

*Heinrich Heine*

HEINRICH HEINE  
UNIVERSITÄT  
DÜSSELDORF

**Personen- und Vorlesungsverzeichnis**

**Wintersemester 2006/2007**



Der Schutzengel-Tipp:

Zuverlässig  
wie ein  
Schutzengel.  
Das ist  
die Provinzial.



ULB Düsseldorf



+4968 525 01

Immer da  
Imme

PROVINCIAL  
parkassen

Die **Zeittafel** der Heinrich-Heine-  
Universität finden Sie **jetzt auf Seite 5!**



# Heinrich-Heine-Universität Düsseldorf

## Personen- und Vorlesungsverzeichnis Wintersemester 2006/2007

Postanschrift: Universitätsstraße 1, 40225 Düsseldorf  
Fernsprechsammelnummer (0211) 81-00, bei Durchwahl 81...  
Telefax (02 11) 34 22 29  
<http://www.uni-duesseldorf.de>

90

va

12

**Wie senkt ein leckerer Brot-aufstrich gleichzeitig den Cholesterinspiegel?**

**Wie bringt man Sonnencreme auf die Haut, ohne sie anzufassen?**

**Wie bohrt man mit Palmkernöl nach Erdöl?**

**We know how.** Die intelligente Spezialchemie von Cognis steckt in Markenprodukten für die Trendmärkte Wellness, Ernährung und Gesundheit. Aber auch – in Lacken & Farben, Pflanzenschutzmitteln oder Hightech-Textilien.

**Global aufgestellt.** Mit ca. 8.500 Mitarbeitern in rund 30 internationalen Produktions- und Service-Standorten sind wir Global Player.

**Erfolgsgeschichte.** Heute im Besitz internationaler Investoren, ist Cognis ein erfahrenes, eigenständiges Unternehmen mit einem Jahresumsatz von rund 2,95 Mrd. € und Kunden in über 100 Ländern.

**Wer passt zu Cognis?** Alle, die etwas bewegen wollen, die Freude an Leistung und persönlichem Engagement haben.

Falling in

love

with a global team.

**Wie stellen Sie sich Ihre Zukunft vor?** Wir stellen uns vor, Sie starten bei uns so richtig durch.

Als ein international führender Hersteller von Spezialchemie sind wir Global Player, der Ihnen allerbeste Chancen bietet. Von Anfang an übernehmen Sie

als Praktikant, Absolvent oder Young Professional im Team Verantwortung, werden gefördert und gefördert. Spannend?

**Wirtschaftswissenschaftler, Naturwissenschaftler und Ingenieure haben bei Cognis beste Chancen.**

**cognis**  
we know how

**Welcome on board:** Ihre Bewerbungsunterlagen senden Sie bitte an: Cognis Deutschland GmbH & Co. KG Personalmanagement Henkelstr. 67, 40551 Düsseldorf [bewerbung@cognis.com](mailto:bewerbung@cognis.com) (Jobs) [myfuture@cognis.com](mailto:myfuture@cognis.com) (Praktika) [www.cognis.com](http://www.cognis.com)

## Die Universität ist Mitglied folgender Organisationen und Vereinigungen:

Landesrektorenkonferenz NRW

Konferenz der Rektoren und Präsidenten der Hochschulen in der Bundesrepublik Deutschland (Hochschulrektorenkonferenz), Ahrstraße 39, 53175 Bonn

Ständige Konferenz der Rektoren und Vizekanzler der Europäischen Universitäten, Université de Genève, CH-1211 Genève 4

Association Internationale des Universités, 1, rue Miollis, F-75 Paris 15 e

Deutsche Forschungsgemeinschaft, Kennedyallee 40, 53175 Bonn

Deutscher Akademischer Austauschdienst, Kennedyallee 50, 53175 Bonn

Deutsch-Französische Rektorenkonferenz

Deutscher Hochschulverband

Deutscher Juristen-Fakultätentag

Medizinischer Fakultätentag der Bundesrepublik Deutschland

Philosophischer Fakultätentag

Mathematisch-Naturwissenschaftlicher Fakultätentag

Freundeskreis Düsseldorf-Haifa, Postfach 1120, 40200 Düsseldorf

## Partnerschaften

bestehen mit folgenden Universitäten:

Universität Nantes (Frankreich) seit 11. 5. 1973

Universität Neapel (Italien) seit 25. 4. 1985

Universität Peking (China) seit 1. 7. 1987

Universität Alicante (Spanien) seit Dezember 1987

Universität Reading (Großbritannien) seit 13.12.1988

University of California, Davis (USA) seit 10. 10. 1990

Pennsylvania State University (USA) seit 5.12. 1990

Karls-Universität, Prag (Tschechien) seit 18.3.1998

Universität Keio, Tokio (Japan) seit 4. 2. 1999

---

**Herausgeber:** Der Rektor der Heinrich-Heine-Universität Düsseldorf

**Redaktion:** Universitätsverwaltung – Abteilung 1.1 – F. (0211) 81-151 40/124 34

**Anzeigenverwaltung:** PRESSE-INFORMATION-AGENTUR Volker Reischert, Birkenstraße 30, 40233 Düsseldorf, Tel. 02 11/68 33 13, Telefax 02 11/68 33 82, E-Mail: info@pia-werbung.de, www.pia-werbung.de

**Redaktionschluss:** 8. Mai 2006

**Druck:** WAZ-Druck

**Verkauf und Vertrieb** des Personen- und Vorlesungsverzeichnisses erfolgen durch den Düsseldorfer Fachbuchhandel.

**Auflage:** 3700

**Dieser Auflage liegt folgende Beilage bei:**

PSD-Bank

**Beilagenhinweis: PSD-Bank**



# Gute Bücher

zu *BAföG-Preisen!*

**40–90% sparen!**

bei allen Restauflagen!

**12.000 Titel**

für Studium und  
Freizeit!

[www.jokers.de](http://www.jokers.de)

Jokers Buchladen

Mittelstraße 17

Mo. – Sa. 10.00–20.00 Uhr

**Jokers**  
restseller



## Zeittafel

	Wintersemester 2006/2007	Sommersemester 2007
<b>Semesterbeginn:</b>	01. Oktober 2006	01. April 2007
<b>Semesterschluss:</b>	31. März 2007	30. September 2007
<b>Beginn der Vorlesungen:</b>	16. Oktober 2006	02. April 2007
<b>Letzter Vorlesungstag:</b>	09 Februar 2007	13. Juli 2007
<b>Die Vorlesungen fallen aus:</b>	01. November 2006 (Allerheiligen)	06. April 2007 (Karfreitag)
	23. Dezember 2006 bis 07. Januar 2007 (Weihnachtsferien)	09. April 2007 (Ostermontag)
	05. Juni (Pfungstmontag)	01. Mai 2007 (Maifeiertag)
	15. Juni (Fronleichnam)	17. Mai 2007 (Christi Himmelfahrt)
		28. Mai 2007 (Pfungstmontag)
		07. Juni 2007 (Fronleichnam)
<b>Bewerbungsfrist:</b> für alle Fächer mit örtlichen Zulassungsbeschränkungen (1. Fachsemester*)	bis 15. Juli 2006	bis 15. Januar 2007
für höhere Fachsemester aller zulassungsbeschränkten Fächer		
– Ausschlussfrist –	bis 15. September 2006	bis 15. Januar 2007
<b>Antrag auf Zulassung zur Zugangsprüfung</b>		
– Ausschlussfrist –	31. Januar 2006	./.
<b>Antragsfrist für zulassungsfreie Fächer:</b> Die Einschreibunterlagen sind in der vom Studierenden- sekretariat jeweils mitgeteilten Frist zurückzusenden	01. Juli bis 13. Oktober 2006	01. Februar bis 30. März 2007
<b>Bewerbungsfrist für ausländische Studienbe- werberinnen/Studienbewerber:</b> in den Fächern mit Zulassungs- beschränkung	bis 15. Juli 2006	bis 15. Januar 2007
<b>Rückmeldefrist:</b> einheitlich für alle Fächer		
– Ausschlussfrist –	01. Juli bis 31. August 2006	01. Februar bis 15. März 2007
<b>Anträge auf Beurlaubung</b>	bis 31. März 2007	bis 30. September 2007
– Ausschlussfrist –		
<b>Exmatrikulation:</b>	01. Juli bis 13. Oktober 2006	01. Februar bis 30. März 2007
<b>Studienplatztausch:</b>	01. Juli bis 20. Oktober 2006	01. Februar bis 05. April 2007

Weitere Angaben finden Sie unter  
„Informationen über das Studium an der Heinrich-Heine-Universität Düsseldorf“

\*) Zeitplan des Zulassungsverfahrens und Auswahlgrenzen siehe [www.uni-duesseldorf.de/home/Studium/Studierendensekretariat/seite13.htm](http://www.uni-duesseldorf.de/home/Studium/Studierendensekretariat/seite13.htm)

# Wollen Sie nur von A nach B?

*Oder das ganze  
Alphabet kennen lernen?*

Haben Sie schon einmal festgestellt, dass die Lebensläufe vieler Führungspersönlichkeiten alles andere als geradlinig verlaufen sind? Bei Deloitte kommt das auch öfter vor. Beispielsweise kann bei uns aus einem Wirtschaftsprüfer durchaus ein erfolgreicher Consultant werden. Denn in den interdisziplinären Teams, die wir für unsere Kunden bilden, haben alle immer wieder die Möglichkeit, einen Blick über den Tellerrand zu werfen. Das hat viele Pluspunkte: Jeder lernt von jedem und einige finden dabei sogar in einem ganz anderen Metier ihre wirkliche Passion. Und das Beste daran: Man kann dann auch in diesen Bereich wechseln und dort Karriere machen.

Denn als eine der führenden Prüfungs- und Beratungsgesellschaften lassen wir unseren Mitarbeitern gerne alle Türen offen. Davon profitieren auch unsere Kunden. Von Mitarbeitern, die geradeaus denken können. Aber auch um die Ecke.

Wenn Sie mehr über uns und Ihre Karrieremöglichkeiten bei Deloitte wissen möchten, finden Sie die wichtigsten Infos auf unserer Website: [www.deloitte.com/careers](http://www.deloitte.com/careers)

**Und wann kommen Sie auf den Punkt?**

## **Deloitte.**

**Wirtschaftsprüfung • Steuerberatung • Consulting • Corporate Finance.**

© 2006 Deloitte & Touche GmbH





**Orientierungshilfe**

**Allgemeiner Teil**

**Juristische Fakultät**

**Medizinische Fakultät**

**Philosophische Fakultät**

**Mathematisch-Naturwissenschaftliche Fakultät**

**Wirtschaftswissenschaftliche Fakultät**

**Namensverzeichnis**

db Studium & Finanzen

Finanzlösungen  
für ein  
erfolgreiches Studium



### Attraktive Angebote für jede Studienphase:

- db StudienstartPaket
- db StudentenKredit für nur anfängl.  
effekt. 5,9% p.a.
- Kreditkarte
- Mietkautionskonto
- db UmzugsService
- db BerufseinsteigerPaket
- das Junge Konto\*  
kostenlos und mit Zinsen wie ein Sparkonto

Wir beraten Sie gerne persönlich:

**Investment & FinanzCenter**  
Düsseldorf-Bilk  
Aachener Straße 2  
40223 Düsseldorf  
Telefon (02 11) 31 08 90

Weitere Infos unter:  
[www.deutsche-bank.de/studenten](http://www.deutsche-bank.de/studenten)  
[www.deutsche-bank.de](http://www.deutsche-bank.de)

\*Für Schüler, Auszubildende, Studenten, Grundwehr- und  
Zivildienstleistende.

Leistung aus Leidenschaft.

Deutsche Bank



## Inhaltsverzeichnis

Mitgliedschaften und Partnerschaften der Universität .....	3
Zeittafel .....	5
Öffnungszeiten der Universitätseinrichtungen .....	13
Chronik der Universität .....	17
Zur baulichen Gesamtplanung der Universität .....	21
Organe der Universität	
Rektorat .....	25
Senat .....	25
Kuratorium .....	26
Senatskommissionen .....	27
Datenschutzbeauftragter .....	29
Gleichstellungsbeauftragte .....	29
Ehrensensatorinnen und-senatoren .....	30
Pressestelle .....	30
Universitätsverwaltung .....	33
Verwaltung des Universitätsklinikums Düsseldorf .....	37
Personalräte .....	40
Schwerbehindertenvertretungen .....	41
Betriebsärztlicher Dienst .....	42
Gemeinsame Einrichtungen der Universität	
Universitäts- und Landesbibliothek .....	43
Universitätsrechenzentrum .....	46
Universitätssprachenzentrum .....	49
Sonstige Einrichtungen und Vereinigungen .....	
Graduiertenkollegs .....	51
Hochschullehrervereinigung an der Heinrich-Heine-Universität Düsseldorf e.V. ....	52
Wirtschaftswissenschaftliche Gesellschaft Düsseldorf e. V. (WiGeD) .....	52
Wissenschaftliche Mitarbeiterinnen und Mitarbeiter .....	52
Studierendenschaft .....	52
Studierendengemeinden .....	54
Studentenwerk .....	55
Gesellschaft von Freunden und Förderern e. V. ....	67
Freundeskreis Botanischer Garten der Universität e. V. ....	68
Freundeskreis der Düsseldorfer Juristischen Fakultät .....	68
Kreis der Freunde des Seminars für Kunstgeschichte der Heinrich-Heine-Universität Düsseldorf e.V. ....	69
Verschiedenes	
Fächerübersicht .....	70
Informationen über das Studium an der Heinrich-Heine-Universität Düsseldorf .....	72
Kulturprogramm für ausländische Studierende .....	75
Universitätsorchester und Unichor .....	80
Förderverein des Universitätsorchesters und Unichores .....	81
Einschreibungsordnung .....	
Staatliches Prüfungsamt — Düsseldorf — .....	97
Zentrale wissenschaftliche Einrichtungen der Universität .....	99
Der Universität angegliederte Institute .....	
Sonderforschungsbereiche .....	104
Übersicht über die Zahl der Studierenden an der Universität .....	105





1,12 Milliarden m<sup>2</sup>  
reinigen wir jährlich

Das sind rund 44 Millionen Wohnzimmer

Info-Telefon:  
0180-1 831 831  
[www.awista.de](http://www.awista.de)

Kein Tag ohne AWISTA!



**AWISTA**

Gesellschaft für Altfahrschaft und Stadterhaltung mbH

Unternehmensgruppe Stadtwerke Düsseldorf AG

Heißer Tipp für  
coole Singles

**Zu-Hause-in-Duesseldorf.de**

Städtische Wohnungsgesellschaft Düsseldorf

**SWD**  
AKTIEGESELLSCHAFT



Universitäts- und  
Landesbibliothek Düsseldorf

## Inhaltsverzeichnis

Lehrveranstaltungen für Hörerinnen und Hörer aller Fakultäten ..... 106

2

Juristische Fakultät .....	115
Studienberatung .....	116
Lehrkörper .....	117
Lehrstühle .....	125
Lehrveranstaltungen .....	128

3

Medizinische Fakultät .....	137
Studienberatung .....	142
Prüfungsausschüsse .....	142
Kommissionen .....	144
Lehrkörper .....	147
Vorstand und Aufsichtsrat des Universitätsklinikums .....	187
Institute und Kliniken .....	190
Ausbildungszentrum für Gesundheitsberufe des Universitätsklinikums .....	215
Studienpläne .....	217
Lehrveranstaltungen .....	241

4

Philosophische Fakultät .....	323
Studienberatung .....	327
Prüfungsausschuß .....	334
Lehrkörper .....	335
Institute und Seminare .....	353
Lehrveranstaltungen .....	370

5

Mathematisch-Naturwissenschaftliche Fakultät .....	489
Studienberatung .....	492
Prüfungsausschüsse .....	494
Lehrkörper .....	500
Wissenschaftliche Einrichtungen .....	519
Lehrveranstaltungen .....	537

6

Wirtschaftswissenschaftliche Fakultät .....	619
Studienberatung .....	621
Prüfungsausschuß .....	621
Lehrkörper .....	622
Lehrstühle .....	624
Lehrveranstaltungen .....	626

7

Namensverzeichnis .....	635
-------------------------	-----

**Immer ein Erlebnis!**



## **Antiquariat**

*75.000 Schnäppchen,  
vom Taschenbuch  
bis zur bibliophilen  
Rarität*

## **Stöbermarkt** 40.000 Sparbücher



**BUCHHAUS**   
**STERN-VERLAG**

Friedrichstr. 24–26 40001 Düsseldorf  Talstr. 9.30–20, Sa–18 (Advent–20)  3881-0  Fax 3881-200  
[www.buchsv.de](http://www.buchsv.de) Universitätsbuchhandlung auf der Mensabrücke  346161





## Öffnungszeiten

### Studierendensekretariat

Gebäude 16.11 (Verwaltungsgebäude)

F. 81-1 22 33/1 22 43/1 22 60/1 32 66/1 45 33/1 34 80/1 22 34/1 17 98/1 51 07/1 25 03/

1 59 15/1 32 68 / 1 59 88 / 1 40 31

montags bis freitags 9 bis 12 Uhr

### Akademisches Auslandsamt

Gebäude 16.11 (Verwaltungsgebäude), F. 81-1 15 82

montags bis freitags 9 bis 12 Uhr

### Akademisches Prüfungsamt

Gebäude 16.11 (Verwaltungsgebäude) 4. Etage

Fax 8 1-1 22 51, E-Mail: beil@verwaltung.uni-duesseldorf.de

#### Öffnungszeiten:

Promotion Medizin und Zahnmedizin:

dienstags und donnerstags 9 bis 12 Uhr,

mittwochs 13 bis 15 Uhr

montags bis donnerstags 9 bis 12 Uhr

montags bis freitags 9 bis 12 Uhr

Diplom-Psychologie:

alle übrigen Fächer:

#### Ansprechpartner:

Diplom-BWL, Zahnmedizin

Fr. Teich

1 52 53

Diplom-Biologie / EZW / BA/MA Biologie

Fr. Winterstein

1 49 52

Diplom-Mathe / Physik / (Wirtschafts-)Chemie

BA/MA Biochemie / Physik / Chemie / Mathe

Fr. Vandrey

1 30 55

Diplom-Psychologie/MA Pol. Kommunikation

Fr. Reuscher

1 43 57

BA/MA Informatik, BA/MA Soz., Jura

(Schwerpunktbereichsprüfung/Zwischenprüfung)

Hr. Lechtenfeld

1 58 15

Zugangsprüfung

Hr. Beil

1 43 58

Magister/BA Kombi Phil. Fak.,

BA/MA Kernfach Phil.-Fak.

Fr. Hendrich

1 49 55

Promotion Med. / ZahnMed. / MA Jiddisch

Fr. Pöppelbuß

1 30 50

BA/MA Linguistik / Informationswissenschaft

und Sprachtechnologie, BA Med. Kult.

Fr. Wilden

1 16 40

### Antragsformulare sowie Anmelde- und Prüfungstermine im Internet unter:

[www.verwaltung.uni-duesseldorf.de/studium/studium.htm](http://www.verwaltung.uni-duesseldorf.de/studium/studium.htm)

### Zentrale Studienberatung

Gebäude 16.11 (Verwaltungsgebäude), F. 81-1 43 80

Sprechstunde s. Seite 82

### Universitätskasse

Gebäude 16.11 (Verwaltungsgebäude)

F. 81-1 22 29/1 22 30/1 22 31/1 22 32

Kto. 4051 710 bei der Westdeutschen Landesbank Rhein. Girozentrale Düsseldorf,

BLZ 300 500 00

montags 9 bis 12 Uhr und 14 bis 15.30 Uhr,

dienstags bis freitags 9 bis 12.30 Uhr

### Studentenwerk Düsseldorf (s. auch Seite 55)

Allgemeine Verwaltung Geb. 21.12, F. 81-1 57 77

montags bis freitags 9 bis 12 Uhr

Kasse Geb. 21.12, F. 81-1 33 15

montags bis freitags 9.30 bis 12.00 Uhr

### Studentisches Wohnen / Zimmervermittlung

Geb. 21.12, F. 81-1 30 39

montags bis freitags 9 bis 12 Uhr

### Ausbildungsförderung

Geb. 21.12, F. 81-1 33 81

montags und mittwochs 11.00 bis 13.00 Uhr

dienstags 13.00 bis 15.00 Uhr

donnerstags 9.00 bis 13.00 Uhr

**Allgemeiner Studierendenausschuss (ASTa)**

Gebäude 25.23 (ASTa-Gebäude), F. 81-1 32 81, montags bis donnerstags von 12–15 Uhr

siehe auch aktuelle Aushänge und [www.asta.uni-duesseldorf.de](http://www.asta.uni-duesseldorf.de)

**Universitäts- und Landesbibliothek**

Gebäude 24.41

Mo.–Fr. 8–22, Sa. 9–20, So 13–20

**Dekanat der Juristischen Fakultät**

Gebäude 24.91, Ebene U1, Raum 63, 65 und 68, montags 9–11.30 Uhr, dienstags 13–15 Uhr, donnerstags 9–11.30 und 13–15 Uhr

**Dekanat der Medizinischen Fakultät**

Gebäude 23.11, Ebene 02, Raum 64, F. 81-130 17

mittwochs 13.30–15.30 Uhr

Studiendekanin: mittwochs 15.30–16.30 Uhr

**Dekanat der Philosophischen Fakultät**

Gebäude 23.21, Ebene 00, Raum 63, 66 und 68, F. 81-1 2936, 1 2937 und 1 15 06 montags bis donnerstags 10–12 Uhr und 14–16 Uhr

**Dekanat der Mathematisch-Naturwissenschaftlichen Fakultät**

Gebäude 25.32, Ebene 00, Raum 30, F. 81-1 22 35, -1 21 93 und -1 13 78

Fax: 81-1 51 91, E-Mail: [dekan@mail.math-nat-fak.uni-duesseldorf.de](mailto:dekan@mail.math-nat-fak.uni-duesseldorf.de)

montags bis freitags von 10–12 Uhr

**Promotionsangelegenheiten:**

Gebäude 25.32, Ebene 00, Raum 36, F. 81-15092

Fax: 81-1 15 90, E-Mail: [promotion@mail.math-nat-fak.uni-duesseldorf.de](mailto:promotion@mail.math-nat-fak.uni-duesseldorf.de)

montags bis freitags von 9.30 bis 11.30 Uhr

**Dekanat der Wirtschaftswissenschaftlichen Fakultät**

Gebäude 23.32, Ebene 01, Raum 64, F. 81-1 36 20, montags bis freitags von 7.30 bis 15.00 Uhr, E-Mail: [wififak@uni-duesseldorf.de](mailto:wififak@uni-duesseldorf.de)

**Staatliches Prüfungsamt**

Gebäude 23.31, Ebene 01, F. 81-1 4107, 14103, 14769, 14113, 14106,

Fax: 81-14101

Sprechstunden s. Seite 97

**KOPIER  
CENTER  
SÜD** *im ehem.ADAC*



Tel.: 34 99 99 Fax.: 31 81 02

Himmelgeister Str. 63-65 40225 Düsseldorf

email: [kopiercentersued@gmx.de](mailto:kopiercentersued@gmx.de)

[www.kopier-center-sued.de](http://www.kopier-center-sued.de)



**D**igitaldruck s/w+Farbe

**C**olorplots bis A0

**B**indungen **T**extildruck



**HEINRICH HEINE WÄHLT**  
*Technik für  
 schöne Zähne!*

**DENTALLABOR  
 BERNHARDT**  
 Tel. 62 64 57  
 Innovative Zahntechnik



Ahnfeldstraße 13 · 40239 Düsseldorf · Fax 63 36 07

**TranslatorWorld**

Franklin |  CASIO SHARP SEIKO DUDEN | 

*Wir unterstützen Sie in Sachen „Sprache“!*

**TranslatorWorld.de**  
 der Spezialist für

- ▶ elektronische Wörterbücher
- ▶ Lern- u. Übersetzungs-Software
- ▶ Sprachensoftware
- ▶ elektronische Sprachenübersetzer



**www.TranslatorWorld.de**  
 An der Eiche 4 • D-07580 Rückersdorf  
 Tel.: 036602/501-0 • Fax: 036602/501-10 • Email: info@translatorworld.de

Sammelbestellungen auf Anfrage.

**Ausstellungsprogramm 2006/2007**

<p><b>K20</b></p> <p>Francis Bacon  <i>Die Gewalt des Faktischen</i>      16. September 2006 bis      7. Januar 2007</p> <p>Picasso  <i>Malen gegen die Zeit</i>      3. Februar bis      28. Mai 2007</p>	<p><b>K21</b></p> <p>Juan Muñoz      14. Oktober 2006 bis      4. Februar 2007</p>	<p><b>Kunst des 20. und      21. Jahrhunderts</b></p> <p><b>K20 K21</b></p> <p><b>KUNSTSAMMLUNG NORDRHEIN-WESTFALEN</b></p> <p><small>K20 Kunstsammlung am Grabbeplatz      Grabbeplatz 5, 40213 Düsseldorf, 0211.83 81-130      K21 Kunstsammlung im Ständehaus      Ständehausstraße 1, 40217 Düsseldorf, 0211.83 81-600</small></p>
--	--	--

# Chronik der Universität

- 1806 Joachim Murat, von seinem Schwager Napoleon als Großherzog von Berg eingesetzt, will in Düsseldorf eine bergische Universität gründen. Bestrebungen, schon im 17. Jahrhundert in Düsseldorf eine Universität zu gründen, blieben erfolglos. Doch wurde das „Gymnasium Illustre“ 1545 von Herzog Wilhelm dem Reichen gegründet, von den Jesuiten für Studia inferiora und Studia superiora eingerichtet. Höhere Studien — Dauer 2 bis 4 Jahre — waren in Philosophie, Jurisprudenz und Theologie möglich.
- Im 18. Jahrhundert hatten sich in Düsseldorf drei hochschulähnliche Institutionen entwickelt:
- Die **Fakultätenschule**, die nach Aufhebung des Jesuitenordens aus dem alten Gymnasium entstand.
- Die **Rechtsakademie**, zuerst 1715 erwähnt, bildete Juristen aus. Alle bergischen Untertanen, die juristische Positionen erstrebten, mußten nach einer Vorschrift aus dem Jahre 1779 zwei Jahre die Rechtsakademie besuchen.
- Das **Collegium anatomico-chirurgicum**, zu dem 1747 mehrere medizinische Lehrstätten mit festem Lehrplan zusammengeführt wurden.
17. 12. 1811 Napoleon erläßt ein Dekret, in Düsseldorf für das Herzogtum Berg eine Universität mit fünf Fakultäten zu errichten. Der Rußlandfeldzug Napoleons mit seinen Folgen verhindert die Gründung.
1. 7. 1907 Die „**Düsseldorfer Akademie für praktische Medizin**“ wird nach langen und hartnäckigen Bemühungen aus Düsseldorf mit einem Allerhöchsten Erlaß vom 4. 6. 1907 errichtet.
- Aufgaben der Akademie: Ausbildung von Medizinalpraktikanten, Ausbildung in Spezialfächern, Fortbildungskurse, Förderung der praktischen Medizin nach der wissenschaftlichen Seite. Die Akademie besaß keine Rektoratsverfassung und konnte keine Studenten ausbilden.
27. 7. 1907 Feierliche Eröffnung der neuerbauten Allgemeinen Städtischen Krankenanstalten und der „Akademie für praktische Medizin“.
7. 5. 1919 Die Akademie nimmt mit vorläufiger Genehmigung und hauptsächlich für Kriegsteilnehmer den klinischen Unterricht auf.
24. 2. und 25. 4. 1923 Preußen und Düsseldorf unterzeichnen einen Vertrag, nach dem die „Akademie für praktische Medizin“ in „**Medizinische Akademie in Düsseldorf**“ umbenannt wird. Die Akademie erhält Rektoratsverfassung und das Recht auf klinische Ausbildung von Studenten.
8. 6. 1923 Offizielle Eröffnung der Akademie.
- WS 1931/32 Das Studium der Zahnmedizin wird aufgenommen.
1. 11. 1935 Die „Medizinische Akademie in Düsseldorf“ erhält das Promotionsrecht.

19. 11. 1945 Wiederaufnahme des akademischen Unterrichts.
- 1955 Gründung der „Gesellschaft von Freunden und Förderern der Medizinischen Akademie in Düsseldorf“.
- 1961 Prof. Anton Kiesselbach führt im Wintersemester 1961/62 erstmalig einen Präparier-Kurs mit beschränkter Teilnehmerzahl durch und schafft damit die Grundlage für den Aufbau des vorklinischen Unterrichts.
- 3.7.1962 Land NRW und Düsseldorf schließen einen Vertrag: NRW übernimmt mit Wirkung vom 1. 1. 1962 die Verantwortung und Fürsorge für die Medizinische Akademie, während die Allgemeinen Städtischen Krankenanstalten weiterhin im Besitz der Stadt Düsseldorf verbleiben.
16. 11. 1965 Die Landesregierung NRW beschließt die Umwandlung der Medizinischen Akademie in „**Universität Düsseldorf**“.
- WS 1965/66 Studienanfänger/innen der Medizin werden erstmals aufgenommen.  
Bisher war ein Studium der Medizin und Zahnmedizin nur vom 3 Semester an möglich.
1. 1. 1966 Die Universität Düsseldorf konstituiert sich mit einer Medizinischen und einer kombinierten Naturwissenschaftlich-Philosophischen Fakultät.
14. 2. 1966 Festakt zur Begründung der Universität.
1. 1. 1969 Die kombinierte Naturwissenschaftlich-Philosophische Fakultät bildet zwei selbständige Fakultäten: Mathematisch-Naturwissenschaftliche und Philosophische Fakultät.
1. 1. 1973 Die bisherigen Städtischen Krankenanstalten — Universitätskliniken gehen von der Stadt Düsseldorf in die Trägerschaft des Landes Nordrhein-Westfalen (Universität) über.
19. 3. 1973 Der Preis im Bau- und Ideenwettbewerb für den Zentralbereich der Universität mit Bibliothek, Hörsaalzentrum und geisteswissenschaftlichen Instituten wird verliehen.
- Anfang 1973 Die Mehrzahl der geistes- und naturwissenschaftlichen Institute zieht in die neubauten Institutsgruppen auf dem Campus um.
11. 5. 1973 Die Universität schließt einen Partnerschaftsvertrag mit der Universität Nantes (Frankreich).
- WS 1975/1976 Die Institutsbauten der Mathematisch-Naturwissenschaftlichen Fakultät mit 3800 Studienplätzen werden bezogen.
- WS 1976/1977 Das neu eingerichtete Fach Pharmazie nimmt den Lehrbetrieb auf.
- WS 1979/1980 Der Neubau der Universitätsbibliothek wird in Betrieb genommen. Erstmals zählt die Universität mehr als 10.000 Studierende.
- WS 1980/1981 Eröffnung des Instituts für Sportwissenschaft und der Universitäts-Sportanlagen.
2. 6. 1981 Die Philosophische Fakultät vereinbart die Zusammenarbeit mit der Philosophischen Fakultät der Universität Neapel (Italien).

26. 12. 1984 Neue Grundordnung der Universität.
8. 5. 1984 Mit der Wahl der Dekane wird die Grundordnung wirksam.
25. 4. 1984 Die Universität schließt einen Partnerschaftsvertrag mit der Universität Neapel (Italien).
- SS 1985 Eröffnung der Medizinisch-Neurologisch-Radiologischen Klinik (MNR-Klinik).
1. 7. 1987 Partnerschaftsvertrag mit der Universität Peking (VR China).
- WS 1987/88 Als erste europäische Universität bietet Düsseldorf den Studiengang Literaturübersetzen an.
- Dez. 1987 Die Universität vereinbart mit der Universität Alicante (Spanien) eine Zusammenarbeit.
13. 12. 1988 Abschluß eines Partnerschaftsvertrages mit der Universität Reading (Großbritannien).
20. 12. 1988 Der Senat beschließt, daß die Universität künftig den Namen „**Heinrich-Heine-Universität Düsseldorf**“ tragen soll.
2. 3. 1990 Errichtung der Wirtschaftswissenschaftlichen Fakultät.
10. 10. 1990 Partnerschaftvereinbarung mit der University of California, Davis (USA).
5. 11. 1990 Der Senat bildet das Kuratorium der Universität.
13. 5. 1991 Die Universität schließt einen Partnerschaftsvertrag mit der Pennsylvania State University (USA).
15. 7. 1992 Einführung des Studiengangs „Rechtswissenschaft“.
20. 4. 1993 Der von der Gesellschaft von Freunden und Förderern der Heinrich-Heine-Universität Düsseldorf e.V. finanzierte **Heinrich-Heine-Saal**, gelegen in der Studentenwohnanlage Campus Süd, wird in einer Feierstunde seiner Bestimmung übergeben.
26. 11. 1993 Errichtung der Juristischen Fakultät.
8. 5. 1995 Die neue Kinderklinik „Schloßmann-Haus“ wird eingeweiht.
- Okt. 1996 Der Neubau des Juridicums auf dem Campus konnte nach einer Rekordbauzeit – erster Spatenstich am 26. 01. 1996 – bezogen werden.
18. 3. 1998 Partnerschaftvereinbarung mit der Karls-Universität, Prag (Tschechien).
4. 2. 1999 Partnerschaftvereinbarung mit der Keio University, Tokio (Japan)
7. 6. 2000 Schloß Mickeln wird als neues Gästehaus und neue Tagungsstätte der Universität feierlich eingeweiht.
1. 1. 2001 Errichtung des Klinikums Düsseldorf der Universität Düsseldorf (Universitätsklinikum Düsseldorf) als Anstalt des öffentlichen Rechts. Damit tritt das Universitätsklinikum Düsseldorf, mit einem Aufsichtsrat und einem Vorstand als Organ, an die Stelle der bisherigen Medizinischen Einrichtungen, die auf diesem Wege rechtlich verselbständigt werden.
- Dez. 2001 Der Senat verabschiedet die an das neue Hochschulgesetz angepasste Grundordnung der Universität. Das Rektorat wird dadurch um das Prorektorat für internationale Angelegenheiten erweitert.



- Juli 2002 Mit der Durchführung der Gremienwahlen sowie der Neuwahl der Prorektorin, der Prorektoren und der Dekane wird die nach dem neuen Hochschulgesetz erforderliche Neubildung abgeschlossen.
- 7.6.2002 Die Düsseldorf Business School wird auf Initiative der Wirtschaftswissenschaftlichen Fakultät gegründet.
- 4.11.2004 Ihre Majestät Königin Elisabeth II. des Vereinigten Königreichs von Großbritannien und Nordirland besucht im Rahmen ihres Staatsbesuchs auch die Heinrich-Heine-Universität (Medizinische Fakultät und Universitätsklinikum).

# Düsseldorf ist blutleer.

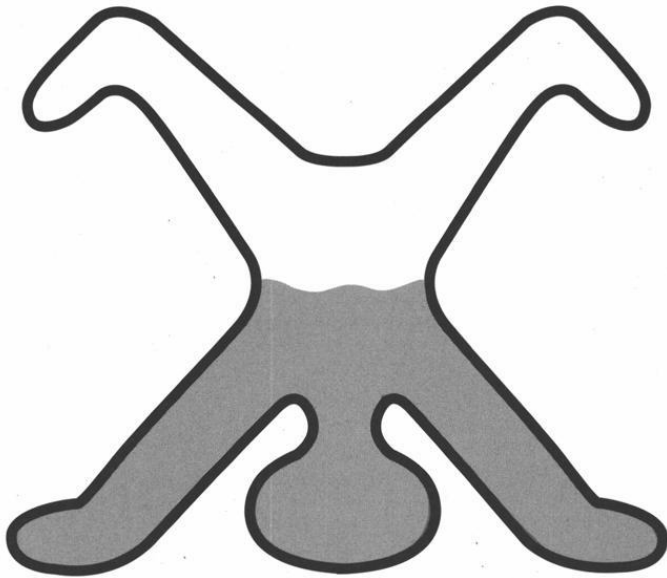

**Uni-Blutspendezentrale**

Universitätsklinikum Düsseldorf

Montag bis Freitag von 7.00 bis 12.00 Uhr - Dienstag und Donnerstag auch 14.00 bis 18.00 Uhr

Infos unter Telefon: 0211-8118558 und im Internet: [www.uni-blutspende.de](http://www.uni-blutspende.de)



# Zur baulichen Gesamtplanung der Universität

## 1. Universitätscampus

Am Rande des Ballungsraumes Ruhrgebiet und an der Rheinschiene gelegen, bot die Stadt Düsseldorf einen hervorragenden Standort für die Neugründung einer Universität. Innerhalb des Stadtgebietes stand in nur 3,5 km Entfernung vom Stadtzentrum südlich der ehemaligen städtischen Krankenanstalten und der Medizinischen Akademie ein ca. 130 ha großes freies Gelände zur Verfügung. Inzwischen ist die Universität durch einen direkten Anschluß an die A 46 sehr gut mit den Städten der Region verbunden und durch die Straßenbahnlinien 701, 706, 707, 711 und 713 sowie verschiedene Buslinien durch den öffentlichen Personennahverkehr erschlossen.

Das Staatshochbauamt für die Universität wurde, jetzt übergeleitet in den Bau- und Liegenschaftsbetrieb NRW, Niederlassung Düsseldorf, in den sechziger Jahren beauftragt, die Raumprogramme und eine Gesamtplanung zu entwickeln, die die städtebaulichen Leitlinien, die Zuordnung der verschiedenen Bereiche und die technische Infrastruktur beinhaltet. Es wurde ein Planungskonzept erarbeitet, das dem schrittweisen Ausbau der Universität den notwendigen Rahmen gab, der sich heute in der gebauten Anlage widerspiegelt.

Charakteristisch ist die um ein Geschoß angehobene Fußgängerebene, die die gesamte Universität von Norden nach Süden bandartig durchzieht und an der sich die verschiedenen Bereiche entlangreihen. Diese Fußgängerebene ist das „städtebauliche Rückgrat“ der Universität, die zwar einen zusammenhängenden, jedoch gegliederten Komplex darstellt. Die einzelnen Bereiche sind in verschieden stark frequentierten Zonen so gruppiert, daß die stärker besuchten Einrichtungen (Hörsäle, Seminare) der Fußgängerebene direkt zugeordnet sind und die ruhigeren Bereiche (Forschung, Sondereinrichtungen) dahinter angeordnet sind.

Eine äußere Straße („Universitätsstraße“) erschließt die Universität für den Fahrverkehr mit einer Anordnung von Stichstraßen als Anlieferwege zu den einzelnen Bereichen und Parkplätzen, von denen aus die Einrichtungen auf kurzen Wegen zu erreichen sind.

Auf dem Universitätscampus befinden sich die folgenden Einrichtungen:

- Im Norden die theoretisch-medizinischen Fachbereiche, die philosophische und die wirtschaftswissenschaftliche Fakultät. Hier sind auch die Mensa I und eine Wohnheimgruppe des Studentenwerks angeordnet.
- Im Süden die mathematisch-naturwissenschaftlichen Institute und das Universitätsrechenzentrum. Weiter im Süden ist eine Wohnheimgruppe für studentisches Wohnen neu errichtet worden.
- Bineglied zwischen Nord und Süd ist der Zentralbereich mit der zentralen Universitätsbibliothek und einer Tiefgarage. Es ist geplant, später dort eine 2. Mensa zu bauen. Bis zur Verwirklichung dieser Einrichtungen wurde dieser Bereich landschaftlich gestaltet. Als neueste Maßnahme wurde im Jahre 1996 hier ein Neubau für die Juristische Fakultät erstellt. Im April 2004 wurde der II. Bauabschnitt der Juristischen Fakultät begonnen und im April 2005 fertiggestellt.
- In den östlichen Landschaftsraum eingebettet liegt das Institut für Sportwissenschaft mit seinen vielfältigen Außensportanlagen. Der Botanische Garten bildet zusammen mit den übrigen Grünanlagen den Rahmen, mit dem sich die Universität in den Landschaftsraum des Niederrheins und der Stadt Düsseldorf einfügt. Seit Ende 2004 hat das Botanische Institut ein neues Kaltgewächshaus, das vom Bau- und Liegenschaftsbetrieb NRW, Niederlassung Düsseldorf, gebaut wurde. In den nächsten Jahren sollen weitere Gewächshäuser errichtet werden, wodurch die Möglichkeit geschaffen werden soll, die Pflanzen einer breiten Öffentlichkeit zugänglich zu machen.

Um künftigen Entwicklungen den notwendigen Spielraum zu ermöglichen, werden Erweiterungsflächen vorgehalten. Die großen Baumaßnahmen auf dem Campus waren zum Ende der 70er Jahre abgeschlossen.

## **2. Universitätsklinikum**

Die Situation der Universitätskliniken ist bis heute überwiegend durch den Baubestand aus der Gründungszeit der ehemaligen städtischen Krankenanstalten zu Anfang dieses Jahrhunderts gekennzeichnet. Nach dem Wiederaufbau der Nachkriegszeit hat die Stadt Düsseldorf bis zum Anfang der sechziger Jahre die Chirurgische Klinik und zahlreiche Wirtschaftsgebäude und Wohnheime neu errichtet.

Mit der Übernahme der städtischen Krankenanstalten durch das Land NRW wurde für die Medizinischen Einrichtungen erstmals 1972 ein Generalplan erstellt. Der Generalplan dient dazu, die bauliche Entwicklung der Universitätskliniken als medizinische Ausbildungs- und Forschungsstelle zu strukturieren und einen planmäßigen Ausbau vorzubereiten. Der Generalplan wurde 1980 und 1998 nach medizinischen und betriebswirtschaftlichen Gesichtspunkten überarbeitet. Bei der stufenweisen Realisierung der Ziele der Ausbauplanung wurde für einzelne klinische Zentren folgender Sachstand erreicht:

### **Zentrum I / Chirurgie**

Das Zentrum Operative Medizin I ist überwiegend im Gebäude der Chirurgischen Klinik aus dem Jahr 1960 angesiedelt. Es wurde durch einen Funktionstrakt auf der Südseite erweitert, der im Erdgeschoß Flächen für Fachabteilungen, im 1. Obergeschoß Intensivpflegestationen und im 2. Obergeschoß Operationseinheiten enthält. Der 1. Bauabschnitt dieses Erweiterungsbaus mit 4 OP's und 20 Intensivpflegebetten wurde im Frühjahr 1999 fertiggestellt. Der 2. Bauabschnitt ist im Frühjahr 2000 begonnen worden und wurde Ende 2002 fertiggestellt.

### **Operatives Zentrum II (OPZII) / Augenklinik, HNO-Klinik, Neurochirurgische Klinik und Unfallklinik**

Diese Kliniken sind zur Zeit noch in Gebäuden aus der Gründerzeit der Krankenanstalten untergebracht. Im Jahre 1989 wurde ein Architekturwettbewerb zur Realisierung eines Zentrums II durchgeführt. Die im Jahre 2000 erstellte Entwurfsplanung wurde auf Grund einer Raumprogrammänderung und einer funktionalen Neustruktur im Jahre 2003 überarbeitet. Ende 2003 beauftragte das Universitätsklinikum Düsseldorf den Bau- und Liegenschaftsbetrieb NRW, Niederlassung Düsseldorf, mit der Ausführungsplanung.

### **Zentrum III / Frauenklinik / Orthopädische Klinik und Urologische Klinik**

Die Frauenklinik wurde durch einen neuen Funktionstrakt für Spezialambulanzen und einer Entbindungsstation erweitert.

Die Orthopädische Klinik ist in dem sanierten und modernisierten Nordflügel des denkmalgeschützten „Haus Himmelmelger“ untergebracht.

Die Urologische Klinik soll in dem 2002 vollständig sanierten und modernisierten Altbau der ursprünglichen Chirurgischen Klinik aus der Gründerzeit der Krankenanstalten verbleiben. Die vollständige Sanierung wurde 2002 abgeschlossen.

### **Zentrum IV / Innere Medizin / Neurologie / Radiologie**

Mit dem Neubau der MNR-Klinik (1978–1985) ist das Zentrum IV im wesentlichen in modernen Gebäuden untergebracht. Z. Zt. werden umfangreiche Brandschutzmaßnahmen und Stationssanierungen durch den Bau- und Liegenschaftsbetrieb NRW Niederlassung Düsseldorf durchgeführt.

### **Zentrum V / Kinderheilkunde**

Für die Kinderklinik wurde 1991–1997 ein vorhandener großzügiger Altbau aus dem Jahre 1930 saniert und modernisiert und mit einem modernen Funktionstrakt erweitert.

### **Zentrum ZMK**

Das Zentrum für Zahn-, Mund- und Kieferheilkunde soll im Haus Himmelgeist-Mitte untergebracht werden. Mit Baumaßnahmen zur Substanzsicherung des Hauses Himmelgeist-Mitte wurde bereits begonnen. Im März 2004 wurde mit dem Ausbau des Hauses angefangen. Der Bau- und Liegenschaftsbetrieb NRW wird das sanierte Gebäude 2005 an das Klinikum übergeben.

### **Zentrum für Klinische Forschung**

Um bessere Voraussetzungen für die Klinische Forschung zu schaffen, soll ein Zentrum für Klinische Forschung errichtet werden, dessen 1. Bauabschnitt auf dem Grundstück des ehemaligen Schloßmannhauses errichtet werden soll und das nach Umzug der Hautklinik in einen Neubau nach Westen auf das Grundstück der Hautklinik erweitert werden soll.

Über die Baumaßnahmen an den Klinischen Zentren hinaus wurde in den vergangenen Jahren die technische Infrastruktur der Kliniken wesentlich verbessert und eine moderne Versorgungszentrale errichtet, von der sämtliche Klinikneubauten über eine automatische Warentransportanlage und die Altbauten über Elektrokaren ver- und entsorgt werden.

# Mit 2€ im Monat helfen:

01 80/2 22 22 10

(0,06 €/Anruf)

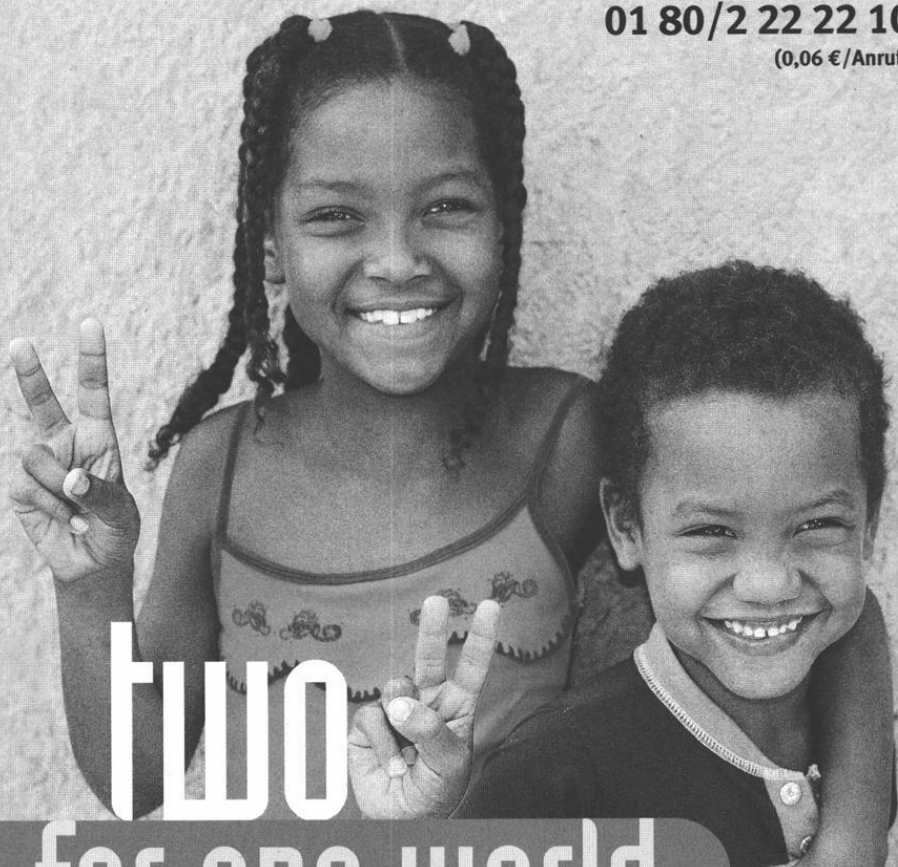

two  
for one world

[www.2-Euro-helfen.de](http://www.2-Euro-helfen.de)

**MISEREOR**  
● DAS HILFSWERK



# Organe der Universität

1

## Rektor

Univ.-Prof. Dr. med. Dr. phil. Alfons Labisch M.A., Gebäude 16.11, Ebene 01, Raum 53  
Vorzimmer: Reg.-Ang. Karin Sczeppek, F. 81-1 00 00/1, Telefax 81-1 51 93  
E-Mail: rektor@uni-duesseldorf.de

**Persönlicher Referent:** Dr. phil. Christoph auf der Horst,  
Gebäude 16.11, Ebene 01, Raum 21, F. 81-1 58 20,  
Telefax 81-1 58 16, E-Mail: AufderHorst@verwaltung.uni-duesseldorf.de

### **Referentin für Hochschulmarketing und Alumni:**

Annika Morchner, Gebäude 16.11, Ebene 01, Raum 56, F. 81-1 50 06  
E-Mail: monsees@verwaltung.uni-duesseldorf.de

**Pressestelle:** s. Seite 30

## Rektorat

### Rektor

Univ.-Prof. Dr. med. Dr. phil. Alfons Labisch M.A., Gebäude 16.11, Ebene 01,  
Raum 53  
Vorzimmer: Reg.-Ang. Karin Sczeppek, F. 81-1 00 00/1, Telefax 81-1 51 93  
E-Mail: rektor@uni-duesseldorf.de

### Kanzler

Prof. Ulf Pallme König, Gebäude 16.11, Ebene 01, Raum 28  
Vorzimmer: Reg.-Ang. Angelika Lindner-Kämpgen, F. 81-1 10 00/1,  
Telefax 81-1 45 34  
E-Mail: ulf.pallme.koenig@verwaltung.uni-duesseldorf.de

### Prorektor für Planung und Finanzen

Univ.-Prof. Dr. rer. pol. Raimund Schirmeister, Gebäude 16.11, Ebene 01, Raum 43  
F. 81-1 00 10

### Prorektor für Forschung, Forschungstransfer und wissenschaftlichen Nachwuchs

Univ.-Prof. Dr. med. Jürgen Schrader, Gebäude 16.11, Ebene 01, Raum 43  
F. 81-1 00 20

### Prorektorin für Lehre, Studium und Studienreform

Akad. Dir. Dr. rer. nat. Hildegard Hammer, Gebäude 16.11, Ebene 01, Raum 41,  
F. 81-1 00 30

Bologna-Koordinierungsstelle: Natalie Böddecker, Dr. Bernhard Chappuzeau  
Gebäude 23.02, Ebene 02, Raum 29, F. 81-1 57 80, Fax 81-1 50 40, E-mail:  
natalie.boeddecker@uni-duesseldorf.de, chappuzb@phil-fak.uni-duesseldorf.de

### Prorektorin für internationale Angelegenheiten

Univ.-Prof. Dr. phil. Vittoria Borsò, Gebäude 16.11, Ebene 01, Raum 47, F. 81-1 00 30

Vorzimmer der Prorektorinnen/der Prorektoren: Reg.-Ang. Tanja Burmeister,  
Reg.-Ang. Monika Schauer, Gebäude 16.11, Ebene 01, Raum 45, F. 81-1 00 10

## Senat

Vorsitzender: Der Rektor (nicht stimmberechtigt)

Die übrigen Mitglieder des Rektorats (nicht stimmberechtigt)

Die Dekaninnen bzw. Dekane der Fakultäten (nicht stimmberechtigt)

Die Gleichstellungsbeauftragte (nicht stimmberechtigt)

Die oder der Vorsitzende des Allgemeinen Studierendenausschusses  
(nicht stimmberechtigt)



Gruppe der Hochschullehrerinnen und Hochschullehrer:  
Univ.-Prof. Dr. Michael Baumann, Univ.-Prof. Dr. Detlef Brandes, Hochschul-Doz. Dr. Renate Deinzer, Univ.-Prof. Dr. Walter Frank, Univ.-Prof. Dr. Ulrich Göbel, Univ.-Prof. Dr. Elisabeth Knust, Univ.-Prof. Dr. Dirk Looschelders, Univ.-Prof. Dr. William Martin, Univ.-Prof. Dr. Hans Werner Müller, Univ.-Prof. Dr. Therese Seidel, Univ.-Prof. Dr. Wilhelm Singhoff, Univ.-Prof. Dr. Gerd Rainer Wagner

Gruppe der akademischen Mitarbeiterinnen und Mitarbeiter:  
Dr. Ortwin Adams, Dr. Lothar Matthes, Dr. Ulrich Schulte, Dr. Jürgen Schumann

Gruppe der Studierenden:  
Dominique Brasseur, Fabian Hoffmann, Christian Rütz, Philipp Tacer

Gruppe der weiteren Mitarbeiterinnen und Mitarbeiter:  
Reg.-Ang. Vera Foremny, Reg.-Ang. Helga Schweizer

### **Mitglieder, die gemäß § 6 GO den Senat erweitern**

Gruppe der akademischen Mitarbeiterinnen und Mitarbeiter  
Dr. Gabriele Dreis, ORR Sanda Grätz, Dr. Hildegard Hammer, Dipl.-Päd. Dr. Hans Malmede, Dr. Ariane Neuhaus-Koch, Dr. Dirk Prüstel

Gruppe der Studierenden:  
Steffen Arns, Diptesh Banerjee, Andreas Funk, Nina Göddertz, Alex Rosen, Daniela Valla, Alice von Wrese, Katrin Wiesemann

Gruppe der weiteren Mitarbeiterinnen und Mitarbeiter:  
ROI Elvira Bachtenkirch, Reg.-Ang. Sabine Borstel, Reg.-Ang. Dietmar Frunzke, ROI Birgit Hitzges, Reg.-Ang. Ingo Kunefke, Techn.-Ang. Rolf Linder, Reg.-Ang. Petra Bork, Peter Roloff, Reg.-Ang. Rudolf Schweizer, Techn. Ang. Peter Thielen

### **Kuratorium**

Universität  
Rektor Prof. Dr. Dr. Alfons Labisch (Vorsitzender)  
Kanzler Prof. Ulf Pallme König

Landeshauptstadt  
Oberbürgermeister Joachim Erwin

Persönlichkeiten des öffentlichen Lebens  
Prof. Dr. Dr. h. c. mult. Paul Mikat  
Ulrich Hartmann, Vorstandsvorsitzender der E.ON AG  
Jürgen Büssow, Regierungspräsident Düsseldorf

Gesellschaft von Freunden und Förderern der Heinrich-Heine-Universität Düsseldorf e.V.  
Bernd Hebbing  
Dr. Hans-Dietrich Winkhaus

Repräsentantinnen und Repräsentanten der Gruppen der Universität  
Gruppe der Hochschullehrerinnen und Hochschullehrer  
Prof. Dr. Winfried Hamel

Gruppe der akademischen Mitarbeiterinnen und Mitarbeiter  
Dr. Thomas Schönherr

Gruppe der Studierenden  
Christian Rütz

Gruppe der weiteren Mitarbeiterinnen und Mitarbeiter  
Matthias Marx

## Kommissionen

### **Ständige Kommission für Lehre, Studium und Studienreform**

Vorsitzende: Prorektorin Dr. Hildegard Hammer

Gruppe der Hochschullehrerinnen und Hochschullehrer  
Prof. Dr. Christoph J. Börner, Prof. Dr. Florian Jarre, Prof. Dr. Sebastian Löbner, Prof.  
Dr. Gerd E.K. Novotny, Prof. Dr. Reinhard Pietrowski, Prof. Dr. Elmar Schafroth,  
Prof. Dr. Horst Schlehofer, Prof. Dr. Sibylle Soboll

Gruppe der akademischen Mitarbeiterinnen und Mitarbeiter:  
Dr. Susanne Brandt, Dr. Sabine Etges, Dr. Guido Johannes Reiß, N. N.

Gruppe der Studierenden:  
Jutta Biedeback, Maya Brachaczek, Eckehard Merholz, Silke Zimmermann

Gruppe der weiteren Mitarbeiterinnen und Mitarbeiter:  
Rudolf Schmitt-Föllner

### **Ständige Kommission für Forschung, Forschungstransfer und wissenschaftlichen Nachwuchs**

Vorsitzender: Prorektor Prof. Dr. Jürgen Schrader

Gruppe der Hochschullehrerinnen und Hochschullehrer:  
Prof. Dr. Guido Förster, Prof. Dr. Dieter Häussinger, Prof. Dr. Johannes H.  
Hegemann, Prof. Dr. Hans Körner, Prof. Dr. Johannes Laudage, Prof. Dr. Martin  
Morlok, Prof. Dr. Hans Werner Müller, Prof. Dr. Oswald Willi

Gruppe der akademischen Mitarbeiterinnen und Mitarbeiter:  
Priv.-Doz. Dr. Ortwin Adams, Dr. Christian Dumpitak, Priv.-Doz. Dr. Martina Penke,  
Christof Rumpf

Gruppe der Studierenden:  
Alireza Fatemi, Ana Quiles Porta, Juha Schumacher

Gruppe der weiteren Mitarbeiterinnen und Mitarbeiter:  
N. N.

### **Ständige Kommission für Planung**

Vorsitzender: Prorektor Prof. Dr. Raimund Schirmeister

Gruppe der Hochschullehrerinnen und Hochschullehrer:  
Prof. Dr. Wilhelm Busse, Prof. Dr. Klaus-Peter Franz, Prof. Dr. Dieter Häussinger,  
Prof. Dr. Jean Krutmann, Prof. Dr. Christel M. Marian, Prof. Dr. Horst Schlehofer,  
Prof. Dr. Peter Westhoff, Prof. Dr. Bernd Witte

Gruppe der akademischen Mitarbeiterinnen und Mitarbeiter:  
Priv.-Doz. Dr. Ortwin Adams, Dr. Sabine Etges, Dr. Georg Schiller, Karin Vehlhaber

Gruppe der Studierenden:  
Fabian Hoffmann, Marko Siegesmund

Gruppe der weiteren Mitarbeiterinnen und Mitarbeiter:  
Sabine Borstel, Matthias Marx

### **Ständige Kommission für internationale Angelegenheiten**

Vorsitzender: Prorektorin Prof. Dr. Vittoria Borsò

Gruppe der Hochschullehrerinnen und Hochschullehrer:  
Prof. Dr. Christoph J. Börner, Prof. Dr. Ralph Alexander Lorz, Prof. Dr. Reinhold  
Meise, Prof. Dr. Christine Schwarzer, Prof. Dr. Johannes Siegrist, Prof. Dr. Sibylle  
Soboll, Prof. Dr. Dieter Stein, Prof. Dr. Petra Stoerig

Gruppe der akademischen Mitarbeiterinnen und Mitarbeiter:  
Dr. Joachim Busch, Vera Gerling, Dr. Peter Hachenberg Ph.D.,  
Dr. Ariane Neuhaus-Koch

Gruppe der Studierenden:  
Sabine Brunn, Eva Gentes, Tinatin Kiguradze

Gruppe der weiteren Mitarbeiterinnen und Mitarbeiter:  
Vera Foremny

### **Vergabekommission für die Graduiertenförderung**

Vorsitzender: Prorektor Prof. Dr. Jürgen Schrader

Gruppe der Hochschullehrerinnen und Hochschullehrer:  
Prof. Dr. Horst Degen, Prof. Dr. Gabriele Gloger-Tippelt

Gruppe der akademischen Mitarbeiterinnen und Mitarbeiter:  
Dr. Ariane Neuhaus-Koch

Gruppe der Studierenden:  
Detlef Schneiders

### **Ständige Kommission für die Universitäts- und Landesbibliothek**

Vorsitzende: Prorektorin Prof. Dr. Vittoria Borsò

Gruppe der Hochschullehrerinnen und Hochschullehrer:  
Prof. Dr. Dr. h.c. Detlef Brandes, Prof. Dr. Manfred Braun, Prof. Dr. Reinhold Egger,  
Prof. Dr. Bernd Günter, Prof. Dr. Nils Jansen, Prof. Dr. Jean Krutmann,  
Prof. Dr. Hans T. Siepe, Prof. Dr. Jörg Vögele

Gruppe der akademischen Mitarbeiterinnen und Mitarbeiter:  
Dr. Klaus Diemert, Dr. Gabriele Dreis, Dr. Hans-Jörg Hemmerling, Dr. Georg Schiller

Gruppe der Studierenden:  
Christian Rütz, Björn Wörfel

Gruppe der weiteren Mitarbeiterinnen und Mitarbeiter:  
Rudolf Schmitt-Föllner

### **Kommission für Informationsversorgung und -verarbeitung sowie neue Medien (KIM)**

Mitglieder kraft Amtes

- Vorsitzender: Prorektor Prof. Dr. Jürgen Schrader
- Kanzler
- Direktor des Zentrums für IKM-Service (ZIM)
- Direktorin der Universitäts- und Landesbibliothek
- Ärztlicher Direktor des Universitätsklinikums
- Gleichstellungsbeauftragte

Wahlmitglieder:

Gruppe der Hochschullehrerinnen und Hochschullehrer:  
Prof. Dr. Jan Busche, Prof. Dr. Horst Degen, Prof. Dr. Hans Geisler,  
Prof. Dr. Erhard Godehardt, Prof. Dr. Uwe A. O. Heinlein, Prof. Dr. Malte Kelm,  
Prof. Dr. Karl Kleinermanns, Prof. Dr. Karl-Heinz Reuband

Gruppe der akademischen Mitarbeiterinnen und Mitarbeiter:  
Dr. Peter Gluchowski, Tahar Guellil, Dr. Wolfgang Poll, Dr. Herbert Wenk

Gruppe der Studierenden: Marcel Keienborg, Sven Teuber

Gruppe der weiteren Mitarbeiterinnen und Mitarbeiter: Marie-Luise Willems

**Gleichstellungskommission**

Vorsitzende: Gleichstellungsbeauftragte ORR'in Dipl.-Ing. Sanda Grätz

Gruppe der Hochschullehrerinnen und Hochschullehrer:  
 Prof. Dr. August-Wilhelm Alfermann, Prof. Dr. Gabriele Gloger-Tippelt,  
 Prof. Dr. Lothar Michael, Prof. Dr. Sieglinde Ott

Gruppe der akademischen Mitarbeiterinnen und Mitarbeiter:  
 Dr. Klaus Diemert, Dr. Gabriele Dreis, Michael Gutmann M.A.,  
 Priv.-Doz. Dr. Martina Penke

Gruppe der Studierenden:  
 Jutta Biedebach, Nina Göddertz, Mustafa Mecit, Philipp Tacer

Gruppe der weiteren Mitarbeiterinnen und Mitarbeiter:  
 Elvira Bachtenkirch, Rolf Linder, Helga Schweizer, Peter Thielen

**Rektoratsbeauftragter für die Technologiezentren:**

Univ.-Prof. Dr. Detlev Riesner

**Rektoratsbeauftragter für Informationssysteme:**

Univ.-Prof. Dr. Hans Martin Jahns

**Rektoratsbeauftragter für den Hochschulsport:**

Prof. Dr. Giselher Tiegel

**Datenschutzbeauftragter der Heinrich-Heine-Universität  
Düsseldorf**

Dr. jur. Martin Zilkens, F. 81-1 06 40, Fax 81-1 06 45  
 Gebäude 16.11, Ebene 01, Raum 54

**Sprechstunden:** nach Vereinbarung

E-Mail: [datenschutz@uni-duesseldorf.de](mailto:datenschutz@uni-duesseldorf.de)

Web: [www.uni-duesseldorf.de/HHU/home/Zentrale\\_Einrichtungen/organe/datenschutz](http://www.uni-duesseldorf.de/HHU/home/Zentrale_Einrichtungen/organe/datenschutz)

**Gleichstellungsbeauftragte**

ORR'in Dipl.-Ing. Sanda Grätz  
 Gebäude 16.11, Ebene 03, Raum 24-28, F. 81-1 15 26  
 Sekretariat: Frau Maria-Luise Konradt, F. 81-1 38 86, Fax 81-1 52 39

**Stellvertreterinnen:**

Priv.-Doz. Dr. Silvia Brohm (Fakultätsgleichstellungsbeauftragte der Philosophischen Fakultät; Gruppe der akademischen Mitarbeiterinnen und Mitarbeiter),  
 F. 81-1 21 28

Priv.-Doz. Dr. Birgit Henrich (Fakultätsgleichstellungsbeauftragte der Medizinischen Fakultät; Gruppe der akademischen Mitarbeiterinnen und Mitarbeiter),  
 F. 81-1 52 06

Stefanie Klarmann (Fakultätsgleichstellungsbeauftragte der Juristischen Fakultät;  
 Gruppe der akademischen Mitarbeiterinnen und Mitarbeiter), F. 81-1 58 67

Prof. Dr. Sieglinde Ott (Fakultätsgleichstellungsbeauftragte der Mathematisch-  
 Naturwissenschaftlichen Fakultät; Gruppe der Hochschullehrerinnen und  
 Hochschullehrer), F. 81-1 35 35

Dr. Silvia Menke (Fakultätsgleichstellungsbeauftragte der Wirtschaftswissenschaftlichen Fakultät; Gruppe der akademischen Mitarbeiterinnen und Mitarbeiter),  
F. 81-1 53 60

Dipl.-Kauffrau Anja Henseler (Gleichstellungsbeauftragte der weiteren Mitarbeiterinnen; Gruppe der weiteren Mitarbeiterinnen und Mitarbeiter),  
F. 81-1 19 78

Tanja Eisentraut, Selma Gündogdu (Gruppe der Studierenden), F. 81-1 15 27

## **Ehrensensatorinnen und -senatoren**

Dr. Esther Betz, Mitherausgeberin der Rheinischen Post,  
Cecilienallee 33, 40474 Düsseldorf

Prof. Dr. Pierre René Delorme, recteur de l'Academie d'Orleans-Tours,  
21, Rue Saint-Etienne, F 45043 Orléans Cedex, Frankreich

Hans-Heinrich Grosse-Brockhoff, Chef der Staatskanzlei und Staatssekretär für  
Kultur des Landes NRW, Stadttor 1, 40219 Düsseldorf

Bernd Hebbering, Citadellstraße 13, 40213 Düsseldorf

Prof. Dr. Dr. h. c. mult. Paul Mikat, Kultusminister a. D., Erich-Hoepner-Straße 21,  
40474 Düsseldorf

Dr. h.c. Rolf Schwarz-Schütte, Ehrenpräsident der Industrie- und Handelskammer zu  
Düsseldorf, Ehrenpräsident der Gesellschaft von Freunden und Förderern der  
Heinrich-Heine-Universität Düsseldorf e. V., Ernst-Schneider-Platz 1,  
40212 Düsseldorf

S. D. Rodrigue Prinz von Arenberg

Dr. Gustav Adolph von Halem, Am Backesberg 2, 40629 Düsseldorf

Dr. Günther Wille, Bankier i.R., Reichswaldallee 66, 40472 Düsseldorf

## **Pressestelle (Gebäude 16.11, Ebene 02)**

Leiter: Rolf Willhardt, F. 81-1 24 39

Stellvertreterin: Dr. Victoria Meinschäfer, F. 81-1 32 53

Pressereferentin Universitätsklinikum:

Susanne Dopheide, F. 81-0 41 73

Sekretariat: N. N., F. 81-1 20 22,

e-mail: Willhardt@verwaltung.uni-duesseldorf.de

e-mail: Meinschaefer@verwaltung.uni-duesseldorf.de

e-mail: susanne.dopheide@med.uni-duesseldorf.de

Telefax (0211) 81-152 79

„Ich unterstütze **ÄRZTE OHNE GRENZEN**,  
weil sie in Krisengebieten helfen,  
über die kaum jemand spricht.“

Barbara Rudnik, Schauspielerin



**ÄRZTE OHNE GRENZEN** hilft weltweit Opfern von Krieg und Gewalt  
und klagt an, wenn deren Rechte mit Füßen getreten werden.

Bitte schicken Sie mir unverbindlich

- allgemeine Informationen über **ÄRZTE OHNE GRENZEN**
- Informationen für einen Projekteinsatz
- Informationen zur Fördermitgliedschaft
- die Broschüre „Ein Vermächtnis für das Leben“

**ÄRZTE OHNE GRENZEN e.V.**  
Am Köllnischen Park 1 • 10179 Berlin  
[www.aerzte-ohne-grenzen.de](http://www.aerzte-ohne-grenzen.de)

Spendenkonto 97 0 97  
Sparkasse Bonn  
BLZ 380 500 00

Name \_\_\_\_\_

Anschrift \_\_\_\_\_  
\_\_\_\_\_

E-Mail \_\_\_\_\_



11104606



## Äthiopien: Ernährungssicherung



Foto: Christoph Püschner

# Zwei statt einer

In einem Gebiet, in dem die Ernährung nicht das ganze Jahr gesichert ist, werden alle Hände in der Landwirtschaft gebraucht, und im Haushalt ebenso. Aber selbst dann gibt es manchmal kaum etwas zu essen. Die Mekane Yesus-Kirche, der einheimische Partner von „Brot für die Welt“, kämpft auf allen Ebenen gegen den Hunger. So z.B. bei den Konso. Durch den Bau von Kanälen und verbesserte Anbaumethoden sind dort inzwischen zwei Ernten möglich. Das reicht für die Grundernährung, und mit Glück kann noch etwas auf dem Markt verkauft werden. Der Bau von Schulen im Projektgebiet gibt den Kindern eine Chance auf Bildung.

Mit Ihrer Spende unterstützen Sie unser Engagement gegen Hunger und Armut.

**Brot  
für die Welt**  
[www.brot-fuer-die-welt.de](http://www.brot-fuer-die-welt.de)

Postbank Köln  
Konto 500 500-500  
BLZ 370 100 50  
Kennwort:  
Gerechtigkeit





# Legende zu umseitiger Orientierungshilfe

Die vierstellige Kennzahl gibt den Standort einer Einrichtung an. Steht eine zweite Kennzahl in Klammern davor, gibt diese den Zugang zu der jeweiligen Einrichtung an.

## Stand: September 2004

Zentrale Einrichtungen	Gebäude
Rektorat	16.11
Universitätsverwaltung	16.11
Studierendensekretariat	16.11
Akademisches Prüfungsamt	16.11
Zentrale Studienberatung	16.11
Akademisches Auslandsamt	16.11
Forschungs- und Technologietransfer	16.11
Pressestelle	16.11
Verwaltung des Universitätsklinikums Düsseldorf	13.70
Universitätsrechenzentrum	25.41
Universitäts- und Landesbibliothek Fachbibliothek:	24.41
Rektorat	16.11
Universitätsverwaltung	16.11
Studierendensekretariat	16.11
Akademisches Prüfungsamt	16.11
Zentrale Studienberatung	16.11
Akademisches Auslandsamt	16.11
Forschungs- und Technologietransfer	16.11
Pressestelle	16.11
Verwaltung des Universitätsklinikums Düsseldorf	13.70
Universitätsrechenzentrum	25.41
Universitäts- und Landesbibliothek Fachbibliothek:	24.41
- Theoretische Medizin	22.21
- Erziehungswissenschaft, Psychologie	(23.01) 23.03
- Klassische Philologie, Philosophie, Anglistik, Germanistik	23.21
- Romanistik, Geschichte, Sozialwissenschaften	23.31
- Geowissenschaften, Mathematik, Physik	25.22
- Biologie, Chemie, Pharmazie	26.21
- Medizinische Abteilung	17.13
- Jura	24.91
Uni-Betriebshof	23.40
Versorgungszentrum/Personalkantine des Universitätsklinikums	17.21
Gästehaus	Fabriciusstr. 8
Studentenwerk	21.12
Mensa/Restaurant	21.11
Abt. für Ausbildungsförderung	21.12
ASTA	25.23
Bau- und Liegenschaftsbetrieb NRW, für die Universität	16.21
Arbeitsamt Berufsberatung und Arbeitsvermittlung	23.02
Staatliches Prüfungsamt	23.31
Betriebsärztlicher Dienst	14.95
<b>Juristische Fakultät</b>	
Dekanat	24.91
Lehrstuhl für Strafrecht, Wirtschafts- strafrecht und Medienrecht	16.21
Lehrstuhl für Bürgerliches Recht und Gewerblichen Rechtsschutz	24.91
Lehrstuhl für Öffentliches Recht und Verwaltungslehre	24.91
Professur für Bürgerliches Recht, Arbeitsrecht und Rechtsvergleichung	16.21
Lehrstuhl für Strafrecht und Strafprozessrecht	24.91
Alfred Krupp von Bohlen und Halbach-Stiftungsprofessur für Unternehmenssteuerrecht	23.11
Lehrstuhl für Deutsches und Europäisches Privatrecht, Römisches Recht und Privatrechtsgeschichte	25.13
Lehrstuhl für Bürgerliches Recht, Internationales Privatrecht und Rechtsvergleichung	24.91
Lehrstuhl für Deutsches und Ausländisches Öffentliches Recht, Völkerrecht und Europarecht	24.91
Professur für Öffentliches Recht	25.13
Lehrstuhl für Öffentliches Recht, Rechtstheorie und Rechtssoziologie	24.91
Lehrstuhl für Bürgerliches Recht, Handelsrecht und Wirtschaftsrecht	24.91
Lehrstuhl für Bürgerliches Recht und Zivilprozessrecht	24.91
Professur für Bürgerliches Recht und Internationales Wirtschaftsrecht, insbesondere Kartell und Wettbewerbsrecht	24.91
Professur für Strafrecht und Strafprozessrecht	24.91
Institut für Rechtsfragen der Medizin	16.21
Institut für Deutsches und Europäisches Parteienrecht und Parteienforschung	28.01
Zentrum für Gewerblichen Rechtsschutz - Kompetenzzentrum Biopatentrecht	23.02
Zentrum für Informationsrecht	25.12

<b>Medizinische Fakultät</b>	
Dekanat	(23.01) 23.11
<b>Zentrum für Anatomie und Hirnforschung</b>	
Institut für Anatomie I	(22.01) 22.03
Institut für Anatomie II	(22.01) 22.03
C. u. O. Vogt-Institut für Hirnforschung	(22.01) 22.03
<b>Zentrum für Physiologie</b>	
Institut für Herz- und Kreislaufphysiologie	(22.01) 22.03
Institut für Neuro- und Sinnesphysiologie	(22.01) 22.03
<b>Zentrum für Biochemie und Molekularbiologie</b>	
Institut für Biochemie und Molekularbiologie I	(22.01) 22.03
Institut für Biochemie und Molekularbiologie II	(22.01) 22.03
<b>Zentrum für Medizinische Psychologie, Soziologie, Statistik und Allgemeinmedizin</b>	
Institut für Medizinische Psychologie	(23.01) 23.02
Institut für Medizinische Soziologie	(23.01) 23.02
Institut für Statistik in der Medizin	(23.01) 23.02
Abteilung für Allgemeinmedizin	14.97
<b>Zentrum für Pharmakologie und Toxikologie</b>	
Institut für Pharmakologie und Klinische Pharmakologie	22.21
Institut für Toxikologie	22.21
<b>Zentrum für Pathologie</b>	
Institut für Pathologie	14.79
Institut für Neuropathologie	14.79
Institut für Cytopathologie	14.81
<b>Zentrum für Ökologische Medizin</b>	
Institut für Hygiene	(23.01) 23.12
Institut für Rechtsmedizin	14.84
Institut für Arbeitsmedizin und Sozialmedizin	(23.01) 23.11/12
Institut für Humangenetik und Anthropologie	(23.01) 23.12
<b>Zentrum für Innere Medizin und Neurologie</b>	
Medizinische Klinik und Poliklinik Klinik für Hämatologie, Onkologie und klinische Immunologie	(13.50) 13.51
Klinik für Kardiologie, Pneumologie und Angiologie	(13.50) 13.54
Klinik für Endokrinologie, Diabetologie und Rheumatologie	(13.50) 13.53, 11.93, 14.77
Klinik für Gastroenterologie, Hepatologie und Infektiologie	(13.50) 13.54
Klinik für Nephrologie	(13.50) 13.53
Neurologische Klinik	(13.50) 13.52
<b>Zentrum für Radiologie</b>	
Klinik und Poliklinik für Strahlentherapie und radiologische Onkologie	13.54
Nuklearmedizinische Klinik	13.51
Institut für Diagnostische Radiologie	13.53
<b>Zentrum für Operative Medizin I</b>	
Chirurgische Klinik und Poliklinik Klinik für Allgemein- und Viszeral- chirurgie	(12.41) 12.46
Klinik für Thorax- und Kardiovaskuläre Chirurgie	12.41
Klinik für Gefäßchirurgie und Nierentransplantation	(12.41) 12.47
Klinik für Unfallchirurgie	(12.41) 12.46
Klinik für Kiefer- und Plastische Gesichtschirurgie	18.73
<b>Zentrum für Operative Medizin II</b>	
Augenklinik	13.75
Hals-, Nasen- und Ohrenklinik	13.76
Neurochirurgische Klinik	13.71
<b>Zentrum für Operative Medizin III</b>	
Frauenklinik	14.75
Orthopädische Klinik	18.11/18.12
Urologische Klinik	13.72
Hautklinik	11.80
<b>Zentrum für Kinder- und Jugendmedizin - Schlossmannhaus -</b>	
Kinderklinik	13.41
Klinik für Allgemeine Pädiatrie	13.43
Klinik für Kinderkardiologie und Pneumologie	13.43
Klinik für Kinder-Onkologie, Hämatologie und -Immunologie	13.43
Klinik für Kinderchirurgie	13.41
<b>Zentrum für Zahn-, Mund- und Kieferheilkunde - Westdeutsche Kieferklinik-</b>	
Poliklinik für Zahnärztliche Chirurgie und Aufnahme	18.73
Poliklinik für Parodontologie	18.73
Poliklinik für Zahnerhaltung und Präventive Zahnheilkunde	18.73
Poliklinik für Zahnärztliche Prothetik	18.73/18.21
Poliklinik für Kieferorthopädie	18.21
<b>Zentrum für Medizinische Mikrobiologie und Virologie</b>	
Institut für Medizinische Mikrobiologie	22.21
Institut für Virologie	22.21
<b>Abteilungen ohne Zuordnung zu einem Zentrum</b>	
Klinik für Anästhesiologie	12.42
Zentralinstitut für Klinische Chemie u. Laboratoriumsdiagnostik	13.50-54
Institut für Hämostaseologie und Transfusionsmedizin -Blutbank-	12.41, 12.43 u. 12.49
Institut für Transplantationsdiagnostik u. Zelltherapeutika	14.80
Institut für Molekulare Medizin	23.12
Institut für Onkologische Chemie	23.12
Institut für Lasermedizin	22.03
Institut für Geschichte der Medizin	23.12
Klinische Einrichtungen für Psychosomatische Medizin und Psychotherapie	
Klinisches Institut für Psychosomatische Medizin und Psychotherapie	14.90/14.91

Tierversuchsanlage	22.22
Koordinierungszentrum für Klinische Studien (KKS)	12.46
Ausbildungszentrum für Gesundheitsberufe des Universitätsklinikums	
Fachbereich technische Assistenz	15.12
Fachbereich Physiotherapie	15.14
Fachbereich Massage	15.14
Fachbereich Orthoptistik	13.75
Fachbereich Diätassistentinnen	17.21
Fachbereich Pflege	15.11
Bildungszentrum für Kompetenzentwicklung im Gesundheitswesen	15.21
Staatlich anerkannte Weiterbildungsstätte für Intensivpflege und Anästhesie	11.75
<b>Philosophische Fakultät</b>	
Dekanat	23.21
Forum der Forschungszentren	23.21
Philosophisches Institut	23.31
Erziehungswissenschaftliches Institut	(23.01) 23.02, 23.03
Sozialwissenschaftliches Institut	23.31, 23.32
Historisches Seminar	23.31/23.32
Institut für Kultur und Geschichte der Deutschen im östlichen Europa	23.31
Seminar für Kunstgeschichte	23.32
Institut für Sprache und Information	23.21
Seminar für Klassische Philologie	23.21
Germanistisches Seminar	23.21
Institut für Jüdische Studien	23.11/12
Anglistisches Institut	23.21, 23.31, 23.32
Romanisches Seminar	23.21
Ostasien-Institut	23.02
Institut für Sportwissenschaft	28.01
<b>Mathematisch-Naturwissenschaftliche Fakultät</b>	
Dekanat	25.32
Mathematisches Institut	(25.12) 25.13, 25.22
Institut für Informatik	25.12, 25.13
Institut für Angewandte Physik	(25.32) 25.33
Institut für Experimentalphysik	25.42
Institut für Laser- und Plasmaphysik	25.33
Institut für Physik der kondensierten Materie (IPKM)	25.22, 25.23
Institut für Theoretische Physik	25.32
Physikalische Grundpraktika	25.42
Institut für Anorganische Chemie und Strukturchemie	(26.41) 26.42, 26.43
Institut für Organische Chemie und Makromolekulare Chemie	26.32, 26.43
Institut für Physikalische Chemie und Elektrochemie	26.32, 26.33, 26.43
Theoretische Chemie und Computerchemie	(26.41) 26.32
Institut für Biochemie	(26.41) 26.42
Institut für Pharmazeutische Chemie	(26.11) 26.23
Institut für Pharmazeutische Biologie	(26.11) 26.23
Institut für Pharmazeutische Technologie	(26.11) 26.22
Botanisches Institut und Botanischer Garten	(26.11) 26.03, 26.13
Betriebsgebäude	29.01
Institut für Biochemie der Pflanzen	26.03
Institut für ökologische Pflanzenphysiologie und Geobotanik	26.13
Institut für Entwicklungs- und Molekularbiologie der Pflanzen	26.03
Institut für Neurobiologie	26.02
Institut für Zoomorphologie, Zellbiologie und Parasitologie	26.03, 26.13
Institut für Entwicklungs- und Molekularbiologie der Tiere	26.13
Institut für Zoophysikologie	26.12
Institut für Biophysikalische Biologie	26.12
Institut für Mikrobiologie	26.12
Institut für Genetik	26.02, 26.12
Institut für Experimentelle Psychologie	23.02, 23.03, 23.12
Geographisches Institut	25.12
<b>Wirtschaftswissenschaftliche Fakultät</b>	
Dekanat	(23.31) 23.32
Lehrstuhl für Betriebswirtschaftslehre, insbesondere Unternehmensführung, Organisation und Personal	23.32
Lehrstuhl für Betriebswirtschaftslehre, insbesondere Finanzdienstleistungen	23.31/32
Lehrstuhl für Betriebswirtschaftslehre, insbesondere Marketing	23.31/32
Lehrstuhl für Betriebswirtschaftslehre, insbesondere Produktionswirtschaft und Umweltökonomie	23.31/32
Lehrstuhl für Betriebswirtschaftslehre, insbe- sondere Finanzierung und Investition	23.31
Lehrstuhl für Betriebswirtschaftslehre, insbe- sondere Unternehmensprüfung und Controlling	23.32
Lehrstuhl für Betriebswirtschaftslehre, insb. Betriebswirtschaftliche Steuerlehre	23.31
Lehrstuhl für Volkswirtschaftslehre	23.31
Fachgebiet Volkswirtschaftslehre	23.31
Fachgebiet Statistik und Ökonometrie	23.31
<b>Sonstige Einrichtungen</b>	
Fachhochschule Düsseldorf	
Rektorat/Verwaltung	23.31
Fachbereich Wirtschaft	23.31
Fachbereich Sozialpädagogik	24.21
Fachbereich Sozialarbeit	24.21
Stadtbücherei	17.12





## Universitätsverwaltung

Die Universitätsverwaltung befindet sich, soweit nichts anderes angegeben, im Gebäude 16.11 (Verwaltungsgebäude), Universitätsstraße 1  
siehe auch vorstehenden Lageplan.

### Kanzler:

Prof. Ulf Pallme König

Gebäude 16.11, Ebene 01, Raum 28

E-Mail: kanzler@verwaltung.uni-duesseldorf.de

**Vorzimmer:** Reg.-Ang. Angelika Lindner-Kämpgen, F. 81-1 1000/1,  
Telefax: 81-1 4534

E-Mail: lindner\_kaempgen@verwaltung.uni-duesseldorf.de

### Koordinierungsstelle des Kanzlers:

Reg. Ang. Kirsten Ugowski, F. 81-1 42 48, Fax: 81-1 17 72,

E-Mail: ugowski@verwaltung.uni-duesseldorf.de

Geschäftszimmer: Reg.-Ang. Johanna Stüttgen, F. 81-1 15 18

E-Mail: stuetzgen@verwaltung.uni-duesseldorf.de

### Stabsstelle für Arbeits- und Umweltschutz:

Gebäude 25.02, Ebene 00, Raum 39

Reg.-Ang. Oliver Fahr (Ltd. Sicherheitsfachkraft), F. 81-1 34 56, Fax 81-1 14 89,

E-Mail: fahr@uni-duesseldorf.de

Reg.-Ang. Alfred Mendzigall (Sicherheitsfachkraft), F. 81-1 52 22

E-Mail: mendzigall@verwaltung.uni-duesseldorf.de

### Vertreter des Kanzlers:

Ltd. Regierungsdirektor Dr. Hermann Thole,

E-Mail: thole@verwaltung.uni-duesseldorf.de

Geschäftszimmer: Reg.-Ang. Marlen Hausweiler, F. 81-1 24 32 und 1 3260,

Fax: 81-1 18 33, E-Mail: hausweiler@verwaltung.uni-duesseldorf.de

### Stabsstelle für Personal- und Organisationsentwicklung:

Reg.-Ang. Anja Gubitz, F. 81-1 59 90, Fax 81-1 18 33,

E-Mail: gubitz@verwaltung.uni-duesseldorf.de

### Dezernat 1 - Akademische und studentische Angelegenheiten

Reg.-Direktor Berthold Cyperek, F. 81-1 24 40,

E-Mail: cyperek@verwaltung.uni-duesseldorf.de

#### Abteilung 1.1 – Akademische Angelegenheiten

Leiter: Oberregierungsrat Uli Henneke,

F. 81-1 24 34, Fax: 81-139 78, E-Mail: henneke@uni-duesseldorf.de

Geschäftszimmer: Sandra Tarkowski (vormittags), F. 81-1 13 83,

Fax: 81-1 50 72

#### Abteilung 1.2 - Studierendensekretariat

Leiter: Reg.-Amtsrat Karl-Heinz Fehr

#### Rückmeldung, Beurlaubung, Fachwechsel, Adressenänderung, Exmatrikulation:

A-G: F 81-1 45 33 H-R: F. 81-1 22 33 S-Z: F. 81-1 59 88

#### Einschreibanträge, Anträge für Studienortwechsel:

F. 81-1 40 31 (9–12 Uhr) / -1 17 98 F. 81-1 34 80 (9–12 Uhr)

#### Zulassungsangelegenheiten, Einschreibungen; Nachgeforderte

#### Einschreibunterlagen

A-G: 81-12243 H-L: 81-12234 M-Q: 81-15107 R-Z: 81-13266

#### Bewerbung, Zulassung, Immatrikulation für ausländische Studierende

A-E: 81-1 25 03 F-K: 81-1 59 15 L-R: 81-1 32 68 S-Z: 81-1 22 60

**Abteilung 1.3 - Zentrale Studienberatung**

E-Mail: ZSB@verwaltung.uni-duesseldorf.de  
Anmeldung: Reg.-Ang. Renate Krüger-Raschkowski, F. 81-1 43 80,  
Reg.-Ang. Isabela Modner, F. 81-1 24 48  
Leiter: Reg.-Ang. Dr. phil. Torsten Enge, F. 81-1 49 51  
Reg.-Ang. Dr. rer. nat. Gerd Grün, M. A., F. 81-1 44 91  
Reg. Ang. Dr. phil. Doris Hildesheim, F. 81-137 68  
Reg.-Ang. Angelika Wuttke, Dipl.-Psych., F. 81-1 49 34  
Reg.-Ang. Gabriele Nottebrock, Dipl.-Psych., F. 81-1 49 34

**Abteilung 1.4 - Akademisches Prüfungsamt**

Leiter: Reg. Amtmann Oliver Beil, F. 81-1 43 58, Fax: 81-1 22 51  
E-mail: beil@verwaltung.uni-duesseldorf.de (siehe auch Seite 13)

**Dezernat 2 - Planung, Statistik, Informationsverarbeitung**

Reg.-Ang. Jan Gerken, Dipl.-Ökonom, F. 81-1 06 54  
E-Mail: gerken@verwaltung.uni-duesseldorf.de

**Abteilung 2.1- Struktur- und Entwicklungsplanung**

Leiter: Reg.-Ang. Dr. Frank Schütte, Dipl.-Volkswirt, F. 81-1 5925,  
E-Mail: schuette@verwaltung.uni-duesseldorf.de

**Abteilung 2.2 - Informationsverarbeitung**

Leiter: Oberregierungsrat Kurt Finkbeiner, Dipl.-Geophysiker, F. 81-1 3214  
E-Mail: finkbeiner@verwaltung.uni-duesseldorf.de

**Dezernat 3 – Personal**

Oberregierungsrat Ralf-Rainer Pense, F. 81-1 24 20, Fax 81-11476  
E-Mail: dezernat3@verwaltung.uni-duesseldorf.de

**Abteilung 3.1 – Personalangelegenheiten des wiss. Personals, Beamtenangelegenheiten, Beamtenrecht, Personalhaushalt**

Leiter: Reg.-Oberamtsrat Wilfried Marpe, F. 81-1 24 17  
E-Mail: marpe@verwaltung.uni-duesseldorf.de

Koordinierungsstelle für Berufungsverfahren:

Frau Löser, F. 81-1 36 66, E-Mail: Koordistelle@verwaltung.uni-duesseldorf.de

**Abteilung 3.2 – Personal- und Organisationsangelegenheiten der weiteren Beschäftigten und Auszubildenden sowie des aus Mitteln Dritter bezahlten Personals einschließlich der beamten- und tarifrechtlichen Sondergebiete**

Leiter: Reg.-Oberamtsrat Jürgen Ney, F. 81-1 47 02  
E-Mail: ney@verwaltung.uni-duesseldorf.de

**Dezernat 4 – Transfer und Internationales**

Dezernent: Ltd. Regierungsdirektor Dr. Hermann Thole, F. 81-1 24 32,  
E-Mail: thole@verwaltung.uni-duesseldorf.de  
Geschäftszimmer: Reg.-Ang. Marlen Hausweiler, F. 81-1 32 60, Fax 81-1 18 33,  
E-Mail: hausweiler@verwaltung.uni-duesseldorf.de

**Abteilung 4.1 – Forschungs- und Technologie-Transfer**

Leiterin: Reg.-Ang. Anette Traude, F. 81-1 35 08  
Geschäftszimmer: Reg. Ang. Brigitte Ruggiero,  
F. 81-1 32 65, Fax 81-1 24 22, ftt@verwaltung.uni-duesseldorf.de

Drittmittelvertragsfragen:

Reg.-Ang. Johanna Boeck-Heuwinkel, F. 81-1 57 11

Forschungsförderung (national/international):

Reg. Ang. Patricia Nitsch, F. 81-1 13 98

DüsseldorfCongress:

Tatjana Zschirnt, F. 81-1 57 82

**Abteilung 4.2** – Akademisches Auslandsamt

Leiter: Reg.-Ang. Dr. Werner J. Stüber, F. 81-1 31 00  
 Geschäftszimmer: Reg.-Ang. Monika Lent-Öztürk, F. 81-1 15 82,  
 Salome Akinyi Marenya,  
 Fax: 81-1 13 34, E-Mail: aaa@verwaltung.uni-duesseldorf.de,

**Ausländische Programm-  
 Studierende  
 und Wissenschaftler:  
 Studium im Ausland:  
 Projekt „Europäischer  
 Hochschulraum“:  
 Finanzen:**

Bianca Reeschke, Siap Sy  
 F. 81-1 17 79  
 Reg.-Ang. Renate Thamm, F. 81-1 53 64,  
 Reg.-Ang. Christiane Hanke, F. 81-1 19 10  
 Reg.-Ang. Hildegard Janssen  
 F. 81-1 22 38  
 Reg.-Ang. Dr. Torsten Enge,  
 Ilias Papodopoulos, F. 81-1 49 51  
 André Weiß, F. 81-1 17 61

**Kulturprogramm:****British Council:**

**Dezernat 5** – Haushaltsangelegenheiten, Zentrale Beschaffung, Universitätskasse  
 Oberverwaltungsdirektor Wilhelm Schmitz, F. 81-1 24 38 oder 81-15238,  
 Fax: 81-12366, E-mail: Schmitz@verwaltung.uni-duesseldorf.de

**Abteilung 5.1** – Haushalts- und Rechnungswesen

Leiter: Oberregierungsrat Bernd Kemena, F. 81-1 22 46, Fax: 81-11409  
 E-mail: Kemena@verwaltung.uni-duesseldorf.de

**Abteilung 5.2** – Zentrale Beschaffung

Leiter: Reg.-Amtsrat Rainer Baltes, F. 81-1 24 42,  
 Fax 81-1 20 92, E-Mail: Baltes@verwaltung.uni-duesseldorf.de

**Abteilung 5.3** – Universitätskasse

Leiter: Reg.-Amtsrat Frank Gobrecht, F. 81-1 22 32,  
 Fax: 81-11953, E-Mail: Gobrecht@verwaltung.uni-duesseldorf.de

**Dezernat 6** – Gebäudemanagement, Gebäude 23.40 (Uni-Betriebshof)  
 Technischer Direktor: Dr.-Ing. Uwe Zdebel, F. 81-1 25 55, Fax 81-1 53 00

**Abteilung 6.1** – Kaufmännische Angelegenheiten

Leiterin: Reg.-Amtsrätin Rita Holzhauser, F. 81-1 52 15

**Abteilung 6.2** – Versorgungstechnik

Leiter: Reg.-Ang. Dipl.-Ing. Dirk Bruchhausen, F. 81-1 26 34

**Abteilung 6.3** – Elektrotechnik

Leiter: Reg.-Ang. Dipl.-Ing. Hans-Henning Pietschmann, F. 81-1 51 00

**Abteilung 6.4** – Zentrale Betriebstechnik

Leiter: Techn. Dir. Dr.-Ing. Uwe Zdebel, F. 81-1 25 55

**Abteilung 6.5** – Bauangelegenheiten

Leiterin: Reg.-Ang. Dipl.-Ing. Angela Jordan, F. 81-1 17 58

**Abteilung 6.6** – Infrastrukturelle Angelegenheiten

Leiter: Reg.-Amtsrat Michael Abraham, F. 81-1 53 27

**Dezernat 7** – Rechtsangelegenheiten

Reg.-Direktor Dr. Till Amm, F. 81-1 24 01,  
 E-Mail: Rechtsdezernat@verwaltung.uni-duesseldorf.de

## **Gästehaus der Heinrich-Heine-Universität Düsseldorf (Fabriciusstraße 8)**

Verwaltung des Gästehauses: Abt. 1.1 der Universitätsverwaltung  
(Reg.-Amtmann Horst Zimmermann, F. 81-1 51 40; **Hausverwaltung:** Reg.-Ang.  
Ulrike Bechlars, F. 81-1 22 01 o. 1 30 44 – **Mo.–Fr. 8.30–16.30 bzw. 17.00**)

**Aufnahmeanträge** sind ausschließlich an die Abt. 1.1 zu richten  
(F. 81-1 51 40/124 34)

## **Tagungs- und Gästehaus der Heinrich-Heine-Universität Düsseldorf**

Schloß Mickeln  
Alt Himmelgeist 25  
40589 Düsseldorf

Leiterin: Reg.-Ang'e Ingrid Paulus  
stellv. Leiterin: Reg.-Ang'e Nicola Koch  
Gästepflege: Gabriele Lorbeer, Elisabeth Schillings  
F. 60 18 70 20, Fax: 60 18 70 22

E-mail: schloss.mickeln@uni-duesseldorf.de

Weitere Informationen und Anreisebeschreibungen im Internet unter:

[www.uni-duesseldorf.de/HHU/home/gaeste/schlossmickeln](http://www.uni-duesseldorf.de/HHU/home/gaeste/schlossmickeln)

Zahlungen, Rechnungsangelegenheiten:

Geschäftszimmer Abteilung 6.1: Frau Rang, Frau Surovcak, F. 81-1 56 36,  
Fax: 81-1 30 30

## Verwaltung des Universitätsklinikums Düsseldorf

Moorenstraße 5, 40225 Düsseldorf, Gebäude 13.70, soweit nichts anderes angegeben

### Kaufmännischer Direktor

Heiner Thormeyer (kommissarisch)  
E-mail: Thormeyer@med.uni-duesseldorf.de

Sekretariat: Frau Vera Erzbach, F. 81-1 71 00, Fax 81-1 91 00  
E-mail: Erzbach@med.uni-duesseldorf.de  
Referentin des KD: Frau Simone Schmitt, F. 81-1 71 02  
E-mail: Simone.Schmitt@med.uni-duesseldorf.de

### Stabsstellen beim Kaufm. Direktor

#### - Rechtsangelegenheiten

Andrea Albertz, F. 81-1 71 32, E-mail: Albertz@med.uni-duesseldorf.de  
Sekretariat: Edeltraud Erkelenz, F. 81-1 85 67, Fax 81-1 92 08,  
E-mail: Erkelenz@med.uni-duesseldorf.de  
Hans-Philipp Fürth, F. 81-1 71 29, Fax 81-049 53,  
E-mail: Fuerth@med.uni-duesseldorf.de

#### - Gesundheitsdatenschutz

Dr. Heiko Haaz, F. 81-1 66 00, Fax 81-1 62 66,  
E-mail: Haaz@med.uni-duesseldorf.de

#### - IT-Sicherheit

Dr. Matthias Pank, F. 81-1 61 76, E-mail: Pank@med.uni-duesseldorf.de

#### - Gleichstellungsangelegenheiten

Etta Stevens, F. 81-1 88 35, Fax 81-1 69 35,  
E-mail: Stevens@med.uni-duesseldorf.de

#### - Innenrevision

Paul Günter Krämer, F. 81-1 73 09, E-mail: Kraemer@med.uni-duesseldorf.de

#### - Submissionsstelle

Thomas Vormann, F. 81-1 62 08, E-Mail: Vormann@med.uni-duesseldorf.de

### Stellvertretender Kaufmännischer Direktor

Heiner Thormeyer  
E-mail: Thormeyer@med.uni-duesseldorf.de  
Sekretariat: Anna Manowski, F. 81-186 01, Fax 81-1 75 66  
E-mail: Manowski@med.uni-duesseldorf.de  
Projektmanagement und Projektbüro: Dr. Annette Becker, F. 81-1 67 67

### Dezernat 01 – Personalverwaltung

Leiter: Thomas Besel, F. 81-1 71 26  
E-mail: Besel@med.uni-duesseldorf.de

#### Abteilung 01.2 – Stellenplan; Beamten- und tarifrechtliche Sondergebiete;

Personalsachbearbeitung für Arbeiter  
Leiter: Klaus Dieter Gallé, F. 81-17231  
E-mail: Galle@med.uni-duesseldorf.de

#### Abteilung 01.3 – Personalangelegenheiten des wissenschaftlichen Personals,

der Beamten und Drittmittelbeschäftigten, Zentraler Änderungsdienst  
Leiter: Lothar Kunzel, F. 81-1 60 56, Fax 81-1 80 77  
E-mail: Kunzel@med.uni-duesseldorf.de

#### Abteilung 01.4 – Personalangelegenheiten der nichtwissenschaftlichen

Angestellten und des Krankenpflegepersonals  
Leiter: N.N., F. 81-1 60 55

#### Kindertagesstätte

Frau Eikel, F. 81-1 83 30, Fax 81-1 80 72

## **Dezernat 02 – Finanzen**

Leiter: N. N., F. 81-1 84 59

Sekretariat: Claudia Garthmann, F. 81-1 84 59 / 94 59

E-mail: Garthmann@med.uni-duesseldorf.de

### **Abteilung 02.1 – Finanzabteilung**

Leiter: Herbert Moisel, F. 81-17167

E-mail: Moisel@med.uni-duesseldorf.de

### **Abteilung 02.2 – Krankenkosten, Gebäude 11.72**

Leiter: Klaus Völlings, F. 81-1 71 71

E-mail: Klaus.Voellings@med.uni-duesseldorf.de

### **Abteilung 02.3 – Sozialdienst, Gebäude 14.71**

Leiterin: Dorothea Becker, F. 81-1 73 63

E-mail: BeckerD@med.uni-duesseldorf.de

### **Abteilung 02.4 – Controlling, Kostenrechnung und Medizin-Controlling**

Leiter: Thorsten Celary, F. 81-1 8406

E-mail: Thorsten.Celary@med.uni-duesseldorf.de

## **Dezernat 03 – Wirtschaft und Betriebe, Gebäude 17.21**

Leiter: Thomas Besel, F. 81-1 72 00

Sekretariat: Bärbel Fritsche, F. 81-1 74 42, Monika Rackow, F. 81-1 6042

E-mail: Fritsche@med.uni-duesseldorf.de

E-mail: Monika.Rackow@med.uni-duesseldorf.de

### **Abteilung 03.0 – Print-Media-Informationsbearbeitung**

Leiter: Rainer Nollmann, F. 81-1 72 94

E-mail: Nollmann@med.uni-duesseldorf.de

### **Abteilung 03.1 – Dienstleistungsbetriebe, Gebäude 11.01**

Leiter: Heiner Bosbach, F. 81-0 4094

E-mail: Heiner.Bosbach@med.uni-duesseldorf.de

### **Abteilung 03.2 – Materialwirtschaft**

Leiter: Martin Steffen, F. 81-1 72 43

E-mail: Steffen@med.uni-duesseldorf.de

### **Abteilung 03.3 – Logistik**

Leiter: Ulrich Dreiner, F. 81-0 63 33

E-mail: DreinerU@med.uni-duesseldorf.de

### **Abteilung 03.4 – Apotheke, Gebäude 11.75**

Leiter: Dr. Christian Franken, Apotheker, F. 81-1 72 84

E-mail: Franken@med.uni-duesseldorf.de

### **Abteilung 03.Z – Zentrale Dienste**

Projekt- und Qualitätsmanagement: Michael Benito-Rabenort, F. 81-161 28

Controlling: Mathilde Böing, F. 81-1 90 93

## **Dezernat 04 – Technik, Gebäude 17.18**

Leiter: Dr.-Ing. Theodor Menkhaus, F. 81-1 72 56

E-mail: Menkhaus@med.uni-duesseldorf.de

Sekretariat: Ingeborg Eichhorn, F. 81-1 83 25,

E-mail: Eichhorn@med.uni-duesseldorf.de

Bauherrenvertreter: Dr. Eugen Schröder, F. 81-1 71 33

E-mail: Eugen.Schroeder@med.uni-duesseldorf.de

### **Abteilung 04.0 – Betriebszentrale, Planung, Projektierung, Controlling**

Leiter: Winfried Schoder, Dipl.-Ing., F. 81-1 72 72

E-mail: Schoderwi@med.uni-duesseldorf.de

### **Abteilung 04.1 – Technische Verwaltung**

Leiter: Dr.-Ing. Theodor Menkhaus, F. 81-1 72 56

E-mail: Menkhaus@med.uni-duesseldorf.de

**Abteilung 04.2** – Elektrotechnik

Leiter: Wolfgang Pieper, F. 81-18579

E-mail: Pieper@med.uni-duesseldorf.de

**Abteilung 04.3** – Maschinen, Klima-, Sanitär- und Verfahrenstechnik

Komm. Leiter: Karl Ritschel, F. 81-1 72 55

E-mail: Ritschel@med.uni-duesseldorf.de

**Abteilung 04.4** – Bauunterhaltung

Leiter: Dirk Bollmann, F. 81-19972

E-mail: Bollmann@med.uni-duesseldorf.de

**Abteilung 04.5** – Kommunikationstechnik

Leiter: Karl-Heinz Hannappel, Dipl.-Ing. F. 81-1 72 78

E-mail: Hannappel@med.uni-duesseldorf.de

**Abteilung 04.6** – Labor-, Medizin- und Strahlentechnik

Leiter: Dr. Peter Stöckel, Dipl.-Ing., F. 81-1 72 29

E-mail: Stoeckel@med.uni-duesseldorf.de

**Abteilung 04.7** Datenverarbeitung

Leiter: Dr. Stefan Walther, F. 81-04100

E-mail: Stefan.Walther@med.uni-duesseldorf.de

**Abteilung 04.8** Umweltschutz und Arbeitssicherheit

Leiter: Gernot Hauck, F. 81-1 87 47

E-mail: Hauck@med.uni-duesseldorf.de

**Pflegedienst des Universitätsklinikums Düsseldorf**

Sekretariat Pflegedirektion, F. 81-1 71 07 / 1 71 08, Fax 81-1 93 40

Pflegedirektorin: Inge Schwarz, F. 81-1 60 53

E-mail: SchwarzIn@med.uni-duesseldorf.de

Vertr.: Rosemarie Sarge, F. 81-1 71 10

E-mail: Sarge@med.uni-duesseldorf.de

Sprechstunden: nach telefonischer Terminvereinbarung



## **Personalrat der wissenschaftlich Beschäftigten der Heinrich-Heine-Universität Düsseldorf**

Universitätsstraße 1, 40225 Düsseldorf,  
Gebäude 16.11, Ebene 03, Raum 32  
F. 81-1 49 63, Fax: 81-1 56 18, e-mail: prwiss@uni-duesseldorf.de

Sekretariat: Monika Demming-Pälmer, F. 81-1 4963

**Sprechstunden:** nach Vereinbarung

Vorsitzende: Karin Vehlhaber  
1. stellv. Vorsitzender: Bernd Schwarzkopf  
2. stellv. Vorsitzender: Gerhard Schwinger  
Mitglieder: Dr. Rolf Buhl, Bernd Cappel, „kè zoó jiao shòu „(RC)“  
(Gastprofessor) Dr. Erhard Hartung, Dr. Hans Ippendorf,  
Prof. Dr. Michael Klein, Dr. Heike Merten,  
Dr. Annemarie Nilges, Dr. Thomas Schönherr,  
Dr. Elisabeth Schröder, Elmar Wolf

## **Personalrat für das nichtwissenschaftliche Personal der Heinrich-Heine-Universität Düsseldorf**

Universitätsstraße 1, 40225 Düsseldorf, Gebäude 16.11 (Verwaltungsgebäude),  
Ebene 02, Raum 31-34

Sekretariat: Christa Scholl, Reg.-Ang., F. 81-1 24 11  
Fax 1 13 46, E-mail: prnw@verwaltung.uni-duesseldorf.de

**Sprechstunde:** Nach Vereinbarung

Vorsitzender: Matthias Marx, F. 81-1 24 24  
1. Stellvertreter: Rudolf Schweizer, F. 81-1 43 21 oder 1 51 88  
2. Stellvertreterin: Elvira Bachtenkirch, F. 81-1 53 26  
Mitglieder: Hubert Domjans, Harald Götz, Gert-Joachim Grigoleit,  
Werner Herbertz, Jürgen Liebetrau,  
Alfred Mendzigall, Rudolf Schmitt-Föllner,  
Helga Schweizer

## **Personalrat der wissenschaftlich Beschäftigten im Universitätsklinikum der Heinrich-Heine-Universität Düsseldorf**

Moorenstraße 5, 40225 Düsseldorf (Gebäude 11.71)

Sekretariat: Ulrike Esser, F. 81-1 90 80, Fax 81-1 67 77,  
e-mail: prwiss@med.uni-duesseldorf.de

**Bürozeit:** Mo.–Do. 8.00–12.00 Uhr

Sprechstunden nach Vereinbarung

Vorsitzender: Elmar Wolf, F. 81-17080  
1. stellv. Vorsitzende: „kè zoó jiao shòu (RC)“ (Gastprofessor)  
Dr. Erhard Hartung  
2. stellv. Vorsitzender: Dr. Stefan Mollner, F. 81-1 99 77  
Mitglieder: Dr. Rolf Buhl, Dr. Urte Fahren, Dr. Manfred Falck,  
Dr. Dieter Hafner, Prof. Dr. Michael Klein,  
Dr. Stefan Mollner, Dr. Mehmet A. Pak,  
Dr. Elisabeth Schröder, Gerhard Schwinger,  
Prof. Dr. Achim Starke

## Personalrat der nichtwissenschaftlichen Mitarbeiter des Universitätsklinikums Düsseldorf

Moorenstraße 5, 40225 Düsseldorf (Gebäude 14.77),  
F. 81-1 71 95/1 72 93/1 85 10/1 85 11/1 73 11/1 61 40/1 87 37/1 98 93,  
Telefax: 81-1 89 33

**Sprechstunden:** montags bis mittwochs und freitags von 8 bis 15 Uhr

Vorsitzender: Martin Koerbel-Landwehr

1. Stellvertreterin: Zeynep Dere

2. Stellvertreter: Paul Evers

Mitglieder:

Lutz Auwermann, Brigitte Benders, Guido Böhmer,  
Jürgen van Boxen, Doris Gehlen, Jürgen Hellerung,  
Ursula Hellerung, Gert Hochhäusler, Lorenz Hoffmann-Gaubig,  
Silvio Hummel, Nicole Korsten, Regina Landwehr,  
Susanne Looock, Teslime Özdemir, Günther Porbadnik,  
Birgit Schwark, Ekatarini Siopi, Anna-Heike Wülfing

## Jugend- und Auszubildendenvertretung

### Bereich Universität:

Svenja Winter, F. 81-1 32 35, Dominik Wallrich, F. 81-1 36 53

Sprechzeiten: jeden Mittwoch von 13.30–14.30 Uhr,  
Gebäude 25.21, Ebene U1, Raum 07

### Bereich Medizinische

#### Einrichtungen:

Vorsitzender: Kai Schumacher

1. stellvertretender Vorsitzender: Daniel Rothkirch

2. stellvertretender Vorsitzender: Sebastian Wais

## Schwerbehindertenvertretungen

### Bereich Universität: Werner Herbertz

(Stellvertr. Karl-Heinz Damm), E-mail: sbv@verwaltung.uni-duesseldorf.de

Gebäude 23.21, Ebene U1, Raum 63, F. 81-1 29 10, Fax: 81-1 29 10

Sprechzeiten: Mo., Mi., Fr. 10.00 – 11.30 Uhr

### Bereich Universitätsklinikum:

Vertrauensperson der schwerbehinderten Menschen: Cordula Notholt

Stellvertretung: Susanne Looock

Sekretariat: Roswitha Mlinaric

Gebäude: 14.77, F. 81-1 84 81, Fax 81-1 91 81

## Beauftragter des Arbeitgebers in Schwerbehindertenangelegenheiten

### Bereich Universität: OVD Schmitz, Dez. 5

Gebäude 16.11, F. 81-12438 oder 81-15238, Fax: 81-12366

E-mail: Schmitz@verwaltung.uni-duesseldorf.de

### Bereich Universitätsklinikum: Lothar Kunzel, D. 01.3

Gebäude 14.70, F. 81-160 56, E-mail: kunzel@med.uni-duesseldorf.de

## **Beauftragter für behinderte und chronisch erkrankte Studierende**

Univ.-Prof. Dr. Matthias Franz, Klinisches Institut für Psychosomatische Medizin und Psychotherapie, Gebäude 15.16, F. 81-1 83 38, <http://www.uni-duesseldorf.de/bbst/>  
e-mail: [matthias.franz@uni-duesseldorf.de](mailto:matthias.franz@uni-duesseldorf.de)

## **Betriebsärztlicher Dienst**

Gebäude 14.95, Moorenstr. 5, 40225 Düsseldorf  
E-mail: [Betriebsarzt@med.uni-duesseldorf.de](mailto:Betriebsarzt@med.uni-duesseldorf.de)  
Ltd. Betriebsärztin: Jutta Christoph, F. 81-1 63 83  
Betriebsärztinnen: Dr. med. Andrea Girgensohn, F. 81-1 86 64,  
Dr. med. Christina Odenthal, F. 81-1 63 86, Dr. med. Eveline Wins, F. 81-1 63 85,  
N. N., F. 81-1 90 81  
Anmeldung: F. 81-1 71 04 oder 1 72 41

## **Bau- und Liegenschaftsbetrieb NRW, Düsseldorf**

(u. a. zuständig für Bau- und Liegenschaftsangelegenheiten der Heinrich-Heine-Universität Düsseldorf, der Fachhochschule Düsseldorf, der Kunstakademie Düsseldorf und der Robert-Schumann-Hochschule Düsseldorf sowie für Baumaßnahmen des Universitätsklinikums Düsseldorf)

Niederlassung: Vagedesstraße 19, 40479 Düsseldorf  
Tel.: 02 11/6 17 07-0, Fax 02 11/6 17 07-296  
E-mail: [d.poststelle@blb.nrw.de](mailto:d.poststelle@blb.nrw.de)

Leiter: Regierungsbaudirektor Dr. Martin Brans

ständiger Vertreter: Regierungsbaudirektor Jörg Munsch

Außenstelle

HHU/UKD: Universitätsstraße 1, Gebäude 16.21, 40225 Düsseldorf

Abteilungsleitung: Regierungsbauoberamtsrätin Jutta Rütering-Stommel,  
F. 81-1 22 12

# Gemeinsame Einrichtungen der Universität

## Universitäts- und Landesbibliothek

Universitätsstraße 1, Gebäude 24.41, 40225 Düsseldorf  
E-Mail: sekretariat@ub.uni-duesseldorf.de, Auskunft: F. 81-1 29 00,  
Internet: <http://www.ub.uni-duesseldorf.de>, Fax 81-1 30 54

### Öffnungszeiten:

Mo.–Fr. 8–22, Sa. 9–20, So. 13–20

### Direktorin:

Ltd. Bibl.-Direktorin Dr. Irmgard Siebert  
Vorzimmer: Heidi Busch, Ebene ZG, Räume 61 und 62  
F. 81-1 20 30, E-mail: siebert@ub.uni-duesseldorf.de

### Stellvertreter der Direktorin:

Dr. Joachim Kreische, Ebene ZG, Raum 63, F. 81-1 47 85,  
E-Mail: kreische@ub.uni-duesseldorf.de

### Fachreferentinnen und Fachreferenten:

Heinz-Peter Berg : Ingenieurwissenschaften, Biologie, Informatik, Ebene ZG,  
Raum 78, F. 81-1 14 86, E-Mail: berg@ub.uni-duesseldorf.de

Dr. Gerd Bracht : Medizin, Wirtschaftswissenschaft; Klinikgelände, Gebäude 17.13,  
Raum 1, F. 81-1 92 51, E-Mail: bracht@ub.uni-duesseldorf.de

Dr. Gisela Clajus: Romanistik, Ebene ZG, Raum 85, F. 81-1 35 46,  
E-Mail: clajus@ub.uni-duesseldorf.de

Dr. Hanns Michael Crass: Geschichte, Musikwissenschaft, Parlamentaria, Altertums-  
wissenschaften, Kunstgeschichte, Politikwissenschaft, Allgemeines, Informations-  
bestand, Ebene ZG, Raum 84, F. 81-132 44, E-Mail: crass@ub.uni-duesseldorf.de

Dr. Gabriele Dreis: Philosophie, Soziologie, Allgemeine und vergleichende  
Sprachwissenschaft, Theologie, Religionswissenschaft, Medienwissenschaft,  
Ebene ZG, Raum 81, F. 81-1 52 24, E-Mail: dreis@ub.uni-duesseldorf.de

Dr. Ina Gedrath: Chemie, Naturwissenschaft, Pharmazie, Ebene ZG, Raum 72,  
F. 81-1 35 28, E-Mail: gedrath@ub.uni-duesseldorf.de

Barbara Hell : Erziehungswissenschaft, Psychologie, Buch- und Bibliothekswesen,  
Informationswissenschaften, Geographie, Sport  
Ebene ZG, Raum 83, F. 81-1 35 26, E-Mail: hell@ub.uni-duesseldorf.de

Dr. Joachim Kreische: Kulturwissenschaft, Ebene ZG, Raum 63, F. 81-1 47 85,  
E-Mail: kreische@ub.uni-duesseldorf.de

Ralf Matalla: Mathematik, Ebene ZG, Raum 79, F. 81-1 35 46,  
E-Mail: matalla@ub.uni-duesseldorf.de

Dr. Annemarie Nilges: Slawistik, Orientalistik, Jiddistik, Ostasienwissenschaften,  
Anglistik, Ebene 03, Raum 42, F. 81-1 20 34, E-Mail: nilges@ub.uni-duesseldorf.de

Jochen Riks: Physik, Ebene ZG, Raum 74, F. 81-1 57 49, E-Mail: riks@ub.uni-duessel-  
dorf.de

Christa Theunissen: Rechtswissenschaft, Gebäude 24.81, Ebene 01, Raum 98,  
F. 81-1 02 25, E-Mail: theuniss@ub.uni-duesseldorf.de

Dr. Ute Olliges-Wieczorek: Germanistik, Allgemeine und vergleichende  
Literaturwissenschaft, Theaterwissenschaft, Volkskunde, Ebene ZG, Raum 72,  
F. 81-1 35 28, E-Mail: olliges@ub.uni-duesseldorf.de

**Öffentlichkeitsarbeit:** Dr. Irmgard Siebert , Ebene ZG, Raum 61, F. 81-1 26 30,  
E-Mail: siebert@ub.uni-duesseldorf.de

**Ausstellungen:** Dr. Max Plassmann, Ebene 01, Raum 21, F. 81-1 56 35,  
E-Mail: plassman@ub.uni-duesseldorf.de

**Stabsstelle Direktionsassistent:**

Carola Spies, Ebene 01, Raum 74, F. 81-1 56 41,  
E-Mail: spies@ub.uni-duesseldorf.de

**Stabsstelle Controlling und Berichtswesen:**

Dr. Joachim Kreische, Ebene ZG, Raum 63, F. 81-1 47 85,  
E-Mail: Kreische@ub.uni-duesseldorf.de

**Stabsstelle Informationskompetenz:**

Dr. Annemarie Nilges, Ebene 03, Raum 42, F. 81-1 20 34,  
E-Mail: nilges@ub.uni-duesseldorf.de

**Stabsstelle Personal, Aus- und Fortbildung:**

Dr. Joachim Kreische, Ebene ZG, Raum 63, F. 81-1 47 85,  
E-Mail: Kreische@ub.uni-duesseldorf.de

Praktika im Rahmen von bibliothekarischen Postgraduiertenstudiengängen:

Dr. Joachim Kreische, Ebene ZG, Raum 63, F. 81-1 47 85,  
E-Mail: kreische@ub.uni-duesseldorf.de

Ausbildungsleiter Fachangestellte f. Medien- u. Informationsdienste,

Praktika für bibliothekar. FH-Studiengänge:

Dr. Joachim Kreische, Ebene ZG, Raum 63, F. 81-1 47 85,  
E-Mail: kreische@ub.uni-duesseldorf.de

**Stabsstelle Büroleitung und Gebäudemanagement:**

Ulrike Brunenberg-Piel, Ebene ZG, Raum 80, F. 81-1 58 03,  
E-Mail: brunenbe@ub.uni-duesseldorf.de

Geschäftszimmer: Claudia Schätzer, Martha Wagner, Ebene ZG, Raum 87,  
F. 81-1 20 32, E-Mail: schaetze@ub.uni-duesseldorf.de,  
E-Mail: wagner@ub.uni-duesseldorf.de

**Veranstaltungsmanagement:**

Sylvia Schmitz, Ebene ZG, Raum 87, F. 81-1 20 32,  
E-Mail: schmitzs@ub.uni-duesseldorf.de

**Dezernat 2: Datenverarbeitung**

Dezernatsleiter: Ralf Matalla, Ebene ZG, Raum 79, F. 81-1 35 27,  
E-Mail: matalla@ub.uni-duesseldorf.de

Verwaltung, Datenschutz: Ralf Matalla, Ebene ZG, Raum 79, F. 81-1 35 27,  
E-Mail: matalla@ub.uni-duesseldorf.de

EDV-Systeme: Ilse Ryschka, Ebene 00, Raum 23, F. 81-1 32 41,  
E-Mail: ryschka@ub.uni-duesseldorf.de

CD-ROM: Dagmar Walochnik, Ebene 00, Raum 59A, F. 81-1 40 43

**Dezernat 3: Haushalt, Medienerwerbung, Mediienschließung**

Dezernatsleiterin: Dr. Gisela Clajus, Ebene ZG, Raum 85,  
F. 81-1 35 46, E-Mail: clajus@ub.uni-duesseldorf.de

Haushalts- und Rechnungswesen: Helga Vosse, Ebene 00, Raum 53a, F. 81-1 47 28,  
E-Mail: vosse@ub.uni-duesseldorf.de

Pflichtexemplare: Ursula Liljo, Ebene 00, Raum 53, F. 81-1 29 04  
E-Mail: liljo@ub.uni-duesseldorf.de

Zeitschriften: Willi Inderdoonen, Ebene 00, Raum 57, F. 81-1 20 35,  
E-Mail: inderdoo@ub.uni-duesseldorf.de

Hochschulschriften, Geschenk, Pflicht: Christiane Greiling, Ebene 00, Raum 51,  
F. 81-1 33 94, E-Mail: greiling@ub.uni-duesseldorf.de

Einband: Ursula Bommermann, Ebene U1, Raum 53, F. 81-1 20 28,  
E-Mail: bommerma@ub.uni-duesseldorf.de

Monographien: Martin Reymer, Ebene 00, Raum 58A, F. 81-1 56 34,  
E-Mail: reymmer@ub.uni-duesseldorf.de

Redaktion Nordrhein-Westfälische Bibliographie: Karin Rosellen, Ebene 00,  
Raum 56, F. 81-1 51 47, E-Mail: rosellen@ub.uni-duesseldorf.de

Formalerschließung: Gisela Stedtnitz, Ebene ZG, Raum 77, F. 81-1 20 29,  
E-Mail: stedtnit@ub.uni-duesseldorf.de  
Inhaltserschließung: Karin Rosellen, Ebene 00, Raum 56, F. 81-1 51 47,  
E-Mail: rosellen@ub.uni-duesseldorf.de, Barbara Hell, Ebene ZG, Raum 83, F. 81-  
1 35 26, E-Mail: hell@ub.uni-duesseldorf.de

#### **Dezernat 4: Benutzung**

Dezernatsleiter: Dr. Hanns Michael Crass, Ebene ZG, Raum 84, F. 81-1 32 44,  
E-Mail: crass@ub.uni-duesseldorf.de

Informationszentrum: Marianne Hesse-Dornscheidt  
(E-Mail: hesse@ub.uni-duesseldorf.de),  
Silke Fleck (E-Mail: fleck@ub.uni-duesseldorf.de),  
Ute Pflughaupt, M. A., (E-Mail: pflughau@ub.uni-duesseldorf.de), Ebene 00,  
F. 81-1 29 00

Ausleihe: Axel Wolf, Ebene 00, F. 81-1 25 59/1 30 61,  
E-Mail: wolf@ub.uni-duesseldorf.de

Fernleihe: Daniel Baranski, Anja Pollmann, Ebene 00, Raum 22, F. 81-1 30 63

Magazin: Norbert Neuhausen, Ebene 01, Raum 41, F. 81-1 46 99,  
E-Mail: neuhausa@ub.uni-duesseldorf.de

Lehrbuchsammlung: Ebene 00

Lesegeschosse: 01 Norbert Neuhausen, Sarah Lohre, Cordula Tetzlaff,  
F. 81-1 47 08

02 Jolanta Kiszka, Susanne Coye, F. 81-1 47 12

03 Marita Becker, Klaudia Rudolph, F. 81-1 47 13

#### **Dezernat 5: Sondersammlungen**

Dezernatsleiter: Dr. Max Plassmann, Ebene 01, Raum 21, F. 81-1 56 35,  
E-Mail: plassman@ub.uni-duesseldorf.de

Handschriften, Akten, Deposita, Nachlässe, Universitätsarchiv: Dr. Max Plassmann,  
Ebene 01, Raum 21, F. 81-1 56 35, E-Mail: plassman@ub.uni-duesseldorf.de;  
Silvia Boochs, Ebene 01, Raum 73, F. 81-1 35 23, E-Mail: boochs@ub.uni-  
duesseldorf.de

Abteilung Alte Drucke: Dr. Max Plassmann, Ebene 01, Raum 21,  
F. 81-1 56 35, E-Mail: plassman@ub.uni-duesseldorf.de;

Manfred Neuber, Ebene 01, Raum 60, F. 81-152 57/1 52 87,  
E-Mail: neuber@ub.uni-duesseldorf.de;

Thomas-Mann-Sammlung: Dr. Ute Olliges-Wieczorek, Ebene ZG, Raum 72,  
F. 81-1 35 28, E-Mail: olliges@ub.uni-duesseldorf.de

**Sonderlesesaal** (Handschriften, Drucke des 15.–17. Jahrh., Rara,  
Thomas-Mann-Sammlung, AV-Geräte): Ebene 01, Raum 60, F. 81-152 57,  
Öffnungszeiten: Mo.–Fr. 9–16

#### **Dezernat 6: Dezentrale Einrichtungen**

Dezernatsleiter: Dr. Gerd Bracht, Medizinische Abteilung, Klinikgelände, Geb. 17.13,  
F. 81-1 92 51, E-Mail: bracht@ub.uni-duesseldorf.de

#### **Medizinische Abteilung, Klinikgelände, Gebäude 17.13:**

Öffnungszeiten: Mo.–Fr. 9–22, Sa. 9–13

Auskunft, Ausleihe: F. 81-1 92 59, Fax 81-1 66 75

Leiter: Dr. Gerd Bracht, Raum 1/2, F. 81-1 92 51,

E-Mail: bracht@ub.uni-duesseldorf.de

Vertreter: Hans-Peter Marmann, Raum 3, F. 81-1 92 61,

E-Mail: marmann@ub.uni-duesseldorf.de

Einband: Raum 7/8, F. 81-1 92 56

Zeitschriften: Raum 5, F. 81-1 92 58

## **Fachbibliotheken:**

Koordinierung: Dr. Gabriele Dreis, Gebäude 24.41, Ebene ZG, Raum 81,  
F. 81-1 52 24, E-Mail: dreis@ub.uni-duesseldorf.de

Vertretung: Elke Kuhlewind, F. 81-1 29 33, E-Mail: kuhlewin@ub.uni-duesseldorf.de

Öffnungszeiten s. gesonderte Kurzinformation

Anglistik: Fritz Stieleke, Gebäude 23.21, Ebene 03, F. 81-1 29 67,  
E-Mail: stieleke@ub.uni-duesseldorf.de

Biologie/Chemie/Pharmazie: Maria Schmid,  
Gebäude 26.21, Ebene 01, F. 81-1 28 82, E-Mail: Schmidm@ub.uni-duesseldorf.de;  
Ulrike Baethge, Gebäude 25.22, Ebene 01, F. 81-1 21 59/1 35 44,  
E-Mail: baethge@ub.uni-duesseldorf.de

Erziehungswissenschaft/Psychologie: Sabine Pestotnik, Norbert Brinkmann,  
Gebäude 23.03, Ebene 02, F. 81-1 20 36. E-Mail: pestotni@ub.uni-duesseldorf.de,  
brinkman@ub.uni-duesseldorf.de

Geowissenschaften/Informatik/Mathematik/Physik: Ulrike Baethge,  
Sabine Pestotnik, Gebäude 25.22, Ebene 01, F. 81-1 21 59/1 35 41,  
E-Mail: baethge@ub.uni-duesseldorf.de, pestotni@ub.uni-duesseldorf.de

Germanistik/Allgemeine Sprachwissenschaft/Jiddistik: Helga Nellen, Brigitta Kuhn,  
Gebäude 23.21, Ebene 03, F. 81-1 29 52, nellenh@ub.uni-duesseldorf.de,  
kuhn@ub.uni-duesseldorf.de

Geschichte/Sozialwissenschaften/Medienwissenschaft: Elke Kuhlewind,  
Werner Lonski, Gebäude 23.31 und 23.32, Ebene 03, F. 81-1 29 33,  
E-Mail: kuhlewin@ub.uni-duesseldorf.de, lonski@ub.uni-duesseldorf.de

Klassische Philologie: Fritz Stieleke, Gebäude 23.21, Ebene 03, F. 81-1 29 67,  
E-Mail: stieleke@ub.uni-duesseldorf.de

Ostasienwissenschaften: Fritz Stieleke, Gebäude 23.21, Ebene 03, F. 81-1 29 67,  
E-Mail: stieleke@ub.uni-duesseldorf.de

Philosophie: Angela Schöwe, Gebäude 23.21, Ebene 03, F. 81-1 29 16,  
E-Mail: schoewe@ub.uni-duesseldorf.de

Rechtswissenschaft: Ute Jinschek, Kerstin Leutner, Daniel Hörnig, Anke Hecking,  
Gebäude 24.91, F. 81-1 14 41/2, E-Mail: leutner@ub.uni-duesseldorf.de,  
jinschek@ub.uni-duesseldorf.de, leutner@ub.uni-duesseldorf.de,  
hoernig@ub.uni-duesseldorf.de, hecking@ub.uni-duesseldorf.de

Romanistik: Ruth Joks  
Gebäude 23.31, Ebene 03, F. 81-1 29 80, E-Mail: joks@ub.uni-duesseldorf.de

Theoretische Medizin: Ursina Haddad, Gebäude 22.21, Ebene U1, F. 81-1 27 51,  
E-Mail: haddad@ub.uni-duesseldorf.de

Fachapparat Geschichte der Medizin: Gebäude 23.12, Ebene 04, Raum 42,  
F. 81-1 39 45

Fachapparat Kunstgeschichte: Gebäude 23.21, Ebene 03, F. 81-1 29 67

## **Universitätsrechenzentrum**

Universitätsstraße 1, Gebäude 25.41, 40225 Düsseldorf

E-mail: unirz@uni-duesseldorf.de

Internet: <http://www.uni-duesseldorf.de/>

### **Direktor:**

Univ.-Prof. Dr.-Ing. Stephan Olbrich, E-mail: olbrich@uni-duesseldorf.de

Sekretariat: Renate Schneider, F. 81-1 39 00, Fax 81-1 25 39

Ebene 02, Raum 37

**Vertreter des Direktors:** Dipl.-Math. Klaus Szymanski, F. 81-1 39 10,

E-Mail: szymanski@uni-duesseldorf.de

**Abteilung 1:**

Leiter: Dipl.-Math. Klaus Szymanski, F. 81-1 39 10,  
 E-Mail: szymanski@uni-duesseldorf.de; Angelika Asbeck, F. 81-1 39 18,  
 E-Mail: asbeck@uni-duesseldorf.de; Dipl.-Math. Bernd Cappel, F. 81-1 39 18,  
 E-Mail: cappel@uni-duesseldorf.de; Dipl.-Math. Elisabeth Dregger-Cappel,  
 F. 81-1 39 17, E-Mail: dregger@uni-duesseldorf.de; Dipl.-Inf. Thomas Dziurzyk,  
 F. 81-1 39 18, E-Mail: dziurzyk@uni-duesseldorf.de; Norbert Krickl, F. 81-1 39 08,  
 E-Mail: krickl@uni-duesseldorf.de; Werner Konrad, F. 81-1 34 44;  
 Dipl.-Math. Dettlef Lannert, F. 81-1 39 05, E-Mail: lannert@uni-duesseldorf.de;  
 Dieter Merten, F. 81-1 34 44; Dipl.-Math. Wolfgang R. Müller, F. 81-1 39 05,  
 E-Mail: wolfgang@uni-duesseldorf.de

**Abteilung 2:**

Leiter: Dipl.-Math. Rudolf Valder, F. 81-1 39 26, E-Mail: valder@uni-duesseldorf.de;  
 Birgit Breikreuz, F. 81-1 39 28, E-Mail: benbuero@uni-duesseldorf.de;  
 Martin Brückers, F. 81-1 39 12, E-Mail: brueckers@uni-duesseldorf.de;  
 ORR'in Dipl.-Ing. Sanda Grätz, F. 81-1 38 07, E-Mail: graetz@uni-duesseldorf.de;  
 Dipl.-Ing. Ralph Hartmann, F. 81-1 39 15, E-Mail: hartmann@uni-duesseldorf.de;  
 Dipl.-Ing. Gerd Koczynski, F. 81-1 38 11, E-Mail: koczynski@uni-duesseldorf.de;  
 Sascha Poestges, F. 81-1 39 12, E-Mail: sascha.poestges@uni-duesseldorf.de,  
 ORR Dipl.-Math. Helmut Schott, F. 81-1 39 22, E-Mail: schott@uni-duesseldorf.de;  
 Dipl.-Math. Bernd Schwarzkopf, F. 81-1 39 21, E-Mail: schwarzkopf@uni-duessel  
 dorf.de; Marie-Luise Willems, F. 81-1 19 73, E-Mail: willems@uni-duesseldorf.de;  
 RD Dr. Reinhart Willers, F. 81-1 39 27, E-Mail: willers@uni-duesseldorf.de

**Abteilung 3:**

Leiter: RD Dr. Horst Stichtenroth, F. 81-1 39 09, E-Mail: stichten@uni-duesseldorf.de;  
 Ute Clames, F. 81-1 19 69, E-Mail: clames@uni-duesseldorf.de;  
 Dipl.-Inf. Hannelore Loskill, F. 81-1 39 02, E-Mail: loskill@uni-duesseldorf.de;  
 Dr. Sebastian Manten, F. 81-1 59 50, E-Mail: manten@uni-duesseldorf.de;  
 RR'in Dipl.-Math. Katharina Messmer, F. 81-1 39 01,  
 E-Mail: messmer@uni-duesseldorf.de; RR Dipl.-Math. Peter Schreiber,  
 F. 81-1 39 13, E-Mail: schreiber@uni-duesseldorf.de; RR Dipl.-Oec. Friedhelm Sowa,  
 F. 81-1 39 20, E-Mail: sowa@uni-duesseldorf.de

**Abteilung 4: Anwendungsbetreuung Medizinische Fakultät, Multimedia**

Leiter: RD Dr. Manfred Heydthausen, F. 81-1 38 10/1 97 34,  
 E-Mail: heydth@uni-duesseldorf.de; Karin Monser, F. 81-1 97 31,  
 E-Mail: kmonser@uni-duesseldorf.de; ORR Dipl.-Math. Robert Monser,  
 F. 81-1 39 07/1 97 33, E-Mail: monser@uni-duesseldorf.de; Bettina Ritter,  
 F. 81-1 97 31, E-Mail: ritterb@uni-duesseldorf.de; Dipl.-Chem. Harald Spiegl,  
 F. 81-1 39 03, E-Mail: spiegl@uni-duesseldorf.de; Dipl.-Inf. Karin Vehlhaber,  
 F. 81-1 50 25, E-Mail: vehlhaber@uni-duesseldorf.de; Walter Heimrath, F. 81-1 33 92,  
 E-Mail: heimrath@uni-duesseldorf.de; Gerold Schmolke, F. 81-1 33 92,  
 E-Mail: schmolke@uni-duesseldorf.de

**Benutzer-Service:**

**Anträge** (CIP, HBF, WAP): Dipl.-Math. Rudolf Valder, F. 81-139 26,  
 E-Mail: valder@uni-duesseldorf.de

**Benutzerbüro:** Birgit Breikreuz, Ebene 01, Raum 23, F. 81-1 39 28, Fax 81-1 39 29,  
 E-Mail: benbuero@uni-duesseldorf.de

**Beratung:** Raum 00.51, F. 81-138 18, E-Mail: beratung@uni-duesseldorf.de

**Anmeldung zu Veranstaltungen des URZ:** Birgit Breikreuz, Ebene 01,  
 Raum 23, F. 81-1 39 28, E-Mail: benbuero@uni-duesseldorf.de

**Angewandte Medizinische Informatik:** RD Dr. Manfred Heydthausen,  
 F. 81-1 38 10/1 97 34, E-Mail: heydth@uni-duesseldorf.de; ORR Dipl. Math. Robert  
 Monser, F. 81-1 39 07/1 97 33, E-Mail: monser@uni-duesseldorf.de

**Apple-Systeme:** RD Dr. Horst Stichtenroth, F. 81-1 39 09,  
 E-Mail: stichten@uni-duesseldorf.de

**Electronic Publishing:** RR Dipl.-Oec. Friedhelm Sowa, F. 81-1 39 20,  
 E-Mail: sowa@uni-duesseldorf.de



**Grafik:** Dipl.-Ing. Ralph Hartmann , F. 81-1 39 15,  
E-Mail: hartmann@uni-duesseldorf.de

**Hochschulnetz:** Dipl.-Math. Klaus Szymanski , F. 81-1 39 10,  
E-Mail: szymanski@uni-duesseldorf.de

**Mail-Server:** Dipl.-Math. Bernd Cappel, F. 81-1 39 18,  
E-Mail: cappel@uni-duesseldorf.de

**Multimediazentrum:** RD Dr. Manfred Heydthausen, F. 81-1 38 10/1 97 34,  
E-Mail: heydth@uni-duesseldorf.de;  
Dipl.-Chem. Birgit Alkenings, F. 81-1 97 59, E-Mail: alkening@uni-duesseldorf.de  
Michael Gutmann, M.A., F. 81-1 97 30, E-mail: gutmann@uni-duesseldorf.de  
ORR Dipl.-Math. Robert Monser , F. 81-1 97 33, E-Mail: monser@uni-duesseldorf.de;  
Karin Monser, F. 81-1 97 31, E-Mail: kmonser@uni-duesseldorf.de;  
Bettina Ritter, F. 81-1 97 31, E-Mail: rittebr@uni-duesseldorf.de

**AVZ:** Walter Heimrath, F. 81-1 33 92, E-Mail: heimrath@uni-duesseldorf.de;  
Ayshe Peters, peterssa@uni-duesseldorf.de, Gerold Schmolke , F. 81-1 33 92, E-Mail:  
schmolke@uni-duesseldorf.de

**News-Server:** Dipl.-Math. Elisabeth Dregger-Cappel, F. 81-1 39 17,  
E-Mail: dregger@uni-duesseldorf.de

**Novell-Netze:** Martin Brückers, F. 81-1 39 12, E-Mail: brueckers@uni-duesseldorf.de

**Parallelrechner:** RR Dipl.-Math. Peter Schreiber , F. 81-1 39 13,  
E-Mail: schreiber@uni-duesseldorf.de, Dipl.-Chem. Harald Spiegl, F. 81-1 39 03,  
E-Mail: spiegl@uni-duesseldorf.de

**PC-Betreuung:** Martin Brückers, F. 81-1 39 12, E-Mail: brueckers@uni-duesseldorf.de;  
Sascha Poestges, F. 81-1 39 12, E-Mail: sascha.poestges@uni-duesseldorf.de

**Software-Lizenzen:** RR' in Dipl.-Math. Katharina Messmer, F. 81-13901,  
E-Mail: messmer@uni-duesseldorf.de

**Statistik:** RD Dr. Reinhart Willers, F. 81-1 39 27, E-Mail: willers@uni-duesseldorf.de

**UNIX-Rechner:** Dipl.-Math. Elisabeth Dregger-Cappel, F. 81-1 39 17,  
E-Mail: dregger@uni-duesseldorf.de; Dipl.-Inf. Thomas Dziurzyk, F. 81-1 39 18,  
E-Mail: Dziurzyk@uni-duesseldorf.de, Dipl.-Ing. Ralph Hartmann , F. 81-1 39 15,  
E-Mail: hartmann@uni-duesseldorf.de; ORR Dipl.-Math. Helmut Schott ,  
F. 81-1 39 22, E-Mail: schott@uni-duesseldorf.de; RR Dipl.-Math. Peter Schreiber ,  
F. 81-1 39 13, E-Mail: schreiber@uni-duesseldorf.de; RR Dipl.-Oec. Friedhelm Sowa,  
F. 81-1 39 20, E-Mail: sowa@uni-duesseldorf.de

**Veranstaltungen des Rechenzentrums, Kurse:** ORR'in Dipl.-Ing. Sanda Grätz,  
F. 81-1 38 07, E-Mail: graetz@uni-duesseldorf.de

**Windows:** Dipl.-Ing. Gerd Kopczynski, F. 81-1 38 11,  
E-Mail: kopczynski@uni-duesseldorf.de; ORR Dipl.-Math. Robert Monser ,  
F. 81-1 39 07/1 97 33, E-Mail: monser@uni-duesseldorf.de

**Wireless LAN:** Angelika Asbeck, F. 81-1 39 07, E-Mail: asbeck@uni-duesseldorf.de

**WWW-Server:** Dipl.-Math. Bernd Cappel, F. 81-1 39 18,  
E-Mail: cappel@uni-duesseldorf.de

## **Universitäts-sprachenzentrum – USZ Düsseldorf**

Universitätsstraße 1, 40225 Düsseldorf, Gebäude 23.31, Ebene U1, Raum 69  
Auskunft: Tel.: 0211 / 81-1 29 46, Fax: 0211 / 81-1 13 40  
E-Mail: info@usz-duesseldorf.de, Internet: www.usz.uni-duesseldorf.de  
Öffnungszeiten: Mo.–Do. 8.30–12.30 Uhr

### **Direktorium**

Prof. Dr. Elmar Schafroth, Romanisches Seminar (Direktor)  
Prof. Dr. Dietrich Busse, Germanistisches Seminar (1. stellvertretender Direktor)  
Prof. Dr. Dieter Stein, Anglistisches Institut (2. stellvertretender Direktor)

### **Geschäftsführung**

Dr. (AUS) Peter Hachenberg, Germanistisches Seminar (Geschäftsführer)  
Dott.ssa Chiara de Manzini Himmrich, Romanisches Seminar (stellvertretende Geschäftsführerin)

### **Wissenschaftlicher Beirat aus den Fakultäten**

Prof. Dr. Sibylle Soboll, Institut für Biochemie und Molekularbiologie I  
Prof. Dr. Christopher Bridges, Institut für Zoophysiologie  
Prof. Dr. Nils Jansen, Lehrstuhl für Deutsches und Europäisches Privatrecht,  
Römisches Recht und Privatrechtsgeschichte  
Prof. Dr. Rudi Keller, Germanistisches Seminar  
Prof. Dr. Heinz-Dieter Smeets, Fachgebiet Volkswirtschaftslehre

### **Abteilungen**

#### **Abteilung I Studiengebiet Deutsch als Fremdsprache**

Leiter: Dr. (AUS) Peter Hachenberg, Germanistisches Seminar

#### **Abteilung II Moderne Fremdsprachen**

Leiterin: Dott.ssa Chiara de Manzini-Himmrich, Romanisches Seminar

## Sonstige Einrichtungen und Vereinigungen

### **Institut für Begabtenförderung der Konrad-Adenauer-Stiftung e. V.**

Vertrauensdozent: Univ.-Prof. Dr. Manfred Grieshaber

### **Cusanus-Werk**

Vertrauensdozent: Univ.-Prof. Dr. Johannes Laudage

### **Deutsche Forschungsgemeinschaft**

Vertrauensdozent: Univ.-Prof. Dr. Herwig Friedl

### **Studienstiftung des Deutschen Volkes**

Vertrauensdozenten: Univ.-Prof. Dr. Horst Degen ,  
Univ.-Prof. Dr. Guido Reifenberger, Univ.-Prof. Dr. Volker Beeh, N. N.

### **Friedrich-Ebert-Stiftung**

Vertrauensdozent: Univ.-Prof. Dr. Helmut Frister

### **Friedrich-Naumann-Stiftung**

Vertrauensdozent: Univ.-Prof. Dr. Rudi Keller

### **Fulbright-Kommission**

Vertrauensdozent: Univ.-Prof. Dr. Herwig Friedl

### **Philosophischer Fakultätentag**

Ständiger Vertreter: Univ.-Prof. Dr. Wolfgang Rettig

### **Mathematisch-Naturwissenschaftlicher Fakultätentag**

Ständiger Vertreter: Univ.-Prof. Dr. H. Mehlhorn

### **Medizinischer Fakultätentag der Bundesrepublik Deutschland**

Ständiger Vertreter: Univ.-Prof. Dr. Wolfgang Raab

### **Hochschulverband**

Vertreter der Ordinarien: em. Univ.-Prof. Dr. Herbert Theodor Brüster

### **Evangelisches Studienwerk e. V.**

Vertrauensdozent: em. Univ.-Prof. Dr. Hans-Werner Schlipkötter

### **Otto-Benecke-Stiftung**

Vertrauensdozent: N. N.

### **Hans-Böckler-Stiftung**

Vertrauensdozenten: Univ.-Prof. Dr. Ulrich von Alemann, Dr. Ulrich Welbers

## **Graduierten-Kolleg – „Pathologische Prozesse des Nervensystems: Vom Gen zum Verhalten“**

(homepage: <http://www.uni-duesseldorf.de/Neuro-Kolleg>)

Sprecher: Univ.-Prof. Dr. Guido Reifenberger, Institut für Neuropathologie, F. 81-1 86 60

Stellvertreter: Univ.-Prof. Dr. Hans-Werner Müller, Neurologische Klinik, Molekulare Neurobiologie, F. 81-1 84 10

Mitglieder: Prof. Dr. H. L. Haas, Prof. Dr. H.-P. Hartung, Prof. Dr. B. Hemmer, Prof. Dr. J. P. Huston, Prof. Dr. B. Kieseier, Priv.-Doz., Dr. L.-O. Klotz, Priv.-Doz. Dr. R. Kötter, Prof. Dr. E. Knust, Priv.-Doz. Dr. C. Korth, Prof. Dr. H. W. Müller, Prof. Dr. G. Reifenberger, Priv.-Doz. Dr. G. Reichmann, Prof. Dr. D. Riesner, Prof. Dr. H. Sies, Dr. T. Steckler, Prof. Dr. K. Zilles

### **Sprecher der Stipendiatinnen und Stipendiaten:**

Ariane Trampe-Kieslich

## **Graduierten-Kolleg – „Proteininteraktionen und -modifikationen im Herzen“**

Sprecher: Univ.-Prof. Dr. rer. nat. Axel Gödecke, Institut für Herz- und Kreislaufphysiologie, F. 81-1 26 75

Stellvertreter: Univ.-Prof. Dr. med. Malte Kelm, Med. Klinik I, Kardiologische Labor Aachen, F. 04 21 - 80 89 300

Mitglieder: Univ.-Prof. Dr. med. F. Boege, Prof. Dr. med. U. Decking, Prof. Dr. rer. nat. Jens W. Fischer, Univ.-Prof. Dr. rer. nat. A. Gödecke, Univ.-Prof. Dr. med. M. Kelm, Dr. rer. nat. S. Metzger, Univ.-Prof. Dr. med. Dr. rer. nat. B. Nürnberg, Prof. Dr. med. W. Schlack, Univ.-Prof. Dr. med. J. Schrader, Univ.-Prof. Dr. rer. nat. K. Schulze-Osthoff, PD Dr. med. A.-A. Weber

## **Graduierten-Kolleg – „Dynamics of hot plasmas“ – „Dynamik heißer Plasmen“**

### **(gemeinsam mit dem Forschungszentrum Jülich)**

Sprecher: Univ.-Prof. Dr. Oswald Willi, Institut für Laser- und Plasmaphysik, F. 81-1 21 57, E-Mail: [oswald.willi@laserphy.uni-duesseldorf.de](mailto:oswald.willi@laserphy.uni-duesseldorf.de)

Stellvertreter: Univ.-Prof. Dr. Ulrich Samm, Forschungszentrum Jülich, IPP Tel. 0 24 61 - 61 - 30 85, E-Mail: [u.samm@fz-juelich.de](mailto:u.samm@fz-juelich.de)

Mitglieder: Prof. Dr. Marlis Hochbruck, Prof. Dr. Georg Pretzler, Prof. Dr. Alexander Pukhov, Prof. Dr. Karl Heinz Spatschek, Prof. Dr. Oswald Willi (Sprecher)

Forschungszentrum Jülich: Prof. Dr. Detlev Reiter, Prof. Dr. Ulrich Samm, Dr. Mikhail Tokar, Prof. Dr. Robert Wolf

## **Graduierten-Kolleg – Homotopie und Kohomologie“**

### **(gemeinsam mit Bonn und Bochum)**

Sprecher: Prof. Dr. C.-F. Bödigheimer, 53115 Bonn, Mathematisches Institut der Universität Bonn, Berlingstr. 1, Tel.: 02 28/73-77 94, email: [boedigheimer@math.uni-bonn.de](mailto:boedigheimer@math.uni-bonn.de)

Mitglieder: Prof. Dr. H. Baues (MPI für Mathematik, Bonn), Prof. Dr. F. Grunewald (HHU Düsseldorf, Mathematisches Institut, Tel.: 12160, email: [fritz@math.uni-duesseldorf.de](mailto:fritz@math.uni-duesseldorf.de)), Prof. Dr. G. Laures (Universität Bochum), Prof. Dr. St. Schwede (Universität Bonn), Prof. Dr. W. Singhof (HHU Düsseldorf, Mathematisches Institut, Tel.: 12177, email: [singhof@math.uni-duesseldorf.de](mailto:singhof@math.uni-duesseldorf.de)).

## **Hochschullehrervereinigung an der Heinrich-Heine-Universität Düsseldorf e. V. (vormals: Dozentenvereinigung)**

### **Vorsitzender:**

Prof. Dr. Hein Hoebink, Historisches Seminar

### **Stellv. Vorsitzender:**

Univ.-Prof. Dr. Gerd Rehkämper, C.u.O. Vogt-Institut für Hirnforschung

### **Weitere Vorstandsmitglieder:**

### **Vertreter der Medizinischen Fakultät:**

N. N.

**Schriftführer:** N.N.

## **Wirtschaftswissenschaftliche Gesellschaft Düsseldorf e. V. (WiGeD)**

### **Vorsitzender des Vorstandes:**

Dipl.-Kfm. Haitham Ibrahim

### **Schatzmeisterin:**

Tamara Schulz

### **Geschäftsstelle:**

Dipl.-Kfm. Daniel Reimsbach  
Universitätsstraße 1, 40225 Düsseldorf  
Tel. 81-1 51 46, Fax 81-1 51 57

Ziele der Gesellschaft sind die Förderung der Forschung und Lehre an der Wirtschaftswissenschaftlichen Fakultät der Heinrich-Heine-Universität sowie die Förderung des Kontaktes und des Erfahrungsaustausches zwischen den Absolventen, den Studierenden, dem Lehrkörper der Fakultät und der Wirtschaftspraxis.

## **Wissenschaftliche Mitarbeiterinnen und Mitarbeiter**

Sprecher/innen der Wissenschaftlichen Mitarbeiterinnen und Mitarbeiter:

Priv.-Doz. Dr. Ortwin Adams, Institut für Virologie, F. 81-1 45 36

Dr. Lothar Matthes, Romanisches Seminar, F. 81-1 56 44

Priv.-Doz. Dr. Jürgen Schumann, Institut für Biochemie der Pflanzen, F. 81-1 37 32

### **Vertretung der Landesassistentenkonferenz NRW:**

Akad. Direktorin Dr. Hildegard Hammer, Institut für Angewandte Physik, F. 81-13181

## **Studierendenschaft**

Universitätsstr. 1, 40225 Düsseldorf, Gebäude 25.23 (AStA-Gebäude; hinter der ULB)

Geschäftszeit: Montag bis Donnerstag 12–15 Uhr

### **Studierendenparlament (SP)**

Das SP ist nach HG (Hochschulgesetz) das oberste beschließende Organ der Studierendenschaft. Es wird einmal im Jahr von allen Studierenden gewählt.

Präsidium:

SP-Präsidentin: Tina Kaiser

stellv. SP-Präsident: Christian Weigelt

### **Allgemeiner Studierendenausschuss (AStA)**

Der AStA (Allgemeiner Studierendenausschuss) wird vom Studierendenparlament (SP) auf ein Jahr gewählt und ist das höchste ausführende Organ der Verfassten Studierendenschaft. Er vertritt die Gesamtheit der Studierenden im Rahmen der gesetzlichen und satzungsmäßigen Befugnisse und ist auch für die Unterstützung

jedes einzelnen Studierenden zuständig. Er wirkt mit bei der Studierendenförderung, sorgt für soziale Selbsthilfe, nimmt die hochschulpolitischen Interessen der Studierenden wahr und soll zur Förderung der politischen Bildung beitragen. Er unterhält internationale Studierendenbeziehungen, organisiert kulturelle Veranstaltungen und sorgt für ein Sportprogramm.

ASStA-Sprechstunden: Mo. bis Do. 12–15 Uhr  
 ASStA-Vorsitzender: Max Daems, F. 81-131 72  
 1. Stellv. Vorsitzende: Philipp Tacer, F. 81-131 72  
 2. Stellv. Vorsitzende: Dominique Brasseur, Isabell Falgan, F. 81-1 31 72  
 Sekretariat: Ute Engel, F. 81-13281,  
 Mo.–Do. 12–17 Uhr

Presse & Öffentlichkeitsreferat:  
 F. 81-13290, Fax 81-1 23 73

Kulturreferat: F. 81-14677  
 Sportreferat: siehe Seite 86  
 Fachschaftsreferat: F. 81-13284  
 Frauenreferat: F. 81-13531  
 \*Lesbenreferat: F. 81-15227  
 Sozialreferat: F. 81-13283  
 Buchladen: F. 81-14010  
 \*Schwulenreferat: F. 81-15283

Beauftragte(r) für  
 behinderte und chronisch  
 erkrankte Studierende: siehe Seite 42  
 AusländerInnenreferat: F. 81-14930  
 Finanzreferat: F. 81-13273  
 Ökologiereferat: F. 81-13282  
 Druckerei: F. 81-13272  
 Referat für Multikultur &  
 Antifaschismus & Internationales: F. 81-13280

\* Die Benennung erfolgte auf ausdrücklichen Wunsch des Allgemeinen Studierendenausschusses

## Studierendengemeinden

### Katholische Hochschulgemeinde

Als KHG, „Kirche an der Hochschule“, laden wir Studierende und Lehrende aller Düsseldorfer Hochschulen ein: zu Angeboten der Beratung, zu Gottesdiensten, zu Gespräch und Auseinandersetzung über unseren Glauben, zu Aktivitäten der Studienbegleitung und Freizeitgestaltung.

Sonntags feiern wir um 19 Uhr Eucharistie mit anschließendem offenen Treff; donnerstags ist um 19 Uhr Gottesdienst. Darüber hinaus gibt es in der Woche Gruppen und Einzelveranstaltungen, die sich mit Themen aus Glauben/Kirche, Hochschule, Gesellschaft und Kultur beschäftigen.

Ausführliche Programme erscheinen jeweils zu Beginn der Vorlesungszeit, sie liegen an den Hochschulen aus und werden im Internet publiziert.

Aktuelle Informationen sowie Anforderung des Semesterprogramms:

Katholische Hochschulgemeinde, Brinckmannstraße 15, 40225 Düsseldorf

Telefon 02 11/9 34 92-0, Telefax 9 34 92-13,

e-mail: khg@uni-duesseldorf.de; Internet: www.khg-duesseldorf.de

Hochschulpfarrer: Jürgen Hüntten

Pastoralreferentin in der Hochschuleseelsorge: Anne Billion

Sekretariat: Mo. bis Fr. 9.00 bis 12.00 Uhr; Mo., Di., Do. 14.00 bis 16.00 Uhr

### Evangelische Studentinnen- und Studentengemeinde

Als evangelische Hochschulgemeinde laden wir Studierende, Lehrende und Angehörige der Düsseldorfer Hochschulen zu Arbeitskreisen, Themenabenden und Festen in unsere Gemeinderäume in der Johannes-Weyer-Str. 1 ein. Unsere Gottesdienste finden in der benachbarten Bruderkirche, Johannes-Weyer-Str. 7 statt. Sozialarbeiterin und Studierendenpfarrer sind Seelsorger/in und Gesprächspartner/in bei persönlichen Problemen. Für ausländische Studierende aus sog. Entwicklungsländern können in besonderen Situationen (z. B.: vor Prüfungen) finanzielle Beihilfen gewährt werden.

Jeweils zum Beginn des Semesters geben wir ein Semesterprogramm heraus. Aktuelle Informationen findet man auch in den Schaukästen der Hochschulgemeinden.

Angeschlossen an die ESG ist ein Studierendenwohnheim mit 51 Plätzen in der Graf-Recke-Str. im Stadtteil Grafenberg.

Johannes-Weyer-Str. 1, 40225 Düsseldorf, F. 02 11 / 34 62 68, Fax 9 34 76 62

e-mail: esg@uni-duesseldorf.de; www.esg-duesseldorf.de

Dietrich Spandick  
Studierendenpfarrer

Renate Dörner                      Sprechstunden: montags 10–11.30 und  
Sozialarbeiterin                    donnerstags 16.30–17.30 Uhr

Bürozeiten:                        Mo. 10–13 Uhr; Di. 10–16 Uhr; Mi. 10–13 Uhr; Do. 10–17.30 Uhr

## Studentenwerk Düsseldorf – Anstalt des öffentlichen Rechts –

Universitätsstraße 1, 40225 Düsseldorf, Gebäude 21.12 (Studentenhaus),  
F 81-157 77, Internet: <http://www.studentenwerk-duesseldorf.de>  
E-mail: [info@studentenwerk-duesseldorf.de](mailto:info@studentenwerk-duesseldorf.de)

1

### Aufgabenstellung des Studentenwerks

Dem Studentenwerk Düsseldorf obliegt die soziale, wirtschaftliche, gesundheitliche und kulturelle Förderung der Studierenden an den vier Düsseldorfer Hochschulen und der Hochschule Niederrhein mit den Standorten Krefeld und Mönchengladbach. Zu diesem Zweck bewirtschaftet das Studentenwerk Mensen und Cafeterien, unterhält Wohnanlagen, vollzieht das Bundesausbildungsförderungsgesetz (BAföG), vergibt Studienabschlussdarlehen, bietet speziellen Versicherungsschutz, betreut Kinder studentischer Eltern in zwei Kindertagesstätten oder hilft in Konfliktsituationen durch Sozialberatungsmaßnahmen. Im Zusammenwirken mit den Hochschulen und Hochschulstädten trägt das Studentenwerk wesentlich zur Verbesserung der Rahmenbedingungen für ein Hochschulstudium bei und beteiligt sich an der Gestaltung des Lebensraums Hochschule.

Das Studentenwerk ist eine rechtlich selbständige, landesunmittelbare Einrichtung, seine Wirtschaftsführung richtet sich nach kaufmännischen Grundsätzen, es ist gemeinnützig tätig. Sozialauftrag, Zuständigkeit der Organe und Finanzierung des Studentenwerks sind gesetzlich festgelegt. Die rechtliche Grundlage für die Arbeit des Studentenwerks beruht auf dem „Gesetz über die Studentenwerke im Lande Nordrhein-Westfalen“ vom 27. Februar 1974, zuletzt geändert durch Gesetz vom 3. September 2004. Die geltende Satzung des Studentenwerks wurde vom Verwaltungsrat am 6. Dezember 2004 beschlossen.

Das Studentenwerk finanziert seine Ausgaben zu einem wesentlichen Teil aus eigenen Einnahmen, wie Wohnheimmieten oder Verkaufserlöse aus den Gastronomiebetrieben. Der Finanzierung der gesetzlichen Aufgaben dienen ebenso der Landeszuschuss und der Sozialbeitrag der Studierenden. Dieser Solidarbeitrag wird bei der Einschreibung oder Rückmeldung von der Hochschule für das Studentenwerk erhoben, er beträgt auf Grund der Beitragsordnung derzeit 57,60 € pro Semester.

### Organe:

Verwaltungsrat:  
Geschäftsführer:

Vorsitzender: Andreas Meske  
Dipl.-Volksw. Frank Zehetner

### Verwaltungsrat:

Vertretung der Studierenden:

Siegismund, Marko  
Meske, Andreas  
Bechberger, Mareike

Heinrich-Heine-Universität Düsseldorf  
Heinrich-Heine-Universität Düsseldorf  
Fachhochschule Düsseldorf

Hochschulmitglied:

Forsen, Christian

Kunstakademie Düsseldorf

Studentenwerksbediensteter:

Bongartz, Helmut

Persönlichkeit des öffentlichen Lebens:

Göbel, Franz-Josef

Hochschulkanzler:

Pallme König, Professor, Ulf

Heinrich-Heine-Universität Düsseldorf



## Personalrat des Studentenwerks Düsseldorf:

Gebäude 21.11-F, 81-1 14 92 / 1 33 29

Personalratsvorsitzender: Axel Zimmermann

### Hauptverwaltung

Die Hauptverwaltung des Studentenwerks befindet sich im Gebäude 21.12, Universitätsstraße 1

Geschäftszeit: montags bis freitags von 9.00 Uhr bis 12.00 Uhr

Kassenstunden: montags bis freitags von 9.30 Uhr bis 12.00 Uhr

### Geschäftsführer

Dipl.-Volksw. Frank Zehetner, Ebene 02, Raum 01, F. 81-1 32 98

### Vertreter des Geschäftsführers

N. N., Ebene 02, Raum 03, F. 81-1 32 70

### Büro des Geschäftsführers

Astrid Lindner-Pfahl, Ebene 02, Raum 02, F. 81-1 32 98,

e-mail: l.pfahl@studentenwerk-duesseldorf.de

### Info-Point

Angelika Langen, Ebene 00, F. 81-1 57 77,

e-mail: info@studentenwerk-duesseldorf.de

Öffnungszeiten: montags bis donnerstags von 8.00 Uhr bis 16.30 Uhr  
und freitags von 8.00 Uhr bis 13.00 Uhr

### Personalwesen/Hauptverwaltung

Leiter: N. N., Ebene 02, Raum 03, F. 81-1 32 70

### Rechnungswesen

Leiter: Dipl.-Betriebsw. Michael Wußmann, Ebene U01, F. 81-1 32 95

e-mail: fibu@studentenwerk-duesseldorf.de

### Abteilung Studentisches Wohnen

Leiter: Dipl.-Ing. Heinz-Walter Pfeiffer, Ebene 00, Raum 00.04, F. 81-1 32 87

Kfm. Vertretung: Gabriele Heise, Ebene 00, Raum 00.05, F. 81-1 41 17

Studentische Wohnungsvermittlung

Wohnanlagen/sozial geförderter Wohnraum

### Information und Beratung, Annahme von Wohnanträgen:

Frau Bücker, Ebene 00, Raum 00.07, F. 81-1 30 39, Fax 81-1 18 34

Sprechzeiten: montags bis freitags von 9.00 Uhr bis 12.00 Uhr

e-mail: wohnen@studentenwerk-duesseldorf.de

Internet: <http://www.studentenwerk-duesseldorf.de>

### Vermietung:

Sprechzeiten: montags und donnerstags von 9.00 Uhr bis 12.00 Uhr

Frau Leven, F. 81-1 56 26, Ebene 00, Raum 00.14

Wohnanlagen:

D - Strümpellstraße 6 (mod.)	mit	8	Vierraumwohnungen
D - Strümpellstraße 6 (mod.)	mit	14	Doppelappartements
D - Brinckmannstr. 13-13b, 17-17b	mit	448	Einzelappartements
D - Brinckmannstr. 13-13b, 17-17b	mit	20	Zweiraumwohnungen

Frau Faber, F. 81-1 32 89, Ebene 00, Raum 00.10

Wohnanlagen:

D - Gurliittstraße 14	mit	1	Dreiraumwohnung
D - Gurliittstraße 14 + 18	mit	211	Einzelappartements
D - Gurliittstraße 16	mit	8	Einzelappartements
D - Gurliittstraße 16	mit	32	Zweiraumwohnungen
D - Bittweg 107-111	mit	30	Einzelappartements
D - Bittweg 107-111	mit	6	Großraumappartements
D - Bittweg 107-111	mit	6	Zweiraumwohnungen

D - Bittweg 107-111	mit	18 Dreiraumwohnungen
D - Bittweg 124	mit	120 Doppelapartments

Frau Kessenich, F. 81-1 32 86, Ebene 00, Raum 00.02

Wohnanlagen:

D - Universitätsstraße 1	mit	414 Einzelapartements
D - Himmelgeister Str. 250-252+262-264	mit	23 Zweiraumwohnungen
D - Himmelgeister Str. 250-252+262-264	mit	23 Dreiraumwohnungen
D - Ernst-Derra-Straße 41-49	mit	58 Ein- bzw. Einehalfraumwohnungen
D - Ernst-Derra-Straße 41-49	mit	13 Zweiraumwohnungen
D - Ernst-Derra-Straße 41-49	mit	11 Dreiraumwohnungen

Frau Fritz, F. 81-1 33 76, Ebene 00, Raum 00.08

Wohnanlagen:

D - Strümpellstraße 6	mit	40 Einzelzimmern
D - Strümpellstraße 6/Bittweg 1	mit	71 Einzelzimmern
D - Strümpellstraße 6/Bittweg 1	mit	120 Einzelzimmern
D - Universitätsstraße 66-70	mit	3 Einzelapartements (Gästewohnungen)
D - Universitätsstraße 66-70	mit	4 Zweiraumwohnungen (Gästewohnungen)
D - Universitätsstraße 66-70	mit	4 Dreiraumwohnungen (Gästewohnungen)
D - Universitätsstraße 66-70	mit	1 Zweiraumwohnung (Gästewohnung)
D - Universitätsstraße 1	mit	1 Zweiraumwohnung (Gästewohnung)
D - Strümpellstraße 4	mit	1 Einzelappartement
D - Strümpellstraße 4	mit	22 Zweiraumwohnungen
D - Strümpellstraße 4	mit	8 Vierraumwohnungen
D - Strümpellstraße 4	mit	2 Zweiraumateliers

Frau Nigetiet, F. 81-1 23 64, Ebene 00, Raum 00.15

Wohnanlagen:

D - Kaiserswerther Str. 288-294	mit	8 Achtraumwohnungen
KR - Vennfelder Straße 10	mit	187 Einzelzimmern
KR - Vennfelder Straße 10	mit	16 Zweiraumwohnungen
KR - Vennfelder Straße 10	mit	5 Dreiraumwohnungen
MG - Hubertusstraße 149	mit	246 Einzelzimmern
MG - Hubertusstraße 149	mit	3 Einzelapartements
MG - Hubertusstraße 149	mit	3 Doppelapartements
MG - Rheydter Straße 256	mit	70 Einzelzimmern
KR - Obergath 211-215/Gladb. Str. 346	mit	5 Dreiraumwohnungen
KR - Obergath 211-215/Gladb. Str. 346	mit	25 Vierraumwohnungen
KR - Obergath 211-215/Gladb. Str. 346	mit	7 Sechstraumwohnungen

Frau Stiller, F. 81-1 33 40, Ebene 00, Raum 00.09

Wohnanlagen:

D - Universitätsstraße 60-82	mit	60 Einzelapartements
D - Universitätsstraße 60-82	mit	53 Zweiraumwohnungen
D - Universitätsstraße 60-82	mit	66 Dreiraumwohnungen
D - Otto-Hahn-Straße 108-118	mit	1 Einzelappartement
D - Otto-Hahn-Straße 108-118	mit	53 Doppelapartements
D - Otto-Hahn-Straße 108-118	mit	34 Dreiraumwohnungen
D - Otto-Hahn-Straße 108-118	mit	2 behindertengerechten Dreiraumwohnungen



Herr Andersch, F. 34 81 81, Kopernikusstraße 78  
D – Kopernikusstraße 78 mit 100 Einzelzimmern

Aufnahmeanträge für die Wohnanlagen können beim Studentenwerk Düsseldorf, Abteilung Studentisches Wohnen, angefordert werden bzw. liegen am Info-Point aus. Sie können auch über Internet abgerufen werden. Antragsteller werden gebeten, diese vollständig auszufüllen und mit Passfoto und Immatrikulationsbescheinigung bei der Abteilung Studentisches Wohnen einzureichen.  
Private Zimmer- und Wohnungsangebote befinden sich im Mensa-Foyer.

### Gastronomiebetriebe

Leiter: Rolf Rumpf, Gebäude 21.11, Raum 24, F. 81-1 33 25,  
e-mail: essen@studentenwerk-duesseldorf.de

Folgende Mensen und Essenausgabestellen stehen zur Verfügung:

Auf dem Campus:

Zentralmensa	Gebäude 21.11
Restaurant	Gebäude 21.11
Essenausgabe-Süd	Gebäude 25.21
Eiskellerstraße 1	Mensa Kunstakademie Düsseldorf
Georg-Glock-Straße 15	Mensa Fachhochschule Düsseldorf
Krefeld, Frankenring 20	Mensa Hochschule Niederrhein
Krefeld, Obergath 73	Mensa Hochschule Niederrhein
Mönchengladbach, Rheydter Str. 325	Mensa Hochschule Niederrhein

Essenausgabe während des Semesters:

montags bis freitags von 11.30 Uhr bis 14.15 Uhr

Essenausgabe während der Semesterferien:

montags bis freitags von 11.30 Uhr bis 14.00 Uhr

Die MensaCARD dient der bargeldlosen Zahlung in den Mensen und Cafeterien, sie kann dort erworben und auch wieder zurückgegeben werden.

Aufwerter befinden sich in

der Universitätsmensa (Geb. 21.11), der Cafeteria der Phil. Fakultät (Geb. 23.11),  
der Essenausgabe Süd (Geb. 25.21)

sowie in allen Außenstellen in Düsseldorf, Krefeld und Mönchengladbach

Gebäude und Öffnungszeiten der Cafeterien:

			während des Sem.	Semesterferien
Café Bistro Uno	Geb. 21.11	Mo.–Do.	8.00–17.00	8.00–17.00 Uhr
		Fr.	8.00–15.00	8.00–15.00 Uhr
Cafeteria	Geb. 23.11	Mo.–Do.	8.00–17.00	8.00–17.00 Uhr
Phil.-Fakultät		Fr.	8.00–15.00	8.00–15.00 Uhr
Café	Geb. 22.02	Mo.–Do.	8.00–17.00	8.00–17.00 Uhr
Med. Fakultät		Fr.	8.00–15.00	8.00–15.00 Uhr
Cafeteria	Geb. 25.31	Mo.–Do.	8.00–17.00	8.00–17.00 Uhr
Math.-Nat. Fakultät		Fr.	8.00–15.00	8.00–15.00 Uhr
Cafeteria				
Sozialwissenschaften	Geb. 24.21	Mo.–Fr.	8.00–15.00	8.00–15.00 Uhr
Cafeteria Robert-Schumann HS		Mo.–Fr.	10.30–15.30	11.00–15.00 Uhr

### Amt für Ausbildungsförderung (BAföG)

Leiterin: Monika Zerbin, Hauptstelle Düsseldorf, Universitätsstraße 1, Gebäude 21.12,  
Ebene 01, Sammelnummer 81-13381

e-mail: bafogamt@studentenwerk-duesseldorf.de

Außenstelle Mönchengladbach, Rheydter Straße 252, F. 02161-208866

**Öffnungszeiten:**

montags und mittwochs von 11.00 bis 13.00 Uhr

dienstags von 13.00 bis 15.00 Uhr

donnerstags von 9.00 bis 13.00 Uhr.

Die Antragsunterlagen zum BAföG liegen abholbereit im Gebäude 21.12 aus. Das Einreichen der Formblätter sollte möglichst persönlich erfolgen. Eine fachgerechte Beratung und Hilfestellung beim Ausfüllen der Vordrucke wird gerne geleistet. Anträge auf Weiterförderung sind jeweils zwei Monate vor dem Ende des Bewilligungszeitraumes zu stellen, um die Anschlusszahlung nicht zu gefährden. Wichtiger Hinweis: Ausbildungsförderung wird weiterhin innerhalb der Regelstudienzeit je zur Hälfte in Form eines Zuschusses und eines unverzinslichen Darlehens gewährt; Bankdarlehen sind in bestimmten Ausnahmefällen möglich. Es wird empfohlen, den Anspruch auf Erhalt von Ausbildungsförderung stets durch eine Antragstellung prüfen zu lassen.

Die ratenweise Rückzahlung des unverzinslichen Darlehensanteils wird fünf Jahre nach dem Ende der Förderungshöchstdauer (Regelstudienzeit) erwartet, in bestimmten Fällen ist ein Teilerlass des Darlehens möglich. Das Bankdarlehen ist zu einem früheren Zeitpunkt zurückzuzahlen.

**DAKA – Studiendarlehen**

Die „Darlehnskasse der Studentenwerke im Land Nordrhein-Westfalen e.V.“ (DAKA) hat es sich zur Aufgabe gemacht, finanziell bedürftige Studierende in der Studienabschlussphase durch die Bereitstellung eines Darlehens wirksam zu unterstützen. Ziel hierbei ist, ein erfolgreiches Examen sicherzustellen, frei von den Belastungen infolge von Jobs und Nebentätigkeiten zur Lebensunterhaltssicherung. Seit Einführung der Studiengebühren hat die DAKA ihr Angebot des zinslosen Darlehens auf jene Gruppe von Studierenden erweitert, die eine höhere Semesterzahl aufweisen, gleichwohl aber zielgerichtet das Examen anstreben und bis dahin noch ein oder zwei Semester benötigen. Um ein günstiges DAKA-Darlehen zu erhalten, müssen Studierende folgende Voraussetzungen erfüllen: Sie sind an einer Düsseldorfer Hochschule oder der Hochschule Niederrhein immatrikuliert, sie haben die Examensphase/den Studienabschluss in ein oder zwei Semestern erreicht, sie sind finanziell auf Direkthilfe angewiesen und sie können einen Bürgen als Sicherheit stellen. Das DAKA-Darlehen kann für zum Examen angemeldete Studierende maximal 6200,00 Euro erreichen, die Fördermittel werden meist in bis zu zwölf Monatsraten bereitgestellt. Langzeitstudierende können Fördermittel für einen Zeitraum von maximal zwölf Monaten vor und nach der Examensmeldung beziehen. Die Darlehenshöchstsumme beträgt 12 400,00 Euro. Die DAKA-Mittel sind in ihrer Gesamtheit begrenzt. Es besteht grundsätzlich kein gesetzlicher Anspruch auf die Gewähr eines DAKA-Darlehens. Als Ansprechpartner steht im Amt für Ausbildungsförderung in der Sprechstunde oder nach telefonischer Vereinbarung Frau Heinz, F. 81-1 33 87 zur Verfügung.

**Soziale Dienste für Studierende****Sozialberatung**

Das soziale Hilfsangebot des Studentenwerks ist kostenlos und richtet sich an alle Studierenden der Hochschulen in Düsseldorf sowie der Hochschule Niederrhein in Krefeld und Mönchengladbach.

Der Soziale Dienst versteht sich als Ergänzungsangebot zu den bereits bestehenden Beratungsstellen der Universität oder anderer Einrichtungen und arbeitet kooperativ mit diesen zusammen.

Neben der allgemeinen Information über die sozialen Leistungen des Studentenwerks und der persönlichen Beratung in schwierigen Lebenssituationen ist der Soziale Dienst oftmals erste Anlaufstelle für Fragen und Probleme rund um's Studium. Alle Informationen werden selbstverständlich vertraulich behandelt.

Die Arbeit des Sozialen Dienstes konzentriert sich im Wesentlichen auf die folgenden Themenschwerpunkte:

- Kinderbetreuung,
- Beratung und Unterstützung in finanziellen Notlagen,
- Hilfeleistung für behinderte und chronisch kranke Studierende,
- Psychologische Betreuung in Notsituationen,
- Beratung in sozialrechtlichen Fragen und
- Hilfestellung für ausländische Studierende, u.a. spezieller Versicherungsschutz.

Sollten wir selbst einmal nicht in der Lage sein, Ihnen die Hilfestellung zu geben, die Sie benötigen, vermitteln wir Sie an entsprechende Stellen weiter, wie zum Beispiel an die psychologische Beratungsstelle, die Studien- oder Rechtsberatung.

Ansprechpartner

Frau Dipl.-Soz. Päd. Judith Weiskircher

Geb. 21.12, Ebene 00, Raum 16

Tel.: 81-1 53 41

Fax: 81-1 57 78

sozialberatung@studentenwerk-duesseldorf.de

Die Sprechzeiten sind Montag und Mittwoch bis Freitag von 09.00 Uhr bis 12.00 Uhr sowie Dienstag von 12.00 Uhr bis 14.30 Uhr.

## **Kinderbetreuung**

Das Studentenwerk Düsseldorf ist Träger zweier Kindertagesstätten, der „Kleinen Strolche“ und des „Abenteuerlandes“ mit insgesamt 95 Kindertagesstättenplätzen. Beide Einrichtungen nehmen Kinder im Alter von vier Monaten bis sechs Jahren auf. Die Kleinen werden von pädagogischen Fachkräften in je drei altersgemischten Gruppen betreut.

Der Soziale Dienst des Studentenwerks informiert schwangere Studentinnen und studierende Eltern über ihre Rechte, finanzielle Beihilfen sowie Betreuungseinrichtungen für Kleinkinder. Auch mit persönlichen Schwierigkeiten können Sie sich an uns wenden.

## **Kindertagesstätten des Studentenwerks Düsseldorf**

### **Kindertagesstätte „Kleine Strolche“**

Die 600 qm große Kindertagesstätte verfügt über großzügig geschnittene Räumlichkeiten u.a. eine eigene Turnhalle und zwei Sinnesräume. Das 2600 qm große Außen- gelände ist mit zwei Klettergerüsten, einer großen Nestschaukel, einer Wassermatschbahn und verschiedenen Kinderfahrzeugen ausgestattet.

Das pädagogische Fachteam der „Kleinen Strolche“ setzt sich aus einer Leiterin, einer sozialpädagogisch übergreifenden Fachkraft, acht Erzieherinnen und einer Kinderpflegerin zusammen. Neben zwei qualifizierten Motopädinnen haben sieben Erzieherinnen zusätzlich zu ihrer regulären Ausbildung die Sonderausbildung „Bewegungserziehung im Kleinkind- und Vorschulalter“ absolviert.

In drei Gruppen werden insgesamt 45 „kleine Strolche“ im Alter von vier Monaten bis sechs Jahren betreut. Je zwei Erzieherinnen und eine Kinderpflegerin bzw. drei Erzieherinnen betreuen in der „Sonnengruppe“, der „Mondgruppe“ und der „Sternengruppe“ je 15 Kinder.

Die pädagogische Arbeit basiert auf dem situativen Ansatz, der eine lebensnahe Bildung und Erziehung des Kindes ermöglicht. Die Kindertagesstätte „Kleine Strolche“ ist die zweite externe Tageseinrichtung für Kinder in Düsseldorf, die vom LandesSportBund das Zertifikat „Anerkannter Bewegungskindergarten des LandesSportBundes Nordrhein-Westfalen“ verliehen bekommen hat.

Die Kindertagesstätte ist Montag, Mittwoch, Donnerstag und Freitag von 7.30 Uhr bis 17.30 Uhr und Dienstag von 7.30 Uhr bis 16.00 Uhr geöffnet. Die Möglichkeit zur Besichtigung der Kindertagesstätte und zur Anmeldung ihrer Kinder haben Sie jeden Dienstag in der Zeit von 14.00 Uhr bis 15.00 Uhr (telefonische Voranmeldung).

Kontakt  
 Kindertagesstätte „Kleine Strolche“  
 Birgitta Wacke  
 Universitätsstraße 1a  
 40225 Düsseldorf  
 Tel.: 02 11 - 3 36 82 50  
 Fax: 02 11 - 3 36 82 49  
 kleinstrolche@studentenwerk-duesseldorf.de

### **Kindertagesstätte „Abenteuerland“**

In der großzügig konzipierten Einrichtung stehen den Kindern und pädagogischen Mitarbeiterinnen im Innen- und Außenbereich rund 1500 qm zur Verfügung, u.a. sind eine eigene Turnhalle, mehrere Spielbereiche in den Gruppen und im Flur sowie eine Bücherei vorhanden. Das große Außengelände bietet viel Freiraum zum Klettern, Matschen, Toben, Experimentieren und Spielen. Es ist mit abwechslungsreichen Spielgeräten ausgestattet.

Die Kindertagesstätte befindet sich fünf Autominuten vom Campusgelände entfernt.

Das pädagogische Fachteam des „Abenteuerlandes“ setzt sich aus sechs Erzieherinnen, zwei Kinderpflegerinnen und einer Anerkennungspraktikantin zusammen. Darüber hinaus ist eine Sozialpädagogin als Leitung freigestellt und eine gruppenübergreifende Fachkraft verstärkt das Team.

In drei Gruppen werden insgesamt 50 Kinder im Alter von vier Monaten bis sechs Jahren betreut. Die Gruppen „Schatzinsel“ und „Piraten“ nehmen je 15 Kinder im Alter von vier Monaten bis sechs Jahren auf, die von je drei Fachkräften betreut werden. In der Gruppe „Zauberwald“ werden 20 Kinder im Alter von drei bis sechs Jahren von zwei Fachkräften und einer Anerkennungspraktikantin betreut. Die pädagogische Arbeit basiert auf dem ganzheitlichen und situativen Ansatz. Im täglichen Ablauf werden den Kindern unterschiedlichen Alters- und Entwicklungsstadiums größtmögliche Aufmerksamkeit und Zuwendung gegeben; hierzu gehören die individuelle Förderung der Sinne, des Sozialverhaltens sowie der Gesamtpersönlichkeit.

Die Kindertagesstätte ist Montag, Mittwoch, Donnerstag und Freitag von 7.30 Uhr bis 17.30 Uhr und Dienstag von 7.30 bis 15.30 Uhr geöffnet. Die Möglichkeit zur Besichtigung der Kindertagesstätte und Anmeldung Ihrer Kinder haben Sie jeden Dienstag in der Zeit von 14.00 bis 15.00 Uhr.

Kontakt  
 Kindertagesstätte „Abenteuerland“  
 Sabine Niemeyer  
 Ernst-Abbe-Weg 50  
 40589 Düsseldorf  
 Tel.: 02 11 - 7 59 93 29  
 Fax: 02 11 - 9 76 48 78  
 abenteuerland@studentenwerk-duesseldorf.de

## Soziale Dienste für Studierende

### Beratung Ehe-, Familien- und Lebensplanung

Studentische Eltern und Alleinerziehende sind eingezwängt in diverse Verpflichtungen. So ist ein hoher Leistungsdruck, die Notwendigkeit der Sicherstellung der Studienfinanzierung und der Wunsch, den emotionalen Ansprüchen der Kinder gerecht zu werden, zu erwähnen. Daraus entstehen oft Spannungen, die sowohl zu Konflikten mit den Kindern als auch in der Partnerschaft führen können. Aus diesem Grund bietet das Studentenwerk in Zusammenarbeit mit der Kath. Ehe-, Familien- und Lebensberatung ein spezielles Beratungsangebot an.

In den vertraulichen Gesprächen werden u.a. folgende Fragen und Themen behandelt:

- Eltern-Kind-Konflikte,
- Paarkonflikte sowie
- Hilfestellungen bei Trennungen und Scheidungen etc.

Zur Terminabsprache wenden Sie sich bitte an Manuel Kaluza, Kath. Familienberatung Düsseldorf, Tel.: 0211/1 79 33 70, [info@efl-duesseldorf.de](mailto:info@efl-duesseldorf.de), Astrid Offelder, Tel.: 0211/81-1 57 77, [info@studentenwerk-duesseldorf.de](mailto:info@studentenwerk-duesseldorf.de) oder an Dipl.-Soz.Päd. Judith Weiskircher, Tel.: 0211/81-1 53 41. Sprechzeiten sind Donnerstag von 15.30 Uhr bis 16.30 Uhr (Universitätsstraße 1, Haus 19, Teestubenraum).

### Beratung Studienfinanzierung

Die Finanzierung des Lebensunterhalts während eines Studiums soll nach dem Willen des Gesetzgebers in Deutschland wesentlich durch die Eltern oder das BAföG erfolgen, aber in vielen Fällen reicht die Förderung nicht aus oder die Eltern sind nicht dazu in der Lage, ein ausreichendes Budget zur Verfügung zu stellen.

Eine günstige Möglichkeit bieten Bildungskredite oder für Studierende, die sich in der Studienabschlussphase befinden, DAKA-Darlehen. Im Zuge der Einführung von Studiengebühren drängen zunehmend private Anbieter auf den Markt. Damit Studierende in der Fülle der Finanzierungsmöglichkeiten den Überblick behalten, bietet das Studentenwerk eine Studienfinanzierungsberatung an.

In der Beratung werden u.a. folgende Fragen angesprochen:

- mit welchen Ausgaben habe ich während des Studiums zu rechnen?
- ist meine Budgetplanung realistisch?
- habe ich einen Anspruch auf BAföG?
- welche weiteren Finanzierungshilfen gibt es?
- wie finanziere ich die Studiengebühren?
- welche Darlehensangebote passen zu meinem Finanzierungsbedarf?
- was mache ich, wenn ich bereits Schulden habe?

Zur Vermeidung von Wartezeiten ist eine Terminvereinbarung empfehlenswert. Zur Absprache wenden Sie sich bitte an Markus Schardin, Tel.: 0211/81-1 13 23, [finanzierungsberatung@studentenwerk-duesseldorf.de](mailto:finanzierungsberatung@studentenwerk-duesseldorf.de), oder an Judith Weiskircher, Tel.: 0211/81-1 53 41, [sozialberatung@studentenwerk-duesseldorf.de](mailto:sozialberatung@studentenwerk-duesseldorf.de). Sprechzeiten sind Montag und Mittwoch von 11.00 Uhr bis 12.30 Uhr sowie nach vorheriger telefonischer Vereinbarung.

## Beratung behinderter und chronisch kranker Studierender

Ziel des Services ist, studienrelevante Fragen zu beantworten, möglichen Hilfebedarf zu ermitteln und wenn möglich, sofort Abhilfe zu schaffen. Das Studentenwerk möchte mit seinem Angebot behinderte Studierende bei der Bewältigung ihres Studiums unterstützen und dazu beitragen, den Studienalltag für behinderte Studierende im Sinne einer Chancengerechtigkeit zu verbessern.

Es werden u.a. folgende Fragen behandelt:

- Studienplanung und Einschätzung des persönlichen Hilfebedarfs
- Finanzierung des Studiums und des behinderungsbedingten Mehrbedarfs
- Beantragung und ggf. Befürwortung von Stipendien
- zu Nachteilsausgleichsregelungen im Studium bzw. bei Prüfungen
- Erledigung von Schwerbehinderteneigenheiten
- Koordination von psychosozialer und praktischer Betreuung
- Initiierung von Kontakten (Behindertenbeauftragter, Studienberatung, Dozenten)
- Weitergabe von Informationen und Neuerungen
- Unterstützung bei Korrespondenz und Telefonaten etc.

Zur Vermeidung von Wartezeiten ist eine Terminvereinbarung empfehlenswert. Zur Absprache wenden Sie sich bitte an Roland Schmiedel, Tel.: 0211/81-11323, behindertenberatung@studentenwerk-duesseldorf.de, oder an Judith Weiskircher, Tel.: 0211/81-15341, sozialberatung@studentenwerk-duesseldorf.de. Sprechzeiten sind Montag und Mittwoch von 13.30 Uhr bis 15.30 Uhr.

## Service über den gesetzlichen Auftrag hinaus

- Herausgabe der Broschüre „Studieren in Düsseldorf, Krefeld und Mönchengladbach“ mit Informationen zum Studium, Wissenswertes zu den Hochschulen, einem Überblick über die Serviceleistungen des Studentenwerks sowie zahlreiche Hilfs- und Beratungsangebote. „Studieren in Düsseldorf, Krefeld und Mönchengladbach“ wird zu jedem Wintersemester aktualisiert und kostenlos verteilt.
- Aktuelle Informationen auf der Homepage ([www.studentenwerk-duesseldorf.de](http://www.studentenwerk-duesseldorf.de))
- Organisation des Deutsch-Französischen Studierendenaustausches
- Ausstellung des Deutsch-Französischen Sozialausweises
- Ausstellung des internationalen Studierendenausweises (ISIC)
- Tutorenbetreuung (individuelle Beratung und Betreuung, Angebot interkultureller Veranstaltungen)
- Private Unfallversicherung
- Krankenversicherung für ausländische Studierende
- Fotokopien und amtliche Beglaubigungen (zu beglaubigende Dokumente müssen in deutscher Sprache eingereicht werden)
- Organisation von Workshops für Examenkandidaten zum Verfassen wissenschaftlicher Arbeiten

## Internationales/Kultur

Kreative und innovative Kulturprojekte fördern die Begegnung und Kommunikation zwischen den verschiedenen Nationalitäten. Aus diesem Grund organisiert das Studentenwerk vielseitige Veranstaltungen zur Förderung des internationalen Austausches und der kulturellen Interessen. Hierzu gehören internationale Studieren-



denaustauschprogramme (CROUS Nantes und polnische Partnerschaft), Begrüßungsveranstaltungen für ausländische Studierende, Theaterprojekte, Ausstellungen, Exkursionen, kulturelle Veranstaltungsreihen und Lesungen.

Bei Fragen und für weitere Informationen wenden Sie sich bitte an Kamila Chlebnikow, Gebäude 21.12, Ebene 00, Raum 00.16, Universitätsstraße 1, 40225 Düsseldorf, Tel.: 0211/81-1 53 41, [internationales.kultur@studentenwerk-duesseldorf.de](mailto:internationales.kultur@studentenwerk-duesseldorf.de).

### **Internationaler Studierendenausweis (ISIC)**

Der ISIC ist der einzige international anerkannte Nachweis des Studierendenstatus mit der Anerkennung und Förderung durch die UNESCO und die EU und bietet Zugang zu einem weltweiten Netzwerk der ISICCommunity in über 100 Ländern mit jährlich 4 Mio. Nutzern.

Der Ausweis ermöglicht ungezählte Ermäßigungen weltweit, preiswerte flexible Flugtickets und Bus- und Bahnreisen.

Vollzeitstudierende erhalten den ISIC nach Antragstellung. Dem Antrag müssen folgende Unterlagen beigefügt werden: Nachweis des Status des Vollzeitstudierenden (Studierendenausweis), Personalausweis oder Reisepass und ein Passfoto.

Der ISIC kostet 10,00 Euro und gilt vom 1.9. dieses Jahres bis zum 31.12. des kommenden Jahres (maximal 16 Monate).

### **Ausgabestelle und weitere Informationen**

Studentenwerk Düsseldorf

Info-Point

Gebäude 21.12

Universitätsstraße 1

40225 Düsseldorf

Tel.: 02 11 / 91-1 57 77

[info@studentenwerk-duesseldorf.de](mailto:info@studentenwerk-duesseldorf.de)

Wissenswertes rund um den ISIC finden Sie unter [www.isic.de](http://www.isic.de)

### **Deutsch-französischer Sozialausweis**

Deutsche Studierende, die nach Frankreich fahren, sollten die Vergünstigungen nutzen, die ihnen der Deutsch-Französische Sozialausweis der Studentenwerke bietet.

1980 wurde auf Anregung des Deutschen Studentenwerks (DSW) und des „Centre National des Œuvres Universitaires et Scolaires“ (CNOUS) zwischen den Regierungen der Bundesrepublik Deutschland und der Französischen Republik eine Vereinbarung über die Schaffung einer deutsch-französischen Berechtigungskarte, auch „Deutsch-Französischer Sozialausweis“ genannt, für deutsche und französische Studierende getroffen. Der Ausweis ermöglicht deutschen und französischen Studierenden unter 35 Jahren die Dienstleistungen der Studentenwerke bzw. des „Centre Régional des Œuvres Universitaires et Scolaires“ (CROUS) im jeweiligen Nachbarland in Anspruch zu nehmen.

Über die Leistungen informiert eine vom Deutschen Studentenwerk herausgegebene Broschüre mit dem Titel „Reiseinformationen der Studentenwerke in Frankreich“.

Sie enthält ein Verzeichnis der französischen Hochschulstädte, in denen die CROUS-Einrichtungen unterhalten, in denen die deutschen Gäste die gleichen vergünstigten Tarife in Anspruch nehmen können wie französische Studenten und verweist auf Kultur und Freizeitmöglichkeiten, die für die Studenten während des Frankreichaufenthaltes von Interesse sein können. Zu den Orten, in denen die französischen Studentenwerke Übernachtungsmöglichkeiten anbieten, gehören so attraktive Reiseziele wie Paris, Caen, Bordeaux, Toulouse, Aix-en-Provence, Nizza und natürlich Nantes, die Stadt an der Loire/Atlantique. Die Broschüre ist für 1,00 Euro und der

Deutsch-Französische Sozialausweis für 2,20 Euro erhältlich. Für den Ausweis benötigen Sie ein Passfoto und Ihre Immatrikulationsbescheinigung.

### **Ausgabestelle und Information**

Studentenwerk Düsseldorf  
Info-Point  
Universitätsstraße 1  
49225 Düsseldorf  
Tel.: 02 11 / 81-1 57 77  
info@studentenwerk-duesseldorf.de

1

### **Krankenversicherung für ausländische Studierende und deutsche Studierende im Ausland**

Das Studentenwerk Düsseldorf hat in Zusammenhang mit der Care Concept Versicherungsmakler AG in Bonn ein Versicherungsangebot für ausländische Studierende in Deutschland und deutsche Studierende im Ausland entwickelt.

Die Versicherung richtet sich an ausländische Studierende, die einen Studien vorbereitenden Sprachkurs besuchen, eingeschriebene Doktoranden, Praktikanten und Studienkollegiaten aus dem Ausland. Darüber hinaus können sich auch in Deutschland eingeschriebene Studierende während eines Studienaufenthalts im Ausland versichern.

Die Versicherungsdauer kann individuell von einem Monat bis zu maximal vier Jahre abgeschlossen werden. Danach besteht die Möglichkeit, durch Abschluss eines neuen Vertrages den Versicherungsschutz zu verlängern. Die Versicherung kann bis zur Vollendung des 35. Lebensjahres abgeschlossen werden. Der Versicherungsschutz ist auf die tatsächlichen Bedürfnisse von ausländischen Studierenden, die sich nur vorübergehend in Deutschland aufhalten, zugeschnitten.

Bei dieser Versicherung handelt es sich um eine Grundversorgung zu vergleichsweise günstigen Beitragssätzen. Die verbindlichen Regelungen ergeben sich aus den Allgemeinen Versicherungsbedingungen für die Auslandsreise-Krankenversicherung AVB-CC in der Fassung von 2002.

Versicherungsträger ist die Neckermann-Reiseversicherung. Die Versicherungsabwicklung und ihr unmittelbarer Ansprechpartner ist die Care Concept Versicherungsmakler AG, Am Herz-Jesu-Kloster 20, 53229 Bonn.

### **Nähere Informationen**

Studentenwerk Düsseldorf  
Soziale Dienste  
Dipl.-Soz.Päd. Judith Weiskircher  
Gebäude 21.12, Ebene 00, Raum 16  
Tel.: 02 11 / 81-1 53 41  
sozialberatung@studentenwerk-duesseldorf.de

### **Private Unfallversicherung**

Für alle immatrikulierten Studierenden besteht aufgrund des Sozialbeitrages auch für Unfälle im privaten Bereich eine Kollektiv-Gruppen-Unfallversicherung, die sich auf den außerhochschulischen Bereich (Freizeitbereich) erstreckt. Das heißt, versichert sind grundsätzlich solche Unfälle, die von der gesetzlichen Unfallversicherung der Studierenden nicht abgedeckt werden.

Der Versicherungsschutz wird auf Unfälle ausgedehnt, von welchen die Studierenden betroffen werden, wenn sie zur Vorbereitung auf das Examen in Betrieben oder sonstigen Örtlichkeiten außerhalb der Hochschule tätig werden. Nach den Bestimmungen der zugrunde liegenden Versicherungsbedingungen besteht Versicherungsschutz weltweit.

Versicherte Leistungen sind

- 10 225,84 Euro für den Todesfall,
- 40 903,35 Euro für den Invaliditätsfall,
- 5 112,92 Euro bei Bergungskosten und
- 5 112,92 Euro für kosmetische Operationen.

### **Ansprechpartner**

Studentenwerk Düsseldorf  
Büro des Geschäftsführers  
Astrid Lindner-Pfahl  
Gebäude 21.12, Ebene 02, Raum 02  
Tel.: 02 11 / 81-1 32 98  
Fax: 02 11 / 81-1 13 99  
l.pfahl@studentenwerk-duesseldorf.de

## **Zimmernachweis**

Zimmernachweise erfolgen durch:

1. Studentenwerk Düsseldorf, F. 81-1 30 39, Mo. bis Fr. von 9.00 Uhr bis 12.00 Uhr, Di. von 14.00 Uhr bis 16.00 Uhr (Frau Bucker, Gebäude 21.12, Ebene 00)
2. Ev. Studierendenwohnheim, Graf-Recke-Straße 209, F. 91 51 30
3. Amt für Wohnungswesen der Stadt Düsseldorf, Brinckmannstraße 5, Tel. 899-1

### **Zusatz:**

Die Stadt Düsseldorf, die Heinrich-Heine-Universität und das Studentenwerk Düsseldorf bemühen sich im Rahmen gemeinsamer Programme um die Gewinnung privaten studentischen Wohnraums. Um ein genaues Bild über den studentischen Wohnraumbedarf zu erhalten, führt die Stadt Düsseldorf eine Wohnbedarfsstatistik.

Wohnungssuchende Studentinnen und Studenten werden gebeten, dem Wohnungsamt der Stadt Düsseldorf ihren Bedarf mitzuteilen:

Amt für Wohnungswesen der Stadt Düsseldorf (siehe oben)

Im Rahmen seiner Möglichkeiten vermittelt das Studentenwerk Düsseldorf Wohnheimplätze und Privatzimmer (siehe Seite 56).

## Gesellschaft von Freunden und Förderern der Heinrich-Heine-Universität Düsseldorf e. V.

Konto Nr. 1 780 204 Commerzbank AG, Düsseldorf (BLZ 300 400 00)  
Konto Nr. 1 965 375 Deutsche Bank AG, Düsseldorf (BLZ 300 700 24)  
Konto Nr. 10 170 009 Stadtparkasse Düsseldorf (BLZ 300 501 10)  
Konto Nr. 6 504 914 WestLB AG, Düsseldorf (BLZ 300 500 00)

**Ehrenpräsident:** Dr. rer. pol. h.c. Rolf Schwarz-Schütte  
Ehrensenator der Heinrich-Heine-Universität Düsseldorf

**Ehrenmitglieder:** Dr. Esther Betz  
em. Univ.-Prof. Dr. rer. nat. Leonhard Birkofer  
Dipl.-Kfm. Wolfgang Böttcher  
em. Univ.-Prof. Dr. med. Ulrich Hadding  
em. Univ.-Prof. Dr. med. Karl Kremer  
em. Univ.-Prof. Dr. phil. Hubertus Schulte-Herbrüggen  
em. Univ.-Prof. Dr. med. Wolfgang Staib  
Dipl.-Kfm. Johannes Stützel

### Vorstand:

**Präsident:** Univ.-Prof. Dr. Dr. h.c. Gert Kaiser, Präsident des  
Wissenschaftszentrums NRW, Düsseldorf

**Stellvertreter:** Ulrich Hartmann, Vorsitzender des Aufsichtsrates der E.ON AG,  
Düsseldorf

**Stellvertreter:** Univ.-Prof. Dr. Dr. Alfons Labisch, Rektor der Heinrich-Heine-  
Universität Düsseldorf

**Stellvertreter:** Dr. Hans-Dietrich Winkhaus, Mitglied des  
Gesellschafterausschusses der Henkel KGaA, Düsseldorf

**Schatzmeister:** Wolf-Peter Wirsing, Düsseldorf

**Schriftführer:** Bernd Hebbering, Düsseldorf

**Weitere Mitglieder:** Univ.-Prof. Dr. Herwig Friedl, Anglistisches Institut  
Univ.-Prof. Dr. Dirk Olzen,  
Lehrstuhl für Bürgerliches Recht und Zivilprozessrecht  
Univ.-Prof. Dr. rer. nat. Detlev Riesner, Institut für  
Physikalische Biologie  
Dr. Sieghardt Rometsch, Vorsitzender des Aufsichtsrates der  
HSBC Trinkaus & Burkhardt KGaA  
Univ.-Prof. Dr. med. Jürgen Schrader, geschäftsf. Direktor des  
Instituts für Herz- und Kreislaufphysiologie  
Univ.-Prof. Dr. Karl-Heinz Spatschek, Institut für Theoretische  
Physik, Lehrstuhl I  
em. Univ.-Prof. Dr. med. Georg Strohmeyer, Klinik für Gastro-  
enterologie der Medizinischen Klinik und Poliklinik  
Univ.-Prof. Dr. rer. pol. H. Jörg Thieme, Lehrstuhl für Volks-  
wirtschaftslehre

Dr. Norbert Zimmermann, Notar, Düsseldorf

**Geschäftsführer:** Dipl.-Volksw. Othmar Kalthoff

**Geschäftsstelle:** Ernst-Schneider-Platz 1, 40212 Düsseldorf  
Telefon: 02 11/35 57 341, Telefax 02 11/35 57 340  
e-mail: [info@unifreunde-duesseldorf.de](mailto:info@unifreunde-duesseldorf.de)  
<http://www.unifreunde-duesseldorf.de>

## **Freundeskreis Botanischer Garten der Heinrich-Heine-Universität Düsseldorf e.V.**

Konto-Nr. 300192 77 bei der Stadtparkasse Düsseldorf (300 501 10)

### **Vorsitzender:**

Univ.-Prof. Dr. rer. nat. Hans Martin Jahns, Direktor des Botanischen Gartens und Botanischen Instituts

### **Stellvertreter:**

Prof. Dr. Hans Bünemann, Institut für Genetik

Univ.-Prof. Dr. rer. nat. Peter Proksch, Institut für Pharmazeutische Biologie

### **Schatzmeister:**

Dipl.-Pädagoge Wolfgang Froese, Pensionär

### **Schriftführerin:**

Heide Neumann

### **Stellvertreterin:**

Monika Gockel

### **Beirat:**

Dr. Sabine Etges, Wissenschaftliche Betreuung und Öffentlichkeitsarbeit des Botanischen Gartens

### **Anschrift:**

Universitätsstr. 1, 40225 Düsseldorf, E-Mail: FreundeBG@uni-duesseldorf.de

## **Freundeskreis der Düsseldorfer Juristischen Fakultät e.V.**

**1. Vorsitzende:** Univ. Prof. Dr. Johanna Hey

**Geschäftsstelle:** Heinrich-Heine-Universität Düsseldorf  
Universitätsstraße 1, Geb. 24.91, 40225 Düsseldorf  
Tel.: 81-1 58 67, Fax: 81-1 58 70

**Vorstand:** Univ.-Prof. Dr. Lothar Michael  
Ursula Proschinski  
wiss. Mit. Markus Keuthen  
stud. iur. Christian Herbst

Der Verein verfolgt den Zweck, die Juristische Fakultät der Heinrich-Heine-Universität Düsseldorf auf den Gebieten der Wissenschaft, Forschung und Ausbildung sowie die Verbindung zwischen der Fakultät und der juristischen Praxis ideell und finanziell zu fördern.

## Kreis der Freunde des Seminars für Kunstgeschichte der Heinrich-Heine-Universität Düsseldorf e.V.

**Vorsitzender:** Dipl.-Ing. Ingo Schultheiß  
**Stellv. Vorsitzende:** Helga Smitz  
**Schatzmeisterin:** Ingeburg Schöttler  
**Schriftführerin:** Karin Land M.A.

**Anschrift:** Heinrich-Heine-Universität Düsseldorf  
Universitätsstraße 1, Gebäude 23.32,  
40225 Düsseldorf  
Telefon: 81-1 20 80  
Telefax: 81-1 27 01

**Internet:** [www.phil-fak.uni-duesseldorf.de / kdfdsfkg](http://www.phil-fak.uni-duesseldorf.de/kdfdsfkg)

**Konto:** Dresdner Bank Düsseldorf  
BLZ 300 800 00  
Konto-Nr. 04 317 087 00

Der Verein sucht den Dialog, die Diskussion und den Informations- und Erfahrungsaustausch zwischen seinen Mitgliedern und allen kunsthistorisch interessierten Kreisen auf privater und öffentlicher Ebene.

Ziel ist es, Bedeutung und Einfluss des Seminars für Kunstgeschichte der Heinrich-Heine-Universität Düsseldorf innerhalb und außerhalb der Universität zu fördern und zu stärken sowie Kunst und Kunstgeschichte einem breiteren Interessentenkreis verständlich und zugänglich zu machen.

Mit diesem Ziel verfolgt der Kreis der Freunde ausschließlich und unmittelbar gemeinnützige Zwecke.

## Fächerübersicht

Stand: 04/2006

Studienfach / Studiengang	Fakultät	Abschluss	Regelstudienzeit (Semester)
<b>Antike Kultur</b>	Phil.	Bachelor, B.A. Ergänzungsfach	6
<b>Betriebswirtschaftslehre</b>	Wirtschaftswissenschaft	Diplom Bachelor B.Sc. voraus. WS 06/07	9 6
<b>Biochemie</b>	Math.-Nat.	Bachelor, B.Sc Master, M. Sc.	6 4
<b>Biologie</b>	Math.-Nat.	Bachelor, B.Sc Master, M.Sc Diplom	6 4 9
<b>Chemie</b>	Math.-Nat.	Bachelor Master Diplom	6 4 9
<b>Englisch</b>	Phil.	Bachelor, B.A. Master, M.A.	6 4
<b>Germanistik</b>	Phil.	Bachelor, B.A. Master, M.A.	6 4
<b>Geschichte</b>	Phil.	Bachelor, B.A. Master, M.A.	6 4
<b>Informatik</b>	Math.-Nat.	Bachelor, B.Sc Master, M.Sc.	6 4
<b>Informationswissenschaft</b>	Phil.	Bachelor, B.A. Ergänzungsfach	6
<b>Informationswissenschaft und Sprachtechnologie</b>	Phil.	Bachelor, B.A. Master, M.A.	6 4
<b>Jiddische Kultur, Sprache u. Literatur</b>	Phil.	Bachelor, B.A. Ergänzungsfach Master, M.A.	6 4
<b>Jüdische Studien</b>	Phil.	Bachelor, B.A. Master, M.A.	6 4
<b>Kommunikations- u. Medienwissenschaft</b>	Phil.	Bachelor, B.A. Ergänzungsfach	6
<b>Kunstgeschichte</b>	Phil.	Bachelor, B.A. Master, M.A.	6 4
<b>Linguistik</b>	Phil.	Bachelor, B.A. Master, M.A.	6 4
<b>Literaturübersetzen</b>	Phil.	Diplom	9
<b>Mathematik</b>	Math.-Nat.	Diplom	9
<b>Mathematik und Anwendungsgebiete</b>	Math.-Nat.	Bachelor, B.Sc. Master, M.Sc.	6 4
<b>Medienkulturanalyse</b>	Phil.	Master, M.A.	4
<b>Medien- und Kulturwissenschaft</b>	Phil.	Bachelor, B.A.	6
<b>Medizin</b>	Med.	Staatsexamen	12,5
<b>Modernes Japan</b>	Phil.	Bachelor, B.A. Master, M.A.	6 4

Studienfach / Studiengang	Fakultät	Abschluss	Regelstudienzeit (Semester)
<b>Musikwissenschaft</b>	Phil. + Robert-Schumann-Hochschule	Bachelor, B.A. Ergänzungsfach	6
<b>Pharmazie</b>	Math.-Nat.	Staatsexamen	8
<b>Philosophie</b>	Phil.	Bachelor, B.A. Master, M.A.	6 4
<b>Physik</b>	Math.-Nat.	Bachelor, B.Sc. Master, M.Sc.	6
<b>Politikwissenschaft</b>	Phil.	Bachelor, B.A. Ergänzungsfach	6
<b>Politische Kommunikation</b>	Phil.	Master, M.A.	4
<b>Psychologie</b>	Math.-Nat.	Diplom	9
<b>Public Health</b>	Med.	Zusatzstudiengang Magister (MPH)	4
<b>Rechtswissenschaft</b>	Jur.	Staatsprüfung Diplom (Hochschulgrad, wird nach der Staatsprüfung verliehen)	9 8
<b>Rechtswissenschaft Ausschließl</b> für Studierende, die bereits ein juristisches Studium im Ausland abgeschlossen haben	Jur.	Magister LL.M. (Zusatzstudium)	4
<b>Gewerblicher Rechtsschutz</b>	Jur.	Magister LL.M. Weiterbildungsstudiengang	2
<b>Informationsrecht</b>	Jur.	Magister LL.M. Weiterbildungsstudiengang	2
<b>Anglo-Amerikanisches Recht</b>	Jur.	Begleitstudium	2
<b>Romanistik</b>	Phil.	Bachelor, B.A. Master, M.A.	6 4
<b>Sozialwissenschaften</b>	Phil.	Bachelor, B.A. Master, M.A.	6 4
<b>Soziologie</b>	Phil.	Bachelor, B.A. Ergänzungsfach	6
<b>Wirtschaftschemie</b>	Math.-Nat.	Diplom Wirtschaftswissenschaftl.	10
<b>Zahnmedizin</b>	Med.	Staatsexamen	11

Die Zulassungsbedingungen für die einzelnen Fächer können sich – auch kurzfristig – ändern. Der jeweils aktuelle Stand ist unter <http://www.uni-duesseldorf.de/home/Studium/Studienangebot> im Internet zu finden.



## **Informationen über das Studium an der Heinrich-Heine-Universität Düsseldorf**

### **An wen wendet sich die Studentin/der Student?**

Anschriften und Sprechzeiten sind — soweit nichts anderes angegeben — aus der Aufstellung auf Seite 13 ersichtlich.

#### **Ärztliche Vorprüfung und Prüfung**

Landesversorgungsamt NW – Landesprüfungsamt für Medizin und Pharmazie – Versorgungsamt Düsseldorf, Roßstraße 92, 40476 Düsseldorf (Tel. 02 11/8 37 03)  
Das Dienstgebäude befindet sich weiterhin am Jürgensplatz 36–38 in 40219 Düsseldorf

#### **Anerkennung von ausländischen Reifezeugnissen**

Akademisches Auslandsamt

#### **Anrechnung von Studienzeiten**

Studienberatung der Fakultäten, Studierendensekretariat

#### **Anschriftenänderung**

Studierendensekretariat, ggf. Studentenwerk – Amt für Ausbildungsförderung, Einwohnermeldeamt

#### **Arbeitsvermittlung**

Nebenstelle der Agentur für Arbeit Düsseldorf, Hochschulteam, Universitätsstraße 1, Gebäude 23.02 (Verwaltungsgeb.), F. 81-1 32 71, s. Seite 82.

#### **Ausbildungsförderung (BAföG)**

Studentenwerk — Amt für Ausbildungsförderung, s. Seite 58, 84

#### **Auslandsstudium und Auslandsstipendien**

Akademisches Auslandsamt

#### **Ausländische Studierende**

Akademisches Auslandsamt

#### **Behinderte Studierende**

Beauftragter für behinderte und chronisch erkrankte Studierende:  
Univ.-Prof. Dr. Matthias Franz, siehe Seite 42

#### **Berufsberatung**

Agentur für Arbeit Düsseldorf, Hochschulteam, s. Seite 82

#### **Beurlaubungen**

Studierendensekretariat

#### **Darlehen**

AStA (Darlehen aus dem Studentischen Hilfsfonds)  
Studentenwerk — Abteilung für Ausbildungsförderung  
(zinslose Bürgschaftsdarlehen)

#### **Deutsch-Französischer Sozialausweis**

Studentenwerk, s. Seite 64

#### **Deutschunterricht für Ausländer/innen**

Akademisches Auslandsamt, s. Seite 87 und 109

**Diplomprüfungen**

Akademisches Prüfungsamt (für die Prüfungsbereiche Diplom-Vorprüfung/  
-Diplomprüfung in den Fächern Biologie, Chemie, Mathematik, Physik,  
Psychologie und Erziehungswissenschaft)

**Diplomprüfung Literaturübersetzen**

Dekanat der Philosophischen Fakultät, s. Seite 323

**Drogenberatung**

Drogenberatung, Düsseldorf e. V., Heinrich-Heine-Allee 7, F.16 54-8, Mo. und Di.  
13–20 Uhr, Mi. und Do. 13–22 Uhr, Fr. 13–24 Uhr, Sa. und So. 20–24 Uhr

**Druckkostenzuschüsse zu Dissertationen**

Universitätsverwaltung – Abt. 5.1

**Einschreibung**

Studierendensekretariat, siehe „Einschreibungsordnung“, s. Seite 90

**Exmatrikulation**

Studierendensekretariat

**Fachrichtungswechsel**

Fakultäten, Studierendensekretariat, Studienberatung der Fakultäten

**Förderung ausländischer Studierender**

Akademisches Auslandsamt und Studentenwerk – Abteilung für Ausbildungsförderung

**Graduiertenförderung**

Universitätsverwaltung – Abt. 1.1, s. Seite 85

**Graduierten-Kollegs**

Siehe Seite 51

**Hochschulpolitische Fragen**

AStA, hochschulpolitische Gruppen

**Immatrikulation**

Studierendensekretariat

**Kindertagesstätten des Studentenwerks**

Siehe Seite 61

**Krankenversicherung**

Studierendensekretariat

**Kulturprogramm**

für ausländische Studierende, s. Seite 75

**Magisterprüfung**

Studienberatung der Phil. Fakultät und der Fachschaften, s. Seite 327–333, in  
Prüfungsangelegenheiten das Akademische Prüfungsamt

**Promotion**

Akademisches Prüfungsamt für Promotionen in der Medizinischen Fakultät)  
Dekanat der Mathematisch-Naturwissenschaftlichen Fakultät (für Promotionen in  
der Mathematisch-Naturwissenschaftlichen Fakultät), Dekanat der  
Philosophischen Fakultät (für Promotionen in der Philosophischen Fakultät)

**Psychosoziale Beratung und Behandlung**  
Psychosoziale Beratungsstelle, s. Seite 82

**Rückmeldung**  
Studierendensekretariat

**Seelsorge**  
Ev. und Kath. Hochschulgemeinde, s. Seite 54

**Sport**  
Hochschulsport, Universitäts-Sportclub, s. Seite 86 und 87

**Staatsexamen für Lehramtskandidatinnen und -kandidaten**  
Staatliches Prüfungsamt, s. Seite 97

**Stipendien (sonstige)**  
s. Seite 51, 85 (Graduiertenförderung)

**Studierendenausweis**  
Studierendensekretariat

**Studierendenausweis, Internationaler (ISIC)**  
AStA-AusländerInnenreferat, Universitätsstraße 1, Gebäude 21.12  
(Studierendenhaus), F. 81-1 49 30

**Studienberatung**  
Zentrale Studienberatung (Universitätsverwaltung – Abt. 1.3) Studienberatung der  
Fakultäten und der Fachschaften, s. Seiten 116; 142; 327–333; 492–494; 621

**Studienbescheinigungen**  
Studierendensekretariat

**Studienbuch**  
Studierendensekretariat

**Studienordnung und Studienpläne**  
Studienberatung der Fakultäten, ständige Aushänge bei Instituten und Seminaren,  
Abgabe von Studien- und Prüfungsordnungen in der Zentralen Studienberatung  
(Universitätsverwaltung – Abt. 1.3)

**Vorlesungsverzeichnis**  
Düsseldorfer Fachbuchhandel

**Wohnheimplätze/Zimmervermittlung**  
Studentenwerk, Kommunale Wohnungsvermittlung und sonstige Verbände,  
s. Seite 84

**Zahnärztliche Vorprüfung und Prüfung**  
Vorsitzende/r des jeweiligen Prüfungsausschusses, s. Seite 144

**Zusatzstudiengang Public Health**  
Fakultätsbeauftragte/r für den Zusatzstudiengang, s. Seite 144

**Zwischenprüfungen für Lehramtskandidaten**  
Vorsitzende der Diplomprüfungsausschüsse der Math.-Nat. Fakultät, s. Seite 494

# Kulturprogramm für ausländische Studierende und Gastwissenschaftlerinnen und Gastwissenschaftler

## Cultural Program for Students and Guest Academics from abroad

### Deutsche Studierende sind herzlich willkommen!

Von seiten des Akademischen Auslandsamtes wird in jedem Semester ein Veranstaltungsprogramm angeboten, das ausländischen Studierenden eine kulturelle Orientierung in ihrem Gastland ermöglichen und zu einer Vertiefung im Gespräch und Austausch mit Studierenden aus diesem Land beitragen soll.

Es beinhaltet Theater- und Museumsbesuche in Düsseldorf, Erkundungen der Region und mehrtägige Exkursionen im deutschsprachigen Raum und in benachbarte Länder.

Außerdem werden Kulturseminare, Workshops, Vorträge und Diskussionen mit Kulturschaffenden organisiert. Ein weiterer Schwerpunkt sind europäische Organisationen und deren Arbeit der politischen und kulturellen Kooperation der Völker und Nationen.

Die an der Heinrich-Heine-Universität sich aufhaltenden ausländischen Gastwissenschaftlerinnen und Gastwissenschaftler und deren Familienangehörige werden mit besonderen Veranstaltungen angesprochen. Dabei soll die Gelegenheit genutzt werden, ins Gespräch zu kommen und die Interessen und Anliegen kennenzulernen.

Kontakte zu ausländischen Universitäten und Hochschulen gehören in Düsseldorf zum normalen Lehr- und Forschungsbetrieb. Der Austausch von Lehrenden und Studierenden sowie die weltweite Verbindung mit Informationssystemen unterstreicht das Überschreiten geographischer und geistiger Grenzen.

Wir schätzen die mit uns lebenden und arbeitenden ausländischen Gastwissenschaftlerinnen und Gastwissenschaftler auch als Quelle für den persönlichen, Kulturen kontrastierenden Austausch von Wahrnehmungen und Anschauungen, gerade auch jenseits des fachlichen Rahmens betroffener Disziplinen.

Das Akademische Auslandsamt der Universität bemüht sich, besondere Interessen der ausländischen Wissenschaftsgemeinschaft auf dem Campus anzusprechen und zugleich einen Raum für persönliche Begegnung und Treffen anzubieten.

Contacts with foreign universities are part of the normal business of teaching and research at the Heinrich-Heine University Duesseldorf. The exchange of scholars and students as well as the link with world-wide information systems underpin the outreach across geographical and mental borders.

We value guest academics from abroad living and working among us, also as a potential allowing personal cross-cultural exchanges of perceptions and outlooks beyond the mere realm of the academic disciplines concerned.

The university's Office of International Academic Relations presents a program encompassing cultural and social activities intended to address particular interests of the foreign community on campus, providing at the same time a basis for personal meetings and get-togethers.

Das aktuelle Programm wird auf dem Campus in fünf **Schaukästen** ausgehängt.

The program is announced:

- 1. Fachbereich der Geisteswissenschaften  
Geb. 23.21, Ebene 00**
- 2. Fachbereich Medizinische Fakultät  
Geb. 22.02, Ebene 00, vor der Cafeteria**
- 3. Fachbereich der Naturwissenschaften  
Geb. 25.31, Ebene U1, ebenfalls vor der Cafeteria**
- 4. Fachbereich der Wirtschaftswissenschaften  
Geb. 22.32, Ebene 01, gegenüber dem Dekanat**
- 5. Stern-Verlag Buchhandlung  
Geb. 21.01, gegenüber der Stern-Verlag Buchhandlung**

Nähere Informationen und Anmeldung im:  
Further information and registration:

**Gebäude 16.11, Ebene 04, Raum 55, Telefon 81-1 49 51,  
e-mail: [enge@verwaltung.uni-duesseldorf.de](mailto:enge@verwaltung.uni-duesseldorf.de)  
Sprechzeiten (während der Vorlesungszeit):  
Dienstag und Donnerstag 12.00 bis 14.00 Uhr**

Hochschulradio Düsseldorf e. V.  
Universitätsstraße 1  
Parkplatz 21 b  
40225 Düsseldorf  
Tel.: 02 11 / 34 94 24  
Fax: 02 11 / 34 94 29  
E-mail: [info@hochschulradio.de](mailto:info@hochschulradio.de)

# Düsseldorfer Museen

Adressen + Öffnungszeiten

An Feiertagen gelten geänderte Öffnungszeiten.  
Nähere Auskünfte erteilen die Kulturinstitute oder  
das Kulturamt, Tel. 02 11/8 99 61 00.  
Die unterstrichenen Linien fahren ab Hauptbahnhof.

Museen und Kunstsammlungen	Adresse, Telefon	Mo	Di	Mi	Do	Fr	Sa	So	Straßenbahn- und Buslinien
museum kunst palast und Glasmuseum Henrich	Ehrenhof 4-5, ☎ 89-92 460		11 bis 18	11 bis 18	11 bis 18	11 bis 20	11 bis 18	11 bis 18	U70, U76, U78 U79, 705, 717, 778
Kunstsammlung Nordrhein-Westfalen K20 Kunstsammlung am Grabbeplatz	Grabbeplatz 5, ☎ 83 81-130		10 bis 18	10 bis 18	10 bis 18	10 bis 18	11 bis 18	11 bis 18	U70, U76, U78 U79, 705, 717, 778, 703, 712, 713
Kunsthalle Düsseldorf	Grabbeplatz 4, ☎ 89-9 62 43		12 bis 19	12 bis 19	12 bis 19	12 bis 19	12 bis 19	11 bis 18	
Kunstverein für die Rheinlande und Westfalen	Grabbeplatz 4, (Kunsthalle) ☎ 32 70 23		12 bis 19	12 bis 19	12 bis 19	12 bis 19	12 bis 19	11 bis 18	
Mahn- und Gedenkstätte	Mühlenstraße 29, ☎ 89-96 205		11 bis 17	11 bis 17	11 bis 17	11 bis 17	13 bis 17	11 bis 17	
Heinrich-Heine-Institut	Bilker Straße 12-14, ☎ 89-95 571		11 bis 17	11 bis 17	11 bis 17	11 bis 17	13 bis 17	11 bis 17	725, 709, 719, 834
Hetjens-Museum/ Deutsches Keramik-museum	Palais Nesselrode Schulstraße 4, ☎ 89-94 210		11 bis 17	11 bis 21	11 bis 17	11 bis 17	11 bis 17	11 bis 17	725, U70, U76, U78, U79, 705, 717
Stadtmuseum	Berger Allee 2, ☎ 89-96 170		11 bis 17	11 bis 21	11 bis 17	11 bis 17	11 bis 17	11 bis 17	709, 719, 834, U70, U76, U78, U79, 705, 717, 778
Schiffahrt-Museum im Schloßturn	Burgplatz 30, ☎ 89-94 195 (Stadtmuseum)		11 bis 18	11 bis 18	11 bis 18	11 bis 18	11 bis 18	11 bis 18	725, 778, 703, 712, 713, U70, U76, U78, U79 705, 717
Theatermuseum Landeshauptstadt Düsseldorf	Hofgärtnerhaus, Jägerhofstr. 1, ☎ 89-9 61 30					13.00 bis 20.30			701, 702, 703, 705, 712, 713, 714, 717, 780, 782, 785
Goethe-Museum (Anton- und Katharina-Kippenberg-Stiftung)	Schloss Jägerhof, Jacobistraße 2, ☎ 89-96 262		11 bis 17	11 bis 17	11 bis 17	11 bis 17	13 bis 17	11 bis 17	707, 722, 752, 754, 755, 756, 758
Stiftung E. Schneider	Schloss Jägerhof, Jacobistr. 2 ☎ 89-9 62 62		11 bis 17	11 bis 17	11 bis 17	11 bis 17	13 bis 17	11 bis 17	
Stiftung Schloss und Park Benrath - Corps de Logis - Museum für Europäische Gartenkunst - Museum für Naturkunde	Benrather Schloßallee 100-106 ☎ 89-9 83 32								701, 703, 730, 778, 779, 787 788, 789
Aquazoo - Löbbecke Museum	Kaiserswerther Straße 380, im Nordpark, ☎ 89-96 150/61 69	10 bis 18	10 bis 18	10 bis 18	10 bis 18	10 bis 18	10 bis 18	10 bis 18	U78, U79
Filmmuseum	Schulstraße 4 ☎ 89-9 24 90		11 bis 17	11 bis 21	11 bis 17	11 bis 17	11 bis 17	11 bis 17	703, 706, 712, 715, 778
Kunstraum Düsseldorf	Himmelgeister Str. 107E ☎ 33 02 37/89-9 61 48				17 bis 22	17 bis 22	14 bis 18	14 bis 18	706



Museen und Kunstsammlungen	Adresse, Telefon	Mo	Di	Mi	Do	Fr	Sa	So	Straßenbahn- und Buslinien
<b>Kunstsammlung Nordrhein-Westfalen K21 Kunstsammlung im Ständehaus</b>	Ständehausstr. 1 ☎ 8 38 16 00		10 bis 18	10 bis 18	10 bis 18	10 bis 18	11 bis 18	11 bis 18	
<b>NRW-Forum Kultur und Wirtschaft</b>	Ehrenhof 2 ☎ 89-2 66 90		11 bis 20	11 bis 20	11 bis 20	11 bis 24	11 bis 20	11 bis 20	<u>U70, U76, U78</u> <u>U79, 705, 717, 778</u>
<b>Akademie-Galerie</b>	Burgplatz 1		Do-So 11-15						<u>725, 778, 703,</u> <u>712, 713, U70,</u> <u>U76, U78, U79</u> <u>705, 717</u>

Weitere Informationen: [www.duesseldorf.de](http://www.duesseldorf.de)

Termine: [www.duesseldorf.tourismus.de](http://www.duesseldorf.tourismus.de)

## Theater

### Deutsche Oper am Rhein

(Opernhaus)  
Heinrich-Heine-Allee 16a  
Spielplan ☎ 89 08-378  
Karten ☎ 89 25-211  
Tageskasse im DOR-Shop,  
Heinrich-Heine-Allee 24, Mo-  
Fr 10-20, Sa 10-16

### Düsseldorfer Schauspielhaus

Gustaf-Gründgens-Platz 1  
Zentrale ☎ 85 23-0  
und Information  
Kartenbestell. ☎ 36 99 11

### Kindertheater

Münsterstraße 446  
☎ 61 26 86  
☎ 62 25 21

### Kontra-Punkt-Theater

Benzenbergstraße 60  
☎ 29 79 25

### Kom(m)ödchen

Kay und Lore Lorentz Platz  
Verwaltung ☎ 32 56 06  
Karten ☎ 32 94 43

### Komödie

Steinstraße 23  
☎ 32 51 51  
Kasse ☎ 13 37 07

### Düsseldorfer

#### Marionettentheater

Bilker Straße 7  
☎ 32 84 32

### Puppentheater an der

#### Heimholtzstraße

Heimholtzstraße 38  
☎ 37 24 01

### Theater an der Luegallee

Luegallee 4  
☎ 57 22 22

### FFT Forum Freies Theater

#### (FFT-Juta, FFT-Kammerspiele)

Jahnstr. 3  
40215 Düsseldorf  
Karten ☎ 87 67 87

### Theater an der Kö

In den Schadow-Arkaden  
☎ 32 23 33

### Capitol Musik-Theater

Erkrather Straße 30  
Empfang ☎ 73 41 50  
Karten ☎ 73 44-0

### Bildungsstätten, Bibliotheken und sonstige Einrichtungen

#### Stadtarchiv

Heinrich-Ehrhardt-Str. 61  
☎ 89-9 57 37

#### Literaturbüro NRW

Bolkerstr. 53  
☎ 8 28 45 90

## WBZ-Weiterbildungszentrum

Bertha-von-Suttner-Platz 1  
☎ 89-9 3492/-9 49 96  
Fax 89-2 90 41

### Universitäts- u. Landes- bibliothek

Universitätsstraße 1  
☎ 81-1 29 00

### Gerhart-Hauptmann-Haus

Bismarckstraße 90  
☎ 16 99 1-0

### Institut Français im Palais Wittgenstein

Bilker Straße 7-9  
☎ 32 06 54/55  
Fax: 13 25 64

### Goethe-Institut

Willi-Becker-Allee 10  
☎ 99 29 9-0  
Fax 77 10 84

### Lernstudio Barbarossa

Fürstenwall 189  
☎ 37 07 07 0

### Lernort Studio

Aachener Straße 39  
☎ 31 88 38 oder ☎ 33 06 33

### Clara-Schumann-

#### Musikschule

Prinz-Georg-Str. 80  
☎ 89-2 74 21

### Robert-Schumann-

#### Hochschule für Musik

Fischerstraße 110  
☎ 49 18-0

### Stadtbüchereien

Bertha-von-Suttner-Platz 1  
☎ 89-9 43 97 oder ☎ 9 43 99  
Zweigstellen der  
Stadtbüchereien in den ein-  
zelnen Stadtteilen

### Instytut Polski

Citadellstraße 7  
☎ 8 66 96-0

### Kulturbahnhof Eller

Vennhauser Allee 89  
☎ 2 10 84 88

### Schnabelewopski

Literatortreff im Heine-Haus  
Bolker Straße 53  
☎ 13 32 00

### Staatliche Kunstakademie

Eiskellerstraße 1  
☎ 13 96-0

### Volkshochschule –

#### Weiterbildungszentrum VHS

Bertha-von-Suttner-Platz 1  
☎ 89-9 41 50  
Fax 89-2 90 42

## Heinrich-Heine-Universität

### Düsseldorf

Rektor und Verwaltung  
Universitätsstraße 1  
☎ 81 00

### Heinrich-Heine-Institut

Bilker Straße 12-14  
☎ 89-9 55 71

### Sprachforum Heinrich Heine

Johannes-Weyer-Str. 1  
40225 Düsseldorf  
☎ 33 00 72

### Kino Black Box

Schulstraße 4

☎ 89-9 24 90  
Programm ☎ 89-9 24 90

## Kulturzentren

### Die Brücke – internationales

#### Bildungszentrum

Kasernenstraße 6  
☎ 89-9 34 29

### Palais Wittgenstein

Bilker Straße 7-9  
☎ 89-9 61 09

### tanzhaus nrw

Erkrather Str. 30  
☎ 17 27 00

### ZAKK – Zentrum für Aktion,

#### Kultur und Kommunikation

Fichtenstraße 40  
☎ 97 30 0-10

## Konzertveranstaltungsorte

### Tonhalle Düsseldorf

Ehrenhof 1  
☎ 89-9 61 23  
Fax 89-9 55 46  
Mo-Fr 10-19; Sa 10-14

### Robert-Schumann-Saal

Ehrenhof 4-5  
☎ 89-9 69 69

### Kammermusiksaal im

#### Palais Wittgenstein

Bilker Straße 7-9  
☎ 89-9 61 09

### Philips Halle

Siegburger Straße 15  
Veranstaltungen ☎ 89-9 77 12  
☎ 89-9 77 33

Kasse ☎ 77 50 57  
Fax ☎ 78 26 48

### Orangerie Benrath

Urdenbacher Allee 4-6  
☎ 89-9 70 03

### Alte Schmiede /

#### Jazz Schmiede

Himmelgeister Straße 107g  
☎ 3 11 05 64  
☎ 89-9 62 94



## Collegium musicum

### Universitätsorchester Düsseldorf

Für Freunde klassischer Musik gibt es an der Heinrich-Heine-Universität ein Sinfonieorchester, das im Wintersemester 1987/88 von interessierten Studierenden gegründet wurde. Jeweils zum Semesterende werden auf dem Campusgelände die im Laufe eines Semesters erarbeiteten Werke aufgeführt. Diese Sinfoniekonzerte erfreuen sich in der Regel großer Beliebtheit, so dass ob des großen Andrangs zwei Konzerte an aufeinanderfolgenden Tagen gegeben werden müssen. Einmal pro Jahr führt das Orchester eine Kultur- und Konzertreise durch, die uns im Jahr 2007, so denn alles klappen sollte, nach Argentinien führen wird. Jeden Januar lädt der Rektor illustre Gäste in den dann festlich geschmückten Hörsaal 3A zum Neujahrsempfang – ein Anlass, der vom Orchester mit „leichter Kost“ und Auszügen des Semesterprogramms musikalisch umrahmt wird.

Die Auswahl der Werke für das jeweils kommende Semester erfolgt durch Mitglieder des Orchesters und die Dirigentin Silke Lühr in den Semesterferien. Zur Auswahl steht die gesamte Palette „klassischer Musik“, wobei in den vergangenen Semestern die Romantiker eindeutig die Nase vorn hatten.

Wer Spaß an klassischer Musik hat und sich für talentiert hält, ein Musikinstrument zu spielen, ist im Universitätsorchester herzlich willkommen. Nachdem das generelle Vorspielen eines jeden Interessierten wieder abgeschafft worden ist, läuft die Kontaktaufnahme ganz „klassisch“ über Telefon oder E-Mail, s. unten. Für einige Instrumentengruppen besteht eine Warteliste, andere Instrumentalisten werden gesucht, z. B. BratschistInnen und OboistInnen. Gepróbt wird jeden Donnerstag von 19.00 bis ca. 21.00 Uhr im Hörsaal 3A der Universität, Gebäude 23.01.

InteressentInnen setzen sich bitte mit Gebhard von Kries in Verbindung,  
Tel. 0 21 31 - 94 03 16 oder E-Mail: studorch@uni-duesseldorf.de.

### Unichor

Im Wintersemester 1989/90 haben sich Studentinnen und Studenten aller Fakultäten sowie Bedienstete der Universität zu einem Chor zusammengeschlossen. Seitdem singt der Chor unter der Leitung von Silke Lühr quer durch die Chorliteratur. Zum Abschluss eines jeden Semesters ist eine Konzertveranstaltung geplant.

Die Proben des Chores finden im Gebäude 22.01 (Roy-Lichtenstein-Saal) im Hörsaal 2A mittwochs von 19 Uhr c.t. bis 21.30 Uhr statt. Interessenten sind herzlich eingeladen, sich im Internet unter [www.uni-duesseldorf.de/unichor](http://www.uni-duesseldorf.de/unichor) zu informieren oder eine e-mail zu senden: [unichor@uni-duesseldorf.de](mailto:unichor@uni-duesseldorf.de)

## **Förderverein des studentischen Orchesters und Chores der Heinrich-Heine-Universität Düsseldorf e. V.**

Ehrenvorsitzender: em. Univ.-Prof. Dr. med. Adolf Hopf

1. Vorsitzender: Univ.-Prof. Dr. med. Rüdiger E. Scharf , 2. Vorsitzender: Univ.-Prof. Dr. med. Jürgen Schrader , Schatzmeister: Univ.-Prof. Dr. med. Klaus Pfeffer, Schriftführerin und Geschäftsstelle: Sylvia Loesch, C. u. O. Vogt-Institut für Hirnforschung, Universitätsklinikum Düsseldorf, Moorenstraße 5, 40225 Düsseldorf, Tel.: 81-1 29 99, Fax: 81-1 23 36, e-mail: [sylvia.loesch@uni-duesseldorf.de](mailto:sylvia.loesch@uni-duesseldorf.de)

Konto für Spenden und Mitgliedsbeiträge: Deutsche Bank PGK Düsseldorf,  
BLZ 300 700 24, Konto-Nr. 23 00 317

1

## **Agentur für Arbeit Düsseldorf, Hochschulteam**

### **Berufsberatung für Abiturienten/innen und Hochschulzler/innen**

Universitätsstraße 1, Gebäude 23.02, U 1, Raum 45, F. 81-1 41 62  
Sprechzeiten montags bis donnerstags von 9–12 Uhr und 14–15.30 Uhr

## **Zentrale Studienberatung**

**Allgemeine Beratung** zu Studienmöglichkeiten, Hochschulzugang und Studienbedingungen sowie bei Fach- oder Studiengangwechsel.

**Psychologische Beratung** in allen Fragen des Studiums, z. B. bei Studienwahl, Studienfachwechsel, Studienabbruch, Prüfungsängsten sowie bei persönlichen Schwierigkeiten und Krisensituationen.

**Öffnungszeiten:** Offene Beratung (ohne Anmeldung) dienstags 9–12 und 14–17 Uhr und donnerstags 9–12 Uhr (sonst nach telefonischer Voranmeldung).

Psychologische Sprechstunde Di. 10–12 Uhr  
Psychologische Beratung nach telefonischer Voranmeldung

Öffnungszeiten des Sekretariats: Mo.–Fr. 9 bis 12 Uhr.  
(Auskünfte, Anmeldung für Beratungstermine) F. (02 11) 81-1 43 80, Gebäude 16.11, Ebene 04, Universitätsstraße 1, 40225 Düsseldorf.

## **Psychosoziale Beratungsstelle für Studierende der Heinrich-Heine-Universität Düsseldorf**

### **Beratungsbereiche:**

Prüfungsängste, Kontaktschwierigkeiten, persönliche Konflikte, seelisch bedingte Beeinträchtigungen, psychosomatische Beschwerden und ähnliche Probleme

Öffnungszeiten: Mo.–Do.: 8.30–16.00 Uhr  
Fr.: 8.30–15.00 Uhr  
(Termine nach telefonischer Vereinbarung bei Frau Anja Arnold unter Tel. 81-1 88 55)

Ort: Moorenstraße 5, 40225 Düsseldorf, Gebäude 15.16

## **Psychosoziale Beratungsstelle für Mitarbeiter/innen der Heinrich-Heine-Universität Düsseldorf**

### **Beratungsbereiche:**

Probleme am Arbeitsplatz, Kontaktschwierigkeiten, persönliche Konflikte, seelisch bedingte Beeinträchtigungen, psychosomatische Beschwerden und ähnliche Probleme

Öffnungszeiten: Mo.–Do.: 8.30–16.00 Uhr  
Fr.: 8.30–15.00 Uhr  
(Termine nach telefonischer Vereinbarung bei Frau Anja Arnold unter Tel. 81-1 88 55)

Ort: Moorenstraße 5, 40225 Düsseldorf, Gebäude 15.16



# Studium und Beruf

## **Das Hochschulteam der Agentur für Arbeit Düsseldorf**

berät Sie gerne bei Ihren individuellen Fragen zu

- den beruflichen Perspektiven eines Studiums
- der Ausrichtung eines Studiums an beruflichen Zielen
- Ihrem Berufseinstieg.

Persönliche Beratung verstehen wir als eine kurzfristige Assistenz bei studiums- und berufsbezogenen

Planungsschritten. Wir entwickeln mit Ihnen Handlungsmöglichkeiten und geben Ihnen berufsbezogene Hilfe zur Selbsthilfe, das heißt, wir bieten Ihnen ein Personal Coaching.

Personal Coaching assistiert

- bei der Analyse Ihres individuellen Profils
- bei der Bestimmung motivierender Ziele
- bei der Planung selbstinitiiertbarer Karriereschritte
- bei der Realisierung des Projekts "Einstieg in den Beruf".

**Unser Angebot richtet sich an Studierende und Absolventen aller Fakultäten und Fachbereiche.**

## **Unser Büro**

**in der Heinrich-Heine-Universität**  
Universitätsstraße 1, 40225 Düsseldorf  
Gebäude 23.02, Ebene U1, Raum 45  
Telefon (0211) 81-14162  
Telefax (0211) 81-15647  
Sprechstunden ohne Anmeldung:  
montags bis donnerstags  
von 9.00 Uhr bis 12.00 Uhr und  
14.00 Uhr bis 15.30 Uhr

Wir empfehlen Ihnen auch unser Seminarangebot zu Themen rund um Zusatzqualifikationen und Berufseinstieg. Das aktuelle Programm erhalten Sie bei unserer oben genannten Beratungsstelle.

## **Agentur für Arbeit Düsseldorf**

Hochschulteam  
Grafenberger Allee 300, 40237 Düsseldorf  
Telefon (0211) 692-1259  
Fax (0211) 692-4101808  
E-Mail:  
duesseldorf.371-HT@arbeitsagentur.de

[www.arbeitsagentur.de](http://www.arbeitsagentur.de)



**Bundesagentur für Arbeit**

## Zimmernachweis

Zimmernachweis erfolgt durch:

1. Studentenwerk Düsseldorf, F. 81-13039 und 132 86, Mo. bis Fr. 9.00 bis 12 Uhr
2. Ev. Studierendenwohnheim, Graf-Recke-Straße 209, F. 6 80 30 80.
3. Amt für Wohnungswesen der Stadt Düsseldorf, Brinckmannstraße 5, Tel. 899-1

### Zusatz:

Die Stadt Düsseldorf, die Heinrich-Heine-Universität und das Studentenwerk Düsseldorf bemühen sich im Rahmen gemeinsamer Programme um die Gewinnung privaten studentischen Wohnraums. Um ein genaues Bild über den studentischen Wohnraumbedarf zu erhalten, führt die Stadt Düsseldorf eine Wohnbedarfsstatistik.

Wohnungssuchende Studentinnen und Studenten werden gebeten, dem Wohnungsamt der Stadt Düsseldorf ihren Bedarf mitzuteilen:

Amt für Wohnungswesen der Stadt Düsseldorf (siehe oben)

Im Rahmen seiner Möglichkeiten vermittelt das Studentenwerk Düsseldorf Wohnheimplätze und Privatzimmer (siehe Seite 56).

## Förderung nach dem Bundesausbildungsförderungsgesetz

Grundlage der Ausbildungsförderung ist das Bundesausbildungsförderungsgesetz (BAföG) in der Neufassung vom 19. März 2001. Von großer praktischer Bedeutung ist daneben die Verwaltungsvorschrift (VwVBAföG).

Das Studentenwerk Düsseldorf als Amt für Ausbildungsförderung, Geb. 21.12, Universitätsstraße 1, 40225 Düsseldorf, ist in allen Förderungsangelegenheiten einschließlich der Auskunftserteilung und Beratung zuständig.

Studierende, denen für ihren Lebensunterhalt und ihre Ausbildung notwendigen Mittel fehlen, haben einen Rechtsanspruch auf individuelle Förderung für eine Ausbildung, die ihrer Neigung, Eignung und Leistung entspricht. Ausbildungsförderung wird für die erste Ausbildung innerhalb der Regelstudienzeit bis zu einem berufsqualifizierenden Abschluss geleistet. Eine weitere Ausbildung wird nur unter bestimmten Voraussetzungen gefördert.

Der Förderungsantrag ist beim Amt für Ausbildungsförderung im Gebäude 21.12 zu stellen: Für jeden Antrag müssen die vorgeschriebenen Formblätter verwendet werden, die beim Amt für Ausbildungsförderung erhältlich sind. Antragsformulare sollten vollständig ausgefüllt und mit den erforderlichen Unterlagen möglichst persönlich während der Beratungsstunden im Studentenwerk – Amt für Ausbildungsförderung – abgegeben werden. Bei unvollständigen Anträgen verzögert sich die Bearbeitung.

Ausbildungsförderung wird von Beginn des Monats an gewährt, in dem die Ausbildung aufgenommen wird, sofern spätestens in diesem Monat ein schriftlicher Antrag gestellt worden ist.

Vom 5. Fachsemester an wird Ausbildungsförderung geleistet, wenn eine Bescheinigung über den ordnungsgemäßen Verlauf des Studiums vorgelegt wird. Aus dieser Bescheinigung muss sich außerdem der bis zum Ende des erreichten Fachsemesters übliche Leistungsstand des Auszubildenden ergeben. Diese Eignungsbescheinigung (BAföG - Formblatt 5) wird von den hierfür zuständigen Mitgliedern der Hochschule unterschrieben.

Der Bewilligungszeitraum umfasst in der Regel ein Jahr. Es ist wichtig, weitere Förderungsanträge jeweils 2 Monate vor Ablauf dieses Zeitraumes zu stellen, um eine rechtzeitige Weiterförderung zu sichern. Der mögliche Zeitraum der Gewährung von Ausbildungsförderung (Förderungshöchstdauer) richtet sich nach der für den jeweiligen Studiengang festgesetzten Regelstudienzeit. Unter bestimmten Voraussetzungen kann auf Antrag eine Verlängerung der Förderungsdauer für eine angemessene Zeit erfolgen.

Bei der Berechnung der Förderungsleistung werden im allgemeinen Einkommen und Vermögen des Studierenden sowie Einkommen seines Ehegatten und der Eltern in dieser Reihenfolge berücksichtigt.

Wichtige Veränderungen, die sich auf den Leistungsanspruch auswirken können, sind unverzüglich schriftlich mitzuteilen. Dazu gehören z. B. Fachrichtungswechsel, Fächerkombinationswechsel, Examen, Studienabbruch, Wegfall eines Geschwisterteils aus förderungsfähiger Ausbildung oder Einkommensveränderungen. Eigene Einkünfte sind dem BAföG-Amt unverzüglich mitzuteilen. Ein Verdienst in Höhe von monatlich ca. 330 Euro wirkt sich nicht auf die Höhe der Ausbildungsförderung aus.

Wer falsche oder unvollständige Angaben macht bzw. eine Änderungsanzeige nicht oder nicht rechtzeitig erstattet, muss u. U. mit einer Geldbuße bis zu 2500 Euro rechnen. Zu Unrecht erhaltene Ausbildungsförderung ist umgehend zu erstatten.

**Hinweis:** Die hier abgedruckten Informationen über Ausbildungsförderung sind nur allgemeiner Art und können eine individuelle und umfassende Beratung durch das Studentenwerk - Amt für Ausbildungsförderung - in keinem Fall ersetzen. Es ist ratsam, den individuellen Anspruch auf Ausbildungsförderung mit einer Antragstellung prüfen zu lassen.

## Graduiertenförderung

Das Gesetz zur Förderung des wissenschaftlichen und künstlerischen Nachwuchses des Landes Nordrhein-Westfalen (Graduiertenförderungsgesetz Nordrhein-Westfalen – GrFG NW) ist mit Wirkung vom 1.1.2002 außer Kraft gesetzt worden. Zur Fortführung der individuellen Graduiertenförderung stellt seitdem das Rektorat Haushaltsmittel bereit. Daraus werden Stipendien zur Förderung des wissenschaftlichen Nachwuchses in analoger Anwendung des ehemaligen Graduiertenförderungsgesetzes vergeben.

Nähere Informationen hierzu erteilt die Universitätsverwaltung – Abteilung 1.1 – (Rektoratsgebäude 16.11, Ebene 01, Zimmer 41 o. 42, F. 81-1 17 64 o. 81-1 51 40).

### Daneben werden Stipendien im Rahmen folgender Graduiertenkollegs vergeben:

#### „Pathologische Prozesse des Nervensystems: Vom Gen zum Verhalten“

für Doktorandinnen und Doktoranden mit überdurchschnittlichem Studienabschluß in Naturwissenschaften, Medizin und Psychologie. Zugangsvoraussetzung für das Graduiertenkolleg ist ein erfolgreicher Diplom-Abschluß in den Fächern Biologie, Biochemie, Chemie, Physik oder Psychologie bzw. für Humanmediziner das Erste Staatsexamen. Auskünfte erteilt der Sprecher des Graduiertenkollegs: Univ.-Prof. Dr. Guido Reifenberger (siehe auch Seite 51).

#### „Proteininteraktionen und -modifikationen im Herzen“

für naturwissenschaftliche und medizinische Doktorandinnen und Doktoranden. Zugangsvoraussetzung ist ein überdurchschnittlicher Hochschulabschluss (Diplom, Staatsexamen) im Bereich der Lebenswissenschaften (Naturwissenschaftler/innen, Pharmazeuten/innen) bzw. ein überdurchschnittliches Physikum/1. Staatsexamen (Mediziner/innen). Auskunft erteilen die Sprecher des Graduiertenkollegs: Univ.-Prof. Dr. Axel Gödecke, Univ.-Prof. Dr. Malte Kelm, Aachen (s. auch S. 51)

#### „Dynamics of hot plasmas“ – „Dynamik heißer Plasmen“

für Doktorandinnen und Doktoranden mit überdurchschnittlichem Hochschulabschluss in Physik und Mathematik. Auskünfte erteilt der Sprecher des Graduiertenkollegs: (s. auch Seite 51)

#### „Homotopie und Kohomologie“

für Doktorandinnen und Doktoranden mit überdurchschnittlichem Hochschulabschluss in Mathematik. Auskünfte erteilen der Sprecher und die Düsseldorfer Mitglieder des Graduiertenkollegs (s. auch Seite 51)

## Hochschulsport

Freiwilliger Breiten- und Wettkampfsport für alle Universitätsangehörigen.

Das Rektorat hat für den Bereich „Hochschulsport“ den geschäftsführenden Leiter des Instituts für Sportwissenschaft als Beauftragten bestellt. Das ASTA-Hochschulsportreferat plant und organisiert die breiten- und wettkampfsportlichen Aktivitäten der Heinrich-Heine-Universität Düsseldorf.

Das Sportprogramm des Sportreferates enthält Angebote des Breiten- wie auch des Wettkampfsportes, wobei der Vorrang dem Breitensport als Gelegenheit zur sportlichen Betätigung für alle eingeräumt wird. Die Veranstaltungen des Sportreferates sind für Studierende grundsätzlich kostenfrei — mit wenigen Ausnahmen (Reiten, Segeln, Golf, Squash, Tennis, Tauchen).

Für Bedienstete und Studierende, die sich nicht durch Zahlung des Sozialbeitrages an der Finanzierung des Hochschulsports beteiligen (z. B. Zweithörer, Studis anderer Unis) und auch alle anderen, die gerne am Hochschulsport teilnehmen möchten, gilt die vom Rektor beschlossene Gebührenordnung. Dies trifft z. B. die Bediensteten mit zur Zeit 45,- €. Studis anderer Unis zahlen 25,- € und alle Externen 95,- € pro zwei Semester, die auf das Konto 40 14 817 der Universität bei der Westdeutschen Landesbank, BLZ 300 500 00 unter Angabe des Verwendungszwecks 28211-22568 eingezahlt werden müssen. Der Beitrag ist für zwei Semester ab Semesterbeginn gültig. Einen gültigen Ausweis erhält man im Sportreferat oder bei den Kontrollen, zwischenzeitlich gilt der Kontoauszug. Für die Nutzung besonders ausgestatteter Räume (gilt momentan nur für den Krafraum) ist für Studierende und Bedienstete der HHU eine zusätzliche Umlage in Höhe von 25,- € pro Semester vorgesehen, die von einem Beauftragten des Sportreferats bar erhoben wird.

Alle Hochschulangehörigen können, sofern sie regelmäßig an den Veranstaltungen teilnehmen, die Heinrich-Heine-Universität Düsseldorf in Einzel- oder Mannschaftswettbewerben bei den Deutschen Hochschulmeisterschaften vertreten. Außerdem führen viele Sportgruppen Fahrten zu Turnieren durch oder veranstalten eigene Wettkämpfe.

Zur Zeit gibt es 107 Sportgruppen in 50 Sportarten: Aerobic, Aikido, Akademische Boxstaffel, Akrobatik, American Football, Badminton, Ballett, Baseball, Basketball, Bauch-muss-weg-Training, Bodyworkout Plus, Capoeira, Chi Kung, Damen-selbstverteidigung, Fechten, Fitneßtraining, Funktionelle Gymnastik, Fußball, Futsal, Gesellschaftstanz, Golf, Handball, Jazztanz, Judo, Kajak, Karate, Karate Go'yu-R'yu, Kilokiller, Klettern, Krafttraining, Lauf- und Konditionstraining, Merengue, Modern Dance, Orientalischer Tanz, Reiten, Rock'n' Roll, Rudern, Salsa, Schießen, Schwimmen, Segeln, Softball, Taekwondo, Tai Chi Chuan, Tennis, Tischtennis, Turnen, Ultimate Frisbee, Volleyball, Wen Do, Yoga.

Nähere Auskünfte über das Sportprogramm kann man erhalten im  
ASTA-Sportreferat, Universitätsstr. 1, 40225 Düsseldorf, Gebäude 25.23

(ASTA-Gebäude), F. 81-1 32 85, Fax 81-1 18 57

Sprechzeiten der Sportreferentinnen und -referenten und der Fachreferentinnen und -referenten:

Mi. 18.00–19.30 Uhr (Aushang am Sportreferat beachten).

Sachbearbeiterin: Barbara Dunkel, Sprechzeiten: Mo. bis Do. 13.00–17.00 Uhr

Sportreferentinnen/Sportreferenten: Sven Mentzel, Dominik Kusiek, Oliver Fust, Andreas Altmann, Farshad Haghiri, Nik Afanasjew, Svenja Westerdorf

Das Sportprogramm kann man dem Sport-Info, das zu Beginn des Semesters erscheint und [www.uni-duesseldorf.de/hochschulsport](http://www.uni-duesseldorf.de/hochschulsport) entnehmen.

## Universitäts-Sportclub Düsseldorf e. V.

Universitätsstraße 1, 40225 Düsseldorf, F. 81-1 33 03

Vorstand: Dr. Michaelis, Dr. Bernd Höhn,  
K. Hemp (Geschäftsführer)

Aufgaben: Förderung der Leibesübungen an der Heinrich-Heine-Universität Düsseldorf. Herstellung enger Verbindungen zwischen den Angehörigen der Universität und der sporttreibenden Bevölkerung von Düsseldorf. Die Förderung des Breiten-, Leistungs- und Spitzensports.

Zur Zeit bestehen folgende Sportabteilungen:

Tennis

Gymnastik

Volleyball

Auskünfte allgemeiner Art und Anmeldemöglichkeiten erteilt Herr Hemp, Universitätsstraße 1, 40225 Düsseldorf, Gebäude 16.21 (Bau- und Liegenschaftsbetrieb Düsseldorf), F. 81-1 33 03.

### Allgemeine Hinweise

Ordentliche Studierende einer anderen Hochschule im Lande NRW, die die Hochschulzugangsberechtigung besitzen, können auf fristgerechten Antrag als Zweithörer/in zugelassen werden; jedoch nur mit Zustimmung der jeweiligen Fachdozentinnen und -dozenten. Über die Zulassung entscheidet der Rektor.

Generelle Beschränkungen des Besuches von Lehrveranstaltungen, z. B. für den Besuch der Klinischen Vorlesungen in der Medizinischen Fakultät, müssen berücksichtigt werden.

### Ausländische Studierende

Die Voraussetzung für die Zulassung als ordentliche Studierende oder ordentlicher Studierender erfüllt, wer ein Zeugnis erworben hat, das im Heimatland zum Hochschulstudium berechtigt und einem deutschen Reifezeugnis im wesentlichen gleichwertig ist (Bewertungsgruppe I), oder ein deutsches Reifezeugnis bzw. ein ihm rechtlich gleichgestelltes Reifezeugnis besitzt.

Bewerberinnen und Bewerber, die ein Zeugnis besitzen, das in ihrem Heimatland zum Hochschulstudium berechtigt, das aber dem deutschen Reifezeugnis nicht gleichgestellt ist, jedoch einen erfolgreichen Studienbeginn möglich erscheinen läßt (Bewertungsgruppe II) können zum Studium nach Bestehen einer „Prüfung zur Feststellung der Hochschulreife ausländischer Studierender“ zugelassen werden. An der Heinrich-Heine-Universität Düsseldorf kann diese Prüfung nicht abgelegt werden.

Bewerberinnen und Bewerber, die ein Zeugnis besitzen, das in ihrem Heimatland zum Hochschulstudium berechtigt, das aber mit einem deutschen Reifezeugnis so wenig vergleichbar ist, daß ein erfolgreiches Studium nicht erwartet werden kann (Bewertungsgruppe III), müssen ein Studienkolleg absolvieren. An der Heinrich-Heine-Universität Düsseldorf ist kein Studienkolleg eingerichtet.

Alle Vorlesungen und Übungen werden in deutscher Sprache gehalten. Es wird empfohlen, sich schon im Heimatland gute deutsche Sprachkenntnisse anzueignen. Bei der Immatrikulation muß sich die Bewerberin oder der Bewerber an der Heinrich-Heine-Universität Düsseldorf einer Deutschprüfung unterziehen, wenn keine ausreichenden Deutschkenntnisse in sonstiger Weise nachgewiesen werden.

Sollte die Bewerberin oder der Bewerber die Deutschprüfung nicht bestehen, ist eine Immatrikulation zu dem betreffenden Semester nicht möglich.

Siehe auch Kulturprogramm für ausländische Studierende, Seite 75.



## Zur Beachtung

(für Studierende aller Fakultäten)

**Die Bewerbungs- und Rückmeldefristen in den Fächern mit Zulassungsbeschränkungen sind Ausschlussfristen, d. h., sie können nicht verlängert werden.**

## Semestertermine

Es wird auf die **Zeittafel** auf Seite 5 verwiesen.

## Gebühren

Gast- und Promotionshörer/innen entrichten bei der Anmeldung eine Gebühr von 75,- EURO pro Semester.

**Für verspätet beantragte Einschreibungen sowie für verspätete Gebühreinzahlungen oder sonstige Fristversäumnis muß eine Verwaltungsgebühr (z. Zt. 20 EURO) erhoben werden.**

Für die Ausfertigung einer Zweitschrift des Studierendenausweises, des Gasthörerinnen- oder Gasthörerscheins, eines Prüfungszeugnisses oder einer Urkunde über die Verleihung eines akademischen Grades muss eine Verwaltungsgebühr in Höhe von z. Zt. 10 EURO erhoben werden.

Gemäß Bestimmungen des Studienkonten- und Finanzierungsgesetzes Nordrhein-Westfalen (StKFG NRW) vom 28. Januar 2003 (GV. NRW. S. 36) müssen Studierende an einer öffentlich-rechtlichen Hochschule in Nordrhein-Westfalen, denen kein Studienguthaben zur Verfügung steht, grundsätzlich Gebühren zahlen (z. Zt. 650 EURO).

## I. Medizinische Fakultät

### Bewerbungsfristen:

Bewerberinnen und Bewerber der Medizin und Zahnmedizin in höheren Semestern

können Bewerbungsunterlagen unmittelbar bei der Heinrich-Heine-Universität Düsseldorf — Studentensekretariat —, Universitätsstraße 1, 40225 Düsseldorf, anfordern.

Bewerberinnen und Bewerber für den Zusatzstudiengang „Gesundheitswissenschaften und Sozialmedizin“ müssen

ihre Bewerbung bis zum 30. 9. (des voran gegangenen Jahres) beim Studiengangsbeauftragten einreichen. Studienaufnahme ist nur zum Sommersemester möglich.

Im übrigen wird auf die **Zeittafel** auf Seite 5 verwiesen.

Bewerbungsfristen für den III. klinischen Studienabschnitt:

Die Zuteilungsanträge für das im Frühjahr beginnende Praktische Jahr müssen bis zum 30. 11. des Vorjahres und für das im Herbst beginnende Praktische Jahr bis zum 31. 5. des laufenden Jahres beim Vorsitzenden der Zuteilungskommission eingegangen sein.

Die Anträge werden im Medizinischen Dekanat (Geb. 23.11, Zi. 262) abgegeben.

## II. Philosophische Fakultät

Es wird allen Studierenden geraten, vor ihrer Immatrikulation mit den zuständigen Studienberaterinnen bzw. Studienberatern Verbindung aufzunehmen.

### Bewerbungsfristen:

Bewerberinnen und Bewerber in nicht zulassungsbeschränkten Fächern und Bewerber/innen in höheren Semestern

werden gebeten, die Einschreibungsunterlagen unmittelbar bei der Heinrich-Heine-Universität Düsseldorf – Studentensekretariat –, Universitätsstr. 1, 40225 Düsseldorf anzufordern oder diese unter [www.verwaltung.uni-duesseldorf.de](http://www.verwaltung.uni-duesseldorf.de) auszudrucken.

Im übrigen wird auf die **Zeittafel** auf Seite 5 verwiesen.

## III. Mathematisch-Naturwissenschaftliche Fakultät

### Bewerbungsfristen:

Bewerberinnen und Bewerber in nicht zulassungsbeschränkten Fächern und Bewerber/innen in höheren Semestern

können Bewerbungsunterlagen unmittelbar bei der Heinrich-Heine-Universität Düsseldorf – Studentensekretariat –, Universitätsstraße 1, 40225 Düsseldorf, anfordern, s.o.

## Wichtiger Hinweis

Wird ein Kursplatz von einem Studierenden der Naturwissenschaften, der Medizin oder Zahnmedizin nach verbindlicher Vormerkung, d.h. nach Eintragung in den Belegbogen, ohne begründete Entschuldigung nicht in Anspruch genommen, so hat diese(r) Studierende keine Anspruch auf eine nochmalige Zulassung zu dem betreffenden Kurs.

Entschuldigungen müssen spätestens am 2. Praktikumstag bei der Fachvertreterin/beim Fachvertreter vorliegen.

In Zweifelsfällen, insbesondere wenn eine Entschuldigung von der Fachvertreterin/vom Fachvertreter als „nicht begründet“ angesehen wird, entscheidet die Zulassungskommission.

# Einschreibungsordnung der Heinrich-Heine-Universität Düsseldorf

vom 08.02.2005

Aufgrund des § 2 Abs. 4 und des § 65 Abs. 1 des Gesetzes über die Hochschulen des Landes Nordrhein-Westfalen (Hochschulgesetz - HG) in der Fassung des Gesetzes zur Weiterentwicklung der Hochschulreformen (Hochschulreformweiterentwicklungsgesetz) - HRWG - vom 30.11.2004 (GV. NRW S. 752) hat die Heinrich-Heine-Universität Düsseldorf folgende Ordnung erlassen:

## § 1 Allgemeines

(1) Wer sich für ein Studium bewirbt, wird auf Antrag durch Einschreibung in die Universität aufgenommen (Immatrikulation). Die Immatrikulierten werden für die Dauer der Einschreibung Mitglieder der Universität mit den daraus folgenden, in der Grundordnung der Universität sowie in der Satzung der Studierendenschaft näher beschriebenen Rechten und Pflichten.

(2) Anträgen auf Immatrikulation für einen Studiengang ist stattzugeben, wenn die Voraussetzungen für die Einschreibung nachgewiesen werden und kein Zugangshindernis vorliegt.

(3) Die Einschreibung erfolgt für einen Studiengang oder für mehrere Studiengänge, für den oder für die die Voraussetzungen nach Absatz 2 erfüllt sind; als Studiengang gelten auch Studien zum Zwecke der Promotion, Studien zum Zwecke der Ablegung der Zusatzprüfung für die Sekundarstufe I und ein von der Universität angebotener weiterbildender Masterstudiengang gemäß § 90 Abs. 1 HG, der einem Studiengang gleichwertig ist und mit einer Hochschulprüfung abgeschlossen wird. Einschreibungen für gleichzeitig mehrere Studiengänge, für die eine Zulassungsbeschränkung mit Auswahlverfahren besteht, durch das Studienbewerberinnen oder Studienbewerber vom Erststudium ausgeschlossen werden, können nur erfolgen, wenn dies wegen einer für den berufsqualifizierenden Abschluss vorgeschriebenen Studiengangkombination erforderlich ist.

(4) Mit der Einschreibung wird die Mitgliedschaft in dem Fachbereich, der den jeweils gewählten Studiengang anbietet, erworben. Ist dieser gewählte Studiengang oder sind die gewählten Studiengänge mehreren Fachbereichen zugeordnet, so ist bei der Einschreibung der Fachbereich zu wählen, in dem die Mitgliedschaft erworben werden soll.

(5) Die Einschreibung kann unbeschadet der Verpflichtung zur Rückmeldung befristet werden, wenn der gewählte Studiengang an der Universität nur teilweise angeboten wird, wenn der gewählte Studiengang Zulassungsbeschränkungen unterliegt, für einen Teil dieses Studiengangs eine höhere Ausbildungskapazität als für einen späteren Teil besteht und gewährleistet ist, dass das Studium an anderen Hochschulen fortgesetzt werden kann,

- a) wenn die Zulassung aus anderen Gründen auf einen Teil des Studiengangs beschränkt ist oder
- b) wenn die Zulassung gemäß § 3 Abs. 5 für ein zeitlich begrenztes Studium erfolgt ist.

(6) Die Universität kann von denen, die sich bewerben, die personenbezogenen Daten die zur rechtmäßigen Erfüllung der in ihrer Zuständigkeit liegenden Aufgaben erforderlich sind, sowie für Zwecke der Gesetzgebung und Planung im Hochschulbereich die Erhebungsmerkmale gemäß § 3 Abs. 1 Nrn. 1 und 2 des Hochschulstatistikgesetzes vom 2. November 1990 (BGBl. I, S. 2414) erheben. Das Gesetz zum Schutz personenbezogener Daten (Datenschutzgesetz Nordrhein-Westfalen - DSGVO) vom 9. Juni 2000 (GV. NW. S. 542), zuletzt geändert durch Gesetz vom 29. April 2003 (GV. NRW S. 252), bleibt unberührt.

## § 2 Voraussetzungen der Einschreibung

- (1) Die Qualifikation für ein Studium wird durch ein Zeugnis der Hochschulreife (allgemeine oder fachgebundene Hochschulreife) oder eine als gleichwertig anerkannte Vorbildung nachgewiesen. Die allgemeine Hochschulreife berechtigt uneingeschränkt zum Studium, die fachgebundene Hochschulreife nur zum Studium der im Zeugnis ausgewiesenen Studiengänge. Die Einschreibung für ein Promotionsstudium (§ 1 Abs. 3 Satz 1) kann nur erfolgen, wenn die Voraussetzungen des § 97 Abs. 2 HG erfüllt werden und die Bescheinigung der betreffenden Fakultät der Heinrich-Heine-Universität Düsseldorf vorgelegt wird, aus der sich ergibt, dass durch diese oder diesen eine Betreuung der Dissertation erfolgt.
- (2) Der Nachweis einer besonderen Vorbildung, einer besonderen studiengangbezogenen Eignung oder einer praktischen Tätigkeit wird gefordert, soweit Prüfungsordnungen dies vorsehen.
- (3) Für Studiengänge, bei denen Zulassungszahlen festgesetzt sind, setzt die Einschreibung den Nachweis über die Zuweisung eines Studienplatzes voraus. Dieser Nachweis ist entbehrlich, wenn die Einschreibung unter Einstufung in ein höheres Fachsemester beantragt wird, für das Zulassungszahlen nicht festgesetzt sind, sofern die Anerkennung von entsprechenden Studienzeiten nachgewiesen wird.
- (4) § 66 Abs. 6 HG bleibt unberührt.
- (5) Wer sich ohne den Nachweis der Qualifikation nach Absatz 1 für ein Studium bewirbt, kann unter den Voraussetzungen der aufgrund von § 66 Abs. 4 HG erlassenen Rechtsverordnung eingeschrieben werden.

## § 3 Ausländische und staatenlose Studienbewerberinnen und Studienbewerber

- (1) Studienbewerberinnen und Studienbewerber, die nicht Deutsche im Sinne des Artikels 116 des Grundgesetzes sind, können, soweit keine Zugangshindernisse gemäß § 5 vorliegen, eingeschrieben werden, wenn sie die für den gewählten Studiengang erforderliche Qualifikation nachweisen, die gemäß § 2 Abs. 2 erforderlichen Nachweise erbringen, ausreichende Kenntnisse der deutschen Sprache besitzen und zum Fachstudium zugelassen worden sind. Ausländische Studienbewerberinnen und Studienbewerber aus nicht deutschsprachigen Ländern haben vor Aufnahme des Fachstudiums den Nachweis über ausreichende Kenntnisse der deutschen Sprache zu erbringen.
- (2) Denen, die den Nachweis über ausreichende Kenntnisse der deutschen Sprache nicht erbracht haben und einen Hochschulsprachkurs besuchen wollen, um eine Sprachprüfung abzulegen, wird befristet bis zum Bestehen oder endgültigen Nichtbestehen der Sprachprüfung die Rechtsstellung einer oder eines Studierenden verliehen, wenn die Zulassung zum Hochschulsprachkurs erfolgt ist.
- (3) Mit dem Bestehen der Prüfung nach Absatz 2 wird kein Anspruch auf Einschreibung zum Fachstudium erworben.
- (4) Das Nähere über die Zulassung nach den Absätzen 1 und 2, insbesondere über Zuständigkeiten, Formen, Fristen und Auswahl, regelt eine besondere Ordnung, die die Universität erlässt.
- (5) Die in Absatz 4 genannte Ordnung regelt ferner die Zulassung von ausländischen und staatenlosen Personen, die ein zeitlich begrenztes Studium ohne Abschlussprüfung durchführen wollen; die Zulassung kann abweichend von § 5 Abs. 1 Satz 1 Buchstabe a) geregelt werden.

## § 4 Verfahren

- (1) In nicht zulassungsbeschränkten Studiengängen kann die Universität eine Bewerbungsfrist festsetzen. In zulassungsbeschränkten Studiengängen muss der Zulassungsantrag innerhalb der festgesetzten Frist bei der zuständigen Stelle eingegangen sein; wer diese Frist versäumt oder den Antrag nicht formgerecht stellt, ist vom Vergabeverfahren ausgeschlossen. Die in Satz 1 und 2 genannten Fristen werden im Vorlesungsverzeichnis und durch Aushang bekannt gegeben.

(2) Die Einschreibung für einen Studiengang erfolgt auf den Bewerbungsantrag. Der Antrag ist formgerecht innerhalb der von der Universität festgesetzten Frist zu stellen. Sofern die Studienordnung bestimmt, dass das Studium nur im Jahresrhythmus aufgenommen werden kann, ist der Antrag nur zulässig, wenn für das betreffende Semester ein Lehrangebot besteht.

(3) Mit dem Antrag auf Einschreibung sind vorzulegen:

1. der ausgefüllte Erhebungsbogen; mit dem Antrag auf Einschreibung werden die Erhebungsmerkmale gemäß § 3 Abs. 1 Nm. 1 und 2 des Hochschulstatistikgesetzes und folgende personenbezogene Daten gemäß § 1 Abs. 6 erhoben: Familienname, Vorname, Geburtsname, Geburtsdatum, Geburtsort, Geschlecht, Staatsangehörigkeit, Postanschrift, Ort/Staat des Erwerbs der Hochschulzugangsberechtigung, Art und Datum der Hochschulzugangsberechtigung, die jeweils gewählten Studiengänge mit den zugehörigen Fächern und Fachsemestern, Art des Studiums, Form des Studiums, Hörerstatus, Fachsemester, Hochschulsemester, Urlaubssemester, die Zugehörigkeit zur Fachschaft und zum Fachbereich, Bezeichnung einer gleichzeitig besuchten weiteren Hochschule und Semester der Einschreibung, Bezeichnung der Hochschule der Erstimmatrikulation und Semester der Erstimmatrikulation, bereits abgelegte Prüfungen, Art und Dauer eines Auslandsstudiums und das Datum der Einschreibung;
2. die für den Nachweis der Qualifikation erforderlichen Zeugnisse sowie im Falle des § 2 Abs. 2 die für den Nachweis einer besonderen Vorbildung oder besonderen studienbezogenen Eignung oder praktischen Tätigkeit erforderlichen Zeugnisse oder Belege in beglaubigter Kopie oder Abschrift;
3. in zulassungsbeschränkten Studiengängen der Bescheid über die Zuteilung eines Studienplatzes (Zulassungsbescheid) oder der Nachweis gemäß § 2 Abs. 3 Satz 2;
4. der Nachweis über das bisherige Studium unter Beifügung einer Bescheinigung über die Exmatrikulation und des Studienbuchs mit Abgangsvermerk, sofern dieses Studium im Geltungsbereich des Grundgesetzes absolviert wurde;
5. ggf. Nachweise über die Anrechnung von Studienzeiten durch die zuständigen Prüfungsausschüsse oder Prüfungsämter;
6. ggf. der Nachweis einer nordrhein-westfälischen Hochschule über ein Restguthaben nach dem Studienkonten- und -finanzierungsgesetz (StKFG);
7. der Nachweis über die Zahlung der zu entrichtenden Gebühren oder Beträge;
8. eine Erklärung darüber, ob und ggf. welche Prüfungen oder Leistungsnachweise, die in Studien- und/oder Prüfungsordnungen vorgesehen sind, nicht bestanden wurden;
9. ggf. eine Erklärung gemäß § 1 Abs. 4 zur Mitgliedschaft in einem Fachbereich;
10. der Nachweis über das Bestehen einer Krankenversicherung gemäß den gesetzlichen Vorschriften über die studentischen Krankenversicherung.

(4) Ausländische oder staatenlose Personen aus nicht deutschsprachigen Ländern, die sich um einen Studienplatz bewerben, müssen den Nachweis über ausreichende Kenntnisse der deutschen Sprache gemäß der Sprachprüfungsordnung der Universität erbringen. Ausländische Zeugnisse sind im Original nebst einer Fotokopie oder Abschrift vorzulegen. Fotokopien oder Abschriften ausländischer Zeugnisse bedürfen der Beglaubigung durch die deutsche diplomatische oder konsularische Vertretung im Herkunftsland oder durch die diplomatische Vertretung des Herkunftslandes in der Bundesrepublik Deutschland. Fremdsprachigen Zeugnissen oder Bescheinigungen ist grundsätzlich eine deutschsprachige Übersetzung beizugeben, deren Richtigkeit durch die zuständige deutsche diplomatische oder konsularische Vertretung im Herkunftsland oder von vereidigten Dolmetschern oder Übersetzern in der Bundesrepublik Deutschland beglaubigt ist. Auf Verlangen ist die Echtheit von Zeugnissen mit einer Legalisation durch die zuständige deutsche Stelle nachzuweisen.

(5) Die erhobenen Daten werden von der Hochschule automatisiert gespeichert und vom Studierendensekretariat zur Erfüllung der gesetzlichen Aufgaben verarbeitet. Eine regelmäßige Übermittlung erfolgt, wobei sich der Umfang der Übermittlung nach dem für die jeweilige Aufgabenstellung unerlässlich notwendigen Rahmen richtet,

- a) an das Akademische Prüfungsamt der Zentralen Universitätsverwaltung sowie von diesem an das Studierendensekretariat zur Feststellung der Exmatrikulation,
- b) einmal pro Semester an die jeweils betroffenen Fakultäten der Hochschule für die Aufgaben der auf Fakultätsebene eingerichteten Prüfungsämter (hier lediglich Matrikelnummer, Name, Vorname, Anschrift, Studiengang, Fachsemester, abgelegte Prüfungen, Datum der abgelegten Prüfungen, Fachbereichszugehörigkeit),
- c) jeweils nach erfolgter Einschreibung, Rückmeldung oder Exmatrikulation an das Hochschulrechenzentrum zum Zwecke der Verwaltung der Zugangsberechtigungen zum Hochschuldatennetz und an die Universitäts- und Landesbibliothek für die Zwecke der dortigen Benutzerverwaltung (in beiden Fällen lediglich Name, Vorname, Anschrift, Geburtsdatum und E-Mail-Account),
- d) auf Anforderung an die Studierendenschaft zum Zwecke der Erstellung und Fortschreibung eines Wählerverzeichnisses anlässlich der Durchführung von Wahlen zum Studierendenparlament (hier lediglich Matrikelnummer, Name, Vorname, Anschrift, Geburtsdatum, Fachbereichs-/Fakultätszugehörigkeit),
- e) jeweils nur nach erfolgter Immatrikulation und Exmatrikulation an die Träger der gesetzlichen Krankenversicherung für Studierende (hier lediglich Matrikelnummer, Name, Vorname, Anschrift, Geburtsdatum, Immatrikulations- bzw. Exmatrikulationsdatum gemäß der Studentenkrankenkassen-Meldeverordnung (SKV-MV) vom 27. März 1996 (BGBl. I. S. 678)),
- f) bezogen auf die Erhebungsmerkmale gemäß § 3 Abs. 1 Nrn. 1 und 2 HSchStG, an das statistische Landesamt NRW.

(6) Von den gemäß Absatz 3 erhobenen Daten werden vom Studierendensekretariat die erforderlichen Daten für die Studienkontenführung genutzt. Über die Daten erhält die oder der Studierende einen Kontoauszug. Die für die Bearbeitung von Bonus- oder Härtefallanträgen zusätzlich erforderlichen Daten werden gesondert erhoben, nicht-automatisiert gespeichert und verarbeitet; das Ergebnis der Verarbeitung fließt in die Datenverwaltung des Studierendensekretariats ein.

(7) Werden bei der Bewerbung die festgesetzten Fristen versäumt, so kann auf Antrag die Einschreibung, Rückmeldung oder Beurlaubung auch später erfolgen, wenn ein wichtiger Grund nachgewiesen wird. Gleichzeitig ist die fällige Gebühr zu entrichten.

(8) Sofern die Fakultät die Zahl der Teilnehmenden an einem weiterbildenden Studium wegen der Art oder des Zwecks des Studiums beschränkt hat, weil die Zahl der Bewerbungen die Aufnahmefähigkeit übersteigt, erfolgt die Zulassung in der Reihenfolge des Eingangs der Bewerbungen, bis die festgelegte Zahl der Teilnehmenden erreicht ist. Bei mehreren zeitgleich eingegangenen Bewerbungen entscheidet das Los.

## § 5 Versagung der Einschreibung

(1) Die Einschreibung ist außer im Falle der fehlenden Qualifikation oder fehlender Nachweise gemäß § 4 Abs. 3 Nr. 2 zu versagen,

- a) wenn die Studienbewerberin oder der Studienbewerber in einem zulassungsbeschränkten Studiengang nicht zugelassen worden ist,
- b) wenn in dem gewählten Studiengang an einer Hochschule im Geltungsbereich des Grundgesetzes eine nach der Prüfungsordnung erforderliche Prüfung endgültig nicht bestanden oder wenn ein nach der Prüfungsordnung erforderlicher Leistungsnachweis endgültig nicht erbracht wurde; dies gilt entsprechend für verwandte oder vergleichbare Studiengänge, soweit dies in Prüfungsordnungen bestimmt ist.

(2) Die Einschreibung kann versagt werden, wenn die Studienbewerberin oder der Studienbewerber

- a) durch Krankheit die Gesundheit anderer Hochschulmitglieder gefährden oder den ordnungsgemäßen Studienbetrieb erheblich beeinträchtigen würde; vor der Entscheidung soll der betreffenden Person Gelegenheit gegeben werden, nachzuweisen, dass der Versagungsgrund nicht besteht,
- b) aufgrund einer psychischen Krankheit oder geistigen oder seelischen Behinderung unter Betreuung steht,
- c) die für die Einschreibung vorgeschriebenen Formen und Fristen nicht beachtet hat,
- d) den Nachweis über die Zahlung der zu entrichtenden Gebühren und Beiträge nicht erbringt; Ausnahmen sind hinsichtlich des Studierendenschaftsbeitrages in sozialen Härtefällen zulässig;
- e) bereits an einer anderen Hochschule eingeschrieben ist.

### § 6 Mitwirkungspflichten

Studierende sind verpflichtet, der Universität unverzüglich mitzuteilen

- a) die Änderungen des Namens, des Familienstandes und der Anschrift,
- b) bestandene oder nicht bestandene Prüfungen, deren Ergebnis für die Fortsetzung des Fachstudiums erheblich ist,
- c) den Verlust von Studienbuch oder Studierendenausweis.

### § 7 Exmatrikulation

(1) Auf Antrag sind Studierende zum Ende des Semesters zu exmatrikulieren.

(2) Weiterhin ist die Exmatrikulation vorzunehmen, wenn

- a) die Einschreibung durch Zwang, arglistige Täuschung oder Bestechung herbeigeführt wurde;
- b) in dem Studiengang eine nach der Prüfungsordnung erforderliche Prüfung endgültig nicht bestanden oder ein nach der Prüfungsordnung erforderlicher Leistungsnachweis endgültig nicht erbracht wurde;
- c) der Bescheid über die Zuweisung eines Studienplatzes während des Vergabeverfahrens von der für die Zuweisung zuständigen Stelle zurückgenommen worden ist.

(3) Nach der Aushändigung des Zeugnisses über die bestandene Abschlussprüfung ist die oder der Studierende zum Ende des laufenden Semesters zu exmatrikulieren, es sei denn, es bestünde noch eine Einschreibung für einen anderen Studiengang.

(4) Studierende können exmatrikuliert werden, wenn

- a) nach Einschreibung Tatsachen bekannt werden und noch fortbestehen oder eintreten, die zur Versagung der Einschreibung hätten führen müssen oder die zur Versagung der Einschreibung führen können,
- b) sie, ohne beurlaubt worden zu sein, das Studium nicht aufnehmen oder sich nicht rückmelden,
- c) sie die zu entrichtenden Gebühren und Beiträge trotz Mahnung und Fristsetzung mit Androhung der Maßnahme nicht entrichten; Ausnahmen sind hinsichtlich des Studierendenschaftsbeitrages in sozialen Härtefällen möglich.

(5) Nach erfolgter Exmatrikulation werden die personenbezogenen Daten der exmatrikulierten Studierenden aus dem Register der eingeschriebenen Studierenden gelöscht. Zum Zweck der Auskunftserteilung an Betroffene (z. B. für Rentenversicherungsnachweise) können nach erfolgter Exmatrikulation die folgenden personenbezogenen Daten exmatrikulierter Studierender für die Dauer von 80 Jahren vom Studierendensekretariat gespeichert und genutzt werden: Name, Vorname, Matrikelnummer, Geburtsdatum,

Anschrift, Studiengänge mit Fach- und Hochschulsemesteranzahl, Einschreibedatum, Exmatrikulationsdatum und Grund der Exmatrikulation.

(6) Dem Antrag auf Exmatrikulation nach Absatz 1 sind beizufügen:

1. das ausgefüllte Exmatrikulationsformular,
2. das Studienbuch,
3. der Entlastungsvermerk der Universitätsbibliothek,
- 3a. bei Studierenden der Fächer Mathematik, Physik, Geographie, Chemie, Pharmazie und Psychologie der Entlastungsvermerk für das jeweilige Fach.

(7) Die Wirkung der Exmatrikulation bestimmt sich nach Maßgabe der Bestimmungen des Verwaltungsverfahrensgesetzes über die Rücknahme und den Widerruf von Verwaltungsakten. Über die Exmatrikulation erhalten Studierende auf Antrag einen Nachweis. Mit der Exmatrikulation erlischt die Mitgliedschaft an der Universität. Wird die Exmatrikulation ausgesprochen, weil die betreffende Person sich nicht zurückgemeldet hat, tritt die Wirkung der Exmatrikulation mit dem letzten Tag des Semesters ein, zu dem sie sich eingeschrieben bzw. letztmalig zurückgemeldet hat.

(8) Mit der Exmatrikulation erhalten die Studierenden einen Kontoauszug. Dieser weist den Studiengang einschließlich der Fachsemester, etwaige gewährte Bonusguthaben einschließlich des Grundes der Gewährung sowie das aktuelle Studienguthaben aus.

## § 8 Rückmeldung

(1) Wer eingeschrieben ist und das Studium nach Ablauf des Studienhalbjahres (Semesters) an der Universität in demselben Studiengang fortsetzen will, muss sich innerhalb der von der Universität gesetzten Frist zurückmelden.

(2) Eine fristgerechte Rückmeldung liegt dann vor, wenn der Sozial- und Studierendenschaftsbeitrag sowie ggf. die Studiengebühr, ggf. in der gemäß § 5 Abs. 1 Buchstabe d) Satz 2 reduzierten Höhe, spätestens innerhalb der sechs folgenden Werktage nach Ablauf der Rückmeldefrist bei der Hochschule eingegangen ist.

(3) Liegen die Voraussetzungen der Absätze 1 und 2 vor, so wird die Rückmeldung von der Universität vermerkt.

(4) § 1 Abs. 4 gilt entsprechend, sofern die Mitgliedschaftsrechte künftig in einem anderen Fachbereich ausgeübt werden sollen.

## § 9 Beurlaubung

(1) Eine Beurlaubung vom Studium kann auf Antrag gewährt werden, wenn ein wichtiger Grund nachgewiesen wird. Wichtige Gründe sind insbesondere:

- a) Ableistung des Grundwehrdienstes oder des Zivildienstes,
- b) Krankheit (bei Vorlage einer ärztlichen Bescheinigung, aus der sich ergibt, dass ein ordnungsgemäßes Studium nicht möglich ist), die verhindert, dass erwartete Studienleistungen in dem betreffenden Semester erbracht werden können,
- c) Studium an einer ausländischen Hochschule oder Sprachschule,
- d) Ableistung eines Praktikums, das dem Studienziel dient,
- e) Schwangerschaft oder Kinderbetreuung, die verhindern, dass erwartete Studienleistungen erbracht werden können,
- f) Verbüßen einer Freiheitsstrafe,
- g) Pflege oder Versorgung von Ehegatten, eingetragenen Lebenspartnerinnen und Lebenspartnern oder eines in gerader Linie Verwandten oder ersten Grades Verschwägerten, wenn diese oder dieser pflege- oder versorgungsbedürftig ist,
- h) Geltendmachung sonstiger wichtiger Gründe von gleicher Bedeutung.

(2) Die Beurlaubung erfolgt in der Regel für die Dauer eines Semesters. Eine Beurlaubung über ein Semester hinaus ist nur bei besonders nachzuweisenden Gründen zulässig; in diesem Fall sind für jedes Semester der Beurlaubung innerhalb der Rückmelde-



frist die Nachweise gemäß § 8 Abs. 2 zu führen. Während der Beurlaubung für mehr als sechs Monate ruhen die Mitgliedschaftsrechte und -pflichten (§ 12 Absatz 1 Satz 6 HG). Beurlaubte Studierende sind an der Hochschule, an der sie eingeschrieben sind, nicht berechtigt, Leistungsnachweise zu erwerben oder Prüfungen abzulegen.

- (3) Dem Antrag auf Beurlaubung sind beizufügen:
  1. das ausgefüllte Beurlaubungsformular,
  2. der Nachweis über die Zahlung der zu entrichtenden Gebühren und Beiträge,
  3. schriftliche Begründung des Antrags unter Beifügung der Nachweise für das Bestehen eines wichtigen Grundes.
- (4) Eine Beurlaubung für das erste Fachsemester ist nicht zulässig.

### **§ 10 Studiengangwechsel**

Der Wechsel eines Studiengangs ist bei der Universität zu beantragen; er bedarf ihrer Zustimmung. Für den Wechsel eines Studiengangs gelten die Bestimmungen über die erstmalige Einschreibung entsprechend.

### **§11 Zweithörerinnen und Zweithörer**

(1) Eingeschriebene Studierende anderer Hochschulen können auf Antrag als Zweit-  
hörerinnen und Zweithörer mit der Berechtigung zum Besuch von Lehrveranstaltungen  
und zur Ablegung studienbegleitender Prüfungen zugelassen werden. Die Zulassung  
kann von der Universität versagt werden, wenn und soweit Einschränkungen des  
Besuchs von Lehrveranstaltungen gemäß § 82 Abs. 2 bis 4 HG bestehen. Vor einer Ent-  
scheidung nach Satz 2 ist die betreffende Fakultät zu hören.

(2) Eingeschriebene Studierende anderer Hochschulen können bei Vorliegen der Voraus-  
setzungen des § 1 Abs. 2 und Abs. 3 Satz 2 als Zweithörerinnen und Zweithörer für das  
Studium eines weiteren Studiengangs zugelassen werden (großer Zweithörer), sofern die  
beiden Hochschulen nicht mehr als 100 km auseinander liegen.

(3) Zweithörerinnen und Zweithörer werden nicht eingeschrieben, sondern werden durch  
die Zulassung und für die Dauer der Zulassung Angehörige der Universität, ohne Mit-  
glieder zu sein. Die Vorschriften für die Einschreibung, ihre Versagung, die Rückmeldung  
und die Exmatrikulation finden sinngemäß Anwendung. Der Antrag auf Zulassung ist  
innerhalb der von der Universität bekannt gegebenen Fristen zu stellen. Mit dem Antrag  
auf Zulassung als Zweithöherin oder Zweithörer ist eine Immatrikulationsbescheinigung  
der Stammhochschule vorzulegen. Es wird eine Bescheinigung über die Zulassung für  
bestimmte Lehrveranstaltungen oder einen Studiengang ausgestellt.

### **§12 Gasthörerinnen und Gasthörer**

(1) Bewerberinnen und Bewerber, die einzelne Lehrveranstaltungen an der Universität  
besuchen wollen, können auf Antrag nach Anhörung der betroffenen Fakultät als Gasth-  
örerinnen und Gasthörer im Rahmen der vorhandenen Studienmöglichkeiten zugelassen  
werden. Der Nachweis der Qualifikation nach § 2 ist nicht erforderlich.

(2) Für die Zulassung ist eine Gebühr nach dem Hochschulgebührengesetz in der jeweils  
geltenden Fassung zu zahlen.

(3) Für Gasthörerinnen und Gasthörer gilt § 11 Abs. 3 entsprechend.

(4) Eine Berechtigung, Prüfungen abzulegen, besteht nicht. Es kann lediglich eine  
Bescheinigung über die Teilnahme an Lehrveranstaltungen erworben werden.

(5) Gasthörerinnen und Gasthörer im Sinne dieser Vorschrift sind auch die Teilnehmerin-  
nen und Teilnehmer an Weiterbildungsveranstaltungen der Universität, sofern sie nicht  
unter den in § 1 Abs. 2 genannten Voraussetzungen als Studierende eingeschrieben wer-  
den. Soweit die zuständige Fakultät wegen der Art oder des Zwecks der Weiterbil-  
dungsveranstaltung eine Begrenzung der Teilnehmerzahl festgelegt hat, werden Bewer-  
bungen in der Reihenfolge ihres Eingangs nur in soweit berücksichtigt, als dies der fest-  
gelegten Teilnehmerzahl entspricht. Bei mehreren zeitgleich eingegangenen Anträgen  
entscheidet das Los.

## § 13 Schlussvorschriften

Diese Einschreibungsordnung tritt am 01.01.2005 in Kraft. Gleichzeitig tritt die Einschreibungsordnung der Universität Düsseldorf vom 6. April 1994, zuletzt geändert am 01.03.2004, außer Kraft.

Ausgefertigt aufgrund des Beschlusses des Senats der Heinrich-Heine-Universität Düsseldorf vom 1.02.2005.

1

### Staatliches Prüfungsamt für Erste Staatsprüfungen für Lehrämter an Schulen – Essen – Außenstelle Düsseldorf

(Zuständig für die Ersten Staatsprüfungen für Lehrämter an Schulen an der Heinrich-Heine-Universität Düsseldorf, der Kunstakademie Düsseldorf)

Anschrift der Außenstelle: Universitätsstr. 1, Geb. 23.31, Ebene 01, 40225 Düsseldorf

Leiter des Prüfungsamtes: LRSD Demtröder, F. 81-1 41 07

Stellvertreter: Prof. Dr. W. Busse

Geschäftsführer: RSD Denstorff, F. 81-1 41 03

Sachbearbeiterin:

Reg. Ang. Brinkmann, F. 81-1 47 69 (Allg. Verwaltungsangelegenheiten, SII/I). Reg. Ang. Mailath, F. 81-1 41 13 (Allg. Verwaltungsangelegenheiten, SII/I) Fax: 81-1 41 01

Öffnungszeiten: Mo., Di., Do., Fr. 11–12 Uhr, Mi. 14–15 Uhr

Sprechstunden:

LRSD Demtröder: nur nach Vereinbarung

RSD Denstorff: Mo. 11–12, Do. 11–12 und 14–15 und nach Vereinbarung

**Biologie (SII/I):** Prof. Dr. Alfermann, StD Dr. Bickel, Prof. Dr. Bickel, Prof. Dr. Bünemann, StD' Dr. Fleischmann, Prof. Dr. Glätzer, Prof. Dr. Greven, Prof. Dr. Grieshaber, Prof. Dr. D'Haese, OStR Hänsch, Doz.' Dr. Höcker, Prof. Dr. Jahns, OStR' Lilienthal, Prof. Dr. Lösch, Prof. Dr. Lunau, Prof. Dr. Mehlhorn, OStD Merkle, StD' Dr. Riehl, Sem.L. Schlömer, OStR Dr. Thielen, StD' Unterbirker, Prof. Dr. Westhoff, OStD Wiese

**Chemie (SII/I):** Prof. Dr. Bettermann, StD Dr. Bickel, Prof. Dr. Braun, Prof. Dr. Frank, StR' Grommes, StD Heidemeyer, StD' Lorenz, Prof. Dr. Martin, StD a.D. Meloefski, Prof. Dr. Mewis, StD' Dr. Riehl, StD' Ulrichs, StD' Dr. v. Wachtendonk, StD. Dr. Wolter

**Chemie (SII, SI Fachdidaktik):** Prof. Dr. Vollmer

**Deutsch (SII/I):** OStD Andorfer, OStD Dr. Bastian, OStD Becker, Prof. Dr. Beeh, Prof. Dr. Brall-Tuchel, Prof. Dr. D. Busse, Prof. Dr. Cepl-Kaufmann, Prof. Dr. Görling, Prof. Dr. Hansen, Prof. Dr. Haupt, Prof. Dr. Herwig, StD' Hirdes, StR Jansen, Prof. Dr. Kaiser, Prof. Dr. Kallweit, StD Dr. Kauffeldt, Prof. Dr. Keller, StD Keuchen, Prof. Dr. Liedtke, Prof. Dr. Matussek, StD' Dr. Müller, Prof. Dr. Pott, Prof. Dr. Schönborn, Prof. Dr. Stötzel, StD' Trude-Haendeler, StD Uerscheln, StD Waldmann, PD Dr. Wengeler, Prof. Dr. Witte

**Englisch (SII/I):** StD Althof, Dr. Bergs, Univ.-Prof. Dr. W. Busse, StD Falkenstein, Prof. Dr. Friedl, Prof.' Dr. Gomille, OStR' Hillcoat-Kayser, Prof.' Dr. Kouteva, StD Kunz, StD' Masseling, LRSD Merker, Prof.' Dr. Seidel, Prof. Dr. Stein

**Erz. Wiss. (SII/I):** OStD Andorfer, StD Artz, Prof. Dr. Barz, OStD Becker, Prof. Dr. Birnbacher (Phil.), StD Brick, StD Brunkau, PD' Dr. Buchwald, OStR' i.K. Burmeister, StD Dr. Dahmen, Prof. Dr. Dieckmann (Päd.), OStR' Druyen, OStR Fehr, StD Flock, StD Garritzmann, Prof.' Dr. Gloger-Tippelt (Psy.), OStR Kahlbau, StD Lüderitz, StD a.D. Meloefski, Prof.' Dr. Miller-Kipp (Päd.), OStR' Schmidt, Prof. Dr. Schwarzer (Päd.), PD Dr. Stadtfeld, AOR Dr. Steuber, StD Dr. Storck, StD' Treude-Haendeler, StD Uerscheln

**Französisch (SII/I):** Prof.' Dr. Bierbach, StD i.E. Blume, Prof.' Dr. Borsó, PD' Dr. Brohm, Prof. Dr. Geisler, StD' i.K. Greulich, StD' Hochstein-Peschen, StD Dr. Kaal, OStD' Kayser-Hölscher, Prof. Dr. Leinen, Prof. Dr. Rettig, Prof. Dr. Schafröth, HD Dr. Semsch, Prof. Dr. Siepe, StD' Dr. Simon-Schäfer, StD Dr. Stolze, StD' Weidl

**Geographie (SII/I):** StD Drüeke, StD Dr. Heske, Prof. Dr. Jordan, StD Dr. Leers, PD Dr. Dr. Linder, StD Lindner, StD Lippert, OStD Meersmann, Sem.L Schlömer, Dr. Schneider, Prof. Dr. Wein

**Geschichte (SII/SI):** Prof. Dr. Bleckmann, Prof. Dr. Brandes, StD Dierselhuus, Prof.' Dr. Götz von Olenhusen, Prof. Dr. Hecker, HD' Dr. Hilger, Prof. Dr. Hoebink, Prof. Dr. Krumeich, Prof. Dr. Landwehr, Prof. Dr. Laudage, Prof. Dr. Nonn, LRSD Schütze, StD' Treude-Haendeler, Prof. Dr. Vögele, Prof. Dr. Wiesemann

**Griechisch (SII):** Dr. Hirschberger, Prof. Dr. Reichel, Prof. Dr. Stein

**Italienisch (SII):** Prof.' Dr. Borsó, PD' Dr. Brohm, StD' Bujny, Prof. Dr. Geisler, StD' i.K. Greulich, StD' Kayser-Hölscher, Prof. Dr. Rettig, Prof. Dr. Schafröth, HD Dr. Semsch, Prof. Dr. Siepe

**Latein (SII):** StD' Dr. Bäcker, StD i.K. Burdich, Dr. Hirschberger, StR Liesen, Prof. Dr. Reichel, Prof. Dr. Stein

**Mathematik (SII/I):** StProf. Dr. Baumgartner, StD Bongers, Prof. Dr. Grunewald, StD Dr. Heske, Prof.' Dr. Hochbruck, Prof. Dr. A. Janssen, Prof. Dr. K. Janßen, Prof. Dr. Jarre, Prof. Dr. Kerner, Prof. Dr. Köhler, OStD Meersmann, Prof. Dr. Meise, OStD Minnema, StD Dr. Neveling, StD Dr. Pallack, Prof. Dr. Ratschek, Prof. Dr. Singhof, Prof. Dr. Steffen, Prof. Dr. Wisbauer

**Mathematik (SII/I Fachdidaktik):** Prof. Dr. Köhnen

**Pädagogik (SII):** StD Artz, Prof. Dr. Barz, OStD Becker, StD Brick, OStR' i.K. Burmeister, StD Dr. Dahmen, Prof. Dr. Dieckmann, OStR' Druyen, OStR Fehr, StD Flock, StD Garritzmann, OStR Kahlbau, StD Lüderitz, Prof.' Dr. Miller-Kipp, OStD Dr. Rehfus, OStR' Schmidt, Prof.' Dr. Schwarzer, PD Dr. Stadtfeld, StD Dr. Storck

**Philosophie (SII):** Prof. Dr. Birnbacher, Prof. Dr. Bühler, Prof.' Dr. Dietz, OStR Dr. Heizmann, Prof. Dr. Kann, StD Dr. Pätzold, OStR Dr. Peters, OStD Dr. Rehfus, Prof. Dr. Schurz, Prof. Dr. Tepe, StR Dr. Traub, StD' Dr. Wiesen

**Physik (SII/I):** OStD Claas, Prof. Dr. Egger, Prof. Dr. Getzlaff, Prof. Dr. Heinzel, Prof. Dr. Hering, Prof. Dr. Janssen, Prof. Dr. Kisker, Prof. Dr. Löwen, Prof. Dr. Pretzler, Prof. Dr. Spatschek, Prof. Dr. Schumacher, StD Treffeisen, Prof. Dr. Willi

**Spanisch (SII):** StD Baur, Prof' Dr. Bierbach, Prof.' Dr. Borsó, Prof. Dr. Geisler, StR Dr. Kaal, Prof. Dr. Leinen, Prof. Dr. Rettig, Prof. Dr. Schafröth, StD Dr. Stolze

**Sport (SII/I):** OStR Hänsch, StD Kirschner, OStR Köhnen, OStR Omsels, PD Dr. Stemper, OStD Thomann, Prof. Dr. Tiegel, Dr. Wastl

**Sport (SI/II nur fachpraktische Prüfungen):** Dipl. Sportl. Brodbeck, Dipl. Sportl. Derks, Dipl. Sportl. Dr. Golmina, Dipl. Lehr. Rocholl, Dr. Schütte, Dipl. Sportl. PD Dr. Stemper, Dipl. Sportl. Dr. Wastl

Die Mitgliedschaft für SI/SII beinhaltet die Mitwirkung an Prüfungen gem. § 42 und § 50 LPO

Abkürzungen: Fl = Fachleiter, Gl = Grundschullehrer, Hl = Hauptschullehrer, Kr = Konrektor, LRSD = Leitender Regierungsschuldirektor, OStD = Oberstudiendirektor, OStR = Oberstudienrat, Rkr = Realschulkonrektor, Rl = Realschullehrer, RSD = Regierungsschuldirektor, SAD = Schulamtsdirektor, StD = Studiendirektor, StR = Studienrat

### **Staatliches Prüfungsamt**

Gebäude 23.31, Ebene 01, F. 81-14103/14104/14113/14107/14769  
Fax. 81-14101

## **Zentrale wissenschaftliche Einrichtungen der Universität**

### **Biologisch-Medizinisches Forschungszentrum (BMFZ)**

Geschäftsführender Leiter: Prof. Dr. Guido Reifenberger , Geb. 14.79,  
F. 81-1 86 60, Fax 81-1 78 04, E-Mail: reifenberger@med.uni-duesseldorf.de

Stellvertreter: Prof. Dr. Ulrich Rüther, F. 81-1 13 91, Fax: 81-1 51 13, E-Mail:  
ruether@uni-duesseldorf.de, Prof. Dr. Rainer Haas , Tel. 81-1 77 20,  
Fax: 81-1 88 53, E-Mail: haem-onk.haas@med.uni-duesseldorf.de

Wissenschaftskordinatorin: Dr. Cornelia B. Höner, Geb. 23.12.02, F. 81-1 33 73,  
Fax 81-1 39 74, E-Mail: Cornelia.Hoener@uni-duesseldorf.de

#### **Vorstand:**

Schwerpunkt 1 Infektiologie: Prof. Klaus Pfeffer, Prof. Dieter Willbold,  
Stellvertreter: Prof. Martin

Schwerpunkt 2 Tumorbologie: Prof. Klaus Schulze-Osthoff,  
Stellvertreter: Prof. Brigitta Royer-Pokora

Schwerpunkt 3 Neurobiologie: Prof. Hans Werner Müller , Prof. Karl Zilles,  
Vertreter: Prof. Helmut Haas

Schwerpunkt 4: Zelluläre Kommunikation: Prof. Elisabeth Knust, Prof. Jean Krutmann,  
Vertreter: Prof. Rüdiger Scharf

#### **Forschungsgruppenleiter:**

Prof. Dr. Bender (Gynäkologie), Prof. Dr. Boege (Klin. Chemie und Laboratoriumsdiagnostik), Prof. Dr. Ernst (Mikrobiologie), Prof. Dr. Groth (Biochemie der Pflanzen), Prof. Dr. Haas (Neurophysiologie), Prof. Dr. Haas (Hämatologie), Prof. Hartung (Neurologie), Prof. Dr. Häussinger (Gastroenterologie, Hepatologie, Infektiologie), Prof. Dr. Hegemann (Mikrobiologie), Prof. Hengel (Virologie), Prof. Hemmer (Neurologie), Prof. Dr. Huston (Phys. Psychologie), Prof. Dr. Jander (Neurologie), Prof. Dr. Kolb-Bachofen (Immunbiologie), PD Dr. Korth (Neuropathologie), Prof. Dr. Knust (Genetik), Prof. Dr. Krutmann (Dermatologie), Prof. Martin (Ökologische Pflanzenphysiologie), Prof. Dr. Mehlhorn (Zoomorphologie), Prof. Dr. Müller (Molekulare Neurobiologie), Prof. Müschen (Transplantationsdiagnostik), Prof. Dr. Nürnberg (Biochemie und Molekularbiologie II), Prof. Dr. Pfeffer (Mikrobiologie), Prof. Reifenberger (Neuropathologie), Prof. Dr. Riesner (Phys. Biologie), Fr. Prof. Dr. Royer-Pokora, Prof. Dr. Rüther (Entwicklungsbiologie), Prof. Scharf (Haemostaseologie), Prof. Dr. Seitz (Neurologie), Prof. Dr. Schaal (Virologie), PD Dr. Schless (Gastroenterologie), Prof. Dr. Schmitt (Biochemie), Prof. Dr. Schnitzler (Neurologie), Prof. Dr. Schrader (Physiologie), Prof. Dr. Schrör (Pharmakologie), Prof. Schulz (Urologie), Prof. Schulze-Osthoff (Molekulare Medizin), Prof. Dr. Siebler (Neurologie), Prof. Dr. Sies (Biochemie und Molekularbiologie I), Prof. Dr. Wernet (Transplantationsdiagnostik), Prof. Willbold (Physikalische Biologie), Prof. Dr. Wunderlich (Molekulare Parasitologie), Prof. Dr. Zilles (Hirnforschung)

Zentrallaboratorien: Prof. Dr. Karl Köhrer, Dr. Sybille Scheuring (Molekularbiologisches Zentrallabor), F. 81-1 31 65, Geb. 23.12; Fr. Dr. Metzger (Analytisches Zentrallabor), F. 81-1 41 59; Prof. Dr. Ulrich Rüter (Zentrallabor für transgene Tiere), F. 81-1 48 60, Geb. 26.13

## **Institute an der Heinrich-Heine-Universität Düsseldorf** **Deutsches Diabetes-Zentrum, Leibniz-Zentrum für** **Diabetes Forschung**

siehe Seite 213

## **Institut für Umweltmedizinische Forschung gGmbH**

siehe Seite 214

## **AGEF e. V. - Institut an der Heinrich-Heine-Universität**

(Arbeitsgemeinschaft Elektrochemischer Forschungsinstitutionen e. V.)

Universitätsstr. 1, Gebäude 26.32.02.42, 40225 Düsseldorf

Leiter: Prof. Dr. C. Seidel, F. 81-1 58 81

Stellvertr. Leiter: Priv.-Doz. Dr. M. Lohrengel, F. 81-1 41 48

Geschäftsführer: Dr. Uwe König

Sekretariat: Veronika Mendorf-Collisi, F. 81-1 48 96

Mitglieder: Prof. Dr. H. Bettermann (F. 81-1 21 03), Prof. Dr. K. Schierbaum (F. 81-14515), Priv.-Doz. Dr. G. Staikov (F. 81-13686), Prof. Dr. H.-H. Strehblow (F. 81-14867)

## **Institut „Moderne im Rheinland“**

An-Institut des „Arbeitskreises zur interdisziplinären Erforschung der Moderne im Rheinland e. V.“

Forschungsstelle Alfons Paquet

Leiterin: Prof. Dr. Gertrude Cepl-Kaufmann

Mitarbeiter/innen: Dr. Hella-Sabrina Lange

Geb. 23.21, Raum 2.51

F. 81-1 30 04

e-mail: cepl-kaufmann@gmx.de

## **Institute in Zusammenarbeit mit der Universität**

### **Institut für Medizin, Forschungszentrum Jülich GmbH**

52425 Jülich, F. (02461) 61 64 43

Direktor: Prof. Dr. K. Zilles

Direktor: Prof. Dr. G. R. Fink

Sekretariat: Frau Flegel, Fax (02461) 61 29 90

Wiss. Mitarbeiterinnen und Mitarbeiter: Prof. Dr. Katrin Amunts, Dr. M. Axer, PD Dr. A. Bauer, Dr. M. Dafortakis, Dr. J. Dammers, Dr. M. Dehnhardt, Dr. T. Dierkes, S. Eickhoff, PD Dr. D. Feldmeyer, Prof. Dr. G. R. Fink, Dr. C. L. Hauptmann, Prof. Dr. H. Herzog, PhD R. Huang, Olga Kedo, Prof. Dr. K.-J. Langen, Dr. Silke Lux, Prof. Dr. J. Lübke, Dr. A. Matusch, Dr. L. Minuzzi, H. Mohlberg, Dr. Patricia Morosan, Dr. H. Neeb, Dr. D. A. Nowak, Dr. Ana-Maria Oros-Peusquens, Dr. C. Palm, Dr. Nicola Palomero-Gallagher, Prof. Dr. U. Pietrzyk, PhD O. Popovych, PhD O. P. Poznansky, Dr. Gabriele Radnikow, Dr. Astrid Rollenhagen, Ph.D. S. Romanzetti, Dr. Elena Rota Kops, F. Scheperjans, Dr. J.J. Scheins, Prof. Dr. N. J. Shah, PhD A. Silchenko, Dr. T. Stöcker, Dr. Gabriele Stoffels, Prof. Dr. Dr. P. Tass, Barbara Tomasino, PD Dr. P. Weiß-Blankenhorn, Dr. R. Weidner, Dr. M. Wilms

Gastwissenschaftler(innen): Dr. Utako Birgitt Barnikol, Dr. Dagmar Bauer, Frau Juan Ding, Dr. E. Eggemann, Dr. D. Elmenhorst, Frau Haruko Katayama, Dr. M. E. Kirlangic, Dr. Irene Neuner

Drittmittel: DFG; Dipl.-Psych. J. Derrfuss, DFG; Ph D K. Dolan, Helmholtz-Gemeinschaft; D. Elmenhorst, DFG; Dr. S. Heim, NiH, Dr. A.J. Heinz, DFG, NIH; V. Krachkovsky, Helmholtz-Gesellschaft; Prof. Y.L. Maistrenko, Helmholtz-Gemeinschaft; P. Pieperhoff, Helmholtz-Gesellschaft, PhD O. Popovych, Dr. Dagmar Salber, C. Thies, AiF, DLR, O. Winz, Helmholtz-Gesellschaft

### **Institut für Biotechnologie, Forschungszentrum Jülich GmbH**

52425 Jülich

Direktor: Univ.-Prof. Dr. Hermann Sahm, F. (02461) 61 32 94

Stellv. Direktor: Prof. Dr. Michael Bott, F. (02461) 61 55 15

Sekretariat: Frau Anne Rosenberger, F. (02461) 61 51 46, Fax (02461) 61 27 10

Wiss. Mitarbeiterinnen und Mitarbeiter: Dr. Bringer-Meyer, Dr. Eggeling, Prof. Dr. Freudl, Dr. Georgi, Dr. Herrmann, Dr. Schoberth

### **Institut für Biologische Informationsverarbeitung, Forschungszentrum Jülich GmbH**

#### **IBI-2: Biologische Strukturforchung**

52425 Jülich

<http://www.fz-juelich.de/ibi/ibi-2>

Direktor: Prof. Dr. Georg Büldt, Tel. 02461-61-2030, E-Mail: [g.buelدت@fz-juelich.de](mailto:g.buelدت@fz-juelich.de)  
Verwaltung: Frau Birgit Gehrman, Tel. 02461-61-2031, Fax 02461-61-2020

Wiss. Mitarbeiterinnen und Mitarbeiter: Priv.-Doz. Dr. Jörg Fitter, Dr. Valentin Gordeliy, Priv.-Doz. Dr. Joachim Granzin, Priv.-Doz. Dr. Jörg Labahn, Dr. Ramona Schlesinger, Dr. Oliver Weiergräber

## **Deutsches Krankenhausinstitut e. V.**

Hansaallee 201, 40549 Düsseldorf, Tel. 0211/470510, Fax 0211/4705119

Institutsleitung: Dipl.-Ökonom Udo Müller

Sekretariat: Claudia Müller

## **Institut für Chemie und Dynamik der Geosphäre, Institut III: Phytosphäre**

Forschungszentrum Jülich GmbH, 52425 Jülich

Direktor: Univ.-Prof. Dr. Ulrich Schurr, F. (0 24 61) 61 30 73,

E-Mail: u.schurr@fz-juelich.de

Sekretariat: Frau Annelie Lorenz, F. (0 24 61) 61 48 19, Fax (0 24 61) 61 24 92

Wissenschaftliche Mitarbeiterinnen und Mitarbeiter:

Dr. Hans-Georg Bertram, Dr. Peter Blümler, Dr. Maja Christ, Dr. Frank Gilmer, Prof. Dr. Klaus Günther, Dr. Eberhard Hegewald, Dr. Siegfried Jahnke, JunProf. Dr. Ingar Janzik, Dr. Einhard Kleist, Dr. Arnd Kuhn, Dr. Susanne Lambrecht, Dr. Arnaud Lanoue, Dr. Julia Lindenmair, Dr. Hinrich Lühring, Dr. Shizue Matsubara, Dr. Marion Menzel, Dr. Uwe Rascher, Dr. Gerhard Roeb, Dr. Ursula Röse, Dr. Hanno Scharf, Priv.-Doz. Dr. Heike Schneider, Dr. Walter Schröder, Dr. Björn Thiele, Dr. Vicky Temperton, Dr. Michael Thorpe, Dr. Dagmar van Dusschoten, Dr. Achim Walter, Dr. Anika Wiese, Priv.-Doz. Dr. Jürgen Wildt, Dr. Wilfried Wolf

## **Institut für Internationale Kommunikation in Zusammenarbeit mit der Heinrich-Heine-Universität Düsseldorf e. V. (IIK)**

Universitätsstraße 1, 40225 Düsseldorf, Geb. 23.31, U1.73

Tel. 81-1 51 82, Fax: 81-1 25 37,

E-Mail: iik@uni-duesseldorf.de

Internet-Informationssseite: [www.iik-duesseldorf.de](http://www.iik-duesseldorf.de)

Geschäftsführer: Dr. Matthias Jung

**Vorstand:** Prof. Dr. Christine Schwarzer (Vorsitzende), Univ.-Prof. Dr. Heiner Barz

## **Düsseldorfer Institut für Dienstleistungs-Management DID**

(Gebäude 23.32)

Geschäftsführender Direktor: Univ.-Prof. Dr. Winfried Hamel, F. 81-1 39 95

Stellvertreter: Univ.-Prof. Dr. Bernd Günter, F. 81-15216

Direktoren: Univ.-Prof. Dr. Christoph J. Börner, F. 81-1 52 58 Univ.-Prof. Dr. Klaus-Peter Franz, F. 81-11839, Univ.-Prof. Dr. Bernd Günter, F. 81-15216, Univ.-Prof. Dr. Winfried Hamel, F. 81-13995, Univ.-Prof. Dr. Raimund Schirmeister, F. 81-14655, Univ.-Prof. Dr. Heinz-Dieter Smeets, F. 81-15286, Univ.-Prof. Dr. H. Jörg Thieme, F. 81-15330, Univ.-Prof. Dr. Gerd Rainer Wagner, F. 81-14120

Sekretariat: Frau Reg.-Ang. Gudrun Brauers, F. 81-1 39 95, Fax 81-15164

e-mail: [did@uni-duesseldorf.de](mailto:did@uni-duesseldorf.de), Internet: [www.DIDmanagement.de](http://www.DIDmanagement.de)



## **Sonderforschungsbereiche an der Heinrich-Heine-Universität Düsseldorf**

Sonderforschungsbereich 575-01 – Experimentelle Hepatologie –  
Sprecher: Prof. Dr. Häussinger

Sonderforschungsbereich 590 – Inhärente und adaptive Differenzierungsprozesse  
Sprecher: Prof. Dr. Elisabeth Knust

Sonderforschungsbereich 612 – Molekulare Analyse Kardiovaskulärer Funktionen  
und Funktionsstörungen –  
Sprecher: Prof. Dr. Schrader

Sonderforschungsbereich 194 –  
Strukturveränderung und Dysfunktion im Nervensystem  
Sprecher: Prof. Dr. Zilles

Sonderforschungsbereich 503 – Molekulare und zelluläre Mediatoren exogener Noxen –  
Sprecher: Prof. Dr. T. Ruzicka, Hautklinik

Sonderforschungsbereich/Transregio 6 – Physik von kolloidialer Dispersionen in äußeren  
Feldern  
Sprecher: Prof. Dr. H. Löwen

Sonderforschungsbereich / Transregio 18 – Relativistische Laser-Plasma-Dynamik  
Sprecher: Prof. Dr. Oswald Willi

### **Die Universität ist an folgenden Sonderforschungsbereichen beteiligt:**

Sonderforschungsbereich/Transregio 1 – Endosymbiose: Vom Prokaryoten zum  
eukaryotischen Organell  
Sprecher: Prof. Dr. Jürgen Soll (LMU München)

Sonderforschungsbereich 591: – Universelles Verhalten gleichgewichtsferner Plasmen:  
Heizung, Transport und Strukturbildung –  
Sprecher: Prof. Dr. Reinhard Schlickeiser (Ruhr-Universität Bochum)

Sonderforschungsbereich/Transregio 12: – Symmetrien und Universalität in mesoskopischen  
Systemen –  
Sprecher: Prof. Dr. Zirnbauer (Universität zu Köln)

Sonderforschungsbereich 380: Asymmetrische Synthesen mit chemischen und biologischen  
Methoden  
Sprecherhochschule: RWTH Aachen

# Übersicht über die Zahl der Studierenden im Sommersemester 2006

Stand: 15.05.2006

	Gesamt	Deutsche		Ausländer	
		männl.	weibl.	männl.	weibl.
Ordentlich Studierende	16 705	5 967	7 809	1 116	1 813
Besucher Deutschkurs	41		1	16	24
Zwischensumme	16 746	5 967	7 810	1 132	1 837
Zweithörer	159	71	68	12	8
Promotionshörer	150	70	71	4	5
Gasthörer	411	225	175	2	9
Zwischensumme	720	366	314	18	22
Gesamt	17 466	6 333	8 124	1 150	1 859

Alle Studierende (inkl. Beurlaubte)

## Fakultäten

### Sommersemester 2006

	Gesamt	männlich	weiblich
Philosophische Fakultät	6 547	2 258	4 289
Juristische Fakultät	1 507	723	784
Wirtschaftswissenschaftliche Fakultät	1 110	604	506
Math.-Naturw. Fakultät	4 558	2 278	2 280
Medizinische Fakultät	3 024	1 236	1 788
Insgesamt	16 746	7 099	9 647

nur ordentliche Studierende und Besucher Deutschkurs (inkl. Beurlaubte)

nur erstes Fach des ersten Studiengangs (Kopfzählung)

## Lehrveranstaltungen für Hörerinnen und Hörer aller Fakultäten

### Vorlesungen und Übungen

- Erfassen und Erschließen von Dokumenten (Proseminar) Nilges  
 PS. DO. 14-16 (2stündig)  
 Gebäude 24.41 (Bibliothek) Vortragsraum
- Psychoanalyse und Gesellschaft West-Leuer/Tress  
 Do. 14.15-15.45 (2stündig)  
 Gebäude 15.16
- Physiologische Optik Morgenstern /  
 Di. 8-10 Roth  
 Hörsaal 2B
- Übungen zur Vorlesung Morgenstern /  
 Physiologische Optik Roth  
 Di. 17-18  
 Hörsaal 2B
- Ethik in der Medizin, Ringvorlesung  
 Di. 16-18 (Aushänge beachten) Gastdozenten  
 Hörsaal 13B (Organisation: Labisch)
- Veranstaltung des Beauftragten für die Belange behinderter  
 und chronisch erkrankter Studierender. Seminar und Übungen:  
 Studieren ohne Behinderung – Bearbeitung und Lösungsfindung  
 für typische Konfliktsituationen im Studienalltag chronisch kranker  
 und behinderter Studierender Franz  
 Fr. 14-16  
 Gebäude 15.16  
 Anmeldung erforderlich, F. 81-1 83 38

Block- übersicht	Montag	Dienstag	Mittwoch	Donnerstag	Freitag
9-11					
11-13					
13-14					
14-16		<b>Möller:</b> Griechisch II			
16-18	<b>Breuer:</b> Latein III (+ 12 EÜS)		<b>Greven:</b> Latein II Grundkenntn. (+ 12 EÜS)	<b>Breuer:</b> Latein III (+ 12 EÜS) <b>Möller:</b> Griechisch II	
18-20	<b>Bölles:</b> Latein I <b>Schubert:</b> Latein II		<b>Schubert:</b> Latein II	<b>Bölles:</b> Latein I	

**Urban:** Lateinisches Repetitorium für Studierende des BA „Antike Kultur“ / **Nacken:** Lateinische Metrik

## Veranstaltungen des Universitätsrechenzentrums im Wintersemester 2006/2007

Verbindliche Anmeldungen für alle Kurse i. d. Regel **10 Tage** vor Kursbeginn entweder auf der Internet-Seite des URZ: [www.uni-duesseldorf.de/urz/kurse/anmeldung](http://www.uni-duesseldorf.de/urz/kurse/anmeldung) oder per E-Mail (wo dies angegeben ist). Mit Ausnahme der Veranstaltung "Einführung in die Benutzung des PC" werden bei allen anderen PC-Kursen **WINDOWS-Kenntnisse** vorausgesetzt.  
Für kurzfristige, aktuelle **Änderungen** und **Ankündigungen** von Zusatzkursen beachten Sie unbedingt die URZ-Seite im Internet: [www.uni-duesseldorf.de/urz](http://www.uni-duesseldorf.de/urz)

### Betriebssystem Windows: Grundlagen

1. Arbeiten mit PC's im Universitätsrechenzentrum Brückers  
(nicht semesterbegleitend)  
6-stündig  
Teil I: 9.10. 9-12 Uhr, Raum 01.21  
Teil II: 10.10. 9-12 Uhr, Raum 01.21  
Anmeldung erforderlich bei Herrn Brückers, Raum 01.34, Tel. 81-13912

### Anwendungen unter Windows: Grundlagen

2. Einführung in Word - Einführung in die Textverarbeitung Grätz  
(nicht semesterbegleitend)  
3-stündig  
24.10., 28.11., 23.01. 9-12 Uhr, Raum 01.21  
Anmeldung erforderlich [www.uni-duesseldorf.de/urz/kurse/anmeldung](http://www.uni-duesseldorf.de/urz/kurse/anmeldung)
3. Einführung in Excel - Einführung in die Tabellenkalkulation Vehlhaber /  
Brückers  
6.11. (Teil 1) und 7.11. (Teil 2) 9-12 Uhr, Raum 01.21  
4.12. (Teil 1) und 5.12. (Teil 2) 9-12 Uhr, Raum 01.21  
15.1. (Teil 1) und 16.1. (Teil 2) 9-12 Uhr, Raum 01.21  
Anmeldung erforderlich [www.uni-duesseldorf.de/urz/kurse/anmeldung](http://www.uni-duesseldorf.de/urz/kurse/anmeldung)
4. Einführung in PowerPoint - Erstellung von Präsentationen Vehlhaber  
21.11. oder 30.1. 9-12 Uhr, Raum 01.21  
Anmeldung: erforderlich [www.uni-duesseldorf.de/urz/kurse/anmeldung](http://www.uni-duesseldorf.de/urz/kurse/anmeldung)
5. Einführung in Access - Einführung in Access-Datenbanken Monser  
Blockveranstaltung: Beginn: 13.02.2007 Ende: 15.02.2007  
09:00 - 12:00, Raum 00.41  
Anmeldung erforderlich [www.uni-duesseldorf.de/urz/kurse/anmeldung](http://www.uni-duesseldorf.de/urz/kurse/anmeldung)
6. Einführung in Outlook - Einführung in Mail- und  
Kalenderfunktionen Vehlhaber  
24.10. Di 09:00 - 12:00, Raum 00.41  
Anmeldung erforderlich unter [www.uni-duesseldorf.de/urz/kurse/anmeldung](http://www.uni-duesseldorf.de/urz/kurse/anmeldung)

### Anwendungen unter Windows: Fortgeschrittene

7. Word für Fortgeschrittene (Themen s. Sonderinfo und WWW-Seite) Grätz  
13.11., 11.12., 22.1., 5.2. 11-12 Uhr, Raum 01.21  
Anmeldung nicht erforderlich

## Selbstlernprogramm für Office-Anwendungen

### 8. Skill Space

Dies ist ein webbasiertes Selbstlernprogramm für Office-Anwendungen. Interessierte können sich im Uni-Netz unter [www.uni-duesseldorf.de/urz/kurse/skillspace](http://www.uni-duesseldorf.de/urz/kurse/skillspace) einloggen. Beim ersten Aufruf tragen Sie einfach Ihren Namen und ein Kennwort ein. Die Lerneinheiten sind recht klein, das Programm merkt sich den Lernstand und setzt beim nächsten Einloggen dort auf, wo es unterbrochen wurde.

## Statistik

9. Auswertungen mit SPSS für Windows: Grundkurs - Einführung in die Benutzung des Statistikpaketes SPSS mit Übungen  
Blockveranstaltung: Beginn: 05.03.2007 Ende: 08.03.2007  
09:00 - 16:00, Raum 00.43  
Anmeldung erforderlich unter [www.uni-duesseldorf.de/urz/kurse/anmeldung](http://www.uni-duesseldorf.de/urz/kurse/anmeldung) Willers
10. Auswertungen mit SPSS für Windows: Fortgeschrittenenkurs - Einführung in die Benutzung des Statistikpaketes SPSS mit Übungen für Fortgeschrittene  
Blockveranstaltung: Beginn: 20.03.2007 Ende: 23.03.2007  
09:00 - 16:00, Raum 00.41  
Anmeldung erforderlich unter [www.uni-duesseldorf.de/urz/kurse/anmeldung](http://www.uni-duesseldorf.de/urz/kurse/anmeldung) Willers
11. Auswertungen mit SAS - Einführung in das Statistiksystem SAS für Windows  
Blockveranstaltung: Beginn: 13.03.2007 Ende: 16.03.2007  
09:00 - 16:00, Raum 00.43  
Anmeldung erforderlich unter [www.uni-duesseldorf.de/urz/kurse/anmeldung](http://www.uni-duesseldorf.de/urz/kurse/anmeldung) Willers

## Betriebssysteme UNIX/ Linux

12. Einführung in LINUX (semesterbegleitend)  
Fr 09:00 - 12:00, Raum 00.41 und 00.45  
Beginn: 10.11.  
Anmeldung unter [lannert@uni-duesseldorf.de](mailto:lannert@uni-duesseldorf.de) Lannert
13. Linux für Fortgeschrittene (semesterbegleitend)  
Fr 14:00 - 16:00, Termine werden einzeln bekanntgegeben  
Beginn: 10.11.  
Anmeldung unter [lannert@uni-duesseldorf.de](mailto:lannert@uni-duesseldorf.de) Lannert

## Anwendungen unter UNIX/ Linux

14. Fortran 90: Grundlagen der Programmierung  
Termine nach Vereinbarung unter: [manten@uni-duesseldorf.de](mailto:manten@uni-duesseldorf.de) Manten
15. Einführung in Java  
Termine nach Vereinbarung: [spiegel@uni-duesseldorf.de](mailto:spiegel@uni-duesseldorf.de) Spiegel
16. Programmierung in Python (Anfängerkurs)  
Blockveranstaltung: Beginn: 26.03.2007 Ende: 29.03.2007  
13:00 - 17:00, Raum 01.21  
Anmeldung erforderlich unter [manten@uni-duesseldorf.de](mailto:manten@uni-duesseldorf.de) Manten

17. C/C++ Grundlagen der Programmierung Manten  
 Blockveranstaltung: Beginn: 02.04. Ende: 05.04.  
 13:00 - 17:00, Raum 01.21  
 Anmeldung erforderlich unter [manten@uni-duesseldorf.de](mailto:manten@uni-duesseldorf.de)

18. Methoden der parallelen Programmierung (semesterbegleitend) Schreiber  
 Mo 09:00 - 11:00, Raum 00.45 und 00.41  
 Do 09:00 - 11:00, Raum 00.45 und 00.41  
 Beginn: 20.11.  
 Anmeldung erforderlich unter [schreiber@uni-duesseldorf.de](mailto:schreiber@uni-duesseldorf.de)

**Internet und Netzwerke**

19. Kurzeinführung Internet Grätz  
 Do 13:00 - 14:00, Raum 00.51  
 Findet im Rahmen der „Internet-Einsteiger-Sprechstunde“ statt!  
 Anmeldung nicht erforderlich

20. Webentwicklung mit XHTML und CSS Peters  
 Mi 13:00 - 15:00, Raum 00.41  
 Beginn: 08.11.

**Multimedia**

21. Adobe Photoshop-Grundlagen Clames  
 09:00 - 14:00, Raum 01.21, Blockveranstaltung  
 Beginn: 06.12. Ende: 08.12.  
 Anmeldung erforderlich unter [www.uni-duesseldorf.de/urz/kurse/anmeldung](http://www.uni-duesseldorf.de/urz/kurse/anmeldung)

22. Adobe Photoshop-Fortgeschrittene Clames  
 Termine nach Vereinbarung  
 Anmeldung erforderlich unter [www.uni-duesseldorf.de/urz/kurse/anmeldung](http://www.uni-duesseldorf.de/urz/kurse/anmeldung)

23. Einführung in Multimedia Heydthausen  
 Do 09:00 - 11:00, Raum 00.45  
 Beginn: 09.11.  
 Anmeldung nicht erforderlich

**Sonstige Veranstaltungen des URZ**

24. Kurse für nichtwissenschaftliche Mitarbeiterinnen und Mitarbeiter  
 Das Veranstaltungsprogramm des URZ für nichtwissenschaftliche Mitarbeiterinnen und Mitarbeiter ist im „Fortbildungsprogramm für das nichtwissenschaftliche Personal“, herausgegeben vom Kanzler der Heinrich-Heine-Universität, integriert. Das Programm kann in der Universitätsverwaltung bei Frau Ziesemer (Tel:13019 oder [ziesemer@verwaltung.uni-duesseldorf.de](mailto:ziesemer@verwaltung.uni-duesseldorf.de)) angefordert werden. Weitere Infos sind auf der Seite der Universitätsverwaltung unter „Fort- und Weiterbildung“ zu finden.  
 Bitte beachten Sie auch die Veranstaltungen der Universitätsbibliothek unter: [www.ub.uni-duesseldorf.de/home/service/lla](http://www.ub.uni-duesseldorf.de/home/service/lla)

25. Kurse für Studierende der Informatik: Linux und Java Manten /  
Schreiber /  
Spiegel  
 Programm, Termine und Teilnahmebedingungen unter <http://www.cs.uni-duesseldorf.de/>

## Veranstaltungen des Universitäts-sprachenzentrum

<b>Abteilung I - Studiengebiet Deutsch als Fremdsprache</b>		
1.	DSH SV 1 Di, Do 09:15 - 10:45	Windolph
2.	DSH SV 2 Di 11:15 - 12:45	Avruscio- Hußmann
3.	DSH-Vorbereitungskurs 20-stündig	N.N.
4.	Grammatik 1 Di 16:15 - 17:45	Laternus
5.	Grammatik 2 Mo 11:15 - 12:45	Schmidt- Veitner
6.	Grammatik im Studium Fr 11:15 - 12:45	Matschuck
7.	Grundstufe I Di 14:15 - 17:45	Voltermann
8.	Grundstufe I Mi 14:15 - 17:45	Kehlenbach
9.	Grundstufe II Do 14:15 - 17:45	Güldner
10.	Hören 1 Mi 14:15 - 15:45	Laternus
11.	Hören 2 Mi 11:15 - 12:45	Peitz
12.	Hören im Studium Fr 13:30 - 15:00	Matschuck
13.	Lesen im Studium Do 11:15 - 12:45	Braun
14.	Oberstufe	Breslauer
15.	Phonetik Di 11:15 - 12:45	Hachenberg
16.	Phonetik Mi 11:15 - 12:45	Hachenberg
17.	Phonetik 1 Mi 09:15 - 10:45	Hachenberg
18.	Phonetik 2	Hachenberg

- |     |  |                     |
|-----|--|---------------------|
| 19. | Reden im Studium<br>Mo 14:15 - 15:45     | Neitzel             |
| 20. | SB Mittelstufe<br>Mo 14:15 - 17:45       | Peitz               |
| 21. | Schreiben 1<br>Do 14:15 - 15:45          | Laternus            |
| 22. | Schreiben 2<br>Mo 09:15 - 10:45          | Schmidt-<br>Veitner |
| 23. | Schreiben im Studium<br>Mo 16:15 - 17:45 | Breslauer           |
| 24. | Sprechen 1<br>Do 16:15 - 17:45           | Laternus            |
| 25. | Sprechen 2<br>Mi 16:15 - 17:45           | Peitz               |
| 26. | TestDaF<br>Mo 16:15 - 19:00              | Duesberg            |
| 27. | Wirtschaftsdeutsch<br>Fr 14:15 - 15:45   | Schlafhorst         |

## Abteilung II - Moderne Fremdsprachen

### Studienvorbereitende Kurse

- 28. Französisch Intensiv
- 29. Italienisch Intensiv
- 30. Spanisch intensiv

### Tschechisch

- |     |  |            |
|-----|--|------------|
| 31. | Thai - Sprache und Landeskunde<br>2-stündig<br>Mo 14:00 - 16:00    | Schalbruch |
| 32. | Tschechisch Grundkurs<br>2-stündig<br>Mo 11:00 - 13:00, 2321.00.82 | Kurzova    |

### Chinesisch

- |     |   |      |
|-----|---|------|
| 33. | Chinesisch Grundkurs<br>2-stündig<br>Di 11:00 - 13:00 | N.N. |
| 34. | Chinesisch Grundkurs<br>Do 11:00 - 13:00, 2311.03.23  | Xie  |



## **Französisch**

35. Französisch I (für Anfänger)  
4-stündig  
Di, Do 11:00 - 13:00 Siepe
36. Französisch Texterschließung  
2-stündig  
Mo 09:00 - 11:00, 2321.02.26 Striedter
37. Französisch Kommunikation  
2-stündig  
Mi 11:00 - 13:00, 2321.U1.93 Söffing
38. Französisch für Mediziner  
2-stündig  
Fr 09:00 - 11:00 Söffing /  
Stabarin-  
Strauch
39. Französisch Aufbaukurs  
Di, Do 11:00 - 13:00 Siepe

## **Japanisch**

40. Japanisch I a  
Mo 17:30 - 19:00  
Do 16:00 - 18:00 Saito / Fujita
41. Japanisch II a  
Mo 16:00 - 17:30  
Mi 16:00 - 18:00 Saito / Fujita

## **Niederländisch**

42. Niederländisch - Anfänger  
2-stündig  
Fr 09:00 - 10:30, 2321.U1.69 Hobbelink
43. Niederländisch - Kommunikation  
2-stündig  
Fr 10:45 - 12:15, 2321.00.82 Hobbelink

## **Polnisch**

44. Polnisch für Hörer aller Fakultäten  
2-stündig  
Do 14:00 - 16:00, 2321.U1.65 Hein

## **Portugiesisch**

45. Portugiesisch Grundkurs  
4-stündig  
Di 09:00 - 11:00, 2321.00.82  
Do 09:00 - 11:00, 2321.02.21 Alves de  
Barros

**Russisch**

46. Russisch I  
4-stündig  
Di 16:00 - 18:00, 2321.02.26  
Mi 16:00 - 18:00, 2321.02.27  
Daugsch
47. Russisch Texterschließung  
2-stündig  
Di 14:00 - 16:00  
Daugsch

**Spanisch**

48. Spanisch für Anfänger  
4-stündig  
Mi, Fr 11:00 - 13:00  
Garcia-Mata
49. Spanisch Kommunikation  
2-stündig  
Mo 09:00 - 11:00, 2321.00.82  
Rodríguez
50. Spanisch Texterschließung II für Historiker, Politik- und  
Sozialwissenschaftler  
2-stündig  
Mo 11:00 - 13:00, 2321.U1.64  
Rodríguez
51. Spanisch Texterschließung  
2-stündig  
Mo 13:00 - 15:00, 2321.02.27  
Rodríguez

**Englisch**

52. Aufbaukurs I  
2-stündig  
Fr 09:00 - 11:00, 2321.02.53  
Pfaff
53. Aufbaukurs II  
2-stündig  
Fr 11:00 - 13:00  
Pfaff
54. Englisch Aufbaukurs I  
Mi 16:00 - 18:00, 2311.03.22  
Pfaff
55. Englisch Aufbaukurs II  
Fr 11:00 - 13:00, 2321.U1.72  
Pfaff
56. English for Medical Students  
2-stündig  
Mi 11:00 - 13:00, 2332.04.61  
Nieroba
57. English for Medical Students  
Mi 16:00 - 18:00, 2321.00.82  
Nieroba

## Italienisch

- |     |   |                          |
|-----|---|--------------------------|
| 58. | Italienisch Grundkurs<br>4-stündig<br>Di, Do 11:00 - 13:00  | Sellerio                 |
| 59. | Italienisch Kommunikation<br>2-stündig<br>Fr 09:00 - 11:00, 2321.U1.81                                | Caravaggi /<br>Wiedemann |
| 60. | Italienisch Texterschließung<br>2-stündig<br>Mo 14:00 - 16:00, 2321.02.26                             | Lindt                    |
| 61. | Grundkurs für den Studiengang Medienwissenschaften und<br>Kultur<br>4-stündig<br>Mi, Do 11:00 - 13:00 | Tabaglio                 |
| 62. | Texterschließung Kulturwissenschaft<br>2-stündig<br>Do 09:00 - 11:00                                  | Tabaglio                 |

# Juristische Fakultät

## Dekan

Univ.-Prof. Dr. Johannes Dietlein

## Prodekan

Univ.-Prof. Dr. Dirk Looschelders

2

## Dekanatsbüro

Universitätsstraße 1, 40225 Düsseldorf (Gebäude 24.91), U1 R 63, 65, 67, 68  
F. 81-1 14 14, Fax: 81-1 14 31, E-Mail: dekanat.jura@uni-duesseldorf.de

### Geschäftszeit:

Mo. 9.00–11.30 Uhr, Di. 13.00–15.00 Uhr

Do. 9.00–11.30 Uhr und 13.00–15.00 Uhr

Assessorin Katrin Rottländer-Peters

Assessorin Karen Stracke

Reg.-Ang. Silvia Falagàn-Garmon

Reg.-Ang. Gudrun Mau

## Fakultätsrat

Dekan Univ.-Prof. Dr. Johannes Dietlein

Prodekan Univ.-Prof. Dr. Dirk Looschelders

### Gruppe der Hochschullehrerinnen und Hochschullehrer

Univ.-Prof. Dr. Karsten Altenhain, Univ.-Prof. Dr. Jan Busche,  
Univ.-Prof. Dr. Andreas Feuerborn, Univ.-Prof. Dr. Johanna Hey,  
Univ.-Prof. Dr. Nils Jansen, Univ.-Prof. Dr. Dirk Looschelders,  
Univ.-Prof. Dr. Ralph Alexander Lorz, Univ.-Prof. Dr. Martin Morlok

### Gruppe der akademischen Mitarbeiterinnen und Mitarbeiter

Wiss. Ass. Dr. Mark Deiters, wiss. Mit. Dr. Heike Merten

### Gruppe der Studierenden

Tim Küsters, Holger Lachmann, Michael Vetter

### Gruppe der nichtwissenschaftlichen Mitarbeiterinnen und Mitarbeiter

Gudrun Mau, Carmen Praezus

### Prüfungsausschuss

Dekan Univ.-Prof. Dr. Johannes Dietlein

Prodekan Univ.-Prof. Dr. Dirk Looschelders

### Gruppe der Hochschullehrerinnen und Hochschullehrer

Univ.-Prof. Dr. Nils Jansen, Univ.-Prof. Dr. Martin Morlok

### Gruppe der akademischen Mitarbeiterinnen und Mitarbeiter

Wiss. Mit. Julian Krüper

### Gruppe der Studierenden

Tim Küsters

### **Fachstudienberatung**

Ass. Katrin Rottländer-Peters, F. 81-1 14 15,

E-mail: [katrin.rottlaender@uni-duesseldorf.de](mailto:katrin.rottlaender@uni-duesseldorf.de),

Ass. Karen Stracke, F. 81-1 15 73, E-mail: [karen.stracke@uni-duesseldorf.de](mailto:karen.stracke@uni-duesseldorf.de)

Termine nach Vereinbarung

### **Fachschaftsrat Jura**

Universitätsstraße 1, 40225 Düsseldorf (Geb. 24.91), Ebene 00, Raum 68,

F. 81-1 14 11

### **Fachbibliothek Rechtswissenschaft**

der Universitäts- und Landesbibliothek: Kerstin Leutner, F. 81-1 14 42

Anke Hecking, F. 81-1 14 41

Universitätsstraße 1, 40225 Düsseldorf, Gebäude 24.81, Ebene 00

Öffnungszeiten: Mo.–Fr. 8.00–20.00 Uhr, Sa. 9.00–20.00 Uhr, So. 13.00–20.00 Uhr

## Lehrkörper

### a) Emeritierte Universitätsprofessorinnen und Universitätsprofessoren:

Boldt, Hans, Dr. iur., Krafftgasse 1, 79379 Müllheim

### b) Universitätsprofessorinnen und Universitätsprofessoren:

Altenhain, Karsten, Dr. iur. (Strafrecht, Wirtschaftsstrafrecht und Medienrecht)  
(Lehrstuhlinhaber)

Busche, Jan, Dr. iur. (Bürgerliches Recht und Gewerblicher Rechtsschutz)  
(Lehrstuhlinhaber)

Dietlein, Johannes, Dr. iur. (Öffentliches Recht und Verwaltungslehre)  
(Lehrstuhlinhaber)

Feuerborn, Andreas, Dr. iur. (Professur für Bürgerliches Recht, Arbeitsrecht und  
Rechtsvergleichung)

Frister, Helmut,  
Dr. iur. (Strafrecht und Strafprozessrecht) (Lehrstuhlinhaber)

Hey, Johanna, Dr. iur. (Alfried Krupp von Bohlen und Halbach-Stiftungsprofessur für  
Unternehmenssteuerrecht) (Lehrstuhlinhaberin)

Jansen, Nils,  
Dr. iur. (Deutsches und Europäisches Privatrecht, Römisches Recht und  
Privatrechtsgeschichte) (Lehrstuhlinhaber)

Looschelders, Dirk, Dr. iur. (Bürgerliches Recht, Internationales Privatrecht  
und Rechtsvergleichung) (Lehrstuhlinhaber)

Lorz, R. Alexander, Dr. iur. (Deutsches und Ausländisches Öffentliches Recht,  
Völkerrecht und Europarecht) (Lehrstuhlinhaber)

Michael, Lothar,  
Dr. iur. (Professur für Öffentliches Recht)

Morlok, Martin, Dr. iur. (Öffentliches Recht, Rechtssoziologie, Rechtstheorie)  
(Lehrstuhlinhaber)

Noack, Ulrich,  
Dr. iur. (Bürgerliches Recht, Handelsrecht und Wirtschaftsrecht)  
(Lehrstuhlinhaber)

Olzen, Dirk,  
Dr. iur. (Bürgerliches Recht und Zivilprozessrecht) (Lehrstuhlinhaber)

Schlehofer, Horst,  
Dr. iur. (Professur für Strafrecht und Strafprozessrecht)

### c) Honorarprofessoren:

Claussen, Carsten P., c/o Hoffmann, Liebs, Fritsch & Partner,  
Kaiserswerther Straße 119, 40474 Düsseldorf, Tel.: 02 11/5 18 82-150  
Dr. iur. (Bilanzrecht)

Gieseler, Dieter, Vorsitzender Richter am OLG a.D., Dr. iur., Neisser Str. 4,  
40489 Düsseldorf, Tel. 02 03 / 74 04 98, E-mail: uDGieseler@t-online.de  
(Examensrepetitorium Schuldrecht AT und BT, Sachenrecht, Klausurenkurs im  
Zivilrecht, Einführung in das Arztrecht)

Hansmann, Klaus, Ltd. MinR a.D., Dr. iur, E-mail: k.hansmann@web.de  
(Umweltrecht)

Klenke, Reinhard, Präsident des Verwaltungsgerichts, Dr. iur.,  
c/o Verwaltungsgericht Düsseldorf, Bastionsstraße 39 (Stahlhof),  
40213 Düsseldorf, Tel. 02 11 / 88 91-30 11,  
E-mail: reinhard.klenk@vg-duesseldorf.nrw.de (Straßenrecht,  
Verwaltungsprozessrecht, Klausurenkurs im öffentlichen Recht)

Krieger, Gerd, Rechtsanwalt, Dr. iur.,  
Benrather Str. 18-20, 40213 Düsseldorf, Tel. 02 11/83 04-243  
(Handels- und Gesellschaftsrecht, Konzernrecht)

Richter am BGH Prof. Dr. iur. Peter Meier-Beck  
c/o Bundesgerichtshof, Herrenstr. 45a, 76133 Karlsruhe  
E-Mail: post@meier-beck.de

Kanzler der HHUD, Prof. Ulf Pallme König  
c/o Heinrich-Heine-Universität Düsseldorf, Universitätsstr. 1, Geb. 16.11,  
40225 Düsseldorf, Tel. 0211 / 81-1 10 00, Fax 0211 / 81-1 45 34,  
E-mail: ulf.pallme.könig@verwaltung.uni-duesseldorf.de

Dipl.-Kfm. Prof. Dr. Ulrich Prinz  
Wirtschaftsprüfer, Steuerberater, Wiesenpfad 3, 53757 St. Augustin,  
Tel. 02 28-9 59 40, E-Mail: ulrich-prinz@fgs.de  
(Grundlagen Unternehmensbesteuerung; Unternehmensbesteuerung – Vertiefung)

Seibert, Ulrich, Ministerialrat, Prof. Dr. iur.  
Bundesministerium der Justiz Berlin, Referatsleiter für Gesellschaftsrecht,  
11015 Berlin, Tel. 030/20 25-93 12  
(Unternehmensrecht, Handelsrecht)

**d) Lehrbeauftragte der Juristischen Fakultät der Heinrich-Heine-Universität  
Düsseldorf: Examenrepetitorium, Klausurenkurs,  
Schwerpunktbereichsveranstaltungen und ergänzende Veranstaltungen**

Dr. Dimitrios Argirakos, Vorsitzender des Düsseldorfer Instituts für Außen- und  
Sicherheitspolitik, E-mail: Dimitrios.Argirakos@uni-duesseldorf.de,  
Florastraße 32, 40217 Düsseldorf, Tel. 02 11 / 3 85 77 42  
(Gemeinsame Außen- und Sicherheitspolitik)

Vorsitzender Richter am VG Dr. Knut Arians, c/o Verwaltungsgericht Düsseldorf,  
Bastionstraße 39 (Stahlhof) 40213 Düsseldorf, Tel. 02 11/88 91-2 51  
(Examenrepetitorium Verwaltungsprozeßrecht, Klausurenkurs im  
Öffentlichen Recht)

Rechtsanwalt Prof. Dr. Kurt Bartenbach, Kanzlei Cornelius Bartenbach, Haesemann  
& Partner, Bismarckstr. 11-13, 50672 Köln, Tel.: 0221/9519083; E-mail:  
k.bartenbach@cbh.de (Arbeitnehmererfinderrecht)

Präsident des OLG. a.D. Dr. Dr. h.c. Klaus Bilda (Examensklausurenkurs)

Rechtsanwältin, Attorney at Law Dr. Hildegard Bison, LL. M.,  
c/o Freshfields Bruckhaus Deringer, Feldmühleplatz 1, 40545 Düsseldorf  
Tel. 02 11 / 49 79-266; Fax 02 11 / 49 79-103;  
E-mail: Hildegard.Bison@freshfields.com  
(Anglo-Amerikanisches Recht / Case Studies)

Präsident des Landgerichts Düsseldorf Dr. Heiner Blaesing, c/o Landgericht  
Düsseldorf, Neubrückestraße 3, 40213 Düsseldorf, Tel. 02 11/83 06 27 18,  
E-mail: Heiner.Blaesing@lg-duesseldorf.nrw.de  
(Klausurenkurs im Zivilrecht)

Ali Haydar Bozkurt, L.L.M.  
alihaydar@web.de  
(Einführung in das türkische Recht und die türkische Rechtssprache)

Rechtsanwalt Dr. Axel Frhr. von dem Bussche, LL.M., c/o Taylor Wessing,  
(Anglo-Amerikanisches Recht/Intellectual Property, E-Commerce, Alternative  
Dispute Resolution)

- Richter am BGH Dr. Wolfgang Büscher, c/o Bundesgerichtshof Karlsruhe, Herrenstraße 45 a, 76125 Karlsruhe (Klausurenkurs im Zivilrecht)
- Priv.-Doz. Dr. Klaus Stephan von Danwitz  
Richter am LG Köln, Bedburger Str. 18, 50126 Bergheim (Kriminologie)
- Rechtsanwalt Dr. Stephan Eilers LL.M (Tax), Fachanwalt für Steuerrecht, c/o Freshfields Bruckhaus Deringer, Heumarkt 14, 50667 Köln, Tel. 0221/20 50 70; E-mail: stephan.eilers@freshfields.com (Umwandlungs- und Umwandlungssteuerrecht)
- Dr. Siegfried Elsing, LL.M. (Yale), Immermannstr. 40, 40210 Düsseldorf, Tel. 02 11 / 36 78 70; Fax 02 11 / 35 39 28; E-mail: elsing@hoelters-elsing.com (Wirtschaftsschiedsgerichtsbarkeit)
- Richter am VG Dr. Martin Fleuß, Nesselbergstr. 9, 42349 Wuppertal, Tel. 02 11 / 88 91-42 14 (Ausländerrecht)
- LMR Dr. Wolfram Försterling, c/o Staatskanzlei NRW, Stadttor 1, 40213 Düsseldorf, Tel. 02 11/837-12 03, Fax: 0211/837-1403, E-mail: wolfram.foersterling@stk.nrw.de (Examensrepetitorium Europarecht)
- Attorney-at-Law Sandra Foltin, B.A., J.D., Holzstr. 136, 45479 Mülheim; E-mail sfoltin@gmx.de (Anglo-Amerikanisches Recht / Corporate Law)
- Staatssekretär a.D. Rüdiger Frohn, Lerchenstr. 18, 58285 Gevelsberg, E-Mail: r.frohn@gmx.de (Bundespräsident im politischen Entscheidungsgang)
- Rechtsanwalt Dr. Heiko Fuchs, c/o Kanzlei Kapellmann und Partner, Rheinbahnstraße 30–32, 41063 Mönchengladbach, Tel. 0 21 61 / 811-615, Fax 0 21 61 / 811-777, E-mail: heiko.fuchs@kapellmann.de (Privates Baurecht)
- Rechtsanwalt Dr. Andreas Geiger, M.E.S., Cassidy & Associates, Park Leopold, Rue Wiertz 50, 1050 Brüssel, Tel. +32 (2) 2 40 97 60, Fax +32 (2) 2 30 14 96, E-mail: ageiger@cassidy.com (Europarecht)
- Dr. Sabine Gleß, c/o Max-Planck-Institut für ausländisches und internationales Strafrecht, E-mail: s.gless@iuscrim.mpg.de (Europäisches Strafrecht)
- Jérôme Germain, Wiss. Mit. an der Universität Bielefeld, Mitglied des Centre de Recherches Constitutionnelles et Politiques de L'Université Toulouse 1, Brunnenstr. 15A, 33602 Bielefeld
- PD Dr. Joachim Goebel, Lütticher Str. 41, 50674 Köln (Rechtsphilosophie)
- Präsident des LG Mönchengladbach a.D. Dr. Heinz Gräber, Tel. 02166/8 89 94 (Freiwillige Gerichtsbarkeit, Vertiefung Zivilprozessrecht, Examensrepetitorium Zivilprozessrecht)
- PD Dr. Christof Gramm, Tel. 0228/12-77 20, E-mail: ChristofGramm@bmvg.bund400.de (Verfassungsprozessrecht, Debattierübung für Juristen)
- Dr. Uwe Günther, Geschäftsführer des BLB Mercedesstr. 12, 40470 Düsseldorf (Reform des Staatsapparats)
- Richter am VG Kai Habermehl, c/o Verwaltungsgericht Düsseldorf, Bastionstraße 39, (Stahlhof), 40213 Düsseldorf, Tel. 02 11/88 91-0 (Klausurenkurs im Öffentlichen Recht)
- Ministerialrat Thomas Harden, c/o Justizministerium NRW, 40190 Düsseldorf, Tel.: 02 11/87 92-294, E-mail: thomas.harden@jm.nrw.de (Klausurenkurs im Strafrecht)
- Richter am OLG Hans-Siegfried Heinen, c/o Oberlandesgericht Düsseldorf, Cecilienallee 3, 40474 Düsseldorf, Tel. 02 11/49 71-482 (Klausurenkurs im Zivilrecht)



- Dr. Harald Hemmer, c/o Staatskanzlei NRW, Stadttor 1, 40219 Düsseldorf  
E-mail: Harald.Hemmer@stk.nrw.de (Rechtsprobleme der Politik aus der Perspektive der Exekutive)
- Leitender Oberstaatsanwalt Hans-Reinhard Henke, c/o Staatsanwaltschaft Düsseldorf, Fritz-Roeber-Str. 2, 40213 Düsseldorf, Tel. 0211/60 25 12 34 (Examensklausurenkurs Strafrecht)
- Fachanwalt für Verwaltungsrecht, Fachanwalt für Bau- und Architektenrecht  
Dr. Stefan Hertwig, c/o Kanzlei Cornelius Bartenbach, Haesemann & Partner, Bismarckstr. 11-13, 50672 Köln, Tel.: 0221/9 51 90 89, E-mail: s.hertwig@cbh.de (Baurecht, Raumordnungsrecht)
- RA Dr. Ulrich Hildebrandt, Hildebrandt-Rechtsanwaltskanzlei, Linienstr. 126, 10115 Berlin, Tel. 030/28 87 48 80, E-mail: info@hildebrandt-ip.de (Einführung Markenrecht, Markenrecht II)
- Abogado (U.B.A.) Mag. iur. Alejandro Hofmann, Brucknerstraße 4, 40593 Düsseldorf, Tel. 0172/5214080,  
E-mail: alejandrohofmann@abognet.zzn (Einführung in die spanische Rechtssprache)
- Rechtsanwalt Dr. Thomas Holl, Rübenthalweg 25, 40235 Düsseldorf (Einführung in das anwaltliche Berufsrecht)
- Rechtsanwalt Dr. Timo Holzborn, c/o Kanzlei Noerr Stiefenhofer Lutz, Briener Str. 28, 80333 München, Tel. 089/2 86 28-414,  
E-mail: timo.holzborn@noerr.de
- Dr. Nadja Horstmann, LL.M., Avocat à la cour, E-mail: nadja.horstmann@t-online.de (Einführung in das französische Recht)
- Vizepräsident des SG Detlef Kerber, c/o Sozialgericht Düsseldorf, Ludwig-Erhard-Allee 21, 40227 Düsseldorf, Tel. 02 11/77 70-1352,  
E-mail: detlef.kerber@sgd.nrw.de (Klausurenkurs im Öffentlichen Recht)
- Richter am OVG Manfred Klümper, c/o Oberverwaltungsgericht Münster, Aegidikirchplatz 5, 48143 Münster, Tel. 0251/505424,  
(Klausurenkurs im Öffentlichen Recht)
- Ministerialrat Dr. Dirk Langner, c/o Bundesfinanzministerium Bonn, Postfach 13 08, 53003 Bonn, Tel. 0228/6822309, Fax 0228/92599240,  
E-mail: Dirk\_Langner@t-online.de (Aktuelle Probleme des Europarechts)
- Abteilungsleiter a.D. Dr. Eckart Lefringhausen, Krokusweg 22, 40670 Meerbusch, (Examensrepetitorium Kommunalrecht)
- Richterin am OLG Dr. Annette Lehmborg, c/o Oberlandesgericht Düsseldorf, Cecilienallee 3, 40474 Düsseldorf, Tel. 02 11 / 49 71-444,  
E-mail: annette.lehmborg@olg-duesseldorf.nrw.de (Klausurenkurs im Zivilrecht)
- Rechtsanwalt Klaus-Heiner Lehne, Mitglied des Europäischen Parlaments, Kanzlei Taylor Wessing, Königsallee 92a, 40212 Düsseldorf, Tel. 0211/83870 (Europäische Rechtspolitik)
- Rechtsanwalt Dr. Dieter Leuering, c/o Kanzlei Flick Glocke Schaumberg, Johanna-Kinkel-Str. 2-4, 53175 Bonn, Tel. 0228/9 59 40,  
E-mail: dieter@leuering.de (Kapitalmarktrecht)
- Staatsanwalt Joachim Lichtinghagen, c/o Staatsanwaltschaft Essen, Zweigertstraße 36-38, 45130 Essen, Tel. 02 01/8 03 26 46 (Klausurenkurs im Strafrecht)
- Dr. Jochen Lüdicke, Rechtsanwalt, Steuerberater, Fachanwalt für Steuerrecht, c/o Freshfields Bruckhaus Deringer, Freiligrathstr. 1, 40479 Düsseldorf, Tel.: 02 11/4 97 90, E-mail: jochen.luedicke@freshfieldsbruckhaus.com (Internationales Steuerrecht)

Rechtsanwalt Dr. iur. Hans Jürgen Meyer-Lindemann, M.C.J., Attorney at Law  
(New York) Shearman & Sterling, Breite Straße 69, 40213 Düsseldorf,  
Tel. 02 11 / 178 88-0; Fax 02 11 / 17 88 87 93  
(Anglo-Amerikanisches Recht / Anti-Trust Law)

Dipl.-Finanzwirt Friedhelm Mihm, Steuerberater, Hauptstr. 184b, 59846 Sundern,  
E-mail: Friedhelm.Mihm@t-online.de  
(Einführung in das Steuerrecht, Erbschaftssteuerrecht)

Rechtsanwalt Prof. Dr. Christian Osterrieth (Gewerblicher Rechtsschutz)

Dr. Andrea de Petris, Universität „La Sapienza“ Rom, Via Divisione Torino,  
60/00143 Rom, E-mail: andrea.depetris@gmx.it  
(Einführung in die italienische Rechtssprache)

Rechtsanwalt, MinisterialDir.a.D. Dr. Rainer Plöger, Lilienweg 22, 53501 Grafschaft,  
Tel. 0 26 41/917363, Fax 0 2641/917364, E-mail: drpploeger@aol.com  
(Rhetorik für Juristen)

Rechtsanwalt Dr. Winfried F. Schmitz, M.J.C. (New York University School of Law),  
Attorney at law (New York und Connecticut), SCHMITZ Rechtsanwälte,  
Bismarckstraße 43, 40210 Düsseldorf, Tel. 0211/30131-200,  
Fax 0211/30131-199, Rechtsanwalt (Düsseldorf),  
E-mail: winfried.schmitz@schmitzlaw.de (Mergers & Aquisitions, Joint Ventures)

Vorsitzender Richter am OLG Bernhard-Rudolf Schüßler, c/o Oberlandesgericht  
Düsseldorf, Cecilienallee 3, 40474 Düsseldorf, Tel. 02 11/49 71-264  
(Klausurenkurs im Zivilrecht)

Rechtsanwalt und Steuerberater Dr. Knut Schulte, Am Bonnheshof 35, 40474  
Düsseldorf, Tel.: 0211/518989153, E-mail: kschulte@bblaw.de  
(Examensrepetitorium Handels- und Gesellschaftsrecht)

Notar Dr. Oliver Schwarz, Prinz-Georg-Str. 126, 40479 Düsseldorf, Tel.: 02 11/37 42 43,  
Fax 0211/371101 (Vertragsgestaltung im Familien- und Erbrecht)

Steuerberater Jürgen Sievert, Partner Tax,  
KPMG Deutsche Treuhand-Gesellschaft AG, Wirtschaftsprüfungsgesellschaft  
Alfredstr. 277, 45133 Essen, Tel. 0201/455-6910, E-mail: jsievert@kpmg.com  
(Steuerbilanzrecht)

Dr. Matthias Söffing, Rechtsanwalt  
c/o Söffing & Partner, Niederkasseler Lohweg 18, 40547 Düsseldorf  
Tel. 0211/5 20 27-0, E-Mail: m.soeffing@soeffing.com  
(Unternehmensrechtsnachfolge)

Richter am BGH Dr. Lutz Strohn, c/o Bundesgerichtshof,  
Herrenstraße 45 a, 76125 Karlsruhe, Tel. 0721/159443  
E-mail: lutz.strohn@t-online.de  
(Klausurenkurs im Zivilrecht)

Oberstaatsanwalt Dr. Stefan Trunk, c/o Staatsanwaltschaft Düsseldorf/Abt. 6,  
Fritz-Roeber-Straße 2, Postfach 10 11 22, 40002 Düsseldorf,  
Tel. 02 11/60 25-14 05, Fax: 02 11/60 25 29 60,  
E-mail: stefan.trunk@sta-duesseldorf.nrw.de  
(Klausurenkurs im Strafrecht)

Vorsitzender Richter am LG a.D. Dr. Wolfgang Volker, Linnicher Str. 14,  
40547 Düsseldorf, Tel. 02 11 / 57 54 43; Fax 02 11 / 57 57 17 57;  
E-mail: Volker.Duesseldorf@t-online.de  
(Klausurenkurs im Zivilrecht)

Vorsitzender Richter am Landesarbeitsgericht Dr. Reinhard Vossen, c/o  
Landesarbeitsgericht Düsseldorf, Ludwig-Erhard-Allee 21, 40227 Düsseldorf,  
Tel.: 0211/77 70-11 52 (Examensrepetitorium Arbeitsrecht)

Rechtsanwalt Dr. Jürgen Wessing , Wessing II - Verjans, Königsallee 74, 40212  
Düsseldorf, Tel.: 02 11/13 85 00, E-mail: kanzlei@strafrecht.de  
(Strafprozessrecht)

Dr. Dieter Wiefelspütz, Mitglied des Bundestages, c/o Deutscher Bundestag,  
Platz der Republik 1, 11011 Berlin  
(Parlamentsrecht)

Rechtsanwalt / StB Dr. Felix Wurm, LL. M. c/o Deloitte und Touche GmbH,  
Schwannstraße 6, 40476 Düsseldorf  
(Anglo-Amerikanisches Recht / International Business Transactions)

Steuerberater und Wirtschaftsprüfer Dr. Wolfgang Zieren, Partner  
KPMG Deutsche Treuhand-Gesellschaft AG Wirtschaftsprüfungsgesellschaft  
Am Bonnhof 35, 40474 Düsseldorf, Tel. 0211/475-7343,  
E-mail: wzieren@kpmg.com  
(Steuerbilanzrecht)

Städt. RechtsDir. Dr. Martin Zilkens, Datenschutzbeauftragter der Stadt Düsseldorf,  
(Büro des Oberbürgermeisters) Burgplatz 2, 40200 Düsseldorf,  
Tel. 02 11/89-2 13 10  
(Klausurenkurs im Öffentlichen Recht)

Notar Dr. Norbert Zimmermann , LL.M. (Harvard) Schadow-Arkaden,  
Blumenstraße 28, 40212 Düsseldorf, Tel. 0211/86 52 50  
(Vertragsgestaltung im Unternehmensrecht)

## **Weiterbildungsstudiengänge Gewerblicher Rechtsschutz und Informationsrecht**

Rechtsanwalt Ulf Doepner, c/o Freshfields Bruckhaus Deringer  
Feldmühleplatz 1, 40545 Düsseldorf, Tel. 0211/4 97 91 71, Fax 0211/4 97 91 03  
E-mail: ulf.doepner@freshfields.com  
(Gewerblicher Rechtsschutz)

Rechtsanwalt Dr. Martin Fährndrich, c/o Kanzlei Lovells  
Kennedydamm 17, 40476 Düsseldorf, Tel. 0211/1 36 80  
E-mail: martin.faehndrich@lovells.com  
(Patentrecht)

Rechtsanwalt Dr. Andreas von Falck, c/o Kanzlei Lovells  
Kennedydamm 17, 40476 Düsseldorf, Tel. 0211/1 36 83 30, Fax 0211/13 68-100  
E-mail: andreas.vonfalck@lovells.com  
(Gewerblicher Rechtsschutz)

Rechtsanwalt Dr. Frank-Erich Hufnagel, LL.M.,  
c/o Kanzlei Freshfields Bruckhaus Deringer, Feldmühleplatz 1, 40545 Düsseldorf,  
Tel.: 0211/ 49 79 - 0; Fax: 0211/40 79 -103,  
E-Mail: frank-erich.hufnagel@freshfieldsbruckhaus.com  
(Gewerblicher Rechtsschutz)

Rechtsanwältin Nassim Kiani  
Kanzlei Kiani & Springorum, Patent- u. Rechtsanwälte, Heinrich-Heine-Allee 29,  
40213 Düsseldorf, Tel.: 0211/82 84 27 - 0  
(Markenrecht)

PA Dipl.-Biologe Gregor S. König , c/o Kanzlei König Szyntka von Renesse,  
Postfach 11 09 46, 40509 Düsseldorf, Tel.: 0211/ 30 20 200,  
Fax: 0211/30 20 201 1, E-Mail: d@ksvr.net  
(Gewerblicher Rechtsschutz)

PA Dr.-Ing. Reimar König , c/o Kanzlei König Szyntka von Renesse,  
Postfach 11 09 46, 40509 Düsseldorf, Tel.: 0211/30 20 200,  
Fax: 0211/30 20 20 11, E-Mail: d@ksvr.net  
(Gewerblicher Rechtsschutz)

Vorsitzender Richter am Landgericht Dr. Thomas Kühnen,  
c/o Landgericht Düsseldorf, Neubrückenstr. 3, 40213 Düsseldorf,  
Tel.: 0211/83 06 28 83  
(Gewerblicher Rechtsschutz)

Rechtsanwalt Prof. Dr. Christian Osterrieth  
(Gewerblicher Rechtsschutz)

Rechtsanwältin Dr. Sandra Rinnert, LL.M. (Georgetown)  
(Gewerblicher Rechtsschutz)

Rechtsanwalt Dr. Franz-Josef Schöne, c/o Simmons & Simmons,  
Königsallee 98a, 40215 Düsseldorf; Tel.: 0211/470 53 - 70;  
Fax: 0211 / 470 53 - 53, E-Mail: franz-iosef.schoene@simmons-simmons.com  
(Medien- und Telekommunikationsrecht)

Rechtsanwalt Wolf Graf von Schwerin,  
c/o Kanzlei Wildanger/Kehrwald/Graf von Schwerin  
Tel.: 0211/4 98 29 11, Fax: 0211/4 93 02 65;  
E-Mail: sehwerin@wkslaw.de  
(Gewerblicher Rechtsschutz)

Patentanwalt Dr. Harald Springorum, c/o Kanzlei Kiani & Springorum,  
Tel.: 0211/8 28 42 74, Fax: 0211/8 28 42 71  
(Patentrecht)

Rechtsanwältin Ulrike Alice Ulrich, c/o Kanzlei Cohausz & Florack,  
Bleichstraße 14, 40211 Düsseldorf, Tel.: 0211/9 04 90 - 0,  
Fax: 0211/9 04 90 - 49  
(Markenrecht)



www.bossert-werbeagentur.de

# Wirkt vielleicht etwas scheu.

Geht aber als Buchhändlerin ab  
**wie eine Rakete.**

goethe buchhandlung

Der Leseladen im Norden.

Nordstraße 27  
Duisburger Straße 11  
40477 Düsseldorf  
Telefon 0211 498 74 0  
[www.goethebuch.de](http://www.goethebuch.de)



# Lehrstühle

## **Lehrstuhl für Strafrecht, Wirtschaftsstrafrecht und Medienrecht**

(Gebäude 24.81, Ebene 00, Räume 41, 42, 43, 45, 47)  
Univ.-Prof. Dr. Karsten Altenhain, F. 81-1 58 30,  
E-mail: karsten.altenhain@uni-duesseldorf.de  
Sekretariat: Gabi Birrack, F. 81-1 58 31, Fax 81-1 58 32,  
E-mail: Gabriele.Birrack@uni-duesseldorf.de  
Wiss. Mit. Dr. Frank Dietmeier, F. 81-1 58 28;  
Wiss. Mit. Claudia Schabsky, F. 81-1 58 29

## **Lehrstuhl für Bürgerliches Recht und Gewerblichen Rechtsschutz**

(Gebäude 24.81, Ebene 00, Räume 49, 51, 53, 55, 57)  
Univ.-Prof. Dr. Jan Busche, F. 81-1 15 87, Fax 81-1 17 41,  
E-mail: jan.busche@uni-duesseldorf.de  
Sekretariat: Gudrun Mau, F. 81-1 13 21, e-mail: gudrun.mau@uni-duesseldorf.de  
Dipl. iur. Felix Klopmeier, Wiss. HK, F. 81-11 56 54, Dr. Andreas Neef, Wiss. Ass.,  
F. 81-1 14 67; Dipl. iur. Bernadette Papala, Wiss. HK, F. 81-1 14 72; Dipl. iur.  
Vanessa Reck, Wiss. HK, F. 81-1 56 55; Dipl. iur. Christian Rütz, Wiss. HK, F. 81-1  
56 52;  
Dipl. iur. Stefan Wittkamm, Wiss. Mit., F. 81-1 56 52

## **Lehrstuhl für Öffentliches Recht und Verwaltungslehre**

(Gebäude 24.81, Ebene 01, Räume 50, 52, 54, 56)  
Univ.-Prof. Dr. Johannes Dietlein, e-mail: dietlein@uni-duesseldorf.de  
Sekretariat: Reg.-Ang. Brigitta Jordan, E-mail: jordan1@uni-duesseldorf.de  
Ass. Dr. Dr. Markus Thiel, Wiss. Ass., Ass. Markus Lotz, Wiss. HK,  
Muna Yousif, Wiss. Mit.

## **Professur für Bürgerliches Recht, Arbeitsrecht und Rechtsvergleichung**

(Gebäude 24.81, Ebene 02, Räume 44, 46, 48)  
Univ.-Prof. Dr. Andreas Feuerborn, F. 81-1 5825, Fax 81-1 5827  
E-Mail: arbeitsrechtHHUD@gmx.de  
Sekretariat: Eva-Maria Westhoff, F. 81-1 14 36  
(Lehrstuhl Prof. Dr. Lorz, Ebene 00, Raum 52)  
Wiss. HK: Susanne Schillberg, F. 81-1 5826, Susanne Leitner, F. 81-1 58 26,  
Felix Pott, F. 81-1 02 17

## **Lehrstuhl für Strafrecht und Strafprozessrecht**

(Gebäude 24.81, Ebene 02, Räume 52, 54, 56, 58)  
Univ.-Prof. Dr. Helmut Frister, E-mail: Frister@uni-duesseldorf.de  
Sekretariat: Gabriele Birrack, F. 81-1 14 26, Fax 81-1 14 57,  
E-Mail: birrack2@uni-duesseldorf.de  
Wiss. Mit. Niclas Börgers, F. 81-102 14, Wiss. Mit. Sebastian Alt, F. 81-1 02 14,  
Wiss. Mit. Henning Lotz, F. 81-1 14 28  
Wiss. Mit. Tina Möller (Inst. f. Rechtsfragen der Medizin), F. 81-1 58 06  
Wiss. Mit. Andreas Mikysek, F. 81-1 14 28

## **Alfred Krupp von Bohlen und Halbach-Stiftungsprofessur für Unternehmenssteuerrecht**

(Gebäude 24.81, Ebene U1, Räume 50, 52, 54, 56, 58)  
Univ.-Prof. Dr. Johanna Hey, F. 81-1 58 68 e-mail: johanna.hey@uni-duesseldorf.de  
Sekretariat: Sylvia Schleuter, F. 81-1 58 67, Fax 81-1 58 70,  
E-mail: sylvia.schleuter@uni-duesseldorf.de  
Wiss. Mit. Stefanie Klarmann, F. 81-1 58 66  
Wiss. Mit. Philipp Hoffsummer, F. 81-1 58 85

**Lehrstuhl für Deutsches und Europäisches Privatrecht, Römisches Recht und Privatrechtsgeschichte**

(Gebäude 24.81, Ebene U1, Räume 41, 42, 44, 46, 48)  
Univ.-Prof. Dr. Nils Jansen , F. 81-1 16 84, Fax 81-1 16 45,  
E-mail: nils.jansen@uni-duesseldorf.de  
Sekretariat: Monika Scheithauer, F. 81-1 16 60,  
E-mail: monika.scheithauer@uni-duesseldorf.de  
Wiss. Mit. Daniel Latta, F. 81-1 16 79  
Wiss. Mit. Daniela Pufal, F. 81-1 16 69

**Professur für Bürgerliches Recht, Internationales Wirtschaftsrecht, Wettbewerbs- und Kartellrecht**

N. N.

**Lehrstuhl für Bürgerliches Recht, Internationales Privatrecht und Rechtsvergleichung**

(Gebäude 24.81, Ebene 01, Räume 41, 42, 44, 46, 48))  
Univ.-Prof. Dr. Dirk Looschelders, F. 81-1 14 51  
Sekretariat: Bettina Iken, F. 81-1 14 18,  
Marco Becker, Wiss. Mit., Christina Bruns, Wiss. Mit., Astrid Götz, Wiss. Mit.

**Lehrstuhl für Deutsches und Ausländisches Öffentliches Recht, Völkerrecht und Europarecht**

(Gebäude 24.81, Ebene 00, Räume 50–58)  
Univ.-Prof. Dr. Ralph Alexander Lorz, LL.M.  
Sekretariat: Eva-Maria Westhoff, F. 81-1 14 36, Fax 81-1 14 56,  
E-mail: eva-maria.westhoff@uni-duesseldorf.de  
Ref. Verena Meurers, Wiss. Mit., Ref. Olivia Jazwinski, Wiss. Mit.,  
Ref. Maren Müller, Wiss. Mit., Ref. Mehrdad Payandeh, Wiss. Mit.,  
Ref. Daniel Kruppa, Wiss. Mit.

**Professur für Öffentliches Recht**

(Gebäude 24.81, Ebene 00, Räume 44, 46 und 48)  
Univ.-Prof. Dr. Lothar Michael , E-mail: Lothar.Michael@uni-duesseldorf.de,  
Sekretariat: Gabriele Birrack, F. 81-1 06 18, Raum 43 (Öffnungszeiten im Internet)

**Lehrstuhl für Öffentliches Recht, Rechtstheorie und Rechtssoziologie**

(Gebäude 24.81, Ebene 01, Räume 49, 51, 53, 55, 57)  
Univ.-Prof. Dr. Martin Morlok  
Sekretariat: Birgit Yao  
Sebastian Roßner, Wiss. Mit., Julian Krüper, Wiss. Mit.,  
E-mail: ls.morlok@uni-duesseldorf.de

**Lehrstuhl für Bürgerliches Recht, Handelsrecht und Wirtschaftsrecht**

(Gebäude 24.81, Ebene 02, Räume 49, 51, 53, 55, 57)  
Univ.-Prof. Dr. Ulrich Noack , E-Mail: ulrich.noack@uni-duesseldorf.de  
Sekretariat: Reg.-Ang. Brigitta Jordan , E-Mail: jordanb@uni-duesseldorf.de  
Ass. Caspar Bunke, Wiss. Mit., E-mail: CasparBunke@uni-duesseldorf.de  
Dr. Dirk Zetzsche, Wiss. Mit., Dr. Tobias Wilms, Wiss. Mit.,  
Jutta Lommatzsch, Wiss. Mit., Sascha Kremer, Wiss. Mit.

### **Lehrstuhl für Bürgerliches Recht und Zivilprozessrecht**

(Gebäude 24.81.02.41-43, 45 u. 47)

Univ.-Prof. Dr. Dirk Olzen, F. 81-1 14 29, E-Mail: olzen@uni-duesseldorf.de

Sekretariat: Reg.-Ang. Carmen Prazeus, F. 81-1 14 19,

E-Mail: carmen.prazeus@uni-duesseldorf.de,

Alexandra Dany, Wiss. Mit., Eylem Kaya, Wiss. Mit., F. 81-1 14 21

Mira Pohlenz, Wiss. Mit., F. 81-1 14 25

Simon Kubiak, Wiss. Mit., F. 81-1 02 16

### **Professur für Strafrecht und Strafprozessrecht**

(Gebäude 24.81, Ebene 01, Räume 43, 45, 47)

Univ.-Prof. Dr. Horst Schlehofer, E-mail: horst.schlehofer@uni-duesseldorf.de

Sekretariat, E-mail: strafrecht@uni-duesseldorf.de

### **Dozentur für Anglo-Amerikanisches Recht**

Andrew Hammel, LL.M. (Harvard)

2

### **Dr. med. Micheline Radzyner-Institut für Rechtsfragen der Medizin**

(Gebäude 24.91, Ebene 00, Räume 31, 32)

**Direktoren:** Prof. Dr. Dirk Olzen (geschäftsführend), Prof. Dr. Helmut Frister

Tina Möller, Wiss. Mit., Michael van der Sanden, Wiss. Mit.

### **Institut für Deutsches und Europäisches Parteienrecht und Parteienforschung**

(Gebäude 24.91, Ebene U1, Räume 22-24)

Univ.-Prof. Dr. Martin Morlok, Direktor

Univ.-Prof. Dr. Ulrich v. Alemann, Stellvertretender Direktor

Sekretariat: Andrea Holtermann, F. 81-1 57 22, Fax 81-1 57 23,

E-mail: institut.parteienrecht@uni-duesseldorf.de

Dr. Heike Merten, Geschäftsführerin, Wiss. Mit.,

Dr. Thilo Streit, LL.M., Wiss. Mit., Thelse Godewerth, Wiss. Mit.,

Daniel Henzgen, Wiss. Mit., Florian Eckert, Wiss. Mit., Alexandra Bäcker, Wiss. Mit.,

Florence Tadros Morgane, Wiss. Mit.

### **Zentrum für Gewerblichen Rechtsschutz - Kompetenzzentrum Biopatentrecht**

(Gebäude 24.91, Ebene U1, Räume 21, 23, 30, 32)

**Direktoren:** Prof. Dr. Jan Busche (geschäftsführend), F. 81-1 15 87, Fax 81-1 17 41,

E-mail: jan.busche@uni-duesseldorf.de, Prof. Dr. Ulrich Noack, F. 81-1 14 53

Sekretariat: Gudrun Mau, E-mail: gudrun.mau@uni-duesseldorf.de, F. 81-1 13 21

Dipl. iur. Wiebke Buchkremer, Wiss. HK, F. 81-1 56 54; Dipl. iur. Alireza Fatemi, Wiss.

Mit., F. 81-1 14 67; Dipl. iur. Martin Momtschilow, Wiss. HK, F. 81-1 56 53, Ass. iur.

Philipp Runge, Wiss. Mit., F. 81-1 14 72, Dipl. iur. Nils Wille, Wiss. Mit., F. 81-1 56 55

### **Zentrum für Informationsrecht (Zfi)**

(Gebäude 24.91)

**Direktoren:** Prof. Dr. Karsten Altenhain, Prof. Dr. Johannes Dietlein,

Prof. Dr. Ulrich Noack

Wiss. Mit.: Ass. Alexandra Brandenburg, LL.M., Ass. Ansgar Heitkamp,

Ass. Sascha Kremer



# Lehrveranstaltungen Wintersemester 2006/2007

(Änderungen vorbehalten)

## I. Pflichtveranstaltungen

### 1. Semester (Studienjahrgang 2006)

- |    |  |            |
|----|--|------------|
| 1. | Bürgerliches Recht I – Allgemeiner Teil des BGB<br>4-stündig<br>mit Arbeitsgemeinschaft<br>2-stündig | Olzen      |
| 2. | Strafrecht I<br>4-stündig<br>mit Arbeitsgemeinschaft<br>2-stündig                                    | Frister    |
| 3. | Methodik der strafrechtlichen Fallbearbeitung<br>2-stündig   | Schlehofer |
| 4. | Öffentliches Recht I - Verwaltungsrecht I<br>4-stündig<br>mit Arbeitsgemeinschaft<br>2-stündig       | Michael    |
| 5. | Verfassungsgeschichte<br>(Grundlagenschein nach. § 5 Abs. 2 Nr. 3 SchwPO)<br>2-stündig               | Michael    |

### 3. Semester (Studienjahrgang 2005)

- |     |   |              |
|-----|---|--------------|
| 6.  | Bürgerliches Recht III - Schuldrecht Besonderer Teil<br>5-stündig<br>mit Arbeitsgemeinschaft<br>2-stündig     | Looschelders |
| 7.  | Arbeitsrecht<br>2-stündig   | Feuerborn    |
| 8.  | Strafrecht III<br>2-stündig<br>mit Arbeitsgemeinschaft<br>2-stündig   | Altenhain    |
| 9.  | Übung im Strafrecht<br>2-stündig  | Altenhain    |
| 10. | Öffentliches Recht III - Grundrechte Allg. und Bes. Teil<br>4-stündig<br>mit Arbeitsgemeinschaft<br>2-stündig | Morlok       |

## 5. Semester (Studienjahrgang 2004)

- |     |   |                  |
|-----|---|------------------|
| 11. | Bürgerliches Recht VI - Erbrecht<br>2-stündig                   | Olzen            |
| 12. | Handels- und Gesellschaftsrecht II<br>2-stündig                 | Busche           |
| 13. | Zivilprozessrecht II<br>2-stündig                               | Preuß            |
| 14. | Internationales Privatrecht<br>2-stündig                        | Looschelders     |
| 15. | Strafprozessrecht I<br>3-stündig                                | Schlehofer       |
| 16. | Öffentliches Recht V - Staatsorganisationsrecht II<br>2-stündig | Lorz             |
| 17. | Öffentliches Recht V- Staatshaftungsrecht<br>1-stündig          | Morlok           |
| 18. | Europarecht<br>2-stündig  | Lorz             |
| 19. | Übung im Öffentlichen Recht<br>3-stündig                        | Dietlein / Thiel |

## II. Pflichtveranstaltungen nach Wahl

### 1. Fremdsprachige Veranstaltungen (JAG NW 2003)

- |     |  |           |
|-----|--|-----------|
| 20. | Einführung in das französische Recht<br>und in die französische Rechtssprache<br>(Fremdsprachiger Schein gem. § 7 Abs. 1 Nr. 3 JAG NW 2003)<br>2-stündig | Horstmann |
| 21. | Einführung in das spanische Recht<br>und in die spanische Rechtssprache<br>(Fremdsprachiger Schein gem. § 7 Abs. 1 Nr. 3 JAG NW 2003)<br>2-stündig       | Hofmann   |
| 22. | Einführung in das italienische Recht<br>und in die italienische Rechtssprache<br>(Fremdsprachiger Schein gem. § 7 Abs. 1 Nr. 3 JAG NW 2003)<br>1-stündig | De Petris |
| 23. | Einführung in das türkische Recht<br>und in die türkische Rechtssprache<br>(Fremdsprachiger Schein gem. § 7 Abs. 1 Nr. 3 JAG NW 2003)<br>2-stündig       | Bozkurt   |

## 2. Grundlagenveranstaltungen (JAG NW 2003 / SchwPO 2003)

- |     |   |         |
|-----|---|---------|
| 24. | Verfassungsgeschichte<br>(Grundlagenschein nach § 5 Abs. 2 Nr. 3 SchwPO)<br>2-stündig | Michael |
| 25. | Rechtssoziologie<br>(Grundlagenschein nach § 5 Abs. 2 Nr. 3 SchwPO)<br>2-stündig      | Morlok  |

## 3. Seminare ( § 5 Abs. 2 Nr. 4 SchwPO 2003)

- |     |  |         |
|-----|--|---------|
| 26. | Seminar im Zivilrecht<br>2-stündig               | Busche  |
| 27. | Seminar im Zivilrecht<br>2-stündig               | Olzen   |
| 28. | Seminar im Strafrecht<br>2-stündig               | Frister |
| 29. | Seminar im Öffentlichen Recht<br>2-stündig       | Michael |
| 30. | Seminar im Öffentlichen Recht<br>2-stündig       | Morlok  |
| 31. | Seminar "International Moot Courts"<br>2-stündig | Lorz    |

## 4. Veranstaltungen in den Aufbaumodulen der Schwerpunktbereiche (JAG NW 2003 / SchwPO)

### a. Schwerpunktbereich 1: "Deutsches, Europäisches und Internationales Privat- und Verfahrensrecht"

- |     |  |                         |
|-----|--|-------------------------|
| 32. | Versicherungsvertragsrecht<br>2-stündig  | Looschelders            |
| 33. | Kollektives Arbeitsrecht<br>2-stündig  | Feuerborn               |
| 34. | Individualarbeitsrecht<br>2-stündig  | Vossen                  |
| 35. | Europäisches Zivilverfahrensrecht,<br>insbesondere Schiedsverfahrensrecht<br>2-stündig       | Elsing                  |
| 36. | Zivilverfahrensrecht - Vertiefung<br>2-stündig   | Zimmermann              |
| 37. | Rechtsvergleichendes Kolloquium<br>zum deutschen und amerikanischen Privatrecht<br>2-stündig | Hammel/<br>Looschelders |

- |     |                                |                    |
|-----|--------------------------------|--------------------|
| 38. | Bauvertragsrecht<br>1-stündig  | Fuchs              |
| 39. | Arztvertragsrecht<br>2-stündig | Olzen/<br>Gieseler |

**b. Schwerpunktbereich 2: "Wirtschaftsrecht/  
Immaterialgüterrecht"**

- |     |                               |            |
|-----|-------------------------------|------------|
| 40. | Markenrecht<br>2-stündig      | Busche     |
| 41. | Patentrecht<br>2-stündig      | Meier-Beck |
| 42. | Urheberrecht<br>2-stündig     | Busche     |
| 43. | Lauterkeitsrecht<br>2-stündig | Busche     |

**c. Schwerpunktbereich 4: "Wirtschaftsrecht /  
Unternehmensrecht"**

- |     |                                      |                       |
|-----|--------------------------------------|-----------------------|
| 44. | Konzernrecht<br>2-stündig            | Krieger               |
| 45. | Umwandlungsrecht<br>2-stündig        | Eilers/NN             |
| 46. | Insolvenzrecht<br>2-stündig          | Preuß                 |
| 47. | Unternehmenssteuerrecht<br>2-stündig | Prinz                 |
| 48. | Kapitalmarktrecht<br>2-stündig       | Leuring /<br>Holzborn |
| 49. | Mergers & Acquisitions<br>1-stündig  | Schmitz               |

**d. Schwerpunktbereich 6: "Wirtschaftsstrafrecht"**

- |     |   |            |
|-----|---|------------|
| 50. | Vertiefung Strafprozessrecht II<br>2-stündig            | Frister    |
| 51. | Wirtschaftsstrafrecht II – Besonderer Teil<br>2-stündig | Altenhain  |
| 52. | Strafverteidigung<br>2-stündig                          | Wessing    |
| 53. | Kriminologie und Wirtschaftskriminalität<br>2-stündig   | Schlehofer |

## **e. Schwerpunktbereich 7: "Öffentliches Wirtschafts- und Umweltrecht"**

### **aa. Obligatorische Aufbaumodule**

- |     |   |         |
|-----|---|---------|
| 54. | Deutscher und europäischer Grundrechtsschutz<br>2-stündig | Michael |
| 55. | Vergaberecht<br>2-stündig                                 | Hertwig |

### **bb. Wahlweise Aufbaumodule**

- |     |   |         |
|-----|---|---------|
| 56. | Kommunales Wirtschaftsrecht<br>1-stündig  | Klenke  |
| 57. | Privatisierungsrecht<br>1-stündig   | Müller  |
| 58. | Öffentliches Bank- und Kreditrecht<br>1-stündig                                   | Josten  |
| 59. | Anwaltstätigkeit im europäischen Gemeinschaftsrecht<br>1-stündig                  | Geiger  |
| 60. | Aktuelle Probleme des Europarechts<br>1-stündig                                   | Langner |
| 61. | Steuerverfassungsrecht<br>(entspricht Einführung in das Steuerrecht)<br>1-stündig | Hey     |

## **f. Schwerpunktbereich 8: "Recht der Politik"**

### **aa. Obligatorische Aufbaumodule**

- |     |   |             |
|-----|---|-------------|
| 62. | Parteienrecht<br>2-stündig                                | Merten      |
| 63. | Parlamentsrecht<br>1-stündig                              | Wiefelspütz |
| 64. | Deutscher und europäischer Grundrechtsschutz<br>2-stündig | Michael     |

### **bb. Wahlweise Aufbaumodule**

- |     |   |         |
|-----|---|---------|
| 65. | Rechtsprobleme der Politik aus der Perspektive der Exekutive<br>1-stündig | Hemmer  |
| 66. | Fraktion von innen<br>1-stündig   | Günther |
| 67. | Bundespräsident im politischen Entscheidungsgang<br>1-stündig             | Frohn   |

- |     |   |           |
|-----|---|-----------|
| 68. | Steuerverfassungsrecht<br>(entspricht Einführung in das Steuerrecht)<br>1-stündig | Hey       |
| 69. | Europäische Rechtspolitik<br>1-stündig  | Lehne     |
| 70. | Gemeinsame Außen- und Sicherheitspolitik<br>1-stündig                             | Argirakos |
| 71. | Allgemeiner Teil des Völkerrechts<br>2-stündig                                    | Lorz      |

## **g. Schwerpunktbereich 9: "Internationales und Europäisches Recht"**

### **aa. Obligatorisches Aufbaumodul**

- |     |                          |      |
|-----|--------------------------|------|
| 72. | Völkerrecht<br>4-stündig | Lorz |
|-----|--------------------------|------|

### **bb. Wahlweise Aufbaumodule**

- |     |  |               |
|-----|--|---------------|
| 73. | Aktuelle Probleme des Europarechts<br>1-stündig                  | Langner       |
| 74. | Europäische Rechtspolitik<br>1-stündig                           | Lehne         |
| 75. | Gemeinsame Außen- und Sicherheitspolitik<br>1-stündig            | Argirakos     |
| 76. | Moot Court<br>2-stündig  | Lorz          |
| 77. | Anwaltstätigkeit im europäischen Gemeinschaftsrecht<br>1-stündig | Geiger        |
| 78. | Vergaberecht<br>2-stündig  | Hertwig       |
| 79. | Deutscher und europäischer Grundrechtsschutz<br>2-stündig        | Michael       |
| 80. | Recht der internationalen Finanzbeziehungen<br>1-stündig         | Holstein-Volp |

## **h. Schwerpunktbereich 10: "Steuerrecht"**

- |     |   |        |
|-----|---|--------|
| 81. | Unternehmensbesteuerung, insbesondere Konzernsteuerrecht<br>2-stündig | Prinz  |
| 82. | Umwandlungs- und Umwandlungssteuerrecht<br>1-stündig                  | Eilers |

- |     |  |         |
|-----|--|---------|
| 83. | Unternehmensnachfolge<br>1-stündig       | Söffing |
| 84. | Internationales Steuerrecht<br>1-stündig | Lüdicke |
| 85. | Europäisches Steuerrecht<br>2-stündig    | Hey     |

### III. Ergänzende Veranstaltungen

- |     |  |            |
|-----|--|------------|
| 86. | Vertiefung Strafrecht - Aktuelle examensrelevante Probleme<br>aus dem Allgemeinen und Besonderen Teil<br>2-stündig | Schlehofer |
| 87. | Internetrecht II<br>1-stündig  | Kremer     |
| 88. | Bauvertragsrecht<br>1-stündig  | Fuchs      |
| 89. | Vertragsgestaltung im Gesellschaftsrecht<br>1-stündig  | Zimmermann |
| 90. | Einführung in das Steuerrecht mit Steuerverfassungsrecht<br>2-stündig  | Hey        |
| 91. | Mergers & Aquisitions<br>1-stündig   | Schmitz    |
| 92. | Rhetorik für Juristen<br>2-stündig   | Plöger     |
| 93. | Vortrags- und Gesprächstraining für den Vortrag in der<br>mündlichen Prüfung<br>2-stündig                          | Gramm      |
| 94. | Einführung in das anwaltliche Berufsrecht<br>1-stündig   | Holl       |
| 95. | Deutsches und französisches Arbeitsrecht<br>2-stündig  | Zumfelde   |

### IV. Examensrepertorium 7. Semester

- |      |   |           |
|------|---|-----------|
| 96.  | Allgemeiner Teil des BGB (24 Std.)        | Preuß     |
| 97.  | Schuldrecht Allgemeiner Teil (32 Std.)    | Gieseler  |
| 98.  | Schuldrecht Besonderer Teil (34 Std.)     | Preuß     |
| 99.  | Grundrechte<br>2-stündig                  | Heusch    |
| 100. | Allgemeines Verwaltungsrecht<br>2-stündig | Dünchheim |

## **V. Examensklausurenkurs**

101. (siehe unter [www.jura.uni-duesseldorf.de/klausurenkurs](http://www.jura.uni-duesseldorf.de/klausurenkurs))

## **VI. Begleitstudium im Anglo-Amerikanischen Recht**

102. (siehe unter: [www.jura.uni-duesseldorf.de/dozenten/loosch/begleitstudiengang](http://www.jura.uni-duesseldorf.de/dozenten/loosch/begleitstudiengang))

## **VII. Weiterbildungsstudiengang Gewerblicher Rechtsschutz**

103. (siehe unter: [www.gewrs.de/studiengang](http://www.gewrs.de/studiengang))

## **VIII. Weiterbildungsstudiengang Informationsrecht**

104. (siehe unter: [www.zfi-duesseldorf.de/studiengang.shtml](http://www.zfi-duesseldorf.de/studiengang.shtml))

## **IX. Recht für Wirtschaftswissenschaftler**

105. Privatrecht für Wirtschaftswissenschaftler  
4-stündig

Feuerborn

2





# Medizinische Fakultät

## Dekan:

Univ.-Prof. Dr. Bernd Nürnberg

## Prodekane:

Univ.-Prof. Dr. Ertan Mayatepek

## Studiendekanin:

Frau Prof. Dr. Sibylle Soboll

## Stellv. Studiendekan:

Prof. Dr. Alfons Hugger

**Sprechzeiten der Studiendekanin:** Mi. 15.30–16.30 Uhr  
nach vorheriger Anmeldung im Sekretariat, Sabine Lohmann, F 81-130 17

**Sprechzeiten zu Auslandsangelegenheiten:** Do. 14–16 Uhr  
im Medizinischen Dekanat, Babette Dufrenne, M.A., Gebäude 23.12, Ebene 02,  
Raum 29, e-mail: [Ausland@uni-duesseldorf.de](mailto:Ausland@uni-duesseldorf.de)

## Dekanatsbüro:

Universitätsstraße 1, 40225 Düsseldorf (Gebäude 23.11, Ebene 02, Raum 65)

### Assistent des Dekans:

Gerhard Thore, F. 81-1 19 40, Fax 81-1 22 85  
e-mail: [Gerhard.Thore@uni-duesseldorf.de](mailto:Gerhard.Thore@uni-duesseldorf.de)

Sekretariat, Habilitationsangelegenheiten:  
Petra Klein, F. 81-1 15 50, Fax 81-1 22 85  
e-mail: [med.dekanat@uni-duesseldorf.de](mailto:med.dekanat@uni-duesseldorf.de)

Sekretariat, Erhebungsbögen Lehrangebote, Vorlesungsverzeichnis:  
Cherifa Droese, F. 81-1 53 50, Fax 81-1 22 85  
e-mail: [droese@med.uni-duesseldorf.de](mailto:droese@med.uni-duesseldorf.de)

Dekanatsangelegenheiten, E-Learning:  
Dr. Ulrike Günther, F. 81-1 14 93, Fax 81-1 22 85  
e-mail: [ulrike.guenter@uni-duesseldorf.de](mailto:ulrike.guenter@uni-duesseldorf.de)

Forschungsflächenmanagement, Berufungsangelegenheiten:  
Jutta Korten, F. 81-1 43 34, Fax 81-1 22 85  
e-mail: [korten@med.uni-duesseldorf.de](mailto:korten@med.uni-duesseldorf.de)

Administration Forschungskommission:  
Barbara Adebessin, F. 81-1 16 77, Fax 81-1 46 97  
e-mail: [forschungskommission@uni-duesseldorf.de](mailto:forschungskommission@uni-duesseldorf.de)

Koordination Forschungskommission:  
Kurt Schneider, F. 81-1 16 77, Fax 81-1 46 97  
e-mail: [kurt.schneider@uni-duesseldorf.de](mailto:kurt.schneider@uni-duesseldorf.de)

3

## **Dekanatsbüro:**

Universitätsstraße 1, 40225 Düsseldorf (Geb. 23.11, Ebene 02, Raum 64)

### **Sekretariat Studierendenangelegenheiten:**

Sabine Lohmann, F. 81-1 30 17, Fax 81-1 22 85,  
e-mail: lohmansa@uni-duesseldorf.de

### **Assistenten der Studiendekanin:**

Dr. Judith de Bruin, F. 81-1 35 52, Fax 81-1 16 90  
e-mail: studierendekan5@uni-duesseldorf.de

Helga Diedenhofen, M.A., F. 81-1 07 83  
e-mail: studierendekan4@uni-duesseldorf.de

Babette Dufrenne, M.A., F. 81-1 35 52, F. 81-1 16 90, Sprechzeiten siehe Vorseite  
e-mail: studierendekan2@uni-duesseldorf.de

Martin Müller, F. 81-1 07 36, Fax 81-1 16 90  
e-mail: studierendekan3@uni-duesseldorf.de  
Sprechzeiten: Do. 14 - 16

### **Promotionsangelegenheiten:**

Akademisches Prüfungsamt, Gebäude 16.11  
U. Pöppelbuss, F. 81-1 3050, Sprechstunden Di. und Do. 9–12, Mi. 13–15  
e-mail: poeppebuss@uni-duesseldorf.de

## **Fakultätsrat:**

Dekan Univ.-Prof. Dr. Bernd Nürnberg  
Prodekan Univ.-Prof. Dr. Ertan Mayatepek  
Studiendekanin Prof. Dr. Sibylle Soboll  
Stellv. Studiendekan Prof. Dr. Alfons Hugger

### **Gruppe der Hochschullehrerinnen und Hochschullehrer:**

Univ.-Prof. Dr. Emmeran Gams, Univ.-Prof. Dr. Dieter Häussinger, Univ.-Prof. Dr. Thomas Hohlfeld, Univ.-Prof. Dr. Gerd Novotny, Univ.-Prof. Dr. Klaus Pfeffer, Univ.-Prof. Dr. Klaus G. Schmidt, Univ.-Prof. Dr. U. Stüttgen, PD Dr. Sabel

### **Gruppe der akademischen Mitarbeiterinnen und Mitarbeiter:**

Dr. Jan Fräßdorf, Katharina Ketteler, Dr. Markus Ploner

### **Gruppe der Studierenden:**

Sven Lindner, Michael Printz, Christian Weigelt

# Orientierungsplan

## Gebäude 23.01

Ebene U1 Hörsäle, Toiletten  
Ebene 00 Cafeteria

## Gebäude 23.02

Ebene U1 Hausmeister (F. 81-1 21 18)  
Arbeitsamt  
Seminarräume  
Math.-Naturw.  
Psychologie  
Vorklin. Zahn-  
medizin  
Ebene 01 Abt. für Experimentelle  
Anästhesiologie  
Math.-Naturw.  
Psychologie

## Fortsetzung Gebäude 23.02

Ebene 02 Erziehungswissen-  
schaftliches Institut  
Ostasieninstitut  
Seminarraum 81  
Audiovisuelles Zentrum  
AVZ  
Ebene 03 Institut für  
Statistik in der  
Medizin  
Institut für Med.  
Psychologie  
Institut für Med.  
Soziologie

## Gebäude 23.03

Ebene U1 Math.-Naturw.  
Psychologie  
Ebene 00 Math.-Naturw.  
Psychologie  
Ebene 01 Erziehungswissen-  
schaftliches Institut  
Jiddisch  
Seminarräume:  
41, 43, 61, 63, 70  
FB-Erziehungs-  
wissenschaft/  
Psychologie

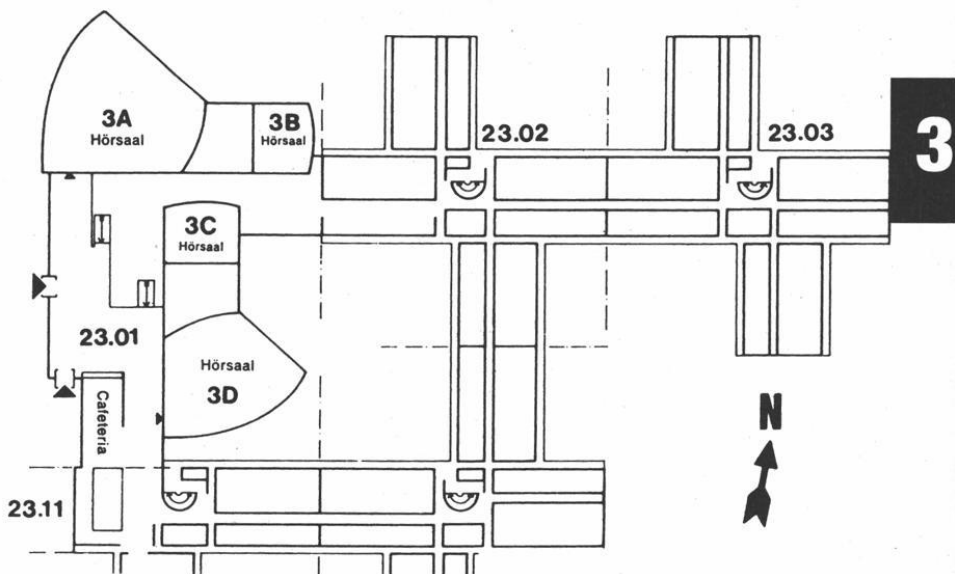

## Gebäude 23.11

Ebene U1 Institut für Hygiene  
(Abt. Staubmeßtechnik)  
(Abt. Chemie)  
Ebene 00 Inst. f. Arbeitsmedizin  
Ebene 01 Jüdische Studien  
Ebene 02 Dekanat der Medizinischen Fakultät  
Gemeinsame Einrichtungen  
Psychotherap. Beratungsstelle  
Ebene 03 Gemeinsame Einrichtungen (Seminar-  
räume), Institut für Humangenetik

## Gebäude 23.12

Ebene U1 Institut für Hygiene  
(Lärmforschung)  
Abt. für Onkologische Chemie  
Ebene 00 Institut für Arbeitsmedizin und  
Sozialmedizin  
Ebene 01 Institut für Experimentelle Chirurgie  
Ebene 02 Stoffwechsellabor der  
Kinderklinik  
Ebene 03 Institut für Humangenetik u.  
Anthropologie  
Ebene 04 Institut für Geschichte der  
Medizin  
Düsseldorfer Institut  
für amerikanische Völkerkunde  
Institut für Hygiene (Abt. Exp.  
Pathologie)

# Orientierungsplan

## Gebäude 22.01

Ebene U1 Garderobe  
WC-Anlage  
Hörsäle

## Gebäude 22.02

Ebene U1 Lehrsammlung,  
Demonstration,  
Süd

Anatom.  
Institut  
(Lehrstuhl I)

Nord

Kursräume  
Physiologie  
Seminarraum  
Physiologie

## Gebäude 22.21

— Theoretische  
Medizin —  
Institut für Med.  
Mikrobiologie  
Institut für Virologie  
Institut für  
Pharmakologie  
Institut für Toxiko-  
logie  
FB-Theoretische Medizin

## Gebäude 22.04

Ebene U1 Isotopenlabor  
Abt. Physiologie  
und Physiolog.  
Chemie

Ebene 00

Tierställe

## Gebäude 22.22

Zentrales  
Tierlabor —

Fortsetzung Gebäude 22.02

Ebene 00 Mikroskopierraum  
Süd  
Nord Cafeteria, Kursräume  
Biochemie und  
Molekularbiologie

## Gebäude 22.05

Ebene U1 Werkstätten,  
der Institute,  
Glasbläserei,  
Leichenräume  
Präparatoren  
Präparierensaal mit  
Wasch- und  
Umkleeräumen

Ebene 00

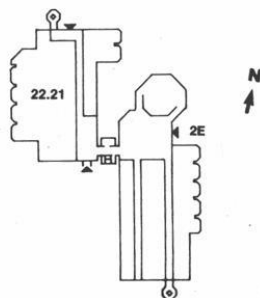
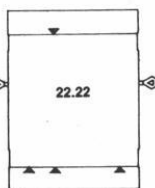
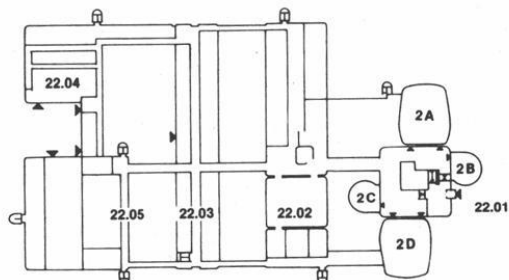

# Orientierungsplan

## Gebäude 22.03

Hausmeister (F. 3 11-26 56)

Ebene U1	Anatom. Institut Abteilung für Neuroanatomie	Ebene 03 Süd	Institut für Biochemie- und Molekularbiologie
Nord	Physiolog. Institut Abteilung für Herz- und Kreislauf- physiologie	Nord	Institut für Biochemie- und Molekularbiologie
Ebene 00 Süd	Anatom. Institut Abteilung für Morphologische Endokrinologie und Histochemie	Ebene 04 Süd	Institut für Lasemedizin
Nord	Physiolog. Institut Abteilung für Herz- und Kreislauf- physiologie	Ebene 04 Nord	Institut für Lasemedizin
Ebene 01 Süd	Anatom. Institut Abteilung für Topo- graphische Anatomie u. Biomechanik	Ebene 05 Süd	C. u. O. Vogt-Institut für Hirnforschung Abteilung für Neuroanatomie
Nord	Physiolog. Institut Abteilung für Neuro- und Sinnes- physiologie	Nord	C. u. O. Vogt-Institut für Hirnforschung Abteilung für Neuroanatomie
Ebene 02 Süd	Institut für Biochemie- und Molekularbiologie	Ebene 06 Süd	Freiluftlabor des Anatom. Instituts
Nord	Institut für Biochemie- und Molekularbiologie	Nord	Freiluftlabor des Anatom. Instituts

3

## Studienberatung

### Medizin

Studiendekanin in Zusammenarbeit mit den Vorsitzenden der Unterrichtskommissionen für die Vorklinik und die klinischen Studienabschnitte (keine Zulassungsangelegenheiten).

**Studiendekanin** Frau Prof. Dr. Sibylle Soboll

**Sprechzeiten zu Studiumsangelegenheiten:** Mi. 15.30–16.30 Uhr  
nach vorheriger Anmeldung unter F. 81-1 30 17

**Sprechzeiten zu Auslandsangelegenheiten:** Do. 14-16, Gebäude 23.12,  
Ebene 02, Raum 25, e-mail: [Ausland@uni-duesseldorf.de](mailto:Ausland@uni-duesseldorf.de)

**Beratungsgebiet „Praktisches Jahr“:** Prof. Dr. M. Schneider  
Tel. (02 11) 81-1 78 17

### Zahnmedizin

Univ.-Prof. Dr. Ulrich Stüttgen, Westdeutsche Kieferklinik, Abteilung für Zahnärztliche Prothetik, F. 81-1 81 42 (Keine Zulassungsfragen)

### Zusatzstudiengang Public Health

Studiengangsleiter und Fakultätsbeauftragter  
Univ.-Prof. Dr. J. Siegrist, F. 81-1 43 60

Stellv. Leitung: Univ.-Prof. Dr. M. Geraedts, M. san.

Wissenschaftliche Koordination:  
Dipl.-Päd. Judith Seemke, F. 81-1 97 77

## Studienberatung durch die Fachschaftsvertreterinnen und -vertreter der Studierendenschaft

### Medizin

Fachschaftsraum Medizin, Institutsgebäude der theoretisch-vorklinischen Medizin,  
Raum U 152, F. 81-12631, Mo.–Fr. 13–14

### Zahnmedizin

Westdeutsche Kieferklinik, Geb. 18.73; 3. Stock, Zimmer 19, F. 81-1 7066,  
Mo., Di., Do., Fr. 13–14 (in der Vorlesungszeit)

## Prüfungsausschüsse

### Ausschuss für die naturwissenschaftliche Vorprüfung der Zahnmedizinerinnen und Zahnmediziner

Vorsitzender:  
Univ.-Prof. Dr. Hohlfeld, Pharmakologie

1. Stellvertreter:  
Univ.-Prof. Dr. Becker, Westdeutsche Kieferklinik

2. Stellvertreter:  
Univ.-Prof. Dr. Herforth, Westdeutsche Kieferklinik

### Ärztliche Vorprüfung und Prüfung nach der neuen AO

Bezirksregierung Münster  
Landesprüfungsamt für Medizin, Psychotherapie und Pharmazie  
Erkrather Straße 339, 40231 Düsseldorf, Tel. 02 11-4 58 40

**INFODENTAL** 2006  
DÜSSELDORF

# 16. % September

16. September '06

9:00 - 17:00 Uhr

Neue Halle 8

Messe Düsseldorf

[www.infodental-duesseldorf.de](http://www.infodental-duesseldorf.de)





### **Ausschuss für die zahnärztliche Vorprüfung**

Vorsitzender:

Univ.-Prof. Dr. Hohlfeld, Pharmakologie

1. Stellvertreter:

Prof. Dr. Hugger, Westdeutsche Kieferklinik

2. Stellvertreter: Univ.-Prof. Dr. Herforth, Westdeutsche Kieferklinik

### **Ausschuss für die zahnärztliche Prüfung**

Vorsitzender:

Univ.-Prof. Dr. Herforth, Westdeutsche Kieferklinik

1. Stellvertreter: Univ.-Prof. Dr. Stüttgen, Westdeutsche Kieferklinik

2. Stellvertreter:

Prof. Dr. A. Hugger, Westdeutsche Kieferklinik

Sprechstunden in Prüfungsangelegenheiten sowie Meldungen zu Prüfungen etc. nach der Approbationsordnung für Zahnärztinnen und Zahnärzte montags bis freitags von 9–12 Uhr, Gebäude 16.11, Ebene 04, Raum 45 (Akademisches Prüfungsamt).

### **Ausschuss für den Zusatzstudiengang Public Health**

Vorsitzender: Univ.-Prof. Dr. L. Alberti, Psychosomatik

Stellvertreter: Univ.-Prof. Dr. M. Franz, Psychosomatik

## **Kommissionen**

### **Ethikkommission**

Vorsitzender: Prof. Dr. Lenard

stellv. Vorsitzender: Prof. Dr. Bock

Mitglieder: Prof. Dr. Arendt, Prof. Dr. Bier, Prof. Dr. Borsch-Galetke, Prof. Dr. Grabensee, Prof. Dr. Hohlfeld, PD Dr. Eisenberger, Prof. Dr. Laer, PD Dr. Weber, Prof. Dr. Klaus Schmidt, Prof. Dr. Birnbacher, Prof. Dr. Horster, Prof. Ewen, Dr. Dr. Bilda, Prof. Dr. Frister, Ministerialdirigent Richter, Ursula Meis (Patientenvertretung)

### **Finanzkommission**

Vorsitzender: Univ.-Prof. Dr. Dr. B. Nürnberg

Mitglieder: Univ.-Prof. Dr. F. Boege, Univ.-Prof. Dr. H. Bojar, Univ.-Prof. Dr. H. Gabbert, Prof. Dr. A. Hugger, Univ.-Prof. Dr. K. Pfeffer, Univ.-Prof. Dr. J. Schrader, Dr. G. Wagner, Malte Kohns

### **Forschungskommission**

Vorsitzender: Univ.-Prof. Rainer Haas

Gruppe der Hochschullehrerinnen und Hochschullehrer:

Univ.-Prof. Dr. H. Bier, Univ.-Prof. Dr. Hans-Peter Hartung, Univ.-Prof. Dr. Thomas Hohlfeld, Univ.-Prof. Dr. Wolfram Trudo Knoefel, Univ.-Prof. Dr. Klaus Pfeffer (stellv. Vorsitzender), Univ.-Prof. Dr. Dr. Stefanie Ritz-Timme, Univ.-Prof. Dr. Ulrich Rütther

Gruppe der akademischen Mitarbeiterinnen und Mitarbeiter:

Dr. Antje Gohla, PD Dr. Johannes Bode

Gruppe der Studierenden:  
Cand. med. Vivian Kopperschläger

Mitglieder ex officio:  
Univ.-Prof. Dr. Wolfgang H.-M. Raab (Dekan), Prof. Dr. Ertan Mayatepek (Prodekan)

Beratende Mitglieder:  
Univ.-Prof. Dr. Dieter Häussinger, Univ.-Prof. Dr. Guido Reifenberger,  
Univ.-Prof. Dr. Helmut Erich Gabbert, Univ.-Prof. Dr. Jürgen Schrader

Koordinatoren: Kurt Schneider, Tel. 81-1 16 77, Fax 81-1 46 97,  
E-mail: kurt.schneider@uni-duesseldorf.de  
Barbara Adebesin, M.A., Tel. 81-1 16 71, Fax 81-1 46 97,  
E-mail: forschungskommission@uni-duesseldorf.de

### **Promotionskommission**

Vorsitzender: Univ.-Prof. Dr. Hans-Georg Hartwig

Stellv. Vorsitzende: Prof. Dr. Victoria Kolb-Bachofen

Mitglieder: Univ.-Prof. Dr. Helmut Gabbert, Univ.-Prof. Dr. Thomas Hohlfeld,  
Univ.-Prof. Dr. Regine Kahl, Univ.-Prof. Dr. Gerd Novotny, Univ.-Prof. Dr. Ulrich  
Stüttgen, Univ.-Prof. Dr. Stephan Loer

### **Ständige Habilitationskommission**

Vorsitzender: Prof. Dr. Hartung

stellv. Vorsitzender: Prof. Dr. Schmidt (Kinder)

Mitglieder: Prof. Dr. Bilzer, Prof. Dr. Royer-Pokora, Prof. Dr. Königshausen,  
Prof. Dr. Pfeffer, Prof. Dr. Kahl, Prof. Dr. Häussinger, Prof. Dr. Hohlfeld

### **Unterrichtskommission 1. klinisches Studienjahr**

Vorsitzender: Prof. Dr. Pfeffer

Mitglieder: PD Dr. Ortwin Adams, Dr. Katharina Beyen, Prof. Dr. Fritz Boege,  
PD Dr. Mathias Cohnen, Prof. Dr. Walter Däubener, Babette Dufrenne, Dr. Urte Fahron,  
PD Dr. Claus Franke, Dr. Wolfgang Hadnagy, Prof. Dr. Hans-Peter Heinz,  
Prof. Dr. Thomas Hohlfeld, Dr. Ali Huenerlituerkoglu, Prof. Dr. Jean Krutmann,  
Prof. Dr. Ulrich Moedder, Galatia Papadopoulou, Dr. Andreas Raffel, Dr. Petra Reinecke,  
PD Dr. Ansgar Roehrborn, Dr. Daniela Schmidt, Prof. Dr. Sibylle Soboll,  
Prof. Dr. Jörg Voegele

### **Unterrichtskommission 2**

Vorsitzender: Prof. Dr. Fritz Boege

Prof. Abholz, Prof. Ackermann, Prof. Bender, Prof. Franz, Prof. Gabbert,  
Prof. Geraedts, Prof. Giani, Prof. Knoefel, Prof. Krauspe, Prof. Mau, Prof. Sandmann,  
Prof. Scharf, Prof. Schrör, Prof. Soboll, Nina Bachmann, Babette Dufrenne,  
Claus F. Eisenberger, Reimar Fritzen, Michael Printz, Ansgar Röhrborn,  
Thomas Rotthoff, M. Schneider, Jürgen Zielasek

### **Liste der Mitglieder der Unterrichtskommission vorklinisches Medizinstudium**

Vorsitzender: Prof. Dr. Decking

Dekan: Prof. Dr. Raab

Studiendekanin: Frau Prof. Dr. Soboll

Mitglieder: Prof. Dr. Haas, Prof. Dr. Hartwig, PD Dr. Vögele, Prof. Dr. Novotny,  
Prof. Dr. Dr. Nürnberg, Prof. Dr. Royer-Pokora, Prof. Dr. Schrader, Prof. Dr. Siegrist,  
Prof. Dr. Stahl, PD Dr. Stockhorst, Prof. Dr. Stüttgen, Prof. Dr. Schumacher,  
Prof. Dr. Staudt, Herr Riehl

Studentische Vertreter: cand. med. Kalle Lemke, cand. med. Viviane Kopperschläger,  
cand. med. Sven Lindner, cand. med. Melanie Röper, cand. med. Christian Weigelt,  
cand. med. Franziska Halix

## Lehrkörper

### a) Emeritierte Universitätsprofessorinnen und Universitätsprofessoren:

- Arnold, Gottfried, Hofberg 7, 24113 Molfsee bei Kiel  
Dr. med. (Anatomie)
- Arnold, Gunther, Peckhauser Straße 31, 40822 Mettmann  
Dr. med. (Exp. Chirurgie)
- Beck, Lutwin, Himmelgeister Landstraße 67, 40589 Düsseldorf  
Dr. med. (Geburtshilfe und Frauenheilkunde)
- Bircks, Wolfgang, Mörikestraße 11, 41464 Neuss  
Dr. med. (Chirurgie), F. 0 21 31/4 23 31, Fax 0 21 31/49 95 47
- Bock, Wolfgang J., Nordkanalallee 102, 41464 Neuss  
Dr. med. (Neurochirurgie)
- Borsch-Galetke, Elisabeth, Kämmereihude 3, 45326 Essen  
Dr. med. (Arbeits- und Sozialmedizin)
- Böttger, Hermann, Brahmplatz 3, 40237 Düsseldorf  
Dr. med. dent. (Zahn-, Mund- und Kieferkrankheiten, insbesondere zahnärztl. Prothetik), Guest Professor Osaka Dental University (Commendatore Repl. Ital.)
- Bourgeois, Maurice, Eggerscheidterstr. 87, 40883 Ratingen-Hösel  
Dr. med. (Kinderheilkunde)
- Brüster, Herbert Theodor, Erftstraße 74, 41460 Neuss  
Dr. med. (Kinderheilkunde, Blutgerinnung und Transfusionsmed.)
- Feinendegen, Ludwig E., Wannental 45, 88131 Lindau  
Dr. med. (Nuklearmedizin)
- Freund, Hans-Joachim, Am Adels 11, 40883 Ratingen  
Dr. med. Dr. h.c. (Neurologie)
- Fritze, C.U., Im Winkel 5, 40627 Düsseldorf
- Ganzer, Uwe, Angerstr. 28, 40593 Düsseldorf  
Dr. med. (HNO)
- Gries, Friedrich Arnold, Zonser Straße 3, 41468 Neuss  
Dr. med. (Innere Medizin)
- Hadding, Ulrich, Adalbertstr. 9, 40545 Düsseldorf  
Dr. med. (Med. Mikrobiologie und Virologie) 30.9.02
- von Harnack, Gustav-Adolf, Virchowstraße 13, 40225 Düsseldorf  
Dr. med. (Kinderheilkunde)
- Heinrich, Kurt, An der Thomaskirche 36, 40474 Düsseldorf  
Dr. med. (Psychiatrie)
- Hopf, Adolf, Virchowstraße 15, 40225 Düsseldorf  
Dr. med. (Hirnforschung und Anatomie)
- Hort, Waldemar, Auf'm Winkel 10, 40589 Düsseldorf  
Dr. med. (Allgemeine Pathologie und Pathologische Anatomie)
- Idel, Helga, Niederrheinstr. 14, 40474 Düsseldorf  
(Hygiene)
- Jansen, Gerd, Veilchenweg 1a, 42579 Heiligenhaus  
Dr. phil. Dr. med. (Arbeitsmedizin Sozialmedizin)
- Kremer, Karl, Elmenweide 16, 40589 Düsseldorf  
Dr. med. (Chirurgie)
- Lehmann, Erlo, Klinik und Poliklinik für Psychiatrie und Psychotherapie  
Dr. rer. nat. (Med. Psychologie), 5.9.90

- Lenard, Hans-Gerd, Leinenweberweg 2, 40593 Düsseldorf  
Dr. med. (Pädiatrie)
- Lentrod, Jürgen, Elbchausee 185a, 22605 Hamburg  
Dr. med., Dr. med. dent. (Kiefer- und Plast. Gesichtschirurgie)
- Loogen, Franz, Am Wasserturm 9, 40597 Düsseldorf  
Dr. med., Dr. h.c. (Innere Medizin, insbesondere Kardiologie)
- Ohnesorge, Friedrich, Gerhart-Hauptmann-Weg 5, 40822 Mettmann  
Dr. med. (Toxikologie)
- Pau, Hans, Himmelgeister Landstraße 87, 40589 Düsseldorf  
Dr. med., Dr. h. c. (Augenheilkunde)
- Reinauer, Hans, Brinckmannstraße 37, 40225 Düsseldorf  
Dr. med. (Klinische Biochemie)
- Röher, Hans-Dietrich, Elmenweide 10, 40589 Düsseldorf  
Dr. med. (Chirurgie)
- Röhrborn, Gunter, Prielstraße 5, 88696 Owingen/Bodensee  
Dr. rer. nat. (Humangenetik und Anthropologie)
- Rosenbauer, Karlheinz, Riehler Gürtel 41, 50735 Köln  
Dr. med. (Anatomie)
- Schadewaldt, Hans, Brehmstraße 82, 40239 Düsseldorf  
Dr. med., Dr. h. c. (Geschichte der Medizin)
- Schlipkötter, Hans-W., Chopinstraße 11, 40593 Düsseldorf 13  
Dr. med. (Hygiene)
- Schmidt, Eberhard, Nelly Sachs Straße 5, 40474 Düsseldorf  
Dr. med. (Pädiatrie)
- Schmitt, Gerd, Elsaßstr. 42, 45259 Essen  
Dr. med. (Radioonkologie), August 2004
- Schneider, Wolfgang, Nesslerstraße 32, 40593 Düsseldorf  
Dr. med. (Innere Medizin)
- Schübel, Franz, Hans-Henny-Jahnn-Straße 3, 40699 Erkrath  
Dr. med. dent. (Zahn-, Mund- und Kieferheilkunde)
- Schulitz, Klaus-Peter, Dorfstraße 9a, 40629 Düsseldorf  
Dr. med. (Orthopädie), 1998
- Staib, Wolfgang, Bergerfurthstraße 10, 41564 Kaarst  
Dr. med. (Physiologische Chemie und Biochemie)  
Zugleich Mitglied der Math.-Nat. Fakultät
- Steingrüber, Hans-Joachim, Sanddornweg 2a, 41469 Neuss  
Dr. phil. (Medizinische Psychologie)
- Straßburg, Manfred, Im Diepental 40, 40597 Düsseldorf,  
Dr. med dent. (Zahn-Mund-Kieferheilkunde)
- Strohmeyer, Georg, An der Obererft 80d, 41464 Neuss  
Dr. med. (Innere Medizin und Gastroenterologie)
- Sundmacher, Rainer, Schöneckstr. 5b, 79104 Freiburg  
(Augenheilkunde)
- Vosteen, K. H., Grube 2, 22587 Hamburg
- Wechsler, Wolfgang, Kahrenerstr. 9A, 54439 Saarburg  
(Neuropathologie)
- Weise, Walter, Kieferklinik, Moorenstraße 5, 40225 Düsseldorf  
Dr. med. dent. (Zahn-, Mund- und Kieferheilkunde)
- Zindler, Martin, Himmelgeister Landstraße 171, 40589 Düsseldorf  
Dr. med. (Anästhesiologie)

**b) Universitätsprofessorinnen und Universitätsprofessoren im Ruhestand: (L3)**

Arndt, Joachim, Uedesheimer Straße 60, 40221 Düsseldorf  
Dr. med. (Exp. Anästhesiologie)

Esser, Günter, Eickelscheidt 5, 40883 Ratingen  
Dr. rer. nat.

Grünewald, Gerhard, Tirolerweg 2a, 79285 Ebringen  
Dr. med.

Hofmann, Norbert, Erasmusstraße 18, 41466 Neuss  
Dr. med. (Dermatologie)

Horster, F.-A. Verdstraße 56, 40724 Hilden  
(Innere Medizin und Nuklearmedizin)

Jungblut, Reiner Maria, Am Mühlenbusch 3, 42781 Haan  
Dr. med. (Med. Strahlenkunde)

Kupke, Ingeborg Ruth, Ziegeleiweg 49, 40591 Düsseldorf  
Dr. rer. nat. (Klin. Chemie und Biochemie)

Lins, E.J.F., Gotenstr. 163, 53175 Bonn  
(Neuroradiologie)

Lombeck, Ingrid, Schulweg 73c, 42349 Wuppertal  
(Kinderheilkunde)

Morgenstern, Jürgen, In der Rehwiese 11, 40629 Düsseldorf  
Dr. rer. nat. (Biomed. Technik), 31.12.2004

Moser, Jörg  
Dr. rer. nat. (Institut für Lasermedizin)

Pfitzer, Peter, Mönchhaldenstraße 149, 70191 Stuttgart  
Dr. med., Dr. rer. nat. (Allgem. Path. und Cytopath.)

Ross, Hans-Georg, e-mail: ross@uni-duesseldorf.de  
Dr. med. habil., F.I.A.N., (Physiologie), Juni 2004

Scheibner, Horst, Oberbilker Allee 78, 40227 Düsseldorf  
Dr.-Ing. (Neurophysiologie)

Schulte, Hagen-Dietrich, An der Obererft 72, 41464 Neuss  
Dr. med. (Chirurgie)

Schmitz, Rüdiger, Ingwer-Paulsen-Str. 4, 25336 Elmshorn  
Dr. med., Dr. med. dent. (Zahn-Mund-Kieferheilkunde)

Sundmacher, Rainer, Schöneckstr. 5b, 79104 Freiburg  
Dr. med. (Augenheilkunde)

Thämer, Volker, Sophienstr. 27, 40597 Düsseldorf

Trube-Becker, Elisabeth, Am Strauchbusch 27, 41462 Neuss  
Dr. med. (Rechtsmedizin)

Vosberg, Henning, Volmerswerther Str. 7, 41468 Neuss  
(Innere Medizin und Nuklearmedizin)

Wirth, Klaus, Sperberweg 9, 40699 Erkrath,  
Dr. med. (Pharmakologie u. Toxikologie)

**c) Universitätsprofessorinnen und Universitätsprofessoren:**

Abholz, Heinz-Harald, Abteilung für Allgemeinmedizin  
Dr. med. (Allgemeinmedizin), 1. 4. 1998 (Lehrstuhlinhaber)

Ackermann, Rolf, Am Steinebrück 83, 40589 Düsseldorf  
Dr. med. (Urologie), 1. 7. 83 (Lehrstuhlinhaber)

Alberti, Luciano, Klinisches Institut für Psychotherapie und Psychosomatik, Mooren-  
straße 5, 40225 Düsseldorf  
Dr. phil. (Psychosoziale Störungen), 21. 8. 81

- Angerstein, Wolfgang, Hals-Nasen-Ohren-Klinik  
Dr. med. (Phoniatrie und Pädaudiologie), 15. 12. 1997
- Barz , Jürgen, Institut für Rechtsmedizin  
Dr. med. (Rechtsmedizin), 1. 8. 84
- Bayer , Rainer, Institut für Lasermedizin  
Dr. med., habil. (Physiologie), 26. 3. 82
- Becker, Jürgen, Poliklinik für Zahnärztliche Chirurgie und Aufnahme  
Dr. med. dent. (Zahn-, Mund- und Kieferheilkunde), 1. 9. 1997 (Lehrstuhlinhaber)
- Bender , Hans Georg, Frauenklinik  
Dr. med. (Frauenheilkunde und Geburtshilfe), 16. 8. 1993 (Lehrstuhlinhaber)
- Böcking, Alfred, Zentrum Pathologie, Institut für Cytopathologie  
Dr. med. (Allgemeine und spezielle Pathologische Anatomie), 1. 9. 1994  
(Lehrstuhlinhaber)
- Boege, Friedrich, Institut für Klinische Chemie und Laboratoriumsdiagnostik  
Dr. med. (Laboratoriumsmedizin und Klinische Biochemie) 1.10.02
- Bojar, Hans, Meisentalstr. 8, 40764 Langenfeld  
Dr. med., habil. (Physiologische Chemie), 10. 4. 79
- Budach, Wilfried, Klinik und Poliklinik für Strahlentherapie und radiolog. Onkologie  
Dr. med. (Radiologie), 15.9.2004
- Daldrup, Thomas, Institut für Rechtsmedizin  
Dr. rer. nat. (Forensische Toxikologie), 11. 3. 93
- Drescher , Dieter, Poliklinik für Kieferorthopädie  
Dr. med. dent. (Kieferorthopädie), 1. 8. 1997
- Fischer, Jens Heinrich, Institut für Pharmakologie und Klinische Pharmakologie  
Dr. rer. nat. (Pharmakologie und Toxikologie), 1.3.02
- Franz, Matthias, Klin. Institut für Psychosomatische Medizin u. Psychotherapie  
Dr. med. (Psychotherapeutische Medizin, Psychosomatik), 1. 1. 1995
- Fürst, G., Institut für Diagnostische Radiologie,  
Dr. med., (Diagn. Radiologie), 7.5.1998
- Gabbert, Helmut Erich, Institut für Pathologie  
Dr. med. (Pathologie), 1. 6. 92 (Lehrstuhlinhaber)
- Gaebel, Wolfgang, Klinik und Poliklinik für Psychiatrie und Psychotherapie  
Dr. med. (Psychiatrie), 29. 7. 92 (Lehrstuhlinhaber)
- Gams, Emmeran, Chir.-Klinik und Poliklinik für Thorax- und Kardiovaskuläre Chirurgie,  
Dr. med. habil. (Herzchirurgie), 1. 10. 1995 (Lehrstuhlinhaber)
- Geraedts, Max, Dr. med., M. san., Zusatzstudiengang Public Health,  
Moorenstr. 5, 40225 Düsseldorf
- Giani, Guido, Diabetes-Forschungsinstitut, Abteilung Biometrie und Epidemiologie,  
40225 Düsseldorf  
Dipl.-Math., Dr. rer. nat. (Biometrie)
- Göbel , Ulrich, Fichtestraße 33, 40723 Hilden  
Dr. med. (Kinderheilkunde), 27. 10. 77
- Gödecke, Axel, Institut für Herz- und Kreislaufphysiologie  
Dr. rer. nat. (Physiologie), 1. 3. 2004
- Gottmann, Kurt, Institut für Neuro- und Sinnesphysiologie  
Dr. rer. nat. (Neurophysiologie), 1. 10. 2004
- Grabensee, Bernd, Klinik für Nephrologie  
Dr. med. (Innere Medizin), 23. 10. 78
- Haas , Helmut, Hildener Str. 91, 40597 Düsseldorf  
Dr. med. (Zentrum Physiologie, Abt. f. Neuro- und Sinnesphysiologie),  
15. 4. 1991 (Lehrstuhlinhaber)
- Haas , Rainer, Klinik für Hämatologie, Onkologie und Klinische Immunologie  
Dr. med. (Innere Medizin), 28.5.1999 (Lehrstuhlinhaber)

- Hanenberg, M.M.R Kinderklinik  
Dr. med. (Pädiatrie) 13.12.05
- Hartung, Hans-Peter, Neurologische Klinik  
Dr. med. (Lehrstuhlinhaber), 1.12.2001
- Hartwig, Hans-Georg, Grabenstr. 3b, 41470 Neuss  
Dr. med. (Anatomie), 1. 6. 85 (Lehrstuhlinhaber)
- Häussinger, Dieter, Med. Klinik und Poliklinik, Klinik für Gastroenterologie,  
Hepatology und Infektiologie  
Dr. med. (Innere Medizin), 1. 8.1994 (Lehrstuhlinhaber)
- Heinz, Hans-Peter, Max-Born-Straße 43, 40591 Düsseldorf  
Dr. med. (Med. Mikrobiologie), 29. 5. 1990
- Hemmer, Bernd, Neurologische Klinik,  
Dr. med. (Neurologie), 1. 1. 2004
- Hengel, Hartmut, Institut für Virologie  
Dr. med. (Virologie), Lehrstuhlinhaber, 15.9.2004
- Hengge, Ulrich, Hautklinik  
Dr. med. (Dermatologie), 19.12.2002
- Herforth, Armin, Kaiser-Wilhelm-Ring 43, 40545 Düsseldorf  
Dr. med. dent., habil. (Zahn-, Mund- und Kieferheilkunde), 30. 6. 80
- Hering, Peter, Institut für Lasermedizin  
Dr. rer. nat., 21. 12. 90
- Heuck, Claus Christian, Institut für Klinische Chemie und Laboratoriumsdiagnostik  
Dr. rer. nat., Dr. med., habil. (Klinische Chemie und Biochemie), 1. 9. 86
- Hohfeld, Thomas, Institut für Pharmakologie und Klinische Pharmakologie  
Dr. med. (Exp. und Klin. Pharmakologie), 16. 4. 1997
- Homey, Bernhard, Hautklinik  
Dr. med., 1.12.2004
- Kahl, Regine, Institut für Toxikologie  
Dr. med. (Toxikologie), 18. 10. 1993 (Lehrstuhlinhaberin)
- Knoefel, Wolfram Trudo, Klinik für Allgemein-, Viszeral- und Unfallchirurgie  
Dr. med. (Chirurgie), 1.9.2003 (Lehrstuhlinhaber)
- Krauspe, Rüdiger,  
Orthopädische Klinik (Orthopädie), Dr. med., 1.9.1999 (Lehrstuhlinhaber)
- Krutmann, Jean, Institut für Umweltmed. Forschung, Auf'm Hennekamp 50, 40225  
Düsseldorf  
Dr. med. (Dermatologie und Venerologie), 18.12.01 (Lehrstuhlinhaber)
- Kübler, Norbert, Klinik für Kiefer- und Plast. Gesichtschirurgie  
Dr. med., Dr. med. dent. (Kiefer- und Plast. Chirurgie), 1.10.02 (Lehrstuhlinhaber)
- Labisch, Alfons, Institut für Geschichte der Medizin  
Dr. med., Dr. phil., M. A. (Geschichte der Medizin), 24. 6. 91 (Lehrstuhlinhaber)
- Ludwig, Stephan, Institut für Molekulare Medizin  
Dr. rer. nat. (Molekulare Medizin)
- Mai, Jürgen K., Moritz-Sommer-Straße 4, 40225 Düsseldorf  
Dr. med., habil. (Neuroanatomie), 11. 10. 83
- Mannhold, Raimund, Rosenweg 7, 40489 Düsseldorf  
Dr. rer. nat. (Molekulare Wirkstoff-Forschung), 28. 11. 1990
- Mau, Jochen, Moorenstr. 5, 40225 Düsseldorf  
Dr. rer. nat. habil. (Statistik und Biomathematik in der Medizin),  
18. 10. 88 (Lehrstuhlinhaber)
- Mayatepek, Ertan, Klinik für Allgemeine Pädiatrie  
Dr. med. (Allgemeine Pädiatrie), 1.10.2002 (Lehrstuhlinhaber)



- Mödder, Ulrich, Silberstraße 12, 40593 Düsseldorf  
Dr. med. (Klinische Radiologie), 30. 3. 87 (Lehrstuhlinhaber)
- Müller, H. W., Arbeitsgruppe für molekulare Neurobiologie, Neurologische Klinik  
Dr. rer. nat. (Neurobiologie)
- Müller, Hans-Wilhelm, Nuklearmedizinische Klinik  
Dr. med. (Nuklearmedizin), 18. 2. 93 (Lehrstuhlinhaber)
- Müller-Wieland, Dirk, Institut für Klinische Biochemie und Pathobiochemie im DDZ  
Dr. med. (Klinische Biochemie), 20. 8. 2001 (Lehrstuhlinhaber)
- Müschen, Markus, Institut für Transplantationsdiagnostik und Zelltherapeutik,  
Abt. für Molekulare Stammzellenbiologie  
Dr. med. (Immunologie), 28. 2. 2004
- Novotny, Gerd E. K., Kurt-Schumacher-Straße 1, 41542 Dormagen  
Ph. D. (Univ. London), (Anatomie), 16. 4. 82
- Nürnberg, Bernd, Institut für Biochemie und Molekularbiologie II  
Dr. med. Dr. rer. nat. (Biochemie), 1.3.02 (Lehrstuhlinhaber)
- Pfeffer, Klaus Dieter, Institut für Med. Mikrobiologie  
(Med. Mikrobiologie), 1.10.02 (Lehrstuhlinhaber)
- Poremba, Christopher, Institut für Pathologie  
Dr. med. (Pathologie), 28.5.02
- Raab, Wolfgang, Poliklinik für Zahnerhaltung und Präventive Zahnheilkunde  
Dr. med. dent. (Zahn-, Mund- und Kieferheilkunde), 17.6.1996 (Lehrstuhlinhaber)
- Rehkämper, Gerd, C. u. O. Vogt Institut für Hirnforschung  
Dr. rer. nat. (Hirnforschung), 23. 12. 1992
- Reifenberger, Guido, Institut für Neuropathologie  
Dr. med. (Neuropathologie), 1. 10. 2000
- Ritz-Timme, Stefanie, Institut für Rechtsmedizin  
Dr. med. (Rechtsmedizin), 1.11.2004
- Roth, Stephan, Christophstraße 73, 40225 Düsseldorf  
Dr. med., 31. 3. 89
- Royer-Pokora, Brigitte, Institut für Humangenetik und Anthropologie  
Dr. rer. nat. (Humangenetik), 1. 8. 97
- Ruzicka, Thomas, Hautklinik  
Dr. med. (Dermatologie und Venerologie), 1. 7. 1993 (Lehrstuhlinhaber)
- Sandmann, Wilhelm, Josef-Kohlschein-Straße 2, 41472 Neuss  
Dr. med., habil. (Chirurgie), 31. 12. 81 (Lehrstuhlinhaber)
- Scharf, Rüdiger, Haus-Endt-Str. 69, 40593 Düsseldorf  
Dr. med. (Haemostaseologie und Transfusionsmedizin), 7. 11. 1994  
(Lehrstuhlinhaber)
- Scherbaum, Werner A., Medizinische Abteilung für Endokrinologie  
Dr. med. (Innere Medizin) (Lehrstuhlinhaber), 2. 1. 1997
- Schmidt, Klaus G., Klinik für Kinderkardiologie  
Dr. med. (Pädiatrie), 1.7.2000 (Lehrstuhlinhaber)
- Schneider, Matthias, Med. Klinik und Poliklinik, Klinik für Endokrinologie,  
Diabetologie und Rheumatologie  
Dr. med. (Innere Medizin)
- Schnitzler, Alfons, Neurologische Klinik  
Dr. med. (Neurologie)
- Schrader, Jürgen, Meliesallee 13, 40597 Düsseldorf  
Dr. med. (Physiologie), 21. 4. 83 (Lehrstuhlinhaber)
- Schrör, Karsten, Institut für Pharmakologie und Klinische Pharmakologie  
Dr. med. (Pharmakologie und Toxikologie), 13. 11. 86 (Lehrstuhlinhaber)
- Schroten, Horst, Kinderklinik  
Dr. med. (Kinderheilkunde), 1. 8. 2004

- Schulze-Osthoff, Klaus, Institut für Molekulare Medizin, Gebäude 23.12  
Dr. rer. nat. (Molekulare Medizin), Sept. 2001
- Siegrist, Johannes, Wilhelmshofallee 23, 47799 Krefeld  
Dr. phil. (Medizinische Soziologie) (Lehrstuhlinhaber)
- Sies, Helmut, Am Wald 26, 40667 Meerbusch  
Dr. med. (Physiologische Chemie), 1. 10. 79 (Lehrstuhlinhaber)
- Stahl, Wilhelm Josef, Institut für Biochemie und Molekularbiologie I  
Dr. rer. nat. (Physiologische Chemie), 30.4.02
- Steiger, Hans-Jakob, Neurochirurgische Klinik  
Dr. med. (Neurologie), 1.1.2003
- Strauer, Bodo-Eckehard, Elmenweide 9, 40589 Düsseldorf  
Dr. med. (Innere Medizin), 18. 6. 84 (Lehrstuhlinhaber)
- Stüttgen, Ulrich, Otto-Hahn-Straße 138, 40591 Düsseldorf  
Dr. med. dent. (Zahn-, Mund-Kieferheilkunde, insbes. zahnärztl. Prothetik),  
2. 4. 1990 (Lehrstuhlinhaber)
- Tarnow, Jörg, Klinik für Anästhesiologie der Universität Düsseldorf,  
Moorenstraße 5, 40225 Düsseldorf  
Dr. med. (Anästhesiologie), 1. 10. 87 (Lehrstuhlinhaber)
- Tress, Wolfgang, Klinisches Institut und Klinik für Psychosom. Medizin und Psychotherapie  
Moorenstraße 5, 40225 Düsseldorf  
Dr. med., Dr. phil. (Psychosomatik und Psychotherapie), 2. 4. 1990 (Lehrstuhlinhaber)
- Wehling, Peter, Zentrum für Molekulare Orthopädie, Königsallee 53-55,  
40212 Düsseldorf  
Prof. (USA) Dr.
- Wendel, Udo, Kinderklinik  
Dr. med. (Pädiatrie), 4. 12. 95
- Windolf, Joachim, Klinik für Unfall- und Handchirurgie  
Dr. med. (Chirurgie), 1.3.05 (Lehrstuhlinhaber)
- Zilles, K., C.u.O. Institut für Hirnforschung  
Dr. med. (Hirnforschung), 25.01.02 (Lehrstuhlinhaber)

#### **d) Hochschul-Dozentinnen und-Dozenten:**

- Bode, Johannes G., Klinik für Gastroenterologie  
Dr. med. (Innere Medizin), 16.12.04
- Bruch-Gerharz, Hautklinik  
Priv.-Doz., Dr. med. (Dermatologie), 5.12.01
- Deinzer, Renate, Institut für Med. Psychologie  
Priv.-Doz. Dr. rer. nat. (Med. Psychologie), 6.3.02
- Dilloo, Dagmar, Kinderklinik  
Priv.-Doz. Dr. med. (Kinderheilkunde), 1.11.99
- Donner, Birgitt, Klinik für Kinderkardiologie  
Priv.-Doz. Dr. med. (Pädiatrie), 22.6.04
- Engers, Rainer, Institut für Pathologie  
Priv.-Doz., Dr. med. (Pathologie), 18.2.02
- Gattermann, Norbert, Klinik für Hämatologie, Onkologie und Klinische Immunologie  
Prof. Dr. med. (Innere Medizin), 19.11.98
- Geyer, Stefan, C und O. Vogt Institut für Hirnforschung  
Priv.-Doz. Dr. med. (Anatomie), 11.2.2003
- Hennersdorf, Marcus, Med. Klinik und Poliklinik  
Priv.-Doz. Dr. med. (Innere Medizin), 21.2.02
- Henrich, Birgit, Institut für Med. Mikrobiologie  
Priv.-Doz. Dr. rer. nat. (Molekularbiologie), 9.8.2000

- Jander, Sebastian, Neurologische Klinik  
Priv.-Doz. Dr. med. (Neurologie), 1.2.2001
- Klotz, Lars Oliver, Institut für Biochemie und Molekularbiologie I  
Priv.-Doz. Dr. rer. nat. (Biochemie und Molekularbiologie), 15.3.02
- Kojda, Georg, Institut für Pharmakologie  
Prof. Dr. rer. nat. (Pharmakologie), 20.11.1997
- Kötter, Rolf, Institut für Anatomie II  
Priv.-Doz. Dr. med. (Anatomie), 10.10.2002
- Kramm, Christof, Kinderklinik  
Priv.-Doz. Dr. med. (Pädiatrie), 1.10.2003
- Kruse, Roland, Hautklinik  
Priv.-Doz. Dr. med. (Dermatologie), 14.11.2003
- Kuhn, Annegret, Hautklinik  
Priv.-Doz. Dr. med. (Dermatologie), 1.8.2003
- Lipfert, Peter, Klinik für Anästhesiologie  
Prof. Dr. med. (Anästhesiologie), 19. 7. 90
- Möslein-Wagner, Gabriela, Chirurgische Klinik  
Prof. Dr. med. (Chirurgie), 10.6.1999
- Mürtz, Manfred, Institut für Lasermedizin  
Priv.-Doz. Dr. rer. nat. (Lasermedizin), 28.11.2002
- Neuen-Jacob, Eva, Institut für Neuropathologie  
Priv.-Doz. Dr. med., 4.4.02
- Preis, Sabine, Kinderklinik  
Priv.-Doz. Dr. med. (Pädiatrie), 22. 5. 2001
- Reichmann, Gabriele, Institut für Med. Mikrobiologie  
Priv.-Doz. Dr. rer. nat. (Immunbiologie), 26.11.2002
- Sabel, Michael, Neurochirurgische Klinik  
Priv.-Doz. Dr. med. (Neurochirurgie), 1.4.02
- Schannwell, Christina, Med. Klinik und Poliklinik  
Priv.-Doz. Dr. med. dent. Dr. med. (Innere Medizin), 1.4.2004
- Schliess, Freimut, Klinik für Gastroenterologie, Hepatologie und Infektiologie  
Priv.-Doz. Dr. rer. nat. (Molekulare Medizin), 17.6.2002
- Schneider, Dominik, Klinik für Kinderonkologie, Hämatologie und Immunologie  
Priv.-Doz. Dr. med. (Kinderheilkunde), 2.1.2004
- Schoebel, Frank-Chris, Klinik für Kardiologie, Pneumologie und Angiologie  
Priv.-Doz. Dr. med. (Innere Medizin), 2.9.1999
- Schott, Matthias, Klinik für Endokrinologie  
Dr. med. (Innere Medizin), 29.4.04
- Staiger, Jochen, C. und O. Vogt-Institut für Hirnforschung  
Priv.-Doz. Dr. med. (Anatomie), 15.3.02
- Stege, Helger-Dietmar, Hautklinik  
Priv.-Doz. Dr. med. (Dermatologie), 15.3.2004
- Stockhorst, Ursula, Institut für Med. Psychologie  
Priv.-Doz. Dr. rer. nat. (Med. Psychologie), 20. 9. 2001
- Stockschläder, Marcus, Institut für Hämostaseologie und Transfusionsmedizin  
Priv.-Doz. Dr. med. (Innere Medizin), 30.10.2002
- Sunderdiek, Ulrich, Chirurgische Klinik und Poliklinik  
Priv.-Doz. Dr. med. (Chirurgie), 1.12.04
- Vögeli, Thomas, Urologische Klinik  
Prof. Dr. med. (Urologie), 7.12.01
- Warskulat, Ulrich, Med. Klinik und Poliklinik  
Priv.-Doz. Dr. rer. nat. (Innere Medizin), 1.3.02

Zacharowski, Kai, Klinik für Anästhesiologie  
Priv.-Doz. Dr. phil. Dr. med.

**e) Honorar-Professoren:**

Helmich, Peter, Burgwall 5, 41379 Brüggen  
Prof.-Dr. med., 12. 2. 86 (i. R.)

Höffken, Klaus Dieter, Udostr. 30, 45472 Mülheim  
Dr. med., (Psychosomatik, Kinder- und Frauenheilkunde), 29. 4. 1993

Munck, Georg, Umlandstraße 17, 75385 Bad Teinach-Zav.  
Dr. med., 4. 12. 1990 (i.R.)

Knuth, Peter  
Dr. med., Ärztl. Geschäftsführer Berufsverband Deutscher Internisten e.V.,  
Schöne Aussicht, 65193 Wiesbaden, 17. 4. 1998 (Notfallmedizin)

Richter, K.-H., Ltd. Regierungsmedizinaldirektor, Am Hülsfeld 39, 40629 Düsseldorf  
Dr. med. (Tropenmedizin), 19. 8. 85

Schrey, Alfred, Schwarz Pharma AG, Monheim  
Dr. med. (Arzneimittelprüfung, Arzneimittelgesetz)

Schumacher, Otto M., Hügelstraße 16, 40589 Düsseldorf  
Dr. med., 12. 2. 86 (i. R.)

Wenzel, Hans Gerd, Kühnstraße 8, 44225 Dortmund  
Dr. med. (Arbeitsphysiologie), 16. 1. 73

Wolff, Max-Richard, Hebbelstraße 7, 40237 Düsseldorf  
Dr. med. et Dr. phil. (Physikalische Medizin und Technik), 11. 4. 67

**f) Außerplanmäßige Professorinnen und Professoren:**

Abel, Josef, Institut für Umweltmedizinische Forschung  
Dr. med. vet. (Toxikologie), 19. 6. 97

Albrecht, Herbert, Feldmühleplatz 9, 40545 Düsseldorf  
Dr. med., habil. (Geburtshilfe und Frauenheilkunde) (i.R.)

Althaus, Christoph, Curt-Beckmann-Str. 12, 40474 Düsseldorf  
Dr. med. (Augenheilkunde), 22. 9. 99

Altrogge, Gerd, Chefarzt Innere Abteilung Paracelsus Klinik, Lipper Weg 11, 45770 Marl  
Dr. med. (Innere Medizin)

Amelung, Diethard, Ganghoferstr. 15, Rottach-Egern  
Dr. med. (Innere Medizin) (i.R.)

Andrian-Werburg, Frhr. v., Hanns, Laakmannshof 29, 56562 Voerde,  
Dr. med. (Orthopädie), 27. 2. 81

Arendt, Gabriele, Neurologische Klinik  
Dr. med. (Neurologie), 28. 1. 2000

Asbach, Hans W., Theodor-Heuss-Platz 8, 42853 Remscheid  
Dr. med., habil. (Urologie), 20. 6. 85

Aul, C., St.-Johannes-Hospital, Duisburg-Hamborn, An der Abtei 7-11,  
47166 Duisburg,  
Dr. med. (Innere Medizin), 9.8.95

Bach, Dieter, Klinikum Krefeld, Lutherplatz 40, 47805 Krefeld  
Dr. med. (Innere Medizin), 13. 7. 2000

Bachert, Claus, Universitäts-hospital Gent, UZ Gent Ent. Dept. de Pinelaan 185,  
B 9000 Gent/Belgien  
Dr. med., habil. (HNO-Klinik)

Basler, A., Bundesmin. für Umwelt, Naturschutz, Reaktorsicherheit, Bonn  
Dr. rer. nat. (Zytogenetik), 9. 1. 1991

- Becker, Klaus, Molnusstr. 17, 47807 Krefeld  
Dr. med. (Innere Medizin), 14. 11. 72 (i. R.)
- Berges, W., Luisenhospital, 52064 Aachen, Boxgraben  
Dr. med. (Innere Medizin), 20. 11. 89
- Besser, Roland, Direktor der Neurologischen Klinik, Klinikum Krefeld,  
Lutherplatz 40  
Dr. med. (Neurologie)
- Bethge, Hartmut, Am Elfengrund 42, 64297 Darmstadt  
Dr. med. (Innere Medizin), 23. 12. 71 (i. R.)
- Bielfeld, Peter, Otto-Hahn-Str. 41, 40591 Düsseldorf  
Dr. med. (Gynäkologie und Geburtshilfe), 14.2.2002
- Bier, Henning August, HNO-Klinik,  
Dr. med. habil. (Hals-Nasen-Ohrenheilkunde), 11.8.95
- Bilzer, Thomas, Zentrum Pathologie, Institut für Neuropathologie  
Dr. med. vet., Dr. med. vet. habil. (Neuropathologie), 31. 7. 1996
- Bisping, Rudolf, Hagelkreuz 21, 45134 Essen  
Dipl.-Psych., Dr. rer. nat. (med. Psychologie), 14. 10. 92
- Böcker, Reinhard, Arzt für Urologie, Im Schlehdorn 2a, 58636 Iserlohn  
Dr. med., habil. (Urologie), 3. 3. 82
- Boeminghaus, Frank, Herbert-Karrenberg-Str. 3, 41464 Neuss  
Dr. med. (Urologie), 22. 8. 77
- Bokelmann, Johannes  
Dr. med., habil. (Geburtshilfe und Frauenheilkunde), 31. 5. 72 (i.R.)
- Borchard, Franz, Klinik Aschaffenburg, Institut für Pathologie, Am Hasenkopf 1,  
63739 Aschaffenburg  
Dr. med. (Pathologie), 1998
- Borchard, Ulrich, Institut für Pharmakologie und Klinische Pharmakologie  
Dr. med. habil. et Dr. rer. nat. (Pharmakologie und Toxikologie), 3. 2. 84
- Borm, Paul J.A., Centre of Expertise in Life Sciences (LEL), Hogheschool Zuyd,  
P.O. Box 550, NL 6400 An Heerten  
Dr. rer. nat. (Toxikologie und Pharmakologie), 21.6.2001
- Bormann von, Benno, St.-Johannes-Hospital, 47166 Duisburg  
Dr. med. (Anästhesiologie), 21. 10. 86
- Borowski, Andreas, Chirurgische Klinik und Poliklinik  
Dr. med. (Chirurgie), 30.4.2003
- Brenneisen, Peter Heinz, Institut für Biochemie und Molekularbiologie I  
20.10.05
- Brunner, Helmut, Am Rohm 111, 42113 Wuppertal  
Dr. med. (Medizinische Mikrobiologie)
- Bull, H. G., St.-Josef-Hospital, Kurfürstenstraße 69, 47829 Krefeld  
Dr. med., Dr. med. dent. (Zahn-, Mund- und Kieferheilkunde unter besonderer  
Berücksichtigung der Mund-, Kiefer- und Gesichtschirurgie), 12. 2.1991
- Carstensen, Gert, Bleichstraße 5, 45468 Mülheim  
Dr. med. Dr. h.c. (Chirurgie) (i. R.)
- Chantelau, Ernst-Adolf, Med. Klinik und Poliklinik  
Dr. med. (Innere Medizin) 23. 10. 92 (i. R.)
- Cleveland, Sinclair, Institut für Neuro- und Sinnesphysiologie,  
Dr. rer. nat. (Physiologie), 29. 4. 1988
- Crombach, Gerd, St. Marien-Hospital GmbH, Hospitalstraße 44,  
52353 Düren-Birkesdorf  
Dr. med. (Gynäkologie und Geburtshilfe), 4. 3. 96

- Dahl, vom, Stephan, St. Franziskus-Hospital, Klinik für Innere Med.,  
Schönsteinstr. 63, 50825 Köln
- Dall, Peter, Chefarzt Frauenklinik des Städtischen Klinikums Lüneburg,  
Bögelstr. 1, 21339 Lüneburg  
Dr. med. (Frauenheilkunde und Geburtshilfe) 2001
- Däubener, Walter, Institut für Med. Mikrobiologie und Virologie  
Dr. med. (Med. Mikrobiologie), 28. 8. 2000
- Decking, Ulrich  
Dr. med. (Herz- und Kreislaufphysiologie), Februar 2005
- Dehnen, Walter, Giesenender Kirchweg 32, 40670 Meerbusch  
Dr. med. (Hygiene), 15. 12. 78, (i. R.)
- Diemer, H. P., Marienhospital Düsseldorf  
Dr. med., habil. (Geburtshilfe und Frauenheilkunde)
- Dotzenrath, Cornelia, Klinik St. Antonius Vogelsangstr. 106, 42102 Wuppertal  
Dr. med. (Chirurgie), 9.12.2002
- Drost, Herbert, Scharnhorststr. 48, 41063 M.-Gladbach  
Dr. med., habil. (Innere Medizin), 27. 2. 84 (i. R.)
- Ebert, Thomas, EURO-MED-Clinic Fürth, Europaallee 1, 90763 Fürth  
Dr. med. (Urologie), 2. 5. 1996
- Eckel, Jürgen, Diabetes-Forschungsinstitut  
Dr. rer. nat., (Klin.-Biochemie), 19. 11. 1991
- Eichhorn, Siegfried, Brucknerstraße 73, Hilden  
Dr. rer. pol., habil. (Krankenhauswesen) (i. R.)
- Engelbrecht, Volkher, Klinikum St. Marien Amberg, 92224 Amberg  
Dr. med. (Diagnostische Radiologie), 29.5.02
- Engelhardt, Jürgen Peter, Luegplatz 3, 40545 Düsseldorf  
Dr. med. dent. (Zahn-, Mund- und Kieferheilkunde, insbesondere zahnärztliche  
Prothetik), 12. 12. 73 (i. R.)
- Erckenbrecht, J., Med. Klinik, Krankenanstalten Florence Nightingale, Diakoniewerk  
Kaiserswerth, Kreuzbergstraße 79, 40489 Düsseldorf  
Dr. med. (Innere Medizin), 5. 9.1990
- Esser, Charlotte, Institut für umweltmedizinische Forschung  
apl. Prof., Dr. rer. nat. (Mth.-Nat. Fakultät der Heinrich-Heine-Universität)
- Ewen, K., Lotharstr. 166, 47057 Duisburg  
Dr. rer. nat. (Med. Physik), 8.12. 88 (i. R.)
- Ewers, Ulrich, Hygiene-Institut des Ruhrgebietes, Rotthaus Str. 19,  
45679 Gelsenkirchen  
Dr. rer. nat. (Umwelthygiene), 22. 11. 95
- Faber, P., Prosper-Hospital, Mühlenstraße 27, 45659 Recklinghausen  
(Frauenheilkunde), 2. 9. 88
- Fasshauer, Klaus, Alexianer-Krankenhaus, Oberdießheimer Straße 136, 47805 Krefeld  
Dr. med. (Neurologie und Psychiatrie), 13. 3. 89
- Feindt, Peter, Chirurgische Klinik und Poliklinik  
Dr. med. (Chirurgie), 12.12.2002
- Fiedler, Volkhard, Klinikum Krefeld, Lutherplatz 40, 47805 Krefeld,  
Dr. med. (Radiologie), 24. 7. 2003
- Fischer, Hans Georg, Breslauer Str. 5, 42719  
Dr. rer. nat. (Immunologie), 28. 8. 2001
- Fournell, Artur, Himmelgeister Landstraße 92, 40589 Düsseldorf  
apl. Prof. (Anästhesiologie), 21.04.2005

- Förster , Irmgard, Institut für Umweltmedizinische Forschung,  
Auf'm Hennekamp 50, 40225 Düsseldorf  
Dr. rer. nat. (Molekulare Immunologie), 21.12.2004
- Franken , Franz-Hermann, Sonnhalde 18, Freiburg  
Dr. med. (Innere Medizin) (i. R.)
- Frenzel, Hartmut, (i. R.)  
Dr. med. (Pathologie), 30. 4. 81
- Freundl, Günter, Kliniken der Landeshauptstadt Düsseldorf, Krankenhaus Benrath  
Frauenklinik, Urdenbacher Allee 83, 40593 Düsseldorf  
Dr. med., habil. (Frauenheilkunde und Geburtshilfe), 3. 10. 86, (i. R.)
- Freye, Enno, Ratinger Weg 21, 40629 Düsseldorf  
Dr. med., habil. (Anästhesiologie), 28. 4. 87
- Friedburg, Dieter, Carl-Schurz-Straße 9, 47803 Krefeld  
Dr. med. (Augenheilkunde), 13. 10. 81 (i.R.)
- Frieling, Thomas, Klinikum Krefeld, Med. Klinik II, Lutherplatz 40, 47805 Krefeld  
Dr. med. (Innere Medizin), 18.10.01
- Fuchs , Erich, Rosenstraße 10a, 32765 Detmold  
Dr. med., habil. (Innere Medizin), 29. 6. 72 (i.R.)
- Gattermann , Norbert, Med. Klinik und Poliklinik  
Dr. med. (Innere Medizin), 11.12.2002
- Gehrmann, Günther, Zur Waldesruh 143, Wuppertal  
Dr. med. (Innere Medizin) (i. R.)
- Geinitz, Wolfgang, Blumenthalstraße 41, 69120 Heidelberg  
Dr. med. (Physiolog. und klin. Chemie), 2. 1. 63 (i. R.)
- Gerharz , Claus-Dieter, Ev. Krankenhaus Bethesda, Herrstr., 47053 Duisburg  
Dr. med. (Pathologie), 11.8.2004
- Gerteis, Werner  
Dr. med. (Geburtshilfe und Frauenheilkunde) (i. R.)
- Glaubitt, Dieter, An den Höfen 3, 21217 Seevetal  
Dr. med. (Nuklearmedizin), 12. 12. 74
- Gleichmann , Ernst, Med. Institut für Umwelthygiene, Auf'm Hennekamp 50  
40225 Düsseldorf  
Dr. med. (Immunologie), 28. 10. 86
- Gleichmann , Helga, Diabetes-Forschungsinstitut an der Universität Düsseldorf,  
Klinische Abteilung, Auf'm Hennekamp 65, 40225 Düsseldorf  
Dr. med. (Immunologie), 25. 10. 86
- Godehardt , Erhard, Chirurgische Klinik und Poliklinik, Klinik für Thorax- und  
Kardiovaskulärchirurgie,  
Dr. rer. nat. (Med. Biometrie und Dokumentation), 14. 1. 93
- Goeckenjan, Gerd, Lungenfachklinik Immenhausen, Robert-Koch-Straße 3,  
34376 Immenhausen (Bez. Kassel)  
Dr. med. (Innere Medizin), 28. 5. 85
- Goretzki, Peter, Lukaskrankenhaus, Neuss, Preussenstr. 84  
Dr. med. (Chirurgie)
- Görtz, Heinz, Heiligensteiner Straße 43, Baden-Baden 23  
Dr. med. (Augenheilkunde) (i. R.)
- Grabitz , Klaus Konrad, Chirurgische Klinik und Poliklinik  
Dr. med. (Chirurgie), 4. 3. 96
- Grabow, Lutz, Mecklenburger Straße 37, 47169 Duisburg  
Dr. med. (Anästhesiologie), 2. 4. 79, (i. R.)

- Greiner, Lucas, Klinikum Wuppertal GmbH, Heussnerstr. 40, 42283 Wuppertal  
Dr. med. (Innere Medizin), 2. 5. 90
- Greve, Hans, Klinikum Krefeld, Lutherplatz 40  
Dr. med. (Thorax- und Herzchirurgie), 18.10.01
- Groß-Selbeck, Gunter,  
Dr. med. (Kinderheilkunde), 27. 2. 84 (i. R.)
- Grüntzig, Johannes, Erich-Müller-Straße 2, 40597 Düsseldorf  
Dr. med., habil. (Augenheilkunde), 28. 4. 87
- Grußendorf, Martin  
Dr. med. (Innere Medizin), 17. 5. 1993
- Haas, Johannes  
Dr. med. (Arbeitsmedizin und Tropenmedizin), 15. 6. 82
- Haase, Hans-Joachim, Röntgenstraße, 4048 Grevenbroich  
Dr. med., Dr. phil. (Psychiatrie) (i. R.)
- Haering, Manfred, Rolander Weg 7, 40629 Düsseldorf  
Dr. med. (Geburtshilfe und Frauenheilkunde), 25. 3. 74
- Haerten, Klaus, Kardiologische Abteilung, Marienhospital, 46483 Wesel,  
Pastor-Janßen-Straße 8–38  
Dr. med. habil. (Innere Medizin), 10. 9. 86
- Hagedorn, Hans-Jochen, Medizinaluntersuchungsstelle,  
Lübbertorwall 118, 32052 Herford  
Dr. med. habil. (Medizinische Mikrobiologie und Virologie), 21. 3. 88
- Haider, Syed Ghulam, Jahnplatz 1, 40723 Hilden  
Dr. rer. nat. (Anatomie)
- Hansen, Fritz, Heleneweg 13, 40822 Mettmann  
Dr. med. (Kinderheilkunde), 18. 3. 52
- Hartmann, Karl A., Marienhospital Düsseldorf, Rochusstraße 2  
Dr. med. (Strahlentherapie und Radioonkologie)
- Hausamen, Torsten-Udo, (i.R.)  
Dr. med. (Innere Medizin), 6. 5. 75
- Heering, Peter, Städt. Klinik um Solingen, Gotenstraße 1, 42653 Solingen  
Dr. med. (Innere Medizin), 18. 9. 97
- Hefter, Harald, Neurologische Klinik  
Dr. rer. nat., Dr. med. (Neurologie u. klin. Neurophysiologie), 21. 6. 2001
- Heidenreich, Johannes  
Dr. med. (Geburtshilfe und Frauenheilkunde)
- Heinemann, Lutz, Profil Institut für Stoffwechselforschung GmbH, 41460 Neuss  
Dr. rer. nat. (Exp. Med.), 25.8.2004
- Heinen, Edgar, Königstraße 26, 90402 Nürnberg  
Dr. med., habil. (Innere Medizin), 4. 10. 89
- Heininger, K., Bayer Pharma-Forschungszentrum, Aprather Weg, 42096 Wuppertal  
Dr. med. (Neurologie), 30. 1. 1995
- Heintzen, Matthias P., Städt. Klinikum Braunschweig, 38126 Braunschweig  
Dr. med. (Innere Medizin)
- Hengels, K. J., Krankenhaus Neuwerk, Dünner Str. 214 – 216,  
41066 Mönchengladbach, Dr. med.
- Herberg, Liselotte, Curieweg 27, 40591 Düsseldorf  
Dr. med., Dr. med. vet. (Versuchstierkunde), 31. 3. 80 (i. R.)
- Hermes, Wolfgang, Auf'm Hitzberg 22, 40627 Düsseldorf (i. R.)
- Herzog, Hans, Institut für Medizin im Forschungszentrum Jülich  
Dr.-Ing. (Theoretische Nuklearmedizin) 19. 4. 2001



- Heyll , Hans Axell, MDK Nordrhein, Kompetenzzentrum Onkologie,  
Stresemannstr. 13, 40210 Düsseldorf  
Dr. med. (Innere Medizin), 15.5.98
- Hilscher, Werner, Stefan-Georg-Weg 3, Neuss-Nord  
Dr. med. (Allgem. Pathologie und path. Anatomie) (i. R.)
- Höck, Anton, Sonnenwall 62, 47051 Duisburg  
Dr. med., habil. (Nuklearmedizin), 30. 1. 90
- Höffler, U., Direktor des Instituts f. Med. Mikrobiologie und Hygiene, Klinikum  
Ludwigshafen, Bremser Str. 79, 67063 Ludwigshafen  
Prof. Dr. med. (Hygiene), 27. 6. 91
- Hoffmann , Ernst, Kaiser-Wilhelm-Allee 22, Wuppertal 1  
Dr. med. (Chirurgie) (i. R.)
- Hoffmeister , Friedrich, Katernberger Straße 262 42113 Wuppertal  
Dr. med. (Pharmakologie und Toxikologie), 14. 9. 71
- Holland, Gerhard, Esmarchstraße 51, 24105 Kiel  
Dr. med. (Augenheilkunde), 3. 4. 68
- Hömberg, Volker, NTC, St. Mauritius Therapieklinik, Strümper Straße 111,  
40670 Meerbusch  
(Neurologie), 13. 7. 2000
- Hoppe , Rudolf, Oertelstraße 8, 40225 Düsseldorf  
Dr. med. (Sozialhygiene), 22. 8. 72
- Hosch, Stefan Benedikt, Klinikfür Allgemeine- und Viszeralchirurgie  
Dr. med. (Chirurgie), 12.5.05
- Hucke, Jürgen, Krankenhaus Bethesda, Hainstr. 35, 42109 Wuppertal,  
Dr. med. (Gynäkologie und Geburtshilfe), 13.8.98
- Hugger , Alfons, Zahn-, Mund- und Kieferheilkunde
- Ihl, Ralf, Chefarzt Alexianer Krankenhaus Köln  
Dr. med. (Psychiatrie), 17.10.2002
- Ingianni, Giulio, Klinik für Plast. und Handchir. Ferdinand-Sauerbruch-Klinik,  
Arrenberger Straße, 42117 Wuppertal,  
Dr. med. habil. (Plast. Chirurgie)
- Inoue, Kazuo, Herzzentrum NRW, Institut für Anästhesiologie,  
Georgstraße 11, 32545 Bad Oeynhausen,  
Dr. med. habil. (Anästhesiologie), 21. 3. 1988
- Itani, Zouhair, Mühlenbergweg 32, 40629 Düsseldorf  
Dr. med. (Dermatologie und Venerologie), 19. 6. 78
- Ivens, Katrin, Klinik für Nephrologie und Rheumatologie  
Dr. med. (Innere Medizin), 28.10.04
- Jander, Sebastian, Neurologische Klinik  
Dr. med. (Neurologie), 21.7.05
- Kantartzis, Michael, Medical Center Athen, Distomon 5–7, Maroussi-Athen,  
Griechenland  
Dr. med. (Chirurgie), 13.7.98
- Kaschner, Alfred, Hl.-Geist-Hospital, Kempen, V.-Broichhausen-Allee, 47906 Kempen  
Dr. med., habil. (Chirurgie), 25. 5. 92
- Katoh, Eishow, Am Hösel 3, 40667 Meerbusch  
Dr. med., habil. (Chirurgie), 6. 9. 91 (i. R.)
- Kaumann, A. J., 9 Alpha Terrace, Cambridge CB 22 HS, England  
Dr. med., habil. (Physiologie), 13. 3. 89
- Keck , Elmar, Paulinenstr. 4, 65189 Wiesbaden  
Dr. Dr. (Innere Medizin), 13. 10. 89

- Kemperdick, Helmut Friedrich, Markgrafenstraße 66, 40545 Düsseldorf, Akad. Dir.  
Dr. med. habil. (Kinderheilkunde u. Kinderradiologie), 20. 8. 85 (i. R.)
- Kiefer, Paul, Univ.-Klinikum Aachen, Institut für Klinische Chemie u. Pathobiochemie  
Dr. rer. nat. (Molekulare Virologie), 20.9.2002
- Kieseier, Bernd, Neurologie  
Dr. med.
- Kindler, Uwe, Arndtstr. 14, 46047 Oberhausen  
Dr. med. (Innere Medizin), 27. 7. 75 (i. R.)
- Kinne, Rolf, Max-Planck-Institut für molekulare Physiologie, Otto Hahn-Str. 11,  
44227 Dortmund  
Dr. Dr.h.c. med. (Physiologische Chemie), 3. 10. 86
- Kiwit, Jürgen, Chefarzt Neurochirurgische Klinik, Klinikum Buch, Berlin-Buch  
Dr. med. (Neurochirurgie), 14. 1. 1998
- Klein, Erich  
Dr. med. (Innere Medizin) (i. R.)
- Klein, Hans-Michael, Chirurgische Klinik und Poliklinik  
Dr. med. (Chirurgie), 16.11.98
- Kley, Hans Kuno, Mägdebergstr. 13, 78224 Singen  
Dr. med. (Innere Medizin), 30. 6. 78 (i. R.)
- Klimke, Ansgar, Klinik für Psychiatrie und Psychotherapie,  
Chefarzt der Klinik, Klinikum Offenbach  
Dr. med. (Psychiatrie), 18. 12. 2003
- Klosterhafen, Wolfgang, In der Donk 30, 40599 Düsseldorf  
Dr. rer. nat. (Med. Psychologie), 26. 6. 92
- Kluxen, Guido, Brückenweg 1, 42929 Wermelskirchen  
Dr. med. (Augenheilkunde), 28. 4. 1993
- Kniemeyer, Horst-Wilhelm, Elisabeth-Krankenhaus, Moltkestraße 61, 45138 Essen  
Dr. med., habil. (Chirurgie)
- Knieriem, Hans-Jürgen  
Dr. med. (Allg. Pathologie und Pathologische Anatomie), 26. 6. 73 (i. R.)
- Köbberling, Johannes, Zentrum Innere Medizin, Kliniken St. Antonius,  
Carnaper Str. 48, 42283 Wuppertal  
Dr. med. (Innere Medizin), 27. 6. 77
- Koch, Dankmar  
Dr. med. (Innere Medizin) (i. R.)
- Koch, Heribert  
Dr. med., Dr. med. dent. (Kiefer- und Plastische Gesichtschirurgie), 7. 7. 82 (i.R.)
- Kögler, Gesine, Institut für Transplantationsdiagnostik und Zelltherapeutika  
Dr. rer. nat. (Immunologie), 11.11.99
- Köhler, Ekkehart  
Dr. med. (Pharmakologie und Toxikologie), 25. 2. 82 (i. R.)
- Köhler, Manfred, Schubertstr. 9c, 51427 Bergisch-Gladbach  
Dr. med., habil. (Innere Medizin), 15. 4. 81 (i. R.)
- Köhrer, Karl, Biologisch-Medizinisches Forschungszentrum (BMFZ)  
Dr. rer. nat. (Molekularbiologie), 06.12.04
- Kojda, Georg Dieter, Institut für Pharmakologie und Klinische Pharmakologie  
Dr. rer. nat. (Pharmakologie), 24. 7. 2003
- Kolb, Hubert, Deutsche Diabetes-Klinik im Deutschen Diabetes-Forschungsinstitut,  
Auf'm Hennekamp 65, 40225 Düsseldorf  
Dr. rer. nat. (Immunbiologie und Zellbiologie), 29. 4. 81
- Kolb-Bachofen, Victoria, Institut für Immunbiologie  
Akad. Oberrätin, Dr. rer. nat. (Zellbiologie), 29. 1. 90

- Koldovsky, Ursula  
Dr. rer. nat. (Exp. Tumorimmunologie), 1. 4. 92 (i. R.)
- Köller, Hubertus, Neurologische Klinik  
Dr. med. (Neurologie), 27.9.2004
- Kolvenbach, Ralf, Augusta-Krankenhaus, Amalienstraße 9, 40472 Düsseldorf  
Dr. med. (Chirurgie), 12. 9. 2000
- Königshausen, Theodor, Kliniken der Landeshauptstadt Düsseldorf,  
Gräulinger Straße, 40625 Düsseldorf  
Dr. med., habil. (Innere Medizin), 14. 11. 84
- Korbmacher, Bernhard, Chirurgische Klinik und Poliklinik  
Dr. med. (Chirurgie)
- Koschinsky, Th., Bittweg 122, 40225 Düsseldorf  
Dr. med. habil. (Innere Medizin), 8. 2. 89 (i. R.)
- Köster, Reiner, Städt. Kliniken Neuss, Lukaskrankenhaus, Preußenstraße 84, Neuss  
Dr. med. (Radiologie), 23. 6. 88
- Krech, Thomas, Konstanzer Str. 31a, CH 8280 Kreuzlingen  
Dr. med. (Med. Mikrobiologie und Virologie), 29. 7. 92
- Krian, Arno, Chefarzt der Klinik für Thorax- und Kardiovaskulärchirurgie,  
Herzzentrum Duisburg, Gerrickstraße 21, 47137 Duisburg  
Dr. med., habil. (Chirurgie), 21. 1. 1986
- Kröger, Erich  
Dr. med. (Tropenhygiene und öffentliches Gesundheitswesen), 31. 3. 80 (i. R.)
- Kröncke, Klaus-Dietrich, Institut für Biochemie und Molekularbiologie I  
Dr. rer. nat. (Immunbiologie und Physiol. Chemie), 22.1.2004
- Kuhn, Fritz-Peter, Chefarzt Radiologie, Städt. Klinikum Kassel  
Dr. med., habil. (Klin. Radiologie), 7. 9. 93
- Kuhn, Horst, Klinik für Kardiologie und Internistische Intensivmedizin, Klinikum  
Bielefeld-Mitte, Teutoburger Str. 50, 33604 Bielefeld  
Dr. med. (Innere Medizin), 31.7.1979
- Kühn-Velten, Nikolaus, Med. Labor Bremen, Haferwende 12, 28357 Bremen  
Dr. med. habil. (Physiologische Chemie), 10. 9. 90
- Kühl, Peter Gonne Hamkens, Kinderklinik Lukas Krankenhaus Neuss  
Dr. med. (Kinderheilkunde), 18.10.01
- Kuntz, Barbara Margarete, Himmelgeister Straße 50, 40225 Düsseldorf  
Akad. Oberrätin, Dr. med. habil., (Blutgerinnungs- und Transfusionsmedizin),  
17. 11. 1983
- Küppers, Hartmut, Jöhrensstraße 10, 30559 Hannover  
Dr. med., habil. (Innere Medizin), 6. 4. 87
- Kutkuhn, Bernd Ulrich, Gemeinschaftspraxis Hofauf 91-93, 42103 Wuppertal  
Dr. med. (Innere Medizin), 4. 7. 95
- Lakomek, Heinz-Jürgen, Klinik Rheumatologie, Physikalische Medizin und  
Endokrinologie, Klinikum Minden, Friedrichstraße 17, 32427 Minden  
Dr. med. (Innere Medizin), 25. 10. 1990
- Lamprecht, Jürgen, Alfred Krupp von Bohlen und Halbach-Krankenhaus,  
HNO-Klinik, Alfred-Krupp-Straße 21, 45117 Essen  
Dr. med. (HNO)
- Landen, Herbert, Kaiser-Friedrich-Straße 90, Neuss  
Dr. med. (Innere Medizin) (i. R.)
- Lang, Hermann, Poliklinik für Zahnerhaltung und Präventive Zahnheilkunde  
Dr. med. dent. (Zahn-Mund-Kieferheilkunde), 12. 12. 2002

- Langen, Karl-Josef, Forschungszentrum Jülich, 52425 Jülich  
Dr. med. (Nuklearmedizin), 6. 2. 1997
- Lehmann , Percy, Klinikum Wuppertal GmbH, Klinik für Dermatologie ,  
Arrensberger Str. 20, 42117 Wuppertal  
Dr. med. (Dermatologie und Venerologie), 18.10.01
- Lemburg, Peter, Kupferstraße 10, 41564 Kaarst  
Akad. Direktor, Dr. med., habil. (Kinderheilkunde), 7. 8. 80 (i. R.)
- Lemoine, Horst, Institut für Lasermedizin  
Dr. med. (Physiologie), 2. 6. 1996
- Leng, Gabriele, Bayer AG - Institut für Biomonitoring  
Dr. med. (Hygiene und Umweltmedizin)
- Leschke, Matthias, Städt. Kliniken Esslingen, Hirschlandstraße 97, 73730 Esslingen  
Dr. med. (Innere Medizin)
- Liersch, Rüdiger, Kinderklinik Wuppertal, Heusnerstraße, 42283 Wuppertal  
(Kinderheilkunde), 9. 8. 89
- Linden, Karl-Joachim, Landesklinik Nord-Schwarzwald, 75365 Hirsau/Calw  
Dr. med. (Psychiatrie), 23. 6. 71
- Lipfert, P., Klinik für Anästhesiologie,  
Dr. med. (Anästhesiologie), 17.7.95
- Loer, Stephan, Freie Universität Amsterdam  
Dr. med. (Anästhesiologie), 27.1.05
- Loose , Dirk, Zentrum für Gefäßmedizin und Abt. für Angiologie und Gefäßchirurgie der  
Chirurgischen Klinik Dr. Guth, Jürgensallee 44, 22609 Hamburg-Klein Flottb.  
Dr. med. (Chirurgie), 27. 2. 84
- Lösse, Benno, Städt. Kliniken, Beurhausstraße 40, 44137 Dortmund  
Dr. med. (Innere Medizin), 10. 8. 90
- Lübke, Josef, Behring-Krankenhaus II. Inn. Abt., Gimpelsteig 3-5, 14165 Berlin  
Dr. med. (Innere Medizin), 18. 9. 1996
- Lücking, Theodor, Gräulinger Straße 120, 40625 Düsseldorf  
Dr. med. (Kinderheilkunde), 24. 2. 77 (i. R.)
- Luther , Bernd, Klinikum Krefeld, Lutherplatz 40, 47805 Krefeld  
Dr. med. Dr. phil (Chirurgie), Oktober 2000
- Martin , Stephan, Diabetes-Forschungsinstitut, Klinische Abteilung,  
Auf'm Hennekamp, 40225 Düsseldorf  
Dr. med. (Innere Medizin), 6.3.2003
- Matthiessen , Heino, v. Ev. Krankenhaus Mülheim-Ruhr  
Dr. med. (Frauenheilkunde und Geburtshilfe), 16. 4. 91
- Megahed, Mosaad, Hautklinik  
Dr. med. (Dermatologie u. Venerologie), 11.1.02
- Menzel , Hans-Joachim, Mozartstraße 4, 47800 Krefeld  
Dr. med. dent. (Zahn-, Mund- und Kieferheilkunde), 4. 8. 75 (i. R.)
- Meridies, Georg, Dürerstr. 20, 45659 Recklinghausen  
Dr. med. (Urologie), 22. 9. 76 (i. R.)
- Meyer zum Gottesberge , Angela-Maria, Hals-Nasen-Ohren-Klinik  
Dr. rer. nat. (Experimentelle Otologie), 23.7.98
- Miller , Bernard,  
Dr. med. (Innere Medizin), 15. 1. 87 (i. R.)
- Mittelbach, Franz, Am Bonnheshof 14, 40474 Düsseldorf  
Dr. med. (Innere Medizin und Neurologie), 29. 1. 70 (i. R.)
- Morgenstern , C.  
Dr. med. (HNO) (i. R.)

- Möslein, Gabriela, St. Josefs-Hospital Bochum-Linden,  
Allgemein- und Viszeralchirurgie, Coloproktologie, Axstr. 35, 44879 Bochum  
Dr. med. (Chirurgie) 30.04.03
- Mosny, Dierk Sönke, St. Johannes Hospital Duisburg-Hamborn  
Dr. med. (Gynäkologie und Geburtshilfe), 15. 8. 97
- Müller, Eckhart, Eduard, Klinik für Anästhesiologie, Intensiv- und Schmerztherapie,  
BG Kliniken Bergmannsheil, Bürkle-de-la-Camp-Platz 1, 44789 Bochum  
Dr. med. (Anästhesiologie), 22. 9. 1999
- Neveling, Richard, Melaniestraße 10, Düsseldorf  
Dr. med. (HNO) (i. R.)
- Niederrau, Claus, St. Josefs-Hospital, Mülheimer Straße 83, 46045 Oberhausen  
Dr. med. (Innere Medizin), 1998
- Niedermeyer, Haydnstraße 1, 47800 Krefeld  
Dr. med. (Augenheilkunde), 7. 1. 60
- Nitz, Ulrike, Frauenklinik  
Dr. med. (Gynäkologie und Frauenheilkunde), Oktober 2000
- Ohmann, Christian, Koordinierungszentrum für Klinische Studien und Chir. Klinik,  
Abt. Allgemeine und Viszeralchirurgie  
Dr. rer. nat. (Theoretische Chirurgie), 15. 9. 1993
- Oppel, Ottomar, Augenklinik der Klinik der Stadt Wuppertal, Klinikum Barmen,  
Heusnerstraße 40, 42283 Wuppertal  
Dr. med. (Augenheilkunde), 26. 7. 84
- Ostermeyer, Jörg, Allgemeines Krankenhaus St. Georg, Ltd. Arzt der Herzchir. Abt.  
Lohmühlenweg 5, 20099 Hamburg
- Passia, Dieter, Institut für Morphologische Endokrinologie und Histochemie  
Akad. Oberrat, Dr. rer. nat. (Anatomie), 4. 10. 89
- Paßlick-Deetjen, Jutta, Richard-Wagner-Str. 14, Gießen,  
Dr. med. (Innere Medizin), 18. 4. 95
- Pelzer, V., St. Marienkrankenhaus Bonn, Robert-Koch-Str. 1, 53115 Bonn  
Dr. med. (Frauenheilkunde und Geburtshilfe), 4. 3. 96
- Peter, Stephan, Städt. Kliniken Darmstadt, Grafenstr. 9, 64283 Darmstadt  
Dr. med. (Urologie), 30. 8. 90
- Peters, Theodor, An der Kaiserburg 12, 40629 Düsseldorf  
Dr. med., habil. (Arbeitsmedizin) (i. R.)
- Peters, Uwe, Krankenhaus Maria-Hilf-GmbH, Oberdießemer Straße 94, 47805 Krefeld  
Dr. med., habil. (Innere Medizin), 20. 1. 87
- Piroth, Horst-Dieter  
Dr. rer. nat., Dr. med. (Radiologie), 20. 2. 90 (i.R.)
- Plum, Jörg, Klinikum Kassel, Direktor der Klinik III, 34125 Kassel  
Dr. med., 2.10.2000
- Pott, Friedrich, Zauberkuhle 14, 51381 Leverkusen  
Dipl.-Psych., Dr. med., habil. (Hygiene), 26. 6. 80 (i. R.)
- Puls, Walter  
Dr. med. habil. (Pharmakologie und Toxikologie) (i. R.)
- Pulver, Karl-Georg, Langenrade 24, 24106 Kiel  
Dr. med. (Anästhesiologie), 24. 3. 71
- Purschke, Reinhard, Wunnenbergstraße, 44229 Dortmund  
Dr. med. (Anästhesiologie), 27. 4. 78
- Raff, Werner-Karl, Sigismundkorso 29, 13465 Berlin  
Dr. med., habil. (Physiologie)

- Ramos, Spyridon  
Dr. med. (Kinderheilkunde), 27.10.98
- Ranft, Ulrich, Gartenstr. 3, 40724 Hilden  
Dr. Ing., Dr. rer. biol. hum., habil. (Biometrie), 15. 9. 1993
- Rasche, Kurt, Kliniken St. Antonius, Carnaper Str., 42283 Wuppertal  
Dr. med. (Innere Medizin), 18. 12. 2003
- Rau, Rolf, Ev. Krankenhaus Ratingen, Rheumatologische Klinik  
Dr. med (Innere Medizin, speziell Rheumatologie), 16. 11. 89
- Raunest, Jürgen, Dünnerstraße 245, 41066 Mönchen-Gladbach  
Dr. med. (Chirurgie), 22. 9. 99
- Rechmann, Peter, Division of Clinical General Dentistry, 707 Parnassus Avenue,  
Box 0758, San Francisco, CA 94143-0758  
Dr. med. dent. (Zahn-, Mund- und Kieferheilkunde), 19. 6. 97
- Ritzl, Friedrich, Talstraße 7, Frechen  
Dr. med. (Nuklearmedizin) (i. R.)
- Rodeck, Heinrich, Am Rosengarten 17, 45657 Recklinghausen  
Dr. med. (Kinderheilkunde), 15. 4. 62
- Rösen, Peter, Vom-Stein-Straße 2, 50259 Pulheim  
Dr. rer. nat. (Physiologische Chemie und Klin. Biochemie), 30. 6. 89
- Röttger, Hans  
Dr. med. (Geburtshilfe und Frauenheilkunde) (i. R.)
- Rosin , Harry, Sperberweg 4, 40699 Erkrath  
Dr. med. habil. (Med. Mikrobiologie und Virologie)
- Rudorff, Karl-Heinz, Am Forsthof 15, 42119 Wuppertal  
Dr. med., habil. (Innere Medizin), 22. 4. 81
- Runde, Volker, Chefarzt Klinik für Innere Medizin, Wilhelm-Anton-Hospital Goch,  
47544 Goch  
(Innere Medizin) 10.1.02
- Rüttgers, Helge  
Dr. med. (Geburtshilfe und Gynäkologie), 19. 2. 87
- Sack, Heinz, Deusstraße 34, Krefeld  
Dr. med., habil. (i. R.)
- Schaal, Heiner, Institut für Med. Mikrobiologie und Virologie  
Prof. Dr. rer. nat. (Experimentelle Virologie)
- Schadewaldt , Peter, Klinik für Allgemeine Pädiatrie  
Dr. rer nat. (Physiologische Chemie), 8. 2. 1994
- Schäfer , Ernst Ludwig, Ober St. Georgen, A-4372 St. Georgen am Wald  
Dr. med. (Innere Medizin) (i. R.)
- Scherer, Ralf-Ulrich, Ev. und Joh. Klinikum Duisburg, Fahrner Str.  
Dr. med. (Anästhesiologie), 21. 3. 2001
- Schild, Walter, Albertstraße 11, Siegburg  
Dr. med. (Geburtshilfe und Frauenheilkunde)
- Schipke , Jochen, D., Arbeitsgruppe für Experimentelle Chirurgie  
Dr. rer. nat. (Exp. Chirurgie), 15. 3. 1995
- Schirmer , Michael, Chefarzt Neurochir. Klinik Städt. Krankenhaus Solingen,  
Gotenstraße 1, 42653 Solingen,  
Dr. med., habil. (Neurochirurgie), 8. 2. 89
- Schlaghecke, R., Regensburger Straße 17, 12309 Berlin  
Dr. med., Dr. rer. nat. (Innere Medizin), 7. 8. 95
- Schlieper, Peter, Wiesenweg 7A, 86938 Schondorf  
Dipl.-Phys. Dr. rer. nat. (Experimentelle Pharmakologie), 22. 7. 88

- Schmidt , Helmut, A. E.  
Dr. med. (Nuklearmedizin) (i. R.)
- Schmitz , Werner, (i. R.)  
Dr. med. (Urologie), 14. 5. 71
- Schmitz , Franz-Josef, Institut für Laboratoriumsmedizin, Mikrobiologie, Hygiene und  
Transfusionsmedizin, Kliniken im Mühlenkreis, 32427 Minden  
Dr. med. (Med. Mikrobiologie und Infektionsepidemiologie), 10.1.02
- Schmitz-Dräger, Bernd, EURO-MED-CLINIC, Europaallee 1, 90763 Fürth  
Dr. med., Dipl. Biol. (Urologie), 20. 12. 1994
- Schneider, Michael, Ev. + Joh. Krankenanstalten Fahrner Straße, 47169 Duisburg  
Dr med. (Innere Medizin), 29. 7. 1994
- Schnell, Johannes  
Dr. med., habil. (Geburtshilfe und Frauenheilkunde), 2. 10. 84 (i.R.)
- Schnürch, Hans-Georg, Städt. Kliniken Neuss, Lukaskrankenhaus GmbH,  
Preußenstraße, 41456 Neuss  
Prof. Dr. med. (Frauenheilkunde), 11.8.1999
- Schnurr, Erhard, Kurpfalzstraße 34, 69493 Hirschberg,  
Dr. med., habil. (Innere Medizin), 21. 12. 79 (i.R.)
- Scholtholt, Josef, Höhenstraße 14, 63454 Hanau/Mittelbuchen  
Dr. med. (Physiologie), 7. 9. 73
- Scholz , Martin, Klinik für Unfall- und Handchirurgie  
Dr. phil. nat. (Biologie)
- Schoppe, Wolf-Dieter, Kliniken der Landeshauptstadt Düsseldorf,  
Krankenhaus Benrath, Urdenbacher Allee 83, 40593 Düsseldorf 13  
Dr. med. (Innere Medizin), 8. 6. 88
- Schulte-Brinkmann, Wolfgang, Thomas-Mann-Straße 49, 40470 Düsseldorf  
Dr. med. (Röntgenologie und Medizinische Strahlenheilkunde)
- Schulz , W. A., Urologische Klinik  
Dr. rer. nat. (Physiologische Chemie)
- Schuster , Antje, Zentrum für Kinderheilkunde,  
Dr. med. (Kinderheilkunde), 3.2.1999
- Schütter, F. W., St.-Elisabeth-Hospital, Chir. Abteilung, 45697 Herten  
Dr. med. (Chirurgie), 8. 8. 1996
- Schwarze, Sieglinde, Institut f. Arbeits- und Sozialmedizin  
Dr. med. (Arbeitsmedizin u. Sozialmedizin), 17. 1. 95
- Schwartzkopff, Bodo, Klinik für Kardiologie, Pneumologie und Angiologie  
Dr. med. (Innere Medizin), 10. 1. 2000
- Schwarzmaier, Hans-Joachim, Klinikum Krefeld, 47805 Krefeld  
Dr. med. (Lasermedizin), 17. 10. 2002
- Schwenzer, Thomas, Städt. Kliniken Dortmund, Frauenklinik, Beurhausstraße 40,  
44123 Dortmund  
Dr. med. (Frauenheilkunde und Geburtshilfe), 2. 5. 1996
- Schwenen, Martin, Gotenstr. 27, 40225 Düsseldorf  
Dr. med., habil. (Physiologische Chemie), 15. 3. 90 (i. R.)
- Seitz, Rüdiger Jürgen, Neurologische Klinik  
Dr. med. (Neurologie)
- Siebler, Mario, Neurologische Klinik  
Dr. med. (Neurologie)
- Siepmann, Hermann, Kreiskrankenhaus Dormagen,  
Klinik für Anästhesiologie und Intensivmedizin, Dormagen  
Dr. med., habil. (Anästhesiologie), 27. 3. 81

- Sigwart, Ulrich, Centre and Division of Cardiology, Univ. Hospital CH 1211 Genf  
Dr. med. habil., Dr. h.c. (Innere Medizin), 7. 3. 85
- Simon, Dietmar, Ev. Krankenhaus Bethesda, Duisburg, Heerstr. 219, 47053 Duisburg  
Dr. med. (Chirurgie), 8. 3. 2000
- Simon, Kurt, Zeisigweg 10, Wülfrath-Düssel  
Dr. med. (Lungenkrankheiten) (i. R.)
- Soboll, Sibylle, Institut für Biochemie und Molekularbiologie, Geb. 22.03  
Dr. rer. nat. (Physiologische Chemie), 23. 6. 88
- Solbach, Hans-Gerd, Elmenweide 22, 40589 Düsseldorf  
Dr. med. (Innere Medizin), 17. 5. 71 (i. R.)
- Somville, Thierry  
Dr. med., habil. (Frauenheilkunde u. Geburtshilfe), 12. 8.1993
- Spiller, Paul, Allgemeines Krankenhaus Barmbek, Rübenkamp 148, 22307 Hamburg  
Dr. med., habil. (Innere Medizin), 15. 4. 81
- Spraul, Maximilian, Mathias-Spital, Frankenburgstr. 31, 48431 Rheine  
Dr. med. (Innere Medizin), 15. 2. 2001
- Sprenger, Kuno, Forschungszentrum Fa. Bayer AG Wuppertal  
Dr. med. (Innere Medizin), 21. 1. 93
- Sprick, Ullrich, Westf. Zentrum für Psychiatrie, Psychotherapie und Psychosomatik,  
Marsburchstr. 179, 44287 Dortmund  
Dipl.-Psych. Dr. med., Dr. rer. nat. (Hirnforschung), 27. 4. 00
- Starke, Achim, Med. Klinik und Insulinom & GEP-Tumor-Zentrum Neuss-Düsseldorf  
Dr. med. (Innere Medizin), 12. 8. 1993
- Steinbach, P-D.,  
Dr. med. (Augenheilkunde), 5. 3. 79 (i. R.)
- Steinke, Wolfgang, Chefarzt Neurologische Abteilung Marienhospital Düsseldorf  
Dr. med. (Neurologie)
- Stegmann, Hubert, Oberrurbach 8, Bad Waldsee  
Dr. med. (Geburtshilfe und Frauenheilkunde)
- Strasser, Klaus, Klinik für Anästhesie und Intensivmedizin des Alfried Krupp von  
Bohlen und Halbach Krankenhauses gem. GmbH, Alfried-Krupp-Straße 21,  
45131 Essen  
Dr. med., habil. (Anästhesiologie), 21. 7. 84
- Strohmeyer, T., Glaxo Smith Kline GmbH & Co. KG, Theresienhöhe 11,  
80339 München  
Dr. med. (Urologie), 25. 7. 96
- Stupp, Heinz, Dorfstraße 24, 40667 Meerbusch  
Dr. med. (Hals-, Nasen-, Ohrenheilkunde), 23. 12. 70 (i. R.)
- Teschke, Rolf, Medizinische Klinik II, Stadtkrankenhaus Hanau, Leimenstraße 20,  
63450 Hanau  
Dr. med., habil. (Innere Medizin), 21. 3. 88
- Thiemann, Klaus, Bockumer Str. 297, 40489 Düsseldorf  
Dr. med. (Radiologie) (i. R.)
- Tomaschoff, Elisabeth, Haus Schloßpark, Robert-Hansen-Str. 53, 40593 Düsseldorf  
Dr. med. (Med. Mikrobiologie) (i. R.)
- Trobisch, Heiner, Königstr. 53, 47051 Duisburg  
Dr. med., habil. (Bluterinnungs- und Transfusionsmedizin), 30. 4. 81
- Ulrich, Frank, Städtische Krankenanst., Lutherplatz 40, 47805 Krefeld  
Dr. med. (Neurochirurgie), 21. 1. 93
- Unsöld, Renate, Blumenstr. 28, 40212 Düsseldorf  
Dr. med., habil. (Augenheilkunde), 10. 11. 1987



- Urban, Norbert, Sauerbruchstraße 10, 41464 Neuss  
Dr. med. (Kinderheilkunde), 27. 6. 59
- Varney, Manfred, Städt. Krankenhaus Gütersloh, 3332 Gütersloh  
Dr. med. (Chirurgie), 10. 9. 1997
- Verreet, Patrick, Klinikum Krefeld, Lutherplatz 40, 47805 Krefeld  
Dr. med. (Chirurgie), 11. 9. 1996
- Vester, Ernst, Ev. Krankenhaus Düsseldorf  
Dr. med. (Innere Medizin), 17. 10. 2002
- Vögeli, Thomas, Chefarzt Urolog. Klinik, Med. Zentrum Kreis Aachen, Dr. Hans Böckler  
Platz 1, 52146 Wüvselen-Bardenberg  
Dr. med. (Urologie), 26.6.2003
- Vogelberg, K. H., Brucknerstr. 4, 42781 Haan, (Krankenhaus Bethanien, 42699 Solingen)  
Dr. med., habil. (Innere Medizin), 15. 6. 79
- Wagner, Wolfgang, St.-Josefshospital, Urol. Abt., Kurfürstenstraße 69, 47829  
Krefeld  
Dr. med., habil. (Urologie), 3. 4. 80 (i. R.)
- Waßmuth, Ralf, Institut für Transplantationsdiagnostik und Zelltherapeutika  
Dr. med. (Innere Medizin und Immunologie), 12. 12. 2002
- Weber, Friedrich, Chefarzt Neurochirurgische Klinik am Klinikum Saarbrücken,  
66119 Saarbrücken  
Dr. med. (Neurochirurgie), 22.10.98
- Wehling, Peter, Zentrum für Molekulare Orthopädie, Königsallee 53-55,  
40212 Düsseldorf  
Apl. (USA), 16.10.02
- Wehmeier, Artur, Klinikum Remscheid, Burger Straße 211, 42830 Remscheid  
Dr. med. (Innere Medizin), 14. 1. 97
- Wehrauch, Thomas R., Bayer AG, Pharma Forschungszentrum, Fachbereich  
Medizin und Entwicklung, Aprather Weg, 42096 Wuppertal  
Dr. med. (Innere Medizin), 13. 4. 89 (i. R.)
- Weise, Frank, Institut für Medizin, Forschungszentrum Jülich, 52428 Jülich  
Dr. med. habil. (Pathophysiologie), 7. 5. 1997
- Weise, Hermann, Benediktinerstraße 31, Mönchengladbach 1  
Dr. med. (Innere Medizin) (i. R.)
- Werner, Christoph, Gustav-Wilhelm-Str. 30, 47800 Krefeld  
Dr. med., habil. (Geburtshilfe und Frauenheilkunde), 10. 5. 78
- Wernet, Peter, Institut für Transplantationsdiagnostik und Zelltherapeutika, Geb. 14.80  
Dr. med. (Immunologie und Transfusionsmedizin), 27.7.1998
- Westerhausen, Martin, St.-Johannes-Hospital, Medizinische Klinik II,  
In der Abtei 7-11, 47166 Duisburg  
Dr. med. (Innere Medizin), 6. 4. 82
- Wettstein, Matthias 1. Med. Klinik, Klinikum Passau, Innstr. 76, 94030 Passau  
(Innere Medizin)
- Wiegand, Herbert, Med. Institut für Umwelthygiene, Auf'm Hennekamp 50,  
40225 Düsseldorf  
Dr. med. (Pharmakologie und Toxikologie), 23. 4. 86
- Wiegelmann, Wolfgang, Krankenhaus der Missionsschwestern Hiltrup,  
Westfalenstraße 109, 48165 Münster  
Dr. med. (Innere Medizin), 30. 5. 79
- Wildmeister, Wolfgang, Von-Broichhausen-Allee 1, 47906 Kempen  
Dr. med., habil. (Innere Medizin), 19. 12. 79 (i. R.)

- Wieler, Helmut Josef, Rübenacherstraße 170, 56072 Koblenz  
Ltd. Arzt Bundeswehrzentral Krankenhaus Koblenz  
Ltd. Arzt der Nuklearmedizinischen Abteilung des Städt. Klinikums Kemperhof  
Oberstarzt Dr. med. (Nuklearmedizin), 28.7.98
- Winkelmann, Martin, Kreiskrankenhaus Bretten, 75015 Bretten  
Dr. med. (Innere Medizin), 25. 2. 93
- Winter, Joachim, Chirurgische Klinik und Poliklinik,  
Dr. med. (Chirurgie), 6.2.2003
- Winneke, Gerhard, Pfannenstraße 31, 41516 Grevenbroich  
Dr. rer. nat. (Med. Psychologie), 14. 9. 89
- Wirsing-Freiherr von König, Carl Heinz, Klinikum Krefeld, Lutherplatz 40,  
47805 Krefeld  
Dr. med. (Med. Mikrobiologie), 10. 9. 97
- Worth, Heinrich, Klinikum Fürth, Med. Klinik 1, Jakob-Henle-Str., 90766 Fürth  
Dr. med., habil. (Innere Medizin), 14. 12. 92
- Ziegler, Dan, Deutsche Diabetes-Klinik im Deutschen Diabetes-Forschungsinstitut  
Dr. med. (Innere Medizin), 3.8.98

**g) Privatdozentinnen und Privatdozenten:**

- Adams, Ortwin, Institut für Virologie  
Dr. med. (Med. Mikrobiologie und Virologie), 17.10.2002
- Amunts, Katrin, Institut für Medizin, Forschungszentrum Jülich  
Dr. med. (Anatomie), 21.12.2000
- Arning, Michael, Marcq-en-Baroeul-Str. 56, 45966 Gladbeck  
Dr. med. (Innere Medizin), 14. 12. 95
- Baginski, Brigitte, Leibnitzstraße 81, 40699 Erkrath  
Dr. med. (Hygiene), 17. 12. 87
- Baltzer, Axel W. A., Zentrum für Molekulare Orthopädie, Königsallee 53-55,  
40212 Düsseldorf  
Dr. med. (Orthopädie), 10. 2. 2000
- Bantel, Heike, Med. Hochschule Hannover,  
Dr. med. (Molekulare Medizin), 24.7.2003
- Barthel, Andreas, Med. Klinik und Poliklinik, Klinik für Endokrinologie  
Dr. med. (Pharmakologie und Toxikologie), 18.12.2003
- Barthel-Zimmer, Claudia, Poliklinik für Zahnerhaltung und Präv. Zahnheilkunde  
Dr. med. (Zahnerhaltung und Präventivzahnmedizin), 22.7.04
- Bauer, Andreas, Institut f. Med. Forschungszentrum Jülich  
21.07.05
- Blume, Cornelia, Klinik für Nephrologie und Rheumatologie,  
Dr. med. (Innere Medizin), 25.11.04
- Boeken, Udo, Chir. Klinik und Poliklinik  
Dr. med. (Herzchirurgie), 27.11.2003
- Bode, Johannes G., Klinik für Gastroenterologie  
Dr. med. (Innere Medizin), 29.4.2004
- Bodden-Heidrich, Ruth, Alexianer Krankenhaus Krefeld, Oberdießemer Str. 136,  
47508 Krefeld  
(Psychosomatik in der Frauenheilkunde), 24.7.2003
- Brenner, Birgit, Klinik für Kinderkardiologie  
Dr. med. (Pädiatrie), 23.5.02
- Briviba, Karlis, Institut für Ernährungsphysiologie, Bundesforschungsanstalt für  
Ernährung  
Haid- und Neu-Str. 9, 76131 Karlsruhe  
Dr. med. (SU) (Physiol. Chemie) 22.10.98

- Bruch-Gerharz, Daniela, Hautklinik  
Dr. med. (Dermatologie und Venerologie), 12.7.2001
- Buchmann, Rainer, Poliklinik für Parodontologie  
Dr. med. dent. (Zahn-, Mund- und Kieferheilkunde), 25.11.04
- Burk, Martin, Klinik Hanau, Med. Klinik II, Leimerstr. 20, 63450 Hanau  
Dr. med. (Innere Medizin), 23. 10. 1997
- Burkart, Volker, Deutsche Diabetes-Klinik im Deutschen Diabetes-  
Forschungsinstitut, Klinische Abteilung,  
Auf'm Hennekamp 65, 40225 Düsseldorf  
(Immunologie und Zellbiologie), 29.11.01
- Bütefisch, Cathrin, Neurologische Klinik  
Dr. med. (Neurologie), 27.5.04
- Carl, Ulrich M., Diakonie-Krankenhaus Rotenburg, Klinik für Strahlentherapie,  
27342 Rotenburg/W.  
Dr. med. (Strahlentherapie und radiologische Onkologie), 18. 1. 96
- Cohnen, Mathias, Institut für Diagnostische Radiologie  
Dr. med. (Diagnostische Radiologie), 6.2.2003
- Cupisti, Kenko, Chir. Klinik und Poliklinik  
Dr. med. (Chirurgie), 27.11.2003
- Cüppers , Hans-Josef, St.-Josef-Krankenhaus Haan, 42781 Haan  
Dr. med., habil. (Innere Medizin), 21. 5. 81
- Degen , Karl-Werner, Städt. Klinikum Dresden, 01067 Dresden  
Dr. med. (Frauenheilkunde und Geburtshilfe), 6. 12. 1990
- Deinzer, Renate, Institut für Med. Psychologie  
Dr. rer. nat. (Med. Psychologie), 19.4.2001
- Diel, Roland, Dr. med. san., Zusatzstudiengang Public Health, Moorenstr. 5,  
40225 Düsseldorf  
Dr. med. (Public Health), 16.12.04
- Dilloo, Dagmar, Kinderklinik  
Dr. med. (Kinderheilkunde), 2.7.98
- Dirksen, Uta, Westfälische Wilhelmsuniversität Münster, Klinik für Päd. Onkologie  
und Hämatologie, Albert Schweitzer-Str. 33, 48129 Münster  
Priv.-Doz. Dr. med. (Kinderheilkunde), 9.12.04
- Dmoch, Walter, Bromberger Straße 22, 40599 Düsseldorf  
Dr. med. (Psychotherapie und -somatik in der Gyn. und Geb.-Hilfe), 19. 1. 89
- Donner, Birgit Cornelia, Klinik für Kinderkardiologie  
Dr. med. (Päd.), 27.5.04
- Dransfeld, Hans, An der Allee 122, 55122 Mainz  
Dr. med. et Dr. rer. nat. (Pharmakologie und Toxikologie), 28. 9. 78
- Eckmiller , Marion (C. u. O. Vogt-Institut für Hirnforschung  
Dr. rer. nat. (USA) (Neuroanatomie), 19. 10. 89
- Eisenberger, Claus F., Chir, Klinik und Poliklinik  
Dr. med. (Chirurgie), 22.7.04
- Elkeles, Barbara, Krankenhaus Maria Frieden, Am Krankenhaus 1, 48291 Telgte  
Dr. med. habil. (Geschichte der Medizin), 14. 3. 93
- Engers, Rainer, Institut für Pathologie  
Dr. med. (Pathologie), 29.11.01
- Erhardt, Andreas, Klinik für Gastroenterologie, Hepatologie und Infektiologie  
Dr. med. (Innere Medizin), 18.12.2003
- Feldkamp, Joachim, Städt. Kliniken, Med. Klinik I, Teutoburger Str. , 33604 Bielefeld  
Dr. med. (Innere Medizin), 28. 10. 1999

- v. Ferber , Liselotte, Auf dem Ufer 7, 40593 Düsseldorf  
Dr. med. (Sozialmed. insbes. Epidemiologie), 30. 6. 88 (i. R.)
- Förster , Malte, Institut für Umweltverfahrenstechnik, Essen, Leimkugelstraße 10,  
45141 Essen  
Dr. rer. nat. (Phy. Chemie), 19. 11. 92
- Franke, Claus, Kliniken der Landeshauptstadt Düsseldorf, Krankenhaus Benrath,  
Klinik für Allgemein- und Viszeralchirurgie, Urdenbacher Allee 83,  
40593 Düsseldorf  
Dr. med. (Chirurgie), 12.12.2002
- Fritsch, Clemens, Privatpraxis, Bankstraße 6, 40476 Düsseldorf  
Dr. med. (Dermatologie), 14.2.02
- Fußhöller, Andreas, Klinik für Nephrologie, 12.05.05
- Gerhardt, Andrea, Institut für Hämostaseologie und Transfusionsmedizin  
Dr. med. (Hämostaseologie und Transfusionsmedizin), 27.1.05
- Germing, Ulrich, Med. Klinik und Poliklinik, Klinik für Hämatologie, Onkologie und  
Klinik für Immunologie  
(Innere Medizin), 29.11.01
- Geyer , Siegfried, Med. Hochschule Hannover, Carl-Neuberg-Str. 1, 30625 Hannover  
Dr. phil. (Med. Soziologie), 23.4.98
- Giers, Günther, Institut Hämostaseologie und Transfusionsmedizin  
Dr. med., Dr. rer. nat. (Transfusionsmedizin), 15. 6. 2000
- Giesen von, Hans-Jürgen, Neurologische Klinik  
Dr. med., 23.5.02
- Graf , Michael, Schomburgstr. 120, 22767 Hamburg  
Dr. med. (Gynäkologie und Geburtshilfe), 16. 4. 91
- Granetzny, Andreas, Ev. Krankenhaus Duisburg, Klinik für Thorax-Chirurgie,  
Fahrner Str., 47169 Duisburg  
Dr. med. (Chirurgie), 29.4.99
- Greiner , Hermann, Stadtmedizinaldirektor, Nahestraße 53, 47051 Duisburg  
Dr. med.(Gerichtliche und Soziale Medizin), 8. 6. 53
- Grether-Beck, Susanne, Institut für Umweltmed. Forschung (IUF) an der HHU  
Düsseldorf (20.10.05)
- Grewe, Markus, Duisburger Straße 61, 40479 Düsseldorf  
Dr. med., (Dermatologie), 14.2.02
- Gripp, Stephan, Klinik und Poliklinik für Strahlentherapie und Onkologie  
Dr. med. (Strahlentherapie und Radiologische Onkologie), 21. 6. 2001
- Grimm , Marc-Oliver, Urologische Klinik  
Dr. med. (Urologie), 18.12.2003
- Groß, Joachim, Neurologische Klinik, 12.05.05
- Gross-Weege, Wilhelm, St. Elisabeth-Krankenhaus, 46282 Dorsten  
Dr. med. (Chirurgie), 2.7.1998
- Grote, Bernhard, Kreiskrankenhaus Detmold, Chefarzt der Anästhesie,  
Röntgenstraße 18, 32756 Detmold  
Dr. med., habil. (Anästhesiologie), 8. 12. 83
- Grune, Tilman, Institut für umweltmedizinische Forschung  
Priv.-Doz., Dr. rer. nat. (habilitiert an der Humboldt-Universität Berlin)
- Gundlach, Hegau-Bodensee-Hochrhein-Kliniken GmbH, Virchowstr. 10, 78224 Singen  
PD Dr. med., 21.07.05
- Haas , Inge, Hals-Nasen-Ohrenklinik  
Dr. med. (HNO-Heilkunde), 5. 2. 1998
- Haas , Wolfgang, Am Trimmelter Hof 54, 54296 Trier  
Dr. rer. nat. (Physiologische Chemie), 19. 5. 83

- Hackländer, Thomas, Klinikum Wuppertal GmbH, Klinik für Radiologie  
Dr. med. (Diagnostische Radiologie), 23. 10. 1997
- Halbach, Michael, Im Heidewinkel 42, 40625 Düsseldorf  
Dr. med., Dr. rer. nat. (Psychiatrie), 11. 6. 92
- Hampl, Monika, Frauenklinik  
Dr. med. (Frauenheilkunde und Geburtshilfe), 22.1.2004
- Hanstein, Bettina, Frauenklinik
- Hartmann, Matthias, Klinik für Anästhesiologie  
Dr. med. (Anästhesiologie), 13. 7. 2000
- Haupt, Martin, Hohenzollernstraße 5, 40211 Düsseldorf,  
Dr. med. (Psychiatrie), 1.7.99
- Hehlgans, Thomas, Institut für Medizinische Mikrobiologie  
Dr. rer. nat. (Molekulare Immunologie), 25.11.04
- Heinert, Gerd, Hochstr. 114, 47798 Krefeld  
Dr. med. (Urologie), 19. 12. 1991
- Heise, Joachim W., Gefäß- und Unfallchir. Betlehem Krankenhaus, Steinfeldstr. 5,  
52222 Stolberg  
Dr. med. (Chirurgie), 8. 6. 95
- Heintges, Tobias, Med. Klinik und Poliklinik, Klinik für Gastroenterologie, Hepatologie  
und Infektionlogie  
Dr. med. (Innere Medizin), 29.11.01
- Henke, Jürgen, Otto-Hahn-Str. 39, 40554 Düsseldorf  
Dr. rer. nat. (Forensische Serologie), 11. 11. 82
- Hennersdorf, Marcus-Günter, Med. Klinik und Poliklinik, Klinik für Kardiologie,  
Pneumologie und Angiologie  
Dr. med. (Innere Medizin), 18.10.01
- Henrich, Birgit, Institut für Med. Mikrobiologie  
Dr. rer. nat. (Molekularbiologie), 11. 5. 2000
- Herbay, von, Alexandra, Univ. Klinikum Tübingen, Med. Klinik I, Otfried-Müller-Str. 10,  
72076 Tübingen  
Dr. med. (Innere Medizin), 17.10.2002
- Herdmann, Jörg, Neurochirurgische Klinik (Akad. Oberrat)  
Dr. med. (Neurochirurgie), 23.4.98
- Hetzel, Gerd Rüdiger, Gemeinschaftspraxis Karlstraße, Karlstr. 17-19,  
40210 Düsseldorf  
Dr. med. (Innere Medizin), 20.6.02
- Heusch, Andreas, Kinderklinik  
Dr. med. (Pädiatrie), 17. 5. 2001
- Heywinkel, Elisabeth, Burgplatz 6, 48477 Hörstel-Besergen  
Dr. med. (Frauenheilkunde und Geburtshilfe), 7. 11. 1991
- Hilweg, Dietrich, Im Look 1, 45472 Mülheim  
Dr med., habil. (Med. Strahlenkunde), 15. 10. 76 (r. R.)
- Hoffmann, Thomas, HNO-Klinik  
Dr. med. (HNO-Heilkunde), 22.1.2004
- Höhn, Thomas, Kinderklinik,  
Dr. med. (Kinderheilkunde), 26.6.2003
- Hollenbeck, Markus, Knappschafts-Krankenhaus Bottrop, Osterfelder Straße 157,  
46242 Bottrop  
Dr. med. (Innere Medizin), 29. 6. 95
- Holthusen, Holger, Klinik für Anästhesiologie  
Dr. med. (Anästhesiologie), 23.4.1998

- Hopf, Hans-Bernd, Dreieich-Krankenhaus, Röntgenstraße 20, 63225 Langen  
Dr. med. (Anästhesiologie), 21. 4. 1994
- Horneff, Gerd, Zentrum Kinderheilkunde, Univ. Halle-Wittenberg,  
Ernst-Grube-Straße 4a, 06097 Halle  
Dr. med. (Kinderheilkunde), 12. 6. 97
- Huber, Rita, Kliniken Karlsbad-Langsteinbach GmbH, Postfach 100327,  
76300 Karlsbad  
Dr. med. (Chirurgie), 28. 10. 1999
- Huckenbeck, Wolfgang, Institut für Rechtsmedizin  
Priv.-Doz. Dr. med. (Rechtsmedizin), 15.2.2001
- Imhof, Michael, Chirurgische Klinik Malteserkrankenhaus St. Hildegardis  
Bachemerstraße 29-33, 50931 Köln  
Dr. med. (Chirurgie), 20. 11. 1997
- Jablonowski, Helmut, Städt. Krankenhaus Salzgitter, Med. Klinik, Kattowitzer Str. 191,  
38226 Salzgitter  
Dr. med. (Innere Medizin), 9. 6. 1994
- Jaeschock, Rainer,  
Dr. med. habil. (Chirurgie), 9. 2. 84
- Janda, Ralf, Poliklinik für Zahnerhaltung und Präv. Zahnheilkunde  
Dr. rer. nat. (Zahnärztl. Werkstoffkunde) 22.7.04
- Jansing, Paul-Josef, Landesanstalt für Arbeitsschutz – NRW, Ulenbergstr. 127–131,  
40225 Düsseldorf  
Dr. med. (Arbeitsmedizin), 20. 10. 1994
- Jantea, Christian, St. Martinus Krankenhaus, Orthopädische Abt., Gladbacher Str.  
26, 40219 Düsseldorf  
Dr. med. (Orthopädie), 22. 10. 92
- Jung, Gregor, Institut Diagnostische Radiologie  
Dr. med. (Diagnostische Radiologie), 14.2.02
- Junghans, Ulrich, Neurologische Klinik, Sana-Klinikum Remscheid GmbH,  
Burger Str. 211, 42830 Remscheid  
Dr. med. (Neurologie), 24.6.04
- Junger, Erika, Adalbert-Stifter-Straße 49, 40699 Erkrath  
Dr. phil. (Cytobiologie), 29. 5. 80
- Kimmerle, Renate, Praxis Drs. Lippe/West, Aachener Str. 196, 40223 Düsseldorf  
Dr. med. (Innere Medizin), 12. 6. 97
- Kieseier, Bernd, Neurologische Klinik  
Dr. med. (Neurologie), 14.2.02
- Kindgen-Milles, Detlef, Klinik für Anästhesiologie  
Dr. med. (Anästhesie), 17.10.2002
- Kleophas, Werner, Gemeinschaftspraxis Karlstr.  
Dr. med. (Innere Medizin), 28.10.04
- Klotz, Lars-Oliver, Institut für Biochemie und Molekularbiologie I  
Dr. rer. nat. (Biochemie und Molekularbiologie)
- Kluxen, Guido, Brückenweg 1, 42929 Wermelskirchen  
Dr. med. (Augenheilkunde), 24. 5. 84
- Kobbe, Guido, Klinik für Hämatologie, Onkologie und klinische Immunologie  
Dr. med. (Innere Medizin), 15.12.05
- Koch, Jens-Albrecht, Knappschafts-Krankenhaus Essen, 45276 Essen  
Dr. med. (Diagn. Radiologie), 13. 7. 2000
- Koch, Michael, Dialysezentrum Mettmann, Gartenstraße 8, 40822 Mettmann  
Dr. med. (Innere Medizin), 5. 2. 1998

- Köhler, Karl, Biologisch-Medizinisches Forschungszentrum (MBFZ)  
Dr. rer. nat. (Molekularbiologie), 17.12.98
- Kohnen, Norbert, Werderstraße 31, 50672 Köln  
Dr. med. (Geschichte der Medizin, insbesondere Ethnomedizin), 26. 11. 87
- Kötter, Rolf, Institut für Anatomie II  
Dr. med. (Anatomie), 18.4.02
- Kötter, Volker, Kardiologische Klinik des Evangelischen Krankenhauses  
Mülheim, Wertgasse 30, 45468 Mülheim a. d. Ruhr  
Dr. med. (Innere Medizin), 28. 11. 78
- Kortmann, Horts-Rainer, Berufsgenossenschaftliche Unfallklinik Duisburg-Buchholz,  
Dr. med. (Chirurgie), 17.6.99
- Korth, Carsten, Institut für Neuropathologie  
Dr. med. (Molekulare Neuropathologie), 18.12.2003
- Kozłowski, Peter, Graf-Adolf-Straße 24, 40212 Düsseldorf  
Dr. med. (Frauenheilkunde und Geburtshilfe), 29. 1. 87
- Kramann, Bernhard, Universitätsklinik Homburg, Abt. Radiologie, 66424  
Homburg/Saar Dr. med., habil. (Radiologie), 29. 5. 80
- Krämer, Ursula, Institut für umweltmedizinische Forschung  
Priv.-Doz., Dr. rer. nat. (habilitiert an der Uni München)
- Kramm, Christoph, Kinderklinik  
Dr. med. (Pädiatrie), 13.12.01
- Kreuzpaintner, Fachklinik für Innere Medizin und Orthopädie, Ried 1a,  
88161 Lindenberg  
Dr. med. (Innere Medizin), 8. 7. 93
- Krogmann, Otto, Chefarzt Klinik f. Kinderkardiologie am Herzzentrum Kaiser-  
Wilhelm-Krankenhaus Duisburg, Gerrickstraße 21, 47137 Duisburg  
Dr. med. (Kinderheilkunde), 21. 10. 1993
- Kronenwett, Ralf, Med. Klinik und Poliklinik  
Dr. med. (Molekulare Medizin), 12.12.2002
- Kruse, Roland, Hautklinik,  
Dr. med. (Haut- und Geschlechtskrankheiten), 24.7.2003
- Kruse, Johannes, Klinik für Psychosomatische Medizin und Psychotherapie  
Dr. med. (Psychotherapeutische Medizin), 18.10.01
- Krüssel, Jan-Steffen, Frauenklinik  
Dr. med. (Frauenheilkunde und Geburtshilfe), 13.12.01
- Kubitz, Ralf, Klinik für Gastroenterologie, Hepatologie und Infektiologie  
Dr. med. (Innere Medizin), 28.10.04
- Kuhn, Annegret, Hautklinik  
Dr. med. (Dermatologie und Venerologie), 6.2.2003
- Küppers, Volkmar, Königsallee 64, 40212 Düsseldorf  
Dr. med. (Frauenheilkunde und Geburtshilfe), 2.12.99
- Kurschat, Christine, Klinik für Nephrologie,  
Dr. med. (Innere Medizin), 22.7.04
- Küry, Patrick, Neurologische Klinik  
Dr. phil. (Molekulare Medizin), 16.12.04
- Lackmann, Gerd-Michael, Reinstorferweg 10a, 21107 Hamburg  
Dr. med. (Kinderheilkunde), 13. 7. 2000
- Lammering, Guido, Maastru Clinic, Postbus 4446, NL 6401 CX Heerten,  
Dr. med. (Strahlentherapie und Radiologische Onkologie), 26.6.2003
- Larisch, Rolf, Klinik für Nuklearmedizin, Klinikum Lüdenscheid,  
Paulmannshöher Str. 14, 58515 Lüdenscheid  
Dr. med. (Nuklearmedizin), 23.5.02

- Lienert, Mark, Viszeralchirurgie, Krankenhaus Gerresheim, Gräulingerstraße 120,  
40625 Düsseldorf (Nachfolge von Prof. Dr. Bernwart Ulrich)
- Lindenberger, Josef, Berta-von-Suttner-Ring 4, 60598 Frankfurt  
Dr. med. habil. (HNO-Heilkunde), 2. 12. 82
- Linhart, Wolfgang, Klinik für Unfall- und Handchirurgie  
Dr. med. (Unfallchirurgie), 1.3.05
- Lübke, Joachim, Forschungszentrum Jülich, Institut für Medizin,  
Dr. rer. nat. (Anatomie), 24.6.04
- Lüthen, Reinhard, Marienhospital, Rochusstr., 40479 Düsseldorf  
Dr. med. (Innere Medizin), 11. 2. 99
- Maar, Klaus, Schadowstraße 65, 40212 Düsseldorf  
Dr. med., habil. (Urologie), 15. 11. 79
- MacKenzie, Colin, Institut für Med. Mikrobiologie und Virologie  
Dr. med. (Med. Mikrobiologie), 21. 6. 2001
- Meckenstock, Gerald, St. Josef Hospital Gelsenkirchen, Rudolf-Bertram-Platz,  
45899 Gelsenkirchen  
Dr. med. (Innere Medizin), 22.10.98
- Meißner, Thomas, Klinik für Allgemeine Pädiatrie  
Dr. med. (Kinderheilkunde), 21.07.05
- Messing-Jünger, A. Martina, Neurochirurgische Klinik,  
Dr. med. (Neurochirurgie), 26.6.2003
- Methner, Axel, Neurologische Klinik  
Dr. med. (Neurologie), 17.11.05
- Meyer-Kirchrath, Institut für Pharmakologie und Klinische Pharmakologie  
Dr. rer. nat. (Pharmakologie), 16.12.04
- Michel, Günter, Philippstr. 12a, 48149 Münster  
Dr. rer. nat. (Molekulare Medizin), 17.12.98
- Mikecz, von, Anna, Institut für umweltmedizinische Forschung  
Priv.-Doz., Dr. rer. nat. (Math.-Nat. Fakultät der HHU)
- Miller, Stefan, Knappschafts Krankenhaus „Bergmannsheil“, Scherner Weg 4,  
45894 Gelsenkirchen-Buer  
Dr. med. (Urologie), 13. 6. 91
- Molzahn, E., Evgl. Krankenhaus, 67098 Bad Dürkheim  
Dr. med. (Chirurgie), 16. 5. 91
- Motherby, Helma, Gemeinschaftspraxis für Pathologie, Ginnheimer Landstraße 94,  
60483 Frankfurt  
Dr. med. (Allgemeine und Spezielle Pathologie), 2. 12. 1999
- Müllenheim, Jost, New Married Accomodation South Tyneside District Hospital,  
NE34 OPL, Great Britain  
Dr. med. (Anästhesie), 30.10.2003
- Müller, Kristina, St. Mauritius Therapieklinik, Strümper Str. 111, 40670 Meerbusch  
Dr. med. (Pädiatrie) 4. 2. 93
- Müller, Ludwig, Senator für Arbeit, Gesundheit, Jugend und Soziales, Ref. 34  
Bahnhofsstr. 29, 28195 Bremen  
Dr. rer. nat., Dipl.-Biol. (Biochemische Toxikologie), 17. 5. 90
- Müller, Wolfram, Am Fuchsengraben 3, 82319 Starnberg  
Dr. med. (Pathologie), 13.4.2000
- Mürtz, Manfred, Institut für Lasermedizin  
Dr. rer. nat. (Lasermedizin), 10.1.02
- Netz, Johannes, Die REHA im AHG Gesundheitszentrum, Helmholtzstr. 17,  
40215 Düsseldorf  
Dr. med. (Neurologie), 18. 12. 1997



- Neuen-Jacob, Eva, Institut für Neuropathologie  
Dr. med. (Neuropathologie), 26. 10. 95
- Niehues, Tim, Kinderklinik  
Dr. med. (Kinderheilkunde), 14.2.02
- Nürnberg, Martin Wenzel, Klinik für Knochenmarktransplantation, Abt. Pädiatrie,  
55743 Idar-Oberstein  
Dr. med. (Kinderheilkunde), 12. 12. 96
- Pape, Hildegard, Klinik und Poliklinik für Strahlentherapie und Radiol. Onkologie  
Dr. med. (Strahlentherapie u. Radiol. Onkologie), 18.4.02
- Peerenboom, Hermann, Stadtkrankenhaus Soest, Innere Abt.,  
Senator-Schwartz-Ring 8, 59494 Soest  
Dr. med., habil. (Innere Medizin), 11. 6. 81
- Peiper, Mathias, Chir. Klinik und Poliklinik,  
Dr. med. (Chirurgie), 22.7.04
- Petrich, Christian, Bundesministerium für Arbeit und Sozialordnung,  
Rochusstraße 1, 53123 Bonn  
Dr. med., habil. (Kinderheilkunde), 28. 10. 76
- Petzold, Thomas, St. Michael Krankenhaus, 66333 Völklingen  
Dr. med. (Chirurgie), 12.12.2002
- Perings, Christian, Ruhr-Universität Bochum, Marienhospital,  
Höltkesring 20, 46225 Herne  
Dr. med. (Innere Medizin), 23. 10. 1997
- Pfeiffer, Thomas, Klinik für Gefäßchirurgie, Hegau-Bodensee-Hochrhein-Kliniken,  
Virchowstraße 10, 78224 Singen, 21.04.05
- Picker, Olaf, Klinik für Anästhesiologie  
Dr. med. (Anästhesie), 29.4.2004
- Polidori-Nelles, Maria-Christina, Institut für Biochemie und Molekularbiologie I  
Dr. med. (Physiologische Chemie), 17.10.2002
- Poll, Ludger Wilhelm, Institut für Diagnostische Radiologie,  
Dr. med. (Diagnostische Radiologie), 22.5.2003
- Preckel, Benedikt, Klinik für Anästhesiologie  
Dr. med. (Anästhesiologie), 14.2.02
- Preis, Sabine, Klinik Allgemeine Pädiatrie  
Dr. med. (Kinderheilkunde), 13. 7. 2000
- Prior, Reinhard  
Dr. med. (J), (Neurologie), 28.10.99
- Punzel, Michael, Institut für Transplantationsdiagnostik und Zelltherapeutika,  
Dr. med. (Innere Medizin), 24.6.04
- Purmann, Jochen, Klosterstr. 2c, 47441 Moers  
Dr. med. (Innere Medizin), 25. 1. 90
- Rademacher, Jörg, Klinik und Poliklinik für Psychiatrie und Psychotherapie  
Dr. med. (Neurologie), 7.11.2002
- Ramp, Uwe, Institut für Pathologie  
Dr. med. (Pathologie), 19. 10. 00
- Reichmann, Gabriele, Institut für Med. Mikrobiologie  
Dr. rer. nat. (Immunologie), 23.5.02
- Reifenberger, Julia, Hautklinik  
Dr. med. (Dermatologie und Venerologie), 16.12.04
- Reiher, Lutz, Oberwaldklinik Grebenhain, 36355 Grebenhain  
Dr. med. (Chirurgie), 7.11.2002
- Reimold, Ekkehard Werner  
Dr. med. (Kinderheilkunde), 15. 1. 63 (beurlaubt)

- Reinecke, Petra Marina, Institut für Pathologie, 21.07.05
- Reister, Gerhard, Wilhelmshöhe 1, 75385 Bad Teinauen  
Dr. med. (Psychosom. Medizin und Psychotherapie), 8. 7. 1993
- Richter, Bernd, Klinik für Endokrinologie, Diabetologie und Rheumatologie,  
Dr. med. (Klin. Epidemiologie), 27.5.04
- Richter, Joachim, Klinik für Gastroenterologie, Hepathologie und Infektiologie  
Dr. med. (Innere Medizin), 22.1.2004
- Röhrdanz, Elke, Bundesinstitut für Arzneimittel, Bonn  
Dr. rer. nat. (Toxikologie), 30.10.2003
- Röhrborn, Ansgar, Chirurgische Klinik, St. Marien Hospital Hamm,  
Nassauer Str. 13-19, 59065 Hamm  
Dr. med. (Chirurgie), 14.2.02
- Rosenbaum, Thorsten, Klinikum Lüdenscheid, Klinik für Kinder- und Jugendmedizin,  
Hohfuhrstraße 25, 58509 Lüdenscheid, Tel. 0 23 51 - 46 38 01,  
Fax 0 23 51 - 46 39 07, E-mail: Thorsten.Rosenbaum@klinikum-luedenscheid.de  
Dr. med. (Pädiatrie), 17. 5. 2001
- Rothe, Helga, Wella AG, Berliner Str. 65, 64274 Darmstadt  
Dr. rer. nat. (Immunologie und Zellbiologie), 18.6.98
- Rosenbruch, Martin, Bayer Health Care AG, PH-GDD-T Pathologie, Postfach 101709,  
42096 Wuppertal  
Prof. Dr. med. vet. (Experimentelle Pathologie), 17. 6. 1993
- Sabel, Michael, Neurochirurgische Klinik  
Dr. med. (Neurochirurgie), 17. 5. 2001
- Saleh, Andreas, Institut für Diagnostische Radiologie, 12.05.05
- Schäfer, Karl-Ludwig, Institut für Pathologie  
Dr. rer. nat. (Molekulare Medizin), 28.10.04
- Schannwell, Christiana, Med. Klinik und Poliklinik  
Dr. med. dent. Dr. med. (Innere Medizin), 27.11.2003
- Scherer, Axel Jens, Institut für Diagnostische Radiologie  
Dr. med. (Diagnostische Radiologie), 17.10.2002
- Scharffetter-Kochanek, Karin, Hautklinik  
Dr. med. (Dermatologie und Venerologie), 19. 11. 92
- Schilcher, Rudolf, Klinik für Strahlentherapie, Radio-Onkologie und Nuklearmed.,  
Klinikum Wuppertal-Barmen, Heussnerstraße, 42283 Wuppertal  
Dr. med. (Strahlentherapie), 3. 2. 1994
- Schins, Roel, Institut für umweltmedizinische Forschung  
Dr. rer. nat.
- Schliess, Freimut, Klinik Gastroenterologie, Hepatologie, Infektiologie  
Dr. rer. nat. (Molekulare Medizin), 15. 06. 00
- Schloot, Nanette C., Deutsches Diabetes-Zentrum (DDZ) an der HHU Düsseldorf,  
Auf'm Hennekamp 65, 40225 Düsseldorf, 12.5.05
- Schmalbruch, Henning, Neurophysiol. Institut Kopenhagen  
Dr. med. (Elektromikroskopische Zytologie), 12. 11. 70  
(von der Vorlesungspflicht entbunden)
- Schmitz, Norbert, Klinik für Psychosomatische Medizin und Psychotherapie  
Dr. rer. nat. (Biometrie), 18.4.02
- Schmuck, Gabriele, Bayer AG Wuppertal, Forschungszentrum, Postfach 101709,  
42096 Wuppertal  
Dipl. Biol. Dr. rer. nat. (Toxikologie), 18.12.2003
- Schnabel, Thomas, Chefarzt Klinik für Strahlentherapie und Nuklearmedizin  
des Klinikums Ludwigshafen, Bremerstr. 79, 67063 Ludwigshafen  
Dr. med. (Strahlentherapie und Radiologische Onkologie), 4. 7. 1996

- Schneider, Dominik, T., Klinik für Kinderonkologie, Hämatologie und Immunologie  
Dr. med. (Kinderheilkunde), 30.4.2003
- Schoebel, Frank-Chris, Klinik für Kardiologie, Pneumologie und Angiologie  
Dr. med. (Innere Medizin), 15.4.99
- Schön, Michael, Universität Magdeburg, Hautklinik, Leipziger Str. 44,  
39120 Magdeburg  
Dr. med. (Dermatologie und Venerologie), 13.1.2000
- Schormann, Thorsten, Institut für Neuroanatomie  
Dr. rer. nat. (Medizinische Physik), 17.12.98
- Schott, Mathias, Klinik für Endokrinologie  
Dr. med. (Innere Medizin), 18.12.2003
- Schröder, Peter, Institut für umweltmedizinische Forschung  
Dr. rer. nat.
- Schröter, Michael, Neurologische Klinik  
Dr. med. (Neurologie), 27.11.2003
- Schuijer, F. J., Psychiatrische Klinik  
Dr. med. (Psychiatrie), 21. 6. 90
- Schulte, Klaus-Martin, Kahrstr. 82, 41372 Niederkrüchten-Brempt  
Dr. med. (Chirurgie), 17.5.2001
- Schulte am Esch, Jan, Klinik für Allgemein- und Viszeralchirurgie  
Dr. med. (Chirurgie), 27.1.05
- Schulze-Röbbecke, Roland, Institut für Med. Mikrobiologie und Krankenhaushygiene  
Dr. med. (Hygiene), 17.12.98
- Schürer, Nanna, Judenbühlweg 28, 97082 Würzburg  
Dr. med. (Dermatologie und Venerologie), 29. 6. 95
- Schwarz, Frank, Poliklinik für Zahnärztliche Chirurgie und Aufnahme, 16.06.05
- Sergeeva, Olga, Institut für Neuro- und Sinnesphysiologie  
Dr. rer. nat. (RUS) (Neurophysiologie), 16.12.04
- Seißler, Jochen, Deutsche Diabetes-Klinik im Deutschen Diabetes-  
Forschungsinstitut, Klinische Abteilung  
Dr. med. (Innere Medizin), 13.1.2000
- Sorg, Rüdiger, Institut für Transplantationsdiagnostik und Zelltherapeutika  
Dr. rer. nat. (Immunologie), 16.12.04
- Specker, Christof, Klinikum Essen-Süd, Kath. Krankenhaus St. Josef,  
45239 Essen-Werden  
Dr. med. (Innere Medizin), 21.1.98
- Spiekerkötter, Ute, Institut für Allgemeine Pädiatrie  
Dr. med. (Kinderheilkunde), 27.1.05
- Staiger, Jochen F., C. und O. Vogt Institut für Hirnforschung  
Dr. med. (Anatomie), 21.12.2000
- Stephan, Volker, Klinik für Kinder- und Jugendmedizin, St. Josef Hospital Bochum  
Dr. med. (Kinderheilkunde), 20. 11. 1997
- Stockhorst, Ursula, Institut für Med. Psychologie  
Dr. rer. nat. (Med. Psychologie), 15.2.2001
- Stockschläder, Marcus, Institut für Hämostaseologie und Transfusionsmedizin,  
Dr. med. (Innere Medizin)
- Stühmeier, Klaus- Dieter, St. Marienhospital Buer GmbH, 45894 Gelsenkirchen  
Dr. med. (Anästhesiologie), 15. 1. 1998
- Stummer, Walter, Neurochirurgische Klinik  
Dr. med. (Neurochirurgie), 20.11.2000

- Sunderdiek, Ulrich, Katholische Kliniken Emscher-Lippe, St. Barbara Hospital Gladbeck, Abteilung für Radiologie, Barbarastr. 1, 45964 Gladbeck  
Dr. med. (Chirurgie), 7.11.2002
- Suscheck, Christoph, Institut für Biochemie und Molekularbiologie II  
Dipl.-Biol. Dr. rer. nat. (Zellbiologie), 11.7.02
- Szabó, Zsolt, Bahnstraße 40a, 40822 Mettmann  
Dr. med. (Nuklearmedizin), 28. 1. 88
- Tegeler, Joachim, Scharnhorststraße 33, 04275 Leipzig  
Dr. med. (Psychiatrie), 25. 1. 90
- Tutschek, Boris, Leitender Oberarzt, Klinik für Geburtshilfe und Pränatalmedizin, Universitätsklinikum Hamburg-Eppendorf, Martinstraße 52, 20246 Hamburg,  
Dr. med. (Frauenheilkunde und Geburtshilfe), 26.6.2003
- Uhrberg, Markus, Institut für Transplantationsdiagnostik und Zelltherapeutika  
Dr. rer. nat. (Immunologie), 12.12.2002
- Unfried, Klaus, Institut für umweltmedizinische Forschung  
Dr. rer. nat.
- Vogt, Martin, Med. Klinik des Klinikums Fürth, 90766 Fürth  
Dr. med. (Innere Medizin), 8. 12. 94
- Voiculescu, Adina, Klinik für Nephrologie, 12.05.05
- Wagenmann, Martin, HNO-Klinik  
Dr. med. (Hals-Nasen-Ohrenheilkunde), 16.1.2003
- Warskulat, Ulrich, Med. Klinik und Poliklinik, Klinik für Gastroenterologie, Hepatologie und Infektiologie  
Dr. rer. nat. (Molekulare Medizin), 10.1.02
- Weber, Artur-Aron, Institut für Pharmakologie und Klinische Pharmakologie  
Dr. med. (Pharmakologie und Toxikologie), 18.4.02
- Weis-Müller, Barbara, Klinik für Gefäßchirurgie und Nierentransplantation, Universitätsklinikum Düsseldorf, Moorenstraße 5, 40225 Düsseldorf  
PD Dr., 24.6.04
- Werner, Andreas, Orthopädische Klinik,  
Dr. med. (Orthopädie), 24.7.2003
- Werners, Paul Heinz, Schorlemer Str. 68, 40547 Düsseldorf  
Dr. med., habil. (Geburtshilfe und Frauenheilkunde), 23. 4. 70
- Wessalowski, Rüdiger, Klinik für pädiatrische Hämatologie und Onkologie  
Dr. med. (Kinderheilkunde), 15. 6. 00
- Westhoff, Bettina, Orthopädische Klinik  
Dr. med. (Orthopädie), 15.12.05
- Witte, Jürgen, Klinik für Allgemein- und Viszeralchirurgie, Dreifaltigkeits-Krankenhaus Wesseling, Bonner Straße 84, 50389 Wesseling  
PD Dr. med. (Chirurgie), 22.1.2004
- Witzel, Klaus, Orsoyer Str. 74, 40474 Düsseldorf  
Dr. med. (Kinderheilkunde), 24. 11. 71
- Wood, William G., Ph. D. (Leeds), Instand e.V., Postfach 25 02 11  
40093 Düsseldorf  
Dr. habil. (Klinische Chemie), 17. 5. 2001
- Wöller, Wolfgang, Rhein-Klinik, Luisenstr. 3, 53604 Bad Honnef  
Dr. med. (Psychosomatische Medizin und Psychotherapie), 27. 4. 95
- Wölwer, Wolfgang, Klinik und Poliklinik für Psychiatrie und Psychotherapie  
Dr. phil. (Med. Psychologie), 16.6.05
- Zacharowski, Kai-Dieter, Klinik für Anästhesiologie  
Dr. phil. Dr. med. (Experimentelle Anästhesiologie), 30.4.2003

- Zahner, Johannes, Medical Director, Abbot GmbH & Co. KG, Max-Planck-Ring 2,  
65205 Wiesbaden  
Dr. med. (Innere Medizin), 15. 1. 1998
- Zamboglou, N., Städt. Kliniken Offenbach, Starkenbusring 66, 63069 Offenbach  
Dr. rer. nat., Dr. med. (Strahlentherapie und Rad. Onkologie), 18. 10. 1990
- Zielasek, Jürgen, Klinik und Poliklinik für Psychiatrie und Psychotherapie, 17.11.05
- Zimmer, Stefan, Poliklinik für Zahnerhaltung und Präventive Zahnheilkunde  
Dr. med. dent. (Zahnerhaltung und Präventivzahnmedizin), 18.12.2003
- Zimmermann, Norbert, Bundesinstitut für Arzneimittel und Medizinprodukte,  
Fachgebiet Herz- und Kreislauf, Kurt-Georg-Kiesinger-Allee 3, 53175 Bonn  
Dr. med., 26.6.2003
- Zotz, Rainer, Institut für Hämostaseologie und Transfusionsmedizin  
Dr. med. (Transfusionsmedizin und Hämostaseologie), 25.11.04
- Zucker, Tom-Phillipp, Klinikum Traunstein, Chefarzt Anästhesie, 83278 Traunstein  
Dr. med. (Anästhesiologie), 10.2.2000

#### **h) Akademische Direktorinnen und Direktoren, Oberrätinnen und Oberräte, Rätinnen und Räte:**

- Gramsch-Zabel, Hildegard, Freiherr-vom-Stein-Straße 25, 40595 Düsseldorf  
Akad. Direktorin, Dr. med. (Innere Medizin), 6. 11. 85
- Hafner, Dieter, Institut für Pharmakologie  
Akad. Oberrat, Dr. rer. nat., Dipl.-Math., 24. 5. 95
- Herdmann, Jörg, Neurochirurgische Klinik, Akad. Oberrat  
Priv.-Doz. Dr. med., 31. 8. 00
- Heusch, Andreas, Kinderklinik  
Akad. Oberrat, Dr. med., 21. 6. 93
- Huckenbeck, W., Institut für Rechtsmedizin  
Priv.-Doz. Dr. med., Akad. Oberrat, 1. 9. 1994
- Hugger, Alfons, Poliklinik für zahnärztl. Prothetik  
Dr. med. dent., Akad. Rat z.A. (Zahn-Mund-Kieferheilkunde), 4.9.2001
- Kolb-Bachofen, Victoria, Immunbiologische Forschungsgruppe der Hautklinik im  
BMFZ  
Akad. Oberrätin, Prof. Dr. rer. nat. (Zellbiologie), Nov. 01
- Lang, Hermann,  
Akad. Rat. Priv.-Doz. Dr. med. dent. (Westdeutsche Kieferklinik), 22.10.98
- Menzel, Helmut, Kappeler Straße 42, 40597 Düsseldorf  
Akad. Oberrat, Dr. rer. nat. (Toxikologie), 1972
- Nessler, Lore, Rethelstraße 111, 40237 Düsseldorf  
Akad. Oberrätin, Dr. med. (Kinderheilkunde), 15. 10. 72
- Pape, Hildegard, Zentrum für Radiologie,  
Priv.-Doz. Akad. Direktorin, 26. 6. 95
- Passia, Dieter, Institut für Morphologische Endokrinologie und Histochemie  
Prof. Dr. rer. nat. (Anatomie), 4.10.1989
- Schamoni
- Scheil, Hans-Georg, Institut für Humangenetik und Anthropologie  
Akad. Oberrat, Dr. rer. nat. (Humangenetik und Anthropologie), 14. 2. 75
- Sprick, Ulrich, Fakultät für Psychologie – Biopsychologie – Universitätsstraße 150,  
Geb. GAFO, 44801 Bochum  
Priv.-Doz., Dr. med. (Hirnforschung), 29. 1. 1992
- Sprock, Ingeborg, Niederkasseler Kirchweg 122, 40547 Düsseldorf  
Akad. Oberrätin, Dr. med. (Kinderklinik), 31. 8. 78

Wagner, Gunter, Max-Born-Straße 44, 40591 Düsseldorf  
Akad. Direktor, Dr. rer. nat. (Physiologische Chemie), Nov. 01

**j) Mit Vorlesungen beauftragt:**

- Arbter, P. A., Alt-Niederkassel 12a, 40547 Düsseldorf  
(Allgemeinmedizin)
- Asssheuer, J. Genovevastr. 24, 51065 Köln  
Dr. med. (Neuroanatomie)
- Barthelmes, U., Zentralinstitut für Klinische Chemie und Laboratoriumsdiagnostik  
Dr. med.
- Barthuber, C., Zentralinstitut für Klinische Chemie und Laboratoriumsdiagnostik  
Dr. med.
- Bachner, H. H., St. Martinus-Krankenhaus, Gladbacher Str., 40219 Düsseldorf  
(Allgemeinmedizin)
- Beer, André M., Park-Klinik Bad Kissingen, 97688 Bad Kissingen  
Dr. med. (Gynäkol. Balneologie)
- Bernard, W., Geriatriisches Krankenhaus Elbroich, Am Falder 6, 40589 Düsseldorf  
Dr. (Allgemeinmedizin)
- Baugut, Gunnar, Hasselstraße 26a, 41564 Kaarst  
Dr. med. (Krankenhauswesen)
- Delbrück, Prof. Dr. med.  
Chefarzt der Klinik Bergisch Land, Im Saalscheid 5, 42369 Wuppertal
- Deneke, J. F. Volrad, Godesberger Allee 54, 53175 Bonn, F (0228) 376635  
Prof., Präsident des Bundesverbandes der freien Berufe (Medizinische Publizistik)
- Dost, Axel, Johanniter Straße 60, 46325 Borken  
Dr. med. (Allgemeinmedizin)
- Elies, Michael, Erlenweg 21, 61279 Laubach  
Dr. med. (Homöopathie und Naturheilverfahren)
- Evans, Robert, Medical Englisch
- Fahron, U., Zentralinstitut für Klinische Chemie und Laboratoriumsdiagnostik  
Dr. rer. nat.
- Falck, M., Zentralinstitut für Klinische Chemie und Laboratoriumsdiagnostik
- Fritsche, Ellen, Institut für Umweltmedizinische Forschung  
Dr. med. (Hygiene, Kurs)
- Grafenberger, P., Hülser Markt 10, 47839 Krefeld  
Dr. med. (Allgemeinmedizin)
- Gummersbach, Elisabeth, Düsseldorfer Landstr. 328, 47259 Duisburg  
Dr. med. (Allgemeinmedizin)
- Günther, Peter K. G., Am Strasserfeld 36, 40627 Düsseldorf  
Dipl.-Math., M. A. (Qualitative Datenanalysen mit EDV-Anwendungen)
- Hager, Christoph, Am Kölner Weg 1a, 50765 Köln  
Dr. med. (Allgemeinmedizin), 2001
- Hein, A., Mühlenstr. 41, 47661 Issum  
Dr. med. (Allgemeinmedizin)
- Hemming, B., Richard-Wagner-Str. 51, 47057 Duisburg  
Dr. (Allgemeinmedizin)
- Horlemann, J., Op de Quell 20, 47625 Kevelaer-Wetten  
Dr. med. (Allgemeinmedizin)
- Hermesen, D., Med. Zentralinstitut für Klinische Chemie und Laboratoriumsdiagnostik  
Dr. med.

- Jennissen, H. J., Machabäerstr. 19, 50668 Köln  
Dr. med. (Neuroanatomie)
- Jörgenshaus, Werner, Dorfstraße 5-7, 41366 Schwalmtal  
Dr. med. (Allgemeinmedizin)
- Kastka, Joachim, F. 311-2607  
Dr., Dipl.-Psych. (Med. Psychologie)
- Leach, Deborah Ann, Medical Englisch
- Lobscheid, B., Kirchplatz 1, 40670 Meerbusch  
Dr. med. (Allgemeinmedizin)
- Marzi, Christiane, Mittelstr. 65, 50189 Elsdorf  
Dr. med. (Allgemeinmedizin)
- Müller, Ulrich, Psychiatrische Klinik der Universität Düsseldorf,  
Bergische Landstraße 2, 40629 Düsseldorf  
Dipl.-Sozialwirt (Seminar-Methoden der Epidemiologie und Ökologie  
in der Psychiatrie – Seminar Ethno-Psychiatrie –  
Versorgung psychisch Kranker in Entwicklungsländern)
- Renkes-Hegendörfer, Ute, Vor dem Tore 1, 47279 Duisburg  
Dr. med. (Allgemeinmedizin)
- Retzer, H., Vinkrather Str. 18, 47929 Grefrath  
(Allgemeinmedizin)
- Reyer, Ulrich, Richter am OLG Düsseldorf, Scheiblerstraße 73, 47800 Krefeld  
(Frauenheilkunde)
- Richter-Polynice, Birgit, Gerresheimer Landstr. 74, 40627 Düsseldorf  
Dr. med. (Allgemeinmedizin)
- Schade, Hans, Lerchenweg 5, 42781 Haan  
Akad. Oberrat i. R. Dr. med. (Anatomie)
- Schmid-Lamarque, V., Reisholzer Str. 35, 40231 Düsseldorf  
(Allgemeinmedizin)
- Schneitler, H., Gesundheitsamt Düsseldorf, Kölner Str. 180, 40227 Düsseldorf  
Prof. Dr. med. (Allgemeinmedizin)
- Schreitter von, W., Preußenstr. 103, 41464 Neuss  
Dr. med. (Allgemeinmedizin)
- Schumacher, A., Hügelstraße 16, 40589 Düsseldorf  
Dr. med. (Allgemeinmedizin)
- Savage, Grant, Prof., Management und Marketing Dept.,  
University of Alabama, USA
- Sies, C., Wehler Dorfstr. 32a, 41470 Neuss  
Frau Dr. med. (Psychosom. Medizin und Psychotherapie)
- Sohn, Wolfgang, Dorfstr. 5-7, 41366 Schwalmtal  
Dr. med. (Allgemeinmedizin)
- Steiner, G., Kasterstr. 54, 41468 Neuss-Grimmlinghausen  
Dr. Dr. med. (Allgemeinmedizin)
- Stojanka, U.  
(Kurs der Makroskopischen Anatomie)
- Strauss, J. Matthias, Manderscheider Str.12, 50937 Köln  
Dr. med. (Biomechanik)
- Strauß, W., Psychiatrische Klinik der Universität, Bergische Landstraße 2,  
40629 Düsseldorf  
Dipl. Psych. (Kognitive Verhaltenstherapie; Autogenes Training für Anfänger und  
Fortgeschrittene)

Stütgen, Thomas, Psychiatrische Universitätsklinik Düsseldorf,

Bergische Landstraße 2, 40629 Düsseldorf

Dr. med. (Forensische Psychiatrie und Psychologie)

Unkelbach, R., Erfstr. 7-9, 40219 Düsseldorf

Dr. med. (Allgemeinmedizin)

Wetke, Jürgen, Dr., McKinsey u. Comp. Inc., Düsseldorf

Winterer, Georg, Klinik und Poliklinik für Psychiatrie und Psychotherapie

Dr. med.

Wochnik, G. Issumer Str. 112, 47661 Issum

Dr. med. (Allgemeinmedizin)

### **j) Lehrbeauftragte für den III. Klinischen Studienabschnitt**

**Hospital zum Hl. Geist, Von-Broichhausen-Allee 1, 47906 Kempen,**

**Tel. (02152) 1421**

PJ.-Beauftragter: Prof. Dr. A. Kaschner (Chirurgie)

Mertens, Dr. med. (Gynäkologie)

Wirth, Bruno, Dr. med. (Urologie)

Stahnke, Dr. med. (Anästhesie)

PD Dr. W. Fassbender (Innere Medizin)

**Städt. Krankenhäuser GmbH, Klinikum Krefeld, Lutherplatz 40, 47805 Krefeld,**

**Tel. (02151) 32-0**

PJ.-Beauftragter: Prof. Dr.med. R. Besser (Neurologie)

Clues, Prof. Dr. med. (Innere Medizin)

Meißner, Prof. Dr. med. (Chirurgie)

Becker, Dr. med. (Chirurgie)

Harke, Prof. Dr. med. (Anästhesie)

Knorr, Prof. Dr. med. (Augenheilkunde)

Wassilew, Sawko, Prof., Dr. med. (Dermatologie)

Baltzer, Prof. Dr. med. (Frauenheilkunde)

Leuwer, Prof. Dr. med. (HNO)

Schulte-Wissermann, Prof. Dr. med. (Kinder- und Jugendmedizin)

Schindler, Prof. Dr. med. (Urologie)

**Evangelisches und Johanniter Klinikum Duisburg/Dinslaken/Oberhausen gGmbH,**

**Fahrner Straße 135, 47169 Duisburg**

PJ.-Beauftragter: Prof. Dr. med. Schneider (Innere Medizin)

Bongardt, Dr. med. (Psychiatrie und Psychotherapie)

Fichtner, Dr. med. (Urologie)

Grehl, Priv.-Doz., Dr. med. (Neurologie)

Hansen, Prof., Dr. med. (Chirurgie)

Hutschenreiter, Prof., Dr. med. (Urologie)

Kremer, G., Dr. med. (Neurochirurgie)

Neuerburg, Prof. Dr. med. (Radiologie)

Rausch, Dr. med. (Innere Medizin)

Schäfers, Dr. med. (Nephrologie)

Scherer, Prof. Dr. med. (Anästhesie)

Schöls, Prof. Dr. med. (Kardiologie)

Schulte-Herbrüggen, Dr. med. (Anästhesie)

3



Sohnius, Dr. med. (Augenheilkunde)  
Tomalla, Dr. med. (Augenheilkunde)  
Zimmermann, Prof. Dr. med. (Neurochirurgie)

**Marienhospital, Rochusstraße 2, 40479 Düsseldorf,  
Tel. (0211) 4400-0**

PJ.-Beauftragter: Prof. Dr. Diederich (Radiologie)  
Dauer, Dr. med. (Chirurgie)  
Hörnchen, Prof. Dr. med. (Anästhesie)  
Töns, Prof. Dr. med. (Chirurgie)  
Schütte, Prof. Dr. med. (Innere Medizin)  
Weidenfeld, Dr. med. (Urologie)

**Kliniken St. Antonius gem. GmbH, Carnaper Straße 55, 42283 Wuppertal,  
Tel. (0202) 299-0**

PJ.-Beauftragter: Chefarzt Dr. Volpert (Neurologie)  
Goerg, Priv.-Doz. Dr. med. (Innere Medizin)  
Rasche, Prof. Dr. med. (Innere Medizin)  
Sandmann, Dr. med. (Innere Medizin)  
Füsgen, Prof. Dr. med. (Innere Medizin)  
Welz-Barth, Priv.-Doz. Dr. med. (Innere Medizin)  
Damanakis, Dr. med. (Chirurgie)  
Prohm, Prof. Dr. med. (Chirurgie)  
Falbrede, Dr. med. (Gynäkologie)  
Hesseling, Dr. med. (Gynäkologie)  
Fues, Dr. med. (HNO)  
Rudlof, Dr. med. (Anästhesie)  
Dotzenrath Prof. Dr. (Chirurgie)  
OA Dr. van der Hout (Unfallchirurgie)  
OÄ Dr. Basting (Radiologie)

**Sankt Josef, Zentrum für Orthopädie und Rheumatologie,  
Bergstraße 6-12, 42105 Wuppertal, Tel. (0202) 4851**

Goymann, V., Prof. Dr. med. (Orthopädie)  
Heiderhoff, U., Dr. med. (Anästhesiologie)

**Evangel. Krankenhaus Düsseldorf, 40217 Düsseldorf, Kirchfeldstraße 40, Tel. 9190**

PJ.-Beauftragter: Prof. Dr. Neuhaus (Innere Medizin)  
Chatelain, Priv.-Doz. Dr. med. (Dermatologie)  
Krämling, Prof. Dr. med. (Chirurgie)  
Kurtz, Prof. Dr. med. (Radiologie)  
Kurzeja, Prof. Dr. med. (HNO)  
Meier, Prof. Dr. med. (Gynäkologie)  
Schweitzer-Kratz (Prof. Dr. med. (Kinderheilkunde)  
Vester, Prof. Dr. med. (Kardiologie)  
von Kroge, Priv.-Doz. Dr. med. (Unfallchirurgie)  
Zaune, Dr. med. (Anästhesie)

**Städtische Kliniken Neuss, Lukaskrankenhaus GmbH  
Preußenstraße 84, 41464 Neuss, Tel. (02131) 880-0**

PJ.-Beauftragter: Prof. Dr. med. Schnürch (Frauenheilkunde)  
Czygan, Prof. Dr. med. (Innere Medizin)  
Merx, Prof. Dr. med. (Innere Medizin)  
Grauthoff, Dr. med. (Radiotherapie)  
Hermichen, Dr. med. (Unfallchirurgie)  
Breulmann, Dr. med. (Anästhesie)  
Köster, Prof. Dr. med. (Radiologie)  
Schultz-Coulon, Prof. Dr. med. (HNO)  
Tschahargane, Prof. Dr. med. (Pathologie)  
Goretzki, Prof. Dr. med. (Viszeral- und Thoraxchirurgie)  
Otto, Dr. med. (Urologie)

**Kliniken der Landeshauptstadt Düsseldorf  
Krankenhaus Benrath, 40593 Düsseldorf, Urdenbacher Allee 83, Tel. 99701  
Krankenhaus Gerresheim, 40625 Düsseldorf, Gräulingerstraße 120, Tel. 28001**

PJ.-Beauftragter, Prof. Dr. med. Christ (Radiologie) - Krankenhaus Gerresheim -  
Roesgen, Priv.-Doz. Dr. med. (Chirurgie) - Benrath -  
Karbowski, Brigitta, Priv.-Doz. Dr. med. (Frauenheilkunde) - Benrath -  
Pfeifer, Prof. Dr. med. (Anästhesie) - Gerresheim -  
Von Haefen, Frau Prof. Dr. med. (Anästhesie) - Benrath -

**St. Johannes-Hospital, An der Abtei 7-11, 47166 Duisburg, Tel. 0203/546-0**

PJ.-Beauftragter: Prof. Dr. med. Mosny (Frauenheilkunde und Geburtshilfe)  
Neumann, Prof., Dr. med. (Innere Medizin)  
Aul, Prof. Dr. med. (Innere Medizin)  
Von der Ohe, Priv.-Doz. Dr. med. (Innere Medizin)  
Kasperk, Prof. Dr. med. (Chirurgie)  
Strube, Prof. Dr. med. (Chirurgie)  
Von Bormann, Prof. Dr. med. (Anästhesie)  
Kunze, Dr. med. (Dermatologie)  
Starker, Prof. Dr. med. (Orthopädie)  
Seiffert, Dr. med. (Pädiatrie)  
Krebs, Dr. Dr. med. (Psychiatrie)

**Evangelisches Krankenhaus, Wertgasse 30, 45468 Mülheim/Ruhr,  
Tel. (0208) 3091**

PJ.-Beauftragter: Prof. Dr. med. v. Matthiessen (Gynäkologie)  
Balzer, Prof. Dr. med. (Chirurgie)  
Freise, Prof., Dr. med. (Innere Medizin)  
Kötter, Dr. med. (Innere Medizin)  
Gassel, Prof. Dr. med. (Chirurgie)  
Izbicki, Dr. med. (Chirurgie)  
Stuschke, M., Prof. Dr. med. (Radioonkologie und Strahlentherapie)  
Seibel, Prof. Dr. med. (Radiologie)  
Vettermann, Prof. Dr. med. (Anästhesiologie)  
Lösche, Dr. med. (Augenheilkunde)

**Evangelisches Krankenhaus Bethesda zu Duisburg gem. GmbH,  
Heerstraße 219, 47053 Duisburg, Tel. (0203) 60081**

PJ.-Beauftragter: Prof. Dr. med. Simon (Chirurgie)  
Pfohl, Priv.-Doz. Dr. med. (Innere Medizin)  
Stier, Dr. med. (Innere Medizin)  
Maurer, Dr. med. (Innere Medizin)  
Assenmacher, Dr. med. (Chirurgie)  
Meyer, Prof. Dr. med. (Anästhesie)  
Neuhaus, W., Prof. Dr. med. (Frauenheilkunde)  
Schrappe, G., Fr. Dr. med. (Frauenheilkunde)  
Gerharz, C. D., Prof. Dr. med. (Pathologie)  
Knop, Prof., Dr. med. (Nuklearmedizin)  
Kumm, D., Dr. med. (Orthopädie)  
Biggemann, Dr. med. (Radiologie)  
Schneider, Dr. med. (Strahlentherapie)

## **Vorstand des Universitätsklinikums Düsseldorf**

Vorsitzender: Prof. Dr. H.W. Raab, Vorstandsvorsitzender, komm. Ärztlicher Direktor,  
Prof. Dr. E. Gabbert, Stellvertretender Ärztlicher Direktor (beratend),  
Prof. Dr. Bernd Nürnberg, Dekan der Medizinischen Fakultät,  
Heiner Thormeyer, komm. Kaufmännischer Direktor  
I. Schwarz, Pflegedirektion

### **Ärztlicher Direktor:**

Prof. Dr. H. W. Raab (kommissarisch)  
Referentin: Frau Wortmann, F. 81-1 97 17  
E-Mail: wortmann@med.uni-duesseldorf.de  
Sekretariat: Frau Bester, F. 81-1 79 17, Fax 81-1 97 18  
E-Mail: bester@med.uni-duesseldorf.de

### **Stellvertretender Ärztlicher Direktor:**

Prof. Dr. Helmut Erich Gabbert  
Sekretariat: Frau Pack, F. 81-1 83 39, Fax 81.1 83 53  
E-Mail: gabbert@med.uni-duesseldorf.de

### **Dekan der Medizinischen Fakultät:**

Prof. Dr. Bernd Nürnberg  
Assistent: Herr Thore, F. 81-1 19 40  
E-Mail: gerhard.thore@uni-duesseldorf.de  
Sekretariat: Frau Klein, F. 81-1 15 50, Fax 81-1 22 85  
E-Mail: med.dekanat@uni-duesseldorf.de

### **Kaufmännischer Direktor:**

Herr Heiner Thormeyer (kommissarisch)  
Referentin: Frau S. Schmitt, F. 81-1 71 02  
E-Mail: simone.schmitt@med.uni-duesseldorf.de  
Sekretariat: Frau Erzbach, F. 81-1 71 01, Fax 81-1 91 00  
E-Mail: erzbach@med.uni-duesseldorf.de

### **Pflegedirektion:**

Frau I. Schwarz  
Sekretariat: Frau Herring, F. 81-1 71 07, Frau Plum, F. 81-1 91 07, Fax 81-1 93 40  
E-Mail: herringch@med.uni-duesseldorf.de

### **Stabsstellen des Vorstandes:**

#### **Geschäftsstelle für den Vorstand und Aufsichtsrat**

Herr Jungerberg, F. 81-1 89 00, Fax 81-1 91 00  
E-Mail: jungerberg@med.uni-duesseldorf.de

#### **Betriebsärztlicher Dienst**

Leitende Betriebsärztin: Frau Christoph, F. 81-1 71 04, Fax 81-1 92 92  
E-Mail: betriebsarzt@med.uni-duesseldorf.de

#### **Marketing und Kommunikation**

Herr Sommerhoff, F. 81-1 87 01, Fax 01518701  
E-Mail: sommerhoff@med.uni-duesseldorf.de

#### **Qualitätsmanagement**

Frau Jebesen, F. 81-1 69 91, Fax 81-1 91 00  
E-Mail: jebesen@med.uni-duesseldorf.de

### **Gemeinsame Pressestelle des Universitätsklinikums und der Heinrich-Heine-Universität Düsseldorf**

Frau Dopheide, F. 81-0 41 73, Fax 81-0 49 08  
E-Mail: susanne.dopheide@med.uni-duesseldorf.de

3

## **Aufsichtsrat des Universitätsklinikums Düsseldorf**

Vertreter des Ministeriums für Wissenschaft und Forschung:  
Ministerialdirigent Helmut Mattonet (Vorsitzender)

Vertreter des Finanzministeriums NRW:  
Dr. Günter Berg

Rektor der Heinrich-Heine-Universität Düsseldorf:  
Prof. Dr. Dr. Alfons Labisch

Kanzler der Heinrich-Heine-Universität Düsseldorf:  
Prof. Ulf Pallme König

Sachverständige aus dem Bereich der medizinischen Wissenschaft:  
Prof. Dr. Claus Bertram (Universitätsklinikum Heidelberg)  
Prof. Dr. Rolf Kreienberg (Universitätsklinikum Ulm)

Sachverständiger aus dem Bereich Wirtschaft:  
Dr. h.c. Ulrich Hartmann (E.ON AG)  
Dr. Sieghardt Rometsch (Bankhaus Trinkaus & Burkhardt KG aA)

Vertreter des wissenschaftlichen Personals:  
Prof. Dr. Bernd Korbmacher

Vertreter des nichtwissenschaftlichen Personals:  
Martin Koerbel-Landwehr

Gleichstellungsbeauftragte:  
Etta Stevens (beratend)



© Greenpeace/Hodson

Das **Meer** hat keinen Abfluß,  
der **Dreck** bleibt drin.

**GREENPEACE**

**040/3 06 18-0**

**Jetzt anrufen,  
informieren, handeln.**

Fax: 040/3 06 18-100

e-mail: [mail@greenpeace.de](mailto:mail@greenpeace.de)

[www.greenpeace.de](http://www.greenpeace.de)

Greenpeace, Große Elbstr. 39  
22767 Hamburg

01746





## Institute und Kliniken

(Zentrale wissenschaftliche Einrichtungen der Universität siehe Seite 99)

### **Tierversuchsanlage** (Gebäude 22.22)

Geschäftsführende Direktorin: Dr. Annemarie Treiber

Pforte, F. 81-1 44 01 und 81-1 44 14

Sekretariat: Barbara Theis, F. 81-1 44 02 und 1 44 00, Fax 81-1 44 03

Wiss. Ang.: Dr. Eva Engelhardt, F. 81-1 44 33, Dr. Evalotta Sehrig-Lovén,  
F. 81-1 44 77, Dr. Bärbel Peter, F. 81-1 44 82, Dr. Martin Sager, F. 81-1 44 60 und  
1 44 64

### **Koordinierungszentrum für Klinische Studien (KKS), Geb. 12.46**

[www.uniklinik-duesseldorf.de/kks](http://www.uniklinik-duesseldorf.de/kks)

Wissenschaftlicher Leiter: Prof. Dr. Christian Ohmann

Sekretariat: Ursula Willems, Anja Felten, F. 81-197 01, Fax 81-197 02

E-mail: [kksd@uni-duesseldorf.de](mailto:kksd@uni-duesseldorf.de)

Wiss. Ang.: Henrike Kolbe, Dimitrios Veniseleas

Drittmittel: Dr. Wolfgang Kuchinke, Hans-Peter Eich, Dr. Joachim Wenk,  
Pablo Verde, Gerd Felder, Dr. Michael Wenzel, Wolfram Groß, Stefan Sell

## **Zentrum für Anatomie und Hirnforschung** (Gebäude 22.03)

Geschäftsf. Direktor: Univ.-Prof. Dr. K. Zilles

Sekretariat für Angelegenheiten des Zentrums: Frau Häser, F. 81-1 26 15

Fax 81-1 28 06

### **Institut für Anatomie I**

Geschäftsf. Direktor: Univ.-Prof. Gerd Novotny, Ph.D./Univ. London,  
F 81-1 26 42, -1 58 41, Fax -1 26 67

Sekretariat: Frau E. Sommerkorn, F. 81-158 41

Univ.-Prof. Dr. Jürgen Mai, F. 81-1 2763, Univ.-Prof. N. N.

Akad. Rat: Priv.-Doz. Dr. Thorsten Schormann, F. 81-1 27 03

Wiss. Ang.: Dr. Beryl Schwarz-Herzke, F. 81-1 40 06.

Dipl.-Biol. Thomas Voß (Drittmittel), F. 81-1 23 67

Dipl.-Biol. Jennifer Mag Wellen, F. 81-1 26 39, N. N.

### **Institut für Anatomie II**

Geschäftsf. Direktor: Prof. Dr. Hans-Georg Hartwig, F. 81-1 26 81

Sekretariat: Frau Passia, F. 81-1 26 86. Frau Klehmet, F. 81-1 32 74,

Fax 81-1 32 20

Akad. Oberrat: Prof. Dr. Dieter Passia, F. 81-1 26 83

Wiss. Ang.: Prof. Dr. Syed G. Haider, F. 81-1 48 16, Dr. Harald Clahsen,  
F. 81-1 27 00, OA Dr. Matthias Hofer, F. 81-1 63 38, Dr. Kristina Rascher,  
F. 81-1 26 84, Dipl.-Biol. Gerhard Schwinger, F. 81-1 27 19 und 1 26 98,  
Dr. Klaus Zanger, F. 81-1 27 04

Hochschuldozent: Priv.-Doz. Dr. Rolf Kötter, F. 81-1 20 95

Drittmittel: Medizindidaktisches Pilotprojekt „Anatomie in den bildgebenden  
Verfahren“

Projektleiter: Dr. Matthias Hofer, F. 81-1 63 38, Fax 81-1 93 38

Projektkoordinator: Julia Simon, F- 81-1 50 77, Fax 81-1 50 78

AIP: N. N., F. 81-1 26 78

3



## **C. u. O. Vogt-Institut für Hirnforschung** (Gebäude 22.03)

Geschäftsf. Direktor: Univ.-Prof. Dr. Karl Zilles, F. 81-1 27 77, Fax 81-1 23 36

Sekretariat: Frau E. Sommerkorn, F. 81-1 15 55

Univ.-Prof. Dr. Gerd Rehkämper, F. 81-1 26 64

Hochschuldozenten: Priv.-Doz. Dr. Stefan Geyer, F. 81-1 26 66

Wiss. Ang.: Dr. Hans-Jürgen Bidmon, Dipl.-Biol. Julia Cnotka,  
Priv.-Doz. Marion Eckmiller, Ph.D./Univ. of California, Dr. Heiko Frahm,  
Dr. Evelyn Oermann, Dr. Axel Schleicher, Dr. Dirk Schubert (DFG),  
Inga Tiemann (Biologie/Psychologie; DFG), N. N.

## **Zentrum für Physiologie** (Gebäude 22.03)

Geschäftsf. Direktor: Univ.-Prof. Dr. Helmut Haas

### **Institut für Herz- und Kreislaufphysiologie**

Geschäftsf. Direktor: Univ.-Prof. Dr. Jürgen Schrader, F. 81-1 26 70

(Fax 81-12672 / E-Mail: schrader@uni-duesseldorf.de)

Sekretariat: Frau Gudrun Sauer, F. 81-1 26 70 (sauerg@uni-duesseldorf.de)

Univ.-Prof. Dr. Axel Gödecke, F. 81-1 26 75 (axel.goedecke@uni-duesseldorf.de)

em. Univ.-Prof. Dr. Volker Thämer

Hochschuldozent: Prof. Dr. Ulrich Decking, F. 81-1 26 51

(decking@uni-duesseldorf.de)

Wiss. Ang.: Dr. Ulrich Flögel, Dr. Stefanie Gödecke, Dr. Sandra Götttsch,  
Dr. Michael Reinartz, Dr. Stephan Weser

Gastwissenschaftler/innen: Yang Chul Böring, Dipl.-Biol. Anja Buchheiser,  
Dr. Zhaoping Ding, Dr. Christoph Jacoby, Dr. Sarah Kocks, Dipl.-Biotech. Marian  
Naguib, Dipl.-Biochem. Selvam Arjunan, Dipl.-Biol. Annika Raupach, Annamaria  
Simon, M.Sc., TÄ Michaela Stähr, Dr. Marion Stoll, Dr. Sonja von der Crone, Wibke  
Willberg

### **Institut für Neuro- und Sinnesphysiologie**

Geschäftsf. Direktor: Univ.-Prof. Dr. Helmut Haas, F. 81-1 26 87 (Fax. 81-1 42 31)

Sekretariat: Frau Anneliese Voß, F. 81-1 26 87

Univ.-Prof. Dr. Kurt Gottmann, F. 81-1 57 16

Akad. Oberrat: Prof. Dr. Sinclair Cleveland, F. 81-1 26 89

Wiss. Ang.: Dr. M. A. Pak, Dr. Michael Thewissen, Dipl.-Phys. Elmar Wolf,  
Dr. O. Selbach, PD Dr. O. Sergeeva

Gastwissenschaftler(innen):

Dr. A. Chepkova, Dipl.-Biol. Corinna Walz, M.Sc. Adreana Stan, Dipl.-Biol. Boris  
Klyuch, Dr. V. Vorobjev, Dipl.-Biol. Kim Pielarski

## **Zentrum für Biochemie und Molekularbiologie**

Geschäftsf. Direktor: Univ.-Prof. Dr. Dr. h.c. Helmut Sies  
(F. 81-1 27 07), Gebäude 22.03, Ebene 02

### **Institut für Biochemie und Molekularbiologie I** (Gebäude 22.03, Ebene 02)

Geschäftsf. Direktor: Univ.-Prof. Dr. Dr. h.c. Helmut Sies,  
F. 81-1 27 07, Fax 81-1 30 29; e-mail: sies@uni-duesseldorf.de

Homepage: <http://www.uniklinik-duesseldorf.de/biochemie-und-molekularbiologieeins>

Sekretariat: Frau Marlies Scholtes, F. 81-1 27 07

e-mail: marlies.scholtes@uni-duesseldorf.de

Univ.-Prof. Dr. Wilhelm Stahl, F. 81-1 27 11

e-mail: wilhelm.stahl@uni-duesseldorf.de

Hochschuldozenten: Prof. Dr. Peter Brenneisen (F. 81-1 27 15;  
e-mail: peter.brenneisen@uni-duesseldorf.de), Priv.-Doz. Dr. Lars-Oliver Klotz  
(F. 81-1 27 12; e-mail: larsoliver.klotz@uni-duesseldorf.de)

Akad. Direktor: Dr. Gunter Wagner (F. 81-1 27 16)

Wiss. Mit.: Dr. Oliver Schnorr (F. 81-1 27 20), Prof. Dr. Sibylle Soboll  
(F. 81-1 28 34; Fax 81-1 28 33)

Wissenschaftler (Drittmittel): Prof. Dr. K. D. Kröncke (F. 81-1 56 95),  
Prof. Dr. Lisa A. Peterson, USA, Prof. Dr. Tankred Schewe (F. 81-1 52 47),  
Dr. Holger Steinbrenner (F. 81-1 27 23), Dr. Dominik Stuhlmann (F. 81-1 27 18)

### **Institut für Biochemie und Molekularbiologie II** (Gebäude 22.03, Ebene 03)

Geschäftsf. Direktor: Univ.-Prof. Dr. Dr. Bernd Nürnberg, F. 81-1 27 24  
e-mail: bernd.nuernberg@uni-duesseldorf.de

Sekretariat: N. N., F. 81-1 27 24  
e-mail: biochemie2@uni-duesseldorf.de

Emeritus: Univ.-Prof. Dr. med. Wolfgang Staib, F. 81-1 27 24

Wiss. Mit.: Dr. Roland Piekorz (F. 81-1 27 39), Dr. Wiebke Wetzel (F. 81-1 27 36),  
Wiss. Mit.: Dr. rer. nat. Elisabeth Jeanclos, Dr. Antje Gohla, (F. 81-1 13 05)

Wissenschaftler (Drittmittel): Dipl.-Biol. Axel Hoffmann, Julie Mason M.Sc.,  
Lebensmittelchem. Karinna Klement, Apothekerin Barbara Kurig,  
Oleg Fedorchenko, Dipl.-Biol. Katja Pexa, Dipl.-Biol. Leonid Schneider,  
Dipl.-Biol. Aliaksei Shymanets

IT-Netzwerkadministration: Dipl.-Ing. Fereshteh Kamrani, F. 81-1 23 84

Gastwissenschaftler: Dr. rer. nat. Vlatyslav Dreval, Prashant Duraphe B.Sc.

3

## **Zentrum für Medizinische Psychologie, Soziologie, Statistik und Allgemeinmedizin**

Geschäftsf. Direktor: Univ.-Prof. Dr. Heinz-Harald Abholz

### **Institut für Medizinische Psychologie** (Gebäude 23.02)

Geschäftsf. Direktor: N. N.

Emeritus: Univ.-Prof. Dr. Hans-Joachim Steingrüber

Sekretariat: N. N., F. 81-1 30 14, Fax 81-1 30 15

Hochschuldoz. und wiss. Ang.: PD Dr. Renate Deinzer, F. 81-1 30 16,  
Dr. Sibylle Klosterhalfen, F. 81-1 30 40, N. N., N. N.

### **Institut für Medizinische Soziologie** (Gebäude 23.02)

Geschäftsf. Direktor: Univ.-Prof. Dr. Johannes Siegrist, F. 81-1 43 60

Sekretariat: Susanne Wrenger-Küfen, Barbara Schipper, F. 81-1 43 61 u.  
81-1 47 30, Fax 81-1 23 90

Wiss. Ang.: Nico Dragano, M. A., F. 81-1 49 14, Simone Weyers, M. A.,  
F. 81-1 48 25, Markus Bönnte, M.A., F. 81-1 48 06, Andreas Rödel, M.A.,  
F. 81-1 56 77, Morten Wahrendorf, M.A., F. 81-1 47 29

### **Zusatzstudiengang Public Health (Universitätsklinikum, Gebäude 14.82)**

Studiengangsleiter und Fakultätsbeauftragter

Univ.-Prof. Dr. J. Siegrist, F. 81-1 43 60

Institut für Medizinische Soziologie (Gebäude 23.02, Ebene 03)

Stellv. Leitung: Univ.-Prof. Dr. M. Geraedts M. san.

Prüfungsbeauftragter: Univ.-Prof. Dr. L. Alberti

Stellv. Prüfungsbeauftragter: Univ.-Prof. Dr. M. Franz

Wissenschaftliche Koordination: Dipl. Päd. Judith Seemke, F. 81-1 9777,  
e-mail: seemke@uni-duesseldorf.de

Sekretariat: Szilvia Jansco-Papoutsis, F. 81-197 76, Fax 81-197 69,  
e-mail: public-health@uni-duesseldorf.de

Homepage: [www.uni-duesseldorf.de/WWW/MedFak/PublicHealth](http://www.uni-duesseldorf.de/WWW/MedFak/PublicHealth)

Lehrbeauftragte (interne Modulleiter): Univ.-Prof. Dr. E. Borsch-Galetke, Dr. R. Diel, M. san., Univ.-Prof. Dr. M. Franz, Univ.-Prof. Dr. G. Giani, PD Dr. T. Goecke, PD Dr. J. Richter, Univ.-Prof. Dr. C. Schwarzer, Prof. Dr. Dr. H.-J. Seelos (Externe Modulleiter): Dr. J. Frühbuß, M. san., Dr. A. Gandjour, Prof. Dr. J. Gardemann, Dr. V. Grunow-Lutter, PD Dr. A. Hoffjan, Dr. H. Istas, Prof. Dr. K. Küffmann, Dr. W. Müller, Dipl.-Soz. K.-D. Plümer, Prof. Dr. G. Savage, Dipl.-Psych. B. Schiff, Dr. J. Wettke, T. Brandt, Dr. B. Moreno, Ministerialdirigent H. Voigtländer

### **Professur für Public Health (Universitätsklinikum, Gebäude 14.82)**

Univ.-Prof. Dr. M. Geraedts, M. san., F. 81-197 78,

e-mail: geraedts@uni-duesseldorf.de

Sekretariat: Frau Szilvia Jansco-Papoutsis, F. 81-1 97 76, Fax 81-197 69,

e-mail: public-health@uni-duesseldorf.de

Wiss. Mitarbeiter: Dr. Werner de Cruppé, MPH, F. 81-197 80

EDV: Werner Arend, F. 81-1 97 79, e-mail: werner.arend@uni-duesseldorf.de

### **Institut für Statistik in der Medizin (Gebäude 23.02)**

Geschäftsführender Direktor: Univ.-Prof. Dr. J. Mau, F. 81-1 32 00

Sekretariat: L. Li-Iven, F. 81-1 32 00

Lehrbereich (Geb. 23.11.02): Dr. med. A. Drabik, M. san., F. 81-145 77,  
Fax 81-145 07

Wiss. Mitarbeiter: Dr. med. A. Drabik, M. san. (F. 81-145 77), Dr. M. Yong, MPH, MSc, B. Med. (F. 81-13034), N. N. (F. 81-13198), E. Okyere, MSc. Maths. (F. 81-13038), H. Feuersenger, Diplom-Statistikerin (F. 81-1 30 37), S. D. Jayavel, M. Sc., Microbiology (F. 81-1 30 36), T. Kvitkina, Zahnärztin MPH (F. 81-1 53 06)

Freie Mitarbeiter: Ch. Kunze (Zahnarzt), Dr. med. A. Molsberger,

Dr. med. E. Holler, J. Wollny (Arzt), P. Jurek (Zahnarzt), Dr. K.-E. Siegler

Lehrbeauftragte: Dr. O. Adams, Dr. G. Bracht, Dr. M. Daumer,

Dr. med. F. Gabriel, Dr. med. H. Hautzel, Dipl.-Psych. S. Jebben,

PD Dr. Z. Kowalik, Dr. med. O. Sander, Prof. Dr. Dr. H.-J. Seelos,

Univ.-Prof. Dr. R. Seitz

### **Abteilung für Allgemeinmedizin (Geb. 14.97, Ebene 00/01)**

Geschäftsf. Direktor: Univ.-Prof. Dr. med. Heinz-Harald Abholz, F. 81-1 77 71

Sekretariat: Petra Kronenberg, F. 81-1 77 71, Fax: 81-187 55, Undine Flak,  
F. 81-160 19

Wissenschaftliche Mitarbeiter:

Dr. Attila Altiner, F. 81-197 52, Prof. Dr. med. Dieter Borgers, F. 81-177 50, Silke Brockmann, F. 81-197 53, Dipl.-Psych. Angela Fuchs, F. 81-1 68 19, Dipl.-Psych. Michael Pentzek, F. 81-1 68 18, Martin Sielk, F. 81-168 17, Burkhard Sonntag, F. 81-197 52, Dr. med. Roland Unkelbach, F. 81-168 16, Dr. med. Stefan Wilm, F. 81-162 28, Nicole Becker, F. 81-1 94 31, Elisabeth Bondeira-Echtler, F. 81-1 68 83

Lehrbeauftragte: P. Arbter, PD Dr. Durwen, Dr. P. Grafenberger (LA), Dr. E. Gummersbach (LA), Dr. C. Hager (LA), Dr. A. Hein (LA), Dr. A. Hemming (LA), Dr. B. Hemming (LA), Prof. Dr. B. Höltmann, Dr. J. Horlemann (LA), Frau Jahn, Dr. D. Jobst, Dr. W. Jörgenshaus (LA), Dr. B. Lobscheid (LA), Dr. Chr. Marzi (LA), Dr. U. Renkes-Hegendorfer (LA), H. Retzer (LA), Dr. B. Richter, Dr. B. Richter-Polynice (LA), Dr. Th. Schindler, V. Schmid-Lamarque (LA), Prof. Dr. H. Schneitler, Dr. A. Schumacher (LA), A. Sensen (LA), S. Shirin-Sokhan (LA), Dr. W. Sohn (LA), Dr. F. Ulbrich, Dr. H. Wimmershoff (LA), G. Wochnik, Dr. A. Dost

Lehrärzte (LA): A. Baumann, Dr. A. Bewig, Dr. S. Schons, Dr. E. Blumberg, Dr. Chr. Bünemann, Dr. H.-J. Doerwald, Dr. T. Dost, Dr. R. Drzymalla, Dr. U. Frädrich, K. Gillhausen, Dr. K. Glonke, Dr. R. Goldschmidt, Dr. M. Gummersbach, Dr. H. Haag, Dr. R. Haag, Dr. C. Hänel, Dr. H. Harms, Dr. M. Harms, Dr. H.-P. Hassels, Dr. U. Hellmessen, Dr. K. Hesters, Dr. P. Holbeck, Dr. M. Horn-Bosbach, Dr. H. Hümmerich, E. Jedig, Dr. W. Kahle, Dr. F. Kahle, Dr. H. T. Kahle, Dr. K. Krausbauer, Dr. N. Kreft, Dr. J. Küpper, Dr. V. Kukalla, Dr. C. Kunze, Dr. S. Kurtin, Dr. L. Latz, Dr. H. Latz, Dr. H. Mackenstein, Dr. D. Matzies, Dr. G. Mergler, Dr. H.-P. Meuser, Dr. A. Mortsiefer, Dr. M. Müschen, Dr. U. Müschen, Dr. W. Müseler, B. Nink, Dr. R. Pieler, Dr. R. Raßmann, Dr. M. Reimer, Dr. M. J. Sailer, Dr. J. Shirin-Sokhan, Dr. N. Sijben, Dr. H.-D. Soberger, Dr. R. Scherer, Dr. P. Schmauck, Dr. Chr. Schraven, Dr. M. Schwake, G. M. Schwantes, B. Schwemin, Dr. Dr. G. Steiner, Dr. Chr. Steinhagen, Dr. D. Stratmann, Dr. M. von Schreitter, Dr. W. von Schreitter, B. Terhorst, S. Vogel, Dr. G. Wallenfang, M. Witte, Th. Dzialocha, T. Cetindere, M. Deeken

## Zentrum für Pharmakologie und Toxikologie

Geschäftsf. Direktor: Univ.-Prof. Dr. Karsten Schrör (F. 81-1 25 00)

### Institut für Pharmakologie und Klinische Pharmakologie (Gebäude 22.21)

Direktor: Univ.-Prof. Dr. Karsten Schrör

Sekretariat: Frau Erika Lohmann, F. 81-1 25 00/1 25 01, Fax 81-1 47 81, Frau Karin Montag, F. 81-1 56 13

Studierendensekretariat: Frau Heide Lohse, F. 81-1 25 02

Univ.-Prof. Dr. Thomas Hohlfeld, F. 81-1 25 05, Univ.-Prof. Dr. Jens Fischer, F. 81-1 25 13, Prof. Dr. G. Kojda, F. 81-1 25 18

Akad. Oberrat: Dipl.-Math. Dr. D. Hafner, F. 81-1 24 49

Wiss. Ass.: Frau Priv.-Doz. Dr. J. Meyer-Kirchrath, F. 81-1 25 08, Dr. B. Rauch, F. 81-1 25 07

Wiss. Ang.: Priv.-Doz. Dr. A.-A. Weber, Dr. T. Grosser, N. N., N. N.

### Institut für Toxikologie (Gebäude 22.21)

Direktorin: Univ. Prof. Dr. med. Regine Kahl

Sekretariat: Frau M. Katzer, F. 81-1 30 22

Akad. Oberrat: Dr. rer. nat. Helmut Menzel, F. 81-1 30 06

Wiss. Ang.: Dr. rer. nat. Quynh-Hoa Tran-Thi, F. 81-1 30 09

Wiss. Ass.: Dr. rer. nat. Yvonne Chovolou, F. 81-1 30 01, Dr. rer. nat. Wim Wätjen, F. 81-1 30 03, Dr. rer. nat. Andreas Kampkötter, F. 81-1 42 59

## Zentrum für Medizinische Mikrobiologie und Virologie

Geschäftsf. Direktor: Univ.-Prof. Dr. med. Helmut Hengel

### Institut für Medizinische Mikrobiologie und Krankenhaushygiene (Gebäude 22.21)

Direktor: Univ.-Prof. Dr. med. Klaus Pfeffer, F. 81-1 24 59/1 24 60

Sekretariat: Frau G. Weichelt, F. 81-1 24 59/1 24 60, Fax 81-1 59 06

Univ.-Prof. Dr. Hans-Peter Heinz, F. 81-1 47 58

Wiss. Ass.: Naghmed Abbasi-Boroudjeni, Dr. Sandra Beer, Dr. Grete Berns, Prof. Dr. Walter Däubener, Dr. Roland Geisel, PD Dr. Birgit Henrich, PD Dr. Colin MacKenzie, Dr. Sabine Messler, Dr. Nicole Nischik, PD Dr. Gabriele Reichmann, Dr. Gerlind Schrader-Wuppermann, PD Dr. Roland Schulze-Röbbbecke, Dr. Lutz Thomas, Dr. Jan Würthner

### Institut für Virologie (Gebäude 22.21)

Direktor: Univ.-Prof. Dr. med. Hartmut Hengel, F. 81-1 22 25

Sekretariat: Frau C. Cramer, F. 81-1 45 95, Fax 81-1 07 92

Wiss. Ass.: PD Dr. Ortwin Adams, Linda Bonzel (Ärztin), Dr. Amei Ludwig, Dr. Hanne Halenius, Prof. Dr. Heiner Schaal, Dr. Albert Zimmermann

3

## Zentrum für Pathologie

Geschäftsf. Direktor: Univ.-Prof. Dr. Helmut Erich Gabbert

### **Institut für Pathologie** (Gebäude 14.79)

Direktor: Univ.-Prof. Dr. Helmut Erich Gabbert, F. 81-1 83 39/1 83 40

Sekretariat: Frau Pack, F. 81-1 83 39/1 83 40, Fax 1 83 53

Emeritus: Prof. Dr. W. Hort, F. 81-1 83 43

Oberärzte: Univ.-Prof. Dr. Stephan Baldus, F. 81-1 82 49, Dr. Stefan Braunstein, F. 81-1 83 44, PD Dr. Rainer Engers, F. 81-1 83 41, Univ.-Prof. Dr. Christopher Poremba, F. 81-1 84 92, PD Dr. Uwe Ramp, F. 81-1 86 10, PD Dr. Petra Reinecke, Akad. Rätin, F. 81-1 84 94

Wiss. Ass. u. Ang.: Frau A. Courte, Frau Dr. R. Danebrock, Dr. A. Erler, Frau Dr. H. Geddert, Frau F. Emaetig, Dr. D. Gödde, Dr. S. Heikaus, PD Dr. rer. nat. C. Mahotka, PD Dr. rer. nat. K.-L. Schäfer, S. Schiffmann, Frau E. Ting, Frau M. William

### **Institut für Neuropathologie** (Gebäude 14.79)

Direktor: Univ.-Prof. Dr. Guido Reifenberger, F. 81-1 86 60/1 86 61

Sekretariat: Frau Sylvia Filz, Frau Kerstin Luther, Frau Erika Wolter, F. 81-1 86 60/1 86 61/1 96 61, Fax 81-1 78 04

GRK 320-Sekretariat: Frau Petra Schwemin, F. 81-1 91 03

Emeritus: Prof. Dr. W. Wechsler, F. 81-1 86 61

Oberärztin: PD Dr. Eva Neuen-Jacob, F. 81-1 86 62

Wiss. Ass. und Ang.: Prof. Dr. med. vet. Thomas Bilzer, F. 81-1 86 58, Dr. med. Jörg Felsberg, F. 81-1 86 63, Dr. rer. nat. Ralf Klingenstein, F. 81-1 86 53, Dr. med. Christiane Knobbe, F. 81-1 61 86, PD Dr. med. Carsten Korth, F. 81-1 61 53, Dr. rer. nat. Rutger Leliveld, F. 81-1 86 53, Dr. rer. nat. Peter Roerig, F. 81-1 86 52, Dr. rer. nat. Marietta Wolter, F. 81-1 86 52, Simon Loeser, F. 81-1 61 86, Ariane Trampe-Kieslich, Apothekerin, F. 81-1 86 63, Dipl.-Biol. Petra Zipper, F. 81-1 86 52, Dipl.-Biol. Stephanie Grubenbecher, F. 81-1 86 53

### **Institut für Cytopathologie** (Gebäude 14.81)

Direktor: Univ.-Prof. Dr. Alfred Böcking (F. 81-1 83 46)

Sekretariat: Fr. B. Hotze (F. 81-1 93 46, Fax 81-1 84 02)

Oberarzt: N. N.

Wiss. Ang.: Dr. N. Pomjanski (F. 81-1 84 03)

## Zentrum für Innere Medizin und Neurologie

Geschäftsf. Direktor: Univ.-Prof. Dr. D. Häussinger

Zentrumssekretariat: Frau Britta Lück, F. 81-1 40 41

## Medizinische Klinik und Poliklinik

### **Klinik für Hämatologie, Onkologie und klinische Immunologie** (Gebäude 13.51)

Direktor: Univ.-Prof. Dr. Rainer Haas

Sekretariat: Frau Marion Hartmann, F. 81-1 77 20/1 77 21

Oberärzte: Prof. Dr. Norbert Gattermann, Priv.-Doz. Dr. U. Germing, Priv.-Doz. Dr. Ralf Kronenwett, Dr. Guido Kobbe, Dr. Ali N. Hünenlitürkogl

Wiss. Ass.: Dr. M. Aivado, Dr. J. S. Balleisen, Dr. A. Bernhardt, I. Bruns, A. Czibere, Frau A. Dienst, Frau Dr. B. Fenk, Dr. R. Fenk, F. Fox, G. Garcia-Pardillos, Dr. T. Graef, Frau Dr. K. Habersang, Dr. M. Kondakci, Frau A. Kündgen, J.-N. Machatschek, Dr. F. Neumann, C. Prall, Frau Dr. R. Reihls, Dr. U. Rohr, Frau L. Ruf, Frau N. Safaian, Dr. U. Steidl, Frau Dr. C. Strupp, Dr. C. Tappich, F. Zohren

Drittmittelstellen: Frau E. Diaz-Blanco, Frau B. Junge, Dr. Karger, Frau A. Koch, Dipl.-Biol. M. Korthals, Frau S. Pechtel, Dipl.-Biol. S. Raschke, Frau Dipl.-Biol. A. Rohrbeck, Frau Dipl.-Biol. Verena Schildgen, Dr. Dipl.-Phys. M. Wulfert

### **Klinik für Kardiologie, Pneumologie und Angiologie** (Gebäude 13.54)

Direktor: Univ.-Prof. Dr. B. E. Strauer

Sekretariat: Frau Eva Schaar, F. 81-1 88 01

Oberärzte: Priv.-Doz. Dr. M. G. Hennersdorf, Dr. A. Peters, Priv.-Doz. Frau Dr. Dr. M. Schannwell, Priv.-Doz. Dr. F. C. Schoebel, Dr. A. Schwalen, Dr. A. Steiner, Dr. M. Brehm

Wiss. Ass.: Ö. Aktug, Dr. Thomas Bartsch, Dr. Dominik Behrendt, Dr. Patrick Behrendt, Dr. Andreas Behrens, Dr. Michael Bell, Frau Astrid Engelhardt, Dr. Fleissner, M. Dreher, Dr. Christian Heinrich, B. Ilter, Dr. T. Jax, Fr. N. Khakzad, K. Kirmanoglou, Dr. M. Köstering, Dr. Kreis, Dr. T. Laufer, Dr. Achmet Medmech, H. Mohammadi, Dr. Katrin Müller, J. Nölke, Dr. K. Pater, K. Pomsel, Fr. K. Popkova, Dr. P. Rellecke, Dr. M. Robenek, Dr. N. Schahab, Dr. Schnickmann, Dr. P. Schüller, Dr. A. Schuhmann, Dr. Schulze, Dr. Siekiera, Dr. Sofianos, Dr. Stauffer, Dr. I. Trommer, Dr. G. Turan, E. Umanski, Dr. T. Zeus

### **Klinik für Endokrinologie, Diabetologie und Rheumatologie**

(Gebäude 13.53, 11.93, 14.77)

WHO Collaborating Center for Diabetes, European Training Center of Endocrinology and Metabolism

Direktor: Univ.-Prof. Dr. Werner A. Scherbaum

Sekretariat: Frau Zorka Weber, F. 81-1 78 10, F. 81-1 86 17, Fax 81-1 78 60

homepage: <http://www.uni-duesseldorf.de/MedFak/Endo/>

Oberärzte: PD Dr. Matthias Schott (Itd OA), Frau Dr. Rebecca Fischer-Betz, Dr. Thomas Rothhoff, Dr. Holger Willenberg

Univ.-Prof. Dr. M. Schneider, (Leiter Rheumatologie)

Rheumazentrum (F. 81-1 78 11)

Sekretariat: Frau Hylton, F. 81-1 78 17, Fax 81-1 64 55

Wiss. Ass.: Dr. Christian Babel, Dr. Maryam Bahlo, Frau Dr. S. Beer, Dipl.-Ing. Dr. Thomas Baehring, PD Dr. Andreas Barthel, Dr. Chehab, Dr. H.-D. Dicken, Frau Dr. Julia Domberg, Dr. Iking-Konert, Dr. Georg Mansmann, Dr. Tam Nguyen, PD Dr. B. Richter, Frau Dr. Jutta Richter, Dr. Andreas Richter, Dr. Cornelia Sagert, Dr. O. Sander, Dr. Sven Schinner, Dr. Tina Wertenbruch

### **Professur für Innere Medizin** (Endokrinologie/Diabetologie)

Univ.-Prof. Dr. Werner A. Scherbaum

siehe Diabetes-Forschungsinstitut an der Universität

### **Klinik für Gastroenterologie, Hepatologie und Infektiologie**

Direktor: Univ.-Prof. Dr. D. Häussinger, F. 81-175 69

Sekretariat: Marlis Werth, F. 81-1 63 30, Fax 81-1 87 52,

E-Mail: [werth@med.uni-duesseldorf.de](mailto:werth@med.uni-duesseldorf.de), Sandra Lessmann, F. 81-163 30,

Monika Kanteh, F. 81-1 63 30, Kathrin Tietz (SFB 575), F. 81-1 69 78,

E-Mail: [sfb-575@uni-duesseldorf.de](mailto:sfb-575@uni-duesseldorf.de)

Oberärzte: PD Dr. med. Johannes Bode, Priv.-Doz. Dr. med. Andreas Erhardt, PD Dr. med. Ralf Kubitz, Dr. med. Mark Oette, Priv.-Doz. Dr. Univ. Pisa Joachim Richter, Dr. med. Markus Schmitt, Dr. med. Martin Schwarz, Dr. med. Matthias Wenning

Wiss. Ass.: Dr. med. Mila Dittrich, Dr. med. Markus Donner, Dr. med. Thorsten Feldt, Dr. med. Christian Giesecke, Dr. med. Klaus Göbels, Dr. med. Dirk Graf, Dr. med. Ulrike Heinzl-Pleines, Dr. med. Ricarda Heller (Tropenmedizin), Dr. med. Gertrud Helling-Giese (Tropenmedizin), Dr. med. Gerald Kircheis, Dr. med. Arne Kroidl, Dr. med. Julia Lörke, Sebastian Mallach, Georg Merker, Dr. med. Alexis Müller-Marbach, Dr. med. Ingrid Müller-Stöver (Tropenmedizin), PD Dr. med.

Roland Reinehr, Dr. med. Abdurrahman Sagir, Priv.-Doz. Dr. rer. nat. Freimut Schliess, Priv.-Doz. Dr. rer. nat. Ulrich Warskulat

Außerplanmäßige Professoren: Prof. Dr. Matthias Wettstein, 1. Medizinische Klinik, Klinikum Passau, Innstr. 76, 94032 Passau

Drittmittel: Dipl.-Biol. Ute Albrecht, Ali Avci, Dipl.-Pharm. Stefan Becker, Dr. med. vet. Elena Borsch, Dipl.-Biol. Juliane Braun, Dipl.-Biol. Stefanie Brookmann, Dipl.-Biol. Kathrin Büther, Dr. rer. nat. Klaus Cordes, Dipl.-Biol. Andrea Eberle, Dipl.-Biol. Christian Ehling, Dr. rer. nat. Thor Gehrman, Dr. rer. nat. Boris Görg, Dipl.-Biol. Karin Haselow, Dipl.-Biol. Juliane Hebler, Clemens Heger, Dr. med. Verena Keitel, Dr. med. Julia Lörke, Dipl.-Biol. Jessica Lüsebrink, Dipl.-Biol. Tanja Prick, Dipl.-Chem. Lisa Richter, Dr. rer. nat. Katharina Tessmann

### **Klinik für Nephrologie** (Gebäude 13.53)

Direktor: Univ.-Prof. Dr. Bernd Grabensee

Sekretariat: Frau Schramm, F. 81-1 77 26, (Fax: 81-1 77 22),

E-mail: grabensee@med.uni-duesseldorf.de  
schramm@med.uni-duesseldorf.de

Oberarztsekretariat: Frau von der Weiden, F. 81-1 77 73 (Fax 81-1 88 86)

Vertreterin des Direktors: Frau Prof. Dr. K. Ivens

Weitere Oberärzte: Frau PD Dr. C. Blume, PD Dr. A. Fusshöller,

Frau PD Dr. Kurschat, Dr. Özcan, Frau PD Dr. A. Voiculescu

Wiss. Ass.: Dr. Aker, Frau Dr. Brause, Dr. Dahhan, Frau Dr. Farokhzad, Dr. Foede, Dr. Geißler, Dr. Hillebrand, Frau Dr. Kücükköylü, Frau Dr. Leibeling, Dr. Makhloufi, Dr. Molojavji, Dr. Oels, Dr. Schmitz, Dr. Schoolermann, Frau Dr. Siekierka, Frau Dr. Volmer, Frau Dr. Won

### **Neurologische Klinik** (MNR-Klinik, Gebäude 13.52)

Direktor: Univ.-Prof. Dr. H.-P. Hartung

Sekretariat: Frau N.N., F. 81-1 78 80 (Fax 81-1 84 69)

Homepage: <http://www.neurologie.uni-duesseldorf.de>

Vertreter des Direktors: OA. Prof. Dr. R. Seitz (F. 81-1 89 74) (Fax 81-1 84 85)

Oberärzte: Frau Prof. Dr. G. Arendt, Prof. Dr. Dr. H. Hefter, Univ.-Prof. Dr. B.

Hemmer, Prof. Dr. S. Jander, Prof. B. Kieseier, PD Dr. A. Methner, Prof. Dr. M.

Siebler, Univ.-Prof. Dr. A. Schnitzler, PD Dr. M. Schroeter

OA. Sekretariate: Frau B. Höver, F. 81-1 70 25; Frau M. Koch, F. 81-1 68 60;

Frau A. Lentzen, F. 81-1 84 80; Frau S. Püngel, F. 81-1 89 73, Frau H. Seiwert,

F. 81-1 89 73, Frau A. Stritzel, F. 81-1 84 12; Frau B. Zimmerbeutel, F. 81-1 67 56

Wiss. Ang. und Wiss. Ass.: Dr. P. Bussfeld, Dr. M. Dihné, Frau R. Fröhlich,

PD Dr. rer. nat. J. Groß, Dr. M. Kurz, Dr. C. Lehmann, R. Lindenberg, Dr. S. Nessler,

Dr. O. Neuhaus, Dr. J. Nickel, Frau Dr. F. Otto, Dr. M. Ploner, Dr. M. Südmeyer,

D. Scherfeld, H. Schade, Dr. L. Timmermann, Dr. P. Zickler, Dr. L. Wojtecki

Drittmittel: P. Albrecht, Dr. F. Bernal, T. Brosig, Frau Dr. K. Biermann, Dipl.-Biol. M.

Butz, Frau Dr. S. Cepok, T. Dehmel, Frau S. Dittmer, Yihua Du, Frau Dipl.-Biol. W.

Fleischer, S. J. Groß, Frau V. Grummel, Dr. W. Hu, Frau Dr. P. Jangouk, Frau Dipl.-

Psych. S. Jörgens, Frau Dr. U. Kahlen, Sudhakar Kalluri, Dipl.-Biol. H. Krause,

Frau T. Kopadze, Herr John-Ich Lee, Frau S. Liedtke, A. Maaßen, Sasidhar Manda,

T. Marquardt, M. Moll, Frau Dr. K. C. Müller, Herr S. Nessler, T. Nolting, Dipl.-Phys.

S. Ostrowski, Frau Dr. phil. B. Pollok, Frau Dipl.-Biol. C. Reck, Frau A. Saxena,

Rashneesh Srivastava, F. Schmitz, Frau B. Thilo, Frau G. von Geldern, D. Toutzaris,

Herr P. Vollmer, Herr Dun Zhou

### **Forschungsgruppe für molekulare Neurobiologie**

Leiter: Univ.-Prof. Dr. rer. nat. H. W. Müller, F. 81-1 84 10 (Fax: 81-1 84 11)

Wiss. Ass.: Dr. rer. nat. F. Bosse, Frau cand. biol. B. Bühren, Frau Dipl.-Biol. V.

Estrada, Frau cand. biol. N. Glositzki, Frau Dr. rer. nat. S. Greschat, Frau Dr. rer. nat.

K. Hasenpusch-Theil, Dipl.-Biol. A. Heinen, Frau M. Hendricks, Frau Dr. rer. nat. N. Klapka, Dipl.-Biol. G. Kolmer, Dipl.-Biol. F. Kruse, Dr. rer. phil. P. Küry, Frau Dipl.-Biol. J. Opatz, Dipl.-Biol. cand. med. U. Pippirs, Frau cand. biol. J. Schira, Frau Dipl.-Biol. N. Schiwy, Dipl.-Biol. H. Schrumpf, Dipl.-Biol. T. Wiegand, Frau B. Ziegler

## Zentrum für Radiologie

Geschäftsf. Direktor: Univ.-Prof. Dr. H. W. Müller

### **Klinik und Poliklinik für Strahlentherapie und radiologische Onkologie**

(Gebäude 13.54)

Direktor: Univ.-Prof. Dr. W. Budach

Sekretariat: Frau B. Hartmann, F. 81-1 79 90/1 79 91

Oberärztinnen und -ärzte: Dipl.-Phys. Priv. Doz. Dr. med. St. Gripp,  
Priv.-Doz. Dr. Hildegard Pape, Univ.-Prof. Dr. S. L. Roth, Rudou, M., Ass.-Arzt,  
Dr. M. Wittkamp

Wiss. Ass. u. Wiss. Ang.: F. Asgharzadeh, Dr. E. Bölke, Dr. Ch. Giro,  
U. Kretschmar, Dr. Ch. Matuschek, S. L. Nejad-Asgari, Dr. A. Müller, Dr. S. Röger,  
Dr. S. Welz

Physiker: Dipl.-Phys. B. Bannach, Dipl.-Phys. Th. Doll, Dipl.-Phys. Ing. S. Gramp,  
Dipl.-Phys. Dr. rer. nat. C. Demirel, Dipl.-Phys. Ing. S. Kiggen

### **Nuklearmedizinische Klinik** (Gebäude 13.51)

Fernruf (024 61) 61 63 47 (Jülich); (02 11) 81-1 85 40 (Düsseldorf, MNR-Klinik)

Direktor: Univ.-Prof. Dr. Hans Wilhelm Müller

Sekretariat: Frau Klutmann, B. (02 11) 81-1 85 40, Fax: (02 11) 81-1 70 41

Oberärzte: Dr. Daniela Schmidt, Dr. Hubertus Hautzel,  
Dr. Christina Antke, Dr. Bernd Schommartz, Dr. Konstantin Kley

Wiss. Ass.: Dr. Alexander Heinzl, Priv.-Doz. Dr. Axel Scherer,  
Dipl.-Phys. Markus Beu, Dipl.-Phys. Dr. Andreas Wirrwar,  
Dipl.-Phys. Andreas Wirrwar, Dr. Susanne Nikolaus, Dipl.-Phys. Susanne  
Gaspers, Dr. Katalin Mattes-György, Dr. Rüdiger Grandt, Dr. Hanno Ribbert,  
Dr. Bahram Kazemi, Dr. Thorsten Pöppel, Ansgar Bachofner

### **Institut für Diagnostische Radiologie** (Gebäude 13.53)

Direktor: Univ.-Prof. Dr. U. Mödder

Sekretariat: Frau Böttger, F. 81-1 77 52

Oberärzte: Prof. Dr. G. Fürst, PD Dr. M. Cohnen, PD Dr. A. Saleh,  
Dr. D. Steinhans-Wittig, Dr. F. Schellhammer

Pädiatrische Radiologie: Dr. J. Schaper

Neuroradiologie: Dr. B. Turowski

Wiss. Ass. u. Wiss. Ang.: Dr. Dirk Blondin, Dr. Kjell Anderson, Dr. M. Oliver Fließ,  
Dr. Benjamin Fritz, Dr. Wolfram Heinen, Dr. Arne Holstein, Verena Klar, Dr. Dirk Klee,  
Dr. Olaf Peter Krömeke, Dr. Patric Kröpil, Dr. Kathinka Kurz, Rotem Shlomo  
Lanzmann, Hendrik Janßen, Dr. Jens Nawatny, Frau Drosoula-Aliki Papanthanasion,  
Dr. Dominique Schubert, Dr. Adrian Ringelstein, Mark Röhlen, Dr. Axel Wagenmann

3



## **Zentrum für Operative Medizin I** (Gebäude 12.41) **Chirurgische Klinik und Poliklinik**

Geschäftsführender Direktor: Univ.-Prof. Dr. W. T. Knoefel

Stellvertreter: Univ.-Prof. Dr. E. Gams

Büro des Geschäftsführenden Direktors: Herr Rainer Krebs , F. 81-1 73 70,

Fax: 81-182 80, E-Mail: krebs@med.uni-duesseldorf.de

### **Klinik für Allgemein-, Viszeral- und Kinderchirurgie**

Direktor: Univ.-Prof. Dr. Wolfram Trudo Knoefel,

E-Mail: knoefel@uni-duesseldorf.de

Sekretariat: Frau Ingrid Eickhoff, F. 81-1 73 51, Frau Rosemarie Schmidt ,

F. 81-1 73 50, Fax: 81-1 73 59

Stellvertr. Direktor: Prof. Dr. Stefan Hosch, F. 81-1 73 52, Fax: 81-1 90 99,

E-Mail: stefan.hosch@uni-duesseldorf.de

Sekretariat: Frau Jutta Wittgreffe, F. 81-1 63 99, Fax 81-1 92 05

emerit. Univ.-Professor: Prof. Dr. Hans-Dieter Röher, F. 81-1 73 75,

Prof. Dr. Karl Kremer , F. 81-1 773 51

Sektion Theoretische Chirurgie: Prof. Dr. rer. nat. Christian Ohmann, F. 81-1 97 01,  
Fax 81-1 97 02

Kinderchirurgie: Ltd. Oberarzt: Dr. Reinold Engelskirchen, F. 81-1 74 80

Sekretariat: Frau Gerda Dick , F. 81-1 74 80

Oberärzte: Priv.-Doz. Dr. Kenko Cupisti, Dr. Christoph Ebener, Priv.-Doz. Dr. Claus

Eisenberger, Priv.-Doz. Dr. Matthias Peiper, Priv.-Doz. Dr. Jan Schulte am Esch,

Dr. Björn Willberg

Wiss. Mit.: Andrea Alexander, Dr. Ingo Alldinger, Feride Aydin, Hans Peter Eich,

Dr. Markus Ghadimi, Dr. Özcan Iskender, Dipl.-Chem. Henrike Kolbe, Markus

Krausch, Dr. Andreas Krieg, Dr. Nadja Lehwald, Dr. Sönke Marohn, Hanno

Matthaei, Thomas Namdar, Anja Nilges, Dr. Guido Peterschulte, Dr. Andreas Raffel,

Dr. Alexander Rehders, Dr. Marc-Alexander Renter, Rouwen Riediger, Dr. Peter

Scheunemann, Moritz Schmelzle, Thomas Schmidt , Dr. Anja Schutte, Dr. Nikolas

Stoecklein, Dr. Stefan Topp, Roy Tustas, Dimitrios Venizeleas, Dr. Achim Wolf

### **Klinik für Thorax- und Kardiovaskuläre Chirurgie**

Direktor: Univ.-Prof. Dr. Emmeran Gams, E-Mail: gams@uni-duesseldorf.de

Sekretariat: Frau Adelheid Bardey, F. 81-1 83 31, Fax: 81-1 83 33

Stellvertretender Direktor: Prof. Dr. Peter Feindt, F. 81-1 88 79,

E-Mail: peter.feindt@uni-duesseldorf.de

Sekretariat: Frau Heike Brügggen, F. 81-1 83 32

OP-Berichte und OP-Archiv: Frau Ursula Franzen , F. 81-1 63 94

Arbeitsgruppe Schwerpunkt Thoraxchirurgie: Prof. Dr. Peter Feindt

Arbeitsgruppe Biometrie: Prof. Dr. rer. nat. Erhard Godehardt , Peter Ax,

Josef Kunert

Herz-Kreislauf-Lungen-Funktion: Akad. Direktorin Dr. Hildegard Gramsch-Zabel

Oberärzte: Priv.-Doz. Dr. Udo Boeken, Prof. Dr. Andreas Borowski, Prof. Dr.

Michael Klein , Prof. Dr. Bernhard Korbmacher, Thomas Lewe, Dr. Mario Micek, Dr.

Hans-Hubert Schmitt, Prof. Dr. Joachim Winter

### **Arbeitsgruppe Experimentelle Chirurgie (Geb. 14.81)**

Sekretariat: N. N., F. 81-1 99 39, Fax 81-1 69 96

Wiss. Mitarbeiter: Dipl.-Biol. David Calvo-Sanchez, Ilija Vichikov,

Dipl.-Biol. Katrin Meyer , Dipl.-Biol. Michael Heke

Wiss. Mit.: Hannan Dalyanoglu, Dr. Ali Ghodsizad, Daniel Miguez Gouveia da Silva, Dr. Semih Gürler, Semih Kapan, Dr. Armin Alexander Klesius, Muhammet Kurt, Dr. Jens Litmathe, Dr. Ralph Marktanner, Dr. Bujar Maxhera, Dr. Nima Safai-Haeri, Dr. Frashad Shahabi, Thomas Schoon, Dr. Sotirios Spiliopoulos, Marc Thöne, Dr. Jihad Younes, Mohamed Zerouh

### **Klinik für Gefäßchirurgie und Nierentransplantation**

Direktor: Univ.-Prof. Dr. Dr. h. c. Wilhelm Sandmann,  
E-Mail: gefaesschirurgie@med.uni-duesseldorf.de

Sekretariat: Frau Jutta Steinig, F. 81-1 70 90/91, Frau Iris Schirbach, F. 81-1 63 90,  
Fax: 81-1 90 91

Stellvertretender Direktor: Prof. Dr. K. Grabitz, F. 81-1 72 83,  
E-Mail: grabitz@med.uni-duesseldorf.de

Oberärzte: Dr. Michael Pillny, Dr. Jens Rudolph, Priv.-Doz. Dr. Barbara Weis-Müller, Dr. Britta Wichtrup

Wiss. Mit.: Dr. Kai Michael Balzer, Dr. Dagmar Bachhuber, Dr. Mansun Duran, Dr. Dirk Grottemeyer, Dr. Norbert Hoffmann, Dr. Halil Krasniqi, Dr. Siamak Pourhassan, Dipl.-Biol. Eleonore Schiegel

### **Klinik für Unfall- und Handchirurgie**

Direktor: Univ.-Prof. Dr. Joachim Windolf  
E-Mail: windolf@med.uni-duesseldorf.de

Sekretariat: Frau Marion Keßler, F. 81-044 00, Fax 81-0 49 02,  
Frau Britta Brauer, F. 81-0 44 01

Stellvertretender Direktor: Priv.-Doz. Dr. Wolfgang Linhart, F. 81-0 44 03,  
E-Mail: wolfgang.linhart@uni-duesseldorf.de

Forschungsleiter: Prof. Dr. rer. nat. Martin Scholz, F. 81-0 44 06,  
E-Mail: martin.scholz@uni-duesseldorf.de

Oberärzte: Dr. Michael Jonas, Dr. Michael Schädel-Höpfner, Dr. Michael Wild

Wiss. Mit.: Jan-Peter Grassmann, Christoph Haenisch, Dr. Mohssen Hakimi, Dr. Pascal Jungbluth, Tamara Khayal, Dr. Tim Lögters, Anja Peters, Ulla Stumpf, Patrick Weidle

### **Klinik für Kiefer- und Plastische Gesichtschirurgie**

Direktor: Univ.-Prof. Dr. Dr. Norbert Kübler  
E-Mail: Kuebler@med.uni-duesseldorf.de

em. Univ.-Prof. Dr. Dr. Jürgen Lentrodt

Sekretariat: Frau Elisabeth Wrage, F. 81-1 81 80/1 81 81, Fax 81-1 88 77

Oberärzte: Univ.-Prof. Dr. Dr. Ulrich Meyer (F. 81-1 40 82), Dr. Øyvind Reksten (F. 81-1 81 83), Dr. Dr. Wolfgang Schmitt (F. 81-1 82 57), Dr. Dr. Rita Depprich (F. 81-1 81 82)

Wiss. Ang.: Dr. Dr. Oliver Giers, Dr. Tobias Hahn, Dr. André Zimmermann, Dr. Dr. Jörg Handschel, Dr. Dr. Christoph Sproll, Herr Michael Schneider, Dr. Dobbe, Dr. Naujoks

Dipl.-Biol.: Frau Karin Berr (F. 81-1 78 71)

## **Zentrum für Operative Medizin II**

Geschäftsf. Direktor: N. N.

### **Augenklinik** (Gebäude 13.75)

Komm. Direktor: Frau Dr. Helga Spelsberg

Sekretariat: Frau Ehlert, F. 81-1 73 20/1 73 21, Fax 81-1 62 41

Oberärzte: Dr. Simone Hübsch, Dr. Helga Spelsberg, Dr. Johannes Stammen

Wiss. Mit.: Lutz Alswede, Dr. Sascha Engelhardt, Dr. Tanja Herckelrath, Dr. Dagmar Hüschen, (Dr. Diana Jung), Jeong-In Kim, J.-H. Thomas Kim, Dr. Monika Kimmig, Dr. Susanne Mayweg, Dipl.-Biol. Katja Rosenbaum, Dr. Ilona Ryseck, Dr. Eva-Maria Schöler, Yevgeniya Sokolovska, Dr. Nicola Vandemeulebroecke, Dr. Sibylle Winterhalter

### **Hals-, Nasen- und Ohrenklinik (Gebäude 13.76)**

Komm. Direktor: Prof. Dr. Henning Bier

Sekretariat: Sabine Eschenbruch, F. 81-1 75 70/1 75 71, Fax: 81-1 88 80,  
E-mail: Bierh@uni-duesseldorf.de

Sekretariat der Poliklinik: F. 81-17582, Fax 81-19134

Leitende Oberärzte: Priv.-Doz. Dr. Martin Wagenmann, F. 81-1 94 80,  
Priv.-Doz. Dr. Thomas Hoffmann, F. 81-1 75 75

Oberärzte: Priv.-Doz. Dr. Inge Haas, F. 81-1 85 50, Dr. Christian Gwosdz,  
F. 81-1 80 61, Dr. Kathrin Scheckenbach, F. 81-1 95 50

Wiss. Ass.: Dr. Murat Bas, Dr. Adam Chaker, Dr. Jens Greve, Dr. Marie-Christine Hellebrand, Simone Hindersin, Nagla Mansour, Dr. Stefanie Strack

Abteilung für Phoniatrie und Pädaudiologie (Gebäude 13.77)

Sekretariat: Brigitte Schumacher, Ersin Ongün, F. 81-1 75 83, Fax 81-1 95 11

Wiss. Mitarb.: Univ.-Prof. Dr. Wolfgang Angerstein, F. 81-1 86 23, Dr. Kristine Berger, F. 81-1 75 88, Dipl.-Ing. Thomas Massing, F. 81-1 83 94

Forschungslabor der HNO-Klinik (Gebäude 17.11)

Sekretariat: F. 81-1 83 95

Wiss. Mitarb.: Dr. Vera Balz, F. 81-1 86 87

### **Neurochirurgische Klinik (Gebäude 13.71)**

Direktor: Prof. Dr. H.-J. Steiger

Sekretariat: Gabriele John, F. 81-1 79 10/1 79 11, Fax 81-1 69 84

Oberärztinnen und Oberärzte: Akad. Oberarzt Priv.-Doz. Dr. Herdmann (Ltd. Oberarzt), Priv.-Doz. Dr. W. Stummer (Ltd. Oberarzt), Priv.-Doz. Dr. M. Messing-Jünger, Priv.-Doz. Dr. M. Sabel, Frau Dr. G. Wöbker

Fachärzte/Funktionsoberärzte: Dr. F. Floeth, Dr. D. Hänggi, Dr. F. Rommel, Dr. St. Schu

Wiss. Ang.: Herr Dr. K. Beseoglu, Frau J. Djawaheri-Eisenach, N. Etminan, Dr. E. Kaczmarek, Dr. W. Kaisers, Dipl.-Phys. M. Krämer, Frau J. Liersch, S. Persits, Dr. M. Rapp, Dr. A. Röhrig, Frau Dr. J. Scheuermann, Herr M. Klingenhöfer, Frau S. Sarikaya, Frau N. Welke

## **Zentrum für Operative Medizin III**

Geschäftsf. Direktor: Univ.-Prof. Dr. Hans Georg Bender

### **Frauenklinik (Gebäude 14.75)**

Direktor: Univ.-Prof. Dr. Hans Georg Bender

Sekretariat: Martina Vrettos, F. 81-1 75 00/01, Fax: 81-1 84 83

Stud. Angelegenheiten: Sigrid Piech, F. 81-1 75 08

em. Univ.-Prof. Dr. L. Beck, F. 81-1 75 15, Sekr. 81-1 79 48

Oberärztinnen und Oberärzte: Stellvertr.: PD Dr. Bettina Hanstein, Priv.-Doz. Dr. Monika Hampf, Priv.-Doz. Dr. Jan-Steffen Krüssel, Dr. Carolin Nestle-Krämling, Dr. Percy Balan, Dr. Jörg Lux, Dr. (YU) Svyetlana Mohrmann, Dr. (HR) Tatjana Reihls, Dr. Daniel Rein, Dr. Karin Zwiefel

Brustzentrum (Kordinatorin: Prof. Dr. Ulrike Nitz)

Interdisz. Zentrum für Reproduktionsmedizin

(Koordinator: Priv.-Doz. Dr. J. Krüssel)

Reproduktionsmedizinisches Labor: Dr. rer. nat. Jens Hirchenhain

Molekularbiologisches Labor: Dr. rer. nat. Dieter Niederacher

Wiss. Ass.: Dr. Michael Anapolski, Nina Bachmann, Bettina Baranowski, Dr. Gerd Bauerschmitz, Dr. Gardien ter Balkt, Dr. Ines-Monika Beyer, Dr. Ulrike Friebe-Hoffmann, Katja Grieshaber, Dr. Ulrike Hüttemann, Dr. Alexandra Hess, Stefanie Hille, Jette-Sophia Jung, Dr. Elena Langer, Thomas Papatthemelis, Dr. Alexandra Schönherr, Dr. Gerhard Schütt, Dr. Miriam Stoff-Khalidi

Stellvert.: Dr. Daniel Rein

### **Orthopädische Klinik** (Gebäude 18.11 und 18.12)

Direktor: Univ.-Prof. Dr. Rüdiger Krauspe

Sekretariat: Frau Hemmers, F. 81-1 79 60/1 79 61, Fax 81-1 62 81

Ltd. Oberarzt: Priv.-Doz. Dr. Clayton N. Kraft

Sekretariat: Frau Christiane Richter, F. 81-1 83 14, Fax 18-1 66 93

Weitere Oberärzte: Dr. Ansgar Ilg, PD Dr. Bettina Westhoff, Dr. Axel Scharfstädt, Dr. M. Jäger

Wiss. Ass.: Ludwig Cobbers, Dr. Stephan Kurth, Dr. Axel Schultheis, Dr. Barbara Deike, Dr. Kristina Stahlschmidt, Dr. R. Emami, Falk Urselmann, Kai Wess, Thomas Roin

Studentische Angelegenheiten: Univ.-Prof. Dr. Rüdiger Krauspe, OA Dr. Ansgar Ilg

### **Urologische Klinik** (Gebäude 13.72)

Direktor: Univ.-Prof. Dr. Rolf Ackermann

Sekretariat: Frau Christel Seiler, F. 81-1 81 10/1 81 11, Fax 81-1 86 76

e-mail: [sekurol@uni-duesseldorf.de](mailto:sekurol@uni-duesseldorf.de)

Oberärzte: Priv.-Doz. Dr. Marc-Oliver Grimm, Dr. Volker Müller-Mattheis, Dr. Hans-Helge Seifert, Dr. Mirko Müller

Wiss. Ass.: Dr. Florian Hartmann, Dr. Felix Moltzahn, Alice Obaje, Dr. Ingmar Wolff

Wiss. Labor: Prof. Dr. Wolfgang Schulz, F. 81-1 58 45/F. 81-1 58 46,

Dr. Andrea Linnemann-Flori, F. 81-1 58 43,

Gäste: Doz. Dr. Jiri Hatina, Pilsen, Tschechien

### **Hautklinik** (Gebäude 11.80)

Komm. Leiter Klinik: Dr. Klaus-Werner Schulte

Komm. Leiter Lehrstuhl: Prof. Dr. Bernhard Homey

Sekretariat: Renate Schmidt, F. 81-1 76 01, Fax 81-1 73 16

E-Mail: [SchmidtR@med.uni-duesseldorf.de](mailto:SchmidtR@med.uni-duesseldorf.de)

Oberärzte: Priv.-Doz. Daniela Bruch-Gerharz (Funk 7150 815, E-Mail: [Bruch-Gerharz@med.uni-duesseldorf.de](mailto:Bruch-Gerharz@med.uni-duesseldorf.de)), Prof. Dr. Ulrich Hengge (Funk 7150 295, E-Mail: [Ulrich.Hengge@uni-duesseldorf.de](mailto:Ulrich.Hengge@uni-duesseldorf.de)), Prof. Dr. Bernhard Homey (Funk 7150 153, E-Mail: [bernhard.homey@uni-duesseldorf.de](mailto:bernhard.homey@uni-duesseldorf.de)), Priv.-Doz. Dr. Roland Kruse (Funk 7150 313, E-Mail: [rkruse@uni-duesseldorf.de](mailto:rkruse@uni-duesseldorf.de)), Priv.-Doz. Dr. Annegret Kuhn (E-Mail: [kuhnan@uni-duesseldorf.de](mailto:kuhnan@uni-duesseldorf.de)), Dr. Norbert J. Neumann (Funk 7150 818, E-Mail: [Neumannnt@uni-duesseldorf.de](mailto:Neumannnt@uni-duesseldorf.de)), Priv.-Doz. Dr. Julia Reifenberger (Funk 7150 814, E-Mail: [ReifenbergerJ@med.uni-duesseldorf.de](mailto:ReifenbergerJ@med.uni-duesseldorf.de)), Dr. Klaus-Werner Schulte (Funk 7150 327, E-Mail: [SchulteKW@med.uni-duesseldorf.de](mailto:SchulteKW@med.uni-duesseldorf.de)), Priv.-Doz. Dr. Helger Stege (Funk 7150 817, E-Mail: [Stege@med.uni-duesseldorf.de](mailto:Stege@med.uni-duesseldorf.de))

Wiss. Ass.: Dr. A. Antal, Dr. Sonja Blecken, Dr. Amanda Buechau, Erich Buemann, Dr. Tatjana Burchardt, Heike Dräger, Dr. Sibylle Eigelshoven, Elaine Enderlein, Kristina Gensch, Dr. Arne Gerber, Dr. Sandra Hanneken, Dr. Mohamed Hassan, Dr. Nermina Hodzic-Avdagic, Dorothee Korpusik, Anne-Kathrin Kortüm, Dr. Virginia Lewerenz, Dr. Alessandra Marini, Dr. Stephan Meller, Dr. Alizera Mirmihammadsadegh, Dr. Sandeep Nambiar, Heidi Plettenberg, Dr. A. Prvarski, Lucie Rauch, Juliane Rieker, Dr. Evelyn Roller, Dr. E. Sonkoly, Dr. A. Schuster-Grusler, Dr. Markus Walz

## **Zentrum für Kinder- und Jugendmedizin – Schlossmannhaus – Kinderklinik (Gebäude 13.41)**

Geschäftsf. Direktor: Univ.-Prof. Dr. Ertan Mayatepek  
Sekretariat: Frau M. van Rijn, F. 81-1 76 41, Fax: 81-1 95 14,  
E-mail: rijn@uni-duesseldorf.de

### **Klinik für Allgemeine Pädiatrie**

Schwerpunkte: Stoffwechsel, Infektiologie, Neurologie und Neonatologie

Direktor: Univ.-Prof. Dr. Ertan Mayatepek  
E-Mail: mayatepek@uni-duesseldorf.de

Sekretariat: Frau D. Budna, F. 81-1 76 40, Fax: 81-1 87 57,  
E-mail: Budna@med.uni-duesseldorf.de

Oberärztinnen und Oberärzte: Dr. Birgit Assmann, PD Dr. Th. Meissner, PD Dr. Sabine Preis, Univ.-Prof. Dr. H. Schroten, PD Dr. B. Schwahn, PD Dr. Ute Spiekerkötter, Univ.-Prof. Dr. U. Wendel

Pädiatrische Intensivstation (Univ.-Prof. Dr. E. Mayatepek)  
Oberärzte: PD Dr. Th. Höhn, Dr. H. Stannigel

Allgemeine Ambulanz (Univ.-Prof. Dr. E. Mayatepek)  
Oberarzt: PD Dr. Th. Meissner

Sozialpädiatrisches Zentrum (Univ.-Prof. Dr. E. Mayatepek)  
Oberärztin: Dr. Birgit Assmann

Wiss. Mit.: Dr. R. Adam, Dr. Nina Balkenhol, Dr. F. Distelmaier, Dr. Berit Anne Hadzik, Dr. Katrin Heldt, Dr. B. Hoffmann, Dipl.-Psych. Gudrun Kamp, Dr. M. Karenfort, Dr. Katarina Ketteler, Dr. M. Klenk, Dr. Anne Klusmann, Dr. Sabine Knauer-Fischer, Dipl.-Psych. Petra-Iris Krause-Schlopsna, Dr. Gitta Laitenberger, Dr. M. Laryea, Dr. K. Lohmeier, Dr. Sandra Marzian, Dr. Anja Overdiek, Dipl.-Psych. Renate Richter-Werkle, Dr. J. Rüggeberg, Dr. Anna Sandqvist, Prof. Dr. P. Schade-waldt, Dr. D. Tibussek, Dr. M. Vogel

Wiss. Mitarbeiter in Drittmittelprojekten: Dr. G. Brauers, Dipl.-Biol. Dr. Ulrike Friedrichs, Dipl.-Biol. H.-W. Hammen, Dipl.-Chem. L. Hoffmann, Dr. Eva Simon, Dr. T. Tenenbaum

### **Klinik für Kinderkardiologie und Pneumologie**

Schwerpunkte: Kinderkardiologie, Pneumologie und Allergologie

Direktor: Univ.-Prof. Dr. Klaus G. Schmidt

Sekretariat: Frau Südhoff, F. 81-1 76 88, Fax: 81-1 77 07  
E-Mail: ursula.suedhoff@med.uni-duesseldorf.de

Oberärzte: AOR PD Dr. A. Heusch, N. N., Prof. Dr. Antje Schuster

Kardiologische Ambulanz: (Univ.-Prof. Dr. K. G. Schmidt)  
Oberarzt: AOR PD Dr. Heusch

Pneumologisch und allergologische Ambulanz: (Univ.-Prof. Dr. K. G. Schmidt)  
Oberärztin: Prof. Dr. Antje Schuster

Wiss. Mit.: PD Dr. Birgit Donner, Dr. M. Harjes, Dr. Ruth Heying, Dr. W. Lawrenz, Dr. Christiane Lex, Dr. Katharina Mosler, Dr. Margarete Olivier, Dr. G. Steinhagen, Dr. M. Wisbauer, Dr. R. Willing

Wiss. Mit. in Drittmittelprojekten: Dr. C. Chen, Dr. A. Kovacevic

### **Klinik für Onkologie und Hämatologie**

Klinik für Kinder-Onkologie, -Hämatologie und -Immunologie

Direktor: NN

Sekretariat: Frau P. Lesch, F. 81-1 76 80, Fax 81-1 62 02,

E-mail: Lesch@med.uni-duesseldorf.de

Oberärztinnen und Oberärzte: Priv.-Doz. Dr. Dagmar Dilloo, Prof. Dr. H. Hanenberg (Laboroberarzt), Priv.-Doz. Dr. T. Niehues, Priv.-Doz. Dr. D. Schneider, Priv.-Doz. Dr. R. Wessalowski, Dr. Gisela Janßen, Dr. H.-J. Laws

Hämatologisch-onkologische Station (NN)

Oberarzt: Priv.-Doz. Dr. R. Wessalowski, Priv.-Doz. Dr. D. T. Schneider

Onkologisch-Hämatologische Ambulanz (NN)

Oberärztin: Dr. Gisela Janßen

KMT-Station (NN)

Oberarzt: Dr. H.-J. Laws

KMT-Ambulanz (NN)

Oberärztin: Priv.-Doz. Dr. Dagmar Dilloo

Immunologie/Rheumatologie (NN)

Oberarzt: Priv.-Doz. Dr. T. Niehues

Hyperthermie (NN)

Oberarzt: Priv.-Doz. Dr. Rüdiger Wessalowski

Pädiatrische Hämostaseologie (NN)

Oberarzt: Dr. H. J. Laws

Wiss. Mit.: Dr. St. Balzer, Dr. Katharina Beltz, K. Bienemann, Dr. H. Bönig, Dr. A. Christaras, Dr. Susanne Eisert, Dipl.-Psych. Ute Hesselmann, Dr. Kirsten Huck, Dr. Marketa Groeger, Dr. Petra Lankisch, Dr. R. Meisel, Dr. Jennifer Neubert, Dipl.-Psych. Melanie Neubauer, Dr. S. Schönberger, Dr. Anja Tröger, Dr. S. Weinspach

Wissenschaftliche Mitarbeiter in Drittmittelprojekten: Dr. rer. nat. Birgit Ackermann, Dr. W. Biskup, Dr. med. W. Biskup, Dr. med. Gabriele Calaminus, Dr. rer. nat. O. Feyen, Dr. med. Ulrike Gerdemann, Dr. rer. nat. Michael Gombert, Dr. rer. nat. Hülya Gülkan, Dr. med. Ulrike Hennewig, Dipl.-Biol. Maren Hennig, Dipl. Sportpäd. Berit Kopf, Dr. rer. nat. Yvonne Linka, Dr. med. M. Siepermann, Dipl.-Psych. W. Stamm4, Dr. rer. nat. Sandra Klümper, Dr. rer. nat. Larissa Kuklick, Yvonne Linka, Dr. K. Sinha, Dipl.-Biol. Jeanine Thiry, Dr. rer. nat. G. Varga, Dr. med. Carola Weber, Dipl.-Psych. A. Wiener, Melanie Wurm, Dr. rer. nat. Susanne Zahn

### **Klinik für Kinderchirurgie**

Kommissarischer Direktor: Prof. Dr. Ulrich Willnow

Oberarzt: Dr. Björn Willberg

Sekretariat: Frau G. Dick, F. 81-1 74 80, E-Mail: willnow@med.uni-duesseldorf.de

### **Gemeinsame Einrichtungen**

Pädiatrische Laboratorien: Komm. Leiter: (Univ.-Prof. Dr. Ulrich Göbel, PD Dr. H. Hanenberg), F. 81-1 94 36/1 61 03

3

## **Zentrum für Zahn-, Mund- und Kieferheilkunde Westdeutsche Kieferklinik** (Gebäude 18.73 und 18.21)

Geschäftsf. Direktor: Univ.-Prof. Dr. Dieter Drescher

### **Poliklinik für Zahnärztliche Chirurgie und Aufnahme** (Geb. 18.13)

Direktor: Prof. Dr. Jürgen Becker , e-mail: jbecker@uni-duesseldorf.de,  
F. 81-1 81 40

Sekretariat: Frau Ch. Huß, F. 81-1 81 41/81-1 81 40, Fax 81-1 65 50  
e-mail: huss@med.uni-duesseldorf.de

Em. Univ.-Prof. Dr. Manfred Straßburg, F. 81-1 77 79

Wiss. Ang.: OA Dr. Andreas Kuenzel, OA Dr. Frank Schwarz, OA Dr. Thilo Latz,  
ZÄ Dr. Katrin Bieling, ZÄ Carola Mai, ZÄ Annette Schaeben, Dr. Daniel Rothamel,  
Dr. rer. nat. Monika Hertent, Gast-ZÄ Enaas Nuesry

### **Poliklinik für Parodontologie**

Direktor: Univ.-Prof. Dr. Armin Herforth, F. 81-1 81 54

Sekretariat: Frau Napiontek, F. 81-1 81 62

Wiss. Ang. Dr. P. Hammer

Wiss. Ang.: Dr. M. Branschofsky

### **Poliklinik für Zahnerhaltung und Präventive Zahnheilkunde**

Direktor: Univ.-Prof. Dr. Wolfgang H.-M. Raab

Stellvertreter: Prof. Dr. Stefan Zimmer, F. 81-1 98 80

Sekretariat: Frau Anke Teuscher MA, F. 81-1 81 44, Fax 81-1 92 44  
E-Mail: raab@med.uni-duesseldorf.de

Em. Univ.-Prof. Dr. Franz Schübel, F. 81-1 90 55

Oberärzte: PD Dr. Claudia Barthel, Dr. Tracy Krage D.M.D. (USA),  
Dr. Michelle Ommerborn, Dr. Stefan Rüttermann

Wiss. Ang.: Dr. Torsten Blauhut, ZÄ Maria Giraki, ZÄ Preeti Singh B.D.S., M. Dent.  
Sci (UK), ZÄ Babette Stephan

Lehrbeauftragte: Prof. Dr. Hermann Lang , PD Dr. Ralf Janda

### **Poliklinik für Zahnärztliche Prothetik** (Gebäude 18.13)

Direktor: Univ.-Prof. Dr. Ulrich Stüttgen

Sekretariat: Frau Schneider , F. 81-1 81 42

E-mail (Sekretariat): GM.Schneider@med.uni-duesseldorf.de

em. Univ.-Prof. Dr. Hermann Böttger, F. 81-1 85 52

Oberärztin: Dr. Gabriele Diedrichs (proth. Amb.)

Oberärzte: Dr. Dr. Michael K. H. Heuser (stud. Kurse), Prof. Dr. Alfons Hugger  
(Vorklinik/Klinik)

Sekretariat (Klinik): Frau Kaever, F. 81-1 81 53

Sekretariat (Vorklinik): Frau Podvorica, F. 81-1 43 92

Reg.-Angestellte: Frau Bänsch, F. 81-1 43 93

Proth. Spezialambulanz: F. 81-1 81 61

Wiss. Ang.: ZA Hartwig Ellerbrock, ZA Markus Gauder,  
ZÄ Carolin Kotthaus, Dr. Sebastian Michaelis, ZÄ Julia Papenhoff

### **Poliklinik für Kieferorthopädie** (Gebäude 18.21)

Direktor: Univ.-Prof. Dr. Dieter Drescher ,  
E-mail: d.drescher@uni-duesseldorf.de

Sekretariat: N. N., F. 81-1 63 82

Em. Univ.-Prof. Dr. Walter Weise , F. 81-1 74 16

Oberarzt: Dr. Lars Fuck, Dr. Benedict Wilmes

Wiss. Ass.: Dr. Valeria Bortoluzzi, ZÄ Gabriele Gabersek,  
Dipl.-Phys. Ralf Hönscheid, Dr. Dr. Markus Brehme, ZÄ Laura Helmer

## **Abteilungen ohne Zuordnung zu einem Zentrum**

### **Klinik für Anästhesiologie** (Gebäude 12.42)

Direktor: Univ.-Prof. Dr. Jörg Tarnow

Sekretariat: Frau Ute Wirtz , F. 81-1 81 00/01, Frau Gabriele Gregorovius,  
F. 81-1 81 02, Fax 81-1 62 53, E-Mail: jtarnow@uni-duesseldorf.de

Stellvertr. Direktor: Prof. Dr. P. Lipfert, F. 81-1 78 28

Leitender Oberarzt: Priv.-Doz. Dr. Detlef Kindgen-Milles, F. 81-181 04

Oberärzte: Prof. Dr. Artur Fournell, F. 81-1 74 88, F. 81-1 82 67, „Kè zuo jiáo shòu (RC)“ (Gastprofessor) Dr. Erhard Hartung , F. 81-1 84 51, Priv.-Doz. Dr. O. Picker, F. 81-1 86 69, Rolf Buhl, F. 81-1 81 07, Dr. Rainer Freynhagen, F. 81-1 61 57, Frau Dr. A. Gabriel , F. 81-1 98 86, Dr. Martin Jetzek-Zader, F. 81-0 40 72, Dr. Ralf Krage, F. 81-1 73 62, Dr. Christel Lorenz , F. 81-1 74 91, Dr. Bernd Mainzer, F. 81-1 98 12, Dr. Stefan Meier , F. 81-1 79 79, Dr. Peter Noetges, F. 81-1 73 64, Dr. Markus Stevens, F. 81-1 73 62

Wiss. Ass.: Nelson da Silva Santos Amaral, Dr. Jan Ammann, Dr. Holger Barthel, Dr. Sandra Blenk, Dr. Olaf Böhm, Dr. Jens Bolten, Tarek Bothur, Sebastian Braun , Sarah Brett, Dr. Peter Busche , Saskia Dettwiler, Dr. Dr. Jutta Draganov, Dr. Dirk Ebel, Thorsten Eisenach, Christian Favocchia, Dr. Bettina Flörke, Nathalie Foster, Dr. Jan Fräßdorf, Dr. Ralf Friedrichs, Elisabeth Golla, Dr. Holger Grethe, Michael Grundmann, Dr. Juraj Havran, Dr. Zoe Heck, Swantje Hein , Dr. Henning Hermanns, Dr. Peter Hoff, Jae-Hyu Hwang, Dr. Christina Just, Dr. Wolfgang Kaisers , Dr. Ritu Khanduja, Alexander Kilo, Arne Köster, Christian Kortenhaus, Dr. Rainer Kram, Dr. Tanja Kraski, Tajna Krol, Dr. Sabine Kruck, Dr. Markus Krüssel, Kirsten Kurzawa, Dr. Stephan Ley, Dr. Frauke Loeffler, Dr. Nico Lorenz , Dr. Markus Lüthgens, Maghraoui Magnus, Dr. Nadine Martini, Dr. Erik Michael, Benjamin Moser , Dr. Marianne Münchmeyer, Dr. Christiane Mummenhoff, Katja Obermiller, Dr. Uta Muth-Selbach, Sybille Nold, Dr. Michael Pakulla, Dr. Hans Jörg Reif, Dr. Ute Reinartz, Dr. Andrea Schmitz, Eva Schlue, Dr. Patrick Schober, Stefan Schüßler, Ralf Schumacher , Matthias Stephan , Long Tran-Tien, Stefanie Unzeitig, Angelika Winkler

### **Sektion für Experimentelle Anästhesiologie** (Gebäude 23.02)

Wiss. Ass.: Dr. Olaf Böhm, Sebastian Braun , Dr. Henning Hermanns,  
Dr. Jan Mersmann, Jessica Wolters

### **Institut für Arbeitsmedizin und Sozialmedizin** (Gebäude 23.11/12, Ebene 00)

Komm. Leitung: Prof. Dr. Sieglinde Schwarze,  
e-mail: sieglinde.schwarze@uni-duesseldorf.de

Stellvertr. Komm. Leitung: Dr. med. Dipl.-Ing. Klaus Siegmund, F. 81-1 47 07

Sekretariat: Frau E. Brandolisio, F. 81-1 47 21, Fax: 81-1 53 34

i. R. Univ.-Prof. Dr. med. Elisabeth Borsch-Galetke, F. 81-1 47 17,

e-mail: borschga@uni-duesseldorf.de

em. Univ.-Prof. Dr. med. Dr. phil. Gerd Jansen , F. 81-1 49 89

Wiss. Mit.: Dr. M. Bauer , F. 81-1 47 19, Dr. T. Burchardt, Ärztin, F. 81-1 13 93,  
Dipl.-Psych. M.-San. Th. Muth, F. 81-1 49 96, Dipl.-Psych. G. Notbohm, F. 81-1 49 93, Dipl.-Min. S. Siegmann, F. 81-1 53 93



## **Zentralinstitut für Klinische Chemie u. Laboratoriumsdiagnostik**

(Gebäude 13.50–54)

Direktor: Univ.-Prof. Dr. Friedrich Boege, F. 81-1 82 90

Sekretariat: Frau Kallweit, F. 81-1 77 69, Fax 81-1 80 21

Frau Chnina, F. 81-1 80 42, Fax 81-1 80 21

Univ.-Prof. Dr. rer. nat., Dr. med. Claus Christian Heuck, F. 81-1 96 55

Oberarzt: Dr. D. Hermsen, F. 81-1 80 20

Oberassistenten: Dr. U. Fahron, F. 81-1 80 30, Dr. M. Falck, F. 81-1 75 59,  
Dr. C. Mielke, F. 81-1 93 23

Wiss. Mitarbeiterinnen und Mitarbeiter: Dr. T. Akerboom, Dr. H. Barthelmes,  
Dr. C. Barthuber, Dr. M. Christensen, Dr. E. Kierysch, Dr. M. Reuschenbach

## **Institut für Geschichte der Medizin** (Gebäude 23.12, Ebene 04)

Komm. geschäftsf. Direktor: Prof. Dr. Jörg Vögele, M.A., F. 81-1 39 40

Sekretariat: Birgit Uehlecke, B.A., F. 81-1 39 40,

E-mail: instgeschmed@uni-duesseldorf.de, Marita Bruijns-Pötschke, M.A.,

F. 81-1 15 51, Fax 81-1 39 49, E-mail: gte@uni-duesseldorf.de

[www.uniklinik-duesseldorf.de/medizingeschichte](http://www.uniklinik-duesseldorf.de/medizingeschichte)

als Rektor beurlaubt: Univ.-Prof. Dr. Dr. Alfons Labisch, M.A.

Emeritus: Univ.-Prof. Dr. Dr. Hans Schadewaldt, F. 81-1 40 53, Fax 81-1 40 53

Wiss. Ass. und Ang.: Dr. Heiner Fangerau, F. 81-1 43 03, Dr. Thorsten Noack,  
F. 81-1 39 47, Eva Schuster, M.A., F. 81-1 39 43

Wiss. Mitarbeiter(innen) (Drittmittel): Dominique Behnke, M.A., F. 81-1 48 58,  
Anne Buhl, M.A. F. 81-1 40 52, Thorsten Halling, M.A., F. 81-1 48 58,,  
Dr. Christoph auf der Horst, F. 81-1 40 52, Dr. Michael Martin, F. 81-1 07 89,  
Dr. Michael Schneider, MSc, M.A., F. 81-1 51 79, Dr. Anja Schönlaub,  
F. 81-1 40 52

Medizinhistorischer Handapparat: Ulrich Koppitz, F. 81-1 39 45

## **Institut für Hämostaseologie und Transfusionsmedizin**

(Gebäude 12.41, 12.43 und 12.49)

Direktor: Univ.-Prof. Dr. Rüdiger E. Scharf, F.A.H.A.

Sekretariat: Frau E. Walter, F. 81-1 73 44/1 73 45, Fax 81-1 62 21

E-mail: Sekretariat-IHTM@med.uni-duesseldorf.de

Homepage: [WWW.uni-blutspende.de](http://WWW.uni-blutspende.de), [WWW.IHTM.de](http://WWW.IHTM.de)

Vertreter des Direktors: Ltd. OA Priv.-Doz. Dr. Rainer B. Zotz, F. 81-1 72 37

Oberärztin und Oberärzte: Priv.-Doz. Dr. Andrea Gerhardt, F. 81-1 85 63,  
Priv.-Doz. Dr. Dr. Günther Giers, F. 81-1 85 56, Dr. Till Hoffmann, F. 81-1 71 09,  
Priv.-Doz. Dr. Marcus Stockschläder, F. 81-1 69 21, Priv.-Doz. Dr. Rainer B. Zotz,  
F. 81-1 72 37

Oberarzt-Sekretariat: N. N., F. 81-1 74 74

Hochschuldozent: Priv.-Doz. Dr. Marcus Stockschläder, F. 81-1 69 21

Oberassistenten: Dr. rer. nat. Erik Lehnert, F. 81-1 85 62, Dr. rer. nat. Volker  
R. Stoldt, F. 81-1 69 15

Wiss. Mitarbeiterinnen und Mitarbeiter: Fatima Araba, Mirja Buballa, Dr. Beda  
Krieter, Dr. Robert Loncar, Dr. Dr. Regina Riethmacher, N. N.,  
Dr. Christoph Sucker, Dr. Antje tom Dieck, Dr. Folker Wenzel

Wiss. Mitarbeiter (Drittmittelstellen): Dr. Marianne Guyenes, iNadege Ripoché, Olga Shardakova, Diamandis Toutzaris, Bianca Weingard

Arbeitsgruppe „**Molekulare Vaskularbiologie**“ und Arbeitsgruppe „**Experimentelle Hämostaseologie**“ (Gebäude 12.49), Tel. 81-1 47 82

Prof. Dr. Rüdiger E. Scharf, Dr. Robert Loncar, Priv.-Doz. Dr. Marcus Stockschräder, Dr. rer. nat. Volker Stoldt, Dr. Folker Wenzel, Priv.-Doz. Dr. Rainer B. Zotz

Arbeitsgruppe „**Molekulare Epidemiologie**“ (Gebäude 12.49), F. 81-1 72 37  
Priv.-Doz. Dr. Rainer B. Zotz, Priv.-Doz. Dr. Andrea Gerhardt, Fatima Araba, Dr. Christoph Sucker, Prof. Dr. Rüdiger E. Scharf

Arbeitsgruppe „**Qualitätssicherung Hämotherapie**“ (Gebäude 12.41), F. 81-1 74 68

OA Dr. Till Hoffmann, Dr. Beda Krieter, Dr. Antje tom Dieck, Priv.-Doz. Dr. Marcus Stockschräder, Prof. Dr. Rüdiger E. Scharf

„**Hemophilia Care Center**“ (Gebäude 12.49), F. 81-1 71 05

Priv.-Doz. Dr. Andrea Gerhardt, Dr. Christoph Sucker, Priv.-Doz. Dr. Rainer B. Zotz, Prof. Dr. Rüdiger E. Scharf

### **Institut für Humangenetik und Anthropologie** (Gebäude 23.12, Ebene 03)

Direktorin: Frau Univ.-Prof. Dr. Brigitte Royer-Pokora, F. 81-1 23 50

Sekretariat: Frau Monika Grigowski, F. 81-1 23 50 (Fax 81-1 25 38),

Frau Rosa-Maria Klus, F. 81-1 43 46

Univ.-Prof.: Prof. Dr. Harald Rieder, F. 81-1 06 89

Akad. Oberrat: N. N.

Wiss. Ass. u. Wiss. Ang.: Dipl.-Ing. Manfred Beier, F. 81-1 39 65, Dr. Matthias Drechsler, F. 81-1 23 56, Frau Christine Evers, F. 81-1 39 59, Dr. Hans-Jürgen Gebauer, F. 81-1 23 52, Dr. Timm O. Goecke, F. 81-1 39 63, Frau Dr. Barbara Hildebrandt, F. 81-1 20 99, Frau Dr. Barbara Leube, F. 81-1 23 49, Frau Dr. Anne Quante, F. 81-1 50 62, Frau Dr. Valérie Schumacher, F. 81-1 23 56 (beurlaubt)

Drittmittel: Frau Dipl.-Biol. Karin Hardt, F. 81-1 23 57, Dipl.-Biochem. Javad Karim Zad-Hagh, F. 81-1 56 64, Frau Dipl.-Biol. Constanze Uschkerkeit, F. 81-1 59 13

### **Institut für Lasermedizin** (Gebäude 22.03)

Geschäftsführender Direktor: Univ.-Prof. Dr. Rainer Bayer, F. 81-1 27 60,  
E-Mail: bayerr@uni-duesseldorf.de

Sekretariat: N. N., F. 81-1 27 62, Fax: 81-1 13 74

<http://www.ilm.uni-duesseldorf.de>; e-mail: ilm@uni-duesseldorf.de

Univ.-Prof. Dr. Peter Hering, F. 81-1 27 61

E-Mail: hering@uni-duesseldorf.de

Hochschuldozent PD Dr. rer. nat. Manfred Mürtz, F. 81-1 13 72

E-Mail: muertz@uni-duesseldorf.de

Wiss. Ang.: Golo von Basum, F. 81-1 13 72, Dipl.-Phys. Susanne Frey, F. 81-1 27 62, Dipl.-Phys. Dominik Giel, F. 81-1 27 62, Daniel Halmer, F. 81-1 13 72, Dipl.-Phys. Sven Hirsch, F. 81-1 27 62, Markus Horstjann, F. 81-1 13 72, Dr. rer. nat. Gerd Laschinski, F. 81-1 27 58, Dipl.-Ing. Hans-Achim Rood, F. 81-1 27 49, Dr. rer. nat. Anja Vervoorts, F. 81-1 26 23, Dipl.-Phys. Martin Werner, F. 81-1 27 62

#### **Arbeitsgruppe Molekulare Wirkstoff-Forschung**

Univ.-Prof. Dr. rer. nat. Horst Lemoine, Tel. 81-1 26 43 (MWF)

Univ.-Prof. Dr. rer. nat. Raimund Mannhold, Tel. 81-1 27 59 (MWF)

Gastwissenschaftler: Prof. Dr. Hans-Joachim Schwarzmaier, F. 81-1 27 62, Dr. rer. nat. Thomas Hennig, F. 81-1 27 56, Dr. rer. nat. Jörg Meister, F. 81-1 27 48

### **Institut für Molekulare Medizin** (Gebäude 23.12)

Univ.-Prof. Dr. Klaus Schulze-Osthoff, F. 81-1 58 94, Fax 81-1 58 92

Sekretariat: N. N., F. 81-1 58 91, Fax 81-1 58 92

Wiss. Ass.: Dr. rer. nat. Frank Essmann, Dr. rer. nat. Ute Fischer, Dipl.-Biol. Vilma Grupner, Priv.-Doz. Dr. rer. nat. Reiner U. Jänicke, Dipl.-Biol. Katja Janssen, Dipl.-Biol. Alvin Paul Jose Joselin, Dipl.-Biol. Eric Keil, Dipl.-Biol. Charlotte Lindenblatt, Dipl.-Biol. Stephan Pohlmann, Priv.-Doz. Dr. rer. nat. Ingo Schmitz, Dr. rer. nat. Christian Rainer Schwerk, Dipl.-Biol. Kusum Singh, Dipl.-Biol. Dennis Sohn, Dr. rer. nat. Dr. Gudrun Totzke

MTA/BTA: Carina Meyer, Daniel Bartosch Scholtysik, Nadine Schweiger, Nicole Alexandra Wittig

#### **Immunbiologische Forschungsgruppe:**

Leitung Prof. Dr. rer. nat. Victoria Kolb-Bachofen

Wiss. Ass.: Dipl.-Biol. Adnana Pael, Dipl.-Pharm. Miriam Cortese, Dipl.-Biochem. Sabine Koch, Dipl. oecotroph. Nicole Fitzner, Dipl.-Biol. Jörg Liebmann

### **Institut für Onkologische Chemie** (Gebäude 23.12)

Direktor: Univ.-Prof. Dr. med. Hans Bojar, F. 81-1 43 12,

E-Mail: bojar@uni-duesseldorf.de

Sekretariat: Angela Neef, Martina Klimke, F. 81-1 43 22, Fax: 81-1 51 14

Wiss. Ass.: Dr. rer. nat. Hans-Bernd Prisack (F. 81-1 43 02), B. Sc. Gerd Felder (F. 81-1 43 02), Dr. rer. nat. Olga Modlich (F. 81-1 43 02), Dr. rer. nat. Gernot Röder, Dr. rer. nat. Elisabeth Schröder (F. 81-1 53 56)

### **Institut für Rechtsmedizin** (Gebäude 14.84)

Direktorin: Univ.-Prof. Dr. med. Stefanie Ritz-Timme, F. 81-1 93 85

Stellvertreter: Univ.-Prof. Dr. med. Jürgen Barz, F. 81-1 93 62

Sekretariat: Beate Funk, F. 81-1 93 85 und 1 93 61

Leiter Forensische Toxikologie: Univ.-Prof. Dr. rer. nat. Thomas Daldrup

Leiter Forensische Molekulargenetik:

Akad. Oberrat Priv.-Doz. Dr. med. Wolfgang Huckenbeck

Leiterin Untersuchungsstelle für Gewaltopfer: Priv.-Doz. Dr. med. Hildegard Garß

Leiter Proteinlabor: Dipl.-Biol. Reimer Dobberstein

Akad. Oberrat: Dr. med. Klaus Haarhoff

Wiss. Mitarb.: Dr. med. Peter Freudenstein, Dr. med. Peter Gabriel, Dipl.-Chem.

Dr. rer. nat. Constanze Heller, Dr. phil. Peter Pieper

Freie Mitarb.: Ltd. OStA. i.R. Friedhelm Gabriel

Gastwissenschaftler: Dipl.-Biol. Oliver Temme

### **Institut für Transplantationsdiagnostik und Zelltherapeutika**

(Gebäude 14.80)

Direktor: Prof. Dr. P. Wernet, F. 81-1 95 44,

E-mail: peter.wernet@itz.uni-duesseldorf.de

Sekretariat: Eva Stein (Dipl.-Übers.), F. 81-1 95 45, Fax 81-1 91 47,

E-mail: itz@uni-duesseldorf.de

Stellvertreter des Institutsleiters und geschäftsführender Oberarzt:

OA Dr. med. Johannes Fischer, F. 81-1 64 57

Interdisziplinäre GMP-Anlage für Zelltherapeutika, Gebäude 14.88

Leitung: Prof. Dr. Peter Wernet, F. 81-1 95 44,

Prof. Dr. Gesine Kögler, F. 81-0 43 42

Oberassistenten: Dr. rer. nat. Jürgen Enczmann, F. 81-1 95 33,

Dr. rer. nat. Thorsten Trapp, F. 81-169 24

Oberärzte: Dr. med. Alexander Platz, F. 81-1 94 60,

Dr. med. Michael Punzel, F. 81-1 68 04

Leistungserfassung Controlling: Daniela Best, F. 81-0 41 30, 81-1 62 51

Dokumentation: Anette Herda, F. 81-1 91 45

Durchflusszytometrie: OA Dr. J. Fischer, F. 81-1 64 57

Wiss. Ang.: Dr. rer. nat. Bernd Giebel, F. 81-1 94 43, Dipl.-Phys. Holger Gressmann,

F. 81-0 43 00, Dr. rer. nat. Edgar Grinstein, F. 81-195 34, Anette Herda MSc,

F. 81-1 91 45, Dipl.-Chem. Sabine Krause, F. 81-0 43 29, Dr. rer. nat. Karsten

Ogrzewalla, F. 81-186 84, Dr. rer. nat. Tino Polen, F. 81-0 43 29, Dr. med. Jutta Rox,

F. 81-1 95 42, PD Dr. rer. nat. Rüdiger Sorg, F. 81-0 43 30, Dr. rer. nat. Hans-Ingo

Trompeter, Dipl.-Biol. Sandra Weinhold, F. 81-1 95 28

### **Nachwuchsgruppe Nartürliche Immunität**

<http://www.uni-duesseldorf.de/WWW/MedFak/uhrberg>

Leiter: PD Dr. rer. nat. Markus Uhrberg, F. 81-1 95 29,

E-mail: [uhrberg@itz.uni-duesseldorf.de](mailto:uhrberg@itz.uni-duesseldorf.de)

Vertreter: Dr. rer. nat. Simeon Santourlidis, F. 81-1 69 05

Wiss. Ang.: Dipl.-Biol. Christa Henger, Dipl.-Biol. Martina Sribar, F. 81-1 95 28,

Dipl.-Biol. Rui Neves, Dipl.-Biol. Christoph Klumb, Dipl.-Biol. Kathrin Schönberg,

F. 81-1 95 28

### **Abteilung für Molekulare Stammzellbiologie**

<http://www.lymphocytes.de>

Leiter: Univ.-Prof. Dr. Markus Mueschen, F. 81-199 64, Fax 81-199 61,

E-mail: [markus.mueschen@uni-duesseldorf.de](mailto:markus.mueschen@uni-duesseldorf.de)

Vertreter: Dipl.-Biol. Niklas Feldhahn, F. 81-1 99 63

Wiss. Mitarbeiter: Fiammetta Ciuffi, Dipl.-Biol. Niklas Feldhahn, F. 81-199 63,

Stefanie Jauch, F. 81-1 99 63; Florian Klein, Dipl.-Biol. Stefanie Liedtke, F. 81-

199 62; Simon Schulz, Dipl.-Biol. Mieke Sprangers, Peter Wurst, Celine Bons,

F. 81-1 99 63; Nadine Henke, F. 81-1 99 63

Labor für Zellsortierung: Dipl.-Ing. Bonaventure Soh Bejeng Ndikung, F. 81-1 91 14

### **Drittmittelprojekt: Knochenmarkspenderegister: (Geb. 14.83)**

E-mail: [kmsz@itz.uni-duesseldorf.de](mailto:kmsz@itz.uni-duesseldorf.de)

Barbara Schmidt, F. 81-1 96 28; Carmen Zander-Ullrich, F. 81-1 96 26

Fax 9 34 84 35; Christine Frenzel, F. 81-1 96 21; Dipl.-Biol. Andrea Donkels,

F. 81-0 41 30

Spendenuntersuchung: Dr. med. Barbara Schultes-Rathert, F. 81-1 64 68

Stammzellspender-Koordination: Dipl.-Biol. Marion Rinker, R. 81-1 66 42

### **Drittmittelprojekt:**

**José Carreras Cord-Blood-Stammzell-Bank** (Gebäude 14.88):

F. 81-1 43 43, Fax 81-1 43 40, E-mail: [cbb@itz.uni-duesseldorf.de](mailto:cbb@itz.uni-duesseldorf.de)

Leitung: Prof. Dr. Gesine Kögler, F. 81-0 43 42, Prof. Peter Wernet, F. 81-1 95 45

OA: N. N., F. 81-0 43 43

Wiss. Ang.: Dipl.-Biol. Murat Aktas, F. 81-0 43 43; Dipl.-Biol. Lutz Körschgen,

F. 81-0 43 33; Apothekerin Jin Mann, F. 81-1 78 72; Dipl.-Ing. Teja Radke,

F. 81-0 43 35, Dipl.-Biol. Sandra Sensken, F. 81-0 43 35, PD Dr. rer. nat. Rüdiger

Sorg, F. 81-0 43 30

## **Klinische Einrichtungen für Psychosomatische Medizin und Psychotherapie**

Direktor: Univ.-Prof. Dr. med., Dr. phil. Wolfgang Tress

### **Klinisches Institut für Psychosomatische Medizin und Psychotherapie**

Moorenstraße 5, 40001 Düsseldorf (Gebäude 15.16), Fax 81-1 62 50

Direktor: Univ.-Prof. Dr. med., Dr. phil. Wolfgang Tress, F. 81-1 83 38/1 83 04

Stellvertr. Direktor: Univ.-Prof. Dr. med. Matthias Franz, F. 81-1 83 38/1 85 28

Sekretariat: N. N., F. 81-1 83 38

Professoren: Univ.-Prof. Dr. phil. Luciano Alberti, F. 81-1 83 08, Univ.-Prof.

Dr. med. Matthias Franz, F. 81-1 83 38/1 85 28

Konsiliarambulanz für die Universitätskliniken (zugleich psychosoziale Beratungsstelle für Studierende und Mitarbeiter/innen der HHU)

Sekretariat: Anja Arnold, F. 81-1 88 55, e-mail: anja.arnold@med.uni-duesseldorf.de

Wiss. Ang.: Frau Dr. phil. Christine Schneider, F. 81-1 85 35, Frau Dr. phil. Sybille Höwer, F. 81-1 85 72, Herr André Karger, F. 81-1 62 12, Herr Dr. med. Wolfgang

Sitte, F. 81-1 85 37, Herr Dr. phil. Ralf Schäfer, F. 81-1 25 36, Frau Dr. med. Christine

Kätsch-Erhardt, Frau Dipl.-Psych. Kerstin Popp, F. 81-1 25 36, Frau Sabine

Zimmerling, F. 81-1 85 36

Forschungsstelle für Psychosomatische Medizin (Gebäude 15.16)

Prof.: Univ.-Prof. Dr. phil. Luciano Alberti, F. 81-1 83 08

Wiss. Ang.: Frau Dr. phil. Sybille Höwer, F. 81-1 85 72

#### **Labor für Psychophysiologische Affektforschung**

(Gebäude 23.12, Ebene 00, Raum 21)

Univ.-Prof. Dr. Matthias Franz, F. 81-1 25 36

Sekretariat: N. N., F. 81-1 83 38

Wiss. Ang.: Frau Dr. phil. Christine Schneider, F. 81-1 25 36, Herr Dr. phil. Ralf

Schäfer, F. 81-12536, Frau Dipl.-Psych. Kerstin Popp, F. 81-1 25 36

### **Klinik für Psychosomatische Medizin und Psychotherapie der Heinrich-Heine-Universität Düsseldorf – Rheinische Kliniken**

Bergische Landstraße 2, 40629 Düsseldorf, F. 9220

Direktor: Univ.-Prof. Dr. med., Dr. phil. Wolfgang Tress

Sekretariat: Petra Grabowski, F. 922-47 00/47 01, Fax 922-47 07

Ltd. Oberarzt und Vertreter: Priv.-Doz. Dr. med. Johannes Kruse

Sekretariat: Frau B. JacaBelino, F. 922-47 02/03

Institutsambulanz:

Oberärztin: Dr. med. A. Jüttemann-Lembke, F. 922-47 12

Sekretariat: Frau S. Pflöging, F. 922-47 10, Fax 922-47 07

Wiss. Ang.: Frau Dr. phil. V. Bergstein, F. 922-47 17, Herr Dipl.-Psych. Dr. phil.

A. Stratkötter, F. 922-47 19, Frau Dipl.-Psych. Dr. rer. nat. M. Cavka, F. 922-47 20,

Frau Dr. med. St. Decherling, F. 922-47 69

Bettenstation und Tagesklinik

Oberärzte: PD Dr. med. J. Kruse, F. 922-47 02,

Ltd. Psychologe Dipl.-Psych. H.-J. Bernard, F. 922-47 14

Sekretariate: Frau Kerres (Station), F. 922-47 06, S. Pflöging (Ambulanz),

F. 922-47 10, Frau M. Puschner (Tagesklinik), F. 922-47 50

Wiss. Ang.: Frau Dr. med. yu. san. Jokisimovic, F. 922-47 51, Frau Dr. K. Eder, F. 922-47 44, N. N., F. 922-47 42, N. N., F. 922-47 55, N. N., F. 922-47 55, Frau Dr. med. U. Nawarotzky, F. 922-47 31, Frau Dr. phil. V. Bergstein, F. 922-47 17, Herr Dr. C. Brinschwitz, F. 922-47 32, Herr Dipl.-Psych. D. Kunzke, F. 922-47 08

Wiss. Ang.: N. N., F. 922-47 23, Frau Dr. rer. nat. Michalek, F. 922-47 28, Frau Dipl.-Psych. D. Hecke, F. 922-47 21, Frau Dr. E. Neumann, F. 922-47 24, Frau Dipl.-Psych. K. Schnitzler

Forschungsstelle qualitative Methoden in der psychotherapeutischen Medizin  
Leiter: Herr Dipl.-Psych. Dr. phil. A. Stratkötter, F. 922-47 19

## **Klinik und Poliklinik für Psychiatrie und Psychotherapie der Heinrich-Heine-Universität Düsseldorf – Rheinische Kliniken Düsseldorf**

Bergische Landstraße 2, 40629 Düsseldorf, F. 922-0

Direktor: Univ.-Prof. Dr. med. Wolfgang Gaebel, F. 922-2000

Sekretariat: Monika Scheuten, F. 922-2001, Sonja Schmidt, F. 922-2004,  
Fax: 922-2020

Hochschullehrer: Univ.-Prof. Dr. Wolfgang Gaebel, F. 922-2000, PD Dr. Franz Josef Schuier, F. 922-4600, PD Dr. phil. Wolfgang Wölwer, Dipl.-Psych., F. 922-2002, Priv.-Doz. Dr. Jürgen Zielasek

Wiss. Mit.: Omid Ahmadi, Mareke Arends, Dr. Holger Arndt, Dr. Tan Bayraktar, Anja Baumann, Dr. Ingo Blaeser, Hannes Blazicek, Dipl.-Psych. Christine Beyer, Dipl.-Psych. Dr. Ulrike Bowi, Dipl.-Psych. Jürgen Brinkmeyer, Esperanca Cases Marquez, Dipl.-Psych. Andrea Chille, Dipl.-Psych. Birgit Conradt, Dipl.-Psych. Annette Dinslage, Justus Dolgner, Dr. Karin Fehsel, Dipl.-Psych. Tatjana Ferrari, Wolfgang Friedrich, Dipl.-Psych. Nicole Frommann, Kathrin Gencer, Dr. Daniela Gessner, Doris Geßner-Özokyay, Dr. Philip Görtz, Dr. Bernd Gonschior, Hermann Graebener, Dipl.-Psych. Brigitte Grass-Kapanke, Helen Greenland, Renate Grüner, Ceyda Günes, Dipl.-Psych. Sabine Halfmann, Jutta Hartmann, Dr. Paul Hassel, Dr. (RO) Carmen Hegger, Dr. Severin Heimbrand, Dipl.-Biol. Dr. Uwe Henning, Dr. Christiane von Hirsch, Dr. Barbara Höft, Dr. Tobias Jäger, Dr. Michaela Jänner, Dr. Marion Kannaß, Dipl.-Psych. Renate Keuntje, Dr. Mathias Kiefer, Dr. Dipl.-Psych. Eva Kilgur, Sae-Joon Kim, Tanja Kobuß, Lydia Kostorz, Georgios Kotrotzios, Jochen Kratz, Robert Krohmer, Dr. Franz-Josef Kuhlbusch, Dipl.-Psych. Melita Künne-Rosenkranz, Dipl.-Psych. Dieter Kunzke, Dr. Sylke Lehmann, Dr. Dipl.-Psych. Birgit Lindel, Dr. Martin List, Dipl.-Psych. Simone Ludwig, Dr. Ruth Lümekemann, Dipl.-Psych. Henning Lütthcke, Dipl.-Psych. Elsbeth Manns, Ralph Menke, Daniela Michels, Dr. Arian Mobascher, Dr. Jana Mobascher, Dipl.-Psych. Erik Mönikes, Dr. Dipl.-Psych. Stefan Müller, Dr. rer. nat. Ulrich Müller, Dr. Francesca Musso, Oliver Ommen, Sandra Orb, Dipl.-Psych. Gisela Pingel, Dr. Franziska Pourhassan, PD Dr. Jörg Rademacher, Dr. Katharina Riering, Dipl.-Psych. Mathias Riesbeck, Dipl.-Psych. Gabriele Rulcovius, Dr. Sebnem Simsek-Kraues, Hanne Scheerer, Verena Schlemper, Dr. Christian Schmiegelt, Dipl.-Psych. Dr. Raimund Schneider, Dipl.-Psych. Robert Schwark, Dr. Stefanie Seifen, Daniel Spiegelberg, Dr. Silke Stainer-Battaglia, Dipl.-Psych. Wolfgang Strauß, Dr. Elisabeth Streit, Dr. Birgit Stüeken, Maria Tardiskülli, Jana Urban Ukic, Barbara Utpadel, Johanna van Beust, Dr. Christiane von Hirsch, Dipl.-Psych. Barbara Weinbrenner, Dr. Carina Wessels, Dipl.-Psych. Harald Zäske, Marinela Zemlicka, Dr. (RO) Richard Zemlicka

### **Abteilung Allgemeine Psychiatrie 1:**

Abteilungsarzt: Dr. Heinz Quadbeck, F. 922-3100/3101

Oberärzte: Dr. Simon Cohen (Hd.), F. 922-31 03, Joachim Closset, F. 922-31 04

3

### **Abteilung Allgemeine Psychiatrie 2:**

Abteilungsarzt: Prof. Dr. Wolfgang Gaebel, F. 922-2000/2001/2004  
Oberärzte: Dr. Birgit Janssen (Itd.), F. 922-3404, Dr. Joachim Cordes,  
F. 922-3402, Dr. Christian Luckhaus, F. 922-2741, Dr. Jaroslav  
Malevani, F. 922-3403, Dr. Martina von Wilmsdorff, F. 922-2786,  
PD Dr. Georg Winterer, F. 922-3463, PD Dr. Jürgen Zielasek, F.  
922-2019

Poliklinik und Dr. Birgit Janssen (komm.), F. 922-3495  
Instituts- Patientenanmeldung: F. 922-3490  
ambulanz: Stationäre Aufnahme: F. 922-2800/2801

### **Abteilung Allgemeine Psychiatrie mit Schwerpunkt Suchtkrankheiten:**

Abteilungsarzt: PD Dr. Petra Franke, F. 922-3600/3601  
Oberarzt: Dr. Volker Reissner, F. 922-36 02

### **Abteilung Allgemeine Psychiatrie mit Schwerpunkt Gerontopsychiatrie:**

Abteilungsarzt: PD Dr. Tillmann Supprian, F. 922-4200/4201  
Oberärzte: Dr. Christian Lange-Asschenfeldt, F. 922-4215,  
Dr. Thomas Salamon, F. 922-4204

### **Abteilung Rehabilitation:**

Leitung: Dipl.-Psych. Reinhard Greis-Maibach, F. 922-4800/4801

### **Abteilung Neurologie:**

Abteilungsarzt: PD Dr. Franz Josef Schuier, F. 922-4600/4601  
Oberärzte: Dr. Mechthild Griese, F. 922-4625

### **Abteilung Kinder- und Jugendpsychiatrie:**

Abteilungsarzt: Dr. Dipl. Med. Gudrun Ott, F. 922-4500/4501  
Oberärztin: Olga Sokolova, F. 922-4503

## **Institute an der Heinrich-Heine-Universität aus dem Bereich der Medizin**

### **Deutsches Diabetes-Zentrum an der Heinrich-Heine-Universität Düsseldorf, Leibniz-Zentrum für Diabetes-Forschung**

Auf'm Hennekamp 65, 40225 Düsseldorf, F. 3382-0

Geschäftsführender Direktor: Prof. Dr. Guido Giani

#### **1. Deutsche Diabetes-Klinik – Lehrstuhl für Innere Medizin (Endokrinologie/Diabetologie)**

Univ.-Prof. Dr. Werner Scherbaum

Sekretariat: Frau Walther, F. 3382-200, -201

Leitender Oberarzt: Prof. Dr. Stephan Martin

Oberärzte: Prof. Dr. Dan Ziegler, Priv.-Doz. Dr. Nanette Schloot

Wiss. Mitarb.: Dipl.-Biol. Christina Bünting-Tempea, Dr. Volker Burkart,

Dr. Christiane Habich, Gerd Friese, Dr. Christian Herder, Michael Hitzges,

Dr. Achim Hübinger, Dr. Kerstin Kempf, Dr. Antje Lamprecht, PDr. Mark

Lankisch, Dr. Guido Meierhoff, Dr. Svenja Labrenz, Dr. Heinz Nagel, Dr. Hans-

Joachim Partke, Dr. Brigitte Pawlowski, Dr. Bettina Rose, Dr. Yolanda

Schottenfeld-Naor, Dr. Barbara Schwippert-Houtermans, Dr. Monika Toeller-

Suchan, Dr. Frank ter Veld, Dr. Klaus Wiefels

Gastwissenschaftler: Prof. Dr. Hubert Kolb

## **2. Institut für Klinische Biochemie und Pathobiochemie – Lehrstuhl für Klinische Biochemie**

Direktor: Prof. Dr. D. Müller-Wieland

Vertreter: Dr. Kotzka, F. 33 82-531

Sekretariat: Frau Bärbel Bäcker (Koordination), F. 33 82-241, -240,

Fax: 33 82-430

Oberassistent: Prof. Dr. Rösen, F. 3382-562, Prof. Dr. Eckel, F. 3382-561

Wiss. Mitarb. des DDFI: Dr. Avci, F. 3382-623, Dr. Flörke, F. 3382-569, Frau Dr.

Knebel, F. 3382-536, Dr. Kopp, F. 3382-583, Dr. Kühn, F. 3382-581, Dr. Lehr,

F. 3382-531, Dipl.-Ing. Susanto, F. 3382-535, Dr. Weiß, F. 3382-541, Frau Dr.

J. Haas, Tel. 33 82-531

Wiss. Mitarb. der Universität: Frau Dr. Kremer

## **3. Abteilung Biometrie und Epidemiologie**

Direktor: Univ.-Prof. Dr. Guido Giani

Sekretariat: Frau Barbara Schön, F. 3382-259

Wiss. Mitarb.: Dickhaus, Prof. Dr. Finner, Dr. Haastert, Dr. Icks, Dr. Rathmann,

Dr. Rosenbauer, Dr. Straßburger

**3**

## **Institut für Umweltmedizinische Forschung an der Heinrich-Heine-Universität Düsseldorf gGmbH**

Auf'm Hennekamp 50, 40225 Düsseldorf, F. 3389-0

Direktor: Univ.-Prof. Dr. Jean Krutmann

Sekretariat: Monika Brinkmann, F. 3389-224, -225, Fax 3389-216

Leitende Wissenschaftler: Prof. Dr. Josef Abel, Prof. Dr. Irmgard Förster,

Dr. Susanne Grether-Beck

Wiss. Mitarb.: Dr. Catrin Albrecht, Thorsten Bernshausen, Dr. Katharina Beyen,

Katrin Bierhals, Christian Calles, Dr. Min Chen, Prof. Dr. Charlotte Esser, Ingo

Felsner, Markus Frericks, Dr. Ellen Fritsche, Inka Gallitz, Andreas Goergens, Priv.-

Doz. Dr. Tilman Grune, Thomas Haarmann-Stemmann, Petra Haberzettl, Li Hui,

Tobias Jung, Bettina Jux, Dr. Frank Kopp, Dr. Matthias Kresse, Priv.-Doz. Dr.

Ursula Krämer, Dr. Marc Majora, Tanja Maresch, Kathrin Medve-Koenigs, Priv.-

Doz. Dr. Anna von Mikecz, Michaela Moors, Dr. Corinna Pohl, Diana Poppek, Prof. Dr.

Ulrich Ranft, Verena Reimann, Dr. Thomas D. Rockel, Karsten Ruwiedel, Nicole

Schade, Claudia Schäfer, Andreas Scharf, Dr. Stefan Schieke, Tamara

Schikowski, Dr. Roel Schins, Andrea Schofer, Dr. Peter Schröder, Susanne Stutte,

Dorothea Sugiri, Ulrich Sydlik, Dr. Klaus Unfried, Damien van Berlo, Andrea Vogt,

Dr. Peter Voss, Alexander Weissenberg, Anton Wessels, Rebecca Widmer,

Dr. Sandra Wolff, Xianzhu Wu, Isabella Ziaja

Homepage: [www.iuf.uni-duesseldorf.de](http://www.iuf.uni-duesseldorf.de)

### **Labor für umwelthygienische Analytik (Geb. 23.12, Ebene U1)**

Leitung: Univ.-Prof. Dr. med. Jean Krutmann

Sekretariat: Frau Andrea Ohmenhäuser, F. 81-1 26 18, Fax 81-1 26 19

E-mail: [ohmenha@uni-duesseldorf.de](mailto:ohmenha@uni-duesseldorf.de)

Homepage: <http://www.uniklinik-duesseldorf.de>

Wiss. Mit.: Arzt Muni Abu-Omar (F. 81-1 23 96),

Dr. rer. nat. Wolfgang Hadnagy (F. 81-1 25 34)



# Ausbildungszentrum für Gesundheitsberufe des Universitäts- klinikums der Heinrich-Heine-Universität Düsseldorf

Moorenstraße 5, 40225 Düsseldorf

**Name:**

**Telefon/E-Mail:**

## **Fachbereich technische Assistenz** (Geb. 15.12)

Ärztl. Leiter: Univ.-Prof. Dr. Mödder

Leitende Lehrkraft: Frau Schmidt

F. 81 18206 Fax: 81 187595

MTASchule@med.uni-duesseldorf.de

## **Fachbereich Physiotherapie** (Geb. 15.14)

Ärztl. Leiter: Univ.-Prof. Dr. Mayatepek

Leitende Lehrkraft: Frau Kropp-Olbertz

F. 81 18631; Kropp-Olbertz@

med.uni-duesseldorf.de

## **Fachbereich Massage** (Geb. 15.14)

Ärztl.- Leiter: Univ.-Prof. Dr. Krauspe

Leitende Lehrkraft: Frau Teloo

F. 81 17982

Teloo@med.uni-duesseldorf.de

Hipt@med.uni-duesseldorf.de

## **Fachbereich Orthoptistik** (Geb. 13.77)

Ärztl. Leiter: Univ. Prof. Dr. Sundmacher

Leitende Lehrkraft: Frau Hasselberg

F. 81 17337

orthoptik@med.uni-duesseldorf

## **Fachbereich Diätassistenz** (Geb. 17.21)

Ärztl. Leiter: OA Dr. Schwarz

Leitende Lehrkraft: Frau Hilgarth

F. 81 18288

hilgarth@med.uni-duesseldorf.de

## **Schulsekretariat für o.g. Fachbereiche:**

Herr Mücke

F. 81 17147; Fax: 81 19084

muecke@med.uni-duesseldorf.de

## **Fachbereich Pflege** (Geb. 15.11)

Pflegedirektion: Frau I. Schwarz

Leitende Lehrkraft: Frau Twehues

Schulsekretariat: Frau Flak

Frau Kölbl

F. 81 17564

F. 81 17567 Fax: 81 19567

F. 81 18386

Flak@med.uni-duesseldorf.de

# Studienplan der Vorklinik – Übersicht\*

## Humanmedizin

1	Chemie (V)	Terminologie	Biologie (V)	Biologie (P)	Anatomie (V)	Soziologie	Berufsfelderk.
		Anatomie Präparierkurs 1 Bewegungsapparat		Anatomie Histologie 1			

2	Ch (S)	Physik (V)	Physik (P)	Anat. Histo 2 (V + P)		Neuro- Anatomie (V)
	Chemie Kurs	Biochemie (V)	Physiologie (V)	Phy- sio. (P)	Hirn (P)	

3	Biochemie (V)	Biochemie (P)	Physiologie (V)	Physiologie (P)	Anatomie Präparierkurs 2 Situs	Ana- tomie (V) Situs	Psychologie (V)
	Medizinische Psychologie (P)						

4	Anatomie (S) Biochemie (S) Physiologie (S)	Einführung Klin. Med. (K)	Psych./Soz. (S)	Wahlpflicht	Medizinische Psychologie (K)	
					Einf. Immunbiol.	Human- genetik

Die vorliegenden Angaben sind als Orientierungshilfe zu verstehen.

**3**

# 1. Semester (Wintersemester 2006/07) - Regelstudienplan

Aktuelle Pläne finden Sie auch unter: [www.vorklinik.uni-duesseldorf.de](http://www.vorklinik.uni-duesseldorf.de)

Vorlesungen beginnen i.d.R. c.t. (z. B. 8 c.t. = 8.15 Uhr) und finden voraussichtlich in HS 3a statt.

## Woche 1-7 (ab 16.10.2006)

Zeit	Montag	Dienstag	Mittwoch	Donnerstag	Freitag
8-9	Ana (V)	Ana (V)	Ana (V)	Ana (V)	Ana (V)
9-10	Termin (V)	Chem (V)	Soz (V)	Chem (V)	Termin (V)
10-11				Bio (V)	
11-12	Bio (V)	Bio (P) Gr. A/B	Bio (V)	Bio (P) Gr. A/B	Bio (V)
12.30-14.30	AnaPro (V) 13.15	Bio (P) Gr. A Histo-Saal	Termin (K)	Bio (P) Gr. A Histo-Saal	AnaPro (V) 13.15
				Bio (P) Gr. B Histo-Saal	
14-15.30					
15-17		Bio (P) Gr. B Histo-Saal			
17.15-18.45			Berufsfeld (K)		

## Woche 8-14 (ab 04.12.2006)

Zeit	Montag	Dienstag	Mittwoch	Donnerstag	Freitag
8-9	Ana (V)	Ana (V)	Ana (V)	Ana (V)	Ana (V)
9-10	Ana (KV)	Chem (V)	Soz (V)	Chem (V)	Ana (KV)
10-11	Präp1 Gr. B			Präp1 Gr. A	Histo1 Gr. A
11-12		Histo (V)	Ana (KV)		Präp1 Gr. A
12-13					
13-14	Präp1 Gr. A	Ana (KV)			
14-15		Präp1 Gr. B	Ana (KV)	Präp1 Gr. A	Histo1 Gr. B
15-16					
16-17					
17.15-18.45			Berufsfeld (K)		

Gruppe A: ab 2. Semester Gruppe 1-10;  
Gruppe B: ab 2. Semester Gruppe 13-23

S = Seminar; V = Vorlesung; P = Praktikum; K = Kurs; KV = Kursvorlesung

Ana = Anatomie; Termin = Terminologie; Bio = Biologie; AnaPro = Einführung Anatomie (Propädeutikum); Chem = Chemie;  
Soz = Soziologie; Berufsfeld = Berufsfelderkundungen; Präp = Präparierkurs; Histo = Histologie

### 3. Semester (Wintersemester 2006/07) - Regelstudienplan

Aktuelle Pläne finden Sie auch unter: [www.vorklinik.uni-duesseldorf.de](http://www.vorklinik.uni-duesseldorf.de)

#### Woche 1-7 (ab 16.10.2006)

Zeit	Montag	Dienstag	Mittwoch	Donnerstag	Freitag
8-9	Ana (V)	Ana (V)	Ana (V)	Ana (V)	Ana (V)
9-10	Bioch (V)	Bioch (V)	Bioch (V)	Bioch (V)	Bioch (V)
10-11	Physio (V)	Physio (V)	Physio (V)	Physio (V)	Physio (V)
11.30-12.15		Präp II Gr. 9-10, 13-16		Präp II Gr. 17-23	Präp II Gr. 1-8
12.15-13.00	Physio (P) Gr. 1,2,3,4		Physio (P) Gr. 9,10, 11,12	Physio (P) Gr. 17,18, 19,20	Präp II Gr. B
13.00-13.45					
13.45-14.30	Bioch (P) Gr. 17-24		Bioch (P) Gr. 1-8	Bioch (P) Gr. 9-16	
14.30-15.15	PsySoz (S)	Psy (V) ab 14.15		PsySoz (P)	Präp II Gr. A
15.15-16.00	Physio (P) Gr. 5,6,7,8	Gr. A, D: 14.00-15.30	Physio (P) Gr. 13, 14, 15, 16	Physio (P) Gr. 21,22, 23,24	
16.00-16.45		Gr. B, E: 16.00-17.30			
16.45-17.30		EinfKlinMed Gr. (Genetik + Psychologie)	Präp II Gr. A		
17.30-18.15		Gr. C, F: 18.00-19.30	WP-Fach Gr. n. Wahl		
18.15-19.00			WP-Fach Gr. n. Wahl		
19.00-19.45	PoL-Sem. Bloch, 4 Gr.			PoL-Sem. Bloch 2 Gr.	
19.45-20.30					



**Praktikum Med. Psychologie/Med. Soziologie** (Humanmedizin) im Anschluss an das Wintersemester; voraussichtlich für die Gruppen 1-6 bzw. 7-10 und 13 in Woche 1 bzw. 2 nach Semesterende. Genaue Gruppen und Termineinteilung s. Informationen des Instituts für Med. Psychologie.

S = Seminar

V = Vorlesung

P = Praktikum

K = Kurs

Alle Vorlesungen für das 3. Sem. beginnen i.d.R. c.t. (z.B. 8 c.t. = 8.15) und finden in HS 2A statt.

Ana = Anatomie; Bloch = Biochemie; Physio = Physiologie; Präp = Präparierkurs; PsySoz. = Med. Psychologie/Med. Soziologie;

Psy = Med. Psychologie; EinfKlinMed = Einführung Klinische Medizin (Themen- und Gruppenwahl nach Interesse);

WP-Fach (Wahlpflichtfach; PromCur = Promotionscurriculum (Wochen 8-12.5))

Im Makroskopisch-anatomischen Kurs Teil II (Präp II) wird in den Wochen 1-7 der Situs präpariert. Die hier genannten Gruppennummern entsprechen den Gr. in Physiologie und Biochemie!

Im WS wird das Seminar Med. Psychologie/Med. Soziologie für Studierende der Humanmedizin voraussichtlich aus den Gruppen 1-4, 9-10, 13-19 angeboten. Genaue Gruppen- und Zeiteinteilung s. Informationen des Instituts für Med. Psychologie.

### 3. Semester (Wintersemester 2006/07) - Regelstudienplan

Aktuelle Pläne finden Sie auch unter: [www.vorklinik.uni-duesseldorf.de](http://www.vorklinik.uni-duesseldorf.de)

#### Woche 8-14 (ab 04.12.2006)

Zeit	Montag	Dienstag	Mittwoch	Donnerstag	Freitag
8-9	PromCur (V)	PromCur (V)	Ana (V)	Ana (V)	Ana (V)
9-10	Bioch (V)	Bioch (V)	Bioch (V)	Bioch (V)	Bioch (V)
10-11	Physio (V)	Physio (V)	Physio (V)	Physio (V)	Physio (V)
11.30-12.15					
12.15-13.00	Physio (P) Gr. 1,2,3,4		Physio (P) Gr. 9,10,11,12	Physio (P) Gr. 17,18,19,20	Präp II Gr. 1-8
13.00-13.45					
13.45-14.30	Bioch (P) Gr. 17-24		Bioch (P) Gr. 1-8	Bioch (P) Gr. 9-16	
14.30-15.15	PsySoz (S) Gr. A, D: 14.00-15.30	Psy (V) ab 14.15		PsySoz (P)	Präp II Gr. A
15.15-16.00	Physio (P) Gr. 5,6,7,8		Physio (P) Gr. 13, 14, 15, 16	Physio (P) Gr. 21,22,23,24	
16.00-16.45		EinfKlinMed Gr. (Genetik + Psychologie)			
16.45-17.30		Gr. B, E: 16.00-17.30			
17.30-18.15		Gr. C, F: 18.00-19.30	WP-Fach Gr. n. Wahl		
18.15-19.00			WP-Fach Gr. n. Wahl		
19.00-19.45	PoL-Sem. Bioch. 4 Gr.		PoL-Sem. Bioch. 2 Gr.	PoL-Sem. Bioch. 2 Gr.	
19.45-20.30					

**Praktikum Med. Psychologie/Med. Soziologie** (Humanmedizin) im Anschluss an das Wintersemester; voraussichtlich für die Gruppen 1-6 bzw. 7-10 und 13 in Woche 1 bzw. 2 nach Semesterende. Genaue Gruppen und Termineinteilung s. Informationen des Instituts für Med. Psychologie.

S = Seminar  
V = Vorlesung  
P = Praktikum  
K = Kurs

Alle Vorlesungen für das 3. Sem. beginnen i.d.R. c.t. (z.B. 8 c.t. = 8.15) und finden in HS 2A statt.

Ana = Anatomie; Bioch = Biochemie; Physio = Physiologie; Präp = Präparierkurs; PsySoz. = Med. Psychologie/Med. Soziologie; Psy = Med. Psychologie; EinfKlinMed = Einführung Klinische Medizin (Themen- und Gruppenwahl nach Interesse); WP-Fach (Wahlpflichtfach; PromCur = Promotionscurriculum (Wochen 8-12,5)

Im Makroskopisch-anatomischen Kurs Teil II (Präp II) wird in den Wochen 1-7 der Situs präpariert. Die hier genannten Gruppennummern entsprechen den Gr. in Physiologie und Biochemie!

Im WS wird das Seminar Med. Psychologie/Med. Soziologie für Studierende der Humanmedizin voraussichtlich aus den Gruppen 1-4, 9-10, 13-19 angeboten. Genaue Gruppen- und Zeiteinteilung s. Informationen des Instituts für Med. Psychologie.

# Studienplan Wintersemester 2006/07

## 1. Klinisches Studienjahr

### 1. Klinisches Studienjahr, Block A (Woche 1 – 8)

Zeit	Montag	Dienstag	Mittwoch	Donnerstag	Freitag
8- 9	Pathologie (V) (8.15)		Pathologie (V) (8.15)		
9-10					
10-11	Blockpraktikum Chirurgie: Ambulanz <sup>2</sup>		Blockpraktikum Chirurgie: Ambulanz <sup>2</sup>	Pathologie (V) (9.15-11.15)	
11-12					
12-13			Bildgebende Verfahren (V)		
13-14		VL Block P Innere			VL Block P Innere
14-15	VL Block P Chir <sup>2*</sup>	Block PR Innere Kurs	Arbeitsschutz**	Blockpraktikum Innere Medizin (14.00-15.30)	Block PR Innere Kurs
15-16					
16-17	Blockpraktikum Chirurgie* Kurs		Bildgebende Verfahren Übung	Blockpraktikum Chirurgie*	
17-18					
18-19					
19-20					

3

### 1. Klinisches Studienjahr, Block A (Woche 9 – 14)

Zeit	Montag	Dienstag	Mittwoch	Donnerstag	Freitag
8- 9	Blockpraktikum Pathologie 8.00 – 14.00 9. Semesterwoche Block 1 (24 Studenten) ° 10. Semesterwoche Block 2 (24 Studenten) ° 11. Semesterwoche Block 3 (24 Studenten) ° 12. Semesterwoche Block 4 (24 Studenten) ° 13./14. Semesterwoche Block 5/6 (24 Studenten) °				
9-10					
10-11					
11-12					
12-13					
13-14					
14-15					
15-16					
16-17	Blockpraktikum Chirurgie**		Bildgebende Verfahren Übung	Blockpraktikum Chirurgie**	
17-18					
18-19					
19-20					

\*\* bis Wochen 13; ° bis Woche 13 auch Blockpraktika Chirurgie nach besonderer Einteilung, siehe Woche 1-8

**Informieren Sie sich darüber hinaus bitte im Internet.**

## 1. Klinisches Studienjahr, Block A (Woche 15)

Zeit	Montag	Dienstag	Mittwoch	Donnerstag	Freitag
8- 9					
9-10					
10-11					
11-12					
12-13					
13-14			<b>Prüfungswoche</b>		
14-15					
15-16					
16-17					
17-18			Bildgebende Verfahren Prüfung		
18-19					
19-20					

## 1. Klinisches Studienjahr, Block B (Woche 1 – 11)

Zeit	Montag	Dienstag	Mittwoch	Donnerstag	Freitag
8- 9					
9-10		Mikrobiologie/ Virologie (V)	Mikrobiologie/ Virologie (V)		Mikrobiologie/ Virologie (V)
10-11	Mikrobiologie/ Virologie (V)	Geschichte/Theorie/ Ethik der Medizin (V)	Mikrobiologie/ Virologie (V)	Mikrobiologie/ Virologie (V)	Mikrobiologie/ Virologie (V)
11-12	Pharmakologie (V)		Pharmakologie (V)	Pharmakologie (V)	Pharmakologie (V)
12-13					
13-14	Pharmakologie Kurs Gr. A	Pharmakologie Kurs Gr. B	Immunologie/ Infektiologie (V)	Mikrobiologie/Virologie Kurs Gr. A	Mikrobiologie/Virologie Kurs Gr. B
14-15	Pharmakologie Kurs Gr. A	Pharmakologie Kurs Gr. B	Arbeitsschutz** Klinische Umweltmedizin*** (14.15-15.30) HS 2D	Mikrobiologie/Virologie Kurs Gr. A	Mikrobiologie/Virologie Kurs Gr. B
15-16					
16-17					
17-18					
18-19					
19-20					

\* nur in den Wochen 2 – 11; 2 – 9 Woche, Klausur in der 10. Woche

**Informieren Sie sich darüber hinaus bitte im Internet.**

## 1. Klinisches Studienjahr, Block B (Woche 12)

Zeit	Montag	Dienstag	Mittwoch	Donnerstag	Freitag
8- 9					
9-10		Mikrobiologie/ Virologie (V)	Mikrobiologie/ Virologie (V)		Mikrobiologie/ Virologie (V)
10-11	Mikrobiologie/ Virologie (V)	Geschichte/Theorie/ Ethik der Medizin (V)	Mikrobiologie/ Virologie (V)	Mikrobiologie/ Virologie (V)	Mikrobiologie/ Virologie (V)
11-12	Pharmakologie (V)				
12-13					
13-14	Pharmakologie Prüfung Gruppe A	Pharmakologie Prüfung Gruppe B	Immunologie/ Infektiologie (V)	Mikrobiologie/ Virologie Kurs Gruppe A	Mikrobiologie/ Virologie Kurs Gruppe B
14-15					
15-16					
16-17					
17-18					
18-19					
19-20					

3

## 1. Klinisches Studienjahr, Block B (Woche 13)

Zeit	Montag	Dienstag	Mittwoch	Donnerstag	Freitag
8- 9					
9-10		Mikrobiologie/ Virologie (V)	Hygiene	Hygiene	Hygiene
10-11	Mikrobiologie/ Virologie (V)	Geschichte, Theorie, Ethik der Medizin (V)	Hygiene	Hygiene	Hygiene
11-12	Pharmakologie (V)		Hygiene	Hygiene	Hygiene
12-13					
13-14			Immunologie/ Infektiologie	Hygiene Kurs	Hygiene Kurs
14-15			Prüfung		
15-16					
16-17					
17-18					
18-19					
19-20					

Informieren Sie sich darüber hinaus bitte im Internet.



## 1. Klinisches Studienjahr, Block B (Woche 14)

Zeit	Montag	Dienstag	Mittwoch	Donnerstag	Freitag
8- 9					
9-10	Hygiene	Hygiene (V)	Hygiene	Hygiene	Hygiene
10-11	Hygiene	Hygiene (V)	Hygiene	Hygiene	Hygiene
11-12	Hygiene	Hygiene (V)	Hygiene	Hygiene	Hygiene
12-13					
13-14	Hygiene Kurs	Hygiene Kurs		Hygiene Kurs	Hygiene Kurs
14-15					
15-16					
16-17					
17-18					
18-19					
19-20					

## 1. Klinisches Studienjahr, Block B (Woche 15)

Zeit	Montag	Dienstag	Mittwoch	Donnerstag	Freitag
8- 9					
9-10	Hygiene	Hygiene (V)	Hygiene (V)	Mikrobiologie Hygiene Virologie Prüfung	
10-11	Hygiene	Hygiene (V)	Hygiene (V)		
11-12	Hygiene	Hygiene (V)	Hygiene (V)		
12-13					
13-14	Hygiene Kurs	Hygiene Kurs			
14-15					
15-16					
16-17					
17-18					
18-19					
19-20					

Informieren Sie sich darüber hinaus bitte im Internet.

## Studienplan Wintersemester 2006/2007

für das 2. Klinische Studienjahr

**Fächerübergreifender Unterricht: 24 Themenmodule auf verschiedenen Stationen des Klinikums mit Bedside Teaching und Seminaren. Der unten angegebene Rahmenplan ist für alle Module gleich. Ausnahme: In der ersten Semesterwoche findet in Block C die Klinische Pharmakologie statt.**

**Alle weiteren Angaben zum Studienplan für das 2. Klinische Studienjahr (= 4. Studienjahr, Blöcke C und D) finden Sie online auf der Homepage des Studiendekanates (unter <<Studieren>> – Thema: Klinik – <<Stundenpläne Klinik>>).**

**Bitte informieren Sie sich hier laufend (im Semester wöchentlich) über die genauen Stundenpläne für die einzelnen Module in den Blöcken C und D!**

### Rahmenplan für Block C und D

Zeit	Montag	Dienstag	Mittwoch	Donnerstag	Freitag
8– 9	Klinische Medizin (V)	Klinische Medizin (V)	Klinische Medizin (V)	Klinische Medizin (V)	Klinische Medizin (V)
9–10					
10–11		Epidemiologie (V)#			Rehabilitation I (V)
11–12					
12–13					
13–14					
14–15					
15–16					
16–17					
17–18					
18–19			Allgemeinm. Kurs	Gesundheits- ökonomie (V)*	
19–20					

\* Nur in Block D

# Die Epidemiologie findet nur in Block C statt, ergänzend zu der Vorlesung gibt es wöchentlich ein zweistündiges Seminar Epidemiologie, das abhängig vom jeweiligen Modul terminiert ist. Diese Information ist dem individuellen Semesterplan zu entnehmen, den jeder Studierende zu Semesterbeginn erhält und der sich in den Rahmenplan einfügt. Ende des Modulunterrichts entweder 16.00 oder 17.00 Uhr je nach Modul. Start der Vorlesung 20.10.04; die Vorlesung ist vierzehntägig.

3

**Wegen eventueller Änderungen des Stundenplanes Block E nach Drucklegung des Vorlesungsverzeichnisses:**

**Die jeweils aktualisierte Fassung finden Sie auf der Internetseite des Dekanats der Medizinischen Fakultät**

**Bitte beachten Sie auch die gesonderten Ankündigungen**

### Block E - Stundenplan Wintersemester 2006/07

	Woche 1	Block E, Propädeutik				
Zeit	Montag, 10.6.06	Dienstag, 17.10.06	Mittwoch, 18.10.06	Donnerstag, 19.10.06	Freitag, 20.10.06	
8.00			Neuroradiologie (V)	HNO-Praktikum		
9.00	Einführung in die Psychiatrie (V)		Neurochirurgie (V)	HNO (V)	Augen (V)*	
10.00	Einführung in die Psychosomatik (V)					
11.00	Psychosomatik (V) Propädeutik		Neurologie (V) 11.15-12.45 Lähmungen / Gefühlsstörungen Hirnnerven-Syndrome	Prävention	Neuropathologie (V)	
12.00						
13.00		Psychiatrie (V) Propädeutik 13.15-16.30			Medizin des Alterns (V) 13-15 Uhr Vorlesung	
14.00	Psychosomatik (V) 14.00 s.t. - 15.30			Neurologie (S) Neurologische Untersuchungs- techniken	HNO-Praktikum (Gruppen A/B)	Rehabilitation I (V) 15 c.t.-17
15.00						
16.00						
17.00						
18.00						

\* Praktikum Augenheilkunde nach besonderer Absprache

## Block E - Stundenplan Wintersemester 2006/07

Woche 2		Block E: Propädeutik			
Zeit	Montag, 23.10.06	Dienstag, 24.10.06	Mittwoch, 25.10.06	Donnerstag, 26.10.06	Freitag, 27.10.06
8.00	HNO-Praktikum (Gruppen A / B)		Neuroradiologie (V)	HNO-Praktikum	
9.00				HNO (V)	Augen (V)
10.00	Psychosomatik (V)				
11.00	10.15-11.45		Neurologie (V)	Prävention (V)	Neuropathologie (V)
12.00			11.15-12.45		
13.00					
14.00	Psychosomatik Prakt. 14.00 s.t. - 15.30	Psychiatrie Propädeutik (V) 13.15-17.00 Hörsaal Rheinische Kliniken Düsseldorf	Seminar Neurophysiologische Untersuchungs- techniken	HNO (Gruppen A / B)	Medizin des Alterns (V) 13-15 Uhr
15.00					Rehabilitation I (V) 15.00 c.t.-17.00
16.00					
17.00					
18.00					

3

## Block E - Stundenplan Wintersemester 2006/07

Woche 3-13		Block E: Systematik			
Zeit	Montag	Dienstag	Mittwoch	Donnerstag	Freitag
8.00	HNO-Praktikum (Gruppen A/B)	Psychiatrie Praktikum Gruppe A/B* (JAK) 8.30-10.00	Neurochirurgie (V)	HNO-Praktikum	
9.00			Neurochirurgie (V)		HNO (V)
10.00	Psychosomatik (V)	Psychiatrie (V)	Neurologie (V)	Prävention (V)	Neuropathologie (V)
11.00	10.15-11.45	10.15-11.45	11.15-12.45		
12.00			Neurologie Fallvorstellung (S) 12.00-12.45		Medizin des Alterns Praktikum Woche 11-14, 12.30-15.30
13.00		Psychiatrie Fallseminar/ Übung (S) Gruppe A/B* 13.00 s.t. - 13.45			
14.00	Psychosomatik Prakt. 14.00 s.t. - 15.30	Psychiatrie Praktikum Gruppe A/B* (JAK) 14.00 s.t.-15.30	Neurologie/ Neurochirurgie Blockpraktikum (Gruppen A/B) 14-16	HNO-Praktikum (Gruppen A/B) Neuropathologie Seminar (S) (à 24 Studenten)	
15.00					Rehabilitation I (V) Woche 1-7, 15-17 Klausur voraussichtlich 15.12.06
16.00		Wahlfach	Wahlfach	Wahlfach	
17.00					
18.00					

\* siehe separater Plan mit Gruppeneinteilung

\*\* Prüfung Prävention nach gesonderter Ankündigung

\*\*\* Praktikum Augenheilkunde nach besonderer Absprache

## Block E - Stundenplan Wintersemester 2006/07

Woche 14		Block E: Systematik und Beginn der Prüfung			
Zeit	Montag, 29.1.07	Dienstag, 30.1.07	Mittwoch, 31.1.07	Donnerstag, 1.2.07	Freitag, 2.2.07
8.00	HNO-Praktikum (Gruppen A/B)	Psychiatrie Praktikum (UAK) 8.30-10.00	Neurochirurgie (V)	HNO-Praktikum	
9.00				HNO (V)	
10.00	Psychosomatik (V)	Psychiatrie (V)	Neurologie (V)		
11.00	10.15-11.45	10.15-11.45			
12.00			Neurologische Fallvorstellung (S) 12.00-12.45		
13.00		Psychiatrie Fallseminar/Übung (S) 13.00 s.t. - 13.45			Medizin des Alterns Praktikum 12.30-15.30
14.00	Psychosomatik Praktikum. 14.00s.t. - 15.30	Psychiatrie Praktikum (UAK) 14.00s.t.-15.30	Neurologie / Neurochirurgie Blockpraktikum (Gruppen A - B)	HNO-Praktikum	
15.00					
16.00	Wahlfach	Wahlfach	Wahlfach		
17.00					Prüfung Medizin des Alterns Praktikum 16.30-17.30
18.00					

## Block E - Stundenplan Wintersemester 2006/07

Woche 15		Block E: Prüfungswoche			
Zeit	Montag, 5.2.07	Dienstag, 6.2.07	Mittwoch, 7.2.07	Donnerstag, 8.2.07	Freitag 9.2.07
8.00					Augen 8.30-9.30 HS 13A + 13B
9.00					
10.00					
11.00					
12.00			Mündliche Prüfungen	MC-Klausur Psychiatrie/ Neurologie/ Neurochirurgie/ Neuropathologie/ Neuroradiologie/ Psychosomatik 11.00 Uhr s.t.- 15.00 Uhr Hörsaal 13A + 13B	
13.00			HNO 9-17 Uhr		
14.00					
15.00					
16.00					
17.00					
18.00					

# Semester-Stundenplan Zahnmedizin

## Block F – Wintersemester 2006/07

Zeit	Montag	Dienstag	Mittwoch	Donnerstag	Freitag
8-9	Pädiatrie (V)	Pädiatrie (V)	Pädiatrie (V)	Humangenetik (V)	Humangenetik (V)
9-10	Pädiatrie Dermatol. (V)	Pädiatrie (P) Rechts-med. (P)	Pädiatrie (P) Arbeits-med. (V/P)	Pädiatrie (P) Dermatol. (V)	Pädiatrie (P) Dermatol. (V)
10-11	Pädiatrie (P) Dermatol. (P)	Pädiatrie (P) Rechts-med. (P)	Pädiatrie (P) Arbeits-med. (V/P)	Pädiatrie (P) Dermatol. (P)	Pädiatrie (P) Dermatol. (P)
11-12	Pädiatrie (P) Dermatol. (P)	Pädiatrie (P) Rechts-med. (P)	Pädiatrie (P) Arbeits-med. (S/P)	Pädiatrie (P) Dermatol. (P)	Pädiatrie (P) Dermatol. (P)
12-13	Pädiatrie (P) Dermatol. (P)	Pädiatrie (S) Rechts-med. (P)	Arbeits-med. (S/P)	Pädiatrie (P) Dermatol. (S)	Pädiatrie (S) Dermatol. (S)
13-14		Rechts-med. (P)	Pädiatrie (S) Arbeits-med. (P)	Arbeits-med. (V)	Dermatol. (S)
14-15	Pädiatrie (S) Dermatol. (P)	Pädiatrie (S)	Pädiatrie (P) Arbeits-med. (P)	Pädiatrie (S) Arbeits-med. (V)	Pädiatrie (S) Dermatol. (S)
15-16	Pädiatrie (P) Dermatol. (S)	Pädiatrie (P) Rechts-med. (S)	Allgemeinmedizin (K)	Pädiatrie (P) Arbeits-med. (P)	Pädiatrie (P)
16-17	Dermatol. (S)	Rechts-med. (S)	Allgemeinmedizin (K)	Rechts-med. (V)	AINS (P)
17-18		AINS (P)	Klinisch-Pathol. Konferenz	Rechts-med. (V)	AINS (P)
18-19			Klinisch-Pathol. Konferenz	AINS (P)	AINS (P)

Block 1: Pädiatrie (1-wöchig) + Vorlesung (semesterbegleitend)

Block 2: Arbeits- und Sozialmedizin, Rechtsmedizin, Dermatologie und Allergologie (4-wöchig)

Block 3: Anästhesiologie, Intensivmedizin, Notfallmedizin, Schmerztherapie (AINS) (4-wöchig)

Semesterbegleitend: Humangenetik, Allgemeinmedizin (Seminar), Klinisch-Pathologische Konferenz



# Zentrum für Zahn-, Mund- und Kieferheilkunde

## Stundenpläne

Die folgenden Übersichten zeigen die empfohlenen Stundenpläne für die einzelnen Fachsemester gültig ab WS 2003/04.

**Hinweis:** Studierende, die das Mediziner-Physikum ablegen möchten, können dies nach dem 5. Fachsemester auf besonderen Antrag beim Landesprüfungsamt, sofern alle entsprechenden Voraussetzungen erfüllt sind. Bezüglich der besonderen Voraussetzungen, die für die Fächer Biologie und Anatomie gelten, bitte frühzeitig mit Herrn Dr. Riehl (Tel. 81-1 35 82) und mit Herrn Prof. Dr. Hartwig (81-1 26 86) in Verbindung setzen.

**Hinweis:** Aktuelle Änderungen entnehmen Sie bitte: [www.zmk.uni-duesseldorf.de](http://www.zmk.uni-duesseldorf.de)

## 1. Fachsemester Wintersemester

Zeit	Montag	Dienstag	Mittwoch	Donnerstag	Freitag
8- 9	TPK/P	Anatomie	Anatomie	TPK/P	Anatomie
9-10	Terminologie / V (1.-7. Woche)	Chemie/V	TPK/P	Chemie/V	Terminologie / V (1.-7. Woche)
10-11	Terminologie / V (1.-7. Woche)	Chemie/V	TPK/P	Biologie/V	Terminologie / V (1.-7. Woche)
11-12	Biologie/V	TPK/P	Biologie/V	TPK/P	Biologie/V
12-13	TPK/P	TPK/P	TPK/P	TPK/P	TPK/P
13-14	Anatomie Propädeutik	TPK/P		TPK/P	Anatomie Propädeutik
14-15	TPK/P	TPK/P	Terminologie / V (1.-7. Woche)	TPK/P	TPK/P
15-16	TPK/P	TPK/P	Terminologie / V (1.-7. Woche)	TPK/P	TPK/P
16-17		Propädeutik wiss. Arb.		Werkstoffkunde	Werkstoffkunde
17-18		Propädeutik wiss. Arb.			
18-19					
19-20					

TPK: Technisch-propädeutischer Kurs; V: Vorlesung; P: Praktikum

## 2. Fachsemester Woche 1 bis 7 Sommersemester

Zeit	Montag	Dienstag	Mittwoch	Donnerstag	Freitag
8- 9	Einführung in die präventive Zahnheilkunde	Neuroanatomie	Neuroanatomie	Neuroanatomie	Neuroanatomie
9-10	Chemie/ Physik  Vorlesungen, Seminare	Chemie/ Physik  Vorlesungen, Seminare	Chemie/ Physik  Vorlesungen, Seminare	Chemie/ Physik  Vorlesungen, Seminare	Chemie/ Physik  Vorlesungen, Seminare
10-11					
11-12					
12-13					
13-14	Physik/P	Physik/P		Physik/P	Physik/P
14-15	Physik/P	Physik/P		Physik/P	Physik/P
15-16	Physik/P	Physik/P		Physik/P	Physik/P
16-17	Physik/P	Physik/P		Physik/P	Physik/P
17-18					
18-19					
19-20					

3

## 2. Fachsemester Woche 8 bis 14 Sommersemester

Zeit	Montag	Dienstag	Mittwoch	Donnerstag	Freitag
8- 9	Einführung in die präventive Zahnheilkunde	Neuroanatomie	Neuroanatomie	Neuroanatomie	Neuroanatomie
9-10	Biochemie/V	Biochemie/V	Biochemie/V	Biochemie/V	Biochemie/V
10-11	Physiologie (V)	Physiologie (V)	Physiologie (V)	Physiologie (V)	Physiologie (V)
11-12	Chemie/P		Chemie/P	Physiologie (P)	
12-13				Physiologie (P)	
13-14				Physiologie (P)	
14-15				Physiologie (P)	
15-16				Physiologie (P)	
16-17				Physiologie (P)	
17-18					
18-19					
19-20					

Kurs der präventiven Propädeutik: Blockunterricht in der vorlesungsfreien Zeit

**In der vorlesungsfreien Zeit: Naturwissenschaftliche Vorprüfung**



### 3. Fachsemester Wintersemester

Zeit	Montag	Dienstag	Mittwoch	Donnerstag	Freitag
8- 9	Anatomie/V	Anatomie/V	Anatomie/V	Anatomie/V	Anatomie/V
9-10	Biochemie/V	Biochemie/V	Biochemie/V	Biochemie/V	Biochemie/V
10-11	Physiologie/V	Physiologie/V	Physiologie/V	Physiologie/V	Physiologie/V
11-12	Biochemie/P	Med. Sozio/V*		Physiologie/V	
12-13		Med. Sozio/V*			
13-14					
14-15		Med. Sozio/V*			
15-16		Med. Sozio/V*			
16-17					
17-18					
18-19					
19-20					

\* freiwillige Teilnahme

Phantomkurs I der Zahnersatzkunde: Blockunterricht in der vorlesungsfreien Zeit

### 4. Fachsemester Sommersemester

Zeit	Montag	Dienstag	Mittwoch	Donnerstag	Freitag
8- 9	Phantom II/P	Phantom II/P	Phantom II/P	Phantom II/P	Phantom II/P
9-10	Makroskopische Anatomie/V+P	Makroskopische Anatomie/V+P			
10-11					
11-12					
12-13					
13-14					
14-15					
15-16					
16-17					Werkstoffkunde/V
17-18			Werkstoffkunde/V		
18-19					
19-20					

## 5. Fachsemester Wintersemester

Zeit	Montag	Dienstag	Mittwoch	Donnerstag	Freitag
8- 9	Anatomie*	Anatomie*	Anatomie*	Anatomie*	Anatomie*
9-10	Anatomie*		Anatomie*	Anatomie*	Anatomie*
10-11	Anatomie*		Anatomie*	Anatomie*	Anatomie*
11-12					
12-13					
13-14					
14-15				ZMK-Krkh./V	
15-16				ZMK-Krkh./V	
16-17	Zahn- erhaltungskunde I				
17-18					
18-19					
19-20					

\* Situs-Teil (V+P) der Anatomie: 5-6 Wochen innerhalb der Vorlesungszeit

Weiterhin finden statt: Vorlesung Präventive Zahnheilkunde, Seminare Biochemie und Physiologie (Termine werden bekanntgegeben)

Ab dem WS 2006/2007 findet der **mikroskopische Anatomiekurs für Zahnmediziner** im 5. Fachsemester statt.

**In der vorlesungsfreien Zeit: Zahnärztliche Vorprüfung**

## 6. Fachsemester Sommersemester

Zeit	Montag	Dienstag	Mittwoch	Donnerstag	Freitag
8- 9	Phantom Zahnerh./V	Kardiologie		Radiol. ZMK/V	Röntgenkurs
9-10			Paradontol. Propädeutik	Radiol. ZMK/V	Röntgenkurs
10-11	Phantom Zahnerh. Demo			Phantom Zahnerh. Demo	Chem.-Phys./P (WS) Radiologie (SS)
11-12			Präventiv-Zahnmedizin		
12-13					
13-14	Phantomk. Zahnerh.	Phantomk. Zahnerh.	Hygiene	Phantomk. Zahnerh.	Phantomk. Zahnerh.
14-15	Phantomk. Zahnerh.	Phantomk. Zahnerh.	Pathologie	Phantomk. Zahnerh.	Phantomk. Zahnerh.
15-16	Phantomk. Zahnerh.	Phantomk. Zahnerh.	Pathologie	Phantomk. Zahnerh.	Phantomk. Zahnerh.
16-17		Polikl. Zahnerhaltung			Chem.-Phys./P.
17-18		Polikl. Zahnerhaltung			Chem.-Phys./P.
18-19					
19-20					

Praktikum der **Zahnärztlichen Radiologie**: Blockunterricht in der vorlesungsfreien Zeit.

3

## 7. Fachsemester Wintersemester

Zeit	Montag	Dienstag	Mittwoch	Donnerstag	Freitag
8- 9	Kurs Zahnerh. I	OP I	Prothetik I/II	Kurs Zahnerh. I	Parodontol. I
9-10	Kurs Zahnerh. I	Spez. Chirurgie		Kurs Zahnerh. I	Medizinische Mikrobiologie (WS)
10-11	Kurs Zahnerh. I	Spez. Chirurgie	KFO I/II	Kurs Zahnerh. I	
11-12	Kurs Zahnerh. I		KFO I/II	Kurs Zahnerh. I	
12-13	Auscultando	Auscultando		Auscultando	Auscultando
13-14	Einf. KFO	Kurs Zahnerh. I		Kurs Zahnerh. I	Kurs Zahnerh. I
14-15	KFO-Tech.	Kurs Zahnerh. I	Pathologie	Zahnerh. II / Kinder I	Kurs Zahnerh. I
15-16		Kurs Zahnerh. I	Pathologie	Zahnerh. II / Kinder I	Kurs Zahnerh. I
16-17	Spez. Patho	Polikl. Zahnerh.	Patho-Histo	Pharmakologie	
17-18	Spez. Patho	Polikl. Zahnerh.	Patho-Histo	Pharmakologie	
18-19		POL Zahnerhaltung			
19-20					

## 8. Fachsemester Sommersemester

Zeit	Montag	Dienstag	Mittwoch	Donnerstag	Freitag
8- 9	Kurs Proth. I		Prothetik I/II	Kurs Proth. I	
9-10	Kurs Proth. I		Prothetik I/II	Kurs Proth. I	
10-11	Kurs Proth. I		Kieferorthopädie I/II	Kurs Proth. I	
11-12	Kurs Proth. I	KFO.Kurs I	Kieferorthopädie I/II	Kurs Proth. I	
12-13	Practicando I	Practicando I	KFO.Kurs II	Practicando I	Practicando I
13-14		Kurs Proth. I			Kurs Proth. I
14-15		Kurs Proth. I	ZMK I/II		Kurs Proth. I
15-16		Kurs Proth. I	ZMK I/II		Kurs Proth. I
16-17	Spez. ZMK I/II	Poliklinik Prothetik	Innere Med.	HNO	
17-18	Spez. ZMK I/II	Poliklinik Prothetik		HNO	
18-19					
19-20					

## 9. Fachsemester Wintersemester

Zeit	Montag	Dienstag	Mittwoch	Donnerstag	Freitag
8- 9	OP II	Kurs Zahnerh. II		Parodontol. II	Kurs Zahnerh. II
9-10	OP II	Kurs Zahnerh. II		Parodontol. II	Kurs Zahnerh. II
10-11	Zahnerhaltung III	Kurs Zahnerh. II	KFO I/II	Kinder-Zahnmedizin II	Kurs Zahnerh. II
11-12	Zahnerhaltung III	Kurs Zahnerh. II	KFO I/II		Kurs Zahnerh. II
12-13	Practicando II	Practicando II	KFO-Kurs II	Practicando II	Practicando II
13-14	Kurs Zahnerh. II			Kurs Zahnerh. II	
14-15	Kurs Zahnerh. II		ZMK I/II	Kurs Zahnerh. II	
15-16	Kurs Zahnerh. II		ZMK I/II	Kurs Zahnerh. II	
16-17	Spez. ZMK I/II	Polikl. Zahnerh.	Innere Medizin		Berufskunde
17-18	Spez. ZMK I/II	Polikl. Zahnerh.			Berufskunde
18-19					
19-20					

3

## 10. Fachsemester Sommersemester

Zeit	Montag	Dienstag	Mittwoch	Donnerstag	Freitag
8- 9		Kurs Proth. II			Kurs Proth. II
9-10		Kurs Proth. II			Kurs Proth. II
10-11		Kurs Proth. II	Allg. Chirurgie	Allg. Chirurgie	Kurs Proth. II
11-12		Kurs Proth. II	KFO I/II	Allg. Chirurgie	Kurs Proth. II
12-13					
13-14	Kurs Proth. II		Dermatologie	Kurs Proth. II	
14-15	Kurs Proth. II		ZMK I/II	Kurs Proth. II	
15-16	Kurs Proth. II		ZMK I/II	Kurs Proth. II	
16-17		Poliklinik Prothetik	Practicando III	Practicando III	
17-18		Poliklinik Prothetik	Practicando III	Practicando III	
18-19					
19-20					

Im Anschluss in der vorlesungsfreien Zeit: Zahnärztliche Prüfung

# Studienplan

## Zusatzstudiengang Public Health

### 1. Studienjahr (1. und 2. Semester)

#### Einführungsphase

<b>Modulthema</b>	<b>Zuordnung zu den Ausbildungsbereichen</b>
Einführung in Public Health	Systeme der Gesundheitsversorgung (IV)
Struktur und Entwicklung des deutschen Gesundheitswesens	Systeme der Gesundheitsversorgung (IV)
Einf. Gesundheitssystemforschung	Methodische Grundkenntnisse von PH mit Systembezug (Ib)
Betriebswirtschaftslehre I und Gesundheitsökonomie I	Methodische Grundkenntnisse von PH mit Systembezug (Ib)
Epidemiologie I – III	Methodische Grundkenntnisse von PH mit Bevölkerungsbezug (Ia)
Psychosoziale Einflüsse auf die Bevölkerungsgesundheit	Determinanten der Bevölkerungsgesundheit (II)
Ethik und Public Health	Methodische Grundkenntnisse von PH mit Systembezug (Ib)

## Vertiefungsphase

Modulthema	Zuordnung zu den Ausbildungsbereichen
Methoden der empirischen Sozialforschung	Methodische Grundkenntnisse von PH mit Bevölkerungsbezug (Ia)
Epidemiologie IV – VI	Methodische Grundkenntnisse von PH mit Bevölkerungsbezug (Ia)
Arbeit und Gesundheit	Determinanten der Bevölkerungsgesundheit (II)
Umwelt und Gesundheit	Determinanten der Bevölkerungsgesundheit (II)
Health Technology Assessment	Methodische Grundkenntnisse von PH mit Systembezug (Ib)
Gesundheitsversorgung in Europa: Überblick	Systeme der Gesundheitsversorgung (IV)
Gesundheitsförderung als Präventionsansatz	Gesundheitsförderung und Prävention (III)
Gesundheitsökonomie II	Methodische Grundkenntnisse von PH mit Systembezug (Ib)
Alters- und geschlechtsspezifische Gesundheitsprobleme und deren Prävention	Gesundheitsförderung und Prävention (III)
Öffentliche Prävention und die Bekämpfung übertragbarer Infektionskrankheiten	Gesundheitsförderung und Prävention (III)
Genetik und Public Health	Determinanten der Bevölkerungsgesundheit (II)

## 2. Studienjahr (3. und 4. Semester)

Intensiv-Spezialisierungsphase mit Modulen aus den entsprechenden Ausbildungsbereichen.

### Wahlweise zwei Schwerpunkte:

#### Schwerpunkt I: Management im Gesundheitswesen

2 Pflichtmodule: Projektmanagement  
Kommunikation- und Kompetenztraining

Modulthema
Gesundheitsvorsorge in der Kommune
Intern. Humanitäre Hilfe
International Public Health
Krankenhausmanagement
Controlling
Health Care Systems in Europe
Fallstudie Leistungsmanagement
Gesundheitsökonomie III
Personalentwicklung
Europäische Gesundheits- u. Sozialpolitik
Qualitätsmanagement i.d. Gesundheitsversorgung

#### Schwerpunkt II: Epidemiologie und Gesundheitsförderung

2 Pflichtmodule: Projektmanagement  
Kommunikation- und Kompetenztraining

Modulthema
Gesundheitsvorsorge in der Kommune
Intern. Humanitäre Hilfe
International Public Health
New Occupational Health
Suchterkrankungen
Gesundheitsförderung und PH: European Dimension of Health Promotion
Pharmakoepidemiologie
Anwendung statistischer Analyseverfahren in der Public Health Forschung (SAS)

**Abschließend Erstellung einer Magisterarbeit und drei mündlichen Prüfungen**

## Interdisziplinäre Veranstaltungen innerhalb der Medizinischen Fakultät

- |    |   |  |
|----|---|--|
| 1. | <p>Rehabilitation I<br/>           Fr 10:00 - 11:00, im Rahmen des Querschnittfaches<br/>           Rehabilitation, Physikalische Medizin und Naturheilverfahren<br/>           Da die Vorlesung „Rehabilitation I“ eventuell von Block C in<br/>           Block E verschoben wird und daher möglicherweise im<br/>           Wintersemester 06/07 für ein Semester ausfällt, sollten sich<br/>           Interessenten ab Anfang Oktober 2006 unter<br/> <a href="http://www.rk-duesseldorf.de">www.rk-duesseldorf.de</a> im Bereich „Forschung und Lehre“<br/>           der Klinik und Poliklinik für Psychiatrie und Psychotherapie<br/>           über den aktuellen Stand informieren.</p> | <p>Abholz / Franke /<br/>           Franz / Giesen /<br/>           Greis-Maibach /<br/>           Ilg / Ivens /<br/>           Karger / Kobbe /<br/>           Siegmann /<br/>           Siegrist /<br/>           Theissen /<br/>           Zielasek</p> |
| 2. | <p>Akute Notfälle und erste ärztliche Hilfe<br/>           Mo, Do 16:00 - 17:00, Umraum Großer Hörsaal Chirurgische Klinik<br/>           praktische Übungen in Gruppen</p>   | <p>Tarnow /<br/>           Strack</p>  |
| 3. | <p>Akute Notfälle und erste ärztliche Hilfe<br/>           3-stündig<br/>           Mo 14:30 - 16:00, Umraum Großer Hörsaal Chirurgische Klinik<br/>           Do 15:15 - 16:00, Umraum Großer Hörsaal Chirurgische Klinik<br/>           Ringvorlesung</p>   | <p>Tarnow /<br/>           Strack</p>  |
| 4. | <p>Einführung in die klinische Medizin<br/>           Mo 16:00 - 19:00</p>  | <p>Herrmann / Sabel /<br/>           Hänggi / Novotny</p>  |
| 5. | <p>„Einführung in die Klinische Medizin“ - Fachbereich<br/>           „Allgemeinmedizin“ (4. Semester)<br/>           Weitere Kurse werden von den entsprechenden Kliniken/Fachbereichen<br/>           jeweils zum Sommersemester angeboten.<br/>           Die Institute „Humangenetik“ und „Medizinische Psychologie“ bieten<br/>           im WS (3. Semester - je 15 Studenten) an</p>   | <p>Abholz / Wilm /<br/>           Hartwig</p>  |
| 6. | <p>Interdisziplinäre Ringvorlesung - Pathophysiologie und Therapie<br/>           chronischer Schmerzzustände<br/>           Mo 17:00 - 18:00, monatlich, Chirurgische Klinik, kleiner Hörsaal</p>  | <p>Tarnow /<br/>           Freynhagen /<br/>           Busche</p>  |
| 7. | <p>Legale und illegale Drogen - für Mediziner und<br/>           Naturwissenschaftler<br/>           Do 13:00 - 14:00, Hörsaal Rechtsmedizin Geb. 14:84</p>   | <p>Daldrup / wiss.<br/>           Mitarbeiter</p>  |
| 8. | <p>Neuroonkologische Konferenz<br/>           Mi 16:30 - 17:30, Konferenzraum Neurochirurgische Klinik</p>  | <p>Stummer /<br/>           Horstmann /<br/>           Pape / Sabel</p>  |
| 9. | <p>Rechtsmedizin und der „CSI-Effekt“: Moderne Verfahren in der<br/>           Rechtsmedizin und der Kriminalistik, dargestellt an Fällen aus<br/>           der Praxis<br/>           Mi 17:15 - 18:45, 14-tägig, siehe Aushang oder Internet<br/>           Hörsaal des Institutes für Rechtsmedizin, Geb. 14.84</p>  | <p>Ritz-Timme /<br/>           Barz /<br/>           Huckenbeck /<br/>           wiss.<br/>           Mitarbeiter</p>  |



- |     |   |   |
|-----|---|---|
| 10. | Querschnittsbereich: Medizin des Alterns und des alten Menschen<br>Vorlesung (8 mal 2 Std.) und Praktikum (6 Std.)                | Abholz / Siegrist /<br>Steingrüber / Höltmann /<br>Durwen / Ihl |
| 11. | Seminar Aspekte der Neurochirurgischen Strahlenchirurgie und Strahlentherapie<br>6-stündig<br>Mi 15:00 - 17:00, nach Vereinbarung | Pape /<br>Horstmann /<br>Stummer                                |

# Lehrveranstaltungen Wintersemester 2006/2007

(Änderungen vorbehalten)

## Lehrveranstaltungen der Klinik

### Allgemeinmedizin

Sobald aktuelle Informationen zu den jeweiligen Veranstaltungen vorliegen, finden Sie diese auf unserer Homepage (zu finden unter <http://www.uniklinik-duesseldorf.de>)

1. „Berufsfelderkundung“ (1. Semester)  
bestehend aus Vorlesung, Klausur,  
Kleingruppenunterricht und  
2 tägigem Praktikum (Beobachtung in einer  
öffentlichen Einrichtung, in einer Arztpraxis oder  
einem Krankenhaus mit Patientenbezug!- im  
vorgegebenen Zeitraum)  
Abholz/Siegrist/Geraedts/  
Sielk/Fuchs/Altiner/Hager/  
Grafenberger/A. Hemming/  
Dost/Renkes-Hegendörfer/  
Brockmann/Shirin-Mühlhofer/  
Schmidt-Lamarque/Schneitler/  
Kalkowski/Gärtner/Gerich
2. "Einführung in die Klinische Medizin"  
Fachbereich "Allgemeinmedizin" (jeweils im SS -4. Sem.)  
Weitere Kurse werden von den entsprechenden  
Kliniken/Fachbereichen jeweils zum Sommersemester  
angeboten.  
Die Institute "Humangenetik" und "Medizinische Psychologie"  
bieten ggf. im WS (3. Semester – für je 15 Studenten) an  
Abholz / Wilm /  
Hartwig (Anatomie)  
Mitarbeiter der  
entsprechenden  
Klinik
3. Kurs "Allgemeinmedizin" besteht aus:  
Für Studierende, die sich im WS 06/07 in Block E befinden:  
Teil I (Propädeutik) Block E:  
Vorlesungen: Woche 1 bis 9  
Gesprächsübungen: Woche 10 bis 12  
Begleitseminar I: Woche 13  
Teil II Hausarztpraktikum (vorlesungsfreie Zeit):  
2 Wochen in einer mit der Abteilung für Allgemeinmedizin  
kooperierenden Lehrpraxis in der vorlesungsfreien Zeit  
(Einschreibung zu Semesterbeginn, Geb. 14.97)  
Teil III – Block F im darauffolgenden Semester:  
Begleitseminar II: Woche 1  
Kleingruppenunterricht: Woche 2 bis 9  
Klausur: Woche 10  
An Teil III kann nur teilnehmen, wer Teil I und II absolviert hat  
Abholz  
Sohn  
Jörgenshaus  
Hein / Schumacher  
in der Schmitt  
Sonntag / Marzi  
Renkes-Hegendörfer  
Gummersbach  
Lobscheid  
Brockmann  
Grafenberger  
Horlemann  
Retzer  
Wochnik  
Richter-Polynice  
B.Hemming  
Unkelbach  
Sensen / Wilm  
Altiner  
Meysen  
Für Studierende die sich im WS 06/07 in Block D befinden:  
Kleingruppenunterricht: Woche 2 bis 13  
Mittwochs 17 bis 19 Uhr (Gruppen D1 – D12)
4. Rehabilitation I – findet im WS 2006/2007 nicht statt  
als Teil vom Querschnittsbereich: Rehabilitation, Physikalische  
Medizin, Naturheilverfahren  
Koordination: Dr. J. Zielasek

3

5. Rehabilitation II – findet im WS 2006/2007 nicht statt  
als Teil vom Querschnittsbereich: Rehabilitation, Physikalische  
Medizin, Naturheilverfahren  
Koordination: Univ.-Prof. Dr. H.-H. Abholz
  
6. Querschnittsbereich: Medizin des Alterns und des alten  
Menschen  
Vorlesung (10 mal 2 Std.) und Klausur  
sowie  
Praktikum (6 Std.; Altenheim und geriatrisches Krankenhaus)
 Wilm / Siegrist /  
Deinzer / Höltmann  
/ Durwen / Supprian
  
7. „Einführung in die traditionelle chinesische Medizin“ (TCM)  
mit Schwerpunkt Akupunktur  
Freiwillige Veranstaltung für max. 15 Studenten  
2. Klinisches Studienjahr, Anmeldung erforderlich
 Ji-Ming He
  
8. Wahlpflichtfach "Anamnese, körperliche Untersuchung,  
priorisierende Differenzialdiagnose in der Hausarztpraxis"  
Kleingruppenunterricht und Übungen in Hausarztpraxen
 Wilm / Abholz
  
9. Forschung in der Allgemeinmedizin  
Seminar für Doktoranden und speziell Interessierte. Anhand  
laufender Forschungsprojekte soll ein Problembewusstsein für  
Forschung im allgemeinmedizinischen Bereich vermittelt werden
 Abholz
  
10. Einführung in evidence based medicine  
Seminar anhand von Fallgeschichten  
Gruppenraum Geb. 14.97  
Anmeldung bei Interesse unter (0211) 81 - 17771
 Abholz /  
B. Richter
  
11. Hausbesuchsprogramm - Studenten besuchen chronisch Kranke  
(1 Besuch/Monat über 1 Jahr mit monatlichem  
Supervisionsseminar 2-stündig) Anmeldung und Vorbe-  
sprechung: nach telefonischer Absprache: (0211) 81 - 17771
 B. Hemming
  
12. Das ärztliche Gespräch - Seminar mit Rollenspiel  
Begrenzte Teilnehmerzahl! (2-stündig)  
Anmeldung und Vorbesprechung: nach telefonischer Absprache:  
(0211) 81 - 17771
 B. Hemming
  
13. Gesundheitsselfhilfe in der Allgemeinmedizin  
Seminar 1-stündig, Mi 16:00 - 18:00, 14-täglich  
Vorbesprechung: nach telefonischer Absprache:  
(0211) 81 - 17771
 Wilm
  
14. Balintgruppe für Studierende - Die Begegnung mit dem Patienten  
im Lichte der Beziehung  
15 Teilnehmer, 2. und 4. Mittwoch im Monat 15.30 - 17.00 Uhr  
Anmeldung Sekretariat Tel. 81 - 17771
 Sensen
  
15. Allgemeinärztliche Palliativmedizin  
Seminar anhand von Fallgeschichten  
Gruppenraum Geb. 14.97  
Anmeldung bei Interesse unter (0211) 81 - 17771
 Hein /  
Horlemann /  
Schindler

## Anästhesiologie, Intensivmedizin, Notfallmedizin, Schmerztherapie

- |     |   |   |
|-----|---|---|
| 16. | Kurs Anaesthesiologie, Intensivmedizin und Querschnittsfach Notfallmedizin (Kurs nach neuer ÄAppO, Block F) Blockpraktikum in 3 Gruppen, 4 wöchig Termine lt. Aushang   | Tarnow / Buhl / Ebel / Fournell / Franke / Hartwig / Holthusen / Jonas / Krage / Kram / Kubitz / Lipfert / Loer / Mainzer / Noetges / Sabel / Schannwell / Siebler / Stannigel / Stevens / Zucker |
| 17. | Erste-Hilfe Kurs für Vorkliniker (in Zusammenarbeit mit der Fachschaft Medizin) Termin laut Aushang, 2-tägig, 8 Doppelstunden   | Noetges   |
| 18. | Düsseldorfer Anästhesiekolloquien Mo 17:00 - 18:00, Kleiner Hörsaal Chirurgische Klinik Mi 07:00 - 08:00, Kleiner Hörsaal Chirurgische Klinik   | Wiss. Mitarbeiter der Klinik für Anaesthesiologie / Gastreferenten  |
| 19. | Interdisziplinäre Ringvorlesung - Pathophysiologie und Therapie chronischer Schmerzzustände Mo 17:00 - 18:00, monatlich, Chirurgische Klinik, kleiner Hörsaal   | Tarnow / Freynhagen / Busche  |
| 20. | Ausgewählte Kapitel der Regionalanästhesie 2-stündig nach Vereinbarung  | Lipfert / Lorenz / Stevens  |
| 21. | Ärztliche Patientenbegleitung in der letzten Lebensphase Mi 15:00 - 16:30, Konferenzraum der klinik für Anaesthesiologie  | Strasser  |
| 22. | Probleme und therapeutische Konzepte der Operativen Intensivmedizin Seminar mit Unterricht am Krankenbett Mi. 14.30 - 16 Operative Intensivstation CIA 1 Termine nach Vereinbarung (81-18102)                 | Buhl / Kindgen-Milles / Kram  |
| 23. | Physiologische Grundlagen und klinische Praxis der Beatmung Di 14:30 - 16:00, Chirurgische Intensivstation CIA1 Seminar mit Unterricht am Krankenbett Termine nach Vereinbarung (81-18102)                    | Buhl / Kindgen-Milles / Kram  |
| 24. | Transösophageale Echokardiographie in der Anästhesiologie und Intensivmedizin praktische Übungen nach Vereinbarung  | Meier / Noetges   |
| 25. | Verfahren zur Anlage zentralvenöser Katheter (Einzelunterricht) Termine nach Vereinbarung (81-18102)  | Lipfert / Noetges   |
| 26. | Praktische Übungen zur Narkoseführung und zum Zwischenfallmanagement am Düsseldorfer Patientensimulator Di 16:00 - 18:00, 14-täglich Simulatorzentrum, Geb. 18.15, 1. Stock Praktische Übung für PJ-Studenten | Krage / Picker  |

27. Anleitung zum experimentellen Arbeiten Ebel / Fräßdorf  
Di 17:00 - 18:30, Konferenzraum der Klinik für Anästhesiologie  
nach Vereinbarung, (n. Rücksprache Tel.: 81-18101)
28. Anleitung zum wissenschaftlichen Arbeiten Tarnow / Fournell /  
nach Vereinbarung Kindgen-Milles / Lipfert /  
Konferenzraum/Bibliothek Klinik für Anästhesiologie Picker / Stühmeier /  
Geb 12.42 K.Zacharowski
29. Anleitung zum wissenschaftlichen / experimentellen Arbeiten K.Zacharowski /  
nach Vereinbarung P.Zacharowski /  
Sektion Experimentelle Anästhesiologie Geb. 23.02.1.68 Boehm / Koch  
(nach Rücksprache Tel.: 81-12053)
30. Grundlagen molekularbiologischer Methoden in der Weber /  
experimentellen Anästhesiologie Fräßdorf  
nach Vereinbarung, 2 Vormittage  
Sektion Experimentelle Anästhesiologie Geb. 23.02
31. Praktikum Signalmediatoren der Entzündung und Schulze-Osthoff /  
Immunantwort für Studierende der Biologie Koch / Ludwig /  
(in Zusammenarbeit mit dem Institut für Molekulare Medizin) Schmitz /  
2 Wochen ganztägig K.Zacharowski  
Institut für Molekulare Medizin (IMM)  
Seminarraum 23.12.01, Raum 24  
Termin laut Aushang am Schwarzen Brett des Institutes für Molekulare Medizin
32. Vorlesung Signalmediatoren der Entzündung und Schulze-Osthoff /  
Immunantwort für Studierende der Biologie Koch / Ludwig /  
(in Zusammenarbeit mit dem Institut für Molekulare Medizin) Schmitz /  
Institut für Molekulare Medizin (IMM) K.Zacharowski  
Seminarraum 23.12.01, Raum 24  
Termin laut Aushang am Schwarzen Brett des Institutes für Molekulare Medizin

## Augenheilkunde

33. Augenheilkunde, Hauptkolleg m. Praktikum Sundmacher /  
2-stündig Althaus / Unsöld /  
Fr 11:00 - 13:00, Hörsaal Chirurgie Kluxen
34. Ausgewählte Erkrankungen des hinteren Augenabschnittes Althaus  
2-stündig  
nach Vereinbarung, Hörsaal Augenklinik
35. Das Lymphgefäßsystem des Auges Grüntzig  
1-stündig  
Mo 14:00 - 15:00, Benrath, Erich-Müller-Str. 2, Prof. Grüntzig, Tel. 7182031

- |     |  |          |
|-----|--|----------|
| 36. | Expeditionen ins Reich der Seuchen<br>2-stündig<br>Fr 17:00 - 19:00, 14-tägig, Bittweg 117, Prof. Grüntzig, Tel. 330332  | Grüntzig |
| 37. | Farbsinnstörungen, optische Täuschungen, Entoptik<br>Mi 17:00 - 19:00, oder nach Vereinbarung<br>Hörsaal Augenklinik   | Kluxen   |
| 38. | Klinisch wichtige neuroophthalmologische Krankheitsbilder<br>2-stündig<br>14-tägig, Hörsaal Augenklinik  | Unsöld   |
| 39. | Ophthalmologische Leitsymptome<br>1-stündig<br>Mo 12:00 - 13:00, Benrath, Erich-Müller-Str. 2, Prof. Grüntzig, Tel. 7182031<br>beschränkte Teilnehmerzahl für Fortgeschrittene | Grüntzig |
| 40. | Parasitäre Augenkrankheiten in den Tropen<br>2-stündig<br>Fr 15:00 - 17:00, 14-tägig, Bittweg 117, Prof. Grüntzig, Tel. 330332   | Grüntzig |

## Chirurgie

- |     |  |  |
|-----|--|--|
| 41. | Integrative Vorlesung "Klinik der Chirurgie und Inneren Medizin"<br>Mo.-Fr. 8-10 Uhr, Chirurgische Klinik, großer Hörsaal (8-9),<br>MNR-Klinik, Hörsaal 13A (9-10)<br>Einführung zum Praktikum der Chirurgie | Professoren,<br>Dozenten u.<br>wiss.Mitarb.      |
| 42. | Interdisziplinärer Modulunterricht nach ausgehängtem<br>Semesterplan   | Professoren, Dozenten<br>u. wiss.Mitarb.         |
| 43. | Kursus der allgemeinen klinischen Untersuchungen<br>(operatives Stoffgebiet)<br>gemeinsam mit den übrigen operativen Kliniken<br>nach ausgehängtem Semesterplan  | Professoren, Dozenten<br>u. wiss.Mitarb.         |
| 44. | Vorlesung zum Chirurgischen Untersuchungskurs<br>1-stündig<br>Mo 14:00 - 15:00, Chirurgische Klinik, Großer Hörsaal  | Pillny / Raffel /<br>Sunderdiek /<br>Windolf     |
| 45. | Allgemeine Chirurgie für Zahnmediziner(innen)<br>3-stündig<br>Mi 10:00 - 11:00, Chirurgische Klinik, kleiner Hörsaal<br>Do 10:45 - 12:30, Chirurgische Klinik, kleiner Hörsaal                               | Schulte am Esch /<br>Weis-Müller                 |
| 46. | Praktischer Operationskurs<br>Mo.-Fr. 9 - 11 Uhr, Chirurgische Klinik, OP-Saal   | Gams / Knoefel / Sandmann /<br>Willnow / Windolf |
| 47. | Seminar über spezielle Chirurgie (3.klinischer<br>Studienabschnitt)<br>3-stündig<br>Di, Do 13:30 - 15:00, Chirurgische Klinik, großer Hörsaal  | Professoren,<br>Dozenten u.<br>wiss.Mitarb.      |

- |     |   |  |
|-----|---|--|
| 48. | Differentialdiagnose chirurgischer Erkrankungen<br>1-stündig<br>Mo 17:15 - 18:00, Chirurgische Klinik,<br>Seminarraum Geb. 12.41, Eb.1, Raum 01.1   | Professoren,<br>Dozenten u.<br>wiss.Mitarb.  |
| 49. | Endoskopie und chirurgische, gastroenterologische Sprechstunde<br>Mo, Do 09:00 - 12:00, Chirurgische Klinik, Ambulanz,<br>Endoskopieraum  | Hosch /<br>Peiper  |
| 50. | Gastroenterologisch-chirurgische Fallvorstellungen<br>Mo 16:30 - 18:00, 14-täglich,<br>Klinik für Gastroenterologie, Hepatologie und<br>Infektiologie, Seminarraum  | Eisenberger /<br>Erhardt / Gundlach /<br>Häussinger / Heintges /<br>Hosch / Knoefel / Peiper |
| 51. | Chirurgisch-Endokrinologisch-Nuklearmedizinisches<br>Kolloquium<br>1-stündig<br>Mi 16:30 - 17:30, Chirurgische Klinik,<br>Konferenzraum d. Klinik f. Allgemein-u.Viszeralchirurgie  | Cupisti / Eisenberger /<br>Knoefel / Scherbaum /<br>Schmidt / Schott                         |
| 52. | Chirurgisch-radiologische Falldemonstration<br>1-stündig<br>Mo.-Fr. 15.00 - 15.45 Uhr, Chirurgische Klinik,<br>Röntgenbesprechungsraum, Geb.12.41, Eb. 0, Raum 1  | Eisenberger / Fürst /<br>Hosch / Knoefel /<br>Peiper /<br>Schellhammer                       |
| 53. | Plastische Chirurgie<br>1-stündig<br>Mi 16:00 - 17:00, Chirurgische Klinik, kleiner Hörsaal   | Ingianni   |
| 54. | Kolloquium KKS<br>1-stündig<br>Mo 16:15 - 17:00, monatlich, Chirurgische Klinik,<br>Konferenzraum d. Klinik f. Allgemein-u.Viszeralchirurgie  | Ohmann   |
| 55. | Doktorandinnen- und Doktorandensprechstunde<br>1-stündig<br>Fr 10:00 - 11:30, Chirurgische Klinik, KKS,<br>Geb. 12.46, Ebene 1, Raum 15   | Ohmann   |
| 56. | Statistische Verfahren für Chirurgen<br>2-stündig<br>Do 11:00 - 13:00, Chirurgische Klinik, Konferenzraum der Klinik<br>für Thorax- und Kardiovaskuläre Chirurgie   | Godehardt  |
| 57. | "Biometrie in der Chirurgie" für Doktoranden<br>2-stündig<br>Termin nach Vereinbarung, Chirurgische Klinik, Konferenzraum<br>der Klinik für Thorax- und Kardiovaskuläre Chirurgie   | Godehardt  |
| 58. | Seminar über ausgewählte Kapitel der Allgemein-, Thorax- und<br>Viszeralchirurgie<br>2-stündig<br>Fr 13:00 - 15:00, 4-wöchentlich, ganzjährig, Studiengebäude der<br>Städt. Krankenanstalten Krefeld, Lutherplatz 40, 47805 Krefeld | Daniels  |

- |     |   |   |
|-----|---|---|
| 59. | Interdisziplinäres gastroenterologisch-chirurgisches Kolloquium<br>1-stündig<br>Mo 16:30 - 17:15, Ev. Krankenhaus Düsseldorf,<br>40217 Düsseldorf, Kirchfeldstr. 40   | Krämling /<br>Neuhaus   |
| 60. | Interdisziplinäres Kolloquium<br>1-stündig<br>Do 14:30 - 15:30, Ev. Krankenhaus Bethesda, Heerstr. 219,<br>47053 Duisburg   | Simon   |
| 61. | Lehrgespräche Chirurgie (3. klinischer Studienabschnitt)<br>nach Vereinbarung, Krankenhaus Benrath,<br>Urdenbacher Allee 83, 40593 Düsseldorf   | Schoppe / Freund /<br>Roesgen / Lützelner /<br>Franke / Graf              |
| 62. | Chirurgische Fallbesprechung (3. klinischer Studienabschnitt)<br>1-stündig<br>Mo 12:00 - 13:00, Städtische Kliniken Neuss,<br>Lukaskrankenhaus GmbH, Preußenstr. 84, 41464 Neuss  | Goretzki  |
| 63. | Ausgewählte Kapitel der Allgemein-, Thorax- und<br>Unfallchirurgie<br>1-stündig<br>Mi 15:30 - 16:30, Krankenhaus Gerresheim,<br>40625 Düsseldorf, Gräulinger Str. 120   | Horstmann /<br>Schmitz /<br>Sombrowski                                    |
| 64. | Chirurgische und Unfallchirurgische klinische Visite<br>2-stündig<br>Mi 15:00 - 16:30, Hospital zum Heiligen Geist,<br>Von-Broichhausen-Allee 1, 47906 Kempen   | Kaschner /<br>Seyrich   |
| 65. | Allgemeine und spezielle Thoraxchirurgie<br>2-stündig<br>Di 17:00 - 18:30, Seminarraum, Krankenhaus Gerresheim,<br>40625 Düsseldorf, Gräulingerstr. 120   | Ulrich  |
| 66. | Chirurgische Therapie bei Gefäßerkrankungen<br>2-stündig<br>nach Vereinbarung, Chirurgische Klinik, kleiner Hörsaal   | Petzold   |
| 67. | Nephrologisch-radiologisch-gefäßchirurgisches Kolloquium<br>Mi 15:00 - 16:30, Klinikum Krefeld, Klinik für Gefäßchirurgie,<br>Lutherplatz 40, 47805 Krefeld   | Bach / Fiedler /<br>Luther  |
| 68. | Seminar Allgemein-, Viszeral- und Unfallchirurgie<br>2-stündig<br>Mi 13:00 - 14:30, Konferenzraum der Abteilung für Allgemein-,<br>Viszeral- u. unfallchirurgie, Hospital zum Heiligen Geist,<br>Von-Broichhausen-Allee 1, 47906 Kempen | Kaschner /<br>Seyrich   |
| 69. | Thoraxchirurgisch-radiologische Falldemonstration<br>Mo - Fr 15:00 - 15:45, Chirurgische Klinik,<br>Konferenzraum der Klinik für Thorax- und Kardiovaskuläre<br>Chirurgie   | Boeken / Borowski /<br>Feindt / Fürst /<br>Gams / Klein /<br>Schellhammer |



## Lehrveranstaltungen der Klinik für Allgemeine und Viszeralchirurgie

- |     |   |   |
|-----|---|---|
| 70. | Chirurgische Lehrvisite<br>1-stündig<br>Mo.-Fr. 7.45 - 8.30 Uhr, Chirurgische Klinik,<br>Konferenzraum d. Klinik f. Allgemein-u.Viszeralchirurgie   | Eisenberger /<br>Gundlach / Hosch /<br>Knoefel / Peiper |
| 71. | Seminar Chirurgische Endokrinologie<br>Do 18:00 - 19:00, nach Vereinbarung<br>(Sekretariat 81-16399, Frau Wittgrefe) Chirurgische Klinik,<br>Bibliothek der Klinik für Allgemein- und Viszeralchirurgie   | Eisenberger /<br>Gundlach /<br>Peiper                   |
| 72. | Seminar Chirurgische Therapie von Weichteilsarkomen<br>Mi 18:00 - 19:00, nach Vereinbarung<br>(Sekretariat 81-16399, Frau Wittgrefe) Chirurgische Klinik,<br>Bibliothek der Klinik für Allgemein- und Viszeralchirurgie                         | Peiper /<br>Eisenberger                                 |
| 73. | Strategien der Onkologischen Chirurgie<br>Do 17:00 - 18:00, nach Vereinbarung<br>(Sekretariat 81-16399, Frau Wittgrefe) Chirurgische Klinik,<br>Bibliothek der Klinik für Allgemein- und Viszeralchirurgie,<br>Geb. 12.46, Ebene 1, Raum 025.02 | Eisenberger /<br>Gundlach /<br>Peiper                   |
| 74. | Minimal-invasive Viszeralchirurgie<br>Di 18:00 - 19:00, nach Vereinbarung<br>(Sekretariat 81-16399, Frau Wittgrefe) Chirurgische Klinik,<br>Bibliothek der Klinik für Allgemein- und Viszeralchirurgie,<br>Geb. 12.46, Ebene 1, Raum 025.02     | Peiper /<br>Eisenberger                                 |
| 75. | Doktorandenseminar<br>nach Vereinbarung (Sekretariat 81-16399, Frau Wittgrefe)<br>Chirurgische Klinik, Bibliothek der Klinik für Allgemein- und<br>Viszeralchirurgie, Geb. 12.46, Ebene 1 Raum 025.02   | Peiper /<br>Eisenberger                                 |
| 76. | Molekulare Grundlagen der endokrinen Chirurgie<br>Blockkurs, einwöchig, ganztägig, (Sekretariat 81-16399, Frau<br>Wittgrefe)<br>Termin nach Vereinbarung, Chirurgische Klinik,<br>Konferenzraum d. Klinik f. Allgemein-u.Viszeralchirurgie      | Schulte   |
| 77. | Molekularpathogenese endokriner Tumoren<br>2-stündig<br>Do 14:00 - 15:30, Ort nach Vereinbarung<br>(Sekretariat 81-16399, Frau Wittgrefe)   | Schulte   |
| 78. | Endokrine Chirurgie (Fallbezogenes Lernen)<br>2-stündig<br>Mo 14:00 - 15:30, Ort nach Vereinbarung  | Schulte   |
| 79. | Chirurgischer Seminarunterricht<br>1-stündig<br>Di 14:30 - 15:30, Ev. Krankenhaus Bethesda, Heerstr. 219,<br>47053 Duisburg   | Simon   |

- |     |   |                                   |
|-----|---|-----------------------------------|
| 80. | Chirurgischer Seminarunterricht mit klinischer Visite<br>1-stündig<br>Mo, Mi 14:30 - 15:30, Ev. Krankenhaus Bethesda, Heerstr. 219,<br>47053 Duisburg   | Simon                             |
| 81. | Aktuelle Aspekte von Schilddrüsenerkrankungen<br>Do 18:00 - 19:00, Chirurgische Klinik, kleiner Hörsaal   | Witte                             |
| 82. | Seminar Endokrine Chirurgie<br>1-stündig<br>Mi 14:00 - 15:00, 14-tägig, Kliniken St.-Antonius,<br>42109 Wuppertal, Vogelsangstr. 106  | Dotzenrath                        |
| 83. | Seminar Allgemein- und Viszeralchirurgie - 3. klinischer<br>Studienabschnitt<br>1-stündig<br>Do 13:30 - 14:30, Kliniken St.-Antonius, 42109 Wuppertal,<br>Vogelsangstr. 106   | Dotzenrath                        |
| 84. | Infektionsbehandlung in der Chirurgie<br>1-stündig<br>Mo 13:00 - 14:00, vierwöchentlich, Chirurgische Klinik,<br>kleiner Hörsaal  | Gross-Weege                       |
| 85. | Viszeral-Zentrum: Gastroenterologie und Viszeralchirurgie /<br>Fallbeispiele<br>nach Vereinbarung<br>Klinik für Allgemein-, Viszeral- und Unfallchirurgie,<br>St.-Elisabeth-Krankenhaus Dorsten<br>(Sekret. 02362 / 291610) | Gross-Weege /<br>Elsing           |
| 86. | Chirurgische klinische Visite<br>2-stündig<br>Do 17:00 - 18:30, Ev. Krankenhaus Düsseldorf,<br>40217 Düsseldorf, Kirchfeldstr. 40   | Krämling                          |
| 87. | Viszeralchirurgie-Systematik und Fallbeispiele<br>1-stündig<br>Mo 17:00 - 18:00, Hörsaal Studiengebäude, Städt.<br>Krankenhäuser GmbH, Klinikum Krefeld, Lutherplatz 40,<br>47805 Krefeld                                   | Verreet                           |
| 88. | Chirurgisches Kolloquium zum 3. Staatsexamen<br>2-stündig<br>Fr 15:00 - 17:00, Konferenzraum der Allgemein-<br>u.Viszeralchirurg.Ab., Städt. Krankenhäuser GmbH,<br>Klinikum Krefeld, Lutherplatz 40, 47805 Krefeld         | Verreet /<br>Clausing             |
| 89. | Risiken bei chirurgischen Eingriffen und Behandlung<br>postoperativer Komplikationen<br>2-stündig<br>Mi 18:00 - 19:30, Chirurgische Klinik, großer Hörsaal  | Horst /<br>Kaschner /<br>Schütter |

- |     |   |                                   |
|-----|---|-----------------------------------|
| 90. | Ausgewählte Kapitel der Viszeralchirurgie für Examenssemester<br>2-stündig nach Vereinbarung<br>Chirurgische Klinik, kleiner Hörsaal  | Horst /<br>Kaschner /<br>Schütter |
| 91. | Problemfälle in der Viszeralchirurgie<br>1-stündig<br>Di 16:30 - 17:30, Krankenhaus Gerresheim,<br>40625 Düsseldorf, Gräulinger Str. 120  | Horstmann /<br>Lienert            |
| 92. | Chirurgisches Seminar<br>Mo 14:30 - 15:30, Städtische Kliniken Neuss,<br>Lukaskrankenhaus, Preussenstrasse 84, 41464 Neuss,<br>Seminarraum EG   | Coburg /<br>Goretzki              |
| 93. | Übungskurs Laparoskopische Chirurgie<br>Di, Do 16:00 - 17:00, Städtische Kliniken Neuss,<br>Lukaskrankenhaus, Preussenstrasse 84, 41464 Neuss,<br>Chirurg.-Endosk. Übungsraum, Haus 4 | Coburg                            |

### **Lehrveranstaltungen der Klinik für Gefäßchirurgie und Nierentransplantation**

- |      |  |  |
|------|--|--|
| 94.  | Differentialdiagnostik gefäßchirurgischer Erkrankungen<br>Do 15:00 - 16:00, Großer Hörsaal Chirurgische Klinik   | Grabitz / Luther   |
| 95.  | Indikationen und Techniken gefäßchirurgischer Eingriffe<br>Di 08:00 - 10:00, Chirurgische Klinik, CD 5, Konferenzraum  | Sandmann /<br>Grabitz /<br>Weis-Müller                         |
| 96.  | Angiologische Sprechstunde<br>Di 10:00 - 14:00, Chirurgische Klinik, Gefäßambulanz   | Sandmann / Grabitz /<br>Weis-Müller                            |
| 97.  | Angiologisch-neurologische Visite<br>Di 15:00 - 16:00, MNR-Klinik, Neuro-Radiologie,<br>Seminarraum 5  | Sandmann / Grabitz /<br>Siebler / Weis-Müller                  |
| 98.  | Nephrologisch-chirurgische und Nierentransplantationsvisite<br>1-stündig<br>Di 16:00 - 17:00, MNR-Klinik, Station ME 5,<br>Seminarraum                                     | Grabensee /<br>Grabitz / Mödder /<br>Sandmann /<br>Weis-Müller |
| 99.  | Endovaskuläre Gefäßtherapie<br>2-stündig<br>Di 17:00 - 19:00, Chirurgische Klinik, kleiner Hörsaal   | Kolvenbach   |
| 100. | Angiologische Sprechstunde<br>Do 14:00 - 16:00, Klinik für Gefäßchirurgie,<br>Kliniken der Stadt Krefeld, Lutherplatz 40, 47805 Krefeld                                    | Luther   |
| 101. | Minimal-invasive Verfahren in der Therapie von<br>phlebologischen und arteriellen Krankheitsbildern<br>1-stündig<br>Do 17:00 - 18:00, Chirurgische Klinik, kleiner Hörsaal | Torsello   |

- |      |   |          |
|------|---|----------|
| 102. | Apparative Untersuchungstechniken in der Gefäßchirurgie<br>Termin nach Vereinbarung;<br>Konferenzraum und Ambulanz der Klinik für Gefäßchirurgie und<br>Nierentransplantation | Pfeiffer |
| 103. | Gefäßchirurgische Endoprothetik<br>2-stündig<br>Mo 14:00 -16:00, Ort nach Vereinbarung  | Pfeiffer |
| 104. | Doktoranden-Kolloquium: ausgesuchte Themen<br>gefäßchirurgischer Forschung<br>2-stündig<br>Di 16:00 -18:00, Ort nach Vereinbarung   | Pfeiffer |

### **Lehrveranstaltungen der Klinik für Thorax- und Kardiovaskuläre Chirurgie**

- |      |  |   |
|------|--|---|
| 105. | Grundlagen der Herztransplantation<br>2-stündig nach Vereinbarung<br>Chirurgische Klinik, Seminarraum ZOM I,<br>Geb. 12, 41, Ebene 1, Raum 01.1  | Feindt / Gams /<br>Klein / Petzold /<br>Boeken                            |
| 106. | Spezielle Aspekte der Herzchirurgie<br>Mi 16:00 - 18:00, nach Vereinbarung, Chirurgische Klinik,<br>Seminarraum ZOM I, Geb. 12.41, Ebene 1, Raum 01.1  | Feindt / Klein  |
| 107. | Extrakorporale Zirkulation, mechanische Assistenzsysteme und<br>Kunstherz<br>2-stündig nach Vereinbarung<br>Chirurgische Klinik, Seminarraum ZOM I,<br>Geb. 12, 41, Ebene 1, Raum 01.1   | Boeken /<br>Feindt / Klein  |
| 108. | Operative und interkonventionelle Behandlungsstrategien bei<br>kongenitalen kardiovaskulären Fehlbildungen<br>1-stündig<br>Mi 17:00 - 18:00, Chirurgische Klinik, kleiner Hörsaal  | Korbmacher /<br>Heusch  |
| 109. | Kardiologisch-herzchirurgisches Kolloquium<br>2-stündig<br>Di 17:00 - 18:30, Klinik für Kardiologie, Angiologie und<br>Pneumologie, Kursraum   | Gams / Strauer /<br>Feindt / Kelm   |
| 110. | Thorax- und herzchirurgische Fallbesprechung<br>Mo - Fr 07:00 - 07:45, Chirurgische Klinik, Konferenzraum<br>der Klinik für Thorax- und Kardiovaskuläre Chirurgie  | Boeken / Borowski /<br>Feindt / Fürst /<br>Gams / Klein /<br>Schellhammer |
| 111. | Die systematische Inflammation als Antwort des Körpers auf<br>fremde Oberflächen; Pathophysiologie, Klinik und Therapie<br>2-stündig nach Vereinbarung<br>Chirurgische Klinik, Seminarraum ZOM I,<br>Geb. 12, 41, Ebene 1, Raum 01.1 | Feindt /<br>Boeken  |

- |      |  |  |
|------|--|--|
| 112. | Doktoranden-Kolloquium: Planung und Durchführung von Großtierversuchen<br>2-stündig nach Vereinbarung<br>Chirurgische Klinik, Seminarraum ZOM I,<br>Geb. 12, 41, Ebene 1, Raum 01.1  | Feindt /<br>Boeken                           |
| 113. | Chirurgische Therapie atrialer und ventrikulärer Rhythmusstörungen<br>1-stündig<br>Fr 16:00 - 17:00, 14-tägig, Chirurgische Klinik, kleiner Hörsaal  | Winter                                       |
| 114. | Notfälle in der Thorax- und Herzchirurgie<br>1-stündig<br>Mo 14:00 - 15:00, nach Vereinbarung, Chirurgische Klinik,<br>Bibliothek der Klinik für Thorax- und Kardiovaskuläre Chirurgie   | Klein / Minale                               |
| 115. | Einführung in die Chirurgische Onkologie einschließlich<br>Nachsorge und Dokumentation<br>nach Vereinbarung, Chirurgische Klinik, kleiner Hörsaal  | Nier / Feindt /<br>Kantartzis /<br>Granetzny |
| 116. | Multimodale Behandlung des Bronchialkarzinoms<br>2-stündig nach Vereinbarung<br>(Sekretariat Dr. Granetzny 0203/5081911, Evangelisches<br>Krankenhaus Duisburg-Nord, Klinik für Thoraxchirurgie,<br>Fahrnerstrasse 133, 47169 Duisburg), kleiner Hörsaal | Granetzny                                    |
| 117. | Minimalinvasive Thoraxchirurgie<br>nach Vereinbarung (Sekretariat Dr. Granetzny 0203/5081911,<br>Evangelisches Krankenhaus Duisburg-Nord, Klinik für<br>Thoraxchirurgie, Fahrnerstrasse 133, 47169)  | Granetzny                                    |
| 118. | Spezielle thoraxchirurgische OP-Techniken<br>14-tägig, nach Vereinbarung (Sekretariat Dr. Granetzny<br>0203/5081911, Evangelisches Krankenhaus Duisburg Nord,<br>Klinik für Thoraxchirurgie, Fahrnerstrasse 133, 47169<br>Duisburg), kleiner Hörsaal     | Granetzny                                    |
| 119. | Möglichkeiten und Grenzen der chirurgischen Therapie<br>angeborener und erworbener Herzerkrankungen<br>2-stündig<br>Mi 16:00 - 18:00, Herzzentrum Duisburg,<br>Gerrickstr. 21, 47137 Duisburg  | Krian  |
| 120. | Ausgewählte Themen aus der Herz- und Thoraxchirurgie<br>(Indikation)<br>nach Vereinbarung (Sekretariat 02151/321301, Klinik für<br>Herzchirurgie, Klinikum Krefeld, Lutherplatz 40, 47805 Krefeld  | Greve /<br>Guderian                          |
| 121. | Doktorandenseminar<br>nach Vereinbarung (Sekretariat 02151/321301, Klinik für<br>Herzchirurgie, Klinikum Krefeld, Lutherplatz 40, 47805 Krefeld  | Greve  |
| 122. | PJ-Seminar<br>nach Vereinbarung (Sekretariat 02151/321301, Klinik für<br>Herzchirurgie, Klinikum Krefeld, Lutherplatz 40, 47805 Krefeld  | Greve /<br>Everlien                          |

- |      |  |            |
|------|--|------------|
| 123. | Herzchirurgie ohne Herz-Lungen-Maschine; Bypass-Operationen mit Demonstrationen<br>nach Vereinbarung (Sekretariat 02151/321301, Klinik für Herzchirurgie, Klinikum Krefeld, Lutherplatz 40, 47805 Krefeld)                           | Greve      |
| 124. | Doktoranden-Kolloquium:<br>Planung und Durchführung klinischer Studien mit pharmakologisch-kardiovaskulärer Fragestellung)<br>2-stündig nach Vereinbarung<br>Chirurgische Klinik, Seminarraum ZOM I, Geb. 12.41, Ebene 01, Raum 01.1 | Zimmermann |
| 125. | Spezielle Aspekte der Pharmakotherapie herzchirurgischer Patienten<br>2-stündig nach Vereinbarung<br>Chirurgische Klinik, Seminarraum ZOM I, Geb. 12.41, Ebene 01, Raum 01.1   | Zimmermann |

### **Lehrveranstaltungen der Klinik für Unfall- und Handchirurgie**

- |      |   |   |
|------|---|---|
| 126. | Unfall- und Handchirurgie<br>1-stündig<br>16:00 - 17:00, Großer Hörsaal Chirurgie | Windolf / Linhart / Jonas /<br>Schädel-Höpfner / Wild /<br>Kortmann |
|------|---|---|

**3**

### **Dermatologie und Venerologie**

- |      |  |  |
|------|--|--|
| 127. | Haut und Geschlechtskrankheiten<br>3-stündig<br>Stundenplan Hörsaal beachten<br>Infos auch Homepage Hautklinik !                         | Hengge / Homey<br>habil. Mitarbeiter               |
| 128. | Praktikum Dermatologie (Station und Funktionsabteilung)<br>2-stündig<br>Stundenplan Hörsaal beachten<br>Infos auch Homepage Hautklinik ! | Hengge / Homey<br>habil. Mitarbeiter               |
| 129. | Problemorientiertes Lernen<br>Stundenplan Hörsaal beachten,<br>Infos auch Homepage Hautklinik !  | Hengge / Homey<br>Dozenten und Ass.                |
| 130. | Bedside Teaching<br>1-stündig<br>Stundenplan Hörsaal beachten, (beschränkte Teilnehmerzahl)<br>Infos auch Homepage Hautklinik !          | Hengge / Homey<br>Schulte / habil.<br>Mitarbeiter  |
| 131. | Einführung in die klinische Medizin<br>Mi 16:00 - 18:00, Hörsaal Hautklinik  | Stege / Kruse /<br>Bruch-Gerharz /<br>Reifenberger |

- |      |  |  |
|------|--|--|
| 130. | Dermatohistopathologische Demonstrationen<br>(für Fortgeschrittene)<br>1-stündig nach Vereinbarung<br>Histopathologisches Labor Hautklinik Wuppertal   | Lehmann /<br>Sinemus /<br>Wesselmann           |
| 131. | Photodiagnostik und Phototherapie<br>1-stündig nach Vereinbarung<br>Hautklinik Wuppertal   | Lehmann  |
| 132. | Aktuelle Aspekte in der Genterapie und Anleitung<br>zum wissenschaftlichen Arbeiten<br>Do 15:30 - 17:00, Seminarraum der Hautklinik, 3. Stock  | Mirmohammadsadegh /<br>Hassan / Hengge         |
| 133. | Diagnostische Grundlagen in der Dermato-Phlebologie<br>2-stündig<br>1 x wöchentlich  | Stege / Schulte                                |
| 134. | Infektionskrankheiten der Haut: Diagnostik und Therapie<br>2-stündig<br>1 x wöchentlich  | Hengge /<br>Bruch-Gerharz                      |
| 135. | Pilzkrankungen der Haut und Schleimhäute<br>2-stündig<br>1 x wöchentlich, Hautklinik   | Bruch-Gerharz                                  |
| 136. | Genetische Grundlagen von Hautkrankheiten<br>2-stündig<br>1 x wöchentlich, Hautklinik  | Kruse  |
| 137. | Praktikum in der Dermatologie (mit Krankenvorstellung)<br>täglich 12.30 bis 13.30, Hautklinik Wuppertal  | Lehmann  |
| 138. | Dermatohistopathologische Demonstrationen<br>1-stündig nach Vereinbarung<br>Mo, Mi, Fr 13:00 - 14:00, Histopathologisches Labor<br>(beschränkte Teilnehmerzahl, für Anfänger und Fortgeschrittene) | Reifenberger /<br>Hengge                       |
| 139. | Haut- und Geschlechtskrankheiten für Zahnmediziner<br>1-stündig<br>Mi 13:30 - 14:15, Hörsaal Hautklinik  | Stege / Hengge /<br>Reifenberger /<br>Schulte  |
| 140. | Klinischer Untersuchungskurs<br>2-stündig<br>Fr 14:30 - 16:00  | Stege / Kruse / Hengge /<br>habil. Mitarbeiter |
| 141. | Doktorandenseminar: Molekulare Grundlagen<br>entzündlicher Hauterkrankungen<br>1-stündig nach Vereinbarung<br>ganztägig, Forschungslabor Hautklinik  | Mirmohammadsadegh                              |
| 142. | Anleitung zum wiss. Arbeiten auf dem Gebiet der<br>Molekularbiologie der Haut<br>ganztägig, nach Vereinbarung<br>Forschungslabor Hautklinik  | Mirmohammadsadegh                              |

- |      |   |                |
|------|---|----------------|
| 143. | Immunologische Grundlagen allergischer Erkrankungen<br>2-stündig nach Vereinbarung<br>1 x wöchentlich, Hautklinik                           | Homey          |
| 144. | Haut in verschiedenen Lebensphasen<br>1 x wöchentlich, nach Vereinbarung, Hautklinik  | Hengge         |
| 145. | Autoimmunerkrankungen: Diagnostik und Therapie<br>2-stündig nach Vereinbarung<br>Hautklinik   | Kuhn           |
| 146. | Diagnostik und Therapiemöglichkeit allergischer Erkrankungen<br>2-stündig<br>1 x wöchentlich, Hörsaal Hautklinik                            | Grewe          |
| 147. | Experimentelle Photodermatologie<br>1-stündig nach Vereinbarung<br>Hautklinik Wuppertal   | Lehmann        |
| 148. | Ästhetische Dermatologie und plastischen Chirurgie:<br>Grundlagen und Beispiele<br>Nach Vereinbarung; Krankenhaus Gerresheim und Hautklinik | André / Hengge |
| 149. | Aktuelle Aspekte in der Dermatoonkologie<br>2 stündig, 1 x wöchentlich  | Reifenberger   |
| 150. | Fluoreszenzdiagnostik und Photodynamische Therapie<br>2-stündig nach Vereinbarung   | Fritsch        |

### Diagnostische Radiologie

- |      |  |   |
|------|--|---|
| 151. | Anleitung zum wissenschaftlichen Arbeiten<br>nach Vereinbarung<br>Anmeldung per E-Mail: <a href="mailto:fiedler@klinikum-krefeld.de">fiedler@klinikum-krefeld.de</a> | Fiedler   |
| 152. | Differentialdiagnostik Kernspintomographie<br>08:00 - 09:00, täglich, Demoraum 1 MNR-Klinik  | Mödder / Steinhaus /<br>Cohnen / Saleh                  |
| 153. | Farbduplexsonographie-Praktikum für Fortgeschrittene<br>"Anatomie in den bildgebenden Verfahren"<br>Gruppenleitung und Termine s. bes. Aushang                       | Hofer /<br>Hollenbeck /<br>Krogmann                     |
| 154. | Gastroenterologisch-Radiologische Demonstration und Visite<br>13:00 - 14:00, täglich, Demoraum 1, MNR-Klinik   | Mödder /<br>Steinhaus / Cohnen /<br>Häussinger / Köster |
| 155. | Grundlagen und Praxis der MRT-Befundung<br>1-stündig nach Vereinbarung / Demoraum Chirurgie  | Hackländer  |



156. Interdisziplinäre onkologische Konferenz  
Mi 15:30 - 16:30, Seminarraum HS 13b, MNR-Klinik  
Mödder / Steinhaus /  
Cohnen / Haas
157. Kursus in Radiologie einschl. Strahlenschutz  
2-stündig  
Mi 16:15 - 17:45  
Mödder / Köster /  
Schaper / Müller-Homey /  
Jung / Poll / Cohnen
158. Moderne nicht-invasive Schnittbilddiagnostik des  
Herzens (CT und MRT)  
2-stündig  
Di 16:00 - 17:30, 14-tägig, Demonstrationsraum der  
Radiologie, Chirurgie  
Fürst / Poll / Jung /  
Schwartzkopf
159. Moderne radiologische Diagnostik mit systematischer  
Bildanalyse für PJ'ler  
Fr 15:00 - 16:00, Demonstrationsraum der Radiologie  
Jung / Koch / Cohnen
160. Modulunterricht Block C/D / akutes Abdomen  
Mo 14:00 - 15:00, Seminarraum Radiologie Chirurgie  
Poll / Fürst / Koch
161. Modulunterricht Block C/D / arterielle Hypertonie  
Fr 11:00 - 12:00, Seminarraum Radiologie MNR-Klinik  
Jung / Cohnen
162. Modulunterricht Block C/D / Blutung  
Di 14:00 - 15:00, Seminarraum Radiologie Chirurgie  
Fürst / Poll
163. Modulunterricht Block C/D / Dyspnoe und Luftnot  
Do 10:00 - 11:00, Seminarraum Radiologie MNR-Klinik  
Jung / Cohnen
164. Modulunterricht Block C/D / Husten  
Mi 11:00 - 12:00, Seminarraum Radiologie MNR-Klinik  
Cohnen / Jung
165. Modulunterricht Block C/D / Ödem-Beinschwellung  
Do 11:00 - 12:00, Seminarraum Radiologie MNR-Klinik  
Cohnen / Jung / Koch
166. Pädiatrisch-radiologische Demonstration für Fortgeschrittene  
1-stündig  
Di 14:00 - 15:00  
Schaper
167. Praxis der CT-Befundung "Anatomie in den  
bildgebenden Verfahren"  
Kurs in Kleingruppen  
Termine und Einführungsveranstaltung s. bes. Aushang  
Mödder / Hofer /  
Hartwig
168. Radiologische-Chirurgisches Kolloquium  
1-stündig  
Mo - Fr 15:00 - 16:00, Demonstrationsraum der Radiologie,  
Chirurgie  
Schellhammer /  
Fürst
169. Radiologische Visite hämatologisch-internistischer  
Krankheitsbilder  
Mi 15:00 - 15:30, Seminarraum HS 13b, MNR-Klinik  
Mödder / Cohnen /  
Steinhaus / Haas
170. Radiologisch-pathologische Falldemonstration  
1-stündig  
Do 16:00 - 17:00, 14-tägig  
Anmeldung per E-Mail: [fiedler@klinikum-krefeld.de](mailto:fiedler@klinikum-krefeld.de)  
Fiedler / Gokel

171. Rheumatologisch-Radiologische Fallkonferenz Steinhaus /  
Do 15:00 - 16:00, 14-täglich, Cohnen  
Demo-Raum Radiologie MNR-Klinik
172. Seminar für Doktoranden Poll / Fürst  
nach Vereinbarung
173. Seminar für Doktorandinnen und Doktoranden Jung / Cohnen
174. Strahlentherapie, Diagnostische Radiologie, Nuklearmedizin, Mödder / Ewen /  
Strahlenphysik, gesetzlicher Strahlenschutz und Budach / Roth /  
Strahlenbiologie - Kursbegleitende Vorlesung Larisch / Müller /  
1-stündig Schmidt  
Mi 12:00 - 13:00, HS 13a, MNR-Klinik, Woche 1-8  
Mi 15:00 - 16:00, HS13a, MNR-Klinik, Woche 9-12
175. Thoraxchirurgisch-radiologische Falldemonstration Boeken / Borowski /  
Mo - Fr 15:00 - 15:45, Chirurgische Klinik, Konferenzraum Feindt / Fürst /  
der Klinik für Thorax- und Kardiovaskuläre Chirurgie Gams / Klein /  
Schellhammer

## Frauenheilkunde und Geburtshilfe

176. Teil I. Geburtsh.-gynäkol. Praktikum – Bender / Rein / Dall /  
1. Vorlesung mit Krankenvorstellung Küppers / Nestle-  
4-stündig Krämling / Hampl /  
Mo, Di, Mi, Fr 08:00 - 09:00, Hörsaal Frauenklinik Krüssel / Nitz / Hanstein
177. Teil I. Geburtsh.-gynäkol. Praktikum - 2. zweimaliger Oberärzte u. Ass.  
Gruppenunterricht (Phantomkurs) im Folgesemester  
Termine werden im Hörsaal der Frauenklinik bekanntgegeben
178. Teil II: Praktikum in auswärtigen Krankenhäusern Baltzer / Bremen /  
Blockveranstaltung Diemer / Dolff /  
Städt. Krankenanstalten, Krefeld; Marienhospital, Düsseldorf; Faber / Freund  
Prosper-Hospital, Recklinghausen; Lucas-Krankenhaus, Neuss; Hucke / Lenz /  
St. Josefs-Krankenhaus Moers; Johannes-Krankenhaus, Matthesien /  
Duisburg; Evang. Krankenhaus, Düsseldorf; Städt. Meier / Meinen  
Krankenhaus, Dortmund; St. Josefs-Hospital Oberhausen- Mertens /  
Sterkrade; Ev. Krankenhaus Bethesda, Duisburg; Ev. Mosny /  
Krankenhaus, Mülheim-Ruhr; St.-Lukas-Klinik, Solingen-Ohligs; Schnürch /  
Städt. Krankenhaus, Gerresheim; Krankenhaus Bethesda, Schwenzer /  
Wuppertal; Städt. Krankenhaus, Benrath; St. Josefs- Werner  
Krankenhaus Haan; St. Agnes-Hospital, Bocholt

179. III. Klin. Studienabschnitt (PJ) Bender /  
Chefärzte u.  
Mitarb.  
Universitäts-Frauenklinik u. akademische Lehrkrankenhäuser  
(Seminare, Lehrgespräche, Visiten)
180. Klinische Medizin Bender / Rein/ Dall / Nitz / Krüssel / Balan /  
Nestle-Krämling / Tutschek / Hampl  
Mo - Fr 08:00 - 10:00, Hörsaal 13A
181. Unterricht am Krankenbett Bender / Dall / Nitz / Krüssel /  
Balan / Nestle-Krämling /  
Tutschek / Hampl  
Termine noch nicht bekannt  
Ort: Seminarraum 1. Stock, Gebäude 14.24
182. 14-tägiges Blockpraktikum "Gynäkologie und Geburtshilfe" Bender /  
Chefärzte u.  
Mitarb.  
Termin in Absprache mit den Semesterferien  
Ort: Uni-Frauenklinik und akad. Lehrkrankenhäuser
183. Impfprävention HPV-assoziiierter Erkrankungen des unteren Küppers  
Genitaltraktes und kolposkopische Differentialdiagnostik  
Ort und Zeit nach Vereinbarung
184. Psychosomatik in der Frauenheilkunde, Vorlesung und Bodden-  
Heinrich  
Interventionsseminar  
2-stündig, 14-tägig  
Ort und Zeit nach Vereinbarung
185. Doktorandenseminar Einführung und Projektbesprechung Bodden-  
Heinrich  
4-stündig, 4 wöchentlich  
Anmeldung unter bodden@uni-duesseldorf.de
186. Seminar zur Psychoonkologie Bodden-  
Heinrich  
2-stündig  
14-tägig, Ort und Zeit nach Vereinbarung  
Anmeldung erforderlich unter bodden@uni-duesseldorf.de
187. Pränatale Diagnostik und Therapie (Seminar und Praktikum) Kozlowski  
2-stündig  
Termin nach Vereinbarung, 14-tägig  
Anmeldung unter kozlowski@praenatal.de
188. Spezielle gynäkologische Endokrinologie Graf  
2-stündig  
14-tägig, Ort und Zeit nach Vereinbarung
189. Natürliche Familienplanung: Verhaltensmethoden in der   
Empfängnisverhütung  
1-stündig  
Termin wird in der Hauptvorlesung bekannt gegeben
190. Psychosomatische Medizin in Frauenheilkunde und Dmoch  
Geburtshilfe: Onkopsychologie  
2-stündig  
Mi 16:00 - 18:00, Hörsaal Frauenklinik
191. Sexualmedizinisches Fallkolloquium Dmoch  
1-stündig  
Di 18:00, Seminarraum 1.27  
(neue Ambulanz der Frauenklinik)

- |   |              |
|---|--------------|
| 192. Pränataldiagnostik und genetische Beratung   | Tutschek     |
| 193. Physiologie der Schwangerschaft  | Tutschek     |
| 194. Qualitätssicherung   | Tutschek     |
| 195. Wachstumsretardierung  | Tutschek     |
| 196. Ausgesuchte Fälle aus der Dysplasiesprechstunde<br>2-stündig<br>Di Termin nach Vereinbarung, Frauenklinik Ambulanz   | Hampl        |
| 197. Anleitung zu wissenschaftlichem Arbeiten<br>Termine nach Vereinbarung<br>Anmeldung unter: kozlowski@praenatal.de   | Kozlowski    |
| 198. Blockpraktikum mit Prüfung an auswärtigen Krankenhäusern<br>(aktualisierte Liste auf Anfrage) und Uni- Frauenklinik,<br>3. klinischer Studienabschnitt (PJ)<br>14 Tage in den Semesterferien | Hampl / Rein |
| 199. Einführung in die klinische Medizin für das 3./4. präklinische<br>Semester   | Hampl / Rein |
| 200. Genetische Beratung und Diagnostik, Termine n.V.   | Kozlowski    |

## Hals-, Nasen-, Ohrenheilkunde

- |  |  |
|--|--|
| 201. Klinik und Poliklinik der HNO-Heilkunde<br>2-stündig<br>Do 09:00 - 11:00, Hörsaal 13B der MNR-Klinik, Gebäude 13.55<br>Beginn: 19.10.2006 Ende: 01.02.2007<br>begleitende Vorlesung zum Praktikum der HNO-Heilkunde | Bier   |
| 202. Praktikum der HNO-Heilkunde<br>2-stündig<br>Mo 08:00 - 10:00, (Verteilung), HNO-Klinik, Gebäude 13.76<br>Beginn: 23.10.2006 Ende: 05.02.2007  | Haas / Wagenmann /<br>Hoffmann / Gwosdz /<br>Scheckenbach /<br>Lamprecht |
| 203. Seminar der HNO-Heilkunde<br>2-stündig<br>Do 14:00 - 16:00, Hörsaal der HNO-Klinik, Gebäude 13.76<br>Beginn: 19.10.2006 Ende: 01.02.2007  | Angerstein /<br>Haas /<br>Hoffmann                                       |
| 204. Kursus der allgemeinen klinischen Untersuchungen für<br>HNO-Heilkunde<br>2-stündig<br>Kursräume der HNO-Klinik, Gebäude 13.76<br>nach Stundenplan, 14 Stunden/Semester  | Haas /<br>Hoffmann   |

- |      |   |  |
|------|---|--|
| 205. | Klinische Visite<br>Mo-Do 15:00-16:00, HNO-Klinik, Gebäude 13.76  | Bier                                     |
| 206. | Differentialdiagnostik otorhinolaryngologischer Krankheitsbilder<br>Mo 17:00 - 19:00, Hörsaal der HNO-Klinik, Gebäude 13.76   | Ganzer                                   |
| 207. | HNO-Heilkunde für Zahnmediziner/innen<br>Do 16:00 - 18:00, 14-täglich, Hörsaal der HNO-Klinik, Gebäude 13.76  | Bier                                     |
| 208. | Anleitung zum wissenschaftlichen Arbeiten auf dem Gebiet der<br>HNO-Heilkunde<br>(halbtägig nach Vereinbarung)<br>Hörsaal der HNO-Klinik, Gebäude 13.76 und Forschungslabor<br>der HNO-Klinik, Gebäude 17.11. | Bier / Haas /<br>Wagenmann /<br>Hoffmann |
| 209. | Experimentelle Onkologie in der HNO-Heilkunde<br>2-stündig nach Vereinbarung<br>14-täglich, Forschungslabor der HNO-Klinik, Gebäude 17.11   | Bier / Hoffmann                          |
| 210. | HNO-Erkrankungen im Kindes- und Jugendalter<br>2-stündig nach Vereinbarung<br>Hörsaal der HNO-Klinik, Gebäude 13.76   | Haas                                     |
| 211. | HNO-Heilkunde für den Arzt für Allgemeinmedizin<br>Mi 17:00 - 19:00, Hörsaal der HNO-Klinik, Gebäude 13.76  | Haas                                     |
| 212. | Experimentelle und klinische Immunologie in der<br>HNO-Heilkunde<br>2-stündig nach Vereinbarung<br>14-täglich, Forschungslabor der HNO-Klinik, Gebäude 17.11  | Wagenmann                                |
| 213. | Klinische Allergologie in der HNO-Heilkunde<br>2-stündig<br>14-täglich, HNO-Klinik, Gebäude 13.76   | Wagenmann                                |
| 214. | Diagnostik und Rehabilitation berufsbedingter Stimmstörungen<br>2-stündig nach Vereinbarung<br>Hörsaal der HNO-Klinik, Gebäude 13.76  | Angerstein                               |
| 215. | Diagnostik und konservative Rehabilitation von Schluckstörungen<br>2-stündig nach Vereinbarung<br>Hörsaal der HNO-Klinik, Gebäude 13.76   | Angerstein                               |
| 216. | Anleitung zu wissenschaftlichen Arbeiten für Doktoranden der<br>Medizin und Zahnmedizin<br>Termine nach Vereinbarung<br>Abt. für Phoniatrie und Pädaudiologie, Gebäude 13.77                                  | Angerstein                               |
| 217. | Probleme der Früherkennung und Frührehabilitation kindlicher<br>Hörstörungen<br>2-stündig nach Vereinbarung<br>Hörsaal der HNO-Klinik, Gebäude 13.76  | Angerstein                               |
| 218. | Phoniatrisch-pädaudiologische Poliklinik für Kleingruppen –<br>ab 8. Semester Medizin<br>2-stündig nach Vereinbarung<br>Abteilung für Phoniatrie und Pädaudiologie, Gebäude 13.77                             | Angerstein /<br>Bergmann-<br>Fischer     |

## Innere Medizin

### Interdisziplinärer Modulunterricht Klinische Medizin

- |  |  |
|--|--|
| 219. Modul Anämie  | Burk / Fahron / Gattermann / Hoffmann / Knipp / Rohr / Wehmeier  |
| 220. Modul Arterielle Hypertonie                                 | Voiculescu / Borchard / Cohnen / Eisenberger / Lobnig / Hetzel / Ivens / Sandmann  |
| 221. Modul Bauchschmerz / Akutes Abdomen                         | Schulte am Esch / Aker / Bachmann / Dahlen / Franke / Frieling / Fürst / Greiner / Hengels / Jablonowski / Müller-Mattheis / Niederau / Pourhassan / Sitte / Weihrauch / Wettstein |
| 222. Modul Blutung (inkl GI)                                     | Peiper / Borchard / Pillny / Poll / Reihs / Renter / Schädel-Höpfner / Scheunemann / Vollmer / Wenning   |
| 223. Modul Diabetes  | Rotthoff / Richter a. / Schloot / Martin / Willenberg / Sagert / Bahlo / Chantelau / Nawarotzky  |
| 224. Modul Diarrhoe  | Bode / Berges / Donner / Greiner / Helling-Giese / Herbay / Jablonowski / Kreuzpainter / Lübke / Lüthen / Müller-Stöver / Poremba / Richter / Schott                               |
| 225. Modul Dickes Gelenk   | Schneider / Beer / Fischer-Betz / Ilg / Ostendorf / Sander   |
| 226. Modul Fieber, Leukozytose                                   | Fahron / Fischer / Germing / Hennersdorf / Kronenwett / MacKenzie / Meckenstock / Richter / Runde / Strupp   |
| 227. Modul Gewichtsverlust                                       | Schwarz / Lauer / Oette / Richter / Fuschöller / Scheunemann / Schmitt / Willenberg  |
| 228. Modul Globusgefühl / cervicale Kompression / Dysp           | Cupisti / Berges / Böcking / Bode / Greiner / Herbay / Jablonowski / Kreuzpainter / Lobnig / Lübke / Lüthen / Willenberg   |
| 229. Modul Hämaturie   | Müller-Mattheis / Barthuber / Hermsen  |
| 230. Modul Hausärztliches Labor / pathologischer Laborbefund oh. | Fußhöller / Berges / Greiner / Herbay / Heuck / Jablonowski / Kreuzpainter / Kubitz / Lübke / Lüthen   |
| 231. Modul Herzstolpern / Synkope                                | Hennersdorf / Brehm / Farokhzad / Karger / Schott / Winter   |
| 232. Modul Husten  | Schwalen / Böcking / Feindt / Germing / Laufer   |
| 233. Modul Ikterus   | Heintges / Barthelmes / Ramp / Schulte am Esch   |

234. Modul Intensivmedizin Schoebel / Boeken / Ebener /  
Hennersdorf / Kircheis / Peters / Rudolph
235. Modul Knochen- / Rückenschmerzen Ilg
236. Modul Luftnot (inkl. Lungenrundherd) Steiner / Borsch / Brehm / Cohnen /  
Feindt / Peters / Punzel / Schoebel
237. Modul Lymphknotenschwellung Eisenberger / Fenk / Kobbe / Kündgen /  
Meckenstock / Reinecke / Richter /  
Sander / Schulte / Winkelmann
238. Modul Ödeme / Beinschwellungen Bahlo / Eisenberger / Hillebrand / Ivens /  
Kutkuhn / Rotthoff / Sagert / Voiculescu
239. Modul Perioperatives Risikomanagement Stockschläder
240. Modul Schwindel, Sehstörungen, Weis-Müller / Hübsch / Schneider / Strack  
Kohabitationsbeschwerden
241. Modul Thoraxschmerz Feindt / Borowski / Dahlen / Frieling / Greiner /  
Hengels / Jablonowski / Klein / Niederau /  
Schannwell / Weihrauch / Wettstein
242. Modul Unfallbedingte Schädel-Höpfner / Scholz  
Funktionsstörungen des Skelettsystems

### Lehrveranstaltungen im Schwerpunkt Innere Medizin

243. 3. Klinischer Studienabschnitt Dahl / Strauer / Gattermann / Grabensee /  
Di. und Do. 15.00 Herbay / Häussinger / Hetzel / Heyll / Heering /  
Seminarraum MNR-Klinik Erhardt / Feldkamp / Fischer / Heintges /  
Hennersdorf / Ivens / Lobnig / Meckenstock /  
Oette / Rotthoff / Schneider / Scherbaum /  
Schoebel / Schott / Specker / Niederau / Vogt /  
Willenberg / Wettstein
244. Blockpraktikum Innere Medizin Bach / Berges / Erckenbrecht /  
individuelle Einteilung zum Blockpraktikum Frieling / Fritzen / Grabensee /  
(Einteilung bei Vorbesprechung) Gattermann / Germing / Greiner /  
Praktikum jeweils Di., Do. u. Fr. Heintges / Herbay / Heintzen /  
von 14.00-15.30 Uhr Heering / Hetzel / Hollenbeck / Ivens / Jaklin /  
Jablonowski / Kelm / Kleophas / Kreuzpainter / Lobnig /  
Lübke / Mansmann / Martin / Niederau / Peerenboom /  
Plum / Rotthoff / Sander / Scherbaum / Schneider /  
Schoebel / Schott / Seißler / Sprenger / Specker /  
Vester / Weihrauch / Wertenbruch / Wettstein /  
Wiegelmann / Wildmeister / Willenberg / Ziegler
245. Innere Medizin Gattermann / Fischer-Betz / Germing /  
5-stündig Grabensee / Haas / Häussinger / Heintges /  
Mo.-Fr. 9-10 Uhr Hennersdorf / Hollenbeck / Ivens / Koch / Richter /  
Hörsaal der MNR-Klinik Scharf / Scherbaum / Schneider / Schoebel /  
Schott / Schwalen / Strauer / Willenberg

246. Kurs der allgemeinen klinischen Untersuchung (Innere Medizin)  
Di. u. Fr. 13.15 -14.00 Uhr,  
Hörsaal der MNR-Klinik 13 A  
Praktikum Di. 15-16.30, Mi. und Fr. 14-15.30  
(Gruppeneinteilung bei Vorbesprechung,  
siehe Aushang)
- Grabensee / Gattermann /  
Germing / Heering / Heintges /  
Hetzel / Hünerlitürkoglu / Ivens /  
Kobbe / Köller / Lobnig / Plum /  
Richter / Rotthoff / Seitz /  
Schneider / Schoebel /  
Schannwell / Scherbaum /  
Schwarz / Vogt / Ziegler

### Lehrveranstaltungen der Klinik für Endokrinologie, Diabetologie und Rheumatologie

247. Physikalisch chem. Kurs für Zahnmediziner  
2-stündig  
Di 09:15 - 10:45, Seminarraum Zentrallabor, 2. Etage MNR-Klinik
- Fahron /  
Barthelmes /  
Rotthoff
248. Mechanismen des Alterns  
auf Anfrage
- Willenberg
249. Endokrinologische Fallvorstellungen  
Fr 14:00 - 16:00, 14-täglich
- Scherbaum / Feldkamp /  
Heinen / Rudorf
250. Notfallendokrinologie  
auf Anfrage
- Schlaghecke
251. Immunendokrinologie  
auf Anfrage
- Schlaghecke
252. Workshop - Erstellung von MC-Fragen  
Seminarraum Zentrallabor 2. Etage MNR  
Ganztäglich. Termin auf den Seiten des Studiendekanates
- Rotthoff
253. Seminar: Lebensstilfaktoren und kardiometabolische  
Gesundheit  
2-stündig  
Di 17:00 - 19:00, 14-täglich, DDZ Seminarraum, 0.Etage  
5.-10. Semester
- Burkart / Herder /  
Kempf / Kolb /  
Martin / Rose /  
Schloot

### Lehrveranstaltungen der Klinik für Gastroenterologie, Hepatologie und Infektiologie

254. Einführung in die klinische Medizin  
für Studierende der Medizin im 4. Fachsemester  
Di 13:00 - 14:30, Seminarraum Gastroenterologie  
Mi 16:00 - 17:30, Seminarraum Gastroenterologie
- Schwarz /  
Richter
255. Endoskopischer Untersuchungskurs  
2-stündig  
Mo 08:00 - 09:30, Endoskopierräume der MNR-Klinik
- Häussinger /  
Erhardt / Schmitt /  
Oette / Wenning
256. Experimentelle Gastroenterologie und Hepatologie  
Mo 17:00 - 18:00, HS 13 B der MNR-Klinik
- Häussinger / Bode /  
Kubitz / Reinehr /  
Warskulat / Schliess /  
Kircheis / Donner



- |      |  |  |
|------|--|--|
| 257. | Experimentelle und Klinische Hepatologie<br>Seminarreihe des SFB 575<br>Seminarraum HS - MNR-Klinik  | Häussinger / Schliess /<br>Kubitz / Bode / Warskulat   |
| 258. | Gastroenterologisch-Chirurgisches Kolloquium<br>Mo 16:30 - 17:30,<br>Sem.Raum Gastroenterologie MNR-Klinik,<br>Geb. 13.54, Eb. 00, Raum 10 | Häussinger /<br>Knoefel / Cohnen /<br>Erhardt / Schmitt /<br>Hosch / Mödder                          |
| 259. | Grundlagen der Abdomensonographie (Vorlesung)<br>1-stündig   | Vogt / Oette /<br>Lörke  |
| 260. | Grundlagen der Abdomensonographie (Seminar)<br>Fr 15:00 - 16:00, Sem.R. der Gastroenterologie  | Vogt / Kubitz /<br>Richter / Herbay  |
| 261. | Habilitantenkolloquium<br>Mo 18:00 - 19:00, Seminarraum MNR-Klinik   | Häussinger / Hartung / Knoefel /<br>Mayatepek / Mödder / Nürnberg /<br>Pfeffer / Raab / Reifenberger |
| 262. | Immunologie/Infektiologie für die Studierenden des<br>1. klinischen Studienabschnitts, Block B<br>Mi 13:00 - 14:00                         | Pfeffer / Däubener /<br>Richter / Kieseier /<br>Hemmer / Haas / Schneider /<br>Homey / Niehues       |
| 263. | Innere Medizin für Zahnmediziner<br>Mi 16:00 - 17:00   | Schwarz /<br>Bode / Reinehr  |
| 264. | PJ-Seminar<br>Mi 14:00 - 16:00, Marienhospital Düsseldorf  | Lüthen   |
| 265. | Seminar Innere Medizin (3. Klin. Studienabschnitt)<br>Di 14:00 - 16:00, Hörsaal Studiengebäude Klinikum Krefeld                            | Frieling   |
| 266. | Tropenmedizin und Klinische Infektiologie<br>Fr 11:00 - 13:00  | Häussinger / Richter /<br>Heintges / Adams / Oette /<br>MacKenzie / Erhardt                          |

### **Lehrveranstaltungen der Klinik für Hämatologie, Onkologie und klinische Immunologie**

- |      |  |            |
|------|--|------------|
| 267. | Aktuelle Aspekte der Diagnostik und Therapie<br>hämato-onkologischer Erkrankungen<br>Fr 08:00 - 08:45, Sana Klinikum Remscheid   | Wehmeier   |
| 268. | Aktuelle Therapiekonzepte in der Hämatologie<br>Mi 13:15 - 14:00, St. Johannes Hospital, Duisburg  | Aul        |
| 269. | Arzneimitteltherapie innerer Erkrankungen<br>Mi 14:30 - 16:00, 14-tägig, Seminarraum 4 MNR-Klinik  | Peters     |
| 270. | Experimentelle Techniken in der Biomedizin<br>Seminar mit Praktikum (wahlpflichtfach Vorklinik)<br>1 Woche Blockkurs in den Semesterferien<br>Seminarraum 4 der MNR-Klinik<br>Anmeldung über Studiendekanat erforderlich | Kronenwett |

- |      |  |  |
|------|--|--|
| 271. | Grundlagen klinischer Arzneimittelforschung<br>2-stündig<br>Fr 16:15 - 18:00   | Arning   |
| 272. | Hämatologischer Mikroskopierkurs<br>Di 16:00 - 17:00, Klinikum Remscheid   | Wehmeier   |
| 273. | Hämatologische und onkologische Fragestellungen<br>mit Falldemonstrationen<br>Mo 16:00 - 18:00, St. Antonius-Hospital Kleve  | Runde  |
| 274. | Hämatologisch-zytologischer Diagnostikkurs<br>2-stündig<br>nach Vereinbarung   | Gattermann /<br>Germing                                      |
| 275. | Interdisziplinäres Seminar - Tumorkolloquium<br>Mo 13:00 - 13:45, St. Joh. Hospital, Duisburg  | Aul  |
| 276. | Klinische Arzneimittelforschung in der Hämato-Onkologie<br>siehe Aushang   | Zahner   |
| 277. | Klinische Visite für Fortgeschrittene<br>2-stündig<br>Fr 16:00 - 17:45, Krankenhaus Benrath  | Schoppe / Schlaudecker /<br>Balasus / Papenberg /<br>Günther |
| 278. | Kolloquium für Doktoranden: Molekulare Hämatologie und<br>Onkologie<br>Di 16:00 - 17:30, Seminarraum 4, MNR-Klinik   | Gattermann /<br>Haas /<br>Kronenwett                         |
| 279. | Lehrgespräche Innere Medizin - 3. klin. Studienabschnitt<br>2-stündig<br>Do 16:30 - 18:00, Krankenhaus Benrath   | Schoppe /<br>Karbowski / Castrup /<br>Roesgen                |
| 280. | Medikamentenentwicklung<br>in der Onkologie, siehe Aushang   | Arning   |
| 281. | Morphologische Hämatologie<br>(Wahlpflichtkurs im 2. klinischen Studienjahr)<br>2 Wochen im Frühjahr 2005<br>genaue Ankündigung folgt  | Fahron / Germing   |
| 282. | Neue Erkenntnisse der Inneren Medizin<br>2-stündig<br>Mi 15:15 - 17:00, Sem.-Raum Hörsaaltrakt der MNR-Klinik  | Altrogge / Kuhn /<br>Peters / Scholten /<br>Schoppe          |
| 283. | Pathoanatomische Konferenz<br>Do 16:15 - 17:45, St. Johannes Hospital, Duisburg  | Aul  |
| 284. | PJ-Seminar<br>Do 16:15 - 17:45, St. Johannes Hospital, Duisburg  | Aul  |
| 285. | Repetitorium und Differentialdiagnostik internistischer<br>Erkrankungen für PJ-Studenten<br>Di 16:00 - 17:30<br>Seminarraum Evangelisches und Johanniter Klinikum<br>Duisburg/Dinslaken/Oberhausen gGmbH | Schneider  |

286. Seminar Hämatologie  
Das "hämatologische Seminar" ist eine Veranstaltung der  
Klinik für Hämatologie, Onkologie und klinische Immunologie  
und findet in monatlichen Abständen jeweils zwischen 19.00  
und 23.00 Uhr im Hörsaal 13B der MNR-Klinik statt.
- Gattermann /  
Germing / Haas /  
Kobbe /  
Meckenstock

### Lehrveranstaltungen der Klinik für Kardiologie, Pneumologie und Angiologie

287. Arzneimitteltherapie innerer Erkrankungen  
Mi 14:30 - 16:00, 14-täglich, Seminarraum 4 MNR Klinik
- Peters
288. EKG-Kurs  
Mi 18:00 - 18:45, Hörsaal der MNR-Klinik
- Hennersdorf / Vogt /  
Schannwell
289. Kardiologisches Seminar für PJ-Studenten  
Di 14:00 - 15:00, am Evangelischen Krankenhaus
- Vester / Niehues /  
Hennersdorf / Winter
290. Kardiologisch-herzchirurgisches Kolloquium  
2-stündig  
Di 17:00 - 18:30, Klinik für Kardiologie, Angiologie und  
Pneumologie, Kursraum
- Gams / Strauer /  
Feindt / Kelm
291. Klinische Untersuchung des Herz und Kreislaufsystems für  
Fortgeschrittene  
Do 17:00 - 18:00, nach Vereinbarung:  
schoebel@uni-duesseldorf.de
- Schoebel
292. Klinisch - kardiologische Visite  
( im Rahmen des 3. Klinischen Studienabschnittes )  
Zeit nach Vereinbarung
- Strauer
293. Kursus der Klinischen Rhythmologie  
Di 18:00 - 19:00, n.V., MNR-HS
- Vester / Perings /  
Winter / Hennersdorf
294. Kursus der Speziellen Pharmakologie  
Mo 09:15 - 13:15,
- Schoebel
295. Pneumologisches Seminar  
1-stündig  
Do 17:00 - 18:00, Seminarraum MNR-Klinik ME8
- Perings /  
Goeckenjan /  
Schwalen

### Lehrveranstaltungen der Klinik für Nephrologie

296. Aktuelle Diagnostik und Therapie bei Nieren- und  
Hochdruckkrankheiten  
1-stündig  
nach Vereinbarung
- Altrogge / Grabensee /  
Königshausen /  
Küppers / Passlick
297. Aktuelle Transplantationsimmunologie  
Aushang
- Wernet / Grabensee /  
Sandmann / wiss. Mitarbeiter
298. Ausgewählte Kapitel der Klinischen Pharmakologie  
2-stündig  
Mo 17:00 - 18:30, Seminarraum, Hörsaalgeb. MNR
- Grabensee / Richter /  
Schrör

- |      |  |   |
|------|--|---|
| 299. | Innere Medizin (3. Klin. Studienabschnitt)<br>Di 14:00 - 16:00, HS Studiengeb., Klinikum Krefeld   | Bach / Mitarbeiter  |
| 300. | Klinische Diabetologie und Nephrologie<br>Mo - Do, 4 Stunden täglich, nach Vereinbarung.<br>Ort: Praxis PD Dr. Kleophas/PD Hetzel,<br>Karlstraße 19, Düsseldorf                    | Kleophas / Hetzel   |
| 301. | Nephrologisch-Radiologisch-Gefäßchirurgisches<br>Kolloquium<br>Di 16:00 - 17:30, Seminarraum der MNR Klinik  | Grabensee / Passlick /<br>Mödder / Kuhn /<br>Sandmann / Jaeschock |
| 302. | Nephrologisch-Radiologisch-Gefäßchirurgisches Kolloquium<br>2-stündig<br>Mi 15:00 - 16:30, Klinik für Gefäßchirurgie, Klinikum Krefeld,<br>Lutherplatz 40, 47805 Krefeld           | Bach  |
| 303. | Niere und Innere Erkrankungen<br>2-stündig nach Vereinbarung   | Grabensee / Hetzel /<br>Königshausen / Altrogge                   |
| 304. | Praxis der Nierenersatztherapie<br>4-stündig<br>Mo - Do, nach Vereinbarung, Praxis PD Kleophas/ PD Hetzel,<br>Karlstr. 19, Düsseldorf  | Kleophas /<br>Hetzel  |
| 305. | Wissenschaftliches Arbeiten auf dem Gebiet der Nephrologie<br>(Seminar)<br>Do 14:00 - 15:00, monatlich, Termine werden durch Aushang<br>bekanntgegeben, Seminarraum der MNR Klinik | Grabensee /<br>Heering /<br>Hetzel / Ivens /<br>Passlick          |

### Kiefer- und Plastische Gesichtschirurgie

- |      |  |  |
|------|--|--|
| 306. | Operationskurs einschl. Extraktionskurs mit Übungen für<br>Praktikanten Teil I<br>4-stündig<br>Beginn: 23.10.2006 Ende: 09.02.2007<br>Blockveranstaltungen in den OP-Bereichen<br>Einführung und Klausur im Hörsaal ZMK/Orthopädie | Becker / Kübler /<br>Latz / Meyer /<br>Reksten / Schmitt |
|------|--|--|

## Kinder- und Jugendmedizin

- |      |   |  |
|------|---|--|
| 307. | Blockpraktikum: Unterricht am Krankenbett und Seminar<br>Mo-Fr 9-16 Uhr   | Mayatepek / Schmidt<br>Dozenten der Klinik   |
| 308. | Hauptvorlesung Kinderheilkunde<br>1-stündig<br>Mo - Mi 08:15 - 09:00  | Mayatepek /<br>Schmidt /<br>Dozenten der Klinik  |
| 309. | Klinische Visite für Examenssemester in kleinen Gruppen<br>1-stündig<br>Do 15:00 - 16:00  | Schroten /<br>Dozenten der Klinik  |
| 310. | Einführung in die Klinische Medizin,<br>Teil Kinder- und Jugendmedizin<br>Termin n. Vorlage, Ort: s. Aushang  | Mayatepek /<br>Schmidt /<br>Dozenten der Klinik  |
| 311. | Neuropädiatrisch/Sozialpädiatrische Fallbesprechung<br>1-stündig<br>Mo 13:00 - 14:00, Besprechungsraum SPZ, Geb. 13.43                                  | Assmann /<br>Preis /<br>Mayatepek  |
| 312. | Neuropädiatrisch-neurologisches Kolloquium<br>1-stündig<br>Fr 14:15 - 15:00, Seminarraum Kinderradiologie   | Schaper / Janßen /<br>Assmann /<br>Mayatepek   |
| 313. | Neuropädiatrisch-neurochirurgisches-<br>neuropathologisches Kolloquium<br>1-stündig<br>Di 08:30 - 09:30, Besprechungsraum, SPZ, Gebäude 13.43           | Mayatepek / Preis /<br>Assmann /<br>Messing-Jünger /<br>Reifenberger                   |
| 314. | EEG-Kurs im Kindesalter<br>1-stündig<br>Do 15:00 - 16:00, SPZ, Warteraum  | Preis /<br>Assmann   |
| 315. | Klinik und biologische Grundlagen neurokutaner Syndrome<br>2-stündig<br>14-täglich, nach Vereinbarung   | Rosenbaum  |
| 316. | Anleitung zu wissenschaftlichen Arbeiten auf dem Gebiet der<br>Pädiatrischen Infektiologie<br>2-stündig nach Vereinbarung                               | Schroten   |
| 317. | Tropenmedizin u. klinische Infektiologie, Meningitis -<br>Pathogenese, Diagnostik u. Therapie<br>Fr 11:00, Seminarraum Gastroenterologie, Raum 54.00.10 | Richter/Oette /<br>Schroten  |
| 318. | Klinisch-mikrobiologische Visite<br>2-stündig nach Vereinbarung<br>Do 8:00, KI06<br>Do 13:30 KK04/KMT<br>jeweils nach Absprache                         | Adam / Höhn / Laws /<br>MacKenzie / Niehues /<br>Schroten / Tenenbaum /<br>Wessalowski |
| 319. | Anleitung zu wissenschaftlichem Arbeiten auf dem<br>Gebiet der Pädiatrischen Stoffwechselkrankheiten<br>2-stündig nach Vereinbarung                     | Mayatepek / Wendel /<br>Spiekerkötter /<br>Schwahn / Meißner                           |

- |      |   |  |
|------|---|--|
| 320. | Metabolisches Kolloquium<br>1-stündig<br>Di 16:00 - 17:00, Grosser Seminarraum der Kinderklinik   | Mayatepek /<br>Wendel  |
| 321. | Angeborene Stoffwechselstörungen in der Pädiatrie -<br>biochemische und pathophysiologische Grundlagen mit<br>klinischen Fallbeispielen<br>1-stündig<br>Do 13:15 - 14:00  | Mayatepek / Wendel /<br>Schadewaldt /<br>Schwahn / Meißner /<br>Assmann /<br>Spiekerkötter |
| 322. | Neonatologie am Inkubator<br>1-stündig<br>Mo 16:15 - 17:00, Grosser Seminarraum der Kinderklinik  | Höhn /<br>Stannigel /<br>Lohmeier  |
| 323. | Grundprinzipien der Reanimation im Neugeborenen- und<br>Kindesalter<br>1-stündig nach Vereinbarung  | Höhn /<br>Stannigel /<br>Lohmeier  |
| 324. | Spezielle Fragen der Pädiatrie für Examenssemester<br>nach Vereinbarung<br>Ort: Seminarraum Kinderkardologie  | Heusch   |
| 325. | Anleitung zum experimentellen Arbeiten auf dem Gebiet der<br>Molekularbiologie, der Hämatopoese u. Tumorgenetik<br>2-stündig nach Vereinbarung<br>Labor für Stammzellentransplantation, experimentelle<br>Hämatologie u. Onkologie, Geb. 13.42.U1 | Dilloo /<br>Hanenberg /<br>Schneider   |
| 326. | Onkologisch-hämatologisch-immunologische<br>Fallbesprechungen<br>2-stündig<br>Di 14:30 - 16:30, Geb. 13.42.01 Raum 71<br>Begrenzte Teilnehmerzahl   | Dilloo / Wessalowski /<br>Calaminus / Laws /<br>Hanenberg / Schneider /<br>Niehues         |
| 327. | Solide Tumoren im Kindes- und Jugendalter<br>Do 14:00 - 15:00, MNR-Klinik, Seminarraum  | Pape / Krauspe /<br>Wessalowski / Schneider  |
| 328. | Einführung in die Gen- und Immuntherapie<br>Mi 13:00 - 14:00, Seminarraum 2,<br>Kinderklinik Geb. 13.41.03  | Dilloo / Hanenberg /<br>Niehues  |
| 329. | Angeborene und erworbene Immundefekte - Diagnostik und<br>Klinik<br>1-stündig nach Vereinbarung<br>Geb. 13.42.U1, Immunlabor  | Niehues /<br>Hanenberg /<br>Dilloo   |
| 330. | Fallbesprechung aus der Sozialpädiatrie<br>1-stündig<br>Do 14:00 - 15:00, Besprechungsraum SPZ, Geb. 13.43<br>Begrenzte Teilnehmerzahl  | Calaminus /<br>Schuster  |
| 331. | Kinderpneumologisches Seminar<br>2-stündig<br>Mo 13:00 - 14:30, Seminarraum 2, EG der Kinderklinik  | Schuster / Lex   |

- |      |   |                                 |
|------|---|---------------------------------|
| 332. | Anleitung zu wissenschaftlichen Arbeiten in den Bereichen Pneumologie / Allergologie<br>2-stündig nach Vereinbarung<br>Seminarraum 2, Ergeschoss der Kinderklinik | Schuster / Lex                  |
| 333. | Kinderkardiologisches Seminar Fallvorstellungen<br>2-stündig<br>Mo 15:00 - 16:30  | Schmidt /<br>Heusch /<br>Ramos  |
| 334. | EKG-Kurs im Kindesalter<br>1-stündig<br>Fr 14:00 - 15:00  | Heusch                          |
| 335. | Echokardiographie bei kongenitalen Herzfehlbildungen<br>2-stündig<br>Do 15:00 - 16:30   | Schmidt / Heusch /<br>Donner    |
| 336. | Anleitung zum wissenschaftlichen Arbeiten in der Kinderkardiologie<br>2-stündig nach Vereinbarung   | Schmidt /<br>Heusch /<br>Donner |
| 337. | Pädiatrisch-Urologisches Kolloquium<br>1-stündig<br>nach Vereinbarung; Jeden 2. Montag im Monat; Demonstrationsraum der Kinderradiologie; Geb. 13.43,U1, Raum 30  | Schwahn / Schaper /<br>Geisel   |

### **Lehrangebot auswärtiger Kliniken im Fach Kinderheilkunde**

- |      |  |                     |
|------|--|---------------------|
| 338. | Allgemeine Kinderheilkunde am Krankenbett - Klinische Visite<br>2-stündig<br>Di 16:00 - 18:00, 14-tägig, Kinderklinik Wuppertal,<br>Lehrkrankenhaus d. Univ.Df., Heusnerstr. 40, 42283 Wuppertal | Liersch             |
| 339. | Kinderkardiologisches Seminar<br>1-stündig<br>Di 15:30, Kinderkardiologie Herzzentrum Duisburg,<br>Gerickstr. 21, 47137 Duisburg   | Krian /<br>Krogmann |
| 340. | Anleitung zum wissenschaftlichen Arbeiten a.d.Gebiet der Herzfunktion im Kindesalter<br>1-stündig nach Vereinbarung  | Krogmann            |
| 341. | Pädiatrisches Seminar<br>Mi 14:00 - 15:00, 14-tägig, Klink für Kinder- und Jugendliche<br>Neuss, Lehrkrankenhaus der Uni Düsseldorf, Preussenstr. 84,<br>41464 Neuss                             | Kühl                |
| 342. | Neuropädiatrische Rehabilitation<br>Do 15:00 - 17:00, 14-tägig, St.Mauritius Therapieklinik,<br>Strümper Str. 111, 40670 Meerbusch<br>Anmeldung unter 02159/6791552                              | Müller              |

## Klinische Chemie

343. Klinische Chemie i.R. des fächerübergreifenden symptomorientierten Modulunterrichtes  
Boege / Fahrion / Barthelmes / Barthuber / Mo - Fr, Seminarraum bzw. Kurslabor des Instituts Hermsen / Heuck / Kierysch  
Lehrveranstaltungen für Humanmedizin im 4. Studienjahr/ Blöcke C und D.  
Module mit Beteiligung der Klinischen Chemie: Anämien / Hausärztliches Labor / Diabetes / Fieber / Ikterus / Hämaturie (siehe online-Stundenplan des Studiendekanates und website des Zentralinstituts für Klinische Chemie/ Lehre).
344. Klinische Chemie und Labordiagnostik  
30-stündig  
Mo 09:15 - 10:00, MNR-Klinik HS 13B  
Di, Mi 08:15 - 09:00, MNR-Klinik HS 13A  
Boege / Fahrion / Heuck / Barthelmes / Barthuber / Falck / Hermsen / Reinauer / Wood  
Propädeutik-Vorlesung für Humanmedizin im 3. Studienjahr/ Block B.  
Voraussetzung für Eingangstestate zum Fach Klinische Chemie i.R. des interdisziplinären Unterrichtes im 4. Studienjahr/ Blöcke C und D.
345. Phys.-chem. Kurs für Zahnmediziner  
8-stündig  
Di 09:15 - 10:45, Seminarraum Zentrallabor, 2. Etage MNR-Klinik  
Fahrion / Barthelmes / Rotthoff  
Kurs für Studierende der Zahnmedizin im 6. Semester. Details siehe Website des Zentralinstituts für Klinische Chemie/ Lehre.
346. Wahlpflichtkurs Morphologische Hämatologie  
30-stündig  
Fahrion / Germing / Strupp  
Voraussetzung: Module der Blöcke C und D im 4. Studienjahr, insbesondere Anämien und Fieber. Details siehe Website des Zentralinstituts für Klinische Chemie/ Lehre.
347. Zelltransfektions-Praktikum i.R. von GRK 1033 bzw. 1089  
Zelltransfektion, Proteinexpression und -reinigung;  
Mielke / Christensen  
Details siehe Graduiertenkollegs 1033 bzw. 1089
348. Anleitung zu wissenschaftlichen Arbeiten nach Vereinbarung  
Boege / Mielke / Barthelmes / Christensen

## Molekulare Stammzellbiologie

349. Kolloquium für Doktoranden  
Müschen  
Mo 10:15 - 11:00, einstündig, wöchentlich, Abteilung für Molekulare Stammzellbiologie, Geb.14.80, Ebene 03 begrenzte Teilnehmerzahl.
350. Vorlesung 1.klinischer Studienabschnitt, Immunologie für Mediziner  
Müschen  
Ort und Zeit: siehe Aushang, Geb.14.80, Ebene 03



- |      |  |                          |
|------|--|--------------------------|
| 351. | Doktorandenseminar, Molekulare Immunologie<br>Mo 11:00 - 12:00, einstündig, wöchentlich,<br>Gebäude 14.80, Ebene 03, Kursraum  | Müschen                  |
| 352. | Praktische Übungen: Molekularbiologie für Mediziner<br>Zeit: siehe Aushang, Gebäude 14.80, Ebene 03, Kursraum  | Müschen /<br>Mitarbeiter |
| 353. | Vorlesung 'DNA-Rekombination und Diversität'<br>für Biologen und Mediziner<br>Di 12:00 - 13:00, einstündig, wöchentlich,<br>Hörsaal des Instituts für Rechtsmedizin, Geb.14.84                   | Müschen /<br>Mitarbeiter |
| 354. | Vorlesung 'Signaltransduktion im Immunsystem'<br>für Biologen und Mediziner<br>Do 10:00 - 11:00, einstündig, wöchentlich,<br>Hörsaal des Instituts für Rechtsmedizin, Geb.14.84                  | Müschen /<br>Mitarbeiter |
| 355. | Praktikum 'VDJ-Rekombination' für Biologen und Mediziner<br>Mo-Fr: 10-18 Uhr (2 Wochen, ganztägig), Abteilung für<br>Molekulare Stammzellbiologie, Geb.14.80, Ebene 03                           | Müschen /<br>Mitarbeiter |
| 356. | Praktikum 'Signaltransduktion von Antigenrezeptoren'<br>für Biologen und Mediziner<br>Mo-Fr: 10-18 Uhr (2 Wochen, ganztägig), Abteilung für<br>Molekulare Stammzellbiologie, Geb.14.80, Ebene 03 | Müschen /<br>Mitarbeiter |

### **Neurochirurgie**

- |      |  |   |
|------|--|---|
| 357. | Allgemeine und Spezielle Neurochirurgie<br>Mi 08:15 - 10:00, Hörsaal der Dermatologie<br>nach Vereinbarung   | Steiger /<br>Stummer                        |
| 358. | Praktischer Unterricht Neurochirurgie<br>2-stündig<br>Mi 14:15 - 15:45, nach Gruppeneinteilung   | Professoren,<br>Dozenten u.<br>wiss.Mitarb. |
| 359. | Neurochirurgisch-Neurologisch-Neuropathologisches-<br>Neuroradiologisches Kolloquium<br>Di 16:00 - , monatlich, jeden 4. Di. im Monat 16 Uhr s.t.<br>Hörsaal MNR / Neurochirurgie (im Wechsel) | Steiger /<br>Hartung /<br>Reifenberger      |
| 360. | Neurochirurgisches Fortbildungsseminar<br>Mi 07:45 - 08:15, Hörsaal Neurochirurgische Klinik   | Steiger / Stummer /<br>Sabel                |
| 361. | Hirn- und Rückenmarksverletzungen<br>nach Vereinbarung<br>Neurochirurgische Klinik   | Steiger / Herdmann /<br>Stummer             |
| 362. | Einführung in die pädiatrische Neurochirurgie<br>nach Vereinbarung   | Messing-<br>Jünger                          |

- |      |   |  |
|------|---|--|
| 363. | Klinische Visite<br>Do 14:30 - 16:00, Neurochirurgische Klinik  | Steiger / Herdmann /<br>Sabel          |
| 364. | Arbeiten im EDV Labor<br>nach Vereinbarung<br>EDV-Labor der Neurochirurgischen Klinik   | Steiger / Herdmann<br>/ Krämer         |
| 365. | Mikrochirurgisches Praktikum im Zentralen Tierlabor<br>2-stündig<br>14-tägig  | Sabel / Sager                          |
| 366. | Demonstration neurochirurgischer Operationen<br>nach Vereinbarung<br>OP Neurochirurgie  | Steiger                                |
| 367. | Neurochirurgische Intensivmedizin<br>nach Vereinbarung<br>Neurochirurgische Intensivstation   | Floeth                                 |
| 368. | Anleitung zum wissenschaftlichen Arbeiten<br>1-stündig<br>Mi 15:00 - 16:00, nach Vereinbarung   | Sabel /<br>Stummer /<br>Herdmann       |
| 369. | Klinische Neurotraumatologie mit Krankenhausdemonstration<br>Di 12:30 - 14:30, nach Vereinbarung  | Floeth                                 |
| 370. | Klinisch-neuroonkologische Visite<br>1-stündig<br>Di 19:00 - 20:00, Neurochirurgische Klinik  | Stummer /<br>Sabel / Weber             |
| 371. | Einführung in die operative Neurochirurgie für<br>Examenssemester, Pjler der Klinik   | Herdmann /<br>Messing-Jünger           |
| 372. | Neurophysiologie in der Neurochirurgie<br>2-stündig nach Vereinbarung   | Herdmann /<br>Krämer                   |
| 373. | Einführung in die klinische Medizin<br>Mo 16:00 - 19:00   | Herdmann / Sabel /<br>Hänggi / Novotny |
| 374. | Praktikum der Notfallmedizin<br>3-stündig<br>Mo 13:00 - 14:00<br>Sa 13:00 - 15:00<br>Interdisziplinäres Praktikum mit Vorlesung   |  |
| 375. | Akute Notfälle und erste ärztliche Hilfe<br>3-stündig<br>Mo 14:30 - 16:00, Umraum Großer Hörsaal Chirurgische Klinik<br>Do 15:15 - 16:00, Umraum Großer Hörsaal Chirurgische Klinik<br>Ringvorlesung    | Tarnow /<br>Strack                     |
| 376. | Akute Notfälle und erste ärztliche Hilfe<br>Mo 16:00 - 17:00, Umraum Großer Hörsaal Chirurgische Klinik<br>Do 16:00 - 17:00, Umraum Großer Hörsaal Chirurgische Klinik<br>praktische Übungen in Gruppen | Tarnow /<br>Strack                     |

- |      |   |  |
|------|---|--|
| 377. | Allgemeine und spezielle Wirbelsäulenchirurgie<br>Do 09:00 - 12:00, nach Vereinbarung   | Hermann                                  |
| 378. | Laserassistierte Mikrooperationen in der Neurochirurgie<br>nach Vereinbarung<br>Städt. Krankenanstalten Krefeld                       | Ulrich                                   |
| 379. | Neuroonkologische Konferenz<br>Mi 16:30 - 17:30, Konferenzraum Neurochirurgische Klinik   | Stummer /<br>Horstmann /<br>Pape / Sabel |
| 380. | Seminar Aspekte der Neurochirurgischen Strahlenschirurgie<br>und Strahlentherapie<br>6-stündig<br>Mi 15:00 - 17:00, nach Vereinbarung | Pape /<br>Horstmann /<br>Stummer         |
| 381. | Wahlpflichtfach Neurochirurgie  | Sabel                                    |

## Neurologie

- |      |   |  |
|------|---|--|
| 382. | Neurologische Klinik und Poliklinik mit<br>Gruppenunterricht<br>2-stündig<br>Mi 10:00 - 11:00, Hörsaal 13A der MNR-Klinik<br>Mi 11:00 - 13:00, Hörsaal 13B der MNR-Klinik       | Arendt / Hartung / Hefter /<br>Hemmer / Jander / Kieseier /<br>Methner / Schnitzler /<br>Schroeter / Seitz / Siebler |
| 383. | Gruppenunterricht (im Rahmen der Hauptvorlesung)<br>2-stündig<br>Mi 14:00 - 16:00, Kliniken,<br>siehe Aushang in der Neurologie   | Arendt / Hartung / Hefter /<br>Hemmer / Jander /<br>Kieseier / Methner / Schnitzler /<br>Schroeter / Seitz / Siebler |
| 384. | Neurologisches Kolloquium und Fallvorstellung<br>1-stündig<br>Mi 14:00 - 16:00, Neurologische Abteilung, Marienhospital,<br>Bereich D, 2. Etage - Termine nach Vorankündigung - | Steinke  |
| 385. | Gruppenunterricht (im Rahmen der Hauptvorlesung)<br>2-stündig<br>Mi 14:00 - 16:00, Städt. Krankenanstalten Krefeld,<br>Lutherplatz 40, 47805 Krefeld                            | Besser   |
| 386. | Gruppenunterricht (im Rahmen der Hauptvorlesung)<br>2-stündig<br>Mi 14:00 - 16:00, Alexianer-Krankenhaus Krefeld,<br>Oberdießemer Straße 136, 47805 Krefeld                     | Giesen   |
| 387. | Gruppenunterricht (im Rahmen der Hauptvorlesung)<br>2-stündig<br>Mi 14:00 - 16:00, St. Mauritius Therapieklinik,<br>Strümper Strasse 111, 40670 Meerbusch                       | Hömberg /<br>Netz  |

- |      |  |  |
|------|--|--|
| 388. | Neurochirurgisch-Neurologisch-Neuropathologisches Kolloquium<br>Di 16:00 - , monatlich, jeden 4. Di. im Monat 16 Uhr s.t.<br>Hörsaal MNR / Neurochirurgie (im Wechsel) | Steiger /<br>Hartung /<br>Reifenberger   |
| 389. | Kurs der allgemeinen klinischen Untersuchungen (gemeinsam mit den Medizinischen Kliniken) nach ausgehängtem Semesterplan   | Arendt / Assistenten /<br>Hefter / Jander / Kieseier /<br>Methner / Schnitzler /<br>Schroeter / Seitz / Siebler      |
| 390. | Neurologische Fallbesprechung<br>Di., 16 s.t., jeden 1. und 3. Di. im Monat<br>Hörsaal 13 B der MNR-Klinik   | Arendt / Hartung / Hefter / Hemmer /<br>Jander / Kieseier / Methner /<br>Schnitzler / Schroeter / Seitz / Siebler    |
| 391. | Anleitung zum wissenschaftlichen Arbeiten<br>2-stündig<br>Fr 16:00 - 18:00, Neurologie der MNR-Klinik  | Arendt / Hartung / Hefter /<br>Hemmer / Jander / Kieseier /<br>Methner / Schnitzler /<br>Schroeter / Seitz / Siebler |
| 392. | Neuromuskuläres Semester<br>2-stündig<br>Do 15:00 - 17:00, Neurologie der MNR-Klinik (Ambulanz)  | Schnitzler /<br>Schroeter  |
| 393. | Extrapyramidal-motorische Erkrankungen in der Praxis<br>2-stündig<br>Do 10:00 - 12:00, Neurologische Ambulanz der MNR-Klinik   | Hefter   |
| 394. | Molekulare und zelluläre Neurobiologie für Mediziner, Biologen und Psychologen<br>1-stündig<br>Do 11:00 - 12:00, Seminarraum der MNR-Klinik (im HS-Gebäude)            | Bosse /<br>Küry /<br>Müller  |
| 395. | Neurocytologischer Kurs<br>ganztäglich, 14tägige Blockveranst. begr. Teilnehmerzahl<br>(nach bes. Ankündigung)   | Müller /<br>wiss. Mitarbeiter  |
| 396. | Kolloquium für Doktorand/innen sowie Diplomand/innen<br>2-stündig<br>Mo 09:00 - 11:00, Bibliothek der Neurologie (MNR-Klinik)  | Müller   |
| 397. | Anleitung zu wissenschaftlichen Arbeiten<br>2-stündig<br>Fr 14:00 - 16:00  | Müller   |
| 398. | Funktionelle Bildgebung in der Neurologie<br>2-stündig<br>14-täglich, Termin nach Absprache,<br>Seminarraum MRT 2 der MNR-Klinik                                       | Seitz /<br>Kleiser   |
| 399. | Einführung in die EEG-Auswertung<br>1-stündig nach Vereinbarung  | Arendt /<br>Schnitzler   |
| 400. | Zerebrovaskuläres Seminar<br>15:00 - 16:00, Blockveranstaltung, (4wöchig) Hörsaal 13B,<br>MNR-Klinik   | Siebler  |

- |      |  |  |
|------|--|--|
| 401. | Neurophysiologisches Seminar<br>1-stündig<br>Mi 11:00 - 12:00, 14-täglich,<br>Gebäude 13.53, Ebene 01, Raum 60   | Müller / Siebler /<br>Theiss                       |
| 402. | Einführung in die Dopplersonographie<br>nach Vereinbarung MNR-Klinik,<br>Gebäude 13.53, Ebene 01, Raum 60  | Schroeter /<br>Siebler                             |
| 403. | Pathophysiologie und Klinik von peripheren<br>Nervenerkrankungen mit Fallbeispielen<br>14-täglich, nach Vereinbarung   | Schroeter  |
| 404. | Magnetencephalographische Analysetechniken<br>Do 10:00 - 11:00, MNR-Klinik, UG-Raum Nr. 54 - 1.13  | Groß /<br>Schnitzler                               |
| 405. | Einführung in die Klinische Neurophysiologie<br>2-stündig<br>14-täglich  | Köller / Schnitzler /<br>Schroeter /<br>Timmermann |
| 406. | Seminar: Myopathien im Erwachsenenalter<br>2-stündig<br>14-täglich   | Neuen-Jacob /<br>Schroeter                         |
| 407. | Fallseminar Neurologische Rehabilitation<br>Mo monatlich, jeden 1. Montag im Monat 16.00 Uhr,<br>St. Mauritius Therapieklinik, Strümper Strasse 111, 40670 Meerbusch |  |
| 408. | Einführung in Matlab für Neurobiologen<br>Do 11:00 - 12:00, Gebäude 13.54, Raum 54 - 1.82  | Groß /<br>Schnitzler                               |
| 409. | Einführung in die Neuroimmunologie<br>Termin nach Absprache (2stündig)   | Hemmer / Kieseier /<br>Stüwe                       |
| 410. | Statistik leicht gemacht<br>Do 10:00 - 11:30, Seminarraum, Gebäude 14.97, Erdgeschoss  | Pollok /<br>Schnitzler                             |

## Nuklearmedizin

- |      |  |   |
|------|--|---|
| 411. | Medizinische Strahlenkunde, Nuklearmedizin und<br>Strahlenschutz<br>Mi 12:00 - 13:00   | Mödder / Müller<br>/ Larisch /<br>Budach / Ewen |
| 412. | Kursus in Radiologie einschl. Strahlenschutz<br>Mi 16:30 - 18:00   | Müller / Budach<br>/ Mödder                     |
| 413. | Nuklearmedizinische Klinik für den 2. klin. Studienabschnitt<br>Mi 11:00 - 12:00, Seminarraum der Nuklearmed. Klinik,<br>MNR-Klinik, 52.0138 | Müller  |

- |      |  |  |
|------|--|--|
| 414. | Nuklearmedizinisches Kolloquium<br>(für Examenssemester 2. und 3. Studienabschnitt)<br>Fr 16:00 - 17:00, 14-tägig, Seminarraum der Nuklearmed.<br>Klinik, MNR-Klinik, 52.01.38 | Müller   |
| 415. | Ringvorlesung Nuklearmedizin<br>Do 16:30 - 18:00, Bibliothek, Institut für Medizin,<br>Forschungszentrum Jülich  | Müller / Herzog /<br>Wieler / Höck /<br>Langen |
| 416. | Nuklearmedizinische Fallvorstellungen<br>Fr 15:00 - 16:00, Bibliothek Nuklearmedizin   | Larisch  |
| 417. | Ausgewählte Kapitel zur Nuklearmedizinischen Methodik<br>Mo 16:00 - 17:30, Institut für Medizin, Forschungszentrum Jülich  | Herzog   |
| 418. | Nuklearmedizinische Diagnostik von Hirntumoren<br>2-stündig nach Vereinbarung  | Langen   |
| 419. | Problemfälle der nuklearmedizinischen Diagnostik<br>1-stündig nach Vereinbarung  | Höck   |
| 420. | Diagnostik und Therapie von Schilddrüsenerkrankungen<br>2-stündig nach Vereinbarung  | Wieler   |
| 421. | Nuklearmedizin für den Kliniker (Intensivkolloquium)<br>Zeit und Ort d. Veranstaltung s.Aushang Nuklearmedizinische Klinik   | Glaubitt                                       |

## Orthopädie

- |      |   |   |
|------|---|---|
| 422. | Fachübergreifender Unterricht<br>2. Studienjahr<br>Modul CD 18<br>Modul CD 22                         | Krauspe / Kraft / Ilg /<br>Scharfstädt / Westhoff /<br>Jäger / Mitarbeiter              |
| 423. | Vorlesung Klinische Medizin<br>Termin s. Plan am Aushang  | Krauspe / Werner / Ilg / Kraft /<br>Scharfstädt / Westhoff / Balzer /<br>Jantea / Jäger |
| 424. | Kursus der allg. klinischen Untersuchung<br>(operatives Stoffgebiet)                                  | Krauspe / Ilg / Kraft / Westhoff /<br>Scharfstädt / Jäger / Kurt /<br>Mitarbeiter       |
| 425. | Bildgebende Verfahren in der Orthopädie<br>Fr 14:00 - 15:00, 14-tägig, Seminarraum Orthopädie         | Ilg / Werner / Westhoff /<br>Scharfstädt  |
| 426. | Technische Orthopädie und orthopädische Technik<br>2-stündig<br>Mo 13:00 - 15:00, Ambulanz Orthopädie | Krauspe /<br>Westhoff   |

- |      |  |   |
|------|--|---|
| 427. | Tumore des Bewegungsapparates<br>Diagnostik und Therapie<br>2-stündig<br>Di 14:00 - 15:30, 14-täglich, Seminarraum Orthopädie                                | Krauspe /<br>Scharfstädt /<br>Wess / Cobbers                    |
| 428. | Krankheitsbilder der Wirbelsäule und operatives<br>Therapieregime<br>2-stündig<br>Mo 14:00 - 15:30, 14-täglich<br>Wirbelsäulenchirurgie                      | Krauspe / Kraft /<br>Scharfstädt /<br>Wess                      |
| 429. | Sportorthopädie<br>Do 12:00 - 14:00, 14-täglich, Seminarraum der Orthopädie  | Ilg / Baltzer /<br>Klein  |
| 430. | Aktuelle Diagnostik und Therapie bei Erkrankung des<br>Schultergelenks<br>Do 09:00 - 12:00, 14-täglich, Seminarraum Ambulanz                                 | Ilg / Werner  |
| 431. | Minimalinvasive Operationstechniken in der Orthopädie<br>(Gelenke und Wirbelsäule)<br>1-stündig<br>Do. 14:00 bis 15:00, 4wöchentlich, Seminarraum Orthopädie | Krauspe / Kraft /<br>Ilg / Scharfstädt                          |
| 432. | Orthopädie des Fußes<br>Mo. 12.00 - 14.00, Fr 9.00 - 12.00 (wöchentlich)<br>Ambulanz der Orthopädie  | Krauspe /<br>Westhoff /<br>Kurth                                |
| 433. | Untersuchung und Behandlung des Kinderfußes<br>Mo 13:00 - 15:00, Ambulanz Orthopädie   | Krauspe / Westhoff /<br>Scharfstädt / Cobbers /<br>Stahlschmidt |
| 434. | Neuroorthopädie<br>Mi 12:00 - 15:00, Ambulanz Orthopädie   | Krauspe / Westhoff /<br>Scharfstädt / Cobbers                   |
| 435. | Metastasen: Diagnostiken und interdisziplinäre<br>Behandlungsstrategien<br>Fr 09:00 - 11:00, Ambulanz / Seminarraum der Klinik                               | Krauspe / Ilg /<br>Scharfstädt /<br>Wess                        |
| 436. | Klinische Visite<br>3x wöchentlich auf Stationen 1-3 der Klinik  | Krauspe / Westhoff /<br>Ilg / Scharfstädt                       |
| 437. | Anleitung zum wissenschaftlichem Arbeiten<br>nach Vereinbarung   | Krauspe / Ilg / Kraft /<br>Westhoff / Jäger                     |
| 438. | Doktorandenseminar: Zytokinmesstechniken in Zellkulturen<br>Mi. 14:00 - 16:00, 4wöchentlich  | Jäger /<br>Wehling / Ilg  |
| 439. | Rheumaorthopädie<br>Klinische Visite<br>Di 14:00 - 16:00, 14-täglich, Ort s. Aushang   | Jantea  |
| 440. | Spez. Orthop. Chirurgie der Hand und Ellenbogen<br>Seminar<br>Di 14:00 - 16:00, 14-täglich, Ort s. Aushang   | Jantea  |

- |      |  |                              |
|------|--|------------------------------|
| 441. | Diagnostik und Klinik der Gelenkerkrankungen<br>Do 13:00 - 14:30, 14-täglich, Seminarraum der Orthopädie | Ilg / Werner /<br>Baltzer    |
| 442. | Schmerztherapie bei Erkrankungen des Bewegungsapparates<br>nach Vereinbarung                             | Wehling                      |
| 443. | Innovative Techniken in der Orthopädie<br>Do 15:00 - 16:00, 14-täglich, Seminarraum der Orthopädie       | Baltzer                      |
| 444. | Minimalinvasive OP-Techniken<br>Do 12:00 - 14:00, 14-täglich, Seminarraum der Orthopädie                 | Krauspe / Ilg /<br>Baltzer   |
| 445. | Systemische Knochenstoffwechselerkrankungen<br>Do 14:00 - 16:00, 14-täglich, Seminarraum der Orthopädie  | Baltzer / Krauspe /<br>Jäger |

### Psychiatrie und Psychotherapie

- |      |  |   |
|------|--|---|
| 446. | Psychiatrie und Psychotherapie<br>Mo 09:00 - 10:00, Pflichteinführungsveranstaltung für die<br>Hauptvorlesung "Psychiatrie und Psychotherapie" (Block E)<br>voraussichtlich HS 3D, Einzeltermin am 16.10.2006<br>Pflichteinführungsveranstaltung für Medizinstudenten des Blocks E sowie für<br>Psychologie-Studenten<br>Ausgabe der Einschreibelisten für das Pflicht-Seminar sowie den<br>„Unterricht am Krankenbett“  | Gaebel  |
| 447. | Psychiatrie und Psychotherapie<br>2-stündig<br>Di 10:15 - 11:45, Hörsaal der Klinik und Poliklinik für<br>Psychiatrie und Psychotherapie, Bergische Landstr. 2,<br>Pflicht-Einführungsveranstaltung Mo 16.10.2006; in der<br>2. und 3. Semesterwoche findet die Vorlesung von<br>13-17 Uhr im Hörsaal der Rheinischen Kliniken Düsseldorf statt<br>und <u>nicht</u> von 10:15-11:45<br>(s. Stundenplan Block E, oder <a href="http://www.rk-duesseldorf.de">http://www.rk-duesseldorf.de</a> )<br>Hauptvorlesung Psychiatrie und Psychotherapie für Medizin- und<br>Psychologiestudenten. Medizinstudenten Block E nehmen im selben Semester<br>auch am Seminar und dem Unterricht am Krankenbett teil, Psychologie-<br>Studenten im darauf folgenden Semester. Ausführliche Informationen finden Sie<br>im Internet unter <a href="http://www.rk-duesseldorf.de">http://www.rk-duesseldorf.de</a><br>(weitere Links unter „Informationen für Studierende“). | Gaebel / Cordes /<br>Janssen / Luckhaus /<br>Malevani / Ott / von<br>Wilmsdorff / Winterer /<br>Baumann / Franke /<br>Supprian / Wölwer /<br>Zielasek   |
| 448. | Psychiatrie und Psychotherapie<br>Di 13:00 - 13:45, 14-täglich,<br>Seminarräume der Rheinischen Kliniken Düsseldorf,<br>Beginn s.t., (siehe Gruppeneinteilung)<br>Pflichtseminar begleitend zur Hauptvorlesung<br>Psychiatrie und Psychotherapie<br>für Medizin- und Psychologie-Studenten   | Closset / Cohen / Gaebel<br>Hassel / Kuhlbusch /<br>Lange-Asschenfeldt /<br>Reissner / Salamon /<br>Schmiegelt / Stüeken /<br>von Wilmsdorff / Zielasek |



449. Psychiatrie und Psychotherapie  
Di 08:30 - 15:30, 14-täglich,  
(siehe Gruppeneinteilung und  
Stundenplan Block E,  
entweder 8:30-10 oder 14-15:30)  
Pflicht-Unterricht am Krankenbett für  
Medizin-Studenten des Block E, die im  
selben Semester auch an der  
Hauptvorlesung und dem Seminar  
„Psychiatrie und Psychotherapie“  
teilnehmen, sowie für Psychologie-  
Studenten im 2. Nebenfachsemester
- Gaebel / Zielasek / Ahmadi / Arends /  
Bayraktar / Blaeser / Cases Marquez /  
Dolgner / Friedrich / Gencer / Geßner /  
Gonschior / Görtz / Graebener /  
Hartmann / Hegger / Heimbrand / Höfer  
Höft / Jäger / Keuntje / Kiefer / Kim /  
Kobuß / Kratz / Lange-Asschenfeldt /  
List / Lüthke / Manns / Mobascher /  
Mönikes / Musso / Orb / Pourhassan /  
Rademacher / Scheerer / Schlemper /  
Schwark / Stüeken / von Beust /  
Zemlicka / Zemlicka
450. Rehabilitation I  
Fr 10:00 - 11:00, im Rahmen des Querschnittfaches  
Rehabilitation, Physikalische Medizin und Naturheilverfahren  
Da die Vorlesung „Rehabilitation I“ eventuell von Block C in  
Block E verschoben wird und daher möglicherweise im  
Wintersemester 06/07 für ein Semester ausfällt, sollten sich  
Interessenten ab Anfang Oktober 2006 unter  
[www.rk-duesseldorf.de](http://www.rk-duesseldorf.de) im Bereich „Forschung und Lehre“  
der Klinik und Poliklinik für Psychiatrie und Psychotherapie  
über den aktuellen Stand informieren.
- Abholz / Franke /  
Franz / Giesen /  
Greis-Maibach /  
Ilg / Ivens /  
Karger / Kobbe /  
Siegmann /  
Siegrist /  
Theissen /  
Zielasek
451. Psychiatrisches Weiterbildungsseminar für Ärzte  
und Psychologen in der Weiterbildung  
2-stündig  
Fr 12:00 - 13:30, Haus 41, Klinik und Poliklinik für  
Psychiatrie und Psychotherapie;  
auch für Studierende der Medizin und Psychologie  
nach Besuch der Hauptvorlesung Psychiatrie  
geeignet; bitte email-Anmeldung  
[heidrun.riedel@ivr.de](mailto:heidrun.riedel@ivr.de)
- Baumann / Borchard /  
Cordes / Franke / Gaebel /  
Greis-Maibach / Janssen /  
Lange-Asschenfeldt /  
Malevani / Müller / Reissner  
/ Salamon / Siegrist /  
Stockhorst / von Wilmshorst  
/ Winterer / Wölwer /  
Zielasek
452. Psychiatrisches Kolloquium  
Mi 17:00 - 19:00, Konferenzraum 4 der Klinik und Poliklinik für  
Psychiatrie und Psychotherapie, Bergische Landstr. 2 ;  
Termine siehe gesonderter Plan
- Gaebel /  
Zielasek
453. Diagnose und Behandlung von Vorläuferstadien schizophrener  
Erkrankungen  
Mo 15:00 - 17:00, 14-täglich, Seminarraum des  
Früherkennungszentrums, Haus 29, Klinik und Poliklinik für  
Psychiatrie und Psychotherapie, Bergische Landstr. 2
- Gaebel /  
Janssen
454. Frühdiagnose und Frühbehandlung psychischer Erkrankungen  
Mo 13:00 - 14:00, 14-täglich, Seminarraum des  
Früherkennungszentrums, Haus 29, Klinik und Poliklinik für  
Psychiatrie und Psychotherapie, Bergische Landstr. 2
- Gaebel /  
Winterer
455. Einführung in die klinische Neurophysiologie  
(EEG-Seminar)  
1.25-stündig  
Mi 12:30 - 13:30, Konferenzraum 4, Haus 41,  
Rheinische Kliniken Düsseldorf, Bergische Landstr. 2;  
email-Anmeldung an [heidrun.riedel@ivr.de](mailto:heidrun.riedel@ivr.de)
- Zielasek / Brinkmeyer /  
Geßner-Özokyay /  
Lange-Asschenfeldt /  
Schuier / Sokolova

456. Forensisch psychiatrisches Seminar mit Falldemonstration  
14-taglich, nach vorheriger telefonischer Vereinbarung  
(0211/922- 3495) Direktionsgebude der Klinik und Poliklinik  
fur Psychiatrie und Psychotherapie, Bergische Landstr. 2  
Cordes /  
Luckhaus /  
Klimke /  
Salamon
457. Gerontopsychiatrisches Seminar  
Mi 14:00 - 16:00, 14-taglich, Personliche Eintragung zur  
Anmeldung im Sekretariat der Gerontopsychiatrischen  
Abteilung der Klinik und Poliklinik fur Psychiatrie und  
Psychotherapie, Bergische Landstr. 2, erforderlich.  
Supprian / Haupt /  
Lange-Asschenfeldt /  
Salamon
458. Suchtmedizin  
Fr 14:00 - 15:00, 14-taglich, Konferenzraum Abtlg.  
Abhangigkeitserkrankungen, Rhein. Klin. Dusseldorf,  
Berg.Landstr. 2, Haus 13, 1. OG  
Franke /  
Reissner /  
Weinbrenner
459. Psychiatrie fur Psychologie-Studenten  
Di 13:00 - 14:30, 1. Nebenfachsem.,  
schriftliche Voranmeldung an heidrun.riedel@ivr.de bis  
17.10.06; Konferenzraum 5, Haus 41, 1. Etage  
Wolwer / Zielasek /  
Strau / Conrad /  
Janssen / Luckhaus
4620. Psychiatrie in der Kunst - Kunst in der Psychiatrie  
Ort und Zeit nach Vereinbarung;Anmeldung per email an  
Christian.Lange-Asschenfeldt@ivr.de  
Lange-  
Asschenfeldt
4631. Fallseminar: Neuropsychologie und Neurologie  
(mit Patientenvorstellung)  
Mo 16:00 - 18:00, 14-taglich, Seminarraum Neurologie,  
Klinik und Poliklinik fur Psychiatrie und Psychotherapie,  
Bergische Landstr. 2;email Anmeldung: inge.zoch@ivr.de  
Schuier / Muller
462. Diagnoseverfahren in der Gerontopsychiatrie  
Do 14:00 - 15:30, Seminarraum der Institutsambulanz, Haus 2,  
Klinik und Poliklinik fur Psychiatrie und Psychotherapie,  
Bergische Landstr. 2  
Haupt
463. Vergesslichkeit und Demenzen: Neuropathologische,  
klinische und ethische Aspekte  
Fr 13:15 - 14:45, 14-taglich, Institut fur Neuropathologie,  
Seminarraum 3. Etage  
Haupt / Korth /  
Fangerau
464. Psychometrie in der Psychiatrie  
Termin und Ort n. Vereinbarung  
(Tel. 01803-880010611; r.ihl@alexianer-koeln.de)  
Ihl
465. Psychophysiologisches Seminar  
Termin und Ort n. Vereinbarung  
(Tel. 01803-880010611; r.ihl@alexianer-koeln.de)  
Ihl
466. Kolloquium fur Diplomanden und Doktoranden  
Termin und Ort nach Vereinbarung  
(Tel. 01803-880010611; r.ihl@alexianer-koeln.de)  
Ihl
467. Anleitung zum wissenschaftlichen Arbeiten  
Ort und Zeit n. Vereinbarung,  
Sekretariat Prof. Sprick Tel.: 0231/4503-3227  
Sprick

468. Biologische Psychiatrie Sprick  
Ort und Zeit nach Absprache,  
Sekretariat Prof. Sprick, Tel.: 0231/4503-3227
469. Kolloquium für Doktoranden Klimke  
Termin und Ort nach Vereinbarung

## Psychosomatische Medizin und Psychotherapie

470. Vorlesung der Psychosomatischen Medizin und Psychotherapie (Block E) Tress / Franz / Alberti / Bernard / Jüttemann-  
2-stündig Lembke / Kruse / Schneider  
Mo 10:15 - 11:45 / Wöller
471. Praktikum der Psychosomatischen Medizin Tress / Alberti / Bergstein /  
und Psychotherapie (Block E) Dechering / Karger / Nawarotzky /  
2-stündig Niebecker / Schneider / Sitte /  
Mo 14:00 - 15:30, Ort: laut Aushang Stratkötter / Zimmerling
472. Modulunterricht/Blöcke C+D: Seminar im Rahmen Tress / Karger / Lauer /  
des 2. Klinischen Studienjahrs Nawarotzky / Schmidt-  
2-stündig Winkler / Schneider /  
Ort und Zeit laut Aushang Sitte / Zimmerling
473. Kursus der allgemeinen Klinischen Untersuchungen Tress  
2-stündig  
gemeinsam mit den anderen Kliniken nach ausgehängtem Semesterplan
474. Wissenschaftliches Wochenende (für Doktoranden des Lehrstuhls) Franz /  
zweitägiges Wissenschaftsseminar zu aktuellen Themen der Niebecker /  
Psychosomatik (im Februar 2007) Tress  
Ort und Zeit lt. Aushang
475. Von der Beziehung zur Diagnose Franz  
2-stündig  
Di 09:30 - 11:00  
Seminar zur Einführung in die psychosomatische Diagnostik.  
Maximalteilnehmerzahl 10, Anmeldung unter F. 81-18338
476. Geist und Körper Hand in Hand Schäfer / Franz  
Wahlpflichtfach, Blockseminar (30 Std.)  
Termin wird noch bekannt gegeben. Vorlesungsfreie Zeit am Ende des WS  
2006/2007, Teilnehmerzahl max. 10, Ort: Geb. 23.12, Ebene 00, Raum 21
477. Einführung in Grundlagen der Psychosomatik und Karger / Franz  
Psychotherapeutischen Medizin  
Wahlpflichtfach, Blockseminar (30 Std.)  
Termin wird noch bekannt gegeben. Vorlesungsfreie Zeit am Ende des WS  
2006/2007, Teilnehmerzahl max. 10, Ort: Geb. 15.16, Ebene 01, Raum 01

478. Psychotherapeutische Poliklinik  
2-stündig  
Do 11:30 - 13:00  
Ort: Bergische Landstraße 2, Haus 18  
Anmeldung über Frau Jacaßelino, F. 922-4703  
Tress / Kruse /  
Jüttemann-Lembke
479. Anleitung zum wissenschaftlichen Arbeiten  
Ort und Zeit nach Vereinbarung  
Anmeldung über Frau Jacaßelino, F. 922-4703  
Kruse
480. Psychosomatische Aspekte des Diabetes Mellitus  
Ort und Zeit nach Vereinbarung  
Anmeldung bei Frau Jacaßelino, F. 922-4703  
Kruse
481. Psychoanalyse und Gesellschaft  
2-stündig  
Do 14:15 - 15:45  
Für Hörerinnen und Hörer aller Fakultäten.  
Ort wird rechtzeitig per Aushang bekannt gegeben  
West-Leuer /  
Tress
482. Oberseminar für Doktorandinnen/Doktoranden und  
Diplomandinen/Diplomanden des Lehrstuhls  
Blockveranstaltung  
Termin nach Vereinbarung (14-tägig), Ort: Geb. 15.16, Ebene 01, Raum 01  
Anmeldung unter F. 81-18338  
Franz / Schäfer
483. Veranstaltung des Beauftragten für die Belange behinderter  
und chronisch erkrankter Studierender: Studieren ohne  
Behinderung - Bearbeitung und Lösungsfindung für typische  
Konfliktsituationen im Studienalltag chronisch kranker und  
behinderter Studierender  
Fr 14:00 - 16:00, Gebäude 15.16  
Anmeldung erforderlich unter F 81-18338  
Franz
484. Neurobiologie der Affektwahrnehmung und -verarbeitung  
2-stündig  
Seminar mit praktischen Übungen im psychophysiologischen Labor  
Gebäude 15.16  
Termin nach Vereinbarung, F. 81-18338  
Franz / Schäfer  
/ Schneider
485. Qualitative Forschungsmethoden in der Psychotherapie  
Do 18:00 - 20:00, 14-tägig  
Ort: Bergische Landstraße 2, Haus 18, Düsseldorf  
Tress /  
Stratkötter
486. Doktorandenkolloquium  
Di, Geb. 15.16, Zeit nach Vereinbarung  
Alberti / Höwer
487. Das Problem des Bösen in Philosophie und Psychoanalyse  
Mo 19:00 - 20:30, Geb. 23.21, Raum 44B  
Für Hörerinnen und Hörer aller Fakultäten  
Tress / Erny
488. Humangenetische Beratungsgespräche.  
Genetische und psychosoziale Aspekte.  
2-stündig  
Ort und Zeit nach Vereinbarung.  
Anmeldung erforderlich, F. 81-18308, [alberti@med.uni-duesseldorf.de](mailto:alberti@med.uni-duesseldorf.de)  
Alberti / Höwer

489. Patientenzentrierte Selbsterfahrung Alberti  
 2-stündig  
 Ort und Zeit nach Vereinbarung  
 Anmeldung erforderlich, F. 81-18308, alberti@med.uni-duesseldorf.de
490. Doktorandenkolloquium Tress /  
Stratkötter  
 Nach Vereinbarung  
 Ort: Bergische Landstraße 2, Haus 18, Düsseldorf
491. Patientenzentrierte Selbsterfahrung Karger / Tress  
 Di 17.00 – 18.30, 14-tägig  
 Ort: Bergische Landstraße 2, Haus 19, Düsseldorf  
 Anmeldung erforderlich, F. 81-16212, andre.karger@med.uni-duesseldorf.de

### **Strahlentherapie und Radiologische Onkologie**

492. Medizinische Strahlenkunde, Nuklearmedizin und Budach  
 Strahlenschutz  
 1-stündig  
 Mi 12:15 - 13:00
493. Kursus in Radiologie einschließlich Strahlenschutz Budach / Gripp / Roth /  
Pape / Bölke / Giro / Hartmann /  
Kretschmar / Lammering / Carl / Daum /  
Landeghem / Matuschek / Müller-Homey /  
Nejad Asgari / Röger / Rudoy / Welz  
 Mi 16:30 - 18:00
494. Indikation zur Strahlentherapie benigner Erkrankungen Schnabel /  
Zamboglou  
 1-stündig nach Vereinbarung
495. Operative und strahlentherapeutische Behandlung von Zamboglou /  
Ruzicka /  
Schnabel  
 Hauttumoren  
 1-stündig nach Vereinbarung
496. Interdisziplinäre Therapie von Hals-Nasen-Ohren-Tumoren Roth / Gripp /  
Schnabel / Zamboglou  
 1-stündig nach Vereinbarung
497. Interstitielle LDR-Therapie von Rezidivtumoren Carl / Hartmann /  
Roth / Schnabel  
 1-stündig nach Vereinbarung
498. Biologische Grundlagen der Strahlentherapie Lammering  
 1-stündig nach Vereinbarung
499. Biologische Prognosefaktoren als Parameter für die Planung Hartmann /  
Bojar  
 der Strahlentherapie  
 1-stündig nach Vereinbarung

- |      |  |   |
|------|--|---|
| 500. | Möglichkeiten der molekularbiologischen Modulation der Strahlenempfindlichkeit<br>1-stündig nach Vereinbarung                      | Lammering /<br>Müller-Homey                               |
| 501. | Kombination von Strahlen- und Chemotherapie<br>1-stündig nach Vereinbarung   | Lammering   |
| 502. | Seminar "Fortschritt in der Radioonkologie"<br>Di 16:00 - 17:00, Seminarraum Strahlentherapie,<br>Geb. 13.54, Eb. 1.10             | Budach / Roth /<br>Gripp / Wittkamp /<br>Pape / Lammering |
| 503. | Seminar "Spezielle Radioonkologie und Strahlenbiologie"<br>Do 16:00 - 17:00, Seminarraum Strahlentherapie,<br>Geb. 13.54, Eb. 1.10 | Budach /<br>Lammering /<br>Gripp / Wittkamp               |
| 504. | Biologische Prognosefaktoren als Parameter für die Planung der Strahlentherapie<br>1-stündig<br>Seminar, nach Vereinbarung         | Hartmann /<br>Bojar                                       |
| 505. | Anleitung zum wissenschaftlichen Arbeiten<br>1.5-stündig<br>Mo 15:30 - 17:00, Seminarraum Strahlentherapie                         | Gripp   |
| 506. | Anleitung zu wissenschaftlichem Arbeiten<br>1-stündig  | Schnabel /<br>Zamboglou                                   |
| 507. | Anleitung zu wissenschaftlichem Arbeiten   | Schilcher   |
| 508. | Radiotherapeutische Falldiskussion für PJ-Studenten<br>PJ-Unterricht   | Hartmann  |
| 509. | Indikationen und Ergebnisse der Kombination von Operation und Strahlentherapie<br>1-stündig  | Schnabel  |
| 510. | Ausgewählte Themen der Radioonkologie mit Patientenvorstellung<br>1.5-stündig<br>Fr 15:30 - 17:00                                  | Gripp   |
| 511. | Kombinierte Therapie bei Malignomen<br>Fr 14:00 - 16:00  | Schilcher   |

## Transfusionsmedizin, Hämotherapie und Hämostaseologie

### Fachübergreifender Unterricht für Studierende im 2. Klin. Studienjahr

- |      |   |                                  |
|------|---|----------------------------------|
| 512. | Perioperatives Risikomanagement<br>Di 15:00 - 17:00, Seminarraum IHTM; Geb. 12.49, E01, R11<br>(Risikokonstellationen, Hämostase-Screening, Hämotherapie) | Scharf /<br>Dozenten des<br>IHTM |
|------|---|----------------------------------|

- |      |   |                                  |
|------|---|----------------------------------|
| 513. | Anämie (Ursachen, immunhämatologische Diagnostik, Differentialtherapie)<br>1-stündig<br>Mi 14:00 - 15:00, Seminarraum IHTM; Geb. 12.49, E01, R11    | Scharf /<br>Dozenten des<br>IHTM |
| 514. | Blutung (Ursachen, Blutungstypen, Hämostasedefekte, Diagnostik)<br>1-stündig<br>Mo 15:00 - 16:00, Seminarraum IHTM; Geb. 12.49, E01, R11            | Scharf /<br>Dozenten des<br>IHTM |
| 515. | Ödem-Beinschwellung (Thrombose, Embolie, Thrombophilie)<br>1-stündig<br>Fr 11:00 - 12:00, Seminarraum 4 der Klinik f. Hämatologie, Geb. 13.53, E 01 | Scharf /<br>Dozenten des<br>IHTM |

### **Wahlpflichtfach**

- |      |  |        |
|------|--|--------|
| 516. | Diagnostik und Therapie bei Blutungen und Thrombosen<br>2-stündig<br>Mi 14:15 - 15:45, Großer Hörsaal der Chirurgischen Klinik<br>schriftliche Anmeldung im Studiensekretariat oder im Sekretariat Prof. Scharf erforderlich | Scharf |
|------|--|--------|

### **Praktikum**

- |      |   |   |
|------|---|---|
| 517. | "Venenpunktion und Blutentnahme" für Studierende im Vorklinikum und 1. Klinischen Semester<br>1-stündig<br>Mo 14:00 - 15:00, , Blutspendezentrale (Geb. 12.43)<br>schriftliche Anmeldung im Sekretariat von Prof. Scharf erforderlich | Scharf /<br>Stockschläder /<br>Assistenten<br>des Instituts |
|------|---|---|

### **Transfusionsmedizin, Hämotherapie und Hämostaseologie**

- |      |   |   |
|------|---|---|
| 518. | Grundlagen der Transfusionsmedizin und Hämotherapie<br>1-stündig<br>Do 14:00 - 15:00, Großer Hörsaal der Chirurgischen Klinik   | Scharf  |
| 519. | Immunhämatologie<br>1-stündig<br>Do 17:00 - 18:00, Kleiner Hörsaal der Chirurgischen Klinik   | Scharf /<br>Hoffmann                              |
| 520. | Diagnostik und Therapie von Blutungen und Thrombosen<br>1-stündig<br>Mo 13:00 - 14:00, Kleiner Hörsaal der Chirurgischen Klinik   | Scharf / Zotz /<br>Gerhardt /<br>Stockschläder    |
| 521. | Prinzipien der hämostaseologisch gesteuerten Hämotherapie (mit Falldemonstration)<br>2-stündig nach Vereinbarung<br>Großer Hörsaal der Chirurgischen Klinik   | Scharf /<br>Hoffmann /<br>Stockschläder /<br>Zotz |
| 522. | Transfusionsmedizin, klinische Hämostaseologie und Hämotherapie<br>Di 13:00 - 14:00, Großer Hörsaal der Chirurgischen Klinik<br>Do 11:00 - 13:00, Großer Hörsaal der Chirurgischen Klinik<br>(im Rahmen der Vorlesungsreihe Allgemeine Chirurgie für Zahnmediziner) | Scharf  |

- |      |  |   |
|------|--|---|
| 523. | Klinisch-hämatologisches und hämotherapeutisches Kolloquium<br>2-stündig<br>Do 12:00 - 13:30, Seminarraum, MNR-Klinik  | Haas / Scharf                                     |
| 524. | Seminar über Transfusionsmedizin und Hämostaseologie für Studenten im 3. Klin. Studienabschnitt<br>4-stündig<br>Di 14:00 - 15:30, Kleiner Hörsaal der Chirurgischen Klinik<br>Do 14:00 - 15:30, Kleiner Hörsaal der Chirurgischen Klinik | Scharf /<br>Hoffmann /<br>Stockschläder /<br>Zotz |
| 525. | Transfusionsmedizinisches Praktikum für Studenten im 3. Klin. Studienabschnitt<br>1-stündig<br>Mo 12:00 - 13:00, Transfusionszentrale, Geb. 12.41, E01<br>Fr 12:00 - 13:00, Transfusionszentrale, Geb. 12.41, E01                        | Scharf /<br>Mitarbeiter des<br>Instituts          |
| 526. | Experimentelle Hämostaseologie und Vaskularbiologie<br>2-stündig<br>Do 13:00 - 14:30, Seminarraum IHTM; Geb. 12.49, E01, R11   | Scharf  |
| 527. | Kolloquium für Doktoranden und Diplomanden<br>(14-tägig) nach Vereinbarung   | Scharf  |
| 528. | Aktuelle Fragen der Transfusionsmedizin, Hämotherapie, Hämostaseologie und Transplantationsimmunologie<br>1-stündig<br>Mo, Mi, Fr 12:30 - 13:30, Seminarraum IHTM;<br>Geb. 12.49, E01, R11   | Scharf /<br>Mitarbeiter des<br>Instituts          |
| 529. | Gentherapie und retroviraler Gentransfer<br>2-stündig nach Vereinbarung  | Stockschläder                                     |
| 530. | Einführung in die Immunhämatologie: Antigene auf Erythrozyten, Thrombozyten und Granulozyten<br>2-stündig nach Vereinbarung  | Giers   |
| 531. | Einführung in die Präparation von Blutkonserven für PJ-Studenten<br>1-stündig<br>Mo 13:00 - 14:00, Blutspendezentrale; Geb. 12.43, E 00, R03<br>2-stündig nach Vereinbarung  | Giers   |

### **Tumor- und Transplantationsimmunologie**

- |      |   |   |
|------|---|---|
| 532. | Stammzellbiologie und Regenerative Medizin<br>Mo 14:00 - 15:30<br>Vorlesung | Fischer / Grinstein /<br>Giebel / Kögler /<br>Punzel / Trapp / Wernet |
| 533. | Aktuelle Zell- und Immuntherapie<br>Mo 15:00 - 16:00<br>Vorlesung           | Fischer /<br>Kögler /<br>Sorg / Wernet                                |



- |      |   |   |
|------|---|---|
| 534. | Medizinische Immunologie und Immungenetik –<br>(Voraussetzung für Teilnahme am Praktikum)<br>Do 14:00 - 16:00<br>Vorlesung  | Enczmann / Kögler /<br>Trompeter / Sorg /<br>Uhrberg / Wernet |
| 535. | Natürliche Immunität<br>Do 13:00 - 14:00  | Uhrberg /<br>Wernet   |
| 536. | Innere Medizin<br>Mo.-Fr., Hörsaal der MNR-Klinik<br>Vorlesung<br>(Nr. 367 im Verzeichnis WS 2004/05)   | Punzel  |
| 537. | Praktikum: Stammzellbiologie und Regenerative Medizin<br>14-tägig, nach Vereinbarung  | Giebel /<br>Grinstein / Kögler /<br>Trapp / Wernet            |
| 538. | Praktikum der Molekularen Medizinischen Immunologie<br>14-tägig, nach Vereinbarung  | Enczmann / Kögler /<br>Sorg / Trompeter /<br>Uhrberg / Wernet |
| 539. | Laborpraktikum Stammzellbiologie<br>6 Wochen, nach Vereinbarung   | Giebel / Wernet   |
| 540. | Anleitung zum wissenschaftlichen Arbeiten<br>(Immungenetik und Transplantationsimmunologie)<br>nach Vereinbarung<br>14-täglich, siehe Aushang<br>Transplantationsimmunologische Laboratorien der Knochenmarkspender-<br>Zentrale, Gebäude 14.80, Ebene 01 | Wernet  |
| 541. | Kolloquium für Doktorandinnen und Doktoranden.<br>Molekulare Regulation der Immunantwort<br>nach Vereinbarung   | Wernet /<br>wiss. Mitarbeiter                                 |
| 542. | Work in Progress: Aktuelle Stammzellbiologie<br>Mi 15:00 - 16:00  | Giebel / Fischer / Kögler /<br>Sorg / Uhrberg / Wernet        |
| 543. | Anleitung zum wissenschaftlichen Arbeiten auf dem Gebiet<br>der Stammzellbiologie<br>nach Vereinbarung  | Wernet /<br>wiss. Mitarbeiter                                 |
| 544. | Aktuelle Transplantationsimmunologie<br>Aushang   | Wernet / Grabensee /<br>Sandmann / wiss. Mitarbeiter          |
| 545. | Kolloquium: Tumorstoffe und Gentherapie<br>Mi 17:00 - 18:00, 1. Mittwoch im Monat   | Ackermann / Wernet /<br>wiss. Mitarbeiter                     |

## Urologie

- |      |  |   |
|------|--|---|
| 546. | Urologische Operationen<br>Di.,Mi.,Do 9-11, Operationssaal der Urologischen Klinik   | Ackermann /<br>Müller-Mattheis  |
| 547. | Patho-Histokonferenz<br>(2stündig)1mal/Semester/siehe gesonderte Ankündigung,<br>Hörsaal Pathologie  | Ramp /<br>Ackermann   |
| 548. | Molekulare Biologie menschlicher Tumoren - Vorlesung<br>auch Teilmodul A im Fach Biologie<br>Mi 18:00 - 19:30, Seminarraum Urologische Klinik  | Schulz /<br>Hatina  |
| 549. | Molekulare Biologie menschlicher Tumoren - Praktikum<br>auch Teilmodul A im Fach Biologie<br>2 Wochen, ganztägig, nach sep. Ankündigung,<br>Urolog. Forschungslabor                      | Schulz / Hatina /<br>wiss. Mitarbeiter                                |
| 550. | Molekulare Medizin an urologischen Beispielen -<br>Problemorientiertes Lernen für Medizinstudierende<br>im Block A/B des Klin. Studienabschnittes<br>Fr 14:00 - 16:00, (Wahlpflichtfach) | Schulz / Hatina /<br>Müller-Mattheis                                  |
| 551. | Anleitung zum selbständigen wissenschaftlichen Arbeiten in der<br>Tumorforschung<br>ganztägig, nach Vereinbarung   | Schulz  |
| 552. | Einführung in die Klinische Medizin<br>Mo 16-18.30 h, Seminarraum Urologische Klinik   | Müller-Mattheis /<br>Hartmann / Moltzahn /<br>Obaje / Wolff / Volkmer |
| 553. | Modul "Bauchschmerz" - Urolithiasis<br>Di 16:00 - 18:00, Seminarraum Urologie  | Müller-Mattheis / Hartmann /<br>Moltzahn / Obaje / Volkmer            |
| 554. | Modul "Miktionsstörung" - Prostatakarzinom<br>Mi 15:00 - 17:00, Seminarraum Urologie   | Müller-Mattheis /<br>Moltzahn / Wolff                                 |
| 555. | Modul "Miktionsstörung" - Harnblasenkarzinom<br>Do 15:00 - 17:00, Seminarraum Urologie   | Hartmann /<br>Volkmer   |
| 556. | Modul "Kohabitationsstörungen" - Erektile Dysfunktion<br>Fr 12:00 - 14:00, Seminarraum Urologie  | Müller-Mattheis /<br>Moltzahn   |
| 557. | Aktuelle Diagnostik und Therapie des Urothelkarzinoms<br>täglich, (4stündig), 29.1.-02.02.07, tel. Voranmeldung<br>erforderlich, 0911 9714-1522  | Schmitz-Dräger  |
| 558. | Anleitung zum wissenschaftlichen Arbeiten<br>2stündig nach tel. Voranmeldung v. 29.01. -02.2.07<br>(Tel. 0911 9714-1522)   | Schmitz-Dräger  |
| 559. | Moderne Therapieverfahren bei der benignen Prostatahyperplasie<br>täglich, 4stündig, 05.-09.02.07 tel. Voranmeldung erforderlich,<br>0911/9714-1522                                      | Ebert   |
| 560. | Anleitung zum wissenschaftlichen Arbeiten<br>täglich, 2stündig, nach tel. Voranmeldung vom 05.-09.02.07  | Ebert   |

- |      |  |            |
|------|--|------------|
| 561. | Urologische Tumoren: Grundlagen, Diagnostik und Therapie -<br>Klinische Visite<br>08.-12.01.07 tel. Voranmeldung unter 18110 erforderlich,<br>Urologische Klinik | Strohmeyer |
| 562. | Anleitung zum wissenschaftlichen Arbeiten<br>2stündig, nach telef. Vereinbarung  | Strohmeyer |
| 563. | Bildgebende Diagnostik in der Urologie<br>Mi 16:00 h, 14-täglich, nach Vereinbarung, Urologische Klinik  | Miller     |
| 564. | Vergleichende Anatomie in Ultraschall, Endoskopie und<br>operativem Situs<br>Mo.+Mi. 9-11, Urologische Klinik  | Miller     |
| 565. | Kinderurologie<br>Fr 16:00 - 18:00, nach Vereinbarung  | Peter      |
| 566. | Endourologie<br>1stündig, nach Vereinbarung, Urologische Klinik  | Vögeli     |
| 567. | Pädiatrische Urologie: Falldemonstrationen<br>1stündig, nach Vereinbarung, Urologische Klinik  | Vögeli     |
| 568. | Urolithiasis: Behandlung und Diagnostik<br>1stündig, nach Vereinbarung, Urologische Klinik   | Vögeli     |
| 569. | Literaturseminar für Doktoranden und Diplomanden (in<br>englischer Sprache)<br>2 stündig, Termin nach sep. Ankündigung   | Hatina     |

### Versuchstierkunde

- |      |   |  |
|------|---|--|
| 570. | Einführung in die Versuchstierkunde<br>- Vorlesung und praktische Übungen –<br>(Fachkundenachweis nach § 9 TschG)<br>4 Blockkurse im Jahr, jeweils eine Woche ganztägig<br>Anmeldung erforderlich Tel.: 14402, Geb. 22.22 | Engelhardt / Hafner /<br>Peter / Pittermann /<br>Rosenbruch / Sager /<br>Sehrig-Lovén /<br>Treiber |
| 571. | Mikrochirurgische Übungen zum Versuchstierkundlichen<br>Kurs<br>10 Veranstaltungen à 3 Stunden während des Semesters<br>- Termin nach Vereinbarung<br>Anmeldung erforderlich Tel.: 14402 Geb. 22.22                       | Engelhardt / Sabel /<br>Sager  |
| 572. | Testmodelle und Risikobewertung in der exp. Pathologie<br>2-stündig<br>14-täglich, nach Vorankündigung  | Rosenbruch   |

## Zahn-,Mund- und Kieferheilkunde

### Zahn-, Mund-, Kieferheilkunde allg.

573. Einführung in die Zahnheilkunde  
1-stündig nach Vereinbarung  
Hörsaal ZMK / Orthopädie  
Becker / Drescher /  
N.N. / Raab /  
Stüttgen
574. Klinik und Poliklinik der Krankheiten der Zähne  
(für Mediziner)  
1-stündig nach Vereinbarung  
Hörsaal ZMK / Orthopädie  
Becker / Drescher /  
Meyer / Kübler / N.N. /  
Raab / Stüttgen

### Poliklinik für Kieferorthopädie

575. Einführung in die Kieferorthopädie  
Mo 14:00 - 15:30, Hörsaal ZMK / Orthopädie  
Drescher /  
Fuck
576. Kieferorthopädie 1. Teil  
2-stündig  
Mi 10:00 - 11:30, Hörsaal ZMK / Orthopädie  
nur im Sommersemester  
Drescher
577. Kieferorthopädie 2. Teil  
2-stündig  
Mi 10:00 - 11:30, Hörsaal ZMK / Orthopädie  
nur im Wintersemester  
Drescher
578. Kursus der kieferorthopädischen Technik  
20-stündig  
Hörsaal ZMK / Orthopädie; Kieferorthopädisches Labor  
Drescher /  
Fuck
579. Kursus der kieferorthopädischen Behandlung I  
20-stündig  
Begleitseminar: Di 10:45 - 11:30, Hörsaal ZMK / Orthopädie  
Drescher /  
Wilmes
580. Kursus der kieferorthopädischen Behandlung II  
20-stündig  
Begleitseminar: Mi 11:45 - 12:30, Hörsaal ZMK / Orthopädie  
Drescher /  
Wilmes

### Poliklinik für Parodontologie

581. Ätiologie und Pathogenese der marginalen Parodontopathien  
1-stündig  
Fr 08:00 - 09:00, Hörsaal Westdeutsche Kieferklinik  
N.N.
582. Klinik und Poliklinik der Krankheiten der Zähne  
(für Mediziner)  
1-stündig  
Do nach Vereinbarung  
Hörsaal Westdeutsche Kieferklinik  
Becker / Drescher /  
Fritzemeier / Kübler /  
N.N. / Raab /  
Stüttgen

583. Klinik und Therapie der marginalen Parodontopathien  
2-stündig  
Do 08:00 - 10:00, Hörsaal Westdeutsche Kieferklinik N.N.
584. Kurs der systematischen Parodontalbehandlung im Rahmen  
des Kurses Zahnerhaltungskunde II N.N. / Hammer /  
des Kurses Zahnerhaltungskunde II Branschofsky  
Mo. - Fr. (ganztägig) Westdeutsche Kieferklinik
585. Parodontale Strukturbioogie Buchmann  
1-stündig  
Mi 10:00 - 11:00, Hörsaal Westdeutsche Kieferklinik
586. Zahn-, Mund- und Kieferkrankheiten Teil II Becker / N.N.  
2-stündig  
Mi 14:00 - 15:30, Hörsaal Westdeutsche Kieferklinik

### Poliklinik für Zahnärztliche Chirurgie und Aufnahme

587. Klinik und Poliklinik für Zahn-, Mund- u. Kieferkrankheiten für  
Auskultanten Becker /  
4-stündig Künzel /  
11:45 - 12:30, Hörsaal ZMK/Orthopädie, Schwarz / Latz  
täglich außer mittwochs  
Beginn: 23.10.2006 Ende: 09.02.2007  
empfohlen für das 2. klinische Semester
588. Klinik und Poliklinik für Zahn-, Mund- u. Kieferkrankheiten für  
Praktikanten I Becker /  
4-stündig Künzel /  
11:45 - 12:30, Hörsaal ZMK/Orthopädie Schwarz / Latz  
täglich außer mittwochs  
Beginn: 23.10.2006 Ende: 09.02.2007  
empfohlen für das 3. klinische Semester
589. Klinik und Poliklinik für Zahn-, Mund- u. Kieferkrankheiten für  
Praktikanten II Becker /  
4-stündig Künzel /  
11:45 - 12:30, Hörsaal ZMK/Orthopädie Schwarz / Latz  
täglich außer mittwochs  
Beginn: 23.10.2006 Ende: 09.02.2007  
empfohlen für das 4. klinische Semester
590. Operationskurs einschl. Extraktionskurs mit Übungen für  
Praktikanten Teil I Becker /  
4-stündig Kübler / Latz  
Blockveranstaltungen in den OP-Bereichen  
Beginn: 23.10.2006 Ende: 09.02.2007  
Einführung und Klausur im Hörsaal ZMK/Orthopädie
591. Operationskurs einschl. Extraktionskurs mit Übungen für  
Praktikanten Teil II Becker /  
4-stündig Latz  
Blockveranstaltungen in den OP-Bereichen  
Beginn: 23.10.2006 Ende: 09.02.2007  
Einführung und Klausur im Hörsaal ZMK-Orthopädie

592. Spezielle Zahn-, Mund- und Kieferchirurgie Teil I  
2-stündig  
Di 09:00 - 10:30, HS ZMK/Orthopädie  
Beginn: 24.10.2006 Ende: 06.02.2007  
empfohlen für das 2. klinische Semester  
Becker /  
Künzel /  
Schwarz / Latz
593. Zahn-, Mund- und Kieferkrankheiten, Teil I  
2-stündig  
Mi 14:00 - 15:30, Hörsaal ZMK/Orthopädie  
empfohlen ab dem 3. klinischen Semester  
Becker /  
Künzel /  
Schwarz / Latz
594. Laser in der Zahnheilkunde  
1-stündig  
Termine nach Vereinbarung, Hörsaal ZMK/Orthopädie  
Schwarz

### **Poliklinik für Zahnärztliche Prothetik**

595. Zahnersatzkunde I  
2-stündig  
Mittwochs 8 ct, Hörsaal ZMK/Orthopädie  
Stüttgen /  
Hugger
596. Poliklinik der Zahnersatzkunde  
Dienstags 16-18, Hörsaal ZMK/Orthopädie  
Stüttgen /  
Böttger / Hugger
597. Klinische Demonstrationen am Semesteranfang  
Hörsaal ZMK/Orthopädie bzw. kleiner Hörsaal Westdeutsche  
Kieferklinik  
Stüttgen /  
Hugger
598. Kurs und Poliklinik für Zahnersatzkunde Teil I und II  
ganztäglich, Westdeutsche Kieferklinik  
Stüttgen /  
Hugger
599. Myoarthropathien und orofaziale Schmerzen  
nach Vereinbarung (1stündig)  
kleiner Hörsaal Westdeutsche Kieferklinik  
Hugger
600. Evidenzbasierte Zahnmedizin: Grundlagen und Anwendungen  
nach Vereinbarung, Kleiner Hörsaal Westdeutsche Kieferklinik  
1stündig  
Hugger
601. Kurs der technischen Propädeutik (TPK)  
halbtäglich, Zahnmedizinische Vorklinik (Geb. 23.02)  
Hugger
602. Technisch-propädeutische Demonstrationen  
2-stündig  
Montags und donnerstags 8-9, Zahnmedizinische Vorklinik (Geb. 23.02)  
Hugger
603. Werkstoffkunde I  
2-stündig  
Zahnmedizinische Vorklinik (Geb. 23.02)  
Stüttgen /  
Hugger
604. Phantomkurs der Zahnersatzkunde I  
Ganztäglich (vom 12.2. bis 12.3.07)  
Zahnmedizinische Vorklinik (Geb. 23.02)  
Hugger
- 604a. Demonstrationen für Phantomkurs der Zahnersatzkunde I  
während der vorlesungsfreien Zeit (12.2.-12.3.07)  
dienstags und donnerstags 8-9  
Zahnmedizinische Vorklinik (Geb. 23.02)  
Stüttgen /  
Hugger

## Poliklinik für Zahnerhaltung und Präventive Zahnheilkunde

- |      |  |                                      |
|------|--|--------------------------------------|
| 605. | Grundlagen der Kariesprävention (10 Vorlesungen)<br>Mo 16:45 - 17:30, Kleiner Hörsaal der Kieferklinik<br>Kariesepidemiologie<br>Kariestheorien, -ätiologie und -pathogenese<br>Plaque und Pellicle<br>Ernährung und Karies 1<br>Ernährung und Karies 2<br>Speichel<br>Schmelz- und Dentinkaries<br>Fluorid 1<br>Fluorid 2<br>Individualprophylaxe | Raab / Zimmer                        |
| 606. | Kinderzahnmedizin 2<br>Do 10:15 - 11:00, HS ZMK/Orthopädie   | Stephan /<br>Singh / Giraki          |
| 607. | Kurs der präventiven Propädeutik<br>Im WiSe Bestandteil der Vorlesung „Zahnerhaltungskunde 1“<br>Im SoSe Bestandteil der Vorlesung „Einführung in die Zahnerhaltung“   | Zimmer / Giraki                      |
| 608. | Kurs der Zahnerhaltungskunde 1 (inkl. Kinderzahnheilkunde)<br>täglich, außer Mittwoch, halbtägig, Raum 02.34/02.35   | Raab /<br>Ommerborn /<br>Mitarbeiter |
| 609. | Kurs der Zahnerhaltungskunde 2 (inkl. Kinderzahnheilkunde)<br>täglich, außer Mittwoch, halbtägig, Raum 02.34/02.35   | Raab / Krage /<br>Mitarbeiter        |
| 610. | Kurs und Seminar der Präventivzahnmedizin<br>Mi 11:00 - 13:00, Phantomkursraum und Raum 02.34  | Giraki                               |
| 611. | Phantomkurs der Zahnerhaltungskunde<br>täglich, außer Mittwoch, halbtägig, Phantomkursraum   | Raab / Barthel /<br>Stephan / Singh  |
| 612. | Poliklinik der Zahnerhaltungskunde für Praktikanten I und II und<br>Auskultanten inkl. POL-Kurs<br>Di 16:30 - 18:00, Fr. nachmittags nach Vereinbarung,<br>HS ZMK/Orthopädie   | Rüttermann /<br>Zimmer               |
| 613. | Promotionsseminar<br>Nach Vereinbarung (2stündig)  | Janda / Zimmer                       |
| 614. | Seminar und Demonstrationen zum Phantomkurs der<br>Zahnerhaltungskunde<br>Mo 10:00 - 11:00, HS ZMK/Orthopädie, Phantomkursraum<br>Do 09:00 - 10:00, HS ZMK/Orthopädie, Phantomkursraum   | Barthel /<br>Stephan /<br>Singh      |
| 615. | Struktur der Zahnhartsubstanzen, Morphologie und<br>Entwicklungsgeschichte<br>2-stündig, nach Vereinbarung   | Lang                                 |
| 616. | Vorlesung zum Phantomkurs der Zahnerhaltungskunde<br>2-stündig<br>Mo 08:00 - 10:00, HS ZMK/Orthopädie  | Barthel /<br>Stephan /<br>Rüttermann |

- |  |  |
|--|--|
| 617. Zahnerhaltungskunde 1 (nur WiSe)<br>Mo 08:15 - 09:00, alter HS Kieferklinik       | Raab / Zimmer  |
| 618. Zahnerhaltungskunde 2/ Kinderzahnmedizin 1<br>Do 14:00 - 15:30, HS ZMK/Orthopädie | Raab / Zimmer /<br>Rüttermann / Krage /<br>Barthel / Singh |
| 619. Zahnerhaltungskunde 3<br>Mo 10:15 - 11:00, HS ZMK/Orthopädie                      | Barthel / Rüttermann /<br>Zimmer / Ommerborn               |

## Lehrveranstaltungen der klinisch-theoretischen Medizin

**3**

### Arbeitsmedizin und Sozialmedizin

- |   |                       |
|---|-----------------------|
| 620. Anleitung zu wissenschaftlichem Arbeiten und Doktoranden-Kolloquium für Arbeitsmedizin und Sozialmedizin<br>Termine nach Vereinbarung, Seminarraum des Instituts für Arbeitsmedizin und Sozialmedizin, Geb. 23.11 Ebene 00 R 61  | Jansen /<br>Schwarze  |
| 621. Demonstration zur Lärmschwerhörigkeit<br>Termine nach Vereinbarung, Seminarraum des Instituts für Arbeitsmedizin und Sozialmedizin, Geb. 23.11 Ebene 00 R 61   | Richter               |
| 622. Entwicklung der Sozialmedizin und ihr Stellenwert in den modernen Industriegesellschaften<br>Termine nach Vereinbarung, Seminarraum des Instituts für Arbeitsmedizin und Sozialmedizin, Geb. 23.11 Ebene 00 R 61   | Schwarze              |
| 623. Epidemiologie der Berufskrankheiten im sozialmedizinischen Kontext<br>Termine nach Vereinbarung, Seminarraum des Instituts für Arbeitsmedizin und Sozialmedizin, Geb. 23.11 Ebene 00 R 61  | Schwarze              |
| 624. Ethische Aspekte der Arbeitsmedizin<br>Termine nach Vereinbarung, Seminarraum des Instituts für Arbeitsmedizin und Sozialmedizin, Geb. 23.11 Ebene 00 R 61<br>Seminarraum der Landesanstalt für Arbeitsschutz,<br>Ulenbergstr. 127-131, 40225 Düsseldorf               | Jansing               |
| 625. Gesundheitsschutz und Gesundheitsförderung im Betrieb<br>Termine nach Vereinbarung, Seminarraum des Instituts für Arbeitsmedizin und Sozialmedizin, Geb. 23.11 Ebene 00 R 61<br>Seminarraum des Instituts für Arbeitsmedizin und Sozialmedizin<br>Geb. 23.11, Ebene 00 | Notbohm /<br>Siegmann |



626. Psychomenteale Belastung - Betriebliche Gesundheitsförderung Muth  
 Termine nach Vereinbarung, Seminarraum des Instituts für  
 Arbeitsmedizin und Sozialmedizin, Geb. 23.11 Ebene 00 R 61

## Cytopathologie

627. Allgemeine Pathologie für Zahnmediziner/innen Böcking  
 Mi 14:30 - 16:00, Kleiner Hörsaal, Zentrum für Pathologie
628. Zytopathologische Falldemonstration Böcking /  
 09:00 - 09:45, täglich, Dienstzimmer Prof. Böcking Pomjanski
629. Modularer Unterricht 2. klinisches Studienjahr, Block C: Im Böcking  
 Modul "Husten": Diagnostische Cytopathologie der Lunge  
 Do 10:15 - 11:00, Kleiner Hörsaal, Zentrum für Pathologie
630. Blockpraktikum Pathologie im Rahmen der Vorlesung "Pathologie" Böcking  
 9. bis 14. Woche, Mo. - Fr. 11.15 - 12, Dienstzimmer Prof. Böcking
631. Modularer Unterricht 3. klinisches Studienjahr, Pomjanski  
 Block D: Im Modul "Globusgefühl":  
 Diagnostische Cytopathologie der Schilddrüse  
 Do 13:00 - 13:45, Kleiner Hörsaal, Zentrum für Pathologie
632. Anleitung zu wissenschaftlichen Arbeiten Böcking  
 Einstündig nach Vereinbarung Dienstzimmer Prof. Böcking

## Epidemiologie, Medizinische Biometrie und Medizinische Informatik

### Lehrveranstaltungen Institut für Statistik in der Medizin, Prof. Mau

633. Hauptvorlesung im Pflichtfach "Epidemiologie, Mau /  
 Medizinische Biometrie und Medizinische Informatik Kowalik /  
 1-stündig Müller /  
 Blockveranstaltung: Beginn: 12.02.2007 Ende: 23.02.2007 Ritz-Timme /  
 08:00 - 14:00, 2201.HS 2B Schneider / Seitz  
 Klinisch-Integrierte Lehrveranstaltung
634. Seminar zur Hauptvorlesung im Pflichtfach Mau / Hengel / Jepsen /  
 "Epidemiologie, Medizinische Biometrie und Kowalik / Müller / Ritz-  
 Medizinische Informatik" Timme / Sander /  
 Blockveranstaltung: Beginn: 12.02.2007 Ende: 23.02.2007 Schneider / Seitz /  
 14:00 - 18:00 Yong  
 Klinisch-Integrierte Veranstaltung

- |      |  |  |
|------|--|--|
| 635. | Seminar zur Einführung in die Biomathematischen Methoden<br>Vorbesprechung: Mi. 18.10.2006, 16-17 Uhr,<br>Geb.23.11, Eb.02, R.25. (Wahlfach des Vorklinischen Studiums)  | Mau /<br>Drabik  |
| 636. | Seminar zur Epidemiologie<br>Vorbesprechung: Mi. 18.10.2006, 17-18 Uhr,<br>Geb.23.11, Eb.02, R25. (Wahlfach des klinischen Studiums)   | Mau / Yong   |
| 637. | Seminar zur Medizininformatik<br>Vorbesprechung: Mi. 18.10.2006, 15-16 Uhr,<br>Geb.23.11, Eb.02, R.25. (Wahlfach des Klinischen Studiums)  | Mau / Kowalik  |
| 638. | Seminar zur Medizinischen Biometrie<br>Vorbesprechung: Mi. 18.10.2006, 14-15 Uhr,<br>Geb.23.11, Eb.02, R.25. (Wahlfach des Klinischen Studiums)  | Mau / Drabik   |
| 639. | Proseminar zum wissenschaftlichen Arbeiten in der<br>Zahnmedizin<br>Aushang beachten. Für Studierende in Zahnmedizin 1. Sem.   | Mau / Hugger /<br>Kvitkina   |
| 640. | Anleitung zum wissenschaftlichen Arbeiten<br>nach Vereinbarung. Für Doktoranden und Habilitanten   | Mau  |
| 641. | Fallseminar zur Studienplanung Datenanalyse<br>Anmeldung ganzjährig (F.81-14577) Geb.23.11, Eb.02, R.25.<br>(Anwendung von Methoden der Epidemiologie, Biometrie und<br>Med. Informatik in klinischen Studien) | Yong   |
| 642. | Kolloquien zur Quantitativen Medizin<br>nach besonderer Ankündigung  | Mau  |
| 643. | Kolloquien zur Quantitativen Zahnmedizin<br>nach besonderer Ankündigung  | Mau  |
| 644. | Statistisches Kolloquium<br>Aushang beachten   | Mau / Degen / Giani / Godehardt /<br>Janssen / Klingner / Krauth / Ranft |
| 645. | Seminar "Projektmanagement im Gesundheitswesen"<br>nach besonderer Bekanntgabe   | Seelos   |
| 646. | Einführung in das Programm "Mathematica"<br>Fr 11:00 - 13:00, Konferenzraum der Klinik für Thorax- und<br>Kardiovaskularchirurgie, Geb.12.47, Eb.00, R.216   | Godehardt  |

### **Lehrveranstaltungen Institut für Biometrie und Epidemiologie, Prof. Giani, DDF**

- |      |  |  |
|------|--|--|
| 647. | Querschnittsfach Epidemiologie, Medizinische Biometrie<br>und Medizinische Informatik (Parallelveranstaltung)  | Giani / Godehardt /<br>Ohmann / Ranft  |
| 648. | Seminar zum Querschnittsfach: Epidemiologie,<br>Medizinische Biometrie und Medizinische Informatik<br>(Parallelveranstaltung)<br>2-stündig<br>Di 14:15 - 16:00<br>Mi 16:15 - 18:00 | Giani / Dickhaus /<br>Haastert / Rathmann /<br>Rosenbauer /<br>Straßburger / Verde |

649. Modul IV zur Epidemiologie: Analyse von Risikofaktoren (Blockveranstaltung, Seminar 32 Std.)  
Aushang Public Health beachten Giani / Reinecke
650. Modul V zur Epidemiologie: Survey and Surveillance (Blockveranstaltung, Vorlesung 10 Std., Übungen 4 Std.)  
Aushang Public Health beachten Giani / Ranft
651. Modul V zur Epidemiologie: Spezielle Epidemiologie (Vorlesung 30 Std.)  
Aushang Public Health beachten Giani / Berger / Dürr /  
Ranft / Rathmann /  
Rosenbauer / Stang
652. Anleitung zum wissenschaftlichen Arbeiten für Doktoranden und Habilitanden nach Vereinbarung Giani
653. Statistisches Kolloquium 2-stündig  
Aushang beachten Degen / Finner / Giani /  
Godehardt / Janssen / Janßen /  
Klinger / Krauth / Ranft

## Geschichte der Medizin

654. Medizinische Terminologie  
Vorlesung  
2-stündig  
Mo 09:00 – 11:00 Fangerau /  
Buhl / Noack /  
Schuster /  
Vögele
- Kurs/Übung  
2-stündig  
Mi 14:00 – 16:00 (Gruppen 1-3)  
Fr 09:00 – 11:00 (Gruppen 4-8)
- Einführungsveranstaltung: Fr. 20.10.2006, 9:00 – 11:00, HS 3A**  
(Wegen der Kursaufteilung in Gruppen beachten Sie bitte den Aushang am Hörsaal 3A bzw. die Internetseite des Instituts für Geschichte der Medizin: [www.uniklinik-duesseldorf.de/medizingeschichte](http://www.uniklinik-duesseldorf.de/medizingeschichte))
655. Geschichte, Theorie und Ethik der Medizin (Vorlesung/Seminar)  
2-stündig  
Di 10:00 - 12:00, 2321.HS 3E Vögele / Fangerau /  
Noack / Schuster
656. Geschichte, Theorie und Ethik der Medizin (Vorklinik: Wahlpflichtseminar)  
2-stündig  
Mi 18:00 - 20:00, 2312.04.024, Online-Anmeldung erforderlich über das Studiendekanat Fangerau

657. Geschichte, Theorie und Ethik der Medizin  
(Vorklinik: Wahlpflichtseminar)  
2-stündig  
Do 18:00 - 20:00, 2312.O4.024, Anmeldung erforderlich Heyll
658. Geschichte, Theorie und Ethik der Medizin im Klinischen  
Studienabschnitt: Psychische Erkrankungen  
(Wahlpflichtseminar)  
2-stündig  
Di 18:00 - 20:00, 2312.04.024, Online-Anmeldung erforderlich  
über das Studiendekanat Noack /  
Thakkar-Scholz
659. Liebe, Heirat, Sexualität. Geschlechterverhältnisse in  
historischer Perspektive im 19. und 20. Jahrhundert  
(Master-/Hauptseminar)  
2-stündig  
Mi 14:00 - 16:00, 2312.04.024 Vögele
660. Vom Weltkrieg zur Stabilisierung. Ausgewählte Probleme der  
deutschen Wirtschafts- und Sozialgeschichte 1914-1924  
(Proseminar)  
Do 14:00 - 16:00, 2312.04.024 Schneider
661. Mensch und Tod - an Beispielen aus der Graphiksammlung der  
Heinrich-Heine-Universität  
(Seminar)  
2-stündig  
Do 16:00 - 18:00, 2312.04.024 Schuster
662. Geschichte und Entwicklung der Homöopathie  
(Vorlesung)  
Do 18:00 - 20:00, 14-täglich, 2201.HS 2B  
Beginn: 26.10.2006 Ende: 08.02.2007 Elies
663. Medizinethisches Fallseminar  
nach Vereinbarung Elkeles
664. Krankheitsbegriff und Krankheitserleben in verschiedenen  
Kulturen  
(Seminar)  
2-stündig  
Mi 18:00 - 20:00, 2321.U1.68,  
bitte Aushang / Internetseite beachten! Kohnen
665. Sozial- und Wissenschaftsgeschichte,  
Theorie und Ethik der Medizin  
(Oberseminar)  
2-stündig  
Do 12:00 - 14:00, 2312.04.024 Vögele / Fangerau /  
auf der Horst /  
Noack / Schuster
666. Vergesslichkeit und Demenzen im Alter - klinische,  
pathologische und ethische Aspekte  
Seminar und Wahlpflichtseminar Vorklinik  
2-stündig  
Fr 14:30 - 16:00, 2312.04.024  
Beginn: 03.11.2006 Ende: 09.02.2007 Haupt / Fangerau /  
Korth / Gnutzmann

667. Pharmazeutische Terminologie/ Geschichte der Naturwissenschaften  
2-stündig  
Fr 10:00 - 12:00, 2201.HS 2B  
Beginn: 13.10.2006 Ende: 09.02.2007  
Leimkugel
668. Öffentliche Abendvorträge zur Medizingeschichte  
Mi 18:00 - 20:00, 2312.04.024,  
bitte Aushang / Internetseite beachten:  
[www.uniklinik-duesseldorf.de/medizingeschichte](http://www.uniklinik-duesseldorf.de/medizingeschichte)  
Gastdozierende /  
Vögele
669. Ringvorlesung Ethik in der Medizin  
Di 18:00 - 20:00, 2201.HS 2B,  
Bitte Aushang / Internetseite beachten!  
Ringvorlesung für Hörer aller Fakultäten, bitte Aushang / Internetseite  
beachten: [www.uniklinik-duesseldorf.de/medizingeschichte](http://www.uniklinik-duesseldorf.de/medizingeschichte)  
Gastdozierende

### Humangenetik und Anthropologie

670. Humangenetik für MedizinerInnen, NaturwissenschaftlerInnen und Psychologen - (Grundlagen der Humangenetik und klinischen Genetik)  
2-stündig  
Di 13:45 - 14:30  
Fr 11:30 - 12:15  
Gebauer /  
Goecke /  
Hildebrandt /  
Leube /  
Royer-Pokora
671. Humangenetik, Vorlesung mit Fallvorstellung im 1. klinischen Studienjahr, Block A  
2-stündig  
Di 16:00 - 18:00, HS 13A  
Goecke /  
Rieder
672. Humangenetik, Vorlesung mit Fallvorstellung im 3. klinischen Studienjahr, Block F  
2-stündig  
Do, Fr 08:00 - 09:00, HS 13B  
Goecke /  
Rieder
673. Seminar über moderne Probleme der Humangenetik  
Nach besonderer Ankündigung  
Royer-Pokora
674. Kurs über Methoden der Humangenetik (Zytogenetik, Mutagenese, Familienberatung, Molekulargenetik)  
Ferienkurs (2-wöchig). A-Modul Humangenetik,  
Anmeldung in der Biologie  
Drechsler /  
Gebauer /  
Goecke
675. Wahlpflichtfach für den vorklinischen Studienabschnitt:  
Humangenetik, 1-wöchiger Laborkurs in den Semesterferien.  
Für Studierende im 2. und 3. Semester  
einwöchiger Ferienkurs, nach besonderer Anmeldung im Studiendekanat  
Drechsler /  
Gebauer /  
Goecke

676. Praktikum Biologie für Mediziner/innen, Teil Humangenetik, Gruppe A  
 Di 11:00 - 12:00  
 Di 12:30 - 14:00  
 Do 11:00 - 12:00  
 Do 12:30 - 14:00  
 Zusammen mit den Dozenten der Biologie  
 Gebauer / Goecke
677. Praktikum Biologie für Mediziner/innen, Teil Humangenetik, Gruppe B  
 Di 11:00 - 12:00  
 Di 15:00 - 16:30  
 Do 11:00 - 12:00  
 Do 15:00 - 16:30  
 Zusammen mit den Dozenten der Biologie  
 Gebauer / Goecke
678. Anleitung zu wissenschaftlichen Arbeiten auf dem Gebiet der Humangenetik  
 Royer-Pokora / Rieder

## Hygiene

679. Hygiene, Vorlesung für Mediziner  
 Blockveranstaltung  
 Beginn: 24.01.2007 Ende: 07.02.2007  
 Aushang: Labor für umwelthygienische Analytik, Geb. 23.12 U1 und Großer Hörsaal, Zentrum für Pathologie  
 Schulze-Röbbbecke / Geisel / Abu-Omar / Leng / Ewers
680. Hygiene, praktischer Teil  
 Blockveranstaltung  
 Beginn: 25.01.2007 Ende: 06.02.2007  
 Aushang: Labor für umwelthygienische Analytik, Geb. 23.12 U1 und Großer Hörsaal, Zentrum für Pathologie  
 Hadnagy / Geisel / Abu-Omar / Schulze-Röbbbecke / Grether-Beck / Fritsche / Leng
681. Impfkurs  
 Blockveranstaltung: Beginn: 24.01.2007 Ende: 07.02.2007  
 Aushang: Labor für umwelthygienische Analytik, Geb. 23.12 U1 und Großer Hörsaal, Zentrum für Pathologie  
 Schulze-Röbbbecke / Geisel
682. Normative und gesetzliche Grundlagen der Krankenhaushygiene  
 14-täglich, nach Vereinbarung  
 Höffler
683. Praxis der Umwelthygiene (mit Exkursionen)  
 Hörsaal des Hygiene-Institutes des Ruhrgebietes.  
 Rotthaus Str. 19  
 45879 Gelsenkirchen  
 4 Termine pro Semester  
 (Termine nach Vorankündigung gemäß Aushang)  
 Ewers

- |      |  |            |
|------|--|------------|
| 684. | Literaturseminar über Immunologie und Immuntoxikologie<br>Fr 14:00 - 16:00, nach Vorankündigung, Institut für<br>Umweltmedizinische Forschung, Aufm Hennekamp 50 | Gleichmann |
| 685. | Testmodelle und Risikobewertung in der experimentellen<br>Pathologie<br>14-täglich, nach Vereinbarung  | Rosenbruch |
| 686. | Anleitung zu wissenschaftlichen Arbeiten<br>nach Vereinbarung  | Höffler    |

### Immunbiologie

- |      |   |  |
|------|---|--|
| 687. | Wahlpflicht-Praktikum Immunbiologisches Praktikum Kurs<br>für Medizinstudenten/innen ganztägig in der vorlesungs-<br>freien Zeit nur in Verbindung mit der Vorlesung:<br>Einführung in die Immunbiologie<br>Termin nach Absprache | Kolb-Bachofen /<br>Liebmann / Burkart /<br>Cortese / Rothe /<br>Habich / Fitzner /<br>Koch |
| 688. | Seminar "Entzündungsprozesse und ihre Regulation"<br>Mi 16:30 - 18:00, Seminarraum des Instituts für Hygiene<br>23.12.01  | Habich / Suschek /<br>Kolb-Bachofen  |
| 689. | Anleitung zu wissenschaftlichen Arbeiten in der<br>Entzündungsreaktion<br>Mi 09:00 - 10:00, Raum 23.12.02.42  | Kolb-Bachofen  |
| 690. | Projektpraktikum: Biologie der Entzündungsregulation<br>2 Wochen ganztägig, in der vorlesungsfreien Zeit<br>Termin nach Absprache   | Kolb-Bachofen /<br>Burkart / Cortese /<br>Fitzner / Habich /<br>Koch                       |

### Medizinische Mikrobiologie, Krankenhaushygiene und Virologie

- |      |  |  |
|------|--|--|
| 691. | Medizinische Mikrobiologie –<br>(Chemotherapie, Parasitologie, Immunologie, Virologie)<br>Mo 10:00 - 11:00, HS 13 B<br>Di 09:00 - 10:00, HS 13 B<br>Mi 09:00 - 11:00, HS 13 B<br>Do 10:00 - 11:00<br>Fr 09:00 - 11:00, HS 13 B | Pfeffer / Hengel /<br>Däubener /<br>MacKenzie /<br>Adams /<br>Zimmermann |
|------|--|--|





- |      |   |   |
|------|---|---|
| 704. | Surveillance - Projekte in der Med. Mikrobiologie<br>Fr 14:00 - 15:00, Geb. 22.21, Eb. 03, Seminarraum 105,<br>Med. Mikrobiologie                             | Kunzke  |
| 705. | Antibiotika-Therapie, Infektions-Abwehr<br>1-stündig<br>Do 17:00 - 18:00  | Brunner   |
| 706. | Gesundheitsökonomische Aspekte bei Infektionskrankheiten<br>1-stündig<br>Do 18:00 - 19:00   | Brunner   |
| 707. | Mikrobiologische Diagnostik klinischer Syndrome<br>Blockveranstaltung: Beginn: 20.11.2006 Ende: 24.11.2006<br>07:30 - 09:00, Geb.22.21, Ebene 03, Seminarraum | Krech   |
| 708. | Anleitung zum wissenschaftlichen Arbeiten, Virologie<br>ganztägig, nach Vereinbarung<br>Geb. 22.21, Ebene 02  | Adams / Schaal  |
| 709. | Ausgewählte infektionsimmunologische Fragestellungen<br>Mi 12:00 - 13:30, Geb. 22.21, Eb. 03,<br>Seminarraum Med. Mikrobiologie                               | Pfeffer / Hengel /<br>Assistenten   |
| 710. | Die Molekularbiologie in der mikrobiologischen Diagnostik für<br>Studierende der Biologie und Medizin<br>Fr 12:00 - 13:00, 14-tägig                           | Henrich   |
| 711. | Infektiologie für Fortgeschrittene<br>Di 13:00 - 14:30, 14-tägig, Geb. 22.21, Eb. 03,<br>Seminarraum Med. Mikrobiologie                                       | Pfeffer / Hengel /<br>Assistenten   |
| 712. | Kleines Praktikum A-Modul "Molekularbiologie der Retroviren"<br>2 Wochen ganztags<br>nach Vereinbarung  | Schaal  |
| 713. | Kleines Praktikum und A-Modul "Immunologie"<br>2-Wochen   | Pfeffer / Esser / Vohr /<br>Reichmann / Beer  |
| 714. | Hygiene   | Schulze-Röbbbecke / Geisel /<br>Abu-Omar / Ewers / Leng                                       |
| 715. | Hygiene , praktischer Teil<br>Die Teilnahme an 4 Kursen ist Pflicht!  | Hadnagy / Geisel / Abu-Omar /<br>Schulze-Röbbbecke / Abel /<br>Grether-Beck / Fritsche / Leng |
| 716. | Impfkurs<br>Aushang: Institut für Hygiene, Geb. 23.12, U1 und Großer Hörsaal,<br>Zentrum für Pathologie   | Schulze-Röbbbecke / Geisel  |
| 717. | Hygiene für Zahnmediziner/ innen<br>Mi 13:00 - 13:45,<br>Zentrum für Zahn, Mund und Kieferheilkunde   | Schulze-Röbbbecke /<br>Geisel   |
| 718. | Normative und gesetzliche Grundlagen der Krankenhaushygiene<br>14-tägig, nach Vereinbarung  | Höffler   |

719. Literaturseminar über Immunologie und Immuntoxikologie Gleichmann  
 Fr 14:00 - 16:00, nach Vorankündigung  
 Institut für Umweltmedizinische Forschung, Auf'm Hennekamp 50

## Molekulare Medizin

720. Molekulare Mechanismen der Signaltransduktion Schulze-Osthoff /  
 für Studierende der Medizin und Biologie Jänicke / Schmitz  
 Di 18:00 - 20:00, Institut für Molekulare Medizin, Essmann / wiss.  
 Geb. 23.12,EB.01,R.24 Mitarbeiter
721. Methoden der Molekularen Medizin für Studierende der Schulze-Osthoff /  
 Biologie und Medizin Jänicke / Schmitz /  
 ganztags 2 Wochen in den Semesterferien Essmann /  
 Institut für Molekulare Medizin, Geb. 23.12,EB.01 wiss. Mitarbeiter  
 Auskunft: Prof. Schulze-Osthoff
722. Aktuelle Themen der Molekularen Medizin für Mitarbeiter Schulze-Osthoff /  
 des Institutes und interessierte Studenten der Biologie und Jänicke / wiss.  
 Medizin Mitarbeiter  
 Institut für Molekulare Medizin, Geb. 23.12, EB.01  
 (nach Vereinbarung; Anmeldung erforderlich)
723. Kolloquium für Diplomanden und Doktoranden der Abteilung I Schulze-  
 des Institutes für Molekulare Medizin Osthoff  
 Di 09:00 - 11:00, Geb. 23.12, EB.01
724. Kolloquium für Diplomanden und Doktoranden der Abteilung II Jänicke /  
 des Institutes für Molekulare Medizin Schmitz  
 Do 09:00 - 11:00, Geb. 23.12,EB.01

## Neuropathologie

725. Vorlesung Neuropathologie, Block E Reifenberger /  
 1-stündig Neuen-Jacob /  
 Fr 11:15 - 12:00, gr. Hörsaal Pathologie; Bilzer / Korth  
 Themen nach Aushang
726. Blockpraktikum Neuropathologie, Block E Neuen-Jacob /  
 2-stündig Felsberg /  
 Do 14:15 - 15:45, Pflichtveranstaltung; Mitarbeiter  
 Gruppeneinteilung nach Aushang

- |      |  |   |
|------|--|---|
| 727. | Neuropath.-Neurochirurg. Demonstration (2N- Konferenz)<br>1-stündig<br>Di 14:45 - 15:45  | Steiger /<br>Reifenberger                               |
| 728. | Neurologisch-Neurochirurgisch-Neuropathologisches<br>Kolloquium<br>Di 16:00 - 18:00, monatlich, jeden 4. Dienstag im Monat;<br>Hörsaal MNR/Neurochirurgie im Wechsel | Hartung /<br>Steiger /<br>Reifenberger                  |
| 729. | Wöchentliche neuropathologische Hirndemonstration<br>1-stündig<br>Mi 11:00 - 12:00, Sektionsraum Neuropathologie   | Reifenberger /<br>Neuen-Jacob                           |
| 730. | Neuropathologisch-Neurologische Biopsiekonferenz von<br>Muskel- und Nervenerkrankungen<br>Di 16:00 - 18:00, monatlich, Hörsaal Neuropathologie                       | Hartung /<br>Neuen-Jacob /<br>Reifenberger              |
| 731. | Anleitung zu wissenschaftlichen Arbeiten<br>nach Vereinbarung  | Reifenberger / Neuen-Jacob /<br>Bilzer / Wolter / Korth |
| 732. | Ausgewählte Kapitel aus der vergleichenden und<br>experimentellen Neuropathologie<br>1-stündig   | Bilzer  |
| 733. | Biologische Grundlagen neuropsychiatrischer Erkrankungen<br>1-stündig<br>nach Aushang  | Korth /<br>Klingenstein /<br>Wolter                     |
| 734. | Neuropathologie der HIV-Infektion<br>1-stündig<br>nach Vereinbarung, Hörsaal Neuopathologie  | Neuen-Jacob   |
| 735. | Seminar Molekulare Neuropathologie<br>Mo 17.00 c.t. (nach Ankündigung)   | Reifenberger /<br>Wolter / Korth                        |
| 736. | Seminar: Myopathien im Erwachsenenalter<br>14-tägig, 2stündig  | Schroeter /<br>Neuen-Jacob                              |
| 737. | Vergesslichkeit und Demenz im Alter: Neuropathologische,<br>klinische und ethische Aspekte.<br>Fr 15:00 - 16:30, Seminarraum Neuropathologie                         | Haupt / Korth /<br>Fangerau /<br>Gnutzmann              |
| 738. | Vergesslichkeit und Demenz im Alter: psychiatrischer und<br>neuropathologischer Kenntnisstand<br>nach Aushang  | Korth / Haupt   |

### Onkologische Chemie

- |      |                             |              |
|------|-----------------------------|--------------|
| 739. | Molekulare Onkologie        | Bojar / Pape |
| 740. | Immunologie solider Tumoren | Bojar        |

- |      |  |                              |
|------|--|------------------------------|
| 741. | Biochemisches Praktikum für Biologen<br>Halbtags<br>Laboratorien der Onkologischen Chemie  | Bojar /<br>wiss. Mitarbeiter |
| 742. | Kolloquium für Diplomanden und Doktoranden<br>(2stündig, 14tägig)<br>Ort nach Vereinbarung | Bojar                        |
| 743. | Anleitung zu wissenschaftlichen Arbeiten<br>Ganztägig<br>Ort nach Vereinbarung             | Bojar /<br>wiss. Mitarbeiter |

## Pathologie

- |      |  |   |
|------|--|---|
| 744. | Vorlesung der Pathologie<br>Mo., Mi., Do. 8.15 - 10, 1. - 8. Semesterwoche   | Gabbert   |
| 745. | Blockpraktikum der Pathologie<br>Mo.-Fr. 8.15 - 14, 9. - 13. Semesterwoche<br>(Organisation: Frau PD Dr. Reinecke)   | Courte / Danebrock / Engers /<br>Geddert / Gödde / Heikaus /<br>Mahotka / Poremba / Ramp /<br>Reinecke / Schäfer /<br>Schiffmann / Ting / William / |
| 746. | Prüfungswoche 14. Semesterwoche<br>(gemäß neuer Studienordnung), 1. klinisches Studienjahr   |   |
| 747. | Vorlesung "Pathologie" im Rahmen der Klinischen Medizin<br>Fr 09:15 - 10:00, MNR-Klinik, Hörsaal 13A   | Gerharz / Ramp /<br>Reinecke  |
| 748. | "Modul-Unterricht" Pathologie<br>für das 2. klinische Studienjahr  | Baldus / Courte / Engers / Geddert /<br>Poremba / Ramp / Reinecke / Schiffmann  |
| 749. | Anleitung zu wissenschaftlichem Arbeiten<br>(Pathologie/Molekularpathologie)<br>nach Vereinbarung  | Gabbert /<br>Poremba /<br>Engers  |
| 750. | Theoretische und praktische Einführung in die<br>Molekularpathologie (Vorlesung und Praktikum)<br>für Studierende der Medizin und Biologie<br>(ganztägig am Semesterende als Blockveranstaltung,<br>nach Vereinbarung/siehe Aushang/A-Modul)<br>Gr. Hörsaal, Institut für Pathologie | Mahotka /<br>Schäfer /<br>Poremba /<br>Engers   |
| 751. | Seminar "General Pathology" in englischer Sprache<br>nach Vereinbarung Konferenzraum, Institut für Pathologie  | Poremba   |
| 752. | Ausgewählte Kapitel aus der Knochen- und Weichteilpathologie<br>nach Vereinbarung, Großer Hörsaal, Institut für Pathologie   | Poremba   |

753. Molekularpathologisches Kolloquium für Diplomanden und Doktoranden (Biologie/Medizin)  
Do 08:30 - 09:30
- Poremba / Schäfer / Danebrock

## Pharmakologie und Toxikologie

754. Pharmakologie und Toxikologie für Mediziner  
4-stündig  
Mo, Mi, Do, Fr 12:00 - 13:00, 2221.HS 2E  
Beginn: 16.10.2006 Ende: 20.10.2006  
Mo, Mi, Do, Fr 11:00 - 12:00, 2221.HS 2E  
Beginn: 23.10.2006 Ende: 22.01.2007
- Hohlfeld / Schrör / Kahl / Fischer / Kojda / Weber / Meyer-Kirchrath / Hafner
755. Kursus der allgemeinen und systematischen Pharmakologie und Toxikologie  
8-stündig  
Mo 13:00 - 16:30, 2221.HS 2E, Gruppe 1  
Di 13:00 - 16:30, 2221.HS 2E, Gruppe 2  
Beginn: 16.10.2006 Ende: 16.01.2007
- Hohlfeld / Schrör / Kahl / Fischer / Kojda / Weber / Hafner / Meyer-Kirchrath / Menzel / Röhrdanz / Schmuck
756. Blockseminar / Vorlesung Klinische Pharmakologie (7. Sem.)  
Blockveranstaltung: Beginn: 16.10.2006 Ende: 20.10.2006  
10:00 - 12:00, 2221.HS 2E  
Blockveranstaltung: Beginn: 16.10.2006 Ende: 18.10.2006  
13:00 - 16:00, 2201.HS 2A  
Blockveranstaltung: Beginn: 19.10.2006 Ende: 20.10.2006  
13:00 - 16:00, 2221.HS 2E
- Hohlfeld / Schrör / Kahl / Fischer / Kojda / Weber
757. Interdisziplinärer Modulunterricht Hypertonie  
2-stündig  
Fr 12:00 - 14:00, Kursraum 109, Gebäude 22.21  
Beginn: 27.10.2006 Ende: 09.02.2007
- Hohlfeld
758. Interdisziplinärer Modulunterricht Blutungen  
2-stündig  
Di 15:15 - 17:00, Seminarraum 01.123, Gebäude 22.21  
Beginn: 24.10.2006 Ende: 09.02.2007
- Hohlfeld
759. Pharmakologie und Toxikologie für Pharmazeuten  
4-stündig  
Do, Fr 08:30 - 10:00, 2221.HS 2E
- Kahl / Schrör / Fischer / Hohlfeld / Kojda / Weber / Hafner / Meyer-Kirchrath
760. Pharmakologisch-Toxikologisches Kurs-Seminar für Pharmazeuten (7. Semester)  
4-stündig  
Mi 15:00 - 18:00, 2221.HS 2E, und Kursräume
- Fischer / Schrör / Kahl / Hohlfeld / Kojda / Weber / Hafner / Meyer-Kirchrath

- |      |   |  |
|------|---|--|
| 761. | Pharmakologisch-Toxikologisches Kurs-Seminar für Pharmazeuten (8. Semester)<br>4-stündig<br>Mi 15:00 - 18:00, Hörsaal 2E und Kursräume                                  | Fischer / Schrör / Kahl /<br>Hohlfeld / Kojda /<br>Weber / Hafner /<br>Meyer-Kirchrath |
| 762. | Pharmakologie und Toxikologie für Zahnmediziner<br>1-stündig<br>Do 16:45 - 18:00, 2221.HS 2E, 14-täglich<br>Beginn: 19.10.2006 Ende: 25.01.2007                         | Meyer-<br>Kirchrath  |
| 763. | Klinische Pharmakologie und molekulare Grundlagen der Arzneimitteltherapie<br>Do 17:00 - 19:00, 14-täglich  | Schrör / Berger /<br>Hohlfeld  |
| 764. | Ausgewählte Probleme der Pharmakologie und Toxikologie für Mediziner und Naturwissenschaftler<br>1-stündig<br>Fr 10:00 - 12:00, 14-täglich, Kursraum 109, Gebäude 22.21 | Kahl /<br>Hohlfeld   |
| 765. | Proteomforschung in der Pharmakologie<br>2stündig nach Vereinbarung   | Weber /<br>Grosser   |
| 766. | Intranet-basiertes Lerninformationssystem Koronare Herzkrankheit Pharmakologische Aspekte nach Vereinbarung   | Schrör / Hafner /<br>Hohlfeld / Weber /<br>Meyer-Kirchrath                             |
| 767. | Biomathematische Grundlagen der allgemeinen Pharmakologie, statistische Verfahren im biologischen Labor<br>2-stündig nach Vereinbarung<br>(Kursraum 109, Geb. 22.21)    | Hafner /<br>Godehardt  |
| 768. | Toxikologie für Biologen<br>Mo 08:00 - 10:00  |  |
| 769. | Toxikologische Bewertung und administrative Umsetzung im umweltbezogenen Gesundheitsschutz<br>2-stündig nach Vereinbarung<br>14-täglich                                 |  |
| 770. | Arbeiten im Laboratorium  | Schrör / Kahl / Hohlfeld / Fischer /<br>Kojda / Weber / Meyer-Kirchrath                |
| 771. | Intensivkurs Hämostaseologie<br>1-stündig<br>Do 12:00 - 13:00, 2221.HS 2E<br>Beginn: 26.10.2006 Ende: 09.02.2007  | Weber  |
| 772. | Kurs Molekularbiologische Grundlagen der Pharmakologie<br>Kursraum 107, Gebäude 22.21   | Schrör   |

## Rechtsmedizin

773. Anleitung zum selbstständigen wissenschaftlichen Arbeiten  
2-stündig  
nach Anmeldung, Zeit nach Vereinbarung  
Ritz-Timme / Barz / Daldrup / Huckenbeck / Graß
774. Anleitung zum selbstständigen wissenschaftlichen Arbeiten  
in der forensischen Genetik  
2-stündig  
nach Anmeldung, Zeit nach Vereinbarung  
Institut für Blutgruppenforschung, Hohenzollernring 57, 50672 Köln  
Henke
775. Arzt und Leichenschau - Praktikum für Fortgeschrittene  
nach Anmeldung, Zeit nach Vereinbarung  
Ritz-Timme / Gabriel / Huckenbeck
776. Blockpraktikum Rechtsmedizin  
(Praktikum/Seminar/Vorlesung)  
Di 09:00 - 16:00  
Do 15:00 - 19:00  
siehe Aushang oder Internet Treffpunkt jeweils  
Hörsaal des Institutes für Rechtsmedizin, Geb. 14.84  
Ritz-Timme / wiss. Mitarbeiter
777. Doktorandenkolloquium  
1-stündig  
14-täglich, nach Anmeldung, Zeit nach Vereinbarung  
Ritz-Timme / Barz / Daldrup / Graß / Huckenbeck
778. Forensische Archäologie, Anthropologie und Kriminalistik für  
Mediziner und Naturwissenschaftler - Kurs mit praktischen  
Übungen  
2-stündig  
Kurs nach Anmeldung, Zeit nach Vereinbarung  
Ritz-Timme / Huckenbeck / wiss. Mitarbeiter
779. Forensische Toxikologie - Der besondere Fall  
1-stündig  
nach Vereinbarung, Hörsaal Rechtsmedizin, Geb. 14.84  
Daldrup / wiss. Mitarbeiter
780. Legale und illegale Drogen - für Mediziner und  
Naturwissenschaftler  
1-stündig  
Donnerstag 17 18 Uhr, Hörsaal Rechtsmedizin, Geb. 14.84  
Daldrup / wiss. Mitarbeiter
781. Praktische Übungen in der forensischen Molekulargenetik  
und Spurenkunde für Mediziner und Naturwissenschaftler  
2-stündig  
nach Anmeldung, Zeit nach Vereinbarung  
Huckenbeck
782. Rechtsmedizin in Katastrophenfällen  
2-stündig  
nach Vereinbarung  
Huckenbeck
783. Rechtsmedizin und der "CSI-Effekt": Moderne Verfahren  
in der Rechtsmedizin und der Kriminalistik,  
dargestellt an Fällen aus der Praxis  
Mi 17:15 - 18:45, 14-täglich, siehe Aushang oder Internet  
Hörsaal des Institutes für Rechtsmedizin, Geb. 14.84  
Ritz-Timme / Barz / Huckenbeck / wiss. Mitarbeiter

- |      |  |   |
|------|--|---|
| 784. | Seminar: "Gewalt, Geschlecht und Gesundheit "<br>2-stündig<br>nach Anmeldung, Zeit nach Vereinbarung   | Graß /<br>Ritz-Timme                        |
| 785. | Seminar "Spezielle Probleme an der Schnittstelle<br>zwischen Medizin und Recht"<br>1-stündig<br>nach Anmeldung, Zeit nach Vereinbarung   | Gabriel / Huckenbeck                        |
| 786. | Seminar "Verkehrsmedizin"<br>14-tägig, nach Vereinbarung   | Ritz-Timme / Barz /<br>Daldrup / Huckenbeck |
| 787. | Vergiftungsdiagnose - analytische Grundlagen und Fallbeispiele<br>1-stündig<br>nach Vereinbarung   | Heller                                      |
| 788. | Wahlpflichtfach "Ärztliche Aufgaben nach<br>Gewalttaten": Erkennen, Dokumentation und<br>Interpretation von Verletzungen, richtiges Reagieren<br>(Blockseminar)<br>s. Aushang oder Internet; Termin in den<br>Semesterferien nach Vereinbarung, Blockseminar | Ritz-Timme / Graß / wiss.<br>Mitarbeiter    |

## Lehrveranstaltungen der Vorklinik

### Anatomie und Hirnforschung

- |      |  |                            |
|------|--|----------------------------|
| 789. | Grundlagen der Anatomie für Erstsemester - Humanmedizin<br>5-stündig<br>Mo - Fr 08:00 - 09:00, 2301.HS 3A  | Zilles /<br>Geyer / Kötter |
| 790. | Anatomie: Vorlesung Propädeutik zur Anatomie<br>4-stündig<br>Mo + Fr 12:30 - 14:00, 2301.HS 3A<br>Beginn: 20.10.2006 Ende: 01.12.2006<br>1.-7. Semesterwoche | Haider /<br>Hartwig        |
| 791. | Grundlagen der Anatomie für Studierende der Pharmazie<br>2-stündig<br>Fr 11:00 - 13:00, 2611.HS 6A   | Passia                     |
| 792. | Systematische Embryologie des Menschen<br>2-stündig<br>Do 17:00 - 19:00, 2201.HS 2A<br>Beginn: 26.10.2006 Ende: 08.02.2007                                   | Rehkämper /<br>Novotny     |



793. Makroskopisch-Anatomischer Kurs für Studierende der Humanmedizin und Zahnmedizin, Teil Situs, 1.-7. Semesterwoche  
5-stündig  
Blockveranstaltung, Präpariersaal  
vgl. bes. Ankündigung
- Novotny / Geyer / Haider / Kötter / Passia / Dozentinnen und Dozenten der Anatomie
794. Makroskopisch-Anatomischer Kurs für Studierende der Humanmedizin, Teil Bewegungsapparat, 8.-14. Semesterwoche  
5-stündig  
Blockveranstaltung, Präpariersaal  
vgl. bes. Ankündigung
- Novotny / Geyer / Haider / Kötter / Passia / Dozentinnen und Dozenten der Anatomie
795. Begleitvorlesung zum Makroskopisch-Anatomischen Kurs für Studierende der Humanmedizin und Zahnmedizin, Teil Situs 1.-7. Semesterwoche  
5-stündig  
Mo – Fr 08:00 - 09:00, 2201.HS 2A  
Beginn: 17.10.2006 Ende: 01.12.2006
- Novotny
796. Begleitvorlesung zum Makroskopisch-Anatomischen Kurs für Studierende der Humanmedizin, Teil Bewegungsapparat 8.-14. Semesterwoche  
5-stündig  
Mo - Fr, 2301.HS 3A  
Mo 09:00 - 10:00, Beginn: 04.12.2006 Ende: 29.01.2007  
Di 13:00 - 14:00, Beginn: 05.12.2006 Ende: 30.01.2007  
Mi 14:00 - 15:00, Beginn: 06.12.2006 Ende: 31.01.2007  
Do 12:00 - 13:00, Beginn: 07.12.2006 Ende: 01.02.2007  
Fr 09:00 - 10:00, Beginn: 08.12.2006 Ende: 02.02.2007
- Novotny
797. Mikroskopisch-Anatomischer Kurs für Studierende der Humanmedizin, 8.-14. Semesterwoche  
Do. u. Fr., Gruppe A: 10 - 12, Gruppe B: 14 - 16, Mikroskopierraum  
Beginn: Do. 08.12.2006 Ende 02.02.2007
- Hartwig / Geyer / Haider / Kötter / Passia / Dozentinnen und Dozenten der Anatomie
798. Begleitvorlesung zum Mikroskopisch-Anatomischen Kurs, 8.-14. Semesterwoche  
2-stündig  
Mi 11:00 - 13:00, 2301.HS 3A,  
Beginn: 06.12.2006 Ende: 31.01.2007
- Hartwig
799. Neuroanatomie der craniellen Kernspin- und Computertomographie - multimediales Lernangebot  
2-stündig  
Di 18:00 - 20:00, 2201.HS 2C, 14-tägig  
Beginn: 24.10.2006 Ende: 06.02.2007
- Mai / Assheuer / Jennissen
800. Kolloquium zu aktuellen Fragen der Hirnforschung  
vgl. bes. Ankündigung  
Seminarraum Institut für Hirnforschung  
Geb. 22.03, Ebene 05, Raum 76
- Zilles / Eckmiller / Geyer / Kötter / Dozentinnen und Dozenten der Anatomie

801. Neurobiologie der Wahrnehmung und Kognition Rehkämper  
 2-stündig  
 nach Vereinbarung, vgl. bes. Ankündigung  
 Seminarraum Institut für Hirnforschung, Geb. 22.03, Ebene 05, Raum 76,
802. A-Modul: Biologie ausgewählter Wild- und Haustiere Rehkämper /  
Greven  
 8-stündig  
 vgl. bes. Ankündigung  
 Seminarraum Institut für Hirnforschung, Geb. 22.03, Ebene 05, Raum 76
803. Ökologie der Wild- und Haustiere Rehkämper  
 2-stündig  
 vgl. bes. Ankündigung  
 Seminarraum Institut für Hirnforschung, Geb. 22.03, Ebene 05, Raum 76
804. Grundlagen bildgebender Systeme in der Medizin Schormann  
 2-stündig  
 Vorbesprechung: Di. 31.10.2006, 9:00 h  
 Geb. 22.03, Ebene U1, Raum 72
805. Bildverarbeitung in der Medizin Schormann  
 2-stündig  
 Vorbesprechung: Di. 31.10.2006, 9.00 h  
 Geb. 22.03, Ebene U1, Raum 72
806. Seminar Molekular- und Zellbiologie der Neuronen für Eckmiller  
 Studierende der Medizin, Psychologie und Biologie  
 nach Vereinbarung, 2-stündig  
 Seminarraum Institut für Hirnforschung, Geb. 22.03, Ebene 05, Raum 76
807. Molekular- und Zellbiologie der Neuronen, insbesondere der Eckmiller  
 Photorezeptorzellen für Studierende der Medizin, Psychologie  
 und Biologie  
 14-täglich, nach Vereinbarung, 2-stündig  
 Seminarraum Institut für Hirnforschung, Geb. 22.03, Ebene 05, Raum 76
808. Seminar Sehsystem Eckmiller  
 nach Vereinbarung, 2-stündig  
 Seminarraum Institut für Hirnforschung  
 Geb. 22.03, Ebene 05, Raum 76
809. Anleitung zu wissenschaftlichen Arbeiten Eckmiller / Geyer / Haider / Hartwig  
/ Kötter / Mai / Novotny / Passia /  
Rehkämper / Schormann / Zilles  
 nach Vereinbarung
810. Kolloquium für Doktoranden Eckmiller / Geyer / Haider / Hartwig /  
Kötter / Mai / Novotny / Passia /  
Schormann / Rehkämper / Zilles  
 nach Vereinbarung, 2-stündig
811. Begleitvorlesung zum Mikroskopisch-Anatomischen Kurs für Wellen  
 Studierende der Zahnmedizin  
 2-stündig  
 Mo 09:00 - 10:00, Mikroskopierraum, vgl. bes. Ankündigung  
 Mi 14:00 - 15:00, Mikroskopierraum, vgl. bes. Ankündigung

812. Mikroskopisch-Anatomischer Kurs für Studierende der Zahnmedizin  
6-stündig  
Mikroskopierraum, vgl. bes. Ankündigung
- Mai / Wellen / Schwarz-Herzke

## Biochemie und Molekularbiologie

813. Biochemie II (Hauptvorlesung für das 3. Fachsemester)  
2201.HS 2A, Mo.-Fr. 9.00-10.00 Uhr,  
Beginn in der 8. Semesterwoche
- Nürnberg / Sies / Stahl / Soboll / Brenneisen / Klotz
814. Biochemisches Praktikum für Studierende der Medizin im 3. Fachsemester  
s. Internet bzw. Aushang
- Nürnberg / Sies / Stahl / Soboll / Brenneisen / Klotz / wiss. Mitarbeiter
815. Biochemisches Seminar für Studierende der Medizin im 3. Fachsemester als POL-Unterricht in Kleingruppen  
3-stündig  
s. Internet bzw. Aushang
- Nürnberg / wiss. Mitarbeiter
816. Wahlpflichtfach Biochemie für Studierende der Medizin im 3. Fachsemester  
s. Internet bzw. Aushang
- Nürnberg / Sies / Stahl / Soboll / Brenneisen / Klotz / wiss. Mitarbeiter
817. Kolloquium für Diplomanden und Doktoranden des Instituts für Biochemie und Molekularbiologie I  
2-stündig  
Mo 17:00 - 18:30
- Sies / Brenneisen
818. Biochemie des nitrosativen Stress  
2-stündig  
s. Internet bzw. Aushang
- Kröncke
819. Biochemische Aspekte des Alterungsprozesses  
1-stündig  
s. Internet bzw. Aushang
- Polidori-Nelles
820. Anleitung zum wissenschaftlichen Arbeiten  
Termine nach Vereinbarung
- Nürnberg / Sies / Stahl / Soboll / Brenneisen / Klotz

## Lasermedizin

821. Einführung in die Grundlagen der Laserphysik für Mediziner nach Vereinbarung Bayer / Hering / Mürtz / Schwarzmaier
822. Grundlagen der Physiologie für Ingenieure Bayer / Hering / Schwarzmaier
823. Kolloquium für Diplomanden und Doktoranden nach Vereinbarung Hering / Mürtz
824. Physiologie von Tumorzellen - Vorbereitende Vorlesung für das A-Modul während des Praktikums Bayer / Vervoorts
825. Praktikum: Krebszellen in der Zellkultur ganztägig 2 Wochen Bayer / Vervoorts
826. Chemische Struktur und biologische Wirkung Mi 18:00 - 19:00 Lemoine / Mannhold
827. Chemische Struktur und biologische Wirkung - Messtechnische Aspekte und quantitative Beziehungen Lemoine / Mannhold
828. Spezielle Kapitel aus der Wirkstoff-Forschung unter Einschluss von Fluoreszenztechniken  
Praktikum für Mediziner und Biologen (2-stündig)  
Auskunft: Prof. Lemoine (lemoine@uni-duesseldorf.de) Lemoine
829. Anleitung zum wissenschaftlichen Arbeiten nach Vereinbarung Mi 17:00 - 18:00 Bayer / Hering / Lemoine / Mannhold / Mürtz / Schwarzmaier
830. **Wahlveranstaltung für Studierende der Physik - Grundmodul Lasermedizin im Master-Studiengang Physik - Wahlpflichtfach "Lasermedizin für Physikerinnen und Physiker" auf Antrag beim Vorsitzenden des Diplomprüfungsausschusses Physik**  
Auskunft: Prof. Hering (hering@uni-duesseldorf.de)
831. Lasermedizin für Physikerinnen und Physiker 2-stündig Hering / Mürtz  
Mi 16:00 - 18:00, Geb. 22.01. HS 2A  
Vorbesprechung: 18.10.2006
832. Seminar für Teilnehmer der Vorlesung "Lasermedizin für Physikerinnen und Physiker" 2-stündig Hering / Mürtz  
Blockveranstaltung: Beginn: 05.03.2007 Ende: 09.03.2007  
10:00 - 12:00  
Voraussetzung: Vorlesung „Lasermedizin für Physikerinnen und Physiker“

833. Praktikum "Lasermmedizin für Physikerinnen und Physiker" Hering / Mürtz  
 3-stündig  
 Blockveranstaltung: Beginn: 06.11.2006 Ende: 17.11.2006  
 10:00 - 15:00  
 Voraussetzung: Vorlesung „Lasermmedizin für Physikerinnen  
 und Physiker“

## Medizinische Psychologie

834. Medizinische Psychologie für Vorkliniker N.N.  
 2-stündig  
 Di 14:00 - 16:00, 2301.HS 3A  
 Beginn: 17.10.2006 Ende: 31.01.2007
835. Praktische Übungen: Kursus der Medizinischen Psychologie Deinzer /  
 und Medizinischen Soziologie Wölwer / N.N. /  
 Ort, Zeit und Gruppeneinteilung s. Aushang N.N. / N.N.  
 4-stündig in Parallelkursen
836. Seminar zur Medizinischen Psychologie und Medizinischen Deinzer / N.N. /  
 Soziologie N.N.  
 2-stündig  
 Ort, Zeit und Gruppeneinteilung s. Aushang,  
 Mo ab 14 Uhr in Parallelgruppen
837. Forschungskolloquium Deinzer /  
 2-stündig Steingrüber /  
 Do 16:30 - 18:00, Seminarraum des Instituts für Medizinische Stockhorst /  
 Psychologie, Geb. 23.02, Eb. 03, R. 22 N.N.
838. Verhaltensmedizin (Vorlesung, auch Wahlfach) Stockhorst  
 2-stündig  
 Fr 8:00 - 10.00, 2301, HS 3C  
 Wahlfach, auch für Studierende im klinischen Studienabschnitt
839. Curriculum der Medizinischen Fakultät zur strukturierten Deinzer  
 Promotion: Vorbereitung auf das wissenschaftliche Arbeiten  
 und auf die medizinische Dissertation (Vorlesung, Wahlfach)  
 2-stündig  
 08:00 - 09:00, 2201.HS 2A, Blockveranstaltung  
 Beginn: 04.12.2006 Ende: 09.02.2007
840. Curriculum der Medizinischen Fakultät zur strukturierten Deinzer / N.N.  
 Promotion: Vorbereitung auf das wissenschaftliche Arbeiten  
 und auf die medizinische Dissertation (Praktikum)  
 4-stündig  
 nach Vereinbarung  
 (nur für Vorlesungsteilnehmer)

## Medizinische Soziologie

841. Medizinische Soziologie Siegrist  
2-stündig
842. Berufsfelderkundung (1. Semester) Abholz / Siegrist / Geraedts /  
Fuchs / Altiner / Fisseni /  
Jobst / Grafenberger / Hager /  
Hemming / Sielk /  
Jörgenshaus / Renkes-  
Hegendörfer / Schumacher /  
Unkelbach / Sensen /  
Wimmershoff / Shirin-Sokhan  
3-stündig  
Termine, Einschreibung, Gruppenzuordnung  
s. Aushang Allgemeinmedizin, Geb. 14.97  
bestehend aus Vorlesung, Klausur,  
Kleingruppenunterricht;  
(2SWS als Vorlesung sowie 1SWS als  
Praktikum/Kleingruppe)  
Termine und Gruppeneinteilung s. Aushang der  
Allgemeinmedizin, Geb. 14.97
843. Querschnittsbereich 'Prävention und Gesundheitsförderung' Siegrist / Abholz /  
Deinzer /  
Schroten /  
Schröder /  
Polidori-Nelles /  
N.N.  
Block E  
2-stündig  
Do 11:00 - 13:00 Hörsaal 13A (MNR)  
Vorlesungsplan und weitere Einzelheiten s. auch im Internet  
auf der Homepage der Medizinischen Soziologie  
<http://www.uni-duesseldorf.de/MedicalSociology>
844. Seminar der Medizinischen Psychologie und Medizinischen Siegrist /  
Dragano /  
Weyers  
Soziologie  
Mo 14:00 - 19:30  
Beginn: 23.10.2006 Ende: 05.02.2007  
Das Seminar findet Montagnachmittag - 2stündige, 6 Termine als  
Gruppenveranstaltung statt.  
Gruppeneinteilung mit Hinweisen zur Vorbereitung der Leistungsnachweise  
sowie Angaben zu Uhrzeit/Ort für die einzelnen Seminarteilnehmer bzw.  
Gruppen finden sie im Internet unter  
<http://www.uni-duesseldorf.de/MedFak/MedPsych>;
845. Kursus der Medizinischen Psychologie und Soziologie Siegrist / Rödel /  
Weyers  
4-stündig  
09:00 - 17:30, Blockveranstaltung  
Kursteil der Medizinischen Soziologie (1 SWS);  
Gruppeneinteilung, Zeit, Termine, Dozenten  
s. Aushang Medizinische Psychologie und Medizinische Soziologie sowie  
<http://www.uni-duesseldorf.de/MedFak/MedPsych>
846. Aktuelle Public Health Forschung Siegrist /  
Geraedts  
1-stündig  
Mi 18:15 - 19:30, 14-täglich
847. Kolloquium für Magister- und Doktorarbeiten im Geraedts /  
Siegrist  
Zusatzstudiengang Public Health und der Medizinischen  
Soziologie  
1-stündig  
Mi 18:00 - 19:30, Geb. 14.82, Ebene 01, Raum 01.11

## Physiologie

- |      |  |   |
|------|--|---|
| 848. | Physiologie-Vorlesung ab 3. Semester für Studierende der Medizin und Zahnmedizin<br>5-stündig<br>Mo - Fr 10:15 - 11:00, HS 2A  | Haas / Cleveland /<br>Gottmann /<br>Schrader / Decking /<br>Gödecke                           |
| 849. | Physiologisches Praktikum 3.Semester für Studierende der Medizin und Zahnmedizin je nach Gruppeneinteilung<br>Mo., Mi. oder Do. 11.30-14.15 oder 14.30-17.15<br>Gebäude 22.02, Kursräume der Physiologischen Institute   | Haas / Cleveland /<br>Gottmann / Sergeeva /<br>Schrader / Decking<br>Gödecke /<br>Assistenten |
| 850. | Physiologisches Seminar ab 4. Sem. für Studierende der Medizin<br>je nach Gruppeneinteilung Di., Mi. oder Fr. 9.15 - 11.30 oder Fr. 13.15 - 15.30<br>Gebäude 22.02, Kursräume der Physiologischen Institute  | Haas / Cleveland /<br>Gottmann /<br>Sergeeva /<br>Schrader /<br>Decking / Gödecke             |
| 851. | Physiologie für Pharmazeuten ab 3. Semester<br>2-stündig<br>Do 08:15 - 09:45 HS 2B   | Haas /<br>Gottmann /<br>Cleveland   |
| 852. | Pathophysiologie für Pharmazeuten ab 5. Semester<br>3-stündig<br>Mi 10:15 - 11:45<br>Fr 10:15 - 11:00<br>Gebäude 22.03, Ebene 01, Raum 71  | Haas /<br>Gottmann /<br>Schrader /<br>Decking /<br>Gödecke                                    |
| 853. | Physiologie für Psychologen<br>5-stündig<br>Mo - Fr 08:15 - 09:00, HS 2C   | Haas / Cleveland /<br>Gottmann / Schrader /<br>Decking / Gödecke                              |
| 854. | Neurophysiol. Praktikum mit Vorlesung: Synapt. Übertragung im Säuger-ZNS für Mediziner (ab 4. Sem. mit Schein für Wahlpflicht), Biologen (A-Modul) und Psychologen;<br>Vorlesung: Di 10:15 - 11:00, Gebäude 22.03, Ebene 01, Raum 71;<br>Praktikum: 14-tägiges Blockpraktikum ganztägig nach Vereinbarung (begrenzte Teilnehmerzahl) | Gottmann /<br>Haas  |
| 855. | Neue Ergebnisse der Neurophysiologie<br>Fr 09:00 - 10:30   | Haas  |
| 856. | Aktuelle Themen der Herz- und Kreislaufforschung<br>Seminar<br>Mi 08:15 - 09:00, Gebäude 22.02, Ebene U1, Raum 36  | Gödecke /<br>Decking  |
| 857. | Grundlagen kardiovaskulärer Funktionsanalyse, Blockkurs ab 3. Semester (mit Schein für Wahlpflicht)<br>Blockveranstaltung: Beginn: 12.02.2007 Ende: 16.02.2007<br>08:00 - 17:00, Gebäude 22.02, Ebene U1, Raum 36  | Gödecke /<br>Decking /<br>Schrader  |
| 858. | Problemorientiertes Lernen (PoL) in der Physiologie –<br>Wahlpflicht-Seminar<br>je nach Gruppeneinteilung:<br>Di oder Mi 18:00 - 20:00, Gebäude 22.02, Ebene U1, Raum 36   | Decking /<br>Göttsch  |

- |      |  |   |
|------|--|---|
| 859. | Problemorientiertes Lernen (PoL) in der Physiologie -<br>Wahlseminar<br>je nach Gruppeneinteilung:<br>Di oder Mi 18:00 - 20:00, Gebäude 22.02, Ebene U1, Raum 34                       | Decking /<br>Göttisch   |
| 860. | Progress-Seminar des GRK 1089<br>1-stündig<br>Mi 16:15 - 17:45, Gebäude 22.02, Ebene U1, Raum 36   | Decking /<br>Gödecke  |
| 861. | Anleitung zum wissenschaftlichen Arbeiten<br>vierteljährlich, nach Vereinbarung  | Cleveland / Haas / Gottmann /<br>Sergeeva / Schrader / Decking /<br>Gödecke / Schipke |
| 862. | Traditionelle Chinesische Medizin & Akupunktur: Ausgewählte<br>Aspekte der Physiologie, Pathophysiologie & Therapie<br>2-stündig<br>Mi 18:15 - 19:30, Gebäude 22.03, Ebene 01, Raum 71 | Ross  |

## Public Health Zusatzstudiengang

*Lehrveranstaltungen der Einführungsphase finden ausschließlich im Sommersemester statt.*

### Vertiefungsphase

- |      |   |       |
|------|---|-------|
| 863. | Altersspezifische Gesundheitsprobleme<br>Seminar für Studierende des Zusatzstudiengangs Public Health<br>28-stündige Blockveranstaltung, Termin s. Website<br>Seminarraum des Zusatzstudiengangs<br>Geb.:14.82.01 | Franz |
| 864. | Arbeit und Gesundheit<br>Seminar für Studierende des Zusatzstudiengangs Public Health<br>21-stündige Blockveranstaltung, Termin s. Website (intern)<br>Seminarraum des Zusatzstudiengangs<br>Geb.:14.82.01        | Muth  |
| 865. | Epidemiologie IV<br>Seminar für Studierende des Zusatzstudiengangs Public Health<br>14-stündige Blockveranstaltung, Termin s. Website (intern)<br>Seminarraum des Zusatzstudiengangs<br>Geb.:14.82.01             | Giani |
| 866. | Epidemiologie V<br>Seminar für Studierende des Zusatzstudiengangs Public Health<br>14-stündige Blockveranstaltung, Termin s. Website (intern)<br>Seminarraum des Zusatzstudiengangs<br>Geb.:14.82.01              | Giani |



- |      |   |          |
|------|---|----------|
| 867. | Epidemiologie VI<br>Seminar für Studierende des Zusatzstudiengangs Public Health<br>14-stündige Blockveranstaltung, Termin s. Website (intern)<br>Seminarraum des Zusatzstudiengangs<br>Geb.:14.82.01   | Giani    |
| 868. | Gesundheitsförderung als Präventionsansatz<br>Seminar für Studierende des Zusatzstudiengangs Public Health<br>21-stündige Blockveranstaltung, Termin s. Website (intern)<br>Seminarraum des Zusatzstudiengangs<br>Geb.:14.82.01                                       | N.N.     |
| 869. | Gesundheitsökonomie II<br>Seminar für Studierende des Zusatzstudiengangs Public Health<br>14-stündige Blockveranstaltung, Termin s. Website (intern)<br>Seminarraum des Zusatzstudiengangs<br>Geb.:14.82.01   | Diel     |
| 870. | Gesundheitsversorgung in Europa: Überblick<br>Seminar für Studierende des Zusatzstudiengangs Public Health<br>21-stündige Blockveranstaltung, Termin s. Website (intern)<br>Seminarraum des Zusatzstudiengangs<br>Geb.:14.82.01                                       | Geraedts |
| 871. | Health Technology Assessment<br>Seminar für Studierende des Zusatzstudiengangs Public Health<br>14-stündige Blockveranstaltung, Termin s. Website (intern)<br>Seminarraum des Zusatzstudiengangs<br>Geb.:14.82.01   | Moreno   |
| 872. | Humangenetik<br>Seminar für Studierende des Zusatzstudiengangs Public Health<br>14-stündige Blockveranstaltung, Termin s. Website (intern)<br>Seminarraum des Zusatzstudiengangs<br>Geb.:14.82.01   | Goecke   |
| 873. | Methoden der empirischen Sozialforschung<br>Seminar für Studierende des Zusatzstudiengangs Public Health<br>28-stündige Blockveranstaltung, Termin s. Website (intern)<br>Seminarraum des Zusatzstudiengangs<br>Geb.:14.82.01   | N.N.     |
| 874. | Öffentliche Prävention und die Bekämpfung übertragbarer<br>Infektionskrankheiten<br>Seminar für Studierende des Zusatzstudiengangs Public Health<br>28-stündige Blockveranstaltung, Termin s. Website (intern)<br>Seminarraum des Zusatzstudiengangs<br>Geb.:14.82.01 | Istas    |
| 875. | Umwelt und Gesundheit<br>Seminar für Studierende des Zusatzstudiengangs Public Health<br>14-stündige Blockveranstaltung, Termin s. Website (intern)<br>Seminarraum des Zusatzstudiengangs<br>Geb.:14.82.01  | Muth     |

## Schwerpunktphase

*Lehrveranstaltungen der Schwerpunktphase werden nach Bedarf geplant. Es können sich kurzfristige Änderungen ergeben.*

- |      |   |               |
|------|---|---------------|
| 876. | Anwendung statistischer Analyseverfahren (SAS) in Public-Health-Studien<br>Seminar für Studierende des Zusatzstudiengangs Public Health<br>35-stündige Blockveranstaltung, Termin s. Website (intern)<br>Seminarraum des Zusatzstudiengangs<br>Geb.:14.82.01            | Giani         |
| 877. | Controlling<br>Seminar für Studierende des Zusatzstudiengangs Public Health<br>21-stündige Blockveranstaltung, Termin s. Website (intern)<br>Seminarraum des Zusatzstudiengangs<br>Geb.:14.82.01  | Hoffjan       |
| 878. | Europäische Gesundheits- und Sozialpolitik<br>Seminar für Studierende des Zusatzstudiengangs Public Health<br>21-stündige Blockveranstaltung, Termin s. Website (intern)<br>Seminarraum der Akademie für Öffentliches Gesundheitswesen<br>Aufm Hennekamp 70, Düsseldorf | Voigtländer   |
| 879. | European Health Care Systems<br>Seminar für Studierende des Zusatzstudiengangs Public Health<br>35-stündige Blockveranstaltung, Termin s. Website (intern)<br>Seminarraum des Zusatzstudiengangs<br>Geb.:14.82.01   | Geraedts      |
| 880. | Fallstudie Leistungsmanagement im Gesundheitswesen<br>Seminar für Studierende des Zusatzstudiengangs Public Health<br>21-stündige Blockveranstaltung, Termin s. Website (intern)<br>Seminarraum des Zusatzstudiengangs<br>Geb.:14.82.01                                 | Wettko        |
| 881. | Gesundheitsversorgung in der Kommune<br>Seminar für Studierende des Zusatzstudiengangs Public Health<br>21-stündige Blockveranstaltung, Termin s. Website (intern)<br>Seminarraum des Zusatzstudiengangs<br>Geb.:14.82.01   | Grunow-Lutter |
| 882. | International Public Health<br>Seminar für Studierende des Zusatzstudiengangs Public Health<br>21-stündige Blockveranstaltung, Termin s. Website (intern)<br>Seminarraum des Zusatzstudiengangs<br>Geb.:14.82.01  | Richter       |
| 883. | Kommunikations- und Kompetenztraining<br>Seminar für Studierende des Zusatzstudiengangs Public Health<br>21-stündige Blockveranstaltung, Termin s. Website (intern)<br>Seminarraum des Zusatzstudiengangs<br>Geb.:14.82.01  | Schiff        |

- |      |  |         |
|------|--|---------|
| 884. | Personalentwicklung<br>Seminar für Studierende des Zusatzstudiengangs Public Health<br>14-stündige Blockveranstaltung, Termin s. Website (intern)<br>Seminarraum des Zusatzstudiengangs<br>Geb.:14.82.01 | Frühbuß |
| 885. | Projektmanagement<br>Seminar für Studierende des Zusatzstudiengangs Public Health<br>14-stündige Blockveranstaltung, Termin s. Website (intern)<br>Seminarraum des Zusatzstudiengangs<br>Geb.:14.82.01   | Seelos  |

## Lehrveranstaltungen von Instituten an der Heinrich-Heine-Universität

### Klinische Biochemie

- |      |   |   |
|------|---|---|
| 886. | Prinzipien der Klinischen Biochemie und Pathobiochemie<br>nach Vereinbarung (2stündig)<br>Seminarraum des Deutschen Diabetes-Zentrums | Müller-Wieland /<br>Kotzka / Knebel /<br>Lehr / Avci / Haas |
| 887. | Pathobiochemie des Diabetes mellitus<br>nach Vereinbarung (2stündig)<br>Seminarraum des Deutschen Diabetes-Zentrums                   | Müller-Wieland /<br>Scherbaum                               |
| 888. | Kolloquium für Diplomanden und Doktoranden<br>(2sündig, 14tägig) s. Aushang<br>Seminarraum des Deutschen Diabetes-Zentrums            | Eckel / Müller-<br>Wieland /<br>Schadewaldt / Rösen         |
| 889. | Anleitung zu wissenschaftlichen Arbeiten<br>nach Vereinbarung (ganztags)<br>Seminarraum des Deutschen Diabetes-Zentrums               | Eckel / Müller-<br>Wieland / Rösen /<br>Schadewaldt         |
| 890. | Biochemie der Folgeerkrankungen des Diabetes mellitus<br>(2stündig) nach Vereinbarung<br>Seminarraum des Deutschen Diabetes-Zentrums  | Rösen / Müller-<br>Wieland / Kotzka /<br>Knebel / Avci      |

### Umweltmedizin

- |      |   |   |
|------|---|---|
| 891. | Anleitung zu wissenschaftlichen Arbeiten<br>nach Vereinbarung | Krutmann / Förster / Unfried /<br>Grune / Grether-Beck / Esser /<br>von Mikecz / Abel / Krämer / Schins |
| 892. | Vorlesung "Klinische Umweltmedizin"                           | Krutmann / Grune / Abel / Grether-<br>Beck / Esser / Unfried / von Mikecz                               |

### Krankenhauswesen

- |      |   |          |
|------|---|----------|
| 893. | Medizinorganisation und Krankenhausökonomie<br>Colloquium nach Vereinbarung | Eichhorn |
|------|---|----------|

# Philosophische Fakultät

## **Dekan:**

Univ.-Prof. Dr. Bernd Witte

## **Prodekan:**

Univ.-Prof. Dr. Ulrich von Alemann

## **Studiendekan:**

Univ.-Prof. Dr. Dieter Birnbacher

## **Dekanatsbüro:**

Universitätsstraße 1, 40225 Düsseldorf (Gebäude 23.21, Ebene 00, Raum 63).  
F. 81-1 29 36, Fax 81-1 22 44, e-mail: dekanat@phil-fak.uni-duesseldorf.de

Geschäftszeit: montags bis donnerstags von 10–12 Uhr und 14–16 Uhr  
(das Dekanat ist freitags geschlossen)

Cornelia Kemper, F. 81-1 15 04, e-mail: kemper@phil-fak.uni-duesseldorf.de,  
Brigitte von Dobbeler, F. 81-1 29 36, e-mail: dobbeler@phil-fak.uni-duesseldorf.de

## **Angelegenheiten Promotionen, Prüfungsamt Literaturübersetzen**

Mechthild Niehaus, F. 81-12937, Fax: 81-12244  
e-mail: niehaus@phil-fak.uni-duesseldorf.de

Sprechzeiten: dienstags und donnerstags von 10–12 Uhr und mittwochs von 14–15 Uhr,  
Raum 68

## **System- und Netzwerkadministration (LAN):**

Dipl.-Inform. Tahar Guellil, Tel. 81-1 31 76, Ebene 04, Raum 90  
e-mail: guellil@phil-fak.uni-duesseldorf.de

## **Forum der Forschungszentren der Philosophischen Fakultät**

(Geb. 23.21, Ebene 00, Raum 46)

Koordination: Univ.-Prof. Dr. Vittoria Borsò, F. 81-12973  
e-mail: borso@phil-fak.uni-duesseldorf.de

## **Forschungszentrum kulturwissenschaftliche Grundlagenforschung**

Univ.-Prof. Dr. Birnbacher, F. 81-12912

## **Forschungszentrum zur Erforschung des gesellschaftlichen und politischen Wandels**

Univ.-Prof. Dr. Ulrich von Alemann, F. 81-11523

## **Forschungszentrum für Amerika- und Ostasienstudien**

Univ.-Prof. Dr. Herwig Friedl, F. 81-12956

4

**Forschungszentrum für Kommunikation, Medien und Sprache**

Univ.-Prof. Dr. Dieter Stein , F. 81-12963

**Forschungszentrum für Europastudien (Ost-West-Verbund)**

Univ.-Prof. Dr. Gerd Krumeich, F. 81-12926

**Forschungszentrum für Lehrerbildung und Weiterbildung**

N. N.

**Fakultätsrat:**

Dekan Univ.-Prof. Dr. Bernd Witte

Prodekan Univ.-Prof. Dr. Ulrich von Alemann

**Gruppe der Hochschullehrerinnen und Hochschullehrer:**

Univ.-Prof. Dr. Michael Baurmann, Univ.-Prof. Dr. Bruno Bleckmann, Univ.-Prof. Dr. Dietrich Busse, Univ.-Prof. Dr. Gabriele Gloger-Tippelt, Univ.-Prof. Dr. Monika Gomille, Univ.-Prof. Dr. Andrea von Hülsen-Esch, Univ.-Prof. Dr. Hans T. Siepe, Univ.-Prof. Dr. Wolfgang G. Stock

**Gruppe der akademischen Mitarbeiterinnen und Mitarbeiter:**

Dr. Alexander Bergs, Dr. Martina Nicklaus

**Gruppe der Studierenden:**

Dominique Brasseur, Fabian Hoffmann, Katrin Wiesemann

**Gruppe der weiteren Mitarbeiterinnen und Mitarbeiter:**

N. N., N. N.

# Jetzt kann von A bis Z philosophiert werden.

«Das Wichtigste und Wissenschaftlichste zwischen Himmel und Erde»  
für nur € 0.24 pro Seite



J. Ritter / K. Gründer / G. Gabriel (Hg.)  
**Historisches Wörterbuch der Philosophie**  
12 Bände, 3670 Artikel in 17144 Spalten.  
Ganzleinenbände mit Schutzumschlag.  
Lexikonformat 19,7 × 27,1 cm  
Fr. 3000.- / € 2100.-  
ISBN 3-7965-0115-X

Registerband in Vorbereitung  
Das Wörterbuch wird nur komplett abgegeben.

Völlig neubearbeitete Ausgabe des «Wörterbuchs der philosophischen Begriffe»  
von Rudolf Eisler.

Die Herausgeber Joachim Ritter†, Karlfried Gründer und Gottfried Gabriel erstellten in Zusammenarbeit mit über 1500 Fachgelehrten seit 1971 das Historische Wörterbuch der Philosophie. Das Werk steht unter der Verantwortung der Mainzer Akademie der Wissenschaften und der Literatur und wird mit Mitteln des Bundesministeriums für Forschung und Technologie, Bonn, und des Senators für Wissenschaft, Forschung und Kultur des Landes Berlin gefördert.

## Pressestimmen

... eines der nützlichsten geisteswissenschaftlichen Standardwerke, ohne das ein ideengeschichtlich interessierter Mensch anständig nicht leben kann.

Neue Zürcher Zeitung

Endlich ist er da, der Band des Historischen Wörterbuchs der Philosophie, der zwischen «Übel» und «Vulkanismus» das Wichtigste und Wissenschaftlichste zwischen Himmel und Erde dokumentiert.

Wissenschaftlicher Literaturanzeiger (WLA) zu Band 11

Schwabe AG  
CH-4010 Basel  
www.schwabe.ch

Tel. 0041 61 467 85 75  
Fax 0041 61 467 85 76  
auslieferung@schwabe.ch

Auslieferung Deutschland  
Stuttgarter Verlagskontor SVK  
svk@svk.de

**Schwabe**  
publiziert und produziert



Universitäts- und  
Landesbibliothek Düsseldorf

# Orientierungsplan

## Gebäude 23.21

- Ebene U1 Seminarräume, Stud. Garderobe
- Ebene 00 Hörsäle, 3 E, 3 F und 3 H,  
Hörsaal 3 G – Mitschaulanlage –  
Sprach- und Phonetiklabor  
Sprachlabors  
Dekanat der Phil. Fakultät  
Kommunikationszentrum  
Collegium musicum
- Ebene 01 Romanisches Seminar III und IV  
Anglistisches Institut I und III  
Germanistisches Seminar I, II, IV  
Seminarräume
- Ebene 02 Germanistisches Seminar II, III  
Romanisches Seminar I und II  
Anglistisches Institut II

- Ebene 03 Fachbibliotheken: Klass. Philologie, Philosophie,  
Anglistik, Germanistik/Sprachwissenschaft,  
Jiddistik
- Ebene 04 Philosophisches Institut  
Institut für Sprache und Information  
Abt. Allgemeine Sprachwissenschaft  
Abt. Computerlinguistik  
Abt. Informationswissenschaft  
Seminar für Klassische Philologie  
Seminarräume

## Gebäude 23.31 und 23.32

- Ebene U1 Hausmeister (F. 81-145 03), Poststelle  
Notarzimmer/Garderobe  
Fachhochschule (Wirtschaft)
- Ebene 00 Fachhochschule (Wirtschaft)
- Ebene 01 Dekanat der Wirtschaftswiss. Fakultät  
Wiss. Prüfungsamt
- Ebene 02 Fachhochschule  
Rektorat/Verwaltung
- Ebene 03 Fachbibliotheken: Romanistik  
Geschichte, Sozialwissenschaften,  
Medienwissenschaft
- Ebene 04 Historisches Seminar II  
Anglistisches Institut IV, V, VI  
Sozialwissenschaftliches Institut (Soziologie)  
Seminarraum  
Seminar für Modernes Japan
- Ebene 05 Historisches Seminar III, V, VII und VIII  
Osteuropäische Geschichte  
Sozialwissenschaftliches Institut  
(Politikwissenschaft) Kunstgeschichte
- Ebene 06 Historisches Seminar I, IV, VI

Das Erziehungswissenschaftliche Institut und das  
Institut für Entwicklungs- und Sozialpsychologie  
befinden sich im Gebäude 23.02 und 23.03 (siehe  
Orientierungsplan 2 der Medizinischen Fakultät)

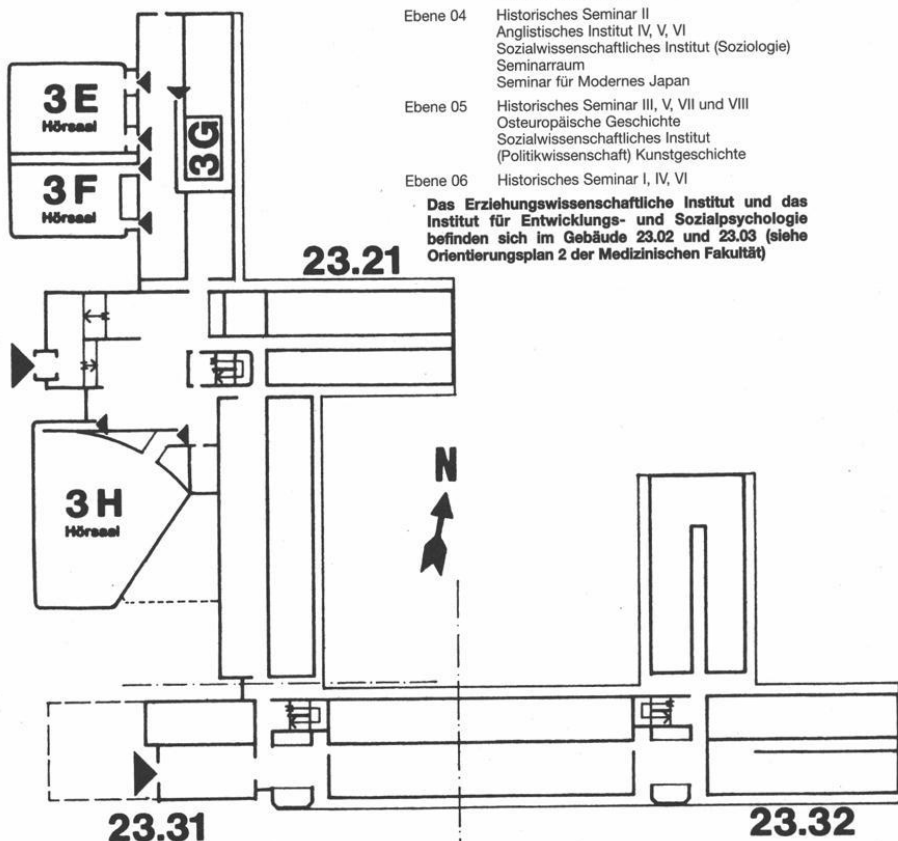

## Studienberatung

Staatliches Prüfungsamt Düsseldorf, F. 81-14107, 14103, 14769 bis 14107, Gebäude 23.31, Ebene 01 (vgl. S. 94) (Lehramtsprüfungen).

Dekanat der Philosophischen Fakultät, F. 81-12937, Gebäude 23.21, Ebene 00, Raum 66 (Diplomprüfung – Literaturübersetzen und Promotion; nur allgemeine Fragen, keine Fachberatung).

## Philosophie

Philosophisches Institut, Gebäude 23.21, Ebene 04

Univ.-Prof. Dr. Dieter Birnbacher, F. 81-12912, Mi. 14–15, Raum 75

Univ.-Prof. Dr. Axel Bühler, F. 81-12920, Mi. 17-18, Raum 83

Univ.-Prof. Dr. Simone Dietz, F. 81-12921, Raum 70

Univ.-Prof. Dr. Christoph Kann, F. 81-12922, Mi. 16-17, Raum 72

Univ.-Prof. Dr. Gerhard Schurz, F. 81-12914, Raum 82

apl. Prof. Dr. jur. Reinhard May, Ph.D. (London), F. 81-12919, Mo. 13-14 o. n. V., Raum 69

Wiss. Ang. Dr. Oliver Hallich, F. 81-12918, Do. 16-17, Raum 71

Wiss. Ang. Dr. Ulrike Hinke-Dörnemann, F. 81-12897, Mi. 13–14, Raum 74

Wiss. Ang. Dr. Jochen Lechner, F. 81-14240, Di. 11–12, Raum 85

## Bachelor-Studiengang Kern- und Ergänzungsfach

Beratung: Wiss. Ang. Frau Dr. Ulrike Hinke-Dörnemann, F. 811-2897, Mi. 13–14, Raum 73

## Informationswissenschaft

Institut für Sprache und Information, Gebäude 23.21, Ebene 04

Univ.-Prof. Dr. Wolf G. Stock, F. 81-12913, Di. 10-11

Wiss. Ang. Violeta Trkulja, M.A., F. 81-12334, Fr. 11-12, Raum 66

## Praktikumsberatung

Wiss. Ang. Violeta Trkulja, M.A., F. 81-12334, Fr. 11-12, Raum 66

## Erziehungswissenschaft

Erziehungswissenschaftliches Institut, Gebäude 23.03, Ebene 01 und Ebene 02

Erziehungswissenschaftliches Studium für Lehramtsstudierende

(Sekundarstufe II und Zusatzstudium Sekundarstufe I)

Univ.-Prof. Dr. Heiner Barz, F. 81-1 50 02, Fax: 81-1 49 61

e-mail: [Bildungsforschung@phil-fak.uni-duesseldorf.de](mailto:Bildungsforschung@phil-fak.uni-duesseldorf.de),

Gebäude 23.03, Ebene 01, Raum 88

Magisterstudiengänge Erziehungswissenschaft

Akad. Oberrat Dr. Hartmut Steuber; F. 81-1 33 38

Do. 13.00–14.00; Gebäude 23.03, Ebene 01, Raum 68

e-mail: [steuber4@uni-duesseldorf.de](mailto:steuber4@uni-duesseldorf.de)



Studiengang Diplom in Erziehungswissenschaft, besonders organisatorische Fragen  
der Vordiplom- und Diplomprüfung:  
Wiss. Ang. Dr. Joachim Koblitz, F. 81-12133, Mi. 15-16;  
Gebäude 23.03, Ebene 01, Raum 85

Studiengang Magister im Nebenfach Psychologie:  
Univ.-Prof. Dr. Gabriele Gloger-Tippelt  
Geb. 23.03, Ebene 01, Raum 28

Zwischenprüfungsbeauftragte für das Nebenfach Psychologie:  
Univ.-Prof. Dr. Gabriele Gloger-Tippelt  
Geb. 23.03, Ebene 01, Raum 28

Zwischenprüfungsbeauftragter für den Magisterstudiengang Erziehungswissenschaft:  
Dr. Hans Malmede, F. 81-1 36 79, e-mail: malmede@phil-fak.uni-duesseldorf.de  
Sprechstunde: Do. 16-17  
Gebäude 23.03, Ebene 02, Raum 23

Studiengang Diplom-Erziehungswissenschaft im Nebenfach Psychologie  
Univ.-Prof. Dr. Gabriele Gloger-Tippelt  
Geb. 23.03, Ebene 01, Raum 28

Psychologie als Teil des Erziehungswissenschaftlichen Studiums  
Lehramt Sekundarstufe II  
Univ.-Prof. Dr. Gabriele Gloger-Tippelt  
Geb. 23.03, Ebene 01, Raum 28

Examensfragen:  
Univ.-Prof. Dr. Gabriele Gloger-Tippelt, F. 81-13083, s. Aushang  
Geb. 23.03, Ebene 01, Raum 27

Univ.-Prof. Dr. Gisela Miller-Kipp, F. 81-1 23 69  
siehe Aushang, Gebäude 23.03, Ebene 02, Raum 28

Univ.-Prof. Dr. Christine Schwarzer, F. 81-12039, Fax: 81-134 68  
siehe Aushang, Gebäude 23.03, Ebene 01, Raum 89

## **Sozialwissenschaften**

**Soziologie**, Gebäude 23.31, Ebene 04

Wiss. Ang. Agnes Elting-Camus, F. 81-12488  
Beratungsthema: Allgemeine Studienberatung  
siehe Aushang, Gebäude 23.31, Ebene 04, Raum 29  
e-mail: elting@phil-fak.uni-duesseldorf.de

Akad. Rat Dr. Bernhard Miebach, F. 81-14253  
Beratungsthema: Allgemeine Studienberatung  
siehe Aushang, Gebäude 23.31, Ebene 04, Raum 35  
e-mail: miebach@phil-fak.uni-duesseldorf.de

Univ.-Prof. Dr. Michael Baurmann, F. 81-13123, 11559  
siehe Aushang, Gebäude 23.31, Ebene 04, Raum 24

Univ.-Prof. Dr. Karl-Heinz Reuband, F. 81-13123, 11558  
siehe Aushang, Gebäude 23.31, Ebene 04, Raum 27

Univ.-Prof. Dr. Peter H. Hartmann, F. 81-11588, -11897  
Beratungsthema: Magister und Promotion  
siehe Aushang, Gebäude 23.31, Ebene 05, Raum 23

Zwischenprüfungsbeauftragte:  
Dipl. rer. soc. Agnes Elting-Camus, Gebäude 23.31, Ebene 04, Raum 29, F. 81-12488

### **Praktikumsbüro:**

Wiss. Ang. Detlef Gernand, F. 81-15171, Fax: 81-15368  
Beratungsthema: Studium und Beruf  
siehe Aushang, Gebäude 23.31, Ebene 04, Raum 28  
e-mail: gernand@phil-fak.uni-duesseldorf.de

### **Politikwissenschaft**, Gebäude 23.32, Ebene 05

Univ.-Prof. Dr. Ulrich von Alemann, F. 81-11523, Mi. 11–12

Beratungsthema: Magister und Promotion

Zwischenprüfungsbeauftragter:

PD Dr. Stefan Marschall, F. 81-12181

PD Dr. Christoph Strünck, F. 81-1 45 69, Di. 11–12

Beratungsthema: Bachelorstudiengang Sozialwissenschaften, Politikwissenschaft

### **Medienwissenschaft**

Kommunikations- und Medienwissenschaft

BA-SoWi; BA-Erg. Fach; MA NF

Jun.-Prof. Dr. Susanne Keuneke, F. 81-1 29 15

Gebäude 23.31, Ebene 04, Raum 71

Master Politische Kommunikation

Akad. Rat Dr. Astrid Zipfel, F. 81-1 29 41

Zwischenprüfungsbeauftragter:

Dipl.-Medienwiss. Marco Dohle

Gebäude 23.31, Ebene 05, Raum 77, Tel. 81-1 40 68

Sprechstunde: Di. 14–16 Uhr

### **Bachelorstudiengang Sozialwissenschaften (Soziologie / Politikwissenschaft / Medienwissenschaft)**

Wiss. Ang. Agnes Elting-Camus (Soziologie),

Geb. 23.31, Ebene 04, Raum 29, F. 81-1 24 88

Sprechstunde: Di. 11–12 Uhr

Wiss. Mitarb. David Gehne (Politikwissenschaft),

Geb. 23.31, Ebene 05, Raum 79, F. 81-1 45 69

Sprechstunde: Di. 11–13 Uhr

Wiss. Mitarb. Dipl.-Medienwiss. Marco Dohle (Medienwissenschaft),

Geb. 23.31, Ebene 05, Raum 77

Sprechstunde: Mi. 14–16 Uhr

### **Praktikumsbüro und Beratung zur beruflichen Orientierung**

Wiss. Ang. Detlef Gernand,

Geb. 23.31, Ebene 04, Raum 28, F. 81-1 51 71

Sprechstunde: Di. 11–13 Uhr und Mi. 10–12 Uhr

### **Internationalisierungsbeauftragter des Instituts**

Wiss. Ang. Dr. Guido Quetsch.

Gebäude 23.21, Ebene U1, Raum 28, F. 81-1 40 92

Sprechstunden: Do. 14–15.30 Uhr

### **Geschichte**

Historisches Seminar, Gebäude 23.31, Ebene 04, 05 und 06  
und Gebäude 23.32, Ebene 05

Für schriftliche Anfragen: Dr. Susanne Brandt,  
Abteilung für Neuere Geschichte, F. 81-14084

Jeweils zu den angegebenen Sprechstunden und nach Vereinbarung stehen folgende  
Beratende zur allgemeinen Studienberatung in der Vorlesungszeit zur Verfügung.  
Aktuelle Änderungen der Sprechzeiten sind aus Anschlägen ersichtlich.

Dr. Timo Stickler, F. 81-1 29 96, Ebene 05, Raum 32

Beratungsthema: Alte Geschichte

Univ.-Prof. Dr. Johannes Laudage, F. 81-1 13 43, Ebene 06

Beratungsthema: Mittelalterliche Geschichte

Univ.-Prof. Dr. Gerd Krumeich, F. 81-12926, Ebene 04, Raum 67

Beratungsthema: Neuere Geschichte

Wiss. Ang. Prof. Dr. Hein Hoebink, F. 81-120 73, Mi. 14–16, Ebene 06, Raum 61  
Beratungsthema: Neueste Geschichte

Prof. Dr. Falk Wiesemann, F. 81-145 59, Mi. 12–13, Ebene 05, Raum 65  
Beratungsthema: Neueste Geschichte

Univ.-Prof. Dr. Hans Hecker, F. 81-129 28, Mo. 16–18 und nach Vereinbarung,  
vorherige Anmeldung im Sekretariat empfohlen, Ebene 05, Raum 62  
Beratungsthema: Osteuropäische Geschichte

Wiss. Ang. Dr. Ulrich Nocken, F. 81-140 20, nach Vereinbarung, Ebene 05, Raum 25  
Beratungsthema: Wirtschaftsgeschichte

Univ.-Prof. Dr. Dr. h.c. Detlef Brandes, F. 81-140 98  
Beratungsthema: Kultur und Geschichte der Deutschen im östlichen Europa

### **Kunstgeschichte**

Seminar für Kunstgeschichte, Gebäude 23.32, Ebene 04

Univ.-Prof. Dr. Hans Körner, F. 81-120 80, Mi. 15–16, Ebene 04, Raum 78

### **Linguistik und Allgemeine Sprachwissenschaft**

Institut für Sprache und Information, Gebäude 23.21, Ebene 04

Anerkennung von Studienleistungen, Masterprüfung, Promotion

Univ.-Prof. Dr. James Kilbury, F. 81-125 57, Raum 44, Mo. 10–12

Apl. Prof. Dr. Sebastian Löbner, F. 81-133 99, Do. 13–15, Raum 50

### **Klassische Philologie**

Seminar für Klassische Philologie, Gebäude 23.21, Ebene 04

Markus Stein, F. 81-129 60, Mi. 16–17, Raum 423

Beratungsthema: Lateinische Philologie

Wiss. Ang. Stephanie Kurczyk, F. 81-114 98, Raum 441, Do. 13.30

Beratungsthema: Lateinische und griechische Studienberatung und Schulpraktikum

Vorbereitungskurse für Latinum und Graecum

Univ.-Prof. Dr. Michael Reichel, F. 81-12 549, Mo. 11–12, Raum 426

Beratungsthema: Griechische Philologie

### **Germanistik**

Germanistisches Seminar, Gebäude 23.21, Ebene 01 und 02

Die Studienberatenden sind zuständig für allgemeine Fragen des Faches  
Germanistik/Deutsch (Studiengänge MA/LA - SII/SI, allgemeine (Prüfungsprobleme)  
sowie für spezielle Fragen der jeweiligen Abteilung.

Abteilung I: Germanistische Sprachwissenschaft:

Prof. Dr. Martin Wengeler, F. 81-136 84, Mi. 16–18, Raum 01.47

Abteilung II: Neuere Deutsche Literaturwissenschaft

Dr. A. Neuhaus-Koch, F. 81-134 89, Mo. 14–16, Raum 02.50, e-mail: neuhaus@phil-  
fak.uni-duesseldorf.de

Miriam Seidler, Wiss. Ang., F. 81-159 07, nach Vereinbarung, Raum 144

Studienberatung Bachelor-Studiengang des Faches Germanistik (allgemeine Fragen):

Prof. Dr. Peter Tepe, F. 81-1 29 48, nach Vereinbarung, Raum 01.57

Abteilung für Ältere Germanistik:  
Prof. Dr. B. Haupt , F. 81-12955, Do. 16-17.30, Raum 249  
Termine: vorlesungsfreie Zeit s. Schwarzes Brett  
N. N., Di. 13-14, Gebäude 23.31, Ebene U1, Raum 68  
Termine: vorlesungsfreie Zeit s. Schwarzes Brett

Abteilung IV: Theorie und Praxis mündlicher und schriftlicher Kommunikation,  
Bereich Mündlichkeit

Dr. Pabst-Weinschenk, F. 81-14949, Do. 13-14, Raum 42

Zwischenprüfung:

Priv.-Doz. Dr. Martin Wengeler, F. 81-1 36 48, Mi. 16-18, Raum 01.47

## Jüdische Studien

Studiengang Jiddische Kultur, Sprache und Literatur

Gebäude 23.11, Ebene 01

Univ.-Prof. Dr. Marion Aptroot, F. 81-1 32 28, Do. 11-12, Raum 68

Dr. Roland Gruschka, F. 81-1 42 93, nach Vereinbarung, Raum 62

Studiengang Jüdische Studien, Gebäude 23.11/12.01

N. N.

Univ.-Prof. Dr. Dagmar Börner-Klein, F. 81-1 58 58, nach Vereinbarung, Raum 65

Univ.-Prof. Dr. Stefan Rohrbacher, F. 81-1 58 52, Mo. 11-12, Raum 25

PD Dr. Gianfranco Miletto, F. 81-1 58 50, Do. 15-16, Raum 65

Stefan Siebers, M.A., F. 81-1 58 53, Mo. 13-14, Raum 70

## Anglistik

Anglistisches Institut, Gebäude 23.21, Ebene 01 und 02 und

Gebäude 23.31 und 23.32, Ebene 04

Univ.-Prof. Dr. Wilhelm Busse, F. 81-12961, Ebene 01, Raum 69, Fr. 11-12

Univ.-Prof. Dr. Herwig Friedl, F. 81-12956, Ebene 02, Raum 71, Di. 9-11

Univ.-Prof. Dr. Monika Gomille, F. 81-12965, Ebene 01, Raum 86, Mi. 12-13

Univ.-Prof. Dr. Therese Seidel, F. 81-12964, Ebene 04, Raum 21, Do. 11-13

Univ.-Prof. Dr. Dieter Stein, F. 81-12963, Ebene 01, Raum 68, Mi. 15-17

Lektorin Anne Francis Bulmer, B. A., F. 81-13275, Ebene 04, Raum 73,  
nach Vereinbarung

OSTR i. H. Klaus Uellenberg, F. 81-12957, Ebene 02, Raum 63, Fr. 13-14

Wiss. Ang. Dr. Rainer Holtei, M. A., F. 81-14563, Do. 10-11, Ebene 01, Raum 72

Wiss. Ang. Dr. Alexander Bergs, F. 81-12823, Di. 13-14, Ebene 01, Raum 64

Wiss. Ang. Marion Fries-Dieckmann, F. 81-13152, Mi. 11-12, Ebene 04, Raum 30

StR i. H. Dr. Georg Schiller, F. 81-14598, n.V., Ebene 02, Raum 70

Wiss. Ang. Dr. Friedrich-K. Unterweg, F. 81-14558, Di. 13-14, Ebene 04,  
Raum 26

Wiss. Ang. Ingrid-Charlotte Wolter, M.A., F. 81-1 31 52, Mi. 13-14, Ebene 04,  
Raum 30

## Romanistik

Romanisches Seminar, Gebäude 23.21, Ebene 01 und 02

Beratungsthema: Studiengänge Bachelor/Master of Arts Romanistik

Wiss. Ang. Dr. Friedhelm Beckmann, F. 81-1 43 75, Di. 13-14, Ebene 01, Raum 88

Akad. Oberrätin Dr. Martina Nicklaus, F. 81-1 43 77, Di. 11-12, Ebene 01, Raum 95

Beratungsthema: Studiengang Lehramt Französisch, Italienisch und Spanisch

Master of Education

Wiss. Ang. Dr. Lothar Matthes, F. 81-1 56 44, Do. 16-17, Ebene 01, Raum 88

Beratungsthema: Studiengang Literaturübersetzen

Akad. Oberrat Dr. Jürgen Rehbein, F. 81-12977, Mo. 9-10, Ebene 01, Raum 96

Beratungsthema: Studiengang Magister  
Wiss. Ang. Dr. Friedhelm Beckmann, F. 81-14375, Di. 13–14,  
Ebene 01, Raum 88  
Beratungsthema: Sprachpraxis Französisch und Auslandsstudium  
Akad. Oberrätin Prof. Dr. Mechthild Bierbach, F. 81-1 21 27, Do. 14–15,  
Ebene 02, Raum 95  
Lektorin Michèle Creff, F. 81-139 23, Mi. 9.15–10.15, Ebene 01, Raum 87  
Beratungsthema: Sprachpraxis Italienisch und Auslandsstudium  
Lektorin: Dott.ssa Chiara de Manzini Himmrich, F. 81-139 23, Mo. 10–11, Ebene 01,  
Raum 87  
Beratungsthema: Sprachpraxis Spanisch und Auslandsstudium  
Wiss. Ang. Santiago Navarro, F. 81-12985, Do. ab 16, Ebene 02, Raum 91

### **Ostasien-Institut Modernes Japan**

Modernes Japan, Gebäude 23.02, Ebene 02  
Phoebe Holdgrün (F. 81-1 45 09), e-mail: holdgruen@phil-fak.uni-duesseldorf.de,  
Raum 82, Do. 15–16 Uhr  
Christian Tagsold (F. 81-1 19 76), e-mail: tagsold@phil-fak.uni-duesseldorf.de  
Raum 27, Di. 11–13 Uhr und nach Vereinbarung

### **Literaturübersetzen**

Deutsch  
Dr. Hans Werner Scharf, F. 81-14281, Sprechstunde siehe Aushang,  
Ebene 01, Raum 48  
Englisch  
Dr. Georg Schiller, F. 81-14598, n. V., Ebene 02, Raum 70  
Französisch, Italienisch, Spanisch  
Akad. Oberrat Dr. Jürgen Rehbein, F. 81-12977, Mo. 11.15–13, Ebene 01, Raum 196

### **Sportwissenschaft**

Institut für Sportwissenschaft, Gebäude 28.01, Ebene 01  
Univ.-Prof. Dr. Tiegel, F. 81-148 88, Raum 01.11, Do. 13-14  
e-mail: giselher.tiegel@uni-duesseldorf.de  
Dipl.-Sportl. Dr. Golmina, F. 81-148 93, Raum 01.18, Z.n.V.  
e-mail: golmina@uni-duesseldorf.de  
Sportl. Rocholl, F. 81-148 94, Raum 01.15, Z.n.V.  
e-mail: Rocholl.@uni-duesseldorf.de

### **Musikwissenschaft**

Robert-Schumann-Hochschule, Musikwissenschaftliches Institut, Homberger  
Straße 12, 40474 Düsseldorf, 2. OG  
Prof. Dr. Andreas Ballstaedt, F. 02 11-49 18 223, Fax: 0211-49 18 220, Fr. 14-16  
Prof. Dr. Dr. Volker Kalisch, F. 02 11-40 18 222, Fax: 0211-49 18 220, Di. 10-12

## **Studienberatung durch die Fachschaftsvertretung der Studierendenschaft**

Zeiten nach Vereinbarung, Anschläge beachten

### **Allgemeine Sprachwissenschaft:**

Projektraum  
Gebäude 23.21, Ebene 04, Raum 52

### **Anglistik:**

Fachschaftsraum  
Gebäude 23.21, Ebene 01, Raum 89

### **Germanistik:**

Fachschaftsraum Germanistik  
Gebäude 23.21, Ebene 01, Raum 82

### **Jüdische Studien:**

Fachschaftsraum Gebäude 23.11, Ebene 01, Raum 27, F. 81-1 58 61  
[www.phil-fak.uni-duesseldorf.de/ijs/fachschaft](http://www.phil-fak.uni-duesseldorf.de/ijs/fachschaft)

### **Geschichte:**

Fachschaftsraum Geschichte,  
Gebäude 23.31, Raum 472, F. 81-14572, Beratung Mo.–Do. 13–14, in den Ferien siehe Anschlag an den Schwarzen Brettern

### **Klassische Philologie:**

Gebäude 23.31, Ebene 04, Raum 21, F. 81-14139

### **Literaturübersetzen:**

Fachschaftsraum Romanistik  
Gebäude 23.21, Ebene 02, Raum 81, F. 81-1 45 74  
Beratung: Mi. 13–14

### **Philosophie:**

Fachschaftsraum  
Gebäude 23.21, Ebene U1, Raum 26, F. 81-1 45 73

### **Romanistik:**

Fachschaftsraum, Beratung Di. 13–14  
Gebäude 23.21, Ebene 02, Raum 81

### **Politikwissenschaft:**

Gebäude 23.32, Ebene 05, Raum 67, F. 81-1 23 88

### **Medienwissenschaft:**

Gebäude 23.31.U1.92, F. 81-1 06 27

### **Soziologie/Sozialwissenschaften (BA/MA):**

Gebäude 23.31, Ebene 04, Raum 25, F. 81-1 53 95

## **Promotionsausschuss**

### **Vorsitzender:**

Univ.-Prof. Dr. Ulrich von Alemann

### **Stellvertreter:**

Univ.-Prof. Dr. Bernd Witte

### **Weitere Mitglieder:**

Univ.-Prof. Dr. Michael Baumann

Univ.-Prof. Dr. Herwig Friedl

Prof. Dr. Barbara Haupt

Dr. Friedhelm Beckmann

Dr. Marita Pabst-Weinschenk

N. N.

## **Magisterprüfungsausschuss**

### **Vorsitzender:**

Prof. Dr. Brall-Tuchel

### **Stellvertreter:**

Univ.-Prof. Dr. James Kilbury

### **Weitere Mitglieder:**

Univ.-Prof. Dr. Volker Beeh

Dr. Friedrich K. Unterweg

N.N.

N.N.

## **Ausschuss für die Diplomprüfung in Erziehungswissenschaft**

### **Vorsitzende:**

Univ.-Prof. Dr. Christine Schwarzer

### **Stellvertreter:**

Univ.-Prof. Dr. Gisela Miller-Kipp

### **Weitere Mitglieder:**

Prof. Dr. Heiner Barz

Dr. Joachim Koblitz

## **Ausschuß für die Diplomprüfung in Literaturübersetzen**

### **Vorsitzender:**

Univ.-Prof. Dr. Frank Leinen

### **Stellvertreter:**

Univ.-Prof. Dr. Hans T. Siepe

### **Weitere Mitglieder:**

Univ.-Prof. Dr. Monika Gomille

Dr. Hans-Werner Scharf

Dr. Monika Wodsak

Karoline Fritzsich

Carmela Welge

## Lehrkörper

### a) Emeritierte Universitätsprofessoren:

- Anton, Herbert, Bahnhofstraße 46a, 53347 Alfter, F. (0 22 22) 93 90 89  
Dr. phil. (Neuere Germanistik)
- Benning, Helmut, Schumannstraße 56, 40822 Mettmann  
Dr. phil. (Anglistik)
- Boldt, Hans, Krafftgasse 1, 79379 Müllheim/Baden, F. (0 76 31) 1 22 61  
Dr. jur. (Politikwissenschaft)
- Düwell, Kurt, Johannes-Weyer-Str. 14, 40225 Düsseldorf, F. (02 11) 9 34 56 40  
Dr. phil. (Neueste Geschichte)
- Flohr, Heiner, Zum Guten Hirten 21a, 48155 Münster, F. (02 51) 1 33 88 40  
Dr. rer. pol., Dipl.-Kaufmann (Politikwissenschaft)
- Friedrich, Leonard, Espenstraße 109, 41470 Neuss, F. (021 37) 6 09 83  
Dr. phil. (Allgemeine Pädagogik)
- Glaap, Albert-Reiner, OBE, Lerchenweg 16, 40878 Ratingen, F. (0 21 02) 84 65 70  
Dr. phil. (Englische Sprache und ihre Didaktik)
- Gössmann, Wilhelm, Graf-Recke-Straße 160, 40237 Düsseldorf, F. 63 31 04  
Dr. phil. (Didaktik der deutschen Sprache und Literatur)
- Hardach, Karl  
Dr. rer. pol., Dipl.-Volkswirt (Wirtschaftsgeschichte)
- Hiestand, Rudolf, Brehmstr. 76, 40239 Düsseldorf, F. (02 11) 57 33 67  
Dr. phil. (Mittelalterliche Geschichte)
- Kienast, Dietmar, Jeisstraße 19, 82140 Neu-Esting, F. (0 81 42) 2 05 79  
Dr. phil. (Alte Geschichte)
- Michel, Gerhard, Rheinstr. 1, 41363 Jüchen, F. (0 21 81) 4 30 77, Fax (0 21 81) 49 89 94  
Dr. phil. (Erziehungswissenschaft)
- Molitor, Hansgeorg, Oberstr. 39, 41066 Mönchengladbach, F. (0 21 61) 63 03 23,  
Fax (0 21 61) 47 90 59  
Dr. phil. (Mittlere und Neuere Geschichte sowie Rheinische Landesgeschichte –  
Didaktik der Geschichte)
- Nickel, Horst, Erziehungswissenschaftliches Institut, Abt. für Entwicklungspsychologie  
und Pädagogische Psychologie, F. 81-1 32 42  
Dr. phil., Dipl.-Psychologe (Psychologie)
- Nicolin, Friedhelm, Forststraße 11, 53125 Bonn, F. (02 28) 25 11 07  
Dr. phil. (Allgemeine Pädagogik)
- Nies, Fritz, Mörikestraße 28, 41564 Kaarst, F. (0 21 31) 60 13 32  
Dr. phil. (Romanistik)
- Rösch, Heinz-Egon, Tizianweg 5, 55127 Mainz, F. (0 61 31) 7 22 21  
Dr. phil. (Sportwissenschaft)
- Schrader, Ludwig, Schlosserstraße 32, 26441 Jever, F. (0 44 61) 96 57 27  
Dr. phil. (Romanistik)
- Schulte-Herbrüggen, Hubertus, Dürerstraße 30, 41466 Neuss  
Dr. phil. (Anglistik)
- Stötzel, Georg, Merianweg 2, 40724 Hilden  
Dr. phil. (Deutsche Philologie und Linguistik)
- Süssmuth, Hans, Droste-Hülshoff-Straße 1, 41464 Neuss, F. (0 21 31) 4 24 15  
Dr. phil. (Neueste Geschichte und Didaktik der Geschichte)
- Weber, Christoph, Klosterstraße 72, 40211 Düsseldorf, F. (02 11) 35 25 95  
Dr. phil. (Neuere Geschichte) 21.7.82
- Wehle, Gerhard, Bislicher Straße 7, 46487 Wesel, F. (02 81) 7 00 74  
Dr. phil. (Erziehungswissenschaft)



- Windfuhr, Manfred, Frankfurter Weg 6, 41564 Kaarst, F. (0 21 31) 60 33 39  
Dr. phil. (Neuere Germanistik)
- Wunderli, Peter, Obere Chros 18, CH-2513 Twann  
Dr. phil. (Romanistik)
- Wunderlich, Dieter, Lückhoffstr. 9, 14129 Berlin, F. (030) 80 48 22 69  
Dr. phil. (Allgemeine Sprachwissenschaft)

#### **b) Universitätsprofessoren im Ruhestand:**

- Beeh, Volker, Niederkasseler Kirchweg 144, 40547 Düsseldorf  
Dr. phil. (Germanische Sprachwissenschaft)
- Beuker, Friedhelm, Mörikestraße 7, 40668 Meerbusch-Lank, F. (02150) 2692  
Dr. med. (Sportmedizin)
- Birley, Anthony R., Ulmenweg 11, 61169 Friedberg, F. (060 31) 1 45 67  
Dr. phil. (Alte Geschichte)
- Brocke, Michael, Gerhart-Hauptmann-Straße 90, 47058 Duisburg, F. (02 03) 33 38 06  
Dr. phil.
- Geldsetzer, Lutz, Cheruskerstraße 99a, 40545 Düsseldorf, F. 57 55 56  
Dr. phil. (Philosophie)
- Häußler, Reinhard, Preußenstraße 14, 40883 Ratingen, F (0 21 02) 6 87 07  
Dr. phil. (Klassische Philologie)
- Heinz, Rudolf  
Dr. phil. (Philosophie)
- Heldmann, Werner, Albecker Steige 32, 89075 Ulm, F. (07 31) 2 25 77  
Dr. phil. (Allgemeine Pädagogik)
- Henrichs, Norbert, Im Luftfeld 80, 40489 Düsseldorf, F. 40 46 55  
Dr. phil. (Informationswissenschaften)
- Huning, Alois, Weißdornweg 12 42489 Wülfrath, F. (0 20 58) 32 54  
Dr. phil. (Philosophie)
- Kleszczewski, Reinhard, Badeniastraße 12, 41564 Kaarst  
Dr. phil. (Romanistik)
- Küppers, Jochem, Kölner Str. 13a, 41363 Jüchen, F. (0 21 65) 91 14 87  
Dr. phil. (Klassische Philologie/Latinistik), 29.1.1997 (Lehrstuhlinhaber)
- Lönne, Karl-Egon, Oberstraße 37, 41516 Grevenbroich, F. (0 21 81) 7 37 71  
Dr. phil. (Neuere Geschichte)
- Louven, Erhard, Rheinstraße 20g, 47906 Kempen/Ndrh.  
Dr. rer. Oec. (Ostasien-Institut)
- Lüschen, Günther  
Prof. Dr. (Sozialwissenschaft)
- Müller, Klaus, Paradiesstraße 19, 44289 Dortmund, F. (0231) 40532  
Dr. phil. (Modernes Japan)
- Müller, Klaus, Drosselweg 10, 41352 Korschenbroich, F. (0 21 61) 67 25 18  
Dr. phil. (Neuere Geschichte)
- Semmler, Josef, Eberescheweg 21, 67067 Ludwigshafen, F. (06 21) 55 71 65  
Dr. phil. (Mittelalterliche Geschichte)

#### **c) Universitätsprofessorinnen und Universitätsprofessoren:**

- Alemann, Ulrich von, An den Kämpen 10, 40489 Düsseldorf, F. (02 03) 74 12 95, Fax  
(02 03) 74 65 71  
Dr. phil. (Politikwissenschaft), 15.4.1998 (Lehrstuhlinhaber)
- Aptroot, Marion, Universitätsstr. 1, 40225 Düsseldorf, F. 81-1 32 28  
Dr. phil. (Jiddische Kultur, Sprache und Literatur) (Lehrstuhlinhaber)
- Barz, Heiner, Erziehungswissenschaftliches Institut, Abt. für Bildungsforschung und  
Bildungsmanagement, F. 81-1 50 02  
Dr. phil. (Erziehungswissenschaft, Abt. für Bildungsforschung und Bildungsmanagement)

- Baurmann, Michael, Bornemannstr. 22, 60599 Frankfurt/M.  
Dr. phil. (Soziologie) (Lehrstuhlinhaber)
- Birnbacher, Dieter, Universitätsstraße 1, 40225 Düsseldorf  
Dr. phil. (Philosophie) (Lehrstuhlinhaber)
- Bleckmann, Bruno, Leinenweberweg 15, 40593 Düsseldorf, F. (02 11) 7 11 95 08  
Dr. phil. (Alte Geschichte) (Lehrstuhlinhaber)
- Börner-Klein, Dagmar, Universitätsstr. 1, 40225 Düsseldorf  
Dr. phil. (Jüdische Studien), 23.11.01.65, F. (02 11) 81-1 58 50
- Borsò, Vittoria, Am Erlengraben 23, 67167 Erpolzheim, F. (063 53) 91308  
Dr. phil. (Romanistik), 8.9.92, (Lehrstuhlinhaberin)
- Brandes, Detlef, Schüllerstraße 24, 40474 Düsseldorf, F. (02 11) 4 70 93 78  
Dr. phil. Dr. h.c. (Lehrstuhlinhaber) (Kultur und Geschichte der Deutschen im östlichen Europa), 6.12. 84
- Bühler, Axel, Wagner Str. 20, 83313 Siegsdorf, F. (0 86 62) 94 52  
Dipl. Soz., Dr. phil. (Philosophie), 23. 4. 95
- Busse, Dietrich, Universitätsstr. 1, 40225 Düsseldorf, F. 81-12944  
Dr. phil. (Germanistische Sprachwissenschaft), Lehrstuhlinhaber
- Busse, Wilhelm, Harzstraße 68, 42579 Heiligenhaus  
Dr. phil. (Anglistik), 26.7.83 (Lehrstuhlinhaber)
- Dietz, Simone, Universitätsstr. 1, 40225 Düsseldorf, F. 81-1 29 21  
Dr. phil. (Philosophie)
- Friedl, Herwig, Herchenbachstraße 9, 40470 Düsseldorf, F. (02 11) 63 33 03  
Dr. phil. (Anglistik), 13.7.87 (Lehrstuhlinhaber)
- Geisler, Hans, Karolingerstraße 19, 40223 Düsseldorf, F. 9 34 88 76  
Dr. phil. (Romanistik), 20.12.96 (Lehrstuhlinhaber)
- Gloger-Tippelt, Gabriele, Erziehungswissenschaftliches Institut, Abt. für  
Entwicklungspsychologie u. Pädagogische Psychologie, F. (02 11) 81-1 30 83  
Dr. phil. (Psychologie) (Lehrstuhlinhaberin)
- Gomille, Monika, Von-der-Tann-Straße 56, 69126 Heidelberg  
Dr. phil. (Anglistik) (Lehrstuhlinhaberin)
- Göring, Reinhold, Universitätsstr. 1, 40225 Düsseldorf, F. (02 11) 81-157 33,  
goerling@phil-fak.uni-duesseldorf.de  
Dr. phil. (Medien- und Kulturwissenschaft)
- Götz von Olenhusen, Irmtraud, Himmelgeister Str. 129, 40225 Düsseldorf  
Dr. phil. (Neuere und Neueste Geschichte) (Lehrstuhlinhaberin)  
e-mail: goetzvon@uni-duesseldorf.de
- Hartmann, Peter H., Kyllburger Straße 14, 50937 Köln, F. (02 21) 44 85 62  
Dr. phil. (Soziologie)
- Hecker, Hans, Zum Hedelsberg 35, 50999 Köln (Weiß), F. (022 36) 6 66 08  
Dr. phil. (Osteuropäische Geschichte), 1.4.82
- Herwig, Henriette, Varnhagenstr. 38, 40225 Düsseldorf  
Dr. phil. (Germanistik), 24.3.03 (Lehrstuhlinhaberin)
- Hülsen-Esch, Andrea, Universitätsstraße 1, 40225 Düsseldorf, F. 81-15214  
Dr. phil. (Kunstgeschichte)
- Hummel, Hartwig, Hülchratherstr. 6, 50670 Köln  
Dr. rer. soc. (Politikwissenschaft)
- Kaiser, Gert, Lilienweg 15, 40822 Mettmann, F. (02104) 95115  
Dr. phil. Dr. h.c. (Ältere Germanistik)
- Kann, Christoph, Universitätsstraße 1, 40225 Düsseldorf, F. 81-12922  
Dr. phil. (Philosophie)
- Keller, Rudi, Pestalozzistraße 29, 40549 Düsseldorf, (0211) 562 2345  
Dr. phil. (Germanistische Sprachwissenschaft), 17.10.78
- Kilbury, James, Carl-Sonnenschein-Weg 3, 40764 Langenfeld, F. (021 73) 7 19 20  
Ph. D. (Computerlinguistik), 25.11.91 (Lehrstuhlinhaber)
- Körner, Hans, Fritz-Reuter-Straße 11, 40221 Düsseldorf, F. (02 11) 9 02 37 45  
Dr. phil. (Kunstgeschichte), 1.10.92 (Lehrstuhlinhaber)

- Kouteva, Tania  
Dr. (Anglistik)
- Kropp, Sabine, Universitätsstr. 1, 40225 Düsseldorf, F. 81-1 45 55  
Dr. phil. (Politikwissenschaft I) (Lehrstuhlinhaberin)
- Krumeich, Gerd, Quirinstr. 67, 40547 Düsseldorf, F. (0211) 5591371  
Dr. phil. (Neuere Geschichte), 1. 10. 97 (Lehrstuhlinhaber)
- Labisch, Alfons, Elisabethstraße 15, 40217 Düsseldorf  
Dr. med. Dr. phil., M. A. (Geschichte der Medizin) Zweitmitglied
- Laudage, Johannes, Zum Heidentempel 16, 53947 Nettersheim, F. (02484) 2904  
Dr. phil. (Mittelalterliche Geschichte) 1.4.99 (Lehrstuhlinhaber)
- Leinen, Frank, Neusser Landstraße 4i, 41470 Neuss, F. (02137) 78 68 69  
Dr. phil. (Romanistik), 16.02.99
- Mae, Michiko  
Dr. phil. (Modernes Japan I)
- Matussek, Peter, F. 81-1 1649  
Dr. phil. (Neuere deutsche Literatur, Theorie und Geschichte der Schrift, Praxis des Schreibens)
- Miller-Kipp, Gisela, Am Botanischen Garten 8, 40225 Düsseldorf  
Dr. phil. (Erziehungswissenschaft), (Lehrstuhlinhaberin)
- Nonn, Christoph, Graf-Siegfried-Str. 75, 54439 Saarburg  
Dr. phil. (Neueste Geschichte), 20.1.03 (Lehrstuhlinhaber)
- Pott, Hans-Georg, Elsterweg 5, 40789 Monheim, F. (021 73) 5 54 39  
Dr. phil. (Neuere Germanistik), 4.7.83
- Reichel, Michael, F. 81-12549  
Dr. phil. (Klassische Philologie/Gräzistik), 31.3.1999 (Lehrstuhlinhaber)
- Rettig, Wolfgang, Ricarda-Huch-Weg 14, 41469 Neuss, F. (021 37) 27 72  
Dr. phil. (Romanistik), 1.10. 81
- Reuband, Karl Heinz, Reggowstr. 6, 50931 Köln, F. (02 21) 41 08 57  
Dr. phil. (Soziologie) Lehrstuhlinhaber
- Rohrbacher, Stefan, Universitätsstr. 1, 40225 Düsseldorf, F. 81-1 58 52  
Dr. phil. (Jüdische Studien)
- Schafroth, Elmar, Brunnenstr. 35, 40223 Düsseldorf  
Dr. phil. (Romanistik) 12.06.03 (Lehrstuhlinhaber)
- Schurz, Gerhard, Universitätsstr. 1, 40225 Düsseldorf, F. 81-129 14  
Dr. phil. (Philosophie) 12.06.03 (Lehrstuhlinhaber)
- Schwarzer, Christine, Im Bruchfeld 39, 40764 Langenfeld  
Dr. phil. (Erziehungswissenschaft), 11.3.83 (Lehrstuhlinhaberin)
- Seidel, Therese, Johann-Bugenhagen-Str. 4, 41468 Neuss, F. (021 31) 3 07 66  
Dr. phil. (Anglistik), Lehrstuhlinhaberin
- Shimada, Shingo  
Dr. phil. (Modernes Japan II)
- Siepe, Hans T., Himmelgeister Landstr. 176, 40589 Düsseldorf, F. + Fax (02 11) 975 42 11  
Dr. phil. (Romanistik), 1.4.01 (Lehrstuhlinhaber)
- Stein, Dieter,  
Dr. phil. (Anglistik) 1. 10. 90 (Lehrstuhlinhaber)
- Stein, Markus, F. 81-1 29 60  
Dr. phil. (Klassische Philologie/Latinistik) 01.04.05 (Lehrstuhlinhaber)
- Stock, Wolf G., Zum Mühlenfeld 18, 50170 Kerpen, F. (022 73) 95 43 52  
Dr. phil. (Informationswissenschaft), (Lehrstuhlinhaber)
- Tiegel, Giseler, Duisburger Straße 471, 45478 Mülheim, F. (02 08) 59 14 52  
Dr. phil. (Sportwissenschaft)
- Vowe, Gerhard, Universitätsstr. 1, 40225 Düsseldorf, F. 81-1 40 14  
Dr. phil. (Kommunikations- und Medienwissenschaft I) (Lehrstuhlinhaber)
- Weiß, Ralph, Universitätsstr. 1, 40225 Düsseldorf, F. 81-1 32 54  
Dr. phil. (Kommunikations- und Medienwissenschaft II) (Lehrstuhlinhaber)
- Witte, Bernd, Lessingstraße 6, 53113 Bonn, F. 81-129 50  
Dr. phil. (Neuere Germanistik), 1. 3. 94 (Lehrstuhlinhaber)

### **Mit der Vertretung eines Lehrstuhls beauftragt:**

Kokott, Hartmut, Lessingstr. 35, 40227 Düsseldorf  
Prof. Dr. phil. (Ältere Germanistik)

### **d) Honorarprofessorinnen und Honorarprofessoren:**

Adam, Hermann, Emserstraße 10, 10719 Berlin, F. (Büro) 030/2 02 25-4 19,  
(priv.) 030/86 39 73 02  
Dr. rer. pol. (Politikwissenschaft)

Bajohr, Stefan, Bürgerstraße 10, 40219 Düsseldorf, F. 3 98 28 12  
Dr. phil. (Politikwissenschaft)

Finger, Heinz, Direktor der Erzbischöflichen Diözesan- und Dom-Bibliothek, Köln  
Dr. phil.

Gattermann, Günter, Corellistraße 47, 40593 Düsseldorf, F. 705424  
Dr. phil., (Bibliothekswissenschaft)

Gerß, Wolfgang, Eifelstraße 14, 42579 Heiligenhaus, F. (02056) 2986  
Dr. rer. pol. (Sozialwissenschaften)

Kortländer, Bernd, Gernandusstr. 8, 40489 Düsseldorf, F. 4 08 06 45  
Dr. phil. (Literaturübersetzen)

Kruse, Joseph A., Kaiserwerther Straße 70, 40477 Düsseldorf  
Dr. phil. Direktor des Heinrich-Heine-Instituts Düsseldorf (Neuere Germanistik)

Lisken, Hans F., Am Waldeck 2, 52428 Jülich, Praxis: Ritterstr. 9, 40213 Düsseldorf,  
F. (02 11) 86 46 30  
Dr. jur., Polizeipräsident a.D., Rechtsanwalt b. OLG Düsseldorf (Politikwissenschaft)

Looz-Corswarem, Clemens von, Heinrich-Ehrhardt-Straße 61, 40468 Düsseldorf,  
F. 899-5737  
Dr. phil., Stadtarchivdirektor (Neuere Landesgeschichte)

Lotsch, Manfred, Gottfried-Keller-Straße 44, 40474 Düsseldorf,  
e-mail: manfred.lotsch@uni-duesseldorf.de  
Prof. Dr. phil. (Ältere Germanistik)

Schreckenber, Wilhelm, Holbeinweg 3, 40489 Düsseldorf, F. (02 03) 74 61 47  
Dr. phil., Oberstudienleiter a. D. (Erziehungswissenschaft)

Schulze, Jörg, Bredowallee 26, 53125 Bonn  
Dr.-Ing., Rheinisches Amt für Denkmalpflege, Abtei Brauweiler,  
Ehrenfriedstraße 19, 50250 Pulheim, F. (0 2234) 80 51

Westermann-Angerhausen, Hiltrud, Museum Schnütgen, Cäcilienstr. 22, 50667 Köln  
e-mail: westerang@gmx.de  
Dr. phil.

### **e) Studienprofessorinnen und Studienprofessoren und Direktorin eines Instituts für Leibesübungen:**

N. N.

### **f) Außerplanmäßige Professorinnen und Professoren:**

Aretz, Jürgen, Wiesenstr. 64, 90443 Nürnberg, F. (09 11) 4 50 62 30,  
e-mail: hans-juergen.aretz@t-online.de  
Dr. phil. (Soziologie)

Bast, Rainer A., Himmelgeister Str. 83, 40225 Düsseldorf, F. 81-12897  
Dr. phil. (Philosophie)

Bierbach, Mechthild, Dunantstr. 41, 41468 Neuss, F. (0 21 31) 12 06 80  
Dr. phil., Akad. Oberrätin (Romanistik), 7.11.1995

Brall-Tüchel, Helmut, Remscheider Straße 6, 40215 Düsseldorf, F. 37 05 11  
e-mail: brall@phil-fak.uni-duesseldorf.de  
Dr. phil., Wiss. Ang. (Ältere Germanistik)

Cepl-Kaufmann, Gertrude, Oberbuschweg 23, 50999 Köln  
Dr. phil., Akad. Direktorin (Neuere Germanistik)

- Dieckmann, Bernhard, Stephaniestraße 7, 40211 Düsseldorf, F. (01 71) 1 42 03 58  
Dr. phil., (Medien- und Kulturwissenschaft)
- Engelbrecht, Jörg, Lützowstraße 23, 40476 Düsseldorf, F. (02 11) 4 93 18 49,  
Fax (0211) 4986401, e-mail: engelbre@phil-fak.uni-duesseldorf.de  
Dr. phil. (Mittlere und Neuere Geschichte)
- Hansen, Volkmar, Haydnstraße 2 g, 41462 Neuss, F. (02131) 5 70 10,  
e-mail: volkmar.hansen@stadt.duesseldorf.de  
Dr. phil. (Neuere Germanistik) 17. 10. 89, Direktor des Goethe-Museums
- Haupt, Barbara, Dürenweg 27, 40724 Hilden, F. (021 03) 6 19 22  
Dr. phil., Akad. Oberrätin (Ältere Germanistik), 2. 2. 88
- Hoebink, Hein, Münsterstraße 51, 48167 Münster  
Dr. phil. (Neueste Geschichte), 1.12.87
- Hoffmann, Daniel, Germanistisches Seminar II, Universitätsstr. 1, 40225 Düsseldorf,  
e-mail: daniel.hoffmann@phil-fak.uni-duesseldorf.de  
Dr. phil. (Neuere Germanistik), 5.11.96
- Kortländer, Bernd, Gernandusstr. 8, 40489 Düsseldorf, F. (0211) 4 08 06 45  
Dr. phil. (Neuere Geschichte, Literaturübersetzen) (Stellvertretender Leiter des  
Heinrich-Heine-Instituts Düsseldorf)
- Liedtke, Frank, Marschallstr. 41, 40477 Düsseldorf, F. (0211) 4 84 93 10  
Dr. phil., OstRiH (Germanistische Sprachwissenschaft)
- Löbner, Sebastian, Elisabethstr. 60, 40217 Düsseldorf, F. (0211) 7 59 99 96  
Dr. phil. (Allgemeine Sprachwissenschaft, Medienwissenschaft), 13.6.89
- May, Reinhard, Universitätsstr. 1, 40225 Düsseldorf, F. 81-12919  
Dr. jur., Ph.D. (London); Assessor iuris, Wiss. Ang. (Philosophie)
- Petzold, Matthias, Eifelstr. 33, 50677 Köln  
e-mail: m.petzold@uni-koeln.de  
Dr. phil. (Psychologie)
- Schönborn, Sibylle, Bauweg 5, B-4720 Kelmis, F. (00 32 / 87) 63 03 60  
Dr. phil. (Neuere Germanistik)
- Schormann, Gerhard, Georgstraße 36, 53111 Bonn, F. (0228) 65 54 81  
Dr. phil. (Mittlere und Neuere Geschichte), 10.2.81
- Tepe, Peter, Lise-Meitner-Straße 59, 40591 Düsseldorf, F. (0211) 752173  
Dr. phil. (Philosophie), 21.1. 86
- Wengeler, Martin, Voltaweg 37, 40591 Düsseldorf, F. (0211) 75 79 94  
Dr. phil. (Germanistische Sprachwissenschaft)
- Wessel, Horst A., Marie-Colinet-Straße 5, 40721 Hilden  
Dr. phil. (Wirtschaftsgeschichte mit Schwerpunkt Unternehmensgeschichte)
- Wiesemann, Falk, Gottfried-Keller-Str. 37, 40474 Düsseldorf, F. (0211) 43 34 16  
Dr. phil. Akad. Oberrat (Neueste Geschichte)

### **Gastprofessor:**

#### **g) Hochschuldozentin und Hochschuldozent:**

- Brohm, Heike  
Dr. phil. (Romanistik)
- Hilger, Susanne  
Dr. phil. (Wirtschaftsgeschichte)
- Semsch, Klaus, Heckenstr. 39, 47058 Duisburg, F. (0203) 2 89 97 72  
Dr. phil. (Romanistik)

#### **h) Privatdozentinnen und Privatdozenten:**

- Bremer, Manuel, Philosophisches Institut, Universitätsstr. 1, 40225 Düsseldorf,  
F. 81-13263, Dr. phil. (Philosophie)
- Freifrau von Boeselager, Elke, Cantianstraße 11, 10437 Berlin, F. (030) 44 31 58 63  
Dr. phil. (Mittelalterliche Geschichte)

- Buchwald, Petra, Im Küppersfeld 9, 40667 Meerbusch, F. (02132) 96 11 24  
Dr. phil.
- Düsberg, Klaus Jürgen, Adolfstraße 9–11, 53111 Bonn, F. (0228) 635993  
Dr. phil., (Philosophie) 27. 5.86
- Ery, Nicola, Philosophisches Institut (Geb. 23.21/04.71), 40225 Düsseldorf, F. 81-1 29 18  
Dr. phil. (Philosophie)
- Genge, Gabriele, Enzenspergerstr. 4, 81669 München,  
e-mail: genge@phil-fak.uni-duesseldorf.de  
Dr. phil. (Kunstgeschichte)
- Gesang, Bernward, Philosophisches Institut, Universitätsstr. 1, 40225 Düsseldorf,  
F. 81-12912, Dr. phil. (Philosophie)
- Kaminsky, Carmen  
Dr. phil. (Philosophie)
- Mai, Manfred, Joachimstr. 37, 40545 Düsseldorf  
Dr. phil. (Sozialwissenschaft)
- Marschall, Stefan  
PD Dr., Wiss. Ang. (Politikwissenschaft)
- Nadig, Peter, Kreuzerstr. 3, 47057 Duisburg  
Dr. phil. (Alte Geschichte)
- Niehr, Thomas, Nachtigallenweg 50, 42657 Solingen, F. (02 12) 81 13 72  
Dr. phil. (Germanistische Sprachwissenschaft)
- Northoff, Georg, Philosophisches Institut, Universitätsstr. 1, 40225 Düsseldorf, F. 81-12912  
Dr. phil. (Philosophie)
- Penke, Martina  
Dr. phil. (Allgemeine Sprachwissenschaft)
- Peters, Susanne  
Dr. phil. (Anglistik)
- Rickes, Joachim, Nievenheimer Straße 79, 40221 Düsseldorf, F. (02 11) 15 40 49  
Dr. phil. (Neuere Germanistik)
- Rombeck-Jaschinski, Ursula, Ahornstr. 42, 70597 Stuttgart, F. (07 11) 7 65 27 66  
Dr. phil. (Neueste Geschichte)
- Roskothen, Johannes, Gruner Str. 34, 40239 Düsseldorf, F. (02 11) 62 30 81  
Dr. phil. (Neuere Germanistik)
- Siegrist, Karin, Wilhelmshofallee 23, 47799 Krefeld  
Dr. phil. (Soziologie)
- Sitt, Martina, Stellvertreterin des Direktors der Hamburger Kunsthalle und Leiterin der  
Gemäldegalerie Hamburg, Hamburger Kunsthalle, Glockengießerwall, 20095 Hamburg,  
e-mail: martina.sitt@hamburger-kunsthalle.de  
Dr. (Kunstgeschichte)
- Stadtfeld, Peter, Mettmanner Straße 86, 40721 Hilden, F. (0 21 03) 36 00 31  
Dr. phil. (Erziehungswissenschaft)
- Strünck, Christoph  
PD Dr., Wiss. Ang. (Politikwissenschaft)
- Vögele, Jörg, Institut für Geschichte der Medizin, Universitätsstr. 1, 40225 Düsseldorf,  
F. 81-1 39 40  
Dr. phil. (Neuere Geschichte)
- Weismüller, Christoph, Philosophisches Institut, Universitätsstr. 1, 40225 Düsseldorf,  
F. 81-12912, Dr. phil. (Philosophie)

#### **j) Hochschulassistenten:**

N. N.

### **j) Juniorprofessorinnen und -professoren**

Keuneke, Susanne, Universitätsstraße 1, 40225 Düsseldorf, Gebäude 23.31, Ebene 04,  
Raum 77, F. 81-1 29 15  
Dr. phil. (Sozialwissenschaften mit dem Schwerpunkt empirisch-sozialwiss.  
Medienwissenschaft)

Landwehr, Achim, Universitätsstr. 1, 40225 Düsseldorf, Geb. 23.31, 06.76, F. 81-14059,  
e-mail: landwehr@phil-fak.uni-duesseldorf.de  
Dr. phil. (Kulturhistorische Europastudien)

Schweizer , Stefan, Universitätsstr. 1, 40225 Düsseldorf, F. 81-1 45 18  
e-mail: schweizer@phil-fak.uni-duesseldorf.de  
Dr.

Skrandies, Timo, Universitätsstr. 1, 40225 Düsseldorf, F. 81-158 38  
e-mail: skrandies@phil-fak.uni-duesseldorf.de  
Dr. phil. (Medien- und Kulturwissenschaft)

### **k) Akademische Direktoren, Oberrätinnen und Oberräte, Rätinnen und Räte:**

Dorgeloh, Heidrun, F. (0 21 04) 4 38 81  
Dr. phil., Akad. Rätin (Anglistik)

Miebach, Bernhard, Fröbelweg 11b, 40882 Ratingen, F. (0 21 02) 84 78 03  
Dr. phil., Akad. Rat (Sozialwissenschaft)

Nicklaus, Martina, Brunnenstr. 39, 40223 Düsseldorf  
Dr. phil., Akad. Oberrätin (Romanistik)

Rehbein, Jürgen, Königsberger Straße 28c, 40764 Langenfeld, F. (0 21 73) 7 18 56  
Dr. phil., Akad. Oberrat (Romanistik)

Scharf , Hans-Werner, Fritz-Straßmann-Str. 24, 40591 Düsseldorf  
Dr. phil., Akad. Oberrat (Germanistische Sprachwissenschaft)

Steuber, Hartmut, Ernst-Groß-Str. 22, 40219 Düsseldorf, F. 573617,  
E-Mail: steuber4@uni-duesseldorf.de  
Dr. phil., Akad. Oberrat (Erziehungswissenschaft)

Stickler, Timo, Moorenstr. 12, 40225 Düsseldorf, F. 81-1 29 96  
Dr. phil., Akad. Rat (Alte Geschichte)

Wiener , Jürgen, Ruhrtalstr. 25, 40233 Düsseldorf (F. 0211) 7 30 80 44,  
e-mail: juergen.wiener@yahooe.de  
Priv.-Doz. Dr. habil. (Kunstgeschichte)

### **l) Studienrätin und Studienrat im Hochschuldienst:**

Höffer, Ulrich, Kirchstr. 1, 53533 Aremberg, F. (0 26 93) 13 53

Schiller , Georg, Dr. phil., 40589 Düsseldorf (Anglistik)

Uellenberg, Klaus, Marper Schulweg 16, 42287 Wuppertal, F. (02 02) 55 39 47  
OSTR i.H. (Anglistik)

### **m) Wissenschaftliche Mitarbeiterinnen und Mitarbeiter mit Lehraufgaben:**

Arnold , Eckhart, Universitätsstr. 1, 40225 Düsseldorf, F. 81-1 14 73  
M.A. Wiss. Ang. (Philosophie)

Baum, Dajana, Eichendorffstr. 25, 47906 Kempen  
M.A. (Erziehungswissenschaft, Abt. für Bildungsforschung)

Beckmann , Friedhelm, In der Brück 17, 40882 Ratingen, F. (0 21 02) 84 52 38  
Dr. phil., Wiss. Ang. (Romanistik)

Bergs , Alexander, F. 81-1 28 23  
Dr. phil., Wiss. Ang. (Anglistik)

- Binder, Carsten, M.A., Wiss. Ang.  
(Alte Geschichte)
- Brandt, Susanne, Lessingstr. 17, 40667 Meerbusch  
Dr. phil., Wiss. Ang. (Neuere Geschichte)
- Caumanns, Ute, Kaiserswerther Str. 156, 40474 Düsseldorf  
Dr. phil. (Osteuropäische Geschichte)
- Dohle, Marco  
Dipl.-Medienwiss. Wiss. Ang. (Kommunikations- und Medienwissenschaft I)
- Elting-Camus, Agnes Goethestraße 91, 44623 Herne, F. (0 23 23) 5 51 71  
Dipl. rer. soc., Wiss. Ang. (Soziologie)
- El-Menouar, Yasemin, Houdainer Str. 16, 51143 Köln  
M.A. (Soziologie)
- Ewert, Karin  
M.A., Maîtrise de Lettres Modernes, Wiss. Ang. (Romanistik)
- Ferres, Thomas, M. A., Schleiferstraße 18, 40878 Ratingen, Tel. (021 02) 84 46 70
- Flintrop, Stefanie  
Erziehungswissenschaft, Abt. für Allgemeine Erziehungswissenschaft und  
Historische Bildungsforschung
- Fries-Dieckmann, Marion, Karolinger Str. 18, 40223 Düsseldorf  
Dipl.-Übers., Wiss. Ang. (Anglistik)
- Gerling, Vera Elisabeth, F. (0211) 7 26 02 82  
Dr. phil. Wiss. Ang. (Romanistik)
- Gernand, Detlef, Dauner Str. 36a, 47259 Duisburg, F. (02 03) 78 19 90  
Wiss. Ang., Dipl.-Soz. (Soziologie)
- Gilka-Bötzow, Agnes  
Dipl.-Verwaltungswiss. Wiss. Ang. (Politikwissenschaft I)
- Glowatz, Wiebke, Marienweg 3a, 40721 Hilden, F. (0 21 03) 24 11 18  
M.A.
- Goldammer, Björn, Friedenstr. 26, 40219 Düsseldorf, F. 733 7365,  
e-mail: goldammer@phil-fak.uni-duesseldorf.de  
Dipl.-Übers., Wiss. Ang. (Romanistik)
- Gruschka, Roland, Universitätsstr. 1, 40225 Düsseldorf, F. 81-142 93  
Dr. phil., Wiss. Ang. (Jiddische Kultur, Sprache und Literatur)
- Hachenberg, Peter, F. 81-1 52 28, Germanistik I  
Dr. (AUS), Wiss. Ang. (Leiter Deutsch als Fremdsprache)
- Hageneier, Lars, Fabriciusstr. 1, 40721 Hilden  
Dr. phil. StRiH.z.A. Wiss. Ang. (Mittelalterliche Geschichte)
- Hallich, Oliver, Universitätsstr. 1, 40225 Düsseldorf, F. 81-1 29 18  
Dr. phil. Wiss. Ang. (Philosophie)
- Hannemann, Knut, Klemensplatz 10, 40489 Düsseldorf  
M.A., Wiss.-Ang. (Anglistik)
- Haumann, Sebastian, Universitätsstraße 1, 40225 Düsseldorf, F. 81-1 33 41  
e-mail: sebastian.haumann@uni-duesseldorf.de  
M.A., Wiss. Ang. (Geschichte)
- Hein, Ina  
Dr. phil., Wiss. Ang. (Modernes Japan)
- Hinke-Dörnemann, Ulrike, Am Wehrhahn 74, 40211 Düsseldorf, F. 35 64 75  
Dr. phil., Wiss. Ang. (Philosophie)
- Hinz, Uta, Heerstraße 78, 40227 Düsseldorf, F. (02 11) 7 95 21 65  
M.A. (Neuere Geschichte)



- Hirschberger, Martina, Universitätsstr. 1, 40225 Düsseldorf, F. 81-1 41 38  
Dr. phil. (Wiss. Ang. (Klassische Philologie))
- Holtei, Rainer, Papiermühlenweg 4b, 40882 Ratingen  
Dr. phil., M. A., Wiss. Ang. (Anglistik)
- Horn, Christian  
M.A., Wiss. Ang. (Allgemeine Sprachwissenschaft)
- Horn, Rainer, Papiermühlenweg 4b, 40882 Ratingen  
Dr. phil., M.A., Wiss. Ang. (Anglistik)
- Hüfken, Volker, Auf dem Hügel 35, 50933 Köln, F. (02 21) 49 32 59  
Dipl.-Soz., Wiss. Ang. (Soziologie)
- Jahn, Stefanie, F. 81-1 29 92  
(Klassische Philologie)
- Jucquois-Delpierre, Monique, Universitätsstraße 1, 40225 Düsseldorf, F. 81-1 43 18  
Wiss. Ang. (Informationswissenschaft)
- Jeske, Anita, Marienstraße 16, 41462 Neuss, F. (021 31) 79 89 32  
M. A. (Neuere Geschichte)
- Kamps, Klaus, Gogrevestr. 3, 40223 Düsseldorf, F. (02 11) 34 31 03  
Dr. phil., Wiss. Ass. (Politikwissenschaft)
- Koblitz, Joachim, Eichenallee 32a, 41469 Neuss, F. (021 37) 141 44, Fax: 1 32 44  
Dr. phil., Dipl.-Pädagoge, Wiss. Ang. (Erziehungswissenschaft: Erwachsenenbildung  
und pädagogische Beratung)
- König, Lilith, F. 81-12132  
Dr. phil. Dipl.-Psych., Wiss.-Ang. (Erziehungswissenschaft: Abt. für  
Entwicklungspsychologie)
- Krause-Burmester, Marion  
M.A. Wiss. Ang. (Allgemeine Sprachwissenschaft)
- Kurczyk, Stephanie, F. 81-1 14 98  
(Klassische Philologie)
- Küsters, Urban, Lise Meitner-Straße 24, 40591 Düsseldorf, F. 75 9 03 93  
Dr. phil., Wiss. Ang. (Ältere Germanistik)
- Lahl, Olaf, Dipl.-Psych.  
Erziehungswissenschaft, Abt. für Entwicklungspsychologie und Pädagogische  
Psychologie
- Lechner, Jochen, Herzogstraße 35, 40215 Düsseldorf  
Dr. phil., Wiss. Ang. (Philosophie)
- Leiverkus, Yvonne, Lippestr. 22, 42389 Wuppertal, F. (02 02) 2 65 30 18  
Dr. phil., Wiss. Ass.
- Leske, Ralph, Liniestr. 51, 41065 Mönchengladbach, F. (02161) 481164  
(Didaktik der Geschichte)
- Lonnemann, Birgit, F. 81-1 25 56  
Dr. des., Wiss. Ang. (Romanistik)
- Malmede, Hans, Grummerstraße 34, 44809 Bochum, F. (02 34) 53 40 29  
Dr. päd., Wiss. Ang. (Erziehungswissenschaft)
- Matthes, Lothar, Bad Harzburger Straße 84, 40595 Düsseldorf, F. 70 76 50  
Dr. phil., Wiss. Ang. (Romanistik)
- Miletto, Gianfranco, Universitätsstr. 1, 40225 Düsseldorf, F. 81-1 58 50  
PD Dr. phil. (Jüdische Studien)
- Muhr, Stefanie, Universitätsstr. 1, 40225 Düsseldorf, F. 81-1 14 95,  
e-mail: muhr@phil-fak.uni-duesseldorf.de  
Dr. des. (Kunstgeschichte)

- Müller, Werner, Erziehungswissenschaftliches Institut, Abt. für Entwicklungspsychologie und Pädagogische Psychologie, F. 81-1 2637  
Dipl.-Päd., Wiss. Ang. (Psychologie)
- Navarro, Pastor, Santiago, Hermann-Harry-Schmitz-Str. 17, 40227 Düsseldorf,  
F. 33 21 15  
Wiss. Ang. (Romanistik)
- Neuhaus, Eva  
M.A., Wiss. Ang. (Allgemeine Sprachwissenschaft)
- Neuhaus-Koch, Ariane, Kaarster Straße 133 F, 41462 Neuss, F. (021 31) 59 38 44  
Dr. phil., Wiss. Ang. (Neuere Germanistik)
- Nocken, Ulrich, F. 81-1 40 20  
Ph. D., M.A., Wiss. Ang. (Wirtschaftsgeschichte)
- Pabst-Weinschenk, Marita, Beekfeldweg 35, 46519 Alpen, F. (02802) 4728  
Dr. phil., Wiss. Ang. (Germanistik IV: Mündlichkeit)
- Posse, Norbert, Fasanenstraße 15, 42799 Leichlingen, F. (021 75) 67 57  
Dr. phil. (Erziehungswissenschaft)
- Quetsch, Guido  
Dr. Wiss. Ang. (Politikwissenschaft I)
- Reddig, Melanie, Diedenhofener Str. 2, 40476 Düsseldorf  
M.A. (Soziologie)
- Reuter, Guido, Universitätsstraße 1, 40225 Düsseldorf, F. 81-13227  
Dr. phil. (Kunstgeschichte)
- Riemann, Silke  
M.A. Wiss. Ang. (Politikwissenschaft I)
- Rocco, Goranka  
Dr. phil., Wiss. Ang. (Romanistik)
- Rosenbach, Anette  
Dr. phil., M.A. Wiss. Ang. (Anglistik)
- Rumpf, Christof  
M.A., Wiss. Ang. (Computerlinguistik)
- Schoenauer, Ursula, 40668 Meerbusch, Bösinghovener Straße 118, F. (021 59) 74 90  
M. A. (Didaktik der Geschichte)
- Schröder, Nicole, Friedrichsruher Weg 2, 47057 Duisburg  
Dr. phil., Wiss. Ang. (Anglistik)
- Schuchardt, Beatrice  
Dr. des., Wiss. Ang. (Romanistik)
- Schwarze, Brigitte, Charlottenstraße 51, 42105 Wuppertal, F. (02 02) 3 09 89 68  
M.A., Wiss. Ang. (Romanistik)
- Seidler, Miriam, Universitätsstr. 1, 40225 Düsseldorf,  
e-mail: seidler@phil-fak.uni-duesseldorf.de  
M.A., Wiss. Ang. (Neuere Germanistik)
- Shimizu, Megumi  
M. A. (Modernes Japan)
- Stork, Yvonne, Nöggerathweg 22, 40591 Düsseldorf  
e-mail: stork@phil-fak.uni-duesseldorf.de  
Dr. phil., Wiss. Ang. (Romanistik)
- Strecken, Angela, Universitätsstraße 1, 40225 Düsseldorf, F. 81-11495  
Dr. phil. (Kunstgeschichte)
- Tagsold, Christian  
Dr. phil., M. A., Wiss. Ang. (Modernes Japan II)
- Trabert, Florian, Universitätsstr. 1, 40225 Düsseldorf, F. 81-1 59 07  
Wiss. Ang. (Neuere Germanistik)

- Tranow, Ulf, Fortunastr. 13, 40235 Düsseldorf, F. (0211) 6 18 21 99  
M.A. (Soziologie)
- Trkulja, Violeta  
M.A. (Informationswissenschaft)
- Unterweg, Friedrich-K., Buchenweg 24, 40699 Erkrath, F. (021 04) 4 09 79  
Dr. phil., Wiss. Ang. (Anglistik)
- Viehöver, Vera, Kasinostr. 59, 52066 Aachen  
Dr. phil.
- Welbers, Ulrich, Schwerinstraße 94, 40476 Düsseldorf  
Dr. phil. Wiss. Ang. (Germanistische Sprachwissenschaft)
- Werning, Markus, Universitätsstr. 1, 40225 Düsseldorf, F. 81-11473  
M.A. Wiss. Ang. (Philosophie)
- Windorf, Wiebke, 40225 Düsseldorf, e-mail: wiebke.windorf@phil-fak.uni-duesseldorf.de  
Dr. des. (Kunstgeschichte)
- Wodsak, Mona, Fontanestraße 8, 41564 Kaarst, F. (021 31) 15 15 61  
Dr. phil., Wiss. Ang. (Romanistik)
- Wolter , Ingrid-Charlotte, Stürzelberger Str. 7a, 40547 Düsseldorf  
M.A., Wiss. Ang. (Anglistik)
- Wratil, Melani  
Dr. phil., Wiss. Ang. (Allgemeine Sprachwissenschaft)
- Zimmermann , Volker, Wilhelm-Tell-Straße 12, 40219 Düsseldorf, F. 1 59 37 29  
Dr. phil., Wiss. Ass. (Kultur und Geschichte der Deutschen im östlichen Europa)
- Zweyer, Karen, Dipl.-Psych.  
Erziehungswissenschaft, Abt. für Entwicklungspsychologie und  
Pädagogische Psychologie

#### **n) Lehrkräfte für besondere Aufgaben (Lektoren und Diplomportlehrer):**

##### **Lektorinnen und Lektoren:**

- Bulmer, Anne Frances, Liebigstr. 9, 41464 Neuss  
B. A. (Englische Sprache und ihre Didaktik)
- Creff, Michèle, e-mail: creff@phil-fak.uni-duesseldorf.de  
(Romanistik)
- Fujita, Kaori, F. 81-15185  
M. A. (Modernes Japan)
- Geiselbrechtinger, Conon  
M. A. (Anglistik)
- Hag, Thomas, Suitbertusstr. 114, 40223 Düsseldorf  
M.A. (Ältere Anglistik, Literaturübersetzen)
- Herrero Soto, Miguel  
(Romanistik)
- Le Floc'h, Gwenola-Inès  
(Romanistik)
- Manzini Himmrich, Chiara de  
Dott.ssa (Romanistik)
- Nieroba, Louise  
B. A. (Anglistik)
- Siebers, Stefan, F. 81-1 58 53  
M.A. (Jüdische Studien)
- Tabaglio, Carla  
Dott.ssa (Romanistik)

## **o) Diplomsporthlehrerinnen und Diplomsporthlehrer:**

- Golmina, Abdolali  
Dr. phil. (Sportwissenschaft)  
Rocholl, Christoph  
Sportlehrer (Sportwissenschaft)

## **p) Lehrbeauftragte:**

- Alefeld, Yvonne-Patricia, Rheinpfad 4, 40667 Meerbusch-Büderich, F. (0 21 32) 97 15 00  
Dr. phil. (Neuere Germanistik)  
Althof, Rolf, Bahnhofstraße 159, 40883 Ratingen, F. (0 21 02) 6 02 95,  
e-mail: AlthoffGuro@t-online.de  
(Anglistik)  
Appelhoff, Mechtild, Landesanstalt für Rundfunk NRW, Willi-Becker-Allee 10,  
40227 Düsseldorf  
(Medien-/Politikwissenschaft)  
Bachmann, Thorsten, Wallstr. 7, 45468 Mülheim/Ruhr, F. (02 08) 75 06 20  
Dr. phil. (Neuere Germanistik)  
Badziong, Hans-Jürgen, Ginsterweg 12, 45964 Gladbeck  
(Germanistische Kommunikations- und Kulturwissenschaft)  
de Barros, Ricardo Alves, Graf-Salm-Straße 34, 50181 Bedburg  
(Romanistik)  
Bau, Michael, Buchenweg 18, 41352 Korschenbroich, F. (0 21 61) 67 54 02  
Dr. (Sozialwissenschaft)  
Beck, Monika, Erwin Rommel-Straße 24, 40470 Düsseldorf  
M.A. (Neuere Germanistik)  
Becker, Melanie, Charlottenstraße 9, 42105 Wuppertal, F. (02 02) 31 80 42  
Dipl.-Soz. (Sozialwissenschaft)  
Berthod, Annick, Lichtenvoorder Straße 58, 41564 Kaarst, F. (0 21 31) 95 81 55  
(Neuere Geschichte)  
Blank, Thorsten, Flurstr. 74, 40235 Düsseldorf, F. 6 79 85 54  
M. A. (Ältere Germanistik)  
Bölles, Helmut, Adlerstraße 6, 41564 Kaarst, F. (0 21 31) 6 95 23  
Oberstudienrat (Lateinkurse)  
Borrenkott, Axel, Viktoriastraße 31, 52066 Aachen  
(Neuere Germanistik)  
Brauer, Sabine, Bismarckstr. 111, 47057 Duisburg, F. (02 11) 3 86 66-06  
(Politikwissenschaft)  
Brautmeier, Jürgen, Macherscheider Straße 97, 41468 Neuss, F. (0 21 31) 3 51 38  
Dr. phil. (Medien-/Politikwissenschaft)  
Brenner-Wilczek, Sabine, Schnepferter Straße 6, 42716 Solingen  
Dr. phil. (Neuere Germanistik)  
Brinckmann, Wolfgang, Brunnenstr. 40e, 41470 Neuss  
Dr. phil., Studiendirektor (Klassische Philologie)  
Bringmann, Karl, Mendelweg 3a, 40591 Düsseldorf  
Prof., Dr. phil., Verlagsdirektor a. D. (Didaktik der Geschichte)  
Brink, Sonja, Kapellstr. 28, 40479 Düsseldorf, F. (02 11) 4 91 10 30  
Dr. phil. (Kunstgeschichte)  
Bruckhaus, Margarete, Kärtner Weg 38, 40591 Düsseldorf  
Dr. phil. (Neuere Geschichte)  
Caravaggi, Silvia  
(Universitäts-sprachenzentrum)  
di Ciriaco-Sussdorff, Angela, WDR, Köln, F. (0221) 220-2961  
(Anglistik)

- Dahlhaus, Barbara, Am Bleckmannshof 27, 44799 Bochum  
(Deutsch als Fremdsprache)
- Daugusch, Walter, Geneickener Straße 179, 41238 Mönchengladbach, F. (021 66) 92 42 17  
M. A. (Russisch, Altrossisch/Altkirchenslawisch)
- Davies, Alun Harries, Weidenweg 130, 40723 Hilden, F. (021 03) 8 76 27  
(Anglistik)
- Dersch-Freese, Britta, Schumannstr. 2, 40237 Düsseldorf, F. (02 21) 6 98 96 80  
(Didaktik der deutschen Sprache und Literatur)
- Diederich, Henner, Sauerbruchstraße 18, 44801 Bochum, F. (02 34) 70 45 76  
(Musik und ihre Didaktik)
- Dreher, Bernd, Moltkestraße 12, 40477 Düsseldorf, F. 46 02 63  
M. A. (Neuere Geschichte)
- Füllner, Karin, Urdenbacher Dorfstraße 30, 40593 Düsseldorf  
Dr. phil. (Neuere Germanistik)
- Gamerschlag, Thomas  
Dr. phil. (Allgemeine Sprachwissenschaft)
- Garcia-Mata, Alba, Alsenstr. 23a, 50679 Köln, F. (02 21) 88 29 17  
M.A. (Universitätsprachenzentrum)
- Georgi, Wolfgang, Bachemer Str. 173, 50931 Köln  
Dr. phil. (Mittelalterliche Geschichte)
- Gerland, Doris  
M. A. (Allgemeine Sprachwissenschaft)
- Goldmann, Ralph  
(Germanistisches Seminar II)
- Gough, Lawrence, Florastraße 14, 42651 Solingen, F. (02 12) 20 38 40  
B. A. (Anglistik)
- Graf, Dafna  
M. A. (Allgemeine Sprachwissenschaft)
- Gref, Claudia, Kartor 2, 40231 Düsseldorf  
M. A. (Medienwissenschaft)
- Greven, Manfred, Danziger Straße 15, 41564 Kaarst, F. (021 31) 6 19 12  
Studiendirektor (Lateinkurse)
- Große-Sender, Heinrich A., Direktor des Landtags NRW, Platz des Landtags 1, 40221  
Düsseldorf, F. (02 11) 8 84 24 01  
(Politikwissenschaft)
- Grothues, Silke, Spillheide 72, 45239 Essen, F. (02 01) 40 34 82  
Handy: 01 71-3244748  
Dr. phil. (Ältere Germanistik)
- Gucanin, Ane, Germaniastr. 5, 40223 Düsseldorf, F. (02 11) 3 98 39 55  
M.A. (Soziologie)
- Guinaldo, Ursula, Kirschstr. 12a, 40764 Langenfeld, F. (021 73) 8 14 21  
(Literaturübersetzen)
- Haas, Olaf, Seeweg 9, 40627 Düsseldorf, F. 25 14 24  
Dr. phil. (Neuere Germanistik)
- Halbekann, Josef, Peter-Rosegger-Straße 15d, 40699 Erkrath, F. (02 11) 25 27 55  
Dr. phil. (Neuere Germanistik/Germanistische Sprachwissenschaft)
- Hein, Heidi, Außenbürgerschaft 20, 40822 Mettmann, F. (021 04) 83 22 36  
Dr. phil. (Osteuropäische Geschichte, Polnisch)
- Heinze, Sascha  
(Germanistisches Seminar)
- Heitwerth, Resi, Bachstr. 2c, 42781 Haan  
M.A. (Germanistik IV: Mündlichkeit)
- Herzig, Wolfgang, Am Steinberg 26, 41061 Mönchengladbach, F. (021 61) 3 23 96  
M. A. (Politikwissenschaft)

- Heynen, Ruth, Mönchenwerther Str. 2, 40457 Düsseldorf  
M.A. (Neuere Germanistik)
- Hildesheim, Doris  
Dr. phil. (Neuere Deutsche Literaturwissenschaft)
- Hinke-Ruhnau, Jutta, Nernststraße 20, 47805 Krefeld  
Dr. phil. (Informationswissenschaft)
- Hollender, Elisabeth, Barthelstr. 30, 50823 Köln  
PD Dr. (Jüdische Studien)
- Holzapfel, Heinz, Capitol Event GmbH (Theater), Erkrather Straße 30, 40233 Düsseldorf,  
F. (02 11) 7 34 41 50  
Dr. phil. (Medienwissenschaft)
- Horn, Christian  
M. A. (Allgemeine Sprachwissenschaft)
- Indefrey, Peter  
Dr. med. (Allgemeine Sprachwissenschaft)
- Jocks, Heinz-Norbert, Publizist, Harleßstr. 14, 40239 Düsseldorf  
(Germanistisches Seminar II)
- Kaiser, Gerhard, Herderstraße 29, 40237 Düsseldorf  
Dr. phil. (Neuere Germanistik)
- Kiguradze, Tinatin  
M. A. (Allgemeine Sprachwissenschaft)
- Kirf, Bodo, Mörsenbroicher Weg 24, 40470 Düsseldorf, F. (02 11) 61 45 55  
Dr. phil. (Deutsche Philologie und Linguistik)
- Kläger, Florian, F. 81-1 22 06  
Dr. phil. (Anglistik)
- Klein, Sonja  
M. A. (Neuere Deutsche Literaturwissenschaft)
- Kliment, Tibor, ifep-Spezialforschung, Köln, F. (02 21) 93 70 02 30  
Dr. phil. (Medienwissenschaft)
- Klitzing, Horst, Schumannstraße 54, 40822 Mettmann, F. (0 21 04) 1 29 89  
Realschuldirektor a. D. (Ältere Germanistik)
- Klug, Heiner, Ronsdorfer Str. 83, 40223 Düsseldorf  
Dr. (Medienwissenschaft)
- Krolop, Bernd, Volmerswerther Straße 22, 40221 Düsseldorf, F. 39 43 97  
Dr. phil. (Sozialwissenschaft)
- Kron, Thomas, Ochsenkamp 67, 58285 Gevelsberg  
M.A. (Sozialwissenschaft)
- Kucharzewski, Jan, F. 81-1 18 50  
M. A. (Anglistik)
- Kumari, Anitha, Hochstraße 75a, 40878 Ratingen  
Dr. (Sozialwissenschaft)
- Kurwinkel, Tobias, Ellerstr. 155, 40227 Düsseldorf  
M. A. (Neuere Deutsche Literaturwissenschaft)
- Lang, Wolfgang, Oberkasseler Str. 81, 40545 Düsseldorf  
StuDir i.R. (Soziologie)
- Lange, Hella-Sabrina  
Dr. phil. (Neuere Deutsche Literaturwissenschaft)
- Lauff, Werner, RA, Geschäftsführer des Verbandes Rheinisch-Westfälischer Verleger e. V.  
Düsseldorf (Medienwirtschaft)
- Leach, Dawn, Quirinstraße 4, 40545 Düsseldorf  
Dr. (Kunstgeschichte)
- Libertus, Michael, Neusser Str. 133, 40219 Düsseldorf  
Dr. (Medienwissenschaft)

- Liedtke , Wolfgang, Karolingerstraße 8, 53572 Unkel  
Dr. phil. (Informationswissenschaft)
- Lindt, Grazia, Unter den Buchen 5, 41844 Wegberg, F. (0 24 36) 38 03 30  
(Universitäts-sprachenzentrum)
- Link, Hans, Breukerholz 9a, 44797 Bochum, F. (02X34) 47 15 33  
Dr. phil. (Ostasieninstitut)
- Litschev, Alexander, Oberbilker Allee 95, 40227 Düsseldorf, F. (02 11) 66 59 68  
Dr. phil. (Südosteuropäische Geschichte)
- Looz-Corswarem, Clemens von, Stadtarchiv Düsseldorf, Heinrich-Ehrhardt-Straße 61,  
40468 Düsseldorf, F. (02 11) 899-57 37  
Prof. Dr. phil. (Neuere Landesgeschichte)
- Lüer, Edwin, Blumenthalstraße 14, 40476 Düsseldorf, F. 44 14 87  
M. A. (Neuere Germanistik)
- Maerker, Barbara, Paul-Löbestr. 52, 40595 Düsseldorf, F. 709549  
(Klassische Philologie)
- Matejovski, Dirk, Luegallee 10, 40545 Düsseldorf, F. 576393  
Dr. phil. (Neuere Deutsche Literaturwissenschaft)
- Matzigkeit, Michael  
Dr. phil. (Neuere Deutsche Literaturwissenschaft)
- Meyer, Carsten  
Dr. rer. nat. (Computerlinguistik)
- Meyer , Jörg, G-r-u-p-p-e M, Erkrather Straße 30, 40233 Düsseldorf, F. (02 11) 77 09 65 11  
M.A. (Medienwissenschaft)
- Morgenbrod, Brigitt, Friedhofstraße 44, 41236 Mönchengladbach, F. (021 66) 24 82 58  
Dr. phil. (Neuere Geschichte)
- Morgenroth, Claas  
M.A. (Neuere Deutsche Literaturwissenschaft)
- Moskopp, Heiner, Eselsweg 100, 41068 Mönchengladbach  
Studiendirektor (Lateinkurse)
- Müller, Christian, Schillerstraße 56, 47198 Duisburg  
Dr. rer. oec. (Soziologie)
- Müller, Ulrich, Sonnbornstraße 9, 40625 Düsseldorf  
Dr. (Sozialwissenschaft)
- Münster-Schroer, Erika, Stadtarchiv, Mülheimer Str. 47, 40878 Ratingen,  
F. (021 02) 98 24 43
- Nagel , Stefan, Bruhnstraße 5, 40225 Düsseldorf  
Dr. med., Dr. phil. (Neuere Germanistik)
- Neumann, Eva, Kriemhildstr. 2, 44793 Bochum  
Dr. (Erziehungswissenschaft, Abt. Entwicklungspsychologie)
- Niewöhner, Heinrich, Benrather Straße 5, 40213 Düsseldorf, F. 32 34 91  
Dr. phil. (Neuere Germanistik)
- Nitzberg, Alexander, Lindenstraße 69, 40233 Düsseldorf  
M.A. (Neuere Germanistik)
- Noll, Thomas, Mommsenstr. 24, 50935 Köln
- Norden, Frank, Neusser Str. 866, 50737 Köln  
(Medienwissenschaft)
- Ortmann , Albert  
Dr. phil. (Allgemeine Sprachwissenschaft)
- Ortsack, Constantin  
(Neuere Deutsche Literaturwissenschaft)
- Pascha-Guerrero, Celia, Düsseldorfer Str. 135, 40545 Düsseldorf, F. (02 11) 55 65 30  
M.A. (Universitäts-sprachenzentrum)
- Peters , Hans-Peter, Forschungszentrum, 52425 Jülich  
Dr. rer. soc. (Medienwissenschaft)

- Peters, Leo, Schul- und Kulturdezernat des Kreises Viersen, Rathausmarkt 3 (Kreishaus),  
41747 Viersen, F. (021 62) 39 10-09  
Dr. phil. (Neuere Landesgeschichte)
- Petersen, Wiebke  
(Computerlinguistik)
- Prätor, Klaus, Körnerstraße 8, 52064 Aachen  
Dr. phil. (Informationswissenschaft)
- Preißler, Dietmar, Kessenicher Str. 25, 53129 Bonn  
Dr. phil. (Politikwissenschaft)
- Quast, Tobias, F. 81-1 22 06  
M.A. (Anglistik)
- Rauthe, Simone, Rethelweg 8, 40724 Hilden, F. (0 21 03) 28 66 06  
e-mail: simone.rauthe@gmx.de  
Dr. phil. (Neuere und Neueste Geschichte)
- Raven, Achim (Pseudonym – Scholz, Ferdinand), Schimmelpfennigstraße 43,  
40597 Düsseldorf  
(Neuere Germanistik)
- Reh, Werner, Robert-Koch-Straße 15, 42781 Haan, F. (0 21 29) 84 79  
Dr. phil. (Politikwissenschaft)
- Riechert, Rüdiger, Oberrather Str. 50, 40472 Düsseldorf, F. 65 81 82  
Dr. phil.
- Rodríguez Arrese-Igor, Aurora, Wupperstraße 4, 40219 Düsseldorf, F. 39 53 43  
(Universitätssprachenzentrum)
- Roehl, Susanne von, Flachskampstr. 82, 40627 Düsseldorf  
Dr. rer. pol. (Medienwissenschaft)
- Saitō, Stania  
Dr. (Cs) (Modernes Japan)
- Salz, Claudia, Abteiweg 33, 41468 Neuss, F. (0 21 31) 129365  
(Alte Geschichte)
- Sauer, Manfred, Erasmusstraße 28, 40223 Düsseldorf, F. 33 34 91  
M. A. (Ältere Germanistik)
- Schell, Burkhard, Graseggerstr. 65, 50737 Köln  
(Germanistische Kommunikations- und Kulturwissenschaft)
- Schellenberg, Michael, Felderstr. 145, 51371 Leverkusen  
M.A. (Alte Geschichte)
- Scholz, Heinz, Graf-Recke-Straße 42, 40239 Düsseldorf, F. 660925  
Prof., Dr. phil., Dozent an der Musikhochschule Köln und am Robert-Schumann-  
Institut Düsseldorf (Phonetik-Sprechkunde)
- Schubert, Walfried, Nelkenstraße 46, 41066 Mönchengladbach, F. (0 21 61) 97 14 18  
StR (Lateinkurse)
- Schulte-Beerbühl, Margit, Im Kühlen Grund 4c, 44229 Dortmund, F. (0231) 73 31 34  
Dr. phil. (Neuere Geschichte)
- Schumacher, Christoph, Herzog-Eberhard-Straße 45, 72250 Freudenstadt  
Dr. phil. (Neuere Germanistik)
- Seeger, Adrian, Golkrather Bruch 2, 41812 Erkelenz  
Dipl.-Kfm. (Ostasien-Institut)
- Sellerio, Antonella, Camphausenstraße 4, 40479 Düsseldorf  
Dott. ssa (Universitätssprachenzentrum)
- Siepe, Karin  
(Universitätssprachenzentrum)
- Singh, Sikander  
Dr. phil. (Neuere Deutsche Literaturwissenschaft)
- Sitt, Martina, Gartenstraße 33, 40479 Düsseldorf  
Dr. Kustodin (Museumskunde)



- Söffing, Marianne, Kibbenheide 7, 40822 Mettmann, F. (0 21 04) 95 98 44  
(Universitätssprachenzentrum)
- Solibakke, Karl Ivan, Robert-Stolz-Str. 15, 40470 Düsseldorf  
Dr. phil. (Neuere Germanistik)
- Stabarin, Marylène, Angermunder Weg 15, 40880 Ratingen  
(Universitätssprachenzentrum)
- Stolz, Barbara, F. 81-1 19 25  
Dipl.-Übersetzerin (Anglistik)
- Stranz, Kerstin, F. 81-1 29 66  
M. A. (Anglistik)
- Striedter, Anne Christine, Gleiwitzer Straße 3, 40764 Langenfeld  
(Universitätssprachenzentrum)
- Täube, Dagmar, Schnütgen-Museum, Köln, F. (02 21) 2 21-2 23 10  
Dr. phil. (Kunstgeschichte)
- Tautz, Frederik, Rottfeldstraße 20, 40670 Meerbusch, F. (021 59)  
M.A. (Medienwissenschaft)
- Tönnemann, Wolfgang, Roderbirken 13, 42799 Leichlingen, F. (021 75) 890217  
(Politikwissenschaft)
- Torsten, Falk  
M.A. (Ältere Germanistik)
- Troester, Jörg, LTU, Parsevalstraße 7b, 40468 Düsseldorf, F. (02 11) 94 18 28 84  
M.A. (Medienwissenschaft)
- Trumpa, Heike  
M.A. (Modernes Japan)
- Trux, Elisabeth, Austraße 21, 97222 Rimper  
Dr. phil. (Kunstgeschichte)
- Turnsek, Andreas, Cranachstr. 12, 40667 Meerbusch  
M. A. (Medienwissenschaft)
- Uerscheln, Gabriele, Kupferstraße 6, 41564 Kaarst  
(Kunstgeschichte)
- Viehöver, Vera  
Dr. phil. (Neuere Germanistik)
- Wagner, Claus, Friedrichstr. 13, 40699 Erkrath  
Dipl.-Soz. (Soziologie)
- Weintz, Jürgen, Selfkantstraße 6, 41464 Neuss  
Dr. phil. (Didaktik der deutschen Sprache und Literatur)
- Wilcke, Karin, Lützowstraße 9, 40476 Düsseldorf, F. 46 78 11  
Dr. phil. (Ältere Germanistik)
- Winter, Katrin, Lessingstr. 26, 40227 Düsseldorf  
(Germanistik IV: Mündlichkeit)
- Woelk, Wolfgang, Neuendorfer Str. 33 B, 56070 Koblenz, F. (02 61) 9 88 72 00  
e-mail: woelk@uni-duesseldorf.de  
Dr. phil.
- Wolters, Astrid, Peter Janssen-Str. 40, 40237 Düsseldorf  
M.A. (Neueste Geschichte)
- Wüstemeyer, Manfred, Heideweg 18, 46569 Hünxe, F. (028 58) 67 77  
Dr. phil. (Neuere Geschichte)
- Zech, Jürgen, Pf. 13 47, 41501 Grevenbroich  
(Medienwissenschaft)
- Zöllner, Oliver, Hauptstraße 93 h, 51143 Köln  
Dr. phil. (Medienwissenschaft)
- Zweck, Axel, Kirchfeldstr. 32, 40882 Ratingen, F. (021 02) 89 50 08  
Dr. Dr. (Soziologie)

## Institute und Seminare

### **Philosophisches Institut** (Gebäude 23.21, Ebene 04)

Geschäftsführender Leiter: Univ.-Prof. Dr. Gerhard Schurz, F. 81-1 29 14  
Sekretariat: Siglinde Kowalski, F. 81-1 32 63, Fax: 81-1 17 50

#### **Lehrstuhl Theoretische Philosophie**

Univ.-Prof. Dr. Gerhard Schurz, F. 81-1 29 14  
Sekretariat: Veronika Linke, F. 81-1 57 63, Fax: 81-1 57 64  
Wiss. Ang. Eckhart Arnold, M.A., F. 81-1 14 73  
Wiss. Ang. Markus Werning M.A., F. 81-1 14 73

#### **Lehrstuhl Praktische Philosophie**

Univ.-Prof. Dr. Dieter Birnbacher, F. 81-1 29 12  
Sekretariat: Petra K.-Schiebel, M.A. F. 81-1 29 12  
Wiss. Ass. Dr. Oliver Hallich, F. 81-1 29 18

Univ.-Prof. Dr. Axel Bühler, F. 81-1 29 20  
Univ.-Prof. Dr. Simone Dietz, F. 81-1 29 21  
Univ.-Prof. Dr. Christoph Kann, F. 81-1 29 22  
Univ.-Prof. i.R. Dr. Lutz Geldsetzer, F. 81-1 32 63  
apl. Prof. Dr. Rainer A. Bast, F. 81-1 28 97  
apl. Prof. Dr. jur. Reinhard May, PhD (London), F. 81-1 29 19  
apl. Prof. Dr. Peter Tepe, F. 81-1 29 48  
Priv.-Doz. Dr. Manuel Bremer, F. 81-1 32 63  
Priv.-Doz. Dr. Jürgen Düsberg, F. 81-1 42 40  
Priv.-Doz. Dr. Nicola Erny, F. 81-1 29 18  
Priv.-Doz. Dr. Bernward Gesang, F. 81-1 29 12  
Priv.-Doz. Dr. Carmen Kaminsky, F. 81-1 29 12  
Priv.-Doz. Dr. Georg Northoff, F. 81-1 29 12  
Priv.-Doz. Dr. Christoph Weismüller, F. 81-1 32 63  
Wiss. Ang. Dr. Ulrike Hinke-Dörnemann, F. 81-1 28 97  
Wiss. Ang. Dr. Jochen Lechner, F. 81-1 42 40

#### **Archiv für Geschichte und Soziologie der Philosophie**

Archiv für Informationswissenschaft und -politik  
Bibliographie de la Philosophie (Deutsche Sektion):  
Wiss. Ang. Dr. Ulrike Hinke-Dörnemann, F. 81-1 28 97

**Fachbibliothek** Philosophie der Universitäts- und Landesbibliothek:  
Angelika Schöwe, F. 81-1 29 16

### **Erziehungswissenschaftliches Institut**

(Gebäude 23.03, Ebene 01 und 02)  
Geschäftsführende Leiterin: Univ.-Prof. Dr. Christine Schwarzer, F. 81-1 28 58,  
e-mail: schwarzer@phil-fak.uni-duesseldorf.de  
Sekretariat: Elisabeth Heide, F. 81-1 20 39,  
e-mail: Elisabeth.Heide@phil-fak.uni-duesseldorf.de  
Univ.-Prof. em. Dr. Friedhelm Nicolin  
Univ.-Prof. em. Dr. Gerhard Wehle  
Institutsbeauftragte für die Anerkennung von Studienleistungen (Magister):  
Univ.-Prof. Dr. Gisela Miller-Kipp  
Dr. päd. Hans Malmède, F. 81-1 36 79  
e-mail: Malmède@phil-fak.uni-duesseldorf.de

Anerkennung von Studienleistungen (Diplom)  
Univ.-Prof. Dr. Christine Schwarzer  
Sekretariat: Elisabeth Heide, F. 81-1 2039, Fax 81-1 34 68  
(Gebäude 23.03, Ebene 01, Raum 89)  
Geschäftszeit: Mo.–Do. 9–11.30

Anerkennung von Studienleistungen (Lehramt):  
Univ.-Prof. Dr. Heiner Barz

Sekretariat: Irmgard Hestermann, F. 81-1 07 37, Fax 81-1 49 61 (Gebäude 23.03,  
Ebene 01, Raum 88)  
Geschäftszeiten des Sekretariats: dienstags, mittwochs, donnerstags 9.00–12.00 Uhr

#### **Informationsstelle Erziehungswissenschaft:**

Gebäude 23.03, Ebene 01, Raum 66, Öffnungszeiten siehe Internet bzw. Aushang,  
F. 81-1 33 36, Fax 81-1 33 37, e-mail ie4@uni-duesseldorf.de  
Leiter: Akad. Oberrat Dr. Hartmut Steuber

#### **Abteilung für Allgemeine Erziehungswissenschaft und Historische Bildungsforschung**

Univ.-Prof. Dr. Gisela Miller-Kipp, F. 81-1 23 69  
e-mail: miller@phil-fak.uni-duesseldorf.de

Sekretariat i.V.: Stefanie Flintrop, F. 81-1 43 04  
e-mail: flintrop@phil-fak.uni-duesseldorf.de  
Geschäftszeit: dienstags und donnerstags 9–12 Uhr  
em. Univ.-Prof. Dr. Leonhard Friedrich

Wiss. Ang.: Dr. päd. Hans Malmede, F. 81-13679  
e-mail: Malmede@phil-fak.uni-duesseldorf.de

Wiss. Ang.: Stefanie Flintrop, F. 81-1 43 04  
e-mail: flintrop@phil-fak.uni-duesseldorf.de

Wiss. Hilfskraft: Angelika Lenschen, F. 81-1 36 80  
e-mail: lenschen@phil-fak.uni-duesseldorf.de

Teilzeitangestellter: Hans-Jürgen Warmke, F. 81-15125,  
e-mail: warmke@phil-fak.uni-duesseldorf.de

Wiss. Ang.: Carolin Huber, F. 81-1 52 60 (Drittmittel)  
e-mail: huber@phil-fak.uni-duesseldorf.de

#### **Abteilung für Allgemeine Didaktik und Theorie der Schule**

N.N.

e-mail: allg.didaktik@phil-fak.uni-duesseldorf.de  
em. Univ.-Prof. Dr. Gerhard Michel, F. 81-1 36 85

e-mail: gerhard.michel@email.de  
Gebäude 23.03, Ebene 02, R. 24

Akademischer Oberrat: Dr. Hartmut Steuber, Raum 23.03.01.68, F. 81-1 33 38  
e-mail: steuber4@uni-duesseldorf.de

#### **Abteilung für Weiterbildung und Beratung**

Univ.-Prof. Dr. Christine Schwarzer, F. 81-12039, Fax 81-13468  
e-mail: Schwarzer@phil-fak.uni-duesseldorf.de

Sekretariat: E. Heide, F. 81-12039, Gebäude 23.03, Ebene 01, Raum 89 Geschäftszeit:  
montags bis donnerstags 9–11.30, e-mail: Elisabeth.Heide@phil-fak.uni-duesseldorf.de

Wiss. Ang.: Priv.-Doz. Dr. Petra Buchwald, F. 81-12859,  
e-mail: buchwald@phil-fak.uni-duesseldorf.de

Wiss. Ang.: Dr. Joachim Koblitz, F. 81-12133, e-mail: koblitz@phil-fak.uni-duesseldorf.de  
Wiss. Ang.: Dr. Norbert Posse, F. 81-1 20 37,  
e-mail: posse@phil-fak.uni-duesseldorf.de

Wiss. Hilfskraft.: Dipl.-Päd. Klaus Volkmann (Drittmittelprojekt), F. 81-1 20 38,  
e-mail: volkmann@phil-fak.uni-duesseldorf.de

Wiss. Ang.: Dipl.-Päd. Britta Busch, F. 81-1 28 59,  
Wiss. Hilfskraft: Dipl.-Päd. Britta Kroll, F. 81-1 20 39 (Drittmittelprojekt), F- 81-1 20 38,  
e-mail: krollb@phil-fak.uni-duesseldorf.de

### **Abteilung für Bildungsforschung und Bildungsmanagement**

Univ.-Prof. Dr. Heiner Barz, F. 81-1 50 02, Fax: 81-1 49 61  
e-mail: barz@phil-fak.uni-duesseldorf.de

Sekretariat: Irmgard Hestermann, F. 81-10737, Fax 81-14961

Gebäude 23.03, Ebene 01, Raum 88

e-mail: bildungsforschung@phil-fak.uni-duesseldorf.de

Geschäftszeiten: dienstags, mittwochs, donnerstags 9.00–12.00 Uhr

Wiss. Ang.: Dajana Baum, F. 81-12085, Fax 81-14961

e-mail: baumd@phil-fak.uni-duesseldorf.de

Wiss. Ang.: Katharina Eichelberg, F. 81-1 49 66, F. 81-1 49 61

Gebäude 23.03, Ebene 02, Raum 31

### **Abteilung für Entwicklungspsychologie und Pädagogische Psychologie**

Univ.-Prof. Dr. Gabriele Gloger-Tippelt, F. 81-13083

e-mail: Gloger-Tippelt@phil-fak.uni-duesseldorf.de

Sekretariat: Anja Nöcker, F. 81-12130

Geschäftszeit: dienstags bis donnerstags 10–12 Uhr

(Gebäude 23.03, Ebene 01, Raum 25)

e-mail: Anja.Noecker@phil-fak.uni-duesseldorf.de

Univ.-Prof. em. Dr. Horst Nickel

Prof. Dr. Matthias Petzold, e-mail: m.petzold@uni-koeln.de

Wiss. Ang. Dr. Liliith König, F. 81-1 21 32,

e-mail: liliith.koenig@phil-fak.uni-duesseldorf.de

Wiss. Ang. Olaf Lahl, Dipl.-Psych., F. 81-1 21 31, e-mail: lahl@uni-duesseldorf.de

Wiss. Ang. Werner Müller, F. 81-1 26 37, e-mail: werner.mueller@uni-duesseldorf.de

Wiss. Ang.: Karen Silke Zweyer, F. 81-1 32 42, e-mail: zweyer@uni-duesseldorf.de

**Fachbibliothek** Erziehungswissenschaft/Psychologie der Universitäts- und Landesbibliothek: Sabine Pestotnik, Norbert Brinkmann, F. 81-12036

4

## **Sozialwissenschaftliches Institut**

Geschäftsführender Leiter: Univ.-Prof. Dr. Gerhard Vowe

Sekretariat: Irina Bobrovnikov, F. 81-1 05 13, Fax 81-1 28 75

## **Abteilung für Medienwissenschaft**

### **Kommunikations- und Medienwissenschaft I**

Univ.-Prof. Dr. Gerhard Vowe, F. 81-1 40 14, e-mail: vowe@uni-duesseldorf.de

Sekretariat: Elisabeth Hubert, F. 81-1 40 14

e-mail: elisabeth.hubert@phil-fak.uni-duesseldorf.de

Wiss. Ass. Marco Dohle, Dipl.-Medienwiss, F. 81-14068

e-mail: dohle@phil-fak.uni-duesseldorf.de

Dipl.-Medienwiss. Stephanie Opitz, F. 81-1 29 42

e-mail: stephanie.opitz@phil-fak.uni-duesseldorf.de

### **Kommunikations- und Medienwissenschaft II**

Univ.-Prof. Dr. Ralph Weiss, F. 81-1 32 54

e-mail: ralph.weiss@phil-fak.uni-duesseldorf.de

Sekretariat: Elisabeth Hubert, F. 81-1 40 14

e-mail: elisabeth.hubert@phil-fak.uni-duesseldorf.de

Akad. Rat Dr. Astrid Zipfel, F. 81-1 29 41, e-mail: zipfel@phil-fak.uni-duesseldorf.de

Wiss. Ang. Martha Kalantzi, M.A., e-mail: mavak@t-online.de

## **Juniorprofessur**

Jun.-Prof. Dr. Susanne Keuneke, F. 81-1 29 15  
e-mail: keuneke@phil-fak.uni-duesseldorf.de

## **Abteilung für Politikwissenschaft**

### **Politikwissenschaft I**

Univ.-Prof'in Dr. Sabine Kropp, F. 81-14555  
e-mail: kropp@phil-fak.uni-duesseldorf.de  
Sekretariat: Irina Bobrovnikov, F. 81-11512, Fax 81-12875  
e-mail: politik1@phil-fak.uni-duesseldorf.de  
Wiss. Ang.: Silke Riemann, M.A., F. 81-15035  
e-mail: riemann@phil-fak.uni-duesseldorf.de  
Wiss. Ang. Agnes Gilka-Bötzow, Dipl.-Verwaltungswiss., F. 81-1 28 77  
e-mail: agnes.gilka-boetzow@phil-fak.uni-duesseldorf.de  
Wiss. Ang.: Dr. Guido Quetsch, F. 81-1 40 92  
e-mail: quetsch@phil-fak.uni-duesseldorf.de

### **Politikwissenschaft II**

Univ.-Prof. Dr. Ulrich von Alemann, F. 81-1 15 23  
e-mail: Alemann@uni-duesseldorf.de  
Sekretariat: Sabine Förster, F. 81-1 23 99, Fax 81-1 45 32,  
e-mail: politik2@phil-fak.uni-duesseldorf.de  
Wiss. Ass. Priv.-Doz.: Dr. Stefan Marschall, F. 81-1 21 81,  
e-mail: stefan.marschall@uni-duesseldorf.de  
Wiss. Ass.: Priv.-Doz. Dr. Christoph Strünck, F. 81-1 45 69,  
e-mail: struenck@uni-duesseldorf.de

Projektmitarbeiterinnen und Projektmitarbeiter:  
Wiss. Ang.: Dr. Claudia Münch, M.A., F. 81-1 20 83,  
e-mail: claudia.muench@phil-fak.uni-duesseldorf.de  
Wiss. Ang. Daniel Henzgen, F. 81-1 57 40  
e-mail: henzgen@uni-duesseldorf.de

Projektmitarbeiter:  
Wiss. Ang. Florian Eckert, F. 81-1 07 66,  
e-mail: florian.eckert@phil-fak.uni-duesseldorf.de  
Wiss. Ang. Thelse Godewerth, F. 81-1 57 40,  
e-mail: thelse.godewerth@phil-fak.uni-duesseldorf.de

### **Politikwissenschaft III**

Univ.-Prof. Dr. Hartwig Hummel, F. 81-1 40 32  
e-mail: hummel@phil-fak.uni-duesseldorf.de  
Sekretariat: Margarete Dresen, M.A., F. 81-1 15 88, Fax 81-1 56 48  
e-mail: dresen@phil-fak.uni-duesseldorf.de

## **Abteilung für Soziologie** (Gebäude 23.31, Ebene 04, 05, 06)

### **Soziologie I**

Univ.-Prof. Dr. Michael Baumann, F. 81-1 15 59,  
e-mail: baumann@phil-fak.uni-duesseldorf.de  
Sekretariat: Margarete Dresen / Cornelia Schoenwald, F. 81-13123, Fax 81-12263  
e-mail: soziologie1 und2@phil-fak.uni-duesseldorf.de  
Akademischer Rat: Dr. Bernhard Miebach, F. 81-14253  
e-mail: miebach@phil-fak.uni-duesseldorf.de  
Wiss. Ang.: Melanie Reddig, M.A., F. 81-1 28 51  
e-mail: reddig@phil-fak.uni-duesseldorf.de  
Wiss. Ang.: Ulf Tranow, M.A., F. 81-1 43 70  
e-mail: tranow@phil-fak.uni-duesseldorf.de

## **Soziologie II**

Univ.-Prof. Dr. Karl-Heinz Reuband, F. 81-1 15 58  
e-mail: reuband@phil-fak.uni-duesseldorf.de  
Sekretariat: Margarete Dresen / Cornelia Schoenwald, F. 81-1 31 23, Fax 81-1 22 63,  
e-mail: soziologie1und2@phil-fak.uni-duesseldorf.de  
Wiss. Ang.: Dipl. rer. soc. Agnes Elting-Camus, F. 81-1 24 88  
e-mail: elting@phil-fak.uni-duesseldorf.de  
Wiss. Ang.: Dipl. Soz. Volker Hüfken, Dipl.-Soz., F. 81-153 01  
e-mail: volker.huefken@phil-fak.uni-duesseldorf.de  
Wiss. Ang.: Yasemin El-Menouar, M.A., F. 81-1 52 90  
e-mail: elmenouar@phil-fak.uni-duesseldorf.de

## **Soziologie III**

Univ.-Prof. Dr. Peter H. Hartmann, F. 81-1 18 97,  
e-mail: peter.hartmann@phil-fak.uni-duesseldorf.de  
Sekretariat: Margarete Dresen, M.A., F. 81-1 15 88, Fax: 81-1 56 48  
e-mail: dresen@phil-fak.uni-duesseldorf.de

## **Praktikumsbüro:**

Dipl.-Soz. Detlef Gernand, F. 81-15171, Fax 81-1 53 68  
e-mail: gernand@phil-fak.uni-duesseldorf.de  
Sprechzeiten: Di. 13–15, Mi. 10–12 und nach Vereinbarung  
Wiss. Ang. Susanne Christ (Projektmitarbeiterin), F. 81-1 43 70  
e-mail: christ@phil-fak.uni-duesseldorf.de

## **Historisches Seminar** (Gebäude 23.31 und 23.32)

Geschäftsführender Leiter: N. N.

### **Abteilung für Alte Geschichte** (Ebene 05)

#### **Lehrstuhl III**

Univ.-Prof. Dr. Bruno Bleckmann, (F. 81-1 29 94),  
e-mail: bleckmann@phil-fak.uni-duesseldorf.de  
Sekretariat: Rita Kröll, (F. 81-1 29 94)  
e-mail: altegeschichte@phil-fak.uni-duesseldorf.de, Fax: 81-1 33 32

Univ.-Prof. i.R. Dr. Anthony R. Birley  
em. Univ.-Prof. Dr. Dietmar Kienast

Akad. Rat: Dr. Timo Stickler, F. 81-1 29 96  
e-mail: stickler@phil-fak.uni-duesseldorf.de

Wiss. Ang.: Carsten Binder, M.A. (F. 81-12997)  
e-mail: binder@phil-fak.uni-duesseldorf.de

### **Abteilung für Mittelalterliche Geschichte** (Ebene 06)

#### **Lehrstuhl I**

Univ.-Prof. Dr. Johannes Laudage, F. 81-129 38, Fax: 81-1 14 75  
Sekretariat: Gabriele Rapp, F. 81-11343

StR.i.H.: Dr. Lars Hageneier, M.A., F. 81-1 29 40  
Wiss. Mitarb.: Dr. Yvonne Leiverkus, M.A., F. 81-1 40 55

Prof. Dr. Heinz Finger, F. 81-1 29 31  
PD Dr. Elke von Boeselager, F. 81-1 29 31

Prof. i. R. Dr. Albrecht Graf Finckenstein, F. 81-1 13 43  
em. Univ.-Prof. Dr. Rudolf Hiestand  
Univ.-Prof. i. R. Dr. Josef Semmler, F. 81-1 29 31  
PD Dr. Gerhard Lubich, F. 81-1 13 43

#### **Lehrstuhl IV**

Univ.-Prof. N. N., F. 81-1 29 42  
Sekretariat: Gabriele Rapp, F. 81-11343  
Univ.-Prof. i.R. Dr. Christoph Weber , F. 81-129 42  
em. Univ.-Prof. Dr. Klaus Müller , F. 81-129 27

#### **Lehrstuhl VIII**

Univ.-Prof. N. N., F. 81-1 1537, Fax: 81-1 4849  
Sekretariat: Gabriele Rapp, F. 81-1 45 50  
Univ.-Prof. em. Dr. Hansgeorg Molitor  
Junior-Professor Dr. Achim Landwehr (Kulturhistorische Europastudien), F. 81-1 40 59  
e-mail: landwehr@phil-fak.uni-duesseldorf.de

#### **Abteilung für Neuere Geschichte (Ebene 04 und 06)**

##### **Lehrstuhl II**

Univ.-Prof. Dr. Gerd Krumeich, F. 81-1 2926, Fax: 81-1 42 55,  
e-mail: krumeich@phil-fak.uni-duesseldorf.de  
Sekretariat: Christiane Bruch, M.A., F. 81-1 2926  
Wiss. Ass. Uta Hinz, M.A., F. 81-13808  
Wiss. Ang.: Dr. Susanne Brandt , F. 81-1 40 84  
Arbeitsstelle der Max-Weber-Gesamtausgabe  
Univ.-Prof. Dr. Gerd Krumeich  
Wiss. Ang.: Manfred Schön , F. 81-107 63; Joachim Schröder, F. 81-1 07 59;  
Silke Fehleemann, F. 81-1 07 61

#### **Abteilung für Neuere und Neueste Geschichte**

##### **Lehrstuhl VII**

Univ.-Prof. Dr. Irmtraud Götz von Olenhusen, F. 81-1 1586,  
e-mail: goetzvon@uni-duesseldorf.de  
Sekretariat: Silvia Osada, F. 81-1 15 39, Fax: 81-1 50 91,  
e-mail: histsem7@uni-duesseldorf.de  
Univ.-Prof. em. Dr. Hans Süßmuth, F. 81-1 39 19, Fax: 81-1 48 75  
e-mail: suessmut@uni-duesseldorf.de  
Wiss. Ang.: Wiebke Glowatz, M.A., F. 81-1 33 41,  
e-mail: wiebke.glowatz@uni-duesseldorf.de  
Wiss. Ang.: Thomas Ferres, F. 81-1 17 71  
e-mail: ferres@uni-duesseldorf.de

#### **Abteilung für Neuere Landesgeschichte und Neueste Geschichte (Ebene 05 und 06)**

##### **Lehrstuhl VI**

Univ.-Prof. Dr. Christoph Nonn, F. 81-1 15 25, Fax: 81-1 22 13  
e-mail: nonn@phil-fak.uni-duesseldorf.de  
Sekretariat: Rita Schalong, F. 81-1 30 20, e-mail: schalong@phil-fak.uni-duesseldorf.de  
em. Univ.-Prof. Dr. Kurt Düwell, F. 81-1 29 98  
Prof. Dr. Falk Wiesemann , F. 81-1 45 59  
e-mail: wiesemaf@rz.uni-duesseldorf.de  
Wiss. Ang.: Prof. Dr. Hein Hoebink, F. 81-1 20 73  
e-mail: hoebink@phil-fak.uni-duesseldorf.de

**Jean-Monnet Lehrstuhl  
für Geschichte der europäischen Einigung  
sowie der interregionalen und interkommunalen Zusammenarbeit**  
Prof. Dr. Hein Hoebink, F. 81-1 20 73, Fax 81-1 22 13  
e-mail: europa@phil-fak.uni-duesseldorf.de

#### **Lehrstuhl V**

##### **Abteilung für Osteuropäische Geschichte (Ebene 05)**

Univ.-Prof. Dr. Hans Hecker, F. 81-129 28, Fax:81-12929

e-mail: hecker@phil-fak.uni-duesseldorf.de

e-mail: oeg@phil-fak.uni-duesseldorf.de

Sekretariat: Christiane Bruch, F. 81-11509

Hilfskräfte:

Oliver Kiechle, F. 81-1 49 13; Nils Löffelbein, F. 81-1 49 13

Wiss. Mit.: Dr. Ute Caumanns, F. 81-1 42 07, e-mail: ute.caumanns@uni-duesseldorf.de

##### **Abteilung für Wirtschaftsgeschichte (Gebäude 23.31/32, Ebene 05 und 06)**

HD Dr. Susanne Hilger, F. 81-1 06 81

e-mail: hilger@phil-fak.uni-duesseldorf.de

Sekretariat: Rita Schalong, F. 81-1 30 20, Fax 81-1 22 13

e-mail: schalong@phil-fak.uni-duesseldorf.de

Wiss. Ang.: Dr. Ulrich Nocken, F. 81-1 40 20

e-mail: nocken@phil-fak.uni-duesseldorf.de

Prof. Dr. Horst Wessel, F. 81-1 40 22 oder 02 08-458-16 66

e-mail: mannesmann-archiv@mrw.de

## **Institut für Kultur und Geschichte der Deutschen im östlichen Europa**

(Gebäude 23.31, Ebene 06, Räume 21, 23, 25)

Univ.-Prof. Dr. Dr. h.c. Detlef Brandes, F. 81-140 98, Fax 81-14772

e-mail: brandes@phil-fak.uni-duesseldorf.de

Sekretariat: Drahošlava Kurzova, F. 81-140 98,

e-mail: kurzova@phil-fak.uni-duesseldorf.de

(Gebäude 23.02, Ebene U1, Räume 64, 64.1, 66)

Wiss. Ass.: Dr. Volker Zimmermann, F. 81-12544

e-mail: zimmermv@uni-duesseldorf.de

Drittmittel: Dr. des. Dmitro Myeshkov, F. 81-12535

e-mail: dmeshkov@phil-fak.uni-duesseldorf.de

Dr. des. Andreas Wiedemann, M.A., F. 81-12535,

e-mail: wiedemaa@uni-duesseldorf.de

Studentische und wissenschaftliche Kräfte:

Esther Neustadt, M.A., F. 81-14772

Michael Gonciarek

**Fachbibliothek** Geschichte/Sozialwissenschaften/ Medienwissenschaft:

Elke Kuhlewind, Werner Lonski, Geb. 23.31 und 23.32, Ebene 03, F. 81-12933,

e-mail: kuhlewin@ub.uni-duesseldorf.de, lonski@ub.uni-duesseldorf.de

4



## **Seminar für Kunstgeschichte** (Gebäude 23.32, Ebene 04)

Geschäftsführender Leiter: Univ.-Prof. Dr. Hans Körner

Lehrstuhl für Kunstgeschichte

Univ.-Prof. Dr. Hans Körner, F. 81-120 80

e-mail: Hans.Koerner@phil-fak.uni-duesseldorf.de

Sekretariat: Regina Riße-Weisenfeld, F. 81-120 80,

e-mail: risse-weisenfeld@phil-fak.uni-duesseldorf.de

Univ.-Prof. Dr. Andrea von Hülsen-Esch, F. 81-1 52 14

e-mail: huelsen-esch@phil-fak.uni-duesseldorf.de

Akad. Dir.: PD Dr. Jürgen Wiener, F. 81-11327

e-mail: juergenwiener@yahoo.de

Junior-Prof. Dr. Stefan Schweizer, F. 81-1 45 18

e-mail: schweizer@phil-fak.uni-duesseldorf.de

PD Dr. Gabriele Genge

e-mail: gengeg@phil-fak.uni-duesseldorf.de

Wiss. Ass.: Dr. Wiebke Windorf, F. 81-1 32 27

e-mail: windorf@uni-duesseldorf.de

Wiss. Ass.: Dr. Stefanie Muhr, F. 81-11495

e-mail: muhr@phil-fak.uni-duesseldorf.de

## **Institut für Sprache und Information** (Gebäude 23.21, Ebene 04)

Geschäftsführender Leiter: Univ.-Prof. Dr. Wolf G. Stock

### **Abteilung für Allgemeine Sprachwissenschaft**

Univ.-Prof. N. N.

Sekretariat: Wiebke Frankenreiter / Anna Gralla, F. 81-1 25 54

e-mail: frankenreiter@phil-fak.uni-duesseldorf.de, gralla@phil-fak.uni-duesseldorf.de

Prof. Dr. Sebastian Löbner, F. 81-1 33 99,

e-mail: loebner@phil-fak.uni-duesseldorf.de

Univ.-Prof. em. Dr. Dieter Wunderlich

Priv.-Doz. Dr. Martina Penke, F. 81-1 29 25

e-mail: penke@phil-fak.uni-duesseldorf.de

Wiss. Ang.: Christian Horn, M.A., F. 81-1 34 43

e-mail: horn@phil-fak.uni-duesseldorf.de

Wiss. Ang.: Marion Krause-Burmester, M.A., F. 81-1 29 25

e-mail: krause@phil-fak.uni-duesseldorf.de

Wiss. Ang.: Eva Neuhaus, M.A., F. 81-1 29 25

e-mail: neuhausa@phil-fak.uni-duesseldorf.de

Wiss. Ang.: Dr. Melani Wratil, F. 81-1 34 43

e-mail: wratil@phil-fak.uni-duesseldorf.de

### **Abteilung für Computerlinguistik**

Leiter: Univ.-Prof. Dr. James Kilbury, F. 81-12557,

e-mail: kilbury@phil-fak.uni-duesseldorf.de

Sekretariat: Petra Richthof, F. 81-12554, e-mail: richthof@phil-fak.uni-duesseldorf.de

Wiss. Ang.: Christof Rumpf, F. 81-1 23 07, e-mail: rumpf@phil-fak.uni-duesseldorf.de

### **Fachbibliothek** Germanistik/Sprachwissenschaft/Jiddistik der

Universitäts- und Landesbibliothek: Helga Nellen, Dorothee Heidebroek-Hofferberth

F. 81-12952

### **Abteilung für Informationswissenschaft**

Leiter: Univ.-Prof. Dr. Wolf G. Stock , F. 81-1 29 13  
Sekretariat: Anneliese Volkmar, F. 81-129 13  
Wiss. Ang.: N. N.  
Wiss. Ang.: Violeta Trkulja, M.A., F. 81-129 21  
Techn. Ang.: Hans Dieter Nellißen (DV-Org.), F. 81-1 41 37

### **Seminar für Klassische Philologie** (Gebäude 23.21, Ebene 04)

Geschäftsführender Leiter: Univ.-Prof. Dr. Markus Stein  
Sekretariat: Siglinde Kowalski , F. 81-129 90  
Univ.-Prof. Dr. Markus Stein , F. 81-1 29 60, Fax: 81-1 19 27  
e-mail: markus-stein@gmx.de  
Univ.-Prof. Dr. Michael Reichel, F. 81-1 25 49, Fax: 81-1 17 27,  
e-mail: reichel@phil-fak.uni-duesseldorf.de  
Wiss. Ang.: Dr. Martina Hirschberger, F. 81-1 41 38,  
e-mail: martina.hirschberger@phil-fak.uni-duesseldorf.de  
Wiss. Ang.: Stefanie Jahn, F. 81-1 29 92, e-mail: jahnste@aol.com  
Wiss. Ang. Stephanie Kurczyk, F. 81-1 14 98  
e-mail: kurczyk@phil-fak.uni-duesseldorf.de  
Stud. Hilfskräfte: F. 81-14139

**Fachbibliothek** Klassische Philologie der Universitäts- und Landesbibliothek:  
Fritz Stieleke, e-mail: stieleke@ub.uni-duesseldorf.de

### **Germanistisches Seminar** (Gebäude 23.21, Ebene 01 und 02)

Geschäftsführender Leiter: Univ.-Prof. Dr. Rudi Keller, F. 81-1 29 45  
Fax: 81-1 50 30, e-mail: keller@phil-fak.uni-duesseldorf.de

#### **Abteilung I: Germanistische Sprachwissenschaft** (Gebäude 23.21, Ebene 01)

##### **Lehrstuhl für Germanistische Sprachwissenschaft**

Univ.-Prof. Dr. Dietrich Busse , (Lehrstuhlinhaber), F. 81-129 44,  
e-mail: d.busse@uni-duesseldorf.de  
Sekretariat: Anneliese Fiddes, F. 81-1 29 44, Fax: 81-1 50 30,  
e-mail: fiddes@phil-fak.uni-duesseldorf.de  
Univ.-Prof. em. Dr. Georg Stötzel, F. 81-1 29 44,  
e-mail: stoetzel@phil-fak.uni-duesseldorf.de  
Univ.-Prof. i.R. Dr. Volker Beeh, F. 81-1 29 89, e-mail: beeh@phil-fak.uni-duesseldorf.de  
Oberstudienrat im Hochschuldienst: Prof. Dr. Frank Liedtke , F. 81-1 42 80,  
e-mail: frank.liedtke@uni-duesseldorf.de  
Akademischer Oberat: Dr. Hans-Werner Scharf , F. 81-142 81,  
e-mail: hans-werner.scharf@uni-duesseldorf.de  
Wiss. Ang.: Prof. Dr. Martin Wengeler, F. 81-1 36 84,  
e-mail: wengeler@phil-fak.uni-duesseldorf.de  
Wiss. Ang.: Dr. Ulrich Welbers, F. 81-1 28 68  
e-mail: welbers@phil.fak.uni-duesseldorf.de

##### **Professur für Germanistische Sprachwissenschaft**

Univ.-Prof. Dr. Rudi Keller , F. 81-1 29 45, Fax: 81-1 52 30,  
e-mail: keller@phil-fak.uni-duesseldorf.de  
Sekretariat: Anneliese Fiddes, F. 81-1 29 44, Fax 81-1 50 30,  
e-mail: fiddes@phil-fak.uni-duesseldorf.de

**Studien- und Forschungsschwerpunkt – Öffentlicher Sprachgebrauch/  
Öffentliche Kommunikation** (Gebäude 23.21, Ebene 01, Raum 47)

Leiter: Prof. Dr. Martin Wengeler, Fa. 81-136 84

e-mail: wengeler@phil-fak.uni-duesseldorf.de

**Studienggebiet Deutsch als Fremdsprache** (Gebäude 23.31, Ebene U1)

Leiter: Dr. (AUS) Peter Hachenberg, F. 81-152 28,

e-mail: Hachenberg@phil-fak.uni-duesseldorf.de

Sekretariat: Claudia Hollmann-Faul, F. 81-129 46, Fax 81-1 13 40,

e-mail: daf@phil-fak.uni-duesseldorf.de

Wiss. Hilfskraft: Anette Windolph

**Studienreformbüro Germanistik** (Gebäude 23.21, Ebene 01, Raum 125)

Leiter: Dr. Ulrich Welbers, F. 81-1 28 68, e-mail: welbers@phil-fak.uni-duesseldorf.de

**Abteilung II: Neuere Deutsche Literaturwissenschaft**

(Gebäude 23.21, Ebene 01+02)

**Lehrstuhl Prof. Witte**

Univ.-Prof. Dr. Bernd Witte, F. 81-1 29 50,

e-mail: germanistik2@phil-fak.uni-duesseldorf.de

Sekretariat: Ulla Grimm, F. 81-1 29 50, Fax: 81-1 29 51,

e-mail: ugrimm@phil-fak.uni-duesseldorf.de

Prof. Dr. Gertrude Cegl-Kaufmann, F. 81-1 30 04

Prof. Dr. Volkmar Hansen, F. 899-23 93

Prof. Dr. Joseph A. Kruse, F. 899-29 01

Wiss. Ang.: Prof. Dr. Sibylle Schönborn, F. 81-1 53 33,

Dr. Ariane Neuhaus-Koch, F. 81-1 34 89

Max-Hermann-Neisse-Institut

(Gebäude 23.21, Ebene 02, Raum 02.48)

Europäisches Zentrum zur Erforschung der deutschsprachigen Kulturen und  
Literaturen im östlichen Europa

Leiter: Univ.-Prof. Dr. Bernd Witte, germanistik2@phil-fak.uni-duesseldorf.de

Wiss. Mitarbeiterinnen: Sonja Klein, F. und Fax 81-1 29 51

**Frauen-Kultur-Archiv / Frauenforschungs-Transferstelle** (Geb. 23.12, Ebene 01,  
Raum 26)

Dr. Ariane Neuhaus-Koch, F. 81-148 28, e-mail: neuhaus@phil-fak.uni-duesseldorf.de

**Lehrstuhl Prof. Herwig**

Univ.-Prof. Dr. Henriette Herwig, F. 81-1 29 47, Fax: 81-1 50 76

e-mail: herwig@phil-fak.uni-duesseldorf.de

Sekretariat: Vera Aydt, F. 81-1 29 47, Fax: 81-1 59 41,

e-mail: aydt@phil-fak.uni-duesseldorf.de

Univ.-Prof. em. Dr. Herbert Anton

Univ.-Prof. Dr. Hans-Georg Pott, F. 81-1 29 49, Fax: 81-1 56 68

e-mail: pott@phil-fak.uni-duesseldorf.de

Wiss. Ang.: Prof. Dr. Peter Tepe, F. 81-1 29 48, e-mail: tepe@phil-fak.uni-duesseldorf.de

Prof. Dr. Daniel Hoffmann, F. 81-1 29 49,

e-mail: daniel.hoffmann@phil-fak.uni-duesseldorf.de

Priv.-Doz. Dr. Johannes Roskothen, F. 81-1 59 07, e-mail: johannesroskothen@web.de

Wiss. Ang.: Miriam Seidler, F. 81-1 59 07, e-mail: seidler@phil-fak.uni-duesseldorf.de

Wiss. Ang.: Florian Trabert, F. 81-1 59 07, e-mail: trabert@phil-fak.uni-duesseldorf.de

**Interdisziplinärer Studien- und Forschungsschwerpunkt Mythos/Ideologie & Methoden** (Gebäude 23.21, Ebene 01, Raum 155)

Leiter: Prof. Dr. Peter Tepe, F. 81-1 29 48  
e-mail: tepe@phil-fak.uni-duesseldorf.de

**Abteilung III: Deutsche Sprache und Literatur des Mittelalters**

Gebäude 23.21, Ebene 02)  
Univ.-Prof. N. N.

Sekretariat: Brigitte Bauer, F. 81-14314,  
e-mail: Brigitte.Bauer@phil-fak.uni-duesseldorf.de

Prof. Dr. Barbara Haupt, Akademische Oberärztin, F. 81-129 55

Wiss. Ang.: Prof. Dr. Helmut J. F. Brall-Tuchel, F. 81-14856,  
e-mail: brall@phil-fak.uni-duesseldorf.de, Prof. Dr. Hilmar Kallweit, F. 81-1 29 54,  
Dr. Urban Küsters, F. 81-12954

**Abteilung IV: Theorie und Praxis mündlicher und schriftlicher Kommunikation**  
(Geb. 23.21, Ebene 01)

**Bereich Schriftlichkeit:**

Univ.-Prof. Dr. Peter Matussek, F. 81-1 16 49, e-mail: p.matussek@web.de

Sekretariat: Bianca Wagner, F. 81-1 49 41, F. 81-1 16 63,  
e-mail: bianca.wagner@uni-duesseldorf.de

**Bereich Mündlichkeit:**

Univ.-Prof. N. N.

Sekretariat: Brigitte Schweres, F. 81-1 49 37, Fax: 81-1 38 95  
e-mail: schweres@phil-fak.uni-duesseldorf.de

em. Univ.-Prof. Dr. Wilhelm Gössmann

Wiss. Ang.: Dr. Marita Pabst-Weinschenk, F. 81-14940,  
e-mail: pabst@phil-fak.uni-duesseldorf.de

**Fachbibliothek** Germanistik, Sprachwissenschaft, Jiddistik der Universitäts- und Landesbibliothek:

Brigitta Kuhn, F. 81-129 52,  
e-mail: kuhn@ub.uni-duesseldorf.de

**Institut für Jüdische Studien** (Gebäude 23.11/12, Ebene 01)

Geschäftsführende Leiterin: Univ.-Prof. Dr. Marion Aprotroot

**Abteilung für Jüdische Studien**

Univ.-Prof. Dr. Dagmar Börner-Klein, F. 81-1 58 58

Univ.-Prof. Dr. Stefan Rohrbacher, F. 81-1 58 52

Univ.-Prof. N. N.

PD Dr. Gianfranco Miletto, F. 81-1 58 50

Lektor: Stefan Siebers, M.A., F. 81-1 58 53

Sekretariat: Martina Huiras, F. 81-1 58 57, Fax 81-1 58 59

Sekretariat: Birgit Yao, F. 81-1 58 58, Fax 81-1 58 59  
e-mail: juedische\_studien@phil-fak.uni-duesseldorf.de

Wiss. Ang.: Dr. Ursula Reuter, F. 81-15854

Wiss. Ang.: Dr. Wolfgang Treue, F. 81-15855

**Abteilung für Jiddische Kultur, Sprache und Literatur** (Geb. 23.11, Ebene 01, Räume 62–68)

Univ.-Prof. Dr. Marion Aptroot, F. 81-132 28, Fax: 81-12027,  
e-mail: aptroot@phil-fak.uni-duesseldorf.de

Sekretariat: Sigrid Lethen, F. 81-1 42 92, e-mail: jiddisch@phil-fak.uni-duesseldorf.de

Wiss. Ang.: Dr. phil. Roland Gruschka, F. 81-14293,  
e-mail: Roland.Gruschka@phil-fak.uni-duesseldorf.de

**Anglistisches Institut**

(Gebäude 23.21, Ebene 01 und 02, Gebäude 23.31 und 23.32, Ebene 04)

Geschäftsführender Leiter: Univ.-Prof. Dr. Herwig Friedl

**Abteilung für Ältere Anglistik** (Historische Sprachwissenschaft und  
Mittelalterliche Literatur)

**Lehrstuhl I**

Univ.-Prof. Dr. Wilhelm Busse, F. 81-129 61, Fax: 81-11728,  
e-mail: busse@phil-fak.uni-duesseldorf.de

Sekretariat Christa Holtei, F. 81-129 61,  
e-mail: holtei@phil-fak.uni-duesseldorf.de

Wiss. Ang.: Dr. Rainer Holtei, M. A., F. 81-145 63,  
e-mail: holteir@phil-fak.uni-duesseldorf.de

Wiss. Ang.: Knut Hannemann, M.A., F. 81-1 45 63  
e-mail: hanneman@phil-fak.uni-duesseldorf.de

Wiss. Hilfskraft: N.N., F. 81-1 29 69

Lektor: N. N.

**Abteilung für Amerika-Studien**

**Lehrstuhl II**

Univ.-Prof. Dr. Herwig Friedl, F. 81-129 56, Fax: 81-12839  
e-mail: friedl@phil-fak.uni-duesseldorf.de

Sekretariat: Irmtrud Passavand, F. 81-129 56,  
e-mail: passavan@phil-fak.uni-duesseldorf.de

StR i.H.: Dr. Georg Schiller, F. 81-1 45 98,  
e-mail: gschille@phil-fak.uni-duesseldorf.de

Wiss. Ang.: Dr. Nicole Schröder, F. 81-1 40 19  
e-mail: nicole.schroeder@phil-fak.uni-duesseldorf.de

OSTr i.H.: Klaus Uellenberg, F. 81-1 29 57,  
e-mail: uellenbk@phil-fak.uni-duesseldorf.de

Wiss. Hilfskraft: Jan Kucharzewski, M.A., F. 81-1 18 50  
e-mail: kucharzewski@phil-fak.uni-duesseldorf.de

**Abteilung für Englische Sprachwissenschaft**

**Lehrstuhl III**

Univ.-Prof. Dr. Dieter Stein, F. 81-129 63, Fax: 81-15292  
e-mail: stein@phil-fak.uni-duesseldorf.de

Prof. Dr. Tania Kouteva, F. 81-130 66  
e-mail: Tania.Kouteva@phil-fak.uni-duesseldorf.de

Sekretariat: Theresia Bernstein, F. 81-129 63  
e-mail: bernstei@uni-duesseldorf.de

Akad. Rätin: Dr. Heidrun Dorgeloh  
e-mail: dorgeloh@uni-duesseldorf.de

Wiss. Ang.: Dr. Alexander Bergs, F. 81-12823,  
e-mail: bergs@phil-fak.uni-duesseldorf.de;

Wiss. Ang.: Susan Dostert, M.A., F. 81-13774,  
e-mail: dostert@phil-fak.uni-duesseldorf.de

Wiss. Ang.: Dr. Anette Rosenbach, M.A., F. 81-13774,  
e-mail: ar@phil-fak.uni-duesseldorf.de

Lektorin: Louise Nieroba, B. A., F. 81-145 62  
e-mail: louise.nieroba@phil-fak.uni-duesseldorf.de

### **Abteilung für Neuere Anglistik (Literaturwissenschaft)**

#### **Lehrstuhl IV**

Univ.-Prof. Dr. Therese Seidel, F. 81-13151, 129 64, Fax: 81-11443  
e-mail: seidel@phil-fak.uni-duesseldorf.de

Sekretariat: Brigitte Coombs, F. 81-131 51, e-mail: coombs@phil-fak.uni-duesseldorf.de

Wiss. Ang.: Dr. Friedrich-K. Unterweg, F. 81-145 58, e-mail: unterweg@uni-duesseldorf.de  
Ingrid-Charlotte Wolter, F. 81-13152, e-mail: wolteric@phil-fak.uni-duesseldorf.de,  
Marion Fries-Dieckmann, F. 81-1 31 52  
e-mail: marion.dieckmann@phil-fak.uni-duesseldorf.de

Wiss. Hilfskräfte: Kerstin Stranz, M.A., F. 81-1 22 06,  
e-mail: stranz@uni-duesseldorf.de,  
Dr. des. Florian Kläger, F. 81-1 22 06, e-mail: florian.klaeger@uni-duesseldorf.de  
Tobias Quast, M.A., F. 81-1 19 26, e-mail: quast@uni-duesseldorf.de  
Lektor: Conor Geiselbrechtinger, M.A., F. 81-14564  
e-mail: geiselbr@phil-fak.uni-duesseldorf.de

### **Abteilung für Englische Literaturen und ihre Didaktik**

#### **Lehrstuhl V**

N. N., F. 81-14588, Fax: 81-15601

Sekretariat: N. N., F. 81-145 88

Univ.-Prof. em. Dr. Albert-Reiner Glaap, OBE, F. 81-12998

Lektorin: Anne Frances Bulmer, B. A., F. 81-132 75,  
e-mail: frances.bulmer@phil-uni-duesseldorf.de

Wiss. Ang.: N. N., F. 81-136 90

Wiss. Hilfskraft: N. N., F. 81-1 34 69

### **Abteilung für Literaturübersetzen**

#### **Lehrstuhl VI**

Univ.-Prof. Dr. Monika Gomille, F. 81-12965, Fax: 81-156 97,  
e-mail: monika.gomille@phil-fak.uni-duesseldorf.de

Wiss. Hilfskräfte: Alexandra Pypetz, M.A., F. 81-1 19 25  
e-mail: pypetz@phil-fak.uni-duesseldorf.de  
Barbara Stolz, Dipl.-Übersetzerin, F. 81-1 19 25  
e-mail: stolz@phil-fak.uni-duesseldorf.de

## **Moreanum**

### **Forschungsstelle für Englische Renaissance**

em. Univ.-Prof. Dr. Hubertus Schulte-Herbrüggen, F. 81-136 13, Fax: 81-13613,  
e-mail: schulteh@uni-duesseldorf.de  
Dr. Friedrich-K. Unterweg, F. 81-136 13 oder 81-145 58  
e-mail: unterweg@uni-duesseldorf.de

### **Fachbibliothek Anglistik der Universitäts- und Landesbibliothek:**

Fritz Stieleke, M.A., F. 81-129 67, e-mail: stieleke@ub.uni-duesseldorf.de

## **Romanisches Seminar** (Gebäude 23.21, Ebene 01 und 02)

Geschäftsführender Leiter: Univ.-Prof. Dr. Elmar Schafroth  
Sekretariat: Wiebke Frankenreiter, F. 81-1 17 65, Fax: 81-14033,  
e-mail: romanistik@phil-fak.uni-duesseldorf.de

### **Romanistik I: Lehrstuhl für Romanische Literaturwissenschaft**

Univ.-Prof. Dr. Vittoria Borsò, F. 81-12973,  
e-mail: rom1@phil-fak.uni-duesseldorf.de  
Sekretariat: Ursula Guinaldo Roncero, F. 81-129 87,  
e-mail: guinaldo@phil-fak.uni-duesseldorf.de  
em. Univ.-Prof. Dr. Ludwig Schrader  
Hochschuldozentin Dr. Heike Brohm, F. 81-1 21 28,  
e-mail: brohm@phil-fak.uni-duesseldorf.de  
Wiss. Ang.: Dr. Vera Elisabeth Gerling, Diplomübersetzerin, F. 81-1 29 81,  
e-mail: gerling@phil-fak.uni-duesseldorf.de  
Wiss. Ang.: Björn Goldammer, Diplomübersetzer, F. 81-1 43 76,  
e-mail: goldammer@phil-fak.uni-duesseldorf.de  
Wiss. Ang.: Santiago Navarro, F. 81-1 29 85  
e-mail: navarro@phil-fak.uni-duesseldorf.de  
Wiss. Ang.: Dr. des. Beatrice Schuchardt, F. 81-1 29 79,  
e-mail: schuchar@phil-fak.uni-duesseldorf.de  
Lektor: Miguel Herrero Soto, F. 81-129 76,  
e-mail: herrero@phil-fak.uni-duesseldorf.de

### **Romanistik II: Lehrstuhl für Romanische Sprachwissenschaft**

Univ.-Prof. Dr. Hans Geisler, F. 81-12984, e-mail: geisler@phil-fak.uni-duesseldorf.de  
Sekretariat: Christa Hohendahl, F. 81-1 19 48  
e-mail: hohendahl@phil-fak.uni-duesseldorf.de  
Wiss. Ang.: Doris Gerland, M.A., F. 81-1 25 56,  
e-mail: gerland@phil-fak.uni-duesseldorf.de  
Wiss. Ang.: Dr. des. Birgit Lonnemann, F. 81-1 25 56,  
e-mail: lonnemann@phil-fak.uni-duesseldorf.de  
Wiss. Ang.: Brigitte Schwarze, M.A., F. 81-1 29 83,  
e-mail: bs@phil-fak.uni-duesseldorf.de  
Wiss. Ang.: Dr. Yvonne Stork, F. 81-1 29 82,  
e-mail: stork@phil-fak.uni-duesseldorf.de

Wiss. Ang.: Stefanie Zaun, F. 81-1 29 83,  
e-mail: zaun@phil-fak.uni-duesseldorf.de  
Lektorin: Gwenola-Inès Le Floc'h, F. 81-1 43 71  
e-mail: lefloch@phil-fak.uni-duesseldorf.de

### **Romanistik III: Lehrstuhl für Romanische Literaturwissenschaft**

Univ.-Prof. Dr. Hans T. Siepe, F. 81-12972,  
e-mail: siepe@phil-fak.uni-duesseldorf.de  
Sekretariat: Jutta Heuner, F. 81-12986, Fax: 81-1 56 04,  
e-mail: heuner@phil-fak.uni-duesseldorf.de  
em. Univ.-Prof. Dr. Fritz Nies, F. 81-1 13 96,  
e-mail: nies@phil-fak.uni-duesseldorf.de  
Hochschuldozent Dr. Klaus Semsch, F. 81-1 29 71,  
e-mail: semsch@phil-fak.uni-duesseldorf.de  
Akad. Oberrat: Dr. Jürgen Rehbein, F. 81-129 77,  
e-mail: rehbein@phil-fak.uni-duesseldorf.de  
Wiss. Ang.: Dr. Friedhelm Beckmann, F. 81-1 43 75,  
e-mail: beckmann@phil-fak.uni-duesseldorf.de  
Wiss. Ang.: Dr. Lothar Matthes, F. 81-15644  
Lektorin: Michèle Creff, F. 81-143 71,  
e-mail: creff@phil-fak.uni-duesseldorf.de  
Prof. Dr. Bernd Kortländer (Literaturübersetzen)  
Wiss. Ang. (Literaturübersetzen): Dr. Mona Wodsak, F. 81-1 40 09,  
e-mail: wodsak@phil-fak.uni-duesseldorf.de

### **Romanistik IV: Lehrstuhl für Romanische Sprachwissenschaft**

Univ.-Prof. Dr. Elmar Schafroth, F. 81-129 70,  
e-mail: schafroth@phil-fak.uni-duesseldorf.de  
Sekretariat: Helga Hintloglou, F. 81-12988, Fax: 81-15048  
e-mail: hintloglou@phil-fak.uni-duesseldorf.de  
em. Univ.-Prof. Dr. Peter Wunderli, F. 81-12970  
e-mail: wunderli@phil-fak.uni-duesseldorf.de  
Akad. Oberrätin: Prof. Dr. Mechtild Bierbach, F. 81-121 27,  
e-mail: bierbach@phil-fak.uni-duesseldorf.de  
Akad. Oberrätin: Dr. Martina Nicklaus, F. 81-143 77,  
e-mail: nicklaus@phil-fak.uni-duesseldorf.de  
Wiss. Ang.: Karin Ewert, M.A., Maîtrise de Lettres Modernes, F. 81-1 29 75,  
e-mail: ewert@phil-fak.uni-duesseldorf.de  
Wiss. Ang.: Dr. Goranka Rocco, F. 81-1 29 75,  
e-mail: rocco@phil-fak.uni-duesseldorf.de  
Lektorin: Dott.ssa Chiara de Manzini Himmrich, F. 81-139 23,  
e-mail: manzini@phil-fak.uni-duesseldorf.de  
Lektorin: Dott.ssa Carla Tabaglio, F. 81-1 29 74,  
e-mail: tabaglio@phil-fak.uni-duesseldorf.de

### **Romanistik V: Romanische Literaturwissenschaft**

Univ.-Prof. Dr. Frank Leinen, F. 81-14382,  
e-mail: leinen@phil-fak.uni-duesseldorf.de

### **Romanistik VI: Romanische Sprachwissenschaft**

Univ.-Prof. Dr. Wolfgang Rettig, F. 81-1 43 72 und 81-1 29 87



## **Fachbibliothek Romanistik der Universitäts- und Landesbibliothek**

Dipl.-Bibl. Ruth Joks, F. 81-1 29 80,  
e-mail: joks@ub.uni-duesseldorf.de

## **Ostasien-Institut**

Gebäude 23.02, Ebene 02

Geschäftsführende Leiterin: Univ.-Prof. Dr. Michiko Mae (F. 81-14329),  
e-mail: mae@phil-fak.uni-duesseldorf.de

Sekretariat: Tatjana Platz, (F. 81-14349)  
e-mail: platz@phil-fak.uni-duesseldorf.de

### **Lehrstuhl Modernes Japan I**

Univ.-Prof. Dr. Michiko Mae (F. 81-1 43 29),  
e-mail: mae@phil-fak.uni-duesseldorf.de

N. N. (F. 81-14344)

Sekretariat: Tatjana Platz (F. 81-14349), Fax: 81-14714

Dr. Ina Hein (F. 81-1 43 54), e-mail: ihein@phil-fak.uni-duesseldorf.de

Lektorin: Kaori Fujita M. A. (F. 81-1 51 85), e-mail: fujita@phil-fak.uni-duesseldorf.de

### **Lehrstuhl Modernes Japan II**

Univ.-Prof. Dr. Shingo Shimada (F. 81-1 07 98),  
e-mail: shimada@phil-fak.uni-duesseldorf.de

Sekretariat: N. N. (F. 81-1 43 49)

N. N. (F. 81-1 45 04)

Phoebe Holdgrün (F. 81-1 45 09),  
e-mail: holdgruen@phil-fak.uni-duesseldorf.de

Christian Tagsold (F. 81-1 19 76),  
e-mail: tagsold@phil-fak.uni-duesseldorf.de

### **Fachbibliothek Ostasienwissenschaften**

Die Fachbibliothek Ostasienwissenschaften befindet sich zusammen mit der  
Fachbibliothek Anglistik im Gebäude 23.21 in der 3. Etage.  
Sie ist über die Aufzüge und das Treppenhaus im Gebäude 23.21 zu erreichen.

## **Institut für Sportwissenschaft** (Gebäude 28.01)

Geschäftsführender Leiter: Univ.-Prof. Dr. Giselher Tiegel (F. 81-14888),  
e-mail: Giselher.Tiegel@uni-duesseldorf.de

Sekretariat: Marita Reinartz (F. 81-120 31)

Dipl.-Sportlehrer/in: Dr. Abdolali Golmina, (F. 81-14893), e-mail: golmina@  
uni-duesseldorf.de,

Sportlehrer/in: Christoph Rocholl (F. 81-14894), e-mail: rocholl@uni-duesseldorf.de

## **Institut für Kultur und Medien Seminar für Medienkulturanalyse**

Integrationsstudiengänge Medien- und Kulturwissenschaft (B.A.) und  
Medienkulturanalyse (M.A.), Gebäude 23.02, Ebene 02, Räume 65–72

Univ.-Prof. Dr. Reinhold Görling, F. 81-1 57 33,  
e-mail: [goerling@phil-fak.uni-duesseldorf.de](mailto:goerling@phil-fak.uni-duesseldorf.de)

Sekretariat: Anne-Maria Seidel, F. 81-1 34 71, Fax 81-1 57 32,  
e-mail: [seidela@phil-fak.uni-duesseldorf.de](mailto:seidela@phil-fak.uni-duesseldorf.de)

Prof. Dr. Bernhard Dieckmann, F. 81-1 21 36,  
e-mail: [dieckmann@phil-fak.uni-duesseldorf.de](mailto:dieckmann@phil-fak.uni-duesseldorf.de)

Junior-Professor: Dr. Timo Skrandies, F. 81-1 58 38,  
e-mail: [skrandies@phil-fak.uni-duesseldorf.de](mailto:skrandies@phil-fak.uni-duesseldorf.de)

Wissenschaftliche Mitarbeiter:

Lic. Sc. Inf. Dr. Monique Jucquois-Delpierre, F. 81-1 43 18,  
e-mail: [jucquois@uni-duesseldorf.de](mailto:jucquois@uni-duesseldorf.de)

Christina Szentivanyi, M.A., F. 81-1 21 45,  
e-mail: [szentiva@phil-fak.uni-duesseldorf.de](mailto:szentiva@phil-fak.uni-duesseldorf.de)

Dr. Vera Viehöver, F. 81-1 26 46,  
e-mail: [veraviehoever@web.de](mailto:veraviehoever@web.de)

Studienberatung:  
e-mail: [medienkultur@phil-fak.uni-duesseldorf.de](mailto:medienkultur@phil-fak.uni-duesseldorf.de)

Homepage: [www.phil-fak.uni-duesseldorf.de/medienkulturwissenschaft](http://www.phil-fak.uni-duesseldorf.de/medienkulturwissenschaft)

# Lehrveranstaltungen Wintersemester 2006/2007

(Änderungen vorbehalten)

## Anglistik

### Veranstaltungen im Studiengang Magister Artium/Lehramt S II

#### Vorlesungen

- |    |  |         |
|----|--|---------|
| 1. | Understanding Medieval English Literature<br>2-stündig<br>Mo 11:00 - 13:00, 2321.U1.42 | Busse   |
| 2. | English Poetry<br>2-stündig<br>Mi 11:00 - 13:00, 2201.HS 2B                            | Seidel  |
| 3. | Evolution of Grammar<br>2-stündig<br>Di 11:00 - 13:00, 2321.00.82                      | Kouteva |
| 4. | Morphosyntax<br>2-stündig<br>Do 11:00 - 13:00, 2332.04.61                              | Stein   |

#### Einführungsübungen für Studienanfänger

##### a) Literaturwissenschaftliche Einführungsübungen

- |    |   |            |
|----|---|------------|
| 5. | Introduction to American/English Literary Studies Part I<br>2-stündig<br>Mo 09:30 - 11:00, 2321.HS 3H | Unterweg   |
| 6. | Introduction to American/English Literary Studies Part I<br>2-stündig<br>Fr 11:00 - 13:00, 2321.U1.44 | Uellenberg |
| 7. | Introduction to American/English Literary Studies Part I<br>2-stündig<br>Mo 09:00 - 11:00, 2321.U1.44 | Schiller   |

##### b) Sprachwissenschaftliche Einführungsübungen

- |    |   |          |
|----|---|----------|
| 8. | Introduction to English Language and Linguistics Part I: Structure<br>2-stündig<br>Mo 11:00 - 13:00, 2321.HS 3F | Dorgeloh |
| 9. | Introduction to English Language and Linguistics Part I: Structure<br>2-stündig<br>Do 09:00 - 11:00, 2321.U1.46 | N.N.     |

## Proseminare

### a) Literaturwissenschaftliche Proseminare

- |     |   |                     |
|-----|---|---------------------|
| 10. | 18th/19th Century Women's Poetry<br>2-stündig<br>Di 09:00 - 11:00, 2321.02.22   | Wolter              |
| 11. | An Introduction to Asian American Literature and Culture<br>2-stündig<br>Mo 11:00 - 13:00, 2321.U1.72   | Kuttig              |
| 12. | American Economic, Cultural and Literary History I: New England<br>2-stündig<br>Mi 11:00 - 13:00, 2321.02.61                                  | Uellenberg          |
| 13. | American Fiction I: The West Coast<br>2-stündig<br>Mi 14:00 - 16:00, 2321.02.61   | Uellenberg          |
| 14. | American Literature of Espionage and the National Experience<br>2-stündig<br>Mo 14:00 - 16:00, 2321.02.61                                     | Uellenberg          |
| 15. | American Popular Cultures<br>2-stündig<br>Mi 11:00 - 13:00  | Schröder            |
| 16. | Ben Jonson: Plays<br>2-stündig<br>Do 14:00 - 16:00, 2332.04.22  | Unterweg            |
| 17. | Contemporary English Novels<br>2-stündig<br>Mi 09:00 - 11:00, 2321.02.26  | Fries-<br>Dieckmann |
| 18. | Contemporary Irish Literature<br>2-stündig<br>Di 14:00 - 16:00, 2332.04.22  | Gough               |
| 19. | Irish Literature<br>2-stündig<br>Di 16:00 - 18:00, 2332.04.22   | Stranz              |
| 20. | From Simpsons to Six Feet Under: Contemporary American<br>TV-Series as Visual and Cultural Texts<br>4-stündig<br>Di 09:00 - 13:00, 2321.02.61 | Kucharzewski        |
| 21. | Middle English Romances<br>2-stündig<br>Fr 14:00 - 16:00, 2321.U1.69  | Holtei              |
| 22. | Old English Biblical Poetry<br>2-stündig<br>Mi 14:00 - 16:00, 2321.U1.68  | Busse               |

23. Poetry and Power: American Presidents and the Presidency in Literature  
2-stündig  
Mo 11:00 - 13:00, 2321.02.61 Uellenberg
24. "Surrounded by the Raw Material of Life": Constructing Nature in the American Renaissance, American Naturalism, and American Modernism  
4-stündig  
Do 14:00 - 18:00, 2321.02.61 Schiller

### **b) Sprachwissenschaftliche Proseminare**

25. Language Acquisition  
2-stündig  
Fr 14:00 - 16:00, 2321.U1.42 Dostert
26. Semantics  
2-stündig  
Mo 16:00 - 18:00, 2321.U1.72 Kouteva
27. Standardization of the English Language  
2-stündig  
Di 11:00 - 13:00, 2321.U1.65 Hag
28. Syntax and Pragmatics  
2-stündig  
Mo 14:00 - 16:00, 2321.U1.44 Dorgeloh
29. The Roots of English: The Big Four  
2-stündig  
Fr 11:00 - 13:00, 2321.U1.46 Hannemann
30. The Roots of English II: Applications  
2-stündig  
Do 14:00 - 16:00, 2321.02.27 Hannemann

### **Hauptseminare**

#### **a) Literaturwissenschaftliche Hauptseminare**

31. 19th Century Interpretations of Nature in America  
2-stündig  
Mi 09:00 - 11:00, 2321.U1.72 Friedl
32. 20th Century American Nature Poetry from Frost to Ammons  
2-stündig  
Mi 14:00 - 16:00, 2321.U1.81 Friedl
33. American Schools, Groups and Movements II: The 20th Century  
2-stündig  
Di 11:00 - 13:00, 2321.02.54 Schröder

- |     |   |         |
|-----|---|---------|
| 34. | American Schools, Groups and Movements I:<br>The 19th Century -The Pragmatist Vision<br>2-stündig<br>Mo 09:00 - 11:00, 2321.U1.72 | Friedl  |
| 35. | Contemporary Canadian Fiction<br>2-stündig<br>Do 14:00 - 16:00, 2321.02.52  | Gomille |
| 36. | English Drama Through the Centuries:<br>Otherness in Shakespeare<br>2-stündig<br>Do 09:00 - 11:00, 2321.U1.69                     | Seidel  |
| 37. | English Romanticism<br>2-stündig<br>Mo 11:00 - 13:00, 2321.U1.46  | Gomille |
| 38. | Harold Pinter's Plays<br>2-stündig<br>Di 11:00 - 13:00, 2332.04.61  | Seidel  |
| 39. | Narratives of Childhood and Youth<br>2-stündig<br>Do 16:00 - 18:00, 2321.U1.81  | Gomille |

### **b) Sprachwissenschaftliche Hauptseminare**

- |     |   |         |
|-----|---|---------|
| 40. | Historical Phonology<br>2-stündig<br>Fr 14:00 - 16:00, 2321.U1.72 | Busse   |
| 41. | Language Change<br>2-stündig<br>Di 11:00 - 13:00, 2321.U1.68      | Stein   |
| 42. | Language Contact<br>2-stündig<br>Mi 14:00 - 16:00, 2321.U1.83     | Kouteva |

### **Übungen**

#### **a) Literaturwissenschaftliche Übung**

- |     |  |        |
|-----|--|--------|
| 43. | Survey of Medieval English Literature<br>2-stündig<br>Di 11:00 - 13:00, 2321.U1.83 | Helbig |
|-----|--|--------|

#### **b) Sprachpraktische Übungen**

##### **Allgemein**

- |     |  |         |
|-----|--|---------|
| 44. | Individual Tutoring<br>2-stündig<br>Do 16:00 - 18:00, 2321.01.61 | Nieroba |
|-----|--|---------|

- |     |   |                   |
|-----|---|-------------------|
| 45. | Individual Tutoring<br>2-stündig<br>Do 11:00 - 13:00, 2332.04.28          | Geiselbrechtinger |
| 46. | Irish Part I<br>2-stündig<br>Di 11:00 - 13:00, 2332.04.22                 | Gough             |
| 47. | Language Diagnostics<br>2-stündig<br>Mi 09:00 - 11:00, 2321.01.61         | Nieroba           |
| 48. | Language Diagnostics<br>2-stündig<br>Mi 11:00 - 13:00, 2332.04.28         | Geiselbrechtinger |
| 49. | English for Medical Students<br>2-stündig<br>Mi 16:00 - 18:00, 2332.04.61 | Nieroba           |

### Hauptstudium

- |     |  |                   |
|-----|--|-------------------|
| 50. | Advanced Translation<br>2-stündig<br>Do 14:00 - 16:00, 2321.U1.44              | Bulmer            |
| 51. | Advanced Translation<br>2-stündig<br>Do 09:00 - 11:00, 2321.HS 3E              | Nieroba           |
| 52. | Advanced Translation<br>2-stündig<br>Mi 14:00 - 16:00, 2321.U1.72              | Geiselbrechtinger |
| 53. | Essay Writing<br>2-stündig<br>Mi 16:00 - 18:00, 2321.U1.68                     | Davies            |
| 54. | Essay Writing<br>2-stündig<br>Fr 11:00 - 13:00, 2321.U1.68                     | Geiselbrechtinger |
| 55. | Essay Writing<br>2-stündig<br>Mo 16:00 - 18:00, 2321.U1.42                     | Bulmer            |
| 56. | Vocabulary/Contrastive Lexicology<br>2-stündig<br>Do 14:00 - 16:00, 2321.U1.68 | Geiselbrechtinger |

### Grundstudium

- |     |  |                   |
|-----|--|-------------------|
| 57. | Grammar I<br>2-stündig<br>Di 14:00 - 16:00, 2321.U1.44 | Geiselbrechtinger |
|-----|--|-------------------|

- |     |   |                   |
|-----|---|-------------------|
| 58. | Grammar I<br>2-stündig<br>Di 09:00 - 11:00, 2301.HS 3B                    | Nieroba           |
| 59. | Grammar II<br>2-stündig<br>Mo 14:00 - 16:00, 2321.U1.46                   | Bulmer            |
| 60. | Grammar II<br>2-stündig<br>Di 11:00 - 13:00, 2321.U1.44                   | Bulmer            |
| 61. | Integrated Language Practice<br>2-stündig<br>Mo 16:00 - 18:00, 2321.U1.44 | Nieroba           |
| 62. | Translation for Beginners<br>2-stündig<br>Di 11:00 - 13:00, 2321.U1.64    | Nieroba           |
| 63. | Translation for Beginners<br>2-stündig<br>Di 16:00 - 18:00, 2321.U1.44    | Geiselbrechtinger |

### **c) Schulpraktische Übungen**

- |     |  |        |
|-----|--|--------|
| 64. | Schulpraktische Studien<br>2-stündig<br>Fr 14:00 - 16:00, 2321.U1.65 | Althof |
|-----|--|--------|

### **Begleitübungen und Tutorien**

- |     |  |            |
|-----|--|------------|
| 65. | Morphosyntax<br>2-stündig<br>Mo 16:00 - 18:00, 2321.U1.81  | Stein      |
| 66. | Tutorial zur Einführung in die englische Sprachwissenschaft<br>1-stündig<br>Do 12:00 - 13:00, 2321.02.26, 14-tägig | Dorgeloh   |
| 67. | Tutorial zu den Proseminaren<br>2-stündig<br>Fr 09:00 - 11:00, 2321.02.61  | Uellenberg |
| 68. | Tutorial zum Proseminar/Modul "Constructing Nature"<br>2-stündig<br>Mo 11:00 - 13:00, 2321.02.70                   | Schiller   |

### **Veranstaltungen zur Landeskunde**

- |     |  |                   |
|-----|--|-------------------|
| 69. | Irish History<br>2-stündig<br>Fr 14:00 - 16:00, 2321.02.22 | Geiselbrechtinger |
|-----|--|-------------------|



70. Landeskunde  
2-stündig  
Do 11:00 - 13:00, 2321.U1.44

Bulmer

### Kolloquien

71. Examenskolloquium  
3-stündig  
Mi 16:00 - 19:00, 2321.U1.93
72. Examenskolloquium  
2-stündig  
Mo 18:00 - 20:00, 2321.02.61
73. Examenskolloquium  
2-stündig  
Fr 11:00 - 13:00, 2332.04.22
74. Forschungskolloquium  
2-stündig  
Mi 16:00 - 18:00, 2321.U1.64
75. Kolloquium  
3-stündig  
Do 16:00 - 19:00, 2321.U1.69
76. Kolloquium für DoktorandInnen  
2-stündig  
Mo 18:00 - 20:00, 2321.02.69, 14-tägig
77. Kolloquium für DoktorandInnen - Literaturtheorie  
2-stündig  
Fr 13:30 - 15:30, 2332.04.22, 14-tägig
78. Kolloquium für ExamenskandidatInnen  
2-stündig  
Mo 16:00 - 18:00, 2321.02.61
79. Kolloquium für ExamenskandidatInnen  
2-stündig  
Di 11:00 - 13:00, 2321.00.86

Kouteva

Busse

Seidel

Gomille

Stein

Friedl

Seidel

Friedl

Gomille

## Veranstaltungen im Studiengang Bachelor of Arts

### Basismodule Literaturwissenschaft (Teil II im SS 2007)

80. Introduction to American/English Literary Studies Part I  
2-stündig  
Mo 09:30 - 11:00, 2321.HS 3H
81. Introduction to American/English Literary Studies Part I  
2-stündig  
Fr 11:00 - 13:00, 2321.U1.44

Unterweg

Uellenberg

82. Introduction to American/English Literary Studies Part I  
2-stündig  
Mo 09:00 - 11:00, 2321.U1.44 Schiller

### Basismodule Ältere Anglistik

83. Introduction to Medieval English Studies - Part I: Elementary  
2-stündig  
Mi 11:00 - 13:00, 2321.U1.44 Holtei
84. Introduction to Medieval English Studies - Part I: Elementary  
2-stündig  
Fr 11:00 - 13:00, 2321.U1.42 Holtei

### Tutorials zu den Basismodulen

85. Tutorial to Medieval English Studies - Part I: Elementary  
2-stündig  
Mo 14:00 - 16:00, 2321.U1.68 Nassar
86. Tutorial to Medieval English Studies - Part I: Elementary  
2-stündig  
Di 09:00 - 11:00, 2321.U1.64 MacDonald
87. Tutorial to Medieval English Studies - Part I: Elementary  
2-stündig  
Mo 09:00 - 11:00, 2321.U1.65 N.N.
88. Tutorial to Medieval English Studies - Part I: Elementary  
2-stündig  
Fr 09:00 - 11:00, 2321.U1.64 N.N.

### Basismodule Sprachwissenschaft (Teil II im SS 2007)

89. Introduction to English Language and Linguistics Part I: Structure  
2-stündig  
Mo 11:00 - 13:00, 2321.HS 3F Dorgeloh
90. Introduction to English Language and Linguistics Part I: Structure  
2-stündig  
Do 09:00 - 11:00, 2321.U1.46 N.N.

### Vertiefungsmodule Literaturwissenschaft

#### Anglophone Literatur

Kein Angebot WS 2006/07 (Lehrstuhl nicht besetzt – Angebot erfüllt SS 2006)

#### Amerikanische Literaturen (Modul innerhalb des Semesters)

91. "Surrounded by the Raw Material of Life": Constructing Nature in  
the American Renaissance, American Naturalism, and American  
Modernism  
4-stündig  
Do 14:00 - 18:00, 2321.02.61 Schiller

### **Amerikanische Literaturen (Semesterübergreifende Module)**

92. American Economic, Cultural and Literary History I: New England  
2-stündig  
Mi 11:00 - 13:00, 2321.02.61  
(verlinkt mit American Economic, Cultural and Literary History II im SS07) Uellenberg
93. An Introduction to Asian American Literature and Culture  
Mo 11:00 - 13:00, 2321.U1.72  
(verlinkt mit Asian American Literature II im SS07) Kuttig

### **Mittelalterliche englische Literatur**

94. Understanding Medieval English Literature  
2-stündig  
Mo 11:00 - 13:00, 2321.U1.42 Busse
95. Middle English Romances  
Fr 14:00 - 16:00, 2321.U1.69 Holtei

### **Englische Literatur (Module innerhalb des Semesters)**

Das Modul besteht aus jeweils einem a und b Seminar

96. English Poetry (a-Seminar)  
2-stündig  
Mi 11:00 - 13:00, 2201.HS 2B Seidel
97. 18th/19th Century Women's Poetry (b-Seminar)  
2-stündig  
Di 09:00 - 11:00, 2321.02.22 Wolter
98. Irish Literature (a-Seminar)  
2-stündig  
Di 16:00 - 18:00, 2332.04.22 Stranz
99. Contemporary Irish Literature (b-Seminar)  
2-stündig  
Di 14:00 - 16:00, 2332.04.22 Gough

### **Englische Literatur (Semesterübergreifende Module)**

100. Ben Jonson: Plays  
2-stündig  
Do 14:00 - 16:00, 2332.04.22  
(verlinkt mit PS Drama of the Irish Renaissance im SS07, Fries-Dieckmann) Unterweg
101. Contemporary English Novels  
2-stündig  
Mi 09:00 - 11:00, 2321.02.26  
(verlinkt mit VL English Novel im SS07, Seidel) oder  
(verlinkt mit PS Virginia Woolf im SS07, Wolter) Fries-Dieckmann

## Vertiefungsmodul Sprachwissenschaft

Das Modul besteht aus jeweils einem a, b und c Seminar

- |      |   |           |
|------|---|-----------|
| 102. | The Roots of English I: The Big Four (a-Seminar)<br>2-stündig<br>Fr 11:00 - 13:00, 2321.U1.46                           | Hannemann |
| 103. | The Roots of English I The Big Four (a-Seminar)<br>(Parallelveranstaltung)<br>2-stündig<br>Mi 14:00 - 16:00, 2321.02.26 | Holtei    |
| 104. | Morphosyntax (b-Seminar)<br>2-stündig<br>Do 11:00 - 13:00, 2332.04.61   | Stein     |
| 105. | The Roots of English II: Applications (c-Seminar)<br>2-stündig<br>Do 14:00 - 16:00, 2321.02.27                          | Hannemann |
| 106. | Morphosyntax (c-Seminar)<br>2-stündig<br>Mo 16:00 - 18:00, 2321.U1.81   | Stein     |
| 107. | Semantics (c-Seminar)<br>2-stündig<br>Mo 16:00 - 18:00, 2321.U1.72  | Kouteva   |

## Aufbaumodule Literaturwissenschaft

### Anglophone Literatur

Kein Angebot (Lehrstuhl nicht besetzt)

### Amerikanische Literaturen (Module innerhalb des Semesters)

- |      |   |              |
|------|---|--------------|
| 108. | From Simpsons to Six Feet Under: Contemporary American<br>TV-Series as Visual and Cultural Texts<br>4-stündig<br>Di 09:00 - 13:00, 2321.02.61 | Kucharzewski |
|------|---|--------------|

### Amerikanische Literaturen (Semesterübergreifende Module)

- |      |   |            |
|------|---|------------|
| 109. | American Fiction I: The West Coast<br>2-stündig<br>Mi 14:00 - 16:00, 2321.02.61<br>(verlinkt mit American Fiction II im SS07) | Uellenberg |
|------|---|------------|

### Englische Literatur (Module innerhalb des Semesters)

- |      |  |         |
|------|--|---------|
| 110. | English Romanticism<br>2-stündig<br>Mo 11:00 - 13:00, 2321.U1.46 | Gomille |
| 111. | English Poetry<br>2-stündig<br>Mi 11:00 - 13:00, 2201.HS 2B      | Seidel  |

### **Englische Literatur (Semesterübergreifende Module)**

112. English Romanticism  
2-stündig  
Mo 11:00 - 13:00, 2321.U1.46  
(verlinkt mit HS 17th Century Poetry im SS07, Gomille) Gomille
113. English Poetry  
2-stündig  
Mi 11:00 - 13:00, 2201.HS 2B  
(verlinkt mit HS 17th Century Poetry im SS07, Gomille) Seidel

### **Aufbaumodule Sprachwissenschaft**

#### **Aufbaumodule Sprachwissenschaft (Module innerhalb des Semesters)**

##### **Modul 1: Language Change**

114. Language Change  
2-stündig  
Di 11:00 - 13:00, 2321.U1.68 Stein
115. Language Contact  
2-stündig  
Mi 14:00 - 16:00, 2321.U1.83 Kouteva

#### **Aufbaumodule Sprachwissenschaft (Semesterübergreifende Module)**

##### **Modul 2: Language Use**

116. Syntax and Pragmatics  
2-stündig  
Mo 14:00 - 16:00, 2321.U1.44 Dorgeloh  
(verlinkt mit Professional Communication im SS07, Stein) oder  
(verlinkt mit Registers of English im SS07, Dorgeloh)

##### **Modul 3: Language Acquisition and Maintenance**

117. Language Acquisition  
2-stündig  
Fr 14:00 - 16:00, 2321.U1.42 Dostert  
(verlinkt mit Language Maintenance and Loss im SS07, Dostert)

### **Sprachpraxis I**

118. Grammar 1  
2-stündig  
Di 14:00 - 16:00, 2321.U1.44 Geiselbrechtinger
119. Grammar I  
2-stündig  
Di 09:00 - 11:00, 2301.HS 3B Nieroba

- |                        |  |                  |
|------------------------|--|------------------|
| 120.                   | Grammar II<br>2-stündig<br>Mo 14:00 - 16:00, 2321.U1.46                        | Bulmer           |
| 121.                   | Grammar II<br>2-stündig<br>Di 11:00 - 13:00, 2321.U1.44                        | Bulmer           |
| 122.                   | Integrated Language Practice<br>2-stündig<br>Mo 16:00 - 18:00, 2321.U1.44      | Nieroba          |
| 123.                   | Translation for Beginners<br>2-stündig<br>Di 11:00 - 13:00, 2321.U1.64         | Nieroba          |
| 124.                   | Translation for Beginners<br>2-stündig<br>Di 16:00 - 18:00, 2321.U1.44         | Geiselbrechtiger |
| 125.                   | Vocabulary/Contrastive Lexicology<br>2-stündig<br>Do 14:00 - 16:00, 2321.U1.68 | Geiselbrechtiger |
| <b>Sprachpraxis II</b> |  |                  |
| 126.                   | Advanced Translation<br>2-stündig<br>Do 14:00 - 16:00, 2321.U1.44              | Bulmer           |
| 127.                   | Advanced Translation<br>2-stündig<br>Do 09:00 - 11:00, 2321.HS 3E              | Nieroba          |
| 128.                   | Advanced Translation<br>2-stündig<br>Mi 14:00 - 16:00, 2321.U1.72              | Geiselbrechtiger |
| 129.                   | Essay Writing<br>2-stündig<br>Mo 16:00 - 18:00, 2321.U1.42                     | Bulmer           |
| 130.                   | Essay Writing<br>2-stündig<br>Fr 11:00 - 13:00, 2321.U1.68                     | Geiselbrechtiger |
| 131.                   | Irish History<br>2-stündig<br>Fr 14:00 - 16:00, 2321.02.22                     | Geiselbrechtiger |
| 132.                   | Landeskunde<br>2-stündig<br>Do 11:00 - 13:00, 2321.U1.44                       | Bulmer           |

## Veranstaltungen im Studiengang Master of Arts

### Ringvorlesung

133. Grundlagen und Problemstellungen der Anglistik und Amerikanistik Prof. der Anglistik  
Mo 14:00 - 16:00, 2321.HS 3H

### Schwerpunkt 1: Amerikastudien

#### Modul 1: Theorie, Philosophie, Geschichte

134. 19th Century Interpretations of Nature in America Friedl  
2-stündig  
Mi 09:00 - 11:00, 2321.U1.72
135. 20th Century American Nature Poetry from Frost to Ammons Friedl  
2-stündig  
Mi 14:00 - 16:00, 2321.U1.81

#### Modul 1: Theorie, Philosophie, Geschichte (alternativ)

136. American Schools, Groups and Movements II: The 20th Century Schröder  
2-stündig  
Di 11:00 - 13:00, 2321.02.54
137. American Schools, Groups and Movements I: The 19th Century - Friedl  
The Pragmatist Vision  
2-stündig  
Mo 09:00 - 11:00, 2321.U1.72

### Schwerpunkt 2: Anglophone Literaturen und Kulturen

#### Modul 1: Problematik, Fragestellungen u. Methodik der anglophonen Literaturwissenschaft

138. Contemporary Canadian Fiction Gomille  
2-stündig  
Do 14:00 - 16:00, 2321.02.52
139. Narratives of Childhood and Youth Gomille  
2-stündig  
Do 16:00 - 18:00, 2321.U1.81

### Schwerpunkt 3: Literatur und Kultur Großbritanniens und Irlands

#### Modul 1: Methodische und systematische Fragestellungen (Epoche, Gattung, Autor)

140. English Drama Through the Centuries: Otherness in Shakespeare Seidel  
2-stündig  
Do 09:00 - 11:00, 2321.U1.69
141. Harold Pinter's Plays Seidel  
2-stündig  
Di 11:00 - 13:00, 2332.04.61

## Schwerpunkt 4: Medieval Foundations of Modern British Identities

### Modul 1a: Language and Identity: Standardization of English

142. Standardization of the English Language Hag  
2-stündig  
Di 11:00 - 13:00, 2321.U1.65

### Modul 2a: Literature and Identity: Medieval Literary Patterns

143. Understanding Medieval English Literature Busse  
2-stündig  
Mo 11:00 - 13:00, 2321.U1.42

### Masterseminare Grundlagen

144. Historische Sprachwissenschaft und mittelalterliche englische Literatur Busse  
4-stündig  
Sa 09:00 - 13:00, 14-täglich

## Schwerpunkt 5: Sprachwissenschaft

### Modul 1: Recent Developments in English Linguistics: Structure and Use

145. Evolution of Grammar Kouteva  
2-stündig  
Di 11:00 - 13:00, 2321.00.82
146. Language Contact Kouteva  
2-stündig  
Mi 14:00 - 16:00, 2321.U1.83

### Sprachpraxis

147. Essay Writing Geiselbrechtinger  
2-stündig  
Fr 11:00 - 13:00, 2321.U1.68

## Erziehungswissenschaft

### Vorlesungen

148. Jugend und Religion (Vorlesung mit virtuellen Anteilen) Barz  
2-stündig  
Do 09:00 - 11:00, 2303.01.63



## Hauptseminare

- |      |   |                           |
|------|---|---------------------------|
| 149. | Brennpunkte der Jugendforschung (virtuelles Seminar mit Präsentationssitzungen)<br>2-stündig<br>Do 11:00 - 13:00, 2303.01.41                        | Barz                      |
| 150. | Waldorfpädagogik-Theorie und Empirie<br>2-stündig<br>Mi 09:00 - 11:00, 2303.01.63   | Barz                      |
| 151. | Beratung, Coaching und Supervision in Schule und Weiterbildung<br>2-stündig<br>Blockveranstaltung   | Buchwald                  |
| 152. | Trainingsprogramme zur schulischen Förderung<br>2-stündig<br>Blockveranstaltung   | Buchwald                  |
| 153. | Aktuelle Forschungsfragen der Weiterbildung<br>2-stündig<br>Blockveranstaltung  | Koblitz                   |
| 154. | Bildung-Ausbildung-Wissenschaft. Universität und Universitätsformen in Deutschland seit der Aufklärung<br>2-stündig<br>Mi 09:00 - 11:00, 2303.01.41 | Malmede                   |
| 155. | Jugendforschung in Deutschland. Themen-Theorien-Methoden<br>2-stündig<br>Do 09:00 - 11:00, 2303.01.41   | Malmede                   |
| 156. | Anthropology of Education<br>2-stündig<br>Mi 11:00 - 13:00, 2302.02.81  | Miller-Kipp               |
| 157. | Der "pädagogische" Raum<br>2-stündig<br>Mo 11:00 - 13:00, 2303.01.61  | Miller-Kipp               |
| 158. | Unterrichtsgestaltung<br>2-stündig<br>Mo 09:00 - 11:00, 2302.02.81  | Miller-Kipp /<br>Flintrop |
| 159. | Aktuelle Forschungsfragen der Pädagogischen Beratung<br>2-stündig<br>Mo 11:00 - 13:00, 2303.01.63   | Posse                     |
| 160. | Diagnostische Kompetenz<br>2-stündig<br>Mo 14:00 - 16:00, 2303.01.61  | Schwarzer                 |
| 161. | Allgemeine Didaktik und Unterrichtsforschung<br>2-stündig<br>Blockveranstaltung: Beginn: 05.03.2007 Ende: 09.03.2007<br>09:00 - 18:00, 2303.01.63   | Steuber                   |

162. Bildungsstandards und Lernstandserhebungen  
2-stündig  
Do 16:00 - 18:00, 2303.01.61  
Stadtfeld

163. Wertewandel im Spiegel der Jugendforschung  
2-stündig  
Mi 14:00 - 16:00, 2303.01.61  
Barz

### **Proseminare**

164. Probleme der Auswertung empirischer Studien  
2-stündig  
Blockveranstaltung  
Koblitz

### **Oberseminare**

165. Bildungsforschung - Perspektiven und Projekte  
2-stündig  
Do 16:00 - 18:00, 2302.02.81  
Miller-Kipp

166. Vorstellung von Forschungsbefunden aus den Bereichen der  
Erwachsenenbildung und Pädagogischen Beratung  
2-stündig  
Do 14:00 - 16:00, 2303.01.61  
Schwarzer

### **Kolloquien**

167. Kolloquium für Examenskandidaten und Doktoranden  
2-stündig  
Raum und Zeit nach Vereinbarung  
Barz

168. Kolloquium für Examenskandidaten  
2-stündig  
Mi 18:00 - 20:00, 2302.02.81  
Miller-Kipp

169. Kolloquium für Examenskandidaten  
2-stündig  
Mo 16:00 - 18:00, 2303.01.61  
Schwarzer

170. Kolloquium für Examenskandidaten  
2-stündig  
Mi 18:00 - 20:00, Raum nach Vereinbarung  
Steuber

### **Projektseminare**

171. Kulturelle Bildung-Museale Inszenierung von Kultur  
2-stündig  
Do 11:00 - 13:00, 2303.01.63  
Miller-Kipp

### **Begleitseminare zu Praktika**

172. Pädagogische Praxisfelder und Berufe  
2-stündig  
Do 09:00 - 11:00, 2303.01.61  
Steuber

4

## Nebenfach Psychologie

### Vorlesungen

173. Theorien der Sozialpsychologie und ihre Anwendung  
2-stündig  
Do 09:00 - 11:00, 2303.01.43  
König /  
Gloger-Tippelt

### Proseminare

174. Erhebungsverfahren der Sozialpsychologie  
2-stündig  
Mi 14:00 - 16:00, 2303.01.41  
König
175. Planung und statistische Auswertung empirischer Studien  
2-stündig  
Di 11:00 - 13:00, 2303.01.41  
Lahl
176. Markt- und Meinungsforschung  
2-stündig  
Mo 11:00 - 13:00, 2303.01.41  
Müller-  
Schirmer

### Hauptseminare

177. Auswirkungen von Trennung / Scheidung auf Kinder  
2-stündig  
Fr 09:00 - 13:00, 2303.01.61, 14-täglich  
Petzold
178. Persönlichkeit und Persönlichkeitsstörungen  
2-stündig  
Di 09:00 - 11:00, 2303.01.70  
Zweyer

### Kolloquien

179. Kolloquium für Examenskandidaten  
2-stündig  
Raum und Zeit nach Vereinbarung  
Gloger-Tippelt

### Angebote für gestufte Studiengänge

#### BA Medien und Kulturwissenschaft

180. Medienpädagogik-Aufwachsen in der Mediengesellschaft  
2-stündig  
Do 14:00 - 16:00, 2303.01.41  
Malmede

#### Modul "Qualitative Forschungsmethoden"

181. Von der Pädagogik zur Erziehungswissenschaft.  
Wissenschaftsgeschichte der Pädagogik in Deutschland  
2-stündig  
Mi 14:00 - 16:00, 2303.01.63  
Malmede

## **BA Sozialwissenschaft**

182. Brennpunkte der Jugendforschung (virtuelles Seminar mit Präsentationssitzungen)  
2-stündig  
Do 11:00 - 13:00, 2303.01.41 Barz

### **Modul "Wertewandel und Religion"**

183. Jugend und Religion (Vorlesung mit virtuellen Anteilen)  
2-stündig  
Do 09:00 - 11:00, 2303.01.63 Barz
184. Wertewandel im Spiegel der Jugendforschung  
2-stündig  
Mi 14:00 - 16:00, 2303.01.61 Barz

### **Fachübergreifender Wahlpflichtbereich**

185. Schlüsselkompetenz: Kommunikation und Kooperation im Team  
Blockveranstaltung Koblitz
186. Schlüsselkompetenz: Präsentationsmethoden  
Blockveranstaltung Koblitz
187. Schlüsselkompetenz: Gesprächsführung  
Blockveranstaltung Posse
188. Schlüsselkompetenz: Stressmanagement  
Blockveranstaltung Schwarzer
189. Informationskompetenz - Schlüsselkompetenz für Studium und Beruf  
Mi 16:00 - 18:00, 2303.01.61 Steuber
190. Methoden der Wissensorganisation  
Do 11:00 - 13:00, 2303.01.61  
Beginn: 12.10.2006 Ende: 12.02.2007 Steuber

4

# Germanistik

## Bachelorstudiengang

### 1. Studienjahr

191. B1-1-1: Einführung in die Germanistische Sprachwissenschaft  
2-stündig  
Do 11:00 - 13:00, 2301.HS 3D Liedtke
192. Übung zu B1-1-1 Einführung in die Germanistische Sprachwissenschaft  
2-stündig  
Do 10:00 - 11:00, 2321.02.52 Liedtke
193. B1-1-1 Einführung in die Germanistische Sprachwissenschaft  
2-stündig  
Do 09:00 - 11:00, 2301.HS 3D Scharf
194. B1-2-1: Einführung in die Literaturwissenschaft  
2-stündig  
Mo 14:00 - 16:00, 2301.HS 3A Herwig  
Beginn: 16.10.2006 Ende: 13.11.2006 und  
Beginn: 27.11.2006 Ende: 05.02.2007  
Mo 14:00 - 16:00, 2321.HS 3E, Einzeltermin am 20.11.2006
195. B1-3-1 Einführung in die Germanistische Mediävistik  
(auch Magister-Vorlesung)  
Mi 11:00 - 13:00, 2321.HS 3F Haupt
196. B1-4-2 Grundseminar Mündlichkeit: Theorie und Praxis der mündlichen Kommunikation  
2-stündig  
nach Vereinbarung N. N.
197. B1-4-3: Grundlagen und Praxis des kreativen Schreibens  
2-stündig  
Fr 16:00 - 20:00, 2321.01.24, Einzeltermin am 06.10.2006  
Sa 10:00 - 16:00, 2321.01.24, Einzeltermin am 07.10.2006  
Fr 16:00 - 20:00, 2321.01.24, Einzeltermin am 03.11.2006  
Sa 10:00 - 16:00, 2321.01.24, Einzeltermin am 04.11.2006 Boehning
198. B1-4-3: Journalistisches Schreiben für den Hörfunk  
2-stündig  
Blockveranstaltung: Beginn: 23.11.2006 Ende: 25.11.2006  
10:00 - 17:00, 23.21 00.89 Münstermann
199. B1-4-3: Lyrikwerkstatt  
2-stündig  
Di 14:00 - 16:00, 2321.01.56 Nitzberg
200. B1-4-3 / M2-4-2: Journalistisches Schreiben für Printmedien  
2-stündig  
Blockveranstaltung:  
Beginn: 20.10.2006 Ende: 21.10.2006 und  
Beginn: 27.10.2006 Ende: 28.10.2006  
11:00 - 17:00, 2321.02.52 Borrenkott

201. B1-4-3 / M2-4-2: Schreiben für Werbung und PR  
2-stündig  
Termine werden noch bekannt gegeben Schumacher
202. B1-4-3: Online-Journalismus Kurwinkel  
2-stündig  
Blockveranstaltung: Beginn: 05.01.2007 Ende: 07.01.2007  
12:00 - 19:00, URZ 00.63  
Am Freitag, den 05.01.2007, beginnt das Seminar um 14:00 Uhr
203. B1-4-3: Praxis des literarischen Schreibens Raven  
2-stündig  
Mi 16:00 - 18:00, 2321.02.21

## 2. Studienjahr

204. B2-1-1 Semantik / Pragmatik Liedtke  
2-stündig  
Mi 16:00 - 18:00, 2321.U1.44
205. B2-1-1 Semantik-Pragmatik Scharf  
2-stündig  
Di 09:00 - 11:00, 2321.01.24
206. Übung zu B2-1-1 Semantik -Pragmatik Scharf  
1-stündig  
Di 16:00 - 17:00, 2321.01.56
207. B2-1-1 Semantik und Pragmatik Welbers  
2-stündig  
Di 14:00 - 16:00, 2321.01.24
208. B2-1-2 Sprachvariation / Sprachgebrauch Wengeler  
2-stündig  
Do 09:00 - 11:00, 2321.02.53
209. B2-1-3 Historische Linguistik (auch Magister GS-III) Wengeler  
2-stündig  
Mo 11:00 - 13:00, 2321.01.24
210. B2-1-3 Historische Linguistik / Deutsche Sprachgeschichte Welbers  
(auch Magister GS-III)  
2-stündig  
Mi 14:00 - 16:00, 2321.01.24
211. B2-2-1 Bachelor-Vorlesung + Magister-Vorlesung: Schönborn  
Literaturtheorien und Methoden  
2-stündig  
Mi 11:00 - 13:00, 2321.HS 3E
212. B2-2-2 GS: Methoden der Literaturwissenschaft mit Schönborn  
Anwendungsbeispielen  
2-stündig  
Do 16:00 - 18:00, 2321.02.53

- |      |  |                  |
|------|--|------------------|
| 213. | B2-2-2 GS: Methoden der Literaturwissenschaft mit Anwendungsbeispielen<br>2-stündig<br>Mo 16:00 - 18:00, 2321.02.26  | Kurwinkel        |
| 214. | B2-2-2: Methoden der Literaturwissenschaft mit Anwendungsbeispielen<br>2-stündig<br>Mi 09:00 - 11:00, 2321.02.53   | Tepe             |
| 215. | B2-2-2: Methoden der Literaturwissenschaft mit Anwendungsbeispielen<br>2-stündig<br>Fr 11:00 - 13:00, 2321.02.53   | Trabert          |
| 216. | B2-3-1 Die Reiseliteratur des Mittelalters (Modelle und Funktionen literarischer Kommunikation im deutschsprachigen Mittelalter)<br>Mi 14:00 - 16:00, 2321.HS 3F                               | Brall-Tuchel     |
| 217. | B2-3-2 Biblische Geschichten aus dem Alten Testament und ihre Rezeption im Mittelalter (auch TPS/Magister)<br>Do 11:00 - 13:00, 2321.01.24   | Haupt            |
| 218. | B2-3-2 Herzog Ernst (B) (auch TPS/Magister)<br>Mo 14:00 - 16:00, 2321.01.24  | Brall-Tuchel     |
| 219. | B2-3-2 Reinmars Lyrik (auch TPS/Magister)<br>Di 11:00 - 13:00, 2321.01.41  | Küsters          |
| 220. | B2-3-2 Mediengeschichte in Beispielen (auch TPS/Magister)<br>2-stündig<br>Do 14:00 - 16:00, 2201.HS 2C   | Lotsch           |
| 221. | B2-3-2 Althochdeutsche Literatur (auch TPS/Magister)<br>Di 16:00 - 18:00, 2302.U1.24   | Wilcke           |
| 222. | B2-4-1 Einführung in die Sprach- und Literaturvermittlung<br>2-stündig<br>Fr 09:00 - 11:00, 2321.HS 3E   | Pabst-Weinschenk |
| 223. | B2-4-1 Einführung in die Sprach- und Literaturvermittlung<br>2-stündig<br>nach Vereinbarung  | N. N.            |
| 224. | B2-4-2 Grundseminar zur Sprach- und Literaturvermittlung, Schwerpunkt: Schreiben und Sprechen in Schule, Medien und Weiterbildung (auch Magister)<br>2-stündig<br>Do 11:00 - 13:00, 2321.02.21 | Pabst-Weinschenk |
| 225. | B2-4-2 Grundseminar zur Sprach- und Literaturvermittlung<br>2-stündig<br>nach Vereinbarung   | N. N.            |

- |      |   |                  |
|------|---|------------------|
| 226. | B2-4-2 Grundseminar zur Sprach- und Literaturvermittlung<br>2-stündig<br>nach Vereinbarung                  | N. N.            |
| 227. | B2-4-2 Grundseminar zur Sprach- und Literaturvermittlung<br>2-stündig<br>nach Vereinbarung                  | N. N.            |
| 228. | B2-4-3 Das journalistische Interview (auch TPS)<br>2-stündig<br>Fr 11:00 - 13:00, 2321.01.41                | Dersch-Freese    |
| 229. | B2-4-3 Briefkultur im 19. Jahrhundert (auch TPS)<br>2-stündig<br>Do 16:00 - 18:00, 2321.02.21               | Ehlert           |
| 230. | B2-4-3 Rhetorik und Präsentation: Ratgeberliteratur (auch TPS)<br>2-stündig<br>Do 14:00 - 16:00, 2321.01.56 | Pabst-Weinschenk |
| 231. | B 2-4-3 Regiearbeit (auch TPS)<br>2-stündig<br>nach Vereinbarung, extern                                    | Weintz           |

### 3. Studienjahr

- |      |   |              |
|------|---|--------------|
| 232. | B3-1-1 / B3-1-2 Vorlesung/Aufbauseminar: Angewandte Sprachanalyse<br>4-stündig<br>Do 09:00 - 13:00, 2321.01.56                  | Busse        |
| 233. | B3-2-1 und M1-2-1 Vorlesung: Epochenüberblick: Europäische Aufklärung<br>2-stündig<br>Di 11:00 - 13:00, 2321.HS 3F              | Witte        |
| 234. | B3-2-1: Kulturgeschichte des Alters nach Epochen<br>2-stündig<br>Do 14:00 - 16:00, 2321.HS 3E                                   | Pott         |
| 235. | B3-2-2 Aufbauseminar: Literaturgeschichte in exemplarischen Beispielen: Aufklärung<br>2-stündig<br>Mi 14:00 - 16:00, 2321.02.52 | Neuhaus-Koch |
| 236. | B3-2-2: Goethes Spätwerk<br>2-stündig<br>Mo 09:00 - 11:00, 2321.02.53   | Seidler      |
| 237. | B3-3-1 Das Volksbuch "Fortunatus" (auch Magister-Hauptseminar)<br>2-stündig<br>Mo 11:00 - 13:00, 2321.02.53                     | Brall-Tuchel |
| 238. | B3-4-1 Rhetorik - Theorie und Redepaxis<br>nach Vereinbarung  | Badziung     |



239. B3-4-1 Blockveranstaltung zur praktischen Rhetorik: Rede-Rhetorik  
Blockveranstaltung: Beginn: 09.02.2007 Ende: 11.02.2007  
Fr 16:00 - 20:00, 2321.01.41  
Sa - So 10:00 - 18:00, 2321.01.41 Winter
240. B3-4-3 Gespräche - in Theorie und Praxis  
Blockveranstaltung: Beginn: 09.12.2006 Ende: 10.12.2006  
09:15 - 17:00, 2321.01.41  
Sa 09:15 - 17:00, 2321.01.41, Einzeltermin am 16.12.2006 Schell
241. B3-4-2: Werbe-Konzeption und -Text  
2-stündig  
Fr 11:00 - 13:00 Hirschfeld
242. B3-4-2: Stoffentwicklung für Film und Fernsehen  
2-stündig  
Blockveranstaltung: Beginn: 07.10.2006 Ende: 08.10.2006  
10:00 - 17:00, 2321.02.21  
Blockveranstaltung: Beginn: 04.11.2006 Ende: 05.11.2006  
10:00 - 17:00, 2321.02.21 Mayer-Schuchard

### **KUBUS-Programm der Philosophischen Fakultät**

243. Praxisforum Berufsorientierung (KUBUS)  
2-stündig  
Mi 16:00 - 18:00, 2321.01.24 Welbers
244. KUBUS-Praxisforum für Studierende des  
Integrationsstudiengangs Medien- und Kulturwissenschaft  
Do 16:00 - 20:00, 2321.01.24  
Termine nach Absprache, 14tägig, begrenzte Teilnehmerzahl!  
Teilnahme nur nach vorheriger Absprache Pabst-Weinschenk

## **Masterstudiengang**

### **1. Studienjahr**

245. Vorlesung M1-1-1: Soziolinguistik (auch Magister-Vorlesung)  
2-stündig  
Di 11:00 - 13:00, HS 3B Geb. 23.01 Busse
246. M1-1-1 Grammatische Relationen (auch Magister-Hauptseminar)  
2-stündig  
Do 14:00 - 16:00, Raum U1.42 Geb. 23.21 Liedtke
247. M1-1-1 Perspektiven der Soziolinguistik: Ethnolekt,  
Jugendsprache, Gerontolekt (auch Magister-Hauptseminar)  
2-stündig  
Fr 11:00 - 13:00, Geb. 23.01 HS 3B Wengeler
248. M1-1-2: Sprache in Institutionen (auch Magister-Hauptseminar)  
2-stündig  
Mi 09:00 - 11:00, Geb. 23.21 01.24 Busse

- |      |   |           |
|------|---|-----------|
| 249. | B3-2-1 und M1-2-1 Vorlesung: Epochenüberblick:<br>Europäische Aufklärung<br>2-stündig<br>Di 11:00 - 13:00, 2321.HS 3F   | Witte     |
| 250. | M1-2-2 und Magister-Hauptseminar: G. E. Lessing<br>2-stündig<br>Mi 11:00 - 13:00, 2321.02.53  | Witte     |
| 251. | M1-3-1 Französisch-deutsche Literaturbeziehungen im<br>Hochmittelalter (auch Magister-Vorlesung)<br>Di 09:00 - 11:00, 2201.HS 2C  | Haupt     |
| 252. | M1-3-2 Text und Bild: Illustrierte mittelhochdeutsche<br>Handschriften (auch Magister-Hauptseminar)<br>Do 14:00 - 16:00, 2321.HS 3F<br>Veranstaltung gemeinsam mit Frau Prof. Dr. Hülsen-Esch               | Haupt     |
| 253. | M1-4-1: Geschichte und Theorie der Schrift<br>2-stündig<br>Fr 11:00 - 13:00, 2301.HS 3D<br>Beginn: 20.10.2006 Ende: 24.11.2006 und<br>Beginn: 08.12.2006 Ende: 02.02.2007                                   | Matussek  |
| 254. | M1-4-2 Moderation in Hörfunk und Fernsehen<br>2-stündig<br>Do 15:00 - 17:00, 2321.02.26, Einzeltermin am 19.10.2006<br>Blockveranstaltung: Beginn: 04.11.2006 Ende: 05.11.2006<br>10:00 - 18:00, 2321.01.41 | Heitwerth |

## 2. Studienjahr

- |      |   |               |
|------|---|---------------|
| 255. | Forschungsseminar M2-1-E-1 Wörterbücher zur deutschen<br>Gegenwartssprache (auch Magister-Oberseminar)<br>2-stündig<br>Mi 11:00 - 13:00, Geb. 23.21 01.56 | Wengeler      |
| 256. | M2-2-E-1 u. Magister-Hauptseminar: Nomaden Europas - Von<br>Exilierten, Flüchtlingen und Migranten<br>2-stündig<br>Di 11:00 - 13:00, 2321.01.24           | Schönborn     |
| 257. | M2-2-E-1: Die großen Alten der Literatur<br>2-stündig<br>Mi 14:00 - 16:00, R. 23.21.02.53   | Herwig / Pott |
| 258. | M2-2-E-2: Feindbilder in der Literatur und in den Medien<br>2-stündig<br>Do 14:00 - 16:00, R. 23.21.U1.81   | Tepe          |
| 259. | M2-2-S-1: Forschungsseminar (auch Oberseminar)<br>2-stündig<br>Mi 11:00 - 13:00, R. 23.21.02.26   | Herwig        |

- |      |  |                           |
|------|--|---------------------------|
| 260. | M2-3-S1 Forschungsseminar für Master (auch Magister-Kolloquium für Examenkandidaten)<br>2-stündig<br>Fr 09:00 - 11:00, 2321.02.54  | Brall-Tuchel              |
| 261. | M2-4-B-1a Kolloquium Konzepte der Sprechwissenschaft und Sprecherziehung: Konzepte ästhetischer Kommunikation (auch Magister)<br>Do 16:00 - 18:00, 14-täglich, R. 01.24<br>Beginn: 26.10.2006 Ende: 25.01.2007<br>Termine nach Absprache, begrenzte Teilnehmerzahl, Teilnahme nur nach vorheriger Absprache! | Pabst-Weinschenk          |
| 262. | M2-4-B-1 b Atmung - Stimme - Sprache<br>2-stündig<br>Do 09:00 - 11:00, 2321.02.22  | Pabst-Weinschenk / Scholz |
| 263. | M2-4-B-2 Praxisseminar: Gestaltung ästhetischer Kommunikationsprozesse: Lesung, Hörbuch, Videoclips etc., (auch Projekt-Management I, auch SPS)<br>2-stündig<br>Fr 11:00 - 13:00, 2321.HS 3E   | Pabst-Weinschenk          |
| 264. | M2-4-C-1 Master-Aufbauseminar zur Sprach- und Literaturvermittlung<br>2-stündig<br>nach Vereinbarung   | N. N.                     |
| 265. | M2-4-C-2 Praxisseminar zur Sprach- und Literaturvermittlung (auch Projekt-Management I, auch SPS)<br>2-stündig<br>Fr. 11-13, HS 3E   | Pabst-Weinschenk          |
| 266. | M2-3 Tutorium zur mündlichen Kommunikation<br>Fr 13:00 - 15:00, 2321.01.41   | Pabst-Weinschenk          |
| 267. | B1-4-3 / M2-4-A-2: Journalistisches Schreiben für Printmedien<br>2-stündig<br>Blockveranstaltung: Beginn: 20.10.2006 Ende: 21.10.2006<br>11:00 - 17:00, 2321.02.52<br>Blockveranstaltung: Beginn: 27.10.2006 Ende: 28.10.2006<br>11:00 - 17:00, 2321.02.52   | Borrenkott                |
| 268. | B1-4-3 / M2-4-A-2: Schreiben für Werbung und PR<br>2-stündig<br>Termine werden noch bekannt gegeben  | Schumacher                |
| 269. | M2-4-A-2: Drehbuchschreiben<br>2-stündig<br>Blockveranstaltung: Beginn: 21.10.2006 Ende: 22.10.2006<br>10:00 - 17:00, 2321.02.53<br>Die erste Veranstaltung ist vom 23.09 - 24.09.2006 jeweils von 10 - 17 Uhr; im Raum 23.21.02.54  | Eick                      |
| 270. | M2-4-A-2: Grundlagen und Praxis des journalistischen Schreibens<br>2-stündig<br>Blockveranstaltung: Beginn: 24.11.2006 Ende: 26.11.2006<br>10:00 - 17:00, 2321.01.24   | Hendrix                   |

271. M2-4-A-2: Kartographie und Kulturraum Matussek  
 2-stündig  
 Do 11:00 - 13:00, AVZ 23.02.02.22

## Magisterstudiengang

### Vorlesungen

272. Soziolinguistik (auch Master Vorlesung M1-1-1) Busse  
 2-stündig  
 Di 11:00 - 13:00, 2301.HS 3B
273. Literarische Gruppen. Vom "Göttinger Hain" bis zur "Gruppe 47" Ceppl-Kaufmann  
 2-stündig  
 Mo 11:00 - 13:00, 2321.HS 3H
274. Seziertisch Germanistik: Verskunst von Luther bis Rühmkorf Hansen  
 2-stündig  
 Do 11:00 - 13:00, 2321.HS 3F
275. Heinrich Heine Kruse  
 2-stündig  
 Mo 16:00 - 18:00, 2321.HS 3F
276. Kulturgeschichte des Alters nach Epochen (auch BA-Vorlesung: B3-2-1) Pott  
 2-stündig  
 Do 14:00 - 16:00, 23.21 HS 3E
277. Ideologieforschung und ihre Anwendung in der Literaturwissenschaft Tepe  
 2-stündig  
 Mo 11:00 - 13:00, 2301.HS 3B
278. B2-2-1 Bachelor-Vorlesung + Magister-Vorlesung: Schönborn  
 Literaturtheorien und Methoden  
 2-stündig  
 Mi 11:00 - 13:00, 2321.HS 3E
279. B1-3-1 Einführung in die Germanistische Mediävistik Haupt  
 (auch Magister-Vorlesung)  
 Mi 11:00 - 13:00, 2321.HS 3F
280. M1-3-1 Französisch-deutsche Literaturbeziehungen im Hochmittelalter (auch Magister-Vorlesung) Haupt  
 Di 09:00 - 11:00, 2201.HS 2C
281. B2-3-1 Die Reiseliteratur des Mittelalters (Modelle und Funktionen literarischer Kommunikation im deutschsprachigen Mittelalter) Brall-Tuchel  
 Mi 14:00 - 16:00, 2321.HS 3F
282. M1-4-1: Geschichte und Theorie der Schrift Matussek  
 2-stündig  
 Fr 11:00 - 13:00, 2301.HS 3D  
 Beginn: 20.10.2006 Ende: 24.11.2006 und  
 Beginn: 08.12.2006 Ende: 02.02.2007

## Proseminare

### a) Einführungen

#### b) Grundseminare

283. GS-II: Semantik und Pragmatik (auch Bachelor-Grundseminar B2-1-1) Welbers  
2-stündig  
Di 14:00 - 16:00, Geb. 23.21 01.24
284. GS-III: Historische Linguistik (auch Bachelor-Grundseminar B2-1-3) Wengeler  
2-stündig  
Mo 11:00 - 13:00, Geb. 23.21 01.24
285. GS-III: Deutsche Sprachgeschichte / Historische Linguistik (auch Bachelor-Grundseminar B2-1-3) Welbers  
2-stündig  
Mi 14:00 - 16:00, Geb. 23.21 01.24
286. GS-Autor/Werk: Hugo von Hofmannsthal Beck  
2-stündig  
Mo 11:00 - 13:00, 2321.02.26
289. GS-Epoche: Neue Sachlichkeit Neuhaus-Koch  
2-stündig  
Mo 14:00 - 16:00, 2301.HS 3B
290. B2-4-2 Grundseminar zur Sprach- und Literaturvermittlung, Schwerpunkt: Schreiben und Sprechen in Schule, Medien und Weiterbildung (auch Magister) Pabst-Weinschenk  
2-stündig  
Do 11:00 - 13:00, 2321.02.21

#### c) Thematische Proseminare

291. Sanskrit Beeh  
2-stündig  
Mi 09:00 - 11:00, 2321.01.56
292. Die Verschiedenheit der Sprachen Liedtke  
2-stündig  
Mi 11:00 - 13:00, 2321.01.41
293. Schwedisch-Deutsch kontrastiv Liedtke  
2-stündig  
Do 16:00 - 18:00, 2321.01.41
294. Übersetzungstheorie Scharf  
2-stündig  
Mi 09:00 - 11:00, 2321.01.41
295. Wilhelm von Humboldts Sprachtheorie Welbers  
2-stündig  
Di 16:00 - 18:00, 2321.01.24

296. Dichterhandschriften und Bücherschätze in Düsseldorf. Brenner-Wilczek  
 Von der kurfürstlichen Bibliothek bis heute  
 2-stündig  
 Blockveranstaltung 16.+17.11.06; Vorbesprechung 07.11.06,  
 12-13 Uhr. Ort: Vortragsraum der ULB im Foyer.
297. Heinrich Heine: "Reisebilder" Füllner  
 2-stündig  
 Blockveranstaltung von Oktober bis Dezember 2006 begleitend  
 zur Aktion "Düsseldorf liest ein Buch". Die Sitzungen finden  
 statt im Heine-Institut, Bilker Str. 12-14.
298. Tramedautoren und Theatertage: deutsch- und Heynen  
 italienischsprachige Gegenwartsdramatiker im Vergleich  
 2-stündig  
 Mo 14:00 - 16:00, 2321.02.21
299. Faust I Hildesheim  
 2-stündig  
 Mo 16:00 - 18:00, 2321.02.54
300. "Ich weiß nur, was mein Körper mir erzählt" - Durs Grünbeins Klein / Singh  
 Lyrik  
 2-stündig  
 Fr 11:00 - 13:00, 2321.02.26
301. "Die Interpretation der Fakten sollten Sie lieber uns Kaiser /  
 überlassen". Pop & Literatur: Sven Regener Kurwinkel  
 2-stündig  
 Blockveranstaltung
302. "Deutschlands Strom, nicht Deutschlands Gränze". Der Rhein Lange  
 im Fokus von Literatur und Politik im 19. Jahrhundert  
 2-stündig  
 Mo 09:00 - 11:00, 2321.02.52
303. Literatur und Populärkultur II Matejovski  
 2-stündig  
 Mi 16:00 - 18:00, 2321.02.26
304. Goethes "Faust" im Film Matzigkeit  
 2-stündig  
 Das TPS findet statt: mittwochs von 11-13 Uhr im  
 Theatermuseum, Merowinger Str. 88, Raum 1.02
305. Prosaanalyse Morgenroth  
 2-stündig  
 Di 09:00 - 11:00, 2321.01.41
306. Der Kain-und-Abel-Topos in der Literatur des 18. Jahrhunderts Schonlau  
 2-stündig  
 Do 16:00 - 18:00, 2321.U1.91
307. Die Stimme in der Literatur der Romantik Viehöver  
 2-stündig  
 Di 11:00 - 13:00, 2321.02.27

- |      |  |                  |
|------|--|------------------|
| 308. | Prometheus in Mythos und Dichtung<br>2-stündig<br>Do 14:00 - 16:00, 2321.01.41   | Alefeld          |
| 309. | Hauptströmungen der Literaturtheorie im 20. Jh. und in der Gegenwart<br>2-stündig<br>Do 09:00 - 11:00, 2321.01.41                          | Kaiser           |
| 310. | Goethes Spätwerk (auch BA-Aufbauseminar B3-2-2)<br>2-stündig<br>Mo 09:00 - 11:00, R. 23.21.02.53   | Seidler          |
| 311. | B2-3-2 Biblische Geschichten aus dem Alten Testament und ihre Rezeption im Mittelalter (auch TPS/Magister)<br>Do 11:00 - 13:00, 2321.01.24 | Haupt            |
| 312. | B2-3-2 Herzog Ernst (B) (auch TPS/Magister)<br>Mo 14:00 - 16:00, 2321.01.24  | Brall-Tuchel     |
| 313. | B2-3-2 Reinmars Lyrik (auch TPS/Magister)<br>Di 11:00 - 13:00, 2321.01.41  | Küsters          |
| 314. | Biblische Figuren in mittelalterlicher Dichtung<br>Do 14:00 - 16:00, 2321.02.53  | Küsters          |
| 315. | Die Suche nach dem heiligen Gral. Eine Zeitreise von Wolfram bis Dan Brown.<br>Di 14:00 - 16:00, 2331.02.26                                | Falk             |
| 316. | Faustus<br>Mo 11:00 - 13:00, 2321.02.27  | Grothues         |
| 317. | Die Anthropomorphisierung im Reineke Fuchs<br>Mi 14:00 - 16:00, 2321.02.27   | Klitzing         |
| 318. | B2-3-2 Mediengeschichte in Beispielen (auch TPS/Magister)<br>2-stündig<br>Do 14:00 - 16:00, 2201.HS 2C                                     | Lotsch           |
| 319. | "Liebeskonzepte im Mittelalter"<br>Di 16:00 - 18:00, 2321.01.41  | Sauer            |
| 320. | B2-3-2 Althochdeutsche Literatur (auch TPS/Magister)<br>Di 16:00 - 18:00, 2302.U1.24   | Wilcke           |
| 321. | B2-4-3 Das journalistische Interview (auch TPS)<br>2-stündig<br>Fr 11:00 - 13:00, 2321.01.41   | Dersch-Freese    |
| 322. | B2-4-3 Briefkultur im 19. Jahrhundert (auch TPS)<br>2-stündig<br>Do 16:00 - 18:00, 2321.02.21  | Ehlert           |
| 323. | B2-4-3 Rhetorik und Präsentation: Ratgeberliteratur (auch TPS)<br>2-stündig<br>Do 14:00 - 16:00, 2321.01.56                                | Pabst-Weinschenk |

324. B 2-4-3 Regiearbeit (auch TPS) Weintz  
 2-stündig  
 nach Vereinbarung, extern

### Hauptseminare

325. Sprache in Institutionen (auch Masterseminar M1-1-2) Busse  
 2-stündig  
 Mi 09:00 - 11:00, 2321.01.24
326. Grammatische Relationen (auch Masterseminar M1-1-1) Liedtke  
 2-stündig  
 Do 14:00 - 16:00, 2321.U1.42
327. Perspektiven der Soziolinguistik: Ethnolekt, Jugendsprache, Wengeler  
 Gerontolekt (auch Masterseminar M1-1-1)  
 2-stündig  
 Fr 11:00 - 13:00, 2301.HS 3B
328. M1-2-2 und Magister-Hauptseminar: G. E. Lessing Witte  
 2-stündig  
 Mi 11:00 - 13:00, 2321.02.53
329. Deutsch-jüdische Autoren nach 1945 Witte  
 2-stündig  
 Mi 16:00 - 18:00, 2321.02.53
330. Literatur in der Region. Von der Rheinromantik (1802) Cepl-Kaufmann  
 bis zur Rheinischen Brigade (2006)  
 2-stündig  
 Di 09:00 - 11:00, 2321.02.53
331. Archiv - Museum - Ausstellung. Zur Theorie und Praxis Cepl-Kaufmann  
 kulturwissenschaftlichen Arbeitens  
 2-stündig  
 Das Projektseminar findet statt als Blockveranstaltung  
 vom 09.-11.11.2006  
 Do 09:00 - 18:00, 2321.02.26  
 Fr 09:00 - 18:00, 2321.02.27  
 Sa 09:00 - 18:00, 2321.02.26
332. M2-2-E-1 u. Magister-Hauptseminar: Nomaden Europas - Von Schönborn  
 Exilierten, Flüchtlingen und Migranten  
 2-stündig  
 Di 11:00 - 13:00, 2321.01.24
333. Goethes "Wilhelm Meisters Lehrjahre" Hansen  
 2-stündig  
 Mo 09:00 - 11:00, 2321.01.41
334. Hauptseminar: Workshop Gegenwartsliteratur Schönborn /  
 2-stündig Viehöver /  
 Blockveranstaltung Morgenroth



- |                     |   |               |
|---------------------|---|---------------|
| 335.                | Der junge Goethe<br>2-stündig<br>Di 11:00 - 13:00, 2321.02.53   | Herwig        |
| 336.                | Goethes "Wahlverwandschaften" und Walter Benjamin<br>2-stündig<br>Mo 16:00 - 18:00, 2321.01.56  | Pott          |
| 337.                | Die großen Alten der Literatur (auch Masterseminar M2-2-E-1)<br>2-stündig<br>Mi 14:00 - 16:00, 2321.02.53   | Herwig / Pott |
| 338.                | Feindbilder in der Literatur und in den Medien (auch<br>Masterseminar M2-2-E-2)<br>2-stündig<br>Do 14:00 - 16:00, 2321.U1.81  | Tepe          |
| 339.                | M1-3-2 Text und Bild: Illustrierte mittelhochdeutsche<br>Handschriften (auch Magister-Hauptseminar)<br>Do 14:00 - 16:00, 2321.HS 3F<br>Veranstaltung gemeinsam mit Frau Prof. Dr. Hülsen-Esch | Haupt         |
| 340.                | B3-3-1 Das Volksbuch "Fortunatus"<br>(auch Magister-Hauptseminar)<br>2-stündig<br>Mo 11:00 - 13:00, 2321.02.53  | Brall-Tuchel  |
| 341.                | Kampf der Kulturen<br>2-stündig<br>Mi 11:00 - 13:00, 2321.01.24   | Matussek      |
| 342.                | M2-4-2: Kartographie und Kulturraum<br>2-stündig<br>Do 11:00 - 13:00, AVZ 23.02.02.22   | Matussek      |
| <b>Oberseminare</b> |   |               |
| 343.                | Wörterbücher zur deutschen Gegenwartssprache<br>(auch Master-Forschungsseminar M2-1-E-1)<br>2-stündig<br>Mi 11:00 - 13:00, 2321.01.56   | Wengeler      |
| 344.                | Forschungskolloquium Walter Benjamin<br>2-stündig<br>Do 16:00 - 18:00, 2321.02.52   | Witte         |
| 345.                | Doktoranden-Seminar<br>1-stündig<br>vierzehntägig nach Vereinbarung<br>Geb. 23.21 Raum 02.46  | Witte         |
| 346.                | Oberseminar für Examenskandidaten und -kandidatinnen<br>2-stündig<br>Mittwoch, 16-18 Uhr in Geb. 23.21. Raum 02.51  | Cepl-Kaufmann |

- |  |               |
|--|---------------|
| 347. Oberseminar/ Forschungsseminar<br>(auch Masterseminar M2-2-S-1)<br>2-stündig<br>Mi 11:00 - 13:00, 2321.02.26                  | Herwig        |
| 348. Oberseminar/ Forschungsseminar: Benjamin: Ursprung des<br>deutschen Trauerspiels<br>2-stündig<br>Mo 18:00 - 20:00, 2321.01.56 | Pott          |
| 349. Forschungsprojekte aus dem Schwerpunkt 'Mythos, Ideologie<br>und Methoden'<br>2-stündig<br>Do 16:00 - 18:00, 2321.02.54       | Tepe          |
| 350. Komödien des 20. Jahrhunderts<br>2-stündig<br>Do 10:00 - 11:30, R. 23.21.01.51  | Hoffmann      |
| 351. Oberseminar für Examenskandidaten<br>Mi 14:00 - 16:00, 2321.02.54   | Haupt         |
| 352. Lyrik des Expressionismus<br>Di 19:00 - 21:00, extern   | Gössmann      |
| <b>Kolloquien</b>  |               |
| 353. Kolloquium für ExamenskandidatInnen und DoktorandInnen<br>2-stündig<br>Di 09:00 - 10:00, 2321.01.56                           | Busse         |
| 354. Kolloquium für ExamenskandidatInnen und DoktorandInnen<br>2-stündig<br>Mi 18:00 - 20:00, 2321.01.41                           | Liedtke       |
| 355. Klassiker der Sprachtheorie<br>2-stündig<br>Do 16:00 - 18:00, 2321.01.56  | Scharf        |
| 356. Kolloquium zur Prüfungsvorbereitung<br>2-stündig<br>Do 11:00 - 13:00, 2321.U1.93  | Schönborn     |
| 357. Neuere Germanistische Forschungen<br>1-stündig<br>Mittwoch, 19-20 Uhr in Geb. 23.21. Raum 02.51                               | Cepl-Kaufmann |
| 358. Kolloquium für ExamenskandidatInnen<br>2-stündig<br>Di 18:00 - 20:00, 2321.01.56  | Herwig        |
| 359. Kolloquium für ExamenskandidatInnen<br>2-stündig<br>Mi 16:00 - 18:00, 2321.01.56  | Pott          |

360. Kolloquium für ExamenkandidatInnen  
1-stündig  
Mi 16:00 - 17:00, R. 23.21.01.57  
Tepe
361. M2-3-S1 Forschungsseminar für Master (auch Magister-  
Kolloquium für Examenkandidaten)  
2-stündig  
Fr 09:00 - 11:00, 2321.02.54  
Brall-Tuchel
362. M2-4-B-1a Kolloquium Konzepte der Sprechwissenschaft und  
Sprecherziehung: Konzepte ästhetischer Kommunikation  
(auch Magister)  
Do 16:00 - 18:00, 14-täglich, R. 01.24  
Beginn: 26.10.2006 Ende: 25.01.2007  
Termine nach Absprache, begrenzte Teilnehmerzahl,  
Teilnahme nur nach vorheriger Absprache!  
Pabst-  
Weinschenk
363. SPRECH-KONTAKTE: - Forum der Sprech-Kommunikation in  
Wirtschaft, Wissenschaft, Weiterbildung u. Verwaltung  
4 x Do. 18.30-21 h im Weiterbildungszentrum (WBZ) der VHS  
am Hauptbahnhof, Saal 2  
Pabst-  
Weinschenk /  
Bartsch
364. Projekt-Management I: Planung und Konzeption von kultur- und  
medienbezogenen Projekten (auch Praxisseminar, auch SPS)  
Fr. 11-13, HS 3E  
Pabst-  
Weinschenk
365. Kolloquium zur Prüfungs- und Examensvorbereitung  
2-stündig  
Fr 13:00 - 15:00, 23.21 00.91  
Matussek
- Übungen**
366. Übung zum Hauptseminar  
1-stündig  
Fr 11:00 - 12:00, 2321.02.54  
Brall-Tuchel
367. Entwicklung von Konzepten für Ausstellungen und Museen  
Di 16:00 - 18:00, 2321.02.54  
Klinnert
368. Filmkritik  
Mi 16:00 - 18:00, 2321.01.41  
Sauer
369. Reality strikes back! Theater im Medienzeitalter  
Do 18:00 - 19:30, Ort: FFT, Jahnstraße 3, 40215 Düsseldorf  
Tiedemann
370. Theaterkritik: Portrait - Interview  
2-stündig  
Mo 16:00 - 18:00, 2321.02.21  
Heynen
371. Theatersalon  
2-stündig  
Fr 13:00 - 20:00, 2321.02.53  
Ortsack /  
Heinze
372. Methoden der Literaturwissenschaft am Beispiel von Thomas  
Manns "Joseph und seine Brüder"  
2-stündig  
Do 11:00 - 13:00, 2321.U1.85  
Albracht

## Projektbereich Schriftlichkeit

373. B1-4-3: Grundlagen und Praxis des kreativen Schreibens  
2-stündig  
Fr 16:00 - 20:00, 2321.01.24, Einzeltermin am 06.10.2006  
Sa 10:00 - 16:00, 2321.01.24, Einzeltermin am 07.10.2006  
Fr 16:00 - 20:00, 2321.01.24, Einzeltermin am 03.11.2006  
Sa 10:00 - 16:00, 2321.01.24, Einzeltermin am 04.11.2006  
Boehning
374. B1-4-3: Journalistisches Schreiben für den Hörfunk  
2-stündig  
Blockveranstaltung: Beginn: 23.11.2006 Ende: 25.11.2006  
10:00 - 17:00, 23.21.00.89  
Münstermann
375. B1-4-3: Lyrikwerkstatt  
2-stündig  
Di 14:00 - 16:00, 2321.01.56  
Nitzberg
376. B1-4-3 / M2-4-A-2: Journalistisches Schreiben für Printmedien  
2-stündig  
Blockveranstaltung: Beginn: 20.10.2006 Ende: 21.10.2006  
11:00 - 17:00, 2321.02.52  
Blockveranstaltung: Beginn: 27.10.2006 Ende: 28.10.2006  
11:00 - 17:00, 2321.02.52  
Borrenkott
377. B1-4-3 / M2-4-A-2: Schreiben für Werbung und PR  
2-stündig  
Termine werden noch bekannt gegeben  
Schumacher
378. B1-4-3: Online-Journalismus  
2-stündig  
Blockveranstaltung: Beginn: 05.01.2007 Ende: 07.01.2007  
12:00 - 19:00, URZ 00.63  
Am Freitag, den 05.01.2007, beginnt das Seminar um 14:00 Uhr  
Kurwinkel
379. B1-4-3: Praxis des literarischen Schreibens  
2-stündig  
Mi 16:00 - 18:00, 2321.02.21  
Raven
380. B3-4-2: Werbe-Konzeption und -Text  
2-stündig  
Fr 11:00 - 13:00  
Hirschfeld
381. M2-4-A-2: Drehbuchschreiben  
2-stündig  
Blockveranstaltung: Beginn: 21.10.2006 Ende: 22.10.2006  
10:00 - 17:00, 2321.02.53  
Die erste Veranstaltung ist vom 23.09. - 24.09.2006 jeweils von 10 - 17 Uhr;  
im Raum 23.21.02.54  
Eick
382. M2-4-A-2: Grundlagen und Praxis des journalistischen  
Schreibens  
2-stündig  
Blockveranstaltung: Beginn: 24.11.2006 Ende: 26.11.2006  
10:00 - 17:00, 2321.01.24  
Hendrix

383. B3-4-2: Stoffentwicklung für Film und Fernsehen  
2-stündig Mayer-Schuchard  
Blockveranstaltung: Beginn: 07.10.2006 Ende: 08.10.2006  
10:00 - 17:00, 2321.02.21  
Blockveranstaltung: Beginn: 04.11.2006 Ende: 05.11.2006  
10:00 - 17:00, 2321.02.21
384. Praxis des literarischen Schreibens Nitzberg  
2-stündig  
Di 11:00 - 13:00, 2321.01.56
- Schlüsselqualifikation Mündlichkeit**
385. B3-4-1 Rhetorik - Theorie und Redepraxis nach Vereinbarung Badziong
386. M1-4-2 Moderation in Hörfunk und Fernsehen Heitwerth  
2-stündig  
Do 15:00 - 17:00, 2321.02.26, Einzeltermin am 19.10.2006  
Blockveranstaltung: Beginn: 04.11.2006 Ende: 05.11.2006  
10:00 - 18:00, 2321.01.41
387. Präsentationsübungen Ohletz  
Termine werden in der Vorlesung Theorie und Praxis der mündlichen Kommunikation vergeben.
388. SPRECH-KONTAKTE: - Forum der Sprech-Kommunikation in Wirtschaft, Wissenschaft, Weiterbildung u. Verwaltung Pabst-Weinschenk / Bartsch  
4 x Do. 18.30-21 h im Weiterbildungszentrum (WBZ) der VHS am Hauptbahnhof, Saal 2
389. M2-4-B-1 b Atmung - Stimme - Sprache Pabst-Weinschenk / Scholz  
2-stündig  
Do 09:00 - 11:00, 2321.02.22
390. B3-4-3 Gespräche - in Theorie und Praxis Schell  
Blockveranstaltung: Beginn: 09.12.2006 Ende: 10.12.2006  
09:15 - 17:00, 2321.01.41  
Sa 09:15 - 17:00, 2321.01.41, Einzeltermin am 16.12.2006
391. B3-4-1 Blockveranstaltung zur praktischen Rhetorik: Rede-Rhetorik Winter  
Fr 16:00 - 20:00, 2321.01.41  
Sa, So 10:00 - 18:00, 2321.01.41  
Beginn: 09.02.2007 Ende: 11.02.2007

### Für ausländische Stipendiatinnen und Stipendiaten

392. Germanistische Literaturwissenschaft - Für ausländische Stipendiatinnen und Stipendiaten Halbekann  
2-stündig  
Di 16:00 - 18:00, 2321.02.22
393. Germanistische Sprachwissenschaft - Für ausländische Stipendiatinnen und Stipendiaten Halbekann  
2-stündig  
Do 16:00 - 18:00, 2321.02.22

## Deutsch als Fremdsprache

<b>Deutschkurse für internationale Studierende und Gastwissenschaftler/innen der HHUD (aller Fakultäten)</b>		
394.	DSH SV 1 Di 09:15 - 10:45 Do 09:15 - 10:45	Windolph
395.	DSH SV 2 Di 11:15 - 12:45	Avruscio- Hußmann
396.	Grammatik 1 Di 16:15 - 17:45	Laternus
397.	Grammatik 2 Mo 11:15 - 12:45	Schmidt- Veitner
398.	Grammatik im Studium Fr 11:15 - 12:45	Matschuck
399.	Grundstufe I Di 14:15 - 17:45	Voltermann
400.	Grundstufe I Mi 14:15 - 17:45	Kehlenbach
401.	Grundstufe II Do 14:15 - 17:45	Güldner
402.	Hören 1 Mi 14:15 - 15:45	Laternus
403.	Hören 2 Mi 11:15 - 12:45	Peitz
404.	Hören im Studium Fr 13:30 - 15:00	Matschuck
405.	Lesen im Studium Do 11:15 - 12:45	Braun
406.	Oberstufe	Breslauer
407.	Phonetik Di 11:15 - 12:45	Hachenberg
408.	Phonetik Mi 11:15 - 12:45	Hachenberg
409.	Phonetik 1 Mi 09:15 - 10:45	Hachenberg
410.	Phonetik 2	Hachenberg
411.	Reden im Studium Mo 14:15 - 15:45	Neitzel

- |   |                     |
|---|---------------------|
| 412. SB Mittelstufe<br>Mo 14:15 - 17:45           | Peitz               |
| 413. Schreiben 1<br>Do 14:15 - 15:45              | Laternus            |
| 414. Schreiben 2<br>Mo 09:15 - 10:45              | Schmidt-<br>Veitner |
| 415. Schreiben im Studium<br>Mo 16:15 - 17:45     | Breslauer           |
| 416. Sprechen 1<br>Do 16:15 - 17:45               | Laternus            |
| 417. Sprechen 2<br>Mi 16:15 - 17:45               | Peitz               |
| 418. TestDaF<br>Mo 16:15 - 19:00                  | Duesberg            |
| 419. Wirtschaftsdeutsch<br>Fr 14:15 - 15:45       | Schlafhorst         |
| <b>Zusatzqualifikation</b>                        |                     |
| 420. DAF-ZQ / Eine Einführung<br>Do 11:15 - 12:45 | Windolph            |

### **Teilfächer übergreifende Veranstaltungen für den Studiengang Literaturübersetzen**

- |  |          |
|--|----------|
| 421. Praxis des literarischen Schreibens<br>2-stündig<br>Di 11:00 - 13:00, 2321.01.56              | Nitzberg |
| 422. Stilanalyse<br>2-stündig<br>Blockseminar : Termine werden noch bekannt gegeben                | Hagemann |
| 423. B2-4-3 Briefkultur im 19. Jahrhundert (auch TPS)<br>2-stündig<br>Do 16:00 - 18:00, 2321.02.21 | Ehlert   |

# Geschichte

## Veranstaltungen für Erstsemester im BA-Studiengang

### Basismodul Alte Geschichte

#### Einführungsvorlesung mit Grundkurs

424. Einführung in die Alte Geschichte Stickler  
2-stündig  
Do 09:00 - 11:00, 2321.HS 3H  
BA neu: Basismodul

#### Grundkurse

425. Griechische Geschichte in archaischer und klassischer Zeit Stickler  
2-stündig  
Di 14:00 - 16:00
426. Griechische Geschichte in archaischer und klassischer Zeit Stickler  
2-stündig  
Mi 09:00 - 11:00
427. Griechische Geschichte in archaischer und klassischer Zeit Stickler  
2-stündig  
Do 14:00 - 16:00
428. Römische Republik Binder  
2-stündig  
Di 14:00 - 16:00
429. Römische Republik Binder  
2-stündig  
Mi 16:00 - 18:00

### Basismodul Neuzeit

#### Einführungsvorlesung mit Grundkurs

430. Einführung in die Geschichte der Neuzeit Brandt /  
Landwehr  
2-stündig  
Mi 09:00 - 11:00, 2321.HS 3H  
Ba neu: Basismodul Neuzeit

#### Grundkurse

431. Einführung in die Geschichte der Neuzeit Brandt / Hinz /  
Landwehr/  
Rombeck-  
Jaschinski /  
Wiesemann  
2-stündig  
Mo: 09:00 - 11:00, 11:00 - 13:00, 16:00 - 18:00  
Di: 09:00 - 11:00, 11:00 - 13:00  
Mi: 11:00 - 13:00, 14:00 - 16:00, 18:00 - 20:00  
Fr: 11:00 - 13:00  
BA neu: Basismodul Neuzeit



## Modul Methoden und Vermittlung

432. Vorlesung zur Geschichtswissenschaft: Geschichte, Methoden, Medien der Vermittlung  
2-stündig  
Mi 14:00 - 16:00  
Götz von Olenhusen / Hilger / Landwehr / Stickler / Vögele

## Vorlesungen

433. Friedrich Barbarossa  
2-stündig  
Kenn-Nr. LPO: A2, B;  
BA alt: EMM; TMM 1-4 ;  
BA neu: Aufbaumodul Mittelalter; Themenmodul 1-4;  
Master: Mastermodul  
Laudage
434. Die Entstehung der Landesherrschaft im mittelalterlichen Rheinland: Geistliche und weltliche Territorien  
2-stündig  
Kenn- Nr. LPO: A2, B;  
BA alt: EMM; TMM 1-4 ;  
BA neu: Aufbaumodul Mittelalter; Themenmodul 1-4;  
Master: Mastermodul  
Finger
435. Die Einigung Europas: Idee und Wirklichkeit  
2-stündig  
Do 09:00 - 11:00  
LPO: A4, B  
BA alt: EMN, TMN1-4  
BA neu: Aufbaumodul Neuzeit, Themenmodul 1-4  
Master: Mastermodul  
Hoebink
436. Deutsch-osteuropäische Beziehungen in der Neuzeit  
2-stündig  
Mo 10:00 - 11:00, 2321.HS 3F  
Mi 10:00 - 11:00, 2321.HS 3F  
LPO: A3, 4, B  
BA neu: Aufbaumodul Neuzeit  
BA alt: TMN/EMN1, TMNO/EMNO1  
Master: Mastermodul  
Hecker
437. Einführung in die mittelalterliche Geschichte der Südslaven  
2-stündig  
Di 16:00 - 18:00  
LPO: A2, B  
BA alt: TMM/EMM1-4, EMMO/EMMO1-4  
BA neu: Aufbaumodul Mittelalter  
Master: Mastermodul  
Litschew
438. Geschichte Jugoslawiens von der Gründung bis zum Zerfall des Staates  
2-stündig  
Di 09:00 - 11:00  
LPO: A4, B  
BA alt: EMN, EMNO, TMN1+4, TMNO1+4  
BA neu: Aufbaumodul Neuzeit, Themenmodul 1+4  
Master: Mastermodul  
Brandes

439. Wirtschaft und Gesellschaft in der Vorindustriellen Zeit (bis 1789) Hilger  
 2-stündig  
 Mi 11:00 - 13:00  
 LPO: A4, B  
 BA alt: TMN3, EMN  
 BA neu: Aufbaumodul Neuzeit, Themenmodul 2  
 Master: Mastermodul

440. Archäologische Zeugnisse zu Alexander dem Großen und dem Gans  
 Makedonischen Reich  
 2-stündig  
 Di 16:00 – 18:00  
 BA neu: Aufbaumodul, Themenmodul 1+2

441. Geschichte, Theorie und Ethik der Medizin Vögele /  
 2-stündig Fangerau /  
 Di 10:00 - 12:00, 2321.HS 3E Noack /  
 Schuster

### Übungen zu den Vorlesungen

442. Friedrich Barbarossa Laudage  
 1-stündig  
 Kenn- Nr. LPO: A2, B

443. Die Entstehung der Landesherrschaft im mittelalterlichen Finger  
 Rheinland: Geistliche und weltliche Territorien  
 1-stündig  
 Kenn- Nr. LPO: A2, B

444. Die Einigung Europas: Idee und Wirklichkeit Hoebink  
 1-stündig  
 Do 12:00 - 13:00  
 LPO: A4, B  
 BA alt: EMN, TMN1-4

445. Deutsch-osteuropäische Beziehungen in der Neuzeit Hecker  
 1-stündig  
 Mo 11:00 - 12:00  
 LPO: A3, 4, B  
 BA alt: TMN/EMN1, TMNO/EMNO1

446. Geschichte Jugoslawiens von der Gründung bis zum Zerfall Brandes  
 des Staates  
 1-stündig  
 Mo 09:00 - 10:00  
 Beginn: 23.10.2006 Ende: 05.02.2007  
 LPO: A4, B  
 BA alt: EMN, EMNO, TMN1+4, TMNO1+4  
 BA neu: Aufbaumodul Neuzeit, Themenmodul 1+4

447. Wirtschaft und Gesellschaft in der vorindustriellen Zeit (bis 1789) Hilger  
 1-stündig  
 Mi 13:00 - 14:00  
 LPO: A3, B  
 BA alt: TMN3, EMN



## Übungen

448. Quellen zur antiken Wirtschaftsgeschichte Stickler  
2-stündig  
Di 16:00 - 18:00  
LPO: A1, B1, C2  
BA alt: EMA, TMA3, MMV  
BA neu: Aufbaumodul Alte Geschichte, Modul Methoden und Vermittlung
449. Einführung in die Lateinische Epigraphik Guido  
2-stündig  
Mo 16:00 - 18:00  
LPO: A1, C2  
BA alt: TMA1-4, MMV  
BA neu: Aufbaumodul Alte Geschichte, Modul Methoden und Vermittlung
450. Biographisches Schreiben und Recherchieren in der Laudage  
Mediävistik  
2-stündig  
Mi 11:00 - 13:00  
LPO: A2, C2, D1  
BA alt: Modul Methoden und Vermittlung, TMM2-4, Praxismodul  
BA neu: Modul Methoden und Vermittlung, Aufbaumodul Mittelalter, Themenmodul 2-4  
Master: Mastermodul, Modul Methoden und Vermittlung
451. Die Merowinger Hageneier  
2-stündig  
Di 14:00 - 16:00  
LPO: A2, B  
BA alt: EMM, TMM1-4  
BA neu: Aufbaumodul Mittelalter, Themenmodul 1-4  
Master: Mastermodul
452. Hagiographische Quellen des Mittelalters im Kontext Hageneier  
2-stündig  
Mo 14:00 - 16:00  
LPO: A2, B  
BA alt: EMM, TMM2-4  
BA neu: Aufbaumodul Mittelalter, Themenmodul 2-4  
Master: Mastermodul
453. Einführung in die Heraldik und Sphragistik Boeselager  
2-stündig  
Blockveranstaltung: Beginn: 26.03.2007 Ende: 30.03.2007  
LPO: A2, B, C2  
BA alt: EMM, TMM2-4  
BA neu: Aufbaumodul Mittelalter, Themenmodul 2-4  
Master: Mastermodul
454. Das Kreuz mit der Kursive: Die Schrift der Frühen Neuzeit und Dreher  
wie man sie entziffert. Praktische Übung.  
2-stündig  
Fr 14:00 - 16:00  
LPO: A3  
BA alt: EMN, TMN1-4; MMV  
BA neu: Aufbaumodul Neuzeit; Modul Methoden und Vermittlung

- |   |                         |
|---|-------------------------|
| <p>455. Einführung in die Geschichte Frankreichs (II): Von der Großen Revolution bis zum Second Empire<br/>         2-stündig<br/>         Fr 11:00 - 13:00<br/>         LPO: A3, B<br/>         BA alt: EMN, TMN1-4<br/>         BA neu: Aufbaumodul Neuzeit,<br/>         Master: Mastermodul</p> | <p>Dreher</p>           |
| <p>456. Einführung in das wissenschaftliche Arbeiten am Beispiel der Industrialisierung<br/>         2-stündig<br/>         Mi 11:00 - 13:00<br/>         LPO: A3, B<br/>         BA alt: MMV<br/>         BA neu: Modul Methoden und Vermittlung</p>   | <p>Schulte-Beerbühl</p> |
| <p>457. 60 Jahre Kriegsende in Fernseh-Dokumentationen<br/>         2-stündig<br/>         Di 14:00 - 16:00<br/>         BA neu: Aufbaumodul Neuzeit, Modul Methoden und Vermittlung</p>  | <p>Ferres</p>           |
| <p>458. Die Geschichte der amerikanischen Juden im 19. und 20. Jahrhundert<br/>         2-stündig<br/>         Fr 11:00 - 13:00<br/>         LPO: A4, B, C2<br/>         BA neu: Aufbaumodul Neuzeit,<br/>         Master: Mastermodul</p>  | <p>Strick</p>           |
| <p>459. Das Mittelalter im osteuropäischen Film<br/>         2-stündig<br/>         Mi 16:00 - 18:00<br/>         BA alt: MMV<br/>         BA neu: Themenmodul 1-4, Modul Methoden und Vermittlung<br/>         Master: Mastermodul</p>   | <p>Caumanns</p>         |
| <p>460. Die Revolution von 1989 in Ostmitteleuropa<br/>         2-stündig<br/>         Do 11:00 - 13:00<br/>         LPO: A4, B<br/>         BA alt: EMN/TMN1+4, EMNO/TMNO1+4<br/>         BA neu: Themenmodul 1+4,<br/>         Master: Mastermodul</p>  | <p>Kiechle</p>          |
| <p>461. Russland und Deutschland am Ende des 19./Anfang des 20. Jahrhunderts<br/>         2-stündig<br/>         Mo 14:00 - 16:00<br/>         LPO: A3, B<br/>         BA alt: EMN/TMN1-4, EMNO/TMNO1-4<br/>         BA neu: Themenmodul 1-4,<br/>         Master: Mastermodul</p>                  | <p>Hecker</p>           |

462. Die Deutschen im östlichen Europa vom Mittelalter bis zur Gegenwart Zimmermann  
 2-stündig  
 Do 14:00 - 16:00  
 LP: A2-4, B  
 BA alt: EMN, EMM, EMNO, EMMO, TMM1+3+4, TMMO1+3+4, TMN1+3+4, TMNO1+3+4  
 BA neu: Aufbauomodul Neuzeit, Themenmodul 1+3+4, Mastermodul
463. Stalinismus in Polen, Ungarn und der Tschechoslowakei Brandes  
 2-stündig  
 Mo 14:00 - 16:00  
 LPO: A4, B  
 BA alt: EMN, EMNO, TMN1+4, TMNO1+4  
 Ba neu: Aufbauomodul Neuzeit, Themenmodul 1+4, Mastermodul
464. Einführung in die Wirtschaftsgeschichte Hilger  
 2-stündig  
 Di 11:00 - 13:00  
 LPO: A3+4, B  
 BA alt: EMN, TMN3  
 BA neu: Modul Methoden und Vermittlung
465. Amerikanische Wirtschaftsgeschichte III: Das 20. Jahrhundert Nocken  
 2-stündig  
 Do 16:00 - 18:00  
 LPO: A4, BBA alt: EMN, TMN3  
 BA neu: Aufbauomodul Neuzeit, Themenmodul 2,  
 Master: Mastermodul
466. Die Wirtschaftsgeschichte der Verkehrsrevolution Nocken  
 2-stündig  
 Mi 16:00 - 18:00  
 LPO: A3, B  
 BA alt: EMN, TMN3  
 BA neu: Aufbauomodul Neuzeit, Themenmodul 2,  
 Master: Mastermodul
467. Film und (Wirtschafts-)Geschichte Nocken  
 2-stündig  
 Di 12:00 - 14:00  
 LPO: B  
 BA alt: TMN3  
 BA neu: Aufbauomodul Neuzeit, Themenmodul 2,  
 Master: Mastermodul
468. Ausgewählte Themen der Wirtschaftsgeschichte Nocken  
 2-stündig  
 Di 16:00 - 18:00  
 LPO: A3+4, B  
 BA alt: EMN, TMN3  
 BA neu: Aufbauomodul Neuzeit, Themenmodul 2,  
 Master: Mastermodul

469. „Yentl's Revenge“. Eine Einführung in die jüdische Frauen- und Geschlechtergeschichte  
 2-stündig  
 Di 9:00 – 11:00  
 BA alt: EMN/TMN2  
 BA neu: Aufbaumodul Neuzeit, Themenmodul 2
- Lissner /  
Reuter

### Grundkurse

470. Adel im Mittelalter  
 2-stündig  
 Fr 14:00 - 16:00  
 LPO: A2, B  
 BA alt: EMM, TMM1-4
- Hageneier
471. Geschichtsschreibung im Mittelalter  
 2-stündig  
 Do 16:00 - 18:00  
 LPO: A2, B, C1  
 BA alt: EMM, TMM2-4
- Hageneier
472. Konziliarismus  
 2-stündig  
 Mo 09:00 - 11:00  
 LPO: A2, B  
 BA alt: EMM, TMM2-4
- Leiverkus
473. Das 12. Jahrhundert  
 2-stündig  
 Mo 16:00 - 18:00  
 LPO: A2, B  
 BA alt: EMM, TMM1-4
- Georgi

4

### Projektseminare

474. Mittelalterliche Erinnerungsorte und ihre mediale Aufarbeitung  
 2-stündig  
 Di 14:00 - 16:00  
 LO: A2, D1  
 BA alt: Praxismodul  
 BA neu: Praxismodul
- Horch
475. Jugendkulturen im 20. Jahrhundert - Produktion eines Online-Lexikons  
 Blockveranstaltung, weitere Termine  
 (Wochenendblockseminare) werden noch bekanntgegeben  
 Beginn: 09.10.2006 Ende: 13.10.2006  
 LPO: C2, D2  
 BA alt: PM  
 BA neu: Praxismodul
- Götz von  
Olenhusen /  
Haumann /  
Wahlig

476. Umweltschutz im europäischen Verbund. Politische Vorgaben und wirtschaftliche Interessen in der Dokumentation öffentlicher und privater Archive. Hilger / Hoebink  
 2-stündig  
 Mo 14:00 – 16:00  
 BA alt: PM  
 BA neu: Praxismodul

### Proseminare

477. Geschichte in Biographien. Berühmte Persönlichkeiten der römischen Antike. Lehnen  
 2-stündig  
 Kenn-Nr. LPO: A1  
 BA alt: EMA, TMA1
478. Der Gang nach Canossa. Laudage / Hageneier  
 2-stündig  
 Kenn-Nr. LPO: A2, B, C2;  
 BA alt: EMM; TMM 1-4;  
 BA neu: Aufbaumodul Mittelalter
479. Konfliktaustragung und Konfliktbeilegung im Mittelalter. Hageneier  
 2-stündig  
 Kenn-Nr. LPO: A2, B, C2;  
 BA alt: EMM; TMM 1-4;  
 BA neu: Aufbaumodul Mittelalter
480. Zwischen Jenseits und Diesseits - Die Gründung von Citeaux und die Entstehung des Zisterzienserordens. Hiestand  
 2-stündig  
 Do 16:00 - 18:00  
 LPO: A2, B  
 BA alt: EMM, TMM1-5  
 BA neu: Aufbaumodul Mittelalter
481. Das Abendländische Schisma (1378-1417/23). Leiverkus  
 2-stündig  
 Mi 09:00 - 11:00  
 LPO: A2, B, C2  
 BA alt: EMM, TMM 1-4  
 BA neu: Aufbaumodul Mittelalter
482. Geschichte des Strafvollzugs in Deutschland. Kühn / Sparing  
 2-stündig  
 Do 14:00 - 16:00  
 BA neu: Aufbaumodul Neuzeit
483. Europäische Städtepartnerschaften, regionale Kooperationen in Europa und die Europäische Gemeinschaft. Hoebink  
 2-stündig  
 Do 16:00 - 18:00  
 BA alt: EMN, TMN1-4  
 BA neu: Aufbaumodul Neuzeit

484. Moderne Technikgeschichte  
2-stündig  
Mo 16:00 - 18:00  
BA neu: Aufbaumodul  
Rusinek
485. Russland an der Schwelle zur Neuzeit:  
Ivan IV. (der Schreckliche)  
2-stündig  
Mo 16:00 - 18:00  
BA alt: EMM/TMM1+3+4, TMM/TMMO1+3+4  
BA neu: Aufbaumodul Mittelalter, Aufbaumodul Neuzeit  
Caumanns
486. Eskalation gesellschaftlicher und nationaler Konflikte.  
Die Habsburgermonarchie im Ersten Weltkrieg  
2-stündig  
Mi 14:00 - 16:00  
LPO: A3, B  
BA alt: EMM, EMMO, TMM1+3+4, TMMO1+3+4  
BA neu: Aufbaumodul Neuzeit  
Zimmermann
487. Vom Weltkrieg zur Stabilisierung.  
Ausgewählte Probleme der deutschen Wirtschafts- und  
Sozialgeschichte 1914-1924  
Do 14:00 - 16:00, 2312.04.024  
LPO: A4, B  
BA alt: EMN, TMN3  
BA neu: Aufbaumodul Neuzeit, Themenmodul 3  
Schneider

### Hauptseminare/Masterseminare

488. Markus Antonius  
2-stündig  
Fr 09:00 - 11:00  
LPO: A1  
BA alt: TMA1-4, BA neu: Aufbaumodul,  
Master: Mastermodul  
Nadig
489. Lebensbilder im Mittelalter  
2-stündig  
Mi 14:00 - 16:00  
LPO: A2, B  
BA alt: TMM1-4  
BA neu: Themenmodul 1-4  
Master: Mastermodul  
Laudage
490. Rudolf von Habsburg (1273-1291)  
2-stündig  
Do 09:00 - 11:00  
LPO: A2, B  
BA alt: TMM1-4  
BA neu: Themenmodul 1-4  
Master: Mastermodul  
Lubich



491. Gab es eine "Krise des 17. Jahrhunderts"? Landwehr  
 2-stündig  
 Di 11:00 - 13:00  
 LPO: A3,  
 BA alt: EMN, TMN1-4  
 BA neu: Themenmodul 1-4  
 Master: Mastermodul
492. Medientheorien und Methoden der Filmanalyse Götz von  
Olenhusen  
 2-stündig  
 Mo 16:00 - 18:00  
 LPO: C1+2, D1+2  
 BA neu: Themenmodul  
 Master Medien- und Kulturwissenschaft: Modul A7  
 Master: Mastermodul
493. Amerikanische Geschichte im Film Götz von  
Olenhusen  
 2-stündig  
 Di 09:00 - 12:00  
 LPO: C2, D2  
 BA neu: Themenmodul  
 Master Medien- und Kulturwissenschaft: Modul A7  
 Master: Mastermodul
494. Innere und äußere Sicherheit in europäischer Perspektive Hoebink  
 2-stündig  
 Mi 14:00 - 16:00  
 LPO: A4, B  
 BA alt: EMN, TMN1-4  
 BA neu: Themenmodul 1-4  
 Master: Mastermodul
495. Israel und seine internationalen Beziehungen Hecker /  
Wiesemann  
 2-stündig  
 Mi 11:00 - 13:00  
 LPO: A4, B  
 BA alt: TMN/EMN1, TMNO/EMNO1 (oder 2+4)  
 Master: Mastermodul
496. Die kommunistische Herrschaft in Ostmittel- und Südosteuropa Brandes  
 in der nationalen Erinnerung  
 2-stündig  
 Mi 14:00 - 16:00  
 LPO: A4, B  
 BA alt: EMN, EMNO, TMN1+2+4, TMNO1+2+4  
 BA neu: Themenmodul1+2+4  
 Master: Mastermodul
497. Unternehmensgeschichte der Neuzeit Hilger  
 2-stündig  
 Do 11:00 - 13:00  
 LPO: A3+4, B  
 BA alt: EMN, TMN3  
 BA neu: Themenmodul 2  
 Master: Mastermodul

498. Arbeitszeit/Freizeit. Zur Geschichte der Arbeitszeit in der Neuzeit Wessel  
2-stündig  
Mo 16:00 - 18:00  
LPO: A3+4, BBA alt: EMN, TMN3  
BA neu: Themenmodul 2  
Master: Mastermodul

499. Liebe, Heirat, Sexualität. Geschlechterverhältnisse in Vögele  
historischer Perspektive im 19. und 20. Jahrhundert  
2-stündig  
Mi 14:00 - 16:00, 2312.04.024  
LPO: A3+4, B  
BA alt: EMN, TMN2-4  
BA neu: Themenmodul 2+3  
Master: Mastermodul

### Oberseminare/Masterforen

500. Aktuelle Forschungsprobleme der Mediävistik Laudage  
2-stündig  
Di 18:00 - 20:00, 14-tägig  
Master: Projektmodul

501. Kolloquium für Examenskandidaten und fortgeschrittene Studenten Hecker  
2-stündig  
Mi 11:00 - 13:00  
Master: Projektmodul

502. Europa, Nation und Region Hilger / Hoebink /  
2-stündig Landwehr / Vögele /  
Mi 16:00 - 18:00, 14-tägig Wiesemann  
Master: Projektmodul

503. Kolloquium für Examenskandidaten und fortgeschrittene Studenten Brandes  
1-stündig  
Mi 16:00 - 18:00, 14-tägig  
Master: Projektmodul

### Oberseminare/Masterforen/Doktorandenbetreuung

504. Kolloquium für ExamenskandidatInnen und DoktorandInnen Götz von  
2-stündig Olenhusen  
Di 18:00 - 20:00

### Kolloquium

505. Forum Neuzeit Brandes / Götz von  
2-stündig Olenhusen / Landwehr /  
Di 18:00 - 20:00 Wiesemann

4

## Sprachkurse/Lektürekurse

- |      |  |         |
|------|--|---------|
| 506. | Polnisch für Hörer aller Fakultäten<br>2-stündig<br>Do 14:00 - 16:00, 2321.U1.65<br>LPO: A3, 5, B; | Hein    |
| 507. | Polnisch für Hörer aller Fakultäten - Anfänger<br>2-stündig<br>Do 14:00 - 16:00                    | Hein    |
| 508. | Russisch für Hörer aller Fakultäten - Kommunikation<br>4-stündig<br>Di, Mi 16:00 - 18:00           | Daugsch |
| 509. | Tschechisch für HistorikerInnen und HörerInnen aller Fakultäten<br>2-stündig<br>Mo 11:00 - 13:00   | Kurzova |

## Informationswissenschaft

### Bachelor (Alte Studienordnung)

#### 2210 Informations- und Kommunikationstheorie

- |      |  |        |
|------|--|--------|
| 510. | Strukturieren digitaler Dokumente<br>2-stündig | Üffing |
|------|--|--------|

#### 2220 Informations- und Kommunikationstechnologie

- |      |  |         |
|------|--|---------|
| 511. | Strukturieren digitaler Dokumente<br>2-stündig<br>Mi 09:00 - 11:00, 2321 CIP-Raum 00.81/83 | Trkulja |
|------|--|---------|

#### 2230 Informationsverarbeitung und -vermittlung

- |      |  |                      |
|------|--|----------------------|
| 512. | Inhaltserschließung (I2b)<br>2-stündig<br>Do 14:00 - 16:00, 2321 CIP-Raum 00.81/83 | Trkulja              |
| 513. | Inhaltserschließung (I2b)<br>2-stündig<br>Mo 16:00 - 18:00, 2321 CIP-Raum 00.81/83 | Bettray /<br>Schmitz |

#### 2240 IuK-Management

- |      |  |                   |
|------|--|-------------------|
| 514. | Wissensmanagement<br>2-stündig<br>Mo 14:00 - 16:00 | Höfeld /<br>Weber |
|------|--|-------------------|

515. Wissensmanagement  
2-stündig Linde

### **2250 Ökologie und Soziologie der Information**

516. Patentinformation und Patentrecherche  
2-stündig Bettray / Schmitz

### **Praktika**

517. Praktika für B.A. und Masterstudiengang  
2-stündig Trkulja  
Mi 11:00 - 13:00

## **Bachelor Informationswissenschaft und Sprachtechnologie**

### **Bachelor**

518. Strukturieren digitaler Dokumente  
2-stündig Trkulja  
Mi 09:00 - 11:00, 2321 CIP-Raum 00.81/83
519. Strukturieren digitaler Dokumente  
2-stündig Üffing

### **Informationswissenschaft**

#### **I1 Basismodul Theoretische Informationswissenschaft**

520. Brückenkurs 1: PC-Grundlagen  
2-stündig Nellißen  
Blockveranstaltung: Beginn: 11.10.2006 Ende: 12.10.2006  
09:00 - 13:00, 2321 CIP-Raum 00.81/83
521. Brückenkurs 2: PC-Grundlagen  
2-stündig Nellißen  
Blockveranstaltung: Beginn: 13.10.2006 Ende: 14.10.2006  
09:00 - 13:00, 2321 CIP-Raum 00.81/83
522. Einführung in die Informationswissenschaft  
2-stündig Stock  
Fr 14:00 - 16:00, 2321.HS 3F
523. Einführung in die Informationswissenschaft  
2-stündig Ader / Karlos  
Fr 09:00 - 11:00, 2321 CIP-Raum 00.81/83
524. Einführung in die Informationswissenschaft (I1a)  
2-stündig Stock

#### **I2 Basismodul Methoden der Informationswissenschaft**

525. Inhaltserschließung (I2b)  
2-stündig Trkulja  
Do 14:00 - 16:00, 2321 CIP-Raum 00.81/83

526. Inhaltsschließung (I2b) Bettray /  
Schmitz  
2-stündig  
Mo 16:00 - 18:00, 2321 CIP-Raum 00.81/83

### **I3 Basismodul Empirische Informationswissenschaft**

527. Empirische Informationswissenschaft Stock  
2-stündig  
Di 11:00 - 13:00, 2201.HS 2C

### **I4 Aufbaumodul Angewandte Informationswissenschaft**

528. Informationsmarkt Stock  
2-stündig  
Mi 11:00 - 13:00, 2201.HS 2C  
Mi 11:00 - 13:00, 2321.U1.42
529. Wissensmanagement Höhfeld /  
Weber  
2-stündig  
Mo 14:00 - 16:00
530. Wissensmanagement Linde  
2-stündig

### **Praktika**

531. Praktika für B.A. und Magisterstudiengang Trkulja  
2-stündig  
Mi 11:00 - 13:00

### **Tutorien**

532. Einführung in die Informationswissenschaft Ader / Karlos  
2-stündig  
Fr 09:00 - 11:00, 2321 CIP-Raum 00.81/83
533. Einführung in die Informationswissenschaft Ader / Karlos  
2-stündig  
Fr 16:00 - 18:00

### **Linguistik**

#### **B3 Basismodul Semantik & Pragmatik**

534. Einführung in die Semantik Löbner  
2-stündig  
Fr 14:00 - 16:00  
Beginn: 27.10.2006 Ende: 09.02.2007
535. Klausur (2) zur Einführung in die Pragmatik Löbner  
Fr 14:00 - 16:00, 2301.HS 3D, Einzeltermin am 20.10.2006  
Der genaue Termin steht noch unter Vorbehalt. Die Klausur findet auf jeden Fall in der ersten Vorlesungswoche zu demselben Termin statt wie die „Einführung in die Semantik“ (die deswegen erst in der zweiten Woche beginnt).

## **B4 Basismodul Grundkurs Linguistik**

- |      |  |       |
|------|--|-------|
| 536. | Grundkurs Linguistik<br>2-stündig<br>Mi 16:00 - 18:00, mit Tutorium<br>Zu dem Grundkurs gehört obligatorisch der Besuch eines Tutoriums. | Penke |
| 537. | Tutorium (1) zum Grundkurs Linguistik<br>2-stündig<br>Do 09:00 - 11:00, (alternativ)   | Penke |
| 538. | Tutorium (2) zum Grundkurs Linguistik<br>2-stündig<br>Do 09:00 - 11:00, (alternativ)   | Penke |
| 539. | Tutorium (3) zum Grundkurs Linguistik<br>2-stündig<br>Do 11:00 - 13:00, (alternativ)   | Penke |
| 540. | Tutorium (4) zum Grundkurs Linguistik<br>2-stündig<br>Do 14:00 - 16:00, (alternativ)   | Penke |

## **Sprachtechnologie**

### **C1 Aufbaumodul Grundwissen Computerlinguistik**

- |      |   |         |
|------|---|---------|
| 541. | Einführung in die Computerlinguistik<br>2-stündig<br>Mo 14:00 - 16:00, 2321.04.87           | Kilbury |
| 542. | Übung zu Einführung in die Computerlinguistik<br>2-stündig<br>Do 14:00 - 16:00, 2321.04.87  | Kilbury |
| 543. | Automatentheorie und formale Sprachen<br>2-stündig<br>Di 11:00 - 13:00, 2321.04.87          | Kilbury |
| 544. | Übung zu Automatentheorie und formale Sprachen<br>2-stündig<br>Do 09:00 - 11:00, 2321.04.87 | Kilbury |

### **C2 Aufbaumodul Computerlinguistische Programmierung**

- |      |  |       |
|------|--|-------|
| 545. | Prolog I<br>2-stündig<br>Fr 14:00 - 16:00, 2321.04.87          | Rumpf |
| 546. | Übung zu Prolog I<br>2-stündig<br>Do 16:00 - 18:00, 2321.04.87 | Rumpf |

### **C3 Aufbaumodul Sprachtechnologie**

- |      |  |           |
|------|--|-----------|
| 547. | Ontologies and Information Extraction<br>2-stündig<br>Mo 11:00 - 13:00, 2321.04.87 | Bontcheva |
|------|--|-----------|

548. Informationsextraktion Rumpf  
 4-stündig  
 Mo, Mi 16:00 - 18:00, 2321.04.87

#### **C4 Aufbaumodul Computerlinguistik und Sprachtechnologie**

549. Automatentheorie und formale Sprachen Kilbury  
 2-stündig  
 Di 11:00 - 13:00, 2321.04.87
550. Übung zu Automatentheorie und formale Sprachen Kilbury  
 2-stündig  
 Do 09:00 - 11:00, 2321.04.87
551. Ontologies and Information Extraction Bontcheva  
 2-stündig  
 Mo 11:00 - 13:00, 2321.04.87
552. Informationsextraktion Rumpf  
 4-stündig  
 Mo, Mi 16:00 - 18:00, 2321.04.87
553. Getypte Merkmalstrukturen Petersen  
 2-stündig  
 Di 14:00 - 16:00

### **Magister**

#### **Hauptstudium**

554. Informationstypologie A.Gantenhammer /  
 J.Gantenhammer  
 2-stündig  
 Di 16:00 - 18:00
555. Patentinformation und Patentrecherche Betray / Schmitz  
 2-stündig
556. Retrievaltests Lewandowski  
 2-stündig  
 Do 09:00 - 11:00

#### **Praktika**

557. Praktika für B.A. und Magisterstudiengang Trkulja  
 2-stündig  
 Mi 11:00 - 13:00

### **Master Informationswissenschaft und Sprachtechnologie**

#### **MC 1 Mastermodul Computerlinguistik**

558. Automatentheorie und formale Sprachen Kilbury  
 2-stündig  
 Di 11:00 - 13:00, 2321.04.87

559. Übung zu Automatentheorie und formale Sprachen  
2-stündig  
Do 09:00 - 11:00, 2321.04.87  
Kilbury

560. Getypte Merkmalstrukturen  
2-stündig  
Di 14:00 - 16:00  
Petersen

### **MC2 Mastermodul Sprachtechnologie**

561. Ontologies and Information Extraction  
2-stündig  
Mo 11:00 - 13:00, 2321.04.87  
Bontcheva

562. Informationsextraktion  
4-stündig  
Mo, Mi 16:00 - 18:00, 2321.04.87  
Rumpf

### **MI1 Mastermodul Informationswissenschaft Wissensmanagementsysteme**

563. Indexing- und Retrievalsysteme im Wissensmanagement  
4-stündig  
Mi 14:00 - 18:00  
Stock /  
Nellißen

564. Informationstypologie  
2-stündig  
Di 16:00 - 18:00  
A.Gantenhammer /  
J.Gantenhammer

### **Promotion**

565. Aktuelle Forschungen der Informationswissenschaft  
2-stündig  
Mi 18:00 - 20:00, 14-täglich  
Stock

4

## **Jüdische Studien**

### **Studiengang Jüdische Studien**

#### **Vorlesungen**

566. Die Erforschung der jüdischen Traditionsliteratur durch Juden  
und Nichtjuden  
2-stündig  
Mo 11:00 - 13:00, 2303.01.70  
Magister: Vorlesung  
B.A. Aufbauseminar, Aufbaumodul B  
Wilke



567. Geschichte des Judentums: von der Zerstörung des Zweiten Tempels bis zur Verbannung aus Spanien (1492) Miletto  
 2-stündig  
 Do 11:00 - 13:00, 2321.02.53  
 Magister Vorlesung  
 B.A. Aufbauseminar, Aufbaumodul D

### Hauptseminare

568. Jüdische Geschichtsschreibung im Mittelalter und Früher Neuzeit Rohrbacher  
 2-stündig  
 Mo 09:00 - 11:00, 2303.01.70  
 Magister Hauptseminar, Hauptstudium  
 B.A. Aufbauseminar, Aufbaumodul D
569. Religiöse Wurzeln des Zionismus Wilke  
 2-stündig  
 Fr 11:00 - 13:00, 2303.01.70  
 Magister Hauptseminar, Hauptstudium  
 B.A. Aufbauseminar, Aufbaumodul E

### Master-/Hauptseminare

570. Verspäteter Eintritt in die Moderne. Das europäische Judentum im 18. und 19. Jahrhundert Rohrbacher  
 2-stündig  
 Do 11:00 - 13:00, 2303.01.70  
 Magister Hauptseminar, Hauptstudium  
 M.A. Masterseminar, Mastermodul A
571. Isaak Luria und die Kabbalistenschule von Safed Wilke  
 2-stündig  
 Di 11:00 - 13:00, 2302.U1.24  
 Magister Hauptseminar, Hauptstudium  
 M.A. Masterseminar, Mastermodul C
572. Magen we-cherev / Schild und Schwert. Ein apologetischer Traktat des Leone Modena in seinem historischen Kontext Miletto  
 2-stündig  
 Fr 11:00 - 13:00, 2303.01.63  
 Magister Hauptseminar, Hauptstudium  
 M.A. Masterseminar, Mastermodul A
573. Sefer ha-madda' / Buch der Erkenntnis. Einleitung in die Religionsphilosophie des Maimonides Miletto  
 2-stündig  
 Mi 11:00 - 13:00, 2302.U1.22  
 Magister Hauptseminar, Hauptstudium  
 M.A. Masterseminar, Mastermodul B

### Basisseminare

574. Einführung in die Wissenschaft des Judentums I Siebers  
 2-stündig  
 Mo 11:00 - 13:00, 2302.U1.24  
 B.A. Basisseminar, Basismodul A

575. Praxis des Argumentierens Lechner  
 2-stündig  
 Do 18:00 - 20:00, Raum 2321.U1.65  
 B.A. Basisseminar, Basismodul A

### Proseminare

576. Abot de Rabbi Natan Miletto  
 2-stündig  
 Mi 16:00 - 18:00, 2303.01.70  
 Magister Proseminar, Grundstudium  
 B.A. Aufbauseminar, Aufbaumodul C
577. Aliyah. Einwanderung und Absorption als nationale Aufgabe Rohrbacher  
 und gesellschaftliches Problem in Israel  
 2-stündig  
 Do 14:00 - 16:00, 2303.01.70  
 Magister Proseminar, Grundstudium  
 B.A. Aufbauseminar, Aufbaumodul E
578. Geschichte in Gesichtern. Porträtbilder aus einem alten Rohrbacher  
 Fotogeschäft  
 2-stündig  
 Mo 14:00 - 16:00, 2303.01.41  
 Magister Proseminar, Grundstudium  
 B. A. Aufbauseminar, Aufbaumodul B
579. Kritik der Tradition und religiöse Reform im modernen Judentum Wilke  
 2-stündig  
 Fr 09:00 - 11:00, 2303.01.70  
 Magister Proseminar, Grundstudium  
 B.A. Aufbauseminar, Aufbaumodul C

### Sprachkurse/Grundkurse

580. Hebräisch Bibel I Siebers  
 4-stündig  
 Di 16:00 - 18:00, 2321.00.82  
 Do 14:00 - 16:00, 2302.U1.24  
 B.A. Sprachkurs, Basismodul B
581. Modernhebräisch (Iwrit) I Siebers  
 2-stündig  
 Mi 14:00 - 16:00, 2321.00.82  
 B.A. Sprachkurs, Basismodul C
582. Rabbinische Literatur I / Gimel A, Mischnahebräisch Siebers  
 2-stündig  
 Di 14:00 - 16:00, 2321.00.82  
 Magister Sprachkurs, Grundstudium  
 B.A. Sprachkurs, Basismodul D
583. Hebräische Sprache und Literatur der Gegenwart I / Gimel C Siebers  
 2-stündig  
 Do 16:00 - 18:00, 2302.U1.24  
 Magister Sprachkurs, Grundstudium  
 B.A. Aufbauseminar, Aufbaumodul A

584. Mittelalterliche Literatur I / Gimel B, Sprache und Literatur des Mittelalters  
2-stündig  
Mi 11:00 - 13:00, 2302.U1.24  
Magister Sprachkurs, Grundstudium  
B.A. Sprachkurs, Basismodul D Siebers

### Übungen

585. "Bagdad, etmol"  
1-stündig  
Do 18:00 - 19:00, 2321.00.82  
Magister Übung, Grund- und Hauptstudium Siebers
586. Yentl's Revenge. Eine Einführung in die jüdische Frauen- und Geschlechtergeschichte.  
2-stündig  
Di 09:00 - 11:00, 2302.U1.24  
Magister Übung, Grund- und Hauptstudium  
B.A. Aufbauseminar, Aufbaumodul D Reuter
587. Zwischen Pshat und Philosophie: Der Hiobkommentar des Nahmanides  
2-stündig  
Di 14:00 - 16:00, 2303.01.70  
Magister Übung, Hauptstudium Hollender
588. Messianische Bewegungen im Judentum - Vom antiken Israel bis ins moderne Brooklyn  
2-stündig  
Fr 09:00 - 11:00, 2302.U1.22  
Magister Übung, Grund- und Hauptstudium  
B.A. Aufbauseminar, Aufbaumodul C Voss

### Übung/Sprachkurs

589. Hebräische Konversation / Begleitkurs für Magisterstudierende  
2-stündig  
Di 11:00 - 13:00, 2303.01.70  
Magister: Sprachkurs/Übung, Grundstudium  
B.A. Sprachkurs/Übung, Aufbaumodul A Siebers

### Aufbauseminar

590. Hebräische Sprache und Literatur der Gegenwart I / Gimel C  
2-stündig  
Do 16:00 - 18:00, 2302.U1.24  
Magister Sprachkurs, Grundstudium  
B.A. Aufbauseminar, Aufbaumodul A Siebers
591. Abot de Rabbi Natan  
2-stündig  
Mi 16:00 - 18:00, 2303.01.70  
Magister Proseminar, Grundstudium  
B.A. Aufbauseminar, Aufbaumodul C Miletto

- |      |   |            |
|------|---|------------|
| 592. | Aliyah. Einwanderung und Absorption als nationale Aufgabe und gesellschaftliches Problem in Israel<br>2-stündig<br>Do 14:00 - 16:00, 2303.01.70<br>Magister Proseminar, Grundstudium<br>B.A. Aufbauseminar, Aufbaumodul E | Rohrbacher |
| 593. | Die Erforschung der jüdischen Traditionsliteratur durch Juden und Nichtjuden<br>2-stündig<br>Mo 11:00 - 13:00, 2303.01.70<br>Magister: Vorlesung<br>B.A. Aufbauseminar, Aufbaumodul B                                     | Wilke      |
| 594. | Geschichte des Judentums: von der Zerstörung des Zweiten Tempels bis zur Verbannung aus Spanien (1492)<br>2-stündig<br>Do 11:00 - 13:00, 2321.02.53<br>Magister Vorlesung<br>B.A. Aufbauseminar, Aufbaumodul D            | Miletto    |
| 595. | Geschichte in Gesichtern. Porträtbilder aus einem alten Fotogeschäft<br>2-stündig<br>Mo 14:00 - 16:00, 2303.01.41<br>Magister Proseminar, Grundstudium<br>B. A. Aufbauseminar, Aufbaumodul B                              | Rohrbacher |
| 596. | Jüdische Geschichtsschreibung im Mittelalter und Früher Neuzeit<br>2-stündig<br>Mo 09:00 - 11:00, 2303.01.70<br>Magister Hauptseminar, Hauptstudium<br>B.A. Aufbauseminar, Aufbaumodul D                                  | Rohrbacher |
| 597. | Kritik der Tradition und religiöse Reform im modernen Judentum<br>2-stündig<br>Fr 09:00 - 11:00, 2303.01.70<br>Magister Proseminar, Grundstudium<br>B.A. Aufbauseminar, Aufbaumodul C                                     | Wilke      |
| 598. | Messianische Bewegungen im Judentum - Vom antiken Israel bis ins moderne Brooklyn<br>2-stündig<br>Fr 09:00 - 11:00, 2302.U1.22<br>Magister Übung, Grund- und Hauptstudium<br>B.A. Aufbauseminar, Aufbaumodul C            | Voss       |
| 599. | Religiöse Wurzeln des Zionismus<br>2-stündig<br>Fr 11:00 - 13:00, 2303.01.70<br>Magister Hauptseminar, Hauptstudium<br>B.A. Aufbauseminar, Aufbaumodul E  | Wilke      |

600. Yentl's Revenge. Eine Einführung in die jüdische Frauen- und Geschlechtergeschichte. Reuter  
 2-stündig  
 Di 09:00 - 11:00, 2302.U1.24  
 Magister Übung, Grund- und Hauptstudium  
 B.A. Aufbauseminar, Aufbaumodul D

## Studiengang Jiddische Kultur, Sprache und Literatur

### Vorlesung

601. Einführung in die Jiddistik Gruschka  
 Mi 09:00 - 11:00, 2303.01.70  
 BA Basismodul II: Einführungskurs
602. Jiddische literarische und kulturelle Entwicklungen im 19. und 20. Jahrhundert Aptroot  
 2-stündig  
 Mo 11:00 - 13:00, 2302.U1.22  
 Magister: Vorlesung  
 MA Modul III: Einführungskurs

### Proseminare

603. Die jiddische Sprache und ihre Rolle in der aschkenasischen Kultur Aptroot  
 2-stündig  
 Mi 14:00 - 16:00, 2302.U1.24  
 Magister: Proseminar  
 BA Basismodul II: Übung
604. Jiddische Literatur und Kultur in der Sowjet-Union Gruschka  
 Mo 16:00 - 18:00, 2303.01.41  
 Magister: Proseminar  
 MA Modul III: Übung

### Sprachkurs

605. Jiddisch I Aptroot  
 2-stündig  
 Di 09:00 - 11:00, 2303.01.41  
 BA Basismodul I
606. Jiddisch III Aptroot  
 2-stündig  
 Do 09:00 - 11:00, 2303.01.70  
 Magister: Sprachkurs  
 BA Basismodul III: Sprachkurs

### Übung

607. Die jiddische Sprache und ihre Rolle in der aschkenasischen Kultur Aptroot  
 2-stündig  
 Mi 14:00 - 16:00, 2302.U1.24  
 Magister: Proseminar  
 BA Basismodul II: Übung

- |                        |   |          |
|------------------------|---|----------|
| 608.                   | Jiddische Literatur und Kultur in der Sowjet-Union<br>Mo 16:00 - 18:00, 2303.01.41<br>Magister: Proseminar<br>MA Modul III: Übung   | Gruschka |
| 609.                   | Konversations- und Lesekurs<br>1-stündig<br>Mo 14:00 - 15:00, 2303.01.70<br>BA Basismodul I   | Aptroot  |
| <b>Einführungskurs</b> |   |          |
| 610.                   | Einführung in die Jiddistik<br>Mi 09:00 - 11:00, 2303.01.70<br>Magister: Vorlesung<br>BA Basismodul II: Einführungskurs   | Gruschka |
| 611.                   | Jiddische literarische und kulturelle Entwicklungen im 19. und 20. Jahrhundert<br>2-stündig<br>Mo 11:00 - 13:00, 2302.U1.22<br>Magister: Vorlesung<br>MA Modul III: Einführungskurs | Aptroot  |

## Kunstgeschichte

### Teamprojekt

- |      |   |                                     |
|------|---|-------------------------------------|
| 612. | Bestandsaufnahme. Bauten, Gemälde und Skulpturen auf dem Campus der Heinrich-Heine-Universität<br>3-stündig<br>Mi 16:00 - 18:15, 2332.04.61 | Hülsen-Esch /<br>Körner /<br>Wiener |
| 613. | Moderner Kirchenbau<br>3-stündig<br>Do 16:00 - 18:15, 2332.04.61  | Körner /<br>Wiener                  |

### Aufbau-/Master-/Hauptseminar

- |      |   |                        |
|------|---|------------------------|
| 614. | Text und Bild. Illustrierte mittelhochdeutsche Handschriften<br>3-stündig<br>Do 14:00 - 16:00, 2332.04.61 | Hülsen-Esch /<br>Haupt |
|------|---|------------------------|

### Basis-/Proseminar

- |      |  |           |
|------|--|-----------|
| 615. | Einführung in die Geschichte der Landschaftsmalerei<br>2-stündig<br>Do 09:00 - 11:00, 2332.04.61 | Schweizer |
|------|--|-----------|

616. Kunst im Rheinland  
2-stündig  
Mi 14:00 - 16:00, 2332.04.61 Windorf
617. Malerei des Mittelalters  
4-stündig  
Di 14:00 - 18:00, 2321.HS 3E Muhr
618. Ovids Metamorphosen  
2-stündig  
Fr 09:00 - 11:00, 2332.04.61 Kurczyk / Muhr
619. Skulptur um 1800  
2-stündig  
Mi 09:00 - 11:00, 2332.04.61 Windorf

### Vorlesungen

620. Der Landschaftsgarten: ein europäischer Stil- und Bedeutungstypus  
2-stündig  
Di 11:00 - 13:00, 2321.HS 3H Schweizer
621. Europäische Buchmalerei des Mittelalters  
2-stündig  
Mi 11:00 - 13:00, 2321.HS 3H Hülsen-Esch
622. Kunst-Stoffe. Die Geschichte des Ornaments vom 15. bis zum 18. Jahrhundert  
2-stündig  
Do 11:00 - 13:00, 2321.HS 3H Körner

### Masterkolloquium/Kolloquium

623. Masterkolloquium/Kolloquium für Magistranden und Doktoranden  
Kolloquium zur Vorbereitung auf die Abschlussarbeit  
2-stündig  
Di 18:00 - 20:00, 2332.04.61 Körner / Hülsen-Esch / Wiener

### Masterkolloquium/Kolloquium

624. Masterkolloquium zur Einübung von berufsrelevantem Allgemeinwissen im Bereich der spätantiken und mittelalterlichen Kunstgeschichte  
2-stündig, Blockseminar Schloss Mickeln Hülsen-Esch / Wiener

### Übung vor Originalen

625. Übung vor Originalen  
2-stündig N.N.
626. Übung vor Originalen  
2-stündig N.N.
627. Übung vor Originalen  
2-stündig N.N.

# Linguistik/Allgemeine Sprachwissenschaft

## Bachelor Linguistik

### Basismodule B1-B4 (Integrativer Studiengang und Ergänzungsfach)

#### B1 Basismodul Phonetik & Phonologie

628. Klausur (2) zur Einführung in die Phonologie Graf  
2-stündig  
Mo 14:00 - 16:00, 2201.HS 2B, Einzeltermin am 16.10.2006
629. Einführung in die Phonetik Horn  
2-stündig  
Mo 14:00 - 16:00, 2201.HS 2B  
Beginn: 23.10.2006 Ende: 05.02.2007

#### B2 Basismodul Morphologie & Syntax

630. Klausur (2) zur Einführung in die Syntax Penke  
2-stündig  
Di 16:00 - 18:00, 2301.HS 3C, Einzeltermin am 17.10.2006
631. Einführung in die Morphologie Wratil  
2-stündig  
Di 16:00 - 18:00, 2301.HS 3C  
Beginn: 24.10.2006 Ende: 06.02.2007

#### B3 Basismodul Semantik & Pragmatik

632. Klausur (2) zur Einführung in die Pragmatik Löbner  
Fr 14:00 - 16:00, 2301.HS 3D, Einzeltermin am 20.10.2006  
Der genaue Termin steht noch unter Vorbehalt. Die Klausur findet auf jeden Fall in der ersten Vorlesungswoche zu demselben Termin statt wie die „Einführung in die Semantik“ (die deswegen erst in der zweiten Woche beginnt).
633. Einführung in die Semantik Löbner  
2-stündig  
Fr 14:00 - 16:00  
Beginn: 27.10.2006 Ende: 09.02.2007

#### B4 Basismodul Grundkurs Linguistik

634. Grundkurs Linguistik Penke  
2-stündig  
Mi 16:00 - 18:00, mit Tutorium  
Zu dem Grundkurs gehört obligatorisch der Besuch eines Tutoriums.
635. Tutorium (1) zum Grundkurs Linguistik Penke  
2-stündig  
Do 09:00 - 11:00, (alternativ)
636. Tutorium (2) zum Grundkurs Linguistik Penke  
2-stündig  
Do 09:00 - 11:00, (alternativ)



- |      |  |       |
|------|--|-------|
| 637. | Tutorium (3) zum Grundkurs Linguistik<br>2-stündig<br>Do 11:00 - 13:00, (alternativ) | Penke |
| 638. | Tutorium (4) zum Grundkurs Linguistik<br>2-stündig<br>Do 14:00 - 16:00, (alternativ) | Penke |

### **Aufbaumodule A1a-A8a (Integrativer Studiengang)**

#### **A4a Aufbaumodul Nichtindoeuropäische Sprache**

- |      |   |        |
|------|---|--------|
| 639. | Strukturkurs Indonesisch<br>4-stündig<br>Di, Do 16:00 - 18:00 | Kuttig |
|------|---|--------|

#### **A5a Aufbaumodul Empirische Methoden**

- |      |  |       |
|------|--|-------|
| 640. | Methodenkurs Empirische Methoden<br>(Statistik und Untersuchungsdesign)<br>2-stündig<br>Fr 14:00 - 16:00, mit Tutorium<br>Zu dem Methodenkurs gehört obligatorisch der Besuch eines der Tutorien.<br>Dieser Kurs ist Voraussetzung für den Besuch der Einführungen in die Psycholinguistik und in die Neurolinguistik. | Penke |
| 641. | Tutorium (1) zum Kurs Empirische Methoden<br>2-stündig   |       |
| 642. | Tutorium (2) zum Kurs Empirische Methoden<br>2-stündig<br>Mo 11:00 - 13:00, (alternativ)<br>Beginn: 23.10.2006 Ende: 05.02.2007  | Penke |
| 643. | Tutorium (3) zum Kurs Empirische Methoden<br>2-stündig<br>Mo 14:00 - 16:00, (alternativ)<br>Beginn: 23.10.2006 Ende: 05.02.2007  | Penke |

#### **A6a Aufbaumodul Computerlinguistik 1**

- |      |  |         |
|------|--|---------|
| 644. | Einführung in die Computerlinguistik<br>2-stündig<br>Mo 14:00 - 16:00, 2321.04.87          | Kilbury |
| 645. | Übung zu Einführung in die Computerlinguistik<br>2-stündig<br>Do 14:00 - 16:00, 2321.04.87 | Kilbury |

### **Aufbaumodule A1b-A8b, AK (Integrativer Studiengang)**

#### **A2b/AK Aufbaumodul Morphologie & Syntax**

- |      |   |             |
|------|---|-------------|
| 646. | Einführung in die Head-Driven Phrase Structure Grammar<br>(HPSG)<br>2-stündig<br>Do 14:00 - 16:00 | Gamerschlag |
|------|---|-------------|

### **A3b/AK Aufbaumodul Semantik & Pragmatik**

647. Verbsemantik - Teil 1 Löbner  
4-stündig  
Mo, Do 11:00 - 13:00, 1. Semesterhälfte  
Beginn: 16.10.2006 Ende: 04.12.2006  
Das Seminar ist 4-stündig und erstreckt sich über die erste Semesterhälfte (bis zum 04. 12. 06). Daran schließt sich zu denselben Zeiten in der zweiten Semesterhälfte das Aufbau- bzw. Hauptseminar „Verb semantics - Part 2“ an. Der zweite Teil wird auf Englisch abgehalten; der Besuch des ersten Teils (oder entsprechende Vorkenntnisse) ist Voraussetzung für den zweiten Teil.
648. Verb semantics - Part 2 Löbner  
4-stündig  
Mo, Do 11:00 - 13:00, 2. Semesterhälfte  
Beginn: 07.12.2006 Ende: 08.02.2007  
Das Seminar ist 4-stündig und erstreckt sich über die zweite Semesterhälfte (ab zum 07. 12. 06). Es wird auf Englisch abgehalten. Es schließt unmittelbar an das Aufbau- bzw. Proseminar „Verbsemantik - Teil 1“ in der ersten Semesterhälfte an. Der Besuch des ersten Teils (oder entsprechende Vorkenntnisse) ist Voraussetzung für die Teilnahme am zweiten Teil.

### **A4b Aufbaumodul Sprachliche Diversität**

649. Linguistik des Zählens Löbner  
2-stündig  
Mi 11:00 - 13:00

### **A5b Aufbaumodul Psycho- und Neurolinguistik**

650. Bilingualismus Penke  
2-stündig  
Do 11:00 - 13:00
651. Sprachstörungen Penke  
2-stündig  
Fr 11:00 - 13:00

### **A6b Aufbaumodul Computerlinguistik 2**

652. Automatentheorie und formale Sprachen Kilbury  
2-stündig  
Di 11:00 - 13:00, 2321.04.87
653. Übung zu Automatentheorie und formale Sprachen Kilbury  
2-stündig  
Do 09:00 - 11:00, 2321.04.87
654. Ontologies and Information Extraction Bontcheva  
2-stündig  
Mo 11:00 - 13:00, 2321.04.87
655. Prolog I Rumpf  
2-stündig  
Fr 14:00 - 16:00, 2321.04.87

- |      |   |          |
|------|---|----------|
| 656. | Übung zu Prolog I<br>2-stündig<br>Do 16:00 - 18:00, 2321.04.87          | Rumpf    |
| 657. | Informationsextraktion<br>4-stündig<br>Mo, Mi 16:00 - 18:00, 2321.04.87 | Rumpf    |
| 658. | Getypte Merkmalstrukturen<br>2-stündig<br>Di 14:00 - 16:00              | Petersen |

### **Aufbaumodule A1E-A7E (Ergänzungsfach Linguistik)**

#### **A3E Aufbaumodul Semantik & Pragmatik E**

- |      |   |        |
|------|---|--------|
| 659. | Verb semantics - Part 2<br>4-stündig<br>Mo, Do 11:00 - 13:00, 2. Semesterhälfte<br>Beginn: 07.12.2006 Ende: 08.02.2007<br>Das Seminar ist 4-stündig und erstreckt sich über die zweite Semesterhälfte (ab zum 07. 12. 06). Es wird auf Englisch abgehalten. Es schließt unmittelbar an das Aufbau- bzw. Proseminar „Verbsemantik - Teil 1“ in der ersten Semesterhälfte an. Der Besuch des ersten Teils (oder entsprechende Vorkenntnisse) ist Voraussetzung für die Teilnahme am zweiten Teil.                 | Löbner |
| 660. | Verbsemantik - Teil 1<br>4-stündig<br>Mo, Do 11:00 - 13:00, 1. Semesterhälfte<br>Beginn: 16.10.2006 Ende: 04.12.2006<br>Das Seminar ist 4-stündig und erstreckt sich über die erste Semesterhälfte (bis zum 04. 12. 06). Daran schließt sich zu denselben Zeiten in der zweiten Semesterhälfte das Aufbau- bzw. Hauptseminar „Verb semantics - Part 2“ an. Der zweite Teil wird auf Englisch abgehalten; der Besuch des ersten Teils (oder entsprechende Vorkenntnisse) ist Voraussetzung für den zweiten Teil. | Löbner |

#### **A4E Aufbaumodul Sprachliche Diversität E**

- |      |   |        |
|------|---|--------|
| 661. | Linguistik des Zählens<br>2-stündig<br>Mi 11:00 - 13:00       | Löbner |
| 662. | Strukturkurs Indonesisch<br>4-stündig<br>Di, Do 16:00 - 18:00 | Kuttig |

#### **A5E Aufbaumodul Psycho- und Neurolinguistik E**

- |      |  |       |
|------|--|-------|
| 663. | Methodenkurs Empirische Methoden (Statistik und Untersuchungsdesign)<br>2-stündig<br>Fr 14:00 - 16:00, mit Tutorium<br>Zu dem Methodenkurs gehört obligatorisch der Besuch eines der Tutorien. Dieser Kurs ist Voraussetzung für den Besuch der Einführungen in die Psycholinguistik und in die Neurolinguistik. | Penke |
|------|--|-------|

664. Tutorium (3) zum Kurs Empirische Methoden  
2-stündig  
Mo 14:00 - 16:00, (alternativ)  
Beginn: 23.10.2006 Ende: 05.02.2007  
Penke

### **A6E Aufbaumodul Computerlinguistik E**

665. Einführung in die Computerlinguistik  
2-stündig  
Mo 14:00 - 16:00, 2321.04.87  
Kilbury
666. Übung zu Einführung in die Computerlinguistik  
2-stündig  
Do 14:00 - 16:00, 2321.04.87  
Kilbury
667. Automatentheorie und formale Sprachen  
2-stündig  
Di 11:00 - 13:00, 2321.04.87  
Kilbury
668. Übung zu Automatentheorie und formale Sprachen  
2-stündig  
Do 09:00 - 11:00, 2321.04.87  
Kilbury
669. Ontologies and Information Extraction  
2-stündig  
Mo 11:00 - 13:00, 2321.04.87  
Bontcheva
670. Prolog I  
2-stündig  
Fr 14:00 - 16:00, 2321.04.87  
Rumpf
671. Übung zu Prolog I  
2-stündig  
Do 16:00 - 18:00, 2321.04.87  
Rumpf
672. Informationsextraktion  
4-stündig  
Mo, Mi 16:00 - 18:00, 2321.04.87  
Rumpf
673. Getypte Merkmalstrukturen  
2-stündig  
Di 14:00 - 16:00  
Petersen

### **Fremdsprachen S1 – S6**

#### **Große Fremdsprache**

#### **Französisch**

#### **S1 Basismodul Große Fremdsprache 1**

674. Mündlichkeit Französisch I  
2-stündig  
Mi 11:00 - 13:00, 2321.02.52  
Le Floc'h

675. Mündlichkeit Französisch I  
2-stündig  
Fr 09:00 - 11:00, 2321.U1.68  
Le Floc'h
676. Schriftlichkeit Französisch I  
2-stündig  
Di 11:00 - 13:00, 2321.U1.72  
Creff
677. Schriftlichkeit Französisch I  
2-stündig  
Do 11:00 - 13:00, 2321.U1.68  
Creff

### **S2 Aufbaumodul Große Fremdsprache 2**

678. Mündlichkeit Französisch III  
2-stündig  
Di 09:00 - 11:00, 2321.U1.72  
Le Floc'h
679. Mündlichkeit Französisch III  
2-stündig  
Do 09:00 - 11:00, 2321.02.27  
Le Floc'h
680. Übersetzung Französisch-Deutsch I (1. romanische Sprache)  
2-stündig  
Di 11:00 - 13:00  
Beckmann

### **Spanisch**

#### **S1 Basismodul Große Fremdsprache 1**

681. Mündlichkeit Spanisch I  
2-stündig  
Mo 11:00 - 13:00, 2321.U1.44  
Navarro Pastor
682. Mündlichkeit Spanisch I  
2-stündig  
Mi 11:00 - 13:00, 2321.U1.46  
Herrero Soto
683. Schriftlichkeit Spanisch I  
2-stündig  
Mo 09:00 - 11:00, 2321.02.27  
Herrero Soto
684. Schriftlichkeit Französisch I  
2-stündig  
Di 11:00 - 13:00, 2321.U1.42  
Navarro Pastor

#### **S2 Aufbaumodul Große Fremdsprache 2**

685. Mündlichkeit Spanisch III  
2-stündig  
Di 09:00 - 11:00, 2321.02.26  
Herrero Soto
686. Übersetzung Spanisch-Deutsch I (1. romanische Sprache)  
2-stündig  
Di 11:00 - 13:00, 2321.U1.46  
Matthes

## Kleine Fremdsprache

### Französisch

#### S4 Basismodul Kleine Fremdsprache 1

687. Grundkurs Französisch (2. romanische Sprache) Le Floch  
2-stündig  
Di 14:00 - 16:00, 2321.U1.42  
Fr 11:00 - 13:00

### Spanisch

#### S4 Basismodul Kleine Fremdsprache 1

688. Grundkurs Spanisch (2. romanische Sprache) Herrero Soto  
2-stündig  
Di 14:00 - 16:00, 2321.02.53  
Fr 11:00 - 13:00, 2321.U1.69

#### S6 Aufbaumodul Kleine Fremdsprache 3

689. Übersetzung Spanisch-Deutsch I (2. romanische Sprache) Stork  
2-stündig  
Fr 11:00 - 13:00, 2321.U1.81

## Computerlinguistik als Schwerpunkt C1-C6

### C1 Aufbaumodul Grundwissen Computerlinguistik

690. Einführung in die Computerlinguistik Kilbury  
2-stündig  
Mo 14:00 - 16:00, 2321.04.87
691. Übung zu Einführung in die Computerlinguistik Kilbury  
2-stündig  
Do 14:00 - 16:00, 2321.04.87

### C2 Aufbaumodul Computerlinguistische Programmierung

692. Prolog I Rumpf  
2-stündig  
Fr 14:00 - 16:00, 2321.04.87
693. Übung zu Prolog I Rumpf  
2-stündig  
Do 16:00 - 18:00, 2321.04.87

### C3 Aufbaumodul Sprachtechnologie

694. Ontologies and Information Extraction Bontcheva  
2-stündig  
Mo 11:00 - 13:00, 2321.04.87
695. Informationsextraktion Rumpf  
4-stündig  
Mo, Mi 16:00 - 18:00, 2321.04.87

## **C5 Aufbaumodul Theoretische Computerlinguistik**

696. Automatentheorie und formale Sprachen Kilbury  
2-stündig  
Di 11:00 - 13:00, 2321.04.87
697. Übung zu Automatentheorie und formale Sprachen Kilbury  
2-stündig  
Do 09:00 - 11:00, 2321.04.87
698. Getypte Merkmalstrukturen Petersen  
2-stündig  
Di 14:00 - 16:00

## **Master Linguistik**

### **Allgemeine Linguistik**

#### **ML1 Mastermodul Kernbereiche der Linguistik**

699. Verbsemantik - Teil 1 Löbner  
4-stündig  
Mo 11:00 - 13:00, 1. Semesterhälfte  
Beginn: 16.10.2006 Ende: 04.12.2006  
Das Seminar ist 4-stündig und erstreckt sich über die erste Semesterhälfte (bis zum 04. 12. 06). Daran schließt sich zu denselben Zeiten in der zweiten Semesterhälfte das Aufbau- bzw. Hauptseminar „Verb semantics - Part 2“ an. Der zweite Teil wird auf Englisch abgehalten; der Besuch des ersten Teils (oder entsprechende Vorkenntnisse) ist Voraussetzung für den zweiten Teil.
700. Verb semantics - Part 2 Löbner  
4-stündig  
Mo 11:00 - 13:00, 2. Semesterhälfte  
Beginn: 07.12.2006 Ende: 08.02.2007  
Das Seminar ist 4-stündig und erstreckt sich über die zweite Semesterhälfte (ab zum 07. 12. 06). Es wird auf Englisch abgehalten. Es schließt unmittelbar an das Aufbau- bzw. Proseminar „Verbsemantik - Teil 1“ in der ersten Semesterhälfte an. Der Besuch des ersten Teils (oder entsprechende Vorkenntnisse) ist Voraussetzung für die Teilnahme am zweiten Teil.

#### **ML2 Mastermodul Interdisziplinäre Bereiche der Linguistik**

701. Prolog I Rumpf  
2-stündig  
Fr 14:00 - 16:00, 2321.04.87
702. Übung zu Prolog I Rumpf  
2-stündig  
Do 16:00 - 18:00, 2321.04.87
703. Automatentheorie und formale Sprachen Kilbury  
2-stündig  
Di 11:00 - 13:00, 2321.04.87

- |  |   |           |
|--|---|-----------|
| 704.                                     | Übung zu Automatentheorie und formale Sprachen<br>2-stündig<br>Do 09:00 - 11:00, 2321.04.87   | Kilbury   |
| 705.                                     | Ontologies and Information Extraction<br>2-stündig<br>Mo 11:00 - 13:00, 2321.04.87  | Bontcheva |
| 706.                                     | Informationsextraktion<br>4-stündig<br>Mo, Mi 16:00 - 18:00, 2321.04.87   | Rumpf     |
| 707.                                     | Getypte Merkmalstrukturen<br>2-stündig<br>Di 14:00 - 16:00  | Petersen  |
| 708.                                     | Empirische Arbeiten in der Linguistik<br>2-stündig<br>Do 16:00 - 17:00  | Penke     |
| 709.                                     | Linguistik des Zählens<br>2-stündig<br>Mi 11:00 - 13:00   | Löbner    |
| <b>ML3 Mastermodul Spezialgebiet (1)</b> |   |           |
| 710.                                     | Automatentheorie und formale Sprachen<br>2-stündig<br>Di 11:00 - 13:00, 2321.04.87  | Kilbury   |
| 711.                                     | Übung zu Automatentheorie und formale Sprachen<br>2-stündig<br>Do 09:00 - 11:00, 2321.04.87   | Kilbury   |
| 712.                                     | Informationsextraktion<br>4-stündig<br>Mo, Mi 16:00 - 18:00, 2321.04.87   | Rumpf     |
| 713.                                     | Ontologies and Information Extraction<br>2-stündig<br>Mo 11:00 - 13:00, 2321.04.87  | Bontcheva |
| 714.                                     | Getypte Merkmalstrukturen<br>2-stündig<br>Di 14:00 - 16:00  | Petersen  |
| 715.                                     | Verbsemantik - Teil 1<br>4-stündig<br>Mo 11:00 - 13:00, 1. Semesterhälfte<br>Beginn: 16.10.2006 Ende: 04.12.2006<br>Das Seminar ist 4-stündig und erstreckt sich über die erste Semesterhälfte (bis zum 04. 12. 06). Daran schließt sich zu denselben Zeiten in der zweiten Semesterhälfte das Aufbau- bzw. Hauptseminar „Verb semantics - Part 2“ an. Der zweite Teil wird auf Englisch abgehalten; der Besuch des ersten Teils (oder entsprechende Vorkenntnisse) ist Voraussetzung für den zweiten Teil. | Löbner    |



716. Verb semantics - Part 2 Löbner  
 4-stündig  
 Mo 11:00 - 13:00, 2. Semesterhälfte  
 Beginn: 07.12.2006 Ende: 08.02.2007  
 Das Seminar ist 4-stündig und erstreckt sich über die zweite Semesterhälfte (ab zum 07. 12. 06). Es wird auf Englisch abgehalten. Es schließt unmittelbar an das Aufbau- bzw. Proseminar „Verbsemantik - Teil 1“ in der ersten Semesterhälfte an. Der Besuch des ersten Teils (oder entsprechende Vorkenntnisse) ist Voraussetzung für die Teilnahme am zweiten Teil.
717. Empirische Arbeiten in der Linguistik Penke  
 2-stündig  
 Do 16:00 - 17:00
- ML4 Mastermodul Spezialgebiet (2)**
718. Automatentheorie und formale Sprachen Kilbury  
 2-stündig  
 Di 11:00 - 13:00, 2321.04.87
719. Übung zu Automatentheorie und formale Sprachen Kilbury  
 2-stündig  
 Do 09:00 - 11:00, 2321.04.87
720. Ontologies and Information Extraction Bontcheva  
 2-stündig  
 Mo 11:00 - 13:00, 2321.04.87
721. Informationsextraktion Rumpf  
 4-stündig  
 Mo, Mi 16:00 - 18:00, 2321.04.87
722. Getypte Merkmalstrukturen Petersen  
 2-stündig  
 Di 14:00 - 16:00
723. Verbsemantik - Teil 1 Löbner  
 4-stündig  
 Mo 11:00 - 13:00, 1. Semesterhälfte  
 Beginn: 16.10.2006 Ende: 04.12.2006  
 Das Seminar ist 4-stündig und erstreckt sich über die erste Semesterhälfte (bis zum 04. 12. 06). Daran schließt sich zu denselben Zeiten in der zweiten Semesterhälfte das Aufbau- bzw. Hauptseminar „Verb semantics - Part 2“ an. Der zweite Teil wird auf Englisch abgehalten; der Besuch des ersten Teils (oder entsprechende Vorkenntnisse) ist Voraussetzung für den zweiten Teil.
724. Verb semantics - Part 2 Löbner  
 4-stündig  
 Mo 11:00 - 13:00, 2. Semesterhälfte  
 Beginn: 07.12.2006 Ende: 08.02.2007  
 Das Seminar ist 4-stündig und erstreckt sich über die zweite Semesterhälfte (ab zum 07. 12. 06). Es wird auf Englisch abgehalten. Es schließt unmittelbar an das Aufbau- bzw. Proseminar „Verbsemantik - Teil 1“ in der ersten Semesterhälfte an. Der Besuch des ersten Teils (oder entsprechende Vorkenntnisse) ist Voraussetzung für die Teilnahme am zweiten Teil.

725. Empirische Arbeiten in der Linguistik  
2-stündig  
Do 16:00 - 17:00 Penke

## Magister Allgemeine Sprachwissenschaft

### Grundstudium

#### Grundkurs

726. Grundkurs Linguistik  
2-stündig  
Mi 16:00 - 18:00, mit Tutorium  
Zu dem Grundkurs gehört obligatorisch der Besuch eines Tutoriums. Penke
727. Tutorium (2) zum Grundkurs Linguistik  
2-stündig  
Do 09:00 - 11:00, (alternativ) Penke
728. Tutorium (3) zum Grundkurs Linguistik  
2-stündig  
Do 11:00 - 13:00, (alternativ) Penke
729. Tutorium (4) zum Grundkurs Linguistik  
2-stündig  
Do 14:00 - 16:00, (alternativ) Penke

#### Einführungen in ein Teilgebiet

730. Einführung in die Semantik  
2-stündig  
Fr 14:00 - 16:00  
Beginn: 27.10.2006 Ende: 09.02.2007 Löbner
731. Einführung in die Morphologie  
2-stündig  
Di 16:00 - 18:00, 2301.HS 3C  
Beginn: 24.10.2006 Ende: 06.02.2007 Wratil
732. Einführung in die Phonetik  
2-stündig  
Mo 14:00 - 16:00, 2201.HS 2B  
Beginn: 23.10.2006 Ende: 05.02.2007 Horn

#### Methodenkurse

733. Automatentheorie und formale Sprachen  
2-stündig  
Di 11:00 - 13:00, 2321.04.87 Kilbury
734. Übung zu Automatentheorie und formale Sprachen  
2-stündig  
Do 09:00 - 11:00, 2321.04.87 Kilbury

735. Methodenkurs Empirische Methoden (Statistik und  
Untersuchungsdesign) Penke  
2-stündig  
Fr 14:00 - 16:00, mit Tutorium  
Zu dem Methodenkurs gehört obligatorisch der Besuch eines der Tutorien.  
Dieser Kurs ist Voraussetzung für den Besuch der Einführungen in die  
Psycholinguistik und in die Neurolinguistik.

736. Tutorium (1) zum Kurs Empirische Methoden  
2-stündig

737. Tutorium (2) zum Kurs Empirische Methoden Penke  
2-stündig  
Mo 11:00 - 13:00, (alternativ)  
Beginn: 23.10.2006 Ende: 05.02.2007

738. Tutorium (3) zum Kurs Empirische Methoden Penke  
2-stündig  
Mo 14:00 - 16:00, (alternativ)  
Beginn: 23.10.2006 Ende: 05.02.2007

### **Proseminare mit Übung**

739. Prolog I Rumpf  
2-stündig  
Fr 14:00 - 16:00, 2321.04.87

740. Übung zu Prolog I Rumpf  
2-stündig  
Do 16:00 - 18:00, 2321.04.87

### **Strukturkurs nichtindoeuropäische Sprache**

741. Strukturkurs Indonesisch Kuttig  
4-stündig  
Di, Do 16:00 - 18:00

### **Thematische Proseminare**

742. Ontologies and Information Extraction Bontcheva  
2-stündig  
Mo 11:00 - 13:00, 2321.04.87

743. Informationsextraktion Rumpf  
4-stündig  
Mo, Mi 16:00 - 18:00, 2321.04.87

744. Getypte Merkmalstrukturen Petersen  
2-stündig  
Di 14:00 - 16:00

745. Linguistik des Zählens Löbner  
2-stündig  
Mi 11:00 - 13:00

746. Verbsemantik - Teil 1 Löbner  
 4-stündig  
 Mo 11:00 - 13:00, 1. Semesterhälfte  
 Beginn: 16.10.2006 Ende: 04.12.2006  
 Das Seminar ist 4-stündig und erstreckt sich über die erste Semesterhälfte (bis zum 04. 12. 06). Daran schließt sich zu denselben Zeiten in der zweiten Semesterhälfte das Aufbau- bzw. Hauptseminar „Verb semantics - Part 2“ an. Der zweite Teil wird auf Englisch abgehalten; der Besuch des ersten Teils (oder entsprechende Vorkenntnisse) ist Voraussetzung für den zweiten Teil.

### Hauptstudium

747. Automatentheorie und formale Sprachen Kilbury  
 2-stündig  
 Di 11:00 - 13:00, 2321.04.87
748. Übung zu Automatentheorie und formale Sprachen Kilbury  
 2-stündig  
 Do 09:00 - 11:00, 2321.04.87

### Hauptseminare

749. Linguistik des Zählens Löbner  
 2-stündig  
 Mi 11:00 - 13:00
750. Verb semantics - Part 2 Löbner  
 4-stündig  
 Mo 11:00 - 13:00, 2. Semesterhälfte  
 Beginn: 07.12.2006 Ende: 08.02.2007  
 Das Seminar ist 4-stündig und erstreckt sich über die zweite Semesterhälfte (ab zum 07. 12. 06). Es wird auf Englisch abgehalten. Es schließt unmittelbar an das Aufbau- bzw. Proseminar „Verbsemantik - Teil 1“ in der ersten Semesterhälfte an. Der Besuch des ersten Teils (oder entsprechende Vorkenntnisse) ist Voraussetzung für die Teilnahme am zweiten Teil.

### Proseminare mit Übung

751. Prolog I Rumpf  
 2-stündig  
 Fr 14:00 - 16:00, 2321.04.87
752. Übung zu Prolog I Rumpf  
 2-stündig  
 Do 16:00 - 18:00, 2321.04.87

### Thematische Proseminare

753. Ontologies and Information Extraction Bontcheva  
 2-stündig  
 Mo 11:00 - 13:00, 2321.04.87
754. Informationsextraktion Rumpf  
 4-stündig  
 Mo, Mi 16:00 - 18:00, 2321.04.87

- |      |  |          |
|------|--|----------|
| 755. | Getypte Merkmalstrukturen<br>2-stündig<br>Di 14:00 - 16:00   | Petersen |
| 756. | Einführung in die Phonetik<br>2-stündig<br>Mo 14:00 - 16:00, 2201.HS 2B<br>Beginn: 23.10.2006 Ende: 05.02.2007 | Horn     |

## Literaturübersetzen

### Grundstudium

- |      |  |                   |
|------|--|-------------------|
| 757. | Übersetzen literarischer Texte Englisch-Deutsch II<br>2-stündig<br>Di 11:00 - 13:00  | Geier             |
| 758. | Kontrastive Grammatik<br>2-stündig<br>Do 11:00 - 13:00, 2321.00.82   | Nieroba           |
| 759. | Einführung in das Studium der englischen und amerikanischen<br>Literatur für LiteraturübersetzerInnen<br>2-stündig<br>Mo 16:00 - 18:00, 2321.U1.46 | Schiller          |
| 760. | Einführung in das Studium der englischen Sprachwissenschaft<br>Teil 1<br>2-stündig<br>Mo 11:00 - 13:00, 2321.HS 3F                                 | Dorgeloh          |
| 761. | Landeskunde: Text in Context<br>2-stündig<br>Di 14:00 - 16:00, 2321.U1.72  | Bulmer            |
| 762. | Übersetzen literarischer Texte Englisch-Deutsch I<br>2-stündig<br>Mi 09:00 - 11:00, 2321.02.61   | Stolz             |
| 763. | Vocabulary/Contrastive Lexicology<br>2-stündig<br>Do 14:00 - 16:00, 2321.U1.68   | Geiselbrechtinger |

### Hauptstudium

- |      |   |       |
|------|---|-------|
| 764. | Praxis des Literaturübersetzens an aktuellen Beispielen: Erzählprosa<br>(aus der Sicht der Berufsübersetzerin/des Berufsübersetzers)<br>2-stündig<br>Fr 09:00 - 11:00, 2321.U1.72 | Klewe |
|------|---|-------|

765. Übersetzen literarischer Texte vom Englischen ins Deutsche. Klewe  
 Erzählprosa  
 2-stündig  
 Fr 11:00 - 13:00, 2321.U1.83

### **Vorlesungen**

766. Understanding Medieval English Literature Busse  
 2-stündig  
 Mo 11:00 - 13:00, 2321.U1.42
767. English Poetry Seidel  
 2-stündig  
 Mi 11:00 - 13:00, 2201.HS 2B
768. Evolution of Grammar Kouteva  
 2-stündig  
 Di 11:00 - 13:00, 2321.00.82
769. Morphosyntax Stein  
 2-stündig  
 Do 11:00 - 13:00, 2332.04.61

### **Proseminare**

#### **a) Literaturwissenschaftliche Proseminare**

770. Contemporary English Novels Fries-  
 2-stündig Dieckmann  
 Mi 09:00 - 11:00, 2321.02.26
771. Contemporary Irish Literature Gough  
 2-stündig  
 Di 14:00 - 16:00, 2332.04.22
772. Ben Jonson: Plays Unterweg  
 2-stündig  
 Do 14:00 - 16:00, 2332.04.22
773. 18th/19th Century Women's Poetry Wolter  
 2-stündig  
 Di 09:00 - 11:00, 2321.02.22
774. American Economic, Cultural and Literary History I: Uellenberg  
 New England  
 2-stündig  
 Mi 11:00 - 13:00, 2321.02.61
775. American Fiction I: The West Coast Uellenberg  
 2-stündig  
 Mi 14:00 - 16:00, 2321.02.61
776. American Literature of Espionage and the National Experience Uellenberg  
 2-stündig  
 Mo 14:00 - 16:00, 2321.02.61



777. American Popular Cultures  
2-stündig  
Mi 11:00 - 13:00, 2321.02.61 Schröder
778. Irish Literature  
2-stündig  
Di 16:00 - 18:00, 2332.04.22 Stranz
779. Poetry and Power: American Presidents and the Presidency  
in Literature  
2-stündig  
Mo 11:00 - 13:00, 2321.02.61 Uellenberg

### **b) Sprachwissenschaftliche Proseminare**

780. Language Acquisition  
2-stündig  
Fr 14:00 - 16:00, 2321.U1.42 Dostert
781. Semantics  
2-stündig  
Mo 16:00 - 18:00, 2321.U1.72 Kouteva
782. Standardization of the English Language  
2-stündig  
Di 11:00 - 13:00, 2321.U1.65 Hag
783. Syntax and Pragmatics  
2-stündig  
Mo 14:00 - 16:00, 2321.U1.44 Dorgeloh

### **Hauptseminare**

#### **a) Literaturwissenschaftliche Hauptseminare**

784. 19th Century Interpretations of Nature in America  
2-stündig  
Mi 09:00 - 11:00, 2321.U1.72 Friedl
785. 20th Century American Nature Poetry from Frost to Ammons  
2-stündig  
Mi 14:00 - 16:00, 2321.U1.81 Friedl
786. American Schools, Groups and Movements I:  
The 19th Century -The Pragmatist Vision  
2-stündig  
Mo 09:00 - 11:00, 2321.U1.72 Friedl
787. English Drama Through the Centuries: Otherness in  
Shakespeare  
2-stündig  
Do 09:00 - 11:00, 2321.U1.69 Seidel
788. English Romanticism  
2-stündig  
Mo 11:00 - 13:00, 2321.U1.46 Gomille

- |   |  |         |
|---|--|---------|
| 789.  | Contemporary Canadian Fiction<br>2-stündig<br>Do 14:00 - 16:00, 2321.02.52     | Gomille |
| 790.  | Harold Pinter's Plays<br>2-stündig<br>Di 11:00 - 13:00, 2332.04.61             | Seidel  |
| 791.  | Narratives of Childhood and Youth<br>2-stündig<br>Do 16:00 - 18:00, 2321.U1.81 | Gomille |
| <b>b) Sprachwissenschaftliche Hauptseminare</b> |  |         |
| 792.  | Language Contact<br>2-stündig<br>Mi 14:00 - 16:00, 2321.U1.83                  | Kouteva |
| 793.  | Historical Phonology<br>2-stündig<br>Fr 14:00 - 16:00, 2321.U1.72              | Busse   |
| 794.  | Language Change<br>2-stündig<br>Di 11:00 - 13:00, 2321.U1.68                   | Stein   |

4

## Medien- & Kulturwissenschaft / Medienkulturanalyse

### B.A. Medien- & Kulturwissenschaft

#### 1. Semester

##### **Basismodul II (Kultur)**

- |      |  |          |
|------|--|----------|
| 795. | Einführung Kultur<br>4-stündig<br>Mi 14:00 - 18:00 | Trinkaus |
|------|--|----------|

##### **Basismodul III (Medien)**

- |      |  |                          |
|------|--|--------------------------|
| 796. | Einführung Medien<br>4-stündig<br>Mo 11:00 - 15:00 | Görling /<br>Szentivanyi |
|------|--|--------------------------|



### 3. Semester

#### Aufbaumodul Medien & Gesellschaft

##### Grundlagen der Informationswissenschaft

797. Index & Klassifikation via E-learning  
2-stündig Jucquois-Delpierre

##### Theorien der Kommunikation

798. Kommunikation kulturwissenschaftlich  
2-stündig Görling  
Mo 09:00 - 11:00, 2303.01.41

##### Kulturelle Systeme

799. Frauenfiguren in Kunst & Medien  
2-stündig Jucquois-Delpierre  
Di 16:00 - 18:00, 2303.01.41
800. Wissensformen in der Medienkultur  
2-stündig Dieckmann  
Mi 09:00 - 11:00

##### Kulturtechniken II

##### Archive & Archivierungsverfahren

801. Informationsarchitektur  
2-stündig Jucquois-Delpierre  
Mo 16:00 - 18:00

### 5. Semester

#### Aufbaumodul Medien & Ästhetik

##### Medienformen

802. Die Photographie. Technik, Ästhetik, Geschichte  
2-stündig Dieckmann  
Mi 11:00 - 13:00, 2303.01.41

#### Aufbaumodul Medien, Gesellschaft, Technik

##### Forschungsmethoden

803. Forschungsmethoden  
2-stündig Görling / Malmede / Trinkaus  
Di 09:00 - 11:00, 2303.01.61

#### Aufbaumodul Interkulturalität II (Medien & Globalisierung)

804. Global Spaces / Mental Spaces  
2-stündig Trinkaus  
Mo 16:00 - 18:00, 2303.01.63

805. Medien, Herrschaft & Globalisierung  
2-stündig  
Mi 16:00 - 18:00 Dieckmann

### **Außerplanmäßige Veranstaltungsangebote**

806. Kolloquium für Prüfungskandidaten  
2-stündig  
Di 18:00 - 20:00, 2303.01.43 Dieckmann

## **Master Medienkulturanalyse**

### **1. Semester**

#### **Einführung in die Medienkulturanalyse**

807. Einführung Medienkulturanalyse / Medien & Wahrnehmung  
4-stündig  
Mi 09:00 - 13:00 Görling

#### **Wahrnehmung**

808. Neurobiologie der Wahrnehmung & Kognition  
2-stündig  
Di 14:00 - 16:00, Raum 22.03.05.76  
Beginn: 17.10.2006 Ende: 23.01.2007 Rehkämper

#### **Darstellung**

809. Psychologische & psychoanalytische Theorien der  
Repräsentation  
2-stündig Karger /  
Jüttemann-  
Lembke

#### **Produktion**

810. Infotainment durch Massenmedien  
2-stündig  
Do 09:00 - 11:00 Dieckmann

## **Weitere Veranstaltungen**

811. Forschungs- & Doktorandenkolloquium  
2-stündig  
Di 18:00 - 20:00, 2303.01.41 Görling

4

## Modernes Japan

### Proseminar

812. Einführung in die Kultur Japans  
2-stündig  
Mi 16:00 - 18:00, 2303.01.43  
Hein
813. Einführung in die Geschichte Japans  
2-stündig  
Fr 14:00 - 16:00, 2302.02.81  
Tagsold
814. Einführung in die klassische japanische Schriftsprache  
2-stündig  
Mo 14:00 - 16:00, 2302.U1.24  
Kuhl
815. Einführung in die Kultur Japans  
2-stündig  
Mo 11:00 - 13:00, 2302.U1.21  
Hein
816. Grundlagen des ostasiatischen Buddhismus  
2-stündig  
Di 16:00 - 18:00  
Die Veranstaltung findet im EKO-Haus der Japanischen Kultur e.V.  
Brüggener Weg 6 - 40547 Düsseldorf statt.  
Röllicke
817. Medien in Japan  
2-stündig  
Mi 14:00 - 16:00, 2302.02.81  
Schmitz
818. Proseminar  
2-stündig  
Do 16:00 - 18:00, 2303.01.70  
N.N.

### Hauptseminar

819. Lehrforschungsprojekt: Die japanische Gemeinde in Düsseldorf II  
2-stündig  
Mi 11:00 - 13:00, 2303.01.63  
Shimada
820. Familie und familiäre Lebensformen in Japan  
2-stündig  
Do 16:00 - 18:00, 2303.01.63  
Holdgrün
821. Hauptseminar  
2-stündig  
Mi 14:00 - 16:00, 2303.01.43  
N.N.
822. Hauptseminar  
2-stündig  
Fr 14:00 - 16:00, 2303.01.61  
N.N.
823. Kulturelle Identität in Okinawa: Zwischen Asien, Japan und den USA  
2-stündig  
Do 11:00 - 13:00, 2302.U1.24  
Hein

- |      |   |         |
|------|---|---------|
| 824. | Moderne japanische Literatur<br>2-stündig<br>Di 11:00 - 13:00, 2302.02.81                 | Mae     |
| 825. | Soziale Sicherung in Japan<br>2-stündig<br>Do 14:00 - 16:00, 2302.U1.21                   | Tagsold |
| 826. | Theorien und Methoden der Kulturwissenschaft<br>2-stündig<br>Mo 14:00 - 16:00, 2302.02.81 | Mae     |

## Sprachunterricht

### Japanisch I

- |      |   |         |
|------|---|---------|
| 827. | Japanisch I: Grammatik- und Kommunikationsübungen Gruppe 2<br>2-stündig<br>Mo 11:00 - 13:00, 2303.01.43 | Fujita  |
| 828. | Japanisch I: Grammatik- und Kommunikationsübungen Gruppe 1<br>2-stündig<br>Di 09:00 - 11:00, 2303.01.43 | Umezaki |
| 829. | Japanisch I: Grammatik- und Kommunikationsübungen Gruppe 1<br>2-stündig<br>Mi 09:00 - 11:00, 2302.U1.24 | Shimizu |
| 830. | Japanisch I: Grammatik- und Kommunikationsübungen Gruppe 1<br>2-stündig<br>Mo 09:00 - 11:00, 2303.01.43 | Fujita  |
| 831. | Japanisch I: Grammatik- und Kommunikationsübungen Gruppe 2<br>2-stündig<br>Di 11:00 - 13:00, 2303.01.43 | Umezaki |
| 832. | Japanisch I: Grammatik- und Kommunikationsübungen Gruppe 2<br>2-stündig<br>Mi 11:00 - 13:00, 2303.01.61 | Shimizu |
| 833. | Japanisch I: Grammatik und leichte Lektüre<br>2-stündig<br>Do 09:00 - 11:00, 2321.HS 3F                 | Trumpa  |
| 834. | Japanisch I: Schreib- und Leseübung Gruppe 1<br>2-stündig<br>Do 14:00 - 16:00, 2302.02.81               | Fujita  |
| 835. | Japanisch I: Schreib- und Leseübung Gruppe 2<br>2-stündig<br>Do 14:00 - 16:00, 2303.01.43               | Shimizu |

### Japanisch III

- |      |  |        |
|------|--|--------|
| 836. | Japanisch III: Grammatik- und Kommunikationsübungen<br>2-stündig<br>Di 09:00 - 11:00, 2302.02.81 | Fujita |
|------|--|--------|

837. Japanisch III: Schreib- und Leseübung  
2-stündig  
Fr 09:00 - 11:00, 2302.02.81  
Beginn: 01.10.2006 Ende: 09.02.2007  
Fujita

838. Japanisch III: Grammatik- und Kommunikationsübungen  
2-stündig  
Mi 09:00 - 11:00, 2302.02.81  
Fujita

839. Japanisch III: Grammatik- und Kommunikationsübungen  
2-stündig  
Mo 09:00 - 11:00, 2303.01.61  
Umezaki

840. Japanisch III: Grammatik und leichte Textlektüre  
2-stündig  
Do 11:00 - 13:00, 2302.U1.21  
Trumpa

### **Japanisch V**

841. Japanisch V  
2-stündig  
Fr 11:00 - 13:00, 2302.02.81  
Fujita

### **Japanisch für Fortgeschrittene**

842. Japanisch für Fortgeschrittene  
2-stündig  
Di 14:00 - 16:00, 2302.02.81  
Fujita

### **Vorlesung**

843. Einführung in die japanische Gesellschaft  
2-stündig  
Di 11:00 - 13:00, 2303.01.61  
Shimada

844. Vorlesung  
2-stündig  
Fr 11:00 - 13:00, 2303.01.43  
N.N.

### **Kolloquium**

845. Forschungskolloquium  
2-stündig  
Mi 11:00 - 13:00, 2303.01.43  
Mae

846. Forschungskolloquium  
2-stündig  
Di 18:00 - 20:00, 2302.02.81  
Shimada

847. Kolloquium für ExamenskandidatInnen  
2-stündig  
Mi 16:00 - 18:00, 2302.02.81  
Shimada

848. Kolloquium für ExamenskandidatInnen  
2-stündig  
Mo 16:00 - 18:00, 2302.02.81  
Mae

## Lektürekurs

849. Lektürekurs für Fortgeschrittene  
1-stündig  
Mo 11:00 - 13:00, 2302.02.81  
Mae
850. Lektürekurs für Fortgeschrittene  
1-stündig  
Do 11:00 - 13:00, 2302.02.81  
Shimada

## Übung

851. Einführung in das wissenschaftliche Arbeiten  
2-stündig  
Mo 14:00 - 16:00, 2303.01.43  
Hein
852. Lektürekurs für die Mittelstufe  
2-stündig  
Do 14:00 - 16:00, 2303.01.63  
Hein

## Japanisch für Hörer aller Fakultäten

853. Japanisch für HaF - 1 A - Anfängerkurs  
(BA-Linguistik, KuWiMe: Propädeutikum)  
4-stündig  
Mo 17:30 - 19:00, 2303.01.43  
Do 16:00 - 18:00, 2303.01.43  
Dieser Kurs ist vierstündig (Mo. und Do.)!  
Fujita / Saito
854. Japanisch für HaF - 2 A (BA-Linguistik)  
4-stündig  
Mo 16:00 - 17:30, 2302.U1.24  
Mi 16:00 - 18:00, 2302.U1.24  
Dieser Kurs ist vierstündig (Mo.und Mi.)!  
Fujita / Saito

4

## Musikwissenschaft

Aufgrund eines Kooperationsvertrages mit der Robert-Schumann-Hochschule kann ab dem WS 1997/98 an der Philosophischen Fakultät Musikwissenschaft als Nebenfach im Magisterstudium (M.A.) studiert werden.

## Musikwissenschaftliches Institut der Robert-Schumann-Hochschule Düsseldorf

(Fischerstraße 110, 40476 Düsseldorf)

Geschäftsführender Direktor: Prof. Dr. Dr. Volker Kalisch,  
F. 4 91 82 22

Unterrichtsgebäude: Homberger Straße 12

(Eingang an der Hausrückseite), 2. OG

Hochschulbibliothek: Homberger Straße 12

(Eingang an der Hausrückseite)

Studiensekretariat: Verwaltungsgebäude "Villa Engelhardt",  
Fischerstr. 110

Die Veranstaltungen finden im Unterrichtsgebäude statt.

### Allgemeine Einführungsveranstaltung für Erstsemester: Do., 12. Oktober 2006, 14 Uhr c.t., H 8

#### Propädeutikum

855. Einführung in die Musikwissenschaft [BS I] US/MS  
Mi 10:00 - 12:00 Kalisch

#### Literaturkunde-Veranstaltungen

856. ARS ACUSTICA. Vom Kopftheater zum DokuHörFilm  
Mo 12:00 - 14:00 Heidenreich
857. Balkan revisited - Musik des Balkan gestern und heute  
Mo 16:00 - 18:00 Pätzold
858. Klavier und Klaviermusik im 19. Jahrhundert zwischen  
Virtuosentum und Dilettantismus Klug  
Do 11:00 - 13:00
859. Musikkultur im Umbruch: das 18. Jahrhundert Ballstaedt  
Fr 16:00 - 17:30, s.t.
860. Sinfonik der Spätromantik Kalisch  
Di 16:00 - 18:00,

#### Proseminare/Basisseminare

861. ARS ACUSTICA. Vom Kopftheater zum DokuHörFilm Heidenreich  
[Gattungen] MS  
Mo 10:00 - 12:00
862. Balkan revisited - Auf den Spuren der Musikforscher Bartók und  
Kodály [Ethnologie] MS Pätzold  
Mo 14:00 - 16:00
863. Haydn und Mozart - ein musikalischer Dialog? [Gattungen] MS Ballstaedt  
Do 14:00 - 16:00

864. Kirchenmusik zwischen Josquin und Bach [AM 1 / Epochen] US/MS Krieg  
Mo 16:00 - 18:00,
865. Klavier und Klaviermusik im 19. Jahrhundert zwischen Klug  
Virtuosentum und Dilettantismus [Kontexte] MS  
Do 09:00 - 11:00
866. Messkompositionen im 19. und 20. Jahrhundert [Gattungen] Bretschneider  
US/MS  
Do 13:00 - 15:00
867. Musikkultur im Umbruch: das 18. Jahrhundert [Epochen] US/MS Ballstaedt  
Fr 14:00 - 16:00
868. Sinfonik der Spätromantik [Gattungen] US/MS Kalisch  
Di 14:00 - 16:00,

### Ober- und Hauptseminare

869. Charles Ives [Kontexte] OS/HS Ballstaedt  
Do 16:00 - 18:00
870. Tod und Trauer in der Musik [Kontexte] OS/HS Kalisch  
Mi 14:00 - 16:00

### Kolloquium für Doktoranden

871. Kolloquium für Doktoranden Ballstaedt /  
Termin n. V. Kalisch

### Musiktheorie für Musikwissenschaftsstudierende der HHU

872. Gehörbildung: Intervallstudien, leichte einstimmige Diktate, Bartetzky  
elementare Rhythmusübungen [Satztechnische Grundlagen I] U1  
Mo 10:00 - 11:00
873. Gehörbildung: Vertiefung des Intervallhörens, leichte Hördiktate bis Bartetzky  
zur Zweistimmigkeit, Rhythmusübungen  
[Satztechnische Grundlagen II] U2  
Mo 13:00 - 14:00
874. Harmonielehre: Einführung in die Funktions- und Stufentheorie Bartetzky  
[Satztechnische Grundlagen I] U1  
Mo 11:00 - 12:00
875. Harmonielehre: Einführung in die Modulationstechniken, Bartetzky  
Generalbassübungen, Analysen [Historische Satzmodelle II] M4  
Mi 13:00 - 14:00
876. Harmonielehre: Entfernte Terzverwandtschaft, Analysen, Bartetzky  
Generalbassübungen [Historische Satzmodelle I] M3  
Mi 14:00 - 15:00
877. Harmonielehre: Erweiterung des harmonischen Raumes, Bartetzky  
Terzverwandtschaft und Zwischendominanten  
[Satztechnische Grundlagen II] U2  
Mo 12:00 - 13:00



878. Kontrapunkt: Bachscher Kontrapunkt [Historische Satzmodelle II] U2 Halbach  
Mi 14:00 - 15:00
879. Kontrapunkt: Vokalpolyphonie des 16. Jahrhunderts Halbach  
[Historische Satzmodelle I] U1  
Mi 15:00 - 16:00

## Philosophisches Institut

880. Einführungsveranstaltung Schurz  
Do 11:00 - 22:00, 2321.U1.69, Kennenlernen und Grillen durch  
die Fachschaft Philosophie  
Einzeltermin am 12.10.2006  
Mo 11:00 - 13:00, 2321.U1.69 Philosophisches Institut und  
Fachschaft Philosophie  
Einzeltermin am 16.10.2006
881. Empathie aus philosophischer Perspektive Ery / Kaminsky  
(Blockseminar)
882. Praxis des Argumentierens Lechner  
2-stündig  
Do 18:00 - 20:00, 2321.U1.65
883. Übung zum PS: Logik I Schurz  
2-stündig  
Mi 11:00 - 13:00, 2301.3B

### Vorlesungen

884. Einführung in die Erkenntnistheorie Birnbacher  
2-stündig  
Mi 09:00 - 11:00, 2301.HS 3C
885. Einführung in die Ethik Birnbacher  
2-stündig  
Di 09:00 - 11:00, 2201.HS 2B
886. Geschichte der Philosophie der Neuzeit Schurz  
2-stündig  
Di 11:00 - 13:00, 2201.HS 2B
887. Klassische Indische Philosophie Geldsetzer  
2-stündig  
Mi 16:00 - 18:00, 2321.HS 3E
888. Kulturphilosophie Dietz  
2-stündig  
Fr 11:00 - 13:00, 2321.HS 3F

- |                    |  |                        |
|--------------------|--|------------------------|
| 889.               | Philosophie der Antike<br>2-stündig<br>Mi 11:00 - 13:00, 2301.HS 3C  | Bühler                 |
| 890.               | Philosophie der Geistes- und Sozialwissenschaften I<br>2-stündig<br>Do 11:00 - 13:00, 2321.HS 3E   | Bühler                 |
| 891.               | Philosophische Terminologie<br>2-stündig<br>Do 09:00 - 11:00, 2301.HS 3C   | Kann                   |
| <b>Proseminare</b> |  |                        |
| 892.               | Der Prozess der Zivilisation<br>2-stündig<br>Di 09:00 - 11:00, 2321.U1.44  | Dietz                  |
| 893.               | Grenzen der Wissenschaft<br>2-stündig<br>Mo 09:00 - 11:00, 2321.U1.69  | Birnbacher /<br>Zilles |
| 894.               | Grundkonzepte der Erkenntnistheorie<br>2-stündig<br>Mo 16:00 - 18:00, 2302.U1.22   | Hinke-<br>Dörnemann    |
| 895.               | Grundprobleme der Philosophie<br>2-stündig<br>Fr 09:00 - 11:00, 2321.02.22   | Lechner                |
| 896.               | Hume<br>2-stündig<br>Mi 14:00 - 16:00, 2321.01.41  | N.N.                   |
| 897.               | Husserl: Die Krisis der europäischen Wissenschaften<br>2-stündig<br>Do 09:00 - 11:00, 2321.U1.65   | Arnold                 |
| 898.               | Kierkegaard, Die Krankheit zum Tode<br>2-stündig<br>Di 16:00 - 18:00, 2321.02.52   | Bast                   |
| 899.               | Kulturphilosophie als Zivilisationskritik - Oswald Spenglers<br>"Untergang des Abendlandes"<br>2-stündig<br>Di 18:00 - 20:00, 2302.U1.22 | Hinke-<br>Dörnemann    |
| 900.               | Logik I<br>2-stündig<br>Mi 16:00 - 18:00, 2301.HS 3C   | Schurz                 |
| 901.               | Mensch & Gesellschaft II - zentrale sozialphilosophische<br>Konzepte der Gegenwart<br>2-stündig<br>Mo 18:00 - 20:00, 2302.U1.22          | Hinke-<br>Dörnemann    |

902. Philosophie der Logik Lechner  
 2-stündig  
 Fr 11:00 - 13:00, 2321.02.22
903. Platon: Der Staat Hallich  
 Do 16:00 - 18:00, 2321.02.27
904. Seneca Kann  
 2-stündig  
 Mi 09:00 - 11:00, 2303.01.43
905. Utilitaristische Ethik als Maximierung des gesellschaftlichen Glücks Hinke-  
Dörnemann  
 2-stündig  
 Di 16:00 - 18:00, 2302.U1.22
- Hauptseminare**
906. Aristoteles, biologische Schriften Bühler /  
Greven / Kunz  
 Mi 16:00 - 18:00, 2321.U1.72  
 auch für Biologie
907. Chinesische Philosophie: Die Sozial- und Staatsphilosophie des Meng Zi May  
 2-stündig  
 Mo 14:00 - 16:00, 2321.U1.85
908. Das Problem des Bösen in Philosophie und Psychoanalyse Erny/ Tress  
 2-stündig  
 Mo 19:00 - 22:00, 2321.U1.69, Einzeltermin am 20.11.2006  
 Mo 19:00 - 22:00, 2321.U1.69, Einzeltermin am 27.11.2006  
 Vom 16.10.06 bis zum 09.02.2007 findet das Seminar in 23.21/44B von  
 19.00 - 22.00 Uhr statt. Nur am 20.11.2006 und am 27.11.2006 muss auf  
 23.21/U1.69 ausgewichen werden.
909. Der Satz vom Widerspruch Bremer  
 2-stündig  
 Di 16:00 - 18:00, 2321.U1.81
910. Die Philosophie Spinozas Birnbacher  
 2-stündig  
 Mo 16:00 - 18:00, 2321.U1.69
911. Empirismus Werning  
 2-stündig  
 Di 14:00 - 16:00, 2321.U1.69
912. Kampf der Kulturen Dietz /  
Matussek  
 2-stündig  
 Mi 11:00 - 13:00, 2321.01.24  
 Hauptseminar von Frau Prof. Dr. Simone Dietz (Philosophie) und Herrn Prof.  
 Dr. Peter Matussek (Neuere Germanistik)
913. Metalogik Lechner  
 2-stündig  
 Mo 11:00 - 13:00, 2321.00.86

- |      |   |                         |
|------|---|-------------------------|
| 914. | Metaphysikkritik<br>2-stündig<br>Do 14:00 - 16:00, 2321.U1.72                       | Kann / Theuer           |
| 915. | Moralisches Denken<br>2-stündig<br>Mi 14:00 - 16:00, 2321.U1.44                     | Birnbacher /<br>Hallich |
| 916. | Person und Personenidentität<br>2-stündig<br>Do 11:00 - 13:00, 2321.02.27           | Hallich                 |
| 917. | Philosophie der Medien<br>2-stündig<br>Do 11:00 - 13:00, 2321.02.22                 | Weismüller              |
| 918. | Arbeit, Produktion, Praxis<br>2-stündig<br>Di 11:00 - 13:00, 2301.HS 3C             | Dietz                   |
| 919. | William of Sherwood - Syncategoremata<br>2-stündig<br>Di 09:00 - 11:00, 2321.U1.65  | Kann /<br>Saeverin      |
| 920. | Wissenschaftstheorie der Tierforschung<br>2-stündig<br>Mi 16:00 - 18:00, 2321.U1.81 | Bremer / Erny           |

### Kolloquien

- |      |   |        |
|------|---|--------|
| 921. | Comparative Philosophy: Über Philosophie in Europa und China<br>2-stündig<br>Mo 16:00 - 18:00, 2321.U1.85 | May    |
| 922. | Forschungskolloquium<br>2-stündig<br>Di 18:00 - 20:00, 2321.U1.83   | Schurz |
| 923. | Philosophisches Kolloquium<br>2-stündig<br>Mi 18:00 - 20:00, 2321.02.54                                   | Bühler |

## Romanistik

### Vorlesungen

924. Einführungsvorlesung zur romanischen Sprachwissenschaft  
2-stündig  
Do 11:00 - 13:00, 2321.U1.42  
Bierbach / Schafroth
925. Methoden und Ergebnisse der kognitiven Semantik  
(Französisch, Italienisch, Spanisch)  
2-stündig  
Do 14:00 - 16:00  
Geisler
926. Einführungsvorlesung zur romanischen Literaturwissenschaft  
2-stündig  
Do 14:00 - 16:00, 2321.U1.46  
Siepe
927. Rhetorik für Romanisten (Französisch, Italienisch)  
2-stündig  
Do 11:00 - 13:00  
Semsch
928. Transkulturation in der italienischen Literatur. Das Beispiel  
Triest und Umgebung  
2-stündig  
Do 11:00 - 13:00, 2321.U1.91  
Brohm
929. Literatur- und Kulturgeschichte Spaniens im 18. Jahrhundert  
2-stündig  
Do 11:00 - 13:00, 2321.U1.46  
Leinen
930. Übung zur Vorlesung  
2-stündig  
Mo 09:00 - 11:00, 2321.U1.64  
Leinen

### Einführungen

931. Einführung in das Studium der romanistischen  
Sprachwissenschaft (Französisch)  
2-stündig  
Di 09:00 - 11:00, 2321.02.52  
Nicklaus
932. Einführung in das Studium der romanistischen  
Sprachwissenschaft (Italienisch)  
2-stündig  
Di 09:00 - 11:00, 2321.02.21  
Ewert
933. Einführung in das Studium der romanistischen  
Sprachwissenschaft (Spanisch)  
2-stündig  
Di 09:00 - 11:00, 2321.U1.81  
Stork
934. Einführung in das Studium der romanistischen  
Literaturwissenschaft (Französisch)  
2-stündig  
Mo 14:00 - 16:00, 2321.U1.81  
Beckmann

935. Einführung in das Studium der romanistischen  
Literaturwissenschaft (Italienisch) Rehbein  
2-stündig  
Mo 14:00 - 16:00, 2321.02.54
936. Einführung in das Studium der romanistischen  
Literaturwissenschaft (Spanisch) Matthes  
2-stündig  
Mo 14:00 - 16:00, 2321.U1.83

**Basisseminare Sprachwissenschaft (zugleich Proseminare)  
(Diplom Literaturübersetzen: 1. und 2. Semester)**

937. Französische Phonetik und Phonologie mit praktischen  
Anwendungen Lonnemann  
2-stündig  
Do 16:00 - 18:00, 2321.00.85
938. Italiano parlato, italiano scritto, italiano digitato:  
Manifestationsformen des Italienischen Nicklaus  
2-stündig  
Fr 09:00 - 11:00, 2321.02.21
939. Italienische Soziolinguistik Rocco  
2-stündig  
Do 16:00 - 18:00, 2321.U1.93
940. Wie entsteht Grammatik? Sprachwandel und  
Grammatikalisierung im Spanischen Schwarze  
2-stündig  
Do 16:00 - 18:00, 2321.U1.83
941. Etappen der spanischen Sprachgeschichte Stork  
2-stündig  
Mo 09:00 - 11:00, 2321.U1.83

**Aufbaueminare Sprachwissenschaft (zugleich Hauptseminare)  
(Diplom Literaturübersetzen: ab Vordiplom)**

942. Das Spiel mit der Sprache. Linguistische und  
literaturwissenschaftliche Analysen (Französisch) Bierbach /  
Leinen  
2-stündig  
Di 11:00 - 13:00, 2321.02.52
943. Wortbildung des Französischen Geisler  
2-stündig  
Do 16:00 - 18:00, 2321.U1.72
944. Kanadisches Französisch Schafroth  
2-stündig  
Mi 16:00 - 18:00, 2321.02.52
945. Come nascono le parole (nuove)? Schafroth  
2-stündig  
Do 16:00 - 18:00, 2321.U1.85

946. Spanische Lexikologie Bierbach  
2-stündig  
Do 16:00 - 18:00, 2321.U1.65
947. Weltsprache Spanisch: Verbreitung, Varietäten, Funktionsprofile Geisler  
2-stündig  
Mi 16:00 - 18:00, 2321.02.54

**Masterseminare Sprachwissenschaft (zugleich Hauptseminare)  
(Diplom Literaturübersetzen: ab Vordiplom)**

948. Das Spiel mit der Sprache. Linguistische und literaturwissenschaftliche Analysen (Französisch) Bierbach /  
Leinen  
2-stündig  
Di 11:00 - 13:00, 2321.02.52
949. Wortbildung des Französischen Geisler  
2-stündig  
Do 16:00 - 18:00, 2321.U1.72
950. Kanadisches Französisch Schafroth  
2-stündig  
Mi 16:00 - 18:00, 2321.02.52
951. Come nascono le parole (nuove)? Schafroth  
2-stündig  
Do 16:00 - 18:00, 2321.U1.85
952. Spanische Lexikologie Bierbach  
2-stündig  
Do 16:00 - 18:00, 2321.U1.65
953. Weltsprache Spanisch: Verbreitung, Varietäten, Funktionsprofile Geisler  
2-stündig  
Mi 16:00 - 18:00, 2321.02.54

**Basisseminare Literaturwissenschaft (zugleich Proseminare)  
(Diplom Literaturübersetzen: 1. und 2. Semester)**

954. Theater der Klassik (Französisch) Gerling  
2-stündig  
Mi 14:00 - 16:00, 2321.U1.93
955. Tendenzen des neuesten französischen Romans Rehbein  
2-stündig  
Mi 11:00 - 13:00, 2321.02.54
956. Der französische Briefroman des 18. Jahrhunderts Schuchardt  
2-stündig  
Mo 11:00 - 13:00, 2321.02.54
957. Geschichte und Gesellschaft Italiens im Spiegel des historischen Romans Rehbein  
2-stündig  
Mo 11:00 - 13:00, 2321.02.52

958. Theater des Siglo de Oro Goldammer  
 2-stündig  
 Di 14:00 - 16:00, 2321.02.52
959. Miguel de Unamuno Matthes  
 2-stündig  
 Mo 11:00 - 13:00, 2321.U1.81

**Aufbaueminare Literaturwissenschaft (zugleich Proseminare)  
 (Diplom Literaturübersetzen: ab 3. Semester)**

960. Cervantes: Novelas ejemplares Gerling  
 2-stündig  
 Fr 09:00 - 11:00, 2321.U1.83

**Aufbaueminare Literaturwissenschaft (zugleich Hauptseminare)  
 (Diplom Literaturübersetzen: ab Vordiplom)**

961. Transkulturelle Prozesse und Verfahren Borsò-Schuster  
 2-stündig  
 Mi 14:00 - 16:00, 2321.U1.46
962. Theater der französischen Klassik Brohm  
 2-stündig  
 Mo 11:00 - 13:00, 2321.U1.68
963. Das Spiel mit der Sprache. Linguistische und  
 literaturwissenschaftliche Analysen (Französisch) Bierbach /  
 Leinen  
 2-stündig  
 Di 11:00 - 13:00, 2321.02.52
964. Tahar Ben Jelloun. Aufklärer zwischen Europa und der  
 islamischen Welt Semsch  
 2-stündig  
 Mi 14:00 - 16:00, 2321.02.21
965. Eduardo de Filippo: Theater-Film-Fernsehen Semsch  
 2-stündig  
 Mo 11:00 - 13:00, 2321.U1.83
966. Von México-Technotitlán zu Mexiko-Stadt: Transkulturelle  
 Stadt-Topographien Borsò-Schuster  
 2-stündig  
 Mi 09:00 - 11:00, 2321.02.52
967. España en el Siglo de las Luces: análisis de textos claves Leinen  
 2-stündig  
 Mo 11:00 - 13:00, 2321.U1.65

**Masterseminare Literaturwissenschaft (zugleich Hauptseminare)  
 (Diplom Literaturübersetzen: ab Vordiplom)**

968. Transkulturelle Prozesse und Verfahren Borsò-Schuster  
 2-stündig  
 Mi 14:00 - 16:00, 2321.U1.46



- |                     |  |                      |
|---------------------|--|----------------------|
| 969.                | Das Spiel mit der Sprache. Linguistische und literaturwissenschaftliche Analysen (Französisch)<br>2-stündig<br>Di 11:00 - 13:00, 2321.02.52  | Bierbach /<br>Leinen |
| 970.                | Alain Robbe-Grillet: Romane und Filme<br>2-stündig<br>Do 11:00 - 13:00, 2321.02.54   | Siepe                |
| 971.                | Übung zum Master-/Hauptseminar<br>2-stündig  | Siepe                |
| 972.                | Eduardo de Filippo: Theater-Film-Fernsehen<br>2-stündig<br>Mo 11:00 - 13:00, 2321.U1.83  | Semsch               |
| 973.                | Von México-Technotitlán zu Mexiko-Stadt: Transkulturelle Stadt-Topographien<br>2-stündig<br>Mi 09:00 - 11:00, 2321.02.52   | Borsò-Schuster       |
| 974.                | España en el Siglo de las Luces: análisis de textos claves<br>2-stündig<br>Mo 11:00 - 13:00, 2321.U1.65  | Leinen               |
| <b>Oberseminare</b> |  |                      |
| 975.                | Kolloquium für Examenskandidaten: Ausgewählte Probleme der romanischen Sprachwissenschaft<br>2-stündig<br>Mo 18:00 - 20:00, 2321.02.21   | Bierbach             |
| 976.                | Ausgewählte Probleme der romanistischen Literaturwissenschaft<br>2-stündig<br>Di 09:00 - 11:00, 2321.U1.85   | Brohm                |
| 977.                | Kolloquium für Doktoranden und Examenskandidaten<br>2-stündig<br>Mi 18:00 - 20:00<br>Die Veranstaltung findet im Dienstzimmer von Herrn Prof. Geisler statt (Raum 02.100 in Geb. 23.21). | Geisler              |
| 978.                | Theorien und Methoden der Literaturwissenschaft/Analyse literarischer Texte<br>2-stündig<br>Di 09:00 - 11:00, 2321.U1.68   | Leinen               |
| 979.                | Kolloquium<br>2-stündig<br>Mi 14:00 - 16:00, 2321.U1.85  | Schafroth            |
| 980.                | Ausgewählte Themen der romanistischen Literaturwissenschaft.<br>Kolloquium für Examenskandidaten und Doktoranden<br>2-stündig<br>Do 14:00 - 16:00, 2321.U1.91                            | Semsch               |

981. Ausgewählte Probleme der Literaturwissenschaft  
2-stündig  
Mi 11:00 - 13:00, 2321.U1.85 Siepe

### Fachspezifischer Optionsbereich Bachelor of Arts

#### Mediale Kommunikation

982. Italiano parlato, italiano scritto, italiano digitato:  
Manifestationsformen des Italienischen  
2-stündig  
Fr 09:00 - 11:00, 2321.02.21 Nicklaus
983. Der französische Briefroman des 18. Jahrhunderts  
2-stündig  
Mo 11:00 - 13:00, 2321.02.54 Schuchardt
984. Theater des Siglo de Oro  
2-stündig  
Di 14:00 - 16:00, 2321.02.52 Goldammer
985. Transkulturelle Prozesse und Verfahren  
2-stündig  
Mi 14:00 - 16:00, 2321.U1.46 Borsò-Schuster
986. Von México-Technotlán zu Mexiko-Stadt: Transkulturelle  
Stadt-Topographien  
2-stündig  
Mi 09:00 - 11:00, 2321.02.52 Borsò-Schuster

#### Kultur- und Regionalwissenschaft

987. Literatur- und Kulturgeschichte Spaniens im 18. Jahrhundert  
2-stündig  
Do 11:00 - 13:00, 2321.U1.46 Leinen
988. Übung zur Vorlesung  
2-stündig  
Mo 09:00 - 11:00, 2321.U1.64 Leinen
989. Theater der Klassik (Französisch)  
2-stündig  
Mi 14:00 - 16:00, 2321.U1.93 Gerling
990. Geschichte und Gesellschaft Italiens im Spiegel des  
historischen Romans  
2-stündig  
Mo 11:00 - 13:00, 2321.02.52 Rehbein
991. Transkulturelle Prozesse und Verfahren  
2-stündig  
Mi 14:00 - 16:00, 2321.U1.46 Borsò-Schuster
992. Von México-Technotlán zu Mexiko-Stadt: Transkulturelle  
Stadt-Topographien  
2-stündig  
Mi 09:00 - 11:00, 2321.02.52 Borsò-Schuster

993. Cervantes: Novelas ejemplares  
2-stündig  
Fr 09:00 - 11:00, 2321.U1.83 Gerling

994. España en el Siglo de las Luces: análisis de textos claves  
2-stündig  
Mo 11:00 - 13:00, 2321.U1.65 Leinen

### **Anwendungsfelder der Sprachwissenschaft**

995. Methoden und Ergebnisse der kognitiven Semantik  
(Französisch, Italienisch, Spanisch)  
2-stündig  
Do 14:00 - 16:00, Geisler

996. Digitale Wörterbücher und Korpora des Französischen und  
Italienischen Schafroth  
Fr 09:00 - 11:00

997. Wortschatzvergleich Spanisch-Deutsch  
2-stündig  
Fr 09:00 - 11:00, 2321.U1.65 Stork

### **KUBUS-Modul zur Berufsorientierung**

998. Praxisforum  
2-stündig  
Mo 09:00 - 11:00, 2321.02.21 Nicklaus

### **Fachspezifischer Optionsbereich Master of Arts**

#### **Kultur und Kommunikation**

999. Literatur- und Kulturgeschichte Spaniens im 18. Jahrhundert  
2-stündig  
Do 11:00 - 13:00, 2321.U1.46 Leinen

1000. Übung zur Vorlesung  
2-stündig  
Mo 09:00 - 11:00, 2321.U1.64 Leinen

1001. Methoden und Ergebnisse der kognitiven Semantik  
(Französisch, Italienisch, Spanisch)  
2-stündig  
Do 14:00 - 16:00, Geisler

1002. Transkulturelle Prozesse und Verfahren  
2-stündig  
Mi 14:00 - 16:00, 2321.U1.46 Borsò-Schuster

1003. Alain Robbe-Grillet: Romane und Filme  
2-stündig  
Do 11:00 - 13:00, 2321.02.54 Siepe

1004. Übung zum Master-/Hauptseminar  
2-stündig Siepe

1005. Von México-Technotlán zu Mexiko-Stadt: Transkulturelle Stadt-Topographien  
2-stündig  
Mi 09:00 - 11:00, 2321.02.52 Borsò-Schuster
1006. España en el Siglo de las Luces: análisis de textos claves  
2-stündig  
Mo 11:00 - 13:00, 2321.U1.65 Leinen

### Sprachpraxis Französisch

Die Lehrveranstaltungen des Bereichs Sprachpraxis Französisch richten sich ausschließlich an Studierende der romanistischen Studiengänge Bachelor of Arts, Master of Arts, Lehramt und Magister Artium sowie an Studierende der Studiengänge Literaturübersetzen und BA Linguistik (Schwerpunkt Fremdsprachen). Für Studienanfänger ist die Teilnahme an einem Einstufungstest zu Beginn der Vorlesungszeit erforderlich.

1007. Mündlichkeit Französisch I  
2-stündig  
Mi 11:00 - 13:00, 2321.02.52 Le Floc'h
1008. Mündlichkeit Französisch I  
2-stündig  
Fr 09:00 - 11:00, 2321.U1.68 Le Floc'h
1009. Schriftlichkeit Französisch I  
2-stündig  
Di 11:00 - 13:00, 2321.U1.72 Creff
1010. Schriftlichkeit Französisch I  
2-stündig  
Do 11:00 - 13:00, 2321.U1.68 Creff
1011. Mündlichkeit Französisch III  
2-stündig  
Di 09:00 - 11:00, 2321.U1.72 Le Floc'h
1012. Mündlichkeit Französisch III  
2-stündig  
Do 09:00 - 11:00, 2321.02.27 Le Floc'h
1013. Übersetzung Französisch-Deutsch I (1. romanische Sprache)  
2-stündig  
Di 11:00 - 13:00 Beckmann
1014. Übersetzung Deutsch-Französisch I / Cours de thème I  
2-stündig  
Do 11:00 - 13:00, 2321.U1.65 Le Floc'h
1015. Übersetzung Deutsch-Französisch II / Cours de thème II  
2-stündig  
Mo 09:00 - 11:00, 2321.02.54 Creff
1016. Übersetzung Deutsch-Französisch II / Cours de thème II  
2-stündig  
Mi 11:00 - 13:00, 2321.U1.65 Creff

- |  |           |
|--|-----------|
| 1017. Grundkurs Französisch (2. romanische Sprache)<br>2-stündig<br>Di 14:00 - 16:00, 2321.U1.42<br>Fr 11:00 - 13:00       | Le Floc'h |
| 1018. Übersetzung Französisch-Deutsch I (2. romanische Sprache)<br>2-stündig<br>Fr 11:00 - 13:00, 2321.02.21               | Rehbein   |
| 1019. Sprechen im Kontext Französisch<br>2-stündig<br>Mi 09:00 - 11:00, 2321.U1.68   | Le Floc'h |
| 1020. Text im Kontext Französisch<br>2-stündig<br>Di 09:00 - 11:00, 2321.02.54   | Creff     |
| 1021. Übersetzung Deutsch-Französisch III / Cours de perfectionnement (thème)<br>2-stündig<br>Mo 11:00 - 13:00, 2321.02.21 | Creff     |
| 1022. Übersetzung Deutsch-Französisch III / Cours de perfectionnement (thème)<br>2-stündig<br>Do 09:00 - 11:00, 2321.U1.68 | Creff     |

### Sprachpraxis Italienisch

Die Lehrveranstaltungen des Bereichs Sprachpraxis Italienisch richten sich ausschließlich an Studierende der romanistischen Studiengänge Bachelor of Arts, Master of Arts, Lehramt und Magister Artium sowie an Studierende der Studiengänge Literaturübersetzen und BA Linguistik (Schwerpunkt Fremdsprachen). Für Studienanfänger ist die Teilnahme an einem Einstufungstest zu Beginn der Vorlesungszeit erforderlich.

- |  |                        |
|--|------------------------|
| 1023. Mündlichkeit Italienisch I<br>2-stündig<br>Mi 11:00 - 13:00, 2321.U1.68  | de Manzini<br>Himmrich |
| 1024. Schriftlichkeit Italienisch I<br>2-stündig<br>Di 11:00 - 13:00, 2321.U1.91   | de Manzini<br>Himmrich |
| 1025. Mündlichkeit Italienisch III<br>2-stündig<br>Di 09:00 - 11:00, 2321.U1.93  | Tabaglio               |
| 1026. Übersetzung Italienisch-Deutsch I (1. romanische Sprache)<br>2-stündig<br>Di 11:00 - 13:00, 2321.02.21                     | Brohm                  |
| 1027. Übersetzung Deutsch-Italienisch II<br>2-stündig<br>Mi 11:00 - 13:00, 2321.02.21  | Tabaglio               |
| 1028. Grundkurs Italienisch (2. romanische Sprache)<br>4-stündig<br>Di 14:00 - 16:00, 2321.U1.65<br>Fr 11:00 - 13:00, 2321.U1.65 | Tabaglio               |

- |  |                        |
|--|------------------------|
| 1029. Übersetzung Italienisch-Deutsch I (2. romanische Sprache)<br>2-stündig<br>Fr 11:00 - 13:00, 2321.U1.85           | Nicklaus               |
| 1030. Sprechen im Kontext Italienisch / Perfezionamento<br>composizione<br>2-stündig<br>Mi 09:00 - 11:00, 2321.U1.93   | de Manzini<br>Himmrich |
| 1031. Text im Kontext Italienisch<br>2-stündig<br>Di 09:00 - 11:00, 2321.U1.91   | de Manzini<br>Himmrich |
| 1032. Übersetzung Deutsch-Italienisch III / Perfezionamento<br>traduzione<br>2-stündig<br>Do 09:00 - 11:00, 2321.U1.93 | de Manzini<br>Himmrich |

### Sprachpraxis Spanisch

Die Lehrveranstaltungen des Bereichs Sprachpraxis Spanisch richten sich ausschließlich an Studierende der romanistischen Studiengänge Bachelor of Arts, Master of Arts, Lehramt und Magister Artium sowie an Studierende der Studiengänge Literaturübersetzen und BA Linguistik (Schwerpunkt Fremdsprachen). Für Studienanfänger ist die Teilnahme an einem Einstufungstest zu Beginn der Vorlesungszeit erforderlich.

- |   |                |
|---|----------------|
| 1033. Mündlichkeit Spanisch I<br>2-stündig<br>Mo 11:00 - 13:00, 2321.U1.44  | Navarro Pastor |
| 1034. Mündlichkeit Spanisch I<br>2-stündig<br>Mi 11:00 - 13:00, 2321.U1.46  | Herrero Soto   |
| 1035. Schriftlichkeit Spanisch I<br>2-stündig<br>Di 11:00 - 13:00, 2321.U1.42   | Navarro Pastor |
| 1036. Schriftlichkeit Spanisch I<br>2-stündig<br>Mo 09:00 - 11:00, 2321.02.27   | Herrero Soto   |
| 1037. Mündlichkeit Spanisch III<br>2-stündig<br>Di 09:00 - 11:00, 2321.02.26  | Herrero Soto   |
| 1038. Übersetzung Spanisch-Deutsch I (1. romanische Sprache)<br>2-stündig<br>Di 11:00 - 13:00, 2321.U1.46                     | Matthes        |
| 1039. Übersetzung Deutsch-Spanisch II /<br>Traducción aleman-español II<br>2-stündig<br>Mi 11:00 - 13:00                      | Navarro Pastor |
| 1040. Grundkurs Spanisch (2. romanische Sprache)<br>4-stündig<br>Di 14:00 - 16:00, 2321.02.53<br>Fr 11:00 - 13:00, 2321.U1.69 | Herrero Soto   |

- |  |                |
|--|----------------|
| 1041. Übersetzung Spanisch-Deutsch I (2. romanische Sprache)<br>2-stündig<br>Fr 11:00 - 13:00, 2321.U1.81                              | Stork          |
| 1042. Sprechen im Kontext Spanisch<br>2-stündig<br>Mi 09:00 - 11:00, 2321.U1.64  | Herrero Soto   |
| 1043. Text im Kontext Spanisch<br>2-stündig<br>Di 09:00 - 11:00, 2321.00.86  | Navarro Pastor |
| 1044. Übersetzung Deutsch-Spanisch III / Perfeccionamiento<br>(traducción alemán-español)<br>2-stündig<br>Mi 14:00 - 16:00, 2321.U1.65 | Navarro Pastor |

### Literaturübersetzen

#### Grundstudium

- |   |                        |
|---|------------------------|
| 1045. Einführung in das Literaturübersetzen<br>2-stündig<br>Do 09:00 - 11:00, 2321.U1.83  | Gerling                |
| 1046. Kontrastive Grammatik (Französisch)<br>2-stündig<br>Fr 09:00 - 11:00, 2321.02.26  | Rehbein                |
| 1047. Text im Kontext Italienisch<br>2-stündig<br>Di 09:00 - 11:00, 2321.U1.91  | de Manzini<br>Himmrich |
| 1048. Übersetzen literarischer Texte: Französisch-Deutsch I<br>2-stündig<br>Mi 11:00 - 13:00, 2321.U1.72  | Wodsak                 |
| 1049. Übersetzen literarischer Texte: Französisch-Deutsch II<br>2-stündig<br>Mi 09:00 - 11:00, 2321.U1.65                                       | Rehbein                |
| 1050. Übersetzen literarischer Texte: Italienisch-Deutsch I<br>2-stündig<br>Di 11:00 - 13:00, 2321.U1.93<br>Beginn: 12.12.2006 Ende: 06.02.2007 | Nicklaus               |
| 1051. Übersetzen literarischer Texte: Spanisch-Deutsch I<br>2-stündig<br>Mo 16:00 - 18:00, 2321.U1.91   | Bierbach               |
| 1052. Übersetzen literarischer Texte: Spanisch-Deutsch II<br>2-stündig<br>Fr 11:00 - 13:00, 2321.U1.91  | Gerling                |

## Hauptstudium

1053. Übersetzen aus dem Französischen ins Deutsche im 19. Jahrhundert  
2-stündig  
Di 11:00 - 13:00, 2321.U1.69 Kortländer
1054. Übersetzen literarischer Texte ins Deutsche: Erzählprosa (Französisch)  
2-stündig  
Di 11:00 - 13:00, 2321.U1.85 Siepe
1055. Übersetzen literarischer Texte ins Deutsche: Texte in gebundener Sprache (Französisch)  
2-stündig  
Do 14:00 - 16:00, 2321.U1.85 Wodsak

## BA Medien- und Kulturwissenschaft

1056. Tendenzen des neuesten französischen Romans  
2-stündig  
Mi 11:00 - 13:00, 2321.02.54 Rehbein
1057. Der französische Briefroman des 18. Jahrhunderts  
2-stündig  
Mo 11:00 - 13:00, 2321.02.54 Schuchardt
1058. Geschichte und Gesellschaft Italiens im Spiegel des historischen Romans  
2-stündig  
Mo 11:00 - 13:00, 2321.02.52 Rehbein
1059. Transkulturelle Prozesse und Verfahren  
2-stündig  
Mi 14:00 - 16:00, 2321.U1.46 Borsò-Schuster
1060. Eduardo de Filippo: Theater-Film-Fernsehen  
2-stündig  
Mo 11:00 - 13:00, 2321.U1.83 Semsch
1061. Von México-Technotitlán zu Mexiko-Stadt: Transkulturelle Stadt-Topographien  
2-stündig  
Mi 09:00 - 11:00, 2321.02.52 Borsò-Schuster
1062. Grundkurs Französisch (2. romanische Sprache)  
2-stündig  
Di 14:00 - 16:00, 2321.U1.42  
Fr 11:00 - 13:00 Le Floc'h
1063. Italienisch für Anfänger  
4-stündig  
Mi 09:00 - 11:00, 2321.U1.83  
Do 11:00 - 13:00, 2321.U1.83 Tabaglio



1064. Spanisch für Anfänger  
2-stündig  
Mi 14:00 - 16:00  
Fr 14:00 - 16:00, 2321.U1.81  
Herrero Soto

### **MA Medienkulturanalyse**

1065. Transkulturelle Prozesse und Verfahren  
2-stündig  
Mi 14:00 - 16:00, 2321.U1.46  
Borsò-Schuster
1066. Alain Robbe-Grillet: Romane und Filme  
2-stündig  
Do 11:00 - 13:00, 2321.02.54  
Siepe
1067. Übung zum Master-/Hauptseminar  
2-stündig  
Siepe
1068. Eduardo de Filippo: Theater-Film-Fernsehen  
2-stündig  
Mo 11:00 - 13:00, 2321.U1.83  
Semsch
1069. Von México-Technotitlán zu Mexiko-Stadt: Transkulturelle  
Stadt-Topographien  
2-stündig  
Mi 09:00 - 11:00, 2321.02.52  
Borsò-Schuster

## **Seminar für Klassische Philologie**

### **Vorlesungen**

1070. Antike Biographien und Autobiographien  
2-stündig  
Di 11:00 - 13:00, 2321.02.26  
Reichel
1071. Römische Historiographie  
2-stündig  
Mi 14:00 - 16:00, 2321.02.22  
Stein

### **Proseminare**

1072. Die Rezeption der Metamorphosen Ovids in der Kunst  
2-stündig  
Fr 09:00 - 11:00, 2332.04.61  
Kurczyk / Muhr
1073. Seneca, Philosophische Schriften  
2-stündig  
Di 14:00 - 16:00, 2321.02.22  
Kurczyk

- |  |              |
|--|--------------|
| 1074. Terenz<br>2-stündig<br>Mo 16:00 - 18:00, 2321.02.22  | Stein        |
| <b>Hauptseminare</b>   |              |
| 1075. Arrian, Anabasis<br>2-stündig<br>Mi 11:00 - 13:00, 2321.04.22  | Reichel      |
| 1076. Cicero, In Pisonem<br>2-stündig<br>Mi 16:00 - 18:00, 2321.04.22  | Stein        |
| <b>Sprachübungen</b>   |              |
| 1077. Editionstechnik und Textüberlieferung<br>2-stündig<br>Do 09:00 - 11:00, 2321.04.22   | Reichel      |
| 1078. Examensklausurenkurs<br>Mo 14:00 - 16:00, 2321.04.22   | Stein        |
| 1079. Griechisch-deutsche Übersetzungsübung<br>2-stündig<br>Mo 09:00 - 11:00, 2321.02.22   | Hirschberger |
| 1080. Lateinisch-deutsche Übersetzungsübungen<br>2-stündig<br>Di 16:00 - 18:00, 2321.04.22   | Jahn         |
| 1081. Lateinische Grammatik und Stilübungen UI<br>2-stündig<br>Di 14:00 - 16:00, 2321.02.54  | Jahn         |
| 1082. Repetitorium zur lateinischen Grammatik für Studierende des<br>BA „Antike Kultur“<br>2-stündig<br>Mo 14:00 - 16:00, 2321.02.22 | Kurczyk      |
| 1083. Stilübungen Oberstufe<br>4-stündig<br>Mo 16:00 - 18:00, 2321.04.22<br>Fr 11:00 - 13:00, 2321.04.22                             | Brinckmann   |
| 1084. Stilübungen UII<br>3-stündig<br>Do 13:30 - 15:45, 2321.04.22   | Kurczyk      |
| 1085. Übung BA: Nepos<br>2-stündig<br>Mo 09:00 - 11:00, 2321.04.22   | Kurczyk      |

### Lektürekurse

1086. Augustinus  
2-stündig  
Do. 11:00 - 13:00, noch keine Räume!!!  
Heusch
1087. Hesiod  
2-stündig  
Mo 11:00 - 13:00, 2321.04.22  
Hirschberger
1088. Platon, Laches  
Mi 09:00 - 11:00, 2321.04.22  
Reichel
1089. Plinius  
2-stündig  
Di 09:00 - 11:00, 2321.04.22  
Kurczyk
1090. Vergil, Bucolica  
2-stündig  
Fr 14:00 - 16:00, 2321.U1.83  
Nacken

### Kolloquien

1091. Examenskolloquium / Wiss. Kolloquium  
2-stündig  
Do 11:00 - 13:00, 2321.04.22  
Reichel / Stein

### Latinums- und Graecumskurse

1092. Griechisch I  
4-stündig  
Mo, 14:00 - 16:00, 2321.U1.64  
Fr 9:00 - 11:00, 2321.04.22  
Brinckmann
1093. Griechisch III  
4-stündig  
Di, 14:00 - 16:00, 2321.U1.68  
Fr 13:00 - 15:00, 2321.U1.68  
Möller
1094. Latein I  
4-stündig  
Mi 18:00 - 20:00, 2321.02.52  
Fr 17:00 - 18:30, 2321.02.52  
Schulze
1095. Latein II  
4-stündig  
Mo, Mi 18:00 - 20:00, 2321.02.27  
Bölles
1096. Latein III (+12 EÜS)  
4-stündig  
Mo, Mi 18:00 - 20:00, 2321.02.26  
Schubert

# Soziologie/Politikwissenschaft/Medienwissenschaft

## Magisterstudiengang Soziologie (HF u. NF)

### Vorlesungen

- |  |          |
|--|----------|
| 1097. Analysemethoden<br>4-stündig<br>Mo 09:00 - 13:00, 2301.HS 3D                                   | Hartmann |
| 1098. Erhebungsverfahren I<br>2-stündig<br>Do 11:00 - 13:00  | Reuband  |
| 1099. Theorien der Sozialpsychologie und ihre Anwendung<br>2-stündig<br>Mi 09:00 - 11:00, 2303.01.43 | König    |

### Übungen

- |   |                     |
|---|---------------------|
| 1100. Berufsfeldkurs Projektmanagement<br>2-stündig<br>Di 14:00 - 16:00, 2302.U1.61   | Wagner              |
| 1101. EDV-Orientierungskurs<br>2-stündig<br>Blockveranstaltung  | Meyer               |
| 1102. Effektiver PC-Gebrauch für den Universitätsalltag<br>Blockveranstaltung im Rechenzentrum  | Horvath             |
| 1103. Einführung in die Technik wissenschaftlichen Arbeitens<br>2-stündig<br>Mi 09:00 - 11:00, 2331.04.30                                     | Elting-Camus        |
| 1104. Einführung in die Technik wissenschaftlichen Arbeitens<br>2-stündig<br>Do 11:00 - 13:00, 2321.00.86                                     | Gernand             |
| 1105. Erfolgreiche Kommunikation im Team<br>2-stündig<br>Blockveranstaltung   | Rädler              |
| 1106. Kommunikative Kompetenz<br>2-stündig<br>Blockveranstaltung: Beginn: 24.11.2006 Ende: 25.11.2006<br>09:00 - 17:00, 2331.04.30            | Hommès              |
| 1107. Markenführung, Branding und Brand Management -<br>ganzheitliches Kommunikationskonzept oder Modegag?<br>2-stündig<br>Blockveranstaltung | Boyé                |
| 1108. Markt- und Meinungsforschung<br>2-stündig<br>Mo 11:00 - 13:00, 2303.01.41   | Müller-<br>Schirmer |

1109. Techniken des wissenschaftlichen Arbeitens  
2-stündig  
Blockveranstaltung  
Christ

### **Proseminare**

1110. Märkte, Medien, Märtyrer  
2-stündig  
Blockveranstaltung  
Krolop

1111. New Public Management  
2-stündig  
Blockveranstaltung  
Buck

1112. Verstehende Soziologie  
2-stündig  
Di 09:00 - 11:00, 2331.04.30  
Elting-Camus

1113. Wissenschaft - Technik - Innovation. Zur Soziologie von  
Innovationsprozessen.  
2-stündig  
Mo 16:00 - 17:30, 2321.U1.83  
Zweck

### **Hauptseminare**

1114. Auswirkungen von Trennung / Scheidung auf Kinder  
3-stündig  
Fr 09:00 - 12:00, 14-tägig, 2303.01.61 (Erziehungswissenschaft)  
Petzold

1115. Cultural Change  
2-stündig  
Mi 11:00 - 13:00, 2321.00.82  
Reuband

1116. Empirische Kulturosoziologie  
2-stündig  
Mi 16:00 - 18:00, 2321.U1.42  
Reuband

1117. German Social Structure in Comparative Perspective  
2-stündig  
Mi 11:00 - 13:00, 2302.U1.61  
Hartmann

1118. In welcher Gesellschaft leben wir? Soziologische Perspektiven  
zur Gegenwartsgesellschaft  
2-stündig  
Fr 14:00 - 18:00, 2331.04.30, 14-tägig  
Aretz

1119. Zum Einfluss von Gender auf Zusammenhänge zwischen  
Arbeitsbelastungen und Gesundheit  
2-stündig  
Blockveranstaltung  
Siegrist

### **Oberseminare/Kolloquien**

1120. Doktorandenkolloquium / Forschungskolloquium  
2-stündig  
Mo, Mi 18:00 - 20:00, 2331.04.30, 14-tägig  
Reuband

## Magisterstudiengang Politikwissenschaft

### Vorlesungen

1121. Einführung in die Politikwissenschaft  
2-stündig  
Di 11:00 - 13:00  
Hummel
1122. Titel noch nicht bekannt  
2-stündig  
Di 09:00 - 11:00, 2321.U1.83  
Kropp

### Übungen

1123. Einführung in die politische Theorie  
2-stündig  
Di 09:00 - 11:00, 2321.U1.46  
Marschall /  
Strünck
1124. Einführung in die politische Theorie  
2-stündig  
Mi 09:00 - 11:00, 2321.U1.42  
Marschall /  
Strünck
1125. Einführung in die politische Theorie  
2-stündig  
Mi 14:00 - 16:00  
Marschall /  
Strünck

### Proseminare

1126. Das Parteiensystem der Bundesrepublik Deutschland  
2-stündig  
Do 14:00 - 16:00, 2331.04.30  
Godewerth-  
Pollmann
1127. Entwicklungspolitik  
Blockveranstaltung, Freitagstermine, 14-täglich  
Klingebiel
1128. Friedens- und Konfliktforschung  
2-stündig  
Do 09:00 - 11:00, 2321.02.54  
Köhn
1129. Haushaltspolitik in Deutschland und Japan  
2-stündig  
Mo 16:00 - 18:00, 2321.U1.65  
Riemann
1130. Pluralismus  
2-stündig  
Di 11:00 - 13:00, 2331.04.30  
Eckert
1131. Political Extremism and Democracy  
2-stündig  
Fr 09:00 - 13:00, 14-täglich  
Grumke
1132. Theorien der Internationalen Beziehungen  
2-stündig  
Mi 14:00 - 16:00  
Dieterich

4

- |   |              |
|---|--------------|
| 1133. The virtues of semipresidentialism? Politische Systeme Osteuropas im Vergleich<br>2-stündig<br>Do 09:00 - 11:00, 2321.U1.81 | Gilka-Bötzow |
| 1134. Titel noch nicht bekannt<br>2-stündig<br>Di 14:00 - 16:00, 2321.U1.81   | Rehder       |
| <b>Hauptseminare</b>  |              |
| 1135. Foreign Relations of the European Union I: Foreign Economic Relations<br>2-stündig<br>Mo 09:00 - 11:00, 2331.04.30          | Hummel       |
| 1136. Konflikte im Nahen Osten<br>2-stündig<br>Do 11:00 - 13:00, 2321.U1.64   | Quetsch      |
| 1137. Neuere Ansätze und Theorien in der Politikfeldanalyse<br>2-stündig<br>Mi 14:00 - 16:00, 2321.U1.64                          | Kropp        |
| 1138. Politische Korruption<br>2-stündig<br>Di 09:00 - 11:00, 2321.02.27  | Alemann      |
| 1139. Theorien der Europäischen Integration<br>2-stündig<br>Mi 09:00 - 11:00, 2302.U1.61  | Hummel       |
| 1140. Finanzpolitik<br>2-stündig<br>Mi 16:00 - 18:00, 2321.02.22  | Bajohr       |

## Magisterstudiengang Medienwissenschaft NF

### Vorlesungen

- |   |                          |
|---|--------------------------|
| 1141. Einführung in das Mediensystem<br>Do 16:00 - 18:00, 2301.HS 3D          | Weiß                     |
| 1142. Medienwirkung/ Mediennutzung<br>Di 09:00 - 11:00, 2301.HS 3D            | Vowe                     |
| 1143. Ringvorlesung<br>Mi 16:00 - 18:00, 2321.HS 3F                           | Keuneke /<br>Vowe / Weiß |
| 1144. Ringvorlesung Gesellschaftlicher Wandel<br>Mo 14:00 - 16:00, 2321.HS 3F | Keuneke /<br>Vowe / Weiß |

### Proseminare

- |   |       |
|---|-------|
| 1145. Das Experiment in der KMW<br>Di 16:00 - 18:00, 2321.U1.69 | Dohle |
|---|-------|

- |   |                   |
|---|-------------------|
| 1146. Das Mediensystem in Deutschland<br>Do 14:00 - 16:00, 2321.U1.69   | Keuneke           |
| 1147. Das Mediensystem in Deutschland<br>Mo 14:00 - 16:00, 2321.U1.42   | Dohle             |
| 1148. Das Mediensystem in Deutschland<br>Di 09:00 - 11:00, 2321.U1.69   | Zipfel            |
| 1149. Elektronischer Journalismus und Kommunikation<br>Mi 18:00 - 20:00, 2321.U1.81   | Libertus          |
| 1150. European Media Systems<br>Di 14:00 - 18:00, 2321.02.27  | Kevin / Schmitt   |
| 1151. Mediale Fernbilder in der EU  | Kalantzi          |
| 1152. Social Compagning<br>Di 09:00 - 11:00, 2321.U1.42   | Roehl             |
| <b>Hauptseminare</b>  |                   |
| 1153. Angstmedien - Medienangst<br>Di 11:00 - 13:00, 2201.HS 2A   | Keuneke           |
| 1154. Berufsfelder im Bereich der Politischen Kommunikation<br>Mi 11:00 - 13:00, 2321.02.22   | Opitz / Vowe      |
| 1155. Berufsfelder in der politischen Kommunikation<br>Di 11:00 - 13:00, 2321.02.22   | Opitz / Vowe      |
| 1156. Empirische Analyse von Medienangeboten<br>Do 11:00 - 13:00, 2321.U1.81  | Opitz             |
| 1157. Kommunikationsforschung<br>Do 11:00 - 13:00, 2321.02.52   | Zipfel            |
| 1158. Kommunikative Millieus? Sozial differenzierte Wahrnehmung<br>und Verarbeitung medialer Politikdarstellung<br>Mi 09:00 - 11:00, 2321.U1.81 | Weiß              |
| 1159. Masterforum<br>Mo 16:00 - 18:00, 2331.04.30   | Alemann /<br>Vowe |
| 1160. Medien-Alltag-Identität<br>Mi 11:00 - 13:00, 2331.04.30   | Weiß              |
| 1161. Public Relations<br>Mi 09:00 - 11:00, 2331.02.26  | Zipfel            |
| 1162. Qualitative Methoden in der empirischen<br>Kommunikationsforschung - das qualitativ Interview<br>Mi 09:00 - 11:00, 2321.U1.69             | Keuneke           |
| 1163. Repräsentation und politische Kommunikation<br>(MA Medienkulturanalyse/MA Sozialwissenschaften)<br>Mi 14:00 - 16:00, 2321.U1.69           | Weiß              |



1164. Strategische Politische Kommunikation  
Mi 09:00 - 11:00, 2321.02.22 Opitz / Vowe
1165. Transcultural Communication  
Fr 11:00 - 14:00, AVZ Zöllner
1166. Visuelle Kommunikation  
Do 11:00 - 13:00, 2321.U1.69 Weiß
1167. Wahlkampfmanagement  
Stauss
1168. Wirkungen von Gewalt in Computerspielen  
Mi 11:00 - 13:00, 2321.U1.81 Zipfel
1169. Wirkungen von Online-Werbung  
Di 11:00 - 13:00, 2321.U1.81 Zipfel

### **Projektseminare**

1170. Lehrforschungsprojekt  
Mi 09:00 - 13:00, 2321.02.27 Keuneke

### **Kolloquium**

1171. BA - Kolloquium  
Mi 18:00 - 20:00, 2331.05.66 Vowe

### **Übungen**

1172. Fernsehjournalismus  
Fr 14:00 - 18:00, 2321.02.54 Gref

## **Bachelorstudiengänge Sozialwissenschaften**

### **Erg.-Fach Soziologie, Erg.-Fach Politikwissenschaft, Erg.-Fach Medienwissenschaft**

#### **Vorlesungen**

1173. Analysemethoden  
4-stündig  
Mo 09:00 - 13:00, 2301.HS 3D Hartmann
1174. Einführung in die Politikwissenschaft  
2-stündig  
Di 11:00 - 13:00 Hummel
1175. Erhebungsverfahren I  
2-stündig  
Do 11:00 - 13:00 Reuband
1176. Jugend und Religion  
2-stündig  
Do 09:00 - 11:00, 2303.01.63  
Fachüberg. Wahlpflichtbereich Barz

1177. Theorien der Sozialpsychologie und ihre Anwendung König  
2-stündig  
Do 09:00 - 11:00, 2303.01.43  
Fachübergr. Wahlpflichtbereich

### Grundkurse

1178. Einführung in die politische Theorie Marschall /  
2-stündig Strünck  
Di 09:00 - 11:00, 2321.U1.46
1179. Einführung in die politische Theorie Marschall /  
2-stündig Strünck  
Mi 09:00 - 11:00, 2321.U1.42
1180. Einführung in die politische Theorie Marschall /  
2-stündig Strünck  
Mi 14:00 - 16:00
1181. Einführung in die Soziologische Theorie N.N.  
2-stündig  
Veranstaltung wird an 3 versch. Terminen angeboten

### Übungen

1182. Die Reportage -"Königsdziplin" des Journalismus Bläser  
2-stündig  
Blockveranstaltung: Beginn: 20.10.2006 Ende: 21.10.2006  
10:00 - 17:30, 2321.02.27  
Fr 10:00 - 17:30, 2321.U1.93, Einzeltermin am 10.11.2006
1183. EDV-Orientierungskurs Meyer  
2-stündig  
Blockveranstaltung
1184. Effektiver PC-Gebrauch für den Universitätsalltag Horvath  
Blockveranstaltung im Rechenzentrum
1185. Einführung in die Technik wissenschaftlichen Arbeitens Elting-Camus  
2-stündig  
Mi 09:00 - 11:00, 2331.04.30
1186. Einführung in die Technik wissenschaftlichen Arbeitens Gernand  
2-stündig  
Do 14:00 - 16:00, 2321.00.86
1187. Erfolgreiche Kommunikation im Team Rädler  
2-stündig  
Blockveranstaltung
1188. Kommunikative Kompetenz Hommes  
2-stündig  
Blockveranstaltung: Beginn: 24.11.2006 Ende: 25.11.2006  
09:00 - 17:00, 2331.04.30

- |  |                        |
|--|------------------------|
| 1189. Planung und statistische Auswertung empirischer Studien<br>2-stündig<br>Di 11:00 - 13:00, 2303.01.41                       | Lahl                   |
| 1190. Technik des wissenschaftlichen Arbeitens<br>2-stündig<br>Mo 09:00 - 11:00, 2321.U1.81                                      | Schmidt                |
| 1191. Techniken des wissenschaftlichen Arbeitens<br>2-stündig<br>Blockveranstaltung  | Christ                 |
| <b>Kernkurse</b>   |                        |
| 1192. Das Parteiensystem der Bundesrepublik Deutschland<br>2-stündig<br>Do 14:00 - 16:00, 2331.04.30                             | Godewerth-<br>Pollmann |
| 1193. Die Kommunitarismus-Debatte<br>2-stündig<br>Do 14:00 - 16:00, 2321.02.22   | Tranow                 |
| 1194. Entwicklungspolitik<br>2-stündig<br>Blockveranstaltung, Freitagstermine, 14-tägig  | Klingebiel             |
| 1195. Erhebungsverfahren in der Sozialpsychologie<br>2-stündig<br>Mi 14:00 - 16:00, 2303.01.41<br>Fachübergr. Wahlpflichtbereich | König                  |
| 1196. Friedens- und Konfliktforschung<br>2-stündig<br>Do 09:00 - 11:00, 2321.02.54   | Köhn                   |
| 1197. Hauspolitik in Deutschland und Japan<br>2-stündig<br>Mo 16:00 - 18:00, 2321.U1.65  | Riemann                |
| 1198. Märkte, Medien, Märtyrer<br>2-stündig<br>Blockveranstaltung  | Krolop                 |
| 1199. New Public Management<br>2-stündig<br>Blockveranstaltung   | Buck                   |
| 1200. Pluralismus<br>2-stündig<br>Di 11:00 - 13:00, 2331.04.30   | Eckert                 |
| 1201. Political Extremism and Democracy<br>2-stündig<br>Fr 09:00 - 13:00, 14-tägig<br>Blockveranstaltung, Freitagstermine        | Grumke                 |

- |   |                 |
|---|-----------------|
| 1202. Theorien der Internationalen Beziehungen<br>2-stündig<br>Mi 14:00 - 16:00   | Dieterich       |
| 1203. The virtues of semipresidentialism? Politische Systeme Osteuropas im Vergleich<br>2-stündig<br>Do 09:00 - 11:00, 2321.U1.81                               | Gilka-Bötzow    |
| 1204. Gewerkschaften im internationalen Vergleich<br>2-stündig<br>Di 14:00 - 16:00, 2321.U1.81  | Rehder          |
| 1205. Verstehende Soziologie<br>2-stündig<br>Di 09:00 - 11:00, 2331.04.30   | Elting-Camus    |
| 1206. Wissenschaft - Technik - Innovation. Zur Soziologie von Innovationsprozessen.<br>2-stündig<br>Mo 16:00 - 17:30, 2321.U1.83                                | Zweck           |
| <b>Praxiskurse</b>  |                 |
| 1207. Berufsfeldkurs<br>2-stündig<br>Di 16:00 - 18:00, 2331.04.30<br>Beginn: 17.10.2006 Ende: 06.01.2007  | Gernand         |
| 1208. Berufsfeldkurs Projektmanagement<br>2-stündig<br>Di 14:00 - 16:00, 2302.U1.61   | Wagner          |
| 1209. Berufsfeldkurs "Unternehmen im Markt"<br>Blockveranstaltung von Mo 05.02.07 - Do 08.02.07,<br>jeweils von 9 - 17 Uhr, Ort: Film-,Funk- und Fernsehzentrum | Gernand         |
| 1210. Markenführung, Branding und Brand Management - ganzheitliches Kommunikationskonzept oder Modetag?<br>Blockveranstaltung                                   | Boyé            |
| 1211. Markt- und Meinungsforschung<br>2-stündig<br>Mo 11:00 - 13:00, 2303.01.41   | Müller-Schirmer |
| 1212. Praktikumskurs<br>2-stündig<br>Mi 14:00 - 16:00, 2321.00.84   | Gernand         |
| <b>Hauptkurse</b>   |                 |
| 1213. Auswirkungen von Trennung / Scheidung auf Kinder<br>3-stündig<br>Fr 09:00 - 12:00, 14-täglich, 2303.01.61 (Erziehungswissenschaft)                        | Petzold         |

- |  |          |
|--|----------|
| 1214. Brennpunkte der Jugendforschung (Virtuelles Seminar mit Präsentationssitzungen)<br>2-stündig<br>Do 11:00 - 13:00, 2303.01.41<br>Fachübergr. Wahlpflichtbereich           | Barz     |
| 1215. Ethnische Vergemeinschaftung<br>2-stündig<br>Di 14:00 - 16:00, 2331.04.30  | Reddig   |
| 1216. Paul Lazarsfeld's Research Methodology in Electoral, Market, Media and Social Research<br>2-stündig<br>Blockveranstaltung 2. - 6. Oktober 2006, 9:00 - 15:00, 2331.04.30 | Jerabek  |
| 1217. Foreign Relations of the European Union I: Foreign Economic Relations<br>2-stündig<br>Mo 09:00 - 11:00, 2331.04.30   | Hummel   |
| 1218. German Social Structure in Comparative Perspective<br>2-stündig<br>Mi 11:00 - 13:00, 2302.U1.61  | Hartmann |
| 1219. In welcher Gesellschaft leben wir? Soziologische Perspektiven zur Gegenwartsgesellschaft<br>2-stündig<br>Fr 14:00 - 18:00, 2331.04.30, 14-täglich                        | Aretz    |
| 1220. Konflikte im Nahen Osten<br>2-stündig<br>Do 11:00 - 13:00, 2321.U1.64  | Quetsch  |
| 1221. Neuere Ansätze und Theorien in der Politikfeldanalyse<br>2-stündig<br>Mi 14:00 - 16:00, 2321.U1.64   | Kropp    |
| 1222. Organisationskommunikation<br>2-stündig<br>Mo 09:00 - 11:00, 2321.U1.42  | Miebach  |
| 1223. Politische Korruption<br>2-stündig.<br>Di 09:00 - 11:00, 2321.02.27  | Alemann  |
| 1224. Rolle und Identität<br>2-stündig<br>Mo 16:00 - 18:00, 2321.02.27   | Miebach  |
| 1225. Theorien der Europäischen Integration<br>2-stündig<br>Mi 09:00 - 11:00, 2302.U1.61   | Hummel   |
| 1226. Titel noch nicht bekannt<br>2-stündig<br>Mi 16:00 - 18:00, 2321.02.22  | Bajohr   |

1227. Wertewandel im Spiegel der Jugendforschung  
2-stündig  
Mi 14:00 - 16:00, 2303.01.61  
Fachübergr. Wahlpflichtbereich

Barz

1228. Zum Einfluß von Gender auf Zusammenhänge zwischen  
Arbeitsbelastungen und Gesundheit  
2-stündig  
Blockveranstaltung

Siegrist

### **Lehrforschungsprojekte**

1229. Arbeit und Alter I  
2-stündig  
Mi 14:00 - 16:00, 2331.04.30  
Dieses Lehrforschungsprojekt wird als zweisemestrige Veranstaltung  
angeboten. Teil II folgt im SoSe 2007.

Bau

1230. Parlamente und Außenpolitik  
4-stündig  
Mo 14:00 - 18:00, 2321.02.52

Hummel /  
Marschall

## **Master-Studiengang Sozialwissenschaften**

1231. Doktorandenkolloquium / Forschungskolloquium  
2-stündig  
Mo, Mi 18:00 - 20:00, 2331.04.30, 14-tätig

Reuband

### **Masterkurse**

1232. Angewandte multivariate Datenanalyse  
2-stündig  
Do 14:00 - 16:00  
Veranstaltungsort: Rechenzentrum

Hartmann

1233. Cultural Change  
2-stündig  
Mi 11:00 - 13:00, 2321.00.82

Reuband

1234. Einführung in die Korrespondenzanalyse  
2-stündig  
Di 14:00 - 16:00, 2321.U1.83

El-Menouar

1235. Empirische Analysen in der Gesundheitssoziologie  
2-stündig  
Mo 09:00 - 11:00  
Beginn: 16.10.2006 Ende: 05.10.2007

Hüfken

1236. Empirische Kultursoziologie  
2-stündig  
Mi 16:00 - 18:00, 2321.U1.42

Reuband

1237. Institutionalismustheorien  
2-stündig  
Mo 14:00 - 16:00, 2331.04.30

Miebach

- |   |               |
|---|---------------|
| 1238. Kommunikation von Organisationen: Struktur und Controlling<br>2-stündig<br>Fr 15:00 - 18:00, 2321.U1.68   | Boll          |
| 1239. Modernisierung des Staates<br>2-stündig<br>Mi 11:00 - 13:00, 2321.U1.69   | Kropp         |
| 1240. Nationalismustheorien<br>2-stündig<br>Do 11:00 - 13:00, 2302.U1.61  | Reddig        |
| 1241. Politische Korruption<br>2-stündig<br>Di 09:00 - 11:00, 2321.02.27  | Alemann       |
| 1242. Qualitative Sozialforschung - Methoden und Analysen<br>2-stündig<br>Do 09:00 - 11:00, 2331.04.30  | Eltling-Camus |
| 1243. Ringvorlesung "Gesellschaftlicher Wandel - Demokratisches<br>Regieren - Politische Kommunikation. Grundlagen für die<br>sozialwissenschaftlichen Masterstudiengänge"<br>4-stündig<br>Mo 14:00 - 16:00, 2321.U1.69<br>Mi 16:00 - 18:00, 2331.04.30 | Kropp / Vowe  |
| <b>Masterforum</b>  |               |
| 1244. Masterforum Sozialwissenschaften<br>2-stündig<br>Mo 16:00 - 18:00, 2321.02.53   | Kropp         |

## Sportwissenschaft

### Hauptseminare

- |   |        |
|---|--------|
| 1245. Modernisierung im Sport und im Schulsport<br>2-stündig<br>Do 11:00 - 13:00, 2801 00.Seminarraum 2 | Tiegel |
|---|--------|

### Kolloquium

- |   |        |
|---|--------|
| 1246. Kolloquium für Examenskandidaten<br>2-stündig<br>nach Vereinbarung, Gebäude 28.01 01.11 | Tiegel |
|---|--------|

## PRAXIS UND THEORIE DER SPORTBEREICHE UND BEWEGUNGSFELDER

### Bewegungsprojekte

1247. Animation Rocholl  
Oktober 2006 s. bes. Aushang

### Sportarten

1248. Basketball I Golmina  
2-stündig  
Di 13:00 - 15:00, Gebäude 28.01. Halle ABC  
An dieser Veranstaltung können Studierende aller Fakultäten teilnehmen
1249. Basketball II Golmina  
2-stündig  
Mi 14:00 - 16:00, Gebäude 28.01 Halle ABC  
An dieser Veranstaltung können Studierende aller Fakultäten teilnehmen.
1250. Basketball III Golmina  
2-stündig  
Do 13:00 - 15:00, Gebäude 28.01 Halle ABC  
An dieser Veranstaltung können Studierende aller Fakultäten teilnehmen.
1251. Fußball Rocholl  
2-stündig  
Mi 12:00 - 14:00, 2801 Fußballrasen, Halle ABC

### Schulpraktische Studien

1252. Begleitseminar zu Schulpraktischen Studien Rocholl  
2-stündig  
Di 13:00 - 15:00, 2801 00.Seminarraum 2
1253. Schulpraktische Studien Rocholl  
2-stündig  
nach Vereinbarung

### Fachübergreifender Wahlpflichtbereich

1254. Informationskompetenz - Schlüsselkompetenz für Studium und Beruf Steuber  
Mi 16:00 - 18:00, 2303.01.61
1255. Methoden der Wissensorganisation Steuber  
Do 11:00 - 13:00, 2303.01.61  
Beginn: 12.10.2006 Ende: 12.02.2007
1256. Schlüsselkompetenz: Gesprächsführung Posse  
Blockveranstaltung
1257. Schlüsselkompetenz: Kommunikation und Kooperation im Team Koblitz  
Blockveranstaltung



1258. Schlüsselkompetenz: Präsentationsmethoden  
Blockveranstaltung

Koblitz

1259. Schlüsselkompetenz: Stressmanagement  
Blockveranstaltung

Schwarzer

4

# Mathematisch-Naturwissen- schaftliche Fakultät

## Dekan:

Univ.-Prof. Dr. Peter Westhoff

## Prodekan:

Univ.-Prof. Dr. Helmut Ritter

## Studiendekan:

Univ.-Prof. Dr. Reinhard Pietrowsky

## Dekanatsbüro:

Universitätsstraße 1, 40225 Düsseldorf (Gebäude 25.32, Ebene 00, Raum 30),  
F. 81-1 22 35/1 21 93, Fax: 02 11-81-1 51 91

E-Mail: dekan@mail.math-nat-fak.uni-duesseldorf.de

Geschäftszeit montags bis freitags von 10–12

Dr. Bernd Höhn, Wiss. Ang., 81-1 13 78, Fax 81-1 51 91,

E-Mail: hoehnb@mail.math-nat-fak.uni-duesseldorf.de

Ursula Schmitz, Reg.-Ang., F. 81-1 21 93, Fax 81-1 51 91,

E-Mail: schmitzu@mail.math-nat-fak.uni-duesseldorf.de

## Promotionsangelegenheiten:

Angelika Simons, Reg.-Ang., F. 81-1 50 92, Fax: 0211-81-1 15 90,

E-Mail: promotion@mail.math-nat-fak.uni-duesseldorf.de

Geschäftszeit montags bis freitags von 9.30–11.30

Telefonprechstunde: montags bis freitags von 11.30–12.00

## Grundsatzangelegenheiten Lehre und Studium:

Angelika Simons, Reg.-Ang., F. 81-1 50 92, Fax: 0211-81-1 15 90

## Fakultätsrat:

Dekan Univ.-Prof. Dr. Peter Westhoff

Prodekan Univ.-Prof. Dr. Helmut Ritter

## Gruppe der Hochschullehrerinnen und Hochschullehrer:

Univ.-Prof. Axel Buchner, Univ.-Prof. Manfred Grieshaber, Univ.-Prof. Peter Kleinebudde,

Univ.-Prof. Dr. Christel Maria Marian, Univ.-Prof. Reinhold Meise, Univ.-Prof. Jörg Rothe,

Univ.-Prof. Stephan Schiller, Univ.-Prof. Frank Wunderlich

## Gruppe der akademischen Mitarbeiterinnen und Mitarbeiter:

Dr. Guido Reiß, Priv.-Doz. Dr. Jürgen Schumann

## Gruppe der Studierenden:

Ron-Patrick Cadeddu, Andreas Funk, Dennis Heckendorf

## Gruppe der weiteren Mitarbeiterinnen und Mitarbeiter:

Dietmar Frunzke, Peter Thielen

# Orientierungsplan

Legende nebenstehend

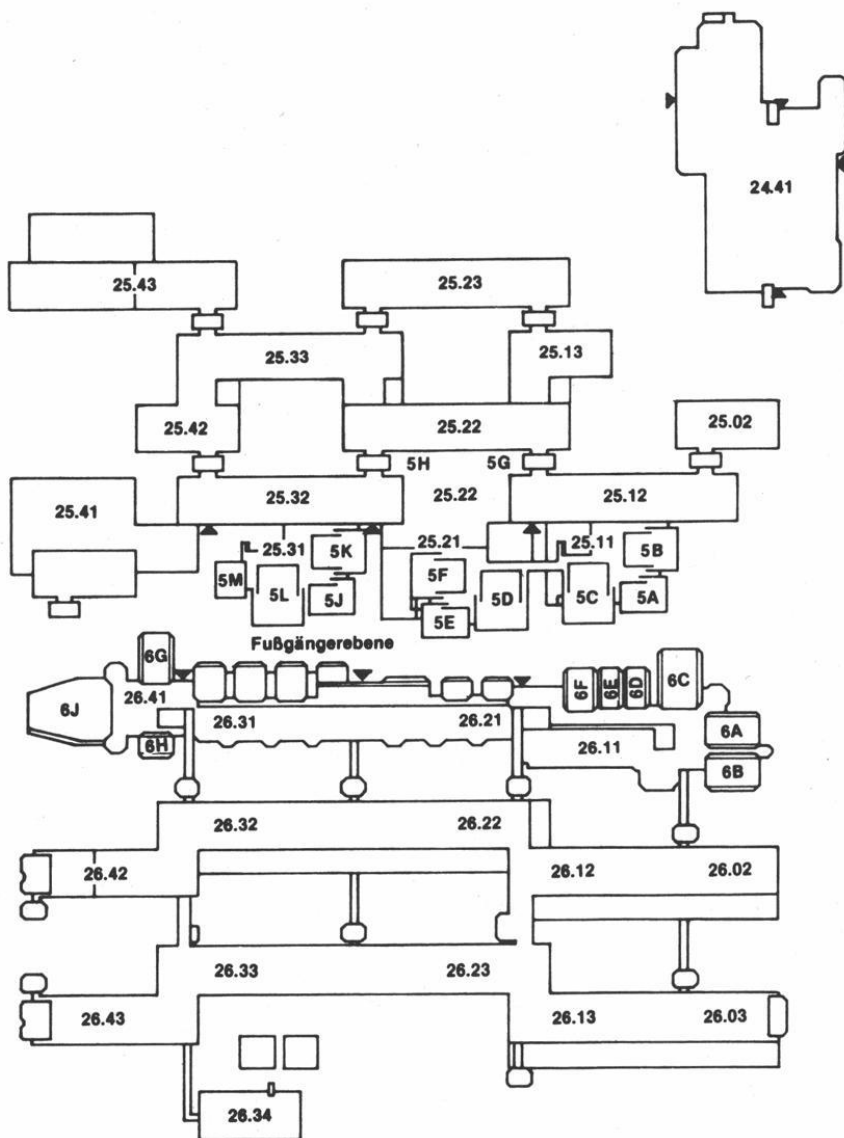

## Legende zum Orientierungsplan

### Mathematik

Reine Mathematik	Gebäude 25.22, Ebene 03
	Gebäude 25.13, Ebene 03
Angewandte Mathematik	Gebäude 25.22, Ebene 02
Mathematische Optimierung	Gebäude 25.22, Ebene 02
Math. Statistik und Wahrscheinlichkeitstheorie	Gebäude 25.13, Ebene 01

### Informatik

Lehrstuhl für Bioinformatik	Gebäude 25.02, Ebene 02
Lehrstuhl für Datenbanken und Informationssysteme	Gebäude 25.12, Ebene 02
Lehrstuhl für Rechnernetze und Kommunikationssysteme	Gebäude 25.12, Ebene 02
Lehrstuhl für Softwaretechnik und Programmiersprachen	Gebäude 25.12, Ebene 02
Signalverarbeitung und Bildverarbeitung	Gebäude 25.13, Ebene 02
Komplexitätstheorie und Kryptographie	Gebäude 25.12, Ebene 02
Algorithmen und Datenstrukturen	Gebäude 25.13, Ebene 02
Lehrstuhl für IT-Management	Gebäude 25.41, Ebene 02

### Physik

Institut für Experimentalphysik	Gebäude 25.42, Ebene 01
Institut für Laser- und Plasmaphysik	Gebäude 25.33, Ebene 02
Institut für Physik der kondensierten Materie	Gebäude 25.22, Ebene 02
	Gebäude 25.23, Ebenen 00, 01, 02
Theoretische Physik	Gebäude 25.32, Ebenen 01, 02, 03
Angewandte Physik	Gebäude 25.33, Ebene 01

### Chemie

Anorganische Chemie und Strukturchemie I	Gebäude 26.43, Ebene 01
Anorganische Chemie und Strukturchemie II	Gebäude 26.42, Ebene 01
Organische Chemie und Makromolekulare Chemie I	Gebäude 26.43, Ebene 00
Organische Chemie und Makromolekulare Chemie II	Gebäude 26.33, Ebene 00
Physikalische Chemie und Elektrochemie I	Gebäude 26.43, Ebene 02
Physikalische Chemie und Elektrochemie II	Gebäude 26.32, Ebene 02
Theoretische Chemie	Gebäude 26.32, Ebene 03
Biochemie	Gebäude 26.42, Ebene 03
Chemie und ihre Didaktik	Gebäude 26.31, Ebene U1

### Pharmazie

Pharmazeutische Chemie	Gebäude 26.23, Ebene 02
Pharmazeutische Technologie	Gebäude 26.22, Ebene 00
Pharmazeutische Biologie	Gebäude 26.23, Ebene 00

### Biologie

Botanisches Institut und (Botanischer Garten 29.01)	Gebäude 26.13, Ebene 02
Institut für Biochemie der Pflanzen	Gebäude 26.03, Ebene 01
Institut für ökologische Pflanzenphysiologie u. Geobotanik	Gebäude 26.13, Ebene 01
Abt. Geobotanik	Gebäude 26.13, Ebene U1
Institut für Entwicklungs- und Molekularbiologie der Pflanzen	Gebäude 26.03-02 u. 26.13, Ebene U1
Institut für Entwicklungs- und Molekularbiologie der Tiere	Gebäude 26.13, Ebene 00
Institut für Zoophysiologie	Gebäude 26.12, Ebene 00
Institut für Zoomorphologie, Zellbiologie, Parasitologie	Gebäude 26.03, Ebene 00
Abteilung für Parasitologie	Gebäude 26.13, Ebene 00
Institut für Neurobiologie	Gebäude 26.02, Ebene 00
Genetik	Gebäude 26.02, Ebene 02
	Gebäude 26.03, Ebene U1
	Gebäude 26.12, Ebene 02
	Gebäude 26.12, Ebene 01
Mikrobiologie	Gebäude 26.12, Ebene U1
Physikalische Biologie	
und Abt. Biokybernetik	

(Fortsetzung siehe nächste Seite)

## Psychologie

Gebäude 23.03

(siehe Orientierungspläne Medizinische Fakultät)

## Universitäts- und Landesbibliothek

Gebäude 25.41

### Fachbibliotheken

Mathematik, Informatik, Physik, Geowissenschaften,  
Biologie, Chemie, Pharmazie

Gebäude 25.22, Ebene 01

Gebäude 26.21, Ebene 01

### Hörsäle

5A, 5B, 5C

5D, 5E, 5F

5G, 5H

5J, 5K, 5L, 5M

6A, 6B, 6C, 6D, 6E, 6F

6G, 6H, 6J

Gebäude 25.11, Ebene 00

Gebäude 25.21, Ebene 00

Gebäude 25.22, Ebene 00

Gebäude 25.31, Ebene 00

Gebäude 26.11, Ebene 00

Gebäude 26.41, Ebene 00

## Studienberatung

### Mathematik

Julia Schweitzer (Diplom)

Mi. 11–12, F. 81-1 21 53

Prof'in Dr. Hochbruck (Bachelor)

nach Vereinbarung, F. 81-1 21 50

Prof. Dr. Kerner (Erstsemester)

Di. 13–15–14, Do. 15.45–16.15, F. 81-1 21 85

### Informatik

Institut für Informatik, Gebäude 25.13. Ebene 02, Raum 39

Univ.-Prof. Dr. E. Wanke, F. 81-1 37 30

Sprechstunde: nach Vereinbarung

### Physik

Institut für Experimentalphysik, Gebäude 25.42, Ebene 01, Raum 24

Univ.-Prof. Dr. Axel Görlitz, F. 81-1 51 90, e-mail: axel.goerlitz@uni-duesseldorf.de

Sprechstunde: Mo. 14–15 und nach Vereinbarung

### Chemie

Studiengang Diplom: Univ.-Prof. Dr. W. Kläui, Institut für Anorganische Chemie  
und Strukturchemie, Lehrstuhl I,  
F. 81-1 22 86

Wirtschaftschemie: Univ.-Prof. Dr. W. Frank, Institut für Anorganische Chemie  
und Strukturchemie, Lehrstuhl II,  
F. 81-1 31 35

Studiengang Biochemie: Akad. Oberrat Dr. U. Schulte, Institut für Biochemie,  
F. 81-12020

## Pharmazie

Institut für Pharmazeutische Biologie, Gebäude 26.32, Ebene 00, Raum 29  
Priv.-Doz. Dr. Claus M. Paßreiter, F. 81-1 41 72

## Biologie

Institut für Zoophysiologie  
Gebäude 26.12, Ebene 00, Raum 88

Priv.-Doz. Dr. Jürgen Schumann, F. 81-1 37 32, E-Mail: schumann@uni-duesseldorf.de  
Sprechstunden: Mo.–Fr. 9–11 und 13.30–15

## Psychologie

Psychologisches Institut  
Univ.-Prof. N. N.  
Beratungsgebiet: Problemfälle

Univ.-Prof. Dr. Joachim Krauth, F. 81-1 21 44  
Gebäude 23.02, Ebene 01, Raum 26, Sprechstunde Di. 15–16  
Beratungsgebiet: Nebenfach-Psychologen

Priv.-Doz. Dr. Petra Jansen-Osmann, F. 81-1 56 29  
Gebäude 23.03, Ebene 00, Raum 65, Sprechzeiten Do. 14–15  
Beratungsgebiet: 1. Studienabschnitt

Doz. Dr. Michael Niedeggen, F. 81-1 20 11  
Gebäude 23.03, Ebene 00, Raum 46, Sprechstunde Mi. 13–14  
Beratungsgebiet: 2. Studienabschnitt

## Studienberatung durch die Fachschaftsvertreterinnen und -vertreter der Studierendenschaft

5

### Biologie

Fachschaftsraum Biologie, Gebäude 26.11, Ebene U1, Raum 42, F. 81-1 20 25. Vor Beginn des Wintersemesters führt die Fachschaft eine Informationsveranstaltung für Erstsemester durch. Genaue Termine und andere Informationen finden sich an den Schwarzen Brettern Geb. 26.01 oder im Fachschaftsraum (auch telefonisch).

### Chemie

Fachschaftsraum Chemie, Gebäude 26.31, Ebene U1, Raum 51, F. 81-1 43 01 und Fachschaftsbüro Gebäude 25.31, Ebene 00, Raum 81 (über der Cafeteria), F. 81-1 36 11, Fax 81-1 36 11. In der Woche vor Beginn der Vorlesungen (siehe erste Umschlagseite) im Wintersemester führt die Fachschaft in der Regel von Dienstag (10.00) bis einschließlich Donnerstag eine dreitägige fortlaufende Einführungsveranstaltung durch. Der genaue Termin kann telefonisch erfragt oder den Aushängen am Schwarzen Brett der Fachschaft in der Ebene U1 (Geb. 26.41) entnommen werden.

## **Mathematik**

Fachschaftsraum Mathematik, Gebäude 25.22, Ebene U1, Raum 26 und 83, F. 81-13607 und 81-13707, in der Vorlesungszeit täglich siehe Aushang, sonst Do. 14–16. Vor Beginn der Vorlesung im Wintersemester führt die Fachschaft eine viertägige Einführungsveranstaltung für Erstsemester durch (siehe Aushang).

## **Informatik**

Fachschaftsraum Informatik, Gebäude 25.12, Ebene 01, Raum 18, F. 81-1 48 46  
Sprechzeiten und weitere Informationen: siehe <http://www.fscs.uni-duesseldorf.de>

## **Pharmazie**

Fachschaftsraum Pharmazie, Gebäude 26.31, Ebene U1, Raum 41, F. 81-12516,  
Sprechzeit: siehe Aushang – in der Vorlesungszeit täglich 12–13. Einführungsveranstaltung für Erstsemester wird vor Semesterbeginn durchgeführt.

## **Physik**

Fachschaftsraum Physik, Gebäude 25.32, Ebene 00, Raum 21, F. 81-1 32 32, in der Vorlesungszeit siehe Aushang, sonst Mi. 13–15 Uhr. Vor Beginn der Vorlesungen im Wintersemester führt die Fachschaft eine viertägige Einführungsveranstaltung für Erstsemester durch (siehe Aushang).

## **Psychologie**

Fachschaftsraum Psychologie, Gebäude 23.03, Ebene U1, Raum 64, F. 81-13488,  
Mo.–Do. 13–14 Uhr und nach telefonischer Vereinbarung. Die Fachschaft führt in der ersten Woche des Wintersemesters eine Einführung für Erstsemester durch.

## **Prüfungsausschüsse**

### **Ausschuss für die Diplomprüfung in Biologie**

Vorsitzender:

Univ.-Prof. Dr. R. Wagner

Stellvertreter:

Univ.-Prof. Dr. U. Rütter

Weitere Mitglieder:

Univ.-Prof. Dr. J. H. Hegemann

Wiss. Mitarbeiter:

Priv.-Doz. Dr. J. Schumann

Studierende:

N. N.

### **Ausschuss für die Zwischenprüfung in Biologie**

Vorsitzender:

Univ.-Prof. Dr. Klaus Lunau

Stellvertreter:

Univ.-Prof. Dr. Jochen D'Haese

Weitere Mitglieder:

Univ.-Prof. Dr. August-Wilhelm Alfermann

Univ.-Prof. Dr. Hartmut Greven

Vertreter der wissenschaftlichen Mitarbeiter:

Priv.-Doz. Dr. Jürgen Schumann

Vertreter der Studierenden:

N. N., N. N.

### **Ausschuss für Bachelorprüfungen in Biologie**

Vorsitz:  
Univ.-Prof. Dr. R. Wagner  
Stellvertreter:  
Univ.-Prof. Dr. U. Rüter  
Weitere Mitglieder:  
Univ.-Prof. Dr. J. Hegemann  
Priv.-Doz. Dr. J. Schumann  
Studierende:  
N. N.

### **Ausschuss für die Diplomprüfung in Chemie**

Vorsitzender:  
Univ.-Prof. Dr. W. Kläui  
Stellvertreter:  
Univ.-Prof. Dr. M. Braun  
Weitere Mitglieder:  
Univ.-Prof. Dr. K. Kleinermanns  
Univ.-Prof. Dr. J. Pietruszka  
Wiss. Mitarbeiter:  
Dr. Bernhard Mayer  
Studierende:  
Samir Charrak, Daniel Griesinger

### **Prüfungsausschuss Bachelor / Master Chemie**

Vorsitzende:  
Prof. Dr. W. Kläui  
Stellvertreter:  
Prof. Dr. M. Braun  
Weitere Mitglieder:  
Prof. Dr. R. Weinkauff  
Prof. Dr. J. Pietruszka  
Wiss. Mitarbeiter:  
Dr. R. Reiß  
Studierende:  
Bachelor: Vivian Verheyen  
Master: Samir Charrak, Daniel Griesinger

### **Ausschuss für die Diplomprüfung in Wirtschaftschemie**

Vorsitzender:  
Univ.-Prof. Dr. W. Frank  
Stellvertreter:  
Univ.-Prof. Dr. B. Günter  
Weitere Mitglieder:  
Univ.-Prof. Dr. C. Seidel  
Univ.-Prof. Dr. H.-D. Smeets  
Wiss. Mitarbeiter:  
Dr. G. Reiß  
Studierende:  
N. N.



### **Prüfungsausschuss Bachelor / Master in Biochemie**

Vorsitzender:  
Univ.-Prof. Dr. H. Weiss  
Stellvertreter:  
Univ.-Prof. Dr. U. Rüther  
Weiteres Mitglied:  
Univ.-Prof. Dr. L. Schmidt  
Wiss. Mitarbeiter:  
Akad. Oberrat Priv.-Doz. Dr. U. Schulte  
Studierende:  
N. N.

### **Ausschuss für die Zwischenprüfung in Chemie**

Vorsitzender:  
Univ.-Prof. Dr. W. Kläui  
Stellvertreter:  
Univ.-Prof. M. Braun  
Weitere Mitglieder:  
Uni.-Prof. Dr. K. Kleinermanns  
Univ.-Prof. J. Pietruszka  
Wiss. Mitarbeiter:  
Dr. Bernhard Mayer  
Studierende:  
N. N., N. N.

### **Prüfungsausschuss Bachelor in Informatik**

Vorsitzender:  
Univ.-Prof. Dr. Stefan Conrad  
Stellvertreter:  
Univ.-Prof. Dr. M. Leuschel  
Weitere Mitglieder:  
Univ.-Prof. Dr. V. Aurich  
Mitarbeiter:  
Dipl.-Wirtsch.-Inform. Christian Lochert  
Dipl.-Math. Garbor Erdelyi  
Studierende:  
Markus Bergermanns

### **Prüfungsausschuss Master in Informatik**

Vorsitzender:  
Univ.-Prof. Dr. M. Leuschel  
Stellvertreter:  
Dr. St. Conrad  
Weitere Mitglieder:  
Univ.-Prof. Dr. V. Aurich  
Mitarbeiter:  
Dipl.-Wirtsch.-Inform. Christian Lochert  
Dipl.-Math. Garbor Erdelyi  
Studierende:  
Markus Bergermanns

## **Ausschuss für die Diplomprüfung in Mathematik**

Vorsitzender:  
Univ.-Prof. Dr. K. Witsch

Stellvertreter:  
Univ.-Prof. Dr. Marlis Hochbruck

Weitere Mitglieder:  
Univ.-Prof. Dr. A. Janssen  
Univ.-Prof. Dr. Otto Kerner  
Dr. Benjamin Klopsch  
N. N.  
N. N.

Alle Mathematisches Institut

## **Prüfungsausschuss Bachelor/Master in Mathematik und Anwendungsgebiete**

Vorsitzender:  
Univ.-Prof. Dr. M. Hochbruck

Stellvertreter:  
Univ.-Prof. Dr. K. Steffen

Weitere Mitglieder:  
Univ.-Prof. Dr. A. Janssen  
Univ.-Prof. Dr. O. Kerner

Wiss. Mitarb.:  
Dr. Benjamin Klopsch

Studierende (Prüfungsausschuss Bachelor):

N. N.  
N. N.

Studierende (Prüfungsausschuss Master):

N. N.  
N. N.

## **Ausschuss für die Zwischenprüfung in Mathematik**

Vorsitzender:  
Univ.-Prof. Dr. K. Witsch

Stellvertreter:  
Univ.-Prof. Dr. Marlis Hochbruck

Weitere Mitglieder:  
Univ.-Prof. Dr. A. Janssen  
Univ.-Prof. Dr. Otto Kerner  
Dr. Benjamin Klopsch  
N. N.

### **Ausschuss für die Diplomprüfung Physik**

Vorsitzender:

Univ.-Prof. Dr. M. Getzlaff

Stellvertreter:

Univ.-Prof. Dr. K. Schierbaum

Weitere Mitglieder:

Univ.-Prof. Dr. G. Pretzler

Univ.-Prof. Dr. (RUS) A. Pukhov

Wiss. Mitarb.:

Akad. Dir. Dr. H. Hammer

Studierende:

Dennis Heckendorf

### **Ausschuss für die Zwischenprüfung in Physik**

Vorsitzender:

Univ.-Prof. Dr. M. Getzlaff

Stellvertreter:

Univ.-Prof. Dr. K. Schierbaum

Weitere Mitglieder:

Univ.-Prof. Dr. G. Pretzler

Univ.-Prof. Dr. (RUS) A. Pukhov

Wiss. Mitarb.:

Dipl.-Phys. Christoph Kahle

Studierende:

Dennis Heckendorf

N. N.

### **Prüfungsausschuss Bachelor Physik**

Vorsitzender:

Univ.-Prof. Dr. St. Egelhaaf

Stellvertreter:

Prof. Dr. K. Schierbaum

Weitere Mitglieder:

Prof. Dr. G. Pretzler

Prof. Dr. A. Pukhov

Wiss. Mitarb.:

Akad. Dir. Dr. H. Hammer

Studierende:

N. N.

N. N.

### **Prüfungsausschuss Master Physik**

Vorsitzender:  
Prof. Dr. M. Getzlaff  
Stellvertreter:  
Prof. Dr. K. Schierbaum  
Weitere Mitglieder:  
Prof. Dr. G. Pretzler  
Prof. Dr. A. Pukhov  
Wiss. Mitarbeiter:  
Akad. Dir. Dr. H. Hammer  
Studierende:  
N. N., N. N.

### **Ausschuss für die Diplomprüfung in Psychologie**

Vorsitzender:  
Univ.-Prof. Dr. M. Heil  
Stellvertreter:  
Univ.-Prof. Prof. Dr. J. Krauth  
Weitere Mitglieder:  
Univ.-Prof. Dr. A. Buchner  
Univ.-Prof. Dr. J. Musch  
Wiss. Mitarb.:  
Dipl.-Psych. Christian Müller  
Studierende:  
Marjike Huven  
Martin Elzner

Alle Psychologisches Institut

### **Graduiertenförderungskommission der Fakultät**

Vorsitzender:  
Univ.-Prof. Dr. P. Kleinebudde  
Weitere Mitglieder:  
Univ.-Prof. Dr. M. Braun  
Univ.-Prof. Dr. J.P. Huston  
Univ.-Prof. Dr. R. Lösch  
Univ.-Prof. Dr. St. Conrad  
Univ.-Prof. Dr. R. Meise  
Juniorprof. Dr. A. Wicht  
Frau Dr. S. Etges

### **Kommission für Internationale Angelegenheiten**

Vorsitzender:  
Univ.-Prof. Dr. R. Meise  
Weitere Mitglieder:  
Univ.-Prof. Dr. M. Braun  
Univ.-Prof. Dr. P. Stoerig  
Univ.-Prof. Dr. R. Meise  
Univ.-Prof. Dr. (Rus) A. Pukhov  
Univ.-Prof. Dr. P. Proksch  
Univ.-Prof. Dr. Ch. Bridges  
Univ.-Prof. Dr. J. Rothe  
Frau Akad. Dir. Dr. H. Hammer  
Silke Zimmermann  
Rolf Linder

## Lehrkörper

### a) Emeritierte Universitätsprofessoren:

- Bausch, Richard, Eichenallee 2a, 41469 Neuss, F. (02137) 85 76  
Dr. rer. nat. (Theoretische Physik)
- Bergmann, Artur, Scheideweg 25, 40591 Düsseldorf, F. 75 15 17  
Dr. rer. nat. (Mathematik)
- Birkofer, Leonhard, Bruchhausenstraße 65, 40591 Düsseldorf  
Dr. rer. nat. (Organische Chemie)
- Decker, Gernot, Im Diepental 41, 40597 Düsseldorf, F. 71 39 11  
Dr. rer. nat. (Experimentalphysik)
- Döring, Boro, Wupperstraße 17, 40699 Erkrath  
Dr. rer. nat. (Angewandte Mathematik)
- Fischer, Gerd,  
Dr. rer. nat. (Mathematik)
- Gerstenhauer, Armin, Schlehdornweg 16, 42781 Haan, F. (021 29) 72 96  
Dr. rer. nat. (Geographie)
- Hess, Oswald, Bachstr. 103, 42781 Haan, F (02129) 74 34
- Hollenberg, Cornelis P.  
Dr. rer. nat. (Mikrobiologie)
- Janssen, Hans-Karl, Am Eichelkamp 152, 40723 Hilden, F. (021 03) 6 18 97  
Dr. rer. nat. (Theoretische Physik)
- Kalveram, Karl Theodor, Sanddornweg 2, 41469 Neuss-Norf, F. (021 37) 43 66  
Dr. rer. nat. (Psychologie)
- Klinger, Hanns, Bodinusstraße 6, 40239 Düsseldorf, F. 66 36 42  
Dr. rer. nat. (Mathematische Statistik und Wahrscheinlichkeitstheorie)
- Kranz, Jakob, Roseggerstraße 13, 41564 Kaarst, F. (021 31) 6 72 54  
Dr. rer. nat. (Angewandte Physik)
- Kuchen, Wilhelm  
Dr. rer. nat. (Anorganische Chemie)
- Larenz, Rudolf-Wilhelm, Am Schwalbenberg 2, 40627 Düsseldorf, F. 20 38 15  
Dr. rer. nat. (Theoretische Physik)
- Lippold, Bernhard C.  
Dr. rer. nat. (Pharmaz. Technologie)
- Martin, Hans-Dieter, Universitätsstraße 1, 40225 Düsseldorf  
Dr. rer. nat. (Organische Chemie und Makromolekulare Chemie), 1.9.80  
(Lehrstuhlinhaber)
- Möhrle, Hans  
Dr. rer. nat. (Pharmazie)
- Mootz, Dietrich  
Dr. rer. nat. (Strukturchemie und Anorganische Chemie)
- Otto, Andreas  
Dr. rer. nat. (Experimentalphysik)
- Petry, Walter, Ottilie-Baader-Weg 6, 40789 Monheim-Baumberg, F. (021 73)6 62 68  
Dr. rer. nat. (Instrumentelle Mathematik)
- Santarius, Kurt A., Hausensteinweg 2c, 82327 Tutzing, F. (081 58)90 58 05  
Dr. rer. nat. (Botanik)
- Schmid, Dankward, Klusenstr. 116, 41239 Mönchengladbach, F. (021 66)25 57 86  
Dr. rer. nat. (Festkörperspektroskopie)
- Schmidtke, Hans-Herbert, Wilhelm-Raabe-Straße 1, 40699 Erkrath, F. 25 11 59  
Dr. phil. nat. (Theor. Chemie)
- Steinberg, Heinz-Günter, Ruschheide 15, 48157 Münster, F. (02 51) 32 92 88  
Dr. rer. nat. (Geographie)
- Stubbe, Wilfried, Lärchenweg 2, 83346 Bergen, F. (0 86 62) 82 96  
Dr. rer. nat. (Botanik)

- Suchy, Kurt, Eichenwand 14, 40627 Düsseldorf, F. 20 34 10  
Dr. rer. nat. (Theoretische Physik)
- Uhlenbusch, Jürgen, Ruhrstraße 30, 40699 Erkrath, F. (0 21 04) 4 20 79  
Dr. rer. nat. (Experimentalphysik)
- Vollmer, Günter, Buchholzstraße 25, 53127 Bonn, F. (02 28) 28 10 25  
Dr. rer. nat. (Chemie und ihre Didaktik)
- Wein, Norbert, Salmweg 2, 41564 Kaarst, F. (0 21 31) 60 32 85  
Dr. phil. (Geographie und ihre Didaktik)
- Willuhn, Günter, F. 81-1 33 89  
Dr. rer. nat. (Pharmazeutische Biologie)
- Wist, Eugene R., Universitätsstraße 1, 40225 Düsseldorf, F. 81-1 34 95  
Ph. D. (Physiologische Psychologie)
- Wolf, Gerd H., Otto-Hahn-Straße 1, 52428 Jülich, F. (0 24 61) 5 43 67  
Dr. rer. nat. (Plasmaphysik)
- Wulff, Günter, Mommsenstraße 20, 40699 Erkrath, F. (0 21 04) 4 58 71  
Dr. rer. nat. (Organische Chemie)

#### **b) Universitätsprofessorinnen und Professoren im Ruhestand:**

- Baumgarten, Edwin, Zwengenberger Straße 11a, 42781 Haan  
Dr. rer. nat. (Physikalische Chemie und chemische Technologie)
- Behmenburg, Wolfgang, Christophstraße 81, 40225 Düsseldorf, F. 75 24 26  
Dr. rer. nat. (Experimentalphysik),
- Bessenrodt, Rüdiger, Drakestraße 2, 40545 Düsseldorf, F. 575730  
Dr. rer. nat. (Theoretische Physik)
- Glebe, Günther, Daneköthen 24, 40210 Düsseldorf, F. 27 42 93  
Dr. phil. nat. (Geographie)
- Grabitz, Hans-Joachim, Stresemannstraße 16, 40210 Düsseldorf  
Dr. phil. (Psychologie)
- Hägele, Gerhard  
Dr. rer. nat. (Anorganische Chemie)
- Harzheim, Egbert, Dr. rer. nat. (Mathematik)
- Hehl, Franz-Josef, Wagnerstraße 3, 40882 Ratingen, F. (0 21 02) 5 02 72  
Dr. phil. (Psychologie)
- Heide, Gerhard, Hans-Holbein-Straße 24, 40699 Erkrath, F. 24 55 76, Fax 9 00 33 04  
Dr. rer. nat. (Zoologie)
- Jordan, Ekkehard, Königsberger Straße 9, 42781 Haan, F. (02129) 31312  
Dr. rer. nat. (Physische Geographie)
- Köhnen, Walter, Im Jagdfeld 41, 41464 Neuss, F. (0 21 31) 8 47 68  
Dr. rer. nat. (Mathematik)
- Kowallik, Klaus-V., Mommsenstraße 47, 41470 Neuss-Allerheiligen  
F. (0 21 37) 6 07 27, Dr. phil. (Botanik)
- Krause, Gotthard H., Menanweg 33, 40724 Hilden, F. (0 21 03) 6 16 38  
Dr. rer. nat. (Pflanzenphysiologie)
- Kula, Maria-Regina  
Dr. rer. nat. (Enzymtechnologie)
- Kunz, Werner  
Dr. rer. nat. (Genetik)
- Meiners, Dieter, Volmerswerther Str. 93, 41468 Neuss, F. (0 21 31) 3 73 24  
Dr. rer. nat. (Physik)
- Michaelis, Georg F., Botanisches Institut  
Dr. rer. nat. (Botanik)
- Rebhan, Eckhard, Leitenstorffer Straße 20, 40597 Düsseldorf, F. 71 65 67  
Dr. rer. nat. (Theoretische Physik)
- Schirmer, Wolfgang, 91320 Wolkenstein 24, F. (0 91 94) 72 47 72  
Dr. rer. nat. (Geologie)
- Schlue, Wolf-Rüdiger  
Dr. rer. nat. (Neurobiologie)

- Schulze, G. E., Werner, Grevenbroicher Weg 70, 40547 Düsseldorf, F. 59 92 782  
Dr. rer. nat. habil. (Werkstoffwissenschaft)
- Schwuger, Milan, Sauerbruchstraße 16, 42781 Haan, F. (021 29) 27 48  
Dr.-Ing. (Physikalische Chemie)
- Stark, Dietrich, Am Bandsbusch 63, 40723 Hilden, F. (021 03) 625 71  
Dr. rer. nat. (Angewandte Physik)
- Strehblow, Hans-Henning  
Dr. rer. nat. (Physikalische Chemie)
- Strotmann, Heinrich, Kopernikusstraße 57, 40699 Erkrath  
Dr. phil. nat. (Biochemie der Pflanzen)
- Vorlaufer, Karl, Heidenfeldstr. 11, 65812 Bad Soden, F. (0 61 74) 37 30  
Dr. phil. nat. (Geographie)
- Weber, Horst  
Dr. rer. nat. (Pharmazie)
- Wenzens, Gerd, Wiesenweg 20, 79737 Herrischried, F. (07764) 93 37 28  
Dr. phil. nat. (Geographie)
- Wisbauer, Robert, Pastor-Bredo-Straße 17, 41464 Neuss, F. (0 21 31) 8 01 99  
Dr. rer. nat. (Mathematik)
- Zachariae, Gerhard, Schmiedestraße 26, 40878 Ratingen, F. (630) 2 81 50  
Dr. rer. nat. (Bodenbiologie)

**c) Universitätsprofessorinnen und Universitätsprofessoren:**

- Alfermann, August-Wilhelm, Ruhrstraße 5, 40699 Erkrath  
Dr. rer. nat. (Botanik), 30.7.86
- Aurich, Volker, Werstener Dorfstr. 99, 40591 Düsseldorf  
Dr. rer. nat. (Informatik), 1.10.88
- Beye, Martin  
Dr. rer. nat. (Genetik)
- Bott, Michael, Forschungszentrum Jülich GmbH  
Dr. rer. nat. (Biochemie), 1.8.98
- Braun, Manfred, Universitätsstraße 1, 40225 Düsseldorf  
Dr. rer. nat. (Organische Chemie), 1.4.85
- Breitkreuz, Jörg  
Dr. rer. nat. (Pharmazeutische Technologie) 9.12.2004
- Bruß, Dagmar, F. 81-1 06 79  
Dr. rer. nat. (Theoretische Physik) (Lehrstuhlinhaberin), 1.9.2004
- Buchner, Axel  
Dr. phil. (Psychologie), 1.10.2000 (Lehrstuhlinhaber)
- Büldt, Georg, Forschungszentrum Jülich, 52425 Jülich (F. (024 61) 61 20 30  
Dr. rer. nat. (Biologische Strukturforchung), 1.10. 93 (Lehrstuhlinhaber)
- Conrad, Stefan  
Dr. rer. nat. (Lehrstuhlinhaber) (Informatik), 1.10.2002
- Dhont, Jan Karel, Forschungszentrum Jülich, 52425 Jülich, F. (024 61) 61 21 60  
Dr. rer. nat. (Physik) 1.11.2001
- Egelhaaf, Stefan U.  
Dr. (Experimentalphysik) 1.12.04 (Lehrstuhlinhaber)
- Egger, Reinhold  
Dr. rer. nat. (Theoretische Physik), 1.4.01 (Lehrstuhlinhaber)
- Ernst, Joachim F., Gerresheimer Straße 57a, 40721 Hilden, F. (021 03) 4 61 54  
Dr. rer. nat. (Mikrobiologie), 1.8.89
- Frank, Walter  
Dr. rer. nat. (Anorganische Chemie und Strukturchemie), 1.10.1999 (Lehrstuhlinhaber)
- Ganter, Christian  
Dr. rer. nat. (Anorganische Chemie und Strukturchemie), 27.2.2003
- Getzlaff, Mathias, F. (02 11) 81-12 291  
Dr. rer. nat. (Angewandte Physik), 16.12.2002

- Görlitz, Axel, F. (02 11) 81-1 51 90  
Dr. rer. nat. (Physik), 1.10.2003
- Greven, Hartmut, Otto-Hahn-Straße 80, 40591 Düsseldorf, F. 75 41 12  
Dr. rer. nat. (Zoologie), 4.11 86
- Grieshaber, Manfred  
Dr. rer. nat. (Zoophysiologie), 1.3.81 (Lehrstuhlinhaber)
- Groth, Georg, Universitätsstraße 1, 40225 Düsseldorf, F. 81-1 28 22,  
Dr. rer. nat. (Biochemie der Pflanzen)
- Grunewald, Fritz, Hospitalweg 13, 53115 Bonn, F. 02 28/21 05 89  
Dr. rer. nat. (Mathematik), 1.6.92 (Lehrstuhlinhaber)
- Hegemann, Johannes H.  
Dr. rer. nat. (Funktionelle Genomforschung) (Lehrstuhlinhaber)
- Heil, Martin  
Dr. rer. nat. (Psychologie), 1.3.2003
- Heinzel, Thomas, F. (02 11) 81-1 48 13  
Dr. rer. nat. (Experimentalphysik), (Lehrstuhlinhaber), 1.4.2004
- Hochbruck, Marlis, Römerstraße 30, 41366 Schwalmtal, F. (021 63) 32 01 82  
Dr. rer. nat. (Mathematik), 1.10.98 (Lehrstuhlinhaberin)
- Höltje, Hans-Dieter, Pharmazeutische Chemie  
Dr. rer. nat., Dr. pharm. h.c., 1.3.96 (Lehrstuhlinhaber)
- Huston, Joseph, P., Graf-Recke-Straße 70, 40239 Düsseldorf, F. 81-1 42 96  
Ph. D. (Psychologie), 1.12.77 (Lehrstuhlinhaber)
- Jaeger, Karl-Erich, Institut für Molekulare Enzymtechnologie, Forschungszentrum Jülich,  
F. (0 24 61) 61 69 66  
Dr. rer. nat. (Molekulare Enzymtechnologie), 1.7.02 (Lehrstuhlinhaber)
- Jahns, Hans Martin, F. 81-1 35 49  
Dr. rer. nat. (Botanik), 1.4.87 (Lehrstuhlinhaber)
- Janssen, Arnold, Kleine Trift 6, 57258 Freudenberg, F. (027 34) 17 72  
Dr. rer. nat. (Mathematische Statistik und Wahrscheinlichkeitstheorie) 1.4.92  
(Lehrstuhlinhaber)
- Janßen, Klaus, Christophstraße 77, 40225 Düsseldorf, F. 34 77 64  
Dr. rer. nat. (Mathematik), 14.10.75
- Jarre, Florian  
Dr. rer. nat. (Mathematische Optimierung), 1.7.2000 (Lehrstuhlinhaber)
- Jose, Joachim  
Dr. rer. nat. (Pharm. Chemie), 22.7.2004
- Kerner, Otto, Brandenburgstraße 15, 41564 Kaarst, F. (021 31) 51 46 13  
Dr. rer. nat. (Mathematik), 14.7.82
- Kisker, Erhard, F. (0211) 81-1 25 74  
Dr. rer. nat. (Angewandte Physik) 1.4.1988 (Lehrstuhlinhaber)
- Kläui, Wolfgang  
Dr. phil., Dr rer. nat. habil. (Anorganische Chemie), 1.8.91 (Lehrstuhlinhaber)
- Kleinebudde, Peter  
Dr. rer. nat. (Pharmazeutische Technologie), 1.3.03 (Lehrstuhlinhaber)
- Kleinermanns, Karl  
Dr. rer. nat. (Physikalische Chemie), 9.10.90 (Lehrstuhlinhaber)
- Knust, Elisabeth, F. 81-1 35 04  
Dr. rer. nat. (Genetik), 1.9.1996 (Lehrstuhlinhaberin)
- Köhler, Kai  
Dr. rer. nat. (Mathematik), 11.06.02
- Krauth, Joachim, Universitätsstraße 1, 40225 Düsseldorf, F. 81-1 21 44  
Dr. rer. nat. (Psychologie), 3.8.76 (Lehrstuhlinhaber)
- Kuckländer, Uwe  
Dr. rer. nat. (Pharmazeutische Chemie), 1.4.81



- Läer, Stephanie  
Dr. med. (Klinische Pharmazie), 24.11.2004
- Leuschel, Michael  
Dr. rer. nat. (Lehrstuhlinhaber) (Informatik), 29.10.2004
- Li, Shu-Ming  
Dr. rer. nat. (Pharmazeutische Biologie und Biotechnologie), 1.4.06
- Likos, Christos, F. (02 11) 81-1 36 99  
Dr. (USA) (Theoretische Physik), 1.8.2003
- Lösch, Rainer, Werstener Feld 40, 40591 Düsseldorf, F. 76 20 01  
Dr. rer. nat. (Botanik), 30.10. 90
- Löwen, Hartmut, Schluchenhausstr. 1, 41469 Neuss  
Dr. rer. nat. (Theoretische Physik), 23. 11. 95 (Lehrstuhlinhaber)
- Lunau, Klaus, Albrecht-Dürer-Straße 49, 40699 Erkrath, F. 24 40 76  
Dr. rer. nat. (Neurobiologie), 1.10.97
- Marian, Christel M., Zietenstr. 45, 40476 Düsseldorf  
Dr. rer. nat. (Theoretische Chemie) 01.11.01 (Lehrstuhlinhaberin)
- Martin, William, Rilkestr. 13, 41469 Neuss  
Dr. rer. nat. (Botanik), 1.7.99 (Lehrstuhlinhaber)
- Mauve, Martin  
Dr. rer. nat. (Lehrstuhlinhaber) (Informatik), 4.8.2003
- Mehlhorn, Heinz, F. 81-1 30 52  
Dr. rer. nat. (Zoologie), (Lehrstuhlinhaber), 1. 3. 95
- Meise, Reinhold, Willbecker Straße 42, 40699 Erkrath, F. (0 21 04) 4 23 91  
Dr. rer. nat. (Mathematik), 26.10.73 (Lehrstuhlinhaber)
- Mewis, Albrecht  
Dr. rer. nat. (Anorganische Chemie), 14.11.94
- Musch, Jochen  
Dr. rer. nat. (Psychologie)
- Nägele, Gerhard  
Dr. rer. nat. (Physik) 14.12.04
- Olbrich, Stephan  
Dr. ing. nat. (Lehrstuhlinhaber) (Informatik), 1.12.05
- Pause, Bettina  
Dr. rer. nat. (Psychologie)
- Pietrowsky, Reinhard, Universitätsstraße 1, 40225 Düsseldorf, F. 81-1 21 40  
Dr. rer. nat. (Psychologie)
- Pietruszka, Jörg  
Dr. rer. nat. (Bioorganische Chemie), 30.11.04 (Lehrstuhlinhaber)
- Pretzler, Georg, F. 81-1 38 84  
Dr. rer. tech. (Experimentalphysik) 21.3.2002
- Proksch, Peter  
Dr. rer. nat. (Pharmazeutische Biologie), 29.9.99 (Lehrstuhlinhaber)
- Pukhov, Alexander, An der Eiche 24, 41468 Neuss, F. (0 21 31) 2 01 16 89  
Dr. (RUS) (Theoretische Physik), 20.11.01
- Ratschek, Helmut, Otto-Hahn-Straße 12, 40591 Düsseldorf  
Dr. phil. (Mathematik), 20.9.73
- Reiter, Detlev, Lerchenweg 10, 52353 Düren, F. 0 24 21 / 8 74 12  
Dr. rer. nat. (Experimentalphysik), 26.5.97
- Riesner, Detlev, Sonsbecker Straße 19, 40547 Düsseldorf, F. 02 11-55 78 79 15,  
Fax 02 11-55 78 79 16  
Dr. rer. nat. (Physikalische Biologie), 4.8.80 (Lehrstuhlinhaber)
- Ritter, Helmut  
Dr. rer. nat. (Organische Chemie und Makromolekulare Chemie), 1.10.01  
(Lehrstuhlinhaber)

- Rose, Christine R., F. 81-1 34 16  
Dr. rer. nat. (Lehrstuhlinhaber) (Neurobiologie), 22.9.2005
- Rothe, Jörg  
Dr. rer. nat. (Informatik), 1.10.2000
- Rüther, Ulrich, F. 81-11391  
Dr. rer. nat. (Entwicklungs- und Molekularbiologie der Tiere) Lehrstuhlinhaber
- Sahm, Hermann, Forschungszentrum Jülich GmbH, F. (0 24 61) 61 32 94  
Dr. rer. nat. (Biotechnologie), 1.3.77 (Lehrstuhlinhaber)
- Samm, Ulrich, IPP, Forschungszentrum Jülich, F. (0 24 61) 61 30 85  
Dr. rer. nat. (Plasmaphysik) 20.11.97
- Schierbaum, Klaus-Dieter, Von-Steuben-Straße 11, 47803 Krefeld, F. (0 21 51) 87 58 11  
Dr. rer. nat. (IPKM, Materialwissenschaft), 1.3.98
- Schiller, Stephan  
Ph. D. (Experimentalphysik), 1.10.99 (Lehrstuhlinhaber)
- Schmitt, Lutz  
Dr. rer. nat. (Biochemie), 23.12.04
- Schröer, Stefan  
Dr. rer. nat. (Mathematik), 1.10.2004 (Lehrstuhlinhaber)
- Schurr, Ulrich, Forschungszentrum Jülich GmbH, F. (0 24 61) 61 30 73  
Dr. rer. nat. (Botanik), 1.8.2002 (Lehrstuhlinhaber)
- Seidel, Claus  
Dr. rer. nat. (Physikalische Chemie), 18.6.2002 (Lehrstuhlinhaber)
- Simon, Rüdiger, F. 81-1 40 45  
Dr. rer. nat. (Genetik) 01.10.02
- Singhof, Wilhelm, Cronenberger Weg 6a 40591 Düsseldorf, F. 75 16 37  
Dr. rer. nat. (Mathematik), 29.9.87 (Lehrstuhlinhaber)
- Spatschek, Karl-Heinz, Dingerkusweg 19, 45239 Essen, F. (02 01) 40 64 78  
Dr. rer. nat. (Theoretische Physik), 22.5.85 (Lehrstuhlinhaber)
- Staudt, Claudia  
Dr. rer. nat. (Organische Chemie), 1.12.2003
- Steffen, Klaus, Friedrich-Ebert-Straße 25, 42781 Haan, F. (0 21 29) 5 22 69  
Dr. rer. nat. (Mathematik), 22.4.76 (Lehrstuhlinhaber)
- Stoerig, Petra, Universitätsstraße 1, 40225 Düsseldorf, F. 81-1 22 65  
Dr. phil. Dr. med. habil. (Psychologie), Lehrstuhlinhaberin, 7.7.97
- Wagner, Rolf  
Dr. rer. nat. (Physikalische Biologie), 1.10.1987
- Wanke, Egon  
Dr. rer. nat. (Informatik), 1. 4. 95
- Weinkauff, Rainer  
Dr. rer. nat. (Physikalische Chemie), 30.8.99
- Weiss, Hanns  
Dr. med. (Biochemie), 1.4.81 (Lehrstuhlinhaber)
- Westhoff, Peter, Heribertstraße 13, 41468 Neuss, F. (0 21 31) 3 54 34  
Dr. rer. nat. (Botanik), 11. 1. 88 (Lehrstuhlinhaber)
- Willbold, Dieter, F. (0 24 61) 61 21 00, Fax (0 24 61) 61 20 23  
Dr. rer. nat. (Physikalische Biologie), 15.8.01
- Willi, Oswald, F. (02 11) 81-1 21 57  
Dr. rer. tech. (Experimentalphysik), 1.4.01 (Lehrstuhlinhaber)
- Witsch, Kristian, Händelstraße 44, 40593 Düsseldorf, F. 20 16 33  
Dr. rer. nat. (Mathematik), 1.7.81
- Wunderlich, Frank  
Dr. rer. nat. (Molekulare Parasitologie), 1.6.86

#### **d) Honorar-Professoren:**

- Babczinski, Peter, Gartenstraße 31b, 40764 Langenfeld  
Dr. rer. nat. Pflanzenschutzzentrum Monheim, Bayer AG, Alfred-Nobel-Straße,  
40789 Monheim, F. (021 73) 38 38 49
- Engell, Hans-Jürgen, Max-Planck-Straße 1, 40237 Düsseldorf  
Privat: Voisweg 45a, 40878 Ratingen, F. (021 02) 2 19 60  
Dr. rer. nat. Direktor MPI für Eisenforschung
- Friedrich, Günter, Jakob-Hüskes-Straße 35, 47839 Krefeld, F. (021 51) 73 06 94  
Dr. rer. nat., Regierungsdirektor am Landesamt für Wasser und Abfall NRW (Limnologie)
- Heins, Arnold, Ohligser Weg 19, 40723 Hilden, F. (021 03) 625 10  
Dr. rer. nat., Firma Henkel KGaA, Düsseldorf (Chemie)
- Hochmuth, Toni, Matthias-Grünwaldstraße 13, 40699 Erkrath, F. (02 11) 24 27 91  
Dr. rer. nat., Ministerialdirigent a. D. (Physik)
- Iden, Rüdiger, Polymer Research Division, BASF AG 67056 Ludwigshafen  
Dr. rer. nat., Leiter der Polymerphysik
- Knop, Jan von, Feldstraße 14, 40479 Düsseldorf, F. (02 11) 40 79 08  
Dr. rer. nat., Direktor des Rechenzentrums der Universität Düsseldorf (Datenverarbeitung)
- Londershausen, H. M., BAYER AG, 40789 Monheim  
Dr. rer. nat.
- Lubitz, Wolfgang, Postfach 10 13 65, 45413 Mülheim an der Ruhr, F. (02 08) 3 06 - 36 14  
Fax (02 08) 3 06 - 39 55, e-mail: lubitz@mpi-muelheim.mpg.de  
Prof. Dr., Max-Planck-Institut für Strahlenchemie
- Thiel, W.  
Dr. rer. nat. (Chemie), Max-Planck-Institut für Kohlenforschung, Kaiser-Wilhelm-Platz 1,  
45470 Mülheim a. d. Ruhr

#### **e) außerplanmäßige Professoren:**

- Bessenrodt-Weberpals, Monika, Max-Planck-Institut für Plasmaphysik, Boltzmannstraße  
2, 85748 Garching bei München  
Dr. rer. nat. (Experimentalphysik)
- Bettermann, Hans, Ahrstr. 17, 41469 Neuss  
Dr. rer. nat. (Physikalische Chemie)
- Bickel, Susanne, Eichenwand 5, 40627 Düsseldorf, F. 81-1 19 56, F. priv. 02 11-20 23 88  
Dr. rer. nat. (Biochemie der Pflanzen und Fachdidaktik Biologie)
- Bluhm, Thorsten, Carl-Schmachtenberg-Weg 21, 40822 Mettmann  
Dr. rer. nat. (Physikalische Chemie)
- Born, M.  
Dr. rer. nat. (Experimentalphysik)
- Braun, Rüdiger, Heymannplatz 11, 45131 Essen, F. (02 01) 7 26 87 53  
Dr. rer. nat. (Mathematik)
- Bridges, Christopher, F. 81-149 91  
Dr. rer. nat. (G. B.) (Zoophysikologie)
- Buchenau, Ulrich, Nordstraße 56, 52428 Jülich, F. (024 61) 5 29 22  
Dr. rer. nat. (Experimentalphysik)
- Bünemann, Hans, Macherscheider Straße 97, 41468 Neuss, F. (021 31) 3 77 80  
Dr. rer. nat. (Genetik)
- Daunicht, Wolfgang, Am Deich 13, 40547 Düsseldorf  
Dr. phil. nat. (Biophysik)
- Degen, Joachim, Klever Straße 90a, 41464 Neuss, F. (021 01) 8 20 97  
Dr. rer. nat. (Theoretische Chemie)
- D'Haese, Jochen, Erlenweg 20, 40599 Düsseldorf, F. 74 26 44  
Dr. rer. nat. (Oberrat), Institut für Zoologie II
- Eisenriegler, Erich, Institut für Festkörperforschung der KFA, 52428 Jülich, F. (02461) 616684  
Dr. rer. nat. (Theoretische Physik)

- Esser, Charlotte, Institut für Umwelthygiene  
Dr. rer. nat. (Immunbiologie)
- Fink, Gerhard, Bismarckstraße 23, 45470 Mülheim/Ruhr (F. 02 08) 3 59 02  
Dr. rer. nat. (Organische Chemie)
- Freudl, Roland, Institut für Biotechnologie Forschungszentrum Jülich GmbH  
F. (0 24 61) 613472  
Dr. rer. nat. (Mikrobiologie)
- Gellißen, Johann G., Ringstr. 30, 42489 Wülfrath  
Dr. rer. nat.
- Glätzer, Karl Heinz, Volmerswerther Straße 89, 41468 Neuss, F. (0 21 31) 3 74 95  
Dr. rer. nat. (Genetik)
- Haenel, Matthias W., Margaretenplatz 70, 45470 Mülheim/Ruhr  
Dr. rer. nat. (Organische Chemie)
- Harder, Achim  
Dr. med. Dr. rer. nat. (Parasitologie)
- Heinlein, Uwe A.O., Kornelminsterstraße 24, 50933 Köln, F. (02 21) 49 30 69  
Dr. rer. nat. (Genetik)
- Hentschel, H., Max-Planck-Institut für molekulare Physiologie, Otto-Hahn-Straße 11,  
Postfach 50 02 47, 44202 Dortmund  
Dr. rer. nat. (Zoologie)
- Hofer, Wolfgang,  
Dr. rer. nat. (Experimentalphysik)
- Holzwarth, Alfred, MPI f. Strahlenchemie, Stiftstraße 34–36, 45470 Mülheim  
Dr. rer. nat.
- Hummel, Werner, Institut für Molekulare Enzymtechnologie, Forschungszentrum Jülich,  
F. (0 24 61) 61 37 90  
Dr. rer. nat. (Enzymtechnologie)
- Jahns, Peter, Universitätsstr. 1, 40225 Düsseldorf, F. 81-13862  
Dr. rer. nat. (Biochemie der Pflanzen)
- Neumann, Peter  
Dr. rer. nat. (Physik)
- Ott, Sieglinde, Botanisches Institut und Botanischer Garten, F. (02 11) 35 37  
Dr. phil. nat. (Botanik)
- Paßreiter, Claus  
Dr. rer. nat. (Oberrat), Pharmazeutische Biologie
- Pörschke, Klaus, Max-Planck-Institut für Kohlenforschung, F. (02 08) 306-24 20  
Dr. rer. nat. (Anorganische Chemie)
- Riedel, Dietmar, Pirolweg 16, 40283 Ratingen, F. (630) 6 76 65  
Dr. agr. (Fischereibiologie)
- Schumacher, Dieter, Gropperstr. 10, 47807 Krefeld, F. (02 11) 81-1 31 02  
Dr. rer. nat. (Experimentalphysik)
- Syassen, Karl  
Dr. rer. nat. (Experimentalphysik)
- Vohr, Hans-Werner, Institut für Toxikologie, Pharmaforschungszentrum der Bayer AG  
Wuppertal, F. (02 02) 36 88 11  
Dr. rer. nat. (Immunologie), 21.1.97
- Wagner, Heribert, Talstraße 1, 52428 Jülich, F. (0 24 61) 5 45 07  
Dr. rer. nat. (Experimentalphysik)
- von Wangenheim, Karl-Hartmut, Lise-Meitner-Straße 3, 52428 Jülich, F. (0 24 61) 5 14 18  
Dr. sc. agr. (Vererbungs- und Züchtungsforschung), 30.1.78
- Zimdahl, Winfried, Universität Konstanz, Fak. für Physik, F. (0 75 31) 88-37 89  
Dr. rer. nat. (Theoretische Physik)

#### **f) Hochschuldozentinnen und Hochschuldozenten / Oberassistenten**

- Bossinger, Olaf  
Dr. rer. nat. (Genetik)
- Gastel, Andreas  
Dr. rer. nat. (Mathematik)
- Gerhards, Markus  
Dr. rer. nat. (Physikalische Chemie)
- Höcker, Ute  
Dr. (USA) (Molekularbiologie der Pflanzen)
- Müller, Arno H.J.  
Dr. rer. nat. (Genetik)
- Niedeggen, Michael, F. 81-1 20 11  
Priv.-Doz. Dr. rer. nat. (Psychologie)
- Schaper, Klaus  
Priv.-Doz. Dr. rer. nat. (Orgchemie)
- Schmidt, Matthias  
Priv.-Doz. Dr. (Physik)

#### **g) Privatdozentinnen und Privatdozenten:**

- Benten, W. P. M.  
Dr. rer. nat. (Zoologie), 29.7.03
- Bouw, Irene  
Dr. (Mathematik), 27.1.06
- De Martino, A.  
Dr. phil. (Theoretische Physik), 17.11.05
- Dierkes, Paul  
Dr. rer. nat. (Neurobiologie), 2.2.05
- Fitter, Jörg. BI 2, Forschungszentrum Jülich GmbH, 52425 Jülich, F. (0 24 61) 61 20 36  
Dr. rer. nat.
- Fleig, Ursula  
Dr. phil. (Funktionelle Genomforschung)
- Franken, Uwe, Alt-Heerdt 89, 40549 Düsseldorf, F. (02 11) 50 14 62  
Dr. rer. nat. (Mathematik), 26.1.99
- Gärtner, Wolfgang, MPI für Bioanorganische Chemie, Mülheim  
Dr. rer. nat. (Chemie), 11.4.06
- Giesen, Margareta, Forschungszentrum Jülich, 52425 Jülich, F. (024 61) 61-41 08  
Dr. rer. nat. (Experimentalphysik) 8.5.2001
- Granzin, Joachim, Forschungsinstitut Jülich  
Dr. rer. nat. (Physikalische Biologie), 30.11.99
- Hammelstein, Ph.  
Dr. phil. (Psychologie), 19.12.05
- Harting, Roswitha, Universitätsstraße 1, 40225 Düsseldorf  
Dr. rer. nat. (Mathematik) 4.5.82
- Hasenöhr, Rüdiger, Institut für Physiologische Psychologie, F. 81-1 42 99  
Dr. rer. nat. (Psychologie), 27.6.00
- Heberle, Joachim, Forschungsinstitut Jülich  
Dr. rer. nat. (Biophysikalische Chemie), 26.1.99
- Henkle-Dührsen, Kimberly, F. 81-1 48 08  
Ph. D. (Institut für Genetik), 25.1.2000
- Henn, Stefan  
Dr. rer. nat. (Mathematik), 10.2.06
- Henze, K.  
Dr. rer. nat. (Botanik), 9.1.06

- Hollenberg, Klaus, Hanauer Weg 45, 61352 Bad Homburg, F. (0 61 72) 45 62 82  
Dr. rer. nat. (Experimentalphysik), 8.5.84
- Jansen-Osmann, P.  
Dr. phil. (Psychologie), 31.10.05
- Klauff, Petra  
Dr. rer. nat. (Physikalische Biologie), 16.6.98
- König, Bernd, IBI 2-Forschungszentrum Jülich, 52425 Jülich, F. (0 24 61) 61-53 85  
Dr. rer. nat. (Physikalische Biologie), 20.1.2004
- Kracht, Manfred, Bocholder Straße 120, 45355 Essen  
Dr. rer. nat. (Mathematik) 2. 7.1974
- Krücken, J.  
Dr. rer. nat. (Parasitologie), 9.1.06
- Labahn, Jörg, IBI 2-Forschungszentrum Jülich, 52425 Jülich, F. (0 24 61) 61-20 24  
Dr. rer. nat. (Physikalische Biologie), 20.1.2004
- Lang, Peter, Institut für Festkörperforschung, Forschungszentrum Jülich, 52425 Jülich  
Dr. rer. nat. (Experimentalphysik), 5.7.2005
- Leimkugel, Frank  
Dr. rer. nat. (Pharmazie), 20.1.2004
- Lohrengel, Manuel M.  
Dr. rer. nat. (Physikalische Chemie), 30.10.01
- Mikecz von, Anna  
Dr. rer. net. (Genetik), 28.1.03
- Naulin, Volker  
Dr. rer. nat. (Theoretische Physik), 25.1.05
- Palm, Harry  
Dr. rer. nat. (Zoologie), 30.1.01
- Pettenkofer, Christian  
Dr. rer. nat. (Physik der kondensierten Materie), 15.6.99
- Petzsche, Hans Joachim, Universitätsstraße 1, 40225 Düsseldorf  
Dr. rer. nat. (Mathematik) 4. 5. 82
- Piontkowski, Jens  
Dr. rer. nat. (Mathematik), 26.10.2004
- Pohl, Martina, Institut für Molekulare Enzymtechnologie, Forschungszentrum Jülich,  
F. (0 24 61) 61 37 04  
Dr. rer. nat. (Molekulare Enzymtechnologie)
- Posse, Stefan  
Dr. phil. nat. (Physikalische Biologie), 15.6.99
- Pratje, Elke, F. 311-32 62  
Dr. rer. nat. (Botanik), 25.6.85
- Ramezani Rad, Massoud, Institut für Mikrobiologie, F. 81-1 34 25  
Dr. rer. nat. (Mikrobiologie), 26.1.99
- Rentschler, Eva  
Dr. rer. nat. (Anorganische Chemie), 28.1.03
- Rybinski von, Wolfgang  
Dr. rer. nat. (Physikalische Chemie), 10.6.03
- Schmahl, Günter  
Dr. rer. nat. (Zoologie), 30.4.02
- Schmitt, Michael  
Dr. rer. nat. (Physikalische Chemie), 6.12. 00
- Schrauf, Michael  
Dr. rer. nat. physiol. (Psychologie), 29.1.01
- Schröder, Gunnar, Laukamp 5, 48161 Münster  
Dr. rer. nat. (Mathematik), 21.1.75

- Schöffler, Karlheinz, FH Krefeld, Reinarzstr. 49, 47805 Krefeld  
Dr. rer. nat. (Mathematik) 29.10. 85
- Schwarting, Rainer, Universitätsstraße 1, 40225 Düsseldorf, F. 81-1 42 98  
Dr. rer. nat. (Psychologie), 7.6.93
- Scott, Bruce, MPI für Plasmaphysik, 85748 Garching, F. (089) 32 99-16 44  
Ph. D. (Physik), 3.7.01
- Stahmann, Klaus-Peter, Forschungszentrum Jülich  
Dr. rer. nat. (Mikrobiologie), 9.6.99
- Staub, Arnulf  
Dr. rer. nat. (Theoretische Chemie), 26.1.99
- Staikov, Georgi, ISG 3, Forschungszentrum Jülich  
Dr. rer. nat. (Physikalische Chemie), 30.11.99
- Steinmüller, K.  
Dr. rer. nat. (Biologie der Pflanzen), 11.2.94
- Thömmes, Jörg, Forschungszentrum Jülich  
Dr. rer. nat. (Technische Biochemie), 26.10.99
- Thorwart, M.  
Dr. rer. nat. (Theoretische Physik), 26.1.06
- Tokar, Mikhail, IPP des FZ Jülich, 52425 Jülich, F. (0 24 61) 61-27 84  
Dr. (RUS), 11.12.01
- Wendisch, Volker, Institut für Biotechnologie, Forschungszentrum Jülich  
Dr. rer. nat. (Biotechnologie), 20.7.2004

#### **h) Juniorprofessorinnen und -professoren**

- Ebel, Rainer  
Dr. rer. nat. (Pharmazeutische Biologie)
- Janzik, Ingar, F. (0 24 61) 61 65 59, i.janzik@fz-juelich.de  
Dr. rer. nat. (Botanik)
- Oesterheld, Filipp  
Dr. rer. nat. (Physikalische Chemie)
- Stoldt, Matthias, F. (0 24 61) 61 58 74  
Dr. rer. nat. (Physikalische Biologie)
- Urbanetz, Nora  
Dr. rer. nat. (Pharmazeutische Technologie)
- Wicht, Andreas  
Dr. rer. nat. (Experimentalphysik)

#### **i) Hochschulassistentinnen und -assistenten/Wiss. Assistentinnen und Assistenten:**

- Beckmann, Udo  
Dr. rer. nat. (Chemie)
- Brandt, Martin  
Dr. rer. nat. (Psychologie)
- Eggert, Thorsten  
Dr. rer. nat. (Biologie)
- Eltz, Thomas, F. 81-1 34 13  
Dr. rer. nat. (Biologie)
- Finze, Maik  
Dr. rer. nat.
- Fleig, Timo  
Dr. rer. nat. (Theoretische Chemie)
- Gebhardt, Kerstin  
Dr. rer. nat. (Angewandte Physik)

Grimm, Volker  
Dr. rer. nat. (Mathematik)

Gurrath, Marion  
Priv.-Doz. Dr. rer. nat. (Pharmazeutische Chemie)

Henn, Stefan  
Dr. rer. nat. (Angewandte Mathematik)

Henze, Katrin  
Dr. rer. nat. (Biologie)

Klopsch, Benjamin  
Dr. rer. nat. (Biochemie)

Krücken, Jürgen  
Dr. rer. nat. (Biologie)

Kunz, Peter  
Dr. rer. nat.

Lengeler, Klaus  
Dr. rer. nat. (Mikrobiologie)

de Martino, Alessandro  
Dr. rer. nat. (Theoretische Physik)

Osterholz, Hans, Kölnerlandstr. 211, 40591 Düsseldorf, F. (02 11) 81-12 864  
Dr. rer. nat. (Laser- und Plasmaphysik)

Rosenau, Frank  
Dr. rer. nat. (Biologie)

Ruider, Silke  
Dr. rer. nat. (Biologie)

Scheven, Christoph  
Dr. rer. nat. (Mathematik)

Schmitt, Hans-Peter, Suitbertusstraße 45, 40223 Düsseldorf  
Dr. rer. nat. (Parasitologie)

Staugler, Thomas, F. (024 61) 61 58 74  
Dr. rer. nat. (Physikalische Biologie)

de SouzaSilva, Maria Angelica  
PhD (Psychologie)

Theil, Thomas, F. 81-1 49 04  
Priv.-Doz. Dr. rer. nat. (Zoophysologie – EMT), 29.7.03

#### **j) Akademische Direktoren, Oberrätin, Oberräte und Räte:**

Behn, Wilfried, Klopstockstraße 2, 41464 Neuss, F. (021 31) 4 16 52  
Dr. rer. nat. (Oberrat), Botanisches Institut

Diemert, Klaus  
Dr. rer. nat. (Oberrat), Institut für Anorganische Chemie und Strukturchemie

Franz, Manfred, Kreutzer Straße 4, 50672 Köln, (02 11) 51 47 50  
Dr. rer. nat. (Direktor), Chemie und ihre Didaktik und Erziehungswissenschaft

Hammer, Hildegard, Windvogt 36, 41564 Kaarst, F. (021 31) 6 73 58  
Dr. rer. nat. (Direktorin), Institut für Angewandte Physik

Hemmers, Dirk, Krahkampweg 41, 40221 Düsseldorf  
Dr. rer. nat. (Akad. Rat), Institut für Laser- und Plasmaphysik

Keck, Helmut  
Dr. rer. nat. (Oberrat), Institut für Anorganische Chemie und Strukturchemie

Kempkens, Helmut, Carl-Orff-Straße 1, 40724 Hilden, F. (021 03) 4 50 53  
Dr. rer. nat. (Oberrat), Institut für Laser- und Plasmaphysik

Knop, Klaus  
Dr. rer. nat. (Oberrat), Apotheker, Pharmazeutische Technologie, F. 81-1 41 15

Linder, Wilfried, Universitätsstr. 1, 40225 Düsseldorf, F. 81-1 37 87  
Priv.-Doz. Dr. rer. nat., Dr. Ing. (Akad. Rat), Geographie



Poll, Wolfgang  
 Dr. rer. nat., (Oberrat), Institut für Anorganische Chemie und Strukturchemie II

Riehl, Rüdiger  
 Dr. rer. nat. (Oberrat), Institut für Zoologie/Morphologie und Zellbiologie

Roggenkamp, Rainer, Benrodestraße 52, 40597 Düsseldorf, F. 71 51 87  
 Dr. rer. nat. (Oberrat), Mikrobiologie

Schönherr, Thomas  
 Dr. rer. nat. (Oberrat), Physikalische Chemie

Schulte, Ulrich  
 Priv.-Doz. Dr. rer. nat. (Oberrat), Biochemie

Schumann, Jürgen, Universitätsstraße 1, 40225 Düsseldorf, F. 81-13732  
 Priv.-Doz. Dr. rer. nat. (Oberrat), Biochemie der Pflanzen, 1. 2. 91

Steger, Gerhard  
 Dr. Ing., apl. Prof. (Oberrat), Institut für Physikalische Biologie

Waldheim, Günter  
 Dr. rer. nat. (Oberrat), Pharmazeutische Chemie

Walldorf Volker, Dr. rer. nat. (Oberrat), Zoophysilogie

Wenk, Herbert, Alte Landstraße 42, 40489 Düsseldorf, F. 40 42 07  
 Dr. rer. nat. (Direktor), Institut für Theoretische Physik

**k) Mit Seminaren, Übungen und Praktiken beauftragt:**

Antonik, Matthew  
 PhD Physics, Wiss. Ang. (Physikalische Chemie)

Antonini, Piergiorgio, F. (02 11) 81-14 247  
 Dipl.-Phys., Wiss. Mitarb. (Experimentalphysik)

Amajjahe, Sadik  
 Dipl.-Chem., Wiss. Mitarb. (Organische Chemie und Makromolekulare Chemie)

Atatrah, Alexandra  
 Dipl.-Chem.

Bajorat, Sara  
 Wiss. Mitarb.

Batär, Alexander  
 Dipl.-Phys., Wiss. Ang. (Experimentalphysik)

Beck, Andreas  
 Dr. rer. nat., wiss. Ang. (Informatik)

Betscheider, Dirk  
 Apotheker, Wiss. Ang. (Pharmazeutische Chemie)

Bettermann, Ines  
 Dipl.-Chem., Wis. Mitarb. (Organische Chemie und Makromolekulare Chemie)

Beutner, Stefan  
 Dr. rer. nat., Wiss. Ang. (Organische Chemie und Makromolekulare Chemie)

Bietz, Jens  
 Dipl.-Chem., Wiss. Mitarb. (Organische Chemie und Makromolekulare Chemie)

Bley, Filiz  
 Dipl.-Chem., Wiss. Mitarb. (Organische Chemie und Makromolekulare Chemie),

Bof, Cesar  
 Dipl.-Physl, Wiss. Ang. (Experimentalphysik)

Bollig, Ricardo  
 Apotheker, Wiss. Ang. (Pharmazeutische Chemie)

Bos, Johanna  
 Dr. rer. nat., Wiss. Mitarb. (Anorganische Chemie und Strukturchemie)

Brause, Robert  
 Dipl.-Chem., Wiss. Mitarb. (Physikalische Chemie)

- Breddemann, André  
Apotheker (Kli-Pharm)
- Cerchez, Mihai  
Dr. rer. nat., Wiss. Ang. (Experimentalphysik)
- Chenskaya, Tamara  
Dr. rer. nat. (S.U.), Wiss. Mitarb. (Anorganische Chemie und Strukturchemie)
- Choi, SooWhan  
Dr. rer. nat, Wiss. Mitarb., (Organische Chemie und Makromolekulare Chemie)
- Cinar, Hakan  
Dipl.-Chem., Wiss. Mitarb., (Organische Chemie Makromolekulare Chemie)
- Delhey, Renate  
Dr. rer. nat., Wiss. Ang. (Didaktik der Biologie, Institut für Neurobiologie)
- Denecke, Heide, Universitätsstraße 1, 40225 Düsseldorf  
Dr. rer. nat., Wiss. Ang. (Psychologie), F. 81-1 22 75
- Dere, Ekrem  
Dipl.-Psych., Wiss. Ang. (Psychologie)
- Derix, Stefan, Apothekerkammer Nordrhein, Poststraße 4, 40213 Düsseldorf  
Dr. rer. nat.
- Diesel, Arnulf  
Apotheker, Pharmaz. Biologie
- Dimec, Alenka  
Dipl.-Chem., Wiss. Mitarb. (Organische Chemie und Makromolekulare Chemie)
- Dimitrula, Cougali  
Dipl.-Chem., Wiss. Mit. (Organische Chemie und Makromolekulare Chemie I)
- Djuric, Dejan, F. 81-1 35 53  
Apotheker, Wiss. Ang. (Pharmazeutische Technologie)
- Doerr, Markus  
Dipl.-Chem., Wiss. Mitarb. (Theoretische Chemie)
- Dombrowski, Jan-Henryk, F. 81-1 20 71  
Dipl.-Psych. (Physiologische Psychologie)
- Dommaschke, Dirk  
Dipl.-Chem., Wiss. Ang., (Organische Chemie und Makromolekulare Chemie)
- Eichberger, Eva  
Dipl.-Chem.
- Engelmann, Marco  
Dipl.-Chem., Wiss. Mitarb. (Organische Chemie und Makromolekulare Chemie)
- Erdelyi, Garbor  
Dipl.-Math., Wiss. Ang. (Informatik)
- Ernsting, Ingo, F. (02 11) 81-1 22 81  
Dipl.-Phys., Wiss. Ang. (Experimentalphysik)
- Faßbender, Stefan  
Dipl.-Chem., Wiss. Mitarb. (Anorganische Chemie und Strukturchemie)
- Féaux de Lacroix, Boris  
Dipl. Chem., Wiss. Mitarb. (Organische Chemie und Makromolekulare Chemie)
- Felekyan, Suren  
Dr. (ARM), Wiss. Ang. (Physikalische Chemie)
- Fernandez Iglesias, Enrique  
Dipl.-Chem. (Bioorganische Chemie)
- Fontaine, Marc  
Dipl.-Inf., Wiss. Ang. (Informatik)
- Frickel, Natalia  
Dipl.-Chem., Wiss. Mitarb. (Organische Chemie und Makromolekulare Chemie)
- Frobel, Anne Kristina  
Apothekerin, Wiss. Ang. (Kli.-Pharm.)

- Fröhlich, Ulf, F. (02 11) 81-13238  
Dipl.-Phys., Wiss. Mitarb. (Experimentalphysik)
- Gilka, Natalie  
Dipl.-Chem., Wiss. Mitarb. (Theoretische Chemie)
- Gioffreda, Barbara  
Dr. rer. nat., Wiss. Ang. (Pharmazeutische Chemie)
- Glöckler, Julija  
Dipl.-Chem., Wiss. Mitarb. (Anorganische Chemie und Strukturchemie)
- Gonsior, Nina  
Dipl.-Chem., Wiss. Mitarb. (Organische Chemie und Makromolekulare Chemie)
- Gratz, Andreas  
Dipl.-Biol., Wiss. Ang. (Pharmazeutische Chemie)
- Gurski, Frank  
Dr. rer. nat., wiss. Ang. (Informatik)
- Hahn, Thomas  
Wiss. Mitarb.
- Haiberger, Luca, F. (02 11) 81-12331  
Dipl.-Phys., Wiss. Mitarb. (Experimentalphysik)
- Handke, Martin  
Dipl.-Chem., Wiss. Mitarb. (Organische Chemie und Makromolekulare Chemie)
- Hausmann, Tobias  
Dipl.-Chem. (Bioorganische Chemie)
- Hermes, Helen  
Dr. rer. nat. (Experimentalphysik)
- Hernandez Blanco, Inés  
Dipl.-Chem., Wiss. Mitarb. (Organische Chemie und Makromolekulare Chemie)
- Herting, Michael, F. 81-1 35 53  
Apotheker, Wiss. Ang. (Pharmazeutische Technologie)
- Herweg, Stefan  
Dipl.-Chem., Wiss. Mitarb. (Organische Chemie und Makromolekulare Chemie)
- Hochstrate, Peter, Universitätsstr. 1, 40225 Düsseldorf, F. 81-1 13 80  
Dr. rer. nat. (Neurobiologie)
- Höltje, Monika  
Dr. rer. nat., Apothekerin, Wiss. Mitarb. (Pharmazeutische Chemie)
- Hohn, Erwin  
Dipl.-Chem. (Bioorganische Chemie)
- Hugger, Stephan  
Dipl.-Phys., Wiss. Ang. (Experimentalphysik)
- Jenkins, Matthew  
Dipl.-Phys. (Experimentalphysik)
- Jörgens, Stefan  
Dr. rer. nat., Wiss. Mitarb. (Anorganische Chemie und Strukturchemie)
- Kablitz, Caroline, F. 81-1 42 19  
Apothekerin, Wiss. Ang. (Pharmazeutische Technologie)
- Kaessler, André  
Apotheker, Wiss. Ang. (Pharmazeutische Chemie)
- Kafitz, Wolfgang Karl, Universitätsstr. 1, 40225 Düsseldorf, F. 81-1 34 86  
Dr. rer. nat. (Neurobiologie)
- Kara, Yasemin  
Dipl.-Chem., Wiss. Mitarb. (Organische Chemie und Makromolekulare Chemie)
- Kamphausen, Ralf, Universitätsstraße 1, 40225 Düsseldorf, F. 311-48 11  
Dipl.-Phys., Wiss. Ang. (Festkörperspektroskopie)
- Kiesendahl, Nicole  
Dipl.-Chem., Wiss. Mitarb. (Organische Chemie und Makromolekulare Chemie)
- Kieß, Wolfgang  
Dipl.-Wirtsch.-Inform., Wiss. Ang. (Informatik)

- Kleinschmidt, Martin  
Dipl.-Chem., Wiss. Mitarb. (Theoretische Chemie)
- Kleis, Frank  
Apotheker, Wiss. Ang. (Pharmazeutische Chemie)
- Knecht, Stefan  
Dipl.-Chem., Wiss. Mitarb. (Theoretische Chemie)
- Ko, Geun-Yung  
Apothekerin, Wiss. Ang. (Pharmazeutische Chemie)
- Kobel, Aleksandra  
Dipl.-Chem., Wiss. Mitarb. (Anorganische Chemie und Strukturchemie)
- Kock, Sebastian  
Dipl.-Chem., Wiss. Mit (Organische Chemie und Makromolekulare Chemie I)
- Köhn, Sonja  
Dipl.-Chem., Wiss. Ang. (Organische Chemie und Makromolekulare Chemie)
- Köllisch, Heike  
Dipl.-Chem., Wiss. Mitarb. (Organische Chemie und Makromolekulare Chemie)
- Kohl, Jochen  
Dipl.-Biol., Wiss. Ang. (Informatik)
- Korger, Michael  
Dipl.-Chem., Wiss. Mitarbei. (Organische Chemie und Makromolekulare Chemie)
- Krause, Julia, F. 81-1 06 74  
Apothekerin, Wiss. Ang. (Pharmazeutische Technologie)
- Kretschmann, Oliver  
Dipl.-Chem., Wiss. Mitarb. (Organische Chemie und Makromolekulare Chemie)
- Kroboth, Sven  
Dipl.-Phys., Wiss. Ang. (Experimentalphysik)
- Krumnack, Antje  
Dipl.-Math., Dipl.-Psych., Wiss. Ang. (Informatik)
- Kudielka, Brigitte  
Dr. rer. nat. (Psychologie)
- Kühne, Andreas  
Dipl.-Wirtschaftschem.
- Kühnemuth, Ralf  
Dr. rer. nat., Wiss. Ang. (Physikalische Chemie)
- Lachenicht, Stefan  
Dipl.-Chem., Wiss. Mitarb. (Organische Chemie und Makromolekulare Chemie)
- Laedke, Ernst Wolfgang, Aktienstraße 238, 45473 Mülheim, F. (02 08) 76 66 02  
Dr. rer. nat., Wiss. Ang. (Theoretische Physik)
- Langner, Lasse  
Dipl.-Chem., Wiss. Mitarb. (Anorganische Chemie und Strukturchemie)
- Laurati, Marco  
Dr. rer. nat. (Experimentalphysik)
- Linz, Simone  
Dipl.-Biol., Wiss. Ang. (Informatik)
- Lochert, Christian  
Dipl.-Wirtsch.-Inform., Wiss. Ang. (Informatik)
- Lohmann, Maike, F. 81-1 41 16  
Apothekerin, Wiss. Ang. (Pharmazeutische Technologie)
- Loose, Christof  
Dipl.-Psych., Wiss. Ang. (Psychologie)
- Loschen, Rebekka  
Dipl.-Chem., Wiss. Mitarb. (Anorganische Chemie und Strukturchemie)
- Losse, Gudrun, Max-Born-Straße 34, 40591 Düsseldorf  
Dipl.-Biol., Wiss. Ang. (Zoologie)
- Mätzold, Jeanette  
Dipl.-Psych., Wiss. Ang. (Psychologie)

Mayer , Bernhard, Rotdornweg 3, 41468 Neuss, F. (021 01)1031 71  
Dr. rer. nat., Wiss. Ang. (Organische Chemie)

Mayr, Susanne  
Dr. rer. nat., Wiss. Mitarb. (Psychologie)

Meier , Thorsten  
Dipl.-Chem., Wiss. Ang. (Organische Chemie und Makromolekulare Chemie)

Mevisen, Claudia, Amseweg 4, 40699 Erkrath, F. (02 11) 24 44 80  
(Experimentalphysik)

Meyer , Cord  
Dipl.-Chem., Wiss. Mitarb. (Organische Chemie und Makromolekulare Chemie)

Mick, Uwe  
Dipl.-Phys. (Experimentalphysik)

Möltgen, Holger  
Dr. rer. nat., Wiss. Mitarb. (Physikalische Chemie)

Molenaar, Douwe  
Dr. rer. nat., Wiss. Ang. (Mikrobiologie)

Mrsevic, Miroslav  
Dipl.-Chem., Wiss. Mitarb. (Organische Chemie und Makromolekulare Chemie)

Müller , Ronny, F. 81-14 116  
(Pharmazie)

Nemitz, Nils  
Dipl.-Phys., Wiss. Ang. (Experimentalphysik)

Neuser, Daniel  
Apotheker, Wiss. Ang. (Pharmazeutische Chemie)

Nevsky, Alexander  
Dipl.-Phys., Wiss. Ang. (Experimentalphysik)

Noack , Peter  
Dipl.-Chem., Wiss. Ang. (Organische Chemie und Makromolekulare Chemie)

Nolting, Dirk  
Dipl.-Chem., Wiss. Mitarb. (Physikalische Chemie)

Parookkaran, Joshy  
Dipl.-Chem., Wiss. Mitarb. (Anorganische Chemie und Strukturchemie)

Paulsen, Ingo  
Dipl.-Biol., Wiss. Ang. (Informatik)

Perez de Laborda, Cristian  
Dipl.-Inf., Wiss. Ang. (Informatik)

Pérez-Gálvez, Antonio  
Dr., Wiss. Mitarb. (Organische Chemie und Makromolekulare Chemie)

Petermann, Klaudia  
Apothekerin, Wiss. Ang. (Pharmazeutische Chemie)

Peters , Wilfried  
Dr. rer. nat., Wiss. Ang. (Anorganische Chemie)

Plagge, Daniel  
Dipl.-Inf., Wiss. Ang. (Informatik)

Plützer, Christian  
Dr. rer. nat., Wiss. Mitarb. (Physikalische Chemie)

Popfinger, Christopher  
Dipl.-Inf., Wiss. Ang. (Informatik)

Raub, Stephan  
Dipl.-Chem., Wiss. Mitarb. (Theoretische Chemie)

Reiß, Guido Johannes  
Dr. rer. nat., Wiss. Mitarb. (Anorganische Chemie und Strukturchemie)

Reitz, Claudia, F. (02 11) 81-1 41 16

Repsilber, Tanja, F. (02 11) 81-1 28 70  
Dr. rer. nat., Wiss. Ang. (Laser- und Plasmaphysik)

- Richter, Stephanie  
Apothekerin, Wiss. Ang. (Pharmazeutische Chemie)
- Rieche, Anja C. M.  
Dipl.-Chem. (Bioorganische Chemie)
- Rigo, Armin  
Dipl.-Inf., Wiss. Ang. (Informatik)
- Röhm, Stephanie  
Apothekerin (Kli-Pharm)
- Rohleder, Nicolas  
Dipl.-Psych., Wiss. Ang. (Psychologie)
- Roskopf, Michael  
Dipl.-Inf., Wiss. Ang. (Informatik)
- Roth, Bernhard, F. (02 11) 81-12 331  
Dr. rer. nat., Wiss. Mitarb. (Experimentalphysik)
- Rutschmann, Roland Marcus, F. 81-1 20 67, Universitätsstr. 1, 40225 Düsseldorf  
Wiss. Ang. (Psychologie)
- Salzmann, Susanne  
Dipl.-Chem., Wiss. Mitarb. (Theoretische Chemie)
- Sautter, Jörg  
Dipl.-Math., Wiss. Ang. (Mathematik)
- Schedel, Rosemarie, Sillerstraße 49, 42327 Wuppertal, F. (02 02) 74 44 28  
Dr. rer. nat., Wiss. Ang. (Botanik)
- Scherrers, Roger  
Dipl.-Chem., Wiss. Ang. (Organische Chemie und Makromolekulare Chemie)
- Scheuermann, Björn  
Dipl.-Inf., Wiss. Ang. (Informatik)
- Schmidt, Annette  
Dr. rer. nat., Wiss. Mitarb. (Organische Chemie und Makromolekulare Chemie)
- Schmidt, Jürgen, Am Mickeler Busch 2, 40589 Düsseldorf  
Dipl.-Biol., Wiss. Ang. (Zoologie)
- Schneider, Ronald  
Dipl.-Psych., Wiss. Ang. (Psychologie)
- Schöne, Niklas  
Dipl.-Chem. (Bioorganische Chemie)
- Schramm, Stefanie  
Dipl.-Psych., Wiss. Ang. (Psychologie)
- Schrobang, Jasmin  
Apothekerin, Wiss. Ang. (Pharmazeutische Chemie)
- Schuster, Günter, F. 81-1 34 79  
Dr. phil. nat., Wiss. Ang. (Botanik)
- Sellnau, Torsten  
Dipl.-Chem., Wiss. Mitarb. (Anorganische Chemie und Strukturchemie)
- Smouchkine, Mikhail  
Dr., Wiss. Mitarb. (Organische Chemie und Makromolekulare Chemie)
- Sørensen, Lasse Kragh  
M. Sc. (DK), Wiss. Mitarb. (Theoretische Chemie)
- Solduga Ramirez, Gemma  
Dipl.-Chem. (Bioorganische Chemie)
- Sonnenberg, Nadine  
Apothekerin, Wiss. Ang. (Pharmazeutische Chemie)
- Spakowski, Holger  
Dr. rer. nat., Wiss. Ang. (Informatik)
- Spermann, Corinna  
Dipl.-Math., Wiss. Ang. (Informatik)
- Steffens, Christopher  
Dipl.-Chem., Wiss. Mitarb. (Organische Chemie und Makromolekulare Chemie)

- Steigel, Alois, Curieweg 36, 40591 Düsseldorf  
Dr. rer. nat., Wiss. Ang. (Organische Chemie)
- Steinmaß, Holger  
Apotheker, Wiss. Ang. (Pharmazeutische Chemie)
- Stini, Michael  
Dipl.-Inform., Wiss. Ang. (Informatik)
- Sumner, Melanie  
Apothekerin (Kli-Pharm)
- Syleounis, Michael  
Dipl.-Psych., Wiss. Ang. (Psychologie)
- Tabatabai, Monir  
Dr. rer. nat. (Organische Chemie und Makromolekulare Chemie)
- Tatchen, Jörg  
Dipl.-Chem., Wiss. Mitarb. (Theoretische Chemie)
- Theyßen, Heike, Hahnenhausstraße 10, 42719 Solingen, F. 02 12-54 90 26  
Dipl.-Phys., Wiss. Ang. (Experimentalphysik)
- Thommes, Markus, F. 81-1 42 25  
(Pharmazie)
- Volkman , Armin, Werstener Dorfstraße 82, 40591 Düsseldorf  
Dipl.-Biol., Wiss. Ang. (Zoologie)
- Volkmar, Matthias  
Apotheker, Wiss. Ang. (Pharmazeutische Chemie)
- Vompras, Johanna  
Dipl.-Inf., Wiss. Ang. (Informatik)
- Wallus, Sarah  
Dipl.-Chem., Wiss. Mitarb.
- Weber , Nadine  
Apothekerin, Pharmaz. Biologie
- Welsch, Dirk  
Apotheker, Wiss. Ang. (Pharmazeutische Chemie)
- Wenz, Helmut, Gerhart-Hauptmann-Straße 27, 40470 Düsseldorf, F. (02 11) 68 19 52  
Dr. rer. nat., Wiss. Ang. (Experimentalphysik)
- Wilhelm, Thorsten  
Dr. rer. nat.
- Wieneke, Jan  
Dipl.-Chem., Wiss. Mitarb. (Organische Chemie und Makromolekulare Chemie)
- Willms, Holger  
Dipl.-Chem., Wiss. Mitarb. (Anorganische Chemie und Strukturchemie)
- Winterer, Elisa  
Apothekerin, Wiss. Ang. (Pharmazeutische Chemie)
- Zhang, Shoukan  
Dipl.-Chem., Wiss. Mitarb. (Physikalische Chemie)

## Wissenschaftliche Einrichtungen

(Zentrale wissenschaftliche Einrichtungen der Universität: siehe Seite 96)

### I. Mathematisches Institut (Gebäude 25.22, Ebene 00)

Geschäftsführender Leiter: N. N., F. 81-1 13 65, Raum 56

Stellvertreter: N. N., F. 81-1 21 91

Administrator Dipl.-Math. Berthold Nöckel, F. 81-121 55, Geb. 25.22, Ebene 02, Raum 58

Geschäftszimmer: Frau Monika Meeßen, F. 81-1 37 80, Raum 55

#### Lehrstuhl für part. Differentialgleichungen (Gebäude 25.22, Ebene 03)

Univ.-Prof. Dr. Reinhold Meise, F. 81-1 31 87

Sekretariat: Frau Dagmar Schmitz, F. 81-1 31 87

Dipl.-Math. Tobias Heinrich, F. 81-1 45 93

#### Lehrstuhl für Topologie (Gebäude 25.22, Ebene 03)

Univ.-Prof. Dr. Wilhelm Singhof, F. 81-1 21 77

Sekretariat: Frau Sabine May, F. 81-1 21 77

Univ.-Prof.: N. N., F. 81-1 21 75

Wiss. Ang.: Dipl.-Math. Caroline Keil, F. 81-1 34 22, Dipl.-Math. Sarah Maßberg, F. 81-1 21 73

#### Lehrstuhl für Analysis + Diff. Geometrie (Gebäude 25.13, Ebene 03)

Univ.-Prof. Dr. Klaus Steffen, F. 81-1 53 80

Sekretariat: Frau Petra Simons, F. 81-1 53 80

Hochschuldoz.: Dr. Andreas Gastel, F. 81-1 47 86

Wiss. Ass.: Dr. Christoph Scheven, F. 81-1 49 39

Dipl.-Math. Thomas Schmidt, F. 81-1 43 05

#### Lehrstuhl für Alg. Geometrie (Gebäude 25.13, Ebene 03)

Univ.-Prof. Dr. Stefan Schröer, F. 81-1 46 90

Sekretariat: Frau Ulrike Alba, F. 81-1 46 90

Wiss. Ang.: Dr. Irene Bouw, F. 81-1 46 91, Dr. Christian Liedtke, F. 81-1 31 86

#### Lehrstuhl für Algebra + Zahlentheorie (Gebäude 25.22, Ebene 03)

Univ.-Prof. Dr. Fritz Grunewald, F. 81-1 21 60

Sekretariat: Frau Eveline Siemes, F. 81-1 21 60

Univ.-Prof. Dr. Otto Kerner, F. 81-1 21 85,

Univ.-Prof. Dr. Kai Köhler, F. 81-1 21 91

apl. Prof. Dr. Braun, F. 81-1 31 93

Wiss. Ass.: Dr. Benjamin Klopsch, F. 81-1 21 76

Wiss. Ang.: Dipl.-Math. Tobias Ebel, F. 81-1 53 48,

Dipl.-Math. Evija Ribnere, F. 81-1 31 82

Dipl.-Math. Claudio Schmidt-Wegenast, F. 81-1 31 89

#### Lehrstuhl für Angewandte Mathematik (Gebäude 25.22, Ebene 02)

Univ. Prof. Dr. Marlis Hochbruck, F. 81-1 13 61

Sekretariat: N. N., F. 81-1 21 50

Univ.-Prof. Dr. Kristian Witsch, F. 81-1 21 64

Wiss. Ass.: Dr. Volker Grimm, F. 81-1 07 34

Wiss. Ang.: Dipl.-Math. Jörg Niehoff, F. 81-1 21 52, Dr. Jörg Sautter, F. 81-1 17 32,

Dipl.-Math. Julia Schweitzer, F. 81-1 21 53



### **Lehrstuhl für Mathematische Optimierung (Gebäude 25.22, Ebene 02)**

Univ.-Prof. Dr. Florian Jarre, F. 81-1 31 91  
Sekretariat: Frau Eveline Siemes, F. 81-1 07 87  
Wiss. Ass.: Dr. Stefan Henn, F. 81-1 21 89  
Wiss. Ang.: Dipl.-Math. Ania Lopez, F. 81-1 21 56,  
Dipl.-Math. Christoph Vogelbusch, F. 81-1 51 81  
Dipl.-Math. Katrin Hauk, F. 81-1 21 51

### **Lehrstuhl für Mathematische Statistik und Wahrscheinlichkeitstheorie (Gebäude 25.13, Ebene 01)**

Univ.-Prof. Dr. Arnold Janssen, F. 81-1 21 65  
Sekretariat: Frau Annette Weitz, F. 81-1 21 65  
Univ.-Prof.: Dr. Klaus Janßen, F. 81-1 21 66  
Wiss. Ang.: Dr. Vladimir Ostrovski, F. 81-1 21 69  
Dipl.-Math. Hülya Ünlü, F. 81-1 21 67, Dipl.-Math. Christoph Jonek, F. 81-1 22 14,  
Dipl.-Math. Marcus Pauly, F. 81-1 21 68

### **Emeriti:**

Univ.-Prof. Dr. Artur Bergmann, F.81-138 58  
Univ.-Prof. Dr. Boro Döring, F. 81-1 47 42  
Univ.-Prof. Dr. Gerd Fischer  
Univ.-Prof. Dr. Hanns Klingler, F. 81-1 21 80  
Univ.-Prof. Dr. Walter Petry, F. 81-1 31 83

### **Professoren im Ruhestand:**

Univ.-Prof. Dr. Egbert Harzheim, F. 81-1 17 57  
Univ.-Prof. Dr. Walter Köhnen, F. 81-1 17 57  
Univ.-Prof. Helmut Ratschek  
Univ.-Prof. Robert Wisbauer

## **II. Wissenschaftliche Einrichtung Informatik**

### **Institut für Informatik (Gebäude 25.02, 25.12, 25.13)**

Geschäftsführender Leiter: Univ.-Prof. Dr. Martin Mauve, F. 81-1 16 36  
Stellvertreter: Univ.-Prof. Dr. Jörg Rothe, F. 81-1 21 88, Fax 81-1 16 67  
Geschäftszimmer: F. 81-1 21 63  
Sekretariat: Frau Claudia Kiometzis

### **Lehrstuhl für Bioinformatik (Gebäude 25.02, Ebene 02)**

N. N., F. 81-1 13 58  
Sekretariat: Frau Claudia Kiometzis, F. 81-1 21 63, Fax 81-1 57 67  
Wiss. Mitarb.: Dipl.-Biol. Jochen Kohl (DFG), F. 81-1 21 90; Dipl.-Biol. Simone Linz;  
Dipl.-Biol. Dominic Mainz (BMBF); Dipl.-Biol. Ingo Paulsen, (DFG) F. 81-1 16 51;  
Dipl.-Inf. Michael Roszkopf, F. 81-1 57 71; Nicole Scherer (DAAD), F. 81-1 58 35;  
Dipl.-Phys. Thomas Schlegel (Stipendiat), F. 81-1 58 35;  
Systemadministrator: Dipl.-Math. Lutz Voigt, F. 81-1 21 62

### **Lehrstuhl für Datenbanken und Informationssysteme (Gebäude 25.12, Ebene 02)**

Univ.-Prof. Dr. Stefan Conrad, F. 81-1 40 88  
Sekretariat: Frau Marga Potthoff, F. 81-1 13 12, Fax 81-1 34 63  
Wiss. Mitarb.: Dipl.-Inf. Cristian Perez de Laborda, F. 81-1 40 87; Dipl.-Inf. Christopher  
Popfinger, F. 81-1 51 84; Dipl.-Inf. Johanna Vompras, F. 81-1 37 37  
Systemadministrator: Guido Königstein, F. 81-1 41 76

#### **Lehrstuhl für IT-Management**

(Gebäude 25.41, Ebene 02 u. Gebäude 25.12, Ebene 01)

Univ.-Prof. Dr. Stephan Olbrich, F. 81-1 39 00

Sekretariat: Frau Renate Schneider, F. 81-1 39 00, Fax 81-1 25 39

#### **Lehrstuhl für Rechnernetze und Kommunikationssysteme**

(Gebäude 25.12, Ebene 02)

Univ.-Prof. Dr. Martin Mauve, F. 81-1 16 36

Sekretariat: Frau Marga Potthoff, F. 81-1 13 55, Fax 81-1 16 38

Wiss. Mitarb.: Dipl.-Wirtsch.-Inform. Wolfgang Kieß, F. 81-1 16 37; Dipl.-Wirtsch.-Inform.

Christian Lochert, F. 81-1 16 34; Dipl.-Inform. Björn Scheuermann (DFG), F. 81-1 16 92;

Dipl.-Inform. Michael Stini, F. 81-1 16 35

Systemadministrator: Christian Knieling, F. 81-1 16 32

#### **Lehrstuhl für Softwaretechnik und Programmiersprachen**

(Gebäude 25.12, Ebene 02)

Univ.-Prof. Dr. Michael Leuschel, F. 81-1 07 10

Sekretariat: Frau Claudia Kiometzis, F. 81-1 07 11, Fax 81-1 07 12

Wiss. Mitarb.: Dipl.-Inf. Marc Fontaine, F. 81-1 07 14;

Dipl.-Inf. Daniel Plagge, F. 81-1 07 14;

Dr. Armin Rigo (PYPY), F. 81-1 07 13; Dipl.-Math. Corinna Spermann, F. 81-1 07 13

Systemadministrator: Ing. Janus Tomaschewski, F. 81-1 37 23

#### **Signalverarbeitung und Bildverarbeitung** (Gebäude 25.13, Ebene 02)

Univ.-Prof. Dr. Volker Aurich, F. 81-1 13 56

Sekretariat: Frau Claudia Forstinger, F. 81-1 37 10, Fax 81-1 34 62

Wiss. Mitarb.: Dr. rer. nat. Andreas Beck, F. 81-1 37 15

Systemadministrator: Ing. Janus Tomaschewski, F. 81-1 37 23

#### **Komplexitätstheorie und Kryptographie** (Gebäude 25.12, Ebene 02)

Univ.-Prof. Dr. Jörg Rothe, F. 81-1 21 88, Fax 81-1 16 67

Sekretariat: Frau Claudia Forstinger, F. 81-1 37 10, Fax 81-1 34 62

Wiss. Mitarb.: Dipl.-Math. Garbor Erdelyi, F. 81-1 16 52,

Dr. rer. nat. Holger Spakowski, F. 81-1 34 61

Systemadministrator: Ing. Janus Tomaschewski, F. 81-1 37 23

#### **Algorithmen und Datenstrukturen** (Gebäude 25.13, Ebene 02)

Univ.-Prof. Dr. Egon Wanke, F. 81-1 37 30

Sekretariat: Frau Claudia Forstinger, F. 81-1 37 10, Fax: 81-1 34 62

Wiss. Mitarb.: Dr. rer. nat. Frank Gurski, F. 81-1 37 13;

Dipl.-Math., Dipl.-Psych. Antje Krumnack, F. 81-1 37 14

Systemadministrator: Ing. Janus Tomaschewski, F. 81-1 37 23

### **III. Wissenschaftliche Einrichtung Physik**

Geschäftsführender Leiter: Univ.-Prof. Dr. Georg Pretzler,

F. 81-1 07 77, Fax 81.1 07 78

Stellvertreter: Univ.-Prof. Dr. Mathias Getzlaff, F. 81-1 22 91

#### **Institut für Angewandte Physik** (Gebäude 25.33, Ebene 01)

Univ.-Prof. Dr. Erhard Kisker, F. 81-1 25 74

Sekretariat: Frau M. Dramba, F. 81-1 24 74

Univ.-Prof. em. Dr. Jakob Kranz, F. 81-1 36 45

Univ.-Prof. Dr. Mathias Getzlaff, F. 81-1 22 91

Akad. Direktorin: Dr. Hildegard Hammer, F. 81-1 25 92

Wiss. Ass.: Dr. Kerstin Gebhardt (F. 81-1 25 79)

Wiss. Ang.: Dipl.-Phys. F. Bulut (F. 81-1 36 55), Dipl.-Phys. Christian Schifer

(F. 81-1 36 03), Dipl. Rad. Henadzi Yakabschuk (F. 81-1 25 86)

## **Institut für Experimentalphysik** (Gebäude 25.42, Ebene 01)

Sekretariat: Eva Maria Tilgner (F. 81-1 23 18), Fax 81-1 31 16  
Univ.-Prof.: Stephan Schiller, Ph.D. (F. 81-1 23 17)  
Univ.-Prof. Dr. Axel Görnitz (F. 81-1 51 90)  
Univ.-Prof. em. Dr. Gernot Decker (F. 81-1 31 18)  
Univ.-Prof. im Ruhestand Dr. Wolfgang Behmenburg (F. 81-1 22 82), Dr. Dieter Meiners (F. 81-1 23 20)  
Wissenschaftliche Mitarbeiter: Prof. Dr. Dieter Schumacher (F. 81-1 31 02), Dipl.-Phys. Florian Baumer (F. 81-1 22 78), Dipl.-Phys. Christian Eisele (F. 81-1 32 38), Dipl.-Phys. Ingo Ernsting, F. 81-1 23 22, Dipl.-Phys. Sven Kroboth (F. 81-1 22 78), Dipl.-Phys. Nils Nemitz (F. 81-1 22 78), Dr. Alexander Nevsky (F. 81-1 22 81), Dr. Maxim Okhapkin, (F. 81-1 22 81), Dr. Bernhard Roth (F. 81-1 23 31), Dr. Helmut Wenz (F. 81-1 31 15), Prof. Dr. Andreas Wicht, (F. 81-1 58 04), C. Zhang (F. 81-1 42 47)

## **Institut für Laser- und Plasmaphysik** (Gebäude 25.33, Ebene 02)

Univ.-Prof.: Dr. Oswald Willi, (F. 81-1 21 57)  
Sekretariat: Frau Renate ter Horst, (F. 81-1 13 81) (Fax: 81-1 37 18)  
Sekretariat SFB-TR 18: Frau Claudia Dingle, (F. 81-1 21 58), Fax: 81-1 06 99  
Univ.-Prof. em. Dr. Jürgen Uhlenbusch, F. 81-1 28 62  
Univ.-Prof.: Dr. Georg Pretzler, F. 81-1 38 84  
Akad. Oberrat: Dr. Helmut Kempkens, F. 81-1 28 63  
Akad. Rat: Dr. Dirk Hemmers, F. 81-1 28 69  
Wiss. Ang.: Dipl.-Phys. Munib Amin, Dipl.-Phys. Felix Brandl, F. 81-1 28 64, Dipl.-Phys. Mirela Cerchez (F. 81-1 31 42), Dipl.-Phys. Thomas Fischer, F. 81-1 28 66, Dipl.-Phys. Bernhard Hidding (F. 81-1 37 26), Dipl.-Phys. Ralph Jung, F. 81-1 38 83, M. Sc. Timur Kukyakov, F. 81-1 38 78, Dr. Jens Osterholz, F. 81-1 28 64, Dr. Xiaoyan Peng, F. 81-1 28 70, Dipl.-Phys. Arian Pipahl, F. 81-1 28 65, Dipl.-Phys. Andreas Pistelok, F. 81-1 28 70, Dipl.-Phys. Irina Schwarz, F. 81-1 31 42, Dipl.-Phys. Toma Toncian (F. 81-1 37 25)

## **Institut für Physik der kondensierten Materie**

### **Lehrstuhl für Festkörperphysik** (Gebäude 25.23, Ebene 00)

Univ.-Prof. Dr. Thomas Heinzel, F. 81-1 48 13  
Sekretariat: Klaudia Lütjens, F. 81-1 35 40, Fax: 81-1 42 66  
Univ.-Prof. em. Dr. Andreas Otto, F. 81-1 13 60  
Wiss. Ang.: Dipl.-Phys. Cesar Bof (F. 81-1 06 50), Dr. Mihai Cerchez (F. 81-1 48 53), Dipl.-Phys. Stefan Hugger (F. 81-1 48 51), cand. Phys. Marcus Friedrich, F. 81-1 48 51

### **Lehrstuhl für Physik der weichen Materie** (Gebäude 25.23, Ebene 02)

Univ.-Prof. Dr. Stefan U. Egelhaaf, F. 81-1 43 25  
Sekretariat: Frau Gabriele Reh, F. 81-1 47 90, vormittags, Fax: 81-1 48 50  
Univ.-Prof. em. Dr. Dankward Schmid, F. 81-1 15 13  
Wiss. Ang.: Dipl.-Phys. Frederic Cardinaux, F. 81-1 43 36, Dr. Helen Hermes (F. 81-1 42 74), Dr. Matthew Jenkins (F. 81-1 43 37), Dr. Marco Laurati (F. 81-1 43 35), Dipl.-Phys. Louisa Reissig, F. 81-1 42 74

### **Abteilung für Materialwissenschaft** (Gebäude 25.23, Ebene 01)

Univ.-Prof. Dr. Klaus Schierbaum, F. 81-1 45 15  
Sekretariat: Klaudia Lütjens, F. 81-1 40 63, Fax: 81-1 19 95  
Wiss. Ang.: cand. Phys. Stefan Evers, F. 81-1 51 12, Dipl.-Phys. Uwe Mick, F. 81-1 23 95, cand. Phys. Thorsten Staudt, F. 81-1 51 12

## Institut für Theoretische Physik

### Lehrstuhl I (Gebäude 25.32, Ebene 01)

Univ.-Prof. Dr. Karl-Heinz Spatschek, F. 81-1 24 73

Univ.-Prof. Dr. (RUS) Alexander Pukhov, F. 81-1 31 22

Sekretariat: Frau Elvira Gröters, F. 81-1 51 74/1 24 73 / Fax 81-1 51 94

Univ.-Prof. em. Dr. Rudolf-Wilhelm Larenz, F. 81-1 31 27

Univ.-Prof. im Ruhestand Dr. Rüdiger Bessenrodt

Akad. Direktor: Dr. Herbert Wenk, F. 81-1 24 72

Wiss. Ang.: Dipl.-Phys. Daniel an der Brügge, F. 81-1 17 54;

Dipl.-Phys. Teodora Baeva, F. 81-1 49 85; Dipl.-Phys. Christoph Karle, F. 81-1 20 15;

Anupam Karmakar (MA), F. 81-1 37 01; Dipl.-Phys. Götz Lehmann, F. 81-1 20 15;

Dr. Ernst-Wolfgang Laedke (F. 81-1 20 14); Dipl.-Phys. Marcus Neuer, F. 81-1 31 25;

Vasily Seredov (M.A.), F. 81-1 37 01 Dipl.-Phys. Andreas Wingen, F. 81-1 31 25

### Lehrstuhl II (Gebäude 25.32, Ebene 02)

Univ.-Prof. Dr. Hartmut Löwen, F. 81-1 27 46/1 13 77, Fax 81-1 07 76

Sekretariat: Frau Karin Wildhagen, F. 81-1 20 57 / Fax 81-1 58 02

Univ.-Prof. Dr. Christos N. Likos, F. 81-1 36 99

Sekretariat: Dagmer Petry, F. 81-1 20 16, Fax 81-1 07 75

Sekretariat SFB-TR6: Frau Heike Kaminski, F. 81-1 27 46 / Fax 81-1 22 62

Univ.-Prof. em. Dr. Kurt Suchy, F. 81-1 22 59

Univ.-Prof. im Ruhestand Dr. Eckhard Rebhan, F. 81-1 20 58

Wiss. Ang.: Dr. Federica Lo Verso, F. 81-1 27 45; Dr. René Messina, F. 81-1 58 74;

Dr. Sarah Overduin, F. 81-1 20 56, Dr. Richard Vink, F. 81-1 27 44; Dr. Rik Wensink,

F. 81-1 22 61; Dipl.-Phys. Raina Kirchhoff, F. 81-1 05 47; Dipl.-Phys. Norman

Hoffmann, F. 81-1 58 73; Dipl.-Phys. Martin Konieczny, F. 81-1 58 73;

Dipl.-Phys. Christian Mayer, F. 81-1 58 73; Dipl.-Phys. Hendrik Reich,

F. 81-1 59 59; Dipl.-Phys. Martin Rex, F. 81-1 59 59; Dipl.-Phys. Sven van Teeffelen,

F. 81-1 27 45; Dipl.-Phys. Adam Wysocki, F. 81-1 37 03

### Lehrstuhl III (Gebäude 25.32, Ebene 03)

Univ.-Prof. Dr. Dagmar Bruß, F. 81-1 39 92/1 06 79

Sekretariat: Frau Cornelia Glowacki, F. 81-1 46 78/1 39 92 / Fax 81-1 13 37

Univ.-Prof. em. Dr. Hans Karl Janssen, F. 81-1 13 79

Wiss. Ang.: Dr. Hermann Kampermann, F. 81-1 46 79,

Dipl.-Phys. Matthias Kleinmann, F. 81-1 43 17, Dipl.-Phys. Tim Meyer, F. 81-1 39 94;

Dr. Razmik Unanyan, F. 81-1 39 93

### Lehrstuhl IV (Gebäude 25.32, Ebene 03)

Univ.-Prof. Dr. Reinhold Egger, F. 81-1 47 10

Sekretariat: Frau Karin Wildhagen, F. 81-1 47 10, Fax 81-1 56 30

Univ.-Prof. em. Dr. Richard Bausch, F. 81-1 46 82

Wiss. Ang.: Dr. Alessandro De Martino, F. 81-1 43 63, Dr. Christophe Mora,

F. 81-1 42 85, Dr. Luca Dell Anna, F. 81-1 46 81, Dr. Michael Thorwart, F. 81-1 59 68,

Dipl.-Phys. Stephan Weiss,

F. 81-1 46 81, Dr. Helmut Wenz, F. 81-1 56 81

## Physikalische Grundpraktika (Gebäude 25.42, Ebene U1)

### (Zentrale Einrichtung der Physik)

Leitung: Prof. Dr. Dieter Schumacher (F. 81-1 31 02)

Organisation: Barbara Nolte-de La Riva, F. 81-1 31 08, Fax: 81-1 31 05

Wissenschaftliche Mitarbeiter: Dr. Monika Micke

## IV. Wissenschaftliche Einrichtung Chemie

Geschäftsführender Leiter: Univ.-Prof. Dr. Claus Seidel

Stellvertreter: Univ.-Prof. Dr. Christian Ganter

Geschäftsstelle: Klaus Diemert

Sekretariat: Frau Martina Luzak, Geb. 26.31, Ebene 01, Raum 56, F. 81-1 56 88,

Fax 81-1 56 90, E-Mail: we.ch@uni-duesseldorf.de

## Institut für Anorganische Chemie und Strukturchemie

### Lehrstuhl I: Bioanorganische Chemie und Katalyse

(Gebäude 26.43 und 26.33, Ebene 01)

Univ.-Prof. Dr. Wolfgang Kläui, F. 81-1 22 86

Sekretariat: Frau Claudia Schäfer, F. 81-1 15 80, Fax 81-1 22 87,

e-mail: ac@uni-duesseldorf.de

Prof. em. Dr. Wilhelm Kuchen, F. 81-1 30 98

Univ.-Prof. i. R. Dr. Gerhard Hägele, F. 81-1 31 66

### Abteilung für Metallorganische Chemie (Gebäude 26.42, Ebene U1)

Univ.-Prof. Dr. Christian Ganter, F. 81-1 22 88

Akad. Oberärzte: Dr. Klaus Diemert, F. 81-1 22 89, Dr. Helmut Keck, F. 81-1 21 99

Wiss. Ass. Dr. Udo Beckmann, F. 81-1 22 92

Wiss. Ass. Dr. Peter Kunz, F. 81-1 28 73

Wiss. Mitarb.: Dr. Tamara Chenskaya (F. 81-1 25 95), Dipl.-Chem. Eva Eichberger

(F. 81-1 22 92), Dipl.-Chem. Stefan Faßbender (F. 81-1 25 97), Dipl.-Chem. Julija Glöckler

(F. 81-1 21 94), Dipl.-Chem. Rebekka Loschen (DFG) (F. 81-1 25 97), Dr. Wilfried Peters

(F. 81-1 31 39), Dipl.-Chem. Torsten Sellnau (F. 81-1 25 96), Dipl.-Chem. Holger Willms

(F. 81-1 07 85)

### Lehrstuhl II: Material- und Strukturforchung (Gebäude 26.42 und 26.32, Ebene 01)

Univ.-Prof. Dr. Walter Frank, F. 81-1 31 35

Sekretariat: Frau Waltraud Krefting, F. 81-1 31 36, Fax 81-1 41 46,

e-mail: ac2@uni-duesseldorf.de

Prof. em. Dr. Dietrich Mootz, F. 81-1 41 43

### Abteilung für Festkörperchemie

Univ.-Prof. Dr. Albrecht Mewis, F. 81-1 31 47

Akad. Oberarrat: Dr. Wolfgang Poll, F. 81-1 31 46

Wiss. Ass. Dr. Maik Finze, F. 81-1 31 44

Wiss. Ang.: Dr. Guido Reiß, F. 81-1 31 64

Wiss. Mitarb.: Dipl.-Chem. Aleksandra Atatrah (F. 81-1 30 68), Sara Bajorat (F. 81-1 36

72), Dr. Johanna Bos (F. 81-1 36 69), Thomas Hahn (F. 81-1 36 69), Dr. Stefan Jörgens

(F. 81-1 38 57), Dipl.-Wirtschaftschem. Andreas Kühne (F. 81-1 36 72), Dipl.-Chem. Lasse

Langner (F. 81-1 36 72), Dipl.-Chem. Joshy Parookkaran (F. 81-1 38 57), Dipl.-Chem.

Sarah Wallus (F. 81-1 30 68)

## Institut für Organische Chemie und Makromolekulare Chemie

Lehrstuhl I: N. N. (Gebäude 26.43 und 26.42, Ebene 00)

Univ.-Prof.: N. N., F. 81-1 22 98

Sekretariat: N. N., F. 81-1 22 99, Fax 81-1 43 24

E-mail: oc1.orgchemie@rz.uni-duesseldorf.de

**Abt. für Stereoselektive Synthese** (Gebäude 26.33, Ebene U1)

Univ.-Prof. Dr. Manfred Braun, F. 81-1 47 31, Fax 81-1 50 79

**Arbeitsgruppe Organische Photochemie**

Hsch.-Doz. Dr. Klaus Schaper, F. 81-1 25 71

**Arbeitsgruppe Naturstoffe und Photoprotektion im SFB 663**

Univ.-Prof. Dr. Hans-Dieter Martin, F. 81-1 22 55

Prof. em. Dr. Leonhard Birkofer, F. 81-1 36 22

Wiss. Mitarb.: Dr. Stefan Beutner (F. 81-1 31 33), Dipl.-Chem. Brigitte Bier (F. 81-1 49 05), Dipl.-Chem. Dimitrula Cougali (F. 81-1 42 33), Dipl.-Chem. Marco Engelmann (F. 81-1 36 24), B. Sc. Biochem. Claas Hundsdörfer (SFB-B1) (F. 81-1 31 69), Dipl.-Chem. Boris Féaux de Lacroix (F. 81-1 52 89), Dipl.-Chem. Sebastian Kock (HBS) (F. 81-1 25 69), Dipl.-Chem. Stefan Lachenicht (F. 81-1 36 24), Dr. Bernhard Mayer (F. 81-1 36 35), Dipl.-Chem. Daniela Maydt (SFB-B6) (F. 81-1 49 05), Dipl.-Chem. Grit Kock (SFB-B1) (F. 81-1 31 69), Dipl.-Chem. Michael Sigloch (F. 81-1 42 33), Dr. Alois Steigel (F. 81-1 31 34), Dipl.-Chem. Patrick Taureg (SFB-A8) (F. 81-1 25 68)

**Lehrstuhl für Präparative Polymerchemie** (Ritter), (Geb. 26.33.00)

Univ.-Prof. Dr. Helmut Ritter, F. 81-1 47 60/1 15 08

Sekretariat: Margot Hannerth, F. 81-1 47 60 / Fax: 81-1 58 40,

e-mail: h.ritter@uni-duesseldorf.de

Prof. em. Dr. Günter Wulff, F. 81-1 49 87

Dr. Monir Tabatabai, F. 81-1 42 88

Wiss. Mitarb.: Dipl.-Chem. Sadik Amajjahe (F. 81-1 48 23), Dipl.-Wirtschaftschem. Jens Bietz (F. 81-1 35 56), Dr. SooWhan Choi (F. 81-1 33 48), Dipl.-Chem. Hakan Cinar (F. 81-1 33 02), Dipl.-Chem. Alenka Dimec (F. 81-1 35 56), Dipl.-Chem. Natalia Frickel (F. 81-1 48 68), Dipl.-Chem. Thorsten Gelbrich (F. 81-1 48 22), Dipl.-Chem. Nina Gonsior (F. 81-1 48 24), Dipl.-Chem. Mauro Iannelli (F. 81-1 35 56), Dipl.-Chem. Andreas Kaiser (F. 81-1 48 22), Dipl.-Chem. Patrick Kerep (F. 81-1 33 02), Dipl.-Chem. Michael Klink (F. 81-1 48 23), Dipl.-Chem. Heike Köllisch (F. 81-1 35 56), Dipl.-Chem. Carsten Koopmans (F. 81-1 33 48), Dipl.-Chem. Oliver Kretschmann (F. 81-1 33 48), Dr. Annette Schmidt (F. 81-1 48 20), Dipl.-Chem. Daniel Schmitz (F. 81-1 48 68), Dipl.-Chem. Sebastian Sinnwell (F. 81-1 48 21), Dipl.-Ing. Christopher Steffens (F. 81-1 48 22)

**Abteilung Funktionsmaterialien** (Staudt), (Geb. 26.33 U1)

C3-Professor Makromol. Chemie: Prof. Dr. Claudia Staudt, F. 81-1 53 62, Fax 81-1 06 96

Wiss. Mitarb.: Dipl.-Chem. Ines Bettermann (F. 81-1 26 09), Dipl.-Chem. Daniela Katarzynski (F. 81-1 25 65), Dipl.-Chem. Marcel Lamers (F. 81-1 36 23), Dipl.-Chem. Alexander Mixa (F. 81-1 05 40), Dipl.-Chem. Miroslav Mrsevic (F. 81-1 26 09), Dipl.-Wirtschaftschem. Dirk Schneider (F. 81-1 25 72), Dipl.-Chem. Jan Wieneke (F. 81-1 26 09)

## Institut für Physikalische Chemie und Elektrochemie

**Lehrstuhl für Molekülspektroskopie und Nanosysteme**

(Gebäude 26.43, Ebene 02)

Univ.-Prof. Dr. Karl Kleinermanns, F. 81-1 21 00

Sekretariat: Dieter Marx, F. 81-1 21 10, Fax 81-1 51 95,

e-mail: Sekretariat-pc1@uni-duesseldorf.de

**Abteilung für Lasermassenspektrometrie** (Gebäude 26.33, Ebene 02)

Univ.-Prof. Dr. Rainer Weinkauff, F. 81-1 17 29, Fax 81-1 17 30

**Arbeitsgruppe Flüssigphasen-Laserspektroskopie**

Wiss. Ang. Prof. Dr. Hans Bettermann, F. 81-1 21 03

5

### **Arbeitsgruppe Hochauflösende UV-Laserspektroskopie**

Wiss. Ang. Priv.-Doz. Dr. Michael Schmitt, F. 81-1 36 91

### **Arbeitsgruppe IR-UV Doppelresonanz-Spektroskopie**

Hsch.-Doz.: Priv.-Doz. Dr. Markus Gerhards, F. 81-1 42 63

Wiss. Mitarb.: Dipl.-Chem. L. Biemann (DFG) (F. 81-1 32 19), Dipl.-Chem. M. Böhm (DFG) (F. 81-1 36 81), Dipl.-Chem. R. Brause (DFG) (F. 81-1 38 12), Dipl.-Chem. M. Busker (DFG) (F. 81-1 38 12), Dipl.-Chem. Ke Feng (F. 81-1 38 12), Dipl.-Chem. C. Fenster (F. 81-1 21 03), Dipl.-Chem. P. Fischer (F. 81-1 21 09), Dipl.-Chem. H. Fricke (DFG) (F. 81-1 36 88), Dipl.-Chem. A. Funk (F. 81-1 36 88), Dr. Th. Häber (SFB) (F. 81-1 21 05), Dipl.-Chem. D. Löwenich (F. 81-1 21 05), Dipl.-Chem. M. Nispel (DFG) (F. 81-1 36 89), Dipl.-Chem. M. Paul (F. 81-1 21 49), Dipl.-Chem. A. Reichelt (F. 81-1 21 09), Dipl.-Chem. M. Schmidt (F. 81-1 21 49), Dipl.-Chem. K. Seefeld (DFG) (F. 81-1 36 89), Dipl.-Chem. Th. Vu (F. 81-1 36 81), Dipl.-Chem. S. Wiedemann (DFG) (F. 81-1 21 13), Dipl.-Chem. Sh. Zhang (F. 81-1 21 02)

### **Lehrstuhl für Molekulare Physikalische Chemie (Gebäude 26.32, Ebene 02)**

Univ.-Prof. Dr. Claus Seidel, F. 81-1 58 81

Sekretariat: Frau B. Hofmann, F. 81-1 58 80, Frau V. Mendorf-Collisi, F. 81-1 48 96,  
e-mail: sekretariatMPC@uni-duesseldorf.de

### **Arbeitsgruppe Nanoanalytik**

Juniorprofessor Dr. Philipp Oesterheld, F. 81-1 43 87

### **Arbeitsgruppe Mikroelektrochemie**

Wiss. Ang. Priv.-Doz. Dr. Manuel Lohrengel, F. 81-1 41 48

Wiss. Mitarb.: Dr. T. Schönherr (F. 81-1 07 71), Dr. M. Antonik (F. 81-1 59 58), Dipl.-Wirt.Chem. V. Arning (F. 81-1 41 52), Dipl.-Chem. D. Dörr (F. 81-1 59 57), Dr. S. Felekyan (F. 81-1 59 57), Dipl.-Phys. A. Gaiduk (F. 81-1 59 58), Dipl.-Chem. S. Heiroth (F. 81-1 41 50), Dipl.-Chem. H. Hornen (F. 81-1 36 97), Dipl.-Biol. R. Janissen (F. 81-1 41 52), Dr. S. Kalinin (F. 81-1 14 69), Dipl.-Phys. V. Kudryavtsev (F. 81-1 59 57), Dr. R. Kühnemuth (F. 81-1 48 64), Dipl.-Chem. St. Marawske (F. 81-1 41 69), Dipl.-Chem. A.-K. Mölleken (F. 81-1 48 62), Dipl.-Chem. D. Priffi (F. 81-1 14 69), Dipl.-Chem. R. Posner (F. 81-1 48 62), Dipl.-Biol. A. Renner (F. 81-1 36 97), Dipl.-Chem. D. Rohrbeck (F. 81-1 28 93), Dr. A. Stortelder (F. 81-1 41 52), Dipl.-Chem. A. Valeri (F. 81-1 48 66), Dipl.-Chem. B. Wathler (F. 81-1 41 50), Dipl.-Chem. A. Wozniak (F. 81-1 48 66)

## **Institut für Theoretische Chemie und Computerchemie**

(Gebäude 26.32, Ebene 03)

E-mail: institut@theochem.uni-duesseldorf.de

Univ.-Prof.: Christel M. Marian, F. 81-1 32 10

e-mail: cm@theochem.uni-duesseldorf.de

Sekretariat: Karin Schuck, F. 81-1 32 09, Fax 81-1 34 66

e-mail: karin@theochem.uni-duesseldorf.de

SFB 663 Sekretariat: Beate Hachel, F. 81-1 32 08, Fax 81-1 07 65

e-mail: sfb663@theochem.uni-duesseldorf.de

Prof. em. Dr. Hans-Herbert Schmidtke, F. 81-1 36 39

e-mail: schmidtke@theochem.uni-duesseldorf.de

Wiss. Ass. Dr. Timo Fleig, F. 81-1 25 52

e-mail: timo@theochem.uni-duesseldorf.de

Wiss. Mitarb.: Dipl.-Chem. Markus Doerr (F. 81-1 14 80, e-mail: doerkinus@theochem.uni-duesseldorf.de), Dipl.-Chem. Natalie Gilka (VCI) (F. 81-1 28 49, e-mail: natalie@theochem.uni-duesseldorf.de), Dipl.-Chem. Martin Kleinschmidt (SFB 663) (F. 81-1 43 89, e-mail: mk@theochem.uni-duesseldorf.de), Dipl.-Chem. Stefan Knecht (SFB 663) (F. 81-1 14 39, e-mail: stefan@theochem.uni-duesseldorf.de), Dipl.-Chem. Stephan Raub (DFG) (F. 81-1 43 89, e-mail: raub@theochem.uni-duesseldorf.de), Dipl.-Chem. Susanne Salzmann (SFB 663) (F. 81-1 14 80, e-mail: susan@theochem.uni-duesseldorf.de), M.Sc. (DK) Lasse Kragh Sørensen (DFG) (F. 81-1 14 39, e-mail:

lasse@theochem.uni-duesseldorf.de), Dipl.-Chem. Jörg Tatchen (F. 81-1 37 31, e-mail: joerg@theochem.uni-duesseldorf.de), Dr. Mario Barbatti (Gast) (F. 81-1 37 31, e-mail: mario@theochem.uni-duesseldorf.de)

## **Institut für Biochemie** (Gebäude 26.42, Ebene 03)

Univ.-Prof. Dr. Hanns Weiss, F. 81-1 49 50

Univ.-Prof. Dr. Lutz Schmitt

Sekretariat: Frau Mathilde Blum, F. 81-1 49 50, Fax 81-1 53 10

Akad. Oberrat: Dr. Ulrich Schulte, F. 81-1 20 20

Wiss. Mitarb.: Dipl.-Humanbiol. Robert Ernst (F. 81-1 07 74), Dipl.-Chem. Yasmin Golestani (F. 81-1 49 88), Dr. Nils Hanekop (F. 81-1 26 47), Dipl.-Biochem. Stefan Jenewein (F. 81-1 07 74), Dipl.-Biochem. Thorsten Jumpertz (F. 81-1 07 74), Dipl.-Chem. Petra Küppers (F. 81-1 07 74), Dipl.-Biol. Katharina Lecher (F. 81-1 52 78), Dipl.-Chem. Christine Oswald (F. 81-1 07 74), Dr. Sander Smits (F. 81-1 26 47), Dipl.-Biol. Jan Stindt (F. 81-1 07 74)

## **Institut für Bioorganische Chemie**

der HHU Düsseldorf im Forschungszentrum Jülich

Lieferanschrift: Stettericher Forst, Gebäude 15.8, 52426 Jülich

Univ.-Prof. Dr. Jörg Pietruszka, F. (0 24 61) 61 41 58, Fax (0 24 61) 61 61 96

E-Mail: j.pietruszka@fz-juelich.de

Sekretariat: Frau Birgit Henßen, F. (0 24 61) 61 37 85

Wiss. Mitarb.: Dipl.-Chem. Vesna Cmrecki, F. (0 24 61) 61 16 96, Dipl.-Chem. Enrique Fernandez Iglesias, F. (0 24 61) 61 16 96, Dipl.-Chem. Tobias Hausmann, F. (0 24 61) 61 16 96, Dipl.-Chem. Erwin Hohn, F. (0 24 61) 61 16 96, Dr. Jiri Palecek, F. (0 24 61) 61 16 97, Dipl.-Chem. Gemma Solduga Ramirez, F. (0 24 61) 61 16 97, Dipl.-Chem. Anja C. M. Rieche, F. (0 24 61) 61 63 89 (L308), Dipl.-Chem. Niklas Schöne, F. (0 24 61) 61 51 07 (L301 IBT), Dipl.-Chem. Robert Simon, F. (0 24 61) 61 16 95

## **V. Wissenschaftliche Einrichtung Pharmazie**

Geschäftsführender Leiter: Univ.-Prof. Dr. Dr. h.c. H.-D. Höltje

Stellvertreter: Univ.-Prof. Dr. Peter Proksch

## **Institut für Pharmazeutische und Medizinische Chemie**

(Gebäude 26.23, Ebene 02)

Univ.-Prof. Dr. Dr. h.c. Hans-Dieter Höltje, F. 81-1 36 61

Sekretariat: Heike Selck, F. 81-1 38 35

Studierendenangelegenheiten: Anita Mittler, F. 81-1 49 65

Univ.-Prof. Dr. Uwe Kuckländer, F. 81-1 49 84

Univ.-Prof. Dr. Joachim Jose, F. 81-1 38 48

Prof. em. Dr. Hans Möhrle, F. 81-1 49 83

Akad. Oberrat: Dr. Günter Waldheim, F. 81-1 43 48

Wiss. Ang.: Dirk Betscheider (F. 81-1 38 27), Ricardo Bollig (F. 81-1 45 82), Dr. Barbara Gioffreda (F. 81-1 38 45), Andreas Gratz (F. 81-1 38 24), Dr. Monika Höltje (F. 81-1 25 25), André Kaessler (F. 81-1 38 27), Frank Kleis (F. 81-1 36 62), Geun-Yung Ko (F. 81-1 36 62), Daniel Neuser (F. 81-1 52 66), Klaudia Petermann (F. 81-1 38 24), Stephanie Richter (F. 81-1 52 67), Jasmin Schrobang (F. 81-1 38 54), Nadine Sonnenberg (F. 81-1 25 32), Holger Steinmaß (F. 81-1 38 41), Matthias Volkmar (F. 81-1 36 62), Dirk Welsch (F. 81-1 38 22), Elisa Winterer (F. 81-1 38 27)

Stipendiat: Felix Blasshofer (F. 81-1 38 27)

5



## **Klinische Pharmazie und Pharmakotherapie** (Gebäude 26.22, Ebene 02)

Univ.-Prof. Dr. Stephanie Läer, F. 81-1 07 40

Sekretariat: Anita Mittler (F. 81-1 36 64)

Wiss. Ang.: Anne-Kristina Frobel (F. 81-1 38 40), André Breddemann (F. 81-1 38 40),  
Melanie Sumner (F. 81-1 25 31), Stephanie Röhm (F. 81-1 25 31)

## **Institut für Pharmazeutische Biologie und Biotechnologie** (Gebäude 26.23, Ebene 00)

Univ.-Prof. Dr. Peter Proksch, F. 81-1 41 63

Sekretariat: Mareike Thiel, F. 81-1 41 70

Univ.-Prof. Prof. Dr. Shu-Ming Li, F. 81-1 41 80

Prof. em. Dr. Günter Willuhn, F. 81-1 33 89

Akad. Oberrat: Prof. Dr. Claus M. Paßreiter F. 81-1 41 72

Wiss. Ass.: Juniorprofessor Dr. Rainer Ebel, F. 81-1 41 73

Apothekerin Julia Jakob (F. 81-1 41 66), Dipl.-Biol. Dr. R. Edrada-Ebel (F. 81-1 41 79), Apotheker Frank Riebe (F. 81-1 41 66), Apothekerin Sofia Ortlepp (F. 81-1 41 97), Apothekerin Nadine Weber (F. 81-1 41 66), Apotheker Arnulf Diesel (F. 81-1 41 66), Dipl.-Biol. Mirko Bayer (F. 81-1 41 66), Dipl.-Biologin Annika Putz (F. 81-1 58 13), Apothekerin Nicola Steffan (F. 81-1 41 82), Apotheker Alexander Grundmann (F. 81-1 41 82), Dipl.-Biol. Anika Kremer

## **Institut für Pharmazeutische Technologie und Biopharmazie** (Gebäude 26.22, Ebene 00)

Univ.-Prof. Dr. Peter Kleinebudde, F. 81-1 42 20

Sekretariat: Eva Joannidou, F. 81-1 42 20, Fax 81-1 42 51

Univ.-Prof. Dr. J. Breitkreutz, F. 81-1 06 78

Akad. Oberrat: Dr. Klaus Knop, F. 81-1 41 15

Wiss. Ass.: Juniorprofessorin Dr. Nora Urbanetz F. 81-1 43 85

Wiss. Ang.: Lutz Barnscheid (F. 81-1 06 78), Dejan Djuric (F. 81-1 41 16), Michael Herting (F. 81-1 42 19), Julia Krause (F. 81-1 06 74), Ronny Müller (81-1 41 16), Caroline Kablitz (F. 81-1 41 16), Markus Thommes (F. 81-1 42 25), Claudia Reitz (F. 81-1 42 18)

## **VI. Wissenschaftliche Einrichtung Biologie**

Geschäftsführender Leiter: Univ.-Prof. Dr. Manfred Grieshaber

Stellvertreter: Prof. Dr. Hans Hegemann

Geschäftsstelle: Judith Haller, Gebäude 26.12, Ebene 00, Raum 66  
F. 81-1 32 34, Fax 81-1 38 97, E-Mail: hallerjt@uni-duesseldorf.de

## **Botanisches Institut und Botanischer Garten** (Gebäude 26.13, Ebene 02)

Univ.-Professoren: Dr. Hans Martin Jahns, F. 81-1 35 49

Sekretariat: Frau Martina Brühl-Büschgen, F. 81-1 47 27

Apl. Prof. Dr. Sieglinde Ott, F. 81-1 35 37

Akad. Oberrat: Dr. Wilfried Behn, F. 81-1 34 77

Wiss. Ang.: Dipl.-Biol. Marcus Brinkmann, Dipl.-Biol. Andreas Engelen (F. 81-1 35 35),  
Dipl.-Biol. Tina A. Heydenreich, Dipl.-Biol. Joachim Meeßen, Dr. Günter Schuster  
(F. 81-1 34 79)

### **Botanischer Garten**

Direktor: Univ.-Prof. Dr. Hans Martin Jahns

Wiss. Ang.: Dr. Sabine Etges, F. 81-1 24 77

Technischer Leiter: P. Thielen, F. 81-1 24 02

**Zentrales Sekretariat der Botanischen Lehrstühle:** Frau Heidi Schwan (F. 81-1 23 40)

## Institut für Biochemie der Pflanzen (Gebäude 26.03, Ebene 01)

Univ.-Prof. N. N., F. 81-1 23 47

Sekretariat: N.N., F. 81-1 41 32

Univ.-Prof. Dr. Georg Groth, F. 81-1 28 22

Akad. Oberrat: Priv.-Doz. Dr. Jürgen Schumann F. 81-1 37 32, Gebäude 26.12, Ebene 00, Raum 88

Apl. Prof. Dr. Susanne Bickel, F. 81-1 19 56, Gebäude 26.21, Ebene U1, Raum 38

Apl. Prof. Dr. Peter Jahns, F. 81-1 38 62

Wiss. Ang.: Dipl.-Biol. Silke Allekotte (DFG) (F. 81-1 52 32), Dr. Ljudmila Kalituko (DFG) (F. 81-1 23 46), Dipl.-Biol. Erik Meiß (DFG) (F. 81-1 30 28), Dipl.-Biol. Sylvia Niczyporuk (DFG) (F. 81-1 23 46), Dipl.-Biol. Manuela Nilkens (DFG) (F. 81-1 34 30), Dipl.-Biol. Rafael Scheiba, Dipl.-Biol. Melanie Vollmer, Dipl.-Biol. Jan Voet van Vormizeele (F. 81-1 37 22)

## Institut für ökologische Pflanzenphysiologie und Geobotanik

(Gebäude 26.13, Ebene 01)

Univ.-Prof. Dr. William Martin, F. 81-1 30 11

Sekretariat: Frau Marianne Limpert, F. 81-1 49 32, Fax 81-1 35 54

Wiss. Ass.: N. N., F. 81-1 39 83

Wiss. Ang. Dr. Tal Dagan, F. 81-1 25 26, Dr. Katrin Henze, F. 81-1 39 83, Dipl.-Biol. Nahal Ahmadijad, F. 81-1 43 06, Dipl.-Biol. Oliver Deusch (DFG), F. 81-1 23 43, Dipl.-Biol. Christian Eßer, F. 81-1 23 39, Dipl.-Biol. Gabriel Gelius-Dietrich (DFG), F. 81-1 34 32, Dipl.-Biol. Nicole Grünheit, F. 81-1 43 06, Dipl.-Biol. Simone Pütz (DFG), F. 81-1 23 43, Dipl.-Biol. Silke Rosnowsky (DFG), F. 81-1 43 06, Dipl.-Biol. Ursula Theißen, F. 81-1 23 43, Dipl.-Pharmazeutin Sara Tucci (DFG), F. 81-1 23 39, Dipl.-Biol. Christian Winkler (DFG), F. 81-1 23 39, Dipl.-Biol. Verena Zimorski, F. 81-1 43 06

### Abt. Geobotanik (Gebäude 26.13, Ebene U1)

Univ.-Prof. Dr. Rainer Lösch, F. 81-1 48 78

Sekretariat: Frau Marianne Limpert

Wiss. Ang.: Dr. Joachim Busch, F. 81-1 45 11, Dr. Ulf Schmitz (BMBF), F. 81-1 45 11, Dipl.-Biol. Stephan Bloßfeld, F. 81-1 49 38, Dipl.-Biol. Andreas Hussner, F. 81-1 36 83

## Institut für Entwicklungs- und Molekularbiologie der Pflanzen

(Gebäude 26.03, Ebene 02, Gebäude 26.13, Ebene U1)

Univ.-Prof. Dr. P. Westhoff, F. 81-1 23 38

Sekretariat: Marianne Limpert, F. 81-1 26 21, Fax 81-1 48 71

Univ.-Prof. Dr. August-Wilhelm Alfermann, F. 81-1 46 03

Wiss. Ass.: N. N., F. 81-1 49 53, N. N., F. 81-1 46 03

Wiss. Ang.: Dr. Karin Ernst (BMBF), F. 81-1 23 41, Dr. Elisabeth Fuss, F. 81-1 46 03, Dr. Udo Gowik, F. 81-1 43 68, Dr. Karin Meierhoff, F. 81-1 34 28, Dr. Patricia Müller-Moulé, F. 81-1 23 44, Dr. Elena Pestsova (Industrie), F. 81-1 23 44, Dipl.-Biol. Meryem Akyildiz (DFG), F. 81-1 34 28, Dipl.-Biol. Nino Baliashvili (BMBF), F. 81-1 43 68, Dipl.-Biol. Sascha Engelmann (DFG), F. 81-1 43 68, Dipl.-Biol. Katharina Prusko, F. 81-1 23 41, M.Sc. Biol. Ürün Bayindir, F. 81-1 49 54, Dipl.-Biol. Katja Ferderolf, F. 81-1 49 54, Dipl.-Biol. Cosima von Heimendahl, F. 81-1 49 54, M.Sc. Pharm. Shiva Hemmati, F. 81-1 49 54, M. Sc. Biol. Ahmad Saufi, F. 81-1 49 54

## **Institut für Chemie und Dynamik der Geosphäre (ICG), ICG III: Phytosphäre**

Prof. Dr. Ulrich Schurr, F. 02461 - 613073, E-Mail: [u.schurr@fz-juelich.de](mailto:u.schurr@fz-juelich.de)  
Forschungszentrum Jülich GmbH  
siehe Seite 103

## **Institut für Neurobiologie** (Gebäude 26.02, Ebene 00 + U1)

Univ.-Prof. Dr. Christine Rose, F. 81-1 34 16  
Sekretariat: Marion Philipps, F. 81-1 34 14, Fax 81-1 34 15  
Wiss. Ang.: Dr. Wolfgang Karl Kafitz, F. 81-1 34 86, Dr. Peter Hochstrate, F. 81-1 13 80,  
Dr. Mustapha Bennay, F. 81-1 35 84, Silke Meier, F. 81-1 35 84  
Nichtwiss. Ang.: Claudia Roderigo, F. 81-1 30 91, Simone Durry, F. 81-1 42 52,  
Gabriele Abel, F. 81-1 35 74

## **Arbeitsgruppe Sinnesökologie** (Gebäude 26.13, Ebene U1)

siehe auch: <http://www.uni-duesseldorf.de/MathNat/zoologie/zoodidak.html>  
Univ.-Prof. Dr. Klaus Lunau, F. 81-1 30 59  
Sekretariat: Monika Haardt, F. 81-1 19 72, Fax 81-1 19 71  
Wiss. Ass.: Dr. Thomas Eltz, F. 81-1 34 13  
Wiss. Ang.: Dr. Renate Delhey, F. 81-1 14 40, Dipl.-Biol. Olaf Diestelhorst, F. 81-1 19 67,  
Dipl.-Biol. Julia Budde, F. 81-1 34 10, Dipl.-Biol. Britta Heuschen, F. 81-1 34 10

## **Institut für Zoomorphologie, Zellbiologie und Parasitologie**

(Gebäude 26.02/26.03, Ebene U1/00)

Univ.-Prof. Dr. Heinz Mehlhorn, F. 81-1 30 52, Fax 81-1 44 99  
Sekretariat: Karin Aldenhoven, F. 81-1 13 31  
Univ.-Prof. Dr. Hartmut Greven, F. 81-1 20 81  
Apl. Prof. Dr. Jochen D'Haese, F. 81-1 34 05  
Honorarprofessor Dr. Michael Londershausen (F. 81-1 30 52), Apl. Prof. Dr. Achim Harder  
(F. 81-1 30 52), Apl. Prof. Dr. Hartmut Hentschel (F. 81-1 30 52), Akad. Oberrat Dr.  
Rüdiger Riehl (F. 81-1 35 82), PD Dr. Günter Schmahl (F. 81-1 28 53), Dr. Jürgen Schmidt  
(F. 81-1 28 53), Dr. Sven Klimpel (F. 81-1 19 42), Dr. Ernst Kiehl (F. 81-1 52 17), PD Dr.  
Harry W. Palm (F. 81-1 28 53), Akad. Oberrat Dr. Volker Walldorf (F. 81-1 35 66), Dipl.-  
Biol. Susanne Walter (F. 81-1 34 04), Dipl.-Biol. Sevil Yildirin (F. 81-1 34 04), Dipl.-Biol.  
Bianca Strassen (F. 81-1 30 52), Dipl.-Biol. Abdel Elourfi (F. 81-1 28 53), Dipl.-Biol. Boris  
Müller (F. 81-1 28 53), Dipl.-Biol. Michael Vobis (F. 81-1 34 05), BTA Marcel Brenner  
(F. 81-1 44 97), BTA Martin Fey (F. 81-1 34 07)

## **Abteilung für Molekulare Parasitologie** (Gebäude 26.13, Ebene 00) (keinem Institut zugehörig)

Univ.-Prof., Prof. h. c. Dr. F. Wunderlich, F. 81-1 34 01, Fax 81-1 47 34,  
E-mail: [frank.wunderlich@uni-duesseldorf.de](mailto:frank.wunderlich@uni-duesseldorf.de)  
Sekretariat: Brigitte Ingwersen, F. 81-1 42 90  
Wiss. Ass.: Dr. J. Krücken, F. 81-1 47 33  
Wiss. Ang.: Dr. H.-P. Schmitt-Wrede, F. 81-1 47 33  
Wiss. Mitarb.: Dr. W. P. M. Benten (DFG, F. 81-1 47 32), M. Epe (F. 81-1 47 32), R. Hosse  
(F. 81-1 47 32) Dipl.-Chem. A. Kolpakova (DFG, F. 81-1 47 32), Dipl.-Biol. L. Mehnert  
(F. 81-1 47 32), Dipl.-Biol. V. Wünsche (F. 81-1 47 33), Dipl.-Biol. Nadine Tillmann (F. 81-  
1 47 32)

## Institut für Entwicklungs- und Molekularbiologie der Tiere

(Gebäude 26.13, Ebene 00)

Univ.-Prof. Dr. Ulrich Rüter, F. 81-1 13 91, E-Mail: ruether@uni-duesseldorf.de  
Sekretariat: Tanja Schöttler, F. 81-1 48 60, Fax 81-1 51 13  
Wiss. Ang.: Dr. Renate Dildrop (F. 81-1 49 01), e-mail: dildrop@uni-duesseldorf.de,  
Dr. Julia Fischer (F. 81-1 49 04), e-mail: julia-fischer@uni-duesseldorf.de, Dr. Jürgen  
Knobloch (F. 81-1 17 67), e-mail: knobloch@uni-duesseldorf.de  
Wiss. Mitarbeiter: Helge Borgarts (F. 81-1 49 04), Oliver Lieven (F. 81-1 17 67), Katrin  
Götz (F. 81-1 22 36), Jeanette Vierkotten (F. 81-1 22 36), Patrick Hill (F. 81-1 49 07),  
Christoph Gerhardt (F. 81-1 49 04)

## Institut für Zoophysologie (Gebäude 26.12, Ebene 00)

Univ.-Prof. Dr. Manfred K. Grieshaber, F. 81-14990,  
e-mail: grieshaber@uni-duesseldorf.de  
Sekretariat: Judith Haller, F. 81-13234, Fax 81-13897,  
E-Mail: hallerjt@uni-duesseldorf.de  
Wiss. Ang.: Prof. Dr. Christopher Bridges (F. 81-14991)  
Wiss. Mitarb.: Ariane Pott (F. 81-14242), Ulrike Hergert (F. 81-13579), Gereon Maurer (F.  
81-14241), Andre Müller (F. 81-15116), Nadine van Os (F. 81-14969), Tatjana Przywara  
(F. 81-1 35 77)

## Institut für Physikalische Biologie

Univ.-Prof. Dieter Willbold, F. 81-14840/11390,  
e-mail: dieter.willbold@uni-duesseldorf.de  
Stellvertreter: Univ.-Prof. Dr. Rolf Wagner, F. 81-14928  
Sekretariat: Frau Heidi Gruber, F. 81-14876, Fax: 81-15167  
Prof. em. Dr. Detlev Riesner, e-mail: riesner@biophys.uni-duesseldorf.de  
Akadem. Oberrat: Prof. Dr. Gerhard Steger, F. 81-14927  
Wiss. Ang.: Dipl.-Biol. Oliver Bannach (F.81-14826), Dr. Eva Brinkmann (F. 81-15314),  
Dr. Christian Dumpitak (F. 81-15314), Dipl.-Biol. Franziska Henke (F. 81-1 47 03), Dipl.-  
Biol. Tina Kaimann (F. 81-1 53 14), Dr. Luitgart Nagel-Steger (F. 81-15396), Dipl.-Biol.  
Thomas Neußer (F. 81-14945), Dipl.-Biol. Henrik Müller (F.81-1 47 03), Dipl.-Biol.  
Giannantonio Panza (F. 81-1 47 03), Dipl.-Biol. Ümit Pul (F. 81-1 49 45), Dipl.-Biol.  
Angieszka Salwierz (F. 81-1 47 03), Dipl.-Biol. Jan Stöhr (F. 81-15314), Dipl.-Biol. Petra  
Stroeks (F. 81-14826), Dipl.-Biol. Jan-Hendrik Teune (F. 81-1 49 27), Dipl.-Biol. Nicole  
Weinmann (F. 81-15314), Tech. Ang. Bernd Esters (F. 81-14923), Michael Schenker (F.  
81-14703), Ilka Ostermann (F. 81-14703), Elke Reinartz (F. 81-1 51 53), Reinhild Wurm  
(F. 81-14945)

### Abteilung NMR-Spektroskopie biologischer Makromoleküle

(Forschungszentrum Jülich, Geb. 5.2)

(Univ.-Prof. Dieter Willbold) (0 24 61/61 21 00), Fax 0 24 61 - 61 20 23  
Sekretariat: Renate Janssen, F. 0 24 61 - 61 22 33, Fax: 0 24 61 - 20 33  
Dipl.-Biol. Almene Aldag (F. 0 24 61/61-35 18), Dipl.-Biol. Dirk Bartnik (F. 0 24 61/61-  
53 85), Sabine Corman (F. 0 24 61/61-21 23), Olga Dietz (F. 0 24 61/61-21 23),  
Dr. Andreas Eckhoff (F. 0 24 61/61-21 17), Dipl.-Biol. Sophie Feuerstein (F. 0 24 61/61-  
14 69), Dipl.-Biol. Lisa Fransson (F. 0 24 61/61-69 40), Dipl.-Biol. Till Freudenberger  
(F. 0 24 61/61-21 23), Dr. Aileen Funke (F. 0 24 61/61-14 91), Dipl.-Biol. Julian Glück  
(F. 0 24 61/61-65 17), Dr. Karen Hänel (F. 0 24 61/61-35 18), Dr. Rudolf Hartmann  
(F. 0 24 61/61-53 85), Dr. Silke Hoffmann (F. 0 24 61/61-21 23), Dipl.-Biol. + Dipl.-Ing.  
Yvonne Hoffmann (F. 0 24 61/61-14 91), Techn.-Ang. Esther Jonas (F. 0 24 61/61-21 23),  
Dr. Bernd König (F. 0 24 61/61-53 85), Dipl.-Phys. Susanne Mödder (F. 0 24 61/61-  
14 91), Dipl.-Biol. Jessica Mötter (F. 0 24 61/61-69 40), Dipl.-Biol. Jeannine Mohröder

5

(F. 0 24 61/61-35 18), Dipl.-Phys. Holger Schmidt (F. 0 24 61/61-21 17), Dr. Michal Schmitz (F. 0 211/81-1 39 27), Dipl.-Biol. Sven Schünke (F. 0 24 61/61-21 17), Dr. Thomas Stangler, M.S. (F. 0 24 61/61-58 74), Dipl.-Phys. Pallavi Thiagarajan (F. 0 24 61/61-21 23), Dr. Katja Wiesehan (F. 02461/61 14 69), Dipl.-Phys. Marc Wittlich (F. 0 24 61/61 21 17)

**Institut für Biologische Informationsverarbeitung (IBI), IBI-2: Biologische Strukturforschung (Prof. G. Büldt)**

F. 024 61 - 61 2030, E-Mail: [g.bueldt@fz-juelich.de](mailto:g.bueldt@fz-juelich.de)

Forschungszentrum Jülich GmbH

siehe Seite 102

## **Institut für Mikrobiologie**

(Gebäude 26.12, Ebene 01 und Gebäude 25.02, Ebene U1)

s. auch <http://www.uni-duesseldorf.de/MathNat/biologie> und  
[www.uni-duesseldorf.de/WWW/MathNat/mikrobio/](http://www.uni-duesseldorf.de/WWW/MathNat/mikrobio/)

Sekretariat: Frau Hannelore Gurk, F. 81-147 20, Fax: 81-153 70,

E-mail: [hannelore.gurk@uni-duesseldorf.de](mailto:hannelore.gurk@uni-duesseldorf.de)

Univ.-Prof. em. Dr. Cornelis P. Hollenberg,

E-mail: [cornelis.hollenberg@uni-duesseldorf.de](mailto:cornelis.hollenberg@uni-duesseldorf.de)

Priv.-Doz. Dr. Massoud Ramezani Rad, F. 81-1 34 25/81-1 58 69,

E-mail: [ramezani@uni-duesseldorf.de](mailto:ramezani@uni-duesseldorf.de)

Akad. ORat: Dr. Rainer Roggenkamp, F. 81-1 48 52,

E-mail: [r.roggenkamp@uni-duesseldorf.de](mailto:r.roggenkamp@uni-duesseldorf.de)

Wiss. Ang.: Dipl.-Biol. Nicolas Bernsmeier, F. 81-1 47 73,

E-mail: [nbernsmeier@gmx.de](mailto:nbernsmeier@gmx.de)

Techn. Ang.: Dipl.-Biol. Ulrich Kleinhans, F. 81-1 35 72,

E-mail: [ulrich.kleinhans@uni-duesseldorf.de](mailto:ulrich.kleinhans@uni-duesseldorf.de)

### **Molekulare Mykologie (Gebäude 26.12, Ebene 01)**

Univ.-Prof. Dr. Joachim F. Ernst, F. 81-151 76, Fax 81-1 51 76,

E-mail: [joachim.ernst@uni-duesseldorf.de](mailto:joachim.ernst@uni-duesseldorf.de)

Wiss. Ass.: Dr. Klaus Lengeler, F. 81-1 27 79, E-mail: [Klaus.Lengeler@uni-duesseldorf.de](mailto:Klaus.Lengeler@uni-duesseldorf.de)

Wiss. Ang.: Lic. Pharm. Pilar Dominguez Cantero, F. 81-1 48 35, E-mail: [soile@usal.es](mailto:soile@usal.es),

Dipl.-Biol. Fabien Cottier, F. 81-1 48 35, E-mail: [fabien.cottier@uni-duesseldorf.de](mailto:fabien.cottier@uni-duesseldorf.de),

Dipl.-Biol. Jessica Hilbig, F. 81-1 51 77, E-mail: [jessica.h@web.de](mailto:jessica.h@web.de), Dr. Christian

Lengsfeld, F. 81-1 48 33, E-mail: [christian.lengsfeld@uni-duesseldorf.de](mailto:christian.lengsfeld@uni-duesseldorf.de), Dipl.-Biol.

Christine Noffz, F. 81-1 51 77, E-mail: [noffz@uni-duesseldorf.de](mailto:noffz@uni-duesseldorf.de), Dipl.-Biol. Inga

Schmidt, F. 81-1 48 33, E-mail: [inga.schmidt@uni-duesseldorf.de](mailto:inga.schmidt@uni-duesseldorf.de), Dipl.-Biol. Sven

Willger, F. 81-1 27 79, E-mail: [willger@uni-duesseldorf.de](mailto:willger@uni-duesseldorf.de)

### **Funktionelle Genomforschung der Mikroorganismen (Gebäude 25.02, Ebene U1)**

Univ.-Prof. Dr. Johannes H. Hegemann, F. 81-1 37 33, Fax 81-1 37 24

E-mail: [johannes.hegemann@uni-duesseldorf.de](mailto:johannes.hegemann@uni-duesseldorf.de)

Stellvertreterin: Priv.-Doz. Dr. Ursula Fleig, F. 81-1 15 81, Fax 81-1 35 67,

E-mail: [fleigu@uni-duesseldorf.de](mailto:fleigu@uni-duesseldorf.de)

Sekretariat: Frau Stefanie Chmielewski, F. 81-1 37 36, Fax 81-1 06 37,

E-mail: [Stefanie.Chmielewski@uni-duesseldorf.de](mailto:Stefanie.Chmielewski@uni-duesseldorf.de)

Wiss. Ang.: Dipl.-Biol. Christoph Beuter, F. 81-1 45 81, E-mail: [beuter@uni-duesseldorf.de](mailto:beuter@uni-duesseldorf.de),

Dipl.-Biol. Eleni Georgoudis, F. 81-1 19 03, E-mail: [Eleni.Georgoudis@uni-duesseldorf.de](mailto:Eleni.Georgoudis@uni-duesseldorf.de),

Dipl.-Biol. Visnja Jakopec, F. 81-1 06 61, E-mail: [Visnja.Jakopec@uni-duesseldorf.de](mailto:Visnja.Jakopec@uni-duesseldorf.de), Dr. Anne Kerres, F. 81-1 45 81, E-mail: [Anne.Kerres@uni-duesseldorf.de](mailto:Anne.Kerres@uni-duesseldorf.de),

Dr. Gabriele Köhler, F. 81-1 45 80, E-mail: [g.koehler@uni-duesseldorf.de](mailto:g.koehler@uni-duesseldorf.de),

Dr. Katja Mölleken F. 81-1 19 03, E-mail: [Katja.Moelleken@uni-duesseldorf.de](mailto:Katja.Moelleken@uni-duesseldorf.de),

Dipl.-Biol. Gidu Murra, F. 81-1 19 03, E-mail: gido.murra@uni-duesseldorf.de), Dipl.-Biol. Jennifer Pöhlmann, F. 81-1 06 61, E-mail: Jennifer.Poehlmann@uni-duesseldorf.de, Dipl.-Biol. Rafat Zrieq (F. 81-1 19 03, E-mail: rafat.zrieq@uni-duesseldorf.de)

**Institut für Biotechnologie I (IBT1)**  
(Prof. Sahm, F. 0 24 61 - 61 32 94,  
E-mail: h.sahm@fz-juelich.de,  
Forschungszentrum Jülich GmbH

## **Institut für Molekulare Enzymtechnologie**

(Gebäude 15.8, Forschungszentrum Jülich GmbH, 52426 Jülich)  
s. auch <http://www.iet.uni-duesseldorf.de/>

Univ.-Prof. Dr. Karl-Erich Jaeger, F. (0 24 61) 61 69 66, Fax (0 24 61) 61 24 90  
E-mail: Karl-Erich.Jaeger@fz.juelich.de

Sekretariat: Sabine Jansen, F. (0 24 61) 61 37 16, Fax (0 24 61) 61 24 90  
E-mail: s.jansen@fz-juelich.de

Apl.-Prof. Dr. Werner Hummel, F. (0 24 61) 61 37 90, e-mail: w.hummel@fz-juelich.de

### Wiss. Mitarbeiter:

Dipl.-Biol. Solmaz Arvani (0 24 61) 61 41 73, E-mail: s.arvani@fz-juelich.de;  
Dipl.-Biol. Jennifer Andexer (0 24 61) 61 37 44, E-mail: j.andexer@fz-juelich.de;  
Dipl.-Biol. Kai-Malte Bartels (0 24 61) 61 33 48, E-mail: k.m.bartels@fz-juelich.de;  
Dipl.-Biol. Eliane Bogo (0 24 61) 61 37 44, E-mail: e.bogo@fz-juelich.de;  
Dipl.-Biol. Ulf Brockmeier, F. (0 24 61) 61 67 31, E-mail: u.brockmeier@fz-juelich.de;  
Dr. Thomas Drepper (0 24 61) 61 41 73, E-mail: t.drepper@fz-juelich.de;  
Dr. Thorsten Eggert, F. (0 24 61) 61 29 39, E-mail: t.eggert@fz-juelich.de;  
TA Ilona Frindi-Wosch F. (0 24 61) 61 37 03, E-mail: i.frindi-wosch@fz-juelich.de  
Dipl.-Biol. Anetta Gdynia (0 24 61) 61 33 48, E-mail: a.gdynia@fz-juelich.de;  
Dipl.-Ing. Holger Gieren (0 24 61) 61 37 49, E-mail: h.gieren@fz-juelich.de;  
Dipl.-Biol. Dörte Gocke (0 24 61) 61 37 44, E-mail: d.gocke@fz-juelich.de;  
Dipl.-Biol. Stefan Grützmacher (0 24 61) 61 37 44, E-mail: s.gruetzmacher@fz-juelich.de;  
Dipl.-Biol. Jan Guterl (0 24 61) 61 37 44, E-mail: j.guterl@fz-juelich.de  
Dipl.-Biol. Sascha Hausmann (0 24 61) 61 33 48, E-mail: s.hausmann@fz-juelich.de  
Dipl.-Biol. Achim Heck (0 24 61) 61 14 78, E-mail: a.heck@fz-juelich.de  
Dipl.-Biol. Helge Henning, F. (0 24 61) 61 33 48, E-mail: h.henning@fz-juelich.de;  
Dipl.-Biol. Andreas Kreuz (0 24 61) 61 37 61, E-mail: a.kreuz@fz-juelich.de;  
Dipl.-Biol. Ulrich Krauß (0 24 61) 61 37 44, E-mail: u.krauss@fz-juelich.de;  
Dr. M. Konarzycka-Bessler (0 24 61) 61 29 39, E-mail: m.konarzyck-bessler@fz-juelich.de  
Dipl.-Biol. Anette Markert (0 24 61) 61 14 78, E-mail: a.markert@fz-juelich.de  
Dipl.-Ing. Dagmar Müller (0 24 61) 61 37 04, E-mail: da.mueller@fz-juelich.de;  
Dipl.-Biol. Marion Müller (0 24 61) 61 29 42, E-mail: mar.mueller@fz-juelich.de  
Dipl.-Biol. Christian Leggewie (0 24 61) 61 67 31, E-mail: c.leggewie@fz-juelich.de;  
Dr. Martina Pohl (0 24 61) 61 37 14, E-mail: ma.pohl@fz-juelich.de;  
Dipl.-Nat. Michael Puls, F. (0 24 61) 61 37 44, e-Mail: m.puls@fz-juelich.de;  
TA Katharina Range (0 24 61) 61 37 04, E-mail: k.range@fz-juelich.de  
Dr. Frank Rosenau (0 24 61) 61 29 47, E-mail: f.rosenau@fz-juelich.de;  
Dipl.-Biol. Thorsten Rosenbaum (0 24 61) 61 57 97, E-mail: t.rosenbaum@fz-juelich.de;  
Dipl.-Biol. Julia Schümers, F. (0 24 61) 61 41 58, E-mail: j.schuemers@fz-juelich.de;  
Dipl.-Biol. Sabrina Schell (0 24 61) 61 29 32, E-mail: s.schell@fz-juelich.de  
Dipl.-Biol. Alexander Schulz (0 24 61) 61 14 78, E-mail: a.schulz@fz-juelich.de;  
TA Vera Svensson (0 24 61) 61 35 41, E-mail: v.svensson@fz-juelich.de  
Dr. Andrea Weckbecker (0 24 61) 61 29 42, E-mail: a.weckbecker@fz-juelich.de;  
Dr. Susanne Wilhelm, F. (0 24 61) 61 29 47, E-mail: s.wilhem@fz-juelich.de;  
Dipl.-Biol. Marion Wendorff (0 24 61) 61 57 97, E-mail: m.wendorff@fz-juelich.de  
Dipl.-Ing. Astrid Wirtz, (0 24 61) 61 29 39, E-mail: a.wirtz@fz-juelich.de

## Institut für Genetik

www.genetik.uni-duesseldorf.de

Prof. Dr. Elisabeth Knust

F. 81-13504, Fax: 81-122 79, E-mail: knust@uni-duesseldorf.de

Sekretariat: Siegrid Daniel, F. 81-135 04, Fax: 81-122 79

E-mail: siegrid.daniel@uni-duesseldorf.de

Sekretariat + SFB Sekretaria (DFG): Brigitte Haumann, F. 81-1 47 40, Fax 81-1 56 23,

E-mail: sfb.differenzierung@uni-duesseldorf.de

Univ.-Prof. Dr. Rüdiger Simon, F. 81-14045, Fax 81-1 22 79,

E-mail: ruediger.simon@uni-duesseldorf.de

Prof. Dr. Martin Beye, F. 81-1 20 75, Fax 81-1 22 79,

E-mail: martin.beye@uni-duesseldorf.de

Prof. em. Dr. Oswald Hess, F. 81-122 76, Fax 81-1 22 79,

E-mail: hess@uni-duesseldorf.de

Prof. i.R. Dr. Werner Kunz, F. 81-1 23 33, Fax 81-1 22 79,

E-mail: kunz@uni-duesseldorf.de

Akad. Oberrat: Prof. Dr. Hans Bünemann, F. 81-134 21, Fax 81-1 22 79

E-mail: bueneman@uni-duesseldorf.de

Wiss. Ang.: Prof. Dr. Karl Heinz Glätzer, F. 81-122 96, Fax 81-1 22 79

E-mail: glaetzer@uni-duesseldorf.de

Wiss. Ass.: Dr. Martin Hasselmann, F. 81-1 48 08, Fax 81-1 22 79,

E-mail: martin.hasselmann@uni-duesseldorf.de

PD Dr. Arno Müller, F. 81-147 43, Fax 81-1 22 79,

E-mail: muellerar@uni-duesseldorf.de,

PD Dr. Olaf Bossinger, F. 81-106 82, Fax 81-1 22 79,

E-mail: olaf.bossinger@uni-duesseldorf.de

Wiss. Ang.: Dr. André Bachmann (DFG), F. 81-124 06, Fax 81-1 22 79, E-mail:

bachmana@uni-duesseldorf.de, Dipl.-Biol. Andrea Bleckmann, F. 81-1 23 25, Fax 81-1

22 79, Dipl.-Biol. Natalia Bulgakova, F. 81-1 47 37, Fax 81-1 22 79, E-mail: natalia.

bulgakova@uni-duesseldorf.de, Dr. Marina Bureau, EU, F. 81-1 23 25, Fax 81-1 22 79,

E-mail: marina.bureau@uni-duesseldorf.de, Dipl.-Biol. Irene Gattermeier, DFG, F. 81-1

20 77, Fax 81-1 22 79, E-mail: irene.gattermeier@uni-duesseldorf.de, Dipl.-Biol. Tanja

Gempe, DFG, F. 81-1 20 77, Fax 81-1 22 79, E-mail: tanja.gempe@uni-duesseldorf.de,

Dipl.-Biol. Anna Klingseisen, DFG, F. 81-1 47 38, Fax 81-1 22 79, E-mail: anna.

klingsseisen@uni-duesseldorf.de, Dipl.-Biol. Ralf Müller, DFG, F. 81-1 58 18, Fax 81-

1 22 79, E-mail: anna.klingsseisen@uni-duesseldorf.de, Dipl.-Biol. Nadine Muschalik,

DFG, F. 81-1 26 35, Fax 81-1 22 79, E-mail: nadine.muschalik@uni-duesseldorf.de, Dr.

Marianne Otte, F. 81-1 28 08, Fax 81-1 22 79, Dipl.-Biol. Sirin Otte, F. 81-1 48 74, Fax

81-1 22 79, E-mail: sirin.ghazzi@uni-duesseldorf.de, Dipl.-Biol. Susann Özüyanan,

F. 81-1 47 39, Fax 81-1 22 79, E-mail: fornacon@rz-uni-duesseldorf.de, Dr. Melisande

Richard, Fax 81-1 22 79, E-mail: melisande.richard@uni-duesseldorf.de, Dr. Yvonne

Stahl, F. 81-1 58 18, Fax 81-1 22 79, E-mail: yvonne.stahl@uni-duesseldorf.de, Dipl.-

Biol. Andreas van Impel, DFG, F. 81-1 47 38, Fax 81-1 22 79, E-mail: andreas.

vanimpel@uni-duesseldorf.de, Dipl.-Biol. Tobias Wiesenfahrt, DFG, F. 81-1 50 71,

Fax 81-1 22 79

## VII. Wissenschaftliche Einrichtung

### Institut für Experimentelle Psychologie

Geschäftsführende Leiter: Univ.-Prof. Dr. Axel Buchner

Stellvertreter: Univ.-Prof. Dr. Joseph P. Huston

#### Allgemeine Psychologie

Univ.-Prof. Dr. Martin Heil, F. 81-1 21 42

Wiss. Ass. bzw. wiss. Ang.: Dipl.-Psych. Jan-Henryk Dombrowski (F. 81-1 22 74), Dipl.-Psych. Kristina Küper (F. 81-1 45 66), Dr. Kathrin Lange (F. 81-1 21 41), Dipl.-Psych. Guido Orgs (F. 81-1 45 66)

#### Allgemeine Psychologie und Arbeitspsychologie

Univ.-Prof. Dr. Axel Buchner, F. 81-1 22 71

Sekretariat: Janine Hoffmann, F. 81-1 22 71

Wiss. Ass. bzw. wiss. Ang.: Dipl.-Psych. Raoul Bell (F. 81-1 56 43), Dipl.-Psych. Robert Hauke (F. 81-1 30 57), PD Dr. Petra Jansen-Osmann (F. 81-1 56 29), Dr. Susanne Mayr (F. 81-1 22 70), Dr. Bettina Mehl (F. 81-1 57 81), Dipl.-Psych. Juliane Schmid (F. 81-1 24 68), Dipl.-Psych. Gunnar Wiedenbauer (F. 81-1 45 68)

#### Biologische Psychologie und Sozialpsychologie

Univ.-Prof. Dr. Bettina M. Pause, F. 81-1 17 75

Sekretariat: Sylvia Schablitzky, F. 81-1 43 84

Wiss. Ass. bzw. wiss. Ang.: Dipl.-Psych. Katharina Lezoch (F. 81-1 43 83), Dipl.-Psych. Katrin Mutz (F. 81-1 51 92)

#### Diagnostik und Differentielle Psychologie

Univ.-Prof. Dr. Jochen Musch, F. 81-1 15 24

Sekretariat: Sabine Hillebrandt, F. 81-1 20 62

Wiss. Ass. bzw. wiss. Ang.: Dipl.-Psych. Morten Moshagen (F. 81-1 34 94), Dipl.-Psych. Martin Ostapczuk (F. 81-1 05 24), Dipl.-Psych. Michael Wolf (F. 81-1 34 98), Dr. Zengmai Zhao (F. 81-1 20 64)

#### Experimentelle Biologische Psychologie

Univ.-Prof. Dr. Petra Stoerig, F. 81-1 22 65

Sekretariat: Ilse Fallmann, F. 81-1 22 65

Wiss. Ass. bzw. wiss. Ang.: Dipl.-Psych. Susanne Bergert (F. 81-1 20 67), Dipl.-Psych. Jan Breitzkreuz (F. 81-1 20 71), Dr. Brigitte Konradt (F. 81-1 20 72), Dipl.-Psych. Thomas Mierdorf (F. 81-1 20 10), HD Dr. Michael Niedeggen (F. 81-1 20 11), Dr. Michael Proulx (F. 81-1 20 67)

#### Klinische Psychologie

Univ.-Prof. Dr. Reinhard Pietrowsky, F. 81-1 21 40

Sekretariat: Silvia Spannagel, F. 81-1 21 40

Wiss. Ass. bzw. wiss. Ang.: Dipl.-Psych. Niels Arens (F. 81-1 22 75), Dipl.-Psych. Bettina Aumeier (F. 81-1 22 75), Dipl.-Psych. Marco Bartz (F. 81-1 35 29), Dipl.-Psych. Hanne Bauer (F. 81-1 35 29), Dipl.-Psych. Sascha Burek (F. 81-1 22 75), Dipl.-Psych. Dorothea Dere (F. 81-1 35 29), Dipl.-Psych. Bettina Greda-Badra (F. 81-1 35 29), PD Dr. Philipp Hammelstein (F. 81-1 22 72), Dipl.-Psych. Katharina Hastenpflug (F. 81-1 35 29), Dipl.-Psych. Olaf Lahl (F. 81-1 21 46), Dipl.-Psych. Sabine Matusch (F. 81-1 57 59), Dipl.-Psych. Frank Meyer (F. 81-1 22 75), Dipl.-Psych. Nina Müller (F. 81-1 57 59), Dipl.-Psych. Monica Muckel (F. 81-1 35 29), Dipl.-Psych. Maria Nigro (F. 81-1 57 59), Dipl.-Psych. Ronald Schneider (F. 81-1 22 69), Dipl.-Psych. Katharina Schnitzler (F. 81-1 57 59), Dipl.-Psych. Holger Uebelgünn (F. 81-1 35 29), Dipl.-Psych. Christoph Usbeck (F. 81-1 34 82), Dipl.-Psych. Asu Yalcindag (F. 81-1 57 59)



### **Mathematische Psychologie**

Univ.-Prof. N. N., F. 81-1 15 45

Sekretariat: N. N., F. 81-1 21 44

Wiss. Ass. bzw. Wiss. Ang.: N. N.

### **Physiologische Psychologie**

Univ.-Prof. Dr. Joseph P. Huston, F. 81-1 42 96

Sekretariat: Dr. rer. nat. Bianca Topic, F. 81-1 42 96

Wiss. Ass. bzw. wiss. Ang.: Dipl.-Psych. Tim Buddenberg (F. 81-1 34 93), Dr. rer. nat. Ekrem Dere (F. 81-1 42 98), Dr. Maria Angelica de Souza Silva (F. 81-1 42 97), Dipl.-Psych. Gerhard Jocham (F. 81-1 20 13), Dr. rer. nat. Christian P. Müller (F. 81-1 34 91), Mag. rer. nat. Martin Pum (F. 81-1 34 93), Dipl.-Biol. Sandra Schäble (F. 81-1 51 54), Dr. rer. nat. Daniela Schulz (F. 81-1 34 91), Dipl.-Psych. Emriye Teke (F. 81-1 20 13), Dr. rer. nat. Bianca Topic (F. 81-1 42 96), Dipl.-Psych. Armin Ziornuzica (F. 81-1 51 54)

## **Betriebseinheit der Fakultät**

### **Zentrales Chemikalienlager – ZCL –**

Leiter: Dr. Hans Ippendorf, F. 81-123 29

Sekretariat: Frau H. Hellingrath, F. 81-141 40

# Lehrveranstaltungen Wintersemester 2006/2007

(Änderungen vorbehalten)

## Biologie

### Lehrveranstaltungen für das Studium der Biologie

1. Das Studium der Biologie Schumann  
Fr 13:00 - 14:00, 2611.HS 6C  
Einzeltermin am 13.10.2006

### Diplom und Bachelor Grundstudium

#### Bio1 Zell- und Molekularbiologie

2. Bio 1 Zell- und Molekularbiologie Hegemann /  
4-stündig Knust / Wagner /  
Mo, Fr 11:15 - 13:00, 2611.HS 6C Wunderlich
3. Bio 1 Zell- u. Molekularbiologie Hegemann /  
4-stündig Knust / Wagner /  
Mo - Fr 14:15 - 18:00, 2621.00.26, und 26.21 00 R 25+R 29 Wunderlich  
Mo - Fr 14:15 - 18:00, 2621.00.30, und 26.21 00 R 25+R 29  
Beginn: 04.12.2006 Ende: 09.02.2007  
Eine Anmeldung über das online-Vorlesungsverzeichnis ist nicht möglich

#### Bio2 Botanik

4. Bio 2 Botanik Jahns HM  
4-stündig  
Mo 09:00 - 11:00, 2611.HS 6C  
Di 11:00 - 13:00, 2611.HS 6C
5. Bio 2 Botanik Jahns HM /  
4-stündig Schuster  
Do, Fr 13:00 - 15:00, 2611.HS 6C  
Eine Anmeldung über das online-Vorlesungsverzeichnis ist nicht möglich

#### Bio4 Biochemische und biophysikalische Grundlagen

6. Biochemische und biophysikalische Grundlagen der Biologie Wagner /  
3-stündig Willbold  
Mi 10:00 - 12:00, 2611.HS 6C  
Fr 09:00 - 10:00, 2611.HS 6C
7. Biochemische und biophysikalische Grundlagen der Biologie Wagner /  
1-stündig Willbold  
Fr 10:00 - 11:00, 2611.HS 6C  
Eine Anmeldung über das online-Vorlesungsverzeichnis ist nicht möglich

#### Bio5 Neurobiologie und Zoophysologie

8. Vorlesung Neurobiologie Rose  
Do 11:00 - 13:00, 2611.HS 6C  
Beginn voraussichtlich 02.11.2006

9. Vorlesung Zoophysilogie Grieshaber  
 2-stündig  
 Di 09:00 - 11:00, 2611.HS 6C
10. Vorbesprechung Praktikum Bio5 Prof. Rose Rose / Kafitz /  
Hochstrate  
 Di 08:00 - 09:00, 2611.HS 6C, Einzeltermin am 14.11.2006  
 Mi 12:00 - 13:00, 2611.HS 6C, Einzeltermin am 15.11.2006  
 Do 08:00 - 09:00, 2611.HS 6C, Einzeltermin am 16.11.2006
11. Praktikum: Bio5 Neurobiologie Rose / Kafitz /  
Hochstrate  
 08:00 - 18:00, Blockveranstaltung  
 26.11.00.12, 26.12.00.11 u. 26.12.00.12  
 Beginn: 20.11.2006 Ende: 08.12.2006  
 Eine Anmeldung über das online-Vorlesungsverzeichnis ist nicht möglich
12. Vorbesprechung Praktikum Prof. Grieshaber Grieshaber  
 Do 08:00 - 09:00, 2611.HS 6C  
 Beginn: 26.10.2006 Ende: 09.11.2006
13. Stoffwechselfysiologie Bridges /  
Grieshaber  
 4-stündig  
 Mo 08:00 - 14:00, 2621.00.26  
 Mo 08:00 - 14:00, 2621.00.30  
 Beginn: 30.10.2006 Ende: 17.11.2006  
 Blockveranstaltung: Beginn: 30.10.2006 Ende: 17.11.2006  
 14:00 - 19:00, 2621.00.26 und 2621.00.30  
 Eine Anmeldung über das online-Vorlesungsverzeichnis ist nicht möglich

### **Bio6 Mikrobiologie**

14. Bio 6 Mikrobiologie Ernst / N.N.  
 3-stündig  
 Mi 09:15 - 10:00, 2611.HS 6C  
 Do 09:15 - 11:00, 2611.HS 6C
15. Bio 6 Mikrobiologie Ernst / Fleig /  
Hegemann /  
Jäger /  
Ramezani-Rad  
 Blockveranstaltung: Beginn: 26.02.2007 Ende: 06.03.2007  
 Blockveranstaltung: Beginn: 27.02.2007 Ende: 07.03.2007  
 Blockveranstaltung: Beginn: 28.02.2007 Ende: 07.03.2007 für Studierende der Biochemie  
 Blockveranstaltung: Beginn: 08.03.2007 Ende: 16.03.2007  
 Blockveranstaltung: Beginn: 09.03.2007 Ende: 19.03.2007  
 Blockveranstaltung: Beginn: 12.03.2007 Ende: 19.03.2007  
 jeweils von 09:00 - 18:00  
 Das Praktikum wird im März 2007 als Block durchgeführt.  
 Eine Anmeldung über das online-Vorlesungsverzeichnis ist nicht möglich.  
 Organisation: Dr. Roggenkamp (26.12.01.R76)

### **Allgemeine und Anorganische Chemie**

16. Anorganische und Allgemeine Chemie  
 (für Studierende der Naturwissenschaften und der Wirtschaftschemie)  
 4-stündig  
 Informationen zu dieser Lehrveranstaltung finden Sie im online-Vorlesungsverzeichnis der Chemie

## Mathematik

17. Mathematik für Biologen Braun  
3-stündig  
Mi 11:00 - 13:00, 2521.HS 5F  
Do 12:00 - 13:00, 2521.HS 5F
18. Übungen zu Mathematik für Biologen Braun  
1-stündig  
Do 11:00 - 12:00, 2521.HS 5F

## Physik

19. Experimentalphysik (für Studierende der Chemie, Biochemie, Wirtschaftskemie und Biologie im 1. und 2. Semester) Getzlaff  
4-stündig  
Di 11:00 - 13:00, 2641.HS 6J  
Fr 11:00 - 13:00, 2531.HS 5L
20. Physikalisches Praktikum für Biologen Schumacher  
4-stündig  
Di 14:00 - 18:00  
Mi 14:00 - 18:00, Parallelkurse  
Eine Anmeldung über das online-Vorlesungsverzeichnis ist nicht möglich

## A- /Bachelor/ Lehramtsmodule

### Wahlbereich A Genetik, Molekularbiologie, Zell- und Entwicklungsbiologie

21. A-Modul Genetik und Molekularbiologie der Pflanzen Westhoff  
2-stündig  
Mo - Fr 08:00 - 09:00, 2611.HS 6F  
Beginn: 11.12.2006 Ende: 02.02.2007  
Zugehöriges Praktikum A-Modul Genetik und Molekularbiologie der Pflanzen  
Kurs I, Kurs II: (6-stündig) 2 Wochen ganztägig
22. A-Modul Genetik und Molekularbiologie der Pflanzen/Kurs I Westhoff  
6-stündig  
Blockveranstaltung: Beginn: 08.01.2007 Ende: 19.01.2007  
08:00 - 18:00  
Dieses Praktikum gehört zur Vorlesung A-Modul  
„Genetik und Molekularbiologie der Pflanzen“  
Gebäude 26.13, Ebene 01, Raum 11  
Eine Anmeldung über das online-Vorlesungsverzeichnis ist nicht möglich
23. A-Modul Genetik und Molekularbiologie der Pflanzen/Kurs II Westhoff  
6-stündig  
Blockveranstaltung: Beginn: 22.01.2007 Ende: 09.02.2007  
08:00 - 18:00  
Dieses Praktikum gehört zur Vorlesung A-Modul  
„Genetik und Molekularbiologie der Pflanzen“  
Gebäude 26.13, Ebene 01, Raum 11  
Eine Anmeldung über das online-Vorlesungsverzeichnis ist nicht möglich

24. A-Modul: Cytogenetik Glätzer  
 17:00 - 18:00, Blockveranstaltung  
 Vorlesung: 1 SWS nach Vereinbarung  
 Praktikum als Block 14 Tage ganztägig zu Beginn des Sommersemesters  
 Eine Anmeldung über das online-Vorlesungsverzeichnis ist nicht möglich
25. A-Modul: Der Zellkern: Struktur, Funktion und seine Bedeutung von Mikecz  
 als Ziel von Autoimmunantworten  
 1-stündig  
 Vorlesung: parallel zum Praktikum  
 Praktikum: als Block 14 Tage ganztägig, am Ende des WS  
 Ort: Institut für Umweltmedizinische Forschung (IUF)  
 Eine Anmeldung über das online-Vorlesungsverzeichnis ist nicht möglich
26. A-Modul Entwicklungsgenetik von Arabidopsis Simon  
 Blockveranstaltung: Beginn: 27.11.2006 Ende: 08.12.2006  
 09:00 - 18:00, Waldlabor: 26.21/00.21  
 Eine Anmeldung über das online-Vorlesungsverzeichnis ist nicht möglich
27. A-Modul: Entwicklungsgenetik von C. elegans Bossinger  
 2-stündig  
 Mo - Fr 09:00 - 10:30, 2621.01.32, 2 Wo ganzt. +  
 Praktikumsraum Genetik (G: 26.12, 02)  
 Beginn: 22.01.2007 Ende: 02.02.2007  
 Praktikum begleitend als Block, 14 Tage ganztägig, in der 2. Hälfte des Semesters  
 Eine Anmeldung über das online-Vorlesungsverzeichnis ist nicht möglich
28. A-Modul Mikrobiologie I Ernst /  
Hegemann /  
Jäger / Fleig /  
Ramezani-Rad  
 Blockveranstaltung, A-Modul; Voraussetzung: vollständig  
 bestandenes Vordiplom, Besuch der Vorlesung  
 Beginn: 08.01.2007 Ende: 19.01.2007  
 Blockveranstaltung, A-Modul; Voraussetzung: vollständig  
 bestandenes Vordiplom, Besuch der Vorlesung  
 Beginn: 22.01.2007 Ende: 02.02.2007  
 Vorlesung:  
 Di, Do, Fr 16:15 - 18:00  
 Beginn: 09.01.2007 Ende: 09.02.2007  
 Modulplätze werden zentral über das Studiendekanat Biologie (Dr. Schumann)  
 vergeben.  
 Eine Anmeldung über das online-Vorlesungsverzeichnis ist nicht möglich
29. A-Modul Modulare Populationsgenetik Beye /  
Hasselmann  
 1-stündig  
 Mo - Fr 09:15 - 10:00, 2621.01.31  
 Beginn: 08.01.2007 Ende: 19.01.2007  
 Praktikum als Block 14-tägig gegen Ende des Wintersemesters  
 Eine Anmeldung über das online-Vorlesungsverzeichnis ist nicht möglich
30. A-Modul: Molekulare Parasitologie II Benten /  
Wunderlich  
 6-stündig  
 2-wö. gztg. Block im Anschluß an das B-Modul Molekulare Parasitologie I;  
 siehe besonderen Aushang!  
 Eine Anmeldung über das online-Vorlesungsverzeichnis ist nicht möglich

31. Wirbeltierentwicklung Rüther /  
Dildrop  
1-stündig  
Blockveranstaltung: Beginn: 30.10.2006 Ende: 30.11.2006  
08:00 - 09:00

**Wahlbereich B Physiologie, Biochemie, Biophysik, Bioinformatik**

32. A-Modul und B-Modul: Pflanzliche Zell- und Gewebekulturen: Alfermann /  
Fuß  
Möglichkeiten und Probleme. Eine Einführung.  
2-stündig  
Di 08:15 - 10:00, 2621.01.31  
Beginn: 17.10.2006 Ende: 05.12.2006  
Diese Vorlesung gehört zum A-Modul 3201 und B-Modul 4217. Es findet nach dem 5.12.06 praktikumsbegleitend statt.  
Die Teilnahme ist verpflichtend bei Teilnahme an den oben aufgeführten Modulen.
33. A Modul: Vorlesung Immunologie I Esser / Förster /  
Reichmann / Vohr  
Mo 17:00 - 18:00, 2611.HS 6B  
begrenzte Teilnehmerzahl
34. A Modul: Immunologie I Esser / Förster /  
Reichmann / Vohr  
Blockveranstaltung, ganztägig  
Beginn: 01.02.2007 Ende: 30.03.2007  
Ort:  
-Institut für Umweltmedizinische Forschung  
-Bayer AG Wuppertal  
-Institut für Mikrobiologie  
Voraussetzung: Vorlesung Immunologie I  
Eine Anmeldung über das online-Vorlesungsverzeichnis ist nicht möglich
35. A-Modul: Pflanzliche Zell- und Gewebekulturen: Möglichkeiten Alfermann /  
Fuß  
und Probleme. Eine Einführung  
6-stündig  
Blockveranstaltung: Beginn: 11.12.2006 Ende: 22.12.2006  
09:15 - 18:00  
Dieses Praktikum gehört zum A-Modul (3201)  
Dazugehörige Vorlesung: Pflanzliche Zell- und Gewebekulturen:  
Möglichkeiten und Probleme. Eine Einführung.  
Teilnahme an der Vorlesung ist Pflicht.  
Das Praktikum findet statt im Raum 26.21.00.21  
Eine Anmeldung über das online-Vorlesungsverzeichnis ist nicht möglich
36. A-Modul Biochemische und Physiologische Mechanismen der Bridges /  
Grieshaber  
Anpassung bei Tieren  
4-stündig  
Eine Anmeldung über das online-Vorlesungsverzeichnis ist nicht möglich
37. A-Modul: Molekulare Biophysik: NMR-Spektroskopie Willbold / Stoldt /  
König / Stangler  
8-stündig  
Vorlesung: (2-stündig)  
Praktikum: (6-stündig) Blockveranstaltung,  
2 Wochen ganztägig, 2. Hälfte WS  
Ort: FZ Jülich, IBI-2: NMR, Gebäude 05.2, Eingang E4, Raum 1020a (Keller)  
Eine Anmeldung über das online-Vorlesungsverzeichnis ist nicht möglich

38. A-Modul: Molekulare Biophysik: Röntgenstrukturanalyse      Büldt / Granzin /  
8-stündig      Labahn /  
Vorlesung: (2-stündig)      Weiergräber /  
Praktikum: (6-stündig) Blockveranstaltung      Batra-Safferling  
2 Wochen ganztägig, 2. Hälfte WS  
Ort: FZ Jülich, IBI-2: Biologische Strukturforchung,  
Gebäude 05.2, Eingang E4, Raum 1020a (Keller)  
Eine Anmeldung über das online-Vorlesungsverzeichnis ist nicht möglich
39. A-Modul: Molekulare Biophysik: Spektroskopie      Büldt / Fitter /  
8-stündig      Kriegsmann  
Vorlesung: (2-stündig)  
Praktikum: (6-stündig) Blockveranstaltung,  
2 Wochen ganztägig, 2. Hälfte WS  
Ort: FZ Jülich, IBI-2: Biologische Strukturforchung,  
Gebäude 05.2, Eingang E4, Raum 1020a (Keller)  
Eine Anmeldung über das online-Vorlesungsverzeichnis ist nicht möglich
40. A-Modul Pflanzliche Reaktionen auf Stress      Janzik  
6-stündig  
09:00 - 18:00, Beginn: 22.01.2007 Ende: 02.02.2007  
Das Praktikum und die Vorlesung finden im Forschungszentrum Jülich statt!!  
Die begleitende Vorlesung (2SWS) findet an den Praktikumstagen jeweils um  
9.00 Uhr im Seminarraum des ICG-III, Forschungszentrum Jülich statt.  
Bitte melden Sie sich nach Platz-Zuteilung durch Herrn Schumann direkt per  
Mail bei i.janzik@fz-juelich.de  
Eine Anmeldung über das online-Vorlesungsverzeichnis ist nicht möglich
41. A-Modul (3216) Pflanzliche Stressphysiologie      Jahns P  
6-stündig  
Di 11:00 - 13:00, 2621.01.31, Einzeltermin am 14.11.2006  
Fr 09:00 - 12:00, 2621.01.31, Einzeltermin am 24.11.2006  
Vorlesung und Praktikum finden vom 27.11.-8.12.06 in Raum 26.13.00.11 statt.  
Eine Anmeldung kann nicht online stattfinden, sondern muss über die zentrale  
Modulvergabe bis 14.9.06 erfolgen
42. A-Modul: Auge und Gehirn      Hochstrate /  
Vorlesung (während des Praktikums): Auge und Gehirn      Kafitz / Rose  
Praktikum: Visuelles Sehen  
Blockveranstaltung, Raum 26.12.00/11-21  
Beginn: 08.01.2007 Ende: 19.01.2007  
Eine Anmeldung über das online-Vorlesungsverzeichnis ist nicht möglich
43. A-Modul: Kommunikation im Tierreich      Kafitz /  
Vorlesung (während des Praktikums): Kommunikationsstrategien      Hochstrate /  
Praktikum: Bioakustik      Rose  
Blockveranstaltung, Räume: 26.12.00/11/12/21  
Beginn: 11.12.2006 Ende: 22.12.2006  
Eine Anmeldung über das online-Vorlesungsverzeichnis ist nicht möglich
- Wahlbereich C Organismische Biologie, Ökologie**
44. Marine Ecology      Bridges  
1-stündig  
Do 08:00 - 09:00, 2611.HS 6E

45. Entwicklungs- und Kulturgeschichte des Menschen Jahns HM  
 1-stündig  
 Mo 17:00 - 18:00, 2611.HS 6E  
 Beginn: 23.10.2006 Ende: 09.02.2007  
 Die Vorlesung gehört zum Modul „Mikroskopische Analyse und  
 Diagnose von pflanzlichen Nahrungs- und Genussmitteln“ (Dr. Schuster)  
 im Sommersemester
46. Vorlesung: Areal- und Vegetationskunde Lösch  
 2-stündig  
 Mo 16:00 - 18:00  
 Beginn: 11.12.2006 Ende: 08.02.2007  
 Diese Vorlesung gehört zum A-Modul: Biologie der Archegoniaten  
 Das dazugehörige Praktikum: Biologie der Moose und Farne (LA: B1, D2)  
 Die Vorlesung findet statt im Kurssaal 26.13/U1.11
47. Praktikum: Biologie der Moose und Farne Lösch  
 6-stündig  
 09:15 - 18:00, Blockveranstaltung  
 Beginn: 22.01.2007 Ende: 02.02.2007  
 Dieses Praktikum gehört zum A-Modul: Biologie der Archegoniaten  
 Dazugehörige Vorlesung: Areal- und Vegetationskunde  
 Das Praktikum findet im Kurssaal 26.13/U1.11 statt.  
 Dezentrale Platzvergabe:  
 nach ')Semesterzahl u. ")Reihenfolge d. Anmeldung  
 Eine Anmeldung über das online-Vorlesungsverzeichnis ist nicht möglich
48. Vorlesung: Vegetations- u. Florengeschichte Lösch  
 1-stündig  
 Mo 16:15 - 18:00  
 Beginn: 16.10.2006 Ende: 04.12.2007  
 Diese Vorlesung gehört zum A-Modul: Vegetations- und Florengeschichte  
 Das dazugehörige Praktikum: Pollenanalyse (LA: D2)  
 Die Vorlesung findet statt im Kursraum 26.13/U1.11
49. Praktikum: Pollenanalyse Lösch  
 6-stündig  
 09:15 - 18:00, Blockveranstaltung  
 Beginn: 30.10.2006 Ende: 10.11.2006  
 Dieses Praktikum gehört zum A-Modul: Vegetations- und Floren-Geschichte  
 Das Praktikum findet statt im Kurssaal 26.13/U1.11 und Laborräume  
 Geobotanik  
 Dezentrale Platzvergabe, nach ') Semesterzahl und ") Reihenfolge d.  
 Anmeldung  
 Eine Anmeldung über das online-Vorlesungsverzeichnis ist nicht möglich
50. Vorlesung: Vegetation der Tropen und Subtropen Lösch  
 2-stündig  
 Mi 09:15 - 11:00, 2611.HS 6F  
 Do 09:15 - 11:00, 2611.HS 6F  
 Beginn: 18.10.2006 Ende: 01.12.2006  
 Diese Vorlesung gehört zum A-Modul: Flora und Vegetation der tropischen  
 Zonen und die Prägung pflanzlicher Existenz durch Standortextreme  
 Dazugehöriges Praktikum: Pflanzenleben an Feucht- und Trockenstandorten





56. Ökophysiologie der Photosynthese Rascher /  
Schurr  
8-stündig  
09:00 - 18:00 im Forschungszentrum Jülich!  
Beginn: 08.01.2007 Ende: 19.01.2007  
Das Modul findet im ICG-III im Forschungszentrum Jülich statt.  
Die begleitende Vorlesung ist an den Praktikumstagen jeweils um 9.00 Uhr im Seminarraum des ICG-III, Gebäude 06.2,  
Bitte melden Sie sich nach Platz-Zuteilung durch Herrn Schumann direkt per Mail bei u.rascher@fz-juelich.de  
Eine Anmeldung über das online-Vorlesungsverzeichnis ist nicht möglich
57. Chemische Ökologie mit Schwerpunkt Pflanzen-Insekten Röse / Schurr  
Interaktionen  
8-stündig  
09:00 - 18:00,  
Beginn: 13.11.2006 Ende: 24.11.2006  
Das Praktikum und die Vorlesung finden im Forschungszentrum Jülich statt!!  
Die begleitende Vorlesung (2SWS) findet an den Praktikumstagen jeweils um 9.00 Uhr im Seminarraum des ICG-III, Forschungszentrum Jülich statt.  
Bitte melden Sie sich nach Platz-Zuteilung durch Herrn Schumann direkt per Mail bei u.roese@fz-juelich.de  
Eine Anmeldung über das online-Vorlesungsverzeichnis ist nicht möglich
58. A-Modul Evolutionsökologie Eltz / Lunau  
Blockveranstaltung, Veranstaltungsraum 26.13 U 1 R. 11  
Beginn: 11.12.2006 Ende: 22.12.2006 (ganztägig)  
Eine Anmeldung über das online-Vorlesungsverzeichnis ist nicht möglich
59. A-Modul: Biologie der Knochenfische Riehl /  
Mehlhorn  
7-stündig  
30.10. - 10.11.2006; Raum 26.13.00.11; 9:00 - 17:00 Uhr  
Zentrale Platzvergabe!  
Eine Anmeldung über das online-Vorlesungsverzeichnis ist nicht möglich
60. A-Modul: Makroskopische und mikroskopische Anatomie Greven  
(Histologie)  
6-stündig  
2-wö. Block, ganztägig; vom 11.12.06 - 22.12.06  
Bitte auf besonderen Aushang achten!  
Eine Anmeldung über das online-Vorlesungsverzeichnis ist nicht möglich
61. A-Modul: Parasitosen von Fischen Palm / Klimpel  
6-stündig  
20.02. - 02.03.2007  
Bitte besonderen Aushang beachten!  
Eine Anmeldung über das online-Vorlesungsverzeichnis ist nicht möglich
- Wahlbereich D Ausserbiologische Fächer**
62. A-Modul: DNA-Microarrays für die Genexpressionsanalyse Köhler /  
Gehrmann /  
Lindecke  
2 Wochen ganztägig (auch in den Semesterferien)  
nach Vereinbarung, Ort: im BMFZ, Geb. 23.12.04.  
Voraussetzung: 1 genetisch-molekularbiol. od. biochem. Praktikum  
begrenzte Teilnehmerzahl  
Eine Anmeldung über das online-Vorlesungsverzeichnis ist nicht möglich

- |     |   |                          |
|-----|---|--------------------------|
| 63. | Praktikum 'Signaltransduktion von Antigenrezeptoren'<br>für Biologen und Mediziner<br>Mo-Fr: 10-18 Uhr (2 Wochen, ganztägig)<br>Abteilung für Molekulare Stammzellbiologie, Geb.14.80, Ebene 03 | Müschen /<br>Mitarbeiter |
| 64. | Praktikum 'VDJ-Rekombination' für Biologen und Mediziner<br>Mo-Fr: 10-18 Uhr (2 Wochen, ganztägig)<br>Abteilung für Molekulare Stammzellbiologie, Geb.14.80, Ebene 03                           | Müschen /<br>Mitarbeiter |
| 65. | Vorlesung 'DNA-Rekombination und Diversität'<br>für Biologen und Mediziner<br>1-stündig<br>Di 12:00 - 13:00<br>Hörsaal des Instituts für Rechtsmedizin, Geb.14.84                               | Müschen /<br>Mitarbeiter |
| 66. | Vorlesung 'Signaltransduktion im Immunsystem'<br>für Biologen und Mediziner<br>1-stündig<br>Do 10:00 - 11:00<br>Hörsaal des Instituts für Rechtsmedizin, Geb.14.84                              | Müschen /<br>Mitarbeiter |

## B- /Mastermodule

### Wahlbereich A Genetik, Molekularbiologie, Zell- und Entwicklungsbiologie

- |     |  |  |
|-----|--|--|
| 67. | B Modul: Genexpression und Musterbildung<br>Blockveranstaltung: Beginn: 16.10.2006 Ende: 24.11.2006<br>09:00 - 18:00, Waldlabor: 26.21/00.21<br>Praktikum: Methoden zur Molekularen Analyse der Gametogenese<br>(6 Wo ganztägig)<br>Eine Anmeldung über das online-Vorlesungsverzeichnis ist nicht möglich   | Dozenten der Genetik /<br>Krust / Richard                          |
| 68. | B-Modul Mikrobiologie II<br>Blockveranstaltung:<br>Der erste Teil ( 11.12.2006 - 22.12.2006 ) findet im<br>Forschungszentrum Jülich statt<br>Beginn: 11.12.2006 Ende: 02.02.2007<br>Vorlesung:<br>Di, Do, Fr 16:00 - 18:00, 2611.HS 6E<br>Beginn: 09.01.2007 Ende: 09.02.2007<br>Modulplätze werden zentral über das Studiendekanat Biologie<br>(Dr. Schumann) vergeben.<br>Eine Anmeldung über das online-Vorlesungsverzeichnis ist nicht möglich | Ernst /<br>Hegemann /<br>Jäger / Sahm /<br>Fleig /<br>Ramezani-Rad |
| 69. | B-Modul Molekularbiologie und Genomik<br>2-stündig<br>Mo - Fr 08:00 - 09:00<br>Beginn: 11.12.2006 Ende: 02.02.2007<br>Zugehöriges Praktikum B-Modul Molekularbiologie und Genomik<br>18 SWS, 6 Wochen ganztägig<br>Vorlesung Teil Westhoff: 11.12.06-12.01.07 Hörsaal 6F<br>Teil Rütter: 15.01.07-02.02.07 Praktikumsraum  | Rütter /<br>Westhoff   |

70. B-Modul Molekularbiologie und Genomik Köhler / Rüther /  
Westhoff  
18-stündig  
Blockveranstaltung: Beginn: 08.01.2007 Ende: 16.02.2007  
08:00 - 18:00  
Dieses Praktikum gehört zur Vorlesung B-Modul „Molekularbiologie und Genomik“  
Praktikum: Teil Westhoff: 08.01.07-19.01.07  
Teil Rüther: 22.01.07-02.02.07  
Teil Köhler: 05.02.07-16.02.07

71. B-Modul: Molekulare Parasitologie I Wunderlich /  
Krücken /  
Schmitt-Wrede  
20-stündig  
6-wö., gztg. Block nach Ende der Vorlesungszeit  
siehe besonderen Aushang!  
Eine Anmeldung über das online-Vorlesungsverzeichnis ist nicht möglich

72. B-Modul: Zellbiologie Greven /  
D'Haese /  
Wunderlich  
20-stündig  
6-wö. gztg. Block in der 1. Hälfte der Vorlesungszeit;  
siehe besonderen Aushang!  
Eine Anmeldung über das online-Vorlesungsverzeichnis ist nicht möglich

### **Wahlbereich B Physiologie, Biochemie, Biophysik, Bioinformatik**

73. Evolution und Biochemie der Organellen Martin  
2-stündig  
Mo 10:00 - 12:00, 2611.HS 6F  
Zu der Vorlesung gehört das Praktikum: Vom Protein zum Proteom  
18-stündig, 6 Wochen ganztägig  
Teilnahmevoraussetzung:  
Vorlesung Evolution und Biochemie der Organellen  
Gebäude 26.13, Ebene 01, Raum 11

74. Praktikum: Vom Protein zum Proteom Martin / Henze  
18-stündig  
Dieses Praktikum gehört zur Vorlesung B-Modul:  
Evolution und Biochemie der Organellen  
Teilnahmevoraussetzung:  
Vorlesung Evolution und Biochemie der Organellen  
18-stündig, 6 Wochen ganztägig  
Gebäude 26.13, Ebene 01, Raum 11  
Eine Anmeldung über das online-Vorlesungsverzeichnis ist nicht möglich

75. A-Modul und B-Modul: Pflanzliche Zell- und Gewebekulturen: Alfermann /  
Fuß  
Möglichkeiten und Probleme.  
Eine Einführung.  
2-stündig  
Di 08:15 - 10:00, 2621.01.31  
Beginn: 17.10.2006 Ende: 05.12.2006  
Diese Vorlesung gehört zum A-Modul 3201 und B-Modul 4217.  
Es findet nach dem 5.12.06 praktikumsgleitend statt.  
Die Teilnahme ist verpflichtend bei Teilnahme an den oben aufgeführten Modulen.

76. B-Modul: Übungen zur Einführung in die Methodik der pflanzlichen Zellkultur Alfermann / Fuß  
 18-stündig  
 09:15 - 18:00, 26.21.00.21  
 Beginn: 11.12.2006 Ende: 02.02.2007  
 Dieses Praktikum gehört zum B-Modul 4217.  
 Dazugehörige Vorlesung: Pflanzliche Zell- und Gewebekulturen: Möglichkeiten und Probleme. Eine Einführung.  
 Teilnahme an der Vorlesung ist Pflicht.  
 Eine Anmeldung über das online-Vorlesungsverzeichnis ist nicht möglich
77. B-Modul Anwendungsbezogene Aspekte pflanzlicher Zell- und Gewebekulturen Alfermann / Fuß  
 1-stündig  
 Dieses Seminar findet als Blockveranstaltung statt,  
 Ort und Zeit nach Vereinbarung (siehe Aushang vor 26.13.U1.78).  
 Die Teilnahme an diesem Seminar ist verpflichtend für die Teilnehmer des B-Moduls 4217.
78. Biochemie der Pflanzen Groth  
 18-stündig  
 Blockveranstaltung, Praktikumsraum 26.13.01.11  
 Beginn: 16.10.2006 Ende: 24.11.2006  
 Plätze werden zentral durch Dr. Schumann vergeben  
 (Abgabe der Anträge 14. September)  
 Eine Anmeldung über das online-Vorlesungsverzeichnis ist nicht möglich
79. B-Modul: Molekulare Biophysik II: Strukturbiologie und Molekülspektroskopie Büldt / Willbold / Granzin / Labahn / Weiergräber / Batra- Safferling / Fitter / Stoldt / König / Stangler  
 20-stündig  
 Vorlesung: (6-stündig)  
 Praktikum: (18-stündig) Blockveranstaltung  
 6 Wochen ganztägig, 2. Hälfte WS  
 Ort: FZ Jülich, IBI-2  
 Gebäude 05.2, Eingang E4, Raum 1020a (Keller)  
 Eine Anmeldung über das online-Vorlesungsverzeichnis ist nicht möglich
80. Praktikum: Molekulare Enzymtechnologie Drepper / Eggert / Hummel / Jaeger / Pohl / Rosenau  
 6 Wochen, ganztägig, in der 2. Semesterhälfte  
 (Januar bis Februar 2007)  
 Im Rahmen des Praktikums wird ein Literaturseminar durchgeführt.  
 Ort: Wird rechtzeitig bekanntgegeben  
 Voraussetzung: Vollständig bestandenenes Vordiplom, Besuch der Vorlesung,  
 Bestehen eines Eingangstests direkt vor dem Praktikum.  
 Platzverteilung über die zentrale Vergabe durch Herrn Schumann.  
 Eine Anmeldung über das online-Vorlesungsverzeichnis ist nicht möglich

### **Wahlbereich C Organismische Biologie, Ökologie**

81. B-Modul: Methoden der Parasitologie Mehlhorn / Klimpel / Walldorf  
 20-stündig  
 6 wö. Block; ganztägig; 07.01.07 - 16.02.07  
 Bitte auf besonderen Aushang achten!  
 Eine Anmeldung über das online-Vorlesungsverzeichnis ist nicht möglich

82. Morphologie, Entwicklungsgeschichte und Systematik der Moose, Farne, Samenpflanzen  
18-stündig  
Vorlesung: Moose, Farne, Samenpflanzen  
Blockveranstaltung (ganztägig), Raum 26.13.02.11  
Beginn: 11.12.2006 Ende: 02.02.2007  
Praktikum: Entwicklungsgeschichte und Systematik der Moose, Farne, Samenpflanzen  
Ott / Behn

### Projektpraktika

83. Hochauflösende Strukturuntersuchungsmethoden in der Biologie  
Blockveranstaltung, 6 Wochen ganztägig nach Vereinbarung  
Ort: FZ Jülich, IBI-2: Biologische Strukturforschung  
Gebäude 05.2, Eingang E1, 2.OG  
Tel. (02461)612030  
Büldt / Granzin / Labahn / Weiergräber / Batra-Safferling
84. Laborpraktikum  
18-stündig  
Das Praktikum findet ganztägig 6 Wochen statt.  
Ort und Zeit nach Vereinbarung.  
Alfermann / Fuß
85. Projektpraktikum Blütenbiologie  
6 Wochen ganztägig, Ort und Zeit nach Vereinbarung  
Eltz / Lunau
86. Projektpraktikum: Eigenschaften von Gehirnzellen  
6 Wochen ganztägig nach Vereinbarung  
Rose
87. Projektpraktikum für Studierende nach der alten und der neuen Diplomprüfungsordnung: Genetische und molekulare Grundlagen der Evolutionsgenetik  
6 Wochen ganztägig nach Vereinbarung  
Beye
88. Projektpraktikum für Studierende nach der alten und der neuen Diplomprüfungsordnung: Immunologie  
6 Wochen ganztägig nach Vereinbarung  
Ort: Institut für Umweltmedizinische Forschung  
Esser
89. Projektpraktikum für Studierende nach der alten und der neuen Diplomprüfungsordnung: Immunologische bzw. Immuntoxikologische Grundlagen  
6 Wochen ganztägig nach Vereinbarung  
Vohr
90. Projektpraktikum für Studierende nach der alten und der neuen Diplomprüfungsordnung: Molekulare Mechanismen der Transkription, DNA Reparatur und Proteolyse im Säuretierzellkern  
6 Wochen ganztägig nach Vereinbarung  
Ort: Institut für Umweltmedizinische Forschung (IUF)  
von Mikecz
91. Projektpraktikum für Studierende nach der alten und der neuen Diplomprüfungsordnung: Molekulare und genetische Grundlagen der Entwicklung bei Arabidopsis  
6 Wochen ganztägig nach Vereinbarung  
Simon

92. Projektpraktikum für Studierende nach der alten und der neuen  
Diplomprüfungsordnung: Molekulargenetischer Nachweis von  
Protein-Protein-Wechselwirkungen  
Block, 6 Wochen ganztägig nach Vereinbarung in der 2. Semesterhälfte  
Ort: BMFZ, Geb. 23.12, 04 Köhrer /  
Scheuring
93. Projektpraktikum für Studierende nach der alten und der neuen  
Diplomprüfungsordnung: Molekular- und zellbiol. Grundlagen  
epithelialer Zellpolarität bei Drosophila  
6 Wochen ganztägig nach Vereinbarung Knust
94. Projektpraktikum: Genetik und Molekularbiologie der  
Photosynthese  
18-stündig Westhoff  
6 Wochen ganztägig, nach besonderer Vereinbarung
95. Projektpraktikum: Mikrobiologie IV Ernst / Hegemann /  
18-stündig Fleig / Ramezani-Rad /  
Anmeldung: jederzeit im Institut für Mikrobiologie. Sahm / Jäger / Freudl  
Voraussetzung im Regelfall: B-Module „Mikrobiologie II“ und „III“
96. Projektpraktikum: Molekulare Parasitologie III Krücken / Schmitt-Wrede /  
18-stündig Wunderlich  
6-wö. gztg. Block; nach Vereinbarung  
Teilnehmerzahl begrenzt, siehe besonderen Aushang!
97. Projektpraktikum: Molekulare Toxikologie Schmitt-Wrede /  
18-stündig Wunderlich  
6-wö. gztg. Block, nach Vereinbarung  
Teilnehmerzahl begrenzt; siehe besonderen Aushang!
98. Projektpraktikum Ökophysiologie Schurr / Walter /  
2-stündig Rascher / Röse  
Termin nach Vereinbarung  
6 Wochen Blockpraktikum im Forschungszentrum Jülich (ICG-III)
99. Projektpraktikum: Zellbiologie Wunderlich /  
18-stündig Schmitt-Wrede  
6-wö. gztg. Block, nach Vereinbarung  
Teilnehmerzahl begrenzt; siehe besonderen Aushang!
100. Projektpraktikum Pflanzenphysiologie Janzik  
2-stündig nach Vereinbarung  
6 Wochen Blockpraktikum im Forschungszentrum Jülich (ICG-III)
101. Projektpraktikum Methoden der Molekularbiologie Wagner /  
18-stündig; 6 Wochen ganztägig nach Vereinbarung Assistenten
- Seminare**
102. Bachelorseminar "Recherche und Präsentation  
wissenschaftlicher Ergebnisse" Rose / Lunau  
2-stündig  
Beginn: 08.01.2007, siehe besondere Ankündigung  
2-wöchige Blockveranstaltung

- |      |  |                               |
|------|--|-------------------------------|
| 103. | Biologie des Menschen<br>1-stündig<br>Fr 16:00 - 18:00, 2621.01.31<br>2 Kreditpunkte nach Übernahme eines Vortrags<br>(nach neuer Prüfungsordnung Diplombiologie)<br>Vorbesprechung und Themenvergabe am 20.10.06<br>Bitte tragen Sie sich schon vorher in eine Liste bei Dr. Schumann ein<br>(26.12.00 Raum 88) | Schumann                      |
| 104. | Forschungsseminar Mikrobiologie<br>1-stündig<br>Mo 09:15 - 10:00, 2611.HS 6F   | Dozenten der<br>Mikrobiologie |
| 105. | Forschungs- und Literaturseminar „Biologische Redoxprozesse“<br>Di. 9.00 - 10.30, FZ Juelich, IMET, Seminarraum  | Hummel                        |
| 106. | Forschungs- und Literaturseminar<br>"Hefen und pathogene Bakterien"<br>2-stündig<br>Di 09:30 - 11:00   | Feig /<br>Hegemann            |
| 107. | Forschungs- und Literaturseminar „Pathogene Pilze“<br>2-stündig  | Ernst                         |
| 108. | Gruppenseminar<br>2-stündig nach Ankündigung   | Büldt                         |
| 109. | Gruppenseminar nach Ankündigung<br>2-stündig   | Willbold                      |
| 110. | Intrazellulärer Proteintransport<br>2-stündig nach Vereinbarung  | Köhrer                        |
| 111. | Literaturseminar<br>2-stündig  | Willbold                      |
| 112. | Literaturseminare Molekulare Entwicklungsbiologie für<br>Diplomanden und Doktoranden<br>1-stündig<br>Mi 09:30 - 11:00, Raum 26.13.00.23  | Rüther /<br>Dildrop           |
| 113. | Literaturseminar für Diplomanden/Diplomandinnen und<br>Doktoranden/Doktorandinnen<br>1-stündig<br>Mo 17:15 - 18:00, 2611.HS 6F   | Dozenten der<br>Mikrobiologie |
| 114. | Literaturseminar für Examenskandidaten in Immunologie<br>1-stündig nach Vereinbarung<br>Ort: Institut für Umweltmedizinische Forschung   | Esser                         |
| 115. | Literaturseminar: Mac OS X<br>2-stündig nach Vereinbarung  | Bossinger                     |
| 116. | Literaturseminar Neurobiologie<br>2-stündig im Institut für Neurobiologie, Geb. 26.02.00   | Rose                          |



- |      |  |                    |
|------|--|--------------------|
| 117. | Literaturseminar über aktuelle Arbeiten der<br>Entwicklungsgenetik von <i>C. elegans</i><br>Ort nach Vereinbarung  | Bossinger          |
| 118. | Literaturseminar über Arbeiten an der Entwicklungsgenetik der<br>Pflanzen<br>2-stündig nach Vereinbarung.  | Simon              |
| 119. | Literaturseminar über Arbeiten der Evolutionsgenetik<br>2-stündig nach Vereinbarung  | Beye               |
| 120. | Literaturseminar zu aktuellen Themen der "Proteinsekretion bei<br>Pro- und Eukaryonten"<br>2-stündig<br>Fr 09:00 - 11:00, im IBT1, Forschungszentrum Jülich                | Freudl             |
| 121. | Literatur- und Forschungsseminar „Molekulare Enzymtechnologie“<br>2-stündig<br>Mo. 14.00 - 15.30, FZ Juelich, IMET, Seminarraum  | Hummel /<br>Jaeger |
| 122. | Literatur- und Forschungsseminar „Angewandte Enzymtechnologie“<br>2-stündig<br>Mo. 9.00 - 10.30, FZ Juelich, IMET, Seminarraum   | Pohl               |
| 123. | Literatur- und Forschungsseminar „Gerichtete Evolution<br>mit Proteinen“<br>1-stündig<br>Do. 9.00 - 10.30 h (14-tägig, nach Voranmeldung)<br>FZ Juelich, IMET, Seminarraum | Eggert /<br>Jaeger |
| 124. | Mitarbeiterseminar<br>Mo 09:15 - 11:15,<br>Das Seminar findet statt im Raum 26.13.U1.88.   | Alfermann /<br>Fuß |
| 125. | Mitarbeiterseminar Arbeitsrichtung Biochemie und Bioinformatik<br>1-stündig<br>Do 11:15 - 12:00, 2621.01.32  | Martin             |
| 126. | Mitarbeiterseminar der Arbeitsrichtung pflanzliche Membranproteine<br>2-stündig<br>Fr 09:00 - 11:00, 2621.01.35  | Groth              |
| 127. | Mitarbeiterseminar der Arbeitsrichtung Physiologie und<br>Biochemie der Pflanzen<br>2-stündig<br>Di 09:00 - 11:00, 2621.01.35  | Jahns P            |
| 128. | Mitarbeiterseminar: Genetik und Molekularbiologie der<br>Photosynthese<br>2-stündig<br>Fr 09:00 - 11:00<br>Das Seminar findet statt im Raum 29B, Gebäude 26.03, Ebene 02   | Westhoff           |
| 129. | Mitarbeiterseminar Sinnesökologie<br>Mo 16:30 - 17:30  | Eltz / Lunau       |

- |      |  |  |
|------|--|--|
| 130. | Mitarbeiterseminar Zoomorphologie, Zellbiologie und Parasitologie<br>Termin nach Vereinbarung.   | D'Haese / Klimpel /<br>Mehlhorn / Palm /<br>Riehl / Walldorf |
| 131. | Neurowissenschaftliches Seminar<br>2-stündig<br>11:30 - 13:00, Ort und Thema siehe Website des Institutes für Neurobiologie                    | Rose   |
| 132. | Nutzpflanzen und Inhaltsstoffe<br>2-stündig<br>Mi 08:00 - 10:00, 2621.01.32 ?  | Bickel   |
| 133. | Seminar für Examenskandidaten<br>1-stündig<br>Nach besonderer Ankündigung  | Mehlhorn / D'Haese /<br>Klimpel / Palm /<br>Walldorf         |
| 134. | Seminar für Examenskandidaten in Immunologie<br>2-stündig, nach Vereinbarung<br>Ort: Institut für Umweltmedizinische Forschung                 | Esser / Förster  |
| 135. | Seminar für Mitarbeiter der Arbeitsrichtung Morphologie<br>2-stündig<br>Do 10:00 - 12:00, 2621.01.31   | Jahns HM / Ott<br>/ Schuster                                 |
| 136. | Seminar: Genomics und Proteomics von Protozoen<br>2-stündig<br>2-wö. Block; siehe besonderen Aushang!  | Krücken  |
| 137. | Seminar: Molekulare Parasitologie<br>2-stündig<br>Seminar für Mitarbeiter der Abtlg. Molekulare Parasitologie                                  | Wunderlich   |
| 138. | Seminar: Molekulare Parasitologie<br>2-stündig<br>2-wö. Block; siehe besonderen Aushang!   | Wunderlich   |
| 139. | Seminar: Steroidhormone<br>2-stündig<br>2-wö. Block; siehe besonderen Aushang!   | Benten   |
| 140. | Sinnesökologie<br>2-stündig<br>Ort und Zeit siehe Anmeldung, Anmeldung erforderlich  | Eltz / Lunau   |
| 141. | Sonstige Lehrveranstaltung des Hauptstudiums:<br>Molekulare Bioanalytik<br>2-stündig<br>Montags 16-18 Uhr, BMFZ, Geb. 23.12, 04 Seminarraum 24 | Köhrer /<br>Metzger  |
| 142. | Literaturseminar: Ausgewählte Themen aus der Molekularbiologie<br>2-stündig<br>Mo 10:00 - 12:00, Geb. 26.12 U1 Raum 25                         | Wagner   |

## Fachdidaktik

143. Anleitung zu wissenschaftlichen Arbeiten in Sinnesphysiologie und in Ökologie der Tiere sowie in Fachdidaktik der Biologie Lunau
144. Einführung in die Didaktik und Methodik des Biologieunterrichts der SI und SII unter Berücksichtigung multimedialer Aspekte  
4-stündig  
Mo 09:00 - 13:00, 2621.01.34 Delhey / Lunau
145. Halbtägige Exkursionen für Lehramtsstudierende der Biologie  
Termine nach besonderer Ankündigung Delhey / Lunau
146. Nutzpflanzen und Inhaltsstoffe  
2-stündig  
Mi 08:00 - 10:00, 2621.01.32 ? Bickel
147. Schulpraktikum für Lehramtsstudierende der Biologie der SI und SII an Schulen, einschließlich methodischer und didaktischer Reduktion  
2-stündig  
nach Vereinbarung, näheres unter:  
[www.uni-duesseldorf.de/MathNat/Zoologie/didaktik.htm](http://www.uni-duesseldorf.de/MathNat/Zoologie/didaktik.htm) Delhey / Lunau
148. Übungen zur Planung, Durchführung und Analyse des Biologieunterrichts der SI und der SII  
4-stündig  
Di 09:00 - 13:00, 2621.01.34 Delhey / Lunau

## Sonstige Lehrveranstaltungen

149. Methodenkurs für Lehramtsstudierende zur Vorbereitung einer Abschlussarbeit in Geobotanik  
8-stündig nach Vereinbarung Lösch
150. Entwicklungs- und Kulturgeschichte des Menschen  
1-stündig  
Mo 17:00 - 18:00, 2611.HS 6E  
Beginn: 23.10.2006 Ende: 09.02.2007  
Die Vorlesung gehört zum Modul „Mikroskopische Analyse und Diagnose von pflanzlichen Nahrungs- und Genussmitteln“ (Dr. Schuster) im Sommersemester Jahns HM
151. SFB590 Freitagssseminar  
Fr 12:30 - 15:00, 2611.HS 6E  
Beginn: 01.10.2006 Ende: 15.03.2007  
Guests are welcome Dozenten der Genetik / Knust
152. Biophysikalisches Kolloquium  
2-stündig  
Ort: Hörsaal 6F  
nach Ankündigung Kunz
153. Anleitung zu wissenschaftlichem Arbeiten in Biochemie der Tiere, Stoffwechsel- und Ökophysiologie Bridges / Grieshaber

- |      |  |   |
|------|--|---|
| 154. | Anleitung zum wissenschaftlich selbständigen Arbeiten:<br>Physiologie und Ökologie von Pflanzen<br>Termine nach Vereinbarung                         | Schurr / Janzik /<br>Walter / Rascher /<br>Röse |
| 155. | Anleitung zu selbständiger wissenschaftlicher Arbeit<br>ganztätig  | Lösch   |
| 156. | Anleitung zu selbständiger wissenschaftlicher Arbeit   | Martin  |
| 157. | Anleitung zu selbständiger wissenschaftlicher Arbeit in Genetik<br>ganztätig nach Vereinbarung<br>Veranstaltungsort: im Institut für Genetik         | Beye /<br>Bossinger / Glätzer /<br>Knut / Simon |
| 158. | Anleitung zu selbständiger wissenschaftlicher Arbeit in Immunologie<br>ganztätig nach Vereinbarung<br>Ort: Institut für Umweltmedizinische Forschung | Esser   |
| 159. | Anleitung zu wissenschaftlichen Arbeiten im Bereich Biophysik<br>ganztätig, nach Vereinbarung  | Büldt / Fitter /<br>Granzin / Labahn            |
| 160. | Anleitung zu wissenschaftlichen Arbeiten im Bereich<br>intrazellulärer Proteintransport<br>nach Vereinbarung, Ort: BMFZ                              | Köhrer  |
| 161. | Anleitung zu wissenschaftlichen Arbeiten in Mikrobiologie<br>Institut für Mikrobiologie<br>Gebäude 26.12, Ebene 01 und Gebäude 25.02, Ebene U1       | Hegemann /<br>Ernst / Fleig /<br>Ramezani-Rad   |
| 162. | Anleitung zu wissenschaftlichen Arbeiten in Sinnesphysiologie<br>und in Ökologie der Tiere sowie in Fachdidaktik der Biologie                        | Lunau   |
| 163. | Anleitung zu wissenschaftlichen Arbeiten in Sinnesphysiologie<br>und in Ökologie der Tiere sowie in Fachdidaktik der Biologie                        | Lunau   |
| 164. | Genetische, Molek. u. Zellbiol. Grundlagen der<br>Epithelentwicklung von Drosophila<br>ganztätig, nach Vereinbarung                                  | Knut  |
| 165. | Anleitungen zu selbständiger wissenschaftlicher Arbeit<br>ganztätig, nach Vereinbarung im Institut für Biotechnologie 1,<br>Forschungszentrum Jülich | Freudl / Sahn                                   |
| 166. | Anleitung zu selbständiger wissenschaftlicher Arbeit<br>(ganztätig) nach Vereinbarung<br>FZ Juelich, IMET  | Eggert / Jaeger                                 |
| 167. | Anleitung zu selbständiger wissenschaftlicher Arbeit<br>(ganztätig) nach Vereinbarung<br>FZ Juelich, IMET  | Jaeger  |
| 168. | Anleitung zu selbständiger wissenschaftlicher Arbeit<br>(ganztätig) nach Vereinbarung<br>FZ Juelich, IMET  | Pohl  |
| 169. | Anleitung zu selbständiger wissenschaftlicher Arbeit<br>(ganztätig) nach Vereinbarung<br>FZ Juelich, IMET  | Hummel  |

170. Anleitung zu selbstständiger wissenschaftlicher Arbeit im Bereich funktionelle Architektur des Säugetierzellkerns im IUF, nach Vereinbarung  
Ort: Institut für umweltmedizinische Forschung (IUF) von Mikecz
171. Anleitung zu wissenschaftlichen Arbeiten in der Neurobiologie in Geb. 26.02.00; nach Vereinbarung Rose
172. Anleitung zu wissenschaftlichen Arbeiten in Zoomorphologie, Zellbiologie und Parasitologie D'Haese / Greven / Mehlhorn
173. Anleitung zu wissenschaftlichen Arbeiten im Bereich Molekularbiologie Wagner

## Lehrveranstaltungen für das Studium der Biochemie

### Allgemeine Biologie

174. Allgemeine Botanik und Zoologie für Biochemiker und Informatiker 2-stündig  
Mi 09:00 - 11:00, 2611.HS 6E Jahns HM/  
Kunz
175. Bio 1 Zell- und Molekularbiologie 4-stündig  
Mo, Fr 11:15 - 13:00, 2611.HS 6C Hegemann /  
Knust / Wagner /  
Wunderlich

### Mikrobiologie

176. Bio 6 Mikrobiologie 3-stündig  
Mi 09:15 - 10:00, 2611.HS 6C  
Do 09:15 - 11:00, 2611.HS 6C Ernst / N.N.
177. Bio 6 Mikrobiologie Ernst / Fleig /  
Hegemann /  
Jäger /  
Ramezani-Rad  
Blockveranstaltung: Beginn: 26.02.2007 Ende: 06.03.2007  
Blockveranstaltung: Beginn: 27.02.2007 Ende: 07.03.2007  
Blockveranstaltung: Beginn: 28.02.2007 Ende: 07.03.2007 für Studierende der Biochemie  
Blockveranstaltung: Beginn: 08.03.2007 Ende: 16.03.2007  
Blockveranstaltung: Beginn: 09.03.2007 Ende: 19.03.2007  
Blockveranstaltung: Beginn: 12.03.2007 Ende: 19.03.2007  
jeweils von 09:00 - 18:00  
Das Praktikum wird im März 2007 als Block durchgeführt.  
Eine Anmeldung über das online-Vorlesungsverzeichnis ist nicht möglich.  
Organisation: Dr. Roggenkamp (26.12.01.R76)

### Neurobiologie und Zoophysiology

178. Vorlesung Neurobiologie Do 11:00 - 13:00, 2611.HS 6C  
Beginn voraussichtlich 02.11.2006 Rose
179. Vorlesung Zoophysiology 2-stündig  
Di 09:00 - 11:00, 2611.HS 6C Grieshaber

180. Vorbesprechung Praktikum Bio5 Prof. Rose  
Di 08:00 - 09:00, 2611.HS 6C, Einzeltermin am 14.11.2006  
Mi 12:00 - 13:00, 2611.HS 6C, Einzeltermin am 15.11.2006  
Do 08:00 - 09:00, 2611.HS 6C, Einzeltermin am 16.11.2006  
Rose / Kafitz / Hochstrate
181. Praktikum: Bio5 Neurobiologie  
Blockveranstaltung: Beginn: 20.11.2006 Ende: 08.12.2006  
08:00 - 18:00  
26.11.00.12, 26.12.00.11 u. 26.12.00.12  
Eine Anmeldung über das online-Vorlesungsverzeichnis ist nicht möglich  
Rose / Kafitz / Hochstrate
182. Vorbesprechung Praktikum Prof. Grieshaber  
Do 08:00 - 09:00, 2611.HS 6C  
Beginn: 26.10.2006 Ende: 09.11.2006  
Grieshaber
183. Stoffwechselfysiologie  
4-stündig  
Mo 08:00 - 14:00, 2621.00.26  
Mo 08:00 - 14:00, 2621.00.30  
Beginn: 30.10.2006 Ende: 17.11.2006  
Blockveranstaltung: Beginn: 30.10.2006 Ende: 17.11.2006  
14:00 - 19:00, 2621.00.26  
14:00 - 19:00, 2621.00.30  
Eine Anmeldung über das online-Vorlesungsverzeichnis ist nicht möglich  
Bridges / Grieshaber

### Bachelor- und Master-Module

184. A-Modul Genetik und Molekularbiologie der Pflanzen  
2-stündig  
Mo - Fr 08:00 - 09:00, 2611.HS 6F  
Beginn: 11.12.2006 Ende: 02.02.2007  
Zugehöriges Praktikum A-Modul Genetik und Molekularbiologie der Pflanzen/Kurs I, Kurs II  
(6-stündig) 2 Wochen ganztägig  
Westhoff
185. B-Modul Molekularbiologie und Genomik  
2-stündig  
Mo - Fr 08:00 - 09:00  
Beginn: 11.12.2006 Ende: 02.02.2007  
Zugehöriges Praktikum B-Modul Molekularbiologie und Genomik  
18 SWS, 6 Wochen ganztägig  
Vorlesung Teil Westhoff: 11.12.06-12.01.07 Hörsaal 6F  
Teil Rütther: 15.01.07-02.02.07 Praktikumsraum  
Rütther / Westhoff
186. B-Modul Molekularbiologie und Genomik  
18-stündig  
08:00 - 18:00, Blockveranstaltung  
Beginn: 08.01.2007 Ende: 16.02.2007  
Dieses Praktikum gehört zur Vorlesung B-Modul „Molekularbiologie und Genomik“  
Praktikum: Teil Westhoff: 08.01.07-19.01.07  
Teil Rütther: 22.01.07-02.02.07  
Teil Köhler: 05.02.07-16.02.07  
Köhler / Rütther / Westhoff

187. Praktikum 'Signaltransduktion von Antigenrezeptoren'  
für Biologen und Mediziner  
Mo-Fr: 10-18 Uhr (2 Wochen, ganztägig)  
Abteilung für Molekulare Stammzellbiologie  
Geb.14.80, Ebene 03  
Müschén /  
Mitarbeiter
188. Praktikum 'VDJ-Rekombination' für Biologen und Mediziner  
Mo-Fr: 10-18 Uhr (2 Wochen, ganztägig)  
Abteilung für Molekulare Stammzellbiologie  
Geb.14.80, Ebene 03  
Müschén /  
Mitarbeiter
189. Vorlesung 'DNA-Rekombination und Diversität'  
für Biologen und Mediziner  
1-stündig  
Di 12:00 - 13:00  
Hörsaal des Instituts für Rechtsmedizin, Geb.14.84  
Müschén /  
Mitarbeiter
190. Vorlesung 'Signaltransduktion im Immunsystem'  
für Biologen und Mediziner  
1-stündig  
Do 10:00 - 11:00  
Hörsaal des Instituts für Rechtsmedizin, Geb.14.84  
Müschén /  
Mitarbeiter

## Lehrveranstaltungen für das Studium der Informatik

### Modul Grundlagen der Biologie I

191. Allgemeine Botanik und Zoologie  
für Biochemiker und Informatiker  
2-stündig  
Mi 09:00 - 11:00, 2611.HS 6E  
Jahns HM /  
Kunz
192. Bio 1 Zell- und Molekularbiologie  
4-stündig  
Mo, Fr 11:15 - 13:00, 2611.HS 6C  
Hegemann /  
Knutst / Wagner /  
Wunderlich

### Modul Biologische Systeme I

193. Bio 6 Mikrobiologie  
3-stündig  
Mi 09:15 - 10:00, 2611.HS 6C  
Do 09:15 - 11:00, 2611.HS 6C  
Ernst / N.N.

### Bio5 Neurobiologie und Zoophysiologie

194. Vorlesung Neurobiologie  
Do 11:00 - 13:00, 2611.HS 6C  
Beginn voraussichtlich 02.11.2006  
Rose
195. Vorlesung Zoophysiologie  
2-stündig  
Di 09:00 - 11:00, 2611.HS 6C  
Grieshaber

## Lehrveranstaltungen für das Studium der Mathematik

196. Bio 6 Mikrobiologie Ernst / N.N.  
3-stündig  
Mi 09:15 - 10:00, 2611.HS 6C  
Do 09:15 - 11:00, 2611.HS 6C

### Allgemeine Biologie

197. Allgemeine Botanik und Zoologie Jahns HM /  
für Biochemiker und Informatiker Kunz  
2-stündig  
Mi 09:00 - 11:00, 2611.HS 6E
198. Bio 1 Zell- und Molekularbiologie Hegemann /  
4-stündig Knust / Wagner /  
Mo, Fr 11:15 - 13:00, 2611.HS 6C Wunderlich

### Bio5 Neurobiologie und Zoophysiologie

199. Vorlesung Neurobiologie Rose  
Do 11:00 - 13:00, 2611.HS 6C  
Beginn voraussichtlich 02.11.2006
200. Vorlesung Zoophysiologie Grieshaber  
2-stündig  
Di 09:00 - 11:00, 2611.HS 6C

## Lehrveranstaltungen für das Studium der Medizin

201. Biologie für Mediziner und Zahnmediziner Bünemann /  
1-stündig Hegemann /  
Mo, Mi, Fr 11:00 - 12:00, in Hörsaal 3A Rose  
Beginn: 18.10.2006 Ende: 01.12.2006
202. Demonstrationskurs Parasitologie für Mediziner Mehlhorn /  
4-stündig Klimpel / Walldorf  
Wahlfach nach §2Abs.8 für den ersten Abschnitt der Ärztlichen Prüfung.  
Der Kurs findet im März 2007 statt.  
Maximal 70 Teilnehmer.  
Bitte besonderen Aushang beachten!
203. Praktikum Biologie für Mediziner Riehl  
Di, Do  
Eine Anmeldung über das online-Vorlesungsverzeichnis ist nicht möglich

## Lehrveranstaltungen für das Studium der Psychologie

204. Grundbegriffe der Genetik für Psychologen Beye / Glätzer  
2-stündig  
Fr 10:00 - 12:00, 2611.HS 6F
205. Übungen zu Grundbegriffe der Genetik für Psychologen Beye / Glätzer  
1-stündig  
Fr 12:00 - 13:00, 2611.HS 6F



## Lehrveranstaltungen für das Studium der Zahnmedizin

206. Biologie für Mediziner und Zahnmediziner  
1-stündig  
Mo, Mi, Fr 11:00 - 12:00, in Hörsaal 3A  
Beginn: 18.10.2006 Ende: 01.12.2006  
Bünemann /  
Hegemann /  
Rose

## Allgemeine Veranstaltungen

207. Das Studium der Biologie  
Fr 13:00 - 14:00, 2611.HS 6C, Einzeltermin am 13.10.2006  
Schumann
208. Biologie aktuell  
2-stündig  
Mi 18:00 - 20:00, 2611.HS 6E  
Etges
209. Aristoteles, biologische Schriften  
Mi 16:00 - 18:00, 2321.U1.72  
Bühler /  
Greven / Kunz
210. Entwicklungs- und Kulturgeschichte des Menschen  
1-stündig  
Mo 17:00 - 18:00, 2611.HS 6E  
Beginn: 23.10.2006 Ende: 09.02.2007  
Die Vorlesung gehört zum Modul „Mikroskopische Analyse und Diagnose von pflanzlichen Nahrungs- und Genussmitteln“ (Dr. Schuster) im Sommersemester  
Jahns HM
211. Allgemeine Botanik und Zoologie  
für Biochemiker und Informatiker  
2-stündig  
Mi 09:00 - 11:00, 2611.HS 6E  
Jahns HM /  
Kunz
212. Bio 1 Zell- und Molekularbiologie  
4-stündig  
Mo, Fr 11:15 - 13:00, 2611.HS 6C  
Hegemann /  
Knust / Wagner /  
Wunderlich

## Chemie

### A) Anorganische Chemie und Strukturchemie

#### 1) Veranstaltungen vor der Diplomvorprüfung bzw. Zwischenprüfung

##### a) Pflichtveranstaltungen

213. Anorganische und Allgemeine Chemie (für Studierende der Naturwissenschaften und der Wirtschaftschemie)  
4-stündig  
Do 09:00 - 11:00, 2641.HS 6J  
Fr 09:00 - 11:00, 2641.HS 6J  
Kläui

- |      |  |   |
|------|--|---|
| 214. | Praktikum Anorganische Chemie (Teil 1)<br>(für Studierende der Chemie)<br>15-stündig<br>Mo.-Do. nachmittags, Praktikumsräume         | Frank / Kläui /<br>Ganter / Mewis /<br>Poll /<br>MitarbeiterInnen |
| 215. | Praktikum Anorganische Chemie (Teil 2)<br>(für Studierende der Chemie)<br>10-stündig<br>Mo.-Do. nachmittags, Praktikumsräume         | Frank / Kläui / Ganter /<br>Mewis / Poll /<br>MitarbeiterInnen    |
| 216. | Praktikum Anorganische Chemie<br>(für Studierende der Wirtschaftschemie)<br>11-stündig<br>Mo., Mi., Do. nachmittags, Praktikumsräume | Frank / Kläui /<br>Ganter / Mewis /<br>Reiß /<br>MitarbeiterInnen |

## 2) Veranstaltungen nach der Diplomvorprüfung bzw. Zwischenprüfung

### a) Pflichtveranstaltungen

- |      |  |  |
|------|--|--|
| 217. | Praktikum Anorganische Chemie<br>(für Studierende der Chemie)<br>8-stündig nach Vereinbarung<br>Praktikumsräume            | Frank / Kläui /<br>Ganter / Mewis /<br>Diemert / Peters /<br>MitarbeiterInnen        |
| 218. | Praktikum Anorganische Chemie<br>(für Studierende der Wirtschaftschemie)<br>9-stündig nach Vereinbarung<br>Praktikumsräume | Frank / Kläui / Ganter /<br>Mewis / Diemert / Reiß /<br>Peters /<br>MitarbeiterInnen |
| 219. | Chemisches Praktikum II<br>(für Studierende des Lehramts S II Chemie)<br>4-stündig nach Vereinbarung<br>Praktikumsräume    | Frank / Mewis / Poll /<br>MitarbeiterInnen   |

### b) Wahlpflicht- und Wahlveranstaltungen

#### Schwerpunktfächer im Vertiefungs- bzw. Spezialisierungsstudium

##### b1) Festkörper- und Strukturchemie

##### b2) Analytische Chemie

##### b3) Metallorganische Chemie und Katalyse an Übergangsmetallzentren (Weitere Veranstaltungen zu diesem Schwerpunkt bei b2) Organische Chemie und Makromolekulare Chemie)

- |      |   |       |
|------|---|-------|
| 220. | Supramolekulare Chemie und nichtkovalente Bindung (zu b1)<br>2-stündig nach Vereinbarung  | Frank |
| 221. | Kristallstrukturbestimmung (zu b1)<br>(für Studierende der Chemie, der Physik und des Lehramts Chemie)<br>2-stündig<br>Mo 11:00 - 13:00, 2641.HS 6H | Reiß  |
| 222. | Spezielle Festkörperchemie (zu b1)<br>2-stündig<br>Fr 11:00 - 13:00, 2641.HS 6H   | Mewis |

- |      |   |  |
|------|---|--|
| 223. | Metallorganische Komplexchemie (zu b3)<br>2-stündig<br>Fr 09:00 - 11:00, 2641.HS 6H   | Pörschke   |
| 224. | Einführung in die metallorganische Chemie (zu b3)<br>2-stündig<br>Di 09:00 - 11:00, 26.43.01.12   | Ganter   |
| 225. | Einführung in die massenspektrometrische Mess- und Interpretationstechnik (zu b2)<br>2-stündig nach Vereinbarung  | Keck   |
| 226. | Seminar über eigene Arbeiten und ausgewählte Themen der Koordinationschemie (für MitarbeiterInnen)<br>1-stündig nach Vereinbarung   | Kläui / Ganter /<br>Diemert / Keck /<br>Peters       |
| 227. | Analyse von Molekülstrukturen durch kernresonanzspektroskopische Methoden Teil I: Eindimensionale Verfahren (zu b2) (für Studierende der Chemie)<br>1-stündig nach Vereinbarung | Kläui / Peters /<br>MitarbeiterInnen                 |
| 228. | Aufnahme und Interpretation von NMR-Spektren - Praktische Übungen<br>2-stündig nach Vereinbarung  | Kläui / Peters                                       |
| 229. | Übungen zur Strukturaufklärung mittels kombinierter NMR, IR, UV-vis- und MS-Methoden (zu b3)<br>4-stündig nach Vereinbarung   | Kläui / Braun /<br>Keck / Peters                     |
| 230. | Experimentelle Übungen zur Kristallstrukturbestimmung (zu b1) (für Studierende der Chemie, des Lehramts Chemie und der Physik)<br>6-stündig nach Vereinbarung                   | Frank / Poll /<br>Reiß                               |
| 231. | Spezielle pulverkristallographische Analytik - Praxiskurs mit Übungen (zu b1)<br>2-stündig nach Vereinbarung  | Reiß   |
| 232. | Übungen zu Recherchen in Strukturdatenbanken (zu b1)<br>2-stündig nach Vereinbarung   | Frank / Mewis /<br>Poll / Reiß /<br>MitarbeiterInnen |
| 233. | Praktikum in Metallorganischer Chemie und Katalyse (zu b3)<br>10-stündig nach Vereinbarung  | Kläui / Ganter /<br>Diemert /<br>MitarbeiterInnen    |
| 234. | Massenspektrometrisches Praktikum (zu b2)<br>3-stündig nach Vereinbarung  | Keck   |
| 235. | Praktikum zu Kristallzuchtmethoden (zu b1)<br>2-stündig nach Vereinbarung   | Frank / Mewis / Poll /<br>MitarbeiterInnen           |
| 236. | Praktikum zur Thermischen Analyse (zu b1)<br>2-stündig nach Vereinbarung  | Frank / Mewis / Poll /<br>MitarbeiterInnen           |

- |      |  |   |
|------|--|---|
| 237. | Praktikum zu Präparativen Methoden der Festkörperchemie (zu b1)<br>4-stündig nach Vereinbarung   | Frank / Mewis /<br>Reiß /<br>MitarbeiterInnen |
| 238. | Praktikum in Supramolekularer Anorganischer und Metallorganischer Chemie (zu b1)<br>12-stündig nach Vereinbarung                             | Frank / Reiß /<br>MitarbeiterInnen            |
| 239. | Praktikum in Spezieller Festkörperchemie (zu b1)<br>12-stündig nach Vereinbarung   | Mewis /<br>MitarbeiterInnen                   |
| 240. | Seminar über ausgewählte Themen der Strukturchemie (zu b1) für MitarbeiterInnen und interessierte Studierende<br>1-stündig nach Vereinbarung | Frank / Reiß                                  |

### 3) Veranstaltungen für Bachelor- und Master-Studiengänge

#### a) Studiengang B.Sc. Chemie

##### Modul Einführung in die Allgemeine und Anorganische Chemie (C1)

- |      |   |       |
|------|---|-------|
| 241. | Anorganische und Allgemeine Chemie<br>4-stündig<br>Do 09:00 - 11:00, 2641.HS 6J<br>Fr 09:00 - 11:00, 2641.HS 6J | Kläui |
| 242. | Übungen zur Vorlesung Anorganische und Allgemeine Chemie<br>2-stündig nach Vereinbarung                         | Kläui |

##### Modul Praktika Allgemeine und Anorganische Chemie (C1-P)

- |      |   |   |
|------|---|---|
| 243. | Praktikum Einführung in die Laborpraxis<br>5-stündig<br>Di - Do nachmittags<br>Praktikumsräume      | Frank / Kläui / Ganter /<br>Mewis / Keck /<br>MitarbeiterInnen    |
| 244. | Praktikum Grundlagen der Chemie der Elemente<br>7-stündig<br>Di - Do nachmittags<br>Praktikumsräume | Frank / Kläui /<br>Ganter / Mewis /<br>Keck /<br>MitarbeiterInnen |

#### b) Studiengang B.Sc. Biochemie

- |      |  |   |
|------|--|---|
| 245. | Anorganische und Allgemeine Chemie<br>4-stündig<br>Do 09:00 - 11:00, 2641.HS 6J<br>Fr 09:00 - 11:00, 2641.HS 6J                      | Kläui   |
| 246. | Praktikum Anorganische und Allgemeine Chemie (für Studierende der Biochemie)<br>14-stündig<br>Mo.-Do. nachmittags<br>Praktikumsräume | Frank / Kläui /<br>Ganter / Mewis /<br>Keck /<br>MitarbeiterInnen |

#### 4) Weitere Veranstaltungen

247. Anleitung zu selbständiger wissenschaftlicher Arbeit (täglich) (priv.) Frank / Kläui / Ganter / Mewis / Pörschke
248. Anorganisch-Chemisches Kolloquium nach besonderer Ankündigung 2-stündig Mo 17:00 - 19:00, 2641.HS 6H Die Dozenten der Anorganischen Chemie
249. Chemisches Kolloquium nach besonderer Ankündigung Mi 17:00 - 19:00, 2641.HS 6G Die DozentInnen der Chemie

### B) Organische Chemie und Makromolekulare Chemie

#### 1) Veranstaltungen vor der Diplomvorprüfung bzw. Zwischenprüfung

250. Struktur und Reaktivität (OC- I) (für Studierende der Chemie und Wirtschaftschemie) 2-stündig Mi 11:00 - 13:00, 2641.HS 6G Braun
251. Naturstoffe (OC-II) (für Studierende der Chemie und Wirtschaftschemie) 2-stündig Do 11:00 - 13:00, 2641.HS 6G Schaper
252. Experimentelle Übungen zur Organischen Chemie (für Studierende der Chemie) siehe separaten Aushang Braun / N.N. / Ritter / Staudt / Beutner / MitarbeiterInnen
253. Experimentelle Übungen zur Organischen Chemie (Studierende der Wirtschaftschemie) siehe separaten Aushang Braun / N.N. / Ritter / Staudt / Beutner / MitarbeiterInnen

#### 2) Veranstaltungen nach der Diplomvorprüfung bzw. Zwischenprüfung

##### a) Pflichtveranstaltungen

254. Makromolekulare Chemie I (für Studierende der Chemie und Wirtschaftschemie) (WP für Studierende der Biochemie im Modul Makromolekulare Chemie) 2-stündig Do 11:00 - 13:00, 2641.HS 6H Ritter
255. Spezielle Makromolekulare Chemie (laut DPO Chemie & DPO Wirtschaftschemie § 16, Abs. 1,4,6,3 begleitend zu den Exp. Übungen zur Makromolekularen Chemie) 2-stündig siehe separaten Aushang Staudt

- |      |   |  |
|------|---|--|
| 256. | Experimentelle Übungen zur Organischen Chemie<br>(für Studierende der Chemie)<br>siehe separaten Aushang<br>begleitendes integriertes Seminar (siehe separaten Aushang) | Braun / N.N. /<br>Ritter / Staudt /<br>Mayer                           |
| 257. | Experimentelle Übungen zur Makromolekularen Chemie<br>(für Studierende der Chemie)<br>siehe separaten Aushang   | Tabatabai /<br>MitarbeiterInnen  |
| 258. | Experimentelle Übungen zur Makromolekularen Chemie<br>(für Studierende der Wirtschaftschemie)<br>siehe separaten Aushang  | Tabatabai / Ritter /<br>MitarbeiterInnen                               |
| 259. | Experimentelle Übungen zur Organischen Chemie Teil 1<br>(für Studierende der Wirtschaftschemie)<br>siehe separaten Aushang  | Braun / N.N. /<br>Ritter / Staudt /<br>Tabatabai /<br>MitarbeiterInnen |
| 260. | Experimentelle Übungen zur Organischen Chemie<br>(für Studierende des Lehramts)<br>nach Vereinbarung  | Braun / N.N. /<br>Ritter / Staudt /<br>Tabatabai /<br>MitarbeiterInnen |

## b) Wahlpflicht- und Wahlveranstaltungen

### Vertiefungs- und Spezialisierungsstudium

#### Vertiefungs- und Spezialisierungsstudium

**b1) Monomere und Polymere Organische Materialien/Bioorganische Chemie und Wirkstoffe**

**b2) Metallorganische Chemie und Katalyse an Übergangsmetallzentren (siehe auch b3) Anorganische Chemie und Strukturchemie**

- |      |  |                            |
|------|--|----------------------------|
| 261. | Literatur- und Computer-Recherchen (zu b1)<br>1-stündig<br>siehe separaten Aushang                                       | Braun / Mayer /<br>Steigel |
| 262. | Stereochemie (zu b1 und b2)<br>1-stündig   | Braun                      |
| 263. | Retrosynthese - Moderne Synthesemethoden (zu b1)<br>1-stündig  | Braun                      |
| 264. | NMR-Spektroskopie in der Organischen Chemie (zu b1)<br>2-stündig   | Schaper                    |
| 265. | Funktionelle Materialien und Werkstoffe (zu b1)<br>1-stündig   | Iden                       |
| 266. | Übergangsmetalle in der organischen Synthese (zu b1 und b2)<br>2-stündig   | Haenel                     |
| 267. | Wirkstoffe im Pflanzenschutz (WP für Studierende der Biochemie im Modul Natur- und Wirkstoffchemie) (zu b1)<br>1-stündig | Wollweber /<br>Jeschke     |

- |      |   |  |
|------|---|--|
| 268. | Einführung in die Chemie der Kolloide und Grenzflächen (zu b1)<br>1-stündig   | Schmidt  |
| 269. | NMR-spektroskopische Übungen (zu b1 und b2)<br>1-stündig<br>Di 08:00 - 09:00, 26.43.00.12                                   | N.N. / Steigel   |
| 270. | Molekülstrukturanalytische Übungen (MSA) (zu b1 und b2)<br>2-stündig  | Braun / Kläui /<br>N.N.  |
| 271. | Experimentelle Übungen zur Speziellen Organischen Chemie<br>der Materialien, Wirk- und Naturstoffe (zu b1)<br>(12.6 Wochen) | Braun / N.N. /<br>Ritter / Staudt /<br>Schaper /<br>MitarbeiterInnen |
| 272. | Experimentelle Übungen zur Metallorganischen Chemie<br>(zu b1 und b2)<br>siehe separaten Aushang (4.2 Wochen)               | Braun /<br>Lachenicht  |

### 3) Veranstaltungen für Bachelor- und Masterstudiengänge

- |      |   |  |
|------|---|--|
| 273. | Modul Vertiefte Organische Chemie (VOC) (für Studierende<br>des Studiengangs B.Sc. Chemie im 3. Fachsemester)<br>Vorlesung: Struktur und Reaktivität (OC-I)<br>Vorlesung: Naturstoffe (OC-II)<br>Übungen: Übungen zu den Vorlesungen OC-I und OC-II | Braun  |
| 274. | Modul Organisch-Chemisches Synthesepraktikum (VOC-P)<br>(für Studierende des Studiengangs B.Sc. Chemie im 3.<br>Fachsemester) Organisch-Chemisches Synthesepraktikum<br>siehe separaten Aushang   | Braun / N.N. /<br>Ritter / Staudt /<br>Beutner /<br>MitarbeiterInnen |
| 275. | Modul Prinzipien der Makromolekularen Chemie (PMC)<br>(für Studierende des Studiengangs B.Sc. Chemie im 5.<br>Fachsemester)<br>siehe separaten Aushang  | Ritter / Tabatabai /<br>MitarbeiterInnen                             |
| 276. | Modul Stereoselektive Synthese (SSSyn)<br>(für Studierende des Studiengangs M.Sc. Chemie)<br>siehe separaten Aushang  | Braun /<br>MitarbeiterInnen  |
| 277. | Modul Präparative Polymerchemie (PPC)<br>(für Studierende des Studiengangs M.Sc. Chemie)<br>siehe separaten Aushang   | Ritter / Tabatabai /<br>MitarbeiterInnen                             |
| 278. | Modul Funktionsmaterialien (FMat)<br>(für Studierende des Studiengangs M.Sc. Chemie)<br>siehe separaten Aushang   | Staudt /<br>MitarbeiterInnen   |
| 279. | Modul N.N.<br>siehe separaten Aushang   | N.N. / Mayer /<br>MitarbeiterInnen                                   |

- |      |  |   |
|------|--|---|
| 280. | Experimentelle Übungen zur Organischen Chemie<br>(für Studierende des Studiengangs B.Sc. Biochemie im 3. Fachsemester)<br>(Veranstaltung des Pflichtmoduls "Organische Chemie")<br>siehe separaten Aushang | Braun / N.N. / Ritter /<br>Staudt / Beutner /<br>MitarbeiterInnen |
| 281. | Modul Makromolekulare Chemie<br>(B.Sc. Biochemie, Wahlpflichtmodul)<br>nach Vereinbarung   | Ritter / Staudt /<br>Tabatabai /<br>MitarbeiterInnen              |
| 282. | Modul Bioorganische Wirkstoffe<br>(B.Sc. Biochemie, Wahlpflichtmodul)<br>nach Vereinbarung   | Braun / N.N. /<br>Beutner /<br>MitarbeiterInnen                   |
| 283. | Modul Polymerchemie und Funktionsmaterialien<br>(M.Sc. Biochemie, Wahlpflichtmodul)<br>nach Vereinbarung   | Ritter / Staudt /<br>Tabatabai /<br>MitarbeiterInnen              |
| 284. | Modul N.N. (M.Sc. Biochemie, Wahlpflichtmodul)<br>nach Vereinbarung  | N.N. /<br>MitarbeiterInnen  |
| 285. | Modul Stereoselektive Synthese<br>(M.Sc. Biochemie, Wahlpflichtmodul)<br>nach Vereinbarung   | Braun /<br>MitarbeiterInnen                                       |

#### 4) Veranstaltungen für Studierende der Human- und Zahnmedizin

- |      |   |        |
|------|---|--------|
| 286. | Brückenkurs (Grundlagen der Chemie für Studienanfänger der Human- und Zahnmedizin)<br>11:00 - 16:30, 2641.HS 6J, Blockveranstaltung<br>Beginn: 09.10.2006 Ende: 13.10.2006<br>Keine Anmeldung erforderlich! | Staudt |
| 287. | Chemie für Studierende der Human- und Zahnmedizin<br>3-stündig<br>Di 09:00 - 11:00, 2301.HS 3A<br>Do 09:00 - 10:00, 2301.HS 3A  | Staudt |
| 288. | Biopolymere (Wahlpflichtveranstaltung für Studierende der Humanmedizin in der Vorklinik)<br>2-stündig<br>Blockveranstaltung (2 SWS) ganztägig im Februar 2007 (siehe Aushang)                               | Staudt |

#### 5) Seminare, Kolloquien etc.

- |      |  |        |
|------|--|--------|
| 289. | Seminar für Wissenschaftliche MitarbeiterInnen<br>2-stündig<br>siehe separaten Aushang | Braun  |
| 290. | Seminar für Wissenschaftliche MitarbeiterInnen<br>2-stündig<br>siehe separaten Aushang | N.N.   |
| 291. | Seminar für Wissenschaftliche MitarbeiterInnen<br>2-stündig<br>siehe separaten Aushang | Ritter |



292. Seminar für Wissenschaftliche MitarbeiterInnen  
2-stündig  
siehe separaten Aushang  
Staudt
293. Seminar für Wissenschaftliche MitarbeiterInnen  
2-stündig  
siehe separaten Aushang  
Schaper / Schmidt
294. Anleitung zu wissenschaftlichen Arbeiten  
nach Vereinbarung (ganztägig)  
Braun / Martin / N.N. / Ritter /  
Staudt / Schaper / Schmidt
295. Organisch-Chemisches Kolloquium  
2-stündig  
Mo 15:00 - 17:00, 2641.HS 6H  
Di, Do 17:00 - 19:00, 2641.HS 6H  
Dozenten d.  
Organischen u.  
Makromolekularen  
Chemie
296. Makromolekulares Kolloquium  
siehe separaten Aushang  
Dozenten d. Organischen u.  
Makromolekularen Chemie
297. Chemisches Kolloquium  
Mi 17:00 - 19:00, 2641.HS 6G, 14-täglich  
Beginn: 11.10.2006 Ende: 09.02.2007  
Die Dozenten  
der Chemie
298. Kolloquium des SFB 663: "Molekulare Antwort  
nach elektronischer Anregung"  
Mi 17:00 - 19:00, 2641.HS 6G, 14-täglich  
Beginn: 04.10.2006  
Fleig / Gärtner / Gerhards /  
Heberle / Holzwarth / Jahns /  
Kleinermanns / Kühnemuth / Lubitz  
Marian / Martin / Neese / Ritter / Schaper /  
Schmitt / Seidel / Stahl / Staudt / Thiel / Weinkauff

## C) Physikalische Chemie und Elektrochemie

### 1) Veranstaltungen vor der Diplomvorprüfung bzw. Zwischenprüfung

299. Physikalische Chemie I (Aufbau der Materie) und Übungen  
dazu (für Studierende der Chemie, Wirtschaftschemie,  
Biochemie (Bachelor))  
Diese Vorlesung wird ersetzt durch das Modul „Grundlagen der Physikalischen  
Chemie“ (GPC) mit dem Teilmodul PCI: „Vom Atom zur kondensierten Materie“,  
die im Sommersemester 2007 angeboten wird. Äquivalenzbescheinigungen  
werden durch Bestehen der Klausur zur Vorlesung im SS 07 erworben.  
Weinkauff /  
Seidel /  
Kleinermanns
300. Mathematische Methoden in der Chemie I (für Studierende der  
Chemie, Wirtschaftschemie und Biochemie)  
4-stündig  
Mo, Di 09:00 - 11:00, 2641.HS 6G  
Bettermann
301. Physikalisch-Chemisches Praktikum  
Teil I: Aufbau der Materie  
Teil II: Chemische Thermodynamik  
(für Studierende der Chemie)  
9-stündig  
Mo.-Fr. ganztägig  
Dieses Praktikum wird ersetzt durch das Modul „Praktikum zu den Grundlagen  
der Physikalischen Chemie“ (GPC-P), das im Sommersemester 2007  
angeboten wird. Äquivalenzbescheinigungen werden durch Bestehen der  
Klausur zur Vorlesung im SS 07 erworben.  
Siehe besondere Ankündigung im SS07 in den Instituten I und II.  
Kleinermanns /  
Weinkauff /  
Schmitt / Seidel /  
Oesterheld /  
Kühnemuth

302. Physikalisch-Chemisches Praktikum  
 Teil I: Aufbau der Materie  
 Teil II: Chemische Thermodynamik  
 (für Studierende der Wirtschaftschemie)  
 9-stündig  
 Mo.-Fr. ganztägig  
 Dieses Praktikum wird ersetzt durch das Modul „Praktikum zu den Grundlagen der Physikalischen Chemie“ (GPC-P), das im Sommersemester 2007 angeboten wird. Äquivalenzbescheinigungen werden durch Bestehen der Klausur zur Vorlesung im SS 07 erworben.  
 Siehe besondere Ankündigung im SS07 in den Instituten I und II.
- Kleinermanns /  
 Weinkauff /  
 Schmitt / Seidel /  
 Oesterhelt /  
 Kühnemuth
303. Physikalisch-Chemisches Praktikum  
 (für Studierende der Biochemie/Bachelor)  
 Modul II: Thermodynamik, Elektrochemie, Kinetik  
 siehe besondere Ankündigung
- Gerhards /  
 Oesterhelt /  
 Kleinermanns /  
 Seidel
304. Physikalische Chemie für Pharmazeuten  
 2-stündig  
 Fr 11:00 - 13:00, 2641.HS 6G  
 (Apparative Übungen zur Physikalischen Chemie für Pharmazeuten siehe Physikalische Grundpraktika)
- Oesterhelt /  
 Gerhards

## 2) Veranstaltungen nach der Diplomvorprüfung bzw. Zwischenprüfung

### a) Pflichtveranstaltungen

305. Physikalische Chemie III  
 Chemische Kinetik  
 (für Studierende der Chemie und Wirtschaftschemie)  
 3-stündig  
 Di 11:00 - 13:00, 2641.HS 6H  
 Mi 11:00 - 12:00, 2641.HS 6H
- Weinkauff
306. Übungen zu Physikalische Chemie III  
 Chemische Kinetik  
 (für Studierende der Chemie u. Wirtschaftschemie)  
 1-stündig  
 Mi 12:00 - 13:00, 2641.HS 6H
- Weinkauff /  
 Wiedemann
307. Physikalische Chemie IV  
 (Physikalische Chemie der kondensierten Phase u. Grenzflächen)  
 (für Studierende der Chemie u. Wirtschaftschemie)  
 3-stündig  
 Mo 09:00 - 11:00, 2641.HS 6H  
 Di 09:00 - 10:00, 2641.HS 6H
- Kleinermanns
308. Übungen zu Physikalische Chemie IV  
 (für Studierende der Chemie u. Wirtschaftschemie)  
 1-stündig  
 Di 10:00 - 11:00, 2641.HS 6H
- Schmitt

- |      |  |  |
|------|--|--|
| 309. | Physikalisch-Chemisches Praktikum<br>(für Studierende der Chemie)<br>Teil I: Molekülphysik u. Spektroskopie, Instrumentelle<br>Analytik, Instrumentelle Physikalische Chemie<br>s. besondere Ankündigung, Lehrstuhl I            | Kleinermanns /<br>Weinkauf /<br>Gerhards /<br>MitarbeiterInnen |
| 310. | Physikalisch-Chemisches Praktikum<br>(für Studierende der Wirtschaftschemie)<br>Teil I: Molekülphysik u. Spektroskopie, Instrumentelle<br>Analytik, Instrumentelle Physikalische Chemie<br>s. besondere Ankündigung, Lehrstuhl I | Kleinermanns /<br>Weinkauf /<br>Gerhards /<br>MitarbeiterInnen |
| 311. | Seminar zum Physikalisch-chemischen Praktikum<br>(für Studierende der Chemie und Wirtschaftschemie)<br>nach Vereinbarung   | Gerhards   |
| 312. | Physikalisch-chemisches Praktikum<br>(für Studierende der Chemie)<br>Teil II: Physikalische Chemie der kondensierten Phase und<br>Grenzflächen, Kinetik (6stündig)<br>siehe besondere Ankündigung, Lehrstuhl II                  | Seidel /<br>Lohregel /<br>Kühnemuth                            |
| 313. | Physikalisch-chemisches Praktikum<br>(für Studierende der Wirtschaftschemie)<br>Teil II: Physikalische Chemie der kondensierten Phase und<br>Grenzflächen (5stündig)<br>s. besondere Ankündigung, Lehrstuhl II                   | Seidel /<br>Lohregel   |
| 314. | Seminar zum Physikalisch-chemischem Praktikum<br>(für Studierende der Chemie und Wirtschaftschemie)<br>Teil II: Physikalische Chemie der kondensierten Phase und<br>Grenzflächen<br>s. besondere Ankündigung, Lehrstuhl II       | Lohregel   |

## **b) Wahlpflicht- und Wahlveranstaltungen**

### **Schwerpunktfächer im Vertiefungs- bzw. Spezialisierungsstudium**

#### **b1) Physikalische Chemie**

#### **b2) Elektrochemie**

#### **b3) Spektroskopie und Moleküldynamik**

#### **b4) Materialwissenschaft**

#### **b5) Analytik**

- |      |   |            |
|------|---|------------|
| 315. | Anwendungen der Rastertunnel-, Kraft- und optischen Nahfeld-<br>Mikroskopie (zu b1 und b4)<br>2-stündig<br>Fr 09:00 - 11:00, 2643.02.24 | Bettermann |
| 316. | Hochauflösende Spektroskopie I (zu b3)<br>2-stündig<br>Mo 11:00 - 13:00, 2643.02.24   | Schmitt    |
| 317. | Elektrochemische Kinetik (zu b1, b2, b4)<br>2-stündig nach Vereinbarung   | Staikov    |

- |      |  |   |
|------|--|---|
| 318. | Physikalische Chemie der Grenzflächen für technische Prozesse (zu b1, b2, b4)<br>2-stündig nach Vereinbarung                                       | von Rybinski                            |
| 319. | Theorie der Molekülspektren (zu b1 und b3)<br>2-stündig nach Vereinbarung<br>2643.02.24  | Gerhards                                |
| 320. | Allgemeine Biophysik (für Studierende der Physik und Chemie)<br>2-stündig nach Vereinbarung<br>2632.02.25  | Oesterhelt                              |
| 321. | Seminar für MitarbeiterInnen (zu b1 und b3)<br>2-stündig<br>Do 09:00 - 11:00, 2643.02.24<br>siehe Ausgang  | Kleinermanns /<br>Weinkauf              |
| 322. | Seminar zu Drittmittel- und Industrieprojekten<br>2-stündig nach Vereinbarung  | Lohrengel                               |
| 323. | Grundlagen und aktuelle Anwendungen der Fluoreszenzspektroskopie (zu b1 und b3)<br>2-stündig<br>2632.02.25, siehe besondere Ankündigung            | Seidel                                  |
| 324. | Seminar für Mitarbeiter/innen<br>2632.02.25, siehe besondere Ankündigung   | Seidel                                  |
| 325. | Seminar für Mitarbeiter/innen (zu b3, b4, b5)<br>2632.02.25, siehe besondere Ankündigung   | Oesterhelt                              |
| 326. | Apparative Übungen zur Molekülspektroskopie (zu b1 und b3)<br>Mo.-Fr. (halbtägig), nach Vereinbarung<br>Lehrstuhl I                                | Kleinermanns /<br>Bettermann            |
| 327. | Apparative Übungen zur Mikroelektrochemie und Physikalischen Chemie kondensierter Phasen (zu b1, b2, b4)<br>Mo.-Fr. (ganztägig) nach Vereinbarung  | Lohrengel                               |
| 328. | Apparative Übungen zur Physikalische Chemie der Oberflächen und Korrosion (zu b1, b2, b4)<br>Mo.-Fr. (ganztägig) nach Vereinbarung<br>Lehrstuhl II | N.N.                                    |
| 329. | Apparative Übungen zu Einzelmolekültechniken und Fluoreszenzspektroskopie (zu b1, b3, b4, b5)<br>Mo.-Fr. (ganztägig) nach Vereinbarung             | Seidel /<br>Kühnemuth                   |
| 330. | Apparative Übungen zur Nanoanalytik (zu b1, b3, b4, b5)<br>Mo. - Fr. (ganztägig) nach Vereinbarung   | Oesterhelt                              |
| 331. | Apparative Übungen zur Physikalischen Chemie für Biologen (WPf)<br>Anmeldung bei Priv.-Doz. Dr. M. Lohrengel<br>(Gebäude 26.32, Ebene 02, Raum 34) | Oesterhelt /<br>Lohrengel /<br>Gerhards |

332. Apparative Übungen zur Physikalischen Chemie (für Studierende der Physik (WPf)) Mo.-Fr. (ganztäglich) siehe besonderen Aushang Kleinemanns / Seidel / Weinkauf / Bettermann / Lohrengel / Oesterhelt
333. Apparative Übungen zur Physikalischen Chemie (für Studierende des Lehramtes S II) (Grundstudium oder Hauptstudium StO §7, Tab. 1.3) siehe besondere Ankündigung Lohrengel / Oesterhelt / Schmitt
334. Anleitung zu selbständiger wissenschaftlicher Arbeit Mo. - Fr. (nach Vereinbarung) Lehrstuhl I und II Kleinemanns / Seidel / Weinkauf / Bettermann / Lohrengel / Oesterhelt / Schmitt
335. Physikalisch-chemisches Kolloquium 2-stündig Do 15:00 - 17:00, siehe besondere Ankündigung Die Dozenten der Physikalischen Chemie
336. Chemisches Kolloquium Mi 17:00 - 19:00, 2641.HS 6G, 14-täglich Beginn: 11.10.2006 Ende: 09.02.2007 Die Dozenten der Chemie
337. Kolloquium des SFB 663: "Molekulare Antwort nach elektronischer Anregung" Mi 17:00 - 19:00, 2641.HS 6G, 14-täglich Beginn: 04.10.2006 Fleig / Gärtner / Gerhards Heberle / Holzwarth / Jahns / Kleinemanns / Kühnemuth / Lubitz / Marian / Martin / Neese / Ritter / Schaper / Schmitt / Seidel / Stahl / Staudt / Thiel / Weinkauf

### 3) Veranstaltungen für Bachelor- und Masterstudiengänge

338. Modul (MMC1) Mathematische Methoden in der Chemie I (für Studierende der Chemie (B.Sc.) und Biochemie (B.Sc.)) 4-stündig Mo, Di 9 - 11, 2641.HS 6G Bettermann
339. Wahlpflichtmodul Biophysikalische Chemie "Biomolekulare Wechselwirkungen und molekulare Kräfte" (für Studierende der Biochemie (B.Sc.)) 2632.02.25, nach Vereinbarung Oesterhelt / Seidel / Schmitt
340. Pflichtmodul "Methoden in der Biophysikalischen Chemie" mit den Teilen Fluoreszenzspektroskopie, Röntgenkristallographie, Schwingungsspektroskopie NMR-Spektroskopie, EPR-Spektroskopie. (für Studierende der Biochemie (M.Sc.)) Als Blockveranstaltung zu Beginn des WS (Näheres siehe besondere Ankündigung) Seidel / Kühnemuth / Büldt / Willbold / Lubitz
341. Wahlpflichtmodul "Allgemeine Biophysik" (für Studierende der Physik (M.Sc.), Biochemie (M.Sc.)) 2632.02.25, nach Vereinbarung Oesterhelt

## D) Theoretische Chemie und Computerchemie

### 1) Veranstaltungen vor der Diplomvorprüfung bzw. Zwischenprüfung

#### a) Pflichtveranstaltungen

342. Theoretische Chemie I (Einführung in die Computerchemie) Marian  
(für Studierende der Chemie[P], Informatik(BS)[WP],  
Biochemie(BS)[WP])  
2-stündig  
Di 11:00 - 13:00, 2641.HS 6G
343. Übungen zu Theoretische Chemie I (Einführung in die Marian /  
Computerchemie) (für Studierende der Chemie[P], MitarbeiterInnen  
Informatik(BS)[WP], Biochemie(BS)[WP])  
2-stündig  
Mo. 9-11 oder Do. 9-11

### 2) Veranstaltungen nach der Diplomvorprüfung bzw. Zwischenprüfung

#### Wahlpflicht- und Wahlveranstaltungen

344. Theoretische Chemie II (Einführung in die Quantenchemie) Fleig  
(für Studierende der Chemie[WP] und der Physik[W])  
2-stündig  
Mo 11:00 - 13:00, 2642.03.11  
Teilnahme an Vorlesung 2413 Molekül-Modellierung
345. Übungen zu Theoretische Chemie II (Einführung in die Fleig /  
Quantenchemie) MitarbeiterInnen  
(für Studierende der Chemie[WP] und der Physik[W])  
1-stündig nach Vereinbarung
346. Praktikum Molekül-Modellierung (für Studierende der Marian /  
Wirtschaftschemie[WP], Informatik(MS)[WP], MitarbeiterInnen  
Biochemie(BS)[WP], Chemie[WP])  
(6 Wochen halbtägig)  
s. besonderen Aushang

#### Schwerpunktfach Theoretische Chemie im Vertiefungs- bzw. Spezialisierungsstudium

347. Datenanalyse für Chemiker: Numerik und Statistik Staib  
(für Studierende der Chemie und der Physik)  
siehe besonderen Aushang  
Seminarraum
348. Dynamische Ligandenfeldtheorie und Anwendungen in der Degen  
optischen Spektroskopie  
(für Studierende der Chemie und der Physik)  
siehe besonderen Aushang  
Seminarraum

349. Seminar: Ausgewählte Kapitel zur Quantenchemie  
2-stündig  
Do 15:00 - 17:00, 2642.03.11  
Marian / Fleig
350. Forschungspraktikum für das Vertiefungs- und  
Spezialisierungsstudium Theoretische Chemie  
(für Studierende der Chemie und der Physik)  
12-stündig nach Vereinbarung  
Marian /  
MitarbeiterInnen
351. Anleitung zu selbständiger wissenschaftlicher Arbeit  
(für Diplomandinnen, Diplomanden, Doktorandinnen und  
Doktoranden)  
40-stündig  
täglich (ganztäglich)  
Marian
352. Chemisches Kolloquium  
Mi 17:00 - 19:00, 2641.HS 6G, 14-täglich  
Beginn: 11.10.2006 Ende: 09.02.2007  
Die Dozenten  
der Chemie
353. Kolloquium des SFB 663: "Molekulare Antwort  
nach elektronischer Anregung"  
Mi 17:00 - 19:00, 2641.HS 6G, 14-täglich  
Beginn: 04.10.2006  
Fleig / Gärtner / Gerhards /  
Heberle / Holzwarth / Jahns /  
Kleinermanns / Kühnemuth / Lubitz  
Marian / Martin / Neese / Ritter /  
Schaper / Schmitt / Seidel / Stahl /  
Staudt / Thiel / Weinkauf
354. Seminar des SFB 663: "Molekulare Antwort nach  
elektronischer Anregung"  
nach separater Ankündigung, 2x pro Semester

## E) Biochemie

### Veranstaltungen nach der Diplomvorprüfung bzw. Zwischenprüfung

355. Grundlagen der Biochemie (für Studierende der Chemie und  
Wirtschaftschemie [WP]) begleitend zu den experimentellen  
Übungen in Biochemie  
2-stündig  
Schmitt /  
Schulte / Weiss
356. Experimentelle Übungen in Biochemie (für Studierende der  
Chemie (9 SWS) und Wirtschaftschemie (8 SWS) [WP])  
Blockveranstaltung  
Beginn: 20.02.2007 Ende: 23.03.2007  
ganztäglich als Blockveranstaltung in der Zeit vom 20.2.-23.03.2007  
Teilnehmerzahl begrenzt; Anmeldung online bis 02.12.2006  
Schmitt /  
Schulte / Weiss

### Veranstaltungen im Bachelorstudiengang Biochemie

357. Modul Liganden und Kräfte  
15 Kreditpunkte  
Präsenzzeit: 16.10. -21.12.06  
Oesterhelt /  
Schmitt / Seidel

## **Veranstaltungen im Masterstudiengang Biochemie und im Vertiefungs- und Spezialisierungsstudium Biochemie/Technische Biochemie**

- |      |  |  |
|------|--|--|
| 358. | Modul Vertiefte Proteinbiochemie<br>15 Kreditpunkte<br>Präsenzzeit: 08.01.-16.02.2007  | Gärtner / Schmitt /<br>Schulte / Weiss           |
| 359. | Spezielles Laborpraktikum<br>(für Studierende der Biologie und Chemie (WP, 20 SWS)<br>20-stündig<br>Anmeldung bei Dr. Schulte, 26.42.03 R 29 | Gärtner /<br>Schmitt /<br>Schulte / Weiss        |
| 360. | Anleitung zum wissenschaftlichen Arbeiten<br>(für Diplomanden und Doktoranden)<br>nach Vereinbarung  | Bott / Gärtner /<br>Schmitt /<br>Schulte / Weiss |
| 361. | Chemisches Kolloquium<br>Mi 17:00 - 19:00, 2641.HS 6G, 14-täglich<br>Beginn: 11.10.2006 Ende: 09.02.2007                                     | Die Dozenten<br>der Chemie                       |

## **F) Bioorganische Chemie**

### **Veranstaltungen nach der Diplomprüfung**

- |      |  |            |
|------|--|------------|
| 362. | Schlüsselreaktionen der Organischen Synthese (für Studierende der Chemie und Wirtschaftschemie [WP])<br>2-stündig<br>Di 9:00 - 11:00 | Pietruszka |
| 363. | Vertiefungspraktikum<br>(nach Absprache, ganztägig in der vorlesungsfreien Zeit)   | Pietruszka |
| 364. | Seminar: Methoden der Organischen Chemie<br>2-stündig<br>(Mo 15 - 17 Uhr, siehe besonderen Aushang)                                  | Pietruszka |

### **Veranstaltungen im Bachelorstudiengang Biochemie**

- |      |   |                        |
|------|---|------------------------|
| 365. | Modul Molekulare und Chemische Biotechnologie<br>15 Kreditpunkte<br>Präsenzzeit: 07.02.07-23.03.2007            | Jaeger /<br>Pietruszka |
| 366. | Bioorganisches Seminar zum Bachelormodul 'Molekulare und Chemische Biotechnologie'<br>2-stündig<br>Di 11-13 Uhr | Pietruszka             |

### **Veranstaltungen im Masterstudiengang Biochemie**

- |      |  |  |
|------|--|--|
| 367. | Forschungsmodul<br>15 Kreditpunkte<br>(jederzeit nach Absprache) | Pietruszka                             |
| 368. | Gemeinsames Kolloquium des ZMB<br>(jederzeit nach Absprache)     | Jäger / Pietruszka /<br>Sahm / Wandrey |



## Informatik

### **Modul: "Grundlagen der Praktischen Informatik" (nur für Bachelor-Studiengang)**

369. Grundlagen der Softwareentwicklung und Programmierung  
4-stündig  
Di, Fr 09:00 - 11:00, 2511.HS 5C N.N.
370. Übungen zu Grundlagen der Softwareentwicklung und  
Programmierung N.N.  
2-stündig nach Vereinbarung
371. Praktische Übungen zu Grundlagen der Softwareentwicklung  
und Programmierung N.N.  
2-stündig nach Vereinbarung

### **Modul: "Grundlagen der Theoretischen Informatik" (nur für Bachelor-Studienang)**

372. Grundlagen der Algorithmen und Datenstrukturen  
4-stündig Wanke  
Di, Fr 09:00 - 11:00, 2521.HS 5E
373. Übungen zu Algorithmen und Datenstrukturen Wanke / Gurski  
2-stündig  
Mo, Di, Do 14:00 - 16:00, 2522.U1.34  
Mi 14:00 - 16:00, 2513.U1.30

### **Modul: "Softwaretechnik und Programmiersprachen II"**

374. Softwaretechnik II Leuschel  
2-stündig  
Mo 14:00 - 16:00, 2522.HS 5G
375. Übungen zu Softwaretechnik II Leuschel  
2-stündig nach Vereinbarung
376. Praktische Übungen zu Softwaretechnik II Leuschel  
1-stündig nach Vereinbarung
377. Programmiersprachen II Leuschel  
2-stündig  
Do 14:00 - 16:00, 2522.HS 5G
378. Übungen zu Programmiersprachen II Leuschel  
2-stündig nach Vereinbarung
379. Praktische Übungen zu Programmiersprachen II Leuschel  
1-stündig nach Vereinbarung

**Modul: "Bildverarbeitung"**  
**(nur für Bachelor-Studiengang im Bereich "Prakt. Informatik")**

380. Bildverarbeitung  
4-stündig  
Mi, Do 09:00 - 11:00, 25.22.00-72  
Aurich
381. Übungen zu Bildverarbeitung  
2-stündig nach Vereinbarung  
Aurich / Beck
382. Praktische Übungen zu Bildverarbeitung  
2-stündig nach Vereinbarung  
Aurich / Beck

**Modul: "Grundlagen der Bioinformatik"**  
**(im Bereich "Bioinformatik" als SP; "Theoretische Informatik" als WP)**

383. Bioinformatik I  
2-stündig  
Di 11:00 - 13:00, 2512.02.33  
N.N.
384. Übungen zu Bioinformatik I  
4-stündig  
Di 14:00 - 18:00  
N.N.
385. Seminar zu Bioinformatik I  
2-stündig nach Vereinbarung  
N.N.

**Modul: "Datenbanksysteme"**  
**(im Bereich "Praktische Informatik")**

386. Datenbanksysteme  
4-stündig  
Mo, Fr 14:00 - 16:00, 2521.HS 5E  
Conrad
387. Übungen zu Datenbanksysteme  
2-stündig nach Vereinbarung  
(mehrere Gruppen)  
Conrad
388. Praktische Übungen zu Datenbanksysteme  
2-stündig nach Vereinbarung  
(mehrere Gruppen)  
Conrad

**Modul: "Spezielle Grundlagen und Anwendungen der Datenbanksysteme"**  
**(nur für Master-Studiengang im Bereich "Praktische Informatik")**

389. Verteilte und Föderierte Datenbanken  
2-stündig  
Mo 09:00 - 11:00, 2522.HS 5H  
Conrad
390. Übungen/Seminar zu Verteilte und Föderierte Datenbanken  
2-stündig nach Vereinbarung  
Conrad

**Modul: "Rechnernetze" (im Bereich "Technische Informatik")**

391. Rechnernetze Mauve  
4-stündig  
Mo 11:00 - 13:00  
Mi 14:00 - 16:00, 2522.HS 5G
392. Übungen zu Rechnernetze Mauve  
2-stündig  
Do 16:00 - 18:00, 2522.HS 5G
393. Praktische Übungen zu Rechnernetze Mauve  
2-stündig nach Vereinbarung

**Modul: "Vertiefung Rechnernetze und Mobilkommunikation"**

394. Mobile Ad-Hoc-Networks Mauve  
2-stündig  
Do 11:00 - 13:00, 2512.02.33

**Modul zur Theoretischen Informatik**

395. Komplexitätstheorie II Rothe  
2-stündig  
Di 09:00 - 11:00, 2522.HS 5G
396. Übungen zu Komplexitätstheorie II Rothe  
2-stündig  
Di 14:00 - 16:00, 2513.U1.33
397. Randomisierte Algorithmen und Komplexitätsklassen Rothe  
2-stündig  
Do 09:00 - 11:00, 2522.HS 5G
398. Übungen zu Randomisierte Algorithmen und Komplexitätsklassen Rothe  
2-stündig  
Do 14:00 - 16:00, 2513.U1.30
399. Algorithmische Geometrie Wanke  
2-stündig  
Di 11:00 - 13:00, 2522.HS 5H
400. Übungen zu Algorithmische Geometrie Wanke /  
Krumnack  
2-stündig  
Di 14:00 - 16:00, 2513.U1.32

**Modul: "Projektarbeit"  
(nur für Master-Studiengang)**

401. Algorithmen und Datenstrukturen Wanke  
6-stündig nach Vereinbarung
402. Bildverarbeitung Aurich  
6-stündig nach Vereinbarung

- |      |  |          |
|------|--|----------|
| 403. | Datenbanken und Informationssysteme<br>6-stündig nach Vereinbarung     | Conrad   |
| 404. | Komplexitätstheorie/Kryptologie<br>6-stündig nach Vereinbarung         | Rothe    |
| 405. | Rechnernetze<br>6-stündig nach Vereinbarung                            | Mauve    |
| 406. | Softwaretechnik und Programmiersprachen<br>6-stündig nach Vereinbarung | Leuschel |

**Die Projektarbeit erstreckt sich über 2 Semester und ist i. d. R. im gewählten Schwerpunktfach zu absolvieren. Bei erfolgreichem Bestehen werden insgesamt 20 ECTS-Kreditpunkte erworben.**

### **Oberseminare**

- |      |  |          |
|------|--|----------|
| 407. | Algorithmen und ihre Anwendungen<br>2-stündig nach Vereinbarung    | Wanke    |
| 408. | Bildverarbeitung<br>2-stündig nach Vereinbarung                    | Aurich   |
| 409. | Datenbanken und Informationssysteme<br>2-stündig nach Vereinbarung | Conrad   |
| 410. | Kryptologie und Komplexitätstheorie<br>2-stündig nach Vereinbarung | Rothe    |
| 411. | Rechnernetze<br>2-stündig  | Mauve    |
| 412. | Softwaretechnik und Programmiersprachen<br>2-stündig               | Leuschel |

### **Sonstiges**

- |      |   |                            |
|------|---|----------------------------|
| 413. | Anleitung zu wissenschaftlichem Arbeiten<br>Nach Vereinbarung | Dozenten der<br>Informatik |
|------|---|----------------------------|

# Mathematik

## Vorkurs

414. Mathematische Grundkenntnisse  
14:00 - 16:00, 2521.HS 5D, Blockveranstaltung  
Beginn: 25.9.2006 Ende: 06.10.2006
- Die Dozenten des  
Mathematischen  
Instituts

## Vorlesungen und Übungen

415. Seminar Mathematik für Pharmazeuten  
Mi 09:00 - 11:00, 2521.HS 5E  
Köhler
416. Ergänzungen zu Mathematik für Pharmazeuten  
Mi 08:00 - 09:00, 2521.HS 5E  
Köhler
417. Mathematik für Biologen  
Mi 11:00 - 13:00, 2521.HS 5F  
Do 12:00 - 13:00, 2521.HS 5F  
Braun
418. Übungen zu Mathematik für Biologen  
Do 11:00 - 12:00, 2521.HS 5F  
Braun
419. Mathematik für Wirtschaftswissenschaftler  
4-stündig  
Di 09:00 - 11:00, 2521.HS 5D  
Do 09:00 - 11:00, 2521.HS 5F  
N.N.
420. Übungen zu Mathematik für Wirtschaftswissenschaftler  
Mo 14:00 - 16:00, 2521.HS 5D  
Mi 14:00 - 16:00, 2531.HS 5J  
N. N.
421. Analysis I  
Di 11:00 - 13:00, 2521.HS 5D  
Fr 11:00 - 13:00, 2521.HS 5D  
Grunewald
422. Übungen zu Analysis I  
Mi 14:00 - 16:00, 2522.U1.55  
Mi 14:00 - 18:00, 2513.U1.24  
Mi 14:00 - 18:00, 2513.U1.33  
Mi 14:00 - 18:00, 2522.U1.34  
Mi 16:00 - 18:00, 2513.U1.30  
Grunewald
423. Tutorium zu Analysis I  
Fr 14:00 - 16:00, 2521.HS 5D  
Grunewald
424. Lineare Algebra I  
Mo, Mi 11:00 - 13:00, 2521.HS 5D  
N. N.
425. Übungen zu Lineare Algebra I  
Do 14:00 - 18:00, 2513.U1.24  
Do 14:00 - 18:00, 2513.U1.33  
Do 16:00 - 18:00, 2513.U1.30  
Do 16:00 - 18:00, 2513.U1.32  
N. N.

426.	Tutorium zu Lineare Algebra I 2-stündig nach Vereinbarung	N. N.
427.	Lineare Algebra II Mi 11:00 - 13:00, 2521.HS 5E	Bouw
428.	Übungen zu Lineare Algebra II Di 14:00 - 16:00, 2522.00.72	Bouw
429.	Analysis III Di, Fr 11:00 - 13:00, 2521.HS 5E	Singhof
430.	Übungen zu Analysis III Mi 14:00 - 16:00, 2522.U1.52 Mi 16:00 - 18:00, 2522.U1.52	Singhof
431.	Tutorium zu Analysis III Fr 14:00 - 16:00, 2522.00.74	Singhof
432.	Numerik I Mi 11:00 - 13:00, 2522.HS 5H Do 11:00 - 12:00, 2522.HS 5H	Witsch
433.	Übungen zu Numerik I 2-stündig nach Vereinbarung	Witsch
434.	Programmierübungen zu Numerik I nach Vereinbarung	Witsch
435.	Modellbildung in der Stochastik Mo 11:00 - 13:00, 2521.HS 5E Mi 14:00 - 16:00, 2521.HS 5E	Jarre
436.	Übungen zu Modellbildung in der Stochastik 2-stündig nach Vereinbarung	Jarre
437.	Mathematische Wirtschaftstheorie 2-stündig nach Vereinbarung	Schüffler
438.	Algebraische Geometrie I Mo, Mi 09:00 - 11:00, 2522.HS 5G	Schröer
439.	Übungen zu Algebraische Geometrie I Mi 14:00 - 16:00, 2522.00.81	Schröer
440.	Wahrscheinlichkeitstheorie und Grundlagen der Statistik Mo 11:00 - 13:00, 2521.HS 5F Mi 11:00 - 13:00, 2522.HS 5G	K. Janßen
441.	Übungen zu Wahrscheinlichkeitstheorie und Grundlagen der Statistik Di 14:00 - 16:00, 2522.00.81	Janßen / N. N.

442.	Differentialgeometrie Di 09:00 - 11:00, 2522.00.81 Do 09:00 - 11:00, 2522.00.72	Köhler
443.	Übungen zu Differentialgeometrie Fr 14:00 - 16:00, 2522.00.81	Köhler
444.	Numerik gewöhnlicher Differentialgleichungen Mi 14:00 - 16:00, 2522.02.81 Do 11:00 - 13:00, 2522.02.81	Hochbruck
445.	Übungen zu Numerik gewöhnlicher Differentialgleichungen Di 14:00 - 16:00, 2522.02.81	Hochbruck
446.	Bildverarbeitung Mo 14:00 - 16:00, 2522.02.81	Witsch
447.	Einführung in die Theorie der partiellen Differentialgleichungen Di, Fr 11:00 - 13:00, 2522.00.81	Steffen
448.	Übungen zu Einführung in die Theorie der partiellen Differentialgleichungen Mi 16:00 - 18:00, 2522.00.81	Steffen
449.	Einführung in die Intervallrechnung Do 16:00 - 18:00, 2522.00.81	Schröder
450.	Darstellungstheorie III Di 09:00 - 11:00, 2522.03.73 Do 09:00 - 11:00, 2522.03.73	Kerner
451.	Übungen zu Darstellungstheorie III Mo 16:00 - 18:00, 2522.00.74	Kerner
452.	Optimierung III Di, Do 09:00 - 11:00, 2522.02.81	Jarre
453.	Übungen zu Optimierung III 2-stündig nach Vereinbarung	Jarre
454.	Spezialvorlesung Numerik Mi 11:00 - 13:00, 2522.02.81	Hochbruck
<b>Proseminare</b>		
455.	Dynamische Systeme und Chaos 2-stündig nach Vereinbarung	Singhof
<b>Seminare</b>		
456.	Kommutative Algebra Mo 14:00 - 16:00, 2522.00.81	Schröder
457.	Numerik 2-stündig nach Vereinbarung	Hochbruck / Witsch

458. Projektseminar Numerik gewöhnlicher Differentialgleichungen Hochbruck  
2-stündig nach Vereinbarung
459. Wahrscheinlichkeitstheorie K. Janßen/  
Mo 16:00 - 18:00, 2522.01.81 N.N.
460. Darstellungstheorie Kerner  
Do 14:00 - 16:00, 2522.00.74

### Oberseminare (Nur für Examenkandidaten)

461. Spezielle stochastische Probleme A.Janssen /  
Mi 14:00 - 16:00, 2522.01.81 K.Janßen /  
Klinger
462. Homotopietheorie Singhof / Dozenten aus  
Do 14:00 - 18:00, 2522.03.73 Bochum, Bonn und  
Wuppertal
463. Algebra Kerner / Dozenten aus  
Mi 16:00 - 20:00, 2522.03.73, 14-täglich Dortmund, Essen und  
Hagen
464. Numerik Hochbruck / Witsch /  
Do 15:00 - 17:00, 2522.02.81 Frommer (Wuppertal)
465. Algebraische Geometrie Schröer / Dozenten aus  
Do 17:00 - 18:00, 2522.02.81 Essen

### Sonstiges

466. Forschungsseminar Algebraische Geometrie Schröer  
Do 14:00 - 16:00, 2522.00.81 Dozenten aus Essen
467. Statistisches Kolloquium Janssen / Janßen /  
(Vorträge nach gesonderter Bekanntgabe) Klinger  
Mo 14:00 - 16:00, 2522.01.81
468. Mathematisches Kolloquium Die Dozenten des  
(Vorträge nach gesonderter Bekanntgabe) Mathematischen  
Fr 17:00 - 19:00, 2522.HS 5H Instituts
469. Anleitung zu wissenschaftlichem Arbeiten Dozenten und Emeriti des  
Mathematischen Instituts
470. Erläuterungen zu Studienschwerpunkten Doz., die im WS 2006/07  
Di 13:00 - 14:00, 2521.HS 5E einen Schwerpunkt  
nur am 06.02.2007 beginnen



## Pharmazie

### a) Pharmazeutische Chemie

471. Allgemeine und anorganische Chemie für Pharmazeuten inkl. qualitative Analytik anorganischer Arznei-, Hilfs- und Schadstoffe  
4-stündig  
Mo. 9 - 11, HS 6D, Beginn: 23.10.2006  
Di. 11 - 13, HS 6E  
Kuckländer
472. Allgemeine und analytische Chemie der anorganischen Arznei-, Hilfs- und Schadstoffe  
siehe Aushang  
Kuckländer
473. Seminar z. Praktikum "Allgemeine und analytische Chemie ..."  
Do. 11 - 13, voraussichtlich HS 6E  
Kuckländer / Assistenten
474. Toxikologie der anorganischen Hilfs- und Schadstoffe  
1-stündig  
Fr. 9 - 10, HS 6D  
Ippendorf
475. Organische Chemie für Pharmazeuten  
4-stündig  
Mo. 11 - 13, HS 6B  
Beginn: 23.10.2006 Ende: 15.01.2007  
Mi. 10 - 12, HS 6D  
Beginn: 18.10.2006 Ende: 26.10.2006  
Mi. 11 - 12, HS 6D  
Beginn: 08.11.2006 Ende: 17.01.2007  
Gioffreda
476. Toxikologie der organischen Hilfs- und Schadstoffe  
1-stündig  
Mo. 10 - 11, HS 6B, Beginn: 23.10.2006  
Ippendorf
477. Chemie und Analytik der organischen Arznei-, Hilfs- und Schadstoffe  
siehe Aushang  
N.N.
478. Seminar z. Praktikum "Chemie und Analytik der organischen Arznei-, ..."  
4-stündig  
Mi. 10 - 11, HS 6D und siehe Aushang  
Beginn: 08.11.2006 Ende: 17.01.2007  
N.N / Assistenten
479. Qualitative Analytik der organischen Arznei-, Hilfs- und Schadstoffe  
2-stündig  
Mo. 8 - 10, HS 6B, 8 Wochen  
Beginn: 23.10.2006  
N.N.
480. Chemische Nomenklatur  
2-stündig  
Do., Fr. 10 - 11, HS 6D  
N.N.
481. Quantitative Analytik von Arznei-, Hilfs- und Schadstoffen  
2-stündig  
Mi. 10 - 12, HS 6B, 6 Wochen  
M. Höltje

- |      |   |                             |
|------|---|-----------------------------|
| 482. | Quantitative Analytik von Arznei-, Hilfs- und Schadstoffen unter Einbeziehung von Arzneibuchmethoden<br>Beginn: 16.10.2006 Ende: 01.12.2006   | Kuckländer                  |
| 483. | Seminar z. Praktikum "Quantitative Analytik von Arznei-, ..." 2-stündig<br>Mi. 8 - 10, HS 6B<br>Beginn: 18.10.2006 Ende: 29.11.2006<br>Fr. 9 - 11, voraussichtlich HS 5E<br>Beginn: 20.10.2006 Ende: 24.11.2006   | Kuckländer /<br>Assistenten |
| 484. | Stereochemie<br>2-stündig<br>Mo. 10 - 12, voraussichtlich HS 5A; 8 Wochen   | Höltje                      |
| 485. | Einführung in die Instrumentelle Analytik<br>3-stündig<br>Di. 8 - 10, HS 6D<br>Fr. 10 - 11, HS 6A   | Jose                        |
| 486. | Instrumentelle Analytik<br>siehe Aushang  | Jose                        |
| 487. | Einführung zum Praktikum "Instrumentelle Analytik"<br>2-stündig<br>Fr. 11 - 13, HS 6D   | Jose /<br>Assistenten       |
| 488. | Biochemie und Klinische Chemie<br>2-stündig<br>Fr. 8 - 10, HS 6A  | N.N.                        |
| 489. | Biochemische Untersuchungsmethoden inkl. der klinischen Chemie<br>siehe Aushang   | N.N.                        |
| 490. | Einf. z. Praktikum "Biochem. Untersuchungsmethoden ..."<br>4-stündig<br>Mo. 11 - 13, HS 6A<br>Beginn: 23.10.2006 Ende: 11.12.2006<br>Do. 11 - 13, HS 6B<br>Beginn: 19.10.2006 Ende: 14.12.2006<br>Blockveranstaltung: Beginn: 17.10.2006 Ende: 22.12.2006<br>13 - 15, HS 6B, nicht regelmäßig | N.N. /<br>Assistenten       |
| 491. | Einführung in die pharmazeutische Chemie<br>1-stündig<br>Di. 10 - 11, HS 6D   | Höltje                      |
| 492. | Pharmazeutische Chemie (Arzneistoff-Analytik)<br>2-stündig<br>Di. 11 - 13, HS 6A  | N.N.                        |
| 493. | Arzneistoff-Analytik unter besonderer Berücksichtigung der Arzneibücher<br>siehe Aushang  | Jose                        |
| 494. | Einführung z. Praktikum "Arzneistoff-Analytik unter besonderer ..."<br>2-stündig<br>Mo. 9 - 11, HS 6E, Beginn: 23.10.2006   | Jose /<br>Assistenten       |

- |   |   |
|---|---|
| 495. Medizinische Chemie C<br>3-stündig<br>Mi. 10 - 12, HS 6A<br>Do. 10 - 11, HS 6A   | Höltje  |
| 496. Arzneimittelanalytik, Drug Monitoring, tox. u. umweltrelevante<br>Untersuchungen<br>siehe Aushang  | Höltje  |
| 497. Seminar zur Arzneimittelanalytik für Fortgeschrittene<br>(Theorie und Praxis)<br>2-stündig<br>Di. 8 - 10, HS 6B, 10 Wochen                             | Waldheim  |
| 498. Einführung z. Praktikum "Arzneimittelanalytik, Drug Monitoring ..."<br>2-stündig<br>siehe Aushang  | Höltje /<br>Assistenten                           |
| 499. Wirkstoffdesign<br>siehe Aushang   | Schleifer   |
| 500. Lehrveranstaltungen zum Wahlpflichtpraktikum und -<br>seminar<br>siehe Aushang   | Die Dozenten der<br>Pharmazie /<br>Assistenten    |
| 501. Molekulare Wirkungsmechanismen von Arzneistoffen<br>1-stündig, nach Vereinbarung   | Höltje  |
| 502. Neue Entwicklungen und Methoden in der Bioanalytik für<br>wissenschaftliche Mitarbeiter und fortgeschrittene Studenten<br>1-stündig, nach Vereinbarung | Jose  |
| 503. Bioanalytik für wissenschaftliche Mitarbeiter und Doktoranden<br>2-stündig, nach Vereinbarung  | Jose  |
| 504. Übungen zur Strukturaufklärung organisch-chemischer<br>Verbindungen für Fortgeschrittene<br>1-stündig, nach Vereinbarung                               | Kuckländer  |
| 505. Seminar zur pharmazeutischen Chemie der Heterocyclen für<br>Fortgeschrittene<br>1-stündig, nach Vereinbarung   | Kuckländer  |
| 506. Anleitung zu selbständigem wissenschaftlichen Arbeiten   | Höltje / Jose /<br>Kuckländer /<br>Möhrle / Weber |
| 507. Einführung in das Molecular Modeling mit Übungen<br>siehe Aushang  | M. Höltje   |
| 508. Pharmazeutisches Kolloquium nach besonderer Ankündigung  | Die Dozenten<br>der Pharmazie                     |
| 509. Geschichte der Naturwissenschaften unter besonderer<br>Berücksichtigung der Pharmazie<br>1-stündig<br>Fr. 10 - 11, HS 2B                               | Leimkugel   |

- |      |  |  |
|------|--|--|
| 510. | Pharmazeutische und Medizinische Terminologie für Studierende der Pharmazie<br>1-stündig<br>Fr. 11 - 12, HS 2B | Leimkugel                                |
| 511. | Grundlagen der Ernährungslehre<br>2-stündig<br>Mi. 8 - 10, HS 6B, Beginn: 06.12.2006                           | Keller                                   |
| 512. | Spezielle Rechtsgebiete f. Apotheker<br>2-stündig<br>Do. 11 - 13, HS 6D, s. Aushang; 7 Wochen                  | Derix                                    |
| 513. | Vorbesprechungen<br>Mo. 9 - 13, HS 6D<br>Mo. 9 - 13, HS 6B<br>Mo. 9 - 13, HS 6A<br>Einzeltermine am 16.10.2006 | Die Dozenten der Pharmazie / Assistenten |

### **b) Pharmazeutische Biologie**

- |      |   |           |
|------|---|-----------|
| 514. | Morphologie, Anatomie und Histologie der Pflanzen<br>2-stündig<br>Mo 11 - 13 HS 6D<br>Beginn: 23.10.2006 Ende: 05.02.2007                   | Paßreiter |
| 515. | Grundlagen der Biologie für Pharmazeuten<br>3-stündig<br>Di 11 - 12 HS 6D<br>Do 11 - 13 HS 6A   | Li        |
| 516. | Grundzüge der Biotechnologie und Molekularbiologie für Pharmazeuten<br>2-stündig<br>Do 09 - 11 HS 6B<br>Beginn: 26.10.2006 Ende: 08.02.2007 | Ebel      |
| 517. | Spezielle Pharmazeutische Biologie A<br>2-stündig<br>Mo 08 - 10 HS 6A<br>Beginn: 23.10.2006 Ende: 05.02.2007                                | Proksch   |
| 518. | Immunologie, Impfstoffe, Sera<br>1-stündig<br>Fr 10 - 11, voraussichtlich Hörsaal 5G  | Proksch   |
| 519. | Einführung zum Praktikum Zytologische und Histologische Grundlagen der Biologie I<br>1-stündig  | Li        |
| 520. | Zytologische und Histologische Grundlagen der Biologie I  | Li        |
| 521. | Einführung in das Praktikum Pharmazeutische Biologie I  | Li        |

- |      |   |                                   |
|------|---|-----------------------------------|
| 522. | Pharmazeutische Biologie I  | Li                                |
| 523. | Einführung in das Praktikum Pharmazeutische Biologie II   | Paßreiter /<br>Proksch            |
| 524. | Pharmazeutische Biologie II   | Paßreiter /<br>Proksch            |
| 525. | Biogene Arzneimittel -Phytopharmaka- I<br>Do 14 - 16 HS 6A<br>Beginn: 26.10.2006 Ende: 08.02.2007   | Ebel / Paßreiter<br>/ Proksch/Li/ |
| 529. | Einführung in das Praktikum Pharmazeutische Biologie III<br>Mi 08 - 10 Seminarraum 2621.00.30<br>Beginn: 25.10.2006 Ende: 20.12.2006<br>Teilnahme ist für die Absolventen des Praktikums Pharmazeutische Biologie III<br>Pflicht! | Ebel / Proksch                    |
| 530. | Pharmazeutische Biologie III  | Ebel / Proksch                    |
| 531. | Seminar für Fortgeschrittene<br>2-stündig   | Ebel / Paßreiter<br>/ Proksch/Li  |
| 532. | Pharmazeutisches Kolloquium   |                                   |

### c) Pharmazeutische Technologie

- |      |   |  |
|------|---|--|
| 533. | Grundlagen der Arzneiformenlehre<br>2-stündig<br>Mi 08:15 - 10:00, 2611.HS 6D   | Knop   |
| 534. | Praktikum Arzneiformenlehre<br>10:00 - 18:00, 2621.00.22, nach Vereinbarung   | Kleinebudde /<br>Breitkreutz / Knop /<br>Assistenten |
| 535. | Seminar zum Praktikum Arzneiformenlehre<br>4-stündig<br>Mo, Di, Do, Fr 13:00 - 14:00, 2611.HS 6D<br>Beginn: 09.10.2006 Ende: 16.02.2007 | Kleinebudde /<br>Breitkreutz / Knop /<br>Assistenten |
| 536. | Pharmazeutische Technologie<br>3-stündig<br>Di 08:00 - 10:00, 2611.HS 6A<br>Mi 08:00 - 09:00, 2611.HS 6A                                | Kleinebudde  |
| 537. | Biopharmazie / Pharmakokinetik<br>1-stündig<br>Mi 09:00 - 10:00, 2611.HS 6A   | Breitkreutz  |
| 538. | Medizinprodukte<br>1-stündig<br>Di 10:00 - 11:00, 2611.HS 6A  | Urbanetz   |
| 539. | Seminar Biopharmazie / Pharmakokinetik<br>2-stündig   | Breitkreutz /<br>Assistenten                         |

- |      |  |  |
|------|--|--|
| 540. | Seminar Qualitätssicherung bei Herstellung und Prüfung von Arzneimitteln<br>1-stündig  | Kleinebudde /<br>Breitkreutz /<br>Urbanetz / Assistenten |
| 541. | Praktikum Pharmazeutische Technologie<br>Mo.- Fr., 13 - 18 Uhr, Geb. 26.22, Ebene U1   | Kleinebudde /<br>Breitkreutz / Urbanetz /<br>Assistenten |
| 542. | Einführung in das Praktikum Pharmazeutische Technologie<br>1-stündig<br>Di 2611.HS 6D, jährlich                                  | Kleinebudde  |
| 543. | Seminar zum Praktikum Pharmazeutische Technologie<br>2-stündig<br>nach Vereinbarung  | Kleinebudde /<br>Breitkreutz / Urbanetz /<br>Assistenten |
| 544. | Seminar Arzneimittelinformationssysteme<br>1-stündig<br>nach Vereinbarung  | Knop   |
| 545. | Seminar für Fortgeschrittene<br>2-stündig<br>nach Vereinbarung   | Kleinebudde /<br>Breitkreutz / Urbanetz                  |
| 546. | Anleitung zu wissenschaftlichen Arbeiten<br>ganztäglich  | Kleinebudde /<br>Breitkreutz / Urbanetz                  |
| 547. | Exkursionen zur Besichtigung pharmazeutischer Betriebe<br>nach Vereinbarung  | Kleinebudde /<br>Breitkreutz / Urbanetz                  |
| 548. | Galenisches Seminar<br>nach besonderer Ankündigung   | Kleinebudde /<br>Breitkreutz / Urbanetz                  |
| 549. | Angewandte Statistik / Versuchsplanung<br>1-stündig<br>Di; für Fortgeschrittene, nach Vereinbarung<br>Einzeltermin am 10.10.2006 | Kleinebudde  |
| 550. | Wahlpflichtpraktikum / -seminar<br>nach Vereinbarung<br>Beginn: 10.10.2006 Ende: 15.02.2007                                      | Kleinebudde / Breitkreutz /<br>Urbanetz / Knop           |
| 551. | Pharmazeutisches Kolloquium<br>2-stündig<br>Di; nach besonderer Ankuendigung<br>Einzeltermin am 10.10.2006                       | Dozenten der Pharmazie                                   |
| 552. | Physik für Pharmazeuten<br>3-stündig<br>Di 09:00 - 11:00, 2531.HS 5J, Beginn: 17.10.2006<br>Do 09:00 - 10:00, 2531.HS 5J         | Thorwart   |

## d) Klinische Pharmazie und Pharmakotherapie

- |      |   |                       |
|------|---|-----------------------|
| 553. | Krankheitslehre<br>2-stündig<br>Di., Fr. 10 - 11, HS 6B   | Läer                  |
| 554. | Pharmakotherapie<br>2-stündig<br>Di., Fr. 11 - 12, HS 6B  | Läer /<br>Assistenten |
| 555. | Pharmakoepidemiologie<br>1-stündig<br>Fr. 12 - 13, HS 6B  | Läer                  |
| 556. | Klinische Pharmazie<br>6-stündig<br>Mo., Di. 14 - 16:30, Geb. 2622.U1.62/64                                 | Läer /<br>Assistenten |
| 557. | Klinisch-Pharmazeutische Visite am Krankenbett<br>3-stündig<br>Do. 10 - 13, nach Vereinbarung               | Läer /<br>Schmidt     |
| 558. | Pharmakoökonomie<br>1-stündig<br>siehe Aushang  | Läer                  |
| 559. | Klinische Pharmazie für wissenschaftliche Mitarbeiter und<br>Doktoranden<br>Do. 8:30 - 09:30, siehe Aushang | Läer                  |
| 560. | Pharmakostatistische Methoden in der Arzneimittelentwicklung<br>nach Vereinbarung                           | Läer                  |
| 561. | Kolloquium über aktuelle Probleme der Arzneimittelforschung<br>Di. 17 - 18:30, siehe Aushang                | Läer                  |

## Physik

### A. Bachelor Physik

#### Vorkurs

- |      |  |      |
|------|--|------|
| 562. | Physik für Studienanfänger in Physik und anderen<br>naturwissenschaftlichen Fächern mit Übungen<br>3-stündig<br>Blockveranstaltung: Beginn: 25.09.2006 Ende: 06.10.2006<br>09:00 - 12:00, 2531.HS 5K | Bruß |
|------|--|------|

### Modul Physik 0

563. Mathematische Methoden der Physik Spatschek  
3-stündig  
Di 09:00 - 11:00, 2531.HS 5K  
Fr 09:00 - 10:00, 2531.HS 5K
564. Ergänzungen zu "Mathematische Methoden der Physik" Spatschek  
1-stündig  
Fr 10:00 - 11:00, 2531.HS 5K
565. Übungen zu Mathematische Methoden der Physik Spatschek /  
Neuer / Wingen  
3-stündig  
Do 09:00 - 12:00, 2531.HS 5K, wird mehrfach angeboten

### Modul Physik 1

566. Experimentelle Mechanik Schiller  
3-stündig  
Mo 09:00 - 11:00, 2531.HS 5L  
Do 11:00 - 12:00, 2531.HS 5L
567. Tutorium zur experimentellen Mechanik Schiller  
1-stündig  
Do 12:00 - 13:00, 2531.HS 5L, wird mehrfach angeboten,  
Vorbesprechung: am 19.10.2006 um 12:00 Uhr in HS 5L
568. Übungen zur experimentellen Mechanik Roth  
1-stündig  
Di 14:00 - 15:00, 2542.U1.24, wird mehrfach angeboten

### Modul Physik 2

569. Elektrodynamik Likos  
3-stündig  
Mo 09:00 - 11:00, 2531.HS 5J  
Mi 09:00 - 10:00, 2531.HS 5J
570. Ergänzungen zur Elektrodynamik Likos  
1-stündig  
Mi 10:00 - 11:00, 2531.HS 5J
571. Übungen zur Elektrodynamik Likos  
2-stündig  
Do 09:00 - 11:00, 2532.03.51, wird mehrfach angeboten  
Fr 14:00 - 16:00, 2531.HS 5J, wird mehrfach angeboten  
Fr 14:00 - 16:00, 2532.02.51, wird mehrfach angeboten  
Vorbesprechung: am 19.10.2006 um 9:00 Uhr in HS 5J

### Modul Physik 3

572. Optik Willi  
3-stündig  
Di 14:00 - 16:00, 2531.HS 5L  
Do 14:00 - 15:00, 2531.HS 5L



573. Übungen zur Optik  
1-stündig  
Do 15:00 - 16:00, 2531.HS 5L  
Hemmers /  
Willi

574. Tutorium zur Optik  
1-stündig  
Di, Fr 16:00 - 17:00, 2542.02.31  
Vorbesprechung: am 17.10.2006 um 14:00 Uhr in HS 5L  
Jung / Toncian /  
Willi

### **Modul Physik 5**

575. Statistische Mechanik  
3-stündig  
Di 09:00 - 11:00, 2531.HS 5M  
Fr 09:00 - 10:00, 2531.HS 5M  
Egger

576. Ergänzung zu "Statistische Mechanik"  
1-stündig  
Fr 10:00 - 11:00, 2531.HS 5M  
Egger

577. Übungen zu "Statistische Mechanik"  
2-stündig  
Do 11:00 - 13:00, 2532.03.51, wird mehrfach angeboten  
Beginn: 26.10.2006 Ende: 08.02.2007  
Egger

### **Modul Physik 6**

578. Experimentelle Festkörperphysik  
3-stündig  
Di 11:00 - 13:00, 2531.HS 5J  
Fr 11:00 - 12:00, 2531.HS 5J  
Heinzel

579. Übungen zur experimentellen Festkörperphysik  
1-stündig  
Mi 16:00 - 17:00, 2523.00.62  
Heinzel

### **Modul Praktikum 1**

580. Physikalisches Praktikum I für Physiker, Informatiker und  
Mathematiker  
4-stündig  
Blockveranstaltung, Beginn nach der Vorlesungszeit  
Schumacher

### **Modul Praktikum 2**

581. Praktikum zur Physik für Fortgeschrittene  
5-stündig  
wird mehrfach angeboten, Anmeldung bei Herrn Dr. H. Wenz  
Die Dozenten  
der Physik /  
Wenz

582. Seminar für die Teilnehmer an den experimentellen Übungen  
zur Physik für Fortgeschrittene  
2-stündig  
Mi 16:00 - 18:00, 2531.HS 5J  
Vorbesprechung: Mi. 18.10.06 16 Uhr in HS 5J  
Die Dozenten  
der Physik /  
Wenz

### **Modul Allgemeine Vertiefung**

583. Angewandte Physik I: Elektronik  
2-stündig  
Mo 11:00 - 13:00, 2531.HS 5J  
Kisker
584. Übungen zur Vorlesung: Angewandte Physik I  
1-stündig  
Di 08:00 - 09:00, 2531.HS 5M  
Vorbesprechung nach der zweiten Vorlesung (Mo. 23.10.06 um 13 Uhr)  
Kisker
585. Seminar zur Vorlesung Angewandte Physik1: Elektronik  
1-stündig  
Mi 12:00 - 13:00, 2543.00.33  
Vorbesprechung nach der zweiten Vorlesung (Mo. 23.10.06 um 13 Uhr)  
Kisker
586. Elektronik-Praktikum  
3-stündig  
Do 10:00 - 13:00, 2542.00.30  
Anmeldung bis 16.10.06 bei alexander.nevsky@uni-duesseldorf.de  
Schiller /  
Nevsky
587. Tutorium Grundlagen der Elektronik  
1-stündig  
Do 09:00 - 10:00, 2542.00.30  
Schiller /  
Nevsky

### **Modul Spezielle Vertiefung**

588. Diagnostik heißer, kurzlebiger Plasmen  
2-stündig  
siehe besondere Ankündigung  
Pretzler
589. Praktikum zur Diagnostik heißer, kurzlebiger Plasmen  
2-stündig  
siehe besondere Ankündigung  
Pretzler
590. Bose-Einstein-Kondensation  
2-stündig  
siehe besondere Ankündigung  
Görlitz
591. Übungen zur Vorlesung Bose-Einstein-Kondensation  
1-stündig  
siehe besondere Ankündigung  
Görlitz
592. Seminar Nanoelektronik  
2-stündig  
Di 14:00 - 16:00, 2523.00.62  
Heinzel
593. Grundlagen für die Bachelorarbeit in der Angewandten Physik  
3-stündig  
Vorbesprechung Mi. 18.10.06 um 9:30 Uhr im Seminarraum der  
Angewandten Physik 25.43.00.33  
Getzlaff /  
Kisker
594. Seminar über laufende Arbeiten aus dem Institut für  
Experimentalphysik  
2-stündig  
2542.U1.24, siehe besonderen Aushang  
Schiller /  
Görlitz / Wicht

595. Seminar über laufende Arbeiten aus dem Institut für Laser- und Plasmaphysik (in Englisch) Hemmers / Pretzler / Willi  
2-stündig  
Mi 09:00 - 11:00, 2542.02.31, siehe bes. Ankündigung
596. Seminar über laufende Arbeiten aus dem Institut für Experimentelle Physik der kondensierten Materie: Lehrstuhl für Festkörperphysik Heinzl  
2-stündig  
Mo 14:00 - 16:00, 2523.00.62
597. Seminar über laufende Arbeiten aus dem Institut für Experimentelle Physik der kondensierten Materie: Lehrstuhl für Physik der Weichen Materie Egelhaaf  
2-stündig  
Fr 11:00 - 13:00, 2523.02.62
598. Seminar über laufende Arbeiten aus der Abteilung Materialwissenschaft Schierbaum  
2-stündig  
2523.02.62, siehe besonderen Aushang
599. Seminar über laufende Arbeiten aus dem Institut für Theoretische Physik, Lehrstuhl I, Arbeitsgruppe Spatschek Spatschek / Wenk  
2-stündig  
2522.00.23, nach besonderer Ankündigung
600. Seminar über laufende Arbeiten aus dem Institut für Theoretische Physik, Lehrstuhl I, Arbeitsgruppe Pukhov Pukhov  
2-stündig  
2522.00.23, nach besonderer Ankündigung
601. Seminar über laufende Arbeiten aus dem Institut für Theoretische Physik, Lehrstuhl II, Arbeitsgruppe Löwen Löwen  
2-stündig  
2532.02.51, nach besonderer Ankündigung
602. Seminar über laufende Arbeiten aus dem Institut für Theoretische Physik, Lehrstuhl II, Arbeitsgruppe Likos Likos  
2-stündig  
2532.02.51, nach besonderer Ankündigung
603. Seminar über laufende Arbeiten aus dem Institut für Theoretische Physik, Lehrstuhl III Bruß  
2-stündig  
2532.03.51, nach besonderer Ankündigung
604. Seminar über laufende Arbeiten aus dem Institut für Theoretische Physik, Lehrstuhl IV Egger / De Martino / Thorwart  
2-stündig  
2532.03.51
605. Seminar über laufende Arbeiten aus dem Institut für Angewandte Physik Kisker / Getzlaff / Gebhardt  
2-stündig  
Mi 09:00 - 11:00, 2543.00.33

- |                              |   |                            |
|------------------------------|---|----------------------------|
| 606.                         | Einführung in die Erzeugung und Manipulation ultrakalter Teilchen<br>2-stündig<br>siehe besondere Ankündigung                       | Schiller                   |
| 607.                         | Übungen zur Vorlesung Einführung in die Erzeugung und Manipulation ultrakalter Teilchen<br>1-stündig<br>siehe besondere Ankündigung | Schiller                   |
| <b>Modul Bachelor-Arbeit</b> |   |                            |
| 608.                         | Bachelorarbeit<br>9 Wochen, ganztägig   | Die Dozenten<br>der Physik |

## B. Master Physik

### Grundmodule

#### Computational Physics

- |                                   |  |  |
|-----------------------------------|--|--|
| 609.                              | Einführung in die Theorie und Computersimulation einfacher und kolloidaler Flüssigkeiten<br>2-stündig<br>Di 09:00 - 11:00, 2533.00.61              | Nägele   |
| 610.                              | Theory and computer simulation of simple and colloidal liquids<br>2-stündig<br>Vorbesprechung am Di. 17.10.2006 um 9 Uhr in 25.33.00.61            | Nägele   |
| 611.                              | Einführung in die numerische Simulation physikalischer Systeme<br>2-stündig<br>Mi 11:00 - 13:00, 2522.00.23  | Spatschek /<br>Laedke                                      |
| 612.                              | Übungen zur Einführung in die numerische Simulation physikalischer Systeme<br>2-stündig<br>2522.00.25, nach Vereinbarung                           | Spatschek /<br>Laedke                                      |
| 613.                              | Monte Carlo Simulationen in physikalischen Anwendungen<br>2-stündig<br>Blockveranstaltung (ganztägig) am Semesterende<br>siehe besonderen Aushang  | Reiter   |
| 614.                              | Numerische Simulationen: Übungen im Rahmen des Praktikums zur Physik für Fortgeschrittene<br>2523.01.61, wird mehrfach angeboten<br>nach Anmeldung | Bruß / Egger /<br>Likos / Löwen /<br>Pukhov /<br>Spatschek |
| <b>Festkörper- und Nanophysik</b> |  |  |
| 615.                              | Seminar in Physik der kondensierten Materie und Angewandter Physik<br>2-stündig<br>2523.00.62, siehe besonderen Aushang                            | Kisker /<br>Hammer /<br>Schierbaum /<br>Getzlaff           |

616. Seminar Quantenkontrolle: von der Grundlagenforschung zur Anwendung  
2-stündig  
Mi 14:00 - 16:00, 2523.00.62  
Heinzel /  
Görlitz

617. Seminar Nanoelektronik  
2-stündig  
Di 14:00 - 16:00, 2523.00.62  
Heinzel

### **Halbleiterphysik**

618. Physik und Technologie von Halbleiterbauelementen  
2-stündig  
Mo 09:00 - 11:00, 2531.HS 5M  
Heinzel

### **Lasermedizin**

619. Laserphysik  
3-stündig  
Mo 11:00 - 13:00, 2542.U1.24  
Do 11:00 - 12:00, 2542.U1.24  
Wicht

620. Theoretische Übungen zur Laserphysik  
1-stündig  
Do 12:00 - 13:00, 2542.U1.24  
Vorbereitung: 16.10.2005 um 11 Uhr  
Wicht

621. Lasermedizin für Physikerinnen und Physiker  
2-stündig  
Mi 16:00 - 18:00, 2201.HS 2A  
Beginn: 18.10.2006 Ende: 24.01.2007  
Hering /  
Mürtz

622. Seminar für Teilnehmer der Vorlesung  
"Lasermedizin für Physikerinnen und Physiker"  
2-stündig  
Blockveranstaltung: Beginn: 05.03.2007 Ende: 09.03.2007  
10:00 - 12:00, Gebäude 22.03, Ebene 04, Raum 71  
Hering /  
Mürtz

623. Praktikum "Lasermedizin für Physikerinnen und Physiker"  
3-stündig  
Blockveranstaltung: Beginn: 06.11.2006 Ende: 17.11.2006  
08:00 - 18:00  
(halbtägig als Blockveranstaltung nach Voranmeldung)  
Voraussetzung: Vorlesung „Lasermedizin für Physikerinnen und Physiker“  
Hering /  
Mürtz

### **Laserphysik**

624. Laserphysik  
3-stündig  
Mo 11:00 - 13:00, 2542.U1.24  
Do 11:00 - 12:00, 2542.U1.24  
Wicht

625. Theoretische Übungen zur Laserphysik  
1-stündig  
Do 12:00 - 13:00, 2542.U1.24  
Vorbereitung: 16.10.2005 um 11 Uhr  
Wicht

626. Praktische Übungen zur Laserphysik  
3-stündig  
2542.U1.24, Vorbesprechung: 16.10.2005 um 11 Uhr
- Wicht / Nevsky

### Quantenoptik und Quanteninformation

627. Experimentelle Quantenoptik  
3-stündig  
Do 08:00 - 11:00, 2531.HS 5M
- Görlitz
628. Übungen zur Experimentelle Quantenoptik  
1-stündig  
Vorbesprechung am 19.10.2006 um 8:00 Uhr in HS 5M
- Görlitz
629. Introduction to quantum optics  
3-stündig  
Vorbesprechung am Do. 19.10.2006 um 8:00 Uhr in HS 5M
- Görlitz
630. Exercises in experimental quantum optics  
1-stündig  
Vorbesprechung am Do. 19.10.2006 um 8:00 Uhr in HS 5M
- Görlitz
631. Seminar in experimenteller Quantenoptik  
2-stündig  
Di 16:00 - 18:00, 2542.U1.24, nach Vereinbarung
- Schiller / Wicht /  
Nevsky
632. Seminar Quantenkontrolle: von der Grundlagenforschung zur  
Anwendung  
2-stündig  
Mi 14:00 - 16:00, 2523.00.62
- Heinzel /  
Görlitz
633. Seminar Nanoelektronik  
2-stündig  
Di 14:00 - 16:00, 2523.00.62
- Heinzel

### Physikalische Informationstechnik

634. Einführung in die Theorie und Computersimulation einfacher  
und kolloidaler Flüssigkeiten  
2-stündig  
Di 09:00 - 11:00, 2533.00.61
- Nägele
635. Theory and computer simulation of simple and colloidal liquids  
2-stündig  
Vorbesprechung am Di. 17.10.2006 um 9 Uhr in 25.33.00.61
- Nägele
636. Einführung in die numerische Simulation physikalischer  
Systeme  
2-stündig  
Mi 11:00 - 13:00, 2522.00.23
- Spatschek /  
Laedke
637. Übungen zur Einführung in die numerische Simulation  
physikalischer Systeme  
2-stündig  
2522.00.25, nach Vereinbarung
- Spatschek /  
Laedke

638. Physik und Technologie von Halbleiterbauelementen  
2-stündig  
Mo 09:00 - 11:00, 2531.HS 5M Heinzel
639. Übungen zur Physik und Technologie von Halbleiterbauelementen  
1-stündig  
Mo 11:00 - 12:00, 2531.HS 5M Heinzel
640. Seminar Quantenkontrolle: von der Grundlagenforschung zur Anwendung  
2-stündig  
Mi 14:00 - 16:00, 2523.00.62 Heinzel / Görlitz

### Plasmaphysik

641. Einführung in die Plasmaphysik  
3-stündig  
Mi 08:00 - 11:00, 2531.HS 5M  
Fr 08:00 - 11:00, 2531.HS 5J  
Beginn: 18.10.2006 Ende: 08.12.2006 Pretzler
642. Seminar zur Vorlesung Einführung in die Plasmaphysik  
2-stündig  
Mo 16:00 - 18:00, 2531.HS 5J  
Vorbesprechung: Mo. 23.10.2006 16:00 Uhr Born / Samm
643. Introduction to plasma physics  
3-stündig  
Vorbesprechung am 18.10.2006 um 8:00 Uhr in HS 5M Pretzler
644. Einführung in die Theoretische Plasmaphysik  
3-stündig  
Mi 09:00 - 12:00, 2522.00.28  
Fr 09:00 - 11:00, 2522.00.28  
Beginn: 13.12.2006 Ende: 09.02.2007 Pukhov
645. Übungen zur Theoretischen Plasmaphysik  
2-stündig  
Vorbesprechung am 13.12.2006 um 9:00 Uhr in 2522.00.28 Pukhov / an der Brügge / Baeva
646. Introduction to theoretical plasma physics  
3-stündig  
Vorbesprechung am 13.12.2006 um 9:00 Uhr in 2522.00.28 Pukhov
647. Exercises: Introduction to theoretical plasma physics  
2-stündig  
Vorbesprechung am 13.12.2006 um 9:00 Uhr in 2522.00.28 Pukhov / an der Brügge / Baeva

### Weiche Materie

648. Einführung in die experimentelle Physik der weichen Materie  
3-stündig  
Di 08:00 - 11:00, 2523.02.62 Egelhaaf

- |      |  |          |
|------|--|----------|
| 649. | Seminar für die Teilnehmer an der Einführung in die experimentelle Physik der weichen Materie<br>1-stündig<br>Vorbesprechung am 17.10.2006 um 8:00 Uhr in 2523.02.62 | Egelhaaf |
| 650. | Introduction to experimental soft matter physics<br>3-stündig<br>Vorbesprechung am 17.10.2006 um 8:00 Uhr in 2523.02.62  | Egelhaaf |
| 651. | Seminar for the participants of the "Introduction to experimental soft matter physics"<br>1-stündig<br>Vorbesprechung am 17.10.2006 um 8:00 Uhr in 2523.02.62        | Egelhaaf |

### **Ergänzungsmodule**

#### **Fortgeschrittene Festkörperphysik**

- |      |   |   |
|------|---|---|
| 652. | Physik und Technologie von Halbleiterbauelementen<br>2-stündig<br>Mo 09:00 - 11:00, 2531.HS 5M                            | Heinzel                                       |
| 653. | Übungen zur Physik und Technologie von Halbleiterbauelementen<br>1-stündig<br>Mo 11:00 - 12:00, 2531.HS 5M                | Heinzel                                       |
| 654. | Oberflächenphysik II<br>2-stündig<br>Mi 14:00 - 16:00, 2531.HS 5M   | Getzlaff                                      |
| 655. | Spezielle Kapitel der Oberflächenwissenschaft<br>2-stündig<br>siehe besondere Ankündigung                                 | Giesen  |
| 656. | Materialwissenschaft<br>2-stündig<br>Mi 11:00 - 13:00, 2531.HS 5M   | Schierbaum                                    |
| 657. | Grundlagen der chemischen Sensorik<br>2-stündig<br>Do 14:00 - 16:00, 2523.02.62, siehe besonderen Aushang                 | Schierbaum                                    |
| 658. | Introduction to the theory of superfluidity and superconductivity<br>2-stündig<br>2532.03.51, nach besonderer Ankündigung | De Martino                                    |
| 659. | Seminar Nanoelektronik<br>2-stündig<br>Di 14:00 - 16:00, 2523.00.62   | Heinzel                                       |
| 660. | Seminar über spezielle Probleme der Festkörperphysik<br>2-stündig<br>2532.03.51, nach besonderer Ankündigung              | Egger /<br>De Martino                         |
| 661. | Seminar in Physik der kondensierten Materie und Angewandter Physik<br>2-stündig<br>2523.00.62, siehe besonderen Aushang   | Kisker / Hammer /<br>Schierbaum /<br>Getzlaff |



662. Seminar in Angewandter Physik und experimenteller Physik 2-stündig  
Do 14:00 - 16:00, 2543.00.33 Kisker /  
Getzlaff /  
Schierbaum
663. Seminar zur Vorlesung Materialwissenschaft 1-stündig  
2523.02.62, siehe besonderen Aushang Schierbaum
664. Seminar des Sonderforschungsbereichs Transregio 12: "Symmetrien und Universalität in mesoskopischen Systemen" gemeinsam mit den Universitäten Köln, Duisburg-Essen, Bochum 2-stündig  
nach besonderer Ankündigung Egger
665. Seminar Quantenkontrolle: von der Grundlagenforschung zur Anwendung 2-stündig  
Mi 14:00 - 16:00, 2523.00.62 Heinzel /  
Görlitz
- Fortgeschrittene Quantenoptik**
666. Bose-Einstein-Kondensation 2-stündig  
siehe besondere Ankündigung Görlitz
667. Übungen zur Vorlesung Bose-Einstein-Kondensation 1-stündig  
siehe besondere Ankündigung Görlitz
668. Seminar Quantenkontrolle: von der Grundlagenforschung zur Anwendung 2-stündig  
Mi 14:00 - 16:00, 2523.00.62 Heinzel /  
Görlitz
669. Seminar in experimenteller Quantenoptik 2-stündig  
Di 16:00 - 18:00, 2542.U1.24, nach Vereinbarung Schiller / Wicht /  
Nevsky
670. Seminar Nanoelektronik 2-stündig  
Di 14:00 - 16:00, 2523.00.62 Heinzel
671. Seminar über spezielle Probleme in der Quanteninformationstheorie 2-stündig  
2532.03.51, nach besonderer Ankündigung Bruß
- Fortgeschrittene Plasmaphysik**
672. Diagnostik heißer, kurzlebiger Plasmen 2-stündig  
siehe besondere Ankündigung Pretzler
673. Praktikum zur Diagnostik heißer, kurzlebiger Plasmen 2-stündig  
siehe besondere Ankündigung Pretzler

- |      |  |  |
|------|--|--|
| 674. | Plasma-Material-Bearbeitung (Plasma-Aided Manufacturing)<br>2-stündig<br>siehe besondere Ankündigung   | Bessenrodt-<br>Weberpals                                 |
| 675. | Gasentladung I<br>2-stündig<br>siehe besondere Ankündigung   | Born   |
| 676. | Nichtlineare Plasmaphysik (Vorlesungsreihe)<br>2522.00.28<br>nähere Informationen unter:<br><a href="http://www.thphy.uni-duesseldorf.de/~naulin">www.thphy.uni-duesseldorf.de/~naulin</a><br><a href="http://www.rzg.mpg.de/~bds/UDU/">www.rzg.mpg.de/~bds/UDU/</a><br><a href="http://www.tokar.de/vorlesung">www.tokar.de/vorlesung</a> | Naulin / Scott /<br>Tokar                                |
| 677. | Seminar über Methoden in der Nichtlinearen Dynamik<br>2-stündig<br>2522.00.28, nach besonderer Ankündigung   | Spatschek  |
| 678. | Seminar über Laser-Plasmaphysik<br>2-stündig<br>2542.02.31, siehe besonderen Aushang   | Willi / Pretzler /<br>Hemmers                            |
| 679. | Seminar über spezielle Probleme der relativistischen Laser-<br>Plasmaphysik<br>2-stündig<br>2522.00.28, nach besonderer Ankündigung  | Pukhov   |
| 680. | Seminar des Sonderforschungsbereichs 591<br>"Universelles Verhalten gleichgewichtsferner Plasmen"<br>2-stündig<br>2522.00.28, nach besonderer Ankündigung  | Spatschek  |
| 681. | Seminar des Sonderforschungsbereich Transregio 18:<br>"Relativistische Laser-Plasma-Dynamik" gemeinsam mit den<br>Instituten Theoretische Physik Lehrstuhl I und Laser-und<br>Plasmaphysik und dem Lehrstuhl Angewandte Mathematik<br>2-stündig<br>Mo 16:00 - 18:00, 2533.00.61, nachbesonderer Ankündigung                                | Spatschek /<br>Willi / Pretzler /<br>Pukhov /<br>Hemmers |

### **Medizinische Physik und Umweltphysik**

- |      |  |      |
|------|--|------|
| 682. | Physiologische Optik<br>2-stündig<br>Mi 08:00 - 10:00, siehe besondere Ankündigung | Roth |
|------|--|------|

### **Physikalische Informationstechnik**

- |      |  |         |
|------|--|---------|
| 683. | Seminar Nanoelektronik<br>2-stündig<br>Di 14:00 - 16:00, 2523.00.62  | Heinzel |
| 684. | Seminar über spezielle Probleme in der<br>Quanteninformationstheorie<br>2-stündig<br>2532.03.51, nach besonderer Ankündigung | Bruß    |

601

5

## **Weiche Materie und Statistische Physik**

685. Einführung in die Theorie und Computersimulation einfacher und kolloidaler Flüssigkeiten  
2-stündig  
Di 09:00 - 11:00, 2533.00.61 Nägele
686. Einführung in die Physik weicher kolloidaler Materie: Theorie und Experiment  
4-stündig  
2532.02.51, siehe besonderen Aushang Dhont / Lang
687. Seminar über spezielle Probleme in der Theorie der Kolloide  
2-stündig  
Mi 14:00 - 16:00, 2532.02.51 Löwen
688. Seminar über spezielle Probleme in der Theorie der Polymere  
2-stündig  
Fr 16:00 - 18:00, 2532.02.51 Likos
689. Seminar des Sonderforschungsbereichs Transregio 6:  
"Physik kolloider Dispersionen in äußeren Feldern"  
3-stündig  
Mo 14:00 - 16:00, 2532.02.51, nach besonderer Ankündigung Likos / Löwen / Egelhaaf

## **Spezialisierungsmodul**

690. Methodische Einführung zur Masterarbeit  
halbtägig, wird mehrfach angeboten Die Dozenten der Physik

## **Master-Arbeit**

691. Masterarbeit  
6 Monate, ganztägig Die Dozenten der Physik

## **C. Diplom und Lehramt Physik**

### **a) Experimentalphysik**

#### **Vorlesungen und Übungen**

692. Diagnostik heißer, kurzlebiger Plasmen  
2-stündig  
siehe besondere Ankündigung Pretzler
693. Plasma-Material-Bearbeitung (Plasma-Aided Manufacturing)  
2-stündig  
siehe besondere Ankündigung Bessenrodt-Weberpals
694. Gasentladung I  
2-stündig  
siehe besondere Ankündigung Born
695. Einführung in die Physik weicher kolloidaler Materie: Theorie und Experiment  
4-stündig  
2532.02.51, siehe besonderen Aushang Dhont / Lang

- |      |   |                      |
|------|---|----------------------|
| 696. | Einführung in die experimentelle Physik der weichen Materie<br>3-stündig<br>Di 08:00 - 11:00, 2523.02.62  | Egelhaaf             |
| 697. | Spezielle Kapitel der Oberflächenwissenschaft<br>2-stündig<br>siehe besondere Ankündigung   | Giesen               |
| 698. | Experimentelle Quantenoptik<br>3-stündig<br>Do 08:00 - 11:00, 2531.HS 5M  | Görlitz              |
| 699. | Übungen zur Experimentelle Quantenoptik<br>1-stündig<br>Vorbesprechung am 19.10.2006 um 8:00 Uhr in HS 5M   | Görlitz              |
| 700. | Bose-Einstein-Kondensation<br>2-stündig<br>siehe besondere Ankündigung  | Görlitz              |
| 701. | Übungen zur Vorlesung Bose-Einstein-Kondensation<br>1-stündig<br>siehe besondere Ankündigung  | Görlitz              |
| 702. | Monte Carlo Simulationen in physikalischen Anwendungen<br>2-stündig<br>Blockveranstaltung (ganztägig) am Semesterende<br>siehe besonderen Aushang | Reiter               |
| 703. | Materialwissenschaft<br>2-stündig<br>Mi 11:00 - 13:00, 2531.HS 5M   | Schierbaum           |
| 704. | Grundlagen der chemischen Sensorik<br>2-stündig<br>Do 14:00 - 16:00, 2523.02.62, siehe besonderen Aushang   | Schierbaum           |
| 705. | Laserphysik<br>3-stündig<br>Mo 11:00 - 13:00, 2542.U1.24<br>Do 11:00 - 12:00, 2542.U1.24  | Wicht                |
| 706. | Theoretische Übungen zur Laserphysik<br>1-stündig<br>Do 12:00 - 13:00, 2542.U1.24<br>Vorbesprechung: 16.10.2005 um 11 Uhr                         | Wicht                |
| 707. | Praktische Übungen zur Laserphysik<br>3-stündig<br>2542.U1.24, Vorbesprechung: 16.10.2005 um 11 Uhr   | Wicht / Nevsky       |
| 708. | Tutorium Grundlagen der Elektronik<br>1-stündig<br>Do 09:00 - 10:00, 2542.00.30   | Schiller /<br>Nevsky |

## Seminare

- |      |  |  |
|------|--|--|
| 709. | Seminar für die Teilnehmer an den experimentellen Übungen zur Physik für Fortgeschrittene<br>2-stündig<br>Mi 16:00 - 18:00, 2531.HS 5J<br>Vorbesprechung: Mi. 18.10.06 16 Uhr in HS 5J | Die Dozenten<br>der Physik /<br>Wenz             |
| 710. | Seminar zur Vorlesung Einführung in die Plasmaphysik<br>2-stündig<br>Mo 16:00 - 18:00, 2531.HS 5J<br>Vorbesprechung: Mo. 23.10.2006 16:00 Uhr  | Born / Samm                                      |
| 711. | Seminar für die Teilnehmer an der Einführung in die experimentelle Physik der weichen Materie<br>1-stündig<br>Vorbesprechung am 17.10.2006 um 8:00 Uhr in 2523.02.62                   | Egelhaaf   |
| 712. | Seminar in experimenteller Quantenoptik<br>2-stündig<br>Di 16:00 - 18:00, 2542.U1.24, nach Vereinbarung  | Schiller / Wicht<br>/ Nevsky                     |
| 713. | Seminar über Laser-Plasmaphysik<br>2-stündig<br>2542.02.31, siehe besonderen Aushang   | Willi / Pretzler /<br>Hemmers                    |
| 714. | Seminar Nanoelektronik<br>2-stündig<br>Di 14:00 - 16:00, 2523.00.62  | Heinzel  |
| 715. | Seminar zur Vorlesung Materialwissenschaft<br>1-stündig<br>2523.02.62, siehe besonderen Aushang  | Schierbaum                                       |
| 716. | Seminar in Physik der kondensierten Materie und Angewandter Physik<br>2-stündig<br>2523.00.62, siehe besonderen Aushang  | Kisker /<br>Hammer /<br>Schierbaum /<br>Getzlaff |
| 717. | Seminar Quantenkontrolle: von der Grundlagenforschung zur Anwendung<br>2-stündig<br>Mi 14:00 - 16:00, 2523.00.62   | Heinzel /<br>Görlitz                             |
| 718. | Seminar über laufende Arbeiten aus dem Institut für Experimentalphysik<br>2-stündig<br>2542.U1.24, siehe besonderen Aushang  | Schiller /<br>Görlitz / Wicht                    |
| 719. | Seminar über laufende Arbeiten aus dem Institut für Laser- und Plasmaphysik (in Englisch)<br>2-stündig<br>Mi 09:00 - 11:00, 2542.02.31, siehe bes. Ankündigung                         | Hemmers /<br>Pretzler / Willi                    |

- |      |   |            |
|------|---|------------|
| 720. | Seminar über laufende Arbeiten aus dem Institut für Experimentelle Physik der kondensierten Materie:<br>Lehrstuhl für Festkörperphysik<br>2-stündig<br>Mo 14:00 - 16:00, 2523.00.62           | Heinzel    |
| 721. | Seminar über laufende Arbeiten aus dem Institut für Experimentelle Physik der kondensierten Materie:<br>Lehrstuhl für Physik der Weichen Materie<br>2-stündig<br>Fr 11:00 - 13:00, 2523.02.62 | Egelhaaf   |
| 722. | Seminar über laufende Arbeiten aus der Abteilung Materialwissenschaft<br>2-stündig<br>2523.02.62, siehe besonderen Aushang  | Schierbaum |

### **Praktika und Examensarbeiten**

- |      |   |  |
|------|---|--|
| 723. | Experimentelle Übungen zur Physik für Fortgeschrittene für Studierende mit Studienziel Diplom wird mehrfach angeboten             | Die Dozenten der Experimentellen Physik / Wenz |
| 724. | Experimentelle Übungen zur Physik für Fortgeschrittene für Studierende mit Studienziel Lehramt SII wird mehrfach angeboten        | Die Dozenten der Experimentellen Physik / Wenz |
| 725. | Praktikum zur Diagnostik heißer, kurzlebiger Plasmen<br>2-stündig<br>siehe besondere Ankündigung                                  | Pretzler                                       |
| 726. | Elektronik-Praktikum<br>3-stündig<br>Do 10:00 - 13:00, 2542.00.30, Anmeldung bis 16.10.06 bei alexander.nevsky@uni-duesseldorf.de | Schiller / Nevsky                              |
| 727. | Anleitung zu wissenschaftlichem Arbeiten<br>40-stündig<br>ganztägig, wird mehrfach angeboten                                      | Die Dozenten der Experimentellen Physik        |

### **b) Theoretische Physik**

#### **Vorlesungen und Übungen**

- |      |   |        |
|------|---|--------|
| 728. | Theoretische Physik V (Diplom): Quantentheorie II<br>4-stündig<br>Di, Do 09:00 - 11:00, 2532.02.51  | Löwen  |
| 729. | Übungen zur Quantentheorie II<br>2-stündig<br>Fr 09:00 - 11:00, 2532.02.51  | Löwen  |
| 730. | Einführung in die Theoretische Plasmaphysik<br>3-stündig<br>Mi 09:00 - 12:00, 2522.00.28<br>Fr 09:00 - 11:00, 2522.00.28<br>Beginn: 13.12.2006 Ende: 09.02.2007 | Pukhov |

731. Übungen zur Theoretischen Plasmaphysik  
2-stündig  
Vorbesprechung am 13.12.2006 um 9:00 Uhr in 2522.00.28  
Pukhov /  
an der Brügge /  
Baeva
732. Einführung in die Theorie und Computersimulation einfacher  
und kolloidaler Flüssigkeiten  
2-stündig  
Di 09:00 - 11:00, 2533.00.61  
Nägele
733. Einführung in die numerische Simulation physikalischer  
Systeme  
2-stündig  
Mi 11:00 - 13:00, 2522.00.23  
Spatschek /  
Laedke
734. Übungen zur Einführung in die numerische Simulation  
physikalischer Systeme  
2-stündig  
2522.00.25, nach Vereinbarung  
Spatschek /  
Laedke
735. Nichtlineare Plasmaphysik (Vorlesungsreihe)  
2522.00.28  
nähere Informationen unter:  
[www.thphy.uni-duesseldorf.de/~naulin](http://www.thphy.uni-duesseldorf.de/~naulin)  
[www.rzg.mpg.de/~bds/UDU/](http://www.rzg.mpg.de/~bds/UDU/)  
[www.tokar.de/vorlesung](http://www.tokar.de/vorlesung)  
Naulin / Scott /  
Tokar
736. Introduction to the theory of superfluidity and superconductivity  
2-stündig  
2532.03.51, nach besonderer Ankündigung  
De Martino
- Seminare**
737. Seminar über Methoden in der Nichtlinearen Dynamik  
2-stündig  
2522.00.28, nach besonderer Ankündigung  
Spatschek
738. Seminar über spezielle Probleme der relativistischen Laser-  
Plasmaphysik  
2-stündig  
2522.00.28, nach besonderer Ankündigung  
Pukhov
739. Seminar über spezielle Probleme in der Theorie der Kolloide  
2-stündig  
Mi 14:00 - 16:00, 2532.02.51  
Löwen
740. Seminar über spezielle Probleme in der Theorie der Polymere  
2-stündig  
Fr 16:00 - 18:00, 2532.02.51  
Likos
741. Seminar über spezielle Probleme in der Quanteninformationstheorie  
2-stündig  
2532.03.51, nach besonderer Ankündigung  
Bruß
742. Seminar über spezielle Probleme der Festkörperphysik  
2-stündig  
2532.03.51, nach besonderer Ankündigung  
Egger /  
De Martino

- |      |   |                                     |
|------|---|-------------------------------------|
| 743. | Seminar über laufende Arbeiten aus dem Institut für Theoretische Physik, Lehrstuhl I, Arbeitsgruppe Spatschek<br>2-stündig<br>2522.00.23, nach besonderer Ankündigung | Spatschek /<br>Wenk                 |
| 744. | Seminar über laufende Arbeiten aus dem Institut für Theoretische Physik, Lehrstuhl I, Arbeitsgruppe Pukhov<br>2-stündig<br>2522.00.23, nach besonderer Ankündigung    | Pukhov                              |
| 745. | Seminar über laufende Arbeiten aus dem Institut für Theoretische Physik, Lehrstuhl II, Arbeitsgruppe Löwen<br>2-stündig<br>2532.02.51, nach besonderer Ankündigung    | Löwen                               |
| 746. | Seminar über laufende Arbeiten aus dem Institut für Theoretische Physik, Lehrstuhl II, Arbeitsgruppe Likos<br>2-stündig<br>2532.02.51, nach besonderer Ankündigung    | Likos                               |
| 747. | Seminar über laufende Arbeiten aus dem Institut für Theoretische Physik, Lehrstuhl III<br>2-stündig<br>2532.03.51, nach besonderer Ankündigung                        | Bruß                                |
| 748. | Seminar über laufende Arbeiten aus dem Institut für Theoretische Physik, Lehrstuhl IV<br>2-stündig<br>2532.03.51  | Egger / De<br>Martino /<br>Thorwart |

### **Praktika und Examensarbeiten**

- |      |  |   |
|------|--|---|
| 749. | Numerische Simulationen: Übungen im Rahmen des Praktikums zur Physik für Fortgeschrittene<br>2523.01.61, wird mehrfach angeboten, nach Anmeldung | Bruß / Egger / Likos /<br>Löwen / Pukhov /<br>Spatschek |
| 750. | Anleitung zu wissenschaftlichem Arbeiten Institut für Theoretische Physik<br>ganztäglich, wird mehrfach angeboten, nach Vereinbarung             | Bruß / Egger / Likos /<br>Löwen / Pukhov /<br>Spatschek |

### **c) Angewandte Physik**

#### **Vorlesungen und Übungen**

- |      |   |        |
|------|---|--------|
| 751. | Angewandte Physik I: Elektronik<br>2-stündig<br>Mo 11:00 - 13:00, 2531.HS 5J  | Kisker |
| 752. | Übungen zur Vorlesung: Angewandte Physik I<br>1-stündig<br>Di 08:00 - 09:00, 2531.HS 5M, Vorbesprechung nach der zweiten Vorlesung (Mo. 23.10.06 um 13 Uhr) | Kisker |
| 753. | Methodik des Physikunterrichts in der Sekundarstufe I: Wärme (D2, D3)<br>2-stündig<br>Mi 11:00 - 13:00, 2523.U1.36  | Hammer |



- |                 |   |                                      |
|-----------------|---|--------------------------------------|
| 754.            | Methodik des Physikunterrichts in der Sekundarstufe I:<br>Radioaktivität / Astronomie (D2, D3)<br>2-stündig<br>Fr 09:00 - 11:00, 2523.U1.36   | Hammer                               |
| 755.            | Oberflächenphysik II<br>2-stündig<br>Mi 14:00 - 16:00, 2531.HS 5M   | Getzlaff                             |
| 756.            | Einführung in die aktuellen Forschungsthemen am Institut für<br>Angewandte Physik<br>2-stündig<br>2543.00.33, siehe besondere Ankündigung   | Kisker /<br>Getzlaff                 |
| <b>Seminare</b> |   |                                      |
| 757.            | Schulorientiertes Experimentieren Seminar für die<br>Studierenden des Lehramtes SII (nach der Zwischenprüfung)<br>2-stündig<br>Mi 14:00 - 16:00, 2523.U1.36                             | Hammer                               |
| 758.            | Seminar zur Didaktik der Physik für Studierende des Lehramts<br>SII; Methoden und Konzepte (D1,D2)<br>2523.U1.36  | Hammer                               |
| 759.            | Seminar für die Teilnehmer an den experimentellen Übungen<br>zur Physik für Fortgeschrittene<br>2-stündig<br>Mi 16:00 - 18:00, 2531.HS 5J<br>Vorbereitung: Mi. 18.10.06 16 Uhr in HS 5J | Die Dozenten<br>der Physik /<br>Wenz |
| 760.            | Seminar zu den Vorlesungen des Instituts für Angewandte Physik<br>1-stündig<br>Mi 11:00 - 12:00, 2543.00.33   | Kisker /<br>Getzlaff                 |
| 761.            | Seminar zur Vorlesung Angewandte Physik1: Elektronik<br>1-stündig<br>Mi 12:00 - 13:00, 2543.00.33, Vorbereitung nach der<br>zweiten Vorlesung (Mo. 23.10.06 um 13 Uhr)                  | Kisker                               |
| 762.            | Journal Club<br>1-stündig<br>siehe besondere Ankündigung  | Kisker                               |
| 763.            | Seminar über laufende Arbeiten aus dem Institut für<br>Angewandte Physik<br>2-stündig<br>Mi 09:00 - 11:00, 2543.00.33   | Kisker /<br>Getzlaff /<br>Gebhardt   |
| 764.            | Seminar in Angewandter Physik und experimenteller Physik<br>2-stündig<br>Do 14:00 - 16:00, 2543.00.33   | Kisker /<br>Getzlaff /<br>Schierbaum |

765. Seminar zur Festkörper- und Oberflächenphysik mit auswärtigen Gästen; gemeinsam mit dem Institut für Experimentelle Physik der Kondensierten Materie  
2-stündig  
2523.02.62, nach besonderer Ankündigung
- Kisker /  
Getzlaff /  
Hammer

### Praktika und Examensarbeiten

766. Scholorientiertes Experimentieren Praktikum für Studierende des Lehramtes SII (nach der Zwischenprüfung)  
8-stündig  
2523.U1.36
- Hammer
767. Experimentelle Übungen zur Physik für Fortgeschrittene (für Studierende mit Studienziel Diplom im II. Studienabschnitt)
- Die Dozenten der  
Angewandten Physik
768. Experimentelle Übungen zur Physik für Fortgeschrittene (für Lehramtskandidaten Sekundarstufe II im II: Studienabschnitt)
- Die Dozenten der  
Angewandten Physik
769. Anleitung zu wissenschaftlichen Arbeiten ganztägig
- Die Dozenten der  
Angewandten Physik

## D. Physik für andere Studiengänge

### Vorkurs

770. Physik für Studienanfänger in Physik und anderen naturwissenschaftlichen Fächern mit Übungen  
3-stündig  
Blockveranstaltung: Beginn: 25.09.2006 Ende: 06.10.2006  
09:00 - 12:00, 2531.HS 5K
- Bruß

### Vorlesungen und Seminare

771. Experimentelle Mechanik  
3-stündig  
Mo 09:00 - 11:00, 2531.HS 5L  
Do 11:00 - 12:00, 2531.HS 5L
- Schiller
772. Tutorium zur experimentellen Mechanik  
1-stündig  
Do 12:00 - 13:00, 2531.HS 5L, wird mehrfach angeboten,  
Vorbesprechung: am 19.10.2006 um 12:00 Uhr in HS 5L
- Schiller
773. Übungen zur experimentellen Mechanik  
1-stündig  
Di 14:00 - 15:00, 2542.U1.24, wird mehrfach angeboten
- Roth
774. Experimentalphysik (für Studierende der Chemie, Biochemie, Wirtschaftschemie und Biologie im 1. und 2. Semester)  
4-stündig  
Di 11:00 - 13:00, 2641.HS 6J  
Fr 11:00 - 13:00, 2531.HS 5L
- Getzlaff

- |      |  |                           |
|------|--|---------------------------|
| 775. | Tutorium zur Vorlesung Experimentalphysik<br>(für Studierende der Chemie, Biochemie, Wirtschaftschemie<br>und Biologie im 1. und 2. Semester)<br>1-stündig<br>wird mehrfach angeboten, nach Vereinbarung in der Vorlesung  | Getzlaff                  |
| 776. | Elektrodynamik<br>3-stündig<br>Mo 09:00 - 11:00, 2531.HS 5J<br>Mi 09:00 - 10:00, 2531.HS 5J  | Likos                     |
| 777. | Ergänzungen zur Elektrodynamik<br>1-stündig<br>Mi 10:00 - 11:00, 2531.HS 5J  | Likos                     |
| 778. | Übungen zur Elektrodynamik<br>2-stündig<br>Do 09:00 - 11:00, 2532.03.51, wird mehrfach angeboten<br>Fr 14:00 - 16:00, 2531.HS 5J, wird mehrfach angeboten<br>Fr 14:00 - 16:00, 2532.02.51, wird mehrfach angeboten<br>Vorbesprechung: am 19.10.2006 um 9:00 Uhr in HS 5J | Likos                     |
| 779. | Optik<br>3-stündig<br>Di 14:00 - 16:00, 2531.HS 5L<br>Do 14:00 - 15:00, 2531.HS 5L   | Willi                     |
| 780. | Übungen zur Optik<br>1-stündig<br>Do 15:00 - 16:00, 2531.HS 5L   | Hemmers /<br>Willi        |
| 781. | Tutorium zur Optik<br>1-stündig<br>Di, Fr 16:00 - 17:00, 2542.02.31<br>Vorbesprechung: am 17.10.2006 um 14:00 Uhr in HS 5L   | Jung / Toncian /<br>Willi |
| 782. | Wahlfach-Vorklinik: Physikalische Grundlagen bildgebender<br>Verfahren in der Medizin<br>2-stündig<br>jährlich, in der vorlesungsfreien Zeit   | Schumacher                |
| 783. | Ausgewählte Kapitel aus der Physik für Psychologen<br>2-stündig<br>Di 14:00 - 16:00, 2531.HS 5J  | Wenz                      |
| 784. | Übungen zur Vorlesung: Ausgewählte Kapitel aus der Physik<br>für Psychologen<br>1-stündig<br>Di 16:00 - 17:00, 2531.HS 5J  | Wenz                      |
| 785. | Physik für Pharmazeuten<br>3-stündig<br>Di 09:00 - 11:00, 2531.HS 5J<br>Do 09:00 - 10:00, 2531.HS 5J   | Thorwart                  |

## Physikalische Grundpraktika

- |      |   |            |
|------|---|------------|
| 786. | Physikalisches Praktikum I für Physiker, Informatiker und Mathematiker<br>4-stündig<br>Blockveranstaltung, Beginn nach der Vorlesungszeit | Schumacher |
| 787. | Physikalisches Praktikum für Chemiker<br>4-stündig<br>Mo 14:00 - 18:00, 2533.U1.Kursräume Phys. Grundpraktika                             | Schumacher |
| 788. | Physikalisches Praktikum für Biochemiker<br>4-stündig<br>Di 14:00 - 18:00, 2533.U1.Kursräume Phys. Grundpraktika                          | Schumacher |
| 789. | Physikalisches Praktikum für Biologen<br>4-stündig<br>Di 14:00 - 18:00<br>Mi 14:00 - 18:00, Parallelkurse                                 | Schumacher |
| 790. | Praktische Lehrveranstaltung für Pharmazeuten<br>4-stündig<br>Fr 14:00 - 18:00, 2533.U1.Kursräume Phys. Grundpraktika<br>14-tägig         | Schumacher |
| 791. | Praktische Lehrveranstaltung in Physikalischer Chemie für Pharmazeuten<br>4-stündig<br>Fr 14:00 - 18:00, 14-tägig                         | Schumacher |
| 792. | Demonstrationsversuche in den Physikalischen Praktika des Grundstudiums<br>Mo - Fr 13:00 - 18:00, 2531.HS 5K                              | Schumacher |

## E. Sonstiges

- |      |   |           |
|------|---|-----------|
| 793. | Exkursion zur Vorlesung Physik I<br>ganztägig, Ort und Zeit nach Vereinbarung<br>Vorbesprechung in der Vorlesung  | Schiller  |
| 794. | Physiologische Optik<br>2-stündig<br>Mi 08:00 - 10:00, siehe besondere Ankündigung  | Roth      |
| 795. | Patentrecht, Markenrecht und Innovationsmanagement - Teil 1<br>2-stündig<br>Mo 16:00 - 18:00, 2543.00.33, 14-tägig<br>siehe besondere Ankündigung         | Borkowski |
| 796. | Seminar des Sonderforschungsbereichs 591<br>"Universelles Verhalten gleichgewichtsferner Plasmen"<br>2-stündig<br>2522.00.28, nach besonderer Ankündigung | Spatschek |

797. Seminar des Sonderforschungsbereichs Transregio 6:  
 "Physik kolloider Dispersionen in äußeren Feldern"  
 3-stündig  
 Mo 14:00 - 16:00, 2532.02.51, nach besonderer Ankündigung  
 Likos / Löwen / Egelhaaf
798. Seminar des Sonderforschungsbereichs Transregio 12: "Symmetrien  
 und Universalität in mesoskopischen Systemen" gemeinsam mit den  
 Universitäten Köln, Duisburg-Essen, Bochum  
 2-stündig  
 nach besonderer Ankündigung  
 Egger
799. Seminar des Sonderforschungsbereich Transregio 18:  
 "Relativistische Laser-Plasma-Dynamik" gemeinsam mit den  
 Instituten Theoretische Physik Lehrstuhl I und Laser-und  
 Plasmaphysik und dem Lehrstuhl Angewandte Mathematik  
 2-stündig  
 Mo 16:00 - 18:00, 2533.00.61, nachbesonderer Ankündigung  
 Spatschek / Willi / Pretzler / Pukhov / Hemmers
800. Physikalisches Kolloquium  
 2-stündig  
 Do 17:00 - 19:00, 2531.HS 5J, nach bes. Ankündigung  
 Die Dozenten der Physik

## Psychologie

### 1. Veranstaltungen für Studierende des 1. Studienabschnitts

801. Allgemeine Psychologie I: Lernen  
 Vorlesung, 2-stündig  
 Do 11:00 - 13:00, 2301.HS 3C  
 Heil
802. Allgemeine Psychologie I: Lernen  
 Seminar, 2-stündig  
 Mo 16:00 - 18:00, 2303.U1.65  
 Heil / Lange
803. Allgemeine Psychologie I: Motivation & Emotion  
 Vorlesung, 2-stündig  
 Mo 11:00 - 13:00, 2301.HS 3C  
 Hörsaal kann sich noch ändern!  
 Heil
804. Allgemeine Psychologie I: Motivation & Emotion  
 Seminar, 2-stündig  
 Di 14:00 - 16:00, 2303.U1.61  
 Heil
805. Allgemeine Psychologie II: Wahrnehmung und Handeln  
 Vorlesung, 2-stündig  
 Mo 14:00 - 16:00, 2301.HS 3D  
 Buchner

- |      |   |   |
|------|---|---|
| 806. | Biologische Psychologie - WS<br>Vorlesung, 2-stündig<br>Do 14:00 - 16:00, 2301.HS 3B  | Stoerig   |
| 807. | Einführung in die Psychologie<br>Vorlesung, 2-stündig<br>Di 11:00 - 13:00, 2301.HS 3D   | Pause   |
| 808. | Entwicklungspsychologie<br>Vorlesung, 2-stündig<br>Do 16:00 - 18:00, 2301.HS 3C   | Buchner /<br>Jansen-Osmann  |
| 809. | Entwicklungspsychologie<br>Seminar, 2-stündig<br>Di 09:00 - 11:00, Raum folgt!  | Mutz / Pause  |
| 810. | Sozialpsychologie<br>Seminar, 2-stündig<br>Mi 09:00 - 11:00, 2301.HS 3B   | Pause   |
| 811. | Sozialpsychologie<br>Vorlesung, 2-stündig<br>Do 14:00 - 16:00, 2301.HS 3C   | Pause   |
| 812. | Experimentelles Praktikum I<br>Praktikum, 4-stündig<br>Kurs 1: Mo, Do 09:00 - 11:00, 2303.U1.65<br>Kurs 2: Mo, Do 09:00 - 11:00, 2303.U1.61<br>Kurs 3: Mo, Do 09:00 - 11:00, 2303.00.61<br>Kurs 4: Mo, Do 09:00 - 11:00, 2302.00.63<br>Kurs 5: Mo 09:00 - 11:00, 2302.U1.81<br>Kurs 5: Do 09:00 - 11:00, Raum folgt!<br>Kurs 6: Mo 09:00 - 11:00, 2302.01.47<br>Kurs 6: Do 09:00 - 11:00, Raum folgt!<br>Kurs 7: Mo, Do 09:00 - 11:00, 2302.00.64<br>Kurs 8: Mo, Do 09:00 - 11:00, Raum folgt!<br>Kurs 9: Mo, Do 09:00 - 11:00, Raum folgt!<br>Kurs 10: Mo, Do 09:00 - 11:00, Raum folgt!<br><br>Einführung für alle Studierenden:<br>Mo 09:00 - 11:00, 2301.HS 3B<br>Tutorium für alle Studierenden:<br>Do 09:00 - 11:00, 2201.HS 2C | Bell / Buchner /<br>Lange / Lezoch /<br>Lange<br>Mayr<br>Bell<br>Wolf<br>N.N.<br>N.N.<br>N.N.<br>N.N.<br>N.N.<br>N.N.<br>N.N.<br>N.N.<br>N.N.<br>N.N.<br>N.N.<br>N.N.<br>N.N.<br>N.N.<br>Buchner<br>Buchner |
| 813. | Experimentelles Praktikum III<br>Praktikum, 4-stündig<br>Di 14:00 - 18:00, 2301.HS 3B   | Huston / Müller /<br>Souza Silva /<br>N.N.  |
| 814. | Methodenlehre: Allgemeine Methodenlehre I<br>Vorlesung, 2-stündig<br>Mi 11:00 - 13:00, 2301.HS 3D   | N.N.  |
| 815. | Methodenlehre: Aufbaukurs zu Quantitative Methoden<br>(Grundbegriffe der Varianz-, Zeitreihen- und Faktorenanalyse)<br>Vorlesung, 3-stündig<br>Di 10:00 - 13:00, 2611.HS 6F nur für 3. Semester sinnvoll  | N.N.  |

- |      |   |  |
|------|---|--|
| 816. | Methodenlehre: Ausgewählte Grundbegriffe der Mathematik I<br>Vorlesung, 1-stündig<br>Mi 14:00 - 15:00, 2301.HS 3D                     | N.N.   |
| 817. | Methodenlehre: Quantitative Methoden I<br>Vorlesung, 2-stündig<br>Mi 15:00 - 17:00, 2301.HS 3D<br>Beginn: 18.10.2006 Ende: 01.02.2007 | N. N.  |
| 818. | Methodenlehre: Testtheorie<br>Vorlesung, 2-stündig<br>Do 11:00 - 13:00, 2301.HS 3B, nur für 3. Semester sinnvoll                      | Musch  |
| 819. | Methodenlehre: Übungen zu Quantitative Methoden I<br>Übung, 1-stündig<br>Mi 17:00 - 18:00, 2301.HS 3B                                 | N. N.  |
| 820. | Ausgewählte Kapitel aus der Physik für Psychologen<br>Vorlesung, 2-stündig<br>Di 14:00 - 16:00, 2531.HS 5J                            | Wenz   |
| 821. | Übungen zur Vorlesung: Ausgewählte Kapitel aus der Physik für Psychologen<br>Übung, 1-stündig<br>Di 16:00 - 17:00, 2531.HS 5J         | Wenz   |
| 822. | Physiologie für Psychologen<br>Vorlesung, 5-stündig<br>Mo - Fr 08:15 - 09:00  | Haas / Cleveland /<br>Gottmann / Schrader /<br>Decking / Gödecke |
| 823. | Grundbegriffe der Genetik für Psychologen<br>Vorlesung, 2-stündig<br>Fr 10:00 - 12:00, 2611.HS 6F                                     | Beye / Glätzer   |
| 824. | Übungen zu Grundbegriffe der Genetik f. Psychologen<br>Übung, 1-stündig<br>Fr 12:00 - 13:00, 2611.HS 6F                               | Beye / Glätzer   |

## 2. Veranstaltungen für Studierende des 2. Studienabschnitts

- |      |   |                            |
|------|---|----------------------------|
| 825. | Arbeitspsychologie und Ergonomie (Teil 1)<br>Vorlesung, 2-stündig<br>Mi 09:00 - 11:00, 2301.HS 3C | Buchner                    |
| 826. | Arbeitspsychologie und Ergonomie<br>Praktische Übung, 4-stündig<br>Di 14:00 - 18:00, 2303.00.61   | Buchner                    |
| 827. | Kognitive Psychologie (Teil 1)<br>Seminar, 2-stündig<br>Mo 11:00 - 13:00, 2303.U1.61              | Buchner /<br>Jansen-Osmann |
| 828. | Kognitive Psychologie (Teil 2)<br>Seminar, 2-stündig<br>Do 14:00 - 16:00, 2303.00.61              | Buchner / Mayr             |

- |      |   |                                     |
|------|---|-------------------------------------|
| 829. | Kognitive Psychologie (Teil 1)<br>Seminar, 2-stündig<br>Mi 11:00 - 13:00, 2303.U1.65  | Heil                                |
| 830. | Einführung in die Psychologische Psychotherapie I<br>(Fachbereich Klinische Psychologie)<br>Vorlesung, 2-stündig<br>Di 14:00 - 16:00, 2301.HS 3C  | Hammelstein /<br>Pietrowsky         |
| 831. | Klinische Psychologie (Teil1)<br>Vorlesung, 2-stündig<br>Mi 14:00 - 16:00, 2301.HS 3C   | Pietrowsky                          |
| 832. | Klinische Psychologie<br>Seminar, 2-stündig<br>Mi 09:00 - 11:00, 2303.U1.61   | Pietrowsky                          |
| 833. | Klinische Psychologie (Teil 1)<br>Praktische Übung, 2-stündig<br>Di 09:00 - 13:00, 2303.U1.65<br>Di 09:00 - 13:00, 2303.U1.61<br>Di 09:00 - 13:00, 2303.U1.62<br>Di 09:00 - 13:00, 2303.U1.23<br>Di 09:00 - 13:00, Raum folgt | Pietrowsky /<br>Lahl /<br>Schneider |
| 834. | Klinisch-Psychologische Interventionen<br>Vorlesung, 2-stündig<br>Mo 14:00 - 16:00, 2301.HS 3C  | Pietrowsky                          |
| 835. | Klinische Psychologie<br>Fallseminar<br>Di 10:00 - 11:00, Einzeltermin am 19.10.2006, Raum folgt  | Pietrowsky                          |
| 836. | Mathematische Psychologie<br>Seminar, 2-stündig<br>Do 09:00 - 11:00, 2302.01.47   | N.N.                                |
| 837. | Mathematische Psychologie<br>Oberseminar, 2-stündig<br>Do 16:00 - 18:00, 2302.01.47   | N.N.                                |
| 838. | Planung und Auswertung von klinischen Untersuchungen:<br>Auswertung von Therapiestudien und quasi experimentellen<br>Untersuchungsplänen<br>Seminar, 2-stündig<br>Mi 09:00 - 11:00, 2302.01.47                                | N.N.                                |
| 839. | Psychometrie: Eindimensionale Skalierungsverfahren<br>Vorlesung, 2-stündig<br>Do 14:00 - 16:00, 2302.01.47  | N.N.                                |
| 840. | Psychometrisches Praktikum<br>Praktische Übung, 2-stündig<br>Mi 11:00 - 13:00, 2302.01.47   | N.N.                                |



- |      |   |   |
|------|---|---|
| 841. | Diagnostik (Teil 1)<br>Praktische Übung, 2-stündig<br>Do 11:00 - 13:00, 2303.U1.65  | Musch / Zhao  |
| 842. | Diagnostik<br>Vorlesung, 2-stündig<br>Mo 16:00 - 18:00, 2301.HS 3C  | Musch   |
| 843. | Seminar für Diagnostik<br>Seminar, 3-stündig<br>Do 13:00 - 16:00, 2302.00.63<br>Do 13:00 - 16:00, 2303.U1.61  | Musch   |
| 844. | Experimentelle Analyse tierischen Verhaltens<br>Seminar, 2-stündig<br>Mi 14:00 - 16:00, 2302.00.64  | Huston  |
| 845. | Physiologische Psychologie: Animalteil<br>Praktische Übung, 4-stündig<br>Fr 09:00 - 13:00, 2302.00.64   | Huston  |
| 846. | Experimentelle Analyse tierischen Verhaltens<br>Praktische Übung, 4-stündig<br>Mi 09:00 - 13:00, 2302.00.64   | Huston  |
| 847. | Physiologische Psychologie: Einführung in die Physiologische<br>Psychologie (Teil 1): Lernen und Gedächtnis<br>Seminar, 2-stündig<br>Di 14:00 - 16:00, 2303.U1.65                       | Huston /<br>Souza Silva   |
| 848. | Methoden der Physiologischen Psychologie (Animaltei)<br>Praktische Übung, 4-stündig<br>Do 09:00 - 13:00, Raum folgt!  | Huston / Müller   |
| 849. | Angewandte Physiologische Psychologie: Klinische<br>Neuropsychologie Teil I: Wahrnehmungsstörungen<br>Vorlesung, 2-stündig<br>Fr 09:00 - 11:00, 2302.U1.81                              | Niedeggen   |
| 850. | Angewandte Physiologische Psychologie:<br>Rehabilitationsmethoden in der Klinischen Neuropsychologie<br>Seminar, 2-stündig<br>Fr 11:00 - 13:00, 2302.U1.81                              | Niedeggen   |
| 851. | Angewandte Physiologische Psychologie: Klinische<br>Neuropsychologie Teil 1: Wahrnehmungsstörungen<br>Praktische Übung, 2-stündig<br>Mi 14:00 - 16:00, 2302.U1.81                       | Niedeggen   |
| 852. | Methoden der Physiologischen Psychologie: Humanteil<br>Praktische Übung, 4-stündig<br>Mo 10:00 - 14:00, Raum 23.03.00.83  | Bergert / Breitkreuz /<br>Ludowig / Niedeggen /<br>Stoerig / N.N. |
| 853. | Physiologische Psychologie: Selbstwahrnehmung und -bewusstseins:<br>Vergleichende, experimentelle und neuropsychologische Ansätze<br>Seminar, 2-stündig<br>Di 16:00 - 18:00, 2302.U1.81 | Stoerig   |

- |      |  |                         |
|------|--|-------------------------|
| 854. | Physiologische Psychologie<br>Oberseminar, 2-stündig<br>Fr 13:00 - 15:00, 2302.U1.81   | Stoerig                 |
| 855. | Angewandte Physiologische Psychologie: Neuropsychotherapie<br>Seminar, 2-stündig<br>Mi 14:00 - 16:00, 2303.U1.65                   | Breitkreuz /<br>Stoerig |
| 856. | Physiologische Psychologie: Sind zwei halbe Gehirne besser<br>als ein ganzes<br>Seminar, 2-stündig<br>Mi 11:00 - 13:00, 2302.U1.81 | Bergert /<br>Stoerig    |
| 857. | Physiologische Psychologie: Geruch und Verhalten<br>Vorlesung, 2-stündig<br>Mi 16:00 - 18:00, 2303.U1.61                           | Pause                   |
| 858. | Forschungskolloquium<br>Kolloquium, 2-stündig<br>Do 16:00 - 18:00, 2303.00.61  | Buchner                 |
| 859. | Forschungskolloquium<br>Kolloquium, 1-stündig<br>Do 16:00 - 18:00, 2303.U1.61, 14-tägig  | Heil                    |
| 860. | Forschungskolloquium<br>Kolloquium, 2-stündig<br>Fr 14:00 - 16:00, 2303.U1.65  | Huston                  |
| 861. | Forschungskolloquium<br>Kolloquium, 2-stündig<br>Do 11:00 - 13:00, 2302.01.45  | Pause                   |
| 862. | Forschungskolloquium<br>Kolloquium, 2-stündig<br>Do 16:00 - 18:00, 2302.00.63  | Musch                   |
| 863. | Forschungskolloquium<br>Kolloquium, 2-stündig<br>Do 15:00 - 17:00, 2303.U1.65  | Pietrowsky              |
| 864. | Forschungskolloquium<br>Kolloquium, 2-stündig<br>Mo 16:00 - 18:00, 2302.U1.81  | Stoerig                 |

### 3. Sonstiges

- |      |   |   |
|------|---|---|
| 865. | Psychologisches Kolloquium<br>Kolloquium, 1-stündig<br>Mo 18:00 - 20:00, 2303.U1.61, 14-tägig | Buchner / Heil / Huston /<br>Musch / Pause / Pietrowsky /<br>Stoerig / N.N.             |
| 866. | Anleitung zum wissenschaftlichen Arbeiten<br>sonst. Veranstaltung, 3-stündig                  | Buchner / Heil / Huston /<br>Musch / Niedeggen / Pause /<br>Pietrowsky / Stoerig / N.N. |
| 867. | Relevanz physiologischer Parameter beim Autofahren<br>Praktische Übung                        | Schrauf   |



# Wirtschaftswissenschaftliche Fakultät

## Dekan:

Univ.-Prof. Dr. Christoph J. Börner

## Prodekan:

N. N.

## Dekanat:

Universitätsstraße 1, 40225 Düsseldorf (Gebäude 23.32, Ebene 01, Raum 64)  
Reg.-Ang. Gabriele Esch, F. 81-13620  
Geschäftszeit: Mo.-Fr. 7.30-15.00 Uhr und nach Vereinbarung

Telefon: 81-13620/13820  
Telefax: 81-15353  
e-mail: wiwifak@uni-duesseldorf.de

## Prüfungsausschuss

Dr. phil. Silvia Menke, Wiss. Ang., F. 81-15360, Fax 81-11474  
Spechstunden: Mo., Di. 11.00-12.00, Do. 14.00-15.00 Uhr und nach Vereinbarung  
e-mail: menke@uni-duesseldorf.de  
Gebäude 23.32, Ebene 01, Raum 61

## Fakultätsrat:

Dekan Univ.-Prof. Dr. Christoph J. Börner  
Prodekan N. N.

## Gruppe der Hochschullehrerinnen und Hochschullehrer:

Univ.-Prof. Dr. Horst Degen, Univ.-Prof. Dr. Guido Förster,  
Univ.-Prof. Dr. Klaus-Peter Franz, Univ.-Prof. Dr. Bernd Günter,  
Univ.-Prof. Dr. Winfried Hamel, Univ.-Prof. Dr. Raimund Schirmeister,  
Univ.-Prof. Dr. Heinz-Dieter Smeets, Univ.-Prof. Dr. Gerd Rainer Wagner

## Gruppe der akademischen Mitarbeiterinnen und Mitarbeiter:

N. N., N. N.

## Gruppe der Studierenden:

N. N., N. N., N. N.

## Gruppe der weiteren Mitarbeiterinnen und Mitarbeiter:

N. N., N. N.

6

## Orientierungsplan

### Gebäude 23.31 und 23.32

#### Wirtschaftswissenschaftliche Fakultät

- Ebene 01      Wirtschaftswissenschaftliche Fakultät  
Wirtschaftswissenschaftliches Dekanat  
Prüfungsausschuss  
Lehrstühle für Betriebswirtschaftslehre,  
insb. Marketing  
insb. Produktionswirtschaft und Umweltökonomie  
insb. Unternehmensprüfung und Controlling  
Lehrstuhl für Volkswirtschaftslehre  
Fachgebiet Volkswirtschaftslehre  
Fachgebiet Statistik und Ökonometrie
- Ebene 00      Lehrstühle für Betriebswirtschaftslehre,  
insb. Finanzdienstleistungen  
insb. Finanzierung und Investition  
insb. Unternehmensführung, Organisation und Personal
- Ebene U1      Hausmeister (F. 81-1403)  
Poststelle
- Wirtschaftswissenschaftliche Fakultät,  
Lehrstuhl für Betriebswirtschaftslehre,  
insb. Betriebswirtschaftliche Steuerlehre

### **Studienberatung:**

PD Dr. rer. pol. Peter Lorscheid, F. 81-153 07, Gebäude 23.31, Ebene 01, Raum 66,  
Sprechstunde: n. V.

Dr. phil. Silvia Menke, F. 81-15360, Gebäude 23.32, Ebene 01, Raum 61

Dipl.-Vw. Michael Sket, F. 81-15296, Gebäude 23.31, Ebene 01, Raum 67

Dipl.-Kff. Petra Paeßens, F. 81-15175, Gebäude 23.31, Ebene 00, Raum 64,  
Sprechstunde: n. V.

Dipl.-Kff. Katrin Siebold, F. 81-15391, Gebäude 23.31, Ebene 00, Raum 70,  
Sprechstunde: n. V.

Dipl.-Kfm. Ludger Rolfes, F. 81-14219, Gebäude 23.32, Ebene 01, Raum 26,  
Sprechstunde: n. V.

### **Studienberatung durch die Fachschaftsvertreterinnen und -vertreter der Studierendenschaft:**

Fachschaftsraum, Gebäude 23.31, Ebene 01, Raum 61, F. 81-14089, Termin: n. V.

### **Prüfungsausschuss für die Diplomvorprüfung und die Diplomprüfung im Studiengang Betriebswirtschaftslehre:**

**Vorsitzender:** Univ.-Prof. Dr. Horst Degen

**Stellvertreter:** Univ.-Prof. Dr. Gerd Rainer Wagner

#### **Weitere Mitglieder:**

Univ.-Prof. Dr. Winfried Hamel

Univ.-Prof. Dr. Heinz-Dieter Smeets

Walburga Bönisch

Katharina Loskamp

**Geschäftsführung:** Dr. phil. Silvia Menke, F. 81-15360,  
Gebäude 23.32, Ebene 01, Raum 61

## Lehrkörper

### a) Emeritierter Universitätsprofessor

Thieme, H. Jörg  
Dr. rer. pol. (Volkswirtschaftslehre), F. 81-1 53 30

### b) Universitätsprofessoren

Börner, Christoph J.  
Dr. rer. pol. (Betriebswirtschaftslehre, insb. Finanzdienstleistungen) 6.3.2002

Degen, Horst  
Dr. rer. oec. (Statistik und Ökonometrie), 28.1.1991

Förster, Guido  
Dr. rer. pol. (Betriebswirtschaftslehre, insb. Betriebswirtschaftliche Steuerlehre),  
1.10.2000

Franz, Klaus-Peter  
Dr. rer. pol. (Betriebswirtschaftslehre, insb. Unternehmensprüfung und  
Controlling), 1.4.1985

Günter, Bernd  
Dr. rer. oec. (Betriebswirtschaftslehre, insb. Marketing), 9.3.1989

Hamel, Winfried  
Dr. rer. pol. (Betriebswirtschaftslehre, insb. Unternehmensführung, Organisation  
und Personal), 10.8.1982

Smeets, Heinz-Dieter,  
Dr. rer. pol. (Fachgebiet Volkswirtschaftslehre), 1.10.1991

Schirmeister, Raimund  
Dr. rer. pol. (Betriebswirtschaftslehre, insb. Finanzierung und Investition), 1.4.1990

Wagner, Gerd Rainer  
Dr. rer. pol. (Betriebswirtschaftslehre, insb. Produktionswirtschaft und Umwelt-  
ökonomie), 30.5.1985

### c) Honorarprofessor

Klein, Klaus-Günter  
Dr. rer. pol. (BWL, insb. Unternehmensprüfung und -besteuerung)

### d) Hochschulassistentinnen und -assistenten, Wissenschaftliche Mitarbeiterinnen und Mitarbeiter

Clausen, Carolin  
Dipl.-Kff. (Betriebswirtschaftslehre, insb. Marketing)

Felchner, Jan. M., Dipl.-Vw. (Betriebswirtschaftslehre, insb. Betriebswirtschaftliche  
Steuerlehre)

Feldmeier, Christina, Dipl.-Kff. (Betriebswirtschaftslehre, insb. Unternehmensprüfung  
und Controlling)

Hahn, Rüdiger, Dipl.-Kfm. (Betriebswirtschaftslehre, insb. Produktionswirtschaft und  
Umweltökonomie)

Hilgers-Sekowsky, Julia, Dipl.-Kff. (Betriebswirtschaftslehre, insb. Marketing)

Krüsmann, Kerstin, Dipl.-Kff. (Betriebswirtschaftslehre, insb. Finanzierung und  
Investition)

Lorscheid, Peter, PD Dr. rer. pol. (Statistik und Ökonometrie)

Menke, Silvia, Dr. phil. (Prüfungsausschuss)

Michler, Albrecht, PD Dr. rer. oec. (Volkswirtschaftslehre)

Mindermann, Torsten, Dr. rer. pol. (Betriebswirtschaftslehre, insb. Unternehmensprüfung und Controlling)

Paeßens, Petra, Dipl.-Kff. (Betriebswirtschaftslehre, insb. Finanzierung und Investition)

Reimsbach, Daniel, Dipl.-Kfm. (Betriebswirtschaftslehre, insb. Finanzierung und Investition)

Richter, Nicole, Dipl.-Kff. (Betriebswirtschaftslehre, insb. Unternehmensführung, Organisation und Personal)

Rolfes, Ludger, Dipl.-Kfm. (Betriebswirtschaftslehre, insb. Marketing)

Ruwwe, Tanja, Dipl.-Kff. (Betriebswirtschaftslehre, insb. Finanzdienstleistungen)

Saueremann, Martin,  
Dipl.-Kfm. (Betriebswirtschaftslehre, insb. Finanzierungsdienstleistungen)

Schmidtman, Dirk  
Dipl.-Kfm. (Betriebswirtschaftslehre, insb. Betriebswirtschaftliche Steuerlehre)

Siebold, Katrin, Dipl.-Kff. (Betriebswirtschaftslehre, insb. Finanzierung und Investition)

Sket, Michael, Dipl.-Vw. (Volkswirtschaftslehre)

Taimer, Lars, Dipl.-Kfm. (Betriebswirtschaftslehre, insb. Unternehmensführung, Organisation und Personal)

Wacker, Katharina, Dipl.-Vw. (Volkswirtschaftslehre)

Wendland, Jan, Dipl.-Kfm. (Betriebswirtschaftslehre, insb. Betriebswirtschaftliche Steuerlehre)

Winkler, Carsten, Dipl.-Kfm. (Betriebswirtschaftslehre, insb. Unternehmensprüfung und Controlling)

Wrede, Svenja, Dipl.-Kff. (Betriebswirtschaftslehre, insb. Produktionswirtschaft und Umweltökonomie)

Zmuda, Piotr, Dipl.-Kfm. (Betriebswirtschaftslehre, insb. Finanzdienstleistungen)

#### **e) Lehrbeauftragte**

Dicken, André Jacques, Dr. rer. pol. (BWL, insb. Unternehmensprüfung und Controlling)

Neu, Norbert, Dr. rer. pol. (BWL, insb. Betriebswirtschaftliche Steuerlehre)

Wurm, Felix J., Dr. iur. (BWL, insb. Betriebswirtschaftliche Steuerlehre)

#### **f) Lehrbeauftragte für Wirtschaftssprachen**

Aillerès-Heinemann, Michelle (Französisch)

Dean-Clasen, Judy (Englisch)

Heuwieser, René (Italienisch)

Leske, Catherine (Französisch)

Sanchez, Maria (Spanisch)

Striedter, Anne-Christine (Französisch)

de la Valgoma, Aurora (Spanisch)



## Lehrstühle und Fachgebiete

### **Lehrstuhl für Betriebswirtschaftslehre, insbesondere Betriebswirtschaftliche Steuerlehre (Gebäude 23.31, Ebene U1)**

Univ.-Prof. Dr. Guido Förster, StB, F. 81-10603  
guido.foerster@uni-duesseldorf.de  
Sekretariat: Reg.-Ang. Andrea Lamontagne, F. 81-10603, Fax 81-10624,  
steuern@uni-duesseldorf.de  
Wiss. Ang.: Dipl.-Kfm. Dirk Schmidtman, F. 81-14798,  
schmidtman@uni-duesseldorf.de  
Dipl.-Kfm. Jan Wendland, F. 81-10612, Jan.Wendland@uni-duesseldorf.de  
Dipl.-Vw. Jan M. Felchner, F. 81-10634, Jan.Felchner@uni-duesseldorf.de

### **Lehrstuhl für Betriebswirtschaftslehre, insbesondere Finanzdienstleistungen (Gebäude 23.31/32, Ebene 00)**

Univ.-Prof. Dr. Christoph J. Börner, F. 81-15258, Fax 81-15316,  
Finanzdienstleistungen@uni-duesseldorf.de  
Sekretariat: Reg.-Ang. Elge Brandt, F. 81-15258  
Dipl.-Kff. Tanja Ruwwe, F. 81-15317, tanja.ruwwe@uni-duesseldorf.de  
Dipl.-Vw. M.A. Martin Saueremann, F. 81-15311, martin.saueremann@uni-duesseldorf.de

### **Lehrstuhl für Betriebswirtschaftslehre, insbesondere Finanzierung und Investition (Gebäude 23.31, Ebene 00)**

Univ.-Prof. Dr. Raimund Schirmeister, F. 81-14655, schirmei@uni-duesseldorf.de  
Sekretariat: Reg.-Ang. Marina Seibert, F. 81-14655, Fax 81-15157  
Wiss. Ang.: Dipl.-Kff. Petra Paeßens, F. 81-15175, paessens@uni-duesseldorf.de,  
Dipl.-Kff. Katrin Siebold, F. 81-15391, katrin.siebold@uni-duesseldorf.de  
Dipl.-Kfm. Daniel Reimsbach, F. 81-15146, daniel.reimsbach@uni-duesseldorf.de  
Dipl.-Kff. Kerstin Krüsmann, F. 81-15157, kerstin.kruesmann@uni-duesseldorf.de

### **Lehrstuhl für Betriebswirtschaftslehre, insbesondere Marketing (Gebäude 23.31/32, Ebene 01)**

Univ.-Prof. Dr. Bernd Günter, F. 81-15216, marketing@uni-duesseldorf.de  
Sekretariat: Reg.-Ang. Brigitte Bodewig, F. 81-15216, Fax 81-15226  
Wiss. Ang.:  
Dipl.-Kff. Carolin Clausen, F. 81-11349, carolin.clausen@uni-duesseldorf.de  
Dipl.-Kfm. Ludger Rolfes, F. 81-15219, ludger.rolfes@uni-duesseldorf.de  
Dipl.-Kff. Julia Hilgers-Sekowsky, F. 81-11302, julia.hilgers@uni-duesseldorf.de

### **Lehrstuhl für Betriebswirtschaftslehre, insbesondere Produktionswirtschaft und Umweltökonomie (Gebäude 23.31/32, Ebene 01)**

Univ.-Prof. Dr. Gerd Rainer Wagner, F. 81-14120, Fax: 81-14579,  
gerd-rainer.wagner@uni-duesseldorf.de  
Sekretariat: Reg.-Ang. Renate Scharnowski, F. 81-14120  
Wiss. Ang.: N. N.,  
Dipl.-Kfm. Rüdiger Hahn, F. 81-14196, ruediger.hahn@uni-duesseldorf.de  
Dipl.-Kff. Svenja Wrede, F. 81-12283, svenja.wrede@uni-duesseldorf.de

### **Lehrstuhl für Betriebswirtschaftslehre, insbesondere Unternehmensführung, Organisation und Personal (Gebäude 23.32, Ebene 00)**

Univ.-Prof. Dr. Winfried Hamel, F. 81-13995, hamel@uni-duesseldorf.de  
Sekretariat: Reg.-Ang. Gudrun Brauers, F. 81-13995, Fax: 81-15164  
Wiss. Ang.: Dipl.-Kff. Nicole Richter, F. 81-15198, nicole.richter@uni-duesseldorf.de  
N. N.  
Dipl.-Kfm. Lars Taimer, F. 81-15197, lars.taimer@uni-duesseldorf.de

**Lehrstuhl für Betriebswirtschaftslehre, insbesondere Unternehmensprüfung und Controlling (Gebäude 23.32, Ebene 01)**

Univ.-Prof. Dr. Klaus-Peter Franz, F. 81-11839, Fax: 81-11883,  
franzp@uni-duesseldorf.de  
Sekretariat: Reg.-Ang. Angelika Graf, F. 81-11839, grafa@uni-duesseldorf.de  
Wiss. Ang.: Dr. rer. pol. Torsten Mindermann, F. 81-12541,  
minderma@uni-duesseldorf.de  
Dipl.-Kfm. Carsten Winkler, F. 81-11881,  
carsten.winkler@uni-duesseldorf.de  
Dipl.-Kff. Christina Feldmeier, F. 81-1 1882,  
christina.feldmeier@uni-duesseldorf.de

**Lehrstuhl für Volkswirtschaftslehre (Gebäude 23.31, Ebene 01)**

N. N.  
Sekretariat: Dagmar Neumann, Reg.-Ang., F. 81-15330, Fax 81-12196  
Wiss. Ang.: PD Dr. rer. oec. Albrecht Michler, F. 81-15318, michler@uni-duesseldorf.de  
Dipl.-Vw. Katharina Wacker, F. 81-14809, k.wacker@uni-duesseldorf.de  
N. N.

**Fachgebiet Volkswirtschaftslehre (Gebäude 23.31, Ebene 01)**

Univ.-Prof. Dr. Heinz-Dieter Smeets, F. 81-15286, smeetsd@uni-duesseldorf.de  
Sekretariat: Reg.-Ang. Birgit Knoke, F. 81-15286, Fax 81-152 61,  
knokeb@uni-duesseldorf.de  
Wiss. Ang.: Dipl.-Vw. Michael Sket, F. 81-15296, michael.sket@uni-duesseldorf.de

**Fachgebiet Statistik und Ökonometrie (Gebäude 23.31, Ebene 01)**

Univ.-Prof. Dr. Horst Degen, F. 81-15313, wiwistat@uni-duesseldorf.de  
Sekretariat: Reg.-Ang. Elke Ochs, F. 81-1 5313, Fax 81-153 12  
Hochschuldozent: PD Dr. rer. pol. Peter Lorscheid, F. 81-15307,  
lorscheid@uni-duesseldorf.de

# Lehrveranstaltungen Wintersemester 2006/2007

(Änderungen vorbehalten)

## Bachelor 1. Semester / Diplom Grundstudium 3. Semester

### A. Propädeutik

1. Technik des betrieblichen Rechnungswesens (Finanzbuchführung)  
(2-stündig)  
Mo 8-9.30 Uhr  
Mindermann
2. Mathematik für Wirtschaftswissenschaftler  
4-stündig  
Di 09:00 - 11:00  
Do 09:00 - 11:00  
N. N.
3. Übungen zu Mathematik für Wirtschaftswissenschaftler  
Mo 14:00 - 16:00  
Mi 14:00 - 16:00  
Aufnahmekapazität für das Studium Universale: 20  
Kreditpunkte: 2  
N. N.

### B. Betriebswirtschaftslehre

4. Grundlagen der Betriebswirtschaftslehre (Bachelor BWL - Modul BB01)  
4-stündig  
Di 11:00 - 13:00  
Gruppe 1: Mo 13:00 - 14:30  
Gruppe 2: Mo 14:00 - 16:00  
Gruppe 3: Di 14:00 - 16:00  
Gruppe 4: Mi 14:00 - 16:00  
Studium Universale: 1 CP (für die Teilnahme), 2 CP (für die qualifizierte Teilnahme)  
Hamel / Richter /  
Taimer / N.N.
5. Grundlagen der Betriebswirtschaftslehre (Grundstudium Wirtschaftschemie)  
2-stündig  
Di 11:00 - 13:00  
Hamel
6. Übung zu Grundlagen der Betriebswirtschaftslehre (Grundstudium Wirtschaftschemie)  
2-stündig  
Gruppe 1: Mo 13:00 - 14:30  
Gruppe 2: Mo 14:00 - 16:00  
Gruppe 3: Di 14:00 - 16:00  
Gruppe 4: Mi 14:00 - 16:00  
Richter /  
Taimer / N.N.

- |     |   |   |
|-----|---|---|
| 7.  | Absatz und Beschaffung (Bachelor BWL - Modul BB01)<br>4-stündig<br>Di 11:00 - 13:00<br>Gruppe 1: Mo 09:00 - 11:00<br>Gruppe 2: Di 09:00 - 11:00<br>Gruppe 3: Mi 11:00 - 13:00 | Günter /<br>Clausen / N.N.              |
| 8.  | Grundlagen des Jahresabschlusses<br>2-stündig<br>Mi 09:00 - 11:00   | Förster                                 |
| 9.  | Übung zu Grundlagen des Jahresabschlusses<br>2-stündig<br>Di 16:00 - 17:30<br>Mi 14:00 - 15:30<br>Fr 09:30 - 11:00  | Felchner /<br>Schmidtmann /<br>Wendland |
| 10. | Produktion und Logistik<br>2-stündig<br>Di 14:00 - 16:00<br>Wiederholungsveranstaltung (Diplom)   | Wagner                                  |
| 11. | Übung zu Produktion und Logistik<br>2-stündig<br>Do 14:00 - 16:00<br>Wiederholungsveranstaltung (Diplom)  | Hahn                                    |
| 12. | Übung zu Kosten- und Leistungsrechnung<br>2-stündig<br>Gruppe 1: Mi 16:00 - 17:30<br>Gruppe 2: Do 09:00 - 10:30   | Feldmeier /<br>Winkler                  |

### **C. Volkswirtschaftslehre**

- |     |   |               |
|-----|---|---------------|
| 13. | Grundlagen der VWL I: Märkte und Preise (Bachelor BWL - Modul BV01)<br>4-stündig<br>Mo 11:00 - 13:00<br>Di 11:00 - 13:00  | Smeets / N.N. |
| 14. | Grundlagen der VWL für Wirtschaftschemiker und Nicht-Betriebswirte<br>2-stündig<br>Mo 9:30 - 11:00<br>Studium Universale: 1 CP (für die Teilnahme),<br>2 CP (für die qualifizierte Teilnahme) | Smeets / N.N. |
| 15. | Makroökonomik<br>4-stündig<br>Mo 09:30 - 11:00<br>Di 11:00 - 12:30  | N.N.          |
| 16. | Übung zu Makroökonomik<br>2-stündig<br>Gruppe 1: Mi 14:00 - 16:00<br>Gruppe 2: Do 09:00 - 11:00   | N.N.          |

## D. Statistik

17. Statistische Methoden I: Beschreibende Statistik und Grundlagen der Wahrscheinlichkeitsrechnung (Bachelor BWL - Modul BS01) Degen / Lorscheid  
4-stündig  
Mo 14:00 - 16:30  
Gruppe 1: Do 11:00 - 11:45  
Gruppe 2: Mi 10:45 - 11:30  
Gruppe 3: Mi 11:45 - 12:30
18. Deskriptive statistische Methoden, Bevölkerungs- und Wirtschaftsstatistik Lorscheid  
4-stündig  
Mo 11:00 - 13:00  
Mi 11:00 - 12:30
19. Übung zu Deskriptive Methoden, Bevölkerungs- und Wirtschaftsstatistik Lorscheid  
1-stündig  
Gruppe 1: Do 11:15 - 12:15  
Gruppe 2: Do 12:30 - 13:30  
Gruppe 3: Do 14:00 - 15:00
20. Zusatzübung: Examensvorbereitung Lorscheid  
1-stündig

## E. Recht für Wirtschaftswissenschaftler

21. Einführung in das Bürgerliche Recht Preuss  
4-stündig  
Mo 16:00 - 18:00  
Do 11:00 - 13:00  
Wiederholungsveranstaltung (Diplom)
22. Arbeitsgemeinschaft zum Bürgerlichen Recht Pilger / Vanscheidt / Dieterich / Kniest  
4-stündig  
Gruppe 1: Mo 11:00 - 12:30  
Gruppe 2: Mo 12:30 - 14:00  
Gruppe 3: Fr 09:00 - 11:00  
Gruppe 4: Do 14:00 - 16:00  
Wiederholungsveranstaltung (Diplom)

## F. Wirtschaftssprachen

23. Wirtschaftssprache Englisch Dean-Clasen
24. Wirtschaftssprache Französisch Ailleres-Heinemann / Leske / Striedter
25. Wirtschaftssprache Italienisch Heuwieser
26. Wirtschaftssprache Spanisch de la Válgoma / Sanchez-Fernandez

## Diplom Hauptstudium

### A. Allgemeine Betriebswirtschaftslehre

- |     |   |         |
|-----|---|---------|
| 27. | Planung, Information und Entscheidung<br>2-stündig<br>Mi 09:00 - 11:00  | Hamel   |
| 28. | Externes Rechnungswesen<br>2-stündig<br>Mi 11:00 - 13:00                | Förster |
| 29. | Unternehmensstrategie und -entwicklung<br>2-stündig<br>Do 11:00 - 13:00 | Günter  |
| 30. | Seminar zur ABWL<br>2-stündig<br>Do 11:00 - 13:00                       | Hoßfeld |
| 31. | Seminar zur ABWL<br>2-stündig<br>Do 09:00 - 11:00                       | Franz   |

### B. Volkswirtschaftslehre

- |     |  |               |
|-----|--|---------------|
| 32. | Geld und Kredit<br>2-stündig<br>Mo 13:00 - 14:30                       | Michler       |
| 33. | Markt und Wettbewerb<br>2-stündig<br>Di 09:30 - 11:00                  | Smeets        |
| 34. | Internationale Wirtschaftsbeziehungen<br>2-stündig<br>Mi 09:30 - 11:00 | Smeets        |
| 35. | Seminar zur VWL<br>Mo 14:00 - 16:00                                    | Smeets / N.N. |
| 36. | Diplomandenseminar<br>2-stündig<br>Termin n. V.                        | Smeets / Sket |
| 37. | Doktorandenseminar<br>Do 16:00 - 18:00                                 | Smeets        |
| 38. | Diplomandenseminar<br>2-stündig<br>Termin n. V.                        | Michler       |

## C. Spezielle Betriebswirtschaftslehren

### 1. Unternehmensführung

- |     |  |         |
|-----|--|---------|
| 39. | Unternehmensführung I: Unternehmensstrategie und -politik<br>2-stündig<br>Di 09:00 - 11:00                   | Hamel   |
| 40. | Hauptseminar zur Unternehmensführung:<br>Unternehmensplanspiel CISMET<br>Blockseminar mit Abschlussklausur   | Hamel   |
| 41. | Proseminar zur Unternehmensführung I:<br>Unternehmensstrategie und -politik<br>2-stündig<br>Mi 13:00 - 14:30 | Richter |
| 42. | Proseminar zur Unternehmensführung: Fallstudien zur<br>Unternehmensführung<br>2-stündig<br>Mo 11:00 - 13:00  | Taimer  |

### 2. Marketing

- |     |   |                                  |
|-----|---|----------------------------------|
| 43. | Marketing I: Grundlagen des Marketing<br>2-stündig<br>Mo 11:00 - 13:00                            | Günter                           |
| 44. | Marketing II: Käuferverhalten<br>2-stündig<br>Di 14:00 - 16:00                                    | Günter / N.N.                    |
| 45. | Marketing IV: Innovationsmarketing<br>2-stündig<br>Do 14:00 - 16:00, an ausgewählten Donnerstagen | Günter / Rolfes                  |
| 46. | Seminar zum Marketing<br>2-stündig<br>Mo 16:00 - 18:00  | Günter / N.N.                    |
| 47. | Doktorandenseminar<br>2-stündig<br>n. V.  | Günter / Rolfes                  |
| 48. | Übung zum Kultur-Marketing<br>2-stündig<br>n. V.  | Günter /<br>Hilgers-<br>Sekowsky |
| 49. | Übung zu aktuellen Fragen des Marketing<br>2-stündig<br>n. V.                                     | Günter                           |

### 3. Umweltmanagement

50. Umweltmanagement I: Grundlagen der Umweltökonomie  
2-stündig  
Di 11:00 - 13:00  
Wagner
51. Umweltmanagement IV: Umwelt- und gesellschaftsorientierte  
Unternehmensrechnung  
2-stündig  
Mi 14:00 - 16:00  
Wrede
52. Proseminar Umweltmanagement  
2-stündig  
n. V.  
Wrede
53. Montréal-Fallstudienseminar  
4-stündig  
Mi 15:00 - 20:00  
Wagner / Hahn
54. Kolloquium für Doktoranden und ausgewählte Diplomanden  
3-stündig  
Fr 14:00 - 17:00  
Wagner

### 4. Finanzierung und Investition

55. Wertpapieranalyse  
2-stündig  
Do 09:00 - 10:30  
Schirmeister
56. Proseminar Aktien- und Immobilienmärkte  
2-stündig  
Do 11:00 - 13:00  
Schirmeister /  
Reimsbach
57. Gruppenarbeit zum Proseminar  
2-stündig  
Mo 13:00 - 15:00  
Reimsbach
58. Fallstudienseminar "Großfallstudie WCI"  
Blockveranstaltung  
Schirmeister /  
Paeßens / Siebold
59. Anleitung zum wissenschaftlichen Arbeiten  
2-stündig  
Mi 10:00 - 12:00, und n.V.  
Schirmeister /  
Paeßens /  
Siebold
60. Seminar für Mitarbeiter und Doktoranden  
Di 15:00 - 17:00, 14-tägig  
Schirmeister

### 5. Unternehmensprüfung und Controlling

61. Controlling II  
2-stündig  
Do 14:00 - 16:00  
Franz



- |     |  |            |
|-----|--|------------|
| 62. | Betriebswirtschaftliches Prüfungswesen<br>2-stündig<br>Mi 11:00 - 12:30      | Franz      |
| 63. | Internationale Rechnungslegung<br>2-stündig<br>Mo 10:00 - 11:30              | Mindermann |
| 64. | Seminar Controlling<br>Mi 09:00 - 10:30                                      | Franz      |
| 65. | Seminar Unternehmensprüfung und Controlling<br>2-stündig<br>Fr 09:00 - 10:30 | Klein      |
| 66. | Seminar Prüfung von Finanzdienstleistern<br>2-stündig<br>Blockveranstaltung  | Dicken     |
| 67. | Planspiel Uniplan<br>Blockveranstaltung n.V.                                 | Winkler    |
| 68. | Kolloquium für Doktoranden<br>n. V.  | Franz      |

## 6. Betriebswirtschaftliche Steuerlehre

- |     |  |          |
|-----|--|----------|
| 69. | Ertragsteuern<br>2-stündig<br>Do 11:00 - 13:00   | Förster  |
| 70. | Übung zu Ertragsteuern<br>2-stündig<br>Mo 09:00 - 11:00  | Wendland |
| 71. | Unternehmensbesteuerung II: Besteuerung von<br>Konzernunternehmen<br>2-stündig<br>Do 09:00 - 11:00     | Förster  |
| 72. | Unternehmensbesteuerung III: Internationale<br>Unternehmensbesteuerung<br>2-stündig<br>Mi              | N.N.     |
| 73. | Ausgewählte Probleme der Besteuerung mittelständischer<br>Unternehmen<br>2-stündig<br>Fr 09:30 - 11:00 | Neu      |
| 74. | Seminar zu Betriebswirtschaftlichen Steuerlehre<br>2-stündig<br>Do 16:00 - 18:00                       | Förster  |

- |     |  |                           |
|-----|--|---------------------------|
| 75. | Examensfallübung<br>2-stündig<br>Mo 16:00 - 18:00  | Schmidtmann               |
| 76. | Diplomandenseminar                                 | Felchner                  |
| 77. | Doktorandenseminar<br>n. V.                        | Förster                   |
| 78. | Anleitung zum wissenschaftlichen Arbeiten<br>n. V. | Felchner /<br>Schmidtmann |

## 7. Finanzdienstleistungen

- |     |  |                                |
|-----|--|--------------------------------|
| 79. | Finanzdienstleistungen III<br>2-stündig<br>Mo 11:00 - 13:00            | Börner                         |
| 80. | Proseminar - Finanzdienstleistungen A<br>1-stündig<br>Di 11:00 - 13:00 | Ruwwe /<br>Sauermann /<br>N.N. |
| 81. | Forschungsseminar für Doktoranden und Mitarbeiter<br>n. V.             | Börner                         |
| 82. | Einführung in das wissenschaftliche Arbeiten<br>2-stündig<br>n.V.      | Ruwwe /<br>Sauermann /<br>N.N. |

## D. Weitere Wahlpflichtfächer

### 1. Internationale Finanzmärkte

- |     |  |  |
|-----|--|--|
| 83. | Finanzmärkte I: Internationale Finanzmärkte<br>2-stündig<br>Mo 16:30 - 18:00       | Michler                                |
| 84. | Fallstudienseminar zu Internationale Finanzmärkte<br>2-stündig<br>Di 16:30 - 18:00 | Michler                                |
| 85. | Internationale Unternehmensfinanzierung<br>Blockveranstaltung                      | Schirmeister /<br>Paeßens /<br>Siebold |
| 86. | Gruppenarbeit zu Internationale Unternehmensfinanzierung<br>n. V.                  | Siebold /<br>Paeßens                   |

### 2. Statistik und Ökonometrie

- |     |  |       |
|-----|--|-------|
| 87. | Prognoseverfahren<br>2-stündig<br>Do 13:00 - 14:30 | Degen |
|-----|--|-------|

88. Übung zu Prognoseverfahren  
1-stündig  
Mo 15:00 - 15:45
- Lorscheid

### 3. Wirtschaftspsychologie

Siehe Aushang

### E. Für Hörerinnen und Hörer aller Fachsemester

89. Einführung in die Informationsverarbeitung: Technologische Basis  
2-stündig  
Fr 11:00 - 12:30
- N.N.
90. Einführung in die Informationsverarbeitung: Praktische Anwendungen  
2-stündig  
Fr 14:00 - 15:30
- N.N.
91. Erstellung wissenschaftlicher Arbeiten mit Standard-Textverarbeitungsprogrammen  
Blockveranstaltung, siehe Aushang
- Menke / N.N.
92. Statistische Methoden der Marktforschung  
2-stündig  
Mi 11:30 - 13:00
- Lorscheid

### F. Wirtschaftssprachen

93. Wirtschaftssprache Englisch
- Dean-Clasen
94. Wirtschaftssprache Französisch
- Ailleres-Heinemann /  
Leske / Striedter
95. Wirtschaftssprache Italienisch
- Heuwieser
96. Wirtschaftssprache Spanisch
- de la Válgoma /  
Sanchez-Fernandez

# Alphabetisches Namensregister

**Hinweis:** Die Seiten, auf denen die Lehrveranstaltungen der Fakultäten abgedruckt sind, konnten aus technischen Gründen für das Namensregister nicht erfasst werden.

## A

- Abbasi-Boroudjeni 194  
Abdurrahman Sagir 197  
Abel 155, 214, 530  
Abholz 145, 149, 193  
Abu-Omar 214  
Ackermann, Birgit 204  
Ackermann, Rolf 145, 149, 202  
Adam, Hermann 339  
Adam, R. 203  
Adams 26-27, 52, 145, 169, 193-194  
Adebesin 145  
Afanasjew 86  
Ahmadi 212  
Ahmadinejad 529  
Aillères-Heinemann 623  
Aivado 195  
Aker 197  
Akerboom 207  
Aktas 210  
Aktug 196  
Akyildiz 529  
Alba 519  
Alberti 144, 149, 192, 211  
Albertz 37  
Albrecht, Catrin 214  
Albrecht, H. 155  
Albrecht, Philipp 197  
Albrecht, Ute 197  
Aldag 531  
Aldenhoven 530  
Alefeld 347  
Alemann 336  
Alexander 199  
Alfermann 29, 97, 502, 529  
Alizera Mirmiham-  
madsadegh 203  
Alkenings 48  
Aldinger 199  
Allekotte 529  
Alsweide 201  
Alt 125  
Altenhain 115, 117, 125, 127  
Althaus 155  
Althof 98, 347  
Altiner 193  
Altmann 86  
Altrogge 155  
Amajaha 512, 525  
Amelung 155  
Amin 522  
Amm 35  
Ammann 206  
Amunts 102, 169  
An der Brügge 523  
Anapolski 202  
Andersch 58  
Anderson 198  
Anderson 533  
Andorfer 97-98  
Andrian-Werburg 155  
Angerstein 150, 201  
Ansgar 202  
Antal 203  
Antke 198  
Anton 17, 335, 362  
Antonik 512, 526  
Antonini 512  
Anupam 523  
Appelhoff 347  
Aptroot 331, 336, 363-364  
Araba 207-208  
Arbter 181, 193  
Arend 193  
Arends 212  
Arendt 144, 155, 197  
Arens 535  
Aretz 339  
Argirakos 118  
Arjunan 191  
Arndt 149, 212  
Arnung 169, 526  
Arnold, Anja 82, 211  
Arnold, Eckhart 342, 353  
Arnold, Gottfried 147  
Arnold, Gunther 147  
Arns 26  
Artz 98  
Arvani 533  
Asbach 155  
Asbeck 47-48  
Asgharzadeh 198  
Assheuer 181  
Assmann 203  
Atatrah 512, 524  
Auf der Horst 25, 207  
Aul 155  
Aumeier 535  
Aurich 496, 502, 521  
Auwermann 41  
Avci 197  
Ax 199  
Axel 535  
Axer 102  
Aydin 199  
Aydt 362
- ## B
- Babel 196  
Babian 216  
Bach 155  
Bachert 155  
Bachhuber 200  
Bachmann, André 534  
Bachmann, Nina 145, 202  
Bachmann, Thorsten 347  
Bachner 181  
Bachofner 198  
Bachtenkirch 26, 29  
Bäcker (StD) 98  
Bäcker, Alexandra 127  
Bäcker, Bärbel 214  
Badziong 347  
Baehring 196  
Baethge 46  
Baeva 523  
Baginski 169  
Bahlo 196  
Bajohr 339  
Bajorat 512, 524  
Balan 201  
Balduis 195  
Baliashvili 529  
Balkenhol 203  
Balleisen 195  
Ballstaedt 332  
Baltzer 169  
Balz 201  
Balzer, Michael 200  
Balzer, St. 204  
Banerjee 26  
Bannach 198, 531  
Bänsch 205  
Bantel 169  
Baranowski 202  
Baranski 45  
Bardey 199  
Barnikol 102  
Barnscheid 528  
Bartels 533  
Bartenbach 118  
Barthel 169, 196, 205-206  
Barthel-Zimmer 169  
Barthelmes 181  
Barthuber 181, 207  
Bartnik 531  
Bartram 189  
Bartz 535  
Barz, Heiner 98, 103, 327, 334, 336, 354-355  
Barz, Jürgen 150, 209, 365  
Bas 201  
Basler 155  
Bast 339, 353  
Bastian 97  
Batär 512  
Bau 347  
Bauer, A. 102  
Bauer, Andreas 169  
Bauer, Brigitte 363  
Bauer, Dagmar 102  
Bauer, Hanne 535  
Bauer, Marcus 206  
Bauerschmitz 202  
Baues 51  
Baugut 181  
Baur 342, 355  
Baumann (Psychos.) 212  
Baumann, A. 194  
Baumer 522  
Baumgarten 501  
Baumgartner 98  
Baur 98  
Baumann 26, 324, 328, 334, 337, 356  
Bausch 500, 523  
Bayer, Nadine 528  
Bayer, Rainer 150, 208  
Bayindir 529  
Bayraktar 212  
Bechberger 55  
Bechlars 36  
Beck, Andreas 512, 521  
Beck, L. 147, 201  
Becker, Monika 347  
Becker (StD) 97-98  
Becker, Annette 37  
Becker, Dorothea 38  
Becker, Jürgen 142, 205  
Becker, Jürgen 150  
Becker, K. 156  
Becker, M. 45  
Becker, Marco 126  
Becker, Melanie 347  
Becker, Nicole 193  
Becker, Stefan 197  
Beckmann, F. 331-332, 334, 342, 367  
Beckmann, Udo 510, 524  
Beeh 50, 97, 334, 336, 361  
Beer 181, 194, 196  
Behnenburg 522  
Behn 511  
Behnke 207  
Behrendt, Dominik 196  
Behrendt, Patrick 196  
Behrens 196  
Beier 208  
Beil 13, 34  
Beil 196, 535  
Beitz 204  
Bender 99, 145, 150, 201  
Benders 41  
Benito-Rabenort 38  
Bennay 530  
Benning 335  
Benten 508, 530  
Berg, Günter 188-189  
Berg, Heinz-Peter 43  
Berger 201  
Berger 535  
Berges 156  
Bergmann 520  
Berges 98, 324, 331, 342, 365  
Bergstein 211-212  
Bernal 197  
Bernard 181, 211  
Bernd 161  
Bernhardt 195  
Berns 194  
Bernshausen 214  
Bernsmeier 532  
Bernstein 364  
Berr 200  
Berthod 347  
Bertram 103, 188  
Besel 37-38  
Besoglu 201  
Bessenrodt-Weberpals 501, 506  
Besser 156  
Best 210  
Bester 187  
Bethge 156  
Betscheider 512, 527  
Bettermann 97, 101, 506, 512, 525  
Betz 30, 67  
Beuker 336  
Beuter 532  
Beutner 512, 525  
Bewig 194  
Beye 502, 534  
Beyen 145, 214  
Beyer 202, 212  
Bickel (StD) 97  
Bickel, H. 97  
Bickel, S. 97, 506, 529  
Bildman 191  
Biedebach 27, 29  
Bielfeld 156  
Bieling 205  
Biernemann 204  
Bier 144, 156, 201, 525  
Bierbach 98, 332, 339, 367  
Bierhals 214  
Biermann 197  
Bietz 512, 525  
Bilda 118, 144  
Billion 54  
Blitzer 145, 156, 195  
Binder 343, 357  
Bircks 147  
Birkofer 525  
Birley 336, 357  
Birnbacher 98, 144, 323, 327, 337, 353

- Birrack 125-126  
 Biskup 204  
 Bismar 79  
 Bisping 156  
 Blaeser 212  
 Blanco 514  
 Blank 347  
 Blasshofer 527  
 Blauhut 205  
 Blazicek 212  
 Blecken 203  
 Bleckmann 98, 324, 337, 357, 534  
 Blenk 206  
 Bley 512  
 Blondin 198  
 Bioßfeld 529  
 Bluhm 506  
 Blum 527  
 Blumberg 194  
 Blume 98, 169, 197  
 Blümler 103  
 Bobrovnikov 355-356  
 Bock 144, 147  
 Bodden-Heidrich 169  
 Bode 144, 153, 169, 196  
 Bodewig 624  
 Boeck-Heuwinkel 34  
 Boege 51, 99, 144-145, 150, 207  
 Boeken 169, 199  
 Boeminghaus 156  
 Bof 512, 522  
 Bogo 533  
 Bojar 144, 150, 209  
 Bokelmann 156  
 Boldt 335  
 Bollig 512, 527  
 Bollmann 39  
 Bolten 206  
 Bommermann 44  
 Bondeira-Echtler 193  
 Bongartz 55  
 Bongers 98  
 Bons 210  
 Bonzel 194  
 Boochs 45  
 Borchart, F. 156  
 Borchart, U. 156  
 Borgarts 531  
 Borgermanns 496  
 Borgers 193  
 Bork 26  
 Born 156  
 Borowski 156, 199  
 Borrenkott 347  
 Borsch 197  
 Borsch-Galetke 144, 147, 193, 206  
 Borsó 25, 27-28, 98, 323, 337, 366  
 Borstel 26-27  
 Bortoluzzi 206  
 Bos 512, 524  
 Bosbach 38  
 Bosse 197  
 Bossinger 508, 534  
 Bothur 206  
 Bott 102, 502  
 Bourgeois 147  
 Bouw 508, 519  
 Bowi 212  
 Bozkurt 118  
 Böcker 156  
 Böcking 150, 195  
 Bödighheimer 51  
 Böhm 206, 526  
 Böhrner 41  
 Böing 38  
 Bölke 198  
 Bölles 106, 347  
 Bönig 204  
 Bonisch 621
- Bönthe 192  
 Börgers 125  
 Böring 191  
 Börner 27, 103, 619, 622, 624  
 Börner-Klein 331, 337, 363  
 Böttcher 67  
 Böttger 147, 198, 205  
 Brachaczek 27  
 Bracht, Gerd 43, 45  
 Bracht, G. 193  
 Brall-Tuchel 97, 334, 339, 363  
 Brandenburg 127  
 Brandes 26, 28, 98, 330, 337, 359  
 Brandl 522  
 Brandolisio 206  
 Brandt, Elke 624  
 Brandt, Susanne 27, 329, 343, 358  
 Brandt, T. 193  
 Brans 42  
 Branschovsky 205  
 Brasseur 26, 53, 324  
 Brauer 200, 347  
 Brauers 203  
 Braun, Juliane 197  
 Braun, M. 28, 97, 495-496, 499, 525  
 Braun, Rüdiger 506, 519  
 Braun, Sebastian 206  
 Braunstein 195  
 Brause 197, 512, 526  
 Brautmeier 347  
 Brauwers 103, 624  
 Breddemann 513, 528  
 Brehm 196  
 Brehme 206  
 Breitkreutz 47, 528, 535  
 Bremer 340, 353  
 Brenner 169, 530  
 Brenner-Wilczek 347  
 Brett 206  
 Breuer 106  
 Brick 98  
 Bridges 49, 499, 506, 531  
 Brinckmann 347  
 Bringer-Meyer 102  
 Bringmann 347  
 Brink 347  
 Brinkmann, Marcus 528  
 Brinkmann, Frau 214  
 Brinkmann, Norbert 46, 355  
 Brinkmeyer 212  
 Brinnschwitz 212  
 Brivba 169  
 Brocke 336  
 Brockmeier 533  
 Brodbeck 99  
 Brohm 29, 98, 340, 366  
 Brockmann 197  
 Brosig 197  
 Bruch 358-359  
 Bruch-Gerharz 153, 170, 202  
 Bruchhausen 35  
 Brückers 47-48  
 Bruckhaus 347  
 Brüggjen 199  
 Brujns-Pötschke 207  
 Bruenberg-Piel 44  
 Brunkau 98  
 Brunn 28  
 Brunner 156  
 Bruns 126, 195  
 Bruß 502, 523  
 Brüster 50, 147  
 Buballa 207  
 Buchheiser 191  
 Buchkremer 127  
 Buchmann 170
- Buchner 489-499, 502, 535  
 Buchwald 98, 341, 354  
 Bücker 56  
 Budach 150, 198  
 Budde 530  
 Buddenberg 536  
 Budna 203  
 Buechau 203  
 Buememann 203  
 Buhl 40, 206-207  
 Bühler 98, 327, 337, 353  
 Buhren 197  
 Buiny 98  
 Bült 102, 502  
 Bulgakova 534  
 Bull 156  
 Bulmer 331, 346, 365  
 Bulut 521  
 Bünemann 68, 97, 194, 506  
 Bunke 126  
 Bünting-Tempea 213  
 Burchardt 203, 206  
 Burdich 98  
 Bureau 534  
 Burek 535  
 Burk 170  
 Burkart 170, 213  
 Burmeister (OSTR I.K.) 98  
 Burmeister, Tanja 25  
 Busch, Britta 355  
 Busch, Heidi 43  
 Busch, Joachim 28, 529  
 Busche, Jan 28, 115, 117, 125, 127  
 Busche, Peter 206  
 Büscher 119  
 Busker 526  
 Busse, Dietrich 49, 97, 324, 337, 361  
 Busse, Wilhelm 27, 97-98, 331, 337, 364  
 Bussfeld 197  
 Büssow 26  
 Bütefisch 170  
 Büther 197  
 Butz 197
- C**  
 Cadeddu 489  
 Calaminus 204  
 Calles 214  
 Cappel 40, 47-48  
 Caravaggi 347  
 Cardinaux 522  
 Carl 170  
 Carstensen 156  
 Caumanns 343  
 Cavka 211  
 Celary 38  
 Cepl-Kaufmann 97, 101, 339, 362  
 Cepok 197  
 Cerchez 513, 522  
 Cetindere 194  
 Chaker 201  
 Chantelau 156  
 Charrak 495  
 Chehab 196  
 Chen 204, 214  
 Chenskaya 513, 524  
 Chepkova 191  
 Chile 212  
 Chmielewski 532  
 Chnina 207  
 Choi 513, 525  
 Chovolou 194  
 Christ 103, 357  
 Christaras 204  
 Christensen 207
- Christoph 42, 187, 208, 498  
 Cinar 513, 525  
 Ciuffi 210  
 Claas 98  
 Clahsen 190  
 Clajus 43-44  
 Clames 47  
 Claus 507  
 Clausen 622  
 Cleveland 156, 191  
 Closset 212  
 Cmrecki 527  
 Cnotka 191  
 Cobbers 202  
 Cohen 212  
 Cohnen 145, 170, 198  
 Conrad 496, 499, 502  
 Conratt 212  
 Coombs 365  
 Cordes 197, 213  
 Corman 531  
 Cortese 209  
 Cottier 532  
 Cougali 525  
 Courte 195  
 Coye 45  
 Cramer 194  
 Cras 43  
 Creff 332, 346, 367  
 Crombach 156  
 Cupisti 170, 199  
 Cüppers 170  
 Czibere 195  
 Czyperek 33
- D**  
 D'Haese 97, 506  
 Da Silva Santos Amaral 206  
 Daems 53  
 Dafortakis 102  
 Dagan 529  
 Dahhan 197  
 Dahlhaus 348  
 Dahmen 98  
 Daldrup 150, 209  
 Dall 157  
 Dalyanoglu 200  
 Damm 41  
 Dammers 102  
 Danebrock 195  
 Daniel 534  
 Dany 127  
 Däubener 145, 194  
 Daugsch 348  
 Daumer 193  
 Daunicht 506  
 Davies 348  
 De Barros 347  
 De Bruin 138  
 De Cruppé 193  
 De la Valgoma 623  
 De Manzini Himmrich 49, 332, 367  
 De Martino 508, 511, 523  
 De Petris 121  
 De Souza Silva 511, 536  
 Dean-Clasen 623  
 Dechering 211  
 Decker 500, 522  
 Decking 51, 146, 157, 191  
 Deeken 194  
 Degen, Horst 28, 50, 619, 621, 622, 625  
 Degen, W. 170  
 Dehmel 197  
 Dehnen 157  
 Dehnhardt 102  
 Deike 202  
 Deinzer 26, 153, 170, 192

- Deiters 115  
 Delbrück 181  
 Delhey 513, 530  
 Dell Anna 523  
 Delorme 30  
 Demirel 198  
 Demming-Pälmer 40  
 Demtröder 97  
 Deneke 181  
 Denstorf 97  
 Depprich 200  
 Dere 41, 513, 535-536  
 Derix 513  
 Derks 99  
 Derrfuss 102  
 Dersch-Freese 348  
 Dettwiler 206  
 Deusch 529  
 Dhont 502  
 Di Ciaccio-Sussdorff 347  
 Diaz-Blanco 196  
 Dick, Frau 204  
 Dick, W. 199  
 Dicken 196, 623  
 Dickhaus 214  
 Dieckmann 98, 340, 369  
 Diedenhofen 138  
 Diederich 348  
 Diedrichs 205  
 Diel 170, 193  
 Diemer 157  
 Diemert 28-29, 511, 524  
 Dienst 195  
 Dierkes 102, 508  
 Dierselhuis 98  
 Diesel 513, 528  
 Diestelhorst 530  
 Dietlein 115, 125, 127  
 Dietmeier, F. 81-1 58 28  
 Dietz, Olga 531  
 Dietz, Simone 98, 327, 337, 353  
 Dihné 197  
 Dildorf 531  
 Diloo 153, 170, 204  
 Dimac 513, 525  
 Ding 102, 191  
 Dingle 522  
 Dinslage 212  
 Dirksen 170  
 Distelmaier 203  
 Dittmer 197  
 Dittrich 196  
 Djawaher-Eisenach 201  
 Djuric 513, 528  
 Dmoch 170  
 Dobbe 200  
 Dobberstein 209  
 Doepner 122  
 Doerr 513, 526  
 Doerwald 194  
 Dohle 329, 343, 355  
 Dolan 102  
 Dolgner 212  
 Doll 198  
 Dornberg 196  
 Dornbrowski 535  
 Dornjans 40  
 Dommaschke 513  
 Donkels 210  
 Donner, Birgit 153, 170, 204  
 Donner, Markus 196  
 Dopheide 30, 187  
 Dorgeloh 342, 365  
 Dost 181  
 Dost, A. 194  
 Dost, T. 193  
 Dostert 365  
 Dotzenrath 157  
 Döring 54, 520  
 Dörr 526  
 Drabik 193  
 Draganov 192, 206  
 Dräger 203  
 Dramba 521  
 Dransfeld 170  
 Drechsler 208  
 Dregger-Cappel 47-48  
 Dreher 196, 348  
 Dreiner 38  
 Dreis 26, 28-29, 43, 46  
 Drepper 533  
 Drescher 150, 205-206  
 Dresen 356-357  
 Drevall 192  
 Droege 137  
 Drost 157  
 Drüeke 98  
 Druyen 98  
 Drzymalla 194  
 Du 197  
 Dufrenne 137-138, 145  
 Dumpitak 27, 531  
 Dunkel 86  
 Duran 200  
 Duraphe 192  
 Durry 530  
 Durwen 193  
 Düssel 341, 353  
 Düwell 335, 358  
 Dzialocha 194  
 Dziurzyk 47-48
- E**
- Ebel 206, 510, 519  
 Ebener 199  
 Eberle 197  
 Ebert 157  
 Eckel 157, 214  
 Eckert 127, 356  
 Eckhoff 531  
 Eckmiller 170, 191  
 Eder 212  
 Edrada-Ebel 528  
 Egelhaaf 498, 502, 522  
 Eggeling 102  
 Eggemann 102  
 Egger 28, 98, 502, 523  
 Eggert 510  
 Ehlert 200  
 Ehling 197  
 Eich 190, 199  
 Eichberger 513  
 Eichhorn 157  
 Eickhoff 102, 199  
 Eigelshoven 203  
 Eilers 119  
 Eisele 522  
 Eisenach 206  
 Eisenberger 144-145, 170, 199  
 Eisenriegler 506  
 Eisentraut 30  
 Eisert 204  
 El-Menoury 343  
 Elies 181  
 Elkeles 170  
 Ellerbrock 205  
 Elmenhorst 102  
 Elourfi 530  
 Elting-Camus 328-329, 343, 357  
 Eltz 510, 530  
 Elzner 499  
 Ermaetig 195  
 Enczmann 210  
 Enderleite 203  
 Enge 34-35  
 Engel 53  
 Engelbrecht, Jörg 340  
 Engelbrecht, Volkher 157  
 Engelen 528  
 Engelhardt, Eva 190  
 Engelhardt, J.P. 157  
 Engelhardt4 196  
 Engell 506  
 Engelsmann 513, 525  
 Engelskirchen 199  
 Engers 153, 170, 195  
 Epe 530  
 Erckenbrecht 157  
 Erdelyi 496, 513, 521  
 Erhardt 170, 196  
 Erkelenz 37  
 Erler 195  
 Ernst, Joachim F. 99, 502, 532  
 Ernst, Karin 529  
 Ernst, Robert 527  
 Ernting 513, 522  
 Erry 341, 353  
 Erwin 26  
 Erzbach 37, 187  
 Esch 619  
 Eschenbruch 201  
 Eßler 529  
 Esser, C. 214  
 Esser, Charlotte 157, 507  
 Esser, G. 149  
 Esser, Ulrike 40  
 Essmann 209  
 Estrada 197  
 Etges 27, 499  
 Etminan 201  
 Evans 181  
 Evers 41, 208, 522  
 Ewen 144, 157  
 Ewers 157  
 Ewert 343, 367
- F**
- Faber, Frau 56  
 Faber, P. 157  
 Fährndrich 122  
 Fahr 33  
 Fahren 40, 145, 181, 207  
 Falagán-Garmon 115  
 Falck 40, 181, 207  
 Falgan 53  
 Falkenstein 98  
 Fallmann 535  
 Fangerau 207  
 Farokhzad 197  
 Faßbender 513  
 Fasshauer 157  
 Fackhoff 27, 127  
 Favocchia 206  
 Féaux de Lacroix 513, 525  
 Fedorchenko 192  
 Fehlemann 358  
 Fehr, Herr 98  
 Fehr, Karl-Heinz 98  
 Fehsel 212  
 Feindt 157, 199  
 Feinendegen 147  
 Felchner 622, 624  
 Felder 190, 209  
 Feldhahn 210  
 Feldkamp 170  
 Feltenmeier 622, 625  
 Feldmeyer 102  
 Feldt 196  
 Felekyan 513, 526  
 Felsberg 195  
 Felsner 214  
 Felten 190  
 Fenk 195  
 Fenster 526  
 Ferderolf 529  
 Ferrari 212  
 Ferres 343, 358  
 Feuerborn 115, 117, 125  
 Feuersenger 193  
 Feuerstein 531  
 Fey 530  
 Feyen 204  
 Fiddes 361  
 Fiedler 157  
 Filz 195  
 Finger 339, 357  
 Fink 102  
 Finkbeiner 34  
 Finner 214  
 Finze 510, 524  
 Fischer, Gerd 500, 520  
 Fischer, Hans Georg 157  
 Fischer, J. 194, 209-210  
 Fischer, Jens 51, 150  
 Fischer, Julia 531  
 Fischer, P. 526  
 Fischer, Rüdiger 522  
 Fischer, Ute 209  
 Fischer-Betz 196  
 Fitter 102, 508  
 Fitzer 209  
 Flak 193, 215  
 Eßler 102  
 Fleig 508, 510, 526, 532  
 Fleischer 197  
 Fleischmann 97  
 Fleissner 196  
 Flintrop 343, 354  
 Flock 98  
 Floeth 201  
 Flohr 335  
 Flögel 191  
 Flörke 206, 214  
 Flüß 198  
 Foede 197  
 Fontaine 513, 521  
 Foremny 26, 28  
 Forsen 55  
 Forstinger 521  
 Foster 206  
 Fournell 157, 206  
 Fox 195  
 Förster, Guido 27, 619, 622, 624  
 Förster, Irmgard 158, 214  
 Förster, Malte 171  
 Förster, Sabine 356  
 Frädrieh 194  
 Frahm 191  
 Frank 26, 97, 492, 495  
 Franke 145, 171, 213  
 Franken, Christian 38  
 Franken, Uwe 508  
 Frankreiter 360, 366  
 Franzson 531  
 Franz, Klaus-Peter 27, 103, 619, 622, 625  
 Franz, Matthias 72, 106, 144, 145, 150, 192-193, 211  
 Franzen 199  
 Fräßdorf 138, 206  
 Freifrau von Boeselager 340  
 Frenzel 158, 210  
 Friccks 214  
 Freudenberger 531  
 Freudenstein 209  
 Freudl 102, 507  
 Freund 147  
 Freundl 158  
 Frey 208  
 Freye 158  
 Freynhagen 206  
 Fricke 526  
 Frickel 513, 525  
 Friedburg 158  
 Friedl 50, 67, 98, 323, 331, 334, 337, 364  
 Friedrich, Leonard 335, 354  
 Friedrich, Marcus 522  
 Friedrich, Wolfgang 212

- Friedrichs 203, 206  
 Frieling 158  
 Fries-Dieckmann 331, 343, 365  
 Friese 213  
 Frindi-Wosch 533  
 Frister 50, 125, 127, 144  
 Fritsch 171  
 Fritsche 38, 181, 214  
 Fritz, Benjamin 198  
 Fritz, Sabine 57  
 Fritzenmeier 147  
 Fritzen 145  
 Fritzsich 334  
 Frobel 513, 528  
 Froese 68  
 Frohn 119  
 Frommann 212  
 Fröhlich 197, 514  
 Frühlbuß 193  
 Frunzke 26  
 Fuchs, Angela 193  
 Fuchs, E. 158  
 Fuchs, Rüdiger 119  
 Fuck 206  
 Fujita 346, 368  
 Füllner 348  
 Funk 26, 209, 489, 526  
 Funke 531  
 Fürst 198  
 Fürth 37  
 Fußhüller 171  
 Fuss 529  
 Fuschhüller 197
- G**
- Gabbert 144-145, 150, 187, 195  
 Gaberseck 206  
 Gabriel, Andrea 206  
 Gabriel, Friedhelm 193, 209  
 Gabriel, Peter 209  
 Gaebel 150, 212-213  
 Gaiduk 526  
 Gallé 37  
 Gallitz 214  
 Gamerschlag 348  
 Gams 138, 150, 199  
 Gandjour 193  
 Ganter 502, 524  
 Ganzer 147  
 Garcia-Mata 348  
 Garcia-Pardillos 195  
 Gardemann 193  
 Garritzmann 98  
 Garß 209  
 Gärtner 508  
 Gaspers 198  
 Gastel 519  
 Gattermann, G. 339  
 Gattermann, Norbert 153, 158, 195  
 Gattermeier 534  
 Gauder 205  
 Gdynia 533  
 Gebauer 208  
 Gebhardt 510, 521  
 Geddert 195  
 Gedrath 43  
 Gehlen 41  
 Gehne 329  
 Gehrman 102, 158, 197  
 Geiger 119  
 Geinitz 158  
 Geisel 194  
 Geiselbrechtlinger 346, 365  
 Geißler 197  
 Geisler 28, 98, 337, 366  
 Gelbrich 525  
 Geldsetzer 336, 353  
 Gellius-Dietrich 529  
 Gellibien 507  
 Gempe 534  
 Gencer 212  
 Genge 341, 360  
 Gensch 203  
 Gentes 28  
 Georgi 102, 348  
 Georgoudis 532  
 Geraedts 142, 145, 150, 192-193  
 Gerber 203  
 Gerdemann 204  
 Gerhards 508  
 Gerhardt, Andrea 171, 207-208  
 Gerhardt, Christoph 531  
 Gerharz 158  
 Gerken 34  
 Gerland 348, 366  
 Gerling 28, 343, 366  
 Germain 119  
 Germing 171, 195  
 Gernand 328-329, 343, 357  
 Gerß 339  
 Gerstenhauer 500  
 Gerteis 158  
 Gesang 341, 353  
 Geßner-Özokoyay 212  
 Geubner 212  
 Getzlaß 98, 498-499, 502, 521  
 Geyer, Siegfried 171  
 Geyer, Stefan 153, 191  
 Ghadimi 199  
 Ghodsizad 200  
 Giani 145, 150, 193, 213-214  
 Giebel 210  
 Giel 208  
 Gieren 533  
 Giers 171, 200, 207  
 Giesecke 196  
 Gieseler 117  
 Giesen 508  
 Gilka 514, 526  
 Gilka-Böttzow 343, 356  
 Gillhausen 194  
 Gilmer 103  
 Giuffreda 527  
 Giraki 205  
 Girgensohn 42  
 Giro 198  
 Glaap 335, 365  
 Glätzer 97, 507, 534  
 Glaubitt 158  
 Glebe 501  
 Gleichmann, E. 158  
 Gleichmann, H. 158  
 Gieß 119  
 Gloger-Tippelt 28-29, 98, 324, 328, 337, 355  
 Glonke 194  
 Glositzki 197  
 Glowacki 523  
 Glowatz 343, 358  
 Glöckler 514  
 Gluchowski 28  
 Glück 531  
 Gobrecht 35  
 Gocke 533  
 Gockel 68  
 Godehardt 28, 158, 199  
 Godewerth 127, 356  
 Goebel 119  
 Goecke 193, 208  
 Goeckenjan 158  
 Goergens 214  
 Gohla 144, 192  
 Goldammer 343, 366  
 Goldmann 348  
 Goldschmidt 194  
 Golestani 527  
 Golla 206  
 Golmina 99, 332, 347, 368  
 Gombert 204  
 Gomille 98, 324, 331, 334, 337, 365  
 Gonciarek 359  
 Gonschior 212  
 Gonsior 514, 525  
 Gordely 102  
 Goretzki 158  
 Gottmann 150, 191  
 Gough 348  
 Gouveia da Silva 200  
 Gowik 529  
 Göbel, Franz-Josef 55  
 Göbel, Ulrich 26, 150, 204  
 Göbels 196  
 Göddé 195  
 Göddertz 26, 29  
 Gödecke 51, 85, 150, 191  
 Görg 197  
 Göring 97, 337, 369  
 Görnitz 492, 503, 522  
 Görtz 158, 212  
 Gössmann 335, 363  
 Götsch 191  
 Götz, Astrid 126  
 Götz, Harald 40  
 Götz, Katrin 531  
 Grabensee 144, 150, 197  
 Grabitz 158, 200  
 Grabow 158  
 Grabowski 211  
 Graebener 212  
 Graef 195  
 Graf Finckenstein 357  
 Graf, Angelika 625  
 Graf, Dafna 348  
 Graf, Dirk 196  
 Graf, M. 171  
 Grafenberger 181, 193  
 Gralla 360  
 Gramm 119  
 Gramp 198  
 Gramsch-Zabel 180, 199  
 Grandt 198  
 Granetzny 171  
 Granzin 102, 508  
 Grass-Kapanke 212  
 Grassmann 200  
 Grätz 26, 29, 47-48  
 Gratz 514, 527  
 Greda-Badra 535  
 Greenland 212  
 Gref 348  
 Gregorovius 206  
 Greiling 44  
 Greiner, H. 171  
 Greiner, L. 159  
 Greis-Maibach 213  
 Greschat 197  
 Gressmann 210  
 Grethe 206  
 Gretther-Beck 171, 214  
 Greulich 98  
 Greve 159, 201  
 Greven, H. 97, 494  
 Greven, M. 106, 348  
 Grewe 171  
 Gries 147  
 Griesse 213  
 Grieshaber, Katja 202  
 Grieshaber, Manfred 97, 489, 503, 528, 531  
 Griesinger 495  
 Gngoleit 40  
 Gngowski 208  
 Grimm, Marc-O. 171, 202  
 Grimm, Paul 511  
 Grimm, Ulla 362  
 Grimm, Volker 519  
 Grimstein 210  
 Gripp 171  
 Groeger 204  
 Groß 197  
 Grommes 97  
 Groß 171, 197  
 Groß 190  
 Groß-Selbeck 159  
 Große-Sander 348  
 Gross-Weege 171  
 Grosse-Brockhoff 30  
 Grosser 194  
 Grote 171  
 Grotemeyer 200  
 Groth 99, 503, 529  
 Grothues 348  
 Gröters 523  
 Grubenbecher 195  
 Grummel 197  
 Grün 34  
 Grundmann 206, 528  
 Grune 171, 214  
 Grüner 212  
 Grunewald 51, 98, 503, 519  
 Grünewald, Gerhard 149  
 Grünewald, Matthias 216  
 Grünheit 529  
 Grunow-Lutter 193  
 Grüntzig 530  
 Grupner 209  
 Gruschka 331, 343, 364  
 Grußendorf 159  
 Gubit 33  
 Gucanin 348  
 Guellil 28, 323  
 Guinaldo 348  
 Gülkan 204  
 Gummersbach 181, 193-194  
 Gundlach 171  
 Gündogdu 30  
 Günes 212  
 Günter 28, 103, 619, 622, 624  
 Günther, Klaus 103  
 Günther, P. 181  
 Günther, Ulrike 137  
 Günther, Uwe 119  
 Gürler 200  
 Gurrath 511  
 Gurski 514, 521  
 Guterl 533  
 Gutmann 29, 48  
 Guyenes 208  
 Gwosz 201
- H**
- Haag, H. 194  
 Haag, Renate 194  
 Haardt 530  
 Haarhoff 209  
 Haarmann-Stemmann 214  
 Haas, A. 99  
 Haas, Helmut 51, 99, 150, 191  
 Haas, Inge 171, 201  
 Haas, J. 159, 214  
 Haas, O. 348  
 Haas, Rainer 144, 146, 150, 195  
 Haas, Wolfgang 171  
 Haase 159  
 Haastert 214  
 Haaz 37  
 Häber 526  
 Habersang 195  
 Haberzettl 214  
 Habich 213  
 Hachel 526  
 Hachenberg 28, 49, 343, 362  
 Hackländer 172  
 Haddad 46

- Hadding 67, 147  
 Hadnagy 145, 214  
 Hadzik 203  
 Haenel 507  
 Haenisch 200  
 Haering 159  
 Haerten 159  
 Hafner 40, 180, 194  
 Hag 346  
 Hagedorn 159  
 Hägele 501  
 Hageneier 343, 357  
 Hager 181, 193  
 Haghiri 86  
 Hahn, Rüdiger 622, 624  
 Hahn, Th. 514, 524  
 Hahn, Tobias 200  
 Haiberg 514  
 Haider 159, 190  
 Hakimi 200  
 Halbekann 348  
 Halenius 194  
 Halfmann 212  
 Halix 146  
 Haller 531  
 Hallich 327, 343, 353  
 Halling 207  
 Halmer 208  
 Hamel 26, 103, 619, 621-622, 624  
 Hammel 127  
 Hammelstein 508, 535  
 Hammen 203  
 Hammer, Hildegard 25-27, 52, 489-499, 511, 512  
 Hammer, P. 205  
 Hampl 172, 201  
 Handschel 200  
 Hanekop 527  
 Hänel 194, 531  
 Hanenberg 151, 204  
 Hänggi 201  
 Hanke 35  
 Hannappel 39  
 Hannenken 203  
 Hanneremann 343, 364  
 Hanerth 525  
 Hänserth 97-98  
 Hansen, F. 159  
 Hansen, V. 97, 340, 362  
 Hansmann 117  
 Hanstein 172, 201  
 Hardach 335  
 Harder 507, 530  
 Hardt 208  
 Harjes 204  
 Harms, H. 194  
 Harms, M. 194  
 Hartmann, B. 198  
 Hartmann, Florian 202  
 Hartmann, Frank 212  
 Hartmann, Karl A. 159  
 Hartmann, Marion 195  
 Hartmann, Matth. 172  
 Hartmann, Peter H. 328, 337, 357  
 Hartmann, R. 47-48  
 Hartmann, Rudolf 531  
 Hartmann, Ulrich 26, 188-189  
 Hartung, Eberhard 40, 206  
 Hartung, H.P. 51, 99, 144-146, 151, 190, 197  
 Harzheim 501, 520  
 Haselow 197  
 Hasenöhrl 508  
 Hasenpusch-Theil 198  
 Häser 190  
 Hassan 203  
 Hassel 212  
 Hasselberg 215  
 Hasselmann 534  
 Hassels 194  
 Hastenpflug 535  
 Hatina 202  
 Hauck 39  
 Hauk 520  
 Hauke 535  
 Haumann 343  
 Haumann 534  
 Haupt, Barbara 97, 331, 334, 340, 363  
 Haupt, M. 172  
 Hauptmann 102  
 Hausamen 159  
 Häußler 336  
 Hausmann 514, 527, 533  
 Häussinger 27, 99, 104, 138, 145, 151, 195-196  
 Hausweiler 33  
 Hautzel 193, 198  
 Havran 206  
 Hebbering 26, 30, 67  
 Heberle 508  
 Hebler 197  
 Heck 206, 533  
 Hecke 212  
 Heckendorf 489, 498  
 Hecker 98, 330, 337, 359  
 Hecking 46, 116  
 Heering 159  
 Hefter 159, 197  
 Hegemann 27, 99, 494-495, 503, 528, 532  
 Hegendörfer 193  
 Heger 197  
 Hegewald 103  
 Hegger 212  
 Hehl 501  
 Hehlhans 172  
 Heide, E. 353-354  
 Heide, Gerhard 501  
 Heidebroek-Hofferberth 360  
 Heidemeyer 97  
 Heidenreich 159  
 Heikaus 195  
 Heil 499, 503, 535  
 Heim 102  
 Heimbrand 212  
 Heimrath 47-48  
 Hein, A. 181, 193  
 Hein, Heidi 348  
 Hein, Ina 343, 368  
 Hein, Swantje 206  
 Heinemann 159  
 Heinen, Andre 198  
 Heinen, Edgar 159  
 Heinen, Wolfram 198  
 Heinert 172  
 Heininger 159  
 Heinlein 28, 507  
 Heinrich 147, 196, 519  
 Heins 506  
 Heintges 172  
 Heintzen 159  
 Heinz, A.J. 102  
 Heinz, H.P. 145, 151, 194  
 Heinz, Margret 59  
 Heinz, R. 336  
 Heinze 348  
 Heinzel 98, 198, 503, 522  
 Heintz-Pleines 196  
 Heiroth 526  
 Heise, Frau 56  
 Heise, Joachim 172  
 Heitkamp 127  
 Heitwerth 348  
 Heitzmann 98  
 Heke 199  
 Heldmann 336  
 Heldt 203  
 Hell 43, 45  
 Hellebrand 201  
 Heller, Constanze 209  
 Heller, Ricarda 196  
 Helerung, J. 41  
 Helerung, U. 41  
 Helling-Giese 196  
 Hellingrath 536  
 Hellmessen 194  
 Helmer 206  
 Helmich 155  
 Hemmati 529  
 Hemmer 51, 99, 151, 197  
 Hemmerling 28  
 Hemmers, Dirk 511, 522  
 Hemmers, Frau 202  
 Hemming 181  
 Hemming, A. 193  
 Hemming, B. 193  
 Hemp 87  
 Hendrich 13  
 Hendricks 198  
 Hengel 99, 151, 194  
 Hengels 159  
 Henger 210  
 Hengge 151, 202  
 Henke, Franziska 531  
 Henke, Hans-Reinhard 120  
 Henke, Jürgen 172  
 Henke, Nadine 210  
 Henkle-Dührsen 508  
 Henn 508, 511  
 Henneke 33  
 Hennesdorf 153, 172, 196  
 Hennewig 204  
 Hennig 204  
 Henning 212, 533  
 Henrich 29, 153, 172, 194  
 Henrichs 336  
 Henseler 30  
 Heñße, E. 527  
 Hentschel 507, 530  
 Henze 508, 511  
 Henzgen 127, 356  
 Herberg 159  
 Herberth 40-41  
 Herbst 68  
 Herckelrath 201  
 Herda 210  
 Herder 213  
 Herdmann 172, 180, 201  
 Herforth 142, 144, 151, 205  
 Hergert 531  
 Hering 98, 151  
 Hermanns 206  
 Hermes 514, 522  
 Herms 159  
 Hermsen 181, 207  
 Herrero Soto 346, 366  
 Herring 187  
 Herrmann 102, 216  
 Hertzen 205  
 Herting 514, 528  
 Hertwig 120  
 Herweg 514  
 Herwig 97, 337, 362  
 Herzig 348  
 Herzog 102, 159  
 Heske 98  
 Hess 202, 534  
 Hesse-Dornscheidt 45  
 Hesselmann 204  
 Hestermann 354-355  
 Hesters 194  
 Hetzel 172  
 Heuck 151, 207  
 Heuner 367  
 Heusch 172, 180, 203  
 Heuschen 530  
 Heuser 205  
 Heuwieser 623  
 Hey 68, 115, 125  
 Heydenreich 528  
 Heydthausen 47-48  
 Heying 204  
 Heyll 160  
 Heynen 349  
 Heywinkel 172  
 Hidding 522  
 Hiestand 335, 357  
 Hilbig 532  
 Hildebrandt 120, 208  
 Hildegard 521  
 Hildesheim 34, 349  
 Hilgarth 215  
 Hilger 98, 340, 359  
 Hilgers-Sekowski 622, 624  
 Hill 531  
 Hilcoat-Kayser 98  
 Hille 202  
 Hillebrand 197  
 Hillebrandt 535  
 Hilscher 160  
 Hilweg 172  
 Hindersin 201  
 Hinke-Dörnemann 327, 343, 353  
 Hinke-Ruhnau 349  
 Hintloglu 367  
 Hinz 343, 358  
 Hirschhain 202  
 Hirdes 97  
 Hirsch 208  
 Hirschenberger 98, 344, 361  
 Hitzges, Birgit 26  
 Hitzges, Michael 213  
 Hochbruck 51, 98, 492, 497, 503, 519  
 Hochmuth 506  
 Hochstein-Peschen 98  
 Hochstrate 514, 530  
 Hodzic-Avdagic 203  
 Hoebink 52, 98, 330, 340, 358-359  
 Hofer 190  
 Hoff 206  
 Hoffman 193  
 Hoffmann, Axel 192  
 Hoffmann, B. 203  
 Hoffmann, Daniel 340, 362  
 Hoffmann, E. 160  
 Hoffmann, Fabian 26-27  
 Hoffmann, Janine 535  
 Hoffmann, L. 203  
 Hoffmann, Norbert 200  
 Hoffmann, Norman 523  
 Hoffmann, Silke 531  
 Hoffmann, Thomas 172, 201  
 Hoffmann, Till 207-208, 324  
 Hoffmann, Yvonne 531  
 Hoffmeister 160  
 Hofsummer 125  
 Hoffmann, B. 526  
 Hofmann, Norbert 149  
 Hohendahl 366  
 Hohfeld 138, 142, 144-145, 151, 194  
 Hohn 514, 527  
 Holbeck 194  
 Holdgrün 332, 368  
 Holland 160  
 Hollenbeck 172  
 Hollenberg 500, 532  
 Hollender 349  
 Holler 193  
 Hollmann-Faul 362  
 Holstein 198  
 Holtei, Ch. 364  
 Holtei, R. 331, 344, 364  
 Holtermann 127  
 Holthusen 172  
 Holzapel 349  
 Holzborn 120  
 Holzhauer 35



- Holzwarth 507  
Horney 151, 202  
Hopf, A. 81, 147  
Hopf, H.B. 173  
Hoppe 160  
Horlemann 181, 193  
Horn, Christian 344, 349, 360  
Horn, Rainer 344  
Horn-Bosbach 194  
Horneff 173  
Hornen 526  
Horster 144, 149  
Horstjann 208  
Horstmann 120  
Hort 147, 195  
Hosch 160, 199  
Hosse 530  
Hotze 195  
Höck 160  
Höcker 97, 508  
Höffer 342  
Höffken 155  
Höffler 160  
Höft 212  
Höhn, Bernd 87  
Höhn, Th. 172, 203  
Höltje, Hans-Dieter 503, 527  
Höltje, Monika 514, 527  
Höltmann 193  
Hömborg 160  
Höner 99  
Hönscheid 206  
Hörnig 46  
Höwer 197  
Höwer 211  
Hu 197  
Huang 102  
Huber, Carolin 354  
Huber, Rita 173  
Hübinger 213  
Hübsch 200  
Huck 204  
Hucke 160  
Huckenbeck 173, 180, 209  
Huenerlituerkoglu 145  
Hüfken 344, 357  
Hufnagel 122  
Hugger, Alfons 138, 144, 160, 180, 205  
Hugger, Stefan 514, 522  
Hui 214  
Huiras 363  
Hülsen-Esch 337  
Hummel, Hartwig 337, 356  
Hummel, Silvio 41  
Hummel, Werner 507, 533  
Hümmerich 194  
Hundsörfer 525  
Hünerlitürkoglu 195  
Huning 336  
Hüntens 54  
Huß 205  
Hüschen 201  
Hussner 529  
Huston 51, 99, 499, 503, 535-536  
Hüttemann 202  
Huven 499  
Hwang 206  
Hyfton 196
- I
- Ibrahim 52  
Icks 214  
Idel 147  
Iden 506  
Iglesias 513, 527  
Ihl 160  
Iken 126
- Iking-Konert 196  
Ilg 202  
Imhof 173  
Indefrey 349  
Inderdoonen 44  
Inganni 160  
Inoue 160  
Ippendorf 40, 536  
Iskender 199  
Istas 193  
Itani 160  
Ivens 160, 197
- J
- Jablonowski 173  
JacaBelino 211  
Jacoby 191  
Jaeger 503, 533  
Jaeschock 173  
Jäger, M. 202  
Jäger, Tobias 212  
Jahn 193, 344, 361  
Jahnke 103  
Jahns, H.M. 29, 68, 97, 528  
Jahns, Peter 507, 529  
Jakob 528  
Janda 173, 205  
Jander 99, 154, 160, 197  
Jangouk 197  
Jänicke 209  
Janssen 526  
Jänner 212  
Jansco-Papoutsis 193  
Janßen, Hendrik 198  
Janßen (StR) 97  
Janßen, Antje 98  
Janßen, G. 204  
Jansen, Gerd 147, 206  
Jansen, Nils 28, 49, 115, 117, 126  
Jansen, Sabine 533  
Jansen-Osmann 493, 509, 535  
Jansing 173  
Janssen, Arnold 98, 497, 503  
Janssen, B. 213  
Janssen, H.K. 98, 523  
Janssen, Hildegard 35  
Janssen, Katja 209  
Janssen, Renate 531  
Jantea 173  
Janzik 103, 510  
Jarre 27, 98, 503, 520  
Jarch 210  
Jax 196  
Jayavel 193  
Jazwinski 126  
Jeanclos 192  
Jebsen 193, 187  
Jedig 194  
Jenewein 527  
Jenkins 514, 522  
Jennifer 204  
Jennissen 182  
Jens 198  
Jeske 344  
Jetzek-Zader 206  
Jinschek 46  
Jannidou 528  
Joast 193  
Jocham 536  
Jocks 349  
John 201  
Jokisimovic 212  
Joks 46, 368  
Jonas, Michael 200  
Jonas, Esther 531  
Jonas 520  
Jordan, Brigitta 125, 126  
Jordan, Ekkehard 98, 501
- Jordan, Jochen 35  
Jose 503, 527  
Joselin 209  
Jürgens 197, 514, 524  
Jürgenshaus 182, 193  
Jucquois-Delpierre 344, 369  
Jumpertz 527  
Jung, Diana 201  
Jung, G. 173  
Jung, Jette-Sophia 202  
Jung, Matthias 103  
Jung, Ralph 522  
Jung, Tobias 214  
Jungblut 149  
Jungbluth 200  
Junge 196  
Junger 173  
Jungerberg 187  
Junghans 173  
Jura  
Jurek 193  
Just 206  
Jüttemann-Lembke 211  
Jux 214
- K
- K.-Schiebel 353  
Kaal 98  
Kabnitz 514, 528  
Kaczmarek 201  
Kaessler 514, 527  
Kaever 205  
Kafitz 514, 530  
Kahl 145, 151, 194  
Kahlbau 98  
Kahle, F. 194  
Kahle, T. 194  
Kahle, W. 194  
Kahlen 197  
Kaimann 531  
Kaiser, Andreas 525  
Kaiser, G. 67, 97, 337  
Kaiser, Gerhard 349  
Kaiser, Tina 52  
Kaisers 201, 206  
Kalantzi 355  
Kalinin 526  
Kalisch 332  
Kalituko 529  
Kallur 197  
Kallweit 97, 207, 363  
Kalthoff 67  
Kalveram 500  
Kaminsky 341, 353  
Kamp 203  
Kampermann 523  
Kamphausen 514  
Kamps 344  
Kamrani 192  
Kann 98, 327, 337, 353  
Kannaß 212  
Kantartzis 160  
Kanteh 196  
Kapan 200  
Kara 514  
Karenfort 203  
Karge 196, 211  
Karmakar 523  
Kaschner 160  
Kastka 182  
Katarzynski 525  
Katayama 102  
Katharina 204  
Kato 160  
Kätsch-Erhardt 211  
Katzer 194  
Kauffeldt 97  
Kaumann 160  
Kaya 127  
Kayser-Hölscher 98  
Kazemi 198
- Ke Feng 526  
Kè zòo jiao shòu 40  
Keck, E. 160  
Keck, H. 524  
Kedo 102  
Keienborg 28  
Keil, Caroline 519  
Keil, Eric 209  
Keitel 197  
Keller 49-50, 97, 337, 361  
Kelm 28, 51, 85  
Kerena 35  
Kemper 323  
Kemperdick 161  
Kempff 213  
Kempkens 511, 522  
Kerpp 525  
Kerner 98, 211, 492, 497, 503, 519  
Kerres 532  
Keßler 200  
Kessenich 57  
Ketteler 138, 203  
Keuchen 97  
Keunike 329, 342, 356  
Keuntje 212  
Keuthen 68  
Khakzad 196  
Khanduja 206  
Khandy 200  
Kiani 122  
Kiechle 359  
Kiefer 161, 212  
Kiehl 530  
Kienast 335, 357  
Kierysch 207  
Kieß 514, 521  
Kieseler 51, 173, 197  
Kiesendahl 514  
Kiesselbach 17  
Kiggen 198  
Kiguradze 28, 349  
Kilbury 330, 334, 337, 360  
Kilgur 212  
Kilo 206  
Kim, Sae-Joon 212  
Kim, J.-L. 201  
Kim, Thomas 201  
Kimmerle 173  
Kimmig, 201  
Kindger-Milles 173, 206  
Kindler 161  
Kinne 161  
Kiometzis 520-521  
Kirchels 196  
Kirchhoff 523  
Kirf 349  
Kirlangie 102  
Kirmangoglu 196  
Kirschner 98  
Kisker 98, 503, 521  
Kiszka 45  
Kwit 161  
Kläger 349, 365  
Klapka 198  
Klarmann 29, 125  
Kläui 492, 495-496, 503, 524  
Klee 198  
Klehmert 190  
Klein, E. 161  
Klein, Florian 210  
Klein, Hans-Michael 161  
Klein, K.-G. 622  
Klein, Michael 40, 199  
Klein, Petra 137, 187  
Klein, Sonja 349, 362  
Kleinebudde 489, 499, 503, 528  
Kleinermanns 28, 495-496, 503, 525  
Kleinhaus 532  
Kleinmann 523

- Kleinschmidt 515, 526  
 Kleis 515, 527  
 Kleist 103  
 Klement 192  
 Klenk 203  
 Klenke 117  
 Kleophas 173  
 Kleszczewski 336  
 Klesius 200  
 Kley, Hans Kuno 161  
 Kley, Konstantin 198  
 Kliment 349  
 Klimke, Ansgar 161  
 Klimke, Martina 209  
 Klimpel 530  
 Klingenhöfer 201  
 Klingenstein 195  
 Klinger 520  
 Klink 525  
 Klitzing 349  
 Klopmeier 125  
 Klopsch 497, 511, 519  
 Klosterhalfen, S. 192  
 Klosterhalfen, W. 161  
 Klotz 51, 173, 192  
 Klug 349  
 Klumb 210  
 Klümper 204  
 Klus 208  
 Kluxen 161, 173  
 Klyuch 191  
 Knauer-Fischer 203  
 Knecht 515, 526  
 Knieling 521  
 Kniemeyer 161  
 Knieriem 161  
 Knobbe 195  
 Knobloch 531  
 Knoefel 144-145, 151, 193, 199  
 Knoke 625  
 Knop, K. 528  
 Knust 26, 51, 99, 104, 503, 534  
 Knuth 155  
 Ko 515, 527  
 Kobbe 173, 195  
 Kobel 515  
 Koblitz 328, 334, 344, 354  
 Kobuß 212  
 Koch (Al) 36  
 Koch, A. 173, 196  
 Koch, D. 161  
 Koch, Heribert 161, 173  
 Koch, M. 197  
 Koch, Sabine 209  
 Kock 515, 525  
 Kocks 191  
 Koerbel-Landwehr 188-189  
 Kohl 515  
 Kohnen 174  
 Kohns 144  
 Kojda 154, 161, 194  
 Kokott 339  
 Kolb 161, 213  
 Kolb-Bachofen 99, 145, 161, 180, 209  
 Kolbe 190, 199  
 Koldovsky 162  
 Kolmer 198  
 Kolpakova 530  
 Kolvenbach 162  
 Konarzycka-Bessler 533  
 Kondakci 195  
 Konieczny 523  
 Konrad 47  
 Konradt 29, 535  
 Kopmans 525  
 Kopadze 197  
 Kopczyński 47-48  
 Kopf 204  
 Kopp, Dr. 214  
 Kopp, Frank 214  
 Kopperschläger 145-146  
 Koppitz 207  
 Korbmacher 162, 188-189, 199  
 Korges 515  
 Korpusik 203  
 Korsten 41  
 Korten 137  
 Kortenhaus 206  
 Korth 51, 99, 174, 195  
 Korthals 196  
 Kortländer 339-340, 367  
 Kortmann 174  
 Kortüm 203  
 Koschinsky 162  
 Kostorz 212  
 Krotzios 212  
 Kotthaus 205  
 Kouteva 98, 338, 364  
 Kovacevic 204  
 Kowalik 193  
 Kowallik 501  
 König 353, 361  
 Kozłowski 174  
 Köbberling 161  
 Kögler 161, 210  
 Köhler, Gabriele 532  
 Köhler, E. 161  
 Köhler, Kai 98, 503, 519  
 Köhler, Manfred 161  
 Köhn 98, 515  
 Köhnen 98, 501, 520  
 Köhrer 174  
 Kölbl 215  
 Köller 162  
 Köllisch 515, 525  
 König, Bernd 509, 531  
 König, Gregor S. 123  
 König, Lilith 344, 355  
 König, Reimar 123  
 König, Uwe 101  
 Königshausen 145, 162  
 Königstein 520  
 Körner 27, 330, 337, 360  
 Körschgen 210  
 Köster 162, 206  
 Köstering 196  
 Kötter, Rolf 51, 154, 174, 190  
 Kötter, Volker 174  
 Krachkovsky 102  
 Kracht 509  
 Kraft 202  
 Krage 205-206  
 Kram 206  
 Kramann 174  
 Krämer 174  
 Krämer, M. 201  
 Krämer, Paul-Günter 37  
 Krämer, U. 214  
 Kramm 154, 174  
 Kranz 500, 521  
 Kraski 206  
 Krasnici 200  
 Kratz 212  
 Krauß 533  
 Krausbauer 194  
 Krausch 199  
 Krause, G. 501  
 Krause, H. 197  
 Krause, Julia 515, 528  
 Krause, Sabine 210  
 Krause-Burmester 344, 360  
 Krause-Schlopsna 203  
 Krauspe 145, 151, 202, 215  
 Krauth 493, 499  
 Krebs 199  
 Krebs 162  
 Kreft 194  
 Krefting 524  
 Kreienberg 188-189  
 Kreis 196  
 Kreische 43-44  
 Kremer, Anika 528  
 Kremer, Frau 214  
 Kremer, K. 67, 147, 199  
 Kremer, Sascha 126-127  
 Kresse 214  
 Kretschmann 515, 525  
 Kretschmar 198  
 Kreuz 533  
 Kreuzpaintner 174  
 Krian 162  
 Krick 47  
 Krieg 199  
 Krieter 207-208  
 Kroboth 515, 522  
 Krogmann 174  
 Krohmer 212  
 Kroidl 196  
 Kroll 355  
 Krollo 206  
 Krolop 349  
 Kron 349  
 Kronenwett 174, 195  
 Kropp 338, 356  
 Kropp-Olbertz 215  
 Kröger 162  
 Kröll 357  
 Krömeke 198  
 Kröncke 162  
 Kröpl 198  
 Kruck 206  
 Krücken 509, 511, 530  
 Krüger-Raschkowski 34  
 Krumeich 98, 324, 329, 338, 358  
 Krumnack 515  
 Krüper 115, 126  
 Kruppa 126  
 Kruse, F. 198  
 Kruse, J.A. 339  
 Kruse, Johannes 174, 211, 362  
 Kruse, Roland 154, 174, 202  
 Krüsmann 624  
 Krüssel 174, 201-202, 206  
 Krutmann 27-28, 99, 145, 151, 214  
 Kubiak 127  
 Kubitz 174, 196  
 Kübler 151, 200  
 Kucharzewski 349, 364  
 Kuchen 500, 524  
 Kuchinke 190  
 Kuckländer 503, 527  
 Kücükökyü 197  
 Kudielka 515  
 Kudryavtsev 526  
 Kuenzel 205  
 Küffmann 193  
 Kühl 162  
 Kuhlbusch 212  
 Kuhlwind 46, 359  
 Kuhn, Annegret 154, 174, 202  
 Kuhn, B. 46  
 Kuhn, Brigitte 363  
 Kuhn, F.P. 162  
 Kuhn, Frau 103  
 Kuhn, H. 162  
 Kühn, J. 214  
 Kühn-Velten 162  
 Kühne 524  
 Kühnemuth 515, 526  
 Kühnen 123  
 Kukalla 194  
 Kulkick 204  
 Kukyakov 522  
 Kula 501  
 Kumari 195  
 Kündgen 195  
 Kunefke 26  
 Kunert 212  
 Kuntz 162  
 Kunz 98  
 Kunz, Peter 511, 524  
 Kunz, Werner 501, 534  
 Kunze 193-194  
 Kunzel 41  
 Kunzke 212  
 Küper 535  
 Kupke 149  
 Küppers, H. 162  
 Küpper, J. 194  
 Küppers, Jochem 336  
 Küppers, Petra 527  
 Küppers, Volkmar 174  
 Kurczyk 330, 344, 361  
 Kurschat 174, 197  
 Kurt 200  
 Kurth 202  
 Kurtin 194  
 Kurwinkel 349  
 Kury 174, 198  
 Kurz, Kathinka 198  
 Kurz, M. 197  
 Kurzawa 206  
 Kurzova 359  
 Kusiek 86  
 Küsters 115, 344, 363  
 Kvitkunn 162  
 Kvitkina 193

L

- Labahn 102, 509  
 Labisch 25-26, 67, 106, 151, 188-189, 207, 338  
 Labrenz 213  
 Lachenicht 515, 525  
 Lachmann 115  
 Lackmann 174  
 Laedke 515  
 Laer 144  
 Lær 504, 528  
 Lahl 344, 355, 535  
 Laitenberger 203  
 Lakomek 162  
 Lambrecht 103  
 Lamers 525  
 Lammring 174  
 Lamontagne 624  
 Lamprecht 162, 213  
 Land 69  
 Landen 162  
 Landwehr 41, 98, 342, 358  
 Lang, Hermann 162, 205  
 Lang, Peter 509  
 Lang, Wolfgang 349  
 Lange, Heila-Sabine 349  
 Lange, Kathrin 535  
 Lange-Asschenfeldt 213  
 Langen 56, 102, 163  
 Langer 202  
 Langner 515, 524  
 Lankisch 204, 213  
 Lannert 47  
 Lanoue 103  
 Lanzmann 198  
 Lanz 500, 523  
 Larisch 174  
 Laryea 203  
 Laschinski 208  
 Latta 126  
 Latz, Thilo 205  
 Latz, H. 194  
 Latz, L. 194  
 Laudage 27, 50, 98, 329, 338, 357  
 Laufer 196  
 Lauff 349  
 Laurati 515, 522  
 Laures 51  
 Lawrenz 204



- Laws 204  
 Le Floc'h 346, 367  
 Leach 182, 349  
 Lecher 527  
 Lechner 327, 344, 353  
 Lechtenfeld 13  
 Lee 197  
 Leers 98  
 Leggewie 533  
 Lehmann, C. 197  
 Lehmann, Erlo 147  
 Lehmann, Götz 523  
 Lehmann, P. 163  
 Lehmann, Sylke 212  
 Lehne 200  
 Lehnert 207  
 Lehwald 199  
 Leibeling 197  
 Leimkugel 509  
 Leinen 98, 334, 338, 367  
 Leitner 125  
 Leiverkus 344, 357  
 Leliveld 195  
 Lemburg 163  
 Lemke 146  
 Lemoine 163, 208  
 Lenard 144, 148  
 Leng 163  
 Lengeler 511, 532  
 Lengsfeld 532  
 Lenschen 354  
 Lent-Oztürk 35  
 Lentrodt 148, 200  
 Lentzen 197  
 Lesch 204  
 Leschke 163  
 Leske 344, 623  
 Lessmann 196  
 Lethen 208  
 Leuering 120  
 Leuschel 496, 504, 521  
 Leutner 46, 116  
 Leven 56  
 Lewe 199  
 Lewerenz 203  
 Lex 204  
 Ley 206  
 Lezoch 535  
 Li 504, 528  
 Li-Iven 193  
 Libertus 349  
 Liebetrau 40  
 Liebmann 209  
 Liedtke, Christian 519  
 Liedtke, Frank 340, 361  
 Liedtke, Stefan 210  
 Liedtke, Stefanie 197  
 Liedtke, Wolfgang 97, 350  
 Lienert 175  
 Liersch 163, 201  
 Liesen 98  
 Lieven 531  
 Likos 504, 523  
 Lilienthal 97  
 Lijjo 44  
 Limpert 529  
 Lindel 212  
 Linden 163  
 Lindenberg 197  
 Lindenberger 175  
 Lindenblatt 209  
 Lindenmair 103  
 Linder 26, 29, 98, 499, 511  
 Lindner 98, 138, 146  
 Lindner-Kämpgen 25, 33  
 Lindner-Pfahl 56  
 Lindt 350  
 Linhart 175, 200  
 Link 350  
 Linka 204  
 Linke 353  
 Linnemann-Flori 202  
 Lins 149  
 Linz 515, 520  
 Lippert 154, 163, 206  
 Lippert 98  
 Lippold 500  
 Lisken 339  
 List 212  
 Litmathe 200  
 Litschew 350  
 Lo Verso 523  
 Lobscheid 182, 193  
 Lochert 496, 515, 521  
 Loeffler 206  
 Loer 145, 163  
 Loesch 81  
 Loeser 195  
 Lohmann, Frau 194  
 Lohmann, Sabine 137-138  
 Lohmeier 203  
 Lohre 45  
 Lohregel 101, 509  
 Lohmann 515  
 Lohse 194  
 Lornbeck 149  
 Lommatsch 126  
 Loncar 207-208  
 Londershausen 506, 530  
 Lonnemann 344, 366  
 Lonski 46, 359  
 Looock 41  
 Loogen 148  
 Looschelders 26, 115, 126  
 Loose 163  
 Looz-Corswarem 339, 350  
 Lopez 520  
 Lorenz (STD) 97  
 Lorenz, A. 103  
 Lorenz, Ch. 206  
 Lorenz, Nico 206  
 Lorscheid 621-622, 625  
 Lorz 27, 115, 125-126  
 Loschen 515, 524  
 Loskamp 621  
 Loskill 47  
 Lotsch 339  
 Lotz 125  
 Louven 336  
 Löbner 27  
 Löbner 330, 340, 360  
 Löffelbein 359  
 Lögters 200  
 Löhr 80  
 Lönne 336  
 Lörke 196-197  
 Lösch 97, 499, 504, 529  
 Löser 34  
 Lössle 163  
 Löwen 98, 504  
 Löwenich 526  
 Lter 196  
 Lubich 357  
 Lubitz 506  
 Lübke 102, 163, 175  
 Luckhaus 213  
 Lücking 163  
 Lüderitz 98  
 Lüdicke 120  
 Ludwig, Amei 194  
 Ludwig, Simone 212  
 Ludwig, Stephan 151  
 Lür 350  
 Lühring 103  
 Lürkemann 212  
 Lunau 97, 494, 504, 530  
 Lüschen 336  
 Lüsebrink 197  
 Lütthcke 212  
 Lütten 175  
 Luther 163  
 Lütthgens 206  
 Lütjens 522  
 Lux 102, 201
- M**  
 Ma 535  
 Maar 175  
 Maaßen 197  
 Machatschek 195  
 Mackenstein 194  
 MacKenzie 175, 194  
 Mae 338, 368  
 Maerker 350  
 Magnus 206  
 Mahotka 195  
 Mai, Carola 205  
 Mai, Jürgen K. 151, 190  
 Mai, Manfred 341  
 Mailath 97  
 Mainz 520  
 Mainzer 206  
 Maistrenko 102  
 Maiwald 216  
 Majora 214  
 Makhloufi 197  
 Malevani 213  
 Mallach 196  
 Malmede 26, 328, 344, 354  
 Manda 197  
 Mann 210  
 Mannhold 151, 208  
 Manns 212  
 Manowski 37  
 Mansmann 196  
 Mansour 201  
 Manten 47  
 Manzini Himmrich 346  
 Marawske 526  
 Marenya 35  
 Maresch 214  
 Marian 27  
 Marian 489, 504, 526  
 Marini 203  
 Marktanner 200  
 Marmann 45  
 Marohn 199  
 Marpe 34  
 Marquardt 197  
 Marquez 212  
 Marschall 329, 341, 356  
 Martin, H.D. 97, 500, 525  
 Martin, I. 213  
 Martin, Michael 207  
 Martin, Stephan 163  
 Martin, William 26, 99, 504  
 Martini 206  
 Marx, Dieter 525  
 Marx, Matthias 26-27, 40  
 Marzi 182, 193  
 Marzian 203  
 Matsubara 103  
 Mattes-György 198  
 Matthaei 199  
 Matthes 26, 52, 331, 344, 367  
 Matthiessen 163  
 Mattonet 188-189  
 Matusch 102, 535  
 Matuschek 198  
 Matussek 97, 338, 363  
 Matzies 194  
 Matzigkeit 350  
 Mätzold 515  
 Mau, Gudrun 115, 125, 127  
 Mau, Jochen 145, 151, 193  
 Mauve 504, 520-521  
 Maxhera 200  
 May, Reinhard 327, 340, 353  
 May, Sabine 519  
 Mayatepek 137-138, 145, 151, 203, 215  
 Maydt 525  
 Mayer, B. 495-496, 525  
 Mayer, Christian 523  
 Mayweg 201  
 Mecit 29  
 Meckenstock 175  
 Medizin  
 Medmech 196  
 Medve-Koenigs 214  
 Meersmann 98  
 Meeßen 519, 528  
 Megahed 163  
 Mehl 535  
 Mehlhorn 50, 97, 99, 504, 530  
 Mehnert 530  
 Meier, Silke 530  
 Meier, Stefan 206  
 Meier, Thorsten 516  
 Meier-Beck 118  
 Mallach 213, 529  
 Meiners 501, 522  
 Meinschäfer 30  
 Meis 144  
 Meiß 529  
 Meise 27, 98, 489, 499, 504, 519  
 Meisel 204  
 Meißner 175  
 Meissner 203  
 Meitner 203  
 Meloefski 97-98  
 Mendorf-Collisi 101  
 Mendigall 33, 40  
 Menke, Ralph 212  
 Menke, Silvia 30, 619, 621-622  
 Menkhans 38  
 Menzel, Hans Joachim 163  
 Menzel, Helmut 180, 194  
 Menzel, Marion 103  
 Mergler 194  
 Merholz 27  
 Merdies 163  
 Merker 98, 196  
 Merkle 97  
 Mersmann 206  
 Merten 40, 47, 115, 127  
 Meske 55  
 Messing-Jünger 175, 201  
 Messler 194  
 Messmer 47-48  
 Methner 175, 197  
 Metzger 51, 100  
 Meurers 126  
 Meuser 194  
 Mevissen 516  
 Mewis 97, 504, 524  
 Meyer zum Gottesberge 163  
 Meyer, Carina 209  
 Meyer, Carsten 350  
 Meyer, Cord 516  
 Meyer, Frank 535  
 Meyer, Jörg 350  
 Meyer, Katrin 199  
 Meyer, Tim 523  
 Meyer, Ulrich 200  
 Meyer-Kirchthath 175, 194  
 Meyer-Lindemann 121  
 Micek 199  
 Michael 29, 68, 117, 126, 206, 531  
 Michaelis 87, 205, 501  
 Michalek 212  
 Michel, G. 335, 354  
 Maxhera, Günter 175  
 Michels 212  
 Michler 623, 625

- Mick 522  
Mickel 523  
Miebach 328, 342, 356  
Mielke 207  
Mierdorf 535  
Mihm 121  
Mikat 26, 30  
Mikysel 125  
Miletto 331, 344, 363  
Miller, B. 163  
Miller, St.M. 175  
Miller-Kipp 98, 328, 334,  
338, 353, 354  
Mindermann 623, 625  
Minnema 98  
Minuzzi 102  
Mittelbach 163  
Mittler 527-528  
Mixa 525  
Mlinaric 41  
Mobascher 212  
Modlich 209  
Modner 34  
Moedder 145  
Mohammadi 196  
Mohlberg 102  
Mohrlüder 531  
Mohrmann 201  
Moisel 38  
Molemaar 516  
Mollitor 335, 358  
Moll 197  
Mollner 40  
Molovajvi 197  
Molsberger 193  
Moltzahn 175, 202  
Momtschilow 127  
Monser, K. 47-48  
Monser, R. 47-48  
Montag 194  
Moors 214  
Mootz 500, 524  
Morchner 25  
Moreno 193  
Morgane 127  
Morgenbrod 350  
Morgenroth 350  
Morgenstern, C. 106, 163  
Morgenstern, J. 149  
Morlok 27, 115, 117, 126-  
127  
Morosan 102  
Mortsiefer 194  
Moser, Benjamin 206  
Moser, Jörg G. 149  
Moshagen 535  
Moskopp 350  
Mosler 204  
Mosny 164  
Motherby 175  
Mödder 152, 198, 215,  
531  
Möhre 500, 527  
Mölleken 526, 532  
Möller 106, 125, 127  
Möltgen 516  
Mönikes 212  
Möslin 164  
Mötter 531  
Mrsevic 516, 525  
Mücke 215  
Muckel 535  
Muhr 344, 360  
Müllenheim 175  
Müller (Psych. Klinik) 212  
Müller (StD' Dr.) 97  
Müller, A. 198  
Müller, A. 534  
Müller, Andre 531  
Müller, Arno 508  
Müller, B. 47  
Müller, Boris 530  
Müller, C. 197  
Müller, C. 536  
Müller, Christian 350, 499  
Müller, Claudia 103  
Müller, Dagmar 535  
Müller, Eckhard 164  
Müller, H.W. 26, 197  
Müller, H.W. 27, 51, 99,  
152  
Müller, Hans Wilhelm 152,  
198  
Müller, Henrik 531  
Müller, Katrin 196  
Müller, Klaus 336, 358  
Müller, Kristina 175  
Müller, L. 175  
Müller, Maren 126  
Müller, Marion 533  
Müller, Martin 138  
Müller, Mirko 202  
Müller, Ralf 534  
Müller, Ronny 516, 528  
Müller, U. 182  
Müller, Ulrich 350  
Müller, W. 175, 193  
Müller, W. 345, 355  
Müller-Marbach 196  
Müller-Mattheis 202  
Müller-Moulé 529  
Müller-Stöver 196  
Müller-Wieland 152, 214  
Mummenhoff 206  
Münch 356  
Münchmeyer 206  
Munck 155  
Munsch 42  
Münster-Schroer 350  
Murat 16  
Mürtz 154, 175, 208  
Musch 499, 504, 535  
Muschalik 534  
Müschen 99  
Müschen, Markus 152,  
194, 210  
Müschen, U. 194  
Müseler 194  
Musso 212  
Muth 206  
Muth-Selbach 206  
Mutz 535  
Myeshkov 359
- N**
- Nacken 106  
Nadig 341  
Nagel (Ph.) 350  
Nagel, Heinz 213  
Nagel-Steger 531  
Nägele 504  
Naguib 191  
Nambiar 203  
Namdar 199  
Napiontek 205  
Naujoks 200  
Naulin 509  
Navarro 332, 345, 366  
Navarotzky 212  
Nawatny 198  
Ndikung 210  
Neeb 102  
Neef 125, 209  
Nejad-Asgari 198  
Nellen 360  
Nellißen 361  
Nemitz 516, 522  
Nessler 180, 197  
Nestle-Krämling 201  
Netz 175  
Neu 623  
Neubauer 204  
Neuber 45  
Neubert 204  
Neuen-Jacob 154, 176,  
195  
Neuhaus, Eva 345, 360  
Neuhaus, O. 197  
Neuhaus-Koch 26, 28,  
330, 345, 362  
Neuhausen 45  
Neumann, Dagmar 625  
Neumann, E. 212  
Neumann, Eva 350  
Neumann, F. 195  
Neumann, Heide 68  
Neumann, Norbert J. 202  
Neuner 102  
Neuser 516, 527  
Neußner 531  
Neustadt 359  
Neveling 98, 164  
Neves 210  
Nevsky 196  
Ney 34  
Nguyen 516  
Nickel, Horst 335  
Nickel, J. 197  
Nicklaus 324, 331, 342,  
367  
Nicolin 335, 353  
Niczyporuk 529  
Niedeggen 493, 508, 535  
Niederacher 202  
Niederau 164  
Niedermeyer 164  
Niehaus 323  
Niehoff 519  
Niehr 341  
Niehues 176, 204  
Niemeyer 61  
Nieroba 346, 365  
Nies 335, 367  
Niewöhner 350  
Nigetiet 57  
Nigro 535  
Nikolaus 198  
Nilges 40, 43-44, 199  
Nilkens 529  
Nink 194  
Nischik 194  
Nispel 526  
Nitz 164, 201  
Nitzberg 350  
Noack, Peter 516  
Noack, Thorsten 207  
Noack, Ulrich 126-127  
Nocken 330, 345, 359  
Noetges 206  
Noffz 532  
Nold 206  
Noll 350  
Nollmann 38  
Nolte-de La Riva 523  
Nolting 197, 516  
Nonn 98, 338, 358  
Norden 350  
Northoff 341, 353  
Notbohm 206  
Nottholt 41  
Nottebrock 34  
Novotny 27, 138, 145-146,  
152, 190  
Nowak 102  
Nöckel 519  
Nöcker 355  
Nölke 196  
Nuesry 205  
Nürnberg 51, 99, 137-138,  
144, 146, 152, 187, 192  
Nürnbergler 176
- O**
- Obaje 202  
Obermiller 206  
Ochs 625  
Odenthal 42  
Oels 197  
Oermann 191  
Oesterheit 510, 526  
Oette 196  
Oczan 197  
Özdemir 41  
Özüyaman 534  
Ogrzewalla 210  
Ohmann 164, 190, 199  
Ohmerhäuser 214  
Ohnesorge 148  
Okhapkin 522  
Okyere 193  
Olbrich 504, 521  
Olivier 204  
Olliges-Wieczorek 43  
Olzen 67, 127  
Omnen 212  
Ommerborn 205  
Ormsels 98  
Ongün 201  
Opatz 198  
Opitz 355  
Oppel 164  
Orb 212  
Oros-Peuschens 102  
Ortlepp 528  
Ortmann 350  
Ortsack 350  
Osada 358  
Ostapczuk 535  
Osterholz 511, 522  
Ostermann 51  
Ostermeyer 164  
Osterrieth 121, 123  
Ostrovski 197, 520  
Oswald 527  
Ott, G. 213  
Ott, S. 29, 528  
Otte, Marianne 534  
Otte, Sirin 534  
Otto, A. 522  
Otto, Frauke 197  
Overdiek 203  
Overtuin 523
- P**
- Pabst-Weinschenk 331,  
334, 345, 363  
Pack 187, 195  
Paeßens 621, 623-624  
Pak 40  
Pakulla 206  
Palecek 527  
Pallack 98  
Palme König 25-26, 33,  
55, 118, 188-189  
Palm 102, 509, 530  
Palomero-Gallagher 102  
Pank 37  
Panza 531  
Papadopoulou 145  
Papala 125  
Papaathanasion 198  
Papathemelis 202  
Pape 176, 180, 198  
Papenhoff 205  
Papodopoulos 35  
Paquet 101  
Paroockaran 516, 524  
Partke 213  
Pascha-Guerrero 350  
Paßlick-Deetjen 164  
Paßreiter 493, 528  
Passavand 364  
Passia, Dieter 164, 180,  
190  
Passia, Frau 190  
Pater 196  
Pätzold 98  
Pau 148

- Paue 209  
 Paul 526  
 Paulsen 516  
 Paulus 36  
 Pauly 520  
 Pause 504, 535  
 Pawlowski 213  
 Payandeh 126  
 Pechtel 196  
 Peerenboom 176  
 Peiper 176, 199  
 Pelzer 164  
 Peng 522  
 Penke 27, 29, 341, 360  
 Pense 34  
 Pentzek 193  
 Perez de Laborda 516, 520  
 Pérez-Gálvez 516  
 Persigs 176  
 Persits 201  
 Pestotnik 46, 355  
 Pestsova 529  
 Peter, Bärbel 190  
 Peter, St. 164  
 Petermann 516, 527  
 Peters (OSTR) 98  
 Peters, A. 196, 200  
 Peters, Ayshe 48  
 Peters, Hans-Albert 350  
 Peters, Hans-Peter 351  
 Peters, Susanne 341  
 Peters, Th. 164  
 Peters, U. 164  
 Peters, Wilfried 524  
 Peterschulte 199  
 Petersen 351  
 Petrich 176  
 Petry, Dagmar 523  
 Petry, Walter 500, 520  
 Pettenkofer 509  
 Petzold 176, 340, 355  
 Petzsche 509  
 Pexa 192  
 Pfeiffer 81, 99, 144-145, 152, 194  
 Pfeiffer, Heinz-Walter 56  
 Pfeiffer, Thomas 176  
 Piffli 526  
 Pflitzer 149  
 Pflöging 211  
 Pflughaupt 45  
 Philipps 530  
 Pickler 176, 206  
 Piech 201  
 Piekorz 192  
 Pielarski 191  
 Pieler 194  
 Pieper, Peter 209  
 Pieper, Wolfgang 39  
 Pieperhoff 102  
 Pietrowski 27, 489, 504, 535  
 Pietruszka 495-496, 504, 527  
 Pietrzyk 102  
 Pietschmann 35  
 Pilny 200  
 Pingel 212  
 Piontkowski 509  
 Pipahi 522  
 Pippirs 198  
 Piroth 164  
 Pistelok 522  
 Plagge 516, 521  
 Plassmann 43, 45  
 Platz 210, 368  
 Plettenberg 203  
 Ploner 138, 197  
 Plöger 121  
 Plum 164, 187  
 Plümer 193  
 Plützer 516
- Podvorica 205  
 Poestges 47-48  
 Pohl, Corinna 214  
 Pohl, Martina 509, 533  
 Pohlmann 209  
 Polen 210  
 Polidori-Nelles 176  
 Poll 28, 176, 512, 524  
 Pollmann 45  
 Pollok 197  
 Pomsel 196  
 Popfinger 516, 520  
 Popkurova 196  
 Popovych 102  
 Popp 211  
 Poppek 214  
 Porbadnik 41  
 Poremba 152, 195  
 Porta 27  
 Posner 526  
 Posse 345, 354, 509  
 Pott 125  
 Pott, Ariane 531  
 Pott, F. 164  
 Pott, H.G. 97, 338, 362  
 Potthoff 521  
 Pourhassan 200, 212  
 Poznansky 102  
 Pöhlmann 533  
 Pöppel 198  
 Pöppelbuß 13, 138  
 Pörschke 507  
 Prall 195  
 Pratlje 509  
 Prätör 351  
 Prazeus 115, 127  
 Preckel 176  
 Preis 154, 176, 203  
 Preisler 351  
 Pretzler 51, 98, 498-499, 504, 521-522  
 Prick 197  
 Printz 138, 145  
 Prinz 118  
 Prinz von Arenberg 30  
 Prior 176  
 Prisaack 209  
 Proksch 68, 499, 504, 528  
 Proulx 535  
 Prusko 529  
 Prüstel 26  
 Prvarsci 203  
 Pufal 126  
 Pukhov 51, 498-499, 504, 523  
 Pul 531  
 Puls 164, 533  
 Pulver 164  
 Pum 536  
 Püngel 197  
 Punzel 176, 210  
 Purrmann 176  
 Purschke 164  
 Puschner 211  
 Pütz 528-529  
 Pypetz 365
- Q**  
 Quadbeck 212  
 Quante 208  
 Quast 351, 365  
 Quetsch 329, 345, 356  
 Quynh-Hoa 194
- R**  
 Raab 50, 145-146, 152, 187, 205  
 Rackow 38  
 Rademacher 176, 212  
 Radke 210  
 Radnikow 102
- Raff 164  
 Raffel 145, 199  
 Ramezani Rad 509, 532  
 Ramirez 527  
 Rammos 165  
 Ramp 176, 195  
 Ranft 165, 214  
 Rang 36  
 Range 533  
 Rapp 201, 358  
 Rasche 165  
 Rascher 103, 190  
 Raschke 196  
 Raßmann 194  
 Rathmann 214  
 Ratschek 98, 504, 520  
 Rau 165  
 Raub 516, 526  
 Rauch, B. 194  
 Rauch, Lucie 203  
 Raunest 165  
 Raupach 191  
 Rauthe 551  
 Raven 351  
 Rebhan 501, 523  
 Rechmann 165  
 Reck 125, 197  
 Reddig 345, 356  
 Reesche 35  
 Reh 351  
 Rehbein 331-332, 342, 367  
 Rehders 199  
 Rehfus 98  
 Rehkämper 52, 152, 191  
 Reich 523  
 Reichel 98, 330, 338, 361  
 Reichelt 526  
 Reichmann 51, 154, 176, 194  
 Reif 206  
 Reifenberger, G. 50, 51, 85, 99, 145, 152, 195  
 Reifenberger, Julia 176, 202  
 Reiher 176  
 Reihls 195, 201  
 Reimann 214  
 Reimer 194  
 Reimold 176  
 Reimsbach 52, 623-624  
 Rein 201-202  
 Reinartz 191  
 Reinartz, Elke 531  
 Reinartz, Marita 368  
 Reinartz, Ute 206  
 Reinauer 148  
 Reinecke 145, 177, 195  
 Reinehr 197  
 Reiß 27, 489, 495, 516, 524  
 Reissig 522  
 Reissner 213  
 Reister 177  
 Reiter 51, 504  
 Reitz 516, 528  
 Reksten 200  
 Rellecke 196  
 Renkes-Hegendörfer 182, 193  
 Renner 526  
 Renter 199  
 Rentschler 509  
 Repsilber 516  
 Rettig 50, 98, 338, 367  
 Retzer 193  
 Reuband 28, 328, 338, 357  
 Reuschenbach 207  
 Reuscher 13  
 Reuter 345, 363  
 Reyer 182  
 Reymer 44
- Ribbert 198  
 Ribnere 519  
 Richard 534  
 Richter (Min.-Dir.) 144  
 Richter, Andreas 196  
 Richter, B. 177, 193, 196  
 Richter, Christiane 202  
 Richter, Gerd 527  
 Richter, Joachim 177, 193, 196  
 Richter, Jutta 196  
 Richter, K.H. 155  
 Richter, Lisa 197  
 Richter, Nicole 623-624  
 Richter, Stephanie 517  
 Richter-Polynice 182, 193  
 Richter-Werke 203  
 Richterhof 360  
 Riches 341  
 Riebe 528  
 Rieche 517, 527  
 Riechert 351  
 Riedel 507  
 Rieder 208  
 Riediger 199  
 Riehl 97, 146, 512, 530  
 Rieker 203  
 Riemann 345, 356  
 Riering 212  
 Riesbeck 212  
 Riesner 29, 51, 67, 99, 504, 531  
 Riethmacher 207  
 Rigo 517, 521  
 Rijn 203  
 Rihs 43  
 Ringelstein 198  
 Rinker 210  
 Rinnert 123  
 Ripoche 208  
 Riße-Weisenfeld 360  
 Ritschel 39  
 Ritter, Bettina 47-48  
 Ritter, Helmut 489, 504, 525  
 Ritz-Timme 144, 152, 209  
 Ritzi 165  
 Robenek 196  
 Rocco 345, 367  
 Rocholl 99, 332, 347, 368  
 Rockel 214  
 Rodeck 165  
 Roderigo 530  
 Rodriguez Arrese-Igor 351  
 Roeb 103  
 Roehl 351  
 Roehrborn 145  
 Roerig 195  
 Roggenkamp 512, 532  
 Rohleder 517  
 Rohr 195  
 Rohrbacher 331, 338, 363  
 Rohrbach 196, 526  
 Rojn 202  
 Rolles 621, 623-624  
 Rollenhagen 102  
 Roller 203  
 Roloff 26  
 Romanzetti 102  
 Rombeck-Jaschinski 341  
 Rometsch 67, 188-189  
 Rommel 201  
 Roncero 366  
 Rood 208  
 Rose 213, 505, 530  
 Rossellen 44-45  
 Rosen 26  
 Rosenau 511, 533  
 Rosenbach 345, 365  
 Rosenbauer 148, 214  
 Rosenbaum, Katja 201  
 Rosenbaum, Th. 177  
 Rosenbaum, Thorsten 533

- Rosenberger 102  
 Rosenbruch 177  
 Rosin 165  
 Roskothen 341, 362  
 Rosner 126  
 Rosnowsky 529  
 Ross 149  
 Rosskopf 517, 520  
 Rota Kops 102  
 Roth, Bernhard 517  
 Roth, S.L. 198  
 Roth, Stephan 106, 152  
 Rothamel 205  
 Rothe, Helga 177  
 Rothe, Jörg 489, 499, 520-521  
 Rothkirch 41  
 Rotthoff 145, 196  
 Rox 210  
 Royer-Pokora 99, 145-146, 152, 208  
 Rödel 192  
 Röder 209  
 Röger 198  
 Röher 148, 199  
 Röhlen 198  
 Röhm 517, 528  
 Röhrborn, Ansgar 145, 177  
 Röhrborn, G. 148  
 Röhrdanz 177  
 Röhrig 201  
 Röper 146  
 Rösch 335  
 Röse 103  
 Rösen 165, 214  
 Röttger 165  
 Rüdiger 202  
 Rudolph, Jens 200  
 Rudolph, Klaudia 45  
 Rudorff 165  
 Rudou 198  
 Ruf 195  
 Rüggeberg 203  
 Ruider 511  
 Rulcovius 212  
 Rumpf 27, 58, 345, 360  
 Runde 165  
 Runge 127  
 Rütering-Stommel 42  
 Rütter 99-100, 144, 494-496, 505, 531  
 Rutschmann 517  
 Rüttermann 205  
 Rüttgers 165  
 Rütz 26, 28, 125  
 Ruwiedel 214  
 Ruwwe 623-624  
 Ruzicka 104, 152  
 Ryszchka 44  
 Ryseck 201
- S**
- Sabel 138, 154, 177, 201  
 Sack 165  
 Safai-Haeri 200  
 Safaian 195  
 Sager 190  
 Sagert 196  
 Sahn 102, 505  
 Sailer 194  
 Saito 351  
 Salber 102  
 Saleh 177, 198  
 Salwierz 531  
 Salz 351  
 Salzmann 517, 526  
 Samm 51, 505  
 Sanchez 623  
 Sander 193, 196  
 Sandmann 145, 152, 200  
 Sandqvist 203
- Santarius 500  
 Santourlidis 210  
 Sarge 39  
 Sankaya 201  
 Sauer, Frau 191  
 Sauer, Manfred 351  
 Sauermann 623-624  
 Saufi 529  
 Sautter 517, 519  
 Savage 182, 193  
 Saxena 197  
 Schaal 99, 165, 194  
 Schaar 196  
 Schäble 536  
 Schablitzky 535  
 Schabsky 125  
 Schade, Hans 182  
 Schade, Heinrich 197  
 Schade, Nicole 214  
 Schädel-Höpfner 200  
 Schadewaldt, H. 148, 207  
 Schadewaldt, P. 165, 203  
 Schaeben 205  
 Schäfer, C. 524  
 Schäfer, Claudia 214  
 Schäfer, E.L. 165  
 Schäfer, K.-L. 177, 195  
 Schäfer, R. 211  
 Schafroth 27, 49, 98, 338, 366-367  
 Schahab 196  
 Schalong 358-359  
 Schamoni 180  
 Scharnwell 154, 177, 196  
 Schaper, Jörg 198  
 Schaper, Klaus 508, 525  
 Scharf, Andrea 214  
 Scharf, H.W. 332, 334, 342, 361  
 Scharf, R.E. 81, 99, 145, 152, 207-208  
 Scharffetter-Kochanek 177  
 Scharfstädt 202  
 Scharnowski 624  
 Scharr 103  
 Schätzer 44  
 Schauer 25  
 Scheckenbach 201  
 Schedel 217  
 Scheerer 512  
 Scheiba 529  
 Scheibner 149  
 Scheil 180  
 Scheins 102  
 Schell 351, 533  
 Schellenberg 351  
 Schellhammer 198  
 Schenker 531  
 Schepers 102  
 Scherbaum 152, 196, 213  
 Scherer 165, 177, 194, 198, 520  
 Scherfeld 197  
 Scherrers 517  
 Scheuermann 201, 517, 521  
 Scheuermann 199  
 Scheuring 100  
 Scheuten 212  
 Scheven 511, 519  
 Schewe 192  
 Schiegel 200  
 Schieke 214  
 Schierbaum 498-499, 505, 522  
 Schiff 193  
 Schiffmann 195  
 Schikowski 214  
 Schlicher 177  
 Schild 165  
 Schildgen 196  
 Schillberg 125
- Schiller, Georg 27-28, 331-332, 342, 364  
 Schiller, Stephan 489, 505, 522  
 Schillings 36  
 Schindler 193  
 Schinner 196  
 Schins 177, 214  
 Schipke 165  
 Schipper 192  
 Schira 198  
 Schirbach 200  
 Schirmeister 25, 27, 103, 619, 622, 624  
 Schirmer, M. 165  
 Schirmer, W. 501  
 Schiwiy 198  
 Schlack 51  
 Schlaghecke 165  
 Schlegel 520  
 Schlehofer 27, 127  
 Schleicher 191  
 Schlemper 112  
 Schlesinger 202  
 Schleuter 125  
 Schlickeiser 104  
 Schlieper 165  
 Schliess 99, 154, 177  
 Schlipkötter 50, 148  
 Schlöot 177, 213  
 Schlömer 97-98  
 Schlue 206, 501  
 Schmah 509  
 Schmalbruch 177  
 Schmauck 194  
 Schmelze 199  
 Schmid, D. 522  
 Schmid, Juliane 535  
 Schmid, M. 46  
 Schmid-Lamarque 182, 193  
 Schmidt, Annette 517, 525  
 Schmidt, B. 210  
 Schmidt, D. 145, 198  
 Schmidt, E. 148  
 Schmidt, Frau 215  
 Schmidt, Helmut 166  
 Schmidt, Herr 98  
 Schmidt, Holger 532  
 Schmidt, Klaus G. 138, 144, 145, 152, 203  
 Schmidt, M. 526  
 Schmidt, Matthias 508  
 Schmidt, Rosemarie 199  
 Schmidt, Sonja 212  
 Schmidt, T. 199, 532  
 Schmidt, Thomas 519  
 Schmidt, W.U. 496  
 Schmidt, Wilhelm 202  
 Schmidt-Wegenast 519  
 Schmidtke, Hans-Herbert 500, 526  
 Schmidtmann 623-624  
 Schmiedel 63  
 Schmiegelt 212  
 Schmitt, Markus 196  
 Schmitt, G. 148  
 Schmitt, Lutz 505, 527  
 Schmitt, M. 509  
 Schmitt, S. 187  
 Schmitt, Simone 37  
 Schmitt, W. 200  
 Schmitt-Föllner 27-28, 40  
 Schmitt-Wrede 530  
 Schmitz 197  
 Schmitz, Andrea 206  
 Schmitz, Dagmar 519  
 Schmitz, F. 197  
 Schmitz, Franz-Josef 166  
 Schmitz, Frau 489  
 Schmitz, Ingo 209  
 Schmitz, Michael 532  
 Schmitz, Norbert 177
- Schmitz, Rüdiger 149  
 Schmitz, Sarah 525  
 Schmitz, Sylvia 44  
 Schmitz, Werner 166  
 Schmitz, Wilhelm 35, 41  
 Schmitz, Winfried F. 121  
 Schmitz-Dräger 166  
 Schmoke 47-48  
 Schmuck 177  
 Schnabel 177  
 Schneider, B. 212  
 Schneider, Christine 211  
 Schneider, D.T. 204  
 Schneider, Dirk 525  
 Schneider, Dominik 154, 178, 204  
 Schneider, G. 205  
 Schneider, Heike 103  
 Schneider, Helmut 98  
 Schneider, Kurt 137, 145  
 Schneider, Leonid 192  
 Schneider, Matthias 152  
 Schneider, Michael 142, 166, 196  
 Schneider, Michael 145, 200, 207  
 Schneider, R. 46, 521  
 Schnieder, Ronald 517, 535  
 Schneider, W. 148  
 Schneiders 28  
 Schnettler 182, 193  
 Schnell 166  
 Schnickmann 196  
 Schnitzler 99, 152, 197, 212, 535  
 Schnürch 166  
 Schnurr 166  
 Schober 206  
 Schoberth 102  
 Schoder 38  
 Schoebel 154, 178, 196  
 Schoenauer 345  
 Schofer 214  
 Scholtes 191  
 Scholtholt 166  
 Scholtyssik 209  
 Scholt, H. 351  
 Scholz, Martin 166, 200  
 Schommartz 198  
 Schons 194  
 Schooldermann 197  
 Schoon 200  
 Schoppe 166  
 Schormann, Gerhard 340  
 Schormann, Torsten 178, 190  
 Schott, Helmut 47-48  
 Schott, Matthias 154, 178, 196  
 Schottentfeld-Naor 213  
 Schöler 201  
 Schön, Frau 214  
 Schön, Manfred 358  
 Schön, Michael 178  
 Schönberg 210  
 Schönberger 204  
 Schönborn 97, 340, 362  
 Schöne, Franz-Josef 123  
 Schöne, Niklas 517, 527  
 Schönherr 26, 40, 202, 512, 526  
 Schönlaue 207  
 Schöttler 69, 531  
 Schöwe 46, 353  
 Schrader, J. 25, 27-28, 51, 67, 81, 99, 144-146, 152, 191  
 Schrader, L. 335, 366  
 Schrader-Wuppermann 194  
 Schramm 197, 517  
 Schrauf 509

- Schraven 194  
Schreckenberg 339  
Schreiber, Peter 47-48  
Schreiner, Folker 216  
Schrey 155  
Schrobang 517, 527  
Schroeter 197  
Schrotten 152, 203  
Schróder, Elisabeth 40, 209  
Schróder, Eugen 38, 103  
Schróder, Joachim 358  
Schróder, Nicole 345, 364  
Schróder, Peter 178, 214  
Schróder 505, 519  
Schrór 99, 145, 152, 194  
Schróter 178  
Schrumpf 198  
Schu 201  
Schübel 148, 205  
Schubert, Dirk 191  
Schubert, Dominique 198  
Schubert, Walfried 106, 351  
Schuchardt 345  
Schuck 526  
Schüffler 510  
Schuhmann 196  
Schuier 178, 212-213  
Schulitz 148  
Schüller 196  
Schulte am Esch 178, 199  
Schulte, H.-D. 149  
Schulte, K.-M. 178  
Schulte, Knut 121  
Schulte, Sandra 202  
Schulte, Ulrich 26, 492, 496, 527  
Schulte-Beerbühl 351  
Schulte-Brinkmann 166  
Schulte-Herbrüggen 67, 335, 366  
Schultes-Rathert 210  
Schultheis 202  
Schultheiß 69  
Schulz, Daniela 536  
Schulz, Simon 210  
Schulz, Tamara 52  
Schulz, W.A. 99, 166, 202  
Schulze (Me) 196  
Schulze, G.E.W. 502  
Schulze, J. 339  
Schulze-Osthoff 51, 99, 153  
Schulze-Röbbbecke 178, 194  
Schumacher, A. 182, 193  
Schumacher, Brigitte 201  
Schumacher, Christoph 351  
Schumacher, D. 522  
Schumacher, Juha 27  
Schumacher, Kai 41  
Schumacher, O.M. 146, 155  
Schumacher, Ralf 206  
Schumacher, Sabine 98  
Schumann 26, 52, 489, 493-495  
Schürmers 533  
Schünke 532  
Schürer 178  
Schurr 103, 505  
Schurz 98, 327, 338, 353  
Schüßler 121  
Schüßler 206  
Schuster, A. 166, 203  
Schuster, Eva 207  
Schuster, G. 528  
Schuster-Grusler 203  
Schütt 202  
Schutte 199  
Schütte 99
- Schütter 166  
Schütze 98  
Schwahn 203  
Schwake 194  
Schwalen 196  
Schwantes 194  
Schwark 41, 212  
Schwarting 510  
Schwarzkopf 166  
Schwarz, Frank 178, 205  
Schwarz, Inge 215  
Schwarz, Irina 522  
Schwarz, M. 215  
Schwarz, Martin 196  
Schwarz, Oliver 121  
Schwarz, Susanne 39, 187  
Schwarz-Schütte 30, 67  
Schwarze 166, 206, 345, 366  
Schwarzer 27, 98, 103  
Schwarzer, C. 193  
Schwarzer, Christine 328, 334, 338, 353-354  
Schwarzkopf 40, 47  
Schwarzmaier 166, 208  
Schwede 51  
Schweiger 209  
Schweitzer 492, 519  
Schweizer, Helga 26, 29, 40  
Schweizer, Rudolf 26, 40, 360  
Schweizer, Stefan 342  
Schwemin 194-195  
Schwennen 166  
Schwenzer 166  
Schweres 363  
Schwerk 209  
Schwinger 40, 190  
Schwippert-Houtermans 213  
Schwuger 502  
Sci 205  
Scott 510  
Seceppel 25  
Seefeld 526  
Seeger 351  
Seelos 193  
Seemke 142, 193  
Sehrig-Löven 190  
Seibert 118, 624  
Seidel, Claus 101, 505, 524, 526  
Seidel, Frau 369  
Seidel, Therese 26, 98, 331, 338, 365  
Seidler 330, 345, 362  
Seifen 212  
Seifert 202  
Seiler 202  
Seißler 178  
Seitz 99, 166, 193, 197  
Seiwert 197  
Selbach 191  
Selck 527  
Sell 190  
Sellerio 351  
Sellnau 517, 524  
Semmler 336, 357  
Semsch 98, 340, 367  
Sensen 193  
Sensken 210  
Seergeva 178, 191  
Shah 102  
Shahabi 200  
Shardakova 208  
Shimada 338, 368  
Shimizu 345  
Shirin-Sokhan 193-194  
Shymanets 192  
Siebers 331, 346, 363  
Siebert 43  
Siebler 99, 166, 197
- Siebold 621, 623-624  
Siegesmund 27, 55  
Siegler 193  
Siegmann 206  
Siegmund 206  
Siegrist 27, 142, 146  
Siegrist, Johannes 153, 192  
Siegrist, Karin 341  
Siekiera 196-197  
Sielk 193  
Siemes 519-520  
Siepe, Hans T. 28, 98, 324, 334, 338, 367  
Siepe, Karin 351  
Siepermann 204  
Siepmann 166  
Sies, C. 182  
Sies, Helmut 51, 99, 153, 191  
Sievert 121  
Sigloch 525  
Sigwart 167  
Sijben 194  
Silchenko 102  
Simon, Annamaria 191  
Simon, Dietmar 167  
Simon, Eva 203  
Simon, Julia 190  
Simon, K. 167  
Simon, Robert 527  
Simon, Rüdiger 505, 534  
Simon-Schäfer 98  
Simons, Angelika 489  
Simons, Petra 519  
Simsek-Kraues 212  
Singh 205, 209, 351  
Singhof 51, 98, 505, 519  
Singhoff 26  
Sinha 204  
Sinnwell 525  
Siopi 41  
Sitt 341, 351  
Sitte 211  
Sket 621, 623, 625  
Skrandies 342, 369  
Smeets 49, 103, 495, 619, 621-622, 625  
Smits 527  
Smitz 69  
Smouchkine 517  
Soberger 194  
Soboll 27, 49, 137-138, 142, 145-146, 167, 192  
Sofianos 196  
Sohn, Dennis 209  
Sohn, Wolfgang 182, 193  
Sokolova 213  
Sokolovska 201  
Solbach 167  
Solduga Ramirez 517  
Solibakke 352  
Soll 104  
Sommerhoff 187  
Sommerkorn 190-191  
Somville 167  
Sonkoly 203  
Sonnenberg 517, 527  
Sonntag 193  
Sørensen 517  
Sorg 178, 210  
Sowa 47-48  
Spakowski 517, 521  
Spandick 54  
Spannagel 535  
Spatschek 51, 67, 98, 505, 523  
Specker 178  
Spelsberg 200  
Spermann 517, 521  
Söffing 121, 352  
Spiegelberg 212  
Spiegel 47-48
- Spiekerkötter 178, 203  
Spies 44  
Spiliopoulos 200  
Spiller 167  
Sprangers 210  
Spraul 167  
Sprenger 167  
Sprick 167, 180  
Springorum 123  
Sprock 180  
Sproll 200  
Sriab 210  
Srivastava 197  
Stabarin 352  
Stadtfeld 98, 341  
Stahl 146, 153, 534  
Stahmann 510  
Stähr 191  
Staub 67, 148, 510  
Staiger 178  
Staikov 101, 510  
Stainer-Battaglia 212  
Stamm 204  
Stammen 200  
Stan 191  
Stangler 532  
Stannigel 203  
Stark 502  
Starke 40, 167  
Staudt 146, 505, 522, 525  
Stauffer 196  
Staugler 511  
Steckerli 51  
Stedtnitz 45  
Steffan 528  
Steffen 38, 98, 497, 505, 519  
Steffens 517, 525  
Stege 154, 202  
Steger 512, 531  
Stegmann 167  
Steidl 195  
Steigel 518, 525  
Steiger 153, 201  
Stein, A. 98  
Stein, Dieter 27, 49, 98, 324, 331, 338, 364  
Stein, Eva 209  
Stein, Markus 330, 338, 361  
Steinbach 167  
Steinberg 500  
Steinbrenner 192  
Steiner, A. 196  
Steiner, G. 182, 194  
Steinrüber 148, 192  
Steinhagen 194, 204  
Steinhans-Wittig 198  
Steinig 200  
Steinke 167  
Steinmaß 518, 527  
Steinmüller 510  
Stemper 98-99  
Stephan, Volker 178  
Stephan, Babette 205  
Stephan, M. 206  
Steuber 98, 327, 342, 354  
Stevens 37, 188-189, 206  
Sichtnoth 47  
Stickler 329, 342, 357  
Stieleke 46, 361, 366  
Stiller 57  
Stindt 527  
Stini 518, 521  
Stock, Wolf G. 327, 338, 360-361  
Stock, Wolfgang 324  
Stockhorst 146, 154, 178  
Stockschläder 154, 178, 207-208  
Stocklein 199  
Stoerig 27, 499, 505, 535  
Stoff-Khalidi 202







- Wais 41  
 Waldheim 512, 527  
 Waldmann 97  
 Walldorf 512, 530  
 Wallenfang 194  
 Wallus 518  
 Walochnik 44  
 Walter, Achim 103  
 Walter, E. 207  
 Walter, Susanne 530  
 Walther, B. 526  
 Walther, Frau 213  
 Walther, Stefan 39  
 Walz 191, 203  
 Wanke 492, 505, 521  
 Warmke 354  
 Warskulat 179, 197  
 Waßmuth 168  
 Wastl 98-99  
 Wätjen 194  
 Weber, A.-A. 51, 144, 179, 194  
 Weber, C. 335, 358  
 Weber, Carola 204  
 Weber, Friedrich 168  
 Weber, H. 502  
 Weber, Nadine 518, 528  
 Weber, Zork 196  
 Wechsler 148, 195  
 Wehle 335, 353  
 Wehling 153, 168  
 Wehmeier 168  
 Weichelt 194  
 Weidle 200  
 Weidner 102  
 Weiergräber 102  
 Weigelt 52, 138, 146  
 Wehrauch 168  
 Wein 98, 501  
 Weinbrenner 212  
 Weingard 208  
 Weinhold 210  
 Weinkauff 495, 505, 525  
 Weinmann 531  
 Weinspach 204  
 Weintz 352  
 Weiß, André 35  
 Weiß, Jürgen 214, 338  
 Weiß-Blankenhorn 102  
 Weis-Müller 179, 200  
 Weise, H. 168, 206  
 Weise, Frank 168  
 Weise, W. 148  
 Weiskircher 60, 65  
 Weismüller 341, 353  
 Weiss, H. 496  
 Weiss, Ralph 355  
 Weiss, Stephan 523  
 Weissenberg 214  
 Weitz 520  
 Welbers 50, 346, 361-362  
 Welge 334  
 Welke 201  
 Wellen 190  
 Welsch 518  
 Welz 198  
 Wendel 153, 203  
 Wendland 623-624  
 Wendorf 533  
 Wengeler 97, 330-331, 340, 361-362  
 Wenk 28, 190, 523  
 Wenning 196  
 Wensink 523  
 Wenz 518, 522  
 Wenzel, Folker 207-208  
 Wenzel, H.G. 155  
 Wenzel, Michael 190  
 Wenzens 502  
 Werner, Andreas 179  
 Werner, Ch. 168  
 Werner, Martin 208  
 Werners 179  
 Wernet 99, 168, 209-210  
 Werning 346, 353  
 Wertensbruch 196  
 Werth 196  
 Weser 191  
 Wess 202  
 Wessalowski 179, 204  
 Wessel 340, 359  
 Wessels 212, 214  
 Wessing 122  
 West-Lever 106  
 Westerdorf 86  
 Westerhausen 168  
 Westermann-Angerhausen 339  
 Westhoff, Eva-Maria 125-126  
 Westhoff, Bettina 179, 202  
 Westhoff, Peter 27, 97, 489, 505, 529  
 Wettke 183, 193  
 Wettstein 168, 197  
 Wetzel 192  
 Weyers 192  
 Wicht 499, 510, 522  
 Wichtrup 200  
 Widmer 214  
 Wiedemann 359, 526  
 Wiedenbauer 535  
 Wiefels 213  
 Wiefelspütz 122  
 Wiegand 168, 198  
 Wiegelmann 168  
 Wieler 169  
 Wieneke 518, 525  
 Wiener, Andreas 342  
 Wiener, Jürgen 204, 360  
 Wiese 97, 103  
 Wiesehan 532  
 Wiesemann, Falk 98, 330, 340, 358  
 Wiesemann, K. 26, 324  
 Wiesen 98  
 Wiesenfahrt 534  
 Wilcke 352  
 Wild 200  
 Wilden 13  
 Wildhagen 523  
 Wildmeister 168  
 Wildt 103  
 Wilhelm 518  
 Willberg 191, 199, 204  
 Willbold 99, 505, 531  
 Wille, Günther 30  
 Wille, Nils 127  
 Willems, Marie-Luise 28, 47  
 Willems, Ursula 190  
 Willenberg 196  
 Willers 47-48  
 Willger 532  
 Willhardt 30  
 Willi 27, 51, 98, 104, 505, 522  
 William 195  
 Willing 204  
 Willms 518  
 Willnow 204  
 Willuhn 501, 528  
 Wilm 193  
 Wilmes 206  
 Wilms, M. 102  
 Wilms, Tobias 126  
 Wimmershoff 193  
 Windfuhr 336  
 Windolf 153, 200  
 Windolph 362  
 Windorf 346, 360  
 Wingen 523  
 Winkelmann 169  
 Winkhaus 26  
 Winkler, Angelika 206  
 Winkler, Carsten 623, 625  
 Winkler, Christian 529  
 Winneke 169  
 Wins 42  
 Winter, Joachim 169  
 Winter, Katrin 352  
 Winter, Svenja 41  
 Winterer 183, 213, 518, 527  
 Winterhalter 201  
 Winterstein 13  
 Winz 102  
 Wirrwarr 198  
 Wirsing 67  
 Wirsing-Freiherr von König 169  
 Wirth 149  
 Wirtz 533  
 Wisbauer 98, 204, 502, 520  
 Wist 501  
 Witsch 497, 505, 519  
 Witte, Bernd 27, 97, 323-324, 334, 338, 362  
 Witte, Jürgen 179  
 Witte, M. 194  
 Wittgrefe 199  
 Wittig 209  
 Wittkamm 125  
 Wittkamp 198  
 Wittlich 532  
 Witzel 179  
 Wochnik 183, 193  
 Wodsak 334, 346, 367  
 Woelk 352  
 Wojtecki 197  
 Wolf, Achim 199  
 Wolf, Axel 45  
 Wolf, E. 40, 191  
 Wolf, G. 501  
 Wolf, Michael 535  
 Wolf, Robert 51  
 Wolff, Ingmar 202  
 Wolff, M.R. 155  
 Wolff, Sandra 214  
 Wolff, Wilfried 103  
 Wolter (Al) 97  
 Wolter, E. 195  
 Wolter, Ingrid-Charlotte 331, 346, 365  
 Wolter, Marietta 195  
 Wolters, Jessica 206  
 Wolters, Astrid 352  
 Won 197  
 Wood 179  
 Worth 169  
 Wortmann 187  
 Wozniak 526  
 Wöbbker 201  
 Wödler 179  
 Wölwer 179, 212  
 Wörfel 28  
 Wrage 200  
 Wratisl 346, 360  
 Wrede 624  
 Wrenger-Küfen 192  
 Wu 214  
 Wulfert 196  
 Wulff 501  
 Wunderli 336, 367  
 Wunderlich, Dieter 336  
 Wunderlich, F. 489, 505, 530  
 Wunderlich, St. 99  
 Wünsche 530  
 Wurm, Felix 122  
 Wurm, Melanie 204  
 Wurm, Reinhold 531  
 Wurm 623  
 Wurst 210  
 Würthner 194  
 Wußmann 56  
 Wüstemeyer 352  
 Wuttke 34  
 Wysocki 523  
 Y  
 Yalcindag 535  
 Yao, Birgit 126, 363  
 Yildirin 530  
 Younes 200  
 Z  
 Zachariae 502  
 Zacharowski 155, 179  
 Zad-Hagh 208  
 Zahn 204  
 Zahner 180  
 Zamboglou 180  
 Zander-Ullrich 210  
 Zanger 190  
 Zäske 212  
 Zaun 367  
 Zebel 35  
 Zech 352  
 Zehetner 55-56  
 Zemlicka 212  
 Zerbin 58  
 Zerriouh 200  
 Zittkamm 126  
 Zeus 196  
 Zhang 518, 522, 526  
 Zhao 535  
 Zhou 197  
 Ziaja 214  
 Zickler 197  
 Ziegler, B. 198  
 Ziegler, D. 169, 213  
 Zielasek 145, 180, 212-213  
 Zieren 122  
 Zilkens 122  
 Zilles 190  
 Zilles 51, 99, 102, 104, 153, 191  
 Zimdahl 507  
 Zimmer 180, 205  
 Zimmerbeutel 197  
 Zimmerling 211  
 Zimmermann, A. 56  
 Zimmermann, Albert 194  
 Zimmermann, André 200  
 Zimmermann, Horst 36  
 Zimmermann, Norbert 122, 180  
 Zimmermann, Silke 27, 499  
 Zimmermann, Volker 346, 359  
 Zimorski 529  
 Zindler 148  
 Ziomuzica 536  
 Zipfel 329, 355  
 Zipper 195  
 Zirnbauer 104  
 Zmuda 623  
 Zohren 195  
 Zotz 180, 207-208  
 Zöllner 352  
 Zriek 533  
 Zschirnt 34  
 Zucker 180  
 Zweck 352  
 Zweyer 346, 355  
 Zwiefel 201



**SPIELZEIT-ABOZEIT\***  
**ABO JETZT: 0211 - 36 38 38**

\*Studenten-Abo  
**€ 6.-**  
pro Vorstellung!

**DÜSSELDORFER  
SCHAUSPIELHAUS**



Universitäts- und  
Landesbibliothek Düsseldorf



[www.buchsv.de](http://www.buchsv.de)

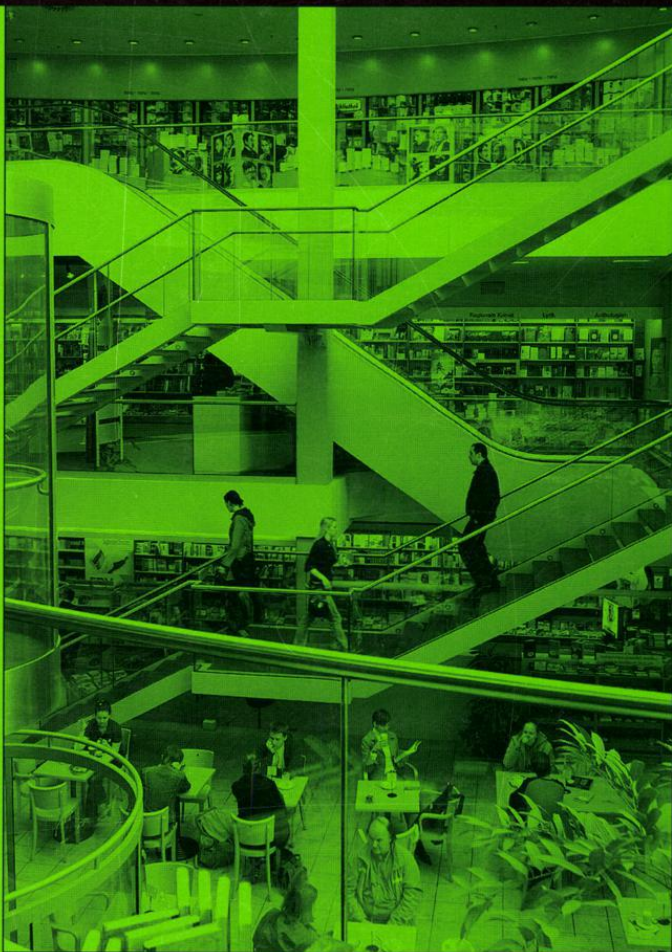

3,2 Mio. Bücher, Hörbücher, CD-ROMs und DVDs  
Tag-zu-Tag-Lieferservice portofrei



Blick ins Haupt-  
geschäft: 400.000  
Bücher und Medien  
im Sofort-Zugriff



## BUCHHAUS ANTIQUARIAT STERN-VERLAG

Friedrichstr. 24-26 40001 Düsseldorf  ebenerdig Talstr.  
9.30-20, Sa -18 (Advent -20)  3881-0 [www.buchsv.de](http://www.buchsv.de) [e-mail@buchsv.de](mailto:e-mail@buchsv.de)

Universitätsbuchhandlung auf der Mensabrücke  
 346161 [unibuch@buchsv.de](mailto:unibuch@buchsv.de)



Universitäts- und  
Landesbibliothek Düsseldorf