

Heinrich Heine

HEINRICH HEINE
UNIVERSITÄT
DÜSSELDORF

Personen- und Vorlesungsverzeichnis
Wintersemester 2005/2006

Der Schutzengel-Tipp:

Zuverlässig
wie ein
Schutzengel.
Das ist
die Provinzial.



Immer da.
Immer

ULB Düsseldorf



+4970 989 01

IAL
arkassen

Die ***Zeittafel*** der Heinrich-Heine-
Universität finden Sie ***jetzt auf Seite 5!***

Heinrich-Heine-Universität Düsseldorf

Personen- und Vorlesungsverzeichnis Wintersemester 2005/2006

Postanschrift: Universitätsstraße 1, 40225 Düsseldorf
Fernsprechsammelnummer (0211) 81-00, bei Durchwahl 81...
Fernschreiber 8 587 348 uni d
Telefax (02 11) 34 22 29
<http://www.uni-duesseldorf.de>

Va 12

Prüfent exemplar

Ihr Forschung & Lehre Partner für alle Macintosh Systeme und Software!

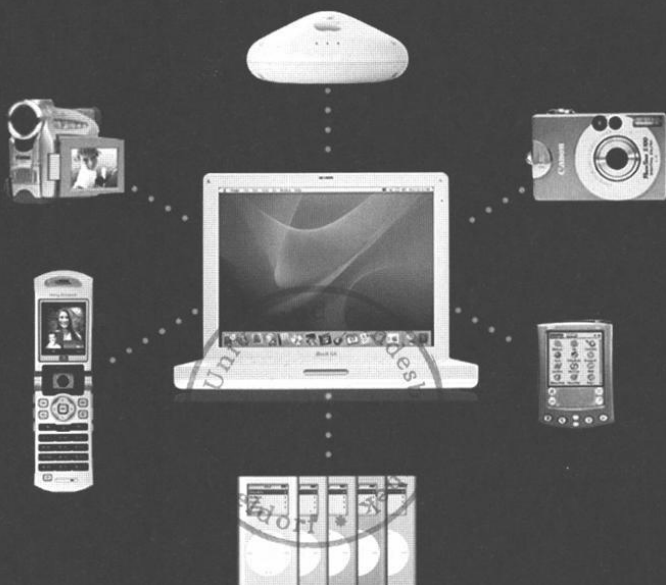

Spezielle Konditionen für Schüler und Studenten.
Optimaler Service durch den

AppleCare Protection Plan mit 3 Jahren Garantieverlängerung.



Birkenstr. 94 • 40233 Düsseldorf

Tel.: 02 11 / 67 10 67

www.dtpdirekt.com

Die Universität ist Mitglied folgender Organisationen und Vereinigungen:

Landesrektorenkonferenz NRW

Konferenz der Rektoren und Präsidenten der Hochschulen in der Bundesrepublik Deutschland (Hochschulrektorenkonferenz), Ahrstraße 39, 53175 Bonn

Ständige Konferenz der Rektoren und Vizekanzler der Europäischen Universitäten, Université de Genève, CH-1211 Genève 4

Association Internationale des Universités, 1, rue Miollis, F-75 Paris 15 e

Deutsche Forschungsgemeinschaft, Kennedyallee 40, 53175 Bonn

Deutscher Akademischer Austauschdienst, Kennedyallee 50, 53175 Bonn

Deutsch-Französische Rektorenkonferenz

Hochschulverband

Deutscher Juristen-Fakultätentag

Medizinischer Fakultätentag der Bundesrepublik Deutschland

Philosophischer Fakultätentag

Mathematisch-Naturwissenschaftlicher Fakultätentag

Freundeskreis Düsseldorf-Haifa, Postfach 1120, 40200 Düsseldorf

Partnerschaften

bestehen mit folgenden Universitäten:

Universität Nantes (Frankreich) seit 11. 5. 1973

Universität Neapel (Italien) seit 25. 4. 1985

Universität Peking (China) seit 1. 7. 1987

Universität Alicante (Spanien) seit Dezember 1987

Universität Reading (Großbritannien) seit 13.12.1988

University of California, Davis (USA) seit 10. 10. 1990

Pennsylvania State University (USA) seit 5.12. 1990

Karls-Universität, Prag (Tschechien) seit 18.3.1998

Universität Keio, Tokio (Japan) seit 4. 2. 1999

Herausgeber: Der Rektor der Heinrich-Heine-Universität Düsseldorf

Redaktion: Universitätsverwaltung – Abteilung 1.1 – F. (0211) 81-151 40/1 24 34

Anzeigenverwaltung: PRESSE-INFORMATIONEN-AGENTUR Volker Reischert, Birkenstraße 30, 40233 Düsseldorf, Tel. 02 11/68 33 13, Telefax 02 11/68 33 82, E-Mail: info@pia-werbung.de, www.pia-werbung.de

Redaktionschluss: 13. Mai 2005

Druck: WAZ-Druck

Verkauf und Vertrieb des Personen- und Vorlesungsverzeichnisses erfolgen durch den Düsseldorfer Fachbuchhandel.

Auflage: 3700

Beilagenhinweis: Dieser Ausgabe liegen Beileger der PSD Bank bei.

Wie senkt ein leckerer Brotaufstrich gleichzeitig den Cholesterinspiegel?

Wie bringt man Sonnencreme auf die Haut, ohne sie anzufassen?

Wie bohrt man mit Palmkernöl nach Erdöl?

We know how. Die intelligente Spezialchemie von Cognis steckt in Markenprodukten für die Trendmärkte Wellness, Ernährung und Gesundheit. Aber auch – in Lacken & Farben, Pflanzenschutzmitteln oder Hightech-Textilien.

Global aufgestellt. Mit ca. 8.500 Mitarbeitern in rund 30 internationalen Produktions- und Service-Standorten sind wir Global Player.

Erfolgsgeschichte. Heute im Besitz internationaler Investoren, ist Cognis ein erfahrenes, eigenständiges Unternehmen mit einem Jahresumsatz von rund 2,95 Mrd. € und Kunden in über 100 Ländern.

Wer passt zu Cognis? Alle, die etwas bewegen wollen, die Freude an Leistung und persönlichem Engagement haben.

Falling in

love

with a global team.

Wie stellen Sie sich Ihre Zukunft vor? Wir stellen uns vor, Sie starten bei uns so richtig durch.

Als ein international führender Hersteller von Spezialchemie sind wir Global Player, der Ihnen allerbeste Chancen bietet. Von Anfang an übernehmen Sie

als Praktikant, Absolvent oder Young Professional im Team Verantwortung, werden gefordert und gefördert. Spannend?

Wirtschaftswissenschaftler, Naturwissenschaftler und Ingenieure haben bei Cognis beste Chancen.

cognis
we know how

Welcome on board: Ihre Bewerbungsunterlagen senden Sie bitte an: Cognis Deutschland GmbH & Co. KG Personalmanagement Henkelstr. 67, 40551 Düsseldorf bewerbung@cognis.com (Jobs) myfuture@cognis.com (Praktika) www.cognis.com



Zeittafel

	Wintersemester 2005/2006	Sommersemester 2006
Semesterbeginn:	01. Oktober 2005	01. April 2006
Semesterschluß:	31. März 2006	30. September 2006
Beginn der Vorlesungen:	17. Oktober 2005	03. April 2006
Letzter Vorlesungstag:	10. Februar 2006	14. Juli 2006
Die Vorlesungen fallen aus:	01. November (Allerheiligen)	14. April 2006 (Karfreitag)
	24. Dezember 2005 bis 06. Januar 2006 (Weihnachtsferien)	17. April 2006 (Ostermontag)
		01. Mai 2006 (Maifeiertag)
		25. Mai 2006 (Christi Himmelfahrt)
		05. Juni (Pfingstmontag)
		15. Juni (Fronleichnam)
<hr/>		
Bewerbungsfrist:		
für alle Fächer mit örtlichen Zulassungsbeschränkungen (1. Fachsemester)	bis 15. Juli 2005	bis 15. Januar 2006
für höhere Fachsemester aller zulassungsbeschränkten Fächer		
- Ausschlußfrist -	bis 15. September 2005	bis 15. März 2006
Antragsfrist für zulassungsfreie Fächer:		
Die Einschreibunterlagen sind in der vom Studierenden- sekretariat jeweils mitgeteilten Frist zurückzusenden	01. Juli bis 14. Oktober 2005	01. Februar bis 31. März 2006
Bewerbungsfrist für ausländische Studienbe- werberinnen/Studienbewerber:		
in den Fächern mit Zulassungs- beschränkung sowie für alle Fächer mit vorherigem Deutsch- Kurs oder erforderlicher Sprachprüfung (PNdS)	bis 15. Juli 2005	bis 15. Januar 2006
Rückmeldefrist:		
einheitlich für alle Fächer - Ausschlußfrist -	01. Juli bis 31. August 2005	01. Februar bis 15. März 2006
Exmatrikulation:	01. Juli bis 14. Oktober 2005	01. Februar bis 31. März 2006
Studienplatztausch:	01. Juli bis 21. Oktober 2005	01. Februar bis 07. April 2006

Weitere Angaben finden Sie unter
„Informationen über das Studium an der Heinrich-Heine-Universität Düsseldorf“



Associates (w/m)

Wirtschaftsprüfung und prüfungsnaher Dienstleistungen

Standorte: Düsseldorf, Essen, Köln, Recklinghausen, Siegen

Die Aufgabe

- Prüfung und prüfungsnaher Beratung von nationalen und internationalen Industrie-, Handels- und Dienstleistungsunternehmen
- Breites Aufgabenspektrum im Team, z. B. handelsrechtliche Einzel- und Konzernabschlüsse sowie Jahresabschlüsse nach internationalen Bilanzierungsstandards
- Überleitungsprojekte von HGB auf internationale Rechnungslegungsvorschriften
- Sonderprüfungen sowie gutachterliche und beratende Tätigkeiten
- Anwendung unseres risikoorientierten Prüfungsansatzes, unterstützt durch modernste EDV-Tools
- Karriereentwicklung durch intensives praxisbezogenes Coaching sowie ein umfassendes Schulungsprogramm
- Förderung Ihres Steuerberater- und Wirtschaftsprüferexamens

Das Profil

- Erfolgreicher Hochschulabschluss der Betriebswirtschaftslehre
- Durch entsprechende Fächerkombination vertiefte theoretische Kenntnisse im Bereich Prüfungswesen, Rechnungswesen und Steuern
- Idealerweise ergänzt durch einschlägige Praktika und/oder eine betriebliche Ausbildung in der Industrie oder im Bankwesen
- Ausgeprägte analytische Fähigkeiten, Teamfähigkeit, sicheres Auftreten, Flexibilität, Eigeninitiative und Selbstständigkeit
- Gute – durch ein Studium oder Praktikum im Ausland – vertiefte Englischkenntnisse, sicher im Umgang mit dem PC

Der Kontakt

- **Niederlassung Essen/Recklinghausen**
Monika Spichal, Telefon 0201 438-1502
- **Niederlassung Düsseldorf/Köln/Siegen**
Kirsten Wagner, Telefon 0211 981-2888
- Kennziffer: A-2636/6839
- **Wir freuen uns auf Ihre Bewerbung!**

PricewaterhouseCoopers

Personalmarketing & Recruiting,
Marie-Curie-Straße 24–28, 60439 Frankfurt am Main

Weitere unserer vielfältigen Stellenangebote finden Sie im Internet auf unseren Karriereseiten:

www.pwc-career.de

8.200 Mitarbeiter deutschlandweit in den Bereichen:

- Assurance
- Tax
- Advisory

Orientierungshilfe

Allgemeiner Teil

Juristische Fakultät

Medizinische Fakultät

Philosophische Fakultät

Mathematisch-Naturwissenschaftliche Fakultät

Wirtschaftswissenschaftliche Fakultät

Namensverzeichnis

Das Junge Konto.

Für Schüler, Auszubildende und Studenten.

Das Konto nur für Dich! Mit diesem kostenlosen Konto kannst Du bargeldlos bezahlen und weltweit an rund 31.000 Geldautomaten umsonst Geld abheben. Deine Abfragen und Überweisungen kannst Du natürlich auch online tätigen. Selbstverständlich kannst Du ab 18 auch eine ec-Karte* nutzen.

Interessiert?

Komm einfach in unser
Investment & FinanzCenter Düsseldorf-Bilk, Aachener Straße 2, 40223 Düsseldorf
Telefon 02 11 / 3 10 89-14

Oder besuch uns im Internet unter:
www.deutsche-bank.de

*Bonität vorausgesetzt

Deutsche Bank



MEDIZIN - ZENTRUM
OPERATIONS - ZENTRUM
ZAHNMEDIZIN - ZENTRUM
www.aoz-duesseldorf.de

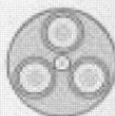

AMBULANTES
OPERATIONS
ZENTRUM
Düsseldorf

Für Sie als Patient bieten mehr als 50 Fachärzte folgender Fachrichtungen ein breites Spektrum ambulanter ärztlicher Leistungen an: Prävention · Früherkennung · Diagnostik · Therapie

- Anästhesie
- Augenheilkunde
- Chirurgie
- Dermatologie
- Diagnostik
- Frauenheilkunde
- Gefäßchirurgie
- Gesichtschirurgie
- Gynäkologie
- HNO
- Hernienchirurgie
- Implantologie
- Kardiologie
- Kieferchirurgie
- Kieferorthopädie
- Labor
- Mundchirurgie
- Neurochirurgie
- Orthopädie
- Pathologie
- Phlebologie
- Plastische Chirurgie
- Prävention
- Proktologie
- Radiologie
- Urologie
- Zahnheilkunde
- Dentalimplantologie
- Parodontologie

AOZ-Düsseldorf · Ambulantes Operationszentrum
Grafenberger Allee 136 (Ecke Lindemannstraße)

40237 Düsseldorf / Zooviertel
Tel. 0211 - 66 60 06 - Fax 0211 - 66 60 40

Parkplätze für Ärzte und Patienten im Haus (Einfahrt Lindemannstraße)



Inhaltsverzeichnis

Mitgliedschaften und Partnerschaften der Universität	3
Zeittafel	5
Öffnungszeiten der Universitätseinrichtungen	13
Chronik der Universität	17
Zur baulichen Gesamtplanung der Universität	21
Organe der Universität	
Rektorat	25
Senat	25
Kuratorium	26
Senatskommissionen	27
Datenschutzbeauftragter	29
Gleichstellungsbeauftragte	29
Ehrensensatorinnen und -senatoren	30
Pressestelle	30
Universitätsverwaltung	33
Verwaltung des Universitätsklinikums Düsseldorf	37
Personalräte	40
Schwerbehindertenvertretungen	41
Betriebsärztlicher Dienst	42
Gemeinsame Einrichtungen der Universität	
Universitäts- und Landesbibliothek	43
Universitätsrechenzentrum	46
Sonstige Einrichtungen und Vereinigungen	
Graduiertenkollegs	50
Hochschullehrervereinigung an der Heinrich-Heine-Universität Düsseldorf e.V.	51
Wirtschaftswissenschaftliche Gesellschaft Düsseldorf e. V. (WiGeD)	51
Wissenschaftliche Mitarbeiterinnen und Mitarbeiter	52
Studierendenschaft	52
Studierendengemeinden	53
Studentenwerk	54
Gesellschaft von Freunden und Förderern e. V.	62
Freundeskreis Botanischer Garten der Universität e. V.	63
Freundeskreis der Düsseldorfer Juristischen Fakultät	63
Kreis der Freunde des Seminars für Kunstgeschichte der Heinrich-Heine-Universität Düsseldorf e.V.	64
Verschiedenes	
Fächerübersicht	65
Informationen über das Studium an der Heinrich-Heine-Universität Düsseldorf	67
Kulturprogramm für ausländische Studierende	70
Förderverein des Studentenorchesters und Chores	75
Einschreibungsordnung	
Staatliches Prüfungsamt — Düsseldorf —	91
Zentrale wissenschaftliche Einrichtungen der Universität	93
Der Universität angegliederte Institute	
Sonderforschungsbereiche	97
Übersicht über die Zahl der Studierenden an der Universität	98

**KOPIER
CENTER
SÜD** im ehem.ADAC



Tel.: 34 99 99 Fax.: 31 81 02
Himmelgeister Str. 63-65 40225 Düsseldorf
email: kopiercentersued@gmx.de
www.kopier-center-sued.de

Digitaldruck s/w+Farbe **C**olorplots bis A0 **B**indungen **T**extildruck

IM WEHRHAHN-CENTER

INTERSPORT
ADVENTURE

Oststraße 10 • 40211 Düsseldorf • Tel. 02 11 - 38 83 96-0
Öffnungszeiten: Mo - Fr 10.⁰⁰ - 20.⁰⁰ Uhr • Sa 10.⁰⁰ - 18.⁰⁰ Uhr

**NEU!
DER
OUTDOOR
SPEZIALIST
AUF DER
OSTSTRASSE**

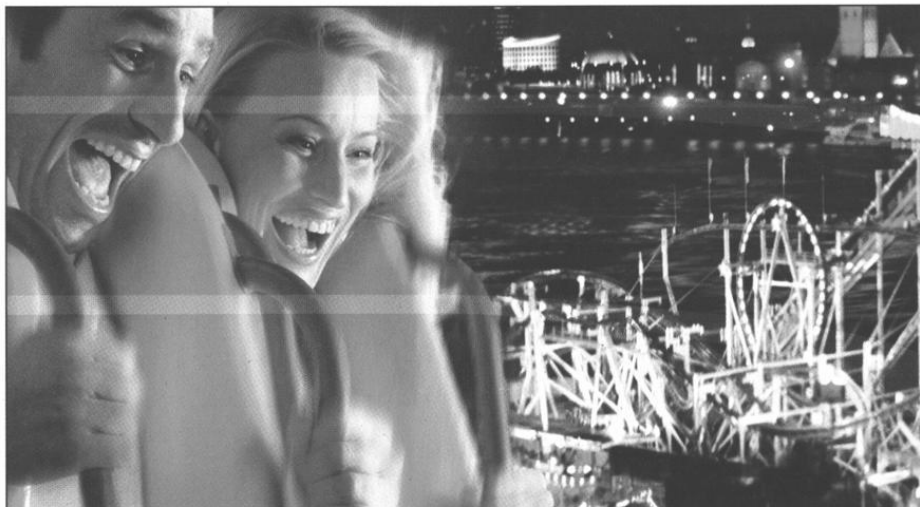

Infos unter:
(0211) 821 821

Stadtwerke
Düsseldorf AG



www.swd-ag.de



Inhaltsverzeichnis

Lehrveranstaltungen für Hörerinnen und Hörer aller Fakultäten 99

2

Juristische Fakultät	107
Studienberatung	107
Lehrkörper	108
Lehrstühle	115
Lehrveranstaltungen	118

3

Medizinische Fakultät	125
Studienberatung	130
Prüfungsausschüsse	130
Lehrkörper	133
Vorstand und Aufsichtsrat des Universitätsklinikums	173
Institute und Kliniken	175
Ausbildungszentrum für Gesundheitsberufe des Universitätsklinikums	199
Studienpläne	201
Lehrveranstaltungen	221

4

Philosophische Fakultät	291
Studienberatung	294
Prüfungsausschuß	301
Lehrkörper	303
Institute und Seminare	322
Lehrveranstaltungen	338

5

Mathematisch-Naturwissenschaftliche Fakultät	407
Studienberatung	410
Prüfungsausschüsse	412
Lehrkörper	417
Wissenschaftliche Einrichtungen	438
Lehrveranstaltungen	456

6

Wirtschaftswissenschaftliche Fakultät	521
Studienberatung	523
Prüfungsausschuß	523
Lehrkörper	524
Lehrstühle	526
Lehrveranstaltungen	528

7

Namensverzeichnis	535
-----------------------------	-----

1

1,12 Milliarden m²
reinigen wir jährlich

Das sind rund 44 Millionen Wohnzimmer

Info-Telefon:
0180-1 831 831
www.awista.de

Kein Tag ohne AWISTA!



AWISTA

Gesellschaft für Arbeitswirtschaft und Stadtereinigung mbH

Unternehmensgruppe Stadtwerke Düsseldorf AG

heinz

Krupp
fahrschule

Fahrschule Heinz Krupp

Borsigstraße 29, 40227 Düsseldorf

Telefon: 0211/77 60 92

Telefax: 0211/77 60 93

Büro: Mo.-Fr. 09.00 - 12.00 und

Büro: Mo.-Fr. 16.00 - 19.00 Uhr

Kirchfeldstraße 143, 40215 Düsseldorf

Telefon: 0211/34 78 58

Telefax: 0211/31 10 106

Büro: Mo., Mi., Fr. 10.00 - 12.00 und

Büro: Mo.-Fr. 16.00 - 19.00 Uhr

Blücherstraße 2a (Am Dreieck), 40477 Düsseldorf

Telefon: 0211/48 49 404

Telefax 0211/48 49 430

Büro: Mo.-Fr. 10.00 - 12.00 und

Büro: Mo.-Fr. 16.00 - 19.00 Uhr

Bahnverbindungen

Borsigstraße 29 - Linie 715 -
bis Gangelsplatz

Kirchfeldstraße 143 - Linie 707 und
708 - bis Fürstenplatz

Blücherstraße 2a - Linie 701, 707, 715,
711 - Am Dreieck
(711 fährt nicht in den Schulferien)

Hotline: 0211/48 49 404

Autotelefon: 0172/74 00 490



Öffnungszeiten

Studierendensekretariat

Gebäude 16.11 (Verwaltungsgebäude)
F. 81-1 22 33/1 22 43/1 22 60/1 32 66/1 45 33/1 34 80/1 22 34/1 17 98/1 51 07/1 25 03/
1 59 15/1 32 68 / 1 59 88 / 1 40 31
montags bis freitags 9 bis 12 Uhr

Akademisches Auslandsamt

Gebäude 16.11 (Verwaltungsgebäude), F. 81-1 15 82
montags bis freitags 9 bis 12 Uhr

Akademisches Prüfungsamt

Gebäude 16.11 (Verwaltungsgebäude) 4. Etage
Fax 8 1-1 22 51, E-Mail: beil@verwaltung.uni-duesseldorf.de

Öffnungszeiten:

Promotion Medizin und Zahnmedizin: dienstags und donnerstags 9 bis 12 Uhr,
mittwochs 13 bis 15 Uhr
Diplom-Psychologie: montags bis donnerstags 9 bis 12 Uhr
alle übrigen Fächer: montags bis freitags 9 bis 12 Uhr

Ansprechpartner:

Diplom-BWL, Zahnmedizin	Fr. Teich	1 52 53
Diplom-Biologie / EZW / BA/MA Biologie	Fr. Winterstein	1 49 52
Diplom-Mathe / Physik / (Wirtschafts-)Chemie		
BA/MA Biochemie / Physik	Fr. Vandrey	1 30 55
Diplom-Psychologie	Fr. Reuscher	1 43 57
BA/MA Informatik, BA/MA Soz., Jura		
(Schwerpunktbereichsprüfung/Zwischenprüfung)	Hr. Lechtenfeld	1 58 15
Zugangsprüfung	Hr. Beil	1 43 58
Magister BA Kombi Phil. Fak.,		
BA/MA Kernfach Phil.-Fak.	Fr. Hendrich	1 49 55
Promotion Med. / ZahnMed.	Fr. Pöppelbuß	1 30 50
BA/MA Linguistik / Informationswissenschaft		
und Sprachtechnologie, BA Med. Kult.	Fr. Wilden	1 16 40

Antragsformulare sowie Anmelde- und Prüfungstermine im Internet unter:
www.verwaltung.uni-duesseldorf.de/studium/studium.htm

Zentrale Studienberatung

Gebäude 16.11 (Verwaltungsgebäude), F. 81-1 43 80
Sprechstunde s. Seite 77

Universitätskasse

Gebäude 16.11 (Verwaltungsgebäude)
F. 81-122 29/1 22 30/1 22 31/1 22 32
Kto. 4051 710 bei der Westdeutschen Landesbank Rhein. Girozentrale Düsseldorf,
BLZ 300 500 00
montags 9 bis 12 Uhr und 14 bis 15.30 Uhr,
dienstags bis freitags 9 bis 12.30 Uhr

Studentenwerk Düsseldorf (s. auch Seite 54)

Allgemeine Verwaltung Geb. 21.12, F. 81-1 32 98
montags bis freitags 9 bis 12 Uhr

Kasse Geb. 21.12, F. 81-1 33 15
montags bis freitags 9.30 bis 12.00 Uhr

Studentisches Wohnen / Zimmervermittlung

Geb. 21.12, F. 81-1 30 39
montags bis freitags 9 bis 12 Uhr und dienstags 14 bis 16 Uhr

Ausbildungsförderung

Geb. 21.12, F. 81-1 33 81
montags und mittwochs 11.00 bis 13.00 Uhr
dienstags 13.00 bis 15.00 Uhr
donnerstags 9.00 bis 13.00 Uhr

Allgemeiner Studierendenausschuss (AStA)

Gebäude 25.23 (AStA-Gebäude), F. 81-132 81
montags bis donnerstags 12 bis 15 Uhr

Universitäts- und Landesbibliothek

Gebäude 24.41

Mo.–Fr. 9–22, Sa. 9–18, So 13–20

Dekanat der Juristischen Fakultät

Gebäude 24.91, Ebene U1, Raum 63, 65 und 67, montags 9–11.30 Uhr,
dienstags 13–15 Uhr, donnerstags 9–11.30 und 13–15 Uhr

Dekanat der Medizinischen Fakultät

Gebäude 23.11, Ebene 02, Raum 64, F. 81-130 17

montags bis donnerstags 10 bis 12 Uhr

Studiendekanin, mittwochs 15.30–16.30 Uhr

Dekanat der Philosophischen Fakultät

Gebäude 23.21, Ebene 00, Raum 63, 66 und 68, F. 81-12936, 12937 und 11506
dienstags bis donnerstags 10 bis 12 Uhr

Dekanat der Mathematisch-Naturwissenschaftlichen Fakultät

Gebäude 25.32, Ebene 00, Raum 30, F. 81-12235, -12193 und -11378

Fax: 81-15191, E-Mail: dekan@mail.math-nat-fak.uni-duesseldorf.de

montags bis freitags von 10–12 Uhr

Promotionsangelegenheiten:

Gebäude 25.32, Ebene 00, Raum 36, F. 81-15092

Fax: 81-11590, E-Mail: promotion@mail.math-nat-fak.uni-duesseldorf.de

montags bis freitags von 9.30 bis 11.30 Uhr

Dekanat der Wirtschaftswissenschaftlichen Fakultät

Gebäude 23.32, Ebene 01, Raum 64, F. 81-13620, montags bis freitags von

7.30 bis 15.00 Uhr, E-Mail: wiwifak@uni-duesseldorf.de

Staatliches Prüfungsamt

Gebäude 23.31, Ebene 01, F. 81-14107, 14103, 14769, 14105, 14106,

Fax: 81-14101

Sprechstunden s. Seite 91

UNI - MULTI - STORE

Unigrill

SNACK-BAR, GETRÄNKE, MITTAGSTISCH, LOTTO - TOTO

EDELOBST

WEINE

SÜDFRÜCHTE

TABAKWAREN

SPIRITUOSEN

NEU BEI UNS: KOPIEN AB 5 CENT

F. Nouri

Moorenstr. 74 u. 78, 40225 Düsseldorf, Tel. 02 11 / 33 98 774
Himmelgeister Str. 110, 40225 Düsseldorf, Tel. 02 11 / 33 26 14

Eine der besten Geld-Anlagen:

Sparbücher*



***40.000
im Stöbermarkt
75.000
im Antiquariat**

Immer ein Erlebnis: 400.000 Bücher und Medien

STERN-VERLAG 
BUCHHAUS ANTIQUARIAT

FRIEDRICHSTR. 24-26 BIS TALSTR. 21
40001 DÜSSELDORF 9.30-20 SA -18 (ADVENT -20)
TALSTR. ☎ 3881-0 FAX 3881-200 BUCHSV.DE
UNIVERSITÄTSBUCHHANDLUNG
AUF DER MENSABRÜCKE ☎ 346161

Schau an!

Besser Sehen – mit Koch's Optik



Oakley

Sportbrillen

Trendy und funktional

Bausch & Lomb

Kontaktlinsen

Natürlich sehen Tag und Nacht

Koch's Optik
Kölner Landstr. 122
40591 Düsseldorf
Fon: 0211-762301
Am Werstener Kreuz

Öffnungszeiten:
Mo-Fr 9.00-13.00 Uhr
und 15.00-18.30 Uhr
Sa 9.30-13.30 Uhr

KOCH'S
Optik

Galerie
ART
WOOD

Malschule

Wolfgang Ober
Maler & Grafiker



Kölner Landstr. 62
40591 Düsseldorf
Tel. 0211 72 13 6 13
Fax 0211 72 13 6 13

**Termine und Gebühren nach
Vereinbarung**

Chronik der Universität

1

- 1806 Joachim Murat, von seinem Schwager Napoleon als Großherzog von Berg eingesetzt, will in Düsseldorf eine bergische Universität gründen. Bestrebungen, schon im 17. Jahrhundert in Düsseldorf eine Universität zu gründen, blieben erfolglos. Doch wurde das „Gymnasium Illustre“ 1545 von Herzog Wilhelm dem Reichen gegründet, von den Jesuiten für Studia inferiora und Studia superiora eingerichtet. Höhere Studien — Dauer 2 bis 4 Jahre — waren in Philosophie, Jurisprudenz und Theologie möglich.
- Im 18. Jahrhundert hatten sich in Düsseldorf drei hochschulähnliche Institutionen entwickelt:
- Die **Fakultätenschule**, die nach Aufhebung des Jesuitenordens aus dem alten Gymnasium entstand.
- Die **Rechtsakademie**, zuerst 1715 erwähnt, bildete Juristen aus. Alle bergischen Untertanen, die juristische Positionen erstrebten, mußten nach einer Vorschrift aus dem Jahre 1779 zwei Jahre die Rechtsakademie besuchen.
- Das **Collegium anatomico-chirurgicum**, zu dem 1747 mehrere medizinische Lehrstätten mit festem Lehrplan zusammengeführt wurden.
17. 12. 1811 Napoleon erläßt ein Dekret, in Düsseldorf für das Herzogtum Berg eine Universität mit fünf Fakultäten zu errichten. Der Rußlandfeldzug Napoleons mit seinen Folgen verhindert die Gründung.
1. 7. 1907 Die „**Düsseldorfer Akademie für praktische Medizin**“ wird nach langen und hartnäckigen Bemühungen aus Düsseldorf mit einem Allerhöchsten Erlaß vom 4. 6. 1907 errichtet.
- Aufgaben der Akademie: Ausbildung von Medizinalpraktikanten, Ausbildung in Spezialfächern, Fortbildungskurse, Förderung der praktischen Medizin nach der wissenschaftlichen Seite. Die Akademie besaß keine Rektoratsverfassung und konnte keine Studenten ausbilden.
27. 7. 1907 Feierliche Eröffnung der neuerbauten Allgemeinen Städtischen Krankenanstalten und der „Akademie für praktische Medizin“.
7. 5. 1919 Die Akademie nimmt mit vorläufiger Genehmigung und hauptsächlich für Kriegsteilnehmer den klinischen Unterricht auf.
24. 2. und 25. 4. 1923 Preußen und Düsseldorf unterzeichnen einen Vertrag, nach dem die „Akademie für praktische Medizin“ in „**Medizinische Akademie in Düsseldorf**“ umbenannt wird. Die Akademie erhält Rektoratsverfassung und das Recht auf klinische Ausbildung von Studenten.
8. 6. 1923 Offizielle Eröffnung der Akademie.
- WS 1931/32 Das Studium der Zahnmedizin wird aufgenommen.
1. 11. 1935 Die „Medizinische Akademie in Düsseldorf“ erhält das Promotionsrecht.
19. 11. 1945 Wiederaufnahme des akademischen Unterrichts.
- 1955 Gründung der „Gesellschaft von Freunden und Förderern der Medizinischen Akademie in Düsseldorf“.
- 1961 Prof. Anton Kiesselbach führt im Wintersemester 1961/62 erstmalig einen Präparier-Kurs mit beschränkter Teilnehmerzahl durch und schafft damit die Grundlage für den Aufbau des vorklinischen Unterrichts.

- 3.7.1962 Land NRW und Düsseldorf schließen einen Vertrag: NRW übernimmt mit Wirkung vom 1. 1. 1962 die Verantwortung und Fürsorge für die Medizinische Akademie, während die Allgemeinen Städtischen Krankenanstalten weiterhin im Besitz der Stadt Düsseldorf verbleiben.
16. 11. 1965 Die Landesregierung NRW beschließt die Umwandlung der Medizinischen Akademie in „**Universität Düsseldorf**“.
- WS 1965/66 Studienanfänger/innen der Medizin werden erstmals aufgenommen. Bisher war ein Studium der Medizin und Zahnmedizin nur vom 3 Semester an möglich.
1. 1. 1966 Die Universität Düsseldorf konstituiert sich mit einer Medizinischen und einer kombinierten Naturwissenschaftlich-Philosophischen Fakultät.
14. 2. 1966 Festakt zur Begründung der Universität.
1. 1. 1969 Die kombinierte Naturwissenschaftlich-Philosophische Fakultät bildet zwei selbständige Fakultäten: Mathematisch-Naturwissenschaftliche und Philosophische Fakultät.
1. 1. 1973 Die bisherigen Städtischen Krankenanstalten — Universitätskliniken gehen von der Stadt Düsseldorf in die Trägerschaft des Landes Nordrhein-Westfalen (Universität) über.
19. 3. 1973 Der Preis im Bau- und Ideenwettbewerb für den Zentralbereich der Universität mit Bibliothek, Hörsaalzentrum und geisteswissenschaftlichen Instituten wird verliehen.
- Anfang 1973 Die Mehrzahl der geistes- und naturwissenschaftlichen Institute zieht in die neuerbauten Institutsgruppen auf dem Campus um.
11. 5. 1973 Die Universität schließt einen Partnerschaftsvertrag mit der Universität Nantes (Frankreich).
- WS 1975/1976 Die Institutsbauten der Mathematisch-Naturwissenschaftlichen Fakultät mit 3800 Studienplätzen werden bezogen.
- WS 1976/1977 Das neu eingerichtete Fach Pharmazie nimmt den Lehrbetrieb auf.
- WS 1979/1980 Der Neubau der Universitätsbibliothek wird in Betrieb genommen. Erstmals zählt die Universität mehr als 10.000 Studierende.
- WS 1980/1981 Eröffnung des Instituts für Sportwissenschaft und der Universitäts-Sportanlagen.
2. 6. 1981 Die Philosophische Fakultät vereinbart die Zusammenarbeit mit der Philosophischen Fakultät der Universität Neapel (Italien).
26. 12. 1984 Neue Grundordnung der Universität.
8. 5. 1984 Mit der Wahl der Dekane wird die Grundordnung wirksam.
25. 4. 1984 Die Universität schließt einen Partnerschaftsvertrag mit der Universität Neapel (Italien).
- SS 1985 Eröffnung der Medizinisch-Neurologisch-Radiologischen Klinik (MNR-Klinik).
1. 7. 1987 Partnerschaftsvertrag mit der Universität Peking (VR China).
- WS 1987/88 Als erste europäische Universität bietet Düsseldorf den Studiengang Literaturübersetzen an.
- Dez. 1987 Die Universität vereinbart mit der Universität Alicante (Spanien) eine Zusammenarbeit.
13. 12. 1988 Abschluß eines Partnerschaftsvertrages mit der Universität Reading (Großbritannien).
20. 12. 1988 Der Senat beschließt, daß die Universität künftig den Namen „**Heinrich-Heine-Universität Düsseldorf**“ tragen soll.

2. 3. 1990 Errichtung der Wirtschaftswissenschaftlichen Fakultät.
10. 10. 1990 Partnerschaftsvereinbarung mit der University of California, Davis (USA).
5. 11. 1990 Der Senat bildet das Kuratorium der Universität.
13. 5. 1991 Die Universität schließt einen Partnerschaftsvertrag mit der Pennsylvania State University (USA).
15. 7. 1992 Einführung des Studiengangs „Rechtswissenschaft“.
20. 4. 1993 Der von der Gesellschaft von Freunden und Förderern der Heinrich-Heine-Universität Düsseldorf e.V. finanzierte **Heinrich-Heine-Saal**, gelegen in der Studentenwohnanlage Campus Süd, wird in einer Feierstunde seiner Bestimmung übergeben.
26. 11. 1993 Errichtung der Juristischen Fakultät.
8. 5. 1995 Die neue Kinderklinik „Schloßmann-Haus“ wird eingeweiht.
- Okt. 1996 Der Neubau des Juridicums auf dem Campus konnte nach einer Rekordbauzeit – erster Spatenstich am 26. 01. 1996 – bezogen werden.
18. 3. 1998 Partnerschaftsvereinbarung mit der Karls-Universität, Prag (Tschechien).
4. 2. 1999 Partnerschaftsvereinbarung mit der Keio University, Tokio (Japan)
7. 6. 2000 Schloß Mickeln wird als neues Gästehaus und neue Tagungsstätte der Universität feierlich eingeweiht.
1. 1. 2001 Errichtung des Klinikums Düsseldorf der Universität Düsseldorf (Universitätsklinikum Düsseldorf) als Anstalt des öffentlichen Rechts. Damit tritt das Universitätsklinikum Düsseldorf, mit einem Aufsichtsrat und einem Vorstand als Organ, an die Stelle der bisherigen Medizinischen Einrichtungen, die auf diesem Wege rechtlich verselbständigt werden.
- Dez. 2001 Der Senat verabschiedet die an das neue Hochschulgesetz angepasste Grundordnung der Universität. Das Rektorat wird dadurch um das Prorektorat für internationale Angelegenheiten erweitert.
- Juli 2002 Mit der Durchführung der Gremienwahlen sowie der Neuwahl der Prorektorin, der Prorektoren und der Dekane wird die nach dem neuen Hochschulgesetz erforderliche Neubildung abgeschlossen.
- 7.6.2002 Die Düsseldorf Business School wird auf Initiative der Wirtschaftswissenschaftlichen Fakultät gegründet.
- 4.11.2004 Ihre Majestät Königin Elisabeth II. des Vereinigten Königreichs von Großbritannien und Nordirland besucht im Rahmen ihres Staatsbesuchs auch die Heinrich-Heine-Universität (Medizinische Fakultät und Universitätsklinikum).



HEINRICH HEINE WÄHLT
*Technik für
 schöne Zähne!*

**BENTALLARON
 BERNHARDT**
 Tel. 62 64 57
 Innovative Zahntechnik

 Ahnfeldstraße 13 · 40239 Düsseldorf · Fax 63 36 07

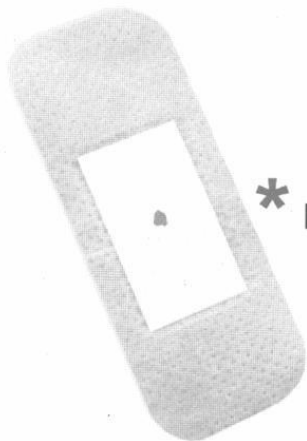

* Nur ein kleiner Pieks ...

* Eine Blutspende tut nicht weh. Aber sie rettet Leben. Blutspenden kann jeder gesunde Erwachsene im Alter von 18 – 59 Jahren. Sie erhalten einen kompletten Gesundheits-Check, ab der 2. Spende eine Aufwandsentschädigung von 25 Euro. Bitte bringen Sie Ihren Personalausweis mit. Öffnungszeiten:

Mo – Fr von 7 – 12 Uhr, Di + Do
14 – 18 Uhr. Adresse: Moorenstr.
5, Tel: 0211-811-8558

Mein Blut
tut
D'dorf
gut!



Uni-Blutspendezentrale
Universitätsklinikum
Düsseldorf
www.uni-blutspende.de
Tel: 0211-8118558

Zur baulichen Gesamtplanung der Universität

1

1. Universitätscampus

Am Rande des Ballungsraumes Ruhrgebiet und an der Rheinschiene gelegen, bot die Stadt Düsseldorf einen hervorragenden Standort für die Neugründung einer Universität. Innerhalb des Stadtgebietes stand in nur 3,5 km Entfernung vom Stadtzentrum südlich der ehemaligen städtischen Krankenanstalten und der Medizinischen Akademie ein ca. 130 ha großes freies Gelände zur Verfügung. Inzwischen ist die Universität durch einen direkten Anschluß an die A 46 sehr gut mit den Städten der Region verbunden und durch die Straßenbahnlinien 701, 706, 707, 711 und 713 sowie verschiedene Buslinien durch den öffentlichen Personennahverkehr erschlossen.

Das Staatshochbauamt für die Universität wurde, jetzt übergeleitet in den Bau- und Liegenschaftsbetrieb NRW, Niederlassung Düsseldorf, in den sechziger Jahren beauftragt, die Raumprogramme und eine Gesamtplanung zu entwickeln, die die städtebaulichen Leitlinien, die Zuordnung der verschiedenen Bereiche und die technische Infrastruktur beinhaltet. Es wurde ein Planungskonzept erarbeitet, das dem schrittweisen Ausbau der Universität den notwendigen Rahmen gab, der sich heute in der gebauten Anlage widerspiegelt.

Charakteristisch ist die um ein Geschöß angehobene Fußgängerebene, die die gesamte Universität von Norden nach Süden bandartig durchzieht und an der sich die verschiedenen Bereiche entlangreihen. Diese Fußgängerebene ist das „städtebauliche Rückgrat“ der Universität, die zwar einen zusammenhängenden, jedoch gegliederten Komplex darstellt. Die einzelnen Bereiche sind in verschieden stark frequentierten Zonen so gruppiert, daß die stärker besuchten Einrichtungen (Hörsäle, Seminare) der Fußgängerebene direkt zugeordnet sind und die ruhigeren Bereiche (Forschung, Sondereinrichtungen) dahinter angeordnet sind.

Eine äußere Straße („Universitätsstraße“) erschließt die Universität für den Fahrverkehr mit einer Anordnung von Stichstraßen als Anlieferwege zu den einzelnen Bereichen und Parkplätzen, von denen aus die Einrichtungen auf kurzen Wegen zu erreichen sind.

Auf dem Universitätscampus befinden sich die folgenden Einrichtungen:

- Im Norden die theoretisch-medizinischen Fachbereiche, die philosophische und die wirtschaftswissenschaftliche Fakultät. Hier sind auch die Mensa I und eine Wohnheimgruppe des Studentenwerks angeordnet.
- Im Süden die mathematisch-naturwissenschaftlichen Institute und das Universitätsrechenzentrum. Weiter im Süden ist eine Wohnheimgruppe für studentisches Wohnen neu errichtet worden.
- Bindeglied zwischen Nord und Süd ist der Zentralbereich mit der zentralen Universitätsbibliothek und einer Tiefgarage. Es ist geplant, später dort eine 2. Mensa zu bauen. Bis zur Verwirklichung dieser Einrichtungen wurde dieser Bereich landschaftlich gestaltet. Als neueste Maßnahme wurde im Jahre 1996 hier ein Neubau für die Juristische Fakultät erstellt. Im April 2004 wurde der II. Bauabschnitt der Juristischen Fakultät begonnen und im April 2005 fertiggestellt.
- In den östlichen Landschaftsraum eingebettet liegt das Institut für Sportwissenschaft mit seinen vielfältigen Außenanlagen. Der Botanische Garten bildet zusammen mit den übrigen Grünanlagen den Rahmen, mit dem sich die Universität in den Landschaftsraum des Niederrheins und der Stadt Düsseldorf einfügt. Seit Ende 2004 hat das Botanische Institut ein neues Kaltgewächshaus, das vom Bau- und Liegenschaftsbetrieb NRW, Niederlassung Düsseldorf, gebaut wurde. In den nächsten Jahren sollen weitere Gewächshäuser errichtet werden, wodurch die Möglichkeit geschaffen werden soll, die Pflanzen einer breiten Öffentlichkeit zugänglich zu machen.

Um künftigen Entwicklungen den notwendigen Spielraum zu ermöglichen, werden Erweiterungsflächen vorgehalten. Die großen Baumaßnahmen auf dem Campus waren zum Ende der 70er Jahre abgeschlossen.

2. Universitätsklinikum

Die Situation der Universitätskliniken ist bis heute überwiegend durch den Baubestand aus der Gründungszeit der ehemaligen städtischen Krankenanstalten zu Anfang dieses Jahrhunderts gekennzeichnet. Nach dem Wiederaufbau der Nachkriegszeit hat die Stadt Düsseldorf bis zum Anfang der sechziger Jahre die Chirurgische Klinik und zahlreiche Wirtschaftsgebäude und Wohnheime neu errichtet.

Mit der Übernahme der städtischen Krankenanstalten durch das Land NRW wurde für die Medizinischen Einrichtungen erstmals 1972 ein Generalplan erstellt. Der Generalplan dient dazu, die bauliche Entwicklung der Universitätskliniken als medizinische Ausbildungs- und Forschungsstelle zu strukturieren und einen planmäßigen Ausbau vorzubereiten. Der Generalplan wurde 1980 und 1998 nach medizinischen und betriebswirtschaftlichen Gesichtspunkten überarbeitet. Bei der stufenweisen Realisierung der Ziele der Ausbauplanung wurde für einzelne klinische Zentren folgender Sachstand erreicht:

Zentrum I / Chirurgie

Das Zentrum Operative Medizin I ist überwiegend im Gebäude der Chirurgischen Klinik aus dem Jahr 1960 angesiedelt. Es wurde durch einen Funktionstrakt auf der Südseite erweitert, der im Erdgeschoß Flächen für Fachabteilungen, im 1. Obergeschoß Intensivpflegestationen und im 2. Obergeschoß Operationseinheiten enthält. Der 1. Bauabschnitt dieses Erweiterungsbaus mit 4 OP's und 20 Intensivpflegebetten wurde im Frühjahr 1999 fertiggestellt. Der 2. Bauabschnitt ist im Frühjahr 2000 begonnen worden und wurde Ende 2002 fertiggestellt.

Operatives Zentrum II (OPZII) / Augenklinik, HNO-Klinik, Neurochirurgische Klinik und Unfallklinik

Diese Kliniken sind zur Zeit noch in Gebäuden aus der Gründerzeit der Krankenanstalten untergebracht. Im Jahre 1989 wurde ein Architekturwettbewerb zur Realisierung eines Zentrums II durchgeführt. Die im Jahre 2000 erstellte Entwurfsplanung wurde auf Grund einer Raumprogrammänderung und einer funktionalen Neustruktur im Jahre 2003 überarbeitet. Ende 2003 beauftragte das Universitätsklinikum Düsseldorf den Bau- und Liegenschaftsbetrieb NRW, Niederlassung Düsseldorf, mit der Ausführungsplanung.

Zentrum III / Frauenklinik / Orthopädische Klinik und Urologische Klinik

Die Frauenklinik wurde durch einen neuen Funktionstrakt für Spezialambulanzen und einer Entbindungsstation erweitert.

Die Orthopädische Klinik ist in dem sanierten und modernisierten Nordflügel des denkmalgeschützten „Haus Himmelleist“ untergebracht.

Die Urologische Klinik soll in dem 2002 vollständig sanierten und modernisierten Altbau der ursprünglichen Chirurgischen Klinik aus der Gründerzeit der Krankenanstalten verbleiben. Die vollständige Sanierung wurde 2002 abgeschlossen.

Zentrum IV / Innere Medizin / Neurologie / Radiologie

Mit dem Neubau der MNR-Klinik (1978–1985) ist das Zentrum IV im wesentlichen in modernen Gebäuden untergebracht. Z. Zt. werden umfangreiche Brandschutzmaßnahmen und Stationssanierungen durch den Bau- und Liegenschaftsbetrieb NRW Niederlassung Düsseldorf durchgeführt.

Zentrum V / Kinderheilkunde

Für die Kinderklinik wurde 1991–1997 ein vorhandener großzügiger Altbau aus dem Jahre 1930 saniert und modernisiert und mit einem modernen Funktionstrakt erweitert.

Zentrum ZMK

Das Zentrum für Zahn-, Mund- und Kieferheilkunde soll im Haus Himmelgeist-Mitte untergebracht werden. Mit Baumaßnahmen zur Substanzsicherung des Hauses Himmelgeist-Mitte wurde bereits begonnen. Im März 2004 wurde mit dem Ausbau des Hauses angefangen. Der Bau- und Liegenschaftsbetrieb NRW wird das sanierte Gebäude 2005 an das Klinikum übergeben.

Zentrum für Klinische Forschung

Um bessere Voraussetzungen für die Klinische Forschung zu schaffen, soll ein Zentrum für Klinische Forschung errichtet werden, dessen 1. Bauabschnitt auf dem Grundstück des ehemaligen Schloßmannhauses errichtet werden soll und das nach Umzug der Hautklinik in einen Neubau nach Westen auf das Grundstück der Hautklinik erweitert werden soll.

Über die Baumaßnahmen an den Klinischen Zentren hinaus wurde in den vergangenen Jahren die technische Infrastruktur der Kliniken wesentlich verbessert und eine moderne Versorgungszentrale errichtet, von der sämtliche Klinikneubauten über eine automatische Warentransportanlage und die Altbauten über Elektrokarren ver- und entsorgt werden.

Staatlich anerkannte Fachschule für Wirtschaft Düsseldorf

**Staatlich gepr.
Betriebswirt/in**

**Staatlich gepr.
Informatiker/in**

Studiendauer

- Vollzeit 4 Semester
- Teilzeit 7 Semester

Voraussetzung

- kaufmännischer Berufshintergrund

**Technischer
Betriebswirt IHK**

Studiendauer

- Teilzeit 3 Semester

Voraussetzung

- stattl. geprüfte/r Techniker/in
- Meister/in
- Dipl.-Ingenieur/in

Studienbeginn

Oktober

Tage der offenen Tür:
Sa. 25.06. und Sa. 03.09.2005
jeweils von 9.00 bis 12.30 Uhr

DAÄ BERUFSKOLLEG

Konrad-Adenauer-Platz 9
40210 Düsseldorf
Tel. (0211) 179373-0
Fax (0211) 179373-20
berufskolleg.duesseldorf@daa-bw.de
www.daa-berufskolleg.de

**Sprechen Sie mit uns.
Vorsorglich - und wenn Sie uns brauchen.**



Ursula Rindlaub

135 Jahre



Ferber Bestattungen

Aachener Platz - Aachener Str. 206, 40233 Düsseldorf
Stadtmitte - Lorettostr. 58, 40219 Düsseldorf
Telefon 0211 / 39 26 74



**Christine Schmitz
und
Andreas Wegel**

125 Jahre



**VON DER HEYDT
BESTATTUNGEN**

Tel.: Düsseldorf 22 94 240
Gumbertstr. 190, 40229 Düsseldorf, Fax 0211/22942419

Mit 2€ im Monat helfen

...satt zu werden,
ein Zuhause zu haben,
gesund zu bleiben,
lesen und schreiben
zu lernen.



www.2-Euro-helfen.de

MISEREOR
• DAS HILFSWERK

Machen Sie mit!
0180 / 2 22 22 10

(0,06 €/Anruf)



Organe der Universität

1

Rektor

Univ.-Prof. Dr. med. Dr. phil. Alfons Labisch M.A., Gebäude 16.11, Ebene 01, Raum 53
Vorzimmer: Reg.-Ang. Karin Sczeppek, F. 81-1 00 00/1, Telefax 81-1 51 93
E-Mail: rektor@uni-duesseldorf.de

Persönlicher Referent: Dr. phil. Christoph auf der Horst,
Gebäude 16.11, Ebene 01, Raum 21, F. 81-1 58 20,
Telefax 81-1 58 16, E-Mail: AufderHorst@verwaltung.uni-duesseldorf.de

Pressestelle: s. Seite 30

Rektorat

Rektor

Univ.-Prof. Dr. med. Dr. phil. Alfons Labisch M.A., Gebäude 16.11, Ebene 01,
Raum 53
Vorzimmer: Reg.-Ang. Karin Sczeppek, F. 81-1 00 00/1, Telefax 81-1 51 93
E-Mail: rektor@uni-duesseldorf.de

Kanzler

Prof. Ulf Pallme König, Gebäude 16.11, Ebene 01, Raum 28
Vorzimmer: Reg.-Ang. Angelika Lindner-Kämpgen, F. 81-1 10 00/1,
Telefax 81-1 45 34
E-Mail: ulf.pallme.koenig@verwaltung.uni-duesseldorf.de

Prorektor für Planung und Finanzen

Univ.-Prof. Dr. rer. pol. Raimund Schirmeister, Gebäude 16.11, Ebene 01, Raum 43
F. 81-1 00 10

Prorektor für Forschung, Forschungstransfer und wissenschaftlichen Nachwuchs

Univ.-Prof. Dr. med. Jürgen Schrader, Gebäude 16.11, Ebene 01, Raum 43
F. 81-1 00 20

Prorektorin für Lehre, Studium und Studienreform

Akad. Dir. Dr. rer. nat. Hildegard Hammer, Gebäude 16.11, Ebene 01, Raum 41,
F. 81-11 00 30
Bologna-Koordinierungsstelle: Natalie Böddecker, Dr. Bernhard Chappuzeau
Gebäude 23.02, Ebene 02, Raum 29, F. 81-1 57 80, Fax 81-1 50 40, E-mail:
natalie.boeddecker@uni-duesseldorf.de, chappuzb@phil-fak.uni-duesseldorf.de

Prorektorin für internationale Angelegenheiten

Univ.-Prof. Dr. phil. Vittoria Borsò, Gebäude 16.11, Ebene 01, Raum 47, F. 81-1 00 30
Vorzimmer der Prorektorinnen/der Prorektoren: Reg.-Ang. Tanja Burmeister,
Reg.-Ang. Petra Kromik, Gebäude 16.11, Ebene 01, Raum 45, F. 81-1 00 10

Senat

Vorsitzender: Der Rektor (nicht stimmberechtigt)

Die übrigen Mitglieder des Rektorats (nicht stimmberechtigt)

Die Dekaninnen bzw. Dekane der Fakultäten (nicht stimmberechtigt)

Die Frauenbeauftragte (nicht stimmberechtigt)

Die Gleichstellungsbeauftragte (nicht stimmberechtigt)

Die oder der Vorsitzende des Allgemeinen Studierendenausschusses
(nicht stimmberechtigt)

Gruppe der Professorinnen und Professoren:

Univ.-Prof. Dr. Michael Baumann, Univ.-Prof. Dr. Detlef Brandes, Hochschul-Doz. Dr. Renate Deinzer, Univ.-Prof. Dr. Johannes Dietlein, Univ.-Prof. Dr. Walter Frank, Univ.-Prof. Dr. Ulrich Göbel, Univ.-Prof. Dr. Elisabeth Knust, Univ.-Prof. Dr. William Martin, Univ.-Prof. Dr. Hans Werner Müller, Univ.-Prof. Dr. Therese Seidel, Univ.-Prof. Dr. Wilhelm Singhoff, Univ.-Prof. Dr. Gerd Rainer Wagner

Gruppe der wissenschaftlichen Mitarbeiterinnen und Mitarbeiter:

Dr. Ortwin Adams, Dr. Lothar Matthes, Dr. Ulrich Schulte, Dr. Jürgen Schumann

Gruppe der Studierenden:

Fabrian Hoffmann, Alex Rosen, Christian Rütz, Alice von Wrese

Gruppe der weiteren Mitarbeiterinnen und Mitarbeiter:

Reg.-Ang. Helga Schweizer, Reg.-Ang. Vera Foremny

Mitglieder, die gemäß § 6 GO den Senat erweitern

Gruppe der wissenschaftlichen Mitarbeiterinnen und Mitarbeiter

Gabriele Dreis, ORR Sanda Grätz, Dr. Hildegard Hammer, Dipl.-Päd. Dr. Hans Malmède, Dr. Ariane Neuhaus-Koch, Dr. Dirk Prüstel, Priv.-Doz. Dr. Theodor Stemper

Gruppe der Studierenden:

Dominique Brasseur, Andreas Funk, Nina Göddertz, Sonja Kämmerling, Tim Küsters, Leonie Teßmer, Björn Wörffel, Sonja Wüster

Gruppe der weiteren Mitarbeiterinnen und Mitarbeiter:

ROI Elvira Bachtenkirch, Reg.-Ang. Sabine Borstel, Reg.-Ang. Dietmar Frunzke, ROI Birgit Hitzges, Reg.-Ang. Ingo Kunefke, Techn.-Ang. Rolf Linder, Reg.-Ang. Matthias Marx, Peter Roloff, Reg.-Ang. Rudolf Schweizer, Techn. Ang. Peter Thielen

Kuratorium

Universität

Rektor Prof. Dr. Dr. Alfons Labisch (Vorsitzender)

Kanzler Prof. Ulf Pallme König

Landeshauptstadt

Oberbürgermeister Joachim Erwin

Persönlichkeiten des öffentlichen Lebens

Prof. Dr. Dr. h. c. mult. Paul Mikat

Ulrich Hartmann, Vorstandsvorsitzender der E.ON AG

Jürgen Büssow, Regierungspräsident Düsseldorf

Gesellschaft von Freunden und Förderern der Heinrich-Heine-Universität Düsseldorf e.V.

Ehrenpräsident Dr. h.c. Rolf Schwarz-Schütte

Bernd Hebbing

Repräsentantinnen und Repräsentanten der Gruppen der Universität

Gruppe der Professorinnen und Professoren

Prof. Dr. Vittoria Borsò

Gruppe der wissenschaftlichen Mitarbeiterinnen und Mitarbeiter

Dr. Lothar Matthes

Gruppe der Studierenden

Marko Siegesmund

Gruppe der weiteren Mitarbeiterinnen und Mitarbeiter

Matthias Marx

Kommissionen

Ständige Kommission für Lehre, Studium und Studienreform

Vorsitzende: Prorektorin Dr. Hildegard Hammer

Gruppe der Professorinnen und Professoren

Prof. Dr. Christoph J. Börner, Prof. Dr. Johannes Dietlein, Prof. Dr. Florian Jarre,
Prof. Dr. Sebastian Löbner, Prof. Dr. Gerd E.K. Novotny, Prof. Dr. Reinhard
Pietrowski, Prof. Dr. Elmar Schafroth, Prof. Dr. Sibylle Soboll

Gruppe der wissenschaftlichen Mitarbeiterinnen und Mitarbeiter:

Dr. Susanne Brandt, Dr. Sabine Etges, Dr. Guido Johannes Reiß, N. N.

Gruppe der Studierenden:

Steffen Arns, Jutta Biedeback, Oktay Demirel, Ralf Thorsten Koska

Gruppe der weiteren Mitarbeiterinnen und Mitarbeiter:

Rudolf Schmitt-Föllner

Ständige Kommission für Forschung, Forschungstransfer und wissenschaftlichen Nachwuchs

Vorsitzender: Prorektor Prof. Dr. Jürgen Schrader

Gruppe der Professorinnen und Professoren:

Prof. Dr. Guido Förster, Prof. Dr. Dieter Häussinger, Prof. Dr. Johannes H.
Hegemann, Prof. Dr. Hans Körner, Prof. Dr. Johannes Laudage, Prof. Dr. Martin
Morlok, Prof. Dr. Hans Werner Müller, Prof. Dr. Oswald Willi

Gruppe der wissenschaftlichen Mitarbeiterinnen und Mitarbeiter:

Priv.-Doz. Dr. Ortwin Adams, Dr. Christian Dumpitak, Priv.-Doz. Dr. Martina Penke,
Christof Rumpf

Gruppe der Studierenden:

Oliver Döhrmann, Alireza Fatemi, Ana Quiles Porta

Gruppe der weiteren Mitarbeiterinnen und Mitarbeiter:

N. N.

Ständige Kommission für Planung

Vorsitzender: Prorektor Prof. Dr. Raimund Schirmeister

Gruppe der Professorinnen und Professoren:

Prof. Dr. Wilhelm Busse, Prof. Dr. Klaus-Peter Franz, Prof. Dr. Dieter Häussinger,
Prof. Dr. Jean Krutmann, Prof. Dr. Christel M. Marian, Prof. Dr. Horst Schlehofer,
Prof. Dr. Peter Westhoff, Prof. Dr. Bernd Witte

Gruppe der wissenschaftlichen Mitarbeiterinnen und Mitarbeiter:

Priv.-Doz. Dr. Ortwin Adams, Dr. Sabine Etges, Dr. Georg Schiller, Karin Vehlhaber

Gruppe der Studierenden:

Jutta Biedeback, Matthias Stascheit

Gruppe der weiteren Mitarbeiterinnen und Mitarbeiter:

Sabine Borstel, Matthias Marx

Ständige Kommission für internationale Angelegenheiten

Vorsitzender: Prorektorin Prof. Dr. Vittoria Borsò

Gruppe der Professorinnen und Professoren:

Prof. Dr. Christoph J. Börner, Prof. Dr. Ralph Alexander Lorz, Prof. Dr. Reinhold
Meise, Prof. Dr. Christine Schwarzer, Prof. Dr. Johannes Siegrist, Prof. Dr. Sibylle
Soboll, Prof. Dr. Dieter Stein, Prof. Dr. Petra Stoerig

Gruppe der wissenschaftlichen Mitarbeiterinnen und Mitarbeiter:
Dr. Joachim Busch, Vera Gerling, Dr. Peter Hachenberg Ph.D.,
Dr. Ariane Neuhaus-Koch

Gruppe der Studierenden:
Eva Gentes, David Reinhaus, Christian Rütz

Gruppe der weiteren Mitarbeiterinnen und Mitarbeiter:
Vera Foremny

Vergabekommission für die Graduiertenförderung

Vorsitzender: Prorektor Prof. Dr. Jürgen Schrader

Gruppe der Professorinnen und Professoren:
Prof. Dr. Horst Degen, Prof. Dr. Gabriele Gloger-Tippelt

Gruppe der wissenschaftlichen Mitarbeiterinnen und Mitarbeiter:
Dr. Ariane Neuhaus-Koch

Gruppe der Studierenden:
Mustafa Mecit

Ständige Kommission für die Universitäts- und Landesbibliothek

Vorsitz: Prorektorin Prof. Dr. Vittoria Borsò

Gruppe der Professorinnen und Professoren:
Prof. Dr. Dr. h.c. Dettel Brandes, Prof. Dr. Manfred Braun, Prof. Dr. Reinhold Egger,
Prof. Dr. Bernd Günter, Prof. Dr. Nils Jansen, Prof. Dr. Jean Krutmann,
Prof. Dr. Hans T. Siepe, Priv.-Doz. Dr. Jörg Vögele

Gruppe der wissenschaftlichen Mitarbeiterinnen und Mitarbeiter:
Dr. Klaus Diemert, Dr. Gabriele Dreis, Dr. Hans-Jörg Hemmerling, Dr. Georg Schiller

Gruppe der Studierenden:
Sabine Brunn, Björn Wörffel

Gruppe der weiteren Mitarbeiterinnen und Mitarbeiter:
Rudolf Schmitt-Föllner

Ständige Kommission für Informationssysteme

Vorsitz: Prorektor Prof. Dr. Jürgen Schrader

Gruppe der Professorinnen und Professoren:
Prof. Dr. Jan Busche, Prof. Dr. Horst Degen, Prof. Dr. Hans Geisler, Prof. Dr. Erhard
Godehardt, Prof. Dr. Uwe A.O. Heinlein, Prof. Dr. Malte Kelm, Prof. Dr. Karl
Kleinermanns, Prof. Dr. Karl-Heinz Reuband

Gruppe der wissenschaftlichen Mitarbeiterinnen und Mitarbeiter:
Dr. Peter Gluchowski, Tahar Guellil, Dr. Wolfgang Poll, Dr. Herbert Wenk, N.N.

Gruppe der Studierenden:
Daniel Griesinger, Marco Zimmermann

Gruppe der weiteren Mitarbeiterinnen und Mitarbeiter:
Marie-Luise Willems

Hinweis: Mit Blick auf die anstehende Neustrukturierung des IT-Bereichs ruht die Arbeit der Kommission für Informationssysteme. Ihre Arbeit wird auf der Grundlage eines Beschlusses des Senats durch die Tätigkeit der Kommission für Informationsversorgung und -verarbeitung sowie neue Medien (KIM) ersetzt.

Gleichstellungskommission

Vorsitzende: Gleichstellungsbeauftragte ORR'in Dipl.-Ing. Sanda Grätz

Gruppe der Professorinnen und Professoren:

Prof. Dr. August-Wilhelm Alfermann, Prof. Dr. Gabriele Gloger-Tippelt,
Prof. Dr. Lothar Michael, Prof. Dr. Sieglinde Ott

Gruppe der wissenschaftlichen Mitarbeiterinnen und Mitarbeiter:

Dr. Klaus Diemert, Dr. Gabriele Dreis, Michael Gutmann M.A.,
Priv.-Doz. Dr. Martina Penke

Gruppe der Studierenden:

Jutta Biedebach, Nina Göddertz, Tim Küsters, Matthias Stascheit

Gruppe der weiteren Mitarbeiterinnen und Mitarbeiter:

Elvira Bachtenkirch, Rolf Linder, Helga Schweizer, Peter Thielen

Rektoratsbeauftragter für die Technologiezentren:

Univ.-Prof. Dr. Detlev Riesner

Rektoratsbeauftragter für Informationssysteme:

Univ.-Prof. Dr. Hans Martin Jahns

Rektoratsbeauftragter für den Hochschulsport:

Prof. Dr. Giselher Tiegel

**Datenschutzbeauftragter der Heinrich-Heine-Universität
Düsseldorf**

Dr. jur. Martin Zilkens, F. 81-1 06 40, Fax 81-1 06 45
Gebäude 16.11, Ebene 01, Raum 54

Sprechstunden: Dienstags 9–15 Uhr (nur nach Vereinbarung)

E-Mail: datenschutz@uni-duesseldorf.de

Web: www.uni-duesseldorf.de/HHU/about/datenschutz

Gleichstellungsbeauftragte

ORR Dipl.-Ing. Sanda Grätz

Gebäude 16.11, Ebene 03, Raum 24-28, F. 81-1 15 26

Sekretariat: Frau Maria-Luise Konradt, F. 81-1 38 86, Fax 81-1 52 39

Stellvertreterinnen:

Priv.-Doz. Dr. Silvia Brohm (Fakultätsgleichstellungsbeauftragte der Philosophischen Fakultät; Gruppe der wissenschaftlichen Mitarbeiterinnen und Mitarbeiter),
F. 81-1 21 28

Priv.-Doz. Dr. Birgit Henrich (Fakultätsgleichstellungsbeauftragte der Medizinischen Fakultät; Gruppe der wissenschaftlichen Mitarbeiterinnen und Mitarbeiter),
F. 81-1 52 06

Univ.-Prof. Dr. Johanna Hey (Fakultätsgleichstellungsbeauftragte der Juristischen Fakultät; Gruppe der Professorinnen und Professoren), F. 81-1 58 67

Prof. Dr. Sieglinde Ott (Fakultätsgleichstellungsbeauftragte der Mathematisch-Naturwissenschaftlichen Fakultät; Gruppe der Professorinnen und Professoren),
F. 81-1 35 35

Dr. Silvia Menke (Fakultätsgleichstellungsbeauftragte der Wirtschaftswissenschaftlichen Fakultät; Gruppe der wissenschaftlichen Mitarbeiterinnen und Mitarbeiter),
F. 81-1 53 60

Dipl.-Kauffrau Anja Henseler (Gleichstellungsbeauftragte der weiteren Mitarbeiterinnen; Gruppe der weiteren Mitarbeiterinnen und Mitarbeiter),
F. 81-1 19 78

Tanja Eisentraut, Selma Gündoglu (Gruppe der Studierenden), F. 81-1 15 27

Ehrensensatorinnen und -senatoren

S. D. Rodrigue Prinz von Arenberg

Dr. Esther Betz, Mitherausgeberin der Rheinischen Post,
Cecilienallee 33, 40474 Düsseldorf

Prof. Dr. Pierre René Delorme, recteur de l'Academie d'Orleans-Tours,
21, Rue Saint-Etienne, F 45043 Orléans Cedex, Frankreich

Prof. Dr. Dr. h. c. mult. Paul Mikat, Kultusminister a. D., Erich-Hoepner-Straße 21,
40474 Düsseldorf

Peter Müller, Direktor des Beamtenheimstättenwerkes, Oberbürgermeister a. D.
der Landeshauptstadt Düsseldorf, Wirmmerstraße 12, 40474 Düsseldorf

Dr. h.c. Rolf Schwarz-Schütte, Ehrenpräsident der Industrie- und Handelskammer zu
Düsseldorf, Ehrenpräsident der Gesellschaft von Freunden und Förderern der
Heinrich-Heine-Universität Düsseldorf e. V., Ernst-Schneider-Platz 1,
40212 Düsseldorf

Dr. Günther Wille, Bankier i.R., Reichswaldallee 66, 40472 Düsseldorf

Pressestelle (Gebäude 16.11, Ebene 02)

Leiter: Rolf Willhardt, F. 81-1 24 39

Stellvertreterin: Dr. Victoria Meinschäfer, F. 81-1 32 53

Pressereferentin Universitätsklinikum:

Susanne Dopheide, F. 81-0 41 73

Sekretariat: Ursula Haßelkuß, F. 81-1 20 22,

e-mail: Hasselkuss@verwaltung.uni-duesseldorf.de

e-mail: Willhardt@verwaltung.uni-duesseldorf.de

e-mail: Meinschaefer@verwaltung.uni-duesseldorf.de

e-mail: susanne.dopheide@med.uni-duesseldorf.de

Telefax (0211) 81-152 79



CLINICAL DRUG DEVELOPMENT GMBH

Der Mensch im Focus

HELFEN SIE MIT BEI DER ENTWICKLUNG NEUER MEDIKAMENTE

FOCUS CLINICAL DRUG DEVELOPMENT GMBH ist ein unabhängiges Institut im Bereich der Arzneimittelforschung.

Für klinische Studien mit zugelassenen und nicht zugelassenen Medikamenten suchen wir fortwährend:

gesunde Männer und Frauen ab 18 Jahre

In unserem Institut werden Sie von qualifizierten Ärzten und Fachpersonal betreut.

Vor Beginn der klinischen Studien wird ein kostenloser Gesundheitscheck durchgeführt.

Für Ihre Teilnahme an einer unserer klinischen Studien erhalten Sie eine angemessene Aufwandsentschädigung.

Sollten wir Ihr Interesse geweckt haben, so rufen Sie uns an. Wir informieren Sie gerne über weitere Einzelheiten unter der **kostenlosen** Telefonnummer **0800/800 22 88**.

Montag bis Freitag von 8-20 Uhr,

Samstag 9-13 Uhr.

**Focus Clinical Drug Development
GmbH**

Stresemannallee 6, 41460 Neuss

Im Internet: www.focus-cdd.de

eMail: Proband@FOCUS-CDD.de





© Greenpeace/Hodson

Das **Meer** hat keinen Abfluß,
der **Dreck** bleibt drin.

GREENPEACE

040/3 06 18-0

**Jetzt anrufen,
informieren, handeln.**

Fax: 040/3 06 18-100

e-mail: mail@greenpeace.de

www.greenpeace.de

Greenpeace, Große Elbstr. 39
22767 Hamburg

01746



Legende zu umseitiger Orientierungshilfe

Die vierstellige Kennzahl gibt den Standort einer Einrichtung an. Steht eine zweite Kennzahl in Klammern davor, gibt diese den Zugang zu der jeweiligen Einrichtung an.

Stand: September 2004

Zentrale Einrichtungen	Gebäude
Rektorat	16.11
Universitätsverwaltung	16.11
Studierendensekretariat	16.11
Akademisches Prüfungsamt	16.11
Zentrale Studienberatung	16.11
Akademisches Auslandsamt	16.11
Forschungs- und Technologietransfer	16.11
Pressestelle	16.11
Verwaltung des Universitätsklinikums	
Düsseldorf	13.70
Universitätsrechenzentrum	25.41
Universitäts- und Landesbibliothek	24.41
Fachbibliothek:	
Rektorat	16.11
Universitätsverwaltung	16.11
Studierendensekretariat	16.11
Akademisches Prüfungsamt	16.11
Zentrale Studienberatung	16.11
Akademisches Auslandsamt	16.11
Forschungs- und Technologietransfer	16.11
Pressestelle	16.11
Verwaltung des Universitätsklinikums Düsseldorf	13.70
Universitätsrechenzentrum	25.41
Universitäts- und Landesbibliothek	24.41
Fachbibliothek:	
- Theoretische Medizin	22.21
- Erziehungswissenschaft,	
Psychologie	(23.01) 23.03
- Klassische Philologie, Philosophie,	
Anglistik, Germanistik	23.21
- Romanistik, Geschichte, Sozialwissenschaften	23.31
- Geowissenschaften, Mathematik, Physik	25.22
- Biologie, Chemie, Pharmazie	26.21
- Medizinische Abteilung	17.13
- Jura	24.91
Uni-Betriebshof	23.40
Versorgungszentrum/Personalkantine	
des Universitätsklinikums	17.21
Gästehaus	Fabriciusstr. 8
Studentenwerk	21.12
Mensa/Restaurant	21.11
Abt. für Ausbildungsförderung	21.12
ASTA	25.23
Bau- und Liegenschaftsbetrieb	
NRW, für die Universität	16.21
Arbeitsamt Berufsberatung und	
Arbeitsvermittlung	23.02
Staatliches Prüfungsamt	23.31
Betriebsärztlicher Dienst	14.95
Juristische Fakultät	
Dekanat	24.91
Lehrstuhl für Strafrecht, Wirtschafts-	
strafrecht und Medienrecht	16.21
Lehrstuhl für Bürgerliches Recht und	
Gewerblichen Rechtsschutz	24.91
Lehrstuhl für Öffentliches Recht	
und Verwaltungslehre	24.91
Professur für Bürgerliches Recht,	
Arbeitsrecht und Rechtsvergleichung	16.21
Lehrstuhl für Strafrecht und Strafprozessrecht	24.91
Alfred Krupp von Bohlen und	
Halbach-Stiftungsprofessur für	
Unternehmenssteuerrecht	23.11
Lehrstuhl für Deutsches und Europäisches	
Privatrecht, Römisches Recht und	
Privatrechtsgeschichte	25.13
Lehrstuhl für Bürgerliches Recht, Internationales	
Privatrecht und Rechtsvergleichung	24.91
Lehrstuhl für Deutsches und Ausländisches	
Öffentliches Recht, Völkerrecht und Europarecht	24.91
Professur für Öffentliches Recht	25.13
Lehrstuhl für Öffentliches Recht,	
Rechtstheorie und Rechtssoziologie	24.91
Lehrstuhl für Bürgerliches Recht,	
Handelsrecht und Wirtschaftsrecht	24.91
Lehrstuhl für Bürgerliches Recht	
und Zivilprozessrecht	24.91
Professur für Bürgerliches Recht und internationales	
Wirtschaftsrecht, insbesondere Kartell und	
Wettbewerbsrecht	24.91
Professur für Strafrecht und	
Strafprozessrecht	24.91
Institut für Rechtsfragen der Medizin	16.21
Institut für Deutsches und Europäisches	
Parteienrecht und Parteienforschung	28.01
Zentrum für Gewerblichen Rechtsschutz -	
Kompetenzzentrum Biopatentrecht	23.02
Zentrum für Informationsrecht	25.12

Medizinische Fakultät	
Dekanat	(23.01) 23.11
Zentrum für Anatomie und Hirnforschung	
Institut für Anatomie I	(22.01) 22.03
Institut für Anatomie II	(22.01) 22.03
C. u. O. Vogt-Institut für Hirnforschung	(22.01) 22.03
Zentrum für Physiologie	
Institut für Herz- und Kreislaufphysiologie	(22.01) 22.03
Institut für Neuro- und Sinnesphysiologie	(22.01) 22.03
Zentrum für Biochemie und Molekularbiologie	
Institut für Biochemie und	
Molekularbiologie I	(22.01) 22.03
Institut für Biochemie und	
Molekularbiologie II	(22.01) 22.03
Zentrum für Medizinische Psychologie, Soziologie,	
Statistik und Allgemeinmedizin	
Institut für Medizinische Psychologie	(23.01) 23.02
Institut für Medizinische Soziologie	(23.01) 23.02
Institut für Statistik in der Medizin	(23.01) 23.02
Abteilung für Allgemeinmedizin	14.97
Zentrum für Pharmakologie und Toxikologie	
Institut für Pharmakologie und Klinische	
Pharmakologie	22.21
Institut für Toxikologie	22.21
Zentrum für Pathologie	
Institut für Pathologie	14.79
Institut für Neuropathologie	14.79
Institut für Cytopathologie	14.81
Zentrum für Ökologische Medizin	
Institut für Hygiene	(23.01) 23.12
Institut für Rechtsmedizin	14.84
Institut für Arbeitsmedizin und	
Sozialmedizin	(23.01) 23.11/12
Institut für Humangenetik und	
Anthropologie	(23.01) 23.12
Zentrum für Innere Medizin und Neurologie	
Medizinische Klinik und Poliklinik	
Klinik für Hämatologie, Onkologie und	
klinische Immunologie	(13.50) 13.51
Klinik für Kardiologie, Pneumologie und	
Angiologie	(13.50) 13.54
Klinik für Endokrinologie, Diabetologie	(13.50) 13.53,
und Rheumatologie	11.93, 14.77
Klinik für Gastroenterologie, Hepatologie	
und Infektiologie	(13.50) 13.54
Klinik für Nephrologie	(13.50) 13.53
Neurologische Klinik	(13.50) 13.52
Zentrum für Radiologie	
Klinik und Poliklinik für Strahlentherapie	
und radiologische Onkologie	13.54
Nuklearmedizinische Klinik	13.51
Institut für Diagnostische Radiologie	13.53
Zentrum für Operative Medizin I	
Chirurgische Klinik und Poliklinik	
Klinik für Allgemein- und Viszeral-	
chirurgie	(12.41) 12.46
Klinik für Thorax- und Kardiovaskuläre	
Chirurgie	12.41
Klinik für Gefäßchirurgie und	
Nierentransplantation	(12.41) 12.47
Klinik für Unfallchirurgie	(12.41) 12.46
Klinik für Kiefer- und Plastische Gesichtschirurgie	18.73
Zentrum für Operative Medizin II	
Augenklinik	13.75
Hals-, Nasen- und Ohrenklinik	13.76
Neurochirurgische Klinik	13.71
Zentrum für Operative Medizin III	
Frauenklinik	14.75
Orthopädische Klinik	18.11/18.12
Urologische Klinik	13.72
Hautklinik	11.80
Zentrum für Kinder- und Jugendmedizin -	
Schlossmannhaus -	
Kinderklinik	13.41
Klinik für Allgemeine Pädiatrie	13.43
Klinik für Kinderkardiologie und Pneumologie	13.43
Klinik für Kinder-Onkologie, Hämatologie und	
-Immunologie	13.43
Klinik für Kinderchirurgie	13.41
Zentrum für Zahn-, Mund- und Kieferheilkunde -	
Westdeutsche Kieferklinik-	
Poliklinik für Zahnärztliche Chirurgie und Aufnahme	18.73
Poliklinik für Parodontologie	18.73
Poliklinik für Zahnerhaltung und Präventive	
Zahnheilkunde	18.73
Poliklinik für Zahnärztliche Prothetik	18.73/18.21
Poliklinik für Kieferorthopädie	18.21
Zentrum für Medizinische Mikrobiologie	
und Virologie	
Institut für Medizinische Mikrobiologie	22.21
Institut für Virologie	22.21
Abteilungen ohne Zuordnung zu einem Zentrum	
Klinik für Anästhesiologie	12.42
Zentralinstitut für Klinische Chemie u.	
Laboratoriumsdiagnostik	13.50-54
Institut für Hämostaseologie und	
Transfusionsmedizin - Blutbank	12.41, 12.43 u. 12.49
Institut für Transplantationsdiagnostik u.	
Zelltherapeutika	14.80
Institut für Molekulare Medizin	23.12
Institut für Onkologische Chemie	23.12
Institut für Lasermedizin	22.03
Institut für Geschichte der Medizin	23.12
Klinische Einrichtungen für Psychosomatische	
Medizin und Psychotherapie	14.90/14.91
Klinisches Institut für Psychosomatische	
Medizin und Psychotherapie	14.90/14.91

Tierversuchsanlage	22.22
Koordinierungszentrum für Klinische	
Studien (KKS)	12.46
Ausbildungszentrum für Gesundheitsberufe	
des Universitätsklinikums	
Fachbereich technische Assistenz	15.12
Fachbereich Physiotherapie	15.14
Fachbereich Massage	15.14
Fachbereich Orthoptistik	13.75
Fachbereich Diätassistentinnen	17.21
Fachbereich Pflege	15.11
Bildungszentrum für Kompetenzentwicklung	
im Gesundheitswesen	15.21
Staatlich anerkannte Weiterbildungsstätte für	
Intensivpflege und Anästhesie	11.75
Philosophische Fakultät	
Dekanat	23.21
Forum der Forschungszentren	23.21
Philosophisches Institut	23.31
Erziehungswissenschaftliches Institut	(23.01) 23.02,
	23.03
Sozialwissenschaftliches Institut	23.31, 23.32
Historisches Seminar	23.31/23.32
Institut für Kultur und Geschichte der	
Deutschen im östlichen Europa	23.31
Seminar für Kunstgeschichte	23.32
Institut für Sprache und Information	23.21
Seminar für Klassische Philologie	23.21
Germanistisches Seminar	23.21
Institut für Jüdische Studien	23.11, 23.12
Anglistisches Institut	23.21, 23.31, 23.32
Romanisches Seminar	23.21
Ostasien-Institut	23.02
Institut für Sportwissenschaft	28.01
Mathematisch-Naturwissenschaftliche Fakultät	
Dekanat	25.32
Mathematisches Institut	(25.12) 25.13, 25.22
Institut für Informatik	25.12, 25.13
Institut für Angewandte Physik	(25.32) 25.33
Institut für Experimentalphysik	25.42
Institut für Laser- und Plasmaphysik	25.33
Institut für Physik der kondensierten Materie	
(IPKM)	25.22, 25.23
Institut für Theoretische Physik	25.32
Physikalische Grundpraktika	25.42
Institut für Anorganische Chemie und	26.32, 26.33
Strukturchemie	(26.41) 26.42, 26.43
Institut für Organische Chemie und	(26.41)
Makromolekulare Chemie	26.32, 26.43
Institut für Physikalische Chemie und	26.31
Elektrochemie	26.32, 26.33, 26.43
Theoretische Chemie und	
Computerchemie	(26.41) 26.32
Institut für Biochemie	(26.41) 26.42
Institut für Pharmazeutische Chemie	(26.11) 26.23
Institut für Pharmazeutische Biologie	(26.11) 26.23
Institut für Pharmazeutische Technologie	(26.11) 26.22
Botanisches Institut und	
Botanischer Garten	(26.11) 26.03, 26.13
Betriebsgebäude	29.01
Institut für Biochemie der Pflanzen	26.03
Institut für ökologische Pflanzenphysiologie	
und Geobotanik	26.13
Institut für Entwicklungs- und Molekularbiologie	26.03
der Pflanzen	26.13
Institut für Neurobiologie	26.02
Institut für Zoomorphologie, Zellbiologie und	
Parasitologie	26.03, 26.13
Institut für Entwicklungs- und Molekularbiologie	
der Tiere	26.13
Institut für Zoophysikologie	26.12
Institut für Physikalische Biologie	26.12
Institut für Mikrobiologie	26.12
Institut für Genetik	26.02, 26.12
Institut für Experimentelle	
Psychologie	23.02, 23.03, 23.12
Geographisches Institut	25.12
Wirtschaftswissenschaftliche Fakultät	
Dekanat	(23.31) 23.32
Lehrstuhl für Betriebswirtschaftslehre,	
insbesondere Unternehmensführung,	
Organisation und Personal	23.32
Lehrstuhl für Betriebswirtschaftslehre,	
insbesondere Finanzdienstleistungen	23.31/32
Lehrstuhl für Betriebswirtschaftslehre,	
insbesondere Marketing	23.31/32
Lehrstuhl für Betriebswirtschaftslehre,	
insbesondere Produktionswirtschaft und	
Umweltökonomie	23.31/32
Lehrstuhl für Betriebswirtschaftslehre, insbe-	
sondere Finanzierung und Investition	23.31
Lehrstuhl für Betriebswirtschaftslehre, insbe-	
sondere Unternehmensprüfung und Controlling	23.32
Lehrstuhl für Betriebswirtschaftslehre, instb.	
Betriebswirtschaftliche Steuerlehre	23.31
Lehrstuhl für Volkswirtschaftslehre	23.31
Fachgebiet Volkswirtschaftslehre	23.31
Fachgebiet Statistik und Ökonometrie	23.31
Sonstige Einrichtungen	
Fachhochschule Düsseldorf	
Rektorat/Verwaltung	23.31
Fachbereich Wirtschaft	23.31
Fachbereich Sozialpädagogik	24.21
Fachbereich Sozialarbeit	24.21
Stadtbücherei	17.12

Universitätsverwaltung

Die Universitätsverwaltung befindet sich, soweit nichts anderes angegeben, im Gebäude 16.11 (Verwaltungsgebäude), Universitätsstraße 1
siehe auch vorstehenden Lageplan.

Kanzler:

Prof. Ulf Pallme König

Universitätsstraße 1, Gebäude 16.11, Ebene 01, Raum 28

Vorzimmer: Reg.-Ang. Angelika Lindner-Kämpgen, F. 81-1 10 00/1,

Telefax: 81-1 45 34

E-Mail: ulf.pallme.koenig@verwaltung.uni-duesseldorf.de

Koordinierungsstelle des Kanzlers:

Reg. Ang. Kirsten Ugowski, F. 81-1 42 48, Fax: 81-1 17 72,

E-Mail: ugowski@verwaltung.uni-duesseldorf.de

Geschäftszimmer: Reg.-Ang. J. Stüttgen, F. 81-1 15 18

Stabsstelle für Arbeits- und Umweltschutz:

Reg.-Ang. Oliver Fahr (Ltd. Sicherheitsfachkraft), F. 81-1 34 56, Fax 81-1 14 89,

E-Mail: fahr@uni-duesseldorf.de

Reg.-Ang. Alfred Mendzigall (Sicherheitsfachkraft), F. 81-1 52 22

Vertreter des Kanzlers:

Regierungsdirektor Dr. Hermann Thole, E-Mail: thole@verwaltung.uni-duesseldorf.de

Geschäftszimmer: Reg.-Ang. Yvonne Nollmann, F. 81-1 24 32 und 1 3260,

Fax: 81-1 18 33, E-Mail: nollmann@verwaltung.uni-duesseldorf.de

Stabsstelle für Personal- und Organisationsentwicklung:

Reg.-Ang. Anja Gubitz, F. 81-1 59 90, Fax 81-1 18 33,

E-Mail: gubitz@verwaltung.uni-duesseldorf.de

Dezernat 1 - Akademische und studentische Angelegenheiten

Reg.-Direktor Berthold Cyperek, F. 81-1 24 40,

E-Mail: cyperek@verwaltung.uni-duesseldorf.de

Abteilung 1.1 – Akademische Angelegenheiten

Leiter: Oberregierungsrat Uli Henneke,

F. 81-1 24 34, Fax: 81-139 78, E-Mail: henneke@uni-duesseldorf.de

Geschäftszimmer: Karin Schröder, Sandra Tarkowski, F. 81-1 13 83,

Fax: 81-1 50 72

Abteilung 1.2 - Studierendensekretariat

Leiter: Reg.-Amtsrat Karl-Heinz Fehr

Rückmeldung, Beurlaubung, Fachwechsel, Adressenänderung, Exmatrikulation:

A-G: F 81-1 45 33 H-R: F. 81-1 22 33 S-Z: F. 81-1 59 88

Einschreibanträge, Anträge für Studienortwechsel:

F. 81-1 40 31 (9-12 Uhr) / -1 17 98 F. 81-1 34 80 (9-12 Uhr)

Zulassungsangelegenheiten, Einschreibungen; Nachgeforderte Einschreibunterlagen

A-G: 81-12243 H-L: 81-12234 M-Q: 81-15107 R-Z: 81-13266

Bewerbung, Zulassung, Immatrikulation für ausländische Studierende

A-E: 81-1 25 03 F-K: 81-1 59 15 L-R: 81-1 32 68 S-Z: 81-1 22 60

Abteilung 1.3 - Zentrale Studienberatung

E-Mail: ZSB@verwaltung.uni-duesseldorf.de

Anmeldung: Reg.-Ang. Renate Krüger-Raschkowski, F. 81-1 43 80,

Reg.-Ang. Isabela Modner, F. 81-1 24 48

Leiter: Reg.-Ang. Dr. phil. Torsten Enge, F. 81-1 49 51

Reg.-Ang. Dr. rer. nat. Gerd Grün, M. A., F. 81-1 44 91

Reg. Ang. Dr. phil. Doris Hildesheim, M. A., F. 81-137 68

Reg.-Ang. Angelika Wuttke, Dipl.-Psych., F. 81-1 49 34

Reg.-Ang. Gabriele Nottebrock, Dipl.-Psych., F. 81-1 49 34

Abteilung 1.4 - Akademisches Prüfungsamt

Leiter: Reg. Amtmann Oliver Beil, F. 81-1 43 58, Fax: 81-1 22 51

E-mail: beil@verwaltung.uni-duesseldorf.de (siehe auch Seite 13)

Dezernat 2 - Planung, Statistik, Informationsverarbeitung

Reg.-Ang. Wolfgang Ortmann, Dipl.-Volkswirt, F. 81-1 32 13

E-Mail: ortmann@verwaltung.uni-duesseldorf.de

Abteilung 2.1- Struktur- und Entwicklungsplanung

Leiter: Reg.-Ang. Jan Gerken, Dipl.-Ökonom, F. 81-1 06 54

E-Mail: gerken@verwaltung.uni-duesseldorf.de

Abteilung 2.2 - Informationsverarbeitung

Leiter: Oberregierungsrat Kurt Finkbeiner, Dipl.-Geophysiker, F. 81-1 32 14

E-Mail: finkbeiner@verwaltung.uni-duesseldorf.de

Dezernat 3 - Personal

Oberregierungsrat Ralf-Rainer Pense, F. 81-1 24 20, Fax 81-11476

E-Mail: dezernat3@verwaltung.uni-duesseldorf.de

Abteilung 3.1 - Personalangelegenheiten des wiss. Personals, Beamtenangelegenheiten, Beamtenrecht, Personalhaushalt

Leiter: Reg.-Oberamtsrat Wilfried Marpe, F. 81-1 24 17

E-Mail: marpe@verwaltung.uni-duesseldorf.de

Abteilung 3.2 - Personal- und Organisationsangelegenheiten der weiteren Beschäftigten und Auszubildenden sowie des aus Mitteln Dritter bezahlten Personals einschließlich der beamten- und tarifrechtlichen Sondergebiete

Leiter: Reg.-Oberamtsrat Jürgen Ney, F. 81-1 47 02

E-Mail: ney@verwaltung.uni-duesseldorf.de

Dezernat 4 - Transfer und Internationales

Dezernent: Regierungsdirektor Dr. Hermann Thole, F. 81-1 24 32,

E-Mail: thole@verwaltung.uni-duesseldorf.de

Geschäftszimmer: Reg.-Ang. Yvonne Nollmann, F. 81-1 32 60, Fax 81-1 18 33,

E-Mail: nollmann@verwaltung.uni-duesseldorf.de

Abteilung 4.1 - Forschungs- und Technologie-Transfer

Leiterin: Reg.-Ang. Anette Traude, F. 81-1 35 08

Geschäftszimmer: Reg. Ang'e Brigitte Ruggiero,

F. 81-1 32 65, Fax 81-1 24 22, ft@verwaltung.uni-duesseldorf.de

Drittmittelvertragsfragen:

Reg.-Ang. Johanna Boeck-Heuwinkel, F. 81-1 57 11

Wissenschaftliche Weiterbildung:

Reg. Ang. Lilia Monika Hirsch, F. 81-1 25 75

Forschungsförderung (nat./internat.):

Reg. Ang. Patricia Nitsch, F. 81-1 13 98

DüsseldorfCongress:

Tatjana Zschirnt, F. 81-1 57 82

Abteilung 4.2 - Akademisches Auslandsamt

Leiter: Reg.-Ang. Dr. Werner J. Stüber, F. 81-1 31 00

Geschäftszimmer: Reg.-Ang. Monika Lent-Öztürk, F. 81-1 15 82,

Fax: 81-1 13 34, E-Mail: aaa@verwaltung.uni-duesseldorf.de

**Ausländische Programm-
Studierende
und Wissenschaftler:
Studium im Ausland:
Projekt „Europäischer
Hochschulraum“
Finanzen:**

Julia Kranz , Massamba Ndiaye
F. 81-1 17 79
Reg.-Ang. Renate Thamm, F. 81-1 53 64,
Reg.-Ang. Christiane Hanke, F. 81-1 19 10

Kulturprogramm:

Reg.-Ang. Hildegard Janssen
F. 81-1 22 38
Reg.-Ang. Dr. Torsten Enge ,
Ilias Papadopoulos, F. 81-1 49 51
Katja Lamping, F. 81-1 17 61

British Council:

Dezernat 5 – Haushaltsangelegenheiten, Zentrale Beschaffung, Universitätskasse
Oberverwaltungsdirektor Wilhelm Schmitz , F. 81-1 24 38 oder 81-15238,
Fax: 81-12366, E-mail: Schmitz@verwaltung.uni-duesseldorf.de

Abteilung 5.1 – Haushalts- und Rechnungswesen

Leiter: Oberregierungsrat Bernd Kemena, F. 81-1 22 46, Fax: 81-11409
E-mail: Kemena@verwaltung.uni-duesseldorf.de

Abteilung 5.2 – Zentrale Beschaffung

Leiter: Reg.-Amtsrat Rainer Baltes, F. 81-1 24 42,
Fax 81-1 20 92, E-Mail: Baltes@verwaltung.uni-duesseldorf.de

Abteilung 5.3 – Universitätskasse

Leiter: Reg.-Amtsrat Frank Gobrecht, F. 81-1 22 32,
Fax: 81-11953, E-Mail: Gobrecht@verwaltung.uni-duesseldorf.de

Dezernat 6 – Gebäudemanagement, Gebäude 23.40 (Uni-Betriebshof)
Technischer Direktor: Dr.-Ing. Uwe Zdebel, F. 81-1 25 55, Fax 81-1 53 00

Abteilung 6.1 – Kaufmännische Angelegenheiten

Leiterin: Reg.-Amtsrätin Rita Holzhauser, F. 81-1 52 15

Abteilung 6.2 – Versorgungstechnik

Leiter: Reg.-Ang. Dipl.-Ing. Dirk Bruchhausen, F. 81-1 26 34

Abteilung 6.3 – Elektrotechnik

Leiter: Reg.-Ang. Dipl.-Ing. Hans-Henning Pietschmann, F. 81-1 51 00

Abteilung 6.4 – Zentrale Betriebstechnik

Leiter: Techn. Dir. Dr.-Ing. Uwe Zdebel, F. 81-1 25 55

Abteilung 6.5 – Bauangelegenheiten

Leiterin: Reg.-Ang. Dipl.-Ing. Angela Jordan , F. 81-1 17 58

Abteilung 6.6 – Infrastrukturelle Angelegenheiten

Leiter: Reg.-Amtsrat Michael Abraham , F. 81-1 53 27

Dezernat 7 – Rechtsangelegenheiten

Reg.-Direktor Dr. Till Amm, F. 81-1 24 01,
E-Mail: Rechtsdezernat@verwaltung.uni-duesseldorf.de

Gästehaus der Heinrich-Heine-Universität Düsseldorf (Fabriciusstraße 8)

Verwaltung des Gästehauses: Abt. 1.1 der Universitätsverwaltung
(Reg.-Amtmann Horst Zimmermann, F. 81-15140; **Hausverwaltung:** Reg.-Ang.
Ulrike Bechlars, F. 81-12201 o. 13044 – **Mo.–Fr. 8.30–16.30 bzw. 17.00**)
Aufnahmeanträge sind ausschließlich an die Abt. 1.1 zu richten
(F. 81-15140/12434)

Tagungs- und Gästehaus der Heinrich-Heine-Universität Düsseldorf

Schloß Mickeln
Alt Himmelgeist 25
40589 Düsseldorf
Leiterin: Reg.-Ang'e Ingrid Paulus
stellv. Leiterin: Reg.-Ang'e Nicola Koch
Gästekbetreuung: Gabriele Lorbeer
F. 60 18 70 20, Fax: 60 18 70 22
E-mail: schloss.mickeln@uni-duesseldorf.de
Weitere Informationen und Anreisebeschreibungen im Internet unter:
www.uni-duesseldorf.de/HHK/about/kanzler/schloss
Zahlungen, Rechnungsangelegenheiten:
Geschäftszimmer Abteilung 6.1: Frau Rang, Frau Surovcak, F. 81-15636,
Fax: 81-13030

Verwaltung des Universitätsklinikums Düsseldorf

Moorenstraße 5, 40225 Düsseldorf, Gebäude 13.70, soweit nichts anderes angegeben

Kaufmännischer Direktor

Roland Grabiak

E-mail: Roland.Grabiak@med.uni-duesseldorf.de

Sekretariat: Frau Erzbach, F. 81-1 71 00, Fax 81-1 91 00

E-mail: Erzbach@med.uni-duesseldorf.de

Referentin des KD: Frau Simone Schmitt, F. 81-1 71 02

E-mail: Simone.Schmitt@med.uni-duesseldorf.de

Stabsstellen beim Kaufm. Direktor

- Rechtsangelegenheiten

Andrea Albertz, F. 81-1 17 32, E-mail: Albertz@med.uni-duesseldorf.de

Sekretariat: Edeltraud Erkelenz, F. 81-1 85 67, Fax 81-1 92 08,

E-mail: Erkelenz@med.uni-duesseldorf.de

Hans-Philipp Fürth, F. 81-1 71 29, Fax 81-049 53,

E-mail: Fuerth@med.uni-duesseldorf.de

- Gesundheitsdatenschutz

Dr. Heiko Haaz, F. 81-1 66 00, Fax 81-1 62 66,

E-mail: Haaz@med.uni-duesseldorf.de

- IT-Sicherheit

Dr. Matthias Pank, F. 81-1 61 76, E-mail: Pank@med.uni-duesseldorf.de

- Gleichstellungsangelegenheiten

Etta Stevens, F. 81-1 88 35, Fax 81-1 69 35,

E-mail: Stevens@med.uni-duesseldorf.de

- Innenrevision

Paul Günter Krämer, F. 81-1 73 09, E-mail: Kraemer@med.uni-duesseldorf.de

- Submissionsstelle

Thomas Vormann, F. 81-1 62 08, E-Mail: Vormann@med.uni-duesseldorf.de

Stellvertretender Kaufmännischer Direktor

Heiner Thormeyer

E-mail: Thormeyer@med.uni-duesseldorf.de

Sekretariat: Anna Manowski, F. 81-186 01, Fax 81-1 75 66

E-mail: Manowski@med.uni-duesseldorf.de

Projektmanagement und Projektbüro: Dr. Annette Becker, F. 81-1 67 67

Dezernat 01 – Personalverwaltung

Leiter: Dr. Axel Plutte, F. 81-1 71 26

E-mail: Plutte@med.uni-duesseldorf.de

Abteilung 01.2 – Stellenplan; Beamten- und tarifrechtliche Sondergebiete;

Personalsachbearbeitung für Arbeiter

Leiter: Klaus Dieter Gallé, F. 81-17231

E-mail: Galle@med.uni-duesseldorf.de

Abteilung 01.3 – Personalangelegenheiten des wissenschaftlichen Personals, der Beamten und Drittmittelbeschäftigten, Zentraler Änderungsdienst

Leiter: Lothar Kunzel, F. 81-1 60 56, Fax 81-1 80 77

E-mail: Kunzel@med.uni-duesseldorf.de

Abteilung 01.4 – Personalangelegenheiten der nichtwissenschaftlichen Angestellten und des Krankenpflegepersonals

Leiter: N.N., F. 81-1 60 55

Kindertagesstätte

Frau Eikel, F. 81-1 83 30, Fax 81-1 80 72

1

Dezernat 02 – Finanzen

Leiter: Wolfram Bannenberg, F. 81-1 84 59
E-mail: Bannenberg@med.uni-duesseldorf.de
Sekretariat: Claudia Garthmann, F. 81-1 84 59 / 94 59
E-mail: Garthmann@med.uni-duesseldorf.de

Abteilung 02.1 - Finanzabteilung

Leiter: Herbert Moisel, F. 81-17167
E-mail: Moisel@med.uni-duesseldorf.de

Abteilung 02.2 - Krankenkosten, Gebäude 11.72

Leiter: Klaus Völlings, F. 81-1 71 71
E-mail: Klaus.Voellings@med.uni-duesseldorf.de

Abteilung 02.3 - Sozialdienst, Gebäude 14.71

Leiterin: Dorothea Becker, F. 81-1 73 63
E-mail: BeckerD@med.uni-duesseldorf.de

Abteilung 02.4 - Controlling, Kostenrechnung und Medizin-Controlling

Leiter: N. N.

Dezernat 03 – Wirtschaft und Betriebe, Gebäude 17.21

Leiter: Thomas Besel, F. 81-1 72 00
Sekretariat: Bärbel Fritsche, F. 81-1 74 42, Monika Rackow, F. 81-1 6042
E-mail: Fritsche@med.uni-duesseldorf.de
E-mail: Monika.Rackow@med.uni-duesseldorf.de

Abteilung 03.0 – Print-Media-Informationsbearbeitung

Leiter: Rainer Nollmann, F. 81-1 72 94
E-mail: Nollmann@med.uni-duesseldorf.de

Abteilung 03.1 – Dienstleistungsbetriebe, Gebäude 11.01

Komm. Leiter: Thomas Besel, F. 81-1 72 00
E-mail: Besel@med.uni-duesseldorf.de

Abteilung 03.2 – Materialwirtschaft

Leiter: Martin Steffen, F. 81-1 72 43
E-mail: Steffen@med.uni-duesseldorf.de

Abteilung 03.3 – Logistik

Leiter: Ulrich Dreiner, F. 81-0 63 33
E-mail: DreinerU@med.uni-duesseldorf.de

Abteilung 03.4 – Apotheke, Gebäude 11.75

Leiter: Dr. Christian Franken, Apotheker, F. 81-1 72 84
E-mail: Franken@med.uni-duesseldorf.de

Abteilung 03.Z – Zentrale Dienste

Projekt- und Qualitätsmanagement: Michael Benito-Rabenort, F. 81-1 61 28
Controlling: Mathilde Böing, F. 81-1 90 93

Dezernat 04 – Technik, Gebäude 17.18

Leiter: Dr.-Ing. Theodor Menkhaus, F. 81-1 72 56
E-mail: Menkhaus@med.uni-duesseldorf.de
Sekretariat: Ingeborg Eichhorn, F. 81-1 83 25,
E-mail: Eichhorn@med.uni-duesseldorf.de
Bauherrenvertreter: Dr. Eugen Schröder, F. 81-1 71 33
E-mail: Eugen.Schroeder@med.uni-duesseldorf.de

Abteilung 04.0 – Betriebszentrale, Planung, Projektierung, Controlling

Leiter: Winfried Schoder, Dipl.-Ing., F. 81-1 72 72
E-mail: Schoderwi@med.uni-duesseldorf.de

Abteilung 04.1 – Technische Verwaltung

Leiter: Dr.-Ing. Theodor Menkhaus, F. 81-1 72 56
E-mail: Menkhaus@med.uni-duesseldorf.de

Abteilung 04.2 – Elektrotechnik

Leiter: Wolfgang Pieper , F. 81-18579

E-mail: Pieper@med.uni-duesseldorf.de

Abteilung 04.3 – Maschinen, Klima-, Sanitär- und Verfahrenstechnik

Komm. Leiter: Karl Ritschel, F. 81-1 72 55

E-mail: Ritschel@med.uni-duesseldorf.de

Abteilung 04.4 – Bauunterhaltung

Leiter: Dirk Bollmann, F. 81-19972

E-mail: Bollmann@med.uni-duesseldorf.de

Abteilung 04.5 – Kommunikationstechnik

Leiter: Karl-Heinz Hannappel, Dipl.-Ing. F. 81-1 72 78

E-mail: Hannappel@med.uni-duesseldorf.de

Abteilung 04.6 – Labor-, Medizin- und Strahlentechnik

Leiter: Dr. Peter Stöckel, Dipl.-Ing., F. 81-1 72 29

E-mail: Stoeckel@med.uni-duesseldorf.de

Abteilung 04.7 Datenverarbeitung

Leiter: N. N.

Abteilung 04.8 Umweltschutz und Arbeitssicherheit

Leiter: Gernot Hauck , F. 81-1 87 47

E-mail: Hauck@med.uni-duesseldorf.de

Pflegedienst des Universitätsklinikums Düsseldorf

Sekretariat Pflegedirektion, F. 81-1 71 07 / 1 71 08, Fax 81-1 93 40

Pflegedirektorin: Inge Schwarz, F. 81-1 60 53

E-mail: SchwarzIn@med.uni-duesseldorf.de

Vertr.: Rosemarie Sarge, F. 81-1 71 10

E-mail: Sarge@med.uni-duesseldorf.de

Sprechstunden: nach telefonischer Terminvereinbarung

Personalrat der wissenschaftlich Beschäftigten der Heinrich-Heine-Universität Düsseldorf

Universitätsstraße 1, 40225 Düsseldorf,
Gebäude 16.11, Ebene 03, Raum 32
F. 81-1 49 63, Fax: 81-1 56 18, e-mail: prwiss@uni-duesseldorf.de

Sekretariat: Monika Demming-Pälmer, F. 81-1 49 63

Sprechstunden: nach Vereinbarung

Vorsitzende: Karin Vehlhaber
1. stellv. Vorsitzender: Bernd Schwarzkopf
2. stellv. Vorsitzender: Gerhard Schwinger
Mitglieder: Rolf Buhl, Bernd Cappel, Dr. Erhard Hartung,
Dr. Hans Ippendorf, Dr. Michael Klein, Dr. Heike Merten,
Dr. Annemarie Nilges, Dr. Thomas Schönherr,
Dr. Elisabeth Schröder, Elmar Wolf

Personalrat für das nichtwissenschaftliche Personal der Heinrich-Heine-Universität Düsseldorf

Universitätsstraße 1, 40225 Düsseldorf, Gebäude 16.11 (Verwaltungsgebäude),
Ebene 02, Raum 30-33

Sekretariat: Christa Scholl, Reg.-Ang., F. 81-1 24 11
Fax 1 13 46, E-mail: persratniwi@verwaltung.uni-duesseldorf.de

Sprechstunde: Nach Vereinbarung

Vorsitzender: Matthias Marx, F. 81-1 24 24
1. Stellvertreter: Rudolf Schweizer, F. 81-1 43 21 oder 1 51 88
2. Stellvertreterin: Elvira Bachtenkirch, F. 81-1 53 26
Mitglieder: Hubert Domjans, Silke Freye, Gert-Joachim Grigoleit,
Werner Herbertz, Jürgen Liebetrau,
Alfred Mendzigall, Rudolf Schmitt-Föllner,
Helga Schweizer

Personalrat der wissenschaftlich Beschäftigten im Universitätsklinikum der Heinrich-Heine-Universität Düsseldorf

Moorenstraße 5, 40225 Düsseldorf (Gebäude 11.71)

Sekretariat: Frau Ulrike Kaplan, F. 81-1 90 80, Fax 81-1 67 77,
e-mail: prwiss@med.uni-duesseldorf.de

Bürozeit: 9.00–13.00 Uhr

Sprechstunden nach Vereinbarung

Vorsitzender: Elmar Wolf, F. 81-17080
1. stellv. Vorsitzende: Dr. Elisabeth Schröder, F. 81-1 84 77
2. stellv. Vorsitzender: Dr. Ludwig Michaelis, F. 81-1 84 77
Mitglieder: Dr. Rolf Buhl, Dr. Urte Fahron, Dr. Manfred Falck,
„kè zò jiao shòu (RC)“ (Gastprofessor)
Dr. Erhard Hartung, Dr. Dieter Hafner,
Prof. Dr. Michael Klein, Dr. Stefan Mollner,
Dr. Mehmet Pak, Gerhard Schwinger,
Prof. Dr. Achim Starke

Personalrat der nichtwissenschaftlichen Mitarbeiter des Universitätsklinikums Düsseldorf

Moorenstraße 5, 40225 Düsseldorf (Gebäude 14.77),
F. 81-1 71 95/1 72 93/1 85 10/1 85 11/1 73 11/1 61 40/1 87 37/1 98 93,
Telefax: 81-1 89 33

Sprechstunden: montags bis mittwochs und freitags von 8 bis 15 Uhr

Vorsitzender: Martin Koerbel-Landwehr
1. Stellvertreterin: Zeynep Dere
2. Stellvertreterin: Paul Evers
Mitglieder: Lutz Auwermann, Brigitte Benders, Guido Böhmer,
Jürgen van Boxen, Doris Gehlen, Jürgen Hellerung,
Ursula Hellerung, Gert Hochhäusler, Lorenz Hoffmann-Gaubig,
Silvio Hummel, Nicole Korsten, Regina Landwehr,
Susanne Looock, Teslime Özdemir, Günther Porbadnik,
Birgit Schwark, Ekatarini Siopi, Anna-Heike Wülfing

Jugend- und Auszubildendenvertretung

Bereich Universität:

Svenja Winter, F. 81-1 32 35, Dominik Wallrich, F. 81-1 36 53

Sprechzeiten: jeden Mittwoch von 13.30–14.30 Uhr,
Gebäude 25.21, Ebene U1, Raum 07

Bereich Medizinische

Einrichtungen: Vorsitzender: N. N.
Stellvertreter: N. N.

Schwerbehindertenvertretungen

Bereich Universität: Werner Herbertz

(Stellvertr. Karl-Heinz Damm), E-mail: sbv@verwaltung.uni-duesseldorf.de

Gebäude 23.21, Ebene U1, Raum 63, F. 81-1 29 10, Fax: 81-1 29 10

Sprechzeiten: Mo., Mi., Fr. 10.00 – 11.30 Uhr

Bereich Universitätsklinikum:

Vertrauensperson der schwerbehinderten Menschen: Cordula Notholt

Stellvertretung: Susanne Looock

Sekretariat: Roswitha Mlinaric

Gebäude: 14.77, F. 81-1 84 81, Fax 81-1 91 81

Beauftragter des Arbeitgebers in Schwerbehindertenangelegenheiten

Bereich Universität: OVD Schmitz, Dez. 5

Gebäude 16.11, F. 81-12438 oder 81-15238, Fax: 81-12366

E-mail: Schmitz@verwaltung.uni-duesseldorf.de

Bereich Universitätsklinikum: Lothar Kunzel, D. 01.3

Gebäude 14.70, F. 81-160 56, E-mail: kunzel@med.uni-duesseldorf.de

Beauftragter für behinderte und chronisch erkrankte Studierende

Univ.-Prof. Dr. Matthias Franz , Klinisches Institut für Psychosomatische Medizin und Psychotherapie, Gebäude 15.16, F. 81-1 83 38, <http://www.uni-duesseldorf.de/bbst/>
e-mail: matthias.franz@uni-duesseldorf.de

Betriebsärztlicher Dienst

Gebäude 14.95, Moorenstr. 5, 40225 Düsseldorf

E-mail: Betriebsarzt@med.uni-duesseldorf.de

Ltd. Betriebsärztin: Jutta Christoph, F. 81-1 63 83

Betriebsärztinnen: Dr. med. Andrea Girgensohn, F. 81-1 86 64,

Dr. med. Christina Odenthal, F. 81-1 63 86, Dr. med. Eveline Wins, F. 81-1 63 85,

N. N., F. 81-190 81

Anmeldung: F. 81-171 04 oder 172 41

Bau- und Liegenschaftsbetrieb NRW, Düsseldorf

(u. a. zuständig für Bau- und Liegenschaftsangelegenheiten der Heinrich-Heine-Universität Düsseldorf, der Fachhochschule Düsseldorf, der Kunstakademie Düsseldorf und der Robert-Schumann-Hochschule Düsseldorf sowie für Baumaßnahmen des Universitätsklinikums Düsseldorf)

Niederlassung: Vagedesstraße 19, 40479 Düsseldorf

Tel.: 02 11/6 17 07-0, Fax 02 11/6 17 07-296

E-mail: d.poststelle@blb.nrw.de

Leiter: Regierungsbaudirektor Dr. Martin Brans

ständiger Vertreter: Regierungsbaudirektor Jörg Munsch

Außenstelle

HHU/UKD: Universitätsstraße 1, Gebäude 16.21, 40225 Düsseldorf

Abteilungsleitung: Regierungsbaudirektor Norbert Heckmanns, F. 81-1 33 09

Gemeinsame Einrichtungen der Universität

Universitäts- und Landesbibliothek

Universitätsstraße 1, Gebäude 24.41, 40225 Düsseldorf
E-Mail: ulb@ub.uni-duesseldorf.de, Auskunft: F. 81-1 29 00,
Internet: <http://www.ub.uni-duesseldorf.de>, Fax 81-1 30 54

Öffnungszeiten:

Mo.–Fr. 9–22, Sa. 9–18, So. 13–20

Direktorin:

Ltd. Bibl.-Direktorin Dr. Irmgard Siebert
Vorzimmer: Heidi Camastro-Riesener, Ebene ZG, Räume 61 und 62
F. 81-1 20 30, E-mail: siebert@ub.uni-duesseldorf.de

Stellvertreter der Direktorin:

Dr. Joachim Kreische, Ebene ZG, Raum 63, F. 81-1 47 85,
E-Mail: kreische@ub.uni-duesseldorf.de

Fachreferentinnen und Fachreferenten:

Heinz-Peter Berg : Ingenieurwissenschaften, Biologie, Informatik, Ebene ZG,
Raum 78, F. 81-1 14 86, E-Mail: berg@ub.uni-duesseldorf.de

Dr. Gerd Bracht : Medizin, Wirtschaftswissenschaft; Klinikgelände, Gebäude 17.13,
Raum 1, F. 81-1 92 51, E-Mail: bracht@ub.uni-duesseldorf.de

Dr. Gisela Clajus: Romanistik, Ebene ZG, Raum 85, F. 81-1 35 46,
E-Mail: clajus@ub.uni-duesseldorf.de

Dr. Hanns Michael Crass: Geschichte, Musikwissenschaft, Parlamentaria, Altertums-
wissenschaften, Kunstgeschichte, Politikwissenschaft, Allgemeines, Informations-
bestand, Ebene ZG, Raum 84, F. 81-132 44, E-Mail: crass@ub.uni-duesseldorf.de

Dr. Gabriele Dreis: Philosophie, Soziologie, Allgemeine und vergleichende
Sprachwissenschaft, Theologie, Religionswissenschaft, Medienwissenschaft,
Ebene ZG, Raum 81, F. 81-1 52 24, E-Mail: dreis@ub.uni-duesseldorf.de

Dr. Ina Gedrath: Chemie, Naturwissenschaft, Pharmazie, Ebene ZG, Raum 72,
F. 81-1 35 28, E-Mail: gedrath@ub.uni-duesseldorf.de

Barbara Hell : Erziehungswissenschaft, Psychologie, Buch- und Bibliothekswesen,
Informationswissenschaften, Geographie, Sport
Ebene ZG, Raum 83, F. 81-1 35 26, E-Mail: hell@ub.uni-duesseldorf.de

Ralf Matalla: Mathematik, Ebene ZG, Raum 79, F. 81-1 35 46,
E-Mail: matalla@ub.uni-duesseldorf.de

Dr. Annemarie Nilges: Slawistik, Orientalistik, Jiddistik, Ostasienwissenschaften,
Anglistik, Ebene 03, Raum 42, F. 81-1 20 34, E-Mail: nilges@ub.uni-duesseldorf.de

Jochen Riks: Physik, Ebene ZG, Raum 74, F. 81-1 57 49, E-Mail: riks@ub.uni-duesseldorf.de

Christa Theunissen: Rechtswissenschaft, Ebene ZG, Raum 72, F. 81-1 35 28,
E-Mail: theuniss@ub.uni-duesseldorf.de

Dr. Ute Olliges-Wieczorek: Germanistik, Allgemeine und vergleichende
Literaturwissenschaft, Theaterwissenschaft, Volkskunde, Ebene ZG, F. 81-1 13 95,
E-Mail: olliges@ub.uni-duesseldorf.de

Öffentlichkeitsarbeit: Dr. Joachim Kreische, Ebene ZG, Raum 63, F. 81-1 47 85,
E-Mail: kreische@ub.uni-duesseldorf.de

Ausstellungen: Dr. Max Plassmann, Ebene 01, Raum 21, F. 81-1 56 35,
E-Mail: plassman@ub.uni-duesseldorf.de

Informationsvermittlungsstelle (Online-Literaturrecherchen):

Koordination: Barbara Hell, F. 81-1 35 26,
E-Mail: hell@ub.uni-duesseldorf.de; Auskunft F. 81-1 29 00;

Dezernat 1: Allgemeine Bibliotheksverwaltung

Dezernatsleiter: N. N.

Personalangelegenheiten: Dr. Joachim Kreische, Ebene ZG, Raum 63, F. 81-1 47 85,

E-Mail: kreische@ub.uni-duesseldorf.de

Allg. Verwaltung: Martha Wagner,

Claudia Schätzer, Ebene ZG, Raum 87, F. 81-1 20 32,

E-Mail: schaetze@ub.uni-duesseldorf.de, E-Mail: wagner@ub.uni-duesseldorf.de

Bauangelegenheiten, Bibliothekstechnik: Ulrike Brunenberg-Piel, Ebene ZG,

Raum 80, F. 81-1 58 03, E-Mail: brunenbe@ub.uni-duesseldorf.de

Praktika im Rahmen von bibliothekarischen Postgraduiertenstudiengängen:

Dr. Joachim Kreische, Ebene ZG, Raum 63, F. 81-1 47 85,

E-Mail: kreische@ub.uni-duesseldorf.de

Ausbildungsleiter Fachangestellte f. Medien- u. Informationsdienste,

Praktika für bibliothekar. FH-Studiengänge:

Martin Reymer, Ebene 00, Raum 58a, F. 81-1 56 34

E-Mail: reymer@ub.uni-duesseldorf.de

Dezernat 2: Datenverarbeitung

Dezernatsleiter: Ralf Matalla, Ebene ZG, Raum 79, F. 81-1 35 27,

E-Mail: matalla@ub.uni-duesseldorf.de

Verwaltung, Datenschutz: Ralf Matalla, Ebene ZG, Raum 79, F. 81-1 35 27,

E-Mail: matalla@ub.uni-duesseldorf.de

EDV-Systeme: Ilse Ryschka, Ebene 00, Raum 23, F. 81-1 32 41,

E-Mail: ryschka@ub.uni-duesseldorf.de

CD-ROM, Internetdienste: N. N., Ebene 00, Raum 55A, F. 81-1 40 43

Dezernat 3: Haushalt, Medienerwerbung, Mediienerschließung

Dezernatsleiterin: Dr. Gisela Clajus, Ebene ZG, Raum 85,

F. 81-1 35 46, E-Mail: clajus@ub.uni-duesseldorf.de

Haushalts- und Rechnungswesen: Helga Vosse, Ebene 00, Raum 53a, F. 81-1 47 28,

E-Mail: vosse@ub.uni-duesseldorf.de

Pflichtexemplare: Ursula Liljo, Ebene 00, Raum 53, F. 81-1 29 04

E-Mail: liljo@ub.uni-duesseldorf.de

Zeitschriften: Willi Inderdoonen, Ebene 00, Raum 57, F. 81-1 20 35,

E-Mail: inderdoo@ub.uni-duesseldorf.de

Hochschulschriften, Geschenk, Pflicht: Christiane Greiling, Ebene 00, Raum 51,

F. 81-1 33 94, E-Mail: greiling@ub.uni-duesseldorf.de

Einband: Ursula Bommermann, Ebene U1, Raum 53, F. 81-1 20 28,

E-Mail: bommerma@ub.uni-duesseldorf.de

Monographien: Martin Reymer, Ebene 00, Raum 58A, F. 81-1 56 34,

E-Mail: reymer@ub.uni-duesseldorf.de

Redaktion Nordrhein-Westfälische Bibliographie: Karin Rosellen, Ebene 00,

Räume 55 und 56, F. 81-1 51 47, E-Mail: rosellen@ub.uni-duesseldorf.de

Formalerschließung: Gisela Stedtnitz, Ebene ZG, Raum 77, F. 81-1 20 29,

E-Mail: stedtnit@ub.uni-duesseldorf.de

Inhaltserschließung: Karin Rosellen, Ebene 00, Räume 55 und 56, F. 81-1 51 47,

E-Mail: rosellen@ub.uni-duesseldorf.de, Barbara Hell, Ebene ZG, Raum 83, F. 81-

1 35 26, E-Mail: hell@ub.uni-duesseldorf.de

Dezernat 4: Benutzung

Dezernatsleiter: Dr. Hanns Michael Crass, Ebene ZG, Raum 84, F. 81-1 32 44,
E-Mail: crass@ub.uni-duesseldorf.de

Informationszentrum: Marianne Hesse-Dornscheidt

(E-Mail: hesse@ub.uni-duesseldorf.de),

Silke Fleck (E-Mail: fleck@ub.uni-duesseldorf.de),

Ute Pflughaupt, M. A., (E-Mail: pflughau@ub.uni-duesseldorf.de), Ebene 00,
F. 81-1 29 00

Ausleihe: Axel Wolf, Ebene 00, F. 81-1 25 59/1 30 61,

E-Mail: wolf@ub.uni-duesseldorf.de

Fernleihe: Daniel Baranski, Anja Pollmann, Ebene 00, Raum 22, F. 81-1 30 63

Magazin: Norbert Neuhausen, Ebene 01, Raum 41, F. 81-1 46 99,

E-Mail: neuhausa@ub.uni-duesseldorf.de

Lehrbuchsammlung: Ebene 00

Lesegeschosse: 01 Norbert Neuhausen, Bianca Reckenbeil, Harald Kaluza,
F. 81-1 47 08

02 Jolanta Kiszka, Susanne Coye, Cordula Tetzlaff, F. 81-1 47 12

03 Marita Becker, Klaudia Rudolph, F. 81-1 47 13

Dezernat 5: Sondersammlungen

Dezernatsleiter: Dr. Max Plassmann, Ebene 01, Raum 21, F. 81-1 56 35,

E-Mail: plassman@ub.uni-duesseldorf.de

Handschriften, Akten, Deposita, Nachlässe, Universitätsarchiv: Dr. Max Plassmann,

Ebene 01, Raum 21, F. 81-1 56 35, E-Mail: plassman@ub.uni-duesseldorf.de;

Silvia Boochs, Ebene 01, Raum 73, F. 81-1 35 23, E-Mail: boochs@ub.uni-
duesseldorf.de

Abteilung Alte Drucke: Dr. Max Plassmann, Ebene 01, Raum 21,

F. 81-1 56 35, E-Mail: plassman@ub.uni-duesseldorf.de;

Manfred Neuber, Ebene 01, Raum 60, F. 81-152 57/1 52 87,

E-Mail: neuber@ub.uni-duesseldorf.de;

Thomas-Mann-Sammlung: N. N.

Sonderlesesaal (Handschriften, Drucke des 15.–17. Jahrh., Rara,

Thomas-Mann-Sammlung, AV-Geräte): Ebene 01, Raum 60, F. 81-152 57,

Öffnungszeiten: Mo.–Fr. 9–16

Dezernat 6: Dezentrale Einrichtungen

Dezernatsleiter: Dr. Gerd Bracht, Medizinische Abteilung, Klinikgelände, Geb. 17.13,

F. 81-1 92 51, E-Mail: bracht@ub.uni-duesseldorf.de

Medizinische Abteilung, Klinikgelände, Gebäude 17.13:

Öffnungszeiten: Mo.–Fr. 9–22, Sa. 9–13

Auskunft, Ausleihe: F. 81-1 92 59, Fax 81-1 66 75

Leiter: Dr. Gerd Bracht, Raum 1/2, F. 81-1 92 51,

E-Mail: bracht@ub.uni-duesseldorf.de

Vertreter: Hans-Peter Marmann, Raum 3, F. 81-1 92 61,

E-Mail: marmann@ub.uni-duesseldorf.de

Einband: Raum 7/8, F. 81-1 92 56

Zeitschriften: Raum 5, F. 81-1 92 58

Fachbibliotheken:

Koordinierung: Dr. Gabriele Dreis, Gebäude 24.41, Ebene ZG, Raum 81,

F. 81-1 52 24, E-Mail: dreis@ub.uni-duesseldorf.de

Vertretung: Elke Kuhlewind, F. 81-1 29 33, E-Mail: kuhlewin@ub.uni-duesseldorf.de

Öffnungszeiten s. gesonderte Kurzinformation

Anglistik: Fritz Stieleke, Gebäude 23.21, Ebene 03, F. 81-1 29 67,

E-Mail: stieleke@ub.uni-duesseldorf.de

Biologie/Chemie/Pharmazie: Ursula Stucke-Berger, Ursula Hagedorn ,
Gebäude 26.21, Ebene 01, F. 81-1 28 82, E-Mail: stucke@ub.uni-duesseldorf.de,
hagedorn@ub.uni-duesseldorf.de

Erziehungswissenschaft/Psychologie: Sabine Pestotnik, Norbert Brinkmann ,
Gebäude 23.03, Ebene 02, F. 81-1 20 36. E-Mail: pestotni@ub.uni-duesseldorf.de,
brinkman@ub.uni-duesseldorf.de

Geowissenschaften/Informatik/Mathematik/Physik: Ulrike Baethge,
Sabine Pestotnik, Gebäude 25.22, Ebene 01, F. 81-1 21 59/1 35 41,
E-Mail: baethge@ub.uni-duesseldorf.de, pestotni@ub.uni-duesseldorf.de

Germanistik/Allgemeine Sprachwissenschaft/Jiddistik: Dorothee Heidebroek-
Hofferberth, Helga Nellen , Brigitta Kuhn , Gebäude 23.21, Ebene 03, F. 81-1 29 52,
E-Mail: hofferbe@ub.uni-duesseldorf.de, nellenh@ub.uni-duesseldorf.de,
kuhn@ub.uni-duesseldorf.de

Geschichte/Sozialwissenschaften/Medienwissenschaft: Elke Kuhlewind,
Werner Lonski, Gebäude 23.31 und 23.32, Ebene 03, F. 81-1 29 33,
E-Mail: kuhlewin@ub.uni-duesseldorf.de, lonski@ub.uni-duesseldorf.de

Klassische Philologie: Fritz Stieleke, Gebäude 23.21, Ebene 03, F. 81-1 29 67,
E-Mail: stieleke@ub.uni-duesseldorf.de

Ostasienwissenschaften: Gebäude 23.21, Ebene 03, F. 81-1 29 67

Philosophie: Angela Schöwe, Gebäude 23.21, Ebene 03, F. 81-1 29 16,
E-Mail: schoewe@ub.uni-duesseldorf.de

Rechtswissenschaft: Kerstin Leutner, Anke Hecking, Gebäude 24.91,
F. 81-1 14 41/2, E-Mail: leutner@ub.uni-duesseldorf.de,
hecking@ub.uni-duesseldorf.de

Romanistik: Ruth Joks
Gebäude 23.31, Ebene 03, F. 81-1 29 80, E-Mail: joks@ub.uni-duesseldorf.de,
hofferbe@ub.uni-duesseldorf.de

Theoretische Medizin: Ursina Haddad , Gebäude 22.21, Ebene U1, F. 81-1 27 51,
E-Mail: haddad@ub.uni-duesseldorf.de

Fachapparat Geschichte der Medizin: Gebäude 23.12, Ebene 04, Raum 42,
F. 81-1 39 45

Fachapparat Kunstgeschichte: Gebäude 23.21, Ebene 03, F. 81-1 29 67

Fachapparat Sport: Gebäude 28.01, F. 81-1 48 82, 81-1 35 41

Universitätsrechenzentrum

Universitätsstraße 1, Gebäude 25.41, 40225 Düsseldorf
E-mail: unirz@uni-duesseldorf.de
Internet: <http://www.uni-duesseldorf.de/urz>

Direktor:

Ltd. Reg.-Direktor Prof. Dr. Jan von Knop, F. 81-1 39 00,
E-Mail: knop@uni-duesseldorf.de
Sekretariat: Renate Schneider , F. 81-1 39 00, Fax 81-1 25 39
Ebene 02, Raum 37, E-Mail: knop@uni-duesseldorf.de

Vertreter des Direktors: Dipl.-Math. Klaus Szymanski , F. 81-1 39 10,
E-Mail: szymanski@uni-duesseldorf.de

Abteilung 1: DV-Infrastruktur

Leiter: Dipl.-Ing. Wilhelm Haverkamp, F. 81-1 39 11,

E-Mail: haverkamp@uni-duesseldorf.de

Klaus Butzmühlen, F. 81-1 34 44; Werner Konrad, F. 81-1 34 44; Dipl.-Ing. Gerd Kopczynski, F. 81-138 11, E-Mail: kopczynski@uni-duesseldorf.de; Dieter Merten, F. 81-1 34 44; Ekrem Türkoglu, F. 81-1 34 44

Abteilung 2: Betriebssysteme und Datenübertragungssysteme

Leiter: Dipl.-Math. Klaus Szymanski, F. 81-1 39 10,

E-Mail: szymanski@uni-duesseldorf.de; Dipl.-Math. Bernd Cappel, F. 81-1 39 18,

E-Mail: cappel@uni-duesseldorf.de; Dipl.-Math. Elisabeth Dregger-Cappel,

F. 81-1 39 17, E-Mail: dregger@uni-duesseldorf.de; Angelika Asbeck, F. 81-1 39 18,

E-Mail: asbeck@uni-duesseldorf.de; Dipl.-Inf. Thomas Dziurzyk, F. 81-1 39 18,

E-Mail: dziurzyk@uni-duesseldorf.de, Norbert Krickl, F. 81-1 39 08,

E-Mail: krickl@uni-duesseldorf.de; Dipl.-Math. Detlef Lannert, F. 81-1 39 05,

E-Mail: lannert@uni-duesseldorf.de; Dipl.-Math. Wolfgang R. Müller, F. 81-1 39 05,

E-Mail: wolfgang@uni-duesseldorf.de

Abteilung 3: Anwendungsbetreuung Math.-Nat. Fakultät

Leiter: Dipl.-Math. Rudolf Valder, F. 81-1 39 26, E-Mail: valder@uni-duesseldorf.de;

Martin Brückers, F. 81-1 39 12, E-Mail: brueckers@uni-duesseldorf.de; ORR'in Dipl.-

Ing. Sanda Grätz, F. 81-1 38 07, E-Mail: graetz@uni-duesseldorf.de; Dipl.-Ing. Ralph

Hartmann, F. 81-1 39 15, E-Mail: hartmann@uni-duesseldorf.de; Sascha Poestges, F.

81-1 39 12, E-Mail: sascha.poestges@uni-duesseldorf.de; ORR Dipl.-Math. Helmut

Schott, F. 81-1 39 22, E-Mail: schott@uni-duesseldorf.de; Dipl.-Math. Bernd

Schwarzkopf, F. 81-1 39 21, E-Mail: schwarzkopf@uni-duesseldorf.de; Birgit

Breitkreutz, F. 81-1 39 28/29, E-Mail: benbuero@uni-duesseldorf.de; Marie-Luise

Willems, F. 81-119 73, E-Mail: willems@uni-duesseldorf.de; RD Dr. Reinhart Willers,

F. 81-1 39 27, E-Mail: willers@uni-duesseldorf.de

Abteilung 4: Anwendungsbetreuung Bibliothek, Verwaltungen, Philosophische Fakultät, Juristische Fakultät und Wirtschaftswissenschaftliche Fakultät

Leiter: RD Dr. Horst Stichtenoth, F. 81-1 39 09, E-Mail: stichten@uni-duesseldorf.de;

Ute Clames, F. 81-1 19 69, E-Mail: clames@uni-duesseldorf.de

Dipl.-Inf. Hannelore Loskill, F. 81-1 39 02, E-Mail: loskill@uni-duesseldorf.de;

Dr. Sebastian Manten, F. 81-1 59 50, E-Mail: manten@uni-duesseldorf.de,

RR'in Dipl.-Math. Katharina Messmer, F. 81-1 39 01, E-Mail: messmer@uni-

duesseldorf.de; RR Dipl.-Math. Peter Schreiber, F. 81-1 39 13, E-Mail:

schreiber@uni-duesseldorf.de; RR Dipl.-Oek. Friedhelm Sowa, F. 81-1 39 20,

E-Mail: sowa@uni-duesseldorf.de

Abteilung 5: Anwendungsbetreuung Medizinische Fakultät, Multimedia

Leiter: RD Dr. Manfred Heydthausen, F. 81-1 38 10/1 97 34,

E-Mail: heydth@uni-duesseldorf.de; Karin Monser, F. 81-1 97 31,

E-Mail: kmonser@uni-duesseldorf.de; ORR Dipl.-Math. Robert Monser,

F. 81-1 39 07/1 97 33, E-Mail: monser@uni-duesseldorf.de; Bettina Ritter,

F. 81-1 97 31, E-Mail: ritterb@uni-duesseldorf.de; Dipl.-Chem. Harald Spiegl,

F. 81-1 39 03, E-Mail: spiegl@uni-duesseldorf.de; Dipl.-Inf. Karin Vehlhaber,

F. 81-1 50 25, E-Mail: vehlhaber@uni-duesseldorf.de; Walter Heimrath, F. 81-1 39 92,

E-Mail: heimrath@uni-duesseldorf.de; Gerold Schmolke, F. 81-1 39 92,

E-Mail: schmolke@uni-duesseldorf.de

Benutzer-Service:

Anträge (CIP, HBF, WAP): Dipl.-Math. R. Valder, F. 81-139 26,

E-Mail: valder@uni-duesseldorf.de

Benutzerbüro: Birgit Breitkreutz, Ebene 01, Raum 23, F. 81-1 39 28/29,

E-Mail: benbuero@uni-duesseldorf.de

Beratung: Raum 00.51, F. 81-138 18, E-Mail: beratung@uni-duesseldorf.de

Anmeldung zu Veranstaltungen des URZ: Rosemarie Schwabe, Ebene 02,

Raum 31, F. 81-1 39 24, E-Mail: schwabe@uni-duesseldorf.de

Angewandte Medizinische Informatik: RD Dr. Manfred Heydthausen, F. 81-1 38 10/1 97 34, E-Mail: heydth@uni-duesseldorf.de; ORR Dipl. Math. Robert Monser, F. 81-1 39 07/1 97 33, E-Mail: monser@uni-duesseldorf.de

Apple-Systeme: RD Dr. Horst Stichtenoth, F. 81-1 39 09, E-Mail: stichten@uni-duesseldorf.de

Electronic Publishing: RR Dipl.-Oec. Friedhelm Sowa, F. 81-1 39 20, E-Mail: sowa@uni-duesseldorf.de

Grafik: Dipl.-Ing. Ralph Hartmann, F. 81-1 39 15, E-Mail: hartmann@uni-duesseldorf.de

Hochschulnetz: Dipl.-Math. Klaus Szymanski, F. 81-1 39 10, E-Mail: szymanski@uni-duesseldorf.de

Mail-Server: Dipl.-Math. Bernd Cappel, F. 81-1 39 18, E-Mail: cappel@uni-duesseldorf.de

Multimediazentrum: RD Dr. Manfred Heydthausen, F. 81-1 38 10/1 97 34, E-Mail: heydth@uni-duesseldorf.de;
Dipl.-Chem. Birgit Alkenings, F. 81-1 97 59, E-Mail: alkening@uni-duesseldorf.de
Michael Gutmann, M.A., F. 81-1 97 30, E-mail: gutmann@uni-duesseldorf.de
ORR Dipl.-Math. Robert Monser, F. 81-1 97 33, E-Mail: monser@uni-duesseldorf.de;
Karin Monser, F. 81-1 97 31, E-Mail: kmonser@uni-duesseldorf.de;
Bettina Ritter, F. 81-1 97 31, E-Mail: ritterb@uni-duesseldorf.de

AVZ: Walter Heimrath, F. 81-1 33 92, E-Mail: heimrath@uni-duesseldorf.de;
Gerold Schmolke, F. 81-1 33 92, E-Mail: schmolke@uni-duesseldorf.de

News-Server: Dipl.-Math. Elisabeth Dregger-Cappel, F. 81-1 39 17, E-Mail: dregger@uni-duesseldorf.de

Novell-Netze: Martin Brückers, F. 81-1 39 12, E-Mail: brueckers@uni-duesseldorf.de

Parallelrechner SGI: RR Dipl.-Math. Peter Schreiber, F. 81-1 39 13, E-Mail: schreiber@uni-duesseldorf.de

PC-Betreuung: Martin Brückers, F. 81-1 39 12, E-Mail: brueckers@uni-duesseldorf.de;
Sascha Poestges, F. 81-1 39 12, E-Mail: sascha.poestges@uni-duesseldorf.de

Software-Lizenzen: RR' in Dipl.-Math. Katharina Messmer, F. 81-13901, E-Mail: messmer@uni-duesseldorf.de

Statistik: RD Dr. Reinhart Willers, F. 81-1 39 27, E-Mail: willers@uni-duesseldorf.de

UNIX-Rechner: Dipl.-Math. Elisabeth Dregger-Cappel, E-Mail: dregger@uni-duesseldorf.de; Dipl.-Ing. Ralph Hartmann, F. 81-1 39 15, E-Mail: hartmann@uni-duesseldorf.de; ORR Dipl.-Math. Helmut Schott, F. 81-1 39 22, E-Mail: schott@uni-duesseldorf.de; RR Dipl.-Math. Peter Schreiber, F. 81-1 39 13, E-Mail: schreiber@uni-duesseldorf.de; RR Dipl.-Oec. Friedhelm Sowa, F. 81-1 39 20, E-Mail: sowa@uni-duesseldorf.de

Veranstaltungen des Rechenzentrums, Kurse: ORR'in Dipl.-Ing. Sanda Grätz, F. 81-1 38 07, E-Mail: graetz@uni-duesseldorf.de

Windows NT: Dipl.-Ing. Gerd Kopczynski, F. 81-1 38 11, E-Mail: kopczynski@uni-duesseldorf.de; ORR Dipl.-Math. Robert Monser, F. 81-1 39 07, E-Mail: monser@uni-duesseldorf.de

Wireless LAN: Angelika Asbeck, F. 81-1 39 07, E-Mail: asbeck@uni-duesseldorf.de

WWW-Server: Dipl.-Math. Bernd Cappel, F. 81-1 39 18, E-Mail: cappel@uni-duesseldorf.de

Sonstige Einrichtungen und Vereinigungen

Institut für Begabtenförderung der Konrad-Adenauer-Stiftung e. V.

Vertrauensdozent: Univ.-Prof. Dr. Manfred Grieshaber

Cusanus-Werk

Vertrauensdozent: Univ.-Prof. Dr. Johannes Laudage

Deutsche Forschungsgemeinschaft

Vertrauensdozent: Univ.-Prof. Dr. Herwig Friedl

Studienstiftung des Deutschen Volkes

Vertrauensdozenten: Univ.-Prof. Dr. Horst Degen ,
Univ.-Prof. Dr. Guido Reifenberger, Univ.-Prof. Dr. Volker Beeh, N. N.

Friedrich-Ebert-Stiftung

Vertrauensdozent: Univ.-Prof. Dr. Helmut Frister

Friedrich-Naumann-Stiftung

Vertrauensdozent: N. N.

Fulbright-Kommission

Vertrauensdozent: Univ.-Prof. Dr. Herwig Friedl

Philosophischer Fakultätentag

Ständiger Vertreter: Univ.-Prof. Dr. Wolfgang Rettig

Mathematisch-Naturwissenschaftlicher Fakultätentag

Ständiger Vertreter: Univ.-Prof. Dr. H. Mehlhorn

Medizinischer Fakultätentag der Bundesrepublik Deutschland

Ständiger Vertreter: Univ.-Prof. Dr. Wolfgang Raab

Hochschulverband

Vertreter der Ordinarien: em. Univ.-Prof. Dr. Herbert Theodor Brüster

Evangelisches Studienwerk e. V.

Vertrauensdozent: em. Univ.-Prof. Dr. Hans-Werner Schlipkötter

Otto-Benecke-Stiftung

Vertrauensdozent: N. N.

Hans-Böckler-Stiftung

Vertrauensdozenten: Univ.-Prof. Dr. Ulrich von Alemann, Dr. Ulrich Welbers

Graduierten-Kolleg – „Pathologische Prozesse des Nervensystems: Vom Gen zum Verhalten“

(homepage: <http://www.uni-duesseldorf.de/Neuro-Kolleg>)

Sprecher: Univ.-Prof. Dr. Guido Reifenger, Institut für Neuropathologie,
F. 81-1 86 60

Stellvertreter: Univ.-Prof. Dr. Hans-Werner Müller, Neurologische Klinik, Molekulare
Neurobiologie, F. 81-1 84 10

Mitglieder: Prof. Dr. H. L. Haas, Prof. Dr. H.-P. Hartung, Prof. Dr. J. P. Huston, Priv.-
Doz. Dr. B. Kieseier, Priv.-Doz., Dr. L.-O. Klotz, Priv.-Doz. Dr. R. Kötter, Prof. Dr. E.
Knust, Dr. C. Korth, Prof. Dr. H. W. Müller, Prof. Dr. G. Reifenger, Priv.-Doz. Dr. G.
Reichmann, Prof. Dr. D. Riesner, Prof. Dr. H. Sies, Dr. T. Steckler, Prof. Dr. K. Zilles

Sprecher der Stipendiatinnen und Stipendiaten:

Ariane Trampe-Kieslich

Internationales Graduiertenkolleg „Molecular Mechanisms of Food Toxicology“

Sprecherin in Deutschland:

Prof. Dr. R. Kahl, Tel. 81-1 30 22, E-Mail: kahl@uni-duesseldorf.de

Sprecher in den Niederlanden:

Prof. Dr. Jos Kleinjans, Department of Health Risk, Analysis and Toxicology,
Universität of Maastricht, Tel. (00 31-43) 3 88 10 97, E-Mail: j.kleinjans@grat.unimaas.nl

Stellvertreter:

Prof. Dr. F. Wunderlich, Abt. Molekulare Parasitologie, Tel. 81-1 34 01,
E-Mail: frank.wunderlich@uni-duesseldorf.de

Mitglieder:

Prof. Dr. J. Abel, Prof. Dr. Dr. H. Bolt, PD Dr. P. Borm, Prof. Dr. Dr. G. Degen,
Prof. Dr. E. Gleichmann, Prof. Dr. H. Sies, Prof. Dr. Stahl, Prof. Dr. Wiegand,
Prof. Dr. Wilhelm

Graduierten-Kolleg – „Proteininteraktionen und -modifikationen im Herzen“

Sprecher: Univ.-Prof. Dr. med. Malte Kelm, Med. Klinik und Poliklinik B, Klinik für
Kardiologie, Pneumologie und Angiologie, F. 81-1 88 00 / 1 88 22

Stellvertreter: Univ.-Prof. Dr. rer. nat. Axel Gödecke, Institut für Herz- und
Kreislaufphysiologie, F. 81-1 26 75

Mitglieder: Univ.-Prof. Dr. med. F. Boege, Prof. Dr. med. U. Decking, Univ.-Prof.
Dr. rer. nat. A. Gödecke, Univ.-Prof. Dr. med. M. Kelm, Dr. rer. nat. S. Metzger,
Univ.-Prof. Dr. med. Dr. rer. nat. B. Nürnberg, Prof. Dr. med. W. Schlack, Univ.-Prof.
Dr. med. J. Schrader, Univ.-Prof. Dr. rer. nat. K. Schulze-Osthoff, PD Dr. med.
A.-A. Weber

Graduierten-Kolleg – „Dynamics of hot plasmas“ – „Dynamik heißer Plasmen“ (gemeinsam mit dem Forschungszentrum Jülich)

Sprecher: Univ.-Prof. Dr. Oswald Willi, Institut für Laser- und Plasmaphysik,
F. 81-1 21 57, E-Mail: oswald.willi@laserphy.uni-duesseldorf.de

Stellvertreter: Univ.-Prof. Dr. Ulrich Samm, Forschungszentrum Jülich, IPP
Tel. 0 24 61 - 61 - 30 85, E-Mail: u.samm@fz-juelich.de

Mitglieder: Prof. Dr. Marlis Hochbruck, Prof. Dr. Georg Pretzler, Prof. Dr. Alexander
Pukhov, Prof. Dr. Karl Heinz Spatschek, Prof. Dr. Oswald Willi (Sprecher)

Forschungszentrum Jülich: Prof. Dr. Detlev Reiter, Prof. Dr. Ulrich Samm, Dr. Mikhail
Tokar, Prof. Dr. Robert Wolf

1

Graduierten-Kolleg – Homotopie und Kohomologie“ (gemeinsam mit Bonn und Bochum)

Sprecher: Prof. Dr. C.-F. Bödigheimer, 53115 Bonn,
Mathematisches Institut der Universität Bonn, Beringstr. 1, Tel.: 02 28/73-77 94,
email: boedigheimer@math.uni-bonn.de

Mitglieder: Prof. Dr. H. Baues (MPI für Mathematik, Bonn), Prof. Dr. F. Grunewald
(HHU Düsseldorf, Mathematisches Institut, Tel.: 12160, email: fritz@math.uni-
duesseldorf.de), Prof. Dr. G. Laues (Universität Bochum), Prof. Dr. St. Schwede
(Universität Bonn), Prof. Dr. W. Singhof (HHU Düsseldorf, Mathematisches Institut,
Tel.: 12177, email: singhof@math.uni-duesseldorf.de).

Hochschullehrervereinigung an der Heinrich-Heine-Universität Düsseldorf e. V.

(vormals: Dozentenvereinigung)

Vorsitzender:

Prof. Dr. Hein Hoebink, Historisches Seminar

Stellv. Vorsitzender:

Univ.-Prof. Dr. Gerd Rehkämper, C.u.O. Vogt-Institut für Hirnforschung

Weitere Vorstandsmitglieder:

Vertreter der Medizinischen Fakultät:

N. N.

Schriftführer: N.N.

Wirtschaftswissenschaftliche Gesellschaft Düsseldorf e.V. (WiGeD)

Vorsitzender des Vorstandes:

Dr. Rolf Breitenstein

Schatzmeister:

Dipl.-Ök. Frank Walicht

Geschäftsstelle:

Ante Toni Prgomet
Universitätsstraße 1, 40225 Düsseldorf
Tel. 81-1 13 07, Fax 81-1 51 57

Ziele der Gesellschaft sind die Förderung der Forschung und Lehre an der
Wirtschaftswissenschaftlichen Fakultät der Heinrich-Heine-Universität sowie die
Förderung des Kontaktes und des Erfahrungsaustausches zwischen den Absol-
venten, den Studierenden, dem Lehrkörper der Fakultät und der Wirtschaftspraxis.

Wissenschaftliche Mitarbeiterinnen und Mitarbeiter

Sprecher/innen der Wissenschaftlichen Mitarbeiterinnen und Mitarbeiter:

Priv.-Doz. Dr. Ortwin Adams, Institut für Virologie, F. 81-1 45 36

Dr. Lothar Matthes, Romanisches Seminar, F. 81-1 56 44

Priv.-Doz. Dr. Jürgen Schumann, Institut für Biochemie der Pflanzen, F. 81-1 37 32

Vertretung der Landesassistentenkonferenz NRW:

Akad. Direktorin Dr. Hildegard Hammer, Institut für Angewandte Physik, F. 81-13181

Studierendenschaft

Universitätsstraße 1, 40225 Düsseldorf, Gebäude 25.23 (AStA-Gebäude)

Geschäftszeit: Montag bis Donnerstag 12–15 Uhr

Studierendenparlament (SP)

Das SP ist nach HG (Hochschulgesetz) das oberste beschließende Organ der Studierendenschaft. Es wird einmal im Jahr von allen Studierenden gewählt.

Präsidium:

SP-Präsident: N. N.

stellv. SP-Präsident: Tina Kaiser

Allgemeiner Studierendenausschuss (AStA)

Der AStA (Allgemeiner Studierendenausschuss) wird vom Studierendenparlament (SP) auf ein Jahr gewählt und ist das höchste ausführende Organ der Verfassten Studierendenschaft. Er vertritt die Gesamtheit der Studierenden im Rahmen der gesetzlichen und satzungsmäßigen Befugnisse und ist auch für die Unterstützung jedes einzelnen Studierenden zuständig. Er wirkt mit bei der Studierendenförderung, sorgt für soziale Selbsthilfe, nimmt die hochschulpolitischen Interessen der Studierenden wahr und soll zur Förderung der politischen Bildung beitragen. Er unterhält internationale Studierendenbeziehungen, organisiert kulturelle Veranstaltungen und sorgt für ein Sportprogramm.

AStA-Sprechstunden:	Mo. bis Do. 12–15 Uhr
AStA-Vorsitzender:	Steffen Arns, F. 81-131 72
1. Stellv. Vorsitzende:	N. N., F. 81-131 72
2. Stellv. Vorsitzende:	Katrin Wiesemann, F. 81-1 31 72
Sekretariat:	Ute Engel, F. 81-1 32 81, Mo.–Do. 12–17 Uhr

Presse & Öffentlichkeitsreferat:
F. 81-1 32 90, Fax 81-1 23 73

Kulturreferat:	F. 81-1 46 77
Sportreferat:	siehe Seite 79
Fachschaftsreferat:	F. 81-1 32 84
Frauenreferat:	F. 81-1 35 31
*Lesbenreferat:	F. 81-1 52 27
Sozialreferat:	F. 81-1 32 83
Buchladen:	F. 81-1 40 10
*Schwulenreferat:	F. 81-1 52 83
Beauftragte(r) für behinderte und chronisch erkrankte Studierende:	siehe Seite 42
AusländerInnenreferat:	F. 81-1 49 30
Finanzreferat:	F. 81-1 32 73
Ökologiereferat:	F. 81-1 32 82

Druckerei: F. 81-132 72
Referat für Multikultur &
Antifaschismus: F. 81-132 80

* Die Benennung erfolgte auf ausdrücklichen Wunsch des Allgemeinen Studierendenausschusses

1

Studierendengemeinden

Katholische Hochschulgemeinde

Als KHG, „Kirche an der Hochschule“, laden wir Studierende und Lehrende aller Düsseldorfer Hochschulen ein: zu Angeboten der Beratung, zu Gottesdiensten, zu Gespräch und Auseinandersetzung über unseren Glauben, zu Aktivitäten der Studienbegleitung und Freizeitgestaltung.

Sonntags feiern wir um 19 Uhr Eucharistie mit anschließendem offenen Treff; donnerstags ist um 19 Uhr Gottesdienst. Darüber hinaus gibt es in der Woche Gruppen und Einzelveranstaltungen, die sich mit Themen aus Glauben/Kirche, Hochschule, Gesellschaft und Kultur beschäftigen.

Ausführliche Programme erscheinen jeweils zu Beginn der Vorlesungszeit, sie liegen an den Hochschulen aus und werden im Internet publiziert.

Aktuelle Informationen sowie Anforderung des Semesterprogramms:

Katholische Hochschulgemeinde, Brinckmannstraße 15, 40225 Düsseldorf
Telefon 02 11/9 34 92-0, Telefax 9 34 92-13,
e-mail: khg@uni-duesseldorf.de; Internet: www.khg-duesseldorf.de
Hochschulpfarrer: N. N.

Pastoralreferentin in der Hochschulseelsorge: Susanne Körber
Sekretariat: Mo. bis Fr. 9.00 bis 12.00 Uhr; Mo., Di., Do. 14.00 bis 16.00 Uhr

Evangelische Studentinnen- und Studentengemeinde

Als evangelische Hochschulgemeinde laden wir Studierende, Lehrende und Angehörige der Düsseldorfer Hochschulen zu Arbeitskreisen, Themenabenden und Festen in unsere Gemeinderäume in der Johannes-Weyer-Str. 1 ein. Unsere Gottesdienste finden in der benachbarten Bruderkirche, Johannes-Weyer-Str. 7 statt. Sozialarbeiterin und Studierendenpfarrer sind Seelsorger/in und Gesprächspartner/in bei persönlichen Problemen. Für ausländische Studierende aus sog. Entwicklungsländern können in besonderen Situationen (z. B.: vor Prüfungen) finanzielle Beihilfen gewährt werden.

Jeweils zum Beginn des Semesters geben wir ein Semesterprogramm heraus. Aktuelle Informationen findet man auch in den Schaukästen der Hochschulgemeinden.

Angeschlossen an die ESG ist ein Studierendenwohnheim mit 51 Plätzen in der Graf-Redcke-Str. im Stadtteil Grafenberg.

Johannes-Weyer-Str. 1, 40225 Düsseldorf, F. 02 11 / 34 62 68, Fax 9 34 76 62
e-mail: esg@uni-duesseldorf.de; www.esg-duesseldorf.de

Dietrich Spandick
Studierendenpfarrer

Renate Dörner Sprechstunden: montags 10–11.30 und
Sozialarbeiterin donnerstags 16.30–17.30 Uhr

Bürozeiten: Mo. 10–13 Uhr; Di. 10–16 Uhr; Mi. 10–13 Uhr; Do. 10–17.30 Uhr

Studentenwerk Düsseldorf – Anstalt des öffentlichen Rechts –
Universitätsstraße 1, 40225 Düsseldorf, Gebäude 21.12 (Studentenhaus),
F 81-1 57 77, Internet: <http://www.studentenwerk-duesseldorf.de>
E-mail: info@studentenwerk-duesseldorf.de

Aufgabenstellung des Studentenwerks

Dem Studentenwerk Düsseldorf obliegt die soziale, wirtschaftliche, gesundheitliche und kulturelle Förderung der Studierenden an den vier Düsseldorfer Hochschulen und der Hochschule Niederrhein mit den Standorten Krefeld und Mönchengladbach. Zu diesem Zweck bewirtschaftet das Studentenwerk Mensen und Cafeterien, unterhält Wohnanlagen, vollzieht das Bundesausbildungsförderungsgesetz (BAföG), vergibt Studienabschlussdarlehen, bietet speziellen Versicherungsschutz, betreut Kinder studentischer Eltern in zwei Kindertagesstätten oder hilft in Konfliktsituationen durch Sozialberatungsmaßnahmen. Im Zusammenwirken mit den Hochschulen und Hochschulstädten trägt das Studentenwerk wesentlich zur Verbesserung der Rahmenbedingungen für ein Hochschulstudium bei und beteiligt sich an der Gestaltung des Lebensraums Hochschule.

Das Studentenwerk ist eine rechtlich selbständige, landesunmittelbare Einrichtung, seine Wirtschaftsführung richtet sich nach kaufmännischen Grundsätzen, es ist gemeinnützig tätig. Sozialauftrag, Zuständigkeit der Organe und Finanzierung des Studentenwerks sind gesetzlich festgelegt. Die rechtliche Grundlage für die Arbeit des Studentenwerks beruht auf dem „Gesetz über die Studentenwerke im Lande Nordrhein-Westfalen“ vom 27. Februar 1974, zuletzt geändert durch Gesetz vom 3. September 2004. Die geltende Satzung des Studentenwerks wurde vom Verwaltungsrat am 6. Dezember 2004 beschlossen.

Das Studentenwerk finanziert seine Ausgaben zu einem wesentlichen Teil aus eigenen Einnahmen, wie Wohnheimmieten oder Verkaufserlöse aus den Gastronomiebetrieben. Der Finanzierung der gesetzlichen Aufgaben dienen ebenso der Landeszuschuss und der Sozialbeitrag der Studierenden. Dieser Solidarbeitrag wird bei der Einschreibung oder Rückmeldung von der Hochschule für das Studentenwerk erhoben, er beträgt auf Grund der Beitragsordnung 52,00 € pro Semester.

Organe:

Verwaltungsrat:	Die Zusammensetzung des Verwaltungsrates war bei Redaktionsschluss nicht bekannt
Geschäftsführer:	Dipl.-Kfm. Manfred Losen

Personalrat des Studentenwerks Düsseldorf:

Gebäude 21.11–F. 81-1 14 92/1 33 29 / 1 33 20
Personalratsvorsitzender: Axel Zimmermann

Hauptverwaltung

Die Hauptverwaltung des Studentenwerks befindet sich im Gebäude 21.12, Universitätsstraße 1

Geschäftszeit: montags bis freitags von 9.00 Uhr bis 12.00 Uhr
Kassenstunden: montags bis freitags von 9.30 Uhr bis 12.00 Uhr

Geschäftsführer

Dipl.-Kfm. Manfred Losen, Ebene 02, Raum 01, F. 81-1 32 98

Vertreter des Geschäftsführers

Heinz Wahl, Ebene 02, Raum 03, F. 81-1 32 70

Büro des Geschäftsführers

Astrid Lindner-Pfahl, Ebene 02, Raum 02, F. 81-1 32 98,
e-mail: l.pfahl@studentenwerk-duesseldorf.de

Info-Point

Angelika Offelder, Ebene 00, F. 81-1 57 77,
 e-mail: info@studentenwerk-duesseldorf.de
 Öffnungszeiten: montags bis donnerstags von 8.00 Uhr bis 16.30 Uhr
 und freitags von 8.00 Uhr bis 13.00 Uhr

Personalwesen/Hauptverwaltung

Leiter: Heinz Wahl, Ebene 02, Raum 03, F. 81-1 32 70

Rechnungswesen

Leiter: Dipl.-Betriebsw. Michael Wußmann, Ebene U01, F. 81-1 32 95
 e-mail: fibu@studentenwerk-duesseldorf.de

Abteilung Studentisches Wohnen

Leiter: Dipl.-Ing. Heinz-Walter Pfeiffer, Ebene 00, Raum 00.04, F. 81-1 32 87
 Kfm. Vertretung: Gabriele Heise, Ebene 00, Raum 00.05, F. 81-1 41 17

Studentische Wohnungsvermittlung
 Wohnanlagen/sozial geförderter Wohnraum

Information und Beratung, Annahme von Wohnanträgen:

Frau Bücker, Ebene 00, Raum 00.07, F. 81-1 30 39, Fax 81-1 18 34

Sprechzeiten: montags bis freitags von 9.00 Uhr bis 12.00 Uhr
 und dienstags von 14.00 Uhr bis 16.00 Uhr

e-mail: wohnen@studentenwerk-duesseldorf.de
 Internet: <http://www.studentenwerk-duesseldorf.de>

Vermietung:

Sprechzeiten: montags und donnerstags von 9.00 Uhr bis 12.00 Uhr

Frau Leven, F. 81-1 56 26, Ebene 00, Raum 00.14

Wohnanlagen:

D - Strümpellstraße 6 (mod.)	mit	8	Vierraumwohnungen
D - Strümpellstraße 6 (mod.)	mit	14	Doppelappartements
D - Brinckmannstr. 13-13b, 17-17b	mit	448	Einzelappartements
D - Brinckmannstr. 13-13b, 17-17b	mit	20	Zweiraumwohnungen

Frau Faber, F. 81-1 32 89, Ebene 00, Raum 00.10

Wohnanlagen:

D - Gurlittstraße 14	mit	1	Dreiraumwohnung
D - Gurlittstraße 14 + 18	mit	211	Einzelappartements
D - Gurlittstraße 16	mit	8	Einzelappartements
D - Gurlittstraße 16	mit	32	Zweiraumwohnungen
D - Bittweg 107-111	mit	30	Einzelappartements
D - Bittweg 107-111	mit	6	Großraumappartements
D - Bittweg 107-111	mit	6	Zweiraumwohnungen
D - Bittweg 107-111	mit	18	Dreiraumwohnungen
D - Bittweg 124	mit	120	Doppelappartements

Frau Kessenich, F. 81-1 32 86, Ebene 00, Raum 00.02

Wohnanlagen:

D - Universitätsstraße 1	mit	414	Einzelappartements
D - Himmelgeister Str. 250-252+262-264	mit	23	Zweiraumwohnungen
D - Himmelgeister Str. 250-252+262-264	mit	23	Dreiraumwohnungen
D - Ernst-Derra-Straße 41-49	mit	58	Ein- bzw. Eineinhalbraumwohnungen
D - Ernst-Derra-Straße 41-49	mit	13	Zweiraumwohnungen
D - Ernst-Derra-Straße 41-49	mit	11	Dreiraumwohnungen

Frau Fritz, F. 81-1 33 76, Ebene 00, Raum 00.08

Wohnanlagen:

D - Strümpellstraße 6	mit	40	Einzelzimmern
D - Strümpellstraße 6/Bittweg 1	mit	71	Einzelzimmern
D - Strümpellstraße 6/Bittweg 1	mit	120	Einzelzimmern

D – Universitätsstraße 66-70	mit	3 Einzelappartements (Gästewohnungen)
D – Universitätsstraße 66-70	mit	4 Zweiraumwohnungen (Gästewohnungen)
D – Universitätsstraße 66-70	mit	4 Dreiraumwohnungen (Gästewohnungen) 1 Zweiraumwohnung (Gästewohnung)
D – Universitätsstraße 1	mit	1 Zweiraumwohnung (Gästewohnung)

Frau Nigetiet, F. 81-1 23 64, Ebene 00, Raum 00.15

Wohnanlagen:

D – Kaiserswerther Str. 288-294	mit	16 Vierraumwohnungen
KR – Vennfelder Straße 10	mit	187 Einzelzimmern
KR – Vennfelder Straße 10	mit	16 Zweiraumwohnungen
KR – Vennfelder Straße 10	mit	5 Dreiraumwohnungen
MG – Hubertusstraße 149	mit	246 Einzelzimmern
MG – Hubertusstraße 149	mit	3 Einzelappartements
MG – Hubertusstraße 149	mit	3 Doppelappartements
D – Strümpellstraße 4	mit	1 Einzelappartement
D – Strümpellstraße 4	mit	22 Zweiraumwohnungen
D – Strümpellstraße 4	mit	8 Vierraumwohnungen
D – Strümpellstraße 4	mit	2 Zweiraumateliers

Frau Stiller, F. 81-1 33 40, Ebene 00, Raum 00.09

Wohnanlagen:

D – Universitätsstraße 60-82	mit	60 Einzelappartements
D – Universitätsstraße 60-82	mit	53 Zweiraumwohnungen
D – Universitätsstraße 60-82	mit	66 Dreiraumwohnungen
D – Otto-Hahn-Straße 108-118	mit	1 Einzelappartement
D – Otto-Hahn-Straße 108-118	mit	53 Doppelappartements
D – Otto-Hahn-Straße 108-118	mit	34 Dreiraumwohnungen
D – Otto-Hahn-Straße 108-118	mit	2 behindertengerechten Dreiraumwohnungen

Herr Andersch, F. 34 81 81, Kopernikusstraße 78

D – Kopernikusstraße 78	mit	100 Einzelzimmern
-------------------------	-----	-------------------

Aufnahmeanträge für die Wohnanlagen können beim Studentenwerk Düsseldorf, Abteilung Studentisches Wohnen, angefordert werden bzw. liegen am Info-Point aus. Sie können auch über Internet abgerufen werden. Antragsteller werden gebeten, diese vollständig auszufüllen und mit Passfoto und Immatrikulationsbescheinigung bei der Abteilung Studentisches Wohnen einzureichen.

Private Zimmer- und Wohnungsangebote befinden sich im Mensa-Foyer.

Gastronomiebetriebe

Leiter: Rolf Rumpf, Gebäude 21.11, Raum 24, F. 81-1 33 25,
e-mail: essen@studentenwerk-duesseldorf.de

Folgende Mensen und Essenausgabestellen stehen zur Verfügung:

Auf dem Campus:

Zentralmensa	Gebäude 21.11
Restaurant	Gebäude 21.11

Essenausgabe-Süd	Gebäude 25.21
Eiskellerstraße 1	Mensa Kunstakademie Düsseldorf
Georg-Glock-Straße 15	Mensa Fachhochschule Düsseldorf

Krefeld, Frankenring 20 Mensa Hochschule Niederrhein
 Krefeld, Reinarzstraße/Obergath 73 Mensa Hochschule Niederrhein
 Mönchengladbach, Rheydter Str. 325 Mensa Hochschule Niederrhein

Essenausgabe während des Semesters:

montags bis freitags von 11.20 Uhr bis 14.15 Uhr

Essenausgabe während der Semesterferien:

montags bis freitags von 11.30 Uhr bis 14.00 Uhr

Die MensaCARD dient der bargeldlosen Zahlung in den Mensen und Cafeterien, sie kann dort erworben und auch wieder zurückgegeben werden.

Aufwerter befinden sich in

der Universitätsmensa (Geb. 21.11), der Cafeteria der Phil. Fakultät (Geb. 23.11), der Essenausgabe Süd (Geb. 25.21) sowie in allen Außenstellen in Düsseldorf, Krefeld und Mönchengladbach

Gebäude und Öffnungszeiten der Cafeterien:

			während des Sem.	Semesterferien
Café Bistro Uno	Geb. 21.11	Mo.-Do.	8.00–17.00	8.00–17.00 Uhr
		Fr.	8.00–15.00	8.00–15.00 Uhr
Cafeteria	Geb. 23.11	Mo.-Do.	8.00–17.00	8.00–17.00 Uhr
Phil.-Fakultät		Fr.	8.00–15.00	8.00–15.00 Uhr
Cafe J	Geb. 22.02	Mo.-Do.	8.00–17.00	8.00–17.00 Uhr
Med. Fakultät		Fr.	8.00–15.00	8.00–15.00 Uhr
Cafeteria	Geb. 25.31	Mo.-Do.	8.00–17.00	8.00–17.00 Uhr
Math.-Nat. Fakultät		Fr.	8.00–15.00	8.00–15.00 Uhr
Cafeteria				
Sozialwissenschaften	Geb. 24.21	Mo.-Fr.	8.00–15.00	8.00–15.00 Uhr
Cafeteria Robert-Schumann HS		Mo.-Fr.	10.30–15.30	11.00–15.00 Uhr

Amt für Ausbildungsförderung (BAföG)

Leiterin: Monika Zerbin, Hauptstelle Düsseldorf, Universitätsstraße 1, Gebäude 21.12, Ebene 01, Sammelnummer 81-13381

e-mail: bafogamt@studentenwerk-duesseldorf.de

Außenstelle Mönchengladbach, Rheydter Straße 252, F. 02161-208866

Öffnungszeiten:

montags und mittwochs von 11.00 bis 13.00 Uhr

dienstags von 13.00 bis 15.00 Uhr

donnerstags von 9.00 bis 13.00 Uhr.

Die Antragsunterlagen zum BAföG liegen abholbereit im Gebäude 21.12 aus. Das Einreichen der Formblätter sollte möglichst persönlich erfolgen. Eine fachgerechte Beratung und Hilfestellung beim Ausfüllen der Vordrucke wird gerne geleistet. Anträge auf Weiterförderung sind jeweils zwei Monate vor dem Ende des Bewilligungszeitraumes zu stellen, um die Anschlusszahlung nicht zu gefährden. Wichtiger Hinweis: Ausbildungsförderung wird weiterhin innerhalb der Regelstudienzeit je zur Hälfte in Form eines Zuschusses und eines unverzinslichen Darlehens gewährt; Bankdarlehen ist in bestimmten Ausnahmefällen möglich. Es wird empfohlen, den Anspruch auf Erhalt von Ausbildungsförderung stets durch eine Antragstellung prüfen zu lassen. Die ratenweise Rückzahlung des unverzinslichen Darlehensanteils wird fünf Jahre nach dem Ende der Förderungshöchstdauer (Regelstudienzeit) erwartet, in bestimmten Fällen ist ein Teilerlass des Darlehens möglich. Das Bankdarlehen ist zu einem früheren Zeitpunkt zurückzuzahlen.

DAKA – Studiendarlehen

Die „Darlehnskasse der Studentenwerke im Land Nordrhein-Westfalen e.V.“ (DAKA) hat es sich zur Aufgabe gemacht, finanziell bedürftige Studierende in der Studienabschlussphase durch die Bereitstellung eines Darlehns wirksam zu unterstützen. Ziel hierbei ist, ein erfolgreiches Examen sicherzustellen, frei von den Belastungen infolge von Jobs und Nebentätigkeiten zur Lebensunterhaltssicherung. Seit Einführung der Studiengebühren hat die DAKA ihr Angebot des zinslosen Darlehns auf jene Gruppe von Studierenden erweitert, die eine höhere Semesterzahl aufweisen, gleichwohl aber zielgerichtet das Examen anstreben und bis dahin noch ein oder zwei Semester benötigen. Um ein günstiges DAKA-Darlehn zu erhalten, müssen Studierende folgende Voraussetzungen erfüllen: Sie sind an einer Düsseldorfer Hochschule oder der Hochschule Niederrhein immatrikuliert, sie haben die Examensphase/den Studienabschluss in ein oder zwei Semestern erreicht, sie sind finanziell auf Direkthilfe angewiesen und sie können einen Bürgen als Sicherheit stellen. Das DAKA-Darlehn kann für zum Examen angemeldete Studierende maximal 6200,00 Euro erreichen, die Fördermittel werden meist in bis zu zwölf Monatsraten bereitgestellt. Langzeitstudierende können Förderungsmittel für einen Zeitraum von maximal zwölf Monaten vor und nach der Examensmeldung beziehen. Die Darlehns höchstsumme beträgt 12 400,00 Euro. Die DAKA-Mittel sind in ihrer Gesamtheit begrenzt. Es besteht grundsätzlich kein gesetzlicher Anspruch auf die Gewähr eines DAKA-Darlehns. Als Ansprechpartner steht im Amt für Ausbildungsförderung in der Sprechstunde oder nach telefonischer Vereinbarung Frau Heinz, F. 81-1 33 87 zur Verfügung.

Deutsch-Französischer Sozialausweis

Der Ausweis berechtigt, die Leistungen der französischen Studentenwerke in Anspruch zu nehmen – z. B. während einer Reise in den Semesterferien, der Studierendenausweis allein genügt hier nicht. Der deutsch-französische Sozialausweis gilt für ein Jahr und kostet 2,20 €. Ein Passbild und die Immatrikulationsbescheinigung sind erforderlich.

Die Broschüre „Reiseinformationen der Studentenwerke in Frankreich“ enthält wichtige Informationen zur Vorbereitung einer Reise nach Frankreich, Wissenswertes über das Land sowie die Adressen der französischen Studentenwerke und deren Einrichtungen. Sie ist zum Preis von 1,00 € zu beziehen.

Die Ausstellung des Ausweises erfolgt am Info-Point des Studentenwerks, Gebäude 21.12, Ebene 00, F. 81-1 57 77. Öffnungszeiten: montags bis donnerstags von 8.00 Uhr bis 16.30 Uhr und freitags von 8.00 Uhr bis 13.00 Uhr.

ISIC Internationaler Studierendenausweis – Die ganze Welt für wenig Geld

Der ISIC ist der einzige international anerkannte Nachweis des Studierendenstatus mit der Anerkennung und der Förderung durch die UNESCO und der EU und bietet damit Zugang zu einem weltweiten Netzwerk der ISICommunity in über 100 Ländern. Er bietet unzählige Ermäßigungen weltweit, preiswerte flexible Flugtickets, Bus- und Bahnreisen und vieles mehr. Der ISIC kostet 10,00 €.

Wie erhalte ich den ISIC?

Wer Vollzeitstudierende/r ist, füllt einen Antrag auf Ausstellung des ISIC aus. Dem Antrag müssen folgende Unterlagen beigelegt werden:

- Nachweis des Status des Vollzeitstudierenden (Studierendenausweis)
- Personalausweis oder Reisepass
- ein Passfoto

Wo erhalte ich den ISIC?

Ausgabestelle und weitere Informationen:

Studentenwerk Düsseldorf

Info-Point, Geb. 21.12, Ebene 00

Angelika Offelder, Universitätsstraße 1, 40225 Düsseldorf

F. 81-1 57 77, E-mail: info@studentenwerk-duesseldorf.de

Wissenswertes rund um den ISIC, seine Geschichte und was er alles bietet, finden Sie unter www.isic.de

Unfallversicherung

Aufgrund des Sozialbeitrages besteht für alle immatrikulierten Studierenden der Heinrich-Heine-Universität Düsseldorf eine private Kollektiv-Gruppen-Unfallversicherung für die Risiken Tod und Invalidität mit einer Versicherungssumme von 40 903,35 € für Invalidität und 10 225,84 € im Todesfall.

Nähere Auskünfte und Ansprechpartnerin bei der Erstattung von Unfallanzeigen bei Frau A. Lindner-Pfahl, Gebäude 21.12, Ebene 02, Raum 08, F. 81-1 32 98.

1

Krankenversicherung für ausländische Studierende und Sprachschüler

Das Studentenwerk Düsseldorf (StwD) AöR hat in Zusammenarbeit mit der Care Concept Versicherungsmakler AG in Bonn ein Versicherungsangebot für ausländische Studierende und deutsche Studierende im Ausland entwickelt.

Die Versicherung richtet sich an ausländische Studierende, die einen Studien vorbereitenden Sprachkurs besuchen, eingeschriebene Doktoranden, Praktikanten und Studienkollegiaten aus dem Ausland. Darüber hinaus können sich auch in Deutschland eingeschriebene Studierende während eines Studienaufenthalts im Ausland versichern.

Die Vertragsdauer kann individuell von einem Monat bis maximal 4 Jahren abgeschlossen werden. Danach besteht die Möglichkeit, durch Abschluss eines neuen Vertrages den Versicherungsschutz zu verlängern. Die Versicherung kann bis zur Vollendung des 35. Lebensjahres abgeschlossen werden. Der Versicherungsschutz ist auf die tatsächlichen Bedürfnisse von ausländischen Studierenden, die sich nur vorübergehend in Deutschland aufhalten, zugeschnitten. Bei dieser Versicherung handelt es sich um eine Grundversorgung zu vergleichsweise günstigen Beitragssätzen. Die verbindlichen Regelungen ergeben sich aus den Allgemeinen Versicherungsbedingungen für die Auslandsreise-Krankenversicherung AVB-CC in der Fassung von 2002. Versicherungsträger ist die Neckermann-Reiseversicherung. Die Versicherungsabwicklung und ihr unmittelbarer Ansprechpartner ist die Care Concept Versicherungsmakler AG, Am Herz-Jesu-Kloster 20, 53229 Bonn.

Nähere Informationen erhalten Sie bei Dipl.-Soz. Päd. Judith Weiskircher, Soziale Dienste, Gebäude 21.12, Ebene 00, F. 81-1 53 41.

Budget- und Schuldnerberatung

Das Studentenwerk Düsseldorf hat seine Serviceleistungen erweitert und bietet seit dem Sommersemester 2003 in Zusammenarbeit mit der Arbeiterwohlfahrt, Kreisverband Düsseldorf e.V. (AWO) eine Finanzierungs- und Schuldnerberatung für Studierende an.

Fachberater der AWO beraten einmal wöchentlich in den Räumlichkeiten des Studentenwerks Studierende kostenlos zu Finanzierungsfragen rund um's Studium. Im Vordergrund der Beratung steht neben Maßnahmen zur Prävention das Ziel, Studierende, die aufgrund von Schulden in finanzielle Not geraten sind, durch Einleitung von Entschuldungshilfen zu unterstützen, sich wirtschaftlich zu sanieren. Informationsmaterial und nähere Auskünfte erhalten Sie bei Dipl.-Soz. Päd. Judith Weiskircher, Gebäude 21.12, Ebene 00, F. 81-1 53 41.

Soziale Dienste für Studierende

Ansprechpartnerin ist Frau Dipl.-Soz.Päd. Judith Weiskircher, Geb. 21.12, Ebene 00, F. 81-1 53 41, Fax 81-1 57 78, e-mail: sozialberatung@studentenwerk-duesseldorf.de

Die Sprechzeiten sind montags und mittwochs bis freitags von 9.00 Uhr bis 12.00 Uhr sowie dienstags von 12.00 Uhr bis 14.30 Uhr.

Kindertagesstätten

„Kleine Strolche“: D – Universitätsstraße 1a

3 Gruppen mit jew. 15 Kindern von 4 Monaten bis 6 Jahren

Auskunft erteilt Frau Wacke, F. 3 36 82 50

„Abenteuerland“: D – Ernst-Abbe-Weg 50

2 Gruppen mit jeweils 15 Kindern von 4 Monaten bis 6 Jahren

1 Gruppe mit 20 Kindern von 3 Jahren bis 6 Jahren

Auskunft erteilt Frau Niemeyer, F. 7 59 93 29

Sozialberatung

Der Soziale Dienst des Studentenwerks kann von allen Studierenden der Hochschulen in Düsseldorf sowie der Hochschule Niederrhein in Krefeld und Mönchengladbach in Anspruch genommen werden.

Das soziale Hilfsangebot des Studentenwerks ist für die Studierenden kostenlos und beinhaltet die Beratung, Unterstützung und Vermittlung der Studierenden bei allen auftretenden Problemen und Fragen des studentischen Alltags, beispielsweise:

- Sozialrechtlichen Fragen ... Studium mit einer Behinderung
- Studium als Studierendeur aus einem ausländischen Herkunftsland
- Krankenversicherung ausländischer Studierendeur
- Studium mit Kind
- Finanzielle Unterstützung nach der Geburt eines Kindes
- Betreuungsplätze für Kinder
- Wohnungsangelegenheiten
- Finanzen
- Persönliche und familiäre Probleme

Der Soziale Dienst des Studentenwerks versteht sich als Ergänzungsangebot zu den bereits bestehenden Beratungsstellen der Universität oder anderer Einrichtungen und arbeitet kooperativ mit diesen zusammen.

Zimmernachweis

Zimmernachweise erfolgen durch:

1. Studentenwerk Düsseldorf, F. 81-13039, Mo. bis Fr. von 9.00 Uhr bis 12.00 Uhr, Di. von 14.00 Uhr bis 16.00 Uhr (Frau Bücker, Gebäude 21.12, Ebene 00)
2. Internationales Studierendenwohnheim des Vereins „Regenbogen e. V., Kopernikusstraße 78, F. 34 81 81.
3. Ev. Studierendenwohnheim, Graf-Recke-Straße 209, F. 91 51 30
4. Amt für Wohnungswesen der Stadt Düsseldorf, Brinckmannstraße 5, Tel. 899-1

Zusatz:

Die Stadt Düsseldorf, die Heinrich-Heine-Universität und das Studentenwerk Düsseldorf bemühen sich im Rahmen gemeinsamer Programme um die Gewinnung privaten studentischen Wohnraums. Um ein genaues Bild über den studentischen Wohnraumbedarf zu erhalten, führt die Stadt Düsseldorf eine Wohnbedarfsstatistik.

Wohnungssuchende Studentinnen und Studenten werden gebeten, dem Wohnungsamt der Stadt Düsseldorf ihren Bedarf mitzuteilen:

Amt für Wohnungswesen der Stadt Düsseldorf (siehe oben)

Im Rahmen seiner Möglichkeiten vermittelt das Studentenwerk Düsseldorf Wohnheimplätze und Privatzimmer (siehe Seite 55).

1



Gesellschaft von Freunden und Förderern der Heinrich-Heine-Universität Düsseldorf e. V.

Konto Nr. 1 780 204 Commerzbank AG, Düsseldorf (BLZ 300 400 00)
Konto Nr. 1 965 375 Deutsche Bank AG, Düsseldorf (BLZ 300 700 24)
Konto Nr. 10 170 009 Stadtparkasse Düsseldorf (BLZ 300 501 10)
Konto Nr. 6 504 914 WestLB AG, Düsseldorf (BLZ 300 500 00)

Ehrenpräsident: Dr. rer. pol. h.c. Rolf Schwarz-Schütte
Ehrensensator der Heinrich-Heine-Universität Düsseldorf

Ehrenmitglieder: Dr. Esther Betz
em. Univ.-Prof. Dr. rer. nat. Leonhard Birkofer
Dipl.-Kfm. Wolfgang Böttcher
Univ.-Prof. Dr. med. Ulrich Hadding
em. Univ.-Prof. Dr. med. Karl Kremer
em. Univ.-Prof. Dr. phil. Hubertus Schulte-Herbrüggen
em. Univ.-Prof. Dr. med. Wolfgang Staib
Dipl.-Kfm. Johannes Stützel
Dr. Adolf Thomae

Vorstand:

Präsident: Univ.-Prof. Dr. Dr. h.c. Gert Kaiser, Präsident des
Wissenschaftszentrums NRW, Düsseldorf

Stellvertreter: Ulrich Hartmann, Vorsitzender des Aufsichtsrates der E.ON AG,
Düsseldorf

Stellvertreter: Univ.-Prof. Dr. Dr. Alfons Labisch, Rektor der Heinrich-Heine-
Universität Düsseldorf

Stellvertreter: Dr. Hans-Dietrich Winkhaus, Mitglied des
Gesellschafterausschusses der Henkel KGaA, Düsseldorf

Schatzmeister: Wolf-Peter Wirsing, Düsseldorf

Schriftführer: Bernd Hebering, Düsseldorf

Weitere Mitglieder: Univ.-Prof. Dr. Herwig Friedl, Anglistisches Institut
Univ.-Prof. Dr. Dirk Olzen,
Lehrstuhl für Bürgerliches Recht und Zivilprozessrecht
Univ.-Prof. Dr. rer. nat. Detlev Riesner, Institut für
Physikalische Biologie
Dr. Sieghard Rometsch, Vorsitzender des Aufsichtsrates der
HSBC Trinkaus & Burkhardt KGaA
Univ.-Prof. Dr. med. Jürgen Schrader, geschäftsf. Direktor des
Instituts für Herz- und Kreislaufphysiologie
Univ.-Prof. Dr. Karl-Heinz Spatschek, Institut für Theoretische
Physik, Lehrstuhl I
em. Univ.-Prof. Dr. med. Georg Strohmeyer, Klinik für Gastro-
enterologie der Medizinischen Klinik und Poliklinik
Univ.-Prof. Dr. rer. pol. H. Jörg Thieme, Lehrstuhl für Volks-
wirtschaftslehre
Dr. Norbert Zimmermann, Notar, Düsseldorf

Geschäftsführer: Dipl.-Volksw. Othmar Kalthoff

Geschäftsstelle: Ernst-Schneider-Platz 1, 40212 Düsseldorf
Telefon: 02 11/35 57 341, Telefax 02 11/35 57 340
e-mail: FreundeundFoerderer.HHUni@duesseldorf.ihk.de

Freundeskreis Botanischer Garten der Heinrich-Heine-Universität Düsseldorf e.V.

Konto-Nr. 300192 77 bei der Sparkasse Düsseldorf

Vorsitzender:

Univ.-Prof. Dr. rer. nat. Hans Martin Jahns, Direktor des Botanischen Gartens und Botanischen Instituts

Stellvertreter:

Univ.-Prof. Dr. rer. nat. Peter Proksch, Institut für Pharmazeutische Biologie
Prof. Dr. Hans Bünemann

Schatzmeister:

Dipl.-Pädagoge Wolfgang Froese, Stadt.-Verw. R. im VHS-Dienst

Schriftführerin:

Dipl.-Ing. Gabriele Krüger

Beirat:

Walter Bergs

Anschrift:

Universitätsstr. 1, 40225 Düsseldorf, F. 02 11/81-1 48 78

1

Freundeskreis der Düsseldorfer Juristischen Fakultät e.V.

1. Vorsitzende: Univ. Prof. Dr. Johanna Hey

Geschäftsstelle: Heinrich-Heine-Universität Düsseldorf
Universitätsstraße 1, Geb. 24.91, 40225 Düsseldorf
Tel.: 81-1 58 67, Fax: 81-1 58 70

Vorstand: Univ.-Prof. Dr. Lothar Michael
Ursula Proschinski
wiss. Mit. Markus Keuthen
stud. iur. Christian Herbst

Der Verein verfolgt den Zweck, die Juristische Fakultät der Heinrich-Heine-Universität Düsseldorf auf den Gebieten der Wissenschaft, Forschung und Ausbildung sowie die Verbindung zwischen der Fakultät und der juristischen Praxis ideell und finanziell zu fördern.

Kreis der Freunde des Seminars für Kunstgeschichte der Heinrich-Heine-Universität Düsseldorf e.V.

Vorsitzender: Dipl.-Ing. Ingo Schultheiß
Stellv. Vorsitzende: Birgit Stump
Schatzmeisterin: Ingeburg Schöttler
Schriftführerin: Karin Land M.A.

Anschrift: Heinrich-Heine-Universität Düsseldorf
Universitätsstraße 1, Gebäude 23.32,
40225 Düsseldorf
Telefon: 81-1 20 80
Telefax: 81-1 27 01

Internet: [www.phil-fak.uni-duesseldorf.de / kdfdsfkg](http://www.phil-fak.uni-duesseldorf.de/kdfdsfkg)

Konto: Dresdner Bank Düsseldorf
BLZ 300 800 00
Konto-Nr. 04 317 087 00

Der Verein sucht den Dialog, die Diskussion und den Informations- und Erfahrungsaustausch zwischen seinen Mitgliedern und allen kunsthistorisch interessierten Kreisen auf privater und öffentlicher Ebene.

Ziel ist es, Bedeutung und Einfluss des Seminars für Kunstgeschichte der Heinrich-Heine-Universität Düsseldorf innerhalb und außerhalb der Universität zu fördern und zu stärken sowie Kunst und Kunstgeschichte einem breiteren Interessentenkreis verständlich und zugänglich zu machen.

Mit diesem Ziel verfolgt der Kreis der Freunde ausschließlich und unmittelbar gemeinnützige Zwecke.

Fächerübersicht

Stand: 04/2005

Studienfach / Studiengang	Fakultät	Akad. Grad/ Abschluss	Regelstudienzeit
Anglistik	Phil.	Bachelor, B.A. Master, M.A.	6 4
Antike Kultur	Phil.	Bachelor, B.A. (Bei Drucklegung noch nicht akkreditiert)	
Betriebswirtschaftslehre	Wirtschaftswissenschaft	Diplom	9
Biochemie	Math.-Nat.	Bachelor, B.Sc	6
Biologie	Math.-Nat.	Bachelor, B.Sc Master, M.Sc	6
Chemie	Math.-Nat.	Diplom	9
Germanistik	Phil.	Bachelor, B.A. Master, M.A.	6 4
Geschichte	Phil.	Bachelor, B.A. Master, M.A.	6 4
Informatik	Math.-Nat.	Bachelor, B.Sc Master, M.Sc.	6
Informationswissenschaft	Phil.	Bachelor, B.A. Ergänzungsfach	6
Informationswissenschaft und Sprachtechnologie	Phil.	Bachelor, B.A. Master, M.A.	6 4
Jiddische Kultur, Sprache u. Literatur	Phil.	Bachelor, B.A. (Bei Drucklegung noch nicht akkreditiert)	
Jüdische Studien	Phil.	Bachelor, B.A. (Bei Drucklegung noch nicht akkreditiert)	
Kommunikations- u. Medienwissenschaft	Phil.	Bachelor, B.A. Ergänzungsfach	6
Kunstgeschichte	Phil.	Bachelor, B.A. Master, M.A.	6 4
Linguistik	Phil.	Bachelor, B.A. Master, M.A.	6 4
Literaturübersetzen	Phil.	Diplom	9
Mathematik	Math.-Nat.	Diplom	9
Mathematik und Anwendungsgebiete	Math.-Nat.	Bachelor, B.Sc. Master, M.Sc.	6 4
Medien- und Kulturwissenschaft	Phil.	Bachelor, B.A.	6
Medizin	Med.	Staatsexamen	12,5
Moderne Japan	Phil.	Bachelor, B.A.	6
Musikwissenschaft	Phil. + Robert-Schumann-Hochschule	Bachelor, B.A. (Bei Drucklegung noch nicht akkreditiert)	

1

Studienfach / Studiengang	Fakultät	Akad. Grad/ Abschluss	Regelstudienzeit
Pharmazie	Math.-Nat.	Staatsexamen	8
Philosophie	Phil.	Bachelor, B.A. Magister, M.A.	6 4
Physik	Math.-Nat.	Bachelor, B.Sc Master, M.Sc.	6
Politikwissenschaft	Phil.	Bachelor, B.A. Ergänzungsfach	6
Psychologie	Math.-Nat.	Diplom	9
Public Health	Med.	Zusatzstudiengang Magister (MPH)	4
Rechtswissenschaft	Jur.	Staatsprüfung Diplom Hochschulgrad, wird nach der Staatsprüfung verliehen	9 8
Rechtswissenschaft Ausschließlich für Studierende, die bereits ein juristisches Studium im Ausland abgeschlossen haben	Jur.	Magister LL.M. Zusatzstudium	4
Gewerblicher Rechtsschutz	Jur.	Magister LL.M. Weiterbildungsstudium	2
Informationsrecht	Jur.	Magister LL.M. Weiterbildungsstudium	2
Anglo-Amerikanisches Recht	Jur.	Begleitstudium	2
Romanistik	Phil.	Bachelor, B.A. Magister, M.a.	6 4
Sozialwissenschaften	Phil.	Bachelor, B.A. Master, M.A.	6 4
Soziologie	Phil.	Bachelor, B.A. Ergänzungsfach	6
Wirtschaftschemie	Math.-Nat.	Diplom	10
Zahnmedizin	Med.	Staatsexamen	11

Die Zulassungsbedingungen für die einzelnen Fächer können sich – auch kurzfristig – ändern. Der jeweils aktuelle Stand ist unter <http://www.uni-duesseldorf.de/HHU/zsb/faecher> oder auch <http://www.verwaltung.uni-duesseldorf.de/Abteilung12/index.htm> im Internet zu finden

Informationen über das Studium an der Heinrich-Heine-Universität Düsseldorf

An wen wendet sich die Studentin/der Student?

Anschriften und Sprechzeiten sind — soweit nichts anderes angegeben — aus der Aufstellung auf Seite 13 ersichtlich.

1

Ärztliche Vorprüfung und Prüfung

Landesversorgungsamt NW – Landesprüfungsamt für Medizin und Pharmazie – Versorgungsamt Düsseldorf, Roßstraße 92, 40476 Düsseldorf (Tel. 02 11/8 37 03)
Das Dienstgebäude befindet sich weiterhin am Jürgensplatz 36–38 in 40219 Düsseldorf

Anerkennung von ausländischen Reifezeugnissen

Akademisches Auslandsamt

Anrechnung von Studienzeiten

Studierendensekretariat, Studierendensekretariat

Anschriftenänderung

Studierendensekretariat, ggf. Studentenwerk – Amt für Ausbildungsförderung, Einwohnermeldeamt

Arbeitsvermittlung

Nebenstelle der Agentur für Arbeit Düsseldorf, Hochschulteam, Universitätsstraße 1, Gebäude 23.02 (Verwaltungsgeb.), F. 81-1 32 71, s. Seite 77.

Ausbildungsförderung (BAföG)

Studentenwerk — Amt für Ausbildungsförderung, s. Seite 57, 78

Auslandsstudium und Auslandsstipendien

Akademisches Auslandsamt

Ausländische Studierende

Akademisches Auslandsamt

Behinderte Studierende

Beauftragter für behinderte und chronisch erkrankte Studierende:
Univ.-Prof. Dr. Matthias Franz, siehe Seite 42

Berufsberatung

Agentur für Arbeit Düsseldorf, Hochschulteam, s. Seite 77

Beurlaubungen

Studierendensekretariat

Darlehen

AStA (Darlehen aus dem Studentischen Hilfsfonds)
Studentenwerk — Abteilung für Ausbildungsförderung
(zinslose Bürgschaftsdarlehen)

Deutsch-Französischer Sozialausweis

Studentenwerk, s. Seite 58

Deutschunterricht für Ausländer/innen

Akademisches Auslandsamt, s. Seite 81 und 100

Diplomprüfungen

Akademisches Prüfungsamt (für die Prüfungsbereiche Diplom-Vorprüfung/
-Diplomprüfung in den Fächern Biologie, Chemie, Mathematik, Physik,
Psychologie und Erziehungswissenschaft)

Diplomprüfung Literaturübersetzen

Dekanat der Philosophischen Fakultät, s. Seite 291

Drogenberatung

Drogenberatung, Düsseldorf e. V., Heinrich-Heine-Allee 7, F.16 54-8, Mo. und Di.
13–20 Uhr, Mi. und Do. 13–22 Uhr, Fr. 13–24 Uhr, Sa. und So. 20–24 Uhr

Druckkostenzuschüsse zu Dissertationen

Universitätsverwaltung – Abt. 5.1

Einschreibung

Studierendensekretariat, siehe „Einschreibungsordnung“, s. Seite 84

Exmatrikulation

Studierendensekretariat

Fachrichtungswechsel

Fakultäten, Studierendensekretariat, Studienberatung der Fakultäten

Förderung ausländischer Studierender

Akademisches Auslandsamt und Studentenwerk – Abteilung für Ausbildungsförderung

Graduiertenförderung

Universitätsverwaltung – Abt. 1.1, s. Seite 79

Graduierten-Kollegs

Siehe Seite 50

Hochschulpolitische Fragen

ASTA, hochschulpolitische Gruppen

Immatrikulation

Studierendensekretariat

Kindertagesstätten des Studentenwerks

Siehe Seite 60

Krankenversicherung

Studierendensekretariat

Kulturprogramm

für ausländische Studierende, s. Seite 70

Magisterprüfung

Studienberatung der Phil. Fakultät und der Fachschaften, s. Seite 294–300, in
Prüfungsangelegenheiten das Akademische Prüfungsamt

Promotion

Akademisches Prüfungsamt für Promotionen in der Medizinischen Fakultät)
Dekanat der Mathematisch-Naturwissenschaftlichen Fakultät (für Promotionen in
der Mathematisch-Naturwissenschaftlichen Fakultät), Dekanat der
Philosophischen Fakultät (für Promotionen in der Philosophischen Fakultät)

Psychosoziale Beratung und Behandlung

Psychosoziale Beratungsstelle, s. Seite 77

Rückmeldung

Studierendensekretariat

Seelsorge

Ev. und Kath. Hochschulgemeinde, s. Seite 53

Sport

Hochschulsport, Universitäts-Sportclub, s. Seite 80 und 81

Staatsexamen für Lehramtskandidatinnen und -kandidaten

Staatliches Prüfungsamt, s. Seite 91

Stipendien (sonstige)

s. Seite 50, 79 (Graduiertenförderung)

Studierendenausweis

Studierendensekretariat

Studierendenausweis, Internationaler (ISIC)

AStA-AusländerInnenreferat, Universitätsstraße 1, Gebäude 21.12
(Studierendenhaus), F. 81-1 4930

Studienberatung

Zentrale Studienberatung (Universitätsverwaltung – Abt. 1.3) Studienberatung der Fakultäten und der Fachschaften, s. Seiten 107; 130; 294–300; 410–412; 523

Studienbescheinigungen

Studierendensekretariat

Studienbuch

Studierendensekretariat

Studienordnung und Studienpläne

Studienberatung der Fakultäten, ständige Aushänge bei Instituten und Seminaren, Abgabe von Studien- und Prüfungsordnungen in der Zentralen Studienberatung (Universitätsverwaltung – Abt. 1.3)

Vorlesungsverzeichnis

Düsseldorfer Fachbuchhandel

Wohnheimplätze/Zimmervermittlung

Studentenwerk, Kommunale Wohnungsvermittlung und sonstige Verbände, s. Seite 78

Zahnärztliche Vorprüfung und Prüfung

Vorsitzende/r des jeweiligen Prüfungsausschusses, s. Seite 130

Zusatzstudiengang Public Health

Fakultätsbeauftragte/r für den Zusatzstudiengang, s. Seite 130

Zwischenprüfungen für Lehramtskandidaten

Vorsitzende der Diplomprüfungsausschüsse der Math.-Nat. Fakultät, s. Seite 412

Kulturprogramm für ausländische Studierende und Gastwissenschaftlerinnen und Gastwissenschaftler

Cultural Program for Students and Guest Academics from abroad

Deutsche Studierende sind herzlich willkommen!

Von seiten des Akademischen Auslandsamtes wird in jedem Semester ein Veranstaltungsprogramm angeboten, das ausländischen Studierenden eine kulturelle Orientierung in ihrem Gastland ermöglichen und zu einer Vertiefung im Gespräch und Austausch mit Studierenden aus diesem Land beitragen soll.

Es beinhaltet Theater- und Museumsbesuche in Düsseldorf, Erkundungen der Region und mehrtägige Exkursionen im deutschsprachigen Raum und in benachbarte Länder.

Außerdem werden Kulturseminare, Workshops, Vorträge und Diskussionen mit Kulturschaffenden organisiert. Ein weiterer Schwerpunkt sind europäische Organisationen und deren Arbeit der politischen und kulturellen Kooperation der Völker und Nationen.

Die an der Heinrich-Heine-Universität sich aufhaltenden ausländischen Gastwissenschaftlerinnen und Gastwissenschaftler und deren Familienangehörige werden mit besonderen Veranstaltungen angesprochen. Dabei soll die Gelegenheit genutzt werden, ins Gespräch zu kommen und die Interessen und Anliegen kennenzulernen.

Kontakte zu ausländischen Universitäten und Hochschulen gehören in Düsseldorf zum normalen Lehr- und Forschungsbetrieb. Der Austausch von Lehrenden und Studierenden sowie die weltweite Verbindung mit Informationssystemen unterstreicht das Überschreiten geographischer und geistiger Grenzen.

Wir schätzen die mit uns lebenden und arbeitenden ausländischen Gastwissenschaftlerinnen und Gastwissenschaftler auch als Quelle für den persönlichen, Kulturen kontrastierenden Austausch von Wahrnehmungen und Anschauungen, gerade auch jenseits des fachlichen Rahmens betroffener Disziplinen.

Das Akademische Auslandsamt der Universität bemüht sich, besondere Interessen der ausländischen Wissenschaftsgemeinschaft auf dem Campus anzusprechen und zugleich einen Raum für persönliche Begegnung und Treffen anzubieten.

Contacts with foreign universities are part of the normal business of teaching and research at the Heinrich-Heine University Duesseldorf. The exchange of scholars and students as well as the link with world-wide information systems underpin the outreach across geographical and mental borders.

We value guest academics from abroad living and working among us, also as a potential allowing personal cross-cultural exchanges of perceptions and outlooks beyond the mere realm of the academic disciplines concerned.

The university's Office of International Academic Relations presents a program encompassing cultural and social activities intended to address particular interests of the foreign community on campus, providing at the same time a basis for personal meetings and get-togethers.

Das aktuelle Programm wird auf dem Campus in fünf **Schaukästen** ausgehängt.

The program is announced:

- 1. Fachbereich der Geisteswissenschaften**
Geb. 23.21, Ebene 00
- 2. Fachbereich Medizinische Fakultät**
Geb. 22.02, Ebene 00, vor der Cafeteria
- 3. Fachbereich der Naturwissenschaften**
Geb. 25.31, Ebene U1, ebenfalls vor der Cafeteria
- 4. Fachbereich der Wirtschaftswissenschaften**
Geb. 22.32, Ebene 01, gegenüber dem Dekanat
- 5. Stern-Verlag Buchhandlung**
Geb. 21.01, gegenüber der Stern-Verlag Buchhandlung

Nähere Informationen und Anmeldung im:
Further information and registration:

Gebäude 16.11, Ebene 04, Raum 55, Telefon 81-14951,
e-mail: enge@verwaltung.uni-duesseldorf.de
Sprechzeiten (während der Vorlesungszeit):
Dienstag und Donnerstag 12.00 bis 14.00 Uhr

Hochschulradio Düsseldorf e. V.
Universitätsstraße 1
Parkplatz 21 b
40225 Düsseldorf
Tel.: 02 11 / 34 94 24
Fax: 02 11 / 34 94 29
E-mail: info@hochschulradio.de

Düsseldorfer Museen

Adressen + Öffnungszeiten

An Feiertagen gelten geänderte Öffnungszeiten.
Nähere Auskünfte erteilen die Kulturinstitute oder
das Kulturamt, Tel. 02 11/8 99 61 00.
Die unterstrichenen Linien fahren ab Hauptbahnhof.

Museen und Kunstsammlungen	Adresse, Telefon	Mo	Di	Mi	Do	Fr	Sa	So	Straßenbahn- und Buslinien
museum kunst palast und Glasmuseum Henrich	Ehrenhof 4-5, ☎ 89-92 460	11 bis 18	11 bis 18	11 bis 18	11 bis 20	11 bis 18	11 bis 18	11 bis 18	<u>U70, U76, U78</u> <u>U79, 705, 717, 778</u>
Kunstsammlung Nordrhein-Westfalen K20 Kunstsammlung am Grabbeplatz	Grabbeplatz 5, ☎ 8381-130	10 bis 18	10 bis 18	10 bis 18	10 bis 18	11 bis 18	11 bis 18	11 bis 18	<u>U70, U76, U78</u> <u>U79, 705, 717, 778,</u> 703, 712, 713
Kunsthalle Düsseldorf	Grabbeplatz 4, ☎ 89-9 62 43	12 bis 19	12 bis 19	12 bis 19	12 bis 19	12 bis 19	12 bis 19	11 bis 18	
Kunstverein für die Rheinlande und Westfalen	Grabbeplatz 4, (Kunsthalle) ☎ 32 70 23	12 bis 19	12 bis 19	12 bis 19	12 bis 19	12 bis 19	12 bis 19	11 bis 18	
Mahn- und Gedenkstätte	Mühlenstraße 29, ☎ 89-96 205	11 bis 17	11 bis 17	11 bis 17	11 bis 17	11 bis 17	13 bis 17	11 bis 17	
Heinrich-Heine-Institut	Bilker Straße 12-14, ☎ 89-95 571	11 bis 17	11 bis 17	11 bis 17	11 bis 17	11 bis 17	13 bis 17	11 bis 17	<u>725, 709, 719, 834</u>
Hetjens-Museum/ Deutsches Keramik-museum	Palais Nesselrode Schulstraße 4, ☎ 89-94 210	11 bis 17	11 bis 17	11 bis 17	11 bis 17	11 bis 17	11 bis 17	11 bis 17	<u>725, U70, U76,</u> <u>U78, U79, 705, 717</u>
Stadtmuseum	Berger Allee 2, ☎ 89-96 170	11 bis 17	11 bis 17	11 bis 17	11 bis 17	11 bis 17	11 bis 17	11 bis 17	<u>709, 719, 834,</u> <u>U70, U76, U78,</u> <u>U79, 705, 717, 778</u>
Schiffahrt-Museum im Schloßturn	Burgplatz 30, ☎ 89-94 195 (Stadtmuseum)	11 bis 18	11 bis 18	11 bis 18	11 bis 18	11 bis 18	11 bis 18	11 bis 18	<u>725, 778, 703,</u> <u>712, 713, U70,</u> <u>U76, U78, U79</u> <u>705, 717</u>
Theatermuseum Landeshauptstadt Düsseldorf	Hofgärtnerhaus, Jägerhofstr. 1, ☎ 89-9 61 30				13.00 bis 20.30				701, 702, 703, 705, 712, 713, 714, 717, 780, 782, 785
Goethe-Museum (Anton- und Katharina-Kippenberg-Stiftung)	Schloss Jägerhof, Jacobistraße 2, ☎ 89-96 262	11 bis 17	11 bis 17	11 bis 17	11 bis 17	11 bis 17	13 bis 17	11 bis 17	<u>707, 722, 752,</u> <u>754, 755, 756,</u> 758
Stiftung E. Schneider	Schloss Jägerhof, Jacobistr. 2 ☎ 89-9 62 62	11 bis 17	11 bis 17	11 bis 17	11 bis 17	11 bis 17	13 bis 17	11 bis 17	
Stiftung Schloss und Park Benrath - Corps de Logis - Museum für Euro-päische Gartenkunst - Museum für Naturkunde	Benrather Schloßallee 100-106 ☎ 89-9 83 32								701, 703, 730, 778, 779, 787 788, 789
Aquazoo - Löbbecke Museum	Kaiserswerther Straße 380, im Nordpark, ☎ 89-96 150/61 69	10 bis 18	10 bis 18	10 bis 18	10 bis 18	10 bis 18	10 bis 18	10 bis 18	<u>U78, U79</u>
Filmmuseum	Schulstraße 4 ☎ 89-9 24 90	11 bis 17	11 bis 21	11 bis 17	11 bis 17	11 bis 17	11 bis 17	11 bis 17	<u>703, 706, 712,</u> <u>715, 778</u>
Kunstraum Düsseldorf	Himmelgeister Str. 107E ☎ 33 02 37/89-9 61 48				17 bis 22	17 bis 22	14 bis 18	14 bis 18	<u>706</u>

Museen und Kunstsammlungen	Adresse, Telefon	Mo	Di	Mi	Do	Fr	Sa	So	Straßenbahn- und Buslinien
Deutsches Kunststoff Museum im NRW-Forum zur Zeit geschlossen	Ehrenhof 2 ☎ 45 60-413		11 bis 20	11 bis 20	11 bis 20	11 bis 24	11 bis 20	11 bis 20	U70, U76, U78 U79, 705, 717, 778
Kunstsammlung Nordrhein-Westfalen K21 Kunstsammlung im Ständehaus	Ständehausstr. 1 ☎ 8 38 16 00		10 bis 18	10 bis 18	10 bis 18	10 bis 18	11 bis 18	11 bis 18	
NRW-Forum Kultur und Wirtschaft	Ehrenhof 2 ☎ 89-26690		11 bis 20	11 bis 20	11 bis 20	11 bis 24	11 bis 20	11 bis 20	U70, U76, U78 U79, 705, 717, 778

Weitere Informationen: www.duesseldorf.de

Termine: www.duesseldorf.tourismus.de

1

Theater

Deutsche Oper am Rhein

(Opernhaus)
Heinrich-Heine-Allee 16a
Spielplan ☎ 89 08-378
Karten ☎ 89 25-211
Tageskasse im DOR-Shop,
Heinrich-Heine-Allee 24, Mo-
Fr 10-20, Sa 10-16

Düsseldorfer Schauspielhaus

Gustaf-Gründgens-Platz 1
Zentrale ☎ 85 23-0
und Information
Kartenbestell. ☎ 36 99 11

Kindertheater

Münsterstraße 446
☎ 61 26 86
☎ 62 25 21

Kontra-Punkt-Theater

Benzenbergstraße 60
☎ 29 79 25

Kom(m)ödchen

Kay und Lore Lorentz Platz
Verwaltung ☎ 32 56 06
Karten ☎ 32 94 43

Komödie

Steinstraße 23
☎ 32 51 51
Kasse ☎ 13 37 07

Düsseldorfer

Marionettentheater

Bilker Straße 7
☎ 32 84 32

Puppentheater an der

Helmholtzstraße
Helmholtzstraße 38
☎ 37 24 01

Theater an der Luegallee

Luegallee 4
☎ 57 22 22

FFT Forum Freies Theater

(FFT-Juta,
FFT-Kammerspiele)
Jahnstr. 3
40215 Düsseldorf
Karten ☎ 87 67 87

Theater an der Kö

In den Schadow-Arkaden
☎ 32 2 3 3 3

Capitol Musik-Theater

Erkrather Straße 30
Empfang ☎ 7 34 41 50
Karten ☎ 73 44-0

Bildungsstätten, Bibliotheken und sonstige Einrichtungen

Stadtarchiv

Heinrich-Ehrhardt-Str. 61
☎ 89 - 9 57 37

Literaturbüro NRW

Bolkerstr. 53
☎ 828 4590

WBZ-Weiterbildungszentrum

Bertha-von-Suttner-Platz 1
☎ 89 - 9 3492/-9 49 96
Fax 89 - 2 90 41

Universitäts- u. Landes- bibliothek

Universitätsstraße 1
☎ 81-1 29 00

Gerhart-Hauptmann-Haus

Bismarckstraße 90
☎ 16 99 1-0

Institut Français im Palais Wittgenstein

Bilker Straße 7-9
☎ 32 06 54/55
Fax: 13 25 64

Goethe-Institut

Willi-Becker-Allee 10
☎ 99 29 9-0
Fax 77 10 84

Lernstudio Barbarossa

Fürstenwall 189
☎ 37 07 07 0

Lernort Studio

Aachener Straße 39
☎ 31 88 38 oder ☎ 33 06 33

Clara-Schumann- Musikschule

Prinz-Georg-Str. 80
☎ 89-2 74 21

Robert-Schumann- Hochschule für Musik

Fischerstraße 110
☎ 49 18-0

Stadtbüchereien

Bertha-von-Suttner-Platz 1
☎ 89-9 43 97 oder ☎ 9 43 99
Zweigstellen der
Stadtbüchereien in den ein-
zelnen Stadtteilen

Instytut Polski

Citadellstraße 7
☎ 8 66 96-0

Kulturnahnhof Eller

Vennhauser Allee 89
☎ 2 10 84 88

Schnabelewopski

Literaturtreff im Heine-Haus
Bolker Straße 53
☎ 13 32 00

Staatliche Kunstakademie

Eiskellerstraße 1
☎ 13 96-0

Volkshochschule - Weiterbildungszentrum VHS

Bertha-von-Suttner-Platz 1
☎ 89-9 41 50
Fax 89-2 90 42

Heinrich-Heine-Universität Düsseldorf

Rektor und Verwaltung
Universitätsstraße 1
☎ 81 00

Heinrich-Heine-Institut

Bilker Straße 12-14
☎ 89-9 55 71

Sprachforum Heinrich Heine

Johannes-Weyer-Str. 1
40225 Düsseldorf
☎ 33 00 72

Kino Black Box

Schulstraße 4

☎ 89 -9 24 90
Programm ☎ 89 -9 24 90

Kulturzentren

Die Brücke - internationales Bildungszentrum

Kasernenstraße 6
☎ 89-9 34 29

Palais Wittgenstein

Bilker Straße 7-9
☎ 89-9 61 09

tanzhaus nrw

Erkrather Str. 30
☎ 17 27 00

ZACK - Zentrum für Aktion, Kultur und Kommunikation

Fichtenstraße 40
☎ 97 30 0-10

Konzertveranstaltungsorte

Tonhalle Düsseldorf

Ehrenhof 1
☎ 89-9 61 23
Fax 89-9 55 46
Mo-Fr 10-19; Sa 10-14

Robert-Schumann-Saal

Ehrenhof 4-5
☎ 89-9 69 69

Kammermusiksaal im Palais Wittgenstein

Bilker Straße 7-9
☎ 89-9 61 09

Philips Halle

Siegburger Straße 15
Veranstaltungen ☎ 89-9 77 12
☎ 89-9 77 33
Kasse ☎ 77 50 57
Fax ☎ 78 26 48

Orangerie Benrath

Urdenbacher Allee 4-6
☎ 89-9 70 03

Alte Schmiede /

Jazz Schmiede

Himmelgeister Straße 107g
☎ 3 11 05 64
☎ 89-9 62 94

Collegium musicum

Universitätsorchester Düsseldorf

Für Freunde klassischer Musik gibt es an der Heinrich-Heine-Universität ein Sinfonieorchester, das im Wintersemester 1987/88 von interessierten Studierenden gegründet wurde. Jeweils zum Semesterende werden auf dem Campusgelände die im Laufe eines Semesters erarbeiteten Werke aufgeführt. Diese Sinfoniekonzerte erfreuen sich in der Regel großer Beliebtheit, so dass ob des großen Andrangs zwei Konzerte an aufeinanderfolgenden Tagen gegeben werden müssen. Einmal pro Jahr (2005: zweimal) führt das Orchester eine Kultur- und Konzertreise durch, die uns für ein langes Wochenende nach Bern und für fast drei Wochen nach China und Japan geführt haben werden. Jeden Januar lädt der Rektor illustre Gäste in den dann festlich geschmückten Hörsaal 3A zum Neujahrsempfang – ein Anlass, der vom Orchester mit „leichter Kost“ und Auszügen des Semesterprogramms musikalisch umrahmt wird.

Die Auswahl der Werke für das jeweils kommende Semester erfolgt durch Mitglieder des Orchesters und die Dirigentin Silke Lühr in den Semesterferien. Zur Auswahl steht die gesamte Palette „klassischer Musik“, wobei in den vergangenen Semestern die Romantiker eindeutig die Nase vorn hatten.

Wer Spaß an klassischer Musik hat und sich für talentiert hält, ein Musikinstrument zu spielen, ist im Universitätsorchester herzlich willkommen. Seit März 2005 gibt es jedoch Vorspieltermine, die erfragt werden können (siehe Kontakt unten), ein einfaches „Hinsetzen und Loslegen“ ist nach 17 Jahren nicht mehr möglich. Für einige Instrumentengruppen besteht eine Warteliste, andere Instrumentalisten werden gesucht, z. B. BratschistInnen und OboistInnen. Geprobt wird jeden Donnerstag von 19.00 bis ca. 21.30 Uhr im Hörsaal 3A der Universität, Gebäude 23.01.

InteressentInnen setzen sich bitte mit Gebhard von Kries in Verbindung, Tel. 0 21 31 - 94 03 16 oder E-Mail: studorch@uni-duesseldorf.de.

Unichor

Im Wintersemester 1989/90 haben sich Studentinnen und Studenten aller Fakultäten sowie Bedienstete der Universität zu einem Chor zusammengeschlossen. Seitdem singt der Chor unter der Leitung von Silke Lühr quer durch die Chorliteratur. Zum Abschluß eines jeden Semesters ist eine Konzertveranstaltung geplant.

Die Proben des Chores finden im Gebäude 22.01 (Roy-Lichtenstein-Saal) im Hörsaal 2A mittwochs von 19 Uhr c.t. bis 21.30 Uhr statt. Interessenten sind herzlich eingeladen, sich im Internet unter www.uni-duesseldorf.de/unichor zu informieren oder eine e-mail zu senden: unichor@uni-duesseldorf.de

Förderverein des Studentenorchesters und Chores der Heinrich-Heine-Universität Düsseldorf e. V.

Ehrenvorsitzender: em. Univ.-Prof. Dr. med. Adolf Hopf

1. Vorsitzender: Univ.-Prof. Dr. med. Rüdiger E. Scharf, 2. Vorsitzender: Univ.-Prof. Dr. med. Jürgen Schrader, Schatzmeister: Univ.-Prof. Gerd E. K. Novotny, Ph. D. (Univ. London), Schriftführerin und Geschäftsstelle: Sylvia Loesch, C. u. O. Vogt-Institut für Hirnforschung, Universitätsklinikum Düsseldorf, Moorenstraße 5, 40225 Düsseldorf, Tel.: 81-1 15 55, Fax: 81-1 23 36, e-mail: hi777@uni-duesseldorf.de

Konto für Spenden und Mitgliedsbeiträge: Deutsche Bank PGK Düsseldorf, BLZ 300 700 24, Konto-Nr. 23 00 317

Agentur für Arbeit Düsseldorf, Hochschulteam

Berufsberatung für Abiturienten/innen und Hochschul­er/innen

Universitätsstraße 1, Gebäude 23.02, U 1, Raum 45, F. 81-1 41 62
Sprechzeiten montags bis donnerstags von 9–12 Uhr und 14–15.30 Uhr

Zentrale Studienberatung

Allgemeine Beratung zu Studienmöglichkeiten, Hochschulzugang und Studienbedingungen sowie bei Fach- oder Studiengangwechsel.

Psychologische Beratung in allen Fragen des Studiums, z. B. bei Studienwahl, Studienfachwechsel, Studienabbruch, Prüfungsjängsten sowie bei persönlichen Schwierigkeiten und Krisensituationen.

Öffnungszeiten: Offene Beratung (ohne Anmeldung) dienstags 9–12 und 14–17 Uhr und donnerstags 9–12 Uhr (sonst nach telefonischer Voranmeldung).

Psychologische Sprechstunde Di. 10–12 Uhr
Psychologische Beratung nach telefonischer Voranmeldung

Info-Raum Mo.–Di. 8–16 Uhr, Mi.–Fr. 8–15.30 Uhr

Öffnungszeiten des Sekretariats: Mo.–Fr. 9 bis 12 Uhr.
(Auskünfte, Abgabe von Studienordnungen, Anmeldung für Beratungstermine)
F. (02 11) 81-1 43 80, Gebäude 16.11, Ebene 04, Universitätsstraße 1, 40225 Düsseldorf.

Psychosoziale Beratungsstelle für Studierende der Heinrich-Heine-Universität Düsseldorf

Beratungsbereiche:

Prüfungsjängste, Kontaktschwierigkeiten, persönliche Konflikte, seelisch bedingte Beeinträchtigungen, psychosomatische Beschwerden und ähnliche Probleme

Öffnungszeiten: Mo.–Do.: 8.30–16.00 Uhr
Fr.: 8.30–15.00 Uhr
(Termine nach telefonischer Vereinbarung bei Frau Anja Arnold unter Tel. 81-1 88 55)

Ort: Moorenstraße 5, 40225 Düsseldorf, Gebäude 15.16

Psychosoziale Beratungsstelle für Mitarbeiter/innen der Heinrich-Heine-Universität Düsseldorf

Beratungsbereiche:

Probleme am Arbeitsplatz, Kontaktschwierigkeiten, persönliche Konflikte, seelisch bedingte Beeinträchtigungen, psychosomatische Beschwerden und ähnliche Probleme

Öffnungszeiten: Mo.–Do.: 8.30–16.00 Uhr
Fr.: 8.30–15.00 Uhr
(Termine nach telefonischer Vereinbarung bei Frau Anja Arnold unter Tel. 81-1 88 55)

Ort: Moorenstraße 5, 40225 Düsseldorf, Gebäude 15.16

Studium und Beruf.



Ihre Zukunft

Ist Ihr Studium auf Zukunft programmiert?

Wir beantworten Fragen zu Studienwahl, Studienschwerpunkten, Auslandsstudien, Fördermöglichkeiten. Wir helfen Ihnen beim Einstieg in den Beruf und in Fragen zur Bewerbung und Trainee-Programmen.

Ihre Berufsberatung – Hochschulteam.

Agentur für Arbeit Düsseldorf

Grafenberger Allee 300, 40237 Düsseldorf
Tel. 0211/692-2090, Fax 0211/692-4101808
E-Mail: duesseldorf.HT471@arbeitsagentur.de

Heinrich-Heine-Universität

Universitätsstr. 1, 40225 Düsseldorf
Gebäude 23.02, U1, Raum 45
Telefon: 0211/81-14162, Fax 0211/81-15647

Sprechstunden ohne Anmeldung:
montags bis donnerstags
von 9.00 – 12.00 Uhr und 14.00 – 15.30 Uhr

www.arbeitsagentur.de



Bundesagentur für Arbeit

Zimmernachweis

Zimmernachweis erfolgt durch:

1. Studentenwerk Düsseldorf, F. 81-1 30 39 und 1 32 86, Mo. bis Fr. 9.00 bis 12 Uhr
2. Internationales Studierendenwohnheim des Vereins „Regenbogen e. V., Kopernikusstr. 78, F. 34 81 81.
3. Ev. Studierendenwohnheim, Graf-Recke-Straße 209, F. 6 80 30 80.
4. Amt für Wohnungswesen der Stadt Düsseldorf, Brinckmannstraße 5, Tel. 899-1

Zusatz:

Die Stadt Düsseldorf, die Heinrich-Heine-Universität und das Studentenwerk Düsseldorf bemühen sich im Rahmen gemeinsamer Programme um die Gewinnung privaten studentischen Wohnraums. Um ein genaues Bild über den studentischen Wohnraumbedarf zu erhalten, führt die Stadt Düsseldorf eine Wohnbedarfsstatistik. Wohnungssuchende Studentinnen und Studenten werden gebeten, dem Wohnungsamt der Stadt Düsseldorf ihren Bedarf mitzuteilen:

Amt für Wohnungswesen der Stadt Düsseldorf (siehe oben)

Im Rahmen seiner Möglichkeiten vermittelt das Studentenwerk Düsseldorf Wohnheimplätze und Privatzimmer (siehe Seite 55).

Förderung nach dem Bundesausbildungsförderungsgesetz

Grundlage der Ausbildungsförderung ist das Bundesausbildungsförderungsgesetz (BAföG) in der Neufassung vom 19. März 2001. Von großer praktischer Bedeutung ist daneben die Verwaltungsvorschrift (VwVBAföG).

Das Studentenwerk Düsseldorf als Amt für Ausbildungsförderung, Geb. 21.12, Universitätsstraße 1, 40225 Düsseldorf, ist in allen Förderungsangelegenheiten einschließlich der Auskunftserteilung und Beratung zuständig.

Studierende, denen für ihren Lebensunterhalt und ihre Ausbildung notwendigen Mittel fehlen, haben einen Rechtsanspruch auf individuelle Förderung für eine Ausbildung, die ihrer Neigung, Eignung und Leistung entspricht. Ausbildungsförderung wird für die erste Ausbildung innerhalb der Regelstudienzeit bis zu einem berufsqualifizierenden Abschluss geleistet. Eine weitere Ausbildung wird nur unter bestimmten Voraussetzungen gefördert.

Der Förderungsantrag ist beim Amt für Ausbildungsförderung im Gebäude 21.12 zu stellen: Für jeden Antrag müssen die vorgeschriebenen Formblätter verwendet werden, die beim Amt für Ausbildungsförderung erhältlich sind. Antragsformulare sollten vollständig ausgefüllt und mit den erforderlichen Unterlagen möglichst persönlich während der Beratungsstunden im Studentenwerk – Amt für Ausbildungsförderung – abgegeben werden. Bei unvollständigen Anträgen verzögert sich die Bearbeitung.

Ausbildungsförderung wird von Beginn des Monats an gewährt, in dem die Ausbildung aufgenommen wird, sofern spätestens in diesem Monat ein schriftlicher Antrag gestellt worden ist.

Vom 5. Fachsemester an wird Ausbildungsförderung geleistet, wenn eine Bescheinigung über den ordnungsgemäßen Verlauf des Studiums vorgelegt wird. Aus dieser Bescheinigung muss sich außerdem der bis zum Ende des erreichten Fachsemesters übliche Leistungsstand des Auszubildenden ergeben. Diese Eignungsbescheinigung (BAföG - Formblatt 5) wird von den hierfür zuständigen Mitgliedern der Hochschule unterschrieben.

Der Bewilligungszeitraum umfasst in der Regel ein Jahr. Es ist wichtig, weitere Förderungsanträge jeweils 2 Monate vor Ablauf dieses Zeitraumes zu stellen, um eine rechtzeitige Weiterförderung zu sichern. Der mögliche Zeitraum der Gewährung von Ausbildungsförderung (Förderungshöchstdauer) richtet sich nach der für den jeweiligen Studiengang festgesetzten Regelstudienzeit. Unter bestimmten Voraussetzungen kann auf Antrag eine Verlängerung der Förderungsdauer für eine angemessene Zeit erfolgen.

Bei der Berechnung der Förderungsleistung werden im allgemeinen Einkommen und Vermögen des Studierenden sowie Einkommen seines Ehegatten und der Eltern in dieser Reihenfolge berücksichtigt.

Wichtige Veränderungen, die sich auf den Leistungsanspruch auswirken können, sind unverzüglich schriftlich mitzuteilen. Dazu gehören z. B. Fachrichtungswechsel, Fächerkombinationswechsel, Examen, Studienabbruch, Wegfall eines Geschwisterteils aus förderungsfähiger Ausbildung oder Einkommensveränderungen. Eigene Einkünfte sind dem BAföG-Amt unverzüglich mitzuteilen. Ein Verdienst in Höhe von monatlich ca. 330 Euro wirkt sich nicht auf die Höhe der Ausbildungsförderung aus.

Wer falsche oder unvollständige Angaben macht bzw. eine Änderungsanzeige nicht oder nicht rechtzeitig erstattet, muss u. U. mit einer Geldbuße bis zu 2500 Euro rechnen. Zu Unrecht erhaltene Ausbildungsförderung ist umgehend zu erstatten.

Hinweis: Die hier abgedruckten Informationen über Ausbildungsförderung sind nur allgemeiner Art und können eine individuelle und umfassende Beratung durch das Studentenwerk - Amt für Ausbildungsförderung - in keinem Fall ersetzen. Es ist ratsam, den individuellen Anspruch auf Ausbildungsförderung mit einer Antragstellung prüfen zu lassen.

Graduiertenförderung

Das Gesetz zur Förderung des wissenschaftlichen und künstlerischen Nachwuchses des Landes Nordrhein-Westfalen (Graduiertenförderungsgesetz Nordrhein-Westfalen – GrFG NW) ist mit Wirkung vom 1.1.2002 außer Kraft gesetzt worden. Zur Fortführung der individuellen Graduiertenförderung stellt seitdem das Rektorat Haushaltsmittel bereit. Daraus werden Stipendien zur Förderung des wissenschaftlichen Nachwuchses in analoger Anwendung des ehemaligen Graduiertenförderungsgesetzes vergeben.

Nähere Informationen hierzu erteilt die Universitätsverwaltung – Abteilung 1.1 – (Rektoratsgebäude 16.11, Ebene 01, Zimmer 44 o. 42, F. 81-1 17 64 o. 81-1 51 40).

Daneben werden Stipendien im Rahmen folgender Graduiertenkollegs vergeben:

„Pathologische Prozesse des Nervensystems: Vom Gen zum Verhalten“

für Doktorandinnen und Doktoranden mit überdurchschnittlichem Studienabschluß in Naturwissenschaften, Medizin und Psychologie. Zugangsvoraussetzung für das Graduiertenkolleg ist ein erfolgreicher Diplom-Abschluß in den Fächern Biologie, Biochemie, Chemie, Physik oder Psychologie bzw. für Humanmediziner das Erste Staatsexamen. Auskünfte erteilt der Sprecher des Graduiertenkollegs: Univ.-Prof. Dr. Guido Reifenberger (siehe auch Seite 50).

„Molecular Mechanisms of Food Toxicology“

für Doktorandinnen und Doktoranden mit überdurchschnittlichem Hochschulabschluss in Naturwissenschaften und Medizin. Auskünfte erteilt die Sprecherin des Internationalen Graduiertenkollegs: „Molecular Mechanisms of Food Toxicology“ (s. auch Seite 50)

„Proteininteraktionen und -modifikationen im Herzen“

für naturwissenschaftliche und medizinische Doktorandinnen und Doktoranden. Zugangsvoraussetzung ist ein überdurchschnittlicher Hochschulabschluss (Diplom, Staatsexamen) im Bereich der Lebenswissenschaften (Naturwissenschaftler/innen, Pharmazeuten/innen) bzw. ein überdurchschnittliches Physikum/1. Staatsexamen (Mediziner/innen). Auskünfte erteilen die Sprecher des Graduiertenkollegs: Univ.-Prof. Dr. Malte Kelm, Univ.-Prof. Dr. Axel Gödecke (s. auch S. 50)

„Dynamics of hot plasmas“ – „Dynamik heißer Plasmen“

für Doktorandinnen und Doktoranden mit überdurchschnittlichem Hochschulabschluss in Physik und Mathematik. Auskünfte erteilt der Sprecher des Graduiertenkollegs: (s. auch Seite 51)

„Homotopie und Kohomologie“

für Doktorandinnen und Doktoranden mit überdurchschnittlichem Hochschulabschluss in Mathematik. Auskünfte erteilen der Sprecher und die Düsseldorfer Mitglieder des Graduiertenkollegs (s. auch Seite 51)

Hochschulsport

Freiwilliger Breiten- und Wettkampfsport für alle Universitätsangehörigen.

Das Rektorat hat für den Bereich „Hochschulsport“ den geschäftsführenden Leiter des Instituts für Sportwissenschaft als Beauftragten bestellt. Das Hochschulsportreferat plant und organisiert unter Mitwirkung des Rektoratsbeauftragten die breiten- und wett-kampft sportlichen Aktivitäten der Heinrich-Heine-Universität Düsseldorf.

Das Sportprogramm des Sportreferates enthält Angebote des Breiten- wie auch des Wettkampfsportes, wobei der Vorrang dem Breitensport als Gelegenheit zur sportlichen Betätigung für alle eingeräumt wird. Die Veranstaltungen des Sportreferates sind für Studierende grundsätzlich kostenfrei — mit wenigen Ausnahmen (Reiten, Segeln, Golf, Squash, Tennis, Tauchen).

Für Bedienstete und Studierende, die sich nicht durch Zahlung des Sozialbeitrages an der Finanzierung des Hochschulsports beteiligen (z. B. Zweithörer, Studis anderer Unis) und auch alle anderen, die gerne am Hochschulsport teilnehmen möchten, gilt die vom Rektor beschlossene Gebührenordnung. Dies trifft z. B. die Bediensteten mit zur Zeit 45,- €. Studis anderer Unis zahlen 25,- € und alle Externen 95,- € pro zwei Semester, die auf das Konto 405 17 10 der Universität bei der Westdeutschen Landesbank, BLZ 300 500 00 unter Angabe des Verwendungszwecks „28211-2568“ eingezahlt werden müssen. Der Beitrag ist für zwei Semester ab Semesterbeginn gültig. Einen gültigen Ausweis erhält man im Sportreferat oder bei den Kontrollen, zwischenzeitlich gilt der Kontoauszug. Für die Nutzung besonders ausgestatteter Räume (gilt momentan nur für den Krafraum) ist für alle Teilnehmenden eine zusätzliche Umlage in Höhe von 25,- € pro Semester vorgesehen, die von einem Beauftragten des Sportreferats erhoben wird.

Alle Hochschulangehörigen können, sofern sie regelmäßig an den Veranstaltungen teilnehmen, die Heinrich-Heine-Universität Düsseldorf in Einzel- oder Mannschaftswettbewerben bei den Deutschen Hochschulmeisterschaften vertreten. Außerdem führen viele Sportgruppen Fahrten zu Turnieren durch oder veranstalten eigene Wettkämpfe.

Zur Zeit gibt es 107 Sportgruppen in 50 Sportarten: Aerobic, Aikido, Akrobatik, American Football, Badminton, Ballett, Baseball, Basketball, Capoeira, Chi Kung, Damen-selbstverteidigung, Fechten, Fitneßtraining, Funktionelle Gymnastik, Fußball, Gesellschaftstanz, Golf, Handball, Jazztanz, Judo, Kajak, Karate, Karate Go'yu-R'yu, Klettern, Krafttraining, Lauf- und Konditionstraining, Merengue, Modern Dance, Orientalischer Tanz, Reiten, Ringen, Rock'n' Roll, Rudern, Salsa, Schießen, Schwimmen, Segeln, Softball, Squash, Taekwondo, Tai Chi Chuan, Tennis, Tischtennis, Turnen, Ultimate Frisbee, Volleyball, Wen Do, Yoga.

Nähere Auskünfte über das Sportprogramm kann man erhalten im
ASTA-Sportreferat, Universitätsstr. 1, 40225 Düsseldorf, Gebäude 25.23

(ASTA-Gebäude), F. 81-1 32 85, Fax 81-1 18 57

Sprechzeiten der Sportreferentinnen und -referenten und der Fachreferentinnen und -referenten:

Mi. 18.00–19.30 Uhr (Aushang am Sportreferat beachten).

Sachbearbeiterin: Barbara Dunkel, Sprechzeiten: Mo. bis Fr. 13.00–16.00 Uhr

Sportreferentinnen/Sportreferenten: Sven Mentzel, Dominik Kusiek, Oliver Fust, Andreas Altmann, Farshad Haghiri

Das Sportprogramm kann man dem Sport-Info, das zu Beginn des Semesters erscheint und www.uni-duesseldorf.de/hochschulsport entnehmen.

Universitäts-Sportclub Düsseldorf e. V.

Universitätsstraße 1, 40225 Düsseldorf, F. 81-1 33 03

Vorstand: Dr. Michaelis, Dr. Bernd Höhn,
K. Hemp (Geschäftsführer)

Aufgaben: Förderung der Leibesübungen an der Heinrich-Heine-Universität Düsseldorf. Herstellung enger Verbindungen zwischen den Angehörigen der Universität und der sporttreibenden Bevölkerung von Düsseldorf. Die Förderung des Breiten-, Leistungs- und Spitzensports.

Zur Zeit bestehen folgende Sportabteilungen:

Tennis

Gymnastik

Volleyball

Auskünfte allgemeiner Art und Anmeldemöglichkeiten erteilt Herr Hemp, Universitätsstraße 1, 40225 Düsseldorf, Gebäude 16.21 (Bau- und Liegenschaftsbetrieb Düsseldorf), F. 81-1 33 03.

Allgemeine Hinweise

Ordentliche Studierende einer anderen Hochschule im Lande NRW, die die Hochschulzugangsberechtigung besitzen, können auf fristgerechten Antrag als Zweithörer/in zugelassen werden; jedoch nur mit Zustimmung der jeweiligen Fachdozentinnen und -dozenten. Über die Zulassung entscheidet der Rektor.

Generelle Beschränkungen des Besuches von Lehrveranstaltungen, z. B. für den Besuch der Klinischen Vorlesungen in der Medizinischen Fakultät, müssen berücksichtigt werden.

Ausländische Studierende

Die Voraussetzung für die Zulassung als ordentliche Studierende oder ordentlicher Studierender erfüllt, wer ein Zeugnis erworben hat, das im Heimatland zum Hochschulstudium berechtigt und einem deutschen Reifezeugnis im wesentlichen gleichwertig ist (Bewertungsgruppe I), oder ein deutsches Reifezeugnis bzw. ein ihm rechtlich gleichgestelltes Reifezeugnis besitzt.

Bewerberinnen und Bewerber, die ein Zeugnis besitzen, das in ihrem Heimatland zum Hochschulstudium berechtigt, das aber dem deutschen Reifezeugnis nicht gleichgestellt ist, jedoch einen erfolgreichen Studienbeginn möglich erscheinen läßt (Bewertungsgruppe II) können zum Studium nach Bestehen einer „Prüfung zur Feststellung der Hochschulreife ausländischer Studierender“ zugelassen werden. An der Heinrich-Heine-Universität Düsseldorf kann diese Prüfung nicht abgelegt werden.

Bewerberinnen und Bewerber, die ein Zeugnis besitzen, das in ihrem Heimatland zum Hochschulstudium berechtigt, das aber mit einem deutschen Reifezeugnis so wenig vergleichbar ist, daß ein erfolgreiches Studium nicht erwartet werden kann (Bewertungsgruppe III), müssen ein Studienkolleg absolvieren. An der Heinrich-Heine-Universität Düsseldorf ist kein Studienkolleg eingerichtet.

Alle Vorlesungen und Übungen werden in deutscher Sprache gehalten. Es wird empfohlen, sich schon im Heimatland gute deutsche Sprachkenntnisse anzueignen. Bei der Immatrikulation muß sich die Bewerberin oder der Bewerber an der Heinrich-Heine-Universität Düsseldorf einer Deutschprüfung unterziehen, wenn keine ausreichenden Deutschkenntnisse in sonstiger Weise nachgewiesen werden.

Sollte die Bewerberin oder der Bewerber die Deutschprüfung nicht bestehen, ist eine Immatrikulation zu dem betreffenden Semester nicht möglich.

Siehe auch Kulturprogramm für ausländische Studierende, Seite 69.

Zur Beachtung

(für Studierende aller Fakultäten)

Die Bewerbungs- und Rückmeldefristen in den Fächern mit Zulassungsbeschränkungen sind Ausschlussfristen, d. h., sie können nicht verlängert werden.

Semestertermine

Es wird auf die **Zeittafel** auf Seite 5 verwiesen.

Gebühren

Gast- und Promotionshörer/innen entrichten bei der Anmeldung eine Gebühr von 75,- EURO pro Semester.

Für verspätet beantragte Einschreibungen sowie für verspätete Gebührenzahlungen oder sonstige Fristversäumnis muß eine Verwaltungsgebühr (z. Zt. 20 EURO) erhoben werden.

Für die Ausfertigung einer Zweitschrift des Studierendenausweises, des Gasthörerinnen- oder Gasthörerscheins, eines Prüfungszeugnisses oder einer Urkunde über die Verleihung eines akademischen Grades muss eine Verwaltungsgebühr in Höhe von z. Zt. 10 EURO erhoben werden.

Gemäß Bestimmungen des Studienkonten- und Finanzierungsgesetzes Nordrhein-Westfalen (StKFG NRW) vom 28. Januar 2003 (GV. NRW. S. 36) müssen Studierende an einer öffentlich-rechtlichen Hochschule in Nordrhein-Westfalen, denen kein Studienguthaben zur Verfügung steht, grundsätzlich Gebühren zahlen (z. Zt. 650 EURO).

I. Medizinische Fakultät

Bewerbungsfristen:

Bewerberinnen und Bewerber der Medizin und Zahnmedizin in höheren Semestern

können Bewerbungsunterlagen unmittelbar bei der Heinrich-Heine-Universität Düsseldorf — Studentensekretariat —, Universitätsstraße 1, 40225 Düsseldorf, anfordern.

Bewerberinnen und Bewerber für den Zusatzstudiengang „Gesundheitswissenschaften und Sozialmedizin“ müssen

ihre Bewerbung bis zum 30. 9. (des vorangegangenen Jahres) beim Studiengangsbeauftragten einreichen. Studienaufnahme ist nur zum Sommersemester möglich.

Im übrigen wird auf die **Zeittafel** auf Seite 5 verwiesen.

Bewerbungsfristen für den III. klinischen Studienabschnitt:

Die Zuteilungsanträge für das im Frühjahr beginnende Praktische Jahr müssen bis zum 30. 11. des Vorjahres und für das im Herbst beginnende Praktische Jahr bis zum 31. 5. des laufenden Jahres beim Vorsitzenden der Zuteilungskommission eingegangen sein.

Die Anträge werden im Medizinischen Dekanat (Geb. 23.11, Zi. 262) abgegeben.

II. Philosophische Fakultät

Es wird allen Studierenden geraten, vor ihrer Immatrikulation mit den zuständigen Studienberatern Verbindung aufzunehmen.

Bewerbungsfristen:

Bewerberinnen und Bewerber in nicht zulassungsbeschränkten Fächern und Bewerber/innen in höheren Semestern

werden gebeten, die Einschreibungsunterlagen unmittelbar bei der Heinrich-Heine-Universität Düsseldorf – Studentensekretariat –, Universitätsstr. 1, 40225 Düsseldorf, anzufordern oder diese unter www.verwaltung.uni-duesseldorf.de auszudrucken.

Im übrigen wird auf die **Zeittafel** auf Seite 5 verwiesen.

III. Mathematisch-Naturwissenschaftliche Fakultät

Bewerbungsfristen:

Bewerberinnen und Bewerber in nicht zulassungsbeschränkten Fächern und Bewerber/innen in höheren Semestern

können Bewerbungsunterlagen unmittelbar bei der Heinrich-Heine-Universität Düsseldorf – Studentensekretariat –, Universitätsstraße 1, 40225 Düsseldorf, anfordern, s.o.

Wichtiger Hinweis

Wird ein Kursplatz von einem Studierenden der Naturwissenschaften, der Medizin oder Zahnmedizin nach verbindlicher Vormerkung, d. h. nach Eintragung in den Belegbogen, ohne begründete Entschuldigung nicht in Anspruch genommen, so hat diese(r) Studierende keine Anspruch auf eine nochmalige Zulassung zu dem betreffenden Kurs.

Entschuldigungen müssen spätestens am 2. Praktikumstag bei der Fachvertreterin/beim Fachvertreter vorliegen.

In Zweifelsfällen, insbesondere wenn eine Entschuldigung von der Fachvertreterin/vom Fachvertreter als „nicht begründet“ angesehen wird, entscheidet die Zulassungskommission.

Einschreibungsordnung der Heinrich-Heine-Universität Düsseldorf

vom 08.02.2005

Aufgrund des § 2 Abs. 4 und des § 65 Abs. 1 des Gesetzes über die Hochschulen des Landes Nordrhein-Westfalen (Hochschulgesetz - HG) in der Fassung des Gesetzes zur Weiterentwicklung der Hochschulreformen (Hochschulreformweiterentwicklungsgesetz) – HRWG – vom 30.11.2004 (GV. NRW S. 752) hat die Heinrich-Heine-Universität Düsseldorf folgende Ordnung erlassen:

§ 1 Allgemeines

(1) Wer sich für ein Studium bewirbt, wird auf Antrag durch Einschreibung in die Universität aufgenommen (Immatrikulation). Die Immatrikulierten werden für die Dauer der Einschreibung Mitglieder der Universität mit den daraus folgenden, in der Grundordnung der Universität sowie in der Satzung der Studierendenschaft näher beschriebenen Rechten und Pflichten.

(2) Anträgen auf Immatrikulation für einen Studiengang ist stattzugeben, wenn die Voraussetzungen für die Einschreibung nachgewiesen werden und kein Zugangshindernis vorliegt.

(3) Die Einschreibung erfolgt für einen Studiengang oder für mehrere Studiengänge, für den oder für die die Voraussetzungen nach Absatz 2 erfüllt sind; als Studiengang gelten auch Studien zum Zwecke der Promotion, Studien zum Zwecke der Ablegung der Zusatzprüfung für die Sekundarstufe I und ein von der Universität angebotener weiterbildender Masterstudiengang gemäß § 90 Abs. 1 HG, der einem Studiengang gleichwertig ist und mit einer Hochschulprüfung abgeschlossen wird. Einschreibungen für gleichzeitig mehrere Studiengänge, für die eine Zulassungsbeschränkung mit Auswahlverfahren besteht, durch das Studienbewerberinnen oder Studienbewerber vom Erststudium ausgeschlossen werden, können nur erfolgen, wenn dies wegen einer für den berufsqualifizierenden Abschluss vorgeschriebenen Studiengangkombination erforderlich ist.

(4) Mit der Einschreibung wird die Mitgliedschaft in dem Fachbereich, der den jeweils gewählten Studiengang anbietet, erworben. Ist dieser gewählte Studiengang oder sind die gewählten Studiengänge mehreren Fachbereichen zugeordnet, so ist bei der Einschreibung der Fachbereich zu wählen, in dem die Mitgliedschaft erworben werden soll.

(5) Die Einschreibung kann unbeschadet der Verpflichtung zur Rückmeldung befristet werden, wenn der gewählte Studiengang an der Universität nur teilweise angeboten wird, wenn der gewählte Studiengang Zulassungsbeschränkungen unterliegt, für einen Teil dieses Studiengangs eine höhere Ausbildungskapazität als für einen späteren Teil besteht und gewährleistet ist, dass das Studium an anderen Hochschulen fortgesetzt werden kann,

- a) wenn die Zulassung aus anderen Gründen auf einen Teil des Studiengangs beschränkt ist oder
- b) wenn die Zulassung gemäß § 3 Abs. 5 für ein zeitlich begrenztes Studium erfolgt ist.

(6) Die Universität kann von denen, die sich bewerben, die personenbezogenen Daten die zur rechtmäßigen Erfüllung der in ihrer Zuständigkeit liegenden Aufgaben erforderlich sind, sowie für Zwecke der Gesetzgebung und Planung im Hochschulbereich die Erhebungsmerkmale gemäß § 3 Abs. 1 Nrn. 1 und 2 des Hochschulstatistikgesetzes vom 2. November 1990 (BGBl. I, S. 2414) erheben. Das Gesetz zum Schutz personenbezogener Daten (Datenschutzgesetz Nordrhein-Westfalen - DSGVO) vom 9. Juni 2000 (GV. NW. S. 542), zuletzt geändert durch Gesetz vom 29. April 2003 (GV. NRW S. 252)), bleibt unberührt.

§ 2 Voraussetzungen der Einschreibung

- (1) Die Qualifikation für ein Studium wird durch ein Zeugnis der Hochschulreife (allgemeine oder fachgebundene Hochschulreife) oder eine als gleichwertig anerkannte Vorbildung nachgewiesen. Die allgemeine Hochschulreife berechtigt uneingeschränkt zum Studium, die fachgebundene Hochschulreife nur zum Studium der im Zeugnis ausgewiesenen Studiengänge. Die Einschreibung für ein Promotionsstudium (§ 1 Abs. 3 Satz 1) kann nur erfolgen, wenn die Voraussetzungen des § 97 Abs. 2 HG erfüllt werden und die Bescheinigung der betreffenden Fakultät der Heinrich-Heine-Universität Düsseldorf vorgelegt wird, aus der sich ergibt, dass durch diese oder diesen eine Betreuung der Dissertation erfolgt.
- (2) Der Nachweis einer besonderen Vorbildung, einer besonderen studiengangbezogenen Eignung oder einer praktischen Tätigkeit wird gefordert, soweit Prüfungsordnungen dies vorsehen.
- (3) Für Studiengänge, bei denen Zulassungszahlen festgesetzt sind, setzt die Einschreibung den Nachweis über die Zuweisung eines Studienplatzes voraus. Dieser Nachweis ist entbehrlich, wenn die Einschreibung unter Einstufung in ein höheres Fachsemester beantragt wird, für das Zulassungszahlen nicht festgesetzt sind, sofern die Anerkennung von entsprechenden Studienzeiten nachgewiesen wird.
- (4) § 66 Abs. 6 HG bleibt unberührt.
- (5) Wer sich ohne den Nachweis der Qualifikation nach Absatz 1 für ein Studium bewirbt, kann unter den Voraussetzungen der aufgrund von § 66 Abs. 4 HG erlassenen Rechtsverordnung eingeschrieben werden.

§ 3 Ausländische und staatenlose Studienbewerberinnen und Studienbewerber

- (1) Studienbewerberinnen und Studienbewerber, die nicht Deutsche im Sinne des Artikels 116 des Grundgesetzes sind, können, soweit keine Zugangshindernisse gemäß § 5 vorliegen, eingeschrieben werden, wenn sie die für den gewählten Studiengang erforderliche Qualifikation nachweisen, die gemäß § 2 Abs. 2 erforderlichen Nachweise erbringen, ausreichende Kenntnisse der deutschen Sprache besitzen und zum Fachstudium zugelassen worden sind. Ausländische Studienbewerberinnen und Studienbewerber aus nicht deutschsprachigen Ländern haben vor Aufnahme des Fachstudiums den Nachweis über ausreichende Kenntnisse der deutschen Sprache zu erbringen.
- (2) Denen, die den Nachweis über ausreichende Kenntnisse der deutschen Sprache nicht erbracht haben und einen Hochschulsprachkurs besuchen wollen, um eine Sprachprüfung abzulegen, wird befristet bis zum Bestehen oder endgültigen Nichtbestehen der Sprachprüfung die Rechtsstellung einer oder eines Studierenden verliehen, wenn die Zulassung zum Hochschulsprachkurs erfolgt ist.
- (3) Mit dem Bestehen der Prüfung nach Absatz 2 wird kein Anspruch auf Einschreibung zum Fachstudium erworben.
- (4) Das Nähere über die Zulassung nach den Absätzen 1 und 2, insbesondere über Zuständigkeiten, Formen, Fristen und Auswahl, regelt eine besondere Ordnung, die die Universität erlässt.
- (5) Die in Absatz 4 genannte Ordnung regelt ferner die Zulassung von ausländischen und staatenlosen Personen, die ein zeitlich begrenztes Studium ohne Abschlussprüfung durchführen wollen; die Zulassung kann abweichend von § 5 Abs. 1 Satz 1 Buchstabe a) geregelt werden.

§ 4 Verfahren

- (1) In nicht zulassungsbeschränkten Studiengängen kann die Universität eine Bewerbungsfrist festsetzen. In zulassungsbeschränkten Studiengängen muss der Zulassungsantrag innerhalb der festgesetzten Frist bei der zuständigen Stelle eingegangen sein; wer diese Frist versäumt oder den Antrag nicht formgerecht stellt, ist vom Vergabeverfahren ausgeschlossen. Die in Satz 1 und 2 genannten Fristen werden im Vorlesungsverzeichnis und durch Aushang bekannt gegeben.

(2) Die Einschreibung für einen Studiengang erfolgt auf den Bewerbungsantrag. Der Antrag ist formgerecht innerhalb der von der Universität festgesetzten Frist zu stellen. Sofern die Studienordnung bestimmt, dass das Studium nur im Jahresrhythmus aufgenommen werden kann, ist der Antrag nur zulässig, wenn für das betreffende Semester ein Lehrangebot besteht.

(3) Mit dem Antrag auf Einschreibung sind vorzulegen:

1. der ausgefüllte Erhebungsbogen; mit dem Antrag auf Einschreibung werden die Erhebungsmerkmale gemäß § 3 Abs. 1 Nm. 1 und 2 des Hochschulstatistikgesetzes und folgende personenbezogene Daten gemäß § 1 Abs. 6 erhoben: Familienname, Vorname, Geburtsname, Geburtsdatum, Geburtsort, Geschlecht, Staatsangehörigkeit, Postanschrift, Ort/Staat des Erwerbs der Hochschulzugangsberechtigung, Art und Datum der Hochschulzugangsberechtigung, die jeweils gewählten Studiengänge mit den zugehörigen Fächern und Fachsemestern, Art des Studiums, Hörerstatus, Fachsemester, Fachsemester, Hochschulsemester, Urlaubssemester, die Zugehörigkeit zur Fachschaft und zum Fachbereich, Bezeichnung einer gleichzeitig besuchten weiteren Hochschule und Semester der Einschreibung, Bezeichnung der Hochschule der Erstimmatrikulation und Semester der Erstimmatrikulation, bereits abgelegte Prüfungen, Art und Dauer eines Auslandsstudiums und das Datum der Einschreibung;
2. die für den Nachweis der Qualifikation erforderlichen Zeugnisse sowie im Falle des § 2 Abs. 2 die für den Nachweis einer besonderen Vorbildung oder besonderen studiengangbezogenen Eignung oder praktischen Tätigkeit erforderlichen Zeugnisse oder Belege in beglaubigter Kopie oder Abschrift;
3. in zulassungsbeschränkten Studiengängen der Bescheid über die Zuteilung eines Studienplatzes (Zulassungsbescheid) oder der Nachweis gemäß § 2 Abs. 3 Satz 2;
4. der Nachweis über das bisherige Studium unter Beifügung einer Bescheinigung über die Exmatrikulation und des Studienbuchs mit Abgangsvermerk, sofern dieses Studium im Geltungsbereich des Grundgesetzes absolviert wurde;
5. ggf. Nachweise über die Anrechnung von Studienzeiten durch die zuständigen Prüfungsausschüsse oder Prüfungssämer;
6. ggf. der Nachweis einer nordrhein-westfälischen Hochschule über ein Restgut haben nach dem Studienkonten- und -finanzierungsgesetz (StKFG);
7. der Nachweis über die Zahlung der zu entrichtenden Gebühren oder Beträge;
8. eine Erklärung darüber, ob und ggf. welche Prüfungen oder Leistungsnachweise, die in Studien- und/oder Prüfungsordnungen vorgesehen sind, nicht bestanden wurden;
9. ggf. eine Erklärung gemäß § 1 Abs. 4 zur Mitgliedschaft in einem Fachbereich;
10. der Nachweis über das Bestehen einer Krankenversicherung gemäß den gesetzlichen Vorschriften über die studentische Krankenversicherung.

(4) Ausländische oder staatenlose Personen aus nicht deutschsprachigen Ländern, die sich um einen Studienplatz bewerben, müssen den Nachweis über ausreichende Kenntnisse der deutschen Sprache gemäß der Sprachprüfungsordnung der Universität erbringen. Ausländische Zeugnisse sind im Original nebst einer Fotokopie oder Abschrift vorzulegen. Fotokopien oder Abschriften ausländischer Zeugnisse bedürfen der Beglaubigung durch die deutsche diplomatische oder konsularische Vertretung im Herkunftsland oder durch die diplomatische Vertretung des Herkunftslandes in der Bundesrepublik Deutschland. Fremdsprachigen Zeugnissen oder Bescheinigungen ist grundsätzlich eine deutschsprachige Übersetzung beizugeben, deren Richtigkeit durch die zuständige deutsche diplomatische oder konsularische Vertretung im Herkunftsland oder von vereidigten Dolmetschern oder Übersetzern in der Bundesrepublik Deutschland beglaubigt ist. Auf Verlangen ist die Echtheit von Zeugnissen mit einer Legalisation durch die zuständige deutsche Stelle nachzuweisen.

(5) Die erhobenen Daten werden von der Hochschule automatisiert gespeichert und vom Studierendensekretariat zur Erfüllung der gesetzlichen Aufgaben verarbeitet. Eine regelmäßige Übermittlung erfolgt, wobei sich der Umfang der Übermittlung nach dem für die jeweilige Aufgabenstellung unerlässlich notwendigen Rahmen richtet,

- a) an das Akademische Prüfungsamt der Zentralen Universitätsverwaltung sowie von diesem an das Studierendensekretariat zur Feststellung der Exmatrikulation,
- b) einmal pro Semester an die jeweils betroffenen Fakultäten der Hochschule für die Aufgaben der auf Fakultätsebene eingerichteten Prüfungsämter (hier lediglich Matrikelnummer, Name, Vorname, Anschrift, Studiengang, Fachsemester, abgelegte Prüfungen, Datum der abgelegten Prüfungen, Fachbereichszugehörigkeit),
- c) jeweils nach erfolgter Einschreibung, Rückmeldung oder Exmatrikulation an das Hochschulrechenzentrum zum Zwecke der Verwaltung der Zugangsberechtigungen zum Hochschuldatennetz und an die Universitäts- und Landesbibliothek für die Zwecke der dortigen Benutzerverwaltung (in beiden Fällen lediglich Name, Vorname, Anschrift, Geburtsdatum und E-Mail-Account),
- d) auf Anforderung an die Studierendenschaft zum Zwecke der Erstellung und Fortschreibung eines Wählerverzeichnisses anlässlich der Durchführung von Wahlen zum Studierendenparlament (hier lediglich Matrikelnummer, Name, Vorname, Anschrift, Geburtsdatum, Fachbereichs-/Fakultätszugehörigkeit),
- e) jeweils nur nach erfolgter Immatrikulation und Exmatrikulation an die Träger der gesetzlichen Krankenversicherung für Studierende (hier lediglich Matrikelnummer, Name, Vorname, Anschrift, Geburtsdatum, Immatrikulations- bzw. Exmatrikulationsdatum gemäß der Studentenkrankenkassen-Meldeverordnung (SKV-MV) vom 27. März 1996 (BGBl. I. S. 678)),
- f) bezogen auf die Erhebungsmerkmale gemäß § 3 Abs. 1 Nrn. 1 und 2 HSchStG, an das statistische Landesamt NRW.

(6) Von den gemäß Absatz 3 erhobenen Daten werden vom Studierendensekretariat die erforderlichen Daten für die Studienkontenführung genutzt. Über die Daten erhält die oder der Studierende einen Kontoauszug. Die für die Bearbeitung von Bonus- oder Härtefallanträgen zusätzlich erforderlichen Daten werden gesondert erhoben, nicht-automatisiert gespeichert und verarbeitet; das Ergebnis der Verarbeitung fließt in die Datenverwaltung des Studierendensekretariats ein.

(7) Werden bei der Bewerbung die festgesetzten Fristen versäumt, so kann auf Antrag die Einschreibung, Rückmeldung oder Beurlaubung auch später erfolgen, wenn ein wichtiger Grund nachgewiesen wird. Gleichzeitig ist die fällige Gebühr zu entrichten.

(8) Sofern die Fakultät die Zahl der Teilnehmenden an einem weiterbildenden Studium wegen der Art oder des Zwecks des Studiums beschränkt hat, weil die Zahl der Bewerbungen die Aufnahme-fähigkeit übersteigt, erfolgt die Zulassung in der Reihenfolge des Eingangs der Bewerbungen, bis die festgelegte Zahl der Teilnehmenden erreicht ist. Bei mehreren zeitgleich eingegangenen Bewerbungen entscheidet das Los.

§ 5 Versagung der Einschreibung

(1) Die Einschreibung ist außer im Falle der fehlenden Qualifikation oder fehlender Nachweise gemäß § 4 Abs. 3 Nr. 2 zu versagen,

- a) wenn die Studienbewerberin oder der Studienbewerber in einem zulassungsbeschränkten Studiengang nicht zugelassen worden ist,
- b) wenn in dem gewählten Studiengang an einer Hochschule im Geltungsbereich des Grundgesetzes eine nach der Prüfungsordnung erforderliche Prüfung endgültig nicht bestanden oder wenn ein nach der Prüfungsordnung erforderlicher Leistungsnachweis endgültig nicht erbracht wurde; dies gilt entsprechend für verwandte oder vergleichbare Studiengänge, soweit dies in Prüfungsordnungen bestimmt ist.

(2) Die Einschreibung kann versagt werden, wenn die Studienbewerberin oder der Studienbewerber

- a) durch Krankheit die Gesundheit anderer Hochschulmitglieder gefährden oder den ordnungsgemäßen Studienbetrieb erheblich beeinträchtigen würde; vor der Entscheidung soll der betreffenden Person Gelegenheit gegeben werden, nachzuweisen, dass der Versagungsgrund nicht besteht,
- b) aufgrund einer psychischen Krankheit oder geistigen oder seelischen Behinderung unter Betreuung steht,
- c) die für die Einschreibung vorgeschriebenen Formen und Fristen nicht beachtet hat,
- d) den Nachweis über die Zahlung der zu entrichtenden Gebühren und Beiträge nicht erbringt; Ausnahmen sind hinsichtlich des Studierendenschaftsbeitrages in sozialen Härtefällen zulässig;
- e) bereits an einer anderen Hochschule eingeschrieben ist.

§ 6 Mitwirkungspflichten

Studierende sind verpflichtet, der Universität unverzüglich mitzuteilen

- a) die Änderungen des Namens, des Familienstandes und der Anschrift,
- b) bestandene oder nicht bestandene Prüfungen, deren Ergebnis für die Fortsetzung des Fachstudiums erheblich ist,
- c) den Verlust von Studienbuch oder Studierendenausweis.

§ 7 Exmatrikulation

(1) Auf Antrag sind Studierende zum Ende des Semesters zu exmatrikulieren.

(2) Weiterhin ist die Exmatrikulation vorzunehmen, wenn

- a) die Einschreibung durch Zwang, arglistige Täuschung oder Bestechung herbeigeführt wurde;
- b) in dem Studiengang eine nach der Prüfungsordnung erforderliche Prüfung endgültig nicht bestanden oder ein nach der Prüfungsordnung erforderlicher Leistungsnachweis endgültig nicht erbracht wurde;
- c) der Bescheid über die Zuweisung eines Studienplatzes während des Vergabeverfahrens von der für die Zuweisung zuständigen Stelle zurückgenommen worden ist.

(3) Nach der Aushändigung des Zeugnisses über die bestandene Abschlussprüfung ist die oder der Studierende zum Ende des laufenden Semesters zu exmatrikulieren, es sei denn, es bestünde noch eine Einschreibung für einen anderen Studiengang.

(4) Studierende können exmatrikuliert werden, wenn

- a) nach Einschreibung Tatsachen bekannt werden und noch fortbestehen oder eintreten, die zur Versagung der Einschreibung hätten führen müssen oder die zur Versagung der Einschreibung führen können,
- b) sie, ohne beurlaubt worden zu sein, das Studium nicht aufnehmen oder sich nicht rückmelden,
- c) sie die zu entrichtenden Gebühren und Beiträge trotz Mahnung und Fristsetzung mit Androhung der Maßnahme nicht entrichten; Ausnahmen sind hinsichtlich des Studierendenschaftsbeitrags in sozialen Härtefällen möglich.

(5) Nach erfolgter Exmatrikulation werden die personenbezogenen Daten der exmatrikulierten Studierenden aus dem Register der eingeschriebenen Studierenden gelöscht. Zum Zweck der Auskunftserteilung an Betroffene (z. B. für Rentenversicherungsnachweise) können nach erfolgter Exmatrikulation die folgenden personenbezogenen Daten exmatrikulierter Studierender für die Dauer von 80 Jahren vom Studierendensekretariat gespeichert und genutzt werden: Name, Vorname, Matrikelnummer, Geburtsdatum,

Anschrift, Studiengänge mit Fach- und Hochschulsemesteranzahl, Einschreibedatum, Exmatrikulationsdatum und Grund der Exmatrikulation.

(6) Dem Antrag auf Exmatrikulation nach Absatz 1 sind beizufügen:

1. das ausgefüllte Exmatrikulationsformular,
2. das Studienbuch,
3. der Entlastungsvermerk der Universitätsbibliothek,
- 3a. bei Studierenden der Fächer Mathematik, Physik, Geographie, Chemie, Pharmazie und Psychologie der Entlastungsvermerk für das jeweilige Fach.

(7) Die Wirkung der Exmatrikulation bestimmt sich nach Maßgabe der Bestimmungen des Verwaltungsverfahrensgesetzes über die Rücknahme und den Widerruf von Verwaltungsakten. Über die Exmatrikulation erhalten Studierende auf Antrag einen Nachweis. Mit der Exmatrikulation erlischt die Mitgliedschaft an der Universität. Wird die Exmatrikulation ausgesprochen, weil die betreffende Person sich nicht zurückgemeldet hat, tritt die Wirkung der Exmatrikulation mit dem letzten Tag des Semesters ein, zu dem sie sich eingeschrieben bzw. letztmalig zurückgemeldet hat.

(8) Mit der Exmatrikulation erhalten die Studierenden einen Kontoauszug. Dieser weist den Studiengang einschließlich der Fachsemester, etwaige gewährte Bonusguthaben einschließlich des Grundes der Gewährung sowie das aktuelle Studienguthaben aus.

§ 8 Rückmeldung

(1) Wer eingeschrieben ist und das Studium nach Ablauf des Studienhalbjahres (Semesters) an der Universität in demselben Studiengang fortsetzen will, muss sich innerhalb der von der Universität gesetzten Frist zurückmelden.

(2) Eine fristgerechte Rückmeldung liegt dann vor, wenn der Sozial- und Studierendenbeitragsbeitrag sowie ggf. die Studiengebühr, ggf. in der gemäß § 5 Abs. 1 Buchstabe d) Satz 2 reduzierten Höhe, spätestens innerhalb der sechs folgenden Werktage nach Ablauf der Rückmeldefrist bei der Hochschule eingegangen ist.

(3) Liegen die Voraussetzungen der Absätze 1 und 2 vor, so wird die Rückmeldung von der Universität vermerkt.

(4) § 1 Abs. 4 gilt entsprechend, sofern die Mitgliedschaftsrechte künftig in einem anderen Fachbereich ausgeübt werden sollen.

§ 9 Beurlaubung

(1) Eine Beurlaubung vom Studium kann auf Antrag gewährt werden, wenn ein wichtiger Grund nachgewiesen wird. Wichtige Gründe sind insbesondere:

- a) Ableistung des Grundwehrdienstes oder des Zivildienstes,
- b) Krankheit (bei Vorlage einer ärztlichen Bescheinigung, aus der sich ergibt, dass ein ordnungsgemäßes Studium nicht möglich ist), die verhindert, dass erwartete Studienleistungen in dem betreffenden Semester erbracht werden können,
- c) Studium an einer ausländischen Hochschule oder Sprachschule,
- d) Ableistung eines Praktikums, das dem Studienziel dient,
- e) Schwangerschaft oder Kinderbetreuung, die verhindern, dass erwartete Studienleistungen erbracht werden können,
- f) Verbüßen einer Freiheitsstrafe,
- g) Pflege oder Versorgung von Ehegatten, eingetragenen Lebenspartnerinnen und Lebenspartnern oder eines in gerader Linie Verwandten oder ersten Grades Verschwägerten, wenn diese oder dieser pflege- oder versorgungsbedürftig ist,
- h) Geltendmachung sonstiger wichtiger Gründe von gleicher Bedeutung.

(2) Die Beurlaubung erfolgt in der Regel für die Dauer eines Semesters. Eine Beurlaubung über ein Semester hinaus ist nur bei besonders nachzuweisenden Gründen zulässig; in diesem Fall sind für jedes Semester der Beurlaubung innerhalb der Rückmelde-

frist die Nachweise gemäß § 8 Abs. 2 zu führen. Während der Beurlaubung für mehr als sechs Monate ruhen die Mitgliedschaftsrechte und -pflichten (§ 12 Absatz 1 Satz 6 HG). Beurlaubte Studierende sind an der Hochschule, an der sie eingeschrieben sind, nicht berechtigt, Leistungsnachweise zu erwerben oder Prüfungen abzulegen.

- (3) Dem Antrag auf Beurlaubung sind beizufügen:
 1. das ausgefüllte Beurlaubungsformular,
 2. der Nachweis über die Zahlung der zu entrichtenden Gebühren und Beiträge,
 3. schriftliche Begründung des Antrags unter Beifügung der Nachweise für das Bestehen eines wichtigen Grundes.
- (4) Eine Beurlaubung für das erste Fachsemester ist nicht zulässig.

§ 10 Studiengangwechsel

Der Wechsel eines Studiengangs ist bei der Universität zu beantragen; er bedarf ihrer Zustimmung. Für den Wechsel eines Studiengangs gelten die Bestimmungen über die erstmalige Einschreibung entsprechend.

§11 Zweithörerinnen und Zweithörer

(1) Eingeschriebene Studierende anderer Hochschulen können auf Antrag als Zweithörerinnen und Zweithörer mit der Berechtigung zum Besuch von Lehrveranstaltungen und zur Ablegung studienbegleitender Prüfungen zugelassen werden. Die Zulassung kann von der Universität versagt werden, wenn und soweit Einschränkungen des Besuchs von Lehrveranstaltungen gemäß § 82 Abs. 2 bis 4 HG bestehen. Vor einer Entscheidung nach Satz 2 ist die betreffende Fakultät zu hören.

(2) Eingeschriebene Studierende anderer Hochschulen können bei Vorliegen der Voraussetzungen des § 1 Abs. 2 und Abs. 3 Satz 2 als Zweithörerinnen und Zweithörer für das Studium eines weiteren Studiengangs zugelassen werden (großer Zweithörer), sofern die beiden Hochschulen nicht mehr als 100 km auseinander liegen.

(3) Zweithörerinnen und Zweithörer werden nicht eingeschrieben, sondern werden durch die Zulassung und für die Dauer der Zulassung Angehörige der Universität, ohne Mitglieder zu sein. Die Vorschriften für die Einschreibung, ihre Versagung, die Rückmeldung und die Exmatrikulation finden sinngemäß Anwendung. Der Antrag auf Zulassung ist innerhalb der von der Universität bekannt gegebenen Fristen zu stellen. Mit dem Antrag auf Zulassung als Zweithöherin oder Zweithörer ist eine Immatrikulationsbescheinigung der Stammhochschule vorzulegen. Es wird eine Bescheinigung über die Zulassung für bestimmte Lehrveranstaltungen oder einen Studiengang ausgestellt.

§12 Gasthörerinnen und Gasthörer

(1) Bewerberinnen und Bewerber, die einzelne Lehrveranstaltungen an der Universität besuchen wollen, können auf Antrag nach Anhörung der betroffenen Fakultät als Gasthörerinnen und Gasthörer im Rahmen der vorhandenen Studienmöglichkeiten zugelassen werden. Der Nachweis der Qualifikation nach § 2 ist nicht erforderlich.

(2) Für die Zulassung ist eine Gebühr nach dem Hochschulgebührengesetz in der jeweils geltenden Fassung zu zahlen.

(3) Für Gasthörerinnen und Gasthörer gilt § 11 Abs. 3 entsprechend.

(4) Eine Berechtigung, Prüfungen abzulegen, besteht nicht. Es kann lediglich eine Bescheinigung über die Teilnahme an Lehrveranstaltungen erworben werden.

(5) Gasthörerinnen und Gasthörer im Sinne dieser Vorschrift sind auch die Teilnehmerinnen und Teilnehmer an Weiterbildungsveranstaltungen der Universität, sofern sie nicht unter den in § 1 Abs. 2 genannten Voraussetzungen als Studierende eingeschrieben werden. Soweit die zuständige Fakultät wegen der Art oder des Zwecks der Weiterbildungsveranstaltung eine Begrenzung der Teilnehmerzahl festgelegt hat, werden Bewerbungen in der Reihenfolge ihres Eingangs nur in soweit berücksichtigt, als dies der festgelegten Teilnehmerzahl entspricht. Bei mehreren zeitgleich eingegangenen Anträgen entscheidet das Los.

§ 13 Schlussvorschriften

Diese Einschreibungsordnung tritt am 01.01.2005 in Kraft. Gleichzeitig tritt die Einschreibungsordnung der Universität Düsseldorf vom 6. April 1994, zuletzt geändert am 01.03.2004, außer Kraft.

Ausgefertigt aufgrund des Beschlusses des Senats der Heinrich-Heine-Universität Düsseldorf vom 1.02.2005.

1

Staatliches Prüfungsamt für Erste Staatsprüfungen für Lehrämter an Schulen – Essen – Außenstelle Düsseldorf

(Zuständig für die Ersten Staatsprüfungen für Lehrämter an Schulen an der Heinrich-Heine-Universität Düsseldorf, der Kunstakademie Düsseldorf)

Anschrift der Außenstelle: Universitätsstr. 1, Geb. 23.31, Ebene 01, 40225 Düsseldorf

Leiter des Prüfungsamtes: LRSD Demtröder, F. 81-1 41 07

Stellvertreter: Prof. Dr. W. Busse

Geschäftsführer: RSD Denstorff, F. 81-1 41 03

Sachbearbeiterin:

Reg. Ang. Brinkmann, F. 81-1 47 69 (Allg. Verwaltungsangelegenheiten, SII/I). Reg. Ang. N. N., F. 81-1 18 25 (Allg. Verwaltungsangelegenheiten, SII/I) Fax: 81-1 41 01

Öffnungszeiten: Mo., Di., Do., Fr. 11–12 Uhr, Mi. 14–15 Uhr

Sprechstunden:

LRSD Demtröder: nur nach Vereinbarung

RSD Denstorff: Mo. 11–12, Do. 11–12 und 14–15 und nach Vereinbarung

Biologie (SII/I): Prof. Dr. Alfermann, StD Dr. Bickel, Prof. Dr. Bickel, Prof. Dr. Bünemann, StD Dr. Fleischmann, Prof. Dr. Glätzer, Prof. Dr. Greven, Prof. Dr. Grieshaber, Prof. Dr. D'Haese, OStR Hänsch, Prof. Dr. Hollenberg, Prof. Dr. Jahns, OStR Lilienthal, Prof. Dr. Lösch, Prof. Dr. Lunau, Prof. Dr. Mehlhorn, OStD Merkle, StD Dr. Riehl, Sem.L. Schlömer, OStR Dr. Thielen, StD Unterbirker, Prof. Dr. Westhoff, OStD Wiese, LRSD Windeln

Chemie (SII/I): Prof. Dr. Bettermann, StD Dr. Bickel, Prof. Dr. Braun, Prof. Dr. Frank, StR Grommes, StD Heidemeyer, StD Lorenz, Prof. Dr. Martin, StD Meloefski, Prof. Dr. Mewis, StD Dr. Riehl, StD Ulrichs, StD Dr. v. Wachtendonk, Prof. Dr. Weiss, LRSD Windeln, OStR Dr. Wolter

Chemie (SII, SI Fachdidaktik): Prof. Dr. Vollmer

Deutsch (SII/I): OStD Andorfer, OStD Dr. Bastian, Prof. Dr. Beeh, Prof. Dr. Brall-Tuchel, Prof. Dr. D. Busse, Prof. Dr. Cepl-Kaufmann, Prof. Dr. Görling, Prof. Dr. Hansen, Prof. Dr. Haupt, Prof. Dr. Herwig, StD Hirdes, StR Jansen, Prof. Dr. Kaiser, Priv.-Doz. Dr. Kallweit, StD Dr. Kauffeldt, Prof. Dr. Keller, StD Keuchen, Prof. Dr. Kokott, Prof. Dr. Liedtke, OStD i.K. Mainz, Prof. Dr. Matussek, StD Dr. Müller, Prof. Dr. Pott, Prof. Dr. Rupp, OStR Dr. Schmidt-Wilpert, Prof. Dr. Schönborn, Prof. Dr. Stötzel, StD Uerscheln, StD Waldmann, PD Dr. Wengeler, Prof. Dr. Witte

Englisch (SII/I): StD Althof, Univ.-Prof. Dr. W. Busse, Prof. Dr. Claas, StD Falkenstein, Prof. Dr. Friedl, Prof. Dr. Gomille, OStR' Hillcoat-Kayser, OStR Dr. Jansing, Prof. Dr. Kouteva, StD Kunz, StD' Masseling, PD' Dr. Peters, Prof. Dr. Seidel, Prof. Dr. Stein, Prof. Dr. Stierstorfer

Erz. Wiss. (SII/I): OStD Andorfer, StD Artz, Prof. Dr. Barz, Prof. Dr. Birnbacher (Phil.), StD Brick, StD Brunkau, PD' Dr. Buchwald, OStR' i.K. Burmeister, StD Dr. Dahmen, apl. Prof. Dr. Dieckmann (Päd.), OStR' Druyen, OStR Fehr, StD Flock, StD Garritzmann, Prof. Dr. Gloger-Tippelt (Psy.), OStR Kahlbau, StD Lüderitz, OStD Mainz, StD Meo-
loefski, Prof. Dr. Miller-Kipp (Päd.), OStD Dr. Rehfus, OStR' Schmidt, Prof. Dr. Schwarzer (Päd.), PD Dr. Stadtfeld, AOR Dr. Steuber, StD Dr. Storck, StD' Treude-
Haendeler, StD Uerschelein, LRSD Windeln

Französisch (SII/I): Prof. Dr. Bierbach, StD i.E. Blume, Prof. Dr. Borsó, PD' Dr. Brohm, Prof. Dr. Geisler, StD' i.K. Greulich, StD' Hochstein-Peschen, StD Dr. Kaal, OStD' Kayser-Hölscher, Prof. Dr. Leinen, Prof. Dr. Rettig, Prof. Dr. Schafröth, HD Dr. Semsch, Prof. Dr. Siepe, StD' Dr. Simon-Schäfer, StD Dr. Stolze, StD' Weidl, OStD Dr. Wirtz

Französisch (SII/I Fachdidaktik): StD i.H. Dr. Drissen

Geographie (SII/I): StD Drüeke, StD Dr. Heske, Prof. Dr. Jordan, StD' Koletzko, StD Dr. Leers, AR Linder, StD Lindner, StD Lippert, OStD Meersmann, Dr. Schneider, Prof. Dr. Vorlauffer, Prof. Dr. Wein, Prof. Dr. Wenzens, LRSD Windeln

Geschichte (SII/SI): Prof. Dr. Bleckmann, Prof. Dr. Brandes, StD Dierselhuis, Prof. Dr. Düwell, Prof. Dr. Götz von Olenhusen, Prof. Dr. Hecker, Prof. Dr. Krumeich, Prof. Dr. Laudage, Prof. Dr. Molitor, StD Müller, Prof. Dr. Nonn, LRSD Schütze, StD' Treude-
Haendeler, PD Dr. Vössing, Prof. Dr. Weber, Prof. Dr. Wiesemann

Geschichte (SII): Prof. Dr. Hoebink

Griechisch (SII): Dr. Hirschberger, Prof. Dr. Reichel

Italienisch (SII): Prof. Dr. Borsó, PD' Dr. Brohm, StD' Bujny, Prof. Dr. Geisler, StD' i.K. Greulich, StD' Kayser-Hölscher, Prof. Dr. Rettig, Prof. Dr. Schafröth, HD Dr. Semsch, Prof. Dr. Siepe

Latin (SII): StD'Dr. Bäcker, StD i.K. Burdich, Dr. Hirschberger, StR Liesen, Prof. Dr. Reichel

Mathematik (SII/I): StProf. Dr. Baumgartner, StD Bongers, Prof. Dr. Grunewald, StD Dr. Heske, Prof. Dr. Hochbruck, Prof. Dr. A. Janssen, Prof. Dr. K. Janßen, Prof. Dr. Jarre, Prof. Dr. Kerner, Prof. Dr. Köhler, OStD Meersmann, Prof. Dr. Meise, OStD Minnema, StD Dr. Neveling, StD Dr. Pallack, Prof. Dr. Ratschek, Prof. Dr. Singhof, Prof. Dr. Steffen, Prof. Dr. Wisbauer

Mathematik (SII/I Fachdidaktik): Prof. Dr. Köhnen

Pädagogik (SII): StD Artz, StD Brick, OStR' i.K. Burmeister, StD Dr. Dahmen, Prof. Dr. Dieckmann, OStR' Druyen, OStR Fehr, StD Flock, StD Garritzmann, OStR Kahlbau, StD Lüderitz, Prof. Dr. Miller-Kipp, OStR' Schmidt, Prof. Dr. Schwarzer, PD Dr. Stadtfeld, StD Dr. Storck

Philosophie (SII): Prof. Dr. Birnbacher, Prof. Dr. Bühler, Prof. Dr. Dietz, Prof. Dr. Kann, StD Dr. Pätzold, OStR Dr. Peters, OStD Dr. Rehfus, Prof. Dr. Schurz, Prof. Dr. Tepe, StR Dr. Traub, OStR' Dr. Wiesen

Physik (SII/I): OStD Claas, Prof. Dr. Egger, PD' Dr. Fromme, Prof. Dr. Heinzel, Prof. Dr. Hering, Prof. Dr. Janssen, Prof. Dr. Kisker, Prof. Dr. Löwen, Prof. Dr. Pretzler, Prof. Dr. Spatschek, Prof. Dr. Schumacher, StD Treffeisen, Prof. Dr. Willi

Spanisch (SII): StD Baur, Prof. Dr. Bierbach, Prof. Dr. Borsó, Prof. Dr. Geisler, StR Dr. Kaal, Prof. Dr. Leinen, Prof. Dr. Rettig, Prof. Dr. Schafröth, StD Dr. Stolze

Sport (SII/I): OStR Hänsch, StD Kirschner, OStR Köhn, OStR Omsels, PD Dr. Stemper, OStD Thomann, Prof. Dr. Tiegel, Dr. Wast

Sport (SII/I nur fachpraktische Prüfungen): Dipl. Sportl. Brodbeck, Dipl. Sportl. Derks, Dipl. Sportl. Dr. Golmina, Dipl. Lehr. Rocholl, Dr. Schütte, Dipl. Sportl. PD Dr. Stemper, Dipl. Sportl. Dr. Wastl

Die Mitgliedschaft für SI/SII beinhaltet die Mitwirkung an Prüfungen gem. § 42 und § 50 LPO
Abkürzungen: Fl = Fachleiter, Gl = Grundschullehrer, Hl = Hauptschullehrer, Kr = Konrektor, LRSD = Leitender Regierungsschuldirektor, OStD = Oberstudiendirektor, OStR = Oberstudienrat, Rkr = Realschulkonrektor, Rl = Realschullehrer, RSD = Regierungsschuldirektor, SAD = Schulamtsdirektor, StD = Studiendirektor, StR = Studienrat

Staatliches Prüfungsamt

Gebäude 23.31, Ebene 01, F. 81-14103/14104/14105/14107/14769
Fax. 81-14101

Zentrale wissenschaftliche Einrichtungen der Universität

Biologisch-Medizinisches Forschungszentrum (BMFZ)

Geschäftsführender Leiter: Prof. Dr. Dr. h.c. Thomas Ruzicka, Geb. 11.80,
F. 81-1 76 00, Fax 81-1 73 16, E-Mail: Ruzicka@uni-duesseldorf.de

Stellvertreter: Prof. Dr. Ulrich Rüther, F. 81-1 13 91, Fax: 81-151 13, E-Mail:
ruether@uni-duesseldorf.de, Prof. Dr. Hans Werner Müller, Tel. 81-1 84 10,
Fax: 81-1 84 11, E-Mail: Mueller@neurologie.uni-duesseldorf.de

Wissenschaftskoordinatorin: Dr. Cornelia B. Höner, Geb. 22.21.02, F. 81-1 33 73,
Fax 81-1 39 74, E-Mail: Cornelia.Hoener@uni-duesseldorf.de

Vorstand:

Schwerpunkt Infektionsbiologie: Prof. Dr. Riesner, Prof. Dr. Martin
Schwerpunkt Tumorbologie: Prof. Dr. Reifenberger, Prof. Dr. Schulz
Schwerpunkt Neurobiologie: Prof. Dr. Haas, Prof. Dr. Zilles
Schwerpunkt Zelluläre Kommunikation: Prof. Dr. Krutmann, Prof. Dr. Sies

Forschungsgruppenleiter:

Prof. Dr. Bender (Gynäkologie), Prof. Dr. Ernst (Mikrobiologie),
Prof. Dr. Haas (Neurophysiologie), Prof. Dr. Haas (Hämatologie),
Prof. Hartung (Neurologie), Prof. Dr. Häussinger (Gastroenterologie, Hepatologie,
Infektiologie), Prof. Dr. Hegemann (Mikrobiologie), Prof. Hemmer (Neurologie),
Prof. Dr. Huston (Phys. Psychologie), PD Dr. Jander (Neurologie),
Fr. Prof. Kahl (Toxikologie), Prof. Dr. Kelm (Kardiologie),
Prof. Dr. Kolb-Bachofen (Immunbiologie), PD Dr. Korth (Neuropathologie),
Prof. Dr. Knust (Genetik), Prof. Dr. Krutmann (Dermatologie),
Prof. Martin (Ökologische Pflanzenphysiologie),
Prof. Dr. Mehlhorn (Zoomorphologie), Prof. Dr. Müller (Molekulare Neurobiologie),
Prof. Müschen (Transplantationsdiagnostik),
Prof. Dr. Nürnberg (Biochemie und Molekularbiologie II),
Prof. Dr. Pfeffer (Mikrobiologie), Prof. Reifenberger (Neuropathologie),
Prof. Dr. Riesner (Phys. Biologie), Prof. Dr. Ruzicka (Dermatologie),
Fr. Prof. Dr. Royer-Pokora, Prof. Dr. Rüther (Entwicklungsbiologie),
Prof. Scharf (Haemostaseologie), Prof. Dr. Seitz (Neurologie), Prof. Dr. Schaal (Virologie),
PD Dr. Schliess (Gastroenterologie), PD Dr. Schnitzler (Neurologie), Prof. Dr.
Schrader (Physiologie), Prof. Dr. Schrör (Pharmakologie), Prof. Schulz (Urologie),
Prof. Schulze-Osthoff (Molekulare Medizin), Prof. Dr. Siebler (Neurologie)
Prof. Dr. Sies (Biochemie und Molekularbiologie I), PD Dr. Staiger (Hirnforschung),
Prof. Dr. Wernet (Transplantationsdiagnostik), Prof. Willbold (Physikalische Biologie),
Prof. Dr. Wunderlich (Molekulare Parasitologie), Prof. Dr. Zilles (Hirnforschung)

Immunbiologische Forschergruppe im BMFZ: Akad. O.Rätin Prof. Dr. Victoria Kolb-Bachofen, F. 81-150 26

Zentrallaboratorien: Prof. Dr. Karl Köhrer, Dr. Sybille Scheuring (Molekularbiologisches Zentrallabor), F. 81-1 31 65, Geb. 23.12; Fr. Dr. Metzger (Analytisches Zentrallabor), F. 81-1 41 59; Prof. Dr. Ulrich Rüther (Zentrallabor für transgene Tiere), F. 81-1 48 60, Geb. 26.13

Institute an der Heinrich-Heine-Universität Düsseldorf

Deutsches Diabetes-Zentrum, Leibniz-Zentrum für Diabetes Forschung

siehe Seite 197

Institut für Umweltmedizinische Forschung gGmbH

siehe Seite 198

Neurologisches Therapiezentrum (NTC) an der Heinrich-Heine-Universität Düsseldorf

Hohensandweg 37, 40591 Düsseldorf, F. 78 16-0, Fax 78 43 53

Leiter: Prof. Dr. med. Volker Hömberg

Sekretariat: Frau Monika Sterk, F. 78 16-1 22

Oberarzt: Dipl.-Phys. Priv.-Doz. Dr. med. Johannes Netz

Wiss. Mitarbeiterinnen und Mitarbeiter: Dipl.-Psych. Elmar Breer-Nottebohm, Dr. med. Cathrin Bütelfisch, Dipl.-Psych. Andrea Diebel, Dipl.-Ing. Stefan Huschenbeck, Dipl.-Ing. Wilfried Schicks

Neuroprothetik: Prof. Dr. phil. nat. Wolfgang Daunicht, F. 78 16-162

AGEF e. V. - Institut an der Heinrich-Heine-Universität

(Arbeitsgemeinschaft Elektrochemischer Forschungsinstitutionen e. V.)

Universitätsstr. 1, Gebäude 26.42.02, 40225 Düsseldorf

Leiter: Prof. Dr. C. Seidel, F. 81-1 58 81

Stellvertr. Leiter: Priv.-Doz. Dr. M. Lohrengel, F. 81-1 41 48

Geschäftsführer: Dr. Uwe König, F. 81-148 96

Sekretariat: Veronika Mendorf-Collisi, F. 81-1 48 96

Mitglieder: Prof. Dr. H. Bettermann (F. 81-1 21 03), Prof. Dr. K. Schierbaum (F. 81-14515), Priv.-Doz. Dr. G. Staikov (F. 81-13686), Prof. Dr. H.-H. Strehblow (F. 81-14867)

Institut „Moderne im Rheinland“

An-Institut des „Arbeitskreises zur interdisziplinären Erforschung der Moderne im Rheinland e. V.“

Forschungsstelle Alfons Paquet

Leiterin: Prof. Dr. Gertrude Cepl-Kaufmann

Mitarbeiter/innen: Hella-Sabrina Lange

Geb. 23.21, Raum 2.51

F. 81-1 30 04

e-mail: cepl-kaufmann@gmx.de

Institute in Zusammenarbeit mit der Universität Institut für Medizin, Forschungszentrum Jülich GmbH

52425 Jülich, F. (02461) 61 64 43

Direktor: Prof. Dr. K. Zilles

Sekretariat: Frau Flegel, Fax (02461) 61 2990

Wiss. Mitarbeiterinnen und Mitarbeiter: Prof. Dr. Katrin Amunts, Dr. A. Bauer, Dr. J. Dammers, Dr. M. Dehnhardt, Dr. T. Dierkes, PD Dr. D. Feldmeyer, Prof. Dr. G. R. Fink, Dr. C. L. Hauptmann, Prof. Dr. H. Herzog, R. Huang, Prof. Dr. K.-J. Langen, Dr. Silke Lux, PD Dr. J. Lübke, Dr. A. Matusch, H. Mohlberg, Patricia Morosan, Dr. H. Neeb, Dr. Ana-Maria Oros-Peusquens, Dr. C. Palm, Dr. Nicola Palomero-Gallagher, Prof. Dr. U. Pietrzyk, O.P. Poznansky, Dr. Gabriele Radnikow, Dr. Astrid Rollenhagen, Ph.D. S. Romanzetti, Dr. Elena Rota Kops, Dr. J.J. Scheins, Prof. Dr. N. J. Shah, PhD A. Silchenko, Dr. T. Stöcker, Dr. Gabriele Stoffels, Prof. Dr. Dr. P. Tass, Dr. C.M. Thiel, Dr. M. Wilms

Gastwissenschaftler(innen): Dipl.-Psych. J. Marx, Dr. Irene Neuner, Barbara Tomasino

Drittmittel: Utako Brigitt Barnikol IBM; Dr. Dagmar Bauer, DFG; Dipl.-Psych. J. Derrfuss, DFG; Ph D K. Dolan, Helmholtz-Gemeinschaft; D. Elmenhorst, DFG; Dr. Th. Fieseler, Helmholtz-Gemeinschaft; Dr. S. Heim, NIH, Dr. D. Krücker, DFG; P. Pieperhoff, Helmholtz-Gesellschaft, PhD O. Popovych, AiF, DLR; Dr. R. Weidner, DLR

Institut für Biotechnologie, Forschungszentrum Jülich GmbH

52425 Jülich

Direktor: Univ.-Prof. Dr. Hermann Sahn, F. (02461) 61 32 94

Stellv. Direktor: Prof. Dr. Michael Bott, F. (02461) 61 55 15

Sekretariat: Frau Gelinde Riese, F. (02461) 61 51 46, Fax (02461) 61 27 10

Wiss. Mitarbeiterinnen und Mitarbeiter: Dr. Bringer-Meyer, Dr. Eggeling, Prof. Dr. Freudl, Dr. Hasenbein, Dr. Herrmann, Dr. Kreutzenbeck, Dr. Niebisch, Dr. Peters-Wendisch, Dr. Schoberth, Priv.-Doz. Dr. Wendisch

Institut für Biologische Informationsverarbeitung, Forschungszentrum Jülich GmbH

IBI-2: Biologische Strukturforchung

52425 Jülich

<http://www.fz-juelich.de/ibi/ibi-2>

Direktor: Prof. Dr. Georg Büldt, Tel. 02461-61-2030, E-Mail: g.bueldt@fz-juelich.de

Verwaltung: Frau Birgit Gehrmann, Tel. 02461-61-2031, Fax 02461-61-2020

Wiss. Mitarbeiterinnen und Mitarbeiter: Dr. Kenichi Ataka, Priv.-Doz. Dr. Jörg Fitter, Dr. Valentin Gordelij, Priv.-Doz. Dr. Joachim Granzin, Priv.-Doz. Dr. Joachim Heberle, Dr. Tillman Kottke, Priv.-Doz. Dr. Jörg Labahn, Dr. Ramona Schlesinger, Dr. Oliver Weiergräber

Deutsches Krankenhausinstitut e. V.

Hansaallee 201, 40549 Düsseldorf, Tel. 0211/470510, Fax 0211/4705119

Institutsleitung: Dipl.-Ökonom Udo Müller

Sekretariat: Claudia Müller

1

Institut für Chemie und Dynamik der Geosphäre, Institut III: Phytosphäre

Forschungszentrum Jülich GmbH, 52425 Jülich

Direktor: Univ.-Prof. Dr. Ulrich Schurr, F. (0 24 61) 61 30 73,

E-Mail: u.schurr@fz-juelich.de

Sekretariat: Frau Annelie Lorenz, F. (0 24 61) 61 48 19, Fax (0 24 61) 61 24 92

Wissenschaftliche Mitarbeiterinnen und Mitarbeiter:

Dr. Hans-Georg Bertram, Dr. Peter Blümler, Dr. Frank Gilmer, Prof. Dr. Klaus Günther, Dr. Eberhard Hegewald, Dr. Siegfried Jahnke, JunProf. Dr. Ingar Janzik, Dr. Einhard Kleist, Prof. Dr. Helmut Kneifel, Dr. Arnd Kuhn, Dr. Armand Lanoue, Dr. Julia Lindenmair, Dr. Hinrich Lühring, Dr. Shizue Matsubara, Dr. Peter Minchin, Dr. Helmut Mohn, Dr. Uwe Rascher, Dr. Gerhard Roeb, Dr. Hanno Scharr, Dr. Walter Schröder, Dr. Björn Thiele, Dr. Achim Walter, Dr. Anika Wiese, Priv.-Doz. Dr. Jürgen Wildt, Dr. Wilfried Wolff

Technische Akademie Wuppertal e.V.

Außeninstitut der Rhein.-Westf. Techn. Hochschule Aachen

Kontaktstudien-Institut der Bergische Universität Wuppertal

Weiterbildungsinstitut der Heinrich-Heine-Universität Düsseldorf

Hubertusallee 18, 42117 Wuppertal, F. 0202-7495-0

Vorstand: Dipl.-oec. Erich Giese (Sprecher), Prof. Dr.-Ing. Klaus-Peter Arnold,

Dip.-Ing. Hans-Joachim Mesenholl

E-Mail: taw@taw.de, Internet: <http://www.taw.de>

Institut für Internationale Kommunikation in Zusammenarbeit mit der Heinrich-Heine-Universität Düsseldorf e. V. (IIK)

Universitätsstraße 1, 40225 Düsseldorf, Geb. 23.31, U1.73

Tel. 81-1 51 82, Fax: 81-1 25 37,

E-Mail: iik@uni-duesseldorf.de

Internet-Informationsseite: www.iik-duesseldorf.de

Geschäftsführer: Dr. Matthias Jung

Vorstand: Univ.-Prof. Dr. Georg Stötzel, Prof. Dr. Christine Schwarzer (Vorsitzende)

Düsseldorfer Institut für Dienstleistungs-Management DID

(Gebäude 23.32)

Geschäftsführender Direktor: Univ.-Prof. Dr. Winfried Hamel, F. 81-1 39 95

Stellvertreter: Univ.-Prof. Dr. Bernd Günter, F. 81-15216

Direktoren: Univ.-Prof. Dr. Christoph J. Börner, F. 81-1 52 58 Univ.-Prof. Dr. Klaus-Peter Franz, F. 81-11839, Univ.-Prof. Dr. Bernd Günter, F. 81-15216, Univ.-Prof. Dr. Winfried Hamel, F. 81-13995, Univ.-Prof. Dr. Raimund Schirmeister, F. 81-14655, Univ.-Prof. Dr. Heinz-Dieter Smeets, F. 81-15286, Univ.-Prof. Dr. H. Jörg Thieme, F. 81-15330, Univ.-Prof. Dr. Gerd Rainer Wagner, F. 81-1 41 20

Sekretariat: Frau Reg.-Ang. Gisela Freiberg, F. 81-1 39 95, Fax 81-15164

e-mail: did@uni-duesseldorf.de, Internet: www.DIDmanagement.de

Sonderforschungsbereiche an der Heinrich-Heine-Universität Düsseldorf

Sonderforschungsbereich 575-01 – Experimentelle Hepatologie –
Sprecher: Prof. Dr. Häußinger

Sonderforschungsbereich 590 – Inhärente und adaptive Differenzierungsprozesse
Sprecher: Prof. Dr. Elisabeth Knust

Sonderforschungsbereich 612 – Molekulare Analyse Kardiovaskulärer Funktionen
und Funktionsstörungen –
Sprecher: Prof. Dr. Schrader

Sonderforschungsbereich 194 –
Strukturveränderung und Dysfunktion im Nervensystem
Sprecher: Prof. Dr. Zilles

Sonderforschungsbereich 503 – Molekulare und zelluläre Mediatoren exogener Noxen –
Sprecher: Prof. Dr. T. Ruzicka, Hautklinik

Sonderforschungsbereich/Transregio 6 – Physik von kolloidaler Dispersionen in äußeren
Feldern
Sprecher: Prof. Dr. H. Löwen

Sonderforschungsbereich / Transregio 18 – Relativistische Laser-Plasma-Dynamik
Sprecher: Prof. Dr. Oswald Willi

Die Universität ist an folgenden Sonderforschungsbereichen beteiligt:

Sonderforschungsbereich/Transregio 1 – Endosymbiose: Vom Prokaryoten zum
eukaryotischen Organell
Sprecher: Prof. Dr. Jürgen Soll (LMU München)

Sonderforschungsbereich 591: – Universelles Verhalten gleichgewichtsferner Plasmen:
Heizung, Transport und Strukturbildung –
Sprecher: Prof. Dr. Reinhard Schlickeiser (Ruhr-Universität Bochum)

Sonderforschungsbereich/Transregio 12: – Symmetrien und Universalität in mesoskopischen
Systemen –
Sprecher: Prof. Dr. Zirnbauer (Universität zu Köln)

Sonderforschungsbereich 380: Asymmetrische Synthesen mit chemischen und biologischen
Methoden
Sprecherhochschule: RWTH Aachen

Übersicht über die Zahl der Studierenden im Sommersemester 2005

Stand: 17.5.2005

	Gesamt	Deutsche		Ausländer	
		männl.	weibl.	männl.	weibl.
Ordentlich Studierende	17 245	6 156	8 139	1 091	1 859
Besucher Deutschkurs	55			28	27
Zwischensumme	17 300	6 156	8 139	1 119	1 886
Zweithörer	137	51	66	12	8
Promotionshörer	164	78	76	6	4
Gasthörer	409	228	165	6	10
Zwischensumme	710	357	307	24	22
Gesamt	18 010	6 513	8 446	1 143	1 908

Alle Studierende (inkl. Beurlaubte)

Fakultäten

Sommersemester 2005

	Gesamt	männlich	weiblich
Philosophische Fakultät	7 362	2 518	4 844
Juristische Fakultät	1 501	730	771
Wirtschaftswissenschaftliche Fakultät	1 090	601	489
Math.-Naturw. Fakultät	4 319	2 121	2 198
Medizinische Fakultät	3 028	1 305	1 723
Insgesamt	17 300	7 275	10 025

nur ordentliche Studierende und Besucher Deutschkurs (inkl. Beurlaubte)

nur erstes Fach des ersten Studiengangs (Kopfzählung)

Lehrveranstaltungen für Hörerinnen und Hörer aller Fakultäten

Vorlesungen und Übungen

Erfassen und Erschließen von Dokumenten (Proseminar) PS. DO. 14-16 (2stündig) Gebäude 24.41 (Bibliothek) Vortragsraum	Nilges
Psychoanalyse und Gesellschaft Do. 14.15-15.45 (2stündig) Gebäude 15.16	West-Leuer/Tress
Physiologische Optik Di. 8-10 Hörsaal 2B	Morgenstern / Roth
Übungen zur Vorlesung Physiologische Optik Di. 17-18 Hörsaal 2B	Morgenstern / Roth
Ethik in der Medizin, Ringvorlesung Di. 16-18 (Aushänge beachten) Hörsaal 13B	Gastdozenten (Organisation: Labisch)
Veranstaltung des Beauftragten für die Belange behinderter und chronisch erkrankter Studierender. Seminar und Übungen: Studieren ohne Behinderung – Bearbeitung und Lösungsfindung für typische Konfliktsituationen im Studienalltag chronisch kranker und behinderter Studierender Fr. 14-16 Gebäude 15.16 Anmeldung erforderlich, F. 81-1 83 38	Franz

1

Kammermusikunterricht

Angesprochen sind hier klassische Kammermusikensembles vom Duo bis zum Oktett, die sich bereits formiert und Werke gemeinsam einstudiert haben. Sie bekommen durch den Kammermusikunterricht die Gelegenheit, ihr Zusammenspiel zu verbessern und u.U. die Möglichkeit eines öffentlichen Auftritts bei einem Kammermusikabend an der Universität. Streicher-, Bläser- und gemischte Ensembles, sowie Besetzungen mit Klavier, (falls Räumlichkeiten vorhanden) sind herzlich willkommen. Termine nach Vereinbarung (Silke Lühr 01 73 - 286 97 38)

Veranstaltungen für Hörer aller Fakultäten

Archäologische Vorlesung

Römische Architektur Di. 16-18 (2stündig)	Gans
Polnisch für Hörer aller Fakultäten Polish for Students of all Faculties Do. 16-18 (2stündig)	Hein
Russisch für Hörer aller Fakultäten I Russian for Students of all Faculties I Di. 16-18 (2stündig)	Daugsch
Russisch für Hörer aller Fakultäten II Russian for Students of all Faculties II mi. 16-18 (2stündig)	Daugsch
Tschechisch für Historiker/innen und Hörer/innen aller Fakultäten Mo. 11-14 (2stündig)	Kurzová

Niederländisch - Übungen

Niederländisch Anfänger Fr. 9-11 (2stündig)	Hobbelink
Niederländisch Fortgeschrittene Fr. 10.45-12.15 (2stündig)	Hobbelink

Für ausländische Stipendiatinnen und Stipendiaten Thematische Proseminare

Germanistische Literaturwissenschaft Di. 16-18 (2stündig)	Halbekann
Germanistische Sprachwissenschaft Do. 16-18 (2stündig)	Halbekann

Latinums- und Graecumskurse

Griechisch I Mo. 14-16 Mi. 14-16	Brinckmann
Griechisch II Mi. 16-18 Fr. 12-14	Brinckmann

Latein I Mi. 18–20 Fr. 17–18.30	Schulze
Latein I Mo. 16–18 Fr. 16–18	Urban
Latein II (Grundkenntnisse) Mo. 16–18 Mi. 16–18	Greven
Latein II Mo. 16–18 Do. 14–16	Vorloeper
Latein II Mo. 18–20 Mi. 18–20	Schubert
Latein III Mo. 18–20 Do. 18–20	Bölles

Veranstaltungen des Universitätsrechenzentrums im Wintersemester 2005/2006

Verbindliche Anmeldungen für **alle** Kurse i.d. Regel **3 Wochen** vor Kursbeginn entweder auf der Internet-Seite des URZ www.uni-duesseldorf.de/urz/kurse/anmeldung oder per E-Mail (wo dies angegeben ist). Mit Ausnahme der Veranstaltung „Einführung in die Benutzung des PC“ werden bei allen anderen PC-Kursen **WINDOWS-Kenntnisse** vorausgesetzt.

Für kurzfristige, aktuelle **Änderungen** und **Ankündigungen** von Zusatzkursen beachten Sie unbedingt die URZ-Seite im Internet: www.uni-duesseldorf.de/urz

Betriebssystem Windows: Grundlagen

Einführung in die Benutzung des Personal Computers (PC)

6-stündiger Kompaktkurs (**nicht** semesterbegleitend)
Teil I und II **vor** Semesterbeginn: 5.10. und 6.10., 9–12 Uhr Raum 01.21

Teil I: Fr. 2.12. 9-12, Raum 01.21 Brückers

Teil II: Mo. 5.12. 9-12, Raum 01.21

Anmeldung: erforderlich bei Herrn Brückers, Raum 01.34, Tel. 81-1 39 12

Arbeiten mit PC's im Universitätsrechenzentrum

6-stündiger Kompaktkurs (**nicht** semesterbegleitend)

Teil I: Fr. 4.11., 17.6. 9-12, Raum 01.21 Brückers

Teil II: Mo. 7.11., 23.11. 9-12, Raum 01.21

Anmeldung: erforderlich bei Herrn Brückers, Raum 01.34, Tel. 81-1 39 12

Anwendungen unter Windows: Grundlagen

Einführung in WORD

Einführung in die Textverarbeitung

3-stündiger Kompaktkurs (**nicht** semesterbegleitend) Grätz

Di. 25.10., 29.11., 24.1. 9–12, Raum 01.21

Anmeldung: erforderlich www.uni-duesseldorf.de/urz/kurse/anmeldung

Einführung in EXCEL

Einführung in die Tabellenkalkulation

Di. 8.11. (Teil 1) und Mi. 9.11. (Teil 2) 9-12, Raum 01.21

Haverkamp

Di. 13.12. (Teil 1) und Mi. 14.12. (Teil 2) 9-12, Raum 01.21

Vehlhaber

Di. 13.1. (Teil 1) und Mi. 1.2. (Teil 2) 9-12, Raum 01.21

Haverkamp

Anmeldung: erforderlich unter www.uni-duesseldorf.de/urz/kurse/anmeldung

Einführung in PowerPoint

Erstellung von Präsentationen

Mi. 23.11. **oder** Mi. 11.1. 9-12, Raum 01.21

Haverkamp

Anmeldung: erforderlich unter www.uni-duesseldorf.de/urz/kurse/anmeldung

Einführung in FrontPage (Teil 1 und 2)

Erstellen von Webseiten

Mi. 7.12. und Do. 8.12. 9-14, Raum 01.21

Haverkamp

Blockveranstaltung

Anmeldung: erforderlich unter www.uni-duesseldorf.de/urz/kurse/anmeldung

Einführung in ACCESS

Einführung in ACCESS-Datenbanken (Blockveranstaltung)

Monser

Di. 14.2.-Do. 16.2. 9-12, Raum 01.21

Anmeldung erforderlich unter www.uni-duesseldorf.de/urz/kurse/anmeldung

Anwendungen unter Windows: Fortgeschrittene

WORD für Fortgeschrittene (Themen s. Sonderinfo und WWW-Seite)

Mo. 21.11., 12.12., 30.1. 11-12, Raum 01.21

Grätz

Anmeldung: nicht erforderlich

Selbstlernprogramme für Office-Anwendungen

SkillSpace

Dies ist ein webbasiertes Selbstlernprogramm für Office-Anwendungen. Interessierte können sich im Uni-Netz unter www.uni-duesseldorf.de/SkillSpace einloggen. Beim ersten Aufruf tragen Sie einfach Ihren Namen und ein Kennwort ein. Die Lerneinheiten sind recht klein, das Programm merkt sich den Lernstand und setzt beim nächsten Einloggen dort auf, wo es unterbrochen wurde.

Statistik

Auswertungen mit SPSS für Windows: Grundkurs

Einführung in die Benutzung des Statistikpaketes SPSS mit Übungen (Blockveranstaltung) 6.3.-9.3. 9-12, Raum 00.43

Willers

Anmeldung: erforderlich unter www.uni-duesseldorf.de/urz/kurse/anmeldung

Auswertungen mit SPSS für Windows: Fortgeschrittenenkurs

Einführung in die Benutzung des Statistikpaketes SPSS mit Übungen für Fortgeschrittene

Willers

(Blockveranstaltung) 14.3.-17.3. 9-16, Raum 00.43

Anmeldung: erforderlich unter www.uni-duesseldorf.de/urz/kurse/anmeldung

Auswertungen mit SAS

Einführung in das Statistiksytstem SAS für Windows (Blockveranstaltung) 21.3.-24.2. 9-16, Raum 00.43

Willers

Anmeldung: erforderlich unter www.uni-duesseldorf.de/urz/kurse/anmeldung

Betriebssysteme Linux

Einführung in LINUX

Fr. 9-12, Beginn 11.11.

Raum 0041 und 00.45

Anmeldung erwünscht unter lannert@uni-duesseldorf.de

Lannert u.a.

LINUX für Fortgeschrittene

Fr. 13-15, Beginn 11.11.

Termine werden einzeln bekanntgegeben

Lannert u.a.

Anwendungen unter UNIX/Linux

Einführung in JAVA

(Blockveranstaltung)

Termine nach Vereinbarung: spiegl@uni-duesseldorf.de

Spiegl

FORTRAN 90: Grundlagen der Programmierung

Termine nach Vereinbarung

Programmierung für Anfängerinnen und Anfänger in Python

Mo. 3.4.-Do. 6.4. oder Di. 4.10.-Fr. 7.10., 13-17, Raum 01.21

Anmeldung erforderlich unter manten@uni-duesseldorf.de

Manten

C/C++ Grundlagen der Programmierung

Blockveranstaltung 21.9.-24.9 oder 7.3.-10.3., 13-17, Raum 01.21

Anmeldung: erforderlich unter manten@uni-duesseldorf.de

Manten

Parallelprogrammierung auf Parallelrechnern und PC-Clustern unter UNIX/Linux: Grundlagen

Mo. 9-11 und Do. 9-11 Beginn: 24.10., Raum 00.45 und 00.41

Anmeldung erforderlich unter www.uni-duesseldorf.de/urz/kurse/anmeldung

Schreiber

Internet und Netzwerke

Kurzeinführung Internet

Findet im Rahmen der „Internet-Einsteiger-Sprechstunde“ statt

Do. 13-14, Raum 00.51

Anmeldung: nicht erforderlich

Grätz u.a.

Publizieren im Web

Mi. 9-11, Raum 00.45, Beginn: 4.5.

Anmeldung erforderlich unter:

<http://www.uni-duesseldorf.de/~cappel/web-kurs.html>

Cappel

Multimedia

Einführung in Multimedia

Do. 9-11, Raum 00.45 Beginn 3.11.

Anmeldung nicht erforderlich

Heydthausen

Adobe Photoshop-Grundlagen

Blockveranstaltung 6.12.-7.12. 9-12, Raum 00.43

Anmeldung: erforderlich unter www.uni-duesseldorf.de/urz/kurse/anmeldung

Clames

Veranstaltungen des Multimediazentrums (MMZ) werden unter der Adresse:

<http://www.uni-duesseldorf.de/HHU/MMZ> bekanntgegeben

Sonstige Veranstaltungen des URZ

Kurse für Studierende der Informatik: Linux und Java

Programm, Termine und Teilnahmebedingungen unter:
<http://www.cs.uni-duesseldorf.de/>

Manten
Spiegel/Schreiber

Kurse für nichtwissenschaftliche Mitarbeiterinnen und Mitarbeiter

Das Veranstaltungsprogramm des URZ für nichtwissenschaftliche Mitarbeiterinnen und Mitarbeiter ist im „Fortbildungsprogramm für das nichtwissenschaftliche Personal“, herausgegeben vom Kanzler der Heinrich-Heine-Universität, integriert. Das Programm kann in der Universitätsverwaltung bei Frau Ziesemer (Tel. 1 30 19 oder ziesemer@verwaltung.uni-duesseldorf.de) angefordert werden.

Infos im Web: <http://hhuintern.verwaltung.uni-duesseldorf.de/service/fortbild.htm>

Bitte beachten Sie auch die Veranstaltungen der Universitätsbibliothek zum Thema Internet unter: <http://www.ub.uni-duesseldorf.de/schulung/>

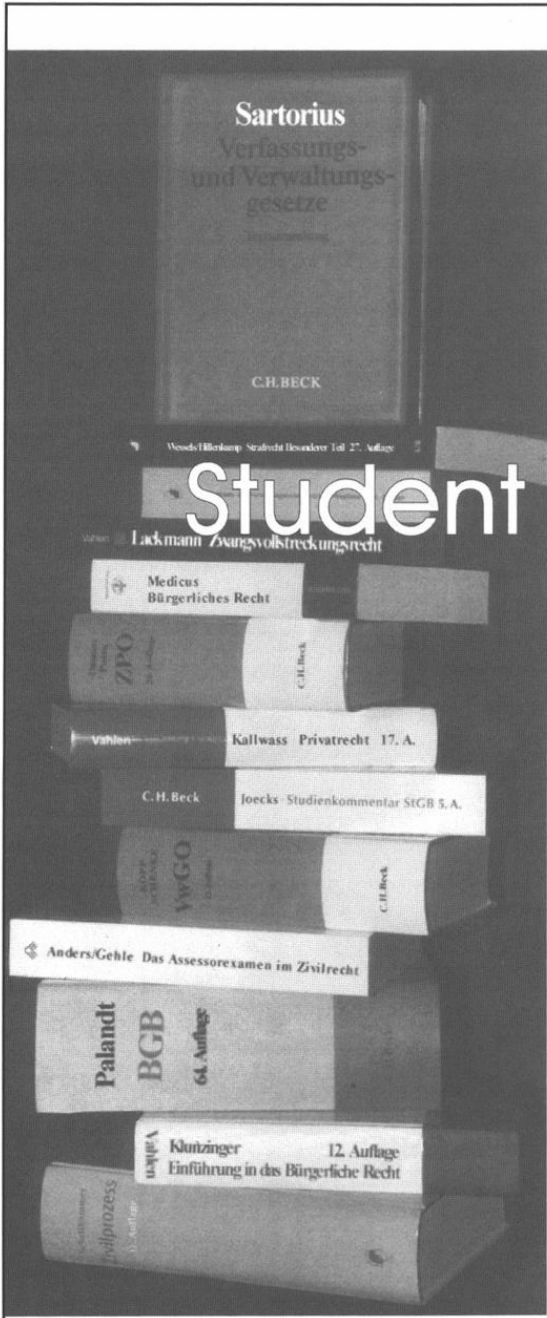

Studentenfutter

Sack

Recht Wirtschaft Steuern Medien

■ Ein voller Bauch studiert nicht gern, heißt es im Volksmund. Dem halten wir entgegen: ein leeres Hirn noch weitaus weniger.

Bei uns finden Sie jederzeit das pralle Sortiment an geistiger Nahrung, mit dem Sie Ihr Studium mühelos meistern. Vom Fachbuch bis zum Onlinedienst.

■ Kostprobe gefällig?

Kommen,
sehen,
beraten lassen.

Fachbuchhandlung Sack
Klosterstraße 22 40211 Düsseldorf
Tel. 0211/3 68 12-0 Fax 0211/35 04 39

E-Mail: duesseldorf@sack-direkt.de
www.sack-direkt.de



Juristische Fakultät

Dekan

Univ.-Prof. Dr. Horst Schlehofer

Prodekan

Univ.-Prof. Dr. Johannes Dietlein

2

Dekanatsbüro

Universitätsstraße 1, 40225 Düsseldorf (Gebäude 24.91), U1 R 63, 65, 67
F. 81-1 14 14, Fax: 81-1 14 31, E-Mail: dekanat.jura@uni-duesseldorf.de

Geschäftszeit:

Mo. 9.00–11.30 Uhr, Di. 13.00–15.00 Uhr

Do. 9.00–11.30 Uhr und 13.00–15.00 Uhr

Assessorin Katrin Rottländer-Peters

Assessorin Karen Stracke

Reg.-Ang. Silvia Falagàn-Garmon

Reg.-Ang. Gudrun Mau

Fakultätsrat

Dekan Univ.-Prof. Dr. Horst Schlehofer

Prodekan Univ.-Prof. Dr. Johannes Dietlein

Gruppe der Professorinnen und Professoren

Univ.-Prof. Dr. Karsten Altenhain, Univ.-Prof. Dr. Jan Busche,

Univ.-Prof. Dr. Andreas Feuerborn, Univ.-Prof. Dr. Johanna Hey,

Univ.-Prof. Dr. Nils Jansen, Univ.-Prof. Dr. Dirk Looschelders,

Univ.-Prof. Dr. Ralph Alexander Lorz, Univ.-Prof. Dr. Martin Morlok,

Gruppe der wissenschaftlichen Mitarbeiterinnen und Mitarbeiter

Wiss. Ass. Dr. Mark Deiters, wiss. Mit. Dr. Heike Merten

Gruppe der Studierenden

Tim Küsters, Philipp Gilbert, Alexander von Wrese

Gruppe der nichtwissenschaftlichen Mitarbeiterinnen und Mitarbeiter

Carmen Praezus, Gudrun Mau

Fachstudienberatung

Ass. Katrin Rottländer-Peters, F. 81-1 14 15,

E-mail: katrin.rottlaender@uni-duesseldorf.de,

Ass. Karen Stracke, F. 81-1 15 73, E-mail: karen.stracke@uni-duesseldorf.de

Termine nach Vereinbarung

Fachschaftsrat Jura

Universitätsstraße 1, 40225 Düsseldorf (Geb. 24.91), U1, R 64, F. 81-1 14 11

Fachbibliothek Rechtswissenschaft

der Universitäts- und Landesbibliothek: Kerstin Leutner, F. 81-1 14 42

Anke Hecking, F. 81-1 14 41

Universitätsstraße 1, 40225 Düsseldorf, Gebäude 24.91, Ebene 01

Öffnungszeiten: Mo.–Fr. 9.00–20.00 Uhr, Sa. 9.00–13.00 Uhr

Lehrkörper

a) Emeritierte Universitätsprofessorinnen und Universitätsprofessoren:

Boldt, Hans, Dr. iur., Krafftgasse 1, 79379 Müllheim

b) Universitätsprofessorinnen und Universitätsprofessoren:

Altenhain, Karsten, Dr. iur. (Strafrecht, Wirtschaftsstrafrecht und Medienrecht)
(Lehrstuhlinhaber)

Busche, Jan, Dr. iur. (Bürgerliches Recht und Gewerblicher Rechtsschutz)
(Lehrstuhlinhaber)

Dietlein, Johannes, Dr. iur. (Öffentliches Recht und Verwaltungslehre)
(Lehrstuhlinhaber)

Feuerborn, Andreas, Dr. iur. (Professur für Bürgerliches Recht, Arbeitsrecht und
Rechtsvergleichung)

Frister, Helmut,
Dr. iur. (Strafrecht und Strafprozessrecht) (Lehrstuhlinhaber)

Hey, Johanna, Dr. iur. (Alfried Krupp von Bohlen und Halbach-Stiftungsprofessur für
Unternehmenssteuerrecht) (Lehrstuhlinhaberin)

Jansen, Nils,
Dr. iur. (Deutsches und Europäisches Privatrecht, Römisches Recht und
Privatrechtsgeschichte) (Lehrstuhlinhaber)

Looschelders, Dirk, Dr. iur. (Bürgerliches Recht, Internationales Privatrecht
und Rechtsvergleichung) (Lehrstuhlinhaber)

Lorz, R. Alexander, Dr. iur. (Deutsches und Ausländisches Öffentliches Recht,
Völkerrecht und Europarecht) (Lehrstuhlinhaber)

Michael, Lothar,
Dr. iur. (Professur für Öffentliches Recht)

Morlok, Martin, Dr. iur. (Öffentliches Recht, Rechtssoziologie, Rechtstheorie)
(Lehrstuhlinhaber)

Noack, Ulrich,
Dr. iur. (Bürgerliches Recht, Handelsrecht und Wirtschaftsrecht)
(Lehrstuhlinhaber)

Olzen, Dirk,
Dr. iur. (Bürgerliches Recht und Zivilprozessrecht) (Lehrstuhlinhaber)

Schlehofer, Horst,
Dr. iur. (Professur für Strafrecht und Strafprozessrecht)

c) Honorarprofessoren:

Claussen, Carsten P., c/o Hoffmann, Liebs, Fritsch & Partner,
Kaiserswerther Straße 119, 40474 Düsseldorf, Tel.: 02 11/5 18 82-150
Dr. iur. (Bilanzrecht)

Gieseler, Dieter, Vorsitzender Richter am OLG a.D., Dr. iur., Neisser Str. 4,
40489 Düsseldorf, Tel. 02 03 / 74 04 98, E-mail: uDGieselher@t-online.de
(Examensrepetitorium Schuldrecht AT und BT, Sachenrecht, Klausurenkurs im
Zivilrecht, Einführung in das Arztrecht)

Klenke, Reinhard, Präsident des Verwaltungsgerichts, Dr. iur.,
c/o Verwaltungsgericht Düsseldorf, Bastionsstraße 39 (Stahlhof),
40213 Düsseldorf, Tel. 02 11 / 88 91-30 11,
E-mail: reinhard.klenk@vg-duesseldorf.nrw.de (Straßenrecht,
Verwaltungsprozessrecht, Klausurenkurs im öffentlichen Recht)

Krieger, Gerd, Rechtsanwalt, Kanzlei Hengeler Mueller,
Benrather Straße 18-20, 40213 Düsseldorf, Tel. 02 11/83 04-243
Dr. iur. (Handels- und Gesellschaftsrecht, Konzernrecht)

Rechtsanwalt b. OLG Prof. Dr. iur. Hans Lischen
Polizeipräsident a.D., vorm. Vors. Richter beim LG, Am Waldeck 2, 52428 Jülich

Richter am BGH Prof. Dr. iur. Peter Meier-Beck
c/o Bundesgerichtshof, Herrenstr. 45a, 76133 Karlsruhe
E-Mail: post@maier-beck.de

Dipl.-Kfm. Prof. Dr. Ulrich Prinz
Wirtschaftsprüfer, Steuerberater, Wiesenpfad 3, 53757 St. Augustin,
Tel. 02 28-9 59 40, E-Mail: ulrich-prinz@fgs.de
(Grundlagen Unternehmensbesteuerung; Unternehmensbesteuerung – Vertiefung)

Seibert, Ulrich, Ministerialrat
Bundesministerium der Justiz Berlin, Referatsleiter für Gesellschaftsrecht,
11015 Berlin, Tel. 030/20 25-93 12
Dr. iur. (Unternehmensrecht, Handelsrecht)

Tsatsos, Dimitris Th., emeritierter Hochschullehrer, Univ.-Prof., Dr. Dr. h.c.,
Fernuniversität Hagen, Fachbereich Rechtswissenschaften, 58084 Hagen,
Tel. 0 23 31 / 9 87 28 76, Fax 0 23 31 / 98 73 24

2

**d) Lehrbeauftragte der Juristischen Fakultät der Heinrich-Heine-Universität
Düsseldorf: Examenrepetitorium, Klausurenkurs,
Wahlpflichtveranstaltungen und ergänzende Veranstaltungen**

Dr. Dimitrios Argirakos, Vorsitzender des Düsseldorfer Instituts für Außen- und
Sicherheitspolitik, E-mail: Dimitrios.Argirakos@uni-duesseldorf.de,
Florastraße 31, 40217 Düsseldorf, Tel. 02 11 / 3 85 77 42
(Gemeinsame Außen- und Sicherheitspolitik)

Vorsitzender Richter am VG Dr. Knut Ariens, c/o Verwaltungsgericht Düsseldorf,
Bastionstraße 39 (Stahlhof) 40213 Düsseldorf, Tel. 02 11/88 91-2 51
(Examenrepetitorium Verwaltungsprozeßrecht, Klausurenkurs im
Öffentlichen Recht)

Rechtsanwalt Prof. Dr. Kurt Bartenbach, Kanzlei Cornelius Bartenbach, Haesemann
& Partner, Bismarckstr. 11-13, 50672 Köln, Tel.: 0221/9519083; E-mail:
k.bartenbach@cbh.de (Arbeitnehmererfinderrecht)

Präsident des OLG. a.D. Dr. Dr. h.c. Klaus Bilda (Examensklausurenkurs)

Rechtsanwältin, Attorney at Law Dr. Hildegard Bison, LL. M.,
c/o Freshfields Bruckhaus Deringer, Feldmühlenplatz 1, 40545 Düsseldorf
Tel. 02 11 / 49 79-266; Fax 02 11 / 49 79-103;
E-mail: Hildegard.Bison@freshfields.com
(Anglo-Amerikanisches Recht / Case Studies)

Präsident des Landgerichts Düsseldorf Dr. Heiner Blaesing, c/o Landgericht
Düsseldorf, Neubrückstraße 3, 40213 Düsseldorf, Tel. 02 11/83 06 27 18,
E-mail: Heiner.Blaesing@lg-duesseldorf.nrw.de
(Klausurenkurs im Zivilrecht)

Ali Haydar Bozkurt, L.L.M
alihaydar@web.de
(Einführung in das türkische Recht und die türkische Rechtssprache)

Rechtsanwalt Dr. Axel Frhr. von dem Bussche, LL.M., c/o Taylor Wessing,
Königsallee 92a, 40212 Düsseldorf, Tel. 02 11 / 83 87-0, Fax 02 11 / 83 87-100
(Anglo-Amerikanisches Recht/Intellectual Property, E-Commerce, Alternative
Dispute Resolution)

Richter am BGH Dr. Wolfgang Büscher, c/o Bundesgerichtshof Karlsruhe,
Herrenstraße 45 a, 76125 Karlsruhe (Klausurenkurs im Zivilrecht)

Priv.-Doz. Dr. Klaus Stephan von Dänwitz
Richter am LG Köln, Bedburger Str. 18, 50126 Bergheim (Kriminologie)

- Rechtsanwalt Ulf Doepner, Kanzlei Freshfields Bruckhaus Deringer, Feldmühlenplatz 1,
40545 Düsseldorf, Tel. 02 11/4 97 91 71, Fax: 0211/4979103,
E-mail: ulf.doepner@freshfields.com (Gewerblicher Rechtsschutz)
- Dr. Stephan Eilers LL.M (Tax), Rechtsanwalt, Fachanwalt für Steuerrecht, c/o
Freshfields Bruckhaus Deringer, Heumarkt 14, 50667 Köln, Tel. 0221/20 50 70;
E-mail: stephan.eilers@freshfields.com (Umwandlungs- und
Umwandlungssteuerrecht)
- Rechtsanwalt am OLG Dr. Siegfried Elsing, LL.M. (Yale), Immermannstr. 40,
40210 Düsseldorf, Tel. 02 11 / 36 78 70; Fax 02 11 / 35 39 28;
E-mail: elsing@hoeltermers-elsing.com (Wirtschaftsschiedsgerichtsbarkeit)
- Rechtsanwalt Dr. Andreas von Falck, c/o Kanzlei Lovells, Kennedydamm 17, 40476
Düsseldorf, Tel. 0211/1368330 Fax: 0211/1368-100,
E-mail: andreas.vonfalck@lovells.com (Gewerblicher Rechtsschutz)
- Rechtsanwalt Dr. Martin Fährndrich; Kanzlei Lovells, Kennedydamm 17,
40476 Düsseldorf, Tel.: 0211/13680,
E-mail: martin.faeherndrich@lovells.com (Patentrecht)
- Richter am VG Dr. Martin Fleuß, Nesselbergstr. 9, 42349 Wuppertal,
Tel. 02 11 / 88 91-4214 (Ausländerrecht)
- LMR Dr. Wolfram Försterling, c/o Staatskanzlei NRW, Stadttor 1,
40213 Düsseldorf, Tel. 02 11/837-12 03, Fax: 0211/837-1403,
E-mail: wolfram.foersterling@stk.nrw.de (Examensrepetitorium Europarecht)
- Attorney-at-Law Sandra Foltin , B.A., J.D., Holzstr. 136, 45479 Mülheim;
E-mail sfoltin@gmx.de (Anglo-Amerikanisches Recht / Corporate Law)
- Rechtsanwalt Dr. Andreas Geiger, M.E.S., Ernst & Young Law
EU-Center, Avenue Marcel Thiry 204, B - 1200 Brüssel, Tel. +32 (2) 7 74 99 27,
Fax +32 (2) 7 74 99 50
E-mail: andreas.geiger@de.eylaw.com
(Europarecht)
- PD Dr. Joachim Goebel , Lütticher Str. 41, 50674 Köln
(Rechtsphilosophie)
- Präsident des Landgerichts Mönchengladbach a.D. Dr. Heinz Gräber,
Tel. 02166/88994
(Wahlfachgruppe 1, Freiwillige Gerichtsbarkeit, Vertiefung Zivilprozessrecht)
- PD Dr. Christof Gramm, Tel. 0228/12-7720,
E-mail: christofGramm@bmv.g.bund400.de
(Verfassungsprozessrecht, Debattierübung für Juristen)
- Richter am VG Kai Habermehl, c/o Verwaltungsgericht Düsseldorf, Bastionstraße 39,
(Stahlhof), 40213 Düsseldorf, Tel. 02 11/88 91-0
(Klausurenkurs im Öffentlichen Recht)
- Ltd. MinR a.D. Dr. Klaus Hansmann ,E-mail: k.hansmann@web.de
(Aktuelle Fragen des Umweltrechts)
- Oberstaatsanwalt Thomas Harden, c/o Justizministerium NRW, 40190 Düsseldorf,
Tel.: 02 11/87 92-294, E-mail: thomas.harden@jm.nrw.de
(Klausurenkurs im Strafrecht)
- Richter am OLG Hans-Siegfried Heinen , c/o Oberlandesgericht Düsseldorf,
Cecilienallee 3, 40474 Düsseldorf, Tel. 02 11/49 71-482
(Klausurenkurs im Zivilrecht)
- Leitender Oberstaatsanwalt Hans-Reinhard Henke , c/o Staatsanwaltschaft
Düsseldorf, Fritz-Roeber-Str. 2, 40213 Düsseldorf, Tel. 0211/60251234
(Examensklausurenkurs Strafrecht)
- Fachanwalt für Verwaltungsrecht Dr. Stefan Hertwig, Sozietät Cornelius, Bartenbach,
Haesemann & Partner, Bismarckstr. 11-13, 50672 Köln, Tel.: 0221/9519089,
E-mail: stefan.hertwig@cbh.de (Baurecht, Raumordnungsrecht)

- RA Dr. Ulrich Hildebrandt
(Einführung Markenrecht, Markenrecht II)
- Abogado (U.B.A.) Mag. iur. Alejandro Hofmann, Brucknerstraße 4,
40593 Düsseldorf, Tel. 0172/5214080,
E-mail: alejandrohofmann@abognet.zzn
(Einführung in die spanische Rechtssprache)
- Rechtsanwalt Dr. Thomas Holl, Rübenthalweg 25, 40235 Düsseldorf
(Einführung in das anwaltliche Berufsrecht)
- Dr. Nadja Horstmann, LL.M., Avocat à la cour, E-mail: nadja.horstmann@t-online.de
(Einführung in das französische Recht)
- Rechtsanwalt Dr. Frank-Erich Hufnagel, LL.M., c/o Kanzlei Freshfields Bruckhaus
Deringer, Freiligrathstraße 1, 40479 Düsseldorf, Tel. 0211/4979-0,
Fax: 0211/4079-103, E-mail: frank-erich.hufnagel@freshfieldsbruckhaus.com
(Gewerblicher Rechtsschutz)
- Vizepräsident des SG Detlef Kerber, c/o Sozialgericht Düsseldorf,
Ludwig-Erhard-Allee 21, 40227 Düsseldorf, Tel. 02 11/77 70-1352,
E-mail: detlef.kerber@sgd.nrw.de (Klausurenkurs im Öffentlichen Recht)
- Rechtsanwältin Nassim Kiani; Kanzlei Kiani & Springorum, Patent- und
Rechtsanwältin, Heinrich-Heine-Allee 29, 40213 Düsseldorf, Tel.: 0211/828427-0
(Markenrecht)
- Richter am OVG Manfred Klümper, c/o Oberverwaltungsgericht Münster,
Aegidikirchplatz 5, 48143 Münster, Tel. 0251/505424,
(Klausurenkurs im Öffentlichen Recht)
- PA Dipl.-Biologe Gregor S. König, c/o Kanzlei König Szyzka von Renesse,
Postfach 11 09 46, 40509 Düsseldorf, Tel. 0211/3020200, Fax: 0211/30202011,
E-mail: d@ksvr.net (Gewerblicher Rechtsschutz)
- PA Dr.-Ing. Reimar König, c/o Kanzlei König Szyzka von Renesse, Postfach 110946,
40509 Düsseldorf, Tel. 0211/3020200, Fax 0211/30202011,
E-mail: d@ksvr.net (Gewerblicher Rechtsschutz)
- Vorsitzender Richter am Landgericht Dr. Thomas Kühnen, c/o Landgericht
Düsseldorf, Neubrückstraße 3, 40213 Düsseldorf, Tel. 0211/83062883
(Gewerblicher Rechtsschutz)
- Ministerialrat Dr. Dirk Langner, c/o Bundesfinanzministerium Bonn,
Postfach 13 08, 53003 Bonn, Tel. 0228/6822309, Fax 0228/92599240,
E-mail: Dirk_Langner@t-online.de (Aktuelle Probleme des Europarechts)
- Abteilungsleiter a.D. Dr. Eckart Lefringhausen, Krokusweg 22, 40670 Meerbusch,
(Examensrepetitorium Kommunalrecht)
- Richterin am OLG Dr. Annette Lehmborg, c/o Oberlandesgericht Düsseldorf,
Cecilienallee 3, 40474 Düsseldorf, Tel. 02 11 / 49 71-444,
E-mail: annette.lehmborg@olg-duesseldorf.nrw.de (Klausurenkurs im Zivilrecht)
- Rechtsanwalt Klaus-Heiner Lehne, Mitglied des Europäischen Parlaments,
Kanzlei Taylor Wessing, Königsallee 92a, 40212 Düsseldorf, Tel. 0211/83870
(Europäische Rechtspolitik)
- Staatsanwalt Joachim Lichtinghagen, c/o Staatsanwaltschaft Essen,
Zweigertstraße 36-38, 45130 Essen, Tel. 02 01/8 03 26 46
(Klausurenkurs im Strafrecht)
- Dr. Jochen Lüdicke, Rechtsanwalt, Steuerberater, Fachanwalt für Steuerrecht,
c/o Freshfields Bruckhaus Deringer, Freiligrathstr. 1, 40479 Düsseldorf,
Tel.: 02 11/4 97 90, E-mail: jochen.luedicke@freshfieldsbruckhaus.com
(Internationales Steuerrecht)
- Rechtsanwalt Dr. iur. Hans Jürgen Meyer-Lindemann, M.C.J., Attorney at Law
(New York) Shearman & Sterling, Breite Straße 69, 40213 Düsseldorf,
Tel. 02 11 / 17 88 8-0; Fax 02 11 / 17 88 87 93
(Anglo-Amerikanisches Recht / Anti-Trust Law)

- Dipl.-Finanzwirt Friedhelm Mihm, Steuerberater, Hauptstr. 184b, 59846 Sundern,
E-mail: Friedhelm.Mihm@t-online.de
(Einführung in das Steuerrecht, Erbschaftssteuerrecht)
- Rechtsanwalt Dr. Christian Osterrieth (Gewerblicher Rechtsschutz)
- Kanzler der HHUD Prof. Ulf Pallme König, c/o Heinrich-Heine-Universität Düsseldorf,
Universitätsstraße 1, Gebäude 16.11, 40225 Düsseldorf, Tel. 02 11/81-1 10 00,
Fax 0211/81-14534, E-mail: ulf.pallme.koenig@verwaltung.uni-duesseldorf.de
(Examensrepetitorium Staatshaftungsrecht)
- Dr. Andrea de Petris, Universität „La Sapienza“ Rom, Via Divisione Torino,
60/BI-00143 Rom, E-mail: andrea.depetris@gmx.it
(Einführung in die italienische Rechtssprache)
- Rechtsanwalt, MinisterialDir.a.D. Dr. Rainer Plöger, Lilienweg 22, 53501 Graftschaff,
Tel. 0 26 41/917363, Fax 0 2641/917364, E-mail: drrploeger@aol.com
(Rhetorik für Juristen)
- Rechtsanwältin Dr. Sandra Rinnert, LL.M. (Georgetown), Kanzlei Lovells,
Kennedydamm 17, 40476 Düsseldorf, Tel. 0211/1368-0,
E-mail: Sandra.rinnert@lovells.com (Gewerblicher Rechtsschutz)
- Rechtsanwalt Dr. Winfried F. Schmitz, M.J.C. (New York University School of Law),
Attorney at law (New York und Connecticut), SCHMITZ Rechtsanwälte,
Bismarckstraße 43, 40210 Düsseldorf, Tel. 0211/30131-200,
Fax 0211/30131-199, Rechtsanwalt (Düsseldorf),
E-mail: winfried.schmitz@schmitzlaw.de (Mergers & Aquisitions, Joint Ventures)
- Rechtsanwalt Dr. Franz-Josef Schöne, c/o Simmons & Simmons, Königsallee 98a,
40215 Düsseldorf, Tel. 0211/47053-70, Fax 0211/47053-53,
E-mail: franz-josef.schoene@simmons-simmons.com
(Medien- und Telekommunikationsrecht)
- Vorsitzender Richter am OLG Bernhard-Rudolf Schüßler, c/o Oberlandesgericht
Düsseldorf, Cecilienallee 3, 40474 Düsseldorf, Tel. 02 11/49 71-264
(Klausurenkurs im Zivilrecht)
- Rechtsanwalt und Steuerberater Dr. Knut Schulte, Am Bonnheshof 35, 40474
Düsseldorf, Tel.: 0211/518989153, E-mail: kschulte@bblaw.de
(Examensrepetitorium Handels- und Gesellschaftsrecht)
- Notar Dr. Oliver Schwarz, Prinz-Georg-Str. 126, 40479 Düsseldorf, Tel.: 02 11/37 42 43,
Fax 0211/371101 (Vertragsgestaltung im Familien- und Erbrecht)
- Rechtsanwalt Wolf Graf von Schwerin, Kanzlei Wildanger/Kehrwald/Graf von Schwerin,
Freiligrathstraße 13, 40479 Düsseldorf, Tel. 0211/4982911, Fax 0211-4930265,
E-mail: schwerin@wkslaw.de (Gewerblicher Rechtsschutz)
- Steuerberater Jürgen Sievert,
KPMG Deutsche Treuhand-Gesellschaft AG, Wirtschaftsprüfungsgesellschaft
Alfredstr. 277, 45133 Essen (Steuerbilanzrecht)
- Dr. Matthias Söffing Rechtsanwalt
c/o Söffing & Partner, Niederkasseler Lohweg 18, 40547 Düsseldorf
Tel. 0211/5 20 27-0, E-Mail: m.soeffing@soeffing.com (Nachfolgeplanung)
- Patentanwalt Dr. Harald Springorum, Kanzlei Kiani & Springorum, Heinrich-Heine-
Allee 29, 40213 Düsseldorf, Tel.: 0211/82 84 27-4, Fax: 0211/82 84 27-1
(Patentrecht)
- Studienrätin Heike Stein, Hasenheide 4, 47802 Krefeld,
E-mail: steinh@phil-fak.uni-duesseldorf.de
(Anglo-Amerikanisches Recht / Introduction to Anglo-American Legal Language)
- Richter am BGH Dr. Lutz Strohn, c/o Bundesgerichtshof,
Herrenstraße 45 a, 76125 Karlsruhe, Tel. 0721/159443
E-mail: lutz.strohn@t-online.de
(Klausurenkurs im Zivilrecht)

- Oberstaatsanwalt Dr. Stefan Trunk, c/o Staatsanwaltschaft Düsseldorf/Abt. 6,
Fritz-Roeber-Straße 2, Postfach 10 11 22, 40002 Düsseldorf,
Tel. 02 11/60 25-14 05, Fax: 02 11/60 25 29 60,
E-mail: stefan.trunk@sta-duesseldorf.nrw.de
(Klausurenkurs im Strafrecht)
- Rechtsanwältin Ulrike Alice Ulrich, Kanzlei Cohausz & Florack, Bleichstr. 14,
40211 Düsseldorf, Tel.: 0211/90 49 0-0, Fax: 0211: 0211/90 49 0-49
(Markenrecht)
- Vorsitzender Richter am LG a.D. Dr. Wolfgang Volker, Linnicher Str. 14,
40547 Düsseldorf, Tel. 02 11 / 57 54 43; Fax 02 11 / 5 57 17 57;
E-mail: Volker.Duesseldorf@t-online.de
(Klausurenkurs im Zivilrecht)
- Vorsitzender Richter am Landesarbeitsgericht Dr. Reinhard Vossen, c/o
Landesarbeitsgericht Düsseldorf, Ludwig-Erhard-Allee 21, 40227 Düsseldorf,
Tel.: 0211/77 70-11 52 (Examensrepetitorium Arbeitsrecht)
- Rechtsanwalt Dr. Jürgen Wessing, Wessing II - Verjans, Königsallee 74, 40212
Düsseldorf, Tel.: 02 11/13 85 00, E-mail: kanzlei@strafrecht.de
(Strafprozessrecht)
- Rechtsanwalt / StB Dr. Felix Wurm, LL. M. c/o Deloitte und Touche GmbH,
Schwannstraße 6, 40476 Düsseldorf
(Anglo-Amerikanisches Recht / International Business Transactions)
- Steuerberater und Wirtschaftsprüfer Dr. Wolfgang Zieren
KPMG Deutsche Treuhand-Gesellschaft AG Wirtschaftsprüfungsgesellschaft
Am Bonnehof 35, 40474 Düsseldorf (Steuerbilanzrecht)
- Städt. RechtsDir. Dr. Martin Zilkens, Datenschutzbeauftragter der Stadt Düsseldorf,
(Büro des Oberbürgermeisters) Burgplatz 2, 40200 Düsseldorf,
Tel. 02 11/89-2 13 10
(Klausurenkurs im Öffentlichen Recht)
- Notar Dr. Norbert Zimmermann, LL.M. (Harvard) Schadow-Arkaden,
Blumenstraße 28, 40212 Düsseldorf, Tel. 0211/865250
(Vertragsgestaltung im Unternehmensrecht)

DIE GOETHE BUCHHANDLUNG!

EINE BUCHHANDLUNG FÜR'S JURA-STUDIUM.

Texte, Kommentare, Skripten, Antiquariat, CD-ROMs
... für Ihr Jura-Studium ist die Goethe Buchhandlung gerüstet!

Aber nicht nur das!
Sämtliche elektronische Medien führen wir
Ihnen jederzeit gerne vor.

Das ist auch noch nicht alles!
Die goetheeigene Homepage im
Internet erlaubt eigenes
Recherchieren in über
1 Million Titeln - selbstverständlich
kann auch online bestellt werden!

Und mehr! Jährlich vergibt die
Goethe Buchhandlung einen
Preis in Höhe von € 5.000,-
für die beste Dissertation
der juristischen Fakultät der
Heinrich-Heine-Universität!
Über die Einzelheiten informieren
Sie z.B. unsere Internetseiten.

Lernen Sie uns doch
auch einmal kennen!

goethe buchhandlung

Duisburger Straße 11 · Nordstraße 27 · 40477 Düsseldorf
Telefon 02 11/4 98 74 - 0 · Fax 02 11/5 27 04 - 466
email: goethe@goethebuch.de · <http://www.goethebuch.de>



Lehrstühle

Raum- und Telefonnummern waren bei Drucklegung noch nicht bekannt!

Lehrstuhl für Strafrecht, Wirtschaftsstrafrecht und Medienrecht

(Gebäude 24.81)

Univ.-Prof. Dr. Karsten Altenhain, E-mail: karsten.altenhain@uni-duesseldorf.de

Sekretariat: Gabi Birrack, E-mail: Gabriele.Birrack@uni-duesseldorf.de

Wiss. Mit. Dr. Frank Dietmeier; Wiss. Mit. Michael Haimerl

Wiss. Mit. Ina Sroka; Wiss. Mit. Claudia Schabsky

Lehrstuhl für Bürgerliches Recht und Gewerblichen Rechtsschutz

(Gebäude 24.81)

Univ.-Prof. Dr. Jan Busche

E-mail: jan.busche@uni-duesseldorf.de

Sekretariat: Gudrun Mau, e-mail: gudrun.mau@uni-duesseldorf.de

Isabelle Friedhoff, LL.M., Wiss. HK; Alireza Fatemi, Wiss. HK; Stefan Heutz,

Wiss. HK; Felix Klopmeier, Wiss. Mit.; Ass. iur. Dr. Andreas Neef, Wiss. Ass.;

Bernadette Papala, Wiss. HK; Vanessa Reck, Wiss. HK; Ass. iur. Philipp Runge,

Wiss. Mit.; Ass. iur. Sascha Varder, Wiss. Mit.;

Lehrstuhl für Öffentliches Recht und Verwaltungslehre

(Gebäude 24.81)

Univ.-Prof. Dr. Johannes Dietlein, e-mail: dietlein@uni-duesseldorf.de

Sekretariat: Reg.-Ang. Brigitta Jordan, E-mail: jordan1@uni-duesseldorf.de

Ass. Dr. Dr. Markus Thiel, Wiss. Ass., Ass. Markus Lotz, Wiss. HK,

Muna Yousif, Wiss. Mit.

Professur für Bürgerliches Recht, Arbeitsrecht und Rechtsvergleichung

(Gebäude 24.81, Ebene 02, Räume 44–48)

Univ.-Prof. Dr. Andreas Feuerborn, F. 81-1 5825, Fax 81-1 5827

E-Mail: arbeitsrechtHHUD@gmx.de

Sekretariat: Gabriele Birrack (LS Altenhain), F. 81-1 5831

Wiss. HK: Susanne Schillberg, F. 81-1 5826

Susanne Leitner, F. 81-1 02 17

Stud. HK: Felix Pott, F. 81-1 02 17

Lehrstuhl für Strafrecht und Strafprozessrecht

(Gebäude 24.81)

Univ.-Prof. Dr. Helmut Frister, E-mail: Frister@uni-duesseldorf.de

Sekretariat: Reg.-Ang. Hannelore Schlüter, E-mail: schluet2@uni-duesseldorf.de

Ass. Dr. Mark Deiters, wiss. Ass.

Wiss. Mit. Niclas Börgers, Wiss. Mit. Katrin Korte, Wiss. Mit. Henning Lotz

Katrin Antonow (Inst. f. Rechtsfragen d. Med.)

Tina Möller (Inst. f. Rechtsfragen d. Med.)

Alfred Krupp von Bohlen und Halbach-Stiftungsprofessur für Unternehmenssteuerrecht

(Gebäude 24.81)

Univ.-Prof. Dr. Johanna Hey, e-mail: johanna.hey@uni-duesseldorf.de

Sekretariat: Sylvia Schleuter, e-mail: sylvia.schleuter@uni-duesseldorf.de

Wiss. Mit. Stefanie Klarman

Wiss. Mit. Christopher Wright

Wiss. Mit. Philipp Hoffsummer

2

**Lehrstuhl für Deutsches und Europäisches Privatrecht, Römisches Recht und
Privatrechtsgeschichte**

(Gebäude 24.81)

Univ.-Prof. Dr. Nils Jansen , E-mail: nils.jansen@uni-duesseldorf.de
Sekretariat: Monika Scheithauer, E-mail: monika.scheithauer@uni-duesseldorf.de
Wiss. Mit. Feras Gisawi, Wiss. Mit. Sören Koch , Wiss. Mit. Daniela Pufal,
Wiss. Mit. Maria-Susanna Morche

**Professur für Bürgerliches Recht, Internationales Wirtschaftsrecht,
Wettbewerbs- und Kartellrecht**

N. N.

**Lehrstuhl für Bürgerliches Recht, Internationales Privatrecht und
Rechtsvergleichung**

(Gebäude 24.81)

Univ.-Prof. Dr. Dirk Looschelders
Sekretariat: Gabriele Krüger
Sabine Boos, Wiss. Mit., Christina Bruns, Wiss. Mit., Astrid Götz, Wiss. Mit.

**Lehrstuhl für Deutsches und Ausländisches Öffentliches Recht,
Völkerrecht und Europarecht**

(Gebäude 24.81)

Univ.-Prof. Dr. Ralph Alexander Lorz, E-mail: Lorz@uni-duesseldorf.de
Sekretariat: Reg.-Ang. Hannelore Schlüter , E-mail: Schlueth@uni-duesseldorf.de
Ref. Verena Meurers, Wiss. Mit., Ref. Olivia Jazwinski, Wiss. Mit.,
Ref. Maren Müller, Wiss. Mit., Ref. Mehrdad Payandeh, Wiss. Mit.

Professur für Öffentliches Recht

(Gebäude 24.81, Ebene 00, Räume 44, 46 und 48)

Univ.-Prof. Dr. Lothar Michael , E-mail: Lothar.Michael@uni-duesseldorf.de,
Sekretariat: Gabriele Birrack, F. 81-1 06 18, Raum 43 (Öffnungszeiten im Internet)

Lehrstuhl für Öffentliches Recht, Rechtstheorie und Rechtssoziologie

(Gebäude 24.81)

Univ.-Prof. Dr. Martin Morlok
Sekretariat: Dr. Ulrike Cieslok
Sebastian Roßner, Wiss. Mit., Julian Krüper, Wiss. Mit.,
E-mail: ls.morlok@uni-duesseldorf.de

Lehrstuhl für Bürgerliches Recht, Handelsrecht und Wirtschaftsrecht

(Gebäude 24.81)

Univ.-Prof. Dr. Ulrich Noack , E-Mail: ulrich.noack@uni-duesseldorf.de
Sekretariat: Reg.-Ang. Brigitta Jordan , E-Mail: jordanb@uni-duesseldorf.de
Ass. Caspar Bunke, Wiss. Ass., E-mail: Caspar.Bunke@uni-duesseldorf.de
Dr. Dirk Zetzsche, Wiss. Mit., Tobias Wilms, Wiss. Mit., Simone Kemper, Wiss. Mit.,
Jutta Lommatzsch, Wiss. Mit., Sascha Kremer, Wiss. Mit.

Lehrstuhl für Bürgerliches Recht und Zivilprozessrecht

(Gebäude 24.81.02.41-43, 45 u. 47)

Univ.-Prof. Dr. Dirk Olzen, F. 81-1 14 29

Sekretariat: Reg.-Ang. Carmen Praezus, F. 81-1 14 19

Alexandra Dany, Wiss. Mit., F. 81-1 14 21

Susanne Schwarz, Wiss. Mit., Mira Pohlentz, Wiss. Mit., F. 81-1 14 25

Sebastian Köhler, Wiss. Mit., F. 81-1 02 16

Professur für Strafrecht und Strafprozessrecht

(Gebäude 24.81)

Univ.-Prof. Dr. Horst Schlehofer

Sekretariat

Dozentur für Anglo-Amerikanisches Recht

Andrew Hammel, LL.M. (Harvard)

2

Raum- und Telefonnummern waren bei Drucklegung noch nicht bekannt!

Institut für Rechtsfragen der Medizin der Heinrich-Heine-Universität

Gebäude 24.91

Direktoren: Prof. Dr. Dirk Olzen (geschäftsführend), Prof. Dr. Helmut Frister

Michael Floeth, Wiss. Mit.

Institut für Deutsches und Europäisches Parteienrecht und Parteienforschung

(Gebäude 24.91)

Univ.-Prof. Dr. Martin Morlok, Direktor

Univ.-Prof. Dr. Ulrich v. Alemann, Stellvertretender Direktor

Sekretariat: Dr. Ulrike Cieslok, E-mail: institut.parteienrecht@uni-duesseldorf.de

Dr. Heike Merten, Geschäftsführerin, Wiss. Mit.,

Thilo Streit, LL.M., Wiss. Mit., Thelse Godewerth, Wiss. Mit.

Zentrum für Gewerblichen Rechtsschutz - Kompetenzzentrum Biopatentrecht

(Gebäude 24.91)

Direktoren: Prof. Dr. Jan Busche (geschäftsführend),

Prof. Dr. Ulrich Noack

Sekretariat: Gudrun Mau, E-mail: gudrun.mau@uni-duesseldorf.de

Nils Wille, Wiss. Mit., Stefan Wittkamm, Wiss. HK

Zentrum für Informationsrecht

(Gebäude 24.91)

Direktoren: Prof. Dr. Karsten Altenhain, Prof. Dr. Johannes Dietlein,

Prof. Dr. Ulrich Noack

Wiss. Mit.: Yvonne Groß, Ass. Ansgar Heitkamp, RRef. Sascha Kremer

Lehrveranstaltungen Wintersemester 2005/2006

(Änderungen vorbehalten)

I. Pflichtveranstaltungen

1. Semester (Studienjahrgang 2005)

- | | | |
|----|----------------------------------------------------------------------------------------------------------------------------|------------|
| 1. | Bürgerliches Recht I – Allgemeiner Teil des BGB (4-stündig)
mit Arbeitsgemeinschaft (2-stündig) | Olzen |
| 2. | Strafrecht I (4-stündig)
mit Arbeitsgemeinschaft (2-stündig) | Schlehofer |
| 3. | Öffentliches Recht I – Verwaltungsrecht I (4-stündig)
mit Arbeitsgemeinschaft (2-stündig) | Dietlein |
| 4. | Verfassungsgeschichte (2-stündig)
(Grundlagenschein nach § 8 Abs. 1 Nr. 5 JAG NW 1993. bzw.
§ 5 Abs. 2 Nr. 3 SchwPO) | Michael |

3. Semester (Studienjahrgang 2004)

- | | | |
|----|----------------------------------------------------------------------------------------------------------------------------------------------------------------------------------------|------------------------|
| 5. | Bürgerliches Recht III
mit Arbeitsgemeinschaft (2-stündig)
a) Schuldrecht Bes. Teil, vertragl. Schuldverh. (4-stündig)
b) Schuldrecht Bes. Teil, ges. Schuldverh. (2-stündig) | Looschelders
Jansen |
| 6. | Arbeitsrecht (2-stündig) | Vossen |
| 7. | Strafrecht III (2-stündig)
mit Arbeitsgemeinschaft (2-stündig) | Deiters |
| 8. | Übung im Strafrecht (2-stündig) | Frister |
| 9. | Öffentliches Recht III – Grundrechte Allg. und Bes. Teil (4-stündig)
mit Arbeitsgemeinschaft (2-stündig) | Morlok |

5. Semester (Studienjahrgang 2003):

- | | | |
|-----|-------------------------------------------------------------------|--------------|
| 10. | Bürgerliches Recht VI – Erbrecht (2-stündig) | Olzen |
| 11. | Handels- und Gesellschaftsrecht II (2-stündig) | Noack |
| 12. | Zivilprozessrecht II (2-stündig) | Gieseler |
| 13. | Internationales Privatrecht (2-stündig) | Looschelders |
| 14. | Strafprozessrecht I (3stündig) | Dietmeier |
| 15. | Öffentliches Recht V – Staatsorganisationsrecht II
(2-stündig) | Michael |
| 16. | Öffentliches Recht V – Staatshaftungsrecht (1-stündig) | Morlok |
| 17. | Europarecht (2-stündig) | Lorz |
| 18. | Übung im Öffentlichen Recht (3-stündig) | Michael |

II. Pflichtveranstaltungen nach Wahl

1. Fremdsprachige Veranstaltungen (JAG NW 2003)

- | | | |
|-----|------------------------------------------------------------------------------------------------------------------------|-----------|
| 19. | Einführung in die französische Rechtssprache (2-stündig)
(Fremdsprachiger Schein nach § 7 Abs. 1 Nr. 3 JAG NW 2003) | Horstmann |
|-----|------------------------------------------------------------------------------------------------------------------------|-----------|

- | | | |
|-----|---------------------------------------------------------------------------------------------------------------------------------------------------|-----------|
| 20. | Einführung in die spanische Rechtssprache (2-stündig)
(Fremdsprachiger Schein nach § 7 Abs. 1 Nr. 3 JAG NW 2003) | Hofmann |
| 21. | Einführung in die italienische Rechtssprache (2-stündig)
(Fremdsprachiger Schein nach § 7 Abs. 1 Nr. 3 JAG NW 2003) | De Petris |
| 22. | Einführung in das türkische Recht und in die türkische
Rechtssprache (2-stündig)
(Fremdsprachiger Schein nach § 7 Abs. 1 Nr. 3 JAG NW 2003) | Bozkurt |

2. Grundlagenveranstaltungen (JAG NW 1993 und JAG NW 2003 / SchwPO)

- | | | |
|-----|--------------------------------------------------------------------------------------------------------------------------------------|-----------|
| 23. | Verfassungsgeschichte (2-stündig) (s. o. Nr. 4)
(Grundlagenschein nach § 8 Abs. 1 Nr. 5 JAG a.F. bzw.
§ 5 Abs. 2 Nr. 3 SchwPO) | Michael |
| 24. | Rechtsphilosophie (2-stündig)
(Grundlagenschein nach § 8 Abs. 1 Nr. 5 JAG a.F. bzw.
§ 5 Abs. 2 Nr. 3 SchwPO) | Dietmeier |

**3. Seminare (§ 5 Abs. 2 Nr. 4 SchwPO/
§ 8 Abs. 1 Nr. 4b JAG NW 1993)**

- | | | |
|------|-------------------------------------------------|-------------------|
| 25. | Seminar im Zivilrecht (2-stündig) | Jansen |
| 26. | Seminar im Zivilrecht (2-stündig) | Noack |
| 26a. | Seminar im Zivilrecht (2-stündig) | Busche |
| 27. | Seminar im Strafrecht (2-stündig) | Frister |
| 28. | Seminar im Strafrecht (2-stündig) | Deiters |
| 29. | Seminar im Öffentlichen Recht (2-stündig) | Michael |
| 30. | Seminar im Öffentlichen Recht (2-stündig) | Dietlein |
| 31a. | Seminar im Öffentlichen Recht (2-stündig) | Bock |
| 31. | Seminar im Öffentlichen Recht (2-stündig) | Morlok |
| 32. | Seminar „International Moot Courts“ (2-stündig) | Lorz |
| 33. | Seminar im Steuerrecht (2-stündig) | Hey |
| 33a. | Deutsch-polnisches Partnerschaftsseminar | Looschelders/Lorz |

**III. Veranstaltungen in den Aufbaumodulen der
Schwerpunktbereiche (JAG NW 2003 / SchwPO 2003)**

**1. Schwerpunktbereich „Deutsches, Europäisches und Internationales
Privat- und Verfahrensrecht“**

- | | | |
|------|--------------------------------------------------------------------------------------|--------------|
| 34. | Versicherungsvertragsrecht (2-stündig) | Looschelders |
| 35. | Europäisches Privatrecht II: Grundlagen des
europäischen Privatrechts (2-stündig) | Jansen |
| 36. | Europäisches Zivilverfahrensrecht (2-stündig) | Elsing |
| 36a. | Vertiefung Zivilverfahrensrecht (2-stündig) | Gräber |

1) Der nach „altem Recht“ gem. § 8 Abs. Nr. 4b JAG NW 1993 erforderliche Wahlfachschein kann ggf. in den Seminaren nach Rücksprache mit dem Dozenten erworben werden.



- | | | |
|-----|--------------------------------|---------------------|
| 37. | Rechtsvergleichung (2-stündig) | Looschelders/Hammel |
| 38. | Arztvertragsrecht (2-stündig) | Olzen/Gieseler |

2. Schwerpunktbereich „Wirtschaftsrecht / Immaterialgüterrecht“

- | | | |
|-----|------------------------------|------------|
| 39. | Markenrecht (2-stündig) | Busche |
| 40. | Patentrecht (2-stündig) | Meyer-Beck |
| 41. | Urheberrecht (2-stündig) | Busche |
| 42. | Lauterkeitsrecht (2-stündig) | Busche |

3. Schwerpunktbereich „Wirtschaftsrecht / Unternehmensrecht“

- | | | |
|-----|-----------------------------------------------------------------|---------------|
| 43. | Konzernrecht (2-stündig) | Krieger/Noack |
| 44. | Umwandlungsrecht (2-stündig) | Noack |
| 45. | Insolvenzrecht (2-stündig) | Noack |
| 46. | Unternehmensbesteuerung, insbes. Konzernsteuerrecht (2-stündig) | Prinz |
| 47. | Kapitalmarktrecht | Leuering |

4. Schwerpunktbereich „Wirtschaftsstrafrecht“

- | | | |
|-----|------------------------------------------|---------|
| 48. | Vertiefung Strafprozessrecht (2-stündig) | Frister |
| 49. | Wirtschaftsstrafrecht II (2-stündig) | Frister |
| 50. | Strafverteidigung | Wessing |
| 51. | Steuerstrafrecht | Wessing |

5. Schwerpunktbereich „Recht der Politik“

a) Obligatorische Aufbaumodule

- | | | |
|-----|-----------------------------|-------------|
| 52. | Parteienrecht (1-stündig) | Morlok |
| 53. | Parlamentsrecht (2-stündig) | Wiefelspütz |

b) Wahlweise Aufbaumodule

- | | | |
|-----|--------------------------------------------------------------------------|-----------|
| 54. | Rechtsprobleme der Politik aus der Perspektive der Exekutive (1-stündig) | Hemmer |
| 55. | Fraktion von innen (1-stündig) | Günther |
| 56. | Bundespräsident im politischen Entscheidungsgang (1-stündig) | Frohn |
| 57. | Europäische Rechtspolitik (1-stündig) | Lehne |
| 58. | Gemeinsame Außen- und Sicherheitspolitik (1-stündig) | Argirakos |
| 59. | Allgemeiner Teil des Völkerrechts (2-stündig) | Lorz |

6. Schwerpunktbereich „Internationales und Europäisches Recht“

a) Obligatorisches Aufbaumodul

- | | | |
|-----|-------------------------|------|
| 60. | Völkerrecht (4-stündig) | Lorz |
|-----|-------------------------|------|

b) Wahlweise Aufbaumodule

- | | | |
|-----|-----------------------------------------------------------------|-----------|
| 61. | Aktuelle Probleme des Europarechts (1-stündig) | Langner |
| 62. | Europäische Rechtspolitik (1-stündig) | Lehne |
| 63. | Gemeinsame Außen- und Sicherheitspolitik (1-stündig) | Argirakos |
| 64. | Moot Court (2-stündig) | Lorz |
| 65. | Anwaltstätigkeit im europäischen Gemeinschaftsrecht (1-stündig) | Geiger |

7. Schwerpunktbereich „Steuerrecht“

- | | | |
|-----|-----------------------------------------------------------------|---------|
| 66. | Unternehmensbesteuerung, insbes. Konzernsteuerrecht (2-stündig) | Prinz |
| 67. | Umwandlungs- und Umwandlungssteuerrecht (1-stündig) | Eilers |
| 68. | Unternehmensnachfolge (1-stündig) | Söffing |
| 69. | Internationales Steuerrecht (1-stündig) | Lüdicke |
| 70. | Europäisches Steuerrecht (2-stündig) | Hey |

IV. Ergänzende Veranstaltungen / Veranstaltungen zu Wahlfachgruppen nach JAG NW 1993:

- | | | |
|------|------------------------------------------------------------------------------------------------------------------------------------------------------------------------------------|----------|
| 72. | Informationsrecht (1-stündig) | Dietlein |
| 73. | Privates Baurecht (1-stündig) | Fuchs |
| 74. | Grundfragen der Luftreinhaltung und des Lärmschutzes (2-stündig)
(auch Veranstaltung zur Wahlfachgruppe 6 nach JAG NW 1993) | Hansmann |
| 75. | Einführung in das Steuerrecht mit Steuerverfassungsrecht (2-stündig)
(Voraussetzung für die Schwerpunktbereiche „Steuerrecht“ und „Wirtschaftsrecht / Unternehmenssteuerrecht“) | Hey |
| 76. | Straßenrecht (1-stündig)
(auch Veranstaltung zur Wahlfachgruppe 6 nach JAG NW 1993) | Klenke |
| 77. | Übungen in Rhetorik (2-stündig) | Plöger |
| 78. | Debattierübung für Juristen (2-stündig) | Gramm |
| 78a. | Kartellrecht (2-stündig) | Wissmann |

V. Examensrepetitorium 7. Semester

- | | | |
|-----|---------------------------------------------------|----------|
| 79. | Allgemeiner Teil des BGB (insges. 24 Stunden) | N.N. |
| 80. | Schuldrecht Allgemeiner Teil (insges. 32 Stunden) | Jansen |
| 81. | Schuldrecht Besonderer Teil (insges. 34 Stunden) | Jansen |
| 82. | Grundrechte (2-stündig) | Dietlein |
| 83. | Allgemeines Verwaltungsrecht (2-stündig) | Hey |

VI. Examensklausurenkurs

84. (siehe unter www.jura.uni-duesseldorf.de/klausurenkurs)

VII. Begleitstudium im Anglo-Amerikanischen Recht

85. (siehe unter www.jura.uni-duesseldorf.de/Dozenten/loosch/begleitstudiengang.shtml)

VIII. Weiterbildungsstudiengang Gewerblicher Rechtsschutz

86. (siehe unter www.jura.uni-duesseldorf.de/fakultaet/gewrs/studiengang.htm)

IX. Weiterbildungsstudiengang Informationsrecht

87. (siehe unter www.zfi-duesseldorf.de/studiengang.shtml)

X. Recht für Wirtschaftswissenschaftler

88. Privatrecht für Wirtschaftswissenschaftler (4-stündig)

Busche

LEHMANN'S

FACHBUCHHANDLUNG

Himmelgeister Straße 131 D-40225 Düsseldorf

Tel. 02 11 / 34 77 47

Fax 02 11 / 34 09 40

e-mail dus@lehmanns.de

internet www.LOB.de

 Medizinische Fachliteratur für Studium und Praxis, Weiterbildung und Forschung

 Kittel, Stethoskope, Reflexhämmer, Diagnoseleuchten, Präparierbestecke u.ä.

 Sonderausgaben und attraktive Angebote

 Ausreichend Platz und Gelegenheit zum Stöbern und fachkompetente Beratung

Medizinische Fakultät

Dekan:

Univ.-Prof. Dr. Wolfgang H. M. Raab

Prodekane:

Univ.-Prof. Dr. Ulrich Mödder

Univ.-Prof. Dr. Jean Krutmann

Studiendekanin:

Frau Prof. Dr. Sibylle Sobol

Sprechzeiten zu Studiumsangelegenheiten: Mi. 15.30–16.30 Uhr
nach vorheriger Anmeldung unter F 81-1 30 17

Sprechzeiten zu Auslandsangelegenheiten: Do. 14–16 Uhr
im Medizinischen Dekanat, Babette Dufrenne, M.A., Gebäude 23.12, Ebene 02,
Raum 29, e-mail: Ausland@uni-duesseldorf.de

Dekanatsbüro:

Universitätsstraße 1, 40225 Düsseldorf (Gebäude 23.11, Ebene 02, Raum 65),
F. 81-1 22 42, Fax 81-1 22 85

Assistent des Dekans:

Gerhard Thore, F. 81-1 19 40, Fax 81-1 22 85

e-mail: Gerhard.Thore@uni-duesseldorf.de

Sekretariat, Dekanatsangelegenheiten:

Petra Klein, F. 81-1 22 42, Fax: 81-1 22 85

e-mail: med.dekanat@uni-duesseldorf.de

Habilitationsangelegenheiten:

Petra Klein, F. 81-1 22 42, Fax 81-1 22 85

Forschungsflächenmanagement:

Jutta Korten, F. 81-1 43 34, Fax 81-1 22 85

e-mail: korten@med.uni-duesseldorf.de

Koordination Forschungskommission:

Kurt Schneider, F. 81-1 16 77, Fax 81-1 46 97

e-mail: kurt.schneider@uni-duesseldorf.de

Administration Forschungskommission:

Barbara Adebessin, F. 81-1 16 77, Fax 81-1 46 97

e-mail: forschungskommission@uni-duesseldorf.de

E-Learning:

Ulrike Günther, F. 81-1 14 93, Fax 81-1 22 85

e-mail: Ulrike.Guethner@uni-duesseldorf.de

Assistentin der Studiendekanin:

Babette Dufrenne, M.A., F. 81-1 35 52, Fax 81-1 16 90

e-mail: studiendekan2@uni-duesseldorf.de

Martin Müller, F. 81-1 07 36, Fax 81-1 16 90

e-mail: studiendekan3@uni-duesseldorf.de

Studierendenangelegenheiten:

Sabine Lohmann, F. 81-1 30 17, Fax 81-1 22 85,

e-mail: lohmansa@uni-duesseldorf.de, Sprechstunden Mo. bis Do. 10–12

3

Promotionsangelegenheiten: Akademisches Prüfungsamt, Gebäude 16.11
U. Pöppelbuss, F. 81-1 3050, Sprechstunden Di. und Do. 9–12, Mi. 13–15
e-mail: poepelbuss@uni-duesseldorf.de

Fakultätsrat:

Dekan Univ.-Prof. Dr. Wolfgang H. M. Raab
Prodekan Univ.-Prof. Dr. Ulrich Mödder
Prodekan Univ.-Prof. Dr. Jean Krutmann
Studiendekanin Prof. Dr. Sibylle Soboll

Gruppe der Professorinnen und Professoren:

Univ.-Prof. Dr. Uwe Ganzer, Univ.-Prof. Dr. Dieter Häussinger, Univ.-Prof. Dr. Thomas Hochfeld, Univ.-Prof. Dr. Bernd Nürnberg, Univ.-Prof. Dr. Klaus Pfeffer, Univ.-Prof. Dr. Thomas Ruzicka, Univ.-Prof. Dr. Klaus G. Schmidt, Univ.-Prof. Dr. U. Stüttgen

Gruppe der wissenschaftlichen Mitarbeiterinnen und Mitarbeiter:

Dr. Jan Fräßdorf, Katharina Ketteler, Dr. Markus Ploner

Gruppe der Studierenden:

Alex Rosen, Sebastian Straten, Christian Weigelt

Orientierungsplan

Gebäude 23.01

Ebene U1 Hörsäle, Toiletten
Ebene 00 Cafeteria

Gebäude 23.02

Ebene U1 Hausmeister (F. 81-1 21 18)
Arbeitsamt
Seminarräume
Ebene 00 Math.-Naturw.
Psychologie
Vorklin. Zahn-
medizin
Ebene 01 Abt. für Experimentelle
Anästhesiologie
Math.-Naturw.
Psychologie

Fortsetzung Gebäude 23.02

Ebene 02 Erziehungswissen-
schaftliches Institut
Ostasieninstitut
Seminarraum 81
Audiovisuelles Zentrum
AVZ
Ebene 03 Institut für
Statistik in der
Medizin
Institut für Med.
Psychologie
Institut für Med.
Soziologie

Gebäude 23.03

Ebene U1 Math.-Naturw.
Psychologie
Ebene 00 Math.-Naturw.
Psychologie
Ebene 01 Erziehungswissen-
schaftliches Institut
Jiddisch
Seminarräume:
41, 43, 61, 63, 70
Ebene 02 FB-Erziehungs-
wissenschaft/
Psychologie

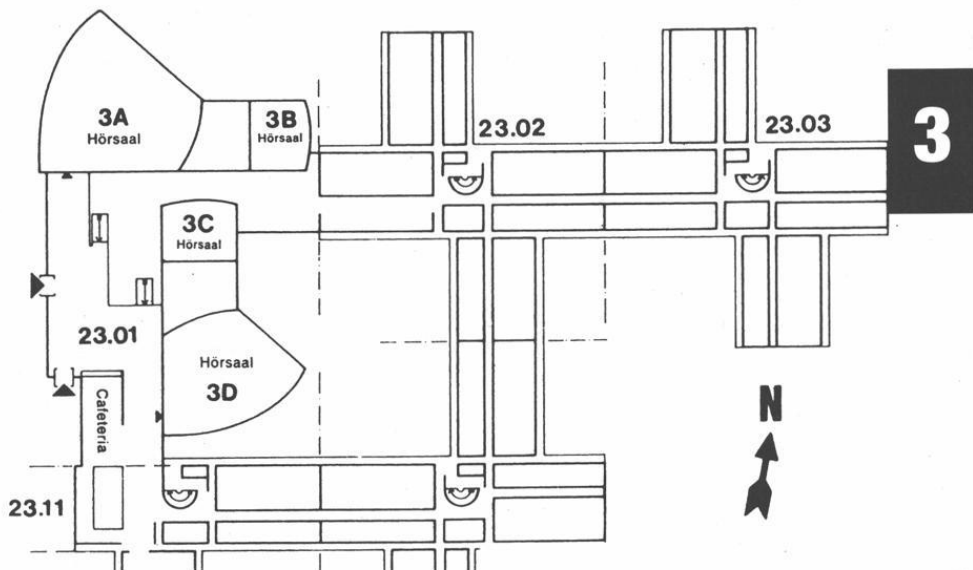

Gebäude 23.11

Ebene U1 Institut für Hygiene
(Abt. Staubmeßtechnik)
(Abt. Chemie)
Ebene 00 Inst. f. Arbeitsmedizin
Ebene 01 Jüdische Studien
Ebene 02 Dekanat der Medizinischen Fakultät
Gemeinsame Einrichtungen
Psychotherap. Beratungsstelle
Ebene 03 Gemeinsame Einrichtungen (Seminar-
räume), Institut für Humangenetik

Gebäude 23.12

Ebene U1 Institut für Hygiene
(Lärmforschung)
Abt. für Onkologische Chemie
Ebene 00 Institut für Arbeitsmedizin und
Sozialmedizin
Ebene 01 Institut für Experimentelle Chirurgie
Ebene 02 Stoffwechsellabor der
Kinderklinik
Ebene 03 Institut für Humangenetik u.
Anthropologie
Ebene 04 Institut für Geschichte der
Medizin
Düsseldorfer Institut
für amerikanische Völkerkunde
Institut für Hygiene (Abt. Exp.
Pathologie)

Orientierungsplan

Gebäude 22.01

Ebene U1 Garderobe
WC-Anlage
Ebene 00 Hörsäle

Gebäude 22.02

Ebene U1 Lehrsammlung,
Demonstration,
Süd

Anatom.
Institut
(Lehrstuhl I)

Nord

Kursräume
Physiologie
Seminarraum
Physiologie

Gebäude 22.21

— Theoretische
Medizin —
Institut für Med.
Mikrobiologie
Institut für Virologie
Institut für
Pharmakologie
Institut für Toxiko-
logie
FB-Theoretische Medizin

Gebäude 22.04

Ebene U1 Isotopenlabor
Abt. Physiologie
und Physiolog.
Chemie

Ebene 00 Tierställe

Gebäude 22.22

Zentrales
Tierlabor —

Fortsetzung Gebäude 22.02

Ebene 00 Mikroskopiersaal
Süd
Nord Cafeteria, Kursräume
Biochemie und
Molekularbiologie

Gebäude 22.05

Ebene U1 Werkstätten,
der Institute,
Glasbläserei,
Leichenräume
Präparatoren
Ebene 00 Präpariersaal mit
Wasch- und
Umkleide-
räumen

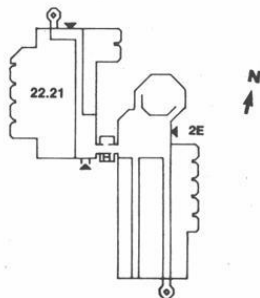
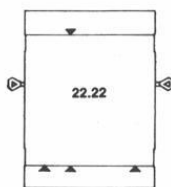
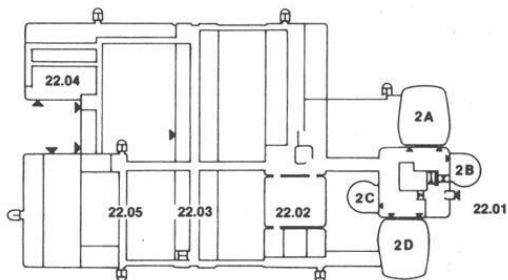

Orientierungsplan

Gebäude 22.03

Hausmeister (F. 3 11-2656)

Ebene U1	Anatom. Institut Abteilung für Neuroanatomie	Ebene 03 Süd	Institut für Biochemie- und Molekularbiologie
Nord	Physiolog. Institut Abteilung für Herz- und Kreislauf- physiologie	Nord	Institut für Biochemie- und Molekularbiologie
Ebene 00 Süd	Anatom. Institut Abteilung für Morphologische Endokrinologie und Histochemie	Ebene 04 Süd	Institut für Lasermmedizin
Nord	Physiolog. Institut Abteilung für Herz- und Kreislauf- physiologie	Ebene 04 Nord	Institut für Lasermmedizin
Ebene 01 Süd	Anatom. Institut Abteilung für Topo- graphische Anatomie u. Biomechanik	Ebene 05 Süd	C. u. O. Vogt-Institut für Hirnforschung Abteilung für Neuroanatomie
Nord	Physiolog. Institut Abteilung für Neuro- und Sinnes- physiologie	Nord	C. u. O. Vogt-Institut für Hirnforschung Abteilung für Neuroanatomie
Ebene 02 Süd	Institut für Biochemie- und Molekularbiologie	Ebene 06 Süd	Freiluftlabor des Anatom. Instituts
Nord	Institut für Biochemie- und Molekularbiologie	Nord	Freiluftlabor des Anatom. Instituts

3

Studienberatung

Medizin

Studiendekanin in Zusammenarbeit mit den Vorsitzenden der Unterrichtskommissionen für die Vorklinik und die klinischen Studienabschnitte (keine Zulassungsangelegenheiten).

Studiendekanin Frau Prof. Dr. Sibylle Soboll

Sprechzeiten zu Studiumsangelegenheiten: Mi. 15.30–16.30 Uhr
nach vorheriger Anmeldung unter F. 81-1 30 17

Sprechzeiten zu Auslandsangelegenheiten: Do. 14-16, Gebäude 23.12,
Ebene 02, Raum 25, e-mail: Ausland@uni-duesseldorf.de

Beratungsgebiet „Praktisches Jahr“: Prof. Dr. M. Schneider
Tel. (02 11) 81-1 78 17

Zahnmedizin

Univ.-Prof. Dr. Ulrich Stüttgen, Westdeutsche Kieferklinik, Abteilung
für Zahnärztliche Prothetik, F. 81-1 81 42 (Keine Zulassungsfragen)

Zusatzstudiengang Public Health

Studiengangsleiter und Fakultätsbeauftragter
Univ.-Prof. Dr. J. Siegrist, F. 81-1 43 60

Stellv. Leitung: Univ.-Prof. Dr. M. Geraedts, M. san.

Wissenschaftliche Koordination:
Dipl.-Päd. Judith Seemke, F. 81-1 97 77

Studienberatung durch die Fachschaftsvertreterinnen und -vertreter der Studierendenschaft

Medizin

Fachschaftsraum Medizin, Institutsgebäude der theoretisch-vorklinischen Medizin,
Raum U 152, F. 81-12631, Mo.–Fr. 13–14

Zahnmedizin

Westdeutsche Kieferklinik, Geb. 18.73; 3. Stock, Zimmer 19, F. 81-1 7066,
Mo., Di., Do., Fr. 13–14 (in der Vorlesungszeit)

Prüfungsausschüsse

Ausschuss für die naturwissenschaftliche Vorprüfung der Zahnmedizinerinnen und Zahnmediziner

Vorsitzender:
Prof. Dr. Haider, Zentrum für Anatomie und Hirnforschung

1. Stellvertreter:
Univ.-Prof. Dr. Herforth, Westdeutsche Kieferklinik

2. Stellvertreter:
Univ.-Prof. Dr. Raab, Westdeutsche Kieferklinik

Ärztliche Vorprüfung und Prüfung nach der neuen AO

Bezirksregierung Münster
Landesprüfungsamt für Medizin, Psychotherapie und Pharmazie
Erkrather Straße 339, 40231 Düsseldorf, Tel. 02 11-4 58 40

Ausschuß für die zahnärztliche Vorprüfung

Vorsitzender:

Prof. Dr. Haider, Zentrum für Anatomie und Hirnforschung

1. Stellvertreter:

Univ.-Prof. Dr. Herforth, Westdeutsche Kieferklinik

2. Stellvertreter: Priv.-Doz. Dr. A. Hugger, Westdeutsche Kieferklinik

Ausschuß für die zahnärztliche Prüfung

Vorsitzender:

Prof. Dr. Haider, Zentrum für Anatomie und Hirnforschung

1. Stellvertreter: Univ.-Prof. Dr. Herforth, Westdeutsche Kieferklinik

2. Stellvertreter:

Priv.-Doz. Dr. A. Hugger, Westdeutsche Kieferklinik

Sprechstunden in Prüfungsangelegenheiten sowie Meldungen zu Prüfungen etc. nach der Approbationsordnung für Zahnärztinnen und Zahnärzte montags bis freitags von 9–12 Uhr, Gebäude 16.11, Ebene 04, Raum 45 (Akademisches Prüfungsamt).

Ausschuß für den Zusatzstudiengang Public Health

Vorsitzender:

Univ.-Prof. Dr. L. Alberti

Stellvertreter: N.N.

Promotionskommission

Vorsitzender:

Univ.-Prof. Dr. Hans-Georg Hartwig, Zentrum für Anatomie und Hirnforschung

Mitglieder:

Frau Prof. Dr. Victoria Kolb-Bachofen, Institut für Immunbiologie, stellvertr. Vorsitzende

Univ.-Prof. Dr. G. Novotny, Institut für Anatomie I

Univ.-Prof. Dr. U. Stüttgen, Westdeutsche Kieferklinik

Univ.-Prof. Dr. Krauspe, Orthopädische Klinik

Univ.-Prof. Dr. Thomas Hohlfeld, Institut für Pharmakologie

Univ.-Prof. Dr. Werner Scherbaum, Zentrum für Innere Medizin

Univ.-Prof. Dr. Hartmut Hengel, Institut für Virologie

Priv.-Doz. Dr. Stephan Loer, Klinik für Anästhesiologie

Ständige Habilitationskommission

Dekan/Prodekan

Vorsitzender: Univ.-Prof. Dr. Hartung, Neurologische Klinik

Stellvertr. Vorsitzender: Univ.-Prof. Dr. Schmidt, Kinderklinik

Prof. Dr. Bilzer, Institut für Neuropathologie

Univ.-Prof. Dr. Gabbert, Institut für Pathologie

Prof. Dr. Königshausen, Krankenhaus Gerresheim, Gräulinger Str., 40625 Düsseldorf

Univ.-Prof. Dr. Pfeffer, Institut für Medizinische Mikrobiologie

Univ.-Prof. Dr. Regine Kahl, Institut für Toxikologie

N.N.

Univ.-Prof. Dr. Häussinger, Klinik für Gastroenterologie

Forschungskommission

Univ.-Prof. Dr. Schrör (Vorsitzender)
Univ.-Prof. Dr. Haas
Univ.-Prof. Dr. Hartung
Univ.-Prof. Dr. Mayatepek
Univ.-Prof. Dr. Nürnberg
Univ.-Prof. Dr. Pfeffer
Univ.-Prof. Frau Dr. Ritz-Timme
Univ.-Prof. Dr. U. Rüter
Priv.-Doz. Dr. Schliess
Priv.-Doz. Dr. Zacharowski
Stud. Vertreter cand. med. Carolin Heiermann
Univ.-Prof. Dr. Tarnow (Äztl. Direktor)
Univ.-Prof. Dr. Scherbaum (stellvertr. Äztl. Direktor)
Univ.-Prof. Dr. Raab (Dekan)

Lehrkörper

a) Emeritierte Universitätsprofessorinnen und Universitätsprofessoren:

- Arnold, Gottfried, Hofberg 7, 24113 Molfsee bei Kiel
Dr. med. (Anatomie)
- Arnold, Gunther, Peckhauser Straße 31, 40822 Mettmann
Dr. med. (Exp. Chirurgie)
- Beck, Lutwin, Himmelgeister Landstraße 67, 40589 Düsseldorf
Dr. med. (Geburtshilfe und Frauenheilkunde)
- Bircks, Wolfgang, Mörikestraße 11, 41464 Neuss
Dr. med. (Chirurgie), F. 0 21 31/4 23 31, Fax 0 21 31/49 95 47
- Bock, Wolfgang J., Nordkanalallee 102, 41464 Neuss
Dr. med. (Neurochirurgie)
- Böttger, Hermann, Brahmsplatz 3, 40237 Düsseldorf
Dr. med. dent. (Zahn-, Mund- und Kieferkrankheiten, insbesondere zahnärztl. Prothetik), Guest Professor Osaka Dental University (Commendatore Repl. Ital.)
- Bourgeois, Maurice, Eggerscheidterstr. 87, 40883 Ratingen-Hösel
Dr. med. (Kinderheilkunde)
- Brüster, Herbert Theodor, Erftstraße 74, 41460 Neuss
Dr. med. (Kinderheilkunde, Blutgerinnung und Transfusionsmed.)
- Feinendegen, Ludwig E., Wannental 45, 88131 Lindau
Dr. med. (Nuklearmedizin)
- Freund, Hans-Joachim, Am Adefs 11, 40883 Ratingen
Dr. med. (Neurologie)
- Gries, Friedrich Arnold, Zonser Straße 3, 41468 Neuss
Dr. med. (Innere Medizin)
- Hadding, Ulrich, Adalbertstr. 9, 40545 Düsseldorf
Dr. med. (Med. Mikrobiologie und Virologie) 30.9.02
- von Harnack, Gustav-Adolf, Virchowstraße 13, 40225 Düsseldorf
Dr. med. (Kinderheilkunde)
- Heinrich, Kurt, An der Thomaskirche 36, 40474 Düsseldorf
Dr. med. (Psychiatrie)
- Hopf, Adolf, Virchowstraße 15, 40225 Düsseldorf
Dr. med. (Hirnforschung und Anatomie)
- Hort, Waldemar, Auf'm Winkel 10, 40589 Düsseldorf
Dr. med. (Allgemeine Pathologie und Pathologische Anatomie)
- Jansen, Gerd, Veilchenweg 1a, 42579 Heiligenhaus
Dr. phil. Dr. med. (Arbeitsmedizin Sozialmedizin)
- Kremer, Karl, Elmenweide 16, 40589 Düsseldorf
Dr. med. (Chirurgie)
- Lenard, Hans-Gerd, Leinenweberweg 2, 40593 Düsseldorf
Dr. med. (Pädiatrie)
- Lentrott, Jürgen, Elbchausee 185a, 22605 Hamburg
Dr. med., Dr. med. dent. (Kiefer- und Plast. Gesichtschirurgie)
- Loogen, Franz, Am Wasserturm 9, 40597 Düsseldorf
Dr. med., Dr. h.c. (Innere Medizin, insbesondere Kardiologie)
- Ohnesorge, Friedrich, Gerhart-Hauptmann-Weg 5, 40822 Mettmann
Dr. med. (Toxikologie)
- Pau, Hans, Himmelgeister Landstraße 87, 40589 Düsseldorf
Dr. med., Dr. h. c. (Augenheilkunde)

- Reinauer, Hans, Brinckmannstraße 37, 40225 Düsseldorf
Dr. med. (Klinische Biochemie)
- Röher, Hans-Dietrich, Elmenweide 10, 40589 Düsseldorf
Dr. med. (Chirurgie)
- Röhrborn, Gunter, Prielstraße 5, 88696 Owingen/Bodensee
Dr. rer. nat. (Humangenetik und Anthropologie)
- Rosenbauer, Karlheinz, Riehler Gürtel 41, 50735 Köln
Dr. med. (Anatomie)
- Schadewaldt, Hans, Brehmstraße 82, 40239 Düsseldorf
Dr. med., Dr. h. c. (Geschichte der Medizin)
- Schlipköter, Hans-W., Chopinstraße 11, 40593 Düsseldorf 13
Dr. med. (Hygiene)
- Schmidt, Eberhard, Nelly Sachs Straße 5, 40474 Düsseldorf
Dr. med. (Pädiatrie)
- Schmitt, Gerd, Elsaßstr. 42, 45259 Essen
Dr. med. (Radioonkologie), August 2004
- Schneider, Wolfgang, Nesslerstraße 32, 40593 Düsseldorf
Dr. med. (Innere Medizin)
- Schübel, Franz, Hans-Henny-Jahn-Straße 3, 40699 Erkrath
Dr. med. dent. (Zahn-, Mund- und Kieferheilkunde)
- Schulitz, Klaus-Peter, Dorfstraße 9a, 40629 Düsseldorf
Dr. med. (Orthopädie), 1998
- Staub, Wolfgang, Bergerfurthstraße 10, 41564 Kaarst
Dr. med. (Physiologische Chemie und Biochemie)
Zugleich Mitglied der Math.-Nat. Fakultät
- Steingrüber, Hans-Joachim, Sanddornweg 2a, 41469 Neuss
Dr. phil. (Medizinische Psychologie)
- Straßburg, Manfred, Im Diepental 40, 40597 Düsseldorf,
Dr. med. dent. (Zahn-Mund-Kieferheilkunde)
- Strohmeier, Georg, An der Obererft 80d, 41464 Neuss
Dr. med. (Innere Medizin und Gastroenterologie)
- Vosteen, K. H., Grube 2, 22587 Hamburg
- Wechsler, Wolfgang, Kahrenerstr. 9A, 54439 Saarburg
(Neuropathologie)
- Weise, Walter, Kieferklinik, Moorenstraße 5, 40225 Düsseldorf
Dr. med. dent. (Zahn-, Mund- und Kieferheilkunde)
- Zindler, Martin, Himmelgeister Landstraße 171, 40589 Düsseldorf
Dr. med. (Anästhesiologie)

b) Universitätsprofessorinnen und Universitätsprofessoren im Ruhestand: (L3)

- Arndt, Joachim, Uedesheimer Straße 60, 40221 Düsseldorf
Dr. med. (Exp. Anästhesiologie)
- Borsch-Galetke, Elisabeth
Dr. med. (Institut für Arbeitsmedizin und Sozialmedizin)
- Esser, Günter, Eickelscheidt 5, 40883 Ratingen
Dr. rer. nat.
- Grünwald, Gerhard, Tirolerweg 2a, 79285 Ebringen
Dr. med.
- Hofmann, Norbert, Erasmusstraße 18, 41466 Neuss
Dr. med. (Dermatologie)

- Horster, F.-A. Verdstraße 56, 40724 Hilden
(Innere Medizin und Nuklearmedizin)
- Jungblut, Reiner Maria, Am Mühlenbusch 3, 42781 Haan
Dr. med. (Med. Strahlenkunde)
- Kupke, Ingeborg Ruth, Ziegeleiweg 49, 40591 Düsseldorf
Dr. rer. nat. (Klin. Chemie und Biochemie)
- Lombeck, Ingrid, Schulweg 73c, 42349 Wuppertal
(Kinderheilkunde)
- Morgenstern, Jürgen, In der Rehwiese 11, 40629 Düsseldorf
Dr. rer. nat. (Biomed. Technik), 31.12.2004
- Moser, Jörg
Dr. rer. nat. (Institut für Lasermedizin)
- Pfitzer, Peter, Mönchhaldenstraße 149, 70191 Stuttgart
Dr. med., Dr. rer. nat. (Allgem. Path. und Cytopath.)
- Ross, Hans-Georg, e-mail: ross@uni-duesseldorf.de
Dr. med. habil., F.I.A.N., (Physiologie), Juni 2004
- Scheibner, Horst, Oberbilker Allee 78, 40227 Düsseldorf
Dr.-Ing. (Neurophysiologie)
- Schulte, Hagen-Dietrich, An der Obererft 72, 41464 Neuss
Dr. med. (Chirurgie)
- Schmitz, Rüdiger, Ingwer-Paulsen-Str. 4, 25336 Elmshorn
Dr. med., Dr. med. dent. (Zahn-Mund-Kieferheilkunde)
- Thämer, Volker, Sophienstr. 27, 40597 Düsseldorf
- Trube-Becker, Elisabeth, Am Strauchbusch 27, 41462 Neuss
Dr. med. (Rechtsmedizin)
- Vosberg, Henning, Volmerswerther Str. 7, 41468 Neuss
(Innere Medizin und Nuklearmedizin)
- Wirth, Klaus, Sperberweg 9, 40699 Erkrath,
Dr. med. (Pharmakologie u. Toxikologie)

c) Universitätsprofessorinnen und Universitätsprofessoren:

- Abholz, Heinz-Harald, Abteilung für Allgemeinmedizin
Dr. med. (Allgemeinmedizin), 1. 4. 1998 (Lehrstuhlinhaber)
- Ackermann, Rolf, Am Steinebrück 83, 40589 Düsseldorf
Dr. med. (Urologie), 1. 7. 83 (Lehrstuhlinhaber)
- Alberti, Luciano, Klinisches Institut für Psychotherapie und Psychosomatik, Mooren-
straße 5, 40225 Düsseldorf
Dr. phil. (Psychosoziale Störungen), 21. 8. 81
- Angerstein, Wolfgang, Hals-Nasen-Ohren-Klinik
Dr. med. (Phoniatrie und Pädaudiologie), 15. 12. 1997
- Barz, Jürgen, Institut für Rechtsmedizin
Dr. med. (Rechtsmedizin), 1. 8. 84
- Bayer, Rainer, Institut für Lasermedizin
Dr. med., habil. (Physiologie), 26. 3. 82
- Becker, Jürgen, Poliklinik für Zahnärztliche Chirurgie und Aufnahme
Dr. med. dent. (Zahn-, Mund- und Kieferheilkunde), 1. 9. 1997 (Lehrstuhlinhaber)
- Bender, Hans Georg, Frauenklinik
Dr. med. (Frauenheilkunde und Geburtshilfe), 16. 8. 1993 (Lehrstuhlinhaber)
- Böcking, Alfred, Zentrum Pathologie, Institut für Cytopathologie
Dr. med. (Allgemeine und spezielle Pathologische Anatomie), 1. 9. 1994
(Lehrstuhlinhaber)

- Boege, Friedrich, Institut für Klinische Chemie und Laboratoriumsdiagnostik
Dr. med. (Laboratoriumsmedizin und Klinische Biochemie) 1.10.02
- Bojar, Hans, Meisentalstr. 8, 40764 Langenfeld
Dr. med., habil. (Physiologische Chemie), 10. 4. 79
- Budach, Wilfried, Klinik und Poliklinik für Strahlentherapie und radiolog. Onkologie
Dr. med. (Radiologie), 15.9.2004
- Dahl, Stephan vom, Klinik für Gastroenterologie, Hepathologie und Infektiologie
Dr. med. (Innere Medizin), 20.12.2001
- Daldrup, Thomas, Institut für Rechtsmedizin
Dr. rer. nat. (Forensische Toxikologie), 11. 3. 93
- Drescher, Dieter, Poliklinik für Kieferorthopädie
Dr. med. dent. (Kieferorthopädie), 1. 8. 1997
- Fischer, Jens Heinrich, Institut für Pharmakologie und Klinische Pharmakologie
Dr. rer. nat. (Pharmakologie und Toxikologie), 1.3.02
- Franz, Matthias, Klin. Institut für Psychosomatische Medizin u. Psychotherapie
Dr. med. (Psychotherapeutische Medizin, Psychosomatik), 1. 1. 1995
- Fritzemeier, Claus Udo, Klinik für Kiefer- und Plastische Gesichtschirurgie
Dr. med., Dr. med. dent. habil. (Zahn-, Mund- und Kieferheilkunde unter besonderer Berücksichtigung der Mund-, Kiefer- und Gesichtschirurgie), 5. 4. 84
- Fürst, G., Institut für Diagnostische Radiologie,
Dr. med., (Diagn. Radiologie), 7.5.1998
- Gabbert, Helmut Erich, Institut für Pathologie
Dr. med. (Pathologie), 1. 6. 92 (Lehrstuhlinhaber)
- Gaebel, Wolfgang, Klinik und Poliklinik für Psychiatrie und Psychotherapie
Dr. med. (Psychiatrie), 29. 7. 92 (Lehrstuhlinhaber)
- Gams, Emmeran, Chir.-Klinik und Poliklinik für Thorax- und Kardiovaskuläre Chirurgie,
Dr. med. habil. (Herzchirurgie), 1. 10. 1995 (Lehrstuhlinhaber)
- Ganzer, Uwe, Angerstraße 28, 40593 Düsseldorf
Dr. med. (HNO), 15. 10. 1990 (Lehrstuhlinhaber)
- Geraedts, Max, Dr. med., M. san., Zusatzstudiengang Public Health,
Moorenstr. 5, 40225 Düsseldorf
- Giani, Guido, Diabetes-Forschungsinstitut, Abteilung Biometrie und Epidemiologie,
40225 Düsseldorf
Dipl.-Math., Dr. rer. nat. (Biometrie)
- Göbel, Ulrich, Fichtestraße 33, 40723 Hilden
Dr. med. (Kinderheilkunde), 27. 10. 77
- Gödecke, Axel, Institut für Herz- und Kreislaufphysiologie
Dr. rer. nat. (Physiologie), 1. 3. 2004
- Gottmann, Kurt, Institut für Neuro- und Sinnesphysiologie
Dr. rer. nat. (Neurophysiologie), 1. 10. 2004
- Grabensee, Bernd, Klinik für Nephrologie
Dr. med. (Innere Medizin), 23. 10. 78
- Haas, Helmut, Hildener Str. 91, 40597 Düsseldorf
Dr. med. (Zentrum Physiologie, Abt. f. Neuro- und Sinnesphysiologie),
15. 4. 1991 (Lehrstuhlinhaber)
- Haas, Rainer, Klinik für Hämatologie, Onkologie und Klinische Immunologie
Dr. med. (Innere Medizin), 28.5.1999 (Lehrstuhlinhaber)
- Hartung, Hans-Peter, Neurologische Klinik
Dr. med. (Lehrstuhlinhaber), 1.12.2001
- Hartwig, Hans-Georg, Grabenstr. 3b, 41470 Neuss
Dr. med. (Anatomie), 1. 6. 85 (Lehrstuhlinhaber)

- Häussinger, Dieter, Med. Klinik und Poliklinik, Klinik für Gastroenterologie, Hepatologie und Infektiologie
Dr. med. (Innere Medizin), 1. 8.1994 (Lehrstuhlinhaber)
- Heinz, Hans-Peter, Max-Born-Straße 43, 40591 Düsseldorf
Dr. med. (Med. Mikrobiologie), 29. 5. 1990
- Hemmer, Bernd, Neurologische Klinik,
Dr. med. (Neurologie), 1. 1. 2004
- Hengel, Hartmut, Institut für Vivologie
Dr. med. (Virologie), Lehrstuhlinhaber, 15.9.2004
- Hegge, Ulrich, Hautklinik
Dr. med. (Dermatologie), 19.12.2002
- Herforth, Armin, Kaiser-Wilhelm-Ring 43, 40545 Düsseldorf
Dr. med. dent., habil. (Zahn-, Mund- und Kieferheilkunde), 30. 6. 80
- Hering, Peter, Institut für Lasermedizin
Dr. rer. nat., 21. 12. 90
- Heuck, Claus Christian, Institut für Klinische Chemie und Laboratoriumsdiagnostik
Dr. rer. nat., Dr. med., habil. (Klinische Chemie und Biochemie), 1. 9. 86
- Hohfeld, Thomas, Institut für Pharmakologie und Klinische Pharmakologie
Dr. med. (Exp. und Klin. Pharmakologie), 16. 4. 1997
- Idel, Helga, Niederrheinstr.14, 40474 Düsseldorf
Dr. med. habil. (Hygiene), (Lehrstuhlinhaberin), 23. 3. 93
- Kahl, Regine, Institut für Toxikologie
Dr. med. (Toxikologie), 18. 10. 1993 (Lehrstuhlinhaberin)
- Kelm, Malte, Med. Klinik u. Poliklinik, Klinik für Kardiologie, Angiologie u. Pneumologie
Dr. med. (Innere Medizin), 8.10.1998
- Knoefel, Wolfram Trudo, Klinik für Allgemeine und Viszeralchirurgie
Dr. med. (Chirurgie), 1.9.2003 (Lehrstuhlinhaber)
- Krauspe, Rüdiger,
Orthopädische Klinik (Orthopädie), Dr. med., 1.9.1999 (Lehrstuhlinhaber)
- Krutmann, Jean, Institut für Umweltmed. Forschung, Auf'm Hennekamp 50, 40225 Düsseldorf
Dr. med. (Dermatologie und Venerologie), 18.12.01 (Lehrstuhlinhaber)
- Kübler, Norbert, Klinik für Kiefer- und Plast. Gesichtschirurgie
Dr. med., Dr. med. dent. (Kiefer- und Plast. Chirurgie), 1.10.02 (Lehrstuhlinhaber)
- Labisch, Alfons, Institut für Geschichte der Medizin
Dr. med., Dr. phil., M. A. (Geschichte der Medizin), 24. 6. 91 (Lehrstuhlinhaber)
- Lins, E.J.F., Gotenstraße 163, 53175 Bonn
Dr. med. (Neuroradiologie), 15. 12. 82
- Ludwig, Stephan, Institut für Molekulare Medizin
Dr. rer. nat. (Molekulare Medizin)
- Mai, Jürgen K., Moritz-Sommer-Straße 4, 40225 Düsseldorf
Dr. med., habil. (Neuroanatomie), 11. 10. 83
- Mannhold, Raimund, Rosenweg 7, 40489 Düsseldorf
Dr. rer. nat. (Molekulare Wirkstoff-Forschung), 28. 11. 1990
- Mau, Jochen, Moorenstr. 5, 40225 Düsseldorf
Dr. rer. nat. habil. (Statistik und Biomathematik in der Medizin),
18. 10. 88 (Lehrstuhlinhaber)
- Mayatepek, Ertan, Klinik für Allgemeine Pädiatrie
Dr. med. (Allgemeine Pädiatrie), 1.10.2002 (Lehrstuhlinhaber)
- Mödder, Ulrich, Silberstraße 12, 40593 Düsseldorf
Dr. med. (Klinische Radiologie), 30. 3. 87 (Lehrstuhlinhaber)
- Müller, H. W., Arbeitsgruppe für molekulare Neurobiologie, Neurologische Klinik
Dr. rer. nat. (Neurobiologie)

- Müller, Hans-Wilhelm, Nuklearmedizinische Klinik
Dr. med. (Nuklearmedizin), 18. 2. 93 (Lehrstuhlinhaber)
- Müller-Wieland, Dirk, Institut für Klinische Biochemie und Pathobiochemie im DDZ
Dr. med. (Klinische Biochemie), 20. 8. 2001 (Lehrstuhlinhaber)
- Müschen, Markus, Institut für Transplantationsdiagnostik und Zelltherapeutik,
Abt. für Molekulare Stammzellenbiologie
Dr. med. (Immunologie), 28. 2. 2004
- Novotny, Gerd E. K., Kurt-Schumacher-Straße 1, 41542 Dormagen
Ph. D. (Univ. London), (Anatomie), 16. 4. 82
- Nürnberg, Bernd, Institut für Biochemie und Molekularbiologie II
Dr. med. Dr. rer. nat. (Biochemie), 1.3.02 (Lehrstuhlinhaber)
- Pfeffer, Klaus Dieter, Institut für Med. Mikrobiologie
(Med. Mikrobiologie), 1.10.02 (Lehrstuhlinhaber)
- Poremba, Christopher, Institut für Pathologie
Dr. med. (Pathologie), 28.5.02
- Raab, Wolfgang, Poliklinik für Zahnerhaltung und Präventive Zahnheilkunde
Dr. med. dent. (Zahn-, Mund- und Kieferheilkunde), 17.6.1996 (Lehrstuhlinhaber)
- Rehkämper, Gerd, C. u. O. Vogt Institut für Hirnforschung
Dr. rer. nat. (Hirnforschung), 23. 12. 1992
- Reifenberger, Guido, Institut für Neuropathologie
Dr. med. (Neuropathologie), 1. 10. 2000
- Ritz-Timme, Stefanie, Institut für Rechtsmedizin
Dr. med. (Rechtsmedizin), 1.11.2004
- Roth, Stephan, Christophstraße 73, 40225 Düsseldorf
Dr. med., 31. 3. 89
- Royer-Pokora, Brigitte, Institut für Humangenetik und Anthropologie
Dr. rer. nat. (Humangenetik), 1. 8. 97
- Ruzicka, Thomas, Hautklinik
Dr. med. (Dermatologie und Venerologie), 1. 7. 1993 (Lehrstuhlinhaber)
- Sandmann, Wilhelm, Josef-Kohlschein-Straße 2, 41472 Neuss
Dr. med., habil. (Chirurgie), 31. 12. 81 (Lehrstuhlinhaber)
- Scharf, Rüdiger, Haus-Endt-Str. 69, 40593 Düsseldorf
Dr. med. (Haemostaseologie und Transfusionsmedizin), 7. 11. 1994
(Lehrstuhlinhaber)
- Scherbaum, Werner A., Medizinische Abteilung für Endokrinologie
Dr. med. (Innere Medizin) (Lehrstuhlinhaber), 2. 1. 1997
- Schmidt, Klaus G., Klinik für Kinderkardiologie
Dr. med. (Pädiatrie), 1.7.2000 (Lehrstuhlinhaber)
- Schneider, Matthias, Med. Klinik und Poliklinik, Klinik für Endokrinologie,
Diabetologie und Rheumatologie
Dr. med. (Innere Medizin)
- Schrader, Jürgen, Meliesallee 13, 40597 Düsseldorf
Dr. med. (Physiologie), 21. 4. 83 (Lehrstuhlinhaber)
- Schrör, Karsten, Institut für Pharmakologie und Klinische Pharmakologie
Dr. med. (Pharmakologie und Toxikologie), 13. 11. 86 (Lehrstuhlinhaber)
- Schulze-Osthoff, Klaus, Institut für Molekulare Medizin, Gebäude 23.12
Dr. rer. nat. (Molekulare Medizin), Sept. 2001
- Seitz, Rüdiger Jürgen, Neurologische Klinik
Dr. med. (Neurologie), 7. 6. 2001
- Siegrist, Johannes, Wilhelmshofallee 23, 47799 Krefeld
Dr. phil. (Medizinische Soziologie) (Lehrstuhlinhaber)
- Sies, Helmut, Am Wald 26, 40667 Meerbusch
Dr. med. (Physiologische Chemie), 1. 10. 79 (Lehrstuhlinhaber)

- Stahl, Wilhelm Josef, Institut für Biochemie und Molekularbiologie I
Dr. rer. nat. (Physiologische Chemie), 30.4.02
- Steiger, Hans-Jakob, Neurochirurgische Klinik
Dr. med. (Neurologie), 1.1.2003
- Strauer, Bodo-Eckehard, Elmenweide 9,40589 Düsseldorf
Dr. med. (Innere Medizin), 18. 6. 84 (Lehrstuhlinhaber)
- Stüttgen, Ulrich, Otto-Hahn-Straße 138, 40591 Düsseldorf
Dr. med. dent. (Zahn-, Mund-Kieferheilkunde, insbes. zahnärztl. Prothetik),
2. 4. 1990 (Lehrstuhlinhaber)
- Sundmacher, Rainer, Holbeinstraße 5, 42781 Haan
Dr. med. (Augenheilkunde), 17. 11. 86 (Lehrstuhlinhaber)
- Tarnow, Jörg, Klinik für Anästhesiologie der Universität Düsseldorf,
Moorenstraße 5, 40225 Düsseldorf
Dr. med. (Anästhesiologie), 1. 10. 87 (Lehrstuhlinhaber)
- Tress, Wolfgang, Klinisches Institut und Klinik für Psychosom. Medizin und Psychotherapie
Moorenstraße 5, 40225 Düsseldorf
Dr. med., Dr. phil. (Psychosomatik und Psychotherapie), 2. 4. 1990 (Lehrstuhlinhaber)
- Wendel, Udo, Kinderklinik
Dr. med. (Pädiatrie), 4. 12. 95
- Windolf, Joachim, Klinik für Unfall- und Handchirurgie
Dr. med. (Chirurgie), 1.3.05
- Zilles, K., Bodelschwinghstr. 13A, 50859 Köln
Dr. med. (Anatomie), 1. 10. 91 (Lehrstuhlinhaber)

d) Hochschul-Dozentinnen und-Dozenten:

- Bode, Johannes G., Klinik für Gastroenterologie
Dr. med. (Innere Medizin), 16.12.04
- Brenneisen, Peter Heinz, Institut für Biochemie und Molekularbiologie I
Priv.-Doz. Dr. rer. nat., 1.4.2001
- Bruch-Gerharz, Hautklinik
Priv.-Doz., Dr. med. (Dermatologie), 5.12.01
- Decking, Ulrich, Institut für Herz- und Kreislaufphysiologie
Priv.-Doz. Dr. med. (Physiologie), 15. 8. 2001
- Deinzer, Renate, Institut für Med. Psychologie
Priv.-Doz. Dr. rer. nat. (Med. Psychologie), 6.3.02
- Dilloo, Dagmar, Kinderklinik
Priv.-Doz. Dr. med. (Kinderheilkunde), 1.11.99
- Dirksen, Uta, Kinderklinik
Priv.-Doz. Dr. med. (Kinderheilkunde), 9.12.04
- Donner, Birgitt, Klinik für Kinderkardiologie
Priv.-Doz. Dr. med. (Pädiatrie), 22.6.04
- Engers, Rainer, Institut für Pathologie
Priv.-Doz., Dr. med. (Pathologie), 18.2.02
- Gattermann, Norbert, Klinik für Hämatologie, Onkologie und Klinische Immunologie
Prof. Dr. med. (Innere Medizin), 19.11.98
- Geyer, Stefan, C und O. Vogt Institut für Hirnforschung
Priv.-Doz. Dr. med. (Anatomie), 11.2.2003
- Hanenberg, H.-R., Kinderklinik
Priv.-Doz. Dr. med. (Pädiatrie), 1.4.02
- Hartmann, Matthias, Klinik für Anästhesiologie
Priv.-Doz. Dr. med. (Anästhesie), 2.11.2000

- Heintges, Tobias, Klinik für Gastroenterologie, Hepatologie und Infektiologie
Priv.-Doz. Dr. med. (Innere Medizin), 10.12.2002
- Hennersdorf, Marcus, Med. Klinik und Poliklinik
Priv.-Doz. Dr. med. (Innere Medizin), 21.2.02
- Henrich, Birgit, Institut für Med. Mikrobiologie
Priv.-Doz. Dr. rer. nat. (Molekularbiologie), 9.8.2000
- Jander, Sebastian, Neurologische Klinik
Priv.-Doz. Dr. med. (Neurologie), 1.2.2001
- Klotz, Lars Oliver, Institut für Biochemie und Molekularbiologie I
Priv.-Doz. Dr. rer. nat. (Biochemie und Molekularbiologie), 15.3.02
- Kojda, Georg, Institut für Pharmakologie
Prof. Dr. rer. nat. (Pharmakologie), 20.11.1997
- Kötter, Rolf, Institut für Anatomie II
Priv.-Doz. Dr. med. (Anatomie), 10.10.2002
- Kramm, Christof, Kinderklinik
Priv.-Doz. Dr. med. (Pädiatrie), 1.10.2003
- Kruse, Roland, Hautklinik
Priv.-Doz. Dr. med. (Dermatologie), 14.11.2003
- Kuhn, Annegret, Hautklinik
Priv.-Doz. Dr. med. (Dermatologie), 1.8.2003
- Lipfert, Peter, Klinik für Anästhesiologie
Prof. Dr. med. (Anästhesiologie), 19. 7. 90
- Möslein-Wagner, Gabriela, Chirurgische Klinik
Prof. Dr. med. (Chirurgie), 10.6.1999
- Mürtz, Manfred, Institut für Lasermedizin
Priv.-Doz. Dr. rer. nat. (Lasermedizin), 28.11.2002
- Neuen-Jacob, Eva, Institut für Neuropathologie
Priv.-Doz. Dr. med., 4.4.02
- Preis, Sabine, Kinderklinik
Priv.-Doz. Dr. med. (Pädiatrie), 22. 5. 2001
- Reichmann, Gabriele, Institut für Med. Mikrobiologie
Priv.-Doz. Dr. rer. nat. (Immunbiologie), 26.11.2002
- Rosenbaum, Thorsten, Kinderklinik
Priv.-Doz. Dr. med. (Pädiatrie), 5.12.01
- Sabel, Michael, Neurochirurgische Klinik
Priv.-Doz. Dr. med. (Neurochirurgie), 1.4.02
- Schaal, Heiner, Institut für Med. Mikrobiologie und Virologie
Prof. Dr. rer. nat. (Experimentelle Virologie), 6.5.1999
- Schannwell, Christina, Med. Klinik und Poliklinik
Priv.-Doz. Dr. med. dent. Dr. med. (Innere Medizin), 1.4.2004
- Schliess, Freimut, Klinik für Gastroenterologie, Hepatologie und Infektiologie
Priv.-Doz. Dr. rer. nat. (Molekulare Medizin), 17.6.2002
- Schneider, Dominik, Klinik für Kinderonkologie, Hämatologie und Immunologie
Priv.-Doz. Dr. med. (Kinderheilkunde), 2.1.2004
- Schoebel, Frank-Chris, Klinik für Kardiologie, Pneumologie und Angiologie
Priv.-Doz. Dr. med. (Innere Medizin), 2.9.1999
- Schott, Matthias, Klinik für Endokrinologie
Dr. med. (Innere Medizin), 29.4.04
- Staiger, Jochen, C. und O. Vogt-Institut für Hirnforschung
Priv.-Doz. Dr. med. (Anatomie), 15.3.02
- Stege, Helger-Dietmar, Hautklinik
Priv.-Doz. Dr. med. (Dermatologie), 15.3.2004

- Stockhorst, Ursula, Institut für Med. Psychologie
Priv.-Doz. Dr. rer. nat. (Med. Psychologie), 20. 9. 2001
- Stockschläder, Marcus, Institut für Hämostaseologie und Transfusionsmedizin
Priv.-Doz. Dr. med. (Innere Medizin), 30.10.2002
- Sunderdiek, Ulrich, Chirurgische Klinik und Poliklinik
Priv.-Doz. Dr. med. (Chirurgie), 1.12.04
- Vögeli, Thomas, Urologische Klinik
Prof. Dr. med. (Urologie), 7.12.01
- Warskulat, Ulrich, Med. Klinik und Poliklinik
Priv.-Doz. Dr. rer. nat. (Innere Medizin), 1.3.02
- Wettstein, Mathias, Med. Klinik und Poliklinik
Prof. Dr. med. (Innere Medizin), 1. 8. 2000
- Zacharowski, Kai, Klinik für Anästhesiologie
Priv.-Doz. Dr. phil. Dr. med.

e) Honorar-Professoren:

- Helmich, Peter, Burgwall 5, 41379 Brüggen
Prof.-Dr. med., 12. 2. 86 (i. R.)
- Höffken, Klaus Dieter, Udostr. 30, 45472 Mülheim
Dr. med., (Psychosomatik, Kinder- und Frauenheilkunde), 29. 4.1993
- Munck, Georg, Uhlandstraße 17, 75385 Bad Teinach-Zav.
Dr. med., 4. 12. 1990 (i.R.)
- Knuth, Peter
Dr. med., Ärztl. Geschäftsführer Berufsverband Deutscher Internisten e.V.,
Schöne Aussicht, 65193 Wiesbaden, 17. 4. 1998 (Notfallmedizin)
- Richter , K.-H., Ltd. Regierungsmedizinaldirektor, Am Hülsfeld 39, 40629 Düsseldorf
Dr. med. (Tropenmedizin), 19. 8. 85
- Schrey, Alfred, Schwarz Pharma AG, Monheim
Dr. med. (Arzneimittelprüfung, Arzneimittelgesetz)
- Schumacher , Otto M., Hügelstraße 16, 40589 Düsseldorf
Dr. med., 12. 2. 86 (i. R.)
- Wenzel , Hans Gerd, Kühnstraße 8, 44225 Dortmund
Dr. med. (Arbeitsphysiologie), 16. 1. 73
- Wolff , Max-Richard, Hebbelstraße 7, 40237 Düsseldorf
Dr. med. et Dr. phil. (Physikalische Medizin und Technik), 11. 4. 67

f) Außerplanmäßige Professorinnen und Professoren:

- Abel, Josef, Institut für Umweltmedizinische Forschung
Dr. med. vet. (Toxikologie), 19. 6. 97
- Albrecht , Herbert, Feldmühleplatz 9, 40545 Düsseldorf
Dr. med., habil. (Geburtshilfe und Frauenheilkunde) (i.R.)
- Althaus, Christoph, Augenklinik
Dr. med. (Augenheilkunde), 22. 9. 99
- Altrogge, Gerd, Chefarzt Innere Abteilung Paracelsus Klinik, Lipper Weg 11,45770 Marl
Dr. med. (Innere Medizin)
- Amelung , Diethard, Ganghoferstr.15, Rottach-Egern
Dr. med. (Innere Medizin) (i.R.)
- Andrian-Werburg, Frhr. v., Hanns, Laakmannshof 29, 56562 Voerde,
Dr. med. (Orthopädie), 27. 2. 81
- Arendt, Gabriele, Neurologische Klinik
Dr. med. (Neurologie), 28. 1. 2000

- Asbach, Hans W., Theodor-Heuss-Platz 8, 42853 Remscheid
Dr. med., habil. (Urologie), 20. 6. 85
- Aul, C., St.-Johannes-Hospital, Duisburg-Hamborn, An der Abtei 7-11,
47166 Duisburg,
Dr. med. (Innere Medizin), 9.8.95
- Bach, Dieter, Klinikum Krefeld, Lutherplatz 40, 47805 Krefeld
Dr. med. (Innere Medizin), 13. 7. 2000
- Bachert, Claus, Universitätshospital Gent, UZ Gent Ent. Dept. de Pinelaan 185,
B 9000 Gent/Belgien
Dr. med., habil. (HNO-Klinik)
- Basler, A., Bundesmin. für Umwelt, Naturschutz, Reaktorsicherheit, Bonn
Dr. rer. nat. (Zytogenetik), 9. 1. 1991
- Becker, Klaus, Molnusstr. 17, 47807 Krefeld
Dr. med. (Innere Medizin), 14. 11. 72 (i. R.)
- Berges, W., Luisenhospital, 52064 Aachen, Boxgraben
Dr. med. (Innere Medizin), 20. 11. 89
- Bethge, Hartmut, Am Elfengrund 42, 64297 Darmstadt
Dr. med. (Innere Medizin), 23. 12. 71 (i. R.)
- Bielfeld, Peter, Otto-Hahn-Str. 41, 40591 Düsseldorf
Dr. med. (Gynäkologie und Geburtshilfe), 14.2.2002
- Bier, Henning August, HNO-Klinik,
Dr. med. habil. (Hals-Nasen-Ohrenheilkunde), 11.8.95
- Bilzer, Thomas, Zentrum Pathologie, Institut für Neuropathologie
Dr. med. vet., Dr. med. vet. habil. (Neuropathologie), 31. 7. 1996
- Bisping, Rudolf, Hagelkreuz 21, 45134 Essen
Dipl.-Psych., Dr. rer. nat. (med. Psychologie), 14. 10. 92
- Böcker, Reinhard, Arzt für Urologie, Im Schlehdorn 2a, 58636 Iserlohn
Dr. med., habil. (Urologie), 3. 3. 82
- Boeminghaus, Frank, Herbert-Karrenberg-Str. 3, 41464 Neuss
Dr. med. (Urologie), 22. 8. 77
- Bokelmann, Johannes
Dr. med., habil. (Geburtshilfe und Frauenheilkunde), 31. 5. 72 (i.R.)
- Borchard, Franz, Klinik Aschaffenburg, Institut für Pathologie, Am Hasenkopf 1,
63739 Aschaffenburg
Dr. med. (Pathologie), 1998
- Borchard, Ulrich, Institut für Pharmakologie und Klinische Pharmakologie
Dr. med. habil. et Dr. rer. nat. (Pharmakologie und Toxikologie), 3. 2. 84
- Borm, Paul J.A., Centre of Expertise in Life Sciences (LEL), Hogheschool Zuyd,
P.O. Box 550, NL 6400 An Heerten
Dr. rer. nat. (Toxikologie und Pharmakologie), 21.6.2001
- Bormann von, Benno, St.-Johannes-Hospital, 47166 Duisburg
Dr. med. (Anästhesiologie), 21. 10. 86
- Borowski, Andreas, Chirurgische Klinik und Poliklinik
Dr. med. (Chirurgie), 30.4.2003
- Brunner, Helmut, Am Rohm 111, 42113 Wuppertal
Dr. med. (Medizinische Mikrobiologie)
- Bull, H. G., St.-Josef-Hospital, Kurfürstenstraße 69, 47829 Krefeld
Dr. med., Dr. med. dent. (Zahn-, Mund- und Kieferheilkunde unter besonderer
Berücksichtigung der Mund-, Kiefer- und Gesichtschirurgie), 12. 2.1991
- Carstensen, Gert, Bleichstraße 5, 45468 Mülheim
Dr. med. Dr. h.c. (Chirurgie) (i. R.)

- Gastrup, Hans Joachim, Chirurgische Klinik, Kliniken der Landeshauptstadt Düsseldorf, Krankenhaus Benrath, Urdenbacher Allee 83, 40593 Düsseldorf
Dr. med. (Chirurgie), 15. 12. 86
- Chantelau, Ernst-Adolf, Med. Klinik und Poliklinik
Dr. med. (Innere Medizin) 23. 10. 92 (i. R.)
- Cleveland, Sinclair, Institut für Neuro- und Sinnesphysiologie,
Dr. rer. nat. (Physiologie), 29. 4. 1988
- Coburg, A.J., Krankenanstalten Neuss – Lukaskrankenhaus, Preußenstraße 84,
41461 Neuss, Dr. med. (Chirurgie), 19. 12. 79
- Crombach, Gerd, St. Marien-Hospital GmbH, Hospitalstraße 44,
52353 Düren-Birkesdorf
Dr. med. (Gynäkologie und Geburtshilfe), 4. 3. 96
- Dall, Peter, Frauenklinik
Dr. med. (Frauenheilkunde und Geburtshilfe), 2001
- Däubener, Walter, Institut für Med. Mikrobiologie und Virologie
Dr. med. (Med. Mikrobiologie), 28. 8. 2000
- Dehnen, Walter, Giesenender Kirchweg 32, 40670 Meerbusch
Dr. med. (Hygiene), 15. 12. 78, (i. R.)
- Diemer, H. P., Marienhospital Düsseldorf
Dr. med., habil. (Geburtshilfe und Frauenheilkunde)
- Dotzenrath, Cornelia, Klinik St. Antonius Vogelsangstr. 106, 42102 Wuppertal
Dr. med. (Chirurgie), 9.12.2002
- Drost, Herbert, Scharnhorststr. 48, 41063 M.-Gladbach
Dr. med., habil. (Innere Medizin), 27. 2. 84 (i. R.)
- Ebert, Thomas, EURO-MED-Clinic Fürth, Europaallee 1, 90763 Fürth
Dr. med. (Urologie), 2. 5. 1996
- Eckel, Jürgen, Diabetes-Forschungsinstitut
Dr. rer. nat., (Klin.-Biochemie), 19. 11. 1991
- Eichhorn, Siegfried, Brucknerstraße 73, Hilden
Dr. rer. pol., habil. (Krankenhauswesen) (i. R.)
- Engelbrecht, Volkher, Klinikum St. Marien Amberg, 92224 Amberg
Dr. med. (Diagnostische Radiologie), 29.5.02
- Engelhardt, Jürgen Peter, Luegplatz 3, 40545 Düsseldorf
Dr. med. dent. (Zahn-, Mund- und Kieferheilkunde, insbesondere zahnärztliche Prothetik), 12. 12. 73 (i. R.)
- Erckenbrecht, J., Med. Klinik, Krankenanstalten Florence Nightingale, Diakoniewerk Kaiserswerth, Kreuzbergstraße 79, 40489 Düsseldorf
Dr. med. (Innere Medizin), 5. 9.1990
- Ewen, K., Lotharstr. 166, 47057 Duisburg
Dr. rer. nat. (Med. Physik), 8.12. 88 (i. R.)
- Ewers, Ulrich, Hygiene-Institut des Ruhrgebietes, Rotthaus Str. 19,
45679 Gelsenkirchen
Dr. rer. nat. (Umwelthygiene), 22. 11. 95
- Faber, P., Prosper-Hospital, Mühlenstraße 27, 45659 Recklinghausen
(Frauenheilkunde), 2. 9. 88
- Fasshauer, Klaus, Alexianer-Krankenhaus, Oberdießheimer Straße 136, 47805 Krefeld
Dr. med. (Neurologie und Psychiatrie), 13. 3. 89
- Feindt, Peter, Chirurgische Klinik und Poliklinik
Dr. med. (Chirurgie), 12.12.2002
- Ferbers, Eduard, Hahnenfurther Straße 10, 40629 Düsseldorf
Dr. med. (Chirurgie), 21. 7. 66

- Fiedler, Volkhard, Klinikum Krefeld, Lutherplatz 40, 47805 Krefeld,
Dr. med. (Radiologie), 24. 7. 2003
- Fischer, Hans Georg, Breslauer Str. 5, 42719
Dr. rer. nat. (Immunologie), 28. 8. 2001
- Franken, Franz-Hermann, Sonnhalde 18, Freiburg
Dr. med. (Innere Medizin) (i. R.)
- Frenzel, Hartmut, (i. R.)
Dr. med. (Pathologie), 30. 4. 81
- Freundl, Günter, Kliniken der Landeshauptstadt Düsseldorf, Krankenhaus Benrath
Frauenklinik, Urdenbacher Allee 83, 40593 Düsseldorf
Dr. med., habil. (Frauenheilkunde und Geburtshilfe), 3. 10. 86, (i. R.)
- Freye, Enno, Ratinger Weg 21, 40629 Düsseldorf
Dr. med., habil. (Anästhesiologie), 28. 4. 87
- Friedburg, Dieter, Carl-Schurz-Straße 9, 47803 Krefeld
Dr. med. (Augenheilkunde), 13. 10. 81 (i.R.)
- Frieling, Thomas, Klinikum Krefeld, Med. Klinik II, Lutherplatz 40, 47805 Krefeld
Dr. med. (Innere Medizin), 18.10.01
- Fuchs, Erich, Rosenstraße 10a, 32765 Detmold
Dr. med., habil. (Innere Medizin), 29. 6. 72 (i.R.)
- Gattermann, Norbert, Med. Klinik und Poliklinik
Dr. med. (Innere Medizin), 11.12.2002
- Gehrmann, Günther, Zur Waldesruh 143, Wuppertal
Dr. med. (Innere Medizin) (i. R.)
- Geinitz, Wolfgang, Blumenthalstraße 41, 69120 Heidelberg
Dr. med. (Physiolog. und klin. Chemie), 2. 1. 63 (i. R.)
- Gerharz, Claus-Dieter, Ev. Krankenhaus Bethesda, Herrstr., 47053 Duisburg
Dr. med. (Pathologie), 11.8.2004
- Gerteis, Werner
Dr. med. (Geburtshilfe und Frauenheilkunde) (i. R.)
- Glaubitt, Dieter, An den Höfen 3, 21217 Seevetal
Dr. med. (Nuklearmedizin), 12. 12. 74
- Gleichmann, Ernst, Med. Institut für Umwelthygiene, Auf'm Hennekamp 50
40225 Düsseldorf
Dr. med. (Immunologie), 28. 10. 86
- Gleichmann, Helga, Diabetes-Forschungsinstitut an der Universität Düsseldorf,
Klinische Abteilung, Auf'm Hennekamp 65, 40225 Düsseldorf
Dr. med. (Immunologie), 25. 10. 86
- Godehardt, Erhard, Chirurgische Klinik und Poliklinik, Klinik für Thorax- und
Kardiovaskulärchirurgie,
Dr. rer. nat. (Med. Biometrie und Dokumentation), 14. 1. 93
- Goeckenjan, Gerd, Lungenfachklinik Immenhausen, Robert-Koch-Straße 3,
34376 Immenhausen (Bez. Kassel)
Dr. med. (Innere Medizin), 28. 5. 85
- Goretzki, Peter, Lukaskrankenhaus, Neuss, Preussenstr. 84
Dr. med. (Chirurgie)
- Görtz, Heinz, Heiligensteiner Straße 43, Baden-Baden 23
Dr. med. (Augenheilkunde) (i. R.)
- Grabitz, Klaus Konrad, Chirurgische Klinik und Poliklinik
Dr. med. (Chirurgie), 4. 3. 96
- Grabow, Lutz, Mecklenburger Straße 37, 47169 Duisburg
Dr. med. (Anästhesiologie), 2. 4. 79, (i. R.)

- Greiner , Lucas, Klinikum Wuppertal GmbH, Heussnerstr. 40, 42283 Wuppertal
Dr. med. (Innere Medizin), 2. 5. 90
- Greve, Hans, Klinikum Krefeld, Lutherplatz 40
Dr. med. (Thorax- und Herzchirurgie), 18.10.01
- Groß-Selbeck, Gunter,
Dr. med. (Kinderheilkunde), 27. 2. 84 (i. R.)
- Grüntzig, Johannes, Erich-Müller-Straße 2, 40597 Düsseldorf
Dr. med., habil. (Augenheilkunde), 28. 4. 87
- Grußendorf, Martin
Dr. med. (Innere Medizin), 17. 5. 1993
- Haas , Johannes
Dr. med. (Arbeitsmedizin und Tropenmedizin), 15. 6. 82
- Haase , Hans-Joachim, Röntgenstraße, 4048 Grevenbroich
Dr. med., Dr. phil. (Psychiatrie) (i. R.)
- Haering, Manfred, Rolander Weg 7, 40629 Düsseldorf
Dr. med. (Geburtshilfe und Frauenheilkunde), 25. 3. 74
- Haerten, Klaus, Kardiologische Abteilung, Marienhospital, 46483 Wesel,
Pastor-Janßen-Straße 8-38
Dr. med. habil. (Innere Medizin), 10. 9. 86
- Hagedorn , Hans-Jochen, Medizinaluntersuchungsstelle,
Lübbertorwall 118, 32052 Herford
Dr. med. habil. (Medizinische Mikrobiologie und Virologie), 21. 3. 88
- Haider, Syed Ghulam, Jahnplatz 1, 40723 Hilden
Dr. rer. nat. (Anatomie)
- Haike, Horst
Dr. med. (Orthopädie) (i. R.)
- Hammerstein, Wolfgang, Städt. Krankenanstalten, Augenklinik Lüdenscheid
Dr. med. habil. (Augenheilkunde)
- Hansen , Fritz, Heleneweg 13, 40822 Mettmann
Dr. med. (Kinderheilkunde), 18. 3. 52
- Hausamen, Torsten-Udo, (i.R.)
Dr. med. (Innere Medizin), 6. 5. 75
- Heering , Peter, Städt. Klinik um Solingen, Gotenstraße 1, 42653 Solingen
Dr. med. (Innere Medizin), 18. 9. 97
- Hefter, Harald, Neurologische Klinik
Dr. rer. nat., Dr. med. (Neurologie u. klin. Neurophysiologie), 21. 6. 2001
- Heidenreich, Johannes
Dr. med. (Geburtshilfe und Frauenheilkunde)
- Heinemann , Lutz, Profil Institut für Stoffwechselforschung GmbH, 41460 Neuss
Dr. rer. nat. (Exp. Med.), 25.8.2004
- Heinen , Edgar, Königstraße 26, 90402 Nürnberg
Dr. med., habil. (Innere Medizin), 4. 10. 89
- Heininger, K., Bayer Pharma-Forschungszentrum, Aprather Weg, 42096 Wuppertal
Dr. med. (Neurologie), 30. 1. 1995
- Heintzen, Matthias P., Städt. Klinikum Braunschweig, 38126 Braunschweig
Dr. med. (Innere Medizin)
- Hengels, K. J., Krankenhaus Neuwerk, Dünner Str. 214 – 216,
41066 Mönchengladbach, Dr. med.
- Herberg , Liselotte, Curieweg 27, 40591 Düsseldorf
Dr. med., Dr. med. vet. (Versuchstierkunde), 31. 3. 80 (i. R.)

- Hermes, Wolfgang, Auf'm Hitzberg 22, 40627 Düsseldorf (i. R.)
- Herzog, Hans, Institut für Medizin im Forschungszentrum Jülich
Dr.-Ing. (Theoretische Nuklearmedizin) 19. 4. 2001
- Heyll, Hans Axell, MDK Nordrhein, Kompetenzzentrum Onkologie,
Stresemannstr. 13, 40210 Düsseldorf
Dr. med. (Innere Medizin), 15.5.98
- Hilscher, Werner, Stefan-Georg-Weg 3, Neuss-Nord
Dr. med. (Allgem. Pathologie und path. Anatomie) (i. R.)
- Höck, Anton, Sonnenwall 62, 47051 Duisburg
Dr. med., habil. (Nuklearmedizin), 30. 1. 90
- Höffler, U., Direktor des Instituts f. Med. Mikrobiologie und Hygiene, Klinikum
Ludwigshafen, Bremser Str. 79, 67063 Ludwigshafen
Prof. Dr. med. (Hygiene), 27. 6. 91
- Hoffmann, Ernst, Kaiser-Wilhelm-Allee 22, Wuppertal 1
Dr. med. (Chirurgie) (i. R.)
- Hoffmeister, Friedrich, Katernberger Straße 262 42113 Wuppertal
Dr. med. (Pharmakologie und Toxikologie), 14. 9. 71
- Holland, Gerhard, Esmarchstraße 51, 24105 Kiel
Dr. med. (Augenheilkunde), 3. 4. 68
- Hömberg, Volker, NTC, Hohensandweg 37, 40591 Düsseldorf
(Neurologie), 13. 7. 2000
- Hoppe, Rudolf, Oertelstraße 8, 40225 Düsseldorf
Dr. med. (Sozialhygiene), 22. 8. 72
- Horst, van der, Wolfgang, Johanniter-Krankenhaus Rheinhausen,
Chirurgische Klinik, Kreuzacker 1-7, 47228 Duisburg
Dr. med., habil. (Chirurgie), 29. 4. 88
- Hucke, Jürgen, Krankenhaus Bethesda, Hainstr. 35, 42109 Wuppertal,
Dr. med. (Gynäkologie und Geburtshilfe), 13.8.98
- Ihl, Ralf, Chefarzt Alexianer Krankenhaus Köln
Dr. med. (Psychiatrie), 17.10.2002
- Ingianni, Giulio, Klinik für Plast. und Handchir. Ferdinand-Sauerbruch-Klinik,
Arrenberger Straße, 42117 Wuppertal,
Dr. med. habil. (Plast. Chirurgie)
- Inoue, Kazuo, Herzzentrum NRW, Institut für Anästhesiologie,
Georgstraße 11, 32545 Bad Oeynhausen,
Dr. med. habil. (Anästhesiologie), 21. 3. 1988
- Itani, Zouhair, Mühlenbergweg 32, 40629 Düsseldorf
Dr. med. (Dermatologie und Venerologie), 19. 6. 78
- Ivens, Katrin, Klinik für Nephrologie und Rheumatologie
Dr. med. (Innere Medizin), 28.10.04
- Kantartzis, Michael, Medical Center Athen, Distomon 5-7, Maroussi-Athen,
Griechenland
Dr. med. (Chirurgie), 13.7.98
- Kaschner, Alfred, Hl.-Geist-Hospital, Kempen, V.-Broichhausen-Allee, 47906 Kempen
Dr. med., habil. (Chirurgie), 25. 5. 92
- Katoh, Eishow, Am Hösel 3, 40667 Meerbusch
Dr. med., habil. (Chirurgie), 6. 9. 91 (i. R.)
- Kaumann, A. J., 9 Alpha Terrace, Cambridge CB 22 HS, England
Dr. med., habil. (Physiologie), 13. 3. 89
- Keck, Elmar, Paulinenstr. 4, 65189 Wiesbaden
Dr. Dr. (Innere Medizin), 13. 10. 89

- Kemperdick, Helmut Friedrich, Markgrafenstraße 66, 40545 Düsseldorf, Akad. Dir.
Dr. med. habil. (Kinderheilkunde u. Kinderradiologie), 20. 8. 85 (i. R.)
- Kiefer, Paul, Univ.-Klinikum Aachen, Institut für Klinische Chemie u. Pathobiochemie
Dr. rer. nat. (Molekulare Virologie), 20.9.2002
- Kindler, Uwe, Arndtstr. 14, 46047 Oberhausen
Dr. med. (Innere Medizin), 27. 7. 75 (i. R.)
- Kinne, Rolf, Max-Planck-Institut für molekulare Physiologie, Postfach 10 26 64,
44026 Dortmund
Dr. med. (Physiologische Chemie), 3. 10. 86
- Kivelitz, Hans, Am Steinwerth 16, 47269 Duisburg
Dr. med. (Chirurgie), 12. 5. 77
- Kiwit, Jürgen, Chefarzt Neurochirurgische Klinik, Klinikum Buch, Berlin-Buch
Dr. med. (Neurochirurgie), 14. 1. 1998
- Klein, Erich
Dr. med. (Innere Medizin) (i. R.)
- Klein, Hans-Michael, Chirurgische Klinik und Poliklinik
Dr. med. (Chirurgie), 16.11.98
- Kley, Hans Kuno, Mägdebergstr. 13, 78224 Singen
Dr. med. (Innere Medizin), 30. 6. 78 (i. R.)
- Klimke, Ansgar, Klinik für Psychiatrie und Psychotherapie,
Chefarzt der Klinik, Klinikum Offenbach
Dr. med. (Psychiatrie), 18. 12. 2003
- Klosterhalfen, Wolfgang, In der Donk 30, 40599 Düsseldorf
Dr. rer. nat. (Med. Psychologie), 26. 6. 92
- Kluxen, Guido, Brückenweg 1, 42929 Wermelskirchen
Dr. med. (Augenheilkunde), 28. 4. 1993
- Kniemeyer, Horst-Wilhelm, Elisabeth-Krankenhaus, Moltkestraße 61, 45138 Essen
Dr. med., habil. (Chirurgie)
- Knieriem, Hans-Jürgen
Dr. med. (Allg. Pathologie und Pathologische Anatomie), 26. 6. 73 (i. R.)
- Köbberling, Johannes, Zentrum Innere Medizin, Kliniken St. Antonius,
Carnaper Str. 48, 42283 Wuppertal
Dr. med. (Innere Medizin), 27. 6. 77
- Koch, Dankmar
Dr. med. (Innere Medizin) (i. R.)
- Koch, Heribert
Dr. med., Dr. med. dent. (Kiefer- und Plastische Gesichtschirurgie), 7. 7. 82 (i. R.)
- Köhler, Ekkehart
Dr. med. (Pharmakologie und Toxikologie), 25. 2. 82 (i. R.)
- Köhler, Manfred, Schubertstr. 9c, 51427 Bergisch-Gladbach
Dr. med., habil. (Innere Medizin), 15. 4. 81 (i. R.)
- Kojda, Georg Dieter, Institut für Pharmakologie und Klinische Pharmakologie
Dr. rer. nat. (Pharmakologie), 24. 7. 2003
- Kolb, Hubert, Deutsche Diabetes-Klinik im Deutschen Diabetes-Forschungsinstitut,
Auf'm Hennekamp 65, 40225 Düsseldorf
Dr. rer. nat. (Immunbiologie und Zellbiologie), 29. 4. 81
- Kolb-Bachofen, Victoria, Institut für Immunbiologie
Akad. Oberrätin, Dr. rer. nat. (Zellbiologie), 29. 1. 90
- Koldovsky, Ursula
Dr. rer. nat. (Exp. Tumorummunologie), 1. 4. 92 (i. R.)
- Köller, Hubertus, Neurologische Klinik
Dr. med. (Neurologie), 27.9.2004

- Kolvenbach , Ralf, Augusta-Krankenhaus, Amalienstraße 9, 40472 Düsseldorf
Dr. med. (Chirurgie), 12. 9. 2000
- Königshausen , Theodor, Kliniken der Landeshauptstadt Düsseldorf,
Gräulinger Straße, 40625 Düsseldorf
Dr. med., habil. (Innere Medizin), 14. 11. 84
- Konrad, Reiner Maria, Bockumer Straße 287, 40489 Düsseldorf
Dr. med. (Chirurgie), 20. 12. 67
- Korbmacher, Bernhard, Chirurgische Klinik und Poliklinik
Dr. med. (Chirurgie)
- Koschinsky, Th., Bittweg 122, 40225 Düsseldorf
Dr. med. habil. (Innere Medizin), 8. 2. 89 (i. R.)
- Köster, Reiner, Städt. Kliniken Neuss, Lukaskrankenhaus, Preußenstraße 84, Neuss
Dr. med (Radiologie), 23. 6. 88
- Koviacicsek, Stephan, Liebstraße 1, München
Dr. med. (Chirurgie), 20. 7. 73
- Krech, Thomas, Konstanzer Str. 31a, CH 8280 Kreuzlingen
Dr. med. (Med. Mikrobiologie und Virologie), 29. 7. 92
- Krian, Arno, Chefarzt der Klinik für Thorax- und Kardiovaskulärchirurgie,
Herzzentrum Duisburg, Gerrickstraße 21, 47137 Duisburg
Dr. med., habil. (Chirurgie), 21. 1. 1986
- Kröger , Erich
Dr. med. (Tropenhygiene und öffentliches Gesundheitswesen), 31. 3. 80 (i. R.)
- Kröncke, Klaus-Dietrich, Institut für Biochemie und Molekularbiologie I
Dr. rer. nat. (Immunbiologie und Physiol. Chemie), 22.1.2004
- Kuhn , Fritz-Peter, Chefarzt Radiologie, Städt. Klinikum Kassel
Dr med., habil. (Klin. Radiologie), 7. 9. 93
- Kuhn , Horst, Klinik für Kardiologie und Internistische Intensivmedizin, Klinikum
Bielefeld-Mitte, Teutoburger Str. 50, 33604 Bielefeld
Dr. med. (Innere Medizin), 31.7.1979
- Kühn-Velten , Nikolaus, Med. Labor Bremen, Haferwende 12, 28357 Bremen
Dr. med. habil. (Physiologische Chemie), 10. 9. 90
- Kühl, Peter Gonne Hamkens, Kinderklinik Lukas Krankenhaus Neuss
Dr. med. (Kinderheilkunde), 18.10.01
- Kuntz, Barbara Margarete, Himmelgeister Straße 50, 40225 Düsseldorf
Akad. Oberrätin, Dr. med. habil., (Blutgerinnungs- und Transfusionsmedizin),
17. 11. 1983
- Küppers , Hartmut, Jöhrensstraße 10, 30559 Hannover
Dr. med., habil. (Innere Medizin), 6. 4. 87
- Kutkuhn, Bernd Ulrich, Gemeinschaftspraxis Hofauf 91–93, 42103 Wuppertal
Dr. med. (Innere Medizin), 4. 7. 95
- Lakomek, Heinz-Jürgen, Klinik Rheumatologie, Physikalische Medizin und
Endokrinologie, Klinikum Minden, Friedrichstraße 17, 32427 Minden
Dr. med. (Innere Medizin), 25. 10. 1990
- Lamprecht , Jürgen, Alfried Krupp von Bohlen und Halbach-Krankenhaus,
HNO-Klinik, Alfried-Krupp-Straße 21, 45117 Essen
Dr. med. (HNO)
- Landen, Herbert, Kaiser-Friedrich-Straße 90, Neuss
Dr. med. (Innere Medizin) (i. R.)
- Lang , Hermann, Poliklinik für Zahnerhaltung und Präventive Zahnheilkunde
Dr. med. dent. (Zahn-Mund-Kieferheilkunde), 12. 12. 2002

- Langen, Karl-Josef, Forschungszentrum Jülich, 52425 Jülich
Dr. med. (Nuklearmedizin), 6. 2. 1997
- Lehmann, Erlo, Klinik und Poliklinik für Psychiatrie und Psychotherapie
Dr. rer. nat. (Med. Psychologie), 5. 9. 90
- Lehmann, Percy, Klinikum Wuppertal GmbH, Klinik für Dermatologie ,
Arrensberger Str. 20, 42117 Wuppertal
Dr. med. (Dermatologie und Venerologie), 18.10.01
- Lemburg, Peter, Kupferstraße 10, 41564 Kaarst
Akad. Direktor, Dr. med., habil. (Kinderheilkunde), 7. 8. 80 (i. R.)
- Lemoine, Horst, Institut für Lasermedizin
Dr. med. (Physiologie), 2. 6. 1996
- Leschke, Matthias, Städt. Kliniken Esslingen, Hirschlandstraße 97, 73730 Esslingen
Dr. med. (Innere Medizin)
- Liersch, Rüdiger, Kinderklinik Wuppertal, Heusnerstraße, 42283 Wuppertal
(Kinderheilkunde), 9. 8. 89
- Linden, Karl-Joachim, Landesklinik Nord-Schwarzwald, 75365 Hirsau/Calw
Dr. med. (Psychiatrie), 23. 6. 71
- Lipfert, P., Klinik für Anästhesiologie,
Dr. med. (Anästhesiologie), 17.7.95
- Loose, Dirk, Zentrum für Gefäßmedizin und Abt. für Angiologie und Gefäßchirurgie der
Chirurgischen Klinik Dr. Guth, Jürgensallee 44, 22609 Hamburg-Klein Flottb.
Dr. med. (Chirurgie), 27. 2. 84
- Lösse, Benno, Städt. Kliniken, Beurhausstraße 40, 44137 Dortmund
Dr. med. (Innere Medizin), 10. 8. 90
- Lübke, Josef, Behring-Krankenhaus II. Inn. Abt., Gimpelsteig 3-5, 14165 Berlin
Dr. med. (Innere Medizin), 18. 9. 1996
- Lücking, Theodor, Gräulinger Straße 120, 40625 Düsseldorf
Dr. med. (Kinderheilkunde), 24. 2. 77 (i. R.)
- Luther, Bernd, Klinikum Krefeld, Lutherplatz 40, 47805 Krefeld
Dr. med. Dr. phil (Chirurgie), Oktober 2000
- Martin, Stephan, Diabetes-Forschungsinstitut, Klinische Abteilung,
Auf'm Hennekamp, 40225 Düsseldorf
Dr. med. (Innere Medizin), 6.3.2003
- Marx, Ernst
Dr. med. (Chirurgie), 26. 10. 72
- Matthiessen, Heino, v. Ev. Krankenhaus Mülheim-Ruhr
Dr. med. (Frauenheilkunde und Geburtshilfe), 16. 4. 91
- Megahed, Mosaad, Hautklinik
Dr. med. (Dermatologie u. Venerologie), 11.1.02
- Menzel, Hans-Joachim, Mozartstraße 4, 47800 Krefeld
Dr. med. dent. (Zahn-, Mund- und Kieferheilkunde), 4. 8. 75 (i. R.)
- Meridies, Georg, Dürerstr. 20, 45659 Recklinghausen
Dr. med. (Urologie), 22. 9. 76 (i. R.)
- Meyer-Marcotty, Wolfgang, Am Krummwinkel 13, 27711 Osterholz
Dr. med., habil. (Chirurgie), 1. 8. 83
- Meyer zum Gottesberge, Angela-Maria, Hals-Nasen-Ohren-Klinik
Dr. rer. nat. (Experimentelle Otologie), 23.7.98
- Miller, Bernard,
Dr. med. (Innere Medizin), 15. 1. 87 (i. R.)
- Mittelbach, Franz, Am Bonnheshof 14, 40474 Düsseldorf
Dr. med. (Innere Medizin und Neurologie), 29. 1. 70 (i. R.)

- Morgenstern, C.
Dr. med. (HNO) (i. R.)
- Möslein-Wagner, Gabriela, Chirurgische Klinik und Poliklinik,
Dr. med. (Chirurgie), 30.4.2003
- Mosny, Dierk Sönke, St. Johannes Hospital Duisburg-Hamborn
Dr. med. (Gynäkologie und Geburtshilfe), 15. 8. 97
- Müller, Eckhart, Eduard, Klinik für Anästhesiologie, Intensiv- und Schmerztherapie,
BG Kliniken Bergmannsheil, Bürkle-de-la-Camp-Platz 1, 44789 Bochum
Dr. med. (Anästhesiologie), 22. 9. 1999
- Neveling, Richard, Melaniestraße 10, Düsseldorf
Dr. med. (HNO) (i. R.)
- Ney, Hartwig, Albrecht-Dürer-Straße 16, Neubiberg
Dr. med. (Chirurgie) (i. R.)
- Niederrau, Claus, St. Josefs-Hospital, Mülheimer Straße 83, 46045 Oberhausen
Dr. med. (Innere Medizin), 1998
- Niedermeyer, Haydnstraße 1, 47800 Krefeld
Dr. med. (Augenheilkunde), 7. 1. 60
- Nier, Helmut, Chirurgische Klinik I der Städt. Kliniken Offenbach am Main
Starkenburgring 66, 63069 Offenbach/Main
Dr. med., habil. (Chirurgie), 28. 6. 79
- Nitz, Ulrike, Frauenklinik
Dr. med. (Gynäkologie und Frauenheilkunde), Oktober 2000
- Olbrisch, Rolf Rüdiger, Klinik für Plastische Chirurgie an den Krankenanstalten
„Florence Nightingale“, Diakoniewerk Kaiserswerth, Kreuzbergstraße 79
Dr. med., habil. (Plastische Chirurgie), 27. 9. 89
- Ohmann, Christian, Koordinierungszentrum für Klinische Studien und Chir. Klinik,
Abt. Allgemeine und Viszeralchirurgie
Dr. rer. nat. (Theoretische Chirurgie), 15. 9. 1993
- Oppel, Ottomar, Augenklinik der Klinik der Stadt Wuppertal, Klinikum Barmen,
Heusnerstraße 40, 42283 Wuppertal
Dr. med. (Augenheilkunde), 26. 7. 84
- Ostermeyer, Jörg, Allgemeines Krankenhaus St. Georg, Ltd. Arzt der Herzchir. Abt.
Lohmühlenweg 5, 20099 Hamburg
- Passia, Dieter, Institut für Morphologische Endokrinologie und Histochemie
Akad. Oberrat, Dr. rer. nat. (Anatomie), 4. 10. 89
- Paßlick-Deetjen, Jutta, Richard-Wagner-Str. 14, Gießen,
Dr. med. (Innere Medizin), 18. 4. 95
- Pelzer, V., St. Marienkrankenhaus Bonn, Robert-Koch-Str. 1, 53115 Bonn
Dr. med. (Frauenheilkunde und Geburtshilfe), 4. 3. 96
- Peter, Stephan, Städt. Kliniken Darmstadt, Grafenstr. 9, 64283 Darmstadt
Dr. med. (Urologie), 30. 8. 90
- Peters, Theodor, An der Kaiserburg 12, 40629 Düsseldorf
Dr. med., habil. (Arbeitsmedizin) (i. R.)
- Peters, Uwe, Krankenhaus Maria-Hilf-GmbH, Oberdießemer Straße 94, 47805 Krefeld
Dr. med., habil. (Innere Medizin), 20. 1. 87
- Piroth, Horst-Dieter
Dr. rer. nat., Dr. med. (Radiologie), 20. 2. 90 (i.R.)
- Plum, Jörg, Klinikum Kassel, Direktor der Klinik III, 34125 Kassel
Dr. med., 2.10.2000
- Pott, Friedrich, Zauberkuhle 14, 51381 Leverkusen
Dipl.-Psych., Dr. med., habil. (Hygiene), 26. 6. 80 (i. R.)

- Puls, Walter
Dr. med. habil. (Pharmakologie und Toxikologie) (i. R.)
- Pulver, Karl-Georg, Langenrade 24, 24106 Kiel
Dr. med. (Anästhesiologie), 24. 3. 71
- Purschke, Reinhard, Wunnenbergstraße, 44229 Dortmund
Dr. med. (Anästhesiologie), 27. 4. 78
- Raff, Werner-Karl, Sigismundkorso 29, 13465 Berlin
Dr. med., habil. (Physiologie)
- Ramos, Spyridon
Dr. med. (Kinderheilkunde), 27.10.98
- Ranf, Ulrich, Gartenstr. 3, 40724 Hilden
Dr. Ing., Dr. rer. biol. hum., habil. (Biometrie), 15. 9. 1993
- Rasche, Kurt, Kliniken St. Antonius, Carnaper Str., 42283 Wuppertal
Dr. med. (Innere Medizin), 18. 12. 2003
- Rau, Rolf, Ev. Krankenhaus Ratingen, Rheumatologische Klinik
Dr. med (Innere Medizin, speziell Rheumatologie), 16. 11. 89
- Raunest, Jürgen, Dünnerstraße 245, 41066 Mönchen-Gladbach
Dr. med. (Chirurgie), 22. 9. 99
- Rechmann, Peter, Division of Clinical General Dentistry, 707 Parnassus Avenue,
Box 0758, San Francisco, CA 94143-0758
Dr. med. dent. (Zahn-, Mund- und Kieferheilkunde), 19. 6. 97
- Ritzl, Friedrich, Talstraße 7, Frechen
Dr. med. (Nuklearmedizin) (i. R.)
- Rodeck, Heinrich, Am Rosengarten 17, 45657 Recklinghausen
Dr. med. (Kinderheilkunde), 15. 4. 62
- Rösen, Peter, Vom-Stein-Straße 2, 50259 Pulheim
Dr. rer. nat. (Physiologische Chemie und Klin. Biochemie), 30. 6. 89
- Röttger, Hans
Dr. med. (Geburtshilfe und Frauenheilkunde) (i. R.)
- Rosin, Harry, Sperberweg 4, 40699 Erkrath
Dr. med. habil. (Med. Mikrobiologie und Virologie)
- Rötzscher, Volker, Chirurgische Abteilung für allgemeine und Unfallchirurgie
am St. Elisabeth-Krankenhaus, Moltkestraße 61, 45138 Essen
Dr. med., habil. (Chirurgie), 18. 12. 85
- Rudorff, Karl-Heinz, Am Forstthof 15, 42119 Wuppertal
Dr. med., habil. (Innere Medizin), 22. 4. 81
- Runde, Volker, Chefarzt Klinik für Innere Medizin, Wilhelm-Anton-Hospital Goch,
47544 Goch
(Innere Medizin) 10.1.02
- Rüttgers, Helge
Dr. med. (Geburtshilfe und Gynäkologie), 19. 2. 87
- Sack, Heinz, Deusstraße 34, Krefeld
Dr. med., habil. (i. R.)
- Sailer, Rudolph, Auf der Aue 2, 63450 Hanau
Dr. med. (Chirurgie), 10. 6. 77
- Seemayer, Norbert
Dr. med., habil. (Hygiene und Med. Mikrobiologie), 18. 12. 74 (i. R.)
- Siebler, Mario, Neurologische Klinik
Dr. med. (Neurologie)

- Siepmann, Hermann, Kreiskrankenhaus Dormagen,
Klinik für Anästhesiologie und Intensivmedizin, Dormagen
Dr. med., habil. (Anästhesiologie), 27. 3. 81
- Sigwart, Ulrich, Centre and Division of Cardiology, Univ. Hospital CH 1211 Genf
Dr. med. habil., Dr. h.c. (Innere Medizin), 7. 3. 85
- Simon , Dietmar, Ev. Krankenhaus Bethesda, Duisburg, Heerstr. 219, 47053 Duisburg
Dr. med. (Chirurgie), 8. 3. 2000
- Simon , Kurt, Zeisigweg 10, Wülfrath-Düssel
Dr. med. (Lungenkrankheiten) (i. R.)
- Schaal, Heiner, Institut für Vivologie
Dr. rer. nat. (Exp. Vivologie), 22.7.2004
- Schadewaldt , Peter, Klinik für Allgemeine Pädiatrie
Dr. rer. nat. (Physiologische Chemie), 8. 2. 1994
- Schäfer , Ernst Ludwig, Ober St. Georgen, A-4372 St. Georgen am Wald
Dr. med. (Innere Medizin) (i. R.)
- Scherer, Ralf-Ulrich, Ev. und Joh. Klinikum Duisburg, Fahrner Str.
Dr. med. (Anästhesiologie), 21. 3. 2001
- Schild, Walter, Albertstraße 11, Siegburg
Dr. med. (Geburtshilfe und Frauenheilkunde)
- Schipke , Jochen, D., Arbeitsgruppe für Experimentelle Chirurgie
Dr. rer. nat. (Exp. Chirurgie), 15. 3. 1995
- Schirmer , Michael, Chefarzt Neurochir. Klinik Städt. Krankenhaus Solingen,
Gotenstraße 1, 42653 Solingen,
Dr. med., habil. (Neurochirurgie), 8. 2. 89
- Schlaghecke, R., Regensburger Straße 17, 12309 Berlin
Dr. med., Dr. rer. nat. (Innere Medizin), 7. 8. 95
- Schlack, Wolfgang, Institut für Anästhesiologie,
Dr. med. (Anästhesiologie), 24.7.2003
- Schlieper , Peter, Wiesenweg 7A, 86938 Schondorf
Dipl.-Phys. Dr. rer. nat. (Experimentelle Pharmakologie), 22. 7. 88
- Schmidt , Helmut, A. E.
Dr. med. (Nuklearmedizin) (i. R.)
- Schmitz , Werner, (i. R.)
Dr. med. (Urologie), 14. 5. 71
- Schmitz , Franz-Josef, Institut für Laboratoriumsmedizin, Mikrobiologie, Hygiene und
Transfusionsmedizin, Kliniken im Mühlenkreis, 32427 Minden
Dr. med. (Med. Mikrobiologie und Infektionsepidemiologie), 10.1.02
- Schmitz-Dräger, Bernd, EURO-MED-CLINIC, Europaallee 1, 90763 Fürth
Dr. med., Dipl. Biol. (Urologie), 20. 12. 1994
- Schneider, Michael, Ev. + Joh. Krankenanstalten Fahrner Straße, 47169 Duisburg
Dr. med. (Innere Medizin), 29. 7. 1994
- Schnell, Johannes
Dr. med., habil. (Geburtshilfe und Frauenheilkunde), 2. 10. 84 (i.R.)
- Schnitzler, Alfons, Neurologische Klinik,
Dr. med. (Neurologie und Neurophysiologie), 1.8.2003
- Schnürch, Hans-Georg, Städt. Kliniken Neuss, Lukaskrankenhaus GmbH,
Preußenstraße, 41456 Neuss
Prof. Dr. med. (Frauenheilkunde), 11.8.1999
- Schnurr, Erhard, Kurpfalzstraße 34, 69493 Hirschberg,
Dr. med., habil. (Innere Medizin), 21. 12. 79 (i.R.)

- Scholtholt, Josef, Höhenstraße 14, 63454 Hanau/Mittelbuchen
Dr. med. (Physiologie), 7. 9. 73
- Schoppe, Wolf-Dieter, Kliniken der Landeshauptstadt Düsseldorf,
Krankenhaus Benrath, Urdenbacher Allee 83, 40593 Düsseldorf 13
Dr. med. (Innere Medizin), 8. 6. 88
- Schröder, Karl-Eugen, Am Rahmer Bach 128, 47269 Duisburg
Dr. med. (Innere Medizin), 17. 5. 83 (i. R.)
- Schroten, Horst, Kinderklinik
Dr. med. (Kinderheilkunde), 17. 12. 1997
- Schulte-Brinkmann, Wolfgang, Thomas-Mann-Straße 49, 40470 Düsseldorf
Dr. med. (Röntgenologie und Medizinische Strahlenheilkunde)
- Schulz, W. A., Urologische Klinik
Dr. rer. nat. (Physiologische Chemie)
- Schuster, Antje, Zentrum für Kinderheilkunde,
Dr. med. (Kinderheilkunde), 3.2.1999
- Schütter, F. W., St.-Elisabeth-Hospital, Chir. Abteilung, 45697 Herten
Dr. med. (Chirurgie), 8. 8. 1996
- Schwarze, Sieglinde, Institut f. Arbeits- und Sozialmedizin
Dr. med. (Arbeitsmedizin u. Sozialmedizin), 17. 1. 95
- Schwartzkopf, Bodo, Klinik für Kardiologie, Pneumologie und Angiologie
Dr. med. (Innere Medizin), 10. 1. 2000
- Schwarzmaier, Hans-Joachim, Klinikum Krefeld, 47805 Krefeld
Dr. med. (Lasermmedizin), 17. 10. 2002
- Schwenzer, Thomas, Städt. Kliniken Dortmund, Frauenklinik, Beurhausstraße 40,
44123 Dortmund
Dr. med. (Frauenheilkunde und Geburtshilfe), 2. 5. 1996
- Schwenen, Martin, Gotenstr. 27, 40225 Düsseldorf
Dr. med., habil. (Physiologische Chemie), 15. 3. 90 (i. R.)
- Soboll, Sibylle, Institut für Biochemie und Molekularbiologie, Geb. 22.03
Dr. rer. nat. (Physiologische Chemie), 23. 6. 88
- Solbach, Hans-Gerd, Elmenweide 22, 40589 Düsseldorf
Dr. med. (Innere Medizin), 17. 5. 71 (i. R.)
- Somville, Thierry
Dr. med., habil. (Frauenheilkunde u. Geburtshilfe), 12. 8.1993
- Spiller, Paul, Allgemeines Krankenhaus Barmbek, Rübenkamp 148, 22307 Hamburg
Dr. med., habil. (Innere Medizin), 15. 4. 81
- Spraul, Maximilian, Mathias-Spital, Frankenburgstr. 31, 48431 Rheine
Dr. med. (Innere Medizin), 15. 2. 2001
- Sprenger, Kuno, Forschungszentrum Fa. Bayer AG Wuppertal
Dr. med. (Innere Medizin), 21. 1. 93
- Sprick, Ullrich, Westf. Zentrum für Psychiatrie, Psychotherapie und Psychosomatik,
Marsburchstr. 179, 44287 Dortmund
Dipl.-Psych. Dr. med., Dr. rer. nat. (Hirnforschung), 27. 4. 00
- Starke, Achim
Dr. med. (Innere Medizin), 12. 8. 1993
- Steinbach, P-D.,
Dr. med. (Augenheilkunde), 5. 3. 79 (i. R.)
- Steinke, Wolfgang, Chefarzt Neurologische Abteilung Marienhospital Düsseldorf
Dr. med. (Neurologie)
- Stegmann, Hubert, Oberrurbach 8, Bad Waldsee
Dr. med. (Geburtshilfe und Frauenheilkunde)

- Stock, Wolfgang
Dr. med. (Chirurgie), 1. 12. 81 (i. R.)
- Strasser, Klaus, Klinik für Anästhesie und Intensivmedizin des Alfried Krupp von
Bohlen und Halbach Krankenhauses gem. GmbH, Alfried-Krupp-Straße 21,
45131 Essen
Dr. med., habil. (Anästhesiologie), 21. 7. 84
- Stremmel, Walter,
Dr. med. (Chirurgie), 10. 3. 81 (i. R.)
- Strohmeier, T., Glaxo Smith Kline GmbH & Co. KG, Theresienhöhe 11,
80339 München
Dr. med. (Urologie), 25. 7. 96
- Stupp, Heinz, Dorfstraße 24, 40667 Meerbusch
Dr. med. (Hals-, Nasen-, Ohrenheilkunde), 23. 12. 70 (i. R.)
- Sykosch, Heinz-Joachim, Rheinallee 53, Düsseldorf 11
Dr. med. (Chirurgie) (i. R.)
- Tarbiat, Siavoche, Queen, Fahlawi Foundation, Med. Center, Teheran, Iran
Dr. med. (Chirurgie), 21. 7. 66
- Teschke, Rolf, Medizinische Klinik II, Stadtkrankenhaus Hanau, Leimenstraße 20,
63450 Hanau
Dr. med., habil. (Innere Medizin), 21. 3. 88
- Thiemann, Klaus, Bockumer Str. 297, 40489 Düsseldorf
Dr. med. (Radiologie) (i. R.)
- Tomaschoff, Elisabeth, Haus Schloßpark, Robert-Hansen-Str. 53, 40593 Düsseldorf
Dr. med. (Med. Mikrobiologie) (i. R.)
- Trobisch, Heiner, Königstr. 53, 47051 Duisburg
Dr. med., habil. (Blutgerinnungs- und Transfusionsmedizin), 30. 4. 81
- Ulrich, Bernward, Chirurgische Klinik, Krankenhaus Düsseldorf-Gerresheim,
Gräulinger Straße 120, 40625 Düsseldorf
Dr. med., habil. (Chirurgie), 21. 12. 79
- Ulrich, Frank, Städtische Krankenanst., Lutherplatz 40, 47805 Krefeld
Dr. med. (Neurochirurgie), 21. 1. 93
- Unsöld, Renate, Blumenstr. 28, 40212 Düsseldorf
Dr. med., habil. (Augenheilkunde), 10. 11. 1987
- Urban, Norbert, Sauerbruchstraße 10, 41464 Neuss
Dr. med. (Kinderheilkunde), 27. 6. 59
- Varney, Manfred, Städt. Krankenhaus Gütersloh, 3332 Gütersloh
Dr. med. (Chirurgie), 10. 9. 1997
- Verreet, Patrick, Klinikum Krefeld, Lutherplatz 40, 47805 Krefeld
Dr. med. (Chirurgie), 11. 9. 1996
- Vester, Ernst, Ev. Krankenhaus Düsseldorf
Dr. med. (Innere Medizin), 17. 10. 2002
- Vögeli, Thomas, Chefarzt Urolog. Klinik, Med. Zentrum Kreis Aachen, Dr. Hans Böckler
Platz 1, 52146 Wüsvelen-Bardenberg
Dr. med. (Urologie), 26.6.2003
- Vogelberg, K. H., Brucknerstr. 4, 42781 Haan, (Krankenhaus Bethanien, 42699 Solingen)
Dr. med., habil. (Innere Medizin), 15. 6. 79
- Wagner, Wolfgang, St.-Josefshospital, Urol. Abt., Kurfürstenstraße 69, 47829
Krefeld
Dr. med., habil. (Urologie), 3. 4. 80 (i. R.)
- Waßmuth, Ralf, Institut für Transplantationsdiagnostik und Zelltherapeutika
Dr. med. (Innere Medizin und Immunologie), 12. 12. 2002

- Wehmeier, Artur, Klinikum Remscheid, Burger Straße 211, 42830 Remscheid
Dr. med. (Innere Medizin), 14. 1. 97
- Wehrauch, Thomas R., Bayer AG, Pharma Forschungszentrum, Fachbereich
Medizin und Entwicklung, Aprather Weg, 42096 Wuppertal
Dr. med. (Innere Medizin), 13. 4. 89 (i. R.)
- Weise, Frank, Institut für Medizin, Forschungszentrum Jülich, 52428 Jülich
Dr. med. habil. (Pathophysiologie), 7. 5. 1997
- Weise, Hermann, Benediktinerstraße 31, Mönchengladbach 1
Dr. med. (Innere Medizin) (i. R.)
- Werner, Christoph, Ev. Krankenhaus Bethesda, Postfach 100165, 47001 Duisburg
Dr. med., habil. (Geburtshilfe und Frauenheilkunde), 10. 5. 78
- Wernet, Peter, Institut für Transplantationsdiagnostik und Zelltherapeutika, Geb. 14.80
Dr. med. (Immunologie und Transfusionsmedizin), 27.7.1998
- Westerhausen, Martin, St.-Johannes-Hospital, Medizinische Klinik II,
In der Abtei 7-11, 47166 Duisburg
Dr. med. (Innere Medizin), 6. 4. 82
- Wettstein, Matthias, Klinik für Gastroenterologie, Hepatologie und Infektiologie
Dr. med. (Innere Medizin), 27. 7. 2003
- Wiegand, Herbert, Med. Institut für Umwelthygiene, Auf'm Hennekamp 50,
40225 Düsseldorf
Dr. med. (Pharmakologie und Toxikologie), 23. 4. 86
- Wiegelmann, Wolfgang, Krankenhaus der Missionsschwestern Hiltrup,
Westfalenstraße 109, 48165 Münster
Dr. med. (Innere Medizin), 30. 5. 79
- Wildmeister, Wolfgang, Von-Broichhausen-Allee 1, 47906 Kempen
Dr. med., habil. (Innere Medizin), 19. 12. 79 (i. R.)
- Wieler, Helmut Josef, Rübenerstraße 170, 56072 Koblenz
Ltd. Arzt Bundeswehrzentral Krankenhaus Koblenz
Ltd. Arzt der Nuklearmedizinischen Abteilung des Städt. Klinikums Kemperhof
Oberstarzt Dr. med. (Nuklearmedizin), 28.7.98
- Willnow, Ulrich, Chir. Klinik und Poliklinik,
Dr. med. (Kinderchirurgie), 23. 8. 95
- Winkelmann, Martin, Kreiskrankenhaus Bretten, 75015 Bretten
Dr. med. (Innere Medizin), 25. 2. 93
- Winter, Joachim, Chirurgische Klinik und Poliklinik,
Dr. med. (Chirurgie), 6.2.2003
- Winneke, Gerhard, Pfannenstraße 31, 41516 Grevenbroich
Dr. rer. nat. (Med. Psychologie), 14. 9. 89
- Wirsing-Freiherr von König, Carl Heinz, Klinikum Krefeld, Lutherplatz 40,
47805 Krefeld
Dr. med. (Med. Mikrobiologie), 10. 9. 97
- Worth, Heinrich, Klinikum Fürth, Med. Klinik 1, Jakob-Henle-Str., 90766 Fürth
Dr. med., habil. (Innere Medizin), 14. 12. 92
- Ziegler, Dan, Deutsche Diabetes-Klinik im Deutschen Diabetes-Forschungsinstitut
Dr. med. (Innere Medizin), 3.8.98

g) Privatdozentinnen und Privatdozenten:

- Adams, Ortwin, Institut für Virologie
Dr. med. (Med. Mikrobiologie und Virologie), 17.10.2002
- Amunts, Katrin, Institut für Medizin, Forschungszentrum Jülich
Dr. med. (Anatomie), 21.12.2000
- Arning, Michael, Marcq-en-Baroeul-Str. 56, 45966 Gladbeck
Dr. med. (Innere Medizin), 14. 12. 95

- Baginski, Brigitte, Leibnitzstraße 81, 40699 Erkrath
Dr. med. (Hygiene), 17. 12. 87
- Baltzer, Axel W. A., Pliniusweg 2, 41464 Neuss
Dr. med. (Orthopädie), 10. 2. 2000
- Bantel, Heike, Med. Hochschule Hannover,
Dr. med. (Molekulare Medizin), 24.7.2003
- Barthel, Andreas, Med. Klinik und Poliklinik, Klinik für Endokrinologie
Dr. med. (Pharmakologie und Toxikologie), 18.12.2003
- Barthel-Zimmer, Claudia, Poliklinik für Zahnerhaltung und Präv. Zahnheilkunde
Dr. med. (Zahnerhaltung und Präventivzahnmedizin), 22.7.04
- Blume, Cornelia, Klinik für Nephrologie und Rheumatologie,
Dr. med. (Innere Medizin), 25.11.04
- Boeken, Udo, Chir. Klinik und Poliklinik
Dr. med. (Herzchirurgie), 27.11.2003
- Bode, Johannes G., Klinik für Gastroenterologie
Dr. med. (Innere Medizin), 29.4.2004
- Boden, Wolfgang, Ahornstraße 9, 40667 Meerbusch
Dr. med. (Geburtshilfe und Frauenheilkunde), 20. 6. 68
- Bodden-Heidrich, Ruth, Alexianer Krankenhaus Krefeld, Oberdießemer Str. 136,
47508 Krefeld
(Psychosomatik in der Frauenheilkunde), 24.7.2003
- Brenneisen, Peter, Biochemie und Molekularbiologie I
Dr. rer. nat. (Physiol. Chemie), 18.10.01
- Brenner, Birgit, Klinik für Kinderkardiologie
Dr. med. (Pädiatrie), 23.5.02
- Briviba, Karlis, Institut für Ernährungsphysiologie, Bundesforschungsanstalt für
Ernährung
Haid- und Neu-Str. 9, 76131 Karlsruhe
Dr. med. (SU) (Physiol. Chemie) 22.10.98
- Bruch-Gerharz, Daniela, Hautklinik
Dr. med. (Dermatologie und Venerologie), 12.7.2001
- Buchmann, Rainer, Zahnärztl. Gemeinschaftspraxis Unna
Dr. med. dent. (Zahn-, Mund- und Kieferheilkunde), 25.11.04
- Burchardt, Martin, Urologische Klinik
Dr. med. (Urologie), 28.10.04
- Burk, Martin, Klinik Hanau, Med. Klinik II, Leimerstr. 20, 63450 Hanau
Dr. med. (Innere Medizin), 23. 10. 1997
- Burkart, Volker, Deutsche Diabetes-Klinik im Deutschen Diabetes-
Forschungsinstitut, Klinische Abteilung,
Auf'm Hennekamp 65, 40225 Düsseldorf
(Immunologie und Zellbiologie), 29.11.01
- Bütefisch, Cathrin, Neurologische Klinik
Dr. med. (Neurologie), 27.5.04
- Carl, Ulrich M., Diakonie-Krankenhaus Rotenburg, Klinik für Strahlentherapie,
27342 Rotenburg/W.
Dr. med. (Strahlentherapie und radiologische Onkologie), 18. 1. 96
- Cohnen, Mathias, Institut für Diagnostische Radiologie
Dr. med. (Diagnostische Radiologie), 6.2.2003
- Cupisti, Kenko, Chir. Klinik und Poliklinik
Dr. med. (Chirurgie), 27.11.2003
- Cüppers, Hans-Josef, St.-Josef-Krankenhaus Haan, 42781 Haan
Dr. med., habil. (Innere Medizin), 21. 5. 81

- Daniels, Volkmar, Chefarzt Chirurgie, St.-Bernhard-Hospital, 47475 Kamp-Lintfort
Dr. med. habil. (Chirurgie), 26. 11. 87
- Decking, Ulrich, Institut für Herz- und Kreislaufphysiologie,
Dr. med. (Physiologie), 1.7.99
- Degen, Karl-Werner, Städt. Klinikum Dresden, 01067 Dresden
Dr. med. (Frauenheilkunde und Geburtshilfe), 6. 12. 1990
- Deinzer, Renate, Institut für Med. Psychologie
Dr. rer. nat. (Med. Psychologie), 19.4.2001
- Diel, Roland, Dr. med. san., Zusatzstudiengang Public Health, Moorenstr. 5,
40225 Düsseldorf
Dr. med. (Public Health), 16.12.04
- Dirksen, Uta, Kinderklinik
Dr. med. (Kinderheilkunde), 24.6.04
- Dilloo, Dagmar, Kinderklinik
Dr. med. (Kinderheilkunde), 2.7.98
- Dmoch, Walter, Bromberger Straße 22, 40599 Düsseldorf
Dr. med. (Psychotherapie und -somatik in der Gyn. und Geb.-Hilfe), 19. 1. 89
- Donner, Birgit Cornelia, Klinik für Kinderkardiologie
Dr. med. (Päd.), 27.5.04
- Dransfeld, Hans, An der Allee 122, 55122 Mainz
Dr. med. et Dr. rer. nat. (Pharmakologie und Toxikologie), 28. 9. 78
- Eckmiller, Marion (C. u. O. Vogt-Institut für Hirnforschung
Dr. rer. nat. (USA) (Neuroanatomie), 19. 10. 89
- Eisenberger, Claus F., Chir, Klinik und Poliklinik
Dr. med. (Chirurgie), 22.7.04
- Elkeles, Barbara, Krankenhaus Maria Frieden, Am Krankenhaus 1, 48291 Telgte
Dr. med. habil. (Geschichte der Medizin), 14. 3. 93
- Engers, Rainer, Institut für Pathologie
Dr. med. (Pathologie), 29.11.01
- Erhardt, Andreas, Klinik für Gastroenterologie, Hepatologie und Infektiologie
Dr. med. (Innere Medizin), 18.12.2003
- Feldkamp, Joachim, Städt. Kliniken, Med. Klinik I, Teutoburger Str., 33604 Bielefeld
Dr. med. (Innere Medizin), 28. 10. 1999
- v. Ferber, Liselotte, Auf dem Ufer 7, 40593 Düsseldorf
Dr. med. (Sozialmed. insbes. Epidemiologie), 30. 6. 88 (i. R.)
- Förster, Malte, Institut für Umweltverfahrenstechnik, Essen, Leimkugelstraße 10,
45141 Essen
Dr. rer. nat. (Phy. Chemie), 19. 11. 92
- Fournell, Artur, Himmelgeister Landstraße 92, 40589 Düsseldorf
Dr. med., habil. (Anästhesiologie), 18.4.85
- Franke, Claus, Chir. Klinik und Poliklinik
Dr. med. (Chirurgie), 12.12.2002
- Fritsch, Clemens, Privatpraxis, Bankstraße 6, 40476 Düsseldorf
Dr. med. (Dermatologie), 14.2.02
- Gerhardt, Andrea, Institut für Hämostaseologie und Transfusionsmedizin
Dr. med. (Hämostaseologie und Transfusionsmedizin), 27.1.05
- Germing, Ulrich, Med. Klinik und Poliklinik, Klinik für Hämatologie, Onkologie und
Klinik für Immunologie
(Innere Medizin), 29.11.01
- Geyer, Siegfried, Med. Hochschule Hannover, Carl-Neuberg-Str. 1, 30625 Hannover
Dr. phil. (Med. Soziologie), 23.4.98

- Geyer, Stefan, C. und O. Vogt-Institut für Hirnforschung
Dr. med. (Anatomie), 12.12.2002
- Giers, Günther, Institut Hämostaseologie und Transfusionsmedizin
Dr. med., Dr. rer. nat. (Transfusionsmedizin), 15. 6. 2000
- Giesen von, Hans-Jürgen, Neurologische Klinik
Dr. med., 23.5.02
- Graf, Michael, Schomburgstr. 120, 22767 Hamburg
Dr. med. (Gynäkologie und Geburtshilfe), 16. 4. 91
- Granetzny, Andreas, Ev. Krankenhaus Duisburg, Klinik für Thorax-Chirurgie,
Fahrner Str., 47169 Duisburg
Dr. med. (Chirurgie), 29.4.99
- Greiner, Hermann, Stadtmedizinaldirektor, Nahestraße 53, 47051 Duisburg
Dr. med.(Gerichtliche und Soziale Medizin), 8. 6. 53
- Grewe, Markus, Duisburger Straße 61, 40479 Düsseldorf
Dr. med., (Dermatologie), 14.2.02
- Gripp, Stephan, Klinik und Poliklinik für Strahlentherapie und Onkologie
Dr. med. (Strahlentherapie und Radiologische Onkologie), 21. 6. 2001
- Grimm, Marc-Oliver, Urologische Klinik
Dr. med. (Urologie), 18.12.2003
- Gross-Weege, Wilhelm, St. Elisabeth-Krankenhaus, 46282 Dorsten
Dr. med. (Chirurgie), 2.7.1998
- Grote, Bernhard, Kreiskrankenhaus Detmold, Chefarzt der Anästhesie,
Röntgenstraße 18, 32756 Detmold
Dr. med., habil. (Anästhesiologie), 8. 12. 83
- Haas, Inge, Hals-Nasen-Ohrenklinik
Dr. med. (HNO-Heilkunde), 5. 2. 1998
- Haas, Wolfgang, Am Trimmelter Hof 54, 54296 Trier
Dr. rer. nat. (Physiologische Chemie), 19. 5. 83
- Hackländer, Thomas, Klinikum Wuppertal GmbH, Klinik für Radiologie
Dr. med. (Diagnostische Radiologie), 23. 10. 1997
- Halbach, Michael, Im Heidewinkel 42, 40625 Düsseldorf
Dr. med., Dr. rer. nat. (Psychiatrie), 11. 6. 92
- Hampl, Monika, Frauenklinik
Dr. med. (Frauenheilkunde und Geburtshilfe), 22.1.2004
- Hanenberg, Helmut, Kinderklinik
Dr. med. (Pädiatrie), 21. 6. 2001
- Hartmann, Karl A., Marienhospital Düsseldorf, Rochusstr. 2
Dr. med. (Strahlentherapie und Radioonkologie), 1.7.99
- Hartmann, Matthias, Klinik für Anästhesiologie
Dr. med. (Anästhesiologie), 13. 7. 2000
- Haupt, Martin, Hohenzollernstraße 5, 40211 Düsseldorf,
Dr. med. (Psychiatrie), 1.7.99
- Hehlgans, Thomas, Institut für Medizinische Mikrobiologie
Dr. rer. nat. (Molekulare Immunologie), 25.11.04
- Heinert, Gerd, Hochstr. 114, 47798 Krefeld
Dr. med. (Urologie), 19. 12. 1991
- Heise, Joachim W., Gefäß- und Unfallchir. Bethlehem Krankenhaus, Steinfeldstr. 5,
52222 Stolberg
Dr. med. (Chirurgie), 8. 6. 95
- Heintges, Tobias, Med. Klinik und Poliklinik, Klinik für Gastroenterologie, Hepatologie
und Infektionlogie
Dr. med. (Innere Medizin), 29.11.01

- Henke, Jürgen, Postfach 13 04 68, 40554 Düsseldorf
Dr. rer. nat. (Forensische Serologie), 11. 11. 82
- Hennersdorf, Marcus-Günter, Med. Klinik und Poliklinik, Klinik für Kardiologie,
Pneumologie und Angiologie
Dr. med. (Innere Medizin), 18.10.01
- Henrich, Birgit, Institut für Med. Mikrobiologie
Dr. rer. nat. (Molekularbiologie), 11. 5. 2000
- Herbay, von, Alexandra, Univ. Klinikum Tübingen, Med. Klinik I, Otfried-Müller-Str. 10,
72076 Tübingen
Dr. med. (Innere Medizin), 17.10.2002
- Herdmann, Jörg, Neurochirurgische Klinik (Akad. Oberrat)
Dr. med. (Neurochirurgie), 23.4.98
- Hetzel, Gerd Rüdiger, Klinik für Nephrologie und Rheumatologie
Dr. med. (Innere Medizin), 20.6.02
- Heusch, Andreas, Kinderklinik
Dr. med. (Pädiatrie), 17. 5. 2001
- Heywinkel, Elisabeth, Burgplatz 6, 48477 Hörstel-Besergen
Dr. med. (Frauenheilkunde und Geburtshilfe), 7. 11. 1991
- Hilweg, Dietrich, Im Look 1, 45472 Mülheim
Dr. med., habil. (Med. Strahlenkunde), 15. 10. 76 (r. R.)
- Hoffmann, Thomas, HNO-Klinik
Dr. med. (HNO-Heilkunde), 22.1.2004
- Höhn, Thomas, Kinderklinik,
Dr. med. (Kinderheilkunde), 26.6.2003
- Hollenbeck, Markus, Knappschafts-Krankenhaus Bottrop, Osterfelder Straße 157,
46242 Bottrop
Dr. med. (Innere Medizin), 29. 6. 95
- Homey, Bernhard, Hautklinik
Dr. med. (Dermatologie), 30.10.2003
- Holthusen, Holger, Klinik für Anästhesiologie
Dr. med. (Anästhesiologie), 23.4.1998
- Hopf, Hans-Bernd, Dreieich-Krankenhaus, Röntgenstraße 20, 63225 Langen
Dr. med. (Anästhesiologie), 21. 4. 1994
- Horneff, Gerd, Zentrum Kinderheilkunde, Univ. Halle-Wittenberg,
Ernst-Grube-Straße 4a, 06097 Halle
Dr. med. (Kinderheilkunde), 12. 6. 97
- Hosch, Stefan, Klinik für Allgemeine- und Viszeralchirurgie
Dr. med. (Chirurgie), 28.10.04
- Huber, Rita, Kliniken Karlsbad-Langsteinbach GmbH, Postfach 100327,
76300 Karlsbad
Dr. med. (Chirurgie), 28. 10. 1999
- Huckenbeck, Wolfgang, Institut für Rechtsmedizin
Priv.-Doz. Dr. med. (Rechtsmedizin), 15.2.2001
- Hugger, Alfons, Poliklinik für zahnärztliche Prothetik
Akad. Rat z.A., Dr. med. dent. (Zahn-, Mund- und Kieferheilkunde), 17.6.99
- Imhof, Michael, Chirurgische Klinik St. Vinzenz-Krankenhaus, Schloßstraße 85,
40477 Düsseldorf
Dr. med. (Chirurgie), 20. 11. 1997
- Jablonowski, Helmut, Städt. Krankenhaus Salzgitter, Med. Klinik, Kattowitzer Str. 191,
38226 Salzgitter
Dr. med. (Innere Medizin), 9. 6. 1994

- Jaeschock, Rainer,
Dr. med. habil. (Chirurgie), 9. 2. 84
- Janda, Ralf, Poliklinik für Zahnerhaltung und Präv. Zahnheilkunde
Dr. rer. nat. (Zahnärztl. Werkstoffkunde) 22.7.04
- Jander, Sebastian, Neurologische Klinik
Dr. med. (Neurologie), 11. 5. 2000
- Jansing , Paul-Josef, Landesanstalt für Arbeitsschutz – NRW, Ulenbergstr. 127–131,
40225 Düsseldorf
Dr. med. (Arbeitsmedizin), 20. 10. 1994
- Jantea, Christian, St. Martinus Krankenhaus, Orthopädische Abt., Gladbacher Str.
26, 40219 Düsseldorf
Dr. med. (Orthopädie), 22. 10. 92
- Jung , Gregor, Institut Diagnostische Radiologie
Dr. med. (Diagnostische Radiologie), 14.2.02
- Junghans, Ulrich, Neurologische Klinik, Sana-Klinikum Remscheid GmbH,
Burger Str. 211, 42830 Remscheid
Dr. med. (Neurologie), 24.6.04
- Junger, Erika, Adalbert-Stifter-Straße 49, 40699 Erkrath
Dr. phil. (Cytobiologie), 29. 5. 80
- Kimmerle, Renate, Praxis Drs. Lippe/West, Aachener Str. 196, 40223 Düsseldorf
Dr. med. (Innere Medizin), 12. 6. 97
- Kieseier, Bernd, Neurologische Klinik
Dr. med. (Neurologie), 14.2.02
- Kindgen-Milles, Detlef, Klinik für Anästhesiologie
Dr. med. (Anästhesie), 17.10.2002
- Kleophas, Werner, Gemeinschaftspraxis Karlstr.
Dr. med. (Innere Medizin), 28.10.04
- Klotz, Lars-Oliver, Institut für Biochemie und Molekularbiologie I
Dr. rer. nat. (Biochemie und Molekularbiologie)
- Kluxen, Guido, Brückenweg 1, 42929 Wermelskirchen
Dr. med. (Augenheilkunde), 24. 5. 84
- Koch , Jens-Albrecht, Knappschafts-Krankenhaus Essen, 45276 Essen
Dr. med. (Diagn. Radiologie), 13. 7. 2000
- Koch , Michael, Dialysezentrum Mettmann, Gartenstraße 8, 40822 Mettmann
Dr. med. (Innere Medizin), 5. 2. 1998
- Kögler, Gesine, Institut für Transplantationsdiagnostik und Zelltherapeutika
Dr. rer. nat. (Immunologie), 11.11.1999
- Köhrer, Karl, Biologisch-Medizinisches Forschungszentrum (MBFZ)
Dr. rer. nat. (Molekularbiologie), 17.12.98
- Kohnen, Norbert, Werderstraße 31, 50672 Köln
Dr. med. (Geschichte der Medizin, insbesondere Ethnomedizin), 26. 11. 87
- Kötter , Rolf, Institut für Anatomie II
Dr. med. (Anatomie), 18.4.02
- Kötter , Volker, Kardiologische Klinik des Evangelischen Krankenhauses
Mülheim, Wertgasse 30, 45468 Mülheim a. d. Ruhr
Dr. med. (Innere Medizin), 28. 11. 78
- Kortmann, Horts-Rainer, Berufsgenossenschaftliche Unfallklinik Duisburg-Buchholz,
Dr. med. (Chirurgie), 17.6.99
- Korth, Carsten, Institut für Neuropathologie
Dr. med. (Molekulare Neuropathologie), 18.12.2003

- Kozlowski, Peter, Graf-Adolf-Straße 24, 40212 Düsseldorf
Dr. med. (Frauenheilkunde und Geburtshilfe), 29. 1. 87
- Kramann, Bernhard, Universitätsklinik Homburg, Abt. Radiologie, 66424
Homburg/Saar Dr. med., habil. (Radiologie), 29. 5. 80
- Kramm, Christoph, Kinderklinik
Dr. med. (Pädiatrie), 13.12.01
- Kreuzpaintner, Georg, Krankenhaus Angermünde, Rudolf-Breitscheid-Straße 37,
16278 Angermünde
Dr. med. (Innere Medizin), 8. 7. 93
- Krogmann, Otto, Chefarzt Klinik f. Kinderkardiologie am Herzzentrum Kaiser-
Wilhelm-Krankenhaus Duisburg, Gerrickstraße 21, 47137 Duisburg
Dr. med. (Kinderheilkunde), 21. 10. 1993
- Kronenwett, Ralf, Med. Klinik und Poliklinik
Dr. med. (Molekulare Medizin), 12.12.2002
- Kruse, Roland, Hautklinik,
Dr. med. (Haut- und Geschlechtskrankheiten), 24.7.2003
- Kruse, Johannes, Klinik für Psychosomatische Medizin und Psychotherapie
Dr. med. (Psychotherapeutische Medizin), 18.10.01
- Krüssel, Jan-Steffen, Frauenklinik
Dr. med. (Frauenheilkunde und Geburtshilfe), 13.12.01
- Kubitz, Ralf, Klinik für Gastroenterologie, Hepatologie und Infektiologie
Dr. med. (Innere Medizin), 28.10.04
- Kuhn, Annegret, Hautklinik
Dr. med. (Dermatologie und Venerologie), 6.2.2003
- Küppers, Volkmar, Königsallee 64, 40212 Düsseldorf
Dr. med. (Frauenheilkunde und Geburtshilfe), 2.12.99
- Kurschat, Christine, Klinik für Nephrologie,
Dr. med. (Innere Medizin), 22.7.04
- Küry, Patrick, Neurologische Klinik
Dr. phil. (Molekulare Medizin), 16.12.04
- Lackmann, Gerd-Michael, Reinstorferweg 10a, 21107 Hamburg
Dr. med. (Kinderheilkunde), 13. 7. 2000
- Lammering, Guido, Maastru Clinic, Postbus 4446, NL 6401 CX Heerten,
Dr. med. (Strahlentherapie und Radiologische Onkologie), 26.6.2003
- Larisch, Rolf, Klinik für Nuklearmedizin, Klinikum Lüdenscheid,
Paulmannshöher Str. 14, 58515 Lüdenscheid
Dr. med. (Nuklearmedizin), 23.5.02
- Leng, Gabriele, Ärztlicher Dienst Bayer AG, 51368 Leverkusen
Dr. med. (Hygiene und Umweltmedizin), 11.11.99
- Lindenberger, Josef, Berta-von-Suttner-Ring 4, 60598 Frankfurt
Dr. med. habil. (HNO-Heilkunde), 2. 12. 82
- Loer, Stephan, Klinik für Anästhesiologie
Dr. med. (Anästhesiologie), 28. 10. 97
- Lübke, Joachim, Forschungszentrum Jülich, Institut für Medizin,
Dr. rer. nat. (Anatomie), 24.6.04
- Lüthen, Reinhard, Marienhospital, Rochusstr., 40479 Düsseldorf
Dr. med. (Innere Medizin), 11. 2. 99
- Maar, Klaus, Schadowstraße 65, 40212 Düsseldorf
Dr. med., habil. (Urologie), 15. 11. 79
- MacKenzie, Colin, Institut für Med. Mikrobiologie und Virologie
Dr. med. (Med. Mikrobiologie), 21. 6. 2001

- Meckenstock, Gerald, St. Josef Hospital Gelsenkirchen, Rudolf-Bertram-Platz,
45899 Gelsenkirchen
Dr. med. (Innere Medizin), 22.10.98
- Messing-Jünger, A. Martina, Neurochirurgische Klinik,
Dr. med. (Neurochirurgie), 26.6.2003
- Meyer-Kirchrath, Institut für Pharmakologie und Klinische Pharmakologie
Dr. rer. nat. (Pharmakologie), 16.12.04
- Michel, Günter, Philippstr. 12a, 48149 Münster
Dr. rer. nat. (Molekulare Medizin), 17.12.98
- Miller, Stefan, Knappschafts-Krankenhaus „Bergmannsheil“, Scherner Weg 4,
45894 Gelsenkirchen-Buer
Dr. med. (Urologie), 13. 6. 91
- Molzahn, E., Evgl. Krankenhaus, 67098 Bad Dürkheim
Dr. med. (Chirurgie), 16. 5. 91
- Motherby, Helma, Gemeinschaftspraxis für Pathologie, Ginnheimer Landstraße 94,
60483 Frankfurt
Dr. med. (Allgemeine und Spezielle Pathologie), 2. 12. 1999
- Müllenheim, Jost, New Married Accomodation South Tyneside District Hospital,
NE34 OPL, Great Britain
Dr. med. (Anästhesie), 30.10.2003
- Müller, Barbara, Chir. Klinik und Poliklinik,
Dr. med. (Chirurgie), 24.6.04
- Müller, Kristina, St. Mauritius Therapie-Klinik, Strümper Str. 111, 40670 Meerbusch
Dr. med. (Pädiatrie) 4. 2. 93
- Müller, Ludwig, Senator für Arbeit, Gesundheit, Jugend und Soziales, Ref. 34
Bahnhofsstr. 29, 28195 Bremen
Dr. rer. nat., Dipl.-Biol. (Biochemische Toxikologie), 17. 5. 90
- Müller, Wolfram, Am Fuchsengraben 3, 82319 Starnberg
Dr. med. (Pathologie), 13.4.2000
- Mürtz, Manfred, Institut für Lasermedizin
Dr. rer. nat. (Lasermedizin), 10.1.02
- Netz, Johannes, Neurologisches Therapiezentrum, NTC, Düsseldorf
Dr. med. (Neurologie), 18. 12. 1997
- Neuen-Jacob, Eva, Institut für Neuropathologie
Dr. med. (Neuropathologie), 26. 10. 95
- Niehues, Tim, Kinderklinik
Dr. med. (Kinderheilkunde), 14.2.02
- Nürnberg, Martin Wenzel, Klinik für Knochenmarkstransplantation, Abt. Pädiatrie,
55743 Idar-Oberstein
Dr. med. (Kinderheilkunde), 12. 12. 96
- Pape, Hildegard, Klinik und Poliklinik für Strahlentherapie und Radiol. Onkologie
Dr. med. (Strahlentherapie u. Radiol. Onkologie), 18.4.02
- Peerenboom, Hermann, Stadt-Krankenhaus Soest, Innere Abt.,
Senator-Schwartz-Ring 8, 59494 Soest
Dr. med., habil. (Innere Medizin), 11. 6. 81
- Peiper, Mathias, Chir. Klinik und Poliklinik,
Dr. med. (Chirurgie), 22.7.04
- Petrich, Christian, Bundesministerium für Arbeit und Sozialordnung,
Rochusstraße 1, 53123 Bonn
Dr. med., habil. (Kinderheilkunde), 28. 10. 76
- Petzold, Thomas, St. Michael Krankenhaus, 66333 Völklingen
Dr. med. (Chirurgie), 12.12.2002

- Perings, Christian, Ruhr-Universität Bochum, Marienhospital,
Höltkesring 20, 46225 Herne
Dr. med. (Innere Medizin), 23. 10. 1997
- Picker, Olaf, Klinik für Anästheriologie
Dr. med. (Anästhesie), 29.4.2004
- Polidori-Nelles, Maria-Christina, Institut für Biochemie und Molekularbiologie I
Dr. med. (Physiologische Chemie), 17.10.2002
- Poll, Ludger Wilhelm, Institut für Diagnostische Radiologie,
Dr. med. (Diagnostische Radiologie), 22.5.2003
- Preckel, Benedikt, Klinik für Anästhesiologie
Dr. med. (Anästhesiologie), 14.2.02
- Preis, Sabine, Klinik Allgemeine Pädiatrie, Neurologie und Pneumologie
Dr. med. (Kinderheilkunde), 13. 7. 2000
- Prior, Reinhard
Dr. med. (J), (Neurologie), 28.10.99
- Punzel, Michael, Institut für Transplantationsdiagnostik und Zelltherapeutika,
Dr. med. (Innere Medizin), 24.6.04
- Purmann, Jochen, Klosterstr. 2c, 47441 Moers
Dr. med. (Innere Medizin), 25. 1. 90
- Rademacher, Jörg, Neurologische Klinik
Dr. med. (Neurologie), 7.11.2002
- Ramp, Uwe, Institut für Pathologie
Dr. med. (Pathologie), 19. 10. 00
- Reichmann, Gabriele, Institut für Med. Mikrobiologie
Dr. rer. nat. (Immunologie), 23.5.02
- Reifenberger, Julia, Hautklinik
Dr. med. (Dermatologie und Venerologie), 16.12.04
- Reiher, Lutz, Oberwaldklinik Grebenhain, 36355 Grebenhain
Dr. med. (Chirurgie), 7.11.2002
- Reimold, Ekkehard Werner
Dr. med. (Kinderheilkunde), 15. 1. 63 (beurlaubt)
- Reis, Alexander, Landstr. 310, FL9495 Triesen, Fürstentum Liechtenstein
Dr. med. (Augenheilkunde), 17.5.2001
- Reister, Gerhard, Chefarzt der Abt. für Psychotherapeutische Medizin,
Zentrum für Psychiatrie Calw, Landesklinik Nordschwarzwald, 75365 Calw
Dr. med. (Psychosom. Medizin und Psychotherapie), 8. 7. 1993
- Richter, Bernd, Klinik für Endokrinologie, Diabetologie und Rheumatologie,
Dr. med. (Klin. Epidemiologie), 27.5.04
- Richter, Joachim, Klinik für Gastroenterologie, Hepathologie und Infektiologie
Dr. med. (Innere Medizin), 22.1.2004
- Röhrdanz, Elke, Bundesinstitut für Arzneimittel, Bonn
Dr. rer. nat. (Toxikologie), 30.10.2003
- Röhrborn, Ansgar, Chirurgische Klinik und Poliklinik
Dr. med. (Chirurgie), 14.2.02
- Rosenbaum, Thorsten, Kinderklinik
Dr. med. (Pädiatrie), 17. 5. 2001
- Rothe, Helga, Wella AG, Berliner Str. 65, 64274 Darmstadt
Dr. rer. nat. (Immunologie und Zellbiologie), 18.6.98
- Rosenbruch, Martin, Institut Toxikologische Pathologie des
Bayer Pharma-Forschungszentrums Wuppertal, Postfach 101709, 42096 Wuppertal
Dr. med. vet. (Experimentelle Pathologie), 17. 6. 1993

- Sabel, Michael, Neurochirurgische Klinik
Dr. med. (Neurochirurgie), 17. 5. 2001
- Sergeeva, Olga, Institut für Neuro- und Sinnesphysiologie
Dr. rer. nat. (RUS) (Neurophysiologie), 16.12.04
- Seißler, Jochen, Deutsche Diabetes-Klinik im Deutschen Diabetes-
Forschungsinstitut, Klinische Abteilung
Dr. med. (Innere Medizin), 13.1.2000
- Schäfer, Karl-Ludwig, Institut für Pathologie
Dr. rer. nat. (Molekulare Medizin), 28.10.04
- Schannwell, Christiana, Med. Klinik und Poliklinik
Dr. med. dent. Dr. med. (Innere Medizin), 27.11.2003
- Scherer, Axel Jens, Institut für Diagnostische Radiologie
Dr. med. (Diagnostische Radiologie), 17.10.2002
- Scharffetter-Kochanek, Karin, Hautklinik
Dr. med. (Dermatologie und Venerologie), 19. 11. 92
- Schlicher, Rudolf, Klinik für Strahlentherapie, Radio-Onkologie und Nuklearmed.,
Klinikum Wuppertal-Barmen, Heussnerstraße, 42283 Wuppertal
Dr. med. (Strahlentherapie), 3. 2. 1994
- Schliess, Freimut, Klinik Gastroenterologie, Hepatologie, Infektiologie
Dr. rer. nat. (Molekulare Medizin), 15. 06. 00
- Schmalbruch, Henning, Neurophysiol. Institut Kopenhagen
Dr. med. (Elektromikroskopische Zytologie), 12. 11. 70
(von der Vorlesungspflicht entbunden)
- Schmitz, Norbert, Klinik für Psychosomatische Medizin und Psychotherapie
Dr. rer. nat. (Biometrie), 18.4.02
- Schmuck, Gabriele, Bayer AG Wuppertal, Forschungszentrum, Postfach 101709,
42096 Wuppertal
Dipl. Biol. Dr. rer. nat. (Toxikologie), 18.12.2003
- Schnabel, Thomas, Chefarzt Klinik für Strahlentherapie und Nuklearmedizin
des Klinikums Ludwigshafen, Bremsenstr. 79, 67063 Ludwigshafen
Dr. med. (Strahlentherapie und Radiologische Onkologie), 4. 7. 1996
- Schneider, Dominik, T., Klinik für Kinderonkologie, Hämatologie und Immunologie
Dr. med. (Kinderheilkunde), 30.4.2003
- Schoebel, Frank-Chris, Klinik für Kardiologie, Pneumologie und Angiologie
Dr. med. (Innere Medizin), 15.4.99
- Schön, Michael, Universität Magdeburg, Hautklinik, Leipziger Str. 44,
39120 Magdeburg
Dr. med. (Dermatologie und Venerologie), 13.1.2000
- Schormann, Thorsten, Institut für Neuroanatomie
Dr. rer. nat. (Medizinische Physik), 17.12.98
- Schott, Mathias, Klinik für Endokrinologie
Dr. med. (Innere Medizin), 18.12.2003
- Schröter, Michael, Neurologische Klinik
Dr. med. (Neurologie), 27.11.2003
- Schuijter, F. J., Psychiatrische Klinik
Dr. med. (Psychiatrie), 21. 6. 90
- Schulte, Klaus-Martin, Kahrstr. 82, 41372 Niederkrüchten-Brempt
Dr. med. (Chirurgie), 17.5.2001
- Schulte am Esch, Jan, Klinik für Allgemein- und Viszeralchirurgie
Dr. med. (Chirurgie), 27.1.05
- Schulze-Röbbcke, Roland, Institut für Hygiene
Dr. med. (Hygiene), 17.12.98

- Schürer, Nanna, Judenbühlweg 28, 97082 Würzburg
Dr. med. (Dermatologie und Venerologie), 29. 6. 95
- Sorg, Rüdiger, Institut für Transplantationsdiagnostik und Zelltherapeutika
(Immunologie), 16.12.04
- Specker, Christof, Klinikum Essen-Süd, Kath. Krankenhaus St. Josef,
45239 Essen-Werden
Dr. med. (Innere Medizin), 21.1.98
- Spiekercötter, Ute, Institut für Allgemeine Pädiatrie
Dr. med. (Kinderheilkunde), 27.1.05
- Staiger, Jochen F., C. und O. Vogt Institut für Hirnforschung
Dr. med. (Anatomie), 21.12.2000
- Stephan, Volker, Klinik für Kinder- und Jugendmedizin, St. Josef Hospital Bochum
Dr. med. (Kinderheilkunde), 20. 11. 1997
- Stockhorst, Ursula, Institut für Med. Psychologie
Dr. rer. nat. (Med. Psychologie), 15.2.2001
- Stockschläder, Marcus, Institut für Hämostaseologie und Transfusionsmedizin,
Dr. med. (Innere Medizin)
- Stühmeier, Klaus- Dieter, St. Marienhospital Buer GmbH, 45894 Gelsenkirchen
Dr. med. (Anästhesiologie), 15. 1. 1998
- Stummer, Walter, Neurochirurgische Klinik
Dr. med. (Neurochirurgie), 20.11.2000
- Sunderdiek, Ulrich, Chirurgische Klinik und Poliklinik
Dr. med. (Chirurgie), 7.11.2002
- Suscheck, Christoph, Institut für Biochemie und Molekularbiologie II
Dipl.-Biol. Dr. rer. nat. (Zellbiologie), 11.7.02
- Szabó, Zsolt, Bahnstraße 40a, 40822 Mettmann
Dr. med. (Nuklearmedizin), 28. 1. 88
- Tegeler, Joachim, Scharnhorststraße 33, 04275 Leipzig
Dr. med. (Psychiatrie), 25. 1. 90
- Tutschek, Boris, Frauenklinik,
Dr. med. (Frauenheilkunde und Geburtshilfe), 26.6.2003
- Uhrberg, Markus, Institut für Transplantationsdiagnostik und Zelltherapeutika
Dr. rer. nat. (Immunologie), 12.12.2002
- Vogt, Martin, Med. Klinik des Klinikums Fürth, 90766 Fürth
Dr. med. (Innere Medizin), 8. 12. 94
- Wagenmann, Martin, HNO-Klinik
Dr. med. (Hals-Nasen-Ohrenheilkunde), 16.1.2003
- Warskulat, Ulrich, Med. Klinik und Poliklinik, Klinik für Gastroenterologie,
Hepatologie und Infektiologie
Dr. rer. nat. (Molekulare Medizin), 10.1.02
- Weber, Artur-Aron, Institut für Pharmakologie und Klinische Pharmakologie
Dr. med. (Pharmakologie und Toxikologie), 18.4.02
- Weber, Friedrich, Chefarzt Neurochirurgische Klinik am Klinikum Saarbrücken,
66119 Saarbrücken
Dr. med. (Neurochirurgie), 22.10.98
- Wehling, Peter, Steinstraße 2, 40212 Düsseldorf
Dr. med. (Orthopädie), 17. 1. 91
- Werner, Andreas, Orthopädische Klinik,
Dr. med. (Orthopädie), 24.7.2003
- Werners, Paul Heinz, Schorlemer Str. 68, 40547 Düsseldorf
Dr. med., habil. (Geburtshilfe und Frauenheilkunde), 23. 4. 70

- Wessalowski, Rüdiger, Klinik für pädiatrische Hämatologie und Onkologie
Dr. med. (Kinderheilkunde), 15. 6. 00
- Witte, Jürgen, Chir. Klinik und Poliklinik, Klinik für Allgemeine und Viszeralchirurgie
Dr. med. (Chirurgie), 22.1.2004
- Witzel, Klaus, Orsoyer Str. 74, 40474 Düsseldorf
Dr. med. (Kinderheilkunde), 24. 11. 71
- Wood, William G., Ph. D. (Leeds), Instand e.V., Postfach 25 02 11
40093 Düsseldorf
Dr. habil. (Klinische Chemie), 17. 5. 2001
- Wöller, Wolfgang, Rhein-Klinik, Luisenstr. 3, 53604 Bad Honnef
Dr. med. (Psychosomatische Medizin und Psychotherapie), 27. 4. 95
- Zacharowski, Kai-Dieter, Klinik für Anästhesiologie
Dr. phil. Dr. med. (Experimentelle Anästhesiologie), 30.4.2003
- Zahner, Johannes, Leiter Medizin Chugai Pharma Marketing Ltd.,
Lyoner Str. 15, 60528 Frankfurt/M.
Dr. med. (Innere Medizin), 15. 1. 1998
- Zamboglou, N., Städt. Kliniken Offenbach, Starckenbusring 66, 63069 Offenbach
Dr. rer. nat., Dr. med. (Strahlentherapie und Rad. Onkologie), 18. 10. 1990
- Zimmer, Stefan, Poliklinik für Zahnerhaltung und Präventive Zahnheilkunde
Dr. med. dent. (Zahnerhaltung und Präventivzahnmedizin), 18.12.2003
- Zimmermann, Norbert, Chirurgische Klinik und Poliklinik (Herzchirurgie),
Dr. med., 26.6.2003
- Zotz, Rainer, Institut für Hämostaseologie und Transfusionsmedizin
Dr. med. (Transfusionsmedizin und Hämostaseologie), 25.11.04
- Zucker, Tom-Phillipp, Klinikum Traunstein, Chefarzt Anästhesie, 83278 Traunstein
Dr. med. (Anästhesiologie), 10.2.2000

h) Akademische Direktorinnen und Direktoren, Oberrätinnen und Oberräte, Rätinnen und Räte:

- Gramsch-Zabel, Hildegard, Freiherr-vom-Stein-Straße 25, 40595 Düsseldorf
Akad. Direktorin, Dr. med. (Innere Medizin), 6. 11. 85
- Haarhoff, Klaus, Institut für Rechtsmedizin
Akad. Oberrat, Dr. med. (Rechtsmedizin), 1. 4. 78
- Hafner, Dieter, Institut für Pharmakologie
Akad. Oberrat, Dr. rer. nat., Dipl.-Math., 24. 5. 95
- Herdmann, Jörg, Neurochirurgische Klinik, Akad. Oberrat
Priv.-Doz. Dr. med., 31. 8. 00
- Heuser, Michael,
Dr., Akad. Rat (Poliklinik f. zahnärztlich Prothetik), 14. 11. 96
- Heusch, Andreas, Kinderklinik
Akad. Oberrat, Dr. med., 21. 6. 93
- Huckenbeck, W., Institut für Rechtsmedizin
Priv.-Doz. Dr. med., Akad. Oberrat, 1. 9. 1994
- Hugger, Alfons, Poliklinik für zahnärztl. Prothetik
Dr. med. dent., Akad. Rat z.A. (Zahn-Mund-Kieferheilkunde), 4.9.2001
- Kolb-Bachofen, Victoria, Immunbiologische Forschungsgruppe der Hautklinik im
BMFZ
Akad. Oberrätin, Prof. Dr. rer. nat. (Zellbiologie), Nov. 01
- Lang, Hermann,
Akad. Rat. Priv.-Doz. Dr. med. dent. (Westdeutsche Kieferklinik), 22.10.98

- Menzel, Helmut, Kappeler Straße 42, 40597 Düsseldorf
Akad. Oberrat, Dr. rer. nat. (Toxikologie), 1972
- Nessler, Lore, Rethelstraße 111, 40237 Düsseldorf
Akad. Oberrätin, Dr. med. (Kinderheilkunde), 15. 10. 72
- Pape, Hildegard, Zentrum für Radiologie,
Priv.-Doz. Akad. Direktorin, 26. 6. 95
- Passia, Dieter, Institut für Morphologische Endokrinologie und Histochemie
Prof. Dr. rer. nat. (Anatomie), 4.10.1989
- Reinecke, Petra, Institut für Pathologie
Akad. Rätin, Dr. med., 11.1.99
- Schamoni
- Scheil, Hans-Georg, Institut für Humangenetik und Anthropologie
Akad. Oberrat, Dr. rer. nat. (Humangenetik und Anthropologie), 14. 2. 75
- Schmidt, Paris, Schumannstraße 82, 40237 Düsseldorf
Akad. Oberrat, Dr. med. vet. (Anatomie), 28. 5. 79
- Sprick, Ulrich, Fakultät für Psychologie – Biopsychologie – Universitätsstraße 150,
Geb. GAFO, 44801 Bochum
Priv.-Doz., Dr. med. (Hirnforschung), 29. 1. 1992
- Sprock, Ingeborg, Niederkasseler Kirchweg 122, 40547 Düsseldorf
Akad. Oberrätin, Dr. med. (Kinderklinik), 31. 8. 78
- Wagner, Gunter, Max-Born-Straße 44, 40591 Düsseldorf
Akad. Direktor, Dr. rer. nat. (Physiologische Chemie), Nov. 01

i) Mit Vorlesungen beauftragt:

- Arbter, P. A., Alt-Niederkassel 12a, 40547 Düsseldorf
(Allgemeinmedizin)
- Assheuer, J. Genoveastr. 24, 51065 Köln
Dr. med. (Neuroanatomie)
- Bachner, H. H., St. Martinus-Krankenhaus, Gladbacher Str., 40219 Düsseldorf
(Allgemeinmedizin)
- Beer, André M., Park-Klinik Bad Kissingen, 97688 Bad Kissingen
Dr. med. (Gynäkol. Balneologie)
- Bernard, W., Geriatriisches Krankenhaus Elbroich, Am Falder 6, 40589 Düsseldorf
Dr. (Allgemeinmedizin)
- Baugut, Gunnar, Hasselstraße 26a, 41564 Kaarst
Dr. med. (Krankenhauswesen)
- Delbrück, Prof. Dr. med.
Chefarzt der Klinik Bergisch Land, Im Saalscheid 5, 42369 Wuppertal
- Deneke, J. F. Volrad, Godesberger Allee 54, 53175 Bonn, F (0228) 376635
Prof., Präsident des Bundesverbandes der freien Berufe (Medizinische Publizistik)
- Dost, Axel, Johanniter Straße 60, 46325 Borken
Dr. med. (Allgemeinmedizin)
- Elies, Michael, Erlenweg 21, 61279 Laubach
Dr. med. (Homöopathie und Naturheilverfahren)
- Evans, Robert, Medical Englisch
- Fritsche, Ellen, Institut für Umweltmedizinische Forschung
Dr. med. (Hygiene, Kurs)
- Grether-Beck, Institut für Umweltmedizinische Forschung
Dr. rer. nat. (Hygiene, Kurs)
- Grafenberger, P., Hülser Markt 10, 47839 Krefeld
Dr. med. (Allgemeinmedizin)

- Gümmersbach, Elisabeth, Düsseldorf Landstr. 328, 47259 Duisburg
Dr. med. (Allgemeinmedizin)
- Günther, Peter K. G., Am Strasserfeld 36, 40627 Düsseldorf
Dipl.-Math., M. A. (Qualitative Datenanalysen mit EDV-Anwendungen)
- Hager, Christoph, Am Kölner Weg 1a, 50765 Köln
Dr. med. (Allgemeinmedizin), 2001
- Hein, A., Mühlenstr. 41, 47661 Issum
Dr. med. (Allgemeinmedizin)
- Hemming, B., Richard-Wagner-Str. 51, 47057 Duisburg
Dr. (Allgemeinmedizin)
- Horlemann, J., Op de Quell 20, 47625 Kevelaer-Wetten
Dr. med. (Allgemeinmedizin)
- Jennissen, H. J., Machabäerstr. 19, 50668 Köln
Dr. med. (Neuroanatomie)
- Jörgenshaus, Werner, Dorfstraße 5-7, 41366 Schwalmtal
Dr. med. (Allgemeinmedizin)
- Kastka, Joachim, F. 311-2607
Dr., Dipl.-Psych. (Med. Psychologie)
- Krug, Harald, Brehmstraße 40, 40239 Düsseldorf
Dr. med. dent. (Zahn-, Mund-, Kieferheilkunde)
- Leach, Deborah Ann, Medical Englisch
- Lobscheid, B., Kirchplatz 1, 40670 Meerbusch
Dr. med. (Allgemeinmedizin)
- Marzi, Christiane, Mittelstr. 65, 50189 Elsdorf
Dr. med. (Allgemeinmedizin)
- Müller, Ulrich, Psychiatrische Klinik der Universität Düsseldorf,
Bergische Landstraße 2, 40629 Düsseldorf
Dipl.-Sozialwirt (Seminar-Methoden der Epidemiologie und Ökologie
in der Psychiatrie – Seminar Ethno-Psychiatrie –
Versorgung psychisch Kranker in Entwicklungsländern)
- Renkes-Hegendörfer, Ute, Vor dem Tore 1, 47279 Duisburg
Dr. med. (Allgemeinmedizin)
- Retzer, H., Vinkrather Str. 18, 47929 Greifath
(Allgemeinmedizin)
- Reyer, Ulrich, Richter am OLG Düsseldorf, Scheiblerstraße 73, 47800 Krefeld
(Frauenheilkunde)
- Richter-Polynice, Birgit, Gerresheimer Landstr. 74, 40627 Düsseldorf
Dr. med. (Allgemeinmedizin)
- Schade, Hans, Lerchenweg 5, 42781 Haan
Akad. Oberrat i. R. Dr. med. (Anatomie)
- Schmid-Lamarque, V., Reisholzer Str. 35, 40231 Düsseldorf
(Allgemeinmedizin)
- Schneitler, H., Gesundheitsamt Düsseldorf, Kölner Str. 180, 40227 Düsseldorf
Prof. Dr. med. (Allgemeinmedizin)
- Schreitter von, W., Preußenstr. 103, 41464 Neuss
Dr. med. (Allgemeinmedizin)
- Schumacher, A., Hügelstraße 16, 40589 Düsseldorf
Dr. med. (Allgemeinmedizin)
- Savage, Grant, Prof., Management und Marketing Dept.,
University of Alabama, USA
- Sies, C., Wehler Dorfstr. 32a, 41470 Neuss
Frau Dr. med. (Psychosom. Medizin und Psychotherapie)

- Sohn, Wolfgang, Dorfstr. 5-7, 41366 Schwalmtal
Dr. med. (Allgemeinmedizin)
- Steiner, G., Kasterstr. 54, 41468 Neuss-Grimmlinghausen
Dr. Dr. med. (Allgemeinmedizin)
- Stojanka, U.
(Kurs der Makroskopischen Anatomie)
- Strauss, J. Matthias, Manderscheider Str.12, 50937 Köln
Dr. med. (Biomechanik)
- Strauß, W., Psychiatrische Klinik der Universität, Bergische Landstraße 2,
40629 Düsseldorf
Dipl. Psych. (Kognitive Verhaltenstherapie; Autogenes Training für Anfänger und Fortgeschrittene)
- Stüttgen, Thomas, Psychiatrische Universitätsklinik Düsseldorf,
Bergische Landstraße 2, 40629 Düsseldorf
Dr. med. (Forensische Psychiatrie und Psychologie)
- Unkelbach, R., Ertstr. 7-9, 40219 Düsseldorf
Dr. med. (Allgemeinmedizin)
- Wettke, Jürgen, Dr., McKinsey u. Comp. Inc., Düsseldorf
- Wochnik, G. Issumer Str. 112, 47661 Issum
Dr. med. (Allgemeinmedizin)

j) Lehrbeauftragte für den III. Klinischen Studienabschnitt

Hospital zum Hl. Geist, Von-Broichhausen-Allee 1, 47906 Kempen, Tel. (02152) 1421

- PJ.-Beauftragter: Prof. Dr. A. Kaschner (Chirurgie)
- Mertens, Dr. med. (Gynäkologie)
- Wirth, Bruno, Dr. med. (Urologie)
- Stahnke, Dr. med. (Anästhesie)
- PD Dr. W. Fassbender (Innere Medizin)

Städt. Krankenhäuser GmbH, Klinikum Krefeld, Lutherplatz 40, 47805 Krefeld, Tel. (02151) 32-0

- PJ.-Beauftragter: Prof. Dr.med. R. Besser (Neurologie)
- Klues, Prof. Dr. med. (Innere Medizin)
- Meißner, Prof. Dr. med. (Chirurgie)
- Becker, Dr. med. (Chirurgie)
- Harke, Prof. Dr. med. (Anästhesie)
- Knorr, Prof. Dr. med. (Augenheilkunde)
- Wassilew, Sawko, Prof., Dr. med. (Dermatologie)
- Baltzer, Prof. Dr. med. (Frauenheilkunde)
- Leuwer, Prof. Dr. med. (HNO)
- Schulte-Wissermann, Prof. Dr. med. (Kinder- und Jugendmedizin)
- Schindler, Prof. Dr. med. (Urologie)

Evangelisches und Johanniter Klinikum Duisburg/Dinslaken/Oberhausen gGmbH, Fahrner Straße 135, 47169 Duisburg

- PJ.-Beauftragter: Prof. Dr. med. Schneider (Innere Medizin)
- Bongardt, Dr. med. (Psychiatrie und Psychotherapie)
- Fichtner, Dr. med. (Urologie)
- Grehl, Priv.-Doz., Dr. med. (Neurologie)
- Hansen, Prof., Dr. med. (Chirurgie)

Hutschenreiter, Prof., Dr. med. (Urologie)
Kremer, G., Dr. med. (Neurochirurgie)
Neuerburg, Prof. Dr. med. (Radiologie)
Rausch, Dr. med. (Innere Medizin)
Schäfers, Dr. med. (Nephrologie)
Scherer, Prof. Dr. med. (Anästhesie)
Schöls, Prof. Dr. med. (Kardiologie)
Schulte-Herbrüggen, Dr. med. (Anästhesie)
Sohnius, Dr. med. (Augenheilkunde)
Tomalla, Dr. med. (Augenheilkunde)
Zimmermann, Prof. Dr. med. (Neurochirurgie)

**Marienhospital, Rochusstraße 2, 40479 Düsseldorf,
Tel. (0211) 4400-0**

PJ.-Beauftragter: Prof. Dr. Diederich (Radiologie)
Dauer, Dr. med. (Chirurgie)
Hörnchen, Prof. Dr. med. (Anästhesie)
Töns, Prof. Dr. med. (Chirurgie)
Schütte, Prof. Dr. med. (Innere Medizin)
Weidenfeld, Dr. med. (Urologie)

**Kliniken St. Antonius gem. GmbH, Carnaper Straße 55, 42283 Wuppertal,
Tel. (0202) 299-0**

PJ.-Beauftragter: Chefarzt Dr. Volpert (Neurologie)
Goerg, Priv.-Doz. Dr. med. (Innere Medizin)
Rasche, Prof. Dr. med. (Innere Medizin)
Sandmann, Dr. med. (Innere Medizin)
Füsgen, Prof. Dr. med. (Innere Medizin)
Welz-Barth, Priv.-Doz. Dr. med. (Innere Medizin)
Damanakis, Dr. med. (Chirurgie)
Prohm, Prof. Dr. med. (Chirurgie)
Falbrede, Dr. med. (Gynäkologie)
Hesseling, Dr. med. (Gynäkologie)
Fues, Dr. med. (HNO)
Rudlof, Dr. med. (Anästhesie)
Prof. Dr. Dotzenrath (Chirurgie)
OA Dr. van der Hout (Unfallchirurgie)
OÄ Dr. Basting (Radiologie)

**Sankt Josef, Zentrum für Orthopädie und Rheumatologie,
Bergstraße 6-12, 42105 Wuppertal, Tel. (0202) 48 51**

Goymann, V., Prof. Dr. med. (Orthopädie)
Heiderhoff, U., Dr. med. (Anästhesiologie)

Evangel. Krankenhaus Düsseldorf, 40217 Düsseldorf, Kirchfeldstraße 40, Tel. 9190

PJ.-Beauftragter: Prof. Dr. Neuhaus (Innere Medizin)
Chatelain, Priv.-Doz. Dr. med. (Dermatologie)
Krämling, Prof. Dr. med. (Chirurgie)
Kurtz, Prof. Dr. med. (Radiologie)

Kurzeja, Prof. Dr. med. (HNO)
Meier, Prof. Dr. med. (Gynäkologie)
Schweitzer-Kratz (Prof. Dr. med. (Kinderheilkunde)
Vester, Prof. Dr. med. (Kardiologie)
von Kroge, Priv.-Doz. Dr. med. (Unfallchirurgie)
Zaune, Dr. med. (Anästhesie)

**Städtische Kliniken Neuss, Lukaskrankenhaus GmbH
Preußenstraße 84, 41464 Neuss, Tel. (02131) 880-0**

PJ.-Beauftragter: Prof. Dr. med. Schnürch (Frauenheilkunde)
Czygan, Prof. Dr. med. (Innere Medizin)
Merx, Prof. Dr. med. (Innere Medizin)
Grauthoff, Dr. med. (Radiotherapie)
Hermichen, Dr. med. (Unfallchirurgie)
Breulmann, Dr. med. (Anästhesie)
Köster, Prof. Dr. med. (Radiologie)
Schultz-Coulon, Prof. Dr. med. (HNO)
Tschahargane, Prof. Dr. med. (Pathologie)
Goretzki, Prof. Dr. med. (Viszeral- und Thoraxchirurgie)
Otto, Dr. med. (Urologie)

**Kliniken der Landeshauptstadt Düsseldorf
Krankenhaus Benrath, 40593 Düsseldorf, Urdenbacher Allee 83, Tel. 99701
Krankenhaus Gerresheim, 40625 Düsseldorf, Gräulingerstraße 120, Tel. 28001**

PJ.-Beauftragter, Prof. Dr. med. Christ (Radiologie) - Krankenhaus Gerresheim -
Roesgen, Priv.-Doz. Dr. med. (Chirurgie) - Benrath -
Karbowski, Brigitta, Priv.-Doz. Dr. med. (Frauenheilkunde) - Benrath -
Pfeifer, Prof. Dr. med. (Anästhesie) - Gerresheim -
Von Haefen, Frau Prof. Dr. med. (Anästhesie) - Benrath -

St. Johannes-Hospital, An der Abtei 7-11, 47166 Duisburg, Tel. 0203/546-0

PJ.-Beauftragter: Prof. Dr. med. Mosny (Frauenheilkunde und Geburtshilfe)
Neumann, Prof., Dr. med. (Innere Medizin)
Aul, Prof. Dr. med. (Innere Medizin)
Von der Ohe, Priv.-Doz. Dr. med. (Innere Medizin)
Kasperk, Prof. Dr. med. (Chirurgie)
Strube, Prof. Dr. med. (Chirurgie)
Von Bormann, Prof. Dr. med. (Anästhesie)
Kunze, Dr. med. (Dermatologie)
Starker, Prof. Dr. med. (Orthopädie)
Seiffert, Dr. med. (Pädiatrie)
Krebs, Dr. Dr. med. (Psychiatrie)

**Evangelisches Krankenhaus, Wertgasse 30, 45468 Mülheim/Ruhr,
Tel. (0208) 3091**

PJ.-Beauftragter: Prof. Dr. med. v. Matthiessen (Gynäkologie)
Balzer, Prof. Dr. med. (Chirurgie)
Freise, Prof., Dr. med. (Innere Medizin)
Kötter, Dr. med. (Innere Medizin)
Gassel, Prof. Dr. med. (Chirurgie)
Izbicki, Dr. med. (Chirurgie)
Stuschke, M., Prof. Dr. med. (Radioonkologie und Strahlentherapie)
Seibel, Prof. Dr. med. (Radiologie)

Vettermann, Prof. Dr. med. (Anästhesiologie)
Lösche, Dr. med. (Augenheilkunde)

**Evangelisches Krankenhaus Bethesda zu Duisburg gem. GmbH,
Heerstraße 219, 47053 Duisburg, Tel. (0203) 60081**

P.J.-Beauftragter: Prof. Dr. med. Simon (Chirurgie)
Pfohl, Priv.-Doz. Dr. med. (Innere Medizin)
Stier, Dr. med. (Innere Medizin)
Maurer, Dr. med. (Innere Medizin)
Assenmacher, Dr. med. (Chirurgie)
Meyer, Prof. Dr. med. (Anästhesie)
Neuhaus, W., Prof. Dr. med. (Frauenheilkunde)
Schrappe, G., Fr. Dr. med. (Frauenheilkunde)
Gerharz, C. D., Prof. Dr. med. (Pathologie)
Knop, Prof., Dr. med. (Nuklearmedizin)
Kumm, D., Dr. med. (Orthopädie)
Biggemann, Dr. med. (Radiologie)
Schneider, Dr. med. (Strahlentherapie)

Vorstand des Universitätsklinikums Düsseldorf

Vorsitzender: Prof. Dr. J. Tarnow, Vorstandsvorsitzender, Ärztlicher Direktor,
Prof. Dr. W. Scherbaum, Stellvertretender Ärztlicher Direktor (beratend),
Prof. Dr. H. W. Raab, Dekan der Medizinischen Fakultät,
R. Grabiak, Kaufmännischer Direktor
I. Schwarz, Pflegedirektion

Ärztlicher Direktor:

Prof. Dr. J. Tarnow
Referentin: Frau Wortmann, F. 81-1 97 17
E-Mail: wortmann@med.uni-duesseldorf.de
Sekretariat: Frau Bester, F. 81-1 79 17, Fax 81-1 97 18
E-Mail: bester@med.uni-duesseldorf.de

Stellvertretender Ärztlicher Direktor:

Prof. Dr. W. Scherbaum
Sekretariat: Frau Walter, F. 33 82-2 00, Fax 33 69-1 03
E-Mail: scherbaum@ddfi.uni-duesseldorf.de

Dekan der Medizinischen Fakultät:

Prof. Dr. W. H.-M. Raab
Assistent: Herr Thore, F. 81-1 19 40
E-Mail: gerhard.thore@uni-duesseldorf.de
Sekretariat: Frau Günther, F. 81-1 15 50, Fax 81-1 22 85
E-Mail: med.dekanat@uni-duesseldorf.de

Kaufmännischer Direktor:

Herr R. Grabiak
Referentin: Frau S. Schmitt, F. 81-1 71 02
E-Mail: simone.schmitt@med.uni-duesseldorf.de
Sekretariat: Frau Erzbach, F. 81-1 71 01, Fax 81-1 91 00
E-Mail: erzbach@med.uni-duesseldorf.de

Pflegedirektion:

Frau I. Schwarz
Sekretariat: Frau Herring, F. 81-1 71 07, Frau Plum, F. 81-1 91 07, Fax 81-1 93 40
E-Mail: herringch@med.uni-duesseldorf.de

Stabsstellen des Vorstandes:

Geschäftsstelle für den Vorstand und Aufsichtsrat

Herr Jungerberg, F. 81-1 89 00, Fax 81-1 91 00
E-Mail: jungerberg@med.uni-duesseldorf.de

Betriebsärztlicher Dienst

Leitende Betriebsärztin: Frau Christoph, F. 81-1 71 04, Fax 81-1 92 92
E-Mail: betriebsarzt@med.uni-duesseldorf.de

Marketing und Kommunikation

Herr Sommerhoff, F. 81-1 87 01, Fax 01518701
E-Mail: sommerhoff@med.uni-duesseldorf.de

Qualitätsmanagement

Frau Jebesen, F. 81-1 69 91, Fax 81-1 91 00
E-Mail: jebesen@med.uni-duesseldorf.de

Gemeinsame Pressestelle des Universitätsklinikums und der Heinrich-Heine-Universität Düsseldorf

Frau Dopheide, F. 81-0 41 73, Fax 81-0 49 08
E-Mail: susanne.dopheide@med.uni-duesseldorf.de

Aufsichtsrat des Universitätsklinikums Düsseldorf

Vertreter des Ministeriums für Wissenschaft und Forschung NRW:

Ministerialdirigent Helmut Mattonet (Vorsitzender)

Vertreter des Finanzministeriums NRW: Dr. Günter Berg

Rektor der Heinrich-Heine-Universität: Prof. Dr. Dr. A. Labisch

Kanzler der Heinrich-Heine-Universität Düsseldorf: Ulf Pallme König

Sachverständige aus dem Bereich der medizinischen Wissenschaft: Prof. Dr. Claus

R. Bartram (Universitätsklinikum Heidelberg); Prof. Dr. Rolf Kreienberg
(Universitätsklinikum Ulm)

Sachverständige aus dem Bereich der Wirtschaft: Ulrich Hartmann (E.ON AG);

Dr. Sieghard Rometsch (Bankhaus Trinkaus und Burkhardt)

Vertreter des wissenschaftlichen Personals: Priv.-Doz. Dr. B. Korbmacher

Vertreter des nichtwissenschaftlichen Personals: Martin Koerbel-Landwehr

Gleichstellungsbeauftragte: Frau Etta Stevens (beratend)

Institute und Kliniken

(Zentrale wissenschaftliche Einrichtungen der Universität siehe Seite 93)

Tierversuchsanlage (Gebäude 22.22)

Geschäftsführende Direktorin: Dr. Annemarie Treiber

Pforte, F. 81-1 44 01 und 81-1 44 14

Sekretariat: Barbara Theis, F. 81-1 44 02 und 1 44 00, Fax 81-1 44 03

Wiss. Ang.: Dr. Eva Engelhardt, F. 81-1 44 33, Dr. Evalotta Sehrig-Lovén,
F. 81-1 44 77, Dr. Bärbel Peter, F. 81-1 44 82, Dr. Martin Sager, F. 81-1 44 60 und
1 44 64

Koordinierungszentrum für Klinische Studien (KKS)

Moorenstraße 5, 40225 Düsseldorf

www.uniklinik-duesseldorf.de/kks

Wissenschaftlicher Leiter: Prof. Dr. Christian Ohmann

Sekretariat: Ursula Willems, Anja Felten, F. 81-1 97 01, Fax 81-1 97 02

E-mail: kksd@uni-duesseldorf.de

Wiss. Ang.: Aune Deimling

Drittmittel: Dr. Wolfgang Kuchinke, Dimitrios Veniseleas, Hans-Peter Eich,
Dr. Joachim Wenk, Pablo Verde, Dr. Roland Meisel, Dr. Matthias Linzbach,
Gerd Felder, Dr. Michael Wenzel, Kostas Papadimitriow

3

Zentrum für Anatomie und Hirnforschung (Gebäude 22.03)

Geschäftsf. Direktor: Univ.-Prof. Dr. K. Zilles

Sekretariat für Angelegenheiten des Zentrums: Frau Häser, F. 81-1 26 15
Fax 81-1 28 06

Institut für Anatomie I

Geschäftsf. Direktor: Univ.-Prof. Gerd Novotny, Ph.D./Univ. London,
F 81-1 26 42, -1 58 41, Fax -1 26 67

Sekretariat: Frau N. Ilhan, N. N., F. 81-1 58 41

Univ.-Prof. Dr. Jürgen Mai, F. 81-1 27 63, Univ.-Prof. N. N.

Akad. Rat: Priv.-Doz. Dr. Thorsten Schormann, F. 81-1 27 03

Wiss. Ang.: Dipl.-Biol. Jennifer Mag Wellen, F. 81-1 26 39, N. N.

Institut für Anatomie II

Geschäftsf. Direktor: Prof. Dr. Hans-Georg Hartwig, F. 81-1 26 81

Sekretariat: Frau Passia, F. 81-1 26 86. Frau Klehmet, F. 81-1 32 74,
Fax 81-1 32 20

Akad. Oberrat: Prof. Dr. Dieter Passia, F. 81-1 26 83

Wiss. Ang.: Prof. Dr. Syed G. Haider, F. 81-1 48 16, Dr. Harald Clahsen,
F. 81-1 27 00, OA Dr. Matthias Hofer, F. 81-1 63 38, Dr. Kristina Rascher,
F. 81-1 26 84, Dipl.-Biol. Gerhard Schwinger, F. 81-1 27 19 und 1 26 98,
Dr. Klaus Zanger, F. 81-1 27 04

Hochschuldozent: Priv.-Doz. Dr. Rolf Kötter, F. 81-1 20 95

Drittmittel: Medizindidaktisches Pilotprojekt „Anatomie in den bildgebenden
Verfahren“

Projektleiter: Dr. Matthias Hofer, F. 81-1 63 38, Fax 81-1 93 38

Projektkoordinator: Julia Simon, F- 81-1 50 77, Fax 81-1 50 78

AIP: N. N., F. 81-1 26 78

C. u. O. Vogt-Institut für Hirnforschung (Gebäude 22.03)

Geschäftsf. Direktor: Univ.-Prof. Dr. Karl Zilles, F. 81-1 27 77, Fax 81-1 23 36

Sekretariat: Frau Sylvia Loesch, F. 81-1 15 55

Univ.-Prof. Dr. Gerd Rehkämper, F. 81-1 26 64

Hochschuldozenten: Priv.-Doz. Dr. Stefan Geyer, F. 81-1 26 66,

Priv.-Doz. Dr. Jochen F. Staiger, F. 81-1 27 27

Wiss. Ang.: Dr. Hans-Jürgen Bidmon, Dipl.-Biol. Julia Cnotka (Drittmittel),

Priv.-Doz. Marion Eckmiller, Ph.D./Univ. of California, Dr. Heiko Frahm,

Dr. Evelyn Oermann, Dr. Axel Schleicher, Dr. Dirk Schubert (DFG),

Dipl.-Psychol. Christian Werner (DFG)

Zentrum für Physiologie (Gebäude 22.03)

Geschäftsf. Direktor: Univ.-Prof. Dr. Helmut Haas

Institut für Herz- und Kreislaufphysiologie

Geschäftsf. Direktor: Univ.-Prof. Dr. Jürgen Schrader, F. 81-1 26 70

(Fax 81-1 26 72 / E-Mail: schrader@uni-duesseldorf.de)

Sekretariat: Frau Gudrun Sauer, F. 81-1 26 70 (sauerg@uni-duesseldorf.de)

Univ.-Prof. Dr. Axel Gödecke, F. 81-1 26 75 (axel.goedecke@uni-duesseldorf.de)

em. Univ.-Prof. Dr. Volker Thämer

Hochschuldozent Prof. Dr. Ulrich Decking, F. 81-1 26 51

(decking@uni-duesseldorf.de)

Wiss. Ang.: Dr. Ulrich Flögel, Dr. Stefanie Gödecke, Dr. Sandra Göttisch,

Dr. Michael Reinartz, Dr. Stephan Weser

Gastwissenschaftler/innen: Dipl.-Biol. Anja Buchheiser, Malgorzata Czerwinska

M. Sc., Dr. Zhaoping Ding, Dr. Christoph Jacoby, Dr. Andrei Molojavyi, Dr. Burcin

Özüyman, Dipl.-Biochem. Arjunan Selvam, TÄ Michaela Stähr, Dr. Marion Stoll,

Dr. Sonja von der Crone

Institut für Neuro- und Sinnesphysiologie

Geschäftsf. Direktor: Univ.-Prof. Dr. Helmut Haas, F. 81-1 26 87 (Fax. 81-1 42 31)

Sekretariat: Frau Anneliese Voß, F. 81-1 26 87

Univ.-Prof. Dr. Kurt Gottmann, F. 81-1 57 16

Akad. Oberrat: Prof. Dr. Sinclair Cleveland, F. 81-1 26 89

Wiss. Ang.: Dr. M. A. Pak, Dr. Michael Thewissen, Dipl.-Phys. Elmar Wolf,

Dr. O. Selbach, PD Dr. O. Sergeeva

Gastwissenschaftler(innen):

Dr. A. Chepkova, Dr. A. Barbara, Dipl.-Biol. Andrea Copi, Dipl.-Biol. Corinna Walz,

Dipl.-Biol. Kay Jüngling, M.Sc. Adreana Stan, Dipl.-Biol. Boris Klynch

Zentrum für Biochemie und Molekularbiologie

Geschäftsf. Direktor: Univ.-Prof. Dr. Dr. h.c. Helmut Sies
(F. 81-1 27 07), Gebäude 22.03, Ebene 02

Institut für Biochemie und Molekularbiologie I (Gebäude 22.03, Ebene 02)

Geschäftsf. Direktor: Univ.-Prof. Dr. Dr. h.c. Helmut Sies,

F. 81-1 27 07, Fax 81-1 30 29; e-mail: sies@uni-duesseldorf.de

Homepage: <http://www.uniklinik-duesseldorf.de/biochemie-und-molekularbiologieeins>

Sekretariat: Frau Marlies Scholtes, F. 81-1 27 07

e-mail: marlies.scholtes@uni-duesseldorf.de

Univ.-Prof. Dr. Wilhelm Stahl, F. 81-1 27 11

e-mail: wilhelm.stahl@uni-duesseldorf.de

Hochschuldozenten: Priv.-Doz. Dr. Peter Brenneisen (F. 81-1 27 15;
e-mail: peter.brenneisen@uni-duesseldorf.de), Priv.-Doz. Dr. Lars-Oliver Klotz
(F. 81-1 27 12; e-mail: larsoliver.klotz@uni-duesseldorf.de)

Akad. Direktor: Dr. Gunter Wagner (F. 81-1 27 16)

Wiss. Mit.: Dr. Oliver Schnorr (F. 81-1 27 20), Prof. Dr. Sibylle Soboll
(F. 81-1 28 34; Fax 81-1 28 33)

Wissenschaftler (Drittmittel): Prof. Dr. K. D. Kröncke (F. 81-1 56 95),
Dr. Claudia von Montfort (F. 81-1 27 34), Priv.-Doz. Dr. Cristina Polidori-Nelles
(F. 81-1 53 58), Prof. Dr. Tankred Schewe (F. 81-1 52 47), Dr. Holger Steinbrenner
(F. 81-1 27 23), Dr. Dominik Stuhlmann (F. 81-1 27 18)

Institut für Biochemie und Molekularbiologie II (Gebäude 22.03, Ebene 03)

Geschäftsf. Direktor: Univ.-Prof. Dr. Dr. Bernd Nürnberg, F. 81-1 27 24
e-mail: bernd.nuernberg@uni-duesseldorf.de

Sekretariat: Frau Monika Wenzel, F. 81-1 27 24, Fax 81-1 27 26
e-mail: biochemie2.wenzel@uni-duesseldorf.de

Emeritus: Univ.-Prof. Dr. med. Wolfgang Staib, F. 81-1 27 24

Wiss. Mit.: Dr. Roland Piekorz (F. 81-1 27 39), Dr. Stefan Mollner (F. 81-1 23 84/
-1 27 41), Dr. Wiebke Wetzel (F. 81-1 27 36), PD Dr. Christoph V. Suschek
(F. 81-1 57 07), Dr. Antje Gohla, (F. 81-1 13 05)

Wissenschaftler (Drittmittel): Dipl.-Biol. Axel Hoffmann, Lebensmittelchem.
Karinna Klement, Apothekerin Barbara Kurig, Dipl.-Biol. Mikalai Malinowski,
Dipl.-Biol. Katja Pexa, Dipl.-Biol. Leonid Schneider, Dipl.-Biol. Aliaksei Shymanets
IT-Netzwerkadministration: Dipl.-Ing. Fereshteh Kamrani, F. 81-1 07 20

3

Zentrum für Medizinische Psychologie, Soziologie, Statistik und Allgemeinmedizin

Geschäftsf. Direktor: Univ.-Prof. Dr. Heinz-Harald Abholz

Institut für Medizinische Psychologie (Gebäude 23.02)

Geschäftsf. Direktor: N. N.

Sekretariat: Birgit Uehlecke, F. 81-1 30 14, Fax 81-1 30 15

Hochschuldoz. und wiss. Ang.: PD Dr. Renate Deinzer, F. 81-1 30 16,
Dipl.-Päd. Nicole Granrath, MPH, F. 81-1 30 47, Dr. Sibylle Klosterhalfen,
F. 81-1 30 40, PD Dr. Ursula Stockhorst, F. 81-1 53 49

Institut für Medizinische Soziologie (Gebäude 23.02)

Geschäftsf. Direktor: Univ.-Prof. Dr. Johannes Siegrist, F. 81-1 43 60

Sekretariat: Susanne Wrenger-Küfen, Barbara Schipper, F. 81-143 61 u.
81-1 47 30, Fax 81-1 23 90

Wiss. Ang.: Nico Dragano, M. A., F. 81-1 49 14, Simone Weyers, M. A.,
F. 81-1 48 25, Markus Bönnte, M.A., F. 81-1 48 06, Andreas Rödel, M.A.,
F. 81-1 56 77, Ingo Menrath, M.A., F. 81-1 48 06, Morten Wahrendorf, M.A.,
F. 81-1 47 29

Zusatzstudiengang Public Health (Universitätsklinikum, Gebäude 14.82)

Studiengangsleiter und Fakultätsbeauftragter

Univ.-Prof. Dr. J. Siegrist, F. 81-1 43 60

Institut für Medizinische Soziologie (Gebäude 23.02, Ebene 03)

Stellv. Leitung: Univ.-Prof. Dr. M. Geraedts M. san.

Prüfungsbeauftragter: Univ.-Prof. Dr. L. Alberti

Stellv. Prüfungsbeauftragter: N. N.

Wissenschaftliche Koordination: Dipl. Päd. Judith Seemke, F. 81-1 9777,
e-mail: seemke@uni-duesseldorf.de

Sekretariat: Szilvia Jansco-Papoutsis, F. 81-197 76, Fax 81-197 69,
e-mail: public-health@uni-duesseldorf.de

Homepage: www.uni-duesseldorf.de/WWW/MedFak/PublicHealth

Lehrbeauftragte (interne Moduleiter): Univ.-Prof. Dr. E. Borsch-Galetke, Dr. R. Diel, M. san., Univ.-Prof. Dr. M. Franz, Univ.-Prof. Dr. G. Giani, PD Dr. T. Goecke, PD Dr. J. Richter, Univ.-Prof. Dr. C. Schwarzer, Prof. Dr. Dr. H.-J. Seelos (Externe Moduleiter): Dr. J. Frühbuß, M. san., Dr. A. Gandjour, Prof. Dr. J. Gardemann, Dr. V. Grunow-Lutter, PD Dr. A. Hoffjan, Dr. H. Istas, Prof. Dr. K. Küffmann, Dr. W. Müller, Dipl.-Soz. K.-D. Plümer, Prof. Dr. G. Savage, Dipl.-Psych. B. Schiff, Dr. J. Wettke, T. Brandt, Dr. B. Moreno, Ministerialdirigent H. Voigtländer

Professur für Public Health (Universitätsklinikum, Gebäude 14.82)

Univ.-Prof. Dr. M. Geraedts, M. san., F. 81-1 97 78,
e-mail: geraedts@uni-duesseldorf.de

Sekretariat: Frau Szilvia Jansco-Papoutsis, F. 81-1 97 76, Fax 81-1 97 69,
e-mail: public-health@uni-duesseldorf.de

Wiss. Mitarbeiter: Dr. Werner de Cruppé, MPH, F. 81-1 97 80

EDV: Werner Arend, F. 81-1 97 79, e-mail: werner.arend@uni-duesseldorf.de

Institut für Statistik in der Medizin (Gebäude 23.02)

Geschäftsführender Direktor: Univ.-Prof. Dr. J. Mau, F. 81-1 32 00

Sekretariat: L. Li-Iven, F. 81-1 32 00

Lehrbereich (Geb. 23.11.02): Dr. med. A. Drabik, M. san., F. 81-1 45 77,
Fax 81-1 45 07

Wiss. Mitarbeiter: Dr. med. A. Drabik, M. san. (F. 81-1 45 77), M. Yong, B. Med. (PRC), M. san. (F. 81-1 30 34), E. Harwaczynska-Drabik (F. 81-1 31 98), E. Okyere, MSc. Maths. (F. 81-13038), H. Feuersenger, Diplom-Statistikerin (F. 81-1 30 37), S. D. Jayavel, M. Sc., Microbiology (F. 81-1 30 36)

Freie Mitarbeiter: Ch. Kunze (Zahnarzt), Dr. med. A. Molsberger, E. Holler (Ärztin), J. Wollny (Arzt), Ch. Richert (Zahnärztin), M. Iman Oughli (Zahnarzt)

Lehrbeauftragte: Dr. G. Bracht, Dr. med. F. Gabriel, Dr. med. H. Hautzel, Dipl.-Psych. S. Jebesen, PD Dr. Z. Kowalik, Prof. Dr. med. S. Loer, Dr. med. O. Sander, Prof. Dr. Dr. H.-J. Seelos, Univ.-Prof. Dr. R. Seitz

Abteilung für Allgemeinmedizin (Geb. 14.97, Ebene 00/01)

Geschäftsf. Direktor: Univ.-Prof. Dr. med. Heinz-Harald Abholz, F. 81-1 77 71

Sekretariat: Petra Kronenberg, F. 81-1 77 71, Fax: 81-1 87 55, Undine Flak, F. 81-1 60 19

Wissenschaftliche Mitarbeiter:

Dr. Attila Altiner, F. 81-197 52, Prof. Dr. med. Dieter Borgers, F. 81-177 50, Silke Brockmann, F. 81-1 97 53, Dipl.-Psych. Angela Fuchs, F. 81-1 68 19, Dipl.-Psych. Michael Pentzek, F. 81-1 68 18, Martin Sielk, F. 81-168 17, Burkhard Sonntag, F. 81-197 52, Dr. med. Roland Unkelbach, F. 81-168 16, Dr. med. Stefan Wilm, F. 81-1 62 28, Nicole Becker, F. 81-1 94 31, Elisabeth Bondeira-Echtler, F. 81-1 68 83

Lehrbeauftragte: P. Arbter, PD Dr. Durwen, Dr. P. Grafenberger (LA), Dr. E. Gummersbach (LA), Dr. C. Hager (LA), Dr. A. Hein (LA), Dr. A. Hemming (LA), Dr. B. Hemming (LA), Prof. Dr. B. Höltmann, Dr. J. Horlemann (LA), Frau Jahn, Dr. D. Jobst, Dr. W. Jörgenshaus (LA), Dr. B. Lobscheid (LA), Dr. Chr. Marzi (LA), Dr. U. Renkes-Hegendörfer (LA), H. Retzer (LA), Dr. B. Richter, Dr. B. Richter-Polynice (LA), Dr. Th. Schindler, V. Schmid-Lamarque (LA), Prof. Dr. H. Schneitler, Dr. A. Schumacher (LA), A. Sensen (LA), S. Shirin-Sokhan (LA), Dr. W. Sohn (LA), Dr. F. Ulbrich, Dr. H. Wimmershoff (LA), G. Wochnik, Dr. A. Dost

Lehrärzte (LA): A. Baumann, Dr. A. Bewig, Dr. S. Schons, Dr. E. Blumberg, Dr. Chr. Bünemann, Dr. H.-J. Doerwald, Dr. T. Dost, Dr. R. Drzymalla, Dr. U. Frädriich, K. Gillhausen, Dr. K. Glonke, Dr. R. Goldschmidt, Dr. M. Gummersbach, Dr. H. Haag, Dr. R. Haag, Dr. C. Hänel, Dr. H. Harms, Dr. M. Harms, Dr. H.-P. Hassels, Dr. U. Hellmessen, Dr. K. Hesters, Dr. P. Holbeck, Dr. M. Horn-Bosbach, Dr. H. Hümmerich, E. Jedig, Dr. W. Kahle, Dr. F. Kahle, Dr. H. T. Kahle, Dr. K. Krausbauer, Dr. N. Kreft, Dr. J. Küpper, Dr. V. Kukalla, Dr. C. Kunze, Dr. S. Kurtin, Dr. L. Latz, Dr. H. Latz, Dr. H. Mackenstein, Dr. D. Matzies, Dr. G. Mergler, Dr. H.-P. Meuser, Dr. A. Mortsiefer, Dr. M. Müschen, Dr. U. Müschen, Dr. W. Müseler, B. Nink, Dr. R. Pieler, Dr. R. Raßmann, Dr. M. Reimer, Dr. M. J. Sailer, Dr. J. Shirin-Sokhan, Dr. N. Sijben, Dr. H.-D. Soberger, Dr. R. Scherer, Dr. P. Schmauck, Dr. Chr. Schraven, Dr. M. Schwake, G. M. Schwantes, B. Schwemin, Dr. Dr. G. Steiner, Dr. Chr. Steinhagen, Dr. D. Stratmann, Dr. M. von Schreitter, Dr. W. von Schreitter, B. Terhorst, S. Vogel, Dr. G. Wallenfang, M. Witte, Th. Dzialocha, T. Cetindere, M. Deeken

Zentrum für Pharmakologie und Toxikologie

Geschäftsf. Direktor: Univ.-Prof. Dr. Karsten Schrör (F. 81-125 00)

Institut für Pharmakologie und Klinische Pharmakologie (Gebäude 22.21)

Direktor: Univ.-Prof. Dr. Karsten Schrör

Sekretariat: Frau Erika Lohmann, F. 81-125 00/1 25 01, Fax 81-147 81,
Frau Karin Montag, F. 81-156 13

Stundensekretariat: Frau Heide Lohse, F. 81-125 02

Univ.-Prof. Dr. Thomas Hohlfeld, F. 81-125 05, Univ.-Prof. Dr. Jens Fischer,
F. 81-125 13, Prof. Dr. Dr. U. Borchard, F. 81-125 09, Frau Priv.-Doz.

Dr. J. Meyer-Kirchrath, F. 81-125 08

Akad. Oberat: Dipl.-Math. Dr. D. Hafner, F. 81-124 49

Wiss. Ass.: Prof. Dr. G. Kojda, F. 81-125 18

Wiss. Ang.: Priv.-Doz. Dr. A.-A. Weber, Dr. L. Michaelis, Dr. B. Rauch,
Dr. R. Pape, N. N.

Institut für Toxikologie (Gebäude 22.21)

Direktorin: Univ. Prof. Dr. med. Regine Kahl

Sekretariat: Frau B. Stark, F. 81-130 22

Akad. Oberat: Dr. rer. nat. Helmut Menzel, F. 81-130 06

Wiss. Ang.: Dr. rer. nat. Quynh-Hoa Tran-Thi, F. 81-130 09, Dr. rer. nat. Yvonne
Chovolou, F. 81-130 01, Dr. rer. nat. Wim Wätjen, F. 81-120 03, Dr. rer. nat.
Andreas Kampkötter, F. 81-142 59

Zentrum für Medizinische Mikrobiologie und Virologie

Geschäftsf. Direktor: N. N.

Institut für Medizinische Mikrobiologie (Gebäude 22.21)

Direktor: Univ.-Prof. Dr. med. Klaus Pfeffer, F. 81-124 59/124 60

Sekretariat: Frau G. Weichelt, F. 81-124 59/1 24 60, Fax 81-159 06

Univ.-Prof. Dr. Hans-Peter Heinz, F. 81-147 58

Wiss. Ass.: Naghmed Abbasi-Boroudjeni, Dr. Sandra Beer, Dr. Grete Berns, Prof.
Dr. Walter Däubener, PD Dr. Birgit Henrich, PD Dr. Colin MacKenzie, Thomas Lutz,
Dr. Sabine Messler, Dr. Nicole Nischik, PD Dr. Gabriele Reichmann, Dr. Gerlind
Schradner-Wuppermann, Dr. Lutz Thomas, Dr. Jan Würthner, Dr. Jens Würthner

Institut für Virologie (Gebäude 22.21)

Direktor: Univ.-Prof. Dr. med. Hartmut Hengel, F. 81-122 25

Sekretariat: Frau C. Cramer, F. 81-145 95, Fax 81-122 27

Wiss. Ass.: PD Dr. Ortwin Adams, Linda Bonzel (Ärztin), Dr. Amei Ludwig,
Prof. Dr. Heiner Schaal, Dr. Albert Zimmermann

3

Zentrum für Pathologie

Geschäftsf. Direktor: Univ.-Prof. Dr. Helmut Erich Gabbert

Institut für Pathologie (Gebäude 14.79)

Direktor: Univ.-Prof. Dr. Helmut Erich Gabbert, F. 81-1 83 39/1 83 40

Sekretariat: Frau Pack, F. 81-1 83 39/1 83 40, Fax 1 83 53

Emeritus: Prof. Dr. W. Hort, F. 81-1 83 43

Oberärzte: Dr. Stefan Braunstein, F. 81-18344, PD Dr. R. Engers,
F. 81-18341, Univ.-Prof. Dr. Christopher Poremba, F. 81-1 84 92,
PD Dr. Uwe Ramp, F. 81-1 86 10

Akad. Rätin: Dr. Petra Reinecke, F. 81-1 84 94

Wiss. Ass. u. Ang.: Frau A. Courte, Frau Dr. R. Diallo, Dr. A. Erler, Frau Dr. H. Geddert, Dr. D. Gödde, Dr. S. Heikaus, Dr. rer. nat. C. Mahotka, Dr. rer. nat. K.-L. Schäfer, S. Schiffmann, Frau E. Ting, Frau M. William

Institut für Neuropathologie (Gebäude 14.79)

Direktor: Univ.-Prof. Dr. Guido Reifenberger, F. 81-1 86 60/1 86 61

Sekretariat: Frau Sylvia Filz, Frau Kerstin Luther, Frau Erika Wolter,

F. 81-1 86 60/1 86 61/1 96 61, Fax 81-1 78 04

GRK 320-Sekretariat: Frau Petra Schwemin, F. 81-1 91 03

Emeritus: Prof. Dr. W. Wechsler, F. 81-1 86 61

Oberärztin: PD Dr. Eva Neuen-Jacob, F. 81-1 86 62

Wiss. Ass. und Ang.: Prof. Dr. med. vet. Thomas Bilzer, F. 81-1 86 58, Dr. rer. nat. Jörg van den Boom, F. 81-1 86 52, Dr. rer. nat. Ralf Klungenstein, F. 81-1 86 53, Christiane Knobbe, F. 81-1 61 86, PD Dr. med. Carsten Korth, F. 81-1 61 53, Dr. rer. nat. Rutger Leliveld, F. 81-1 86 53, Dr. rer. nat. Peter Roerig, F. 81-1 86 52, Dr. rer. nat. Marietta Wolter, F. 81-1 86 52, Simon Loeser, F. 81-1 61 86, Ariane Trampe-Kieslich, Apothekerin, F. 81-1 86 63, Dr. med. J. Felsberg, F. 81-1 86 63, Dipl.-Biol. Petra Zipper, F. 81-1 86 52, Dipl.-Biol. Stephanie Grubenbecher, F. 81-1 86 53

Institut für Cytopathologie (Gebäude 14.81)

Direktor: Univ.-Prof. Dr. Alfred Böcking (F. 81-1 83 46)

Sekretariat: Fr. B. Beran-Leplow (F. 81-1 93 46, Fax 81-1 84 02)

Oberarzt: Dr. H.J. Grote (F. 81-1 88 37)

Wiss. Ang.: Dr. N. Pomjanski (F. 81-1 84 03)

Zentrum für Ökologische Medizin

Geschäftsf. Direktorin: Univ.-Prof. Dr. med. Helga Idel

Institut für Hygiene (Gebäude 23.12, Ebene U1)

Direktorin: Univ.-Prof. Dr. med. Helga Idel, F. 81-1 26 17

Stellvertreter und Krankenhaushygieniker: Priv.-Doz. Dr. med. Schulze-Röbbcke,
F. 81-1 29 06

Sekretariat: Frau Andrea Ohmenhäuser, F. 81-1 26 18, Fax 81-1 26 19

E-MAIL: ohmenha@uni-duesseldorf.de

Homepage: <http://www.uniklinik-duesseldorf.de>

Wiss. Mit.: Arzt Muni Abu-Omar (F. 81-1 23 96), Dr. med. Roland Geisel
(F. 81-1 52 50), Dr. rer. nat. Wolfgang Hadnagy (F. 81-1 25 34)

Institut für Rechtsmedizin (Gebäude 14.84)

Direktorin: Univ.-Prof. Dr. med. Stefanie Ritz-Timme, F. 81-1 93 85

Stellvertreter: Univ.-Prof. Dr. med. Jürgen Barz, F. 81-1 93 62

Sekretariat: Beate Funk, F. 81-1 93 85 und 1 93 61

Leiter des toxikol.-chem. Laboratoriums: Univ.-Prof. Dr. rer. nat. Thomas Daldrup

Leiter des serologischen Laboratoriums: Akad. Oberrat Priv.-Doz. Dr. med. Wolfgang Huckenbeck

Akad. Oberrat: Dr. med. Klaus Haarhoff

Wiss. Mitarb.: R. Dobberstein, Dr. med. Peter Freudenstein, Dr. med. Peter Gabriel, Dipl.-Chem. Dr. rer. nat. Constanze Heller, Dr. rer. nat. Claudia Müller, Dr. phil. Peter Pieper

Freie Mitarb.: Ltd. OStA. i.R. Friedhelm Gabriel

Gastwissenschaftler: Dipl.-Biol. Oliver Temme

Institut für Arbeitsmedizin und Sozialmedizin (Gebäude 23.11/12, Ebene 00)

Komm. Leitung: Prof. Dr. Sieglinde Schwarze

Sekretariat: Frau E. Brandolisio, F. 81-1 47 21, Fax: 81-1 53 34

i. R. Univ.-Prof. Dr. med. Elisabeth Borsch-Galetke, F. 81-1 47 17,
e-mail: borschga@uni-duesseldorf.de

em. Univ.-Prof. Dr. med. Dr. phil. Gerd Jansen, F. 81-1 49 89

Wiss. Mit.: Dr. M. Bauer, F. 81-1 47 19, Dr. T. Burchardt, Ärztin, F. 81-1 13 93,
Dr. C. Gärtner, Pädagogin, F. 81-1 47 23, Dipl.-Psych. M.-San. Th. Muth,
F. 81-1 49 96, Dipl.-Psych. G. Notbohm, F. 81-1 49 93, Dipl.-Min. S. Siegmund,
F. 81-1 53 93, Dr. med. Dipl.-Ing. K. Siegmund, F. 81-1 47 07

Institut für Humangenetik und Anthropologie (Gebäude 23.12, Ebene 03)

Direktorin: Frau Univ.-Prof. Dr. Brigitte Royer-Pokora, F. 81-1 23 50

Sekretariat: Frau Monika Grigowski, F. 81-1 23 50 (Fax 81-1 25 38),

Frau Rosa-Maria Klus, F. 81-1 43 46

Univ.-Prof.: Prof. Dr. Harald Rieder, F. 81-1 06 89

Akad. Oberrat: Dr. Hans-Georg Scheil, F. 81-1 23 51

Wiss. Ass. u. Wiss. Ang.: Dip.-Ing. Manfred Beier, F. 81-1 39 65, Dr. Matthias Drechsler, F. 81-1 23 56, Dr. Hans-Jürgen Gebauer, F. 81-1 23 52, Dr. Timm O. Goecke, F. 81-1 39 63, Frau Dr. Barbara Hildebrandt, F. 81-1 20 99, Frau Dr. Barbara Leube, F. 81-1 23 49, Frau Dr. Valérie Schumacher, F. 81-1 23 56

Drittmittel: Frau Dr. Simone Abfalg, F. 81-1 23 49, Frau Dr. Anne Jürgens, F. 81-1 50 62, Dipl.-Biol. Youssef Osman, F. 81-1 39 65, Frau Dipl.-Biol. Stefanie Schuhen, F. 81-1 39 68, Frau Dr. Claudia Wieland, F. 81-1 23 57

Zentrum für Innere Medizin und Neurologie

Geschäftsf. Direktor: Univ.-Prof. Dr. D. Häussinger

Medizinische Klinik und Poliklinik

Klinik für Hämatologie, Onkologie und klinische Immunologie (Gebäude 13.51)

Direktor: Univ.-Prof. Dr. Rainer Haas

Sekretariat: Frau Marion Hartmann, F. 81-1 77 20/1 77 21

Oberärzte: Prof. Dr. Norbert Gattermann, Priv.-Doz. Dr. U. Germing, Priv.-Doz. Dr. Ralf Kronenwett, Dr. Guido Kobbe, Dr. Ali N. Hünerlitürkoglu

Wiss. Ass.: Dr. M. Aivado, Dr. J. S. Balleisen, Dr. A. Bernhardt, I. Bruns, Dr. R. Fenk, F. Fox, G. Garcia-Pardillos, Dr. T. Graef, Frau Dr. K. Habersang, Frau Dr. L. Henze, Frau Dr. B. Hoyer, Frau Dr. S. Knipp, M. Kondakci, Frau A. Kündgen, J.-N. Machatschek, Dr. F. Neumann, Frau Dr. R. Reihs, Dr. U. Rohr, Frau L. Ruf, Dr. U. Steidl, Frau Dr. C. Strupp, Dr. C. Tapprich, F. Zohren

Drittmittelstellen: Frau Dipl.-Biol. S. Bork, Frau E. Diaz-Blanco, Frau B. Junge, Dipl.-Math. S. Kliszewski, Frau A. Koch, Dipl.-Biol. M. Korthals, Frau S. Pechtel, Frau M. Pooten, Dipl.-Biol. S. Raschke, Frau Dipl.-Biol. A. Rohrbeck, Dr. W. Sitte, Frau Dipl.-Biol. Verena Schildgen, Dr. Dipl.-Phys. M. Wulfert

Klinik für Kardiologie, Pneumologie und Angiologie (Gebäude 13.54)

Direktor: Univ.-Prof. Dr. B. E. Strauer

Sekretariat: Frau Eva Schaar, F. 81-1 88 01

Oberärzte: Priv.-Doz. Dr. M. G. Hennersdorf, Prof. Dr. M. Kelm, Dr. A. Peters ,
Priv.-Doz. Frau Dr. Dr. M. Schannwell, Priv.-Doz. Dr. F. C. Schoebel, Dr. A. Schwalen,
Dr. A. Steiner

Wiss. Ass.: Ö. Aktug, Dr. Jan Balzer, Dr. Thomas Bartsch, Dr. Dominik Behrendt ,
Dr. Patrick Behrendt, Dr. Andreas Behrens, Dr. Michael Bell, Y. C. Böring, Dr. Michael
Brehm, Fr. Astrid Engelhardt , M. Dreher, T. Falke, Dr. Christian Heinrich , B. Ilter, Dr. T.
Jax, Frau Dr. E. Kehmeier, Fr. N. Khakzad, K. Kirmanoglou, Thomas Klein, Dr. M.
Köstering, Dr. T. Lauer, Dr. T. Laufer, Christian Meyer, H. Mohammadi, Dr. Katrin
Müller, J. Nölke, Dr. K. Pater, Dr. A. Peters, K. Pomsel, Fr. K. Popkirova, Dr. T. Rassaf,
Dr. P. Rellecke, Dr. M. Robenek, Dr. N. Schahab, Dr. P. Schüller, Dr. A. Schuhmann,
Dr. I. Trommer, Dr. G. Turan, E. Umanski, Dr. T. Zeus

Klinik für Endokrinologie, Diabetologie und Rheumatologie

(Gebäude 13.53, 11.93, 14.77)

WHO Collaborating Center in Diabetes, European Training Center of Endocrinology
and Metabolism

Direktor: Univ.-Prof. Dr. Werner A. Scherbaum

Sekretariat: Frau Zorka Weber , Frau Richter-Pauen F. 81-1 78 10, F. 81-1 86 17

homepage: <http://www.uni-duesseldorf.de/MedFak/Endo/>

Oberärzte: PD Dr. Matthias Schott (Itd OA), Frau Dr. Rebecca Fischer-Betz,
Dr. Reimar Fritzen, Dr. Thomas Rothhoff

Univ.-Prof. Dr. M. Schneider, (Rheumatologie)

Rheumazentrum (F. 81-1 78 11)

Sekretariat: Frau Hylton, F. 81-1 78 17, Fax 81-1 64 55

Wiss. Ass.: Dr. Christian Babel, Frau Dr. S. Beer, Dipl.-Ing. Dr. Thomas Baehring,
PD Dr. Andreas Barthel, Dr. Chehab, Dr. H.-D. Dicken, Frau Dr. Julia Domberg,
Dr. Iking-Konert, Dr. K. Manolopoulos, Dr. Georg Mansmann, Dr. Tam Nguyen,
Dr. Ostendorf, Dr. C. Papewalis, Dr. B. Richter , Frau Dr. Jutta Richter , Dr. Andreas
Richter , Dr. O. Sander, Dr. Sven Schinner, Dr. Holger Willenberg

Professur für Innere Medizin (Endokrinologie/Diabetologie)

Univ.-Prof. Dr. Werner A. Scherbaum

siehe Diabetes-Forschungsinstitut an der Universität

Klinik für Gastroenterologie, Hepatologie und Infektiologie

Direktor: Univ.-Prof. Dr. D. Häussinger, F. 81-1 75 69

Sekretariat: Marlis Werth, F. 81-1 63 30, Fax 81-1 87 52,

E-Mail: werth@med.uni-duesseldorf.de, Sandra Lessmann, F. 81-1 63 30,

Monika Kanteh, F. 81-1 63 30, Kathrin Tietz (SFB 575), F. 81-1 69 78,

E-Mail: sfb-575@uni-duesseldorf.de

Oberärzte: Prof. Dr. med. Matthias Wettstein (Itd. OA), E-Mail: wettstein@med.uni-duesseldorf.de, Priv.-Doz. Dr. med. Andreas Erhardt, E-Mail: erhardt@uni-duesseldorf.de,
Priv.-Doz. Dr. med. Tobias Heintges, E-Mail: heintges@uni-duesseldorf.de,
Dr. med. Mark Oette, E-Mail: oettem@uni-duesseldorf.de, Priv.-Doz. Dr. Univ. Pisa
Joachim Richter , E-Mail: joachim.richter@uni-duesseldorf.de, Dr. med. Christoph
Vogt, E-Mail: vogtc@uni-duesseldorf.de, Dr. med. Martin Schwarz, E-Mail:
Schwarz@med.uni-duesseldorf.de

Wiss. Ass.: PD Dr. med. Johannes Bode, Mila Dittrich, Dr. med. Markus Donner ,
Dr. med. Thorsten Feldt, Natalie Forster, Dr. med. Klaus Göbels, Dr. med. Dirk
Graf, Dr. med. Ricarda Heller (Tropenmedizin), Dr. med. Gertrud Helling-Giese
(Tropenmedizin), Dr. med. Gerald Kircheis, Dr. med. Stefanie Koch , Dr. med. Arne
Kroidl, PD Dr. med. Ralf Kubitz, Dr. med. Irmhild Mönninghoff, Alexis Müller-
Marbach, Dr. med. Ingrid Müller-Stöver (Tropenmedizin), Dr. med. Julia Pils, Dr.
med. Roland Reinehr, Dr. med. Abdurrahman Sagir, Dr. med. Regina Schleucher,

Priv.-Doz. Dr. rer. nat. Freimut Schliess, Dr. med. Markus Schmitt , Dr. med. Annette Stelzer, Priv.-Doz. Dr. rer. nat. Ulrich Warskulat, Dr. med. Matthias Wenning
Drittmittel: Dipl.-Biol. Ute Albrecht , Ali Avci, Dipl.-Pharm. Stefan Becker , Dr. med. Christian Biscayart (Gastarzt), Dr. med. vet. Elena Borsch, Dipl.-Biol. Juliane Braun , Dr. med. Nicole Brill, Dipl.-Biol. Claudia Brookmann, Dipl.-Biol. Kathrin Büther, Dr. rer. nat. Klaus Cordes, Dipl.-Biol. Christian Ehling, Dr. rer. nat. Thor Gehrman, Dr. rer. nat. Boris Görg, Dr. rer. nat. Katharina Hauck, Dipl.-Biol. Juliane Hebler, Clemens Heger, Dr. med. Verena Keitel, Dr. rer. nat. Hanne Klonowski-Stumpe, Ruth Leidel, Dr. med. Julia Lörke, Dipl.-Biol. Jessica Lüsebrink, Dipl.-Biol. Tanja Prick, Dipl.-Biol. Lisa Richter , Dr. rer. nat. Katharina Tessmann

Klinik für Nephrologie (Gebäude 13.53)

Direktor: Univ.-Prof. Dr. Bernd Grabensee

Sekretariat: N. N., F. 81-1 77 26, (Fax: 81-1 77 22),

E-mail: grabensee@med.uni-duesseldorf.de
schramm@med.uni-duesseldorf.de

Oberarztsekretariat: Frau Schramm, F. 81-1 77 73

Vertreterin des Direktors: Frau Prof. Dr. K. Ivens

Weitere Oberärzte: Frau PD Dr. C. Blume, PD Dr. A. Fusshöller, PD Dr. G. R. Hetzel, Frau PD Dr. Kurschat, , Frau PD Dr. A. Voiculescu

Wiss. Ass.: Dr. Aker, Frau Dr. Behlen-Wilm, Dr. Dahan, Frau Dr. Farokhzad, Dr. Foede, Dr. Hassel, Dr. Hillebrand, Frau Dr. Kücükköylü, Frau Dr. Linkeschova, Dr. Özcan, Dr. Oels, Dr. Schmitz, Dr. Schönicke, Frau Dr. Siekierka, Frau Dr. Steuer, Frau Dr. Volmer, Frau Özcan Dr. Wind, Frau Dr. Won

Neurologische Klinik (MNR-Klinik, Gebäude 13.52)

Direktor: Univ.-Prof. Dr. H.-P. Hartung

Sekretariat: Frau N.N., F. 81-1 78 80 (Fax 81-1 84 69)

Homepage: <http://www.neurologie.uni-duesseldorf.de>

Vertreter des Direktors: OA. Univ.-Prof. Dr. R. Seitz (F. 81-1 89 74) (Fax 81-1 84 85)

Oberärzte: Fr. Prof. Dr. G. Arendt, Prof. Dr. Dr. H. Hefter, Univ.-Prof. Dr. B. Hemmer, PD Dr. S. Jander, PD Dr. B. Kieseier, PD Dr. A. Methner, Prof. Dr. M. Siebler, Prof. Dr. A. Schnitzler, PD Dr. M. Schroeter

OA. Sekretariate: Frau R. Bonacker, F. 81-18078, Frau B. Höver, F. 81-17025; Frau M. Koch , F. 81-1 68 60; Frau A. Lentzen, F. 81-1 84 80; Frau H. Seiwert, F. 81-1 89 73, Frau A. Stritzel, F. 81-1 84 12; Frau B. Zimmerbeutel, F. 81-1 67 56

Wiss. Ang. und Wiss. Ass.: Frau Dr. B. Elias, Frau R. Fröhlich, Dr. M. Kurz , Dr. C. Lehmann, R. Lindenberg, Dr. H.-J. Moll, Dr. O. Neuhaus, Dr. J. Nickel , Dr. M. Ploner, Dr. M. Südmeyer, D. Scherfeld, Frau Dr. V. Straub, Dr. S. Straub, Dr. L. Timmermann, Dr. P. Zickler, Dr. L. Wojtecki

Drittmittel: Frau Dr. K. Biermann, Dipl.-Biol. M. Butz, Dr. P. Bussfeld, Frau Dr. Cepok, Dr. M. Dihné, Frau Dipl.-Biol. W. Fleischer, Dr. rer. nat. J. Groß , S. J. Groiß, Dr. W. Hu, Frau Dipl.-Psych. S. Jörgens, Dr. H. Lehmann , Dr. K. Kessler, A. Maaßen, T. Marquardt, M. Moll, Frau Dr. K. C. Müller , S. Nessler, T. Nolting, Dipl.-Phys. S. Ostrowski, Frau Dr. F. Otto, Frau Dr. B. Pollok, H. Schade, T. Schmidt , F. Schmitz , Frau Dipl.-Psych. C. Stöckel, Dr. O. Stüve, Frau Dr. F. Vogel , Frau G. von Geldern

Forschungsgruppe für molekulare Neurobiologie

Leiter: Univ.-Prof. Dr. rer. nat. H. W. Müller, F. 81-1 84 10 (Fax: 81-1 84 11)

Wiss. Ass.: Dr. rer. nat. F. Bosse, Frau S. Greschat, Frau Dr. rer. nat. K. Hasenpusch-Theil, Frau Dipl.-Biol. B. Hasse, Dipl.-Biol. N. Klapka, Dipl.-Biol. F. Kruse , Dr. P. Küry, Frau Dipl.-Biol. J. Opatz, Dipl.-Biol. U. Pippirs, Frau Dr. rer. nat. C. Rosenbaum , Dipl.-Biol. C. Stephan , Dipl.-Biol. T. Wiegand

3

Zentrum für Radiologie

Geschäftsf. Direktor: Univ.-Prof. Dr. H. W. Müller

Klinik und Poliklinik für Strahlentherapie und radiologische Onkologie (Gebäude 13.54)

Direktor: Univ.-Prof. Dr. W. Budach

Sekretariat: Frau B. Hartmann, F. 81-1 79 90/1 79 91

Oberärztinnen und -ärzte: Dipl.-Phys. Priv. Doz. Dr. med. St. Gripp,
Priv.-Doz. Dr. Hildegard Pape, Univ.-Prof. Dr. S. L. Roth, Dr. M. Wittkamp

Wiss. Ass. u. Wiss. Ang.: F. Asgharzadeh, Dr. E. Bölke, Dr. M. Daum,
Dr. Ch. Giro, U. Kretschmar, Dr. Ch. Matuschek, Dr. A. van Landeghem,
S. L. Nejad-Asgari, Dr. A. Müller, Dr. S. Röger, Dr. S. Welz

Physiker: Dipl.-Phys. B. Bannach, Dipl.-Phys. Th. Doll, Dipl.-Phys. Ing. S. Gramp,
Dipl.-Phys. Dr. rer. nat. C. Demirel, Dipl.-Phys. Ing. S. Kiggen

Nuklearmedizinische Klinik (Gebäude 13.51)

Fernruf (0 24 61) 61 63 47 (Jülich); (02 11) 81-1 85 40 (Düsseldorf, MNR-Klinik)

Direktor: Univ.-Prof. Dr. Hans Wilhelm Müller

Sekretariat: Frau Klutmann, B. (02 11) 81-1 85 40, Fax: (02 11) 81-1 70 41

Oberärzte: Dr. Daniela Schmidt, Dr. Hubertus Hautzel,
Dr. Christina Antke, Dr. Bernd Schommartz, Konstantin Kley

Wiss. Ass.: Dr. Alexander Heinzl, Priv.-Doz. Dr. Axel Scherer, Dipl.-Phys. Markus
Beu, Dipl.-Phys. Andreas Wirrwarr, Dipl.-Phys. Dr. rer. nat. Esam Zied, Dr.
Susanne Nikolaus, Dipl.-Phys. Susanne Gaspers, Dr. Ansgar Bachofner, Dr.
Katalin Mattes-György, Dr. Rüdiger Grandt, Dr. Hanno Ribbert, Dr. Bahram Kazemi

Institut für Diagnostische Radiologie (Gebäude 13.53)

Direktor: Univ.-Prof. Dr. U. Mödder

Sekretariat: Frau Böttger, F. 81-1 77 52

Oberärzte: Prof. Dr. G. Fürst, PD Dr. Jung, PD Dr. M. Cohnen, PD Dr. L. Poll,
Dr. A. Saleh

Pädiatrische Radiologie: Dr. J. Schaper

Neuroradiologie: Prof. Lins, Dr. B. Turowski

Wiss. Ass. u. Wiss. Ang.: Dr. Dirk Blondin, Dr. Kjell Anderson, Dr. M. Oliver Fließ, Benjam
Fritz, Dr. Wolfram Heinen, Dr. Cornelia Jonkmanns, Dr. Jörg Kambergs, Verena Klar,
Dr. Olaf Peter Krömeke, Dr. Patric Kröpil, Dr. Kathinka Kurz, Dr. Alexei Larinov,
Dr. Jens Nawatny, Dr. Yron Rado, Dr. Adrian Ringelstein, Dr. Axel Wagenmann,
Dr. Daniele Wittig

Zentrum für Operative Medizin I (Gebäude 12.41)

Chirurgische Klinik und Poliklinik

Geschäftsführender Direktor: Univ.-Prof. Dr. Emmeran Gams

Stellvertreter: Univ.-Prof. Dr. h. c. Wilhelm Sandmann

Büro des Geschäftsführenden Direktors: Herr Rainer Krebs, F. 81-1 73 70,
Fax: 81-1 82 80, E-Mail: krebs@med.uni-duesseldorf.de

Klinik für Allgemein- und Viszeralchirurgie

Direktor: Univ.-Prof. Dr. Wolfram Trudo Knoefel,

E-Mail: knoefel@uni-duesseldorf.de

Sekretariat: Frau Ingrid Eickhoff, F. 81-1 73 51, Frau Rosemarie Schmidt,
F. 81-1 73 50, Fax: 81-1 73 59

Stellvertr. Direktor: Prof. Dr. Stefan Hosch, F. 81-1 73 52, Fax: 81-1 90 99,
E-Mail: stefan.hosch@uni-duesseldorf.de

Sekretariat: Frau Jutta Wittgreffe, F. 81-1 63 99, Fax 81-1 92 05
emerit. Univ.-Professor: Prof. Dr. Hans-Dieter Röher, F. 81-1 73 75,
Prof. Dr. Karl Kremer, F. 81-1 87 10

Sektion Theoretische Chirurgie: Prof. Dr. rer. nat. Christian Ohmann, F. 81-1 97 01,
Fax 81-1 97 02

Oberärzte: Priv.-Doz. Dr. Kenko Cupisti, Dr. Christoph Ebener, Priv.-Doz. Dr. Claus Eisenberger, Priv.-Doz. Dr. Claus Franke, Priv.-Doz. Dr. Matthias Gundlach, Prof. Dr. Gabriela Möslin-Wagner, Priv.-Doz. Dr. Matthias Peiper, Priv.-Doz. Dr. Ansgar Röhrborn, Priv.-Doz. Dr. Jan Schulte am Esch

Klinik für Thorax- und Kardiovaskuläre Chirurgie

Direktor: Univ.-Prof. Dr. Emmeran Gams, E-Mail: gams@uni-duesseldorf.de

Sekretariat: Frau Adelheid Bardey, F. 81-1 83 31, Fax: 81-1 83 33

Stellvertretender Direktor: Prof. Dr. Peter Feindt, F. 81-1 88 79,
E-Mail: peter.feindt@uni-duesseldorf.de

Sekretariat: Frau Heike Brügggen, F. 81-1 83 32

OP-Berichte und OP-Archiv: Frau Ursula Franzen, F. 81-1 63 94

Arbeitsgruppe Schwerpunkt Thoraxchirurgie: Prof. Dr. Peter Feindt

Arbeitsgruppe Biometrie: Prof. Dr. rer. nat. Erhard Godehardt, Peter Ax,
Josef Kunert

Herz-Kreislauf-Lungen-Funktion: Akad. Direktorin Dr. Hildegard Gramsch-Zabel

Oberärzte: Priv.-Doz. Dr. Udo Boeken, Prof. Dr. Andreas Borowski, Prof. Dr. Michael Klein, Priv.-Doz. Dr. Bernhard Korbmacher, Dr. Mario Micek, Dr. Hans-Hubert Schmitt, Priv.-Doz. Dr. Ulrich Sunderdiek, Prof. Dr. Joachim Winter

Arbeitsgruppe Experimentelle Chirurgie (Geb. 14.81)

Sekretariat: Frau Edith Brandolisio, F. 81-1 99 39, Fax 81-1 69 96

Wiss. Mitarbeiter: Dipl.-Biol. David Calvo-Sanchez

Klinik für Gefäßchirurgie und Nierentransplantation

Direktor: Univ.-Prof. Dr. Dr. h. c. Wilhelm Sandmann,

E-Mail: gefaesschirurgie@med.uni-duesseldorf.de

Sekretariat: Frau Jutta Steinig, F. 81-1 70 90/91, Frau Iris Schirbach, F. 81-1 63 90,
Fax: 81-1 90 91

Stellvertretender Direktor: Prof. Dr. K. Grabitz, F. 81-1 72 83,

E-Mail: grabitz@med.uni-duesseldorf.de

Oberärzte: Priv.-Doz. Dr. Barbara Müller, Dr. Tomas Pfeiffer, Dr. Michael Pillny

Klinik für Unfall- und Handchirurgie

Direktor: Univ.-Prof. Dr. Joachim Windolf

E-Mail: windolf@med.uni-duesseldorf.de

Sekretariat: Frau Marion Keßler, F. 81-0 44 00, Fax 81-0 49 02, N.N., F. 81-0 44 01

Stellvertretender Direktor: Priv.-Doz. Dr. Wolfgang Linhart, F. 81-0 44 03,

E-Mail: wolfgang.linhart@uni-duesseldorf.de

Forschungsleiter: Prof. Dr. rer. nat. Martin Scholz, F. 81-0 44 06,

E-Mail: martin.scholz@uni-duesseldorf.de

Oberärzte: Dr. Michael Jonas, Dr. Michael Schädel-Höpfner, Dr. Michael Wild,
Priv.-Doz. Dr. Jürgen Witte

Wiss. Mitarbeiterinnen und Mitarbeiter der Chirurgischen Klinik:

Dr. Ingo Alldinger, Feride Aydin, Dr. Kai-Michael Balzer, Dr. Jochen Brankamp,
Hannan Dalyanoglu, Dr. Marco Döll, Kolja Eckert, Hans-Peter Eich, Dr. Markus Ghadimi, Ali Ghodsizad, Dr. Dirk Grotemeyer, Daniel Miquez Gouveia da Silva,
Dr. Semih Gürler, Dr. Mohssen Hakimi, Dr. Anika Hansmann, Dr. Norbert Hofmann,

Dr. Özcan Iskender, Halil Krasniqi, Markus Krausch, Dr. Andreas Krieg, Muhammed Kurt, Dr. Ute Laber, Dr. Nadja Lehwald, Thomas Lewe, Dr. Jens Litmathe, Dr. Tim Lögters, Dr. Ralph Marktanner, Dr. Sönke Marohn, Dr. Bujar Maxhera, Thomas Namdar, Anja Neudeck, Kostas Papadimitriou, Dr. Guido Peterschulte, Dr. Siamak Pourhassan, Dr. Andreas Raffel, Dr. Alexander Rehders, Dr. Ira Reichmann, Dr. Marc-Alexander Renter, Rouwen Riediger, Dr. Jens Rudolph, Dr. Nima Safai-Haeri, Dr. Peter Scheunemann, Dipl.-Biol. Elleonore Schiegel, Thomas Schoon, Anja Schutte, Dr. Florian Seidel, Dr. Frashad Shahabi, Dr. Nikolaus Stoecklein, Dr. Daniel Stosch, Marc Thöne, Dr. Stefan Topp, Roy Tustas, Christian Vay, Ilia Vchivkov, Dimitrios Venizeleas, Patrick-Weidle, Dr. Achim Wolf, Dr. Jihad Younes, Mohamed Zerioush

Klinik für Kiefer- und Plastische Gesichtschirurgie

Direktor: Univ.-Prof. Dr. Dr. Norbert Kübler

E-Mail: Kuebler@med.uni-duesseldorf.de

em. Univ.-Prof. Dr. Dr. Jürgen Lentrott

Sekretariat: Frau Jutta Fiedler, F. 81-1 81 80/1 81 81, Fax 81-1 88 77

Oberärzte: Univ.-Prof. Dr. Dr. Claus-Udo Fritzscheier (F. 81-1 81 94), Dr. Øyvind Reksten (F. 81-1 81 83), Dr. Dr. Wolfgang Schmitt (F. 81-1 82 57)

Wiss. Ang.: Dr. Dr. Rita Depprich, Dr. Oliver Giers, Dr. Dr. Guido Meißner, Dr. Rolf Müllejäns, Dr. Gerhard Rohn, Dr. Tobias Hahn, Dr. André Zimmermann, Dr. Dr. Jörg Handschel, Dr. Dr. Christoph Sproll, Herr Michael Schneider, Dr. Martin Volmer

Dipl.-Biol.: Frau Karin Berr (F. 81-1 78 71)

Zentrum für Operative Medizin II

Geschäftsf. Direktor: Univ.-Prof. Dr. R. Sundmacher

Augenklinik (Gebäude 13.75)

Direktor: Univ.-Prof. Dr. Rainer Sundmacher

Sekretariat: Frau Ehlert, F. 81-1 73 20/1 73 21, Fax 81-1 62 41

Oberärzte: Prof. Dr. Christoph Althaus, Dr. Simone Hübsch, Dr. Helga Spelsberg, Dr. Johannes Stammen

Wiss. Ass.: Lutz Alswede, Dr. Sascha Engelhardt, Dr. Tanja Herckelrath, Dr. Dagmar Hüschchen, Dr. Diana Jung, Katrin Kerner, J.-I. Kim, Thomas Kim, Dr. Monika Kimmig, Dr. Susanne Mayweg, Dipl.-Biol. Katja Rosenbaum, Dr. Ilona Ryseck, Dr. Eva Schöler, Yevgeniya Sokolovska, Dr. Nicola Vandemeulebroecke, Dr. Sibylle Winterhalter, Dr. Esther A. Zimmermann

Hals-, Nasen- und Ohrenklinik (Gebäude 13.76)

Direktor: Univ.-Prof. Dr. med. Uwe Ganzer

Sekretariat: Sabine Eschenbruch, F. 81-1 75 70/1 75 71, Fax: 81-1 88 80,

E-mail: Ganzer@med.uni-duesseldorf.de

Sekretariat der Poliklinik: F. 81-17582, Fax 81-19134

Oberärzte: Prof. Dr. Henning Bier, F. 81-1 75 76, Priv.-Doz. Dr. Inge Haas, F. 81-1 85 50, Priv.-Doz. Dr. Martin Wagenmann, F. 81-1 94 80, Priv.-Doz. Dr. Thomas Hoffmann, F. 81-175 75

Wiss. Ass.: Dr. Murat Bas, Adam Chaker, Dr. Christian Gwosdz, Dr. Claudia Jonkmanns, Nagla Mansour, Svenja Müller-Thurmann, Dr. Kathrin Scheckenbach, Dr. Stefanie Schirmer

Ambulanz für Phoniatrie und Pädaudiologie (Gebäude 13.77)

Sekretariat: Brigitte Schumacher, Ersin Ongün, F. 81-1 75 83, Fax 81-195 11

Wiss. Mitarb.: Univ.-Prof. Dr. Wolfgang Angerstein, F. 81-1 86 23, Dr. Kristine Berger, F. 81-1 86 23, Dipl.-Ing. Thomas Massing, F. 81-1 83 94

Forschungslabor der HNO-Klinik (Gebäude 17.11)
Sekretariat: F. 81-1 83 95
Wiss. Mitarb.: Prof. Dr. Angela-M. Meyer zum Gottesberge, F. 81-1 82 47,
Dr. Vera Balz, F. 81-1 86 87

Neurochirurgische Klinik (Gebäude 13.71)

Direktor: Prof. Dr. H.-J. Steiger
Sekretariat: Gabriele John, F. 81-1 79 10/1 79 11, Fax 81-1 69 84
Oberärztinnen und Oberärzte: Akad. Oberrat Priv.-Doz. Dr. Herdmann
(Ltd. Oberarzt), Priv.-Doz. Dr. W. Stummer (Ltd. Oberarzt), Priv.-Doz. Dr. M.
Messing-Jünger, Priv.-Doz. Dr. M. Sabel, Frau Dr. G. Wöbker
Fachärzte/Funktionsoberärzte: Dr. F. Floeth, Dr. D. Hänggi, Dr. St. Schu
Wiss. Ang.: Herr Dr. K. Beseoglu, Frau J. Djawaheri-Eisenach, Dr. E. Kaczmarek,
Dr. W. Kaisers, Dipl.-Phys. M. Krämer, Frau J. Liersch, S. Persits, Dr. M. Rapp,
Dr. A. Röhrig, Dr. F. Rommel, Frau Dr. J. Scheuermann, Herr M. Klingenhöfer,
Frau S. Sarikaya, Frau N. Welke
Drittmittel: Frau Dr. C. Luyken

Zentrum für Operative Medizin III

Geschäftsf. Direktor: Univ.-Prof. Dr. Hans Georg Bender

Frauenklinik (Gebäude 14.75)

Direktor: Univ.-Prof. Dr. Hans Georg Bender
Sekretariat: N. N., F. 81-1 75 00/01, Fax: 81-1 84 83
Stud. Angelegenheiten: N. N., F. 81-1 75 08
em. Univ.-Prof. Dr. L. Beck, F. 81-1 75 15, Sekr. 81-1 79 48
Oberärztinnen und Oberärzte: Stellvertr.: Prof. Dr. Peter Dall, Priv.-Doz. Dr. Monika
Hampl, Priv.-Doz. Dr. Jan-Steffen Krüssel, Dr. Carolin Nestle-Krämling, Priv.-Doz.
Dr. Boris Tutschek, Dr. Percy Balan, Dr. Jörg Lux
Brustzentrum (Kordinatorin: Prof. Dr. Ulrike Nitz)
Interdisz. Zentrum für Reproduktionsmedizin
(Kordinator: Priv.-Doz. Dr. J. Krüssel)
Reproduktionsmedizinisches Labor: Dr. rer. nat. Jens Hirchenhain
Molekularbiologisches Labor: Dr. rer. nat. Dieter Niederacher
Wiss. Ass.: Dr. Michael Anapolski, Nina Bachmann, Dr. Gerd Bauerschmitz, Dr.
Gardin ter Balkt, Dr. Sirius Djahansouzi, Dr. Ulrike Friebe-Hoffmann, Katja
Griehaber, Dr. Bettina Hanstein, Dr. Alexandra Hess, Stefanie Hille, Diana Krüger,
Dr. Elena Langer, Dr. Barbara Mikat-Drozdzyński, Dr. (YU) Sveltiana Mohrmann,
Thomas Papatthemelis, Dr. (HR) Tatjana Reihls, Dr. Daniel Rein, Dr. Alexandra
Schönherr, Dr. Gerhard Schütt

Orthopädische Klinik (Gebäude 18.11 und 18.12)

Direktor: Univ.-Prof. Dr. Rüdiger Krauspe
Sekretariat: Frau Hemmers, F. 81-1 79 60/1 79 61, Fax 81-1 62 81
Ltd. Oberarzt: Priv.-Doz. Dr. Andreas Werner
Sekretariat: Frau Christiane Richter, F. 81-1 83 14, Fax 18-1 66 93
Weitere Oberärzte: Dr. Ansgar Ilg, Dr. Bettina Westhoff, Dr. Axel Scharfstädt
Wiss. Ass.: Ludwig Cobbers, Dr. Marcus Jäger, Dr. Stephan Kurth,
Dr. Axel Schultheis, Dr. Helge Schmitz, Dr. Barbara Deike, Dr. Kristina
Stahlschmidt, Dr. Emami Falk Urselmann, Kai Wess, Thomas Roin
Studentische Angelegenheiten: Univ.-Prof. Dr. Rüdiger Krauspe, OA Dr. Ansgar Ilg

3

Urologische Klinik (Gebäude 13.72)

Direktor: Univ.-Prof. Dr. Rolf Ackermann

Sekretariat: Frau Christel Seiler, F. 81-1 81 10/1 81 11, Fax 81-1 86 76
e-mail: sekruirol@uni-duesseldorf.de

Oberärzte: Priv.-Doz. Dr. Marc-Oliver Grimm, Dr. Volker Müller-Mattheis

Wiss. Ass.: Dr. Sylvia Geisel, Dr. Kai Hammerich, Dr. Florian Hartmann, Kai Klasmeyer, Dr. Felix Moltzahn, Dr. Mirko Müller, Alice Obaje, Dr. Hans-Helge Seifert, Dr. Ingmar Wolff, Dr. Mazen Zeino

Wiss. Labor: Prof. Dr. Wolfgang Schulz, F. 81-1 58 45/F. 81-1 58 46,
Dr. Andrea Linnemann-Flori, F. 81-1 58 43,

Gäste: Doz. Dr. Jiri Hatina, Pilsen, Tchechien; Mansanari Yamanako, MD, Saitana, Japan

Hautklinik (Gebäude 11.80)

Direktor: Univ.-Prof. Dr. Dr. h. c. Thomas Ruzicka

E-Mail: ruzicka@uni-duesseldorf.de

Sekretariat: Renate Schmidt, F. 81-1 76 01, Fax 81-1 73 16

E-Mail: SchmidtR@med.uni-duesseldorf.de

Stellvertr. Direktor: Dr. Klaus-Werner Schulte

E-Mail: SchulteKW@uni-duesseldorf.de

Oberärzte: Priv.-Doz. Daniela Bruch-Gerharz (Funk 7150 815, E-Mail: Bruch-Gerharz@med.uni-duesseldorf.de), Prof. Dr. Ulrich Hengge (Funk 7150 295,

E-Mail: Ulrich.Hengge@uni-duesseldorf.de), Prof. Dr. Bernhard Homey

(Funk 7150 153, E-Mail: bernhard.homey@uni-duesseldorf.de), Priv.-Doz. Dr.

Roland Kruse (Funk 7150 313, E-Mail: rkruse@uni-duesseldorf.de), Priv.-Doz.

Dr. Annegret Kuhn (E-Mail: kuhnan@uni-duesseldorf.de), Prof. Dr. Mossaad

Megahed (Funk 7150 297, E-Mail: Megahed@uni-duesseldorf.de), Dr. Norbert

J. Neumann (Funk 7150 818, E-Mail: Neumann@uni-duesseldorf.de), Priv.-Doz.

Dr. Julia Reifenberger (Funk 7150 814, E-Mail: ReifenbergerJ@med.uni-duesseldorf.de), Dr. Klaus-Werner Schulte (Funk 7150 327, E-Mail: SchulteKW@med.uni-duesseldorf.de), Priv.-Doz. Dr. Helger Stege (Funk 7150 817, E-Mail:

Stege@med.uni-duesseldorf.de)

Wiss. Ass.: Dr. A. Buechau, Erich Buenemann, Dr. Tatjana Burchardt, Dr. Roya

Doroudi, Dr. H. Dräger, Elaine Enderlein, Dr. A. Gensch, Arne Gerber, Michael

Gombert, Dr. Sandra Hanneken, Dr. Nermina Hodzic, Dr. Zusana Horska-Przibylla,

Dorothee Korpusik, A.-K. Kortüm, Virginia Leverenz, Dr. Alessandra Marini,

Dr. Stephan Meller, Dr. Alizera Mirmihammadsadeh, Dr. Heidi Plettenberg, Birgit

Prange, Lucie Rauch, Dr. Dagmar Richter-Hintz, Dr. Juliane Rieker, Dr. Sibylle

Ritzmann, Dr. Evelyn Roller, Stefan Schieke, Dr. Monika Sonntag, Ulrike Tartler,

Dr. Markus Walz

Zentrum für Kinder- und Jugendmedizin – Schlossmannhaus – Kinderklinik (Gebäude 13.41)

Geschäftsf. Direktor: Univ.-Prof. Dr. Ulrich Göbel

Stellvertr. Geschäftsf. Direktor: Univ.-Prof. Dr. Ertan Mayatepek

Sekretariat: Frau U. Gross, F. 81-1 76 41, Fax: 81-1 95 14,

E-mail: ugross@uni-duesseldorf.de

Klinik für Allgemeine Pädiatrie

Schwerpunkte: Stoffwechsel, Infektiologie, Neurologie und Neonatologie

Direktor: Univ.-Prof. Dr. Ertan Mayatepek

E-Mail: mayatepek@uni-duesseldorf.de

Sekretariat: Frau D. Budna, F. 81-1 76 40, Fax: 81-187 57,
E-mail: Budna@med.uni-duesseldorf.de

Oberärztinnen und Oberärzte: Dr. Birgit Assmann, Dr. Th. Meissner, PD Dr. Sabine Preis, Univ.-Prof. Dr. H. Schroten, Dr. B. Schwahn, Univ.-Prof. Dr. U. Wendel

Intensivstation (Univ.-Prof. Dr. E. Mayatepek)

Oberärztinnen und Oberärzte: PD Dr. Th. Höhn, Dr. H. Stannigel

Allgemeine Ambulanz (Univ.-Prof. Dr. E. Mayatepek)

Oberarzt: Dr. Th. Meissner

Sozialpädiatrisches Zentrum (Univ.-Prof. Dr. E. Mayatepek)

Oberärztin: Dr. Birgit Assmann

Pädiatrische Psychologie (Univ.-Prof. Dr. E. Mayatepek)

Physiotherapie (Univ.-Prof. Dr. E. Mayatepek)

Wiss. Mit.: Dr. R. Adam, Dr. Nina Balkenhol, Dr. M. Blohm, Dr. F. Distelmaier, Dr. Anja Groninger, Dr. Katrin Heidt, Dr. B. Hoffmann, Dipl.-Psych. Gudrun Kamp, Dr. M. Karenfort, Dr. Katarina Ketteler, Dr. M. Klenk, Dr. Anne Klusmann, Dr. Sabine Knauer-Fischer, Dipl.-Psych. Petra-Iris Krause-Schlopsna, Dr. Gitta Laitenberger, Dr. M. Laryea, Dr. K. Lohmeier, Dr. Sandra Marzian, Dr. T. Meißner, Dipl.-Psych. Renate Richter-Werkle, Dr. J. Rüggeberg, Dr. Anna Sandqvist, Prof. Dr. P. Schadewaldt, Dr. Ute Spiekerkötter, Dr. D. Tibussek, Dr. M. Vogel

Wiss. Mitarbeiter in Drittmittelprojekten: Dr. G. Brauers, Dr. M. Decker, Dipl.-Biol. Dr. Ulrike Friedrichs, Dipl.-Biol. H.-W. Hammen, Dipl.-Chem. L. Hoffmann, Dr. Michael Liebig, Dr. T. Tenenbaum

Klinik für Kinderkardiologie und Pneumologie

Direktor: Univ.-Prof. Dr. Klaus G. Schmidt

Sekretariat: Frau Lungershausen, F. 81-1 76 88, Fax: 81-1 77 07

E-Mail: Lungershausen@med.uni-duesseldorf.de

Oberärzte: AOR PD Dr. A. Heusch, N. N., Prof. Dr. Antje Schuster

Kardiologische Ambulanz: (Univ.-Prof. Dr. K. G. Schmidt)

Oberarzt: AOR PD Dr. Heusch

Pneumologisch und allergologische Ambulanz: (Univ.-Prof. Dr. K. G. Schmidt)

Oberärztin: Prof. Dr. Antje Schuster

Wiss. Mit.: PD Dr. Birgit Donner, Dr. M. Hannen, Dr. M. Harjes, Dr. Ruth Heying, Dr. W. Lawrenz, Dr. Christiane Lex, Dr. Valeria Mospanowa, Dr. Margarete Olivier, Dr. G. Steinhagen, Dr. M. Wigbauer, Dr. R. Willing, Dr. Liesl Zühlke

Wiss. Mit. in Drittmittelprojekten: C. Chen, A. Kovacevic

Klinik für Kinder-Onkologie, Hämatologie und -Immunologie

Direktor: Univ.-Prof. Dr. Ulrich Göbel

Sekretariat: Frau P. Lesch, F. 81-1 76 80, Fax 81-1 62 06,

E-mail: Lesch@med.uni-duesseldorf.de

Oberärztinnen und Oberärzte: Priv.-Doz. Dr. Dagmar Dilloo, Priv.-Doz. Dr. Uta Dirksen, Priv.-Doz. Dr. H. Hanenberg (Laboroberarzt), Priv.-Doz. Dr. Ch. Kramm, Priv.-Doz. Dr. T. Niehues, Priv.-Doz. Dr. D. Schneider, Priv.-Doz. Dr. R.

Wessalowski, Dr. Gisela Janßen, Dr. H.-J. Laws

KMT-Station (Univ.-Prof. Dr. Ulrich Göbel)

Oberarzt: Dr. H.-J. Laws

KMT-Ambulanz (Univ.-Prof. Dr. Ulrich Göbel)

Oberärztin: Priv.-Doz. Dr. Dagmar Dilloo

Onkologische Hämatologische Ambulanz (Univ.-Prof. Dr. Ulrich Göbel)

Oberärztin: Dr. Gisela Janßen

Hyperthermie (Univ.-Prof. Dr. Ulrich Göbel)

Oberarzt: Priv.-Doz. Dr. Rüdiger Wessalowski

Immunologie/Rheumatologie (Univ.-Prof. Dr. Ulrich Göbel)

Oberarzt: Priv.-Doz. Dr. T. Niehues

Wiss. Mit.: Dr. Katharina Beltz, Dr. B. Bernbeck, K. Bienemann, Dr. H. Bönig, Dr. A. Christaras, Dr. Susanne Eisert, Dr. Kirsten Huck, Dr. Marketa Groeger, Dr. Sonja Gudowius, Dipl.-Psych. Ute Hesselmann, Dr. Petra Lankisch, Dipl.-Psych. Andrea Martin, Dr. R. Meisel, Dr. Despina Moshous, Dr. Jennifer Neubert, Dipl.-Psych. Melanie Neubauer, Dr. S. Schönberger, Dr. Anja Tröger, Dipl.-Psych. A. Wiener
Wissenschaftliche Mitarbeiter in Drittmittelprojekten: Dr. St. Balzer, Dr. W. Biskup, Dr. rer. nat. C. Bury, Dr. Gabriele Calaminus, Dr. rer. nat. O. Feyen, Martina Heckel, Dr. Ulrike Hennewig, Dr. rer. nat. Sandra Klümper, Dr. rer. nat. Larissa Kuklick, Yvonne Linka, Dr. K. Sinha, Jeanine Thiry, Carola Weber, Dr. S. Weinspach, Melanie Wurm, Dr. rer. nat. S. Zahn, Dr. A. Zibert

Klinik für Kinderchirurgie

Kommissarischer Direktor: Prof. Dr. Ulrich Willnow

Oberarzt: Dr. Björn Willberg

Sekretariat: Frau G. Dick, F. 81-1 74 80, E-Mail: willnow@med.uni-duesseldorf.de

Gemeinsame Einrichtungen

Pädiatrische Laboratorien: Komm. Leiter: (Univ.-Prof. Dr. Ulrich Göbel, PD Dr. H. Hanenberg), F. 81-1 94 36/1 61 03

Zentrum für Zahn-, Mund- und Kieferheilkunde Westdeutsche Kieferklinik (Gebäude 18.73 und 18.21)

Geschäftsf. Direktor: Univ.-Prof. Dr. Dieter Drescher

Poliklinik für Zahnärztliche Chirurgie und Aufnahme

Direktor: Prof. Dr. Jürgen Becker, e-mail: jbecker@uni-duesseldorf.de

Sekretariat: Frau Huß, F. 81-1 81 40/81-1 81 41, Fax 81-1 65 50

e-mail: huss@med.uni-duesseldorf.de

Em. Univ.-Prof. Dr. Manfred Straßburg, F. 81-1 77 79

Wiss. Ang.: OA Dr. Andreas Kuenzel, OA Dr. Thilo Latz, OA Dr. Frank Schwarz, ZÄ Katrin Bieling, ZÄ Christoph Bube, ZÄ Carola Mai, ZA Dr. Daniel Rothamel, ZÄ Annette Schaeben, Dr. rer. nat. Monika Herten, Gast-ZÄ Enaas Nuesry

Poliklinik für Parodontologie

Direktor: Univ.-Prof. Dr. Armin Herforth, F. 81-1 81 54

Sekretariat: Frau Napiontek, F. 81-1 81 62

Wiss. Ang. ZÄ P. Hammer

Wiss. Ang.: ZA M. Schmeing

Poliklinik für Zahnerhaltung und Präventive Zahnheilkunde

Direktor: Univ.-Prof. Dr. Wolfgang H.-M. Raab

Stellvertreter: PD Dr. Stefan Zimmer, F. 81-1 98 80

Sekretariat: Frau Anke Teuscher MA, F. 81-1 81 44, Fax 81-1 92 44

E-Mail: raab@med.uni-duesseldorf.de

Em. Univ.-Prof. Dr. Franz Schübel, F. 81-1 90 55

Oberärzte: PD Dr. Claudia Barthel, Dr. Tracy Krage D.M.D. (USA), Dr. Michelle Ommerborn, Dr. Stefan Rüttermann

Wiss. Ang.: ZA Torsten Blauhut, ZÄ Maria Giraki, ZÄ Heide Grimm, Dr. Mark Jentsch, Dr. Yüksel Korkmaz, ZÄ Mr. Sc. Dr. Slavica Manjolic (CRO), Dr. Sebastian Michaelis, ZÄ Marion Seltmann, ZÄ Preeti Singh B.D.S., M. Dent. Sci (UK), ZÄ Babette Stephan, Dipl.-Biol. Kurt Schneider

Lehrbeauftragte: Prof. Dr. Hermann Lang, PD Dr. Ralf Janda

Poliklinik für Zahnärztliche Prothetik

Direktor: Univ.-Prof. Dr. Ulrich Stüttgen

Sekretariat: Frau Schneider , F. 81-181 42

E-mail (Sekretariat): GM.Schneider@med.uni-duesseldorf.de

em. Univ.-Prof. Dr. Hermann Böttger, F. 81-1 85 52

Oberärztin: Dr. Gabriele Diedrichs (proth. Amb.)

Oberärzte: Dr. Dr. Michael K. H. Heuser (stud. Kurse), Prof. Dr. Alfons Hugger (Vorklinik/Klinik)

Sekretariat (Klinik): Frau Kaefer, F. 81-1 81 53

Sekretariat (Vorklinik): Frau Podvorica, F. 81-1 43 92

Reg.-Angestellte: Frau Bänsch, F. 81-1 43 93

Proth. Spezialambulanz: F. 81-1 81 61

Wiss. Ang.: ZÄ Tina Blasinski, ZA Martin Bork, ZA Hartwig Ellerbrock, ZÄ Carolin Kotthaus, ZÄ Julia Papenhoff, ZÄ Felizitas Wenzel

Poliklinik für Kieferorthopädie

Direktor: Univ.-Prof. Dr. Dieter Drescher ,

E-mail: d.drescher@uni-duesseldorf.de

Sekretariat: N. N., F. 81-1 82 85

Em. Univ.-Prof. Dr. Walter Weise , F. 81-1 74 16

Oberarzt: Dr. Lars Fuck, Dr. Benedikt Wilmes

Wiss. Ass.: Dr. Valeria Bortoluzzi, ZÄ Gabriele Gabersek,

Dipl.-Phys. Ralf Hönscheid, Dr. Dr. Markus Brehme, ZÄ Laura Helmer

3

Abteilungen ohne Zuordnung zu einem Zentrum

Klinik für Anästhesiologie (Gebäude 12.42)

Direktor: Univ.-Prof. Dr. Jörg Tarnow

Sekretariat: Frau Ute Wirtz , F. 81-1 81 00/01, Frau Gabriele Gregorovius,

F. 81-1 81 02, Fax 81-1 62 53, E-Mail: jtarnow@uni-duesseldorf.de

Stellvertr. Direktor: Prof. Dr. Wolfgang Schlack, F. 81-1 63 32

Leitender Oberärzte: Prof. Dr. Peter Lipfert, F. 81-1 78 28,

Priv.-Doz. Dr. Detlef Kindgen-Milles, F. 81-1 81 04

Oberärzte: Prof. Dr. Artur Fournell, F. 81-1 74 88, Priv.-Doz. Dr. Matthias Hartmann ,

F. 81-1 82 67, „Kè zuo jiáo shòu (RC)“ (Gastprofessor) Dr. Erhard Hartung , F. 81-

1 84 51, Prof. Dr. Stephan Loer, F. 81-1 74 91, Priv.-Doz. Dr. O. Picker, F. 81-1 86 69,

Priv.-Doz. Dr. Benedikt Preckel, F. 81-1 86 69

Funktionsoberärzte: Rolf Buhl, F. 81-1 81 07, Dr. Christian Frey, F. 81-1 81 14, Dr.

Rainer Freynhagen, F. 81-1 61 57, Dr. Martin Jetzek-Zader, F. 81-1 98 55, Dr. Ralf

Krage, F. 81-1 81 01, Dr. Christel Lorenz, F. 81-1 74 91, Dr. Bernd Mainzer,

F. 81-1 98 12, Dr. Stefan Meier, F. 81-1 81 01, Dr. Peter Noetges, F. 81-1 73 64,

Dr. Markus Stevens, F. 81-1 81 01

Junior-Professur: Priv.-Doz. Dr. Dr. Kai Zacharowski

Wiss. Ass.: Nelson da Silva Santos Amaral, Dr. Jan Ammann, Dr. Holger Barthel,

Dr. Sandra Blenk, Dr. Olaf Böhm, Dr. Jens Bolten, Tarek Bothur, Sebastian Braun ,

Sarah Brett, Dr. Peter Busche , Dr. Dr. Jutta Draganov, Dr. Dirk Ebel, Thorsten

Eisenach, Christian Favoccia, Dr. Bettina Flörke, Dr. Jan Fräßdorf, Dr. Ralf Friedrichs,

Elisabeth Golla, Dr. Holger Grethe, Michael Grundmann, Juraj Havran, Dr. Zoe Heck,

Henning Hermanns, Frank Höterkes, Dr. Peter Hoff, Dr. Christina Just, Dr. Wolfgang

Kaisers , Dr. Ritu Khanduja, Dr. Alexander Koch , Christian Kortenhaus, Dr. Rainer

Kram, Dr. Tanja Kraski, Tajna Krolo, Dr. Markus Krüssel, Dr. Sabine Ladda, Dr.

Stephan Ley, Dr. Nico Lorenz , Dr. Markus Lüthgens, Dr. Nadine Martini, Dr. Erik

Michael, Benjamin Moser , Dr. Marianne Münchmeyer, Dr. Christiane Mummehoff,

Dr. Uta Muth-Selbach, Sybille Nold, Dr. Detlef Obal, Dr. Michael Pakulla, Dr. Hans Jörg

Reif, Ute Reinartz, Dr. Katie Rotmann, Dr. Andrea Schmitz, Dr. Patrick Schober,

Ralf Schumacher, Dr. Lothar Schwarte, Matthias Stephan, Dr. Katrin Stöcklein,
Dr. Ingo Störmer, Angelika Winkler

Sektion für Experimentelle Anästhesiologie (Gebäude 23.02)

Wiss. Ass.: Priv.-Doz. Dr. med. R. Berkels, Dr. Alexander Koch, Dr. rer. nat.
Nina Weber, Dr. rer. nat. Paula Zacharowski BSc, PhD (DFG)

Zentralinstitut für Klinische Chemie u. Laboratoriumsdiagnostik

(Gebäude 13.50–54)

Direktor: Univ.-Prof. Dr. Friedrich Boege, F. 81-1 82 90

Sekretariat: Frau Kallweit, F. 81-1 77 69, Fax 81-1 80 21

Frau Chnina, F. 81-1 80 42, Fax 81-1 80 21

Univ.-Prof. Dr. rer. nat., Dr. med. Claus Christian Heuck, F. 81-1 96 55

Oberarzt: Dr. D. Hermsen, F. 81-1 80 20

Oberassistenten: Dr. U. Fahren, F. 81-1 80 30, Dr. M. Falck, F. 81-1 75 59,
Dr. C. Mielke

Wiss. Mitarbeiterinnen und Mitarbeiter: Dr. T. Akerboom, Dr. H. Barthelmes, Dr. M.
Christensen, Dr. G. Kappert, Dr. M. Reuschenbach, Dr. B. Zur

Institut für Hämostaseologie und Transfusionsmedizin

(Gebäude 12.41, 12.43 und 12.49)

Direktor: Univ.-Prof. Dr. Rüdiger E. Scharf, F.A.H.A.

Sekretariat: Frau E. Walter, F. 81-1 73 44/1 73 45, Fax 81-1 62 21

E-mail: Sekretariat-IHTM@med.uni-duesseldorf.de

Homepage: WWW.uni-blutspende.de, WWW.IHTM.de

Vertreter des Direktors: Ltd. OA Priv.-Doz. Dr. Rainer B. Zotz, F. 81-1 72 37

Oberärztin und Oberärzte: Priv.-Doz. Dr. Andrea Gerhardt, F. 81-1 85 63,
Priv.-Doz. Dr. Dr. Günther Giers, F. 81-1 85 56, Dr. Till Hoffmann, F. 81-1 71 09,
Priv.-Doz. Dr. Marcus Stockschläder, F. 81-1 69 21, Priv.-Doz. Dr. Rainer B. Zotz,
F. 81-1 72 37

Oberarzt-Sekretariat: N. N., F. 81-1 74 74

Hochschuldozent: Priv.-Doz. Dr. Marcus Stockschläder, F. 81-1 69 21

Oberassistenten: Dr. rer. nat. Erik Lehnert, F. 81-1 85 62, Dr. rer. nat. Volker
R. Stoldt, F. 81-1 69 15

Wiss. Mitarbeiterinnen und Mitarbeiter: Fatima Araba, Mirja Buballa, Dr. Beda
Krieter, Dr. Robert Loncar, Ralph Raben, Dr. Dr. Regina Riethmacher, Christoph
Schmülling, Dr. Christoph Sucker, Dr. Antje tom Dieck, Dr. Folker Wenzel

Wiss. Mitarbeiter (Drittmittelstellen): N. N. (SFB 612), Nadege Ripoché,
Olga Shardakova, Diamandis Toutzaris, Bianca Weingard

Arbeitsgruppe „**Molekulare Vaskularbiologie**“ und Arbeitsgruppe
„**Experimentelle Hämostaseologie**“ (Gebäude 12.49), Tel. 81-1 47 82

Prof. Dr. Rüdiger E. Scharf, Dr. Robert Loncar, Priv.-Doz. Dr. Marcus
Stockschläder, Dr. rer. nat. Volker Stoldt, Dr. Folker Wenzel, Priv.-Doz.
Dr. Rainer B. Zotz

Arbeitsgruppe „**Molekulare Epidemiologie**“ (Gebäude 12.49), F. 81-1 72 37
Priv.-Doz. Dr. Rainer B. Zotz, Priv.-Doz. Dr. Andrea Gerhardt, Fatima Araba,
Dr. Christoph Sucker, Prof. Dr. Rüdiger E. Scharf

Arbeitsgruppe „**Qualitätssicherung Hämotherapie**“ (Gebäude 12.41),
F. 81-1 74 68

OA Dr. Till Hoffmann, Dr. Beda Krieter, Christoph Schmülling,
Prof. Dr. Rüdiger E. Scharf

„Hemophilia Care Center“ (Gebäude 12.49), F. 81-1 71 05
Priv.-Doz. Dr. Andrea Gerhardt, Dr. Christoph Sucker, Prof. Dr. Rüdiger E. Scharf

Institut für Transplantationsdiagnostik und Zelltherapeutika

(Gebäude 14.80)

Direktor: Prof. Dr. P. Wernet, F. 81-1 95 45,
E-mail: peter.wernet@itz.uni-duesseldorf.de

Stellvertreter des Institutsleiters: OA Dr. med. J. Fischer, F. 81-1 64 57

Geschäftsführender Oberarzt: Prof. Dr. med. R. Wassmuth, F. 81-1 95 42

Leiterin der GMP-Anlage für Zelltherapeutika, Geb. 11.89:

Prof. Dr. rer. nat. G. Kögler, F. 81-0 43 42

Oberassistenten: Dr. rer. nat. Jürgen Enczmann, F. 81-1 95 33,

Dr. rer. nat. Thorsten Trapp, F. 81-1 69 24

Oberärzte: Dr. med. A. Platz, F. 81-1 94 60, Dr. med. M. Punzel, F. 81-168 04

Sekretariat: Eva Stein, (Dipl. Übers.) F. 81-19545, Fax 81-19147,

E-mail: itz@uni-duesseldorf.de

Wiss. Ang.: Dr. rer. nat. B. Giebel, F. 81-194 43, Dipl.-Phys. H. Gressmann, F. 81-

169 84, Dr. rer. nat. E. Grinstein, F. 81-195 34, Anette Herda MSc, F. 81-191 45,

Dipl.-Biol. K. Meyer, F. 81-1 91 14, Dipl.-Chem. D. Moik, F. 81-177 93, Dr. rer. nat.

K. Ogrzewalla, F. 81-186 84, Dr. rer. nat. R. Sorg, F. 81-167 91, Dr. rer. nat. T. Trapp,

F. 81-1 69 24, Dr. rer. nat. R. Zweigerdt, F. 81-186 46

Nachwuchsgruppe Natürliche Immunität

<http://www.uni-duesseldorf.de/WWW/MedFak/uhrberg>

Leiter: PD Dr. rer. nat. Markus Uhrberg, F. 81-195 29

Wiss. Ang.: Dr. rer. nat. Simeon Santourlidis, F. 81-1 69 05, Dr. rer. nat. Hans-Ingo

Trompeter, F. 81-187 51, Dipl.-Biol. Britta Eisermann, Dipl.-Biol. Christa Henger,

Dipl.-Biol. Martina Stribar, F. 81-195 28, Dipl.-Biol. Sandra Weinhold, F. 81-195 28

Abteilung für Molekulare Stammzellbiologie

<http://www.lymphocytes.de>

Leiter: Univ.-Prof. Dr. Markus Mueschen, F. 81-199 64, Fax 81-199 61,

E-mail: mueschen@itz.uni-duesseldorf.de

Vertreter: Dipl.-Biol. Niklas Feldhahn, F. 81-199 63

Wiss. Mitarbeiter: Dr. Varun Singh Barath, Fiammetta Ciuffi, Dipl.-Biol. Niklas

Feldhahn, F. 81-199 63, C. Frenzel, F. 81-196 26, Dipl.-Biol. Friederike Frommer,

Elke Gülden, Paul Hadweh, Dipl.-Biol. Uta Hentschel, Dipl.-Biol. Mario Hohensee,

Stefanie Jauch, F. 81-199 63, Florian Klein, Dipl.-Biol. Stefanie Liedtke, F. 81-

199 62, Dipl.-Biol. Jana L. Mooster, F. 81-199 62, Simon Schulz, Dipl.-Biol. Mieke

Sprangers, Peter Wurst

Gastwissenschaftler: Dr. Hui Wang (DAAD)

Knochenmarkspenderegister: (Geb. 14.83)

Dipl.-Biol. M. Kiesel, F. 81-1 86 86, Fax 934 84 35, E-mail: Kmsz@itz.uni-duesseldorf.de,

B. Schmidt, F. 81-196 28, Stammzellspender-Koordination: Dipl.-Biol.

M. Rinker, F. 81-1 66 42

José Carreras Cord-Blood-Stammzell-Bank (Gebäude 14.88):

F. 81-1 67 94, Fax 81-1 67 92, E-mail: cbb@itz.uni-duesseldorf.de

Leitung: Prof. Dr. rer. nat. G. Kögler, F. 81-0 43 42

OA: N. N., F. 81-0 43 43

PD Dr. rer. nat. R. Sorg, F. 81-0 43 30, Dipl. Biol. L. Körschgen, F. 81-0 43 33,

Apothekerin J. Mann, F. 81-1 78 72, Dipl.-Biol. S. Sensken, F. 81-0 43 35

3

Institut für Molekulare Medizin (Gebäude 23.12)

Univ.-Prof. Dr. Klaus Schulze-Osthoff, F. 81-1 58 94, Fax 81-1 58 92

Sekretariat: Birgit Kirchhoff, F. 81-1 58 91, Fax 81-1 58 92

Wiss. Ass.: Dr. rer. nat. Frank Essmann, Dr. rer. nat. Ute Fischer, Priv.-Doz. Dr. rer. nat. Reiner U. Jänicke, Magister Martin Giner, Dipl.-Biol. Alvin Paul Jose Joselin, Eric Keil, Virginia Korte, Dipl.-Biol. Ajoy Kumar Samraj, Dipl.-Biol. Igor Mazur, Dipl.-Biol. Stephan Pohlmann, Dr. rer. nat. Ingo Schmitz, Dr. rer. nat. Christian Rainer Schwerk, Dipl.-Biol. Dennis Sohn, Dr. rer. nat. Dr. Gudrun Totzke, Dipl.-Biol. Vera Zakowski

MTA/BTA: Daniel Bartosch Scholtyssek, Nadine Schweiger, Nicole Alexandra Wittig

Immunbiologische Forschungsgruppe:

Leitung Prof. Dr. rer. nat. Victoria Kolb-Bachofen

Wiss. Ass.: Priv.-Doz. Dr. rer. nat. Christoph Suschek, Dipl.-Biol. Adnana Pael, Dipl.-Pharm. Miriam Cortese, Dipl.-Biochem. Sabine Koch, Dipl. oecotroph. Nicole Fitzner

Institut für Onkologische Chemie (Gebäude 23.12)

Direktor: Univ.-Prof. Dr. med. Hans Bojar, F. 81-1 43 12,

E-Mail: bojar@uni-duesseldorf.de

Sekretariat: Angela Neef, Martina Klimke, F. 81-1 43 22, Fax: 81-1 51 14

Wiss. Ass.: Dr. rer. nat. Hans-Bernd Prisack (F. 81-1 43 02), B. Sc. Gerd Felder (F. 81-1 43 02), Dr. rer. nat. Olga Modlich (F. 81-1 43 02), Dr. rer. nat. Christiaan Karreman (F. 81-1 53 56), Dr. rer. nat. Gernot Röder, Dr. rer. nat. Elisabeth Schröder (F. 81-1 53 56)

Institut für Lasermedizin (Gebäude 22.03)

Geschäftsführender Direktor: Univ.-Prof. Dr. Rainer Bayer, F. 81-1 27 60,

E-Mail: bayerr@uni-duesseldorf.de

Sekretariat: Sylvia Berger, F. 81-1 27 62, Fax: 81-1 13 74

<http://www.ilm.uni-duesseldorf.de>; e-mail: ilm@uni-duesseldorf.de

Univ.-Prof. Dr. Peter Hering, F. 81-1 27 61

E-Mail: hering@uni-duesseldorf.de

Hochschuldozent PD Dr. rer. nat. Manfred Mürtz, F. 81-1 13 72

E-Mail: muertz@uni-duesseldorf.de

Wiss. Ang.: Golo von Basum, F. 81-1 13 72, Dipl.-Phys. Susanne Frey, F. 81-1 27 62, Dipl.-Phys. Dominik Giel, F. 81-1 27 62, Daniel Halmer, F. 81-1 13 72, Dipl.-Phys. Sven Hirsch, F. 81-1 27 62, Markus Horstjann, F. 81-1 13 72, Dr. rer. nat. Gerd Laschinski, F. 81-1 27 58, Dipl.-Ing. Hans-Achim Rood, F. 81-1 27 49, Dr. rer. nat. Anja Vervoorts, F. 81-1 26 23, Dipl.-Phys. Martin Werner, F. 81-1 27 62

Arbeitsgruppe Molekulare Wirkstoff-Forschung

Univ.-Prof. Dr. rer. nat. Horst Lemoine, Tel. 81-1 26 43 (MWF)

Univ.-Prof. Dr. rer. nat. Raimund Mannhold, Tel. 81-1 27 59 (MWF)

Gastwissenschaftler: Prof. Dr. Hans-Joachim Schwarzmaier, F. 81-1 27 62, Dr. rer. nat. Thomas Hennig, F. 81-1 27 56, Dr. rer. nat. Jörg Meister, F. 81-1 27 48

Institut für Geschichte der Medizin (Gebäude 23.12, Ebene 04)

www.uniklinik-duesseldorf.de/medizingeschichte

komm. geschäftsf. Direktor: Prof. Dr. Jörg Vögele, F. 81-1 39 40

Sekretariat: Marita Buijns-Pötschke, Ulrich Koppitz, F. 81-1 39 40, Fax 1 39 49

em. Univ.-Prof. Dr. Dr. Hans Schadewaldt, F. 81-1 40 53, Fax 81-1 40 53,

Univ.-Prof. Dr. Dr. Alfons Labisch, M.A. (beurlaubt)

Wiss. Ang.: Dr. Heiner Fangerau, F. 81-1 43 03, Thorsten Halling, M.A., F. 81-1 51 79, Dr. Christoph auf der Horst, F. 81-1 40 52, Dr. Thorsten Noack,

F. 81-1 39 47, Dr. Julia Schäfer, F. 81-1 51 79, Dr. Michael Schneider, MSc, M.A., F. 81-1 48 58, Dr. Anja Schonlau, F. 81-1 40 52, Eva Schuster, M. A., F. 81-1 39 43
Medizinhistorischer Handapparat: N. N., F. 81-1 39 45

Klinische Einrichtungen für Psychosomatische Medizin und Psychotherapie

Direktor: Univ.-Prof. Dr. med., Dr. phil. Wolfgang Tress

Klinisches Institut für Psychosomatische Medizin und Psychotherapie

Moorenstraße 5, 40001 Düsseldorf (Gebäude 15.16), Fax 81-1 62 50
Direktor: Univ.-Prof. Dr. med., Dr. phil. Wolfgang Tress, F. 81-1 83 38/1 83 04
Stellvertr. Direktor: Univ.-Prof. Dr. med. Matthias Franz, F. 81-1 83 38/1 85 28
Sekretariat: Dagmar Leth, F. 81-1 83 38, e-mail: leth@med.uni-duesseldorf.de
Professoren: Univ.-Prof. Dr. phil. Luciano Alberti, F. 81-1 83 08, Univ.-Prof. Dr. med. Matthias Franz, F. 81-1 83 38/1 85 28
Konsiliarambulanz für die Universitätskliniken und Poliklinik (zugleich psychosoziale Beratungsstelle für Studierende und Mitarbeiter/innen der HHU)
Sekretariat: Anja Arnold, F. 81-1 88 55, e-mail: anja.arnold@med.uni-duesseldorf.de
Wiss. Ang.: Frau Dr. phil. Christine Schneider, F. 81-1 85 35, Frau Psych. M.A. Sybille Höwer, F. 81-1 85 72, Herr André Karger, F. 81-1 62 12, Herr Dr. med. Wolfgang Sitte, F. 81-1 85 37, Herr Dipl.-Psych. Ralf Schäfer, F. 81-1 25 36, Frau Dr. med. Christine Kätsch-Erhardt
Forschungsstelle für Psychosomatische Medizin (Gebäude 15.16)
Prof.: Univ.-Prof. Dr. phil. Luciano Alberti, F. 81-1 83 08
Wiss. Ang.: Frau Dr. phil. Sybille Höwer M.A., F. 81-1 85 72

Labor für Psychophysiologische Affektforschung

(Gebäude 23.12, Ebene 00, Raum 21)
Univ.-Prof. Dr. Matthias Franz, F. 81-1 25 36
Sekretariat: Dagmar Leth, F. 81-1 83 38
Wiss. Ang.: Frau Dr. phil. Christine Schneider, F. 81-1 25 36, Herr Dipl.-Psych. Ralf Schäfer, F. 81-1 25 36, Frau Kerstin Popp, F. 81-1 25 36

Klinik für Psychosomatische Medizin und Psychotherapie der Heinrich-Heine-Universität Düsseldorf – Rheinische Kliniken

Bergische Landstraße 2, 40629 Düsseldorf, F. 9220
Direktor: Univ.-Prof. Dr. med., Dr. phil. Wolfgang Tress
Sekretariat: N. N., F. 922-47 00/47 01, Fax 922-47 07
Ltd. Oberarzt und Vertreter: Priv.-Doz. Dr. med. Johannes Kruse
Sekretariat: Frau B. JacaBelino, F. 922-47 02/03
Institutsambulanz:
Oberärztin: Dr. med. A. Jüttemann-Lembke, F. 922-47 12
Sekretariat: Frau G. Grüneberg, F. 922-47 10, Fax 922-47 07
Wiss. Ang.: Frau Dr. phil. V. Bergstein, F. 922-47 17, Herr Dipl.-Psych. Dr. phil. A. Stratkötter, F. 922-47 19, Frau Dipl.-Psych. Dr. rer. nat. M. Cavka, F. 922-47 20, Frau Dipl.-Psych. A. Zontanou, F. 922-47 69
Bettenstation und Tagesklinik
Oberärzte: PD Dr. med. J. Kruse, F. 922-47 02, Dr. med. N. Hartkamp, F. 922-47 22, Ltd. Psychologe Dipl.-Psych. H.-J. Bernard, F. 922-47 14
Sekretariate: Frau Kerres (Station), F. 922-47 06, Frau G. Grüneberg (Ambulanz),

3

F. 922-47 10, Frau M. Puschner (Tagesklinik), F. 922-47 50

Wiss. Ang.: Frau Dr. med. yu. san. Jokisimovic, F. 922-47 51, Frau Dr. med. St. Dechering, F. 922-47 44, Frau Dr. med. G. Vogel, F. 922-47 42, N. N., F. 922-47 55, Frau Dr. med. U. Nawarrotzky, F. 922-47 31, Frau Dr. phil. V. Bergstein, F. 922-47 17

Forschungsstelle für quantitative Methoden und Evaluation

Leiter: Dr. med. N. Hartkamp, F. 922-47 22

Wiss. Ang.: Herr Dipl.-Statistiker S. Hahn , F. 922-47 23, Frau Michalek, F. 922-47 28, Frau Dipl.-Psych. D. Hecke, F. 922-47 54

Forschungsstelle qualitative Methoden in der psychotherapeutischen Medizin

Leiter: Herr Dipl.-Psych. Dr. phil. A. Stratkötter

Wiss. Ang.: Dipl.-Psych. Dipl.-Phys. A. Stratkötter, F. 922-47 19

Klinik und Poliklinik für Psychiatrie und Psychotherapie der Heinrich-Heine-Universität Düsseldorf – Rheinische Kliniken Düsseldorf

Bergische Landstraße 2, 40629 Düsseldorf, F. 922-0

Direktor: Univ.-Prof. Dr. Wolfgang Gaebel, F. 922-2000

Sekretariat: Sonja Schmidt , F. 922-2004, Monika Scheuten, F. 922-2001, Fax: 922-2020

Hochschullehrer: Univ.-Prof. Dr. Wolfgang Gaebel, F. 922-2000, PD Dr. Franz Josef Schuier, F. 922-4600, N.N.

Wiss. Mit.: Omid Ahmadi, Mareke Arends, Dr. Marc Allroggen, Dipl.-Psych. Volker Backes, Dr. Thomas Bachmann , Anja Baumann , Dipl.-Psych. Christine Beyer, Hannes Blazicek, Dipl.-Psych. Dr. Ulrike Bowi, Dipl.-Psych. Jürgen Brinkmeyer, Dipl.-Psych. Andrea Chille, Dipl.-Psych. Birgit Conradt, Dipl.-Psych. Annette Dinslage, Justus Dolgner, Dipl.-Psych. Birgit Eikerling, Dr. Karin Fehsel, Dipl.-Psych. Tatjana Ferrari, Wolfgang Friedrich, Dipl.-Psych. Nicole Frommann, Doris Geßner-Özokyay, Dr. Jonas Göhring, Daniel Philip Görtz, Dr. Bernd Gonschior, Hermann Graebener, Dipl.-Psych. Brigitte Grass-Kapanke, Renate Grüner, Ceyda Günes, Dipl.-Psych. Sabine Halfmann, Jutta Hartmann , Dr. Paul Hassel, Dr. (RO) Carmen Hegger, Dr. Severin Heimbrand, Dipl.-Biol. Dr. Uwe Henning, Dr. Jürgen Hessel, Dr. Christiane von Hirsch, Dr. Yvonne Höfer, Dr. Barbara Höft, Dr. Michaela Jänner, Dr. Marion Kannaß, Dipl.-Psych. Renate Keuntje, Dr. Mathias Kiefer, Dipl.-Psych. Dr. Eva Kilgus, Meryem Kilinc, Dipl.-Psych. Cornelia Kirchhoff, Dipl.-Psych. Alexandra Klüglich, Lydia Kostorz, Jochen Kratz , Robert Krohmer, Dr. Franz-Josef Kuhlbusch, Dipl.-Psych. Melita Künne-Rosenkranz, Dipl.-Psych. Dieter Kunzke, Dr. Sylke Lehmann , Dr. Martin List, Dr. Stefan Löffler, Dr. Thorsten Löll, Dr. Astrid Loos, Dipl.-Psych. Simone Ludwig , Dipl.-Psych. Henning Lütthcke, Dipl.-Psych. Elsbeth Manns, Ralph Menke, Dr. Daniela Michels, Dr. Arian Mobascher, Dr. Jana Mobascher, Dipl.-Psych. Erik Mönikes, Dr. Dipl.-Psych. Stefan Müller , Dr. Ulrich Müller , Dr. Oliver Neuhaus , Eva Neumann , Dipl.-Psych. Gisela Pingel, Dipl.-Psych. Petra Pitters, PD Dr. Jörg Rademacher, Dr. Katharina Riering, Dipl.-Psych. Mathias Riesbeck, Dipl.-Psych. Gabriele Rulcovius, Verena Schlemper, Dr. Christian Schmiegelt, Dipl.-Psych. Dr. Raimund Schneider , Dipl.-Psych. Robert Schwark, Stefanie Seifen, Dr. Sebnem Simsek-Kraues, Dipl.-Psych. Elmar Stamm, Dipl.-Psych. Wolfgang Strauß, Dr. Elisabeth Streit , Dr. Birgit Stüeken, MA Teresa Tamayo Korte, Dr. Reyhan Ulrich , Jana Urban Ukic, Barbara Utpadel, Dr. Christian Werner , Dr. Adelheid Weßling, Dr. Klaus-Dieter Willenborg, Dipl.-Psych. Dr. Wolfgang Wölwer, Dipl.-Psych. Harald Zäske, Dr. (RO) Marinela Zemlicka, Dr. (RO) Richard Zemlicka

Abteilung Allgemeine Psychiatrie 1:

Abteilungsarzt: Dr. Heinz Quadbeck, F. 922-3100/3101

Oberärzte: Dr. Simon Cohen, F. 922-31 03, Joachim Closset, F. 922-31 04

Abteilung Allgemeine Psychiatrie 2:

Abteilungsarzt: Prof. Dr. Wolfgang Gaebel, F. 922-2000/2001/2004
Oberärzte: Dr. Birgit Janssen (Itd.), F. 922-3404, Dr. Joachim Cordes,
F. 922-3402, Dr. Christian Luckhaus, F. 922-2741, Dr. Jaroslav
Malevani, F. 922-3403, F. 922-2741, Dr. Martina von Wilmsdorff,
F. 922-2786, PD Dr. Georg Winterer, F. 922-3463, PD Dr. Jürgen
Zielasek, F. 922-2019

Poliklinik und Dr. Birgit Janssen (komm.), F. 922-3495
Instituts- Patientenanmeldung: F. 922-3490
ambulanz: Stationäre Aufnahme: F. 922-2800/2801

Abteilung Allgemeine Psychiatrie mit Schwerpunkt Suchtkrankheiten:

Abteilungsarzt: N. N., F. 922-3600/3601
Oberarzt: Joachim Closset (komm.), F. 922-3601

Abteilung Allgemeine Psychiatrie mit Schwerpunkt Gerontopsychiatrie:

Abteilungsarzt: PD Dr. Tillmann Supprian, F. 922-4200/4201
Oberärzte: N. N., F. 922-4203,
Dr. (BUD) Thomas Salamon, F. 922-4204

Abteilung Rehabilitation:

Leitung: Dipl.-Psych. Reinhard Greis-Maibach, F. 922-4800/4801

Abteilung Neurologie:

Abteilungsarzt: PD Dr. Franz Josef Schuier, F. 922-4600/4601
Oberärzte: Dr. Mechthild Griese, F. 922-4625

Abteilung Kinder- und Jugendpsychiatrie:

Abteilungsarzt: Dr. Dipl. Med. Gudrun Ott, F. 922-4500/4501
Oberärztin: Olga Sokolova, F. 922-4503

3

Institute an der Heinrich-Heine-Universität aus dem Bereich der Medizin

Deutsches Diabetes-Zentrum an der Heinrich-Heine-Universität Düsseldorf, Leibniz-Zentrum für Diabetes-Forschung

Auf'm Hennekamp 65, 40225 Düsseldorf, F. 3382-0

Geschäftsführender Direktor: Prof. Dr. Guido Giani

1. Deutsche Diabetes-Klinik – Lehrstuhl für Innere Medizin (Endokrinologie/Diabetologie)

Univ.-Prof. Dr. Werner Scherbaum
Sekretariat: Frau Walther, F. 3382-200, -201
Leitender Oberarzt: Prof. Dr. Stephan Martin
Oberärzte: Priv.-Doz. Dr. Jochen Seißler, Prof. Dr. Dan Ziegler,
Dr. Nanette Schloot

Wiss. Mitarb.: Dipl.-Biol. Christina Bunting-Tempea, Dr. Volker Burkart,
Dr. Christiane Habich, Gerd Friese, Dr. Christian Herder, Michael Hitzges,
Dr. Achim Hübinger, Dr. Kerstin Knerr, Prof. Dr. Hubert Kolb, Dr. Mark Lankisch,
Dr. Guido Meierhoff, Dr. Svenja Labrenz, Dr. Heinz Nagel, Dr. Tarek Otmann,
Dr. Hans-Joachim Partke, Dr. Brigitte Pawlowski, Dr. Bettina Rose, Dr. Yolanda
Schottenfeld-Naor, Dr. Barbara Schwippert-Houtermans, Dr. Monika Toeller-
Suchan, Dr. Frank ter Veld, Dr. Klaus Wiefels

2. Institut für Klinische Biochemie und Pathobiochemie – Lehrstuhl für Klinische Biochemie

Direktor: Prof. Dr. D. Müller-Wieland

Vertreter: Dr. Kotzka, F. 33 82-531

Sekretariat: Frau Bäcker (Koordination), F. 33 82-241, -240, Fax: 33 82-430

Oberassistent: Prof. Dr. Rösen, F. 3382-562, Prof. Dr. Eckel, F. 3382-561

Wiss. Mitarb. des DDFI: Dr. Avci, F. 3382-240, Dr. Flörke, F. 3382-569, Frau Dr.

Knebel, F. 3382-240, Dr. Kopp, F. 3382-583, Dr. Kühn, F. 3382-581, Dr. Lehr,

F. 3382-531, Dipl.-Ing. Susanto, F. 3382-535, Dr. Weiß, F. 3382-629, Frau Dr.

J. Haas, Tel. 33 82-531

Wiss. Mitarb. der Universität: Frau Dr. Kremer

3. Abteilung Biometrie und Epidemiologie

Direktor: Univ.-Prof. Dr. Guido Giani

Sekretariat: Frau Schön, F. 3382-259

Wiss. Mitarb.: Dickhaus, Prof. Dr. Finner, Dr. Haastert, Dr. Icks, Dr. Rathmann,

Dr. Rosenbauer, Dr. Straßburger

Institut für Umweltmedizinische Forschung an der Heinrich-Heine-Universität Düsseldorf gGmbH

Auf'm Hennekamp 50, 40225 Düsseldorf, F. 3389-0

Direktor: Univ.-Prof. Dr. Jean Krutmann

Sekretariat: Monika Brinkmann, F. 3389-224, -225

Leitende Wissenschaftler: Prof. Dr. Josef Abel, Prof. Dr. Irmgard Förster,

Dr. Susanne Grether-Beck

Wiss. Mitarb.: Dr. Catrin Albrecht, Thorsten Bernshausen, Dr. Katharina Beyen,

Katrin Bierhals, Christian Calles, Dr. Min Chen, Prof. Dr. Charlotte Esser, Min Fang,

Dr. Ingo Felsner, Markus Frericks, Dr. Ellen Fritsche, Inka Gallitz, Tobias Gremmel,

Priv.-Doz. Dr. Timan Grune, Thomas Haarmann-Stemmann, Petra Haberzettl, Li

Hui, Tobias Jung, Bettina Jux, Dipl.-Biol. Frank Kopp, Priv.-Doz. Dr. Ursula

Krämer, Verena Lorenz, Tanja Maresch, Kathrin Medve-Koenigs, Priv.-Doz.

Dr. Anna von Mikecz, Michaela Moors, Michael Nowak, Diana Poppek, Verena

Reimann, Thomas D. Rockel, Karsten Ruwiedel, Maryam Salahshour, Nicole

Schade, Claudia Schäfer, Tamara Schikowski, Dr. med. Stefan Schieke, Dr. Roel

Schins, Hans Schmeer, Dr. Peter Schröder, Seema Singh, Maria Soufi, Cornelia

Spiekermann, Dipl.-Biol. Dorothea Sugiri, Ulrich Sydlik, Dr. Vladimir Temchura,

Dr. Klaus Unfried, Damien van Berlo, Dr. Peter Voss, Alexander Weissenberg,

Rebecca Widmer, Dr. Sandra Wolff, Xianzhu Wu, Isabella Ziaja

Homepage: www.iuf.uni-duesseldorf.de

Ausbildungszentrum für Gesundheitsberufe des Universitäts- klinikums der Heinrich-Heine-Universität Düsseldorf

Moorenstraße 5, 40225 Düsseldorf

Name:

Telefon/E-Mail:

Fachbereich technische Assistenz (Geb. 15.12)

Ärztl. Leiter: Univ.-Prof. Dr. Mödder

Leitende Lehrkraft: Frau Schmidt

F. 81 18206 Fax: 81 187595

MTASchule@med.uni-duesseldorf.de

Fachbereich Physiotherapie (Geb. 15.14)

Ärztl. Leiter: Univ.-Prof. Dr. Mayatepek

Leitende Lehrkraft: Frau Kropp-Olbertz

F. 81 18631; Kropp-Olbertz@
med.uni-duesseldorf.de

Fachbereich Massage (Geb. 15.14)

Ärztl.- Leiter: Univ.-Prof. Dr. Krauspe

Leitende Lehrkraft: Frau Teloo

F. 81 17982

Teloo@med.uni-duesseldorf.de

Hipt@med.uni-duesseldorf.de

Fachbereich Orthoptistik (Geb. 13.77)

Ärztl. Leiter: Univ. Prof. Dr. Sundmacher

Leitende Lehrkraft: Frau Hasselberg

F. 81 17337

orthoptik@med.uni-duesseldorf

Fachbereich Diätassistenz (Geb. 17.21)

Ärztl. Leiter: OA Dr. Schwarz

Leitende Lehrkraft: Frau Hilgarth

F. 81 18288

hilgarth@med.uni-duesseldorf.de

Schulsekretariat für o.g. Fachbereiche:

Herr Mücke

F. 81 17147; Fax: 81 19084

muecke@med.uni-duesseldorf.de

Fachbereich Pflege (Geb. 15.11)

Pflegedirektion: Frau I. Schwarz

Leitende Lehrkraft: Frau Twehues

Schulsekretariat: Frau Flak

Frau Kölbl

F. 81 17564

F. 81 17567 Fax: 81 19567

F. 81 18386

Flak@med.uni-duesseldorf.de

3

Name:

Telefon/E-Mail:

Bildungszentrum für Kompetenzentwicklung im Gesundheitswesen (bzg)
(Geb. 15.21)

Leiter: Matthias Grünewald F. 81 18753
Sekretariat: F. 81 17292 Fax: 81 16873
bzg@med.uni-duesseldorf.de

- Staatlich anerkannte Weiterbildungsstätte für Intensivpflege und Anästhesie

Leitende Lehrkraft: Frau R. Babian F. 81 19272
Babian@med.uni-duesseldorf.de

- Weiterbildungsstätte für die Pflege in der Onkologie (DKG)

Leitende Lehrkraft: Frau A. Maiwald F. 81 19449
Maiwald@med.uni-duesseldorf.de

- Staatlich anerkannte Weiterbildungsstätte für den Operationsdienst

Leitende Lehrkraft: Frau C. Schreiner F. 81 17422; SchreinerCA@
med.uni-duesseldorf.de

- Innerbetriebliche Fortbildung

Leitende Lehrkräfte: Frau G. Herrmann F. 81 16883
Herrmann@med.uni-duesseldorf.de
Herr M. Grünewald F. 81 18753
Gruenewald@med.uni-duesseldorf.de

Studienplan der Vorklinik – Übersicht*

Humanmedizin

1	Chemie (V)	Terminologie	Biologie (V)	Biologie (P)	Anatomie (V)	Soziologie	Berufsfelderk.
		Anatomie Präparierkurs 1 Bewegungsapparat		Anatomie Histologie 1			

2	Ch (S)	Physik (V)	Physik (P)	Anat. Histo 2 (V + P)		Neuro-Anatomie (V)
	Chemie Kurs	Biochemie (V)	Physiologie (V)	Physio. (P)	Hirn (P)	

3	Biochemie (V)	Biochemie (P)	Physiologie (V)	Physiologie (P)	Anatomie Präparierkurs 2 Situs	Anatomie (V) Situs	Psychologie (V)
	Medizinische Psychologie (P)						

4	Anatomie (S) Biochemie (S) Physiologie (S)	Einführung Klin. Med. (K)	Psych./Soz. (S)	Wahlpflicht	Medizinische Psychologie (K)	
					Einf. Immunbiol.	Human-genetik

Die vorliegenden Angaben sind als Orientierungshilfe zu verstehen.

3

Studienplan

für das vorklinische Studium der Humanmedizin
Wintersemester 2005/2006

1. Semester (Woche 1 – 7)

Zeit	Montag	Dienstag	Mittwoch	Donnerstag	Freitag
8– 9	Ana (V)	Ana (V)	Ana (V)	Ana (V)	Ana (V)
9–10	Termin (V)	Chem (V)	Soz (V)	Chem (V)	Termin (V)
10–11				Bio (V)	
11–12				Bio (V)	
12.30–14.30	AnaPro (V) 13.15	Bio (P) Gr. A Histo-Saal	Termin (K)	Bio (P) Gr. A Histo-Saal	AnaPro (V) 13.15
14–15.30					
15–17		Bio (P) Gr. B Histo-Saal		Bio (P) Gr. B Histo-Saal	
16–17.30			Berufsfeld (K)		

1. Semester (Woche 8 – 14)

Zeit	Montag	Dienstag	Mittwoch	Donnerstag	Freitag			
8– 9	Ana (V)	Ana (V)	Ana (V)	Ana (V)	Ana (V)			
9–10	Ana (KV)	Chem (V)	Soz (V)	Chem (V)	Ana (KV)			
10–11	Präp1 Gr. B			Präp1 Gr. A	Histo1 Gr. A	Präp1 Gr. B	Histo1 Gr. A	Präp1 Gr. B
11–12					Histo (V)	Ana (KV)		
12–13								
13–14	Präp1 Gr. A	Ana (KV)	Ana (KV)	Präp1 Gr. A	Histo1 Gr. B	Präp1 Gr. A	Histo1 Gr. B	
14–15		Präp1 Gr. B						
15–16								
16–17			Berufsfeld (K)					
17–18								
18–19								
19–20								

Gruppe A: ab 2. Semester Gruppe 1–10; Gruppe B: ab 2. Semester Gruppe 13–23

S = Seminar; V = Vorlesung; P = Praktikum; K = Kurs; KV = Kursvorlesung

Vorlesungen für das 1. Semester beginnen i.d.R. c.t. (z.B. 8 c.t. = 8.15 Uhr) und finden in HS 2D statt.

Vorlesungen für das 3. Semester beginnen i.d.R. c.t. (z.B. 8 c.t. = 8.15 Uhr) und finden in HS 2A (oder ersatzweise in 3H) statt.

Ana = Anatomie; Terminologie; Bio = Biologie; AnaPro = Einführung Anatomie (Propädeutikum); Chem = Chemie; Soz = Soziologie; Berufsfeld = Berufsfelderkundungen; Präp = Präparierkurs; Histo = Histologie; Bioch = Biochemie; Physio = Physiologie; PsychS = Psychologie, Soziologie; MedPsych = Medizinische Psychologie; EinKlinMed = Einführung Klinische Medizin (Themen- und Gruppenwahl nach Interesse); PromCurr = Promotionscurriculum

Im Makroskopisch-anatomischen Kurs Teil II (Präp II) wird in den Wochen 1 – 7 der Situs präpariert.

3. Semester (Woche 1 – 7)

Zeit	Montag	Dienstag	Mittwoch	Donnerstag	Freitag				
8–9	Ana (V)	Ana (V)	Ana (V)	Ana (V)	Ana (V)				
9–10	Bioch (V)	Bioch (V)	Bioch (V)	Bioch (V)	Bioch (V)				
10–11	Physio (V)	Physio (V)	Physio (V)	Physio (V)	Physio (V)				
11.30–12.15	Physio (P) Gr. 1,2,5,6	Präp II Gr. 9-10, 13-16	Physio (P) Gr. 9,10, 13,14	Präp II Gr. 17-23	Präp II Gr. 1-8				
12.15–13.00		Bioch (P) Gr. 17-24				Präp II Gr. A			
13.00–13.45							Präp II Gr. B		
13.45–14.30	Physio (P) Gr. 3,4,7,8	PsychS (S) Gr. 9-10, 13	MedPsych (V) ab 14.15	Bioch (P) Gr. 1-8	PsychS (P) Gr. 21	Bioch (P) Gr. 9-16		Präp II Gr. A	
14.30–15.15		PsychS (S) Gr. 14-16					EinfKlimMed Gr. (Genetik + Psychologie)		Präp II Gr. B
15.15–16.00									
16.00–16.45		PsychS (S) Gr. 20-21							
16.45–17.30							PsychS (S) Gr. 20-21		
17.30–18.15		PsychS (S) Gr. 20-21							
18.15–19.00							PsychS (S) Gr. 20-21		
19.00–19.45		PsychS (S) Gr. 20-21							
19.45–20.30							PsychS (S) Gr. 20-21		

3

3. Semester (Woche 8 – 14)

Zeit	Montag	Dienstag	Mittwoch	Donnerstag	Freitag		
8–9	Prom Curr (V)	Prom Curr (V)	Prom Curr (V)	Prom Curr (V)	Prom Curr (V)		
9–10	Bioch (V)	Bioch (V)	Bioch (V)	Bioch (V)	Bioch (V)		
10–11	Physio (V)	Physio (V)	Physio (V)	Physio (V)	Physio (V)		
11.30–12.15	Physio (P) Gr. 1,2,5,6	Bioch (P) Gr. 17-24	Physio (P) Gr. 9,10, 13,14	Bioch (P) Gr. 1-8	Bioch (P) Gr. 9-16		
12.15–13.00						PsychS (S) Gr. 9-10, 13	MedPsych (V) ab 14.15
13.00–13.45							
13.45–14.30	PsychS (S) Gr. 17-19	Präp II Gr. B					
14.30–15.15			PsychS (S) Gr. 20-21				
15.15–16.00	PsychS (S) Gr. 20-21						
16.00–16.45		PsychS (S) Gr. 20-21					
16.45–17.30	PsychS (S) Gr. 20-21						
17.30–18.15		PsychS (S) Gr. 20-21					
18.15–19.00	PsychS (S) Gr. 20-21						
19.00–19.45		PsychS (S) Gr. 20-21					
19.45–20.30	PsychS (S) Gr. 20-21						

Praktikum Medizinische Psychologie/Sociologie für die Gruppen 1 – 10 im Anschluss an das Wintersemester.

Studienplan Wintersemester 2005/2006

1. Klinisches Studienjahr

1. Klinisches Studienjahr, Block A (Woche 1 – 8)

Zeit	Montag	Dienstag	Mittwoch	Donnerstag	Freitag
8– 9	Pathologie (V) (8.15)		Pathologie (V) (8.15)		
9–10				Pathologie (V) (9.15–11.15)	
10–11	Blockpraktikum Chirurgie: Ambulanz*		Blockpraktikum Chirurgie: Ambulanz*		
11–12					
12–13			Bildgebende Verfahren (V)		
13–14		VL Block P Innere			VL Block P Innere
14–15		Block PR Innere Kurs	Arbeitsschutz**	Blockpraktikum Innere Medizin (14.00–15.30)	Block PR Innere Kurs
15–16	VL Block P Chir**				
16–17	Blockpraktikum Chirurgie* Kurs		Bildgebende Verfahren Übung	Blockpraktikum Chirurgie*	
17–18					
18–19					
19–20					

* nur in den Wochen 2 – 13; ** einmalige Veranstaltung am 13.4.2005 in HS 3D; *je eine Gruppe Mo., eine Gruppe Mi. in den Wochen 2-13, aufsteigend: Mo. ungerade = 1, 3, 5, ...; Mi. gerade = 2, 4, 6, ...; **VL viermal von Woche 2-5

1. Klinisches Studienjahr, Block A (Woche 9 – 14)

Zeit	Montag	Dienstag	Mittwoch	Donnerstag	Freitag
8– 9	Blockpraktikum Pathologie 8.00 – 14.00 9. Semesterwoche Block 1 (24 Studenten) * 10. Semesterwoche Block 2 (24 Studenten) * 11. Semesterwoche Block 3 (24 Studenten) * 12. Semesterwoche Block 4 (24 Studenten) * 13./14. Semesterwoche Block 5/6 (24 Studenten) *				
9–10					
10–11					
11–12					
12–13					
13–14					
14–15					
15–16					
16–17	Blockpraktikum Chirurgie**		Bildgebende Verfahren Übung	Blockpraktikum Chirurgie**	
17–18					
18–19					
19–20					

** bis Wochen 13; * bis Woche 13 auch Blockpraktika Chirurgie nach besonderer Einteilung, siehe Woche 1-8

Informieren Sie sich darüber hinaus bitte im Internet.

1. Klinisches Studienjahr, Block A (Woche 15)

Zeit	Montag	Dienstag	Mittwoch	Donnerstag	Freitag
8- 9					
9-10					
10-11					
11-12					
12-13					
13-14			Prüfungswoche		
14-15					
15-16					
16-17					
17-18			Bildgebende Verfahren Prüfung		
18-19					
19-20					

3

1. Klinisches Studienjahr, Block B (Woche 1 - 11)

Zeit	Montag	Dienstag	Mittwoch	Donnerstag	Freitag
8- 9					
9-10		Mikrobiologie/ Virologie (V)	Mikrobiologie/ Virologie (V)		Mikrobiologie/ Virologie (V)
10-11	Mikrobiologie/ Virologie (V)	Geschichte/Theorie/ Ethik der Medizin (V)	Mikrobiologie/ Virologie (V)	Mikrobiologie/ Virologie (V)	Mikrobiologie/ Virologie (V)
11-12			Pharmakologie (V)	Pharmakologie (V)	Pharmakologie (V)
12-13	Pharmakologie (V)				
13-14	Pharmakologie Kurs Gr. A	Pharmakologie Kurs Gr. B	Immunologie/ Infektiologie (V)	Mikrobiologie/Virologie Kurs Gr. A	Mikrobiologie/Virologie Kurs Gr. B
14-15	Pharmakologie Kurs Gr. A	Pharmakologie Kurs Gr. B	Arbeitsschutz** Klinische Umweltmedizin*** (14.15-15.30) HS 2D	Mikrobiologie/Virologie Kurs Gr. A	Mikrobiologie/Virologie Kurs Gr. B
15-16					
16-17					
17-18					
18-19					
19-20					

* nur in den Wochen 2 - 11; **einmalige Veranstaltung am 13.4.2005 in HS 3D; *** 2 - 9 Woche, Klausur in der 10. Woche

Informieren Sie sich darüber hinaus bitte im Internet.

1. Klinisches Studienjahr, Block B (Woche 12)

Zeit	Montag	Dienstag	Mittwoch	Donnerstag	Freitag
8- 9					
9-10		Mikrobiologie/ Virologie (V)	Mikrobiologie/ Virologie (V)		
10-11	Mikrobiologie/ Virologie (V)	Geschichte/Theorie/ Ethik der Medizin (V)	Mikrobiologie/ Virologie (V)	Mikrobiologie/ Virologie (V)	Mikrobiologie/ Virologie (V)
11-12	Pharmakologie (V)				
12-13					
13-14	Pharmakologie Prüfung Gruppe A	Pharmakologie Prüfung Gruppe B	Immunologie/ Infektiologie (V)	Mikrobiologie/ Virologie Kurs Gruppe A	Mikrobiologie/ Virologie Kurs Gruppe B
14-15					
15-16					
16-17					
17-18					
18-19					
19-20					

1. Klinisches Studienjahr, Block B (Woche 13)

Zeit	Montag	Dienstag	Mittwoch	Donnerstag	Freitag
8- 9					
9-10		Mikrobiologie/ Virologie (V)	Hygiene	Hygiene	Hygiene
10-11	Mikrobiologie/ Virologie (V)	Geschichte, Theorie, Ethik der Medizin (V)	Hygiene	Hygiene	Hygiene
11-12			Hygiene	Hygiene	Hygiene
12-13	Pharmakologie (V)				
13-14			Immunologie/ Infektiologie Prüfung	Hygiene Kurs	Hygiene Kurs
14-15					
15-16					
16-17					
17-18					
18-19					
19-20					

Informieren Sie sich darüber hinaus bitte im Internet.

1. Klinisches Studienjahr, Block B (Woche 14)

Zeit	Montag	Dienstag	Mittwoch	Donnerstag	Freitag
8- 9					
9-10	Hygiene	Hygiene (V)	Hygiene	Hygiene	Hygiene
10-11	Hygiene	Hygiene (V)	Hygiene	Hygiene	Hygiene
11-12	Hygiene	Hygiene (V)	Hygiene	Hygiene	Hygiene
12-13					
13-14	Hygiene Kurs	Hygiene Kurs		Hygiene Kurs	Hygiene Kurs
14-15					
15-16					
16-17					
17-18					
18-19					
19-20					

3

1. Klinisches Studienjahr, Block B (Woche 15)

Zeit	Montag	Dienstag	Mittwoch	Donnerstag	Freitag
8- 9					
9-10	Hygiene	Hygiene (V)	Hygiene (V)	Mikrobiologie Hygiene Virologie Prüfung	
10-11	Hygiene	Hygiene (V)	Hygiene (V)		
11-12	Hygiene	Hygiene (V)	Hygiene (V)		
12-13					
13-14	Hygiene Kurs	Hygiene Kurs			
14-15					
15-16					
16-17					
17-18					
18-19					
19-20					

Informieren Sie sich darüber hinaus bitte im Internet.

Studienplan Wintersemester 2005/2006

für das 2. Klinisches Studienjahr

Fächerübergreifender Unterricht: 24 Themenmodule auf verschiedenen Stationen des Klinikums mit Bedside Teaching und Seminaren. Der unten angegebene Rahmenplan ist für alle Module gleich. Ausnahme: In der ersten Semesterwoche findet in Block C die Klinische Pharmakologie statt.

Block C und D

Zeit	Montag	Dienstag	Mittwoch	Donnerstag	Freitag
8- 9	Klinische Medizin (V)	Klinische Medizin (V)	Klinische Medizin (V)	Klinische Medizin (V)	Klinische Medizin (V)
9-10					
10-11		Epidemiologie (V)#			Rehabilitation I (V)
11-12					
12-13					
13-14					
14-15					
15-16					
16-17					
17-18					
18-19			Rehabilitation II (V)*		
19-20					

* Nur in Block D

Die Epidemiologie findet nur in Block C statt, ergänzend zu der Vorlesung gibt es wöchentlich ein zweistündiges Seminar Epidemiologie, das abhängig vom jeweiligen Modul terminiert ist. Diese Information ist dem individuellen Semesterplan zu entnehmen, den jeder Studierende zu Semesterbeginn erhält und der sich in den Rahmenplan einfügt. Ende des Modulunterrichts entweder 16.00 oder 17.00 Uhr je nach Modul. Start der Vorlesung 20.10.04; die Vorlesung ist vierzehntägig.

Informationen zum Modulunterricht unter: www.uniklinik-duesseldorf.de/studienjahr4

Block E

	Block E, Propädeutik	Block E, Fachspezifische Lehre + Blockpraktikum			
Zeit	Woche 1-2	Woche 3-5	Woche 6-8	Woche 9-11	Woche 12-14
8.00		Vorlesung/Praktikum	Vorlesung/Praktikum	Vorlesung/Praktikum	Vorlesung/Praktikum
9.00	Einführung Vorlesung	Spezielle Systematik Vorlesung	Spezielle Systematik Vorlesung	Spezielle Systematik Vorlesung	Spezielle Systematik Vorlesung
10.00	Anamnese u. Untersuchung Vorlesung	Spezielle Systematik Vorlesung	Spezielle Systematik Vorlesung	Spezielle Systematik Vorlesung	Spezielle Systematik Vorlesung
11.00		Spezielle Systematik Vorlesung	Spezielle Systematik Vorlesung	Spezielle Systematik Vorlesung	Spezielle Systematik Vorlesung
12.00	Diagnostik und Therapie				Vorlesung/Prüfung
13.00	Pause	Pause	Pause	Pause	
14.00	Seminare	Bedside Teaching	Bedside Teaching	Bedside Teaching	Bedside Teaching/Prüfung
15.00					
16.00					
17.00					
18.00					

3

Block F

Dieser wird rechtzeitig zu Semesterbeginn auf der Homepage des Studiendekanates einzusehen sein.

Semester-Stundenplan Zahnmedizin

Wintersemester 2005/2006

1. Fachsemester

Zeit	Montag	Dienstag	Mittwoch	Donnerstag	Freitag
8- 9	TPK/P	TPK/P	Werkstoffkd./V	TPK/P	Werkstoffkd./V
9-10	Terminologie/V (1-7 Wo)	Chemie/V	TPK/P	Chemie/V	Terminologie/V (1-7 Wo)
10-11	Terminologie/V (1-7 Wo)	Chemie/V	TPK/P	Biologie/V	Terminologie/V (1-7 Wo)
11-12	Biologie/V	TPK/P	Biologie/V	TPK/P	Biologie/V
12-13	TPK/P	TPK/P	TPK/P	TPK/P	TPK/P
13-14	TPK/P	TPK/P		TPK/P	TPK/P
14-15	TPK/P	TPK/P	Terminologie/V (1-7 Wo)	TPK/P	TPK/P
15-16	TPK/P	TPK/P	Terminologie/V (1-7 Wo)	TPK/P	TPK/P
16-17	Einführung Zahnh./V				
17-18	Präventive Zh./V				
18-19					
19-20					

TPK: Technisch-propädeutischer Kurs

V: Vorlesung

P: Praktikum

2. Fachsemester (Woche 1 – 7)

Zeit	Montag	Dienstag	Mittwoch	Donnerstag	Freitag
8– 9	Neuroanatomie	Neuroanatomie	Neuroanatomie	Einführung in die Zahnerhaltung	Neuroanatomie
9–10	Chemie/Physik-Vorlesungen, Seminare				
10–11					
11–12					
12–13					
13–14	Physik/P	Physik/P		Physik/P	Physik/P
14–15	Physik/P	Physik/P		Physik/P	Physik/P
15–16	Physik/P	Physik/P		Physik/P	Physik/P
16–17	Physik/P	Physik/P		Physik/P	Physik/P
17–18					
18–19					
19–20					

3

2. Fachsemester (Woche 8 – 14)

Zeit	Montag	Dienstag	Mittwoch	Donnerstag	Freitag
8– 9	Neuroanatomie	Neuroanatomie	Neuroanatomie	Einführung in die Zahnerhaltung	Neuroanatomie
9–10	Biochemie/V	Biochemie/V	Biochemie/V	Biochemie/V	Biochemie/V
10–11	Physiologie/V	Physiologie/V	Physiologie/V	Physiologie/V	Physiologie/V
11–12	Chemie/P		Chemie/P	Physiologie/P	
12–13				Physiologie/P	
13–14				Physiologie/P	
14–15				Physiologie/P	
15–16				Physiologie/P	
16–17				Physiologie/P	
17–18					
18–19					
19–20					

Kurs der präventiven Propädeutik: Blockunterricht in der vorlesungsfreien Zeit

In der vorlesungsfreien Zeit: Naturwissenschaftliche Voprüfung

3. Fachsemester

Zeit	Montag	Dienstag	Mittwoch	Donnerstag	Freitag
8- 9					
9-10	Biochemie/V	Biochemie/V	Biochemie/V	Biochemie/V	Biochemie/V
10-11	Physiologie/V	Physiologie/V	Physiologie/V	Physiologie/V	Physiologie/V
11-12	Biochemie/P	Med. Sozio./V*		Physiologie/V	
12-13		Med. Sozio./V*			
13-14					
14-15		Med. Psycho./V*			
15-16		Med. Psycho./V*			
16-17					
17-18					
18-19					
19-20					

* freiwillige Teilnahme

4. Fachsemester

Zeit	Montag	Dienstag	Mittwoch	Donnerstag	Freitag
8- 9	Phantom I/P	Phantom I/P	Phantom I/P	Phantom I/P	Phantom I/P
9-10	Anatomie / V+P	Anatomie / V+P	Anatomie / V+P		
10-11					
11-12					
12-13					
13-14					
14-15					
15-16					
16-17				Werkstoffkd./V	
17-18				Werkstoffkd./V	
18-19					
19-20					

Phantomkurs II der Zahnersatzkunde: Blockunterricht in der vorlesungsfreien Zeit

5. Fachsemester

Zeit	Montag	Dienstag	Mittwoch	Donnerstag	Freitag
8- 9	Anatomie*	Anatomie*	Anatomie*	Anatomie*	Anatomie*
9-10	Anatomie*		Anatomie*	Anatomie*	Anatomie*
10-11	Anatomie*		Anatomie*	Anatomie*	Anatomie*
11-12					
12-13					
13-14					
14-15			ZMK-Krkh./V		
15-16			ZMK-Krkh./V		
16-17	Präventiv- zahnmedizin				
17-18					
18-19					
19-20					

* Situs-Teil (V+P) der Anatomie: 5-6 Wochen innerhalb der Vorlesungszeit

Weiterhin finden statt: Vorlesung Präventive Zahnheilkunde, Seminare Biochemie und Physiologie (Termine werden bekannt gegeben)

In der vorlesungsfreien Zeit: **Zahnärztliche Vorprüfung**

6. Fachsemester

Zeit	Montag	Dienstag	Mittwoch	Donnerstag	Freitag
8- 9	Einf. Zahnerh.	Kariologie		Radiol. ZMK/V	Röntgenkurs
9-10	Einf. Zahnerh.		Parodontol. Propädeutik	Radiol. ZMK/V	Röntgenkurs
10-11					Chem-Phys./P (WS)
11-12					Radiologie (SS)*
12-13					
13-14	Phantom-Kurs Zahnerh.	Phantom-Kurs Zahnerh.	Hygiene	Phantom-Kurs Zahnerh.	Phantom-Kurs Zahnerh.
14-15	Phantom-Kurs Zahnerh.	Phantom-Kurs Zahnerh.	Pathologie	Phantom-Kurs Zahnerh.	Phantom-Kurs Zahnerh.
15-16	Phantom-Kurs Zahnerh.	Phantom-Kurs Zahnerh.	Pathologie	Phantom-Kurs Zahnerh.	Phantom-Kurs Zahnerh.
16-17		Polikl. Zahnerhal.			Chem-Phys./P
17-18		Polikl. Zahnerhal.			Chem-Phys./P
18-19					
19-20					

Praktikum der **Zahnärztlichen Radiologie**: Blockunterricht in der vorlesungsfreien Zeit

3

7. Fachsemester

Zeit	Montag	Dienstag	Mittwoch	Donnerstag	Freitag
8- 9	Kurs Zahnerh. I	OP I	Proth. I/II	Kurs Zahnerh. I	Parodont. I
9-10	Kurs Zahnerh. I	Spez. Chir.	Proth. I/II	Kurs Zahnerh. I	Med. Mikrobiologie
10-11	Kurs Zahnerh. I	Spez. Chir.	KFO I/II	Kurs Zahnerh. I	Med. Mikrobiologie
11-12	Kurs Zahnerh. I		KFO I/II	Kurs Zahnerh. I	
12-13	Auscultando	Auscultando		Auscultando	Auscultando
13-14	Einf. KFO	Kurs Zahnerh. I		Kurs Zahnerh. I	Kurs Zahnerh. I
14-15	KFO-Tech.	Kurs Zahnerh. I	Pathologie	Endodontologie	Kurs Zahnerh. I
15-16		Kurs Zahnerh. I	Pathologie	Endodontologie	Kurs Zahnerh. I
16-17	Spez. Pathologie	Polikl. Zahnerhal.	Patho-Histol.	Pharmakologie	
17-18	Spez. Pathologie	Polikl. Zahnerhal.	Patho-Histol.	Pharmakologie	
18-19		Polikl. Zahnerhal.			
19-20					

8. Fachsemester

Zeit	Montag	Dienstag	Mittwoch	Donnerstag	Freitag
8- 9	Kurs Prothetik I		Proth. I/II	Kurs Prothetik I	
9-10	Kurs Prothetik I		Proth. I/II	Kurs Prothetik I	
10-11	Kurs Prothetik I		KFO I/II	Kurs Prothetik I	
11-12	Kurs Prothetik I	KFO-Kurs I	KFO I/II	Kurs Prothetik I	
12-13	Practicando I	Practicando I	KFO-Kurs II	Practicando I	Practicando I
13-14		Kurs Prothetik I			Polikl. Prothetik
14-15		Kurs Prothetik I	ZMK I/II		Kurs Prothetik I
15-16		Kurs Prothetik I	ZMK I/II		Kurs Prothetik I
16-17	Spez. ZMK I/II		Innere Med. I	HNO	
17-18	Spez. ZMK I/II			HNO	
18-19					
19-20					

9. Fachsemester

Zeit	Montag	Dienstag	Mittwoch	Donnerstag	Freitag
8- 9	OP II	Kurs Zahnerh. II		Parodontol. II	Kurs Zahnerh. II
9-10	OP II	Kurs Zahnerh. II		Parodontol. II	Kurs Zahnerh. II
10-11	Zahnerhaltung	Kurs Zahnerh. II	KFO I/II	Kinder_ZMK	Kurs Zahnerh. II
11-12	Zahnerhaltung	Kurs Zahnerh. II	KFO I/II		Kurs Zahnerh. II
12-13	Practicando II	Practicando II	KFO-Kurs II	Practicando II	Practicando II
13-14	Kurs Zahnerh. II			Kurs Zahnerh. II	
14-15	Kurs Zahnerh. II		ZMK II	Kurs Zahnerh. II	
15-16	Kurs Zahnerh. II		ZMK II	Kurs Zahnerh. II	
16-17	Spez. ZMK I/II	Polikl. Zahnerh.	Innere Med.		Berufskunde
17-18	Spez. ZMK I/II	Polikl. Zahnerh.			Berufskunde
18-19					
19-20					

3

10. Fachsemester

Zeit	Montag	Dienstag	Mittwoch	Donnerstag	Freitag
8- 9		Kurs Prothetik II			Kurs Prothetik II
9-10		Kurs Prothetik II			Kurs Prothetik II
10-11		Kurs Prothetik II	Allg. Chirurgie	Allg. Chirurgie	Kurs Prothetik II
11-12		Kurs Prothetik II	KFO I/II	Allg. Chirurgie	Kurs Prothetik II
12-13					
13-14	Kurs Prothetik II		Dermatologie	Kurs Prothetik II	Polikl. Prothetik
14-15	Kurs Prothetik II		ZMK I/II	Kurs Prothetik II	
15-16	Kurs Prothetik II		ZMK I/II	Kurs Prothetik II	
16-17		Practicando III		Practicando III	
17-18		Practicando III		Practicando III	
18-19					
19-20					

Im Anschluss in der vorlesungsfreien Zeit: Zahnärztliche Prüfung

Studienplan

Zusatzstudiengang Public Health

1. Studienjahr (1. und 2. Semester)

Einführungsphase

Modulthema	Zuordnung zu den Ausbildungsbereichen
Einführung in Public Health	Systeme der Gesundheitsversorgung (IV)
Struktur und Entwicklung des deutschen Gesundheitswesens	Systeme der Gesundheitsversorgung (IV)
Einf. Gesundheitssystemforschung	Methodische Grundkenntnisse von PH mit Systembezug (Ib)
Betriebswirtschaftslehre I und Gesundheitsökonomie I	Methodische Grundkenntnisse von PH mit Systembezug (Ib)
Epidemiologie I – III	Methodische Grundkenntnisse von PH mit Bevölkerungsbezug (Ia)
Psychosoziale Einflüsse auf die Bevölkerungsgesundheit	Determinanten der Bevölkerungsgesundheit (II)
Ethik und Public Health	Methodische Grundkenntnisse von PH mit Systembezug (Ib)

Vertiefungsphase

Modulthema	Zuordnung zu den Ausbildungsbereichen
Methoden der empirischen Sozialforschung	Methodische Grundkenntnisse von PH mit Bevölkerungsbezug (Ia)
Epidemiologie IV – VI	Methodische Grundkenntnisse von PH mit Bevölkerungsbezug (Ia)
Arbeit und Gesundheit	Determinanten der Bevölkerungsgesundheit (II)
Umwelt und Gesundheit	Determinanten der Bevölkerungsgesundheit (II)
Health Technology Assessment	Methodische Grundkenntnisse von PH mit Systembezug (Ib)
Gesundheitsversorgung in Europa: Überblick	Systeme der Gesundheitsversorgung (IV)
Gesundheitsförderung als Präventionsansatz	Gesundheitsförderung und Prävention (III)
Gesundheitsökonomie II	Methodische Grundkenntnisse von PH mit Systembezug (Ib)
Alters- und geschlechtsspezifische Gesundheitsprobleme und deren Prävention	Gesundheitsförderung und Prävention (III)
Öffentliche Prävention und die Bekämpfung übertragbarer Infektionskrankheiten	Gesundheitsförderung und Prävention (III)
Genetik und Public Health	Determinanten der Bevölkerungsgesundheit (II)

3

2. Studienjahr (3. und 4. Semester)

Intensiv-Spezialisierungsphase mit Modulen aus den entsprechenden Ausbildungsbereichen.

Wahlweise zwei Schwerpunkte:

Schwerpunkt I: Management im Gesundheitswesen

2 Pflichtmodule: Projektmanagement
Kommunikation- und Kompetenztraining

Modulthema
Gesundheitsvorsorge in der Kommune
Intern. Humanitäre Hilfe
International Public Health
Krankenhausmanagement
Controlling
Health Care Systems in Europe
Fallstudie Leistungsmanagement
Gesundheitsökonomie II
Personalentwicklung
Europäische Gesundheits- u. Sozialpolitik
Qualitätsmanagement i.d. Gesundheitsversorgung

Schwerpunkt II: Epidemiologie und Gesundheitsförderung

2 Pflichtmodule: Projektmanagement
Kommunikation- und Kompetenztraining

Modulthema
Gesundheitsvorsorge in der Kommune
Intern. Humanitäre Hilfe
International Public Health
New Occupational Health
Suchterkrankungen
Gesundheitsförderung und PH: European Dimension of Health Promotion
Pharmakoepidemiologie
Anwendung statistischer Analyseverfahren in der Public Health Forschung (SAS)

Abschließend Erstellung einer Magisterarbeit und drei mündlichen Prüfungen

Interdisziplinäre Veranstaltungen innerhalb der Medizinischen Fakultät

Ringvorlesungen

Transplantationsmedizin
Fr. 14–15
kleiner Hörsaal Chirurgie

Ackermann /Aul/Heyll /Bender /
Nitz/Gams/Petzold/Feindt/Göbel /
Burdach/Grabensee/Pape/Sandmann/
Sundmacher/Wernet
(Organisation: Prof. Dr. Göbel)

Tauch- und Überdruckmedizin, Hyperbarer
Sauerstofftherapie (HBO), Termine werden per
Aushang bekannt gegeben

Lentrod/Mödder/Göbel /
Schmitt /Ganzer/Scherbaum/
(Organisation: Dr. Lentrod)

Kolloquium des Koordinierungszentrums für Klinische Studien
Mo. 16–17 (4wöchentlich)
Gebäude 12.46, Konferenzraum, Raum 25, 1. Etage

Ohmann

Curriculum der Medizinischen Fakultät zur strukturierten Promotion:
Vorbereitung auf das wissenschaftliche Arbeiten und auf die
medizinische Dissertation (Vorlesung)
Ort und Zeit s. Aushang (2stündig)
Wahlfach
Hörsaal 2B

Deinzer

Curriculum der Medizinischen Fakultät zur strukturierten
Promotion: Vorbereitung auf das wissenschaftliche Arbeiten
und auf die medizinische Dissertation (Praktikum)
nach Vereinbarung (4stündig)
(nur für Vorlesungsteilnehmer)

Deinzer/Boege/
Butz/Cortese/
Frässdorf/Granrath/
Kabanova/Kleinbongard/
Kötter/Kolb-Bachofen/Krutmann/
Mielke/Pollok/Roerig/Schröder/
Wätjen/Weber /Wolter

Wahlpflichtkurs Klinische Studien
Mi. 14–15.30
Gebäude 12.46, Konferenzraum 25, 1. Etage

Ohmann/
Mitarbeiter

3

Lehrveranstaltungen Wintersemester 2005/2006

(vgl. auch Vorlesungsankündigungen – Für Hörerinnen und Hörer aller Fakultäten – S. 99)

(Änderungen vorbehalten)

I. Anatomie und Hirnforschung

- | | | |
|------|-------------------------------------------------------------------------------------------------------------------------------------------------------------------------|----------------------------------------------------------------------------------|
| 100. | Grundlagen der Anatomie
Mo.-Fr. 8-9
(vgl. bes. Ankündigung) | Zilles/Hartwig/
Geyer/Haider/Kötter/
Novotny/Staiger |
| 101. | Anatomie: Vorlesung zu den Praktika
(vgl. bes. Ankündigung) | Haider/Hartwig/
Novotny/Passia |
| 102. | Grundlagen der Anatomie für Studierende der Pharmazie
Fr. 11-13
(vgl. bes. Ankündigung) | Passia |
| 103. | Biologie und Pathologie der Reproduktion
Di. (2stündig)
nach Vereinbarung (vgl. bes. Ankündigung) | Passia/Hilscher/
Hofmann |
| 104. | Systematische Embryologie des Menschen
Do. 17-19
(vgl. besondere Ankündigung) | Rehkämper/
Novotny |
| 105. | Makroskopisch-Anatomischer Kurs
für Studierende der Humanmedizin
Mo.-Fr. 10-12 bzw. 14-16
Präpariersaal (vgl. bes. Ankündigung) | Novotny/Geyer/
Haider/Kötter/Passia/
Staiger und
wiss. Mitarbeiter |
| 106. | Begleitvorlesung zum Makroskopisch-Anatomischen Kurs
für Studierende der Humanmedizin
5 SWS (vgl. besondere Ankündigung) | Novotny/
Haider |
| 107. | Mikroskopisch-Anatomischer Kurs
für Studierende der Humanmedizin
Mo.-Fr. 10-12 bzw. 14-16
in der 2. Semesterhälfte
Mikroskopiersaal (vgl. bes. Ankündigung) | Hartwig/Novotny/Geyer/
Haider/Kötter/Passia/
Staiger und wiss. Mitarbeiter |
| 108. | Neuroanatomie der craniellen Kernspin- und
Computertomographie
– multimediales Lernangebot –
Di. 18-20 (2stündig, 14täglich)
Hörsaal 2C | Assheuer/Jenissen/
Mai/N.N. |
| 109. | Diagnostisches Seminar
Mo. 18-20
(2stündig, 14täglich)
Mikroskopiersaal | Novotny |
| 110. | Kolloquium zu aktuellen Fragen der Hirnforschung
(vgl. bes. Ankündigung)
Seminarraum Institut für Hirnforschung
Gebäude 22.03, Ebene 05, Raum 76 | Zilles/Eckmiller/
Geyer/Kötter/
Staiger
und wiss. Mitarbeiter |
| 111. | Neurobiologisches Seminar
für Studierende der Medizin, Psychologie und Biologie
nach Vereinbarung (2stündig)
(vgl. besondere Ankündigung) | Rehkämper |

- | | | |
|------|------------------------------------------------------------------------------------------------------------------------------------------------------------------------------------------------------------------------------------------------------------------------------|------------------------------------------------------------------------------------------------------------|
| 112. | A-Modul: Biologie ausgewählter Wild- und Haustiere
(8 SWS)
(vgl. bes. Ankündigung) | Rehkämper/
Greven |
| 113. | Ökologie der Wild- und Haustiere
Vorlesung (2stündig)
(vgl. besondere Ankündigung) | Rehkämper |
| 114. | Grundlagen bildgebender Systeme in der Medizin
Vorlesung mit Übungen (2stündig)
Vorbesprechung: 25.10.2005, 9 s.t.
Gebäude 22.03, Ebene 01, Raum 71 | T. Schormann |
| 115. | Bildverarbeitung in der Medizin
Vorlesung mit Übungen
Di. 10-12 (2stündig)
Vorbesprechung: 25.10.2005, 9s.t.
Gebäude 22.03, Ebene 01, Raum 71. | T. Schormann |
| 116. | Seminar Molekular- und Zellbiologie der Neuronen
für Studierende der Medizin, Psychologie und Biologie
nach Vereinbarung (2stündig)
Seminarraum Institut für Hirnforschung
Gebäude 22.03, Ebene 05, Raum 76 | Eckmiller |
| 117. | Molekular- und Zellbiologie der Neuronen,
insbesondere Photorezeptorzellen
Vorlesung für Studierende der Medizin,
Psychologie und Biologie
nach Vereinbarung (2stündig, 14täglich)
Seminarraum Institut für Hirnforschung
Gebäude 22.03, Ebene 05, Raum 76 | Eckmiller |
| 118. | Seminar Sehsystem
nach Vereinbarung (2stündig)
Seminarraum Institut für Hirnforschung
Gebäude 22.03, Ebene 05, Raum 76 | Eckmiller |
| 119. | Anleitung zu wissenschaftlichen Arbeiten
nach Vereinbarung | Eckmiller/Geyer/Haider/
Hartwig/Kötter/Mai/Novotny/
Passia/Rehkämper/T. Schormann/
Staiger/Zilles |
| 120. | Kolloquium für Doktoranden
nach Vereinbarung (2stündig) | Eckmiller/Geyer/Haider/
Hartwig/Kötter/Mai/Novotny/
Passia/Rehkämper/T. Schormann/
Staiger/Zilles |

II. Biochemie

- | | | |
|------|------------------------------------------------------------------------------------------------------------------|---------------------------------------------------------------------------------------|
| 121. | Biochemie II
(Hauptvorlesung für das 3. Fachsemester)
Mo. - Fr. 9 - 10 Hörsaal 3H | Nürnberg/Sies/Stahl /
Soboll/Brenneisen/
Klotz/Suschek |
| 122. | Biochemisches Praktikum für Studierende
der Medizin und Zahnmedizin im 3. Fachsemester
Mo., Mi., Do. 11-17 | Nürnberg/Sies/Stahl /
Soboll/Brenneisen/
Klotz/Suschek und
wiss. Mitarbeiter |

- | | | |
|------|--------------------------------------------------------------------------------------------------------------------------------------------------------------------------------------------|------------------------------------------------------------------------------------------------------|
| 123. | Biochemisches Seminar für Studierende der Humanmedizin im 3. Fachsemester als POL-Unterricht in Kleingruppen (2-semesterig, begrenzte Teilnehmerzahl, Termine siehe Internet bzw. Aushang) | Nürnberg
und wiss. Mitarbeiter |
| 124. | Biochemisches Seminar | Nürnberg/Sies/Stahl/
Soboll/Brenneisen/
Klotz/Suschek/Kühn-Velten
und wiss. Mitarbeiter |
| 125. | Wahlpflichtfach Biochemie für Studierende der Medizin im 3. Fachsemester
Termine (s. Aushang) | Nürnberg/Sies/Stahl/
Soboll/Brenneisen/Klotz/
Suschek und wiss. Mitarbeiter |
| 126. | Kolloquium für Diplomanden und Doktoranden des Instituts für Biochemie und Molekularbiologie I
Mo. 17-18.30 | Sies/Brenneisen |
| 127. | Kolloquium für Diplomanden und Doktoranden des Instituts für Biochemie und Molekularbiologie II
Mo. 10.15-11 | Nürnberg/Suschek/
Gohla/Piekorz |
| 128. | Biochemie der Antioxidantien
(2stündig, 14tägig, nach Vereinbarung) | Briviba |
| 129. | Interdisziplinäres Tutorentraining für das Seminar „Problemorientiertes Lernen“ (POL) im Fach Biochemie und Molekularbiologie für Mediziner
Mo. 18-20 | Barthel/v. Giesen/
Kelm/Kühn-Velten/
Nürnberg/Schwahn/
Suschek/Zur
und wiss. Mitarbeiter |
| 130. | Gemeinsame Seminarreihe der Institute für Biochemie und Molekularbiologie II, Medizinische Mikrobiologie, Molekulare Medizin und Virologie
Mo. 17-18 | Beer/Hengel/
Nürnberg/Pfeffer/
Piekorz/
Schulze-Osthoff |
| 131. | Grundlagen der Biochemie
(praktikumsbegleitend)
2stündig nach Vereinbarung | Förster |
| 132. | Spezielle Kapitel der Biologischen Oxidation
(2stündig, 14tägig, nach Vereinbarung) | Haas |
| 133. | Spezielle Kapitel des Transports durch biologische Membranen
(2stündig, 14tägig, nach Vereinbarung) | Kinne |
| 134. | Biochemie des nitrosativen Stress
(2stündig, 14tägig, nach Vereinbarung) | Kröncke |
| 135. | Raum-zeitliche Organisation des Stoffwechsels
(Seminar, 1stündig, nach Vereinbarung) | Kühn-Velten |
| 136. | Biokompatibilität
(Seminar, 1stündig, nach Vereinbarung) | Kühn-Velten |
| 137. | Biochemische Aspekte des Alterungsprozesses
(1stündig, nach Vereinbarung) | Polidori-Nelles |
| 138. | Anleitung zum wissenschaftlichen Arbeiten | Nürnberg/Sies/Stahl/
Kinne/Schwenen/Soboll/
Brenneisen/Klotz/Suschek |

III. Physiologie

- | | | |
|------|----------------------------------------------------------------------------------------------------------------------------------------------------------------------------------------------------------------------------------------------------------------------------------------------|--------------------------------------------------------------------------------------|
| 139. | Vorlesung 3. Semester:
Physiologie für Mediziner und Zahnmediziner
Mo. - Fr. 10 - 11 (5stündig)
Gebäude 22.01, Hörsaal 2A | Haas /Gottmann/
Cleveland/Schrader/
Decking/Gödecke |
| 140. | Physiologisches Praktikum 3. Semester:
für Studierende der Medizin und Zahnmedizin
je nach Gruppeneinteilung
Mo./Mi./Do. 11.30 - 14.15, 14.30 - 17.15
Gebäude 22.02, Kursräume des Physiologischen Instituts | Haas /Gottmann/
Cleveland/Sergeeva/
Schrader /Decking/
Gödecke /Assistenten |
| 141. | Physiologisches Praktikum 4. Semester:
für Studierende der Medizin und Zahnmedizin
je nach Gruppeneinteilung
Mo./Mi./Fr. 9.15 - 11.30, 13.15 - 15.30
Gebäude 22.02, Kursräume des Physiologischen Instituts | Haas /Gottmann/
Cleveland/Sergeeva/
Schrader /Decking/
Gödecke /Assistenten |
| 142. | Neurophysiologisches Praktikum mit 1 Vorlesung (1stündig)
Synaptische Übertragung im Säuger-ZNS für Mediziner,
ab 4. Semester mit Schein für Wahlpflicht,
Biologen (A-Modul) und Psychologen;
14tägiges Blockpraktikum ganztägig
nach Vereinbarung (begrenzte Teilnehmerzahl) | Gottmann/
Haas |
| 143. | Physiologie für Pharmazeuten ab 3. Semester
Do. 8.15 - 9.45 (2stündig)
Gebäude 22.01, Hörsaal 2A | Haas /Gottmann/
Cleveland/Sergeeva |
| 144. | Physiologie für Psychologen
Mo.-Fr.
Zeit und Hörsaal siehe Aushang | Haas /Gottmann/
Cleveland/Sergeeva |
| 145. | Vorlesung ab 5. Semester
Pathophysiologie für Pharmazeuten
Gebäude 22.03, Ebene 01, Raum 71 | Haas /Schrader/
Decking/Gödecke/
Klotz |
| 146. | Neue Ergebnisse der Neurophysiologie
Fr. 9 - 10.30 (2stündig)
Gebäude 22.03, Ebene 01, Raum 71 | Haas /
Gottmann |
| 147. | Blockkurs ab 3. Semester
mit Schein für Wahlpflicht
Grundlagen kardiovaskulärer Funktionsanalyse
Di. (evtl. Do.) 13.15-14.45
Gebäude 22.02, Ebene U1, Raum 36 | Schrader /
Decking/Gödecke |
| 148. | Moderne Themen der Herz- und Kreislaufforschung
Literaturseminar
Mi. 8.15 - 9
Gebäude 22.03, Ebene U1, Raum 37 | Decking/
Gödecke |
| 149. | Problemorientiertes Lernen (PoL) in der Physiologie
Wahlpflichtfach-/Seminar mit Übungsanleitung in Kleingruppen
Mi. 17-19 oder nach Vereinbarung
(Teilnahme nur nach Abschluss Physiologisches Praktikum) | Decking |
| 150. | Neuere Paradigmen der Myokardischämie
Di. 10.00
Gebäude 14.81, Ebene 00, Seminarraum | Schipke et al. |

- | | | |
|------|------------------------------------------------------------------|---------------------------------------------------------|
| 151. | Anleitung zum wissenschaftlichen Arbeiten
(nach Vereinbarung) | Haas/Gottmann/
Sergeeva/Schrader/
Decking/Schipke |
|------|------------------------------------------------------------------|---------------------------------------------------------|

**Neurophysiologischer Kurs (Nr.)
siehe Veranstaltungen Neurologie**

IV. Lasermedizin

- | | | |
|------|-----------------------------------------------------------------------------------------------------------------------------------------------------------------------------------------------------|-----------------------------------------------------------|
| 153. | Einführung in die Grundlagen der Laserphysik für Mediziner
(nach Vereinbarung) | Hering/Bayer /
Mürtz/
Schwarzmaier |
| 154. | Grundlagen der Physiologie für Ingenieure | Bayer /Hering/
Schwarzmaier |
| 155. | Kolloquium für Diplomanden und Doktoranden
(nach Vereinbarung)
Gebäude 22.03, Ebene 04, Raum 77 | Hering/Bayer /
Mürtz |
| 156. | Spezielle Kapitel aus der Rezeptorforschung
unter Einschluss von Fluoreszenztechniken
Praktikum für Mediziner und Biologen (2stündig)
Auskunft: Prof. Lemoine (lemoine@uni-duesseldorf.de) | Lemoine |
| 157. | Chemische Struktur und biologische Wirkung
Messtechnische Aspekte und quantitative Beziehungen
Mi. 17 - 18
Hörsaal 2D | Lemoine/
Mannhold |
| 158. | Chemische Struktur und biologische Wirkung
Seminar
Mi. 18 - 19 | Lemoine/
Mannhold |
| 159. | Physiologie von Tumorzellen
(Vorbereitende Vorlesung für das A-Modul)
Mo. 14 - 16
Hörsaal 2C | Bayer /
Vervoorts |
| 160. | Praktikum: Krebszellen in der Zellkultur
(A-Modul für Biologen in den letzten Semesterwochen)
ganztägig 2 Wochen | Bayer /
Vervoorts |
| 161. | Anleitung zu wissenschaftlichem Arbeiten
(nach Vereinbarung) | Bayer /Hering/
Lemoine/Mannhold/
Mürtz/Schwarzmaier |

**Wahlveranstaltung für Studierende der Physik
(wahlpflichtfach „Lasermedizin für Physikerinnen
und Physiker“ auf Antrag beim Vorsitzenden des
Diplomprüfungsausschuss Physik)
Auskunft: Prof. Hering (hering@uni-duesseldorf.de)**

- | | | |
|------|----------------------------------------------------------------------------------------------------------------------------------------------------------------------------------------------|--------------|
| 162. | Lasermedizin für Physikerinnen und Physiker 2semestrig
16 - 18
Gebäude 22.01, Hörsaal 2C | Hering/Mürtz |
| 163. | Praktikum „Lasermedizin für Physikerinnen und Physiker“
(halbtagig als Blockveranstaltung nach Voranmeldung)
Voraussetzung: Vorlesung „Lasermedizin für Physikerinnen
und Physiker“ | Hering/Mürtz |

164. Seminar für Teilnehmer der Vorlesung „Lasermedizin für Physikerinnen und Physiker“ (2stündig)
Gebäude 22.01, Ebene U1, Raum 36 Hering/Mürtz

V. Immunbiologie

165. Wahlpflicht-Praktikum Immunbiologisches Praktikum
Kurs für Medizinstudenten/-innen
ganztäglich in der vorlesungsfreien Zeit (1 Woche)
als Blockveranstaltung
Nur in Verbindung mit der Vorlesung „Einführung in die Immunbiologie“ Kolb-Bachofen/
Liebmann/Burkart/
Cortese/Rothe/
Habich/Fitzner/
Koch
166. Immunbiologie/Infektiologie für die Studierenden des 1. klinischen Studienabschnitts, Block B
Mi. 13 - 14
Hörsaal 2D Pfeffer/Däubener/
Richter /Kieseier/
Hemmer/Haas/Schneider /
Niehues/Homey
167. Seminar „Entzündungsprozesse und ihre Regulation“
Do. 16.30 - 18 (2stündig)
Seminarraum des Instituts für Hygiene 23.12.01 Habich/Suschek/
Kolb-Bachofen
168. Anleitung zu wissenschaftlichen Arbeiten in der Entzündungsreaktion
Mi. 9-10
Gebäude 23.12, Ebene 02, Raum 42 Kolb-Bachofen

VI. Tumor- und Transplantationsimmunologie

169. Stammzellbiologie und Regenerative Medizin
Mo. 14 s.t. - 15.30
Vorlesung Fischer /Grinstein/Giebel/
Kögler/Punzel/Trapp/
Zweigerdt/Wernet
170. Aktuelle Zell- und Immuntherapie
Mo. 15 - 16, Vorlesung Fischer /
Kögler/Sorg/Wernet
171. Medizinische Immunologie und Immungenetik
(Voraussetzung für Teilnahme am Praktikum)
Do. 14 - 16, Vorlesung Enczmann/Kögler/
Trompeter/Sorg/Uhrberg/
Waßmuth/Wernet
172. Natürliche Immunität
Do. 13 - 14 Uhrberg/Wernet
173. Innere Medizin
Mo. - Fr., Vorlesung
Hörsaal der MNR-Klinik
(Nr. 367 im Verzeichnis WS 2004/05) Waßmuth/
Punzel
174. Praktikum: Stammzellbiologie und Regenerative Medizin
14-tägig, nach Vereinbarung Giebel/Grinstein/Kögler/
Trapp/Zweigerdt/
Wernet
175. Praktikum der Molekularen Medizinischen Immunologie
14-tägig, nach Vereinbarung Enczmann/
Kögler/Trompeter/
Sorg/Uhrberg/Wernet
176. Laborpraktikum Stammzellbiologie
6 Wochen, nach Vereinbarung Giebel/Wernet

- | | | |
|------|------------------------------------------------------------------------------------------------------------------|---------------------------------------------------------------------------------|
| 177. | Anleitung zum wissenschaftlichen Arbeiten
(Immungenetik und Transplantationsimmunologie)
nach Vereinbarung | Waßmuth/Wernet |
| 178. | Kolloquium für Doktorandinnen und Doktoranden
Molekulare Regulation der Immunantwort
(nach Vereinbarung) | Wernet
und Mitarbeiter |
| 179. | Work in Progress: Aktuelle Stammzellbiologie
Mi. 15 - 16 | Giebel/Fischer/Kögler/
Sorg/Uhrberg/Wernet |
| 180. | Anleitung zum wissenschaftlichen Arbeiten
auf dem Gebiet der Stammzellbiologie
nach Vereinbarung | Wernet
und Mitarbeiter |
| 181. | Aktuelle Transplantationsimmunologie
s. Aushang | Wernet und Mitarbeiter
Grabensee und Mitarbeiter
Sandmann und Mitarbeiter |
| 182. | Kolloquium: Tumorstoffe und Gentherapie
Mi. 17 - 18 (1. Mittwoch im Monat) | Ackermann und Mitarbeiter
Wernet und Mitarbeiter |
| 183. | Einführung in die Transplantationsimmunologie
Di. 15-17 (Vorlesung, 2stündig) | Waßmuth |

VII. Humangenetik und Anthropologie

- | | | |
|------|-------------------------------------------------------------------------------------------------------------------------------------------------------------------------------------------|-----------------------------------------------------------------------------|
| 184. | Humangenetik für Mediziner/innen, Naturwissenschaftler/
innen und Psychologen (Grundlagen der Humangenetik
und klinischen Genetik)
Di. und Do. 13 - 14
Hörsaal 2B | Gebauer/Goecke/
Rieder/
Royer-Pokora/Scheil/
Schumacher |
| 185. | Humangenetik, Vorlesung mit Fallvorstellungen
im 3. klinischen Studienjahr, Block F
(Anwesenheitspflicht und benoteter Leistungsnachweis)
Do. und Fr. 8 - 9 | Goecke/
Rieder |
| 186. | Stammesgeschichte des Menschen
Mi. 18 - 19.30
Seminarraum des Instituts, Gebäude 23.12, Ebene 03 | Scheil |
| 187. | Seminar „Molekulare Tumorgenetik“ für Biologen/innen
nach dem Vordiplom und Mediziner/innen ab 8. Semester
Termin nach Absprache
(1stündig) | Royer-Pokora/
Schumacher |
| 188. | Seminar über moderne Probleme der Humangenetik
nach besonderer Ankündigung
Seminarraum des Instituts, Gebäude 23.12, Ebene 03 | Royer-Pokora
und Mitarbeiter |
| 189. | Praktikum „Einführung in die klinische Medizin“
Nach besonderer Ankündigung
Seminarraum des Instituts, Gebäude 23.12, Ebene 03 | Gebauer/
Goecke/Hildebrandt/
Leube/Rieder/
Royer-Pokora/Schumacher |
| 190. | Kurs über Methoden der Humangenetik (Zytogenetik,
Hämogenetik, Mutagenetik, Familienberatung,
Molekulargenetik)
Ferienkurs (2wöchig) | Drechsler/Gebauer/
Goecke/Scheil/
Schumacher |
| 191. | Wahlpflichtfach für den vorklinischen Studienabschnitt:
Humangenetik, 1wöchiger Laborkurs in den
Semesterferien. Für Studierende im 2. und 3. Semester
Nach besonderer Anmeldung | Gebauer/Goecke/
Scheil/Schumacher |

192. Praktikum Biologie für Mediziner/innen, Teil Humangenetik Gebauer/
Kurs A: Di. 9 - 12 Goecke/Scheil
Hörsaal 3A und Mikroskopiersaal der Anatomischen Institute zusammen mit
den Dozenten der Biologie
193. Praktikum Biologie für Mediziner/innen, Teil Humangenetik Gebauer/
Kurs B: Di. 9-10 und 14-16 Goecke/Scheil
Hörsaal 3A und Mikroskopiersaal der Anatomischen Institute zusammen mit
den Dozenten der Biologie
194. Anleitung zu wissenschaftlichen Arbeiten auf dem Royer-Pokora/
Gebiet der Humangenetik Rieder

VIII. Pathologie

195. Vorlesung Pathologie Gabbert
1.-8. Semesterwoche
Mo., Mi. 8.15 - 10
Do. 9.15 - 11
196. Blockpraktikum Pathologie Courte/Diallo/Engers/Erlor/
9.-13. Semesterwoche Geddert/Gödde/Heikaus/
Mo.-Fr. 8.15 - 14 Mahotka/Poremba/Ramp/
(Organisation: Frau Dr. Reinecke) Reinecke/Schäfer /
Schiffmann/Ting/William
197. Prüfungswoche 14. Semesterwoche
(gemäß neuer Studienordnung)
1. klinisches Studienjahr
198. Vorlesung „Pathologie“ im Rahmen der Klinischen Medizin Gerharz/
Fr. 9 - 10 Ramp/Reinecke
MNR-Klinik, Hörsaal 13A
199. „Modul-Unterricht“ Pathologie Courte/Engers/Erlor/
für das 2. klinische Studienjahr Geddert/Poremba/Ramp/
Reinecke/Schiffmann
200. Anleitung zu wissenschaftlichem Arbeiten Gabbert/
(Pathologie/Molekularpathologie) Poremba/Engers
nach Vereinbarung
201. Theoretische und praktische Einführung in die Mahotka/
Molekularpathologie (Vorlesung und Praktikum) Schäfer/Poremba/
für Studierende der Medizin und Biologie Engers
(ganztägig am Semesterende als Blockveranstaltung
nach Vereinbarung/siehe Aushang/A-Modul)
Gr. Hörsaal, Zentrum für Pathologie
- 202a. Seminar „General Pathology“ Poremba
in englischer Sprache
nach Vereinbarung
Konferenzraum, Zentrum für Pathologie
- 202b. Ausgewählte Kapitel aus der Knochen- und Weichteilpathologie Poremba
nach Vereinbarung
Großer Hörsaal, Zentrum für Pathologie

IX. Cytopathologie

203. Allgemeine Pathologie für Zahnmediziner Böcking/Grote
Mo. 16.30–18
Kleiner Hörsaal, Zentrum für Pathologie

- | | | |
|------|------------------------------------------------------------------------------------------------------------------------------------------------------------------------|-----------------------------|
| 204. | Kurs der Histopathologie für Zahnmediziner
Mi. 15.45 - 17.15
Kurssaal, Zentrum für Pathologie | Böcking/Grote/
Pomjanski |
| 205. | Zytologische Falldemonstrationen
täglich 15.45 - 16.30
Dienstzimmer Prof. Böcking, Institut für Cythopathologie | Böcking/Grote/
Pomjanski |
| 206. | Anleitung zu wissenschaftlichem Arbeiten
einstündig nach Vereinbarung
Dienstzimmer Prof. Böcking, Institut für Cythopathologie | Böcking |
| 207. | Problemorientiertes Lernen
Module: Husten und Globusgefühl
2. klinisches Studienjahr
Do. 10.15 - 11 und 13.15 - 14
Kleiner Hörsaal, Zentrum für Pathologie | Grote/Pomjanski/
Böcking |
| 208. | Blockpraktikum Zythopathologie
1. klinisches Studienjahr
Mo. - Fr. 11.15 - 12
Dienstzimmer Prof. Böcking, Institut für Cythopathologie | Böcking |

X. Neuropathologie

- | | | |
|------|--------------------------------------------------------------------------------------------------------------------------------------------|------------------------------------------------------|
| 209. | Vorlesung und Blockpraktikum der Neuropathologie
Do. 14 - 16
Fr. 14 - 15 | Reifenberger/
Neuen-Jacob/Bilzer/
Korth |
| 211. | Wöchentliche neuropathologische Hirndemonstration
Mi. 11-12 | Reifenberger/
und Mitarbeiter |
| 212. | Neuropath.-Neurochirurg. Demonstrationen
Wöchentlich Di. 14.45
Hörsaal des Instituts für Neuropathologie | Reifenberger/
Steiger |
| 213. | Neurologisch-Neuropath.-Neurochirurg. Konferenz
jeden 4. Di. im Monat, 16 s.t. | Hartung/
Steiger/Reifenberger |
| 214. | Neuropathologisch-Neurologische Biopsiekonferenz von
Muskel- und Nervenerkrankungen
Di. 16 c.t. (monatlich) | Hartung/
Neuen-Jacob/
Reifenberger |
| 215. | Seminar für Molekulare Neuropathologie
Mo. 17 Uhr c.t. (nach Ankündigung)
Hörsaal Neuropathologie | Reifenberger/
Wolter/Korth |
| 216. | Ausgewählte Kapitel aus der vergleichenden
und experimentellen Neuropathologie
(1stündig) nach Vereinbarung
Hörsaal NPI | Bilzer |
| 217. | Anleitung zu wissenschaftlichen Arbeiten
(nach Vereinbarung) | Reifenberger/
Neuen-Jacob/Bilzer/
Wolter/Korth |
| 218. | Neuropathologie der HIV-Infektion
Seminar, 1stündig, nach Vereinbarung
Hörsaal Neuropathologie | Neuen-Jacob |
| 219. | Biologische Grundlagen neuropsychiatrischer Erkrankungen
Wöchentlich (1stündig) nach Aushang | Korth/Leiliveld/
Klingenstein/Wolter |
| 220. | Vergesslichkeit und Demenz im Alter:
Psychiatrischer und neuropathologischer Kenntnisstand
wöchentlich (nach Aushang)
Seminarraum | Korth/
Haupt
(Psychiatrie) |

XI. Pharmakologie und Toxikologie

221. Pharmakologie und Toxikologie für Zahnmediziner Weber
Do. 16.45 - 18 (14tägig) Beginn 20.10.2005
Gebäude 22.21, Hörsaal 2E
222. Pharmakologie und Toxikologie für Mediziner Schrör/Hohlfeld/Borchard /
Mo., Mi. Do. 11 - 12 Fischer/Kojda/Weber/
Gebäude 22.21, Hörsaal 2E Meyer-Kirchrath/Hafner/
Kahl/Röhrdanz/Schmuck
223. Kursus der allgemeinen und systematischen Pharmakologie Schrör/Hohlfeld/
und Toxikologie (4stündig) Borchard/Fischer/
Mo. 13-14 (Gruppe A) Einführung Kojda/Weber/Meyer-Kirchrath/
Gebäude 22.21, Hörsaal 2E Hafner/Kahl/Menzel/
Praktikum in Gruppen Röhrdanz/Schmuck u. Ass.
14-16 Seminarräume 105-109
224. Kursus der allgemeinen und systematischen Pharmakologie Schrör/
und Toxikologie (4stündig) Hohlfeld/Borchard/Fischer/
Di. 13-14 (Gruppe B) Einführung Kojda/Weber/Meyer-Kirchrath/
Gebäude 22.21, Hörsaal 2E Hafner/Kahl/Menzel/Röhrdanz/
Praktikum in Gruppen Schmuck u. Ass.
14-16 Seminarräume 105-109
225. Blockpraktikum/Vorlesung Klinische Pharmakologie Schrör/Kahl/Hohlfeld/
(Block C) Borchard/Fischer/Kojda/
1. Semesterwoche, Mo. - Fr. 9 - 11 und 13 - 16 Weber/Freynhagen/
verschiedene Hörsäle (siehe Aushang) Scherbaum/Schneider/
Schoebel/Vester
226. Interdisziplinärer Modulunterricht Hypertonie Schrör/Kahl/Hohlfeld/
(siehe Gruppeneinteilung Block C) Borchard/Fischer/
Do. 9 - 11 Kojda/Weber
Gebäude 22.21, Seminarraum 109
227. Interdisziplinärer Modulunterricht Blutungen Schrör/Kahl/Hohlfeld/
(siehe Gruppeneinteilung Block D) Borchard/Fischer/
Fr. 12 - 14 Kojda/Weber
Gebäude 22.21, Seminarraum 109
228. Klinische Pharmakologie und molekulare Grundlagen Schrör/Berger /
der Arzneimitteltherapie Hohlfeld
Do. 17-19 (14tägig)
Gebäude 22.21, Hörsaal 2E
229. Pharmakologie und Toxikologie Schrör/Kahl/
für Pharmazeuten Fischer/Borchard/Hohlfeld/
Do. und Fr. 8.30 - 10 (2stündig) Kojda/Weber/Meyer-Kirchrath/
Gebäude 22.21, Hörsaal 2E Hafner
230. Pharmakologisch-Toxikologisches Kurs-Seminar Schrör/Kahl/
für Pharmazeuten (7. Semester) Fischer/Borchard/Hohlfeld/
Mi. 15 - 18 Kojda/Weber/Meyer-Kirchrath/
Gebäude 22.21, Hörsaal 2E und Kursräume Hafner
231. Pharmakologisch-Toxikologisches Kurs-Seminar Schrör/Kahl/
für Pharmazeuten (8. Semester) Fischer/Borchard/Hohlfeld/
Mi. 15-18 Kojda/Weber/Meyer-Kirchrath/
Gebäude 22.21, Hörsaal 2E und Kursräume Hafner
232. Ausgewählte Probleme der Pharmakologie und Toxikologie Kahl/
für Mediziner und Naturwissenschaftler Hohlfeld
Fr. 10-12 (14tägig)
Gebäude 22.21, Kursraum 109

233. Kurs Molekularbiologische Grundlagen der Pharmakologie (1 wöchig, 8stündig) Gebäude 22.21, Kursraum 107 Schrör/
Kuger
234. Intensivkurs Hämostaseologie Mi. 12 - 13 Gebäude 22.21, Hörsaal 2E Weber
235. Proteomforschung in der Pharmakologie (2stündig) nach Vereinbarung Großer/
Weber
236. Intranet-basiertes Lerninformationssystem Koronare Herzkrankheit Pharmakologische Aspekte nach Vereinbarung Schrör/Borchard/Hafner/
Hohlfeld/Weber/
Meyer-Kirchrath
237. Biomathematische Grundlagen der allgemeinen Pharmakologie, statistische Verfahren im biologischen Labor (2stündig) nach Vereinbarung Gebäude 22.21, Kursraum 109 Hafner/Godehardt
238. Toxikologische Bewertung und administrative Umsetzung im umweltbezogenen Gesundheitsschutz (2stündig, 14täglich) nach Vereinbarung Müller
239. Arbeiten im Laboratorium nach Vereinbarung Schrör/Kahl/Hohlfeld/
Borchard/Fischer/Kojda/
Weber/Meyer-Kirchrath

XII. Medizinische Mikrobiologie und Virologie

240. Medizinische Mikrobiologie (Chemotherapie, Parasitologie, Immunologie, Virologie) Mo. 10-11, Di. 9-10, Mi. 9-11, Fr. 9-11 Hörsaal s. Ankündigung (für Studierende der Medizin und Pharmazie) Pfeffer/Hengel/Däubener/
MacKenzie/Adams
241. Praktikum der Med. Mikrobiologie und Immunologie (für Studierende der Medizin, 1. klin. Studienjahr, Block B) theoretischer Teil, obligatorisch für alle Teilnehmer Do. 10-11 Einführung für alle Gruppen Hörsaal s. Ankündigung Do., Fr. 13-16 Praktikum entspr. Gruppeneinteilung Gebäude 22.21, Ebene U1, Kurssaal Pfeffer/Hengel/
Däubener/Adams/Henrich/
Reichmann/MacKenzie/
und Assistenten
242. Infektiologie / Immunologie (für Studierende der Medizin im 1. klin. Abschnitt, Block B) Mi. 13-14 Gebäude 22.01, Hörsaal 2D Pfeffer/Hengel/
Däubener/
MacKenzie
243. Medizinische Mikrobiologie (Kursvorbereitende Instruktionen für Studierende der Pharmazie) Mo. 9-10 Gebäude 22.21, Ebene 00, Seminarraum 105 Heinz/Würthner
244. Medizinische Mikrobiologie (Praktikum für Studierende der Pharmazie) Mi. 13-16 Gebäude 22.21, Hörsaal 2E und bakt. Kurssaal Heinz/
Würthner

245. Medizinische Mikrobiologie mit praktischen Übungen Heinz
für Studierende der Zahnmedizin
Di. 9–11
Gebäude 18.73, Ebene U1, Westdeutsche Kieferklinik, Kleiner Hörsaal
246. Ausgewählte infektionsimmunologische Fragestellungen Pfeffer/Hengel
Mi. 12–13.30 und Assistenten
Gebäude 22.21, Ebene 03, Seminarraum Med. Mikrobiologie
247. Infektiologie für Fortgeschrittene Pfeffer
Do. 13–14.30 (14tägig) und Assistenten
Gebäude 22.21, Ebene 03, Seminarraum Med. Mikrobiologie
248. Die Molekularbiologie in der mikrobiologischen Diagnostik Henrich
für Studierende der Biologie und Medizin
Fr. 12–13 (14tägig)
Gebäude 22.21, Hörsaal 2E
249. Laborpraktikum „Infektionsimmunologie“ für angehende Pfeffer/Däubener/
Diplomanden und Doktoranden der Biologie und Medizin MacKenzie/
(6 Wochen, ganztags) Henrich/Reichmann /Fischer /
Gebäude 22.21, Ebene 00 Beer/Würthner
250. Anleitung zum wissenschaftlichen Arbeiten Pfeffer/Däubener/Heinz /
(nach Vereinbarung, ganztags) MacKenzie/Henrich/Reichmann /
Gebäude 22.21, Anmeldung Ebene 00 Beer/Würthner
251. Kleines Praktikum A – Modul „Immunologie“ Pfeffer/Esser/Vohr/
(2 Wochen ganztags) Reichmann/Beer
nach Vorankündigung
252. Molekulare Virologie: Virusgenetik, Pathogenese und Adams/Hahnenberg/
Strategien der Genterapie Hengel/Schaal/
Mi. 9 - 11 Zimmermann
Gebäude 22.21, Hörsaal 2E
253. Seminar: Regulation der HIV-Genexpression Schaal
(1stündig) nach Vereinbarung
Institut für Virologie, Gebäude 22.21, Ebene 02
254. Kleines Praktikum A-Modul „Molekularbiologie der Retroviren“ Schaal
(2 Wochen ganztags)
nach Vereinbarung
255. Anleitung zum wissenschaftlichen Arbeiten Adams/Hengel/
Schaal
256. Serologische Diagnostik von Infektionskrankheiten Hagedorn
(nach Vereinbarung / Terminabsprache, Tel.: 052 21-12 61 43)
257. Antibiotika-Therapie, Infektions-Abwehr Brunner
Do. 17–18 (1stündig)
Gebäude 22.21, Ebene 00, Raum 105
258. Gesundheitsökonomische Aspekte bei Infektionskrankheiten Brunner
Do. 18–19 (1stündig)
Gebäude 22.21, Ebene 00, Raum 105
259. Klinische Mikrobiologie (Praktisches Jahr) Wirsing von König
Institut für Hygiene und Laboratoriumsmedizin
Klinikum Krefeld
(nach Vereinbarung)
260. Mikrobiologische Diagnostik klinischer Syndrome Krech
voraussichtlich 14.11. - 18.11.05, siehe Aushang
7.30–9
Gebäude 22.21, Ebene 03, Seminarraum Med. Mikrobiologie

- | | | |
|------|----------------------------------------------------------------------------------------------------------------------------------------------------------|---------|
| 261. | Molekularbiologische Mechanismen der bakteriologischen Resistenzentwicklung
Fr. 13–14
Gebäude 22.21, Ebene 03, Seminarraum 105, Med. Mikrobiologie | Schmitz |
| 262. | Surveillance – Projekte in der Med. Mikrobiologie
Fr. 14–15
Gebäude 22.21, Ebene 03, Seminarraum105, Med. Mikrobiologie | Schmitz |

XIII. Molekulare Medizin

Vorlesung

- | | | |
|------|---------------------------------------------------------------------------------------------------------------------------------------------------------------------------------------------------|---------------------------------------------------------------------|
| 263. | Molekulare Mechanismen der zellulären Signaltransduktion für Studierende der Medizin und Biologie
Di. 18–20 (2stündig)
Institut für Molekulare Medizin,
Gebäude 23.12, Ebene 01, Raum 24 | Schulze-Osthoff/
Ludwig/Jänicke/
Schmitz
wiss. Mitarbeiter |
|------|---------------------------------------------------------------------------------------------------------------------------------------------------------------------------------------------------|---------------------------------------------------------------------|

Praktikum

- | | | |
|------|--------------------------------------------------------------------------------------------------------------------------------------------------------------------------------------------------------------------|-----------------------------------------------------------------|
| 264. | Methoden der Molekularen Medizin für Studierende der Biologie und Medizin
ganztags 2 Wochen in den Semesterferien
Institut für Molekulare Medizin, Gebäude 23.12, Ebene 01
Auskunft Prof. Schulze-Osthoff | Schulze-Osthoff/
Ludwig/Schmitz/Jänicke
wiss. Mitarbeiter |
|------|--------------------------------------------------------------------------------------------------------------------------------------------------------------------------------------------------------------------|-----------------------------------------------------------------|

Seminar

- | | | |
|------|---------------------------------------------------------------------------------------------------------------------------------------------------------------------------------------------------------------------------------------|---------------------------------------------------|
| 265. | Aktuelle Themen der Molekularen Medizin für Mitarbeiter des Instituts und interessierte Studenten der Biologie und Medizin
Institut für Molekulare Medizin, Gebäude 23.12, Ebene 01
(nach Vereinbarung; Anmeldung erforderlich) | Schulze-Osthoff/
Jänicke/
wiss. Mitarbeiter |
| 266. | Kolloquium für Diplomanden und Doktoranden der Abteilung I des Institutes für Molekulare Medizin
Di. 9–11
Gebäude 23.12, Ebene 01 | Schulze-Osthoff |
| 267. | Kolloquium für Diplomanden und Doktoranden der Abteilung II des Institutes für Molekulare Medizin
Do. 9–11 (2stündig)
Gebäude 23.12, Ebene 01 | Schulze-Osthoff |

XIV. Hygiene

- | | | |
|------|-------------------------------------------------------------------------------|-----------------------------------------------------------------------------------------|
| 268. | Hygiene, Vorlesung
Großer Hörsaal, Pathologisches Institut
(s. Aushang) | Idel/Leng/Ewers/
Geisel/Schulze-Röbbcke/
Krutmann |
| 269. | Hygiene, Kurs
Institut für Hygiene
(s. Aushang) | Leng/Idel/Hadnagy/
Geisel/Abu Omar/
Schulze-Röbbcke
Abel/Grether-Beck/Fritsche |
| 270. | Impfkurs
Großer Hörsaal, Pathologisches Institut
(s. Aushang) | Idel/Geisel/
Schulze-Röbbcke |
| 271. | Sensorische Umweltbelastung
nach Vereinbarung (1stündig) | Kastka |

- | | | |
|------|------------------------------------------------------------------------------------------|-------------------------------------------|
| 272. | Hygiene
für Zahnmediziner/innen
Mi. 13–13.45
Hörsaal, Westdeutsche Kieferklinik | Schulze-Röbbecke/
Geisel/Abu-Omar |
| 273. | Anleitung zu wissenschaftlichen Arbeiten
nach Vereinbarung | Idel |
| 274. | Hygiene für Studierende der Pharmazie
(s. Aushang) | Geisel/Abu-Omar/Leng/
Schulze-Röbbecke |

XV. Umweltmedizin – Hygiene

- | | | |
|------|--------------------------------------------------------------------------------------------------------------------------------|-----------------------------------------------------------------------------------------------------------------|
| 275. | Vorlesung „Klinische Umweltmedizin“
für Mediziner des Blocks B
Mi. 14 - 15.30 (2. - 10. SW)
Gebäude 22.01, Hörsaal 2D | Krutmann/Umfried/
Grune/Grether-Beck/Esser/
von Mikecz/Abel/
Krämer/Schins |
| 276. | Anleitung zu wissenschaftlichem Arbeiten
nach Vereinbarung | Krutmann/Schröder /Abel/
Grether-Beck/Förster/Esser/
von Mikecz/Grune/Krämer /
Umfried/Schins/Fritsche |

XVI. Klinische Biochemie

- | | | |
|------|------------------------------------------------------------------------------------------------------------------------------------------|-----------------------------------------------------|
| 277. | Prinzipien der Klinischen Biochemie und
Pathobiochemie
nach Vereinbarung (2stündig)
Seminarraum des Deutschen Diabetes-Zentrums | Müller-Wieland/Kotzka/
Knebel/Lehr/
Avci/Haas |
| 278. | Pathobiochemie des Diabetes mellitus
nach Vereinbarung (2stündig)
Seminarraum des Deutschen Diabetes-Zentrums | Müller-Wieland/
Scherbaum |
| 279. | Biochemisches Praktikum für Biologen
ganztags
Laboratorien des Deutschen Diabetes-Zentrums | Eckel/Müller-Wieland/
Rösen/Schadewaldt |
| 280. | Kolloquium für Diplomanden, Doktoranden
Beginn: siehe Aushang
(2stündig) 14tägig
Seminarraum des Deutschen Diabetes-Zentrums | Eckel/Müller-Wieland/
Schadewaldt/Rösen |
| 281. | Anleitung zu wissenschaftlichen Arbeiten
nach Vereinbarung (ganztags)
Seminarraum des Deutschen Diabetes-Zentrums | Eckel/Müller-Wieland/
Rösen/Schadewaldt |
| 282. | Biochemie der Folgeerkrankung des Diabetes mellitus
(2stündig) nach Vereinbarung
Seminarraum des Deutschen Diabetes-Zentrums | Rösen/
Müller-Wieland/Kotzka/
Knebel/Avci |

XVII. Klinische Chemie

- | | | |
|------|------------------------------------------------------------------------------------------------------------------------------------|---------------------------------------------------------------------------------|
| 283. | Vorlesung Klinische Chemie
Mo., Di., Mi. 8–9
Hörsaal 13A, MNR-Klinik | Boege/Hermesen/
Fahron/Falck/Wood/
Barthelmes/Kappert/Zur |
| 284. | Kurs der Klinischen Chemie und Hämatologie
Di. 14.15–17.15; Mi., Do. bzw. Fr. 13–16
Kurslabor MNR-Klinik, Gebäude 13.53–1.40 | Boege/Hermesen/Fahron/
Falck/Wood/Barthelmes/
Kappert/Zur und Mitarbeiter |
| 285. | Praktikum der Klinischen Chemie für Fortgeschrittene
Mo. 14–18
(begrenzte Teilnehmerzahl) | Boege/Mielke/
Christensen (Fahron)
und Mitarbeiter |

286. Anleitung zu wissenschaftlichen Arbeiten nach Vereinbarung Boege/Mielke/
Barthelmes/Christensen

XVIII. Onkologische Chemie

287. Molekulare Onkologie Mo. 17–18 Bojar/Pape/
Seminarraum Strahlenklinik Zamboglou
288. Immunologie solider Tumoren Di. 17–18 Bojar
Seminarraum Strahlenklinik
289. Biochemisches Praktikum für Biologen halbtags Bojar und
Laboratorien der Onkologischen Chemie wiss. Mitarbeiter
290. Kolloquium für Diplomanden und Doktoranden (2stündig, 14täglich) Bojar
Ort nach Vereinbarung
291. Anleitung zu wissenschaftlichen Arbeiten ganztägig Bojar und
Ort nach Vereinbarung wiss. Mitarbeiter

XIX. Arbeitsmedizin und Sozialmedizin

Lehrveranstaltungen für das 3. Klinische Jahr (Block F)
jeweils in einem 4wöchigen Block

Mi. 9 - 15

Do. 13 - 16

Themen bitte aus dem Internet:

www.uniklinik-duesseldorf.de/arbeits-und-sozialmedizin

entnehmen. Im Institut für Arbeits- und Sozialmedizin

wird vor Beginn der Vorlesungszeit ein Aushang ausgehängt.

292. Anleitung zu wissenschaftlichem Arbeiten und Doktoranden-Kolloquium für Arbeitsmedizin und Sozialmedizin Schwarze/
Mi. (14täglich) Jansen
Seminarraum des Instituts für Arbeitsmedizin und Sozialmedizin
Gebäude 23.11, Ebene 00
293. Epidemiologie der Berufskrankheiten im sozialmedizinischen Kontext Schwarze
nach Vereinbarung
Seminarraum des Instituts für Arbeitsmedizin und Sozialmedizin
Gebäude 23.11, Ebene 00
294. Entwicklung der Sozialmedizin und ihr Stellenwert in modernen Industriegesellschaften Schwarze
nach Vereinbarung
Seminarraum des Instituts für Arbeitsmedizin und Sozialmedizin
Gebäude 23.11, Ebene 00
295. Umweltpsychologie und Arbeitspsychologie Muth/
nach vorheriger Vereinbarung Notbohm
Seminarraum des Instituts für Arbeitsmedizin
und Sozialmedizin
Gebäude 23.11, Ebene 00

- | | | |
|------|------------------------------------------------------------------------------------------------------------------------------------------------------------------------------------|----------------------|
| 296. | Demonstration zur Lärmschwerhörigkeit
nach vorheriger Vereinbarung
Seminarraum des Instituts für Arbeitsmedizin und Sozialmedizin
Gebäude 23.11, Ebene 00 | Richter |
| 297. | Gesundheitsschutz und Gesundheitsförderung im Betrieb
nach vorheriger Vereinbarung
Seminarraum des Instituts für Arbeitsmedizin und Sozialmedizin
Gebäude 23.11, Ebene 00 | Notbohm/
Siegmann |
| 298. | Ethische Aspekte in der Arbeitsmedizin
nach vorheriger Vereinbarung
Seminarraum der Landesanstalt für Arbeitsschutz,
Uhlenbergstraße 127-131, 40225 Düsseldorf | Jansing |

XX. Krankenhauswesen

- | | | |
|------|-----------------------------------------------------------------------------|----------|
| 299. | Medizinorganisation und Krankenhausökonomie
Colloquium nach Vereinbarung | Eichhorn |
|------|-----------------------------------------------------------------------------|----------|

XXI. Rechtsmedizin

- | | | |
|------|---------------------------------------------------------------------------------------------------------------------------------------------------------------------------------------------------------------------------------------------------------------------------------------------------------------------------------------|---------------------------------------------------------|
| 300. | Blockpraktikum Rechtsmedizin
(Praktikum/Seminar/Vorlesung)
voraussichtlich Di 9 - 16 sowie Do. 15 - 19
siehe Aushang oder Internet
Treffpunkt jeweils Hörsaal des Institutes für Rechtsmedizin
Gebäude 14.84 | Ritz-Timme
und wiss. Mitarbeiter |
| 301. | Praktische Rechtsmedizin für angehende Ärzte:
Erkennen, Dokumentation und Interpretation der
Folgen von Gewalt, ärztliche Aufgaben bei der
Versorgung von Gewaltopfern, Rechtsfragen
14-tägig
voraussichtlich Mi. 16 - 17.30
siehe Aushang oder Internet
Hörsaal des Institutes für Rechtsmedizin, Gebäude 14.84 | Ritz-Timme/Barz/
Huckenbeck |
| 302. | Rechtsmedizin und der „CSI-Effekt“:
Moderne Verfahren in der Rechtsmedizin und der
Kriminalistik, dargestellt an Fällen aus der Praxis
14-tägig
voraussichtlich Mi. 16 - 17.30
siehe Aushang oder Internet
Hörsaal des Institutes für Rechtsmedizin, Gebäude 14.84 | Ritz-Timme/Barz/
Huckenbeck
und wiss. Mitarbeiter |
| 303. | Arzt und Leichenschau – Praktikum für Fortgeschrittene
nach Anmeldung
Zeit nach Vereinbarung | Ritz-Timme/
Gabriel/
Huckenbeck |
| 304. | Seminar „Spezielle Probleme an der Schnittstelle
zwischen Medizin und Recht“
nach Anmeldung
Zeit nach Vereinbarung (1stündig) | Gabriel/
Huckenbeck |
| 305. | Seminar „Verkehrsmedizin“
14-tägig, nach Vereinbarung | Ritz-Timme/Barz/
Huckenbeck/Daldrup |
| 306. | Praktische Übungen in der forensischen Molekulargenetik
und Spurenkunde für Mediziner und Naturwissenschaftler
nach Anmeldung
Zeit nach Vereinbarung (2stündig) | Huckenbeck |

307. Forensische Archäologie, Anthropologie und Kriminalistik für Mediziner und Naturwissenschaftler
Kurs mit praktischen Übungen nach Anmeldung
Zeit nach Vereinbarung (2stündig) Ritz-Timme/
Huckenbeck
und wiss. Mitarbeiter
308. Rechtsmedizin in Katastrophenfällen nach Vereinbarung (2stündig) Huckenbeck
309. Legale und illegale Drogen – für Mediziner und Naturwissenschaftler
Do. 13 - 14 (1stündig) Daldrup
und wiss. Mitarbeiter
Hörsaal Rechtsmedizin, Hörsaal des Instituts für Rechtsmedizin, Geb. 14.84
310. Forensische Toxikologie I
Hörsaal des Instituts für Rechtsmedizin Daldrup
und wiss. Mitarbeiter
Zeit nach Vereinbarung
311. Anleitung zum selbstständigen wissenschaftlichen Arbeiten nach Anmeldung Ritz-Timme/
Barz/Huckenbeck/
Zeit nach Vereinbarung (2stündig) Daldrup
312. Vergiftungsdiagnose – analytische Grundlagen und Fallbeispiele nach Vereinbarung (1stündig) Heller
313. Anleitung zum selbstständigen wissenschaftlichen Arbeiten in der forensischen Genetik Henke
nach Anmeldung, Zeit nach Vereinbarung (2stündig)
Institut für Blutgruppenforschung, Hohenzollernring 57, 50672 Köln

XXII. Geschichte der Medizin

314. Kurs Medizinische Terminologie (Erstsemester) im Oktober Sondertermine, ab Nov. Mo. 10–12
Hörsaal 2A u.a. Fangerau/
Schuster/
N.N.
(bitte Aushang / Internetseite beachten:
www.uniklinik-duesseldorf.de/medizingeschichte)
315. Geschichte, Theorie und Ethik der Medizin – eine Einführung (Hauptvorlesung) Vögele/Fangerau
Di. 10–11
Hörsaal 2A
316. Geschichte, Theorie und Ethik der Medizin – Pflichtseminar zur Hauptvorlesung Vögele/Fangerau/
Schuster/
N.N.
Di. 11–12
Hörsaal 2A u.a. (siehe Aushang/Internetseite)
317. Geschichte der Medizin – Geschichte in der Medizin (Oberseminar: Anmeldung erforderlich) Vögele/
Fangerau/
Schuster/N.N.
Do. 12–14
Gebäude 23.12, Ebene 04, Raum 24
318. Geschichte, Theorie und Ethik der Medizin im Klinischen Studienabschnitt (Wahlpflichtseminar) Fangerau
Di. 17–19
Gebäude 23.12, Ebene 04, Raum 24
319. Geschichte, Theorie und Ethik der Medizin in Vorklinik (Wahlpflichtseminar) Fangerau/N.N.
Di. 15–17
Gebäude 23.12, Ebene 04, Raum 24
320. Quantifizierende Methoden und Statistik für Historiker Vögele
Mi. 14–16
Gebäude 23.12, Ebene 04, Raum 24

321. Antisemitismus im 19. und 20. Jahrhundert
Do. 11–13
Gebäude 23.12, Ebene 04, Raum 24
Schäfer /
Vögele
322. Unternehmensgeschichte des 19. und 20. Jahrhunderts
Do. 14–16
Gebäude 23.12, Ebene 04, Raum 24
Schneider /
Vögele
323. Mensch und Tod – an Beispielen aus der Graphiksammlung
der Heinrich-Heine-Universität
Do. 16–18
Gebäude 23.12, Ebene 04, Raum 24
Schuster
324. Geschichte und Entwicklung der Homöopathie
Do. 18–20 (14tägig)
Hörsaal 2C
Elies
325. Medizinethisches Fallseminar
(Blockseminar nach Vereinbarung)
Elkeles
326. Schmerz, Angst, Depression: Verschiedene Erscheinungsformen
einer Erkrankung?
Mi. 18–20 (bitte Aushang / Internetseite beachten)
Gebäude 23.12, Ebene 04, Raum 24
Kohnen
327. Ethik der Medizin (Ringvorlesung für alle Fakultäten,
Fakultäten, siehe Aushänge / Internetseite)
Di. 18–20
Hörsaal 13B
Gastdozierende
(Organisation: Fangerau)
328. Öffentliche Abendvorträge zur Medizingeschichte
Mi. 18–20 (Bitte Aushänge beachten)
Gebäude 23.12, Ebene 04, Raum 24
Gastdozierende
(Organisation: Vögele)

XXIII. Medizinische Statistik und Informatik, Biomathematik und Epidemiologie

329. Vorlesung zum Klinischen Kurs „Epidemiologie,
Medizinische Biometrie und Medizinische Informatik“
(Pflichtfach) 2stündig als Blockveranstaltung
Kowalik/Mau/Müller/
Ritz-Timme/Schneider /
Seitz/Tarnow
330. Seminar zum Klinischen Kurs „Epidemiologie,
Medizinische Biometrie und Medizinische Informatik“
(Scheinpflichtige Veranstaltung)
2stündig als Blockveranstaltung
Aushang Gebäude 23.11, Ebene 02 beachten!
Bracht/Drabik/Jebsen/
Kowalik/Mau/Müller/
Ritz-Timme/Schneider /
Seitz/Tarnow/Yong
331. Seminar zur Einführung in die Biomathematischen Methoden
Wahlfach des Vorklinischen Studiums
2stündig nach Vereinbarung
Vorbesprechung: Mi. 19.10.2005, 16 - 17
Gebäude 23.11, Ebene 02, Raum 25
Mau/
Drabik
332. Seminar zur Medizininformatik
Wahlfach des Klinischen Studiums
1stündig nach Vereinbarung
Vorbesprechung: Mi. 19.10.2005, 15 - 16
Gebäude 23.11, Ebene 02, Raum 25
Mau/Kowalik/
Drabik
333. Promotionsseminar zu aktuellen Themen der
klinisch-epidemiologischen Forschung
Wahlfach des Klinischen Studiums
1stündig nach Vereinbarung
Vorbesprechung: Mi. 19.10.2005, 17 - 18
Gebäude 23.11, Ebene 02, Raum 25
Mau/Drabik/
Yong

334. Proseminar zur Informationskompetenz für Mediziner: Bracht/Mau/
Information Retrieval in Datenbanken und Katalogen Harwaczynska-Drabik
Wahlfach des Klinischen Studiums
(2stündig)
Di. 16.15 - 17.45
Gebäude 24.41 (Universitäts- und Landesbibliothek, Vortragsraum)
335. Anleitung zum wissenschaftlichen Arbeiten Mau
nach Vereinbarung
336. Methoden der Epidemiologie, Biometrie und Med. Informatik Drabik/
in klinischen Studien Yong
Fallseminar zur Studienplanung und Datenanalyse
Anmeldung ganzjährig (F. 81-1 4578)
Gebäude 23.11, Ebene 02, Raum 25
337. Kolloquien zur Quantitativen Medizin Mau
nach besonderer Ankündigung
338. Kolloquien des Koordinationszentrums für klinische Studien Mau/
Mo. 16–17 (14tägig) Ohmann
Gebäude 12.46, Ebene 01, Raum 25
339. Seminar „Projektmanagement im Gesundheitswesen“ Seelos
nach besonderer Bekanntgabe
(2stündig)
340. Einführung in das Programm „Mathematica“ Godehardt
Fr. 11 - 13 (2stündig)
Konferenzraum der Klinik für Thorax- und Kardiovaskularchirurgie
Gebäude 12.47, Ebene 00, Raum 216

**Medizinische Statistik und Informatik,
Biomathematik und Epidemiologie (alternativ-Veranstaltung)**

341. Epidemiologie, Medizinische Biometrie Giani/Godehardt/
und Medizinische Informatik Ohmann/Ranft
Aushang Geb. 23.11, Ebene 02 beachten!
Di. 10.15–12 (2stündig)
Großer Hörsaal der Chirurgie
342. Seminar zur Epidemiologie, Medizinische Biometrie Giani/Finner/
und Medizinische Informatik Haastert/Rathmann/
Di. 14.15–16 Rosenbauer/
Mi. 16.15–18 (2stündig) Straßburger/Verde
343. Modul IV zur Epidemiologie: Giani/
Analyse von Risikofaktoren Ranft
(Blockveranstaltung, Vorlesung 10 Std., Übungen 4 Std.)
Aushang Public Health beachten.
344. Modul V Epidemiologie: Giani/Ranft
Survey und Surveillance
(Blockveranstaltung, Vorlesung 10 Std., Übungen 4 Std.)
Aushang Public Health beachten
345. Modul VI zur Epidemiologie: Giani/Berger/
Spezielle Epidemiologie Dürr/Ranft/
(Vorlesung 30 Std.) Rathmann/Stang
Aushang Public Health beachten
346. Anleitung zum wissenschaftlichen Arbeiten Giani
für Doktoranden und Habilitanden
nach Vereinbarung

347. Statistisches Kolloquium
(2stündig)
Aushang beachten

Degen/Giani/Godehardt/
Janssen/Janßen/Klinger/
Krauth/von Haeseler/Ranft

XXIV. Medizinische Psychologie

348. Medizinische Psychologie für Vorkliniker N. N.
(Hauptvorlesung)
Di. 14–16 (2stündig)
Hörsaal 2A
349. Praktische Übungen: Kursus der Medizinischen Psychologie N. N./Deinzer/
und Medizinischen Soziologie Stockhorst/
Mi. 14–17.30 Wölwer/Granrath/
Seminarraum des Instituts für Medizinische Psychologie N. N.
Gebäude 23.02, Ebene 03, Raum 22
sowie
4stündig als Blockveranstaltung in Parallelkursen
(siehe Aushang)
350. Seminar der Medizinischen Psychologie N. N./Deinzer/
und Medizinischen Soziologie Stockhorst
Ort und Zeit siehe Aushang (2stündig)
351. Praktikum: Einführung in die klinische Medizin N. N.
Di. 16s.t.–18.15 (3stündig)
Institut für Medizinische Psychologie, Gebäude 23.02, Ebene 03
352. Forschungskolloquium N. N./Deinzer/
Do. 16.30–18 (2stündig) Stockhorst/
Seminarraum des Instituts für Medizinische Psychologie Steingrüber
Gebäude 23.02, Ebene 03, Raum 22
353. Emotionspsychologie (Vorlesung) Deinzer
Ort und Zeit siehe Aushang (2stündig)
(Wahlfach, auch für Studierende im klinischen Studienabschnitt)
354. Verhaltensmedizin (Vorlesung) Stockhorst
Ort und Zeit siehe Aushang (2stündig)
(Wahlfach, auch für Studierende im klinischen Studienabschnitt)
355. Curriculum der Medizinischen Fakultät zur strukturierten Deinzer
Promotion: Vorbereitung auf das wissenschaftliche Arbeiten
und auf die medizinische Dissertation (Vorlesung)
Ort und Zeit siehe Aushang (2stündig)
Wahlfach
Hörsaal 2B
356. Curriculum der Medizinischen Fakultät zur strukturierten Deinzer/Boege/
Promotion: Vorbereitung auf das wissenschaftliche Arbeiten Butz/Cortese/
und auf die medizinische Dissertation (Praktikum) Frässdorf/Granrath/
nach Vereinbarung (4stündig) Kabanova/Kleinbongard/
(nur für Vorlesungsteilnehmer) Kötter/Kolb-Bachofen/Krutmann/
Mielke/Pollok/Roerig/Schröder/
Wätjen/Weber/Wolter/N.N.

XXV. Medizinische Soziologie

357. Vorlesung „Medizinische Soziologie“ für
1. Semester Humanmedizin
Mi. 9–11
Hörsaal 2D, Beginn 19.10.05
Siegrist
358. Seminar der Medizinische Psychologie und
Medizinischen Soziologie
Termine für die Veranstaltung
„Allgemeine Einführung“ und die Seminararbeit
s. Aushang/Internet Med. Psychologie
Siegrist/
Dragano/
v. d. Knesebeck
359. Praktische Übungen: Kursus der Medizinischen Soziologie
Pflichtbestandteil der Medizinischen Psychologie
Termine s. Aushang/Internet Med. Psychologie
Siegrist/
Weyers/
Rödel/N. N.
360. Praktische Übungen: Berufsfelderkundung
2stündig sowie 1stündig als Praktikum in der semesterfreien Zeit
siehe Aushang Allgemeinmedizin
Siegrist/
Dragano
361. Forschungsseminar: Aktuelle Public Health Forschung
Mi. 18–19.30 (14täglich)
Gebäude 14.82, Ebene 01, Raum 01.10
Geraedts/
Siegrist
362. Kolloquium für Magisterkandidatinnen und -kandidaten
im Zusatzstudiengang Public Health
Di. 18–19.30
Gebäude 14.82, Ebene 01, Raum 01.11
Geraedts/
Siegrist
363. Kolloquium für Doktorandinnen und Doktoranden
im Zusatzstudiengang Public Health und
Medizinischer Soziologie
(2stündig) nach Vereinbarung
Gebäude 23.03, Ebene U1, Raum 25 oder
Gebäude 14.82, Ebene 01, Raum 01.10
Siegrist/
Geraedts
- Modulare Unterrichtsveranstaltungen im Zusatzstudiengang
Public Health s. gesonderte Aushänge im Zusatzstudiengang
Gebäude 14.82, Ebene 01 bzw. im Internet

Zusatzstudiengang Public Health

364. Methoden der Sozialwissenschaften
Seminar für Studierende des Zusatzstudiengangs Public Health
28-stündige Blockveranstaltung, Termin s. Aushang
Seminarraum des Zusatzstudiengangs
Gebäude 14.82, Ebene 01
Siegrist
365. Altersspezifische Gesundheitsprobleme
Seminar für Studierende des Zusatzstudiengangs Public Health
35-stündige Blockveranstaltung, Termin s. Aushang
Seminarraum des Zusatzstudiengangs
Gebäude 14.82, Ebene 01
Franz/
Siegrist
366. Arbeit und Gesundheit
Seminar für Studierende des Zusatzstudiengangs Public Health
21-stündige Blockveranstaltung, Termin s. Aushang
Gebäude 23.12, Ebene 00, Raum 24
Borsch-Galetke
367. Umwelt und Gesundheit
Seminar für Studierende des Zusatzstudiengangs Public Health
14-stündige Blockveranstaltung, Termin s. Aushang
Gebäude 23.12, Ebene 00, Raum 24
Borsch-Galetke

368. Epidemiologie IV
Seminar für Studierende des Zusatzstudiengangs Public Health
28-stündige Blockveranstaltung, Termin s. Aushang
Seminarraum des Zusatzstudiengangs
Gebäude 14.82, Ebene 01
Giani
369. Epidemiologie V
Seminar für Studierende des Zusatzstudiengangs Public Health
14-stündige Blockveranstaltung, Termin s. Aushang
Seminarraum des Zusatzstudiengangs
Gebäude 14.82 Ebene 01
Giani
370. Epidemiologie VI
Seminar für Studierende des Zusatzstudiengangs Public Health
28-stündige Blockveranstaltung, Termin s. Aushang
Seminarraum des Zusatzstudiengangs
Gebäude 14.82 Ebene 01
Giani
371. Gesundheitsökonomie II
Seminar für Studierende des Zusatzstudiengangs Public Health
14-stündige Blockveranstaltung, Termin s. Aushang
Seminarraum des Zusatzstudiengangs
Gebäude 14.82, Ebene 01
Diel
372. Gesundheitsförderung als Präventionsansatz
Seminar für Studierende des Zusatzstudiengangs Public Health
21-stündige Blockveranstaltung, Termin s. Aushang
Seminarraum des Zusatzstudiengangs
Gebäude 14.82, Ebene 01
Schwarzer
373. Öffentliche Prävention und die Bekämpfung übertragbarer
Infektionskrankheiten
Seminar für Studierende des Zusatzstudiengangs Public Health
35-stündige Blockveranstaltung, Termin s. Aushang
Akademie für öffentliches Gesundheitswesen
Istas
374. Humangenetik
Seminar für Studierende des Zusatzstudiengangs Public Health
14-stündige Blockveranstaltung; Termin s. Aushang
Seminarraum des Zusatzstudiengangs
Gebäude 14.82, Ebene 01
Goecke
375. Health Technology Assessment
Seminar für Studierende des Zusatzstudiengangs Public Health
14-stündige Blockveranstaltung, Termin s. Aushang
Seminarraum des Zusatzstudiengangs
Gebäude 14.82, Ebene 01
Moreno
376. Gesundheitsversorgung in Europa: Überblick
Seminar für Studierende des Zusatzstudiengangs Public Health
21-stündige Blockveranstaltung, Termin s. Aushang
Seminarraum des Zusatzstudiengangs
Gebäude 14.82, Ebene 01
Geraedts
377. Health Care Systems in Europe
Seminar für Studierende des Zusatzstudiengangs Public Health
35-stündige Blockveranstaltung, Termin s. Aushang
Seminarraum des Zusatzstudiengangs
Gebäude 14.82, Ebene 01
Geraedts
378. Qualitätsmanagement in der Gesundheitsversorgung
Seminar für Studierende des Zusatzstudiengangs Public Health
35-stündige Blockveranstaltung, Termin s. Aushang
Seminarraum des Zusatzstudiengangs
Gebäude 14.82, Ebene 01
Geraedts

- | | | |
|------|---------------------------------------------------------------------------------------------------------------------------------------------------------------------------------------------------------------|-----------------------|
| 379. | Krankenhausmanagement
Seminar für Studierende des Zusatzstudiengangs Public Health
21-stündige Blockveranstaltung, Termin s. Aushang
Seminarraum des Zusatzstudiengangs
Gebäude 14.82, Ebene 01 | Küffmann |
| 380. | New Occupational Health
Seminar für Studierende des Zusatzstudiengangs Public Health
21-stündige Blockveranstaltung, Termin s. Aushang
Seminarraum des Zusatzstudiengangs
Gebäude 14.82, Ebene 01 | Siegrist |
| 381. | Fallstudie Leistungsmanagement
Seminar für Studierende des Zusatzstudiengangs Public Health
21-stündige Blockveranstaltung, Termin s. Aushang
Gebäude 14.82, Ebene 01 | Wettke |
| 382. | Gesundheitsökonomie III
Seminar für Studierende des Zusatzstudiengangs Public Health
21-stündige Blockveranstaltung, Termin s. Aushang
Gebäude 14.82, Ebene 01 | Grandjour |
| 383. | Kommunikation- und Kompetenztraining
Seminar für Studierende des Zusatzstudiengangs Public Health
21-stündige Blockveranstaltung, Termin s. Aushang
Gebäude 14.82, Ebene 01 | Schiff |
| 384. | Forschungsseminar „Aktuelle Public Health Forschung“
Di. 16-18, 14-täglich
Gebäude 14.82 Ebene 01, Raum 01.10 | Geraedts |
| 385. | Kolloquium für Magister- und Doktorarbeiten im
Zusatzstudiengang Public Health
Di. 18-19.30
Gebäude 14.82 Ebene 01, Raum 01.11 | Geraedts/
Siegrist |
| 386. | Forschungsseminar „Public Health Aspekte Klinischer
Entscheidungen“
14-täglich, 2-stündig, Termin s. Aushang
Gebäude 23.03 Ebene U1, Raum 25 | Siegrist/
Geraedts |

XXVI. Innere Medizin

- | | | |
|------|-------------------------------------------------------------------------------------------------------------------------------------------------------------------------|-----------------------------------------------------------------------------------------------------------------------------------------------------------------------------------------------------------------------------------------------------------------------------------------------------------------------------------------------------------------------------------------------------------------------------------------------------------------------------------------------------------------------------------------------------------------------------------------------|
| 387. | Innere Medizin
Mo.-Fr. 10-11 (5stündig)
Hörsaal der MNR-Klinik | Gattermann /Fischer-Betz/
Germing/Grabensee/Haas /Häussinger/
Strauer/Haering/Heintzen/Heintges/Hetzel/
Hennersdorf/Hollenbeck/Ivens/Kelm/Koch/Lakomek/
Leschke/Martin /Meckenstock/
Perings/Richter /Scharf /Scherbaum/Schneider, M./
Schoebel/Seißler/Schwartzkopff/Schwalen/Specker/
Starke/Waßmuth/Vester/Wettstein/Ziegler |
| 388. | Blockpraktikum Innere Medizin
Medizinisch-klinische Visite
individuelle Einteilung
zum Blockpraktikum sowie Mo. 16.30-18.30
(Einteilung bei Vorbesprechung) | Berges/Bach /Erckenbrecht/Erharet/
Feldkamp/Frieling/Fritzen/Goeckenjan/
Grabensee/Gattermann /Germing/Greiner/Häussinger/
Hengels/Hennersdorf/Heintges/
v. Herbay/Heintzen/Herring /Hollenbeck/
Greiner/Ivens/Jablonowski/Kelm/Kötter/Koschinsky/Kreuzpaintner/Kubitz
/Lobnig/Lösse/Lübke/Lüthen/Martin /Niederau/Oette/Perings/Peerenboom/
Plum/Rothhoff/Schannwell/Scherbaum/M. Schneider /Schoebel/Schott/
Schwalen/Schwartzkopff/Schwarz/Seißler/Spraul/Sprenger /
Specker/Starke/Steiner/Vester/Vogt/Wettstein/Wiegelmann/
Wildmeister /Weihrauch/Ziegler |

389. Innere Medizin für Zahnmediziner
Mi. 16–17 Heintges/Wettstein
390. Kurs der allgemeinen klinischen Untersuchung Bornstein/v. Dahl/Grabensee/
(Innere Medizin), Vorlesung Gattermann /Feldkamp/Germing/
Di. und Do. 14–14.45 Heering /Heintges/Heyll /Hetzel/
Hörsaal der MNR-Klinik 13A Ivens/Kelm/Kimmerle/
Praktikum Di. 15–16.30, Mi. und Fr. 14–15.30 Köller/Lobnig/
(Gruppeneinteilung bei Vorbesprechung, Martin /Perings/Plum/Richter/
siehe Aushang) Rotthoff/Schwarz/Seitz/
Praktikum Di. 15–16.30, Mi. und Fr. 14–15.30 M. Schneider /Seißler/
Schoebel/Specker/Spraul/Schwartzkopff/
Schannwell/Scherbaum/Starke/
Vogt /Wettstein/Ziegler
391. Grundlagen der internistischen Onkologie Burk
MNR-Hörsaalgebäude
Aushang nach Vereinbarung (1stündig)
392. Niere und Innere Erkrankungen Grabensee/Hetzel/Königshausen /
nach Vereinbarung (2stündig) Hetzel/Altrogge
393. 3. Klinischer Studienabschnitt, Seminar Brause/v. Dahl/Strauer/Gattermann /
Seminarraum MNR-Klinik Grabensee/Hetzel/Heintzen/Kelm/
Di. und Do. 15.00 Heyll /Heering /Erhardt /Feldkamp/Fischer/Haas /
Heintges/Hennersdorf/Hetzel/Ivens/Kelm/Klein/
Lakomek/Lobnig/Lübke/Meckenstock/Meinhold/
Oette/Rotthoff/Schlaghecke/Schannwell/Schneider, M./
Scherbaum/Schwarz/Schwartzkopff/Schoebel/
Specker/Starke/Perings/Niederrau/Vogt /Wettstein
394. Angiologische Funktionsdiagnostik Kelm
MNR-Klinik, 8. Etage Seminarraum
Fr. 17–18.30
395. Wiss. Arbeiten in der kardiovaskulären Medizin Kelm
Geb. 1485 Kardiologisches Labor
Mi. 18.30–20.30
396. Grundlagen der Ernährungslehre für Studenten der Pharmazie Drost
(8. Semester)
Mi. 12.15–13
Hörsaal 6 D
397. Pathophysiologie und Therapie der Adipositas Spraul/Rotthoff
14tägig, 1stündig n. V.
398. Arzneimitteltherapie innerer Erkrankungen Peters
Mi. 14.30–16 (14tägig)
Seminarraum 4 MNR-Klinik
399. Ausgewählte Kapitel der Klinischen Pharmakologie Grabensee/
Mo. 17 h.s.t.–18.30 (2stündig) Richter /Schrör
Seminarraum, Hörsaalgebäude MNR
400. Kolloquium für Doktoranden: Molekulare Hämatologie Kronenwett/
und Onkologie Gattermann/Haas
Di. 16–17.30 (2stündig)
Seminarraum 4, MNR-Klinik
401. Modul klinischer Medizin Germing/Meckenstock/
Infektanfalle, Fieber, Leukozyten, Anämie, Gattermann /Wehmeier/
Lymphknotenschwellungen Kobbe/Winkelmann
402. Seminar 3. Klinischer Studienabschnitt Meckenstock/
Di. und Do. 15 Brause

- | | | |
|------|------------------------------------------------------------------------------------------------------------------------------------------------------------------------------------------------------------------------------------------------------------------|--------------------------------------|
| 403. | Wahlfach Morphologische Hämatologie | Fahron/Strupp/
Germing |
| 404. | Interdisziplinäres Seminar
Tumorkolloquium
Mo. 13–13.45, St. Joh. Hospital, Duisburg | Aul |
| 405. | Hämatologisch-zytologische und immunzytologische
Diagnostik für Fortgeschrittene
Fr. 8.15–9
Mikroskopieraum 01.31, MNR-Klinik | Aul/Germing/
Gattermann / |
| 406. | Pathoanatomische Konferenz
Seminar
Do. 16.15–17.45
St. Johannes Hospital, Duisburg | Aul |
| 407. | Aktuelle Therapiekonzepte in der Hämatologie
Mi. 13.15–14
St. Johannes-Hospital, Duisburg | Aul |
| 408. | PJ-Seminar
Do. 16.15–17.45
St. Johannes Hospital, Duisburg | Aul |
| 409. | Grundlagen klinischer Arzneimittelforschung
Fr. 16.15–18 (2stündig) | Arning |
| 410. | Medikamentenentwicklung
in der Onkologie (Seminar) siehe Aushang | Arning |
| 411. | Grundlagen der Radiochemotherapie
(Seminar)
nach Vereinbarung (2stündig) | Schnabel/Arning |
| 412. | Seminar Hämatologie
Das „hämatologische Seminar“ ist eine Veranstaltung der Klinik
für Hämatologie, Onkologie und klinische Immunologie und
findet in monatlichen Abständen jeweils zwischen 19.00 und 23.00 Uhr
im Hörsaal 13B der MNR-Klinik statt | Gattermann /
Haas/
Meckenstock |
| 413. | Kolloquium für Doktorandinnen und Doktoranden
Klinische Diabetologie
n. V. 1stündig
Diabetes-Ambulanz MNR-Klinik | Rotthoff |
| 414. | Hämatologisch-zytologischer Diagnostikkurs
nach Vereinbarung (2stündig) | Gattermann /Germing |
| 415. | Repetitorium und Differentialdiagnostik internistischer
Erkrankungen für PJ-Studenten
Fr. 14–16.00
Seminarraum
Evangelische Krankenanstalten Duisburg- Nord
Evangelisches und Johanniter Klinikum Duisburg/
Dinslaken/Oberhausen eGmbH | M. U. Schneider |
| 416. | PJ-Seminar
Mi. (2stündig) n.V.
Marienhospital Düsseldorf | Lüthen/
Derichs |
| 417. | Innere Medizin
(3. Klin. Studienabschnitt)
Di. 14-16
HS Studiengebäude, Klinikum Krefeld | Grosser
und Mitarbeiter |
| 418. | Klinische Visite für Fortgeschrittene
nach Vereinbarung (1stündig)
EVK Kirchenfeldstraße 40, 40217 Düsseldorf | N. N. |

419. Lehrgespräche Innere Medizin
3. klin. Studienabschnitt
Do. 16.30 (2stündig)
Krankenhaus Benrath
Schoppe/Karbowski/
Castrup/Roesgen
420. Klinische Visite für Fortgeschrittene
(15 Teilnehmer)
Fr. 16 s.t. (2stündig)
Krankenhaus Benrath
Schoppe/Schlaudecker/
Balasus/Papenberg/
Günther
421. Diagnostisch-therapeutisches und klinisch-pathologisches
Kolloquium
Do. 15.30–16.30
Kliniken der Landeshauptstadt Düsseldorf, Gräulinger Straße 120,
Düsseldorf-Gerresheim
N. N.
422. Pneumologisches Seminar
Do. 17–18 (1stündig)
Ort: Lungenfunktion, 1. Etage EKG
Perings/Goeckenjan/
Schwalen
423. Kursus der Klinischen Rhythmologie
(n.V.) Di. 18–19
MNR-HS
Vester/Perings/
Winter/Hennersdorf
424. Kardiologisches Seminar für PJ-Studenten
am Ev. Krankenhaus Düsseldorf
Do. 14–15
Vester/Niehues/
Hennersdorf/Winter
425. Neue Erkenntnisse der Inneren Medizin
Mi. 15 c.t. (2stündig)
Sem.-Raum Hörsaaltrakt der MNR-Klinik
Altrogge/Kuhn/
Peters/Scholten/Schoppe
426. Kardiologisches Seminar über koronare Herzkrankheiten
(Diagnostik, Therapie, Rehabilitation, Epidermologie)
nach Vereinbarung Do.–Sa. (3tägig)
Gollwitzer-Meier-Institut Bad Oeynhausen
(Einzelheiten siehe Aushang)
Gleichmann und
Mitarbeiter/
Sigwart
427. Klinik, Diagnostik und Therapie von Herzmuskelerkrankungen
Do. 18–19
MNR-Klinik, 9. Etage
Schwarzkopff
428. Bildgebende neuere Verfahren (MRT) in der Kardiologie
n. R. MNR-Klinik
Schwarzkopff
429. Spezielle Probleme der Arzneimittelsicherheit
Fr. 15–16.30 (2stündig, 14tägig)
Seminarraum 4 der MNR-Klinik
Sprenger
430. Kardiologische Untersuchungsmethoden
en bloc Seminar nach Vereinbarung
im Marien-Hospital Wesel
13.9.2005, 14.00, HS. Foyer
Haerten/Spiller
431. Klinische Untersuchung des Herz- und Kreislaufsystems
für Fortgeschrittene
Do. 17–18
(nach Vereinbarung: schoebel@uni-duesseldorf.de)
Schoebel
432. Seminar Differentialdiagnose Innere Medizin
Fr. 16.30–18 (2stündig, 14tägig)
Ev. Krankenhaus Bethesda, Duisburg, Heerstraße 219
N. N.
433. Endoskopischer Untersuchungskurs
Mo. 8–9.30 (2stündig)
Endoskopierräume der MNR-Klinik
Häussinger/
v. Dahl/Wettstein/
Heintges/Erhardt
Oette/Vogt

434. Differentialdiagnose innerer Erkrankungen Bornstein/Chantelau/Erckenbrecht/
(Endokrinologie, Gastroenterologie, Nephrologie, Feldkamp/Frieling/
Stoffwechsel, Kardiologie, Hämatologie Erhardt/Gattermann /Grabensee/
für Fortgeschrittene und Examensemester) Haas /Häussinger/Heintges/
Di. 11.15–13 Hetzel/Hering /Heyll /Hennersdorf/Kelm/Klein /
Hörsaal der MNR-Klinik Kley /Koch /Kutkuhn/
Niederau/Potthoff/Purrmann/Plum/Rotthoff/Runde/
Scherbaum/Schneider /Schoebel/
Specker/Strauer/Starke/Wehmeier/
Wettstein/Winkelmann
435. Differentialdiagnose von Hypoglykämien Starke
(1stündig) nach Vereinbarung
436. Klinik, Diagnostik und Therapie Starke
neuroendokriner GEP-Tumoren
(1stündig) nach Vereinbarung
437. Tropenmedizin und Klinische Infektiologie Häussinger/Richter /
Fr. 11–13 Wettstein/Heintges/
Seminarraum Gastroenterologie, Adamo/Oette/McKenzie/Erhardt
Raum 54.00.10
438. Grundlagen der Abdomensonographie Vogt /Wettstein/
Fr. 15–16 (Seminar mit prakt. Übungen) Kubitz/
Sem.R. der Gastroenterologie von Herbay
439. Experimentelle und Klinische Hepatologie Bode/Häussinger/
Seminarreihe des SFB 575 Kubitz/Schliess/
Seminarraum HS - MNR-Klinik Warskulat
440. Experimentelle Gastroenterologie und Hepatologie Häussinger/Bode/
Mo. 17–18 Kubitz/Reinehr/
Hörsaal 13B Warskulat/Schliess/
Klonowski-Stumpe/Kircheis/Donner
441. Interdisziplinäres Hepatologisch-Gastroenterologisch- Häussinger/Knoefel/
Onkologisches Kolloquium Erhard/Röhrborn/
Mo. 16.30–17.30, wöchentlich Franke/Heintges/
Seminarraum Mölslein/Hosch/Mödder
Hörsäle MNR-Klinik
442. Chemisch-physikalischer Kurs für Zahnmediziner/innen Rotthoff
Mo. 11–13 (2stündig)
Hörsaal der MNR-Klinik
443. Diagnostik in der Inneren Medizin mit Hilfe moderner Vosberg
bildgebender Verfahren
Mo. 13–14
444. Habilitandenkolloquium Häussinger/Mödder/Raab/
Mo. 18–19 Pfeffer/Reifenberger /Mayatepek/
Seminarraum MNR-Klinik Nürnberg/Knoefel/Hartung
445. Therapie mit Hormonen Herrmann
Fr. 18–19 (1stündig), nach Vereinbarung
446. Kolloquium Geriatrie Herrmann
nach Vereinbarung (2stündig)
Hörsaal der MNR-Klinik
447. „Klinik der Geriatrie“ Herrmann/
(2stündig, 14tägig) nach Vereinbarung Wildmeister
Hörsaal der MNR-Klinik
448. Ernährungsmedizin und Diätetik Hauner
14tägig (2stündig) nach Vereinbarung
Deutsche Diabetes-Klinik im Deutschen Diabetes-Forschungsinstitut

- | | | |
|------|----------------------------------------------------------------------------------------------------------------------------------------------------------------------------------------------------------------------------------------------------------------------|--------------------------------------------------------------------------------------------------------------------------|
| 449. | Zellbiologie des Gefäßsystems
2stündig, nach Vereinbarung | Rösen/
Tschöpe |
| 450. | Funktionstests in der Inneren Medizin
(für Studierende im 2. und 3. Abschnitt des klinischen Studiums)
nach Vereinbarung (1stündig)
Hörsaal der MNR-Klinik | Grabensee |
| 451. | Hämatologische und onkologische Fragestellungen
mit Falldemonstrationen
Mo. 16–18
St. Antonius-Hospital Kleve | Runde |
| 453. | Doktorandengespräch
nach Vereinbarung | Burk |
| 454. | Klinische Arzneimittelforschung in der Hämato-Onkologie
siehe Aushang | Zahner |
| 455. | Hämatologischer Mikroskopierkurs
Di. 16–17
Klinikum Remscheid | Wehmeier |
| 456. | Aktuelle Aspekte der Diagnostik und Therapie
hämato-onkologischer Erkrankungen
Fr. 8–8.45
Sana Klinikum Remscheid | Wehmeier |
| 457. | Experimentelle Techniken in der Biomedizin
Seminar mit Praktikum (Wahlpflichtfach Vorklinik)
1 Woche Blockkurs in den Semesterferien
Seminarraum 4, MNR-Klinik
Anmeldung über Studiendekanat erforderlich | Kronenwett |
| 458. | Anleitung zum wissenschaftlichen Arbeiten auf dem Gebiet
der Transplantationsimmunologie und Immungenetik
(2stündig, 14täglich), siehe Aushang
Transplantationsimmunologische Laboratorien der Knochen-
markspender-Zentrale,
Gebäude 14.80, Ebene 01 | Wernet |
| 459. | Kolloquium für Doktorandinnen und Doktoranden:
Molekulare Regulation der Immunantwort
(begrenzte Teilnehmerzahl)
Mi. 11–12 (1stündig, wöchentlich)
Seminarraum der Knochenmarkspender-Zentrale, Gebäude 14.80, Ebene 01 | Wernet |
| 460. | Praktikum der Molekularen Medizinischen Immunologie
(4stündig, wöchentlich) nach Vereinbarung
Knochenmarkspender-Zentrale, Gebäude 14.80,
Kursraum, Ebene 03 | Wernet/Enczmann/
Kögler/Grinstein/
Knipper/Uhrberg |
| 461. | Aktuelle Transplantationsimmunologie
Ort und Zeit siehe Aushang | Wernet/Grabensee
und Mitarbeiter,
Sandmann und Mitarbeiter |
| 462. | Repetitorium und Differentialdiagnostik internistischer
Erkrankungen für PJ-Studenten
Fr. 14–15.30
Seminarraum Evangelische Krankenanstalten Duisburg-Nord
Evgl. und Johanniter Klinikum DU/Dinsl./Oberhausen gGmbH | Schneider |
| 463. | 2. Klinisches Studienjahr
Block C und D
Mo. - Fr.
s. Aushang | Hennersdorf/Kelm/Kötter/
Lösse/Rasche/Schannwell/
Schoebel/Schwalen/Schwartzkopff/
Steiner /Strauer/Vester/Vogt |

464. 3. Klinischer Studienabschnitt, Seminar
Seminarraum MNR-Klinik
Di. und Do. 15
Heintzen/Hennersdorf/
Kelm/Schannwell/Schoebel/
Schwartzkopf/Strauer
465. Angiologische Funktionsdiagnostik
MNR-Klinik, 8. Etage Seminarraum
Fr. 17-18.30
Kelm
466. Wiss. Arbeiten in der kardiovaskulären Medizin
Gebäude 14.85 Kardiologisches Labor
Mi. 18.30-20.30
Kelm
467. Kursus der allgemeinen klinischen Untersuchung
(Innere Medizin), Vorlesung
Di. und Do. 14-14.45
Hörsaal der MNR-Klinik 13A
Praktikum Di. 15-16.30, Mi. und Fr. 14-15.30
(Gruppeneinteilung bei Vorbesprechung, s. Aushang)
Praktikum Di. 15-16.30, Mi. und Fr. 14-15.30
Kelm/Schoebel/
Schwartzkopf
468. Differentialdiagnose innerer Erkrankungen
(Endokrinologie, Gastroenterologie, Nephrologie,
Stoffwechsel, Kardiologie, Hämatologie)
Für Fortgeschrittene und Examenssemester
Dr. 11.15-13
Hörsaal der MNR-Klinik
Hennersdorf/
Schwartzkopf/
Strauer
469. Innere Medizin
Mo. - Fr. 10-11 (5stündig)
Hörsaal der MNR-Klinik
Heintzen/Hennersdorf/
Kelm/Leschke/Lösse/
Strauer
470. EKG-Kurs
Mi. 8-9
Hörsaal der MNR-Klinik
Hennersdorf/
Schannwell/Vogt
471. Auskultationskurs für Fortgeschrittene
nach Vereinbarung (2stündig)
Städt. Kliniken Dortmund
Lösse
472. EKG-Kurs
Di. 18-19 oder nach Vereinbarung
Städt. Kliniken Dortmund
Lösse
473. Kardiologische Untersuchungsmethoden
en bloc Seminar nach Vereinbarung
Marien-Hospital Wesel
Vorbesprechung: Mi. 19.10.2005, 14.00
Foyer Hörsaalgebäude
Haerten/Spiller
474. Klinische Untersuchung des Herz- und Kreislaufsystems
für Fortgeschrittene
Do. 17-18
(nach Vereinbarung: schoebel@uni-duesseldorf.de)
Schoebel
475. Kardiologisch-herzchirurgisches Kolloquium
Di. 17-18.30 (2stündig)
Klinik für Kardiologie, Pneumologie und Angiologie,
Kursraum
Kelm/Strauer
476. Kursus der Speziellen Pharmakologie (4stündig)
Mo. 9.15-13.15
Hörsaal 2E, Gebäude 22.21
Schoebel/
Vester
477. Pneumologisches Seminar
Do. 18-19 (1stündig)
Seminarraum MNR-Klinik ME8
Schwalen

- | | | |
|------|-----------------------------------------------------------------------------------------------------------------------------------------------------------------------------------------------------------------------------------------------------|---------------------------|
| 478. | Kursus der Klinischen Rhythmologie
(n.V.) Di. 18-19
Hörsaal der MNR-Klinik | Hennersdorf/
Vester |
| 479. | Kardiologisches Seminar für PJ-Studenten
Evangelisches Krankenhaus Düsseldorf
Do. 14-15 | Hennersdorf/
Vester |
| 480. | Klinisch-kardiologisches Kolloquium
Mi. 16.30-18 (2stündig)
MNR-Klinik, Ebene 01, Raum 54.04.49 | Strauer und Mitarbeiter |
| 481. | Klinisch-kardiologische Visite
(im Rahmen des 3. Klinischen Studienabschnittes)
Zeit nach Vereinbarung | Strauer und Mitarbeiter |
| 482. | Praktikum der Notfallmedizin
a.) Vorlesung (3stündig)
Mo. 13-14
Do. 13-15
Großer Hörsaal Chirurgische Klinik
b) Praktische Übungen in Gruppen
Ort und Zeit werden am 1. Vorlesungstag bekanntgegeben | Vester |
| 483. | Akute Notfälle und erste ärztliche Hilfe
3) Vorlesung (3stündig)
Mo. 14.30-16
Do. 15.15-16
Großer Hörsaal Chirurgische Klinik
b) Praktische Übungen in Gruppen
Mo 16-19
Do. 16-19
Umraum Großer Hörsaal Chirurgische Klinik | Kelm |
| 484. | Internistisch-pneumologische Visite (für PJ-Studenten)
Di. 10-12
Kliniken St. Antonius, Wuppertal
ZIM-Station R01 | Rasche |
| 485. | Anleitung zum wissenschaftlichen Arbeiten
nach Vereinbarung (1stündig)
Kliniken St. Antonius, Wuppertal
ZIM-Chefarztbereich Pneumologie | Rasche |
| 486. | Seminar Innere Medizin (für PJ-Studenten)
Di. 14-15, wöchentlich
Kliniken St. Antonius, Wuppertal
ZIM-Bibliothek | Rasche/Goerg/
Sandmann |
| 487. | Tumorkonferenz mit Fallbesprechungen
Mi. 16-17, wöchentlich
Kliniken St. Antonius, Wuppertal
ZIM-Bibliothek | Sandmann/
Rasche |
| 488. | Med. Klin. Visite
Mo. 16.30-19 (3stündig) | Haas |
| 489. | Pathophysiologie
Mo.-Fr. 10-11 (5stündig) | Berger et al. |
| 490. | Diff.-Diagnose innerer Erkrankungen
Di. 11.15-13 | Berger et al. |
| 491. | 3. klin. Studienabschnitt
Di., Do. 15-16 | Haas et al. |
| 492. | Exp. und klinische Hepatologie
Di. 17-18.30 | Häussinger et al. |

493. Endoskopische Untersuchungen Häussinger et al.
Mo. 8-9.30 (2stündig)
494. Endokrinologisch-Chirurgisch-Nuklearmedizinisches Scherbaum/
Kolloquium Knöfel/Rudorff
Mi. 16.30-17.30
Seminarraum der Chirurgischen Klinik

XXVII. Allgemeinmedizin

Sobald aktuelle Informationen zu den jeweiligen Veranstaltungen vorliegen, finden Sie diese ggf. auf unsere Homepage (zu finden unter <http://www.uniklinik-duesseldorf.de>)

- 495a. **„Berufsfelderkundung“ (1. Sem.)** Abholz/Siegrist/Geraedts/
bestehend aus **Vorlesung** Fuchs/Altiner/Fisseni/
Klausur, Kleingruppenunterricht Jobst/Grafenberger/Hager/
Kleingruppenunterricht A. Hemming/Siel/
Jörgenshaus/Renkes-Hegendörfer/
Schumacher/Unkelbach/Sensen/
Wimmershoff/Shirin-Sokhan

und

2tägiges Praktikum (Beobachtung in einer Schneitler/Kalkowski/
öffentlichen Einrichtung, in einer Arztpraxis oder Gärtner/Gerich
einem Krankenhaus
mit Patientenbezug! – im vorgegebenen Zeitraum)

- 495b. „Einführung in die Klinische Medizin“ Abholz/Wilm/
Fachbereich „Allgemeinmedizin“ (im SS – 4. Sem.) Hartwig (Anatomie)
Weitere Kurse werden von den entsprechenden Kliniken/
Fachbereichen jeweils zum Sommersemester angeboten.
Die Institute „Humangenetik“ und „Medizinische Psychologie“
bieten im WS (3. Sem. – je 15 Studenten) an.
- 495c. Kurs „Allgemeinmedizin“ besteht aus: Abholz/Sohn/Jörgenshaus/
Teil I – Propädeutik – Block E: Jobst/Schumacher/Hein/
Vorlesungen: Woche 1 bis 9 Marzi/Renkes-Hegendörfer/
Gesprächsübungen: Woche 10 bis 12 Gummersbach/Lobscheid/
Begleitseminar I: Woche 13 Brockmann/Sonntag/Grafenberger/
Teil II (vorlesungsfreie Zeit): Horlemann/Arbter/Retzer/
Hausarztpraktikum: 2 Wochen in einer mit der Abteilung für Wochnik/
Allgemeinmedizin kooperierenden Lehrpraxis in der Hemming/Unkelbach/
vorlesungsfreien Zeit Richter-Polynice/Wilm/
Teil III – Block F im darauffolgenden Semester: Altiner
Begleitseminar II: Woche 1
Kleingruppenunterricht: Woche 2 bis 9
Klausur: Woche 10
An Teil III kann nur teilnehmen, wer Teil I und II absolviert hat
- 495d. Rehabilitation II – Naturheilverfahren – Block D Abholz/Jobst/
als Teil vom Querschnittsbereich: Rehabilitation, A. Hemming/
Physikalische Medizin, Naturheilverfahren B. Hemming/Jahn/
Vorlesung (12 Std.) und Klausur Unkelbach/Ulbrich
496. Rehabilitation I – Block C Zielasek
als Teil vom Querschnittsbereich: Rehabilitation,
Physikalische Medizin, Naturheilverfahren
Vorlesung und Klausur

3

497. Querschnittsbereich: Medizin des Alterns und des alten Menschen
Vorlesung (10 mal 2 Std.) und Klausur sowie Praktikum (6 Std.; Altenheim und geriatrisches Krankenhaus)
- Abholz/Siegrist/
Steingrüber/Höltmann/
Durwen/lhl
498. Wahlpflichtfach „Anamnese, körperliche Untersuchung priorisierende Differenzialdiagnose in der Hausarztpraxis“
Kleingruppenunterricht und Übungen in Hausarztpraxen
- Wilm/Abholz
499. „Einführung in die traditionelle chinesische Medizin (TCM) mit Schwerpunkt Akupunktur
Freiwillige Veranstaltung für max. 15 Studenten
2. Klinisches Studienjahr, Anmeldung erforderlich
- Ji-Ming He
500. Forschung in der Allgemeinmedizin
Seminar für Doktoranden und speziell Interessierte
Anhand laufender Forschungsprojekte soll ein Problembewusstsein für Forschung im allgemeinmedizinischen Bereich vermittelt werden
Siehe Aushang Gebäude 14.97
- Abholz
501. Einführung in evidence based medicine
Seminar anhand von Fallgeschichten
Gruppenraum Gebäude 14.97
Anmeldung bei Interesse unter F. 81-1 77 71
- Abholz/
Richter
502. Hausbesuchprogramm – Studenten besuchen chronisch Kranke (1 Besuch/Monat über 1 Jahr mit monatlichem Supervisionsseminar 2stündig)
Anmeldung und Vorbesprechung:
nach telefonischer Absprache F. 81-1 77 71
- B. Hemming
503. Das ärztliche Gespräch – Seminar mit Rollenspiel – Begrenzte Teilnehmerzahl! (2stündig)
Anmeldung, Anmeldung und Vorbesprechung:
nach telefonischer Absprache F. 81-1 77 71
- B. Hemming
504. Gesundheitsselbsthilfe in der Allgemeinmedizin
Seminar 1stündig, 14tägig, Mi. 16-18
Vorbesprechung: nach telefonischer Absprache F. 81-1 77 71
- Wilm
505. Zwischen abwartendem Offenhalten und abwendbar gefährlichem Verlauf – Fallbesprechung zur Prüfungsvorbereitung, Seminar 1stündig, in Blockform
nach Vereinbarung bei Anmeldung zum Prüfungs-Vorgespräch
- Wilm
506. Balintgruppe für Studierende – Die Begegnung mit dem Patienten im Lichte der Beziehung
15 Teilnehmer, 2. u. 4. Mittwoch im Monat
15.30–17, Anmeldung Sekretariat Tel. 81-17771
- Sensen
507. Allgemeinärztliche Palliativmedizin
Seminar anhand von Fallgeschichten
Gruppenraum Gebäude 14.97
Anmeldung bei Interesse unter F. 81-1 77 71
- Hein /Horlemann/
Schindler

XXIX. Neurologie

508. Neurologische Klinik und Poliklinik mit Gruppenunterricht
Mo. 14–15, Mi. 11–13
Hörsaal der MNR-Klinik
- Arendt/Hartung /Hefter/
Hemmer/Jander/Kieseier/Köller/
Seitz/Siebler/Schnitzler

509. Gruppenunterricht (im Rahmen der Hauptvorlesung) Mi. 14-15, Fr. 14-15 MNR-Klinik
Arendt/Hartung /Hefter/
Hemmer/Jander/Kieseier/Köller/
Seitz/Siebler/Schnitzler
510. Neurologischer Kurs mit Patientenvorstellung Fr. 14.15-15.45
Neurologische Abteilung, Marienhospital Station N-1
Steinke
511. Neurologisches Kolloquium und Fallvorstellung Mi. 15.30-16.15
Neurologische Abteilung, Marienhospital, Bereich D, 2. Etage
- Termine nach Vorankündigung -
Steinke u. Mitarb.
512. Gruppenunterricht (im Rahmen der Hauptvorlesung) Fr. 14-16
Städt. Krankenanstalten Krefeld,
Lutherplatz 40, 47805 Krefeld
Besser
513. Gruppenunterricht (im Rahmen der Hauptvorlesung) Fr. 14.15-16.30
Alexianer-Krankenhaus Krefeld,
Oberdießener Straße 136, 47805 Krefeld
Fasshauer
514. Gruppenunterricht (im Rahmen der Hauptvorlesung) Mi. 14-16
Neurologisches Therapiezentrum,
Hohesandweg 37, 40591 Düsseldorf
Hömberg/Netz
515. Neurochirurgisch-Neurologisch-Neuropathologisches Kolloquium
jeden 4. Di. im Monat 16 Uhr s.t.
Hörsaal MNR / Neurochirurgie (im Wechsel)
Steiger/Hartung /
Reifenberger
516. Kurs der allgemeinen klinischen Untersuchungen (gemeinsam mit den Medizinischen Kliniken) nach ausgehängtem Semesterplan
Arendt/Hefter/Jander/
Kieseier/Köller/Seitz/
Siebler/Schnitzler
und Assistenten
517. Neurologische Fallbesprechung Di. 16 s.t., jeden 1. und 3. Di. im Monat Hörsaal 13 B der MNR-Klinik
Arendt/Hartung /Hefter/Hemmer/
Jander/Kieseier/Köller/Seitz/
Siebler/Schnitzler
518. Anleitung zum wissenschaftlichen Arbeiten Fr. 16-18
Neurologie der MNR-Klinik
Arendt/Hartung /Hemmer/
Jander/Köller/Kieseier/
Siebler/Seitz
519. Neuromuskuläres Seminar Do. 15-17
Neurologie der MNR-Klinik (Ambulanz)
Köller/Schnitzler
520. Extrapyramidal-motorische Erkrankungen in der Praxis Do. 10-12
Neurologische Ambulanz der MNR-Klinik
Hefter
521. Klinische Neuropsychologie mit Demonstration aphasischer Sprachstörungen (Tonbandbeispiele) Mo. 15-16.30 (2stündig, 14täglich)
Seminarraum Hörsaal 13B der MNR-Klinik
Fasshauer
522. Molekulare und zelluläre Neurobiologie für Mediziner, Biologen und Psychologen Do. 11-12
Seminarraum der MNR-Klinik (im HS-Gebäude)
Müller /
Bosse/Küry
523. Neurocytologischer Kurs ganztägig, 14tägige Blockveranst. begr. Teilnehmerzahl (nach bes. Ankündigung)
Müller /
Wiss. Mitarb.

- | | | |
|------|-----------------------------------------------------------------------------------------------------------------------------------------------------|-----------------------------|
| 524. | Kolloquium für Doktorand/innen sowie Diplomand/innen
Mo. 9–11, 2stündig
Bibliothek der Neurologie (MNR-Klinik) | Müller |
| 525. | Anleitung zu wissenschaftlichen Arbeiten
Fr. 14–16 (2stündig) | Müller |
| 526. | Funktionelle Bildgebung in der . Neurologie
Termin nach Absprache (2stündig, 14täglich)
Seminarraum MRT 2 der MNR-Klinik | Seitz/Kleiser |
| 527. | Einführung in die EEG-Auswertung
nach Vereinbarung (1stündig) | Arendt |
| 528. | Zerebrovaskuläres Seminar
Di. 15–16 (4wöchig)
Hörsaal 13B, MNR-Klinik | Siebler |
| 529. | Neurophysiologisches Seminar
Mi. 11–12 (1stündig, 14täglich)
Gebäude 13.53, Ebene 01, Raum 60 | Siebler/Müller/
Theiss |
| 530. | Einführung in die Dopplersonographie
nach Vereinbarung
MNR-Klinik, Gebäude 13.53, Ebene 01, Raum 60 | Schroeter/Siebler |
| 531. | Pathophysiologie und Klinik von peripheren
Nervenerkrankungen
mit Fallbeispielen
nach Vereinbarung (14täglich) | Köller |
| 532. | Magnetencephalographische Analysetechniken
Do. 10–11
MNR-Klinik, UG-Raum Nr. 54.–1.13 | Schnitzler/Groß |
| 533. | Einführung in die Klinische Neurophysiologie
nach Vereinbarung (2stündig, 14täglich) | Schnitzler/
Köller |
| 534. | Seminar: Myopathien im Erwachsenenalter
Termin nach Absprache
(2stündig, 14täglich) | Köller/
Neuen-Jacob |
| 535. | Fallseminar Neurologische Rehabilitation
jeden 1. Montag im Monat 16.00 Uhr
Neurologisches Therapiezentrum, Hohensandweg 27, 40591 Düsseldorf | Netz |
| 536. | Einführung in Matlab für Neurobiologen
Do. 11–12
Gebäude 13.54, Raum 54.-1.82 | Groß/Schnitzler/
Kleiser |
| 537. | Einführung in die Neuroimmunologie
Termin nach Absprache (2stündig) | Hemmer/Kieseier |

XXVIII. Psychiatrie und Psychotherapie

- | | | |
|------|--------------------------------------------------------------------------------------------------------------------------------------------------------------------------------------------------------------------------------------------------------------------------------------------------------------------------------------------------------------------------------------------------------------------------------------------------------------------------------------|---------------------------------------------------------------------------------------------|
| 538. | Psychiatrie und Psychotherapie
Vorlesung (2stündig), Seminar und Praktikum
Di. 13–16.30
Hörsaal 2A (1. und 2. Semesterwoche)
Di. 8.30–10 oder 10–11.30
(siehe Gruppeneinteilung ab der 3. Semesterwoche)
Hörsaal der Klinik und Poliklinik für Psychiatrie und
Psychotherapie, Bergische Landstr. 3
Seminar (1stündig)
Di. 13s.t.–13.45 (siehe Gruppeneinteilung, 14täglich)
Praktikum (2stündig)
Di. 14–15.30 (siehe Gruppeneinteilung, 14täglich) | Gaebel/Cordes/Ih/
Janssen/Luckhaus/
Malevani/Ott/von Wilmsdorff/
Winterer/Zielasek |
|------|--------------------------------------------------------------------------------------------------------------------------------------------------------------------------------------------------------------------------------------------------------------------------------------------------------------------------------------------------------------------------------------------------------------------------------------------------------------------------------------|---------------------------------------------------------------------------------------------|

539. Psychiatrisches Kolloquium
Seminar, Mi. 17–19
Hörsaal der Klinik und Poliklinik für Psychiatrie
und Psychotherapie, Bergische Landstr. 2
Gaebel/
Zielasek
540. Psychiatrische Falldemonstration für Ärzte und
Psychologen in der Weiterbildung
Fr. 12–13, Konferenzraum 4,
Direktionsgebäude der Klinik und Poliklinik
für Psychiatrie und Psychotherapie, Bergische Landstr. 2
Gaebel/
von Wilmsdorff/
Zielasek
541. Forensisch-psychiatrisches Seminar mit
Falldemonstration, 14-tägig nach vorheriger
telefonischer Terminvereinbarung (0211/922-3495)
Konferenzraum 4, Direktionsgebäude der Klinik und Poliklinik
für Psychiatrie und Psychotherapie, Bergische Landstr. 2
Cordes/Klimke/
Luckhaus
542. Diagnose und Behandlung von Vorläuferstadien
schizophrener Erkrankungen
Seminar, Mo. 15–17, 14-tägig
Seminarraum des Früherkennungszentrums,
Haus 29, Klinik und Poliklinik für Psychiatrie
und Psychotherapie, Bergische Landstr. 2
Janssen/
Gaebel
543. Frühdiagnose und Frühbehandlung psychischer Erkrankungen
Seminar, Mo. 13–14, 14-tägig
Seminarraum des Früherkennungszentrums, Haus 29
Klinik und Poliklinik für Psychiatrie und Psychotherapie
Bergische Landstr. 2
Janssen/
Gaebel
544. Einführung in die Klinische Neurophysiologie
Seminar und Praktikum, Mi. 12–13.
Konferenzraum 5 Direktionsgebäude der Klinik und Poliklinik
für Psychiatrie und Psychotherapie, Bergische Landstr. 2
Zielasek/
Brinkmeyer
545. Praktische Übungen zur EEG-Auswertung
Mo. 11–12, Auswertungsraum der EEG-Abt., Haus 2,
Erdgeschoss
Klinik und Poliklinik für Psychiatrie und Psychotherapie
Bergische Landstr. 2
Zielasek/
Brinkmeyer
546. Rehabilitation I
Vorlesung, Fr. 10–11,
Hörsaal 13 A, MNR-Klinik im Rahmen des Querschnittfaches
Rehabilitation, Physikalische Medizin und Naturheilverfahren
Zielasek/Abholz/
Siegmann/
Siegrist/
Greis-Maibach/
von Wilmsdorff/von Giesen/Ivens/Franz/Kobbe
547. Gerontopsychiatrisches Seminar
Mi. 14–16, 2-stündig, 14-tägig
Konferenzraum 6, Direktionsgebäude der Klinik und Poliklinik
für Psychiatrie und Psychotherapie, Bergische Landstr. 2
Supprian/Haupt/
Salamon
548. Praxis der psychiatrischen Behandlung
Do. 14s.t.–15.30
Seminarraum der Institutsambulanz, Haus 2
Klinik und Poliklinik für Psychiatrie und Psychotherapie
Bergische Landstr. 2
Haupt
549. Vergesslichkeit und Demenzen im Alter:
Neuropathologische, klinische und ethische Aspekte
Seminar, Fr. 15–16.30
Institut für Neuropathologie, Seminarraum 3. Etage
Haupt/Korth/
Fangerau
550. Diagnoseverfahren in der Gerontopsychiatrie
Do. 15.30–17
Seminarraum der Institutsambulanz, Haus 2, Klinik und Poliklinik
für Psychiatrie und Psychotherapie, Bergische Landstr. 2
Haupt

- | | | |
|------|------------------------------------------------------------------------------------------------------------------------------------------------------------------------------------------------------------------------------------------|---------------------|
| 551. | Kolloquium für Diplomanden und Doktoranden
Termin und Ort nach Vereinbarung | Ihl |
| 552. | Psychophysiologisches Seminar
Termin und Ort nach Vereinbarung | Ihl |
| 553. | Psychometrie in der Psychiatrie
Termin und Ort nach Vereinbarung | Ihl |
| 554. | Kolloquium für Doktoranden
Termin und Ort nach Vereinbarung | Klimke |
| 555. | Biologische Psychiatrie
Seminar, Di. 16–17.30
Ort nach Absprache, Sekretariat Prof. Sprick, 0231/4503227 | Sprick |
| 556. | Anleitung zum wissenschaftlichen Arbeiten
Kolloquium
Mo. 18–19.30
Ort nach Absprache, Sekretariat Prof. Sprick, 0231 /4503227 | Sprick |
| 557. | Verhaltenstherapeutische Ansätze in der Psychiatrie
mit praktischen Übungen
Do. 14–16, 2-stündig,
Verhaltenstherapeutische Ambulanz, Haus 7
Klinik und Poliklinik für Psychiatrie und Psychotherapie
Bergische Landstr. 2 | Strauss/
Lüthcke |
| 558. | Verhaltenstherapeutische Selbsterfahrungsgruppe
Fr. 15–17
2-stündig, Seminarraum, Haus 7, Klinik und Poliklinik für
Psychiatrie und Psychotherapie, Bergische Landstr. 2 | Strauss |
| 559. | Entspannungsverfahren
Termin und Ort nach Vereinbarung | Strauss |
| 560. | Fallseminar: Neuropsychologie und Neurologie
(mit Patientenvorstellung)
Mo. 16–18 (14tägig)
Klinik und Poliklinik für Psychiatrie und Psychotherapie
Haus 2, Seminarraum Station 2F
Bergische Landstraße 2 | Schauer/
Müller |

XXIX. Psychosomatische Medizin und Psychotherapie

- | | | |
|------|-------------------------------------------------------------------------------------------------------------------------------------------------------------------------------|-------------------------------------------------------------------|
| 561. | Vorlesung Psychosomatische Medizin und Psychotherapie
Block E (Propädeutik, Systematik)
Mo. (2stündig)
Ort und Zeit laut Aushang | Tress/Alberti/
Bernard/Franz/Ott/
Hartkamp/Kruse/
Wöller |
| 562. | Praktikum der Psychosomatischen Medizin und Psychotherapie
Block E
Mo. (2stündig)
Ort und Zeit laut Aushang | Tress/
Niebecker und
Mitarbeiter/innen |
| 563. | Seminar im Rahmen des 2. Klinischen Studienjahres
Modulunterricht Blöcke C und D
(2stündig)
Ort und Zeit lt. Aushang | Tress/
Lauer/Rosanowski und
Mitarbeiter/innen |
| 564. | Kursus der allgemeinen Klinischen Untersuchungen
– Psychosomatische Medizin und Psychotherapie –
(gemeinsam mit den anderen Kliniken nach
ausgehängtem Semesterplan) | Tress und
Mitarbeiter/innen |

565. Wissenschaftliches Wochenende
(für Doktoranden des Lehrstuhls)
Ort und Zeit lt. Aushang Tress und
Mitarbeiter/innen
566. Seminar: Von der Beziehung zur Diagnose Franz
Eine Einführung in die psychosomatische Diagnostik
unter besonderer Berücksichtigung der Arzt-Patient-Beziehung.
(1stündigt)
Teilnehmerzahl max. 10
Anmeldung erforderlich unter 81-1 83 38
Di. 9.30-11
Gebäude 15.16
567. Seminar: Geist und Körper Hand in Hand Schäfer /Franz
Körperliche Indikatoren psychischen Geschehens.
Eine Einführung in die psychophysiologische Forschung
in der Psychosomatischen Medizin
Wahlfach für Studierende des Klinischen Studienabschnittes
Blockseminar (30 Stunden)
Teilnehmerzahl max. 8-10
Gebäude 23.12, Ebene 00, Raum 21
568. Seminar: Einführung in die Grundlagen der Psychosomatik Karger/
und Psychotherapeutischen Medizin Franz
Wahlfach für Studierende des Klinischen Studienabschnittes
Blockseminar (30 Std.)
Teilnehmerzahl max. 6-10
Gebäude 15.16
569. Seminar: PJ-Repetitorium Bergstein/Tress
Psychosomatisch-psychotherapeutisches Repetitorium
für PJ-StudentInnen, um theoretische und praktische
Kenntnisse zu verbinden und zu vertiefen
PJ-StudentInnen, nach dem 2. Staatsexamen
Anmeldung persönlich bei Dozentin F. 922-4717
Klinik für psychosomatische Medizin und Psychotherapie
Bergische Landstraße 2, 40629 Düsseldorf
570. Psychotherapeutische Poliklinik Tress/Kruse /
Jüttemann-Lembke
Do. 11.30-13 (2stündig)
Bergische Landstraße 2, Haus 18
Anmeldung bei Frau Jacaßelino, Tel. 922-4703
571. Anleitung zum wissenschaftlichen Arbeiten Kruse
(Ort und Zeit nach Vereinbarung)
Anmeldung bei Frau Jacaßelino, Tel. 922-4703
572. Psychosomatische Aspekte des Diabetes Mellitus Kruse
(Ort und Zeit nach Vereinbarung)
Anmeldung bei Frau Jacaßelino, Tel. 922-4703
573. Psychoanalyse und Gesellschaft West-Leuer/Tress
Do. 14.15-15.45 (2stündig)
Gebäude 15.16
Für Hörerinnen und Hörer aller Fakultäten
574. Neurophilosophie, Personalität und Psychotherapie Erny/Tress
Interdisziplinäres Hauptseminar für Philosophen,
Mediziner und Hörer anderer Fakultäten
Di. 18.15-19.45 (2stündig)
Gebäude 15.16, Raum 01.01

575. Oberseminar für Doktorandinnen/Doktoranden und
Diplomandinnen/Diplomanden des Lehrstuhls:
Vermittlung grundlegender Kenntnisse zur Auswertung;
Aufbereitung und Interpretation von wissenschaftlichen Daten
Gebäude 15.16
Termin nach Vereinbarung (14tägig), F. 81-1 83 38 Franz/Schäfer
576. Veranstaltung des Beauftragten für die Belange behinderter
und chronisch erkrankter Studierender. Seminar und Übungen:
Studierende ohne Behinderung – Bearbeitung und Lösungsfindung
für typische Konfliktsituationen im Studienalltag chronisch kranker
und behinderter Studierender
Fr. 14–16
Gebäude 15.16
Anmeldung erforderlich, F. 81-1 83 38
Für Hörerinnen und Hörer aller Fakultäten Franz
577. Patientenzentrierte Selbsterfahrung (Balintgruppe):
klinisch-kasuistische Einführung in die psychodynamische
Interaktionsdiagnostik
Gebäude 15.16
Termin nach Vereinbarung (2stündig), F. 81-1 83 38 Franz
578. Neurobiologie der Affektwahrnehmung und -verarbeitung
Seminar mit praktischen Übungen im
psychophysiologischen Labor
Gebäude 15.16
Termin nach Vereinbarung (2stündig), F. 81-1 83 38 Franz/Schäfer/
Schneider
579. Qualitative Forschungsmethoden in der Psychotherapie
Do. 18–20 (14tägig)
Bergische Landstraße 2, Haus 18 Tress/
Stratkötter
580. Doktorandenkolloquium
Bergische Landstraße 2, Haus 18
nach Vereinbarung Tress/Stratkötter
581. Humangenetische Beratungsgespräche
Genetische und psychosoziale Aspekte
Zeit und Ort nach Vereinbarung (2stündig) Alberti/
Höwer/Goecke
582. Patientenzentrierte Selbsterfahrung mit Studentinnen und
Studenten der Medizin
Zeit und Ort nach Vereinbarung (2stündig)
Anmeldung erforderlich, F. 81-1 83 38
alberti@med.uni-duesseldorf.de Alberti
583. Psychosoziale Aspekte der Krebsnachsorge
und Früherkennung
Zeit und Ort nach Vereinbarung (2stündig)
Anmeldung erforderlich, F. 81-1 83 38
alberti@med.uni-duesseldorf.de Alberti/Höwer
584. Doktorandenkolloquium
Di. 10–11
Gebäude 15.16 Alberti
585. Doktorandenkolloquium
Ort und Zeit nach Vereinbarung (2stündig) Wöller

XXX. Chirurgie

586. Integrative Vorlesung „Klinik der Chirurgie und Inneren Medizin“ Professoren,
(Einführung zum Praktikum der Chirurgie) Dozenten und wiss. Mitarbeiter
Mo.–Fr. 8–10 (2stündig) der Chirurgischen Klinik
Chirurgische Klinik, großer Hörsaal (8–9) und der Inneren Medizin
587. Interdisziplinärer Modulunterricht nach Professoren, Dozenten und
ausgehängtem Semesterplan wiss. Mitarbeiter der Chirurgischen
Klinik, der Inneren Medizin,
der Gynäkologie und der Orthopädie
588. Kursus der allgemeinen klinischen Untersuchungen Professoren und
(operatives Stoffgebiet) Dozenten
gemeinsam mit den übrigen operativen Kliniken der zugehörigen Kliniken
nach ausgehängtem Semesterplan
589. Differentialdiagnose chirurgischer Erkrankungen Professoren und
Mo. 17.15–18 (1stündig) Dozenten
Chirurgische Klinik der Chirurgischen Klinik
Gebäude 12.41, Ebene 01, Raum 1
590. Allgemeine Chirurgie für Zahnmediziner/innen Professoren und Dozenten
Mi. 10–11, Do. 10.45–12.30 (3stündig) der Chirurgischen Klinik
Chirurgische Klinik, Großer Hörsaal
591. Praktischer Operationskurs Windolf/Gams/Knoefel/
täglich 9–11 Sandmann/Willnow
Chirurgische Klinik, OP-Saal
592. Seminar über spezielle Chirurgie Professoren und wiss.
(3. klinischer Studienabschnitt) Mitarbeiter der Chir. Klinik
Di., Do. 13.30–15 (2stündig)
Chirurgische Klinik, kleiner Hörsaal
593. Vorlesung zum Chirurgischen Untersuchungskurs Franke/Pillny/
Blockpraktikum Chirurgie Sunderdiek/Windolf
Mo. 15–16 (1stündig)
Chirurgische Klinik, Großer Hörsaal
594. Risiken bei chirurgischen Eingriffen und Behandlung v.d.Horst /
postoperativer Komplikationen Kaschner/Schütter
Mi. 18–19.30 (2stündig)
Chirurgische Klinik, großer Hörsaal
595. Ausgewählte Kapitel der Viszeralchirurgie für Examensemester v.d.Horst /
(2stündig) nach Vereinbarung Kaschner/
Chirurgische Klinik, kleiner Hörsaal Schütter
596. Endoskopie und chirurgische, gastroenterologische Möslin/Franke
Sprechstunde
Mo. 9–12, Do. 9–12
Chirurgische Klinik, Ambulanz, Endoskopieraum
597. Gastroenterologisch-chirurgische Fallvorstellungen Eisenberger/
Mo. 16.30–18 (2stündig) 14tägig Häussinger/Hosch/Knoefel/
Klinik für Gastroenterologie, Hepatologie und Peiper/Röhrborn/
Infektiologie, Seminarraum vom Dahl/Wettstein
598. Unfall- und Handchirurgie Jonas/Kaschner/Kortmann/
Mo. 15–16 (1stündig) Linhart/Schädel-Höpfner/
Chirurgische Klinik, kleiner Hörsaal Schütter/Varney/Wild/
Windolf/Witte
599. Interdisziplinäre Tumorkonferenz Professoren und Dozenten der
Mi. 15.30–16.30 (1stündig) Kliniken und Institute
MNR-Klinik, Seminarraum des Universitätsklinikums

- | | | |
|------|------------------------------------------------------------------------------------------------------------------------------------------------------------------------------------------------------------------------------------|----------------------------------------------------------------------|
| 600. | Chirurgisch-Endokrinologisch-nuklearmedizinisches Kolloquium
Di. 16.30–17.30 (1stündig)
Chirurgische Klinik, Konferenzraum der Klinik für Allgemein- und Viszeralchirurgie | Cupisti/
Eisenberger/Fritzen/
Knoefel/
Scherbaum/
Schott |
| 601. | Chirurgische Lehrvisite
Mo.–Fr. 7.45–8.30 (1stündig)
Chirurgische Klinik, Konferenzraum der Klinik für Allgemein- und Viszeralchirurgie | Hosch/Knoefel/
Peiper |
| 602. | Chirurgisch-radiologische Falldemonstration
Mo.–Fr. 15–15.45 (1stündig)
Chirurgische Klinik, Röntgenbesprechungsraum, Gebäude 12.41, Ebene 00, Raum 01 | Fürst/Hosch/
Knoefel/Peiper/
Poll |
| 603. | Seminar Chirurgische Endokrinologie
Do. 18–19 (1stündig) nach Vereinbarung
(Sekretariat F. 81-1 63 99)
Bibliothek der Klinik für Allgemein- und Viszeralchirurgie
Gebäude 12.46, Ebene 01, Raum 025.02 | Eisenberger/
Peiper |
| 604. | Seminar Chirurgische Therapie von Weichteilsarkomen
Mi. 18–19 (1stündig) nach Vereinbarung
(Sekretariat F. 81-1 63 99)
Bibliothek der Klinik für Allgemein- und Viszeralchirurgie
Gebäude 12.46, Ebene 01, Raum 025.02 | Peiper/
Eisenberger |
| 605. | Doktorandenseminar
nach Vereinbarung (Sekretariat F. 81-1 63 99)
Bibliothek der Klinik für Allgemein- und Viszeralchirurgie
Gebäude 12.46, Ebene 01, Raum 025.02 | Peiper/
Eisenberger |
| 606. | Minimal-invasive Viszeralchirurgie
Di. 18–19 (1stündig) nach Vereinbarung
(Sekretariat F. 81-1 63 99)
Bibliothek der Klinik für Allgemein- und Viszeralchirurgie
Gebäude 12.46, Ebene 01, Raum 025.02 | Peiper/
Eisenberger |
| 607. | Strategien der Onkologischen Chirurgie
Do. 17–18 (1stündig) nach Vereinbarung
(Sekretariat F. 81-1 63 99)
Bibliothek der Klinik für Allgemein- und Viszeralchirurgie
Gebäude 12.46, Ebene 01, Raum 025.02 | Eisenberger/
Peiper |
| 608. | Aktuelle Aspekte von Schilddrüsenerkrankungen in Forschung und Chirurgischer Therapie (Vorlesung)
Do. 18–19 (1stündig)
Chirurgische Klinik, Kleiner Hörsaal | Witte |
| 609. | Molekulare Grundlagen der endokrinen Chirurgie
Termin nach Vereinbarung
Chirurgische Klinik, Konferenzraum der Klinik für Allgemein- und Unfallchirurgie | Schulte |
| 610. | Endokrine Chirurgie (Fall-bezogenes Lernen)
Mo. 14–15.30 (2stündig)
Ort nach Vereinbarung | Schulte |
| 611. | Molekularpathogenese endokriner Tumoren
Do. 14–15.30 (2stündig)
Ort nach Vereinbarung | Schulte |
| 612. | Ausgewählte Kapitel der Viszeralchirurgie für Examenssemester (2stündig) nach Vereinbarung
Chirurgische Klinik, kleiner Hörsaal | v.d.Horst/
Kaschner/
Schütter |

613. Infektionsbehandlung in der Chirurgie
Mo. 13–14 (1stündig) vierwöchentlich
Chirurgische Klinik, kleiner Hörsaal Gross-Weege
614. Viszeral-Zentrum: Gastroenterologie und Viszeralchirurgie/
Fallbeispiele
nach Vereinbarung Gross-Weege
Klinik für Allgemein-, Viszeral- und Unfallchirurgie
St.-Elisabeth-Krankenhaus Dorsten
(F. 0 23 62 - 29 16 10)
615. Plastische Chirurgie
Mi. 16–17 (1stündig) Ingianni/
Chirurgische Klinik, großer Hörsaal Olbrisch
616. Kolloquium KKS
Mo. 16.15–17 (1stündig, 4wöchentlich) Ohmann
Chirurgische Klinik, Konferenzraum der Klinik
für Allgemein- und Viszeralchirurgie
617. Doktorandinnen- und Doktorandensprechstunde
Fr. 10–11.30 (1stündig) Ohmann
Chirurgische Klinik, KKS, 1. Etage, Zimmer 15
618. Einführung in die Chirurgische Onkologie einschließlich
Nachsorge und Dokumentation Nier/Feindt/
Termin nach Vereinbarung Kantartzis/Granetzny
Chirurgische Klinik, Kleiner Hörsaal
619. Kardiologisch-herzchirurgisches Kolloquium
Di. 17–18.30 (2stündig) Gams/Strauer/
Klinik für Kardiologie, Angiologie und Pneumologie, Kursraum Feindt/Kelm
620. Thorax- und herzchirurgische Fallbesprechung Boeken/Borowski/Feindt/
Mo.–Fr. 7–7.45 (1stündig) Fürst/Gams/
Chirurgische Klinik, Konferenzraum der Klinik für Klein/Poll
Thorax- und Kardiovaskuläre Chirurgie
621. Thoraxchirurgisch-radiologische Falldemonstration Boeken/Borowski/Feindt/
Mo.–Fr. 15–15.45 (1stündig) Fürst/Gams/
Chirurgische Klinik, Konferenzraum der Klinik für Klein/Poll
Thorax- und Kardiovaskuläre Chirurgie
622. Pädiatrisch-kardiologisch-herzchirurgisches Kolloquium
Di. 15.30–16.30 (1stündig) Gams/Schmidt /
Chirurgische Klinik, Bibliothek der Klinik für Thorax- Korbmacher/
und Kardiovaskuläre Chirurgie Heusch
623. Operative und interkonventionelle Behandlungsstrategien
bei kongenitalen kardiovaskulären Fehlbildungen Korbmacher/
Mi. 17–18 (1stündig) Heusch
Chirurgische Klinik, kleiner Hörsaal
624. Extrakorporale Zirkulation, mechanische Assistenzsysteme
und Kunstherz Klein /
nach Vereinbarung (2stündig) Feindt/
Chirurgische Klinik, Gebäude 12.41, Ebene 01, Raum 01 Boeken
625. Spezielle Aspekte der Herzchirurgie Feindt/Klein
Mi. 16–18 (2stündig) nach Vereinbarung
Chirurgische Klinik, Gebäude 12.41, Ebene 01, Raum 01
626. Grundlagen der Herztransplantation Feindt/Gams/
nach Vereinbarung (2stündig) Klein /Boeken/Petzold
Chirurgische Klinik, Gebäude 12.41, Ebene 01, Raum 01

627. Chirurgische Therapie atrialer und ventrikulärer Rhythmusstörungen
Fr. 16–17 (1stündig) 14tägig
Chirurgische Klinik, kleiner Hörsaal Winter
628. Die systematische Inflammation als Antwort des Körpers auf fremde Oberflächen; Pathophysiologie, Klinik und Therapie nach Vereinbarung (2stündig)
Chirurgische Klinik, Gebäude 12.41, Ebene 01, Raum 01 Feindt/
Boeken
629. Doktoranden-Kolloquium: Planung und Durchführung von Großtierversuchen nach Vereinbarung (2stündig)
Chirurgische Klinik, Gebäude 12.41, Ebene 01, Raum 01 Feindt/
Boeken
630. Notfälle in der Thorax- und Herzchirurgie
Mo. 14–15 (1stündig) nach Vereinbarung Minale/Klein
Chirurgische Klinik, Bibliothek der Klinik für Thorax- und Kardiovaskuläre Chirurgie
631. Chirurgische Therapie bei Gefäßerkrankungen (2stündig) nach Vereinbarung Petzold
Chirurgische Klinik, Kleiner Hörsaal
632. Statistische Verfahren für Chirurgen
Do. 11–13 (2stündig) Godehardt
Chirurgische Klinik, Konferenzraum der Klinik für Thorax- und Kardiovaskuläre Chirurgie
633. Seminar „Biometrie in der Chirurgie“ für Doktoranden nach Vereinbarung (2stündig) Godehardt
Chirurgische Klinik, Konferenzraum der Klinik für Thorax- und Kardiovaskuläre Chirurgie
634. Aktuelle Kinderchirurgie Willnow
Mi. 13–14 (1stündig)
Chirurgische Klinik, kleiner Hörsaal
635. Differentialdiagnose chirurgischer Gefäßerkrankungen Luther sowie Prof.
Do. 15–16 (1stündig) und Dozenten der
Chirurgischen Klinik
Chirurgische Klinik, großer Hörsaal
636. Angiologisch-neurologische Visite Sandmann/Grabitz /
Di. 15–16 Siebler/
MNR-Klinik, Neuro-Radiologie, Seminarraum 5 Müller
637. Angiologische Sprechstunde Sandmann/Grabitz /
Di. 10–14 Müller
Chirurgische Klinik, Gefäßambulanz
638. Indikationen und Techniken gefäßchirurgischer Eingriffe Sandmann/
Di. 8–10 Grabitz /Müller
Chirurgische Klinik, CD 5, Konferenzraum
639. Nephrologisch-chirurgische und Nierentransplantationsvisite Grabensee/
Di. 16–17 (1stündig) Grabitz /Mödder/
MNR-Klinik, Station ME 5, Seminarraum Sandmann/Müller
640. Differentialdiagnose gefäßchirurgischer Erkrankungen Kolvenbach
Do. 15–17 (2stündig)
Chirurgische Klinik, großer Hörsaal
641. Endovaskuläre Gefäßtherapie Kolvenbach
Termin nach Vereinbarung (F. 0211-904 33 01)
Chirurgische Klinik, kleiner Hörsaal
642. Chirurgische Therapie bei Gefäßerkrankungen Petzold
(2stündig) nach Vereinbarung
Chirurgische Klinik, kleiner Hörsaal

643. Seminar über ausgewählte Kapitel der Allgemein-, Thorax- und Viszeralchirurgie
Fr. 13–15 (2stündig, 4wöchentlich, ganzjährig)
Studiengebäude der Städtischen Krankenanstalten Krefeld
Lutherplatz 40, 47805 Krefeld
Daniels
644. Chirurgische klinische Visite
Do. 17–18.30 (2stündig)
Ev. Krankenhaus Düsseldorf, 40217 Düsseldorf, Kirchfeldstraße 40
Krämling
und Mitarbeiter
645. Interdisziplinäres gastroenterologisch-chirurgisches Kolloquium
Mo. 16.30–17.15 (1stündig)
Ev. Krankenhaus Düsseldorf,
40217 Düsseldorf, Kirchfeldstraße 40
Krämling/
Neuhaus
und Mitarbeiter
646. Chirurgischer Seminarunterricht
Di. 14.30–15.30 (1stündig)
Ev. Krankenhaus Bethesda, Heerstraße 219, 47053 Duisburg
Simon
und Mitarbeiter
647. Chirurgischer Seminarunterricht mit klinischer Visite
Mo. und Mi. 14.30–15.30 (1stündig)
Ev. Krankenhaus Bethesda, Heerstraße 219, 47053 Duisburg
Simon
und Mitarbeiter
648. Interdisziplinäres Kolloquium
Do. 14.30–15.30 (1stündig)
Ev. Krankenhaus Bethesda, Heerstraße 219, 47053 Duisburg
Simon
649. Lehrgespräche Chirurgie
(3. klinischer Studienabschnitt)
nach Vereinbarung
Krankenhaus Benrath, 40593 Düsseldorf, Urdenbacher Allee 83
Castrup/Schoppe/
Freundl/Roesgen/Lützel/
Graf
650. Chirurgische Fallbesprechung (3. klinische Studienabschnitt)
Mo. 12–13 (1stündig)
Städtische Kliniken Neuss, Lukaskrankenhaus GmbH,
Preußenstr. 84, 41464 Neuss
Goretzki
651. Chirurgisches Seminar
Mo. 14.30–15.30
Städtische Kliniken Neuss, Lukaskrankenhaus GmbH
Preußenstr. 84, 41464 Neuss, Seminarraum EG
Coburg/Goretzki
652. Übungskurs Laparoskopische Chirurgie
Di. und Do. 16–17 (1stündig)
Städtische Kliniken Neuss, Lukaskrankenhaus GmbH
Preußenstr. 84, 41464 Neuss, Chirurg.-Endoskop. Übungsraum, Haus 4
Coburg
653. Ausgewählte Kapitel der Allgemein-, Thorax- und Unfallchirurgie
Mi. 15.30–16.30 (1stündig)
Krankenhaus Gerresheim, Gräulinger Str. 120,
40625 Düsseldorf
Ulrich /
Schmitz /
Sombrowski
654. Problemfälle in der Viszeralchirurgie
Di. 16.30–17.30 (1stündig)
Krankenhaus Gerresheim, Gräulinger Str. 120, 40625 Düsseldorf
Ulrich /
Hüllebrand
655. Chirurgische und Unfallchirurgische klinische Visite
Mi. 15–16.30 (2stündig)
Hospital zum Heiligen Geist, Von-Broichhausen-Allee 1, 47906 Kempen
Kaschner/Seyrich
656. Seminar Allgemeine- und Viszeral- und Unfallchirurgie
3. klinischer Studienabschnitt
Mi. 13–14.30 (2stündig)
Konferenzraum der Abteilung für Allgemein-, Viszeral- und Unfallchirurgie,
Hospital zum Heiligen Geist, Von-Broichhausen-Allee 1, 47906 Kempen
Kaschner/
Seyrich

657. Viszeralchirurgie-Systematik und Fallbeispiele Verreet/Schmidt/
Mo. 17–18 (1stündig) Müller
Hörsaal Studiengebäude
Städt. Krankenhäuser GmbH, Klinikum Krefeld, Lutherplatz 40, 47805 Krefeld
658. Chirurgisches Kolloquium zum 3. Staatsexamen Verreet/Schmidt/
Fr. 15–17 (2stündig) Müller /Clausing
Konferenzraum der Allgemein- und Viszeralchirurgischen Abteilung
Städt. Krankenhäuser GmbH, Klinikum Krefeld, Lutherplatz 40, 47805 Krefeld
659. Seminar Allgemeine und Viszeralchirurgie Dotzenrath
3. klinischer Studienabschnitt und Mitarbeiter
Do. 13.30–14.30 (1stündig)
Kliniken St. Antonius, 42109 Wuppertal, Vogelsangstr. 106
660. Seminar Endokrine Chirurgie Dotzenrath
Mi. 14–15 (1stündig), 14tägig
St.-Antonius-Kliniken Marienheim, Vogelsangstr. 106, 42109 Wuppertal
661. Möglichkeiten und Grenzen der chirurgischen Therapie Krian
angeborener und erworbener Herzerkrankungen
Mi. 16–18 (2stündig)
Herzzentrum Duisburg, Gerrickstr. 21, 47137 Duisburg
662. Ausgewählte Themen aus der Herz- und Thorax-Chirurgie Greve/
(Indikation) Guderian
nach telefonischer Absprache (Sekretariat 021 51 / 32 13 01)
Städt. Krankenhäuser GmbH, Klinikum Krefeld,
Lutherplatz 40, 47805 Krefeld
663. Doktorandenseminar Greve
nach telefonischer Absprache (Sekretariat: 0 21 51 / 32 13 01)
Städt. Krankenhäuser GmbH, Klinikum Krefeld,
Lutherplatz 40, 47805 Krefeld
664. PJ-Seminar Greve/Everlien
nach telefonischer Absprache (Sekretariat: 0 21 51 / 32 13 01)
Städt. Krankenhäuser GmbH, Klinikum Krefeld,
Lutherplatz 40, 47805 Krefeld
665. Allgemeine und Spezielle Thoraxchirurgie Ulrich
Di. 17–18.30 (2stündig), Seminarraum
Krankenhaus Gerresheim, 40625 Düsseldorf, Gräulinger Str. 120
666. Spezielle thoraxchirurgische OP-Techniken Granetzny
nach Vereinbarung, (2stündig), 14-tägig
(Sekretariat Dr. Granetzny 02 03/5 08 19 11)
Chirurgische Klinik, kleiner Hörsaal
667. Multimodale Behandlung des Bronchialkarzinoms Granetzny
nach Vereinbarung (2stündig)
(Sekretariat Dr. Granetzny 02 03/5 08 19 11)
Chirurgische Klinik, kleiner Hörsaal
668. Minimalinvasive Thoraxchirurgie Granetzny
nach Vereinbarung, ganztägig, Mo. bis Fr.
(Sekretariat Dr. Granetzny 02 03/5 08 19 10)
Evangelisches Krankenhaus Duisburg-Nord,
Klinik für Thoraxchirurgie, Fahrner Str. 133, 47169 Duisburg
669. Minimal-invasive Verfahren in der Therapie von Torsello
phlebologischen und arteriellen Krankheitsbildern
Do. 17–18 (1stündig)
Chirurgische Klinik, kleiner Hörsaal

- | | | |
|------|-------------------------------------------------------------------------------------------------------------------------------------------------------------------|-------------------------------------------------------|
| 670. | Nephrologisch-radiologisch-gefäßchirurgisches Kolloquium
Mi. 15–16.30 (2stündig)
Klinik für Gefäßchirurgie, Klinikum Krefeld, Lutherplatz 40, 47805 Krefeld | Bach/
Fiedler/Luther |
| 671. | Angiologische Sprechstunde
Do. 14–16 (2stündig)
Klinik für Gefäßchirurgie, Klinikum Krefeld, Lutherplatz 40, 47805 Krefeld | Luther/Steinert |
| 672. | Plastische Chirurgie
Mi. 16–17
Kleiner Hörsaal, Chirurgische Poliklinik | Ingiani/
Olbrisch |
| 673. | Problemfälle der Viszeralchirurgie
Di. 16.30–17.30 (wöchentlich) | Ulrich/
Lienert |
| 674. | Ausgewählte Kapitel der Allgemein-, Thorax- und Unfallchirurgie
Mi. 15.30–16.30 | Ulrich/
Schmitz /Sombrowski |
| 675. | Chirurgisches Seminar
Mo. 14.30s.t., Mi. nach Vereinbarung
Seminarraum EG, Lukaskrankenhaus Neuss | Goretzki/
Coburg |
| 676. | Übungskurs Laparoskopische Chirurgie
Di., Do. 16–17
Chirurgisch-endoskopischer Übungsraum, Haus 4
Lukaskrankenhaus Neuss | Coburg |
| 677. | Frakturen und Luxationen | Windolf/Kaschner/Kortmann/
Schütter/Varney/Linhart |

XXXI. Transfusionsmedizin, Hämotherapie, Hämostaseologie

Fachübergreifender Unterricht für Studierende im 2. Klin. Studienjahr Unterricht in Kleingruppen

Themenschwerpunkte:

- | | | |
|------|----------------------------------------------------------------------------------------------------------------------------------------------------------------------------|------------------------------------|
| 695. | Perioperatives Risikomanagement
Risikokonstellationen, Hämostase-Screening, Hämotherapie)
Do. 16–18 (2stündig)
Seminarraum IHTM, Gebäude 12.49, Ebene 01, Raum 11 | Scharf und
Dozenten
des IHTM |
| 696. | Anämie
Ursachen, immunhämatologische Diagnostik, Differentialtherapie
Di. 14–15 (1stündig) | Scharf und
Dozenten
des IHTM |
| 697. | Blutung
Ursachen, Blutungstypen, Hämostasedefekte, Diagnostik
Mo. 14–15 (1stündig)
Seminarraum IHTM, Gebäude 12.49, Ebene 01, Raum 11 | Scharf und
Dozenten
des IHTM |
| 698. | Ödem-Beinschwellung
Thrombose, Embolie, Thrombophilie
Fr. 11–12 (1stündig)
Seminarraum IHTM, Gebäude 12.49, Ebene 01, Raum 11 | Scharf und
Dozenten
des IHTM |

Wahlpflichtfach

699. Diagnostik und Therapie bei Blutungen und Thrombosen 30stündiges Seminar
Mi. 14–15.30
Großer Hörsaal der Chirurgischen Klinik
Abschlussprüfung, begrenzte Teilnehmerzahl, schriftliche Anmeldung im Studiendekanat oder Sekretariat Prof. Scharf erforderlich Scharf
700. Praktikum „Venenpunktion und Blutentnahme“ für Studierende im Vorklinikum und 1. Klinischen Semester
Mo. 15–16
Blutspendezentrale
schriftliche Anmeldung im Sekretariat Prof. Scharf erforderlich Scharf/
Stockschläder
und Assistenten
des Instituts
701. Grundlagen der Transfusionsmedizin und Hämotherapie
Do. 14–15.30
Großer Hörsaal der Chirurgischen Klinik Scharf
702. Immunhämatologie
Do. 17–18
Kleiner Hörsaal der Chirurgischen Klinik Scharf /
Hoffmann
703. Diagnostik und Therapie von Blutungen und Thrombosen
Mo. 13–14
Kleiner Hörsaal der Chirurgischen Klinik Scharf /
Zotz/Gerhardt/
Stockschläder
704. Prinzipien der hämostaseologisch gesteuerten Hämotherapie (mit Falldemonstrationen)
(2stündig) nach Vereinbarung
Großer Hörsaal der Chirurgischen Klinik Scharf/
Hoffmann /
Stockschläder/Zotz
705. Transfusionsmedizin, klinische Hämostaseologie und Hämotherapie
Di. 13-14, Do. 11-13, Großer Hörsaal der Chirurgischen Klinik
(im Rahmen der Vorlesungsreihe „Allgemeine Chirurgie für Zahnmediziner“) Scharf /Müller
706. Klinisch-hämatologisches und hämotherapeutisches Kolloquium
Do. 12-13.30
Seminarraum, MNR-Klinik Haas /Scharf
707. Seminar über Transfusionsmedizin und Hämostaseologie für Studenten im 3. Klinischen Studienabschnitt
Di. und Do. 14–15.30, Chirurgische Klinik, Kleiner Hörsaal Scharf /Hoffmann /
Stockschläder/
Zotz
708. Transfusionsmedizinisches Praktikum für Studenten im 3. Klinischen Studienabschnitt
Mo. und Fr. 12–13, Transfusionszentrale Scharf
und Mitarbeiter
709. Experimentelle Hämostaseologie und Vaskularbiologie
Do. 13–14.30, Bibliothek des Instituts Scharf
710. Kolloquium für Doktoranden und Diplomanden (14tägig) nach Vereinbarung Scharf
711. Kolloquium über aktuelle Fragen der Transfusionsmedizin, Hämotherapie, Hämostaseologie und Transplantationsimmunologie
Mo., Mi., Fr. 12.30–13.30
Bibliothek des Instituts Scharf
und
Mitarbeiter

- | | | |
|------|---------------------------------------------------------------------------------------------------------------------------------|---------------|
| 712. | Gentherapie und retroviraler Gentransfer
Seminar (2stündig) nach Vereinbarung | Stockschläder |
| 713. | Einführung in die Immunhämatologie: Antigene auf
Erythrozyten, Thrombozyten und Granulozyten
(2stündig) nach Vereinbarung | Giers |
| 714. | Einführung in die Präparation von Blutkonserven
für PJ-Studenten
Mo. 13-14
IHTM Raum 03 | Giers |

XXXII. Anästhesiologie, Intensivmedizin, Notfallmedizin, Schmerztherapie

- | | | |
|------|-------------------------------------------------------------------------------------------------------------------------------------------------------------------------------------------------------------------------------------------------------------------------------------------------------------------------------------|--------------------------------------------------------------------------------------------------------------------------------------------------------------------------------------------------------------------|
| 715. | Kurs der Anästhesiologie,
Intensivmedizin und Querschnittsfach
Notfallmedizin
(Kurs nach neuer ÄAppO, Block F)
Blockpraktikum (4wöchig)
a) Vorlesung
Mo., Di., Do. 14-16
Mi. u. Fr. 14-15
b) Praktische Übungen / Unterricht am Krankenbett in Gruppen
Ort und Zeit werden am 1. Kurstag bekannt gegeben | Tarnow/Buhl/Freyenhagen/Fournell/
Hartmann/Hartwig/Holthusen/
Kindgen-Milles/Knuth/Kram/Lipfert/
Loer/Noetges/Preckel/Schlack/
Schwarte/Siebler/Stannigel/
Stevens/Stühmeier/Zacharowski/
Zucker |
| 716. | Anästhesiologisches Kolloquium für Studierende
im Praktischen Jahr
Mo. und Do. 14-15.30
Konferenzraum der Klinik für Anästhesiologie | Buhl/Ebel/Fournell/
Freyenhagen/Hartmann/Hartung/
Kindgen-Milles/Krage/
Kram/Lipfert/Loer/
Lorenz/Mainzer/Meier/Noetges/
Picker/Preckel/Schlack/
Schwarte/Strasser/Zacharowski |
| 717. | Ärztliche Patientenbegleitung in der letzten Lebensphase
Mi. 14-15.30 (4wöchig)
Konferenzraum der Klinik für Anästhesiologie | Strasser |
| 718. | Düsseldorfer Anästhesiekolloquien
Mo. 17-18 und Mi. 7-8
Kleiner Hörsaal Chirurgische Klinik | Wiss. Mitarbeiter der Klinik
für Anästhesiologie und
Gastreferenten |
| 719. | Interdisziplinäre Ringvorlesung
Pathophysiologie und Therapie chronischer Schmerzzustände
Mo.17-18 (monatlich)
Kleiner Hörsaal Chirurgische Klinik | Tarnow/Freyenhagen/
Busche/
Experten anderer
Fachdisziplinen |
| 720. | Probleme und therapeutische Konzepte der
Operativen Intensivmedizin
Seminar mit Unterricht am Krankenbett
Mi. 14.30-16
Operative Intensivstation CIB 1
Termine nach Vereinbarung (81-1 81 02) | Buhl/
Kindgen-Milles/
Kram |
| 721. | Verfahren zur Anlage zentralvenöser Katheter
(Einzelunterricht)
Mo., Do., Fr. 7-10, Chirurgie OP-Trakt
nur nach Vereinbarung (F. 81-1 81 02) | Lipfert/
Loer/Noetges |
| 722. | Praktische Übungen zur Narkoseführung und zum
Zwischenfallmanagement am Düsseldorfer Patientensimulator
Praktische Übung für PJ-Studenten
Di. 16-18
Simulatorzentrum, Gebäude 18.15, 1. Stock | Picker |

723. Physiologische Grundlagen und klinische Praxis der Beatmung
Seminar mit Unterricht am Krankenbett
Di. 14.30–16
Chirurgische Intensivstation CIAI
Termine nach Vereinbarung (81-1 81 02) Buhl/Kindgen-Millies/
Kram
724. Ausgewählte Kapitel der Regionalanästhesie (2stündig) nach Vereinbarung Lipfert/Lorenz /
Stevens
725. Transösophageale Echokardiographie in der Anästhesiologie und Intensivmedizin, praktische Übungen nach Vereinbarung Hartmann/
Loer/Meier
726. Erkennung, Behandlung, Verhütung lebensbedrohlicher Komplikationen in der Zahnheilkunde
Seminar (2stündig) nach Vereinbarung
Praktikum täglich, 7.30–15
OP-Säle der Klinik für Kiefer- und Plastische Gesichtschirurgie Preckel/
Stühmeier/
Meier
727. Anleitung zum wissenschaftlichen Arbeiten Konferenzraum/Bibliothek Klinik für Anästhesiologie, Gebäude 12.42 (nach Vereinbarung) Tarnow/Fournell/
Hartmann/Kindgen-Milles/
Lipfert/Loer/Picker/
Schlack/Stühmeier/Zacharowski
728. Anleitung zum experimentellen Arbeiten Di. 17–18.30 (nach Vereinbarung) Schlack/Ebel/
Fräßdorf/Obal/
Preckel/Weber
Konferenzraum der Klinik für Anästhesiologie (nach Rücksprache, Tel. 81-1 81 01)
729. Grundlagen molekularbiologischer Methoden in der experimentellen Anästhesiologie (nach Vereinbarung, 2 Vormittage) Weber /Preckel/
Fräßdorf/Schlack
Sektion Experimentelle Anästhesiologie, Gebäude 23.02
730. Betreutes studentisches Forschungsprojekt Blockpraktikum, 2 Wochen Weber /Schlack
Teil des Curriculums zur strukturierten Promotion
Sektion Experimentelle Anästhesiologie
nach Vereinbarung
Gebäude 23.02
731. Anleitung zum wissenschaftlichen/experimentellen Arbeiten Fr. 17–18.30 (alle 2 Wochen nach Vereinbarung) K. Zacharowski/
P. Zacharowski/
Boehm/Koch
Sektion Experimentelle Anästhesiologie
Gebäude 23.02, Ebene 01, Raum 68
(nach Rücksprache, Tel. 81-1 20 53)
732. Vorlesung Signalmediatoren der Entzündung und Immunantwort für Studierende der Biologie (in Zusammenarbeit mit dem Institut für Molekulare Medizin) Schulze-Osthoff/
Koch /Ludwig/Schmitz /
Zacharowski
Institut für Molekulare Medizin (IMM)
Gebäude 23.12, Ebene 01, Raum 24
Termin laut Aushang am Schwarzen Brett
des Instituts für Molekulare Medizin
733. Praktikum Signalmediatoren der Entzündung und Immunantwort für Studierende der Biologie (in Zusammenarbeit mit dem Institut für Molekulare Medizin) Schulze-Osthoff/
Koch /Ludwig/Schmitz /
Zacharowski
2 Wochen ganztägig
Gebäude 23.12, Ebene 01, Raum 24
Termin laut Aushang am Schwarzen Brett
des Instituts für Molekulare Medizin

XXXIII. Urologie

- | | | |
|------|-------------------------------------------------------------------------------------------------------------------------------------------------------------------------------------|-------------------------------------------------|
| 734. | Urologische Operationen
Di., Mi., Do. 9–11
Operationssaal der Urologischen Klinik | Ackermann /
Grimm |
| 735. | Doktorandenseminar
Kompaktveranstaltung, 2 Samstage
siehe gesonderte Ankündigung | Ackermann/Grimm/
Schulz |
| 736. | Patho-Histokonferenz
(2stündig) 1mal pro Semester, siehe gesonderte Ankündigung
Hörsaal Pathologie | Ramp/Grimm |
| 737. | Endourologie
(1stündig) nach Vereinbarung
Urologische Klinik | Vögeli |
| 738. | Urolithiasis: Behandlung und Diagnostik
(1stündig) nach Vereinbarung
Urologische Klinik | Vögeli |
| 739. | Pädiatrische Urologie: Falldemonstrationen
(1stündig) wöchentlich, nach Vereinbarung
Urologische Klinik | Vögeli |
| 740. | Molekulare Biologie menschlicher Tumoren
Vorlesung, auch Teilmodul A im Fach Biologie
Mi. 18–19.30
Seminarraum Urologische Klinik | Schulz /
Hatina |
| 741. | Molekulare Biologie menschlicher Tumoren
Teilmodul A im Fach Biologie
Praktikum, 2 Wochen, ganztägig
nach separater Ankündigung
Forschungslabor der Urologischen Klinik | Schulz/Hatina
wiss. Mitarbeiter |
| 742. | Molekulare Medizin an urologischen Beispielen
Problemorientiertes Lernen für Medizinstudierende
im 2. klinischen Semester
(Wahlpflichtfach)
Fr. 14c.t.–16 (2stündig) | Schulz/Grimm/Hatina |
| 743. | Anleitung zum selbstständigen wissenschaftlichen Arbeiten
in der Tumorforschung
ganztägig, nach Vereinbarung | Schulz |
| 744. | Literaturseminar für Doktoranden und Diplomanden
(2stündig) Termin nach separater Ankündigung | Hatina |
| 745. | Modul „Bauchschmerz“
Urolithiasis
Di. 16–18
Seminarraum Urologie | Grimm /
Müller-Mattheis
wiss. Mitarbeiter |
| 746. | Modul „Miktionsstörung“
Prostatakarzinom
Mi. 15–17
Seminarraum Urologie | Müller-Mattheis/
Müller
wiss. Mitarbeiter |
| 747. | Modul „Miktionsstörung“
Harnblasenkarzinom
Do. 15–17
Seminarraum Urologie | Grimm
wiss. Mitarbeiter |
| 748. | Modul „Kohabitationsstörungen“
Erektile Dysfunktion
Fr. 12–14
Seminarraum Urologie | Müller-Mattheis/
Müller
wiss. Mitarbeiter |

- | | | |
|------|------------------------------------------------------------------------------------------------------------------------------------------------------------------------------------------------|----------------|
| 749. | Aktuelle Diagnostik und Therapie des Urothelkarzinoms
Seminar (4stündig)
täglich, 30.01.–03.02.2006
Urologische Klinik
(telef. Voranmeldung unter 0911-9714-531 erforderlich) | Schmitz-Dräger |
| 750. | Anleitung zum wissenschaftlichen Arbeiten
(2stündig) nach telefonischer Vereinbarung (0911-9714-531) | Schmitz-Dräger |
| 751. | Moderne Therapieverfahren bei der benignen Prostatahyperplasie
Seminar (4stündig), täglich vom 6.–10.2.2006
Urologische Klinik
(telef. Voranmeldung unter 0911-9714-531 erforderlich) | Ebert |
| 752. | Anleitung zum wissenschaftlichen Arbeiten
(2stündig) 6.–10.2.2006
nach telefonischer Vereinbarung (0911-9714-531) | Ebert |
| 753. | Bildgebende Diagnostik in der Urologie
Mi. 16 (14täglich) nach Vereinbarung
Urologische Klinik | Miller |
| 754. | Vergleichende Anatomie in Ultraschall,
Endoskopie und operativem Situs
Mo. und Mi. 9–11
Urologische Klinik | Miller |
| 755. | Urologische Tumoren: Grundlagen, Diagnostik und
Therapie, Klinische Visite, 2.–6.1.2006
Urologische Klinik (telef. Voranmeldung unter 18110 erforderlich) | Strohmeier |
| 756. | Anleitung zum wissenschaftlichen Arbeiten
(2stündig, nach telefonischer Vereinbarung) | Strohmeier |
| 757. | Kinderurologie
Fr. 16 c.t., 2stündig, nach Vereinbarung | Peter |

XXXIV. Neurochirurgie

- | | | |
|------|------------------------------------------------------------------------------------------------------------------------------|--------------------------------------------------------------------------------------------------------------|
| 758. | Vorlesung allgemeine und spezielle Neurochirurgie
und Neuroradiologie
Mi. 8–10 (2stündig)
Gebäude 23.01, Hörsaal 3E | Professor und
Dozenten der Neurochirurgischen
Klinik/Institut für diag. Radiologie/
Neuroradiologie |
| 759. | Blockpraktikum Neurologie/Neurochirurgie
Mi. 14–15.45
nach ausgehängtem Plan | Professor, Dozenten und
wiss. Mitarbeiter der Neurochirurgischen
und Neurologischen Klinik |
| 760. | Neurologische-neurochirurgische Fallvorstellung
Mi. 10–11
nach ausgehängtem Plan | Professor, Dozenten
und wiss. Mitarbeiter der
Neurochirurgischen und
Neurologischen Klinik |
| 761. | Neurochirurgisch-Neurologisch-Neuropathologisches
Kolloquium
jeden 4. Dienstag im Monat | Steiger/Hartung/
Reifenberger |
| 762. | Neurochirurgisch-Neuropathologische Demonstration
Di. 14.45–16
in der Neuropathologie | Steiger/Reifenberger
und Mitarbeiter |
| 763. | Neurochirurgisches Fortbildungsseminar
Mi. 7.45–8.15
Hörsaal Neurochirurgische Klinik | Steiger/Stummer/
Sabel |
| 764. | Hirn- und Rückenmarkverletzungen
(nach Vereinbarung)
Neurochirurgische Klinik | Steiger/Herdmann/
Stummer |

- | | | |
|------|-----------------------------------------------------------------------------------------------------------------------------------------------------------------------------------------------------------------------------|-----------------------------------------------|
| 765. | Einführung in die pädiatrische Neurochirurgie
(nach Vereinbarung) | Messing-Jünger |
| 766. | Klinische Visite
Di. 17–18
Neurochirurgische Klinik | Steiger/
Herdmann/Sabel |
| 767. | Arbeiten im EDV-Labor
(nach Vereinbarung)
EDV-Labor der Neurochirurgischen Klinik | Steiger/
Herdmann/Krämer |
| 768. | Mikrochirurgisches Praktikum im zentralen Tierlabor
(2stündig, 14tägig) | Steiger/Stummer/
Sabel/Fritzmeier/Sager |
| 769. | Demonstration neurochirurgischer Operationen
(nach Vereinbarung)
OP Neurochirurgie | Steiger |
| 770. | Neurochirurgische Intensivmedizin
(nach Vereinbarung)
Neurochirurgische Intensivstation | Wöbker |
| 771. | Anleitung zum wissenschaftlichen Arbeiten
Mi. 15–16 (1stündig)
nach Vereinbarung | Sabel/Stummer/
Herdmann |
| 772. | Klinische Neurotraumatologie mit Krankendemonstration
Di. 12.30–14.30 (nach Vereinbarung) | Wöbker |
| 773. | Klinisch-neuroonkologische Visite
Di. 19–20 (1stündig)
Neurochirurgische Klinik | Stummer/Sabel/
Weber |
| 774. | Einführung in die operative Neurochirurgie für
Examenssemester, PJler, AiPler der Klinik | Herdmann/
Messing-Jünger |
| 775. | Neurophysiologie in der Neurochirurgie
(2stündig) nach Vereinbarung | Herdmann/
Krämer |
| 776. | Einführung in die klinische Medizin
Spezielle Neurophysiologie
Mo. 16–19 | Herdmann/Ross |
| 777. | Praktikum der Notfallmedizin
Vorlesung (3stündig)
Mo. 13–14, S. 13–15 | interdisziplinäres
Praktikum mit Vorlesung |
| 778. | Akute Notfälle und erste ärztliche Hilfe
a) Vorlesung (3stündig) Ringvorlesung
Mo. 14.30–16
Do. 15.15–16
b) praktische Übungen in Gruppen
Mo. 16–17
Do 16–17
Umraum Großer Hörsaal Chirurgische Klinik | Tarnow/
Schirmer /
multiple |
| 779. | Allgemeine und spezielle Wirbelsäulenchirurgie
Do. 9–12 (nach Vereinbarung) | Herdmann |
| 780. | Lasserassistierte Mikrooperationen in der Neurochirurgie
(nach Vereinbarung)
Städt. Krankenanstalten Krefeld | Ulrich |
| 781. | Neuroonkologische Konferenz
Mi. 16.30–17.30
Konferenzraum Neurochirurgische Klinik | Stummer/Horstmann/
Pape/Sabel |
| 782. | Seminar Aspekte der Neurochirurgischen
Strahlenchirurgie und Strahlentherapie
Mi. 15–17 (6stündig) nach Vereinbarung | Pape/Horstmann/
Stummer |

XXXV. Orthopädie

783. Fachübergreifender Unterricht
2. Studienjahr
Modul CD 12
Modul CD 18
Modul CD 22
Krauspe/Ilg/
Werner /Westhoff/
Jantea
und Mitarbeiter
784. Kursus der allg. klinischen Untersuchung
(operatives Stoffgebiet)
Termin s. Plan am Aushang
Krauspe/Ilg/Werner /
Westhoff /Jantea/Kurth/
Scharfstädt/
und Mitarbeiter
785. Bildgebende Verfahren in der Orthopädie
Fr. 14–15 (14täglich)
Seminarraum Orthopädie
Werner /Ilg/
Westhoff
786. Technische Orthopädie und orthopädische Technik
Mi. 13–15 (2stündig) Ambulanz Orthopädie
Krauspe/
Westhoff
787. Tumore des Bewegungsapparates
Diagnostik und Therapie
Seminarraum Orthopädie
Di. 14–15.30 (2stündig, 14täglich)
Krauspe/
Ilg/Cobbers
788. Vorlesung und Kurs zur Chirotherapie – Manuelle Medizin
Seminarraum Orthopädie
Di. 14 (1stündig, 14täglich)
Werner /Ilg/
Kurth
789. Krankheitsbilder der Wirbelsäule und operatives Therapieregime
Mo. 14–15.30 (2stündig, 14täglich)
Wirbelsäulenchirurgie
Krauspe/
Scharfstädt
790. Sportorthopädie
Do. 12–14 (14täglich)
Seminarraum der Orthopädie
Werner /Ilg/
Baltzer/Klein
791. Aktuelle Diagnostik und Therapie bei Erkrankungen
des Schultergelenkes
Do. 9–12 (14täglich)
Seminarraum/Ambulanz
Ilg/Werner
792. Minimalinvasive Operationstechniken
in der Orthopädie (Gelenke und Wirbelsäule)
Do. 14–15 (1stündig, 4wöchentlich)
Seminarraum Orthopädie
Krauspe/
Werner /
Ilg
793. Orthopädie des Fußes
Mi. 9–12 (wöchentlich)
Ambulanz der Orthopädie
Krauspe/
Westhoff
794. Metastasen: Diagnostiken und interdisziplinäre
Behandlungsstrategie
Fr. 9–11
Ambulanz/Seminarraum der Klinik
Krauspe/
Ilg/Werner
795. Klinische Visite
3 x wöchentlich auf Stationen 1–3 der Klinik
Krauspe/Werner /
Westhoff/Ilg
796. Anleitung zu wissenschaftlichem Arbeiten
nach Vereinbarung
Krauspe/Ilg/Werner /
Westhoff /Jäger
797. Doktorandenseminar: Zytokinmesstechniken in Zellkulturen
Mi. 14–16 (4wöchentlich)
Jäger/Wehling/
Werner /Ilg
798. Rheumaorthopädie
Klinische Visite
Di. 14–18 (14täglich)
Martinus-Krankenhaus, siehe Aushang
Jantea

- | | | |
|------|----------------------------------------------------------------------------------------------------------------------------------|---------------------------------|
| 799. | Spez. Orthopädische Chirurgie von Hand und Ellenbogen
Seminar
Di. 14–16 (14täglich)
Seminar Ort siehe Aushang | Jantea |
| 800. | Diagnostik und Klinik der Gelenkerkrankungen
Do. 13–14.30 (14täglich)
Seminarraum der Orthopädie | Ilg/Werner /
Baltzer/Klein |
| 801. | Schmerztherapie bei Erkrankungen des Bewegungsapparates
nach Vereinbarung | Wehling |
| 802. | Innovative Techniken in der Orthopädie
Do. 15–16 (14täglich)
Seminarraum der Orthopädie | Baltzer |
| 803. | Minimalinvasive OP-Techniken
Do. 12–14 (14täglich)
Seminarraum der Orthopädie | Krauspe/Werner /
Ilg/Baltzer |
| 804. | Systemische Knochenstoffwechselerkrankungen
Do. 14–16 (14täglich)
Seminarraum Orthopädie | Baltzer/Krauspe/
Jäger |
| 805. | Orthopädie Hauptvorlesung
(s. Angaben von Herrn Krauspe) | Krauspe/
Jantea u.a. |
| 806. | Rheumaorthopädie
Klinische Visite
Di. 16–18 (14täglich)
St. Martinus-Krankenhaus, Düsseldorf | Jantea |
| 807. | Hand und Obere Extremität
Seminar mit Patientenvorstellungen
Di. 16–18 (14täglich)
St. Martinus-Krankenhaus, Düsseldorf | Jantea |
| 808. | Fehlbildungen und Syndrome in der Orthopädie
Vorlesung
Do. 16–18 (14täglich)
St. Martinus-Krankenhaus, Düsseldorf | Jantea |

XXXVI. Diagnostische Radiologie

- | | | |
|------|------------------------------------------------------------------------------------------------------------------------------------------------------------------------|---------------------------------------------------------------------------|
| 809. | Medizinische Strahlenkunde, Nuklearmedizin
und Strahlenschutz
Mi. 12–13 (1stündig) | Mödder/
Schmitt/Köster |
| 810. | Kursus in Radiologie einschl. Strahlenschutz
Mi. 12–13 (2stündig) | Mödder/Schmitt /
Köster/Schaper/Müller /
und Assistenten der Klinik |
| 811. | Röntgendemonstration im Rahmen des
Interdisziplinären Onkologischen Kolloquiums
Fr. 16–17.30 (2stündig, 14täglich)
Chirurgische Klinik, kleiner Hörsaal (582) | Fürst/Poll |
| 812. | Moderne nicht-invasive Schnittbilddiagnostik
des Herzens (CT und MRT)
Demonstrationsraum der Radiologie, Chirurgie
Di. 16–17.30 (2stündig, 14täglich) | Fürst/Poll/Jung /
Schwartzkopff |

- | | | |
|------|--------------------------------------------------------------------------------------------------------------------------------------------------------------------------------------------------|--------------------------------|
| 813. | Röntgendemonstration im Rahmen des Gastroenterologisch
Chirurgischen Kolloquiums
Mo. 16.30–17.30 (14tägig)
Seminarraum Gastroenterologie MNR-Klinik
Gebäude 13.54, Ebene 00, Raum 10 | Cohnen/
Fürst/Jung/
Poll |
| 814. | Radiologisch-Chirurgisches Kolloquium
Mo.–Fr. 15–16 (1stündig)
Demonstrationsraum der Radiologie, Chirurgie | Poll/Fürst |
| 815. | Radiologisch-Kardio-/Thoraxchirurgische Falldemonstration
Mo.–Fr. 15–15.30
Seminarraum der Klinik für Thorax- und Kardiovaskuläre Chirurgie | Fürst/Poll |
| 816. | Seminar für Doktoranden
n.V. | Poll/Fürst |
| 817. | Interdisziplinäre onkologische Konferenz
Mi. 15–16.30
Demonstrationsraum Radiologie, MNR-Klinik | Mödder/Jung/
Cohnen |
| 818. | Pädiatrisch-radiologische Demonstration für Fortgeschrittene
Di. 14–15 (1stündig) | Schaper |
| 819. | Farbduplexsonographie-Praktikum für Fortgeschrittene
„Anatomie in den bildgebenden Verfahren“
Gruppenleitung und Termine s. bes. Aushang | Hofer/Hollenbeck/
Krogmann |
| 820. | Vorlesung zum Farbduplex-Praktikum
Mo. 13–14 (1stündig)
Hörsaal 13B, MNR-Klinik | Hofer/Hollenbeck/
Krogmann |
| 821. | Praxis der CT-Befundung
„Anatomie in den bildgebenden Verfahren“
Kurs in Kleingruppen
Termine und Einführungsveranstaltung s. bes. Aushang | Mödder/Hofer/
Hartwig |
| 822. | Moderne radiologische Diagnostik
mit systemischer Bildanalyse für PJ'ler
Fr. 15–16
Demonstrationsraum der Radiologie | Jung/Koch /
Cohnen |
| 823. | Seminar für Doktorandinnen und Doktoranden
nach Vereinbarung | Jung/Cohnen |
| 824. | Radiologisch-pathologische Falldemonstration
Do. 16–17 (1stündig) 14tägig
Anmeldung per E-Mail: fiedler@klinikum-krefeld.de | Fiedler/Gokel |
| 825. | Anleitung zum wissenschaftlichen Arbeiten
(nach Vereinbarung)
Anmeldung per E-mail: fiedler@klinikum-krefeld.de | Fiedler |

XXXVII. Strahlentherapie und Radiologische Onkologie

- | | | |
|------|----------------------------------------------------------------------------------------------------|--------------------------------|
| 828. | Anleitung zum wissenschaftlichen Arbeiten
nach Vereinbarung (1stündig) | Zamboglou/
Schnabel |
| 829. | Indikationen zur Strahlentherapie benigner Erkrankungen
nach Vereinbarung (1stündig) | Schnabel/
Zamboglou |
| 830. | Operative und strahlentherapeutische Behandlung
von Hauttumoren
nach Vereinbarung (1stündig) | Zamboglou/
Ruzicka/Schnabel |

831. Interdisziplinäre Therapie von Hals-Nasen-Ohren-Tumoren nach Vereinbarung (1stündig) Roth/Gripp/
Schnabel/Zamboglu
832. Ausgewählte Kapitel zur Chemo- und Strahlentherapie bei malignen, fortgeschrittenen Erkrankungen Fr. 14–16
Hörsaal Schilcher
833. Anleitung zu wissenschaftlichen Arbeiten nach Vereinbarung Schilcher
834. Grundlagen der Radiochemotherapie Seminar nach Vereinbarung (2stündig) Arning/Schnabel
835. Indikationen und Ergebnisse der Kombination von Operation und Strahlentherapie nach Vereinbarung (1stündig) Schnabel
836. Anleitung zum wissenschaftlichen Arbeiten nach Vereinbarung (1stündig) Schnabel/
Zamboglu
837. Indikationen zur Strahlentherapie benigner Erkrankungen nach Vereinbarung (1stündig) Schnabel/
Zamboglu
838. Operative und strahlentherapeutische Behandlung von Hauttumoren nach Vereinbarung (1stündig) Ruzicka/Schnabel/
Zamboglu
839. Interstitielle LDR-Therapie von Rezidivtumoren nach Vereinbarung (1stündig) Carl/Hartmann /
Roth/Schnabel
840. Interdisziplinäre Therapie von Hals-Nasen-Ohren-Tumoren nach Vereinbarung (1stündig) Döker/Gripp/
Roth/Schnabel/Zamboglu
841. Biologische Grundlagen der Strahlentherapie nach Vereinbarung (1stündig) Lammering
842. Möglichkeiten der molekularbiologischen Modulation der Strahlenempfindlichkeit nach Vereinbarung (1stündig) Lammering
843. Kombination von Strahlen- und Chemotherapie nach Vereinbarung (1stündig) Lammering
844. Seminar „Fortschritt in der Radioonkologie“ Di. 16–17 Seminarraum Strahlentherapie Gebäude 13.54, Ebene 1.10 Budach/Roth/
Gripp/Wittkamp/Pape/
Lammering
4 Gastdozenten
845. Seminar „Spezielle Radioonkologie und Strahlenbiologie“ Mi./Do. 16–17 Seminarraum Strahlentherapie, Gebäude 13.54, Ebene 1.01 Budach/
Lammering/Gripp/
Wittkamp
846. Kursus in Radiologie einschließlich Strahlenschutz Mi. 16.30–18 Hartmann u.a.
847. Biologische Prognosefaktoren als Parameter für die Planung der Strahlentherapie Seminar nach Vereinbarung (1stündig) Hartmann /
Bojar
848. Radiotherapeutische Falldiskussion für PJ-Studenten PJ-Unterricht Mi. 14–15 Marien-Hospital, Düsseldorf Hartmann

XXXVIII. Nuklearmedizin

- | | | |
|------|-----------------------------------------------------------------------------------------------------------------------------------------------------------------------------------|------------------------------------------------------------------|
| 849. | Medizinische Strahlenkunde, Nuklearmedizin und Strahlenschutz
Mi. 12–13 | Mödder/
Müller /Larisch/
Schmitt /Ewen/Muskalla |
| 850. | Kursus in Radiologie einschl. Strahlenschutz
Mi. 16.30–18 | Müller /
Schmitt /Mödder |
| 851. | Nuklearmedizinische Klinik für den 2. klin. Studienabschnitt
Seminarraum der Nuklearmedizinischen Klinik
Mi. 11–12
MNR-Klinik, 52.01.38 | Müller |
| 852. | Nuklearmedizinisches Kolloquium
(für Examenssemester 2. und 3. Studienabschnitt)
Seminarraum der Nuklearmedizinischen Klinik
Fr. 16–17 (14tägig)
MNR-Klinik, 52.01.38 | Müller |
| 853. | Ringvorlesung Nuklearmedizin
Do. 16.30–18
Bibliothek, Institut für Medizin, Forschungszentrum Jülich | Müller /
Höck/Herzog/
Wieler/
Krause /Langen |
| 854. | Nuklearmedizinische Fallvorstellungen
Fr. 15–16
Bibliothek Nuklearmedizin | Larisch |
| 855. | Nuklearmedizinisches Forschungsseminar
Mo. 15–16
Seminarraum der Nuklearmedizinischen Klinik,
MNR-Klinik, Raum 52.01.38 | Krause |
| 856. | Ausgewählte Kapitel zur Nuklearmedizinischen Methodik
Mo. 16–17.30
Institut für Medizin, Forschungszentrum Jülich | Herzog |
| 857. | Nuklearmedizinische Diagnostik von Hirntumoren
nach Vereinbarung (2stündig) | Langen |
| 858. | Problemfälle der nuklearmedizinischen Diagnostik
nach Vereinbarung (1stündig) | Höck |
| 859. | Diagnostik und Therapie von Schilddrüsenerkrankungen
nach Vereinbarung (2stündig) | Wieler |
| 860. | Nuklearmedizin für den Kliniker (Intensivkolloquium)
Zeit und Ort der Veranstaltung s. Aushang
Nuklearmedizinische Klinik | Glaubitt |
| 861. | Ringvorlesung Nuklearmedizin
Do. 16.30–18
Bibliothek, Institut für Medizin, Forschungszentrum Jülich | Herzog/Höck/
Langen/Müller /
Wieler |
| 862. | Kurs in Radiologie
einschließlich Strahlenschutz
Nuklearmedizinische Klinik
Mi. 16.20–18 | Müller/Müller/
Schmitt/Vosberg/
Jungblut/Langen/
Kürten |

XXXIX. Frauenheilkunde und Geburtshilfe

- | | | |
|------|-------------------------------------------------------------------------------------------------------------------------------------|----------------|
| 863. | Geburtsh.-gynäkologisches Praktikum II. Teil
Praktikum in auswärtigen Krankenhäusern | Diemer
u.a. |
| 864. | III. klinischer Studienabschnitt (PJ)
Universitätsfrauenklinik und auswärtige Krankenhäuser;
Seminar
Lehrgespräche, Visite | Diemer
u.a. |

865. Psychosomatik in der Frauenheilkunde
14täglich, 2stündig
Ort und Zeit nach Vereinbarung (02151) 346 Budden-Heidrich
866. Psychosomatik in der Frauenheilkunde
Tagesseminar, Samstag nach Vereinbarung
Anmeldung erbeten: F. (02151) 346 Bodden-Heidrich
867. Teil II: Praktikum in auswärtigen Krankenhäusern:
Städt. Krankenhaus, Benrath Karbowski
Evang. Krankenhaus, Düsseldorf Meier
Marienhospital, Düsseldorf Diemer
Städt. Krankenhaus, Gerresheim Jäger
Evang. Krankenhaus, Mülheim-Ruhr v. Matthiessen
Städt. Krankenhaus, Dortmund Schwenzer
Ev. Krankenhaus Bethesda, Duisburg N. N.
Krankenhaus Bethesda, Wuppertal Hucce
Prosper-Hospital, Recklinghausen Faber
St.-Lukas-Klinik, Solingen-Ohligs Meinen
Städt. Krankenanstalten, Krefeld Baltzer
Lucas-Krankenhaus, Neuss Schnürch
Johannes-Krankenhaus, Duisburg Mosny
St. Agnes-Hospital, Bocholt Dolff
St. Josefs-Hospital Oberhausen-Sterkrade Lenz
St. Josefs-Krankenhaus Moers Mertens
868. III. Klin. Studienabschnitt Bender u. Mitarb.
Universitäts-Frauenklinik u. akademische Lehrkranken- Chefärzte u. Mitarb.
häuser (Seminare, Lehrgespräche, Visiten)
869. Vorlesung Klinische Medizin Bender/Dall/Nitz/Krüssel/
Mo.-Fr. 8-10 Balan/Nestle-Krämling/
Hörsaal 13A Bielfeld/Tuschek/Hampl/Lux
870. Unterricht am Krankenbett Bender/Dall/Krüssel/
Modul „Blutung“ Balan/Nestle-Krämling/
Modul „Unterbauchschmerz“ Tuschek/Hampl/Lux
Termine noch nicht bekannt
Ort: Uni-Frauenklinik und akad. Lehrkrankenhäuser
871. 14tägliches Blockpraktikum „Gynäkologie und Geburtshilfe“ Bender und
Termin in Absprache mit den Semesterferien Mitarbeiter, Chefärzte
Ort: Uni-Frauenklinik und akad. Lehrkrankenhäuser Lehrkrankenhäuser
872. Differenzierte Diagnostik der Erkrankungen des Küppers
unteren Genitaltraktes unter Berücksichtigung der Kolposkopie
Ort und Zeit nach Vereinbarung
873. Psychosomatik in der Frauenheilkunde Bodden-Heidrich
Vorlesung
Fr. 16-17, 14täglich
Hörsaal Frauenklinik, Gebäude 14.75
874. Doktorandenseminar Einführung und Projektbesprechung Bodden-Heidrich
Anmeldung unter bodden@uni-duesseldorf.de
875. Psychosomatik in der Frauenheilkunde Bodden-Heidrich
Theorie und Interventionsseminar
Anmeldung erforderlich unter bodden@uni-duesseldorf.de
876. Pränatale Diagnostik und Therapie Kozlowski
Termin nach Vereinbarung 14täglich (2stündig)
Pränatalmedizin u. Genetik Düsseldorf
Graf-Adolf-Str. 35, 40210 Düsseldorf
877. Spezielle gynäkologische Endokrinologie Graf
2stündig
Ort und Zeit nach Vereinbarung

- | | | |
|------|----------------------------------------------------------------------------------------------------------------------------------------------------------------|----------------------------------------------------------------------|
| 878. | Biologie und Klinik der Reproduktion
14tägig, 2stündig,
Ort und Zeit nach Vereinbarung | Bielfeld/
Graf |
| 879. | Moderne Reproduktionsmedizin
nach Vereinbarung (14tägig) (2stündig)
Frauenklinik | Bielfeld/Krüssel/
Hirchenhain/Küppers/
Miket-Drozdzynski/Kruse |
| 880. | Pränataldiagnostik und genetische Beratung
Physiologie der Schwangerschaft
Qualitätssicherung
Wachstumsretardierung
Ort und Info nach Vereinbarung | Tutschek
Tutschek
Tutschek
Tutschek |
| 881. | Ausgesuchte Fälle aus der Dysplasiesprechstunde
Di. (2stündig)
Termin nach Vereinbarung
Frauenklinik Ambulanz | Hampel |
| 882. | Einführung in die klinische Medizin
Termin wird in der Hauptvorlesung angekündigt | Dall/Friebe/
Krüssel/Rein |

XL. Kinder- und Jugendmedizin

- | | | |
|------|--------------------------------------------------------------------------------------------------------------------------------------------------------------------------|-----------------------------------------------------------------------|
| 883. | Blockpraktikum:
Unterricht am Krankenbett und Seminar
Mo.-Fr. 9-16 | Göbel /Mayatepek/Schmidt
und Dozenten der Klinik |
| 884. | Hauptvorlesung Kinderheilkunde
Di., Mi., Do. 8.15-9 | Göbel/Mayatepek/Schmidt
und Dozenten der Klinik |
| 885. | Klinische Visite für Examenssemester
in kleinen Gruppen
Do. 15 s.t.-15.45 | Schroten
u. Dozenten der Klinik |
| 886. | Kurs „Einführung in die Klinische Medizin“
Teil Kinderheilkunde
Termin nach Vorlage, Ort s. Aushang | Göbel/Mayatepek/Schmidt
und Dozenten der Klinik |
| 887. | Neuropädiatrisch-Sozialpädiatrische Fallbesprechung
Mo. 13-14 (1stündig)
Besprechungsraum SPZ, Gebäude 13.43 | Rosenbaum/
Preis/Assmann/
Mayatepek |
| 888. | Neuropädiatrisch-neurologisches Kolloquium
Fr. 14.15-15 | Schaper/Janssen/
Rosenbaum/Assmann/Mayatepek |
| 889. | Neuropädiatrisch-neurochirurgisches-neuropathologisches
Kolloquium
Di. 8.30s.t. (1stündig)
SPZ | Mayatepek/
Rosenbaum/Preis/Assmann/
Messing-Jünger/Reifenberger |
| 890. | EEG-Kurs im Kindesalter
Do. 15 (1stündig)
SPZ, Warteraum | Rosenbaum/
Preis/Assmann |
| 891. | Klinik und biologische Grundlagen neurokutaner Syndrome
14tägig (2stündig) nach Vereinbarung | Rosenbaum |
| 892. | Pädiatrisches Seminar
Mi. 14-15 (14tägig)
Klinik für Kinder und Jugendlichen, Neuss
Lehrkrankenhaus der Universität Düsseldorf
Preußenstraße 84, 41464 Neuss | Kühl |

893. Neuropädiatrische Rehabilitation Müller
Do. 15–17 (14tägig)
St. Mauritius Therapiekl. Meerb. Str. 111, 40670 Meerbusch
894. Anleitung zum wissenschaftlichen Arbeiten Schroten
auf dem Gebiet der Päd. Infektiologie
(2stündig) nach Vereinbarung
895. Anleitung zu wissenschaftlichen Arbeiten auf Mayatepek/Wendel
dem Gebiet der Päd. Stoffwechselerkrankungen
(2stündig) nach Vereinbarung
im Seminarraum 3 der Kinderklinik
896. Metabolisches Kolloquium Mayatepek/Wendel
Di. 16 (1stündig)
im Seminarraum 3 der Kinderklinik
897. Seminar: Mayatepek/
Angeborene Stoffwechselstörungen in der Pädiatrie – Wendel/
biochemische und pathophysiologische Schadewaldt/Schwahn/
Grundlagen mit klinischen Fallbeispielen Meissner/Assmann/
Do. 13.15–14 (1stündig) Spiekerkötter
898. Neonatologie am Inkubator Höhn/Sprock/Stannigel/
Mo. 16.15–17 (1stündig) Blohm/Lohmeier
im Seminarraum 3 der Kinderklinik
899. Grundprinzipien der Reanimation im Neugeborenen Höhn/Sprock/
und Kindesalter Stannigel/Blohm/
(1stündig) nach Vereinbarung Lohmeier
900. Spezielle Fragen der Pädiatrie Heusch
für Examensemester
Zeit nach Vereinbarung
Seminarraum Kinderkardiologie
901. Kinderkardiologisches Seminar Krian/Krogmann
Di. 15.30 (1stündig)
Kinderkardiologie Herzzentrum Duisburg
Gerickstr. 21, 47137 Duisburg
902. Anleitung zum experimentellen Arbeiten auf dem Gebiet Dilloo/Hanenberg/
der Molekularbiologie, der Hämatopese u. embryonalen Tumoren Kramm/
(2stündig) nach Vereinbarung Schneider
Labor für Stammzelltransplantation, experimentelle
Hämatologie und Onkologie, Gebäude 13.42, Ebene U1
903. Onkologisch-hämatologisch-immunologische Fallbesprechungen Göbel/
Di. 14.30–16.30 Dilloo/Wessalowski/
Begrenzte Teilnehmerzahl Kramm/Calaminus/Laws/
Gebäude 13.42, Ebene 01, Raum 71 Hanenberg/Schneider /Niehues
904. Seminar: Hämatologisch-onkologisch-immunologische Göbel/Dilloo/
Forschung Kramm/Laws/
Do. 15 s.t. Schneider /
Gebäude 13.41, Ebene 03, Seminarraum 2 Niehues
905. Seminar: Solide Tumoren im Kindes- und Jugendalter Göbel/Pape/
Do. 14–15 Vosberg/Krauspe/
MNR-Klinik, Seminarraum Wessalowski/Schneider
906. Einführung in die Gen- und Immuntherapie Dilloo/Hanenberg/
Mi. 13–14 Kramm/Dirksen/
Gebäude 13.41, Ebene 03, Seminarraum 2, Kinderklinik Niehues

907. Seminar: Angeborene und erworbene Immundefekte Diagnostik und Klinik (1stündig) nach Vereinbarung Gebäude 13.42, Ebene U1, Immunlabor Niehues/Hanenberg/Dilloo
908. Fallbesprechung aus der Sozialpädiatrie Do. 14–15 Besprechungsraum SPZ, Gebäude 13.43 Begrenzte Teilnehmerzahl Calaminus/Schuster
909. Anleitung zu wissenschaftlichen Arbeiten in den Bereichen Pneumologie und Allergologie Zeit wird per Aushang bekanntgegeben (1stündig, wöchentlich) im Seminarraum der Kinderklinik Schuster/Lex
910. Kinderkardiologisches Seminar Fallvorstellungen Mi. 15–16.30 (2stündig) Schmidt /Heusch/Ramos
911. EKG-Kurs im Kindesalter Fr. 14–15 (1stündig) Heusch
912. Echokardiographie bei kongenitalen Herzfehlbildungen Do. 15–16.30 (2stündig) Schmidt /Heusch/Lawrenz/Donner
913. Anleitung zum wissenschaftlichen Arbeiten in der Kinderkardiologie (2stündig) nach Vereinbarung Schmidt /Heusch/Donner
914. Kinderpneumologisches Seminar Mo. 13–14.30 (2stündig) Seminarraum, EG der Kinderklinik Schuster/Lex

XLI. Dermatologie, Venerologie und Allergologie

958. Haut- und Geschlechtskrankheiten, Umweltmedizin, Allergologie Hauptkolleg Mo., Mi., Fr. 10–11 (3stündig) Hörsaal Hautklinik Ruzicka und habil. Mitarbeiter
959. Praktikum Dermatologie (mit Krankenvorstellungen) Ergänzung zum Hauptkolleg Mo. 15.30–17 (2stündig) Hörsaal Hautklinik Ruzicka und habil. Mitarbeiter
960. Praktische Ausbildung in der Dermatologie und Venerologie einschließlich Lehrvisiten und Kolloquien für Studierende des dritten Klinischen Studienabschnitts ganztägig/Hautklinik Ruzicka mit Dozenten und Ass. der Klinik
961. Poliklinische Visite (beschränkte Teilnehmerzahl) Mo.–Do. 12.30–13.30 (1stündig) Hörsaal Hautklinik Ruzicka/Hengge/Schulte/Megahed und habil. Mitarbeiter
962. Dermatohistopathologische Demonstrationen (beschränkte Teilnehmerzahl, für Fortgeschrittene) nach Vereinbarung (1stündig) Histopathologisches Labor Mo., Mi., Fr. 10–11 (3stündig) Megahed

963. Dermatohistopathologische Demonstrationen (beschränkte Teilnehmerzahl, für Anfänger und Fortgeschrittene) nach Vereinbarung (1stündig)
Histopathologisches Labor
Mo., Mi., Fr. 13–14 Reifenberger
964. Blasenbildende Hauterkrankungen nach Vereinbarung
2 x im Semester (3/4 Stunde)
Hautklinik Megahed
965. Haut- und Geschlechtskrankheiten für Zahnmediziner Mi. 13.30–14.15 (1stündig)
Hörsaal Hautklinik Stege/Schulte / Hengge/Reifenberger
966. Klinischer Untersuchungskurs Fr. 14.30–16 (2stündig) Stege/Kruse /Reifenberger / Bruch-Gerharz / und habil. Mitarbeiter der Klinik
967. Anleitung zum wiss. Arbeiten auf dem Gebiet der Molekularbiologie der Haut ganztägig, nach Vereinbarung
Forschungslabor Hautklinik Mirmohammadsadegh
968. Doktorandenseminar: Molekulare Grundlagen entzündlicher Hauterkrankungen ganztägig, nach Vereinbarung (1stündig)
Forschungslabor Hautklinik Mirmohammadsadegh
969. Immunologische Grundlagen allergischer Erkrankungen Seminar nach Vereinbarung (2stündig, 1 x wöchentlich)
Hautklinik Homey
970. Diagnostik und Therapiemöglichkeit allergischer Erkrankungen (2stündig, 1 x wöchentlich)
Hörsaal der Hautklinik Grewe
971. Einführung in die klinische Medizin Mi. 16–17.30 Hörsaal Hautklinik habil. Mitarbeiter der Klinik
972. Genetische Grundlagen von Hautkrankheiten Seminar (2stündig, 1 x wöchentlich)
Hautklinik Kruse
973. Praktikum in der Dermatologie (mit Krankenvorstellung) täglich 12.30 bis 13.30
Hautklinik Wuppertal Lehmann
974. Experimentelle Photodermatologie Seminar für Doktoranden nach Vereinbarung (1stündig)
Hautklinik Wuppertal Lehmann
975. Dermatohistopathologische Demonstrationen (Für Fortgeschrittene) nach Vereinbarung (1stündig)
Histopathologisches Labor der Hautklinik Wuppertal Lehmann / Sinemus / Wesselmann
976. Photodiagnostik und Phototherapie nach Vereinbarung (1stündig)
Hautklinik Wuppertal Lehmann

- | | | |
|------|--------------------------------------------------------------------------------------------------------------------------------------------|---------------------------------------------------------------------|
| 977. | Aktuelle Aspekte in der Getherapie und Anleitungen zum wissenschaftlichen Arbeiten
Do. 15.30–17
Seminarraum der Hautklinik, 3. Stock | Hengge/
Bardenheuer/
Basner-Tschakarjan/
Mirmohammadsadegh |
| 978. | Diagnostische Grundlagen in der Dermato-Phlebologie
1 x wöchentlich (2stündig) | Stege/
Schulte |
| 979. | Infektionskrankheiten der Haut: Diagnostik und Therapie
Seminar 1 x wöchentlich (2stündig) | Hengge/
Bruch-Gerharz |
| 980. | Pilzkrankungen der Haut und Schleimhäute
Seminar
1 x wöchentlich (2stündig)
Hautklinik | Bruch-Gerharz |
| 981. | Akt. Entwicklungen der kutanen Molekularbiologie
Hautklinik | Michel |
| 982. | Autoimmunerkrankungen: Diagnostik und Therapie
Seminar
Nach Vereinbarung (2stündig)
Hautklinik | Kuhn |
| 983. | Haut in verschiedenen Lebensphasen
Hautklinik | Hengge |

XLII. Augenheilkunde

- | | | |
|------|---------------------------------------------------------------------------------------------------------------------|----------------------------------------------------|
| 984. | Augenheilkunde, Hauptkolleg m. Praktikum
Fr. 11-13 (2stündig)
Hörsaal Chirurgie | Sundmacher/Althaus/
Spelsberg/Hübsch/
Kluxen |
| 985. | Kursus der allgem. klin. Untersuchungen für Augenheilkunde (nach Stundenplan)
Hörsaal Augenklinik | Stammen/
Spelsberg |
| 986. | Ausgewählte Erkrankungen des hinteren Augenabschnittes nach Vereinbarung (2stündig)
Hörsaal Augenklinik | Althaus |
| 987. | Ophthalmologische Genetik
Sa. 10-12 (2stündig)
Hörsaal Kinderklinik | Hammerstein |
| 988. | Farbsinnstörungen, optische Täuschungen, Entoptik
Mi. 17–19 (2stündig) oder nach Vereinbarung | Kluxen |
| 989. | Hochrisiko-Keratoplastik
nach Vereinbarung | Reis |
| 990. | Aktuelle Trends in der Laserbehandlung der Fehlsichtigkeit
nach Vereinbarung | Reis |
| 991. | Cataract-Chirurgie – State of the Art
nach Vereinbarung | Reis |
| 992. | Klinisch wichtige neuroophthalmologische Krankheitsbilder
Mo. 18–20 (2stündig, 14täig)
Hörsaal Augenklinik | Unsöld |
| 993. | Parasitäre Augenkrankheiten i. d. Tropen
Fr. 15–17 (2stündig, 14täig)
Bittweg 117, Prof. Grünzig, F. 33 03 32 | Grünzig |
| 994. | Expeditionen ins Reich der Seuchen
Fr. 17–19 (2stündig, 14täig)
Bittweg 117, Prof. Grünzig, F. 33 03 32 | Grünzig |

995. Das Lymphgefäßsystem des Auges Grüntzig
 Mo. 14-15 (1stündig)
 Erich-Müller-Str. 2, 40597 Düsseldorf-Benrath,
 Prof. Grüntzig, F. 7 18 20 31
996. Ophthalmologische Leitsymptome Grüntzig
 Mo. 12-13 (1stündig)
 (beschränkte Teilnehmerzahl, f. Fortgeschrittene)
 Erich-Müller-Str. 2, 40597 Düsseldorf-Benrath,
 Prof. Grüntzig, F. 7 18 20 31

XLIII. Hals-, Nasen-, Ohrenheilkunde

997. Klinik und Poliklinik der HNO-Heilkunde Ganzer
 (begleitende Vorlesung zum Praktikum der HNO-Heilkunde)
 Do. 11-13 (2stündig)
998. Praktikum der HNO-Heilkunde Bas/Gwosdz/
Hoffmann /
Lamprecht/Wagenmann
 Di. 11-13, Do. 13-15 (Verteilung)
 Hörsaal HNO-Klinik, Gebäude 13.76
999. Seminar der HNO-Heilkunde Angerstein/Haas/
Hoffmann
 Do. 14-16 (2stündig)
 Hörsaal der HNO-Klinik, Gebäude 13.76
1000. Klinische Visite Ganzer
 Mo., Di., Do. 15-16
 HNO-Klinik, Gebäude 13.76
1001. Differentialdiagnostik otorhinolaryngologischer Krankheitsbilder Ganzer
 Mo. 17-19
 Hörsaal der HNO-Klinik, Gebäude 13.76
1002. HNO-Heilkunde für Zahnmediziner/innen Bier
 Do. 16-18 (14tägig)
 Hörsaal HNO-Klinik, Gebäude 13.76
1003. Experimentelle Onkologie in der HNO-Heilkunde Bier
 nach Vereinbarung (2stündig, 14tägig)
 Forschungslabor der HNO-Klinik, Gebäude 17.11
1004. HNO-Erkrankungen im Kindes- und Jugendalter Haas
 nach Vereinbarung (2stündig)
 Hörsaal der HNO-Klinik, Gebäude 13.76
1005. HNO-Heilkunde für den Arzt für Allgemeinmedizin Haas
 Mi. 17-19
 Hörsaal der HNO-Klinik, Gebäude 13.76
1006. Anleitung zu wissenschaftlichen Arbeiten Bier/Haas/
Hoffmann /Lamprecht /
Wagenmann
 auf dem Gebiet der HNO-Heilkunde
 (halbtägig nach Vereinbarung)
 Hörsaal HNO-Klinik, Gebäude 13.76 und
 Forschungslabor der HNO-Klinik, Gebäude 17.11
1007. Ausgewählte Kapitel der Experimentellen Meyer zum Gottesberge
 und molekularen Otologie
 nach Vereinbarung
 Konferenzraum des Forschungslaboratoriums der HNO-Klinik
 Gebäude 17.11
1008. Anleitung zu wissenschaftlichen Arbeiten Meyer zum Gottesberge
 auf dem Gebiet der Experimentellen Otologie
 (nach Vereinbarung, halbtägig)
 Forschungslaboratorium der HNO-Klinik, Gebäude 17.11

1009.	Exogene Karzinogenese im oberen Aerodigestivtrakt nach Vereinbarung	Lamprecht
1010.	Diagnostik und Rehabilitation berufsbedingter Stimmstörungen 2 SWS (Termine nach Vereinbarung) Hörsaal der HNO-Klinik, Gebäude 13.76	Angerstein
1011.	Diagnostik und konservative Rehabilitation von Schluckstörungen 2 SWS (Termine nach Vereinbarung) Hörsaal der HNO-Klinik, Gebäude 13.76	Angerstein
1012.	Anleitung zu wissenschaftlichen Arbeiten für Doktoranden der Medizin und Zahnmedizin (Termine nach Vereinbarung) Abt. für Phoniatrie und Pädaudiologie, Gebäude 13.77)	Angerstein
1013.	Probleme der Früherkennung und Frührehabilitation kindlicher Hörstörungen 2 SWS (Termine nach Vereinbarung) Hörsaal der HNO-Klinik, Gebäude 13.76	Angerstein
1014.	Phoniatrich-pädaudiologische Poliklinik für Kleingruppen ab 8. Semester Medizin 2 SWS (Termine nach Vereinbarung) Abt. für Phoniatrie und Pädaudiologie, Gebäude 13.77	Bergmann/ Angerstein
1015.	Anleitung zu wissenschaftlichen Arbeiten auf dem Gebiet der HNO-Heilkunde (halbtägig) nach Vereinbarung Hörsaal der HNO-Klinik, Gebäude 13.76 und Forschungslabor der HNO-Klinik, Gebäude 17.11	Bier/Haas/ Hoffmann /Lamprecht/ Wagenmann
1016.	Experimentelle und klinische Immunologie der HNO-Heilkunde nach Vereinbarung (2stündig, 14tägig) Forschungslabor der HNO-Klinik, Gebäude 17.11	Wagenmann
1017.	Klinische Allergologie in der HNO-Heilkunde (2stündig, 14tägig) HNO-Klinik, Gebäude 13.76	Wagenmann
1018.	Kursus der allgemeinen klinischen Untersuchung für HNO-Heilkunde nach Stundenplan 12 Stunden/Semester Hörsaal HNO-Klinik, Gebäude 13.76	Haas/ Hoffmann
1019.	Praktikum der HNO-Heilkunde Di. 11-13, Do. 13-15 (Verteilung); Hörsaal HNO-Klinik, Gebäude 13.76	Angerstein/Bier/ Haas5/Lamprecht/ Hoffmann / Meyer zum Gottesberge/ Wagenmann
1020.	Experimentelle Onkologie in der HNO-Heilkunde nach Vereinbarung (2stündig, 14tägig) Forschungslabor der HNO-Klinik, Gebäude 17.11	Bier/ Hoffmann
1021.	Anleitung zu wissenschaftlichen Arbeiten auf dem Gebiet der HNO-Heilkunde (halbtägig) nach Vereinbarung Hörsaal HNO-Klinik, Gebäude 13.76 und Forschungslabor der HNO-Klinik, Gebäude 17.11	Bier/Haas/ Hoffmann / Lamprecht

XLIV. Zahn-, Mund- und Kieferheilkunde

- | | | |
|-------|-------------------------------------------------------------------------------------------------------------------------------------------------------------------------------------------------------------|--------------------------------------------------------------------|
| 1022. | Einführung in die Zahnheilkunde nach Vereinbarung (1stündig)
Hörsaal Westdeutsche Kieferklinik | Becker /Drescher /Herforth/
Raab/Stüttgen |
| 1023. | Klinik und Poliklinik für Zahn-, Mund- und Kieferkrankheiten für Auskultanten
Mo., Di., Do., Fr. 11.45-12.30 (4stündig)
(empfohlen für das 2. klin. Semester)
Hörsaal Westdeutsche Kieferklinik | Becker |
| 1024. | Klinik und Poliklinik für Zahn-, Mund- und Kieferkrankheiten für Praktikanten I
Mo., Di., Do., Fr. 11.45-12.30 (4stündig)
(empfohlen für das 3. klin. Semester)
Hörsaal Westdeutsche Kieferklinik | Becker /Künzel/
Schwarz |
| 1025. | Klinik und Poliklinik für Zahn-, Mund- und Kieferkrankheiten für Praktikanten II
Mo., Di., Do., Fr. 11.45-12.30 (4stündig)
(empfohlen für das 4. klin. Semester)
Hörsaal Westdeutsche Kieferklinik | Becker /Künzel/
Schwarz |
| 1026. | Spezielle Zahn-, Mund- und Kieferchirurgie Teil I
Di. 9-10.30 (2stündig)
Hörsaal der Westdeutschen Kieferklinik | Becker ¹ |
| 1027. | Operationskurs einschl. Extraktionskurs mit Übungen für Praktikanten, Teil I
Mo.-Fr. nach Vereinbarung
Westdeutsche Kieferklinik | Becker
und Mitarbeiter |
| 1028. | Operationskurs einschl. Extraktionskurs mit Übungen für Praktikanten Teil II
Mo.-Fr. nach Vereinbarung (4stündig)
Westdeutsche Kieferklinik | Becker /
Latz |
| 1029. | Radiologischer Kurs mit besonderer Berücksichtigung des Strahlenschutzes
Fr. 11-11.30 (2stündig)
Westdeutsche Kieferklinik, Hörsaal ZMK Orthopädie | Becker |
| 1030. | Praktikum der Zahnärztlichen Radiologie nach Vereinbarung
Westdeutsche Kieferklinik | Becker
und Mitarbeiter |
| 1031. | Zahn-, Mund- und Kieferkrankheiten Teil I
Mi. 14-15.30 (2stündig)
Hörsaal Westdeutsche Kieferklinik | Becker /
Herforth |
| 1032. | Klinik und Poliklinik der Krankheiten der Zähne (für Mediziner)
Do. (1stündig) nach Vereinbarung
Hörsaal Westdeutsche Kieferklinik | Becker /Drescher/
Herforth/Raab/Stüttgen/
Kübler/Fritzemeier |
| 1033. | Laser in der Zahnheilkunde nach Vereinbarung (1stündig)
Hörsaal Westdeutsche Kieferklinik | Schwarz |
| 1034. | Einführung in die Zahnerhaltungskunde und Kurs der präventiven Propädeutik (nur SS)
Mo. 8.15-9
Hörsaal Kieferklinik | Zimmer/Giraki |
| 1035. | Zahnerhaltungskunde 1 (nur WS)
Mo. 16.45-17.30
Hörsaal Kieferklinik | Raab/Lang/
Zimmer |

- | | | |
|-------|---------------------------------------------------------------------------------------------------------------------------------------------------------------------------------------|-----------------------------------------------------------------------|
| 1036. | Vorlesung zum Phantomkurs der Zahnerhaltungskunde
Mo. 8.30-10
Hörsaal ZMK/Orthopädie | Barthel/
Rüttermann/Stephan/
Michaelis |
| 1037. | Seminar und Demonstrationen zum
Phantomkurs der Zahnerhaltungskunde
Mo. 10-11, Do. 10-11
Hörsaal ZMK/Orthopädie | Barthel/Stephan/
Michaelis |
| 1038. | Phantomkurs der Zahnerhaltungskunde
Mo., Di., Do., Fr. (halbtägig)
Phantomkursraum | Raab/Barthel/
Stephan/Michaelis |
| 1039. | Kurs und Seminar der Präventivmedizin
Mi. 11-13
Phantomkursraum und Raum 0.18 | Krage/Zimmer |
| 1040. | Zahnerhaltungskunde 2 / Kinderzahnmedizin 1
Do. 14-15.30
Hörsaal ZMK/Orthopädie | Raab
und Mitarbeiter |
| 1041. | Kurs der Zahnerhaltungskunde I (inkl. Kinderzahnheilkunde)
Mo., Di., Do., Fr. (halbtägig)
Raum 0.18/0.19 | Raab/
Ommerborn
und Mitarbeiter |
| 1042. | Zahnerhaltungskunde 3
Mo. 10.15-11
Hörsaal ZMK/Orthopädie | Barthel/Rüttermann/
Lang und andere |
| 1043. | Kinderzahnmedizin 2
Do. 10.15-11
Hörsaal ZMK/Orthopädie | Stephan/
Singh/Giraki |
| 1044. | Seminar Kinderzahnheilkunde
nach Vereinbarung (1stündig) | Stephan/
Singh/Zimmer |
| 1045. | Seminar der Präventivzahnmedizin (POL-Kurse)
Di. 18.30-19.15
Raum 0.18 | Krage |
| 1046. | Kurs der Zahnerhaltungskunde II (inkl. Kinderzahnheilkunde)
Mo., Di., Do., Fr. (halbtägig)
Raum 0.18/0.19 | Raab/Zimmer
und Mitarbeiter |
| 1047. | Poliklinik der Zahnerhaltungskunde
für Praktikanten I und II und Auskultanten
inkl. POL-Kurs
Di. 16.45-18.15 und Fr. nachmittags nach Vereinbarung
Hörsaal ZMK/Orthopädie | Rüttermann/
Zimmer/Janda |
| 1048. | Promotionsseminar
nach Vereinbarung (2stündig) | Janda/Zimmer |
| 1049. | Einführung in die Zahnheilkunde
nach Vereinbarung (1stündig)
Hörsaal Westdeutsche Kieferklinik | Becker/Drescher/
Herforth/Raab/
Stüttgen |
| 1050. | Zahn-, Mund- und Kieferkrankheiten Teil II
Mi. 14-15.30 (2stündig)
Hörsaal Westdeutsche Kieferklinik | Becker/
Herforth |
| 1051. | Klinik und Poliklinik der Krankheiten der Zähne
(für Mediziner)
Do. (1stündig) nach Vereinbarung
Hörsaal Westdeutsche Kieferklinik | Becker1/Drescher/
Herforth/Fritzeimer/
Kübler/Raab/
Stüttgen |
| 1052. | Klinik und Therapie der marginalen Parodontopathien
Do. 8-10 (2stündig)
Hörsaal Westdeutsche Kieferklinik | Herforth |
| 1053. | Ätiologie und Pathogenese der marginalen Parodontopathien
Fr. 8-9 (1stündig)
Hörsaal Westdeutsche Kieferklinik | Herforth |

INFO DENTAL 2005 DÜSSELDORF

www.infodental-duesseldorf.de



ung!



Über
10.000
Angebote!

Neue Halle 8, Messe Düsseldorf
17. September '05, 9:00 - 17:00 Uhr



- | | | |
|-------|-------------------------------------------------------------------------------------------------------------------------------------------|-------------------------------------------------------|
| 1054. | Kurs der systematischen Parodontalbehandlung im Rahmen des Kurses Zahnerhaltungskunde II Mo.–Fr. (ganztägig)
Westdeutsche Kieferklinik | Herforth
und Mitarbeiter |
| 1055. | Parodontologische Propädeutik Mi. 10-11 (1stündig)
Hörsaal Westdeutsche Kieferklinik | Buchmann |
| 1056. | Einführung in die Kieferorthopädie Mo. 14-15.30 (2stündig)
Hörsaal Westdeutsche Kieferklinik | Drescher/Fuck |
| 1057. | Kursus der Kieferorthopädischen Technik (ganztägig)
Hörsaal ZMK/Orthopädie KFO Labor | Drescher/Fuck |
| 1058. | Kursus der kieferorthopädischen Behandlung I (ganztägig)
Westdeutsche Kieferklinik | Drescher/Wilmes
und Mitarbeiter |
| 1059. | Kursus der kieferorthopädischen Behandlung II (ganztägig)
Kieferklinik | Drescher/Wilmes
und Mitarbeiter |
| 1060. | Kieferorthopädie I. Teil
Nach Vereinbarung (2stündig)
Hörsaal Westdeutsche Kieferklinik | Drescher |
| 1061. | Kieferorthopädie II. Teil
Mi. 10-11.30 (2stündig)
Hörsaal Westdeutsche Kieferklinik | Drescher |
| 1062. | Einführung in die Zahnheilkunde nach Vereinbarung (1stündig)
Hörsaal Westdeutsche Kieferklinik | Becker/Drescher/
Herforth/Raab/
Stüttgen |
| 1063. | Klinik und Poliklinik der Krankheiten der Zähne (für Mediziner)
Do. (1stündig), nach Vereinbarung
Hörsaal Westdeutsche Kieferklinik | Becker/Drescher/
Herforth/Kübler/
Raab/Stüttgen |
| 1064. | Zahnersatzkunde Teil I
Mi. 8.15-9.45 (2stündig)
Hörsaal Westdeutsche Kieferklinik | Stüttgen/Hugger |
| 1065. | Kursus und Poliklinik der Zahnersatzkunde I. und II. Teil (ganztägig)
Westdeutsche Kieferklinik | Stüttgen
und Mitarbeiter |
| 1066. | Poliklinik der Zahnersatzkunde
Fr. 13-14 (1stündig)
Hörsaal Westdeutsche Kieferklinik | Böttger/Hugger/
Stüttgen |
| 1067. | Klinische Demonstration beim teil- und unbezahnten Patienten (am Semesteranfang), nach Vereinbarung
Hörsaal Westdeutsche Kieferklinik | Stüttgen
und Mitarbeiter |
| 1068. | Myoarthropathien des Kausystems und orofaziale Schmerzen nach Vereinbarung (1stündig)
Hörsaal Westdeutsche Kieferklinik | Hugger |
| 1069. | Evidenzbasierte Zahnmedizin: Grundlagen der Anwendung nach Vereinbarung (1stündig)
Hörsaal Westdeutsche Kieferklinik | Hugger |
| 1070. | Kursus der technischen Propädeutik Mo.–Fr. (halbtägig), innerhalb der vorlesungsfreien Zeit
Zahnmedizinische Vorklinik | Hugger |

1071. Technisch-propädeutische Demonstration Mo. und Do. (2stündig)
Zahnmedizinische Vorklinik Stüttgen/Hugger
1072. Werkstoffkunde, Vorlesung (2stündig)
Zahnmedizinische Vorklinik Stüttgen/Hugger

XLV. Kiefer- und Plastische Gesichtschirurgie

1073. Klinik und Poliklinik für Zahn-, Mund- und Kieferkrankheiten für Praktikanten Teil III
Di. 16–18, Do. 14–16 (4stündig)
Hörsaal Westdeutsche Kieferklinik Kübler/
Fritzemeier/Schmitt/
Bull
1074. Plastische Chirurgie im Kiefer-Gesichtsbereich (für Mediziner)
1stündig, 14täglich nach Vereinbarung Kübler/Fritzemeier/
Bull
1076. Klinik und Poliklinik für Zahn-, Mund- und Kieferkrankheiten Teil III
Di. 16–18, Do. 17.30–19 (4stündig)
Hörsaal Westdeutsche Kieferklinik Bull/
Reksten/Schmitt
1077. Klinik und Poliklinik der Krankheiten der Zähne (für Mediziner)
Hörsaal Westdeutsche Kieferklinik Becker/Drescher/
Herforth/Kübler/Raab/
Reksten/Schmitt/Stüttgen
1078. Operationskurs einschl. Extraktionskurs mit Übungen für Praktikanten Teil I Mo.-Fr. (4stündig) nach Vereinbarung
Hörsaal Westdeutsche Kieferklinik Becker/Kübler/
Reksten/Schmitt
1079. Traumatologie im Kiefer- und Gesichtsbereich Mi. 16–17 (1stündig)
Hörsaal Westdeutsche Kieferklinik Depprich/Kübler/
Handschel/Schmitt
1080. Plastische Chirurgie im Kiefer-Gesichtsbereich (für Mediziner)
(1stündig) 14täglich Bull/Kübler/
Reksten/Schmitt
1081. Praktikum der Chirurgie Do. 16–17.30 (2stündig)
Gemeinsam mit Chirurgischer Klinik nach entsprechender Gruppeneinteilung für Kiefer- und Plastischen Gesichtschirurgie Professoren und wiss.
Mitarbeiter der chirurgischen
Kliniken, der Neurochir.,
urologischen und der Klinik
1082. Einführung in die Dysgnathie-Chirurgie nach Vereinbarung (1stündig, 14täglich) Bull
1083. Spezielle Zahn-, Mund- und Kieferheilkunde Teil II, Mo. 16–18 (2stündig)
Hörsaal ZMK / Orthopädie Kübler
1084. Anleitung zum wissenschaftlichen Arbeiten (2stündig) nach Vereinbarung Depprich/Handschel/
Kübler

XLVI. Versuchstierkunde

1085. Testmodelle und Risikobewertung in der experimentellen Pathologie (14täglich)
nach Vorankündigung Rosenbruch

1086. Einführung in die Versuchstierkunde
Vorlesung und praktische Übungen
(Fachkundenachweis nach § 9 TschG)
jeweils 16 Veranstaltungen 16–18.30
während des Semesters
Anmeldung erforderlich Tel. 1 44 02, Gebäude 22.22
Treiber/Sager/
Sehrig-Lovén/Peter /
Pittermann/Engelhardt/
Rosenbruch/Hafner
1087. Mikrochirurgische Übungen zum
Versuchstierkundlichen Kurs
10 Veranstaltungen à 3 Stunden während des Semesters
Termin nach Vereinbarung
Anmeldung erforderlich Tel. 1 44 02, Gebäude 22.22
Sager/N.N./
Sabel

Philosophische Fakultät

Dekan:

Univ.-Prof. Dr. Bernd Witte

Prodekan:

Univ.-Prof. Dr. Ulrich von Alemann

Studiendekan:

Univ.-Prof. Dr. Dieter Birnbacher

Dekanatsbüro:

Universitätsstraße 1, 40225 Düsseldorf (Gebäude 23.21, Ebene 00, Raum 63).
F. 81-1 2936, Fax 81-1 22 44, e-mail: dekanat@phil-fak.uni-duesseldorf.de

Geschäftszeit: montags bis donnerstags von 10–12 Uhr und 14–16 Uhr
(das Dekanat ist freitags geschlossen)

Cornelia Langenhövel, F. 81-1 15 04, e-mail: langenhoevel@phil-fak.uni-duesseldorf.de,
Brigitte von Dobbeler, F. 81-1 2936, e-mail: dobbeler@phil-fak.uni-duesseldorf.de

Angelegenheiten Promotionen, Prüfungsamt Literaturübersetzen

Mechthild Niehaus, F. 81-12937, Fax: 81-12244

e-mail: niehaus@phil-fak.uni-duesseldorf.de

Sprechzeiten: dienstags und donnerstags von 10–12 Uhr und mittwochs von 14–15 Uhr,
Raum 68

Christiane Büteführ, F. 81-1 15 06, e-mail: buetefuehr@phil-fak.uni-duesseldorf.de

System- und Netzwerkadministration (LAN):

Dipl.-Inform. Tahar Guellil, Tel. 81-1 31 76, Ebene 04, Raum 90

e-mail: guellil@phil-fak.uni-duesseldorf.de

Forum der Forschungszentren der Philosophischen Fakultät

(Geb. 23.21, Ebene 00, Raum 46)

Koordination: Univ.-Prof. Dr. Vittoria Borsò, F. 81-12973

e-mail: borso@phil-fak.uni-duesseldorf.de

Sekretariat: Frau Drahoslava Kurzova, F. 81-15064,

e-mail: kurzova@phil-fak.uni-duesseldorf.de

Sprechzeiten: dienstags 13.30–15.30 Uhr, donnerstags und freitags 9–15.30 Uhr

Forschungszentrum kulturwissenschaftliche Grundlagenforschung

Univ.-Prof. Dr. Birnbacher, F. 81-12912

Forschungszentrum zur Erforschung des gesellschaftlichen und politischen Wandels

Univ.-Prof. Dr. Ulrich von Alemann, F. 81-11523

Forschungszentrum für Amerika- und Ostasienstudien

Univ.-Prof. Dr. Herwig Friedl, F. 81-12956

4



Forschungszentrum für Kommunikation, Medien und Sprache
Univ.-Prof. Dr. Dieter Stein , F. 81-12963

Forschungszentrum für Europastudien (Ost-West-Verbund)
Univ.-Prof. Dr. Gerd Krumeich, F. 81-12926

Forschungszentrum für Lehrerbildung und Weiterbildung
N. N.

Fakultätsrat:

Dekan Univ.-Prof. Dr. Bernd Witte
Prodekan Univ.-Prof. Dr. Ulrich von Alemann

Gruppe der Professorinnen und Professoren:

Univ.-Prof. Dr. Michael Baumann, Univ.-Prof. Dr. Bruno Bleckmann, Univ.-Prof. Dr. Dietrich Busse, Univ.-Prof. Dr. Gabriele Gloger-Tippelt, Univ.-Prof. Dr. Monika Gornille, Univ.-Prof. Dr. Andrea von Hülsen-Esch, Univ.-Prof. Dr. Hans T. Siepe, Univ.-Prof. Dr. Wolfgang G. Stock

Gruppe der wissenschaftlichen Mitarbeiterinnen und Mitarbeiter:

Dr. Martina Nicklaus, Dr. Peter Wastl

Gruppe der Studierenden:

Dominique Brasseur, Nina Göddertz, Fabian Hoffmann

Gruppe der nichtwissenschaftlichen Mitarbeiterinnen und Mitarbeiter:

N. N., N. N.

Orientierungsplan

Gebäude 23.21

- Ebene U1 Seminarräume, Stud. Garderobe
- Ebene 00 Hörsäle, 3 E, 3 F und 3 H,
Hörsaal 3 G – Mitschauanlage –
Sprach- und Phonetiklabor
Sprachlabors
Dekanat der Phil. Fakultät
Kommunikationszentrum
Collegium musicum
- Ebene 01 Romanisches Seminar III und IV
Anglistisches Institut I und III
Germanistisches Seminar I, IV, V
Seminarräume
- Ebene 02 Germanistisches Seminar II, III
Romanisches Seminar I und II
Anglistisches Institut II

- Ebene 03 Fachbibliotheken: Klass. Philologie, Philosophie,
Anglistik, Germanistik/Sprachwissenschaft,
Jiddistik
- Ebene 04 Philosophisches Institut
Institut für Sprache und Information
Abt. Allgemeine Sprachwissenschaft
Abt. Computerlinguistik
Abt. Informationswissenschaft
Seminar für Klassische Philologie
Seminarräume

Gebäude 23.31 und 23.32

- Ebene U1 Hausmeister (F. 81-145 03), Poststelle
Notartraum/Garderobe
Fachhochschule (Wirtschaft)
- Ebene 00 Fachhochschule (Wirtschaft)
- Ebene 01 Dekanat der Wirtschaftswiss. Fakultät
Wiss. Prüfungsamt
- Ebene 02 Fachhochschule
Rektorat/Verwaltung
- Ebene 03 Fachbibliotheken: Romanistik
Geschichte, Sozialwissenschaften,
Medienwissenschaft
- Ebene 04 Historisches Seminar II
Anglistisches Institut IV, V, VI
Sozialwissenschaftliches Institut (Soziologie)
Seminarraum
Seminar für Modernes Japan
- Ebene 05 Historisches Seminar III, V, VII und VIII
Osteuropäische Geschichte
Sozialwissenschaftliches Institut
(Politikwissenschaft) Kunstgeschichte
- Ebene 06 Historisches Seminar I, IV, VI

Das Erziehungswissenschaftliche Institut und das Institut für Entwicklungs- und Sozialpsychologie befinden sich im Gebäude 23.02 und 23.03 (siehe Orientierungsplan 2 der Medizinischen Fakultät)

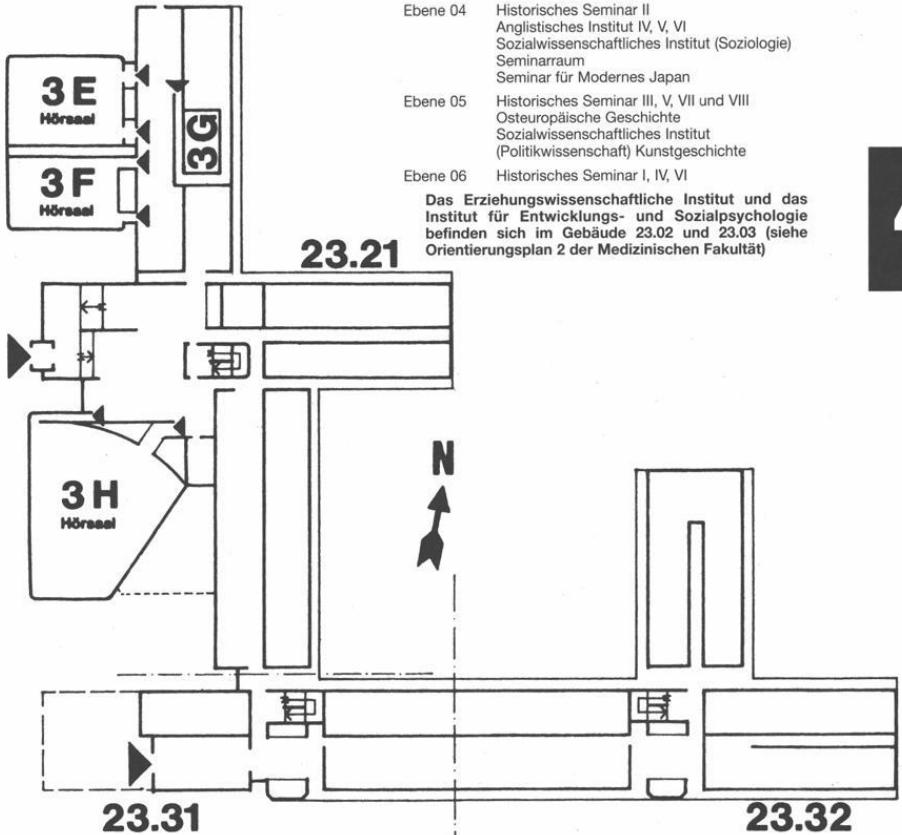

4

Studienberatung

Staatliches Prüfungsamt Düsseldorf, F. 81-14107, 14103, 14769 bis 14107,
Gebäude 23.31, Ebene 01 (vgl. S. 58) (Lehramtsprüfungen).

Dekanat der Philosophischen Fakultät, F. 81-12937, Gebäude 23.21, Ebene 00, Raum 66
(vgl. S. 69) (Diplomprüfung – Literaturübersetzen und Promotion; nur allgemeine Fragen,
keine Fachberatung).

Philosophie

Philosophisches Institut, Gebäude 23.21, Ebene 04

Univ.-Prof. Dr. Dieter Birnbacher, F. 81-12912, Mi. 14–15, Raum 75

Univ.-Prof. Dr. Axel Bühler, F. 81-12920, Mi. 17-18, Raum 83

Univ.-Prof. Dr. Simone Dietz, F. 81-12921, Raum 70

Univ.-Prof. Dr. Christoph Kann, F. 81-12922, Mi. 16-17, Raum 72

Univ.-Prof. Dr. Gerhard Schurz, F. 81-12914, Raum 82

apl. Prof. Dr. jur. Reinhard May, Ph.D. (London), F. 81-12919, Mo. 13-14 o. n. V.,
Raum 69

Wiss. Ang. Dr. Oliver Hallich, F. 81-12918, Do. 16-17, Raum 71

Wiss. Ang. Dr. Ulrike Hinke-Dörnemann, F. 81-12897, Mi. 13–14, Raum 74

Wiss. Ang. Dr. Jochen Lechner, F. 81-14240, Di. 11–12, Raum 85

Bachelor-Studiengang

Kern- und Ergänzungsfach

Beratung: Wiss. Ang. Frau Dr. Ulrike Hinke-Dörnemann, F. 811-2897, Mi. 13–14,
Raum 73

Informationswissenschaft

Institut für Sprache und Information, Gebäude 23.21, Ebene 04

Univ.-Prof. Dr. Wolf G. Stock, F. 81-12913, Di. 10-11

Wiss. Ang. Lic.Inf.Sc. Dr. Monique Jucquois-Delpierre, F. 81-14318, Mi. 12–13,
Raum 68

Wiss. Ang. Violeta Trkulja, M.A., F. 81-12334, Fr. 11-12, Raum 66

Praktikumsberatung

Wiss. Ang. Lic.Inf.Sc. Monique Jucquois-Delpierre, F. 81-14318, Di. 11–12. o. n. V.,
Raum 68

Inlandspraktika: Wiss. Ang. Violeta Trkulja, M.A., F. 81-12334, Fr. 11-12, Raum 66

Auslandspraktika: Wiss. Ang. Lic.Inf.Sc. Dr. Monique Jucquois-Delpierre, F. 81-14318,
Mi. 12-13, Raum 68

Erziehungswissenschaft

Erziehungswissenschaftliches Institut, Gebäude 23.03, Ebene 01 und Ebene 02 und
Gebäude 23.02, Ebene 02

Erziehungswissenschaftliches Studium für Lehramtsstudierende

(Sekundarstufe II und Zusatzstudium Sekundarstufe I)

Univ.-Prof. Dr. Heiner Barz, F. 81-1 50 02, Fax: 81-1 49 61

e-mail: Bildungsforschung@phil-fak.uni-duesseldorf.de,

Gebäude 23.03, Ebene 01, Raum 88

Magisterstudiengänge Erziehungswissenschaft

Akad. Oberrat Dr. Hartmut Steuber; F. 81-1 33 38

Do. 13.00–14.00; Gebäude 23.03, Ebene 01, Raum 68

e-mail: hsteuber@uni-duesseldorf.de

Studiengang Diplom in Erziehungswissenschaft, besonders organisatorische Fragen
der Vordiplom- und Diplomprüfung:
Wiss. Ang. Dr. Joachim Koblitz, F. 81-12133, Mi. 15–16;
Gebäude 23.03, Ebene 01, Raum 85

Studiengang Magister im Nebenfach Psychologie:
Dr. Jürgen Vetter
Geb. 23.03, Ebene 01, Raum 28

Zwischenprüfungsbeauftragter für das Nebenfach Psychologie:
Dr. Jürgen Vetter, F. 81-12131
Geb. 23.03, Ebene 01, Raum 28

Zwischenprüfungsbeauftragter für den Magisterstudiengang Erziehungswissenschaft:
Dr. Hans Malmede, F. 81-1 36 79, e-mail: malmede@phil-fak.uni-duesseldorf.de
Sprechstunde: Do. 16–17
Gebäude 23.03, Ebene 02, Raum 23

Studiengang Diplom-Erziehungswissenschaft im Nebenfach Psychologie
Dr. Jürgen Vetter
Geb. 23.03, Ebene 01, Raum 28

Psychologie als Teil des Erziehungswissenschaftlichen Studiums
Lehramt Sekundarstufe II
Dr. Jürgen Vetter
Geb. 23.03, Ebene 01, Raum 28

Examensfragen:
Univ.-Prof. Dr. Gabriele Gloger-Tippelt, F. 81-13083, s. Aushang
Geb. 23.03, Ebene 01, Raum 27

Univ.-Prof. Dr. Gisela Miller-Kipp, F. 81-1 23 69
siehe Aushang, Gebäude 23.03, Ebene 02, Raum 28

Univ.-Prof. Dr. Christine Schwarzer, F. 81-12039, Fax: 81-134 68
siehe Aushang, Gebäude 23.03, Ebene 01, Raum 89

Sozialwissenschaften

Soziologie, Gebäude 23.31, Ebene 04

Wiss. Ang. Agnes Elting-Camus, F. 81-12488
Beratungsthema: Allgemeine Studienberatung
siehe Aushang, Gebäude 23.31, Ebene 04, Raum 29
e-mail: elting@phil-fak.uni-duesseldorf.de

Akad. Rat Dr. Bernhard Miebach, F. 81-14253
Beratungsthema: Allgemeine Studienberatung
siehe Aushang, Gebäude 23.31, Ebene 04, Raum 35
e-mail: miebach@phil-fak.uni-duesseldorf.de

Univ.-Prof. Dr. Michael Baurmann, F. 81-13123, 11559
siehe Aushang, Gebäude 23.31, Ebene 04, Raum 24

Univ.-Prof. Dr. Karl-Heinz Reuband, F. 81-13123, 11558
siehe Aushang, Gebäude 23.31, Ebene 04, Raum 27

Univ.-Prof. Dr. Peter H. Hartmann, F. 81-11588, -11897
Beratungsthema: Magister und Promotion
siehe Aushang, Gebäude 23.31, Ebene 05, Raum 23

Zwischenprüfungsbeauftragte:
Dipl. rer. soc. Agnes Elting-Camus, Gebäude 23.31, Ebene 04, Raum 29, F. 81-12488

Praktikumsbüro:

Wiss. Ang. Detlef Gernand, F. 81-15171, Fax: 81-15368
Beratungsthema: Studium und Beruf
siehe Aushang, Gebäude 23.31, Ebene 04, Raum 28
e-mail: gernand@phil-fak.uni-duesseldorf.de

Politikwissenschaft, Gebäude 23.32, Ebene 05

Univ.-Prof. Dr. Ulrich von Alemann, F. 81-11523, Mi. 11-12

Beratungsthema: Magister und Promotion

Zwischenprüfungsbeauftragter:

Wiss. Ass. Dr. Stefan Marschall, F. 81-12181

Wiss. Ass. Dr. Christoph Strünck, F. 81-1 45 69, Di. 11-12

Beratungsthema: Bachelorstudiengang Sozialwissenschaften, Politikwissenschaft

Medienwissenschaft

Dipl.-Medienwiss. Marco Dohle

Beratungsthema: Bachelorstudiengang Sozialwissenschaften/Medienwissenschaft

Gebäude 23.31, Ebene 05, Raum 77

Zwischenprüfungsbeauftragter:

Dipl.-Medienwiss. Marco Dohle

Gebäude 23.31, Ebene 05, Raum 77, Tel. 81-1 40 68

Sprechstunde: Di. 14-15 Uhr

Bachelorstudiengang Sozialwissenschaften

(Soziologie / Politikwissenschaft / Medienwissenschaft)

Wiss. Ang. Agnes Elting-Camus (Soziologie),

Geb. 23.31, Ebene 04, Raum 29, F. 81-1 24 88

Sprechstunde: Di. 11-12 Uhr

Wiss. Mitarb. David Gehne (Politikwissenschaft),

Geb. 23.31, Ebene 05, Raum 79, F. 81-1 45 69

Sprechstunde: Di. 11-13 Uhr

Wiss. Mitarb. Dipl.-Medienwiss. Marco Dohle (Medienwissenschaft),

Geb. 23.31, Ebene 05, Raum 77

Sprechstunde: Mi. 14-16 Uhr

Praktikumsbüro und Beratung zur beruflichen Orientierung

Wiss. Ang. Detlef Gernand,

Geb. 23.31, Ebene 04, Raum 28, F. 81-1 51 71

Sprechstunde: Di. 11-13 Uhr und Mi. 10-12 Uhr

Internationalisierungsbeauftragter des Instituts

Wiss. Ang. Dr. Guido Quetsch.

Gebäude 23.21, Ebene U1, Raum 28, F. 81-1 40 92

Sprechstunden: Do. 14-15.30 Uhr

Geschichte

Historisches Seminar, Gebäude 23.31, Ebene 04, 05 und 06

und Gebäude 23.32, Ebene 05

Für schriftliche Anfragen: Dr. Susanne Brandt,

Abteilung für Neuere Geschichte, F. 81-14084

Jeweils zu den angegebenen Sprechstunden und nach Vereinbarung stehen folgende Beratende zur allgemeinen Studienberatung in der Vorlesungszeit zur Verfügung.

Aktuelle Änderungen der Sprechzeiten sind aus Anschlägen ersichtlich.

Dr. Timo Stickler, F. 81-1 29 96, Ebene 05, Raum 32

Beratungsthema: Alte Geschichte

Univ.-Prof. Dr. Johannes Laudage, F. 81-1 13 43, Ebene 06

Beratungsthema: Mittelalterliche Geschichte

Univ.-Prof. Dr. Gerd Krumeich, F. 81-12926, Ebene 04, Raum 67

Beratungsthema: Neuere Geschichte

Univ.-Prof. Dr. Irmaud Götz von Olenhusen, F. 81-11586, Di. 12.30-13.30, Ebene 05,

Raum 33, Beratungsthema: Neuere und Neueste Geschichte

Univ.-Prof. Dr. Christoph Weber, F. 81-129 42, Do. 16-17, Ebene 06, Raum 71

Beratungsthema: Neuere Geschichte

Prof. Dr. Jörg Engelbrecht , F. 81-145 20, nach Vereinbarung, Ebene 05, Raum 71
Beratungsthema: Neuere Landesgeschichte, Neuere Geschichte

Wiss. Ass. Dr. Stephan Laux, F. 81-14520, Di. 11–12, Ebene 05, Raum 71
Beratungsthema: Neuere Landesgeschichte, Neuere Geschichte

Wiss. Ang. Prof. Dr. Hein Hoebink, F. 81-120 73, Mi. 14–16, Ebene 06, Raum 61
Beratungsthema: Neueste Geschichte

Prof. Dr. Falk Wiesemann , F 81-145 59, Mi. 12–13, Ebene 05, Raum 65
Beratungsthema: Neueste Geschichte

Univ.-Prof. Dr. Hans Hecker , F. 81-129 28, Mo. 16–18 und nach Vereinbarung,
vorherige Anmeldung im Sekretariat empfohlen, Ebene 05, Raum 62
Beratungsthema: Osteuropäische Geschichte

Wiss. Ang. Dr. Ulrich Nocken, F. 81-140 20, nach Vereinbarung, Ebene 05, Raum 25
Beratungsthema: Wirtschaftsgeschichte

Univ.-Prof. Dr. Dr. h.c. Detlef Brandes, F. 81-140 98
Beratungsthema: Kultur und Geschichte der Deutschen im östlichen Europa

Kunstgeschichte

Seminar für Kunstgeschichte, Gebäude 23.32, Ebene 04

Univ.-Prof. Dr. Hans Körner, F. 81-12080, Mi. 15–16, Ebene 04, Raum 78

Linguistik und Allgemeine Sprachwissenschaft

Institut für Sprache und Information, Gebäude 23.21, Ebene 04

Anerkennung von Studienleistungen, Masterprüfung, Promotion

Univ.-Prof. Dr. James Kilbury, F. 81-125 57, Raum 44, Mo. 10–12

Apl. Prof. Dr. Sebastian Löbner, F. 81-133 99, Do. 13–15, Raum 50

Klassische Philologie

Seminar für Klassische Philologie, Gebäude 23.21, Ebene 04

Markus Stein, F. 81-129 60, Mi. 16–17, Raum 423

Beratungsthema: Lateinische Philologie

Wiss. Ang. Stephanie Kurczyk, F. 81-114 98, Raum 441, Do. 13.30

Beratungsthema: Lateinische und griechische Studienberatung und Schulpraktikum

Vorbereitungskurse für Latinum und Graecum

Univ.-Prof. Dr. Michael Reichel, F. 81-12 549, Mo. 11–12, Raum 426

Beratungsthema: Griechische Philologie

Germanistik

Germanistisches Seminar, Gebäude 23.21, Ebene 01 und 02

Die Studienberatenden sind zuständig für allgemeine Fragen des Faches
Germanistik/Deutsch (Studiengänge MA/LA - SI/Sl, allgemeine (Prüfungsprobleme)
sowie für spezielle Fragen der jeweiligen Abteilung.

Abteilung für Germanistische Sprachwissenschaft:

Priv.-Doz. Dr. Martin Wengeler, F. 81-13684, Mi. 16–17, Raum 01.47

Abteilung für Neuere Germanistik:

Dr. A. Neuhaus-Koch, F. 81-134 89, Mo. 14–16, Raum 02.50, e-mail: neuhaus@phil-
fak.uni-duesseldorf.de

Miriam Seidler, Wiss. Ang., F. 81-15907, nach Vereinbarung, Raum 144

Abteilung für Ältere Germanistik:

Prof. Dr. B. Haupt , F. 81-129 55, Do. 16-17.30, Raum 249

Termine: vorlesungsfreie Zeit s. Schwarzes Brett

A. Lehmann-Benz M. A., F. 81-151 29, Di. 13-14, Gebäude 23.31, Ebene U1, Raum 68

Termine: vorlesungsfreie Zeit s. Schwarzes Brett

Abteilung für Didaktik der deutschen Sprache und Literatur:

Dr. Pabst-Weinschenk, F. 81-149 40, Do. 13-14, Raum 129

Zwischenprüfung:

Prof. Dr. Helmut J. F. Brall-Tuchel, F. 81-1 48 56, Raum 2.41

Dr. Ariane Neuhaus-Koch, F. 81-1 34 89, Mi. 12-14, Raum 250

Jüdische Studien

Studiengang Jiddische Kultur, Sprache und Literatur

Gebäude 23.03, Ebene 01, Raum 42-46

Univ.-Prof. Dr. Marion Aptroot, F. 81-1 32 28, Do. 11-12, Raum 46

Roland Gruschka, M.A., F. 81-1 42 93, nach Vereinbarung, Raum 42

Studiengang Jüdische Studien, Gebäude 23.11/12.01

N. N.

Univ.-Prof. Dr. Dagmar Börner-Klein, F. 81-1 58 58, nach Vereinbarung, Raum 65

Univ.-Prof. Dr. Stefan Rohrbacher, F. 81-1 58 52, Do. 11-12, Raum 25

PD Dr. Gianfranco Miletto, F. 81-1 58 50, Do. 15-16, Raum 65

N. N.

Anglistik

Anglistisches Institut, Gebäude 23.21, Ebene 01 und 02 und

Gebäude 23.31 und 23.32, Ebene 04

Univ.-Prof. Dr. Wilhelm Busse, F. 81-129 61, Ebene 01, Raum 69, Fr. 11-12

Univ.-Prof. Dr. Herwig Friedl, F. 81-129 56, Ebene 02, Raum 71, Di. 9-11

Univ.-Prof. Dr. Monika Gomille, F. 81-129 65, Ebene 01, Raum 86, Mi. 12-13

Univ.-Prof. Dr. Therese Seidel, F. 81-129 64, Ebene 04, Raum 21, Do. 11-13

Univ.-Prof. Dr. Dieter Stein, F. 81-129 63, Ebene 01, Raum 68, Mi. 15-17

Apl. Prof., Dr. Dietmar Claas, F. 81-129 59, Mi. 11-13, Ebene 02, Raum 66

Lektorin Anne Francis Bulmer, B. A., F. 81-132 75, Ebene 04, Raum 73,

nach Vereinbarung

OSTR i. H. Klaus Uellenberg, F. 81-129 57, Ebene 02, Raum 63, Fr. 13-14

Wiss. Ass. Dr. phil. Astrid Böger, F. 81-140 19, Do. 13-14, Ebene 02, Raum 72

Wiss. Ang. Dr. Rainer Holtei, M. A., F. 81-145 63, Do. 10-11, Ebene 01, Raum 72

Wiss. Ang. Dr. Alexander Bergs, F. 81-128 23, Di. 13-14, Ebene 01, Raum 64

Wiss. Ang. Marion Fries-Dieckmann, F. 81-1 31 52, Mi. 11-12, Ebene 04, Raum 30

StR i. H. Dr. Georg Schiller, F. 81-145 98, n.V., Ebene 02, Raum 70

Wiss. Ang. Dr. Friedrich-K. Unterweg, F. 81-145 58, Di. 13-14, Ebene 04,

Raum 26

Wiss. Ang. Ingrid-Charlotte Wolter, M.A., F. 81-1 31 52, Mi. 13-14, Ebene 04,

Raum 30

Romanistik

Romanisches Seminar, Gebäude 23.21, Ebene 01 und 02

Beratungsthema: Studiengang Bachelor Romanistik

Wiss. Ang. Dr. Friedhelm Beckmann, F. 81-1 43 75, Di. 13-14, Ebene 01, Raum 88

Akad. Oberrätin Dr. Martina Nicklaus, F. 81-1 43 77, Di. 11-12, Ebene 01, Raum 95

Beratungsthema: Studiengang Lehramt Französisch, Italienisch und Spanisch

Master of Education

Wiss. Ang. Dr. Lothar Matthes, F. 81-1 56 44, Do. 16-17, Ebene 01, Raum 88

Beratungsthema: Studiengang Literaturübersetzen

Akad. Oberrat Dr. Jürgen Rehbein, F. 81-129 77, Mo. 11.15-13, Ebene 01, Raum 96

Beratungsthema: Studiengang Magister
Wiss. Ang. Dr. Friedhelm Beckmann, F. 81-14375, Di. 13-14,
Ebene 01, Raum 88
Beratungsthema: Sprachpraxis Französisch und Auslandsstudium
Akad. Oberrätin Prof. Dr. Mechtild Bierbach, F. 81-1 21 27, Do. 14-15,
Ebene 02, Raum 95
Lektorin Michèle Creff, F. 81-14371, Mo. 13.30-14.30, Ebene 02, Raum 87

Beratungsthema: Sprachpraxis Italienisch und Auslandsstudium
Lektorin: Dott.ssa Chiara de Manzini Himmrich, F. 81-139 23, Mo. 10-11, Ebene 01,
Raum 87

Beratungsthema: Sprachpraxis Spanisch und Auslandsstudium
Wiss. Ang. Santiago Navarro, F. 81-12985, Do. 16-17, Ebene 02, Raum 91

Ostasien-Institut Japanstudien

Modernes Japan, Gebäude 23.02, Ebene 02
Beratung: Jeannette Behaghel, M.A., F. 81-1 45 04, Raum 83, Mi. Do. 13.30-14.30,
N. N., Dipl.-Reg. Wiss., F. 81-1 45 09

Literaturübersetzen

Deutsch
Dr. Hans Werner Scharf, F. 81-14281, Sprechstunde siehe Aushang,
Ebene 01, Raum 48

Englisch
Dr. Georg Schiller, F. 81-14598, n. V., Ebene 02, Raum 70

Französisch, Italienisch, Spanisch
Akad. Oberrat Dr. Jürgen Rehbein, F. 81-12977, Mo. 11.15-13, Ebene 01, Raum 196

Sportwissenschaft

Institut für Sportwissenschaft, Gebäude 28.01, Ebene 01

Univ.-Prof. Dr. Tiegel, F. 81-148 88, Do. 11-12, Raum 01.11
e-mail: giselher.tiegel@uni-duesseldorf.de

Dipl.-Sportl. Brodbeck, F. 81-148 92, Mi. 11-12, Raum 01.16
e-mail: Wilhelm-brodbeck@uni-duesseldorf.de

Dipl.-Sportl. Dr. Golmina, F. 81-148 93, Z.n.V., Raum 01.18,
e-mail: golmina@uni-duesseldorf.de

Dipl. Sportl. Derks, F. 81-1 48 85, Z.n.V., Raum 01.21
e-mail: Ute.derks@uni-duesseldorf.de

Dipl.-Sportl. Priv.-Doz. Dr. Stemper, F. 81-148 87, Di. 11-12, Raum 01.19
e-mail: stemper@uni-duesseldorf.de

Dipl.-Sportl. Dr. Wastl, F. 81-149 35, Mi. 13-14, Raum 01.17
e-mail: wastl@uni-duesseldorf.de

Sportl. Rocholl, F. 81-148 94, Z.n.V., Raum 01.15
e-mail: Rocholl.@uni-duesseldorf.de

Musikwissenschaft

Robert-Schumann-Hochschule, Musikwissenschaftliches Institut, Homberger
Straße 12, 40474 Düsseldorf, 2. OG

Prof. Dr. Andreas Ballstaedt, F. 02 11-49 18 223, Fax: 0211-49 18 220, Fr. 14-16

Prof. Dr. Dr. Volker Kalisch, F. 02 11-40 18 222, Fax: 0211-49 18 220, Di. 10-12

Studienberatung durch die Fachschaftsvertretung der Studierendenschaft

Zeiten nach Vereinbarung, Anschläge beachten

Allgemeine Sprachwissenschaft:

Projektraum
Gebäude 23.21, Ebene 04, Raum 52

Anglistik:

Fachschaftsraum
Gebäude 23.21, Ebene 01, Raum 89

Germanistik:

Fachschaftsraum Germanistik
Gebäude 23.21, Ebene 01, Raum 82

Jüdische Studien:

Fachschaftsraum Gebäude 23.11, Ebene 01, Raum 27, F. 81-1 58 61
www.phil-fak.uni-duesseldorf.de/jjs/fachschaft

Geschichte:

Fachschaftsraum Geschichte,
Gebäude 23.31, Raum 472, F. 81-14572, Beratung Mo.–Do. 13–14, in den Ferien siehe Anschlag an den Schwarzen Brettern

Klassische Philologie:

Gebäude 23.31, Ebene 04, Raum 21, F. 81-14139

Literaturübersetzen:

Fachschaftsraum Romanistik
Gebäude 23.21, Ebene 02, Raum 81, F. 81-1 45 74
Beratung: Mi. 13–14

Philosophie:

Fachschaftsraum
Gebäude 23.21, Ebene U1, Raum 26, F. 81-1 45 73

Romanistik:

Fachschaftsraum, Beratung Di. 13–14
Gebäude 23.21, Ebene 02, Raum 81

Politikwissenschaft:

Gebäude 23.32, Ebene 05, Raum 67, F. 81-1 23 88

Medienwissenschaft:

Gebäude 23.31.U1.92, F. 81-1 06 27

Soziologie/Sozialwissenschaften (BA/MA):

Gebäude 23.31, Ebene 04, Raum 25, F. 81-1 53 95

Promotionsausschuss

Vorsitzender:

Univ.-Prof. Dr. Ulrich von Alemann

Stellvertreter:

Univ.-Prof. Dr. Bernd Witte

Weitere Mitglieder:

Univ.-Prof. Dr. Michael Baurmann

Univ.-Prof. Dr. Herwig Friedl

Prof. Dr. Barbara Haupt

Dr. Astrid Böger

PD Dr. Theodor Stemper

N. N.

Magisterprüfungsausschuss

Vorsitzender:

Univ.-Prof. Dr. Brall-Tuchel

Stellvertreter:

Univ.-Prof. Dr. Bernd Witte

Weitere Mitglieder:

Univ.-Prof. Dr. James Kilbury

Univ.-Prof. Dr. Volker Beeh

Dr. Friedrich K. Unterweg

N.N.

N.N.

Ausschuss für die Diplomprüfung in Erziehungswissenschaft

Vorsitzende:

Univ.-Prof. Dr. Christine Schwarzer

Stellvertreter:

Univ.-Prof. Dr. Gisela Miller-Kipp

Weitere Mitglieder:

Prof. Dr. Heiner Barz

Prof. Dr. Bernhard Dieckmann

Dr. Joachim Koblitz

Dr. Peter Stadtfeld

Ausschuß für die Diplomprüfung in Literaturübersetzen

Vorsitzender:

Univ.-Prof. Dr. Frank Leinen

Stellvertreter:

Univ.-Prof. Dr. Hans T. Siepe

Weitere Mitglieder:

Univ.-Prof. Dr. Monika Gomille

Dr. Hans-Werner Scharf

Dr. Monika Wodsak

Karoline Fritzsch

Carmela Welge

Praktikumsbüro der Philosophischen Fakultät

Praktikumsbeauftragter der Fakultät:

Leiter: Akad. Dir. Dr. Manfred Franz , F. 81-12497

Sekretariat: Irmgard Hestermann, F. 81-12802, Fax: 81-12134

e-mail: praktikumsbuero@phil-fak.uni-duesseldorf.de

Gebäude 23.02, Ebene 02, Raum 61

Geschäftszeit: montags, dienstags, donnerstags von 9.00–12.00 Uhr und
donnerstags von 14.00–15.00 Uhr

Lehrkörper

a) Emeritierte Universitätsprofessoren:

- Anton, Herbert, Bahnhofstraße 46a, 53347 Alfter, F. (0 22 22) 93 90 89
Dr. phil. (Neuere Germanistik)
- Benning, Helmut, Schumannstraße 56, 40822 Mettmann
Dr. phil. (Anglistik)
- Boldt, Hans, Krafftgasse 1, 79379 Müllheim/Baden, F. (0 76 31) 1 22 61
Dr. jur. (Politikwissenschaft)
- Brocke, Michael, Gerhart-Hauptmann-Str. 90, 47058 Duisburg, F. (02 03) 33 38 06
Dr. phil. (Jüdische Studien)
- Düwell, Kurt, Johannes-Weyer-Str. 14, 40225 Düsseldorf, F. (02 11) 9 34 56 40
Dr. phil. (Neueste Geschichte)
- Flohr, Heiner, Zum Guten Hirten 21a, 48155 Münster, F. (02 51) 1 33 88 40
Dr. rer. pol., Dipl.-Kaufmann (Politikwissenschaft)
- Friedrich, Leonard, Espenstraße 109, 41470 Neuss, F. (0 21 37) 6 09 83
Dr. phil. (Allgemeine Pädagogik)
- Glaap, Albert-Reiner, OBE, Lerchenweg 16, 40878 Ratingen, F. (0 21 02) 84 65 70
Dr. phil. (Englische Sprache und ihre Didaktik)
- Gössmann, Wilhelm, Graf-Recke-Straße 160, 40237 Düsseldorf, F. 63 31 04
Dr. phil. (Didaktik der deutschen Sprache und Literatur)
- Hardach, Karl
Dr. rer. pol., Dipl.-Volkswirt (Wirtschaftsgeschichte)
- Hiestand, Rudolf, Brehmstr. 76, 40239 Düsseldorf, F. (02 11) 57 33 67
Dr. phil. (Mittelalterliche Geschichte)
- Kienast, Diemar, Jeisstraße 19, 82140 Neu-Esting, F. (0 81 42) 2 05 79
Dr. phil. (Alte Geschichte)
- Michel, Gerhard, Rheinstr. 1, 41363 Jüchen, F. (0 21 87) 4 30 77, Fax (0 21 81) 49 89 94
Dr. phil. (Erziehungswissenschaft)
- Molitor, Hansgeorg, Oberstr. 39, 41066 Mönchengladbach, F. (0 21 61) 63 03 23,
Fax (0 21 61) 47 90 59
Dr. phil. (Mittlere und Neuere Geschichte sowie Rheinische Landesgeschichte –
Didaktik der Geschichte)
- Nickel, Horst, Erziehungswissenschaftliches Institut, Abt. für Entwicklungspsychologie
und Pädagogische Psychologie, F. 81-1 32 42
Dr. phil., Dipl.-Psychologie (Psychologie)
- Nicolin, Friedhelm, Forststraße 11, 53125 Bonn, F. (02 28) 25 11 07
Dr. phil. (Allgemeine Pädagogik)
- Nies, Fritz, Mörikestraße 28, 41564 Kaarst, F. (0 21 31) 60 13 32
Dr. phil. (Romanistik)
- Rösch, Heinz-Egon, Tizianweg 5, 55127 Mainz, F. (0 61 31) 7 22 21
Dr. phil. (Sportwissenschaft)
- Schrader, Ludwig, Schlosserstraße 32, 26441 Jever, F. (0 44 61) 96 57 27
Dr. phil. (Romanistik)
- Schulte-Herbrüggen, Hubertus, Dürerstraße 30, 41466 Neuss
Dr. phil. (Anglistik)
- Stötzel, Georg, Merianweg 2, 40724 Hilden
Dr. phil. (Deutsche Philologie und Linguistik)
- Süssmuth, Hans, Droste-Hülshoff-Straße 1, 41464 Neuss, F. (0 21 31) 4 24 15
Dr. phil. (Neueste Geschichte und Didaktik der Geschichte)
- Wehle, Gerhard, Bislicher Straße 7, 46487 Wesel, F. (02 81) 7 00 74
Dr. phil. (Erziehungswissenschaft)

- Windfuhr, Manfred, Frankfurter Weg 6, 41564 Kaarst, F. (0 21 31) 60 33 39
Dr. phil. (Neuere Germanistik)
- Wunderli, Peter, Feuerbachstr. 38, 40223 Düsseldorf
Dr. phil. (Romanistik)
- Wunderlich, Dieter, Lückhoffstr. 9, 14129 Berlin, F. (030) 80 48 22 69
Dr. phil. (Allgemeine Sprachwissenschaft)

b) Universitätsprofessoren im Ruhestand:

- Beuker, Friedhelm, Mörikestraße 7, 40668 Meerbusch-Lank, F. (02150) 2692
Dr. med. (Sportmedizin)
- Birley, Anthony R., Ulmenweg 11, 61169 Friedberg, F. (060 31) 1 45 67
Dr. phil. (Alte Geschichte)
- Geldsetzer, Lutz, Cheruskerstraße 99a, 40545 Düsseldorf, F. 57 55 56
Dr. phil. (Philosophie)
- Häußler, Reinhard, Preußenstraße 14, 40883 Ratingen, F (0 21 02) 6 87 07
Dr. phil. (Klassische Philologie)
- Heinz, Rudolf
Dr. phil. (Philosophie)
- Heldmann, Werner, Albecker Steige 32, 89075 Ulm, F. (07 31) 2 25 77
Dr. phil. (Allgemeine Pädagogik)
- Henrichs, Norbert, Im Luftfeld 80, 40489 Düsseldorf, F. 40 46 55
Dr. phil. (Informationswissenschaften)
- Huning, Alois, Weißdornweg 12 42489 Wülfrath, F. (0 20 58) 32 54
Dr. phil. (Philosophie)
- Kleszczewski, Reinhard, Badeniastraße 12, 41564 Kaarst
Dr. phil. (Romanistik)
- Küppers, Jochem, Kölner Str. 13a, 41363 Jüchen, F. (0 21 65) 91 14 87
Dr. phil. (Klassische Philologie/Latinistik), 29.1.1997 (Lehrstuhlinhaber)
- Lönne, Karl-Egon, Oberstraße 37, 41516 Grevenbroich, F. (0 21 81) 7 37 71
Dr. phil. (Neuere Geschichte)
- Louven, Erhard, Rheinstraße 20g, 47906 Kempen/Ndrh.
Dr. rer. Oec. (Ostasien-Institut)
- Lüschen, Günther
Prof. Dr. (Sozialwissenschaft)
- Müller, Klaus, Paradiesstraße 19, 44289 Dortmund, F. (0231) 40532
Dr. phil. (Modernes Japan)
- Müller, Klaus, Drosselweg 10, 41352 Korschenbroich, F. (0 21 61) 67 25 18
Dr. phil. (Neuere Geschichte)
- Semmler, Josef, Ebereschenweg 21, 67067 Ludwigshafen, F. (06 21) 55 71 65
Dr. phil. (Mittelalterliche Geschichte)

c) Universitätsprofessorinnen und Universitätsprofessoren:

- Alemann, Ulrich von, An den Kämpen 10, 40489 Düsseldorf, F. (02 03) 74 12 95, Fax
(02 03) 74 65 71
Dr. phil. (Politikwissenschaft), 15.4.1998 (Lehrstuhlinhaber)
- Aptroot, Marion, Universitätsstr. 1, 40225 Düsseldorf, F. 81-1 32 28
Dr. phil. (Jiddische Kultur, Sprache und Literatur) (Lehrstuhlinhaberin)
- Barz, Heiner, Thomasbreite 18, 77955 Ettenheim, F. (0 78 22) 81 51
Dr. phil. (Erziehungswissenschaft, Abt. für Bildungsforschung und Bildungsmanagement)
- Baurmann, Michael, Bornemannstr. 22, 60599 Frankfurt/M.
Dr. phil. (Soziologie) (Lehrstuhlinhaber)
- Beeh, Volker, Niederkasseler Kirchweg 144, 40547 Düsseldorf
Dr. phil. (Germanistische Sprachwissenschaft), 3.8.82

- Birnbacher, Dieter, Universitätsstraße 1, 40225 Düsseldorf
Dr. phil. (Philosophie) (Lehrstuhlinhaber)
- Bleckmann, Bruno, Leinenweberweg 15, 40593 Düsseldorf, F. (02 11) 7 11 95 08
Dr. phil. (Alte Geschichte) (Lehrstuhlinhaber)
- Börner-Klein, Dagmar, Universitätsstr. 1, 40225 Düsseldorf
Dr. phil. (Jüdische Studien), 23.11.01.65, F. (02 11) 81-1 58 50
- Borsò, Vittoria, Am Erlengraben 23, 67167 Erpolzheim, F (063 53) 91308
Dr. phil. (Romanistik), 8.9.92, (Lehrstuhlinhaberin)
- Brandes, Detlef, Schüßlerstraße 24, 40474 Düsseldorf, F. (02 11) 4 70 93 78
Dr. phil. Dr. h.c. (Lehrstuhlinhaber) (Kultur und Geschichte der Deutschen im östlichen Europa), 6.12. 84
- Bühler, Axel, Wagner Str. 20, 83313Siegdsdorf, F (0 86 62) 94 52
Dipl. Soz., Dr. phil. (Philosophie), 23. 4. 95
- Busse, Dietrich, Universitätsstr. 1, 40225 Düsseldorf, F. 81-12944
Dr. phil. (Germanistische Sprachwissenschaft), Lehrstuhlinhaber
- Busse, Wilhelm, Harzstraße 68, 42579 Heiligenhaus
Dr. phil. (Anglistik), 26.7.83 (Lehrstuhlinhaber)
- Dietz, Simone, Universitätsstr. 1, 40225 Düsseldorf, F. 81-1 29 21
Dr. phil. (Philosophie)
- Friedl, Herwig, Herchenbachstraße 9, 40470 Düsseldorf, F. (02 11) 63 33 03
Dr. phil. (Anglistik), 13.7.87 (Lehrstuhlinhaber)
- Geisler, Hans, Karolingerstraße 19, 40223 Düsseldorf, F. 9 34 88 76
Dr. phil. (Romanistik), 20.12.96 (Lehrstuhlinhaber)
- Gloger-Tippelt, Gabriele, Erziehungswissenschaftliches Institut, Abt. für
Entwicklungspsychologie u. Pädagogische Psychologie, F. (02 11) 81-1 30 83
Dr. phil. (Psychologie) (Lehrstuhlinhaberin)
- Gomille, Monika, Von-der-Tann-Straße 56, 69126 Heidelberg
Dr. phil. (Anglistik) (Lehrstuhlinhaberin)
- Görling, Reinhold, Universitätsstr. 1, 40225 Düsseldorf, F. (02 11) 81-1 57 33,
goerling@phil-fak.uni-duesseldorf.de
Dr. phil. (Medien- und Kulturwissenschaft)
- Götz von Olenhusen, Irmtraud, Himmelgeister Str. 129, 40225 Düsseldorf
Dr. phil. (Neuere und Neueste Geschichte) (Lehrstuhlinhaberin)
e-mail: goetzvon@uni-duesseldorf.de
- Hartmann , Peter H., Kyllburger Straße 14, 50937 Köln, F. (02 21) 44 85 62
Dr. phil. (Soziologie)
- Hecker , Hans, Zum Hedelsberg 35, 50999 Köln (Weiß), F. (0 22 36) 6 66 08
Dr. phil. (Osteuropäische Geschichte), 1.4.82
- Herwig, Henriette, Varnhagenstr. 38, 40225 Düsseldorf
Dr. phil. (Germanistik), 24.3.03 (Lehrstuhlinhaberin)
- Hülsen-Esch, Andrea, Universitätsstraße 1, 40225 Düsseldorf, F. 81-15214
Dr. phil. (Kunstgeschichte)
- Hummel, Hartwig, Hülchratherstr. 6, 50670 Köln
Dr. rer. soc. (Politikwissenschaft)
- Kaiser , Gert, Lilienweg 15, 40822 Mettmann, F (02104) 95115
Dr. phil. Dr. h.c. (Ältere Germanistik), 17.3.77 (Lehrstuhlinhaber)
- Kann, Christoph, Universitätsstraße 1, 40225 Düsseldorf, F. 81-12922
Dr. phil. (Philosophie)
- Keller , Rudi, Pestalozzistraße 29, 40549 Düsseldorf, (0211) 562 2345
Dr. phil. (Germanistische Sprachwissenschaft), 17.10.78
- Kilbury, James, Carl-Sonnenschein-Weg 3, 40764 Langenfeld, F. (021 73) 7 19 20
Ph. D. (Computerlinguistik), 25.11.91 (Lehrstuhlinhaber)
- Körner, Hans, Fritz-Reuter-Straße 11, 40221 Düsseldorf, F. (02 11) 9 02 37 45
Dr. phil. (Kunstgeschichte), 1.10.92 (Lehrstuhlinhaber)
- Kouteva, Tania
Dr. (Anglistik)

- Kropp, Sabine, Universitätsstr. 1, 40225 Düsseldorf, F. 81-1 45 55
Dr. phil. (Politikwissenschaft I) (Lehrstuhlinhaberin)
- Krumeich, Gerd, Quirinstr. 67, 40547 Düsseldorf, F. (0211) 5591371
Dr. phil. (Neuere Geschichte), 1. 10. 97 (Lehrstuhlinhaber)
- Labisch, Alfons, Elisabethstraße 15, 40217 Düsseldorf
Dr. med. Dr. phil., M. A. (Geschichte der Medizin) Zweitmitglied
- Laudage, Johannes, Zum Heidentempel 16, 53947 Nettersheim, F. (02484) 2904
Dr. phil. (Mittelalterliche Geschichte) 1.4.99 (Lehrstuhlinhaber)
- Leinen, Frank, Neusser Landstraße 4i, 41470 Neuss, F. (02137) 78 68 69
Dr. phil. (Romanistik), 16.02.99
- Mae, Michiko
Dr. phil. (Modernes Japan)
- Matussek, Peter, F. 81-1 1649
Dr. phil. (Neuere deutsche Literatur, Theorie und Geschichte der Schrift, Praxis des Schreibens)
- Miller-Kipp, Gisela, Am Botanischen Garten 8, 40225 Düsseldorf
Dr. phil. (Erziehungswissenschaft), (Lehrstuhlinhaberin)
- Nonn, Christoph, Graf-Siegfried-Str. 75, 54439 Saarburg
Dr. phil. (Neueste Geschichte), 20.1.03 (Lehrstuhlinhaber)
- Pott, Hans-Georg, Elsterweg 5, 40789 Monheim, F. (0 21 73) 5 54 39
Dr. phil. (Neuere Germanistik), 4.7.83
- Reichel, Michael, F. 81-12549
Dr. phil. (Klassische Philologie/Gräzistik), 31.3.1999 (Lehrstuhlinhaber)
- Rettig, Wolfgang, Ricarda-Huch-Weg 14, 41469 Neuss, F. (0 21 37) 27 72
Dr. phil. (Romanistik), 1.10. 81
- Reuband, Karl Heinz, Reggowstr. 6, 50931 Köln, F. (02 21) 41 08 57
Dr. phil. (Soziologie) Lehrstuhlinhaber
- Rohrbacher, Stefan, Rehstr. 11, 40472 Düsseldorf, F. 6 54 97 39
Dr. phil. (Jüdische Studien)
- Schafroth, Elmar, Brunnenstr. 35, 40223 Düsseldorf
Dr. phil. (Romanistik) 12.06.03 (Lehrstuhlinhaber)
- Schurz, Gerhard, Universitätsstr. 1, 40225 Düsseldorf, F. 81-129 14
Dr. phil. (Philosophie) 12.06.03 (Lehrstuhlinhaber)
- Schwarzer, Christine, Im Bruchfeld 39, 40764 Langenfeld
Dr. phil. (Erziehungswissenschaft), 11.3.83 (Lehrstuhlinhaberin)
- Seidel, Therese, Johann-Bugenhagen-Str. 4, 41468 Neuss, F. (0 21 31) 3 07 66
Dr. phil. (Anglistik), Lehrstuhlinhaberin
- Siepe, Hans T., Himmelgeister Landstr. 176, 40589 Düsseldorf, F. + Fax (02 11) 9 75 42 11
Dr. phil. (Romanistik), 1.4.01 (Lehrstuhlinhaber)
- Stein, Dieter
Dr. phil. (Anglistik) 1. 10. 90 (Lehrstuhlinhaber)
- Stein, Markus, F. 81-1 29 60
Dr. phil. (Klassische Philologie/Latinistik) 01.04.05 (Lehrstuhlinhaber)
- Stierstorfer, Klaus, Scheffelstr. 28, 60318 Frankfurt, F. (0 69) 4 96 03 64
Dr. (Univ. Oxford) (Anglistik)
- Stock, Wolf G., Zum Mühlenfeld 18, 50170 Kerpen, F. (0 22 73) 95 43 52
Dr. phil. (Informationswissenschaft), (Lehrstuhlinhaber)
- Tiegel, Giselher, Duisburger Straße 471, 45478 Mülheim, F. (02 08) 59 14 52
Dr. phil. (Sportwissenschaft)
- Vowe, Gerhard, Universitätsstr. 1, 40225 Düsseldorf, F. 81-1 40 14
Dr. phil. (Kommunikations- und Medienwissenschaft I) (Lehrstuhlinhaber)
- Weber, Christoph, Klosterstr. 72, 40211 Düsseldorf, F. 352595
Dr. phil. (Neuere Geschichte), 21. 7. 82
- Weiss, Ralph, Universitätsstr. 1, 40225 Düsseldorf, F. 81-1 32 54
Dr. phil. (Kommunikations- und Medienwissenschaft II) (Lehrstuhlinhaber)
- Witte, Bernd, Lessingstraße 6, 53113 Bonn, F. 81-129 50
Dr. phil. (Neuere Germanistik), 1. 3. 94 (Lehrstuhlinhaber)

Mit der Vertretung eines Lehrstuhls beauftragt:

Kokott, Hartmut, Lessingstr. 35, 40227 Düsseldorf
Prof. Dr. phil. (Ältere Germanistik)

d) Honorarprofessorinnen und Honorarprofessoren:

Adam, Hermann, Emserstraße 10, 10719 Berlin, F. (Büro) 030/2 02 25-4 19,
(priv.) 030/86 39 73 02
Dr. rer. pol. (Politikwissenschaft)

Finger, Heinz, Direktor der Erzbischöflichen Diözesan- und Dom-Bibliothek, Köln
Dr. phil.

Gattermann, Günter, Corellistraße 47, 40593 Düsseldorf, F 70 54 24
Dr. phil., (Bibliothekswissenschaft)

Gerß, Wolfgang, Eifelstraße 14, 42579 Heiligenhaus, F. (02056) 29 86
Dr. rer. pol. (Sozialwissenschaften)

Kortländer, Bernd, Gernandusstr. 8, 40489 Düsseldorf, F. 4 08 06 45
Dr. phil. (Literaturübersetzen)

Kruse, Joseph A., Kaiserwerther Straße 70, 40477 Düsseldorf
Dr. phil. Direktor des Heinrich-Heine-Instituts Düsseldorf (Neuere Germanistik)

Lisken, Hans F., Am Waldeck 2, 52428 Jülich, Praxis: Ritterstr. 9, 40213 Düsseldorf,
F. (02 11) 86 46 30
Dr. jur., Polizeipräsident a.D., Rechtsanwalt b. OLG Düsseldorf (Politikwissenschaft)

Looz-Corswarem, Clemens von, Heinrich-Ehrhardt-Straße 61, 40468 Düsseldorf,
F. 899-5737
Dr. phil., Stadtarchivdirektor (Neuere Landesgeschichte)

Schreckenberg, Wilhelm, Holbeinweg 3, 40489 Düsseldorf, F. (02 03) 74 61 47
Dr. phil., Oberstudiendirektor a. D. (Erziehungswissenschaft)

Schulze, Jörg, Bredowallee 26, 53125 Bonn
Dr.-Ing., Rheinisches Amt für Denkmalpflege, Abtei Brauweiler,
Ehrenfriedstraße 19, 50250 Pulheim, F. (02234) 80 51

e) Studienprofessorinnen und Studienprofessoren und Direktorin eines Instituts für Leibesübungen:

N. N.

f) Außerplanmäßige Professorinnen und Professoren:

Aretz, Jürgen, Wiesenstr. 64, 90443 Nürnberg, F. (09 11) 4 50 62 30,
e-mail: hans-juergen.aretz@t-online.de
Dr. phil. (Soziologie)

Bast, Rainer A., Himmelgeister Str. 83, 40225 Düsseldorf, F. 81-12897
Dr. phil. (Philosophie)

Bierbach, Mechthild, Dunantstr. 41, 41468 Neuss, F. (0 21 31) 12 06 80
Dr. phil., Akad. Oberrätin (Romanistik), 7.11.1995

Brall-Tuchel, Helmut, Remscheider Straße 6, 40215 Düsseldorf, F. 37 05 11
e-mail: brall@phil-fak.uni-duesseldorf.de
Dr. phil., Wiss. Ang. (Ältere Germanistik)

Cepl-Kaufmann, Gertrude, Oberbuschweg 23, 50999 Köln
Dr. phil., Akad. Oberrätin (Neuere Germanistik)

Claas, Dietmar, Rheinfahrstraße 7, 41468 Neuss, F. (02131) 3 76 28
Dr. phil., Akad. Oberrat (Englische Philologie mit besonderer Betonung der amerikani-
schen Literaturwissenschaft), 8. 6. 82

Dieckmann, Bernhard, Stephaniensstraße 7, 40211 Düsseldorf, F. (01 71) 1 42 03 58
Dr. phil., (Erziehungswissenschaft)

Engelbrecht, Jörg, Lützowstraße 23, 40476 Düsseldorf, F. (02 11) 4 93 18 49,
Fax (0211) 4986401, e-mail: engelbre@phil-fak.uni-duesseldorf.de
Dr. phil. (Mittlere und Neuere Geschichte)

- Hansen, Volkmar, Haydnstraße 2 g, 41462 Neuss, F. (021 31) 5 70 10,
e-mail: volkmar.hansen@stadt.duesseldorf.de
Dr. phil. (Neuere Germanistik) 17. 10. 89, Direktor des Goethe-Museums
- Haupt, Barbara, Dürerweg 27, 40724 Hilden, F. (021 03) 6 19 22
Dr. phil., Akad. Oberrätin (Ältere Germanistik), 2. 2. 88
- Hoebink, Hein, Münsterstraße 51, 48167 Münster
Dr. phil. (Neueste Geschichte), 1.12.87
- Hoffmann, Daniel, Germanistisches Seminar IV, Universitätsstr. 1, 40225 Düsseldorf,
e-mail: daniel.hoffmann@phil-fak.uni-duesseldorf.de
Dr. phil. (Neuere Germanistik), 5.11.96
- Kallweit, Hilmar, Heltorfer Mark 126, 40489 Düsseldorf
Dr. phil. Wiss. Ang. (Ältere Germanistik) (zugleich GI)
- Kokott, Hartmut, Lessingstr. 35, 40227 Düsseldorf
Dr. phil. (Ältere Germanistik), 20.5.87
- Kortländer, Bernd, Gernandusstr. 8, 40489 Düsseldorf, F. (0211) 4 08 06 45
Dr. phil. (Neuere Geschichte, Literaturübersetzen) (Stellvertretender Leiter des Heinrich-Heine-Instituts Düsseldorf)
- Liedtke, Frank, Marschallstr. 41, 40477 Düsseldorf, F. (0211) 4 84 93 10
Dr. phil., OstRiH (Germanistische Sprachwissenschaft)
- Löbner, Sebastian, Elisabethstr. 60, 40217 Düsseldorf, F. (0211) 7 59 99 96
Dr. phil. (Allgemeine Sprachwissenschaft, Medienwissenschaft), 13.6.89
- May, Reinhard, Universitätsstr. 1, 40225 Düsseldorf, F. 81-12919
Dr. jur., Ph.D. (London); Assessor iuris, Wiss. Ang. (Philosophie)
- Petzold, Matthias, Eifelstr. 33, 50677 Köln
e-mail: m.petzold@uni-koeln.de
Dr. phil. (Psychologie)
- Schönborn, Sibylle, Bauweg 5, B-4720 Kelmis, F. (00 32 / 87) 63 03 60
Dr. phil. (Neuere Germanistik)
- Schormann, Gerhard, Georgstraße 36, 53111 Bonn, F. (0228) 65 54 81
Dr. phil. (Mittlere und Neuere Geschichte), 10.2.81
- Tepe, Peter, Lise-Meitner-Straße 59, 40591 Düsseldorf, F. (0211) 752173
Dr. phil. (Philosophie), 21.1. 86
- Wessel, Horst A., Marie-Colinet-Straße 5, 40721 Hilden
Dr. phil. (Wirtschaftsgeschichte mit Schwerpunkt Unternehmensgeschichte)
- Wiesemann, Falk, Gottfried-Keller-Str. 37, 40474 Düsseldorf, F. (0211) 43 34 16
Dr. phil. Akad. Oberrat (Neueste Geschichte)

Gastprofessor:

g) Hochschuldozentin und Hochschuldozent:

- Brohm, Heike
Dr. phil. (Romanistik)
- Semsch, Klaus, Heckenstr. 39, 47058 Duisburg, F. (0203) 2 89 97 72
Dr. phil. (Romanistik)

h) Privatdozentinnen und Privatdozenten:

- Adone, Dany
Dr. phil. (Allgemeine Sprachwissenschaft)
- Bremer, Manuel, Philosophisches Institut, Universitätsstr. 1, 40225 Düsseldorf,
F. 81-13263, Dr. phil. (Philosophie)
- Freifrau von Boeselager, Elke, Cantianstraße 11, 10437 Berlin, F. (0 30) 44 31 58 63
Dr. phil. (Mittelalterliche Geschichte)
- Buchwald, Petra, Im Küppersfeld 9, 40667 Meerbusch, F. (0 21 32) 96 11 24
Dr. phil.

- Düsberg, Klaus Jürgen, Adolfstraße 9–11, 53111 Bonn, F. (0228) 635993
Dr. phil., (Philosophie) 27. 5.86
- Erny, Nicola, Philosophisches Institut (Geb. 23.21/04.71), 40225 Düsseldorf, F. 81-1 29 18
Dr. phil. (Philosophie)
- Gesang, Bernward, Philosophisches Institut, Universitätsstr. 1, 40225 Düsseldorf,
F. 81-12912, Dr. phil. (Philosophie)
- Grijzenhout, Janet
Dr. phil. (Allgemeine Sprachwissenschaft)
- Hilger, Susanne
Dr. phil. (Wirtschaftsgeschichte)
- Kaufmann, Ingrid
Dr. phil. (Allgemeine Sprachwissenschaft)
- Mai, Manfred, Joachimstr. 37, 40545 Düsseldorf
Dr. phil. (Sozialwissenschaft)
- Nadig, Peter, Kreuzerstr. 3, 47057 Duisburg
Dr. phil. (Alte Geschichte)
- Naumann, Ralf, Friedrichstraße 25, 40699 Erkrath, F. (02 11) 24 44 74
Dr. phil. (Allgemeine Sprachwissenschaft), 12.11.96
- Niehr, Thomas, Nachtigallenweg 50, 42657 Solingen, F. (02 12) 81 13 72
Dr. phil. (Germanistische Sprachwissenschaft)
- Northoff, Georg, Philosophisches Institut, Universitätsstr. 1, 40225 Düsseldorf, F. 81-12912
Dr. phil. (Philosophie)
- Penke, Martina
Dr. phil. (Allgemeine Sprachwissenschaft)
- Peters, Susanne
Dr. phil. (Anglistik)
- Rickes, Joachim, Nievenheimer Straße 79, 40221 Düsseldorf, F. (02 11) 15 40 49
Dr. phil. (Neuere Germanistik)
- Roggenbuck, Simone
Dr. phil. (Romanistik)
- Rombeck-Jaschinski, Ursula, Ahornstr. 42, 70597 Stuttgart, F. (07 11) 7 65 27 66
Dr. phil. (Neueste Geschichte)
- Roskothen, Johannes, Gruner Str. 34, 40239 Düsseldorf, F. (02 11) 62 30 81
Dr. phil. (Neuere Germanistik)
- Siegrist, Karin, Wilhelmshofallee 23, 47799 Krefeld
Dr. phil. (Soziologie)
- Stemper, Theodor
Dr. phil. (Sportwissenschaft)
- Vögele, Jörg, Institut für Geschichte der Medizin, Universitätsstr. 1, 40225 Düsseldorf,
F. 81-1 39 40
Dr. phil. (Neuere Geschichte)
- Vössing, Konrad, Scherbstr. 12, 52072 Aachen, F. (02 407) 1 88 71
Dr. phil. (Alte Geschichte)
- Weismüller, Christoph, Philosophisches Institut, Universitätsstr. 1, 40225 Düsseldorf,
F. 81-12912, Dr. phil. (Philosophie)
- Wengeler, Martin, Voltaweg 37, 40591 Düsseldorf, F. (02 11) 75 79 94
Dr. phil. (Germanistische Sprachwissenschaft)
- Wiener, Jürgen, Ruhrtalstr. 25, 40233 Düsseldorf, F. (02 11) 7 30 80 44
Dr. phil. Akad. Oberrat (Kunstgeschichte)

i) Hochschulassistenten:

N. N.

j) Juniorprofessorinnen und -professoren

Keuneke, Susanne, Witzelstr. 7, 40225 Düsseldorf

Dr. phil. (Sozialwissenschaften mit dem Schwerpunkt empirisch-sozialwiss.
Medienwissenschaft)

Landwehr, Achim, Universitätsstr. 1, 40225 Düsseldorf, Geb. 23.31, 06.76, F. 81-14059,

e-mail: landwehr@phil-fak.uni-duesseldorf.de

Dr. phil. (Kulturhistorische Europastudien)

Skrandies, Timo, Universitätsstr. 1, 40225 Düsseldorf, F. 81-158 38

e-mail: skrandies@phil-fak.uni-duesseldorf.de

Dr. phil. (Medien- und Kulturwissenschaft)

k) Akademische Direktoren, Oberrätinnen und Oberräte, Rätinnen und Räte:

Dorgeloh, Heidrun, Tannenstraße 41, 40699 Erkrath, F. (021 04) 4 38 81

Dr. phil., Akad. Rätin (Anglistik)

Franz, Manfred, Kreuzerstraße 4, 50672 Köln, F. (02 21) 51 47 50

Dr. rer. nat., Akad. Direktor (Erziehungswissenschaft)

Gemmingen, Barbara von, Am Heidberg 14, 40627 Düsseldorf, F. 20 23 87

Dr. phil., Oberrätin (Romanistik)

Miebach, Bernhard, Fröbelweg 11b, 40882 Ratingen, F. (021 02) 84 78 03

Dr. phil., Akad. Rat (Sozialwissenschaft)

Nicklaus, Martina, Brunnenstr. 39, 40223 Düsseldorf

Dr. phil., Akad. Oberrätin (Romanistik)

Rehbein, Jürgen, Königsberger Straße 28c, 40764 Langenfeld, F. (021 73) 7 18 56

Dr. phil., Akad. Oberrat (Romanistik)

Scharf, Hans-Werner, Fritz-Straßmann-Str. 24, 40591 Düsseldorf

Dr. phil., Akad. Oberrat (Germanistische Sprachwissenschaft)

Steuber, Hartmut, Ernst-Groß-Str. 22, 40219 Düsseldorf, F. 573617,

E-Mail: steuber4@uni-duesseldorf.de

Dr. phil., Akad. Oberrat (Erziehungswissenschaft)

Stickler, Timo

Dr. phil., Akad. Rat (Alte Geschichte)

l) Studienrätin und Studienrat im Hochschuldienst:

Höffer, Ulrich, Kirchstr. 1, 53533 Aremberg, F. (0 26 93) 13 53

Schiller, Georg, Dr. phil., 40589 Düsseldorf (Anglistik)

Uellenberg, Klaus, Marper Schulweg 16, 42287 Wuppertal, F. (02 02) 55 39 47

OStR i.H. (Anglistik)

m) Wissenschaftliche Mitarbeiterinnen und Mitarbeiter mit Lehraufgaben:

Arnold, Eckhart, Universitätsstr. 1, 40225 Düsseldorf, F. 81-1 14 73

M.A. Wiss. Ang. (Philosophie)

Baum, Dajana, Eichendorffstr. 25, 47906 Kempen

M.A. (Erziehungswissenschaft, Abt. für Bildungsforschung)

Beckmann, Friedhelm, In der Brück 17, 40882 Ratingen, F. (021 02) 84 52 38

Dr. phil., Wiss. Ang. (Romanistik)

Behaghel, Jeannette

M.A. Wiss. Ang. (Modernes Japan)

Bergs, Alexander, F. 81-128 23

Dr. phil., Wiss. Ang. (Anglistik)

Böger, Astrid

Dr. phil., Wiss. Ass. (Anglistik)

- Brandt, Susanne, Lessingstr. 17, 40667 Meerbusch
Dr. phil., Wiss. Ang. (Neuere Geschichte)
- Caumanns, Ute, Kaiserswerther Str. 156, 40474 Düsseldorf
Dr. phil. (Osteuropäische Geschichte)
- Dohle, Marco
Dipl.-Medienwiss. Wiss. Ang. (Kommunikations- und Medienwissenschaft I)
- Elting-Camus, Agnes Goethestraße 91, 44623 Herne, F. (0 23 23) 551 71
Dipl. rer. soc., Wiss. Ang. (Soziologie)
- El-Menouar, Yasemin, Houdainer Str. 16, 51143 Köln
M.A. (Soziologie)
- Ewert, Karin
M.A., Maîtrise de Lettres Modernes, Wiss. Ang. (Romanistik)
- Ferres, Thomas, M. A., Schleiferstraße 18, 40878 Ratingen, Tel. (0 21 02) 84 46 70
- Franzmann, Nina
Dipl.-Reg. wiss., Wiss. Ang. (Modernes Japan)
- Fries-Dieckmann, Marion, Karolinger Str. 18, 40223 Düsseldorf
Dipl.-Übers., Wiss. Ang. (Anglistik)
- Genge, Gabriele, Universitätsstraße 1, 40225 Düsseldorf, F. (0211) 81-11495
Dr. phil. (Kunstgeschichte)
- Gerling, Vera Elisabeth, F. (0211) 7 26 02 82
Dr. phil. Wiss. Ang. (Romanistik)
- Germand, Detlef, Dauner Str. 36a, 47259 Duisburg, F. (02 03) 78 19 90
Wiss. Ang., Dipl.-Soz. (Soziologie)
- Gilka-Bötzow, Agnes
Dipl.-Verwaltungswiss. Wiss. Ang. (Politikwissenschaft I)
- Glowatz, Wiebke, Marienweg 3a, 40721 Hilden, F. (0 21 03) 24 11 18
M.A.
- Goldammer, Björn, Albertstraße 102, 40233 Düsseldorf, F. 733 7365,
e-mail: goldammer@phil-fak.uni-duesseldorf.de
Dipl.-Übers., Wiss. Ang. (Romanistik)
- Gruschka, Roland, Universitätsstr. 1, 40225 Düsseldorf, F. 81-142 93
M.A., Wiss. Ang. (Jiddische Kultur, Sprache und Literatur)
- Hachenberg, Peter, F. 81-1 52 28, Germanistik I
Dr. (AUS), Wiss. Ang. (Leiter Deutsch als Fremdsprache)
- Hageneier, Lars, Fabriciusstr. 1, 40721 Hilden
Dr. phil. StRiH.z.A. Wiss. Ang. (Mittelalterliche Geschichte)
- Hallich, Oliver, Universitätsstr. 1, 40225 Düsseldorf, F. 81-1 29 18
Dr. phil. Wiss. Ang. (Philosophie)
- Hein, Ina
Dr. phil., Wiss. Ang. (Modernes Japan)
- Hinke-Dörnemann, Ulrike, Am Wehrhahn 74, 40211 Düsseldorf, F. 35 64 75
Dr. phil., Wiss. Ang. (Philosophie)
- Hinz, Uta, Heerstraße 78, 40227 Düsseldorf, F. (02 21) 7 95 21 65
M.A. (Neuere Geschichte)
- Hirschberger, Martina, Universitätsstr. 1, 40225 Düsseldorf, F. 81-1 41 38
Dr. phil. (Wiss. Ang. (Klassische Philologie)
- Holtei, Rainer, Papiermühlenweg 4b, 40882 Ratingen
Dr. phil., M. A., Wiss. Ang. (Anglistik)
- Horn, Rainer, Papiermühlenweg 4b, 40882 Ratingen
Dr. phil., M.A., Wiss. Ang. (Anglistik)

- Hüfken, Volker, Auf dem Hügel 35, 50933 Köln, F. (02 21) 49 32 59
Dipl.-Soz., Wiss. Ang. (Soziologie)
- Jahn, Stefanie, F. 81-1 29 92
(Klassische Philologie)
- Jucquois-Delpierre, Monique, Universitätsstraße 1, 40225 Düsseldorf, F. 81-1 43 18
Wiss. Ang. (Informationswissenschaft)
- Jeske, Anita, Marienstraße 16, 41462 Neuss, F. (0 21 31) 79 89 32
M. A. (Neuere Geschichte)
- Kamps, Klaus, Gogrevestr. 3, 40223 Düsseldorf, F. (02 11) 34 31 03
Dr. phil., Wiss. Ass. (Politikwissenschaft)
- Kanz, Roland, Universitätsstraße 1, 40225 Düsseldorf, F. (02 11) 81-13227
Dr. phil., Wiss. Ass. (Kunstgeschichte)
- Koblitz, Joachim, Eichenallee 32a, 41469 Neuss, F. (0 21 37) 1 41 44, Fax: 1 32 44
Dr. phil., Dipl.-Pädagoge, Wiss. Ang. (Erziehungswissenschaft: Erwachsenenbildung
und pädagogische Beratung)
- König, Lilith, F. 81-12132
Dr. phil. Dipl.-Psych., Wiss.-Ang. (Erziehungswissenschaft: Abt. für
Entwicklungspsychologie)
- Krämer, Julia, Borsigstr. 13, 40227 Düsseldorf
M.A. (Neuere Germanistik)
- Krause, Marion
M.A. (Allgemeine Sprachwissenschaft)
- Kurczyk, Stephanie, F. 81-1 14 98
(Klassische Philologie)
- Küstners, Urban, Lise Meitner-Straße 24, 40591 Düsseldorf, F. 75 9 03 93
Dr. phil., Wiss. Ang. (Ältere Germanistik)
- Laux, Stephan, Hemmelrather Weg 240, 51377 Leverkusen, F. (02 14) 3 14 81 65
e-mail: laux@phil-fak.uni-duesseldorf.de
Dr. phil. (Neuere Landesgeschichte)
- Lechner, Jochen, Herzogstraße 35, 40215 Düsseldorf
Dr. phil., Wiss. Ang. (Philosophie)
- Lehmann-Benz, Angelika, Am Eichelkamp 5, 40723 Hilden, F. (021 03) 6 20 31
M. A., Wiss. Ang. (Ältere Germanistik)
- Leiverkus, Yvonne, Lippestr. 22, 42389 Wuppertal, F. (02 02) 2 65 30 18
Dr. phil., Wiss. Ass.
- Leske, Ralph, Linienstr. 51, 41065 Mönchengladbach, F. (02161) 481164
(Didaktik der Geschichte)
- Malmede, Hans, Grummerstraße 34, 44809 Bochum, F. (02 34) 53 40 29
Dr. päd., Wiss. Ang. (Erziehungswissenschaft)
- Marschall, Stefan
PD Dr., Wiss. Ang. (Politikwissenschaft)
- Matthes, Lothar, Bad Harzburger Straße 84, 40595 Düsseldorf, F. 70 76 50
Dr. phil., Wiss. Ang. (Romanistik)
- Miletto, Gianfranco, Universitätsstr. 1, 40225 Düsseldorf, F. 81-1 58 50
PD Dr. phil. (Jüdische Studien)
- Müller, Werner, Erziehungswissenschaftliches Institut, Abt. für Entwicklungs-
psychologie und Pädagogische Psychologie, F. 81-1 26 37
Dipl.-Päd., Wiss. Ang. (Psychologie)
- Navarro, Santiago, Höhenstraße 17, 40227 Düsseldorf, F. (0211) 33 21
Wiss. Ang. (Romanistik)

- Neuhaus, Eva
M.A., Wiss. Ang. (Allgemeine Sprachwissenschaft)
- Neuhaus-Koch, Ariane, Kaarster Straße 133 F, 41462 Neuss, F. (021 31) 59 38 44
Dr. phil., Wiss. Ang. (Neuere Germanistik)
- Neuenhausen, Benedikta, Im Gerstenfeld 5, 41542 Dormagen
Dr., M.A. (Erziehungswissenschaft)
- Nocken, Ulrich, F. 81-1 40 20
Ph. D., M.A., Wiss. Ang. (Wirtschaftsgeschichte)
- Pabst-Weinschenk, Marita, Beekfeldweg 35, 46519 Alpen, F. (02802) 4728
Dr. phil., Wiss. Ang. (Didaktik der deutschen Sprache und Literatur)
- Posse, Norbert, Fasanenstraße 15, 42799 Leichlingen, F. (0 21 75) 67 57
Dr. phil. (Erziehungswissenschaft)
- Quetsch, Guido
Dr. Wiss. Ang. (Politikwissenschaft I)
- Reddig, Melanie, Diedenhofener Str. 2, 40476 Düsseldorf
M.A. (Soziologie)
- Reuter, Guido, Universitätsstraße 1, 40225 Düsseldorf, F. 81-13227
Dr. phil. (Kunstgeschichte)
- Riemann, Silke
M.A. Wiss. Ang. (Politikwissenschaft I)
- Rocco, Goranka
Dr. phil., Wiss. Ang. (Romanistik)
- Rosenbach, Anette
M.A. Wiss. Ang. (Anglistik)
- Rumpf, Christof
M.A. (Computerlinguistik)
- Schoenauer, Ursula, 40668 Meerbusch, Bösinghovener Straße 118, F. (021 59) 74 90
M. A. (Didaktik der Geschichte)
- Schwarze, Brigitte, Charlottenstraße 51, 42105 Wuppertal, F. (02 02) 3 09 89 68
M.A., Wiss. Ang. (Romanistik)
- Seidler, Miriam, Universitätsstr. 1, 40225 Düsseldorf,
e-mail: seidler@phil-fak.uni-duesseldorf.de
M.A., Wiss. Ang. (Neuere Germanistik)
- Stork, Yvonne, Weberstr. 14, 40215 Düsseldorf,
e-mail: stork@phil-fak.uni-duesseldorf.de
Dr. phil., Wiss. Ang. (Romanistik)
- Strecken, Angela, Universitätsstraße 1, 40225 Düsseldorf, F. 81-11495
Dr. phil. (Kunstgeschichte)
- Strünck, Christoph
Dr., Wiss. Ang. (Politikwissenschaft)
- Trabert, Florian, Universitätsstr. 1, 40225 Düsseldorf, F. 81-1 59 07
Wiss. Ang. (Neuere Germanistik)
- Tranow, Ulf, Fortunastr. 13, 40235 Düsseldorf, F. (0211) 6 18 21 99
M.A. (Soziologie)
- Trkulja, Violeta
M.A. (Informationswissenschaft)
- Trux, Elisabeth, Austraße 21, 97222 Rimper
Dr. phil. (Kunstgeschichte)
- Unterweg, Friedrich-K., Buchenweg 24, 40699 Erkrath, F. (021 04) 4 09 79
Dr. phil., Wiss. Ang. (Anglistik)

- Vetter, Jürgen, Erziehungswissenschaftliches Institut, Abt. für Entwicklungspsychologie), F. 81-121 31
Dr. rer. nat., Dipl.-Psych., Wiss. Ang.
- Viehöver, Vera, Degerstr. 3, 40235 Düsseldorf
Dr. phil.
- Weimar, Dirk, Hopfenstr. 27, 45359 Essen
Dipl.-Päd. (Erziehungswissenschaft, Abt. für Erwachsenenbildung und Pädagogische Beratung)
- Welbers, Ulrich, Schwerinstraße 94, 40476 Düsseldorf
Dr. phil. Wiss. Ang. (Deutsche Philologie und Linguistik)
- Werning, Markus, Universitätsstr. 1, 40225 Düsseldorf, F. 81-11473
M.A. Wiss. Ang. (Philosophie)
- Wodsak, Mona, Fontanestraße 8, 41564 Kaarst, F. (021 31) 15 15 61
Dr. phil., Wiss. Ang. (Romanistik)
- Wolter , Ingrid-Charlotte, Stürzelberger Str. 7a, 40547 Düsseldorf
M.A., Wiss. Ang. (Anglistik)
- Wratil, Melani
Dr. phil. (Allgemeine Sprachwissenschaft)
- Zimmermann , Volker, Wilhelm-Tell-Straße 12, 40219 Düsseldorf, F. 1 59 37 29
Dr. phil., Wiss. Ass. (Kultur und Geschichte der Deutschen im östlichen Europa)

n) Lehrkräfte für besondere Aufgaben (Lektoren und Diplomportlehrer):

Lektorinnen und Lektoren:

- Bulmer, Anne Frances, Liebigstr. 9, 41464 Neuss
B. A. (Englische Sprache und ihre Didaktik)
- Creff, Michèle, e-mail: creff@phil-fak.uni-duesseldorf.de
(Romanistik)
- Fujita, Kaori, F. 81-15185
M. A. (Modernes Japan)
- Geiselbrechtinger, Conor
M. A. (Anglistik)
- Hag, Thomas, Suitbertusstr. 114, 40223 Düsseldorf
M.A. (Ältere Anglistik, Literaturübersetzen)
- Herrero Soto, Miguel
(Romanistik)
- Hooton, Richard Gary, Fürstenwall 145, 40215 Düsseldorf
Dr. phil., M. A. (Anglistik)
- Le Floc'h, Gwenola-Inès, Lengsdorfer Hauptstraße 42, 53127 Bonn, F. 01 62-8 44 88 14
(Romanistik)
- Manzini Himmrich, Chiara de
Dott.ssa (Romanistik)
- Nieroba, Louise
B. A. (Anglistik)

o) Diplomportlehrerinnen und Diplomportlehrer:

- Brodbeck, Wilhelm
(Sportwissenschaft)
- Derks , Ute
(Sportwissenschaft)
- Golmina, Abdolali
Dr. phil. (Sportwissenschaft)

Rocholl, Christoph
Sportlehrer (Sportwissenschaft)
Wastl, Peter, Eichenallee 40, 41469 Neuss, F. (0 21 37) 1 28 03
Dr. phil. (Sportwissenschaft)

p) Lehrbeauftragte:

Alefeld, Yvonne-Patricia, Rheinpfad 4, 40667 Meerbusch-Büderich, F. (0 21 32) 97 15 00
Dr. phil. (Neuere Germanistik)

Althof, Rolf, Bahnhofstraße 159, 40883 Ratingen, F. (0 21 02) 6 02 95
(Anglistik)

von Antropoff, Rurik, Hölderlinweg 4, 41564 Kaarst, F. (0 21 31) 60 24 22
Dr. phil., Oberrat (Englische Sprache und ihre Didaktik)

Appelhoff, Mechtild, Landesanstalt für Rundfunk NRW, Willi-Becker-Allee 10,
40227 Düsseldorf
(Medien-/Politikwissenschaft)

Bachmann, Thorsten, Wallstr. 7, 45468 Mülheim/Ruhr, F. (02 08) 75 06 20
Dr. phil. (Neuere Germanistik)

Badziong, Hans-Jürgen, Ginsterweg 12, 45964 Gladbeck
(Didaktik der deutschen Sprache und Literatur)

Bajohr, Stefan, Bürgerstraße 10, 40219 Düsseldorf, F. 3 98 28 12
(Politikwissenschaft I)

de Barros, Ricardo Alves, Graf-Salm-Straße 34, 50181 Bedburg
(Romanistik)

Bau, Michael, Buchenweg 18, 41352 Korschenbroich, F. (0 21 61) 67 54 02
Dr. (Sozialwissenschaft)

Beck, Monika, Erwin Rommel-Straße 24, 40470 Düsseldorf
M.A. (Neuere Germanistik)

Becker, Melanie, Charlottenstraße 9, 42105 Wuppertal, F. (02 02) 31 80 42
Dipl.-Soz. (Sozialwissenschaft)

Beermann, Oliver, Breisacher Straße 32, 40468 Düsseldorf
M.A. (Germanistische Sprachwissenschaft)

Berthod, Annick, Lichtenvoorder Straße 58, 41564 Kaarst, F. (0 21 31) 95 81 55
(Neuere Geschichte)

Blank, Thorsten, Flurstr. 74, 40235 Düsseldorf, F. 6 79 85 54
M. A. (Ältere Germanistik)

Bölles, Helmut, Adlerstraße 6, 41564 Kaarst, F. (0 21 31) 6 95 23
Oberstudienrat (Lateinkurse)

Borrenkott, Axel, Viktoriastraße 31, 52066 Aachen
(Neuere Germanistik)

Brauer, Sabine, Bismarckstr. 111, 47057 Duisburg, F. (02 11) 3 86 66-06
(Politikwissenschaft)

Brautmeier, Jürgen, Macherscheider Straße 97, 41468 Neuss, F. (0 21 31) 3 51 38
Dr. phil. (Medien-/Politikwissenschaft)

Brenner, Sabine, Schneppterer Straße 6, 42716 Solingen
Dr. phil. (Neuere Germanistik)

Brinckmann, Wolfgang, Brunnenstr. 40e, 41470 Neuss
Dr. phil., Studiendirektor (Klassische Philologie)

Bringmann, Karl, Mendelweg 3a, 40591 Düsseldorf
Prof., Dr. phil., Verlagsdirektor a. D. (Didaktik der Geschichte)

- Brink, Sonja, Kapellstr. 28, 40479 Düsseldorf, F. (02 11) 4 91 10 30
Dr. phil. (Kunstgeschichte)
- Bruckhaus, Margarete, Kärtner Weg 38, 40591 Düsseldorf
Dr. phil. (Neuere Geschichte)
- Caravaggi, Silvia
(Romanistik)
- di Ciriaco-Sussdorff, Angela, WDR, Köln, F. (0221) 220-2961
(Anglistik)
- Dahlhaus, Barbara, Am Bleckmannshof 27, 44799 Bochum
(Deutsch als Fremdsprache)
- Daugusch, Walter, Geneickener Straße 179, 41238 Mönchengladbach, F. (021 66) 92 42 17
M. A. (Russisch, Altrussisch/Altkirchenslawisch)
- Davies, Alun Harries, Weidenweg 130, 40723 Hilden, F. (021 03) 8 76 27
(Anglistik)
- Dersch-Freese, Britta, Schumannstr. 2, 40237 Düsseldorf, F. (02 21) 6 98 96 80
(Didaktik der deutschen Sprache und Literatur)
- Diederich, Henner, Sauerbruchstraße 18, 44801 Bochum, F. (02 34) 70 45 76
(Musik und ihre Didaktik)
- Dreher, Bernd, Moltkestraße 12, 40477 Düsseldorf, F. 46 02 63
M. A. (Neuere Geschichte)
- Evans, Robert, Mündelheimer Straße 152, 47259 Duisburg, F. (02 03) 99 89 19
(Anglistik)
- Füllner, Karin, Urdenbacher Dorfstraße 30, 40593 Düsseldorf
Dr. phil. (Neuere Germanistik)
- Garcia-Mata, Alba, Alsenstr. 23a, 50679 Köln, F. (02 21) 88 29 17
M.A. (Romanistik)
- Georgi, Wolfgang, Bachemer Str. 173, 50931 Köln
Dr. phil. (Mittelalterliche Geschichte)
- Gerlach, Birgit
Dr. phil. (Allgemeine Sprachwissenschaft)
- Goldmann, Ralph
(Germanistisches Seminar II)
- Gough, Lawrence, Florastraße 14, 42651 Solingen, F. (02 12) 20 38 40
B. A. (Anglistik)
- Gref, Claudia, Karltor 2, 40231 Düsseldorf
M. A. (Medienwissenschaft)
- Greven, Manfred, Danziger Straße 15, 41564 Kaarst, F. (021 31) 6 19 12
Studiendirektor (Lateinkurse)
- Große-Sender, Heinrich A., Direktor des Landtags NRW, Platz des Landtags 1, 40221
Düsseldorf, F. (02 11) 8 84 24 01
(Politikwissenschaft)
- Grothues, Silke, Spillheide 72, 45239 Essen, F. (02 01) 40 34 82
Handy: 0171-3244748
Dr. phil. (Ältere Germanistik)
- Gucanin, Ane, Germaniastr. 5, 40223 Düsseldorf, F. (02 11) 3 98 39 55
M.A. (Soziologie)
- Guinaldo, Ursula, Kirschstr. 12a, 40764 Langenfeld, F. (021 73) 8 14 21
(Literaturübersetzen)
- Haas, Olaf, Seeweg 9, 40627 Düsseldorf, F. 25 14 24
Dr. phil. (Neuere Germanistik)
- Halbekann, Josef, Peter-Rosegger-Straße 15d, 40699 Erkrath, F. (02 11) 25 27 55
Dr. phil. (Neuere Germanistik/Germanistische Sprachwissenschaft)

- Hein , Heidi, Außenbürgerschaft 20, 40822 Mettmann, F. (021 04) 83 22 36
Dr. phil. (Osteuropäische Geschichte, Polnisch)
- Heitwerth, Resi, Bachstr. 2c, 42781 Haan
M.A. (Theorie und Praxis germanistischer Anwendungsfelder)
- Herzig, Wolfgang, Am Steinberg 26, 41061 Mönchengladbach, F. (021 61) 3 23 96
M. A. (Politikwissenschaft)
- Heynen, Ruth, Mönchenwerther Str. 2, 40457 Düsseldorf
M.A. (Neuere Germanistik)
- Hildesheim, Doris
Dr. phil. (Germanistisches Seminar II)
- Hinke-Ruhnau, Jutta, Nernststraße 20, 47805 Krefeld
Dr. phil. (Informationswissenschaft)
- Hollender, Elisabeth, Barthelstr. 30, 50823 Köln
PD Dr. (Jüdische Studien)
- Holzapfel, Heinz, Capitol Event GmbH (Theater), Erkrather Straße 30, 40233 Düsseldorf,
F. (02 11) 7 34 41 50
Dr. phil. (Medienwissenschaft)
- Indefrey, Peter
Dr. med. (Allgemeine Sprachwissenschaft)
- Jaschinski, Ursula, Ahornstraße 42, 70597 Stuttgart, F. (07 11) 7 65 27 66
Dr. phil. (Neueste Geschichte)
- Jocks, Heinz-Norbert, Publizist, Harleßstr. 14, 40239 Düsseldorf
(Germanistisches Seminar II)
- Kaiser, Gerhard, Dorotheenstr. 6, 40235 Düsseldorf
Dr. phil. (Neuere Germanistik)
- Kaiser , Ulrike, An St. Swidbert 52, 40489 Düsseldorf
Dr. phil. (Anglistik)
- Kasties, Bert
Dr. phil. (Germanistisches Seminar II)
- Kirf, Bodo, Mörsenbroicher Weg 24, 40470 Düsseldorf, F. (02 11) 61 45 55
Dr. phil. (Deutsche Philologie und Linguistik)
- Kliment, Tibor, ifep-Spezialforschung, Köln, F. (02 21) 93 70 02 30
Dr. phil. (Medienwissenschaft)
- Klitzing, Horst, Schumannstraße 54, 40822 Mettmann, F. (0 21 04) 1 29 89
Realschuldirektor a. D. (Ältere Germanistik)
- Klug, Heiner, Ronsdorfer Str. 83, 40223 Düsseldorf
Dr. (Medienwissenschaft)
- Krolop, Bernd, Volmerswerther Straße 22, 40221 Düsseldorf, F. 39 43 97
Dr. phil. (Sozialwissenschaft)
- Kron, Thomas, Ochsenkamp 67, 58285 Gevelsberg
M.A. (Sozialwissenschaft)
- Kumari, Anitha, Hochstraße 75a, 40878 Ratingen
Dr. (Sozialwissenschaft)
- Kurwinkel, Tobias, Parkstr. 70, 40477 Düsseldorf
M.A. (Germanistisches Seminar II)
- Lang , Wolfgang, Oberkasseler Str. 81, 40545 Düsseldorf
StuDir i.R. (Soziologie)
- Lange , Hella-Sabrina
M.A. (Germanistisches Seminar II)
- Lauff, Werner, RA, Geschäftsführer des Verbandes Rheinisch-Westfälischer Verleger e. V.
Düsseldorf (Medienwirtschaft)
- Leach, Dawn, Quirinstraße 4, 40545 Düsseldorf
Dr. (Kunstgeschichte)

- Libertus, Michael, Neusser Str. 133, 40219 Düsseldorf
Dr. (Medienwissenschaft)
- Lichter, Jörg, Eulenkamp 17, 51371 Leverkusen
PD Dr. phil.
- Liedtke, Wolfgang, Karolingerstraße 8, 53572 Unkel
Dr. phil. (Informationswissenschaft)
- Lindt, Grazia, Unter den Buchen 5, 41844 Wegberg, F. (0 24 36) 38 03 30
(Romanistik)
- Link, Hans, Breukerholz 9a, 44797 Bochum, F. (02X34) 47 15 33
Dr. phil. (Ostasieninstitut)
- Litschev, Alexander, Oberbilker Allee 95, 40227 Düsseldorf, F. (02 11) 66 59 68
Dr. phil. (Südosteuropäische Geschichte)
- Looz-Corswarem, Clemens von, Stadtarchiv Düsseldorf, Heinrich-Ehrhardt-Straße 61,
40468 Düsseldorf, F. (02 11) 8 99-57 37
Prof. Dr. phil. (Neuere Landesgeschichte)
- Lotsch, Manfred, Gottfried-Keller-Straße 44, 40474 Düsseldorf
Dr. phil. (Ältere Germanistik)
- Lüer, Edwin, Blumenthalstraße 14, 40476 Düsseldorf, F. 44 14 87
M. A. (Neuere Germanistik)
- Maerker, Barbara, Paul-Löbestr. 52, 40595 Düsseldorf, F. 709549
(Klassische Philologie)
- Matejovski, Dirk, Luegallee 10, 40545 Düsseldorf, F. 576393
Dr. phil. (Ältere Germanistik)
- Matzigkeit, Michael
Dr. phil. (Germanistisches Seminar II)
- Meyer, Jörg, G-r-u-p-p-e M, Erkrather Straße 30, 40233 Düsseldorf, F. (02 11) 77 09 65 11
M.A. (Medienwissenschaft)
- Morgenbrod, Brigitt, Friedhofstraße 44, 41236 Mönchengladbach, F. (021 66) 24 82 58
Dr. phil. (Neuere Geschichte)
- Morgenroth, Claas
M.A. (Germanistisches Seminar II)
- Moskopp, Heiner, Eselsweg 100, 41068 Mönchengladbach
Studiendirektor (Lateinkurse)
- Müller, Christian, Schillerstraße 56, 47198 Duisburg
Dr. rer. oec. (Soziologie)
- Müller, Ulrich, Sonnbornstraße 9, 40625 Düsseldorf
Dr. (Sozialwissenschaft)
- Münster-Schroer, Erika, Stadtarchiv, Mülheimer Str. 47, 40878 Ratingen,
F. (0 21 02) 98 24 43
- Nagel, Stefan, Bruhnstraße 5, 40225 Düsseldorf
Dr. med., Dr. phil. (Neuere Germanistik)
- Neumann, Eva, Kriemhildstr. 2, 44793 Bochum
Dr. (Erziehungswissenschaft, Abt. Entwicklungspsychologie)
- Niewöhner, Heinrich, Benrather Straße 5, 40213 Düsseldorf, F. 32 34 91
Dr. phil. (Neuere Germanistik)
- Nitzberg, Alexander, Lindenstraße 69, 40233 Düsseldorf
M.A. (Neuere Germanistik)
- Noll, Thomas, Mommsenstr. 24, 50935 Köln
- Norden, Frank, Neusser Str. 866, 50737 Köln
(Medienwissenschaft)
- Ortmann, Albert
Dr. phil. (Allgemeine Sprachwissenschaft)
- Orru, Andreas, Adenauer Allee 8a, 53113 Bonn
Dipl.-Soz.

- Ortsack, Constantin
(Germanistisches Seminar II)
- Ostermann, Eberhard, Dunkler Weg 4, 58708 Menden
Dr. phil. (Neuere Germanistik)
- Pascha-Guerrero, Celia, Düsseldorf Str. 135, 40545 Düsseldorf, F. (02 11) 55 65 30
M.A. (Romanistik)
- Peters, Christoph M., Cornelius-de-Pauw-Str. 12, 46509 Xanten
Dr. phil. (Anglistik)
- Peters, Hans Albert, Arnoldstraße 11, 40479 Düsseldorf
Direktor des Kunstmuseums Düsseldorf, Ehrenhof 5, 40479 Düsseldorf, F. 8 99 24 61
- Peters, Hans-Peter, Forschungszentrum, 52425 Jülich
Dr. rer. soc. (Medienwissenschaft)
- Peters, Leo, Schul- und Kulturdezernat des Kreises Viersen, Rathausmarkt 3 (Kreishaus),
41747 Viersen, F. (021 62) 39 10-09
Dr. phil. (Neuere Landesgeschichte)
- Petersen, Wiebke
(Computerlinguistik)
- Prätor, Klaus, Körnerstraße 8, 52064 Aachen
Dr. phil. (Informationswissenschaft)
- Preißler, Dietmar, Kessenicher Str. 25, 53129 Bonn
Dr. phil. (Politikwissenschaft)
- Prinz, Michael
Dr. phil. (Germanistische Sprachwissenschaft)
- Probert-Gromüller, Janice, Willicher Straße 28, 47918 Tönisvorst
(Anglistik)
- Quast, Tobias, F. 81-1 22 06
M.A. (Anglistik)
- Rauthe, Simone, Rethelweg 8, 40724 Hilden, F. (0 21 03) 28 66 06
e-mail: simone.rauthe@gmx.de
Dr. phil. (Neuere und Neueste Geschichte)
- Raven, Achim (Pseudonym – Scholz, Ferdinand), Schimmelpfennigstraße 43,
40597 Düsseldorf
(Neuere Germanistik)
- Reh, Werner, Robert-Koch-Straße 15, 42781 Haan, F. (0 21 29) 84 79
Dr. phil. (Politikwissenschaft)
- Riechert, Rüdiger, Oberrather Str. 50, 40472 Düsseldorf, F. 65 81 82
Dr. phil.
- Rodríguez Arrese-Igor, Aurora, Wupperstraße 4, 40219 Düsseldorf, F. 39 53 43
(Romanistik)
- Roehl, Susanne von, Flachskampstr. 82, 40627 Düsseldorf
Dr. rer. pol. (Medienwissenschaft)
- Saitō, Stania
Dr. (Cs) (Modernes Japan)
- Salz, Claudia, Abteiweg 33, 41468 Neuss, F. (021 31) 129365
(Alte Geschichte)
- Sauer, Manfred, Erasmusstraße 28, 40223 Düsseldorf, F. 33 34 91
M. A. (Ältere Germanistik)
- Schell, Burkhard, Graseggerstr. 65, 50737 Köln
(Didaktik der deutschen Sprache und Literatur)
- Schellenberg, Michael, Felderstr. 145, 51371 Leverkusen
M.A. (Alte Geschichte)
- Schmidt, Johann Michael, Thomas-Mann-Straße 3, 40670 Meerbusch
Prof., Dr theol., Dozent an der Universität Köln (Didaktik der deutschen Sprache und
Literatur)

- Scholz, Heinz, Graf-Recke-Straße 42, 40239 Düsseldorf, F. 660925
Prof., Dr. phil., Dozent an der Musikhochschule Köln und am Robert-Schumann-
Institut Düsseldorf (Phonetik-Sprechkunde)
- Schubert, Walfried, Nelkenstraße 46, 41066 Mönchengladbach, F. (021 61) 97 14 18
StR (Lateinkurse)
- Schulte-Beerbühl, Margit, Im Kühlen Grund 4c, 44229 Dortmund, F. (0231) 73 31 34
Dr. phil. (Neuere Geschichte)
- Schulze-Alt Cappenberg, Hein-Th., Mönchenwertherstraße 22, 40547 Düsseldorf
Dr phil., Wiss. Ass., Kunstmuseum Düsseldorf, F. 8 99 24 73
- Schumacher, Christoph, Herzog-Eberhard-Straße 45, 72250 Freudenstadt
Dr. phil. (Neuere Germanistik)
- Seeger, Adrian, Golkrather Bruch 2, 41812 Erkelenz
Dipl.-Kfm. (Ostasien-Institut)
- Sellerio, Antonella, Camphausenstraße 4, 40479 Düsseldorf
Dott. ssa (Romanistik)
- Siebers, Stefan, Tempelstr. 45, 50679 Köln, F. (02 21) 81 20 05
(Jüdische Studien)
- Siepe, Karin
(Romanistik)
- Singh, Sikander (Germanistisches Seminar II)
Dr. phil.
- Sitt, Martina, Gartenstraße 33, 40479 Düsseldorf
Dr. Kustodin (Museumskunde)
- Söffing, Marianne, Kibbenheide 7, 40822 Mettmann, F. (0 21 04) 95 98 44
(Romanistik)
- Solibakke, Karl Ivan, Robert-Stolz-Str. 15, 40470 Düsseldorf
Dr. phil. (Neuere Germanistik)
- Spieler, Reinhard, Saarwerdenstraße 13, 40547 Düsseldorf
Dr. wiss. Mitarbeiter (Kunstsammlung)
- Spiritula, Friedrich, Grebbenerstraße 56, 52525 Heinsberg, F. (0 24 52) 6 35 45
Dr. phil. (Erziehungswissenschaft: Schulpädagogik)
- Stabarin, Marylène, Angermunder Weg 15, 40880 Ratingen
(Romanistik)
- Steins, Carsten
M.A., Wiss. Ang. (Allgemeine Sprachwissenschaft)
- Striedter, Anne Christine, Gleiwitzer Straße 3, 40764 Langenfeld
(Romanistik)
- Täube, Dagmar, Schnütgen-Museum, Köln, F. (02 21) 2 21-2 23 10
Dr. phil. (Kunstgeschichte)
- Tautz, Frederik, Rottfeldstraße 20, 40670 Meerbusch, F. (021 59)
M.A. (Medienwissenschaft)
- Tönnemann, Wolfgang, Roderbirken 13, 42799 Leichlingen, F. (021 75) 890217
(Politikwissenschaft)
- Torsten, Falk
M.A. (Ältere Germanistik)
- Troester, Jörg, LTU, Parsevalstraße 7b, 40468 Düsseldorf, F. (02 11) 94 18 28 84
M.A. (Medienwissenschaft)
- Trumpa, Heike
M.A. (Modernes Japan)
- Trux, Elisabeth, Austraße 21, 97222 Rimper
Dr. phil. (Kunstgeschichte)
- Turnsek, Andreas, Cranachstr. 12, 40667 Meerbusch
M. A. (Medienwissenschaft)

- Uerscheln , Gabriele, Kupferstraße 6, 41564 Kaarst
(Kunstgeschichte)
- Viehöver, Vera
Dr. phil. (Neuere Germanistik)
- Wagner, Claus, Friedrichstr. 13, 40699 Erkrath
Dipl.-Soz. (Soziologie)
- Walder, Fernande, Sperberweg 37, 40668 Meerbusch, F. (0 21 59) 69 48 86
Dr. phil. (Erziehungswissenschaft)
- Walther , Monika, Neustraße 28, 48249 Dülmen-Haddingsel
Dr. phil. (Erziehungswissenschaft)
- Weintz, Jürgen, Selfkantstraße 6, 41464 Neuss
Dr. phil. (Didaktik der deutschen Sprache und Literatur)
- Weyer, Cornelia, Restaurierungszentrum der Landeshauptstadt Düsseldorf, Ehrenhof 3a,
40479 Düsseldorf
Dr. (Kunstgeschichte)
- Wiedemann , Christine, Jahnstraße 23, 42579 Heiligenhaus
Dr. phil. (Romanistik)
- Wilcke, Karin, Lützowstraße 9, 40476 Düsseldorf, F. 46 78 11
Dr. phil. (Ältere Germanistik)
- Winter , Katrin, Lessingstr. 26, 40227 Düsseldorf
(Theorie und Praxis germanistischer Anwendungsfelder)
- Woelk, Wolfgang, Neuendorfer Str. 33 B, 56070 Koblenz, F. (02 61) 9 88 72 00
e-mail: woelk@uni-duesseldorf.de
Dr. phil.
- Wolters , Astrid, Peter Janssen-Str. 40, 40237 Düsseldorf
M.A. (Neueste Geschichte)
- Wunsch, Albert, Im Hawisch 17, 41470 Neuss, F. (0 21 37) 6 04 48
Dr. paed. (Erziehungswissenschaft: Außerschulische Jugendbildung)
- Wüstemeyer, Manfred, Heideweg 18, 46569 Hünxe, F. (0 28 58) 67 77
Dr. phil. (Neuere Geschichte)
- Zangen, Britta, 40235 Düsseldorf
Dr. phil. (Anglistik)
- Zech , Jürgen, Pf. 13 47, 41501 Grevenbroich
(Medienwissenschaft)
- Zöllner, Oliver, Hauptstraße 93 h, 51143 Köln
Dr. phil. (Medienwissenschaft)
- Zweck, Axel, Kirchfeldstr. 32, 40882 Ratingen, F. (0 21 02) 89 50 08
Dr. Dr. (Soziologie)

Institute und Seminare

Philosophisches Institut (Gebäude 23.21, Ebene 04)

Geschäftsführender Leiter: Univ.-Prof. Dr. Axel Bühler, F. 81-1 29 20
Sekretariat: Siglinde Kowalski, F. 81-1 32 63, Fax: 81-1 17 50

Lehrstuhl Theoretische Philosophie

Univ.-Prof. Dr. Gerhard Schurz, F. 81-1 29 14
Sekretariat: Veronika Linke, F. 81-1 57 63, Fax: 81-1 57 64
Wiss. Ang. Eckhart Arnold, M.A., F. 81-1 14 73
Wiss. Ang. Markus Werning M.A., F. 81-1 14 73

Lehrstuhl Praktische Philosophie

Univ.-Prof. Dr. Dieter Birnbacher, F. 81-1 29 12
Sekretariat: Petra K.-Schiebel, M.A. F. 81-1 29 12
Wiss. Ass. Dr. Oliver Hallich, F. 81-1 29 18

Univ.-Prof. Dr. Axel Bühler, F. 81-1 29 20
Univ.-Prof. Dr. Simone Dietz, F. 81-1 29 21
Univ.-Prof. Dr. Christoph Kann, F. 81-1 29 22
Univ.-Prof. i.R. Dr. Lutz Geldsetzer, F. 81-1 32 63
apl. Prof. Dr. Rainer A. Bast, F. 81-1 28 97
apl. Prof. Dr. jur. Reinhard May, PhD (London), F. 81-1 29 19
Priv.-Doz. Dr. Manuel Bremer, F. 81-1 32 63
Priv.-Doz. Dr. Jürgen Düsberg, F. 81-1 42 40
Priv.-Doz. Dr. Bernward Gesang, F. 81-1 29 12
Priv.-Doz. Dr. Georg Northoff, F. 81-1 29 12
Priv.-Doz. Dr. Christoph Weismüller, F. 81-1 32 63
Wiss. Ang. Dr. Ulrike Hinke-Dörnemann, F. 81-1 28 97
Wiss. Ang. Dr. Jochen Lechner, F. 81-1 42 40

Archiv für Geschichte und Soziologie der Philosophie

Archiv für Informationswissenschaft und -politik
Bibliographie de la Philosophie (Deutsche Sektion):
Wiss. Ang. Dr. Ulrike Hinke-Dörnemann, F. 81-1 28 97

Fachbibliothek Philosophie der Universitäts- und Landesbibliothek:
Angelika Schöwe, F. 81-1 29 16

Erziehungswissenschaftliches Institut

(Gebäude 23.03, Ebene 01 und 02 und Gebäude 23.02, Ebene 02)
Geschäftsführender Leiter: Univ.-Prof. Dr. Heiner Barz, F. 81-1 50 02,
e-mail: barz@phil-fak.uni-duesseldorf.de
Sekretariat: Irmgard Hestermann, F. 81-1 07 30
Univ.-Prof. em. Dr. Friedhelm Nicolin
Univ.-Prof. em. Dr. Gerhard Wehle
Institutsbeauftragte für die Anerkennung von Studienleistungen (Magister):
Univ.-Prof. Dr. Gisela Miller-Kipp
Sekretariat: Cornelia Schoenwald, F. 81-1 31 04, Fax 81-1 51 26
(Gebäude 23.03, Ebene 02, Raum 26)
Geschäftszeit des Sekretariats: dienstags, mittwochs, donnerstags 10.00–12.00 Uhr

(Diplom): Univ.-Prof. Dr. Christine Schwarzer
Sekretariat: Elisabeth Heide, F. 81-1 20 39, Fax 81-1 34 68
(Gebäude 23.03, Ebene 01, Raum 98)
Geschäftszeit: Mo.–Do. 9–11.30

Anerkennung Grundstudium Lehramt:
Univ.-Prof. Dr. Heiner Barz

Sekretariat: Irmgard Hestermann, F. 81-1 07 37, Fax 81-1 49 61 (Gebäude 23.03,
Ebene 01, Raum 88)
Geschäftszeiten des Sekretariats: dienstags, mittwochs, donnerstags 10.00–12.00 Uhr

Informationsstelle Erziehungswissenschaft:

Gebäude 23.03, Ebene 01, Raum 66, Öffnungszeiten siehe Internet bzw. Aushang,
F. 81-1 33 36, Fax 81-1 33 37, e-mail ie4@uni-duesseldorf.de
Leiter: Akad. Oberrat Dr. Hartmut Steuber

Abteilung für Allgemeine Erziehungswissenschaft und Historische Bildungsforschung

Univ.-Prof. Dr. Gisela Miller-Kipp, F. 81-1 23 69
e-mail: miller@phil-fak.uni-duesseldorf.de

Sekretariat: Cornelia Schoenwald, F. 81-1 31 04, Fax 81-1 51 26
e-mail: allgemeine.paedagogik@phil-fak.uni-duesseldorf.de
Gebäude 23.03, Ebene 02, Raum 26,
Geschäftszeit: dienstags bis donnerstags 10–12 Uhr

em. Univ.-Prof. Dr. Leonhard Friedrich

Wiss. Ang. apl. Prof. Dr. Bernhard Dieckmann, F. 81-1 21 36
e-mail: dieckmann@phil-fak.uni-duesseldorf.de

Wiss. Ang.: Dr. päd. Hans Malmede, F. 81-1 36 79
e-mail: Hans.Malmede@phil-fak.uni-duesseldorf.de

Wiss. Ang.: Stefanie Flintrop, F. 81-1 43 04
e-mail: flintrop@phil-fak.uni-duesseldorf.de

Wiss. Hilfskraft: Angelika Lenschen, F. 81-1 36 80
e-mail: lenschen@phil-fak.uni-duesseldorf.de

Teilzeitangestellter: Hans-Jürgen Warmke, F. 81-1 51 25,
e-mail: warmke@phil-fak.uni-duesseldorf.de

Wiss. Ang.: Carolin Huber, F. 81-1 52 60 (Drittmittel)
e-mail: huber@phil-fak.uni-duesseldorf.de

Abteilung für Allgemeine Didaktik und Theorie der Schule

N.N.

e-mail: allg.didaktik@phil-fak.uni-duesseldorf.de
em. Univ.-Prof. Dr. Gerhard Michel, F. 81-1 36 85

e-mail: gerhard.michel@email.de
Gebäude 23.02, Ebene 02, R. 66

Akademischer Oberrat: Dr. Hartmut Steuber, Raum 23.03.01.68, F. 81-1 33 38
e-mail: steuber4@uni-duesseldorf.de

Abteilung für Weiterbildung und Beratung

Univ.-Prof. Dr. Christine Schwarzer, F. 81-1 20 39, Fax 81-1 34 68
e-mail: Schwarzer@phil-fak.uni-duesseldorf.de

Sekretariat: E. Heide, F. 81-1 20 39, Gebäude 23.03, Ebene 01, Raum 89 Geschäftszeit:
montags bis donnerstags 9–11.30, e-mail: Elisabeth.Heide@phil-fak.uni-duesseldorf.de

Wiss. Ang.: Priv.-Doz. Dr. Petra Buchwald, F. 81-1 28 59,
e-mail: buchwald@phil-fak.uni-duesseldorf.de

Wiss. Ang.: Dr. Joachim Koblitz, F. 81-1 21 33, e-mail: koblitz@phil-fak.uni-duesseldorf.de

Wiss. Ang.: Dr. Norbert Posse, F. 81-1 20 37,
e-mail: posse@phil-fak.uni-duesseldorf.de

Wiss. Ang.: Klaus Volkmann (Drittmittelprojekt)

Wiss. Ang.: Britta Busch, F. 81-1 28 59,
Wiss. Hilfskraft: Britta Kroll, F. 81-1 20 39 (Drittmittelprojekt)

Abteilung für Bildungsforschung und Bildungsmanagement

Univ.-Prof. Dr. Heiner Barz, F. 81-1 50 02, Fax: 81-1 49 61
e-mail: barz@phil-fak.uni-duesseldorf.de

Sekretariat: Irmgard Hestermann, F. 81-10737, Fax 81-14961
Gebäude 23.03, Ebene 01, Raum 88
e-mail: bildungsforschung@phil-fak.uni-duesseldorf.de
Geschäftszeiten: dienstags, mittwochs, donnerstags 10.00–12.00 Uhr

Wiss. Ang.: Dajana Baum, F. 81-13507, Fax 81-14961
e-mail: baumd@phil-fak.uni-duesseldorf.de

Wiss. Ang.: Katharina Eichelberg, F. 81-1 49 66, F. 81-1 49 61
Gebäude 23.02, Ebene 02, Raum 31

Abteilung für Entwicklungspsychologie und Pädagogische Psychologie

Univ.-Prof. Dr. Gabriele Gloger-Tippelt, F. 81-13083
e-mail: Gloger-Tippelt@phil-fak.uni-duesseldorf.de

Sekretariat: Sigrid Bruckmann, F. 81-12130
Geschäftszeit: dienstags bis donnerstags 10–12 Uhr
e-mail: Bruckmann@phil-fak.uni-duesseldorf.de
(Gebäude 23.03, Ebene 01, Raum 25)

Univ.-Prof. em. Dr. Horst Nickel

Prof. Dr. Matthias Petzold, e-mail: m.petzold@uni-koeln.de

Wiss. Ang. Dr. Lilith König, F. 81-1 21 32,
e-mail: lilith.koenig@phil-fak.uni-duesseldorf.de

Wiss. Ang. Dr. Jürgen Vetter, F. 81-1 21 31, e-mail: vetter@phil-fak.uni-duesseldorf.de
Wiss. Ang. Werner Müller, F. 81-1 26 37, e-mail: werner.mueller@uni-duesseldorf.de

Wiss. Ang.: Karen Silke Zweyer, F. 81-1 32 42

Fachbibliothek Erziehungswissenschaft/Psychologie der Universitäts- und Landesbibliothek: Angelika Schöwe, Norbert Brinkmann, F. 81-12036

Sozialwissenschaftliches Institut

Geschäftsführender Leiter: Univ.-Prof. Dr. Karl-Heinz Reuband

Sekretariat: Irina Bobrovnikov, F. 81-1 15 12, Fax 81-1 28 75

Abteilung für Medienwissenschaft

Kommunikations- und Medienwissenschaft I

Univ.-Prof. Dr. Gerhard Vowe, F. 81-1 40 14, e-mail: vowe@uni-duesseldorf.de

Sekretariat: Elisabeth Hubert, F. 81-1 40 14
e-mail: elisabeth.hubert@phil-fak.uni-duesseldorf.de
Wiss. Ass. Marco Dohle, Dipl.-Medienwiss, F. 81-14068
e-mail: dohle@phil-fak.uni-duesseldorf.de

Kommunikations- und Medienwissenschaft II

Univ.-Prof. Dr. Ralph Weiss, F. 81-1 32 54
e-mail: ralph.weiss@phil-fak.uni-duesseldorf.de
Sekretariat: Elisabeth Hubert, F. 81-1 40 14
e-mail: elisabeth.hubert@phil-fak.uni-duesseldorf.de

Juniorprofessur

Jun.-Prof. Dr. Susanne Keuneke, F. 81-1 29 15
e-mail: keuneke@phil-fak.uni-duesseldorf.de

Abteilung für Politikwissenschaft

Politikwissenschaft I

Univ.-Prof'in Dr. Sabine Kropp, F. 81-14555
e-mail: kropp@phil-fak.uni-duesseldorf.de
Sekretariat: Irina Bobrovnikov, F. 81-11512, Fax 81-12875
e-mail: politik1@phil-fak.uni-duesseldorf.de
Wiss. Ang.: Silke Riemann, M.A., F. 81-1 5035
e-mail: riemann@phil-fak.uni-duesseldorf.de
Wiss. Ang. Agnes Gilka-Bötzow, Dipl.-Verwaltungswiss., F. 81-1 28 77
e-mail: agnes.gilka-boetzow@phil-fak.uni-duesseldorf.de
Wiss. Ang.: Dr. Guido Quetsch, F. 81-1 40 92
e-mail: quetsch@phil-fak.uni-duesseldorf.de

Politikwissenschaft II

Univ.-Prof. Dr. Ulrich von Alemann, F. 81-1 1 15 23
e-mail: Alemann@uni-duesseldorf.de
Sekretariat: Sabine Förster, F. 81-1 23 99, Fax 81-1 45 32,
e-mail: politik2@phil-fak.uni-duesseldorf.de
Wiss. Ass. Priv.-Doz.: Dr. Stefan Marschall, F. 81-12181,
e-mail: stefan.marschall@uni-duesseldorf.de
Wiss. Ass.: Dr. Christoph Strünck, F. 81-1 45 69,
e-mail: struenck@uni-duesseldorf.de
Projektmitarbeiterinnen und Projektmitarbeiter:
Wiss. Ang.: Claudia Münch, M.A., F. 81-1 20 83,
e-mail: claudia.muench@phil-fak.uni-duesseldorf.de
Wiss. Ang. Daniel Henzgen, F. 81-1 57 40
e-mail: henzgen@uni-duesseldorf.de

Politikwissenschaft III

Univ.-Prof. Dr. Hartwig Hummel, F. 81-1 40 32
e-mail: hummel@phil-fak.uni-duesseldorf.de
Sekretariat: Margarete Dresen, M.A., F. 81-1 15 88, Fax 81-1 56 48
e-mail: dresen@phil-fak.uni-duesseldorf.de

Abteilung für Soziologie (Gebäude 23.31, Ebene 04, 05, 06)

Soziologie I

Univ.-Prof. Dr. Michael Baumann, F. 81-1 15 59,
e-mail: baumann@phil-fak.uni-duesseldorf.de
Sekretariat: Heidemarie Schubert, F. 81-13123, Fax 81-12263
e-mail: schubert@phil-fak.uni-duesseldorf.de
Akademischer Rat: Dr. Bernhard Miebach, F. 81-14253
e-mail: miebach@phil-fak.uni-duesseldorf.de
Wiss. Ang.: Melanie Reddig, M.A., F. 81-1 28 51
e-mail: reddig@phil-fak.uni-duesseldorf.de
Wiss. Ang.: Ulf Tranow, M.A., F. 81-1 43 70
e-mail: tranow@phil-fak.uni-duesseldorf.de

Soziologie II

Univ.-Prof. Dr. Karl-Heinz Reuband, F. 81-1 15 58
e-mail: reuband@phil-fak.uni-duesseldorf.de
Sekretariat: Heidemarie Schubert, F. 81-1 31 23, Fax 81-1 22 63
Wiss. Ang.: Dipl. rer. soc. Agnes Elting-Camus, F. 81-1 24 88
e-mail: elting@phil-fak.uni-duesseldorf.de
Wiss. Ang.: Dipl. Soz. Volker Hüfken, Dipl.-Soz., F. 81-153 01
e-mail: volker.huefken@phil-fak.uni-duesseldorf.de
Wiss. Ang.: Yasemin El-Menouar, M.A., F. 81-1 52 90
e-mail: elmenouar@phil-fak.uni-duesseldorf.de

4

Soziologie III

Univ.-Prof. Dr. Peter H. Hartmann , F. 81-1 18 97,
e-mail: peter.hartmann@phil-fak.uni-duesseldorf.de
Sekretariat: Margarete Dresen, M.A., F. 81-1 15 88, Fax: 81-1 56 48
e-mail: dresen@phil-fak.uni-duesseldorf.de

Praktikumsbüro:

Dipl.-Soz. Dettlef Gernand, F. 81-15171, Fax 81-1 53 68
e-mail: gernand@phil-fak.uni-duesseldorf.de
Sprechzeiten: Di. 13–15, Mi. 10–12 und nach Vereinbarung
Wiss. Ang. Susanne Christ (Projektmitarbeiterin), F. 81-1 43 70
e-mail: christ@phil-fak.uni-duesseldorf.de

Historisches Seminar (Gebäude 23.31 und 23.32)

Geschäftsführender Leiter: N. N.

Abteilung für Alte Geschichte (Ebene 05)

Lehrstuhl III

Univ.-Prof. Dr. Bruno Bleckmann, (F. 81-1 29 94),
e-mail: bleckmann@phil-fak.uni-duesseldorf.de
Sekretariat: Rita Kröll, (F. 81-1 29 94)
e-mail: altegeschichte@phil-fak.uni-duesseldorf.de, Fax: 81-1 33 32
Univ.-Prof. i.R. Dr. Anthony R. Birley
Akad. Rat: Dr. Timo Stickler, F. 81-1 29 96
e-mail: stickler@phil-fak.uni-duesseldorf.de
Wiss. Ang.: Dr. Konrad Vössing, (F. 81-12997),
e-mail: voessing@phil-fak.uni-duesseldorf.de

Abteilung für Mittelalterliche Geschichte (Ebene 06)

Lehrstuhl I

Univ.-Prof. Dr. Johannes Laudage, F. 81-129 38, Fax: 81-1 14 75
Sekretariat: Gabriele Rapp, F. 81-11343
Wiss. Mitarb.: Dr. Lars Hageneier, M.A., F. 81-1 29 40
Wiss. Mitarb.: Dr. Yvonne Leiverkus, M.A., F. 81-1 40 55
Prof. Dr. Heinz Finger , F. 81-1 29 31
PD Dr. Elke von Boeselager, F. 81-1 29 31
Prof. i. R. Dr. Albrecht Graf Finckenstein, F. 81-1 13 43
em. Univ.-Prof. Dr. Rudolf Hiestand
Univ.-Prof. i. R. Dr. Josef Semmler, F. 81-1 29 31

Lehrstuhl IV

Sekretariat: Gabriele Rapp, F. 81-11343
Univ.-Prof. Dr. Christoph Weber , F. 81-129 42
em. Univ.-Prof. Dr. Klaus Müller, F. 81-129 27

Lehrstuhl VIII

Univ.-Prof. N. N., F. 81-1 15 37, Fax: 81-1 48 49
Sekretariat: Gabriele Rapp, F. 81-1 45 50
Univ.-Prof. em. Dr. Hansgeorg Molitor
Prof. Dr. Jörg Engelbrecht , F. 81-1 45 20, e-mail: engelbre@phil-fak.uni-duesseldorf.de
Junior-Professor Dr. Achim Landwehr (Kulturhistorische Europastudien), F. 81-1 40 59
e-mail: landwehr@phil-fak.uni-duesseldorf.de
Wiss. Ang.: Dr. Stephan Laux, F. 81-1 45 20,
e-mail: laux@phil-fak.uni-duesseldorf.de

Abteilung für Neuere Geschichte (Ebene 04 und 06)

Lehrstuhl II

Univ.-Prof. Dr. Gerd Krumeich, F. 81-1 29 26, Fax: 81-1 42 55,
e-mail: krumeich@phil-fak.uni-duesseldorf.de

Sekretariat: Christiane Bruch, M.A., F. 81-1 29 26

Wiss. Ass. Uta Hinz, M.A., F. 81-13808

Wiss. Ang.: Dr. Susanne Brandt, F. 81-1 40 84

Arbeitsstelle der Max-Weber-Gesamtausgabe

Univ.-Prof. Dr. Gerd Krumeich

Wiss. Ang.: Manfred Schön, F. 81-130 31, Michael Meyer, F. 60 02 88 31

Abteilung für Neuere und Neueste Geschichte

Lehrstuhl VII

Univ.-Prof. Dr. Irmtraud Götz von Olenhusen, F. 81-1 15 86,
e-mail: goetzvon@uni-duesseldorf.de

Sekretariat: Silvia Osada, F. 81-1 15 39, Fax: 81-1 50 91,
e-mail: histsem7@uni-duesseldorf.de

Univ.-Prof. em. Dr. Hans Süßmuth, F. 81-1 39 19, Fax: 81-1 48 75
e-mail: suessmut@uni-duesseldorf.de

Wiss. Ang.: Wiebke Glowatz, M.A., F. 81-1 33 41,
e-mail: wiebke.glowatz@uni-duesseldorf.de

Wiss. Ang.: Thomas Ferres, F. 81-1 17 71
e-mail: ferres@uni-duesseldorf.de

Abteilung für Neuere Landesgeschichte und Neueste Geschichte (Ebene 05 und 06)

Lehrstuhl VI

Univ.-Prof. Dr. Christoph Nonn, F. 81-1 15 25, Fax: 81-1 22 13
e-mail: nonn@phil-fak.uni-duesseldorf.de

Sekretariat: Rita Schalong, F. 81-1 30 20, e-mail: schalong@phil-fak.uni-duesseldorf.de
em. Univ.-Prof. Dr. Kurt Düwell, F. 81-1 29 98

Prof. Dr. Falk Wiesemann, F. 81-1 45 59
e-mail: wiesemaf@rz.uni-duesseldorf.de

Wiss. Ang.: Prof. Dr. Hein Hoebink, F. 81-1 20 73
e-mail: hoebink@phil-fak.uni-duesseldorf.de

Jean-Monnet Lehrstuhl

für Geschichte der europäischen Einigung sowie der interregionalen und interkommunalen Zusammenarbeit

Prof. Dr. Hein Hoebink, F. 81-1 20 73, Fax 81-1 22 13
e-mail: europa@phil-fak.uni-duesseldorf.de

Lehrstuhl V

Abteilung für Osteuropäische Geschichte (Ebene 05)

Univ.-Prof. Dr. Hans Hecker, F. 81-129 28, Fax:81-12929
e-mail: hecker@phil-fak.uni-duesseldorf.de

e-mail: oeg@phil-fak.uni-duesseldorf.de

Sekretariat: Christiane Bruch, F. 81-11509

Hilfskräfte:

Oliver Kiechle, F. 81-14207, Sören Volkenborn, F. 81-11509

Wiss. Mit.: Dr. Ute Caumanns, F. 81-1 42 07, e-mail: ute.caumanns@uni-duesseldorf.de

Institut für Kultur und Geschichte der Deutschen im östlichen Europa

(Gebäude 23.31, Ebene 06, Räume 21, 23, 25)

Univ.-Prof. Dr. Dr. h.c. Detlef Brandes, F. 81-14098, Fax 81-14772
e-mail: brandes@phil-fak.uni-duesseldorf.de

Sekretariat: Drahoslava Kurzova, F. 81-14098,
e-mail: kurzova@phil-fak.uni-duesseldorf.de

(Gebäude 23.02, Ebene U1, Räume 64, 64.1, 66)

Wiss. Ass.: Dr. Volker Zimmermann, F. 81-12544
e-mail: zimmermv@uni-duesseldorf.de

Drittmittel: Dr. des. Dmitro Myeshkov, F. 81-12535
e-mail: dmeshkov@phil-fak.uni-duesseldorf.de
Dr. des. Andreas Wiedemann, M.A., F. 81-12535,
e-mail: wiedemaa@uni-duesseldorf.de

Studentische und wissenschaftliche Kräfte:
Arbin Gusinjac, Nina Lohmann, M.A., Volker Mohn, F. 81-14772
Michael Gonciarek, Marco Zimmermann

Fachbibliothek Geschichte/Sozialwissenschaften/ Medienwissenschaft:
Elke Kuhlewind, Werner Lonski, Geb. 23.31 und 23.32, Ebene 03, F. 81-12933,
e-mail: kuhlewin@ub.uni-duesseldorf.de, lonski@ub.uni-duesseldorf.de

Abteilung für Wirtschaftsgeschichte (Gebäude 23.31, Ebene 05 und 06)

HD Dr. Susanne Hilger
e-mail: hilger@phil-fak.uni-duesseldorf.de

Sekretariat: Rita Schalong, F. 81-1 30 20, Fax 81-1 22 13
e-mail: schalong@phil-fak.uni-duesseldorf.de

Wiss. Ang.: Dr. Ulrich Nocken, F. 81-1 06 81
e-mail: nocken@phil-fak.uni-duesseldorf.de

Prof. Dr. Horst Wessel, F. 81-1 40 22 oder 02 07-458-16 66
e-mail: mannesmann-archiv@mrw.de

Seminar für Kunstgeschichte (Gebäude 23.32, Ebene 04)

Geschäftsführender Leiter: Univ.-Prof. Dr. Hans Körner

Lehrstuhl für Kunstgeschichte

Univ.-Prof. Dr. Hans Körner, F. 81-12080
e-mail: Hans.Koerner@phil-fak.uni-duesseldorf.de

Sekretariat: Regina Riße-Weisenfeld, F. 81-12080,
e-mail: risse-weisenfeld@phil-fak.uni-duesseldorf.de

Univ.-Prof. Dr. Andrea von Hülsen-Esch, F. 81-15214
e-mail: huelsen-esch@phil-fak.uni-duesseldorf.de

Akad. Dir.: PD Dr. Jürgen Wiener, F. 81-11327
e-mail: juergenwiener@yahoo.de

Wiss. Ass.: Dr. Wiebke Windorf, F. 81-1 32 27
e-mail: windorf@phil-fak.uni-duesseldorf.de

Wiss. Ass.: Dr. Stefanie Muhr, F. 81-11495
e-mail: muhr@phil-fak.uni-duesseldorf.de

Institut für Sprache und Information (Gebäude 23.21, Ebene 04)

Geschäftsführender Leiter: Univ.-Prof. Dr. Wolf G. Stock

Abteilung für Allgemeine Sprachwissenschaft

Univ.-Prof. N. N., F. 81-1 52 81

Sekretariat: Gabriele Krüger, F. 81-1 25 54,
e-mail: kruegerg@phil-fak.uni-duesseldorf.de

Prof. Dr. Sebastian Löbner, F. 81-1 33 99,
e-mail: loebner@phil-fak.uni-duesseldorf.de

Univ.-Prof. em. Dr. Dieter Wunderlich

Priv.-Doz. Dr. Dany Adone
e-mail: adone@phil-fak.uni-duesseldorf.de

Priv.-Doz. Dr. Janet Griizenhout
e-mail: griizenh@phil-fak.uni-duesseldorf.de

Priv.-Doz. Dr. Ingrid Kaufmann
e-mail: kaufmann@phil-fak.uni-duesseldorf.de

Priv.-Doz. Dr. Ralf Naumann
e-mail: naumann@phil-fak.uni-duesseldorf.de

Priv.-Doz. Dr. Martina Penke, F. 81-12925
e-mail: penke@phil-fak.uni-duesseldorf.de

Wiss. Ang.: Christian Horn, F. 81-1 34 43, Marion Krause, F. 81-1 29 25,
Eva Neuhaus, F. 81-1 29 25, Dr. Melani Wratil, F. 81-1 34 43

Abteilung für Computerlinguistik

Leiter: Univ.-Prof. Dr. James Kilbury, F. 81-12557,
e-mail: kilbury@phil-fak.uni-duesseldorf.de

Sekretariat: Petra Richthof, F. 81-12554, e-mail: richthof@phil-fak.uni-duesseldorf.de
Wiss. Ang.: Christof Rumpf, F. 81-1 23 07, e-mail: rumpf@phil-fak.uni-duesseldorf.de

Fachbibliothek Germanistik/Sprachwissenschaft/Jiddistik der
Universitäts- und Landesbibliothek: Helga Nellen, Dorothee Heidebroek-Hofferberth
F. 81-12952

Abteilung für Informationswissenschaft

Leiter: Univ.-Prof. Dr. Wolf G. Stock, F. 81-1 29 13

Sekretariat: Anneliese Volkmar, F. 81-129 13

Wiss. Ang.: N. N.

Wiss. Ang.: Violeta Trkulja, M.A., F. 81-129 21

Techn. Ang.: Hans Dieter Nellißen (DV-Org.), F. 81-1 41 37

Seminar für Klassische Philologie (Gebäude 23.21, Ebene 04)

Geschäftsführender Leiter: Univ.-Prof. Dr. Michael Reichel

Sekretariat: Siglinde Kowalski, F. 81-129 90

Univ.-Prof. Dr. Markus Stein, F. 81-1 29 60, Fax: 81-1 19 27
e-mail: markus-stein@gmx.de

Univ.-Prof. Dr. Michael Reichel, F. 81-1 25 49, Fax: 81-1 17 27,
e-mail: reichel@phil-fak.uni-duesseldorf.de

Wiss. Ang.: Dr. Martina Hirschberger, F. 81-1 41 38,
e-mail: martina.hirschberger@phil-fak.uni-duesseldorf.de

Wiss. Ang.: Stefanie Jahn, F. 81-1 29 92, e-mail: jahnste@aol.com

Wiss. Ang. Stephanie Kurczyk, F. 81-1 14 98
e-mail: kurczyk@phil-fak.uni-duesseldorf.de

Stud. Hilfskräfte: F. 81-14139

Fachbibliothek Klassische Philologie der Universitäts- und Landesbibliothek:
Fritz Stieleke, e-mail: stieleke@ub.uni-duesseldorf.de

4

Germanistisches Seminar (Gebäude 23.21, Ebene 01 und 02)

Geschäftsführender Leiter: Univ.-Prof. Dr. Rudi Keller, F. 81-1 29 45
Fax: 81-1 50 30, e-mail: keller@phil-fak.uni-duesseldorf.de

Abteilung für Germanistische Sprachwissenschaft (Gebäude 23.21, Ebene 01)

Lehrstuhl I

Univ.-Prof. Dr. Dietrich Busse, F. 81-1 29 44,
e-mail: d.busse@uni-duesseldorf.de

Sekretariat: Anneliese Fiddes, F. 81-1 29 44, Fax: 81-1 50 30,
e-mail: fiddes@phil-fak.uni-duesseldorf.de

Univ.-Prof. Dr. Rudi Keller, F. 81-1 29 45, Fax: 81-1 52 30,
e-mail: keller@phil-fak.uni-duesseldorf.de

Univ.-Prof. Dr. Volker Beeh, F. 81-1 29 89, e-mail: beeh@phil-fak.uni-duesseldorf.de

Univ.-Prof. em. Dr. Georg Stötzel, F. 81-1 29 44,
e-mail: stoetzel@phil-fak.uni-duesseldorf.de

Oberstudienrat im Hochschuldienst: Prof. Dr. Frank Liedtke, F. 81-1 42 80,
e-mail: liedtke@phil-fak.uni-duesseldorf.de

Akademischer Oberrat: Dr. Hans-Werner Scharf, F. 81-142 81,
e-mail: hans-werner.scharf@uni-duesseldorf.de

Wiss. Ang.: Priv.-Doz. Dr. Martin Wengeler, F. 81-1 36 84,
e-mail: wengeler@phil-fak.uni-duesseldorf.de

Wiss. Ang.: Dr. Ulrich Welbers, F. 81-1 28 68
e-mail: welbers@phil.fak.uni-duesseldorf.de

Studien- und Forschungsschwerpunkt – Öffentlicher Sprachgebrauch/ Öffentliche Kommunikation (Gebäude 23.21, Ebene 01, Raum 47)

Leiter: Priv.-Doz. Dr. Martin Wengeler, Fa. 81-1 36 84
e-mail: wengeler@phil-fak.uni-duesseldorf.de

Studiengbiet Deutsch als Fremdsprache (Gebäude 23.31, Ebene U1)

Leiter: Dr. (AUS) Peter Hachenberg, F. 81-152 28,
e-mail: Hachenberg@phil-fak.uni-duesseldorf.de

Sekretariat: Claudia Hollmann-Faul, F. 81-1 29 46, Fax 81-1 13 40,
e-mail: daf@phil-fak.uni-duesseldorf.de

Wiss. Hilfskraft: Anette Windolph

Studienreformbüro Germanistik (Gebäude 23.21, Ebene 01, Raum 125)

Leiter: Dr. Ulrich Welbers, F. 81-1 28 68, e-mail: welbers@phil-fak.uni-duesseldorf.de

Abteilung für Neuere Germanistik (Gebäude 23.21, Ebene 02)

Lehrstuhl II

Univ.-Prof. Dr. Bernd Witte, F. 81-1 29 50,
e-mail: germanistik2@phil-fak.uni-duesseldorf.de

Sekretariat: Ulla Grimm, F. 81-1 29 50, Fax: 81-1 29 51,
e-mail: ugrimm@phil-fak.uni-duesseldorf.de

Univ.-Prof. Dr. Peter Matussek, F. 81-1 16 49,
e-mail: matussek@phil-fak.uni-duesseldorf.de

Prof. Dr. Gertrude Cepl-Kaufmann, F. 81-1 30 04

Prof. Dr. Volkmar Hansen, F. 899-23 93

Prof. Dr. Joseph A. Kruse, F. 899-29 01

Wiss. Ang.: Prof. Dr. Sibylle Schönborn, F. 81-1 53 33,
Dr. Ariane Neuhaus-Koch, F. 81-1 34 89

Max-Hermann-Neisse-Institut
(Gebäude 23.21, Ebene 02, Raum 02.48)

Europäisches Zentrum zur Erforschung der deutschsprachigen Kulturen und
Literaturen im östlichen Europa

Leiter: Univ.-Prof. Dr. Bernd Witte, germanistik2@phil-fak.uni-duesseldorf.de

Wiss. Mitarbeiterinnen: Julia Krämer, Sonja Klein, F. und Fax 81-1 29 51

Frauen-Kultur-Archiv / Frauenforschungs-Transferstelle (Geb. 23.12, Ebene 01,
Raum 26)

Dr. Ariane Neuhaus-Koch, F. 81-14828, e-mail: neuhaus@phil-fak.uni-duesseldorf.de

Lehrstuhl IV (Gebäude 23.21, Ebene 01)

Univ.-Prof. Dr. Henriette Herwig, F. 81-1 29 47, Fax: 81-1 50 76

e-mail: herwig@phil-fak.uni-duesseldorf.de

Sekretariat: Vera Aydt, F. 81-1 29 47, Fax: 81-1 59 41,

e-mail: aydt@phil-fak.uni-duesseldorf.de

Univ.-Prof. em. Dr. Herbert Anton

Univ.-Prof. Dr. Hans-Georg Pott, F. 81-1 29 49, Fax: 81-1 56 68

e-mail: pott@phil-fak.uni-duesseldorf.de

Wiss. Ang.: Prof. Dr. Peter Tepe, F. 81-1 29 48, e-mail: tepe@phil-fak.uni-duesseldorf.de

Prof. Dr. Daniel Hoffmann, F. 81-1 29 49,

e-mail: daniel.hoffmann@phil-fak.uni-duesseldorf.de

Priv.-Doz. Dr. Johannes Roskothen, F. 81-1 59 07, e-mail: johannesroskothen@web.de

Wiss. Ang.: Miriam Seidler, F. 81-1 59 07, e-mail: seidler@phil-fak.uni-duesseldorf.de

Wiss. Ang.: Florian Trabert, F. 81-1 59 07, e-mail: trabert@phil-fak.uni-duesseldorf.de

**Interdisziplinärer Studien- und Forschungsschwerpunkt Mythos/Ideologie
& Methoden** (Gebäude 23.21, Ebene 01, Raum 155)

Leiter: Prof. Dr. Peter Tepe, F. 81-1 29 48

e-mail: tepe@phil-fak.uni-duesseldorf.de

Abteilung für Ältere Germanistik

Lehrstuhl III

Univ.-Prof. Dr. Dr. h.c. Gert Kaiser, F. 81-12953

Mit der Vertretung des Lehrstuhls beauftragt:

Prof. Dr. Hartmut Kokott, F. 81-129 53

Sekretariat: Brigitte Bauer, F. 81-14314,

e-mail: Brigitte.Bauer@phil-fak.uni-duesseldorf.de

Prof. Dr. Barbara Haupt, Akademische Oberrätin, F. 81-12955

Wiss. Ang.: Prof. Dr. Helmut J. F. Brall-Tuchel, F. 81-14856,

e-mail: brall@phil-fak.uni-duesseldorf.de, Priv.-Doz. Dr. Hilmar Kallweit, F. 81-1 29 54,

Dr. Urban Küsters, F. 81-12954, Angelika Lehmann-Benz, M. A., F. 81-151 29

Abteilung für Didaktik der deutschen Sprache und Literatur

Lehrstuhl V (Geb. 23.21, Ebene 01)

N. N.

Sekretariat: Brigitte Schweres, F. 81-1 49 37, Fax: 81-1 38 95

e-mail: schweres@phil-fak.uni-duesseldorf.de

em. Univ.-Prof. Dr. Wilhelm Gössmann

Wiss. Ang.: Dr. Marita Pabst-Weinschenk, F. 81-14940,

e-mail: pabst@phil-fak.uni-duesseldorf.de

Fachbibliothek Germanistik, Sprachwissenschaft, Jiddistik der Universitäts- und Landesbibliothek:

Dorothee Heidebroek-Hofferberth, F. 81-129 52,

e-mail: hofferbe@ub.uni-duesseldorf.de

Institut für Jüdische Studien (Gebäude 23.11/12, Ebene 01 und 23.03, Ebene 01)

Geschäftsführende Leiterin: Univ.-Prof. Dr. Marion Aproot

Abteilung für Jüdische Studien

N. N.

Sekretariat: Martina Huiras, F. 81-1 58 57, Fax 81-1 58 59

Univ.-Prof. Dr. Dagmar Börner-Klein, F. 81-1 58 58

Univ.-Prof. Dr. Stefan Rohrbacher, F. 81-1 58 52

PD Dr. Gianfranco Miletto, F. 81-1 58 50

Sekretariat: Birgit Yao, F. 81-1 58 58, Fax 81-1 58 59

e-mail: juedische_studien@phil-fak.uni-duesseldorf.de

Wiss. Ang.: Dr. Ursula Reuter, F. 81-15854

Wiss. Ang.: Dr. Rotraud Ries

Wiss. Ang.: Dr. Wolfgang Treue, F. 81-15855

Abteilung für Jiddische Kultur, Sprache und Literatur (Geb. 23.03, Ebene 01, Räume 42, 44, 46)

Univ.-Prof. Dr. Marion Aproot, F. 81-1 32 28, Fax: 81-12027,

e-mail: aproot@phil-fak.uni-duesseldorf.de

Sekretariat: Sigrid Lethen F. 81-1 42 92, e-mail: Lethen@phil-fak.uni-duesseldorf.de

Wiss. Ang.: Roland Gruschka, M.A., F. 14293,

e-mail: Roland.Gruschka@phil-fak.uni-duesseldorf.de

Anglistisches Institut (Gebäude 23.21, Ebene 01 und 02, Gebäude 23.31 und 23.32, Ebene 04)

Geschäftsführender Leiter: Univ.-Prof. Dr. Herwig Friedl

Abteilung für Ältere Anglistik (Historische Sprachwissenschaft und Mittelalterliche Literatur)

Lehrstuhl I

Univ.-Prof. Dr. Wilhelm Busse, F. 81-129 61, Fax: 81-11728,

e-mail: busse@phil-fak.uni-duesseldorf.de

Sekretariat Christa Holtei, F. 81-129 61,
e-mail: holtei@phil-fak.uni-duesseldorf.de

Wiss. Ang.: Dr. Rainer Holtei, M. A., F. 81-145 63,
e-mail: holteir@phil-fak.uni-duesseldorf.de

Wiss. Ang.: Knut Hannemann, M.A., F. 81-1 45 63
e-mail: hanneman@phil-fak.uni-duesseldorf.de

Wiss. Hilfskraft: N.N., F. 81-1 29 69

Lektor: N. N.

Abteilung für Amerika-Studien

Lehrstuhl II

Univ.-Prof. Dr. Herwig Friedl, F. 81-129 56, Fax: 81-12839
e-mail: friedl@phil-fak.uni-duesseldorf.de

Sekretariat: Irmtrud Passavand, F. 81-129 56, e-mail: passavan@phil-fak.uni-duessel-
dorf.de

Prof. Dr. Dietmar Claas, F. 81-129 59
e-mail: claas@phil-fak.uni-duesseldorf.de

StR i.H.: Dr. Georg Schiller, F. 81-1 45 98,
e-mail: gschille@phil-fak.uni-duesseldorf.de

Wiss. Ass.: Dr. Astrid Böger, F. 81-1 40 19,
e-mail: boegera@phil-fak.uni-duesseldorf.de

OStR i.H.: Klaus Uellenberg, F. 81-1 29 57,
e-mail: uellenbk@phil-fak.uni-duesseldorf.de

Wiss. Hilfskraft: Jan Kucharzewski, M.A., F. 81-1 18 50
e-mail: kucharzewski@phil-fak.uni-duesseldorf.de

Abteilung für Englische Sprachwissenschaft

Lehrstuhl III

Univ.-Prof. Dr. Dieter Stein, F. 81-129 63, Fax: 81-15292
e-mail: stein@phil-fak.uni-duesseldorf.de

Prof. Dr. Tania Kouteva, F. 81-130 66
e-mail: Tania.Kouteva@phil-fak.uni-duesseldorf.de

Sekretariat: Theresia Bernstein, F. 81-129 63
e-mail: bernstei@uni-duesseldorf.de

Akad. Rätin: Dr. Heidrun Dorgeloh
e-mail: dorgeloh@uni-duesseldorf.de

Wiss. Ang.: Dr. Alexander Bergs, F. 81-12823,
e-mail: bergs@phil-fak.uni-duesseldorf.de;

Wiss. Ang.: Susan Dostert, M.A., F. 81-13774,
e-mail: dostert@phil-fak.uni-duesseldorf.de

Wiss. Ang.: Dr. Anette Rosenbach, M.A., F. 81-13774,
e-mail: ar@phil-fak.uni-duesseldorf.de

Lektorin: Louise Nieroba, B. A., F. 81-145 62
e-mail: louise.nieroba@phil-fak.uni-duesseldorf.de

Abteilung für Neuere Anglistik (Literaturwissenschaft)

Lehrstuhl IV

Univ.-Prof. Dr. Therese Seidel, F. 81-13151, 129 64, Fax: 81-11443
e-mail: seidel@phil-fak.uni-duesseldorf.de

Sekretariat: Brigitte Coombs, F. 81-131 51, e-mail: coombs@phil-fak.uni-duesseldorf.de

Wiss. Ang.: Dr. Friedrich-K. Unterweg, F. 81-145 58, e-mail: unterweg@uni-duesseldorf.de
Ingrid-Charlotte Wolter, F. 81-13152, e-mail: wolteric@phil-fak.uni-duesseldorf.de,
Marion Fries-Dieckmann, F. 81-1 31 52
e-mail: marion.dieckmann@phil-fak.uni-duesseldorf.de

Wiss. Hilfskräfte: Kerstin Stranz, M.A., F. 81-1 22 06,
e-mail: stranz@phil-fak.uni-duesseldorf.de,
Tobias Quast, M.A., F. 81-1 19 26, e-mail: quast@uni-duesseldorf.de
Lektor: Conor Geiselbrechtinger, M.A., F. 81-14564
e-mail: geiselbr@phil-fak.uni-duesseldorf.de

Abteilung für Englische Literaturen und ihre Didaktik

Lehrstuhl V

N. N., F. 81-14588, Fax: 81-15601

Sekretariat: N. N., F. 81-145 88

Univ.-Prof. em. Dr. Albert-Reiner Glaap, OBE, F. 81-12998

Lektorin: Anne Frances Bulmer, B. A., F. 81-132 75,
e-mail: frances.bulmer@phil-uni-duesseldorf.de

Wiss. Ang.: N. N., F. 81-1 36 90

Wiss. Hilfskraft: Stephan Schmieding, F. 81-1 34 69
e-mail: schmieding@phil.uni-duesseldorf.de

Abteilung für Literaturübersetzen

Lehrstuhl VI

Univ.-Prof. Dr. Monika Gomille, F. 81-12965, Fax: 81-156 97,
e-mail: monika.gomille@phil-fak.uni-duesseldorf.de

Wiss. Hilfskraft: Alexandra Pypetz, M.A., F. 81-1 19 25
e-mail: pypetz@phil-fak.uni-duesseldorf.de

Moreanum

Forschungsstelle für Englische Renaissance

em. Univ.-Prof. Dr. Hubertus Schulte-Herbrüggen, F. 81-136 13, Fax: 81-13613,
e-mail: schulte@uni-duesseldorf.de
Dr. Friedrich-K. Unterweg, F. 81-136 13 oder 81-145 58
e-mail: unterweg@uni-duesseldorf.de

Fachbibliothek Anglistik der Universitäts- und Landesbibliothek:

Fritz Stieleke, M.A., F. 81-129 67, e-mail: stieleke@ub.uni-duesseldorf.de

Romanisches Seminar (Gebäude 23.21, Ebene 01 und 02)

Geschäftsführender Leiter: Univ.-Prof. Dr. Wolfgang Rettig
Sekretariat: Wiebke Frankenreiter, F. 81-1 17 65, Fax: 81-14033,
e-mail: romanistik@phil-fak.uni-duesseldorf.de

Romanistik I: Lehrstuhl für Romanische Literaturwissenschaft

Univ.-Prof. Dr. Vittoria Borsò, F. 81-12973, e-mail: rom1@phil-fak.uni-duesseldorf.de

Sekretariat: Ursula Guinaldo Roncero, F. 81-129 87,
e-mail: guinaldo@phil-fak.uni-duesseldorf.de

em. Univ.-Prof. Dr. Ludwig Schrader

Hochschuldozentin Dr. Heike Brohm, F. 81-1 21 28,
e-mail: brohm@phil-fak.uni-duesseldorf.de

StD i. H. Dr. Klaus Dieter Drissen, F. 81-129 79, e-mail: drissen@phil-fak.uni-duesseldorf.de
Wiss. Ang.: N. N.

Wiss. Ang.: Dr. Vera Elisabeth Gerling, Diplomübersetzerin, F. 81-1 29 81,
e-mail: gerling@phil-fak.uni-duesseldorf.de

Wiss. Ang.: Björn Goldammer, Diplomübersetzer, F. 81-1 29 81,
e-mail: goldammer@phil-fak.uni-duesseldorf.de

Wiss. Ang.: Santiago Navarro, F. 81-12985, e-mail: navarro@phil-fak.uni-duesseldorf.de

Lektor: Miguel Herrero Soto, F. 81-129 76
e-mail: herrero@phil-fak.uni-duesseldorf.de

Romanistik II: Lehrstuhl für Romanische Sprachwissenschaft

Univ.-Prof. Dr. Hans Geisler, F. 81-12984, e-mail: geisler@phil-fak.uni-duesseldorf.de

Sekretariat: Christa Hohendahl, F. 81-1 19 48
e-mail: hohendahl@phil-fak.uni-duesseldorf.de

Wiss. Ang.: Brigitte Schwarze, M.A., F. 81-1 29 83,
e-mail: bs@phil-fak.uni-duesseldorf.de

Wiss. Ang.: Dr. Yvonne Stork, F. 81-1 29 82,
e-mail: stork@phil-fak.uni-duesseldorf.de

Lektorin: Gwenola-Inès Le Floc'h, F. 81-1 43 71
e-mail: lefloch@phil-fak.uni-duesseldorf.de

Romanistik III: Lehrstuhl für Romanische Literaturwissenschaft

Univ.-Prof. Dr. Hans T. Siepe, F. 81-12972, e-mail: siepe@phil-fak.uni-duesseldorf.de

Sekretariat: Jutta Heuner, F. 81-12986, Fax: 81-1 56 04,
e-mail: heuner@phil-fak.uni-duesseldorf.de

em. Univ.-Prof. Dr. Fritz Nies, F. 81-1 13 96, e-mail: nies@phil-fak.uni-duesseldorf.de

Hochschuldozent Dr. Klaus Semsch, F. 81-1 29 71,
e-mail: semsch@phil-fak.uni-duesseldorf.de

Akad. Oberrat: Dr. Jürgen Rehbein, F. 81-129 77,
e-mail: rehbein@phil-fak.uni-duesseldorf.de

Wiss. Ang.: Dr. Friedhelm Beckmann, F. 81-1 43 75,
e-mail: beckmann@phil-fak.uni-duesseldorf.de

Wiss. Ang.: Dr. Lothar Matthes, F. 81-15644

Lektorin: Michèle Creff, F. 81-143 71, e-mail: creff@phil-fak.uni-duesseldorf.de

Prof. Dr. Bernd Kortländer (Literaturübersetzen)

Wiss. Ang. (Literaturübersetzen): Dr. Mona Wodsak, F. 81-1 40 09
e-mail: wodsak@phil-fak.uni-duesseldorf.de

Romanistik IV: Lehrstuhl für Romanische Sprachwissenschaft

Univ.-Prof. Dr. Elmar Schafroth, F. 81-129 70,
e-mail: schafroth@phil-fak.uni-duesseldorf.de

Sekretariat: Helga Hintloglou, F. 81-129 88, Fax: 81-15048
e-mail: hintloglou@phil-fak.uni-duesseldorf.de

em. Univ.-Prof. Dr. Peter Wunderli, F. 81-129 70
e-mail: wunderli@phil-fak.uni-duesseldorf.de

Akad. Oberrätin: Prof. Dr. Mechtild Bierbach, F. 81-121 27,
e-mail: bierbach@phil-fak.uni-duesseldorf.de

Akad. Oberrätin: Dr. Martina Nicklaus, F. 81-143 77,
e-mail: nicklaus@phil-fak.uni-duesseldorf.de

Wiss. Ang.: Karin Ewert, M.A., Maîtrise de Lettres Modernes, F. 81-1 29 75,
e-mail: ewert@phil-fak.uni-duesseldorf.de

Wiss. Ang.: Dr. Goranka Rocco, F. 81-1 29 75,
e-mail: rocco@phil-fak.uni-duesseldorf.de

PD Dr. Simone Roggenbuck, F. 81-1 29 75,
e-mail: roggenbu@phil-fak.uni-duesseldorf.de

Lektorin: Dott.ssa Chiara de Manzini Himmrich, F. 81-139 23,
e-mail: manzini@phil-fak.uni-duesseldorf.de

Romanistik V: Romanische Literaturwissenschaft

Univ.-Prof. Dr. Frank Leinen, F. 81-14382,
e-mail: leinen@phil-fak.uni-duesseldorf.de

Romanistik VI: Romanische Sprachwissenschaft

Univ.-Prof. Dr. Wolfgang Rettig, F. 81-1 43 72 und 81-1 29 87

Fachbibliothek Romanistik der Universitäts- und Landesbibliothek

Ruth Joks, F. 81-1 29 80,
e-mail: joks@ub.uni-duesseldorf.de

Ostasien-Institut

Gebäude 23.02, Ebene 02

Geschäftsführende Leiterin: Univ.-Prof. Dr. Michiko Mae (F. 81-14329),
e-mail: mae@phil-fak.uni-duesseldorf.de

Sekretariat: Tatjana Platz, F. 81-14349

Modernes Japan

N. N. (F. 81-14344)

Univ.-Prof. Dr. Michiko Mae (F. 81-14329), e-mail: mae@phil-fak.uni-duesseldorf.de
N. N.

Sekretariat: Tatjana Platz (F. 81-14349), Fax: 81-14714

Wiss. Ang.: Jeannette Behaghel, M.A., (F. 81-14504),
e-mail: behaghel@phil-fak.uni-duesseldorf.de,

N. N., (F. 81-1 45 09),

Dr. Ina Hein (F. 81-1 43 54), e-mail: ihein@phil-fak.uni-duesseldorf.de

Lektorin: Kaori Fujita M. A. (F. 81-1 51 85), e-mail: fujita@phil-fak.uni-duesseldorf.de

Fachbibliothek Ostasienwissenschaften

Die Fachbibliothek Ostasienwissenschaften befindet sich zusammen mit der
Fachbibliothek Anglistik im Gebäude 23.21 in der 3. Etage.
Sie ist über die Aufzüge und das Treppenhaus im Gebäude 23.21 zu erreichen.

Institut für Sportwissenschaft (Gebäude 28.01)

Geschäftsführender Leiter: Univ.-Prof. Dr. Giselher Tiegel (F. 81-14888),

e-mail: Giselher.Tiegel@uni-duesseldorf.de

Sekretariat: Marita Reinartz (F. 81-12031)

Dipl.-Sportlehrer/in: Wilhelm Brodbeck (F. 81-14892), e-mail: wilhelm.brodbeck@uni-duesseldorf.de, Dr. Abdolali Golmina, (F. 81-14893), e-mail: golmina@uni-duesseldorf.de, Ute Derks (F. 81-14885), e-mail: ute.derks@uni-duesseldorf.de, Priv.-Doz. Dr. Theodor Stemper (F. 81-14887), e-mail: stemper@uni-duesseldorf.de, Dr. Peter Wastl (F. 81-14935), e-mail: wastl@uni-duesseldorf.de

Sportlehrer/in: Christoph Rocholl (F. 81-14894), e-mail: rocholl@uni-duesseldorf.de

Bachelor-Integrationsstudiengang Medien- und Kulturwissenschaft (Gebäude 23.02, Ebene 02, Raum 69–72)

Fakultätsbeauftragte:

Univ.-Prof. Dr. Vittoria Borsò

Univ.-Prof. Dr. Dieter Birnbacher

Studiengangskordinatoren:

Univ.-Prof. Dr. Reinhold Göring, F. 81-1 57 33, E-Mail: goering@phil-fak.uni-duesseldorf.de

Junior-Professor Dr. Timo Skrandies, F. 81-1 58 38,

E-Mail: skrandies@phil-fak.uni-duesseldorf.de

Sekretariat: Anne-Maria Seidel, F. 81-1 34 71, Fax 81-1 57 32,

E-Mail: seidela@phil-fak.uni-duesseldorf.de

Wissenschaftliche Mitarbeiter:

Lic. Sc. Inf. Dr. Monique Jucquois-Delpierre, F. 81-1 43 18,

e-mail: jucquois@uni-duesseldorf.de

Christina Szentivanyi, M.A., F. 81-1 21 45, e-mail: szentiva@phil-fak.uni-duesseldorf.de

René Theissen, M.A., F. 81-1 21 45, e-mail: theissen@phil-fak.uni-duesseldorf.de

Dr. Stephan Trinkaus, F. 81-1 26 46, e-mail: s.trinkaus@gmx.net

Dr. Vera Viehöver, F. 81-1 26 46, e-mail: veraviehoever@web.de

Studienberatung:

E-Mail: medienkultur@phil-fak.uni-duesseldorf.de

Homepage: www.phil-fak.uni-duesseldorf.de/medienkultur

Modulbeauftragte:

Prof. Dr. Bernhard Dieckmann (Erziehungswissenschaftliches Institut)

Prof. Irmgard Götz von Olenhusen (Historisches Seminar)

Prof. Dr. Sebastian Löbner (Institut für Sprache und Information)

Prof. Dr. Peter Matussek (Germanistisches Seminar)

Dr. Marita Pabst-Weinschenk (Germanistisches Seminar)

Univ.-Prof. Dr. Hans T. Siepe (Romanisches Seminar)

4

Lehrveranstaltungen Wintersemester 2005/2006

(vgl. auch Vorlesungsankündigungen – Für Hörerinnen und Hörer aller Fakultäten – S. 99)

I. Philosophisches Institut

Vorlesungen

1100.	Philosophie der Neuzeit Mi. 9 – 11	Birnbacher
1101.	Ethik Fr. 11 – 13	Dietz
1102.	Metaphysik / Ontologie Mi. 16 – 18	Geldsetzer
1103.	Philosophie der Antike Do. 9 – 11	Kann
1104.	Erkenntnistheorie Di. 11 – 13	Schurz
1105.	Philosophie der Naturwissenschaften Mi. 14 – 16	Schurz
1106.	Einführung in die literaturwissenschaftliche Mythosforschung Mo. 11 – 13	Tepe
1107.	Literaturtheorien / Methoden der Textarbeit, Teil I Mi. 9 – 11	Tepe

Proseminare

1108.	Wissenschaftstheorie der Gesellschaftswissenschaften Do. 9 – 11	Arnold
1109.	Das Problem der Willensfreiheit gestern und heute Mo. 9 – 11	Birnbacher/Zilles
1110.	Ausgewählte Texte zur hellenistischen Philosophie (Long & Sedley) Di. 18 – 20	Bühler
1111.	Medienethik und Medienkritik Mi. 9 – 11	Dietz
1112.	Recht und Moral Do. 11 – 13	Hallich
1113.	Die theoretische Philosophie David Humes Do. 14 – 16	Hallich/Theuer
1114.	Nicolai Hartmann, Zur Grundlegung der Ontologie Mo. 16 – 18	Hinke-Dörnemann
1115.	Einführung in die Ontologie Mo. 18 – 20	Hinke-Dörnemann
1116.	Jean-Jacques Rousseau, Vom Gesellschaftsvertrag Di. 16 – 18	Hinke-Dörnemann
1117.	Einführung in die Aufklärungsphilosophie Di. 18 – 20	Hinke-Dörnemann
1118.	Augustinus: Über das Glück Do. 14 – 16	Kann

- | | | |
|-------|------------------------------------------------------------------|---------|
| 1119. | Logik I
Mo. 11 – 13 | Lechner |
| 1120. | Der Sinn des Lebens
Di. 9 – 11 | Lechner |
| 1121. | Praxis des Argumentierens
Do. 18 – 20 | Lechner |
| 1122. | Der Begriff des Wissens – Explikation und Analyse
Di. 14 – 16 | Werning |

Hauptseminare

- | | | |
|-------|-----------------------------------------------------------------------------------------------|-------------------------|
| 1123. | Philosophie und Technik: Kooperation oder Konfrontation?
Mo. 16 – 18 | Birnbacher/
Wechsler |
| 1124. | Die Aktualität Schopenhauers
Di. 9 – 11 | Birnbacher |
| 1125. | Mengen und Zahlen
Di. 16 – 18 | Bremer |
| 1126. | Edmund Husserl, Cartesianische Meditation
Mi. 16 – 18 | Bremer |
| 1127. | Theoriebildung & Klassifikation am Beispiel des Artbegriffs
in der Biologie
Di. 11 – 13 | Bühler/
Kunz |
| 1128. | Rationalerklärungen in den Sozialwissenschaften
Mi. 11 – 13 | Bühler |
| 1129. | Sprachphilosophie
Mi. 14 – 16 | Bühler |
| 1130. | Der Holocaust und seine Deutung in der Philosophie
Di. 11 – 13 | Dietz |
| 1131. | Schuld & Scham: Moralische Gefühle in Kunst und Philosophie
Mi. 11 – 13 | Dietz/
Matussek |
| 1132. | Neurophilosophie – Personalität – Psychotherapie
Mo. 18 – 20 | Ernie/Janssen/
Tress |
| 1133. | Whitehead: Metaphysik der Kreativität
Mi. 14 – 16 | Kann |
| 1134. | Texte zur mittelalterlichen Logik und Semantik
Fr. 9 – 11 | Kann |
| 1135. | Chinesische Philosophie: Die Ethik des Meng Zi (Mencius)
Mo. 14 – 16 | May |
| 1136. | Philosophie des Traums und des Imaginären
Do. 11 – 13 | Weismüller |
| 1137. | Logik III, Wahrscheinlichkeitsschlüsse
Mi. 11 – 13 | Schurz |

Übungen

- | | | |
|-------|------------------------------------------|---------|
| 1138. | Praxis des Argumentierens
Do. 18 – 20 | Lechner |
| 1139. | Logik
Fr. 11 – 13 | Lechner |

Seminar Fachdidaktik

1140. Philosophische Arbeits- und Unterrichtsmethoden
Fr. 16 – 18 Maeger

Kolloquien

1141. Kolloquium für Examenskandidaten und Doktoranden
Mi. 18 – 20 Birnbacher
1142. Kolloquium für Examenskandidaten und Doktoranden
Mi. 18 – 20 Düsberg
1143. Kolloquium zur transeuropäischen Einflussforschung
in Philosophie und Literatur
Mo. 16 – 18 May
1144. Forschungskolloquium (teilkumuliert)
Di. 18 – 20 Schurz
1145. Forschungsprojekte aus dem Schwerpunkt Mythos,
Ideologie und Methoden
n.V. Tepe

II. Erziehungswissenschaftliches Institut

Vorlesungen

1146. Beratung im Kontext von Familie, Schule und Beruf
Di. 11 – 12 (nur in Verbindung mit PS) Schwarzer

Hauptseminare

1147. Klassiker der Pädagogik
Mi. 9 – 11 Barz
1148. Reformpädagogik und aktuelle Bildungsreform
Mi. 14 – 16 Barz
1149. Brennpunkte der aktuellen Bildungsdiskussion: Gesamtschule
Ganztagsschule u.a.
Do. 9 – 11 Barz
1150. Jugend und Religion
Do. 11 - 13 Barz
1151. Pädagogische Diagnostik und Beratung(4-stündig)
Do 11 – 13 und Block Buchwald
1152. Neue Medien in didaktischer Theorie und Praxis
Di. 9 – 11 Dieckmann
1153. Bildung und Religion
Mi. 11 - 13 Dieckmann
1154. Technologien des Selbst, Geschichte und Systematik
der Selbsttechniken
9 – 11 Dieckmann
1155. Lehren und Trainieren in der Weiterbildung
Do. 9 – 11 Koblitz
1156. Führungsinstrument Mitarbeiterbefragung(4-stündig)
Mi. 16 – 18 und Block Koblitz

- | | | |
|---------------------|---------------------------------------------------------------------------------------------------------|--------------------------|
| 1157. | Liebe-Ehe-Familie. Diskurse und Praktiken in der
Bürgerlichen Gesellschaft
Mi. 14 – 16 | Malmede |
| 1158. | Schule und Unterricht in der Moderne
Do. 11 – 13 | Malmede |
| 1159. | Jugendbilder und Jugendkulturen in Vormoderne und Moderne
Mi. 9 11 | Malmede |
| 1160. | Schul- und Unterrichtsformen
Mi. 16 – 18 | Miller-Kipp/
Flintrop |
| 1161. | Optimierung von Lernprozessen
Mo. 9 – 11 | Posse |
| 1162. | Konstruktivismus und Beratung
Mo. 11 – 13 | Posse |
| 1163. | Angst als Thema in Erwachsenenbildung und Beratung
Mo. 14 – 16 | Schwarzer |
| 1164. | Altern und Sprache
Blockveranstaltung | Schwarzer |
| 1165. | Ein Weg aus der Krise? - Aktuelle Konzepte für Schule und
Unterricht
Do. 14 – 16 | Stadtfeld |
| 1166. | Unterrichtsforschung und Allgemeine Didaktik
Blockveranstaltung | Steuber |
| 1167. | Reformpädagogische Konzepte von Unterricht
Mo. 14 – 16 | Walder |
| 1168. | Medien in der schulischen und außerschulischen Sozialisation
Di. 11 – 13 | Wesener |
| Proseminare | | |
| 1169. | Techniken und Methoden wissenschaftlichen Arbeitens
Mi. 11 - 13 | Busch |
| 1170. | Probleme der Auswertung empirischer Studien
Blockveranstaltung | Koblitz |
| 1171. | Gesundheitsförderung in der Schule als pädagogische Aufgabe
Mi. 9 – 11 | Kroll |
| 1172. | Praxis des Qualitätsmanagements in der Weiterbildung
Blockveranstaltung | Orru |
| 1173. | Critical Incident Stress Management-Hilfenachsorge und
Beratung nach belastenden Ereignissen | Poschkamp |
| 1174. | Methoden der Evaluation
Blockveranstaltung | Posse |
| 1175. | Beratung im Kontext von Familie, Schule und Beruf.
Di. 12 – 13 (nur in Verbindung mit der Vorlesung) | Schwarzer |
| 1176. | Supervision, Meditation, Coaching in Theorie und Praxis
Mi. 9 – 11 | Wunsch |
| Oberseminare | | |
| 1177. | Forschungsbefunde und Promotionsprojekte in der Historischen
Bildungsforschung
Mo. 16 - 18 | Miller-Kipp |

1178. Vorstellung von Forschungsbefunden aus den Bereichen der Weiterbildung und Beratung Do. 14 - 16 Schwarzer

Kolloquien

1179. Kolloquium für Examenskandidaten (Nach Vereinbarung) Barz
1180. Kolloquium für Examenskandidaten Mi. 18 – 20 Dieckmann
1181. Kolloquium für Examenskandidaten Do 16 – 18 Miller-Kipp
1182. Kolloquium für Examenskandidaten Mo. 16 – 18 Schwarzer

Projektseminare & Fachkolloquien

1183. Altern und Sprache Blockveranstaltung Schwarzer
1184. Arbeitskreis „Neue Lernmedien“ Mi. 16 – 18 Steuber
1185. Universitäten im Netz- Internetauftritte deutscher Hochschulen Blockveranstaltung Steuber

Begleitseminare zu Praktika

1186. Praxis der Erwachsenenbildung und Pädagogische Beratung Do. 9 - 11 Posse
1187. Pädagogische Praxisfelder und Berufe Mi. 14 – 16 Steuber

Nebenfach Psychologie

1188. Ausgewählte Themen für Entwicklungspsychologie Di. 9 – 11 Gloger-Tippelt

Hauptseminare

1189. Ursachen und Folgen von Trennung und Scheidung Mi. 9 – 11 Gloger-Tippelt
1190. Systemische Therapie Mi. 11 – 13 König
1191. Familiäre Mediensozialisation Di. 9 – 11 Petzold

Proseminare

1192. Schulleistungen im Kontext Mo. 16 – 18 Gloger-Tippelt
1193. Ausgewählte Gedächtnispsychologie Mo. 11- 13 Müller-Schirmer
1194. Persönlichkeit und Persönlichkeitsstörungen Mi. 14 – 16 Neumann
1195. Aufbau empirischer Untersuchungen Di. 14 – 16 Vetter

- | | | |
|-------|------------------------------------------------------|--------|
| 1196. | Entwicklung eines Fragebogens
Fr. 11 – 13 | Vetter |
| 1197. | Verhaltenstherapie und ihre Anwendung
Di. 14 – 16 | Zweyer |

Kolloquien

- | | | |
|-------|-------------------------------------------------|----------------|
| 1198. | Kolloquium für Examenskandidaten
Mi. 16 - 18 | Gloger-Tippelt |
|-------|-------------------------------------------------|----------------|

Projektseminare

- | | | |
|-------|--------------------------------------------------------|----------------|
| 1199. | Schulleistungstests im Grundschulalter
Blockseminar | Gloger-Tippelt |
|-------|--------------------------------------------------------|----------------|

**Angebote des Erziehungswissenschaftlichen Instituts
für gestufte Studiengänge im WS 2005/06**

BA - Kulturwissenschaften und Medien

- | | | |
|-------|-----------------------------------------------------------------------------------------|-----------|
| 1200. | Modul: Medien und Gesellschaft
Aufgewachsen in der Mediengesellschaft
Do. 14 – 16 | Malmede |
| 1201. | Modul: Medien | Dieckmann |

Master Medienkulturanalyse

- | | | |
|-------|---------------------------------------------------------|-----------|
| 1202. | Modul:Darstellung (Repräsentanz, Performanz, Differenz) | Dieckmann |
|-------|---------------------------------------------------------|-----------|

III. Sozialwissenschaften

**Magisterstudiengang Soziologie (Haupt- und Nebenfach)
Diplomstudiengang Erziehungswissenschaft, Nebenfach Soziologie)**

Vorlesungen

- | | | |
|-------|----------------------------------------------------------------------------------------------------------|----------|
| 1203. | Grundlagen der Soziologie
Mi. 11 – 13 (2-stündig)
Gebäude 23.01, Hörsaal 3A | Baumann |
| 1204. | Erhebungsverfahren in den Sozialwissenschaften I
Do. 11 – 13 (2-stündig)
Gebäude 23.01, Hörsaal 3A | Reuband |
| 1205. | Familiensoziologie
Mo. 14 – 16 (2-stündig)
Gebäude 23.21, Hörsaal 3H | Hartmann |

Übungen

- | | | |
|-------|-----------------------------------------------------------------------------------------------------------|-----------------|
| 1206. | Berufsfeldkurs: „Projektmanagement“
Di. 14 – 16 (2-stündig)
Gebäude 23.01, Ebene 02, Raum 22 | Wagner |
| 1207. | Berufsfeldkurs: „Marktforschung/Marketing“
Di. 16 – 18 (2-stündig)
Gebäude 23.21, Ebene 02, Raum 22 | Gernand |
| 1208. | Berufsfeldkurs „Unternehmen am Markt“
Blockseminar 20.0206–23.02.06 ganztägig | Gernand/Sochart |



1209. Berufsfeldkurs: „PR im Kommunikationsmix“
Blockseminar, Termine werden noch bekannt gegeben Zimmermann /Brans

Proseminare

1210. Theorie und Praxis der Wissensbewertung Bau
Mi. 14 – 16 (2-stündig)
Gebäude 23.21, Ebene 02, Raum 52
1211. Aufbau der sozialen Welt Elting-Camus
Di. 9 – 11 (2-stündig)
Gebäude 23.31, Ebene 04, Raum 30
1212. Stadtsoziologie El Menouar
Di. 14 – 16 (2-stündig)
Gebäude 23.21, Ebene 02, Raum 27
1213. Geld Glaube Glamour Krolop
Do. 16 – 18 (2stündig)
Gebäude 23.12, Ebene 02, Raum 21
1214. Lernende Organisation Miebach
Mo. 16 – 18 (2-stündig)
Gebäude 23.21, Ebene UI, Raum 65

Hauptseminare

1215. Global Public Goods Aretz
Fr. 14 – 18 (14-tägig)
Gebäude 23.21, Ebene 02, Raum 27
1216. Fundamentalismus Baumann/Reddig
Mo. 14 – 16 (2-stündig)
Gebäude 23.31, Ebene 04, Raum 30
1217. Vergleichende Einstellungsforschung Hartmann
Do. 14 – 16 (2-stündig)
Gebäude 23.31, Ebene 04, Raum 30
1218. Umweltsoziologie Reddig
Do. 9 – 11 (2-stündig)
Gebäude 23.31, Ebene 04, Raum 30
1219. Kriminologie Reuband
Mi. 14 – 16 (2-stündig)
Gebäude 23.31, Ebene 04, Raum 30
1220. Politische Kommunikation und Einstellungswandel Reuband
Mi. 16 – 18 (2-stündig)
Gebäude 23.31, Ebene 04, Raum 30

Übung im Hauptstudium

1221. Qualitative Sozialforschung – Methoden und Analysen Elting-Camus
Do. 9 – 11 (2-stündig)
Gebäude 23.21, Ebene 02, Raum 22
1222. Methodenprobleme der Sozialforschung Hüfken
Di. 16 – 18 (2-stündig)
Gebäude 23.21, Ebene 02, Raum 27

Forschungspraktika

Oberseminare/Kolloquien

1223. Doktorandenkolloquium Hartmann
Di. 18 – 20
Gebäude 23.31, Ebene 04, Raum 30
1224. Kolloquium für Examenskandidaten (Bachelor/Magister) Reuband
Mi. 18 – 20
Gebäude 23.31, Ebene 04, Raum 30

Magisterstudiengang Politikwissenschaft (Nebenfach)

Vorlesungen

1225. Föderalismus und Politikverflechtung Kropp
Di. 9 – 11 (2-stündig)
1226. Einführung in die Politikwissenschaft Marschall
Mo. 11 – 13 (2-stündig)

Übungen

1227. English for Social Scientists I Philippe
1228. English for Social Scientists II Dean-Clasen
1229. Einführung in die politische Theorie N.N./Marschall/Strünck
Die. 9 – 11 (2-stündig)
Mi. 9 – 11 (2-stündig)
Mi. 14 – 16 (2-stündig)
1230. Landesparlamentarismus in der Bundesrepublik Deutschland Große-Sender
Fr. 9 – 18 (Blockseminar)
1231. N.N. Reh
Mo. 9 – 11 (2-stündig)

Übung für Fortgeschrittene

1232. Medienpolitik und Medienökonomie Kamps
Do. 16 – 20 (14-tägig)

Proseminare

1233. Islam und Politik Quetsch
Do. 11 – 13 (2-stündig)
1234. Empirische Studien Gilka-Bötzow
Mi. 14 – 16 (2-stündig)
1235. Haushaltspolitik in Deutschland – Institutionen, Akteure und Riemann
Entscheidungsprozesse
Mi. 11 – 13 (2-stündig)
1236. Regieren in Skandinavien Rehder
Di. 14 – 16 (2-stündig)
1237. Einführung in das politische System der EU Münch
Di. 9 – 11 (2-stündig)
1238. N.N. Tönnemann
Mi. 16 – 17.30 (2-stündig)

Hauptseminare

1239. Exekutiven und Parlemlente im europäisierten Mehrebenensystem Kropp
1240. Informale Politik Kropp
Mi. 9 – 11
1241. Bevölkerungsrückgang: Herausforderung für Sozial-, Finanz- und Infrastrukturpolitik Bajohr
Mi. 16 – 18 (2-stündig)
1242. Interessengruppen und Lobbyismus von Alemann
Di. 9 – 11 (2-stündig)
1243. Demographie und Demokratie von Alemann
Mi. 9 – 11 (2-stündig)
1244. Entscheidungsprozesse in der Eu Strünck
Do. 14 – 16 (2-stündig)

Kolloquien/Oberseminare

Magisterstudiengang Medienwissenschaft (Nebenfach)

Vorlesungen

1245. Medienwirkung und Mediennutzung Vowe
Di. 9 – 11 (2-stündig)
1246. Einführung in das Mediensystem Weiß
Do. 16 – 18 (2-stündig)

Übungen

1247. Das Medienkommunikationssystem in Deutschland Dohle
Mo. 14 – 16 82-stündig)
1247a Das Medienkommunikationssystem in Deutschland Rat
Di. 11 – 13 (2-stündig)
1247b Das Medienkommunikationssystem in Deutschland Keuneke
Do. 14 – 16 (2-stündig)

Proseminare

1248. Rezeption trauriger Medienangebote Dohle
Di. 16 – 18 82-stündig)
1249. Internetforschung Rat
Mi. 9 – 11 (2-stündig)
1250. Interkulturelle Kommunikation Rat
Mi. 11 – 13 (2-stündig)
1251. Social Campaigning von Roehl
Di. 9 – 11 (2-stündig)

Hauptseminare

1252. Computerspiele in der Diskussion Keuneke
Di. 11 – 13 (2-stündig)
1253. Fortgeschrittene: Methoden der empirischen Kommunikationsforschung Rat
Di. 9 – 11 (2-stündig)
1254. Strategische politische Kommunikation Vowe
Mi. 9 – 11 (2-stündig)

1255. Mediensysteme im internationalen Vergleich
Di. 11 – 13 (2-stündig) Vowe

Projektseminare

1256. Onlinenutzung
Do NN Rat

Kolloquien/Oberseminare

1257. Abschlussarbeiten in der KMW
Mi. 18 – 20 (14-tägig) Vowe
Gebäude 23.31, Ebene 05, Raum 66/68

**Bachelorstudiengänge: Sozialwissenschaften;
Erg.-Fach Soziologie, Erg.-Fach Politikwissenschaft,
Erg.-Fach Medienwissenschaft**

Vorlesungen

1258. Grundlagen der Soziologie I
Mi. 11 – 13 (2-stündig) Baurmann
Gebäude 23.01, Hörsaal 3A

1259. Erhebungsverfahren in den Sozialwissenschaften I
Do. 11 – 13 (2-stündig) Rauband
Gebäude 23.01, Hörsaal 3A

1260. Familiensoziologie
Mo. 14 – 16 (2-stündig) Hartmann
Gebäude 23.21, Hörsaal 3H

1261. Analyseverfahren I
Mo. 11 – 13 (2-stündig) Miebach
Gebäude 23.01, Hörsaal 3C

1262. Analyseverfahren II
Mo. 14 – 16 (2-stündig) Miebach
Gebäude 23.21, Hörsaal 3E

1263. Föderalismus und Politikverflechtung
Di. 9 – 11 (2-stündig) Kropp

1264. Einführung in die Politikwissenschaft
Mo. 11 – 13 (2-stündig) Marschall

1265. Medienwirkung und Mediennutzung
Di. 9 – 11 Vowe

1266. Einführung in das Mediensystem
Do. 16 – 18 (2-stündig) Weiß

Grundkurse

1267. Einführung in die soziologische Theorie I (Soziologie) Miebach/Reddig
Mo. 9 – 11 Tranov
Gebäude 23.31, Ebene 04, Raum 30
Di. 14 – 16
Gebäude 23.31, Ebene 04, Raum 30
Gebäude 23.31, Ebene 04, Raum 30

1268. Einführung in die politische Theorie N.N./Marschall/Strünck
Di. 9 – 11 (2-stündig)
Mi. 9 – 11 (2-stündig)
Mi. 14 – 16 (2-stündig)

- | | | |
|-------|--------------------------------------------------------------------------|---------|
| 1269. | Das Medienkommunikationssystem in Deutschland
Mo. 14 – 16 (2-stündig) | Dohle |
| 1269a | Das Medienkommunikationssystem in Deutschland
Di. 11 – 13 (2-stündig) | Rat |
| 1269b | Das Medienkommunikationssystem in Deutschland
Do. 14 – 16 (2-stündig) | Keuneke |

Übungen

- | | | |
|-------|-----------------------------------------------------------------------------------------------------------------------|--------------|
| 1270. | Einführung in die Technik wissenschaftlichen Arbeitens
Mo. 14 – 16 (2-stündig)
Gebäude 23.21, Ebene U1, Raum 69 | Christ |
| 1271. | Einführung in die Technik wissenschaftlichen Arbeitens
Do. 14 – 16 (2-stündig)
Gebäude 23.21, Ebene 02, Raum 53 | Gernand |
| 1272. | Einführung in die Technik wissenschaftlichen Arbeitens
Mi. 9 – 11 (2-stündig)
Gebäude 23.21, Ebene 02, Raum 27 | Elting-Camus |
| 1273. | EDV-Orientierungskurs
Di. 14 – 16 (2-stündig) | Lang |
| 1274. | English for Social Scientists I
Do. 14 – 16 (2-stündig) | Phillippé |
| 1275. | English for Social Scientists II
Mo. 14.30 – 16.30 (2-stündig) | Dean-Clasen |

Kernkurse

- | | | |
|-------|----------------------------------------------------------------------------------------------------------------|--------------|
| 1276. | Theorie und Praxis der Wissensbewertung
Mi. 14 – 16 (2-stündig)
Gebäude 23.21, Ebene 02, Raum 52 | Bau |
| 1277. | Aufbau der sozialen Welt
Di. 9 – 11 (2-stündig)
Gebäude 23.31, Ebene 04, Raum 30 | Elting-Camus |
| 1278. | Stadtsoziologie
Di. 14 – 16 (2-stündig)
Gebäude 23.21, Ebene 02, Raum 27 | El Menouar |
| 1279. | Geld, Glaube, Glamour
Do. 16 – 18 (2-stündig)
Gebäude 23.21, Ebene 02, Raum 21 | Krolop |
| 1280. | Lernende Organisation
Mo. 16 – 18 (2-stündig)
Gebäude 23.21, Ebene 02, Raum 21 | Miebach |
| 1281. | Empirische Studien der Politikwissenschaft
Mi. 14 – 16 (2-stündig) | Gilka-Bötzow |
| 1282. | Islam und Politik
Do. 11 – 13 (2-stündig) | Quetsch |
| 1283. | Haushaltspolitik in Deutschland - Institution, Akteure und
Entscheidungsprozesse
Mi. 11 – 13 (2-stündig) | Riemann |
| 1284. | Regieren in Skandinavien
Di. 14 – 16 (2-stündig) | Rehder |

- | | | |
|-------|---------------------------------------------------------------------------------------------|--------------|
| 1285. | N.N.
Mi. 16 – 18 (2-stündig) | Tönnemann |
| 1286. | Landesparlamentarismus in der Bundesrepublik Deutschland
Fr. 9 – 14 (Blockveranstaltung) | Große-Sender |
| 1287. | Einführung in das politische System der EU
Di. 9 – 11 (2-stündig) | Münch |
| 1288. | Rezeption trauriger Medienangebote
Di. 16 – 18 (2-stündig) | Dohle |
| 1289. | Internetforschung
Mi. 9 – 11 (2-stündig) | Rat |
| 1290. | Interkulturelle Kommunikation
Mi. 11 – 13 (2-stündig) | Rat |
| 1291. | Strategische politische Kommunikation
Mi. 9 – 11 (2-stündig) | Vowe |
| 1292. | Mediensysteme im internationalen Vergleich
Di. 11 – 13 (2-stündig) | Vowe |

Praxiskurse

- | | | |
|-------|------------------------------------------------------------------------------------------------------------------------------------------------------------------------------------------|-------------------|
| 1293. | Berufsfeldkurs: „Projektmanagement“
Di. 14 – 16 (2-stündig) | Wagner |
| 1294. | Berufsfeldkurs: „Marktforschung/Marketing“
Di. 16–18 (2-stündig) | Gernand |
| 1295. | Berufsfeldkurs „Unternehmen am Markt“
Blockseminar
20.02.06-23.02.06 ganztägig
(Film-,FUNK und Fernsehzentrum der Evangelischen Kirche
im Rheinland, Kaiserwerther Str. 450) | Gernand/Sochard |
| 1296. | Berufsfeldkurs: „PR im Kommunikationsmix“
Blockseminar, Termine werden noch bekannt gegeben | Zimmermann /Brans |
| 1297. | Praktikumskurs
Mi. 14 – 16 (2-stündig) | Gernand |
| 1298. | Berufsfeldkurs: „Projektarbeit in einer NGO“
Do. 16 – 18 (2-stündig)
Gebäude 23.31, Ebene 04, Raum 30 | Gernand |

Hauptkurse

- | | | |
|-------|--------------------------------------------------------------------------------------------------|----------------|
| 1299. | Global Public Goods
Fr. 14 – 18 (14-tägig)
Gebäude 23.21, Ebene 02, Raum 27 | Aretz |
| 1300. | Fundamentalismus
MO. 14 – 16 (2-stündig)
Gebäude 23.31, Ebene 04, Raum 30 | Baumann/Reddig |
| 1301. | Vergleichende Einstellungsforschung
Do. 14 16 (2-stündig)
Gebäude 23.31, Ebene 04, Raum 30 | Hartmann |
| 1302. | Umweltsoziologie
Do. 9 – 11 (2-stündig)
Gebäude 23.31, Ebene 04, Raum 30 | Reddig |

- | | | |
|-------------------------------|-------------------------------------------------------------------------------------------------------------------------------------|--------------|
| 1303. | Kriminologie
Mi. 14 – 16 (2-stündig)
Gebäude 23.31, Ebene 04, Raum 30 | Reuband |
| 1304. | Exekutiven und Parlamente im europäisierten Mehrebenensystem
Di. 11 – 13 (2-stündig) | Kropp |
| 1305. | Informale Politik
Mi. 9 – 12 (2-stündig) | Kropp |
| 1306. | Bevölkerungsrückgang: Herausforderung für Sozial, Finanz-
und Infrastrukturpolitik
Mi. 6 – 18 (2-stündig) | Bajohr |
| 1307. | Interessengruppen und Lobbyismus
Di. 9 – 11 (2-stündig) | von Alemann |
| 1308. | Demographie und Demokratie
Mi. 9 – 11 (2-stündig) | von Alemann |
| 1309. | Medienpolitik und Medienökonomie
Do. 16 – 20 (14-tägig) | Kamps |
| 1310. | Entscheidungsprozesse in der EU
Do. 14 – 16 (2-stündig) | Strünck |
| 1311. | Computerspiele in der Diskussion
Di. 11 – 13 (2-stündig) | Keuneke |
| Lehrforschungsprojekte | | |
| 1312. | Lehrforschungsprojekt
Mi. 9 – 13 (4-stündig)
Gebäude 23.21, Ebene 05, Raum 52 | Hartmann |
| 1313. | Wahl-O-Mat
Mo. 14 – 16 (2-stündig) | Marschall |
| 1314. | Onlinenutzung
Do N.N | Rat |
| 1315. | Presse und Fernsehen im Landtagswahlkampf
Mi. 11 – 13 (2-stündig)
Masterstudiengang Sozialwissenschaften | Weiß |
| 1316. | Ringvorlesung
Mo. 14 – 16 (2-stündig)
Mi. 16 – 18 (2-stündig) | Kropp/Vowe |
| Masterkurse | | |
| 1317. | Vertrauen in Politik
Di. 11 – 13 (2-stündig)
Gebäude 23.21, Ebene 02, Raum 22 | Baurmann |
| 1318. | Qualitative Sozialforschung – Methoden und Analysen
Do. 9 – 11 (2-stündig)
Gebäude 23.21, Ebene 02, Raum 22 | Elting-Camus |
| 1319. | Methodenprobleme der Sozialforschung
Di. 16 – 18 (2-stündig)
Gebäude 23.21, Ebene 02, Raum 27 | Hüfken |
| 1320. | Nationale Vielfalt aus den gemeinsamen Wurzeln im
vereinten Europa
Fr. 9 – 11 (2-stündig)
Gebäude 23.21, Ebene 02, Raum 22 | Gerß |

- | | | |
|--------|------------------------------------------------------------------------------------------------------------------|--------------------------|
| 1321. | Politische Kommunikation und Einstellungswandel
Mi. 16 – 18 (2-stündig)
Gebäude 23.31, Ebene 04, Raum 30 | Reuband |
| 1322. | Theorie der Institution
Mi. 11 – 13 (2-stündig) | Kropp |
| 1323. | Rawls Theorien der Gerechtigkeit
Mo. 11 - 13 (2-stündig) | von Alemann |
| 1324). | Fortgeschrittene Methoden der empirischen Kommunikations-
forschung
Di. 9 – 11 (2-stündig) | Rat |
| 1325. | Repräsentation von Politik-Medien-Öffentlichkeit
Mi. 14 – 16 (2-stündig) | Weiß |
| 1326. | Analyse publizistischer Konflikte, Strategien-Argumentations-
formen
Allianzen
Do. 11 – 13 (2- stündig) | Weiß |
| 1327. | Masterforum
Mo. 16 – 18 (2-stündig)
Gebäude 23.31, Ebene 04, Raum 30 | Hartmann /
Kropp/Vowe |
| 1328. | Politische Kommunikation
Mo. 14 – 16 (2-stündig) | von Alemann |

IV. Geschichte

Veranstaltungen für Erstsemester im BA-Studiengang

Basismodul Alte Geschichte: Einführungsvorlesung mit Grundkurs

- | | | |
|-------|-------------------------------------------------------------|-----------|
| 1329. | Einführung in die Alte Geschichte
Do. 9 – 11 (2-stündig) | Bleckmann |
|-------|-------------------------------------------------------------|-----------|

Grundkurse

- | | | |
|-------|---------------------|----------|
| 1330. | GK 1
Di. 14 – 16 | Stickler |
| 1331. | GK 2
Di. 16 – 18 | Stickler |
| 1332. | Gk 3
Do. 11 – 13 | Stickler |
| 1333. | GK 4
Do. 14 – 16 | Stickler |
| 1334. | GK 5
Mi. 16 – 18 | Vössing |
| 1335. | GK 6
Do. 14 – 16 | Vössing |

Basismodell Neuzeit: Einführungsvorlesung mit Grundkurs

- | | | |
|-------|--------------------------------------------------------------------|---------------|
| 1336. | Einführung in die Geschichte der Neuzeit
Mi. 9 – 11 (2-stündig) | Landwehr/Nonn |
|-------|--------------------------------------------------------------------|---------------|

Grundkurse

- | | | |
|-------|-------------------------------------|----------------------------|
| 1337. | Gruppe A
Mo. 11 – 13 (2-stündig) | Landwehr/Hinz
Wiesemann |
| 1338. | Gruppe B
Mo. 11 – 13 (2-stündig) | N.N./Brandt |
| 1339. | Gruppe C
Mo. 14 – 16 (2-stündig) | Landwehr/Nonn |
| 1340. | Gruppe D
Mo. 16 – 18 (2-stündig) | N.N./Hinz
Wiesemann |
| 1341. | Gruppe E
Di. 9 – 11 (2-stündig) | Landwehr/Nonn |
| 1342. | Gruppe F
Di. 11 – 13 (2-stündig) | Laux/Brandt |
| 1343. | Gruppe G
Mi. 11 – 13 (2-stündig) | Laux/Brandt |
| 1344. | Gruppe H
Mi. 14 – 16 (2-stündig) | Laux/Hinz
Wiesemann |
| 1345. | Gruppe I
Mi. 18 – 20 (2-stündig) | N.N./Nonn |

Modul Methoden und Vermittlung

Vorlesung

- | | | |
|-------|-------------------------------------------------------------------------------------------------|----------------------------------------------|
| 1346. | Geschichtswissenschaft: Geschichte, Methoden, Medien der Vermittlung
Mi. 14 – 16 (2-stündig) | Bleckmann/
Hilger/Landwehr
Nonn/Vögele |
|-------|-------------------------------------------------------------------------------------------------|----------------------------------------------|

Übungen

- | | | |
|-------|---------------------------------------------------------------------------------------------------------------------------------------------------------------------------------------------------------------------|-----------|
| 1347. | Spätantike Geschichtsschreibung
Mi. 9 – 11 (2-stündig) | Stickler |
| 1348. | Der Umgang mit wissenschaftlicher Literatur vom Mittelalter – Lesen, verstehen, abfassen
Dealing with scientific literature about the Middle Ages:
Reading, understanding, writing
Di. 14 – 16 (2-stündig) | Hageneier |
| 1349. | „Die ‚Neue Ostpolitik‘ ins Internet“
Planung und Erstellung von Internet-Seiten zur Ostpolitik der sozial-liberalen Koalition Brandt/Scheel
Mo. 14 – 16 | Ferres |
| 1350. | Einführung in die Wirtschaftsgeschichte
Introduction to Economic History
Mi. 11 – 13 (2-stündig) | Hilger |

Vorlesungen/Lectures

- | | | |
|-------|------------------------------------------------------------------------------------------------------------------------------------------------------------------------------------------|-----------|
| 1351. | Athen im perikleischen Zeitalter:
Politik, Ideologie und Kultur
Di. 9 – 11 (2-stündig)
LPO: A1
B.A. alt: EMA, TMA1
B.A. neu: Aufbaumodul Alte Geschichte, Themenmodul 1-2 | Bleckmann |
|-------|------------------------------------------------------------------------------------------------------------------------------------------------------------------------------------------|-----------|

- | | | |
|-------|---------------------------------------------------------------------------------------------------------------------------------------------------------------------------------------------------------------------------------------------------------------------------------------------------|----------|
| 1352. | Vorlesung zur griechischen Geschichte:
die Perserkriege
Fr. 9 – 11(2-stündig)
Hörsaal 3F
LPO: A1 | Nadig |
| 1353. | Alltag im Spätmittelalter
Everyday life in the late Middle Ages
Mo. 11 – 13 (2-stündig)
Kenn-Nr. LPO: A2, B; BA alt, EMM: TMM 2-4;
BA neu: Aufbaumodul Mittelalter; Themenmodul 2-4 | Laudage |
| 1354. | Papst und Konzil im Mittelalter
Pope and Council in the Middle Ages
Mi. 14 – 16 (2-stündig)
Kenn-Nr..LPO: A2, B; BA alt: EMM; TMM 1, 2, 4
BA neu: Aufbaumodul Mittelalter; Themenmodul 1, 2, 4 | Finger |
| 1355. | Die Europäische Staatenwelt von 1815 -1860
European countries from 1815 - 1860
Mi. 16 – 17, Do. 16 – 17 (2-stündig)
Kenn-Nr. LPO: A3, B; BA alt: EMN, TMN 1-4;
BA neu: Aufbaumodul Neuzeit, Themenmodul 1-4 | Weber |
| 1356. | Europa als Kommunikationsraum in der Frühen Neuzeit
Di., Mi. 11 – 12 (2-stündig)
LPO: A3, B
BA alt: EMN, TMN
BA neu: Aufbaumodul Neuzeit; Themenmodul 1-4 | N.N |
| 1357. | Die europäische Außenpolitik im Zeitalter
der Nationalstaaten 1815-1871/
European International Relations in the Age of the
National States 1815-1871
Mo. + Mi. 11 – 12 (2-stündig)
BA alt: EMN, TMN1
BA neu: Aufbaumodul Neuzeit, Themenmodul 1
LPO: A3, B | Krumeich |
| 1358. | Jean Monnet Veranstaltung
Von der Französischen Revolution zur Demokratie einer
Europäischen Verfassung
Do. 9 – 11 (2-stündig)
LPO: A4, B
BA alt: EMN, TMN 1/4
BA neu: Aufbaumodul Neuzeit; Themenmodul 1/4 | Hoebink |
| 1359. | Kultur und Politik in Polen (19. und 20. Jh.)
Culture and Politics in Poland (19th and 20th centuries)
Mo. + Mi. 10 - 11 (2-stündig)
BA alt: EMNO, EMN, TMNO2, TMN2
BA neu: Aufbaumodul Neuzeit, Themenmodul 2
LPO A3, 4, B | Hecker |
| 1360. | Nationalrevolutionäre Bewegungen und nationale
Staatsbildung bei den Balkanvölkern im 19. Jahrhundert/
National Revolutionary Movements and National Formation
of States of the Peoples of the Balcanese Area in the
19 th Century
Di. 16 – 17 (1-stündig)
LPO A3, B | Litschev |

1361. Umsiedlung, Deportation und Vertreibung nationaler Minderheiten in Europa im 20. Jahrhundert
Di. 9 – 11 (2-stündig)
LPO: A4, B
Ba alt: EMN, EMNO, TMN 1, TMNO 1, TMN 4, TMNO 4
Ba neu: Aufbaumodul Neuzeit, Themenmodul 1 und 4

Brandes

1362. Wirtschaft und Gesellschaft im „Dritten Reich“
Economy and Society in the „Third Reich“
Mo. 11 – 13 (2-stündig)
Kenn-Nr. LPO: A4, B
Ba alt: TMN3, EMN
BA neu: Aufbaumodul Neuzeit; Themenmodul 2

Hilger

1363. Geschichte, Theorie und Ethik der Medizin
Di. 10 – 12 (2-stündig)
LPO: B2
BA alt: TMN3
BA neu: Themenmodul 3

Vögele

Übung zur Vorlesung/Lecture Tutorial

1364. Athen im perikleischen Zeitalter:
Politik, Ideologie und Kultur
Do. 11 – 12 (1-stündig)
LPO: A1
BA alt: EMA, TMA 1

Bleckmann

1365. Vorlesung zur griechischen Geschichte:
die Perserkriege
Fr. 11 – 12 (1-stündig)
LPO: A1

Nadig

1366. Alltag im Spätmittelalter
Everyday life in the late Middle Ages
Mo. 14 – 15 (1-stündig)
Kenn-Nr. LPO: A2, B
BA alt: EMM; TMM 2-4;
BA neu: Aufbaumodul Mittelalter; Themenmodul 2-4

Laudage

1367. Papst und Konzil im Mittelalter
Pope and Council in the Middle Ages
Mi. 16 – 17 (2-stündig)
Kenn-Nr. LPO: A2, B
BA alt: EMM; TMM 1, 2, 4
BA neu: Aufbaumodul Mittelalter; Themenmodul 1, 2, 4

Finger

1368. Die Europäische Staatenwelt von 1815-1860
European Countries from 1815-1860
Do. 17 – 18 (1-stündig)
Kenn-Nr. LPO: A3, B,
BA alt: EMN, TMN 2-4

Weber

1369. Europa als Kommunikationsraum in der Frühen Neuzeit
Mi. 12 – 13 (1-stündig)
LPO A3, B
BA alt: EMN, TMN

N.N.

1370. Die europäische Außenpolitik im Zeitalter der Nationalstaaten 1815-1871
European International Relations in the Age of the National States 1815-1871
Mo. + Mi. 12 – 13 (1-stündig)
BA alt: EMN, TMN1
LPO: A3, B Krumeich
1371. Jean Monnet Veranstaltung
Von der Französischen Revolution zur Demokratie einer Europäischen Verfassung
Do. 12 – 13 (1-stündig)
(nach Wahl begleitend zur Vorlesung)
LPO: A4, B
BA alt: EMN, TMN 1/4 Hoebink
1372. Kultur und Politik in Polen (19. und 20. Jh.)
Culture and Politics in Poland (19th and 20th centuries)
Mo. 11 – 13 (2-stündig)
BA alt: EMNO, EMN, TMNO2, TMN2
LPO A3, 4, B Hecker
1373. Umsiedlung, Deportation und Vertreibung nationaler Minderheiten in Europa im 20. Jahrhundert
Mo. 10 – 11 (1-stündig)
LPO: A4, B
BA alt: EMN, EMNO, TMN 1, TMNO 1, TMN 4, TMNO 4 Brandes
1375. Wirtschaft und Gesellschaft im „Dritten Reich“
Economy and Society in the „Third Reich“
Mo. 16 – 17 (1-stündig)
Kenn-Nr. LPO; A4, B
BA alt: TMN 3, EMN Hilger
- Übungen/Tutorials**
1376. Antike Militärgeschichte
MO. 9 – 11 (2-stündig)
BA alt: EMA, TMA1
BA neu: Aufbaumodul Alte Geschichte Schellenberg
1377. Spätantike Geschichtsschreibung
Mi. 9 – 11 (2-stündig)
BA alt: EMA, TMA1
BA neu: Aufbaumodul Alte Geschichte,
Themenmodul 1-2 Stickler
1378. Titel wird noch bekanntgegeben
Mi. 9 – 11 (2-stündig) Klein
1379. Einführung in die mittelalterliche Agrarwirtschaft
Introduction to medieaval agricultural economies
Ort und Zeit werden noch bekanntgegeben
Kenn-Nr. PLPO: A2, B
BA alt: EMM, TMM 2-4
BA neu: Aufbaumodul Mittelalter; Themenmodul 2-4 Boeselager
1380. Das Zeitalter der Salier
The Age of the Salians
Di. 14 – 16 (2-stündig)
Kenn-Nr. LPO: A2, B
BA alt: EMM, TMM 1-4
BA neu: Aufbaumodul Mittelalter, Themenmodul 1-4 Hageneier

1381. Der Umgang mit wissenschaftlicher Literatur vom Mittelalter – Lesen, verstehen, abfassen
Dealing with scientific literature about the Middle Ages:
Reading, understanding, writing
Di. 14 – 16 (2-stündig)
Kenn-Nr. LPO; D1;
BA alt: Modul Methoden und Vermittlung
Hageneier
1382. Lektüre kirchenhistorischer Quellen zum 19. Jahrhundert
Reading sources of Church history of the 19th century
Fr. 16 – 18 (2-stündig)
Kenn-Nr. LPO: A3, B
BA alt: EMN, TMN 2
BA neu: Aufbaumodul Neuzeit
Weber
1383. Kriminalität in frühneuzeitlicher Perspektive
DO. 9 – 11 (2-stündig)
LPO A3, B
BA alt: EMN, TMN
BA neu: Aufbaumodul Neuzeit, Themenmodul 2-4
N.N.
1384. Rheinische Landesgeschichte in der wissenschaftlichen und beruflichen Praxis:
Institutionen, Projekte, Editionen
DO. 14 – 16 (2-stündig)
LPO A3, B, D
BA alt: MVW, TMN
BA neu: Aufbaumodul Neuzeit; Praxismodul, Themenmodul 1, 2, 4
Peters
1385. Frauen in der Frühen Neuzeit. Quellen zu ihrer Sozial- und Rechtsgeschichte
Di. 14 – 16 (2-stündig)
LPO: A3, B
BA alt: TMN
BA neu: Aufbaumodul Neuzeit; Themenmodul 2-4
Laux
1386. Texte zum Marxismus
Texts concerning Marxism
Mo. 14 – 16 (2-stündig)
BA alt: TMN 2, MMV
BA neu: Aufbaumodul Neuzeit, Themenmodul 2
MA
Brandt
1387. Die amerikanische und französische Revolution im Vergleich 1763-1814
The American and French Revolutions in Comparison
Mi. 14 – 16 (2-stündig)
BA alt: TMN 2
BA neu: Aufbaumodul Neuzeit, Themenmodul 2
MA
Wüstemeyer
1388. „Die ‚Neue Ostpolitik‘ im Internet“
Planung und Erstellung von Internet-Seiten zur Ostpolitik der sozial-liberalen Koalition Brandt/Scheel
Mo. 14 – 16 (2-stündig)
BA alt: EMN, TMN 1, PM
Ferras
1389. Schulpraktische Übung im Unterrichtsfach Geschichte Ort und Zeit: s. Aushang und KoVo
LPO: D 2
BA neu: Praxismodul
Woelk

1390. Die Mitteleuropa-Idee im 19. und 20. Jahrhundert
The Idea of Central Europe in the 19th and 20th Centuries
Mo. 14 - 16 (2-stündig)
BA alt: EMNO, EMN, TMNO 2, TMN 2
BA neu: Aufbaumodul Neuzeit/Themenmodul 2
MA Hecker
1391. „Transfer“: Interpretation von Quellen zur Vertreibung
und Zwangsaussiedlung von Deutschen aus Polen
und der Tschechoslowakei
Mi. 14 - 16 (2-stündig)
BA alt: EMN, EMNO, TMN 2, TMNO 1, TMN 4, TMNO 4
BA neu: Aufbaumodul Neuzeit, Themenmodul 1 und 4 Brandes
1392. „Volkstumskampf“
Tschechen und Deutsche (1848-1918)
Do. 14 - 16 (2-stündig)
BA alt: EMN, EMNO, TMN 1, TMNO 1,
TMN 2, TMNO 2, TMN 4, TMNO 4
BA neu: Aufbaumodul Neuzeit, Themenmodul 1, 2, und 4 Zimmermann
1393. Sozial- und Wirtschaftsgeschichte des deutschen
Kaiserreiches 1871-1918 (Lektürekurs)
Do. 14 - 16 c.t. (2-stündig)
BA alt: TMN 2
BA neu: Themenmodul 2 Schneider
1394. Einführung in die Wirtschaftsgeschichte
Introduction to Economic History
Mi. 11 - 13 (2-stündig)
Kenn-Nr. LPO: A3, A4, B
BA alt: EMN, TMN 3 Hilger
1395. Die Weltwirtschaft im 19. Jahrhundert
The International Economy in the 19 Century
Do. 16 - 18 (2-stündig)
Kenn-Nr. LPO: A3, B
BA alt: EMN, TMN 3
BA neu: Themenmodul Neuzeit, Themenmodul 2 Nocken
1396. Film und (Wirtschafts-) Geschichte
Film and (Economic) History
Di. 12 - 14 (2-stündig)
Kenn-Nr. LPO: B
BA alt: TMN 3
BA neu: Aufbaumodul Neuzeit, Themenmodul 2 Nocken
1397. Ausgewählte Themen der Wirtschaftsgeschichte
Selected Topics in Economics History
Di. 16 - 18 (2-stündig)
BA alt: EMN, TMN 3
BA neu: Aufbaumodul Neuzeit, Themenmodul 2 Nocken

Grundkurs/Tutorials

1398. Mittelalterliche Geschichtsschreibung
Medieval historiography
Do. 16 - 18 (2-stündig)
Kenn-Nr. LPO: A2, B, C1,
BA alt: EMM, TMM 2-4 Hageneier

1399. Das Frühmittelalter
The Early Middle Ages
Fr. 16 – 18 (2-stündig)
Kenn-Nr. LPO: A2, B
BA alt: EMM, TMM 1-4
Hageneier
1400. Alltag und sozialer Wandel im Früh- und
Hochmittelalter
Everyday life and social change during the
Early and High Middle Ages
Do. 16 – 18 (2-stündig)
Kenn-Nr. LPO: A2, B
BA alt: EMM, TMM 2-4
Leiverkus
1401. Die Karolinger
The Carolingians
Di. 16 – 18 (2-stündig)
Kenn-Nr. LPO: A2, B
BA alt: EMM, TMM 1-4
Georgi
- Projektseminar/ Project Seminar**
1402. Mittelalterliche Erinnerungsorte und ihre mediale
Aufarbeitung
(berufspraktische Übung)
Mediaeval places of remembrance and their
mediapreparation
(Laboratory course for professional practise)
Di. 14 – 16 (2-stündig)
Kenn-Nr. LPO: A2, D1
BA alt: TMN 3
BA neu: Praxismodul
Horch
1403. Paris: Stadtgeschichte und Stadtbaugeschichte von
der Renaissance bis zur Belle Époque
Paris: Urban History and Urban Development from the
Renaissance to the Belle Époque
Fr. 14 – 16 (2-stündig)
Kenn-Nr. LPO: A3, B
BA alt: EMN, TMN 2 - 4
BA neu: Praxismodul
Dreher
1404. Betreutes Praktikum
Blockseminar
(Termin nach Vereinbarung mit Teilnehmern)
BA alt und neu: Praxismodul
Brandt
1406. Jean Monnet Veranstaltung
Nordrhein-Westfalen und Europa
Mi. 14 – 16 (2-stündig)
BA alt: PM
BA neu: Praxismodul
Hoebink/Gärtner
1408. Praxisfelder Geschichte:
Gedenkstättenarbeit und-pädagogik am Beispiel
der Mahn- und Gedenkstätte Düsseldorf
Mo. 10.15 – 13.15 (14-tägig) (4-stündig)
BA alt: PM
BA neu: Praxismodul
Jakobs/Wolters

Proseminar/Seminar

1409. Ludwig der Fromme
Louis the Pious
Do. 11 – 13 (2-stündig)
Kenn-Nr. LPO: A2, B C2
BA alt: EMM, TMM 1-4
BA neu: Aufbaumodul Mittelalter
Leiverkus
1410. Königswahlen im Mittelalter
King Elections in the Middler Ages
Do. 14 – 16 (2-stündig)
Kenn-Nr. LPO: A2, B C2
BA alt: EMM, TMM 1, 4
BA neu: Aufbaumodul Mittelalter
Hageneier
1411. Der Gang nach Canossa - Königsherrschaft in der Krise
The way to Canossa - royal authority in crisis
Fr. 14 – 16 (2-stündig)
Kenn-Nr. LPO: A2, B. C2
BA alt: EMM, TMM 1,2,4
BA neu: Aufbaumodul Mittelalter
Hageneier
1412. Das Ende der DDR/The End of the GDR
Di. 11 – 13 (2-stündig)
BA alt: EMN, TMN 1+3
BA neu: Aufbaumodul Neuzeit
Brandt
1413. Die 1960er Jahre/The 1960s
Di. 16 – 18 (2-stündig)
BA alt: EMN, TMN 1-4
BA neu: Aufbaumodul Neuzeit
Hinz
1414. Bewegte Bilder - Der Zweite Weltkrieg im Film
Di. 14 – 16 (2-stündig)
BA alt: EMN, TMN 1-4
BA neu: Aufbaumodul Neuzeit
Ferres
1415. Jean Monnet Veranstaltung
Der Aufbau Europäischer Institutionen nach 1945
Mo. 16 – 18 (2-stündig)
BA alt: EMN, TMN 1/2
BA neu: Aufbaumodul
Hoebink
1416. Geschichte der Jugend im 20. Jahrhundert
Mo. 16 – 18 (2-stündig)
BA alt: EMN, TMN
BA neu: Aufbaumodul
Rusinek
1417. Kriegsberichterstattung/Reporting Wars
Do. 11 – 13 (2-stündig)
Gebäude 23.31, Ebene 04, Raum 24
25 Teilnehmer
BA alt: EMN, EMNO, TMN 1, TMNO 1
BA neu: Aufbaumodul Neuzeit
Caumanns
1418. Die „Neue Ostpolitik“ der Bundesrepublik
Deutschland (1966-1973)
Mi. 14 – 16 (2-stündig)
BA alt: EMN, EMNO, TMN 1, TMNO 1, TMN 4, TMNO 4
BA neu: Aufbaumodul Neuzeit
Zimmermann

1419. Deutsche Wirtschaftsgeschichte in Krieg und Inflation (1914-1924) Nocken
 German Economic History in War and Inflation (1914-1924)
 Mi. 16 – 18 (2-stündig)
 BA alt: EMN; TMN 3
 BA neu: Aufbaumodul Neuzeit

Hauptseminar/ Masterseminar/ Seminar for advanced students

1420. Geschichte des antiken Judentums Bleckmann/Miletto
 Mo. 16 – 18 (2-stündig)
 Kenn-Nr. LPO: A1
 BA alt: EMA
 BA neu: Themenmodul 1-2
1421. Die italienische Städtewelt zwischen Autonomie und Fremdherrschaft Laudage
 The scope of italian cities between autonomy and foreign rule
 Mi. 14 – 16 (2-stündig)
 Kenn-Nr. LPO: A2
 BA alt: TMM 1-4
 BA neu: Themenmodul 1-4
1422. Rudolf von Habsburg Lubich
 Rudolph of Habsburg
 Do. 9 – 11 (2-stündig)
 Kenn-Nr. LPO A2
 BA alt: TMM 1-4
 BA neu: Themenmodul 1-4
1423. Der Tag danach...Planung und Improvisation nach politischen Morden und militärischen Erfolgen im Mittelalter Hiestand
 Before and afterwards...Planing and the face of reality in medieval political and military crises
 Do. 16 – 18 (2-stündig)
 Kenn-Nr. LPO A2
 BA alt: EMM, TMM 1-4
 BA neu: Themenmodul 1-4
1424. Der Deutsche Bund und seine Grenzen Weber
 in der Epoche Metternichs
 The German alliance and its frontiers in Metternich's era
 Mo. 11 – 13 (2-stündig)
 Kenn-Nr. LPO: A3
 BA alt: EMN, TMN 1-4
 BA neu: Themenmodul 1-4
1425. Geschichte und Gehirn Landwehr
 History and the brain
 Mi. 14 – 16 (2-stündig)
 Kenn-Nr. LPO: A3, C1
 BA alt: EMN, TMN, MMV
1426. Der Dreißigjährige Krieg N.N.
 Di. 9 – 11 (2-stündig)
 Kenn-Nr. LPO: A3, B
 BA alt: TMN
 BA neu: Aufbaumodul Neuzeit, Themenmodul 1, 4

1427. Der Nationalsozialismus und der Erste Weltkrieg
National Socialism and First World War
Mo. 14 – 16 (2-stündig)
Kenn-Nr. LPO: A3, A4, B
BA alt: EMN, TMN 1+3+4
BA neu: Themenmodul 1+3+4 Krumeich
1428. Der Vietnamkrieg
Mi. 11 – 13 (2-stündig)
Kenn-Nr. LPO: A4, B
BA alt: EMN, TMN 1-4
BA neu: Themenmodul 1-4 Nonn
1429. Deutsch-Israelische Beziehungen nach 1945
Fr. 11 – 13 (2-stündig)
Kenn-Nr. LPO A4
BA alt: EMN, TMN
BA neu: Themenmodul 1-4 Rombeck-Jaschinski
1430. Zentren jüdischen Lebens im
Europa der Neuzeit
Mi. 11 – 13 (2-stündig)
Kenn-Nr. LPO: A3, A4, B
BA alt: EMN, TMN
BA neu: Themenmodul 1-4 Hecker/
Wiesemann
1431. Der Moskauer Staat von Ivan III. zu Ivan IV. dem
Schrecklichen (15./16.Jhdt.)/The State of Moscow from
Ivan 3rd. until Ivan 4th the Horrible (15th/16th centuries)
Di. 18 – 20 (2-stündig)
Kenn-Nr. LPO: A2, B
BA alt: EMM, EMM, TMM 1+4, TMMO 1+4
BA neu: Themenmodul 1+4 Hecker
1433. Die Revolution von 1848 in der Habsburgermonarchie
Mo. 14 – 16 (2-stündig)
Kenn-Nr. LPO: A3, B
BA alt: EMN, EMNO, TMN 1, TMNO 1, TMN 4, TMNO 4
BA neu: Themenmodul 1+4 Brandes
1434. Mythos „Made in Germany“ – Marken und Märkte
in der deutschen Wirtschaftsgeschichte
„Made in Germany“ – Brands and Markets in German
Economic History
Di. 11 – 13 (2-stündig)
Kenn-Nr. LPO: A4, B
BA alt: EMN, TMN 3
BA neu: Themenmodul 2 Hilger
1435. Geschichte des Alterns und der älteren Menschen
im 19. und 20. Jahrhundert
Mi. 14 – 16 c.t. (2-stündig)
Kenn-Nr. LPO: B2
BA alt: TMN 2-4
BA neu: Themenmodul 2-4 Vögele
- Oberseminar/Masterforum/Colloquium**
1436. Kolloquium für Doktoranden und
Examenskandidaten / Masterforum
Ort und Zeit nach Vereinbarung (2-stündig) Bleckmann

1437. Kolloquium für Doktoranden und Examenkandidaten / Masterforum
Ort und Zeit nach Vereinbarung (2-stündig) Vössing
1438. Aktuelle Forschungsprobleme der Mediävistik
Current Applied Research in Mediaeval Studies
Mo. 16 – 18 (2-stündig) (14-tägig) Laudage
1439. Besprechung von Examensarbeiten
Discussing of exams
Ort und Zeit nach Vereinbarung (2-stündig) Weber
1440. Kolloquium für Doktoranden, Examenkandidaten und fortgeschrittene Studierende/ Colloquium for Graduates, Exam Candidates and Progressed Students
Di. 18 – 20 (1-stündig) (14-tägig)
Teilnahme nach vorheriger persönlicher Rücksprache Krumeich
1441. Oberseminar zur Geschichte des 19. und 20. Jahrhunderts/
Colloquium concerning the History of the 19th and 20th Centuries
Mi. 16 – 18 (2-stündig) Lönne
1442. Kolloquium für ExamenkandidatInnen und DoktorandInnen
Mo. 18 – 20 (2-stündig, nach Vereinbarung) Götz von Olenhusen
1443. Europa, Nation, Region
Mi. 16 – 18 (2-stündig) Engelbrecht/Hilger/
Hoebink/Landwehr/
Nonn/Vögele/
Wiesemann
1445. Kolloquium für Doktoranden, Examenkandidaten und fortgeschrittene Studierende/ Colloquium for Graduates, Exam Candidates and Progressed Students
Mi. 11 – 13 (2-stündig) (14-tägig)
Teilnahme nach vorheriger persönlicher Rücksprache Hecker
1445. Kolloquium für Examenkandidaten und fortgeschrittene Studenten
Mi. 16 – 18 (2-stündig) (14-tägig) Brandes
1446. Kolloquium für ExamenkandidatInnen und DoktorandInnen
Colloquium for examination and doctoral candidates
Mo. 16 – 18 (2-stündig)
Beginn: nach Vereinbarung und persönlicher Anmeldung Wessel
- Graduiertenkolleg/ Course of lectures for postgraduates**
1447. Europäische Geschichtsdarstellungen
Interpretations of European History
Di. 11 – 13 (2-stündig, 14-tägig)
Forschungszentrum der Philosophischen Fakultät
Gebäude 23.21, Ebene OO, Raum 46A Laudage
- Lektüre-/ Sprachkurs/ Language Course**
1448. Altgriechisch für Historiker
Classical Greek for historians
Do. 16 – 18 (2-stündig) Vössing
1449. Intensivkurs Französisch für Historiker
Di. u. Do. 16 – 18 (2-stündig) Siepe

1450. Polnisch für Historiker/
Polish for Historians
Do. 14 – 16 (2-stündig) Hein
1451. Altrussisch für Historiker I
Old Russian for Historians
Mi. 14 – 16 (2-stündig) Dausch
1452. Russisch für Historiker – Presselektüre
Russian for Historians – Reading of Press
Di. 14 – 16 (2-stündig) Dausch

V. Kunstgeschichte

Vorlesung

1453. Gotische Skulptur in Frankreich 1140-1270
Di. 11.15 – 13.00 (2-stündig) Wiener
Gebäude 23.21, Ebene HS 3F
1454. Das Bühnenbild in der Kunstgeschichte
Mi. 11.00 – 13.00 (2-stündig) v.Hülsen-Esch
GEb. 23.01 HS 3D
Aufbau-/ Master-/ Hauptseminar
1455. „Dem Tod ins Auge sehen!“ Ein Ausstellungsprojekt
Do. 14.00 – 17.15 v. Hülsen-Esch/
Westermann-Angerhausen
Gebäude 23.32, Ebene 04, Raum 61
1456. Romanische Skulptur in Italien:
Gestalt, Funktion, Kulturelle Praxis
Mi. 14.00 – 17.15 (3-stündig) v. Hülsen-Esch
Gebäude 23.32, Ebene 04, raum 61

Proseminare/ Basisseminare

1457. Die Lebensreformbewegung um 1900
Mi. 18.00 – 19.30 (2-stündig) Muhr
Gebäude 23.32, Ebene 04, Raum 61
1458. Methoden- und Formenlehre der mittelalterlichen
Kunstgeschichte
Di. 14.00 – 17.15 (3-stündig) Windorf
Gebäude 23.32, Ebene 04, Raum 61
1459. Mosaik: Ikonographie-Stil-Ort
Mo. 16.15 – 17.45 (2-stündig) Wiener
1460. Die Malerei der Prätirraffaeliten
Di. 9.15 – 10.45 Muhr
Gebäude 23.32, Ebene 04, Raum 61

Übungen

Übung vor Originalen mit Exkursion

1461. Barcelona (7-tägig)
Zeit nach Vereinbarung v. Hülsen-Esch/
Wiener

Kolloquium

- | | | |
|-------|------------------------------------------------------------------------------------------------------------------------------------------------------------------|---------------------------|
| 1462. | Masterkolloquium zur Einübung von berufsrelevantem Allgemeinwissen im Bereich der neueren und neuesten Kunstgeschichte (2 SWS)
Zeit und Ort nach Vereinbarung | v. Hülsen-Esch/
Wiener |
| 1463. | Magistranden-/Doktorandenkolloquium
Zeit und Ort nach Vereinbarung | v.Hülsen-Esch/
Wiener |

VI. Allgemeine Sprachwissenschaft Magister

Die Termine standen bei Redaktionsschluss noch nicht fest
Die Zuordnung unserer Lehrveranstaltungen zu den Bachelor- und Masterprogrammen wird im Online-Vorlesungsverzeichnis bekannt gegeben.

Grundkurs

- | | | |
|-------|------------------------------|--------|
| 1464. | Einführung in die Linguistik | Löbner |
| 1465. | Tutorium 1 | N.N. |
| 1466. | Tutorium 2. | N.N. |

Methodenkurse

- | | | |
|-------|-----------------------------------------|---------|
| 1467. | Methodenkurs 2: Phonetik und Phonologie | N.N. |
| 1468. | Tutorium 1 | N.N. |
| 1469. | Tutorium 2 | N.N. |
| 1470. | Methodenkurs 5:Morphologische Analyse | Kilbury |
| 1471. | Übung | Kilbury |

Einführungen

- | | | |
|-------|--------------------------------------|---------|
| 1472. | Einführung in die Computerlinguistik | Kilbury |
| 1473. | Übung | Kilbury |
| 1474. | Einführung in die Morphologie | Wratil |
| 1475. | Einführung in die Phonetik | Horn |
| 1476. | Einführung in die Psycholinguistik | Krause |
| 1477. | Einführung in die Semantik | Löbner |

Sprachen

- | | | |
|-------|-----------------------------------------------------------------------------------|----------|
| 1478. | Strukturkurs nicht-indoeuropäische Sprache
(4-stündig) | N.N. |
| 1479. | Semantische Kontextualisierung 1
(1. Semesterhälfte) | Löbner |
| 1480. | Formalisierung von Frames | Petersen |
| 1481. | Automatische Klassifikation linguistischer Objekte
Mo. 16 – 18 und Mi. 16 – 18 | Rumpf |

Proseminare mit Übung

- | | | |
|-------|-------------------------------------|-------|
| 1482. | Einführung in Prolog
Di. 14 – 16 | Rumpf |
| 1483. | Übung
Do. 16 – 18 | Rumpf |

Hauptseminare

- | | | |
|-------|---------------------------------------------------------|--------|
| 1484. | Generative Syntax | Adone |
| 1485. | Semantische Kontextualisierung 1
(1. Semesterhälfte) | Löbner |
| 1486. | Semantische Kontextualisierung 2
(2. Semesterhälfte) | Löbner |
| 1487. | Phonetik/ Phonologie | N.N. |

Kolloquium

- | | | |
|-------|---------------------------------------------|-----------------------------|
| 1488. | Examenskolloquium Linguistik
Mi. 16 – 18 | Dozentinnen und
Dozenten |
|-------|---------------------------------------------|-----------------------------|

VII. Informationswissenschaft

B.A. Informationswissenschaft und Sprachtechnologie

B.A. Ergänzungsfach Informationswissenschaft

1. Semester

- | | | |
|-------|-------------------------------------------------------------------------------------------------------------------------------|-------------|
| 1489. | Brückenkurse (verpflichtend für PC-Anfänger)
PC-Grundlagen
Wahlweise:
Kurs 1 Di./Mi. 9 – 13
Kurs 2 Do./Fr. 9 – 13 | Nellißen |
| 1490. | Einführung in die Informationswissenschaft(I1a)
(Vorlesung)
Fr. 11 – 13 | Stock |
| 1491. | Tutorium zur Einführung in die Informationswissenschaft
(Tutorium)
Fr. 16 – 18 | Ader/Karlos |
| 1492. | Strukturieren digitaler Dokumente (I2a)
(Kurs)
Mi. 9 – 11 | Trkulja |

3. Semester

- | | | |
|-------|-------------------------------------------------------------------------|---------|
| 1493. | Empirische Informationswissenschaft (I3a)
(Vorlesung)
Di. 11 – 13 | Stock |
| 1494. | Inhaltsschließung (I2b) | Trkulja |

Bachelor Ergänzungsfach

2210. Informations- und Kommunikationstheorie

- | | | |
|-------|--------------------------------------------------------------------------------|-------|
| 1495. | Einführung in die Informationswissenschaft (I1a)
(Vorlesung)
Fr. 11 – 13 | Stock |
|-------|--------------------------------------------------------------------------------|-------|

1496. Tutorium zur Einführung in die Informationswissenschaft (Tutorium)
Fr. 16 – 18 Ader/Karlos

1497. Deep Web (Basisseminar)
Zeit wird noch bekannt gegeben Matulova-Nde

2220. Informations- und Kommunikationstechnologie

1498. Empirische Informationswissenschaft (Vorlesung)
Di. 11 – 13 Stock

1499. Einführung in die Software-Ergonomie und Web-Usability (Basisseminar)
Mo. 16 – 18 Daus

2230. Informationsverarbeitung und -vermittlung

1500. Inhaltserschließung (Basisseminar)
Do. 14 – 16 Trkulja

1501. Web Information Retrieval (Basisseminar)
Do. 9 – 11 Lewandowski

Aufbaumodule

2240. Informations- und Kommunikationsmanagement

1502. Wissensmanagement (Aufbauseminar)
Do. 11 – 13 Hickstein

2250. Ökologie und Soziologie der Informationswissenschaft

1503. Patent- und Markeninformationen (Aufbauseminar)
Mo. 16 – 18 Schmitz/Bettray

1504. Berufsfelder der Informationswissenschaft
Mi. 9 – 11 Trkulja

1505. Informationsmarkt (Vorlesung)
Mi. 11 – 13 Stock

M.A. Informationswissenschaft und Sprachtechnologie

1506. Wissensmanagementsysteme (MI1)
Indexing- und Retrievalsysteme im Wissensmanagement(MI1)
(Masterseminar, 4-stündig)
Mi. 14 – 18 Stock/Nellißen

1507. Information Retrieval (MI2)
Informationsdesign
Di. 16 – 18
(Masterseminar) Gantenhammer/
Gantenhammer

Magister(auslaufend)

Grundstudium

- | | | |
|-------|---------------------------------------------------------------------------------------|-----------------|
| 1508. | Einführung in die Informationswissenschaft
(Vorlesung)
Fr. 11 – 13) | Stock |
| 1509. | Strukturieren digitaler Dokumente
(Proseminar)
Mi. 9 – 11 | Trkulja |
| 1510. | Inhalterschließung
(Proseminar)
Do. 14 – 16 | Trkulja |
| 1511. | Einführung in die Software-Ergonomie und Web-Usability
(Proseminar)
Mo. 16 – 18 | Daus |
| 1512. | Patent- und Markeninformationen
(Proseminar)
Mo. 16 – 18 | Schmitz/Bettray |
| 1513. | Deep Web
(Basisseminar)
Zeit wird noch bekannt gegeben | Matulova-Nde |
| 1514. | Web Information Retrieval
(Proseminar)
Do. 9 – 11 | Lewandowski |

Hauptstudium

- | | | |
|-------|---------------------------------------------------------------------------------------------|-------------------------------|
| 1515. | Informationsmarkt
(Vorlesung)
Mi., 11 – 13 | Stock |
| 1516. | Wissensmanagement
(kein Scheinerwerb im HS möglich)
(Proseminar)
Do. 11 – 13 | Hickstein |
| 1517. | Indexing- und Retrievalsysteme
(Hauptseminar, 4-stündig)
Mi. 14 – 18 | Stock/Nelließen |
| 1518. | Informationsdesign
(kein Scheinerwerb im HS möglich)
(Proseminar)
Di. 16 – 18 | Gantenhammer/
Gantenhammer |
| 1519. | Praktika für B.A. und Magisterstudiengang
Mi 11 – 13
Gebäude 23.21, Ebene 04, Raum 66 | Trkulja |

Promotionsstudiengang

- | | | |
|-------|------------------------------------------------------------------------------------------------|-----------------|
| 1520. | Indexing- und Retrievalsysteme
(Hauptseminar, 4-stündig)
Mi. 14 – 18 | Stock/Nelließen |
| 1521. | Aktuelle Forschungen
der Informationswissenschaft
(Kolloquium)
Mi. 18 – 20 (14-tägig) | Stock |

Außer den Vorlesungen finden alle Veranstaltungen im
CIP-Raum, Gebäude, 23.21, Ebene 00 Raum 81/83 statt.

VIII. Seminar für Klassische Philologie

Vorlesungen

- | | | |
|-------|-----------------------------------------------|---------|
| 1522. | Antike Religion und Mythologie
Mo. 11 – 13 | Reichel |
| 1523. | Vergil, Aeneis
Mi. 14 – 16 | Stein |

Proseminare

- | | | |
|-------|-------------------------------------------------------|--------------|
| 1524. | Herodot
Di. 11 – 13 | Hirschberger |
| 1525. | Frauengestalten in der antiken Tragödie
Do. 9 – 11 | Reichel |
| 1526. | Lukrez
Di. 18 – 20 | Stein |

Hauptseminare

- | | | |
|-------|--------------------------------------|----------------------|
| 1527. | Herondas, Mimjamben
Mi. 11 – 13 | Reichel |
| 1528. | Caesar, Bellum Civile
Mo. 14 – 16 | Stein |
| 1529. | Interdisziplinäre Veranstaltung | Hirschberger/Miletto |

Sprachübungen

- | | | |
|-------|-----------------------------------------------------------------|--------------|
| 1530. | Griechische Stilübungen: Unterstufe II/Oberstufe
Mo. 9 – 11 | Hirschberger |
| 1531. | Griechisch-deutsche Übersetzungsübungen
Di. 14 – 16 | N.N. |
| 1532. | Griechische Metrik
Mo. 9 – 11 | Usener |
| 1533. | Lateinische Stilübungen Unterstufe I
Do. 14 – 16 | Jahn |
| 1534. | Lateinische Stilübungen Unterstufe II
Fr. 9 – 11 | N.N. |
| 1535. | Lateinische Stilübungen Oberstufe
Mi. 16 – 18
Fr. 11 – 13 | Brinckmann |
| 1536. | Lateinisch-deutsche Übersetzungsübungen
Do. 16 – 18 | Jahn |
| 1537. | Lateinisch-deutscher Examensklausurenkurs
Mo. 18 – 20 | Stein |
| 1538. | Lateinische Metrik
Mi. 11 – 13 | N.N. |
| 1539. | Lateinische Grammatik
Mi. 16 – 19 (3-stündig) | N.N. |

- | | | |
|------------------------------------|-------------------------------------------------------------------------------------------------------|---------------|
| 1540. | Antike Rhetorik
Fr. 11 – 13 | N.N. |
| 1541. | Lateinisches Repetitorium for Studierende des
BA „Antike Kultur“ | Urban |
| Lektürekurse | | |
| 1542. | Lateinischer Lektürekurs
Di. 16 – 18 | N.N. |
| 1543. | Euripides' und Senecas Medea-Tragödien
Do. 9 – 11 | Reichel |
| Fachdidaktik | | |
| 1544. | Schulpraktische Studien
Mo. 14 – 16 | Vomhof |
| Kolloquien | | |
| 1545. | Examenskolloquium
Do. 11 – 13 (14-täglic) | Reichel/Stein |
| 1546. | Wissenschaftliches Kolloquium
Do. 11 – 13 (14-täglic) | Reichel/Stein |
| Neugriechisch | | |
| 1547. | Neugriechisch
Mo. 14 – 16 Anfänger
Mo. 16 – 18 Fortgeschrittene
Mo. 18 – 20 Fortgeschrittene | Maravgaki |
| 1548. | Di. 14 – 16 Landeskunde
Di. 16 – 18 Landeskunde
Di. 18 – 20 Anfänger | Maravgaki |
| Latinums- und Graciumskurse | | |
| 1549. | Griechisch I
Di. 14 – 16
Do. 16 – 18 | Möller |
| 1550. | Griechisch III
Mo. 16 – 18
Mi. 16 – 18 | Brinckmann |
| 1551. | Latein I
Mo. 18 – 20
Mi. 18 – 20 | Schubert |
| 1552. | Latein II
Mo. 16 – 18
Do. 16 – 18 | Breuer |
| 1553. | Latein II (Grundkenntnisse)
Mo. 16 – 18
Mi. 16 – 18 | Greven |
| 1554. | Latein III
Mi. 18 – 20
Fr. 17 – 18.30 | Schulze |

IX. Germanistik

I. Bachelor-Studiengang

1. Studienjahr

1555. Vorlesung B1-1-1:
Einführung in die germanistische Sprachwissenschaft
Do. 16 – 18 (2-stündig) Liedtke
1556. Vorlesung B1-1-1:
Einführung in die germanistische Sprachwissenschaft
Di. 9 – 11 (2-stündig) Scharf
1557. Vorlesung B1-2-1:
Einführung in die Grundbegriffe der Literaturwissenschaft
Mo. 11 – 13 (2-stündig) Cepl-Kaufmann
1558. Vorlesung B1-4-1:
Geschichte und Theorie der Schrift
Fr. 11 – 13 (2-stündig) Matussek
1559. Vorlesung B1-3-1:
Einführung in die Germanistische Mediävistik
Mi. 14 – 16 (2-stündig) Brall-Tuchel
1560. Grundseminar B1-4-2: Mündlichkeit
Theorie und Praxis der mündlichen Kommunikation
Fr. 9 – 11 (2-stündig) Pabst-Weinschenk
1561. Deutsch als Fremdsprache - Eine Einführung in
das Fach (DaF1.1
(2-stündig) Zeit wird bekannt gegeben) N.N.
1562. Einführung in die Germanistik für internationale Studierende
(2-stündig) Zeit wird bekannt gegeben Kleymann

2. Studienjahr

1563. Bachelor-Grundseminar B2-1-1:
Semantik/ Pragmatik
Mi. 9 – 11 (2-stündig) Busse
1564. Bachelor-Grundseminar in Vorlesungsform B2-2-1:
Literaturtheorien und Methoden der Textarbeit
Mi. 9 – 11 (2-stündig) Tepe
1565. Bachelor-Grundseminar B2-2-2
Methoden der Literaturwissenschaft mit
Anwendungsbeispielen
Mo. 11 – 13 (2-stündig) Seidler
1566. Vorlesung B2-3-1
Modelle und Funktionen literarischer Kommunikation im
deutschsprachigen Mittelalter
Di. 9 – 11 (2-stündig) Kokot
1567. Thematisches Proseminar B2-3-2:
Legendendichtung
Do. 14 – 16 (2-stündig) Küsters
1568. Einführung B2-4-1
Do. 11 – 13 (2-stündig) N.N.

1569. Grundseminar B2-4-2: Sprach- und Literaturvermittlung
Termin wird noch bekannt gegeben N.N.

II. Magisterstudiengang

Vorlesungen

1570. Sprache und Logik
Mo. 9 – 11 (2-stündig) Beeh
1571. Semantik
Di. 11 – 13 (2-stündig) Busse
1572. Syntax der deutschen Sprache
Do. 11 – 13 (2-stündig) Keller
1573. Das kurze 20. Jahrhundert. Deutsche Literatur 1914-1990
Do. 11 – 13 (2-stündig) Hansen
1574. Geschichte und Theorie der Schrift
Fr. 11 – 13 (2-stündig) Matussek
1575. Deutschsprachige Literaturen 1949-1989
Di. 11 – 13 (2-stündig) Schönborn
1576. Poetischer Realismus
(anrechenbar als Master-Seminar M1-2-1
Di. 11 – 13 (2-stündig) Herwig
1577. Einführung in die literaturwissenschaftliche Mythosforschung
Mo. 11 – 13 (2-stündig) Tepe
1578. Modelle und Funktionen literarischer Kommunikation im
deutschsprachigen Mittelalter
Di. 9 – 11 (2-stündig) Kokott
Bachelor-B2-3-1
1579. Einführung in die Germanistische Mediävistik
Mi. 14 – 16 (2-stündig) Brall-Tuchel
Bachelor-B1-3-1
1580. Vorlesung Mündlichkeit
Termin wird noch bekannt gegeben N.N.

Proseminare

a) Einführungen

1581. Einführung in die Grundbegriffe der Literaturwissenschaft
Mi. 14 – 16 (2-stündig) Neuhaus-Koch

b) Grundseminare

1582. Grundseminar I: Grammatische Aspekte des Deutschen
Fr. 9 – 11 (2-stündig) Beeh
1583. Grundseminar I: Grammatische Aspekte des Deutschen
Do. 11 – 13 (2-stündig) Liedtke
1584. Grundseminar II: Semantik und Pragmatik
Mo. 9 – 11 (2-stündig) Scharf
1585. Grundseminar II: Semantik und Pragmatik
Mi. 11 – 13 (2-stündig) Wengeler

- | | | |
|-----------------------------------|-------------------------------------------------------------------------------------------------------------------------------------------------------------|------------------|
| 1586. | Grundseminar III: Deutsche Sprachgeschichte
Mi. 14 – 16 (2-stündig) | Welbers |
| 1587. | Grundseminar III: Deutsche Sprachgeschichte
Mo. 11 – 13 (2-stündig) | Wengeler |
| 1588. | GS Autor/Gesamtwerk
Joseph Roth
Mo. 14 – 16 (2-stündig) | Beck |
| 1589. | GS Autor/Gesamtwerk
Volker Braun
Di. 9 – 11 (2-stündig) | Morgenroth |
| 1590. | GS Autor/Gesamtwerk: Heinrich von Kleist
Mo. 16 – 18 (2-stündig) | Hildesheim |
| 1591. | GS Autor/Gesamtwerk: Alfred Döblin
Do. 11 – 13 (2-stündig) | Schönborn |
| 1592. | GS Epoche: Aufklärung
Mo. 14 – 16 (2-stündig) | Neuhaus-Koch |
| 1593. | GS Epoche: Empfindsamkeit
Di. 11 – 13 (2-stündig) | Viehöver |
| 1594. | Poetischer Realismus
Mi. 11 – 13 (2-stündig) | Herwig |
| 1595. | Literaturtheorien und Methoden der Textarbeit
Mi. 9 – 11 (2-stündig) in Vorlesungsform | Tepe |
| 1596. | Epoche: Literatur des Barock
Di. 11 - 13 (2-stündig) | Trabert |
| 1597. | Autor und Werk: Thomas Mann
Mi. 9 – 11 (2-stündig) | Kaiser |
| 1598. | Grundlagen des Studiums der älteren deutschen Sprache
und Literatur
Mi. 11 – 13 (2-stündig) | Kokott |
| 1599. | Grundlagen des Studiums der älteren deutschen Sprache
und Literatur
Mi. 11 – 13 (2-stündig) | Haupt |
| 1600. | Grundseminar zur Sprach- und Literaturvermittlung,
Schwerpunkt: Mediendidaktik
Do. 16 – 18 (2-stündig) | Chappuzeau |
| 1601. | Grundseminar zur Sprach- und Literaturvermittlung,
Schwerpunkt: Schreiben und Sprechen in Schule, Medien
und Weiterbildung
Do. 11 – 13 (2-stündig) | Pabst-Weinschenk |
| c) Thematische Proseminare | | |
| 1602. | Sanskrit
Mi. 9 – 11 (2-stündig) | Beeh |
| 1603. | Gotisch
Do. 9 – 11 (2-stündig) | Beeh |
| 1604. | Syntax des gesprochenen Deutsch
Mi. 14 – 16 (2-stündig) | Liedtke |
| 1605. | Deutsch im Kontrast
Do. 9 – 11 (2-stündig) | Liedtke |

1606.	Sprachursprungstheorien Mi. 9 – 11 (2-stündig)	Scharf
1607.	Übersetzungstheorien Di. 11 – 13 (2-stündig)	Welbers
1608.	Brisante Wörter in kontroversen Diskursen (Projektseminar) Di. 14 – 16 (2-stündig)	Welbers
1609.	Louise Dumont: Schauspiellehrin, Regisseurin, Generalintendantin des Schauspielhauses Düsseldorf. Zur Theatergeschichte im frühen 20. Jahrhundert Do. 11 – 13 (2-stündig)	Cepl-Kaufmann Matzigkeit
1610.	E-Learning in den Geisteswissenschaften – Theorie und Praxis Do. 11 – 14 (3-stündig)	Matussek
1611.	Literarische Gesellschaften und Dichterdenkmäler. Zur Erinnerungskultur im Rheinland Do. 11 – 13 (2-stündig)	Brenner
1612.	„Türkische Nachtigall und deutscher Papagei“.Literatur und Sprache im Werk vom Emine Sevgi Özdamar (Blockveranstaltung)	Füllner
1613.	Die Dichter und der Weltkrieg Deutsche Autoren und das Jahr 1914 Mi. 16 – 18 (2-stündig)	Kasties
1614.	Decadence und Fin de Siècle: Paradigmenwechsel der Jahrhundertwende (Blockveranstaltung)	Kurwinkel
1615.	Der Rhein in der Literatur Mo. 9 – 11 (2-stündig)	Lange
1616.	Spurloser Schnee oder Diskurs über das Erzählen Mo. 14 – 16 (2-stündig)	Singh
1617.	Transatlantische Perspektiven: Zeit und Raum in Uwe Johnsons „Jahrestage“ Mi. 14 – 16 (2-stündig)	Solibakke
1618.	Hermeneutische Betrachtungen zu Heinrich-Heines „Lutezia“ Mo. 16 – 18 (2-stündig)	Solibakke/ Singh
1619.	Frauenbilder in der Goethezeit Do. 14 – 16 (2-stündig)	Alefeld
1620.	Franz Kafka Do. 14 – 16 (2-stündig)	Bachmann
1621.	Hartmann von Aue. Erec Do. 11 –13 (2-stündig)	Haupt
1622.	Christian Wierstraït: Historiï des beleegs van Nuys Mo. 14 – 16 (2-stündig)	Brall-Tuchel
1623.	Minnelyrik des 13. Jahrhunderts D. 11 – 13 (2-stündig)	Küsters
1624.	Legendendichtung Do. 14 – 16 (2-stündig) Bachelor-B2-3-2	Küsters
1625.	6. Transnationale Studierendentagung Blockseminar (Termin s. Anhang) Ort: Wasserburg Rindern in Kleve	Küsters

1626.	Große Helden, kleiner Tod. Das Motiv „minne“ in ausgewählten Epen des 12. und 13. Jahrhunderts Di. 14 – 16 (2-stündig)	Falk
1627.	Hartmann von Aue: Ein vielseitiger Dichter im Mittelalter Mo. 11 – 13 (2-stündig)	Grothues
1628.	Reynke de vos und seine Quellen Mi. 14 – 16 (2-stündig)	Klitzing
1629.	Deutsche Presselandschaft: Historie und Heute Do. 14 – 16 (2-stündig)	Lotsch
1630.	Literatur und Medien Mi. 16 – 18 (2-stündig)	Matejovski
1631.	Minnesang und Liebesdichtung Di. 16 – 18 (2-stündig)	Sauer
1632.	Althochdeutsche Literatur Di. 16 – 18 (2-stündig)	Wilcke
1633.	Echte Konzepte Blockseminar, 28.03.06 – 31.03.06 10 – 16 Uhr	Dersch
1634.	Lyrisches Sprechen Fr. 11 – 13 (2-stündig)	Dersch-Freese
1635.	Heinrich Heine Do. 16 – 18 (2-stündig)	Ehlert
1636.	Ratgeberliteratur zur mündlichen Kommunikation Do. 14 – 16 (2-stündig)	Pabst-Weinschenk
1637.	Theorie und Praxis der mündlichen Kommunikation Fr. 9 – 11 (2-stündig)	Pabst-Weinschenk
1638.	Einführung in die Theater-Regie (Praxis-Seminar) 18./19.11.2005	Weintz
Hauptseminare		
1639.	Wortbildung Do. 9 – 11 (2-stündig)	Busse
1640.	Historische Sprachwissenschaft Mi. 16 – 18 (2-stündig)	Keller
1641.	Aufschriften Di. 9 – 11 (2-stündig)	Beeh
1642.	Ellipsen und Fragmente Mi. 11 – 13 (2-stündig)	Beeh
1643.	Sprache und Geschlecht Fr. 9 – 11 (2-stündig)	Wengeler
1644.	Linguistische Diskursanalyse Mi. 14 – 16 (2-stündig)	Wengeler
1645.	„Vergangenheitsbewältigung“ im öffentlichen Sprachgebrauch nach 1945 Mo. 16 – 18 (2-stündig)	Stötzel
1646.	Heinrich Heines Prosaschriften Mi. 11 – 13 (2-stündig)	Witte

- | | | |
|---------------------|------------------------------------------------------------------------------------------------------------------|---------------|
| 1647. | Goethes Persien-Buch Die Gedichte des „West-Östlichen Divan“
Mo. 9 – 11 (2-stündig) | Hansen |
| 1648. | Heinrich Heine: Zur Aktualität seiner Wissenschaftsprosa
Di. 11 – 13 (2-stündig) | Matussek |
| 1649. | Scham und Schuld: Moralische Gefühle in Kunst und Philosophie
Mi. 11 – 13 (2-stündig) | Matussek |
| 1650. | Dadaismus
Di. 9 – 11 (2-stündig) | Cepl-Kaufmann |
| 1651. | Der ‚Technik‘ entlehnte poetische Bildwelten – Fallstudien seit Beginn der Moderne
Mi. 9 – 11 (2-stündig) | Kallweit |
| 1652. | Ost-West-Dialog des Erinnerns: Christa Wolf und Ingeborg Bachmann
Do. 11 – 13 (2-stündig) | Schönborn |
| 1653. | Von Emil Franzos bis Edgar Hilsenrath. Osteuropa in der deutschsprachigen Literatur
Mi. 11 – 13 (2-stündig) | Schönborn |
| 1654. | Theodor Fontane
(anrechenbar als Master-Seminar M1-2-2)
Mo. 14 – 16 (2-stündig) | Herwig |
| 1655. | Kulturgeschichte der Wasserfrauen
Mi. 14 – 16 (4-stündig) | Herwig/Pott |
| 1656. | Das Barockdrama Daniel Caspar von Lohensteins
Mo. 9.30 – 12 (3-stündig mit einer Stunde Lektürekurs) | Pott |
| 1657. | Vampire in der Literatur
Do. 14 – 16 (2-stündig) | Tepe |
| 1658. | Ödön von Horvath – Leben und Werk
Do. 11 – 13 (2-stündig) | Hoffmann |
| 1659. | Thomas Manns frühe Erzählungen
Mo. 14 – 16 (2-stündig) | Roskothen |
| 1660. | Sangspruchdichtung
Do. 11 – 13 (2-stündig) | Kokott |
| 1661. | Orient, Orientalen und andere Fremde in der mittelhochdeutschen Epik um 1200
Do. 14 – 16 (2-stündig) | Haupt |
| 1662. | J. Chr. Grimmelshausen: Simplicius, Simplicissimus
Mo. 11 – 13 (2-stündig) | Brall-Tuchel |
| 1663. | Hauptseminar
Thema und Termin wird noch bekannt gegeben | N.N. |
| Oberseminare | | |
| 1664. | Linguistik der Tropen: Metapher und Ironie
(anrechenbar als Master-Seminar M1-1-3)
Do. 11 – 13 (2-stündig) | Busse |
| 1665. | Textoptimierung
Do. 16 – 18 (2-stündig) | Keller |
| 1666. | Brandom, Expressive Vernunft
Mi. 18 – 20 (2-stündig) | Liedtke |

- | | | |
|-------------------|----------------------------------------------------------------------------------------------------------------------------------------------------------------------------------------------------------------------------|-------------------|
| 1667. | Oberseminar für Examenskandidaten und -Kandidatinnen
Mi. 16 – 18 (2-stündig) | Cepl-Kaufmann |
| 1668. | Benjamin: Ursprung des deutschen Trauerspiels
Di. 18 – 20 (2-stündig) | Pott |
| 1669. | Arbeiten aus dem Schwerpunkt Mythos, Ideologie und
Methoden
Do. 16 – 18 (2-stündig) | Tepe |
| 1670. | Oberseminar für Examenskandidaten
Fr. 9 – 11 (2-stündig) | Brall-Tuchel |
| 1671. | Oberseminar für Examenskandidaten
Mi. 14 – 16 (2-stündig) | Kokott /
Haupt |
| 1672. | Klassik und Kunstperiode
Di. 19 – 21 nach Vereinbarung | Gössmann |
| Kolloquien | | |
| 1673. | Kolloquium für ExamenskandidatInnen und DoktorandInnen
Di. 9 – 10 (1-stündig) | Busse |
| 1674. | Kolloquium Examensvorbereitung
Mi. 16 – 18 (2-stündig) | Beeh |
| 1675. | Kolloquium für ExamenskandidatInnen
Mi. 18 – 20 (2-stündig) | Keller |
| 1676. | Kolloquium für DoktorandInnen
n.V. (1-stündig) | Keller |
| 1677. | Vorbereitung auf die Zwischen- und die Abschlussprüfung
Do. 15 – 16 (1-stündig) | Liedtke |
| 1678. | Klassiker der Sprachtheorie
Do. 16 – 19 (3-stündig) | Scharf |
| 1679. | Kolloquium für ExamenskandidatInnen
n.V. | Stötzel |
| 1680. | Neuere germanistische Forschungen, Kolloquium für
DoktorandInnen und Doktoranden
Mi. 18 – 20 (2-stündig) | Cepl-Kaufmann |
| 1681. | Theatersalon
Fr. 13 – 16 | Ortsack |
| 1682. | Kolloquium für ExamenskandidatInnen
Mo. 16 – 18 (2-stündig) | Herwig |
| 1683. | Kolloquium für ExamenskandidatInnen
Mo. 14 – 16 (2-stündig) | Pott |
| 1684. | Kolloquium für ExamenskandidatInnen
nach Vereinbarung (2-stündig) | Tepe |
| 1685. | Kolloquium zum Hauptseminar
Fr. 11 – 12 (1-stündig) | Brall-Tuchel |
| 1686. | KUBUS-Praxisforum für Studierende des Integrations-
studiengangs Medien- und Kulturwissenschaft
Do. 16 – 20, 14-tägig, Termine nach Absprache, begrenzte
Teilnehmerzahl! Teilnahme nur nach vorheriger Absprache! | Pabst-Weinschenk |

1687. SPRECH-KONTAKTE - Forum der Sprech-Kommunikation in Wirtschaft, Wissenschaft, Weiterbildung und Verwaltung, zusammen mit Prof. Dr. Elmar Bartsch, Kolloquium, 4x Do. 18.15 – 21 Uhr im Weiterbildungszentrum (WBZ) der VHS am Hauptbahnhof, Saal 2 Pabst-Weinschenk/
Bartsch
1688. Kolloquium zur Sprechwissenschaft und Sprecherziehung Do. 16 – 18, 14-tägig, Termine nach Absprache, begrenzte Teilnehmerzahl, Teilnahme nur nach vorheriger Absprache Pabst-Weinschenk

Übungen

1689. Übung zum Grundseminar I: Grammatische Aspekte des Deutschen Fr. 11 – 12 (1-stündig) Beeh
1690. Entwicklung von Konzepten für Ausstellungen und Museen Blockseminar (Termine : s. Aushang) Klinnert
1691. Lektürekurs zur Vorlesung Fr. 9 – 11 (2-stündig) 14-tägig Kokott
1692. Filmkritik Mi. 16 – 18 (2-stündig) Sauer
1693. Aktuelle ästhetische Positionen und Produktionsweisen im Freien Theater Do. 18 – 19.30 (2-stündig) Tiedemann

Praxisseminare

1694. Praxisforum Berufsorientierung Mi. 16 – 18 (2-stündig) Welbers

Übungen (Schriftlichkeit)

1695. Grundlagen des wissenschaftlichen Schreibens (Blockveranstaltungen) Beck/Kurwinkel
1696. Grundlagen und Praxis des kreativen Schreibens (Blockveranstaltung) Böhning
1697. Journalistisches Schreiben für Printmedien (Blockveranstaltung) Borrenkott
1698. Drehbuchschreiben (Blockveranstaltung) Eick
1699. Essayistisches Schreiben (Blockveranstaltung) Hagemann
1700. Stilanalyse (Blockveranstaltung) Hagemann
1701. Theaterkritik Di. 16 – 18 (2-stündig) Heynen
1702. Werbetext: Kreativität und Konzeption Fr. 16 – 18 (2-stündig) von Hirschfeld
1703. Online-Journalismus (Blockveranstaltung) Kurwinkel
1704. Journalistisches Schreiben für den Hörfunk (Blockveranstaltung) Münstermann
1705. Praxis der Lyrikübersetzung Di. 11 – 13 (2-stündig) Nitzberg

1706. Praxis des literarischen Schreibens
Di. 14 – 16 (2-stündig) Nitzberg
1707. Literarisches Schreiben
Mi. 16 – 18 (2.-stündig) Raven (Scholz)
1708. Schreiben für Werbung und PR
(Blockveranstaltung) Schumacher
1709. Kinder- und Jugendbuchkritik
Do. 11 – 13 Semlow
1710. **Schreibberatung**
Di. 15.30 – 17 Beck/
Kurwinkel

**Projektbereich Mündlichkeit
Praxisseminare und Übungen**

1711. Rhetorik – Theorie und Redepraxis
Blockveranstaltung, Termine n.V. Badziong
1712. Moderation in Hörfunk und Fernsehen
Blockseminar, Termine werden noch bekannt gegeben Heitwerth
1713. Redeübungen
Termine werden noch bekannt gegeben Ohletz
1714. Projekt-Management I: Konzeption und Durchführung
von kultur- und medienbezogenen Projekten, Praxisseminar,
auch SPS Pabst-Weinschenk
Fr. 11 – 13 (2-stündig)
1715. SPRECH-KONTAKTE - Forum der Sprech-
Kommunikation in Wirtschaft, Wissenschaft, Weiterbildung Pabst-Weinschenk/
und Verwaltung, Bartsch
zusammen mit Prof. Dr. Elmar Bartsch, Kolloquium,
4 x Do. 18.15 – 21.00 im Weiterbildungszentrum(WBZ) der
VHS am Hauptbahnhof, Saal 2
1716. Atmung - Stimme - Sprache
Do. 9 – 11 (2-stündig) Scholz/
Pabst-Weinschenk
1717. Gesprächsrethorische Methode
Blockseminar, 21.-23. Oktober 2005, jeweils 9.15 – 17.00 Schell
1718. Rederhetorik
Blockseminar, 17.-19.02.2006, Fr. 16 – 20 und Sa./So. 10 – 18 Winter

Für ausländische Stipendiatinnen und Stipendiaten

Thematische Proseminare

1719. Germanistische Literaturwissenschaft
Di. 16 – 18 (2-stündig) Halbekann
1720. Germanistische Sprachwissenschaft
Do. 16 – 18 (2-stündig) Halbekann

Deutsch als Fremdsprache

Magisterstudiengang

c) Thematische Proseminare

1721. Einführung in die Germanistik für
internationale Studierende Kleymann
(2-stündig) Zeit wird bekannt gegeben

Deutschkurse

1722.	DSH-Kurs A (10-stündig) Zeit wird bekannt gegeben	Windolph u.a.
1723.	DSH-Kurs B (10-stündig) Zeit wird bekannt gegeben	Voltermann u.a.
1724.	DSH-Kurs C (10-stündig) Zeit wird bekannt gegeben	Avruscio u.a.
1725.	Sprechtraining a (2-stündig) Zeit wird bekannt gegeben	Avruscio
1726.	Sprechtraining b (2-stündig) Zeit wird bekannt gegeben	Peitz
1727.	Sprechtraining c (2-stündig) Zeit wird bekannt gegeben	Laturnus
1728.	Schreibtraining a (2-stündig) Zeit wird bekannt gegeben	Buyken
1729.	Schreibtraining b (2-stündig) Zeit wird bekannt gegeben	Laturnus
1730.	Schreibtraining c (2-stündig) Zeit wird bekannt gegeben	Schmidt-Veitner
1731.	Hörverstehen a (2-stündig) Zeit wird bekannt gegeben	Laturnus
1732.	Hörverstehen b (2-stündig) Zeit wird bekannt gegeben	Peitz
1733.	Hörverstehen c (2-stündig) Zeit wird bekannt gegeben	Buyken
1734.	Grammatik a (2-stündig) Zeit wird bekannt gegeben	Laturnus
1735.	Grammatik b (2-stündig) Zeit wird bekannt gegeben	Voltermann
1736.	Grammatik c (2-stündig) Zeit wird bekannt gegeben	Schmidt-Veitner
1737.	Phonetik a (2-stündig) Zeit wird bekannt gegeben	Hachenberg
1738.	Phonetik b (2-stündig) Zeit wird bekannt gegeben	Hachenberg
1739.	Phonetik c (2-stündig) Zeit wird bekannt gegeben	Hachenberg

Für Hörerinnen und Hörer aller Fakultäten

Für ausländische Stipendiatinnen und Stipendiaten Thematische Proseminare

1740.	Germanistische Literaturwissenschaft Di. 16 – 18 (2-stündig)	Halbekann
1741.	Germanistische Sprachwissenschaft Do. 16 – 18 (2-stündig)	Halbekann

Studienbegleitende Sprachkurse für Hörer/innen aller Fakultäten

- | | | |
|-------|------------------------------------------------------------------------------------------------------------------------------------------------------------|-------------|
| 1742. | Deutsch für Anfänger I
Basic German I
for visiting academics and
international students (4-stündig)
Zeit wird bekannt gegeben Lesetraining IIb | Güldner |
| 1743. | Deutsch für Anfänger II
Basic German II
for visitin academica and
international students (4-stündig)
Zeit wird bekannt gegeben | Breslauer |
| 1744. | Deutsch für die Mittelstufe I
(4-stündig) Zeit wird bekannt gegeben | Peitz |
| 1745. | Deutsch für die Oberstufe
(4-stündig) Zeit wird bekannt gegeben | Kehlenbach |
| 1746. | Reden im Studium
(2-stündig) Zeit wird bekannt gegeben | Tramberend |
| 1747. | Schreiben im Studium
(2-stündig) Zeit wird bekannt gegeben | Breslauer |
| 1748. | Lesen im Studium
(2-stündig) Zeit wird bekannt gegeben | Braun |
| 1749. | Hören im Studium
(2-stündig) Zeit wird bekannt gegeben | Matschuk |
| 1750. | Grammatik im Studium
(2-stündig) Zeit wird bekannt gegeben | Matschuk |
| 1751. | Vorbereitung TestDaF
(2-stündig) Zeit wird bekannt gegeben | Duesberg |
| 1752. | Wirtschaftsdeutsch
(2-stündig) Zeit wird bekannt gegeben | Schlafhorst |

X. Jüdische Studien

- | | | |
|-------|------------------------------------------------------------------------------------------------------------------------------------------------------------|----------|
| 1753. | Jiddisch I
Di. 9 – 11 (2 SWS)
(Sprachkurs, BA Basismodul I, „Jiddische Sprache
und Kultur A“) | Gruschka |
| 1754. | Einführung in die jiddische Sprache und Kultur III
Mi. 11 – 13 (2 SWS)
(PS, Magister Nebenfach) | Aptroot |
| 1755. | Jiddische Dialektologie
Mi. 9 – 11 (2 SWS)
(PS Magister Nebenfach; Übung, MA-Modul I Jiddistische
Sprachwissenschaft) | Gruschka |
| 1756. | Gattungen der älteren jiddischen Literatur
Mi. 14 – 16 (2 SWS)
(PS Magister Nebenfach, Übung MA-Modul II Jiddische Kultur
und Literatur vor 1800) | Aptroot |
| 1757. | Konversations- und Leseкурs
Mo. 14 – 15 (1 SWS)
(Übung, BA Basismodul I, „Jiddische Sprache und Kultur A“) | Aptroot |

1758. Methoden und Probleme der jiddistischen Sprachwissenschaft
Di. 11 – 13 (" SWS)
(Vorlesung, Magister Nebenfach; Einführungskurs, MA-Modul I
Jiddistische Sprachwissenschaft) Aptroot
1759. Jiddische literarische und kulturelle Entwicklungen und
Kontakte im Mittelalter und in der Frühen Neuzeit
Do. 9 – 11 (2 SWS)
(Vorlesung Magister Nebenfach; Einführungskurs, MA-Modul II
Jiddische Kultur und Literatur von 1800) Aptroot
1760. Sholem-Yankev Abramovitsh: Fishke der krumer
Mo. 11 – 13 (2 SWS)
(HS Magister Nebenfach) Aptroot

Sprachkurse

1761. Hebräisch Bibel I
Di. 15.30 – 17
Do. 11 – 13
BA: Basismodul B N.N.
1762. Hebräische Sprache und Literatur des Mittelalters
Di. 11 – 13
Magister: Gimel b N.N.
1763. Hebräische Sprache und Literatur der Gegenwart
Do. 14 s.t. – 15.30
Magaister: Gimel c N.N.
1764. Modernhebräisch (Iwrith) I
Mi. 11 – 13
BA: Basismodul C N.N.
1765. Mischna – Biblisches Hebräisch
Mo. 14 s.st. – 15.30
Magister, Gimel a N.N.

Einführungsveranstaltung

1766. Einführung in die Wissenschaft des Judentums
Mo. 11 – 13
BA: Basismodul A
alle Lehrenden N.N.

Übungen

1767. Chaim Habshush und Joseph Halévy im wilden Jemen (1869) Rohrbacher
MO. 9 – 11
Magister, MA: Modul A

Vorlesungen

1768. Sifre Kodesh – Heilige Schriften Miletto
Do. 11 – 13
Textkritik und „Kanonbildung“ im Judentum
Magister
1769. Abgrenzung und Annäherung. Jüdische Minderheit
und nichtjüdische Umwelt Rohrbacher
Mo. 14 – 16
Magister, MA: Modul C

Seminare

1770. Geschichte des antiken Judentums Miletto/Bleckmann
Mo. 16 – 18
Magister: H
1771. Kissot le-bet David(Verona 1646) Miletto
Kulturgeschichte , Kontext, Übersetzung und Textanalyse
Mi. 11 – 13
Magister: HS, MA: MS Modul B
1772. Das Bild der Juden in der griechischen Literatur – Miletto/Hirschberger
das Bild der Heiden in der jüdischen Literatur
Mi. 16 – 18
Magister: PS
1773. Exotische Juden. Der jüdische Orient Rohrbacher
Do. 11 – 13
Magister: HS, MA: MS Modul A
1774. Praxis des Argumentierens Lechner
Do. 18 – 20
BA: BS Basismodul A
1775. Selbstzeugnisse deutscher Juden (1800-1933) Rohrbacher
Do. 14 – 16
Magister; PS

XI. Anglistik

Vorlesungen

1776. History of English c. 1600-1900 Busse
Mo. 11 – 13 (2-stündig)
1777. The Importance of Reading Claas
Do. 11 – 13 (2-stündig)
1778. Evolution of Grammar Kouveta
Di. 14 – 16 (2-stündig)
1779. Morphosyntax Stein4
Do. 11 – 13 (2-stündig)
- The state of the art in English language und literature im Wechsel alle
alle Anglistik-Proffessor/en/innen

Einführungsübungen für Studienanfänger

a) Literaturwissenschaftliche Einführungsübungen

1780. Einführung in das Studium der englischen und Schiller
amerikanischen Literatur: Teil I
Do. 9 – 11 (2stündig)
1781. Einführung in das Studium der englischen und Uellenberg
amerikanischen Literatur: Teil I
Fr. 11 – 13 (2stündig)
1782. Einführung in die englische und amerikanische Unterweg
Literaturwissenschaft: Teil I
Mo. 9.30 – 11 (2stündig)

b) Sprachwissenschaftliche Einführungsübungen

1783. Einführung in die englische Sprachwissenschaft, Teil I
Do. 9 – 11 (2stündig) Bergs
1784. Einführung in die englische Sprachwissenschaft, Teil I
Mo. 11 – 13 (2stündig) Dorgeloh

d) Mediävistische Einführungsübungen

1785. Introduction to Medieval English Studies,
Module I: Elementary
Mi. 11 – 13 (2stündig) Hannemann
1786. Introduction to Medieval English Studies,
Module I: Elementary
Fr. 11 – 13 (2stündig) Hannemann

Proseminare

a) Literaturwissenschaftliche Proseminare

1787. Understanding Medieval Literature
Mi. 14 – 16 (2stündig) Busse
1788. The Novels of William Faulkner
Di. 11 – 13 (2stündig) Böger
1789. Travelling in America, 1750–1920
Do. 14 – 16 (2stündig) Böger
1790. Shakespeare's Comedies
Mi. 11 – 13 (2stündig) Fries-Dieckmann
1791. Zeitgenössische irische Literatur
Di. 14 – 16 (2stündig) Gough
1793. Structure and development of English: Applications
Fr. 14 – 16 (2stündig) Holtei
1794. Shorter Old English Poems
Do. 11 – 13 (2stündig) Holtei
1795. Middle English Allegorical Poetry
Do. 14 – 16 (2stündig) Holtei
1796. The Vietnam War in Film and Literature
Di. 9 – 11 (2stündig) Kucharzewski
1797. Gothic Novel
Di. 16 – 18 (2-stündig) Quast
1798. American Regionalism, Realism and Naturalism
Teil 1: Amerikanische Literaturen
B.A. Vertiefungsmodul
Do. 16 – 18 (2-stündig) Schiller
1799. Confessional Poetry: Robert Lowell, Sylvia Plath,
Anne Sexton
Mo. 16 – 18 (2-stündig) Schiller
1800. Out of Your Mind: Madness in American Literature
of the 1960s
Mo. 11 – 13 (2-stündig) Schiller

1801.	The American South: History, Culture, Literature Mo. 11 – 13 (2-stündig)	Uellenberg
1802.	Reading American Poetry Mo. 14 – 16 (2-stündig)	Uellenberg
1803.	Hollywood and the White House: Dissent and Mythmaking Mi. 14 – 16 (2-stündig)	Uellenberg
1804.	American Literature and Cultural History. From the Progressive Era to the Present: Teil 1 B.A. Vertiefungsmodul Mi. 11 – 13 (2-stündig)	Uellenberg
1805.	Contemporary Drama Do. 14 – 16 (2-stündig)	Unterweg
1806.	Mothers of the Novel Di. 11 – 13 (2-stündig)	Wolter
b) Sprachwissenschaftliche Proseminare		
1807.	Sociolinguistics Do. 14 – 16 (2-stündig)	Bergs
1808.	Discourse analysis Mo. 14 – 16 (2-stündig)	Dorgeloh
1809.	Lexicology Fr. 14 – 16 (2-stündig)	Dostert
1810.	Lexicography Di. 11 – 13 (2-stündig)	Hag
1811.	Structure and Development of English: Major Change Phenomena: The Big Four Fr. 11 – 13 und 14 – 16 (4-stündig)	Holtei
1812.	Semantics Mo. 16 – 18 (2-stündig)	Kouteva
c) Fachdidaktische Proseminare		
1813.	Fachdidaktische Proseminare S I und S II	N.N.
Hauptseminare		
a) Literaturwissenschaftliche Hauptseminare		
1814.	Intertextuality: Postmodernism and the Return to History Di. 11 – 13 (2-stündig)	Claas
1815.	T.S. Eliot on Culture and Education Mi. 9.30 – 11.00 (2-stündig)	Claas
1816.	Emerson: Essayistic Thinker of the American Renaissance Mo. 9 – 11 (2-stündig)	Friedl
1817.	Early 20th Century American Poetry: Robinson, Frost, Jeffers Mi. 9 – 11 (2-stündig)	Friedl
1818.	19th and 20th American Short Prose by Southern Writers Mi. 14 – 16 (2-stündig)	Friedl
1819.	English The Eighteenth Century: Literature and Culture Mi. 14 – 16 (2-stündig)	Gomille

- | | | |
|-------|---------------------------------------------------------------------------------|---------------------|
| 1820. | Postcolonial Travel Writing
Do. 16 – 18 (2-stündig) | Gomille |
| 1821. | English Romanticism
Do. 14 – 16 (2-stündig) | Gomille |
| 1822. | A Shakespeare Survey: Comedies, Tragedies, Histories
Di. 11 – 13 (2-stündig) | Seidel/
Unterweg |

b) Sprachwissenschaftliche Hauptseminare

- | | | |
|-------|--------------------------------------------------------------------|---------|
| 1823. | Standardization of the English Language
Fr. 14 – 16 (2-stündig) | Busse |
| 1824. | Contact Linguistics
Mi. 14 – 16 (2-stündig) | Kouteva |
| 1825. | Sprachwissenschaftliches Hauptseminar
Di. 11 – 13 (2-stündig) | Stein |
| 1826. | Sprachwissenschaftliches Hauptseminar
Do. 11 – 13 (2-stündig) | Stein |

c) Fachdidaktische Hauptseminare

- | | | |
|-------|-------------------------------|------|
| 1827. | Fachdidaktisches Hauptseminar | N.N. |
| 1828. | Fachdidaktisches Hauptseminar | N.N. |

Übungen

a) Literaturwissenschaftliche Übungen

- | | | |
|-------|----------------------------------------------------------|--------|
| 1829. | Survey of Medieval Literature
Di. 11 – 13 (2-stündig) | Helbig |
|-------|----------------------------------------------------------|--------|

Begleitübungen und Tutorials

- | | | |
|-------|----------------------------------------------------------------------------------|------------|
| 1830. | Begleitübung zur Vorlesung
Do. 14 – 16 (2-stündig) | Claas |
| 1831. | Begleitübung zu den Hauptseminaren
Mi. 14 – 16 (2-stündig) | Claas |
| 1832. | Tutorial to Medieval English Studies: Elementary
Mo. 14 – 16 (2-stündig) | Nassar |
| 1833. | Tutorial to Medieval English Studies: Elementary
Di. 9 – 11 (2-stündig) | MacDonald |
| 1834. | Tutorial to Medieval English Studies: Elementary
Fr. 9 – 11 (2-stündig) | Müller |
| 1835. | Tutorial to Medieval English Studies: Elementary
Mo. 9 – 11 (2-stündig) | N.N. |
| 1836. | Tutorial zum PS „Madness in American Literature“
Mo. 9.30 – 11.00 (2-stündig) | Schiller |
| 1837. | Tutorial zu den Proseminaren
Fr. 9 – 11 (2-stündig) | Uellenberg |

b) Sprachpraktische Übungen

Allgemein

- | | | |
|-------|-----------------------------------------------|--------|
| 1838. | D Theatre Workshop
Mo. 16 – 18 (2-stündig) | Bulmer |
|-------|-----------------------------------------------|--------|

1839.	D LÜ Literary Translation from German into English Fr. 14 – 16 (2-stündig)	Geiselbrechtiger
1840.	D Individual Tutoring Do. 11 – 13 (2-stündig)	Geiselbrechtiger
1841.	D Language Diagnostics Mi. 11 – 13 (2-stündig)	Geiselbrechtiger
1842.	D Irish Part I Di. 11 – 13 (2-stündig)	Gough
1843.	D Language Diagnostics Mi. 9 – 11 (2-stündig)	Nieroba
1844.	D Individual Tutoring Mo. 9 – 11 (2-stündig)	Nierobe
1845.	D English for Medical Students Mi. 11 – 13 (2-stündig)	Nieroba
Grundstudium		
1846.	D Grammar II A* Mo. 14 – 16 (2-stündig)	Bulmer
1847.	D Grammar II B* Di. 11 – 13 (2-stündig)	Bulmer
1848.	D B.A. Contrastive Lexicology Di. 14 – 16 (2-stündig)	Geiselbrechtiger
1849.	D B.A. Translation for Beginners* Di. 16 – 18 (2-stündig)	Geiselbrechtiger
1850.	D Integrated Language Practice* Mo. 11 – 13 (2-stündig)	Nieroba
1851.	D B.A. Grammar I A* Di. 9 – 11 (2-stündig)	Nieroba
1852.	D English Phonetics* Di. 11 – 13 (2-stündig)	Nieroba
Hauptstudium		
1853.	D Advanced Translation Do. 14 – 16 (2-stündig)	Bulmer
1854.	D Essay Writing Mi. 16 – 18 (2-stündig)	Davies
1855.	D Analysis and Creative Writing Do. 14 – 16 (2-stündig)	Geiselbrechtiger
1856.	D Advanced Translation Mi. 14 – 16 (2-stündig)	Geiselbrechtiger
1857.	D Advanced German-English Translation Do. 9 – 11 (2-stündig)	Nieroba
Veranstaltungen zur Landeskunde		
1858.	E The United Kingdom or Divided Britain? Social, Cultural and Political Aspects Do. 11 – 13 (2-stündig)	Bulmer
1859.	E LÜ The Meaning behind the Words / Text in Context Di. 14 – 16 (2-stündig)	Bulmer

1860.	E Irish History Fr. 11 – 13 (2-stündig)	Geiselbrechtiger
Kolloquien		
1861.	Examenskolloquium Mediavistik Mo. 18 – 20 (2-stündig)	Busse
1862.	Kolloquium für ExamenskandidatInnen und DoktorandInnen Amerikanistik Di. 14 – 16 (2-stündig), 14-tägig	Claas
1863.	Kolloquium für ExamenskandidatInnen Amerikanistik Mo. 16 – 18 (2-stündig)	Friedl
1864.	Kolloquium für DoktorandInnen Amerikanistik Mo. 18 – 20 (2-stündig), 14-tägig	Friedl
1865.	Kolloquium für ExamenskandidatInnen Literaturübersetzen Di. 11 – 13 (2-stündig)	Gomille
1866.	Kolloquium Sprachwissenschaft Mi. 16 – 19 (3-stündig)	Kouteva
1867.	Kolloquium Fachdidaktik	N.N.
1868.	Kolloquium Sprachwissenschaft Do. 16 – 19 (3-stündig)	Stein

* Einführungskurs zur Sprachprüfung (MPO) und Sprachkompetenzprüfung (LPO) sowie zum Sprachleistungsnachweis (alte LPO bis WS 98/99) und zur Zwischenprüfung (alte MPO bis SS 98)

LÜ Besonders geeignet für den Diplomstudiengang Literaturübersetzen

ZP Zwischenprüfungsgeeignet

4

XII. Romanistik

Vorlesungen

1869.	Einführungsvorlesung zur romanischen Sprachwissenschaft Do. 11 – 13 (2-stündig)	Bierbach/ Schafroth
1870.	Vom Latein zu den romanischen Sprachen Di. 11 – 13 (2-stündig)	Geisler
1871.	Französische Wörterbücher Mi. 11 – 13 (2-stündig)	Rettig
1872.	Grundlagen der Literaturwissenschaft (Französisch, Italienisch, Spanisch) Do. 14 – 16 (2-stündig)	Siepe
1873.	Literatur- und Kulturgeschichte Frankreichs im 18. Jahrhundert Mi. 11 – 13 (2-stündig)	Semsch

1874. Der italienische Neorealismus in intermedialer Perspektive
Do. 9 – 11 (2-stündig) Brohm
1875. Literatur- und Kulturgeschichte Spaniens im 20. Jahrhundert
Mo. 11 – 13 (2-stündig) Leinen
1876. Übung zur Vorlesung
Mo. 9 – 11 (2-stündig) 14-täglich Leinen
- Einführungen**
1877. Einführung in das Studium der romanistischen Sprachwissenschaft (Französisch)
Zeit wird noch bekannt gegeben (2-stündig) N.N.
1878. Einführung in das Studium der romanistischen Sprachwissenschaft (Italienisch)
Fr. 9 - 11(2-stündig) Nicklaus
1879. Einführung in das Studium der romanistischen Sprachwissenschaft (Spanisch)
Do. 9 – 11 (2-stündig) Stork
1880. Einführung in das Studium der romanistischen Literaturwissenschaft (Französisch)
Di. 11 – 13 (2-stündig) Beckmann
1881. Einführung in das Studium der romanistischen Literaturwissenschaft (Italienisch)
Mo. 11 – 13 (2-stündig) Rehbein
1882. Einführung in das Studium der romanistischen Literaturwissenschaft (Spanisch)
Mo. 11 – 13 (2-stündig) Navarro
- Basisseminare Sprachwissenschaft (zugleich Proseminare)**
1883. Französische Wortbildung
Do. 11 – 13 (2-stündig) Stork
1884. Italienische Soziolinguistik
Mo. 14 – 16 (2-stündig) Rocco
1885. Einführung in die Pragmatik (Spanisch)
Mi. 11 – 13 (2-stündig) Ewert
- Aufbauseminare Sprachwissenschaft (zugleich Hauptseminare)**
1886. Die Sprache der Werbung in Frankreich und Deutschland
Di. 9 – 11 (2-stündig) Geisler
1887. Sprachwissenschaftliche Analyse französischer Texte
Mi. 11 – 13 (2-stündig) Geisler
1888. Schimpfen und beschimpfen auf Französisch und Italienisch
Do. 11 – 13 (2-stündig) Rettig
1889. L'italiano all'estero
Mi. 11 – 13 (2-stündig) Schafroth
1890. Spanische Lexikologie
Di. 11 – 13 (2-stündig) Bierbach

Masterseminare Sprachwissenschaft (zugleich Hauptseminare)

1891. Die Sprache der Werbung in Frankreich und Deutschland
Di. 9 – 11 (2-stündig) Geisler
1892. Sprachwissenschaftliche Analyse französischer Texte
Mi. 11 – 13 (2-stündig) Geisler
1893. Schimpfen und beschimpfen auf Französisch
und Italienisch
Do. 11 – 13 (2-stündig) Rettig
1894. Sprache und Macht
Do. 16 – 18 (2-stündig) Schafroth

Basisseminare Literaturwissenschaft (zugleich Proseminare)

1895. Molière
Mi. 14 – 16 (2-stündig) Matthes
1896. Italienische Literatur im Film
Mi. 11 – 13 (2-stündig) Rehbein
1897. Filmanalyse (Spanisch, Französisch)
Fr. 9 – 11 (2-stündig) Gerling
1898. Federico Garcia Lorca
Do. 11 – 13 (2-stündig) Matthes
1899. Kuba schreiben
Zeit wird noch bekannt gegeben (2-stündig) Urban

Aufbauseminare Literaturwissenschaft (zugleich Proseminare)

1900. Transkulturelle Prozesse und Verfahren
Mi. 14 – 16 (2-stündig) Borsò
1901. Tendenzen des französischen Romans seit 1990
Do. 11 – 13 (2-stündig) Rehbein

Aufbauseminare Literaturwissenschaft (zugleich Hauptseminare)

1902. Transkulturelle Prozesse und Verfahren
Mi. 14 – 16 (2-stündig) Borsò
1903. Der französische Realismus
Mi. 9 – 11 (2-stündig) Brohm
1904. Erzählliteratur der französischen Aufklärung
Do. 9 – 11 (2-stündig) Semsch
1905. „Je est un autre“ – Identitätsverlust und Identitätskonflikt
in Literaturen und Filmen des 20. Jahrhunderts
(Frankreich, Italien)
Di. 14 – 16 (2-stündig) Siepe
1906. Ariosto: Orlando Furioso
Do. 14 – 16 (2-stündig) Semsch
1907. El arte de hacer comedias: Lope de Vega y Calderón
de la Barca
Mi. 9 – 11 (2-stündig) Leinen

Masterseminare Literaturwissenschaft (zugleich Hauptseminare)

1908. Zur Übersetzungsgeschichte Frankreich-Deutschland
im 19. Jahrhundert
Di. 11 – 13 (2-stündig) Kortländer/
Siepe

1909. Seminar zur Landeskunde / Kulturwissenschaft:
Frankreich
Do. 11 – 13 (2-stündig) Siepe
1910. Literarische Topographien im hispanoamerikanischen "ensayo"
(Literatur, Kultur, Raum, Geschichte)
Mi. 9 – 11 (2-stündig) Borsò
1911. El arte de hacer comedias: Lope de Vega y Calderón
de la Barca
Mi. 9 – 11 (2-stündig) Leinen

Oberseminare

1912. Kolloquium für Examenskandidaten
Mo. 18 – 20 (2-stündig) 14-täglich Bierbach
1913. Postgraduiertes Forschungskolloquium
Aktuelle Probleme der Literatur-, Kultur- und Medienwissenschaft
Zeit wird noch bekannt gegeben (2-stündig) Borsò
1914. Ausgewählte Probleme der romanistischen Literaturwissenschaft
(Kolloquium für Examenskandidatinnen und -kandidaten)
Mi. 11 – 13 (2-stündig) Brohm
1915. Kolloquium für Doktoranden und Examenskandidaten
Mi. 18 – 20 (2-stündig) Geisler
1916. Theorien und Fragen der Literaturwissenschaft
Analyse literarischer Texte
Mi. 11 – 13 (2-stündig) Leinen
1917. Neuere Forschungen zur romanischen Sprachwissenschaft
und Examenstraining
Mi. 14 – 16 (2-stündig) Rettig
1918. Neuere Forschungen zur romanischen Sprachwissenschaft
und Examenstraining
Mi. 14 – 16 (2-stündig) Rettig
1919. Themen, Theorien und Methoden der Romanischen
Sprachwissenschaft
Mi. 16 – 18 (2-stündig) Schafroth
1920. Ausgewählte Probleme der Literaturwissenschaft
Do. 16 – 18 (2-stündig) Siepe

Fachspezifischer Optionsbereich

Kultur- und Regionalwissenschaft

1921. Italienische Literatur im Film (Basisseminar)
Mi. 11 – 13 (2-stündig) Rehbein
1922. Transkulturelle Prozesse und Verfahren (Aufbau-seminar)
Mi. 14 – 16 (2-stündig) Borsò

Mediale Kommunikation

1923. Transkulturelle Prozesse und Verfahren (Aufbau-seminar)
Mi. 14 – 16 (2-stündig) Borsò

Sprache und Information

1924. Digitale Korpora des Französischen (Basisseminar)
Mi. 14 – 16 (2-stündig) Schafroth

Kultur und Kommunikation

1925. Sprache und Macht (Masterseminar) Schafroth
Do. 16 – 18 (2-stündig)

Sprache des Mittelalters

1926. Französisch des Mittelalters Nicklaus
Mi. 9 – 11 (2-stündig)
1927. Italienisch des Mittelalters Nicklaus
Di. 9 – 11 (2-stündig)
1928. Spanisch des Mittelalters I / II Bierbach
Do. 16 – 18 (2-stündig)

Landeskunde

1929. Landeskunde Französisch Siepe
Do. 11 – 13 (2-stündig)

Sprachpraxis Französisch

Die Lehrveranstaltungen des Bereichs Sprachpraxis Französisch richten sich ausschließlich an Studierende der romanistischen Studiengänge Bachelor of Arts, Master of Arts, Lehramt und Magister Artium. Die Teilnahme an einem Einstufungstest zu Beginn der Vorlesungszeit ist erforderlich.

1930. Mündlichkeit Französisch I Le Floc'h
Compréhension et expression orale
Mi. 11 – 13 (2-stündig)
1931. Mündlichkeit Französisch I Le Floc'h
Compréhension et expression orale
Do. 11 – 13 (2-stündig)
1932. Schriftlichkeit Französisch I Creff
Grammaire et orthographe
Di. 11 – 13 (2-stündig)
1933. Schriftlichkeit Französisch I Creff
Grammaire et orthographe
Mi. 9 – 11 (2-stündig)
1934. Schriftlichkeit Französisch II Creff
Compréhension et expression écrite
Mo. 9 – 11 (2-stündig)
1935. Mündlichkeit Französisch III Le Floc'h
Communication orale
Di. 11 – 13 (2-stündig)
1936. Übersetzung Französisch-Deutsch I Matthes
(1. und 2. romanische Sprache)
Di. 14 – 16 (2-stündig)
1937. Übersetzung Deutsch-Französisch I Le Floc'h
Cours de thème I
Di. 14 – 16 (2-stündig)
1938. Grundkurs Französisch (2. romanische Sprache) Le Floc'h
Mi. 9 – 11, Do. 14 – 16 (4-stündig)
1939. Sprechen im Kontext Französisch Le Floc'h
Cours thématique de communication orale
Fr. 11 – 13 (2-stündig)

- | | | |
|-------|--------------------------------------------------------------------------------------------------------------------|----------|
| 1940. | Text im Kontext Französisch
Textes dans leurs contextes culturels et civilisationnels
Di. 9 – 11 (2-stündig) | Creff |
| 1941. | Cours de thème II
Mi. 11 – 13 (2-stündig) | Creff |
| 1942. | Cours de perfectionnement (thème)
Mo. 11 – 13 (2-stündig) | Creff |
| 1943. | Übersetzung Französisch-Deutsch II
Di. 14 – 16 (2-stündig) | Beckmann |

Sprachpraxis Italienisch

Die Lehrveranstaltungen des Bereichs Sprachpraxis Italienisch richten sich ausschließlich an Studierende der romanistischen Studiengänge Bachelor of Arts, Master of Arts, Lehramt und Magister Artium. Die Teilnahme an einem Einstufungstest zu Beginn der Vorlesungszeit ist erforderlich.

- | | | |
|--------|-----------------------------------------------------------------------------------------------|---------------------|
| 1944. | Mündlichkeit Italienisch I
Comprensione ed espressione I
Mo. 9 – 11 (2-stündig) | de Manzini-Himmrich |
| 1945. | Schriftlichkeit Italienisch I
Perfezionamento composizione
Di. 9 – 11 (2-stündig) | de Manzini-Himmrich |
| 1946. | Mündlichkeit Italienisch II
Comprensione ed espressione II
Mo. 9 – 11 (2-stündig) | de Manzini-Himmrich |
| 1947. | Schriftlichkeit Italienisch II
Traduzione tedesco-italiano I/II
Di. 11 – 13 (2-stündig) | de Manzini-Himmrich |
| 1948. | Übersetzung Italienisch-Deutsch I
Di. 9 – 11 (2-stündig) | Semsch |
| 1949. | Grundkurs Italienisch (2. romanische Sprache)
Mi., Do. 11 – 13 (4-stündig) | de Manzini-Himmrich |
| 1949a. | Text im Kontext Italienisch
Mo. 11 – 13 (2-stündig) | de Manzini-Himmrich |
| 1950. | Übersetzung Deutsch-Italienisch III
Perfezionamento traduzione
Mi. 9 – 11 (2-stündig) | de Manzini-Himmrich |
| | Übersetzung Italienisch-Deutsch II
Do. 11 – 13 (2-stündig) | Brohm |

Sprachpraxis Spanisch

Die Lehrveranstaltungen des Bereichs Sprachpraxis Spanisch richten sich ausschließlich an Studierende der romanistischen Studiengänge Bachelor of Arts, Master of Arts, Lehramt und Magister Artium. Die Teilnahme an einem Einstufungstest zu Beginn der Vorlesungszeit ist erforderlich.

- | | | |
|-------|--------------------------------------------------------------------------------|---------|
| 1951. | Mündlichkeit Spanisch I
Comprensión y expresión I
Fr. 9 – 11 (2-stündig) | Herrero |
|-------|--------------------------------------------------------------------------------|---------|

- | | | |
|-------|--------------------------------------------------------------------------------------------------------------|---------|
| 1952. | Schriftlichkeit Spanisch I
Gramática española I
Di. 11 – 13 (2-stündig) | Herrero |
| 1953. | Mündlichkeit Spanisch II
Comprensión y expresión II
Di. 14 – 16 (2-stündig) | Herrero |
| 1954. | Schriftlichkeit Spanisch II
Gramática española II
Mi. 11 – 13 (2-stündig) | Herrero |
| 1955. | Mündlichkeit Spanisch III
Comprensión y expresión III
Mi. 9 – 11 (2-stündig) | Herrero |
| 1956. | Übersetzung Spanisch-Deutsch I
Fr. 11 – 13 (2-stündig) | Stork |
| 1957. | Übersetzung Deutsch-Spanisch II
Traducción alemán-español II
Mo. 14 – 16 (2-stündig) | Navarro |
| 1958. | Grundkurs Spanisch (2. romanische Sprache)
Di. 9 – 11, Fr. 11 – 13 (4-stündig) | Herrero |
| 1959. | Sprechen im Kontext Spanisch
Mi. 11 – 13 (2-stündig) | Navarro |
| 1960. | Text im Kontext Spanisch
Do. 14 – 16 (2-stündig) | Navarro |
| 1961. | Übersetzung Deutsch-Spanisch III
Perfeccionamiento (traducción alemán-español)
Mi. 14 – 16 (2-stündig) | Navarro |
| 1962. | Übersetzung Spanisch-Deutsch II
Fr. 11 – 13 (2-stündig) | Gerling |

Literaturübersetzen – Grundstudium

- | | | |
|-------|----------------------------------------------------------------------------------|---------------------|
| 1963. | Einführung in das Studium der Literaturübersetzung
Do. 14 – 16 (2-stündig) | Gerling |
| 1964. | Übersetzen literarischer Texte: Französisch-Deutsch I
Mi. 11 – 13 (2-stündig) | Wodsak |
| 1965. | Übersetzen literarischer Texte: Französisch-Deutsch II
Do. 9 – 11 (2-stündig) | Rehbein |
| 1966. | Übersetzen literarischer Texte: Italienisch-Deutsch I
Mo. 9 – 11 (2-stündig) | Rehbein |
| 1967. | Übersetzen literarischer Texte: Spanisch-Deutsch I
Mo. 16 – 18 (2-stündig) | Bierbach |
| 1968. | Übersetzen literarischer Texte: Spanisch-Deutsch I
Mi. 11 – 13 (2-stündig) | Gerling |
| 1969. | Kontrastive Grammatik (Französisch)
Mi. 9 – 11 (2-stündig) | Rehbein |
| 1970. | Testi in contesto
Mo. 11 – 13 (2-stündig) | de Manzini-Himmrich |
| 1971. | Kontrastive Lexikologie und Idiomatik (Italienisch)
Mi. 16 – 18 (2-stündig) | Nicklaus |



1972. Kontrastive Grammatik (Spanisch) N.N.
Zeit wird noch bekannt gegeben (2-stündig)
1973. Kontrastive Lexikologie und Idiomatik (Spanisch) Stork
Fr. 9 – 11 (2-stündig)
- Literaturübersetzen - Hauptstudium**
1974. Übersetzen literarischer Texte: Französische Prosa Leinen
Di. 11 – 13 (2-stündig)
1975. Übersetzen von Texten in gebundener Sprache Wodsak
(Französisch-Deutsch)
Do. 14 – 16 (2-stündig)
1976. Übersetzen italienischer Texte aus der Sicht Engelmann-Bason
der Berufsübersetzerin
Zeit wird noch bekannt gegeben (2-stündig)
1977. Zur Übersetzungsgeschichte Frankreich-Deutschland Kortländer/
im 19. Jahrhundert Siepe
Di. 11 – 13 (2-stündig)
1978. Übersetzungsvergleich Französisch-Deutsch Rettig
Do. 14 – 16 (2-stündig)
- Medien- und Kulturwissenschaft**
1979. Aufbau-/Masterseminar: Geisler
Die Sprache der Werbung in Frankreich und Deutschland
Di. 9 – 11 (2-stündig)
1980. Aufbau-/Masterseminar: Literarische Topographien Borsò
im hispanoamerikanischen "ensayo"
(Literatur, Kultur, Raum, Geschichte)
Mi. 9 – 11 (2-stündig)
1981. Masterseminar: Landeskunde / Kulturwissenschaft Siepe
Frankreich
Do. 11 – 13 (2-stündig)
1982. Französisch für Anfänger Le Floc'h
Mi. 9 – 11, Do. 14 – 16 (4-stündig)
1983. Italienisch für Anfänger de Manzini-Himmrich
Mi., Do. 11 – 13 (4-stündig)
1984. Spanisch für Anfänger Garcia-Mata
Mi., Fr. 11 – 13 (4-stündig)

XIII. Modernes Japan

Vorlesung

1985. N.N. N.N.

Proseminar

1986. Einführung in die Kultur Japans Hein
Do. 11 – 13, MRG
1987. Einführung in die Kultur Japans Hein
Mi. 16 – 18
1988. Einführung in die japanologischen Hilfsmittel Behaghel
Mi. 14 – 16

- | | | |
|-------|--------------------------------------------------------------------------|----------|
| 1989. | Einführung in die japanische Gesellschaft
Di. 11 – 13 | Shimada |
| 1990. | Einführung in die qualitative Methode der Sozialforschung
Do. 14 – 16 | Shimada |
| 1991. | Einführung in die Geschichte Japans
Mo. 16 – 18 | Holdgrün |

Hauptseminar

- | | | |
|-------|------------------------------------------------------------------------------------------------------------------|---------|
| 1992. | Konstruktionen von Geschlechterverhältnissen in der
Literatur Japanischer Gegenwartsautorinnen
Do. 14 – 16 | Hein |
| 1993. | Genderverhältnisse und -identitäten im modernen Japan
Mo. 11 – 13 | Mae |
| 1994. | Aspekte der kulturellen Moderne in Japan
Di. 11 – 13 | Mae |
| 1995. | Theorie und Methode des Kulturvergleichs
Do. 11 – 13 | Shimada |

Übung

- | | | |
|-------|-----------------------------------------------------------------------|------|
| 1996. | Aspekte der kulturellen Moderne in Japan
Mo. 16 – 17, Übung zum HS | Mae |
| 1997. | Einführung in das wissenschaftliche Arbeiten
Mo. 14 – 16 | Hein |

Kolloquium

- | | | |
|-------|-------------------------------------------------------------------------------------------------|---------|
| 1998. | Dimensionen der Moderne:
Kulturalität – Interkulturalität – Transkulturalität
Mi. 11 – 13 | Mae |
| 1999. | Kulturelle Konzeptrealisierung des Selbst im Kulturvergleich
Mi. 14 – 16 (14-tägig) | Shimada |
| 2000. | N.N. | N.N. |

Lektürekurs

- | | | |
|-------|--------------------------------------------------------------------------|---------|
| 2001. | Lektürekurs für Fortgeschrittene: wissenschaftliche Texte
Mo. 14 – 16 | Mae |
| 2002. | Klassische Texte der japanischen Sozialwissenschaften
Mi. 11 – 13 | Shimada |
| 2003. | Lektürekurs für Mittelstufe
Mo. 11 – 13 | Hein |

Sprachunterricht

- | | | |
|-------|---------------------------------------------------------------|--------|
| 2004. | Japanisch I
(Magister HF/NF) / Sprachmodul I (BA-Kernfach) | |
| 2005. | Grammatikübungen (Gruppe A)
Mo. 9 – 11 | Fujita |
| 2006. | Grammatikübungen (Gruppe B)
Mo. 11 – 13 | Fujita |
| 2007. | Grammatikübungen (Gruppe A)
Di. 9 – 11 | N.N. |

2008. Grammatikübungen (Gruppe B)
Di. 11 – 13 N.N.
2009. Schreib- und Leseübungen (Gruppe A)
Mi. 9 – 11 Fujita
2010. Schreib- und Leseübungen (Gruppe B)
Mi. 9 – 11 N.N.
2011. Grammatik und Lektüre leichter Texte
Do. 9.00 – 10.30 N.N.

**Japanisch III
(Magister HF/NF) / Sprachmodul III (BA-Kernfach)**

2012. Grammatikübungen
Di. 9 – 11 Fujita
2013. Grammatikübungen
Do. 9 – 11 Fujita
2014. Schreib- und Leseübungen
Fr. 9 – 11 Fujita

Japanisch im Hauptstudium / Mittel- und Fortgeschrittenenkurse

2015. (Wieder-)Einstieg in die Textlektüre I
Do. 11 – 13 N.N.
2016. Japanisch V
Fr. 11 – 13 Fujita
2017. Japanisch für Fortgeschrittene
Di. 14 – 16 Fujita
Japanisch für Hörer aller Fakultäten I a
Sprachmodul I (BA-Ergänzungsfach) (4-stündig)
2018. Mo. 17 – 19 N.N.
2019. Do. 16 – 18 Fujita
Japanisch für Hörer aller Fakultäten II a
Sprachmodul II (BA-Ergänzungsfach) (4-stündig)
2020. Mo. 16 – 18 N.N.
2021. Mi. 16 – 18 Fujita

Weitere japanbezogene Veranstaltungen

2022. Gesammelte Klagen über abweichende Ansichten
Mi. 16 – 18 Beeh/Aoyama

XIV. Literaturübersetzen

Vorlesungen

2023. Semantik
Di. 11 – 13 (2-stündig) Busse
2024. Syntax der deutschen Sprache
Do. 11 – 13 (2-stündig) Keller
2025. Einführung in die germanistische Sprachwissenschaft
Do. 16- 18 (2-stündig) Liedtke

- | | | |
|-------|------------------------------------------------------------------------------------------------------------------------|---------------|
| 2026. | Einführung in die germanistische Sprachwissenschaft
Di. 9 – 11 (2-stündig) | Scharf |
| 2027. | Einführung in die Grundbegriffe der Literaturwissenschaft
mit Schwerpunkt Gattungspoetik
Mo. 11 – 13 (2-stündig) | Cepl-Kaufmann |
| 2028. | Geschichte und Theorie der Schrift
Fr. 11 – 13 (2-stündig) | Matussek |
| 2029. | Das kurze 20. Jahrhundert
Deutsche Literatur 1914 – 1990
Do. 11 – 13 (2-stündig) | Hansen |
| 2030. | Deutschsprachige Literaturen 1949 – 1989
Di. 11 – 13 (2-stündig) | Schönborn |
| 2031. | Poetischer Realismus
Di. 11 – 13 (2-stündig) | Herwig |
| 2032. | Einführung in die literaturwissenschaftliche
Mythosforschung
Mo. 11 – 13 (2-stündig) | Tepe |

Proseminare

a) Einführungen

- | | | |
|-------|--------------------------------------------------------------------------------------|--------------|
| 2033. | Einführung in die Grundbegriffe der Literaturwissenschaft
Mi. 14 – 16 (2-stündig) | Neuhaus-Koch |
|-------|--------------------------------------------------------------------------------------|--------------|

b) Grundseminare

- | | | |
|-------|-------------------------------------------------------------------------------|--------------|
| 2034. | Grundseminar I: Grammatische Aspekte des Deutschen
Fr. 9 – 11 (2-stündig) | Beeh |
| 2035. | Grundseminar I: Grammatische Aspekte des Deutschen
Do. 11 – 13 (2-stündig) | Liedtke |
| 2036. | Grundseminar II: Semantik und Pragmatik
Mo. 9 – 11 (2-stündig) | Scharf |
| 2037. | Grundseminar II: Semantik und Pragmatik
Mi. 11 – 13 (2-stündig) | Wengeler |
| 2038. | Grundseminar III. Deutsche Sprachgeschichte
Mi. 14 – 16 (2-stündig) | Welbers |
| 2039. | Grundseminar III: Deutsche Sprachgeschichte
Mo. 11 – 13 (2-stündig) | Wengeler |
| 2040. | Semantik / Pragmatik
Mi. 9 – 11 (2-stündig) | Busse |
| 2041. | GS Autor / Gesamtwerk: Joseph Roth
Mo. 14 – 16 (2-stündig) | Beck |
| 2042. | GS Autor / Gesamtwerk: Volker Braun
Di. 9 – 11 (2-stündig) | Morgenroth |
| 2043. | GS Autor / Gesamtwerk: Heinrich von Kleist
Mo. 16 – 18 (2-stündig) | Hildesheim |
| 2044. | GS Autor / Gesamtwerk: Alfred Döblin
Do. 11 – 13 (2-stündig) | Schönborn |
| 2045. | GS Epoche: Aufklärung
Mo. 14 – 16 (2-stündig) | Neuhaus-Koch |

2046.	GS Epoche: Empfindsamkeit Di. 11 – 13 (2-stündig)	Viehöver
2047.	Poetischer Realismus Mi. 11 – 13 (2-stündig)	Herwig
2048.	Literaturtheorien und Methoden der Textarbeit Mi. 9 – 11 (2-stündig) in Vorlesungsform	Tepe
2049.	Epoche: Literatur des Barock Di. 11 – 13 (2-stündig)	Trabert
2050.	Autor und Werk: Thomas Mann Mi. 9 – 11 (2-stündig)	Kaiser
c) Thematische Proseminare		
2051.	Gotisch Do. 9 – 11 (2-stündig)	Beeh
2052.	Deutsch im Kontrast Do. 9 – 11 (2-stündig)	Liedtke
2053.	Übersetzungstheorien Di. 11 – 13 (2-stündig)	Welbers
2054.	Louise Dumont: SchauspielerIn, RegisseurIn, Generalintendantin des Schauspielhauses Düsseldorf Zur Theatergeschichte im frühen 20. Jahrhundert Do. 11 – 13 (2-stündig)	Cepl-Kaufmann/ Matzigkeit
2055.	Literarische Gesellschaften und Dichterdenkmäler Zur Erinnerungskultur im Rheinland Do. 11 – 13 (2-stündig)	Brenner
2056.	„Türkische Nachtigall und deutscher Papagei“ Literatur und Sprache im Werk von Emine Sevgi Özdamar (Blockveranstaltung)	Füllner
2057.	Die Dichter und der Weltkrieg Deutsche Autoren und das Jahr 1914 Mi. 16 – 18 (2-stündig)	Kasties
2058.	Der Rhein in der Literatur Mo. 9 – 11 (2-stündig)	Lange
2059.	Spurloser Schnee oder Diskurs über das Erzählen Mo. 14 – 16 (2-stündig)	Singh
2060.	Transatlantische Perspektiven: Zeit und Raum in Uwe Johnsons „Jahrestage“ Mi. 14 – 16 (2-stündig)	Solibakke
2061.	Hermeneutische Betrachtungen zu Heinrich Heines „Lutezia“ Mo. 16 – 18 (2-stündig)	Solibakke/ Singh
2062.	Frauenbilder in der Goethezeit Do. 14 – 16 (2-stündig)	Alefeld
2063.	Franz Kafka Do. 14 – 16 (2-stündig)	Bachmann
2064.	Christian Wierstraite: Historij des beleegs van Nuys Mo. 14 – 16 (2-stündig)	Brall-Tuchel
2065.	Minnelyrik des 13. Jahrhunderts Di. 11 – 13 (2-stündig)	Küsters

- | | | |
|-------|--------------------------------------------------------------------------|---------|
| 2066. | Legendendichtung
Do. 14 – 16 (2-stündig)
Bachelor-B2-3-2 | Küsters |
| 2067. | Deutsche Presselandschaft: Historie und Heute
Do. 14 – 16 (2-stündig) | Lotsch |
| 2068. | Heinrich Heine
Do. 16 – 18 (2-stündig) | Ehlert |

Hauptseminare

- | | | |
|-------|------------------------------------------------------------------------------------------------------------------|---------------|
| 2069. | Wortbildung
Do. 9 – 11 (2-stündig) | Busse |
| 2070. | Historische Sprachwissenschaft
Mi. 16 – 18 (2-stündig) | Keller |
| 2071. | Dadaismus
Di. 9 – 11 (2-stündig) | Cepl-Kaufmann |
| 2072. | Ost-West-Dialog des Erinnerens:
Christa Wolf und Ingeborg Bachmann
Do. 11 – 13 (2-stündig) | Schönborn |
| 2073. | Von Emil Franzos bis Edgar Hilsenrath
Osteuropa in der deutschsprachigen Literatur
Mi. 11 – 13 (2-stündig) | Schönborn |
| 2074. | Theodor Fontane
Mo. 14 – 16 (2-stündig) | Herwig |
| 2075. | Kulturgeschichte der Wasserfrauen
Mi. 14 – 16 (4-stündig mit Blockseminar) | Herwig/Pott |
| 2076. | Das Barockdrama Daniel Caspar von Lohensteins
Mo. 9.30 – 12.00 (3-stündig mit 1 Stunde Lektürekurs) | Pott |
| 2077. | Vampire in der Literatur
Do. 14 – 16 (2-stündig) | Tepe |
| 2078. | Ödön von Horváth – Leben und Werk
Do. 11 – 13 (2-stündig) | Hoffmann |
| 2079. | Thomas Manns frühe Erzählungen
Mo. 14 – 16 (2-stündig) | Roskothen |
| 2080. | Sangspruchdichtung
Do. 11 – 13 (2-stündig) | Kokott |

Oberseminare

- | | | |
|-------|-------------------------------------------------------------------------------------------|------|
| 2081. | Benjamin: Ursprung des deutschen Trauerspiels
Di. 18 – 20 (2-stündig) | Pott |
| 2082. | Arbeiten aus dem Schwerpunkt
Mythos, Ideologie und Methoden
Do. 16 – 18 (2-stündig) | Tepe |

Kolloquien

- | | | |
|-------|--------------------------------------------------------|--------|
| 2083. | Klassiker der Sprachtheorie
Do. 16 – 19 (3-stündig) | Scharf |
|-------|--------------------------------------------------------|--------|

Übungen (Schriftlichkeit)

- | | | |
|-------|----------------------------------------------------------------|--------------|
| 2084. | Stilanalyse
(Blockveranstaltung) | Hagemann |
| 2085. | Theaterkritik
Di. 16 – 18 (2-stündig) | Heynen |
| 2086. | Praxis der Lyrikübersetzung
Di. 11 – 13 (2-stündig) | Nitzberg |
| 2087. | Praxis des literarischen Schreibens
Di. 14 – 16 (2-stündig) | Nitzberg |
| 2088. | Literarisches Schreiben
Mi. 16 – 18 (2-stündig) | Raven/Scholz |

Für ausländische Stipendiatinnen und Stipendiaten

Thematische Proseminare

- | | | |
|-------|-----------------------------------------------------------------|-----------|
| 2089. | Germanistische Literaturwissenschaft
Di. 16 – 18 (2-stündig) | Halbekann |
|-------|-----------------------------------------------------------------|-----------|

Literaturübersetzen Anglistik

Grundstudium

- | | | |
|-------|------------------------------------------------------------------------------------------------------------------------------|------------------|
| 2090. | Einführung in das Studium der englischen und amerikanischen Literatur für LiteraturübersetzerInnen
Di. 9 – 11 (2-stündig) | Schiller |
| 2091. | Übersetzen literarischer Texte: Englisch-Deutsch I
Di. 11 – 13 (2-stündig) | N.N. |
| 2092. | Übersetzen literarischer Texte: Englisch-Deutsch I
Fr. 9 – 11 (2-stündig) | Wilfert |
| 2093. | Übersetzen literarischer Texte: Englisch-Deutsch II
Fr. 11 – 13 (2-stündig) | Wilfert |
| 2094. | Übersetzen literarischer Texte: Englisch-Deutsch II
Mi. 9 – 11 (2-stündig) | Klewe |
| 2095. | Literary Translation from German into English
Fr. 14 – 16 (2-stündig) | Geiselbrechtiger |
| 2096. | Kontrastive Grammatik
Do. 11 – 13 (2-stündig) | Nieroba |

Hauptstudium

- | | | |
|-------|------------------------------------------------------------------------------------------------------------------------------------------|-------|
| 2097. | Praxis des Literaturübersetzens an aktuellen Beispielen:
Erzählprosa (aus der Sicht des Berufsübersetzers)
Mi. 11 – 13 (2-stündig) | Klewe |
| 2098. | Übersetzen literarischer Texte vom Englischen ins Deutsche:
Erzählprosa
Do. 9 – 11 (2-stündig) | Geier |

Folgende Veranstaltungen aus dem Anglistik-Programm sind für LiteraturübersetzerInnen besonders empfohlen:

Vorlesungen

- | | | |
|-------|--------------------------------------------------------------|-------|
| 2099. | History of English c. 1600 – 1900
Mo. 11 – 13 (2-stündig) | Busse |
|-------|--------------------------------------------------------------|-------|

- | | | |
|-------|---------------------------------------------------------|------------------------------------|
| 2100. | The Importance of Reading
Do. 11 – 13 (2-stündig) | Claas |
| 2101. | Evolution of Grammar
Di. 14 – 16 (2-stündig) | Kouteva |
| 2102. | Morphosyntax
Do. 11 – 13 (2-stündig) | Stein |
| | The state of the art in English language and literature | im Wechsel alle
Anglistik-Prof. |

Veranstaltungen zur Landeskunde

- | | | |
|-------|---------------------------------------------------------------------------|--------|
| 2103. | The Meaning behind the Words / Text in Context
Di. 14 – 16 (2-stündig) | Bulmer |
|-------|---------------------------------------------------------------------------|--------|

Proseminare

a) Literaturwissenschaftliche Proseminare

- | | | |
|-------|---------------------------------------------------------------------------------------------|-----------------|
| 2104. | The Novels of William Faulkner
Di. 11 – 13 (2-stündig) | Böger |
| 2105. | Travelling in America, 1750 – 1920
Do. 14 – 16 (2-stündig) | Böger |
| 2106. | Shakespeare's Comedies
Mi. 11 – 13 (2-stündig) | Fries-Dieckmann |
| 2107. | Zeitgenössische irische Literatur
Di. 14 – 16 (2-stündig) | Gough |
| 2108. | The Vietnam War in Film and Literature
Di. 9 – 11 (2-stündig) | Kucharzewski |
| 2109. | Gothic Novel
Di. 16 – 18 (2-stündig) | Quast |
| 2110. | Confessional Poetry:
Robert Lowell, Sylvia Plath, Anne Sexton
Mo. 16 – 18 (2-stündig) | Schiller |
| 2111. | Out of Your Mind: Madness in American Literature
of the 1960s
Mo. 11 – 13 (2-stündig) | Schiller |
| 2112. | The American South: History, Culture, Literature
Mo. 11 – 13 (2-stündig) | Uellenberg |
| 2113. | Reading American Poetry
Mo. 14 – 16 (2-stündig) | Uellenberg |
| 2114. | Hollywood and the White House:
Dissent and Mythmaking
Mi. 14 – 16 (2-stündig) | Uellenberg |
| 2115. | Contemporary Drama
Do. 14 – 16 (2-stündig) | Unterweg |
| 2116. | Mothers of the Novel
Di. 11 – 13 (2-stündig) | Wolter |

b) Sprachwissenschaftliche Proseminare

- | | | |
|-------|---------------------------------------------|-------|
| 2117. | Sociolinguistics
Do. 14 – 15 (2-stündig) | Bergs |
|-------|---------------------------------------------|-------|

2118.	Discourse analysis Mo. 14 – 16 (2-stündig)	Dorgeloh
2119.	Lexicology Fr. 14 – 16 (2-stündig)	Dostert
2120.	Lexicography Di. 11 – 13 (2-stündig)	Hag
2121.	Semantics Mo. 16 – 18 (2-stündig)	Kouteva

Hauptseminare

a) Literaturwissenschaftliche Hauptseminare

2122.	Emerson: Essayistic Thinker of the American Renaissance Mo. 9 – 11 (2-stündig)	Friedl
2123.	Early 20th Century American Poetry: Robinson, Frost, Jeffers Mi. 9 – 11 (2-stündig)	Friedl
2124.	19th and 20th American Short Prose by Southern Writers Mi. 14 – 16 (2-stündig)	Friedl
2125.	English The Eighteenth Century: Literature and Culture Mi. 14 – 16 (2-stündig)	Gomille
2126.	Postcolonial Travel Writing Do. 16 – 18 (2-stündig)	Gomille
2127.	English Romanticism Do. 14 – 16 (2-stündig)	Gomille
2128.	A. Shakespeare Survey: Comedies, Tragedies, Histories Di. 11 – 13 (2-stündig)	Seidel/ Unterweg

b) Sprachwissenschaftliche Hauptseminare

2129.	Standardization of the English Language Fr. 14 – 16 (2-stündig)	Busse
2130.	Contact Linguistics Mi. 14 – 16 (2-stündig)	Kouteva
2131.	Sprachwissenschaftliches Hauptseminar Di. 11 – 13	Stein
2132.	Sprachwissenschaftliches Hauptseminar Do. 11 – 13 (2-stündig)	Stein

XV. Musikwissenschaft

Aufgrund eines Kooperationsvertrages mit der Robert-Schumann-Hochschule kann ab dem WS 1997/98 an der Philosophischen Fakultät Musikwissenschaft als Nebenfach im Magisterstudium (M. A) studiert werden.

Musikwissenschaftliches Institut der Robert-Schumann-Hochschule Düsseldorf

(Fischerstraße 110, 40476 Düsseldorf)
Geschäftsführender Direktor: Prof. Dr. Andreas Ballstaedt, F. 4 91 82 23
Unterrichtsgebäude: Homberger Straße 12 (Eingang an der Hausrückseite)
Hochschulbibliothek: Homberger Straße 12 (Eingang an der Hausrückseite),
2. OG
Studiensekretariat: Verwaltungsgebäude „Villa Engelhardt“, Fischerstr. 110
Die Veranstaltungen finden im Unterrichtsgebäude statt.

Propädeutikum

2133. Propädeutikum: Einführung in das musikwissenschaftliche Arbeiten Ballstaedt
Do. 10 – 12

Literaturkunde-Veranstaltungen

2134. Musik der Generalbaßzeit – Musik im Absolutismus Ballstaedt
Fr. 12 – 14
2135. Strategien des Komponierens: Bach, Hindemith, Rihm Heidenreich
Mo. 12 – 14
2136. „Programm Musik“ – Konzepte und Erscheinungsformen Kalisch
Di. 16 – 18
2137. Musikethnologie N.N.
Mo. 16 – 18

Unter- und Mittelseminare

2138. Musik der Generalbaßzeit – Musik im Absolutismus Ballstaedt
Fr. 10 – 12
2139. Katholische Kirchenmusik Bretschneider
Do. 13 – 15
2140. Strategien des Komponierens. Bach, Hindemith, Rihm Heidenreich
Mo. 10 – 12
2141. „Programm Musik“ – Konzepte und Erscheinungsformen Kalisch
Di. 14 – 16
2142. Musikbegriff und ästhetisches Denken Kalisch
Mi. 10 – 12
2143. Musikethnologie N.N.
Mo. 14 – 16
2144. Musik und Kirchenmusik zwischen Igor Strawinsky Krieg
und Sofia Gubaidulina
Mo. 16 – 18

Ober- und Hauptseminare

2145. „Kindheit“ und „Jugend“ in Robert Schumanns Musik Ballstaedt
(Entwicklung eines Konzertprojekts)
Do. 14 – 16

2146. Theodor W. Adorno. Beethoven. Philosophie der Musik
Di. 18 – 20 Kalisch/
Heinz

Kolloquium für Doktoranden

2147. nach Vereinbarung Ballstaedt/Kalisch

XVI. Sportwissenschaft

Proseminar

2148. Sportunterricht in der Sekundarstufe I Brodbeck
LA = D1, G, WP
Do. 14 – 16 (2-stündig)
Seminarraum 1
2149. Kommunikation im Sport Brodbeck
LA = C2, G, WP
Do. 11 – 13 (2-stündig)
Seminarraum 1

Hauptseminar

2150. „Gesundheitssport – von der Theorie zur Praxis“ Stemper
LA = B2, D1, H, WP
Mag. = III.1, H, WP
Mi. 11 – 13 (2-stündig)
Seminarraum 2
2151. „Bewegungs-, Sport- und Talentförderung“ Stemper
Projektseminar zum Düsseldorfer Modell
LA = B3, D1, H, WP
Mag. = III.1, H, WP
Zeit nach Vereinbarung
Seminarraum 2
2152. Wertewandel, Globalisierung, Modernisierung Tiegel
LA = D1, C1, H, WP, Sek. II, Sek. I
Mag. = I.2, H, WP
Do. 9 – 11 (2-stündig)
Seminarraum 2
2153. Bewegungen verstehen – Bewegungen lernen Wastl
LA = B3, C2, H, WP
Mag. = I.2, H, WP
Di. 11 – 13 (2-stündig)
Seminarraum 2

Kolloquien

2154. Kolloquium für Examensdandidaten und Doktoranden Stemper
Zeit nach Vereinbarung
(Block: s. gesonderen Aushang)
2155. Kolloquium für Examenskandidaten und Doktoranden Stemper
Do. 11 – 13 (2-stündig)
Seminarraum 3
2156. Kolloquium für Examenskandidaten Tiegel
Zeit nach Vereinbarung (2-stündig)
Raum 00.51

2157. Kolloquium für Examenskandidaten
Mo. 11 – 13 (2-stündig)
Raum 01.17 Wastl

Schulpraktische Studien

2158. Begleitseminar zu Schulpraktischen Studien Rocholl
LA = D2, H, WP
Di. 13 – 15 (2-stündig)
Seminarraum 2
2159. Schulpraktische Studien Rocholl
LA = D2, H, WP
Zeit nach Vereinbarung (2-stündig)

Praxis und Theorie der Sportarten Bereiche und Bewegungsfelder

Bewegungsprojekt

2160. Trampolinspringen Brodbeck
LA = A8, G, H, WP
Mag. III, G, H, WP
Mi. 9 – 11 (2-stündig)
Halle AB

Praxis und Theorie der Sportbereiche und Bewegungsfelder

Stufe	Zeit	Halle/Ort	
2161.	Animation LA = A 8, Mag. = III Exkursion: (Sport-)Animation Oktober 2005 s. bes. Aushang		Rocholl
2162.	Badminton LA = A 5, Mag. = II.1 IV Mo. 13.00–15.00	ABC	Golmina
2163.	Geräteturnen LA = A 2, Mag. = I.1 Kompakt Mo. 10.30–12.00	C	Derks
2164.	Wfr. Üb. Fr. 08.30–10.00	C	Derks
2165.	Indoor-Cycling LA = A 8, Mag. = III Di. 15.00–17.00	Fitness Company	Golmina
2166.	Kleine Spiele LA = A 8, Ma. = III Mi. 14.00–16.00	D	Brodbeck
2167.	Schneesport LA = A 8, Mag. = III Exkursion (I, II, III, IV) 8-tägig in der vorlesungsfreien Zeit Ort und Zeit n. V.		Wastl
2168.	Schwimmen LA = A 4, Mag. = I.4 Kompakt Mo. 08.30–10.00	Niederheid	Derks

Weitere Veranstaltungen zur Praxis und Theorie der Sportarten sowie Angebote zur Lehrerfortbildung sind besonderen Aushängen zu entnehmen.

Abkürzungen

A = LA	=	Praxis und Theorie der Sportbereiche und Sportarten
B = LA	=	Medizinisch-naturwissenschaftlicher Theoriebereich
C = LA	=	Sozialwissenschaftlicher Theoriebereich
D = LA	=	Fachdidaktischer Theoriebereich
I = Mag.	=	Sport und Gesundheit
II = Mag.	=	Sport und Gesellschaft
III = Mag.	=	Sport und Freizeit
G	=	Grundstudium
H	=	Hauptstudium
P	=	Pflichtveranstaltung
WP	=	Wahlpflichtveranstaltung
W	=	Wahlveranstaltung
Wfr. Üb.	=	Wahlfreie Übung
Sti	=	Studentinnen
Stu	=	Studenten
LA	=	Lehramt
Mag.	=	Magister

Bei der Theorie und Praxis der Sportarten sind die Stufen I und II Veranstaltungen des Grundstudiums, die Stufen III und IV Veranstaltungen des Hauptstudiums.

Mathematisch-Naturwissen- schaftliche Fakultät

Dekan:

Univ.-Prof. Dr. Peter Westhoff

Prodekan:

Univ.-Prof. Dr. Helmut Ritter

Studiendekan:

Univ.-Prof. Dr. Reinhard Pietrowsky

Dekanatsbüro:

Universitätsstraße 1, 40225 Düsseldorf (Gebäude 25.32, Ebene 00, Raum 30),

F. 81-1 22 35/1 2193, Fax: 02 11-81-1 5191

E-Mail: dekan@mail.math-nat-fak.uni-duesseldorf.de

Geschäftszeit montags bis freitags von 10–12

Dr. Bernd Höhn, Wiss. Ang., 81-1 13 78, Fax 81-1 51 91,

E-Mail: hoehnb@mail.math-nat-fak.uni-duesseldorf.de

Ursula Schmitz, Reg.-Ang., F. 81-1 21 93, Fax 81-1 51 91,

E-Mail: schmitzu@mail.math-nat-fak.uni-duesseldorf.de

Promotionsangelegenheiten:

Angelika Simons, Reg.-Ang., F. 81-1 50 92, Fax: 0211-81-1 15 90,

E-Mail: promotion@mail.math-nat-fak.uni-duesseldorf.de

Geschäftszeit montags bis freitags von 9.30–11.30

Telefonsprechstunde: montags bis freitags von 11.30–12.00

Grundsatzangelegenheiten Lehre und Studium:

Angelika Simons, Reg.-Ang., F. 81-1 50 92, Fax: 0211-81-1 15 90

Fakultätsrat:

Dekan Univ.-Prof. Dr. Peter Westhoff

Prodekan Univ.-Prof. Dr. Helmut Ritter

Gruppe der Professorinnen und Professoren:

Univ.-Prof. Axel Buchner, Univ.-Prof. Manfred Grieshaber, Univ.-Prof. Peter Kleinebudde,

Univ.-Prof. Dr. Christel Maria Marian, Univ.-Prof. Reinhold Meise, Univ.-Prof. Jörg Rothe,

Univ.-Prof. Stephan Schiller, Univ.-Prof. Frank Wunderlich

Gruppe der wissenschaftlichen Mitarbeiterinnen und Mitarbeiter:

Dr. Guido Reiß, Priv.-Doz. Dr. Jürgen Schumann

Gruppe der Studierenden:

Daniel Griesinger, H.-Paul Steuermann, Alice von Wrese

Gruppe der weiteren Mitarbeiterinnen und Mitarbeiter:

Dietmar Frunzke, Peter Thielen

5

Orientierungsplan

Legende nebenstehend

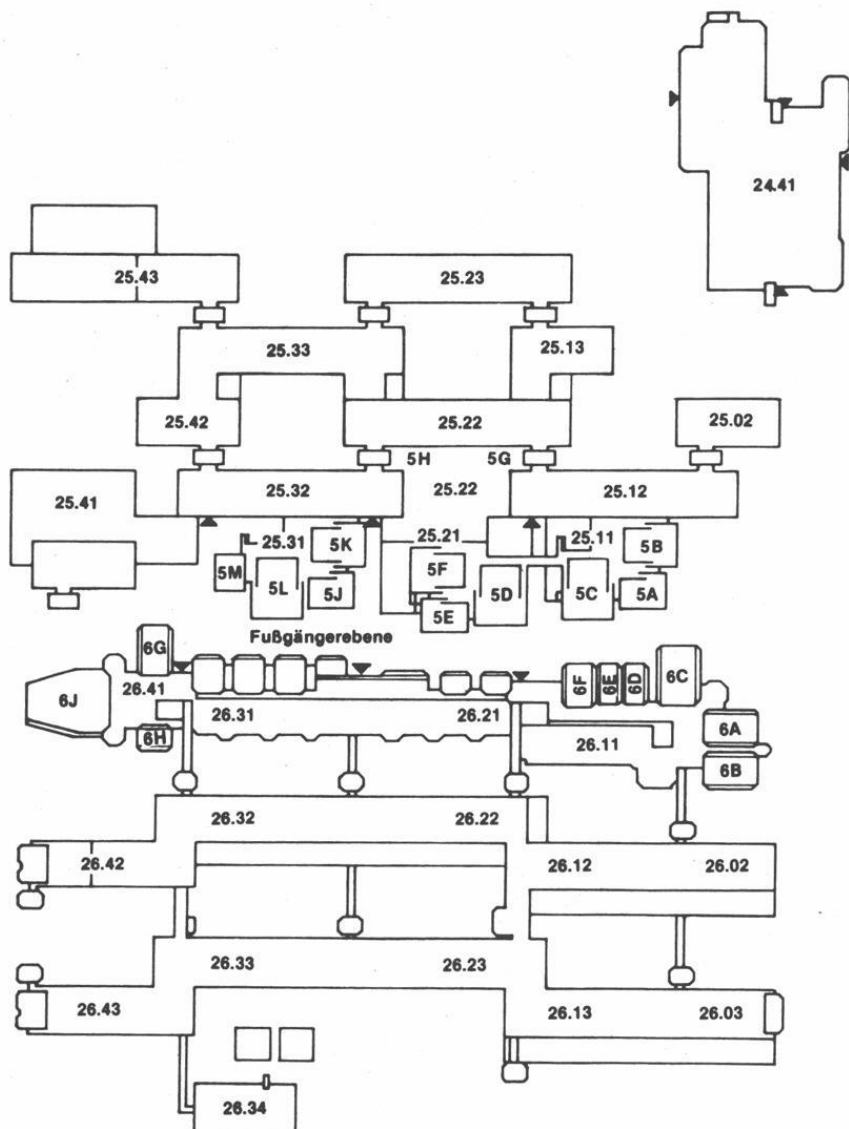

Legende zum Orientierungsplan

Mathematik

Reine Mathematik	Gebäude 25.22, Ebene 03
	Gebäude 25.13, Ebene 03
Angewandte Mathematik	Gebäude 25.22, Ebene 02
Mathematische Optimierung	Gebäude 25.22, Ebene 02
Math. Statistik und Wahrscheinlichkeitstheorie	Gebäude 25.13, Ebene 01

Informatik

Lehrstuhl für Bioinformatik	Gebäude 25.02, Ebene 02
Lehrstuhl für Datenbanken und Informationssysteme	Gebäude 25.12, Ebene 02
Lehrstuhl für Rechnernetze und Kommunikationssysteme	Gebäude 25.12, Ebene 02
Lehrstuhl für Softwaretechnik und Programmiersprachen	Gebäude 25.12, Ebene 02
Signalverarbeitung und Bildverarbeitung	Gebäude 25.13, Ebene 02
Komplexitätstheorie und Kryptographie	Gebäude 25.12, Ebene 02
Algorithmen und Datenstrukturen	Gebäude 25.13, Ebene 02

Physik

Institut für Experimentalphysik	Gebäude 25.42, Ebene 01
Institut für Laser- und Plasmaphysik	Gebäude 25.33, Ebene 02
Institut für Physik der kondensierten Materie	Gebäude 25.22, Ebene 02
	Gebäude 25.23, Ebenen 00, 01, 02
	Gebäude 25.32, Ebenen 01, 02, 03
Theoretische Physik	Gebäude 25.33, Ebene 01
Angewandte Physik	

Chemie

Anorganische Chemie und Strukturchemie I	Gebäude 26.43, Ebene 01
Anorganische Chemie und Strukturchemie II	Gebäude 26.42, Ebene 01
Organische Chemie und Makromolekulare Chemie I	Gebäude 26.43, Ebene 00
Organische Chemie und Makromolekulare Chemie II	Gebäude 26.33, Ebene 00
Physikalische Chemie und Elektrochemie I	Gebäude 26.43, Ebene 02
Physikalische Chemie und Elektrochemie II	Gebäude 26.32, Ebene 02
Theoretische Chemie	Gebäude 26.32, Ebene 03
Biochemie	Gebäude 26.42, Ebene 03
Chemie und ihre Didaktik	Gebäude 26.31, Ebene U1

Pharmazie

Pharmazeutische Chemie	Gebäude 26.23, Ebene 02
Pharmazeutische Technologie	Gebäude 26.22, Ebene 00
Pharmazeutische Biologie	Gebäude 26.23, Ebene 00

Biologie

Botanisches Institut und (Botanischer Garten 29.01)	Gebäude 26.13, Ebene 02
Institut für Biochemie der Pflanzen	Gebäude 26.03, Ebene 01
Institut für ökologische Pflanzenphysiologie u. Geobotanik	Gebäude 26.13, Ebene 01
Abt. Geobotanik	Gebäude 26.13, Ebene U1
Institut für Entwicklungs- und Molekularbiologie der Pflanzen	Gebäude 26.03, Ebene 02
Institut für Entwicklungs- und Molekularbiologie der Tiere	Gebäude 26.13, Ebene 00
Institut für Zoophysiology	Gebäude 26.12, Ebene 00
Institut für Zoomorphologie, Zellbiologie, Parasitologie	Gebäude 26.03, Ebene 00
Abteilung für Parasitologie	Gebäude 26.13, Ebene 00
Institut für Neurobiologie	Gebäude 26.02, Ebene 00 + U1
Genetik	Gebäude 26.02, Ebene 02
	Gebäude 26.03, Ebene U1
	Gebäude 26.12, Ebene 02
	Gebäude 26.12, Ebene 01
	Gebäude 26.12, Ebene U1
Mikrobiologie	
Physikalische Biologie	
und Abt. Biokybernetik	

(Fortsetzung siehe nächste Seite)

Psychologie

Gebäude 23.03

(siehe Orientierungspläne Medizinische Fakultät)

Geographie

Gebäude 25.12, 25.02
Ebenen 01

Universitäts- und Landesbibliothek

Gebäude 25.41

Fachbibliotheken

Mathematik, Informatik, Physik, Geowissenschaften,
Biologie, Chemie, Pharmazie

Gebäude 25.22, Ebene 01
Gebäude 26.21, Ebene 01

Hörsäle

5A, 5B, 5C
5D, 5E, 5F
5G, 5H
5J, 5K, 5L, 5M
6A, 6B, 6C, 6D, 6E, 6F
6G, 6H, 6J

Gebäude 25.11, Ebene 00
Gebäude 25.21, Ebene 00
Gebäude 25.22, Ebene 00
Gebäude 25.31, Ebene 00
Gebäude 26.11, Ebene 00
Gebäude 26.41, Ebene 00

Studienberatung

Mathematik

Julia Schweitzer (Diplom)
Mi. 11–12, F. 81-1 21 53
Prof'in Dr. Hochbruck (Bachelor)
nach Vereinbarung, F. 81-1 21 50
Prof. Dr. Kerner (Erstsemester)
Di. 13–15–14, Do. 15.45–16.15, F. 81-1 21 85

Informatik

Institut für Informatik, Gebäude 25.02. Ebene 02, Raum 36
Geschäftsführender Leiter (Univ.-Prof. Dr. v. A. Haeseler), F. 81-11358
Sprechstunde: Fr. 11–11.30

Physik

Institut für Experimentalphysik, Gebäude 25.42, Ebene 01, Raum 24
Univ.-Prof. Dr. Alex Görlitz, F. 81-1 51 90, e-mail: axel.goerlitz@uni-duesseldorf.de
Sprechstunde: Mo. 14–15 und nach Vereinbarung

Chemie

Studiengang Diplom: Univ.-Prof. Dr. W. Kläui, Institut für Organische Chemie
und Makromolekulare Chemie, Lehrstuhl I,
F. 81-1 22 98

Wirtschaftschemie: Univ.-Prof. Dr. W. Frank, Institut für Organische Chemie
und Makromolekulare Chemie, Lehrstuhl I,
F. 81-1 22 98

Studiengang Biochemie: Akad. Oberrat Dr. U. Schulte, Institut für Biochemie,
F. 81-12020

Pharmazie

Institut für Pharmazeutische Biologie, Gebäude 26.32, Ebene 00, Raum 29
Priv.-Doz. Dr. Claus M. Paßreiter, F. 81-1 41 72

Biologie

Institut für Zoophysilogie
Gebäude 26.12, Ebene 00, Raum 88
Priv.-Doz. Dr. Jürgen Schumann, F. 81-1 37 32, E-Mail: schumann@uni-duesseldorf.de
Sprechstunden: Mo.–Fr. 9–11 und 13.30–15

Psychologie

Psychologisches Institut
Univ.-Prof. N. N.
Beratungsgebiet: Problemfälle
Univ.-Prof. Dr. Joachim Krauth, F. 81-1 21 44
Gebäude 23.02, Ebene 01, Raum 26, Sprechstunde Di. 15–16
Beratungsgebiet: Nebenfach-Psychologen
Dr. Petra Jansen-Osmann, F. 81-1 56 29
Gebäude 23.03, Ebene U1, Raum 83
Beratungsgebiet: 1. Studienabschnitt
Dr. Michael Niedeggen, Juniorprofessor, F. 81-1 20 11
Gebäude 23.03, Ebene 00, Raum 46, Sprechstunde nach Vereinbarung
Beratungsgebiet: 2. Studienabschnitt

Geographie

Geographisches Institut, Gebäude 25.12
Studiengang Magister: Univ.-Prof. Gerd Wenzens, F. 81-1 20 48,
Gebäude 25.12, Ebene 01, Raum 46
Studiengang Lehramt: Univ.-Prof. Gerd Wenzens, F. 81-1 20 48,
Gebäude 25.12, Ebene 01, Raum 46
Sprechstunden: siehe besonderen Aushang Gebäude 25.12, Ebene 00
und nach Vereinbarung

Studienberatung durch die Fachschaftsvertreterinnen und -vertreter der Studierendenschaft

Biologie

Fachschaftsraum Biologie, Gebäude 26.11, Ebene U1, Raum 42, F. 81-1 20 25. Vor Beginn des Wintersemesters führt die Fachschaft eine Informationsveranstaltung für Erstsemester durch. Genaue Termine und andere Informationen finden sich an den Schwarzen Brettern Geb. 26.01 oder im Fachschaftsraum (auch telefonisch).

Chemie

Fachschaftsraum Chemie, Gebäude 26.31, Ebene U1, Raum 51, F. 81-143 01 und Fachschaftsbüro Gebäude 25.31, Ebene 00, Raum 81 (über der Cafeteria), F. 81-1 36 11, Fax 81-1 36 11. In der Woche vor Beginn der Vorlesungen (siehe erste Umschlagseite) im Wintersemester führt die Fachschaft in der Regel von Dienstag (10.00) bis einschließlich Donnerstag eine dreitägige fortlaufende Einführungsveranstaltung durch. Der genaue Termin kann telefonisch erfragt oder den Aushängen am Schwarzen Brett der Fachschaft in der Ebene U1 (Geb. 26.41) entnommen werden.

Geographie

Fachschaftsraum Geographie, Gebäude 25.12, Ebene 01, Raum 18, F. 81-14846
Mo.–Do. 13–14, ansonsten siehe Anschlag am Fachschaftsbrett (Ebene 00).

Mathematik

Fachschaftsraum Mathematik, Gebäude 25.31, Ebene 00, Raum 82 und 83,
F. 81-13607 und 81-13707, in der Vorlesungszeit täglich siehe Aushang, sonst
Do. 14–16. Vor Beginn der Vorlesung im Wintersemester führt die Fachschaft eine
viertägige Einführungsveranstaltung für Erstsemester durch (siehe Aushang).

Informatik

Fachschaftsraum Informatik (z. Z. siehe Fachschaftsraum Geographie)
Sprechzeiten und weitere Informationen: siehe <http://www.fscs.uni-duesseldorf.de>

Pharmazie

Fachschaftsraum Pharmazie, Gebäude 26.31, Ebene U1, Raum 41, F. 81-12516,
Sprechzeit: siehe Aushang – in der Vorlesungszeit täglich 12–13. Einführungsver-
anstaltung für Erstsemester wird vor Semesterbeginn durchgeführt.

Physik

Fachschaftsraum-Physik, Gebäude 25.32, Ebene 00, Raum 21, F. 81-13232, in der
Vorlesungszeit siehe Aushang, sonst Mi. 13–15 Uhr. Vor Beginn der Vorlesungen im
Wintersemester führt die Fachschaft eine viertägige Einführungsveranstaltung für Erst-
semester durch (siehe Aushang).

Psychologie

Fachschaftsraum Psychologie, Gebäude 23.03, Ebene U1, Raum 64, F. 81-13488,
Mo.–Do. 13–14 Uhr und nach telefonischer Vereinbarung. Die Fachschaft führt in der
ersten Woche des Wintersemesters eine Einführung für Erstsemester durch.

Prüfungsausschüsse

Ausschuss für die Diplomprüfung in Biologie

Vorsitzender:

Univ.-Prof. Dr. U. Rüter

Stellvertreter:

Univ.-Prof. Dr. A.-W. Alfermann

Weitere Mitglieder:

Univ.-Prof. Dr. J. H. Hegemann

Wiss. Mitarbeiter:

Priv.-Doz. Dr. J. Schumann

Studierende:

Ron-Patrick Cadeddu

Ausschuss für die Zwischenprüfung in Biologie

Vorsitzender:

Univ.-Prof. Dr. Klaus Lunau

Stellvertreter:

Univ.-Prof. Dr. Jochen D'Haese

Weitere Mitglieder:

Univ.-Prof. Dr. August-Wilhelm Alfermann

Univ.-Prof. Dr. Hartmut Greven

Vertreter der wissenschaftlichen Mitarbeiter:

Priv.-Doz. Dr. Jürgen Schumann

Vertreter der Studierenden:
N. N.
N. N.

Ausschuss für die Diplomprüfung in Chemie

Vorsitzender:
Univ.-Prof. Dr. W. Kläui
Stellvertreter:
Univ.-Prof. Dr. M. Braun
Weitere Mitglieder:
Univ.-Prof. Dr. K. Kleinermanns
Univ.-Prof. Dr. J. Pietruszka
Wiss. Mitarbeiter: Dr. Bernhard Mayer
Studierende: Bastian Schaak, Daniel Griesinger

Ausschuss für die Diplomprüfung in Wirtschaftschemie

Vorsitzender:
Univ.-Prof. Dr. W. Frank
Stellvertreter:
Univ.-Prof. Dr. B. Günter
Weitere Mitglieder:
Univ.-Prof. Dr. C. Seidel, Univ.-Prof. Dr. H.-D. Smeets
Wiss. Mitarbeiter:
Dr. G. Reiß
Studierende:
N. N., N. N.

Prüfungsausschuss Bachelor in Biochemie

Vorsitzender:
Univ.-Prof. Dr. H. Weiss
Stellvertreter:
Univ.-Prof. Dr. U. Rüter
Weiteres Mitglied:
Univ.-Prof. Dr. J. Hegemann
Wiss. Mitarbeiter:
Akad. Oberrat Dr. U. Schulte
Studierende:
Jendrik Marbach

Ausschuss für die Zwischenprüfung in Chemie

Vorsitzender:
Univ.-Prof. Dr. W. Kläui
Stellvertreter:
Univ.-Prof. M. Braun
Weitere Mitglieder:
Univ.-Prof. Dr. K. Kleinermanns
Univ.-Prof. J. Pietruszka
Wiss. Mitarbeiter: Dr. Bernhard Mayer
Studierende: Bastian Schaak, Daniel Griesinger

Ausschuss für die Zwischenprüfung in Geographie

Vorsitzender:
Univ.-Prof. Dr Gerd Wenzens

Stellvertreter:
Univ.-Prof. Dr. E. Jordan

Weitere Mitglieder:
Priv.-Doz. Dr. Dr. W. Linder
Dr. H. Schneider

Studierende:
Michael Koester
N. N.

Prüfungsausschuss Bachelor in Informatik

Vorsitzender:
Univ.-Prof. Dr. Stefan Conrad

Stellvertreter:
Univ.-Prof. Dr. M. Leuschel

Weitere Mitglieder:
Univ.-Prof. Dr. V. Aurich,
Dr. I. Ebersberger

Studierende:
N. N., N. N.

Prüfungsausschuss Master in Informatik

Vorsitzender:
Univ.-Prof. Dr. M. Leuschel

Stellvertreter:
Dr. St. Conrad

Weitere Mitglieder:
Prof. Dr. V. Aurich

Mitarbeiter:
Dr. I. Ebersberger

Studierende:
N. N., N. N.

Ausschuss für die Diplomprüfung in Mathematik

Vorsitzender:
Univ.-Prof. Dr. K. Witsch

Stellvertreter:
Univ.-Prof. Dr. Marlies Hochbruck

Weitere Mitglieder:
Univ.-Prof. Dr. A. Janssen
Univ.-Prof. Dr. Otto Kerner
Dr. Benjamin Klopsch
Marco Abraham
Christian Löffelsend

Alle Mathematisches Institut

Prüfungsausschuss Bachelor/Master in Mathematik und Anwendungsgebiete

Vorsitzender:
Univ.-Prof. Dr. M. Hochbruck

Stellvertreter:
Univ.-Prof. Dr. K. Steffen

Weitere Mitglieder:
Univ.-Prof. Dr. A. Janssen, Univ.-Prof. Dr. O. Kerner
Wiss. Mitarb.: Dr. Benjamin Klopsch
Studierende (Prüfungsausschuss Bachelor):
Daniele Wonsak, Magnus Roos
Studierende (Prüfungsausschuss Master):
Christian Löffelsend, Marco Abraham

Ausschuss für die Zwischenprüfung in Mathematik

Vorsitzender:
Univ.-Prof. Dr. K. Witsch

Stellvertreter:
Univ.-Prof. Dr. Marlies Hochbruck

Weitere Mitglieder:
Univ.-Prof. Dr. A. Janssen
Univ.-Prof. Dr. Otto Kerner
Dr. Benjamin Klopsch
N. N.
N. N.

Ausschuss für die Diplomprüfung Physik

Vorsitzender:
Univ.-Prof. Dr. M. Getzlaff

Stellvertreter:
Univ.-Prof. Dr. K. Schierbaum

Weitere Mitglieder:
Univ.-Prof. Dr. G. Pretzler, Univ.-Prof. Dr. (RUS) A. Pukhov
Wiss. Mitarb.: Akad. Dir. H. Hammer
Studierende:
N. N.
N. N.

Ausschuss für die Zwischenprüfung in Physik

Vorsitzender:
Univ.-Prof. Dr. M. Getzlaff

Stellvertreter:
Univ.-Prof. Dr. K. Schierbaum

Weitere Mitglieder:
Univ.-Prof. Dr. G. Pretzler, Univ.-Prof. Dr. (RUS) A. Pukhov
Wiss. Mitarb.: Dipl.-Phys. Christoph Kahle
Studierende:
N. N.
N. N.

5

Ausschuss für den Bachelor-Studiengang Physik

Vorsitzender:

Univ.-Prof. Dr. M. Getzlaff

Stellvertreter:

Prof. Dr. K. Schierbaum

Weitere Mitglieder:

Prof. Dr. G. Pretzler, Prof. Dr. A. Pukhov

Wiss. Mitarb.: Akad. Dir. Dr. H. Hammer

Studierende:

N. N.

N. N.

Ausschuss für die Diplomprüfung in Psychologie

Vorsitzender:

Prof. Dr. M. Heil

Stellvertreter:

Prof. Dr. J. Krauth

Weitere Mitglieder:

Prof. Dr. A. Buchner

Prof. Dr. F.-J. Hehl

Wiss. Mitarb.:

Dipl.-Psych. Christian Müller

Studierende:

Marijke Huven

Lina Tammik

Alle Psychologisches Institut

Graduiertenförderungskommission der Fakultät

Vorsitzender:

Univ.-Prof. Dr. P. Kleinebudde

Weitere Mitglieder:

Univ.-Prof. Dr. R. Lösch

Univ.-Prof. Dr. M. Braun

Frau Dr. S. Etges

Kommission für Internationale Angelegenheiten

Vorsitzender:

Univ.-Prof. Dr. R. Meise

Weitere Mitglieder:

Univ.-Prof. Dr. M. Braun

Univ.-Prof. Dr. J. P. Huston

Univ.-Prof. Dr. R. Meise

Univ.-Prof. Dr. (Rus) A. Pukhov

Univ.-Prof. Dr. P. Proksch

Univ.-Prof. Dr. E. Jordan

Univ.-Prof. Dr. J. Rothe

Frau Akad. Dir. Dr. H. Hammer

Daniel Griesinger

Frau S. Borstel

Lehrkörper

a) Emeritierte Universitätsprofessoren:

- Bausch, Richard, Eichenallee 2a, 41469 Neuss, F. (02137) 85 76
Dr. rer. nat. (Theoretische Physik)
- Bergmann, Artur, Scheideweg 25, 40591 Düsseldorf, F. 75 15 17
Dr. rer. nat. (Mathematik)
- Birkofer, Leonhard, Bruchhausenstraße 65, 40591 Düsseldorf
Dr. rer. nat. (Organische Chemie)
- Decker, Gernot, Im Diepental 41, 40597 Düsseldorf, F. 71 39 11
Dr. rer. nat. (Experimentalphysik)
- Döring, Boro, Wupperstraße 17, 40699 Erkrath
Dr. rer. nat. (Angewandte Mathematik)
- Fischer, Gerd,
Dr. rer. nat. (Mathematik)
- Gerstenhauer, Armin, Schlehdornweg 16, 42781 Haan, F. (021 29) 72 96
Dr. rer. nat. (Geographie)
- Hess, Oswald, Bachstr. 103, 42781 Haan, F (02129) 74 34
- Janssen, Hans-Karl, Am Eichelkamp 152, 40723 Hilden, F. (021 03) 6 18 97
Dr. rer. nat. (Theoretische Physik)
- Kalveram, Karl Theodor, Sanddornweg 2, 41469 Neuss-Norf, F. (021 37) 43 66
Dr. rer. nat. (Psychologie)
- Klinger, Hanns, Bodinusstraße 6, 40239 Düsseldorf, F. 66 36 42
Dr. rer. nat. (Mathematische Statistik und Wahrscheinlichkeitstheorie)
- Kranz, Jakob, Roseggerstraße 13, 41564 Kaarst, F. (021 31) 6 72 54
Dr. rer. nat. (Angewandte Physik)
- Kuchen, Wilhelm
Dr. rer. nat. (Anorganische Chemie)
- Larenz, Rudolf-Wilhelm, Am Schwalbenberg 2, 40627 Düsseldorf, F. 20 38 15
Dr. rer. nat. (Theoretische Physik)
- Lippold, Bernhard C.
Dr. rer. nat. (Pharmaz. Technologie)
- Möhrle, Hans
Dr. rer. nat. (Pharmazie)
- Mootz, Dietrich
Dr. rer. nat. (Strukturchemie und Anorganische Chemie)
- Otto, Andreas
Dr. rer. nat. (Experimentalphysik)
- Petry, Walter, Ottilie-Baader-Weg 6, 40789 Monheim-Baumberg, F. (0 21 73) 6 62 68
Dr. rer. nat. (Instrumentelle Mathematik)
- Santarius, Kurt A., Hausensteinweg 2c, 82327 Tutzing, F. (0 81 58) 90 58 05
Dr. rer. nat. (Botanik)
- Schmid, Dankward, Klusenstr. 116, 41239 Mönchengladbach, F. (021 66) 25 57 86
Dr. rer. nat. (Festkörperspektroskopie)
- Schmidtke, Hans-Herbert, Wilhelm-Raabe-Straße 1, 40699 Erkrath, F. 25 11 59
Dr. phil. nat. (Theor. Chemie)
- Steinberg, Heinz-Günter, Ruschheide 15, 48157 Münster, F. (02 51) 32 92 88
Dr. rer. nat. (Geographie)
- Stubbe, Wilfried, Lärchenweg 2, 83346 Bergen, F. (0 86 62) 82 96
Dr. rer. nat. (Botanik)
- Suchy, Kurt, Eichenwand 14, 40627 Düsseldorf, F. 20 34 10
Dr. rer. nat. (Theoretische Physik)
- Uhlenbusch, Jürgen, Ruhrstraße 30, 40699 Erkrath, F. (021 04) 4 20 79
Dr. rer. nat. (Experimentalphysik)
- Vollmer, Günter, Buchholzstraße 25, 53127 Bonn, F. (02 28) 28 10 25
Dr. rer. nat. (Chemie und ihre Didaktik)

- Wein, Norbert, Salmweg 2, 41564 Kaarst, F. (0 21 31) 60 32 85
Dr. phil. (Geographie und ihre Didaktik)
- Willuhn, Günter, F. 81-1 33 89
Dr. rer. nat. (Pharmazeutische Biologie)
- Wist, Eugene R., Universitätsstraße 1, 40225 Düsseldorf, F. 81-1 34 95
Ph. D. (Physiologische Psychologie)
- Wolf, Gerd H., Otto-Hahn-Straße 1, 52428 Jülich, F. (0 24 61) 5 43 67
Dr. rer. nat. (Plasmaphysik)
- Wulff, Günter, Mommsenstraße 20, 40699 Erkrath, F. (0 21 04) 4 58 71
Dr. rer. nat. (Organische Chemie)

b) Universitätsprofessorinnen und Professoren im Ruhestand:

- Baumgarten, Edwin, Zwengenberger Straße 11a, 42781 Haan
Dr. rer. nat. (Physikalische Chemie und chemische Technologie)
- Behnenburg, Wolfgang, Christophstraße 81, 40225 Düsseldorf, F. 75 24 26
Dr. rer. nat. (Experimentalphysik),
- Bessenrodt, Rüdiger, Drakestraße 2, 40545 Düsseldorf, F. 575730
Dr. rer. nat. (Theoretische Physik)
- Glebe, Günther, Daneköthen 24, 40210 Düsseldorf, F. 27 42 93
Dr. phil. nat. (Geographie)
- Grabitz, Hans-Joachim, Stresemannstraße 16, 40210 Düsseldorf
Dr. phil. (Psychologie)
- Hägele, Gerhard
Dr. rer. nat. (Anorganische Chemie)
- Harzheim, Egbert, Dr. rer. nat. (Mathematik)
- Hehl, Franz-Josef, Wagnerstraße 3, 40882 Ratingen, F. (0 21 02) 5 02 72
Dr. phil. (Psychologie)
- Heide, Gerhard, Hans-Holbein-Straße 24, 40699 Erkrath, F. 24 55 76, Fax 9 00 33 04
Dr. rer. nat. (Zoologie)
- Köhnen, Walter, Im Jagdfeld 41, 41464 Neuss, F. (0 21 31) 8 47 68
Dr. rer. nat. (Mathematik)
- Kowallik, Klaus-V., Mommsenstraße 47, 41470 Neuss-Allerheiligen
F. (0 21 37) 6 07 27, Dr. phil. (Botanik)
- Krause, Gotthard H., Menanweg 33, 40724 Hilden, F. (0 21 03) 6 16 38
Dr. rer. nat. (Pflanzenphysiologie)
- Kula, Maria-Regina
Dr. rer. nat. (Enzymtechnologie)
- Kunz, Werner
Dr. rer. nat. (Genetik)
- Meiners, Dieter, Volmerswerther Str. 93, 41468 Neuss, F. (0 21 31) 3 73 24
Dr. rer. nat. (Physik)
- Michaelis, Georg F., Botanisches Institut
Dr. rer. nat. (Botanik)
- Rebhan, Eckhard, Leitenstorffer Straße 20, 40597 Düsseldorf, F. 71 65 67
Dr. rer. nat. (Theoretische Physik)
- Schirmer, Wolfgang, 91320 Wolkenstein 24, F. (0 91 94) 72 47 72
Dr. rer. nat. (Geologie)
- Schluë, Wolf-Rüdiger
Dr. rer. nat. (Neurobiologie)
- Schulze, G. E., Werner, Grevenbroicher Weg 70, 40547 Düsseldorf, F. 59 92 782
Dr. rer. nat. habil. (Werkstoffwissenschaft)
- Schwuger, Milan, Sauerbruchstraße 16, 42781 Haan, F. (0 21 29) 27 48
Dr.-Ing. (Physikalische Chemie)
- Stark, Dietrich, Am Bandsbusch 63, 40723 Hilden, F. (0 21 03) 6 25 71
Dr. rer. nat. (Angewandte Physik)

Strehblow, Hans-Henning

Dr. rer. nat. (Physikalische Chemie)

Strotmann, Heinrich, Kopernikusstraße 57, 40699 Erkrath

Dr. phil. nat. (Biochemie der Pflanzen)

Vorlauffer, Karl, Heidenfeldstr. 11, 65812 Bad Soden, F. (0 61 74) 37 30

Dr. phil. nat. (Geographie)

Zachariae, Gerhard, Schmiedestraße 26, 40878 Ratingen, F. (630) 2 81 50

Dr. rer. nat. (Bodenbiologie)

c) Universitätsprofessorinnen und Universitätsprofessoren:

Alfermann, August-Wilhelm, Ruhrstraße 5, 40699 Erkrath

Dr. rer. nat. (Botanik), 30.7.86

Aurich, Volker, Werstener Dorfstr. 99, 40591 Düsseldorf

Dr. rer. nat. (Informatik), 1.10.88

Bott, Michael, Forschungszentrum Jülich GmbH

Dr. rer. nat. (Biochemie), 1.8.98

Braun, Manfred, Universitätsstraße 1, 40225 Düsseldorf

Dr. rer. nat. (Organische Chemie), 1.4.85

Breitkreuz, Jörg

Dr. rer. nat. (Pharmazeutische Technologie) 9.12.2004

Bruß, Dagmer, F. 81-1 39 92

Dr. rer. nat. (Theoretische Physik) (Lehrstuhlinhaber), 1.9.2004

Buchner, Axel

Dr. phil. (Psychologie), 1.10.2000 (Lehrstuhlinhaber)

Büldt, Georg, Forschungszentrum Jülich, 52425 Jülich (F. (0 24 61) 61 20 30

Dr. rer. nat. (Biologische Strukturforschung), 1.10. 93 (Lehrstuhlinhaber)

Conrad, Stefan

Dr. rer. nat. (Informatik), 1.10.2002

Dhont, Jan Karel, Forschungszentrum Jülich, 52425 Jülich, F. (0 24 61) 61 21 60

Dr. rer. nat. (Physik) 1.11.2001

Egelhaaf, Stefan U.

Dr. (Experimentalphysik) 1.12.04 (Lehrstuhlinhaber)

Egger, Reinhold

Dr. rer. nat. (Theoretische Physik), 1.4.01 (Lehrstuhlinhaber)

Ernst, Joachim F., Gerresheimer Straße 57a, 40721 Hilden, F. (0 21 03) 4 61 54

Dr. rer. nat. (Mikrobiologie), 1.8.89

Frank, Walter

Dr. rer. nat. (Anorganische Chemie und Strukturchemie), 1.10.1999 (Lehrstuhlinhaber)

Ganter, Christian

Dr. rer. nat. (Anorganische Chemie und Strukturchemie), 27.2.2003

Getzlaff, Mathias, F. (0 2 11) 81-12 291

Dr. rer. nat. (Angewandte Physik), 16.12.2002

Görlitz, Axel, F. (0 2 11) 81-1 51 90

Dr. rer. nat. (Physik), 1.10.2003

Greven, Hartmut, Otto-Hahn-Straße 80, 40591 Düsseldorf, F. 75 41 12

Dr. rer. nat. (Zoologie), 4.11 86

Grieshaber, Manfred, Fritz-Reuter-Straße 44, 40699 Erkrath-Unterfeldhaus

Dr. rer. nat. (Zoophysiologie), 1.3.81 (Lehrstuhlinhaber)

Grunewald, Fritz, Hospitalweg 13, 53115 Bonn, F. 02 28/21 05 89

Dr. rer. nat. (Mathematik), 1.6.92 (Lehrstuhlinhaber)

von Haeseler, Arndt

Dr. rer. nat. (Bioinformatik), 9.1.2002

Hegemann, Johannes H.

Dr. rer. nat. (Funktionelle Genomforschung) (Lehrstuhlinhaber)

Heil, Martin

Dr. rer. nat. (Psychologie), 1.3.2003

- Heinzel, Thomas, F. (02 11) 81-1 48 13
Dr. rer. nat. (Experimentalphysik), (Lehrstuhlinhaber), 1.4.2004
- Hochbruck, Marlis, Römerstraße 30, 41366 Schwalmatal, F. (021 63) 32 01 82
Dr. rer. nat. (Mathematik), 1.10.98 (Lehrstuhlinhaberin)
- Höltje , Hans-Dieter, Pharmazeutische Chemie
Dr. rer. nat., 1.3.96 (Lehrstuhlinhaber)
- Hollenberg , Cornelis P.
Dr. rer. nat. (Mikrobiologie), 1.6.79 (Lehrstuhlinhaber)
- Huston, Joseph, P., Graf-Recke-Straße 70, 40239 Düsseldorf, F. 81-1 42 96
Ph. D. (Psychologie), 1.12.77 (Lehrstuhlinhaber)
- Jaeger , Karl-Erich, Forschungszentrum Jülich, F. 0 24 61/61 69 66
Dr. rer. nat. (Molekulare Enzymtechnologie) 01.07.02 (Lehrstuhlinhaber)
- Jahns , Hans Martin, F. 81-1 35 49
Dr. rer. nat. (Botanik), 1.4.87 (Lehrstuhlinhaber)
- Janssen , Arnold, Kleine Trift 6, 57258 Freudenberg, F. (027 34) 17 72
Dr. rer. nat. (Mathematische Statistik und Wahrscheinlichkeitstheorie) 1.4.92
(Lehrstuhlinhaber)
- Janßen , Klaus, Christophstraße 77, 40225 Düsseldorf, F. 34 77 64
Dr. rer. nat. (Mathematik), 14.10.75
- Jarre, Florian
Dr. rer. nat. (Mathematische Optimierung), 1.7.2000 (Lehrstuhlinhaber)
- Jordan , Ekkehard, Königsberger Straße 9, 42781 Haan, F. (021 29) 3 13 12
Dr. rer. nat. (Physische Geographie), 1.4.93 (Lehrstuhlinhaber)
- Jose, Joachim
Dr. rer. nat. (Pharm. Chemie), 22.7.2004
- Kerner, Otto, Brandenburgstraße 15, 41564 Kaarst, F. (021 31) 51 46 13
Dr. rer. nat. (Mathematik), 14.7.82
- Kisker, Erhard, F. (0211) 81-1 25 74
Dr. rer. nat. (Angewandte Physik) 1.4.1988 (Lehrstuhlinhaber)
- Kläui, Wolfgang
Dr. phil., Dr rer. nat. habil. (Anorganische Chemie), 1.8.91 (Lehrstuhlinhaber)
- Kleinebudde, Peter
Dr. rer. nat. (Pharmazeutische Technologie), 1.3.03 (Lehrstuhlinhaber)
- Kleinermanns, Karl
Dr rer. nat. (Physikalische Chemie), 9.10.90 (Lehrstuhlinhaber)
- Knust, Elisabeth, F. 81-1 35 04
Dr. rer. nat. (Genetik), 1.9.1996 (Lehrstuhlinhaberin)
- Köhler , Kai
Dr. (Mathematik), 11.06.02
- Krauth, Joachim, Universitätsstraße 1, 40225 Düsseldorf, F. 81-1 21 44
Dr. rer. nat. (Psychologie), 3.8.76 (Lehrstuhlinhaber)
- Kuckländer, Uwe
Dr. rer. nat. (Pharmazeutische Chemie), 1.4.81
- Läer, Stephanie
Dr. med. (Klinische Pharmazie), 24.11.2004
- Leuschel, Michael
Dr. rer. nat. (Informatik), 29.10.2004
- Likos, Christos, F. (02 11) 81-1 36 99
Dr. (USA) (Theoretische Physik), 1.8.2003
- Lösch, Rainer, Werstener Feld 40 40591 Düsseldorf, F. 76 20 01
Dr. rer. nat. (Botanik), 30.10. 90
- Löwen, Hartmut, Schluchenhausstr. 1, 41469 Neuss
Dr. rer. nat. (Theoretische Physik), 23. 11. 95 (Lehrstuhlinhaber)
- Lunau, Klaus, Albrecht-Dürer-Straße 49, 40699 Erkrath, F. 24 40 76
Dr. rer. nat. (Neurobiologie), 1.10.97

- Marian, Christel M., Zietenstr. 45, 40476 Düsseldorf
Dr. rer. nat. (Theoretische Chemie) 01.11.01 (Lehrstuhlinhaberin)
- Martin, Hans-Dieter, Universitätsstraße 1, 40225 Düsseldorf
Dr. rer. nat. (Organische Chemie und Makromolekulare Chemie), 1.9.80 (Lehrstuhlinhaber)
- Martin, William, Rilkestr. 13, 41469 Neuss
Dr. rer. nat. (Botanik), 1.7.99 (Lehrstuhlinhaber)
- Mauve, Martin
Dr. rer. nat. (Informatik), 4.8.2003
- Mehlhorn, Heinz, F. 81-13052
Dr. rer. nat. (Zoologie), (Lehrstuhlinhaber), 1. 3. 95
- Meise, Reinhold, Willbecker Straße 42, 40699 Erkrath, F. (02104) 42391
Dr. rer. nat. (Mathematik), 26.10.73 (Lehrstuhlinhaber)
- Mewis, Albrecht
Dr. rer. nat. (Anorganische Chemie), 14.11.94
- Nägele, Gerhard
Dr. rer. nat. (Physik) 14.12.04
- Pietrowsky, Reinhard, Universitätsstraße 1, 40225 Düsseldorf, F. 81-12140
Dr. rer. nat. (Psychologie)
- Pietruszka, Jörg
Dr. rer. nat. (Bioorganische Chemie), 30.11.04 (Lehrstuhlinhaber)
- Pretzler, Georg, Kirchhoffweg 9, 40591 Düsseldorf, F. (0211) 1790997
Dr. rer. tech. (Experimentalphysik) 21.3.2002
- Proksch, Peter
Dr. rer. nat. (Pharmazeutische Biologie), 29.9.99 (Lehrstuhlinhaber)
- Pukhov, Alexander, An der Eiche 24, 41468 Neuss, F. (02131) 2011689
Dr. (RUS) (Theoretische Physik), 20.11.01
- Ratschek, Helmut, Otto-Hahn-Straße 12, 40591 Düsseldorf
Dr. phil. (Mathematik), 20.9.73
- Reiter, Detlev, Lerchenweg 10, 52353 Düren, F. 02421/87412
Dr. rer. nat. (Experimentalphysik), 26.5.97
- Riesner, Detlev, Sonsbecker Straße 19, 40547 Düsseldorf, F. 0211-55787915,
Fax 0211-55787916
Dr. rer. nat. (Physikalische Biologie), 4.8.80 (Lehrstuhlinhaber)
- Ritter, Helmut
Dr. rer. nat. (Organische Chemie und Makromolekulare Chemie), 1.10.01
(Lehrstuhlinhaber)
- Rothe, Jörg
Dr. rer. nat. (Informatik), 1.10.2000
- Rüther, Ulrich, F. 81-11391
Dr. rer. nat. (Entwicklungs- und Molekularbiologie der Tiere) Lehrstuhlinhaber
- Sahm, Hermann, Wendelinusstraße 71, 52428 Jülich, F. (02461) 51892
Dr. rer. nat. (Biotechnologie), 1.3.77 (Lehrstuhlinhaber)
- Samm, Ulrich, IPP, Forschungszentrum Jülich, F. (02461) 613085
Dr. rer. nat. (Plasmaphysik) 20.11.97
- Schierbaum, Klaus-Dieter, Von-Steuben-Straße 11, 47803 Krefeld, F. (02151) 875811
Dr. rer. nat. (IPkM, Materialwissenschaft), 1.3.98
- Schiller, Stephan
Ph. D. (Experimentalphysik), 1.10.99 (Lehrstuhlinhaber)
- Schmitt, Lutz
Dr. rer. nat. (Biochemie), 23.12.04
- Schröer, Stefan
Dr. rer. nat. (Mathematik), 1.10.2004 (Lehrstuhlinhaber)
- Schurr, Ulrich, Forschungszentrum Jülich GmbH, F. (02461) 613073
Dr. rer. nat. (Botanik), 1.8.2002 (Lehrstuhlinhaber)

- Seidel, Claus
Dr. rer. nat. (Physikalische Chemie), 18.6.2002 (Lehrstuhlinhaber)
- Simon, Rüdiger, F. 81-1 40 45
Dr. rer. nat. (Genetik) 01.10.02
- Singhof, Wilhelm, Cronenberger Weg 6a 40591 Düsseldorf, F. 75 1637
Dr. rer. nat. (Mathematik), 29.9.87 (Lehrstuhlinhaber)
- Spatschek, Karl-Heinz, Dingerkusweg 19, 45239 Essen, F. (02 01) 40 64 78
Dr. rer. nat. (Theoretische Physik), 22.5.85 (Lehrstuhlinhaber)
- Staudt-Bickel, Claudia
Dr. rer. nat. (Organische Chemie), 1.12.2003
- Steffen, Klaus, Friedrich-Ebert-Straße 25, 42781 Haan, F. (021 29) 522 69
Dr. rer. nat. (Mathematik), 22.4.76 (Lehrstuhlinhaber)
- Stoerig, Petra, Universitätsstraße 1, 40225 Düsseldorf, F. 81-1 22 65
Dr. phil. Dr. med. habil. (Psychologie), Lehrstuhlinhaberin, 7.7.97
- Wagner, Rolf
Dr. rer. nat. (Physikalische Biologie), 1.10.1987
- Wanke, Egon, Talstr. 94, 40217 Düsseldorf
Dr. rer. nat. (Informatik), 1. 4. 95
- Weber, Horst
Dr. rer. nat. (Pharmazie), 14.9.78
- Weinkauff, Rainer
Dr. rer. nat. (Physikalische Chemie), 30.8.99
- Weiss, Hanns
Dr. med. (Biochemie), 1.4.81 (Lehrstuhlinhaber)
- Wenzens, Gerd, Auf'm Pilgerweg 13, 41363 Jüchen
Dr. phil. nat. (Geographie), 11.4.75
- Westhoff, Peter, Heribertstraße 13, 41468 Neuss, F. (021 31) 3 54 34
Dr. rer. nat. (Botanik), 11. 1. 88 (Lehrstuhlinhaber)
- Willbold, Dieter, F. (0 24 61) 61 21 00, Fax (0 24 61) 61 20 23
Dr. rer. nat. (Physikalische Biologie), 15.8.01
- Willi, Oswald, F. (02 11) 81-1 21 57
Dr. rer. tech. (Experimentalphysik), 1.4.01 (Lehrstuhlinhaber)
- Wisbauer, Robert, Pastor-Bredo-Straße 17, 41464 Neuss, F. (021 31) 8 01 99
Dr. rer. nat. (Mathematik), 14.7.82
- Witsch, Kristian, Händelstraße 44, 40593 Düsseldorf, F. 20 16 33
Dr. rer. nat. (Mathematik), 1.7.81
- Wunderlich, Frank
Dr. rer. nat. (Molekulare Parasitologie), 1.6.86

d) Honorar-Professoren:

- Babczinski, Peter, Gartenstraße 31b, 40764 Langenfeld
Dr. rer. nat. Pflanzenschutzzentrum Monheim, Bayer AG, Alfred-Nobel-Straße,
40789 Monheim, F. (021 73) 38 38 49
- Engell, Hans-Jürgen, Max-Planck-Straße 1, 40237 Düsseldorf
Privat: Voisweg 45a, 40878 Ratingen, F. (021 02) 2 19 60
Dr. rer. nat. Direktor MPI für Eisenforschung
- Friedrich, Günter, Jakob-Hüskes-Straße 35, 47839 Krefeld, F. (021 51) 73 06 94
Dr. rer. nat., Regierungsdirektor am Landesamt für Wasser und Abfall NRW (Limnologie)
- Heins, Arnold, Ohligser Weg 19, 40723 Hilden, F. (021 03) 6 25 10
Dr. rer. nat., Firma Henkel KGaA, Düsseldorf (Chemie)
- Hochmuth, Toni, Matthias-Grünwaldstraße 13, 40699 Erkrath, F. (02 11) 24 27 91
Dr. rer. nat., Ministerialdirigent a. D. (Physik)
- Iden, Rüdiger, Polymer Research Division, BASF AG 67056 Ludwigshafen
Dr. rer. nat., Leiter der Polymerphysik

Knop, Jan von, Feldstraße 14, 40479 Düsseldorf, F. (02 11) 40 79 08
Dr. rer. nat., Direktor des Rechenzentrums der Universität Düsseldorf (Datenverarbeitung)
Londershausen, H. M., BAYER AG, 40789 Monheim
Dr. rer. nat.
Lubitz, Wolfgang, Postfach 10 13 65, 45413 Mülheim an der Ruhr, F. (02 08) 3 06 - 36 14
Fax (02 08) 3 06 - 39 55, e-mail: lubitz@mpi-muelheim.mpg.de
Prof. Dr., Max-Planck-Institut für Strahlenchemie
Thiel, W.
Dr. rer. nat. (Chemie), Max-Planck-Institut für Kohlenforschung, Kaiser-Wilhelm-Platz 1,
45470 Mülheim a. d. Ruhr

e) Studienprofessoren:

Baumgartner, Erich, Otto-Hahn-Straße 10, 40591 Düsseldorf
Dr. rer. nat. (Mathematik), 27.8.76

f) außerplanmäßige Professoren:

Bessenrodt-Weberpals, Monika, Max-Planck-Institut für Plasmaphysik, Boltzmannstraße
2, 85748 Garching bei München
Dr. rer. nat. (Experimentalphysik)
Bettermann, Hans, Ahrstr. 17, 41469 Neuss
Dr. rer. nat. (Physikalische Chemie)
Bickel, Susanne, Eichenwand 5, 40627 Düsseldorf, F. 81-1 19 56, F. priv. 02 11-20 23 88
Dr. rer. nat. (Biochemie der Pflanzen und Fachdidaktik Biologie)
Bluhm, Thorsten, Carl-Schmachtenberg-Weg 21, 40822 Mettmann
Dr. rer. nat. (Physikalische Chemie)
Bridges, Christopher, F. 81-149 91
Dr. rer. nat. (G. B.) (Zoophysiologie)
Buchenau, Ulrich, Nordstraße 56, 52428 Jülich, F. (024 61) 5 29 22
Dr. rer. nat. (Experimentalphysik)
Bünemann, Hans, Macherscheider Straße 97, 41468 Neuss, F. (021 31) 3 77 80
Dr. rer. nat. (Genetik)
Daunicht, Wolfgang, NTC, Hohensandweg 37, 40591 Düsseldorf, F. (02 11) 78 16-162
Dr. phil. nat. (Biophysik)
Degen, Joachim, Klever Straße 90a, 41464 Neuss, F. (021 01) 8 20 97
Dr. rer. nat. (Theoretische Chemie)
D'Haese, Jochen, Erlenweg 20, 40599 Düsseldorf, F. 74 26 44
Dr. rer. nat. (Oberrat), Institut für Zoologie II
Eisenriegler, Erich, Institut für Festkörperforschung der KFA, 52428 Jülich, F. (02461) 616684
Dr. rer. nat. (Theoretische Physik)
Esser, Charlotte, Institut für Umwelthygiene
Dr. rer. nat. (Immunbiologie)
Fink, Gerhard, Bismarckstraße 23, 45470 Mülheim/Ruhr (F. 02 08) 3 59 02
Dr. rer. nat. (Organische Chemie)
Freudl, Roland, Institut für Biotechnologie Forschungszentrum Jülich GmbH
F. (024 61) 613472
Dr. rer. nat. (Mikrobiologie)
Gellißen, Johann G., Ringstr. 30, 42489 Wülfrath
Dr. rer. nat.
Glätzer, Karl Heinz, Volmerswerther Straße 89, 41468 Neuss, F. (021 31) 3 74 95
Dr. rer. nat. (Genetik)
Haelnel, Matthias W., Margaretenplatz 70, 45470 Mülheim/Ruhr
Dr. rer. nat. (Organische Chemie)
Harder, Achim
Dr. med. Dr. rer. nat. (Parasitologie)

- Heinlein, Uwe A.O., Kornelimünsterstraße 24, 50933 Köln, F. (02 21) 49 30 69
Dr. rer. nat. (Genetik)
- Hentschel, H., Max-Planck-Institut für molekulare Physiologie, Otto-Hahn-Straße 11,
Postfach 50 02 47, 44202 Dortmund
Dr. rer. nat. (Zoologie)
- Hofer, Wolfgang,
Dr. rer. nat. (Experimentalphysik)
- Holzwarth, Alfred, MPI f. Strahlenchemie, Stiftstraße 34–36, 45470 Mülheim
Dr. rer. nat.
- Hummel, W., Institut für Enzymtechnologie, Forschungszentrum Jülich GmbH
Dr. rer. nat. (Enzymtechnologie)
- Jahns, Peter, Universitätsstr. 1, 40225 Düsseldorf, F. 81-13862
Dr. rer. nat. (Biochemie der Pflanzen)
- Neumann, Peter
Dr. rer. nat. (Physik)
- Ott, Sieglinde, Botanisches Institut und Botanischer Garten, F. (02 11) 35 37
Dr. phil. nat. (Botanik)
- Pörschke, Klaus, Max-Planck-Institut für Kohlenforschung, F. (02 08) 306-24 20
Dr. rer. nat. (Anorganische Chemie)
- Riedel, Dietmar, Pirolweg 16, 40283 Ratingen, F. (630) 6 76 65
Dr. agr. (Fischereibiologie)
- Schumacher, Dieter, Gropperstr. 10, 47807 Krefeld, F. (02 11) 81-1 31 02
Dr. rer. nat. (Experimentalphysik)
- Syassen, Karl
Dr. rer. nat. (Experimentalphysik)
- Vohr, Hans-Werner, Institut für Toxikologie, Pharmaforschungszentrum der Bayer AG
Wuppertal, F. (02 02) 36 88 11
Dr. rer. nat. (Immunologie), 21.1.97
- Wagner, Heribert, Talstraße 1, 52428 Jülich, F. (024 61) 5 45 07
Dr. rer. nat. (Experimentalphysik)
- von Wangenheim, Karl-Hartmut, Lise-Meitner-Straße 3, 52428 Jülich, F. (024 61) 5 14 18
Dr. sc. agr. (Vererbungs- und Züchtungsforschung), 30.1.78
- Zimdahl, Winfried, Universität Konstanz, Fak. für Physik, F. (0 75 31) 88-37 89
Dr. rer. nat. (Theoretische Physik)

g) Hochschuldozentinnen und Hochschuldozenten / Oberassistenten

- Bossinger, Olaf
Dr. rer. nat. (Genetik)
- Gastel, Andreas
Dr. rer. nat. (Mathematik)
- Gerhards, Markus
Dr. rer. nat. (Physikalische Chemie)
- Höcker, Ute
Dr. (USA) (Molekularbiologie der Pflanzen)
- Müller, Arno H.J.
Dr. rer. nat. (Genetik)
- Niedeggen, Michael, F. 81-1 20 11
Priv.-Doz. Dr. rer. nat. (Psychologie)
- Schaper, Klaus, Organische Chemie und Makromolekulare Chemie
Priv.-Doz. Dr. rer. nat. (Chemie)
- Schmidt, Matthias
Priv.-Doz. Dr. (Physik)

h) Privatdozentinnen und Privatdozenten:

- Benten, W. P. M.
Dr. rer. nat. (Zoologie), 29.7.03
- Born, M.
Dr. rer. nat. (Experimentalphysik), 27.6.00
- Braun, Rüdiger, Heymannplatz 11, 45131 Essen, F. (02 01) 7 26 87 53
Dr. rer. nat. (Mathematik), 23.11.93
- Burde, Dietrich, Curieweg 30, 40591 Düsseldorf, F. (02 11) 75 01 29
Dr. rer. nat. (Mathematik) 26.10.99
- Elling, Lothar, Institut für Enzymtechnologie, Forschungszentrum Jülich GmbH
Dr. rer. nat. (Enzymtechnologie), 3.6.97
- Fitter, Jörg, Bl 2, Forschungszentrum Jülich GmbH, 52425 Jülich, F. (0 24 61) 61 20 36
Dr. rer. nat.
- Fleig, Ursula
Dr. phil. (Funktionelle Genomforschung)
- Foltin, Georg
Dr. rer. nat. (Theoretische Physik) 29.07.2003
- Franken, Uwe, Alt-Heerd 89, 40549 Düsseldorf, F. (02 11) 50 14 62
Dr. rer. nat. (Mathematik), 26.1.99
- Giesen, Margareta, Forschungszentrum Jülich, 52425 Jülich, F. (024 61) 61-41 08
Dr. rer. nat. (Experimentalphysik) 8.5.2001
- Granzin, Joachim, Forschungsinstitut Jülich
Dr. rer. nat. (Physikalische Biologie), 30.11.99
- Groth, Georg, Universitätsstraße 1, 40225 Düsseldorf, F. 81-1 28 22
Dr. rer. nat. (Biochemie und Pflanzenphysiologie) 3.7.01
- Günzel, Dorothee
Dr. rer. nat. (Zoologie) 2.7.02
- Harting, Roswitha, Universitätsstraße 1, 40225 Düsseldorf
Dr. rer. nat. (Mathematik) 4.5.82
- Hasenöhr, Rüdiger, Institut für Physiologische Psychologie, F. 81-1 42 99
Dr. rer. nat. (Psychologie), 27.6.00
- Heberle, Joachim, Forschungsinstitut Jülich
Dr. rer. nat. (Biophysikalische Chemie), 26.1.99
- Henkle-Dührsen, Kimberly, F. 81-1 48 08
Ph. D. (Institut für Genetik), 25.1.2000
- Hollenberg, Klaus, Hanauer Weg 45, 61352 Bad Homburg, F. (0 61 72) 45 62 82
Dr. rer. nat. (Experimentalphysik), 8.5.84
- Klaff, Petra
Dr. rer. nat. (Physikalische Biologie), 16.6.98
- König, Bernd, IBI 2-Forschungszentrum Jülich, 52425 Jülich, F. (0 24 61) 61-53 85
Dr. rer. nat. (Physikalische Biologie), 20.1.2004
- Kracht, Manfred, Bocholder Straße 120, 45355 Essen
Dr. rer. nat. (Mathematik) 2. 7.1974
- Kubik, Stefan
Dr. rer. nat. (Organische Chemie) 3.4.02
- Labahn, Jörg, IBI 2-Forschungszentrum Jülich, 52425 Jülich, F. (0 24 61) 61-20 24
Dr. rer. nat. (Physikalische Biologie), 20.1.2004
- Leimkugel, Frank
Dr. rer. nat. (Pharmazie), 20.1.2004
- Lohrengel, Manuel M.
Dr. rer. nat. (Physikalische Chemie), 30.10.01

- Mikecz von, Anna
Dr. rer. net. (Genetik), 28.1.03
- Momm, Siegfried, Kamper Weg 167, 40627 Düsseldorf, F. 27 86 75
Dr. rer. nat. (Mathematik) 28. 5. 93
- Naulin, Volker
Dr. rer. nat. (Theoretische Physik), 25.1.05
- Palm, Harry
Dr. rer. nat. (Zoologie), 30.1.01
- Pettenkofer, Christian
Dr. rer. nat. (Physik der kondensierten Materie), 15.6.99
- Petzsche, Hans Joachim, Universitätsstraße 1, 40225 Düsseldorf
Dr. rer. nat. (Mathematik) 4. 5. 82
- Piontkowski, Jens
Dr. rer. nat. (Mathematik), 26.10.2004
- Pohl, Martina
Dr. rer. nat. (Technische Biochemie), 27.6.00
- Posse, Stefan
Dr. phil. nat. (Physikalische Biologie), 15.6.99
- Pratje, Elke, F. 311-32 62
Dr. rer. nat. (Botanik), 25.6.85
- Ramezani Rad, Massoud, Institut für Mikrobiologie, F. 81-1 34 25
Dr. rer. nat. (Mikrobiologie), 26.1.99
- Rentschler, Eva
Dr. rer. nat. (Anorganische Chemie), 28.1.03
- Rybinski von, Wolfgang
Dr. rer. nat. (Physikalische Chemie), 10.6.03
- Sabelberg, Elmar, Curieweg 16, 40591 Düsseldorf, F. 75 08 49
Dr. rer. nat. (Geographie), 4. 5. 82
- Schaper, Klaus
Dr. rer. nat. (Organische Chemie), 10.6.03
- Schmahl, Günter
Dr. rer. nat. (Zoologie), 30.4.02
- Schmitt, Michael
Dr. rer. nat. (Physikalische Chemie), 6.12. 00
- Schrauf, Michael
Dr. rer. nat. physiol. (Psychologie), 29.1.01
- Schröder, Gunnar, Laukamp 5, 48161 Münster
Dr. rer. nat. (Mathematik), 21.1.75
- Schüffler, Karlheinz, 25.13.03.42, F. (02 11) 311-51 81 und Reinanstr. 49, FH-Krefeld
Prof. Dr. rer. nat. (Mathematik) 29.10. 85
- Schwarting, Rainer, Universitätsstraße 1, 40225 Düsseldorf, F. 81-1 42 98
Dr. rer. nat. (Psychologie), 7.6.93
- Scott, Bruce, MPI für Plasmaphysik, 85748 Garching, F. (089) 32 99-16 44
Ph. D. (Physik), 3.7.01
- Stahmann, Klaus-Peter, Forschungszentrum Jülich
Dr. rer. nat. (Mikrobiologie), 9.6.99
- Staub, Arnulf
Dr. rer. nat. (Theoretische Chemie), 26.1.99
- Staikov, Georgi, ISG 3, Forschungszentrum Jülich
Dr. rer. nat. (Physikalische Chemie), 30.11.99
- Steinmüller, K.
Dr. rer. nat. (Biologie der Pflanzen), 11.2.94

Stoll, Michael, Westerwaldweg 22, 53424 Remagen, Oberwinter
Dr. rer. nat. (Mathematik), 26.10.99

Thömmes, Jörg, Forschungszentrum Jülich
Dr. rer. nat. (Technische Biochemie), 26.10.99

Tokar, Mikhail, IPP des FZ Jülich, 52425 Jülich, F. (024 61) 61-27 84
Dr. (RUS), 11.12.01

Voller, Rudolf, Am Koppelshof 37, 40629 Düsseldorf, F. 28 15 15
Dr. rer. nat. (Mathematik), 5.12.1989

Wendisch, Volker, Institut für Biotechnologie, Forschungszentrum Jülich
Dr. rer. nat. (Biotechnologie), 20.7.2004

Wolf, Oliver
Dr. rer. nat. (Psychologie), 2.7.02

i) Juniorprofessorinnen und -professoren

Ebel, Rainer
Dr. rer. nat. (Pharmazeutische Biologie)

Janzik, Ingar, F. (024 61) 61 65 59, i.janzik@fz-juelich.de
Dr. rer. nat. (Botanik)

Oesterheft, Filip
Dr. rer. nat. (Physikalische Chemie)

Stoldt, Matthias, F. (024 61) 61 58 74
Dr. rer. nat. (Physikalische Biologie)

Urbanetz, Nora
Dr. rer. nat. (Pharmazeutische Technologie)

Wicht, Andreas
Dr. rer. nat. (Experimentalphysik)

j) Hochschulassistentinnen und -assistenten/Wiss. Assistentinnen und Assistenten:

Beckmann, Udo
Dr. rer. nat. (Chemie)

Brandt, Martin
Dr. rer. nat. (Psychologie)

Dierkes, Paul
Dr. rer. nat. (Neurobiologie)

Ebersberger, Ingo
Dr. rer. nat. (Informatik)

Eltz, Thomas, F. 81-1 34 13
Dr. rer. nat. (Biologie)

Finze, Maik
Dr. rer. nat.

Fleig, Timo
Dr. rer. nat. (Theoretische Chemie)

Fuß, Elisabeth
Dr. rer. nat. (Botanik)

Gebhardt, Kerstin
Dr. rer. nat. (Angewandte Physik)

Grimm, Volker
Dr. rer. nat. (Mathematik)

Groth, Georg, Universitätsstraße 1, 40225 Düsseldorf, F. 81-1 28 22

Gurrath, Marion
Priv.-Doz. Dr. rer. nat. (Pharmazeutische Chemie)

Henn, Stefan
Dr. rer. nat. (Angewandte Mathematik)

- Henze, Katrin
Dr. rer. nat. (Biologie)
- Klopsch, Benjamin
Dr. rer. nat. (Biochemie)
- Krücken, Jürgen
Dr. rer. nat. (Biologie)
- Kunz, Peter
Dr. rer. nat.
- Lengeler, Klaus
Dr. rer. nat. (Mikrobiologie)
- de Martino, Alessandro
Dr. rer. nat. (Theoretische Physik)
- Osterholz, Hans, Kölnerlandstr. 211, 40591 Düsseldorf, F. (02 11) 81-12 864
Dr. rer. nat. (Laser- und Plasmaphysik)
- Piontkowski, Jens, Windscheidstraße 31, 40239 Düsseldorf
Dr. rer. nat. (Mathematik)
- Ruider, Silke
Dr. rer. nat. (Biologie)
- Scheven, Christoph
Dr. rer. nat. (Mathematik)
- Schmidt, Christian Matthias
Dr. rer. nat. (Theoretische Physik)
- Schmitt, Hans-Peter, Suitbertusstraße 45, 40223 Düsseldorf
Dr. rer. nat. (Parasitologie)
- Staugler, Thomas, F. (024 61) 61 58 74
Dr. rer. nat. (Physikalische Biologie)
- de SouzaSilva, Maria Angelica
PhD (Psychologie)
- Theil, Thomas, F. 81-1 49 04
Priv.-Doz. Dr. rer. nat. (Zoophysiologie – EMT), 29.7.03

k) Akademische Direktoren, Oberrätin, Oberräte und Räte:

- Behn, Wilfried, Klopstockstraße 2, 41464 Neuss, F. (021 31) 4 16 52
Dr. rer. nat. (Oberrat), Botanisches Institut
- v. Berg, Eberhard
Dr. rer. nat. (Oberrat), Institut für Neurobiologie
- Diemert, Klaus
Dr. rer. nat. (Oberrat), Institut für Anorganische Chemie und Strukturchemie
- Franz, Manfred, Kreuzer Straße 4, 50672 Köln, (02 11) 51 47 50
Dr. rer. nat. (Direktor), Chemie und ihre Didaktik und Erziehungswissenschaft
- Hammer, Hildegard, Windvogt 36, 41564 Kaarst, F. (021 31) 6 73 58
Dr. rer. nat. (Direktorin), Institut für Angewandte Physik
- Hemmerling, Hans-Jörg
Dr. rer. nat. (Oberrat), Institut für Pharmazeutische Chemie
- Hemmers, Dirk, Krahkampweg 41, 40221 Düsseldorf
Dr. rer. nat. (Akad. Rat), Institut für Laser- und Plasmaphysik
- Keck, Helmut
Dr. rer. nat. (Oberrat), Institut für Anorganische Chemie und Strukturchemie
- Kempkens, Helmut, Carl-Orff-Straße 1, 40724 Hilden, F. (021 03) 4 50 53
Dr. rer. nat. (Oberrat), Institut für Laser- und Plasmaphysik
- Knop, Klaus
Dr. rer. nat. (Oberrat), Apotheker, Pharmazeutische Technologie, F. 81-1 41 15
- Linder, Wilfried, Universitätsstr. 1, 40225 Düsseldorf, F. 81-1 37 87
Priv.-Doz. Dr. rer. nat., Dr. Ing. (Akad. Rat), Geographie

- Paßreiter, Claus
Priv.-Doz. Dr. rer. nat., (Oberrat), Pharmazeutische Biologie
- Poll, Wolfgang
Dr. rer. nat., (Oberrat), Institut für Anorganische Chemie und Strukturchemie II
- Prüstel, Dirk, Universitätsstraße 1, 40225 Düsseldorf
Dr. rer. nat. (Direktor), Institut für Organische Chemie und Makromolekulare Chemie,
Lehrstuhl I
- Riehl, Rüdiger
Dr. rer. nat. (Oberrat), Institut für Zoologie/Morphologie und Zellbiologie
- Roggenkamp, Rainer, Benrodestraße 52, 40597 Düsseldorf, F. 71 51 87
Dr. rer. nat. (Oberrat), Mikrobiologie
- Schönherr, Thomas, Institut für Theoretische Chemie und Computerchemie
Dr. rer. nat. (Oberrat), Theoretische Chemie
- Schulte, Ulrich
Priv.-Doz. Dr. rer. nat. (Oberrat), Biochemie
- Schumann, Jürgen, Universitätsstraße 1, 40225 Düsseldorf, F. 81-13732
Priv.-Doz. Dr. rer. nat. (Oberrat), Biochemie der Pflanzen, 1. 2. 91
- Steger, Gerhard
Dr. Ing., apl. Prof. (Oberrat), Institut für Physikalische Biologie
- Thode, Thomas, Universitätsstraße 1, 40225 Düsseldorf, F. 81-1 21 72
Dr. rer. nat. (Oberrat), Mathematisches Institut
- Waldheim, Günter
Dr. rer. nat. (Oberrat), Pharmazeutische Chemie
- Walldorf Volker, Dr. rer. nat. (Oberrat), Zoophysiologie
- Wenk, Herbert, Alte Landstraße 42, 40489 Düsseldorf, F. 40 42 07
Dr. rer. nat. (Direktor), Institut für Theoretische Physik
- Wolff, Peter, Lippestraße 15, 41469 Neuss, F. (0 2137) 86 95
Dr. rer. nat. (Oberrat), Mathematik

I) Mit Vorlesungen beauftragt:

- Claas, Hans Joachim
Oberstudiendirektor (Physik)
- Derix, Stefan, Apothekerkammer Nordrhein, Poststr. 4, 40213 Düsseldorf
Dr. rer. nat.
- Fahr, Oliver
Dipl.-Chem., Ang.
- Gärtner, Wolfgang
Prof. Dr. rer. nat., MPI für Strahlenforschung, Mülheim/Ruhr
- Jeschke, Peter
Dr. rer. nat., Bayer CropScience AG, Leverkusen
- Keller, Georg, Apothekerkammer Nordrhein, Poststr. 4, 40213 Düsseldorf
Dr. rer. nat.
- Köhler, Wilfried, Niederkasseler Lohweg 40, 40547 Düsseldorf, F. 59 15 84
Dr. rer. nat., Oberregierungsrat im Landesamt für Datenverarbeitung und
Statistik NW (Spezielle Aufgaben der Automatisierten Datenverarbeitung in
Hochschulen und öffentlicher Verwaltung)
- Ostapczuk, Peter, Kommstraße 2, 5248 Jülich
Dr. rer. nat. Forschungszentrum Jülich, Institut für Angewandte Physikalische Chemie
- Wollweber, Detlef
Dr. rer. nat., Bayer CropScience AG, Monheim

m) Mit Seminaren, Übungen und Praktiken beauftragt:

- Albers, Stefanie
Apothekerin (Kli-Pharm)
- Altareva, Evguenia
wiss. Ang. (Informatik)
- Alupei, Iulian Corneliu
Dr., Wiss. Mitarb. (Organische Chemie und Makromolekulare Chemie)
- Alupei, Valentina
Dr. rer. nat., Wiss. Mitarb. (Organische Chemie und Makromolekulare Chemie)
- Antonini, Piergiorgio, F. (02 11) 81-14 247
Dipl.-Phys., Wiss. Mitarb. (Experimentalphysik)
- Amajjahe, Sadik
Dipl.-Chem., Wiss. Mitarb. (Organische Chemie und Makromolekulare Chemie)
- Atatrah, Alexandra
Dipl.-Chem.
- Avgenaki, Giannoula
Dipl.-Chem., Wiss. Ang. (Organische Chemie und Makromolekulare Chemie)
- Batär, Alexander
Dipl.-Phys., Wiss. Ang. (Experimentalphysik)
- Beck, Andreas
Dr. rer. nat., wiss. Ang. (Informatik)
- Betscheider, Dirk
Apotheker, Wiss. Ang. (Pharmazeutische Chemie)
- Beutner, Stefan
Dr. rer. nat., Wiss. Ang. (Organische Chemie und Makromolekulare Chemie)
- Beyen, Stefan
Apotheker, Wiss. Ang. (Pharmazeutische Chemie)
- Bietz, Jens
Dipl.-Chem., Wiss. Mitarb. (Organische Chemie und Makromolekulare Chemie)
- Bley, Filiz
Dipl.-Chem., Wiss. Mitarb. (Organische Chemie und Makromolekulare Chemie)
- Böttcher, Lothar
Dipl.-Phys. Ing., Wiss. Ang. (Materialwissenschaften)
- Bof, Cesar
Dipl.-Phys., Wiss. Ang. (Experimentalphysik)
- Bollig, Ricardo
Apotheker, Wiss. Ang. (Pharmazeutische Chemie)
- Bos, Johanna
Dr. rer. nat., Wiss. Mitarb. (Anorganische Chemie und Strukturchemie)
- Brause, Robert
Dipl.-Chem., Wiss. Mitarb. (Physikalische Chemie)
- Breddemann, André
Apotheker (Kli-Pharm)
- Buschbom, Jutta
Dr., Wiss. Ang. (Informatik)
- Byong-Oh, Chong
Dipl.-Chem., Wiss. Ang. (Organische Chemie und Makromolekulare Chemie)
- Casper, Patrick
Dipl.-Chem., Wiss. Mitarb. (Organische Chemie und Makromolekulare Chemie)
- Chenskaya, Tamara
Dr. rer. nat. (S.U.), Wiss. Mitarb. (Anorganische Chemie und Strukturchemie)

- Choi, SooWhan
Dr. rer. nat., Wiss. Mitarb., (Organische Chemie und Makromolekulare Chemie)
- Cinar, Hakan
Dipl.-Chem., Wiss. Mitarb., (Organische Chemie Makromolekulare Chemie)
- Clemens, Werner
Dipl.-Math., Wiss. Ang. (Mathematik)
- Delhey, Renate
Dr. rer. nat., Wiss. Ang. (Didaktik der Biologie, Institut für Neurobiologie)
- Denecke, Heide, Universitätsstraße 1, 40225 Düsseldorf
Dr. rer. nat., Wiss. Ang. (Psychologie), F. 81-1 22 75
- Dere, Ekrem
Dipl.-Psych., Wiss. Ang. (Psychologie)
- Derix, Stefan, Apothekerkammer Nordrhein, Poststraße 4, 40213 Düsseldorf
Dr. rer. nat.
- Diesel, Arnulf
Apotheker, Pharmaz. Biologie
- Dimec, Alenka
Dipl.-Chem., Wiss. Mitarb. (Organische Chemie und Makromolekulare Chemie)
- Dimitrula, Cougali
Dipl.-Chem., Wiss. Mit. (Organische Chemie und Makromolekulare Chemie I)
- Djuric, Dejan, F. 81-1 35 53
Apotheker, Wiss. Ang. (Pharmazeutische Technologie)
- Doerr, Markus
Dipl.-Chem., Wiss. Mitarb. (Theoretische Chemie)
- Dombrowski, Jan-Henryk, F. 81-1 20 71
Dipl.-Psych. (Physiologische Psychologie)
- Dommaschke, Dirk
Dipl.-Chem., Wiss. Ang., (Organische Chemie und Makromolekulare Chemie)
- Drexler, Andreas
Dipl.-Chem., Wiss. Mitarb. (Physikalische Chemie)
- Ebersberger, Ingo
Dr., Wiss. Ang. (Informatik)
- Eichberger, Eva
Dipl.-Chem.
- Engelmann, Marco
Dipl.-Chem., Wiss. Mitarb. (Organische Chemie und Makromolekulare Chemie)
- Erdelyi, Garbor
Dipl.-Math., Wiss. Ang. (Informatik)
- Ernsting, Ingo, F. (02 11) 81-1 22 81
Dipl.-Phys., Wiss. Ang. (Experimentalphysik)
- Esser, Carsten
Apotheker, Wiss. Ang. (Pharmazeutische Chemie)
- Faßbender, Stefan
Dipl.-Chem., Wiss. Mitarb. (Anorganische Chemie und Strukturchemie)
- Fischgrebe, Jeanett, Tel. 1 41 81
Apothekerin, Wiss. Ang. (Pharmazeutische Biologie)
- Féaux de Lacroix, Boris
Dipl. Chem., Wiss. Mitarb. (Organische Chemie und Makromolekulare Chemie)
- Fiedler, Nils
Apotheker, Wiss. Ang. (Pharmazeutische Chemie)
- Foelske, Annette
Dipl.-Chem., Wiss. Mitarb. (Physikalische Chemie)

- Fröhlich, Ulf, F. (02 11) 81-13238
Dipl.-Phys., Wiss. Mitarb. (Experimentalphysik)
- Führer, Andrea
Dipl.-Bio.-Math., Wiss. Ang. (Informatik)
- Gesell, Tanja
Dipl.-Biol., Wiss. Ang. (Informatik)
- Gilka, Natalie
Dipl.-Chem., Wiss. Mitarb. (Theoretische Chemie)
- Gioffreda, Barbara
Dr. rer. nat., Wiss. Ang. (Pharmazeutische Chemie)
- Glöckler, Julija
Dipl.-Chem., Wiss. Mitarb. (Anorganische Chemie und Strukturchemie)
- Goretzki, Christian
Dr. rer. nat., Wiss. Mitarb. (Organische Chemie und Makromolekulare Chemie)
- Gurski, Frank
Dr. rer. nat., wiss. Ang. (Informatik)
- Haiberger, Luca, F. (02 11) 81-12 331
Dipl.-Phys., Wiss. Mitarb. (Experimentalphysik)
- Handke, Martin
Dipl.-Chem., Wiss. Mitarb. (Organische Chemie und Makromolekulare Chemie)
- Heinrichs, Guido
Dipl.-Chem., Wiss. Ang. (Organische Chemie und Makromolekulare Chemie)
- Hausmann, Tobias
Dipl.-Chem. (Bioorganische Chemie)
- Heipke, Marc,
Apotheker, Wiss. Ang. (Pharmazeutische Chemie)
- Hernandez Blanco, Inés
Dipl.-Chem., Wiss. Mitarb. (Organische Chemie und Makromolekulare Chemie)
- Herting, Michael, F. 81-1 35 53
Apotheker, Wiss. Ang. (Pharmazeutische Technologie)
- Herweg, Stefan
Dipl.-Chem., Wiss. Mitarb. (Organische Chemie und Makromolekulare Chemie)
- Hessamian, Anahita
Dr. rer. nat., Wiss. Mitarb. (Organische Chemie und Makromolekulare Chemie)
- Hirschfeld, Bernd Werner
Dipl.-Math., Wiss. Ang. (Mathematik und Didaktik)
- Höltje, Monika
Dr. rer. nat., Apothekerin, Wiss. Mitarb. (Pharmazeutische Chemie)
- Hohn, Erwin
Dipl.-Chem. (Bioorganische Chemie)
- Hugger, Stephan
Dipl.-Phys., Wiss. Ang. (Experimentalphysik)
- Isfort, Gereon
Dipl. Phys., Wiss. Ang. (Experimentalphysik)
- Jörgens, Stefan
Dr. rer. nat., Wiss. Mitarb. (Anorganische Chemie und Strukturchemie)
- Johannsen, Agnes
Dipl.-Chem. (Bioorganische Chemie)
- Kablitz, Caroline, F. 81-1 42 19
Apothekerin, Wiss. Ang. (Pharmazeutische Technologie)
- Kaessler, André
Apotheker, Wiss. Ang. (Pharmazeutische Chemie)

- Kara, Yasemin
Dipl.-Chem., Wiss. Mitarb. (Organische Chemie und Makromolekulare Chemie)
- Kamphausen, Ralf, Universitätsstraße 1, 40225 Düsseldorf, F. 311-48 11
Dipl.-Phys., Wiss. Ang. (Festkörperspektroskopie)
- Keray, Oszkar
Dipl.-Chem., Wiss. Mitarb. (Organische Chemie und Makromolekulare Chemie)
- Kiesendahl, Nicole
Dipl.-Chem., Wiss. Mitarb. (Organische Chemie und Makromolekulare Chemie)
- Kieß, Wolfgang
Dipl.-Wirtsch.-Inform., Wiss. Ang. (Informatik)
- Kläre, Steffen
Dipl.-Math., Wiss. Ang. (Informatik)
- Kleinschmidt, Martin
Dipl.-Chem., Wiss. Mitarb. (Theoretische Chemie)
- Kleis, Frank
Apotheker, Wiss. Ang. (Pharmazeutische Chemie)
- Klisa, Heike
Dipl.-Chem., Wiss. Mitarb. (Organische Chemie und Makromolekulare Chemie)
- Kobel, Aleksandra
Dipl.-Chem., Wiss. Mitarb. (Anorganische Chemie und Strukturchemie)
- Kock, Sebastian
Dipl.-Chem., Wiss. Mit (Organische Chemie und Makromolekulare Chemie I)
- Köhn, Sonja
Dipl.-Chem., Wiss. Ang. (Organische Chemie und Makromolekulare Chemie)
- Kölbach, Micha
Dipl.-Phys., Wiss. Ang. (Physik der Kondensierten Materie)
- Kohl, Jochen
Dipl.-Biol., Wiss. Ang. (Informatik)
- Korger, Michael
Dipl.-Chem., Wiss. Mitarbei. (Organische Chemie und Makromolekulare Chemie)
- Krause, Julia, F. 81-1 06 74
Apothekerin, Wiss. Ang. (Pharmazeutische Technologie)
- Kretschmann, Oliver
Dipl.-Chem., Wiss. Mitarb. (Organische Chemie und Makromolekulare Chemie)
- Krings, Norman
Dipl.-Chem., Wiss. Mitarb. (Physikalische Chemie)
- Kroboth, Sven
Dipl.-Phys., Wiss. Ang. (Experimentalphysik)
- Krumnack, Antje
Dipl.-Inf., Wiss. Ang. (Informatik)
- Kudielka, Brigitte
Dr. rer. nat. (Psychologie)
- Kühne, Andreas
Dipl.-Wirtschaftschem.
- Kurpejovic, Elzen
Dr. rer. nat.
- Lachenicht, Stefan
Dipl.-Chem., Wiss. Mitarb. (Organische Chemie und Makromolekulare Chemie)
- Laedke, Ernst Wolfgang, Aktienstraße 238, 45473 Mülheim, F. (02 08) 76 66 02
Dr. rer. nat., Wiss. Ang. (Theoretische Physik)
- Linz, Simone
Dipl.-Bio., Wiss. Ang. (Informatik)
- Lochert, Christian
Dipl.-Wirtsch.-Inform., Wiss. Ang. (Informatik)
- Lohmann, Maike, F. 81-1 41 16
Apothekerin, Wiss. Ang. (Pharmazeutische Technologie)

- Loose, Christof
Dipl.-Psych., Wiss. Ang. (Psychologie)
- Loschen, Rebekka
Dipl.-Chem., Wiss. Mitarb. (Anorganische Chemie und Strukturchemie)
- Losse, Gudrun, Max-Born-Straße 34, 40591 Düsseldorf
Dipl.-Biol., Wiss. Ang. (Zoologie)
- Lüttschwager, Frank
Dipl.-Chem., Wiss. Mitarb. (Physikalische Chemie)
- Maas, Ruth
Dr. rer. nat., Wiss. Ang. Diplombiologin (Parmazeutische Chemie)
- Mätzold, Jeanette
Dipl.-Psych., Wiss. Ang. (Psychologie)
- Mayer, Bernhard, Rotdornweg 3, 41468 Neuss, F. (021 01)1031 71
Dr. rer. nat., Wiss. Ang. (Organische Chemie)
- Mayr, Susanne
Dipl.-Psych., Wiss. Mitarb. (Psychologie)
- Meier, Thorsten
Dipl.-Chem., Wiss. Ang. (Organische Chemie und Makromolekulare Chemie)
- Mevisen, Claudia, Amselweg 4, 40699 Erkrath, F. (02 11) 24 44 80
(Experimentalphysik)
- Meyer, Cord
Dipl.-Chem., Wiss. Mitarb. (Organische Chemie und Makromolekulare Chemie)
- Möltgen, Holger
Dr. rer. nat., Wiss. Mitarb. (Physikalische Chemie)
- Molenaar, Douwe
Dr. rer. nat., Wiss. Ang. (Mikrobiologie)
- Müller, Ronny, F. 81-14 116
(Pharmazie)
- Nemitz, Nils
Dipl.-Phys., Wiss. Ang. (Experimentalphysik)
- Neuser, Daniel
Apotheker, Wiss. Ang. (Pharmazeutische Chemie)
- Nevsky, Alexander
Dipl.-Phys., Wiss. Ang. (Experimentalphysik)
- Noack, Peter
Dipl.-Chem., Wiss. Ang. (Organische Chemie und Makromolekulare Chemie)
- Nolting, Dirk
Dipl.-Chem., Wiss. Mitarb. (Physikalische Chemie)
- Ostendorf, Alexander, F. (02 11) 81-14 247
Dipl.-Phys., Wiss. Mitarb. (Experimentalphysik)
- Ostermann, Dieter, F. (02 11) 81-12 389
Dipl.-Phys., Wiss. Ang. (Materialwissenschaft)
- Pang, Yanjie
Dipl.-Chem., Wiss. Mitarb. (Organische Chemie und Makromolekulare Chemie)
- Parookkaran, Joshy
Dipl.-Chem., Wiss. Mitarb. (Anorganische Chemie und Strukturchemie)
- Paulsen, Ingo
Dipl.-Biol., Wiss. Ang. (Informatik)
- Perez de Laborda, Cristian
Dipl.-Inf., Wiss. Ang. (Informatik)
- Pérez-Gálvez, Antonio
Dr., Wiss. Mitarb. (Organische Chemie und Makromolekulare Chemie)
- Peters, Wilfried
Dr. rer. nat., Wiss. Ang. (Anorganische Chemie)

- Plützer, Christian
Dr. rer. nat., Wiss. Mitarb. (Physikalische Chemie)
- Popfinger, Christopher
Dipl.-Inf., Wiss. Ang. (Informatik)
- Raub, Stephan
Dipl.-Chem., Wiss. Mitarb. (Theoretische Chemie)
- Reiß, Guido Johannes
Dr. rer. nat., Wiss. Mitarb. (Anorganische Chemie und Strukturchemie)
- Reitz, Claudia, F. (02 11) 81-1 41 16
- Repsilber, Tanja, F. (02 11) 81-1 28 70
Dr. rer. nat., Wiss. Ang. (Laser- und Plasmaphysik)
- Reyheller, Carsten
Dipl.-Chem., Wiss. Mitarb. (Organische Chemie und Makromolekulare Chemie)
- Rieche, Anja C. M.
Dipl.-Chem. (Bioorganische Chemie)
- Riege, Tobias
Dipl.-Math., Wiss. Ang. (Informatik)
- Röhm, Stephanie
Apothekerin (Kli-Pharm)
- Rohleder, Nicolas
Dipl.-Psych., Wiss. Ang. (Psychologie)
- Roskopf, Michael
Dipl.-Inf., Wiss. Ang. (Informatik)
- Roth , Bernhard, F. (02 11) 81-12 331
Dr. rer. nat., Wiss. Mitarb. (Experimentalphysik)
- Rutschmann, Roland Marcus, F. 81-1 20 67, Universitätsstr. 1, 40225 Düsseldorf
Wiss. Ang. (Psychologie)
- Santore, Uwe J., F. 81-1 45 61
Dr. phil., BSc (Camb.), PhD (London) DIC
- Sarvothaman, Mahesh Kumar
Dipl.-Chem., Wiss. Mitarb. (Organische Chemie und Makromolekulare Chemie)
- Sautter, Jörg
Dipl.-Math., Wiss. Ang. (Mathematik)
- Schedel, Rosemarie, Sillerstraße 49, 42327 Wuppertal, F. (02 02) 74 44 28
Dr. rer. nat., Wiss. Ang. (Botanik)
- Scherrers, Roger
Dipl.-Chem., Wiss. Ang. (Organische Chemie und Makromolekulare Chemie)
- Scheuermann, Björn
Dipl.-Inf., Wiss. Ang. (Informatik)
- Schmidt, Annette
Dr. rer. nat., Wiss. Mitarb. (Organische Chemie und Makromolekulare Chemie)
- Schmidt, Jürgen, Am Mickeler Busch 2, 40589 Düsseldorf
Dipl.-Biol., Wiss. Ang. (Zoologie)
- Schneider , Helmut, Wülfrather Str. 1, 40233 Düsseldorf, F. 78 54 22
Dr. phil. (Geographie)
- Schneider , Ronald
Dipl.-Psych., Wiss. Ang. (Psychologie)
- Schöne, Niklas
Dipl.-Chem. (Bioorganische Chemie)
- Schramm , Stefanie
Dipl.-Psych., Wiss. Ang. (Psychologie)
- Schrobang, Jasmin
Apothekerin, Wiss. Ang. (Pharmazeutische Chemie)

- Schuster, Günter, F. 81-1 34 79
Dr. phil. nat., Wiss. Ang. (Botanik)
- Sedlag, Robin
Dipl.-Phys. Ing., Wiss. Ang. (Materialwissenschaften)
- Sellnau, Torsten
Dipl.-Chem., Wiss. Mitarb. (Anorganische Chemie und Strukturchemie)
- Smouchkine, Mikhail
Dr., Wiss. Mitarb. (Organische Chemie und Makromolekulare Chemie)
- Sørensen, Lasse Kragh
M. Sc. (DK), Wiss. Mitarb. (Theoretische Chemie)
- Solduga Ramirez, Gemma
Dipl.-Chem. (Bioorganische Chemie)
- Sonnenberg, Nadine
Apothekerin, Wiss. Ang. (Pharmazeutische Chemie)
- Spakowski, Holger
Dipl.-Inf., Wiss. Ang. (Informatik)
- Stalberg, Stefanie
Dipl.-Chem., Wiss. Ang. (Organische Chemie und Makromolekulare Chemie)
- Steffens, Christopher
Dipl.-Chem., Wiss. Mitarb. (Organische Chemie und Makromolekulare Chemie)
- Steigel, Alois, Curieweg 36, 40591 Düsseldorf
Dr. rer. nat., Wiss. Ang. (Organische Chemie)
- Steinmaß, Holger
Apotheker, Wiss. Ang. (Pharmazeutische Chemie)
- Stini, Michael
Dipl.-Inform., Wiss. Ang. (Informatik)
- Stüwe, Sabine
Dipl.-Chem, Wiss. Mitarb. (Organische Chemie und Makromolekulare Chemie)
- Sumner, Melanie
Apothekerin (Kli-Pharm)
- Syleounis, Michael
Dipl.-Psych., Wiss. Ang. (Psychologie)
- Tabatabai, Moniralsadat
Dr. rer. nat. (Organische Chemie und Makromolekulare Chemie)
- Tatchen, Jörg
Dipl.-Chem., Wiss. Mitarb. (Theoretische Chemie)
- Theyßen, Heike, Hahnenhausstraße 10, 42719 Solingen, F. 02 12-54 90 26
Dipl.-Phys., Wiss. Ang. (Experimentalphysik)
- Thommes, Markus, F. 81-1 42 25
(Pharmazie)
- Türk, Philipp
Apotheker, Wiss. Ang. (Pharmazeutische Chemie)
- Volkmann, Armin, Werstener Dorfstraße 82, 40591 Düsseldorf
Dipl.-Biol., Wiss. Ang. (Zoologie)
- Vompras, Johanna
Dipl.-Inf., Wiss. Ang. (Informatik)
- Weber, Nadine
Apothekerin, Pharmaz. Biologie
- Welsch, Dirk
Apotheker, Wiss. Ang. (Pharmazeutische Chemie)
- Wenz, Helmut, Gerhart-Hauptmann-Straße 27, 40470 Düsseldorf, F. (02 11) 68 19 52
Dr. rer. nat., Wiss. Ang. (Experimentalphysik)

Winterer, Elisa
Apothekerin, Wiss. Ang. (Pharmazeutische Chemie)

Wrubbel, Noelle
Dipl.-Ing., Wiss. Mitarb. (Organische Chemie und Makromolekulare Chemie)

Zhang, Shoukan
Dipl.-Chem., Wiss. Mitarb. (Physikalische Chemie)

Wissenschaftliche Einrichtungen

(Zentrale wissenschaftliche Einrichtungen der Universität: siehe Seite 93)

I. Mathematisches Institut (Gebäude 25.22, Ebene 00)

Geschäftsführender Leiter: Univ.-Prof. Dr. Reinhold Meise, F. 81-1 13 65, Raum 56

Stellvertreter: Univ.-Prof. Dr. Kai Köhler, F. 81-1 21 91

Administrator Dipl.-Math. Berthold Nöckel, F. 81-1 21 55, Geb. 25.22, Ebene 02, Raum 58

Geschäftszimmer: Frau Monika Meeßen, F. 81-1 37 80, Raum 55

Lehrstuhl für part. Differentialgleichungen (Gebäude 25.22, Ebene 03)

Univ.-Prof. Dr. Reinhold Meise, F. 81-1 31 87

Sekretariat: Frau Dagmar Schmitz, F. 81-1 31 87

Dipl.-Math. Tobias Heinrich, F. 81-1 45 93

Lehrstuhl für Topologie (Gebäude 25.22, Ebene 03)

Univ.-Prof. Dr. Wilhelm Singhof, F. 81-1 21 77

Sekretariat: Frau Sabine May, F. 81-1 21 77

Univ.-Prof.: Dr. Helmut Ratschek, F. 81-1 21 75

Wiss. Ang.: Dipl.-Math. Caroline Keil, F. 81-1 34 22, Dipl.-Math. Sarah Schardt, F. 81-1 21 73

Lehrstuhl für Analysis + Diff. Geometrie (Gebäude 25.13, Ebene 03)

Univ.-Prof. Dr. Klaus Steffen, F. 81-1 53 80

Sekretariat: Frau Petra Simons, F. 81-1 53 80

Hochschuldoz.: Dr. Andreas Gastel, F. 81-1 47 86

Wiss. Ass.: Dr. Christoph Scheven, F. 81-1 49 39

Wiss. Ang.: Dr. Ulrike Tarp, F. 81-1 37 82, Dipl.-Math. Thomas Schmidt, F. 81-1 43 05

Lehrstuhl für Alg. Geometrie (Gebäude 25.13, Ebene 03)

Univ.-Prof. Dr. Stefan Schröer, F. 81-1 46 90

Sekretariat: Ricarda Baumhoer, F. 81-1 46 90

Wiss. Ang.: Dr. Irene Bouw, F. 81-1 46 91, Dr. Christian Liedtke, F. 81-1 31 86

Lehrstuhl für Algebra + Zahlentheorie (Gebäude 25.22, Ebene 03)

Univ.-Prof. Dr. Fritz Grunewald, F. 81-1 21 60

Sekretariat: Frau Renate Crumbach, F. 81-1 21 60

Univ.-Prof. Dr. Otto Kerner, F. 81-1 21 85, Univ.-Prof. Dr. Robert Wisbauer, F. 81-1 21 87,

Univ.-Prof. Dr. Kai Köhler, F. 81-1 21 91

Wiss. Ass.: Dr. Benjamin Klopsch, F. 81-1 21 76

Wiss. Ang.: Dipl.-Math. Tobias Ebel, F. 81-1 53 48,

Dipl.-Math. Evija Ribnere, F. 81-1 31 82

Dipl.-Math. Claudio Schmidt-Wegerast, F. 81-1 31 89

Lehrstuhl für Angewandte Mathematik (Gebäude 25.22, Ebene 02)

Univ. Prof. Dr. Marlis Hochbruck, F. 81-1 13 61

Sekretariat: Frau Eveline Siemes, F. 81-1 21 50

Univ.-Prof. Dr. Kristian Witsch, F. 81-1 21 64

Wiss. Ass.: Dr. Volker Grimm, F. 81-1 21 53,

Wiss. Ang.: Dipl.-Math. Jörg Niehoff, F. 81-1 21 52, Dr. Jörg Sautter, F. 81-1 17 32,

Dipl.-Math. Julia Schweitzer, F. 81-1 21 53

Lehrstuhl für Mathematische Optimierung (Gebäude 25.22, Ebene 02)

Univ.-Prof. Dr. Florian Jarre, F. 81-1 31 91
Sekretariat: Frau Eveline Siemes, F. 81-1 21 50
Wiss. Ass.: Dr. Stefan Henn, F. 81-1 21 89
Wiss. Ang.: Dipl.-Math. Ania Lopez, F. 81-1 21 56,
Dipl.-Math. Christoph Vogelbusch, F. 81-1 51 81

Lehrstuhl für Mathematische Statistik und Wahrscheinlichkeitstheorie (Gebäude 25.13, Ebene 01)

Univ.-Prof. Dr. Arnold Janssen, F. 81-1 21 65
Sekretariat: Frau Annette Weitz, F. 81-1 21 65
Univ.-Prof.: Dr. Klaus Janßen, F. 81-1 21 66
Wiss. Ang.: Dipl.-Math. Wiebke Werft (beurlaubt), F. 81-1 21 67,
Dipl.-Math. Vladimir Ostrovski, F. 81-1 21 69
Dipl.-Math. Hülya Ünlü, F. 81-1 21 67
Dipl.-Math. Christoph Jonek, F. 81-1 22 14

Emeriti:

Univ.-Prof. Dr. Artur Bergmann, F.81-1 38 58 (1 21 60)
Univ.-Prof. Dr. Boro Döring, F. 81-1 21 50
Univ.-Prof. Dr. Gerd Fischer
Univ.-Prof. Dr. Hanns Klingner, F. 81-1 21 80 (1 21 65)
Univ.-Prof. Dr. Walter Petry, F. 81-1 13 58 (1 31 83)

Professoren im Ruhestand:

Univ.-Prof. Dr. Egbert Harzheim, F. 81-1 21 71
Univ.-Prof. Dr. Walter Köhnen, F. 81-1 17 57

II. Wissenschaftliche Einrichtung Informatik

Institut für Informatik (Gebäude 25.02, 25.12, 25.13)

Geschäftsführender Leiter: Uni.-Prof. Dr. Arndt von Haeseler, F. 81-1 13 58
Stellvertreter: Univ.-Prof. Dr. Jörg Rothe, F. 81-1 21 88, Fax 81-1 16 67
Geschäftszimmer: F. 81-1 21 63

Lehrstuhl für Bioinformatik (Gebäude 25.02, Ebene 02)

Univ.-Prof. Dr. Arndt von Haeseler, F. 81-1 13 58
Sekretariat: Frau Claudia Kiometzis, F. 81-1 21 63, Fax 81-1 57 67
Wiss. Mitarb.: Dr. Jutta Buschbom (DFG), F. 81-1 19 14; Dr. Ingo Ebersberger,
F. 81-1 31 85; Dipl.-Bio.-Math. Andrea Führer, F. 81-1 16 51; Dipl.-Biol. Tanja Gesell
(DFG), F. 81-1 21 90; Dipl.-Math. Steffen Kläre, F. 81-1 31 85; Dipl.-Biol. Jochen Kohl
(DFG), F. 81-1 21 90; Dipl.-Biol. Simone Linz, F. 81-1 16 51; Dipl.-Biol. Ingo Paulsen
(DFG), F. 81-1 16 51; Dr. Michael Roskopf, F. 81-1 57 71; Nicole Scherer (DAAD),
F. 81-1 58 35; Dipl.-Phys. Thomas Schlegel (Stipendiat), F. 81-1 58 35;
Dr. Heiko Schmidt (FZ Jülich), F. 81-1 19 14; Vinh Le Sy (FZ Jülich), F. 81-1 57 71
Systemadministrator: Dipl.-Math. Lutz Voigt, F. 81-1 21 62

Lehrstuhl für Datenbanken und Informationssysteme (Gebäude 25.12, Ebene 02)

Univ.-Prof. Dr. Stefan Conrad, F. 81-1 40 88
Sekretariat: Frau Marga Potthoff, F. 81-1 13 12, Fax 81-1 34 63
Wiss. Mitarb.: Dr. Evguenia Altareva, F. 81-1 40 87; Dipl.-Inf. Cristian Perez de Laborda,
F. 81-1 40 87; Dipl.-Inf. Christopher Popfinger, F. 81-1 51 84; Asem Omari,
F. 81-1 51 84; Hieu Le Quang (MOET), F. 81-1 37 37, Mireille Samia (DAAD),
F. 81-1 06 57, Dipl.-Inf. Johanna Vompras, F. 81-1 37 37
Systemadministrator: Guido Königstein, F. 81-1 41 76

Lehrstuhl für Rechnernetze und Kommunikationssysteme

(Gebäude 25.12, Ebene 02)

Univ.-Prof. Dr. Martin Mauve, F. 81-1 16 36

Sekretariat: Frau Marga Potthoff, F. 81-1 13 55, Fax 81-1 16 38

Wiss. Mitarb.: Dipl.-Wirtsch.-Inform. Wolfgang Kieß, F. 81-1 16 37; Dipl.-Wirtsch.-Inf.

Christian Lochert, F. 81-1 16 34; Dipl.-Inf. Björn Scheuermann (DFG), F. 81-1 16 92;

Dipl.-Inf. Michael Stini, F. 81-1 16 35

Systemadministrator: Christian Knieling, F. 81-1 16 32

Signalverarbeitung und Bildverarbeitung (Gebäude 25.13, Ebene 02)

Univ.-Prof. Dr. Volker Aurich, F. 81-1 13 56

Sekretariat: Frau Claudia Forstinger, F. 81-1 37 10, Fax 81-1 34 62

Wiss. Mitarb.: Dr. rer. nat. Andreas Beck, F. 81-1 37 15

Systemadministrator: Ing. Janus Tomaszewski, F. 81-1 37 23

Komplexitätstheorie und Kryptographie (Gebäude 25.13, Ebene 02)

Univ.-Prof. Dr. Jörg Rothe, F. 81-1 21 88, Fax 81-1 16 67

Sekretariat: Frau Claudia Forstinger, F. 81-1 37 10, Fax 81-1 34 62

Wiss. Mitarb.: Dipl.-Math. Garbor Erdelyi, F. 81-1 16 52,

Dipl.-Math. Tobias Riege, F. 81-1 16 52; Dipl.-Inf. Holger Spakowski, F. 81-1 34 61

Systemadministrator: Ing. Janus Tomaszewski, F. 81-1 37 23

Algorithmen und Datenstrukturen (Gebäude 25.13, Ebene 02)

Univ.-Prof. Dr. Egon Wanke, F. 81-1 37 30

Sekretariat: Frau Claudia Forstinger, F. 81-1 37 10, Fax: 81-1 34 62

Wiss. Mitarb.: Dr. rer. nat. Frank Gurski, F. 81-1 37 13

Systemadministrator: Ing. Janus Tomaszewski, F. 81-1 37 23

III. Wissenschaftliche Einrichtung Physik

Geschäftsführender Leiter: Univ.-Prof. Dr. Reinhold Egger

Stellvertreter: Univ.-Prof. Dr. Alexander Pukhov

Institut für Angewandte Physik (Gebäude 25.33, Ebene 01)

Univ.-Prof. Dr. Erhard Kisker, F. 81-1 25 74

Sekretariat: Frau M. Dramba, F. 81-1 24 74

Univ.-Prof. em. Dr. Jakob Kranz, F. 81-1 36 45

Univ.-Prof. Dr. Mathias Getzlaff, F. 81-1 22 91

Akad. Direktorin: Dr. Hildegard Hammer, F. 81-1 25 92

Wiss. Ass.: Dr. Kerstin Gebhardt (F. 81-1 25 79)

Wiss. Ang.: Dipl.-Phys. Volker Bocatus (F. 81-1 25 76), Dipl.-Phys. F. Bulut

(F. 81-1 36 55), Dipl.-Phys. Helmut Meinert (F. 81-1 36 03), Dipl.-Phys. Christian Schifer

(F. 81-1 36 03), Dipl. Rad. Henadzi Yakabschuk (F. 81-1 25 86)

Institut für Experimentalphysik (Gebäude 25.42, Ebene 01)

Sekretariat: Eva Maria Tilgner (F. 81-1 23 18), Fax 81-1 31 16

Univ.-Prof.: Stephan Schiller, Ph.D. (F. 81-1 23 17)

Univ.-Prof. Dr. Axel Görlitz (F. 81-1 51 90)

Univ.-Prof. em. Dr. Gernot Decker (F. 81-1 31 18)

Univ.-Prof. im Ruhestand Dr. Wolfgang Behmenburg (F. 81-1 22 82), Dr. Dieter Meiners (F. 81-1 23 20)

Wissenschaftliche Mitarbeiter: Prof. Dr. Dieter Schumacher (F. 81-1 31 02),
Dipl.-Phys. Florian Baumer (F. 81-1 22 78), Dipl.-Phys. Christian Eisele (F. 81-1 32 38),
Dipl.-Phys. Ingo Ernsting, F. 81-1 23 22, Dipl.-Phys. Sven Kroboth (F. 81-1 22 78),
Dipl.-Phys. Nils Nemitz (F. 81-1 22 78), Dr. Alexander Nevsky (F. 81-1 22 81),
Dr. Maxim Okhapkin, (F. 81-1 22 81), Dr. Bernhard Roth (F. 81-1 23 31),
Dr. Helmut Wenz (F. 81-1 31 15), Prof. Dr. Andreas Wicht, (F. 81-1 58 04),
C. Zhang (F. 81-1 42 47)

Institut für Laser- und Plasmaphysik (Gebäude 25.33, Ebene 02)

Univ.-Prof.: Dr. Oswald Willi, (F. 81-1 21 57)
Sekretariat: Frau Renate ter Horst, (F. 81-1 13 81) (Fax: 81-1 37 18)
Sekretariat SFB-TR 18: Frau Claudia Dingle, (F. 81-1 21 58)
Univ.-Prof. em. Dr. Jürgen Uhlenbusch
Univ.-Prof.: Dr. Georg Pretzler, F. 81-1 38 84
Akad. Oberrat: Dr. Helmut Kempkens, F. 81-1 28 63
Akad. Rat: Dr. Dirk Hemmers, F. 81-1 28 69
Wiss. Ang.: Dipl.-Phys. Felix Brandl, F. 81-1 28 64, Dipl.-Phys. Mirela Cerchez
(F. 81-1 31 42), Dipl.-Phys. Thomas Fischer, F. 81-1 28 66, Dipl.-Phys. Bernhard
Hidding (F. 81-1 37 26), Dipl.-Phys. Ralph Jung, F. 81-1 38 83, Dr. Jens Osterholz,
F. 81-1 28 64, Dipl.-Phys. Andreas Pistelok, F. 81-1 38 83, Dipl.-Phys. Irina Schwarz,
F. 81-1 31 42, Dipl.-Phys. Toma Toncian (F. 81-1 37 25)

Institut für Physik der kondensierten Materie

Lehrstuhl für Festkörperphysik

(Gebäude 25.23, Ebene 00)

Univ.-Prof. Dr. Thomas Heinzel, F. 81-1 48 13
Sekretariat: Klaudia Lütjens, F. 81-1 35 40, Fax: 81-1 42 66
Univ.-Prof. em. Dr. Andreas Otto, F. 81-1 13 60
Wiss. Ang.: Dipl.-Phys. Cesar Bof (F. 81-1 06 50), Dr. Mihai Cerchez (F. 81-1 48 53),
Dipl.-Phys. Stefan Hugger (F. 81-148 51), Dipl.-Phys. Stefan Meckler (F. 81-148 51)

Lehrstuhl für Physik der Weichen Materie (Gebäude 25.23, Ebene 02)

Univ.-Prof. Dr. Stefan U. Egelhaaf, F. 81-1 43 25
Sekretariat: Frau Gabriele Reh, F. 81-1 47 90, vormittags
Univ.-Prof. em. Dr. Dankward Schmid, F. 81-1 15 13
Akad. Oberrat: N. N.

Abteilung für Materialwissenschaft (Gebäude 25.23, Ebene 01)

Univ.-Prof. Dr. Klaus Schierbaum, F. 81-1 45 15
Sekretariat: Klaudia Lütjens, F. 81-1 40 63, Fax: 81-1 19 95
Wiss. Ang.: Dipl.-Phys. Ing. Lothar Böttcher, F. 81-1 51 09,
Dipl.-Phys. Micha Kölbach, F. 81-1 52 56, Dipl.-Phys. Uwe Mick, F. 81-1 23 95,
Dipl.-Phys. Dieter Ostermann, F. 81-1 23 89

Institut für Theoretische Physik

Lehrstuhl I (Gebäude 25.32, Ebene 01)

Univ.-Prof. Dr. Karl-Heinz Spatschek, F. 81-1 24 73
Univ.-Prof. Dr. (RUS) Alexander Pukhov, F. 81-1 31 22
Sekretariat: Frau Elvira Gröters, F. 81-1 51 74/1 24 73 / Fax 81-1 51 94
Univ.-Prof. em. Dr. Rudolf-Wilhelm Larenz, F. 81-1 31 27
Univ.-Prof. im Ruhestand Dr. Rüdiger Bessenrodt

5

Akad. Direktor: Dr. Herbert Wenk, F. 81-1 24 72

Wiss. Ang.: Dipl.-Phys. Christoph Karle (F. 81-1 20 15), Sergey Kiselev (MA) (F. 81-1 31 20), Dr. Ernst-Wolfgang Laedke (F. 81-1 20 14), Dipl.-Phys. Marcus Neuer (F. 81-1 31 25), Oleg Shorokhov (MA) (F. 81-1 31 20), Dipl.-Phys. Andreas Wingen (F. 81-1 31 25)

Lehrstuhl II (Gebäude 25.32, Ebene 02)

Univ.-Prof. Dr. Hartmut Löwen, F. 81-1 27 46/1 13 77

Sekretariat: Frau Karin Wildhagen, F. 81-1 20 57 / Fax 81-1 58 02

Univ.-Prof. Dr. Christos N. Likos, F. 81-1 36 99

Sekretariat: Dagmer Petry, F. 81-1 20 16, Fax 81-1 58 02

Sekretariat SFB-TR6: Frau Heike Kaminski, F. 81-1 27 46 / Fax 81-1 22 62

Univ.-Prof. em. Dr. Kurt Suchy, F. 81-1 22 59

Univ.-Prof. im Ruhestand Dr. Eckhard Rebhan, F. 81-1 20 58

Wiss. Ang.: Dr. (RUS) Elshad Allahyarov, F. 81-1 20 59, F. 81-1 22 61, Dipl.-Phys. Ansgar Esztermann, F. 81-1 20 59, Dr. René Messina, F. 81-1 58 74, Dr. Matthias Schmidt, F. 81-1 27 44, F. 81-1 33 61, Dipl.-Phys. Ingo Götze, F. 81-1 20 56, Dipl.-Phys. Norman Hoffmann, F. 81-1 58 73, Dipl.-Phys. Martin Konieczny, F. 81-1 58 73, Dipl.-Phys. Christian Mayer, F. 81-1 58 73, Dipl.-Phys. Hendrik Reich, F. 81-1 59 59, Dipl.-Phys. Martin Rex, F. 81-1 59 59, Dipl.-Phys. Adam Wysocki, F. 81-1 37 03

Lehrstuhl III (Gebäude 25.32, Ebene 03)

Univ.-Prof. Dr. Dagmar Bruß, F. 81-1 39 92/1 06 79

Sekretariat: Frau Cornelia Glowacki, F. 81-1 46 78/1 39 92 / Fax 81-1 13 37

Univ.-Prof. em. Dr. Hans Karl Janssen, F. 81-1 13 79

Wiss. Ang.: Dr. Hermann Kampermann, F. 81-1 46 79,

Dipl.-Phys. Mathias Kleinmann, F. 81-1 43 17, Dipl.-Phys. Tim Meyer, F. 81-1 39 94

Lehrstuhl IV (Gebäude 25.32, Ebene 03)

Univ.-Prof. Dr. Reinhold Egger, F. 81-1 47 10

Sekretariat: Frau Karin Wildhagen, F. 81-1 47 10, Fax 81-1 56 30

Univ.-Prof. em. Dr. Richard Bausch, F. 81-1 46 82

Wiss. Ang.: Dr. Alessandro De Martino, F. 81-1 43 63, Dr. Christophe Mora, F. 81-1 42 85, Dipl.-Phys. Vittorio Peano-Cavasola, F. 81-1 59 69, Dr. Francesco Siano, F. 81-1 46 81, Dr. Michael Thorwart, F. 81-1 59 68, Dipl.-Phys. Stephan Weiss, F. 81-1 46 81)

Physikalische Grundpraktika (Gebäude 25.42, Ebene U1)

(Zentrale Einrichtung der Physik)

Leitung: Prof. Dr. Dieter Schumacher (F. 81-1 31 02)

Organisation: Barbara Nolte, F. 81-1 31 08

Wissenschaftliche Mitarbeiter: Dr. Monika Micke

IV. Wissenschaftliche Einrichtung Chemie

Geschäftsführender Leiter: Univ.-Prof. Dr. Claus Seidel

Stellvertreter: Univ.-Prof. Dr. Christian Ganter

Geschäftsstelle: Frau Martina Luzak, Geb. 26.31, Ebene 01, Raum 56, F. 81-1 56 88, Fax 81-1 56 90, E-Mail: we.ch@uni-duesseldorf.de

Institut für Anorganische Chemie und Strukturchemie

Lehrstuhl I: Bioanorganische Chemie und Katalyse

(Gebäude 26.43 und 26.33, Ebene 01)

Univ.-Prof. Dr. Wolfgang Kläui, F. 81-1 22 86

Sekretariat: Frau Claudia Schäfer, F. 81-1 15 80, Fax 81-1 22 87,
e-mail: AC@uni-duesseldorf.de

Prof. em. Dr. Wilhelm Kuchen, F. 81-1 30 98

Univ.-Prof. i. R. Dr. Gerhard Hägele, F. 81-1 31 66

Abteilung für Metallorganische Chemie (Gebäude 26.42, Ebene U1)

Univ.-Prof. Dr. Christian Ganter, F. 81-1 22 88

Wiss. Ass. Dr. Udo Beckmann, F. 81-1 22 92

Wiss. Ass. Dr. Peter Kunz, F. 81-1 28 73

Akad. Oberräte: Dr. Klaus Diemert, F. 81-1 22 89, Dr. Helmut Keck, F. 81-1 21 99

Wiss. Mitarb.: Dr. Tamara Chenskaya (F. 81-1 25 95), Dipl.-Chem. Eva Eichberger (F. 81-1 22 92), Dipl.-Chem. Stefan Faßbender (F. 81-1 25 97), Dipl.-Chem. Julija Glöckler (F. 81-1 21 94), Dipl.-Chem. Rebekka Loschen (DFG) (F. 81-1 25 97), Dr. Wilfried Peters (F. 81-1 31 39), Dipl.-Chem. Torsten Sellnau (F. 81-1 25 96)

Lehrstuhl II: Material- und Strukturforschung (Gebäude 26.42 und 26.32, Ebene 01)

Univ.-Prof. Dr. Walter Frank, F. 81-1 31 35

Sekretariat: Frau Waltraud Krefting, F. 81-1 31 36, Fax 81-1 41 46,
e-mail: ac2@uni-duesseldorf.de

Prof. em. Dr. Dietrich Mootz, F. 81-1 41 43

Abteilung für Festkörperchemie

Univ.-Prof. Dr. Albrecht Mewis, F. 81-1 31 47

Akad. Oberrat: Dr. Wolfgang Poll, F. 81-1 31 46

Wiss. Ass.: Dr. Maik Finze, F. 81-1 31 44

Wiss. Ang.: Dr. Guido Reiß, F. 81-1 31 64

Wiss. Mitarb.: Dr. Johanna Bos (F. 81-136 69), Dr. Stefan Jörgens (F. 81-1 38 57), Dipl.-Chem. Aleksandra Atatrah (F. 81-1 30 68), Dipl.-Wirtschaftskem. Andreas Kühne (F. 81-1 36 72), Dipl.-Chem. Joshy Parookkaran (F. 81-1 38 57)

Institut für Organische Chemie und Makromolekulare Chemie

Lehrstuhl I (Gebäude 26.43, Ebene 00)

Lehrstuhl für Natur- und Wirkstoffe (Martin)

Abteilung für Stereoselektive Synthese (Braun)

Univ.-Prof.: Dr. Hans-Dieter Martin, F. 81-1 22 98

Sekretariat: N. N., F. 81-1 22 99, Fax 81-1 43 24

Prof. em. Dr. Leonhard Birkofer, F. 81-1 36 22

Univ.-Prof. Dr. Manfred Braun, F. 81-1 47 31, Fax 81-1 50 79

Akad. Direktor: Dr. Dirk Prüstel, F. 81-1 22 95

Hsch.-Doz. PD Dr. Klaus Schaper, F. 81-1 25 71

Wiss. Mitarb.: Dr. Stefan Beutner (F. 81-131 33), Dipl.-Chem. Dimitrula Cougali (F. 81-1 42 33), Dipl.-Chem. Peter Doro (F. 81-1 49 05), Dipl.-Chem. Marco Engelmann (F. 81-1 36 24), Dipl.-Chem. Boris Féaux de Lacroix (F. 81-1 52 89), Dipl.-Chem. Martina Flasch (F. 81-1 25 70), Dipl.-Chem. Stefan Herweg (F. 81-1 25 67), Dipl.-Chem. Oszkar Keray (F. 81-1 31 32), Dipl.-Chem. Stefan Lachenicht (F. 81-1 36 24), Dr. Bernhard Mayer (F. 81-1 36 35), Dipl.-Chem. Grit Philipp (F. 81-1 25 63), Dr. Alois Steigel (F. 81-1 28 89), Dipl.-Chem. Patrick Taureg (F. 81-1 25 68), Dipl.-Chem. Holger Tüllmann (F. 81-1 25 68)

Lehrstuhl II (Gebäude 26.33, Ebene 00)

Lehrstuhl für Präparative Polymerchemie (Ritter)

Abteilung Funktionsmaterialien (Staudt-Bickel)

Univ.-Prof. Dr. Helmut Ritter, F. 81-1 47 60

Sekretariat: N. N., F. 81-1 47 88 / Fax: 81-1 58 40

Prof. em. Dr. Günter Wulff, F. 81-1 49 87

Dr. Moniralsadat Tabatabai, F. 81-1 42 88

C3-Professor Makromol. Chemie: Prof. Dr. Claudia Staudt-Bickel, F. 81-1 53 62,
Fax 81-1 06 96

Wiss. Mitarb.: Dr. Valentina Alupei (F. 81-135 56), Dipl.-Chem. Sadik Amajjahe (F. 81-1 48 23), Dipl.-Wirtschaftschem. Jens Bietz (F. 81-1 35 56), Dipl.-Chem. SooWhan Choi (F. 81-1 33 48), Dipl.-Chem. Byong-Oh Chong (F. 81-1 48 68), Dipl.-Chem. Hakan Cinar (F. 81-1 33 02), Dipl.-Chem. Alenka Dimec (F. 81-1 35 56), Dipl.-Chem. Thorsten Gelbrich (F. 81-1 48 22), Dipl.-Chem. Mauro Iannelli (F. 81-1 35 56), Dipl.-Chem. Andreas Kaiser (F. 81-1 48 22), Dipl.-Chem. Daniela Katarzynski (F. 81-1 31 31), Dipl.-Chem. Heike Klisa (F. 81-1 35 56), Dipl.-Chem. Michael Klink (F. 81-1 48 24), Dipl.-Chem. Carsten Koopmans (F. 81-1 33 48), Dipl.-Chem. Oliver Kretschmann (F. 81-1 33 48), Dipl.-Chem. Marcel Lamers (F. 81-1 23 12), Dipl.-Chem. Alexander Mixa (F. 81-1 23 12), Dipl.-Chem. Yanjie Pang (F. 81-1 48 22), Dipl.-Chem. Mahesh Kumar Sarvothaman (F. 81-1 48 23), Dr. Annette Schmidt (F. 81-1 48 20), Dipl.-Chem. Sarah Schmitz (F. 81-1 48 68), Dipl.-Chem. Dirk Schneider (F. 81-1 23 12), Dipl.-Chem. Sebastian Sinnwell (F. 81-1 48 68), Dipl.-Ing. Christopher Steffens (F. 81-1 48 22)

Institut für Physikalische Chemie und Elektrochemie

Lehrstuhl für Molekülspektroskopie und Nanosysteme

(Gebäude 26.43, Ebene 02)

Univ.-Prof. Dr. Karl Kleineremanns, F. 81-1 21 00

Sekretariat: N. N., F. 81-1 21 10, Fax 81-1 51 95,

e-mail: Sekretariat-pc1@uni-duesseldorf.de

Abteilung für Lasermassenspektrometrie (Gebäude 26.33, Ebene 02)

Univ.-Prof. Dr. Rainer Weinkauff, F. 81-1 17 29, Fax 81-1 17 30

Arbeitsgruppe Flüssigphasen-Laserspektroskopie

Wiss. Ang. Prof. Dr. Hans Bettermann, F. 81-1 21 03

Arbeitsgruppe Hochauflösende UV-Laserspektroskopie

Wiss. Ang. Priv.-Doz. Dr. Michael Schmitt, F. 81-1 36 91

Arbeitsgruppe IR-UV Doppelresonanz-Spektroskopie

Hsch.-Doz.: Priv.-Doz. Dr. Markus Gerhards, F. 81-1 42 63

Wiss. Mitarb.: Dipl.-Chem. M. Böhm (DFG) (F. 81-1 36 81), Dipl.-Chem. R. Brause (DFG) (F. 81-1 38 12), Dipl.-Chem. C. Fenster (F. 81-1 21 03), Dipl.-Chem. P. Fischer (F. 81-1 21 09), Dipl.-Chem. H. Fricke (DFG) (F. 81-1 32 19), Dipl.-Chem. A. Funk (F. 81-1 32 19), Dipl.-Chem. D. Löwenich (F. 81-1 21 05), Dipl.-Chem. M. Nispel (F. 81-1 36 89), Dipl.-Chem. D. Nolting (EU) (F. 81-1 21 02), Dipl.-Chem. A. Reichelt (F. 81-1 21 09), Dipl.-Chem. K. Seefeld (DFG) (F. 81-1 21 05), Dipl.-Chem. S. Wiedemann (DFG) (F. 81-1 21 13), Dipl.-Chem. Sh. Zhang (F. 81-1 21 02)

Lehrstuhl für Molekulare Physikalische Chemie (Gebäude 26.32, Ebene 02)
Univ.-Prof. Dr. Claus Seidel, F. 81-1 58 81

Sekretariat: Frau B. Hofmann, F. 81-1 58 80, Frau V. Mendorf-Collisi, F. 81-1 48 96,
e-mail: sekretariatMPC@uni-duesseldorf.de

Arbeitsgruppe Nanoanalytik

Juniorprofessor Dr. Filipp Oesterheldt, F. 81-1 43 87

Arbeitsgruppe Mikroelektrochemie

Wiss. Ang. Priv.-Doz. Dr. Manuel Lohrengel, F. 81-1 41 48

Wiss. Mitarb.: Dr. M. Antonik (F. 81-1 59 58), Dipl.-Chem. A. Drexler (DFG) (F. 81-1 41 53),
S. Felekyan (F. 81-1 59 57), Dipl.-Phys. A. Gaiduk (F. 81-1 59 58), Dipl.-Biol. R. Janissen
(F. 81-1 41 52), Dr. S. Kalinin (F. 81-1 14 69), Dipl.-Phys. M. König (F. 81-1 14 69), Dipl.-
Chem. N. Krings (VW) (F. 81-1 31 70), Dipl.-Phys. V. Kudryavtsev (F. 81-1 59 57),
Dr. R. Kühnemuth (F. 81-1 48 64), Dr. J. Kiu (F. 81-1 41 52), Dipl.-Chem. A. Schreiber (EU)
(F. 81-1 41 50), Dipl.-Chem. O. Tojira (F. 81-1 48 66), Dipl.-Chem A. Valeri (F. 81-1 48 66),
Dipl.-Chem A. Wozniak (F. 81-1 48 66)

Arbeitsgemeinschaft Elektrochemischer Forschungsinstitutionen AGEF e. V.

Institut an der Heinrich-Heine-Universität Düsseldorf,
siehe Seite 94

Institut für Theoretische Chemie und Computerchemie

(Gebäude 26.32, Ebene 03)
E-mail: institut@theochem.uni-duesseldorf.de

Univ.-Prof.: Christel M. Marian, F. 81-1 32 10
e-mail: cm@theochem.uni-duesseldorf.de

Sekretariat: Karin Schuck, F. 81-1 32 09, Fax 81-1 34 66
e-mail: karin@theochem.uni-duesseldorf.de

Prof. em. Dr. Hans-Herbert Schmidtke, F. 81-1 46 83
e-mail: schmidtke@theochem.uni-duesseldorf.de

Akad. Oberrat: Dr. Thomas Schönherr, F. 81-1 32 12
e-mail: ts@theochem.uni-duesseldorf.de

Wiss. Ass. Dr. Timo Fleig, F. 81-1 25 52
e-mail: timo@theochem.uni-duesseldorf.de

Wiss. Mitarb.: Dipl.-Chem. Markus Doerr (DFG) (F. 81-1 14 80, e-mail: doerkinus@
theochem.uni-duesseldorf.de), Dipl.-Chem. Natalie Gilka (VCI) (F. 81-1 28 49, e-mail:
natalie@theochem.uni-duesseldorf.de), Dipl.-Chem. Martin Kleinschmidt (F. 81-
1 43 89, e-mail: mk@theochem.uni-duesseldorf.de), Dipl.-Chem. Stephan Raub (DFG)
(F. 81-1 43 89, e-mail: raub@theochem.uni-duesseldorf.de), M.Sc. (DK) Lasse Kragh
Sørensen (DFG) (F. 81-1 14 39, e-mail: lasse@theochem.uni-duesseldorf.de), Dipl.-
Chem. Jörg Tatchen (F. 81-1 28 49, e-mail: joerg@theochem.uni-duesseldorf.de)

Institut für Biochemie (Gebäude 26.42, Ebene 03)

Univ.-Prof. Dr. Hanns Weiss, F. 81-1 49 50
Univ.-Prof. Dr. Lutz Schmitt

Sekretariat: Frau Mathilde Blum, F. 81-1 49 50, Fax 81-1 53 10

Akad. Oberrat: Dr. Ulrich Schulte, F. 81-1 20 20

Wiss. Mitarb.: Dipl.-Chem. Thorsten Borgs (F. 81-1 26 47), Dipl.-Biol. Sven Karschnia
(F. 81-1 26 47), Dipl.-Biol. Katharina Lecher (F. 81-1 52 78), Dipl.-Chem. Yasmin Golestani
(F. 81-1 48 99)

Institut für Bioorganische Chemie

der HHU Düsseldorf im Forschungszentrum Jülich

Lieferanschrift: Stettenericher Forst, Gebäude 15.8, 52426 Jülich

Univ.-Prof. Dr. Jörg Pietruszka, F. (0 24 61) 61 41 58, Fax (0 24 61) 61 61 96

E-Mail: j.pietruszka@fz-juelich.de

Sekretariat: Frau Birgit Henßen, F. (0 24 61) 61 37 85

Wiss. Mitarb.: Dipl.-Chem. Tobias Hausmann, F. (0 24 61) 61 29 31 (L 212),

Dipl.-Chem. Erwin Hohn, F. (0 24 61) 61 55 84 (L 120 IBT), Dipl.-Chem. Agnes

Johannsen, F. (0 24 61) 61 37 45 (L 212), Dr. Elzen Kurpejovic, F. (0 24 61) 61 51 07

(L 301 IBT), Dipl.-Chem. Anja C.M. Rieche, F. (0 24 61) 61 63 89 (L 308),

Dipl.-Chem. Niklas Schöne, F. (0 24 61) 61 51 07 (L 301 IBT), Dipl.-Chem. Gemma

Solduga Ramirez, F. (0 24 61) 61 55 84 (L 129 IBT)

V. Wissenschaftliche Einrichtung Pharmazie

Geschäftsführender Leiter: Univ.-Prof. Dr. H.-D. Höltje

Stellvertreter: Univ.-Prof. Dr. Peter Proksch

Institut für Pharmazeutische Chemie (Gebäude 26.23, Ebene 02)

Univ.-Prof. Dr. Hans-Dieter Höltje, F. 81-136 61

Sekretariat: Heike Selck, F. 81-138 35

Studierendenangelegenheiten: Stephanie Winkler, F. 81-149 65

Univ.-Prof. Dr. Horst Weber, F. 81-138 46

Univ.-Prof. Dr. Uwe Kuckländer, F. 81-149 84

Univ.-Prof. Dr. Joachim Jose, F. 81-138 48

Prof. em. Dr. Hans Möhrle, F. 81-149 83

Akad. Oberräte: Dr. Hans Jörg Hemmerling, F. 81-138 50,

Dr. Günter Waldheim, F. 81-143 48

Wiss. Ang.: Dirk Betscheider (F. 81-138 27), Stefan Beyen (F. 81-152 67), Ricardo

Bollig (F. 81-145 82), Carsten Esser (F. 81-138 49), Dr. Barbara Gioffreda, Marc Heipke

(F. 81-138 41), Dr. Monika Höltje (F. 81-132 48), André Kaessler (F. 81-138 27),

Frank Kleis, Dr. Ruth Maas, Daniel Neuser (F. 81-152 66), Schrobang (F. 81-138 30),

Nadine Sonnenberg (F. 81-136 62), Holger Steinmaß (F. 81-138 41), Philipp Türk (F. 81-

152 68), Dirk Welsch (F. 81-138 41), Elisa Winterer (F. 81-138 27)

Klinische Pharmazie und Pharmakotherapie (Gebäude 26.22, Ebene 02)

Univ.-Prof. Dr. Stephanie Läer, F. 81-136 64

Sekretariat: Stephanie Winkler, F. 81-149 65

Wiss. Ang.: Stefanie Albers (F. 81-136 64), André Breddemann (F. 81-136 64),

Melanie Sumner (F. 81-136 64), Stephanie Röhm (F. 81-136 64)

Institut für Pharmazeutische Biologie und Biotechnologie

(Gebäude 26.23, Ebene 00)

Univ.-Prof. Dr. Peter Proksch, F. 81-141 63

Sekretariat: Mareike Thiel, F. 81-141 70

Univ.-Prof. N. N., F. 81-141 80

Prof. em. Dr. Günter Willuhn, F. 81-133 89

Akad. Oberrat: Priv.-Doz. Dr. Claus M. Paßreiter F. 81-141 72

Hochsch.-Doz.: N. N., F. 81-141 79

Wiss. Ass.: Juniorprofessor Dr. Rainer Ebel, F. 81-141 73

Apotheker Frank Riebe (F. 81-1 41 66), Apothekerin Sofia Lindgren (F. 81-1 41 66),
Apothekerin Nadine Weber (F. 81-1 41 66), Apotheker Arnulf Diesel

Institut für Pharmazeutische Technologie und Biopharmazie

(Gebäude 26.22, Ebene 00)

Univ.-Prof. Dr. Peter Kleinebudde, F. 81-1 42 20

Sekretariat: Eva Joannidou, F. 81-1 42 20, Fax 81-1 42 51

Prof. em. Dr. B. C. Lippold

Univ.-Prof.: Dr. J. Breitreutz, F. 81-1 06 78

Akad. Oberrat: Dr. Klaus Knop, F. 81-1 41 15

Wiss. Ass.: Juniorprofessorin Dr. Nora Urbanetz F. 81-1 43 85

Wiss. Ang.: Lutz Barnscheid (F. 81-1 06 78), Michael Herting (F. 81-1 42 19), Ronny Müller (81-1 41 16), Caroline Kablitz (F. 81-1 41 16), Markus Thommes (F. 81-1 42 25),
Claudia Reitz (F. 81-1 42 18)

VI. Wissenschaftliche Einrichtung Biologie

Geschäftsführender Leiter: Univ.-Prof. Dr. Manfred Grieshaber

Stellvertreter: Prof. Dr. Hans Hegemann

Geschäftsstelle: Judith Haller, Gebäude 26.12, Ebene 00, Raum 66
F. 81-1 32 34, Fax 81-1 38 97, E-Mail: hallerj@uni-duesseldorf.de

Botanisches Institut und Botanischer Garten (Gebäude 26.13, Ebene 02)

Univ.-Professoren: Dr. Hans Martin Jahns, F. 81-1 35 49

Sekretariat: Frau Martina Brühl-Büschgen, F. 81-1 47 27

Apl. Prof. Dr. Sieglinde Ott, F. 81-1 35 37

Akad. Rat: Dr. Wilfried Behn, F. 81-1 34 77

Wiss. Ang.: Dipl.-Biol. Marcus Brinkmann, Dipl.-Biol. Andreas Engelen (F. 81-1 35 35),
Dr. Günter Schuster (F. 81-1 34 79), Dipl.-Biol. Jena Pierre de Vera, (F. 81-1 35 35)

Botanischer Garten

Direktor: Univ.-Prof. Dr. Hans Martin Jahns

Wiss. Ang.: Dr. Sabine Etges, F. 81-1 24 77

Technischer Leiter: P. Thielen, F. 81-1 24 02

Zentrales Sekretariat der Botanischen Lehrstühle: Frau Heidi Schwan (F. 81-1 23 40)

Institut für Biochemie der Pflanzen (Gebäude 26.03, Ebene 01)

Univ.-Prof. N. N., F. 81-1 23 47

Sekretariat: N.N., F. 81-1 41 32

Univ.-Prof. N.N., F. 81-1 25 27

Akad. Oberrat: Priv.-Doz. Dr. Jürgen Schumann F. 81-1 37 32

Apl. Prof. Dr. Susanne Bickel, F. 81-1 19 56, Gebäude 26.21, Ebene U1, Raum 38

Apl. Prof. Dr. Peter Jahns, F. 81-1 38 62

Priv.-Doz. Dr. Georg Groth (Heisenberg-Stipendiat), F. 81-1 28 22

Wiss. Ang.: Dipl.-Biol. Silke Allekotte (DFG) (F. 81-1 52 32), Dipl.-Biol. Thomas Grasses (DFG) (F. 81-1 34 30), Dr. Ljudmila Kalituko (DFG) (F. 81-1 23 46), Dipl.-Biol. Erik Meiß (DFG) (F. 81-1 30 28), Dipl.-Biol. Sylvia Niczyporuk (DFG) (F. 81-1 23 46), Dipl.-Biol. Jan Voet van Vormizeele (F. 81-1 37 22), Dipl.-Biol. Nadine Wagener, Dipl.-Biol. Antje Wehner (DFG) (F. 81-1 34 30)

Institut für ökologische Pflanzenphysiologie und Geobotanik

(Gebäude 26.13, Ebene 01)

Univ.-Prof. Dr. William Martin , F. 81-130 11

Sekretariat: Frau Marianne Limpert, F. 81-1 49 32

Wiss. Ass.: Dr. Katrin Henze, F. 81-1 39 83

Wiss. Ang. Dipl.-Biol. Simone Pütz (DFG), F. 81-1 23 43, Dipl.-Pharmazeutin Sara Tucci

(DFG), F. 81-1 39 83, Dipl.-Biol. Gabriel Gelius-Dietrich (DFG), F. 81-1 34 32, Dipl.-Biol.

Nahal Ahmadinejad, F. 81-1 43 06, Dr. Meike Hoffmeister (DFG), F. 81-1 23 39, Dipl.-Biol.

Ursula Theißen (Graduiertenkolleg), F. 81-1 23 43, Dipl.-Biol. Christian Winkler, F. 81-

1 23 39, Dipl.-Biol. Silke Rosnowsky, F. 81-1 43 06

Abt. Geobotanik (Gebäude 26.13, Ebene U1)

Univ.-Prof. Dr. Rainer Lösch, F. 81-1 48 78

Sekretariat: Frau Marianne Limpert

Wiss. Ang.: Dipl.-Biol. Markus Burgdorf, F. 81-1 36 83, Dr. Joachim Busch , F. 81-1 45 11,

Dipl.-Biol. Andreas Hussner, F. 81-1 36 83, Dr. Ulf Schmitz (BMBF), F. 81-1 45 11, Dipl.-

Biol. Guido Dericks (BMBF), F. 81-1 49 59, Dr. Dirk Gansert (BMBF), F. 81-1 49 38

Institut für Entwicklungs- und Molekularbiologie der Pflanzen

(Gebäude 26.03, Ebene 02, Gebäude 26.13, Ebene U1)

Univ.-Prof. Dr. P. Westhoff , F. 81-1 23 38

Sekretariat: Marianne Limpert, F. 81-1 26 21

Univ.-Prof. Dr. August-Wilhelm Alfermann, F. 81-1 46 03

Wiss. Ass.: Priv.-Doz. Dr. Ute Hoecker, F. 81-1 49 53

N.N., F. 81-13428, Dr. Elisabeth Fuß, F. 81-1 46 03

Wiss. Ang.: Dipl.-Biol. Meryem Akyildiz (DFG), F. 81-1 34 28, Dr. U. J. Santore,

F. 81-1 45 61, Dipl.-Biol. Cosima von Heimendahl, F. 81-1 49 54, Dr. Karin Ernst (BMBF),

F. 81-1 23 41, Dipl.-Biol. Kerstin Schult (DFG), F. 81-1 23 44, Dipl.-Biol. Sascha

Engelmann (DFG), F. 81-1 49 53, Dr. Jiging Gou (EUREKA), F. 81-1 23 41, Dipl.-Biol.

Markus Nixdorf (DFG), F. 81-1 49 53, Dipl.-Biol. Sascha Laubinger (DFG), F. 81-1 23 41,

Dr. Udo Gowik, F. 81-1 49 53, Dr. Patricia Müller-Moulé, F. 81-1 23 44, Dipl.-Biol. Anne

Kempken (DFG), F. 81-1 34 28, Dr. Elena Pestsova (Industrie), F. 81-1 23 44, Dipl.-Biol.

Nino Baliashvili (BMBF), F. 81-1 23 41

Institut für Chemie und Dynamik der Geosphäre (ICG), ICG III: Phytosphäre

Prof. Dr. Ulrich Schurr, F. 0 24 61 - 61 30 73, E-Mail: u.schurr@fz-juelich.de

Forschungszentrum Jülich GmbH

siehe Seite 96

Institut für Neurobiologie (Gebäude 26.02, Ebene 00 + U1)

Univ.-Prof. Dr. Christine Rose, F. 81-1 34 16

Sekretariat: Marion Philipps, F. 81-1 34 14, Fax 81-1 34 15

Univ.-Prof. i.R. Dr. Wolf-Rüdiger Schlue

Akad. Oberrat: Dr. Eberhard von Berg , F. 81-1 34 19

Wiss. Ass.: Dr. Paul Dierkes (F. 81-1 30 89)

Wiss. Ang.: Dr. Peter Hochstrate (F. 81-1 13 80), Dipl.-Biol. Philippe Coulon

(F. 81-1 30 93), Dipl.-Biol. Guido Klees (F. 81-1 35 75), Dr. V. Wende (F. 81-1 30 95)

Arbeitsgruppe Sinnesökologie (Gebäude 26.13, Ebene U1)

siehe auch: <http://www.uni-duesseldorf.de/MathNat/zoologie/zoodidak.html>

Univ.-Prof. Dr. Klaus Lunau, F. 81-1 30 59

Sekretariat: Monika Haardt, F. 81-1 19 72, Fax 81-1 19 71

Wiss. Ass.: Dr. Thomas Eltz, F. 81-1 34 13

Wiss. Ang.: Dr. Renate Delhey, F. 81-1 14 40, Dipl.-Biol. Olaf Diestelhorst, F. 81-1 19 67,

Dipl.-Biol. Julia Budde, F. 81-1 34 10, Dipl.-Biol. Britta Heuschen, F. 81-1 34 10

Institut für Zoomorphologie, Zellbiologie und Parasitologie

(Gebäude 26.02/26.03, Ebene U1/00)

Univ.-Prof. Dr. Heinz Mehlhorn, F. 81-1 30 52, Fax 81-1 44 99

Sekretariat: Karin Aldenhoven, F. 81-1 13 31

Univ.-Prof. Dr. Hartmut Greven, F. 81-1 20 81

Apl. Prof. Dr. Jochen D'Haese, F. 81-1 34 05

Honorarprofessor Dr. Michael Londershausen (F. 81-1 30 52), Apl. Prof. Dr. Achim Harder

(F. 81-1 30 52), Apl. Prof. Dr. Hartmut Hentschel (F. 81-1 30 52), Akad. Oberrat Dr.

Rüdiger Riehl (F. 81-1 35 82), PD Dr. Günter Schmahl (F. 81-1 28 53), Dr. Jürgen Schmidt

(F. 81-1 28 53), Dr. Sven Klimpel (F. 81-1 19 42), Dr. Ernst Kiehl (F. 81-1 52 17), PD Harry

W. Palm (F. 81-1 28 53), Akad. Oberrat Dr. Volker Walldorf (F. 81-1 35 66), Dipl.-Biol.

Susanne Walter (F. 81-1 34 04), Dipl.-Biol. Sevil Yildirim (F. 81-1 34 04), Dipl.-Biol. Bianca

Strassen (F. 81-1 30 52), Dipl.-Biol. Abdel Elourfi (F. 81-1 28 53), BTA Marcel Brenner

(F. 81-1 44 97), BTA Martin Fey (F. 81-1 34 07)

Abteilung für Molekulare Parasitologie (Gebäude 26.13, Ebene 00)

(keinem Institut zugehörig)

Univ.-Prof., Prof. h. c. Dr. F. Wunderlich, F. 81-1 34 01, Fax 81-1 47 34,

E-mail: frank.wunderlich@uni-duesseldorf.de

Sekretariat: Brigitte Ingwersen, F. 81-1 42 90

Wiss. Ass.: Dr. J. Krücken, F. 81-1 47 33

Wiss. Ang.: Dr. H.-P. Schmitt-Wrede, F. 81-1 47 33

Wiss. Mitarb.: Dr. W. P. M. Benten (DFG, F. 81-1 47 32), M. Epe (F. 81-1 47 32), R. Hosse

(F. 81-1 47 32) Dipl.-Chem. A. Kolpakova (DFG, F. 81-1 47 32), Dipl.-Biol. L. Mehnert

(F. 81-1 47 32), Dipl.-Biol. V. Wünsche (F. 81-1 47 33), Dipl.-Biol. Nadine Tillmann (F. 81-

1 47 32)

Institut für Entwicklungs- und Molekularbiologie der Tiere

(Gebäude 26.13, Ebene 00)

Univ.-Prof. Dr. Ulrich Rüther, F. 81-1 13 91, E-Mail: ruether@uni-duesseldorf.de

Sekretariat: Tanja Schöttler, F. 81-1 48 60, Fax 81-1 51 13

Wiss. Ang.: Dr. Renate Dildrop, F. 81-1 49 01, e-mail: dildrop@uni-duesseldorf.de

Dr. Jürgen Knobloch, F. 81-1 17 67, e-mail: knobloch@uni-duesseldorf.de

Wiss. Mitarbeiter: Helge Borgarts (F. 81-1 49 04), Oliver Lieven (F. 81-1 17 67), Julia

Mummenhoff (F. 81-1 49 04), Katrin Götz (F. 81-1 17 67), Jeanette Vierkotten (F. 81-1 22

36), Patrick Hill (F. 81-1 49 07)

Institut für Zoophysiology (Gebäude 26.12, Ebene 00)

Univ.-Prof. Dr. Manfred K. Grieshaber, F. 81-149 90, E-Mail: griesha@uni-duesseldorf.de

Sekretariat: Judith Haller, F. 81-132 34, Fax 81-138 97,

E-Mail: Hallerjt@uni-duesseldorf.de

Wiss. Ang.: Prof. Dr. Christopher Bridges (F. 81-149 91)

Wiss. Mitarb.: Ariane Bauer (F. 81-142 42), Ulrike Hergert (F. 81-135 79), Gereon Maurer

(F. 81-142 41), Andre Müller (F. 81-151 16), Nadine van Os (F. 81-149 69), Tatjana

Przywara (F. 81-1 35 77)

5

Institut für Physikalische Biologie (Gebäude 26.12, Ebene U1)

Univ.-Prof. Dr. Detlev Riesner, F. 81-148 40/11390, e-mail: riesner@biophys.uni-duesseldorf.de

Stellvertreter: Univ.-Prof. Dr. Rolf Wagner, F. 81-149 28

Sekretariat: Frau Heidi Gruber, F. 81-148 76, Fax: 81-151 67

Akadem. Oberrat: Prof. Dr. Gerhard Steger, F. 81-149 27

Wiss. Ang.: Dipl.-Biol. Oliver Bannach (F.81-148 26), Dipl.-Biol. Eva Brinkmann (F. 81-153 14), Dr. Christian Dumpitak (F. 81-15314), Dipl.-Biol. Kerstin Elfrink (F. 81-15314), Dipl.-Biol. Nina Gildehaus (F. 81-149 45), Dipl.-Biol. Stefan Gräf (F. 81-149 27), Dipl.-Biol. Tina Kaimann (F. 81-1 53 14), Dr. Luitgart Nagel-Steger (F. 81-153 96), Dipl.-Biol. Thomas Neußer (F. 81-1 49 45), Dipl.-Biol. Henrik Müller (F.81-1 47 03), Dipl.-Biol. Ümit Pul (F. 81-1 49 45), Dipl.-Biol. Angieszka Salwierz (F. 81-1 47 03), Dr. Axel Schmitz (F. 81-152 04), Dipl.-Biol. Jan Stöhr (F. 81-1 53 14), Dipl.-Biol. Petra Stroeks (F. 81-148 26), Dipl.-Biol. Jan-Hendrik Tenne (F. 81-1 49 27), Dipl.-Biol. Nicole Weinmann (F. 81-147 03), Dipl.-Biol. Andreas Wilm (F. 81-1 49 27), Dipl.-Biol. Michael Wolff (F. 81-153 14), Tech. Ang. Bernd Esters (F. 81-149 23), Michael Schenker (F. 81-147 03), Ilka Ostermann (F. 81-147 03), Reinhild Wurm (F. 81-149 45)

Abteilung NMR-Spektroskopie biologischer Makromoleküle

(Forschungszentrum Jülich, Geb. 5.2)

Univ.-Prof. Dieter Willbold (0 24 61/61 21 00), Fax (0 24 61) 61 20 23

Sekretariat: Renate Janssen, F. 0 24 61 - 61 22 33, Fax: 0 24 61 - 20 33

Dr. Michael Schmitz (F. 0 24 61/61 21 23), Dr. Thomas Stangler, M.S. (F. 0 24 61/61 58 74),

Dipl.-Biol. Katja Wiesehan (F. 0 24 61/61 14 69), Juniorprofessor Dr. Matthias Stoldt

(F. 0 24 61/61 58 74), Dr. Bernd König (F. 0 24 61/61 53 85), Dipl.-Biotech. Tuyen Tran

(F. 0 24 61/61 35 18), Tech. Ang. Esther Jonas (F. 0 24 61/61 21 23), Dr. Silke Hoffmann

(F. 0 24 61/61 21 17), Dr. Karen Hänel (F. 0 24 61/61 35 18), Dipl.-Phys. Marc Wittlich

(F. 0 24 61/61 21 17), Dipl.-Phys. Holger Schmidt (F. 0 24 61/61 21 17), Dipl. Biol. Jeannine

Mohrlüder (F. 0 24 61/61 35 18), Dipl.-Biol. Sophie Feuerstein (F. 0 24 61/61 14 69),

Dr. Andreas Eckhoff (F. 0 24 61/61 21 17), Dipl.-Biol. Lisa Fransson (F. 0 24 61/61 69 40),

Miriam Maubach (F. 0 24 61/61 14 91), Dr. Aileen Funke (F. 0 24 61/61 21 23), Andreas

Venghaus (F. 0 24 61/61 21 23), Jessica Mötter (F. 0 24 61/61 69 40), Dr. Rudolf Hartmann

(F. 0 24 61/61 53 85), Dipl.-Phys. Susanne Oertker (F. 0 24 61/61 14 91), Dipl.-Biol. Sven

Schünke (F. 0 24 61/61 21 17), Dipl.-Biol. Yvonne Hoffmann (F. 0 24 61/61 14 91), Julian

Glück (F. 0 24 61/61 21 23)

Institut für Biologische Informationsverarbeitung (IBI), IBI-2: Biologische Strukturforschung (Prof. G. Büldt)

F. 0 24 61 - 61 20 30, E-Mail: g.bueldt@fz-juelich.de

Forschungszentrum Jülich GmbH

siehe Seite 95

Institut für Biotechnologie I (IBT I) (Prof. H. Sahn)

F. 0 24 61 - 61 32 94, E-mail: h.sahn@fz-juelich.de

Forschungszentrum Jülich GmbH

siehe Seite 95

Institut für Mikrobiologie

(Gebäude 26.12, Ebene 01 und Gebäude 25.02, Ebene U1)

s. auch <http://www.uni-duesseldorf.de/MathNat/biologie> und

www.uni-duesseldorf.de/WWW/MathNat/mikrobio/

Geschäftsführender Leiter: Univ.-Prof. Dr. Cornelis P. Hollenberg,

F. 81-147 20, Fax 81-153 70, E-mail: cornelis.hollenberg@uni-duesseldorf.de

Stellvertreter: Univ.-Prof. Dr. Joachim F. Ernst, F. 81-1 51 76, Fax 81-1 51 76,
E-mail: joachim.ernst@uni-duesseldorf.de
Zentrales Sekretariat: Frau Hannelore Gurk, F. 81-147 20, Fax: 81-153 70,
E-mail: hannelore.gurk@uni-duesseldorf.de
Akad. ORat: Dr. Rainer Roggenkamp, F. 81-1 48 52,
E-mail: r.roggenkamp@uni-duesseldorf.de
Techn. Ang.: Dipl.-Biol. Ulrich Kleinhans, F. 81-1 35 72,
E-mail: ulrich.kleinhans@uni-duesseldorf.de

Lehrstuhl für Mikrobiologie

Univ.-Prof. Dr. Cornelis P. Hollenberg, F. 81-1 47 20, Fax 81-1 53 70,
E-mail: cornelis.hollenberg@uni-duesseldorf.de
Sekretariat: Frau Hannelore Gurk, F. 81-1 47 20, Fax 81-1 53 70,
E-mail: hannelore.gurk@uni-duesseldorf.de
Priv.-Doz. Dr. Massoud Ramezani Rad, F. 81-1 34 25/81-1 58 69,
E-mail: ramezani@uni-duesseldorf.de
Gastwissenschaftler: Dr. Paul Hardy, F. 81-1 13 32, Fax: 81-1 53 70,
E-mail: phardy@uni-duesseldorf.de
Wiss. Ang.: Dr. Carsten Amuel (F. 81-1 48 34, E-mail: amuel@uni-duesseldorf.de),
Dr. Adelheid Degelmann (F. 81-1 14 81/81-1 57 89, E-mail: adelheid.degelmann@uni-
duesseldorf.de), Dr. Jens Klabunde (F. 81-1 14 82, E-mail: klabundj@uni-duesseldorf.de),
Dr. Andreas Kranz (F. 81-1 14 82, E-mail: andreas.kranz@uni-duesseldorf.de), Dipl.-Biol.
Nicolas Bernsmeier (F. 81-1 47 73, E-mail: nbernsbeier@gmx.de), Dipl.-Biol. Agnes
Pawelec (F. 81-1 27 81, E-mail: pawelec@uni-duesseldorf.de)

Abteilung für Molekulare Mykologie

Univ.-Prof. Dr. Joachim F. Ernst, F. 81-1 51 76, Fax 81-1 51 76,
E-mail: joachim.ernst@uni-duesseldorf.de
Wiss. Ass.: Dr. Klaus Lengeler, F. 81-1 27 79, E-mail: Klaus.Lengeler@uni-duesseldorf.de
Wiss. Ang.: Dr. Christian Lengsfeld (F. 81-1 48 33, E-mail: christian.lengsfeld@uni-
duesseldorf.de), Dipl.-Biol. Fabien Cottier (F. 81-1 48 35, E-mail: fabien.cottier@uni-
duesseldorf.de), Dipl.-Biol. Sven Kluge (F. 81-1 18 46, E-mail: kluge@uni-duesseldorf.de),
Dipl.-Biol. Christine Noffz (F. 81-1 51 77, E-mail: noffz@uni-duesseldorf.de), Dipl.-Biol. Inga
Schmidt (F. 81-1 48 33, E-mail: inga.schmidt@uni-duesseldorf.de), Dipl.-Biol. Fleonora
Setiadi (F. 81-1 51 77, E-mail: setiadi@uni-duesseldorf.de), Dipl.-Biol. Sven Willger (F. 81-
1 27 79, E-mail: willger@uni-duesseldorf.de)

Lehrstuhl für funktionelle Genomforschung der Mikroorganismen

Univ.-Prof. Dr. Johannes H. Hegemann, Fax 81-1 37 24
E-mail: johannes.hegemann@uni-duesseldorf.de
Sekretariat: Frau Stefanie Chmielewski, F. 81-1 37 36, Fax 81-1 06 37,
E-mail: Stefanie.Chmielewski@uni-duesseldorf.de
Hochschuldozentin: Priv.-Doz. Dr. Ursula Fleig, F. 81-1 15 81, Fax 81-1 35 67,
E-mail: fleigu@uni-duesseldorf.de
Wiss. Ang.: Dr. Frederik Wuppermann (F. 81-1 45 85, E-mail: frederik.wuppermann@
uni-duesseldorf.de), Dipl.-Biol. Christoph Beuter (F. 81-1 45 81, E-mail: beuter@uni-
duesseldorf.de), Dipl.-Biol. Eleni Georgoudis (F. 81-1 19 03, E-mail: Eleni.Georgoudis@
uni-duesseldorf.de), Dipl.-Biol. Anne Kerres (F. 81-1 45 81, E-mail: Anne.Kerres@uni-
duesseldorf.de), Dipl.-Biol. Gabriele Köhler (F. 81-1 45 80, E-mail: g.koehler@uni-
duesseldorf.de), Dipl.-Biol. Katja Mölleken (F. 81-1 19 03, E-mail: Katja.Moelleken@uni-
duesseldorf.de), Dipl.-Biol. Rafat Zrieq (F. 81-1 19 03, E-mail: rafat.zrieq@uni-
duesseldorf.de)

Institut für Molekulare Enzymtechnologie

(Gebäude 15.8, Forschungszentrum Jülich GmbH, 52426 Jülich)
s. auch <http://www.iet.uni-duesseldorf.de/>

Univ.-Prof. Dr. Karl-Erich Jaeger, F. (024 61) 61 69 66
e-mail: Karl-Erich.Jaeger@fz.juelich.de

Sekretariat: Sabine Jansen, F. (024 61) 613716, Fax (0 24 61) 61 24 90
e-mail: S.Jansen@fz-juelich.de

Apl.-Prof. Dr. Werner Hummel, F. (024 61) 61 37 90, e-mail: w.hummel@fz-juelich.de

Wiss. Mitarbeiter: Dr. Kofi Abokitse, F. (024 61) 61 29 35, e-mail: k.abokitse@fz-juelich.de;
Dipl.-Biol. Solmaz Arvani (F. 024 61) 61 29 47, e-mail: s.arvani@fz-juelich.de;
Dipl.-Biol. Jennifer Andexer (F. 024 61) 61 37 44, e-mail: j.andexer@fz-juelich.de;
Dipl.-Biol. Kai Bartels (F. 024 61) 61 33 48, e-mail: k.bartels@fz-juelich.de;
Dipl.-Biol. Anke Beselin, F. (024 61) 61 57 97, e-mail: a.beselin@fz-juelich.de;
Dipl.-Biol. Eliane Bogo (F. 024 61) 61 37 44, e-mail: e.bogo@fz-juelich.de;
Dipl.-Chem. Ulf Brockmeier, F. (024 61) 61 67 31, e-mail: u.brockmeier@fz-juelich.de;
Dr. Thomas Drepper (F. 024 61) 61 41 73, e-mail: t.drepper@fz-juelich.de;
Dr. Thorsten Eggert, F. (024 61) 61 29 39, e-mail: T.Eggert@fz-juelich.de;
Dipl.-Biol. Anetta Gdynia (F. 024 61) 61 33 48, e-mail: a.gdynia@fz-juelich.de;
Dipl.-Ing. Holger Gieren (F. 024 61) 61 37 49, e-mail: h.gieren@fz-juelich.de;
Dipl.-Biol. Dörte Gocke (F. 024 61) 61 37 44, e-mail: d.gocke@fz-juelich.de;
Dipl.-Biol. Stefan Gruetzmacher (F. 024 61) 61 33 48, e-mail: s.gruetzmacher@fz-juelich.de;
Dipl.-Biol. Silke Heckmann, F. (024 61) 61 57 97, e-mail: s.heckmann@fz-juelich.de;
Dipl.-Biol. Helge Henning, F. (024 61) 61 33 48, e-mail: H.Henning@fz-juelich.de;
Dipl.-Biol. Andreas Kreuz (F. 024 61) 61 37 61, e-mail: a.kreuz@fz-juelich.de;
Dipl.-Biol. Ulrich Krauß (F. 024 61) 61 37 44, e-mail: u.krauss@fz-juelich.de;
Dipl.-Ing. Dagmar Müller (F. 024 61) 61 29 42, e-mail: da.mueller@fz-juelich.de;
Dipl.-Biol. Christian Leggewie (F. 024 61) 61 29 39, e-mail: c.leggewie@fz-juelich.de;
Dr. Martina Pohl (F. 024 61) 61 37 04, e-mail: ma.pohl@fz-juelich.de;
Dipl.-Nat. Michael Puls, F. (024 61) 61 37 44, e-Mail: M.Pils@fz-juelich.de;
Dr. Frank Rosenau (F. 024 61) 61 29 47, e-mail: f.rosenau@fz-juelich.de;
Dipl.-Biol. Thorsten Rosenbaum (F. 024 61) 61 57 97, e-mail: t.rosenbaum@fz-juelich.de;
Dipl.-Biol. Julia Schümers, F. (024 61) 61 41 58, e-mail: J.Schuemers@fz-juelich.de;
Dipl.-Biol. Alexander Schulz (F. 024 61) 61 14 78, e-mail: a.schulz@fz-juelich.de;
Dipl.-Biol. Denis Tielker, F. (024 61) 61 37 04, e-mail: D.Tielker@fz-juelich.de;
Dr. Andrea Weckbecker (F. 024 61) 61 37 45, e-mail: a.weckbecker@fz-juelich.de;
Dr. Susanne Wilhelm, F. (024 61) 61 29 47, e-mail: S.Wilhelm@fz-juelich.de;
Dipl.-Biol. Marion Wendorff (F. 024 61) 61 57 97, e-mail: m.wendorff@fz-juelich.de

Institut für Genetik

s. auch www.uni-duesseldorf.de/MathNat/Genetik/

Geschäftsführende Leiterin: Prof. Dr. Elisabeth Knust
F. 81-13504, Fax: 81-122 79, E-mail: knust@uni-duesseldorf.de

Sekretariat: Frau Siegrid Daniel, F. 81-135 04, Fax: 81-122 79
E-mail: Siegrid.Daniel@uni-duesseldorf.de, Fax 81-122 79,
E-Mail: genetik@uni-duesseldorf.de, Brigitte Haumann, F. 81-14740,
E-Mail: SFB.Differenzierung@uni-duesseldorf.de

Univ.-Prof. Dr. Rüdiger Simon, F. 81-14045, E-Mail: ruediger.simon@uni-duesseldorf.de

Prof. em. Dr. Oswald Hess, F. 81-1 22 76, E-mail: hess@uni-duesseldorf.de

Prof. i.R. Dr. Werner Kunz
F. 81-12333, Fax 81-123 33. e-mail: kunz@uni-duesseldorf.de

Akad. Oberrat: Prof. Dr. Hans Bünemann, F. 81-134 21,
E-mail: bueneman@uni-duesseldorf.de

Wiss. Ang.: Prof. Dr. Karl Heinz Glätzer, F. 81-122 96,
E-mail: glatzer@uni-duesseldorf.de

PD Dr. Arno Müller, F. 81-147 43, E-mail: muellerar@uni-duesseldorf.de,
PD Dr. Olaf Bossinger, F. 81-106 82, E-Mail: olaf.bossinger@uni-duesseldorf.de
Wiss. Ang.: Dr. André Bachmann (DFG), F. 81-124 06, E-mail: bachmana@uni-duesseldorf.de, Dipl.-Biol. Sandra Berger (DFG), F. 81-153 52, E-mail: bergersa@uni-duesseldorf.de, Chieko Takizawa, F. 81-153 43, E-Mail: Chieko.Takizawa@uni-duesseldorf.de, Dipl.-Biol. Diane Egger (DFG), F. 81-1 47 41, E-mail: Diane.Egger@uni-duesseldorf.de, Dipl.-Biol. Daniela von Fürden (DFG), F. 81-1 50 71, E-mail: fuerden@uni-duesseldorf.de, Dipl.-Biol. Mirjana Gagic (DFG), F. 81-147 32, E-Mail: Mirjana.Gagic@uni-duesseldorf.de, Dipl.-Biol. Wiebke Reinken (DFG) F. 81-147 39, E-Mail: goeddew@uni-duesseldorf.de, Dipl.-Biol. Tanja Gryzik (DFG), F. 81-147 38, E-Mail: gryzik@uni-duesseldorf.de, Dipl.-Biol. Özlem Kempkens (DFG), F. 81-1 45 41, E-Mail: kempkensoe@uni-duesseldorf.de, Dr. Melisande Richard (DFG), F. 81-124 06, E-Mail: melisande.richard@uni-duesseldorf.de, Dipl.-Biol. Walther von Stein (DFG), F. 81-147 38, E-Mail: vonstein@uni-duesseldorf.de, Dipl.-Biol. Isabel Wasserscheid (DFG), F. 81-126 35, E-Mail: wassersc@uni-duesseldorf.de, Dr. Volker Wippersteg (DFG), F. 81-148 08, E-Mail: wipperst@uni-duesseldorf.de, Dipl.-Biol. Ralf Müller (DFG), F. 81-1 23 58, E-Mail: ralf.mueller@uni-duesseldorf.de, Dott. Lorenzo Borghi (DFG), F. 81-1 23 58, E-Mail: lorenzo.borghi@uni-duesseldorf.de, Dipl.-Biol. Susann Fornaçon, E-Mail: fornacon@uni-duesseldorf.de, Dipl.-Biol. Natalia Bulgakova, E-Mail: Natalia.Bulgakova@uni-duesseldorf.de, Dr. Yvonne Stahl, F. 81-123 58, E-Mail: Yvonne.Stahl@uni-duesseldorf.de, Dipl.-Biol. Thomas Kessler (DFG), F. 81-1 47 41, E-Mail: thomas.kessler@uni-duesseldorf.de, Dipl.-Biol. Sirin Ghazzi (GfF), F. 81-1 48 74, E-Mail: sirin.ghazzi@gmx.de, Dipl.-Biol. Wibke Meyer de Márquez (DFG), F. 81-1 48 74, E-Mail: Wibke.Meyer@uni-duesseldorf.de, Dipl.-Biol. Soya Kim (DFG), F. 81-1 47 38, E-Mail: Kimso@uni-duesseldorf.de, Dipl.-Biol. Nannette Fischer (DFG), F. 81-1 47 41, E-Mail: fischern@uni-duesseldorf.de, Dipl.-Biol. Michael Hoffmann, F. 81-1 50 71, E-Mail: hoffm@rz.uni-duesseldorf.de, Dr. Marina Bureau, Postdoc, F. 81-1 23 25 (DFG), Guang Dai, MSC, F. 81-1 58 18

VII. Wissenschaftliche Einrichtung

Institut für Experimentelle Psychologie

Geschäftsführende Leiter: Univ.-Prof. Dr. Axel Buchner
Stellvertreter: Univ.-Prof. Dr. Joseph P. Huston

I: Lehrstuhl für Physiologische Psychologie

Univ.-Prof. Dr. J. P. Huston, F. 81-142 96

Sekretariat: Dipl.-Psych. Bianca Topic, F. 81-142 96 und F. 81-120 24

Priv.-Doz. Dr. Rüdiger U. Hasenöhr

Wiss. Ass.: Dr. Maria Angelica De Souza Silva (F. 81-142 97)

Wiss. Ang.: Dr. Ekrem Dere (F. 81-142 98), Dipl.-Psych. Gerhard Jocham (DFG) (F. 81-120 13), Dr. Christian Müller (F. 81-134 91), Dipl.-Psych. Daniela Schulz (F. 81-134 91), Dipl.-Psych. Emriye Teke (DFG) (F. 81-120 13)

II: Lehrstuhl für Experimentelle Biologische Psychologie

Univ.-Prof. Dr. Petra Stoerig

Sekretariat: Ilse Fallmann, F. 81-122 65

Abt. für Diagnostik und Differentielle Psychologie: N. N.

Abt. für Biologische Psychologie: N. N.

Univ.-Prof. em. Dr. Eugene R. Wist, F. 81-134 95

Dr. Michael Niedeggen, (HD) F. 81-120 11

Wiss. Ang.: Dipl.-Psych. Jan Breitkreuz (F. 81-120 71), Dipl.-Psych. Patrick Gajewski (F. 81-120 10), Dipl.-Psych. Guido Hesselmann (DAAD) (F. 81-120 67), Dipl.-Psych. Thomas Mierdorf (F. 81-120 10)

5

III: Lehrstuhl für Allgemeine Psychologie und Arbeitspsychologie

Univ.-Prof. Dr. Axel Buchner, F. 81-122 71

Sekretariat: Janine Hoffmann, F. 81-122 71

Abt. für Allgemeine Psychologie: Univ.-Prof. Dr. Martin Heil, F. 81-1 21 42

Abt. für Klinische Psychologie: Univ.-Prof. Dr. Reinhard Pietrowsky, F. 81-121 40

Wiss. Ang.: Dipl.-Psych. Jan-Hendryk Dombrowski (DFG) (F. 81-1 22 74), Dipl.-Psych. Bettina Grede-Badra (F. 81-1 35 29), Dr. Philipp Hammelstein (DFG) (F. 81-1 22 72), Dipl.-Psych. Robert Hauke (DFG) (F. 81-1 30 57), Dipl.-Psych. Olaf Lahl (DFG) (F. 81-121 46), Dipl.-Psych. Kathrin Lange (F. 81-1 21 41), Dr. Petra Jansen-Osmann (F. 81-156 29), Dipl.-Psych. Susanne Mayr (F. 81-122 70), Dipl.-Psych. Bettina Mehl (F. 81-157 81), Dipl.-Psych. Frank Meyer (F. 81-1 22 75), Dipl.-Psych. Ronald Schneider (F. 81-122 69), Dipl.-Psych. Christoph Usbeck (DFG) (F. 81-134 82), Dipl.-Psych. Gunnar Wiedenbauer (DFG) (F. 81-145 68), Dipl.-Psych. Raoul Bell (F. 81-1 56 43), Dipl.-Psych. Juliane Schmid (DFG) (F. 81-1 24 68)

IV: Lehrstuhl für Psychologie

Univ.-Prof. Dr. Joachim Krauth, F. 81-115 45

Sekretariat: Monika Gretzke, F. 81-121 44

Wiss. Ang.: Dipl.-Psych. Silke Becker, F. 81-123 10

Wiss. Ang.: Nina Yvonne Rodewies, F. 81-1 23 10

Wiss. Ang.: Dipl.-Psych. Michael Syleounis, F. 81-121 43

VIII. Geographisches Institut (Gebäude 25.12, 25.02, Ebene 01)

Geschäftsführender Leiter: Univ.-Prof. Dr. Ekkehard Jordan, F. 81-120 45

Vertreter: Univ.-Prof. Dr. Gerd Wenzens, F. 81-120 48

Lehrstuhl für Physische Geographie (Gebäude 25.12, Ebene 01)

Univ.-Prof. Dr. Ekkehard Jordan, F. 81-120 45

Sekretariat: Frau Angela Rennwanz, F. 81-134 64/115 84, Fax: 81-134 64

Akad. Rat: Priv.-Doz. Dr. Dr.-Ing. Wilfried Linder, F. 81-137 87

Wiss. Mitarb.: N.N., F. 81-137 39; N.N., F. 81-114 70, Volker Heck, F. 81-1 40 51, Lars Ungerechts, F. 81-1 30 60

Techn. Ang.: Dipl.-Math. Dr. Michael Braitmeier, F. 81-137 85

Arbeitsrichtung Geomorphologie

Univ.-Prof. Dr. Gerd Wenzens, F. 81-1 20 48

Techn. Ang.: Claudia Dehling, F. 81-1 20 46

Lehrstuhl für Kulturgeographie und Entwicklungsforschung Lehrstuhl für Geographie und ihre Didaktik

(Gebäude 25.12, 25.02, Ebene 01)

Wiss. Mitarb.: Dr. Helmut Schneider, F. 81-113 54

Am Institut lehrend: Priv.-Doz. Dr. Elmar Sabelberg, F. 81-120 44

Emeriti:

Univ.-Prof. Dr. Armin Gerstenhauer

Univ.-Prof. Dr. Heinz Günter Steinberg

Univ.-Prof. Dr. Norbert Wein, F. 81-1 13 54

Professoren im Ruhestand:

Univ.-Prof. Dr. Günther Glebe, F. 81-12051
Univ.-Prof. Dr. Wolfgang Schirmer, F. 81-12042
Univ.-Prof. Dr. Karl Vorlauffer, F. 81-12047

Betriebseinheit der Fakultät**Zentrales Chemikalienlager – ZCL –**

Leiter: Dr. Hans Ippendorf, F. 81-12329
Sekretariat: Frau H. Hellingrath, F. 81-14140

Lehrveranstaltungen Wintersemester 2005/2006

(vgl. auch Lehrveranstaltungen – Für Hörerinnen und Hörer aller Fakultäten – S. 99)

(Änderungen vorbehalten)

I. Mathematik

Vorkurs

2200. Mathematische Grundkenntnisse
26.09. – 07.10.2005
täglich 14 – 16
Gebäude 25.21, Ebene 00, Hörsaal 5D
Hochbruck
und die Dozenten
des Mathematischen Instituts

Vorlesungen und Übungen

2201. Seminar Mathematik für Pharmazeuten
Mi. 9 – 11 (2-stündig)
Hörsaal 5E
Jarre
2202. Ergänzungen zu Mathematik für Pharmazeuten
Mi. 8 – 9 (2-stündig)
Hörsaal 5E
Jarre
2203. Mathematik für Biologen
Mi. 11 – 13, Do. 12 – 13 (3-stündig)
Hörsaal 5F
Witsch
2204. Übungen zu Mathematik für Biologen
Do. 11 – 12 (1-stündig) 1 Gruppe
Hörsaal 5F
Witsch
2205. Mathematik für Wirtschaftswissenschaftler
Di., Do. 9 – 11 (4-stündig)
Hörsaal 5D
Gastel
2206. Übungen zu Mathematik für Wirtschaftswissenschaftler
Mo., Mi. 14 – 16 (2-stündig) 2 Gruppen
Hörsaal 5D
Gastel
2207. Analysis I
Di., Fr. 11 – 13 (4-stündig)
Hörsaal 5D
Singhof
2208. Übungen zu Analysis I
Mi. 14 – 18 (2-stündig) 6 Gruppen
Gebäude 25.13, Ebene U1, Raum 24
Gebäude 25.13, Ebene U1, Raum 33
Gebäude 25.22, Ebene U1, Raum 34
Gebäude 25.22, Ebene U1, Raum 55
Singhof
2209. Tutorium zu Analysis I
Fr. 14 – 16 (2-stündig)
Hörsaal 5D
Singhof
2210. Lineare Algebra I
Mo., Mi. 11 – 13 (4-stündig)
Hörsaal 5D
Wisbauer

**Informationsveranstaltung für Studierende im 1. Semester Mathematik
Mo., 17.10.2005, 13.00 Uhr, im Hörsaal 5D, im Anschluss an die erste
Vorlesung**

- | | | |
|-------|----------------------------------------------------------------------------------------------------------------------------------------------------------------------------------------------------------------------------|---------------------|
| 2211. | Übungen zu Lineare Algebra I
Do. 14 – 16, 16 – 18 (2-stündig) 6 Gruppen
Gebäude 25.13, Ebene U1, Raum 24
Gebäude 25.13, Ebene U1, Raum 33
Gebäude 25.22, Ebene U1, Raum 34
Gebäude 25.22, Ebene U1, Raum 55 | Wisbauer |
| 2212. | Tutorium zu Lineare Algebra I
nach Vereinbarung (2-stündig) | Wisbauer |
| 2213. | Analysis III
Di., Fr. 11 – 13 (4-stündig)
Hörsaal 5E | Steffen |
| 2214. | Übungen zu Analysis III
Mi. 16 – 18, Do. 14 – 16 (2-stündig) 2 Gruppen
Gebäude 25.22, Ebene U1, Raum 55 | Steffen |
| 2215. | Tutorium zu Analysis III
Di. 14 – 16 (2-stündig)
Gebäude 25.22, Ebene 03, Raum 73 | Steffen |
| 2216. | Numerik I
Mi. 11 – 13, Do. 11 – 12 (3-stündig)
Hörsaal 5H | Hochbruck |
| 2217. | Übungen zu Numerik I
Di. 14 – 18, Mi. 14 – 16 (2-stündig) 2 Gruppen
Gebäude 25.22, Ebene 00, Raum 74 | Hochbruck |
| 2218. | Programmierübungen zu Numerik I
Mo. 14 – 18 (2-stündig) 2 Gruppen
Gebäude 25.22, Ebene U1, Raum 32
(CIP-Pool) | Hochbruck/
N.N. |
| 2219. | Modellbildung in der Stochastik
Mo. 11 – 13, Mi. 14 – 16 (4-stündig)
Hörsaal 5E | K. Janßen |
| 2220. | Übungen zu Modellbildung in der Stochastik
Di. 14 – 16, Do. 14 – 16 u. 16 – 18 (2-stündig) 3 Gruppen
Gebäude 25.22, Ebene 01, Raum 81 | K. Janßen |
| 2221. | Topologie
Mo., Mi. 9 – 11 (4-stündig)
Hörsaal 5G | Schröer |
| 2222. | Übungen zu Topologie
Mi. 14 – 16 (2-stündig) 1 Gruppe
Gebäude 25.22, Ebene U1, Raum 72 | Schröer/
Liedtke |
| 2223. | Die Z-Transformation-Theorie und Anwendungen
nach Vereinbarung | Schüffler |
| 2224. | Mathematische Optimierung I
Di., Fr. 11 – 13 (4-stündig)
Hörsaal 5H | Ratschek |
| 2225. | Übungen zu Mathematische Optimierung I
Mo. 14 – 16 (2-stündig) 1 Gruppe
Gebäude 25.22, Ebene 00, Raum 81 | Ratschek/
N.N. |

2226.	Wahrscheinlichkeitstheorie und Grundlagen der Statistik Mo., Mi. 11 – 13 (4-stündig) Hörsaal 5G	A. Janssen
2227.	Übungen zu Wahrscheinlichkeitstheorie und Grundlagen der Statistik Di. 14 – 16 (2-stündig) 1 Gruppe Gebäude 25.22, Ebene 01, Raum 81	A. Janssen/ Ostrovski
2228.	Finanzmathematik II Mi. 9 – 11 (2-stündig) Hörsaal 5H	K. Janßen
2229.	Übungen zu Finanzmathematik II Do. 14 – 16 (2-stündig) 1 Gruppe Gebäude 25.22, Ebene 00, Raum 81	K. Janßen/ N.N.
2230.	Optimierung III Di., Do. 9 – 11 (4-stündig) Gebäude 25.22, Ebene 02, Raum 81	Jarre
2231.	Übungen zu Optimierung III nach Vereinbarung (2-stündig) 2 Gruppen	Jarre/ Vogelbusch
2232.	Numerik gewöhnlicher Differentialgleichungen Mo., Mi. 14 – 16, (4-stündig) Gebäude 25.22, Ebene 00, Raum 81	Witsch
2233.	Übungen zu Numerik gewöhnlicher Differentialgleichungen nach Vereinbarung (2-stündig) 1 Gruppe	Witsch
2234.	Spezialvorlesung Numerik Mi. 14 – 16 (2-stündig) Gebäude 25.22, Ebene 02, Raum 81	Hochbruck/ N.N.
2235.	Darstellungstheorie I Di., Do. 9 – 11 (4-stündig) Hörsaal 5G	Kerner
2236.	Übungen zu Darstellungstheorie I Mo. 14 – 16 (2-stündig) 1 Gruppe Gebäude 25.22, Ebene 00, Raum 72	Kerner
2237.	Partielle Differentialgleichungen Do. 14 – 16 (4-stündig) Gebäude 25.22, Ebene 00, Raum 72	Kracht
2238.	Ausgewählte Kapitel der Funktionentheorie Do. 16 – 18 (2-stündig) Gebäude 25.22, Ebene 00, Raum 74	Schröder
2239.	Reell algebraische Geometrie Fr. 14 – 16 (2-stündig) Gebäude 25.22, Ebene 00, Raum 72	Braun
2240.	Übungen zu Reell algebraische Geometrie nach Vereinbarung (1-stündig) 1 Gruppe	Braun
2241.	Koringe und Komoduln nach Vereinbarung (2-stündig)	Wisbauer
2242.	Globale Analysis III Mo., Mi. 11 – 13 (4-stündig) Gebäude 25.22, Ebene 00, Raum 81	Köhler
2243.	Funktionalanalysis III Di., Fr. 11 – 13 (4-stündig) Gebäude 25.22, Ebene 03, Raum 73	Meise

2244. Mathematische Logik
Doktorandenvorlesung
Mi. 11 – 13 (2-stündig)
Gebäude 25.22, Ebene 03, Raum 73
Ratschek

Proseminare

2245. Darstellungen endlicher Gruppen
Mo. 16 – 18 (2-stündig)
Gebäude 25.22, Ebene 02, Raum 81
Schröer/
Liedtke

Seminare

2246. Riemannsche Flächen
Mo. 14 – 16 (2-stündig)
Gebäude 25.22, Ebene 02, Raum 81
Schröer/
Bouw

2247. Seminar Stochastik
Mi. 14 – 16 (2-stündig)
Gebäude 25.22, Ebene 01, Raum 81
A. Janssen/
N.N.

2248. Partielle Differentialgleichungen
nach Vereinbarung
Gastel

2249. Seminar Funktionalanalysis
nach Vereinbarung
Meise

2250. Seminar Finanzmathematik
Mo. 16 – 18 (2-stündig)
Gebäude 25.22, Ebene 01, Raum 81
K. Janßen/
N.N.

2251. Seminar Numerik
nach Vereinbarung (2-stündig)
Hochbruck/
Witsch

2252. Seminar Globale Analysis
Fr. 14 – 16 (2-stündig)
Gebäude 25.22, Ebene 03, Raum 73
Köhler

2253. Seminar Darstellungstheorie
nach Vereinbarung
Kerner

Oberseminare (nur für Examenkandidaten)

2254. Spezielle stochastische Probleme
Mi. 16 – 18 (2-stündig)
Gebäude 25.22, Ebene 01, Raum 81
Janssen/
Janßen/
Klinger

2255. Homotopietheorie
Do. 15 – 18 (3-stündig)
Gebäude 25.22, Ebene 03, Raum 73
Singhof/
Dozenten aus Bonn
und Wuppertal

2256. Funktionalanalysis
Mo. 14 – 18 (4-stündig)
Gebäude 25.22, Ebene 03, Raum 73
Meise/
Vogt (Wuppertal)

2257. Algebra
Mi. 16 – 20, 14-tägig (2-stündig)
Gebäude 25.22, Ebene 03, Raum 73
Kerner/
Dozenten aus Dortmund,
Essen und Hagen

2258. Numerik
Do. 15 – 17 (2-stündig)
Gebäude 25.22, Ebene 02, Raum 81
Hochbruck/Witsch/
Frommer (Wuppertal)

2259. Algebraische Geometrie
Di. 17 – 19 (2-stündig)
Gebäude 25.22, Ebene 03, Raum 73
Schröer/
Dozenten aus Essen

- | | | |
|------------------|-------------------------------------------------------------------------------------------------------------------------------------------------|--------------------------------------------------------------------------------|
| 2260. | Analysis
nach Vereinbarung (2-stündig) | Steffen |
| 2261. | Moduln und Komoduln
nach Vereinbarung (2-stündig) | Wisbauer |
| Sonstiges | | |
| 2262. | Arbeitsgemeinschaft Algebraische Geometrie
Di. 14 – 16 (2-stündig) | Schröer/
Dozenten aus Essen |
| 2263. | Statistisches Kolloquium
Vorträge nach gesonderter Bekanntgabe
Mo. 14 – 16 (2-stündig)
Gebäude 25.22, Ebene 01, Raum 81 | Degen/Giani/Godehardt/
Janssen/Janßen/Klinger/
von Haeseler/Krauth/Ranft |
| 2264. | Mathematisches Kolloquium
Vorträge nach gesonderter Bekanntgabe
Fr. 17 – 19 (2-stündig)
Hörsaal 5H | Die Dozenten des
Mathematischen Instituts |
| 2265. | Anleitung zu wissenschaftlichen Arbeiten
nach Vereinbarung | Die Dozenten und Emeriti
des Mathematischen Instituts |
| 2266. | Erläuterungen zu Studienschwerpunkten
Di. der letzten Vorlesungswoche, 13 Uhr
(nach der Analysis III-Vorlesung) (1-stündig)
Hörsaal 5E | Die Dozenten, die im SS 2006
einen Schwerpunkt beginnen |

II. Informatik

Vorlesungen, Übungen und Praktika

Modul Informatik I

- | | | |
|-------|------------------------------------------------------------------------------------------------------------------|----------|
| 2267. | Vorlesung: Grundlagen der Softwareentwicklung
und Programmierung
Di., Fr. 9 – 11 (4-stündig)
Hörsaal 5C | Leuschel |
| 2268. | Übungen zu Grundlagen der Softwareentwicklung
und Programmierung
nach Vereinbarung (2-stündig) | Leuschel |
| 2269. | Praktische Übungen zu Grundlagen der
Softwareentwicklung und Programmierung
nach Vereinbarung (2-stündig) | Leuschel |

Modul Kryptographie II

- | | | |
|-------|---------------------------------------------------------------------|-------|
| 2270. | Vorlesung: Kryptographie II
Di. 9 – 11 (2-stündig)
Hörsaal 5G | Rothe |
| 2271. | Übungen zu Kryptographie II
nach Vereinbarung (1-stündig) | Rothe |

Modul Primzahltests und das Faktorisierungsproblem

- | | | |
|-------|-------------------------------------------------------------------------------------------------|-------|
| 2272. | Vorlesung: Primzahltests und das Faktorisierungsproblem
Do. 9 – 11 (2-stündig)
Hörsaal 5G | Rothe |
|-------|-------------------------------------------------------------------------------------------------|-------|

2273. Übungen zu Primzahltests und das Faktorisierungsproblem nach Vereinbarung (1-stündig) Rothe

Modul Informatik III

2274. Vorlesung: Grundlagen der Algorithmen und Datenstrukturen Di. 9 – 11 Hörsaal 5E
Fr. 9 – 11 Hörsaal 5F (4-stündig) Wanke
2275. Übungen zu Grundlagen der Algorithmen und Datenstrukturen Mo. 9 – 11 u. 14 – 16, Di. 11 – 13, Do. 14 – 16 (2-stündig) Gebäude 25.13, Ebene U1, Raum 24 Wanke

Modul Theoretische Informatik – Algorithmen

2276. Vorlesung: Algorithmen und Datenstrukturen Di. 11 – 13 (2-stündig) Gebäude 25.22, Ebene 00, Raum 81 Wanke
2277. Übungen Algorithmen und Datenstrukturen Di. 14 – 16 (2-stündig) Gebäude 25.22, Ebene 00, Raum 81 Wanke

Modul Bildverarbeitung II

2278. Vorlesung: Bildverarbeitung II Di., Do. 9 – 11 (4-stündig) Gebäude 25.22, Ebene 00, Raum 81 Aurich
2279. Übungen zu Bildverarbeitung nach Vereinbarung (2-stündig) Aurich/Beck
2280. Praktische Übungen zu Bildverarbeitung nach Vereinbarung (2-stündig) Aurich/Beck

Modul Datenbanksysteme I

2281. Vorlesung: Datenbanksysteme I Mo., Fr. 14 – 16 (4-stündig) Hörsaal 5E Conrad
2282. Übungen zu Datenbanksysteme I Gruppe 1: Di. 16 – 18 (2-stündig) Gruppe 2: Do. 14 – 16 (2-stündig) Gebäude 25.12, Ebene 02, Raum 33 Conrad
2283. Praktikum zu Datenbanksysteme I (3 – 5 Gruppen) nach Vereinbarung (2-stündig) Gebäude 25.12, Ebene 02, Raum 37 Conrad

Modul Datenbanksysteme III (1. Hälfte)

2284. Vorlesung: Datenbanksysteme III Mo. 9 – 11 (2-stündig) Hörsaal 5G Conrad
2285. Übungen zu Datenbanksysteme III nach Vereinbarung (2-stündig) Conrad
2286. Seminar: Datenbanksysteme III nach Vereinbarung (2-stündig) Conrad

Modul Rechnernetze

2287. Vorlesung: Rechnernetze
Mo. 11 – 13, Mi. 14 – 16 (4-stündig)
Hörsaal 5G Mauve
2288. Übungen zu Rechnernetze
Do. 16 – 18 (2-stündig)
Hörsaal 5G Mauve
2289. Praktikum zu Rechnernetze
nach Vereinbarung (2-stündig) Mauve

Modul Bioinformatik

2290. Vorlesung: Bioinformatik I
Do. 11 – 13 (2-stündig)
Hörsaal 5H Ebersberger
2291. Übungen zu Bioinformatik I
Di. 14 – 18 oder nach Vereinbarung (4-stündig)
Gebäude 25.02, Ebene 01, Raum 23 Ebersberger

Seminare

2292. Bioinformatik
Mo. 14 – 16 (2-stündig)
Gebäude 25.02, Ebene 02, Raum 21 v. Haeseler
2293. Literatur-Seminar „Bioinformatik“
Mo. 16 – 18 (2-stündig)
Gebäude 25.02, Ebene 02, Raum 21 v. Haeseler
2294. Rekonstruktion molekularer Verwandtschaftsverhältnisse:
Stammbäume und Genealogien
nach Vereinbarung Buschbom/
Schmidt
2295. Kryptographie und Komplexität
nach Vereinbarung (2-stündig) Rothe
2296. Algorithmen
nach Vereinbarung (2-stündig) Wanke

Oberseminare

2297. Bildverarbeitung
nach Vereinbarung (2-stündig) Aurich
2298. Datenbanksysteme
nach Vereinbarung (2-stündig) Conrad
2299. Mobilkommunikation
nach Vereinbarung (2-stündig) Mauve
2300. Kryptographie und Komplexität
nach Vereinbarung (2-stündig) Rothe
2301. Algorithmen und ihre Anwendungen
nach Vereinbarung (2-stündig) Wanke

Sonstiges

2302. Anleitung zu wissenschaftlichem Arbeiten
nach Vereinbarung Dozenten der Informatik

III. Physik

I. Bachelor Physik

Vorkurs

2303. Physik für Studienanfänger in Physik und anderen naturwissenschaftlichen Fächern mit Übungen
26.09. – 07.10.2005, 9 – 12
Hörsaal 5K
www-public.rz.uni-duesseldorf.de/~folting/vorkurs.html
- Folting

Modul Physik 0

2304. Mathematische Methoden der Physik
Di. 9 – 11, Fr. 9 – 10 (3-stündig)
Hörsaal 5K
Beginn: Di. 18.10.2005
- Pukhov
2305. Ergänzungen zu Mathematische Methoden der Physik
Fr. 10 – 11 (1-stündig)
Hörsaal 5K
Beginn: Fr. 21.10.2005
- Pukhov
2306. Übungen zu Mathematische Methoden der Physik Gruppe 1
Do. 9 – 11 (2-stündig)
Hörsaal 5K
Beginn: Do. 20.10.2005
- Pukhov/
Shorokhov/
N.N.
2307. Übungen zu Mathematische Methoden der Physik Gruppe 2
Do. 9 – 11 (2-stündig)
Gebäude 25.22, Ebene 00, Raum 23
Beginn: Do. 20.10.2005, Hörsaal 5K
- Pukhov/
Karle/
N.N.

Modul Physik 1

2308. Experimentelle Mechanik
(für Physiker [Bachelor], Mathematiker und Informatiker)
Mo. 9 – 11, Do. 11 – 12 (3-stündig)
Hörsaal 5L
- Schiller
2309. Tutorium zu Experimentelle Mechanik
(für Physiker [Bachelor], Mathematiker und Informatiker)
Do. 12 – 13 (1-stündig)
Hörsaal 5L
- Schiller
2310. Übungen zu Experimentelle Mechanik
(für Physiker [Bachelor], Mathematiker und Informatiker)
Di. 14 – 15 (1-stündig)
Gebäude 25.42, Ebene U1, Raum 24
- Schiller/
N.N.

Modul Physik 2

2311. Elektrodynamik
Mo. 9 – 11, Mi. 9 – 10 (3-stündig)
Hörsaal 5J
Beginn: Mo. 17.10.2005
- Likos
2312. Ergänzungen zu Elektrodynamik
Mi. 10 – 11 (1-stündig)
Hörsaal 5J
Beginn: Mi. 19.10.2005
- Likos

2313. Übungen zu Elektrodynamik, Gruppe 1
Do. 9 – 11 oder Fr. 14 – 16 (2-stündig)
Hörsaal 5J
Beginn: Do. 20.10.2005

Likos/
Konieczny

2314. Übungen zu Elektrodynamik, Gruppe 2
Do. 9 – 11 oder Fr. 14 – 16 (2-stündig)
Gebäude 25.33, Ebene 00, Raum 61
Beginn: Do. 20.10.2005, Hörsaal 5J

Likos/
N.N.

Modul Physik 3

2315. Optik
(für Physiker [Bachelor], Mathematiker und Informatiker)
Di. 14 – 15, Do. 14 – 16 (3-stündig)
Hörsaal 5L

Willi

2316. Übungen zu Optik
(für Physiker [Bachelor], Mathematiker und Informatiker)
Di. 15 – 16 (1-stündig)
Hörsaal 5L

Willi/
N.N.

Modul Physik 4

Modul Physik 5

Modul Physik 6

Modul Praktikum 1

2317. Physikalisches Praktikum I
für Physiker, Informatiker und Mathematiker
Blockpraktikum, Beginn nach der Vorlesungszeit (4-stündig)
Kursräume Physikalische Grundpraktika
Gebäude 25.42, Ebene U1

Schumacher/
wiss.Mitarbeiter

Modul Praktikum 2

Modul Allgemeine Vertiefung

2318. Angewandte Physik III:
Vakuum und Hochdruckphysik
Mo. 11 – 13 (2-stündig)
Hörsaal 5J

Kisker

2319. Übungen zur Vorlesung:
Angewandte Physik III
Di. 8 – 9 (1-stündig)
Hörsaal 5M

Kisker/
N.N.

2320. Einführung in die Programmierung in C++
9 – 11 (2-stündig)
Blockveranstaltung nach Vereinbarung

Osterholz

2321. Übungen zu Einführung in die Programmierung in C++
11 – 13 (2-stündig)
Blockveranstaltung nach Vereinbarung

Osterholz

Modul Spezielle Vertiefung

Modul Bachelor-Arbeit

II. Master Physik

a) Grundmodule

Festkörper- und Nanophysik

2322. Halbleiter-Nanostrukturen und mesoskopischer Transport
Mo. 9 – 11, Mi. 11 – 12 (3-stündig)
Hörsaal 5K Heinzel
2323. Übungen zur Vorlesung Halbleiter-Nanostrukturen und
mesoskopischer Transport
Mi. 12 – 13 (1-stündig)
Hörsaal 5K Heinzel
2324. Seminar Concepts of Mesoscopic Physics
Mi. 14 – 16 (2-stündig)
Gebäude 25.23, Ebene 00, Raum 62 Heinzel

Plasmaphysik

2325. Einführung in die Plasmaphysik
Di., Fr. 11 – 13 (3-stündig)
Hörsaal 5J Pretzler
2326. Seminar zur Vorlesung
Einführung in die Plasmaphysik
Mo. 16 – 18 (2-stündig)
Hörsaal 5J Born/
Samm
2327. Introduction to Plasma Physics
nach Vereinbarung (3-stündig) Pretzler
2328. Einführung in die Theoretische Plasmaphysik
nach Vereinbarung (3-stündig)
Gebäude 25.22, Ebene 00, Raum 28 Spatschek
2329. Übungen zu Theoretische Plasmaphysik
nach Vereinbarung (2-stündig)
Gebäude 25.22, Ebene 00, Raum 28 Spatschek/
Neuer/
Wingen
2330. Introduction to Theoretical Plasma Physics
nach Vereinbarung (3-stündig)
Gebäude 25.22, Ebene 00, Raum 28
Vorbesprechung: Mo. 17.10.2005, 14.00 Uhr Spatschek
2331. Exercises: Introduction to Theoretical Plasma Physics
nach Vereinbarung (1-stündig)
Gebäude 25.22, Ebene 00, Raum 28
Vorbesprechung: Mo. 17.10.2005, 14.00 Uhr Spatschek

Quantenoptik und Quanteninformation

2332. Experimentelle Quantenoptik
nach Vereinbarung (3-stündig) Görlitz
2333. Übungen zu Experimentelle Quantenoptik
nach Vereinbarung (1-stündig) Görlitz
2334. Introduction to Quantum Optics
nach Vereinbarung (3-stündig) Görlitz
2335. Oberseminar in Experimentalphysik:
Quantenoptik: Grundlagen und Anwendungen
nach Vereinbarung (2-stündig)
Gebäude 25.42, Ebene U1, Raum 24 Schiller/
Wicht/
Görlitz

Weiche Materie

2336. Einführung in die experimentelle Physik der weichen Materie nach Vereinbarung (3-stündig)
Gebäude 25.23, Ebene 02, Raum 62 Egelhaaf
2337. Seminar für die Teilnehmer an der Einführung in die experimentelle Physik der weichen Materie nach Vereinbarung (1-stündig)
Gebäude 25.23, Ebene 02, Raum 62 Egelhaaf
2338. Introduction into experimental soft matter physics nach Vereinbarung (3-stündig)
Gebäude 25.23, Ebene 02, Raum 62 Egelhaaf
2339. Seminar for the participants of the „Introduction into experimental soft matter physics“ nach Vereinbarung (1-stündig)
Gebäude 25.23, Ebene 02, Raum 62 Egelhaaf

Computational Physics

2340. Theorie und Computersimulation von Flüssigkeiten nach Vereinbarung (2-stündig)
Gebäude 25.32, Ebene 02, Raum 51 Nägele
2341. Übungen zur Vorlesung "Theorie und Computersimulation von Flüssigkeiten"
Do. 10 – 11 (1-stündig)
Gebäude 25.32, Ebene 02, Raum 51 Nägele
2342. Einführung in die numerische Simulation physikalischer Systeme nach Vereinbarung (2-stündig)
Gebäude 25.22, Ebene 00, Raum 23 Spatschek/
Laedke
2343. Übungen zu Einführung in die numerische Simulation physikalischer Systeme nach Vereinbarung (2-stündig)
Gebäude 25.22, Ebene 00, Raum 25 Spatschek/
Laedke

Halbleiterphysik

Lasermedizin

Laserphysik

2344. Laserphysik nach Vereinbarung (3-stündig) Wicht
2345. Theoretische Übungen zu Laserphysik nach Vereinbarung (1-stündig) Wicht/
N.N.
2346. Praktische Übungen zu Laserphysik nach Vereinbarung (3-stündig) Wicht/
N.N.

Physikalische Informationstechnik

- Halbleiter-Nanostrukturen und mesoskopischer Transport
Mo. 9 – 11, Mi. 11 – 12 (3-stündig)
Hörsaal 5K Heinzl
- Übungen zur Vorlesung Halbleiter-Nanostrukturen und mesoskopischer Transport
Mi. 12 – 13 (1-stündig)
Hörsaal 5K Heinzl

2347. Grundlagen und Anwendungen integrierter elektronischer Schaltungen Blockveranstaltung im Umfang von 2 SWS s. besonderen Aushang Interessenten bitte im Sekretariat Experimentalphysik melden Gebäude 24.42, Ebene U1, Raum 24	Hollenberg
Theorie und Computersimulation von Flüssigkeiten nach Vereinbarung (2-stündig) Gebäude 25.32, Ebene 02, Raum 51	Nägele
Übungen zur Vorlesung „Theorie und Computersimulation von Flüssigkeiten“ Do. 10 – 11 (1-stündig) Gebäude 25.32, Ebene 02, Raum 51	Nägele
Einführung in die numerische Simulation physikalischer Systeme nach Vereinbarung (2-stündig) Gebäude 25.22, Ebene 00, Raum 23	Spatschek/ Laedke
Übungen zu Einführung in die numerische Simulation physikalischer Systeme nach Vereinbarung (2-stündig) Gebäude 25.22, Ebene 00, Raum 25	Spatschek/ Laedke

b) Ergänzungsmodule

Weiche Materie und Statistische Physik

Theoretische Festkörperphysik

Materialphysik

Magnetismus

Oberflächen und dünne Schichten

Fortgeschrittene Quantenoptik

Laser-Plasmaphysik

Fusionsphysik

Technische Plasmen

Medizinische Physik und Umweltphysik

Physikalische Informationstechnik 1

Physikalische Informationstechnik 2

c) Sonstiges

d) Masterarbeit

III. Diplom und Lehramt Physik

e) Experimentalphysik

Vorlesungen und Übungen für Studierende im Hauptstudium

	Experimentalphysik V: Einführung in die Plasmaphysik Di., Fr. 11 – 13 (4-stündig) Hörsaal 5J	Pretzler
2348.	Hochtemperatur-Plasmaphysik Kompaktveranstaltung vom 13.-17.02.2006 im Umfang von 2 SWS Hörsaal 5J	Bessenrodt-Weberpals
2349.	Gasentladungen I (2-stündig) s. bes. Aushang Gebäude 25.42, Ebene 02, Raum 31	Born
2350.	Biophysik für Physiker, Chemiker und Biologen nach Vereinbarung (4-stündig) Gebäude 25.32, Ebene 02, Raum 51	Dhont/ Lang
	Einführung in die experimentelle Physik der weichen Materie nach Vereinbarung (3-stündig) Gebäude 25.23, Ebene 02, Raum 62	Egelhaaf
	Seminar für die Teilnehmer an der Einführung in die experimentelle Physik der weichen Materie nach Vereinbarung (1-stündig) Gebäude 25.23, Ebene 02, Raum 62	Egelhaaf
2351.	Spezielle Kapitel der Oberflächenwissenschaft nach Vereinbarung (2-stündig)	Giesen
	Experimentelle Quantenoptik nach Vereinbarung (3-stündig)	Görlitz
	Übungen zu Experimentelle Quantenoptik nach Vereinbarung (1-stündig)	Görlitz
	Introduction to Quantum Optics nach Vereinbarung (3-stündig)	Görlitz
	Halbleiter-Nanostrukturen und mesoskopischer Transport Mo. 9 – 11, Mi. 11 – 12 (3-stündig) Hörsaal 5K	Heinzel
	Übungen zur Vorlesung Halbleiter-Nanostrukturen und mesoskopischer Transport Mi. 12 – 13 (1-stündig) Hörsaal 5K	Heinzel
	Grundlagen und Anwendungen integrierter elektronischer Schaltungen Blockveranstaltung im Umfang von 2 SWS s. besonderen Aushang) Interessenten bitte im Sekretariat Experimentalphysik melden Gebäude 24.42, Ebene U1, Raum 24	Hollenberg
2352.	Monte Carlo Simulationen in physikalischen Anwendungen Blockveranstaltung (1 Woche) am Semesterende im Umfang von 2 SWS s. besonderen Aushang	Reiter/ Wiesen

- | | | |
|--------------------------------|----------------------------------------------------------------------------------------------------------------------------------------------------------------------------------------------------------------------------------------------------------------------------------------------------------------------------------------------------------|------------------------------------------------------------------------------------------------------------------|
| 2353. | Ultrakalte Moleküle
nach Vereinbarung (2-stündig) | Roth |
| | Einführung in die Programmierung in C++
9 – 11 (2-stündig)
Blockveranstaltung nach Vereinbarung | Osterholz |
| | Übungen zu Einführung in die Programmierung in C++
11 – 13 (2-stündig)
Blockveranstaltung nach Vereinbarung | Osterholz |
| 2354. | Einführung in die Grundlagen der Photovoltaik
nach Vereinbarung (2-stündig) | Pettenkofer |
| | Laserphysik
nach Vereinbarung (3-stündig) | Wicht |
| | Theoretische Übungen zu Laserphysik
nach Vereinbarung (1-stündig) | Wicht/
N.N. |
| | Praktische Übungen zu Laserphysik
nach Vereinbarung (3-stündig) | Wicht/
N.N. |
| Seminare und Kolloquium | | |
| 2355. | Seminar für die Teilnehmer an den experimentellen
Übungen zur Physik für Fortgeschrittene
Gemeinsame Veranstaltung des Instituts für Experimental-
physik, des Instituts für Laser- und Plasmaphysik, des
Instituts für Physik der kondensierten Materie und des
Instituts für Angewandte Physik
Mi. 16 – 18 (2-stündig)
Hörsaal 5J | Egelhaaf/
Heinzel/Kisker/
Schiller/Willi/
Schierbaum/
Getzlaff/Hammer/
Gebhardt/Kempkens/
Wenz |
| | Seminar zur Vorlesung Experimentalphysik V:
Einführung in die Plasmaphysik
Mo. 16 – 18 (2-stündig)
Hörsaal 5J | Born/
Samm |
| | Oberseminar in Experimentalphysik:
Quantenoptik: Grundlagen und Anwendungen
nach Vereinbarung (2-stündig)
Gebäude 25.42, Ebene U1, Raum 24 | Schiller/
Wicht/
Görlitz |
| 2356. | Seminar über Laserphysik
Do. 14 – 16 (2-stündig)
Gebäude 25.42, Ebene 02, Raum 31 | Willi/Pretzler/
Hemmers/Kempkens |
| 2357. | Oberseminar in Physik der kondensierten Materie
und Angewandter Physik
nach Vereinbarung (2-stündig)
Gebäude 25.23, Ebene 00, Raum 62 | Kisker/Hammer/
Heinzel/
Schierbaum/
Getzlaff |
| 2358. | Seminar Konzepte der Mesoskopischen Physik
Mi. 14 – 16 (2-stündig)
Gebäude 25.23, Ebene 00, Raum 62 | Heinzel |
| 2359. | Seminar des Sonderforschungsbereich Transregio 18:
"Relativistische Laser-Plasma-Dynamik"
gemeinsam mit dem Institut für Theoretische Physik Lehrstuhl I
und dem Lehrstuhl für Angewandte Mathematik
nach besonderer Ankündigung
Mo. 16 – 18 (2-stündig)
Gebäude 25.33, Ebene 00, Raum 61 | Willi/
Pretzler/
Hemmers/
Osterholz |

2360. Seminar über laufende Arbeiten aus dem Institut für Experimentalphysik nach Vereinbarung (2-stündig)
Gebäude 25.42, Ebene U1, Raum 24
Schiller/
Görlitz/
Wicht/Schumacher
2361. Seminar über laufende Arbeiten aus dem Institut für Laser- und Plasmaphysik (in Englisch)
Mi. 11 – 13 (2-stündig)
Gebäude 25.42, Ebene 02, Raum 31
Willi/
Pretzler/
Hemmers
2362. Seminar über laufende Arbeiten aus dem Institut für Physik der kondensierten Materie
Di. 14 – 16 (2-stündig)
Gebäude 25.23, Ebene 00, Raum 62
Egelhaaf/
Heinzel/
Schierbaum
2363. Physikalisches Kolloquium
Do. 17 – 19 (2-stündig)
Hörsaal 5J
Die Dozenten der Physik

Physikalische Grundpraktika

- Physikalisches Praktikum I für Physiker, Informatiker und Mathematiker
Blockpraktikum, Beginn nach der Vorlesungszeit (4-stündig)
Kursräume Physikalische Grundpraktika
Gebäude 25.42, Ebene U1
Schumacher/
wiss.Mitarbeiter

Physikalische Praktika für Studierende im Hauptstudium und Examensarbeiten

2364. Scholorientiertes Experimentieren
Praktikum für Studierende des Lehramts für die S II (nach der Zwischenprüfung) (8-stündig)
Praktikumsräume des Instituts für Experimentalphysik
Gebäude 25.23, Ebene U1
Hammer
2365. Experimentelle Übungen zur Physik für Fortgeschrittene für Studierende mit Studienziel Diplom halbtägig (20-stündig)
Praktikumsräume des Instituts für Experimentalphysik
Gebäude 25.33, Ebene 00
Schiller/
Wenz
2366. Experimentelle Übungen zur Physik für Fortgeschrittene für Studierende mit Studienziel Lehramt S II (4-stündig)
Praktikumsräume des Instituts für Experimentalphysik
Gebäude 25.33, Ebene 00
Schiller/
Wenz
2367. Experimentelle Übungen zur Physik für Fortgeschrittene für Studierende mit Studienziel Diplom halbtägig (20-stündig)
Praktikumsräume des Instituts für Laser- und Plasmaphysik
Gebäude 25.33, Ebene 00
Willi/
Hemmers/
Kempkens/
Osterholz
2368. Experimentelle Übungen zur Physik für Fortgeschrittene für Studierende mit Studienziel Lehramt S II (4-stündig)
Praktikumsräume des Instituts für Laser- und Plasmaphysik
Gebäude 25.33, Ebene 00
Willi/
Hemmers/
Kempkens/
Osterholz

- | | | |
|-------|--------------------------------------------------------------------------------------------------------------------------------------------------------------------------------------------------------------------------------------------|-------------------------------------------------------------------------------|
| 2369. | Experimentelle Übungen zur Physik für Fortgeschrittene für Studierende mit Studienziel Diplom
halbtägig (20-stündig)
Praktikumsräume des Instituts für Physik der kondensierten Materie:
Lehrstuhl für Festkörperphysik | Heinzel/
Cherchez |
| 2370. | Experimentelle Übungen zur Physik für Fortgeschrittene für Studierende mit Studienziel Lehramt S II
(4-stündig)
Praktikumsräume des Instituts für Physik der kondensierten Materie:
Lehrstuhl für Festkörperphysik | Heinzel/
Cherchez |
| 2371. | Experimentelle Übungen zur Physik für Fortgeschrittene für Studierende mit Studienziel Diplom
halbtägig (20-stündig)
Praktikumsräume des Instituts für Physik der kondensierten Materie:
Lehrstuhl für Physik der weichen Materie | Egelhaaf |
| 2372. | Experimentelle Übungen zur Physik für Fortgeschrittene für Studierende mit Studienziel Lehramt S II
(4-stündig)
Praktikumsräume des Instituts für Physik der kondensierten Materie:
Lehrstuhl für Physik der weichen Materie | Egelhaaf |
| 2373. | Informatikpraktikum der Physik
halbtägig (20-stündig)
Gebäude 25.42, Ebene 00, Raum 30
s. auch Ankündigung der Theoretischen Physik
und der Angewandten Physik | Schiller/Görlitz/
Wenz/Willi/Hemmers/
Kempkens/Osterholz/
Schumacher |
| 2374. | Hauptpraktikum
ganztägig (40-stündig)
Institut für Experimentalphysik | Schiller/
Görlitz/Wicht/
Schumacher |
| 2375. | Hauptpraktikum
ganztägig (40-stündig)
Institut für Laser- und Plasmaphysik | Willi/Pretzler/
Hemmers/
Kempkens |
| 2376. | Hauptpraktikum
ganztägig (40-stündig)
Institut für Physik der kondensierten Materie:
Lehrstuhl für Festkörperphysik | Heinzel |
| 2377. | Hauptpraktikum
ganztägig (40-stündig)
Institut für Physik der kondensierten Materie:
Lehrstuhl für Physik der weichen Materie | Egelhaaf |
| 2378. | Anleitung zu wissenschaftlichen Arbeiten
ganztägig (40-stündig)
Institut für Experimentalphysik | Schiller/
Görlitz/Wicht/
Schumacher |
| 2379. | Anleitung zu wissenschaftlichen Arbeiten
ganztägig (40-stündig)
Institut für Laser- und Plasmaphysik | Willi/Pretzler/
Hemmers/
Kempkens |
| 2380. | Anleitung zu wissenschaftlichen Arbeiten
ganztägig (40-stündig)
Institut für Physik der kondensierten Materie:
Lehrstuhl für Festkörperphysik | Heinzel |
| 2381. | Anleitung zu wissenschaftlichen Arbeiten
ganztägig (40-stündig)
Institut für Physik der kondensierten Materie:
Lehrstuhl für Physik der weichen Materie | Egelhaaf |

Materialwissenschaft

2382. Materialwissenschaft
Di. 14 – 16 (2-stündig)
Hörsaal 5M Schierbaum
2383. Seminar zur Vorlesung Materialwissenschaft
nach Vereinbarung (1-stündig)
Gebäude 25.23, Ebene 02, Raum 62 Schierbaum
2384. Grundlagen der chemischen Sensorik
nach Vereinbarung (2-stündig)
Gebäude 25.23, Ebene 02, Raum 62 Schierbaum
2385. Seminar über laufende Arbeiten aus dem
Institut für Physik der kondensierten Materie
Di. 14 – 16 (2-stündig)
Gebäude 25.23, Ebene 00, Raum 62 Egelhaaf/
Heinzel/
Schierbaum
2386. Anleitung zu wissenschaftlichen Arbeiten
ganztäglich (40-stündig)
Institut für Physik der kondensierten Materie:
Abteilung Materialwissenschaft Schierbaum

f) Theoretische Physik

Vorlesungen und Übungen

2387. Theoretische Physik III (Diplom): Quantentheorie I
Di., Do. 9 – 11 (4-stündig)
Hörsaal 5M
Beginn: Di. 18.10.2005 Bruß
2388. Übungen zu Quantentheorie I, Gruppe 1
Fr. 9 – 11 (2-stündig)
Hörsaal 5M
Beginn: Fr. 21.10.2005 Bruß/
Kampermann
2389. Übungen zu Quantentheorie I, Gruppe 2
Fr. 9 – 11 (2-stündig)
Gebäude 25.32, Ebene 03, Raum 51
Beginn: Fr. 21.10.2005, Hörsaal 5M Bruß/
Kleinmann
2390. Theoretische Physik V (Diplom): Quantentheorie II
Di., Do. 9 – 11 (4-stündig)
Gebäude 25.32, Ebene 02, Raum 51
Beginn: Di. 18.10.2005 Löwen
2391. Übungen zu Quantentheorie II
Fr. 9 – 11 (2-stündig)
Gebäude 25.32, Ebene 02, Raum 51
Beginn: Do. 21.10.2005 Löwen/
Messina/
Schmidt
- Theorie und Computersimulation von Flüssigkeiten
nach Vereinbarung (2-stündig)
Gebäude 25.32, Ebene 02, Raum 51 Nägele
- Übungen zur Vorlesung „Theorie und Computersimulation
von Flüssigkeiten“
Do. 10 – 11 (1-stündig)
Gebäude 25.32, Ebene 02, Raum 51 Nägele
2392. Spezialvorlesung
innerhalb des 37. Ferienkurses des Instituts für
Festkörperforschung des Forschungszentrums Jülich Eisenriegler

2393. Statistische Mechanik von klassischen Flüssigkeiten
nach Vereinbarung (2-stündig)
Gebäude 25.32, Ebene 02, Raum 51 Schmidt
- Einführung in die Theoretische Plasmaphysik
nach Vereinbarung (3-stündig)
Gebäude 25.22, Ebene 00, Raum 28 Spatschek
- Übungen zur Theoretischen Plasmaphysik
nach Vereinbarung (2-stündig)
Gebäude 25.22, Ebene 00, Raum 28 Spatschek/
Neuer/Wingen
2394. Nichtlineare Plasmaphysik
Vorlesungsreihe
jeweils als Blockveranstaltung – nähere Informationen unter:
www.risoe.dk/ofd/people/vona.htm/vorlesung
www.rzg.mpg.de/~bds/UDU/
www.tokar.de/vorlesung
Gebäude 25.22, Ebene 00, Raum 28 Naulin/
Scott/
Tokar
- Einführung in die numerische Simulation physikalischer Systeme
nach Vereinbarung (2-stündig)
Gebäude 25.22, Ebene 00, Raum 23 Spatschek/
Laedke
- Übungen zu Einführung in die numerische Simulation
physikalischer Systeme
nach Vereinbarung (2-stündig)
Gebäude 25.22, Ebene 00, Raum 25 Spatschek/
Laedke
2395. Grundlagen der relativistischen Kosmologie
2-wöchige Kompaktveranstaltung
nähere Informationen unter:
www.thphy.uni-duesseldorf.de/~zimdahl
Gebäude 25.32, Ebene 02, Raum 51 Zimdahl
2396. Numerische Simulationen:
Übungen im Rahmen des Informatikpraktikums der Physik
für Fortgeschrittene
Lehrstuhl I
halbtägig (20-stündig)
Gebäude 25.23, Ebene 01, Raum 61 Spatschek/
Pukhov/
Wenk
2397. Numerische Simulationen:
Übungen im Rahmen des Informatikpraktikums der Physik
für Fortgeschrittene
Lehrstuhl II
halbtägig (20-stündig)
Gebäude 25.23, Ebene 01, Raum 61 Löwen/
Likos/
Messina
2398. Numerische Simulationen:
Übungen im Rahmen des Informatikpraktikums der Physik
für Fortgeschrittene
Lehrstuhl III
halbtägig (20-stündig)
Gebäude 25.23, Ebene 01, Raum 61 Bruß/
Meyer
2399. Numerische Simulationen:
Übungen im Rahmen des Informatikpraktikums der Physik
für Fortgeschrittene
Lehrstuhl IV
halbtägig (20-stündig)
Gebäude 25.23, Ebene 01, Raum 61 Egger/
Thorwart

Seminare

- | | | |
|-------|------------------------------------------------------------------------------------------------------------------------------------------------------------------------------------------------------------------------------------------------------------------------------------------------------|------------------------------------------|
| 2400. | Seminar über Methoden in der Nichtlinearen Dynamik
nach Vereinbarung (2-stündig)
Gebäude 25.22, Ebene 00, Raum 28 | Spatschek |
| 2401. | Seminar über spezielle Probleme der relativistischen
Laser-Plasmaphysik
nach Vereinbarung (2-stündig)
Gebäude 25.22, Ebene 00, Raum 28 | Pukhov |
| 2402. | Seminar über spezielle Probleme in der Theorie
der kondensierten Materie
Mi. 14 – 16 (2-stündig)
Gebäude 25.32, Ebene 02, Raum 51 | Löwen/
Likos/
Schmidt |
| 2403. | Seminar über spezielle Probleme in der
Quanteninformationstheorie
nach Vereinbarung (2-stündig)
Gebäude 25.32, Ebene 03, Raum 51 | Bruß/
Kleinmann |
| 2404. | Seminar über spezielle Probleme der Festkörperphysik
nach Vereinbarung (2-stündig)
Gebäude 25.32, Ebene 03, Raum 51 | Egger/
De Martino |
| 2405. | Seminar des Sonderforschungsbereichs 591
„Universelles Verhalten gleichgewichtsferner Plasmen“
nach Vereinbarung (2-stündig)
Gebäude 25.22, Ebene 00, Raum 28 | Spatschek/
Tokar |
| 2406. | Seminar des Sonderforschungsbereichs Transregio 6:
„Physik kolloidaler Dispersionen in äußeren Feldern“
nach besonderer Ankündigung
Fr. 14 – 16 (2-stündig)
Gebäude 25.32, Ebene 02, Raum 51 | Löwen/
Likos |
| 2407. | Seminar des Sonderforschungsbereichs Transregio 12:
„Symmetrien und Universalität in mesoskopischen Systemen“
gemeinsam mit den Universitäten Köln, Duisburg-Essen, Bochum
(2-stündig) 14-tägig
nach besonderer Ankündigung | Egger |
| | Seminar des Sonderforschungsbereichs Transregio 18:
„Relativistische Laser-Plasma-Dynamik“
gemeinsam mit dem Institut für Laser- und Plasmaphysik
und dem Lehrstuhl für Angewandte Mathematik
nach besonderer Ankündigung
Mo. 16 – 18 (2-stündig)
Gebäude 25.33, Ebene 00, Raum 61 | Spatschek/
Pukhov |
| 2408. | Seminar über Examensarbeiten aus dem
Institut für Theoretische Physik
Lehrstuhl I
nach Vereinbarung (2-stündig)
Gebäude 25.22, Ebene 00, Raum 23 | Spatschek/
Pukhov/
Laedke/
Wenk |
| 2409. | Seminar über Examensarbeiten aus dem
Institut für Theoretische Physik
Lehrstuhl II
nach Vereinbarung (2-stündig)
Gebäude 25.32, Ebene 02, Raum 51 | Löwen/
Likos/
Messina |

2410. Seminar über Examensarbeiten aus dem Institut für Theoretische Physik
Lehrstuhl III
nach Vereinbarung (2-stündig)
Gebäude 25.32, Ebene 03, Raum 51
Bruß/
Kampermann
2411. Seminar über Examensarbeiten aus dem Institut für Theoretische Physik
Lehrstuhl IV
nach Vereinbarung (2-stündig)
Gebäude 25.32, Ebene 03, Raum 51
Egger/
De Martino/
Thorwart

Sonstiges

- Physikalisches Kolloquium
nach besonderer Ankündigung
Do. 17 – 19 (2-stündig)
Hörsaal 5J
Die Dozenten der Physik
2412. Anleitung zu wissenschaftlichem Arbeiten
Institut für Theoretische Physik
Lehrstuhl I
nach Vereinbarung
Spatschek/
Pukhov/
Laedke/
Wenk
2413. Anleitung zu wissenschaftlichem Arbeiten
Institut für Theoretische Physik
Lehrstuhl II
nach Vereinbarung
Löwen/
Likos
2414. Anleitung zu wissenschaftlichem Arbeiten
Institut für Theoretische Physik
Lehrstuhl III
nach Vereinbarung
Bruß/
Janssen/
Kampermann
2415. Anleitung zu wissenschaftlichem Arbeiten
Institut für Theoretische Physik
Lehrstuhl IV
nach Vereinbarung
Egger/Bausch/
De Martino/
Thorwart

g) Angewandte Physik

Vorlesungen und Übungen

- Angewandte Physik III: Vakuum und Hochdruckphysik
Mo. 11 – 13 (2-stündig)
Hörsaal 5J
Kisker
- Übungen zur Vorlesung Angewandte Physik III
Di. 8 – 9 (1-stündig)
Hörsaal 5M
Kisker/
N.N.
2416. Oberflächenphysik
Do. 14 – 16 (2-stündig)
Hörsaal 5J
Getzlaff
2417. Methodik des Physikunterrichts in der S I
Wärme (D2, D3)
Mi. 11 – 13 (2-stündig)
Gebäude 25.23, Ebene U1, Raum 36
Hammer
2418. Methodik des Physikunterrichts in der S I
Radioaktivität / Astronomie (D2, D3)
Fr. 9 – 11 (2-stündig)
Gebäude 25.23, Ebene U1, Raum 36
Hammer

2419. Patentrecht, Markenrecht und Innovationsmanagement – Teil 1
s. besondere Ankündigung (2-stündig)
Gebäude 25.43, Ebene 00, Raum 33 Cohausz
2420. Einführung in die aktuellen Forschungsthemen am
Institut für Angewandte Physik
nach Vereinbarung (2-stündig)
Gebäude 25.43, Ebene 00, Raum 33 Kisker/
Getzlaff/
Hammer
- Seminare und Kolloquium**
2421. Scholorientiertes Experimentieren
Seminar für Studierende des Lehramts für S II
(nach der Zwischenprüfung)
Mi. 14 – 16 (2-stündig)
Gebäude 25.23, Ebene U1, Raum 36 Hammer
2422. Seminar zur Didaktik der Physik für Studierende des
Lehramtes S II; Methoden und Konzepte (D1, D2)
Gebäude 25.23, Ebene U1, Raum 36 Hammer/
Claas
2423. Schulpraktische Studien (D1, D2)
Seminar für Studierende des Lehramtes S II
Do. 14 – 16 (2-stündig)
Gebäude 25.23, Ebene U1, Raum 36 Claas
- Seminar zu den experimentellen Übungen zur Physik
für Fortgeschrittene, für Studierende mit Studienziel Diplom
im II. Studienabschnitt
gemeinsam mit den Instituten für experimentelle Physik
Mi. 16 – 18 (2-stündig)
Hörsaal 5J
s. besondere Ankündigung Kisker/Getzlaff/
Gebhardt/
Hammer/
Kempkens/
Schierbaum/
Schiller/Wenz/Willi
2424. Seminar zu den Vorlesungen des Instituts
für Angewandte Physik
Mi. 11 – 12 (1-stündig)
Gebäude 25.43, Ebene 00, Raum 33 Kisker/
Getzlaff/
Hammer
2425. Seminar zur Vorlesung: Oberflächenphysik
nach Vereinbarung (2-stündig)
Gebäude 25.43, Ebene 00, Raum 33 Getzlaff/
Gebhardt
2426. Journal-Club
nach Vereinbarung (1-stündig)
Hörsaal 5J Kisker
2427. Seminar über laufende Arbeiten aus dem Institut
für Angewandte Physik
Mi. 9 – 11 (2-stündig)
Gebäude 25.43, Ebene 00, Raum 33 Kisker/
Getzlaff/
Gebhardt/
Hammer
2428. Oberseminar in Angewandter Physik und
experimenteller Physik
Do. 14 – 16 (2-stündig)
Gebäude 25.43, Ebene 00, Raum 33 Kisker/
Getzlaff/
Heinzel/
Schierbaum
2429. Oberseminar zur Festkörper- und Oberflächenphysik
mit auswärtigen Gästen; gemeinsam mit dem
Institut für Physik der Kondensierten Materie
nach Vereinbarung (2-stündig)
Gebäude 25.23, Ebene 02, Raum 62
nach besonderer Ankündigung Kisker/
Getzlaff/
Hammer/
Heinzel

Physikalisches Kolloquium
Do. 17 – 19 (2-stündig)
Hörsaal 5J
nach besonderer Ankündigung

Die Dozenten der Physik

Praktika und Examensarbeiten

- | | | |
|-------|----------------------------------------------------------------------------------------------------------------------------------------------------------------------------------------|-----------------------------------------------------------------------------|
| 2430. | Experimentelle Übungen zur Physik für Fortgeschrittene
(für Studierende mit Studienziel Diplom im II. Studienabschnitt)
halbtägig (20-stündig)
Institut für Angewandte Physik | Kisker/
Getzlaff/
Gebhardt/
Hammer |
| 2431. | Experimentelle Übungen zur Physik für Fortgeschrittene
(für Lehramtskandidaten S II im II. Studienabschnitt)
(4-stündig)
Institut für Angewandte Physik | Kisker/
Getzlaff/
Gebhardt/
Hammer |
| 2432. | Informatikpraktikum der Physik
halbtägig (20-stündig)
Gebäude 25.42, Ebene 00, Raum 31
s. auch Ankündigung der Theoretischen Physik
und der Experimentalphysik | Kisker/Bulut/
Getzlaff/Gebhardt/
Hemmers/Kempkens/
Schumacher/Wenz |
| 2433. | Hauptpraktikum in Angewandter Physik
für Diplomanden und Lehramtskandidaten
Institut für Angewandte Physik | Kisker/
Getzlaff/
Hammer |
| 2434. | Anleitung zu wissenschaftlichen Arbeiten
ganztägig (40-stündig)
Institut für Angewandte Physik | Kisker/
Kranz |

IV. Physik für andere Studiengänge

Vorkurs

Physik für Studienanfänger in Physik und anderen
naturwissenschaftlichen Fächern mit Übungen
26.09.-07.10.2005, 9 – 12
Hörsaal 5K
www-public.rz.uni-duesseldorf.de/~folting/vorkurs.html

Folting

Vorlesungen und Seminare

- | | | |
|-------|-----------------------------------------------------------------------------------------------------------------------------------------------------------------------|-------------------|
| | Experimentelle Mechanik
(für Physiker [Bachelor], Mathematiker und Informatiker)
Mo. 9 – 11, Do. 11 – 12 (3-stündig)
Hörsaal 5L | Schiller |
| | Tutorium zu Experimentelle Mechanik
(für Physiker [Bachelor], Mathematiker und Informatiker)
Do. 12 – 13 (1-stündig)
Hörsaal 5L | Schiller |
| | Übungen zu Experimentelle Mechanik
(für Physiker [Bachelor], Mathematiker und Informatiker)
Di. 14 – 15 (1-stündig)
Gebäude 25.42, Ebene U1, Raum 24 | Schiller/
N.N. |
| 2435. | Experimentalphysik I
(für Studierende der Chemie, Biochemie, Wirtschaftschemie
und Biologie im 1. und 2. Semester)
Di., Mi. 9 – 11 (4-stündig)
Hörsaal 5L | N.N. |

477

5



2436. Übungen und Ergänzungen zu Experimentalphysik I
(für Studierende der Chemie, Biochemie, Wirtschaftschemie
und Biologie im 1. und 2. Semester)
Di., Mi. 8 – 9 (2-stündig)
Hörsaal 5L N.N.
- Optik
(für Physiker [Bachelor], Mathematiker und Informatiker)
Di. 14 – 15, Do. 14 – 16 (3-stündig)
Hörsaal 5L Willi
- Übungen zu Optik
(für Physiker [Bachelor], Mathematiker und Informatiker)
Di. 15 – 16 (1-stündig)
Hörsaal 5L Willi/
N.N.
- Halbleiter-Nanostrukturen und mesoskopischer Transport
Mo. 9 – 11, Mi. 11 – 12 (3-stündig)
Hörsaal 5K Heinzel
- Übungen zur Vorlesung Halbleiter-Nanostrukturen
und mesoskopischer Transport
Mi. 12 – 13 (1-stündig)
Hörsaal 5K Heinzel
- Grundlagen und Anwendungen integrierter
elektronischer Schaltungen
Blockveranstaltung im Umfang von 2 SWS
s. besonderen Aushang
Interessenten bitte im Sekretariat Experimentalphysik melden
Gebäude 24.42, Ebene U1, Raum 24 Hollenberg
2437. Wahlfach-Vorklinik: Schumacher
Physikalische Grundlagen bildgebender Verfahren
in der Medizin
Blockseminar in der vorlesungsfreien Zeit
(2-stündig)
- Biophysik für Physiker, Chemiker und Biologen
nach Vereinbarung (4-stündig)
Gebäude 25.32, Ebene 02, Raum 51 Dhont
2438. Ausgewählte Kapitel aus der Physik für Psychologen
Di. 14 – 16 (2-stündig)
Hörsaal 5J Wenz
2439. Übungen zur Vorlesung: Wenz
Ausgewählte Kapitel aus der Physik für Psychologen
Di. 16 – 17 (1-stündig)
Hörsaal 5J
2440. Physik für Pharmazeuten Thorwart
Di., Do. (3-stündig)
Ort wird noch bekannt gegeben
- Physikalische Grundpraktika**
- Physikalisches Praktikum I
für Physiker, Informatiker und Mathematiker
Blockpraktikum, Beginn nach der Vorlesungszeit
(4-stündig)
Kursräume Physikalische Grundpraktika
Gebäude 25.42, Ebene U1 Schumacher/
wiss.Mitarbeiter

- | | |
|-------------------------------------------------------------------------------------------------------------------------------------------------------------------------------------------------------|---------------------------------|
| 2441. Physikalisches Praktikum für Naturwissenschaftler
Kurs A – Diplom-Chemiker
Mo. 14 – 18 (4-stündig)
Kursräume Physikalische Grundpraktika
Gebäude 25.33, Ebene U1 | Schumacher/
wiss.Mitarbeiter |
| 2442. Physikalisches Praktikum für Naturwissenschaftler
Kurs A – Biochemiker
Di. 14 – 18 (4-stündig)
Kursräume Physikalische Grundpraktika
Gebäude 25.33, Ebene U1 | Schumacher/
wiss.Mitarbeiter |
| 2443. Physikalisches Praktikum für Naturwissenschaftler
Kurs A – Diplom-Biologen
Parallelkurse Di., Mi. 14 – 18 (4-stündig)
Kursräume Physikalische Grundpraktika
Gebäude 25.33, Ebene U1 | Schumacher/
wiss.Mitarbeiter |
| 2444. Praktische Lehrveranstaltung in Physik für Pharmazeuten
Fr. 14 – 18 (4-stündig, 14-tägig)
Kursräume Physikalische Grundpraktika
Gebäude 25.33, Ebene U1 | Schumacher/
wiss.Mitarbeiter |
| 2445. Praktische Lehrveranstaltung in Physikalischer Chemie
für Pharmazeuten
Fr. 14 – 18 (4-stündig, 14-tägig)
Kursräume Physikalische Grundpraktika
Gebäude 25.33, Ebene U1 | Schumacher/
wiss.Mitarbeiter |

IV. Chemie

A) Anorganische Chemie und Strukturchemie

1) Veranstaltungen vor der Diplomvorprüfung bzw. Zwischenprüfung

a) Pflichtveranstaltungen

- | | |
|-----------------------------------------------------------------------------------------------------------------------------------------------------------------|---------------------------------------------------------|
| 2446. Anorganische und Allgemeine Chemie
(für Studierende der Naturwissenschaften und
der Wirtschaftschemie)
Do., Fr. 9 – 11 (4-stündig)
Hörsaal 6J | Frank |
| 2447. Praktikum Anorganische Chemie (Teil 1)
(für Studierende der Chemie)
Mo. – Do. nachmittags (15-stündig)
Praktikumsräume | Frank/Kläui/
Ganter/Mewis/Poll/
Mitarbeiter/innen |
| 2448. Praktikum Anorganische Chemie (Teil 2)
(für Studierende der Chemie)
Mo. – Do. nachmittags (10-stündig)
Praktikumsräume | Frank/Kläui/
Ganter/Mewis/Poll/
Mitarbeiter/innen |
| 2449. Praktikum Anorganische Chemie
(für Studierende der Wirtschaftschemie)
Mo., Mi., Do. nachmittags (11-stündig)
Praktikumsräume | Frank/Kläui/
Ganter/Mewis/Reiß/
Mitarbeiter/innen |
| 2450. Praktikum Anorganische und Allgemeine Chemie
(für Studierende der Biochemie)
Mo – Do. nachmittags (14-stündig)
Praktikumsräume | Frank/Kläui/
Ganter/Mewis/Keck/
Mitarbeiter/innen |

2) Veranstaltungen nach der Diplomvorprüfung bzw. Zwischenprüfung

a) Pflichtveranstaltungen

- | | | |
|-------|------------------------------------------------------------------------------------------------------------------------------|----------------------------------------------------------------------------|
| 2451. | Praktikum Anorganische Chemie
(für Studierende der Chemie)
nach Vereinbarung (8-stündig)
Praktikumsräume | Frank/Kläui/Ganter/
Mewis/Diemert/Peters/
Mitarbeiter/innen |
| 2452. | Praktikum Anorganische Chemie
(für Studierende der Wirtschaftschemie)
nach Vereinbarung (9-stündig)
Praktikumsräume | Frank/Kläui/Ganter/
Mewis/Diemert/
Reiß/Peters/
Mitarbeiter/innen |
| 2453. | Chemisches Praktikum II
(für Studierende des Lehramts S II Chemie)
nach Vereinbarung (4-stündig)
Praktikumsräume | Frank/Mewis/Poll/
Mitarbeiter/innen |

b) Wahlpflicht- und Wahlveranstaltungen

Schwerpunktfächer im Vertiefungs- bzw. Spezialisierungsstudium:

b1) Festkörper- und Strukturchemie

b2) Analytische Chemie

b3) Metallorganische Chemie und Katalyse an Übergangsmetallzentren

(Weitere Veranstaltungen zu diesem Schwerpunkt beim

Institut für Organische Chemie und Makromolekulare Chemie)

- | | | |
|-------|------------------------------------------------------------------------------------------------------------------------------------------------------------------|------------------------------------------|
| 2454. | Anorganische Funktionsmaterialien (zu b1)
nach Vereinbarung (2-stündig)
Lehrstuhl II | Frank |
| 2455. | Kristallstrukturbestimmung (zu b1)
(für Studierende der Chemie, der Physik und des Lehramts Chemie)
nach Vereinbarung (2-stündig)
Lehrstuhl II | Reiß |
| 2456. | Spezielle Festkörperchemie (zu b1)
Fr. 11 – 13 (2-stündig)
Hörsaal 6H | Mewis |
| 2457. | Koordinationschemie II (zu b3)
(für Studierende der Chemie)
Do. 9 – 11 (2-stündig)
Hörsaal 6G | Kläui |
| 2458. | Metallorganische Komplexchemie (zu b3)
Fr. 9 – 11 (2-stündig)
Hörsaal 6H | Pörschke |
| 2459. | Einführung in die metallorganische Chemie (zu b3)
nach Vereinbarung (2-stündig)
Lehrstuhl I | Ganter |
| 2460. | Einführung in die massenspektrometrische Mess-
und Interpretationstechnik (zu b2)
nach Vereinbarung (2-stündig)
Lehrstuhl I | Keck |
| 2461. | Seminar über eigene Arbeiten und ausgewählte Themen
der Koordinationschemie
(für Mitarbeiter/innen)
nach Vereinbarung (1-stündig, priv.)
Lehrstuhl I | Kläui/Ganter/
Diemert/Keck/
Peters |

- | | | |
|-------|---------------------------------------------------------------------------------------------------------------------------------------------------------------------------------------------------------------------|-------------------------------------------------|
| 2462. | Analyse von Molekülstrukturen durch kernresonanzspektroskopische Methoden
Teil I: Eindimensionale Verfahren (zu b2)
(für Studierende der Chemie)
nach Vereinbarung (1-stündig)
Seminarraum, Lehrstuhl I | Kläui/Peters/
Mitarbeiter/innen |
| 2463. | Aufnahme und Interpretation von NMR-Spektren
Praktische Übungen
nach Vereinbarung (2-stündig)
Lehrstuhl I | Kläui/Peters |
| 2464. | Übungen zur Strukturaufklärung mittels kombinierter NMR-, IR-, UV-vis- und MS-Methoden (zu b3)
nach Vereinbarung (4-stündig)
Lehrstuhl I | Kläui/Braun/
Martin/Keck/
Peters |
| 2465. | Experimentelle Übungen zur Kristallstrukturbestimmung (zu b1)
(für Studierende der Chemie, des Lehramts Chemie und der Physik)
nach Vereinbarung (6-stündig)
Lehrstuhl II | Frank/
Poll/Reiß |
| 2466. | Spezielle pulverkristallographische Analytik
Praxiskurs mit Übungen (zu b1)
nach Vereinbarung (2-stündig)
Lehrstuhl II | Reiß |
| 2467. | Übungen zu Recherchen in Strukturdatenbanken (zu b1)
nach Vereinbarung (2-stündig)
Lehrstuhl II | Frank/Mewis/
Poll/Reiß/
Mitarbeiter/innen |
| 2468. | Praktikum in Metallorganischer Chemie und Katalyse (zu b3)
nach Vereinbarung (10-stündig)
Lehrstuhl I | Kläui/Ganter/ Diemert/
Mitarbeiter/innen |
| 2469. | Massenspektrometrisches Praktikum (zu b2)
nach Vereinbarung (3-stündig)
Lehrstuhl I | Keck |
| 2470. | Praktikum zu Kristallzuchtmethoden (zu b1)
nach Vereinbarung (2-stündig)
Lehrstuhl II | Frank/Mewis/Poll/
Mitarbeiter/innen |
| 2471. | Praktikum zur Thermischen Analyse (zu b1)
nach Vereinbarung (2-stündig)
Lehrstuhl II | Frank/Mewis/Poll/
Mitarbeiter/innen |
| 2472. | Praktikum zu Präparativen Methoden der Festkörperchemie (zu b1)
nach Vereinbarung (4-stündig)
Lehrstuhl II | Frank/Mewis/Reiß/
Mitarbeiter/innen |
| 2473. | Praktikum in Supramolekularer Anorganischer und Metallorganischer Chemie (zu b1)
nach Vereinbarung (12-stündig)
Lehrstuhl II | Frank/Reiß/
Mitarbeiter/innen |
| 2474. | Praktikum in Spezieller Festkörperchemie (zu b1)
nach Vereinbarung (12-stündig)
Lehrstuhl II | Mewis/
Mitarbeiter/innen |

2475. Seminar über ausgewählte Themen der Strukturchemie (zu b1) für Mitarbeiter/innen und interessierte Studierende nach Vereinbarung (1-stündig)
Lehrstuhl II Frank/Reiß
2476. Anleitung zu selbständiger wissenschaftlicher Arbeit täglich (ganztägig, priv.)
Lehrstuhl I und Lehrstuhl II Frank/Kläui/
Ganter/Mewis/
Pörschke
2477. Anorganisch-Chemisches Kolloquium nach besonderer Ankündigung Mo. 17 – 19 (2-stündig)
Hörsaal 6H Die Dozenten der Anorganischen Chemie
2478. Chemisches Kolloquium nach besonderer Ankündigung Mi. 17 – 19 (2-stündig)
Hörsaal 6G Die DozentInnen der Chemie

B) Organische Chemie und Makromolekulare Chemie

1) Veranstaltungen vor der Diplomvorprüfung bzw. Zwischenprüfung

2479. Organische Chemie I: Chemie der Aliphaten, Alicyclen und funktionellen Gruppen (für Studierende der Chemie und Wirtschaftschemie)
Do. 11 – 13 (2-stündig)
Hörsaal 6G Braun
2480. Experimentelle Übungen zur Organischen Chemie (für Studierende der Chemie)
s. separaten Aushang (13.3 Wochen) Braun/Martin/Ritter/
Staudt-Bickel/Beutner/
Mitarbeiter/innen
2481. Experimentelle Übungen zur Organischen Chemie (für Studierende der Wirtschaftschemie)
s. separaten Aushang (7 Wochen) Braun/Martin/Ritter/
Staudt-Bickel/Beutner/
Mitarbeiter/innen

2) Veranstaltungen nach der Diplomvorprüfung bzw. Zwischenprüfung

a) Pflichtveranstaltungen

2482. Organische Chemie III: Struktur und Reaktivität (für Studierende der Chemie und Wirtschaftschemie)
Mi. 9 – 11 (2-stündig)
Hörsaal 6H Schaper
2483. Makromolekulare Chemie I (für Studierende der Chemie und Wirtschaftschemie)
(WP für Studierende der Biochemie im Modul Makromolekulare Chemie)
Di. 11 – 13 (2-stündig)
Hörsaal 6H Ritter
2484. Spezielle Makromolekulare Chemie (laut DPO Chemie & DPO Wirtschaftschemie § 16, Abs. 1,4.6.3 begleitend zu den Exp. Übungen zur Makromolekularen Chemie)
(2-stündig) s. separaten Aushang Staudt-Bickel
2485. Experimentelle Übungen zur Organischen Chemie (für Studierende der Chemie)
(6.3 Wochen) s. separaten Aushang begleitendes integriertes Seminar, s. separaten Aushang Braun/Martin/
Ritter/Staudt-Bickel/
Mayer

2486. Experimentelle Übungen zur Makromolekularen Chemie (für Studierende der Chemie) (6.3 Wochen) s. separaten Aushang Ritter/
Tabatabai/
Mitarbeiter/innen
2487. Experimentelle Übungen zur Makromolekularen Chemie (für Studierende der Wirtschaftschemie) (5.6 Wochen) s. separaten Aushang Ritter/
Tabatabai/
Mitarbeiter/innen
2488. Experimentelle Übungen zur Organischen Chemie Teil I (für Studierende der Wirtschaftschemie) (3.5 Wochen) s. separaten Aushang Braun/Martin/
Ritter/Staudt-Bickel/
Schaper/Mitarbeiter/innen
2489. Experimentelle Übungen zur Organischen Chemie (für Studierende des Lehramts) nach Vereinbarung (4-stündig) Braun/Martin/
Ritter/Staudt-Bickel/
Schaper/Mitarbeiter/innen

**b) Wahlpflicht- und Wahlveranstaltungen
Vertiefungs- und Spezialisierungsstudium**

**b1) Monomere und Polymere Organische Materialien /
Bioorganische Chemie und Wirkstoffe**

**b2) Metallorganische Chemie und Katalyse an Übergangsmetallzentren
(s. auch b3 des Instituts für Anorganische Chemie und
Strukturchemie)**

2490. Großtechnische Prozesse in der Organischen Chemie: Von der Kohle zum Arzneimittel (mit Exkursion) (zu b1) (für Studierende der Chemie [WP] und Wirtschaftschemie [W]) (1-stündig) s. separaten Aushang Ritter
2491. Literatur- und Computer-Recherchen (1-stündig) s. separaten Aushang Braun/Mayer/
Steigel
2492. Chemie metallorganischer Verbindungen (zu b1 und b2) (2-stündig) Braun
2493. Funktionale π -Systeme: Farb- und Effektstoffe (zu b1) (2-stündig) Martin/Beutner
2494. Stereochemie (zu b1 und b2) (1-stündig) Martin
2495. Moderne Prinzipien der Organischen Chemie (zu b1) (2-stündig) Schaper
2496. Funktionelle Materialien und Werkstoffe (zu b1) (1-stündig) Iden
2497. Übergangsmetalle in der organischen Synthese (zu b2) (2-stündig) Haenel
2498. Wirkstoffe im Pflanzenschutz (WP für Studierende der Biochemie im Modul Natur- und Wirkstoffchemie) (zu b1) (1-stündig) Wollweber/Jeschke
2499. Einführung in die Chemie der Kolloide und Grenzflächen (zu b1) (1-stündig) Schmidt
2500. NMR-spektroskopische Übungen (zu b1 und b2) Di. 8 – 9 (1-stündig) Seminarraum 12 Martin/
Steigel
2501. Molekülstrukturanalytische Übungen (MSA) (zu b1 und b2) (2-stündig) Braun/Kläui/
Martin

2502. Experimentelle Übungen zur Speziellen Organischen Chemie der Materialien, Wirk- und Naturstoffe (zu b1) (12.6 Wochen) Braun/Martin/
Ritter/Staudt-Bickel/
Schaper/Mitarbeiter/innen
2503. Experimentelle Übungen Funktionale organische π -Systeme (zu b1) (4.2 Wochen) s. separaten Aushang Martin/Beutner
2504. Experimentelle Übungen zur Metallorganischen Chemie (zu b1 und b2) (4.2 Wochen) s. separaten Aushang Braun/Meier

3) Veranstaltungen für Bachelor- und Master-Studiengänge

2505. Experimentelle Übungen zu Organische Chemie (B.Sc. Biochemie, Veranstaltung des Pflichtmoduls „Organische Chemie“) s. separaten Aushang Braun/Martin/
Ritter/Staudt-Bickel/
Beutner/Mitarbeiter/innen
2506. Modul Makromolekulare Chemie (B.Sc. Biochemie, Wahlpflichtmodul) nach Vereinbarung Ritter/Staudt-Bickel/
Tabatabai/
Mitarbeiter/innen
2507. Modul Bioorganische Wirkstoffe (B.Sc. Biochemie, Wahlpflichtmodul) nach Vereinbarung Braun/Martin/
Beutner/
Mitarbeiter/innen
2508. Modul Polymerchemie und Funktionsmaterialien (M.Sc. Biochemie, Wahlpflichtmodul) nach Vereinbarung Ritter/Staudt-Bickel/
Tabatabai/
Mitarbeiter/innen
2509. Modul Vertiefte Organische Chemie (M.Sc. Biochemie, Wahlpflichtmodul) nach Vereinbarung Braun/Martin/
Mitarbeiter/innen
2510. Modul Vertiefte Organische Chemie (M.Sc. Biochemie, Wahlpflichtmodul) nach Vereinbarung Braun/Martin/
Mitarbeiter/innen
2511. Modul Stereoselektive Synthese (M.Sc. Biochemie, Wahlpflichtmodul) nach Vereinbarung Braun/
Mitarbeiter/innen
2512. Modul Wirkstoffe und Bioorganische Chemie (M.Sc. Biochemie, Wahlpflichtmodul) nach Vereinbarung Martin/
Mitarbeiter/innen

4) Seminare, Kolloquien etc.

2513. Seminar für Wissenschaftliche Mitarbeiter/innen (2-stündig) s. separaten Aushang Braun
2514. Seminar für Wissenschaftliche Mitarbeiter/innen (2-stündig) s. separaten Aushang Martin
2515. Seminar für Wissenschaftliche Mitarbeiter/innen (2-stündig) s. separaten Aushang Ritter
2516. Seminar für Wissenschaftliche Mitarbeiter/innen (2-stündig) s. separaten Aushang Staudt-Bickel
2517. Seminar für Wissenschaftliche Mitarbeiter/innen (2-stündig) s. separaten Aushang Schaper/
Schmidt
2518. Anleitung zu wissenschaftlichen Arbeiten nach Vereinbarung (ganztägig) Birkofer/Braun/Martin/
Ritter/Staudt-Bickel/
Wulff/Schaper / Schmidt

2519. Organisch-Chemisches Kolloquium
Mo. 15 – 17 (2-stündig)
Di., Do. 17 – 19 (2-stündig)
Hörsaal 6H
Die Lehrenden der Organischen Chemie
2520. Makromolekulares Kolloquium
s. separaten Aushang
Die Lehrenden der Organischen Chemie und der Makromolekularen Chemie
2521. Chemisches Kolloquium
nach separater Ankündigung
Mi. 17 – 19 (2-stündig)
Hörsaal 6G
Die Lehrenden des Faches Chemie

C) Physikalische Chemie und Elektrochemie

1) Veranstaltungen vor der Diplomvorprüfung bzw. Zwischenprüfung

2522. Physikalische Chemie I (Aufbau der Materie)
(für Studierende der Chemie, Wirtschaftschemie, Biochemie [Bachelor])
Di. 9 – 11, Mi. 9 – 10 (3-stündig)
Hörsaal 6G
Weinkauf
2523. Übungen zu Physikalische Chemie I
(für Studierende der Chemie und Wirtschaftschemie, Biochemie [Bachelor])
Di. 8 – 9 (1-stündig)
Hörsaal 6G
Weinkauf/
Wiedemann
2524. Mathematische Methoden in der Chemie I
(für Studierende der Chemie, Wirtschaftschemie und Biochemie)
Mo. 9 – 11, Do. 8 – 9 (3-stündig)
Hörsaal 6G
Bettermann
2525. Übungen zu Mathematische Methoden in der Chemie I
(für Studierende der Chemie, Wirtschaftschemie und Biochemie)
Fr. 8 – 9 (1-stündig)
Hörsaal 6G
Bettermann
2526. Physikalisch-Chemisches Praktikum
Teil I: Aufbau der Materie
Teil II: Chemische Thermodynamik
(für Studierende der Chemie)
Mo. – Fr. ganztägig (9-stündig)
s. besondere Ankündigung
Institut I und Institut II
Kleinermanns/
Weinkauf/Schmitt /
Seidel/Oesterhelt
2527. Physikalisch-Chemisches Praktikum
Teil I: Aufbau der Materie
Teil II: Chemische Thermodynamik
(für Studierende der Wirtschaftschemie)
Mo. – Fr. ganztägig (9-stündig)
s. besondere Ankündigung
Institut I und Institut II
Kleinermanns/
Weinkauf/
Oesterhelt/
Schmitt
2528. Physikalisch-chemisches Praktikum
(für Studierende der Biochemie [Bachelor])
Modul II: Thermodynamik, Elektrochemie, Kinetik
s. besondere Ankündigung
Gerhards/Oesterhelt/
Kleinermanns/
Seidel

2529. Physikalische Chemie für Pharmazeuten
(Apparative Übungen zu Physikalische Chemie für
Pharmazeuten s. Physikalische Grundpraktika)
Fr. 11 – 13
Hörsaal 6G Oesterhelt/
Gerhards

2) Veranstaltungen nach der Diplomvorprüfung bzw. Zwischenprüfung

a) Pflichtveranstaltungen

2530. Physikalische Chemie III Seidel
Chemische Kinetik
(für Studierende der Chemie und Wirtschaftschemie)
3V, 1Ü
Di. 11 – 13, Mi. 11 – 12 (3-stündig)
Hörsaal 6H
2531. Übungen zu Physikalische Chemie III Kühnemuth
Chemische Kinetik
(für Studierende der Chemie und Wirtschaftschemie)
1Ü
Mi. 12 – 13 (1-stündig)
Hörsaal 6H
2532. Physikalische Chemie IV Kleinermanns
Physikalische Chemie der kondensierten Phase
und Grenzflächen
(für Studierende der Chemie und Wirtschaftschemie)
Mo. 9 – 11, Di. 9 – 10 (3-stündig)
Hörsaal 6H
2533. Übungen zu Physikalische Chemie IV Schmitt
(für Studierende der Chemie und Wirtschaftschemie)
Di. 10 – 11 (1-stündig)
Hörsaal 6H
2534. Übungen zu Physikalische Chemie III Seidel
Chemische Kinetik
(für Studierende der Chemie und Wirtschaftschemie)
2535. Physikalisch-chemisches Praktikum Kleinermanns/
(für Studierende der Chemie) Weinkauf/
Teil I: Molekülphysik und Spektroskopie, Instrumentelle Gerhards/
Analytik, Instrumentelle Physikalische Chemie Mitarbeiter/innen
s. besondere Ankündigung
2536. Physikalisch-chemisches Praktikum Kleinermanns/
(für Studierende der Wirtschaftschemie) Weinkauf/
Teil I: Molekülphysik und Spektroskopie, Instrumentelle Gerhards/
Analytik, Instrumentelle Physikalische Chemie Mitarbeiter/innen
s. besondere Ankündigung
Lehrstuhl I
2537. Seminar zum Physikalisch-chemischen Praktikum Gerhards
(für Studierende der Chemie und Wirtschaftschemie)
nach Vereinbarung
2538. Physikalisch-chemisches Praktikum Seidel/
(für Studierende der Chemie) Lohrengel/
Teil II: Physikalische Chemie der kondensierten Phase Kühnemuth
und Grenzflächen, Kinetik
(6-stündig) s. besondere Ankündigung
Lehrstuhl II

- | | | |
|-------------------------------------------------------------------------------------------------------------------------------------------------------------------------------------------------------------------------------------------------------------------------------------------------|------------------------------------------------------------------------------------------------------------------------------------------------------------------------------------------------------------------------------|---------------------------|
| 2539. | Physikalisch-chemisches Praktikum
(für Studierende der Wirtschaftschemie)
Teil II. Physikalische Chemie der kondensierten Phase
und Grenzflächen
(5-stündig) s. besondere Ankündigung
Lehrstuhl II | Seidel/
Lohrengel |
| 2540. | Seminar zum Physikalisch-chemischen Praktikum
(für Studierende der Chemie und Wirtschaftschemie)
Teil II: Physikalische Chemie der kondensierten Phase
und Grenzflächen
s. besondere Ankündigung
Lehrstuhl II | Lohrengel |
| b) Wahlpflicht- und Wahlveranstaltungen
Schwerpunktfächer im Vertiefungs- bzw. Spezialisierungsstudium
b1) Physikalische Chemie
b2) Elektrochemie
b3) Spektroskopie und Moleküldynamik
b4) Materialwissenschaft
b5) Analytik | | |
| 2541. | Anwendungen der Rastertunnel-, Kraft- und Optischen
Nahfeld-Mikroskopie (zu b1 und b4)
Fr. 9 – 11 (2-stündig)
Seminarraum Lehrstuhl I | Bettermann |
| 2542. | Hochauflösende Spektroskopie I (zu b3)
Mo. 11 – 13 (2-stündig)
Seminarraum Lehrstuhl I | Schmitt |
| 2543. | Elektrochemische Kinetik (zu b1, b2, b4)
V (2-stündig)
nach Vereinbarung | Staikov |
| 2544. | Physikalische Chemie der Grenzflächen für
technische Prozesse (zu b1, b2, b4)
nach Vereinbarung (2-stündig) | v.Rybinski |
| 2545. | Theorie der Molekülspektren (zu b1 und b3)
nach Vereinbarung (2-stündig)
Seminarraum Lehrstuhl I | Gerhards |
| 2546. | Seminar für Mitarbeiter/innen (zu b1 und b3)
Do. 9 – 11 (2-stündig)
s. Aushang
Seminarraum Lehrstuhl I | Kleinermanns/
Weinkauf |
| 2547. | Seminar zu Drittmittel- und Industrieprojekten
nach Vereinbarung (2-stündig) | Lohrengel |
| 2548. | Grundlagen und aktuelle Anwendungen der
Fluoreszenzspektroskopie (zu b1 und b3)
2V, s. besondere Ankündigung
Seminarraum Lehrstuhl II | Seidel |
| 2549. | Seminar für Mitarbeiter/innen
s. besondere Ankündigung
Seminarraum Lehrstuhl II | Seidel |
| 2550. | Seminar für Mitarbeiter/innen (zu b3, b4, b5)
s. besondere Ankündigung
Seminarraum Lehrstuhl II | Oesterheld |

2551. Apparative Übungen zur Molekülspektroskopie (zu b1 und b3)
Mo. – Fr. (halbtägig) nach Vereinbarung
Lehrstuhl I Kleinermanns/
Bettermann
2552. Apparative Übungen zur Mikroelektrochemie und Physikalischen Chemie kondensierter Phasen (zu b1, b2, b4)
Mo. – Fr. (ganztägig) nach Vereinbarung Lohrengel
2553. Apparative Übungen zu Physikalische Chemie der Oberflächen und Korrosion (zu b1, b2, b4)
Mo. – Fr. (ganztägig) nach Vereinbarung Lehrstuhl II N. N.
2554. Apparative Übungen zu Einzelmolekültechniken und Fluoreszenzspektroskopie (zu b1, b3, b4, b5)
Mo. – Fr. (ganztägig) nach Vereinbarung Seidel/
Kühnemuth
2555. Apparative Übungen zur Nanoanalytik (zu b1, b3, b4, b5)
Mo. – Fr. (ganztägig) nach Vereinbarung Oesterhelt
2556. Apparative Übungen zu Physikalische Chemie für Biologen (WPf)
Anmeldung bei Priv.-Doz. Dr. M. Lohrengel
Gebäude 26.32, Ebene 02, Raum 26 Oesterhelt/
Lohrengel/
Gerhards
2557. Apparative Übungen zu Physikalische Chemie (für Studierende der Physik [WPf])
Mo. – Fr. (ganztägig)
s. besonderen Aushang Kleinermanns/Seidel/
Weinkauf/Bettermann/
Lohrengel/Oesterhelt
2558. Apparative Übungen zu Physikalische Chemie (für Studierende des Lehramtes S II)
(Grundstudium oder Hauptstudium StO § 7, Tab.1.3)
s. besondere Ankündigung Lohrengel/
Oesterhelt/
Schmitt
2559. Anleitung zu selbständiger wissenschaftlicher Arbeit
Mo. – Fr. (ganztägig, priv.)
Lehrstuhl I und II Kleinermanns/Seidel/
Weinkauf/Bettermann/
Lohrengel/Oesterhelt/Schmitt
2560. Physikalisch-chemisches Kolloquium
Do. 15 – 17 (2-stündig)
s. besondere Ankündigung Die Dozenten der
Physikalischen Chemie
2561. Chemisches Kolloquium
Mi. 17 – 19 (2-stündig)
s. besondere Ankündigung
Hörsaal 6G Die Dozenten
der Chemie
- 3) Biochemie (Bachelor)**
2562. Wahlpflichtmodul Biophysikalische Chemie (Nanobiotechnologie und molekulare Wechselwirkungen)
nach Vereinbarung
Seminarraum Lehrstuhl II Oesterhelt/
Seidel
- 4) Biochemie (Master)**
2563. Pflichtmodul „Methoden in der Biophysikalischen Chemie“ mit den Teilen Fluoreszenzspektroskopie, Röntgenkristallographie, Schwingungsspektroskopie, NMR-Spektroskopie, EPR-Spektroskopie als Blockveranstaltung voraussichtlich 17.10.-09.12.2005
Näheres s. besondere Ankündigung

D) Theoretische Chemie und Computerchemie

1) Veranstaltungen vor der Diplomvorprüfung bzw. Zwischenprüfung

Pflichtveranstaltungen

2564. Theoretische Chemie I Fleig
Einführung in die Computerchemie
(für Studierende der Chemie [P], Informatik (BS) [WP],
Biochemie (BS) [WP])
Mi. 10 – 12 (2-stündig)
Hörsaal 6G
2565. Übungen zu Theoretische Chemie I Fleig/
Mitarbeiter/innen
Einführung in die Computerchemie
(für Studierende der Chemie [P], Informatik (BS) [WP],
Biochemie (BS) [WP])
nach Vereinbarung (2-stündig)

2) Veranstaltungen nach der Diplomvorprüfung bzw. Zwischenprüfung

Wahlpflicht- und Wahlveranstaltungen

2566. Theoretische Chemie II Marian
Einführung in die Quantenchemie
(für Studierende der Chemie [WP] und der Physik [W])
Fr. 11 – 13 (2-stündig)
Seminarraum TC
2567. Übungen zu Theoretische Chemie II Marian/
Mitarbeiter/innen
Einführung in die Quantenchemie
(für Studierende der Chemie [WP] und der Physik [W])
nach Vereinbarung (1-stündig)
2568. Praktikum Molekül-Modellierung Marian/
Mitarbeiter/innen
(für Studierende der Wirtschaftschemie [WP],
Informatik (MS) [WP], Biochemie (BS) [WP], Chemie [WP])
(6 Wochen halbtägig)
s. besonderen Aushang

Schwerpunktfach Theoretische Chemie im Vertiefungs- bzw. Spezialisierungsstudium

2569. Datenanalyse für Chemiker: Numerik und Statistik Staub
(für Studierende der Chemie und der Physik)
s. besonderen Aushang
Seminarraum
2570. Dynamische Ligandenfeldtheorie und Degen
Anwendungen in der optischen Spektroskopie
(für Studierende der Chemie und der Physik)
s. besonderen Aushang
Seminarraum
2571. Seminar: Ausgewählte Kapitel zur Quantenchemie Marian/
Fleig
Do. 15 – 17 (2-stündig)
Seminarraum TC
2572. Forschungspraktikum für das Vertiefungs- und Marian/
Mitarbeiter/innen
Spezialisierungsstudium Theoretische Chemie
(für Studierende der Chemie und der Physik)
nach Vereinbarung (12-stündig)

2573. Anleitung zu selbständiger wissenschaftlicher Arbeit
(für Diplomandinnen, Diplomanden,
Doktorandinnen und Doktoranden)
täglich (ganztägig) Marian

2574. Chemisches Kolloquium
nach besonderer Ankündigung
Mi. 17 – 19 (2-stündig)
Hörsaal 6G Die Dozenten/innen
der Chemie

Aktualisierte Informationen durch Aushang in der Theoretischen Chemie
oder unter <http://www.theochem.uni-duesseldorf.de>

E) Biochemie

Veranstaltungen nach der Diplomvorprüfung

2575. Grundlagen der Biochemie
(für Studierende der Chemie und Wirtschaftschemie [WP])
begleitend zu den Experimentellen Übungen
in Biochemie (2 SWS) Schmitt /
Schulte/
Weiss

2576. Experimentelle Übungen in Biochemie
(für Studierende der Chemie [9 SWS] und
Wirtschaftschemie [8 SWS] [WP])
ganztägig als Blockveranstaltung in der Zeit
vom 20.02.-24.03.2006 – Teilnehmerzahl begrenzt,
Anmeldung im Institut für Biochemie bis 02.12.2005 Schmitt /
Schulte/
Weiss

Veranstaltungen im Masterstudiengang Biochemie und im Vertiefungs- und Spezialisierungsstudium Biochemie / Technische Biochemie

2578. Modul Proteinbiochemie
15 Kreditpunkte
Präsenzzeit 09.01.-17.02.2006 Schmitt /
Schulte/Weiss

2579. Spezielles Laborpraktikum
(für Studierende der Biologie und Chemie [WP, 20 SWS])
Anmeldung bei Dr. Schulte
Gebäude 26.42, Ebene 03, Raum 29 Schmitt /
Schulte/
Weiss

2580. Anleitung zum wissenschaftlichen Arbeiten
(für Diplomanden und Doktoranden)
nach Vereinbarung Bott/Schmitt /
Schulte/Weiss

2581. Chemisches Kolloquium
nach besonderer Ankündigung
Mi. 17 – 19 (2-stündig)
Hörsaal 6G Die Dozenten
der Chemie

Aktualisierte Informationen durch Aushang im Institut für Biochemie oder
unter <http://www.uni-duesseldorf.de/WWW/MathNat/biochem/courses.shtml>

F) Bioorganische Chemie

Veranstaltungen im Bachelorstudiengang Biochemie

2582. Modul Molekulare und Chemische Biotechnologie 15 Kreditpunkte
Präsenzzeit 16.01.-24.02.2006
Hummel/Jaeger / Pietruszka/Pohl

Veranstaltungen im Vertiefungs- bzw. Spezialisierungsstudium

2583. Moderne Synthesemethoden – Schlüsselreaktionen der Organischen Synthese (WP) (2-stündig) s. besonderen Aushang
Pietruszka
2584. Seminar für die wissenschaftlichen Mitarbeiter/innen (2-stündig) s. besonderen Aushang
Pietruszka
2585. Anleitung zum wissenschaftlichen Arbeiten (ganztägig) nach Vereinbarung
Pietruszka
2586. Kolloquium „Mikrobielle Biotechnologie“ nach besonderer Ankündigung
Forschungszentrum Jülich, IBT, Bibliothek
2587. Chemisches Kolloquium nach besonderer Ankündigung
Mi. 17 – 19 (2-stündig)
Hörsaal 6G
Die DozentInnen der Chemie

Aktualisierte Informationen durch Aushang im Institut für Biochemie oder unter <http://www.iboc.uni-duesseldorf.de/>

V. Pharmazie

a) Pharmazeutische Chemie

- 2588.. Allgemeine und anorganische Chemie für Pharmazeuten inkl. qualitative Analytik anorganischer Arznei-, Hilfs- und Schadstoffe
Mo. 9 – 11 Hörsaal 6D
Di. 9 – 11 Hörsaal 6E
Kuckländer
2589. Praktikum: Allgemeine und analytische Chemie der anorganischen Arznei-, Hilfs- und Schadstoffe s. Aushang
Kuckländer/ Assistenten
2590. Seminar zum Praktikum 2589.
s. Aushang
Kuckländer/ Assistenten
2591. Toxikologie der anorganischen Hilfs- und Schadstoffe
Fr. 9 – 10
Hörsaal 6D
Ippendorf
2592. Organische Chemie für Pharmazeuten
Mo. 11 – 13, Hörsaal 6B
Mi. 10 – 12, Hörsaal 6D (7 Wochen)
Gioffreda
2593. Toxikologie der organischen Hilfs- und Schadstoffe
Mo. 10 – 11
Hörsaal 6B
Ippendorf
2594. Praktikum: Chemie und Analytik der organischen Arznei-, Hilfs- und Schadstoffe s. Aushang
Weber/ Assistenten

2595. Seminar zum Praktikum 2594. s. Aushang	Weber/ Assistenten
2596. Qualitative Analytik der organischen Arznei-, Hilfs- und Schadstoffe Mo. 8 – 10 (7 Wochen) Hörsaal 6B	Weber
2597. Seminar: Chemische Nomenklatur Do., Fr. 10 – 11 Hörsaal 6D	Hemmerling
2598. Quantitative Analytik von Arznei-, Hilfs- und Schadstoffen Mi. 10 – 12 (7 Wochen) Hörsaal 6B	M. Höltje
2599. Praktikum: Quantitative Analytik von Arznei-, Hilfs- und Schadstoffen unter Einbeziehung von Arzneibuchmethoden s. Aushang	Kuckländer/ Assistenten
2600. Seminar zum Praktikum 2599. Fr. 8 – 10 (7 Wochen) Hörsaal 6B	Kuckländer/ Assistenten
2601. Seminar: Stereochemie Mo. 10 – 12 (7 Wochen) Hörsaal 5M	Höltje
2602. Einführung in die Instrumentelle Analytik Di. 8 – 10, Hörsaal 6D Fr. 10 – 11, Hörsaal 6A	Jose
2603. Praktikum: Instrumentelle Analytik s. Aushang	Jose/ Assistenten
2604. Einführung zum Praktikum 2603. Fr. 11 – 13 Hörsaal 6D	Jose/ Assistenten
2605. Biochemie und Klinische Chemie Fr. 8 – 10 Hörsaal 6A	Weber
2606. Praktikum: Biochemische Untersuchungsmethoden inkl. der klinischen Chemie s. Aushang	Weber/ Assistenten
2607. Einführung zum Praktikum 2606. Mo. 11 – 13, Hörsaal 6A Do. 11 – 13, Hörsaal 6F (7 Wochen)	Weber/ Assistenten
2608. Pharmazeutische Chemie (Arzneistoff-Analytik) Di. 11 – 13 Hörsaal 6A	Weber
2609. Praktikum: Arzneistoff-Analytik unter besonderer Berücksichtigung der Arzneibücher s. Aushang	Jose/ Assistenten
2610. Einführung zum Praktikum 2609. Mo. 9 – 11 Hörsaal 6F	Jose/ Assistenten
2611. Medizinische Chemie A Mi. 10 – 12, Do. 10 – 11 Hörsaal 6A	Höltje

2612.	Kurs: Molecular Modeling s. Aushang	M. Höltje
2613.	Praktikum: Arzneimittelanalytik, Drug Monitoring, tox. und umweltrelevante Untersuchungen s. Aushang	Höltje/ Assistenten
2614.	Einführung zum Praktikum 2613. s. Aushang	Höltje/ Assistenten
2615.	Seminar zur Arzneimittelanalytik für Fortgeschrittene (Theorie und Praxis) Di. 8 – 10 Hörsaal 6B	Waldheim
2616.	Wahlpflichtpraktikum und –seminar s. Aushang	Dozenten der Pharmazie
2617.	Molekulare Wirkungsmechanismen von Arzneistoffen nach Vereinbarung	Höltje
2618.	Praktikum: Grundlegende Methoden der Bioanalytik s. Aushang	Jose/ Assistenten
2619.	Seminar: Bioanalytik für wissenschaftliche Mitarbeiter und Doktoranden nach Vereinbarung	Jose
2620.	Übungen zur Strukturaufklärung organisch-chemischer Verbindungen für Fortgeschrittene nach Vereinbarung	Kuckländer
2621.	Seminar zur pharmazeutischen Chemie der Heterocyclen für Fortgeschrittene nach Vereinbarung	Kuckländer
2622.	Übungen zur Instrumentellen Analytik für Fortgeschrittene nach Vereinbarung	Weber
2623.	Anleitung zu selbständigem wissenschaftlichen Arbeiten	Höltje/Jose/ Kuckländer/Möhrle/Weber
2624.	Pharmazeutisches Kolloquium nach besonderer Ankündigung	Die Dozenten der Pharmazie
2625.	Geschichte der Naturwissenschaft unter besonderer Berücksichtigung der Pharmazie Fr. 10 – 11 Hörsaal 2B	Leimkugel
2626.	Pharmazeutische und Medizinische Terminologie für Studierende der Pharmazie Fr. 11 – 12 Hörsaal 2B	Leimkugel
2627.	Grundlagen der Ernährungslehre Mi. 8 – 10 (7 Wochen) Hörsaal 6B	Keller
2628.	Spezielle Rechtsgebiete für Apotheker Do. 11 – 13 (7 Wochen) Hörsaal 6D	Derix
b) Pharmazeutische Biologie und Biotechnologie		
2629.	Morphologie, Anatomie und Histologie der Pflanzen Mo. 11 – 13 Hörsaal 6D	Paßreiter

2630.	Grundlagen der Biologie für Pharmazeuten Di. 10 – 11, Hörsaal 6D Do. 11 – 13, Hörsaal 6A	Ebel/Proksch/ N.N.
2631.	Grundzüge der Biotechnologie und Molekularbiologie für Pharmazeuten Fr. 10 – 12 Hörsaal 6A	Ebel
2632.	Pharmazeutische Biologie A Mo. 8 – 10 Hörsaal 6A	Proksch
2633.	Immunologie, Impfstoffe, Sera Mo. 10 – 11 Hörsaal 6A	Proksch
2634.	Praktikum Zytologische und Histologische Grundlagen der Biologie	N.N./ Assistenten
2635.	Einführung zum Praktikum Zytologische und Histologische Grundlagen der Biologie Hörsaal 6D	N.N./ Assistenten
2636.	Praktikum Pharmazeutische Biologie I Untersuchungen arzneistoffproduzierender Organismen	N.N./ Assistenten
2637.	Einführung in das Praktikum Pharmazeutische Biologie I Hörsaal 6D	N.N./ Assistenten
2638.	Praktikum Pharmazeutische Biologie II Pflanzliche Drogen	Paßreiter/Proksch/ Assistenten
2639.	Einführung in das Praktikum Pharmazeutische Biologie II	Paßreiter/Proksch/ Assistenten
2640.	Praktikum Pharmazeutische Biologie III Phytochemische Methoden und Arzneibuch- untersuchungen	Ebel/Proksch/ Assistenten
2641.	Einführung in das Praktikum Pharmazeutische Biologie III	Ebel/Proksch/ Assistenten
2642.	Seminar Biogene Arzneimittel I Do. 14 – 16	Proksch/Paßreiter/ Ebel/N.N.
2643.	Seminar für Fortgeschrittene	Proksch
2644.	Anleitung zu wissenschaftlichen Arbeiten nach Vereinbarung (ganztägig)	Ebel/Proksch/ Paßreiter/N.N.
2645.	Pharmazeutisches Kolloquium nach besonderer Ankündigung	Die Dozenten der Pharmazie

c) Pharmazeutische Technologie und Biopharmazie

2646.	Grundlagen der Arzneiformenlehre Mi. 8 – 10 (2-stündig) Hörsaal 6D	Knop
2647.	Praktikum Arzneiformenlehre nach Vereinbarung Gebäude 26.21, Ebene 00, Raum 22	Kleinebudde/Breitkreutz/ Knop/Assistenten
2648.	Seminar zum Praktikum Arzneiformenlehre nach Vereinbarung (1-stündig) Hörsaal 6D	Kleinebudde/Breitkreutz/ Knop/Assistenten

2649.	Pharmazeutische Technologie Di. 8 – 10, Mi. 8 – 9 (3-stündig) Hörsaal 6A	Kleinebudde
2650.	Biopharmazie / Pharmakokinetik Mi. 9 – 10 (1-stündig) Hörsaal 6A	Breitkreuz
2651.	Medizinprodukte Di. 10 – 11 (1-stündig) Hörsaal 6A	Urbanetz
2652.	Seminar Biopharmazie / Pharmakokinetik nach Vereinbarung (2-stündig)	Kleinebudde/Breitkreuz/ Urbanetz/Assistenten
2653.	Seminar Qualitätssicherung bei Herstellung und Prüfung von Arzneimitteln nach Vereinbarung (1-stündig)	Kleinebudde/Breitkreuz/ Urbanetz/Assistenten
2654.	Praktikum Pharmazeutische Technologie Mo. – Fr. 13 – 18 Gebäude 26.22, Ebene U1	Kleinebudde/Breitkreuz/ Urbanetz/Assistenten
2655.	Einführung in das Praktikum Pharmazeutische Technologie (1-stündig) Hörsaal 6D	Urbanetz/ Kleinebudde
2656.	Seminar zum Praktikum Pharmazeutische Technologie nach Vereinbarung (2-stündig)	Kleinebudde/Breitkreuz/ Urbanetz/Assistenten
2657.	Seminar Arzneimittelinformationssysteme nach Vereinbarung (1-stündig) Seminarraum	Knop
2658.	Seminar für Fortgeschrittene nach Vereinbarung (2-stündig) Seminarraum	Kleinebudde/Breitkreuz/ Urbanetz
2659.	Anleitung zu wissenschaftlichen Arbeiten (ganztäglich)	Kleinebudde/Breitkreuz/ Urbanetz
2660.	Exkursionen zur Besichtigung pharmazeutischer Betriebe nach Vereinbarung	Kleinebudde/ Breitkreuz/Urbanetz
2661.	Galenisches Seminar nach besonderer Ankündigung	Kleinebudde/Breitkreuz/ Urbanetz
2662.	Pharmazeutisches Kolloquium nach besonderer Ankündigung	Die Dozenten der Pharmazie

d) Klinische Pharmazie und Pharmakotherapie

2663.	Krankheitslehre Di. 10 – 11, Hörsaal 6B Fr. 10 – 11, Hörsaal 6B	Läer
2664.	Pharmakotherapie Di. 11 – 12, Hörsaal 6B Fr. 11 – 12, Hörsaal 6B	Läer
2665.	Pharmakoepidemiologie s. Aushang	C. Läer
2666.	Pharmakoökonomie s. Aushang	Fischer

- | | | |
|-------|---------------------------------------------------------------------------------------------------------|----------------------|
| 2667. | Seminar: Klinische Pharmazie
Mo. 14.00 – 16.30, s. Aushang
Di. 14.00 – 16.30, s. Aushang | Läer/
Assistenten |
| 2668. | Klinisch-Pharmazeutische Visite am Krankenbett
Do. 10 – 13
nach Vereinbarung | Läer/
Schmidt |
| 2669. | Kolloquium über aktuelle Probleme
der Arzneimittelforschung
Di. 17.00 – 18.30, s. Aushang | Läer |
| 2670. | Seminar: Pharmakostatistische Methoden
in der Arzneimittelentwicklung
nach Vereinbarung | Läer |
| 2671. | Klinische Pharmazie für wissenschaftliche Mitarbeiter
und Doktoranden
Do. 8.30 – 9.30, s. Aushang | Läer |

VI. Biologie

Lehrveranstaltungen für Mediziner und Studenten mit Biologie im Nebenfach

- | | | |
|-------|-------------------------------------------------------------------------------------------------------------------------------------------------------------------------------|---------------------------------------------------------|
| 2672. | Vorlesung: Allgemeine Biologie für Mediziner
Mo., Mi., Fr. 11 – 12
Hörsaal 3A | Bünemann/
N.N./
Schumann |
| 2673. | Übungen der Biologie für Mediziner (A)
Gemeinsame Vorbesprechung:
Di., Do. 11 – 12 (jeweils 1-stündig)
Hörsaal 2D | Die Dozenten der
Fächer Biologie und
Humangenetik |
| 2674. | Übungen der Biologie für Mediziner (B)
Gemeinsame Vorbesprechung: s.o.
Kurs: Di., Do. 12.30 – 14.30 und 15 – 17
(jeweils 4-stündig)
Mikroskopierraum der Anatomie | Die Dozenten der
Fächer Biologie und
Humangenetik |
| 2675. | Vorlesung: Grundbegriffe der Genetik für Psychologen
Do. 13 – 15 (2-stündig)
Hörsaal 6E | Glätzer/
N.N. |
| 2676. | Übungen zu Grundbegriffe der Genetik für Psychologen A
Do. 15 – 16 (1-stündig), nach Voranmeldung
Hörsaal 6E | Glätzer |
| 2677. | Übungen zu Grundbegriffe der Genetik für Psychologen B
Do. 15 – 16 (1-stündig), nach Voranmeldung
Hörsaal 6E | N.N. |
| 2678. | Kolloquium zu Grundbegriffe der Genetik für Psychologen
Mo. 17 – 18 (1-stündig) | N.N./
Glätzer |
| 2679. | Allgemeine Botanik und Zoologie für Biochemiker
und Informatiker
Mi. 9 – 11 (2-stündig)
Gebäude 26.21, Ebene 00, Raum 26 | Jahns/
N.N. |

Lehrveranstaltungen für das Grundstudium der Biologie

Lehrveranstaltungen nach neuer DPO

Vorlesungen und Praktika können auch im Lehramtstudium belegt werden.

Module

2680. Modul Bio 1: Zell- und Molekularbiologie
Vorlesung: Mo., Fr. 11 – 13, Beginn 17.10.2005
Hörsaal 6C
Praktikum: Mo., Di., Mi., Do. 14 – 18
(2. Semesterhälfte – bitte Aushänge beachten)
- Bünemann/Hegemann/
Knust/Müller/
Wagner/Wunderlich
2681. Modul Bio 2: Botanik
Vorlesung: Allgemeine Botanik für Biologen
Mo. 9 – 11, Di. 11 – 13, Beginn: 17.10.2005, 9 c.t.
Hörsaal 6C
Praktikum: Botanisches Praktikum für Anfänger
Kurs A: Do. 14 – 18
Kurs B: Fr. 14 – 18
Vorbesprechung: Di. 18.10.2005, 13
Hörsaal 6C
- Jahns H.M.
Etges/Santoré/
Schuster/N.N.
2682. Modul Bio 4: Biochemie und Biophysik
Vorlesung: Mi. 9 – 11, Do. 9 – 10
Übung: Fr. 9 – 10
Hörsaal 6C
- Riesner/Wagner/
Dumpitak/Schmitz
2683. Modul Bio 5: Neurobiologie und Zoophysiology
Vorlesung Neurobiologie
Mi. 12 – 13, Do. 12 – 13, Fr. 10 – 11
Hörsaal 6C
- Rose
2684. Vorlesung Zoophysiology
Di. 9 – 11, Beginn 18.10.2005
Hörsaal 6C
- Grieshaber
- Praktikum zu Biol 5 (6-wöchig)
- Praktikum 1: Stoffwechselphysiologie
Das Praktikum findet pro Teilnehmer an je einem Nachmittag
von 14 – 18 Uhr in den Wochen vom 14.11. – 02.12.2005
in den Laboratorien Gebäude 26.21, Ebene 00, Raum 25,
29 und 30 statt.
- Bridges/
Grieshaber/
Mitarbeiter
- Praktikum 2: Neurobiologie
Das Praktikum findet pro Teilnehmer an je einem Nachmittag
von 14 – 18 Uhr in den Wochen vom 05.12. – 23.12.2005
im Gebäude 26.11, Ebene 00, Raum 12 und 16 statt.
- Rose
Mitarbeiter
2685. Modul Bio 6: Mikrobiologie
Vorlesung: Einführung in die Mikrobiologie I
Do. 10 – 12 (2-stündig)
Hörsaal: Bekanntgabe erfolgt per Aushang
Vorlesung: Einführung in die Mikrobiologie II
Mi. 11 – 12 (1-stündig)
Hörsaal: Bekanntgabe erfolgt per Aushang
Grundpraktikum: Übungen in Allgemeiner Mikrobiologie
in der vorlesungsfreien Zeit, Februar/März 2006 als Block
(4-stündig)
Ort: Bekanntgabe erfolgt per Aushang
- Hollenberg
Ernst
Dozenten/
Mitarbeiter der
Mikrobiologie und
der Molekularen
Enzymtechnologie

**Lehrveranstaltungen für das Grund- und Hauptstudium
der Biologie (nach alter DPO, auch für Lehramtstudium)**

2686. Vorlesung: Vom Genom zur Funktion: neue Methoden
der biologischen Funktionsanalyse (2 SWS) Bott/
Wendisch
Ort und Zeit s. spezielle Ankündigung
2687. Vorlesung: Die Entwicklung des Menschen –
Anthropologie und Kulturgeschichte Jahns H.M.
Mo. 17 – 18, Beginn: 24.10.2005
Hörsaal 6F,
Vorlesung zum Modul: Mikroskopische Analyse von
pflanzlichen Nahrungs- und Genussmitteln (im SS 2006)

Praktika

2688. Übung in molekularer Biophysik (4-stündig oder 4+4-stündig,
für Studierende der Physik nach Voranmeldung) Riesner/
Steger
Voraussetzung: Vorlesung der B-Module:
Molekulare Biophysik I oder II
2689. Großpraktikum II in Molekularer Biophysik Riesner/
Steger
(halbtäglich, als Blockveranstaltung nach Vereinbarung)
Voraussetzung: erfolgreiche Teilnahme am Großpraktikum I

Lehrveranstaltungen für das Hauptstudium der Biologie

Lehrveranstaltungen nach neuer DPO

**(Vorlesungen, Praktika und Seminare können auch getrennt im
Rahmen der alten DPO oder im Lehramtstudium belegt werden:**

A-Modul = Naturwissenschaftliche Spezialübung

B-Modul = Übungen für Fortgeschrittene

Projektpraktikum = Laborpraktikum)

**Wahlbereich A: Genetik, Molekularbiologie, Zell- und
Entwicklungsbiologie**

A-Module

2690. Genetik und Molekularbiologie der Pflanzen Westhoff
Vorlesung: Genetik und Molekularbiologie der Pflanzen –
Grundlagen und Anwendungen
(2-stündig, 30 Vorlesungsstunden)
Mo. – Fr. 8 – 9, 12.12.2005 – 03.02.2006
Praktikum: Genetik und Molekularbiologie der Pflanzen Westhoff/
Mitarbeiter
(6-stündig) 2 Wochen ganztägig
Kurs I: 09.01. – 20.01.2006
Kurs II: 23.01. – 03.02.2006
Gebäude 26.13, Ebene 01, Raum 11
2691. Molekularbiologie von Pflanze-Umwelt-Wechselwirkungen Höcker
Vorlesung: Molekularbiologie von Pflanze-Umwelt-
Wechselwirkungen: Wahrnehmung, Signaltransduktion
und Wirkung
Mo. – Fr. 9 – 10 (1-stündig) 12.12. – 23.12.2005
Gebäude 26.21, Ebene 00.30
Praktikum: Molekularbiologie von Pflanze-Umwelt-Wechselwirkungen Höcker
(6-stündig) 2 Wochen ganztägig: 12. – 23.12.2005
Gebäude 26.13, Ebene 01, Raum 11

2692. Wirbeltierentwicklung
Vorlesung: Wirbeltierentwicklung
als Block täglich 8 – 9 (1-stündig) Rüter/Dildrop
Hörsaal 6E
Praktikum: Wirbeltierentwicklung
als Block täglich 9 – 17 (6-stündig) Rüter/Dildrop
Gebäude 26.13, Ebene 00, Raum 12
2693. Mikrobiologie I
Vorlesung: Molekulargenetik und Molekularbiologie
der Mikroorganismen Ernst/Hegemann/
Hollenberg/Jaeger
Mi. 16 – 18, Fr. 16 – 18 (2-stündig)
parallel zum Praktikum
Hörsaal: Bekanntgabe erfolgt per Aushang
Praktikum: Ausgewählte Methoden der Mikrobiologie Ernst/Hegemann/
Hollenberg/
Fleig/Ramezani Rad
2 Wochen ganztägig lt. Ankündigung in der
2. Semesterhälfte, Teilnehmerzahl: 4
Ort: Bekanntgabe erfolgt per Aushang
Voraussetzung: vollständig bestandenes Vordiplom,
Besuch der Vorlesung
2694. Molekularbiologie der Bakterien Wagner/
Assistenten
Vorlesung: (2-stündig)
Praktikum: (6-stündig) Blockveranstaltung,
2 Wochen ganztägig, im Anschluss an die Vorlesungszeit
2695. Genetische Kontrolle der Morphogenese von Drosophila Knust/Müller
Block, ganztägig, in der 2. Semesterhälfte
Die zum Modul gehörende Vorlesung findet parallel
zum Praktikum statt.
2696. Entwicklungsgenetik von C. elegans Bossinger
Block, ganztägig, in der 2. Semesterhälfte
Die zum Modul gehörende Vorlesung findet parallel
zum Praktikum statt.
s. Aushang
2697. Meristementwicklung bei Arabidopsis Simon
Block, ganztägig, in der 2. Semesterhälfte
Die zum Modul gehörende Vorlesung findet parallel
zum Praktikum statt.
2698. Der Zellkern: Struktur, Funktion und seine Bedeutung von Mikecz
als Ziel von Autoimmunantworten
Block, ganztägig, in der 1. Semesterhälfte
Institut für Umweltmedizinische Forschung (IUF)

B-Module

2699. Molekulare Parasitologie I Wunderlich
Vorlesung: Biochemie, Immunologie und Molekularbiologie
humanpathogener Parasiten
Mi. 11 – 13, Hörsaal 6E, Beginn 19.10.2005
Teil A: Grundlagen der Immunabwehr Wunderlich
Teil B: Protozoen Wunderlich
Teil C: Helminthen, Arthropoden Bente/Krücken/
Schmitt-Wrede/
Wunderlich
Praktikum: „Biochemie, Immunologie und Molekularbiologie
von murinen Parasitosen“
(6 Wochen) ganztägiger Block nach Ende der Vorlesungszeit
Seminar: (1-stündig) begleitend zum Praktikum
Teilnehmerzahl begrenzt, s. besonderen Aushang

2700. Zellbiologie
Vorlesung: Zellbiologie (2-stündig)
Praktikum: Zellbiologie 18 SWS (6wöchig, ganztägig)
17.10. – 25.11.2005
Gebäude 26.13, Ebene 00, Raum 11, 12
Greven/D'Haese/
Wunderlich
2701. Molekularbiologie
Vorlesung: Molekularbiologie
Mo. – Fr. 8 – 9 (2-stündig) 30 Vorlesungsstunden
Westhoff: 12.12.2005 – 13.01.2006
Rüther: 16.01.2006 – 03.02.2006
Rüther/Westhoff
2702. Praktikum: Methoden der Molekularbiologie und Genomik
(18-stündig) 6 Wochen ganztägig
Teil Westhoff: 09.01. – 20.01.2006
Teil Rüther: 23.01. – 03.02.2006
Teil Köhrer: 06.02. – 17.02.2006
Köhrer/
Rüther/Westhoff
2703. Mikrobiologie II
Vorlesung: Molekulargenetik und Molekularbiologie
der Mikroorganismen
(2-stündig)
Hörsaal: Bekanntgabe per Aushang
Praktikum: Ausgewählte Methoden der Mikrobiologie
6 Wochen ganztägig, in der 2. Semesterhälfte
Januar – Februar
Im Rahmen des Praktikums wird ein Literaturseminar
durchgeführt.
Teilnehmerzahl: 18
Ort: Bekanntgabe erfolgt per Aushang
Voraussetzung: vollständig bestandenenes Vordiplom,
Besuch der Vorlesung, Bestehen eines Eingangstests
Ernst/Hegemann/
Hollenberg/Jaeger
- Molekularbiologie der Bakterien
Vorlesung: 2-stündig
Praktikum: 18-stündig
Blockveranstaltung, 6 Wochen ganztägig,
im Anschluss an die Vorlesungszeit
Wagner/Assistenten
2704. Entwicklungsgenetik I: Genexpression und
Musterbildung während der Gametogenese
Vorlesung: Genexpression und Musterbildung
in der 1. Semesterhälfte
Ort: s. Aushang
Praktikum: Methoden zur molekularen Analyse
der Gametogenese
6 Wochen ganztägig, in der 1. Semesterhälfte
Gebäude 26.12, Ebene 02, Raum 21
Bünemann/Knust/
Müller
- Projektpraktika**
2705. Genetik und Molekularbiologie der Photosynthese
(18-stündig, 6 Wochen ganztägig)
nach besonderer Vereinbarung
Westhoff
2706. Lichtsignaltransduktion
(18-stündig, 6 Wochen ganztägig)
nach besonderer Vereinbarung
Höcker
2707. Molekular- und Entwicklungsbiologie der Tiere
(18-stündig, 6 Wochen ganztägig)
nach besonderer Vereinbarung
Rüther/
Mitarbeiter

2708. Biochemische Methoden der Zellbiologie
(nach Vereinbarung während des ganzen Jahres
im Umfang von 6 Wochen, ganztägig) D'Haese
2709. Molekulare Parasitologie III
Übungen für Fortgeschrittene: Molekulare Parasitologie II
"Zell- und molekularbiologische Methoden"
(6 Wochen ganztägig) nach Vereinbarung
Voraussetzung: Erfolgreiche Teilnahme am B-Modul
Molekulare Parasitologie I, Teilnehmerzahl begrenzt Benten/Krücken/
Schmitt-Wrede/
Wunderlich
2710. Mikrobiologie IV
6 Wochen ganztägig (18 SWS)
Anmeldung: jederzeit
Voraussetzung: im Regelfall B-Module
„Mikrobiologie II“ und „Mikrobiologie III“ Dozenten/Assistenten
der Mikrobiologie,
der Molekularen
Enzymtechnologie
u. der Biotechnologie 1
2711. Molekularbiologie der Bakterien
Blockveranstaltung, 6 Wochen ganztägig
nach Vereinbarung Wagner/
Assistenten
2712. Entwicklungsgenetik von *C. elegans*
6 Wochen ganztägig, nach Vereinbarung Bossinger
2713. Methoden der genetischen Analyse
zellbiologischer Prozesse Müller
6 Wochen ganztägig, nach Vereinbarung
2714. Molekular- und zellbiologische Grundlagen
epithelialer Zellpolarität bei *Drosophila*
6 Wochen ganztägig, nach Vereinbarung Knust
2715. Molekulare und genetische Grundlagen der Entwicklung
bei *Arabidopsis* Simon
6 Wochen ganztägig, nach Vereinbarung
2716. Molekulargenetischer Nachweis von Protein-Protein-
Wechselwirkungen Köhrer/
Scheuring
6 Wochen ganztägig, nach Vereinbarung
Gebäude 23.12, Ebene 04, BMFZ,
(als Blockveranstaltung in der 2. Semesterhälfte)
nach Vereinbarung

Wahlbereich B: Physiologie, Biochemie, Biophysik, Bioinformatik

A-Module

2717. Immunologie
Vorlesung: Immunologie I
Mo. 17 – 18
Hörsaal 6B
Praktikum: ganztägig als Blockveranstaltung,
2 Wochen im Anschluss an die Vorlesungszeit
Termin nach besonderer Ankündigung
Voraussetzung: Vorlesung Immunologie I (im WS) Esser/Vohr
Esser/Förster/
Reichmann/Vohr
2718. Evolution und Biochemie der Organellen
Vorlesung: Evolution und Biochemie der Organellen
Mo. 10 – 12 (2-stündig)
Hörsaal 6F
Praktikum: Hydrogenosomen und Mitochondrien:
Zellfraktionierung und 2D-Elektrophorese
(6-stündig) 2 Wochen ganztägig
s. gesonderten Aushang Martin
Martin/Henze

2719. Stressphysiologie der Pflanzen
Vorlesung: Stressphysiologie der Pflanzen Jahns, P.
jeweils um 8.30 an den Praktikumstagen, (1-stündig)
Praktikum: Molekulare Analyse von photo-oxidativem Stress Jahns, P.
(6-stündig) 2 Wochen ganztägig
Termin und Vorbesprechung: s. besondere Ankündigung
2720. Pflanzliche Reaktionen auf Stress
Vorlesung: Stressphysiologie Janzik/Schurr
jeweils um 9.00 an den Praktikumstagen (1 SWS)
FZ Jülich, Institut Phytosphäre, Seminarraum
Praktikum: Auswirkungen von Stress auf physiologische Janzik/Schurr/
Parameter Mitarbeiter
(6 SWS) Blockveranstaltung im Forschungszentrum Jülich,
2 Wochen ganztägig, 14.11. – 25.11.2005
2721. Pflanzliche Zell- und Gewebekultur
Vorlesung: Pflanzliche Zell- und Gewebekulturen: Alfermann/
Möglichkeiten und Probleme. Eine Einführung Fuss
Di. 10 – 12 (2-stündig), Beginn: 18.10.2005
Hörsaal 6F
Praktikum: Übungen zur Einführung in die Methodik Alfermann/
der pflanzlichen Zellkultur Fuss
(6-stündig) ganztägig in den Semesterferien
Gebäude 26.13, Ebene UI, Raum 78
s. gesonderten Aushang
2722. Strukturanalyse von biologischen Makromolekülen –
von der Proteinexpression zur 3D-Struktur
Vorlesung: Einführung in die Strukturbioogie (1-stündig) Groth
s. besonderen Aushang
Praktikum: Proteinexpression, -reinigung und -kristallisation Groth
(6-stündig) s. besonderen Aushang
2723. Praktikum: Biochemische und Physiologische Mechanismen
der Anpassung bei Tieren Bridges/
(10-tägig, ganztägig) Beginn: 05.12.2005 Grieshaber/
Laboratorien Gebäude 26.12, Ebene 00, Raum 11, 12 u. 21 Mitarbeiter

Zu diesem Praktikum gehört die Vorlesung Grieshaber
„Einführung in die Stoffwechselphysiologie“
Di. 9 – 11
Hörsaal 6C
2724. Neurophysiologie (10-tägig, ganztägig) Rose/Mitarbeiter
Laborräume des Instituts für Neurophysiologie
Vorlesung: Einführung in die Neurobiologie
17. – 28.10.2005
2725. Molekulare Biophysik: Röntgenstrukturanalyse
Vorlesung: (2-stündig) Büldt/Granzin/
Praktikum: (6-stündig) Blockveranstaltung, Labahn/ Weiergräber
2 Wochen ganztägig, 2. Hälfte WS
FZ Jülich, IBI-2
2726. Molekulare Biophysik: NMR-Spektroskopie
Vorlesung: (2-stündig) Willbold/Stoldt/
Praktikum: (6-stündig) Blockveranstaltung, König /Stangler
2 Wochen ganztägig, 2. Hälfte WS
FZ Jülich, IBI-2

2727. Molekulare Biophysik: Spektroskopie
Vorlesung: (2-stündig) Bündt/Fitter
Praktikum: (6-stündig) Blockveranstaltung
2 Wochen ganztägig, 2. Hälfte WS
FZ Jülich, IBI-2
2728. Bioinformatik: Vorhersage von RNA- und Proteinstruktur
Vorlesung: (2-stündig) Steger/Wilm/Teune
Praktikum: (6-stündig) Blockveranstaltung
3 Wochen ganztägig
- Bioinformatik: Programmierereinführung
Vorlesung: (2-stündig) Steger/Wilm/Teune
Praktikum: (6-stündig) Blockveranstaltung
3 Wochen ganztägig
2729. Neurotechnologie I Daunicht
Vorlesung: (2-stündig)
Praktikum: (6-stündig)
9. – 17 c.t. 29.09.-10.10.2005
Gebäude 25.63, Ebene 00, Raum 41 (Rechenzentrum)

B-Module

2730. Evolution und Biochemie der Organellen Martin
Vorlesung: Evolution und Biochemie der Organellen
Mo. 10 – 12 (2-stündig)
Hörsaal 6F
- Praktikum: Vom Protein zum Proteom Henze/Martin
(18-stündig) 6 Wochen ganztägig
Teilnahmevoraussetzung: Vorlesung Evolution und
Biochemie der Organellen
Gebäude 26.12, Ebene 01, Raum 11
2731. Pflanzliche Zell- und Gewebekultur Alfermann/Fuss
Vorlesung: Pflanzliche Zell- und Gewebekultur
Möglichkeiten und Probleme. Eine Einführung
Di. 10 – 12 (2-stündig) Beginn 18.10.2005
Hörsaal 6F
- Praktikum: Übungen zur Einführung in die Methodik Alfermann/Fuss
der pflanzlichen Zellkultur
(18-stündig) ganztägig in den Semesterferien
Termin nach Vereinbarung
Gebäude 26.13, Ebene U1, Raum 78
s. gesonderten Aushang
2732. Molekulare Biophysik II:
Strukturbiologie und Molekülspektroskopie
Vorlesung: (2-stündig)
Praktikum: (18-stündig) Blockveranstaltung Bündt/Granzin/Labahn/
6 Wochen ganztägig, 2. Hälfte WS Weiergräber/Seidel/
Mo. 4.10.2005, 11 c.t. Vorbesprechung im Kühnemuth/Oesterheld/
Seminarraum des Instituts für Physikalische Biologie Stoldt/König /
Gebäude 26.12, Ebene U1, Raum 39 Stangler/Willbold
Fr. 8.10.2005 Eingangsklausur
2733. Bioinformatik
Vorlesung: (6-stündig) Steger/v. Haeseler/
Praktikum: (18-stündig) Martin
lt. Aushang

2734. Molekulare Biophysik I: Konformation und Mechanismus
Vorlesung: (2-stündig) Riesner/Schmitz, M./
Praktikum: (18-stündig) Steger/Dumpitak
Blockveranstaltung, 6 Wochen ganztägig,
im Anschluss an die Vorlesungszeit
2735. Bioinformatik: Vorhersage von RNA- und Proteinstruktur
incl. Programmierführung Steger/Wilm/
Vorlesung: (3-stündig) Teune
Praktikum: (18-stündig)
Blockveranstaltung, 6 Wochen ganztägig
2736. Praktikum: Molekulare Enzymtechnologie Jaeger/Hummel/
6 Wochen ganztägig, in der 2. Semesterhälfte Pohl/Drepper/
(Januar – Februar 2006) Eggert/Rosenau
Im Rahmen des Praktikums wird ein Literaturseminar
durchgeführt.
Ort: wird rechtzeitig bekannt gegeben
Voraussetzung: vollständig beständenes Vordiplom,
Besuch der Vorlesung, Bestehen eines Eingangstests
direkt vor dem Praktikum

Projektpraktika

2737. Pflanzliche Stressreaktionen Janzik/
6 Wochen ganztägig, nach Vereinbarung Mitarbeiter
FZ Jülich
2738. Pflanzliche Zell- und Gewebekultur Alfermann/Fuss
Zellbiologisches Praktikum für Fortgeschrittene
Ort und Zeit nach Vereinbarung
Voraussetzung: erfolgreiche Teilnahme am A-Modul:
Pflanzliche Zell- und Gewebekultur
2739. Bioinformatik Steger/v.Haeseler/
Blockveranstaltung, 6 Wochen ganztägig Martin
nach Vereinbarung
2740. Molekulare Biophysik Riesner/Steger/
Blockveranstaltung, 6 Wochen ganztägig Schmitz
nach Vereinbarung
2741. Hochauflösende Strukturuntersuchungsmethoden Büldt/Granzin/
in der Biologie Labahn/Weiergräber
Blockveranstaltung, 6 Wochen ganztägig
nach Vereinbarung
FZ Jülich, Tel. (02461) 612030
2742. Proteinstrukturbestimmung durch NMR Willbold/König /
Blockveranstaltung, 6 Wochen ganztägig Stoldt/Stangler
nach Vereinbarung
FZ Jülich, Tel. (02461) 612100
2743. Evolutive Biotechnologie Willbold/
Blockveranstaltung, 6 Wochen ganztägig Wiesehan
nach Vereinbarung
FZ Jülich, Tel. (02461) 612100
2744. Proteinexpression und -reinigung Willbold/Stoldt
Blockveranstaltung, 6 Wochen ganztägig
nach Vereinbarung
FZ Jülich, Tel. (02461) 612100

2745. Molekulare Toxikologie
6-wöchig, ganztägig, nach Vereinbarung
Voraussetzung: erfolgreiche Teilnahme am B-Modul Toxikologie
Teilnehmerzahl begrenzt
Schmitt-Wrede/
Wunderlich

Wahlbereich C: Organismische Biologie, Ökologie

A-Module

2746. Parasitosen
Vorlesung: Parasitosen der Fische (2-stündig) nach besonderer Ankündigung
Praktikum: Parasitosen der Fische nach besonderer Ankündigung
Palm
Palm
2747. Elektronenmikroskopie
Vorlesung: Einführung in die elektronenmikroskopische Technik (1-stündig) begleitend zum Praktikum
s. besonderer Aushang
Praktikum: Einführung in die rasterelektronenmikroskopische Technik (6-stündig) 1. Semesterhälfte (November oder Dezember)
2-wöchiger Block
s. besonderen Aushang
Rieh/
Mehlhorn
Rieh/
Mehlhorn
2748. Biologie der Knochenfische
Vorlesung: Einführung in die Allgemeine Fischkunde (1-stündig) begleitend zum Praktikum
s. besonderer Aushang
Praktikum: Biologie der Knochenfische (6-stündig) 2-wöchiger ganztägiger Block
1. Semesterhälfte (November oder Dezember)
s. besonderen Aushang
Rieh/Mehlhorn
Rieh/Mehlhorn
2749. Systematik und Evolution der Pilze
Vorlesung: Systematik und Evolution der Pilze
24.10. – 04.11.2005
Gebäude 26.13, Ebene 02, Raum 11
Praktikum: Systematik und Evolution der Pilze (ganztägig) 24.10. – 04.11.2005
Gebäude 26.13, Ebene 02, Raum 11
Jahns, H.M.
2750. Entwicklungsgeschichte der Pflanzen
Vorlesung: Entwicklungsgeschichte der Pflanzen
07.11. – 18.11.2005
Gebäude 26.13, Ebene 02, Raum 11
Praktikum: Entwicklungsgeschichte der Pflanzen (ganztägig) 07.11. – 18.11.2005
Gebäude 26.13, Ebene 02, Raum 11
Schuster
Schuster
2751. Flora und Vegetation der tropischen Zonen und die Prägung pflanzlicher Existenz durch Standortextreme
Vorlesung: Vegetation der Tropen und Subtropen
Mi. 9 – 11, Do. 9 – 11 (2-stündig), 1. Semesterhälfte
Beginn: 19.10.2005
Hörsaal 6F
Praktikum: Pflanzenleben an Feucht- und Trockenstandorten (6-stündig) 2 Wochen ganztägig (13. – 24.02.2006)
Kurssaal Gebäude 26.11, Ebene 00, Raum 14-16
(Lehramt: D2)
Lösch
Lösch/
Mitarbeiter

2752. Flora und Vegetation der außertropischen Regionen
Vorlesung: Extratropische Vegetation: Mediterraneis bis polare Tundren
Mi. 9 – 11, Do. 9 – 11 (2-stündig), 2. Semesterhälfte
Beginn: 07.12.2005
Hörsaal 6F
Praktikum: Floristisch-arealkundliches Praktikum (Große geobotanische Exkursion)
(6-stündig) 2 Wochen ganztägig im August 2005
Vorbereitungsseminar: 2. Semesterhälfte SS 2005 (Lehramt: Anl. 2, 4.4. § 55 LPO)
- Lösch

Lösch/
Mitarbeiter
2753. Biologie der Archegoniaten und Entwicklung der Pflanzenwelt auf der Erde
Vorlesung: Arealkunde, Vegetationskunde, Vegetationsgeschichte
Mo. 16 – 18 (2-stündig)
Beginn: 17.10.2005
Hörsaal 6F
Praktikum: Biologie der Moose und Farne (LA: B1, D2)
Mi. 14 – 18 (6-stündig)
Kursaal Gebäude 26.13, Ebene U1, Raum 11
- Lösch

Lösch/
Mitarbeiter
2754. Biologie ausgewählter Wild- und Haustiere
Seminar: Ökologie von Wild- und Haustieren (2-stündig)
Praktikum: Kennzeichen der Domestikation (6-stündig) freie Zeiteinteilung, teilweise als Block s. besonderen Aushang
- Rehkämper/
Greven
Rehkämper/
Greven
2755. Makroskopische und Mikroskopische Anatomie (Histologie)
Vorlesung: Einführung in die vergleichende Anatomie (2-stündig)
Praktikum: Makroskopische und mikroskopische Anatomie (Histologie) tierischer Gewebe und Organe
6 SWS (2 Wochen ganztägig) in der ersten Hälfte des WS, genauer Termin und Ort werden per Aushang bekannt gegeben
- Greven

Greven
2756. Evolutionsökologie
2 Wochen, ganztägig, Beginn 09.01.2006
Vorlesung: Evolutionsökologie praktikumsbegleitend
Praktikum: Evolutionsökologie
Seminar: praktikumsbegleitend
Anmeldung erforderlich
- Lunau

Lunau/
Mitarbeiter
2757. Blütenbiologische Feldmethoden
Vorlesung: Blütenbiologie II
Ort und Zeit nach Vereinbarung, Vorbesprechung am 26.10.2005
Voraussetzung für die Teilnahme am Blütenbiologischen Geländepraktikum am Ende des SS 2006 in den Graubündener Alpen: A-Modul Blütenbiologische Feldmethoden
Anmeldung erforderlich
- Lunau
2758. Comparative Animal Physiology + Integrative Marine Ecophysiology
Lecture: Comparative Animal Physiology: This module will be taught in English this year to prepare participants for their practical field course
Do. 8 – 9 (1-stündig)
Hörsaal 6D
- Bridges

2759. Ökophysiologie der Photosynthese
Vorlesung: Photosynthese – Klima – Fernerkundung
2 SWS, jeweils um 9 Uhr an den Praktikumstagen
FZ Jülich, Institut Phytosphäre, Seminarraum
Praktikum: Photosynthese verstehen vom Blatt zum Ökosystem
6 SWS (Blockveranstaltung im FZ Jülich, 2 Wochen ganztägig,
17-28.10.2005)
Platzverteilung über die zentrale Vergabe durch Herrn Schumann
- Rascher/
Schurr/
Mitarbeiter

B-Module

2760. Morphologie, Entwicklungsgeschichte und Systematik der Moose, Farne, Samenpflanzen
Vorlesung: Moose, Farne, Samenpflanzen
Mo. – Fr. 9 – 10, 12.12.2005 – 10.02.2006
Gebäude 26.13, Ebene 02, Raum 11
Praktikum: Entwicklungsgeschichte und Systematik der Moose, Farne, Samenpflanzen (ganztägig) 12.12.2005 – 10.02.2006
Kursaal Gebäude 26.13, Ebene 02, Raum 11
- Behn/Ott
Behn/Ott

Projektpraktika

2761. Methoden der Ethologie und funktionellen Morphologie (nach Vereinbarung während des ganzen Jahres im Umfang von 6 Wochen, ganztägig)
- Greven
2762. Physiologie der Interaktionen von Pflanzen mit dem Boden und der Atmosphäre (6 Wochen ganztägig) nach Vereinbarung
FZ Jülich
- Schurr/Janzik/
Mitarbeiter
2763. Physiologie pflanzlichen Wachstums (6 Wochen ganztägig) nach Vereinbarung
FZ Jülich
- Schurr/
Mitarbeiter
2764. Physiologie pflanzlicher Transportprozesse (6 Wochen ganztägig) nach Vereinbarung
FZ Jülich
- Schurr/
Mitarbeiter

Wahlbereich D: Nicht-biologische Fächer

A-Modul

2765. Molekulare Biologie menschlicher Tumoren
Vorlesung: Mi. 18 – 19, Ort nach Ankündigung
Urologisches Forschungslabor
Praktikum: 2 Wochen ganztägig
Termin nach Vereinbarung, im Anschluss an das Semester
- Schulz /
Linnemann-Flori/
Cronauer
2766. DNA-Microarrays für die Genexpressionsanalyse
2 Wochen ganztägig (auch in den Semesterferien) nach Vereinbarung
im BMFZ, Gebäude 23.12, Ebene 04
Voraussetzung: 1 genetisch-molekularbiologisches oder biochemisches Praktikum
begrenzte Teilnehmerzahl
- Andrée/Gehrmann/
Köhler

Projektpraktika

2767. DNA-Microarrays für die Genexpressionsanalyse (Block, ganztägig) in der 2. Hälfte des Semesters im BMFZ, DNA-Micro-Array-Labor
Gebäude 23.12, Ebene 01, Raum 21 und 23
- Andrée/
Gehrmann/
Köhler

Sonstige Lehrveranstaltungen des Hauptstudiums

Vorlesungen

2768. Vorlesung: Chemotherapie von Helmintheninfektionen bei Mensch und Tier
Do. 12.00 – 13.30
Hörsaal 6C Harder
2769. Spezielle Genetik: Populationsgenetik (2-stündig) nach Vereinbarung Glätzer
2770. Evolutionstheorien (2-stündig) nach Vereinbarung Glätzer

Naturwissenschaftliche Spezialübungen (nach alter DPO)

2771. Medienpraktikum: Modelle der Photosynthese und ihre Umsetzung ins Internet
(6-stündig) 2 Wochen Blockpraktikum in den Semesterferien
Vorbesprechung s. gesonderten Aushang Bickel
2772. Lehramtsstudienkurs
Genetische Übungen für das Hauptstudium Lehramt S II
4 SWS als Block am Ende des Semesters (09.02-20.02.)
Gebäude 26.12, Ebene 02, Raum 21
begrenzte Teilnehmerzahl, letztmalig Glätzer/N.N.

Seminare

2773. Mitarbeiterseminar der Arbeitsrichtung Genetik und Molekularbiologie der Photosynthese
Fr. 9 – 11 (2-stündig)
Gebäude 26.03, Ebene 02, Raum 29B Westhoff
2774. Mitarbeiterseminar der Arbeitsrichtung Lichtsignaltransduktion
Di. 9 – 11 (2-stündig)
Gebäude 26.03, Ebene 02, Raum 29B Höcker
2775. Mitarbeiterseminar der Arbeitsrichtung Biochemie und Bioinformatik
Do. 11 – 12 (1-stündig)
Gebäude 26.21, Ebene 01, Raum 32 Martin/
Mitarbeiter
2776. Seminar: Nutzpflanzen und ihre Inhaltsstoffe
Mi. 8.00 – 9.30 (2-stündig)
Gebäude 26.21, Ebene 01, Raum 32
Vorbesprechung und Themenverteilung s. besonderen Aushang Bickel
2777. Mitarbeiterseminar der Arbeitsrichtung Morphologie
(2-stündig)
Ort und Zeit nach Vereinbarung Jahns, H.M./
Ott/Schuster/
2778. Mitarbeiterseminar der Arbeitsrichtung Geobotanik
Di. 11.00 – 12.30 (2-stündig)
Besprechungsraum Geobotanik Lösch
2779. Mitarbeiterseminar der Arbeitsrichtung Biochemie der Pflanzen
Di. 9 – 11 (1-stündig, 14-tägig)
Gebäude 26.21, Ebene 01, Raum 35 Jahns, P.
2780. Mitarbeiterseminar der Arbeitsrichtung Strukturbiologie
Fr. 9 – 11
Gebäude 26.21, Ebene 01, Raum 35 Groth

2781.	Literatur- und Forschungsseminar „Pflanzliche Interaktionen mit der Umwelt“ Mo. 9.30 – 11.00 (2-stündig) FZ Jülich, Institut Phytosphäre (ICG-III), Seminarraum ICG-III	Schurr/Janzik/ Mitarbeiter
2782.	Methodenkurs für Lehramtsstudierende zur Vorbereitung einer Abschlussarbeit in Geobotanik (8-stündig) nach Vereinbarung	Lösch
2783.	Seminar für Examenskandidaten Mi. 15 – 16 (1-stündig)	Greven
2784.	Literaturseminar Molekulare Entwicklungsbiologie für Diplomanden und Doktoranden (1-stündig)	Rüther
2785.	Literaturseminar „Molekulare Parasitologie“ Fr. 15 – 17 Gebäude 26.13, Ebene 00, Raum 11	Wunderlich
2786.	Mitarbeiterseminar Sinnesökologie Mo. 16.30 (1-stündig)	Lunau
2787.	Literaturseminar ausgewählte Themen aus der Molekularbiologie (2-stündig)	Wagner
2788.	Literaturseminar (2-stündig)	Riesner/Steger
2789.	Gruppenseminar nach Ankündigung (2-stündig) FZ Jülich, IBI-2	Willbold/ Mitarbeiter
2789a.	Literaturseminar nach Ankündigung (1-stündig) FZ Jülich, IBI-2	Willbold/ Mitarbeiter
2790.	Gruppenseminar nach Ankündigung (2-stündig) FZ Jülich, IBI-2	Büldt/ Mitarbeiter
2791.	Mikrobiologisches Literaturseminar Mo. 16.30 (s.t.) – 17.15 (1 SWS) Gebäude 26.21, Ebene 01, Seminarraum 32	Dozenten/Assistenten der Mikrobiologie
2792.	Mikrobiologisches Literaturseminar für Diplomand(inn)en und Doktorand(inn)en der Mikrobiologie Mo. 17 – 18 (c) (1 SWS) Gebäude 26.21, Ebene 01, Seminarraum 32	N.N.
2793.	Literatur- und Forschungsseminar „Gerichtete Evolution von Biokatalysatoren“ Mi. 9.00 – 10.30 (2-stündig) FZ Jülich, IMET, Seminarraum	Jaeger
2794.	Literatur- und Forschungsseminar „Molekulare Enzymtechnologie“ Mi. 11.00 – 12.30 (2-stündig) FZ Jülich, IMET, Seminarraum	Jaeger / Hummel
2795.	Literatur- und Forschungsseminar „Biologische Redoxprozesse“ Di. 9.00 – 10.30 (2-stündig) FZ Jülich, IMET, Seminarraum	Hummel

- | | | |
|-------|----------------------------------------------------------------------------------------------------------------------------------------------------------------------------------|-------------------------------------------------------------------------------|
| 2796. | Literatur- und Forschungsseminar
„Angewandte Enzymtechnologie“
Mo. 9.00 – 10.30 (2-stündig)
FZ Jülich, IMET, Seminarraum | Pohl |
| 2797. | Literatur- und Forschungsseminar
„Gerichtete Evolution mit Proteinen“
Do. 9.00 – 10.30 (2-stündig, 14-tägig, nach Voranmeldung)
FZ Jülich, IMET, Seminarraum | Jaeger /
Eggert |
| 2798. | Literaturseminar zu aktuellen Themen der
„Proteinsekretion bei Pro- und Eukaryoten“
Fr. 9 – 11 (2-stündig)
FZ Jülich, IBT 1 | Freudl |
| 2799. | Forschungs- und Literaturseminar:
Hefe-Zellbiologie und Pathogenitätsmechanismen
von Chlamydien
Di. 9.30 – 11.00 (2-stündig)
Gebäude 26.21, Ebene 01, Seminarraum 32 | Fleig/Hegemann |
| 2800. | Forschungs- und Literaturseminar:
Pathogene Pilze
1 SWS
Zeit und Ort werden per Aushang bekannt gegeben | Ernst |
| 2802. | Forschungs- und Literaturseminar:
Genregulation in Hefe
2 SWS
Zeit und Ort werden per Aushang bekannt gegeben | Hollenberg |
| 2803. | Forschungsseminar für die wissenschaftlichen
Mitarbeiter/innen des Instituts für Mikrobiologie
Mo. 9 – 10 (1-stündig)
Hörsaal: Bekanntgabe per Aushang | Doz. u. Ass./
Doktorand(inn)en u.
Diplomand(inn)en
der Mikrobiologie |
| 2804. | Literaturseminar über aktuelle Arbeiten der
Entwicklungsgenetik von <i>C.elegans</i>
Di. 9.30 – 11.00 (2-stündig) | Bossinger |
| 2805. | Mac OS X: das Betriebssystem am Mac
Mi. 12.30 – 14.00 (2-stündig)
Gebäude 26.02, Ebene 02, Raum 22 | Bossinger |
| 2806. | Laborseminar: Neue Aspekte zum intrazellulären
Proteintransport eukaryontischer Zellen
Fr. 10 – 12 (2-stündig)
Gebäude 23.12, Ebene 04, Raum 87 | Köhler |
| 2807. | Literaturseminar über Arbeiten an der Entwicklungsgenetik
der Pflanzen | Simon |
| 2808. | Literaturseminar über neuere Arbeiten aus der
Entwicklungsgenetik
(2-stündig) nach Vereinbarung | Müller |
| 2809. | Literaturseminar für Examenskandidaten
(1-stündig) nach Vereinbarung
Institut für Umweltmedizinische Forschung | Esser/Förster |
| 2810. | Seminar für Examenskandidaten in Immunologie
(1-stündig) nach Vereinbarung
Institut für Umweltmedizinische Forschung | Esser |

- | | | |
|------------------------------------------------------------------------------------|--------------------------------------------------------------------------------------------------------------------------------------------------------|----------------------------------------------------------------------------|
| 2811. | Genetisches Institutsseminar
Mo. 13 – 15 (2-stündig)
Hörsaal 6F | Simon |
| 2812. | Theoriebildung und Klassifikation am Beispiel des
Artbegriffs in der Biologie
Di. 18.00
in einem biologischen Seminarraum, max. 14 Teilnehmer | Kunz/Bühler |
| Anleitung zu wissenschaftlichen Arbeiten
(ganztägig, nach Vereinbarung) | | |
| 2813. | Anleitung zu selbständiger wissenschaftlicher Arbeit
Gebäude 26.03 und 26.13, Ebenen U1, 01, 02 | Alfermann/Lösch/
Martin/Ott |
| 2814. | Anleitung zu wissenschaftlichen Arbeiten in
Molekular- und Entwicklungsbiologie der Pflanzen | Höcker/Westhoff |
| 2815. | Anleitung zu wissenschaftlichen Arbeiten in molekularer
Pflanzenphysiologie und Ökophysiologie | Schurr/Janzik |
| 2816. | Anleitung zu selbständigem wissenschaftlichen Arbeiten
in der Fachdidaktik der Biologie | Bickel |
| 2817. | Anleitung zu wissenschaftlichem Arbeiten in Biochemie
der Tiere, Stoffwechsel- und Ökophysiologie | Bridges/
Grieshaber |
| 2818. | Anleitung zu selbständiger wissenschaftlicher Arbeit in
Zoomorphologie, Zellbiologie und Parasitologie | D'Haese/Greven/
Harder/Hentschel/
Londershausen/
Mehlhorn/Schmahl |
| 2819. | Anleitung zu wissenschaftlichen Arbeiten in
Sinnesphysiologie und in Ökologie der Tiere sowie in
Fachdidaktik der Biologie | Lunau |
| 2820. | Anleitung zu wissenschaftlichen Arbeiten in
Entwicklungs- und Molekularbiologie | Rüther |
| 2821. | Anleitung zu wissenschaftlichen Arbeiten in Molekularer
Parasitologie, Toxikologie und Zellbiologie | Wunderlich |
| 2822. | Anleitung zu wissenschaftlichen Arbeiten im Bereich
Molekulare Biophysik | Riesner |
| 2823. | Anleitung zu wissenschaftlichen Arbeiten im Bereich
Molekularbiologie | Wagner |
| 2824. | Anleitung zu wissenschaftlichen Arbeiten | Willbold |
| 2825. | Anleitung zu wissenschaftlichen Arbeiten | Stoldt |
| 2826. | Anleitung zu wissenschaftlichen Arbeiten
im Bereich Biophysik | Büldt/Fitter/
Granzin/Labahn |
| 2827. | Anleitung zu wissenschaftlichen Arbeiten im Bereich
Molekulare Biophysik und Bioinformatik | Steger |
| 2828. | Anleitung zu wissenschaftlichen Arbeiten (NTC) | Daunicht |
| 2829. | Anleitungen zu selbständiger wissenschaftlicher Arbeit
Institut für Mikrobiologie
Gebäude 26.12, Ebene 01, u. 25.12, Ebene U1 | Ernst/Fleig/
Hegemann/
Hollenberg/
Ramezani Rad |
| 2830. | Anleitungen zu selbständiger wissenschaftlicher Arbeit
(ganztägig) nach Vereinbarung
FZ Jülich, IBT 1 | Freudl/Sahm/
Wendisch |

- | | | |
|-------|----------------------------------------------------------------------------------------------------------------------------------------------|--------------------|
| 2831. | Anleitung zu selbständiger wissenschaftlicher Arbeit
(ganztätig) nach Vereinbarung
FZ Jülich, Institut für Molekulare Enzymtechnologie | Jaeger /
Eggert |
| 2832. | Anleitung zu selbständiger wissenschaftlicher Arbeit
(ganztätig) nach Vereinbarung
FZ Jülich, Institut für Molekulare Enzymtechnologie | Jaeger |
| 2833. | Anleitung zu selbständiger wissenschaftlicher Arbeit
(ganztätig) nach Vereinbarung
FZ Jülich, Institut für Molekulare Enzymtechnologie | Pohl |
| 2834. | Genetische, molekulare und zellbiologische Grundlagen
der Epithelentwicklung von Drosophila
(2-stündig) nach Vereinbarung | Knust |
| 2835. | Genetische Analyse zellbiologischer Prozesse bei Drosophila
(2-stündig) nach Vereinbarung | Müller |
| 2836. | Meristementwicklung bei Arabidopsis
(2-stündig) nach Vereinbarung | Simon |
| 2837. | Genetische Analyse zellbiologischer Prozesse in C.elegans
(2-stündig) nach Vereinbarung | Bossinger |
| 2838. | Cytogenetik von Tardigraden
nach Vereinbarung | Glätzer |
| 2839. | Anleitung zu wissenschaftlichen Arbeiten
(ganztätig) täglich
Institut für Umweltmedizinische Forschung | Esser |

Kolloquien

- | | | |
|-------|-------------------------------------------------------------------------------------------------------------------------------------------------|---------------------------|
| 2840. | Botanisches Kolloquium und Biologisches Kolloquium
Do. 17 – 19 (2-stündig)
Hörsaal 6F und 6C | Dozenten
der Botanik |
| 2841. | Kolloquium zur Interaktion von Pflanzen mit ihrer Umwelt
in der Regel: Di. 10.30 – 11.30, nach Ankündigung
FZ Jülich, Seminarraum ICG-III | Schurr/
Janzik |
| 2842. | Zoologisches Kolloquium im Rahmen des Biologischen
Kolloquiums
Do. 17 – 19 (2-stündig), nach besonderer Ankündigung | Dozenten
der Zoologie |
| 2843. | Biophysikalisches Kolloquium
Mo. 17 – 19 (2-stündig), nach besonderer Ankündigung | Riesner/Wagner/
Steger |
| 2844. | Biophysikalisches Kolloquium nach Ankündigung
(2-stündig)
FZ Jülich, IBI 2 | Büldt/Willbold |
| 2845. | Genetisches Kolloquium
Do. 17 – 19 (2-stündig), nach besonderer Ankündigung | Dozenten
der Genetik |
| 2846. | Kolloquium des SFB590
Do. 17 – 19 (2-stündig), nach besonderer Ankündigung | Knust |

Fachrichtung Biologie: Fachdidaktik

- | | | |
|-------|----------------------------------------------------------------------------------------------------------------------------------------------------------------------------------------------------------|--------------|
| 2847. | Übung: Einführung in die Didaktik und Methodik des
Biologieunterrichts der S I und S II unter Berücksichtigung
multimedialer Aspekte
Mo. 9 – 13 (4-stündig)
Gebäude 26.21, Ebene 01, Raum 36 | Delhey/Lunau |
|-------|----------------------------------------------------------------------------------------------------------------------------------------------------------------------------------------------------------|--------------|

- | | | |
|-------|---------------------------------------------------------------------------------------------------------------------------------------------------------------------------------------------------------------------------------------------------------------------------------------------------------------------------------|------------------|
| 2848. | Übungen zur Planung, Durchführung und Analyse des
Biologieunterrichts mit Themen der S I und der S II
Di. 9 – 13 (4-stündig)
Gebäude 26.21, Ebene 01, Raum 36 | Delhey/Lunau |
| 2849. | Schulpraktikum für Lehramtsstudierende der Biologie der S I
und S II an Schulen, einschließlich methodischer und
didaktischer Reduktion
(2-stündig) nach Vereinbarung
Näheres unter: www.uni-duesseldorf.de/MathNat/Zoologie/didaktik.htm | Delhey/
Lunau |
| 2850. | Halbtägige Exkursionen für Lehramtsstudierende der Biologie
Termine nach besonderer Ankündigung | Delhey/
Lunau |
| 2851. | Übung: Entwicklung von Internetprojekten für S I und S II
Blockveranstaltung, halbtägig (2 SWS)
Rechenzentrum
Termin und Vorbesprechung s. besonderen Aushang | Bickel |

VII. Psychologie

1. Veranstaltungen für Studierende des 1. Studienabschnitts

- | | | |
|-------|---------------------------------------------------------------------------------------------------------------------------------------------------------------------------------------------------------------------------------------------------------------------------------------------------------------------------------------------------------------------|---------------------------------------------------------|
| 2852. | Grundbegriffe der Genetik für Psychologen
Do. 13 – 15 (2-stündig)
Hörsaal 6E | Grevelding/
Glätzer |
| 2853. | Grundbegriffe der Genetik für Psychologen: Übungen
Do. 15 – 16 (1-stündig)
Hörsaal 6E | Grevelding/
Glätzer |
| 2854. | Ausgewählte Kapitel aus der Physik für Psychologen
Di. 14 – 16 (2-stündig)
Hörsaal 5J | Wenz |
| 2855. | Ausgewählte Kapitel aus der Physik für Psychologen
Übungen zur Vorlesung
Di. 16 – 17 (1-stündig)
Hörsaal 5J | Wenz |
| 2856. | Einführung in die Psychologie
Di. 11 – 13 (2-stündig)
Hörsaal 3C | N.N. |
| 2857. | Experimentelles Praktikum I
Mo. 8 – 10, Do. 8 – 10 (4-stündig)
Hörsaal 3B
Gebäude 23.03, Ebene U1, Raum 61 und 65
Gebäude 23.03, Ebene 00, Raum 61
Gebäude 23.03, Ebene 01, Raum 43
Gebäude 23.02, Ebene U1, Raum 61
Gebäude 23.02, Ebene U1, Raum 22
Gebäude 23.03, Ebene U1, Raum 86
Die erste Besprechung findet im Hörsaal 3B statt. | Bell/Jansen-Osmann/
Lange/Mayr/Mehl/
N.N./Buchner |
| 2858. | Allgemeine Psychologie I: Motivation & Emotion
Mo. 11 – 13 (2-stündig)
Hörsaalangabe folgt! | Heil |
| 2859. | Allgemeine Psychologie II: Wahrnehmung und Handeln
Mo. 14 – 16 (2-stündig)
Hörsaal 3D | Buchner |

2860.	Methodenlehre: Quantitative Methoden I Mi. 15 – 17 (2-stündig) Hörsaal 3B – Ausnahme 16.11.2005: Hörsaal 3H	Krauth
2861.	Methodenlehre: Übungen zu Quantitative Methoden I Mi 17 – 18 (1-stündig) Hörsaal 3B – Ausnahme 16.11.2005: Hörsaal 3H	Krauth
2862.	Methodenlehre: Ausgewählte Grundbegriffe der Mathematik I Mi. 14 – 15 (1-stündig) Hörsaal 3B – Ausnahme 16.11.2005: Hörsaal 3H	Krauth
2863.	Allgemeine Psychologie I: Lernen Do. 11 – 13 (2-stündig) Hörsaal 3C	Heil
2864.	Methodenlehre: Allgemeine Methodenlehre I Mi. 11 – 13 (2-stündig) Hörsaal 3B	Krauth
2865.	Physiologie: 2. Teil für Mediziner, Zahnmediziner, Psychologen und Pharmazeuten Mo. 10 – 12 (2-stündig) Gebäude 23.01, Hörsaal 3B	N.N.
2866.	Experimentelles Praktikum III Di. 14 – 18 (4-stündig) Hörsaal 3B	de Souza Silva/ Teke/Müller Huston
2867.	Methodenlehre: Testtheorie Do. 11 – 13 (2-stündig) Hörsaal 3B (sinnvoll nur für 3. Semester)	Krauth
2868.	Methodenlehre: Aufbaukurs zu Quantitative Methoden Grundbegriffe der Varianz-, Zeitreihen- und Faktorenanalyse Di. 10 – 13 (3-stündig) Hörsaal 3B (sinnvoll nur für 3. Semester)	Krauth/ Syleounis
2869.	Entwicklungspsychologie Do. 16 – 18 (2-stündig) Hörsaal 3C	N.N.
2870.	Seminar zu Entwicklungspsychologie Mi. 14 – 16 (2-stündig) Gebäude 23.03, Ebene 01, Raum 43	N.N.
2871.	Sozialpsychologie Fr. 13 – 15 (2-stündig) Hörsaal 3C – Ausnahme 02.12.2005: Hörsaal 3E	N.N.
2872.	Seminar zu Sozialpsychologie Do. 14 – 16 (2-stündig) Hörsaal 3C	N.N.
2873.	Seminar zu Allgemeine Psychologie I: Lernen Mo. 16 – 18 (2-stündig) Gebäude 23.03, Ebene U1, Raum 65	Lange /Heil
2874.	Seminar zu Allgemeine Psychologie I: Motivation & Emotion Do. 14 – 16 (2-stündig) Gebäude 23.03, Ebene U1, Raum 61	Heil
2875.	Biologische Psychologie Riechen, Schmecken, Hören Do. 16 – 18 (2-stündig) Hörsaal 3B	Stoerig

2. Veranstaltungen für Studierende des 2. Studienabschnitts

- | | | |
|-------|-------------------------------------------------------------------------------------------------------------------------------------------------------------------------------------------------------------------|---------------------------------------|
| 2876. | Arbeitspsychologie und Ergonomie (Teil 1)
Mi. 9 – 11 (2-stündig)
Gebäude 23.03, Ebene U1, Raum 65 | Buchner |
| 2877. | Seminar zu Kognitive Psychologie (Teil 1)
Mo. 11 – 13 (2-stündig)
Gebäude 23.03, Ebene U1, Raum 61 | Jansen-Osmann/
Buchner |
| 2878. | Seminar zu Kognitive Psychologie (Teil 2)
Do. 14 – 16 (2-stündig)
Gebäude 23.03, Ebene 00, Raum 61 | Mayr/Buchner |
| 2879. | Seminar zu Kognitive Psychologie (Teil 1)
Mi. 14 – 16 (2-stündig)
Gebäude 23.03, Ebene U1, Raum 65 | Heil |
| 2880. | Praktische Übungen zu Arbeitspsychologie
und Ergonomie
Mo. 10 – 14 (4-stündig)
Gebäude 23.03, Ebene U1, Raum 65 | Buchner |
| 2881. | Vorlesung zu Klinische Psychologie (Teil 1)
Mi. 14 – 16 (2-stündig)
Hörsaal 3C – Ausnahme 16.11.2005: Gebäude 22.01, Hörsaal 2C | Pietrowsky |
| 2882. | Seminar zu Klinische Psychologie
Mi. 9 – 11 (2-stündig)
Gebäude 23.03, Ebene U1, Raum 61 | Pietrowsky |
| 2883. | Praktische Übungen zu Klinische Psychologie (Teil 1)
Di. 9 – 13 (4-stündig)
Gebäude 23.03, Ebene U1, Raum 23
Gebäude 23.03, Ebene U1, Raum 65 und 61
Beginn: 25.10.2005 | Schneider /
Meyer /
Pietrowsky |
| 2884. | Vorlesung zu Klinisch-Psychologische Interventionen
Mo. 14 – 16 (2-stündig)
Hörsaal 3C | Pietrowsky |
| 2885. | Vorlesung zu Eindimensionale Skalierungsverfahren
Do. 14 – 16 (2-stündig)
Gebäude 23.02, Ebene 01, Raum 47 | Krauth |
| 2886. | Seminar zu Planung und Auswertung von klinischen
Untersuchungen: Auswertung von Therapiestudien
und quasi experimentellen Untersuchungsplänen
Mi. 9 – 11 (2-stündig)
Gebäude 23.02, Ebene 01, Raum 47 | Krauth/Becker /
Rodewies |
| 2887. | Seminar zu Mathematische Psychologie
Do. 9 – 11 (2-stündig)
Gebäude 23.02, Ebene 01, Raum 47 | Krauth/
Rodewies |
| 2888. | Oberseminar zu Mathematische Psychologie
Do. 16 – 18 (2-stündig)
Gebäude 23.02, Ebene 01, Raum 47 | Krauth/Becker /
Syleounis/Rodewies |
| 2889. | Praktische Übungen zu Diagnostik und
Intervention (Teil 1)
Do. 11 – 13 (2-stündig)
Gebäude 23.02, Ebene 00, Raum 63 | N.N. |

2890. Seminar zu Diagnostik N.N.
Mo. 16 – 18
Gebäude 23.01, Hörsaal 3C
2891. Seminar zu Experimentelle Analyse tierischen Verhaltens Huston/
de Souza Silva
Mi. 14 – 16 (2-stündig)
Gebäude 23.03, Ebene U1, Raum 61
2892. Praktische Übungen zu Physiologische Psychologie: Huston/Müller
Animalteil
Mo. 14 – 16 (2-stündig)
Gebäude 23.02, Ebene 00, Raum 64
Erstbesprechung Mo. 17.10.2005, 10 – 11
Gebäude 23.12, Ebene 00, Raum 47
2893. Praktische Übungen zu Experimentelle Analyse Huston/
de Souza Silva/
Müller
tierischen Verhaltens
Mi. 9 – 13 (4-stündig)
Gebäude 23.02, Ebene 00, Raum 64
Erstbesprechung Mo. 17.10.2005, 11 – 12
Gebäude 23.12, Ebene 00, Raum 47
2894. Seminar zu Physiologische Psychologie: Huston/Müller
Einführung in die Physiologische Psychologie
(Teil 1): Lernen und Gedächtnis
Mi. 16 – 18 (2-stündig)
Gebäude 23.03, Ebene U1, Raum 61
2895. Praktische Übungen zu Methoden der Physiologischen Huston/
de Souza Silva
Psychologie: In vivo Mikrodialyse von Gehirn und Verhalten
(Animalteil)
Do. 14 – 18 (4-stündig)
Gebäude 23.02, Ebene 00, Raum 64
Erstbesprechung Mo. 17.10.2005, 13 – 14
Gebäude 23.12, Ebene 00, Raum 47
2896. Vorlesung zu Angewandte Physiologische Psychologie: Niedeggen
Klinische Neuropsychologie (Teil 1):
Wahrnehmungsstörungen
Fr. 9 – 11 (2-stündig)
Gebäude 23.02, Ebene U1, Raum 81
2897. Seminar zu Angewandte Physiologische Psychologie: Niedeggen
Rehabilitationsmethoden in der Klinischen Neuropsychologie
Fr. 11 – 13 (2-stündig)
Gebäude 23.02, Ebene U1, Raum 81
2898. Praktische Übungen zu Angewandte Physiologische Breitkreuz/
Niedeggen
Psychologie: Klinische Neuropsychologie (Teil 1):
Wahrnehmungsstörungen
Mi. 14 – 16 (2-stündig)
Gebäude 23.02, Ebene U1, Raum 81
2899. Praktische Übungen zu Methoden der Physiologischen Breitkreuz/
Mierdorf/
Niedeggen/N.N./
Stoerig
Psychologie: Humanteil
Mo. 10 – 14 (4-stündig)
Gebäude 23.02, Ebene U1, Raum 81
2900. Praktische Übungen zu Methoden der Physiologischen Stoerig/
Mierdorf
Psychologie: EEG Biofeedback
Do. 15 – 18 (3-stündig)
Gebäude 23.02, Ebene U1, Raum 81

2901. Seminar zu Physiologische Psychologie: Sinnessysteme und Wahrnehmung
Mi. 16 – 18 (2-stündig)
Gebäude 23.02, Ebene U1, Raum 81
Stoerig/N. N.
2902. Oberseminar zu Angewandte Physiologische Psychologie
Fr. 13 – 15 (2-stündig)
Gebäude 23.02, Ebene U1, Raum 81
Stoerig
2903. Seminar zu Physiologische Psychologie: Flexible Verhaltenssteuerung
Do. 14 – 15 (1-stündig)
Gebäude 23.02, Ebene U1, Raum 81
Gajewski/Stoerig
2904. Forschungskolloquium
Fr. 10 – 11 (1-stündig)
Gebäude 23.03, Ebene U1, Raum 65
Huston
2905. Forschungskolloquium
Mo. 16 – 18 (2-stündig)
Gebäude 23.02, Ebene U1, Raum 81
Stoerig
2906. Forschungskolloquium
Do. 16 – 18 (1-stündig, 14-tägig)
Gebäude 23.03, Ebene U1, Raum 86
Heil
2907. Forschungskolloquium
Do. 15 – 17 (2-stündig)
Gebäude 23.03, Ebene U1, Raum 65
Pietrowsky
2908. Fallseminar zu Klinische Psychologie
Erstbesprechung Di. 10.00 Uhr
Gebäude 23.03, Ebene U1, Raum 61
Schneider / Pietrowsky
2909. Forschungskolloquium
Do. 16 – 18 (2-stündig)
Gebäude 23.03, Ebene 00, Raum 61
Buchner
2910. Forschungskolloquium
Do. 11 – 13 (2-stündig)
Gebäude 23.02, Ebene 01, Raum 44
N.N.

3. Sonstiges

2911. Psychologisches Kolloquium
Mo. 18 – 20 (1-stündig, 14-tägig)
Gebäude 23.03, Ebene U1, Raum 61
Buchner/Huston/
Stoerig/Pietrowsky/
Krauth/Heil
2912. Anleitung zum wissenschaftlichen Arbeiten
(6-stündig) wöchentlich
Ort und Zeit nach Vereinbarung
Buchner/Heil/
Huston/Krauth/N.N./
Pietrowsky/Stoerig
2913. Experimentelles Semesterprojekt zur Vorbereitung
auf Diplomarbeiten: Blindsight
Di. 16 – 18 (2-stündig)
Gebäude 23.03, Ebene 00, Raum 51
Stoerig

VIII. Geographie

Spezialvorlesungen

2914. Zonen der Erde unter Perspektiven der angewandten Geographie II
Do. 11 – 13 (2-stündig)
Gebäude 25.12, Ebene 01, Raum 51
Jordan
2915. Grundlagen der Geoinformation
Mo. 16 – 18 (2-stündig)
Gebäude 25.12, Ebene 01, Raum 51
Linder

Seminare

2916. Karteninterpretation für Fortgeschrittene
Blockseminar (n.V.)
Gebäude 25.12, Ebene 01, Raum 51
Wenzens
2917. Geographische Informationssysteme I (GIS)
Mi. 9 – 13 (2-stündig, 14-täglich)
Gebäude 25.02, Ebene 01, Raum 23
Linder
2918. Luftbildinterpretation I
Mi. 9 – 13 (2-stündig, 14-täglich)
Gebäude 25.12, Ebene 01, Raum 51
Linder
2919. Kartenanalyse für GIS-Anwendungen
Blockseminar (nach Vereinbarung)
s. besonderen Aushang
Gebäude 25.02, Ebene 01, Raum 23
Jordan/Heck
2920. GIS und Photogrammetrie für angewandte Projektarbeit
Blockseminar (nach Vereinbarung)
s. besonderen Aushang
Gebäude 25.02, Ebene 01, Raum 23
Jordan/
Ungerechts
2921. Probleme der Siedlungsgeographie
Mo. 11 – 13 (2-stündig)
Gebäude 25.12, Ebene 01, Raum 51
Sabelberg
2922. Exkursionsseminar Nordanden
Fr. 11 – 13 (2-stündig)
Gebäude 25.12, Ebene 01, Raum 51
Jordan

Oberseminare

2923. Angewandte Geographie
Do. 14 – 16 (2-stündig)
Gebäude 25.12, Ebene 01, Raum 51
Jordan

Projektseminar / Praktikum mit Seminar

2925. Projektseminar I / Geoökologisches Praktikum
Nordanden
s. besonderen Aushang
Gebäude 25.12, Ebene 01, Raum 51
Jordan

Exkursionen

2926. Exkursion mit Praktikum: Nordanden Jordan

Sonstige Veranstaltungen

2927. Kolloquium für Examenskandidat(inn)en
und Doktorand(inn)en
s. besonderen Aushang Dozent(inn)en
der Geographie
2928. Geographisches Kolloquium
Do. 16 – 18
s. besonderen Aushang Dozent(inn)en
der Geographie
2929. Anleitung zum selbständigen Wissenschaftlichen Arbeiten
nach Vereinbarung Dozent(inn)en
der Geographie

Wirtschaftswissenschaftliche Fakultät

Dekan:

Univ.-Prof. Dr. H. Jörg Thieme

Prodekan:

Univ.-Prof. Dr. Christoph J. Börner

Dekanat:

Universitätsstraße 1, 40225 Düsseldorf (Gebäude 23.32, Ebene 01, Raum 64)
Reg.-Ang. Gabriele Esch, F. 81-1 36 20
Geschäftszeit: Mo.-Fr. 7.30-15.00 Uhr und nach Vereinbarung

Telefon: 81-136 20/138 20
Telefax: 81-153 53
e-mail: wiwifak@uni-duesseldorf.de

Prüfungsausschuss

Dr. phil. Silvia Menke, Wiss. Ang., F. 81-153 60, Fax 81-11474
Spechstunden: Mo., Di. 11.00-12.00, Do. 14.00-15.00 Uhr und nach Vereinbarung
e-mail: menke@uni-duesseldorf.de
Gebäude 23.32, Ebene 01, Raum 61

Fakultätsrat:

Dekan Univ.-Prof. Dr. H. Jörg Thieme
Prodekan Univ.-Prof. Dr. Christoph J. Börner

Gruppe der Professorinnen und Professoren:

Univ.-Prof. Dr. Horst Degen, Univ.-Prof. Dr. Guido Förster,
Univ.-Prof. Dr. Klaus-Peter Franz, Univ.-Prof. Dr. Bernd Günter,
Univ.-Prof. Dr. Raimund Schirmeister, Univ.-Prof. Dr. Heinz-Dieter Smeets,
Univ.-Prof. Dr. Gerd Rainer Wagner

Gruppe der Wiss. Mitarbeiterinnen und Mitarbeiter:

Dr. Dietmar Grichnik, Dr. Torsten Mindermann

Gruppe der Studierenden:

Walburga Bönisch, Kerstin Seja, Katharina Winkler

Gruppe der nichtwissenschaftlichen Mitarbeiterinnen und Mitarbeiter:

Reg.-Ang. Elge Brandt, Reg.-Ang. Gabriele Esch

6

Orientierungsplan

Gebäude 23.31 und 23.32

Wirtschaftswissenschaftliche Fakultät

- Ebene 01 Wirtschaftswissenschaftliche Fakultät
Wirtschaftswissenschaftliches Dekanat
Prüfungsausschuss
Lehrstühle für Betriebswirtschaftslehre,
insb. Marketing
insb. Produktionswirtschaft und Umweltökonomie
insb. Unternehmensprüfung und Controlling
Lehrstuhl für Volkswirtschaftslehre
Fachgebiet Volkswirtschaftslehre
Fachgebiet Statistik und Ökonometrie
- Ebene 00 Lehrstühle für Betriebswirtschaftslehre,
insb. Finanzdienstleistungen
insb. Finanzierung und Investition
insb. Unternehmensführung, Organisation und Personal
- Ebene U1 Hausmeister (F. 81-1403)
Poststelle

Wirtschaftswissenschaftliche Fakultät,
Lehrstuhl für Betriebswirtschaftslehre,
insb. Betriebswirtschaftliche Steuerlehre

Studienberatung:

PD Dr. rer. pol. Peter Lorscheid, F. 81-153 07, Gebäude 23.31, Ebene 01, Raum 66,
Sprechstunde: n. V.

Dr. phil. Silvia Menke, F. 81-15360, Gebäude 23.32, Ebene 01, Raum 61

Dipl.-Vw. Michael Sket, F. 81-15396, Gebäude 23.31, Ebene 01, Raum 67

Dipl.-Kff. Petra Paeßens, F. 81-15175, Gebäude 23.31, Ebene 00, Raum 64,
Sprechstunde: n. V.

Dipl.-Kff. Katrin Siebold, F. 81-15391, Gebäude 23.31, Ebene 00, Raum 70,
Sprechstunde: n. V.

Dipl.-Kfm. Ludger Rolfes, F. 81-14219, Gebäude 23.32, Ebene 01, Raum 26,
Sprechstunde: n. V.

Studienberatung durch die Fachschaftsvertreterinnen und -vertreter der Studierendenschaft:

Fachschaftsraum, Gebäude 23.31, Ebene 01, Raum 61, F. 81-14089, Termin: n. V.

Prüfungsausschuss für die Diplomvorprüfung und die Diplomprüfung im Studiengang Betriebswirtschaftslehre:

Vorsitzender: Univ.-Prof. Dr. Horst Degen

Stellvertreter: Univ.-Prof. Dr. Gerd Rainer Wagner

Weitere Mitglieder:

Univ.-Prof. Dr. Christoph J. Börner

Univ.-Prof. Dr. Heinz-Dieter Smeets

Dipl.-Kfm. Kay Schlenkrich

Walburga Bönisch

Sven Morsbach

Geschäftsführung: Dr. phil. Silvia Menke, F. 81-15360,
Gebäude 23.32, Ebene 01, Raum 61

Lehrkörper

a) Universitätsprofessoren

- Börner, Christoph J.
Dr. rer. pol. (Betriebswirtschaftslehre, insb. Finanzdienstleistungen) 6.3.2002
- Degen, Horst
Dr. rer. oec. (Statistik und Ökonometrie), 28.1.1991
- Förster, Guido
Dr. rer. pol. (Betriebswirtschaftslehre, insb. Betriebswirtschaftliche Steuerlehre),
1.10.2000
- Franz, Klaus-Peter
Dr. rer. pol. (Betriebswirtschaftslehre, insb. Unternehmensprüfung und
Controlling), 1.4.1985
- Günter, Bernd
Dr. rer. oec. (Betriebswirtschaftslehre, insb. Marketing), 9.3.1989
- Hamel, Winfried
Dr. rer. pol. (Betriebswirtschaftslehre, insb. Unternehmensführung, Organisation
und Personal), 10.8.1982
- Smeets, Heinz-Dieter,
Dr. rer. pol. (Fachgebiet Volkswirtschaftslehre), 1.10.1991
- Schirmeister, Raimund
Dr. rer. pol. (Betriebswirtschaftslehre, insb. Finanzierung und Investition), 1.4.1990
- Thieme, H. Jörg
Dr. rer. pol. (Lehrstuhl für Volkswirtschaftslehre), 28.8.1972
- Wagner, Gerd Rainer
Dr. rer. pol. (Betriebswirtschaftslehre, insb. Produktionswirtschaft und Umwelt-
ökonomie), 30.5.1985

b) Honorarprofessor

- Klein, Klaus-Günter
Dr. rer. pol. (BWL, insb. Unternehmensprüfung und -besteuerung)

c) Hochschulassistentinnen und -assistenten, Wissenschaftliche Mitarbeiterinnen und Mitarbeiter

- Elsner, Timo, Dipl.-Kfm. (Betriebswirtschaftslehre, insb. Produktionswirtschaft und
Umweltökonomie)
- Felchner, Jan. M., Dipl.-Vw. (Betriebswirtschaftslehre, insb. Betriebswirtschaftliche
Steuerlehre)
- Gluchowski, Peter, PD Dr. rer. oec. (EDV)
- Grichnik, Dietmar, Dr. (Betriebswirtschaftslehre, insb. Finanzdienstleistungen)
- Hahn, Rüdiger, Dipl.-Kfm. (Betriebswirtschaftslehre, insb. Produktionswirtschaft und
Umweltökonomie)
- Helm, Sabrina, PD Dr. rer. pol. (Betriebswirtschaftslehre, insb. Marketing)
- Hilgers-Sekowsky, Julia, Dipl.-Kff. (Betriebswirtschaftslehre, insb. Marketing)
- Kajüter, Peter, Dr. rer. pol., MBA, (Betriebswirtschaftslehre, insb. Unternehmens-
prüfung und Controlling)
- Laag, Kai-Uwe, Dipl.-Kfm. (Betriebswirtschaftslehre, insb. Marketing)
- Lorscheid, Peter, PD Dr. rer. pol. (Statistik und Ökonometrie)
- Menke, Silvia, Dr. phil. (Prüfungsausschuss)
- Michler, Albrecht, PD Dr. rer. oec. (Volkswirtschaftslehre)

Mindermann, Torsten, Dr. rer. pol. (Betriebswirtschaftslehre, insb. Unternehmensprüfung und Controlling)

Paeßens, Petra, Dipl.-Kff. (Betriebswirtschaftslehre, insb. Finanzierung und Investition)

Richter, Nicole, Dipl.-Kff. (Betriebswirtschaftslehre, insb. Unternehmensführung, Organisation und Personal)

Rolfes, Ludger, Dipl.-Kfm. (Betriebswirtschaftslehre, insb. Marketing)

Schlenkrich, Kay, Dipl.-Kfm. (Betriebswirtschaftslehre, insb. Unternehmensführung, Organisation und Personal)

Schmidtman, Dirk
Dipl.-Kfm. (Betriebswirtschaftslehre, insb. Betriebswirtschaftliche Steuerlehre)

Siebold, Katrin, Dipl.-Kff. (Betriebswirtschaftslehre, insb. Finanzierung und Investition)

Sket, Michael, Dipl.-Vw. (Volkswirtschaftslehre)

Taimer, Lars, Dipl.-Kfm. (Betriebswirtschaftslehre, insb. Unternehmensführung, Organisation und Personal)

Wacker, Katharina, Dipl.-Vw. (Volkswirtschaftslehre)

Wendland, Jan, Dipl.-Kfm. (Betriebswirtschaftslehre, insb. Betriebswirtschaftliche Steuerlehre)

Winkler, Carsten, Dipl.-Kfm. (Betriebswirtschaftslehre, insb. Unternehmensprüfung und Controlling)

Zerweck, Jana, Dipl.-Kff. (Betriebswirtschaftslehre, insb. Produktionswirtschaft und Umweltökonomie)

Zmuda, Piotr, Dipl.-Kfm. (Betriebswirtschaftslehre, insb. Finanzdienstleistungen)

d) Lehrbeauftragte

Dicken, André Jacques, Dr. rer. pol. (BWL, insb. Unternehmensprüfung und Controlling)

e) Lehrbeauftragte für Wirtschaftssprachen

Aillères-Heinemann, Michelle (Französisch)

Dean-Clasen, Judy (Englisch)

Heuwieser, René (Italienisch)

Leske, Catherine (Französisch)

Sanchez, Maria (Spanisch)

Striedter, Anne-Christine (Französisch)

de la Valgoma, Aurora (Spanisch)

Lehrstühle und Fachgebiete

Lehrstuhl für Betriebswirtschaftslehre, insbesondere Betriebswirtschaftliche Steuerlehre (Gebäude 23.31, Ebene U1)

Univ.-Prof. Dr. Guido Förster, StB, F. 81-10603
e-mail: guido.foerster@uni-duesseldorf.de
Sekretariat: Reg.-Ang. Andrea Lamontagne, F. 81-10603, Fax 81-10624,
steuern@uni-duesseldorf.de
Wiss. Ang.: Dipl.-Kfm. Dirk Schmidtmann, F. 81-14798,
schmidtmann@uni-duesseldorf.de
Dipl.-Kfm. Jan Wendland, F. 81-10612, Jan.Wendland@uni-duesseldorf.de
Dipl.-Vw. Jan M. Felchner, F. 81-10634, Jan.Felchner@uni-duesseldorf.de

Lehrstuhl für Volkswirtschaftslehre (Gebäude 23.31, Ebene 01)

Univ.-Prof. Dr. H. Jörg Thieme, F. 81-15330, thieme@uni-duesseldorf.de
Sekretariat: N. N., F. 81-15330, Fax 81-12196,
Wiss. Ang.: PD Dr. rer. oec. Albrecht Michler, F. 81-15318, michler@uni-duesseldorf.de,
Dipl.-Vw. Katharina Wacker, F. 81-14809, k.wacker@uni-duesseldorf.de

Fachgebiet Volkswirtschaftslehre (Gebäude 23.31, Ebene 01)

Univ.-Prof. Dr. Heinz-Dieter Smeets, F. 81-15286, smeetsd@uni-duesseldorf.de
Sekretariat: Reg.-Ang. Birgit Knoke, F. 81-15286, Fax 81-15261,
knokeb@uni-duesseldorf.de
Wiss. Ang.: Dipl.-Vw. Michael Sket, F. 81-15296, michael.sket@uni-duesseldorf.de

Fachgebiet Statistik und Ökonometrie (Gebäude 23.31, Ebene 01)

Univ.-Prof. Dr. Horst Degen, F. 81-15313, wiwistat@uni-duesseldorf.de
Sekretariat: Reg.-Ang. Elke Ochs, F. 81-15313, Fax 81-15312
Hochschuldozent: PD Dr. rer. pol. Peter Lorscheid, F. 81-15307,
lorschei@uni-duesseldorf.de
Akad. Oberrat: PD Dr. rer. oec. Peter Gluchowski, F. 81-15372,
gluchows@uni-duesseldorf.de

Lehrstuhl für Betriebswirtschaftslehre, insbesondere Finanzdienstleistungen (Gebäude 23.31/32, Ebene 00)

Univ.-Prof. Dr. Christoph J. Börner, F. 81-15258, Fax 81-15316,
Finanzdienstleistungen@uni-duesseldorf.de
Sekretariat: Reg.-Ang. Elge Brandt, F. 81-15258
Wiss. Ang.: Dipl.-Kfm. Piotr Zmuda, F. 81-15311, piotr.zmuda@uni-duesseldorf.de
Wiss. Ass.: Dr. rer. pol. Dietmar Grichnik, F. 81-15317,
dietmar.grichnik@uni-duesseldorf.de

Lehrstuhl für Betriebswirtschaftslehre, insbesondere Finanzierung und Investition (Gebäude 23.31, Ebene 00)

Univ.-Prof. Dr. Raimund Schirmeister, F. 81-14655 schirmei@uni-duesseldorf.de
Sekretariat: Reg.-Ang. Marina Seibert, F. 81-14655, Fax 81-15157
Dipl.-Kff. Petra Paeßens, F. 81-15175, paessens@uni-duesseldorf.de,
Dipl.-Kff. Katrin Siebold, F. 81-15391, katrin.siebold@uni-duesseldorf.de

**Lehrstuhl für Betriebswirtschaftslehre, insbesondere Marketing
(Gebäude 23.31/32, Ebene 01)**

Univ.-Prof. Dr. Bernd Günter, F. 81-15216, marketing@uni-duesseldorf.de
Sekretariat: Reg.-Ang. Brigitte Bodewig, F. 81-15216, Fax 81-15226
Wiss. Ang.: PD Dr. rer. pol. Sabrina Helm, F. 81-11349,
sabrina.helm@uni-duesseldorf.de,
Dipl.-Kfm. Kai-Uwe Laag, F. 81-15223, kai.laag@uni-duesseldorf.de,
Dipl.-Kfm. Ludger Rolfes, F. 81-15219, rolfes@uni-duesseldorf.de,
Dipl.-Kff. Julia Hilgers-Sekowsky, F. 81-11302, julia.hilgers@uni-duesseldorf.de

**Lehrstuhl für Betriebswirtschaftslehre, insbesondere Produktionswirtschaft
und Umweltökonomie (Gebäude 23.31/32, Ebene 01)**

Univ.-Prof. Dr. Gerd Rainer Wagner, F. 81-14120, Fax: 81-14579,
gerd-rainer.wagner@uni-duesseldorf.de
Sekretariat: Reg.-Ang. Renate Scharnowski, F. 81-14120
Wiss. Ang.: Dipl.-Kfm. Timo Elsner, F. 81-12283, elsner@uni-duesseldorf.de,
Dipl.-Kfm. Rüdiger Hahn, F. 81-14196, ruediger.hahn@uni-duesseldorf.de,
Dipl.-Kff. Jana Zerweck, F. 81-14193, zerweck@uni-duesseldorf.de

**Lehrstuhl für Betriebswirtschaftslehre, insbesondere Unternehmensführung,
Organisation und Personal (Gebäude 23.32, Ebene 00)**

Univ.-Prof. Dr. Winfried Hamel, F. 81-13995, hamel@uni-duesseldorf.de
Sekretariat: Reg.-Ang. Gisela Freiberg, F. 81-13995, Fax: 81-15164
Wiss. Ang.: Dipl.-Kff. Nicole Richter, F. 81-15198, nicole.richter@uni-duesseldorf.de,
Dipl.-Kfm. Kay Schlenkrich, F. 81-14070, kay.schlenkrich@uni-duesseldorf.de,
Dipl.-Kfm. Lars Taimer, F. 81-15197, lars.taimer@uni-duesseldorf.de

**Lehrstuhl für Betriebswirtschaftslehre, insbesondere Unternehmensprüfung
und Controlling (Gebäude 23.32, Ebene 01)**

Univ.-Prof. Dr. Klaus-Peter Franz, F. 81-11839, Fax: 81-11883,
franzp@uni-duesseldorf.de
Sekretariat: Reg.-Ang. Angelika Graf, F. 81-11839
Wiss. Ang.: Dr. rer. pol. Peter Kajüter, MBA, F. 81-11882, kajuet@uni-
duesseldorf.de, Dr. rer. pol. Torsten Mindermann, F. 81-12541,
minderma@uni-duesseldorf.de, Dipl.-Kfm. Carsten Winkler, F. 81-11881,
carsten.winkler@uni-duesseldorf.de

Lehrveranstaltungen Wintersemester 2005/2006

(Änderungen vorbehalten)

Grundstudium

A. Propädeutik

3000. Technik des betrieblichen Rechnungswesens (Finanzbuchführung)
Mo.8-9.30 (2stündig) Mindermann
3001. Mathematik für Wirtschaftswissenschaftler
Di. 9-11, Do. 9-11 (4-stündig) Gastel
3002. Übungen zu Mathematik für Wirtschaftswissenschaftler
(2-stündig) Gastel
2 Gruppen
Gruppe 1: Mo. 14-16
Gruppe 2: Mi. 14-16

B. Betriebswirtschaftslehre

3003. Grundlagen der BWL
Blockveranstaltung in der 1. Vorlesungswoche
17.-21.10.2005
siehe Aushang Börner/Franz/Förster /
Hamel/Schirmeister
3004. Absatz und Beschaffung
Di. 11.15-12.45 (2-stündig) Günter
3005. Übung zu Absatz und Beschaffung
2 Gruppen (2-stündig) Günter/Helm/Rolfes
Gruppe 1: Mi. 9.30-11
Gruppe 2: Do. 9.30-11
3006. Produktion und Logistik
Di. 14-16 (2-stündig) Wagner
3007. Übung zu Produktion und Logistik
3 Gruppen (2-stündig) Elsner/Hahn /
Zerweck
Gruppe 1: Di. 16-18
Gruppe 2: Mi. 16-18
Gruppe 3: Do. 14-16
3008. Grundlagen des Jahresabschlusses
Mi. 9-11 (2-stündig) Förster
3009. Übungen zu Grundlagen des Jahresabschlusses
2 Gruppen (2-stündig) Schmidtman/
Felchner/
Wendland
Gruppe 1: Fr. 9.30-11
Gruppe 2: Di. 16-17.30
3010. Übung zur Kosten- und Leistungsrechnung
2 Gruppen (2-stündig) Kajüter/
Winkler
Gruppe 1: Mi. 16-17.30
Gruppe 2: Do. 11.15-12.45
3011. Grundlagen der BWL
für Wirtschaftschemiker und Nicht-Betriebswirte
Mi. 9-11 (2-stündig) Hamel

3012. Übung zu Grundlagen der BWL
für Wirtschaftschemiker und Nicht-Betriebswirte
Mo. 9–11 (2-stündig) Schlenkrich

3013. Übung zu Grundlagen der BWL
für Wirtschaftschemiker und Nicht-Betriebswirte
Mo. 11–13 (2-stündig) Taimer

C. Volkswirtschaftslehre

3014. Grundlagen der VWL
Mo. 9–11 (2-stündig) Smeets

3015. Makroökonomik
Mo. 9.30–11, Di. 11–12.30 (4-stündig) Thieme

3016. Übung zu Makroökonomik
2 Gruppen (2-stündig)
Gruppe 1: Mi. 14–16
Gruppe 2: Do. 9–11 Thieme/Wacker

D. Statistik

3017. Deskriptive statistische Methoden,
Bevölkerungs- und Wirtschaftsstatistik
Mo. 11.15–12.45, Mi. 11.15–12.30 (4-stündig) Degen

3018. Übung zu Deskriptive statistische Methoden,
Bevölkerungs- und Wirtschaftsstatistik
3 Gruppen (1-stündig)
Gruppe 1: Do. 11.15–12.15
Gruppe 2: Do. 12.30–13.30
Gruppe 3: Do. 14–15 Lorscheid

3019. Zusatz-Übung: Statistik lernen am PC I
Do. 11–12 (1-stündig) Degen

3020. Zusatz-Übung: Examensvorbereitung
Do. 12–12.45 (1-stündig) Degen

E. Recht

3021. Einführung in das Bürgerliche Recht
(4-stündig)
siehe Aushang N.N.

3022. Arbeitsgemeinschaft zum Bürgerlichen Recht
(2-stündig)
2 Gruppen
siehe Aushang N.N.

Hauptstudium

Allgemeine Betriebswirtschaftslehre

3023. Planung, Information, Entscheidung
Di. 14–15.30 (2-stündig) Börner

3024. Externes Rechnungswesen
(2-stündig)
siehe Aushang Franz

3025. Unternehmensstrategie und -entwicklung
(2-stündig)
siehe Aushang Hamel

- | | | |
|-------|--------------------------------------------------|-----------------------------|
| 3026. | Seminar zur ABWL
Di. 16.15–17.45 (2-stündig) | Günter/
Hilgers-Sekowsky |
| 3027. | Seminar zur ABWL
(2-stündig)
siehe Aushang | N.N. |

Volkswirtschaftslehre

- | | | |
|-------|----------------------------------------------------------------------------------------|--------------------|
| 3028. | Internationale Wirtschaftsbeziehungen
Di. 9–11 (2-stündig) | Smeets |
| 3029. | Markt und Wettbewerb
Mi. 9–11 (2-stündig) | Smeets |
| 3030. | Geld und Kredit
Mo. 13–14.30 (2-stündig) | Thieme |
| 3031. | Seminar zur Geld und Kredit
Di. 14–15.30 (2-stündig) | Thieme/
Michler |
| 3032. | Seminar zur VWL
Mi. 11–13 (2-stündig) | Smeets/Sket |
| 3033. | Seminar in Volkswirtschaftslehre für Diplomanden
Mi. 16–19 (4-stündig) | Michler |
| 3034. | Diplomandenseminar
Di. 11–13 (2-stündig) | Sket |
| 3035. | Oberseminar in Volkswirtschaftslehre
nach Vereinbarung (2-stündig)
siehe Aushang | Thieme |
| 3036. | Doktorandenseminar
Do. 16–18 (2-stündig) | Smeets |

Spezielle Betriebswirtschaftslehren (Wahlfächer)

1. Betriebswirtschaftliche Steuerlehre

- | | | |
|-------|-------------------------------------------------------------------------------------------------------------------------|------------|
| 3037. | Unternehmensbesteuerung II:
Besteuerung von Konzernunternehmen
Do. 9–11 (2-stündig) | Förster |
| 3038. | Unternehmensbesteuerung III:
Internationale Unternehmensbesteuerung
Mi. 11–13 (2-stündig) | Förster |
| 3039. | Ertragsteuern
Do. 11–13 (2-stündig) | Förster |
| 3040. | Übung zu Ertragsteuern
Mo. 11–13 (2-stündig) | Wendland |
| 3041. | Seminar zur Betriebswirtschaftlichen Steuerlehre:
Besteuerung mittelständischer Unternehmen
Do. 16–18 (2-stündig) | Förster |
| 3042. | Examensfallübung
Mo. 16–18 (2-stündig) | Schmidtman |
| 3043. | Diplomandenseminar
nach Vereinbarung
siehe Aushang | N.N. |

3044. Doktorandenseminar
nach Vereinbarung
siehe Aushang N.N.
3045. Anleitung zum wissenschaftlichen Arbeiten
nach Vereinbarung
siehe Aushang N.N.
3046. Aktuelle Probleme mittelständischer Unternehmen
nach Vereinbarung
siehe Aushang Neu

2. Finanzdienstleistungen

3047. Finanzdienstleistungen I
Mo. 11.15–12.45, Di. 11.15–12.45
(2-stündig, erste Semesterhälfte) Börner
3048. Finanzdienstleistungen II
Mo. 11.15–12.45, Di. 11.15–12.45
(2-stündig, zweite Semesterhälfte) Börner
3049. Proseminar – Finanzdienstleistungen A
Mi. 16–17.30 (2-stündig) Grichnik/
Zmuda/N.N.
3050. Seminar Finanzdienstleistungen
Mo. 14.45–16.15 (2-stündig) Börner/
Zmuda/N.N.
3051. Einführung in das wissenschaftliche Arbeiten
nach Vereinbarung
siehe Aushang Grichnik/
Zmuda
3052. Forschungsseminar für Doktoranden
nach Vereinbarung
siehe Aushang Börner/Grichnik
und Mitarbeiter

3. Finanzierung und Investition

3053. Proseminar Aktien- und Immobilienmärkte
Do. 11–13 (2-stündig) Schirmeister/
N.N.
3054. Gruppenarbeit zum Proseminar
Mo. 13–15 (2-stündig) N.N.
3055. Investitionstheorie
Do. 9–11 (2-stündig) Schirmeister
3056. Fallstudienseminar „Großfallstudie WCI“
Blockveranstaltung
nach Vereinbarung
siehe Aushang Schirmeister/
Paeßens/
Siebold
3057. Anleitung zum wissenschaftlichen Arbeiten
Mi. 10–12 und nach Vereinbarung (2-stündig) Schirmeister/
Paeßens/Siebold
3058. Seminar für Mitarbeiter und Doktoranden
Di. 15–17 (14tägig) (2-stündig) Schirmeister

4. Marketing

3059. Marketing I: Grundlagen des Marketing
Mo. 11.15–12.45 (2-stündig) Günter/Helm
3060. Marketing IV: Innovationsmarketing
(2-stündig) an ausgewählten Donnerstagen
Do. 9.15–10.45 Günter/
Rolfes

- | | |
|--------------------------------------------------------------------------------------------------|-----------------------------|
| 3061. Seminar zum Marketing
Mo. 16.15–17.45 (2-stündig) | Günter/Michael/
Rolfes |
| 3062. Übung zur Prüfungsvorbereitung
an ausgewählten Freitagen (4-stündig)
Fr. 14.15–17.45 | Helm |
| 3063. Übung zum Kultur-Marketing
nach Vereinbarung
siehe Aushang | Günter/
Hilgers-Sekowsky |
| 3064. Übung zu aktuellen Fragen des Marketing
nach Vereinbarung
siehe Aushang | Günter |
| 3065. Doktorandenseminar
nach Vereinbarung
siehe Aushang | Günter/Helm |

5. Umweltmanagement

- | | |
|-----------------------------------------------------------------------------------------------------|-----------------|
| 3066. Umweltmanagement I: Grundlagen der Umweltökonomie
Di. 11–13 (2-stündig) | Wagner |
| 3067. Proseminar Umweltmanagement
Blockseminar
(2-stündig) nach Vereinbarung
siehe Aushang | Zerweck |
| 3068. Montréal-Fallstudienseminar
(4-stündig) nach Vereinbarung
siehe Aushang | Wagner/
Hahn |
| 3069. Doktoranden- und Diplomandenkolloquium
Fr. 18–20 (3-stündig) | Wagner |

6. Unternehmensführung

- | | |
|---------------------------------------------------------------------------------------------------------------|-------------|
| 3070. Unternehmensführung III: Personalpolitik und -führung
Di. 9–11 (2-stündig) | Hamel |
| 3071. Unternehmensführung V: Unternehmensplanspiel CISMET
Blockseminar im Januar 2006
siehe Aushang | Hamel |
| 3072. Hauptseminar zur Unternehmensführung II:
Unternehmens-Strukturierung
Di. 11–13 (2-stündig) | Hamel |
| 3073. Proseminar zur Unternehmensführung I:
Unternehmensstrategie und -politik
Mi. 13–14.30 (2-stündig) | Richter |
| 3074. Proseminar zur Unternehmensführung II:
Unternehmens-Strukturierung
Mi. 11–13 (2-stündig) | Schlenkrich |
| 3075. Proseminar zur Unternehmensführung III:
Personalpolitik und -führung
Di. 13–14.30 (2-stündig) | Richter |
| 3076. Proseminar zur Unternehmensführung:
Fallstudien zur Unternehmensführung
Mi. 11–13 (2-stündig) | Taimer |

3077. Doktorandenseminar
nach Vereinbarung (2-stündig)
siehe Aushang Hamel

7. Unternehmensprüfung und Controlling

3078. Controlling II
Do. 14.15–15.45 (2-stündig) Franz
3079. Betriebswirtschaftliches Prüfungswesen
Mi. 11–12.30 (2-stündig) Franz
3080. Internationale Rechnungslegung
Mi. 14.15–15.45 (2-stündig) Kajüter
3081. Seminar Controlling
Mi. 9–10.30 (2-stündig) Franz
3082. Seminar Unternehmensprüfung und Controlling
Fr. 9–10.30 (2-stündig) Klein
3083. Fallstudienseminar Unternehmensprüfung und Controlling
Mo. 10–11.30 (2-stündig) Mindermann
3084. Prüfung von Finanzdienstleistern
Di. 16–18 (2-stündig) Dicken
3085. Doktorandenseminar
Fr. 14–16 (2-stündig) Franz

Sonstige Wahlpflichtfächer

1. Internationale Finanzmärkte

3086. Finanzmärkte I: Internationale Finanzmärkte
Mo. 16.30–18 (2-stündig) Michler
3087. Fallstudienseminar Internationale Finanzmärkte
Di. 16.30–18 (2-stündig) Michler
3088. Internationale Unternehmensfinanzierung
Blockveranstaltung nach Vereinbarung
siehe Aushang Schirmeister/Siebold/
Paeßens
3089. Gruppenarbeit zu Internationale Unternehmensfinanzierung
nach Vereinbarung
siehe Aushang Siebold/
Paeßens

2. Statistik und Ökonometrie

3090. Ökonometrische Methoden: Einführung in die Ökonometrie
Do. 13–14.30 (2-stündig) Degen
3091. Übung zu Ökonometrische Methoden:
Einführung in die Ökonometrie
Mo. 12–12.45 (1-stündig) Lorscheid
- 3091a. Kolloquium zur Examensvorbereitung
nach Vereinbarung Lorscheid

3. Steuerrecht

siehe Aushang

4. Wirtschaftspsychologie

siehe Aushang

**Ergänzende Veranstaltungen
(für Hörerinnen und Hörer aller Fachsemester)**

EDV

- | | | |
|-------|-------------------------------------------------------------------------------------------------------------------------------------------|----------------------|
| 3092. | Einführung in die Informationsverarbeitung:
Technologische Basis
Fr. 11–12.30 (2-stündig) | Gluchowski |
| 3093. | Einführung in die Informationsverarbeitung:
Praktische Anwendungen
Fr. 14–15.30 (2-stündig) | Gluchowski |
| 3094. | Erstellung wissenschaftlicher Arbeiten mit
Standard-Textverarbeitungsprogrammen
Blockveranstaltung (2-stündig)
nach Vereinbarung | Gluchowski/
Menke |
| 3095. | Statistische Methoden in der Marktforschung
Mi. 11.30–13 (2-stündig) | Lorscheid |

Wirtschaftssprachen

- | | | |
|-------|-------------|----------------------------------------|
| 3096. | Englisch | Dean-Clasen |
| 3097. | Französisch | Aillères-Heinemann/
Leske/Striedter |
| 3098. | Italienisch | Heuwieser |
| 3099. | Spanisch | Sanchez-Fernandez/
de la Valgoma |

siehe Aushang

Alphabetisches Namensregister

A

- Abbasi-Boroudjeni 179
 Abdurrrahman Sagir 182
 Abel 50, 141, 198, 233-234
 Abholz 135, 178, 251-252, 255
 Abokitse 452
 Abraham, Michael 35
 Abraham 414, 415
 Abu Omar 180, 233, 234
 Ackermann 135, 188, 227, 269
 Adam, Hermann 307
 Adam, R. 189
 Adamo 247
 Adams 26-27, 52, 155, 179, 231-232
 Adebesin 125
 Ader 365-366
 Adone 308, 329, 365
 Ahmadi 196
 Ahmadinejad 448
 Aillères-Heinemann 525, 534
 Aivado 181
 Aker 183
 Akerboom 192
 Aktug 182
 Akylidiz 448
 Albers 430, 446
 Alberti 131, 135, 177, 195, 256, 258
 Albertz 37
 Albrecht, Catrin 198
 Albrecht, H. 141
 Albrecht, Ute 183
 Aldenhoven 449
 Alefeld 315, 373, 398
 Alemann 304
 Alfermann 29, 91, 419, 448, 502-504, 511
 Alkenings 48
 Allahyarov 442
 Aldinger 185
 Alekotte 447
 Allroggen 196
 Alswede 186
 Altareva 430, 439
 Altenhain 107-108, 115, 117
 Althaus 141, 186, 282
 Althof 92, 315
 Altmann 178, 251
 Altmann 80
 Altroge 141, 244, 246
 Alupei 430, 444
 Amajjahe 430, 444
 Amelung 141
 Amm 35
 Ammann 191
 Amuel 451
 Amunts 95, 155
 Anapolski 187
 Andersch 56
 Anderson 184
 Andexer 452
 Andorfer 91-92
 André 507
 Andrian-Werbung 141
 Angerstein 135, 186, 283-284
 Anton 331
 Antonik 445
 Antonini 430
 Antonow 115
 Aoyama 396
 Ap 381
 Appelhoff 315
 Aptroot 298, 304, 332, 380-381
 Araba 192
 Arbter 167, 178, 251
 Arend 178
 Arends 196
 Arendt 141, 182, 252-254
 Arzt 307, 344, 349
 Arziokos 109, 120-121
 Arndt 134
 Arning 155, 245, 275
 Arnold, Anja 77, 195
 Arnold, Eckhart 210, 322, 338
 Arnold, Gottfried 133
 Arnold, Gunther 133
 Arns 27, 52
 Artz 92
 Arvani 452
 Asbach 142
 Asbeck 47-48
 Asfalq 181
 Asgharzadeh 184
 Assheuer 167, 221
 Assmann 189, 278-279
 Ataka 95
 Atatrah 430, 443
 Auf der Horst 25, 194
 Aul 142, 245
 Aurich 414, 419, 440, 461-462
 Auwermann 41
 Avci 183, 234
 Avgenaki 30
 Avruscio 379
 Ax 185
 Aydin 185
 Aydt 331
- ## B
- Babel 182
 Babian 200
 Bach 142, 243, 265
 Bachert 142
 Bachmann, André 453
 Bachmann, Nina 187
 Bachmann, Thomas 196
 Bachmann, Thorsten 315, 373, 398
 Bachner 167
 Bachofner 184
 Bachtenkirch 26, 29
 Bäcker 92, 198
 Backes 196
 Badziong 315, 378
 Baehring 182
 Baethge 46
 Baginski 156
 Bajohr 315, 346, 350
 Balan 187, 277
 Balasus 246
 Baliahsvili 448
 Balkenhof 189
 Balleisen 181
 Ballstaedt 299, 403-404
 Baltzer, Axel 156, 272-273
 Baltzer, Jörg 277
 Balz 187
 Balzer, Jan 182
 Balzer, Michael 185
 Balzer, St. 190
 Bannach 184, 450
 Bannenberg 38
 Bänisch 191
 Bantel 156
 Baranski 45
 Barath 193
 Bardenheuer 282
 Bardey 185
 Barnscheid 447
 Bartels 452
 Bartenbach 109
 Barthel 156, 182, 190-191, 223, 286
 Barthel-Zimmer 156
 Barthelmes 234-235
 Bartram 174
 Bartsch 377-378
 Barz, Heiner 92, 294, 301, 304, 322-324, 340, 342
 Barz, Jürgen 135, 180, 236-237
 Bas 186, 283
 Basler 142
 Basner-Tschakarjan 282
 Bast 307, 322
 Bastian 91
 Batär 430
 Bau 315, 348
 Bauer, A. 95
 Bauer, Ariane 449
 Bauer, Brigitte 331
 Bauer, Dagmar 95
 Bauer, Marcus 181
 Bauerschmitz 187
 Baues 51
 Baugut 167
 Baum 310, 324
 Baumann 343
 Baumann (Psychos.) 196
 Baumann, A. 179
 Baumer 441
 Baumgarten 418
 Baumgartner 92, 423
 Baumhoer 438
 Baur 92
 Baummann 26, 292, 295, 301, 304, 325, 344, 347, 349-350
 Bausch 417, 442, 475
 Bayer 135, 194, 225
 Bechlers 36
 Beck, Andreas 430, 440, 461
 Beck, L. 133, 187
 Beck, Monika 315, 372, 377-378, 397
 Becker, Annette 37
 Becker, Dorothea 38
 Becker, Jürgen 135, 190, 295-286, 288-289
 Becker, K. 142
 Becker, M. 45
 Becker, Melanie 315
 Becker, Nicole 178
 Becker, Silke 515, 454
 Becker, Stefan 183
 Beckmann, F. 298-299, 310, 335, 388, 392
 Beckmann, Udo 427, 443
 Beeh 49, 91, 301, 304, 330, 371-372, 374, 376-377, 396-398
 Beer 167, 179, 182, 223, 232
 Beermann 315
 Behaghel 299, 310, 336, 394
 Behlen-Wilm 183
 Behmenburg 440
 Behn 428, 507
 Behrendt, Dominik 182
 Behrendt, Patrick 182
 Behrens 182
 Beier 181
 Beil 13, 34
 Bell 182
 Beltz 190
 Bender 93, 135, 187, 277
 Benders 41
 Benedikt 191
 Benito-Rabenort 38
 Benning 303
 Benten 425, 499, 501
 Beran-Leplow 180
 Berg, Günter 174
 Berg, Heinz-Peter 43
 Berger, F. 230, 239, 250
 Berger, Kristine 186
 Berger, S. 453
 Berger, Sylvia 194
 Berges 142, 243
 Bergmann 284, 439
 Bergs, Alexander 298, 310, 333, 383-384, 401
 Bergs, Walter 63
 Bergstein 195-196, 257
 Berkels 192
 Bernard 167, 195, 256
 Bernbeck 190
 Bernhardt 181
 Berns 179
 Bernshausen 198
 Bernsmeier 451
 Bernstein 333
 Berr 186
 Berthold 315
 Bertram 96
 Besel 38
 Beselin, 452
 Besoglu 187
 Bessenrodt-Weberpals 418, 423, 468
 Besser 253
 Bester 173
 Bethge 142
 Betscheider 430, 446
 Bettermann 91, 94, 366-367, 423, 444, 485, 487-488
 Betz 30
 Beuker 304
 Beuter 451
 Beutner 430, 443, 482-484
 Bewig 179
 Beyen 198, 430, 446
 Beyer 196
 Bickel (StD) 91
 Bickel, H. 91
 Bickel, S. 91, 423, 447, 508, 511, 513
 Bidmon 176
 Biedebach 27, 29
 Bielfeld 142, 277-278
 Bieling 190
 Biemann 190
 Bier 142, 186, 283-284
 Bierbach 92, 299, 307, 335, 387-388, 390-391, 393
 Bierhals 198
 Biermann 183
 Bietz 430, 444
 Bilda 109
 Bilzer 131, 142, 180, 229
 Birkes 133
 Birkofer 62, 443, 484
 Birley 304, 326
 Birnbacher 92, 291, 294, 305, 322, 337-340
 Birrack 115-116

- Biscavart 183
 Biskup 190
 Bismar 74
 Bisping 142
 Blanco 432
 Blank 315
 Blasinski 191
 Blauhut 190
 Blazicek 196
 Bleckmann 92, 292, 305,
 326, 351-352, 354,
 360-361
 Blenk 191
 Bley 430
 Blohm 189, 279
 Blondin 184
 Bluhm 423
 Blum 445
 Blumberg 179
 Blume 92, 156, 183
 Blümmler 96
 Bobrovnikov 324-325
 Bocattius 440
 Bock 119, 133
 Bodden-Heidrich 156,
 277
 Bode 139, 156, 182, 247
 Boden 156
 Bodewig 527
 Boeck-Heuwinkel 34
 Boege 50, 136, 192, 219,
 234-235, 240
 Boehm 268
 Boeken 156, 185, 261-
 262
 Boeminghaus 142
 Boeselager 355
 Bof 430, 441
 Bogo 452
 Bojar 136, 194, 235, 275
 Bokelmann 142
 Boldt 303
 Bollig 430, 446
 Bollmann 39
 Bolt 50
 Bolten 191
 Bommermann 44
 Bonacker 183
 Bondeira-Echtler 178
 Bongers 92
 Bonzel 179
 Boochs 45
 Boos 116
 Borchart, F. 142
 Borchart, U. 142, 179,
 230-231
 Borgarts 449
 Borgers 178
 Borghi 453
 Borgs 445
 Bork 181, 191
 Borm 50, 142
 Born 465, 468-469
 Bornstein 244, 247
 Borowski 142, 185, 261
 Borrenkott 315, 377
 Borsch 183
 Borsch-Galetke 134, 178,
 181, 241
 Borsó 25-28, 92, 291,
 305, 334, 337, 389-
 390, 394
 Borstel 26-27, 416
 Bortoluzzi 191
 Bos 430, 443
 Bosse 183, 253
 Bossinger 424, 453, 499,
 501, 510, 512
 Bothur 191
 Bott 95, 419, 490, 498
 Bourgeois 133
 Bouw 438, 459
 Bowi 196
 Bozkurt 109, 119
 Böcker 142
 Böcking 135, 180, 228-
 229
 Bödigheimer 51
 Böger 298, 301, 310,
 333, 383, 401
 Böhm 91, 444
 Böhrner 41
 Böhring 377
 Böing 38
 Bölke 184
 Bölles 101, 315
 Bönig 190
 Bönisch 521, 523
 Bönthe 177
 Börgers 115
 Böring 182
 Börner 27, 96, 521, 523-
 524, 526, 528-529, 531
 Börner-Klein 298, 305,
 332
 Böttcher, Lothar 441
 Böttcher, Wolfgang 62
 Böttger 133, 184, 191,
 288
 Bracht, G. 178, 238-239
 Bracht, G. 43, 45
 Braitmeier 454
 Brall-Tuchel 91, 298, 301,
 307, 331, 370-371,
 373, 375-376, 398
 Brandes 26, 28, 92, 297,
 305, 328, 354-355,
 357, 361-362
 Brandl 441
 Brandolisio 181
 Brandt, Elke 521, 526
 Brandt, Susanne 27, 296,
 311, 327, 352, 356,
 358-359
 Brandt, T. 178
 Brankamp 185
 Brans 344, 349
 Bransstädiger 42
 Brasseur 26, 292
 Brauer 315
 Brauers 189
 Braun, Christiane 380
 Braun, Juliane 183
 Braun, M. 28, 91, 413,
 416, 443, 458, 481-484
 Braun, Sebastian 191
 Braunstein 180
 Brause 430, 444
 Brautmeier 315
 Breddemann 430, 446
 Breer-Nottebohm 94
 Brehm 182
 Brehme 191
 Breitenstein 51
 Breitkreutz 47, 447, 453,
 494-495, 516
 Bremer 308, 322, 339
 Brennen 139, 156,
 222-223
 Brenner 156, 315, 373,
 398, 449
 Breslauer 380
 Breuschneider 403
 Brett 191
 Breuer 369
 Brick 92
 Bridges 423, 449, 497,
 502, 506, 511
 Brill 183
 Brinkmann 100, 315,
 368-369
 Bringer-Meyer 95
 Bringmann 315
 Brink, 316
 Brinkmann, Monika 198
 Brinkmann, Frau 91
 Brinkmann, Markus 447
 Brinkmann, Norbert 46,
 324
 Brinkmeyer 196, 255
 Briviba 156, 223
 Brocke 303
 Brockmann 251
 Brockmeier 452
 Brodbeck 93, 299, 314,
 337, 404-405
 Brohm 29, 92, 308, 335,
 388-390, 392
 Brookmann 183
 Bruch 327
 Bruch-Gerhart 139, 156,
 188, 281-282
 Bruchhausen 35
 Brückers 47-48, 101
 Bruckhaus 316
 Bruckmann 324
 Brügger 185
 Bruijns-Pötschke 194
 Brunenberg-Piel 44
 Brunkau 92
 Brunn 28
 Brunner 142, 232
 Bruns 116, 181
 Bruß 419, 442, 472-475
 Brüster 49, 133
 Buballa 192
 Bube 190
 Buchheiser 176
 Buchmann 156, 288
 Buchner 407, 416, 419,
 453-454, 513, 515, 517
 Buchwald 92, 308, 323,
 340
 Bücken 55
 Budach 136, 184, 275
 Budde 449
 Budna 189
 Buechau 188
 Buenemann 188
 Buhl 40, 191, 267-268
 Bühler 92, 294, 305, 322,
 338-339, 511
 Bujny 92
 Böldt 95, 419, 502-504,
 509, 511-512
 Bulgakova 453
 Bull 142, 289
 Bulmer 298, 314, 334,
 385-386, 401
 Bulut 440
 Bünemann 63, 91, 179,
 423, 496-497, 500
 Bunke 116
 Bünting-Tempea 197
 Burchardt 156, 181, 188
 Burde 425
 Burdich 92
 Bureau 453
 Burgdorf 448
 Burk 156, 244, 248
 Burkart 156, 197, 226
 Burmeister (OSIR i.K.) 92
 Burmeister, Tanja 25
 Bury 190
 Busch, Britta 324, 341
 Busch, Joachim 28, 448
 Buschbom 430, 439, 462
 Breuche, Jan 28, 107-108,
 115, 117, 119-120, 122
 Busche, Peter 191, 267
 Büscher 109
 Busse, Dietrich 91, 292,
 305, 330, 370, 374-
 376, 396-397, 399
 Busse, Wilhelm 27, 91-
 92, 298, 305, 332, 371,
 383, 385, 387, 400,
 402
 Bussfeld 183
 Büssow 26
 Bütefisch 94, 156
 Büteführ 291
 Büther 183
 Butz 183, 219, 240
 Butzmühlen 47
 Buyken 379
 Byong-Oh 430
C
 Cadeddu 412
 Calaminus 190, 279-280
 Calles 198
 Camastro-Riesener 43
 Cappel 40, 47-48, 103
 Caravaggi 316
 Carl 156, 275
 Carstensen 142
 Casper 430
 Castrup 143, 246, 263
 Caumanns 311, 359
 Cavka 195
 Cepel-Kaufmann 91, 94,
 307, 330, 370, 373,
 375-376, 397-399
 Cepok 183
 Cerchez 441
 Cetindere 179
 Chaker 186
 Chantelau 143, 247
 Chappuzeau 372
 Chehab 182
 Chen 189, 198
 Chenskaya 430, 443
 Chepkova 176
 Cherchez 471
 Chille 196
 Chmielewski 451
 China 192
 Choi 431, 444
 Chong 444
 Chovolou 179
 Christ 171, 326, 348
 Christaras 190
 Christensen 192, 234-235
 Christoph 42, 173, 192-
 193
 Cieslok 117
 Cinar 431, 444
 Ciuffi 193
 Claas, Dietmar 92, 298,
 307, 333, 384-385,
 387, 401
 Claas, Hans Joachim 92,
 476
 Clahsen 175
 Clajus 43-44
 Clames 47, 103
 Clausing 264
 Clemens 431
 Cleveland 143, 176, 224
 Closset 196-197
 Cnotka 176
 Cobbers 187, 272
 Coburg 143, 263, 265
 Cohausz 476
 Cohen 196
 Cohnen 156, 184, 274
 Conrad 414, 419, 461-
 462
 Conradt 193
 Coombs 336
 Copi 176
 Cordes 183, 197, 254-
 255
 Cortese 194, 219, 226,
 240
 Cottier 451
 Cougali 443
 Courte 180, 228
 Coye 45

- Cramer 179
 Crass 43, 45
 Creff 299, 314, 335, 391-392
 Crombach 143
 Cronauer 407
 Crumbach 438
 Cupisti 156, 185, 260
 Cüppers 156
 Czerwinska 176
 Czyperek 33
- D**
- D'Haese 91, 423, 500-501, 511
 Da Silva Santos Amaral 191
 Dahan 183
 Dahl 136
 Dahlhaus 316
 Dahmen 92
 Dai 453
 Daldrup 136, 180, 236-237
 Dall 143, 187, 277-278
 Dalyanoglu 185
 Damm 41
 Dammers 95
 Daniels 157, 263
 Dany 117
 Däubener 179, 231-232
 Daugsch 100, 316, 363
 Daum 184
 Daunicht 94, 423, 503, 511
 Daus 366-367
 Davies 316, 386
 De Barros 315
 De Cruppé 178
 De la Valgoma 525, 534
 de Laborda 434, 439
 De Manzini Himmrich 299, 336, 392-394
 De Martino 428, 442, 474-475
 De Petris 112, 119
 De Souza Silva 428, 453, 514, 516
 de Vera 447
 Dean-Clasen 345, 348, 525, 534
 Dechering 196
 Decker, Gernot 417, 440
 Decker, M. 189
 Decking 50, 139, 157, 176, 224-225
 Deeken 179
 Degelmann 451
 Degen, G. 50
 Degen, Horst 28, 49, 521, 523, 524, 526, 529, 533
 Degen, J. 460, 489
 Degen, W. 157, 240
 Dehling 454
 Dehnen 143
 Dehnhardt 95
 Deike 187
 Deimling 175
 Deinzer 26, 139, 157, 177, 219, 240
 Deiters 107, 115, 118-119
 Delbrück 167
 Delhey 431, 449, 512-513
 Delorme 30
 Demirel 27, 184
 Demming-Pälmer 40
 Demtröder 91
 Deneke 167
 Denstorff 91
- Depprich 186, 289
 Dere 41, 431, 453
 Derichs 245
 Dericks 448
 Derix 429, 431, 493
 Derks 93, 299, 314, 337, 405
 Derrfuss 95
 Dersch 374
 Dersch-Freese 316, 374
 Dhont 419, 468, 478
 Di Ciriaco-Sussdorff 316
 Diello 180, 228
 Diaz-Blanco 181
 Dick 190
 Dicken 182, 525, 533
 Dickhaus 198
 Diebel 94
 Dieckmann 92, 301, 307, 323, 337, 340, 342-343
 Diederich 316
 Diedrichs 191
 Diel 157, 178, 242
 Diemer 143, 276-277
 Diemert 28-29, 428, 443, 480-481
 Dierkes 95, 427, 448
 Dierselhuus 92
 Diesel 431, 447
 Diestelhorst 449
 Dietlein 26-27, 107, 115, 117-119, 121
 Dietmeier 118-119
 Dietz 92, 294, 305, 322, 338-339
 Dihnd 183
 Dildrop 449, 499
 Dilloo 139, 157, 189, 279-280
 Dimac 431, 444
 Ding 176
 Dingle 441
 Dinslage 196
 Dirksen 139, 157, 189, 279
 Distelmaier 189
 Dittrich 182
 Djawaher-Eisenach 187
 Djuric 431
 Dmoch 157
 Doerr 431, 445
 Doerwald 179
 Dohle 296, 311, 324, 346, 348-349
 Dolan 95
 Dolgner 196
 Doll 184
 Dornberg 182
 Dornbrowski 454
 Dornjans 40
 Dornmaschke 431
 Donner 280
 Donner, Birgit 139, 157, 189
 Donner, Markus 182, 247
 Dopheide 30, 173
 Dorgeloh 310, 333, 383-384, 402
 Doroudi 188
 Dost, A. 167, 179
 Dost, T. 178
 Dostert 333, 384, 402
 Dotzenrath 143, 264
 Döhrmann 27
 Döker 275
 Dörl 185
 Döring 53, 439
 Drabik 177-178, 238-239
 Dragano 241
 Draganov 191
 Dräger 188
 Dramba 400
 Dransfeld 157
- Drechsler 181, 227
 Dregger-Cappel 47-48
 Dreher 182, 316, 358
 Dreiner 38
 Dreis 26, 28-29, 43, 45
 Drepper 452, 504
 Drescher 136, 190-191, 285-286, 288-289
 Dresen 325-326
 Drexler 431, 445
 Drissen 92, 335
 Drost 143, 244
 Drüeke 92
 Druyen 92
 Drzymalla 179
 Duesberg 380
 Dufrenne 125
 Dumpitak 27, 450, 497, 504
 Dunkel 80
 Dürr 239
 Durwen 178, 252
 Düsberg 309, 322, 340
 Düwell 92, 303, 327
 Duvaloch 179
 Dziurzyk 47
- E**
- Ebel 191, 267-268, 427, 438, 494
 Ebener 185
 Ebersberger 414, 427, 431, 439, 462
 Ebert 143, 270
 Eckel 143, 198, 234
 Eckert 185
 Eckhoff 450
 Eckmiller 157, 176, 221-222
 Egelhaaf 419, 441, 466, 468-472
 Eggeling 95
 Egger 28, 92, 419, 440, 442, 453, 473-475
 Eggert 504, 510, 512
 Ehler 186, 374, 399
 Ehling 183
 Eich 175, 185
 Eichberger 431
 Eichhorn 143, 236
 Eick 377
 Eickhoff 184
 Eikerling 196
 Eilers 110, 121
 Eisele 441
 Eisenach 191
 Eisenberger 157, 185, 259-260
 Eisenriegler 423, 472
 Eisentraut 30
 Eisermann 193
 Eisert 190
 Ekkehard 454
 El Menouar 311, 344, 348
 Elias 183
 Elies 167, 238
 Elkeles 157, 238
 Ellerbrock 191
 Elling 425
 Ellenhorst 95
 Elourfi 449
 Elsing 119
 Elsner 524, 527-528
 Elting-Camus 295-296, 311, 325, 344, 348, 350
 Eltz 427, 449
 Enczmann 193, 226, 248
 Enderlein 188
 Enge 34-35
 Engel 52
- Engelbrecht, Jörg 297, 307, 326, 362
 Engelbrecht, Volkher 143
 Engelen 447
 Engelhardt 290
 Engelhardt (Me) 182
 Engelhardt, Eva 175
 Engelhardt, J.P. 143
 Engell 422
 Engelmänn 431, 443, 448
 Engelmänn-Bason 394
 Engers 139, 157, 228
 Engers 180
 Epe 449
 Erckenbrecht 143, 243, 247
 Erdelyi 431, 440
 Erhard 247
 Erhardt, Andreas 182
 Erhardt, J.P. 157
 Erhardt, Sascha 244, 246-247
 Erharet 243
 Erkelenz 37
 Erlar 180, 228
 Ernie 339
 Ernst, Joachim F. 93, 419, 451, 497, 499-500, 510-511
 Ernst, Karin 448
 Ernsting 431, 441
 Erny 257, 309
 Erwin 26
 Erzbach 37, 173
 Esch 521
 Eschenbruch 186
 Esser, C. 198, 232, 234, 501, 510, 512
 Esser, Charlotte 423
 Esser, G. 134
 Essmann 194
 Esters 450
 Esztermann 442
 Etges 27, 416, 497
 Evans 167, 316
 Everlien 264
 Evers 41
 Ewen 143, 276
 Ewers 143, 233
 Ewert 311, 336, 388
- F**
- Faber, Frau 55
 Faber, P. 143, 277
 Fährdrich 110
 Fahr 33, 429
 Fahrnon 40, 192, 234, 245
 Falagän-Garmon 107
 Falck 40, 192, 234
 Falk 374
 Falke 182
 Falkenstein 92
 Fallmann 453
 Fang 198
 Fangerau 194, 237-238, 255
 Farokhzad 183
 Faßbender 431
 Fasshauer 143, 253
 Fatemi 27, 115
 Favoccia 191
 Féaux de Lacroix 431, 443
 Fehr, Herr 92
 Fehr, Karl-Heinz 33
 Fehsel 196
 Feindt 143, 185, 261-262
 Feinendegen 133
 Felchner 524, 526, 528
 Felder 175, 194
 Feldhahn 193

- Feldkamp 157, 243-244
 Feldmeyer 95
 Feldt 182
 Felekyan 445
 Felsberg 180
 Felsner 198
 Felten, 175
 Fenk 181
 Fenster 444
 Ferrari 196
 Ferrer 311, 327, 352,
 356, 359
 Feuerborn 107-108, 115
 Feuerseger 178
 Feuerstein 450
 Fey 449
 Feyen 190
 Fiddes 330
 Fiedler 144, 186, 265,
 274, 431
 Fieseler 95
 Filz 180
 Finger 307, 326, 353-354
 Fink 95
 Finkbeiner 34
 Finner 198, 239
 Finze 427, 443
 Fischer 244, 495
 Fischer, Gerd 417, 439
 Fischer, Hans Georg 144
 Fischer, Hans-Georg 232
 Fischer, J. 179, 193, 226-
 227, 230-231
 Fischer, Jens 136
 Fischer, Nannette 453
 Fischer, P. 444
 Fischer, Rüdiger 441
 Fischer, Ute 194
 Fischer-Betz 182, 243
 Fischgrebe 431
 Fisseni 251
 Fitter 95, 425, 503, 511
 Fitzer 194, 226
 Flak 178, 199
 Flasch 443
 Fliegel 95
 Fleig 425, 427, 445, 451,
 489, 499-500, 510-511
 Fleischer 183
 Fleischmann 91
 Flintrop 323, 341
 Flock 92
 Floeth 117, 187
 Flohr 303
 Flögel 176
 Flörke 191, 198
 Fluß 184
 Foede 183
 Foelske 431
 Foltin 425, 463, 477
 Foremny 26, 28
 Fornacon 453
 Forster 182
 Forstinger 440
 Fournell 157, 191, 267-
 268
 Fox 181
 Förster, Guido 27, 521,
 524, 526, 528, 530
 Förster, Irmgard 198, 234
 Förster, Malte 157, 223,
 501, 510
 Förster, Sabine 325
 Frädriich 179
 Frahm 176
 Frank 26, 91, 410, 413,
 479-482
 Franke 157, 185, 247,
 259
 Franken 38
 Franken, F.H. 144
 Franken, Uwe 425
 Frankenreiter 334
 Fransson 450
 Franz, Klaus-Peter 27,
 96, 521, 524, 527-529,
 533
 Franz, Manfred 302, 310
 Franz, Matthias 67, 99,
 136, 178, 195, 241,
 255-258
 Franzén 185
 Franzmann 311
 Frärdorf 126, 191, 268
 Fräsdorf 219, 240
 Freiberg 96, 527
 Freifrau von Boeselager
 308
 Freise 171
 Frenzel 144, 193
 Frericks 198
 Freudenstein 181
 Freudl 95, 423, 510-511
 Freund 133
 Freundl 144, 263
 Frey 191, 194
 Freye 40, 144
 Freyhagen 191, 230,
 267
 Fricke 444
 Friebe 278
 Friedburg 144
 Friedhoff 115
 Friedl 49, 62, 92, 291,
 298, 301, 305, 332-
 333, 384, 387, 402
 Friedrich, Leonard 303,
 323
 Friedrich, Wolfgang 196
 Friedrichs 189, 191
 Frieling, Thomas 144,
 243, 247
 Fries-Dieckmann 298,
 311, 334, 383, 401
 Friese 197
 Frister 49, 115, 117-120
 Fritsch 157
 Fritsche 38, 167, 198,
 233-234
 Fritz, Benjamin 184
 Fritz, Sabine 55
 Fritzmeyer 136, 271,
 285-286, 289
 Fritzen 182, 243
 Fritzsich 301
 Froese 63
 Frohn 120
 Frommann 196
 Fromme 92
 Frommer 193, 459
 Fröhlich 183, 432
 Frühbuß 178
 Frunzke 26
 Fuchs (Jur) 121
 Fuchs, Angela 178, 251
 Fuchs, E. 144
 Fuck 191, 288
 Führer 432, 439
 Fujita 314, 336, 395-396
 Füllner 316, 373, 398
 Funk 26, 180, 444
 Funke 450
 Fürst 184, 260-261, 273-
 274
 Fürth 37
 Fuß 427, 448
 Füsgen 170
 Fuss 502-504
 Fusshöller 183
- G**
- Gabbert 131, 136, 180,
 228
 Gabersek 191
 Gabriel, Friedhelm 178,
 181
 Gabriel, Peter 181, 236
 Gaebel 136, 196-197,
 254-255
 Gagic 453
 Gaiduk 445
 Gajewski 453, 517
 Gallé 97
 Gallitz 198
 Gams 136, 184-185, 259,
 261
 Gandjour 178
 Gansert 448
 Gantenhammer 366-367
 Ganter 419, 442-443,
 479-482
 Ganzer 126, 136, 186,
 219, 283
 Garcia-Mata 316, 394
 Garcia-Pardillos 181
 Gardemann 178
 Garritzmann 92
 Gärtner 251
 Gärtner, C. 181
 Gärtner, Claudia 358
 Gärtner, Wolfgang 429
 Gaspers 184
 Gastel 438, 456, 459, 528
 Gattermann, G. 307
 Gattermann, Norbert 139,
 144, 181, 243-245, 247
 Gdynia 452
 Gebauer 181, 227
 Gebhardt 427, 440, 469,
 476-477
 Geddert 180, 228
 Gedrath 43
 Gehlen 41
 Gehne 296
 Gehrman 95, 144, 183,
 507
 Geier 400
 Geiger 110, 121
 Geinitz 144
 Geisel 180, 188, 233-234
 Geiselbrechtiger 314,
 334, 386-387, 400
 Geisler 28, 92, 305, 335,
 387-390, 394
 Gelbrich 444
 Geldsetzer 304, 322, 338
 Gellius-Dietrich 448
 Gellßen 423
 Gemmingen 310
 Genge 311
 Gensch 188
 Gentes 28
 Georgi 316, 358
 Georgoudis 451
 Geraedts 130, 136, 177-
 178, 241-243, 251
 Gerber 188
 Gerhards 424, 485-488
 Gerhardt 157, 192-193,
 266
 Gerharz 144, 228
 Gerich 251
 Gerken 34
 Gerlach 316
 Gerling 28, 311, 335, 389,
 393
 Germing 157, 181, 243-
 245
 Gernand 295-296, 311,
 326, 343, 348-349
 Gerß 307, 350
 Gerstenhauer 417, 454
 Gerteis 144
 Gesang 309, 322
 Gesell 432
 Geßner-Özokoy 196
 Getzlaff 415-416, 419,
 440, 469, 475-477
 Geyer, Siegfried 157
 Geyer, Stefan 139, 158,
 176, 221-222
 Ghadimi 185
 Ghazzi 453
 Giani 136, 178, 197-198,
 239-240, 242, 460
 Giebel 193, 226-227
 Giel 194
 Gieren 458
 Giers 152, 186, 192, 267
 Giese 96
 Gieseler 108, 118, 120
 Giesen 425, 468
 Giesen von 158
 Gilbert 107
 Gildehaus 450
 Gilka 432, 445
 Gilka-Bötzow 311, 325,
 345, 348
 Gillhausen 179
 Gilmer 96
 Giner 194
 Gioffreda 446, 491
 Giraki 190, 285-286
 Girsensohn 42
 Giro 184
 Gisawi 116
 Glap 303, 334
 Glätzer 91, 423, 452, 496,
 508, 512-513
 Glaubitt 144
 Gleube 418, 455
 Gleichmann, E. 50, 144
 Gleichmann, H. 144, 246
 Gloger-Tippelt 28-29, 92,
 292, 295, 305, 324,
 342-343
 Glonke 179
 Glowacki 442
 Glowatz 311, 327
 Glöckler 432
 Gluchowski 28, 524, 526,
 534
 Glück 450
 Gobrecht 35
 Gocke 452
 Godehardt 28
 Godehardt (Ma) 460
 Godehardt, Doris 231
 Godehardt, E. 144, 185,
 239-240, 262
 Godewerth 117
 Goebel 110
 Goecke 178, 181, 227,
 242, 258
 Goeckjenan 144, 243,
 246
 Goerg 250
 Gohla 177, 223
 Gokel 274
 Goldammer 311, 335
 Goldmann 316
 Goldschmidt 179
 Golestani 445
 Golla 191
 Golmina 93, 299, 314,
 337, 405
 Gombert 188
 Gomille 92, 292, 298,
 301, 305, 334, 384-
 385, 387, 402
 Gonciarek 328
 Gonschior 196
 Gordelij 95
 Goretzki 144, 263, 432
 Gottmann 136, 176, 224-
 225
 Gough 316, 383, 386,
 401
 Gouveia da Silva 185

- Gowik 448
 Goymann 170
 Göbel 26, 136, 188-190,
 219, 278-279
 Göbels 182
 Gödde 180
 Göddertz 26, 29, 292
 Gödecke, Axel 50, 79,
 176, 136, 224
 Gödecke, Stefanie 224
 Göhring 196
 Görg 183
 Görling 91, 305, 337
 Görnitz 410, 419, 440,
 465, 468-471
 Görtz 144, 196
 Gössmann 303, 332, 376
 Götsch 176
 Götz von Olenhusen 296,
 305, 327, 337
 Götz, Astrid 116
 Götz, Katrin 449
 Götze 442
 Grabensee 136, 183, 227,
 243-244, 247-248, 262
 Gräber 119
 Grabiak 37, 173
 Grabitz 144, 185, 262
 Grabow 144
 Graebener 196
 Graef 181
 Graf Finckenstein 326
 Graf von Schwerin 112
 Graf, Angelika 527
 Graf, Bernd 277, 278
 Graf, Dirk 182, 263
 Graf, M. 158
 Grafenberger 167, 178,
 251
 Gramm 110, 121
 Gramp 184
 Gramsch-Zabel 166, 185
 Grandjour 243
 Grandt 184
 Granetzny 158, 264
 Granrath 177, 219, 240
 Granzin 95, 425, 502-
 504, 511
 Grass-Kapanke 196
 Grasses 447
 Grätz 26, 29, 47-48, 101-
 103
 Grede-Badra 454
 Gref 316
 Gregorovius 191
 Greiling 44
 Greiner 243
 Greiner, H. 158
 Greiner, L. 145
 Greis-Maibach 197, 255
 Gremmel 198
 Greschat 183
 Gressmann 193
 Grethe 191
 Grether-Beck 167, 198,
 233-234
 Gretzke 454
 Greulich 92
 Greve 145, 264
 Grevelding 513
 Greven, C. 222
 Greven, H. 91, 412, 500,
 506-507, 509
 Greven, Herbert 511
 Greven, M. 101, 316, 369
 Grewe 158, 281
 Grichnik 521, 524, 526,
 531
 Gries 133
 Griese 197
 Grieshaber 91, 187, 407,
 419, 447, 449, 497,
 502, 511
 Griesinger 28, 407, 413,
 416
 Grigoleit 40
 Grigowski 181
 Grijenhout 309, 329
 Grimm, Heide 190
 Grimm, Marc-O. 158,
 188, 269
 Grimm, Paul 427
 Grimm, Ulla 330
 Grimm, Volker 438
 Grinstein 193, 226, 248
 Gripp 158, 275
 Groeger 190
 Groß 183
 Grommes 91
 Groninger 189
 Groß, J. 183
 Groß, Yvonne 117
 Groß-Selbeck 145
 Große-Sender 316, 345,
 349
 Große 231
 Gross 188
 Gross-Weege 158, 261
 Grosser 245
 Grote, Bernhard 158
 Grote, H.J. 180, 228-229
 Grotmeyer 185
 Groth 427, 447, 502, 508
 Grothues 316, 374
 Grötters 441
 Grubenbecher 180
 Grün 34
 Grundmann 191
 Grune 198, 234
 Grüneberg 195
 Grüner 196
 Grunewald 51, 92, 419,
 438
 Grunewald, Gerhard 134
 Grunewald, Matthias 200
 Grunow-Lutter 178
 Grüntzig 145, 282-283
 Gruschka 298, 311, 332,
 380
 Grußendorf 145
 Gryzik 453
 Gubitz 33
 Gucanin 316
 Guderian 264
 Gudowius 190
 Guellli 28, 291
 Guimarães 316
 Gülden 193
 Güldner 380
 Gummersbach 168, 178-
 179, 251
 Gundlach 185
 Gündoglu 30
 Günes 196
 Günther 28, 96, 521, 524,
 527-528, 530-532
 Günther, Klaus 96
 Günther, P. 168
 Günther, Ulrike 173, 246
 Günzel 425
 Gurk 451
 Gürler 185
 Gurrath 427
 Gurski 432, 440
 Guschinjac 328
 Gutmann 29, 48
 Gwosdz 186, 283
 Haarmann-Stemmung
 198
 Haas, A. 93
 Haas, Helmut 50, 93,
 136, 176, 224-226, 250
 Haas, Inge 158, 186,
 283-284
 Haas, J. 145, 198, 234
 Haas, O. 316
 Haas, Rainer 132, 136,
 181, 243-245, 247, 266
 Haas, Stephan 244
 Haas, Wolfgang 158, 223
 Haase 145
 Haastert 198, 239
 Haaz 37
 Habersang 181
 Haberzettl 198
 Habich 197, 226
 Hachenberg 28, 311, 330,
 379
 Hackländer 158
 Haddad 46
 Hadding 62, 133
 Hadnagy 180, 203
 Hadweh 193
 Haenel 423, 483
 Haering 145, 243
 Haerten 145, 246, 249
 Haeseler 410
 Hafner 40, 166, 179, 230-
 231, 290
 Hag 314, . 402
 Hagedorn, H.J. 145, 232
 Hagedorn, U. 46
 Hägele 418
 Hagemann 377, 400
 Hageneier 311, 326, 352,
 355-359
 Hager 168, 178, 251
 Haghiri 80
 Hahn, Rüdiger 524, 527-
 528, 532
 Hahn, S. 196
 Hahn, Tobias 186
 Hahnenberg 232
 Halberger 432
 Haider 145, 175, 221-222
 Haik 145
 Haimer 115
 Hakimi 185
 Halbekann 100, 316, 378-
 379, 400
 Halfmann 196
 Haller 449
 Hallich 294, 311, 322,
 338
 Halling 194
 Halmer 194
 Hamel 96, 524, 527-529,
 532-533
 Hammel 117, 120
 Hammelstein 454
 Hammen 189
 Hammer, Hildegard 25-
 27, 52, 415-416, 428,
 440, 469-470, 475-477
 Hammer, P. 190
 Hammerich 188
 Hammerstein 145, 282
 Hampl 158, 187, 277-278
 Handschel 186, 289
 Hänel 179, 450
 Hanenberg 139, 158,
 189-190, 279-280
 Hänggi 187
 Hanke 35
 Hannappel 39
 Hanneken 188
 Hannemann 333, 383
 Hannen 189
 Hänsch 91-92
 Hansen, F. 145
 Hansen, V. 91, 308, 330,
 371, 375, 397
 Hansmann 121, 185
 Hanstein 187
 Hardach 303
 Harder 423, 449, 508,
 511
 Hardy 451
 Harjes 189
 Harms, H. 179
 Harms, M. 179
 Hartkamp 195-196, 256
 Hartmann 267
 Hartmann, A. 275
 Hartmann, B. 184
 Hartmann, Florian 188
 Hartmann, Frank 196
 Hartmann, Karl-A. 158
 Hartmann, Marion 181
 Hartmann, Matt. 139,
 158, 191, 267-268
 Hartmann, Peter H. 295,
 305, 326, 343-345,
 347, 350-351
 Hartmann, R. 47-48
 Hartmann, Rudolf 450
 Hartmann, Ulrich 26, 174
 Hartung, Eberhard 40,
 191, 252-253
 Hartung, H.P. 50, 93,
 131-132, 136, 175,
 183, 221-222, 229,
 247, 251, 267, 270,
 274
 Hartwig 221
 Harwaczynska-Drabik
 239
 Harzheim 418, 439
 Haßelkuß 30
 Hasenbein 95
 Hasenöhr 425, 453
 Hasenpusch-Theil 183
 Häser 175
 Hasse 183
 Hassel 183, 196
 Hasselberg 199
 Hassels 179
 Hatina 188, 269
 Hauck 39, 183
 Hauke 454
 Haumann 452
 Hauner 247
 Haupt, Barbara 91, 298,
 301, 308, 331, 372-
 373, 375-376
 Haupt, M. 158, 229, 255
 Hauptmann 95
 Hausamen 145
 Häußler 304
 Häußinger 432, 446
 Häußinger 27, 93, 97,
 126, 131, 137, 181-
 182, 243, 246-247,
 250-251, 259
 Hautzel 178, 184
 Haverkamp 47, 102
 Havran 191
 Hebering 26, 62
 Heberle 95, 425
 Heck 191, 454, 518
 Hecke, F. 922-47 54 196
 Heckel 190
 Hecker 92, 297, 305, 327,
 353, 355, 357, 361-362
 Hecking 46, 107
 Heckmann 452
 Heckmanns 42
 Heering 145, 244
 Hefter 145, 183, 252-253
 Hegemann 27, 93, 412-
 413, 419, 447, 451,
 497, 499-500, 510-511

H

- Haag, H. 179
 Haag, Renate 179
 Haardt 449
 Haarhoff 166, 181

- Hegendörfer 178
 Heger 183
 Hegewald 96
 Hegger 196
 Hehl 416, 418
 Hehlgans 158
 Heide, E. 323
 Heide, Gerhard 418
 Heidebrook-Hofferberth 46, 329, 332
 Heidemeyer 91
 Heidenreich 145, 403
 Heiderhoff 170
 Heidt 189
 Heiermann 132
 Heikaus 180, 228
 Heil 416, 419, 454, 513-515, 517
 Heim 95
 Heimbrand 196
 Heimrath 47-48
 Hein, A. 168, 178, 251, 252
 Hein, Heidi 100, 317, 363
 Hein, Ina 311, 336, 394-395
 Heinemann 145
 Heinen, Edgar 145
 Heinen, Wolfram 184
 Heintert 158
 Heiningen 145
 Heleinlein 28, 424
 Heinrich, Christian 133, 182
 Heinrich, Tobias 438
 Heinrichs 432
 Heins 422
 Heintges 140, 158, 182, 243-244, 246, 247
 Heintzen 145, 243-244, 249
 Heinz 404
 Heinz, H.P. 137, 179, 231-232
 Heinz, Margret 58
 Heinz, R. 304
 Heinzel 92, 184, 420, 441, 465-466, 468-472, 476, 478
 Heipke 432, 446
 Heise, Frau 55
 Heise, Joachim 158
 Heitkamp 117
 Heitwerth 317, 378
 Helbig 385
 Heldmann 304
 Hell 43-44
 Heller 237
 Heller, Constanze 181
 Heller, Ricarda 182
 Hellerung, J. 41
 Hellerung, U. 41
 Helling-Giese 182
 Hellingrath 455
 Hellmessen 179
 Helm 524, 527-528, 531-532
 Helmer 191
 Helmich 141
 Hemmer 93, 120, 137, 183, 226, 252-254
 Hemmerling 28, 428, 446, 492
 Hemmers, Dirk 428, 441, 469-471, 477
 Hemmers, Frau 187
 Hemming 168, 251
 Hemming, A. 178, 251
 Hemming, B. 168, 178, 251-252
 Hemp 81
 Hendrich 13
 Hengel 131, 137, 179, 223, 231-232
 Hengels 145, 243
 Henger 193
 Hengge 137, 188, 280, 282
 Henke 237
 Henke, Hans-Reinhard 110
 Henke, Jürgen 159
 Henkle-Dührsen 425
 Henn 427
 Henneke 33
 Hennersdorf 140, 159, 182, 243-244, 246-250
 Hennewig 190
 Henning 196, 452
 Heinrich 29, 140, 159, 179, 231-232
 Heinrichs 304
 Henseler 30
 Henßen 446
 Hentschel 193, 424, 449, 511
 Henze 181, 428, 448, 501, 503
 Henzgen 325
 Herberg 145
 Herbertz 40-41
 Herbst 63
 Herckelrath 186
 Herda 193
 Herder 197
 Herdmann 159, 166, 187, 270-271
 Herforth 137, 190, 285-286, 288-289
 Hergert 449
 Hering 247
 Hering 92, 137, 225-226
 Hermanns 191
 Hermhichen 171
 Herms 146
 Hermsen 192, 234
 Herrero 314, 392-393
 Herrero Soto 335
 Herring 173, 243
 Herrmann 95, 200, 247
 Hertgen 190
 Herting 432, 447
 Hertwig 110
 Herweg 432, 443
 Herwig 91, 305, 331, 371-372, 375-376, 397-399
 Herzig 317
 Herzog 95, 146, 276
 Herten 190
 Herting 432, 447
 Hertwig 110
 Herweg 432, 443
 Herwig 91, 305, 331, 371-372, 375-376, 397-399
 Herzog 95, 146, 276
 Hesse 92
 Hess 187, 452
 Hessamian 432
 Hesse-Dornscheidt 45
 Hessel 196
 Hesselmann 190, 453
 Hestermann 302, 322-324
 Hesters 179
 Hetzel 159, 183, 243-244
 Heuck 137, 192
 Heuner 335
 Heusch 159, 166, 189, 261, 279-280
 Heuschen 449
 Heuser 166, 191
 Heutz 115
 Heuwieser 525, 534
 Hey 29, 63, 107-108, 115, 119, 121
 Heydthausen 47-48, 103
 Heying 189
 Heyl 146, 244, 247
 Heynen 317, 377, 400
 Heywinkel 159
 Hickstein 366-367
 Hidding 441
 Hiestand 303, 326, 360
 Hildebrandt 111, 181, 227
 Hildesheim 34, 317, 372, 397
 Hilgarth 199
 Hilger 309, 328, 352, 354-355, 357, 361-362
 Hilgers-Sekowsky 524, 527, 530, 532
 Hill 449
 Hillcoat-Kayser 92
 Hille 187
 Hillebrand 183
 Hilscher 146, 221
 Hilweg 159
 Hinke-Dörnemann 294, 311, 322, 338
 Hinke-Ruhnau 317
 Hintloglou 335
 Hinz 311, 327, 352, 359
 Hirschhain 187
 Hirdes 91
 Hirsch, Lilia Monika 34
 Hirsch., Sven 194, 196
 Hirschberger 92, 311, 329, 368
 Hirschfeld 432
 Hitzges 26, 197
 Hobbelinck 100
 Hochbruck 51, 92, 410, 414-415, 420, 438, 456-459
 Hochfeld 126
 Hochmuth 422
 Hochstein-Peschen 92
 Hochstrate 448
 Hodzic 188
 Hoebink 51, 92, 297, 308, 327, 353, 355, 358-359, 362
 Hoecker 448
 Hofer 175, 274
 Hoff 191
 Hoffjan 178
 Hoffmann, Axel 177
 Hoffmann, B. 189
 Hoffmann, Daniel 308, 331, 375, 389
 Hoffmann, E. 146
 Hoffmann, Fabian 26
 Hoffmann, Janine 454
 Hoffmann, L. 189
 Hoffmann, Michael 453
 Hoffmann, Norman 442
 Hoffmann, Silke 450
 Hoffmann, Thomas 159, 186, 283-284
 Hoffmann, Till 192, 266, 292
 Hoffmann, Yvonne 450
 Hoffmeister, Friedrich 146
 Hoffmeister, Meike 448
 Hoffsummer 115
 Hofmann 221
 Hofmann, Alejandro 119
 Hofmann, B. 185, 445
 Hofmann, Norbert 134
 Hohendahl 335
 Hohensee 193
 Hohfeld 137, 179, 230-231
 Hohn 432, 446
 Holbeck 179
 Holdgrün 395
 Holland 146
 Hollenbeck 159, 243, 274
 Hollenberg 91, 450-451, 467-468, 478, 497, 499-500, 510-511
 Hollender 317
 Holler 178
 Hollmann-Faul 330
 Holtei, Ch. 333
 Holtei, R. 298, 311, 333, 383-384
 Holthusen 159, 267
 Holzapel 317
 Holzhauer 35
 Holzwarth 424
 Horn 159, 188, 226, 281
 Hooton 314
 Hopf, A. 75, 133
 Hopf, H.B. 159
 Hoppe 146
 Horch 358
 Horlemann 168, 178, 251-252
 Horn 311, 329, 364
 Horn-Bosbach 179
 Horneff 159
 Horsa-Przibylla 188
 Horst 146
 Horster 135
 Horstjan 194
 Horstmann 111, 118, 271
 Hort 133, 180
 Hosch 159, 247, 259-260
 Hosch 184
 Hosse 449
 Höcker 146, 276
 Höcker 424, 498, 500, 508, 511
 Höfer 196
 Höffer 310
 Höffken 141
 Höffler 146
 Höft 196
 Höhn, Bernd 81
 Höhn, Th. 159, 189, 279
 Höftje, Hans-Dieter 420, 446, 492-493
 Höftje, Monika 432, 446, 492, 493
 Höftmann 178, 252
 Höfberg 94, 146, 253
 Höner 93
 Hönscheid 191
 Hösterkes 191
 Höver 183
 Höver 195, 258
 Hu 183
 Huang 95
 Huber, Carolin 323
 Huber, Rita 159
 Hubert 324
 Hübinger 197
 Hübsch 186, 282
 Huck 190
 Hücke 146, 277
 Huckenbeck 159, 166, 180, 236-237
 Hüfen 312, 325, 344, 350
 Hufnagel 111
 Hügger, A. 131, 159, 166, 191, 288-289
 Hügger, Stefan 432, 441
 Hui 198
 Huirs 332
 Hüllebrand 263
 Hülsen-Esch 305
 Hummel 305, 325, 491, 504, 509
 Hummel, Silvio 41
 Hummel, W. 452
 Hümmerrich 179
 Hünerlitürkoglu 181
 Hüning 304
 Huß 190
 Hüschen 186
 Huschenbeck 94
 Huston 50, 93, 416, 420, 453, 514, 516-517

Huven 416
Hylton 182

I

Icks 198
Idel 137, 180, 233-234
Iden 422, 483
Ihl 146, 252, 256
Iking-Konert 182
Ilg 187, 272-273
Ilhan 175
Imhof 159
Indefrey 317
Inderoonen 44
Ingiani 146, 265
Inoue 146
Ippendorf 40, 455, 491
Isfort 432
Istas 178, 242
Itani 146
Ivens 146, 183, 243-244, 255

J

Jablonowski 159, 243
JacaBelino 195
Jacoby 176
Jaeger 452, 491, 499-500, 504, 509-510, 512
Jaeschock 160
Jäger, Marcus 187, 272-273, 277
Jahn 178, 251, 312, 329, 368
Jahnke 96
Jahns, H.M. 29, 63, 91, 447, 496-498, 505, 508
Jahns, Peter 424, 447, 502, 508
Jakobs 358
Janda 160, 190, 286
Jander 93, 140, 160, 183, 252-253
Jänicke 194, 233
Janissen 445
Jänner 196
Jansco-Papoutsis 178
Janßen 457
Jansen (StR) 91
Janßen, Antje 92
Janßen, G. 189
Jansen, Gerd 133, 181, 235, 240
Janßen, K. 457-460
Jansen, Nils 28, 107-108, 116, 118-119, 121
Jansen, Sabine 452
Jansen-Osmann 411, 454, 513, 515
Jansing (OSTR) 92
Jansing, P.J. 160, 236
Janssen 254, 339
Janssen, Arnold 92, 240, 255, 414-415, 420, 458-460
Janssen, B. 197
Janssen, Gudrun 278
Janssen, H.K. 92, 442, 475
Janssen, Hildegard 35
Janssen, Renate 450
Jantea 160, 272-273
Janzik 96, 427, 502, 504, 507, 509, 511-512
Jarre 27, 92, 420, 439, 456, 458
Jaschinski 317
Jauch 193
Jax 182

Jayavel 178
Jazwinski 116
Jebens 173, 178, 238
Jedig 179
Jenissen 221
Jennifer 190
Jennissen 168
Jens 184
Jentsch 190
Jeschke 429, 483
Jeske 312
Jitzek-Zader 191
Ji-Ming He 252
Jigging Gou 448
Joannidou 447
Jobst 178, 251
Jocham 453
Jocks 317
Johannsen 432, 446
John 187
Jokisimovic 196
Joks 46, 336
Jonas 185, 259, 450
Jonek 439
Jonkmanns 186
Jordan, Angelika 35
Jordan, Brigitta 115-116
Jordan, Ekkehard 92, 414, 416, 420, 454, 518, 519
Jose 420, 446, 492-493
Joselin 194
Jürgens 183, 432, 443
Jörgenshaus 168, 178, 251
Jucquois-Delpierre 294, 312, 337
Jung, Diana 186
Jung, G. 160, 184, 273-274
Jung, Matthias 96
Jung, Ralph 441
Jung, Tobias 198
Jungblut 135, 276
Junge 181
Junger 160
Jungerberg 173
Junghans 160
Jüngling 176
Jürgen 185
Jürgens 181
Just 191
Jüttemann-Lembke 195, 257
Jux 198

K

K.-Schiebel 322
Kaal 92
Kabanova 219, 240
Kablitz 432, 447
Kaczmarek 187
Kaessler 432, 446
Kaever 191
Kahl 50, 93, 131, 137, 179, 230-231
Kahlbau 92
Kahle 415
Kahle, F. 179
Kahle, T. 179
Kahle, W. 179
Kaimann 450
Kaiser, Andreas 444
Kaiser, Corinna 372, 398
Kaiser, Gert. 62, 91, 305, 331
Kaiser, Gerhard 317
Kaiser, Tina 52
Kaiser, U. 317
Kaisers 187, 191

Kajüter 524, 527-528, 533
Kalinin 445
Kalisch 299, 403-404
Kalituko 447
Kalkowski 251
Kallweit 91, 192, 308, 331, 375
Kalthoff 62
Kalveram 417
Kambers 184
Kämmerling 26
Kamp 189
Kampermann 442, 472, 475
Kamphausen 433
Kamps 312, 345, 350
Kamrani 177
Kann 92, 294, 305, 322, 338-339
Kannaß 196
Kantartzis 146, 261
Kanteh 182
Kanz 312
Kappert 192, 234
Kara 433
Karbowski 246, 277
Karenfort 189
Karger 195, 257
Karle 442, 463
Karlos 365-366
Karreman 194
Karschnia 445
Kaschner 146, 259-260, 263, 265
Kasties 317, 373, 398
Kastka 168, 233
Katarzynski 444
Katharina 190
Katoch 146
Kätsch-Erhardt 195
Kauffeldt 91
Kaufmann 309, 329
Kaumann 146
Kayser-Hölscher 92
Kazemi 184
Keck, E. 146
Keck, H. 443, 479-481
Kehlenbach 380
Kehmeier 182
Keil, Caroline 438
Keil, Eric 194
Keitel 183
Keller, Georg 429, 493
Keller, Rudi 91, 305, 330, 371, 374-376, 396, 399
Kelm 28, 50, 79, 93, 137, 182, 223, 243-244, 247-250, 261
Kemena 35
Kemper 116
Kemperdick 147
Kempken 448
Kempkens 428, 441, 453, 469-471, 476-477
Keray 433, 443
Kerner 92, 186, 410, 414, 415, 420, 438, 458-459
Kerres 195, 451
Keßler 185
Kessenich 55
Kessler 183, 453
Ketteler 126, 189
Keuchen 91
Keuneke 310, 324, 346, 348, 350
Keuntje 196
Keuthen 63
Khakzad 182
Khanduja 191
Kiani 111
Kiechle 327
Kiefer 147, 196

Kiehl 449
Kienast 303
Kieß 433, 440
Kieseier 50, 160, 183, 226, 252-253
Kiesel 193
Kiesendahl 433
Kiesensbach 17
Kigger 184
Kilbury 297, 301, 305, 329, 364
Kilgus 196
Kilinc 196
Kim 186, 453
Kimmerle 160, 244
Kimmig 186
Kindgen-Milles 160, 191, 267-268
Kindler 147
Kinne 147, 223
Kiometzis 439
Kirchsee 182, 247
Kirchhoff 194, 196
Kirf 317
Kirmanoglou 182
Kirschner 92
Kiselev 442
Kisker 92, 420, 440, 464, 469, 475-477
Kiszka 45
Kiu 445
Kivellit 147
Kwit 147
Klabunde 451
Klapka 183
Klar 184
Kläre 433, 439
Klarmann 115
Klasmeyer 188
Kläui 410, 413, 420, 443, 479-483
Klaus Lunau 412
Klehm 175
Klein (AlMe) 261-262
Klein, E. 147, 244, 247
Klein, Florian 193
Klein, Hans-Michael 147, 272-273
Klein, K.-G. 524, 533
Klein, Michael 40, 185
Klein, Petra 125
Klein, Sonja 331, 355
Klein, Thomas 182
Kleinbongard 219, 240
Kleinebude 407, 416, 420, 447, 494-495
Kleinermanns 28, 413, 420, 444, 485-488
Kleinhans 451
Kleinhans 50
Kleinmann 442, 472, 484
Kleinschmidt 433, 445
Kleis 433, 446
Kleist 96
Kleist 177
Klenk 189
Klenke 108, 121
Kleophas 160
Kleszczewski 304
Klewe 400
Kley, Hans Kuno 147, 247
Kley, Konstantin 184
Kleymann 370, 378
Kliment 317
Klimke, Ansgar 147, 255-256
Klimke, Martina 194
Klimpel 449
Klingenhöfer 187
Klingenstein 180, 229
Klinger 439-240, 459-460
Klink 444

- Klinkert 377
 Klisa 433, 444
 Kliszewski 181
 Klitzing 317, 374
 Klonowksi-Stumpe 183, 247
 Klopmeier 115
 Klopsch 414-415, 428, 438
 Klosterhalfen, S. 177
 Klosterhalfen, W. 147
 Klotz 50, 160, 177, 222-224
 Klug 317
 Kluge 451
 Klüglich 196
 Klümper 190
 Klus 181
 Kluxen- 147, 160, 282
 Klynch 176
 Knauer-Fischer 189
 Knebel 234
 Kneifel 96
 Knerr 197
 Knieling 140
 Kniemeyer 147
 Knieriem 147
 Knipp 181
 Knipper 248
 Knobbe 180
 Knobloch 449
 Knoefel 137, 184, 247, 259-260
 Knoke 526
 Knop, K. 447, 494-495
 Knöfel 251
 Knust 26, 50, 93, 97, 420, 497, 499-501, 512, 452
 Knuth 141, 267
 Kobbe 181, 244, 255
 Kobel 433
 Koblitz 295, 301, 312, 323, 340-341
 Koch, A. 160, 181, 274
 Koch, Alexander 191-192, 268
 Koch, D. 147
 Koch, Heribert 147, 160, 243, 247
 Koch, M. 183
 Koch, Nicola 36
 Koch, Sabine 194, 226
 Koch, Sören 116
 Koch, Stefanie 182
 Kock 433
 Koerbel-Landwehr 174
 Koester 414
 Kohl 433
 Kohnen 160, 238
 Kojda 140, 147, 179, 230-231
 Kokott 91, 307-308, 331, 370-372, 375-377, 399
 Kolb 147, 197
 Kolb-Bachofen 93, 131, 147, 166, 194, 219, 226, 240
 Koldovsky 147
 Koletzko 92
 Kolpakova 449
 Kolvenbach 148, 262
 Kondakci 181
 Konieczny 442, 464
 Konrad 47, 148
 Konradt 29
 Koopmans 444
 Kopczynski 47-48
 Kopp (Me) 198
 Kopp, Frank 198
 Koppitz 194
 Korbmacher 148, 174, 185, 261
 Korger 433
 Korkmaz 190
 Korpusik 188
 Korsten 41
 Korte 115, 194, 196
 Korten 125
 Kortenhaus 191
 Korth 50, 93, 160, 180, 229, 255
 Korthals 181
 Kortländer 307-308, 335, 389, 394
 Kortmann 160, 259, 265
 Kortüm 188
 Koschinsky 148, 243
 Koska 27
 Kostorz 196
 Kotthaus 191
 Kottke 95
 Koutza 234
 Kouteva 305, 333, 384-385, 387, 401-402
 Kouteva 92
 Kovacevic 189
 Koviacek 148
 Kowalik 178, 238, 418
 Kowalski 322, 329
 Kozlowski 161, 277
 Köbberling 147
 Köhler 160, 193, 226-227, 248
 Köhler, (Me) 451
 Köhler, E. 147
 Köhler, Kai 92, 420, 438, 458-459
 Köhler, Manfred 147
 Köhler, Sebastian 117
 Köhler 92, 433
 Köhnen 92, 418, 439
 Köhrer 160, 500-501, 507, 510
 Kölbach 433, 441
 Kölbl 199
 Köllner 147, 244, 252-254
 Kölling 500
 König, Bernd 425, 450, 502-504
 König, Gregor S. 111
 König, Lilith 312, 324, 342
 König, M. 445
 König, Reimar 111
 König, Uwe 94
 Königshausen 131, 148, 244
 Königstein 439
 Könner 27, 297, 305, 328
 Körschgen 193
 Köster 148, 273
 Köstering 182
 Kötter, Rolf 50, 140, 160, 175, 219, 221-222, 240, 243, 248
 Kötter, Volker 160
 Kracht 425, 458
 Krage 190-191, 267, 286
 Kram 191, 267, 268
 Kramann 161
 Krämer, Julia 312, 331
 Krämer, M. 187, 271
 Krämer, Paul-Günter 37
 Krämer, U. 198, 234
 Krämling 263
 Kramm 140, 161, 189, 279
 Kranz, Andreas 451
 Kranz, Jakob 417, 440, 477
 Kranz, Julia 35
 Kraski 191
 Krasniqi 186
 Kratz 196
 Krauß 452
 Krausbauer 179
 Krausch 186
 Krause, G. 276, 418
 Krause, Joachim Bernd 276
 Krause, Julia 433
 Krause, Marion 312, 329, 364
 Krause-Schlopsna 189
 Krauspe 131, 137, 187, 199, 272-273, 279
 Krauth 240
 Krauth, Joachim 411, 416, 460
 Krauth, Konstantin 514-515, 517
 Krebs 184
 Krech 148, 232
 Kreft 179
 Krefting 443
 Kreienberg 174
 Kreische 43-44
 Kremer 198
 Kremer, K. 62, 133, 185, 198
 Kremer, Sascha 116-117
 Kretschmann 433, 444
 Kretschmar 184
 Kreutzenbeck 95
 Kreuz 452
 Kreuzpaintner 161, 243
 Krian 148, 264, 279
 Krickl 47
 Krieg 186, 403
 Krieger 120
 Krieter 192
 Krings 433, 445
 Krobtho 433, 441
 Krogmann 161, 274, 279
 Krohmer 196
 Krold 182
 Kroll 324, 341
 Krolo 191
 Krolop 317, 344, 348
 Kromik 25
 Kron 317
 Kronenwett 161, 181, 244, 248
 Kropp 306, 325, 345-347, 350-351
 Kropp-Olbertz 199
 Kröger 148
 Kröll 326
 Krömcke 184
 Kröncke 148, 223
 Kröpil 184
 Krücken 428, 449, 499, 501
 Krücker 95
 Krug 168
 Krüger, Diane 187
 Krüger, Gabriele 63, 116, 329
 Krüger-Raschkowski 34
 Krumeich 92, 292, 296, 306, 327, 353, 355, 361-362
 Krumnack 433
 Krüper 116
 Kruse, F. 183
 Kruse, J.A. 307
 Kruse, Johannes 161, 195, 256, 257, 278, 330
 Kruse, Roland 140, 161, 188, 281
 Krüssel 161, 187, 191, 277-278
 Krutmann 27-28, 93, 125-126, 137, 198, 219, 233-234, 240
 Kubik 425
 Kubitz 161, 182, 243, 247
 Kübler 137, 186, 285-286, 288-289
 Kucharzewski 333, 383, 401
 Kuchen 417, 443
 Kuchinke 175
 Kuckländer 420, 446, 491-493
 Kücükköylü 183
 Kudielka 433
 Kudryavtsev (F. 81-15957) 445
 Kuenzel 190
 Küffmann 178, 243
 Kuger 231
 Kühl 148, 278
 Kuhlbusch 196
 Kuhlwind 45-46, 328
 Kuhn, Anne 282
 Kuhn, Annegret 140, 161, 188
 Kuhn, Arnd 96
 Kuhn, B. 46
 Kuhn, F.P. 148
 Kuhn, H. 148, 246
 Kühn, J. 198
 Kühn-Velten 148, 223
 Kühne 443
 Kühnemuth 445, 486, 488, 503
 Kukalla 179
 Kulkick 190
 Kula 418
 Kumari 317
 Kündgen 181
 Kunefke 26
 Kunert 185
 Kühne-Rosenkranz 196
 Kuntz 148
 Kunz 92, 339
 Kunz, Peter 428, 443
 Kunz, Werner 418, 452, 511
 Kunze 178-179
 Kunzel 285
 Kunzel 41
 Kunzke 196
 Kupke 135
 Küpper 179
 Küppers, H. 148
 Küppers, Jochem 304
 Küppers, Volkmar 161, 277-278
 Kurczyk 297, 312, 329
 Kurpejovic 433, 446
 Kurschat 161, 183
 Kurt 186
 Kürten 276
 Kurth 187, 272
 Kurtin 179
 Kurwinkel 317, 373, 377-378
 Küry 161, 183, 253
 Kurz, Kathinka 184
 Kurz, M. 183
 Kurzová 80, 100, 291, 328
 Küsters 26, 29, 107, 312, 331, 370, 373, 398-399
 Kutkuhn 148, 247

L

- Laag 524, 527
 Labahn 95, 425, 502-504, 511
 Laber 186
 Labisch 25-26, 62, 99, 137, 174, 194, 306
 Labrenz 197
 Lachenicht 433, 443
 Lackmann 161

- Ladda 191
 Laedke 433, 442, 466-467, 473-475
 Lær 420, 446, 495-496
 Lahl 454
 Laitenberger 189
 Lakomek 148, 243-244
 Lamers 444
 Lammering 161, 275
 Lamontagne 526
 Lamping 35
 Lamprecht 148, 283-284
 Land 64
 Landen 148
 Landwehr 41, 310, 326, 351-352, 360, 362
 Lang, Hermann 148, 190, 285-286
 Lang, Wolfgang 317, 348, 468
 Lange, Dajana 3733 398
 Lange, Hella-Sabine 317
 Lange, Kathrin 454, 513-514
 Langen 95, 149, 276
 Langenhövel 291
 Langer 187
 Langner 121
 Lankisch 190, 197
 Lannert 47, 103
 Lanoue 96
 Larenz 417, 441
 Larinov 184
 Laryea 189
 Laschinski 194
 Laturnus 379
 Latz 190, 285
 Latz, H. 179
 Latz, L. 179
 Laubinger 448
 Laudage 27, 49, 92, 296, 306, 326, 353-354, 360, 362
 Lauer 182, 256
 Laufer 182
 Lauff 317
 Laures 51
 Laux 297, 312, 326, 352, 356
 Lawrenz 189, 280
 Laws 189, 279
 Le Floc'h 314, 335, 391, 394
 Le Quang 439
 Leach 168, 317
 Lecher 445
 Lechner 294, 312, 322, 339
 Lechtenfeld 13
 Leers 92
 Leggewie 452
 Lehmann, C. 183
 Lehmann, Erlo 149
 Lehmann, H. 183
 Lehmann, P. 149, 281
 Lehmann, Sylke 196
 Lehmann-Benz 298, 312, 331
 Lehne 111, 120-121
 Lehnert 192
 Lehr 234
 Lehwald 186
 Leidel 183
 Leilivd 229
 Leimkugel 425, 493
 Leinen 92, 301, 306, 336, 388-390, 394
 Leitner 115
 Leiverkus 312, 326, 358-359
 Leliveld 180
 Lemburg 149
- Lemoine 149, 194, 225
 Lenard 133
 Leng 161, 233-234
 Lengeler 428, 451
 Lengsfeld 451
 Lensenich 323
 Lent-Öztürk 34
 Lentrod 133, 186, 219
 Lentzen 183
 Lesch 189
 Leschke 149, 243, 249
 Leske 312, 525, 534
 Lessmann 182
 Leth 195
 Lethen 332
 Leube 181, 227
 Leuering 120
 Leuschel 414, 420, 460
 Leutner 46, 107
 Leven 55
 Leverenz 188
 Lewandowski 366-367
 Lewe 186
 Lex 189, 280
 Ley 191
 Li-Iven 178
 Libertus 318
 Lichter 318
 Liebetrau 40
 Liebig 189
 Liebmann 226
 Liedtke, Christian 438, 457, 459
 Liedtke, Frank 308, 330, 370-372, 375-376, 396-398
 Liedtke, Stefan 193
 Liedtke, Wolfgang 91, 318
 Lieniart 265
 Liersch 149, 187
 Liesen 92
 Lieven 449
 Likos 420, 442, 463-464, 473-475
 Lilienthal 91
 Liljo 44
 Limpert 448
 Linden 149
 Lindenberg 183
 Lindenberger 161
 Lindenmair 96
 Linder 26, 29, 92, 414, 428, 454, 518
 Lindgren 447
 Lindner 92
 Lindner-Kämpgen 25, 33
 Lindner-Pfahl 54
 Lindt 318
 Linhart 185, 259, 265
 Link 318
 Linka 190
 Linke 322
 Linkeschova 183
 Linnemann-Flori 188, 507
 Lins 137, 184
 Lintz 433, 439
 Linzbach, Gerd 175
 Lipfert 140, 149, 191, 267-268
 Lippert 92
 Lippold 417, 447
 Lisken 109, 307
 List 196
 Litmathe 186
 Litsche 318, 353
 Lobnij 243-244
 Lobscheid 168, 178, 251
 Lochert 433, 440
 Loer 131, 161, 178, 191, 267-268
 Loesch 75, 176
 Loeser 180
- Lohmann, Frau 179
 Lohmann, Nina 328
 Lohmann, Sabine 125
 Lohmeier 189, 279
 Lohrengel 84, 425, 486-488
 Lohrmann 433
 Lohse 179
 Lombeck 135
 Lommatsch 116
 Loncar 192
 Londershausen 423, 449, 511
 Lonski 46, 328
 Loock 41
 Loogen 133
 Loos 196
 Looschelders 116, 118-120
 Loose 149
 Looz-Corswarem 307, 318
 Lopez 439
 Lorenz (STD) 91
 Lorenz, A. 96
 Lorenz, Ch. 191, 267-268
 Lorenz, Nico 191
 Lorenz, Verena 198
 Lorscheid 523-524, 526, 529, 533-534
 Lorz 27, 107, 116, 118-121
 Loschen 434, 443
 Losen 54
 Loskill 47
 Lotsch 318, 374, 399
 Lotz 115
 Louven 304
 Löbner 27, 297, 308, 329, 337, 364-365
 Löffelend 415
 Löffler 196
 Lögters 186
 Löhr 75, 100
 Löll 196
 Lönne 304, 362
 Lörke 183
 Lösche 91, 416, 420, 448, 505-506, 508-509, 511
 Lösse 149, 243, 248-249
 Löwen 92, 420, 472-475
 Löwenich 444
 Lubich 360
 Lubitz 423
 Lübke 95, 149, 161, 243-244
 Luckhaus 197, 254-255
 Lücking 149
 Lüderitz 92
 Lüdike 111, 121
 Ludwig, Amei 179
 Ludwig, Simone 196
 Ludwig, Stephan 137, 233, 268
 Lür 318
 Lühring 96
 Lunau 91, 420, 449, 506, 509, 511-513
 Lüschen 304
 Lüsebrink 183
 Lütchke 196, 256
 Lüthen 161, 243, 245
 Luther 149, 262, 265
 Lüthgens 191
 Lütjens 45
 Lüttschwager 434
 Loer 179
 Lützeler 263
 Lux 95, 187, 277
 Luyken 187
- M**
- Maar 161
 Maas 434, 446
 Maaßen 183
 MacDonald 385
 Machatschek 181
 Mackenstein 179
 Mackenzie 161, 179, 231-232
 Mae 306, 395
 Maeger 340
 Maerker 318
 Mahotka 180, 228
 Mai, Jürgen K. 137, 175, 190, 221-222
 Mai, Manfred 209
 Mainz 91-92
 Mainzer 191, 267
 Maivald 200
 Malevani 197, 254
 Malinowski 179
 Malmede 26, 295, 312, 323, 341, 343
 Manjolicvic 190
 Mann 193
 Mannheim 137, 194, 225
 Manns 196
 Manolopoulos 182
 Manowski 37
 Mansmann 182
 Mansour 186
 Manten 47, 103-104
 Manzini Himmrich 314
 Maravagi 369
 Marbach 413
 Maresch 198
 Marian 27, 407, 421, 445, 489-490
 Marriela 196
 Marini 188
 Marktanner 186
 Marmann 45
 Marohn 186
 Marpe 34
 Marquardt 183
 Marschall 296, 312, 325, 345, 347, 350
 Martin 503
 Martin, Andrea 190
 Martin, H.D. 91, 421, 443, 481-484
 Martin, I. 197
 Martin, S. 243
 Martin, Stephan 149, 243-244
 Martin, William 26, 93, 421, 501, 503-504, 508, 511
 Martini 191
 Marx, I. 149
 Marx, J. 95
 Marx, Matthias 26-27, 40
 Marzi 168, 178, 251
 Marzian 189
 Masseling 92
 Matalla 43-44
 Matejovskij 318, 374
 Matschuk 380
 Matsubara 96
 Mattes-György 184
 Matthes 1 26, 52, 298, 312, 335, 389, 391
 Matthias 191
 Matthiessen 171, 149
 Mattonet 174
 Matulova-Nde 366-367
 Matulov 95
 Matuschek 184
 Matususke 91, 306, 330, 337, 339, 370-371, 373, 375, 397
 Matzies 179

- Matzigkeit 373, 398
Mätzold 434
Mau, Gudrun 107, 115, 117
Mau, Jochen 137, 178, 238-239
Maubach 450
Mauve 421, 440, 462
Maxhera 186
May, Reinhard 294, 308, 322, 339-340
May, Sabine 438
Mayatepek 132, 137, 188-189, 199, 247, 278-279
Mayer, B. 413, 443, 482-483
Mayer, Christian 442
Mayr 454, 513, 515
Mayweg 186
Mazur 194
McKenzie 247
Mecit 28
Meckenstock 162, 243-245
Meckler 441
Medve-Koenigs 198
Meersmann 92
Meeßen 438
Megahed 149, 188, 280
Mehl 454, 513
Mehlhorn 49, 91, 93, 421, 449, 505, 511
Mehner 449
Meier 484
Meier-Beck 109
Meier, Stefan 191, 267-268, 277
Meier, Thorsten 434
Meierhoff 197
Meinen 277
Meiners 418, 440
Meinert 440
Meinhold 244
Meinschäfer 30
Meiß 447
Meise 27, 92, 407, 416, 421, 438, 458-459
Meisel 175, 190
Meißner 186, 189
Meissner 189
Meissner 189, 279
Meller 188
Melofski 91-92
Mendorf-Collisi 94
Mendzigall 33, 40
Menke 30, 196, 521, 523-524, 534
Menkhaus 38
Menrath 177
Menzel 230
Menzel, Helmut 167, 179
Menzel, Hans-Joachim 149
Mergler 179
Meridies 149
Merkle 91
Merten 40, 47, 107, 117
Meseholl 96
Messina 472-474
Messing-Jünger 162, 187, 271, 278
Messler 179
Messmer 48
Methner 183
Metzger 50, 93
Meurers 116
Meuser 179
Mevisen 434
Mewis 91, 421, 443, 479-482
Meyer de Márquez 453
Meyer zum Gottesberge 149, 187, 283-284
Meyer, Christian 182
Meyer, Cord 434
Meyer, Frank 454, 515
Meyer, Jörg 318
Meyer, Michael 327
Meyer, Tim 442, 473
Meyer, U. 193
Meyer-Beck 120
Meyer-Kirchthath 162, 179, 230-231
Meyer-Lindemann 111
Meyer-Marcotty 149
Mieck 185
Michael 29, 63, 108, 116, 118-119, 191, 450, 532
Michaelis 81
Michaelis, G. 418
Michaelis, L. 40, 179
Michaelis, Sebastian 190, 286
Michalek 196
Michel, A. 282
Michel, G. 303, 323
Michel, Günter 162
Michels 196
Michler 524, 526, 530, 533
Mick 441
Micke 442
Miebach 295, 310, 325, 344, 347-348
Mielke 192, 219, 234-235, 240
Mierdorf 453, 516
Mihm 112
Mikat 26, 30
Mikat-Drozdzyński 187, 278
Miletto 298, 312, 332, 350, 368, 381
Miller, B. 149
Miller, St.M. 162, 270
Miller-Kippo 92, 295, 301, 306, 322-323, 341-342
Minchin 96
Mindermann 521, 525, 527-528, 533
Minnema 92
Mirmohammadsadegh 188, 282
Mittelbach 149
Mixa 444
Mlinaric 41
Mobascher 196
Modlich 194
Modner 34
Mohammadi 182
Mohlberg 95
Mohr 96, 328
Mohlrüder 450
Mohrmann 187
Moisel 38
Molenaar 434
Molitor 92, 303, 326
Moll 183
Mollner 40, 177
Moljajavi 176
Molsberger 178
Moltzahn 188, 162
Momm 426
Monser, K. 47-48
Monser, R. 47-48, 102
Montag 179
Moors 198
Mooster 193
Mootz 417, 443
Morche 116
Moreno 178, 242
Morgenbrod 318
Morgenroth 318, 372, 397
Morgenstern, C. 99, 150
Morgenstern, J. 135
Moriok 27, 107-108, 116-120
Morosan 95
Morsbach 523
Mortsiefer 179
Moser, Benjamin 191
Moser, Jörg G. 135
Moshous 190
Moskopp 318
Mosny 150, 171
Mospanowa 189
Mossaad 188
Motherby 162
Mödder 125-126, 137, 184, 199, 219, 247, 262, 273-274, 276
Möhrle 417, 446, 493
Mölleken 451
Möller 115, 369
Möltgen 434
Mönikes 196
Mönnighoff 182
Möslein 259
Möslein-Wagner 150, 185, 247
Möttter 450
Mücke 199
Muhr 328, 363
Müllejäns 186
Müllenheim 162
Müller 238, 266, 276, 279, 385
Müller (StD Dr.) 91
Müller, (Me) 196, 256
Müller, (StD) 92
Müller, A. 184
Müller, A. 453
Müller, Andre 449
Müller, Anja 231
Müller, Arno 424
Müller, B. 47
Müller, Barbara 162
Müller, Barbara 185, 262, 264
Müller, C. 183
Müller, C. 453, 514, 516
Müller, Christian 318, 416
Müller, Claudia 181
Müller, Claudia 95
Müller, Dagmar 191
Müller, Eckhard 150
Müller, H.W. 26
Müller, H.W. 27, 50, 93, 137, 183
Müller, Hans Wilhelm 138, 184, 273, 276
Müller, Henrik 497, 499-500
Müller, Katrin 182
Müller, Klaus 304, 326
Müller, Kristina 162
Müller, L. 162, 253-254
Müller, Maren 116
Müller, Martin 125
Müller, Mirko 188, 269
Müller, P. 30
Müller, Ralf 453
Müller, Ronny 434, 447
Müller, U. 168
Müller, Ulrich 318
Müller, W. 162, 178, 501, 510, 512
Müller, W. 312, 324
Müller-Marbach 182
Müller-Mattheis 188, 269
Müller-Moulé 448
Müller-Schirmer 342
Müller-Stöver 182
Müller-Thurmann 186
Müller-Wieland 138, 198, 234
Mummenhoff 449
Münch 325, 345, 349
Münchmeyer 191
Munck 141
Munsh 42
Münster-Schroer 318
Münstermann 377
Murat 17
Mürtz 140, 162, 194, 225-226
Müschen, Markus 93, 138, 179, 193
Müschler, U. 179
Müseler 179
Muskalla 276
Muth 181, 235
Muth-Selbach 191
Mütz 225
Myeshkov 328

N

- Nadig 309, 353-354
Nagel (Ph) 318
Nagel, Heinz 197
Nagel-Steger 450
Nägele 421, 466-467, 472
Namdar 186
Napiontek 190
Nassar 385
Naulin 426, 473
Naumann 309, 329
Navarro 299, 312, 335, 388, 393
Nawarotzky 196
Nawatny 184
Ndiaye 35
Neef 95
Neef 115, 194
Nejad-Asgari 184
Nellen 329
Nellßen 329, 365-367
Nemitz 434, 441
Nessler 167, 183
Nestle-Krämling 187, 277
Netz 94, 162, 253
Neu 531
Neubauer 190
Neuber 45
Neubert 190
Neudeck 186
Neuen-Jacob 140, 162, 180, 229, 254
Neuhausen 313
Neuer 442, 465, 473
Neuhaus, Eva 313, 329
Neuhaus, O. 183, 196, 263
Neuhaus-Koch 26, 28, 297-298, 313, 331, 371-372, 397
Neuhausen 45
Neumann, Eva 196, 318
Neumann, F. 181
Neumann, Norbert J. 188
Neumann, R. 342
Neuner 95
Neuser 434, 446
Neußler 450
Neveling 92, 150
Nesvsky 434
Ney, H.R. 150
Ney, J. 34
Nguyen 182
Nicht 101
Nickel, Horst 303, 324
Nickel, J. 183
Nicklaus 292, 298, 310, 335, 388, 391, 393
Nicolin 303, 322
Niczyporuk 447
Niebecker 256

- Niebisch 95
 Niedeggen 411, 424, 516
 Niederacher 187
 Niederau 150, 243-244, 247
 Niedermeyer 150
 Niehaus 291
 Niehoff 438
 Niehr 309
 Niehues 162, 189-190, 226, 246, 279-280
 Niemeyer 60
 Nier 150, 261
 Nieroba 314, 333, 386, 400
 Nies 303, 335
 Niewöhner 318
 Nigetiet 56
 Nikolaus 184
 Nilges 40, 43
 Nink 179
 Nischki 179
 Nispel 444
 Nitz 150, 187, 277
 Nitzberg 318, 377-378, 400
 Nixdorf 448
 Noack, Peter 434
 Noack, Thorsten 194
 Noack, Ulrich 116, 117-120
 Nocken 297, 313, 328, 357, 360
 Noetges 191, 267
 Noffz 451
 Nold 191
 Noll 318
 Nollmann, Yvonne 33-34
 Nollmann, Rainer 38
 Nolte 442
 Nolting 183, 434-444
 Nonn 92, 306, 327, 351-352, 361-362
 Norden 318
 Northoff 309, 322
 Notbohm 181, 235-236
 Notholt 41
 Nottebrock 34
 Novotny 27, 75, 131, 138, 175, 221-222
 Nowak 198
 Nöckel 438
 Nölke 182
 Nuesry 190
 Nürnberg 50, 93, 126, 132, 138, 177, 222-223, 247
 Nürnberger 162
- O**
- Obaje 188
 Obal 191, 268
 Ochs 526
 Odenthal 42
 Oels 183
 Oermann 176
 Oertker 450
 Oesterhelt 427, 445, 485-488, 503
 Oette 182, 243-244, 246-247
 Özcan 183
 Özcan Iskender 186
 Özdemir 41
 Özüyanan 176
 Offelder 55
 Ogrzewalla 193
 Ohletz 378
 Ohmann 150, 175, 185, 219, 239, 261
 Ohmenhäuser 180
- Ohnesorge 133
 Okhapikin 441
 Okyere 178
 Olbrisch 150, 265
 Olivier 189
 Olleges-Wieczorek 43
 Olzen 62, 117, 118, 120
 Omari 439
 Ommerborn 190, 286
 Omsels 92
 Ongün 186
 Opatz 183
 Oppel 150
 Oros-Peusquens 95
 Orru 318, 341
 Ortmann, Albert 318
 Ortmann, Wolfgang 34
 Ortsack 319, 376
 Osada 327
 Osman 181
 Ostapczuk 429
 Ostendorf 182, 434
 Osterholz 428, 441, 464, 469-471
 Ostermann 319, 434, 441, 450
 Ostermeyer 150
 Osterrieth 112
 Ostrowski 183, 439, 458
 Otmann 197
 Ott, G. 197, 254
 Ott, J. 256
 Ott, S. 29, 447, 507-508, 511
 Otto, A. 441
 Otto, Frauke 183
 Oughli 178
- P**
- Pabst-Weinschenk 298, 313, 332, 337, 370, 372, 374, 376-378
 Pack 180
 Paeßens 523, 525-526, 531, 533
 Pak 40
 Pakulla 191
 Pallack 92
 Palme König 25-26, 33, 112, 174
 Palm 95, 426, 449, 505
 Palomero-Gallagher 95
 Pang 434, 444
 Pank 37
 Papadimitriou 175, 186
 Papadopoulos 35
 Papala 115
 Papathelemis 187
 Pape 162, 167, 179, 184, 235, 271, 275, 279
 Papenberg 246
 Papenhoff 191
 Papewalis 182
 Paquet 94
 Parookkaran 434, 443
 Partke 197
 Pascha-Guerrero 319
 Paßlick-Deetjen 150
 Paßbreiter 411, 429, 446, 493-494
 Passavand 333
 Passia, Dieter 150, 167, 175, 221-222
 Passia, Frau 175
 Pater 182
 Patrick-Weidle 186
 Pätzold 92
 Pau 133
 Pael 194
 Paulsen 434
 Paulus 36
- Pawelec 451
 Pawlowski 197
 Payandeh 116
 Peano-Cavasola 442
 Pechtel 181
 Peerenboom 162, 243
 Peiper 162, 185, 259-260
 Peitz 379-380
 Pelzer 150
 Penke 27, 29, 309, 329
 Pense 34
 Pentzek 178
 Pérez-Gálvez 434
 Perings 163, 243-244, 246
 Persits 187
 Pestotnik 46
 Pestsova 448
 Peter, Bärbel 175, 290
 Peter, St. 150, 270
 Peters (OSTr) 92
 Peters, A. 182
 Peters, Christoph 319
 Peters, Hans Albert 319
 Peters, Hans-Peter 319
 Peters, Leo 319, 356
 Peters, Ralph 182
 Peters, Susanne 92, 309
 Peters, Th. 150
 Peters, U. 150, 244, 246
 Peters, Wilfried 443, 480-481
 Peters-Wendisch 95
 Peterschulte 186
 Petersen 319, 364
 Petrich 162
 Petry, Dagmar 442
 Petry, Walter 417, 439
 Pettenkofer 426, 469
 Petzold 162, 261-262, 308, 324, 342
 Petzsche 426
 Pexa 177
 Pfeffer 93, 126, 131-132, 138, 179, 223, 231-232, 247
 Pfeiffer 171
 Pfeiffer, Heinz-Walter 55
 Pfeiffer, Thomas 185
 Pfitzer 135
 Pflughaupt 45
 Philipp 443
 Philippe 345
 Philipps 448
 Philippé 348
 Picker 163, 191, 267-268
 Piekorz 177, 223
 Pieler 179
 Pieper, Peter 181
 Pieper, Wolfgang 39
 Pieperhoff 95
 Pietrowsky 27, 407, 421, 454, 515, 517
 Pietruszka 413, 421, 446, 491
 Pietrzyk 95
 Pietschmann 35
 Pillny 185, 259
 Pilz 182
 Pingel 196
 Piontkowski 426, 428
 Pippirs 183
 Piroth 150
 Pistelok 441
 Pittermann 290
 Pitters 196
 Plassmann 43, 45
 Platz 193, 336
 Plettenberg 188
 Ploner 126, 183
 Plöger 112, 121
 Plum 150, 173, 243-244, 247
- Plümer 178
 Plutte 37
 Plützer 435
 Podvorica 191
 Poestges 48
 Pohl 452, 491, 504, 510, 512
 Pohlmann 194
 Polidori-Nelles 163, 177, 223
 Poll 28, 163, 184, 260-261, 273-274, 429, 443, 479-481
 Pollmann 45
 Pollok 183, 219, 240
 Pomjanski 229
 Pomsel 182
 Pooten 181
 Popfinger 435, 439
 Popkirova 182
 Popovych 95
 Popp 195
 Poppek 198
 Porbadnik 41
 Poremba 138, 180, 228
 Porta 27
 Poschkamp 341
 Posse 313, 323, 341-342, 426
 Pott, Felix 115
 Pott, F. 150
 Pott, H.G. 91, 306, 331, 375-376, 399
 Potthoff 247, 440
 Poznansky 95
 Pöppelbusch 13, 126
 Pörschke 424, 480, 482
 Prange 188
 Pratie 426
 Prätor 319
 Praezus 107, 117
 Preckel 163, 191, 267-268
 Preis 140, 163, 189, 278
 Preißler 319
 Pretzler 51, 92, 415-416, 421, 441, 465, 468-471
 Prgomot 51
 Prick 183
 Prinz von Arenberg 30
 Prinz, Michael 319
 Prinz, Ulrich 109, 120-121
 Prior 163
 Prinsack 194
 Probert-Gromüller 319
 Prohm 170
 Prosch 63, 416, 421, 446, 494
 Proschinski 63
 Prüstel 26
 Pufal 116
 Pukhov 51, 415-416, 421, 440-441, 463, 473-475
 Pul 450
 Puls 151, 452
 Pulver 151
 Punzel 163, 193, 226
 Purrmann 163, 247
 Purschke 151, 196
 Pütz 448
 Pypetz 334
- Q**
- Quadbeck 196
 Quast 319, 334, 383, 401
 Quetsch 296, 313, 325, 345, 348
 Quynh-Hoa 179

R

- Raab 49, 125-126, 130, 132, 138, 173, 190, 247, 285-286, 288-289
- Rackow 38
- Rad 451
- Rademacher 163, 196
- Radnikow 95
- Rado 184
- Raff 151
- Raffel 186
- Ramezani Rad 426, 499-500, 511
- Ramirez 446
- Rammos 151, 280
- Ramp 163, 180, 228, 269
- Ranft 151, 239-240, 460
- Rang 36
- Rapp 187, 326
- Rasche 151, 248, 250
- Rascher 96, 175, 507
- Raschke 181
- Raßmann 179
- Rassaf 182
- Rat 346-351
- Rathmann 198, 239
- Ratschek 92, 421, 438, 457, 459
- Rau 151
- Raub 435, 445
- Rauband 347
- Rauch 188
- Raunest 151
- Rausch 170
- Rauthe 319
- Raven 319, 378, 400
- Rebhan 418, 442
- Rechmann 151
- Reck 115
- Reckenbeil 45
- Reddig 313, 325, 344, 347, 349
- Reh 319, 345
- Rehbein 298-299, 310, 335, 388-390, 393
- Rehder 345, 348
- Rehders 186
- Rehhus 92
- Rehkämper 51, 138, 176, 221-222, 506
- Reich 442
- Reichel 92, 297, 306, 329, 368-369
- Reichelt 444
- Reichmann 179
- Reichmann, Gabriele 50, 140, 163, 231-232, 501
- Reichmann, Ira 186
- Reif 191
- Reifenberger, G. 49, 50, 79, 93, 138, 180, 229, 247, 253, 270
- Reifenberger, Julia 163, 188, 278, 281
- Reiher 163
- Reihs 181, 187
- Reimann 198
- Reimer 179
- Reimold 163
- Rein 187, 278
- Reinartz 176, 191, 337
- Reinauer, Hans 134
- Reinecke, St. 167, 180, 228
- Reinehr 182, 247
- Reineke 228
- Reinken 453
- Reis 163, 282
- Reiß 27, 407, 413, 435, 443, 479-482
- Reister 163
- Reiter 51, 421, 468
- Reitz 435, 447
- Reksten 186, 289
- Rellecke 182
- Renkes-Hegendörfer 168, 178, 251
- Rennwanz 454
- Renter 186
- Repschler 426
- Repsilber 435
- Rettig 49, 92, 306, 334, 336, 387-390, 394
- Retzer 178, 251
- Reuband 28
- Reuschenbach 192
- Reuscher 13
- Reuter 313, 332
- Rex 442
- Reyer 168
- Reyheller 435
- Reymer 44
- Ribbert 184
- Ribnere 438
- Richard 453
- Richert 178
- Richer 236, 244
- Richter, Andreas 182
- Richter, B. 163, 178, 182, 243, 247, 252
- Richter, Christiane 187
- Richter, Joachim 163, 182
- Richter, Jutta 182
- Richter, K.-H. 141, 244
- Richter, Lisa 183
- Richter, Nicole 525, 527, 532
- Richter-Hintz 188
- Richter-Pauen 182
- Richter-Polynice 168, 178, 251
- Richter-Werke 189
- Richthof 329
- Rickes 309
- Riebe 447
- Rieche 435, 446
- Riechert 319
- Riedel 424
- Rieder 181, 227-228
- Riediger 186
- Riege 435, 440
- Riehl 91, 429, 449, 505
- Rieker 188
- Riemann 313, 325, 345, 348
- Riering 196
- Ries 332
- Riesbeck 196
- Riese 95
- Riesner 29, 50, 62, 93, 421, 450, 497-498, 504, 509, 511-512
- Riethmacher 192
- Riiks 43
- Ringelstein 184
- Rinker 193
- Rinnert 112
- Ripoche 192
- Riße-Weisenfeld 328
- Ritschel 39
- Ritter, Bettina 47-48
- Ritter, Helmut 407, 421, 444, 482-484
- Ritz-Timme 132, 138, 180, 236-238
- Ritzl 151
- Ritzmann 188
- Robenek 182
- Rocco 313, 336, 388
- Rocholl 93, 299, 315, 337, 405
- Rockel 198
- Rodeck 151
- Rodewies 454, 515
- Rodríguez Arrese-Igor 319
- Roeb 96
- Roehl 319
- Roerig 180, 219, 240
- Roesgen 246, 263
- Roggenbuck 309, 336
- Roggenkamp 429, 451
- Rohleder 435
- Rohn 186
- Rohr 181
- Rohrbacher 298, 306, 332, 381
- Rohrbeck 181
- Roin 187
- Rolfes 523, 525, 527, 528, 531-532
- Rollenhagen 95
- Roller 188
- Roloff 26
- Romanzetti 95
- Rombeck-Jaschinski 309, 361
- Rometsch 62, 174
- Rommel 187
- Roncero 334
- Rood 194
- Roos 415
- Rosanowski 256
- Rose 197, 448, 497, 502
- Rosellen 44
- Rosen 26, 126
- Rosenau 452, 504
- Rosenbach 313, 333
- Rosenbauer 134, 198, 239
- Rosenbaum 452
- Rosenbaum, C. 183
- Rosenbaum, Katja 186
- Rosenbaum, Th. 140, 163, 278
- Rosenbruch 163, 290
- Rosin 151
- Roskothen 309, 331, 375, 399
- Rößner 116
- Rosnowsky 448
- Ross 135, 271
- Roskopf 435, 439
- Rota Kops 95
- Roth 469
- Roth, Bernhard 435
- Roth, S.L. 184
- Roth, Stephan 99, 138, 275
- Rothamel 190
- Rothe, Helga 163, 226
- Rothe, Jörg 407, 416, 439-440, 460-462
- Rotmann 191
- Rotthoff 182, 243-245, 247
- Royer-Pokora 93, 138, 181, 227-228
- Rödel 177, 241
- Röder 194
- Röger 184
- Röhler 134, 185
- Röhm 435, 446
- Röhrborn, Ansgar 163, 185, 247, 259
- Röhrborn, G. 134
- Röhrdanz 163, 230
- Röhrig 187
- Rösch 303
- Rösen 151, 198, 234, 248
- Röttger 151
- Röttscher 151
- Rüdiger 187
- Rudolph 45, 186
- Rudorff 151, 251
- Ruf 181
- Ruggiero 34
- Rüggeberg 189
- Ruider 428
- Rulcovius 196
- Rumpf 27, 56, 313, 329, 364-365
- Runde 151, 247-248
- Runge 115
- Rupp 91
- Rusinek 359
- Rüther 93, 132, 412-413, 421, 449, 499-500, 509, 511
- Rutschmann 435
- Rüttermann 190, 286
- Rüttgers 151
- Rütz 26, 28
- Ruwiedel 198
- Ruzicka 93, 97, 126, 138, 188, 274-275, 280
- Ryschka 44
- Ryseck 186

S

- Sabel 140, 164, 187, 270-271, 290
- Sabelberg 426, 454, 518
- Sack 151
- Safai-Haeri 186
- Sager 175, 271, 290
- Sahm 95, 421, 500, 511
- Sailer 151, 179
- Saito 319
- Salahshour 198
- Salamon 255
- Saleh 184
- Salwierz 450
- Salz 319
- Samia 439
- Samm 51, 421, 465, 469
- Samraj 194
- Sanchez-Fernandez 525, 534
- Sander 178, 182
- Sandmann 138, 184-185, 227, 248, 250, 259, 262
- Sandqvist 189
- Santarius 417
- Santore 435, 448, 497
- Santourlidis 193
- Sarge 39
- Sarikaya 187
- Sarvothaman 435, 444
- Sauer, Frau 176
- Sauer, Manfred 319, 374, 377
- Sautter 435, 438
- Savage 168, 178
- Schaak 413
- Schaal 93, 140, 152, 179, 232
- Schaar 182
- Schabsky 115
- Schade, Hans 168
- Schade, Heinrich 183
- Schade, Nicole 198
- Schädel-Höpfner 185, 259
- Schadewaldt, H. 134, 194
- Schadewaldt, P. 152, 189, 234, 279
- Schaeben 190
- Schäfer 164
- Schäfer, C. 443
- Schäfer, Claudia 198
- Schäfer, E.L. 152
- Schäfer, Julia 195, 238
- Schäfer, K.-L. 180, 228
- Schäfer, R. 195, 257-258
- Schafroth 27, 92, 306, 335, 387-391

- Schahab 182
 Schalong 327, 328
 Schamoni 167
 Schannwell 140, 164,
 182, 243-244, 248-249
 Schaper, Jörg 184, 273-
 274, 278
 Schaper, Klaus 424, 426,
 443, 482-484
 Schardt 438
 Scharf, H.W. 299, 301,
 310, 330, 370-371,
 373, 376, 397, 399
 Scharf, R.E. 75, 93, 138,
 192-193, 243, 265-268
 Scharffetter-Kochanek
 164
 Scharfstädt 187, 272
 Scharnowski 527
 Scharr 96
 Schätzer 44
 Schreckenbach 186
 Schedel 435
 Scheibner 135
 Scheil 167, 181, 227
 Scheins 95
 Schell 319, 378
 Schellenberg 319, 355
 Schenker 450
 Scherbaum 131-132,
 138, 173, 182, 197,
 219, 230, 234, 243-
 244, 247, 251, 260
 Scherer 152, 439
 Scherfeld 183
 Scherrers 435
 Scheurmann 187, 435,
 440
 Scheunemann 186
 Scheuring 93, 501
 Scheuten 196
 Scheven 428, 438
 Schewe 177
 Schicks 94
 Schiegel 186
 Schieke 188, 198
 Schierbaum 415-416,
 421, 441, 469-470,
 472, 476
 Schiff 178, 243
 Schiffmann 180, 228
 Schikowski 198
 Schilcher 164, 275
 Schild 152
 Schildgen 181
 Schillberg 115
 Schiller, Georg 27, 28,
 298-299, 310, 333,
 383, 385, 400-401
 Schiller, Stephan 407,
 421, 440, 463, 465,
 469-471, 476-477
 Schindler 178, 252
 Schinner 182
 Schins 198, 234
 Schipke 152, 224-225
 Schipper 177
 Schirbach 185
 Schirmeister 25, 27, 96,
 521, 524, 526, 528,
 531, 533
 Schirmer, M. 152, 271
 Schirmer, Stefanie 186
 Schirmer, W. 418, 455
 Schlack 50, 152, 191,
 267-268
 Schlafhorst 380
 Schlaghecke 152, 244
 Schlaudecker 246
 Schlegel 439
 Schlehofer 27, 107, 117,
 118
 Schleicher 176
 Schlemper 196
 Schlenkrich 523, 525,
 527, 529, 532
 Schlesinger 95
 Schleucher 182
 Schleuter 115
 Schlickeiser 97
 Schlieper 152
 Schliess 93, 132, 140,
 164, 247
 Schlipkötter 49, 134
 Schloot 197
 Schlömer 91
 Schlue 418, 448
 Schlüter 115-116
 Schmahl 426, 511
 Schmalbruch 164
 Schmauck 179
 Schmeer 198
 Schmeing 190
 Schmid, D. 441
 Schmid, Juliane 454
 Schmid-Lamarque 168,
 178
 Schmidt 496
 Schmidt, Annette 435,
 444, 483-484
 Schmidt, B. 193
 Schmidt, D. 184
 Schmidt, E. 134
 Schmidt, Frau 199
 Schmidt, H. 261
 Schmidt, H.D. 264
 Schmidt, Heiko 439, 462
 Schmidt, Herr 92
 Schmidt, Holger 450
 Schmidt, J.M. 319
 Schmidt, Klaus-G. 126,
 131, 138, 189, 278,
 280
 Schmidt, Matthias 424,
 428, 442, 472-474
 Schmidt, Parus 167
 Schmidt, Rosemarie 184
 Schmidt, Sonja 196
 Schmidt, T. 183, 451
 Schmidt, Thomas, F. 81-1
 43 05 438
 Schmidt, Volker 152
 Schmidt, Wilhelm 188
 Schmidtke 417, 445
 Schmidt-Veitner 379
 Schmidtman 525-526,
 528, 530
 Schmieding 334
 Schmiegel 196
 Schmitt, G. 134, 173,
 219, 273, 276, 289
 Schmitt, Lutz 421, 445,
 490
 Schmitt, M. 426, 485-488
 Schmitt, Markus 183
 Schmitt, Simone, 37
 Schmitt, W. 186
 Schmitt-Föllner 27-28, 40
 Schmitt-Wrede 449, 499,
 501, 505
 Schmitz 183, 366-367
 Schmitz, Andrea 191, 268
 Schmitz, Axel 497, 404
 Schmitz, Dagmar 438
 Schmitz, F. 183, 263, 265
 Schmitz, Franz-Josef
 152, 233
 Schmitz, Frau 407
 Schmitz, Helge 187
 Schmitz, Ingo 194, 233
 Schmitz, Marion 504
 Schmitz, Norbert 164
 Schmitz, Rüdiger 135
 Schmitz, Sarah 444
 Schmitz, Ulf 448
 Schmitz, Werner 152
 Schmitz, Wilhelm 35, 41
 Schmitz, Winfried F. 112
 Schmitz-Dräger 152, 270
 Schmolke 47-48
 Schmuck 164, 230
 Schmülling 192
 Schnabel 164, 245, 274-
 275
 Schneider 230, 357
 Schneider, B. 196
 Schneider, Christine 195,
 258
 Schneider, D. 279
 Schneider, Dirk 444
 Schneider, Dominik 140,
 164, 189, 226
 Schneider, G. 191
 Schneider, Helmut 92,
 414, 435, 454
 Schneider, Kurt 125, 190
 Schneider, Leonid 177
 Schneider, M.U. 245
 Schneider, Matthias 138
 Schneider, Michael 130,
 152, 182, 243-244
 Schneider, Michael 186,
 195, 238
 Schneider, R. 46
 Schneider, Roland 435,
 454, 515, 517
 Schneider, W. 134, 247
 Schneitler 168, 178, 251
 Schnell 152
 Schnitzler 93, 152, 183,
 252-254
 Schnürch 152, 171, 277
 Schnurr 152
 Schober 191
 Schoberth 95
 Schoder 38
 Schoebel 140, 164, 182,
 230, 243-244, 246-249
 Schoenauer 313
 Schoenwald 322-323
 Scholten 246
 Scholtes 176
 Scholtholt 153
 Scholtzysik 194
 Scholz, H. 320, 378, 400
 Scholz, Martin 185
 Schommartz 184
 Schonlau 195
 Schons 199
 Schoon 186
 Schoppe 153, 246, 263
 Schormann, Gerhard 308
 Schormann, Thorsten
 164, 175, 222
 Schott, Helmut 47-48
 Scholtz, Matthias 140,
 164, 182, 243, 260
 Schottenfeld-Naor 197
 Schöler 186
 Schön, Frau 198
 Schön, Manfred 327
 Schön, Michael 164
 Schönberger 190
 Schönborn 91, 308, 331,
 371-372, 375, 397, 399
 Schöne 112, 435, 446
 Schönherr 40, 187, 429,
 445
 Schönicke 183
 Schöttler 64, 449
 Schöwe 46, 322, 324
 Schrader, J. 25, 27-28,
 50, 62, 75, 93, 138,
 176, 224-225
 Schrader, L. 303, 334
 Schrader-Wuppermann
 179
 Schramm 183, 435
 Schrauf 426
 Schraven 179
 Schreckenberg 307
 Schreiber, A. 445
 Schreiber, Peter 47-48,
 103-104
 Schreiner 200
 Schrey 141
 Schrobang 435, 446
 Schroeter 183, 254
 Schroten 153, 189, 278-
 279
 Schröder 219, 240, 458
 Schröder, Elisabeth 40,
 94
 Schröder, Eugen 38, 96
 Schröder, K.E. 153
 Schröder, Peter 198, 234
 Schröer 421, 438, 457,
 459-460
 Schrör 93, 132, 138, 179,
 230-231, 244
 Schröter 164
 Schrü 187
 Schübél 134, 190
 Schubert, Dirk 176
 Schubert, Heidemarie
 325
 Schubert, Walfried 101,
 320, 369
 Schuck 445
 Schüller 426, 457
 Schuhmann 182
 Schürer 164, 196-197,
 256
 Schultiz 134
 Schüller 182
 Schult 448
 Schulte am Esch 164,
 185
 Schulte, H.-D. 135
 Schulte, K.-M. 164, 260
 Schulte, Knut 112
 Schulte, Sandra 188,
 280-282
 Schulte, Ulrich 26, 410,
 413, 445, 490
 Schulte-Beerbühl 320
 Schulte-Brinkmann 153
 Schulte-Herbrüggen 62,
 303, 334
 Schultheis 187
 Schultheiß 64
 Schulz (BMFZ) 93
 Schulz, Alexander 507
 Schulz, Daniela 453
 Schulz, Simon 193
 Schulz, W.A. 93, 153,
 188, 269
 Schulze, G.E.W. 418
 Schulze, J. 307, 369
 Schulze, Volker 101
 Schulze-Altappenberg
 320
 Schulze-Osthoff 50, 138,
 223, 233, 268
 Schulze-Röbbecke 164,
 180, 233-234
 Schumacher, A. 168, 178,
 251
 Schumacher, Brigitte 186
 Schumacher, Christoph
 320, 378
 Schumacher, D. 441, 464,
 470-471, 477-479
 Schumacher, O.M. 141
 Schumacher, Ralf 192
 Schumacher, Sabine 92
 Schumacher, Valérie 227
 Schumann 26, 52, 407,
 411-412, 496
 Schümers 452
 Schünke 450
 Schürer 165

- Schurr 96, 421, 502, 507, 509, 511-512
 Schurz 92, 294, 306, 322, 338-340
 Schußler 112
 Schuster, A. 153, 189, 280
 Schuster, E. 195, 237-238
 Schuster, G. 447, 497, 505, 508
 Schütt 187
 Schutte 186
 Schütte 93
 Schütter 153, 259-260, 265
 Schütze 92
 Schwabe 47
 Schwahn 189, 223, 279
 Schwake 179
 Schwalen 182, 243, 246, 248-249
 Schwantes 179
 Schwark 41, 196
 Schwarte 192, 267
 Schwarting 426
 Schwartzkopff 153, 243, 244, 246, 248-249, 273
 Schwarz 182, 243-244
 Schwarz, Frank 190, 285
 Schwarz, Inge 199
 Schwarz, Irina 441
 Schwarz, Johann 112
 Schwarz, M. 199
 Schwarz, Susanne 39, 117, 173
 Schwarz-Schütte 26, 30, 62
 Schwarze 153, 181, 235, 313, 335
 Schwarzer 27, 92, 96, 178
 Schwarzer, C. 242
 Schwarzer, Christine 295, 301, 306, 323, 340-342
 Schwarzkopf 40, 47
 Schwarzkopf 246
 Schwarzmaier 153, 194, 225
 Schwede 51
 Schweiger 194
 Schweitzer 410, 438
 Schweizer 29
 Schweizer, Helga 26, 40
 Schweizer, Rudolf 26, 40
 Schwemin 179-180
 Schwemen 153, 223
 Schwenzler 153, 277
 Schweres 328
 Schwerk 194
 Schwinger 40, 175
 Schwippert-Houtermans 197
 Schwuger 418
 Sci 190
 Scott 426, 473
 Sczeppek 25
 Sebнем 196
 Sedlag 436
 Seefeld 444
 Seeger 320
 Seelos 178
 Seemayer 151
 Seemke 130, 178
 Sehrig-Lovén 175, 290
 Seibert 109, 526
 Seidel, Alexander 503
 Seidel, Claus 94, 422, 442, 445, 485-488
 Seidel, Florian 186
 Seidel, Frau 337
 Seidel, Therese 26, 92, 298, 306, 333, 385, 402
 Seidler 297, 313, 331, 370
 Seifen 196
 Seifert 188
 Seiler 188
 Seißler 164, 197, 243-244
 Seitz 93, 138, 178, 183, 238, 244, 252-254
 Seiwert 183
 Seja 521
 Selbach 176
 Selck 446
 Sellario 320
 Sellnau 436, 443
 Seltmann 190
 Selvam 176
 Semlow 378
 Semmler 304, 326
 Semsch 92, 308, 335, 387, 389, 392
 Sensen 178, 251-252
 Sergeeva 164, 176, 224-225
 Setiadi 451
 Seyrich 263
 Shah 95
 Shahabi 186
 Sharakova 192
 Shimada 395
 Shirin-Sokhan 178, 179, 251
 Shorokhov 442, 463
 Shymanets 177
 Siano 442
 Sibylle 125-126
 Siebers 320
 Siebert 43
 Siebler 93, 151, 183, 252-254, 262, 267
 Siebold 523, 525-526, 531, 533
 Siegesmund 26
 Siegmann 181, 236, 255
 Siegmund 181
 Siegrist, Johannes 27, 130, 138, 177, 241, 243, 251-252, 255
 Siegrist, Karin 309
 Siekierka 183
 Sielk 178, 251
 Siemes 438-439
 Siepe, Hans T. 28, 92, 292, 301, 306, 335, 337, 362, 387, 389-391, 394
 Siepe, Karin 320
 Siepmann 152
 Sies, C. 168
 Sies, Helmut 50, 93, 138, 176, 222-223
 Sievert 112
 Sigwart 152, 246
 Sijben 179
 Silchenko 95
 Simeon 193
 Simon, Dietmar 152
 Simon, Julia 175
 Simon, K. 152, 263
 Simon, Rüdiger 422, 452, 499, 501, 510-512
 Simon-Schäfer 92
 Simons, Angelika 407
 Simons, Petra 438
 Simsek-Kraues 196
 Sinemus 281
 Singh 190, 198, 286, 320, 373, 398
 Singhof 26, 51, 92, 422, 438, 456, 459
 Sinha 190
 Sinnwell 444
 Sippi 41
 Sitt 181, 320
 Sitte 195
 Sket 523, 525-526, 530
 Skrandies 310, 337
 Smeets 96, 413, 521, 523, 524, 526, 529-530
 Smouchkine 436
 Soberger 179
 Soboll 27, 125-126, 130, 153, 177, 222-223
 Sochard 343, 349
 Sohn 251
 Sohn, Dennis 194
 Sohn, Wolfgang 169, 178
 Sokolova 197
 Sokolovska 186
 Solbach 153
 Solduga Ramirez 436
 Solibakke 320, 373, 398
 Soll 97
 Sombrowski 263, 265
 Sommerhoff 173
 Somville 153
 Sonnenberg 436, 446
 Sonntag 178, 188, 251
 Sørensen 436
 Sorg 165, 193, 226-227
 Soufi 198
 Sowa 47-48
 Spakowski 436, 440
 Spandick 53
 Spatschek 51, 62, 92, 422, 441, 465-467, 473-475
 Specker 165, 243-244, 247
 Spelsberg 186, 282
 Söffing 112, 121, 320
 Spiegel 47, 104
 Spiekerkötter 165, 189, 279
 Spiekermann 198
 Spieler 320
 Spiller 153, 246, 249
 Spiritula 320
 Sprangers 193
 Spraul 153, 243-244
 Sprenger 153, 243, 246
 Sprick 153, 167, 256
 Springorum 112
 Sprock 167, 279
 Sproll 186
 Sribar 193
 Sroka 115
 Stabarin 320
 Stadtfeld 92, 301, 341
 Stahl, Wilhelm Josef 50, 139, 222-223
 Stah, Yvonne 453
 Stahmann 426
 Stähr 176
 Staib 62, 134, 426, 489
 Staiger 93, 165, 176, 221-222
 Staikow 94, 426, 487
 Stalberg 436
 Stamm 196
 Stammen 186, 282
 Stan 176
 Stang 239
 Stangler 450, 502-504
 Stannigel 189, 267, 279
 Stark, B. 179
 Stark, D. 418
 Starke 40, 153, 243-244, 247
 Stascheit 27, 29
 Staudt-Bickel 422, 482-484
 Staugler 428
 Steckler 50
 Stedtnitz 44
 Steffen 38, 92, 415, 422, 438, 457, 460
 Steffens 436, 444
 Stege 140, 188, 281-282
 Steger 429, 450, 498, 503-504, 509, 511-512
 Stegmann 153
 Steidl 181
 Steigel 436, 443, 483
 Steiger 139, 187, 229, 253, 270-271
 Stein, A. 92
 Stein, Dieter 27, 292, 298, 306, 333, 385, 387, 401-402
 Stein, Eva 193
 Stein, Heike 112
 Stein, Markus 297, 306, 329, 368-369
 Steinbach 153
 Steinberg 417, 454
 Steinbrenner 177
 Steiner, A. 182, 143, 248
 Steiner, G. 169, 179
 Steingrüber 134, 240, 252
 Steinhagen 179, 189
 Steinig 185
 Steinke 153, 253, 265
 Steinmaß 436, 446
 Steinmüller 426
 Steins 320
 Stelzer 183
 Stemper 26, 92-93, 299, 301, 309, 337, 404
 Stephan, Babette 190, 286
 Stephan, C. 183
 Stephan, M. 192
 Stephan, Volker 165
 Sterk 94
 Steuber 92, 294, 310, 323, 341-342
 Steuer 183
 Steuermann 407
 Stevens 37, 174, 191, 267-268
 Stichtenoth 47-48
 Stickler 296, 310, 326, 351-352, 355
 Stieleke 345, 29, 334
 Stierstorfer 92, 306
 Stiller 56
 Stini 436, 440
 Stock, W. 154
 Stock, Wolf G. 294, 306, 329, 365-367
 Stock, Wolfgang 292
 Stockhorst 141, 165, 177, 240
 Stockschläder 141, 165, 192, 266-267
 Stocklein 186
 Stoerig 27, 422, 453, 514, 516-517
 Stoffels 95
 Stojanka 169
 Stoldt 192, 427, 450, 502-504, 511
 Stoll 176
 Stolze 92
 Storch 92, 313, 335, 388, 393-394
 Stosch 186
 Stöckel 39, 183
 Stöcker 95
 Stöcklein 192
 Störmer 192
 Stötzel 91, 96, 303, 330, 374, 376
 Stracke 107
 Stranz 334
 Straßburger 134, 190
 Straßburger 198, 239
 Strassen 449

- Strasser 154, 267
 Straten 126
 Stratkötter 196, 258
 Stratmann 179
 Straub 183
 Strauer 139, 182, 243-
 244, 247-250, 261
 Strauß 169, 196
 Strauss 169, 256
 Strecken 313
 Strehblow 94, 419
 Streit, E. 196
 Streit, Thilo 117
 Stremmel 154
 Sriedter 320, 525, 534
 Sritzel 183
 Stroeks 450
 Strohmeier, G. 62, 134
 Strohmeier, Th. 154, 270
 Strohn 112
 Strotmann 419
 Strünck 296, 313, 325,
 345-347, 350
 Strupp 181, 245
 Stubbe 417
 Stüber 34
 Stucke-Berger 46
 Stüeken 196
 Stühmeier 165, 267-268
 Stummer 165, 187, 270-
 271
 Stump 64
 Stupp 154
 Stüttgen 33
 Stüttgen, Thomas 169
 Stüttgen, Ulrich 126, 130-
 131, 139, 191, 285-
 286, 288-289
 Stützel 62
 Stüve 183
 Stüwe 436
 Suchy 417, 442
 Sucker 192, 193
 Südmeyer 183
 Sugiri 198
 Sumner 436, 446
 Sunderdieck 141, 165,
 185, 259
 Sundmacher 139, 186,
 199, 282
 Supprian 197, 255
 Surovcak 36
 Susanto 198
 Suschek 165, 177, 194,
 222-223, 226
 Süßmuth 303, 327
 Syassen 424
 Sydlík 198
 Sykosch 154
 Syleounis 436, 454, 515
 Szabó 165
 Szentivanyi 337
 Szymanski 46-48
- T**
- Tabatabai 436, 444, 483-
 484
 Taimer 525, 527, 529,
 532
 Takizawa 453
 Tammik 416
 Tapprich 181
 Tarbiat 154
 Tarkowski 33
 Tarnow 132, 139, 173,
 191, 238, 267-268, 271
 Tarp 438
 Tartler 188
 Tass 95
 Tatchen 436, 445
 TäuBe 320
- Tautz 320
 Tegeler 165
 Teich 13
 Teke 453, 514
 Teloo 199
 Temchura 198
 Temme 181
 Tenenbaum 189
 Tenne 450
 Tepe 92, 308, 331, 338,
 340, 370-372, 375-
 376, 397-399
 Ter Balkt 187
 Ter Horst 441
 Ter Veld 197
 Terhorst 179
 Teschke 154
 Teßmer 26
 Teune 503-504
 Teuscher 190
 Thämer 135, 176
 Thamm 35
 Theil 428
 Theis 175
 Theißen 448
 Theiss 254
 Theissen 337
 Theuer 338
 Theunissen 43
 Thewißen 176
 Theyßen 436
 Thiel, Chr. Margarete 95
 Thiel, Mareike 446
 Thiel, Markus 115
 Thiele 96
 Thielen (OStR Dr.) 91
 Thielen, P. 26, 29, 447
 Thiemann 154
 Thieme 62, 96, 521, 524,
 526, 529ff.
- Thiry 190
 Thode 429
 Thole 33
 Thomae 62
 Thomann 92
 Thomas 179, 441
 Thommes 436, 447
 Thore 125, 173
 Thormeyer 37
 Thorwart 442, 473, 475,
 478
 Thömmes 427
 Thöne 186
 Tibussek 189
 Tiedemann 377
 Tiegel 29, 92, 299, 306,
 337, 404
 Tielker 452
 Tietz 182
 Tilgner 440
 Tillmann 449
 Timmermann 183
 Ting 180, 228
 Toeller-Suchan 197
 Tojira 445
 Tokar 51, 427, 473-474
 tom Dieck 192
 Tomaschewski 440
 Tomaschoff 154
 Tomasino 95
 Tonician 441
 Topic 453
 Topp 186
 Torsten 190, 320
 Totzke 194
 Tutzaris 192
 Tönnemann 320, 345,
 349
 Trabert 313, 331, 372,
 398
 Tramberend 380
 Trampe-Kieslich 180
 Tran 450
- Tranow 313, 325, 347
 Trapp 193, 226
 Traude 34
 Treffeisen 92
 Treiber 175, 290
 Tress 99, 139, 195, 256-
 258, 339
 Treude-Haendeler 92
 Treue 332
 Trinkaus 337
 Trkulja 294, 313, 329,
 365-367
 Trobisch 154
 Troester 320
 Trommer 182
 Trompeter 193, 226
 Tröger 190
 Trube-Becker 135
 Trumpa 320
 Trunk 113
 Trux 313, 320
 Tsatsos 109
 Tschöpe 248
 Tucci 448
 Turan 182
 Türk 436, 446
 Türkoglu 47
 Turnsek 320
 Turowski 184
 Tustas 186
 Tutschek 165, 187, 277-
 278
 Twehues 199
- U**
- Uehlecke 177
 Uellenberg 298, 310, 333,
 384-385, 401
 Uerscheln 92
 Uerscheln (StD) 91
 Uerscheln, Gabriele 321
 Ugowski 33
 Uhlenbusch 417
 Uhrberg 193, 226-227,
 248
 Ukic 196
 Ulbrich 178, 251
 Ulrich 271
 Ulrich, E. 154, 263
 Ulrich, F. 154, 263, 265
 Ulrich, Reyhan 196
 Ulrichs 91
 Umanski 182
 Umfried 234
 Unfried 198
 Ungerechts 454, 518
 Unkelbach 169, 178, 251
 Ünlü 439
 Unsöld 154, 282
 Unterweg 298, 301, 313,
 334, 384-385, 401-402
 Urban 101, 154, 369, 389
 Urbanetz 427, 495
 Urselmann 187
 Usbeck 454
 Usener 368
 Utpadel 196
- V**
- Valder 47
 Valeri 445
 Van Berlo 198
 Van Boxen 41
 Van den Boom 180
 Van der Horst 259-260
 Van Landeghem 184
 Van Os 449
 Van Vormizeele 447
 Vandemeulebroecke 186
- Varder 115
 Varney 154, 259, 265
 Vay 186
 Vchikov 186
 Velhaber 40, 47, 102
 Venghaus 450
 Veniseaus 175, 186
 Verde 175, 239
 Verreet 154, 264
 Vervoots 194, 225
 Vester 154, 230, 243,
 246, 248-250
 Vetter 295, 314, 324,
 342-343
 Viehöver 314, 321, 337,
 372, 398
 Vierkotten 449
 Virginia 188
 Vogel, F. 183
 Vogel, G. 196
 Vogel, M. 189
 Vogel, S. 179
 Vogelberg 154
 Vogelbusch 439, 458
 Vogt, Ch. 182, 249
 Vogt, Marthe 165
 Vogt, Michael 243, 244,
 246, 247-248
 Vohr 232, 501, 424, 501
 Voiculescu 183
 Voigt 439
 Voigtländer 178
 Volkenborn 327
 Volker 113
 Volkmann, Armin 436
 Volkmann, Klaus 323
 Volkmarr 329
 Voller 427
 Volmer 91, 417
 Volmer 183, 186
 Volpert 170
 Voltermann 379
 vom Dahl 244, 246
 Vomhof 369
 Vornpras 436, 439
 Von Alemann 49, 117,
 291-292, 296, 301,
 325, 346, 350-351
 Von Antropoff 315
 Von Basum 194
 Von Besselager 326
 Von Bormann 142
 Von Danwitz 109
 Von dem Busseck 109
 von dem Knesebeck 241
 Von der Crone 176
 Von Doppelber 291
 Von Fackel 110
 Von Ferber 157
 Von Fürden 453
 Von Geldern 183
 Von Giesen 223, 255
 Von Haeseler 240, 419,
 439, 460, 462, 503-504
 Von Harnack 133
 Von Heimendahl 448
 Von Herbay 159, 243,
 247
 Von Hirschfeld 377
 Von Hülsen-Esch 292,
 328, 363-364
 von Knop, J. 46, 423
 Von Kries 75
 von Matthiessen 277
 Von Mikecz 198, 234,
 426, 499
 Von Montfort 177
 Von Olenhusen 92, 362
 Von Roehl 346
 Von Rybinski 426
 Von Rybinski 487
 Von Schreitter 168, 179
 Von Stein 453

- Von Wangenheim 424
 Von Wilmsdorff 197, 254-255
 Von Wrese 407
 Vorlauffer 92, 419
 Vorloeper 101
 Vormann 37
 Voß 176
 Vosberg 135, 247, 276, 279
 Voss 198
 Vosse 44
 Vossen 113, 118
 Vosteen 134
 Vowe 306, 324, 346-347, 349-351
 Vögele 28, 194, 237-238, 309, 352, 354, 361-362
 Vögeli 141, 154, 269
 Völlings 38
 Vössing 92, 309, 326, 351, 362
- W**
- Wachtendonk 91
 Wacker 60, 525, 529
 Wagener 447
 Wagenmann 165, 184, 186, 283-284
 Wagner, Claus 321
 Wagner, G. 167, 177
 Wagner, Gerd Rainer 26, 96, 343, 349, 521, 523-524, 527-528, 532
 Wagner, Martha 44
 Wagner, R. 450, 497, 499-501, 509, 511-512
 Wagner, W. 154
 Wahl 54-55
 Wahrendorf 177
 Walder 321, 341
 Waldheim 429, 446, 493
 Waldmann 91
 Walicht 51
 Walldorf 429, 449
 Wallenfang 179
 Walter, Achim 96
 Walter, Andreas 173
 Walter, E. 192
 Walter, Susanne 449
 Walther, Frau 197
 Walther, Monika 321
 Walz 176, 188
 Wang 193
 Wanke 323, 422, 440, 461-462
 Warskulat 165, 183, 247
 Waßmuth 154, 226-227, 243
 Wasserscheid 453
 Wassilew 169
 Wassmuth 193
 Wastl 92-93, 292, 299, 315, 337, 404-405
 Wätjen 179, 219, 240
 Weber 271
 Weber, A.-A. 50, 165, 179, 219, 230-231, 240
 Weber, C. 92, 296, 326, 353-354, 356, 360, 362
 Weber, Carola 190
 Weber, Friedrich 165
 Weber, H. 491-493
 Weber, Nadine 436, 447
 Weber, Nina 192, 268, 306
 Weber, Zork 182
 Wechsler 134, 180, 339
 Wehle 303, 322
 Wehling 165, 272-273
 Wehmeier 155, 244, 247
- Wehner 447
 Weichelt 179
 Weidner 95
 Weiergräber 95, 502-504
 Weigtelt 126
 Weihrauch 155, 243
 Weimar 314
 Wein 92, 418, 454
 Weingard 192
 Weinhold 193
 Weinkauff 422, 444, 485-488
 Weinmann 450
 Weinspach 190
 Weintz 321, 374
 Weiß, Alexander 346-347, 350-351
 Weiß, Jürgen 198
 Weise, Frank 155
 Weise, H. 155, 191
 Weise, W. 134
 Weiskircher 59-60
 Weismüller 309, 322, 339
 Weiss, H. 91, 413, 490
 Weiss, Ralph 306, 324
 Weiss, Stephan 442
 Weissenberg, 198
 Weitz 439
 Welbers 49, 314, 330, 372-373, 377, 397-398
 Welge 301
 Welke 187
 Wellen 175
 Welsch 436
 Welz 184
 Wende 448
 Wendel 139, 189, 279
 Wendisch 498, 500, 511
 Wendland 525-526, 528, 530
 Wendorf 452
 Wengeler 91, 297, 309, 330, 371-372, 374, 397
 Wenk 28, 175, 442, 473-475
 Wenning 183
 Wenz 436, 441, 469-471, 476-478, 513
 Wenzel, F. 191
 Wenzel, Folker 192
 Wenzel, H.-G. 141
 Wenzel, Michael 175
 Wenzel, Monika 177
 Wenzens 92, 411, 414, 422, 454, 518
 Werft 439
 Werner, Andreas 165, 187, 272-273
 Werner, Ch. 155
 Werner, Christian 176, 196
 Werner, Martin 194
 Werners 165
 Wernet 93, 155, 193, 226-227, 248
 Werning 314, 322, 339
 Werth 182
 Wesener 341
 Weser 176
 Weßling 196
 Wess 187
 Wessalowski 166, 189, 279
 Wessel 308, 328, 362
 Wesselmann 281
 Wessing 113, 120
 West-Leuer 99, 257
 Westerhausen 155
 Westermann-Angerhausen 363
 Westhoff, Bettina 187, 272
- Westhoff, Peter 27, 91, 407, 422, 448, 498, 500, 508, 511
 Wette 169, 178, 243
 Wettstein 141, 155, 182, 243-244, 246-247
 Wetzel 177
 Weyer 321
 Weyers 177, 241
 Wicht 427, 441, 465-466, 469-471
 Widmer 198
 Wiedemann, Christina 321, 328
 Wiedemann, Sascha 444, 485
 Wiefels 197
 Wiefelspütz 120
 Wiegand 50, 155, 183
 Wiegelmann 155, 243
 Wieland 181
 Wieler 155, 276
 Wiener, Andreas 190
 Wiener, Jürgen 309, 328, 363-364
 Wiese 91, 96
 Wiesehan 450, 504
 Wiesemann, Falk 92, 297, 308, 327, 352, 361-362
 Wiesemann, K. 52
 Wiesen 92, 468
 Wigbauer 189
 Wilcke 321, 374
 Wild 185, 259
 Wilden 13
 Wildhagen 442
 Wildmeister, Peter 243
 Wildmeister, W. 155, 247
 Wildt 96
 Wilfert 400
 Wilhelm 50
 Willberg 190
 Willbold 93, 422, 450, 502-504, 509, 511-512
 Wille, Günther 30
 Wille, Nils 117
 Willems, Marie-Luise 28, 47
 Willems, Ursula 175
 Willenberg 182
 Willenborg 196
 Willers 47-48, 102
 Willger 451
 Willhardt 30
 Willi 27, 51, 92, 97, 422, 441, 464, 469-471, 476, 478
 William 180, 228
 Willing 189
 Willnow 155, 190, 259, 262
 Willuhn 418, 446
 Wilm 178, 251-252, 450, 503-504
 Wilmes 191, 252, 288
 Wilmes 95, 116
 Wimmershoff 178, 251
 Wind 183
 Windeln 91-92
 Windfuhr 304
 Windolf 139, 185, 259, 265
 Windolph 330, 379
 Windorf 328, 363
 Wingen 442, 465, 473
 Winkelmann 155, 244, 247
 Winkler, Angelika 192
 Winkler, Carsten 525, 527
 Winkler, Christian 448
 Winkler, Katharina 521, 528
 Winkler, Stephanie 446
 Winneke 155
- Wins 42
 Winter, Joachim 155, 246, 262
 Winter, Katrin 321
 Winter, S. 378
 Winterer 197, 254, 437, 446
 Winterhalter 186
 Weyers 177, 241
 Wirrwarr 184
 Wirsing-Freiherr von König 62, 155, 232
 Wirth, K. 135
 Wirtz 92
 Wisbauer 92, 422, 438, 456-458, 460
 Wissmann 121
 Wist 418, 453
 Witsch 414-415, 422, 438, 456, 458-459
 Witte 301
 Witte, Bernd 27, 91, 291-292, 306, 330-331, 374
 Witte, Jürgen 166, 185, 259, 260
 Witte, M. 179
 Wittgrefe 185
 Wittig 184, 194
 Wittkamm 117
 Wittkamp 184, 275
 Witzel 166
 Wochnik 169, 178, 251
 Wodsak 301, 314, 335, 393-394
 Woelck 321, 356
 Wojtecki 183
 Wolf, E. 40, 176
 Wolf, F. 186
 Wolf, G. 418
 Wolf, Oliver 45, 427
 Wolf, Robert 51
 Wolf, Ingrid 188
 Wolff, M.R. 141
 Wolff, Michael 450
 Wolff, Sandra 196
 Wolff, Wilfried 98
 Wolny 178
 Wolweber 429, 483
 Wolter 219, 240
 Wolter (A.) 91
 Wolter, E. 180
 Wolter, Ingrid-Charlotte 298, 314, 334, 384, 401
 Wolter, Marietta 180, 229
 Wolters 321, 358
 Won 183
 Wonsak 415
 Wood 166, 234
 Worth 155
 Wortmann 173
 Wozniak 445
 Wöbker 178, 271
 Wöller 166, 256, 258
 Wölwer 196, 240
 Wörfel 26, 28
 Wratisl 314, 329, 364
 Wrenger-Küfen 177
 Wrese 26, 107
 Wright 115
 Wrubbel 437
 Wu 198
 Wulfer 181
 Wulff 418, 484
 Wunderlich 304, 335
 Wunderlich, Dieter 304
 Wunderlich, F. 50, 407, 422, 497, 499-501, 505, 509, 511
 Wunderlich, St. 93
 Wunsch 321, 341
 Wünsche 449

Wuppermann 451
 Wurm 113, 190, 450
 Wurst 193
 Würthner, Jan 179, 231-232
 Würthner, Jens 179
 Würtner 232
 Wußmann 55
 Wüstemeyer 321, 356
 Wüster 26
 Wuttke 34
 Zontanou 195
 Zotz 166, 192, 266
 Zöllner 321
 Zrieq 451
 Zschirnt 34
 Zucker 166, 267
 Zühlke 189
 Zur 192, 223, 234
 Zweck 321
 Zweigerdt 193
 Zweigerdt 226
 Zweyer 324, 343

Y

Yamanako 188
 Yao 332
 Yildirim 449
 Yong 238-239
 Younes 186

Z

Zachariae 419
 Zacharowski, K. 141, 166, 191, 267-268
 Zacharowski, P. 192, 267-268
 Zahn 190
 Zahner 166, 248
 Zakowski 194
 Zamboglou 166, 235, 274-275
 Zangen 321
 Zanger 175
 Záske 196
 Zebel 35
 Zech 321
 Zeino 188
 Zemlicka 196
 Zerbin 57
 Zerriouh 186
 Zerweck 525, 527-528, 532
 Zetzsche 116
 Zeus 182
 Zhang 437, 441, 444
 Ziaja 198
 Zibert 190
 Zickler 183
 Ziegler, D. 155, 197, 243-244
 Zielasek 197, 251, 254-255
 Zieren 113
 Ziesemer 104
 Zilkens 113
 Zilles 50, 93, 95, 97, 139, 175-176, 221-222, 338
 Zimdahl 424, 473
 Zimmer 166, 190, 285-286
 Zimmerbeutel 183
 Zimmermann, A. 54
 Zimmermann, Albert 179, 232
 Zimmermann, André 186
 Zimmermann, Esther-A. 186
 Zimmermann, Horst 36
 Zimmermann, Marc 28
 Zimmermann, Marco 344, 349, 357, 359
 Zimmermann, Norbert 113, 166
 Zimmermann, Volker 314, 328
 Zindler 134
 Zipper 180
 Zirnauer 97
 Zmuda 525-526, 531
 Zohren 181



T...Mobile...



T...Online...



T...Com...



T...Systems...

T ist unsere Farbe,

weil wir gemeinsam die Zukunft gestalten.“

Die Deutsche Telekom ist eines der größten integrierten Kommunikationsunternehmen und für Millionen von Kunden der Garant, der Freunde, Partner und die Zukunft verbindet. Auch Sie können sich mit der Zukunft verbinden. Wenn Sie engagiert und hochmotiviert sind, bieten sich Ihnen Perspektiven als Praktikant und Diplomand. Knüpfen Sie Kontakt unter www.telekom.de/karriere

Alles, was uns verbindet



Das Buchhaus des 21. Jahr- hunderts

400.000 Bücher
und Medien,
darunter viele
Sparbücher



Friedrichstr. 24–26
bis Talstr. 21
40001 Düsseldorf
9.30–20 Sa –18 (Advent –20)
☑ ebenerdig Talstr.
☎ 3881-0 Fax 3881-200

Universitätsbuchhandlung

Mensa-Brücke ☎ 346161

Fax 340360 unibuch@buchsv.de

www.buchsv.de

**Bitte beachten Sie auch
Seite 15**



STERN-VERLAG
BUCHHAUS ANTIQUARIAT

