

Heinrich Heine

HEINRICH HEINE
UNIVERSITÄT
DÜSSELDORF

Personen- und Vorlesungsverzeichnis

Wintersemester 2004/2005





ULB Düsseldorf



+9112 153 01

Nach 70% aller Unfälle
gibt es kein Geld.
Sichern Sie sich jetzt
eine monatliche **Unfall-Rente**
bis zu 1500,- Euro.

www.provinzial.com

Immer da.
Immer nah.

PROVINZIAL

Die Versicherung der Sparkassen

Die Zeittafel der Heinrich-Heine-
Universität finden Sie jetzt auf Seite 5!



Heinrich-Heine-Universität Düsseldorf

Personen- und Vorlesungsverzeichnis Wintersemester 2004/2005

Postanschrift: Universitätsstraße, 1, 40225 Düsseldorf
Fernsprechsammelnummer (0211) 81-00, bei Durchwahl 81...
Fernschreiber 8 587 348 uni d
Telefax (02 11) 34 22 29
<http://www.uni-duesseldorf.de>

Ihr Forschung & Lehre Partner für alle Macintosh Systeme und Software!

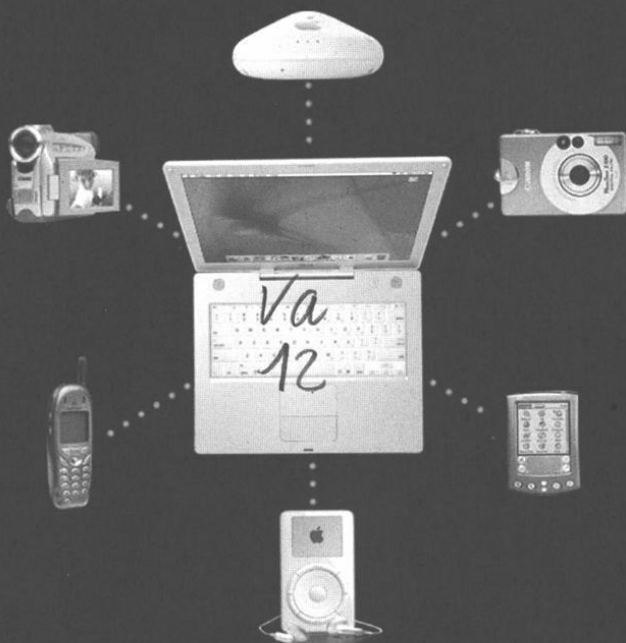

**Spezielle Konditionen für Schüler und Studenten.
Optimaler Service durch den**

AppleCare Protection Plan mit 3 Jahren Garantieverlängerung.



Autorisierter Apple
Service-Provider



Apple Competence
Center Education

Birkenstr. 94 · 40233 Düsseldorf

Tel.: 02 11 / 67 10 67

www.dtpdirekt.com



Die Universität ist Mitglied folgender Organisationen und Vereinigungen:

Landesrektorenkonferenz NRW

Konferenz der Rektoren und Präsidenten der Hochschulen in der Bundesrepublik Deutschland (Hochschulrektorenkonferenz), Ahrstraße 39, 53175 Bonn

Ständige Konferenz der Rektoren und Vizekanzler der Europäischen Universitäten, Université de Genève, CH-1211 Genève 4

Association Internationale des Universités, 1, rue Miollis, F-75 Paris 15 e

Deutsche Forschungsgemeinschaft, Kennedyallee 40, 53175 Bonn

Deutscher Akademischer Austauschdienst, Kennedyallee 50, 53175 Bonn

Deutsch-Französische Rektorenkonferenz

Hochschulverband

Deutscher Juristen-Fakultätentag

Medizinischer Fakultätentag der Bundesrepublik Deutschland

Philosophischer Fakultätentag

Mathematisch-Naturwissenschaftlicher Fakultätentag

Freundeskreis Düsseldorf–Haifa, Postfach 1120, 40200 Düsseldorf

Partnerschaften

bestehen mit folgenden Universitäten:

Universität Nantes (Frankreich) seit 11. 5. 1973

Universität Neapel (Italien) seit 25. 4. 1985

Universität Peking (China) seit 1. 7. 1987

Universität Alicante (Spanien) seit Dezember 1987

Universität Reading (Großbritannien) seit 13.12.1988

University of California, Davis (USA) seit 10. 10. 1990

Pennsylvania State University (USA) seit 5.12. 1990

Karls-Universität, Prag (Tschechien) seit 18.3.1998

Keio University, Tokio (Japan) seit 4. 2. 1999

Herausgeber: Der Rektor der Heinrich-Heine-Universität Düsseldorf

Redaktion: Universitätsverwaltung – Abteilung 1.1 – F. (0211) 81-151 40/124 34

Anzeigenverwaltung: PRESSE-INFORMATION-AGENTUR Volker Reischer, Birkenstraße 30, 40233 Düsseldorf, Tel. 02 11/68 33 13, Telefax 02 11/68 33 82, E-Mail: info@pia-werbung.de, www.pia-werbung.de

Redaktionschluss: 14. Mai 2004

Druck: WAZ-Druck

Verkauf und Vertrieb des Personen- und Vorlesungsverzeichnisses erfolgen durch den Düsseldorfer Fachbuchhandel.

Auflage: 12 000

Ideen für ein besseres Wohnen...

...haben sicherlich viele. Es kommt aber darauf an, gute Ideen auch in zukunftsweisende Konzepte umzusetzen. Genau das ist die Zielsetzung der SWD: Als modernes Wohnungs- und Dienstleistungsunternehmen im Konzern der Stadt Düsseldorf orientieren wir uns in erster Linie am Bedarf des Kunden. Das sind die Mieterinnen und Mieter, die sich in unseren 8.000 Wohnungen wohlfühlen sollen.

Städt. Wohnungsgesellschaft
Düsseldorf AG
Witzelstr. 54/56, 40225 Düsseldorf
Telefon (0211) 8904 - 0
Telefax: (0211) 8904 - 132
e-Mail: info@swd-duesseldorf.de

**SWD - mehr als
ein Dach über dem
Kopf. Heute,
morgen und in
Zukunft.**



www.swd-duesseldorf.de



Zeittafel

	Wintersemester 2004/2005	Sommersemester 2005
Semesterbeginn:	01. Oktober 2004	01. April 2005
Semesterschluß:	31. März 2005	30. September 2005
Beginn der Vorlesungen:	11. Oktober 2004	11. April 2005
Letzter Vorlesungstag:	04. Februar 2005	22. Juli 2005
Die Vorlesungen fallen aus:	01. November 2004 (Allerheiligen) 23. Dezember 2004 bis 05. Januar 2005 (Weihnachtsferien)	05. Mai 2005 (Christi Himmelfahrt) 16. Mai 2005 (Pfingstmontag) 26. Mai 2005 (Fronleichnam)

Bewerbungsfrist:

für höhere Fachsemester
aller zulassungsbeschränkten
Fächer

– **Ausschlußfrist** –

bis 15. September 2004	bis 15. März 2005
------------------------	-------------------

für alle Fächer mit örtlichen
Zulassungsbeschränkungen
(1. Fachsemester)

bis 15. Juli 2004	bis 15. Januar 2005
-------------------	---------------------

Antrag auf Zulassung
zur Einstufungsprüfung
gem. § 66 UG

– **Ausschlußfrist** –

31. März 2004	30. September 2004
---------------	--------------------

Antragsfrist für zulassungsfreie Fächer:

Die Einschreibunterlagen
sind in der vom Studierenden-
sekretariat jeweils mitgeteilten
Frist zurückzusenden

1. Juli bis 08. Oktober 2004	1. Februar bis 8. April 2005
------------------------------	------------------------------

Bewerbungsfrist für ausländische Studienbe- werberinnen/Studienbewerber:

in den Fächern mit Zulassungs-
beschränkung sowie für alle
Fächer mit vorherigem Deutsch-
kurs oder erforderlicher
Sprachprüfung (PNdS)

bis 15. Juli 2005	bis 15. Januar 2005
-------------------	---------------------

Rückmeldefrist:

für alle zulassungsbeschränkten
Fächer

– **Ausschlußfrist** –

Exmatrikulation:

Studienplatztausch:

einheitlich für alle Fächer	
1. Juli bis 31. August 2004	1. Februar bis 15. März 2005
1. Juli bis 08. Oktober 2004	1. Februar bis 8. April 2005
1. Juli bis 15. Oktober 2004	1. Februar bis 15. April 2005

Weitere Angaben finden Sie unter

„Informationen über das Studium an der Heinrich-Heine-Universität Düsseldorf“



Das « Wir machen den Weg frei » Prinzip

Endlich Student: neue Stadt, neue Bude, neue Leute. Und trotz Umzug noch den guten Draht zu meiner Bank – einfach online mit VR-Web.



Sicher und preiswert mit dem Testsieger surfen. Melden Sie sich jetzt an.
Das ist individuelle Unabhängigkeit nach dem « Wir machen den Weg frei » Prinzip.
www.vr-nrw.de

**Volksbanken
Raiffeisenbanken**



Universitäts- und
Landesbibliothek Düsseldorf

Orientierungshilfe

Allgemeiner Teil

Juristische Fakultät

Medizinische Fakultät

Philosophische Fakultät

Mathematisch-Naturwissenschaftliche Fakultät

Wirtschaftswissenschaftliche Fakultät

Namensverzeichnis

Wie senkt ein leckerer Brotaufstrich gleichzeitig den Cholesterinspiegel?

Wie bringt man Sonnencreme auf die Haut, ohne sie anzufassen?

Wie bohrt man mit Palmkernöl nach Erdöl?

We know how. Die intelligente Spezialchemie von Cognis steckt in Markenprodukten für die Trendmärkte Wellness, Ernährung und Gesundheit. Aber auch – in Lacken & Farben, Pflanzenschutzmitteln oder Hightech-Textilien.

Global aufgestellt. Mit ca. 8.500 Mitarbeitern in rund 30 internationalen Produktions- und Service-Standorten sind wir Global Player.

Erfolgsgeschichte. Heute im Besitz internationaler Investoren, ist Cognis ein erfahrenes, eigenständiges Unternehmen mit einem Jahresumsatz von rund 2,95 Mrd. € und Kunden in über 100 Ländern.

Wer passt zu Cognis? Alle, die etwas bewegen wollen, die Freude an Leistung und persönlichem Engagement haben.

Falling in

love

with a global team.

Wie stellen Sie sich Ihre Zukunft vor? Wir stellen uns vor, Sie starten bei uns so richtig durch.

Als ein international führender Hersteller von Spezialchemie sind wir Global Player, der Ihnen allerbeste Chancen bietet. Von Anfang an übernehmen

Sie als Praktikant, Absolvent oder Young Professional im Team Verantwortung, werden gefordert und gefördert. Spannend?

Wirtschaftswissenschaftler, Naturwissenschaftler und Ingenieure haben bei Cognis beste Chancen.

cognis
we know how

Welcome on board: Ihre Bewerbungsunterlagen senden Sie bitte an: Personalmanagement Cognis Deutschland GmbH & Co. KG Henkelstraße 67 40599 Düsseldorf E-mail: bewerbung@cognis.com www.cognis.com



Inhaltsverzeichnis

Mitgliedschaften und Partnerschaften der Universität	3
Zeittafel	5
Öffnungszeiten der Universitätseinrichtungen	13
Chronik der Universität	17
Zur baulichen Gesamtplanung der Universität	21
Organe der Universität	
Rektorat	25
Senat	25
Kuratorium	26
Senatskommissionen	27
Datenschutzbeauftragter	29
Gleichstellungsbeauftragte	29
Ehrensatorinnen und-senatoren	30
Pressestelle	30
Universitätsverwaltung	33
Verwaltung des Universitätsklinikums Düsseldorf	37
Personalräte	40
Schwerbehindertenvertretungen	41
Betriebsärztlicher Dienst	42
Gemeinsame Einrichtungen der Universität	
Universitäts- und Landesbibliothek	43
Universitätsrechenzentrum	46
Sonstige Einrichtungen und Vereinigungen	49
Graduiertenkollegs	50
Hochschullehrervereinigung an der Heinrich-Heine-Universität Düsseldorf e.V.	51
Wirtschaftswissenschaftliche Gesellschaft Düsseldorf e. V. (WiGeD)	51
Wissenschaftliche Mitarbeiterinnen und Mitarbeiter	51
Studierendenschaft	51
Studierendengemeinden	52
Studentenwerk	53
Gesellschaft von Freunden und Förderern e. V.	61
Freundeskreis Botanischer Garten der Universität e. V.	62
Freundeskreis der Düsseldorfer Juristischen Fakultät	62
Kreis der Freunde des Seminars für Kunstgeschichte der Heinrich-Heine-Universität Düsseldorf e.V.	63
Verschiedenes	
Fächerübersicht	64
Informationen über das Studium an der Heinrich-Heine-Universität Düsseldorf	66
Kulturprogramm für ausländische Studierende	69
Förderverein des Studentenorchesters und Chores	75
Einschreibungsordnung	84
Staatliches Prüfungsamt – Düsseldorf –	91
Zentrale wissenschaftliche Einrichtungen der Universität	93
Der Universität angegliederte Institute	94
Sonderforschungsbereiche	97
Übersicht über die Zahl der Studierenden an der Universität	98

Den meisten Spaß macht die Freude am Erfolg.

It's your turn!



Mit starken Marken und innovativen Technologien machen wir das Leben der Menschen leichter, besser und schöner. Henkel ist mit Tochterunternehmen in 75 Ländern weltweit Marktführer bei Klebstoffen und Oberflächentechnik. Bei Wasch-/Reinigungsmitteln und Kosmetik/Körperpflege hält Henkel eine führende Position in Europa. Wenn Sie Erfolg durch Leistung wollen,

Know-how, Kreativität und Phantasie in sich vereinen, bieten wir Ihnen als Hochschulabsolvent/-in interessante Einstiegsmöglichkeiten. Und nun ... it's your turn!

Henkel KGaA
HRC/Corporate Recruitment
Management, 40191 Düsseldorf
www.henkel.de

Henkel

A Brand like a friend



Inhaltsverzeichnis

Lehrveranstaltungen für Hörerinnen und Hörer aller Fakultäten 99

2

Juristische Fakultät	107
Studienberatung	107
Lehrkörper	108
Lehrstühle	115
Lehrveranstaltungen	118

3

Medizinische Fakultät	123
Studienberatung	128
Prüfungsausschüsse	128
Lehrkörper	131
Vorstand und Aufsichtsrat des Universitätsklinikums	170
Institute und Kliniken	171
Ausbildungszentrum für Gesundheitsberufe des Universitätsklinikums	195
Studienpläne	197
Lehrveranstaltungen	213

4

Philosophische Fakultät	275
Studienberatung	278
Prüfungsausschuß	285
Lehrkörper	287
Institute und Seminare	307
Lehrveranstaltungen	323

5

Mathematisch-Naturwissenschaftliche Fakultät	391
Studienberatung	394
Prüfungsausschüsse	396
Lehrkörper	401
Wissenschaftliche Einrichtungen	421
Lehrveranstaltungen	438

6

Wirtschaftswissenschaftliche Fakultät	493
Studienberatung	495
Prüfungsausschuß	495
Lehrkörper	496
Lehrstühle	498
Lehrveranstaltungen	500

7

Namensverzeichnis	506
-------------------------	-----

1

RP

Rheinland Privatschule

Seminare • Tutorien • Deutschkurse

Deutschkurse:
200 Stunden
349,- Euro

Deutschkurse

Für Studienbewerber aus dem Ausland:

Zur Vorbereitung zur DSH, TestDaF, Studienkolleg etc. Prüfungen.

Grundstufe I / II



Mittelstufe I / II

Neu : ab März '04 auch Abendkurse in Düsseldorf !!!

- Oberstufe/DSH-Vorbereitung
- Intensivkurse
- Höchste Qualität, besonders günstig
- Intensiver Kleingruppen- oder Privatunterricht

Mathematik

ALLER Fachrichtungen.
Nachhilfe für Wiwi's und
Mechanik für Bauingenieure.

45 127 Essen, Schützenbahn 11 -13
Tel.: 0201 / 10 26 73-1 (Fax.: -3)
oder: 0172 / 236 1981

40210 Düsseldorf, Friedrich-Ebert-Str. 55
Tel.: 0211 / 179 54 54
e-Mail: info@unitutor.de www.unitutor.de

Stillen Sie Ihren Wissensdurst:
mit einem Probeabo
der Rheinischen Post.

www.rp-online.de



Testen Sie eine Woche lang
die Rheinische Post.
Kostenlos und unverbindlich.
Überzeugen Sie sich von
dem Angebot aus Politik,
Wirtschaft, Sport, Anzeigen-
märkten, dem starken
Lokalteil und vielem mehr.
Einfach anrufen:
08 00/3 23 23 33.

RP

Hinterher weiß man
immer mehr.



Öffnungszeiten

Studierendensekretariat

Gebäude 16.11 (Verwaltungsgebäude)

F. 81-1 22 33/1 22 43/1 22 60/1 32 66/1 45 33/1 34 80/1 22 34/1 17 98/1 51 07/1 25 03/
1 59 15/1 32 68

montags bis freitags 9 bis 12 Uhr

Akademisches Auslandsamt

Gebäude 16.11 (Verwaltungsgebäude), F. 81-1 15 82

montags bis freitags 9 bis 12 Uhr

Akademisches Prüfungsamt

Gebäude 16.11 (Verwaltungsgebäude) 4. Etage

Fax 81-1 22 51, E-Mail: beil@verwaltung.uni-duesseldorf.de

Öffnungszeiten:

Promotion Medizin und Zahnmedizin:

dienstags und donnerstags 9 bis 12 Uhr,

mittwochs 13 bis 15 Uhr

Diplom-Psychologie:

montags bis donnerstags 9 bis 12 Uhr

alle übrigen Fächer:

montags bis freitags 9 bis 12 Uhr

Ansprechpartner:

Diplom-BWL, Zahnmedizin

Fr. Teich 1 52 53

Diplom-Biologie / EZW

Fr. Winterstein 1 49 52

Diplom-Mathe / Physik / (Wirtschafts-)Chemie

BA/MA Biochemie

N. N. 1 30 55

Diplom-Psychologie

Fr. Reuscher 1 43 57

BA/MA Soz., BA Kult. Med., Jura (Schwer-

punktbereichsprüfung/Zwischenprüfung)

Hr. Lechtenfeld 1 58 15

Einstufungsprüfung

Hr. Beil 1 43 58

Magister BA Kombi Phil. Fak.

Fr. Hendrich 1 49 55

Promotion Med. / ZahnMed.

Fr. Pöppelbuß 1 30 50

BA/MA Informatik

Fr. Wilden 1 16 40

Antragsformulare sowie Anmelde- und Prüfungstermine im Internet unter:

www.verwaltung.uni-duesseldorf.de/studium/studium.htm

Zentrale Studienberatung

Gebäude 16.11 (Verwaltungsgebäude), F. 81-1 43 80

Sprechstunde s. Seite 76

Universitätskasse

Gebäude 16.11 (Verwaltungsgebäude)

F. 81-1 22 29/1 22 30/1 22 31/1 22 32

Kto. 4051 710 bei der Westdeutschen Landesbank Rhein. Girozentrale Düsseldorf,

BLZ 300 500 00 montags 9 bis 12.30 Uhr und 14 bis 15.30 Uhr,

dienstags bis freitags 9 bis 12.30 Uhr

Studentenwerk Düsseldorf (s. auch Seite 52)

Allgemeine Verwaltung Geb. 21.12, F. 81-1 32 98

montags bis freitags 9 bis 12 Uhr

Kasse Geb. 21.12, F. 81-1 33 15

montags bis freitags 9.30 bis 12.00 Uhr

Studentisches Wohnen / Zimmervermittlung

Geb. 21.12, F. 81-1 30 39

montags bis freitags 9 bis 12 Uhr und dienstags 14 bis 16 Uhr

Ausbildungsförderung

Geb. 21.12, F. 81-1 33 81

montags und mittwochs 11.00 bis 13.00 Uhr

dienstags 13.00 bis 15.00 Uhr

donnerstags 9.00 bis 13.00 Uhr

Allgemeiner Studierendenausschuss (AStA)

Gebäude 25.23 (AStA-Gebäude), F. 81-1 32 81

montags bis freitags 11 bis 13 Uhr

Universitäts- und Landesbibliothek

Gebäude 24.41

Mo.-Fr. 9-22, Sa. 9-18, So 13-20

Dekanat der Juristischen Fakultät

Gebäude 24.91, Ebene U1, Raum 63, 65 und 67, montags 9-11.30 Uhr,
dienstags 13-15 Uhr, donnerstags 9-11.30 und 13-15 Uhr

Dekanat der Medizinischen Fakultät

Gebäude 23.11, Ebene 02, Raum 64, F. 81-13017
montags bis donnerstags 10 bis 12 Uhr
Studiendekanin, mittwochs 15.30-16.30 Uhr

Dekanat der Philosophischen Fakultät

Gebäude 23.21, Ebene 00, Raum 63, 66 und 68, F. 81-12936, 12937 und 11506
dienstags bis donnerstags 10 bis 12 Uhr

Dekanat der Mathematisch-Naturwissenschaftlichen Fakultät

Gebäude 25.32, Ebene 00, Raum 30, F. 81-12235, -12193, 15884 und -11378
Fax: 81-15191, 15886, E-Mail: dekan.mail.math-nat-fak@uni-duesseldorf.de
montags bis freitags von 10-12 Uhr

Promotionsangelegenheiten:

Gebäude 25.32, Ebene 00, Raum 36, F. 81-15092
Fax: 81-11590, E-Mail: promotion@mail.math-nat-fak.uni-duesseldorf.de
montags bis freitags von 9.30 bis 11.30 Uhr

Dekanat der Wirtschaftswissenschaftlichen Fakultät

Gebäude 23.32, Ebene 01, Raum 64, F. 81-13620, montags bis freitags von
7.30 bis 15.00 Uhr

Staatliches Prüfungsamt

Gebäude 23.31, Ebene 01, F. 81-14107, 14103, 14769, 14105, 14106,
Fax: 81-14101
Sprechstunden s. Seite 91



Margit Hofsäb
Dentales Englisch

SCHREIB- UND ÜBERSETZUNGSBÜRO
TRANSLATING AGENCY

Margit Hofsäb • Burghartstr. 49
D-75217 Birkenfeld
Telefon: +49 (0)70 82 / 94 20 23
Telefax: +49 (0)70 82 / 94 20 25
E-mail: hoffice@gmx.de



1,12 Milliarden m²
reiniged wir jährlich

Das sind rund 44 Millionen Wohnzimmer

Info-Telefon:
0180-1 831 831
www.awista.de

Kein Tag ohne AWISTA!



AWISTA
Gesellschaft für Abfallwirtschaft und Stadtreinigung mbH

Berufsbegleitendes Studium an der Hamburger Fern-Hochschule!

zeitgemäß studieren



FHF · Hamburger Fern-Hochschule
Alter Teichweg 19 · D-22081 Hamburg
E-Mail: info@hamburger-fh.de
www.hamburger-fh.de

Fax: 0180 5 339697

Infoline: 0180 5 235210

Mo. - do. 8 - 18, fr. 8 - 17 Uhr (€ 0,12 je Min.)

TAI CHI CHUAN



Andreas Heyden Der authentische Yang-Stil

Kostenlose Probestunden zum Kennenlernen

Probestunden nach telefonischer Rücksprache
Bringen Sie bitte bequeme Kleidung mit,
dann können Sie einige einfache Übungen direkt mitmachen.
Weitere Termine finden Sie in unserem Programm, das wir Ihnen gerne zusenden.

International Tai Chi Chuan Association
Himmelgeisterstr. 50 · 40225 Düsseldorf
Tel.: 0211/ 67 33 32 · www.itcca.org



Brasilien: „Bewegung der landlosen Bauern“ kämpft für Agrarreform



Foto: Erika Friese

Land für die Kleinbauern

Wenige besitzen sehr viel, sehr viele besitzen nichts. Um diese ungerechte Landverteilung zu ändern, kämpft die „Bewegung der landlosen Bauern“ gewaltlos für eine neue Agrarreform. Dazu besetzt sie brachliegende Großgrundflächen, die nach geltendem Recht landlosen Kleinbauern zustehen. Der Partner von „Brot für die Welt“ betreut inzwischen etwa 1.600 solcher Siedlungen, die rund 270.000 Familien eine neue Lebensperspektive bieten.

Mit Ihrer Spende helfen Sie u. a. landlosen Bauern, eine Existenz zu sichern.

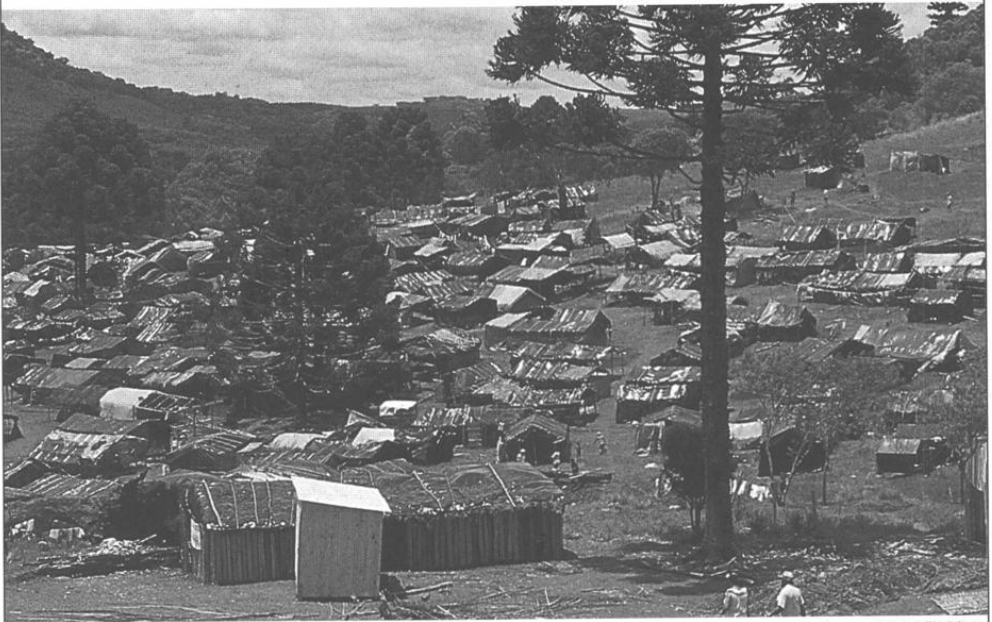
**Brot
für die Welt**
Ein Stück Gerechtigkeit

Postbank Köln
Konto 500 500-500
BLZ 370 100 50
Postfach 10 11 42
70010 Stuttgart



Chronik der Universität

1

- 1806 Joachim Murat, von seinem Schwager Napoleon als Großherzog von Berg eingesetzt, will in Düsseldorf eine bergische Universität gründen. Bestrebungen, schon im 17. Jahrhundert in Düsseldorf eine Universität zu gründen, blieben erfolglos. Doch wurde das „Gymnasium Illustre“ 1545 von Herzog Wilhelm dem Reichen gegründet, von den Jesuiten für Studia inferiora und Studia superiora eingerichtet. Höhere Studien — Dauer 2 bis 4 Jahre — waren in Philosophie, Jurisprudenz und Theologie möglich.
- Im 18. Jahrhundert hatten sich in Düsseldorf drei hochschulähnliche Institutionen entwickelt:
- Die **Fakultätenschule**, die nach Aufhebung des Jesuitenordens aus dem alten Gymnasium entstand.
- Die **Rechtsakademie**, zuerst 1715 erwähnt, bildete Juristen aus. Alle bergischen Untertanen, die juristische Positionen erstrebten, mußten nach einer Vorschrift aus dem Jahre 1779 zwei Jahre die Rechtsakademie besuchen.
- Das **Collegium anatomico-chirurgicum**, zu dem 1747 mehrere medizinische Lehrstätten mit festem Lehrplan zusammengeführt wurden.
17. 12. 1811 Napoleon erläßt ein Dekret, in Düsseldorf für das Herzogtum Berg eine Universität mit fünf Fakultäten zu errichten. Der Rußlandfeldzug Napoleons mit seinen Folgen verhindert die Gründung.
1. 7. 1907 Die „**Düsseldorfer Akademie für praktische Medizin**“ wird nach langen und hartnäckigen Bemühungen aus Düsseldorf mit einem Allerhöchsten Erlaß vom 4. 6. 1907 errichtet.
- Aufgaben der Akademie: Ausbildung von Medizinalpraktikanten, Ausbildung in Spezialfächern, Fortbildungskurse, Förderung der praktischen Medizin nach der wissenschaftlichen Seite. Die Akademie besaß keine Rektoratsverfassung und konnte keine Studenten ausbilden.
27. 7. 1907 Feierliche Eröffnung der neubauten Allgemeinen Städtischen Krankenanstalten und der „Akademie für praktische Medizin“.
7. 5. 1919 Die Akademie nimmt mit vorläufiger Genehmigung und hauptsächlich für Kriegsteilnehmer den klinischen Unterricht auf.
24. 2. und 25. 4. 1923 Preußen und Düsseldorf unterzeichnen einen Vertrag, nach dem die „Akademie für praktische Medizin“ in „**Medizinische Akademie in Düsseldorf**“ umbenannt wird. Die Akademie erhält Rektoratsverfassung und das Recht auf klinische Ausbildung von Studenten.
8. 6. 1923 Offizielle Eröffnung der Akademie.
- WS 1931/32 Das Studium der Zahnmedizin wird aufgenommen.
1. 11. 1935 Die „Medizinische Akademie in Düsseldorf“ erhält das Promotionsrecht.
19. 11. 1945 Wiederaufnahme des akademischen Unterrichts.
- 1955 Gründung der „Gesellschaft von Freunden und Förderern der Medizinischen Akademie in Düsseldorf“.
- 1961 Prof. Anton Kiesselbach führt im Wintersemester 1961/62 erstmalig einen Präparier-Kurs mit beschränkter Teilnehmerzahl durch und schafft damit die Grundlage für den Aufbau des vorklinischen Unterrichts.

- 3.7.1962 Land NRW und Düsseldorf schließen einen Vertrag: NRW übernimmt mit Wirkung vom 1. 1. 1962 die Verantwortung und Fürsorge für die Medizinische Akademie, während die Allgemeinen Städtischen Krankenanstalten weiterhin im Besitz der Stadt Düsseldorf verbleiben.
16. 11. 1965 Die Landesregierung NRW beschließt die Umwandlung der Medizinischen Akademie in „**Universität Düsseldorf**“.
- WS 1965/66 Studienanfänger/innen der Medizin werden erstmals aufgenommen. Bisher war ein Studium der Medizin und Zahnmedizin nur vom 3 Semester an möglich.
1. 1. 1966 Die Universität Düsseldorf konstituiert sich mit einer Medizinischen und einer kombinierten Naturwissenschaftlich-Philosophischen Fakultät.
14. 2. 1966 Festakt zur Begründung der Universität.
1. 1. 1969 Die kombinierte Naturwissenschaftlich-Philosophische Fakultät bildet zwei selbständige Fakultäten: Mathematisch-Naturwissenschaftliche und Philosophische Fakultät.
1. 1. 1973 Die bisherigen Städtischen Krankenanstalten – Universitätskliniken gehen von der Stadt Düsseldorf in die Trägerschaft des Landes Nordrhein-Westfalen (Universität) über.
19. 3. 1973 Der Preis im Bau- und Ideenwettbewerb für den Zentralbereich der Universität mit Bibliothek, Hörsaalzentrum und geisteswissenschaftlichen Instituten wird verliehen.
- Anfang 1973 Die Mehrzahl der geistes- und naturwissenschaftlichen Institute zieht in die neuerbauten Institutsgruppen auf dem Campus um.
11. 5. 1973 Die Universität schließt einen Partnerschaftsvertrag mit der Universität Nantes (Frankreich).
- WS 1975/1976 Die Institutsbauten der Mathematisch-Naturwissenschaftlichen Fakultät mit 3800 Studienplätzen werden bezogen.
- WS 1976/1977 Das neu eingerichtete Fach Pharmazie nimmt den Lehrbetrieb auf.
- WS 1979/1980 Der Neubau der Universitätsbibliothek wird in Betrieb genommen. Erstmals zählt die Universität mehr als 10.000 Studierende.
- WS 1980/1981 Eröffnung des Instituts für Sportwissenschaft und der Universitäts-Sportanlagen.
2. 6. 1981 Die Philosophische Fakultät vereinbart die Zusammenarbeit mit der Philosophischen Fakultät der Universität Neapel (Italien).
26. 12. 1984 Neue Grundordnung der Universität.
8. 5. 1984 Mit der Wahl der Dekane wird die Grundordnung wirksam.
25. 4. 1984 Die Universität schließt einen Partnerschaftsvertrag mit der Universität Neapel (Italien).
- SS 1985 Eröffnung der Medizinisch-Neurologisch-Radiologischen Klinik (MNR-Klinik).
1. 7. 1987 Partnerschaftsvertrag mit der Universität Peking (VR China).
- WS 1987/88 Als erste europäische Universität bietet Düsseldorf den Studiengang Literaturübersetzen an.
- Dez. 1987 Die Universität vereinbart mit der Universität Alicante (Spanien) eine Zusammenarbeit.
13. 12. 1988 Abschluß eines Partnerschaftsvertrages mit der Universität Reading (Großbritannien).
20. 12. 1988 Der Senat beschließt, daß die Universität künftig den Namen „**Heinrich-Heine-Universität Düsseldorf**“ tragen soll.

2. 3. 1990 Errichtung der Wirtschaftswissenschaftlichen Fakultät.
 10. 10. 1990 Partnerschaftvereinbarung mit der University of California, Davis (USA).
 5. 11. 1990 Der Senat bildet das Kuratorium der Universität.
 13. 5. 1991 Die Universität schließt einen Partnerschaftsvertrag mit der Pennsylvania State University (USA).
 15. 7. 1992 Einführung des Studiengangs „Rechtswissenschaft“.
 20. 4. 1993 Der von der Gesellschaft von Freunden und Förderern der Heinrich-Heine-Universität Düsseldorf e.V. finanzierte **Heinrich-Heine-Saal**, gelegen in der Studentenwohnanlage Campus Süd, wird in einer Feierstunde seiner Bestimmung übergeben.
 26. 11. 1993 Errichtung der Juristischen Fakultät.
 8. 5. 1995 Die neue Kinderklinik „Schloßmann-Haus“ wird eingeweiht.
 Okt. 1996 Der Neubau des Juridicums auf dem Campus konnte nach einer Rekordbauzeit – erster Spatenstich am 26. 01. 1996 – bezogen werden.
 18. 3. 1998 Partnerschaftvereinbarung mit der Karls-Universität, Prag (Tschechien).
 4. 2. 1999 Partnerschaftvereinbarung mit der Keio University, Tokio (Japan)
 7. 6. 2000 Schloß Mickeln wird als neues Gästehaus und neue Tagungsstätte der Universität feierlich eingeweiht.
 1. 1. 2001 Errichtung des Klinikums Düsseldorf der Universität Düsseldorf (Universitätsklinikum Düsseldorf) als Anstalt des öffentlichen Rechts. Damit tritt das Universitätsklinikum Düsseldorf, mit einem Aufsichtsrat und einem Vorstand als Organ, an die Stelle der bisherigen Medizinischen Einrichtungen, die auf diesem Wege rechtlich verselbständigt werden.
 Dez. 2001 Der Senat verabschiedet die an das neue Hochschulgesetz angepasste Grundordnung der Universität. Das Rektorat wird dadurch um das Prorektorat für internationale Angelegenheiten erweitert.
 Juli 2002 Mit der Durchführung der Gremienwahlen sowie der Neuwahl der Prorektorin, der Prorektoren und der Dekane wird die nach dem neuen Hochschulgesetz erforderliche Neubildung abgeschlossen.
 7.6.2002 Die Düsseldorf Business School wird auf Initiative der Wirtschaftswissenschaftlichen Fakultät gegründet.

Statistische Beratung und Auswertung für Diplom und Promotion

York Hilger, Statistiker, 07661 - 91 20 31
Selbständiger Berater für EDV und Statistik

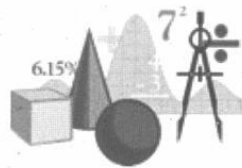

www.yorkhilger.de

**KOPIER
CENTER
SÜD** neben dem ADAC



Himmelgeisterstr. 63-65
40225 Düsseldorf
Tel.: 34 99 99
Fax: 31 81 02
email: kopiercentersued@gmx.de

Digitaldruck s/w + Farbe bis DIN A0 / Bindungen / Textildruck

Mein

GREY WORLDWIDE

**Blut
tut**

**D' dorf
gut!**

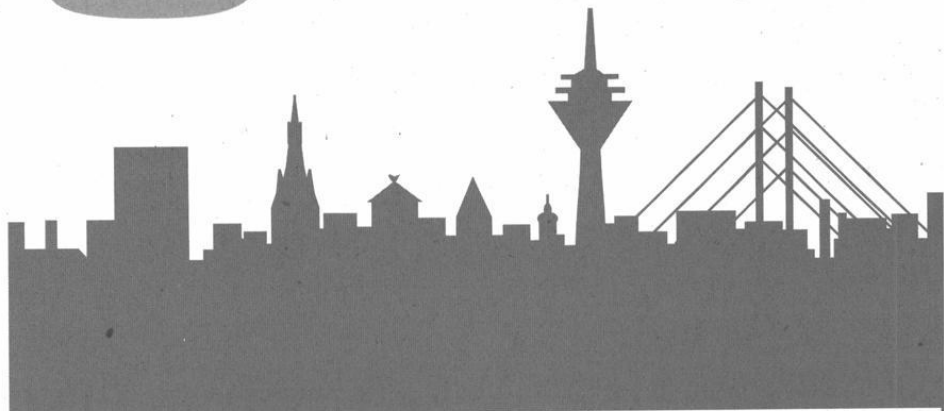

Uni-Blutspendezentrale

Universitätsklinikum Düsseldorf

Tel: 02 11/8 11 8 55 8; www.uni-blutspende.de



Zur baulichen Gesamtplanung der Universität

1. Universitätscampus

Am Rande des Ballungsraumes Ruhrgebiet und an der Rheinschiene gelegen, bot die Stadt Düsseldorf einen hervorragenden Standort für die Neugründung einer Universität. Innerhalb des Stadtgebietes stand in nur 3,5 km Entfernung vom Stadtzentrum südlich der ehemaligen städtischen Krankenanstalten und der Medizinischen Akademie ein ca. 130 ha großes freies Gelände zur Verfügung. Inzwischen ist die Universität durch einen direkten Anschluß an die A 46 sehr gut mit den Städten der Region verbunden und durch die Straßenbahnlinien 701, 706, 707, 711 und 713 sowie verschiedene Buslinien durch den öffentlichen Personennahverkehr erschlossen.

Das Staatshochbauamt für die Universität wurde, jetzt übergeleitet in den Bau- und Liegenschaftsbetrieb NRW, Niederlassung Düsseldorf, in den sechziger Jahren beauftragt, die Raumprogramme und eine Gesamtplanung zu entwickeln, die die städtebaulichen Leitlinien, die Zuordnung der verschiedenen Bereiche und die technische Infrastruktur beinhaltete. Es wurde ein Planungskonzept erarbeitet, das dem schrittweisen Ausbau der Universität den notwendigen Rahmen gab, der sich heute in der gebauten Anlagewiderspiegelt.

Charakteristisch ist die um ein Geschoß angehobene Fußgängerebene, die die gesamte Universität von Norden nach Süden bandartig durchzieht und an der sich die verschiedenen Bereiche entlangreihen. Diese Fußgängerebene ist das „städtebauliche Rückgrat“ der Universität, die zwar einen zusammenhängenden, jedoch gegliederten Komplex darstellt. Die einzelnen Bereiche sind in verschiedenen stark frequentierten Zonen so gruppiert, daß die stärker besuchten Einrichtungen (Hörsäle, Seminare) der Fußgängerebene direkt zugeordnet sind und die ruhigeren Bereiche (Forschung, Sondereinrichtungen) dahinter angeordnet sind.

Eine äußere Straße („Universitätsstraße“) erschließt die Universität für den Fahrverkehr mit einer Anordnung von Stichstraßen als Anlieferwege zu den einzelnen Bereichen und Parkplätzen, von denen aus die Einrichtungen auf kurzen Wegen zu erreichen sind.

Auf dem Universitätscampus befinden sich die folgenden Einrichtungen:

- Im Norden die theoretisch-medizinischen Fachbereiche, die philosophische und die wirtschaftswissenschaftliche Fakultät. Hier sind auch die Mensa I und eine Wohnheimgruppe des Studentenwerks angeordnet.
- Im Süden die mathematisch-naturwissenschaftlichen Institute und das Universitätsrechenzentrum. Weiter im Süden ist eine Wohnheimgruppe für studentisches Wohnen neu errichtet worden.
- Bindeglied zwischen Nord und Süd ist der Zentralbereich mit der zentralen Universitätsbibliothek und einer Tiefgarage. Es ist geplant, später dort eine 2. Mensa mit Studentenhaus und Studentenwerk, das Hörsaalzentrum und gemeinsame Einrichtungen zu bauen. Bis zur Verwirklichung dieser Einrichtungen wurde dieser Bereich landschaftlich gestaltet. Als neueste Maßnahme wurde im Jahre 1996 hier ein Neubau für die Juristische Fakultät erstellt. Im April 2004 wurde der II. Bauabschnitt der Juristischen Fakultät begonnen (Fertigstellung Mai 2005).
- In den östlichen Landschaftsraum eingebettet liegt das Institut für Sportwissenschaft mit seinen vielfältigen Außensportanlagen. Der Botanische Garten bildet zusammen mit den übrigen Grünanlagen den Rahmen, mit dem sich die Universität in den Landschaftsraum des Niederrheins und der Stadt Düsseldorf einfügt. 2004 erhält das Botanische Institut ein neues Kaltgewächshaus, das vom Bau- und Liegenschaftsbetrieb NRW, Niederlassung Düsseldorf, gebaut wurde.

Um künftigen Entwicklungen den notwendigen Spielraum zu ermöglichen, werden Erweiterungsflächen vorgehalten. Die großen Baumaßnahmen auf dem Campus waren zum Ende der 70er Jahre abgeschlossen.

2. Universitätsklinikum

Die Situation der Universitätskliniken ist bis heute überwiegend durch den Baubestand aus der Gründungszeit der ehemaligen städtischen Krankenanstalten zu Anfang dieses Jahrhunderts gekennzeichnet. Nach dem Wiederaufbau der Nachkriegszeit hat die Stadt Düsseldorf bis zum Anfang der sechziger Jahre die Chirurgische Klinik und zahlreiche Wirtschaftsgebäude und Wohnheime neu errichtet.

Mit der Übernahme der städtischen Krankenanstalten durch das Land NRW wurde für die Medizinischen Einrichtungen erstmals 1972 ein Generalplan erstellt. Der Generalplan dient dazu, die bauliche Entwicklung der Universitätskliniken als medizinische Ausbildungs- und Forschungsstelle zu strukturieren und einen planmäßigen Ausbau vorzubereiten. Der Generalplan wurde 1980 und 1998 nach medizinischen und betriebswirtschaftlichen Gesichtspunkten überarbeitet. Bei der stufenweisen Realisierung der Ziele der Ausbauplanung wurde für einzelne klinische Zentren folgender Sachstand erreicht:

Zentrum I / Chirurgie

Das Zentrum Operative Medizin I ist überwiegend im Gebäude der Chirurgischen Klinik aus dem Jahr 1960 angesiedelt. Es wurde durch einen Funktionstrakt auf der Südseite erweitert, der im Erdgeschoß Flächen für Fachabteilungen, im 1. Obergeschoß Intensivpflegestationen und im 2. Obergeschoß Operationseinheiten enthält. Der 1. Bauabschnitt dieses Erweiterungsbaus mit 4 OP's und 20 Intensivpflegebetten wurde im Frühjahr 1999 fertiggestellt. Der 2. Bauabschnitt ist im Frühjahr 2000 begonnen worden und wurde Ende 2002 fertiggestellt.

Operatives Zentrum II (OPZII) / Augenklinik, HNO-Klinik, Neurochirurgische Klinik und Unfallklinik

Diese Kliniken sind zur Zeit noch in Gebäuden aus der Gründerzeit der Krankenanstalten untergebracht. Im Jahre 1989 wurde ein Architekturwettbewerb zur Realisierung eines Zentrums II durchgeführt. Die im Jahre 2000 erstellte Entwurfsplanung wurde auf Grund einer Raumprogrammänderung und einer funktionalen Neustruktur im Jahre 2003 überarbeitet. Ende 2003 beauftragte das Universitätsklinikum Düsseldorf den Bau- und Liegenschaftsbetrieb NRW, Niederlassung Düsseldorf, mit der Ausführungsplanung. im Herbst 2004 soll der Baubeginn erfolgen.

Zentrum III / Frauenklinik / Orthopädische Klinik und Urologische Klinik

Die Frauenklinik wurde durch einen neuen Funktionstrakt für Spezialambulanzen und einer Entbindungsstation erweitert.

Die Orthopädische Klinik ist in dem sanierten und modernisierten Nordflügel des denkmalgeschützten „Haus Himmelgeist“ untergebracht.

Die Urologische Klinik soll in dem 2002 vollständig sanierten und modernisierten Altbau der ursprünglichen Chirurgischen Klinik aus der Gründerzeit der Krankenanstalten verbleiben. Die vollständige Sanierung wurde 2002 abgeschlossen.

Zentrum IV / Innere Medizin / Neurologie / Radiologie

Mit dem Neubau der MNR-Klinik (1978–1985) ist das Zentrum IV im wesentlichen in modernen Gebäuden untergebracht. Z. Zt. werden umfangreiche Brandschutzmaßnahmen und Stationssanierungen durch den Bau- und Liegenschaftsbetrieb NRW Niederlassung Düsseldorf durchgeführt.

Zentrum V / Kinderheilkunde

Für die Kinderklinik wurde 1991–1997 ein vorhandener großzügiger Altbau aus dem Jahre 1930 saniert und modernisiert und mit einem modernen Funktionstrakt erweitert.

Zentrum ZMK

Das Zentrum für Zahn-, Mund- und Kieferheilkunde soll im Haus Himmelgeist-Mitte untergebracht werden. Mit Baumaßnahmen zur Substanzsicherung des Hauses Himmelgeist-Mitte wurde bereits begonnen. Im März 2004 wird mit dem Ausbau des Hauses begonnen. Der Bau- und Liegenschaftsbetrieb NRW wird das sanierte Gebäude 2005 an das Klinikum übergeben.

Zentrum für Klinische Forschung

Um bessere Voraussetzungen für die Klinische Forschung zu schaffen, soll ein Zentrum für Klinische Forschung errichtet werden, dessen 1. Bauabschnitt auf dem Grundstück des ehemaligen Schloßmannhauses errichtet werden soll und das nach Umzug der Hautklinik in einen Neubau nach Westen auf das Grundstück der Hautklinik erweitert werden soll.

Über die Baumaßnahmen an den Klinischen Zentren hinaus wurde in den vergangenen Jahren die technische Infrastruktur der Kliniken wesentlich verbessert und eine moderne Versorgungszentrale errichtet, von der sämtliche Klinikneubauten über eine automatische Warentransportanlage und die Altbauten über Elektrokarren ver- und entsorgt werden.

1



HEINRICH HEINE WÄHLT
*Technik für
schöne Zähne!*

BERNHARDT
Tel. 62 64 57
Innovative Zahntechnik



Ahnfeldstraße 13 · 40239 Düsseldorf · Fax 63 36 07

Tiere in Not! Wir helfen! **TIERSCHUTZVEREIN**

DÜSSELDORF UND UMGEBUNG e.V. 1873

Alexander Straße 18 • 40210 Düsseldorf • Tel. (02 11) 13 19 28

Spendenkonten:

Kreissparkasse Düsseldorf, Kto.-Nr. 1 040 930 (BLZ 301 502 00)

Stadtparkasse Düsseldorf, Kto.-Nr. 19 068 758 (BLZ 300 501 10)

TIERE LIEBEN GENÜGT NICHT, WIR MÜSSEN IHNEN AUCH HELFEN!



Clara-Vahrenholz-Tierheim
Rüdigerstr. 1
Düsseldorf-Rath
Telefon 65 18 50



© Greenpeace/Hodson

Das **Meer** hat keinen Abfluß,
der **Dreck** bleibt drin.

GREENPEACE

040/3 06 18-0

**Jetzt anrufen,
informieren, handeln.**

Fax: 040/3 06 18-100

e-mail: mail@greenpeace.de

www.greenpeace.de

Greenpeace, Große Elbstr. 39

22767 Hamburg

01746



Organe der Universität

1

Rektor

Univ.-Prof. Dr. med. Dr. phil. Alfons Labisch M.A., Gebäude 16.11, Ebene 01, Raum 53

Vorzimmer: Reg.-Ang. Karin Sczeppek, F. 81-1 00 00/1, Telefax 81-1 51 93

E-Mail: rektor@uni-duesseldorf.de

Persönlicher Referent: Dr. phil. Christoph auf der Horst, F. 81-1 58 20,

Telefax 81-1 58 16, E-Mail: AufderHorst@verwaltung.uni-duesseldorf.de

Pressestelle: s. Seite 30

Rektorat

Rektor

Univ.-Prof. Dr. med. Dr. phil. Alfons Labisch M.A., (Gebäude 16.11, Ebene 01, Raum 53

Vorzimmer: Reg.-Ang. Karin Sczeppek, F. 81-1 00 00/1, Telefax 81-1 51 93

E-Mail: rektor@uni-duesseldorf.de

Kanzler

Ulf Pallme König, Gebäude 16.11, Ebene 01, Raum 28

Vorzimmer: Reg.-Ang. Angelika Lindner-Kämpgen, F. 81-1 10 00/1,

Telefax 81-1 45 34

E-Mail: ulf.pallme.koenig@verwaltung.uni-duesseldorf.de

Prorektor für Planung und Finanzen

Univ.-Prof. Dr. rer. pol. Raimund Schirmeister, Gebäude 16.11, Ebene 01, Raum 43
F. 81-1 00 10

Prorektor für Forschung, Forschungstransfer und wissenschaftlichen Nachwuchs

Univ.-Prof. Dr. med. Jürgen Schrader, Gebäude 16.11, Ebene 01, Raum 43
F. 81-1 00 20

Prorektorin für Lehre, Studium und Studienreform

Akad. Dir. Dr. rer. nat. Hildegard Hammer, Gebäude 16.11, Ebene 01, Raum 41,
F. 81-11 00 30

Koordinierungsstelle für Studienreform: Wiss. Mit. Holger Ehlert,

Gebäude 23.02, Ebene 02, Raum 29, F. 81-1 47 47, Fax 81-1 50 40, E-mail:
ehlerth@phil-fak.uni-duesseldorf.de

Prorektorin für internationale Angelegenheiten

Univ.-Prof. Dr. phil. Vittoria Borsò, Gebäude 16.11, Ebene 01, Raum 47, F. 81-1 00 30

Vorzimmer der Prorektorinnen/der Prorektoren: Tanja Burmeister

Gebäude 16.11, Ebene 01, Raum 45, F. 81-1 00 10

Senat

Vorsitzender: Der Rektor (nicht stimmberechtigt)

Die übrigen Mitglieder des Rektorats (nicht stimmberechtigt)

Die Dekaninnen bzw. Dekane der Fakultäten (nicht stimmberechtigt)

Die Frauenbeauftragte (nicht stimmberechtigt)

Die Gleichstellungsbeauftragte (nicht stimmberechtigt)

Die oder der Vorsitzende des Allgemeinen Studierendenausschusses
(nicht stimmberechtigt)

Gruppe der Professorinnen und Professoren:

Univ.-Prof. Dr. Johannes Dietlein, Univ.-Prof. Dr. Herwig Friedl, Univ.-Prof. Dr. Ulrich Göbel, Univ.-Prof. Dr. Hans-Peter Härtung, Univ.-Prof. Dr. Rudi Keller, Univ.-Prof. Dr. Christel Marian, Univ.-Prof. Dr. William Martin, Univ.-Prof. Dr. Dr. Reinhold Meise, Univ.-Prof. Dr. Gerd Rehkämper, Univ.-Prof. Dr. Karl-Heinz Reuband, Univ.-Prof. Dr. Karl Heinz Spatschek, Univ.-Prof. Dr. Gerd Rainer Wagner

Gruppe der wissenschaftlichen Mitarbeiterinnen und Mitarbeiter:

Dr. Ortwin Adams, Priv.-Doz. Dr. Bärbel Fromme, Dr. Lothar Matthes,
Dr. Thomas Schönherr

Gruppe der Studierenden:

Andreas Funk, Eva Gentes, Christian Rütz, Björn Wörfel

Gruppe der weiteren Mitarbeiterinnen und Mitarbeiter:

Reg.-Ang. Sabine Borstel, Reg.-Ang. Helga Schweizer

Mitglieder, die gemäß § 6 GO den Senat erweitern

Gruppe der wissenschaftlichen Mitarbeiterinnen und Mitarbeiter

Ass. Caspar Bunke, ORR Sanda Grätz, Dr. Hans Malmede, Dr. Ariane Neuhaus-Koch,
Dr. Ulrich Schulte, Priv.-Doz. Dr. Theodor Stemper, Dr. Christoph Strünck, N. N.

Gruppe der Studierenden:

Ron-Patrick Caddedu, Fabian Hoffmann, Dennis Keßel, Martin Knorr, Thorsten Koska, Markus Siegesmund, Matthias Stascheit, Philipp Wallutat

Gruppe der weiteren Mitarbeiterinnen und Mitarbeiter:

Reg.-Ang. Oliver Abels, ROI Elvira Bachtenkirch, Reg.-Ang. Axel Erhardt, Reg.-Ang. Ilse Fallmann, Reg.-Ang. Rolf Fiege, ROI Birgit Hitzges, Reg.-Ang. Matthias Marx,
Reg.-Ang. Rudolf Schweizer, Techn. Ang. Peter Thielen, Techn. Ass. Sylvia Tannebaum

Kuratorium

Universität

Rektor Prof. Dr. Dr. Alfons Labisch (Vorsitzender)

Kanzler Ulf Pallme König

Landeshauptstadt

Oberbürgermeister Joachim Erwin

Persönlichkeiten des öffentlichen Lebens

Prof. Dr. Dr. h. c. mult. Paul Mikat

Ulrich Hartmann, Vorstandsvorsitzender der E.ON AG

Jürgen Büssow, Regierungspräsident Düsseldorf

Gesellschaft von Freunden und Förderern der Heinrich-Heine-Universität Düsseldorf e.V.

Ehrenpräsident Dr. h.c. Rolf Schwarz-Schütte

Bernd Hebbing

Repräsentantinnen und Repräsentanten der Gruppen der Universität

Gruppe der Professorinnen und Professoren

Prof. Dr. Vittoria Borsò

Gruppe der wissenschaftlichen Mitarbeiterinnen und Mitarbeiter

Dr. Lothar Matthes

Gruppe der Studierenden

Marko Siegesmund

Gruppe der weiteren Mitarbeiterinnen und Mitarbeiter

Matthias Marx

Kommissionen

Ständige Kommission für Lehre, Studium und Studienreform

Vorsitzende: Prorektorin Dr. Hildegard Hammer

Gruppe der Professorinnen und Professoren

Prof. Dr. Hans Bettermann, Prof. Dr. Christoph J. Börner, Prof. Dr. Johannes Deitlein,
Prof. Dr. Sebastian Löbner, Prof. Dr. Gerd E.K. Novotny, Prof. Dr. Ulrich Rüter, Prof.
Prof. Dr. Therese Seidel, Prof. Dr. Sibylle Soboll

Gruppe der wissenschaftlichen Mitarbeiterinnen und Mitarbeiter:

Dr. Sabine Etges, Dr. Dietmar Grichnik, Dr. Hartmut Steuber, Dr. Guido Johannes
Reiß (beratendes Mitglied)

Gruppe der Studierenden:

Jutta Biedebach, Maya Brachaczek, Ralf Thorsten Krüger, Michael Mielewczik

Gruppe der weiteren Mitarbeiterinnen und Mitarbeiter:

Ulla Grimm

Ständige Kommission für Forschung, Forschungstransfer und wissenschaftlichen Nachwuchs

Vorsitzender: Prorektor Prof. Dr. Jürgen Schrader

Gruppe der Professorinnen und Professoren:

Prof. Dr. Dieter Häussinger, Prof. Dr. Johannes H. Hegemann, Prof. Dr. Karl
Kleinermanns, Prof. Dr. Hans Körner, Prof. Dr. Johannes Laudage, Prof. Dr. Martin
Morlok, Prof. Dr. Hans Werner Müller, Prof. Dr. Gerd Rainer Wagner

Gruppe der wissenschaftlichen Mitarbeiterinnen und Mitarbeiter:

Dr. Ortwin Adams, Dipl.-Biol. Philippe Coulon, Dr. Sabrina Helm, Christof Rumpf

Gruppe der Studierenden:

Ana Quiles Porta, Christian Rütz, Christian Weigelt

Gruppe der weiteren Mitarbeiterinnen und Mitarbeiter:

Christiane Bruch

Ständige Kommission für Planung

Vorsitzender: Prorektor Prof. Dr. Raimund Schirmeister

Gruppe der Professorinnen und Professoren:

Prof. Dr. Wilhelm Busse, Prof. Dr. Gerd Fischer, Prof. Dr. Klaus-Peter Franz,
Prof. Dr. Dieter Häussinger, Prof. Dr. Jean Krutmann, Prof. Dr. Christel M. Marian,
Prof. Dr. Horst Schlehofer, Prof. Dr. Bernd Witte

Gruppe der wissenschaftlichen Mitarbeiterinnen und Mitarbeiter:

Dr. Sabine Etges, Dr. Guido Johannes Reiß, Dr. Georg Schiller, Dr. Markus Thiel

Gruppe der Studierenden:

Marko Siegesmund, Philipp Wallutat

Gruppe der weiteren Mitarbeiterinnen und Mitarbeiter:

Matthias Marx, Annemarie Schmitz

Ständige Kommission für internationale Angelegenheiten

Vorsitzender: Prorektorin Prof. Dr. Vittoria Borsò

Gruppe der Professorinnen und Professoren:

Prof. Dr. Christoph J. Börner, Prof. Dr. Joseph P. Huston, Prof. Dr. Klaus-Viktor
Kowallik, Prof. Dr. Ralph Alexander Lorz, Prof. Dr. Christine Schwarzer,
Prof. Dr. Johannes Siegrist, Prof. Dr. Sibylle Soboll, Prof. Dr. Dieter Stein

Gruppe der wissenschaftlichen Mitarbeiterinnen und Mitarbeiter:
Dr. Joachim Busch , Vera Gerling, Dr. Peter Hachenberg, Dr. Lothar Matthes , N. N.

Gruppe der Studierenden:
Eva Gentes, Christian Rütz, Matthias Stascheit

Gruppe der weiteren Mitarbeiterinnen und Mitarbeiter:
Nino Freimuth

Vergabekommission für die Graduiertenförderung

Vorsitzender: Prorektor Prof. Dr. Jürgen Schrader

Gruppe der Professorinnen und Professoren:
Prof. Dr. Volker Beeh, Prof. Dr. Dirk Looschelders

Gruppe der wissenschaftlichen Mitarbeiterinnen und Mitarbeiter:
Dr. Ariane Neuhaus-Koch

Gruppe der Studierenden:
Mustafa Mecit

Ständige Kommission für die Universitäts- und Landesbibliothek

Vorsitz: Prorektorin Prof. Dr. Vittoria Borsò

Gruppe der Professorinnen und Professoren:
Prof. Dr. Dr. h.c. Detlef Brandes, Prof. Dr. Manfred Braun , Prof. Dr. Reinhold Egger,
Prof. Dr. Bernd Günter, Prof. Dr. Nils Jansen , Prof. Dr. Jean Krutmann,
Prof. Dr. Hans T. Siepe, Priv.-Doz. Dr. Jörg Vögele

Gruppe der wissenschaftlichen Mitarbeiterinnen und Mitarbeiter:
Dr. Klaus Diemert, Dr. Hans Jörg Hemmerling, Dr. Georg Schiller , Dr. Helmut Wenz

Gruppe der Studierenden:
Dominique Basseur, Philipp Wallutat

Gruppe der weiteren Mitarbeiterinnen und Mitarbeiter:
Klaudia Rudolph

Ständige Kommission für Informationssysteme

Vorsitz: Prorektor Prof. Dr. Jürgen Schrader

Gruppe der Professorinnen und Professoren:
Prof. Dr. Jan Busche , Prof. Dr. Horst Degen , Prof. Dr. Hans Geisler, Prof. Dr. Erhard
Godehardt, Prof. Dr. Uwe A.O. Heinlein, Prof. Dr. Malte Kelm, Prof. Dr. Karl
Kleinermanns, Prof. Dr. Karl-Heinz Reuband

Gruppe der wissenschaftlichen Mitarbeiterinnen und Mitarbeiter:
Dr. Peter Gluchowski, Tahar Guellil, Dr. Wolfgang Poll, Dr. Herbert Wenk, N.N.

Gruppe der Studierenden:
Daniel Griesinger, Marco Zimmermann

Gruppe der weiteren Mitarbeiterinnen und Mitarbeiter:
Marie-Luise Willems

Gleichstellungskommission

Vorsitzende: Gleichstellungsbeauftragte ORR Dipl.-Ing. Sanda Grätz

Gruppe der Professorinnen und Professoren:
Prof. Dr. August-Wilhelm Alfermann, Prof. Dr. Gabriele Gloger-Tippelt,
Prof. Dr. Viktoria Kolb-Bachofen, Prof. Dr. Lothar Michael

Gruppe der wissenschaftlichen Mitarbeiterinnen und Mitarbeiter:
Dr. Klaus Diemert, Dr. Gabriele Dreis, Michael Gutmann, M.A.,
Dr. Benedikta Neuhausen

Gruppe der Studierenden:
Jutta Biedebach, Nina Göddertz, Philipp Wallutat, Björn Wörfel
Gruppe der weiteren Mitarbeiterinnen und Mitarbeiter:
Elvira Bachtenkirch, Karl-Heinz Fehr, Waltraud Schlag, N.N.

Rektoratsbeauftragter für die Technologiezentren:
Univ.-Prof. Dr. Detlev Riesner

Rektoratsbeauftragter für den Hochschulsport:
Prof. Dr. Giseler Tiegel

Datenschutzbeauftragter der Heinrich-Heine-Universität Düsseldorf

Dr. jur. Martin Zilkens, F. 81-1 06 40, Fax 81-1 06 45
Gebäude 16.11, Ebene 01, Raum 54

Sprechstunden: Dienstags 9–15 Uhr (nur nach Vereinbarung)
E-Mail: datenschutz@uni-duesseldorf.de
Web: www.uni-duesseldorf.de/HHU/about/datenschutz

Gleichstellungsbeauftragte

ORR Dipl.-Ing. Sanda Grätz
Gebäude 16.11, Ebene 03, Raum 24-28, F. 81-1 15 26
Sekretariat: Frau Maria-Luise Konradt, F. 81-1 38 86, Fax 81-1 52 39

Stellvertreterinnen:

Priv.-Doz. Dr. Bärbel Fromme (Fakultätsgleichstellungsbeauftragte aus der Mathematisch-Naturwissenschaftlichen Fakultät; Gruppe der wissenschaftlichen Mitarbeiterinnen und Mitarbeiter), F. 81-1 31 77
Priv.-Doz. Dr. Birgit Henrich (Fakultätsgleichstellungsbeauftragte aus der Medizinischen Fakultät; Gruppe der wissenschaftlichen Mitarbeiterinnen und Mitarbeiter), F. 81-1 52 06
Dr. Ariane Neuhaus-Koch (Fakultätsgleichstellungsbeauftragte aus der Philosophischen Fakultät; Gruppe der die wissenschaftlichen Mitarbeiterinnen und Mitarbeiter), F. 81-1 34 89
Tanja Eisentraut (Gruppe der Studierenden), F. 81-1 15 27



Xtend Services

Performing Your TeleBusiness

Düsseldorfer Outsourcing-Dienstleister für Kundenservice, Vertrieb und technischen Support sucht StudentInnen im Bereich Telefonvertrieb und telefonische Kundenbetreuung (flexible Arbeitszeiten).

Weitere Infos unter: www.xtend-services.de
Xtend Services GmbH, Heltorfer Straße 12, 40472 Düsseldorf
Telefon: 02 11 - 42 06 0, E-Mail: jobs@xtend-services.de

Ehrensensatorinnen und -sensatoren

S. D. Rodrigue Prinz von Arenberg

Dr. Esther Betz, Mitherausgeberin der Rheinischen Post,
Cecilienallee 33, 40474 Düsseldorf

Prof. Dr. Pierre René Delorme, recteur de l'Academie d'Orleans-Tours,
21, Rue Saint-Etienne, F 45043 Orléans Cedex, Frankreich

Rudolf Groth, Bankier i. R., vormalig geschäftsführender Gesellschafter des
Bankhauses C. G. Trinkaus & Burkhardt, Hofrat-Beisele-Straße 24,
82327 Tutzing

Prof. Dr. Dr. h. c. mult. Paul Mikat, Kultusminister a. D., Erich-Hoepner-Straße 21,
40474 Düsseldorf

Peter Müller, Direktor des Beamtenheimstättenwerkes, Oberbürgermeister a. D.
der Landeshauptstadt Düsseldorf, Wirmerstraße 12, 40474 Düsseldorf

Dr. h.c. Friedel Neuber, Vorsitzender des Vorstandes der Westdeutschen
Landesbank, Girozentrale Düsseldorf, Herzogstraße 15, 40217 Düsseldorf

Dr. h.c. Rolf Schwarz-Schütte, Ehrenpräsident der Industrie- und Handelskammer zu
Düsseldorf, Ehrenpräsident der Gesellschaft von Freunden und Förderern der
Heinrich-Heine-Universität Düsseldorf e. V., Ernst-Schneider-Platz 1,
40212 Düsseldorf

Dr. Günther Wille, Bankier i.R., Reichswaldallee 66, 40472 Düsseldorf

Pressestelle (Gebäude 16.11, Ebene 02)

Leiter: Rolf Willhardt, F. 81-1 24 39

Stellvertreterin: Dr. Victoria Meinschäfer, F. 81-1 32 53

Sekretariat: Ursula Haßelkuß, F. 81-1 20 22,

e-mail: Hasselkuss@verwaltung.uni-duesseldorf.de

e-mail: Willhardt@verwaltung.uni-duesseldorf.de

e-mail: Meinschaefer@verwaltung.uni-duesseldorf.de

Telefax (0211) 81-152 79

Mit 2€ im Monat helfen

...satt zu werden,
ein Zuhause zu haben,
gesund zu bleiben,
lesen und schreiben
zu lernen.

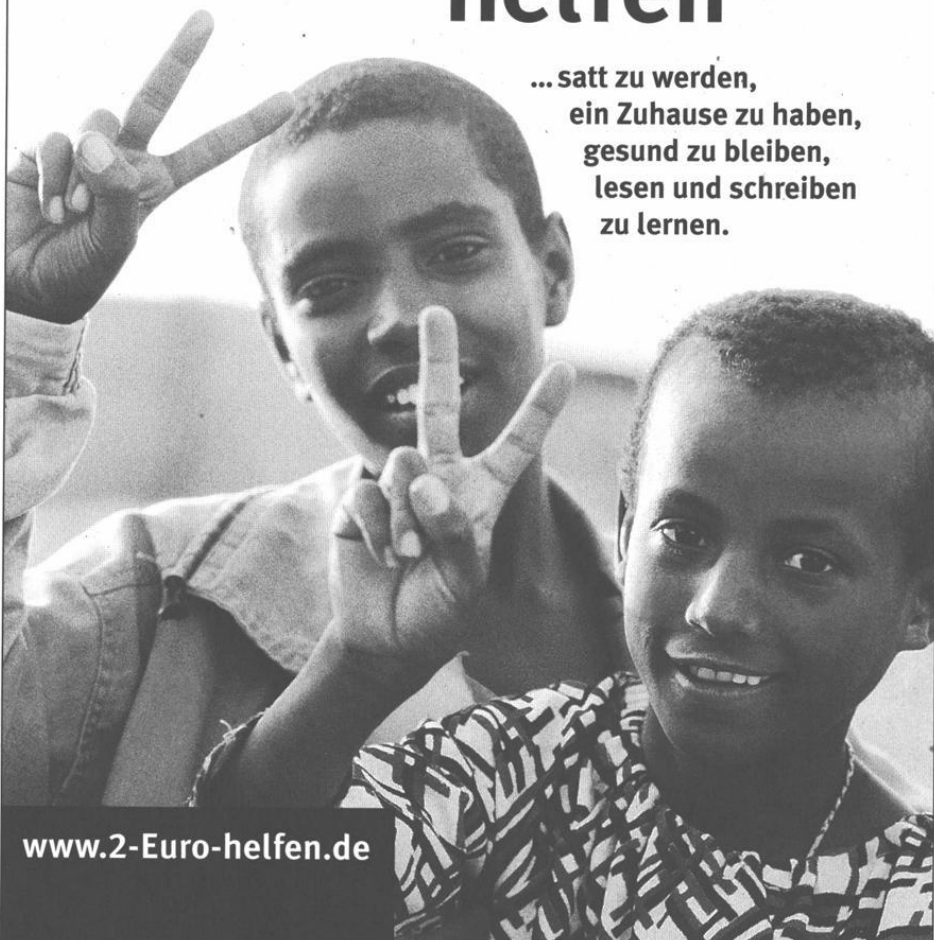

www.2-Euro-helfen.de

MISEREOR
DAS HILFSWERK

Machen Sie mit!
0180 / 2 22 22 10

(0,06 €/Anruf)



Reden wir übers Rotieren.

Das Vorlesungsverzeichnis gefällt Ihnen? – Mit Verlaub:
Wir haben ganz schön dafür rotiert, als Druckerei. Aber nur
im übertragenen Sinne. Denn wir führen zwar den
Namen unserer Mutter im Schilde, aber eine
Rotation haben wir nicht. Unsere Spezialität
heißt Bogenoffset.

Theodor-Heuss-Straße 77
47167 Duisburg-Neumühl
Telefon (02 03) 9 94 87-0
Telefax (02 03) 9 94 87-69
www.waz-druck.de

WAZ
DRUCK



Legende zu umseitiger Orientierungshilfe

Die vierstellige Kennzahl gibt den Standort einer Einrichtung an. Steht eine zweite Kennzahl in Klammern davor, gibt diese den Zugang zu der jeweiligen Einrichtung an.

Stand: Juni 2004

Zentrale Einrichtungen	Gebäude	
Rektorat		16.11
Universitätsverwaltung		16.11
Studierendensekretariat		16.11
Akademisches Prüfungsamt		16.11
Zentrale Studienberatung		16.11
Akademisches Auslandsamt		16.11
Forschungs- und Technologietransfer		16.11
Pressestelle		16.11
Verwaltung des Universitätsklinikums		
Düsseldorf		13.70
Universitätsrechenzentrum		25.41
Universitäts- und Landesbibliothek		24.41
Fachbibliothek:		
- Theoretische Medizin		22.21
- Erziehungswissenschaft,		
Psychologie	(23.01)	23.03
- Klassische Philologie, Philosophie, Anglistik,		
Germanistik		23.21
- Romanistik, Geschichte,		
Sozialwissenschaften		23.31
- Geowissenschaften, Mathematik, Physik		25.22
- Biologie, Chemie, Pharmazie		26.21
- Medizinische Abteilung		17.13
- Jura		24.91
Uni-Betriebshof		23.40
Versorgungszentrum/Personalkantine		
des Universitätsklinikums		17.21
Gästehaus	Fabricsusstr. 8	
Studentenwerk		21.12
Mensa/Restaurant		21.11
Abt. für Ausbildungsförderung		21.12
ASTA		25.23
Bau- und Liegenschaftsbetrieb		
NRW, für die Universität		16.21
Arbeitsamt Berufsberatung und		
Arbeitsvermittlung		23.02
Staatliches Prüfungsamt		23.31
Betriebsärztlicher Dienst		14.95
Juristische Fakultät		
Dekanat		24.91
Lehrstuhl für Strafrecht, Wirtschafts-		
strafrecht und Medienrecht		16.21
Lehrstuhl für Bürgerliches Recht und		
Gewerblichen Rechtsschutz		24.91
Lehrstuhl für Öffentliches Recht		
und Verwaltungslehre		24.91
Professur für Bürgerliches Recht,		
Arbeitsrecht und Rechtsvergleichung		16.21
Lehrstuhl für Strafrecht und Strafprozessrecht		24.91
Alfred Krupp von Bohlen und Halbach-Stiftungs-		
professur für Unternehmenssteuerrecht		23.11
Lehrstuhl für Bürgerliches Recht, Internationales		
Privatrecht und Rechtsvergleichung		24.91
Lehrstuhl für Deutsches und Ausländisches		
Öffentliches Recht,		
Völkerrecht und Europarecht		24.91
Lehrstuhl für Öffentliches Recht,		
Rechtstheorie und Rechtssoziologie		24.91
Lehrstuhl für Bürgerliches Recht,		
Handelsrecht und Wirtschaftsrecht		24.91
Lehrstuhl für Bürgerliches Recht		
und Zivilprozessrecht		24.91
Lehrstuhl für Bürgerliches Recht,		
Wirtschaftsrecht und Zivilverfahrensrecht		24.91
Professur für Strafrecht und Strafprozessrecht		24.91
Institut für Rechtsfragen der Medizin		16.21
Lehrstuhl für Deutsches und		
Europäisches Privatrecht		25.13
Professur für Öffentliches Recht		25.13
Zentrum für Gewerblichen Rechtsschutz -		
Kompetenzzentrum Biopatentrecht		23.02
Institut für Deutsches und Europäisches		
Parteienrecht und Parteienforschung		28.01
Medizinische Fakultät		
Dekanat	(23.01)	23.11
Zentrum für Anatomie und Hirnforschung		
Institut für Anatomie I	(22.01)	22.03
Institut für Anatomie II	(22.01)	22.03
C. u. O. Vogt-Institut für Hirnforschung	(22.01)	22.03
Zentrum für Physiologie		
Institut für Herz- und Kreislaufphysiologie	(22.01)	22.03
Institut für Neuro- und Sinnesphysiologie	(22.01)	22.03
Zentrum für Biochemie und Molekularbiologie		
Institut für Biochemie und		
Molekularbiologie I	(22.01)	22.03
Institut für Biochemie und		
Molekularbiologie II	(22.01)	22.03

Zentrum für Medizinische Psychologie, Soziologie, Statistik und Allgemeinmedizin		
Institut für Medizinische Psychologie	(23.01)	23.02
Institut für Medizinische Soziologie	(23.01)	23.02
Institut für Statistik in der Medizin	(23.01)	23.02
Abteilung für Allgemeinmedizin		14.97
Zentrum für Pharmakologie und Toxikologie		
Institut für Pharmakologie und Klinische		
Pharmakologie		22.21
Institut für Toxikologie		22.21
Zentrum für Pathologie		
Institut für Pathologie		14.79
Institut für Neuropathologie		14.79
Institut für Cytopathologie		14.81
Zentrum für Ökologische Medizin		
Institut für Hygiene	(23.01)	23.12
Institut für Rechtsmedizin		14.84
Institut für Arbeitsmedizin und Sozial-		
medizin	(23.01)	23.11/12
Institut für Humangenetik und Anthro-		
pologie	(23.01)	23.12
Zentrum für Innere Medizin und Neurologie		
Medizinische Klinik und Poliklinik		
Klinik für Hämatologie, Onkologie und		
klinische Immunologie	(13.50)	13.51
Klinik für Kardiologie, Pneumologie		
und Angiologie	(13.50)	13.54
Klinik für Endokrinologie	(13.50)	13.53,
		11.93, 14.77
Klinik für Gastroenterologie,		
Hepatology und Infektiologie	(13.50)	13.54
Klinik für Stoffwechselerkrankheiten		
und Ernährung	(13.50)	13.52
Zentrum für Innere Medizin und Neurologie		
Klinik für Nephrologie und Rheumatologie	(13.50)	13.53
Neurologische Klinik	(13.50)	13.52
Zentrum für Radiologie		
Klinik und Poliklinik für Strahlentherapie		
und radiologische Onkologie		13.54
Nuklearmedizinische Klinik		13.51
Institut für Diagnostische Radiologie		13.53
Zentrum für Operative Medizin I		
Chirurgische Klinik und Poliklinik		
Klinik für Allgemein- und Viszeralchirurgie	(12.41)	12.46
Klinik für Unfallchirurgie	(12.41)	12.46
Klinik für Thorax- und Kardiovaskuläre Chirurgie		12.41
Klinik für Gefäßchirurgie und Nieren-		
transplantation	(12.41)	12.47
Klinik für Kiefer- und Plastische		
Gesichtschirurgie		18.73
Zentrum für Operative Medizin II		
Augenklinik		13.75
Hals-, Nasen- und Ohrenklinik		13.76
Neurochirurgische Klinik		13.71
Zentrum für Operative Medizin III		
Frauenklinik		14.75
Orthopädische Klinik	18.11/18.12	
Urologische Klinik		13.72
Hautklinik		11.80
Zentrum für Kinder- und Jugendmedizin - Schlossmannhaus -		
Kinderklinik		13.41
Klinik für Allgemeine Pädiatrie		13.43
Klinik für Kinderkardiologie und Pneumologie		13.43
Klinik für Päd. Onkologie, Hämatologie		
und Immunologie		13.43
Klinik für Kinderchirurgie		13.41
Zentrum für Zahn-, Mund- und Kieferheilkunde - Westdeutsche Kieferklinik -		
Poliklinik für Zahnärztliche Chirurgie		
und Aufnahme		18.73
Poliklinik für Parodontologie		18.73
Poliklinik für Zahnerhaltung und Präventive		
Zahnheilkunde		18.73
Poliklinik für Zahnärztliche Prothetik	18.73/18.21	
Poliklinik für Kieferorthopädie		18.21
Klinik für Anästhesiologie		12.42
Zentralinstitut für Klinische Chemie u.		
Laboratoriumsdiagnostik		13.50-54
Institut für Hämostaseologie und Transfusions-		
medizin - Blutbank -	12.41, 12.43 u.	12.49
Institut für Transplantationsdiagnostik u.		
Zelltherapeutika		14.80
Institut für Molekulare Medizin		23.12
Institut für Medizinische Mikrobiologie		22.21
Institut für Virologie		22.21
Institut für Onkologische Chemie		23.12
Institut für Lasermedizin		22.03
Institut für Geschichte der Medizin		23.12
Klinische Einrichtungen für Psychoso-		
matische Medizin und Psychotherapie		
Klinisches Institut für Psychosomatische		
Medizin und Psychotherapie		14.90/14.91

Tierversuchsanlage		22.22
Koordinierungszentrum für Klinische		
Studien (KKS)		12.46
Lehranstalt für technische Assistenten		
in der Medizin		15.12
für Physiotherapie		15.14
für Massage		15.14
für Orthopistinnen		13.75
für Diätassistentinnen		17.21
Krankenpflegeschule		15.11
Bildungszentrum für Kompetenzer-		
wicklung im Gesundheitswesen		15.21
Staatlich anerkannte Weiterbildungsstätte für		
Intensivpflege und Anästhesie		11.75
Philosophische Fakultät		
Dekanat		23.21
Forum der Forschungszentren		23.21
Philosophisches Institut		23.31
Erziehungswissenschaftliches		
Institut	(23.01)	23.02, 23.03
Sozialwissenschaftliches Institut		23.31, 23.32
Historisches Seminar		23.31/23.32
Institut für Kultur und Geschichte der		
Deutschen im östlichen Europa		23.31
Seminar für Kunstgeschichte		23.32
Institut für Sprache und Information		23.21
Seminar für Klassische Philologie		23.21
Germanistisches Seminar		23.21
Institut für Jüdische Studien		23.11/12
Anglistisches Institut	23.21, 23.31, 23.32	
Romanisches Seminar		23.21
Ostasien-Institut		23.02
Institut für Sportwissenschaft		28.01
Mathematisch-Naturwissenschaftliche Fakultät		
Dekanat		25.32
Mathematisches Institut	(25.12)	25.13, 25.22
Institut für Informatik		25.12, 25.13
Institut für Angewandte Physik	(25.32)	25.33
Institut für Experimentalphysik		25.42
Institut für Laser- und Plasmaphysik		25.33
Institut für Physik der kondensierten		
Materie (IPKM)		25.22, 25.23
Institut für Theoretische Physik		25.32
Physikalische Grundpraktika		25.42
Institut für Anorganische Chemie und		
Strukturchemie	26.32, 26.33	
	(26.41)	26.42, 26.43
Institut für Organische Chemie und		
Makromolekulare Chemie	(26.41)	26.32, 26.43
Institut für Physikalische Chemie und		
Elektrochemie	26.31, 26.32, 26.33, 26.43	
Theoretische Chemie und		
Computerchemie	(26.41)	26.32
Institut für Biochemie	(26.41)	26.42
Institut für Pharmazeutische Chemie	(26.11)	26.23
Institut für Pharmazeutische Biologie	(26.11)	26.23
Institut für Pharmazeutische		
Technologie	(26.11)	26.22
Botanisches Institut und Botanischer		
Garten	(26.11)	26.03, 26.13
Betriebsgebäude		29.01
Institut für Biochemie der Pflanzen		26.03
Institut für ökologische Pflanzenphysiologie		
und Geobotanik		26.13
Institut für Entwicklungs- und Mole-		
kularbiologie der Pflanzen		26.03, 26.13
Institut für Neurobiologie		26.02
Institut für Zoomorphologie, Zellbiologie		
und Parasitologie		26.03, 26.13
Institut für Entwicklungs- und Mole-		
kularbiologie der Tiere		26.13
Institut für Zoophysik		26.12
Institut für Physikalische Biologie		26.12
Institut für Mikrobiologie		26.12
Institut für Genetik	26.02, 26.12	
Institut für Experimentelle Psychologie	23.02, 23.03, 23.12	
Geographisches Institut		25.12
Wirtschaftswissenschaftliche Fakultät		
Dekanat	(23.31)	23.32
Lehrstuhl für Betriebswirtschaftslehre,		
insbesondere Unternehmensführung,		
Organisation und Personal		23.32
Lehrstuhl für Betriebswirtschaftslehre,		
insbesondere Finanzdienstleistungen		23.31/32
Lehrstuhl für Betriebswirtschaftslehre,		
insbesondere Marketing		23.31/32
Lehrstuhl für Betriebswirtschaftslehre, insbesondere		
Produktionswirtschaft und Umweltökonomie		23.31/32
Lehrstuhl für Betriebswirtschaftslehre, insbesondere		
Finanzierung und Investition		23.31
Lehrstuhl für Betriebswirtschaftslehre, insbesondere		
Unternehmensprüfung und Controlling		23.32
Lehrstuhl für Betriebswirtschaftslehre, insb.		
Betriebswirtschaftliche Steuerlehre		23.31
Lehrstuhl für Volkswirtschaftslehre		23.31
Fachgebiet Volkswirtschaftslehre		23.31
Fachgebiet Statistik und Ökonometrie		23.31
Sonstige Einrichtungen		
Fachhochschule Düsseldorf		
Rektorat/Verwaltung		23.31
Fachbereich Wirtschaft		23.31
Fachbereich Sozialpädagogik		24.21
Fachbereich Sozialarbeit		24.21
Stadtbücherei		17.12

Heinrich-Heine-Universität Düsseldorf

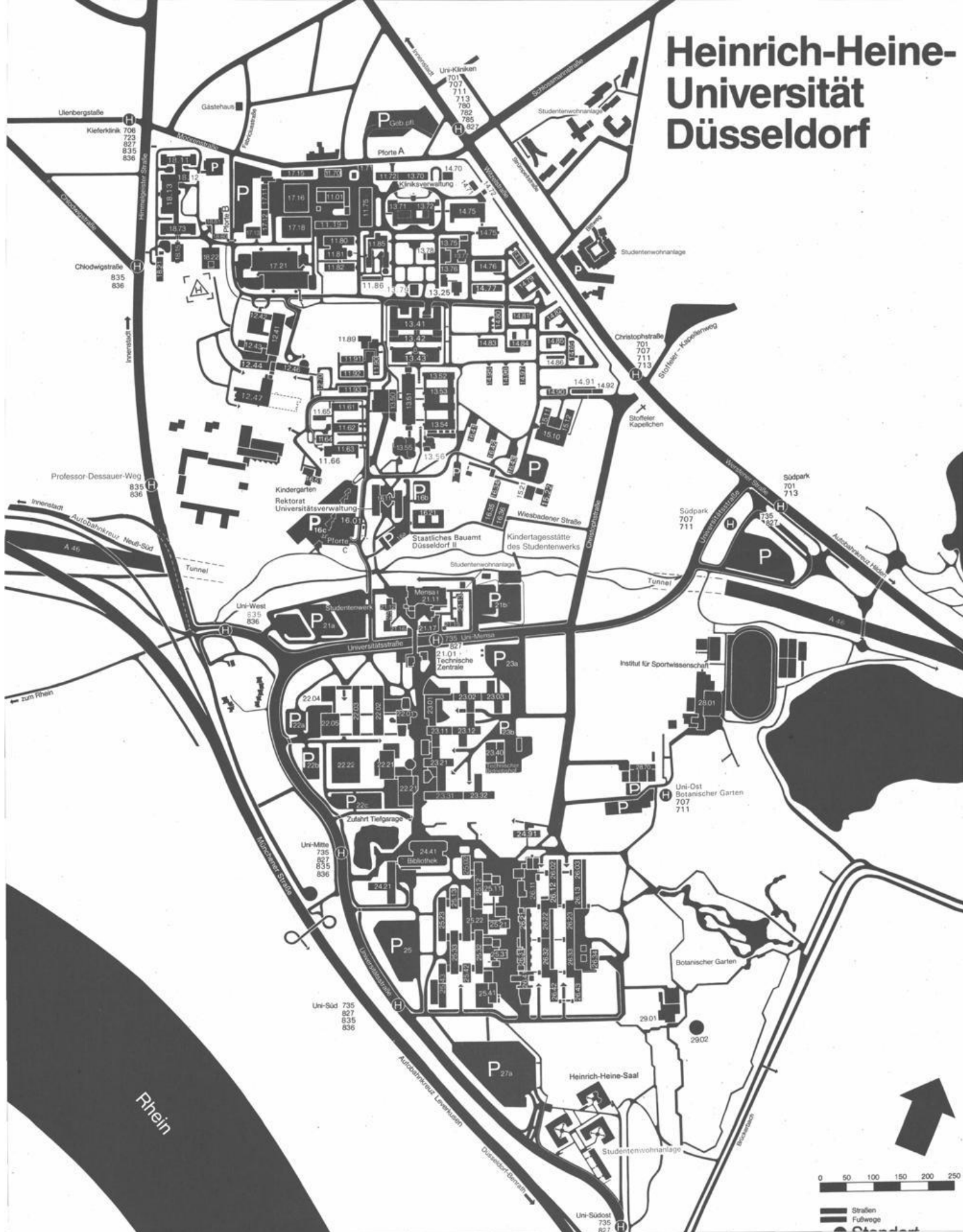

Universitätsverwaltung

Die Universitätsverwaltung befindet sich, soweit nichts anderes angegeben, im Gebäude 16.11 (Verwaltungsgebäude), Universitätsstraße 1 siehe auch vorstehenden Lageplan.

Kanzler:

Ulf Pallme König

Universitätsstraße 1, Gebäude 16.11, Ebene 01, Raum 28

Vorzimmer: Reg.-Ang. Angelika Lindner-Kämpgen, F. 81-1 1000/1,

Telefax: 81-1 4534

E-Mail: ulf.pallme.koenig@verwaltung.uni-duesseldorf.de

Koordinierungsstelle des Kanzlers:

Reg. Ang. Kirsten Ugowski, F. 81-1 42 48, Fax: 81-1 17 72,

E-Mail: ugowski@verwaltung.uni-duesseldorf.de

Geschäftszimmer: Reg.-Ang. J. Stüttgen, F. 81-1 15 18

Stabsstelle für Arbeits- und Umweltschutz:

Reg.-Ang. Oliver Fahr (Ltd. Sicherheitsfachkraft), F. 81-1 34 56, Fax 81-1 14 89,

E-Mail: fahr@uni-duesseldorf.de

Reg.-Ang. Alfred Mendzigall (Sicherheitsfachkraft), F. 81-1 52 22

Vertreter des Kanzlers:

Regierungsdirektor Dr. Hermann Thole, E-Mail: thole@verwaltung.uni-duesseldorf.de

Geschäftszimmer: Reg.-Ang. Y. Nollmann, F. 81-1 24 32 und 13260,

Fax: 81-1 18 33, E-Mail: nollmann@verwaltung.uni-duesseldorf.de

Stabsstelle für Personal- und Organisationsentwicklung:

Reg.-Ang. Anja Gubitz, F. 81-1 59 90, Fax 81-1 18 33,

E-Mail: gubitz@verwaltung.uni-duesseldorf.de

Dezernat 1 - Akademische und studentische Angelegenheiten

Reg.-Direktor Berthold Czyperek, F. 81-1 24 40,

E-Mail: czyperek@verwaltung.uni-duesseldorf.de

Abteilung 1.1 – Akademische Angelegenheiten

Leiter: Oberregierungsrat Uli Henneke,

F. 81-1 24 34, Fax: 81-139 78, E-Mail: henneke@uni-duesseldorf.de

Geschäftszimmer: Karin Schröer, Sandra Tarkowski, F. 81-1 13 83,

Fax: 81-1 50 72

Abteilung 1.2 - Studierendensekretariat

Leiter: Reg.-Amtsrat Karl-Heinz Fehr

Rückmeldung, Beurlaubung, Fachwechsel, Adressenänderung, Exmatrikulation:

F-M: F. 81-1 22 33 N-Z: F. 81-1 22 60 A-E: F. 81-1 45 33 (9-12 Uhr)

Einschreibanträge, Anträge für Studienortwechsel:

F. 81-1 40 31 (9-12 Uhr) / -1 17 98 F. 81-1 34 80 (9-12 Uhr)

Zulassungsangelegenheiten, Einschreibungen; Nachgeforderte Einschreibunterlagen

A-G: 81-12243 H-L: 81-12234 M-Q: 81-15107 R-Z: 81-13266

Bewerbung, Zulassung, Immatrikulation für ausländische Studierende

A-E: 81-1 25 03 F-K: 81-1 59 15 L-R: 81-1 32 68 S-Z: 81-1 22 60

Abteilung 1.3 - Zentrale Studienberatung

E-Mail: ZSB@verwaltung.uni-duesseldorf.de

Anmeldung: Reg.-Ang. Renate Krüger-Raschkowski, F. 81-1 43 80,

Reg.-Ang. Isabela Modner, F. 81-1 24 48

Leiter: Reg.-Ang. Dr. phil. Torsten Enge, F. 81-1 49 51

Reg.-Ang. Dr. rer. nat. Gerd Grün, M. A., F. 81-1 44 91

Reg. Ang. Dr. phil. Doris Hildesheim, M. A., F. 81-137 68

Reg.-Ang. Angelika Wuttke, Dipl.-Psych., F. 81-1 49 34

Reg.-Ang. Gaby Nottebrock, Dipl.-Psych., F. 81-1 49 34

Abteilung 1.4 - Akademisches Prüfungsamt

Leiter: Reg. Amtmann Oliver Beil, F. 81-1 43 58, Fax: 81-1 22 51

E-mail: beil@verwaltung.uni-duesseldorf.de (siehe auch Seite 13)

Dezernat 2 - Planung, Statistik, Informationsverarbeitung

Reg.-Ang. Wolfgang Ortman, Dipl.-Volkswirt, F. 81-1 32 13

E-Mail: ortmann@verwaltung.uni-duesseldorf.de

Abteilung 2.1- Struktur- und Entwicklungsplanung

Leiter: Jan Gerken, Dipl.-Ökonom

E-Mail: gerken@verwaltung.uni-duesseldorf.de

Abteilung 2.2 - Informationsverarbeitung

Leiter: Oberregierungsrat Kurt Finkbeiner, Dipl.-Geophysiker, F. 81-1 32 14

E-Mail: finkbeiner@verwaltung.uni-duesseldorf.de

Dezernat 3 - Personal

Oberregierungsrat Ralf-Rainer Pense, F. 81-1 24 20, Fax 81-114 76

E-Mail: dezernat3@verwaltung.uni-duesseldorf.de

Abteilung 3.1 - Personalangelegenheiten des wiss. Personals, Beamtenangelegenheiten, Beamtenrecht, Personalhaushalt

Leiter: Reg.-Oberamtsrat Wilfried Marpe, F. 81-1 24 17

Abteilung 3.2 - Personal- und Organisationsangelegenheiten der weiteren Beschäftigten und Auszubildenden sowie des aus Mitteln Dritter bezahlten Personals einschließlich der beamten- und tarifrechtlichen Sondergebiete

Leiter: Reg.-Oberamtsrat Jürgen Ney, F. 81-1 47 02

E-Mail: ney@verwaltung.uni-duesseldorf.de

Dezernat 4 - Transfer und Internationales

Regierungsdirektor Dr. Hermann Thole, F. 81-1 24 32

Geschäftszimmer: Reg.-Ang. Y. Nollmann, F. 81-1 32 60, Fax 81-1 18 33

E-Mail: Thole@verwaltung.uni-duesseldorf.de

Abteilung 4.1 - Forschungs- und Technologie-Transfer

Komm. Leitung/Patentfragen/Unternehmensgründung/
Drittmittelvertragsfragen:

Reg. Ang'e Anette Traude, F. 81-1 35 08

Geschäftszimmer: Reg. Ang'e Brigitte Ruggiero,

F. 81-1 32 65, Fax 81-1 24 22

Drittmittelvertragsfragen:

Reg.-Ang. Johanna Boeck, F. 81-1 57 14

Wissenschaftliche Weiterbildung:

Reg. Ang'e Lilia Monika Hirsch, F. 81-1 25 75

Forschungsförderung (nat./internat.):

Reg. Ang'e Patricia Nitsch, F. 81-1 13 98

Forschungsberichterstattung, Messen:

Reg. Ang'e Magdalena Schönfeld, F. 81-1 23 09

Abteilung 4.2 - Akademisches Auslandsamt

Leiter: Reg.-Ang. Dr. Werner J. Stüber, F. 81-1 31 00

Geschäftszimmer: Reg.-Ang. Monika Lent-Öztürk, F. 81-1 15 82,

Fax: 81-1 13 34, E-Mail: (Name)@verwaltung.uni-duesseldorf.de

**Ausländische Programm-
Studierende
und Wissenschaftler:
Studium im Ausland:**

Reg. Ang. Renate Thamm, Julia Kranz
F. 81-1 17 79
Reg.-Ang. Christiane Pfützner, F. 81-1 53 64,
Reg.-Ang. Renate Thamm
Reg.-Ang. Hildegard Janssen
F. 81-1 22 38

Finanzen:

Reg.-Ang. Dr. Anitha Kumari Bhat
F. 81-1 19 10

Networking:

Kulturprogramm:

Reg.-Ang. Dr. Torsten Enge,
Ilias Papadopoulos, F. 81-1 49 51

Dezernat 5 – Haushaltsangelegenheiten, Zentrale Beschaffung, Universitätskasse
Oberverwaltungsdirektor Wilhelm Schmitz, F. 81-1 24 38 oder 81-15238,
Fax: 81-12366, E-mail: Schmitz@verwaltung.uni-duesseldorf.de

Abteilung 5.1 – Haushalts- und Rechnungswesen

Leiter: Oberregierungsrat Bernd Kemena, F. 81-1 22 46, Fax: 81-11409
E-mail: Kemena@verwaltung.uni-duesseldorf.de

Abteilung 5.2 – Zentrale Beschaffung

Leiter: Reg.-Amtmann Rainer Baltes, F. 81-1 24 42,
Fax 81-1 20 92, E-Mail: Baltes@verwaltung.uni-duesseldorf.de

Abteilung 5.3 – Universitätskasse

Leiter: Reg.-Amtsrat Frank Gobrecht, F. 81-1 22 32,
Fax: 81-11953, E-Mail: Gobrecht@verwaltung.uni-duesseldorf.de

Dezernat 6 – Gebäudemanagement, Gebäude 23.40 (Uni-Betriebshof)
Technischer Direktor: Dr.-Ing. Uwe Zdebel, F. 81-1 25 55, Fax 81-1 53 00

Abteilung 6.1 – Kaufmännische Angelegenheiten

Leiterin: Reg.-Amtsrätin Rita Holzhauer, F. 81-1 52 15

Abteilung 6.2 – Versorgungstechnik

Leiter: Reg.-Ang. Dipl.-Ing. Dirk Bruchhausen, F. 81-1 26 34

Abteilung 6.3 – Elektrotechnik

Leiter: Reg.-Ang. Dipl.-Ing. Hans-Henning Pietschmann, F. 81-1 51 00

Abteilung 6.4 – Zentrale Betriebstechnik

Leiter: Techn. Dir. Dr.-Ing. Uwe Zdebel, F. 81-1 25 55

Abteilung 6.5 – Bauangelegenheiten

Leiterin: Reg.-Ang. Dipl.-Ing. Angela Jordan, F. 81-1 17 58

Abteilung 6.6 – Infrastrukturelle Angelegenheiten

Leiter: Reg.-Amtsrat Michael Abraham, F. 81-1 53 27

Dezernat 7 – Rechtsangelegenheiten

Reg.-Direktor Dr. Till Amm, F. 81-1 24 01

Gästehaus der Heinrich-Heine-Universität Düsseldorf (Fabriciusstraße 8)

Verwaltung des Gästehauses: Abt. 1.1 der Universitätsverwaltung
(Reg.-Amtmann Horst Zimmermann, F. 81-15140; **Hausverwaltung:** Reg.-Ang.
Ulrike Bechlars, F. 81-12201 o. 13044 – **Mo.–Fr. 8.30–16.30 bzw. 17.00**)
Aufnahmeanträge sind ausschließlich an die Abt. 1.1 zu richten
(F. 81-15140/12434)

Tagungs- und Gästehaus der Heinrich-Heine-Universität Düsseldorf

Schloß Mickeln
Alt Himmelgeist 25
40589 Düsseldorf
Leiterin: Reg.-Ang'e Ingrid Paulus
stellv. Leiterin: Reg.-Ang'e Nicola Koch
Gästekbetreuung: Gabriele Lorbeer
F. 60 18 70 20, Fax: 60 18 70 22
E-mail: schloss.mickeln@uni-duesseldorf.de
Zahlungen, Rechnungsangelegenheiten:
Geschäftszimmer Abteilung 6.1: Frau Rang, Frau Surovcak, F. 81-15636,
Fax: 81-13030



MEDIADESIGN HOCHSCHULE

STUDIUM | 3 STUDIENJAHRE | VOLLZEIT
MEDIADESIGN

- Private Hochschule – staatlich anerkannt
- Abschluss: Diplom-Designer (FH)

STUDIUM | 6 SEMESTER | VOLLZEIT
MEDIENINFORMATIK

- Private Hochschule – staatlich anerkannt
- Abschluss: Bachelor of Sciences (B.Sc.)
- In Kooperation mit dem Hochschulverbund Virtuelle Fachhochschule (VHV)

START **1. OKTOBER 2004** | **1. APRIL 2005**

MEDIADESIGN HOCHSCHULE
LEOPOLDSTRASSE 2
40211 **DÜSSELDORF**
INFO@DUS.MEDIADESIGN.DE

WWW.MEDIADESIGN.DE
KOSTENLOSE INFO-NR.
0800 | 2000 502



MEDIADESIGN

Verwaltung des Universitätsklinikums Düsseldorf

Moorenstraße 5, 40225 Düsseldorf, Gebäude 13.70, soweit nichts anderes angegeben

Kaufmännischer Direktor

Roland Grabiak

E-mail: Roland.Grabiak@med.uni-duesseldorf.de

Sekretariat: Frau Erzbach, F. 81-1 71 00, Fax 81-1 91 00

E-mail: Erzbach@med.uni-duesseldorf.de

Referentin des KD: Frau Simone Schmitt, F. 81-1 71 02

E-mail: Simone.Schmitt@med.uni-duesseldorf.de

Stabsstellen beim Kaufm. Direktor

- Rechtsberatung

Paul Evers, F. 81-1 60 58, E-mail: Evers@med.uni-duesseldorf.de

- Gesundheitsdatenschutz

Dr. Heiko Haaz, F. 81-1 66 00, Fax 81-1 62 66,

E-mail: Haaz@med.uni-duesseldorf.de

- Beauftragter für IT-Sicherheit

Dr. Matthias Pank, F. 81-1 61 76, E-mail: Pank@med.uni-duesseldorf.de

- Gleichstellungsangelegenheiten

Etta Stevens, F. 81-1 88 35, Fax 81-1 69 35,

E-mail: Stevens@med.uni-duesseldorf.de

- Innenrevision

Paul Günter Krämer, F. 81-1 73 09, E-mail: Kraemer@med.uni-duesseldorf.de

- Submissionsstelle

Thomas Vormann, F. 81-1 62 08, E-Mail: Vormann@med.uni-duesseldorf.de

Stellvertretender Kaufmännischer Direktor

Heiner Thormeyer

E-mail: Thormeyer@med.uni-duesseldorf.de

Sekretariat: Anna Manowski, F. 81-186 01, Fax 81-1 75 66

E-mail: Manowski@med.uni-duesseldorf.de

Dezernat 01 – Personalverwaltung

Leiter: Dr. Axel Plutte, F. 81-1 71 26

E-mail: Plutte@med.uni-duesseldorf.de

Abteilung 01.2 – Stellenplan; Beamten- und tarifrechtliche Sondergebiete;

Personalsachbearbeitung für Arbeiter

Leiter: Klaus Dieter Galle, F. 81-17231

E-mail: Galle@med.uni-duesseldorf.de

Abteilung 01.3 – Personalangelegenheiten des wissenschaftlichen Personals, der Beamten und Drittmittelbeschäftigten, Zentraler Änderungsdienst

Leiter: Lothar Kunzel, F. 81-1 60 56, Fax 81-1 80 77

E-mail: Kunzel@med.uni-duesseldorf.de

Abteilung 01.4 – Personalangelegenheiten der nichtwissenschaftlichen

Angestellten und des Krankenpflegepersonals

Leiter: N.N., F. 81-1 60 55

Kindertagesstätte

Frau Eikel, F. 81-1 83 30, Fax 81-1 80 72

Dezernat 02 – Finanzen

Leiter: Wolfram Bannenberg, F. 81-1 84 59

E-mail: Bannenberg@med.uni-duesseldorf.de

Sekretariat: Claudia Garthmann, F. 81-1 84 59 / 94 59

E-mail: Garthmann@med.uni-duesseldorf.de

Abteilung 02.1 - Finanzabteilung

Leiter: Herbert Moisel, F. 81-17167

E-mail: Moisel@med.uni-duesseldorf.de

Abteilung 02.2 - Krankenkosten, Gebäude 11.72

Leiter: Klaus Völlings, F. 81-1 71 71

E-mail: Klaus.Voellings@med.uni-duesseldorf.de

Abteilung 02.3 - Sozialdienst, Gebäude 14.71

Leiterin: Dorothea Becker, F. 81-1 73 63

E-mail: BeckerD@med.uni-duesseldorf.de

Abteilung 02.4 - Controlling, Kostenrechnung und Medizin-Controlling

Leiter: N. N.

Dezernat 03 - Wirtschaft und Betriebe, Gebäude 11.01

Leiter: Thomas Besel, F. 81-1 72 00

Sekretariat: Bärbel Fritsche, Monika Rackow, F. 81-1 72 00

E-mail: Fritsche@med.uni-duesseldorf.de

E-mail: Monika.Rackow@med.uni-duesseldorf.de

Abteilung 03.0 - Print-Media-Informationsbearbeitung

Leiter: Rainer Nollmann, F. 81-1 72 94

E-mail: Nollmann@med.uni-duesseldorf.de

Abteilung 03.1 - Wirtschaftsbetriebe, Gebäude 11.01

Komm. Leiter: Michael Benito-Rabenort, F. 81-1 61 28

E-mail: Benito-Rabenort@med.uni-duesseldorf.de

Abteilung 03.2 - Materialwirtschaft

Leiter: Martin Steffen, F. 81-1 72 43

E-mail: Steffen@med.uni-duesseldorf.de

Abteilung 03.3 - Logistik

Leiter: Ulrich Dreiner, F. 81-1 79 52

E-mail: DreinerU@med.uni-duesseldorf.de

Abteilung 03.4 - Apotheke, Gebäude 17.11

Leiter: Dr. Christian Franken, Apotheker, F. 81-1 72 84

E-mail: Franken@med.uni-duesseldorf.de

Dezernat 04 - Technik, Gebäude 17.18

Leiter: Dr.-Ing. Theodor Menkhaus

E-mail: Menkhaus@med.uni-duesseldorf.de

Sekretariat: Ingeborg Eichhorn, F. 81-1 83 25,

E-mail: Eichhorn@med.uni-duesseldorf.de

Bauherrenvertreter: Dr. Eugen Schröder, F. 81-1 71 33

E-mail: Eugen.Schroeder@med.uni-duesseldorf.de

Abteilung 04.0 - Betriebszentrale, Planung, Projektierung, Controlling

Leiter: Winfried Schoder, Dipl.-Ing., F. 81-1 72 72

E-mail: Schoderwi@med.uni-duesseldorf.de

Abteilung 04.1 - Technische Verwaltung

Leiter: Dr.-Ing. Theodor Menkhaus, F. 81-1 72 56

E-mail: Menkhaus@med.uni-duesseldorf.de

Abteilung 04.2 - Elektrotechnik

Leiter: Wolfgang Pieper, F. 81-1 85 79

E-mail: Pieper@med.uni-duesseldorf.de

Abteilung 04.3 - Maschinen, Klima-, Sanitär- und Verfahrenstechnik

Komm. Leiter: Karl Ritschel, F. 81-1 72 55

E-mail: Ritschel@med.uni-duesseldorf.de

Abteilung 04.4 - Bauunterhaltung

Leiter: Dirk Bollmann, F. 81-1 99 72

E-mail: Bollmann@med.uni-duesseldorf.de

Abteilung 04.5 – Kommunikationstechnik

Leiter: Karl-Heinz Hannappel, Dipl.-Ing. F. 81-1 72 78

E-mail: Hannappel@med.uni-duesseldorf.de

Abteilung 04.6 – Labor-, Medizin- und Strahlentechnik

Leiter: Dr. Peter Stöckel, Dipl.-Ing., F. 81-1 72 29

E-mail: Stoeckel@med.uni-duesseldorf.de

Abteilung 04.7 Datenverarbeitung

Leiter: N. N., F. 81-1 61 76

E-mail: Pank@med.uni-duesseldorf.de

Abteilung 04.8 Umweltschutz und Arbeitssicherheit

Leiter: Gernot Hauck, F. 81-1 87 47

E-mail: Hauck@med.uni-duesseldorf.de

Pflegedienst des Universitätsklinikums Düsseldorf

Sekretariat Pflegedirektion, F. 81-1 71 07 / 1 71 08, Fax 81-1 93 40

Pflegedirektorin: Inge Schwarz, F. 81-1 60 53

E-mail: SchwarzIn@med.uni-duesseldorf.de

Vertr.: Rosemarie Sarge, F. 81-1 71 10

E-mail: Sarge@med.uni-duesseldorf.de

Sprechstunden: nach telefonischer Terminvereinbarung

Personalrat der wissenschaftlich Beschäftigten der Heinrich-Heine-Universität Düsseldorf

Universitätsstraße 1, 40225 Düsseldorf,
Gebäude 16.11, Ebene 03, Raum 32
F. 81-1 49 63, Fax: 81-1 56 18, e-mail: prwiss@uni-duesseldorf.de

Sekretariat: Monika Demming-Pälmer, F. 81-1 49 63

Sprechstunden: nach Vereinbarung

Vorsitzende:	Karin Vehlhaber
1. stellv. Vorsitzender:	Bernd Schwarzkopf
2. stellv. Vorsitzender:	Gerhard Schwinger
Mitglieder:	Rolf Buhl, Dr. Erhard Hartung, Dr. Hans Ippendorf, Dr. Michael Klein, Dr. Heike Merten, Dr. Annemarie Nilges, Dr. Thomas Schönherr, Bernd Schwarzkopf, Gerhard Schwinger, Elmar Wolf

Personalrat für das nichtwissenschaftliche Personal der Heinrich-Heine-Universität Düsseldorf

Universitätsstraße 1, 40225 Düsseldorf, Gebäude 16.11 (Verwaltungsgebäude),
Ebene 02, Raum 30-33

Sekretariat: Christa Scholl, Reg.-Ang., F. 81-1 24 11
Fax 1 13 46, E-mail: persratniwi@verwaltung.uni-duesseldorf.de

Sprechstunde: Nach Vereinbarung

Vorsitzender:	Matthias Marx, F. 81-1 24 24
1. Stellvertreter:	Rudolf Schweizer, F. 81-1 43 21 oder 1 51 88
2. Stellvertreterin:	Elvira Bachtenkirch, F. 81-1 53 26
Mitglieder:	Hubert Domjans, Gert-Joachim Grigoleit, Werner Herbertz, Jürgen Liebetreu, Alfred Mendzigall, Beate Moser, Rudolf Schmitt-Föllner, Helga Schweizer

Personalrat der wissenschaftlich Beschäftigten im Universitätsklinikum der Heinrich-Heine-Universität Düsseldorf

Moorenstraße 5, 40225 Düsseldorf (Gebäude 11.71)

Sekretariat: Frau Ulrike Kaplan, F. 81-1 90 80, Fax 81-1 67 77,
e-mail: prwiss@med.uni-duesseldorf.de

Bürozeit: 9.00-13.00 Uhr

Sprechstunden nach Vereinbarung

Vorsitzender:	Elmar Wolf, F. 81-17080
1. stellv. Vorsitzender:	Dr. Elisabeth Schröder, F. 81-1 84 77
2. stellv. Vorsitzender:	Dr. Ludwig Michaelis, F. 81-1 84 77
Mitglieder:	Dr. Rolf Buhl, Dr. Urte Fahrion, Dr. Manfred Falck, „kè zoò jiao shòu (RC)“ (Gastprofessor), Dr. Erhard Hartung, Dr. Dieter Hafner, Dr. Stefan Mollner, Dr. Mehmet Pak, Gerhard Schwinger, Prof. Dr. Achim Starke

Personalrat der nichtwissenschaftlichen Mitarbeiter des Universitätsklinikums Düsseldorf

Moorenstraße 5, 40225 Düsseldorf (Gebäude 14.77),
F. 81-1 71 95/1 72 93/1 85 10/1 85 11/1 73 11/1 61 40/1 87 37/1 98 93,
Telefax: 81-1 89 33

Sprechstunden: montags bis mittwochs und freitags von 8 bis 15 Uhr

Vorsitzender: Martin Koerbel-Landwehr

1. Stellvertreterin: Zeynep Dere

2. Stellvertreterin: Paul Evers

Mitglieder:

Lutz Auwermann, Brigitte Benders, Guido Böhmer,
Jürgen van Boxen, Doris Gehlen, Jürgen Hellerung,
Ursula Hellerung, Gert Hochhäusler, Lorenz Hoffmann-Gaubig,
Nicole Korsten, Regina Landwehr, Susanne Looock, Ursel Meis,
Teslime Özdemir, Günther Porbadnik, Brigitte Schwark,
Ekatarini Siopi, Anna-Heike Wülfing

Jugend- und Auszubildendenvertretung

Bereich Universität:

Vorsitzender: Tobias Kolb, Piepser: 715 950

stellv. Vorsitzende: Stephanie Janke, F. ...

2. stellv. Vorsitzende: Melanie Klüsener, F. 81-1 30 96 / 1 32 37

Mitglieder: Vanessa Gutzeit, F. 81-1 32 35
N. N.

Telefon des Büros: F. 81-1 57 83

E-Mail: JAV@verwaltung.uni-duesseldorf.de

Sprechstunden: Mittwochs 13.30–14.30 Uhr, Geb. 25.21, U 107

Bereich Medizinische

Einrichtungen: Vorsitzender: Benjamin Malchin
Stellvertreter: Hassan Afkir

Schwerbehindertenvertretungen

Bereich Universität: Werner Herbertz

(Stellvertr. Ulla Grimm), E-mail: sbv@verwaltung.uni-duesseldorf.de

Gebäude 23.21, Ebene U1, Raum 63, F. 81-1 29 10

Sprechzeiten: Mo., Mi., Fr. 10.00 – 11.30 Uhr

Bereich Universitätsklinikum:

Vertrauensperson der schwerbehinderten Menschen: Cordula Notholt

Stellvertretung: Susanne Looock

Sekretariat: Roswitha Mlinaric

Gebäude: 14.77, F. 81-1 84 81, Fax 81-1 91 81

Beauftragter des Arbeitgebers in Schwerbehindertenangelegenheiten

Bereich Universität: OVD Schmitz, Dez. 5

Gebäude 16.11, F. 81-12438 oder 81-15238, Fax: 81-12366

E-mail: Schmitz@verwaltung.uni-duesseldorf.de

Bereich Universitätsklinikum: Lothar Kunzel, D. 01.3

Gebäude 14.70, F. 81-160 56, E-mail: kunzel@med.uni-duesseldorf.de

Beauftragter für behinderte und chronisch erkrankte Studierende

Univ.-Prof. Dr. Matthias Franz , Klinisches Institut für Psychosomatische Medizin und Psychotherapie, F. 81-1 83 38, <http://www.uni-duesseldorf.de/bbst/>
e-mail: matthias.franz@uni-duesseldorf.de

Betriebsärztlicher Dienst

Gebäude 14.95, Moorenstr. 5, 40225 Düsseldorf
E-mail: Betriebsarzt@med.uni-duesseldorf.de
Ltd. Betriebsärztin: Jutta Christoph, F. 81-1 63 83
Betriebsärztinnen: Dr. med. Andrea Girgensohn, F. 81-1 86 64,
Dr. med. Christina Odenthal, F. 81-1 63 86, Dr. med. Eveline Wins, F. 81-1 63 85,
Dr. med. Andreas Gilsdorf, F. 81-1 90 81
Anmeldung: F. 81-1 71 04 oder 1 72 41

Bau- und Liegenschaftsbetrieb NRW, Düsseldorf

(u. a. zuständig für Bau- und Liegenschaftsangelegenheiten der Heinrich-Heine-Universität Düsseldorf, der Fachhochschule Düsseldorf, der Kunstakademie Düsseldorf und der Robert-Schumann-Hochschule Düsseldorf sowie für Baumaßnahmen des Universitätsklinikums Düsseldorf)

Niederlassung: Vagedesstraße 19, 40479 Düsseldorf
Tel.: 02 11/6 17 07-0, Fax 02 11/6 17 07-296
E-mail: d.poststelle@blb.nrw.de

Leiter: Ltd. Regierungsbaudirektor Wolfgang Druschel
ständiger Vertreter: Regierungsbaudirektor Dr. Martin Brans
Außenstelle: Universitätsstraße 1, Gebäude 16.21, 40225 Düsseldorf
Regierungs-
baudirektor: Norbert Heckmanns, F. 81-1 33 09

Gemeinsame Einrichtungen der Universität

Universitäts- und Landesbibliothek

Universitätsstraße 1, Gebäude 24.41, 40225 Düsseldorf
E-Mail: ulb@ub.uni-duesseldorf.de, Auskunft: F. 81-1 29 00,
Internet: <http://www.ub.uni-duesseldorf.de>, Fax 81-1 30 54

Öffnungszeiten:

Mo.–Fr. 9–22, Sa. 9–18, So. 13–20

Direktorin:

Ltd. Bibl.-Direktorin Dr. Irmgard Siebert
Vorzimmer: Heidi Camastro-Riesener, Ebene ZG, Räume 61 und 62
F. 81-1 20 30, E-mail: siebert@ub.uni-duesseldorf.de

Stellvertreter der Direktorin:

Dr. Joachim Kreische, Ebene ZG, Raum 63, F. 81-1 47 85,
E-Mail: kreische@ub.uni-duesseldorf.de

Fachreferentinnen und Fachreferenten:

Heinz-Peter Berg: Ingenieurwissenschaften, Biologie, Informatik, Ebene ZG,
Raum 78, F. 81-1 14 86, E-Mail: berg@ub.uni-duesseldorf.de

Dr. Gerd Bracht: Medizin, Wirtschaftswissenschaft; Klinikgelände, Gebäude 17.13,
Raum 1, F. 81-1 92 51, E-Mail: bracht@ub.uni-duesseldorf.de

Dr. Gisela Clajus: Romanistik, Ebene ZG, Raum 85, F. 81-1 35 46,
E-Mail: clajus@ub.uni-duesseldorf.de

Dr. Hanns Michael Crass: Geschichte, Musikwissenschaft, Parlamentaria, Altertums-
wissenschaften, Kunstgeschichte, Politikwissenschaft, Allgemeines, Informations-
bestand, Ebene ZG, Raum 84, F. 81-132 44, E-Mail: crass@ub.uni-duesseldorf.de

Dr. Gabriele Dreis: Philosophie, Soziologie, Allgemeine und vergleichende
Sprachwissenschaft, Theologie, Religionswissenschaft, Medienwissenschaft,
Ebene ZG, Raum 81, F. 81-1 52 24, E-Mail: dreis@ub.uni-duesseldorf.de

Dr. Ina Gedrath: Chemie, Naturwissenschaft, Pharmazie, Ebene ZG, Raum 72,
F. 81-1 35 28, E-Mail: gedrath@ub.uni-duesseldorf.de

Barbara Hell: Erziehungswissenschaft, Psychologie, Buch- und Bibliothekswesen,
Informationswissenschaften, Geographie, Sport
Ebene ZG, Raum 83, F. 81-1 35 26, E-Mail: hell@ub.uni-duesseldorf.de

Ralf Matalla: Mathematik, Ebene ZG, Raum 79, F. 81-1 35 46,
E-Mail: matalla@ub.uni-duesseldorf.de

Dr. Annemarie Nilges: Slawistik, Orientalistik, Jiddistik, Ostasienwissenschaften,
Anglistik, Ebene 03, Raum 42, F. 81-1 20 34, E-Mail: nilges@ub.uni-duesseldorf.de

Jochen Riks: Physik, Ebene ZG, Raum 74, F. 81-1 57 49, E-Mail: riks@ub.uni-duesseldorf.de

Christa Theunissen: Rechtswissenschaft, Ebene ZG, Raum 72, F. 81-1 35 28,
E-Mail: theuniss@ub.uni-duesseldorf.de

Dr. Anneke Thiel: Germanistik, Allgemeine und vergleichende Literaturwissenschaft,
Thomas-Mann-Sammlung, Theaterwissenschaft, Ebene 01, Raum 72, F. 81-1 32 02,
E-Mail: thiel@ub.uni-duesseldorf.de

Öffentlichkeitsarbeit: Dr. Joachim Kreische, Ebene ZG, Raum 63, F. 81-1 47 85,
E-Mail: kreische@ub.uni-duesseldorf.de

Ausstellungen: Dr. Max Plassmann, Ebene 01, Raum 21, F. 81-1 56 35,
E-Mail: plassman@ub.uni-duesseldorf.de

Informationsvermittlungsstelle (Online-Literaturrecherche):
Koordination: Barbara Hell, F. 81-1 35 26,

E-Mail: hell@ub.uni-duesseldorf.de; Auskunft F. 81-1 29 00;

Rechtswissenschaft: Christa Theunissen, F. 81-1 35 28,
E-Mail: theuniss@ub.uni-duesseldorf.de

Dezernat 1: Allgemeine Bibliotheksverwaltung

Dezernatsleiter, Personalangelegenheiten:

Dr. Joachim Kreische, Ebene ZG, Raum 63, F. 81-1 47 85,

E-Mail: kreische@ub.uni-duesseldorf.de

Allg. Verwaltung: Martha Wagner,

Claudia Schätzer, Ebene ZG, Raum 87, F. 81-1 20 32,

E-Mail: schaeetze@ub.uni-duesseldorf.de, E-Mail: wagner@ub.uni-duesseldorf.de

Bauangelegenheiten, Bibliothekstechnik: Ulrike Brunenberg-Piel, Ebene ZG,

Raum 80, F. 81-1 58 03, E-Mail: brunenbe@ub.uni-duesseldorf.de

Praktika im Rahmen von bibliothekarischen Postgraduiertenstudiengängen:

Dr. Joachim Kreische, Ebene ZG, Raum 63, F. 81-1 47 85,

E-Mail: kreische@ub.uni-duesseldorf.de

Ausbildungsleiter Fachangestellte f. Medien- u. Informationsdienste,

Praktika für bibliothekar. FH-Studiengänge:

Hartmut Lauffs, Ebene 00, Informationszentrum, F. 81-1 29 00,

E-Mail: lauffs@ub.uni-duesseldorf.de

Dezernat 2: Datenverarbeitung

Dezernatsleiter: Ralf Matalla, Ebene ZG, Raum 79, F. 81-1 35 27,

E-Mail: matalla@ub.uni-duesseldorf.de

Verwaltung, Datenschutz: Ralf Matalla, Ebene ZG, Raum 79, F. 81-135 27,

E-Mail: matalla@ub.uni-duesseldorf.de

EDV-Systeme: Ilse Ryschka, Ebene 00, Raum 23, F. 81-1 32 41,

E-Mail: ryschka@ub.uni-duesseldorf.de

CD-ROM, Internetdienste: N. N., Ebene 00, Raum 55A, F. 81-1 40 43

Dezernat 3: Haushalt, Medienerwerbung, Mediienschließung

Dezernatsleiterin: Dr. Gisela Clajus, Ebene ZG, Raum 85,

F. 81-1 35 46, E-Mail: clajus@ub.uni-duesseldorf.de

Haushalts- und Rechnungswesen: Helga Vosse, Ebene 00, Raum 53a, F. 81-1 47 28,

E-Mail: vosse@ub.uni-duesseldorf.de

Pflichtexemplare: Ursula Liljo, Ebene 00, Raum 53, F. 81-1 29 04

E-Mail: liljo@ub.uni-duesseldorf.de

Zeitschriften: Willi Inderdoon, Ebene 00, Raum 57, F. 81-1 20 35,

E-Mail: inderdoo@ub.uni-duesseldorf.de

Hochschulschriften, Geschenk, Pflicht: Christiane Greiling, Ebene 00, Raum 51,

F. 81-1 33 94, E-Mail: greiling@ub.uni-duesseldorf.de

Einband: Ursula Bommermann, Ebene U1, Raum 53, F. 81-1 20 28,

E-Mail: bommerma@ub.uni-duesseldorf.de

Monographien: Martin Reymer, Ebene 00, Raum 58A, F. 81-1 56 34,

E-Mail: reymer@ub.uni-duesseldorf.de

Redaktion Nordrhein-Westfälische Bibliographie: Karin Rosellen, Ebene 00,

Räume 55 und 56, F. 81-1 51 47, E-Mail: rosellen@ub.uni-duesseldorf.de

Formalerschließung: Gisela Stedtnitz, Ebene ZG, Raum 77, F. 81-1 20 29,

E-Mail: stedtnit@ub.uni-duesseldorf.de

Inhaltserschließung: Karin Rosellen, Ebene 00, Räume 55 und 56, F. 81-1 51 47,

E-Mail: rosellen@ub.uni-duesseldorf.de, Barbara Hell, Ebene ZG, Raum 83, F. 81-

1 35 26, E-Mail: hell@ub.uni-duesseldorf.de

Dezernat 4: Benutzung

Dezernatsleiter: Dr. Hanns Michael Crass, Ebene ZG, Raum 84, F. 81-13244,
E-Mail: crass@ub.uni-duesseldorf.de

Informationszentrum:

Marianne Hesse-Dornscheidt (E-Mail: hesse@ub.uni-duesseldorf.de),

Hartmut Lauuffs, (E-Mail: lauuffs@ub.uni-duesseldorf.de),

Silke Fleck (E-Mail: fleck@ub.uni-duesseldorf.de),

Ute Pflughaupt, M. A., (E-Mail: pflughau@ub.uni-duesseldorf.de), Ebene 00,
F. 81-12900

Ausleihe: Axel Wolf, Ebene 00, F. 81-12559/13061,

E-Mail: wolf@ub.uni-duesseldorf.de

Fernleihe: Daniel Baranski, Anja Pollmann, Ebene 00, Raum 22, F. 81-13063

Büchermagazin: Norbert Neuhausen, Ebene 01, Raum 41, F. 81-14699,

E-Mail: neuhausa@ub.uni-duesseldorf.de

Lehrbuchsammlung: Ebene 00

Lesegeschosse: 01 Norbert Neuhausen, Marcus Vaillant, Harald Kaluza, F. 81-14708

02 Jolanta Kiszka, Susanne Coye, F. 81-14712

03 Marita Becker, Klaudia Rudolph, F. 81-14713

Dezernat 5: Sondersammlungen

Dezernatsleiter: Dr. Max Plassmann, Ebene 01, Raum 21, F. 81-15635,

E-Mail: plassman@ub.uni-duesseldorf.de

Handschriften, Akten, Deposita, Nachlässe, Universitätsarchiv: Dr. Max Plassmann,

Ebene 01, Raum 21, F. 81-15635, E-Mail: plassman@ub.uni-duesseldorf.de;

Silvia Boochs, Ebene 01, Raum 73, F. 81-13523, E-Mail: boochs@ub.uni-
duesseldorf.de

Abteilung Alte Drucke: Dr. Max Plassmann, Ebene 01, Raum 21,

F. 81-15635, E-Mail: plassman@ub.uni-duesseldorf.de;

Manfred Neuber, Ebene 01, Raum 60, F. 81-15257/15287,

E-Mail: neuber@ub.uni-duesseldorf.de;

Thomas-Mann-Sammlung: Dr. Anne Thiel, Ebene 01, Raum 72, F. 81-13202,

E-Mail: thiel@ub.uni-duesseldorf.de

Sonderlesesaal (Handschriften, Drucke des 15.–17. Jahrh., Rara,

Thomas-Mann-Sammlung, AV-Geräte): Ebene 01, Raum 60, F. 81-15257,

Öffnungszeiten: Mo.–Fr. 9–16

Dezernat 6: Dezentrale Einrichtungen

Dezernatsleiter: Dr. Gerd Bracht, Medizinische Abteilung, Klinikgelände, Geb. 17.13,

F. 81-19251, E-Mail: bracht@ub.uni-duesseldorf.de

Medizinische Abteilung, Klinikgelände, Gebäude 17.13:

Öffnungszeiten: Mo.–Fr. 9–22, Sa. 9–13

Auskunft, Ausleihe: F. 81-19259, Fax 81-16675

Leiter: Dr. Gerd Bracht, Raum 1/2, F. 81-19251,

E-Mail: bracht@ub.uni-duesseldorf.de

Vertreter: Hans-Peter Marmann, Raum 3, F. 81-19261,

E-Mail: marmann@ub.uni-duesseldorf.de

Einband: Raum 7/8, F. 81-19256

Zeitschriften: Raum 5, F. 81-19258

Fachbibliotheken:

Koordinierung: Dr. Gabriele Dreis, Gebäude 24.41, Ebene ZG, Raum 81,

F. 81-15224, E-Mail: dreis@ub.uni-duesseldorf.de

Vertretung: Elke Kuhlewind, F. 81-12933, E-Mail: kuhlewin@ub.uni-duesseldorf.de

Öffnungszeiten s. gesonderte Kurzinformation

Anglistik: Rolf Berninghaus, Gebäude 23.21, Ebene 03, F. 81-12967,

E-Mail: berningh@ub.uni-duesseldorf.de

Biologie/Chemie/Pharmazie: Ursula Stucke-Berger, Ursula Hagedorn,
Gebäude 26.21, Ebene 01, F. 81-1 28 82, E-Mail: stucke@ub.uni-duesseldorf.de,
hagedorn@ub.uni-duesseldorf.de

Erziehungswissenschaft/Psychologie: Angelika Schöwe, Norbert Brinkmann,
Gebäude 23.03, Ebene 02, F. 81-1 20 36, E-Mail: schoewe@ub.uni-duesseldorf.de,
brinkman@ub.uni-duesseldorf.de

Geowissenschaften/Informatik/Mathematik/Physik: Ulrike Baethge,
Sabine Pestotnik, Gebäude 25.22, Ebene 01, F. 81-1 21 59/1 35 41,
E-Mail: baethge@ub.uni-duesseldorf.de, pestotni@ub.uni-duesseldorf.de

Germanistik/Allgemeine Sprachwissenschaft/Jiddistik: Dorothee Heidebroek-
Hofferberth, Helga Nellen, Gebäude 23.21, Ebene 03, F. 81-1 29 52,
E-Mail: hofferbe@ub.uni-duesseldorf.de, nellenh@ub.uni-duesseldorf.de

Geschichte/Sozialwissenschaften/Medienwissenschaft: Elke Kuhlewind,
Werner Lonski, Gebäude 23.31 und 23.32, Ebene 03, F. 81-1 29 33,
E-Mail: kuhlewin@ub.uni-duesseldorf.de, lonski@ub.uni-duesseldorf.de

Klassische Philologie: Rolf Berninghaus, Ursina Haddad, Gebäude 23.21, Ebene 03,
F. 81-1 29 67, 81-1 29 16, E-Mail: berningh@ub.uni-duesseldorf.de,
haddad@ub.uni-duesseldorf.de

Ostasienwissenschaften: Gebäude 23.21, Ebene 03, F. 81-1 29 67

Philosophie: Ursina Haddad, Gebäude 23.21, Ebene 03, F. 81-1 29 16,
E-Mail: haddad@ub.uni-duesseldorf.de

Rechtswissenschaft: Kerstin Leutner, Anke Hecking, Gebäude 24.91,
F. 81-1 14 41/2, E-Mail: leutner@ub.uni-duesseldorf.de,
hecking@ub.uni-duesseldorf.de

Romanistik: Ruth Joks, Dorothee Heidebroek-Hofferberth,
Gebäude 23.31, Ebene 03, F. 81-1 29 80, E-Mail: joks@ub.uni-duesseldorf.de,
hofferbe@ub.uni-duesseldorf.de

Theoretische Medizin: Fritz Stieleke, Gebäude 22.21, Ebene U1, F. 81-1 27 51,
E-Mail: stieleke@ub.uni-duesseldorf.de

Fachapparat Geschichte der Medizin: Gebäude 23.12, Ebene 04, Raum 42,
F. 81-1 39 45

Fachapparat Kunstgeschichte: Gebäude 23.21, Ebene 03, F. 81-1 29 67

Fachapparat Sport: Gebäude 28.01, F. 81-1 48 82, 81-1 35 41

Fachapparat Steuerrecht: Gebäude 23.11, Ebene 01, Raum 25, F. 81-1 59 27

Universitätsrechenzentrum

Universitätsstraße 1, Gebäude 25.41, 40225 Düsseldorf
E-mail: unirz@uni-duesseldorf.de
Internet: <http://www.uni-duesseldorf.de/urz>

Direktor:

Ltd. Reg.-Direktor Prof. Dr. Jan von Knop, F. 81-1 39 00,
E-Mail: knop@uni-duesseldorf.de
Sekretariat: Renate Schneider, F. 81-1 39 00, Fax 81-1 25 39
Ebene 02, Raum 37, E-Mail: knop@uni-duesseldorf.de

Vertreter des Direktors: Dipl.-Math. Klaus Szymanski, F. 81-1 39 10,
E-Mail: szymanski@uni-duesseldorf.de

Abteilung 1: DV-Infrastruktur

Leiter: Dipl.-Ing. Wilhelm Haverkamp, F. 81-1 39 11,
E-Mail: haverkamp@uni-duesseldorf.de
Klaus Butzmühlen, F. 81-1 34 44; Werner Konrad, F. 81-1 34 44; Dipl.-Ing. Gerd
Kopczynski, F. 81-138 11, E-Mail: kopczynski@uni-duesseldorf.de; Dieter Merten,
F. 81-1 34 44; Ekrem Türkoglu, F. 81-1 34 44

Abteilung 2: Betriebssysteme und Datenübertragungssysteme

Leiter: Dipl.-Math. Klaus Szymanski, F. 81-1 39 10,
E-Mail: szymanski@uni-duesseldorf.de; Dipl.-Math. Bernd Cappel, F. 81-1 39 18,
E-Mail: cappel@uni-duesseldorf.de; Dipl.-Math. Elisabeth Dregger-Cappel,
F. 81-1 39 17, E-Mail: dregger@uni-duesseldorf.de; Angelika Asbeck, F. 81-1 39 18,
E-Mail: asbeck@uni-duesseldorf.de; Norbert Krickl, F. 81-1 39 08,
E-Mail: krickl@uni-duesseldorf.de; Dipl.-Math. Detlef Lannert, F. 81-1 39 05,
E-Mail: lannert@uni-duesseldorf.de; Dipl.-Math. Wolfgang R. Müller,
F. 81-1 39 05, E-Mail: wolfgang@uni-duesseldorf.de

Abteilung 3: Anwendungsbetreuung Math.-Nat. Fakultät

Leiter: Dipl.-Math. Rudolf Valder, F. 81-1 39 26, E-Mail: valder@uni-duesseldorf.de;
Martin Brückers, F. 81-1 39 12, E-Mail: brueckers@uni-duesseldorf.de; ORR'in Dipl.-
Ing. Sanda Grätz, F. 81-1 38 07, E-Mail: graetz@uni-duesseldorf.de; Dipl.-Ing. Ralph
Hartmann, F. 81-1 39 15, E-Mail: hartmann@uni-duesseldorf.de; Sascha Poestges, F.
81-1 39 12, E-Mail: sascha.poestges@uni-duesseldorf.de; ORR Dipl.-Math. Helmut
Schott, F. 81-1 39 22, E-Mail: schott@uni-duesseldorf.de; Dipl.-Math. Bernd
Schwarzkopf, F. 81-1 39 21, E-Mail: schwarzkopf@uni-duesseldorf.de; Birgit
Breitkreuz, F. 81-1 39 28/29, E-Mail: benbuero@uni-duesseldorf.de; Marie-Luise
Willems, F. 81-119 73, E-Mail: willems@uni-duesseldorf.de; RD Dr. Reinhart Willers,
F. 81-1 39 27, E-Mail: willers@uni-duesseldorf.de

Abteilung 4: Anwendungsbetreuung Bibliothek, Verwaltungen, Philosophische Fakultät, Juristische Fakultät und Wirtschaftswissenschaftliche Fakultät

Leiter: RD Dr. Horst Stichtenoth, F. 81-1 39 09, E-Mail: stichten@uni-duesseldorf.de;
Ute Clames, F. 81-1 19 69, E-Mail: clames@uni-duesseldorf.de
Dipl.-Inf. Hannelore Loskill, F. 81-1 39 02, E-Mail: loskill@uni-duesseldorf.de;
Dr. Sebastian Manten, F. 81-1 59 50, E-Mail: manten@uni-duesseldorf.de,
RR'in Dipl.-Math. Katharina Messmer, F. 81-1 39 01, E-Mail: messmer@uni-
duesseldorf.de; RR Dipl.-Math. Peter Schreiber, F. 81-1 39 13, E-Mail:
schreiber@uni-duesseldorf.de; RR Dipl.-Oek. Friedhelm Sowa, F. 81-1 39 20,
E-Mail: sowa@uni-duesseldorf.de

Abteilung 5: Anwendungsbetreuung Medizinische Fakultät, Multimedia

Leiter: RD Dr. Manfred Heydthausen, F. 81-1 38 10/197 34,
E-Mail: heydth@uni-duesseldorf.de; Karin Monser, F. 81-1 97 31,
E-Mail: kmonser@uni-duesseldorf.de; ORR Dipl.-Math. Robert Monser,
F. 81-1 39 07/197 33, E-Mail: monser@uni-duesseldorf.de; Bettina Ritter,
F. 81-1 97 31, E-Mail: ritterb@uni-duesseldorf.de; Dipl.-Chem. Harald Spiegel,
F. 81-1 39 03, E-Mail: spiegel@uni-duesseldorf.de; Dipl.-Inf. Karin Vehlhaber,
F. 81-1 50 25, E-Mail: vehlhaber@uni-duesseldorf.de; Walter Heimrath, F. 81-1 33 92,
E-Mail: heimrath@uni-duesseldorf.de; Gerold Schmolke, F. 81-1 33 92,
E-Mail: schmolke@uni-duesseldorf.de

Benutzer-Service:

Anträge (CIP, HBF, WAP): Dipl.-Math. R. Valder, F. 81-139 26,
E-Mail: valder@uni-duesseldorf.de

Benutzerbüro: Birgit Breitkreuz, Ebene 01, Raum 23, F. 81-1 39 28/29,
E-Mail: benbuero@uni-duesseldorf.de

Beratung: Raum 00.51, F. 81-138 18, E-Mail: beratung@uni-duesseldorf.de

Anmeldung zu Veranstaltungen des URZ: Rosemarie Schwabe, Ebene 02,
Raum 31, F. 81-1 39 24, E-Mail: schwabe@uni-duesseldorf.de

Angewandte Medizinische Informatik: RD Dr. Manfred Heydthausen, F. 81-138 10/197 34, E-Mail: heydth@uni-duesseldorf.de; ORR Dipl. Math. Robert Monser, F. 81-139 07/1 97 33, E-Mail: monser@uni-duesseldorf.de

Apple-Systeme: RD Dr. Horst Stichtenoth, F. 81-139 09, E-Mail: stichten@uni-duesseldorf.de

Electronic Publishing: RR Dipl.-Oec. Friedhelm Sowa, F. 81-139 20, E-Mail: sowa@uni-duesseldorf.de

Grafik: Dipl.-Ing. Ralph Hartmann, F. 81-139 15, E-Mail: hartmann@uni-duesseldorf.de

Hochschulnetz: Dipl.-Math. Klaus Szymanski, F. 81-139 10, E-Mail: szymanski@uni-duesseldorf.de

Mail-Server: Dipl.-Math. Bernd Cappel, F. 81-139 18, E-Mail: cappel@uni-duesseldorf.de

Multimediazentrum: RD Dr. Manfred Heydthausen, F. 81-138 10/1 97 34, E-Mail: heydth@uni-duesseldorf.de;
Dipl.-Chem. Birgit Alkenings, F. 81-197 59, E-Mails: alkening@uni-duesseldorf.de
Michael Gutmann, M.A., F. 81-197 30, E-mail: gutmann@uni-duesseldorf.de
ORR Dipl.-Math. Robert Monser, F. 81-197 33, E-Mail: monser@uni-duesseldorf.de;
Karin Monser, F. 81-197 31, E-Mail: kmonser@uni-duesseldorf.de;
Bettina Ritter, F. 81-197 31, E-Mail: ritteb@uni-duesseldorf.de

AVZ: Walter Heimrath, F. 81-133 92, E-Mail: heimrath@uni-duesseldorf.de;
Gerold Schmolke, F. 81-133 92, E-Mail: schmolke@uni-duesseldorf.de

News-Server: Dipl.-Math. Elisabeth Dregger-Cappel, F. 81-139 17, E-Mail: dregger@uni-duesseldorf.de

Novell-Netze: Martin Brückers, F. 81-139 12, E-Mail: brueckers@uni-duesseldorf.de

Parallelrechner SGI: RR Dipl.-Math. Peter Schreiber, F. 81-139 13, E-Mail: schreiber@uni-duesseldorf.de

PC-Betreuung: Martin Brückers, F. 81-139 12, E-Mail: brueckers@uni-duesseldorf.de;
Sascha Poestges, F. 81-139 12, E-Mail: sascha.poestges@uni-duesseldorf.de

Software-Lizenzen: RR' in Dipl.-Math. Katharina Messmer, F. 81-139 01, E-Mail: messmer@uni-duesseldorf.de

Statistik: RD Dr. Reinhart Willers, F. 81-139 27, E-Mail: willers@uni-duesseldorf.de

UNIX-Rechner: Dipl.-Math. Elisabeth Dregger-Cappel, E-Mail: dregger@uni-duesseldorf.de; Dipl.-Ing. Ralph Hartmann, F. 81-139 15, E-Mail: hartmann@uni-duesseldorf.de; ORR Dipl.-Math. Helmut Schott, F. 81-139 22, E-Mail: schott@uni-duesseldorf.de; RR Dipl.-Math. Peter Schreiber, F. 81-139 13, E-Mail: schreiber@uni-duesseldorf.de; RR Dipl.-Oec. Friedhelm Sowa, F. 81-139 20, E-Mail: sowa@uni-duesseldorf.de

Veranstaltungen des Rechenzentrums, Kurse: ORR'in Dipl.-Ing. Sanda Grätz, F. 81-138 07, E-Mail: graetz@uni-duesseldorf.de

Windows NT: Dipl.-Ing. Gerd Kopczynski, F. 81-138 11, E-Mail: kopczynski@uni-duesseldorf.de; ORR Dipl.-Math. Robert Monser, F. 81-139 07, E-Mail: monser@uni-duesseldorf.de

WWW-Server: Dipl.-Math. Bernd Cappel, F. 81-139 18, E-Mail: cappel@uni-duesseldorf.de

Sonstige Einrichtungen und Vereinigungen

Institut für Begabtenförderung der Konrad-Adenauer-Stiftung e. V.

Vertrauensdozent: Univ.-Prof. Dr. Manfred Grieshaber

Cusanus-Werk

Vertrauensdozent: Univ.-Prof. Dr. Johannes Laudage

Deutsche Forschungsgemeinschaft

Vertrauensdozent: Univ.-Prof. Dr. Herwig Friedl

Studienstiftung des Deutschen Volkes

Vertrauensdozenten: Univ.-Prof. Dr. Horst Degen , Univ.-Prof. Dr. Hans-Georg Hartwig , Univ.-Prof. Dr. Volker Beeh, N. N.

Friedrich-Ebert-Stiftung

Vertrauensdozent: Univ.-Prof. Dr. Helmut Frister

Friedrich-Naumann-Stiftung

Vertrauensdozent: N. N.

Fulbright-Kommission

Vertrauensdozent: Univ.-Prof. Dr. Herwig Friedl

Philosophischer Fakultätentag

Ständiger Vertreter: Univ.-Prof. Dr. Wolfgang Rettig

Mathematisch-Naturwissenschaftlicher Fakultätentag

Ständiger Vertreter: Univ.-Prof. Dr. H. Mehlhorn

Medizinischer Fakultätentag der Bundesrepublik Deutschland

Ständiger Vertreter: Univ.-Prof. Dr. Wolfgang Raab

Hochschulverband

Vertreter der Ordinarien: em. Univ.-Prof. Dr. Herbert Theodor Brüster

Evangelisches Studienwerk e. V.

Vertrauensdozent: em. Univ.-Prof. Dr. Hans-Werner Schlipkötter

Otto-Benecke-Stiftung

Vertrauensdozent: N. N.

Hans-Böckler-Stiftung

Vertrauensdozent: Univ.-Prof. Dr. Ulrich von Alemann, Dr. Ulrich Welbers

Graduierten-Kolleg – „Molekulare Physiologie: Stoff- und Energieumwandlung“

Sprecher: Prof. Dr. Manfred K. Grieshaber, Institut für Zoophysiology, F. 81-1 49 90
Stellvertreter: Prof. Dr. Peter Westhoff, Institut für Entwicklungs- und Molekularbiologie der Pflanzen, F. 81-1 26 21

Mitglieder: Prof. Dr. August-Wilhelm Alfermann, Prof. Dr. Michael Bott, Prof. Dr. Karl-Erich Jäger, Prof. Dr. Wolfgang Kläui, Prof. Dr. W. Martin, Prof. Dr. Hermann Sahn, Prof. Dr. Hanns Weiss, Prof. Dr. Günter Wulff

Sprecher der Stipendiatinnen und Stipendiaten: Andre Müller

Graduierten-Kolleg – „Pathologische Prozesse des Nervensystems: Vom Gen zum Verhalten“

(homepage: <http://www.uni-duesseldorf.de/Neuro-Kolleg>)

Sprecher: Univ.-Prof. Dr. Guido Reifenberger, Institut für Neuropathologie, F. 81-1 86 60

Stellvertreter: Univ.-Prof. Dr. Hans-Werner Müller, Neurologische Klinik, Molekulare Neurobiologie, F. 81-1 84 10

Mitglieder: Prof. Dr. H. L. Haas, Prof. Dr. H.-P. Hartung, Prof. Dr. J. P. Huston, Priv.-Doz. Dr. B. Kieseier, Priv.-Doz., Dr. L.-O. Klotz, Priv.-Doz. Dr. R. Kötter, Prof. Dr. E. Knust, Dr. C. Korth, Prof. Dr. H. W. Müller, Prof. Dr. G. Reifenberger, Priv.-Doz. Dr. G. Reichmann, Prof. Dr. D. Riesner, Prof. Dr. H. Sies, Dr. T. Steckler, Prof. Dr. K. Zilles

Sprecher der Stipendiatinnen und Stipendiaten:
Dr. Tatiana Korotkova

Graduierten-Kolleg – „Europäische Geschichtsdarstellungen“

Sprecher: Univ.-Prof. Dr. Johannes Laudage, Historisches Seminar, Abteilung Mittelalterliche Geschichte, F. 81-12938

Stellvertreter: Univ.-Prof. Dr. Wilhelm Busse, Anglistisches Institut, Abteilung für Ältere Anglistik, F. 81-1 29 61

Mitglieder: Univ.-Prof. Dr. Marion Aptroot, Univ.-Prof. Dr. Bruno Bleckmann, Univ.-Prof. Dr. Vittoria Borsò, Prof. Dr. Barbara Haupt, Univ.-Prof. Dr. Hans Hecker, Univ.-Prof. Dr. Andrea von Hülsen-Esch, Univ.-Prof. Dr. Christoph Kann, Univ.-Prof. Dr. Hans Körner, Prof. Dr. Hartmut Kokott, Univ.-Prof. Dr. Gerd Krumeich, Univ.-Prof. Dr. Michael Reichel, Univ.-Prof. Dr. Therese Seidel, Univ.-Prof. Dr. Bernd Witte, Junior-Professor Dr. Achim Landwehr (Kulturhistorische Europa-Studien)

Jennifer Verhoeven (Sprecherin der Kollegiat/innen)
Christian Klein (Koordination)

Internationales Graduiertenkolleg „Molecular Mechanisms of Food Toxicology“

Sprecherin in Deutschland:

Prof. Dr. R. Kahl, Tel. 81-1 30 22, E-Mail: kahl@uni-duesseldorf.de

Sprecher in den Niederlanden:

Prof. Dr. Jos Kleinjans, Department of Health Risk, Analysis and Toxicology, Universität of Maastricht, Tel. (00 31-43) 3 88 10 97, E-Mail: j.kleinjans@grat.unimaas.nl

Stellvertreter:

Prof. Dr. F. Wunderlich, Abt. Molekulare Parasitologie, Tel. 81-1 34 01,
E-Mail: frank.wunderlich@uni-duesseldorf.de

Mitglieder:

Prof. Dr. J. Abel, Prof. Dr. Dr. H. Bolt, PD Dr. P. Borm, Prof. Dr. Dr. G. Degen,
Prof. Dr. E. Gleichmann, Prof. Dr. H. Sies, Prof. Dr. Stahl, Prof. Dr. Wiegand,
Prof. Dr. Wilhelm

Hochschullehrervereinigung an der Heinrich-Heine-Universität Düsseldorf e. V.

(vormals: Dozentenvereinigung)

Vorsitzender:

Prof. Dr. Hein Hoebink, Historisches Seminar

Stellv. Vorsitzender:

Univ.-Prof. Dr. Gerd Rehkämper, C.u.O. Vogt-Institut für Hirnforschung

Weitere Vorstandsmitglieder:

Vertreter der Medizinischen Fakultät:

N. N.

Schriftführer: N.N.

Wirtschaftswissenschaftliche Gesellschaft Düsseldorf e.V. (WiGeD)

Vorsitzender des Vorstandes:

Dr. Adrian Seeger

Schatzmeister:

Dipl.-Kfm. Ralf Clemens

Geschäftsstelle:

Ante Toni Prgomet

Universitätsstraße 1, 40225 Düsseldorf

Tel. 81-1 13 07, Fax 81-1 51 57

Ziele der Gesellschaft sind die Förderung der Forschung und Lehre an der Wirtschaftswissenschaftlichen Fakultät der Heinrich-Heine-Universität sowie die Förderung des Kontaktes und des Erfahrungsaustausches zwischen den Absolventen, den Studierenden, dem Lehrkörper der Fakultät und der Wirtschaftspraxis.

Wissenschaftliche Mitarbeiterinnen und Mitarbeiter

Sprecher/innen der Wissenschaftlichen Mitarbeiterinnen und Mitarbeiter:

Priv.-Doz. Dr. Ortwin Adams, Institut für Virologie, F. 81-1 45 36

Dr. Lothar Matthes, Romanisches Seminar, F. 81-1 56 44

Priv.-Doz. Dr. Jürgen Schumann, Institut für Biochemie der Pflanzen, F. 81-1 37 32

Vertretung der Landesassistentenkonferenz NRW:

Akad. Direktorin Dr. Hildegard Hammer, Institut für Angewandte Physik, F. 81-13181

Studierendenschaft

Universitätsstraße 1, 40225 Düsseldorf, Gebäude 25.23 (AStA-Gebäude)

Geschäftszeit: Montag bis Freitag 11–15 Uhr

Studierendenparlament (SP)

Das SP ist nach HG (Hochschulgesetz) das oberste beschließende Organ der Studierendenschaft. Es wird einmal im Jahr von allen Studierenden gewählt.

Präsidium:

SP-Präsident: Marco Siegesmund

stellv. SP-Präsident: Christian Happ

Allgemeiner Studierendenausschuss (AStA)

Der AStA (Allgemeiner Studierendenausschuss) wird vom Studierendenparlament (SP) auf ein Jahr gewählt und ist das höchste ausführende Organ der Verfassten Studierendenschaft. Er vertritt die Gesamtheit der Studierenden im Rahmen der gesetzlichen und satzungsmäßigen Befugnisse und ist auch für die Unterstützung jedes einzelnen Studierenden zuständig. Er wirkt mit bei der Studierendenförderung, sorgt für soziale Selbsthilfe, nimmt die hochschulpolitischen Interessen der Studierenden wahr und soll zur Förderung der politischen Bildung beitragen. Er unterhält internationale Studierendenbeziehungen, organisiert kulturelle Veranstaltungen und sorgt für ein Sportprogramm.

ASTA-Sprechstunden: Mo. bis Do. 12–15 Uhr
ASTA-Vorsitzender: Steffen Arns, F. 81-131 72
1. Stellv. Vorsitzende: Leonie Teßmer, F. 81-131 72
2. Stellv. Vorsitzender: Markus Slopianka, F. 81-1 31 72
Sekretariat: Christel Rosenkranz, F. 81-1 32 81,
Mo.–Fr. 11.30–13.30 und 14.00–15.00

Presse & Öffentlichkeitsreferat:
F. 81-1 32 90, Fax 81-1 23 73

Kulturreferat: F. 81-1 46 77
Sportreferat: siehe Seite 78

Fachschaftsreferat: F. 81-1 32 84

Frauenreferat: F. 81-1 35 31

*Lesbenreferat: F. 81-1 52 27

Sozialreferat: F. 81-1 32 83

Buchladen: F. 81-1 40 10

*Schwulenreferat: F. 81-1 52 83

Beauftragte(r) für
behinderte und chronisch
erkrankte Studierende: siehe Seite 41

AusländerInnenreferat: F. 81-1 49 30

Finanzreferat: F. 81-1 32 73

Ökologiereferat: F. 81-1 32 82

Druckerei: F. 81-1 32 72

Referat für Multikultur &
Antifaschismus: F. 81-1 32 80

* Die Benennung erfolgte auf ausdrücklichen Wunsch des Allgemeinen Studierendenausschusses

Studierendengemeinden

Katholische Hochschulgemeinde

Als KHG, „Kirche an der Hochschule“, laden wir Studierende und Lehrende aller Düsseldorfer Hochschulen ein: zu Angeboten der Beratung, zu Gottesdiensten, zu Gespräch und Auseinandersetzung über unseren Glauben, zu Aktivitäten der Studienbegleitung und Freizeitgestaltung.

Sonntags feiern wir um 19 Uhr Eucharistie mit anschließendem offenen Treff; donnerstags ist um 19 Uhr Gottesdienst. Darüber hinaus gibt es in der Woche Gruppen und Einzelveranstaltungen, die sich mit Themen aus Glauben/Kirche, Hochschule, Gesellschaft und Kultur beschäftigen.

Ausführliche Programme erscheinen jeweils zu Beginn der Vorlesungszeit, sie liegen an den Hochschulen aus und werden im Internet publiziert.

Aktuelle Informationen sowie Anforderung des Semesterprogramms:

Katholische Hochschulgemeinde, Brinckmannstraße 15, 40225 Düsseldorf

Telefon 02 11/9 34 92-0, Telefax 9 34 92-13,

e-mail: khg@uni-duesseldorf.de; Internet: www.khg-duesseldorf.de

Hochschulpfarrer: Frank Müller

Pastoralreferentin in der Hochschuleseelsorge: Susanne Körber

Sekretariat: Mo. bis Fr. 9.00 bis 12.00 Uhr; Mo., Di., Do. 14.00 bis 16.00 Uhr

Evangelische Studentinnen- und Studentengemeinde

Als evangelische Hochschulgemeinde laden wir Studierende, Lehrende und Angehörige der Düsseldorfer Hochschulen zu Arbeitskreisen, Themenabenden und Festen in unsere Gemeinderäume in der Johannes-Weyer-Str. 1 ein. Unsere Gottesdienste finden in der benachbarten Bruderkirche, Johannes-Weyer-Str. 7 statt. Sozialarbeiterin und Studierendenpfarrer sind Seelsorger/in und Gesprächspartner/in bei persönlichen Problemen. Für ausländische Studierende aus sog. Entwicklungsländern können in besonderen Situationen (z. B.: vor Prüfungen) finanzielle Beihilfen gewährt werden.

Jeweils zum Beginn des Semesters geben wir ein Semesterprogramm heraus. Aktuelle Informationen findet man auch in den Schaukästen der Hochschulgemeinden.

Angeschlossen an die ESG ist ein Studierendenwohnheim mit 51 Plätzen in der Graf-Recke-Str. im Stadtteil Grafenberg.

Johannes-Weyer-Str. 1, 40225 Düsseldorf, F. 02 11 / 34 62 68, Fax 934 76 62
e-mail: esg@uni-duesseldorf.de; www.esg-duesseldorf.de

Dietrich Spandick
Studierendenpfarrer

Renate Dörner Sprechstunden: montags 10–11.30 und
Sozialarbeiterin donnerstags 16.30–17.30 Uhr

Bürozeiten: Mo. 10–13 Uhr; Di. 10–16 Uhr; Mi. 10–13 Uhr; Do. 10–17.30 Uhr

Studentenwerk Düsseldorf – Anstalt des öffentlichen Rechts –

Universitätsstraße 1, 40225 Düsseldorf, Gebäude 21.12 (Studentenhaus),
F 81-1 57 77, Internet: <http://www.studentenwerk-duesseldorf.de>
E-mail: info@studentenwerk-duesseldorf.de

Aufgabenstellung des Studentenwerks

Dem Studentenwerk Düsseldorf obliegt die soziale, wirtschaftliche, gesundheitliche und kulturelle Förderung der Studierenden an den vier Düsseldorfer Hochschulen und der Hochschule Niederrhein mit den Standorten Krefeld und Mönchengladbach. Zu diesem Zweck bewirtschaftet das Studentenwerk Mensen und Cafeterien, unterhält Wohnanlagen, vollzieht das Bundesausbildungsförderungsgesetz (BAföG), vergibt Studienabschlussdarlehen, bietet speziellen Versicherungsschutz, betreut Kinder studentischer Eltern in zwei Kindertagesstätten oder hilft in Konfliktsituationen durch Sozialberatungsmaßnahmen. Im Zusammenwirken mit den Hochschulen und Hochschulstädten trägt das Studentenwerk wesentlich zur Verbesserung der Rahmenbedingungen für ein Hochschulstudium bei und beteiligt sich an der Gestaltung des Lebensraums Hochschule.

-Das Studentenwerk ist eine rechtlich selbständige, landesunmittelbare Einrichtung, seine Wirtschaftsführung richtet sich nach kaufmännischen Grundsätzen, es ist gemeinnützig tätig. Sozialauftrag, Zuständigkeit der Organe und Finanzierung des Studentenwerks sind gesetzlich festgelegt. Die rechtliche Grundlage für die Arbeit des Studentenwerks beruht auf dem „Gesetz über die Studentenwerke im Lande Nordrhein-Westfalen“ vom 27. Februar 1974, zuletzt geändert durch Gesetz vom 14. Dezember 1993. Die geltende Satzung des Studentenwerks wurde vom Verwaltungsrat am 30. Juni 1994 beschlossen.

Das Studentenwerk finanziert seine Ausgaben zu einem wesentlichen Teil aus eigenen Einnahmen, wie Wohnheimmieten oder Verkaufserlöse aus den Gastronomiebetrieben. Der Finanzierung der gesetzlichen Aufgaben dienen ebenso der Landeszuschuss und der Sozialbeitrag der Studierenden. Dieser Solidarbeitrag wird bei der Einschreibung oder Rückmeldung von der Hochschule für das Studentenwerk erhoben, er beträgt auf Grund der Beitragsordnung derzeit 41,50 € pro Semester.

Organe:

Verwaltungsrat: Vorsitzender: Dr. Hans Kraft , MdL
Verwaltungsausschuss: Vorsitzender: Dr. Hans Kraft , MdL
Geschäftsführer: Dipl.-Kfm. Manfred Losen

Verwaltungsrat:

Vertretung der Studierenden:
Siegesmund, Marko Heinrich-Heine-Universität Düsseldorf
Meske, Andreas Heinrich-Heine-Universität Düsseldorf
Groth, Brigitte Kunstakademie Düsseldorf
Sprekelmayer, Matthias Robert-Schumann-Hochschule
Wanzek, Alexandra Fachhochschule Düsseldorf
Moehle, Dorothea Fachhochschule Düsseldorf
Bolscheid, Uli Hochschule Niederrhein

Vertretung der anderen Mitglieder der Hochschulen:
Syska, Alfred Heinrich-Heine-Universität Düsseldorf
Born , Joachim Fachhochschule Düsseldorf
Seel, Prof. Dr. Ingrid Hochschule Niederrhein
Bilstein, Prof. Dr. Johannes Kunstakademie Düsseldorf
(beratendes Mitglied)
Stadler, Frank Robert-Schumann-Hochschule

Studentenwerksbedienstete:

Heinz, Margret
Edelmann, Sieghart

Persönlichkeit des öffentlichen Lebens:

Kraft , Dr., Hans Mitglied des Landtags Nordrhein-Westfalen

Hochschulkanzler:

Lynen , Dr. Dr. h.c., Peter Michael Kanzler der Kunstakademie Düsseldorf

Verwaltungsausschuss:

Kraft , Dr., Hans Mitglied des Landtags Nordrhein-Westfalen
- Vorsitzender -

Edelmann, Sieghart Studentenwerk Düsseldorf
Syska, Alfred Heinrich-Heine-Universität Düsseldorf
Siegesmund, Marko Heinrich-Heine-Universität Düsseldorf
Moehle, Dorothea Fachhochschule Düsseldorf
Lynen , Dr. Dr. h. c., Peter Michael Kanzler der Kunstakademie Düsseldorf

Personalrat des Studentenwerks Düsseldorf:

Gebäude 21.11-F, 81-1 1492/1 33 29/1 33 20
Personalratsvorsitzender: Axel Zimmermann

Hauptverwaltung

Die Hauptverwaltung des Studentenwerks befindet sich im Gebäude 21.12,
Universitätsstraße 1

Geschäftszeit: montags bis freitags von 9.00 Uhr bis 12.00 Uhr

Kassenstunden: montags bis freitags von 9.30 Uhr bis 12.00 Uhr

Geschäftsführer

Dipl.-Kfm. Manfred Losen, Ebene 02, Raum 07, F. 81-1 32 98

Vertreter des Geschäftsführers

Heinz Wahl, Ebene 02, Raum 09, F. 81-1 32 70

Büro des Geschäftsführers

Astrid Lindner-Pfahl, Ebene 02, Raum 08, F. 81-1 32 98,
e-mail: l.pfahl@studentenwerk-duesseldorf.de

Info-Point

Angelika Offelder, Ebene 00, F. 81-1 57 77,
 e-mail: info@studentenwerk-duesseldorf.de
 Öffnungszeiten: montags bis donnerstags von 8.00 Uhr bis 16.30 Uhr
 und freitags von 8.00 Uhr bis 13.00 Uhr

Personalwesen/Hauptverwaltung

Leiter: Heinz Wahl, Ebene 02, Raum 09, F. 81-1 32 70

Rechnungswesen

Leiter: Dipl.-Betriebsw. Michael Wußmann, Ebene U01, F. 81-1 32 95
 e-mail: fibu@studentenwerk-duesseldorf.de

Abteilung Studentisches Wohnen

Leiter: Dipl.-Ing. Heinz-Walter Pfeiffer, Ebene 00, Raum 00.04, F. 81-1 32 87
 Kfm. Vertretung: Gabriele Heise, Ebene 00, Raum 00.02, F. 81-1 41 17

Studentische Wohnungsvermittlung
 Wohnanlagen/sozial geförderter Wohnraum

Information und Beratung, Annahme von Wohnanträgen:

Frau von Gynz-Rekowski, Raum 00.05 F. 81-1 30 39, Fax 81-1 18 34
 Sprechzeiten: montags bis freitags von 9.00 Uhr bis 12.00 Uhr
 und dienstags von 14.00 Uhr bis 16.00 Uhr
 e-mail: wohnen@studentenwerk-duesseldorf.de
 Internet: <http://www.studentenwerk-duesseldorf.de>

Vermietung:

Sprechzeiten: montags und donnerstags von 9.00 Uhr bis 12.00 Uhr

Frau Platte, F. 81-1 56 26, Ebene 00, Raum 00.14

Wohnanlagen:

D - Strümpellstraße 6 (mod.)	mit	8 Vierraumwohnungen
D - Strümpellstraße 6 (mod.)	mit	14 Doppelappartements
D - Brinckmannstr. 13-13b, 17-17b	mit	448 Einzelappartements
D - Brinckmannstr. 13-13b, 17-17b	mit	20 Zweiraumwohnungen

Frau Faber, F. 81-1 32 89, Ebene 00, Raum 00.07

Wohnanlagen:

D - Gurliittstraße 14	mit	1 Dreiraumwohnung
D - Gurliittstraße 14 + 18	mit	211 Einzelappartements
D - Gurliittstraße 16	mit	8 Einzelappartements
D - Gurliittstraße 16	mit	32 Zweiraumwohnungen
D - Bittweg 107-111	mit	30 Einzelappartements
D - Bittweg 107-111	mit	6 Großraumappartements
D - Bittweg 107-111	mit	6 Zweiraumwohnungen
D - Bittweg 107-111	mit	18 Dreiraumwohnungen
D - Bittweg 124	mit	120 Doppelappartements
D - Strümpellstraße 4	mit	1 Einzelappartement
D - Strümpellstraße 4	mit	22 Zweiraumwohnungen
D - Strümpellstraße 4	mit	8 Vierraumwohnungen
D - Strümpellstraße 4	mit	2 Zweiraumateliers

Frau Schröter, F. 81-1 32 86, Ebene 00, Raum 00.10

Wohnanlagen:

D - Universitätsstraße 1	mit	414 Einzelappartements
D - Himmelgeister Str. 250-252+262-264	mit	23 Zweiraumwohnungen
D - Himmelgeister Str. 250-252+262-264	mit	23 Dreiraumwohnungen

Frau Fritz , F. 81-1 33 76, Ebene 00, Raum 00.08

Wohnanlagen:

D - Strümpellstraße 6	mit	40 Einzelzimmern
D - Strümpellstraße 6/Bittweg 1	mit	71 Einzelzimmern
D - Strümpellstraße 6/Bittweg 1	mit	120 Einzelzimmern
D - Universitätsstraße 66-70	mit	3 Einzelappartements (Gästewohnungen)
D - Universitätsstraße 66-70	mit	4 Zweiraumwohnungen (Gästewohnungen)
D - Universitätsstraße 66-70	mit	4 Dreiraumwohnungen (Gästewohnungen)
		1 Zweiraumwohnung (Gästewohnung)
D - Universitätsstraße 1	mit	1 Zweiraumwohnung (Gästewohnung)

Frau Nigetiet, F. 81-1 23 64, Ebene 00, Raum 00.15

Wohnanlagen:

D - Kaiserswerther Str. 288-294	mit	16 Vierraumwohnungen
KR - Vennfelder Straße 10	mit	187 Einzelzimmern
KR - Vennfelder Straße 10	mit	16 Zweiraumwohnungen
KR - Vennfelder Straße 10	mit	5 Dreiraumwohnungen
MG - Hubertusstraße 149	mit	246 Einzelzimmern
MG - Hubertusstraße 149	mit	3 Einzelappartements
MG - Hubertusstraße 149	mit	3 Doppelappartements

Frau Stiller, F. 81-1 33 40, Ebene 00, Raum 00.09

Wohnanlagen:

D - Universitätsstraße 60-82	mit	60 Einzelappartements
D - Universitätsstraße 60-82	mit	53 Zweiraumwohnungen
D - Universitätsstraße 60-82	mit	66 Dreiraumwohnungen
D - Otto-Hahn-Straße 108-118	mit	1 Einzelappartement
D - Otto-Hahn-Straße 108-118	mit	53 Doppelappartements
D - Otto-Hahn-Straße 108-118	mit	34 Dreiraumwohnungen
D - Otto-Hahn-Straße 108-118	mit	2 behindertengerechten Dreiraumwohnungen

Aufnahmeanträge für die Wohnanlagen können beim Studentenwerk Düsseldorf, Abteilung Studentisches Wohnen, angefordert werden bzw. liegen am Info-Point aus. Sie können auch über Internet abgerufen werden. Antragsteller werden gebeten, diese vollständig auszufüllen und mit Passfoto und Immatrikulationsbescheinigung bei der Abteilung Studentisches Wohnen einzureichen.

Private Zimmer- und Wohnungsangebote befinden sich im Mensa-Foyer.

Gastronomiebetriebe

Leiter: Sieghart Edelman, Gebäude 21.11, Raum 24, F. 81-1 33 25,
e-mail: essen@studentenwerk-duesseldorf.de

Folgende Mensen und Essenausgabestellen stehen zur Verfügung:

Auf dem Campus:

Zentralmensa	Gebäude 21.11
Restaurant	Gebäude 21.11
Essenausgabe-Süd	Gebäude 25.21
Eiskellerstraße 1	Mensa Kunstakademie Düsseldorf
Georg-Glock-Straße 15	Mensa Fachhochschule Düsseldorf
Krefeld; Frankenring 20	Mensa Hochschule Niederrhein
Krefeld, Reinartzstraße/Obergath 73	Mensa Hochschule Niederrhein
Mönchengladbach, Rheydter Str. 325	Mensa Hochschule Niederrhein

Essensausgabe während des Semesters:

montags bis freitags von 11.20 Uhr bis 14.15 Uhr

Essensausgabe während der Semesterferien:

montags bis freitags von 11.30 Uhr bis 14.00 Uhr

Die MensacARD dient einer bargeldlosen Zahlung in den Mensen und Cafeterien, sie kann dort erworben und auch wieder zurückgegeben werden.

Aufwerter befinden sich in

der Cafeteria der Phil. Fakultät (Geb. 23.11)

der Essensausgabe Süd (Geb. 25.21)

sowie in allen Außenstellen in Krefeld und Mönchengladbach der Mensa (Geb. 21.11)

Gebäude und Öffnungszeiten der Cafeterien:

			während des Sem.	Semesterferien
Café Bistro Uno	Geb. 21.11	Mo.-Do.	8.00–17.00	8.00–17.00 Uhr
		Fr.	8.00–15.00	8.00–15.00 Uhr
Cafeteria	Geb. 23.11	Mo.-Do.	8.00–17.00	8.00–17.00 Uhr
Phil.-Fakultät		Fr.	8.00–15.00	8.00–15.00 Uhr
Cafe J	Geb. 22.02	Mo.-Do.	8.00–17.00	8.00–17.00 Uhr
Med. Fakultät		Fr.	8.00–15.00	8.00–15.00 Uhr
Cafeteria	Geb. 25.31	Mo.-Do.	8.00–17.00	8.00–17.00 Uhr
Math.-Nat. Fakultät		Fr.	8.00–15.00	8.00–15.00 Uhr
Cafeteria				
Sozialwissenschaften	Geb. 24.21	Mo.-Fr.	8.00–15.00	8.00–15.00 Uhr
Cafeteria Robert-Schumann HS		Mo.-Fr.	10.30–15.30	11.00–15.00 Uhr

Amt für Ausbildungsförderung (BAföG)

Leiterin: Monika Zerbin, Hauptstelle Düsseldorf, Universitätsstraße 1, Gebäude 21.12, Ebene 01, Sammelnummer 81-13381

e-mail: bafogamt@studentenwerk-duesseldorf.de

Außenstelle Mönchengladbach, Rheydter Straße 252, F. 02161-208866

Öffnungszeiten:

montags und mittwochs von 11.00 bis 13.00 Uhr

dienstags von 13.00 bis 15.00 Uhr

donnerstags von 9.00 bis 13.00 Uhr.

Die Antragsunterlagen zum BAföG liegen abholbereit im Gebäude 21.12 aus. Das Einreichen der Formblätter sollte möglichst persönlich erfolgen. Eine fachgerechte Beratung und Hilfestellung beim Ausfüllen der Vordrucke wird gerne geleistet. Anträge auf Weiterförderung sind jeweils zwei Monate vor dem Ende des Bewilligungszeitraumes zu stellen, um die Anschlusszahlung nicht zu gefährden. Wichtiger Hinweis: Ausbildungsförderung wird weiterhin innerhalb der Regelstudienzeit je zur Hälfte in Form eines Zuschusses und eines unverzinslichen Darlehens gewährt; Bankdarlehen ist in bestimmten Ausnahmefällen möglich. Es wird empfohlen, den Anspruch auf Erhalt von Ausbildungsförderung stets durch eine Antragstellung prüfen zu lassen.

Die ratenweise Rückzahlung des unverzinslichen Darlehensanteils wird fünf Jahre nach dem Ende der Förderungshöchstdauer (Regelstudienzeit) erwartet, in bestimmten Fällen ist ein Teilerlass des Darlehens möglich. Das Bankdarlehen ist zu einem früheren Zeitpunkt zurückzuzahlen.

DAKA – Studiendarlehen

Die Darlehenskasse – DAKA e. V. – der Studentenwerke im Land Nordrhein-Westfalen hat die Aufgabe, Studiendarlehen an Studierende zu vergeben, die während der Studienabschlussphase in eine finanzielle Notlage geraten sind und den Nachweis über einen ordnungsgemäßen Verlauf des Studiums führen können. Die Darlehensmittel sind zinslos, eine selbstschuldnerische Bürgschaft ist zu stellen. Das Studentenwerk Düsseldorf schließt mit dem studentischen Darlehensnehmer einen Darlehensvertrag, die Auszahlung der Mittel erfolgt durch die Darlehenskasse mit Sitz in Köln. Die Höchstförderung beträgt derzeit 500,00 € monatlich, sie wird individuell auf die Bedürfnisse des Studierenden abgestellt und wird für längstens zwölf Mo-

nate gewährt. Als Ansprechpartner steht im Amt für Ausbildungsförderung in der Sprechstunde oder nach telefonischer Vereinbarung Frau Heinz, F. 81-1 33 87 zur Verfügung.

Deutsch-Französischer Sozialausweis

Der Ausweis berechtigt, die Leistungen der französischen Studentenwerke in Anspruch zu nehmen – z. B. während einer Reise in den Semesterferien, der Studierendenausweis allein genügt hier nicht. Der deutsch-französische Sozialausweis gilt für ein Jahr und kostet 2,20 €. Ein Passbild und die Immatrikulationsbescheinigung sind erforderlich.

Die Broschüre „Reiseinformationen der Studentenwerke in Frankreich“ enthält wichtige Informationen zur Vorbereitung einer Reise nach Frankreich, Wissenswertes über das Land sowie die Adressen der französischen Studentenwerke und deren Einrichtungen. Sie ist zum Preise von 1,00 € zu beziehen.

Die Ausstellung des Ausweises erfolgt am Info-Point des Studentenwerks, Gebäude 21.12, Ebene 00, F. 81-1 57 77. Öffnungszeiten: montags bis donnerstags von 8.00 Uhr bis 16.30 Uhr und freitags von 8.00 Uhr bis 13.00 Uhr.

ISIC Internationaler Studierendenausweis – Die ganze Welt für wenig Geld

Der ISIC ist der einzige international anerkannte Nachweis des Studierendenstatus mit der Anerkennung und der Förderung durch die UNESCO und der EU und bietet damit Zugang zu einem weltweiten Netzwerk der ISICommunity in über 100 Ländern. Er bietet unzählige Ermäßigungen weltweit, preiswerte flexible Flugtickets, Bus- und Bahnreisen und vieles mehr. Der ISIC kostet 9,20 €.

Wie erhalte ich den ISIC?

Wer Vollzeitstudierende/r ist, füllt einen Antrag auf Ausstellung des ISIC aus. Dem Antrag müssen folgende Unterlagen beigefügt werden:

- Nachweis des Status des Vollzeitstudierenden (Studierendenausweis)
- Personalausweis oder Reisepass
- ein Passfoto

Wo erhalte ich den ISIC?

Ausgabestelle und weitere Informationen:

Studentenwerk Düsseldorf

Info-Point

Geb. 21.12, Ebene 00

Frau Angelika Offelder

Universitätsstraße 1

40225 Düsseldorf

F. 81-1 57 77, E-mail: info@studentenwerk-duesseldorf.de

Wissenswertes rund um den ISIC, seine Geschichte und was er alles bietet, finden Sie unter www.isic.de

Unfallversicherung

Aufgrund des Sozialbeitrages besteht für alle immatrikulierten Studierenden der Heinrich-Heine-Universität Düsseldorf eine private Kollektiv-Gruppen-Unfallversicherung für die Risiken Tod und Invalidität mit einer Versicherungssumme von 40 903,35 € für Invalidität und 10 225,84 € im Todesfall.

Nähere Auskünfte und Ansprechpartnerin bei der Erstattung von Unfallanzeigen bei Frau A. Lindner-Pfahl, Gebäude 21.12, Ebene 02, Raum 08, F. 81-1 32 98.

Krankenversicherung für ausländische Studierende und Sprachschüler

Das Studentenwerk Düsseldorf (StwD) AöR hat in Zusammenarbeit mit der Care Concept Versicherungsmakler AG in Bonn ein Versicherungsangebot für ausländische Studierende und deutsche Studierende im Ausland entwickelt.

Die Versicherung richtet sich an ausländische Studierende, die einen Studien vorbereitenden Sprachkurs besuchen, eingeschriebene Doktoranden, Praktikanten und Studienkollegiaten aus dem Ausland. Darüber hinaus können sich auch in Deutsch-

land eingeschriebene Studierende während eines Studienaufenthalts im Ausland versichern.

Die Vertragsdauer kann individuell von einem Monat bis maximal 4 Jahren abgeschlossen werden. Danach besteht die Möglichkeit, durch Abschluss eines neuen Vertrages den Versicherungsschutz zu verlängern. Die Versicherung kann bis zur Vollendung des 35. Lebensjahres abgeschlossen werden. Der Versicherungsschutz ist auf die tatsächlichen Bedürfnisse von ausländischen Studierenden, die sich nur vorübergehend in Deutschland aufhalten, zugeschnitten. Bei dieser Versicherung handelt es sich um eine Grundversorgung zu vergleichsweise günstigen Beitragssätzen. Die verbindlichen Regelungen ergeben sich aus den Allgemeinen Versicherungsbedingungen für die Auslandsreise-Krankenversicherung AVB-CC in der Fassung von 2002. Versicherungsträger ist die Neckermann-Reiseversicherung. Die Versicherungsabwicklung und ihr unmittelbarer Ansprechpartner ist die Care Concept Versicherungsmakler AG, Am Herz-Jesu-Kloster 20, 53229 Bonn.

Nähere Informationen erhalten Sie bei Dipl.-Soz. Päd. Judith Weiskircher, Soziale Dienste, Gebäude 21.12, Ebene 00, F. 81-1 53 41.

Budget- und Schuldnerberatung

Das Studentenwerk Düsseldorf hat seine Serviceleistungen erweitert und bietet seit dem Sommersemester 2003 in Zusammenarbeit mit der Arbeiterwohlfahrt, Kreisverband Düsseldorf e.V. (AWO) eine Finanzierungs- und Schuldnerberatung für Studierende an.

Fachberater der AWO beraten einmal wöchentlich in den Räumlichkeiten des Studentenwerks Studierende kostenlos zu Finanzierungsfragen rund um's Studium. Im Vordergrund der Beratung steht neben Maßnahmen zur Prävention das Ziel, Studierende, die aufgrund von Schulden in finanzielle Not geraten sind, durch Einleitung von Entschuldungshilfen zu unterstützen, sich wirtschaftlich zu sanieren. Informationsmaterial und nähere Auskünfte erhalten Sie bei Dipl.-Soz. Päd. Judith Weiskircher, Gebäude 21.12, Ebene 00, F. 81-1 53 41.

Soziale Dienste für Studierende

Ansprechpartnerin ist Frau Dipl.-Soz.Päd. Judith Weiskircher, Geb. 21.12, Ebene 00, F. 81-1 53 41, Fax 81-1 18 34, e-mail: sozialberatung@studentenwerk-duesseldorf.de

Die Sprechzeiten sind montags und mittwochs bis freitags von 9.00 Uhr bis 12.00 Uhr sowie dienstags von 12.00 Uhr bis 14.30 Uhr.

Kindertagesstätten

„Kleine Strolche“: D – Universitätsstraße 1a
 für 2 Gruppen mit jew. 15 Kindern von 4 Monaten bis 6 Jahren
 für 1 Gruppe mit jew. 20 Kindern von 3 Jahren bis 12 Jahren
 Auskunft erteilt Frau Wacke, F. 3 36 82 50

„Abenteuerland“: D – Ernst-Abbe-Weg 50
 für 1 Gruppe mit 15 Kindern von 4 Monaten bis 6 Jahren
 für 1 Gruppe mit 20 Kindern von 3 Jahren bis 6 Jahren
 für 1 Gruppe mit 20 Kindern von 3 Jahren bis 12 Jahren
 Auskunft erteilt Frau Niemeyer, F. 7 59 93 29

Sozialberatung

Der Soziale Dienst des Studentenwerks kann von allen Studierenden der Hochschulen in Düsseldorf sowie der Hochschule Niederrhein in Krefeld und Mönchengladbach in Anspruch genommen werden.

Das soziale Hilfsangebot des Studentenwerks ist für die Studierenden kostenlos und beinhaltet die Beratung, Unterstützung und Vermittlung der Studierenden bei allen auftretenden Problemen und Fragen des studentischen Alltags, beispielsweise:

- Sozialrechtlichen Fragen ... Studium mit einer Behinderung
- Studium als Studierender aus einem ausländischen Herkunftsland
- Krankenversicherung ausländischer Studierender
- Studium mit Kind
- Finanzielle Unterstützung nach der Geburt eines Kindes
- Betreuungsplätze für Kinder
- Wohnungsangelegenheiten
- Finanzen
- Persönliche und familiäre Probleme

Der Soziale Dienst des Studentenwerks versteht sich als Ergänzungsangebot zu den bereits bestehenden Beratungsstellen der Universität oder anderer Einrichtungen und arbeitet kooperativ mit diesen zusammen.

Zimmernachweis

Zimmernachweise erfolgen durch:

1. Studentenwerk Düsseldorf, F. 81-1 30 39, Mo. bis Fr. von 9.00 Uhr bis 12.00 Uhr, Di. von 14.00 Uhr bis 16.00 Uhr (Frau von Gynz-Rekowski, Gebäude 21.12, Ebene 00)
2. Internationales Studierendenwohnheim des Vereins „Regenbogen e. V., Kopernikusstraße 78, F. 34 81 81.
3. Ev. Studierendenwohnheim, Graf-Recke-Straße 209, F. 91 51 30
4. Amt für Wohnungswesen der Stadt Düsseldorf, Brinckmannstraße 5, Tel. 899-1

Zusatz:

Die Stadt Düsseldorf, die Heinrich-Heine-Universität und das Studentenwerk Düsseldorf bemühen sich im Rahmen gemeinsamer Programme um die Gewinnung privaten studentischen Wohnraums. Um ein genaues Bild über den studentischen Wohnraumbedarf zu erhalten, führt die Stadt Düsseldorf eine Wohnbedarfsstatistik.

Wohnungssuchende Studentinnen und Studenten werden gebeten, dem Wohnungsamt der Stadt Düsseldorf ihren Bedarf mitzuteilen:

Amt für Wohnungswesen der Stadt Düsseldorf (siehe oben)

Im Rahmen seiner Möglichkeiten vermittelt das Studentenwerk Düsseldorf Wohnheimplätze und Privatzimmer (siehe Seite 54).

Gesellschaft von Freunden und Förderern der Heinrich-Heine-Universität Düsseldorf e. V.

Konto Nr. 1 780 204 Commerzbank AG, Düsseldorf (BLZ 300 400 00)
Konto Nr. 1 965 375 Deutsche Bank AG, Düsseldorf (BLZ 300 700 10)
Konto Nr. 10 170 009 Sparkasse Düsseldorf (BLZ 300 501 10)
Konto Nr. 6 504 914 WestLB AG, Düsseldorf
(BLZ 300 500 00)

Ehrenpräsidenten: Dr. rer. pol. h.c. Rolf Schwarz-Schütte
Ehrensenator der Heinrich-Heine-Universität Düsseldorf

Ehrenmitglieder: em. Univ.-Prof. Dr. rer. nat. Leonhard Birkofer
Dipl.-Kfm. Wolfgang Böttcher
Univ.-Prof. Dr. med. Ulrich Hadding
em. Univ.-Prof. Dr. med. Karl Kremer
em. Univ.-Prof. Dr. phil. Hubertus Schulte-Herbrüggen
em. Univ.-Prof. Dr. med. Wolfgang Staib
Dipl.-Kfm. Johannes Stützel
Dr. Adolf Thomae

Vorstand:

Präsident: Univ.-Prof. Dr. Dr. h.c. Gert Kaiser, Präsident des
Wissenschaftszentrums NRW, Düsseldorf

Stellvertreter: Ulrich Hartmann, Vorsitzender des Aufsichtsrates der E.ON AG,
Düsseldorf

Stellvertreter: Univ.-Prof. Dr. Dr. Alfons Labisch, Rektor der Heinrich-Heine-
Universität Düsseldorf

Stellvertreter: Dr. Hans-Dietrich Winkhaus, Mitglied des
Gesellschafterausschusses der Henkel KGaA, Düsseldorf

Schatzmeister: Wolf-Peter Wirsing, Mitglied der Geschäftsleitung der
Commerzbank AG, Gebietsfiliale Düsseldorf
Bernd Hebbing, Düsseldorf

Schriftführer: Univ.-Prof. Dr. phil. Hansgeorg Molitor, Abteilung für Neuere
Landesgeschichte des Historischen Seminars
Univ.-Prof. Dr. rer. nat. Detlev Riesner, Institut für
Physikalische Biologie
Univ.-Prof. Dr. med. Jürgen Schrader, geschäftsf. Direktor des
Instituts für Herz- und Kreislaufphysiologie
Univ.-Prof. Dr. Karl-Heinz Spatschek, Institut für Theoretische
Physik, Lehrstuhl I
em. Univ.-Prof. Dr. med. Georg Strohmeyer, Klinik für Gastro-
enterologie der Medizinischen Klinik und Poliklinik
Univ.-Prof. Dr. rer. pol. H. Jörg Thieme, Lehrstuhl für Volks-
wirtschaftslehre
Dr. Norbert Zimmermann, Notar, Düsseldorf

Geschäftsführer: Dipl.-Volksw. Othmar Kalthoff

Geschäftsstelle: Ernst-Schneider-Platz 1, 40212 Düsseldorf
Telefon: 02 11/35 57 341, Telefax 02 11/35 57 340
e-mail: FreundeundFoerderer.HHUni@duesseldorf.ihk.de



Freundeskreis Botanischer Garten der Heinrich-Heine-Universität Düsseldorf e.V.

Konto-Nr. 300192 77 bei der Sparkasse Düsseldorf

Vorsitzender:

Univ.-Prof. Dr. rer. nat. Rainer Lösch, Abt. Geobotanik

Stellvertreter:

Univ.-Prof. Dr. rer. nat. Hans Martin Jahns, Direktor des Botanischen Gartens und Botanischen Instituts

Univ.-Prof. Dr. rer. nat. Peter Proksch, Institut für Pharmazeutische Biologie

Schatzmeister:

Dipl.-Pädagoge Wolfgang Froese, Stadt.-Verw. R. im VHS-Dienst

Schriftführer:

Dipl.-Ing. Gerd Eggers

Beirat:

Walter Bergs

Anschrift:

Universitätsstr. 1, 40225 Düsseldorf, F. 02 11/81-1 48 78

Freundeskreis der Düsseldorfer Juristischen Fakultät e.V.

1. Vorsitzende: Univ. Prof. Dr. Johanna Hey

Geschäftsstelle: Heinrich-Heine-Universität Düsseldorf
Universitätsstraße 1, Geb. 24.91, 40225 Düsseldorf
Tel.: 81-1 58 67, Fax: 81-1 58 70

Vorstand:

Univ.-Prof. Dr. Lothar Michael
Ursula Proschinski
wiss. Mit. Markus Keuthen
stud. iur. Christian Herbst

Der Verein verfolgt den Zweck, die Juristische Fakultät der Heinrich-Heine-Universität Düsseldorf auf den Gebieten der Wissenschaft, Forschung und Ausbildung sowie die Verbindung zwischen der Fakultät und der juristischen Praxis ideell und finanziell zu fördern.

Kreis der Freunde des Seminars für Kunstgeschichte der Heinrich-Heine-Universität Düsseldorf e.V.

Vorsitzender: Dipl.-Ing. Ingo Schultheiß
Stellv. Vorsitzende: Birgit Stump
Schatzmeister: Friedrich Krause
Schriftführerin: Karin Land M.A.

Anschrift: Heinrich-Heine-Universität Düsseldorf
Universitätsstraße 1, Gebäude 23.32,
40225 Düsseldorf
Telefon: 81-1 20 80
Telefax: 81-1 27 01

Internet: [www.phil-fak.uni-duesseldorf.de / kdfdsfkg](http://www.phil-fak.uni-duesseldorf.de/)

Konto: Dresdner Bank Düsseldorf
BLZ 300 800 00
Konto-Nr. 04 317 087 00

Der Verein sucht den Dialog, die Diskussion und den Informations- und Erfahrungsaustausch zwischen seinen Mitgliedern und allen kunsthistorisch interessierten Kreisen auf privater und öffentlicher Ebene.

Ziel ist es, Bedeutung und Einfluss des Seminars für Kunstgeschichte der Heinrich-Heine-Universität Düsseldorf innerhalb und außerhalb der Universität zu fördern und zu stärken sowie Kunst und Kunstgeschichte einem breiteren Interessentenkreis verständlich und zugänglich zu machen.

Mit diesem Ziel verfolgt der Kreis der Freunde ausschließlich und unmittelbar gemeinnützige Zwecke.

Fächerübersicht

Stand: 06/2004

Studienfach / Studiengang	Fakultät	Akad. Grad/ Abschluss	Regelstudienzeit	Anmerkungen zu Bewerbung und Zulassung
Allgemeine Sprachwissenschaft	Phil.	Magister	9	
Anglistik Ältere Anglistik Neuere Anglistik/Amerikanistik	Phil.	Magister	9	
Betriebswirtschaftslehre	Wirtsch.-wissenschaft	Diplom	9	Zulassungsbeschränkung (ZVS) Beginn nur zum WS
Biochemie	Math.-Nat.	Bachelor Master	6	Zulassungsbeschr. uni-intern Beginn nur zum WS Master noch kein Lehrbetrieb
Biologie	Math.-Nat.	Diplom Bachelor	10 6	Zulassungsbeschränkung (ZVS) Beginn nur zum WS Zulassungsbeschr. uni-intern Beginn nur zum WS
Chemie	Math.-Nat.	Diplom	9	Beginn zum WS empfohlen
Germanistik	Phil.	Magister	9	
Geschichte	Phil.	Bachelor Magister	6 9	Zulassungsbeschr. uni-intern
Griechische Philologie	Phil.	Magister	9	
Informatik	Math.-Nat.	Bachelor Master	6 4	Beginn nur zum WS noch kein Lehrbetrieb
Informationswissenschaft	Phil.	Ergänzungsfach Bachelor	6	Zulassungsbeschr. uni-intern Beginn nur zum WS
Jiddische Kultur, Sprache u. Literatur	Phil.	Magister-Nebenfach	9	Beginn nur zum WS
Jüdische Studien	Phil.	Magister	9	Beginn WS empfohlen
Kommunikations- u. Medienwissenschaft	Phil.	Ergänzungsfach Bachelor	6	Zulassungsbeschr. uni-intern Beginn nur zum WS
Kunstgeschichte	Phil.	Bachelor Magister	6 9	Zulassungsbeschr. uni-intern Zulassungsbeschr. uni-intern
Lateinische Philologie	Phil.	Magister	9	
Literaturübersetzen	Phil.	Diplom	9	Eignungsnachweis Beginn nur zum WS
Mathematik	Math.-Nat.	Diplom	9	Beginn zum WS empfohlen
Mathematik und Anwendungsgebiete	Math.-Nat.	Bachelor Master	6 4	Beginn zum WS empfohlen Eignungsnachweis Beginn zum WS empfohlen
Medien- und Kulturwissenschaft	Phil.	Bachelor	6	Zulassungsbeschr. uni-intern Beginn nur zum WS
Medizin	Med.	Staatsexamen	12	Zulassungsbeschränkung (ZVS) Beginn nur zum WS
Modernes Japan	Phil.	Magister	9	
Musikwissenschaft in Zusammenarbeit m. d. Robert-Schumann-Hochschule	Phil.	Nebenfach im Magisterstudiengang	9	
Pharmazie	Math.-Nat.	Staatsexamen	8	Zulassungsbeschränkung (ZVS)

Studienfach / Studiengang	Fakultät	Akad. Grad/ Abschluss	Regel- studienzeit	Anmerkungen zu Bewerbung und Zulassung
Philosophie	Phil.	Bachelor	6	Zulassungsbeschr. uni-intern
		Magister	9	
Physik	Math.-Nat.	Bachelor	6	Beginn nur zum WS
Politik-wissenschaft	Phil.	Magister-Nebenfach	-	beide Studiengänge: Zulassungsbeschr. (Uni-Intern), Beginn nur zum WS
		Erg.-Fach Bachelor		
Psychologie	Math.-Nat.	Diplom	9	Zulassungsbeschränkung (ZVS) Beginn nur zum WS
Public Health	Med.	Zusatzstudium Magister (MPH)	4	Bewerbung über das Med. Dekanat Eignungsfeststellung Beginn nur zum SS
Rechtswissenschaft	Jur.	Staatsprüfung	7	Zulassungsbeschränkung (ZVS) Beginn nur zum WS
		Diplom	8	
Rechtswissenschaft		Zusatzstudium Magisterprüfung	4	Ausschließlich für Studierende, die bereits ein juristisches Studium im Ausland abgeschlossen haben
Gewerblicher Rechtsschutz		Weiterbildungs- studium	2	Voraussetzung abgeschlossenes Studium d. Rechtswissenschaft
Anglo-Amerikanisches Recht		Begleitstudium	2	f. Studierende d. Rechtswissen.
Romanistik	Phil.	Bachelor	6	
		Magister	9	
Sozialwissenschaften	Phil.	Bachelor	6	Zulassungsbeschr. uni-intern Beginn nur zum WS
		Master	4	Eignungsfeststellung Beginn nur zum WS
Soziologie	Phil.	Magister- Nebenfach	9	beide Studiengänge: Zulassungsbeschr. uni-intern Beginn nur zum WS
		Ergänzungsfach Bachelor	6	
Wirtschaftschemie	Math.-Nat./ Wirtsch. wissensch.	Diplom	10	Zulassungsbeschr. uni-intern Beginn nur zum WS
Zahnmedizin	Med.	Staatsexamen	11	Zulassungsbeschränkung (ZVS) Beginn nur zum WS

Für die folgenden Fächer ist eine Einschreibung zum Studienbeginn nicht mehr möglich:

Alle Lehramtsfächer

(Biologie, Chemie, Deutsch, Englisch, Französisch, Geographie, Geschichte, Griechisch, Italienisch, Latein, Mathematik, Pädagogik, Philosophie, Physik, Spanisch, Sport)

die folgenden Magister-Hauptfächer

Erziehungswissenschaft, Geographie

die folgenden Magister-Nebenfächer:

Erziehungswissenschaft, Geographie, Informationswissenschaft, Medienwissenschaft, Psychologie, Sportwissenschaft

Erziehungswissenschaft Diplom

Physik Diplom

Informationen über das Studium an der Heinrich-Heine-Universität Düsseldorf

An wen wendet sich die Studentin/der Student?

Anschriften und Sprechzeiten sind — soweit nichts anderes angegeben — aus der Aufstellung auf Seite 13 ersichtlich.

Ärztliche Vorprüfung und Prüfung

Landesversorgungsamt NW – Landesprüfungsamt für Medizin und Pharmazie – Versorgungsamt Düsseldorf, Roßstraße 92, 40476 Düsseldorf (Tel. 02 11/8 37 03)
Das Dienstgebäude befindet sich weiterhin am Jürgensplatz 36–38 in 40219 Düsseldorf

Anerkennung von ausländischen Reifezeugnissen

Akademisches Auslandsamt

Anrechnung von Studienzeiten

Studienberatung der Fakultäten, Studierendensekretariat

Anschriftenänderung

Studierendensekretariat, ggf. Studentenwerk – Amt für Ausbildungsförderung, Einwohnermeldeamt

Arbeitsvermittlung

Nebenstelle des Arbeitsamtes Düsseldorf, Universitätsstraße 1, Gebäude 23.02 (Verwaltungsgeb.), F. 81-1 32 71, s. Seite 76.

Ausbildungsförderung (BAföG)

Studentenwerk — Amt für Ausbildungsförderung, s. Seite 57, 78

Auslandsstudium und Auslandsstipendien

Akademisches Auslandsamt

Ausländische Studierende

Akademisches Auslandsamt

Behinderte Studierende

Beauftragter für behinderte und chronisch erkrankte Studierende:
Univ.-Prof. Dr. Matthias Franz, siehe Seite 41

Berufsberatung

Arbeitsamt Düsseldorf, s. Seite 76

Beurlaubungen

Studierendensekretariat

Darlehen

AStA (Darlehen aus dem Studentischen Hilfsfonds)
Studentenwerk — Abteilung für Ausbildungsförderung
(zinslose Bürgschaftsdarlehen)

Deutsch-Französischer Sozialausweis

Studentenwerk, s. Seite 58

Deutschunterricht für Ausländer/innen

Akademisches Auslandsamt, s. Seite 81 und 100

Diplomprüfungen

Akademisches Prüfungsamt (für die Prüfungsbereiche Diplom-Vorprüfung/
-Diplomprüfung in den Fächern Biologie, Chemie, Mathematik, Physik,
Psychologie und Erziehungswissenschaft)

Diplomprüfung Literaturübersetzen

Dekanat der Philosophischen Fakultät, s. Seite 275

Drogenberatung

Drogenberatung, Düsseldorf e. V., Heinrich-Heine-Allee 7, F.16 54-8, Mo. und Di.
13–20 Uhr, Mi. und Do. 13–22 Uhr, Fr. 13–24 Uhr, Sa. und So. 20–24 Uhr

Druckkostenzuschüsse zu Dissertationen

Universitätsverwaltung – Abt. 5.1

Einschreibung

Studierendensekretariat, siehe „Einschreibungsordnung“, s. Seite 84

Exmatrikulation

Studierendensekretariat

Fachrichtungswechsel

Fakultäten, Studierendensekretariat, Studienberatung der Fakultäten

Förderung ausländischer Studierender

Akademisches Auslandsamt und Studentenwerk – Abteilung für Ausbildungsförderung

Graduiertenförderung

Universitätsverwaltung – Abt. 1.1, s. Seite 79

Graduierten-Kollegs

Siehe Seite 50

Hochschulpolitische Fragen

AStA, hochschulpolitische Gruppen

Immatrikulation

Studierendensekretariat

Kindertagesstätten des Studentenwerks

Siehe Seite 59

Krankenversicherung

Studierendensekretariat

Kulturprogramm

für ausländische Studierende, s. Seite 69

Magisterprüfung

Studienberatung der Phil. Fakultät und der Fachschaften, s. Seite 278–284, in
Prüfungsangelegenheiten das Akademische Prüfungsamt

Promotion

Akademisches Prüfungsamt für Promotionen in der Medizinischen Fakultät)
Dekanat der Mathematisch-Naturwissenschaftlichen Fakultät (für Promotionen in
der Mathematisch-Naturwissenschaftlichen Fakultät), Dekanat der
Philosophischen Fakultät (für Promotionen in der Philosophischen Fakultät)

Psychosoziale Beratung und Behandlung
Psychosoziale Beratungsstelle, s. Seite 76

Rückmeldung
Studierendensekretariat

Seelsorge
Ev. und Kath. Hochschulgemeinde, s. Seite 52

Sport
Hochschulsport, Universitäts-Sportclub, s. Seite 79 und 80

Staatsexamen für Lehramtskandidatinnen und -kandidaten
Staatliches Prüfungsamt, s. Seite 91

Stipendien (sonstige)
s. Seite 49, 79 (Graduiertenförderung)

Studierendenausweis
Studierendensekretariat

Studierendenausweis, Internationaler (ISIC)
AStA-AusländerInnenreferat, Universitätsstraße 1, Gebäude 21.12
(Studierendenhaus), F. 81-1 49 30

Studienberatung
Zentrale Studienberatung (Universitätsverwaltung – Abt. 1.3) Studienberatung der
Fakultäten und der Fachschaften, s. Seiten 107; 128; 278–284; 394–396; 495

Studienbescheinigungen
Studierendensekretariat

Studienbuch
Studierendensekretariat

Studienordnung und Studienpläne
Studienberatung der Fakultäten, ständige Aushänge bei Instituten und Seminaren,
Abgabe von Studien- und Prüfungsordnungen in der Zentralen Studienberatung
(Universitätsverwaltung – Abt. 1.3)

Vorlesungsverzeichnis
Düsseldorfer Fachbuchhandel

Wohnheimplätze/Zimmervermittlung
Studentenwerk, Kommunale Wohnungsvermittlung und sonstige Verbände,
s. Seite 78

Zahnärztliche Vorprüfung und Prüfung
Vorsitzende/r des jeweiligen Prüfungsausschusses, s. Seite 128

Zusatzstudiengang Public Health
Fakultätsbeauftragte/r für den Zusatzstudiengang, s. Seite 128

Zwischenprüfungen für Lehramtskandidaten
Vorsitzende der Diplomprüfungsausschüsse der Math.-Nat. Fakultät, s. Seite 396

Kulturprogramm für ausländische Studierende und Gastwissenschaftlerinnen und Gastwissenschaftler

Cultural Program for Students and Guest Academics from abroad

Deutsche Studierende sind herzlich willkommen!

Von seiten des Akademischen Auslandsamtes wird in jedem Semester ein Veranstaltungsprogramm angeboten, das ausländischen Studierenden eine kulturelle Orientierung in ihrem Gastland ermöglichen und zu einer Vertiefung im Gespräch und Austausch mit Studierenden aus diesem Land beitragen soll.

Es beinhaltet Theater- und Museumsbesuche in Düsseldorf, Erkundungen der Region und mehrtägige Exkursionen im deutschsprachigen Raum und in benachbarte Länder.

Außerdem werden Kulturseminare, Workshops, Vorträge und Diskussionen mit Kulturschaffenden organisiert. Ein weiterer Schwerpunkt sind europäische Organisationen und deren Arbeit der politischen und kulturellen Kooperation der Völker und Nationen.

Die an der Heinrich-Heine-Universität sich aufhaltenden ausländischen Gastwissenschaftlerinnen und Gastwissenschaftler und deren Familienangehörige werden mit besonderen Veranstaltungen angesprochen. Dabei soll die Gelegenheit genutzt werden, ins Gespräch zu kommen und die Interessen und Anliegen kennenzulernen.

Kontakte zu ausländischen Universitäten und Hochschulen gehören in Düsseldorf zum normalen Lehr- und Forschungsbetrieb. Der Austausch von Lehrenden und Studierenden sowie die weltweite Verbindung mit Informationssystemen unterstreicht das Überschreiten geographischer und geistiger Grenzen.

Wir schätzen die mit uns lebenden und arbeitenden ausländischen Gastwissenschaftlerinnen und Gastwissenschaftler auch als Quelle für den persönlichen, Kulturen kontrastierenden Austausch von Wahrnehmungen und Anschauungen, gerade auch jenseits des fachlichen Rahmens betroffener Disziplinen.

Das Akademische Auslandsamt der Universität bemüht sich, besondere Interessen der ausländischen Wissenschaftsgemeinschaft auf dem Campus anzusprechen und zugleich einen Raum für persönliche Begegnung und Treffen anzubieten.

Contacts with foreign universities are part of the normal business of teaching and research at the Heinrich-Heine-University Düsseldorf. The exchange of scholars and students as well as the link with world-wide information systems underpin the outreach across geographical and mental borders.

We value guest academics from abroad living and working among us, also as a potential allowing personal cross-cultural exchanges of perceptions and outlooks beyond the mere realm of the academic disciplines concerned.

The university's Office of International Academic Relations presents a program encompassing cultural and social activities intended to address particular interests of the foreign community on campus, providing at the same time a basis for personal meetings and get-togethers.

Das aktuelle Programm wird auf dem Campus in fünf **Schaukästen** ausgehängt.

The program is announced:

1

- 1. Fachbereich der Geisteswissenschaften
Geb. 23.21, Ebene 00**
- 2. Fachbereich Medizinische Fakultät
Geb. 22.02, Ebene 00, vor der Cafeteria**
- 3. Fachbereich der Naturwissenschaften
Geb. 25.31, Ebene U1, ebenfalls vor der Cafeteria**
- 4. Fachbereich der Wirtschaftswissenschaften
Geb. 22.32, Ebene 01, gegenüber dem Dekanat**
- 5. Stern-Verlag Buchhandlung
Geb. 21.01, gegenüber der Stern-Verlag Buchhandlung**

Nähere Informationen und Anmeldung im:
Further information and registration:

**Gebäude 16.11, Ebene 04, Raum 55, Telefon 81-1 49 51,
e-mail: enge@verwaltung.uni-duesseldorf.de
Sprechzeiten (während der Vorlesungszeit):
Dienstag und Donnerstag 12.00 bis 14.00 Uhr**

Hochschulradio Düsseldorf e. V.
Universitätsstraße 1
Parkplatz 21 b
40225 Düsseldorf
Tel.: 02 11 / 34 94 24
Fax: 02 11 / 34 94 29
E-mail: info@hochschulradio.de

Düsseldorfer Museen

Adressen + Öffnungszeiten

An Feiertagen gelten geänderte Öffnungszeiten.
Nähere Auskünfte erteilen die Kulturinstitute oder
das Kulturamt, Tel. 02 11/8 99 61 00.
Die unterstrichenen Linien fahren ab Hauptbahnhof.

Museen und Kunstsammlungen	Adresse, Telefon	Mo	Di	Mi	Do	Fr	Sa	So	Straßenbahn- und Buslinien
museum kunst palast und Glasmuseum Henrich	Ehrenhof 4-5, ☎ 89-92 460	11 bis 18	11 bis 18	11 bis 18	11 bis 18	11 bis 18	11 bis 18	11 bis 18	<u>U70, U76, U78</u> <u>U79, 705, 717, 778</u>
Kunstsammlung Nordrhein-Westfalen K20 Kunstsammlung am Grabbeplatz	Grabbeplatz 5, ☎ 83 81-130	10 bis 18	10 bis 18	10 bis 18	10 bis 18	10 bis 18	11 bis 18	11 bis 18	<u>U70, U76, U78</u> <u>U79, 705, 717, 778,</u> 703, 712, 713
Kunsthalle Düsseldorf	Grabbeplatz 4, ☎ 89-9 62 43	12 bis 19	12 bis 19	12 bis 19	12 bis 19	12 bis 19	12 bis 19	11 bis 18	
Kunstverein für die Rheinlande und Westfalen	Grabbeplatz 4, (Kunsthalle) ☎ 32 70 23	12 bis 19	12 bis 19	12 bis 19	12 bis 19	12 bis 19	12 bis 19	11 bis 18	
Mahn- und Gedenkstätte	Mühlenstraße 29, ☎ 89-96 205	11 bis 17	11 bis 17	11 bis 17	11 bis 17	11 bis 17	13 bis 17	11 bis 17	
Heinrich-Heine-Institut	Bilker Straße 12-14, ☎ 89-95 571	11 bis 17	11 bis 17	11 bis 17	11 bis 17	11 bis 17	13 bis 17	11 bis 17	<u>725, 709, 719, 834</u>
Hetjens-Museum/ Deutsches Keramik- museum	Palais Nesselrode Schulstraße 4, ☎ 89-94 210	11 bis 17	11 bis 21	11 bis 17	11 bis 17	11 bis 17	11 bis 17	11 bis 17	<u>725, U70, U76,</u> <u>U78, U79, 705, 717</u>
Stadtmuseum	Berger Allee 2, ☎ 89-96 170	11 bis 17	11 bis 21	11 bis 17	11 bis 17	11 bis 17	11 bis 17	11 bis 17	<u>709, 719, 834,</u> <u>U70, U76, U78,</u> <u>U79, 705, 717, 778</u>
Schiffahrt-Museum im Schloßturm	Burgplatz 30, ☎ 89-94 195 (Stadtmuseum)	11 bis 18	11 bis 18	11 bis 18	11 bis 18	11 bis 18	11 bis 18	11 bis 18	<u>725, 778, 703,</u> <u>712, 713, U70,</u> <u>U76, U78, U79</u> <u>705, 717</u>
Theatermuseum Landeshauptstadt Düsseldorf	Hofgärtnerhaus, Jägerhofstr. 1, ☎ 89-9 61 30				13.00 bis 20.30				701, 702, 703, 705, 712, 713, 714, 717, 780, 782, 785
Goethe-Museum (Anton- und Katharina- Kippenberg-Stiftung)	Schloss Jägerhof, Jacobistraße 2, ☎ 89-96 262	11 bis 17	11 bis 17	11 bis 17	11 bis 17	11 bis 17	13 bis 17	11 bis 17	<u>707, 722, 752,</u> <u>754, 755, 756,</u> 758
Stiftung E. Schneider	Schloss Jägerhof, Jacobistr. 2 ☎ 89-9 62 62	11 bis 17	11 bis 17	11 bis 17	11 bis 17	11 bis 17	13 bis 17	11 bis 17	
Stiftung Schloss und Park Benrath - Corps de Logis - Museum für Euro- päische Gartenkunst - Museum für Naturkunde	Benrather Schloßallee 100-106 ☎ 89-9 83 32	11 bis 17	11 bis 17	11 bis 17	11 bis 17	11 bis 17	11 bis 17	11 bis 17	701, 703, 730, 778, 779, 787 788, 789
Aquazoo - Löbbecke Museum	Kaiserswerther Straße 380, im Nordpark, ☎ 89-96 150/61 69	10 bis 18	10 bis 18	10 bis 18	10 bis 18	10 bis 18	10 bis 18	10 bis 18	<u>U78, U79</u>
Filmuseum	Schulstraße 4 ☎ 89-9 24 90	11 bis 17	11 bis 21	11 bis 17	11 bis 17	11 bis 17	11 bis 17	11 bis 17	<u>703, 706, 712,</u> <u>715, 778</u>
Kunstraum Düsseldorf	Himmelgeister Str. 107E ☎ 33 02 37/89-9 61 48			17 bis 22	17 bis 22	14 bis 22	14 bis 18	14 bis 18	<u>706</u>

1

Museen und Kunstsammlungen	Adresse, Telefon	Mo	Di	Mi	Do	Fr	Sa	So	Straßenbahn- und Buslinien
Deutsches Kunststoff Museum im NRW-Forum zur Zeit geschlossen	Ehrenhof 2 ☎ 45 60-413		11 bis 20	11 bis 20	11 bis 20	11 bis 21	11 bis 20	11 bis 20	<u>U70, U76, U78</u> <u>U79, 705, 717, 778</u>
Kunstsammlung Nordrhein-Westfalen K21 Kunstsammlung im Ständehaus	Ständehausstr. 1 ☎ 8 38 16 00		10 bis 18	10 bis 18	10 bis 18	10 bis 18	11 bis 18	11 bis 18	
NRW-Forum Kultur und Wirtschaft	Ehrenhof 2 ☎ 89-2 66 90		11 bis 20	11 bis 20	11 bis 20	11 bis 24	11 bis 20	11 bis 20	<u>U70, U76, U78</u> <u>U79, 705, 717, 778</u>

Weitere Informationen: www.duesseldorf.de

Termine: www.duesseldorf.tourismus.de

Theater

Deutsche Oper am Rhein

(Opernhaus)
Heinrich-Heine-Allee 16a
Spielplan ☎ 89 08-378
Karten ☎ 89 25-211
Tageskasse im DOR-Shop,
Heinrich-Heine-Allee 24, Mo-
Fr 10-20, Sa 10-16

Düsseldorfer Schauspielhaus

Gustaf-Gründgens-Platz 1
☎ 85 23-0
Spielansage ☎ 16 22 00
Kartenbestell. ☎ 36 99 11

Kindertheater

Münsterstraße 446
☎ 61 26 86
☎ 62 25 21

Kontra-Punkt-Theater

Benzenbergstraße 60
☎ 29 79 25

Kom(m)ödchen

Kay und Lore Lorentz Platz
☎ 32 54 28

Komödie

Steinstraße 23
☎ 32 51 51
Kasse ☎ 13 37 07

Düsseldorfer

Marionettentheater

Bilker Straße 7
☎ 32 84 32

Puppentheater an der

Helmholtzstraße
Helmholtzstraße 38
☎ 37 24 01

Theater an der Luegallee

Luegallee 4
☎ 57 22 22

FFT Forum Freies Theater

(FFT-Juta,
FFT-Kammerspiele)
Jahnstr. 3
40215 Düsseldorf
☎ 87 67 87-0

Theater an der Kö

In den Schadow-Arkaden
☎ 32 2 3 33

Capitol Musik-Theater

Erkrather Straße 30
☎ 73 44-0

Bildungsstätten, Bibliotheken und sonstige Einrichtungen

Stadtarchiv

Heinrich-Ehrhardt-Str. 61
☎ 89 - 9 57 37

Literaturbüro NRW

Bolkerstr. 53
☎ 8 28 45 90

WBZ-Weiterbildungszentrum

Bertha-von-Suttner-Platz 1
☎ 89 - 9 3492/-9 49 96
Fax 89 - 2 90 41

Universitäts- u. Landes- bibliothek

Universitätsstraße 1
☎ 81-1 29 00

Gerhart-Hauptmann-Haus

Bismarckstraße 90
☎ 16 99 1-0

Institut Français im Palais Wittgenstein

Bilker Straße 7-9
☎ 32 06 54/55
Fax: 13 25 64

Goethe-Institut

Willi-Becker-Allee 10
☎ 99 29 9-0
Fax 77 10 84

Lernstudio Barbarossa

Fürstenwall 189
☎ 37 07 07 0

Lernort Studio

Aachener Straße 39
☎ 31 88 38 oder ☎ 33 06 33

Clara-Schumann-

Musikschule
Prinz-Georg-Str. 80
☎ 89-2 74 21

Robert-Schumann-

Hochschule für Musik
Fischerstraße 110
☎ 49 18-0

Stadtbüchereien

Bertha-von-Suttner-Platz 1
☎ 89-9 43 97 oder ☎ 9 43 99
Zweigstellen der
Stadtbüchereien in den ein-
zelnen Stadtteilen

Instytut Polski

Citadellstraße 7
☎ 8 66 96-0

Kulturbahnhof Eller

Vennhauser Allee 89
☎ 35 64 71

Schnabelewopski

Literaturtreff im Heine-Haus
Bolker Straße 53
☎ 89-9 55 75

Staatliche Kunstakademie

Eiskellerstraße 1
☎ 13 96-0

Volkshochschule - Weiterbildungszentrum VHS

Bertha-von-Suttner-Platz 1
☎ 89-9 41 50
Fax 89-2 90 42

Heinrich-Heine-Universität

Düsseldorf

Rektor und Verwaltung
Universitätsstraße 1
☎ 81 00

Heinrich-Heine-Institut

Bilker Straße 12-14
☎ 89-9 55 71

Sprachforum Heinrich Heine

Johannes-Weyer-Str. 1
40225 Düsseldorf
☎ 33 00 72

Kino Black Box

Schulstraße 4
☎ 89-9 24 90
Programm ☎ 89-9 24 90

Kulturzentren

Die Brücke - internationales Bildungszentrum

Kasernenstraße 6
☎ 89-9 34 29

Palais Wittgenstein

Bilker Straße 7-9
☎ 89-9 61 09

tanzhaus nrw

Erkrather Str. 30
☎ 17 27 00

ZAKK - Zentrum für Aktion, Kultur und Kommunikation

Fichtenstraße 40
☎ 97 30 0-10

Konzertveranstaltungsorte

Tonhalle Düsseldorf

Ehrenhof 1
☎ 89-9 61 23
Fax 89-9 55 46
Mo-Fr 10-19; Sa 10-14

Robert-Schumann-Saal

Ehrenhof 4-5
☎ 89-9 69 69

Kammermusiksaal im

Palais Wittgenstein
Bilker Straße 7-9
☎ 89-9 61 09

Philips Halle

Siegburger Straße 15
Veranstaltungen ☎ 89-9 77 12
☎ 89-9 77 33
Kasse ☎ 77 50 57
Fax ☎ 78 26 48

Orangerie Benrath

Urdenbacher Allee 4-6
☎ 89-9 70 03

Aite Schmiede /

Jazz Schmiede
Himmelgeister Straße 107g
☎ 89-9 61 09

Collegium musicum

Universitätsorchester Düsseldorf

Für Freunde klassischer Musik gibt es an der Heinrich-Heine-Universität ein Sinfonieorchester, das im Wintersemester 1987/88 von interessierten StudentInnen gegründet wurde. Jeweils zum Semesterende werden auf dem Campusgelände die im Laufe eines Semesters erarbeiteten Werke aufgeführt. Diese Sinfoniekonzerte erfreuen sich in der Regel großer Beliebtheit, so dass ob des großen Andrangs zwei Konzerte (meist an aufeinanderfolgenden Tagen) gegeben werden. Einmal pro Jahr führt das Orchester eine Kultur- und Konzertreise durch. Bisherige Ziele waren u. a. Nantes, Prag, Padua, Budapest, Barcelona, Israel und Krakau.

Die Auswahl der Werke für das jeweils kommende Semester erfolgt durch Mitglieder des Orchesters und die Dirigentin Silke Lühr in den Semesterferien. Zur Auswahl steht die gesamte Palette „klassischer“ Musik, wobei in den vergangenen Semestern die Romantiker eindeutig die Nase vorn hatten.

Wer Spaß an klassischer Musik hat und sich für talentiert hält, im Orchester ein Musikinstrument zu spielen, ist herzlich im Universitätsorchester willkommen. Ein „Probenspiel“ wie bei Berufsorchestern gibt es hier nicht, jedoch wird eine engagierte, regelmäßige Mitwirkung an den Proben erwartet. Für einige Instrumentengruppen besteht eine Warteliste, andere InstrumentalistInnen werden gesucht, z. B. Bratschisten und Kontrabassisten; für letztere stehen sogar orchestereigene Kontrabässe bereit. Geprobt wird jeden Donnerstag von 19.00 Uhr bis ca. 21.30 Uhr im Konrad-Henkel-Saal (Hörsaal 3A) der Universität.

InteressentInnen setzen sich bitte mit Gebhard von Kries in Verbindung,
Tel.: 0 21 31 / 94 03 16 oder e-mail: gebhardvonkries@gmx.de.

Kammermusikunterricht (siehe Seite 97 – Lehrveranstaltungen für Hörerinnen und Hörer aller Fakultäten)

Unichor

Im Wintersemester 1989/90 haben sich Studentinnen und Studenten aller Fakultäten sowie Bedienstete der Universität zu einem Chor zusammengeschlossen. Seitdem singen wir unter der Leitung von Silke Lühr quer durch die Chorliteratur. Zum Abschluß eines jeden Semesters ist eine Konzertveranstaltung geplant.

Die Proben des Chores finden im Gebäude 22.01 (Roy-Lichtenstein-Saal) im Hörsaal 2A mittwochs von 19 c.t. Uhr bis 21.30 Uhr statt. Interessenten sind herzlich eingeladen, sich im Internet unter www.uni-duesseldorf.de/unichor zu informieren oder eine e-mail zu senden: unichor@uni-duesseldorf.de

Förderverein des Studentenorchesters und Chores der Heinrich-Heine-Universität Düsseldorf e. V.

Ehrenvorsitzender: em. Univ.-Prof. Dr. med. Adolf Hopf

1. Vorsitzender: Univ.-Prof. Dr. med. Rüdiger E. Scharf, 2. Vorsitzender: Univ.-Prof. Dr. med. Jürgen Schrader, Kassenwart: Univ.-Prof. Gerd E. K. Novotny, Ph. D. (Univ. London), Schriftführerin und Geschäftsstelle: Sylvia Loesch, C. u. O. Vogt-Institut für Hirnforschung, Universitätsklinikum Düsseldorf, Moorenstraße 5, 40225 Düsseldorf, Tel.: 81-1 15 55, Fax: 81-1 23 36, e-mail: hi777@uni-duesseldorf.de

Konto für Spenden und Mitgliedsbeiträge: Deutsche Bank 24 Düsseldorf,
BLZ 300 700 24, Konto-Nr. 23 00 317

1

Arbeitsamt Düsseldorf, Hochschulteam

Berufsberatung für Abiturienten/innen und Hochschulüler/innen

Universitätsstraße 1, Gebäude 23.02, U 1, Raum 45, F. 81-141 62
Sprechzeiten montags bis donnerstags von 9–12 Uhr und 14–15.30 Uhr

Arbeitsvermittlung für Studierende

Universitätsstraße 1, Gebäude 23.02, U 1, Raum 47, F. 81-13271
Öffnungszeiten: montags bis donnerstags 8–15 Uhr, freitags 8–13.00 Uhr
Grafenberger Allee 300, 40213 Düsseldorf, Zimmer E 151, F. 6 92-13 40/-13 41
Öffnungszeiten: montags bis freitags, 8–12.30 Uhr und donnerstags 14–18 Uhr

Zentrale Studienberatung

Allgemeine Beratung zu Studienmöglichkeiten, Hochschulzugang und Studienbedingungen sowie bei Fach- oder Studiengangwechsel.

Psychologische Beratung in allen Fragen des Studiums, z. B. bei Studienwahl, Studienfachwechsel, Studienabbruch, Prüfungsängsten sowie bei persönlichen Schwierigkeiten und Krisensituationen.

Öffnungszeiten: Offene Beratung (ohne Anmeldung) dienstags 9–12 und 14–17 Uhr und donnerstags 9–12 Uhr (sonst nach telefonischer Voranmeldung).

Psychologische Sprechstunde Di. 10–12 Uhr
Psychologische Beratung nach telefonischer Voranmeldung

Info-Raum Mo.–Di. 8–16 Uhr, Mi.–Fr. 8–15.30 Uhr

Öffnungszeiten des Sekretariats: Mo.–Fr. 9 bis 12 Uhr.
(Auskünfte, Abgabe von Studienordnungen, Anmeldung für Beratungstermine)
F. (02 11) 81-143 80, Gebäude 16.11, Ebene 04, Universitätsstraße 1, 40225 Düsseldorf.

Psychosoziale Beratungsstelle für Studierende der Heinrich-Heine-Universität Düsseldorf

Beratungsbereiche:

Prüfungsängste, Kontaktschwierigkeiten, persönliche Konflikte, seelisch bedingte Beeinträchtigungen, psychosomatische Beschwerden und ähnliche Probleme

Öffnungszeiten: Mo.–Do.: 8.30–16.00 Uhr
Fr.: 8.30–15.00 Uhr
(Termine nach telefonischer Vereinbarung bei Frau Anja Arnold unter Tel. 81-1 88 55)

Ort: Moorenstraße 5, 40225 Düsseldorf, Gebäude 14.90

Psychosoziale Beratungsstelle für Mitarbeiter/innen der Heinrich-Heine-Universität Düsseldorf

Beratungsbereiche:

Probleme am Arbeitsplatz, Kontaktschwierigkeiten, persönliche Konflikte, seelisch bedingte Beeinträchtigungen, psychosomatische Beschwerden und ähnliche Probleme

Öffnungszeiten: Mo.–Do.: 8.30–16.00 Uhr
Fr.: 8.30–15.00 Uhr
(Termine nach telefonischer Vereinbarung bei Frau Anja Arnold unter Tel. 81-1 88 55)

Ort: Moorenstraße 5, 40225 Düsseldorf, Gebäude 14.90

Studium und Beruf.



Ihre Zukunft

Ist Ihr Studium auf Zukunft programmiert?

Wir beantworten Fragen zu Studienwahl, Studienschwerpunkten, Auslandsstudien, Fördermöglichkeiten. Wir helfen Ihnen beim Einstieg in den Beruf und in Fragen zu Bewerbung und Trainee-Programmen.

Ihre Berufsberatung – Hochschulteam.

Agentur für Arbeit Düsseldorf

Grafenberger Allee 300, 40237 Düsseldorf
Tel. 0211/692-2090, Fax 0211/692-2121
E-Mail: duesseldorf@arbeitsagentur.de

Heinrich-Heine-Universität

Universitätsstr. 1, 40225 Düsseldorf
Gebäude 23.02, U1, Raum 45
Telefon: 0211/81-14162, Fax 0211/81-15647

Sprechstunden ohne Anmeldung:
montags bis donnerstags
von 9.00 – 12.00 Uhr und 14.00 – 15.30 Uhr

JOB-Vermittlung der Agentur für Arbeit Düsseldorf

Grafenberger Allee 300, 40237 Düsseldorf
Tel. 0211/692-1338, -1340, -1341

In der Universität:
Gebäude 23.02, U1.47, Tel. 0211/81-13271, Fax 0211/81-15647
E-Mail: Duesseldorf.Job-Studentenvermittlung@arbeitsagentur.de

Wir bieten zur Aufbesserung Ihres Studien-Budgets laufend Jobs an:
Deshalb arbeiten Sie auf Zeit!

Wir suchen **Studentinnen und Studenten zur Aushilfe für gewerbliche und kaufmännische Tätigkeiten, stunden-, tage-, wochenweise.**

Schauen Sie doch mal herein!



Bundesagentur für Arbeit

Zimmernachweis

Zimmernachweis erfolgt durch:

1. Studentenwerk Düsseldorf, F. 81-1 30 39 und 1 32 86, Mo. bis Fr. 9.00 bis 12 Uhr
2. Internationales Studierendenwohnheim des Vereins „Regenbogen e. V., Kopernikusstr. 78, F. 34 81 81.
3. Ev. Studierendenwohnheim, Graf-Recke-Straße 209, F. 6 80 30 80.
4. Amt für Wohnungswesen der Stadt Düsseldorf, Brinckmannstraße 5, Tel. 899-1

Zusatz:

Die Stadt Düsseldorf, die Heinrich-Heine-Universität und das Studentenwerk Düsseldorf bemühen sich im Rahmen gemeinsamer Programme um die Gewinnung privaten studentischen Wohnraums. Um ein genaues Bild über den studentischen Wohnraumbedarf zu erhalten, führt die Stadt Düsseldorf eine Wohnbedarfsstatistik.

Wohnungssuchende Studentinnen und Studenten werden gebeten, dem Wohnungsamt der Stadt Düsseldorf ihren Bedarf mitzuteilen:

Amt für Wohnungswesen der Stadt Düsseldorf (siehe oben)

Im Rahmen seiner Möglichkeiten vermittelt das Studentenwerk Düsseldorf Wohnheimplätze und Privatzimmer (siehe Seite 58).

Förderung nach dem Bundesausbildungsförderungsgesetz

Grundlage der Ausbildungsförderung ist das Bundesausbildungsförderungsgesetz (BAföG) in der Neufassung vom 19. März 2001. Von großer praktischer Bedeutung ist daneben die Verwaltungsvorschrift (VwVBAföG).

Das Studentenwerk Düsseldorf als Amt für Ausbildungsförderung, Geb. 21.12, Universitätsstraße 1, 40225 Düsseldorf, ist in allen Förderungsangelegenheiten einschließlich der Auskunftserteilung und Beratung zuständig.

Studierende, denen für ihren Lebensunterhalt und ihre Ausbildung notwendigen Mittel fehlen, haben einen Rechtsanspruch auf individuelle Förderung für eine Ausbildung, die ihrer Neigung, Eignung und Leistung entspricht. Ausbildungsförderung wird für die erste Ausbildung innerhalb der Regelstudienzeit bis zu einem berufsqualifizierenden Abschluss geleistet. Eine weitere Ausbildung wird nur unter bestimmten Voraussetzungen gefördert.

Der Förderungsantrag ist beim Amt für Ausbildungsförderung im Gebäude 21.12 zu stellen: Für jeden Antrag müssen die vorgeschriebenen Formblätter verwendet werden, die beim Amt für Ausbildungsförderung erhältlich sind. Antragsformulare sollten vollständig ausgefüllt und mit den erforderlichen Unterlagen möglichst persönlich während der Beratungsstunden im Studentenwerk – Amt für Ausbildungsförderung – abgegeben werden. Bei unvollständigen Anträgen verzögert sich die Bearbeitung.

Ausbildungsförderung wird von Beginn des Monats an gewährt, in dem die Ausbildung aufgenommen wird, sofern spätestens in diesem Monat ein schriftlicher Antrag gestellt worden ist.

Vom 5. Fachsemester an wird Ausbildungsförderung geleistet, wenn eine Bescheinigung über den ordnungsgemäßen Verlauf des Studiums vorgelegt wird. Aus dieser Bescheinigung muss sich außerdem der bis zum Ende des erreichten Fachsemesters übliche Leistungsstand des Auszubildenden ergeben. Diese Eignungsbescheinigung (BAföG - Formblatt 5) wird von den hierfür zuständigen Mitgliedern der Hochschule unterschrieben.

Der Bewilligungszeitraum umfasst in der Regel ein Jahr. Es ist wichtig, weitere Förderungsanträge jeweils 2 Monate vor Ablauf dieses Zeitraumes zu stellen, um eine rechtzeitige Weiterförderung zu sichern. Der mögliche Zeitraum der Gewährung von Ausbildungsförderung (Förderungshöchstdauer) richtet sich nach der für den jeweiligen Studiengang festgesetzten Regelstudienzeit. Unter bestimmten Voraussetzungen kann auf Antrag eine Verlängerung der Förderungsdauer für eine angemessene Zeit erfolgen.

Bei der Berechnung der Förderungsleistung werden im allgemeinen Einkommen und Vermögen des Studierenden sowie Einkommen seines Ehegatten und der Eltern in dieser Reihenfolge berücksichtigt.

Wichtige Veränderungen, die sich auf den Leistungsanspruch auswirken können, sind unverzüglich schriftlich mitzuteilen. Dazu gehören z. B. Fachrichtungswechsel, Fächerkombinationswechsel, Examen, Studienabbruch, Wegfall eines Geschwisterteils aus förderungsfähiger Ausbildung oder Einkommensveränderungen. Eigene Einkünfte sind dem BAföG-Amt unverzüglich mitzuteilen. Ein Verdienst in Höhe von monatlich ca. 330 Euro wirkt sich nicht auf die Höhe der Ausbildungsförderung aus.

Wer falsche oder unvollständige Angaben macht bzw. eine Änderungsanzeige nicht oder nicht rechtzeitig erstattet, muss u. U. mit einer Geldbuße bis zu 2500 Euro rechnen. Zu Unrecht erhaltene Ausbildungsförderung ist umgehend zu erstatten.

Hinweis: Die hier abgedruckten Informationen über Ausbildungsförderung sind nur allgemeiner Art und können eine individuelle und umfassende Beratung durch das Studentenwerk - Amt für Ausbildungsförderung - in keinem Fall ersetzen. Es ist ratsam, den individuellen Anspruch auf Ausbildungsförderung mit einer Antragstellung prüfen zu lassen.

Graduiertenförderung

Das Gesetz zur Förderung des wissenschaftlichen und künstlerischen Nachwuchses des Landes Nordrhein-Westfalen (Graduiertenförderungsgesetz Nordrhein-Westfalen – GrFG NW) ist mit Wirkung vom 1.1.2002 außer Kraft gesetzt worden. Zur Fortführung der individuellen Graduiertenförderung stellt seitdem das Rektorat Haushaltsmittel bereit. Daraus werden Stipendien zur Förderung des wissenschaftlichen Nachwuchses in analoger Anwendung des ehemaligen Graduiertenförderungsgesetzes vergeben.

Nähere Informationen hierzu erteilt die Universitätsverwaltung – Abteilung 1.1 – (Rektoratsgebäude 16.11, Ebene 01, Zimmer 44 o. 42, F. 81-1 17 64 o. 81-1 51 40).

Daneben werden Stipendien im Rahmen folgender Graduiertenkollegs vergeben:

„Pathologische Prozesse des Nervensystems: Vom Gen zum Verhalten“

für Doktorandinnen und Doktoranden mit überdurchschnittlichem Studienabschluss in Naturwissenschaften, Medizin und Psychologie. Zugangsvoraussetzung für das Graduiertenkolleg ist ein erfolgreicher Diplom-Abschluss in den Fächern Biologie, Biochemie, Chemie, Physik oder Psychologie bzw. für Humanmediziner das Erste Staatsexamen. Auskünfte erteilt der Sprecher des Graduiertenkollegs: Univ.-Prof. Dr. Guido Reifenberger (siehe auch Seite 49).

„Molecular Mechanisms of Food Toxicology“

für Doktorandinnen und Doktoranden mit überdurchschnittlichem Hochschulabschluss in Naturwissenschaften und Medizin. Auskünfte erteilt die Sprecherin des Internationalen Graduiertenkollegs: „Molecular Mechanisms of Food Toxicology“ (s. auch Seite 49)

Hochschulsport

Freiwilliger Breiten- und Wettkampfsport für alle Universitätsangehörigen.

Das Rektorat hat für den Bereich „Hochschulsport“ den geschäftsführenden Leiter des Instituts für Sportwissenschaft als Beauftragten bestellt. Das Hochschulsportreferat plant und organisiert unter Mitwirkung des Rektoratsbeauftragten die breiten- und wettkampfsportlichen Aktivitäten der Heinrich-Heine-Universität Düsseldorf.

Das Sportprogramm des Sportreferates enthält Angebote des Breiten- wie auch des Wettkampfsportes, wobei der Vorrang dem Breitensport als Gelegenheit zur sportlichen Betätigung für alle eingeräumt wird. Die Veranstaltungen des Sportreferates sind für Studierende grundsätzlich kostenfrei – mit wenigen Ausnahmen (Reiten, Segeln, Squash, Tennis, Tauchen).

Für Bedienstete und Studierende, die sich nicht durch Zahlung des Sozialbeitrages an der Finanzierung des Hochschulsports beteiligen (z. B. Zweithörer, Studis anderer Unis) und auch alle anderen, die gerne am Hochschulsport teilnehmen möchten, gilt die vom Rektor beschlossene Gebührenordnung. Dies trifft z. B. die Bediensteten mit zur Zeit 45,- €, Studis anderer Unis zahlen 25,- € und alle Externen 95,- € pro zwei Semester, die auf das Konto 4 05 17 10 der Universität bei der Westdeutschen Landesbank, BLZ 300 500 00 unter Angabe des Verwendungszwecks „28211-2568“ eingezahlt werden müssen. Der Beitrag ist für zwei Semester ab Semesterbeginn gültig. Einen gültigen Ausweis erhält man im Sportreferat oder bei den Kontrollen, zwischenzeitlich gilt der Kontoauszug. Für die Nutzung besonders ausgestatteter Räume (gilt momentan nur für den Kraftraum) ist für alle Teilnehmenden eine zusätzliche Umlage in Höhe von 25,- € pro Semester vorgesehen, die von einem Beauftragten des Sportreferats erhoben wird.

Alle Hochschulangehörigen können, sofern sie regelmäßig an den Veranstaltungen teilnehmen, die Heinrich-Heine-Universität Düsseldorf in Einzel- oder Mannschaftswettbewerben bei den Deutschen Hochschulmeisterschaften vertreten. Außerdem führen viele Sportgruppen Fahrten zu Turnieren durch oder veranstalten eigene Wettkämpfe.

Zur Zeit gibt es 107 Sportgruppen in 50 Sportarten: Aerobic, Aikido, Akrobatik, American Football, Badminton, Ballett, Baseball, Basketball, Biodynamischer Tanz, Capoeira, Damenselbstverteidigung, Entspannung, Fechten, Fitneßtraining, Funktionelle Gymnastik, Fußball, Gesellschaftstanz, Golf, Handball, Jazztanz, Judo, Kajak, Kandyne Dance, Karate, Karate Goju-Ryu, Klettern, Krafttraining, Lauf- und Konditionstraining, Leichtathletik, Modern Dance, Orientalischer Tanz, Reiten, Ringen, Rock'n' Roll, Rudern, Salsa, Schießen, Schwimmen, Segeln, Selbstverteidigung, Softball, Squash, Steptanz, Taekwondo, Tai Chi Chuan, Tennis, Tischtennis, Turnen, Ultimate Frisbee, Volleyball, Wen Do, Yoga.

Nähere Auskünfte über das Sportprogramm kann man erhalten im
ASTA-Sportreferat, Universitätsstr. 1, 40225 Düsseldorf, Gebäude 25.23

(ASTA-Gebäude), F. 81-1 32 85, Fax 81-1 18 57

Sprechzeiten der Sportreferentinnen und -referenten und der Fachreferentinnen und -referenten:

Mi. 18.00–20.00 Uhr (Aushang am Sportreferat beachten).

Sachbearbeiterin: Barbara Dunkel, Sprechzeiten: Mo. bis Fr. 13.00–16.00 Uhr

Sportreferentinnen/Sportreferenten: Jan Thiele, Kristina Kühn, Marco König, Sven Mentzel, Dominik Kusiek, Oliver Fust, Andreas Altmann, Guido Üffing, Farshad Haghiri

Das Sportprogramm kann man dem Sport-Info, das zu Beginn des Semesters erscheint und dem Schwarzen Brett im ASTA entnehmen.

Universitäts-Sportclub Düsseldorf e. V.

Universitätsstraße 1, 40225 Düsseldorf, F. 81-1 33 03

Vorstand: Univ.-Prof. Dr. J. W. Schultze, Dr. Bernd Höhn,
K. Hemp (Geschäftsführer)

Aufgaben: Förderung der Leibesübungen an der Heinrich-Heine-Universität Düsseldorf. Herstellung enger Verbindungen zwischen den Angehörigen der Universität und der sporttreibenden Bevölkerung von Düsseldorf. Die Förderung des Breiten-, Leistungs- und Spitzensports.

Zur Zeit bestehen folgende Sportabteilungen:

Tennis

Gymnastik

Volleyball

Auskünfte allgemeiner Art und Anmeldemöglichkeiten erteilt Herr Hemp, Universitätsstraße 1, 40225 Düsseldorf, Gebäude 16.21 (Bau- und Liegenschaftsbetrieb Düsseldorf), F. 81-1 33 03.

Allgemeine Hinweise

Ordentliche Studierende einer anderen Hochschule im Lande NRW, die die Hochschulzugangsberechtigung besitzen, können auf fristgerechten Antrag als Zweithörer/in zugelassen werden; jedoch nur mit Zustimmung der jeweiligen Fachdozentinnen und -dozenten. Über die Zulassung entscheidet der Rektor.

Generelle Beschränkungen des Besuches von Lehrveranstaltungen, z. B. für den Besuch der Klinischen Vorlesungen in der Medizinischen Fakultät, müssen berücksichtigt werden.

Ausländische Studierende

Die Voraussetzung für die Zulassung als ordentliche Studierende oder ordentlicher Studierender erfüllt, wer ein Zeugnis erworben hat, das im Heimatland zum Hochschulstudium berechtigt und einem deutschen Reifezeugnis im wesentlichen gleichwertig ist (Bewertungsgruppe I), oder ein deutsches Reifezeugnis bzw. ein ihm rechtlich gleichgestelltes Reifezeugnis besitzt.

Bewerberinnen und Bewerber, die ein Zeugnis besitzen, das in ihrem Heimatland zum Hochschulstudium berechtigt, das aber dem deutschen Reifezeugnis nicht gleichgestellt ist, jedoch einen erfolgreichen Studienbeginn möglich erscheinen läßt (Bewertungsgruppe II) können zum Studium nach Bestehen einer „Prüfung zur Feststellung der Hochschulreife ausländischer Studierender“ zugelassen werden. An der Heinrich-Heine-Universität Düsseldorf kann diese Prüfung nicht abgelegt werden.

Bewerberinnen und Bewerber, die ein Zeugnis besitzen, das in ihrem Heimatland zum Hochschulstudium berechtigt, das aber mit einem deutschen Reifezeugnis so wenig vergleichbar ist, daß ein erfolgreiches Studium nicht erwartet werden kann (Bewertungsgruppe III), müssen ein Studienkolleg absolvieren. An der Heinrich-Heine-Universität Düsseldorf ist kein Studienkolleg eingerichtet.

Alle Vorlesungen und Übungen werden in deutscher Sprache gehalten. Es wird empfohlen, sich schon im Heimatland gute deutsche Sprachkenntnisse anzueignen. Bei der Immatrikulation muß sich die Bewerberin oder der Bewerber an der Heinrich-Heine-Universität Düsseldorf einer Deutschprüfung unterziehen, wenn keine ausreichenden Deutschkenntnisse in sonstiger Weise nachgewiesen werden.

Sollte die Bewerberin oder der Bewerber die Deutschprüfung nicht bestehen, ist eine Immatrikulation zu dem betreffenden Semester nicht möglich.

Siehe auch Kulturprogramm für ausländische Studierende, Seite 67.

Zur Beachtung

(für Studierende aller Fakultäten)

Die Bewerbungs- und Rückmeldefristen in den Fächern mit Zulassungsbeschränkungen sind Ausschußfristen, d. h., sie können nicht verlängert werden.

Semestertermine

Es wird auf die **Zeittafel** auf Seite 5 verwiesen.

Gebühren

Gast- und Promotionshörer/innen entrichten bei der Anmeldung eine Gebühr von 75,- EURO pro Semester.

Für verspätet beantragte Einschreibungen sowie für verspätete Gebührenzahlungen oder sonstige Fristversäumnis muß eine Verwaltungsgebühr (z. Zt. 20 EURO) erhoben werden.

Für die Ausfertigung einer Zweitschrift des Studierendenausweises, des Gasthörerinnen- oder Gasthörerscheins, eines Prüfungszeugnisses oder einer Urkunde über

die Verleihung eines akademischen Grades muss eine Verwaltungsgebühr in Höhe von z. Zt. 10 EURO erhoben werden.

Gemäß Bestimmungen des Studienkonten- und Finanzierungsgesetzes Nordrhein-Westfalen (StKFG NRW) vom 28. Januar 2003 (GV. NRW. S. 36) müssen Studierende an einer öffentlich-rechtlichen Hochschule in Nordrhein-Westfalen, denen kein Studienguthaben zur Verfügung steht, grundsätzlich Gebühren zahlen (z. Zt. 650 EURO).

I. Medizinische Fakultät

Bewerbungsfristen:

Bewerberinnen und Bewerber der Medizin und Zahnmedizin in höheren Semestern

können Bewerbungsunterlagen unmittelbar bei der Heinrich-Heine-Universität Düsseldorf – Studentensekretariat –, Universitätsstraße 1, 40225 Düsseldorf, anfordern.

Bewerberinnen und Bewerber für den Zusatzstudiengang „Gesundheitswissenschaften und Sozialmedizin“ müssen

ihre Bewerbung bis zum 30. 9. (des vorangegangenen Jahres) beim Studiengangsbeauftragten einreichen. Studienaufnahme ist nur zum Sommersemester möglich.

Im übrigen wird auf die **Zeittafel** auf Seite 5 verwiesen.

Bewerbungsfristen für den III. klinischen Studienabschnitt:

Die Zuteilungsanträge für das im Frühjahr beginnende Praktische Jahr müssen bis zum 30. 11. des Vorjahres und für das im Herbst beginnende Praktische Jahr bis zum 31. 5. des laufenden Jahres beim Vorsitzenden der Zuteilungskommission eingegangen sein.

Die Anträge werden im Medizinischen Dekanat (Geb. 23.11, Zi. 262) abgegeben.

II. Philosophische Fakultät

Es wird allen Studierenden geraten, vor ihrer Immatrikulation mit den zuständigen Studienberatern Verbindung aufzunehmen.

Bewerbungsfristen:

Bewerberinnen und Bewerber in nicht zulassungsbeschränkten Fächern und Bewerber/innen in höheren Semestern

werden gebeten, die Einschreibungsunterlagen unmittelbar bei der Heinrich-Heine-Universität Düsseldorf – Studentensekretariat –, Universitätsstr. 1, 40225 Düsseldorf, anzufordern oder diese unter www.verwaltung.uni-duesseldorf.de auszudrucken.

Im übrigen wird auf die **Zeittafel** auf Seite 5 verwiesen.

III. Mathematisch-Naturwissenschaftliche Fakultät

Bewerbungsfristen:

Bewerberinnen und Bewerber in nicht zulassungsbeschränkten Fächern und Bewerber/innen in höheren Semestern

können Bewerbungsunterlagen unmittelbar bei der Heinrich-Heine-Universität Düsseldorf – Studentensekretariat –, Universitätsstraße 1, 40225 Düsseldorf, anfordern, s.o.

Wichtiger Hinweis

Wird ein Kursplatz von einem Studierenden der Naturwissenschaften, der Medizin oder Zahnmedizin nach verbindlicher Vormerkung, d.h. nach Eintragung in den Belegbogen, ohne begründete Entschuldigung nicht in Anspruch genommen, so hat diese(r) Studierende keine Anspruch auf eine nochmalige Zulassung zu dem betreffenden Kurs.

Entschuldigungen müssen spätestens am 2. Praktikumsstag bei der Fachvertreterin/beim Fachvertreter vorliegen.

In Zweifelsfällen, insbesondere wenn eine Entschuldigung von der Fachvertreterin/vom Fachvertreter als „nicht begründet“ angesehen wird, entscheidet die Zulassungskommission.

Einschreibungsordnung der Heinrich-Heine-Universität Düsseldorf

vom 6. April 1994, in der Fassung der Änderung vom 16. Februar 2004

Aufgrund des § 2 Abs. 4 und des § 64 Abs. 1 des Gesetzes über die Universitäten des Landes Nordrhein-Westfalen (Universitätsgesetz - UG) in der Fassung der Bekanntmachung vom 3. August 1993 (GV.NW. S. 532), hat die Heinrich-Heine-Universität Düsseldorf folgende Einschreibungsordnung als Satzung erlassen:

§ 1 Allgemeines

(1) Wer sich für ein Studium bewirbt, wird auf Antrag durch Einschreibung in die Universität aufgenommen (Immatrikulation). Die Immatrikulierten werden für die Dauer der Einschreibung Mitglieder der Universität mit den daraus folgenden, in der Grundordnung der Universität sowie in der Satzung der Studierendenschaft näher beschriebenen Rechten und Pflichten.

(2) Anträgen auf Immatrikulation für einen Studiengang ist stattzugeben, wenn die Voraussetzungen für die Einschreibung nachgewiesen werden und kein Zugangshindernis vorliegt.

(3) Die Einschreibung erfolgt für einen Studiengang oder für mehrere Studiengänge, für den oder für die die Voraussetzungen nach Absatz 2 erfüllt sind; als Studiengang gelten auch Studien zum Zwecke der Promotion, Studien zum Zwecke der Ablegung der Zusatzprüfung für die Sekundarstufe I und ein von der Universität angebotenes weiterbildendes Studium gemäß § 89 Abs. 2 UG, das einem Studiengang gleichwertig ist und mit einer Hochschulprüfung abgeschlossen wird. Einschreibungen für gleichzeitig mehrere Studiengänge, für die eine Zulassungsbeschränkung mit Auswahlverfahren besteht, durch das Studienbewerberinnen oder Studienbewerber vom Erststudium ausgeschlossen werden, können nur erfolgen, wenn dies wegen einer für den berufsqualifizierenden Abschluß vorgeschriebenen Studiengangkombination erforderlich ist.

(4) Mit der Einschreibung wird die Mitgliedschaft in dem Fachbereich, der den jeweils gewählten Studiengang anbietet, erworben. Ist dieser gewählte Studiengang oder sind die gewählten Studiengänge mehreren Fachbereichen zugeordnet, so ist bei der Einschreibung der Fachbereich zu wählen, in dem die Mitgliedschaft erworben werden soll.

(5) Die Einschreibung kann unbeschadet der Verpflichtung zur Rückmeldung befristet werden,

- a) wenn der gewählte Studiengang an der Universität nur teilweise angeboten wird,
- b) wenn der gewählte Studiengang Zulassungsbeschränkungen unterliegt, für einen Teil dieses Studiengangs eine höhere Ausbildungskapazität als für einen späteren Teil besteht und gewährleistet ist, daß das Studium an anderen Hochschulen fortgesetzt werden kann,
- c) wenn die Zulassung aus anderen Gründen auf einen Teil des Studiengangs beschränkt ist oder
- d) wenn die Zulassung gemäß § 3 Abs. 5 für ein zeitlich begrenztes Studium erfolgt ist.

(6) Die Universität kann von denen, die sich bewerben, die personenbezogenen Daten, die zur rechtmäßigen Erfüllung der in ihrer Zuständigkeit liegenden Aufgaben erforderlich sind, sowie für Zwecke der Gesetzgebung und Planung im Hochschulbereich die Erhebungsmerkmale gemäß § 3 Abs. 1 Nrn. 1 und 2 des Hochschulstatistikgesetzes vom 2. November 1990 (BGBl. I, S. 2414) erheben. Das Gesetz zum Schutz personenbezogener Daten (Datenschutzgesetz Nordrhein-Westfalen - DSGVO) vom 15. März 1988 (GV. NW. S. 160) bleibt unberührt.

§ 2 Voraussetzungen der Einschreibung

(1) Die Qualifikation für ein Studium wird durch ein Zeugnis der Hochschulreife (allgemeine oder fachgebundene Hochschulreife) oder eine als gleichwertig anerkannte Vorbildung nachgewiesen. Die allgemeine Hochschulreife berechtigt uneingeschränkt zum Studium, die fachgebundene Hochschulreife nur zum Studium der im Zeugnis ausgewiesenen Studiengänge. Die Einschreibung für ein Promotionsstudium (§ 1 Abs. 3 Satz 1) kann nur erfolgen, wenn die Voraussetzungen des § 94 Abs. 2 UG erfüllt werden und die Bescheinigung einer Hochschullehrerin oder eines Hochschullehrers der Heinrich-Heine-Universität Düsseldorf vorgelegt wird, aus der sich ergibt, daß durch diese oder diesen eine Betreuung der Dissertation erfolgt.

(2) Der Nachweis einer besonderen Vorbildung, einer besonderen studiengangbezogenen Eignung oder einer praktischen Tätigkeit wird gefordert, soweit Prüfungsordnungen dies vorsehen.

(3) Für Studiengänge, bei denen Zulassungszahlen festgesetzt sind, setzt die Einschreibung den Nachweis über die Zuweisung eines Studienplatzes voraus. Dieser Nachweis ist entbehrlich, wenn die Einschreibung unter Einstufung in ein höheres Fachsemester beantragt wird, für das Zulassungszahlen nicht festgesetzt sind, sofern die Anerkennung von entsprechenden Studienzeiten nachgewiesen wird.

(4) § 65 Abs. 4 UG bleibt unberührt.

(5) Wer sich ohne den Nachweis der Qualifikation nach Absatz 1 für ein Studium bewirbt, kann unter den Voraussetzungen des § 66 UG (Einstufungsprüfung) eingeschrieben werden.

§ 3 Ausländische und staatenlose Studienbewerberinnen und Studienbewerber

(1) Studienbewerberinnen und Studienbewerber, die nicht Deutsche im Sinne des Artikels 116 des Grundgesetzes sind, können, soweit keine Zugangshindernisse gemäß § 5 vorliegen, eingeschrieben werden, wenn sie die für den gewählten Studiengang erforderliche Qualifikation nachweisen, die gemäß § 2 Abs. 2 erforderlichen Nachweise erbringen, ausreichende Kenntnisse der deutschen Sprache besitzen und zum Fachstudium zugelassen worden sind. Ausländische Studienbewerberinnen und Studienbewerber aus nicht deutschsprachigen Ländern haben vor Aufnahme des Fachstudiums den Nachweis über ausreichende Kenntnisse der deutschen Sprache zu erbringen.

(2) Denen, die den Nachweis über ausreichende Kenntnisse der deutschen Sprache nicht erbracht haben und einen Hochschulsprachkurs besuchen wollen, um eine Sprachprüfung abzulegen, wird befristet bis zum Bestehen oder endgültigen Nichtbestehen der Sprachprüfung die Rechtsstellung einer oder eines Studierenden verliehen, wenn die Zulassung zum Hochschulsprachkurs erfolgt ist.

(3) Mit dem Bestehen der Prüfung nach Absatz 2 wird kein Anspruch auf Einschreibung zum Fachstudium erworben.

(4) Das Nähere über die Zulassung nach den Absätzen 1 und 2, insbesondere über Zuständigkeiten, Formen, Fristen und Auswahl, regelt eine besondere Ordnung, die die Universität als Satzung erläßt.

(5) Die in Absatz 4 genannte Satzung regelt ferner die Zulassung von ausländischen und staatenlosen Personen, die ein zeitlich begrenztes Studium ohne Abschlußprüfung durchführen wollen; die Zulassung kann abweichend von § 5 Abs. 1 Satz 1 Buchstabe a) geregelt werden.

§ 4 Verfahren

(1) In nicht zulassungsbeschränkten Studiengängen kann die Universität eine Bewerbungsfrist festsetzen. In zulassungsbeschränkten Studiengängen muß der Zulassungsantrag innerhalb der festgesetzten Frist bei der zuständigen Stelle eingegangen sein; wer diese Frist versäumt oder den Antrag nicht formgerecht stellt, ist vom Vergabeverfahren ausgeschlossen. Die in Satz 1 und 2 genannten Fristen werden im Vorlesungsverzeichnis und durch Aushang bekanntgegeben.

(2) Die Einschreibung für einen Studiengang erfolgt auf den Bewerbungsantrag. Der Antrag ist formgerecht innerhalb der von der Universität festgesetzten Frist zu stellen. Sofern die Studienordnung bestimmt, daß das Studium nur im Jahresrhythmus aufgenommen werden kann, ist der Antrag nur zulässig, wenn für das betreffende Semester ein Lehrangebot besteht.

(3) Mit dem Antrag auf Einschreibung sind vorzulegen:

1. der ausgefüllte Erhebungsbogen. Mit dem Antrag auf Einschreibung werden die Erhebungsmerkmale gemäß § 3 Abs. 1 Nrn. 1 und 2 des Hochschulstatistikgesetzes und folgende personenbezogene Daten gemäß § 1 Abs. 6 erhoben:

Name, Vorname, Geburtsdatum, Geburtsort, Geschlecht, Staatsangehörigkeit, ständiger Wohnsitz, Semesteranschrift, die jeweils gewählten Studiengänge mit den zugehörigen Fächern und Fachsemestern, die Zugehörigkeit zur Fachschaft und zum Fachbereich, die Art der Hochschulzugangsberechtigung, das Beschäftigungsverhältnis innerhalb der Universität und das Datum der Einschreibung;

2. die für den Nachweis der Qualifikation erforderlichen Zeugnisse sowie im Falle des § 2 Abs. 2 die für den Nachweis einer besonderen Vorbildung, besonderen studiengangbezogenen Eignung oder praktischen Tätigkeit erforderlichen Zeugnisse oder Belege in beglaubigter Kopie oder Abschrift. Ausländische Zeugnisse sind im Original nebst einer Fotokopie oder Abschrift vorzulegen. Fotokopien oder Abschriften ausländischer Zeugnisse bedürfen der Beglaubigung durch die deutsche diplomatische oder konsularische Vertretung im Herkunftsland oder durch die diplomatische Vertretung des Herkunftslandes in der Bundesrepublik Deutschland. Fremdsprachigen Zeugnissen oder Bescheinigungen ist grundsätzlich eine deutschsprachige Übersetzung beizugeben, deren Richtigkeit durch die zuständige deutsche diplomatische oder konsularische Vertretung im Herkunftsland oder von vereidigten Dolmetschern oder Übersetzern in der Bundesrepublik Deutschland beglaubigt ist. Auf Verlangen ist die Echtheit von Zeugnissen mit einer Legalisation durch die zuständige deutsche Stelle nachzuweisen;
3. in zulassungsbeschränkten Studiengängen der Bescheid über die Zuteilung eines Studienplatzes (Zulassungsbescheid) oder der Nachweis gemäß § 2 Abs. 3 Satz 2;
4. der Nachweis über das bisherige Studium unter Beifügung einer Bescheinigung über die Exmatrikulation und des Studienbuchs mit Abgangsvermerk, sofern dieses Studium im Geltungsbereich des Grundgesetzes absolviert wurde.
5. ggf. Nachweise über die Anrechnung von Studienzeiten durch die zuständigen Prüfungsausschüsse oder Prüfungsämter;
6. der Nachweis über die Zahlung der zu entrichtenden Gebühren oder Beiträge;
7. eine Erklärung darüber, ob und ggf. welche Prüfungen oder Leistungsnachweise, die in Studien- und/oder Prüfungsordnungen vorgesehen sind, nicht bestanden wurden;
8. ggf. eine Erklärung gemäß § 1 Abs. 4 zur Mitgliedschaft in einem Fachbereich;
9. der Nachweis über das Bestehen einer Krankenversicherung gemäß den gesetzlichen Vorschriften über die studentische Krankenversicherung.

(4) Werden bei der Bewerbung die festgesetzten Fristen versäumt, so kann auf Antrag die Einschreibung, Rückmeldung oder Beurlaubung auch später erfolgen, wenn ein wichtiger Grund nachgewiesen wird. Gleichzeitig ist die nach dem Hochschulgebührengesetz in der jeweils gültigen Fassung fällige Gebühr zu entrichten.

(5) Ausländische oder staatenlose Personen aus nicht deutschsprachigen Ländern, die sich um einen Studienplatz bewerben, müssen den Nachweis über ausreichende Kenntnisse der deutschen Sprache gemäß der Sprachprüfungsordnung der Universität erbringen.

(6) Sofern der Fachbereich die Zahl der Teilnehmenden an einem weiterbildenden Studium wegen der Art oder des Zwecks des Studiums beschränkt hat, weil die Zahl der Bewerbungen die Aufnahmefähigkeit übersteigt, erfolgt die Zulassung in der Reihenfol-

ge des Eingangs der Bewerbungen, bis die festgelegte Zahl der Teilnehmenden erreicht ist. Bei mehreren zeitgleich eingegangenen Bewerbungen entscheidet das Los.

§ 5 Versagung der Einschreibung

(1) Die Einschreibung ist außer im Falle der fehlenden Qualifikation oder fehlender Nachweise gemäß § 4 Abs. 3 Nr. 2 zu versagen,

- a) wenn die Studienbewerberin oder der Studienbewerber in einem zulassungsbeschränkten Studiengang nicht zugelassen worden ist,
- b) wenn in dem gewählten Studiengang an einer Hochschule im Geltungsbereich des Grundgesetzes eine nach der Prüfungsordnung erforderliche Prüfung endgültig nicht bestanden oder wenn ein nach der Prüfungsordnung erforderlicher Leistungsnachweis endgültig nicht erbracht wurde; dies gilt entsprechend für verwandte oder vergleichbare Studiengänge, soweit dies in Prüfungsordnungen bestimmt ist,
- c) wenn und solange ein Ausschluß vom Studium an einer Hochschule im Geltungsbereich des Grundgesetzes gemäß § 69 Abs. 4 UG oder aufgrund entsprechender Vorschriften anderer Länder, die im Vollzug des § 28 des Hochschulrahmengesetzes ergangen sind, erfolgte; das gilt nicht, wenn diese Maßnahme an einer anderen Hochschule verhängt wurde und für den Bereich der Heinrich-Heine-Universität Düsseldorf die Gefahr einer solchen Beeinträchtigung nicht oder nicht mehr besteht; in diesem Falle ist die Entscheidung über die Einschreibung allen anderen Hochschulen im Geltungsbereich des Grundgesetzes mitzuteilen;
- d) wenn im Falle des § 2 Abs. 6 die Verpflichtungserklärung nicht abgegeben wird oder bei der Einschreibung in einem höheren Fachsemester die Zulassung als Zuhörerin oder Zuhörer an der Fern Universität – Gesamthochschule – in Hagen nicht zusammen mit der Einschreibung beantragt wird.

(2) Nach Fortfall der Zugangshindernisse nach Absatz 1 Buchstabe c) hat eine Wiedereinschreibung zu erfolgen, auch soweit Zulassungsbeschränkungen bestehen.

(3) Die Einschreibung kann versagt werden, wenn die Studienbewerberin oder der Studienbewerber

- a) durch Krankheit die Gesundheit anderer Hochschulmitglieder gefährden oder den ordnungsgemäßen Studienbetrieb erheblich beeinträchtigen würde; vor der Entscheidung soll der betreffenden Person Gelegenheit gegeben werden, nachzuweisen, daß der Versagungsgrund nicht besteht,
- b) aufgrund einer psychischen Krankheit oder geistigen oder seelischen Behinderung unter Betreuung steht,
- c) die für die Einschreibung vorgeschriebenen Formen und Fristen nicht beachtet hat,
- d) den Nachweis über die Zahlung der zu entrichtenden Gebühren und Beiträge nicht erbringt; Ausnahmen sind hinsichtlich des Studierendenschaftsbeitrages in sozialen Härtefällen zulässig;
- e) bereits an einer anderen Hochschule eingeschrieben ist.

§ 6 Mitwirkungspflichten

Studierende sind verpflichtet, der Universität unverzüglich mitzuteilen

- a) die Änderungen des Namens, des Familienstandes und der Semester- oder Heimatanschrift,
- b) bestandene oder nicht bestandene Prüfungen, deren Ergebnis für die Fortsetzung des Fachstudiums erheblich ist,
- c) den Verlust von Studienbuch oder Studierendenausweis.

§ 7 Exmatrikulation

- (1) Auf Antrag sind Studierende zum Ende des Semesters zu exmatrikulieren.
- (2) Weiterhin ist die Exmatrikulation vorzunehmen, wenn
 - a) die Einschreibung durch Zwang, arglistige Täuschung oder Bestechung herbeigeführt wurde;
 - b) in dem Studiengang eine nach der Prüfungsordnung erforderliche Prüfung endgültig nicht bestanden oder ein nach der Prüfungsordnung erforderlicher Leistungsnachweis endgültig nicht erbracht wurde;
 - c) der Bescheid über die Zuweisung eines Studienplatzes während des Vergabeverfahrens von der für die Zuweisung zuständigen Stelle zurückgenommen worden ist.
- (3) Nach der Aushändigung des Zeugnisses über die bestandene Abschlußprüfung ist die oder der Studierende zum Ende des laufenden Semesters zu exmatrikulieren, es sei denn, es bestünde noch eine Einschreibung für einen anderen Studiengang.
- (4) Studierende können exmatrikuliert werden, wenn
 - a) nach Einschreibung Tatsachen bekannt werden und noch fortbestehen oder eintreten, die zur Versagung der Einschreibung hätten führen müssen oder die zur Versagung der Einschreibung führen können,
 - b) sie, ohne beurlaubt worden zu sein, das Studium nicht aufnehmen oder sich nicht rückmelden,
 - c) sie die zu entrichtenden Gebühren und Beiträge trotz Mahnung und Fristsetzung mit Androhung der Maßnahme nicht entrichten; Ausnahmen sind hinsichtlich des Studierendenschaftsbeitrags in sozialen Härtefällen möglich.
- (5) Studierende können auch exmatrikuliert werden, wenn sie durch Anwendung von Gewalt, durch Aufforderung zur Gewalt oder Bedrohung mit Gewalt
 - a) den bestimmungsgemäßen Betrieb einer Universitätseinrichtung, die Tätigkeit eines Universitätsorgans oder die Durchführung einer Universitätsveranstaltung behindern oder
 - b) Mitglieder der Universität von der Ausübung ihrer Rechte und Pflichten gemäß §12 Abs. 1 UG abhalten oder abzuhalten versuchen.

Gleiches gilt, wenn die betreffende Person an den in Satz 1 genannten Handlungen teilnimmt oder wiederholt Anordnungen zuwiderhandelt, die gegen sie von der Universität wegen Verletzung ihrer Pflichten gemäß § 12 Abs. 1 UG oder aufgrund des Hausrechts getroffen worden sind.

- (6) Mit der Entscheidung über die Exmatrikulation gemäß Absatz 5 ist eine Frist bis zur Dauer von zwei Jahren festzusetzen, innerhalb derer eine erneute Einschreibung an der Universität ausgeschlossen ist.
- (7) Über die Exmatrikulation gemäß Absatz 5 entscheidet ein Ordnungsausschuß. Der Ordnungsausschuß besteht aus der oder dem Vorsitzenden, einem Mitglied des Rektorats und einem Mitglied aus der Gruppe der Studierenden. Die oder der Vorsitzende und die Stellvertretung, die die Befähigung zum Richteramt besitzen und nicht Mitglieder der Universität sein müssen, werden vom Rektorat im Benehmen mit dem Senat bestellt. Das Mitglied aus der Gruppe der Studierenden und dessen Stellvertretung werden von der Gruppe der Studierenden im Senat gewählt. Die Amtszeit der oder des Vorsitzenden beträgt vier Jahre, die der anderen Mitglieder zwei Jahre; entsprechendes gilt für die Stellvertreterinnen und Stellvertreter.
- (8) Das Verfahren vor dem Ordnungsausschuß wird auf Antrag des Rektorats eingeleitet. Der Antrag muß innerhalb von zwei Wochen nach der Pflichtverletzung schriftlich beim Ordnungsausschuß gestellt werden. Das Verfahren ist unverzüglich durchzuführen. Der Ordnungsausschuß ist beschlußfähig, wenn die oder der Vorsitzende und ein weiteres Mitglied anwesend sind. Die Vorschriften über das förmliche Verwaltungsverfahren der §§ 63 bis 71 des Verwaltungsverfahrensgesetzes für das Land Nordrhein-Westfalen sind anzuwenden. Der Ordnungsausschuß ist Behörde im Sinne des Verwaltungsverfahrens

gesetzes. Die Entscheidung des Ordnungsausschusses ist schriftlich zu begründen, mit einer Rechtsmittelbelehrung zu versehen und der oder dem Betroffenen zuzustellen. Im Falle der Exmatrikulation ist die Entscheidung allen anderen Hochschulen im Geltungsbereich des Grundgesetzes mitzuteilen. Gegen die Entscheidung des Ordnungsausschusses kann unmittelbar Klage beim Verwaltungsgericht erhoben werden.

(9) Dem Antrag auf Exmatrikulation nach Absatz 1 sind beizufügen:

1. das ausgefüllte Exmatrikulationsformular,
2. das Studienbuch,
3. der Entlastungsvermerk der Universitätsbibliothek,
- 3a. bei Studierenden der Fächer Mathematik, Physik, Geographie, Chemie, Pharmazie und Psychologie der Entlastungsvermerk für das jeweilige Fach,
4. Nachweise über die Einzahlung zu entrichtender Gebühren oder Beiträge.

(10) Die Wirkung der Exmatrikulation bestimmt sich nach Maßgabe der Bestimmungen des Verwaltungsverfahrensgesetzes über die Rücknahme und den Widerruf von Verwaltungsakten. Über die Exmatrikulation erhalten Studierende auf Antrag einen Nachweis. Mit der Exmatrikulation erlischt die Mitgliedschaft an der Universität. Wird die Exmatrikulation ausgesprochen, weil die betreffende Person sich nicht zurückgemeldet hat, tritt die Wirkung der Exmatrikulation mit dem letzten Tag des Semester sein, zu dem sie sich eingeschrieben bzw. letztmalig zurückgemeldet hat.

§ 8 Rückmeldung

(1) Wer eingeschrieben ist und das Studium nach Ablauf des Studienhalbjahres (Semesters) an der Universität in demselben Studiengang fortsetzen will, muß sich innerhalb der von der Universität gesetzten Frist zurückmelden.

(2) Bei der Rückmeldung sind folgende Unterlagen vorzulegen

1. das ausgefüllte Rückmeldeformular unter Angabe der Matrikelnummer, des Namens, Vornamens und des Beschäftigungsverhältnisses in der Universität,
2. der Nachweis über die Zahlung zu entrichtender Gebühren oder Beiträge,
3. der Nachweis über das Bestehen einer Krankenversicherung.

(3) Liegen die Voraussetzungen der Absätze 1 und 2 vor, so wird die Rückmeldung von der Universität vermerkt.

(4) § 1 Abs. 4 gilt entsprechend, sofern die Mitgliedschaftsrechte künftig in einem anderen Fachbereich ausgeübt werden sollen.

§ 9 Beurlaubung

(1) Eine Beurlaubung vom Studium kann auf Antrag gewährt werden, wenn ein wichtiger Grund nachgewiesen wird. Wichtige Gründe sind insbesondere:

- a) Ableistung des Grundwehrdienstes oder des Zivildienstes,
- b) Krankheit (bei Vorlage einer ärztlichen Bescheinigung, aus der sich ergibt, daß ein ordnungsgemäßes Studium nicht möglich ist),
- c) Abwesenheit vom Hochschulort im Interesse der Universität oder wegen Mitarbeit an einem Forschungsvorhaben,
- d) Auslandsstudium.

(2) Die Beurlaubung erfolgt in der Regel für die Dauer eines Semesters. Eine Beurlaubung über ein Semester hinaus ist nur bei besonders nachzuweisenden Gründen zulässig; in diesem Fall sind für jedes Semester der Beurlaubung innerhalb der Rückmeldefrist die Nachweise gemäß § 8 Abs. 2 Nr. 2 und 3 zu führen. Während der Beurlaubung für mehr als sechs Monate ruhen die Mitgliedschaftsrechte und -pflichten (§ 12 Absatz 2 Satz 6 UG)

- (3) Dem Antrag auf Beurlaubung sind beizufügen:
1. das ausgefüllte Beurlaubungsformular.
 2. der Nachweis über die Zahlung der zu entrichtenden Gebühren und Beiträge,
 3. der Nachweis über das Bestehen einer Krankenversicherung gemäß den gesetzlichen Vorschriften über die studentische Krankenversicherung,
 4. schriftliche Begründung des Antrags unter Beifügung der Nachweise für das Bestehen eines wichtigen Grundes.
- (4) Eine Beurlaubung für das erste Fachsemester ist nicht zulässig.

§ 10 Studiengangwechsel

Der Wechsel eines Studiengangs ist bei der Universität zu beantragen; er bedarf ihrer Zustimmung. Für den Wechsel eines Studiengangs gelten die Bestimmungen über die erstmalige Einschreibung entsprechend.

§ 11 Zweithörerinnen und Zweithörer

(1) Eingeschriebene Studierende anderer Hochschulen können auf Antrag als Zweithörerinnen und Zweithörer mit der Berechtigung zum Besuch von Lehrveranstaltungen und zur Ablegung studienbegleitender Prüfungen zugelassen werden. Die Zulassung kann von der Universität versagt werden, wenn und soweit Einschränkungen des Besuchs von Lehrveranstaltungen gemäß § 81 Abs. 2 bis 4 UG bestehen. Vor einer Entscheidung nach Satz 2 ist der betreffende Fachbereich zu hören.

(2) Eingeschriebene Studierende anderer Hochschulen können bei Vorliegen der Voraussetzungen des § 1 Abs. 2 und Abs. 3 Satz 2 als Zweithörerinnen und Zweithörer für das Studium eines weiteren Studiengangs zugelassen werden.

(3) Zweithörerinnen und Zweithörer werden nicht eingeschrieben, sie werden durch die Zulassung und für die Dauer der Zulassung Angehörige der Universität, ohne Mitglieder zu sein. Die Vorschriften für die Einschreibung, ihre Versagung, die Rückmeldung und die Exmatrikulation finden sinngemäß Anwendung. Der Antrag auf Zulassung ist innerhalb der von der Universität bekanntgegebenen Fristen zu stellen. Mit dem Antrag auf Zulassung als Zweithörerin oder Zweithörer ist eine Immatrikulationsbescheinigung der Stammhochschule vorzulegen. Es wird eine Bescheinigung über die Zulassung für bestimmte Lehrveranstaltungen oder einen Studiengang ausgestellt.

§ 12 Gasthörerinnen und Gasthörer

(1) Bewerberinnen und Bewerber, die einzelne Lehrveranstaltungen an der Universität besuchen wollen, können auf Antrag nach Anhörung der betroffenen Fakultät als Gasthörerinnen und Gasthörer im Rahmen der vorhandenen Studienmöglichkeiten zugelassen werden. Der Nachweis der Qualifikation nach § 2 ist nicht erforderlich. Im Falle des § 5 Abs. 1 Buchstabe c) ist eine Zulassung für die Dauer der Exmatrikulation ausgeschlossen.

(2) Für die Zulassung ist eine Gebühr nach dem Hochschulgebührengesetz in der jeweils geltenden Fassung zu zahlen.

(3) Für Gasthörerinnen und Gasthörer gilt § 11 Abs. 3 entsprechend.

(4) Eine Berechtigung, Prüfungen abzulegen, besteht nicht. Es kann lediglich eine Bescheinigung über die Teilnahme an Lehrveranstaltungen erworben werden.

(5) Gasthörerinnen und Gasthörer im Sinne dieser Vorschrift sind auch die Teilnehmerinnen und Teilnehmer an Weiterbildungsveranstaltungen der Universität, sofern sie nicht unter den in § 1 Abs. 2 genannten Voraussetzungen als Studierende eingeschrieben werden. Soweit der zuständige Fachbereich wegen der Art oder des Zwecks der Weiterbildungsveranstaltung eine Begrenzung der Teilnehmerzahl festgelegt hat, werden Bewerbungen in der Reihenfolge ihres Eingangs nur in soweit berücksichtigt, als die der festgelegten Teilnehmerzahl entspricht. Bei mehreren zeitgleich eingegangenen Anträgen entscheidet das Los.

§ 13 Schlußvorschriften

Diese Einschreibungsordnung tritt am 1. Januar 1994 in Kraft. Gleichzeitig tritt die Einschreibungsordnung der Universität Düsseldorf vom 4. Juni 1985, zuletzt geändert am 31. August 1993, außer Kraft.

Ausgefertigt aufgrund des Beschlusses des Senats der Heinrich-Heine-Universität Düsseldorf vom 13. Juli 1993 sowie der Genehmigung des Ministeriums für Wissenschaft und Forschung des Landes Nordrhein-Westfalen vom 1. März 1994.

Staatliches Prüfungsamt für Erste Staatsprüfungen für Lehrämter an Schulen – Essen – Außenstelle Düsseldorf

(Zuständig für die **schulstufen**bezogenen Ersten Staatsprüfungen für Lehrämter an Schulen an der Heinrich-Heine-Universität Düsseldorf, der Kunstakademie Düsseldorf)

Das Prüfungsamt führt auslaufend die schulformbezogenen Ersten Staatsprüfungen der Studierenden der o. g. Hochschulen sowie Erweiterungsprüfungen zu schulformbezogenen Ersten Staatsprüfungen durch. Erweiterungsprüfungen können vor dem Staatlichen Prüfungsamt nur in Fächern abgelegt werden, in denen das Prüfungsamt über Mitglieder verfügt.

Anschrift der Außenstelle: Universitätsstr. 1, Geb. 23.31, Ebene 01, 40225 Düsseldorf

Leiter des Prüfungsamtes: LRSD Demtröder, F. 81-1 41 07

Stellvertreter: Prof. Dr. W. Busse

Weiterer Stellvertreter und Geschäftsführer: N. N., F. 81-1 41 03

Sachbearbeiterin:

Reg. Ang. Brinkmann, F. 81-1 47 69 (Allg. Verwaltungsangelegenheiten, SII/I). Reg. Ang. N. N., F. 81-1 18 25 (Allg. Verwaltungsangelegenheiten, SII/I) Fax: 81-1 41 01

Öffnungszeiten: Mo., Di., Do., Fr. 11–12 Uhr, Mi. 14–15 Uhr

Sprechstunden:

LRSD Demtröder: nur nach Vereinbarung

RSD Denstorf: Mo. 10–12 und nach Vereinbarung

Biologie (SII/I): Prof. Dr. Alfermann, StD Dr. Bickel, Prof. Dr. Bickel, Prof. Dr. Bünemann, StD' Dr. Fleischmann, Prof. Dr. Glätzer, Prof. Dr. Greven, Prof. Dr. Grieshaber, Prof. Dr. D'Haese, OStR Hänsch, Prof. Dr. Hollenberg, Prof. Dr. Jahns, Prof. Dr. Kowallik, OStR' Lilienthal, Prof. Dr. Löscher, Prof. Dr. Lunau, Prof. Dr. Mehlhorn, OStD Merkle, StD' Dr. Riehl, Prof. Dr. Strotmann, OStR Dr. Thielen, StD' Unterbirker, Prof. Dr. Westhoff, OStD Wiese, LRSD Windeln

Chemie (SII/I): Prof. Dr. Bettermann, StD Dr. Bickel, Prof. Dr. Braun, Prof. Dr. Frank, StR' Grommes, StD Heidemeyer, StD' Lorenz, Prof. Dr. Martin, StD Meloefski, Prof. Dr. Mewis, StD' Dr. Riehl, StD' Ulrichs, StD' Dr. v. Wachtendonk, Prof. Dr. Weiss, LRSD Windeln, OStR Dr. Wolter

Chemie (SII, SI Fachdidaktik): Prof. Dr. Vollmer

Deutsch (SII/I): OStD Andorfer, OStD Dr. Bastian, Prof. Dr. Beeh, Prof. Dr. Brall-Tuchel, Prof. Dr. D. Busse, Prof. Dr. Cepl-Kaufmann, Prof. Dr. Hansen, Prof. Dr. Haupt, Prof. Dr. Herwig, StD' Hirdes, Prof. Dr. Kaiser, Priv.-Doz. Dr. Kallweit, StD Dr. Kauffeldt, Prof. Dr. Keller, Prof. Dr. Kokott, Prof. Dr. Liedtke, OStD i.K. Mainz, StD' Dr. Müller, Prof. Dr. Pott, Prof. Dr. Rupp, OStR' Dr. Schmidt-Wilpert, Prof. Dr. Stötzel, StD Uerscheln, StD Waldmann, Prof. Dr. Witte

Englisch (SII/I): StD Althof, Univ.-Prof. Dr. W. Busse, Prof. Dr. Claas, StD Falkenstein, Prof. Dr. Friedl, Prof.' Dr. Gomille, OStR' Hillcoat-Kayser, OStR Dr. Jansing, Prof.' Dr. Kouteva, StD Kunz, StD' Masseling, Prof.' Dr. Seidel, Prof. Dr. Stein, Prof. Dr. Stierstorfer

Erz. Wiss. (SII/I): OStD Andorfer, StD Artz, Prof. Dr. Barz, Prof. Dr. Birnbacher (Phil.), StD Brick, StD Brunkau, PD' Dr. Buchwald, OStR' i.K. Burmeister, StD Dr. Dahmen, apl. Prof. Dr. Dieckmann (Päd.), OStR' Druyen, OStR Fehr, StD Flock, StD Garritzmann, Prof.' Dr. Gloger-Tippelt (Psy.), OStR Kahlbau, StD Lüderitz, OStD Mainz, StD Meleofski, Prof. Dr. Michel (Päd.), Prof.' Dr. Miller-Kipp (Päd.), OStD Dr. Rehfus, OStR' Schmidt, Prof. Dr. Schwarzer (Päd.), PD Dr. Stadtfeld, AOR Dr. Steuber, StD Dr. Storck, LRSD Windeln

Französisch (SII/I): Prof.' Dr. Bierbach, StD i.E. Blume, Prof.' Dr. Borsó, PD' Dr. Brohm, Prof. Dr. Geisler, StD' i.K. Greulich, StD' Hochstein-Peschen, StD Dr. Kaal, OStD' Kayser-Hölscher, Prof. Dr. Leinen, Prof. Dr. Rettig, HD Dr. Semsch, Prof. Dr. Siepe, StD' Dr. Simon-Schäfer, StD Spengler, StD Dr. Stolze, StD' Weidl, OStD Dr. Wirtz

Französisch (SII/I Fachdidaktik): StD i.H. Dr. Drissen

Geographie (SII/I): StD Drüeke, Prof. Dr. Glebe, StD Dr. Heske, Prof. Dr. Jordan, StD' Koletzko, StD Dr. Leers, StD Lindner, StD Lippert, OStD Meersmann, Prof. Dr. Vorlaufer, Prof. Dr. Wein, Prof. Dr. Wenzens, LRSD Windeln

Geschichte (SII/SI): Prof. Dr. Bleckmann, Prof. Dr. Brandes, StD Dierselhuis, Prof. Dr. Düwell, Prof.' Dr. Götz von Olenhusen, Prof. Dr. Hecker, Prof. Dr. Krumeich, Prof. Dr. Laudage, Prof. Dr. Molitor, StD Müller, Prof. Dr. Nonn, LRSD Schütze, StD' Treude-Haendeler, PD Dr. Vössing, Prof. Dr. Weber, Prof. Dr. Wiesemann

Geschichte (SI): Prof. Dr. Hoebink

Griechisch (SII): Prof. Dr. Küppers, PD Dr. Kuhlmann, Prof. Dr. Reichel

Italienisch (SII): Prof.' Dr. Borsó, PD' Dr. Brohm, StD' Bujny, Prof. Dr. Geisler, StD' i.K. Greulich, StD' Kayser-Hölscher, Prof. Dr. Rettig, HD Dr. Semsch, Prof. Dr. Siepe

Latein (SII): StD' Dr. Bäcker, StD i.K. Burdich, Prof. Dr. Küppers, PD Dr. Kuhlmann, StR Liesen, Prof. Dr. Reichel

Mathematik (SII/I): StProf. Dr. Baumgartner, StD Bongers, LRSD van Briel, Prof. Dr. Fischer, Prof. Dr. Grunewald, StD Dr. Heske, Prof.' Dr. Hochbruck, Prof. Dr. A. Janssen, Prof. Dr. K. Janßen, Prof. Dr. Jarre, Prof. Dr. Kerner, Prof. Dr. Köhler, OStD Meersmann, Prof. Dr. Meise, OStD Minnema, StD Dr. Neveling, StD Dr. Pallack, Prof. Dr. Ratschek, Prof. Dr. Singhof, Prof. Dr. Steffen, Prof. Dr. Wisbauer

Mathematik (SII/I Fachdidaktik): Prof. Dr. Köhnen

Pädagogik (SII): StD Artz, StD Brick, OStR' i.K. Burmeister, StD Dr. Dahmen, Prof. Dr. Dieckmann, OStR' Druyen, OStR Fehr, StD Flock, StD Garritzmann, LRSD Hammermann, OStR Kahlbau, StD Lüderitz, Prof. Prof. Dr. Michel, Prof.' Dr. Miller-Kipp, OStR' Schmidt, Prof.' Dr. Schwarzer, PD Dr. Stadtfeld, StD Dr. Storck

Philosophie (SII): Prof. Dr. Birnbacher, Prof. Dr. Bühler, Prof.' Dr. Dietz, OStD Dr. Holzappel, Prof. Dr. Kann, StD Dr. Pätzold, OStR Dr. Peters, OStD Dr. Rehfus, Prof. Dr. Schurz, Prof. Dr. Tepe, StR Dr. Traub, OStR' Dr. Wiesen

Physik (SII/I): OStD Claas, Prof. Dr. Egger, PD' Dr. Fromme, Prof. Dr. Janssen, Prof. Dr. Kisker, Prof. Dr. Löwen, Prof. Dr. Pretzler, Prof. Dr. Spatschek, Prof. Dr. Schumacher, StD Treffeisen, Prof. Dr. Willi

Spanisch (SII): StD Baur, Prof. Dr. Borsó, Prof. Dr. Geisler, StR Dr. Kaal, Prof. Dr. Leinen, Prof. Dr. Rettig, StD Dr. Stolze

Sport (SII/I): OStR Hänsch, StD Kirschner, OStR Köhn, OStR Omsels, PD Dr. Stemper, OStD Thomann, Prof. Dr. Tiegel, Dr. Wastl

Sport (SI/II nur fachpraktische Prüfungen): Dipl. Sportl. Brodbeck, Dipl. Sportl. Derks, Dr. Friton, Dipl. Sportl. Dr. Golmina, Dipl. Lehr. Rocholl, Dr. Schütte, Dipl. Sportl. PD Dr. Stemper, Dipl. Sportl. Dr. Wastl

Die Mitgliedschaft für SI/SII beinhaltet die Mitwirkung an Prüfungen gem. § 42 und § 50 LPO

Abkürzungen: Fl = Fachleiter, Gl = Grundschullehrer, Hl = Hauptschullehrer, Kr = Konrektor, LRSD = Leitender Regierungsschuldirektor, OStD = Oberstudiendirektor, OStR = Oberstudienrat, Rkr = Realschulkonrektor, Rl = Realschullehrer, RSD = Regierungsschuldirektor, SAD = Schulamtsdirektor, StD = Studiendirektor, StR = Studienrat

Staatliches Prüfungsamt

Gebäude 23.31, Ebene 01, F. 81-14103/14104/14105/14107/14769
Fax. 81-14101

Zentrale wissenschaftliche Einrichtungen der Universität

Biologisch-Medizinisches Forschungszentrum (BMFZ)

Geschäftsführender Leiter: Prof. Dr. Dr. h.c. Thomas Ruzicka, Geb. 11.80, F. 81-1 76 00, Fax 81-1 73 16, E-Mail: Ruzicka@uni-duesseldorf.de

Stellvertreter: Prof. Dr. Ulrich Rütther, F. 81-1 13 91, Fax: 81-1 51 13, E-Mail: ruether@uni-duesseldorf.de, Prof. Dr. Hans Werner Müller, Tel. 81-1 84 10, Fax: 81-1 84 11, E-Mail: Mueller@neurologie.uni-duesseldorf.de

Wissenschaftskoordinatorin: Dr. Cornelia B. Höner, Geb. 22.21.02, F. 81-1 33 73, Fax 81-1 39 74, E-Mail: Cornelia.Hoener@uni-duesseldorf.de

Vorstand:

Schwerpunkt Infektionsbiologie: Prof. Dr. Riesner, Prof. Dr. Martin

Schwerpunkt Tumorbologie: Prof. Dr. Reifenberger, PD Dr. Schulz

Schwerpunkt Neurobiologie: Prof. Dr. Haas, Prof. Dr. Zilles

Schwerpunkt Zelluläre Kommunikation: Prof. Dr. Krutmann, Prof. Dr. Sies

Forschungsgruppenleiter:

Prof. Dr. Bender (Gynäkologie), Prof. Dr. Ernst (Mikrobiologie),

Prof. Dr. Haas (Neurophysiologie), Prof. Dr. Haas (Hämatologie),

Prof. Hartung (Neurologie), Prof. Dr. Häussinger (Gastroenterologie, Hepatologie,

Infektiologie), Prof. Dr. Hegemann (Mikrobiologie), Prof. Hemmer (Neurologie),

Prof. Dr. Huston (Phys. Psychologie), PD Dr. Jander (Neurologie),

Fr. Prof. Kahl (Toxikologie), Prof. Dr. Kelm (Kardiologie),

Prof. Dr. Kolb-Bachofen (Immunbiologie), PD Dr. Korth (Neuropathologie),

Prof. Dr. Knust (Genetik), Prof. Dr. Krutmann (Dermatologie),

Prof. Dr. Ludwig (Molekulare Medizin), Prof. Martin (Ökologische Pflanzenphysiologie),

Prof. Dr. Mehlhorn (Zoomorphologie), Prof. Dr. Müller (Molekulare Neurobiologie),

Prof. Dr. Pfeffer (Mikrobiologie), Prof. Reifenberger (Neuropathologie),

Prof. Dr. Riesner (Phys. Biologie), Prof. Dr. Ruzicka (Dermatologie),

Fr. Prof. Dr. Royer-Pokora, Prof. Dr. Rütther (Entwicklungsbiologie),

Prof. Scharf (Haemostaseologie), Prof. Dr. Seitz (Neurologie), PD Dr. Schaal (Virologie),

PD Dr. Schliess (Gastroenterologie), PD Dr. Schnitzler (Neurologie), Prof. Dr.

Schrader (Physiologie), Prof. Dr. Schrör (Pharmakologie), Prof. Schulz (Urologie),

Prof. Schulze-Osthoff (Molekulare Medizin), Prof. Dr. Siebler (Neurologie)

Prof. Dr. Sies (Physiol. Chemie), PD Dr. Staiger (Hirnforschung),

Prof. Dr. Wernet (Transplantationsdiagnostik), Prof. Willbold (Physikalische Biologie),

Prof. Dr. Wunderlich (Molekulare Parasitologie), Prof. Dr. Zilles (Hirnforschung)

Immunbiologische Forschergruppe der Hautklinik im BMFZ: Akad. O.Rätin Prof. Dr.

Victoria Kolb-Bachofen, F. 81-1 50 26

Zentrallaboratorien: Dr. Karl Köhler, Dr. Sybille Scheuring (Molekularbiologisches

Zentrallabor), F. 81-1 31 65, Geb. 23.12; Fr. Dr. Metzger (Analytisches Zentrallabor),

F. 81-1 41 59; Prof. Dr. Ulrich Rütther (Zentrallabor für transgene Tiere), F. 81-1 48 60,

Geb. 26.13

Institute an der Heinrich-Heine-Universität Düsseldorf

Deutsches Diabetes-Forschungsinstitut

siehe Seite 188

Institut für Umweltmedizinische Forschung gGmbH

siehe Seite 194

Neurologisches Therapiezentrum (NTC) an der Heinrich-Heine-Universität Düsseldorf

Hohensandweg 37, 40591 Düsseldorf, F. 78 16-0, Fax 78 43 53

Leiter: Prof. Dr. med. Volker Hömberg

Sekretariat: Frau Monika Sterk, F. 78 16-122

Oberarzt: Dipl.-Phys. Priv.-Doz. Dr. med. Johannes Netz

Wiss. Mitarbeiterinnen und Mitarbeiter: Dipl.-Psych. Elmar Breer-Nottebohm, Dr. med. Cathrin Bütefisch, Dipl.-Psych. Andrea Diebel, Dipl.-Ing. Stefan Huschenbeck, Dipl.-Ing. Wilfried Schicks

Neuroprothetik: Prof. Dr. phil. nat. Wolfgang Daunicht, F. 78 16-162

AGEF e. V. - Institut an der Heinrich-Heine-Universität

(Arbeitsgemeinschaft Elektrochemischer Forschungsinstitutionen e. V.)

Universitätsstr. 1, Gebäude 26.42.02, 40225 Düsseldorf

Leiter: Prof. Dr. Joachim Walter Schultze, F. 81-1 47 50

Stellvertr. Leiter: Prof. Dr. Andreas Otto, F. 81-1 40 63

Geschäftsführer: Dr. Uwe König, F. 81-14896, 021 03-25 56 44

Sekretariat: Veronika Mendorf-Collisi, F. 81-1 48 96

Mitglieder: Prof. Dr. H. Bettermann (F. 81-1 21 03), Priv.-Doz. Dr. Manuel Lohrengel (F. 81-1 4148), Prof. Dr. K. Schierbaum (F. 81-14515), Prof. Dr. C. Seidel (F. 81-1 58 81), Priv.-Doz. Dr. G. Staikov (F. 81-13686), Prof. Dr. H.-H. Strehblow (F. 81-14867)

Wiss. Mitarbeiter: Dipl.-Chem. T. Hamelmann (F. 81-14866), Dipl.-Chem. H. Karabulut (F. 81-1 28 92), Dipl.-Chem. J. Klüppel (F. 81-1 13 17), Dipl.-Chem. Chr. Rosenkrenz, Dipl.-Chem. A. Schreiber (F. 81-1 41 50)

Institut „Moderne im Rheinland“

An-Institut des „Arbeitskreises zur interdisziplinären Erforschung der Moderne im Rheinland e. V.“

Forschungsstelle Alfons Paquet

Leiterin: Prof. Dr. Gertrude Cepl-Kaufmann

Mitarbeiter/innen: Hella-Sabrina Lange

Geb. 23.21, Raum 2.51

F. 81-1 30 04

e-mail: cepl-kaufmann@gmx.de

Institute in Zusammenarbeit mit der Universität

Institut für Medizin, Forschungszentrum Jülich GmbH

52425 Jülich, F. (0 24 61) 61 64 43

Direktor: Prof. Dr. K. Zilles

Sekretariat: Frau Flegel, Fax (0 24 61) 61 29 90

Wiss. Mitarbeiterinnen und Mitarbeiter: Priv.-Doz. Dr. Katrin Amunts, Dr. A. Bauer, Dr. J. Dammers, Dr. T. Dierkes, Dr. Th. Fieseler, Prof. Dr. G. R. Fink, Dr. C. L. Hauptmann, Prof. Dr. H. Herzog, R. Huang, Prof. Dr. K.-J. Langen, Dr. Silke Lux, PD Dr. J. Lübke, Dr. A. Matusch, Dr. T. Meyer, H. Mohlberg, Patricia Morosan, Dr. H. Neeb, Dr. Ana-Maria Oros-Peusquens, Dr. C. Palm, Dr. Nicola Palomero-Gallagher, Prof. Dr. U. Pietrzyk, O.P. Poznansky, Ph.D. S. Romanzetti, Dr. Elena Rota Kops, Dr. N. J. Shah, Dr. T. Stöcker, Dr. Gabriele Stoffels, Prof. Dr. Dr. P. Tass, Dr. R. Weidner, Dr. M. Wilms

Gastwissenschaftler(innen): Dr. Claudia Frohn-Schauf, Dr. Silke Lux, P. Pieperhoff

Drittmittel: Utako Brigitt Barnikol GIF/IBM; Dr. Dagmar Bauer; DFG, Dr. M. Dehnhart, BMBF; K. Dolan, VW-Stiftung; D. Elmenhorst, DFG; Dr. Claudia Frohn-Schauf, Helmholtz-Gemeinschaft; Dr. Chuh-Hyoun Lie, PhD O. Popovych, AiF, DLR; Dr. Raffaella Rumiati, AvH-Stiftung; Dr. J. J. Scheins, DFG; Ph.D. M. Suigiura, Japanese Science Foundation; Dr. Margarete Thiel, VW-Stiftung

Institut für Biotechnologie, Forschungszentrum Jülich GmbH

52425 Jülich

Direktor: Univ.-Prof. Dr. Hermann Sahn, F. (0 24 61) 61 32 94

Stellv. Direktor: Prof. Dr. Michael Bott, F. (0 24 61) 61 55 15

Sekretariat: Frau Gelinde Riese, F. (0 24 61) 61 51 46, Fax (0 24 61) 61 27 10

Wiss. Mitarbeiterinnen und Mitarbeiter: Dr. Bringer-Meyer, Dr. Eggeling, Prof. Dr. Freudl, Dr. Gerharz, Dr. Herrmann, Dr. Niebisch, Dr. Peters-Wendisch, Dr. Polen, Dr. Schoberth, Dr. Wendisch

Institut für Biologische Informationsverarbeitung, Forschungszentrum Jülich GmbH

IBI-2: Biologische Strukturforschung

52425 Jülich

Direktor: Prof. Dr. Georg Büldt, Tel. 02461-61-2030

Verwaltung: Frau Birgit Gehrman, Tel. 02461-61-2031, Fax 02461-61-2020

Wiss. Mitarbeiterinnen und Mitarbeiter: Priv.-Doz. Dr. Jörg Fitter, Dr. Valentin Gordelji, Priv.-Doz. Dr. Joachim Granzin, Dr. Sabina Haber-Pohlmeier, Priv.-Doz. Dr. Joachim Heberle, Dr. Monika Höltje, Dr. Jörg Labahn, Dr. Ramona Schlesinger, Dr. Oliver Weiergräber

Deutsches Krankenhausinstitut e. V.

Hansaallee 201, 40549 Düsseldorf, Tel. 0211/470510, Fax 0211/4705119

Institutsleitung: Dipl.-Ökonom Udo Müller

Sekretariat: Claudia Müller

Institut für Chemie und Dynamik der Geosphäre, Institut III: Phytosphäre

Forschungszentrum Jülich GmbH, 52425 Jülich

Direktor: Univ.-Prof. Dr. Ulrich Schurr, F. (0 24 61) 61 30 73,
E-Mail: u.schurr@fz-juelich.de

Sekretariat: Frau Annelie Lorenz, F. (0 24 61) 61 48 19, Fax (0 24 61) 61 24 92

Wissenschaftliche Mitarbeiterinnen und Mitarbeiter:

Dr. Elisabeth Ainsworth, Prof. Dr. Klaus Günther, Dr. Eberhard Hegewald, Dr. Siegfried Jahnke, JunProf. Dr. Ingar Janzik, Dr. Einhard Kleist, Prof. Dr. Helmut Kneifel, Dr. Arnd Kuhn, Dr. Julia Lindenmair, Dr. Hinrich Lühring, Dr. Shizue Matsubara, Dr. Peter Minchin, Dr. Helmut Mohn, Dr. Gerhard Roeb, Dr. Hanno Scharr, Dr. Walter Schröder, Dr. Björn Thiele, Dr. Achim Walter, Priv.-Doz. Dr. Jürgen Wildt, Dr. Wilfried Wolff

Technische Akademie Wuppertal e.V.

Außeninstitut der Rhein.-Westf. Techn. Hochschule Aachen

Kontaktstudien-Institut der BU-GH Wuppertal

Weiterbildungsinstitut der Heinrich-Heine-Universität Düsseldorf

Hubertusallee 18, 42117 Wuppertal, F. 0202-7495-0

Vorstand: Dipl.-oec. Erich Giese (Sprecher), Prof. Dr.-Ing. Klaus-Peter Arnold
E-Mail: taw@taw.de, Internet: <http://www.taw.de>

Institut für Internationale Kommunikation in Zusammenarbeit mit der Heinrich-Heine-Universität Düsseldorf e. V. (IIK)

Universitätsstraße 1, 40225 Düsseldorf, Geb. 23.31, U1.73

Tel. 81-1 51 82, Fax: 81-1 25 37,

E-Mail: iik@uni-duesseldorf.de

Internet-Informationseite: www.iik-duesseldorf.de

Geschäftsführer: Dr. Matthias Jung

Vorstand: Univ.-Prof. Dr. Georg Stötzel, Prof. Dr. Christine Schwarzer (Vorsitzende)

Düsseldorfer Institut für Dienstleistungs-Management DID

(Gebäude 23.32)

Geschäftsführender Direktor: Univ.-Prof. Dr. Winfried Hamel, F. 81-1 39 95

Stellvertreter: Univ.-Prof. Dr. Bernd Günter, F. 81-15216

Direktoren: Univ.-Prof. Dr. Christoph J. Börner, F. 81-1 52 58 Univ.-Prof. Dr. Klaus-Peter Franz, F. 81-11839, Univ.-Prof. Dr. Bernd Günter, F. 81-15216, Univ.-Prof. Dr. Winfried Hamel, F. 81-13995, Univ.-Prof. Dr. Raimund Schirmeister, F. 81-14655, Univ.-Prof. Dr. Heinz-Dieter Smeets, F. 81-15286, Univ.-Prof. Dr. H. Jörg Thieme, F. 81-15330, Univ.-Prof. Dr. Gerd Rainer Wagner, F. 81-1 41 20

Sekretariat: Frau Reg.-Ang. Gisela Freiberg, F. 81-1 39 95, Fax 81-15164
e-mail: did@uni-duesseldorf.de, Internet: www.DIDmanagement.de

Sonderforschungsbereiche an der Heinrich-Heine-Universität Düsseldorf

Sonderforschungsbereich 575-01 – Experimentelle Hepatologie –
Sprecher: Prof. Dr. Häussinger

Sonderforschungsbereich 590 – Inhärente und adaptive Differenzierungsprozesse
Sprecher: Prof. Dr. Elisabeth Knust

Sonderforschungsbereich 612 – Molekulare Analyse Kardiovaskulärer Funktionen
und Funktionsstörungen –
Sprecher: Prof. Dr. Schrader

Sonderforschungsbereich 194 –
Stukturveränderung und Dysfunktion im Nervensystem
Sprecher: Prof. Dr. Zilles

Sonderforschungsbereich 503 – Molekulare und zelluläre Mediatoren exogener Noxen –
Sprecher: Prof. Dr. T. Ruzicka, Hautklinik

Sonderforschungsbereich/Transregio 6 – Physik von kolloidaler Dispersionen in äußeren
Feldern
Sprecher: Prof. Dr. H. Löwen

Sonderforschungsbereich / Transregio 6039 – Relativistische Laser-Plasma-Dynamik
Sprecher: Prof. Dr. Oswald Willi

Die Universität ist an folgenden Sonderforschungsbereichen beteiligt:

Sonderforschungsbereich/Transregio 1 – Endosymbiose: Vom Prokaryoten zum
eukaryotischen Organell
Sprecher: Prof. Dr. Jürgen Soll (LMU München)

Sonderforschungsbereich 591: – Universelles Verhalten gleichgewichtsferner Plasmen:
Heizung, Transport und Strukturbildung –
Sprecher: Prof. Dr. Reinhard Schlickeiser (Ruhr-Universität Bochum)

Sonderforschungsbereich/Transregio 12: – Symmetrien und Universalität in mesoskopischen
Systemen –
Sprecher: Prof. Dr. Zirnbauer (Universität zu Köln)

Sonderforschungsbereich 380: Asymmetrische Synthesen mit chemischen und biologischen
Methoden
Sprecherhochschule: RWTH Aachen

Übersicht über die Zahl der Studierenden im Sommersemester 2004

Stand: 26. Mai 2004

	Gesamt	Deutsche		Ausländer	
		männl.	weibl.	männl.	weibl.
Ordentlich Studierende	17 850	6 460	8 416	1 108	1 866
Besucher Deutschkurs	82			22	60
Zwischensumme	17 932	6 460	8 416	1 130	1 926
Zweithörer	169	61	89	10	9
Promotionshörer	195	114	72	4	3
Gasthörer	415	227	177	2	9
Zwischensumme	779	402	338	15	24
Gesamt	18 711	6 862	8 754	1 145	1 950

Alle Studierende (inkl. Beurlaubte)

Fakultäten

Sommersemester 2004

	Gesamt	männlich	weiblich
Juristische Fakultät	1 502	761	741
Medizinische Fakultät	3 031	1 329	1 702
Philosophische Fakultät	8 026	2 794	5 232
Math.-Naturw. Fakultät	4 316	2 127	2 189
Wirtschaftsw. Fakultät	1 057	579	478
Insgesamt	17 932	7 590	10 342

nur ordentliche Studierende und Besucher Deutschkurs (inkl. Beurlaubte)
nur erstes Fach des ersten Studiengangs (Kopfzählung)

Lehrveranstaltungen für Hörerinnen und Hörer aller Fakultäten

Vorlesungen und Übungen

Erfassen und Erschließen von Dokumenten (Proseminar) PS. DO. 14-16 (2stündig) Gebäude 24.41 (Bibliothek) Vortragsraum	Nilges
Psychoanalyse und Gesellschaft Do. 14.15-15.45 (2stündig) Gebäude 14.90, Raum 01 (Gruppenraum)	West-Leuer/Tress
Psychosomatische Medizin und Psychotherapie des Kindes- und Jugendalters Mi. 15.00-16.30 (2stündig) Gebäude 14.91, Raum 06 (Gruppenraum)	Heubach/Fr. Ott / Schydlo/Tress
Selbsttötung als philosophisches und psychotherapeutisches Problem. Interdisziplinäres Hauptseminar für Philosophen, Mediziner und Hörer aller Fakultäten Di. 18.00 c.t. (2stündig) Gebäude 14.90, Raum 01 (Gruppenraum)	Erny/Janssen/ Tress
Physiologische Optik Di. 8-10 Hörsaal 2B	Morgenstern / Roth
Übungen zur Vorlesung Physiologische Optik Di. 17-18 Hörsaal 2B	Morgenstern / Roth
Ethik in der Medizin, Ringvorlesung Di. 16-18 (Aushänge beachten) Hörsaal 13B	Gastdozenten (Organisation: Labisch)
Veranstaltung des Beauftragten für die Belange behinderter und chronisch erkrankter Studierender, Seminar und Übungen: Studieren ohne Behinderung – Bearbeitung und Lösungsfindung für typische Konfliktsituationen im Studienalltag chronisch kranker und behinderter Studierender Fr. 14-16 Gebäude 14.90, Raum 004 Anmeldung erforderlich, F. 81-1 83 38	Franz

1

Kammermusikunterricht

Angesprochen sind hier klassische Kammermusikensembles vom Duo bis zum Oktett, die sich bereits formiert und Werke gemeinsam einstudiert haben. Sie bekommen durch den Kammermusikunterricht die Gelegenheit, ihr Zusammenspiel zu verbessern und u.U. die Möglichkeit eines öffentlichen Auftritts bei einem Kammermusikabend an der Universität. Streicher-, Bläser- und gemischte Ensembles, sowie Besetzungen mit Klavier, (falls Räumlichkeiten vorhanden) sind herzlich willkommen. Termine nach Vereinbarung (Silke Löhr 02 21-2 58 17 15)

Archäologische Vorlesung

Die Malerei der Griechen und der Römer Gans
Di. 16–18 (2stündig)
Hörsaal 3E

Russisch für Hörer aller Fakultäten – Anfänger Daugsch
Di. 16–18 (2stündig)

Russisch für Hörer aller Fakultäten – Fortgeschrittene Daugsch
Mi. 16–18 (2stündig)

Tschechisch für Historiker/innen und Kurzová
Hörer/innen aller Fakultäten
Mo. 11–13 (2stündig)

Japanisch für Hörer aller Fakultäten
Sprachmodul I & II (BA-EF)

Ia Anfängerkurs N.N.
Mo. 17.35–19.05

Ia Anfängerkurs Fujita
Do. 16–18

Ila Aufbaukurs N.N.
Mo. 16–17.30

Ila Aufbaukurs Fujita
Mi. 16–18

Niederländisch

Übungen

Niederländisch für Anfänger Hobbelink
Fr. 9–11 (2stündig)

Niederländisch für Fortgeschrittene Hobbelink
Fr. 11–13 (2stündig)

Konversationskurs Niederländisch Hobbelink
Fr. 14–16 (2stündig)

Für ausländische Stipendiatinnen und Stipendiaten them. Proseminare

Germanistische Literaturwissenschaft Halbekann
Di. 16–18 (2stündig)

Germanistische Sprachwissenschaft Halbekann
Do. 16–18 (2stündig)

Latinums- und Graecumskurse

Griechisch I Mo. 14–16 Mi. 14–16	Brinckmann
Griechisch II Mi. 16–18 Fr. 12–14	Brinckmann
Latein I Mi. 18–20 Fr. 17–18.30	Schulze
Latein I Mo. 16–18 Fr. 16–18	Urban
Latein II (Grundkenntnisse) Mo. 16–18 Mi. 16–18	Greven
Latein II Mo. 16–18 Do. 14–16	Vorloeper
Latein II Mo. 18–20 Mi. 18–20	Schubert
Latein III Mo. 18–20 Do. 18–20	Bölles

Veranstaltungen des Universitätsrechenzentrums im Wintersemester 2004/2005

Verbindliche Anmeldungen für **alle** Kurse i.d. Regel **3 Wochen** vor Kursbeginn entweder auf der Internet-Seite des URZ www.uni-duesseldorf.de/urz/kurse/anmeldung oder per E-Mail (wo dies angegeben ist). Mit Ausnahme der Veranstaltung „Einführung in die Benutzung des PC“ werden bei allen anderen PC-Kursen **WINDOWS-Kenntnisse** vorausgesetzt.

Für kurzfristige, aktuelle **Änderungen** und **Ankündigungen** von Zusatzkursen beachten Sie unbedingt die URZ-Seite im Internet: www.uni-duesseldorf.de/urz

Betriebssystem Windows: Grundlagen

Einführung in die Benutzung des Personal Computers (PC)

6-stündiger Kompaktkurs (**nicht** semesterbegleitend)

Teil I und II **vor** Semesterbeginn: 6.10. und 7.10., 9–12 Uhr Raum 01.21

Teil I: Fr. 12.11. 9–12, Raum 01.21

Teil II: Mo. 15.11. 9–12, Raum 01.21

Anmeldung: erforderlich bei Herrn Brückers, Raum 01.34, Tel. 81-1 39 12

Brückers

Arbeiten mit PC's im Universitätsrechenzentrum

6-stündiger Kompaktkurs (**nicht** semesterbegleitend)

Teil I: Fr. 22.10., 26.11. 9–12, Raum 01.21

Teil II: Mo. 25.10., 29.11. 9–12, Raum 01.21

Anmeldung: erforderlich bei Herrn Brückers, Raum 01.34, Tel. 81-1 39 12

Brückers

Anwendungen unter Windows: Grundlagen

Einführung in WORD

Einführung in die Textverarbeitung
3-stündiger Kompaktkurs (nicht semesterbegleitend) Grätz
Di. 19.10.04, 16.11.04, 14.12.04, 25.01.05. 9-12, Raum 00.41
Anmeldung: erforderlich unter www.uni-duesseldorf.de/urz/kurse/anmeldung

Einführung in EXCEL

Einführung in die Tabellenkalkulation
Di. 26.10. (Teil 1) und Mi. 27.10. (Teil 2) 9-12, Raum 01.21 Haverkamp
Di. 23.11. (Teil 1) und Mi. 24.11. (Teil 2) 9-12, Raum 01.21 Vehlhaber
Di. 18.01. (Teil 1) und Mi. 19.01. (Teil 2) 9-12, Raum 01.21 Haverkamp
Anmeldung: erforderlich unter www.uni-duesseldorf.de/urz/kurse/anmeldung

Einführung in PowerPoint

Erstellung von Präsentationen
Mi. 3.11. oder Mi. 8.12. 9-12, Raum 01.21 Haverkamp
Anmeldung: erforderlich unter www.uni-duesseldorf.de/urz/kurse/anmeldung

Einführung in FrontPage (Teil 1 und 2)

30.11. und 1.12. oder 11.1. und 12.1. 9-14, Raum 01.21 Haverkamp.
Anmeldung: erforderlich unter www.uni-duesseldorf.de/urz/kurse/anmeldung

Einführung in ACCESS

Einführung in ACCESS-Datenbanken (Blockveranstaltung) Monser
15.-17.2. 9-12, Raum 00.41
Anmeldung erforderlich unter www.uni-duesseldorf.de/urz/kurse/anmeldung

Anwendungen unter Windows: Fortgeschrittene

WORD für Fortgeschrittene (Themen s. Sonderinfo und WWW-Seite)

Mo. 8.11., 6.12., 17.01. 11-12, Raum 01.21 Grätz
Anmeldung: nicht erforderlich

Selbstlernprogramme für Office-Anwendungen

SkillSpace

Dies ist ein webbasiertes Selbstlernprogramm für Office-Anwendungen. Interessierte können sich im Uni-Netz unter www.uni-duesseldorf.de/Skillspace einloggen. Beim ersten Aufruf tragen Sie einfach Ihren Namen und ein Kennwort ein. Die Lerneinheiten sind recht klein, das Programm merkt sich den Lernstand und setzt beim nächsten Einloggen dort auf, wo es unterbrochen wurde.

Statistik

SPSS Einführung

Einführung in die Benutzung des Statistikpaketes SPSS Willers
für Bachelor-Studiengänge
(Blockveranstaltung) 23.2.-25.2. 9-12, Raum 00.43
Anmeldung: erforderlich unter www.uni-duesseldorf.de/urz/kurse/anmeldung

Auswertungen mit SPSS für Windows: Grundkurs

Einführung in die Benutzung des Statistikpaketes SPSS mit Übungen Willers
(Blockveranstaltung) 7.3.-10.3. 9-16, Raum 00.43
Anmeldung: erforderlich unter www.uni-duesseldorf.de/urz/kurse/anmeldung

Auswertungen mit SPSS für Windows: Fortgeschrittenenkurs

Einführung in die Benutzung des Statistikpaketes SPSS Willers
mit Übungen für Fortgeschrittene
(Blockveranstaltung) 8.3.-11.3. 9-16, Raum 00.41
Anmeldung: erforderlich unter www.uni-duesseldorf.de/urz/kurse/anmeldung

Auswertungen mit SAS

Einführung in das Statistiksysteem SAS für Windows
(Blockveranstaltung) 14.3.-18.3. 9-16, Raum 00.41
Anmeldung: erforderlich unter www.uni-duesseldorf.de/urz/kurse/anmeldung Willers

Betriebssysteme UNIX/Linux

Erste Schritte unter IRIX

Einführung in die Bedienung der SGI-Workstations
Di. 14.12. und 1.2. 9-12, Raum 01.21
Anmeldung: erforderlich unter www.uni-duesseldorf.de/urz/kurse/anmeldung Hartmann

Einführung in LINUX

Fr. 9-12, Beginn 5.11.
Raum 0041 und 00.45
Anmeldung erwünscht unter lannert@uni-duesseldorf.de Lannert u.a.

Anwendungen unter LINUX

FORTRAN 90: Grundlagen der Programmierung

(Blockveranstaltung) 13.9.-16.9. 13-17, Raum 01.21
Anmeldung: erforderlich unter manten@uni-duesseldorf.de Manten

Einführung in JAVA

(Blockveranstaltung)
Termine nach Vereinbarung: spiegel@uni-duesseldorf.de Spiegl

C/C++ Grundlagen der Programmierung

Blockveranstaltung 21.9.-24.9. 13-17, Raum 01.21
Anmeldung: erforderlich unter manten@uni-duesseldorf.de Manten

Parallelprogrammierung auf Parallelrechnern und PC-Clustern unter UNIX/Linux: Grundlagen

Mo. 9-11 und Do. 9-11 Beginn: 8.11., Raum 00.45 und 00.41
Anmeldung erforderlich unter www.uni-duesseldorf.de/urz/kurse/anmeldung Schreiber

Internet und Netzwerke

Kurzeinführung Internet

Findet im Rahmen der „Internet-Einsteiger-Sprechstunde“ statt
Do. 13-14, Raum 00.51
Anmeldung: nicht erforderlich Grätz u.a.

Publizieren im Web

Mo. 14-16, Raum 00.45 Beginn 8.11.
Anmeldung erforderlich unter
<http://www.uni-duesseldorf.de/~cappel/web-kurs.html> Cappel

Grundlagen der Netzwerktechnologien

Mi. 9-11, Raum 00.45, Beginn: 3.11.
Anmeldung: erforderlich unter knop@uni-duesseldorf.de von Knop

Multimedia

Einführung in Multimedia

Do. 9-11, Raum 00.45 Beginn 4.11.
Anmeldung nicht erforderlich Heydthausen

Adobe Photoshop-Grundlagen

Blockveranstaltung 7.12.-10.12. 9-12, Raum 00.43
Anmeldung: erforderlich unter www.uni-duesseldorf.de/urz/kurse/anmeldung Clames

Adobe Photoshop-Fortgeschrittene

(Blockveranstaltung) 11.1.-14.1., 9-12 Raum 00.43

Clames

Anmeldung erforderlich unter www.uni-duesseldorf.de/urz/kurse/anmeldung

Einführung in Flash

(Blockveranstaltung) 9.11.-12.1., 9-12 Raum 00.43

Clames

Anmeldung erforderlich unter www.uni-duesseldorf.de/urz/kurse/anmeldung

Veranstaltungen des Multimediazentrums (MMZ) werden unter der Adresse:

<http://mmz.uni-duesseldorf.de/Veranstaltungen.html>

bekanntgegeben

Sonstige Veranstaltungen des URZ

Kurse für Studierende der Informatik: Linux und Java

Programm, Termine und Teilnahmebedingungen unter:

<http://www.cs.uni-duesseldorf.de/>

Manten

Spiegl/Schreiber

Kurse für nichtwissenschaftliche Mitarbeiterinnen und Mitarbeiter

Das Veranstaltungsprogramm des URZ für nichtwissenschaftliche Mitarbeiterinnen und Mitarbeiter ist im „Fortbildungsprogramm für das nichtwissenschaftliche Personal“, herausgegeben vom Kanzler der Heinrich-Heine-Universität, integriert. Das Programm kann in der Universitätsverwaltung bei Frau Ziesemer (Tel. 1 30 19 oder ziesemer@verwaltung.uni-duesseldorf.de) angefordert werden.

Infos im Web: <http://hhuintern.verwaltung.uni-duesseldorf.de/service/fortbild.htm>

Bitte beachten Sie auch die Veranstaltungen der Universitätsbibliothek zum Thema Internet unter: <http://www.ub.uni-duesseldorf.de/schulung/>

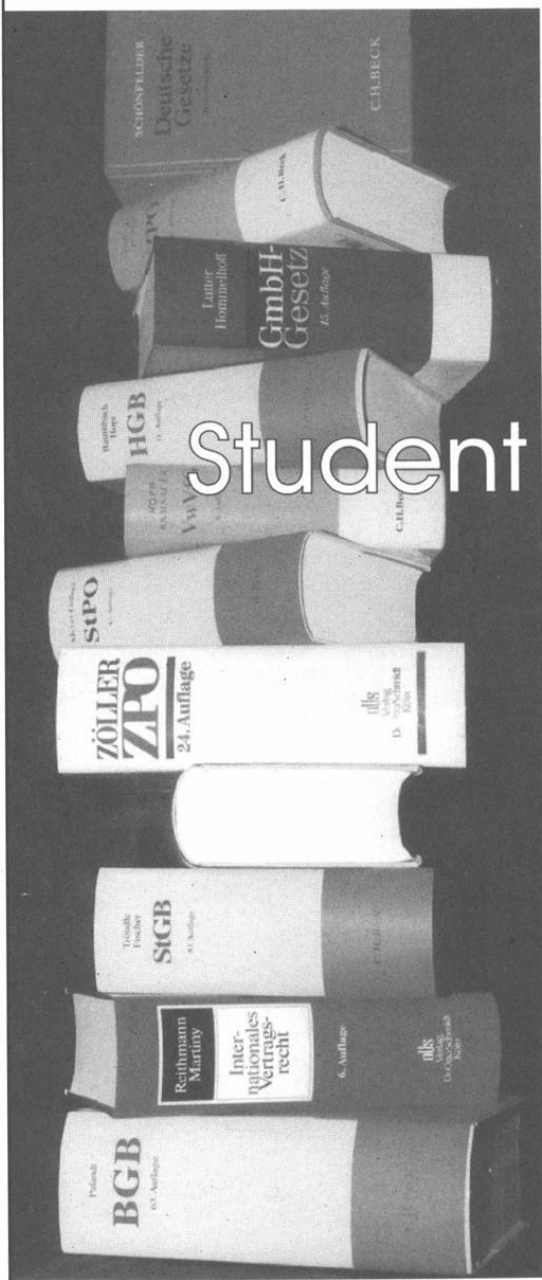

Studentenfutter

Sack

Recht Wirtschaft Steuern Medien

■ Ein voller Bauch studiert nicht gern, heißt es im Volksmund. Dem halten wir entgegen: ein leeres Hirn noch weitaus weniger.

Bei uns finden Sie jederzeit das pralle Sortiment an geistiger Nahrung, mit dem Sie Ihr Studium mühelos meistern. Vom Fachbuch bis zum Onlinedienst.

■ Kostprobe gefällig?

**Kommen,
sehen,
beraten lassen.**

Sack Klosterstraße 22 40211 Düsseldorf
Tel. 0211/3 68 12-0 Fax 0211/35 04 39

E-Mail: duesseldorf@sack-direkt.de
www.sack-direkt.de

Juristische Fakultät

Dekan

Univ.-Prof. Dr. Horst Schlehofer

Prodekan

Univ.-Prof. Dr. Johannes Dietlein

Dekanatsbüro

Universitätsstraße 1, 40225 Düsseldorf (Gebäude 24.91), U1 R 63, 65, 67
F. 81-1 14 14, Fax: 81-1 14 31, E-Mail: dekanat.jura@uni-duesseldorf.de

Geschäftszeit:

Mo. 9.00–11.30 Uhr, Di. 13.00–15.00 Uhr

Do. 9.00–11.30 Uhr und 13.00–15.00 Uhr

Assessorin Katrin Rottländer-Peters

Assessorin Karen Stracke

Reg.-Ang. Silvia Falagán-Garmon

Reg.-Ang. Gudrun Mau

Fakultätsrat

Dekan Univ.-Prof. Dr. Horst Schlehofer

Prodekan Univ.-Prof. Dr. Johannes Dietlein

Gruppe der Professorinnen und Professoren

Univ.-Prof. Dr. Jan Busche, Univ.-Prof. Dr. Dirk Looschelders,

Univ.-Prof. Dr. Alexander Lorz, Univ.-Prof. Dr. Martin Morlok,

Univ.-Prof. Dr. Ulrich Noack, Univ.-Prof. Dr. Dirk Olzen, N. N., N. N.

Gruppe der wissenschaftlichen Mitarbeiterinnen und Mitarbeiter

Wiss. Ass. Caspar Bunke, wiss. Mit. Dr. Heike Merten

Gruppe der Studierenden

Christoph Schultz, Philipp Gilbert, Björn Wörfel

Gruppe der nichtwissenschaftlichen Mitarbeiterinnen und Mitarbeiter

Carmen Prazeus, Gudrun Mau

Fachstudienberatung

Ass. Katrin Rottländer-Peters, F. 81-1 14 15,

E-mail: katrin.rottlaender@uni-duesseldorf.de,

Ass. Karen Stracke, F. 81-1 15 73, E-mail: karen.stracke@uni-duesseldorf.de

Termine nach Vereinbarung

Fachschaftsrat Jura

Universitätsstraße 1, 40225 Düsseldorf (Geb. 24.91), U1, R 64, F. 81-1 14 11

Fachbibliothek Rechtswissenschaft

der Universitäts- und Landesbibliothek: Kerstin Leutner, F. 81-1 14 42

Anke Hecking, F. 81-1 14 41

Universitätsstraße 1, 40225 Düsseldorf, Gebäude 24.91, Ebene 01

Öffnungszeiten: Mo.–Fr. 9.00–20.00 Uhr, Sa. 9.00–13.00 Uhr

2

Lehrkörper

a) Emeritierte Universitätsprofessorinnen und Universitätsprofessoren:

Boldt, Hans, Dr. iur., Krafftgasse 1, 79379 Müllheim

b) Universitätsprofessorinnen und Universitätsprofessoren:

Altenhain, Karsten, Dr. iur. (Strafrecht, Wirtschaftsstrafrecht und Medienrecht)
(Lehrstuhlinhaber)

Busche, Jan, Dr. iur. (Bürgerliches Recht und Gewerblicher Rechtsschutz)
(Lehrstuhlinhaber)

Dietlein, Johannes, Dr. iur. (Öffentliches Recht und Verwaltungslehre)
(Lehrstuhlinhaber)

Feuerborn, Andreas, Dr. iur. (Professur für Bürgerliches Recht, Arbeitsrecht und
Rechtsvergleichung)

Frister, Helmut,
Dr. iur. (Strafrecht und Strafprozessrecht) (Lehrstuhlinhaber)

Hey, Johanna, Dr. iur. (Alfried Krupp von Bohlen und Halbach-Stiftungsprofessur für
Unternehmenssteuerrecht) (Lehrstuhlinhaberin)

Jansen, Nils,
Dr. iur. (Deutsches und Europäisches Privatrecht), Römisches Recht und
Privatrechtsgeschichte) (Lehrstuhlinhaber)

Looschelders, Dirk, Dr. iur. (Bürgerliches Recht, Internationales Privatrecht
und Rechtsvergleichung) (Lehrstuhlinhaber)

Lörz, R. Alexander, Dr. iur. (Deutsches und Ausländisches Öffentliches Recht,
Völkerrecht und Europarecht) (Lehrstuhlinhaber)

Michael, Lothar,
Dr. iur. (Professur für Öffentliches Recht)

Morlok, Martin, Dr. iur. (Öffentliches Recht, Rechtssoziologie, Rechtstheorie)
(Lehrstuhlinhaber)

Noack, Ulrich,
Dr. iur. (Bürgerliches Recht, Handelsrecht und Wirtschaftsrecht)
(Lehrstuhlinhaber)

Olzen, Dirk,
Dr. iur. (Bürgerliches Recht und Zivilprozessrecht) (Lehrstuhlinhaber)

Schlehofer, Horst,
Dr. iur. (Professur für Strafrecht und Strafprozessrecht)

c) Honorarprofessoren:

Claussen, Carsten P., c/o Hoffmann, Liebs, Fritsch & Partner,
Kaiserswerther Straße 119, 40474 Düsseldorf, Tel.: 02 11/5 18 82-150
Dr. iur. (Bilanzrecht)

Gieselher, Dieter, Vorsitzender Richter am OLG a.D., Dr. iur., Neisser Str. 4,
40489 Düsseldorf, Tel. 02 03 / 74 04 98, E-mail: uDGieselher@t-online.de
(Examensrepetitorium Schuldrecht AT und BT, Sachenrecht, Klausurenkurs im
Zivilrecht, Einführung in das Arztrecht)

Klenke, Reinhard, Präsident des Verwaltungsgerichts, Dr. iur.,
c/o Verwaltungsgericht Düsseldorf, Bastionsstraße 39 (Stahlhof),
40213 Düsseldorf, Tel. 02 11 / 88 91 -30 11,
E-mail: reinhard.klenk@vg-duesseldorf.nrw.de (Straßenrecht,
Verwaltungsprozessrecht, Klausurenkurs im öffentlichen Recht)

Krieger, Gerd, Rechtsanwalt, Kanzlei Hengeler Mueller,
Benrather Straße 18-20, 40213 Düsseldorf, Tel. 02 11/83 04-243
Dr. iur. (Handels- und Gesellschaftsrecht, Konzernrecht)

Seibert, Ulrich, Ministerialrat

Bundesministerium der Justiz Berlin, Referatsleiter für Gesellschaftsrecht,
11015 Berlin, Tel. 0 30/20 25-93 12

Dr. iur. (Unternehmensrecht, Handelsrecht)

Tsatsos, Dimitris Th., emeritierter Hochschullehrer, Univ.-Prof., Dr. Dr. h.c.,

Fernuniversität Hagen, Fachbereich Rechtswissenschaften, 58084 Hagen,
Tel. 0 23 31 / 9 87 28 76, Fax 0 23 31 / 98 73 24

**d) Lehrbeauftragte der Juristischen Fakultät der Heinrich-Heine-Universität
Düsseldorf: Examensrepetitorium, Klausurenkurs,
Wahlpflichtveranstaltungen und ergänzende Veranstaltungen**

Dimitrios Argirakos, Vorsitzender des Düsseldorfer Instituts für Außen- und

Sicherheitspolitik, E-mail: Dimitrios.Argirakos@uni-duesseldorf.de,

Florastraße 31, 40217 Düsseldorf, Tel. 02 11 / 3 85 77 42

(Gemeinsame Außen- und Sicherheitspolitik)

Vorsitzender Richter am VG Dr. Knut Ariens, c/o Verwaltungsgericht Düsseldorf,

Bastionstraße 39 (Stahlhof) 40213 Düsseldorf, Tel. 02 11/88 91-2 51

(Examensrepetitorium Verwaltungsprozeßrecht, Klausurenkurs im
Öffentlichen Recht)

Rechtsanwalt Prof. Dr. Kurt Bartenbach, Kanzlei Cornelius Bartenbach, Haesemann

& Partner, Bismarckstr. 11-13, 50672 Köln, Tel.: 0221/9519083; E-mail:

k.bartenbach@cbh.de (Arbeitnehmererfinderrecht)

Präsident des OLG. a.D. Dr. Dr. h.c. Klaus Bilda (Examensklausurenkurs)

Rechtsanwältin, Attorney at Law Dr. Hildegard Bison, LL. M.,

c/o Freshfields Bruckhaus Deringer, Freiligrathstr. 1, 40479 Düsseldorf,

Tel. 02 11 / 49 79-264; Fax 02 11 / 49 79-103;

E-mail: Hildegard.Bison@freshfieldsbruckhaus.com

(Anglo-Amerikanisches Recht / Case Studies)

Präsident des Landgerichts Düsseldorf Dr. Heiner Blaesing, c/o Landgericht

Düsseldorf, Neubrückstraße 3, 40213 Düsseldorf, Tel. 02 11/83 06 27 18,

E-mail: Heiner.Blaesing@lg-duesseldorf.nrw.de

(Klausurenkurs im Zivilrecht)

Rechtsanwalt Dr. Axel Frhr. von dem Bussche, LL.M., c/o Taylor Wessing,

Königsallee 92a, 40212 Düsseldorf, Tel. 02 11 / 83 87-0, Fax 02 11 / 83 87-100

(Anglo-Amerikanisches Recht/Intellectual Property, E-Commerce, Alternative
Dispute Resolution)

Richter am BGH Dr. Wolfgang Büscher, c/o Bundesgerichtshof Karlsruhe,

Herrenstraße 45 a, 76125 Karlsruhe (Klausurenkurs im Zivilrecht)

Rechtsanwalt Ulf Doepner, Kanzlei Freshfields Bruckhaus Deringer, Freiligrathstraße

1, 40479 Düsseldorf, Tel. 02 11/4 97 91 71, Fax: 0211/4979103,

E-mail: ulf.doepner@freshfields.com (Gewerblicher Rechtsschutz)

Dr. Stephan Eilers LL.M (Tax), Rechtsanwalt, Fachanwalt für Steuerrecht, c/o

Freshfields Bruckhaus Deringer, Heumarkt 14, 50667 Köln, Tel. 0221/20 50 70;

E-mail: stephan.eilers@freshfields.com (Umwandlungs- und
Umwandlungssteuerrecht)

Rechtsanwalt am OLG Dr. Siegfried Elsing, LL.M. (Yale), Immermannstr. 40,

40210 Düsseldorf, Tel. 02 11 / 36 78 70; Fax 02 11 / 35 39 28;

E-mail: elsing@hoelters-elsing.com (Wirtschaftsschiedsgerichtsbarkeit)

Rechtsanwalt Dr. Andreas von Falck, c/o Kanzlei Lovells, Kennedydamm 17, 40476

Düsseldorf, Tel. 0211/1368330 Fax: 0211/1368-100,

E-mail: andreas.vonfalck@lovells.com (Gewerblicher Rechtsschutz)

Rechtsanwalt Dr. Martin Fähndrich; Kanzlei Lovells, Kennedydamm 17,

40476 Düsseldorf, Tel.: 0211/13680,

E-mail: martin.fahndrich@lovells.com (Patentrecht)

- Richter am VG Dr. Martin Fleuß, Nesselbergstr. 9, 42349 Wuppertal,
Tel. 02 11 / 88 91 -4214 (Ausländerrecht)
- LMR Dr. Wolfram Försterling, c/o Staatskanzlei NRW, Stadttor 1,
40213 Düsseldorf, Tel. 02 11/837-12 03, Fax: 0211/837-1403,
E-mail: wolfram.foersterling@stk.nrw.de (Examensrepetitorium Europarecht)
- Attorney-at-Law Sandra Foltin, B.A., J.D., Holzstr. 136, 45479 Mülheim;
E-mail sfoltin@gmx.de (Anglo-Amerikanisches Recht / Corporate Law)
- Rechtsanwalt Dr. Andreas Geiger, M.E.S., Ernst & Young Law
(Luther Menold Rechtsanwalts-gesellschaft mbH) Pempelforter Straße 50,
40211 Düsseldorf, Tel. 02 11/9 35 21 87 23, Fax: 02 11/9 35 21 87 97,
E-mail: liane.vinci@de.eylaw.com
(Rechtsprechung des EuGH)
- Dr. Sabine Gleß, c/o Max-Planck-Institut für ausländisches und internationales
Strafrecht, E-mail: s.gless@iuscrim (Europäisches Strafrecht)
- PD Dr. Joachim Goebel, Lütticher Str. 41, 50674 Köln
(Rechtsphilosophie)
- Präsident des Landgerichts Mönchengladbach a.D. Dr. Heinz Gräber,
Tel. 02166/88994
(Wahlfachgruppe 1, Freiwillige Gerichtsbarkeit, Vertiefung Zivilprozessrecht)
- PD Dr. Christof Gramm, Tel. 0228/12-7720,
E-mail: christofGramm@bmv.g.bund400.de
(Verfassungsprozessrecht, Debattierübung für Juristen)
- Richter am VG Kai Habermehl, c/o Verwaltungsgericht Düsseldorf, Bastionstraße 39,
(Stahlhof), 40213 Düsseldorf, Tel. 02 11/88 91-0
(Klausurenkurs im Öffentlichen Recht)
- Ltd. MinR a.D. Dr. Klaus Hansmann, E-mail: k.hansmann@web.de
(Aktuelle Fragen des Umweltrechts)
- Oberstaatsanwalt Thomas Harden, c/o Justizministerium NRW, 40190 Düsseldorf,
Tel.: 02 11/87 92-294, E-mail: thomas.harden@jm.nrw.de
(Klausurenkurs im Strafrecht)
- Richter am OLG Hans-Siegfried Heinen, c/o Oberlandesgericht Düsseldorf,
Cecilienallee 3, 40474 Düsseldorf, Tel. 02 11/49 71-482
(Klausurenkurs im Zivilrecht)
- Leitender Oberstaatsanwalt Hans-Reinhard Henke, c/o Staatsanwaltschaft
Düsseldorf, Fritz-Roeber-Str. 2, 40213 Düsseldorf, Tel. 0211/60251234
(Examensklausurenkurs Strafrecht)
- Fachanwalt für Verwaltungsrecht Dr. Stefan Hertwig, Sozietät Cornelius, Bartenbach,
Haesemann & Partner, Bismarckstr. 11-13, 50672 Köln, Tel.: 0221/9519089,
E-mail: stefan.hertwig@cbh.de (Baurecht, Raumordnungsrecht)
- RA Dr. Ulrich Hildebrandt
(Einführung Markenrecht, Markenrecht II)
- Abogado (U.B.A.) Mag. iur. Alejandro Hofmann, Brucknerstraße 4,
40593 Düsseldorf, Tel. 0172/5214080,
E-mail: alejandrohofmann@abogonet.zzn
(Einführung in die spanische Rechtssprache)
- Rechtsanwalt Dr. Thomas Holl, Hauptgeschäftsführer der Rechtsanwaltskammer
Düsseldorf, Freiligrathstraße 25, 40479 Düsseldorf
(Einführung in das anwaltliche Berufsrecht)
- Nadja Horstmann, LL.M., E-mail: nadja.horstmann@t-online.de
(Einführung in das französische Recht)
- Rechtsanwalt Dr. Frank-Erich Hufnagel, LL.M., c/o Kanzlei Freshfields Bruckhaus
Deringer, Freiligrathstraße 1, 40479 Düsseldorf, Tel. 0211/4979-0,
Fax: 0211/4079-103, E-mail: frank-erich.hufnagel@freshfieldsbruckhaus.com
(Gewerblicher Rechtsschutz)

- Vizepräsident des SG Detlef Kerber, c/o Sozialgericht Düsseldorf,
Ludwig-Erhard-Allee 21, 40227 Düsseldorf, Tel. 02 11/77 70-1352,
E-mail: detlef.kerber@sgd.nrw.de (Klausurenkurs im Öffentlichen Recht)
- Rechtsanwältin Nassim Kiani; Kanzlei Kiani & Springorum, Patent- und
Rechtsanwälte, Heinrich-Heine-Allee 29, 40213 Düsseldorf, Tel.: 0211/828427-0
(Markenrecht)
- Richter am OVG Manfred Klümper, c/o Oberverwaltungsgericht Münster,
Aegidikirchplatz 5, 48143 Münster, Tel. 0251/505424,
(Klausurenkurs im Öffentlichen Recht)
- PA Dipl.-Biologe Gregor S. König, c/o Kanzlei König Szyntka von Renesse,
Postfach 11 09 46, 40509 Düsseldorf, Tel. 0211/3020200, Fax: 0211/30202011,
E-mail: d@ksvr.net (Gewerblicher Rechtsschutz)
- PA Dr.-Ing. Reimar König, c/o Kanzlei König Szyntka von Renesse, Postfach 110946,
40509 Düsseldorf, Tel. 0211/3020200, Fax 0211/30202011,
E-mail: d@ksvr.net (Gewerblicher Rechtsschutz)
- Vorsitzender Richter am Landgericht Dr. Thomas Kühnen, c/o Landgericht
Düsseldorf, Neubrückstraße 3, 40213 Düsseldorf, Tel. 0211/83062883
(Gewerblicher Rechtsschutz)
- Ministerialrat Dr. Dirk Langner, c/o Bundesfinanzministerium Bonn,
Postfach 13 08, 53003 Bonn, Tel. 0228/6822309, Fax 0228/92599240,
E-mail: Dirk.Langner@t-online.de (Aktuelle Probleme des Europarechts)
- Abteilungsleiter a.D. Dr. Eckart Lefringhausen, Krokusweg 22, 40670 Meerbusch,
(Examensrepetitorium Kommunalrecht)
- Richterin am OLG Dr. Annette Lehmborg, c/o Oberlandesgericht Düsseldorf,
Cecilienallee 3, 40474 Düsseldorf, Tel. 02 11 / 49 71-444,
E-mail: annette.lehmborg@olg-duesseldorf.nrw.de (Klausurenkurs im Zivilrecht)
- Rechtsanwalt Klaus-Heiner Lehne, Mitglied des Europäischen Parlaments,
Kanzlei Taylor Wessing, Königsallee 92a, 40212 Düsseldorf, Tel. 0211/83870
(Europäische Rechtspolitik)
- Staatsanwalt Joachim Lichtinghagen, c/o Staatsanwaltschaft Essen,
Zweigertstraße 36-38, 45130 Essen, Tel. 02 01/8 03 26 46
(Klausurenkurs im Strafrecht)
- Dr. Jochen Lüdicke, Rechtsanwalt, Steuerberater, Fachanwalt für Steuerrecht,
c/o Freshfields Bruckhaus Deringer, Freiligrathstr. 1, 40479 Düsseldorf,
Tel.: 02 11/4 97 90, E-mail: jochen.luedicke@freshfieldsbruckhaus.com
(Internationales Steuerrecht)
- Richter am BGH Dr. Peter Meier-Beck, c/o Bundesgerichtshof, Herrenstr. 45a,
76133 Karlsruhe, E-mail: post@meier-beck.de
(Gewerblicher Rechtsschutz und Urheberrecht)
- Rechtsanwalt Dr. iur. Hans Jürgen Meyer-Lindemann, M.C.J., Attorney at Law
(New York) Shearman & Sterling, Breite Straße 69, 40213 Düsseldorf,
Tel. 02 11 / 178 88-0; Fax 02 11 / 17 88 87 93
(Anglo-Amerikanisches Recht / Anti-Trust Law)
- Dipl.-Finanzwirt Friedhelm Mihm, Steuerberater, Hauptstr. 184b, 59846 Sundern,
E-mail: Friedhelm.Mihm@t-online.de
(Einführung in das Steuerrecht, Erbschaftssteuerrecht)
- Rechtsanwalt Dr. Christian Osterrieth, Kanzlei Clifford Chance, Postfach 320125,
40416 Düsseldorf, Tel. 0211/43555822, Fax 0211/43555600,
E-mail: christian.osterrieth@cliffordchance.com (Gewerblicher Rechtsschutz)

- Kanzler der HHU Ulf Pallme König, c/o Heinrich-Heine-Universität Düsseldorf,
 Universitätsstraße 1, Gebäude 16.11, 40225 Düsseldorf, Tel. 02 11/81-1 10 00,
 Fax 0211/81-14534, E-mail: ulf.pallme.koenig@verwaltung.uni-duesseldorf.de
 (Examensrepetitorium Staatshaftungsrecht)
- Dr. Andrea de Petris, Universität „La Sapienza“ Rom, Via Divisione Torino,
 60/BI-00143 Rom, E-mail: andrea.depetris@gmx.it
 (Einführung in die italienische Rechtssprache)
- Rechtsanwalt, MinisterialDir.a.D. Dr. Rainer Plöger, Lilienweg 22, 53501 Grafschaft,
 Tel. 0 26 41/917363, Fax 0 2641/917364, E-mail: drploeger@aol.com
 (Rhetorik für Juristen)
- Dipl.-Kfm. Dr. Ulrich Prinz, Wirtschaftsprüfer, Steuerberater, Wiesenpfad 3,
 53757 St. Augustin, Tel. 02 28/9 59 40; E-mail: ulrich.prinz@fgs.de
 (Unternehmensbesteuerung, Bilanzrecht)
- Rechtsanwältin Dr. Sandra Rinnert, LL.M. (Georgetown), Kanzlei Lovells,
 Kennedydamm 17, 40476 Düsseldorf, Tel. 0211/1368-0,
 E-mail: Sandra.rinnert@lovells.com (Gewerblicher Rechtsschutz)
- Rechtsanwalt Dr. Winfried F. Schmitz, M.J.C. (New York University School of Law),
 Attorney at law (New York und Connecticut), SCHMITZ Rechtsanwälte,
 Bismarckstraße 43, 40210 Düsseldorf, Tel. 0211/30131-200,
 Fax 0211/30131-199, Rechtsanwalt (Düsseldorf),
 E-mail: winfried.schmitz@schmitzlaw.de (Systematik des Unternehmenskaufs)
- Rechtsanwalt Dr. Franz-Josef Schöne, c/o Simmons & Simmons, Königsallee 98a,
 40215 Düsseldorf, Tel. 0211/47053-70, Fax 0211/47053-53,
 E-mail: franz-josef.schoene@simmons-simmons.com
 (Medien- und Telekommunikationsrecht)
- Vorsitzender Richter am OLG Bernhard-Rudolf Schübler, c/o Oberlandesgericht
 Düsseldorf, Cecilienallee 3, 40474 Düsseldorf, Tel. 02 11/49 71-264
 (Klausurenkurs im Zivilrecht)
- Rechtsanwalt und Steuerberater Dr. Knut Schulte, Am Bonnheshof 35, 40474
 Düsseldorf, Tel.: 0211/518989153, E-mail: kschulte@bblaw.de
 (Examensrepetitorium Handels- und Gesellschaftsrecht)
- Notar Dr. Oliver Schwarz, Prinz-Georg-Str. 126, 40479 Düsseldorf, Tel.: 02 11/37 42 43,
 Fax 0211/371101 (Vertragsgestaltung im Familien- und Erbrecht)
- Rechtsanwalt Wolf Graf von Schwerin, Kanzlei Wildanger/Kehrwald/Graf von Schwerin,
 Freiligrathstraße 13, 40479 Düsseldorf, Tel. 0211/4982911, Fax 0211-4930265,
 E-mail: schwerin@wkslaw.de (Gewerblicher Rechtsschutz)
- Patentanwalt Dr. Harald Springorum, Kanzlei Kiani & Springorum, Heinrich-Heine-
 Allee 29, 40213 Düsseldorf, Tel.: 0211/82 84 27-4, Fax: 0211/82 84 27-1
 (Patentrecht)
- Studienrätin Heike Stein, Hasenheide 4, 47802 Krefeld,
 E-mail: steinh@phil-fak.uni-duesseldorf.de
 (Anglo-Amerikanisches Recht / Introduction to Anglo-American Legal Language)
- Richter am BGH Dr. Lutz Strohn, c/o Bundesgerichtshof,
 Herrenstraße 45 a, 76125 Karlsruhe, Tel. 0721/159443
 E-mail: lutz.strohn@t-online.de
 (Klausurenkurs im Zivilrecht)
- Oberstaatsanwalt Dr. Stefan Trunk, c/o Staatsanwaltschaft Düsseldorf/Abt. 6,
 Fritz-Roeber-Straße 2, Postfach 10 11 22, 40002 Düsseldorf,
 Tel. 02 11/60 25-14 05, Fax: 02 11/60 25 29 60,
 E-mail: stefan.trunk@sta-duesseldorf.nrw.de
 (Klausurenkurs im Strafrecht)
- Rechtsanwältin Ulrike Alice Ulrich, Kanzlei Cohausz & Florack, Bleichstr. 14,
 40211 Düsseldorf, Tel.: 0211/90 49 0-0, Fax: 0211: 0211/90 49 0-49
 (Markenrecht)

Vorsitzender Richter am LG a.D. Dr. Wolfgang Volker, Linnicher Str. 14,
40547 Düsseldorf, Tel. 02 11 / 57 54 43; Fax 02 11 / 5 57 17 57;
E-mail: Volker.Duesseldorf@t-online.de
(Klausurenkurs im Zivilrecht)

Vorsitzender Richter am Landesarbeitsgericht Dr. Reinhard Vossen, c/o
Landesarbeitsgericht Düsseldorf, Ludwig-Erhard-Allee 21, 40227 Düsseldorf,
Tel.: 0211/77 70-11 52 (Examensrepetitorium Arbeitsrecht)

Rechtsanwalt Dr. Jürgen Wessing , Wessing II - Verjans, Königsallee 74, 40212
Düsseldorf, Tel.: 02 11/13 85 00, E-mail: kanzlei@strafrecht.de
(Strafprozessrecht)

Rechtsanwalt / StB Dr. Felix Wurm, LL. M. c/o Deloitte und Touche GmbH,
Schwannstraße 6, 40476 Düsseldorf
(Anglo-Amerikanisches Recht / International Business Transactions)

Städt. RechtsDir. Dr. Martin Zilkens, Datenschutzbeauftragter der Stadt Düsseldorf,
(Büro des Oberbürgermeisters) Burgplatz 2, 40200 Düsseldorf,
Tel. 02 11/89-2 13 10
(Klausurenkurs im Öffentlichen Recht)

Notar Dr. Norbert Zimmermann , LL.M. (Harvard) Schadow-Arkaden,
Blumenstraße 28, 40212 Düsseldorf, Tel. 0211/865250
(Vertragsgestaltung im Unternehmensrecht)

2

DIE GOETHE BUCHHANDLUNG!

EINE BUCHHANDLUNG FÜR'S JURA-STUDIUM.

Texte, Kommentare, Skripten, Antiquariat, CD-ROMs
... für Ihr Jura-Studium ist die Goethe Buchhandlung gerüstet!

Aber nicht nur das!
Sämtliche elektronische Medien führen wir
Ihnen jederzeit gerne vor.

Das ist auch noch nicht alles!
Die goetheeigene Homepage im
Internet erlaubt eigenes
Recherchieren in über
1 Million Titeln - selbstverständlich
kann auch online bestellt werden!

Und mehr! Jährlich vergibt die
Goethe Buchhandlung einen
Preis in Höhe von € 5.000,-
für die beste Dissertation
der juristischen Fakultät der
Heinrich-Heine-Universität!
Über die Einzelheiten informieren
Sie z.B. unsere Internetseiten.

Lernen Sie uns doch
auch einmal kennen!

goethe buchhandlung

Duisburger Straße 11 · Nordstraße 27 · 40477 Düsseldorf
Telefon 02 11/4 98 74-0 · Fax 02 11/5 27 04-466
email: goethe@goethebuch.de · <http://www.goethebuch.de>



Lehrstühle

Lehrstuhl für Strafrecht, Wirtschaftsstrafrecht und Medienrecht

(Bau- und Liegenschaftsbetrieb, Gebäude 16.21, Räume 35, 37, 39, 41)
Univ.-Prof. Dr. Karsten Altenhain, F. 81-15830, Fax 81-15832,
E-mail: karsten.altenhain@uni-duesseldorf.de
Sekretariat: Gabi Birrack, F. 81-15831, Fax 81-15832,
E-mail: Gabriele.Birrack@uni-duesseldorf.de
Wiss. Mit.: Dr. Frank Dietmeier, F. 81-15828; Wiss. Mit. Michael Haimerl, F. 81-15829

Lehrstuhl für Bürgerliches Recht und Gewerblichen Rechtsschutz

(Gebäude 24.91, Ebene U1, Räume 21, 23, 30, 32)
Univ.-Prof. Dr. Jan Busche, F. 81-11587, Fax 81-11741
E-mail: jan.busche@uni-duesseldorf.de
Sekretariat: Gudrun Mau, F. 81-11321, e-mail: gudrun.mau@uni-duesseldorf.de
Ass.iur. Markus Peter, Wiss. Mit., F. 81-11467, Ass.iur. Isabelle Friedhoff, LL.M.,
Wiss. Mit., F. 81-15653, Ass. iur. Ulrike Hillebrand, Wiss. Mit., F. 81-11472,
Felix Klopmeier, Wiss. Mit., F. 81-15653, Ass. iur. Dr. Andreas Neef,
Wiss. HK, F. 81-11467, Ass. iur. Philipp Runge, Wiss. HK, F. 81-11467,
Ass. iur. Sascha Vander, Wiss. Mit., F. 81-15652

Lehrstuhl für Öffentliches Recht und Verwaltungslehre

(Gebäude 24.91, Ebene 00, Räume 61, 63, 70, 72)
Univ.-Prof. Dr. Johannes Dietlein, F. 81-11420, e-mail: dietlein@uni-duesseldorf.de
Sekretariat: Reg.-Ang. Brigitta Jordan, F. 81-11420, Fax 81-11455,
E-mail: jordan1@uni-duesseldorf.de
Ass. Dr. Dr. Markus Thiel, Wiss. Ass., F. 81-11424, Ass. Sebastian Klein, Wiss. Mit.,
F. 81-11422, Dr. Jan Heinemann, Wiss. Mit., F. 81-11422

Professur für Bürgerliches Recht, Arbeitsrecht und Rechtsvergleichung

(Bau- und Liegenschaftsbetrieb, Gebäude 16.21, Räume 32, 33)
Univ.-Prof. Dr. Andreas Feuerborn, F. 81-15825, Fax 81-15827,
E-mail: Andreas.Feuerborn@uni-duesseldorf.de
Sekretariat: Susanne Leitner und Felix Pott, Stud. HKe,
Susanne Schillberg, Wiss. HK, F. 81-15826 (Öffnungszeiten im Internet)

Lehrstuhl für Strafrecht und Strafprozessrecht

(Gebäude 24.91, Ebene 00, Räume 22, 24, 29, 31)
Univ.-Prof. Dr. Helmut Frister, F. 81-11410, Fax 81-11457,
E-mail: Frister@uni-duesseldorf.de
Sekretariat: Reg.-Ang. Hannelore Schlüter, F. 81-11426,
E-mail: schluet2@uni-duesseldorf.de
Ass. Dr. Mark Deiters, wiss. Ass., F. 81-11438
Wiss. Mit. Niclas Börgers, F. 81-15806, Wiss. Mit. Katrin Korte, F. 81-11428,
Katrin Antonow (Inst. f. Rechtsfragen d. Med.), F. 81-15806, Michael Lindemann
(Inst. f. Rechtsfragen d. Med.), F. 81-11428

Alfred Krupp von Bohlen und Halbach-Stiftungsprofessur für Unternehmenssteuerrecht

(Gebäude 23.11, Ebene 01, Räume 62, 64, 66, 68)
Univ.-Prof. Dr. Johanna Hey, F. 81-15868, E-mail: johanna.hey@uni-duesseldorf.de
Sekretariat: Sylvia Schleuter, F. 81-15867, Fax 81-15870,
E-mail: sylvia.schleuter@uni-duesseldorf.de
Wiss. Mit. Peter Talaska, F. 81-15865, Wiss. Mit. Markus Keuthen, F. 81-15865,
Wiss. HK Tobias Trierweiler, F. 81-15866

Lehrstuhl für Deutsches und Europäisches Privatrecht, Römisches Recht und Privatrechtsgeschichte

(Gebäude 25.13, Ebene 00, Räume 35, 36, 37, 38, 40)
Univ.-Prof. Dr. Nils Jansen , F. 81-11684, Fax 81-11645,
E-mail: nils.jansen@uni-duesseldorf.de
Sekretariat: Monika Scheithauer, F. 81-11660,
E-mail: monika.scheithauer@uni-duesseldorf.de
Wiss. Mit. Feras Gisawi, F. 81-10630, Wiss. Mit. Sören Koch , F. 81-11669,
Wiss. Mit. Daniel Latta, F. 81-11669, Wiss. Mit. Maria-Susanna Morch, F. 81-11679

Lehrstuhl für Bürgerliches Recht, Internationales Privatrecht und Rechtsvergleichung

(Gebäude 24.91, Ebene 00, Räume 62, 64, 69, 71)
Univ.-Prof. Dr. Dirk Looschelders, F. 81-11451
Sekretariat: Gabriele Krüger , F. 81-11418, Fax 81-11452
Sabine Boos, Wiss. Mit., F. 81-11463, Christina Bruns, Wiss. Mit. F. 81-11423,
Christina Paffenholz, Wiss. Mit., F. 81-11423, Thomas Schäfer, Wiss. Mit.,
F. 81-11423

Lehrstuhl für Deutsches und Ausländisches Öffentliches Recht, Völkerrecht und Europarecht

(Gebäude 24.91, Ebene 00, Räume 23, 21, 30, 32)
Univ.-Prof. Dr. Ralph Alexander Lorz, F. 81-11435, Fax 81-11456,
E-mail: Lorz@uni-duesseldorf.de
Sekretariat: Reg.-Ang. Hannelore Schlüter , F. 81-11436
E-mail: Schlueth@uni-duesseldorf.de
Ref. Lars Mammen, Wiss. Mit., F. 81-11416, Ref. Olivia Jazwinski, Wiss. Mit., F. 81-11437, Ref. Maren Müller, Wiss. Mit., F. 81-15609

Professur für Öffentliches Recht

(Gebäude 25.13, Ebene 00, Räume 30, 32, 39)
Univ.-Prof. Dr. Lothar Michael , E-mail: Lothar.Michael@uni-duesseldorf.de,
F. 81-11412
Sekretariat: Raum 32, Gregor Grosche und Christian Kemler, Stud. HKe,
F. 81-11688, Kyrill Makoski, Wiss. HK, F. 81-10618 (Öffnungszeiten im Internet)

Lehrstuhl für Öffentliches Recht, Rechtslehre und Rechtssoziologie

Univ.-Prof. Dr. Martin Morlok, F. 81-11465
Sekretariat: Dr. Ulrike Cieslok, F. 81-15351
Alexandra Schindler, Wiss. Mit., F. 81-15355, Julian Krüper, Wiss. Mit., F. 81-14544,
E-mail: ls.morlok@uni-duesseldorf.de

Lehrstuhl für Bürgerliches Recht, Handelsrecht und Wirtschaftsrecht

(Gebäude 24.91, Ebene 00, Räume 25, 27)
Univ.-Prof. Dr. Ulrich Noack , F. 81-11453,
E-mail: ulrich.noack@uni-duesseldorf.de
Sekretariat: Reg.-Ang. Brigitta Jordan , F. 81-11454, Fax 81-11427,
E-mail: jordanb@uni-duesseldorf.de
Ass. Caspar Bunke, Wiss. Ass., F. 81-11434, E-mail: Caspar.Bunke@uni-duesseldorf.de
Ass. Niklas Mairese, Wiss. Mit., Michael Beurskens, Wiss. Mit., Simone Ridder,
Sascha Kremer, Wiss. Mit., F. 81-11433

Lehrstuhl für Bürgerliches Recht und Zivilprozessrecht

(Gebäude 24.91, Ebene 00, Räume 66, 68)
Univ.-Prof. Dr. Dirk Olzen, F. 81-11429, Fax 81-11450
Sekretariat: Reg.-Ang. Monika Vogel , F. 81-11419
Ass. Sven Asmussen, Wiss. Mit., F. 81-11421
Susanne Schwarz , Wiss. Mit., F. 81-11425, Michael Floeth, Wiss. Mit.,
F. 81-15805, Mira Pohlenz, Wiss. Mit., F. 81-11425, Sebastian Köhler , Wiss. Mit.,
F. 81-11421

**Professur für Bürgerliches Recht und internationales Wirtschaftsrecht,
insbesondere Kartell- und Wettbewerbsrecht**

(Gebäude 24.91, Ebene U1, Räume 25, 27)

N. N.

Professur für Strafrecht und Strafprozessrecht

(Gebäude 24.91, Ebene U1, Räume 66, 68)

Univ.-Prof. Dr. Horst Schlehofer, F. 81-1 23 79

Sekretariat, F. 81-1 23 80

Lovells – Dozentur für Anglo-Amerikanisches Recht

Andrew Hammel, LL.M. (Harvard)

**Institut für Rechtsfragen der Medizin der
Heinrich-Heine-Universität**

Gebäude 16.21, BLB, Fax: 81-1 58 76

Direktoren: Prof. Dr. Dirk Olzen (geschäftsführend), Prof. Dr. Helmut Frister

Ralf Lesser, Wiss. Mit., F. 81-1 58 05, Anette Stylianidis, Wiss. Mit., F. 81-1 58 05,

Katrin Antonow, Wiss. Mit., F. 81-1 58 06

**Institut für Deutsches und Europäisches Parteienrecht und
Parteienforschung**

(Gebäude 28.01, Ebene 00, Räume 51–55)

Univ.-Prof. Dr. Martin Morlok, Direktor, F. 81-1 14 65

Univ.-Prof. Dr. Ulrich v. Alemann, Stellvertretender Direktor, F. 81-1 23 99

Sekretariat: Dr. Ulrike Cieslok, F. 81-1 53 51, E-mail: institut.parteienrecht@uni-
duesseldorf.de

Dr. Heike Merten, Geschäftsführerin, Wiss. Mit., F. 81-1 57 21

Thilo Streit, LL.M., Wiss. Mit., F. 81-1 57 20, Thelse Godewerth, M.A., Wiss. Mit.,
F. 81-1 57 40

**Zentrum für Gewerblichen Rechtsschutz -
Kompetenzzentrum Biopatentrecht**

(Gebäude 23.02, Ebene U1, Räume 41, 41A, 48, 50)

Direktoren: Prof. Dr. Jan Busche, F. 81-1 15 87, Fax 81-1 17 41 (geschäftsführend),
Prof. Dr. Ulrich Noack, F. 81-1 14 53

Sekretariat: Gudrun Mau, F. 81-1 13 21, E-mail: gudrun.mau@uni-duesseldorf.de

Ass. iur. Jutta Lommatzsch, Wiss. Mit., F. 81-1 14 33, Nils Wille, Wiss. Mit., F. 81-1 56 55

Zentrum für Informationsrecht

(Gebäude 25.12, Räume 34 und 36)

Direktoren: Prof. Dr. Karsten Altenhain, F. 81-1 58 30, Prof. Dr. Johannes Dietlein,
Tel. 81-1 14 20, Prof. Dr. Ulrich Noack, F. 81-1 14 53

Wiss. Mit.: Dr. Jan Heinemann, F. 81-1 14 22, Ass. Ansgar Heitkamp, F. 81-1 16 89,

RRef. Sascha Kremer, F. 81-1 14 33, Tobias Wilms, F. 81-1 14 33

Lehrveranstaltungen Wintersemester 2004/2005

(Änderungen vorbehalten)

I. Pflichtveranstaltungen

1. Semester (Studienjahrgang 2004):

- | | | |
|----|---|-----------|
| 1. | Bürgerliches Recht I – Allgemeiner Teil des BGB (4stündig)
mit Arbeitsgemeinschaft (2stündig) | Olzen |
| 2. | Strafrecht I (4stündig)
mit Arbeitsgemeinschaft (2stündig) | Altenhain |
| 3. | Öffentliches Recht I - Verwaltungsrecht I (4stündig)
mit Arbeitsgemeinschaft (2stündig) | Dietlein |
| 4. | Verfassungsgeschichte (2stündig)
(Grundlagenschein nach § 8 Abs. 1 Nr. 5 JAG a. F. bzw.
§ 5 Abs. 2 Nr. 3 SPO) | Michael |

3. Semester (Studienjahrgang 2003)

- | | | |
|-----|--|------------------------|
| 5. | Bürgerliches Recht III,
mit Arbeitsgemeinschaft (2stündig)
a) Schuldrecht Bes. Teil, vertragl. Schuldverh. (4stündig)
b) Schuldrecht Bes. Teil, ges. Schuldverh. (2stündig) | Looschelders
Jansen |
| 6. | Arbeitsrecht (2stündig) | Feuerborn |
| 7. | Strafrecht III (2stündig)
mit Arbeitsgemeinschaft (2stündig) | Frister |
| 8. | Übung im Strafrecht (2stündig) | Frister |
| 9. | Öffentliches Recht III - Grundrechte Bes. Teil (2stündig)
mit Arbeitsgemeinschaft (2stündig) | Morlok |
| 10. | Öffentliches Recht III – Baurecht (2stündig) | Bock |

5. Semester (Studienjahrgang 2002)¹⁾

- | | | |
|-----|---|--------------|
| 11. | Bürgerliches Recht VI – Erbrecht (2stündig) | Olzen |
| 12. | Handels- und Gesellschaftsrecht II (2stündig) | Noack |
| 13. | Zivilprozessrecht II (2stündig) | Gieseler |
| 14. | Internationales Privatrecht (2stündig) | Looschelders |
| 15. | Strafprozessrecht (3stündig) | Frister |
| 16. | Öffentliches Recht V – Staatsorganisationsrecht II (2stündig) | Morlok |
| 17. | Öffentliches Recht V – Staatshaftungsrecht (1stündig) | Morlok |
| 18. | Europarecht (3stündig) | Lorz |
| 19. | Übung im Öffentlichen Recht (3stündig) | Michael |

1) Hinweis: Die Studierenden des 5. Semesters können an den in den Wahlfachgruppen angebotenen Seminaren teilnehmen und den gemäß § 5 Abs. 2 Nr. 4 SPO erforderlichen Seminarschein erwerben.

II. Veranstaltungen zu den Wahlfachgruppen

Wahlfachgruppe 1 (Zivilrecht)

- | | | |
|------|--|--------|
| 20. | Wirtschaftsschiedsgerichtsbarkeit (1stündig) | Elsing |
| 21. | Freiwillige Gerichtsbarkeit (2stündig) | Gräber |
| 22. | Erbschaftssteuerrecht (1stündig) | Mihm |
| 22a. | Seminar (2stündig) | Olzen |

Wahlfachgruppe 2 (Strafrecht)

- | | | |
|-----|-----------------------------------|------------|
| 23. | Jugendstrafrecht (2stündig) | Altenhain |
| 24. | Seminar zum Strafrecht (2stündig) | Altenhain |
| 25. | Strafvollzugsrecht (2stündig) | Schlehofer |

Wahlfachgruppe 3 (Wirtschaftsrecht)

- | | | |
|-----|--|------------|
| 26. | Gewerblicher Rechtsschutz I:
Einführung Markenrecht (1stündig) | Busche |
| 27. | Wettbewerbsrecht (2stündig) | Busche |
| 28. | Kartellrecht (2stündig) | Busche |
| 29. | Wirtschaftsrechtliches Seminar (2stündig) | Busche |
| 30. | Gewerblicher Rechtsschutz II:
Einführung Patentrecht (1stündig) | Meier-Beck |
| 31. | Gesellschaftsrecht - Vertiefung (2stündig) | Noack |
| 32. | Seminar (2stündig) | Noack |
| 33. | Handelsrecht - Vertiefung (1stündig) | Seibert |
| 34. | Mergers & Aquisitions (1stündig) | Schmitz |

Wahlfachgruppe 4 (Steuerrecht)

- | | | |
|-----|--|-----------|
| 35. | Einführung in das Steuerrecht (Steuerrecht I) (2stündig) | Hey |
| 36. | Allgemeines Steuerschuld- und Steuerverfahrensrecht (2stündig) | Hey |
| 37. | Seminar im Steuerrecht (2stündig) | Hey/Prinz |
| 38. | Europäisches Steuerrecht (1stündig) | Hey |
| 39. | Einführung in das Unternehmenssteuerrecht (1stündig) | Prinz |

Wahlfachgruppe 5 (Arbeitsrecht)

- | | | |
|-----|--|-----------|
| 40. | Vertiefung Individualarbeitsrecht (2stündig) | Feuerborn |
| 41. | Seminar im Arbeitsrecht (2stündig) | Feuerborn |

Wahlfachgruppe 6 (Staats- und Verwaltungsrecht)

- | | | |
|-----|---|----------|
| 42. | Wirtschaftsverwaltungsrecht (2stündig) | Hey |
| 43. | Aktuelle Fragen des Umweltrechts (1stündig) | Hansmann |
| 44. | Straßenrecht (1stündig) | Klenke |
| 45. | Umweltrecht (2stündig) | Michael |
| 46. | Seminar (2stündig) | Dietlein |

- | | | |
|-----|--------------------|---------|
| 47. | Seminar (2stündig) | Michael |
| 48. | Seminar (2stündig) | Morlok |

Wahlfachgruppe 8 (Internationales Privatrecht und Rechtsvergleichung)

- | | | |
|-----|--|--------------|
| 49. | Rechtsvergleichung und internationales Prozessrecht (2stündig) | Looschelders |
| 50. | Seminar (2stündig) | Jansen |

Wahlfachgruppe 9 (Völker- und Europarecht)

- | | | |
|-----|--|--------|
| 51. | Seminar „International Moot Courts“ (2stündig) | Lorz |
| 52. | Aktuelle Rechtsprechung des EuGH | Geiger |

III. Grundlagenveranstaltungen

- | | | |
|-----|--|-----------|
| 53. | siehe Nr. 4 | Michael |
| 54. | Rechtssoziologie (2stündig)
(Grundlagenschein nach § 8 Abs. 1 Nr. 5 JAG a.F. bzw. § 5 Abs. 2 Nr. 3 SPO) | Dietmeier |
| 55. | Staatslehre (2stündig)
(Grundlagenschein nach § 8 Abs. 1 Nr. 5 JAG a.F. bzw. § 5 Abs. 2 Nr. 3 SPO) | Morlok |

IV. Ergänzende Veranstaltungen

- | | | |
|-----|--|---------------|
| 56. | Informationsverfassungsrecht (1stündig) | Dietlein |
| 57. | Europäisches Strafrecht | Gleß |
| 58. | Debattierübung (1stündig) | Gramm |
| 59. | Einführung in das Steuerrecht (Steuerrecht I) ²⁾ , (siehe Nr. 35) | Hey |
| 60. | Einführung in die spanische Rechtssprache (1stündig)
(Fremdsprachiger Schein nach § 7 Abs. 1 Nr. 3 JAG n.F.) | Hofmann |
| 61. | Einführung in das anwaltliche Berufsrecht (1stündig) | Holl |
| 62. | Einführung in die französische Rechtssprache (2stündig)
(Fremdsprachiger Schein nach § 7 Abs. 1 Nr. 3 JAG n.F.) | Horstmann |
| 63. | Staatslehre (2stündig) | Morlok |
| 64. | Informationsrecht (2stündig) | Noack |
| 65. | Medizinrecht (2stündig) | Olzen/Giesler |
| 66. | Seminar im Zivilrecht (2stündig), siehe Nr. 22a.
(Seminar nach § 5 Abs. 2 Nr. 4 SPO) | Olzen |
| 67. | Einführung in die italienische Rechtssprache (1stündig)
(Fremdsprachiger Schein nach § 7 Abs. 1 Nr. 3 JAG n.F.) | De Petris |
| 68. | Rhetorik für Juristen (2stündig) | Plöger |

V. Examinatorium (12stündig)

- | | | |
|-----|--|----------|
| 69. | Schuldrecht Besonderer Teil (2stündig) | Jansen |
| 70. | Sachenrecht (2stündig) | Gieseler |

2) Voraussetzung für die Schwerpunktbereiche „Steuerrecht“ und „Wirtschaftsrecht/ Unternehmenssteuerrecht“

- | | | |
|-----|---------------------------------------|---------------|
| 71. | Strafrecht III (2stündig) | Frister |
| 72. | Grundrechte (2stündig) | Dietlein |
| 73. | Baurecht (1stündig) | Hertwig |
| 74. | Europarecht (1stündig) | Försterling |
| 75. | Polizei- und Ordnungsrecht (1stündig) | Thiel |
| 76. | Kommunalrecht (1stündig) | Lefringhausen |

VI. Examinatorium Ferienkurs F II

- | | | |
|-----|----------------------------------|--------------|
| 77. | Arbeitsrecht (24 Stunden) | Vossen |
| 78. | Strafprozessrecht (12 Stunden) | Deiters |
| 79. | Staatshaftungsrecht (12 Stunden) | Pallme König |

VII. Klausurenkurs

80. (siehe unter www.jura.uni-duesseldorf.de/klausurenkurs)

VIII. Begleitstudium im Anglo-Amerikanischen Recht

81. (siehe unter www.jura.uni-duesseldorf.de/Dozenten/loosch/begleitstudiengang.htm)

IX. Weiterbildungsstudiengang Gewerblicher Rechtsschutz

82. (siehe unter www.jura.uni-duesseldorf.de/fakultaet/gewrs/studiengang.htm)

X. Recht für Wirtschaftswissenschaftler

- | | | |
|-----|---|-----------|
| 83. | Privatrecht für Wirtschaftswissenschaftler (4stündig)
mit 4 Arbeitsgemeinschaften (2stündig) | Feuerborn |
|-----|---|-----------|

LEHMANN'S

FACHBUCHHANDLUNG





Himmelgeister Straße 131 D-40225 Düsseldorf

Tel. 02 11 / 34 77 47

Fax 02 11 / 34 09 40

e-mail dus@lehmanns.de

internet www.LOB.de

-  Medizinische Fachliteratur für Studium und Praxis, Weiterbildung und Forschung
-  Kittel, Stethoskope, Reflexhämmer, Diagnoseleuchten, Präparierbestecke u.ä.
-  Sonderausgaben und attraktive Angebote
-  Ausreichend Platz und Gelegenheit zum Stöbern und fachkompetente Beratung



Medizinische Fakultät

Dekan:

Univ.-Prof. Dr. Wolfgang H. M. Raab

Prodekane:

Univ.-Prof. Dr. U. Mödder
Univ.-Prof. Dr. J. Krutmann

Studiendekanin:

Frau Prof. Dr. Sibylle Soboll

Sprechzeiten zu Studiumsangelegenheiten: Mi. 15.30–16.30 Uhr
nach vorheriger Anmeldung bei Frau Napp, F 81-1 30 17

Sprechzeiten zu Auslandsangelegenheiten: Do. 14–16 Uhr
im Medizinischen Dekanat, Babette Dufrenne, M.A., Gebäude 23.12, Ebene 02,
Raum 25, e-mail: Ausland@uni-duesseldorf.de

Dekanatsbüro:

Universitätsstraße 1, 40225 Düsseldorf (Gebäude 23.11, Ebene 02, Raum 65),
F. 81-1 22 42, Fax 81-1 22 85

Assistent des Dekans:

Gerhard Thore, F. 81-1 19 40, Fax 81-1 22 85
e-mail: Gerhard.Thore@uni-duesseldorf.de

Fakultäts-, Senats- und Berufungsangelegenheiten:
N.N., F. 81-1 22 42, Fax: 81-1 22 85
e-mail: med.dekanat@uni-duesseldorf.de

Habilitationsangelegenheiten:

Gisela Dommick, F. 81-1 14 93, Fax 81-1 22 85, Sprechstunden: Mo. bis Fr. 10–12

Publikationsangelegenheiten:

Barbara Adebessin, M.A., F. 81-1 11 67, Fax 81-1 22 85,
e-mail: barbara.adebesin@uni-duesseldorf.de

Forschungsflächenmanagement:

Jutta Korten, F. 81-1 43 34, Fax 81-1 22 85,
e-mail: korten@med.uni-duesseldorf.de

Assistentin der Studiendekanin:

Babette Dufrenne, M.A., F. 81-1 35 52, Fax 81-1 16 90
e-mail: studiendekan2@uni-duesseldorf.de

Dr. Judith de Bruin, F. 81-1 35 52, Fax 81-1 16 90
e-mail: studiendekan3@uni-duesseldorf.de

Studierendenangelegenheiten:

Monika Napp, F. 81-1 30 17, Fax 81-1 22 85,
e-mail: nappm@uni-duesseldorf.de, Sprechstunden Mo. bis Do. 10–12

Promotionsangelegenheiten: Akademisches Prüfungsamt, Gebäude 16.11
F. 81-1 30 50, Sprechstunden Di. und Do. 9–12, Mi. 13–15

3



Fakultätsrat:

Dekan Univ.-Prof. Dr. W. Raab
Prodekan Univ.-Prof. Dr. U. Mödder
Prodekan Univ.-Prof. Dr. J. Krutmann
Studiendekanin Prof. Dr. Sibylle Soboll

Gruppe der Professorinnen und Professoren:

Univ.-Prof. Dr. Bayer, Univ.-Prof. Dr. Häussinger, Univ.-Prof. Dr. Novotny, Univ.-Prof. Dr. Ruzicka, Hochschuldoz. Priv.-Doz. Dr. Sabel, Univ.-Prof. Dr. Klaus G. Schmidt, Univ.-Prof. Dr. Schrör, Univ.-Prof. Dr. Stüttgen

Gruppe der wissenschaftlichen Mitarbeiterinnen und Mitarbeiter:

Priv.-Doz. Dr. Ortwin Adams, Dr. Susanne Eisert, Dr. Stephan Steiner

Gruppe der Studierenden:

Tina Kaiser, Alexander Rosen, Christian Weigelt

Orientierungsplan

Gebäude 23.01

Ebene U1 Hörsäle, Toiletten
Ebene 00 Cafeteria

Gebäude 23.02

Ebene U1 Hausmeister (F. 81-121 18)
Arbeitsamt
Seminarräume
Ebene 00 Math.-Naturw.
Psychologie
Vorklin. Zahn-
medizin
Ebene 01 Abt. für Experimentelle
Anästhesiologie
Math.-Naturw.
Psychologie

Fortsetzung Gebäude 23.02

Ebene 02 Erziehungswissen-
schaftliches Institut
Ostasieninstitut
Seminarraum 81
Audiovisuelles Zentrum
AVZ
Ebene 03 Institut für
Statistik in der
Medizin
Institut für Med.
Psychologie
Institut für Med.
Soziologie

Gebäude 23.03

Ebene U1 Math.-Naturw.
Psychologie
Ebene 00 Math.-Naturw.
Psychologie
Ebene 01 Erziehungswissen-
schaftliches Institut
Jiddisch
Seminarräume:
41, 43, 61, 63, 70
Ebene 02 FB-Erziehungs-
wissenschaft/
Psychologie

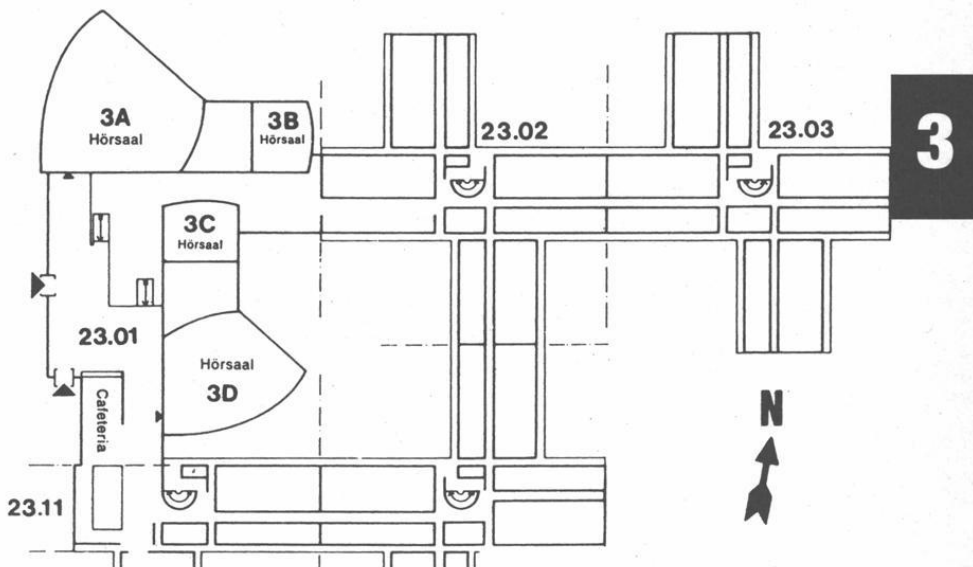

Gebäude 23.11

Ebene U1 Institut für Hygiene
(Abt. Staubmeßtechnik)
(Abt. Chemie)
Ebene 00 Inst. f. Arbeitsmedizin
Ebene 01 Jüdische Studien
Ebene 02 Dekanat der Medizinischen Fakultät
Gemeinsame Einrichtungen
Psychotherap. Beratungsstelle
Ebene 03 Gemeinsame Einrichtungen (Seminar-
räume), Institut für Humangenetik

Gebäude 23.12

Ebene U1 Institut für Hygiene
(Lärmforschung)
Abt. für Onkologische Chemie
Ebene 00 Institut für Arbeitsmedizin
Ebene 01 Institut für Experimentelle Chirurgie
Ebene 02 Stoffwechsellabor der
Kinderklinik
Ebene 03 Institut für Humangenetik u.
Anthropologie
Ebene 04 Institut für Geschichte der
Medizin
Düsseldorfer Institut
für amerikanische Völkerkunde
Institut für Hygiene (Abt. Exp.
Pathologie)

Orientierungsplan

Gebäude 22.01

Ebene U1 Garderobe
WC-Anlage
Ebene 00 Hörsäle

Gebäude 22.02

Ebene U1 Lehrsammlung,
Demonstration,
Süd

Anatom.
Institut
(Lehrstuhl I)

Nord

Kursräume
Physiologie
Seminarraum
Physiologie

Gebäude 22.21

— Theoretische
Medizin —
Institut für Med.
Mikrobiologie und
Virologie
Institut für
Pharmakologie
Institut für Toxiko-
logie
FB-Theoretische Medizin

Gebäude 22.04

Ebene U1 Isotopenlabor
Abt. Physiologie
und Physiolog.
Chemie

Ebene 00

Tierställe

Gebäude 22.22

Zentrales
Tierlabor —

Fortsetzung Gebäude 22.02

Ebene 00 Mikroskopiersaal
Süd
Nord Cafeteria, Kursräume
Physiolog. Chemie

Gebäude 22.05

Ebene U1 Werkstätten,
der Institute,
Glasbläserei,
Leichenräume
Präparatoren
Ebene 00 Präpariersaal mit
Wasch- und
Umkleide-
räumen

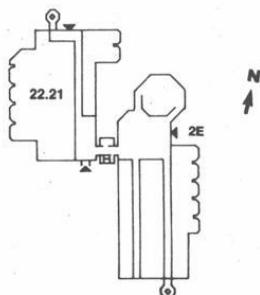
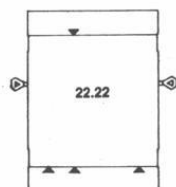
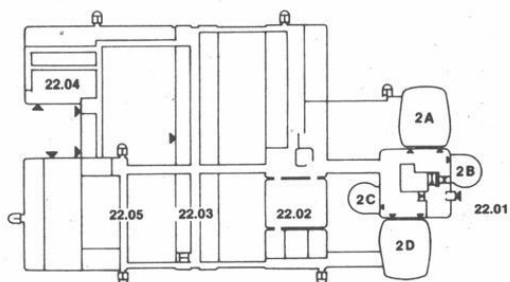

Orientierungsplan

Gebäude 22.03

Hausmeister (F. 311-2656)

Ebene U1	Anatom. Institut Abteilung für Neuroanatomie	Ebene 03 Süd	Institut für Physiologische Chemie, Abteilung für Physiologische Chemie II
Nord	Physiolog. Institut Abteilung für Herz- und Kreislauf- physiologie	Nord	Institut für Physiologische Chemie, Abteilung für Physiologische Chemie II
Ebene 00 Süd	Anatom. Institut Abteilung für Morphologische Endokrinologie und Histochemie	Ebene 04 Süd	Institut für Lasemedizin
Nord	Physiolog. Institut Abteilung für Herz- und Kreislauf- physiologie	Ebene 04 Nord	Institut für Lasemedizin
Ebene 01 Süd	Anatom. Institut Abteilung für Topo- graphische Anatomie u. Biomechanik	Ebene 05 Süd	C. u. O. Vogt-Institut für Hirnforschung Abteilung für Neuroanatomie
Nord	Physiolog. Institut Abteilung für Neuro- und Sinnes- physiologie	Nord	C. u. O. Vogt-Institut für Hirnforschung Abteilung für Neuroanatomie
Ebene 02 Süd	Institut für Physiologische Chemie, Abteilung für Physiologische Chemie I	Ebene 06 Süd	Freiluftlabor des Anatom. Instituts
Nord	Institut für Physiologische Chemie, Abteilung für Physiologische Chemie I	Nord	Freiluftlabor des Anatom. Instituts

3

Studienberatung

Medizin

Studiendekanin in Zusammenarbeit mit den Vorsitzenden der Unterrichtskommissionen für die Vorklinik und die klinischen Studienabschnitte (keine Zulassungsangelegenheiten).

Studiendekanin Frau Prof. Dr. Sibylle Soboll

Sprechzeiten zu Studiumsangelegenheiten: Mi. 15.30–16.30 Uhr
nach vorheriger Anmeldung bei Frau Napp, F. 81-1 30 17

Sprechzeiten zu Auslandsangelegenheiten: Do. 14-16, Gebäude 23.12,
Ebene 02, Raum 25, e-mail: Ausland@uni-duesseldorf.de

Beratungsgebiet „Praktisches Jahr“: Prof. Dr. M. Schneider
Klinik für Nephrologie und Rheumatologie, Tel. (02 11) 81-1 78 17

Zahnmedizin

Univ.-Prof. Dr. Ulrich Stüttgen, Westdeutsche Kieferklinik, Abteilung
für Zahnärztliche Prothetik, F. 81-1 81 42 (Keine Zulassungsfragen)

Zusatzstudiengang Public Health

Studiengangsleiter und Fakultätsbeauftragter
Univ.-Prof. Dr. J. Siegrist, F. 81-1 43 60

Stellv. Leitung: Univ.-Prof. Dr. M. Geraedts, M. san.

Wissenschaftliche Koordination:
Dipl.-Päd. Judith Seemke, F. 81-1 97 77

Studienberatung durch die Fachschaftsvertreterinnen und -vertreter der Studierendenschaft

Medizin

Fachschaftsraum Medizin, Institutsgebäude der theoretisch-vorklinischen Medizin,
Raum U 152, F. 81-12631, Mo.–Fr. 13–14

Zahnmedizin

Westdeutsche Kieferklinik, Geb. 18.73; 3. Stock, Zimmer 19, F. 81-1 7066,
Mo., Di., Do., Fr. 13–14 (in der Vorlesungszeit)

Prüfungsausschüsse

Ausschuss für die naturwissenschaftliche Vorprüfung der Zahnmedizinerinnen und Zahnmediziner

Vorsitzender:
Prof. Dr. Haider, Zentrum für Anatomie und Hirnforschung

1. Stellvertreter:
Univ.-Prof. Dr. Herforth, Westdeutsche Kieferklinik

2. Stellvertreter:
Univ.-Prof. Dr. Raab, Westdeutsche Kieferklinik

Ärztliche Vorprüfung und Prüfung nach der neuen AO

Bezirksregierung Münster
Landesprüfungsamt für Medizin, Psychotherapie und Pharmazie
Erkrather Straße 339, 40231 Düsseldorf, Tel. 02 11-4 58 40

Ausschuß für die zahnärztliche Vorprüfung

Vorsitzender:

Prof. Dr. Haider, Zentrum für Anatomie und Hirnforschung

1. Stellvertreter:

Univ.-Prof. Dr. Herforth, Westdeutsche Kieferklinik

2. Stellvertreter: Priv.-Doz. Dr. A. Hugger, Westdeutsche Kieferklinik

Ausschuß für die zahnärztliche Prüfung

Vorsitzender:

Prof. Dr. Haider, Zentrum für Anatomie und Hirnforschung

1. Stellvertreter: Univ.-Prof. Dr. Herforth, Westdeutsche Kieferklinik

2. Stellvertreter:

Priv.-Doz. Dr. A. Hugger, Westdeutsche Kieferklinik

Sprechstunden in Prüfungsangelegenheiten sowie Meldungen zu Prüfungen etc. nach der Approbationsordnung für Zahnärztinnen und Zahnärzte montags bis freitags von 9–12 Uhr, Gebäude 16.11, Ebene 04, Raum 45 (Akademisches Prüfungsamt).

Ausschuß für den Zusatzstudiengang Public Health

Vorsitzender:

Univ.-Prof. Dr. L. Alberti

Stellvertreter: Univ.-Prof. Dr. med. Elisabeth Borsch-Galetke

Promotionskommission

Vorsitzender:

Univ.-Prof. Dr. Hans-Georg Hartwig, Zentrum für Anatomie und Hirnforschung

Mitglieder:

Frau Prof. Dr. Victoria Kolb-Bachofen, Institut für Immunbiologie, stellvertr. Vorsitzende

Univ.-Prof. Dr. G. Novotny, Institut Neuroanatomie

Univ.-Prof. Dr. U. Stüttgen, Westdeutsche Kieferklinik

Univ.-Prof. Dr. Krauspe, Orthopädische Klinik

Univ.-Prof. Dr. Thomas Hohlfeld, Institut für Pharmakologie

Univ.-Prof. Dr. Werner Scherbaum, Zentrum für Innere Medizin

Univ.-Prof. Dr. Klaus Dieter Pfeffer, Institut für Med. Mikrobiologie

Priv.-Doz. Dr. Stephan Loer, Klinik für Anästhesiologie

Ständige Habilitationskommission

Dekan/Prodekan

Vorsitzender: Univ.-Prof. Dr. Gams, Klinik für Thorax- und Kardiovaskuläre Chirurgie

Stellvertr. Vorsitzender: Univ.-Prof. Dr. Schmidt, Kinderklinik

Prof. Dr. Bilzer, Institut für Neuropathologie

Univ.-Prof. Dr. Gabbert, Institut für Pathologie

Prof. Dr. Königshausen, Krankenhaus Gerresheim, Gräulinger Str., 40625 Düsseldorf

Univ.-Prof. Dr. Schrör, Institut für Pharmakologie und Klinische Pharmakologie

Univ.-Prof. Dr. Regine Kahl, Institut für Toxikologie

Univ.-Prof. Dr. Bornstein, Klinik für Endokrinologie

Univ.-Prof. Dr. Häussinger, Klinik für Gastroenterologie

Univ.-Prof. Dr. Hartung, Klinik für Neurologie

Prof. Dr. Schwenen, Institut für Biochemie und Molekularbiologie II

Forschungskommission

Univ.-Prof. Dr. Schrör (Vorsitzender)
Univ.-Prof. Dr. Haas
Univ.-Prof. Dr. Häussinger
Univ.-Prof. Dr. Kübler
Univ.-Prof. Dr. Mayatepek
Univ.-Prof. Dr. Nürnberg
Univ.-Prof. Dr. Pfeffer
Univ.-Prof. Dr. Schrader
Prof. Dr. Siebler
Univ.-Prof. Dr. U. Rütter
Univ.-Prof. Dr. Ruzicka (Hautklinik)
Priv.-Doz. Dr. Schliess
Priv.-Doz. Dr. Zacharowski
Stud. Vertreter cand. med. Jan Raasch
Univ.-Prof. Dr. Tarnow (Ärztl. Direktor)
Univ.-Prof. Dr. Scherbaum (stellvertr. Ärztl. Direktor)
Univ.-Prof. Dr. Raab (Dekan)

Lehrkörper

a) Emeritierte Universitätsprofessorinnen und Universitätsprofessoren:

- Arnold, Gottfried, Hofberg 7, 24113 Molfsee bei Kiel
Dr. med. (Anatomie)
- Arnold, Gunther, Peckhauser Straße 31, 40822 Mettmann
Dr. med. (Exp. Chirurgie)
- Beck, Lutwin, Himmelgeister Landstraße 67, 40589 Düsseldorf
Dr. med. (Geburtshilfe und Frauenheilkunde)
- Bircks, Wolfgang, Mörikestraße 11, 41464 Neuss
Dr. med. (Chirurgie)
- Bock, Wolfgang J., Nordkanalallee 102, 41464 Neuss
Dr. med. (Neurochirurgie)
- Böttger, Hermann, Brahmsplatz 3, 40237 Düsseldorf
Dr. med. dent. (Zahn-, Mund- und Kieferkrankheiten, insbesondere zahnärztl. Prothetik), Guest Professor Osaka Dental University (Commendatore Repl. Ital.)
- Bourgeois, Maurice, Eggerscheidterstr. 67, 40883 Ratingen-Hösel
Dr. med. (Kinderheilkunde)
- Brüster, Herbert Theodor, Ertstraße 74, 41460 Neuss
Dr. med. (Kinderheilkunde, Blutgerinnung und Transfusionsmed.)
- Feinendegen, Ludwig E., Wannental 45, 88131 Lindau
Dr. med. (Nuklearmedizin)
- Freund, Hans-Joachim, Am Adefs 11, 40883 Ratingen
Dr. med. (Neurologie)
- Gries, Friedrich Arnold, Zonser Straße 3, 41468 Neuss
Dr. med. (Innere Medizin)
- Hadding, Ulrich, Adalbertstr. 9, 40545 Düsseldorf
Dr. med. (Med. Mikrobiologie und Virologie) 30.9.02
- von Harnack, Gustav-Adolf, Virchowstraße 13, 40225 Düsseldorf
Dr. med. (Kinderheilkunde)
- Heinrich, Kurt, An der Thomaskirche 36, 40474 Düsseldorf
Dr. med. (Psychiatrie)
- Hopf, Adolf, Virchowstraße 15, 40225 Düsseldorf
Dr. med. (Hirnforschung und Anatomie)
- Hort, Waldemar, Auf'm Winkel 10, 40589 Düsseldorf
Dr. med. (Allgemeine Pathologie und Pathologische Anatomie)
- Jansen, Gerd, Veilchenweg 1a, 42579 Heiligenhaus
Dr. phil. Dr. med. (Arbeitsmedizin Sozialmedizin)
- Kremer, Karl, Elmenweide 16, 40589 Düsseldorf
Dr. med. (Chirurgie)
- Lenard, Hans-Gerd, Leinenweberweg 2, 40593 Düsseldorf
Dr. med. (Pädiatrie)
- Lentrott, Jürgen, Elbchensee 185a, 22605 Hamburg
Dr. med., Dr. med. dent. (Kiefer- und Plast. Gesichtschirurgie)
- Loogen, Franz, Am Wasserturm 9, 40597 Düsseldorf
Dr. med., Dr. h.c. (Innere Medizin, insbesondere Kardiologie)
- Naumann, Peter, Dörpfeldstraße 4a, 22609 Hamburg
Dr. med. (Med. Mikrobiologie und Virologie)
- Ohnesorge, Friedrich, Gerhart-Hauptmann-Weg 5, 40822 Mettmann
Dr. med. (Toxikologie)

- Pau, Hans, Himmelgeister Landstraße 87, 40589 Düsseldorf
Dr. med., Dr. h. c. (Augenheilkunde)
- Reinauer, Hans, Brinckmannstraße 37, 40225 Düsseldorf
Dr. med. (Klinische Biochemie)
- Röher, Hans-Dietrich, Elmenweide 10, 40589 Düsseldorf
Dr. med. (Chirurgie)
- Röhrborn, Gunter, Prielstraße 5, 88696 Owingen/Bodensee
Dr. rer. nat. (Humangenetik und Anthropologie)
- Rosenbauer, Karlheinz, Riehler Gürtel 41, 50735 Köln
Dr. med. (Anatomie)
- Schadewaldt, Hans, Brehmstraße 82, 40239 Düsseldorf
Dr. med., Dr. h. c. (Geschichte der Medizin)
- Schlipköter, Hans-W., Chopinstraße 11, 40593 Düsseldorf 13
Dr. med. (Hygiene)
- Schmidt, Eberhard, Nelly Sachs Straße 5, 40474 Düsseldorf
Dr. med. (Pädiatrie)
- Schneider, Wolfgang, Nesslerstraße 32, 40593 Düsseldorf
Dr. med. (Innere Medizin)
- Schübel, Franz, Hans-Henny-Jahnn-Straße 3, 40699 Erkrath
Dr. med. dent. (Zahn-, Mund- und Kieferheilkunde)
- Schulitz, Klaus-Peter, Dorfstraße 9a, 40629 Düsseldorf
Dr. med. (Orthopädie), 1998
- Staub, Wolfgang, Bergerfurthstraße 10, 41564 Kaarst
Dr. med. (Physiologische Chemie und Biochemie)
Zugleich Mitglied der Math.-Nat. Fakultät
- Straßburg, Manfred, Im Diepental 40, 40597 Düsseldorf,
Dr. med. dent. (Zahn-Mund-Kieferheilkunde)
- Strohmeyer, Georg, An der Obererft 80d, 41464 Neuss
Dr. med. (Innere Medizin und Gastroenterologie)
- Vosteen, K. H., Grube 2, 22587 Hamburg
- Wechsler, Wolfgang, Kahrenerstr. 9A, 54439 Saarburg
(Neuropathologie)
- Weise, Walter, Kieferklinik, Moorenstraße 5, 40225 Düsseldorf
Dr. med. dent. (Zahn-, Mund- und Kieferheilkunde)
- Zindler, Martin, Himmelgeister Landstraße 171, 40589 Düsseldorf
Dr. med. (Anästhesiologie)

b) Universitätsprofessorinnen und Universitätsprofessoren im Ruhestand: (L3)

- Arndt, Joachim, Uedesheimer Straße 60, 40221 Düsseldorf
Dr. med. (Exp. Anästhesiologie)
- Esser, Günter, Eickelscheidt 5, 40883 Ratingen
Dr. rer. nat.
- Grünewald, Gerhard, Tirolerweg 2a, 79285 Ebringen
Dr. med.
- Hofmann, Norbert, Erasmusstraße 18, 41466 Neuss
Dr. med. (Dermatologie)
- Horster, F.-A. Verdisträße 56, 40724 Hilden
(Innere Medizin und Nuklearmedizin)
- Jungblut, Reiner Maria, Am Mühlenbusch 3, 42781 Haan
Dr. med. (Med. Strahlenkunde)

Kupke, Ingeborg Ruth, Ziegeleiweg 49, 40591 Düsseldorf
Dr. rer. nat. (Klin. Chemie und Biochemie)

Lombeck, Ingrid, Schulweg 73c, 42349 Wuppertal
(Kinderheilkunde)

Moser, Jörg
Dr. rer. nat. (Institut für Lasermedizin)

Pfitzer, Peter, Mönchhaldenstraße 149, 70191 Stuttgart
Dr. med., Dr. rer. nat. (Allgem. Path. und Cytopath.)

Rechenberger, Ilse, Rochusstr. 3, 40479 Düsseldorf
Dr. med. (Psychosomatik in der Frauenheilkunde)

Ross, Hans-Georg, Fürstenwall 187, 40215 Düsseldorf
Dr. med. (Physiologie), Juni 2004

Scheibner, Horst, Oberbilkler Allee 78, 40227 Düsseldorf
Dr.-Ing. (Neurophysiologie)

Schulte, Hagen-Dietrich, An der Obererft 72, 41464 Neuss
Dr. med. (Chirurgie)

Schmitz, Rüdiger, Ingwer-Paulsen-Str. 4, 25336 Elmshorn
Dr. med., Dr. med. dent. (Zahn-Mund-Kieferheilkunde)

Thämer, Volker, Sophienstr. 27, 40597 Düsseldorf

Trube-Becker, Elisabeth, Am Strauchbusch 27, 41462 Neuss
Dr. med. (Rechtsmedizin)

Vosberg, Henning, Volmerswerther Str. 7, 41468 Neuss
(Innere Medizin und Nuklearmedizin)

Wirth, Klaus, Sperberweg 9, 40699 Erkrath,
Dr. med. (Pharmakologie u. Toxikologie)

c) Universitätsprofessorinnen und Universitätsprofessoren:

Abholz, Heinz-Harald, Abteilung für Allgemeinmedizin
Dr. med. (Allgemeinmedizin), 1. 4. 1998 (Lehrstuhlinhaber)

Ackermann, Rolf, Am Steinebrück 83, 40589 Düsseldorf
Dr. med. (Urologie), 1. 7. 83 (Lehrstuhlinhaber)

Alberti, Luciano, Klinisches Institut für Psychotherapie und Psychosomatik, Mooren-
straße 5, 40225 Düsseldorf
Dr. phil. (Psychosoziale Störungen), 21. 8. 81

Angerstein, Wolfgang, Hals-Nasen-Ohren-Klinik
Dr. med. (Phoniatrie und Pädaudiologie), 15. 12. 1997

Barz, Jürgen, Institut für Rechtsmedizin
Dr. med. (Rechtsmedizin), 1. 8. 84

Bayer, Rainer, Institut für Lasermedizin
Dr. med., habil. (Physiologie), 26. 3. 82

Becker, Jürgen, Poliklinik für Zahnärztliche Chirurgie und Aufnahme
Dr. med. dent. (Zahn-, Mund- und Kieferheilkunde), 1. 9. 1997 (Lehrstuhlinhaber)

Bender, Hans Georg, Frauenklinik
Dr. med. (Frauenheilkunde und Geburtshilfe), 16. 8. 1993 (Lehrstuhlinhaber)

Böcking, Alfred, Zentrum Pathologie, Institut für Cytopathologie
Dr. med. (Allgemeine und spezielle Pathologische Anatomie), 1. 9. 1994
(Lehrstuhlinhaber)

Boege, Friedrich, Institut für Klinische Chemie und Laboratoriumsdiagnostik
Dr. med. (Laboratoriumsmedizin und Klinische Biochemie) 1.10.02

- Bojar, Hans, Meisentalstr. 8, 40764 Langenfeld
Dr. med., habil. (Physiologische Chemie), 10. 4. 79
- Bornstein, Stefan Richard, Klinik für Endokrinologie,
Dr. med. (Innere Medizin), 1.3.2001
- Borsch-Galetke, Elisabeth, Institut für Arbeitsmedizin und Sozialmedizin
Dr. med. (Arbeitsmedizin), 1. 9. 1994 (Lehrstuhlinhaberin)
- Dahl, Stephan vom, Klinik für Gastroenterologie
Dr. med. (Innere Medizin), 20.12.2001
- Daldrup, Thomas, Institut für Rechtsmedizin
Dr. rer. nat. (Forensische Toxikologie), 11. 3. 93
- Dall, Peter, Frauenklinik
Dr. med. (Frauenheilkunde und Geburtshilfe), 2001
- Drescher, Dieter, Poliklinik für Kieferorthopädie
Dr. med. dent. (Kieferorthopädie), 1. 8. 1997
- Fischer, Jens Heinrich, Institut für Pharmakologie und Klinische Pharmakologie
Dr. rer. nat. (Pharmakologie und Toxikologie), 1.3.02
- Franz, Matthias, Klin. Institut für Psychosomatische Medizin u. Psychotherapie
Dr. med. (Psychotherapeutische Medizin, Psychosomatik), 1. 1. 1995
- Fritzmeier, Claus Udo, Klinik für Kiefer- und Plastische Gesichtschirurgie
Dr. med., Dr. med. dent. habil. (Zahn-, Mund- und Kieferheilkunde unter besonderer Berücksichtigung der Mund-, Kiefer- und Gesichtschirurgie), 5. 4. 84
- Fürst, G., Institut für Diagnostische Radiologie,
Dr. med., (Diagn. Radiologie), 7.5.1998
- Gabbert, Helmut Erich, Institut für Pathologie
Dr. med. (Pathologie), 1. 6. 92 (Lehrstuhlinhaber)
- Gaebel, Wolfgang, Klinik und Poliklinik für Psychiatrie und Psychotherapie
Dr. med. (Psychiatrie), 29. 7. 92 (Lehrstuhlinhaber)
- Gams, Emmeran, Chir.-Klinik und Poliklinik für Thorax- und Kardiovaskuläre Chirurgie,
Dr. med. habil. (Herzchirurgie), 1. 10. 1995 (Lehrstuhlinhaber)
- Ganzer, Uwe, Angerstraße 28, 40593 Düsseldorf
Dr. med. (HNO), 15. 10. 1990 (Lehrstuhlinhaber)
- Geraedts, Max, Dr. med., M. san., Zusatzstudiengang Public Health,
Moorenstr. 5, 40225 Düsseldorf
- Gerharz, Claus-Dieter, Institut für Pathologie
Dr. med. (Pathologie), 26. 3. 1993
- Giani, Guido, Diabetes-Forschungsinstitut, Abteilung Biometrie und Epidemiologie,
40225 Düsseldorf
Dipl.-Math., Dr. rer. nat. (Biometrie)
- Göbel, Ulrich, Fichtestraße 33, 40723 Hilden
Dr. med. (Kinderheilkunde), 27. 10. 77
- Gödecke, Axel, Institut für Herz- und Kreislaufphysiologie
Dr. rer. nat. (Physiologie), 1. 3. 2004
- Gottmann, Kurt, Institut für Neuro- und Sinnesphysiologie
Dr. rer. nat. (Neurophysiologie), 1. 10. 2004
- Grabensee, Bernd, Berger Allee 3, 40213 Düsseldorf
Dr. med. (Innere Medizin), 23. 10. 78
- Haas, Helmut, Hildener Str. 91, 40597 Düsseldorf
Dr. med. (Zentrum Physiologie, Abt. f. Neuro- und Sinnesphysiologie),
15. 4. 1991 (Lehrstuhlinhaber)
- Haas, Rainer, Klinik für Hämatologie, Onkologie und Klinische Immunologie
Dr. med. (Innere Medizin), 28.5.1999 (Lehrstuhlinhaber)
- Hartung, Hans-Peter, Neurologische Klinik
Dr. med. (Lehrstuhlinhaber), 1.12.2001

- Hartwig, Hans-Georg, Grabenstr. 3b, 41470 Neuss
Dr. med. (Anatomie), 1. 6. 85 (Lehrstuhlinhaber)
- Häussinger, Dieter, Med. Klinik und Poliklinik, Klinik für Gastroenterologie,
Hepatologie und Infektiologie
Dr. med. (Innere Medizin), 1. 8.1994 (Lehrstuhlinhaber)
- Heinz, Hans-Peter, Max-Born-Straße 43, 40591 Düsseldorf
Dr. med. (Med. Mikrobiologie), 29. 5. 1990
- Hemmer, Bernd, Neurologische Klinik,
Dr. med. (Neurologie), 1. 1. 2004
- Hengge, Ulrich, Hautklinik
Dr. med. (Dermatologie), 19.12.2002
- Herforth, Armin, Kaiser-Wilhelm-Ring 43, 40545 Düsseldorf
Dr. med. dent., habil. (Zahn-, Mund- und Kieferheilkunde), 30. 6. 80
- Hering, Peter, Institut für Lasermedizin
Dr. rer. nat., 21. 12. 90
- Heuck, Claus Christian, Institut für Klinische Chemie und Laboratoriumsdiagnostik
Dr. rer. nat., Dr. med., habil. (Klinische Chemie und Biochemie), 1. 9. 86
- Hohlfeld, Thomas, Institut für Pharmakologie und Klinische Pharmakologie
Dr. med. (Exp. und Klin. Pharmakologie), 16. 4. 1997
- Idel, Helga, Niederrheinstr.14, 40474 Düsseldorf
Dr. med. habil. (Hygiene), (Lehrstuhlinhaberin), 23. 3. 93
- Kahl, Regine, Institut für Toxikologie
Dr. med. (Toxikologie), 18. 10. 1993 (Lehrstuhlinhaberin)
- Kelm, Malte, Med. Klinik u. Poliklinik, Klinik für Kardiologie, Angiologie u. Pneumologie
Dr. med. (Innere Medizin), 8.10.1998
- Knoefel, Wolfram Trudo, Klinik für Allgemeine und Viszeralchirurgie
Dr. med. (Chirurgie), 1.9.2003 (Lehrstuhlinhaber)
- Krauspe, Rüdiger,
Orthopädische Klinik (Orthopädie), Dr. med., 1.9.1999 (Lehrstuhlinhaber)
- Krutmann, Jean, Institut für Umweltmed. Forschung, Auf'm Hennekamp 50, 40225
Düsseldorf
Dr. med. (Dermatologie und Venerologie), 18.12.01 (Lehrstuhlinhaber)
- Kübler, Norbert, Klinik für Kiefer- und Plast. Gesichtschirurgie
Dr. med., Dr. med. dent. (Kiefer- und Plast. Chirurgie), 1.10.02 (Lehrstuhlinhaber)
- Labisch, Alfons, Institut für Geschichte der Medizin
Dr. med., Dr. phil., M. A. (Geschichte der Medizin), 24. 6. 91 (Lehrstuhlinhaber)
- Lins, E.J.F., Gotenstraße 163, 53175 Bonn
Dr. med. (Neuroradiologie), 15. 12. 82
- Ludwig, Stephan, Institut für Molekulare Medizin
Dr. rer. nat. (Molekulare Medizin)
- Mai, Jürgen K., Moritz-Sommer-Straße 4, 40225 Düsseldorf
Dr. med., habil. (Neuroanatomie), 11. 10. 83
- Mannhold, Raimund, Rosenweg 7, 40489 Düsseldorf
Dr. rer. nat. (Molekulare Wirkstoff-Forschung), 28. 11. 1990
- Mau, Jochen, Moorenstr. 5, 40225 Düsseldorf
Dr. rer. nat. habil. (Statistik und Biomathematik in der Medizin),
18. 10. 88 (Lehrstuhlinhaber)
- Mayatepek, Ertan, Klinik für Allgemeine Pädiatrie
Dr. med. (Allgemeine Pädiatrie), 1.10.2002 (Lehrstuhlinhaber)
- Möder, Ulrich, Silberstraße 12, 40593 Düsseldorf
Dr. med. (Klinische Radiologie), 30. 3. 87 (Lehrstuhlinhaber)
- Morgenstern, Jürgen, In der Rehwiese 11, 40629 Düsseldorf
Dr. rer. nat. (Biomedizinische Technik), 2. 5. 79

- Müller, H. W., Arbeitsgruppe für molekulare Neurobiologie, Neurologische Klinik
Dr. rer. nat. (Neurobiologie)
- Müller, Hans-Wilhelm, Nuklearmedizinische Klinik
Dr. med. (Nuklearmedizin), 18. 2. 93 (Lehrstuhlinhaber)
- Müller-Wieland, D., Abt. für Klinische Biochemie und Pathobiochemie im DDFI
Dr. med. (Klinische Biochemie), 20. 8. 2001 (Lehrstuhlinhaber)
- Müschien, Markus, Institut für Transplantationsdiagnostik und Zelltherapeutik,
Abt. für Molekulare Stammzellenbiologie
Dr. med. (Immunologie), 28. 2. 2004
- Novotny, Gerd E. K., Kurt-Schumacher-Straße 1, 41542 Dormagen
Ph. D. (Univ. London), (Anatomie), 16. 4. 82
- Nürnberg, Bernd, Institut für Biochemie und Molekularbiologie II
Dr. med. Dr. rer. nat. (Biochemie), 1.3.02 (Lehrstuhlinhaber)
- Pfeffer, Klaus Dieter, Institut für Med. Mikrobiologie
(Med. Mikrobiologie), 1.10.02 (Lehrstuhlinhaber)
- Poremba, Christopher, Institut für Pathologie
Dr. med. (Pathologie), 28.5.02
- Raab, Wolfgang, Poliklinik für Zahnerhaltung und Präventive Zahnheilkunde
Dr. med. dent. (Zahn-, Mund- und Kieferheilkunde), 17.6.1996 (Lehrstuhlinhaber)
- Rehkämper, Gerd, C. u. O. Vogt Institut für Hirnforschung
Dr. rer. nat. (Hirnforschung), 23. 12. 1992
- Reifenberger, Guido, Institut für Neuropathologie
Dr. med. (Neuropathologie), 1. 10. 2000
- Roth, Stephan, Christophstraße 32, 40225 Düsseldorf
Dr. med., 31. 3. 89
- Royer-Pokora, Brigitte, Institut für Humangenetik und Anthropologie
Dr. rer. nat. (Humangenetik), 1. 8. 97
- Ruzicka, Thomas, Hautklinik
Dr. med. (Dermatologie und Venerologie), 1. 7. 1993 (Lehrstuhlinhaber)
- Sandmann, Wilhelm, Josef-Kohlschein-Straße 2, 41472 Neuss
Dr. med., habil. (Chirurgie), 31. 12. 81 (Lehrstuhlinhaber)
- Scharf, Rüdiger, Haus-Endt-Str. 69, 40593 Düsseldorf
Dr. med. (Haemostaseologie und Transfusionsmedizin), 7. 11. 1994
(Lehrstuhlinhaber)
- Scherbaum, Werner A., Medizinische Abteilung für Endokrinologie
Dr. med. (Innere Medizin) (Lehrstuhlinhaber), 2. 1. 1997
- Schmidt, Klaus G., Klinik für Kinderkardiologie
Dr. med. (Pädiatrie), 1.7.2000 (Lehrstuhlinhaber)
- Schmitt, Gerd, Elsaßstraße 42, 45259 Essen
Dr. med. (Radioonkologie), 1. 1. 86 (Lehrstuhlinhaber)
- Schneider, Matthias, Med. Klinik und Poliklinik, Klinik für Nephrologie
und Rheumatologie
Dr. med. (Innere Medizin)
- Schrader, Jürgen, Meliesallee 13, 40597 Düsseldorf
Dr. med. (Physiologie), 21. 4. 83 (Lehrstuhlinhaber)
- Schrör, Karsten, Institut für Pharmakologie und Klinische Pharmakologie
Dr. med. (Pharmakologie und Toxikologie), 13. 11. 86 (Lehrstuhlinhaber)
- Schulze-Osthoff, Klaus, Institut für Molekulare Medizin, Gebäude 23.12
Dr. rer. nat. (Molekulare Medizin), Sept. 2001
- Seitz, Rüdiger Jürgen, Neurologische Klinik
Dr. med. (Neurologie), 7. 6. 2001
- Siegrist, Johannes, Wilhelmshofallee 23, 47799 Krefeld
Dr. phil. (Medizinische Soziologie) (Lehrstuhlinhaber)

- Sies, Helmut, Am Wald 26, 40667 Meerbusch
Dr. med. (Physiologische Chemie), 1. 10. 79 (Lehrstuhlinhaber)
- Stahl, Wilhelm Josef, Institut für Biochemie und Molekularbiologie I
Dr. rer. nat. (Physiologische Chemie), 30.4.02
- Steiger, Hans-Jakob, Neurochirurgische Klinik
Dr. med. (Neurologie), 1.1.2003
- Steingrüber, Hans-Joachim, Sanddornweg 2a, 41469 Neuss
Dr. phil. (Medizinische Psychologie), 22. 7. 74 (Lehrstuhlinhaber)
- Strauer, Bodo-Eckehard, Elmenweide 9,40589 Düsseldorf
Dr. med. (Innere Medizin), 18. 6. 84 (Lehrstuhlinhaber)
- Stüttgen, Ulrich, Otto-Hahn-Straße 138, 40591 Düsseldorf
Dr. med. dent. (Zahn-, Mund-Kieferheilkunde, insbes. zahnärztl. Prothetik),
2. 4. 1990 (Lehrstuhlinhaber)
- Sundmacher, Rainer, Holbeinstraße 5, 42781 Haan
Dr. med. (Augenheilkunde), 17. 11. 86 (Lehrstuhlinhaber)
- Tarnow, Jörg, Klinik für Anästhesiologie der Universität Düsseldorf,
Moorenstraße 5, 40225 Düsseldorf
Dr. med. (Anästhesiologie), 1. 10. 87 (Lehrstuhlinhaber)
- Tress, Wolfgang, Klinisches Institut und Klinik für Psychosom. Medizin und Psychotherapie
Moorenstraße 5, 40225 Düsseldorf
Dr. med., Dr. phil. (Psychosomatik und Psychotherapie), 2. 4. 1990 (Lehrstuhlinhaber)
- Wendel, Udo, Kinderklinik
Dr. med. (Pädiatrie), 4. 12. 95
- Zilles, K., Bodelschwinghstr. 13A, 50859 Köln
Dr. med. (Anatomie), 1. 10. 91 (Lehrstuhlinhaber)

d) Hochschul-Dozentinnen und-Dozenten:

- Arendt, Gabriele, Neurologische Klinik
Prof. Dr. med. (Neurologie), 19. 12. 1996
- Brenneisen, Peter Heinz, Institut für Biochemie und Molekularbiologie I
Priv.-Doz. Dr. rer. nat., 1.4.2001
- Bruch-Gerharz, Hautklinik
Priv.-Doz., Dr. med. (Dermatologie), 5.12.01
- Decking, Ulrich, Institut für Herz- und Kreislaufphysiologie
Priv.-Doz. Dr. med. (Physiologie), 15. 8. 2001
- Deinzer, Renate, Institut für Med. Psychologie
Priv.-Doz. Dr. rer. nat. (Med. Psychologie), 6.3.02
- Dilloo, Dagmar, Kinderklinik
Priv.-Doz. Dr. med. (Kinderheilkunde), 1.11.99
- Engers, Rainer, Institut für Pathologie
Priv.-Doz., Dr. med. (Pathologie), 18.2.02
- Gattermann, Norbert, Klinik für Hämatologie, Onkologie und Klinische Immunologie
Prof. Dr. med. (Innere Medizin), 19.11.98
- Geyer, Stefan, C und O. Vogt Institut für Hirnforschung
Priv.-Doz. Dr. med. (Anatomie), 11.2.2003
- Hanenberg, H.-R., Kinderklinik
Priv.-Doz. Dr. med. (Pädiatrie), 1.4.02
- Hartmann, Matthias, Klinik für Anästhesiologie
Priv.-Doz. Dr. med. (Anästhesie), 2.11.2000
- Heintges, Tobias, Klinik für Gastroenterologie, Hepatologie und Infektiologie
Priv.-Doz. Dr. med. (Innere Medizin), 10.12.2002

- Hennersdorf, Marcus, Med. Klinik und Poliklinik
Priv.-Doz. Dr. med. (Innere Medizin), 21.2.02
- Henrich, Birgit, Institut für Med. Mikrobiologie
Priv.-Doz. Dr. rer. nat. (Molekularbiologie), 9.8.2000
- Holthusen, Holger, Klinik für Anästhesiologie
Priv.-Doz. Dr. med. (Anästhesiologie), 1.11.99
- Jander, Sebastian, Neurologische Klinik
Priv.-Doz. Dr. med. (Neurologie), 1.2.2001
- Klotz, Lars Oliver, Institut für Biochemie und Molekularbiologie I
Priv.-Doz. Dr. rer. nat. (Biochemie und Molekularbiologie), 15.3.02
- Knesebeck von dem, Olaf
Dr. phil., Institut für Med. Soziologie, 9.10.2003
- Kojda, Georg, Institut für Pharmakologie
Prof. Dr. rer. nat. (Pharmakologie), 20.11.1997
- Köller, Hubertus, Neurologische Klinik
Priv.-Doz. Dr. med. (Neurologie), 11. 5. 2000
- Kötter, Rolf, Institut für Anatomie II
Priv.-Doz. Dr. med. (Anatomie), 10.10.2002
- Kramm, Christof, Kinderklinik
Priv.-Doz. Dr. med. (Pädiatrie), 1.10.2003
- Kruse , Roland, Hautklinik
Priv.-Doz. Dr. med. (Dermatologie), 14.11.2003
- Kuhn , Annegret, Hautklinik
Priv.-Doz. Dr. med. (Dermatologie), 1.8.2003
- Lipfert, Peter, Klinik für Anästhesiologie
Prof. Dr. med. (Anästhesiologie), 19. 7. 90
- Möslein-Wagner, Gabriela, Chirurgische Klinik
Prof. Dr. med. (Chirurgie), 10.6.1999
- Mürtz, Manfred, Institut für Lasermedizin
Priv.-Doz. Dr. rer. nat. (Lasermedizin), 28.11.2002
- Neuen-Jacob, Eva, Institut für Neuropathologie
Priv.-Doz. Dr. med., 4.4.02
- Preis , Sabine, Kinderklinik
Priv.-Doz. Dr. med. (Pädiatrie), 22. 5. 2001
- Ramp, Heinz Uwe, Institut für Pathologie
Priv.-Doz. Dr. med. (Pathologie), 1.4.2001
- Reichmann , Gabriele, Institut für Med. Mikrobiologie
Priv.-Doz. Dr. rer. nat. (Immunbiologie), 26.11.2002
- Rosenbaum, Thorsten, Kinderklinik
Priv.-Doz. Dr. med. (Pädiatrie), 5.12.01
- Sabel, Michael, Neurochirurgische Klinik
Priv.-Doz. Dr. med. (Neurochirurgie), 1.4.02
- Schaal, Heiner, Institut für Med. Mikrobiologie und Virologie
Priv.-Doz. Dr. rer. nat. (Experimentelle Virologie), 6.5.1999
- Schannwell, Christina
Priv.-Doz. Dr. med. dent. Dr. med. (Innere Medizin), 1.4.2004
- Scheeren, Thomas, Klinik für Anästhesiologie
Priv.-Doz. Dr. med. (Anästhesie), 21.9.1999
- Schliess, Freimut, Klinik für Gastroenterologie, Hepatologie und Infektiologie
Priv.-Doz. Dr. rer. nat. (Molekulare Medizin), 17.6.2002
- Schneider , Dominikt, Klinik für Kinderonkologie, Hämatologie und Immunologie
Priv.-Doz. Dr. med. (Kinderheilkunde), 2.1.2004

- Schoebel, Frank-Chris, Klinik für Kardiologie, Pneumologie und Angiologie
Priv.-Doz. Dr. med. (Innere Medizin), 2.9.1999
- Schulte, Klaus-Martin, Chirurgische Klinik und Poliklinik
Priv.-Doz. Dr. med. (Chirurgie), 26.9.2002
- Schwartzkopff, Bodo, Med. Klinik und Poliklinik,
Prof. Dr. med. (Innere Medizin), 22. 8. 2000
- Staiger, Jochen, C. und O. Vogt-Institut für Hirnforschung
Priv.-Doz. Dr. med. (Anatomie), 15.3.02
- Stege, Helger-Dietmar, Hautklinik
Priv.-Doz. Dr. med. (Dermatologie), 15.3.2004
- Stockhorst, Ursula, Institut für Med. Psychologie
Priv.-Doz. Dr. rer. nat. (Med. Psychologie), 20. 9. 2001
- Stockschläder, Marcus, Institut für Hämostaseologie und Transfusionsmedizin
Priv.-Doz. Dr. med. (Innere Medizin), 30.10.2002
- Vögeli, Thomas, Urologische Klinik
Prof. Dr. med. (Urologie), 7.12.01
- Warskulat, Ulrich, Med. Klinik und Poliklinik
Priv.-Doz. Dr. rer. nat. (Innere Medizin), 1.3.02
- Wettstein, Mathias, Med. Klinik und Poliklinik
Prof. Dr. med. (Innere Medizin), 1. 8. 2000
- Zacharowski, Kai, Klinik für Anästhesiologie
Priv.-Doz. Dr. phil. Dr. med.

e) Honorar-Professoren:

- Helmich, Peter, Burgwall 5, 41379 Brüggen
Prof.-Dr. med., 12. 2. 86 (i. R.)
- Höffken, Klaus Dieter, Udostr. 30, 45472 Mülheim
Dr. med., (Psychosomatik, Kinder- und Frauenheilkunde), 29. 4.1993
- Munck, Georg, Umlandstraße 17, 75385 Bad Teinach-Zav.
Dr. med., 4. 12. 1990 (i.R.)
- Knuth, Peter
Dr. med., Ärztl. Geschäftsführer Berufsverband Deutscher Internisten e.V.,
Schöne Aussicht, 65193 Wiesbaden, 17. 4. 1998 (Notfallmedizin)
- Richter, K.-H., Ltd. Regierungsmedizinalkdirektor, Am Hülsfeld 39, 40629 Düsseldorf
Dr. med. (Tropenmedizin), 19. 8. 85
- Schrey, Alfred, Schwarz Pharma AG, Monheim
Dr. med. (Arzneimittelprüfung, Arzneimittelgesetz)
- Schumacher, Otto M., Hügelstraße 16, 40589 Düsseldorf
Dr. med., 12. 2. 86 (i. R.)
- Wenzel, Hans Gerd, Kühnstraße 8, 44225 Dortmund
Dr. med. (Arbeitsphysiologie), 16. 1. 73
- Wolff, Max-Richard, Hebbelstraße 7, 40237 Düsseldorf
Dr. med. et Dr. phil. (Physikalische Medizin und Technik), 11. 4. 67

f) Außerplanmäßige Professorinnen und Professoren:

- Abel, Josef, Institut für Umweltmedizinische Forschung
Dr. med. vet. (Toxikologie), 19. 6. 97
- Albrecht, Herbert, Feldmühleplatz 9, 40545 Düsseldorf
Dr. med., habil. (Geburtshilfe und Frauenheilkunde) (i.R.)
- Althaus, Christoph, Augenklinik
Dr. med. (Augenheilkunde), 22. 9. 99

- Altrogge, Gerd, Chefarzt Innere Abteilung Paracelsus Klinik, Lipper Weg 11, 45770 Marl
Dr. med. (Innere Medizin)
- Amelung, Diethard, Ganghoferstr. 15, Rottach-Egern
Dr. med. (Innere Medizin) (i.R.)
- Andrian-Werburg, Frhr. v., Hanns, Laakmannshof 29, 56562 Voerde,
Dr. med. (Orthopädie), 27. 2. 81
- Arendt, Gabriele, Neurologische Klinik
Dr. med. (Neurologie), 28. 1. 2000
- Asbach, Hans W., Theodor-Heuss-Platz 8, 42853 Remscheid
Dr. med., habil. (Urologie), 20. 6. 85
- Aul, C., St.-Johannes-Hospital, Duisburg-Hamborn, An der Abtei 7-11,
47166 Duisburg,
Dr. med. (Innere Medizin), 9.8.95
- Bach, Dieter, Klinikum Krefeld, Lutherplatz 40, 47805 Krefeld
Dr. med. (Innere Medizin), 13. 7. 2000
- Bachert, Claus, Universitätshospital Gent, UZ Gent Ent. Dept. de Pinelaan 185,
B 9000 Gent/Belgien
Dr. med., habil. (HNO-Klinik)
- Basler, A., Bundesmin. für Umwelt, Naturschutz, Reaktorsicherheit, Bonn
Dr. rer. nat. (Zytogenetik), 9. 1. 1991
- Becker, Klaus, Molnusstr. 17, 47807 Krefeld
Dr. med. (Innere Medizin), 14. 11. 72 (i. R.)
- Berges, W., Luisenhospital, 52064 Aachen, Boxgraben
Dr. med. (Innere Medizin), 20. 11. 89
- Bethge, Hartmut, Am Elfengrund 42, 64297 Darmstadt
Dr. med. (Innere Medizin), 23. 12. 71 (i. R.)
- Bielfeld, Peter, Otto-Hahn-Str. 41, 40591 Düsseldorf
Dr. med. (Gynäkologie und Geburtshilfe), 14.2.2002
- Bier, Henning August, HNO-Klinik,
Dr. med. habil. (Hals-Nasen-Ohrenheilkunde), 11.8.95
- Bilzer, Thomas, Zentrum Pathologie, Institut für Neuropathologie
Dr. med. vet., Dr. med. vet. habil. (Neuropathologie), 31. 7. 1996
- Bisping, Rudolf, Hagelkreuz 21, 45134 Essen
Dipl.-Psych., Dr. rer. nat. (med. Psychologie), 14. 10. 92
- Böcker, Reinhard, Arzt für Urologie, Im Schlehdorn 2a, 58636 Iserlohn
Dr. med., habil. (Urologie), 3. 3. 82
- Boeminghaus, Frank, Urologische Klinik, Krankenanstalten Neuss,
Lukaskrankenhaus, Preußenstraße 84, 41464 Neuss
Dr. med. (Urologie), 22. 8. 77
- Bokelmann, Johannes
Dr. med., habil. (Geburtshilfe und Frauenheilkunde), 31. 5. 72 (i.R.)
- Borchard, Franz, Klinik Aschaffenburg, Institut für Pathologie, Am Hasenkopf 1,
63739 Aschaffenburg
Dr. med. (Pathologie), 1998
- Borchard, Ulrich, Institut für Pharmakologie und Klinische Pharmakologie
Dr. med. habil. et Dr. rer. nat. (Pharmakologie und Toxikologie), 3. 2. 84
- Borm, Paul J.A., Centre of Expertise in Life Sciences (LEL), Hogheschool Zuyd,
P.O. Box 550, NL 6400 An Heerten
Dr. rer. nat. (Toxikologie und Pharmakologie), 21.6.2001
- Bormann von, Benno, St.-Johannes-Hospital, 47166 Duisburg
Dr. med. (Anästhesiologie), 21. 10. 86

- Borowski, Andreas, Chirurgische Klinik und Poliklinik
Dr. med. (Chirurgie), 30.4.2003
- Brunner, Helmut, Am Rohm 111, 42113 Wuppertal
Dr. med. (Medizinische Mikrobiologie)
- Bull, H. G., St.-Josef-Hospital, Kurfürstenstraße 69, 47829 Krefeld
Dr. med., Dr. med. dent. (Zahn-, Mund- und Kieferheilkunde unter besonderer Berücksichtigung der Mund-, Kiefer- und Gesichtschirurgie), 12. 2.1991
- Carstensen, Gert, Bleichstraße 5, 45468 Mülheim
Dr. med. Dr. h.c. (Chirurgie) (i. R.)
- Castrup, Hans Joachim, Chirurgische Klinik, Kliniken der Landeshauptstadt Düsseldorf, Krankenhaus Benrath, Urdenbacher Allee 83, 40593 Düsseldorf
Dr. med. (Chirurgie), 15. 12. 86
- Chantelau, Ernst-Adolf, Med. Klinik und Poliklinik
Dr. med. (Innere Medizin) 23. 10. 92
- Cleveland, Sinclair, Institut für Neuro- und Sinnesphysiologie,
Dr. rer. nat. (Physiologie), 29. 4. 1988
- Coburg, A.J., Krankenanstalten Neuss – Lukaskrankenhaus, Preußenstraße 84,
41461 Neuss, Dr. med. (Chirurgie), 19. 12. 79
- Crombach, Gerd, St. Marien-Hospital GmbH, Hospitalstraße 44,
52353 Düren-Birkesdorf
Dr. med. (Gynäkologie und Geburtshilfe), 4. 3. 96
- Däubener, Walter, Institut für Med. Mikrobiologie und Virologie
Dr. med. (Med. Mikrobiologie), 28. 8. 2000
- Dehnen, Walter, Giesenender Kirchweg 32, 40670 Meerbusch
Dr. med. (Hygiene), 15. 12. 78, (i. R.)
- Diemer, H. P., Marienhospital Düsseldorf
Dr. med., habil. (Geburtshilfe und Frauenheilkunde)
- Dotzenrath, Cornelia, Klinik St. Antonius Vogelsangstr. 106, 42102 Wuppertal
Dr. med. (Chirurgie), 9.12.2002
- Drost, Herbert, Scharnhorststr. 48, 41063 M.-Gladbach
Dr. med., habil. (Innere Medizin), 27. 2. 84 (i. R.)
- Ebert, Thomas, EURO-MED-Clinic Fürth, Europaallee 1, 90763 Fürth
Dr. med. (Urologie), 2. 5. 1996
- Eckel, Jürgen, Diabetes-Forschungsinstitut
Dr. rer. nat., (Klin.-Biochemie), 19. 11. 1991
- Eichhorn, Siegfried, Brucknerstraße 73, Hilden
Dr. rer. pol., habil. (Krankenhauswesen) (i. R.)
- Engelbrecht, Volkher, Klinikum St. Marien Amberg, 92224 Amberg
Dr. med. (Diagnostische Radiologie), 29.5.02
- Engelhardt, Jürgen Peter, Luegplatz 3, 40545 Düsseldorf
Dr. med. dent. (Zahn-, Mund- und Kieferheilkunde, insbesondere zahnärztliche Prothetik), 12. 12. 73 (i. R.)
- Erckenbrecht, J., Med. Klinik, Krankenanstalten Florence Nightingale, Diakoniewerk
Kaiserswerth, Kreuzbergstraße 79, 40489 Düsseldorf
Dr. med. (Innere Medizin), 5. 9.1990
- Ewen, K., Lotharstr. 166, 47057 Duisburg
Dr. rer. nat. (Med. Physik), 8.12. 88
- Ewers, Ulrich, Hygiene-Institut des Ruhrgebietes, Rotthaus Str. 19,
45679 Gelsenkirchen
Dr. rer. nat. (Umwelthygiene), 22. 11. 95
- Faber, P., Prosper-Hospital, Mühlenstraße 27, 45659 Recklinghausen
(Frauenheilkunde), 2. 9. 88

- Fasshauer, Klaus, Alexianer-Krankenhaus, Oberdießheimer Straße 136, 47805 Krefeld
Dr. med. (Neurologie und Psychiatrie), 13. 3. 89
- Feindt, Peter, Chirurgische Klinik und Poliklinik
Dr. med. (Chirurgie), 12.12.2002
- Ferbers, Eduard, Hahnenfurther Straße 10, 40629 Düsseldorf
Dr. med. (Chirurgie), 21. 7. 66
- Fiedler, Volkhard, Klinikum Krefeld, Lutherplatz 40, 47805 Krefeld,
Dr. med. (Radiologie), 24. 7. 2003
- Fischer, Hans Georg, Breslauer Str. 5, 42719
Dr. rer. nat. (Immunologie), 28. 8. 2001
- Franken, Franz-Hermann, Sonnhalde 18, Freiburg
Dr. med. (Innere Medizin) (i. R.)
- Frenzel, Hartmut, (i. R.)
Dr. med. (Pathologie), 30. 4. 81
- Freundt, Günter, Kliniken der Landeshauptstadt Düsseldorf, Krankenhaus Benrath
Frauenklinik, Urdenbacher Allee 83, 40593 Düsseldorf
Dr. med., habil. (Frauenheilkunde und Geburtshilfe), 3. 10. 86, (i. R.)
- Freye, Enno, Ratinger Weg 21, 40629 Düsseldorf
Dr. med., habil. (Anästhesiologie), 28. 4. 87
- Friedburg, Dieter, Carl-Schurz-Straße 9, 47803 Krefeld
Dr. med. (Augenheilkunde), 13. 10. 81 (i.R.)
- Frieling, Thomas, Klinikum Krefeld, Med. Klinik II, Lutherplatz 40, 47805 Krefeld
Dr. med. (Innere Medizin), 18.10.01
- Fuchs, Erich, Rosenstraße 10a, 32765 Detmold
Dr. med., habil. (Innere Medizin), 29. 6. 72 (i.R.)
- Gattermann, Norbert, Med. Klinik und Poliklinik
Dr. med. (Innere Medizin), 11.12.2002
- Gehrmann, Günther, Zur Waldesruh 143, Wuppertal
Dr. med. (Innere Medizin) (i. R.)
- Geinitz, Wolfgang, Blumenthalstraße 41, 69120 Heidelberg
Dr. med. (Physiolog. und klin. Chemie), 2. 1. 63 (i. R.)
- Gerteis, Werner
Dr. med. (Geburtshilfe und Frauenheilkunde) (i. R.)
- Glaubitt, Dieter, An den Höfen 3, 21217 Seevetal
Dr. med. (Nuklearmedizin), 12. 12. 74
- Gleichmann, Ernst, Med. Institut für Umwelthygiene, Auf'm Hennekamp 50
40225 Düsseldorf
Dr. med. (Immunologie), 28. 10. 86
- Gleichmann, Helga, Diabetes-Forschungsinstitut an der Universität Düsseldorf,
Klinische Abteilung, Auf'm Hennekamp 65, 40225 Düsseldorf
Dr. med. (Immunologie), 25. 10. 86
- Godehardt, Erhard, Chirurgische Klinik und Poliklinik, Klinik für Thorax- und
Kardiovaskulärchirurgie,
Dr. rer. nat. (Med. Biometrie und Dokumentation), 14. 1. 93
- Goeckenjan, Gerd, Lungenfachklinik Immenhausen, Robert-Koch-Straße 3,
34376 Immenhausen (Bez. Kassel)
Dr. med. (Innere Medizin), 28. 5. 85
- Goretzki, Peter, Lukaskrankenhaus, Neuss, Preussenstr. 84
Dr. med. (Chirurgie)
- Görtz, Heinz, Heiligensteiner Straße 43, Baden-Baden 23
Dr. med. (Augenheilkunde) (i. R.)

- Grabitz, Klaus Konrad, Chirurgische Klinik und Poliklinik
Dr. med. (Chirurgie), 4. 3. 96
- Grabow, Lutz, Mecklenburger Straße 37, 47169 Duisburg
Dr. med. (Anästhesiologie), 2. 4. 79, (i. R.)
- Greiner, Lucas, Klinikum Wuppertal GmbH, Heussnerstr. 40, 42283 Wuppertal
Dr. med. (Innere Medizin), 2. 5. 90
- Greve, Hans, Klinikum Krefeld, Lutherplatz 40
Dr. med. (Thorax- und Herzchirurgie), 18.10.01
- Groß-Selbeck, Gunter, Kinderneurologisches Zentrum, Kliniken der
Landeshauptstadt,
Krankenhaus Gerresheim, Gräulinger Straße 120, 40625 Düsseldorf
Dr. med. (Kinderheilkunde), 27. 2. 84
- Gruenagel, Hans Helmut, Rotdornstraße 13, 40667 Meerbusch
Dr. med. (Chirurgie) 18. 5. 72 (i. R.)
- Grüntzig, Johannes, Erich-Müller-Straße 2, 40597 Düsseldorf
Dr. med., habil. (Augenheilkunde), 28. 4. 87
- Grußendorf, Martin
Dr. med. (Innere Medizin), 17. 5. 1993
- Haas, Johannes
Dr. med. (Arbeitsmedizin und Tropenmedizin), 15. 6. 82
- Haase, Hans-Joachim, Röntgenstraße, 4048 Grevenbroich
Dr. med., Dr. phil. (Psychiatrie) (i. R.)
- Haering, Manfred, Rolander Weg 7, 40629 Düsseldorf
Dr. med. (Geburtshilfe und Frauenheilkunde), 25. 3. 74
- Haerten, Klaus, Kardiologische Abteilung, Marienhospital, 46483 Wesel,
Pastor-Janßen-Straße 8-38
Dr. med. habil. (Innere Medizin), 10. 9. 86
- Hagedorn, Hans-Jochen, Medizinaluntersuchungsstelle,
Lübbertorwall 118, 32052 Herford
Dr. med. habil. (Medizinische Mikrobiologie und Virologie), 21. 3. 88
- Haider, Syed Ghulam, Jahnplatz 1, 40723 Hilden
Dr. rer. nat. (Anatomie)
- Haike, Horst
Dr. med. (Orthopädie) (i. R.)
- Hammerstein, Wolfgang, Städt. Krankenanstalten, Augenklinik Lüdenscheid
Dr. med. habil. (Augenheilkunde)
- Hansen, Fritz, Heleneweg 13, 40822 Mettmann
Dr. med. (Kinderheilkunde), 18. 3. 52
- Hausamen, Torsten-Udo, (i.R.)
Dr. med. (Innere Medizin), 6. 5. 75
- Heering, Peter, Städt. Klinik um Solingen, Gotenstraße 1, 42653 Solingen
Dr. med. (Innere Medizin), 18. 9. 97
- Hefter, Harald, Neurologische Klinik
Dr. rer. nat., Dr. med. (Neurologie u. klin. Neurophysiologie), 21. 6. 2001
- Heidenreich, Johannes
Dr. med. (Geburtshilfe und Frauenheilkunde)
- Heinen, Edgar, Königstraße 26, 90402 Nürnberg
Dr. med., habil. (Innere Medizin), 4. 10. 89
- Heininger, K., Bayer Pharma-Forschungszentrum, Aprather Weg, 42096 Wuppertal
Dr. med. (Neurologie), 30. 1. 1995

- Heintzen, Matthias P., Städt. Klinikum Braunschweig, 38126 Braunschweig
Dr. med. (Innere Medizin)
- Herberg, Liselotte, Curieweg 27, 40591 Düsseldorf
Dr. med., Dr. med. vet. (Versuchstierkunde), 31. 3. 80 (i. R.)
- Hermes, Wolfgang, Auf'm Hitzberg 22, 40627 Düsseldorf (i. R.)
- Herzog, Hans, Institut für Medizin im Forschungszentrum Jülich
Dr.-Ing. (Theoretische Nuklearmedizin) 19. 4. 2001
- Heyll, Hans Axell, MDK Nordrhein, Kompetenzzentrum Onkologie,
Stresemannstr. 13, 40210 Düsseldorf
Dr. med. (Innere Medizin), 15.5.98
- Hilscher, Werner, Stefan-Georg-Weg 3, Neuss-Nord
Dr. med. (Allgem. Pathologie und path. Anatomie) (i. R.)
- Höck, Anton, Sonnenwall 62, 47051 Duisburg
Dr. med., habil. (Nuklearmedizin), 30. 1. 90
- Höffler, U., Direktor des Instituts f. Med. Mikrobiologie und Hygiene, Klinikum
Ludwigshafen, Bremser Str. 79, 67063 Ludwigshafen
Prof. Dr. med. (Hygiene), 27. 6. 91
- Hoffmann, Ernst, Kaiser-Wilhelm-Allee 22, Wuppertal 1
Dr. med. (Chirurgie) (i. R.)
- Hoffmeister, Friedrich, Katernberger Straße 262 42113 Wuppertal
Dr. med. (Pharmakologie und Toxikologie), 14. 9. 71
- Holland, Gerhard, Esmarchstraße 51, 24105 Kiel
Dr. med. (Augenheilkunde), 3. 4. 68
- Hömberg, Volker, NTC, Hohensandweg 37, 40591 Düsseldorf
(Neurologie), 13. 7. 2000
- Hoppe, Rudolf, Oertelstraße 8, 40225 Düsseldorf
Dr. med. (Sozialhygiene), 22. 8. 72
- Horst, van der, Wolfgang, Johanniter-Krankenhaus Rheinhausen,
Chirurgische Klinik, Kreuzacker 1-7, 47228 Duisburg
Dr. med., habil. (Chirurgie), 29. 4. 88
- Hucke, Jürgen, Krankenhaus Bethesda, Hainstr. 35, 42109 Wuppertal,
Dr. med. (Gynäkologie und Geburtshilfe), 13.8.98
- Ihl, Ralf, Klinik und Poliklinik für Psychiatrie und Psychotherapie
Dr. med. (Psychiatrie), 17.10.2002
- Ingianni, Giulio, Klinik für Plast. und Handchir. Ferdinand-Sauerbruch-Klinik,
Arrenberger Straße, 42117 Wuppertal,
Dr. med. habil. (Plast. Chirurgie)
- Inoue, Kazuo, Herzzentrum NRW, Institut für Anästhesiologie,
Georgstraße 11, 32545 Bad Oeynhausen,
Dr. med. habil. (Anästhesiologie), 21. 3. 1988
- Itani, Zouhair, Mühlenbergweg 32, 40629 Düsseldorf
Dr. med. (Dermatologie und Venerologie), 19. 6. 78
- Kantartzis, Michael, Medical Center Athen, Distomon 5-7, Maroussi-Athen,
Griechenland
Dr. med. (Chirurgie), 13.7.98
- Kaschner, Alfred, Hl.-Geist-Hospital, Kempen, V.-Broichhausen-Allee, 47906 Kempen
Dr. med., habil. (Chirurgie), 25. 5. 92
- Katoh, Eishow, Am Hösel 3, 40667 Meerbusch
Dr. med., habil. (Chirurgie), 6. 9. 91 (i. R.)
- Kaumann, A. J., 9 Alpha Terrace, Cambridge CB 22 HS, England
Dr. med., habil. (Physiologie), 13. 3. 89

- Keck, Elmar, Paulinenstr. 4, 65189 Wiesbaden
Dr. Dr. (Innere Medizin), 13. 10. 89
- Kemperdick, Helmut Friedrich, Markgrafenstraße 66, 40545 Düsseldorf, Akad. Dir.
Dr. med. habil. (Kinderheilkunde u. Kinderradiologie), 20. 8. 85 (i. R.)
- Kiefer, Paul, Univ.-Klinikum Aachen, Institut für Klinische Chemie u. Pathobiochemie.
Dr. rer. nat. (Molekulare Virologie), 20.9.2002
- Kindler, Uwe, Arndtstr. 14, 46047 Oberhausen
Dr. med. (Innere Medizin), 27. 7. 75 (i. R.)
- Kinne, Rolf, Max-Planck-Institut für molekulare Physiologie, Postfach 10 26 64,
44026 Dortmund
Dr. med. (Physiologische Chemie), 3. 10. 86
- Kivelitz, Hans, Am Steinwerth 16, 47269 Duisburg
Dr. med. (Chirurgie), 12. 5. 77
- Kiwit, Jürgen, Chefarzt Neurochirurgische Klinik, Klinikum Buch, Berlin-Buch
Dr. med. (Neurochirurgie), 14. 1. 1998
- Klein, Erich
Dr. med. (Innere Medizin) (i. R.)
- Klein, Hans-Michael, Chirurgische Klinik und Poliklinik
Dr. med. (Chirurgie), 16.11.98
- Kley, Hans Kuno, Mägdebergstr. 13, 78224 Singen
Dr. med. (Innere Medizin), 30. 6. 78 (i. R.)
- Klimke, Ansgar, Klinik für Psychiatrie und Psychotherapie
Dr. med. (Psychiatrie), 18. 12. 2003
- Klosterhalfen, Wolfgang, In der Donk 30, 40599 Düsseldorf
Dr. rer. nat. (Med. Psychologie), 26. 6. 92
- Kluxen, Guido, Brückenweg 1, 42929 Wermelskirchen
Dr. med. (Augenheilkunde), 28. 4. 1993
- Kniemeyer, Horst-Wilhelm, Elisabeth-Krankenhaus, Moltkestraße 61, 45138 Essen
Dr. med., habil. (Chirurgie)
- Knieriem, Hans-Jürgen
Dr. med. (Allg. Pathologie und Pathologische Anatomie), 26. 6. 73 (i. R.)
- Köbberling, Johannes, Zentrum Innere Medizin, Kliniken St. Antonius,
Carnaper Str. 48, 42283 Wuppertal
Dr. med. (Innere Medizin), 27. 6. 77
- Koch, Dankmar
Dr. med. (Innere Medizin) (i. R.)
- Koch, Heribert
Dr. med., Dr. med. dent. (Kiefer- und Plastische Gesichtschirurgie), 7. 7. 82 (i.R.)
- Köhler, Ekkehart
Dr. med. (Pharmakologie und Toxikologie), 25. 2. 82 (i. R.)
- Köhler, Manfred, Schubertstr. 9c, 51427 Bergisch-Gladbach
Dr. med., habil. (Innere Medizin), 15. 4. 81 (i. R.)
- Kojda, Georg Dieter, Institut für Pharmakologie und Klinische Pharmakologie
Dr. rer. nat. (Pharmakologie), 24. 7. 2003
- Kolb, Hubert, Deutsche Diabetes-Klinik im Deutschen Diabetes-Forschungsinstitut,
Auf'm Hennekamp 65, 40225 Düsseldorf
Dr. rer. nat. (Immunbiologie und Zellbiologie), 29. 4. 81
- Kolb-Bachofen, Victoria, Institut für Immunbiologie
Akad. Oberrätin, Dr. rer. nat. (Zellbiologie), 29. 1. 90
- Koldovsky, Ursula
Dr. rer. nat. (Exp. Tumormimmunologie), 1. 4. 92 (i. R.)

- Kolvenbach , Ralf, Augusta-Krankenhaus, Amalienstraße 9, 40472 Düsseldorf
Dr. med. (Chirurgie), 12. 9. 2000
- Königshausen , Theodor, Kliniken der Landeshauptstadt Düsseldorf,
Gräulinger Straße, 40625 Düsseldorf
Dr. med., habil. (Innere Medizin), 14. 11. 84
- Konrad , Reiner Maria, Bockumer Straße 287, 40489 Düsseldorf
Dr. med. (Chirurgie), 20. 12. 67
- Koschinsky, Th., Bittweg 122, 40225 Düsseldorf
Dr. med. habil. (Innere Medizin), 8. 2. 89 (i. R.)
- Köster , Reiner, Städt. Kliniken Neuss, Lukaskrankenhaus, Preußenstraße 84, Neuss
Dr. med (Radiologie), 23. 6. 88
- Koviacek, Stephan, Liebstraße 1, München
Dr. med. (Chirurgie), 20. 7. 73
- Krech, Thomas, Konstanzer Str. 31a, CH 8280 Kreuzlingen
Dr. med. (Med. Mikrobiologie und Virologie), 29. 7. 92
- Krian, Arno, Chefarzt der Klinik für Thorax- und Kardiovaskulärchirurgie,
Herzzentrum Duisburg, Gerrickstraße 21, 47137 Duisburg
Dr. med., habil. (Chirurgie), 21. 1. 1986
- Kröger , Erich
Dr. med. (Tropenhygiene und öffentliches Gesundheitswesen), 31. 3. 80 (i. R.)
- Kuhn , Fritz-Peter, Chefarzt Radiologie, Städt. Klinikum Kassel
Dr med., habil. (Klin. Radiologie), 7. 9. 93
- Kuhn , Horts, Klinik für Kardiologie und Internistische Intensivmedizin, Klinikum
Bielefeld-Mitte, Teutoburger Str. 50, 33604 Bielefeld
Dr. med. (Innere Medizin), 31.7.1979
- Kühn-Velten , Nikolaus, Med. Labor Bremen, Haferwende 12, 28357 Bremen
Dr. med. habil. (Physiologische Chemie), 10. 9. 90
- Kühl, Peter Gonne Hamkens, Kinderklinik Lukas Krankenhaus Neuss
Dr. med. (Kinderheilkunde), 18.10.01
- Kuntz, Barbara Margarete, Himmelgeister Straße 50, 40225 Düsseldorf
Akad. Oberrätin, Dr. med. habil., (Blutgerinnungs- und Transfusionsmedizin),
17. 11. 1983
- Küppers , Hartmut, Jöhrensstraße 10, 30559 Hannover
Dr. med., habil. (Innere Medizin), 6. 4. 87
- Kutkuhn, Bernd Ulrich, Gemeinschaftspraxis Hofauf 91-93, 42103 Wuppertal
Dr. med. (Innere Medizin), 4. 7. 95
- Lakomek, Heinz-Jürgen, Klinik Rheumatologie, Physikalische Medizin und
Endokrinologie, Klinikum Minden, Friedrichstraße 17, 32427 Minden
Dr. med. (Innere Medizin), 25. 10. 1990
- Lamprecht , Jürgen, Alfried Krupp von Bohlen und Halbach-Krankenhaus,
HNO-Klinik, Alfried-Krupp-Straße 21, 45117 Essen
Dr. med. (HNO)
- Landen, Herbert, Kaiser-Friedrich-Straße 90, Neuss
Dr. med. (Innere Medizin) (i. R.)
- Lang , Hermann, Poliklinik für Zahnerhaltung und Präventive Zahnerhaltung
Dr. med. dent. (Zahn-Mund-Kieferheilkunde), 12. 12. 2002
- Langen, Karl-Josef, Forschungszentrum Jülich, 52425 Jülich
Dr. med. (Nuklearmedizin), 6. 2. 1997
- Lehmann , Erlo, Klinik und Poliklinik für Psychiatrie und Psychotherapie
Dr. rer. nat. (Med. Psychologie), 5. 9. 90

- Lehmann, Percy, Klinikum Wuppertal GmbH, Klinik für Dermatologie ,
Arrensberger Str. 20, 42117 Wuppertal
Dr. med. (Dermatologie und Venerologie), 18.10.01
- Lemburg, Peter, Kupferstraße 10, 41564 Kaarst
Akad. Direktor, Dr. med., habil. (Kinderheilkunde), 7. 8. 80 (i. R.)
- Lemoine, Horst, Institut für Lasermedizin
Dr. med. (Physiologie), 2. 6. 1996
- Leschke, Matthias, Städt. Kliniken Esslingen, Hirschlandstraße 97, 73730 Esslingen
Dr. med. (Innere Medizin)
- Liersch, Rüdiger, Kinderklinik Wuppertal, Heusnerstraße, 42283 Wuppertal
(Kinderheilkunde), 9. 8. 89
- Linden, Karl-Joachim, Landesklinik Nord-Schwarzwald, 75365 Hirsau/Calw
Dr. med. (Psychiatrie), 23. 6. 71
- Lipfert, P., Klinik für Anästhesiologie,
Dr. med. (Anästhesiologie), 17.7.95
- Loose, Dirk, Zentrum für Gefäßmedizin und Abt. für Angiologie und Gefäßchirurgie der
Chirurgischen Klinik Dr. Guth, Jürgensallee 44, 22609 Hamburg-Klein Flottb.
Dr. med. (Chirurgie), 27. 2. 84
- Lorenz, Otto, Luisenstraße 27, 44137 Dortmund
Dr med. et med. dent. (Zahn-, Mund- und Kieferkrankheiten), 9. 2. 50
- Lösse, Benno, Städt. Kliniken, Beurhausstraße 40, 44137 Dortmund
Dr. med. (Innere Medizin), 10. 8. 90
- Lübke, Josef, Behring-Krankenhaus II. Inn. Abt., Gimpelsteig 3-5, 14165 Berlin
Dr. med. (Innere Medizin), 18. 9. 1996
- Lücking, Theodor, Gräulinger Straße 120, 40625 Düsseldorf
Dr. med. (Kinderheilkunde), 24. 2. 77 (i. R.)
- Luther, Bernd, Klinikum Krefeld, Lutherplatz 40, 47805 Krefeld
Dr. med. Dr. phil (Chirurgie), Oktober 2000
- Martin, Stephan, Diabetes-Forschungsinstitut, Klinische Abteilung,
Auf'm Hennekamp, 40225 Düsseldorf
Dr. med. (Innere Medizin), 6.3.2003
- Marx, Ernst
Dr. med. (Chirurgie), 26. 10. 72
- Matthiessen, Heino, v. Ev. Krankenhaus Mülheim-Ruhr
Dr. med. (Frauenheilkunde und Geburtshilfe), 16. 4. 91
- Megahed, Mosaad, Hautklinik
Dr. med. (Dermatologie u. Venerologie), 11.1.02
- Menzel, Hans-Joachim, Mozartstraße 4, 47800 Krefeld
Dr. med. dent. (Zahn-, Mund- und Kieferheilkunde), 4. 8. 75 (i. R.)
- Meridies, Georg, Dürerstr. 20, 45659 Recklinghausen
Dr. med. (Urologie), 22. 9. 76 (i. R.)
- Meyer-Marcotty, Wolfgang, Am Krummwinkel 13, 27711 Osterholz
Dr. med., habil. (Chirurgie), 1. 8. 83
- Meyer zum Gottesberge, Angela-Maria, Hals-Nasen-Ohren-Klinik
Dr. rer. nat. (Experimentelle Otologie), 23.7.98
- Miller, Bernard,
Dr. med. (Innere Medizin), 15. 1. 87 (i. R.)
- Mittelbach, Franz, Am Bonnheshof 14, 40474 Düsseldorf
Dr. med. (Innere Medizin und Neurologie), 29. 1. 70 (i. R.)
- Morgenstern, C.
Dr. med. (HNO) (i. R.)

- Moschinski, Dieter
Dr. med. (Chirurgie), 25. 7. 87 (i. R.)
- Möslein-Wagner, Gabriela, Chirurgische Klinik und Poliklinik,
Dr. med. (Chirurgie), 30.4.2003
- Mosny, Dierk Sönke, St. Johannes Hospital Duisburg-Hamborn
Dr. med. (Gynäkologie und Geburtshilfe), 15. 8. 97
- Mürtz, Robert
Dr. med., Dr. med. (Innere Medizin) (i. R.)
- Müller, Eckhart, Eduard, Klinik für Anästhesiologie, Intensiv- und Schmerztherapie,
BG Kliniken Bergmannsheil, Bürkle-de-la-Camp-Platz 1, 44789 Bochum
Dr. med. (Anästhesiologie), 22. 9. 1999
- Neveling, Richard, Melaniestraße 10, Düsseldorf
Dr. med. (HNO) (i. R.)
- Ney, Hartwig, Albrecht-Dürer-Straße 16, Neubiberg
Dr. med. (Chirurgie) (i. R.)
- Niederrau, Claus, St. Josefs-Hospital, Mülheimer Straße 83, 46045 Oberhausen
Dr. med. (Innere Medizin), 1998
- Niedermeyer, Haydnstraße 1, 47800 Krefeld
Dr. med. (Augenheilkunde), 7. 1. 60
- Nier, Helmut, Chirurgische Klinik I der Städt. Kliniken Offenbach am Main
Starkenburgring 66, 63069 Offenbach/Main
Dr. med., habil. (Chirurgie), 28. 6. 79
- Nitz, Ulrike, Frauenklinik
Dr. med. (Gynäkologie und Frauenheilkunde), Oktober 2000
- Olbrisch, Rolf Rüdiger, Klinik für Plastische Chirurgie an den Krankenanstalten
„Florence Nightingale“, Diakoniewerk Kaiserswerth, Kreuzbergstraße 79
Dr. med., habil. (Plastische Chirurgie), 27. 9. 89
- Ohmann, Christian, Koordinierungszentrum für Klinische Studien und Chir. Klinik,
Abt. Allgemeine und Viszeralchirurgie
Dr. rer. nat. (Theoretische Chirurgie), 15. 9. 1993
- Oppel, Ottomar, Augenklinik der Klinik der Stadt Wuppertal, Klinikum Barmen,
Heusnerstraße 40, 42283 Wuppertal
Dr. med. (Augenheilkunde), 26. 7. 84
- Ostermeyer, Jörg, Allgemeines Krankenhaus St. Georg, Ltd. Arzt der Herzchir. Abt.
Lohmühlenweg 5, 20099 Hamburg
- Passia, Dieter, Institut für Morphologische Endokrinologie und Histochemie
Akad. Oberrat, Dr. rer. nat. (Anatomie), 4. 10. 89
- Paßlick-Deetjen, Jutta, Richard-Wagner-Str. 14, Gießen,
Dr. med. (Innere Medizin), 18. 4. 95
- Pelzer, V., St. Marienkrankenhaus Bonn, Robert-Koch-Str. 1, 53115 Bonn
Dr. med. (Frauenheilkunde und Geburtshilfe), 4. 3. 96
- Peter, Stephan, Städt. Kliniken Darmstadt, Grafenstr. 9, 64283 Darmstadt
Dr. med. (Urologie), 30. 8. 90
- Peters, Theodor, An der Kaiserburg 12, 40629 Düsseldorf
Dr. med., habil. (Arbeitsmedizin) (i. R.)
- Peters, Uwe, Krankenhaus Maria-Hilf-GmbH, Oberdießemer Straße 94, 47805 Krefeld
Dr. med., habil. (Innere Medizin), 20. 1. 87
- Piroth, Horst-Dieter
Dr. rer. nat., Dr. med. (Radiologie), 20. 2. 90 (i.R.)
- Plum, Jörg, Klinikum Kassel, Direktor der Klinik III, 34125 Kassel
Dr. med., 2.10.2000

- Pott, Friedrich, Zauberkuhle 14, 51381 Leverkusen
Dipl.-Psych., Dr. med., habil. (Hygiene), 26. 6. 80 (i. R.)
- Puls, Walter
Dr. med. habil. (Pharmakologie und Toxikologie) (i. R.)
- Pulver, Karl-Georg, Langenrade 24, 24106 Kiel
Dr. med. (Anästhesiologie), 24. 3. 71
- Purschke, Reinhard, Wunnenbergstraße, 44229 Dortmund
Dr. med. (Anästhesiologie), 27. 4. 78
- Raff, Werner-Karl, Sigismundkorso 29, 13465 Berlin
Dr. med., habil. (Physiologie)
- Rammos, Spyridon
Dr. med. (Kinderheilkunde), 27.10.98
- Ranft, Ulrich, Gartenstr. 3, 40724 Hilden
Dr. Ing., Dr. rer. biol. hum., habil. (Biometrie), 15. 9. 1993
- Raschke, Kurt, Kliniken St. Antonius, Carnaper Str., 42283 Wuppertal
Dr. med. (Innere Medizin), 18. 12. 2003
- Rau, Rolf, Ev. Krankenhaus Ratingen, Rheumatologische Klinik
Dr. med. (Innere Medizin, speziell Rheumatologie), 16. 11. 89
- Raunest, Jürgen, Krankenhaus Neuwerk Maria von den Aposteln, Dünnerstraße 214,
41066 Mönchen-Gladbach
Dr. med. (Chirurgie), 22. 9. 99
- Rechmann, Peter, Division of Clinical General Dentistry, 707 Parnassus Avenue,
Box 0758, San Francisco, CA 94143-0758
Dr. med. dent. (Zahn-, Mund- und Kieferheilkunde), 19. 6. 97
- Ritzl, Friedrich, Talstraße 7, Frechen
Dr. med. (Nuklearmedizin) (i. R.)
- Rodeck, Heinrich, Am Rosengarten 17, 45657 Recklinghausen
Dr. med. (Kinderheilkunde), 15. 4. 62
- Rösen, Peter, Vom-Stein-Straße 2, 50259 Pulheim
Dr. rer. nat. (Physiologische Chemie und Klin. Biochemie), 30. 6. 89
- Röttger, Hans
Dr. med. (Geburtshilfe und Frauenheilkunde) (i. R.)
- Rosin, Harry, Klöcknerstraße 26, 44229 Dortmund 50
Dr. med. habil. (Med. Mikrobiologie und Virologie)
- Rötzscher, Volker, Chirurgische Abteilung für allgemeine und Unfallchirurgie
am St. Elisabeth-Krankenhaus, Moltkestraße 61, 45138 Essen
Dr. med., habil. (Chirurgie), 18. 12. 85
- Rudorff, Karl-Heinz, Am Forsthof 15, 42119 Wuppertal
Dr. med., habil. (Innere Medizin), 22. 4. 81
- Runde, Volker, Chefarzt Klinik für Innere Medizin, Wilhelm-Anton-Hospital Goch,
47544 Goch
(Innere Medizin) 10.1.02
- Rüttgers, Helge
Dr. med. (Geburtshilfe und Gynäkologie), 19. 2. 87
- Sack, Heinz, Deusstraße 34, Krefeld
Dr. med., habil. (i. R.)
- Sailer, Rudolph, Auf der Aue 2, 63450 Hanau
Dr. med. (Chirurgie), 10. 6. 77
- Seemayer, Norbert
Dr. med., habil. (Hygiene und Med. Mikrobiologie), 18. 12. 74 (i. R.)

- Siebler, Mario, Neurologische Klinik
Dr. med. (Neurologie)
- Siepmann, Hermann, Kreiskrankenhaus Dormagen,
Klinik für Anästhesiologie und Intensivmedizin, Dormagen
Dr. med., habil. (Anästhesiologie), 27. 3. 81
- Sigwart, Ulrich, Centre and Division of Cardiology, Univ. Hospital CH 1211 Genf
Dr. med. habil., Dr. h.c. (Innere Medizin), 7. 3. 85
- Simon, Dietmar, Ev. Krankenhaus Bethesda, Duisburg, Heerstr. 219, 47053 Duisburg
Dr. med. (Chirurgie), 8. 3. 2000
- Simon, Kurt, Zeisigweg 10, Wülfrath-Düssel
Dr. med. (Lungenkrankheiten) (i. R.)
- Soboll, Sibylle, Institut für Biochemie und Molekularbiologie, Geb. 22.03
Dr. rer. nat. (Physiologische Chemie), 23. 6. 88
- Solbach, Hans-Gerd, Elmenweide 22, 40589 Düsseldorf
Dr. med. (Innere Medizin), 17. 5. 71 (i. R.)
- Somville, Thierry
Dr. med., habil. (Frauenheilkunde u. Geburtshilfe), 12. 8.1993
- Schadewaldt, Peter, Klinik für Allgemeine Pädiatrie
Dr. rer. nat. (Physiologische Chemie), 8. 2. 1994
- Schäfer, Ernst Ludwig, Ober St. Georgen, A-4372 St. Georgen am Wald
Dr. med. (Innere Medizin) (i. R.)
- Scherer, Ralf-Ulrich, Ev. und Joh. Klinikum Duisburg, Fahrner Str.
Dr. med. (Anästhesiologie), 21. 3. 2001
- Schild, Walter, Albertstraße 11, Siegburg
Dr. med. (Geburtshilfe und Frauenheilkunde)
- Schipke, Jochen, D., Arbeitsgruppe für Experimentelle Chirurgie
Dr. rer. nat. (Exp. Chirurgie), 15. 3. 1995
- Schirmer, Michael, Chefarzt Neurochir. Klinik Städt. Krankenhaus Solingen,
Gotenstraße 1, 42653 Solingen,
Dr. med., habil. (Neurochirurgie), 8. 2. 89
- Schlaghecke, R., Regensburger Straße 17, 12309 Berlin
Dr. med., Dr. rer. nat. (Innere Medizin), 7. 8. 95
- Schlack, Wolfgang, Institut für Anästhesiologie,
Dr. med. (Anästhesiologie), 24.7.2003
- Schlieper, Peter, Wiesenweg 7A, 86938 Schondorf
Dipl.-Phys. Dr. rer. nat. (Experimentelle Pharmakologie), 22. 7. 88
- Schmidt, Helmut, A. E.
Dr. med. (Nuklearmedizin) (i. R.)
- Schmitz, Werner, (i. R.)
Dr. med. (Urologie), 14. 5. 71
- Schmitz, Franz-Josef, Institut für Laboratoriumsmedizin, Mikrobiologie, Hygiene und
Transfusionsmedizin, Kliniken im Mühlenkreis, 32427 Minden
Dr. med. (Med. Mikrobiologie und Infektionsepidemiologie), 10.1.02
- Schmitz-Dräger, Bernd, EURO-MED-CLINIC, Europaallee 1, 90763 Fürth
Dr. med., Dipl. Biol. (Urologie), 20. 12. 1994
- Schneider, Michael, Ev. + Joh. Krankenanstalten Fahrner Straße, 47169 Duisburg
Dr. med. (Innere Medizin), 29. 7. 1994
- Schnell, Johannes
Dr. med., habil. (Geburtshilfe und Frauenheilkunde), 2. 10. 84 (i.R.)
- Schnitzler, Alfons, Neurologische Klinik,
Dr. med. (Neurologie und Neurophysiologie), 1.8.2003

- Schnürch, Hans-Georg, Städt. Kliniken Neuss, Lukaskrankenhaus GmbH,
Preußenstraße, 41456 Neuss
Prof. Dr. med. (Frauenheilkunde), 11.8.1999
- Schnurr, Erhard, Kurpfalzstraße 34, 69493 Hirschberg,
Dr. med., habil. (Innere Medizin), 21. 12. 79 (i.R.)
- Scholtholt, Josef, Höhenstraße 14, 63454 Hanau/Mittelbuchen
Dr. med. (Physiologie), 7. 9. 73
- Schoppe, Wolf-Dieter, Kliniken der Landeshauptstadt Düsseldorf,
Krankenhaus Benrath, Urdenbacher Allee 83, 40593 Düsseldorf 13
Dr. med. (Innere Medizin), 8. 6. 88
- Schröder, Karl-Eugen, Am Rahmer Bach 128, 47269 Duisburg
Dr. med. (Innere Medizin), 17. 5. 83 (i. R.)
- Schroten, Horst, Kinderklinik
Dr. med. (Kinderheilkunde), 17. 12. 1997
- Schulte-Brinkmann, Wolfgang, Thomas-Mann-Straße 49, 40470 Düsseldorf
Dr. med. (Röntgenologie und Medizinische Strahlenheilkunde)
- Schulz, W. A., Urologische Klinik
Dr. rer. nat. (Physiologische Chemie)
- Schuster, Antje, Zentrum für Kinderheilkunde,
Dr. med. (Kinderheilkunde), 3.2.1999
- Schütter, F. W., St.-Elisabeth-Hospital, Chir. Abteilung, 45697 Herten
Dr. med. (Chirurgie), 8. 8. 1996
- Schwarze, Sieglinde, Institut f. Arbeits- und Sozialmedizin
Dr. med. (Arbeitsmedizin u. Sozialmedizin), 17. 1. 95
- Schwartzkopff, Bodo, Klinik für Kardiologie, Pneumologie und Angiologie
Dr. med. (Innere Medizin), 10. 1. 2000
- Schwarzmaier, Hans-Joachim, Klinikum Krefeld, 47805 Krefeld
Dr. med. (Lasermmedizin), 17. 10. 2002
- Schwenzer, Thomas, Städt. Kliniken Dortmund, Frauenklinik, Beurhausstraße 40,
44123 Dortmund
Dr. med. (Frauenheilkunde und Geburtshilfe), 2. 5. 1996
- Schwenen, Martin, Institut für Biochemie und Molekularbiologie II,
Gebäude 22.03, Ebene 03
Dr. med., habil. (Physiologische Chemie), 15. 3. 90
- Spiller, Paul, Allgemeines Krankenhaus Barmbek, Rübekamp 148, 22307 Hamburg
Dr. med., habil. (Innere Medizin), 15. 4. 81
- Spraul, Maximilian, Mathias-Spital, Frankenburgerstr. 31, 48431 Rheine
Dr. med. (Innere Medizin), 15. 2. 2001
- Sprenger, Kuno, Forschungszentrum Fa. Bayer AG Wuppertal
Dr. med. (Innere Medizin), 21. 1. 93
- Sprick, Ullrich, Westf. Zentrum für Psychiatrie, Psychotherapie und Psychosomatik,
Marsburchstr. 179, 44287 Dortmund
Dipl.-Psych. Dr. med., Dr. rer. nat. (Hirnforschung), 27. 4. 00
- Starke, Achim
Dr. med. (Innere Medizin), 12. 8. 1993
- Steinbach, P.-D., Marien-Hospital, Rochusstraße 2, 40479 Düsseldorf
Dr. med. (Augenheilkunde), 5. 3. 79
- Steinke, Wolfgang, Chefarzt Neurologische Abteilung Marienhospital Düsseldorf
Dr. med. (Neurologie)
- Stegmann, Hubert, Oberrurbach 8, Bad Waldsee
Dr. med. (Geburtshilfe und Frauenheilkunde)

- Stemmann, Ernst-August, Städtische Kinderklinik, Westerholter Straße,
45894 Gelsenkirchen
Dr. med., habil. (Kinderheilkunde), 21. 12. 79 (i. R.)
- Stock, Wolfgang
Dr. med. (Chirurgie), 1. 12. 81 (i. R.)
- Strasser, Klaus, Klinik für Anästhesie und Intensivmedizin des Alfried Krupp von
Bohlen und Halbach Krankenhauses gem. GmbH, Alfried-Krupp-Straße 21,
45131 Essen
Dr. med., habil. (Anästhesiologie), 21. 7. 84
- Stremmel, Walter,
Dr. med. (Chirurgie), 10. 3. 81 (i. R.)
- Strohmeier, T., Glaxo Smith Kline GmbH & Co. KG, Theresienhöhe 11,
80339 München
Dr. med. (Urologie), 25. 7. 96
- Stupp, Heinz, Dorfstraße 24, 40667 Meerbusch
Dr. med. (Hals-, Nasen-, Ohrenheilkunde), 23. 12. 70 (i. R.)
- Sykosch, Heinz-Joachim, Rheinallee 53, Düsseldorf 11
Dr. med. (Chirurgie) (i. R.)
- Tarbiat, Siavoche, Queen, Fahlawi Foundation, Med. Center, Teheran, Iran
Dr. med. (Chirurgie), 21. 7. 66
- Teschke, Rolf, Medizinische Klinik II, Stadtkrankenhaus Hanau, Leimenstraße 20,
63450 Hanau
Dr. med., habil. (Innere Medizin), 21. 3. 88
- Thiemann, Klaus, Bockumer Str. 297, 40489 Düsseldorf
Dr. med. (Radiologie) (i. R.)
- Tomaschoff, Elisabeth, Haus Schloßpark, Robert-Hansen-Str. 53, 40593 Düsseldorf
Dr. med. (Med. Mikrobiologie) (i. R.)
- Trobisch, Heiner, Königstr. 53, 47051 Duisburg
Dr. med., habil. (Blutgerinnungs- und Transfusionsmedizin), 30. 4. 81
- Ulrich, Bernhard, Chirurgische Klinik, Krankenhaus Düsseldorf-Gerresheim,
Gräulinger Straße 120, 40625 Düsseldorf
Dr. med., habil. (Chirurgie), 21. 12. 79
- Ulrich, Frank, Städtische Krankenanst., Lutherplatz 40, 47805 Krefeld
Dr. med. (Neurochirurgie), 21. 1. 93
- Unsöld, Renate, Blumenstr. 28, 40212 Düsseldorf
Dr. med., habil. (Augenheilkunde), 10. 11. 1987
- Urban, Norbert, Sauerbruchstraße 10, 41464 Neuss
Dr. med. (Kinderheilkunde), 27. 6. 59
- Varney, Manfred, Städt. Krankenhaus Gütersloh, 3332 Gütersloh
Dr. med. (Chirurgie), 10. 9. 1997
- Verreet, Patrick, Klinikum Krefeld, Lutherplatz 40, 47805 Krefeld
Dr. med. (Chirurgie), 11. 9. 1996
- Vester, Ernst, Ev. Krankenhaus Düsseldorf
Dr. med. (Innere Medizin), 17. 10. 2002
- Vögeli, Thomas, Urologische Klinik,
Dr. med. (Urologie), 26.6.2003
- Vogelberg, K. H., Brucknerstr. 4, 42781 Haan, (Krankenhaus Bethanien, 42699 Solingen)
Dr. med., habil. (Innere Medizin), 15. 6. 79
- Wagner, Wolfgang, St.-Josefshospital, Urol. Abt., Kurfürstenstraße 69, 47829
Krefeld
Dr. med., habil. (Urologie), 3. 4. 80

- Waßmuth, Ralf, Institut für Transplantationsdiagnostik und Zelltherapeutika
Dr. med. (Innere Medizin und Immunologie), 12. 12. 2002
- Wehmeier, Artur, Klinikum Remscheid, Burger Straße 211, 42830 Remscheid
Dr. med. (Innere Medizin), 14. 1. 97
- Wehrauch, Thomas R., Bayer AG, Pharma Forschungszentrum, Fachbereich
Medizin und Entwicklung, Aprather Weg, 42096 Wuppertal
Dr. med. (Innere Medizin), 13. 4. 89 (i. R.)
- Weise, Frank, Institut für Medizin, Forschungszentrum Jülich, 52428 Jülich
Dr. med. habil. (Pathophysiologie), 7. 5. 1997
- Weise, Hermann, Benediktinerstraße 31, Mönchengladbach 1
Dr. med. (Innere Medizin) (i. R.)
- Werner, Christoph, Ev. Krankenhaus Bethesda, Postfach 100165, 47001 Duisburg
Dr. med., habil. (Geburtshilfe und Frauenheilkunde), 10. 5. 78
- Wernet, Peter, Institut für Transplantationsdiagnostik und Zelltherapeutika, Geb. 14.80
Dr. med. (Immunologie und Transfusionsmedizin), 27.7.1998
- Westerhausen, Martin, St.-Johannes-Hospital, Medizinische Klinik II,
In der Abtei 7-11, 47166 Duisburg
Dr. med. (Innere Medizin), 6. 4. 82
- Wettstein, Matthias, Klinik für Gastroenterologie, Hepatologie und Infektiologie
Dr. med. (Innere Medizin), 27. 7. 2003
- Wiegand, Herbert, Med. Institut für Umwelthygiene, Auf'm Hennekamp 50,
40225 Düsseldorf
Dr. med. (Pharmakologie und Toxikologie), 23. 4. 86
- Wiegelmann, Wolfgang, Krankenhaus der Missionsschwestern Hiltrup,
Westfalenstraße 109, 48165 Münster
Dr. med. (Innere Medizin), 30. 5. 79
- Wildmeister, Wolfgang, Von-Broichhausen-Allee 1, 47906 Kempen
Dr. med., habil. (Innere Medizin), 19. 12. 79
- Wieler, Helmut Josef, Rübenacherstraße 170, 56072 Koblenz
Ltd. Arzt Bundeswehrzentral Krankenhaus Koblenz
Ltd. Arzt der Nuklearmedizinischen Abteilung des Städt. Klinikums Kemperhof
Oberarzt Dr. med. (Nuklearmedizin), 28.7.98
- Willnow, Ulrich, Chir. Klinik und Poliklinik,
Dr. med. (Kinderchirurgie), 23. 8. 95
- Winkelmann, Martin, Kreiskrankenhaus Bretten, 75015 Bretten
Dr. med. (Innere Medizin), 25. 2. 93
- Winter, Joachim, Chirurgische Klinik und Poliklinik,
Dr. med. (Chirurgie), 6.2.2003
- Winneke, Gerhard, Pfannenstraße 31, 41516 Grevenbroich
Dr. rer. nat. (Med. Psychologie), 14. 9. 89
- Wirsing-Freiherr von König, Carl Heinz, Klinikum Krefeld, Lutherplatz 40,
47805 Krefeld
Dr. med. (Med. Mikrobiologie), 10. 9. 97
- Worth, Heinrich, Klinikum Fürth, Med. Klinik 1, Jakob-Henle-Str., 90766 Fürth
Dr. med., habil. (Innere Medizin), 14. 12. 92
- Ziegler, Dan, Deutsche Diabetes-Klinik im Deutschen Diabetes-Forschungsinstitut
Dr. med. (Innere Medizin), 3.8.98

g) Privatdozentinnen und Privatdozenten:

- Adams, Ortwin, Institut für Virologie
Dr. med. (Med. Mikrobiologie und Virologie), 17.10.2002
- Amunts, Katrin, Institut für Medizin, Forschungszentrum Jülich
Dr. med. (Anatomie), 21.12.2000

- Arning, Michael, Marcq-en-Baroeul-Str. 56, 45966 Gladbeck
Dr. med. (Innere Medizin), 14. 12. 95
- Baginski, Brigitte, Leibnitzstraße 81, 40699 Erkrath
Dr. med. (Hygiene), 17. 12. 87
- Baltzer, Axel W. A., Pliniusweg 2, 41464 Neuss
Dr. med. (Orthopädie), 10. 2. 2000
- Bantel, Heike, Med. Hochschule Hannover,
Dr. med. (Molekulare Medizin), 24.7.2003
- Barthel, Andreas, Med. Klinik und Poliklinik, Klinik für Endokrinologie
Dr. med. (Pharmakologie und Toxikologie), 18.12.2003
- Binkofski, Ferdinand, Neurologische Klinik, Universitätsklinikum Lübeck,
23538 Lübeck
Dr. med. (Neurologie), 13.12.01
- Boeken, Udo, Chir. Klinik und Poliklinik
Dr. med. (Herzchirurgie), 27.11.2003
- Bode, Johannes G., Klinik für Gastroenterologie
Dr. med. (Innere Medizin), 29.4.2004
- Boden, Wolfgang, Ahornstraße 9, 40667 Meerbusch
Dr. med. (Geburtshilfe und Frauenheilkunde), 20. 6. 68
- Bodden-Heidrich, Ruth, Alexianer Krankenhaus Krefeld, Oberdießemer Str. 136,
47508 Krefeld
(Psychosomatik in der Frauenheilkunde), 24.7.2003
- Brenneisen, Peter, Biochemie und Molekularbiologie I
Dr. rer. nat. (Physiol. Chemie), 18.10.01
- Brenner, Birgit, Klinik für Kinderkardiologie
Dr. med. (Pädiatrie), 23.5.02
- Briviba, Karlis, Institut für Ernährungsphysiologie, Bundesforschungsanstalt für
Ernährung
Haid- und Neu-Str. 9, 76131 Karlsruhe
Dr. med. (SU) (Physiol. Chemie) 22.10.98
- Bruch-Gerharz, Daniela, Hautklinik
Dr. med. (Dermatologie und Venerologie), 12.7.2001
- Burk, Martin, Klinik Hanau, Med. Klinik II, Leimerstr. 20, 63450 Hanau
Dr. med. (Innere Medizin), 23. 10. 1997
- Burkart, Volker, Deutsche Diabetes-Klinik im Deutschen Diabetes-
Forschungsinstitut, Klinische Abteilung,
Auf'm Hennekamp 65, 40225 Düsseldorf
(Immunologie und Zellbiologie), 29.11.01
- Carl, Ulrich M., Diakonie-Krankenhaus Rotenburg, Klinik für Strahlentherapie,
27342 Rotenburg/W.
Dr. med. (Strahlentherapie und radiologische Onkologie), 18. 1. 96
- Cohnen, Mathias, Institut für Diagnostische Radiologie
Dr. med. (Diagnostische Radiologie), 6.2.2003
- Cupisti, Kenko, Chir. Klinik und Poliklinik
Dr. med. (Chirurgie), 27.11.2003
- Cüppers, Hans-Josef, St.-Josef-Krankenhaus Haan, 42781 Haan
Dr. med., habil. (Innere Medizin), 21. 5. 81
- Daniels, Volkmar, Chefarzt Chirurgie, St.-Bernhard-Hospital, 47475 Kamp-Lintfort
Dr. med. habil. (Chirurgie), 26. 11. 87
- Decking, Ulrich, Institut für Herz- und Kreislaufphysiologie,
Dr. med. (Physiologie), 1.7.99

- Degen, Karl-Werner, Städt. Klinikum Dresden, 01067 Dresden
Dr. med. (Frauenheilkunde und Geburtshilfe), 6. 12. 1990
- Deinzer, Renate, Institut für Med. Psychologie
Dr. rer. nat. (Med. Psychologie), 19.4.2001
- Dilloo, Dagmar, Kinderklinik
Dr. med. (Kinderheilkunde), 2.7.98
- Dmoch, Walter, Bromberger Straße 22, 40599 Düsseldorf
Dr. med. (Psychotherapie und -somatik in der Gyn. und Geb.-Hilfe), 19. 1. 89
- Dransfeld, Hans, An der Allee 122, 55122 Mainz
Dr. med. et Dr. rer. nat. (Pharmakologie und Toxikologie), 28. 9. 78
- Eckmiller, Marion (C. u. O. Vogt-Institut für Hirnforschung
Dr. rer. nat. (USA) (Neuroanatomie), 19. 10. 89
- Elkeles, Barbara, Krankenhaus Maria Frieden, Am Krankenhaus 1, 48291 Telgte
Dr. med. habil. (Geschichte der Medizin), 14. 3. 93
- Engers, Rainer, Institut für Pathologie
Dr. med. (Pathologie), 29.11.01
- Erhardt, Andreas, Klinik für Gastroenterologie, Hepatologie und Infektiologie
Dr. med. (Innere Medizin), 18.12.2003
- Feldkamp, Joachim, Städt. Kliniken, Med. Klinik I, Teutoburger Str., 33604 Bielefeld
Dr. med. (Innere Medizin), 28. 10. 1999
- v. Ferber, Liselotte, Auf dem Ufer 7, 40593 Düsseldorf
Dr. med. (Sozialmed. insbes. Epidemiologie), 30. 6. 88 (i. R.)
- Förster, Malte, Institut für Umweltverfahrenstechnik, Essen, Leimkugelstraße 10,
45141 Essen
Dr. rer. nat. (Phy. Chemie), 19. 11. 92
- Fournell, Artur, Himmelgeister Landstraße 92, 40589 Düsseldorf
Dr. med., habil. (Anästhesiologie), 18.4.85
- Franke, Claus, Chir. Klinik und Poliklinik
Dr. med. (Chirurgie), 12.12.2002
- Fritsch, Clemens, Privatpraxis, Bankstraße 6, 40476 Düsseldorf
Dr. med. (Dermatologie), 14.2.02
- Germing, Ulrich, Med. Klinik und Poliklinik, Klinik für Hämatologie, Onkologie und
Klinik für Immunologie
(Innere Medizin), 29.11.01
- Geyer, Siegfried, Med. Hochschule Hannover, Carl-Neuberg-Str. 1, 30625 Hannover
Dr. phil. (Med. Soziologie), 23.4.98
- Geyer, Stefan, C. und O. Vogt-Institut für Hirnforschung
Dr. med. (Anatomie), 12.12.2002
- Giers, Günther, Institut Hämostaseologie und Transfusionsmedizin
Dr. med., Dr. rer. nat. (Transfusionsmedizin), 15. 6. 2000
- Giesen von, Hans-Jürgen, Neurologische Klinik
Dr. med., 23.5.02
- Graf, Michael, Schomburgstr. 120, 22767 Hamburg
Dr. med. (Gynäkologie und Geburtshilfe), 16. 4. 91
- Granetzny, Andreas, Ev. Krankenhaus Duisburg, Klinik für Thorax-Chirurgie,
Fahrner Str., 47169 Duisburg
Dr. med. (Chirurgie), 29.4.99
- Greiner, Hermann, Stadtmedizinaldirektor, Nahestraße 53, 47051 Duisburg
Dr. med. (Gerichtliche und Soziale Medizin), 8. 6. 53
- Grewe, Markus, Duisburger Straße 61, 40479 Düsseldorf
Dr. med., (Dermatologie), 14.2.02

- Gripp, Stephan, Klinik und Poliklinik für Strahlentherapie und Onkologie
Dr. med. (Strahlentherapie und Radiologische Onkologie), 21. 6. 2001
- Grimm , Marc-Oliver, Urologische Klinik
Dr. med. (Urologie), 18.12.2003
- Gross-Weege, Wilhelm, St. Elisabeth-Krankenhaus, 46282 Dorsten
Dr. med. (Chirurgie), 2.7.1998
- Grote , Bernhard, Kreiskrankenhaus Detmold, Chefarzt der Anästhesie,
Röntgenstraße 18, 32756 Detmold
Dr. med., habil. (Anästhesiologie), 8. 12. 83
- Haas , Inge, Hals-Nasen-Ohrenklinik
Dr. med. (HNO-Heilkunde), 5. 2. 1998
- Haas , Wolfgang, Am Trimmelter Hof 54, 54296 Trier
Dr. rer. nat. (Physiologische Chemie), 19. 5. 83
- Hackländer, Thomas, Klinikum Wuppertal GmbH, Klinik für Radiologie
Dr. med. (Diagnostische Radiologie), 23. 10. 1997
- Halbach, Michael, Im Heidewinkel 42, 40625 Düsseldorf
Dr. med., Dr. rer. nat. (Psychiatrie), 11. 6. 92
- Hampl, Monika, Frauenklinik
Dr. med. (Frauenheilkunde und Geburtshilfe), 22.1.2004
- Hanenberg, Helmut, Kinderklinik
Dr. med. (Pädiatrie), 21. 6. 2001
- Hartmann , Karl A., Marienhospital Düsseldorf, Rochusstr. 2
Dr. med. (Strahlentherapie und Radioonkologie), 1.7.99
- Hartmann , Matthias, Klinik für Anästhesiologie
Dr. med. (Anästhesiologie), 13. 7. 2000
- Haupt , Martin, Hohenzollernstraße 5, 40211 Düsseldorf,
Dr. med. (Psychiatrie), 1.7.99
- Heinemann , Lutz, Profil Institut für Stoffwechselforschung GmbH,
Hellersbergstraße 9, 41460 Neuss
Dr. rer. nat. (Experimentelle Innere Medizin), 23.4.98
- Heinert, Gerd, Hochstr. 114, 47798 Krefeld
Dr. med. (Urologie), 19. 12. 1991
- Heise , Joachim W., Gefäß- und Unfallchir. Bethlehem Krankenhaus, Steinfeldstr. 5,
52222 Stolberg
Dr. med. (Chirurgie), 8. 6. 95
- Heintges, Tobias, Med. Klinik und Poliklinik, Klinik für Gastroenterologie, Hepatologie
und Infektionlogie
Dr. med. (Innere Medizin), 29.11.01
- Henke , Jürgen, Postfach 130468, 40554 Düsseldorf
Dr. rer. nat. (Forensische Serologie), 11. 11. 82
- Hennersdorf, Marcus-Günter, Med. Klinik und Poliklinik, Klinik für Kardiologie,
Pneumologie und Angiologie
Dr. med. (Innere Medizin), 18.10.01
- Henrich, Birgit, Institut für Med. Mikrobiologie
Dr. rer. nat. (Molekularbiologie), 11. 5. 2000
- Herbay, von, Alexandra, Univ. Klinikum Tübingen, Med. Klinik I, Otfried-Müller-Str. 10,
72076 Tübingen
Dr. med. (Innere Medizin), 17.10.2002
- Herdmann, Jörg, Neurochirurgische Klinik (Akad. Oberrat)
Dr. med. (Neurochirurgie), 23.4.98
- Hetzel, Gerd Rüdiger, Klinik für Nephrologie und Rheumatologie
Dr. med. (Innere Medizin), 20.6.02

- Heusch, Andreas, Kinderklinik
Dr. med. (Pädiatrie), 17. 5. 2001
- Heywinkel, Elisabeth, Burgplatz 6, 48477 Hörstel-Besergen
Dr. med. (Frauenheilkunde und Geburtshilfe), 7. 11. 1991
- Hilweg, Dietrich, Im Look 1, 45472 Mülheim
Dr med., habil. (Med. Strahlenkunde), 15. 10. 76 (r. R.)
- Hoffmann, Thomas, HNO-Klinik
Dr. med. (HNO-Heilkunde), 22.1.2004
- Höhn, Thomas, Kinderklinik,
Dr. med. (Kinderheilkunde), 26.6.2003
- Hollenbeck, Markus, Knappschaftskrankenhaus Bottrop, Osterfelder Straße 157,
46242 Bottrop
Dr. med. (Innere Medizin), 29. 6. 95
- Homey, Bernhard, Hautklinik
Dr. med. (Dermatologie), 30.10.2003
- Holthusen, Holger, Klinik für Anästhesiologie
Dr. med. (Anästhesiologie), 23.4.1998
- Hopf, Hans-Bernd, Dreieich-Krankenhaus, Röntgenstraße 20, 63225 Langen
Dr. med. (Anästhesiologie), 21. 4. 1994
- Horneff, Gerd, Zentrum Kinderheilkunde, Univ. Halle-Wittenberg,
Ernst-Grube-Straße 4a, 06097 Halle
Dr. med. (Kinderheilkunde), 12. 6. 97
- Huber, Rita, Kliniken Karlsbad-Langsteinbach GmbH, Postfach 100327,
76300 Karlsbad
Dr. med. (Chirurgie), 28. 10. 1999
- Huckenbeck, Wolfgang, Institut für Rechtsmedizin
Priv.-Doz. Dr. med. (Rechtsmedizin), 15.2.2001
- Hugger, Alfons, Poliklinik für zahnärztliche Prothetik
Akad. Rat z.A., Dr. med. dent. (Zahn-, Mund- und Kieferheilkunde), 17.6.99
- Imhof, Michael, Chirurgische Klinik St. Vinzenz-Krankenhaus, Schloßstraße 85,
40477 Düsseldorf
Dr. med. (Chirurgie), 20. 11. 1997
- Ivens, Katrin, Med. Klinik und Poliklinik, Klinik für Nephrologie und Rheumatologie
Dr. med. (Innere Medizin), 15. 1. 1998
- Jablonowski, Helmut, Städt. Krankenhaus Salzgitter, Med. Klinik, Kattowitzer Str. 191,
38226 Salzgitter
Dr. med. (Innere Medizin), 9. 6. 1994
- Jaeschock, Rainer,
Dr. med. habil. (Chirurgie), 9. 2. 84
- Jander, Sebastian, Neurologische Klinik
Dr. med. (Neurologie), 11. 5. 2000
- Jansing, Paul-Josef, Landesanstalt für Arbeitsschutz – NRW, Ulenbergstr. 127–131,
40225 Düsseldorf
Dr. med. (Arbeitsmedizin), 20. 10. 1994
- Jantea, Christian, Orthopädische Klinik
Dr. med. (Orthopädie), 22. 10. 92
- Jung, Gregor, Institut Diagnostische Radiologie
Dr. med. (Diagnostische Radiologie), 14.2.02
- Junger, Erika, Adalbert-Stifter-Straße 49, 40699 Erkrath
Dr. phil. (Cytobiologie), 29. 5. 80

- Kimmerle, Renate, Praxis Drs. Lippe/West, Aachener Str. 196, 40223 Düsseldorf
Dr. med. (Innere Medizin), 12. 6. 97
- Kieseier, Bernd, Neurologische Klinik
Dr. med. (Neurologie), 14.2.02
- Kindgen-Milles, Detlef, Klinik für Anästhesiologie
Dr. med. (Anästhesie), 17.10.2002
- Klotz, Lars-Oliver, Institut für Biochemie und Molekularbiologie I
Dr. rer. nat. (Biochemie und Molekularbiologie)
- Kluxen, Guido, Brückenweg 1, 42929 Wermelskirchen
Dr. med. (Augenheilkunde), 24. 5. 84
- Koch, Jens-Albrecht, Knappschafts-Krankenhaus Essen, 45276 Essen
Dr. med. (Diagn. Radiologie), 13. 7. 2000
- Koch, Michael, Dialysezentrum Mettmann, Gartenstraße 8, 40822 Mettmann
Dr. med. (Innere Medizin), 5. 2. 1998
- Kögler, Gesine, Institut für Transplantationsdiagnostik und Zelltherapeutika
Dr. rer. nat. (Immunologie), 11.11.1999
- Köhrer, Karl, Biologisch-Medizinisches Forschungszentrum (MBFZ)
Dr. rer. nat. (Molekularbiologie), 17.12.98
- Köller, Hubertus, Neurologische Klinik.
Dr. Med. (Neurologie), 15.4.1999
- Kohnen, Norbert, Werderstraße 31, 50672 Köln
Dr. med. (Geschichte der Medizin, insbesondere Ethnomedizin), 26. 11. 87
- Kötter, Rolf, Institut für Anatomie II
Dr. med. (Anatomie), 18.4.02
- Kötter, Volker, Kardiologische Klinik des Evangelischen Krankenhauses
Mülheim, Wertgasse 30, 45468 Mülheim a. d. Ruhr
Dr. med. (Innere Medizin), 28. 11. 78
- Korbmayer, Bernhard, Chirurgische Klinik und Poliklinik
Dr. med. (Chirurgie), 20. 11. 1997
- Kortmann, Horts-Rainer, Berufsgenossenschaftliche Unfallklinik Duisburg-Buchholz,
Dr. med. (Chirurgie), 17.6.99
- Korth, Carsten, Institut für Neuropathologie
Dr. med. (Molekulare Neuropathologie), 18.12.2003
- Kozłowski, Peter, Graf-Adolf-Straße 24, 40212 Düsseldorf
Dr. med. (Frauenheilkunde und Geburtshilfe), 29. 1. 87
- Kramann, Bernhard, Universitätsklinik Homburg, Abt. Radiologie, 66424
Homburg/Saar Dr. med., habil. (Radiologie), 29. 5. 80
- Kramm, Christoph, Kinderklinik
Dr. med. (Pädiatrie), 13.12.01
- Kreuzpaintner, Georg, Krankenhaus Angermünde, Rudolf-Breitscheid-Straße 37,
16278 Angermünde
Dr. med. (Innere Medizin), 8. 7. 93
- Krogmann, Otto, Chefarzt Klinik f. Kinderkardiologie am Herzzentrum Kaiser-
Wilhelm-Krankenhaus Duisburg, Gerrickstraße 21, 47137 Duisburg
Dr. med. (Kinderheilkunde), 21. 10. 1993
- Kröncke, Klaus-Dietrich, Institut für Biochemie und Molekularbiologie I
Dr. rer. nat. (Immunbiologie und Physiol. Chemie), 19.11.98
- Kronenwett, Ralf, Med. Klinik und Poliklinik
Dr. med. (Molekulare Medizin), 12.12.2002
- Kruse, Roland, Hautklinik,
Dr. med. (Haut- und Geschlechtskrankheiten), 24.7.2003

- Krüssel, Jan-Steffen, Frauenklinik
Dr. med. (Frauenheilkunde und Geburtshilfe), 13.12.01
- Kruse, Johannes, Klinik für Psychosomatische Medizin und Psychotherapie
Dr. med. (Psychotherapeutische Medizin), 18.10.01
- Kuhn, Annegret, Hautklinik
Dr. med. (Dermatologie und Venerologie), 6.2.2003
- Küppers, Volkmar, Königsallee 64, 40212 Düsseldorf
Dr. med. (Frauenheilkunde und Geburtshilfe), 2.12.99
- Lackmann, Gerd-Michael, Reinstorferweg 10a, 21107 Hamburg
Dr. med. (Kinderheilkunde), 13. 7. 2000
- Latmering, Guido, Maastru Clinic, Postbus 4446, NL 6401 CX Heerten,
Dr. med. (Strahlentherapie und Radiologische Onkologie), 26.6.2003
- Larisch, Rolf, Klinik für Nuklearmedizin, Klinikum Lüdenscheid,
Paulmannshöher Str. 14, 58515 Lüdenscheid
Dr. med. (Nuklearmedizin), 23.5.02
- Leng, Gabriele, Ärztlicher Dienst Bayer AG, 51368 Leverkusen
Dr. med. (Hygiene und Umweltmedizin), 11.11.99
- Lindenberger, Josef, Berta-von-Suttner-Ring 4, 60598 Frankfurt
Dr. med. habil. (HNO-Heilkunde), 2. 12. 82
- Loer, Stephan, Klinik für Anästhesiologie
Dr. med. (Anästhesiologie), 28. 10. 97
- Lüthen, Reinhard, Marienhospital, Rochusstr., 40479 Düsseldorf
Dr. med. (Innere Medizin), 11. 2. 99
- Maar, Klaus, Schadowstraße 65, 40212 Düsseldorf
Dr. med., habil. (Urologie), 15. 11. 79
- Mackenzie, Colin, Institut für Med. Mikrobiologie und Virologie
Dr. med. (Med. Mikrobiologie), 21. 6. 2001
- Meckenstock, Gerald, St. Josef Hospital Gelsenkirchen, Rudolf-Bertram-Platz,
45899 Gelsenkirchen
Dr. med. (Innere Medizin), 22.10.98
- Messing-Jünger, A. Martina, Neurochirurgische Klinik,
Dr. med. (Neurologie), 26.6.2003
- Michel, Günter, Philippstr. 12a, 48149 Münster
Dr. rer. nat. (Molekulare Medizin), 17.12.98
- Miller, Stefan, Knappschafts-Krankenhaus „Bergmannsheil“, Scherner Weg 4,
45894 Gelsenkirchen-Buer
Dr. med. (Urologie), 13. 6. 91
- Molzahn, E., Evgl. Krankenhaus, 67098 Bad Dürkheim
Dr. med. (Chirurgie), 16. 5. 91
- Motherby, Helma, Gemeinschaftspraxis für Pathologie, Ginnheimer Landstraße 94,
60483 Frankfurt
Dr. med. (Allgemeine und Spezielle Pathologie), 2. 12. 1999
- Müllenheim, Jost, New Married Accomodation South Tyneside District Hospital,
NE34 OPL, Great Britain
Dr. med. (Anästhesie), 30.10.2003
- Müller, Kristina, St. Mauritius Therapieklinik, Strümper Str. 111, 40670 Meerbusch
Dr. med. (Pädiatrie) 4. 2. 93
- Müller, Ludwig, Senator für Arbeit, Gesundheit, Jugend und Soziales, Ref. 34
Bahnhofsstr. 29, 28195 Bremen
Dr. rer. nat., Dipl.-Biol. (Biochemische Toxikologie), 17. 5. 90
- Müller, Wolfram, Am Fuchsengraben 3, 82319 Starnberg
Dr. med. (Pathologie), 13.4.2000

- Mürtz, Manfred, Institut für Lasermedizin
Dr. rer. nat. (Lasermedizin), 10.1.02
- Netz, Johannes, Neurologisches Therapiezentrum, NTC, Düsseldorf
Dr. med. (Neurologie), 18. 12. 1997
- Neuen-Jacob, Eva, Institut für Neuropathologie
Dr. med. (Neuropathologie), 26. 10. 95
- Niehues, Tim, Kinderklinik
Dr. med. (Kinderheilkunde), 14.2.02
- Nürnberg, Martin Wenzel, Klinik für Knochenmarktransplantation, Abt. Pädiatrie,
55743 Idar-Oberstein
Dr. med. (Kinderheilkunde), 12. 12. 96
- Pape, Hildegard, Klinik und Poliklinik für Strahlentherapie und Radiol. Onkologie
Dr. med. (Strahlentherapie u. Radiol. Onkologie), 18.4.02
- Peerenboom, Hermann, Stadtkrankenhaus Soest, Innere Abt.,
Senator-Schwartz-Ring 8, 59494 Soest
Dr. med., habil. (Innere Medizin), 11. 6. 81
- Petrich, Christian, Bundesministerium für Arbeit und Sozialordnung,
Rochusstraße 1, 53123 Bonn
Dr. med., habil. (Kinderheilkunde), 28. 10. 76
- Petzold, Thomas, St. Michael Krankenhaus, 66333 Völklingen
Dr. med. (Chirurgie), 12.12.2002
- Perings, Christian, Ruhr-Universität Bochum, Marienhospital,
Höltkesring 20, 46225 Herne
Dr. med. (Innere Medizin), 23. 10. 1997
- Picker, Olaf, Klinik für Anästhesiologie
Dr. med. (Anästhesie), 29.4.2004
- Polidori-Nelles, Maria-Christina, Institut für Biochemie und Molekularbiologie I,
Dr. med. (Physiologische Chemie), 17.10.2002
- Poll, Ludger Wilhelm, Institut für Diagnostische Radiologie,
Dr. med. (Diagnostische Radiologie), 22.5.2003
- Preckel, Benedikt, Klinik für Anästhesiologie
Dr. med. (Anästhesiologie), 14.2.02
- Preis, Sabine, Klinik Allgemeine Pädiatrie, Neurologie und Pneumologie
Dr. med. (Kinderheilkunde), 13. 7. 2000
- Prior, Reinhard
Dr. med. (J), (Neurologie), 28.10.99
- Purmann, Jochen, Klosterstr. 2c, 47441 Moers
Dr. med. (Innere Medizin), 25. 1. 90
- Rademacher, Jörg, Neurologische Klinik
Dr. med. (Neurologie), 7.11.2002
- Ramp, Uwe, Institut für Pathologie
Dr. med. (Pathologie), 19. 10. 00
- Reichmann, Gabriele, Institut für Med. Mikrobiologie
Dr. rer. nat. (Immunologie), 23.5.02
- Reiher, Lutz, Oberwaldklinik Grebenhain, 36355 Grebenhain
Dr. med. (Chirurgie), 7.11.2002
- Reimold, Ekkehard Werner
Dr. med. (Kinderheilkunde), 15. 1. 63 (beurlaubt)
- Reis, Alexander, Landstr. 310, FL9495 Triesen, Fürstentum Liechtenstein
Dr. med. (Augenheilkunde), 17.5.2001

- Reister, Gerhard, Chefarzt der Abt. für Psychotherapeutische Medizin,
Zentrum für Psychiatrie Calw, Landesklinik Nordschwarzwald, 75365 Calw
Dr. med. (Psychosom. Medizin und Psychotherapie), 8. 7. 1993
- Richter, Joachim, Klinik für Gastroenterologie, Hepathologie und Infektiologie
Dr. med. (Innere Medizin), 22.1.2004
- Röhrdanz, Elke, Bundesinstitut für Arzneimittel, Bonn
Dr. rer. nat. (Toxikologie), 30.10.2003
- Röhrborn, Ansgar, Chirurgische Klinik und Poliklinik
Dr. med. (Chirurgie), 14.2.02
- Rosenbaum, Thorsten, Kinderklinik
Dr. med. (Pädiatrie), 17. 5. 2001
- Rothe, Helga, Wella AG, Berliner Str. 65, 64274 Darmstadt
Dr. rer. nat. (Immunologie und Zellbiologie), 18.6.98
- Rosenbruch, Martin, Institut Toxikologische Pathologie des
Bayer Pharma-Forschungszentrums Wuppertal, Postfach 101709, 42096 Wuppertal
Dr. med. vet. (Experimentelle Pathologie), 17. 6. 1993
- Sabel, Michael, Neurochirurgische Klinik
Dr. med. (Neurochirurgie), 17. 5. 2001
- Seißler, Jochen, Deutsche Diabetes-Klinik im Deutschen Diabetes-
Forschungsinstitut, Klinische Abteilung
Dr. med. (Innere Medizin), 13.1.2000
- Schaal, Heiner, Institut für Med. Mikrobiologie und Virologie
Dr. rer. nat. (Experimentelle Virologie), 11.2.99
- Schannwell, Christiana, Med. Klinik und Poliklinik
Dr. med. dent. Dr. med. (Innere Medizin), 27.11.2003
- Scheeren, Thomas, Klinik für Anästhesiologie,
Dr. med. (Anästhesiologie), 1.7.99
- Scherer, Axel Jens, Institut für Diagnostische Radiologie
Dr. med. (Diagnostische Radiologie), 17.10.2002
- Scharffetter-Kochanek, Karin, Hautklinik
Dr. med. (Dermatologie und Venerologie), 19. 11. 92
- Schilcher, Rudolf, Klinik für Strahlentherapie, Radio-Onkologie und Nuklearmed.,
Klinikum Wuppertal-Barmen, Heussnerstraße, 42283 Wuppertal
Dr. med. (Strahlentherapie), 3. 2. 1994
- Schliess, Freimut, Klinik Gastroenterologie, Hepatologie, Infektiologie
Dr. rer. nat. (Molekulare Medizin), 15. 06. 00
- Schmalbruch, Henning, Neurophysiol. Institut Kopenhagen
Dr. med. (Elektromikroskopische Zytologie), 12. 11. 70
(von der Vorlesungspflicht entbunden)
- Schmitz, Norbert, Klinik für Psychosomatische Medizin und Psychotherapie
Dr. rer. nat. (Biometrie), 18.4.02
- Schmuck, Gabriele, Bayer AG Wuppertal, Forschungszentrum, Postfach 101709,
42096 Wuppertal
Dipl. Biol. Dr. rer. nat. (Toxikologie), 18.12.2003
- Schnabel, Thomas, Chefarzt Klinik für Strahlentherapie und Nuklearmedizin
des Klinikums Ludwigshafen, Bremserstr. 79, 67063 Ludwigshafen
Dr. med. (Strahlentherapie und Radiologische Onkologie), 4. 7. 1996
- Schneider, Dominik, T., Klinik für Kinderonkologie, Hämatologie und Immunologie
Dr. med. (Kinderheilkunde), 30.4.2003
- Schoebel, Frank-Chris, Klinik für Kardiologie, Pneumologie und Angiologie
Dr. med. (Innere Medizin), 15.4.99

- Schön , Michael, Universität Magdeburg, Hautklinik, Leipziger Str. 44,
39120 Magdeburg
Dr. med. (Dermatologie und Venerologie), 13.1.2000
- Schormann , Thorsten, Institut für Neuroanatomie
Dr. rer. nat. (Medizinische Physik), 17.12.98
- Schott , Mathias, Klinik für Endokrinologie
Dr. med. (Innere Medizin), 18.12.2003
- Schröter , Michael, Neurologische Klinik
Dr. med. (Neurologie), 27.11.2003
- Schuier, F. J., Psychiatrische Klinik
Dr. med. (Psychiatrie), 21. 6. 90
- Schulte , Klaus-Martin, Chirurgische Klinik und Poliklinik
Dr. med. (Chirurgie), 17.5.2001
- Schulze-Röbbbecke, Roland, Institut für Hygiene
Dr. med. (Hygiene), 17.12.98
- Schürer, Nanna, Judenbühlweg 28, 97082 Würzburg
Dr. med. (Dermatologie und Venerologie), 29. 6. 95
- Specker, Christof, Klinikum Essen-Süd, Kath. Krankenhaus St. Josef,
45239 Essen-Werden
Dr. med. (Innere Medizin), 21.1.98
- Staiger , Jochen F., C. und O. Vogt Institut für Hirnforschung
Dr. med. (Anatomie), 21.12.2000
- Stephan , Volker, Klinik für Kinder- und Jugendmedizin, St. Josef Hospital Bochum
Dr. med. (Kinderheilkunde), 20. 11. 1997
- Stockhorst, Ursula, Institut für Med. Psychologie
Dr. rer. nat. (Med. Psychologie), 15.2.2001
- Stöltzing, H., Robert-Bosch-Krankenhaus, Abt. f. Allgemein- und Unfallchirurgie,
Auerbachstr.110, 70376 Stuttgart
Dr. med. (Chirurgie), 18. 10. 1990
- Stühmeier, Klaus- Dieter, St. Marienhospital Buer GmbH, 45894 Gelsenkirchen
Dr. med. (Anästhesiologie), 15. 1. 1998
- Stummer, Walter, Neurochirurgische Klinik
Dr. med. (Neurochirurgie), 29.4.2004
- Sunderdiek, Ulrich, Chirurgische Klinik und Poliklinik
Dr. med. (Chirurgie), 7.11.2002
- Suscheck, Christoph, Forschungsgruppe Immunbiologie.
Dipl.-Biol. Dr. rer. nat. (Zellbiologie), 11.7.02
- Szabó, Zsolt, Bahnstraße 40a, 40822 Mettmann
Dr. med. (Nuklearmedizin), 28. 1. 88
- Tegeler, Joachim, Scharnhorststraße 33, 04275 Leipzig
Dr. med. (Psychiatrie), 25. 1. 90
- Tutschek, Boris, Frauenklinik,
Dr. med. (Frauenheilkunde und Geburtshilfe), 26.6.2003
- Uhrberg, Markus, Institut für Transplantationsdiagnostik und Zelltherapeutika
Dr. rer. nat. (Immunologie), 12.12.2002
- Vogt , Martin, Med. Klinik des Klinikums Fürth, 90766 Fürth
Dr. med. (Innere Medizin), 8. 12. 94
- Wagenmann, Martin, HNO-Klinik
Dr. med. (Hals-Nasen-Ohrenheilkunde), 16.1.2003
- Warskulat, Ulrich, Med. Klinik und Poliklinik, Klinik für Gastroenterologie,
Hepatology und Infektiologie
Dr. rer. nat. (Molekulare Medizin), 10.1.02

- Weber, Artur-Aron, Institut für Pharmakologie und Klinische Pharmakologie
Dr. med. (Pharmakologie und Toxikologie), 18.4.02
- Weber, Friedrich, Chefarzt Neurochirurgische Klinik am Klinikum Saarbrücken,
66119 Saarbrücken
Dr. med. (Neurochirurgie), 22.10.98
- Wehling, Peter, Steinstraße 2, 40212 Düsseldorf
Dr. med. (Orthopädie), 17. 1. 91
- Werner, Andreas, Orthopädische Klinik,
Dr. med. (Orthopädie), 24.7.2003
- Werners, Paul Heinz, Schorlemer Str. 68, 40547 Düsseldorf
Dr. med., habil. (Geburtshilfe und Frauenheilkunde), 23. 4. 70
- Wessalowski, Rüdiger, Klinik für pädiatrische Hämatologie und Onkologie
Dr. med. (Kinderheilkunde), 15. 6. 00
- Witte, Jürgen, Chir. Klinik und Poliklinik, Klinik für Allgemeine und Viszeralchirurgie
Dr. med. (Chirurgie), 22.1.2004
- Witzel, Klaus, Orsoyer Str. 74, 40474 Düsseldorf
Dr. med. (Kinderheilkunde), 24. 11. 71
- Wood, William G., Ph. D. (Leeds), Instand e.V., Postfach 25 02 11
40093 Düsseldorf
Dr. habil. (Klinische Chemie), 17. 5. 2001
- Wöller, Wolfgang, Rhein-Klinik, Luisenstr. 3, 53604 Bad Honnef
Dr. med. (Psychosomatische Medizin und Psychotherapie), 27. 4. 95
- Zacharowski, Kai-Dieter, Klinik für Anästhesiologie
Dr. phil. Dr. med. (Experimentelle Anästhesiologie), 30.4.2003
- Zahner, Johannes, Leiter Medizin Chugai Pharma Marketing Ltd.,
Lyoner Str. 15, 60528 Frankfurt/M.
Dr. med. (Innere Medizin), 15. 1. 1998
- Zamboglou, N., Städt. Kliniken Offenbach, Starckenbusring 66, 63069 Offenbach
Dr. rer. nat., Dr. med. (Strahlentherapie und Rad. Onkologie), 18. 10. 1990
- Zimmer, Stefan, Poliklinik für Zahnerhaltung und Präventive Zahnheilkunde
Dr. med. dent. (Zahnerhaltung und Präventivzahnmedizin), 18.12.2003
- Zimmermann, Norbert, Chirurgische Klinik und Poliklinik (Herzchirurgie),
Dr. med., 26.6.2003
- Zucker, Tom-Philipp, Klinikum Traunstein, Chefarzt Anästhesie, 83278 Traunstein
Dr. med. (Anästhesiologie), 10.2.2000

h) Akademische Direktorinnen und Direktoren, Oberrätinnen und Oberräte, Rätinnen und Räte:

- Gramsch-Zabel, Hildegard, Freiherr-vom-Stein-Straße 25, 40595 Düsseldorf
Akad. Direktorin, Dr. med. (Innere Medizin), 6. 11. 85
- Haarhoff, Klaus, Institut für Rechtsmedizin
Akad. Oberrat, Dr. med. (Rechtsmedizin), 1. 4. 78
- Hafner, Dieter, Institut für Pharmakologie
Akad. Oberrat, Dr. rer. nat., Dipl.-Math., 24. 5. 95
- Herdmann, Jörg, Neurochirurgische Klinik, Akad. Oberrat
Priv.-Doz. Dr. med., 31. 8. 00
- Heuser, Michael,
Dr., Akad. Rat (Poliklinik f. zahnärztlich Prothetik), 14. 11. 96
- Heusch, Andreas, Kinderklinik
Akad. Oberrat, Dr. med., 21. 6. 93

- Huckenbeck, W., Institut für Rechtsmedizin
Priv.-Doz. Dr. med., Akad. Oberrat, 1. 9. 1994
- Hugger, Alfons, Poliklinik für zahnärztl. Prothetik
Dr. med. dent., Akad. Rat z.A. (Zahn-Mund-Kieferheilkunde), 4.9.2001
- Kolb-Bachofen, Victoria, Immunbiologische Forschungsgruppe der Hautklinik im
BMFZ
Akad. Oberrätin, Prof. Dr. rer. nat. (Zellbiologie), Nov. 01
- Lang, Hermann,
Akad. Rat. Priv.-Doz. Dr. med. dent. (Westdeutsche Kieferklinik), 22.10.98
- Menzel, Helmut, Kappeler Straße 42, 40597 Düsseldorf
Akad. Oberrat, Dr. rer. nat. (Toxikologie), 1972
- Nessler, Lore, Rethelstraße 111, 40237 Düsseldorf
Akad. Oberrätin, Dr. med. (Kinderheilkunde), 15. 10. 72
- Pape, Hildegard, Zentrum für Radiologie,
Priv.-Doz. Akad. Direktorin, 26. 6. 95
- Passia, Dieter, Institut für Morphologische Endokrinologie und Histochemie
Prof. Dr. rer. nat. (Anatomie), 4.10.1989
- Reinecke, Petra, Institut für Pathologie
Akad. Rätin, Dr. med., 11.1.99
- Schamoni
- Scheil, Hans-Georg, Institut für Humangenetik und Anthropologie
Akad. Oberrat, Dr. rer. nat. (Humangenetik und Anthropologie), 14. 2. 75
- Schmidt, Paris, Schumannstraße 82, 40237 Düsseldorf
Akad. Oberrat, Dr. med. vet. (Anatomie), 28. 5. 79
- Sprick, Ulrich, Fakultät für Psychologie – Biopsychologie – Universitätsstraße 150,
Geb. GAFO, 44801 Bochum
Priv.-Doz., Dr. med. (Hirnforschung), 29. 1. 1992
- Sprock, Ingeborg, Niederkasseler Kirchweg 122, 40547 Düsseldorf
Akad. Oberrätin, Dr. med. (Kinderklinik), 31. 8. 78
- Wagner, Gunter, Max-Born-Straße 44, 40591 Düsseldorf
Akad. Direktor, Dr. rer. nat. (Physiologische Chemie), Nov. 01

j) Mit Vorlesungen beauftragt:

- Arbter, P. A., Alt-Niederkassel 12a, 40547 Düsseldorf
(Allgemeinmedizin)
- Assheuer, J. Genovevastr. 24, 51065 Köln
Dr. med. (Neuroanatomie)
- Bachner, H. H., St. Martinus-Krankenhaus, Gladbacher Str., 40219 Düsseldorf
(Allgemeinmedizin)
- Beer, André M., Park-Klinik Bad Kissingen, 97688 Bad Kissingen
Dr. med. (Gynäkol. Balneologie)
- Bernard, W., Geriatisches Krankenhaus Elbroich, Am Falder 6, 40589 Düsseldorf
Dr. (Allgemeinmedizin)
- Baugut, Gunnar, Hasselstraße 26a, 41564 Kaarst
Dr. med. (Krankenhauswesen)
- Delbrück, Prof. Dr. med.
Chefarzt der Klinik Bergisch Land, Im Saalscheid 5, 42369 Wuppertal
- Deneke, J. F. Volrad, Godesberger Allee 54, 53175 Bonn, F (0228) 376635
Prof., Präsident des Bundesverbandes der freien Berufe (Medizinische Publizistik)
- Dost, Axel, Johanniter Straße 60, 46325 Borken
Dr. med. (Allgemeinmedizin)

- Elies, Michael, Erlenweg 21, 61279 Laubach
Dr. med. (Homöopathie und Naturheilverfahren)
- Evans, Robert, Medical Englisch
- Franke, Claus, Volmerswerther Str. 475, 40223 Düsseldorf
Dr. med. (Chirurgie), 2001
- Fritsche, Ellen, Institut für Umweltmedizinische Forschung
Dr. med. (Hygiene, Kurs)
- Grether-Beck, Institut für Umweltmedizinische Forschung
Dr. rer. nat. (Hygiene, Kurs)
- Grafenberger, P., Hülser Markt 10, 47839 Krefeld
Dr. med. (Allgemeinmedizin)
- Gummersbach, Elisabeth, Düsseldorfer Landstr. 328, 47259 Duisburg
Dr. med. (Allgemeinmedizin)
- Günther, Peter K. G., Am Strasserfeld 36, 40627 Düsseldorf
Dipl.-Math., M. A. (Qualitative Datenanalysen mit EDV-Anwendungen)
- Hager, Christoph, Am Kölner Weg 1a, 50765 Köln
Dr. med. (Allgemeinmedizin), 2001
- Hein, A., Mühlenstr. 41, 47661 Issum
Dr. med. (Allgemeinmedizin)
- Hemming, B., Richard-Wagner-Str. 51, 47057 Duisburg
Dr. (Allgemeinmedizin)
- Horlemann, J., Op de Quell 20, 47625 Kevelaer-Wetten
Dr. med. (Allgemeinmedizin)
- Jennissen, H. J., Machabäerstr. 19, 50668 Köln
Dr. med. (Neuroanatomie)
- Jörgenshaus, Werner, Dorfstraße 5-7, 41366 Schwalmtal
Dr. med. (Allgemeinmedizin)
- Kastka, Joachim, F. 311-2607
Dr., Dipl.-Psych. (Med. Psychologie)
- Krug, Harald, Brehmstraße 40, 40239 Düsseldorf
Dr. med. dent. (Zahn-, Mund-, Kieferheilkunde)
- Leach, Deborah Ann, Medical Englisch
- Lobscheid, B., Kirchplatz 1, 40670 Meerbusch
Dr. med. (Allgemeinmedizin)
- Marzi, Christiane, Mittelstr. 65, 50189 Elsdorf
Dr. med. (Allgemeinmedizin)
- Müller, Ulrich, Psychiatrische Klinik der Universität Düsseldorf,
Bergische Landstraße 2, 40629 Düsseldorf
Dipl.-Sozialwirt (Seminar-Methoden der Epidemiologie und Ökologie
in der Psychiatrie – Seminar Ethno-Psychiatrie –
Versorgung psychisch Kranker in Entwicklungsländern)
- Renkes-Hegendörfer, Ute, Vor dem Tore 1, 47279 Duisburg
Dr. med. (Allgemeinmedizin)
- Retzer, H., Vinkrather Str. 18, 47929 Grefrath
(Allgemeinmedizin)
- Reyer, Ulrich, Richter am OLG Düsseldorf, Scheiblerstraße 73, 47800 Krefeld
(Frauenheilkunde)
- Richter-Polynice, Birgit, Gerresheimer Landstr. 74, 40627 Düsseldorf
Dr. med. (Allgemeinmedizin)
- Schade, Hans, Lerchenweg 5, 42781 Haan
Akad. Oberrat i. R. Dr. med. (Anatomie)

- Schmid-Lamarque, V., Reisholzer Str. 35, 40231 Düsseldorf
(Allgemeinmedizin)
- Schneitler, H., Gesundheitsamt Düsseldorf, Kölner Str. 180, 40227 Düsseldorf
Prof. Dr. med. (Allgemeinmedizin)
- Schreitter von, W., Preußenstr. 103, 41464 Neuss
Dr. med. (Allgemeinmedizin)
- Schumacher, A., Hügelstraße 16, 40589 Düsseldorf
Dr. med. (Allgemeinmedizin)
- Savage, Grant, Prof., Management und Marketing Dept.,
University of Alabama, USA
- Sies, C., Wehler Dorfstr. 32a, 41470 Neuss
Frau Dr. med. (Psychosom. Medizin und Psychotherapie)
- Sohn, Wolfgang, Dorfstr. 5-7, 41366 Schwalmtal
Dr. med. (Allgemeinmedizin)
- Steiner, G., Kasterstr. 54, 41468 Neuss-Grimmlinghausen
Dr. Dr. med. (Allgemeinmedizin)
- Stojanka, U.
(Kurs der Makroskopischen Anatomie)
- Strauss, J. Matthias, Manderscheider Str.12, 50937 Köln
Dr. med. (Biomechanik)
- Strauß, W., Psychiatrische Klinik der Universität, Bergische Landstraße 2,
40629 Düsseldorf
Dipl. Psych. (Kognitive Verhaltenstherapie; Autogenes Training für Anfänger und
Fortgeschrittene)
- Stüttgen, Thomas, Psychiatrische Universitätsklinik Düsseldorf,
Bergische Landstraße 2, 40629 Düsseldorf
Dr. med. (Forensische Psychiatrie und Psychologie)
- Terhaag, Ludwig, Bernhard-Lichtenberg-Straße 9, 41466 Neuss
Dr. med. (Ökologischer Kurs, „Arbeitsmedizin“)
- Unkelbach, R., Ertstr. 7-9, 40219 Düsseldorf
Dr. med. (Allgemeinmedizin)
- Wettke, Jürgen, Dr., McKinsey u. Comp. Inc., Düsseldorf
- Wochnik, G. Issumer Str. 112, 47661 Issum
Dr. med. (Allgemeinmedizin)

j) Lehrbeauftragte für den III. Klinischen Studienabschnitt

Hospital zum Hl. Geist, Von-Broichhausen-Allee 1, 47906 Kempen, Tel. (02152) 1421

- PJ.-Beauftragter: Prof. Dr. med. Wildmeister (Innere Medizin)
- Mertens, Dr. med. (Gynäkologie)
- Wirth, Bruno, Dr. med. (Urologie)
- Stahnke, Dr. med. (Anästhesie)

Städt. Krankenhäuser GmbH, Klinikum Krefeld, Lutherplatz 40, 47805 Krefeld, Tel. (02151) 32-0

- PJ.-Beauftragter: Prof. Dr.med. R. Besser (Neurologie)
- Klues, Prof. Dr. med. (Innere Medizin)
- Meißner, Prof. Dr. med. (Chirurgie)
- Becker, Dr. med. (Chirurgie)
- Harke, Prof. Dr. med. (Anästhesie)
- Knorr, Prof. Dr. med. (Augenheilkunde)

Wassilew, Sawko, Prof., Dr. med. (Dermatologie)
Baltzer, Prof. Dr. med. (Frauenheilkunde)
Kau, Prof. Dr. med. (HNO)
Schulte-Wissermann, Prof. Dr. med. (Kinder- und Jugendmedizin)
Schindler, Prof. Dr. med. (Urologie)

**Evangelisches und Johanniter Klinikum Duisburg/Dinslaken/Oberhausen gGmbH,
Fahrner Straße 135, 47169 Duisburg**

PJ.-Beauftragter: Prof. Dr. med. Schneider (Innere Medizin)
Ausserehl, P., Dr. med. (Innere Medizin)
Bongardt, Dr. med. (Psychiatrie und Psychotherapie)
Fichtner, Dr. med. (Urologie)
Grehl, Priv.-Doz., Dr. med. (Neurologie)
Hansen, Prof., Dr. med. (Chirurgie)
Heinrich, Dr. med. (Innere Medizin)
Hutschenreiter, Prof., Dr. med. (Urologie)
Kremer, G., Dr. med. (Neurochirurgie)
Neuerburg, Prof. Dr. med. (Radiologie)
Rausch, Dr. med. (Innere Medizin)
Scherer, Prof. Dr. med. (Anästhesie)
Schulte-Herbrüggen, Dr. med. (Anästhesie)
Sohnius, Dr. med. (Augenheilkunde)
tho Seeth, Dr. Dr. med. (Augenheilkunde)

**Marienhospital, Rochusstraße 2, 40479 Düsseldorf,
Tel. (0211) 4400-0**

PJ.-Beauftragter: Prof. Dr. Diederich (Radiologie)
Dauer, Dr. med. (Chirurgie)
Hörnchen, Prof. Dr. med. (Anästhesie)
Töns, Prof. Dr. med. (Chirurgie)
Schütte, Prof. Dr. med. (Innere Medizin)
Weidenfeld, Dr. med. (Urologie)

**Kliniken St. Antonius gem. GmbH, Carnaper Straße 55, 42283 Wuppertal,
Tel. (0202) 299-0**

PJ.-Beauftragter: Chefarzt Dr. Volpert (Neurologie)
Goerg, Priv.-Doz. Dr. med. (Innere Medizin)
Rasche, Prof. Dr. med. (Innere Medizin)
Sandmann, Dr. med. (Innere Medizin)
Füsgen, Prof. Dr. med. (Innere Medizin)
Welz-Barth, Priv.-Doz. Dr. med. (Innere Medizin)
Damanakis, Dr. med. (Chirurgie)
Kapp, Dr. med. (Chirurgie)
Prohm, Prof. Dr. med. (Chirurgie)
Falbrede, Dr. med. (Gynäkologie)
Hesseling, Dr. med. (Gynäkologie)
Fues, Dr. med. (HNO)
Rudlof, Dr. med. (Anästhesie)
Treutler, Dr. med. (Radiologie)

**Sankt Josef, Zentrum für Orthopädie und Rheumatologie,
Bergstraße 6-12, 42105 Wuppertal, Tel. (0202) 48 51**

Goymann, V., Prof. Dr. med. (Orthopädie)
Heiderhoff, U., Dr. med. (Anästhesiologie)

Evangel. Krankenhaus Düsseldorf, 40217 Düsseldorf, Kirchfeldstraße 40, Tel. 9190

PJ.-Beauftragter: Prof. Dr. Neuhaus (Innere Medizin)
Chatelain, Priv.-Doz. Dr. med. (Dermatologie)
Krämling, Prof. Dr. med. (Chirurgie)
Kurtz, Prof. Dr. med. (Radiologie)
Kurzeja, Prof. Dr. med. (HNO)
Meier, Prof. Dr. med. (Gynäkologie)
Schweitzer-Kratz (Prof. Dr. med. (Kinderheilkunde))
von Kroge, Priv.-Doz. Dr. med. (Unfallchirurgie)
Zaune, Dr. med. (Anästhesie)

**Städtische Kliniken Neuss, Lukaskrankenhaus GmbH
Preußenstraße 84, 41464 Neuss, Tel. (02131) 880-0**

PJ.-Beauftragter: Prof. Dr. med. Schnürch (Frauenheilkunde)
Czygan, Prof. Dr. med. (Innere Medizin)
Merx, Prof. Dr. med. (Innere Medizin)
Grauthoff, Dr. med. (Radiotherapie)
Hermichen, Dr. med. (Unfallchirurgie)
Breulmann, Dr. med. (Anästhesie)
Köster, Prof. Dr. med. (Radiologie)
Schultz-Coulon, Prof. Dr. med. (HNO)
Tschahargane, Prof. Dr. med. (Pathologie)

**Kliniken der Landeshauptstadt Düsseldorf
Krankenhaus Benrath, 40593 Düsseldorf, Urdenbacher Allee 83, Tel. 99701
Krankenhaus Gerresheim, 40625 Düsseldorf, Gräulingerstraße 120, Tel. 28001**

PJ.-Beauftragter, Prof. Dr. med. Christ (Radiologie) - Krankenhaus Gerresheim -
Roesgen, Priv.-Doz. Dr. med. (Chirurgie) - Benrath -
Karbowski, Brigitta, Priv.-Doz. Dr. med. (Frauenheilkunde) - Benrath -
Pfeifer, Prof. Dr. med. (Anästhesie) - Gerresheim -
Von Haefen, Frau Prof. Dr. med. (Anästhesie) - Benrath -

St. Johannes-Hospital, An der Abtei 7-11, 47166 Duisburg, Tel. 0203/546-0

PJ.-Beauftragter: Prof. Dr. med. Mosny (Frauenheilkunde und Geburtshilfe)
Neumann, Prof., Dr. med. (Innere Medizin)
Von der Ohe, Priv.-Doz. Dr. med. (Innere Medizin)
Kasperk, Prof. Dr. med. (Chirurgie)
Strube, Prof. Dr. med. (Chirurgie)
Walter, Prof. Dr. med. (Chirurgie)
Von Bormann, Prof. Dr. med. (Anästhesie)
Kunze, Dr. med. (Dermatologie)
Starker, Prof. Dr. med. (Orthopädie)
Seiffert, Dr. med. (Pädiatrie)
Krebs, Dr. Dr. med. (Psychiatrie)

**Evangelisches Krankenhaus, Wertgasse 30, 45468 Mülheim/Ruhr,
Tel. (0208) 3091**

PJ.-Beauftragter: Prof. Dr. med. v. Matthiessen (Gynäkologie)
Balzer, Dr. med. (Chirurgie)
Freise, Prof., Dr. med. (Innere Medizin)
Kötter, Dr. med. (Innere Medizin)
Raguse, Prof. Dr. med. (Chirurgie)
Izbicki, Dr. med. (Chirurgie)
Stuschke, M., Prof. Dr. med. (Radiologie)
Seibel, Prof. Dr. med. (Radiologie)
Vettermann, Prof. Dr. med. (Anästhesiologie)
Lösche, Dr. med. (Augenheilkunde)

**Evangelisches Krankenhaus Bethesda zu Duisburg gem. GmbH,
Heerstraße 219, 47053 Duisburg, Tel. (0203) 60081**

PJ.-Beauftragter: Prof. Dr. med. Simon (Chirurgie)
Pfohl, Priv.-Doz. Dr. med. (Innere Medizin)
Stier, Dr. med. (Innere Medizin)
Maurer, Dr. med. (Innere Medizin)
Assenmacher, Dr. med. (Chirurgie)
Meyer, Prof. Dr. med. (Anästhesie)
Werner, Prof. Dr. med. (Frauenheilkunde)
Knop, Prof., Dr. med. (Nuklearmedizin)
Kumm, D., Dr. med. (Orthopädie)
Biggemann, Dr. med. (Radiologie)
Schneider, Dr. med. (Strahlentherapie)

3

Vorstand des Universitätsklinikums Düsseldorf

Vorsitzender: Prof. Dr. J. Tarnow, Vorstandsvorsitzender, Ärztlicher Direktor,
Prof. Dr. W. Scherbaum, Stellvertretender Ärztlicher Direktor (beratend),
Prof. Dr. H. W. Raab, Dekan der Medizinischen Fakultät,
Kaufmännischer Direktor G. Grabiak
Frau Schwarz, Pflegedirektion

Ärztlicher Direktor:

Prof. Dr. J. Tarnow
Referentin: Frau Wortmann, F. 81-1 97 17
E-Mail: wortmann@med.uni-duesseldorf.de
Sekretariat: Frau Bester, F. 81-1 79 17, Fax 81-1 97 18
E-Mail: bester@med.uni-duesseldorf.de

Stellvertretender Ärztlicher Direktor:

Prof. Dr. W. Scherbaum
Sekretariat: Frau Walter, F. 33 82-2 00
E-Mail: scherbaum@ddfi.uni-duesseldorf.de

Dekan der Medizinischen Fakultät:

Prof. Dr. W. H.-M. Raab
Assistent: Herr Thore, F. 81-1 19 40, Fax 81-1 22 85
Sekretariat: N.N., F. 81-1 22 42, Fax 81-1 22 85
E-Mail: med.dekanat@uni-duesseldorf.de

Kaufmännischer Direktor:

Roland Grabiak
Sekretariat: Frau Erzbach, F. 81-1 71 00, Fax 81-1 91 00
E-Mail: erzbach@med.uni-duesseldorf.de
Referentin: Frau S. Schmitt, F. 81-1 71 02
E-Mail: schmitt@med.uni-duesseldorf.de

Pflegedirektion:

Frau Schwarz, F. 81-1 71 07
Sekretariat: Frau Marotzki, Frau Herring, F. 81-1 71 07, Fax 81-1 93 40
E-Mail: marotzki@med.uni-duesseldorf.de, herringch@med.uni-duesseldorf.de

Geschäftsstelle für den Vorstand und Aufsichtsrat des UKD:

Hubert Jungerberg
F. 81-1 89 00, Fax 81-1 62 66
E-Mail: Jungerberg@med.uni-duesseldorf.de

Qualitätsmanagement des UKD:

Frau Dipl.-Psych. / MPH Sabine Jebesen
F. 81-1 69 91, Fax 81-1 91 00
E-Mail: Jebesen@med.uni-duesseldorf.de

Aufsichtsrat des Universitätsklinikums Düsseldorf

Vertreter des Ministeriums für Wissenschaft und Forschung NRW:
Ministerialdirigent Helmut Mattonet (Vorsitzender)

Vertreter des Finanzministeriums NRW: Dr. Günter Berg

Rektor der Heinrich-Heine-Universität: Prof. Dr. Dr. A. Labisch

Kanzler der Heinrich-Heine-Universität Düsseldorf: Ulf Pallme König

Sachverständige aus dem Bereich der medizinischen Wissenschaft: Prof. Dr. Claus
R. Bartram (Universitätsklinikum Heidelberg); Prof. Dr. Rolf Kreienberg
(Universitätsklinikum Ulm)

Sachverständige aus dem Bereich der Wirtschaft: Ulrich Hartmann (E.ON AG);
Dr. Sieghard Rometsch (Bankhaus Trinkaus und Burkhardt)

Vertreter des wissenschaftlichen Personals: Priv.-Doz. Dr. B. Korbmacher

Vertreter des nichtwissenschaftlichen Personals: Martin Koerbel-Landwehr

Gleichstellungsbeauftragte: Frau Etta Stevens (beratend)

Institute und Kliniken

(Zentrale wissenschaftliche Einrichtungen der Universität siehe Seite 90)

Tierversuchsanlage (Gebäude 22.22)

Geschäftsführende Direktorin: Dr. Annemarie Treiber
Pforte, F. 81-1 44 01 und 81-1 44 14
Sekretariat: Barbara Theis, F. 81-1 44 02 und 1 44 00, Fax 81-1 44 03
Wiss. Ang.: N. N., F. 81-1 44 77, Dr. Evalotta Sehrig-Lovén,
F. 81-1 44 33, Dr. Bärbel Peter, F. 81-1 44 82, Dr. Martin Sager, F. 81-1 44 60 und
1 44 64

Koordinierungszentrum für Klinische Studien (KKS)

Moorenstraße 5, 40225 Düsseldorf
www-Seiten des Koordinierungszentrums für Klinische Studien
Wissenschaftlicher Leiter: Prof. Dr. Christian Ohmann
Sekretariat: Ursula Willems, Anja Felten, F. 81-1 97 01, Fax 81-1 97 02
E-mail: kksd@uni-duesseldorf.de
Wiss. Ang.: Aune Deimling
Drittmittel: Dr. Wolfgang Kuchinke, Dimitrios Veniseleas, Hans-Peter Eich,
Dr. Joachim Wenk, Pablo Verde, Selime-Nalan Emeklibas, Dr. Gabriele Larbig,
Dr. Roland Meisel, Dr. Matthias Linzbach

Zentrum für Anatomie und Hirnforschung (Gebäude 22.03)

Geschäftsf. Direktor: Univ.-Prof. Dr. H. G. Hartwig
Sekretariat für Angelegenheiten des Gesamtinstitutes: Frau Häser, F. 81-1 26 15
Fax 81-1 28 06

Institut für Anatomie I

Geschäftsf. Direktor: Univ.-Prof. Gerd Novotny, Ph.D./Univ. London,
F 81-1 26 42, -1 58 41, Fax -1 26 67
Sekretariat: Frau N. Ilhan, N. N., F. 81-1 58 41
Univ.-Prof. Dr. Jürgen Mai, F. 81-1 27 63, Univ.-Prof. N. N.
Akad. Rat: Priv.-Doz. Dr. Thorsten Schormann, F. 81-1 27 03
Wiss. Ang.: Frau Dr. Dr. med. Staneva-Dobrovski, F. 81-1 26 68
Dipl.-Biol. Thomas Voß, F. 81-1 23 67, Dipl.-Biol. Jennifer Mag Wellen,
F. 81-1 26 39, N. N.

Institut für Anatomie II

Geschäftsf. Direktor: Univ.-Prof. Dr. Hans-Georg Hartwig, F. 81-1 26 86 (1 26 81)
Sekretariat: Frau Passia, F. 81-1 26 86. Frau Klehmet, F. 81-1 32 74,
Fax 81-1 32 20
Akad. Oberrat: Prof. Dr. Dieter Passia, F. 81-1 26 83
Wiss. Ang.: Prof. Dr. Syed G. Haider, F. 81-1 48 16, Dr. Harald Clahsen,
F. 81-1 27 00, OA Dr. Matthias Hofer, F. 81-1 63 38, Dr. Kristina Rascher,
F. 81-1 26 84, Dipl.-Biol. Gerhard Schwinger, F. 81-1 27 19 und 1 26 98,
Dr. Klaus Zanger, F. 81-1 27 04
Hochschuldozent: Priv.-Doz. Dr. Rolf Kötter, F. 81-1 20 95
Drittmittel: Medizindidaktisches Pilotprojekt „Anatomie in den bildgebenden
Verfahren“
Projektleiter: Dr. Matthias Hofer, F. 81-1 63 38, Fax 81-1 93 38
Projektkoordinator: Julia Simon, F- 81-1 50 77, Fax 81-1 50 78
AIP: Christian Zentai, F. 81-1 26 78

C. u. O. Vogt-Institut für Hirnforschung (Gebäude 22.03)

Geschäftsf. Direktor: Univ.-Prof. Dr. Karl Zilles, F. 81-1 27 77, Fax 81-1 23 36

Sekretariat: Frau Sylvia Loesch, F. 81-1 15 55

Univ.-Prof. Dr. Gerd Rehkämper, F. 81-1 26 64

Wiss. Ang.: Dr. Hans-Jürgen Bidmon, Dipl.-Biol. Julia Cnotka (Drittmittel),
Priv.-Doz. Marion Eckmiller, Ph.D./Univ. of California, Dr. Heiko Frahm,
Priv.-Doz. Dr. Stefan Geyer, Dr. Evelyn Oermann, Dr. Axel Schleicher, Dr. Dirk
Schubert (DFG), Priv.-Doz. Dr. Jochen F. Staiger

Zentrum für Physiologie (Gebäude 22.03)

Geschäftsf. Direktor: Univ.-Prof. Dr. Helmut Haas

Institut für Herz- und Kreislaufphysiologie

Geschäftsf. Direktor: Univ.-Prof. Dr. Jürgen Schrader, F. 81-1 26 70

(Fax 81-12672 / E-Mail: schrader@uni-duesseldorf.de)

Sekretariat: Frau Gudrun Sauer, F. 81-1 26 70

Univ.-Prof. Dr. Axel Gödecke, F. 81-1 26 54

em. Univ.-Prof. Dr. Volker Thämer, F. 81-1 27 37

Wiss. Ang.: Priv.-Doz. Dr. Ulrich Decking, Dr. Ulrich Flögel, Dr. Stefanie Gödecke,
Dr. Michael Reinartz

Gastwissenschaftler/innen: Dipl.-Biol. Anja Buchheiser, Malgorzata Czerwinska
M. Sc., Dr. Zhaoping Ding, Dr. Sandra Götsch, Dr. rer. nat. Christoph Jacoby,
Dr. Andrei Molojavyi, Dr. Burcin Özüyaman, Dipl.-Biochem. Arjunan Selvam,
Dr. Marion Stoll, Dr. Sonja von der Crone

Institut für Neuro- und Sinnesphysiologie

Geschäftsf. Direktor: Univ.-Prof. Dr. Helmut Haas, F. 81-1 26 87 (Fax. 81-1 42 31)

Sekretariat: Frau Anneliese Voß, F. 81-1 26 87

Univ.-Prof. Dr. Kurt Gottmann, F. 81-1 57 16

Akad. Oberrat: Prof. Dr. Sinclair Cleveland, F. 81-1 26 89

Wiss. Ang.: Dr. M. A. Pak, Dr. Michael Thewissen, Dipl.-Phys. Elmar Wolf,
Dr. O. Selbach

Gastwissenschaftler(innen):

Dr. O. Sergeeva, Dr. A. Chepkova, Dr. Tatjana Korotkova, Dr. Alexei
Ponomarenko, Prof. Ahmet Ayar, D. Unterbrink, Dr. A. Barbara

Zentrum für Biochemie und Molekularbiologie

Geschäftsf. Direktor: Univ.-Prof. Dr. Dr. h.c. Helmut Sies
(F. 81-1 27 07), Gebäude 22.03, Ebene 02

Institut für Biochemie und Molekularbiologie I (Gebäude 22.03, Ebene 02)

Geschäftsf. Direktor: Univ.-Prof. Dr. Dr. h.c. Helmut Sies, F. 81-1 27 07,

Fax 81-1 30 29; e-mail: sies@uni-duesseldorf.de

Homepage: <http://www.uniklinik-duesseldorf.de/biochemie-und-molekularbiologieeins>

Sekretariat: Frau Marlies Scholtes, F. 81-1 27 07

e-mail: marlies.scholtes@uni-duesseldorf.de

Univ.-Prof. Dr. Wilhelm Stahl, F. 81-1 27 11

e-mail: wilhelm.stahl@uni-duesseldorf.de

Hochschuldozenten: Priv.-Doz. Dr. Peter Brenneisen (F. 81-1 27 15;

e-mail: peter.brenneisen@uni-duesseldorf.de), Priv.-Doz. Dr. Lars-Oliver Klotz
(F. 81-1 27 12; e-mail: larsoliver.klotz@uni-duesseldorf.de)

Akad. Direktor: Dr. Gunter Wagner (F. 81-1 27 16)

Wiss. Mit.: Dr. Oliver Schnorr (F. 81-1 27 20), Frau Prof. Dr. Sibylle Soboll
(F. 81-1 28 34; Fax 81-1 28 33)

Wissenschaftler (Drittmittel): Dr. Stefanie Galban (F. 81-1 27 09), Priv.-Doz. Dr. K. D. Kröncke (F. 81-1 56 95), Priv.-Doz. Dr. Cristina Polidori-Nelles (F. 81-1 53 58), Prof. Dr. Tankred Schewe (F. 81-1 52 47), Dr. Holger Steinbrenner (F. 81-1 27 23)

Institut für Biochemie und Molekularbiologie II (Gebäude 22.03, Ebene 03)

Geschäftsf. Direktor: Univ.-Prof. Dr. Dr. Bernd Nürnberg, F. 81-1 27 24
e-mail: bernd.nuernberg@uni-duesseldorf.de

Sekretariat: Frau Monika Wenzel, F. 81-1 27 24, Fax 81-1 27 26
e-mail: biochemie2.wenzel@uni-duesseldorf.de

Akad. Rat Prof. Dr. Martin Schwenen (F. 81-1 27 32/-1 27 24)

Wiss. Mit.: Dr. Roland Piekorz (F. 81-1 27 39), Dr. Stefan Mollner (F. 81-1 23 84/-1 27 41), Dr. Thomas Quack (F. 81-1 27 36), Aliaksei Shymanets (F. 81-1 18 36), Dr. Wiebke Wetzl (F. 81-1 27 36)

Gastwissenschaftler(innen): Prof. Dr. Tony To, Carina Luk-Sze Ki, B. Sc.

Zentrum für Medizinische Psychologie, Soziologie, Statistik und Allgemeinmedizin

Geschäftsf. Direktor: Univ.-Prof. Dr. Heinz-Harald Abholz

Institut für Medizinische Psychologie (Gebäude 23.02)

Geschäftsf. Direktor: Univ.-Prof. Dr. Hans-Joachim Steingrüber

Sekretariat: Birgit Uehlecke, F. 81-1 30 14, Fax 81-1 30 15

Hochschuldoz. und wiss. Ang.: PD Dr. Renate Deinzer, F. 81-1 30 16,
Dr. Sibylle Klosterhalfen, F. 81-1 30 40, PD Dr. Ursula Stockhorst, F. 81-1 53 49,
Dipl.-Psych. Andreas Wiener F. 81-1 30 18

Institut für Medizinische Soziologie (Gebäude 23.02)

Geschäftsf. Direktor: Univ.-Prof. Dr. Johannes Siegrist, F. 81-1 43 60

Sekretariat: Susanne Wrenger-Küfen, Barbara Schipper, F. 81-143 61 u.
81-1 47 30, Fax 81-1 23 90

Wiss. Ang.: Dr. Olaf von dem Knesebeck, M.A., F. 81-1 21 47, Nico Dragano,
M. A., F. 81-1 49 14, Simone Weyers, M. A., F. 81-1 48 25, Katrin David, M.A.,
F. 81-1 47 29, Alexandra Kupfer, Dipl.-Psych., F. 81-1 43 62, Markus Bönnte, M.A.,
F. 81-1 48 06, Andreas Rödel, M.A., F. 81-1 56 77

Gastwissenschaftler: Prof. Guo Yong-song (China), F. 81-1 44 92

Zusatzstudiengang Public Health (Universitätsklinikum, Gebäude 14.82)

Studiengangsleiter und Fakultätsbeauftragter

Univ.-Prof. Dr. J. Siegrist, F. 81-1 43 60

Stellv. Leitung: Univ.-Prof. Dr. M. Geraedts M. san.

Prüfungsbeauftragter: Univ.-Prof. Dr. L. Alberti

Stellv. Prüfungsbeauftragter: Univ.-Prof. Dr. E. Borsch-Galetke

Wissenschaftliche Koordination: Dipl. Päd. J. Seemke, F. 81-1 97 77,
e-mail: seemke@uni-duesseldorf.de

Sekretariat: Szilvia Jansco-Papoutsis, F. 81-197 76, Fax 81-197 69,
e-mail: public-health@uni-duesseldorf.de

Homepage: www.uni-duesseldorf.de/WWW/MedFak/PublicHealth

Lehrbeauftragte (interne Modulleiter): Univ.-Prof. Dr. E. Borsch-Galetke, Dr. R. Diel, M. san., Univ.-Prof. Dr. M. Franz, Univ.-Prof. Dr. G. Giani, Dr. T. Goecke, PD Dr. O. von dem Knesebeck, Dr. J. Richter, Univ.-Prof. Dr. C. Schwarzer, Prof. Dr. Dr. H.-J. Seelos (Externe Modelleiter): Dr. J. Frühbuß, M. san., Dr. A. Gandjour, Prof. Dr. J. Gardemann, Dr. V. Grunow-Lutter, PD Dr. A. Hoffman, Dr. H. Istas, Prof. Dr. K. Küffmann, Dr. W. Müller, Dr. K.-D. Plümer, Prof. Dr. G. Savage, Dipl.-Psych. B. Schiff, Dr. J. Wettke

Professur für Public Health (Universitätsklinikum, Gebäude 14.82)

Univ.-Prof. Dr. M. Geraedts, M. san., F. 81-1 97 78,

e-mail: geraedts@uni-duesseldorf.de

Sekretariat: Frau Szilvia Jansco-Papoutsis, F. 81-197 76, Fax 81-197 69,

e-mail: public-health@uni-duesseldorf.de

Wiss. MitarbeiterInnen: Dr. Monika Neumann, F. 81-197 80, N. N., F. 81-1 97 82

EDV: Werner Arend, F. 81-197 79, e-mail: werner.arend@uni-duesseldorf.de

Homepage: www.uni-duesseldorf.de/WWW/MedFak/PublicHealth

Institut für Statistik in der Medizin (Gebäude 23.02)

Geschäftsführender Direktor: Univ.-Prof. Dr. Jochen Mau, F. 81-1 32 00

Sekretariat: L. Li-Iven, F. 81-1 32 00

Lehrbereich (Geb. 23.11.02): Dr. med. A. Drabik, M. san., F. 81-145 77,

Fax 81-1 45 07

Wiss. Mitarbeiter: Dr. med. A. Drabik, M. san. (F. 81-145 77), M. Yong, B. Med.

(PRC), M. san. (F. 81-1 30 34), E. Harwaczynska-Drabik (F. 81-1 31 98), E. Okyere,

MSc. Maths. (F. 81-13038), N. N. (F. 81-1 30 37), N. N. (F. 81-1 30 36)

Abteilung für Allgemeinmedizin (Geb. 14.97, Ebene 00/01)

Geschäftsf. Direktor: Univ.-Prof. Dr. med. Heinz-Harald Abholz, F. 81-1 77 71

Sekretariat: Petra Kronenberg, F. 81-1 77 71, Fax: 81-1 87 55

Wissenschaftliche Mitarbeiter:

Dr. med. Stefan Wilm, F. 81-1 62 28, Dr. med. Gabriela Wagner, F. 81-1 68 16, Silke

Brockmann, F. 81-197 53, Martin Sielk, F. 81-1 68 17, Dr. Detmar Jobst, F. 81-

197 52, Dipl.-Psych. Michael Pentzek, F. 81-1 68 18, Gregor Fissenf, F. 81-1 94 31,

Dipl.-Psych. Angela Fuchs, F. 81-1 68 19, Dr. Attila Altiner, F. 81-197 52

Lehrbeauftragte: P. Arbter, PD Dr. Durwen, Dr. P. Grafenberger (LA), Dr. E.

Gummersbach (LA), Dr. C. Hager (LA), Dr. A. Hein (LA), Dr. A. Hemming (LA),

Dr. B. Hemming (LA), Prof. Dr. B. Höltmann, Dr. J. Horlemann (LA), Frau Jahn,

Dr. W. Jörgenshaus (LA), Dr. B. Lobscheid (LA), Dr. Chr. Marzi (LA), Dr. I. Paur (LA),

Dr. U. Hegendörfer (LA), H. Retzer (LA), Dr. B. Richter, Dr. B. Richter-Polynice (LA),

A. Sensen (LA), S. Shirin-Sokhan (LA), Dr. W. Sohn (LA), Dr. Th. Schindler, Prof. Dr.

H. Schneitler, Dr. A. Schumacher (LA), Dr. R. Unkelbach (LA), Dr. W. v. Schreitter

(LA), F. Ulbrich, Dr. H. Wimmershoff (LA), G. Wochnik

Lehrärzte (LA): A. Baumann, Dr. A. Bewig, Dr. S. Bifolchi-Schons, Dr. E. Blumberg,

Dr. Chr. Bünemann, Dr. H.-J. Doerwald, Dr. T. Dost, Dr. A. Dost, Dr. R. Drzymalla,

Dr. U. Frädriich, K. Gillhausen, Dr. R. Goldschmidt, Dr. H. Haag, Dr. R. Haag, Dr. C.

Hänel, Dr. H. Harms, Dr. M. Harms, Dr. H.-P. Hassels, Dr. U. Hellmessen, Dr. K.

Hesters, Dr. P. Holbeck, Dr. M. Horn-Bosbach, Dr. H. Hümmerich, E. Jedig, Dr. W.

Kahle, Dr. F. Kahle, Dr. H. T. Kahle, Dr. K. Krausbauer, Dr. N. Kreft, Dr. J. Küpper, Dr.

V. Kukalla, Dr. C. Kunze, Dr. S. Kurtin, Dr. L. Latz, Dr. M. Latz, Dr. H. Mackenstein,

Dr. D. Matzies, Dr. G. Mergler, Dr. H.-P. Meuser, Dr. A. Mortsiefer, Dr. M. Müschen, Dr.

U. Müschen, Dr. W. Müseler, B. Nink, Dr. H. Paur, Dr. R. Pieler, Dr. R. Raßmann, Dr.

M. Reimer, Dr. M. J. Sailer, Dr. J. Shirin-Sokhan, Dr. N. Sijben, Dr. H.-D. Soberger, Dr.

R. Scherer, Dr. P. Schmauck, Dr. V. Schmis-Lamarque, Dr. Chr. Schraven, Dr. M.

Schwake, G. M. Schwantes, Dr. Dr. G. Steiner, Dr. Chr. Steinhagen, Dr. D. Stratmann,

Dr. M. von Schreitter, S. Vogel, Dr. G. Wallenfang, M. Witte

Zentrum für Pharmakologie und Toxikologie

Geschäftsf. Direktor: Univ.-Prof. Dr. Karsten Schrör (F. 81-1 25 00)

Institut für Pharmakologie und Klinische Pharmakologie (Gebäude 22.21)

Direktor: Univ.-Prof. Dr. Karsten Schrör

Sekretariat: Frau Erika Lohmann, F. 81-1 25 00/1 25 01, Fax 81-1 47 81,

Frau Karin Montag, F. 81-1 56 13

Univ.-Prof. Dr. Thomas Hohlfeld, F. 81-1 25 05, Univ.-Prof. Dr. Jens Fischer,

F. 81-1 25 13, Prof. Dr. Dr. U. Borchard, F. 81-1 25 09

Akad. Oberrat: Dipl.-Math. Dr. D. Hafner, F. 81-1 24 49

Wiss. Ass.: Prof. Dr. G. Kojda, F. 81-1 25 18

Wiss. Ang.: Frau Dr. J. Meyer-Kirchrath, Dr. L. Michaelis , Priv.-Doz. Dr. A.-A. Weber , Dr. B. Rauch , Apotheker R. Pape, Apothekerin K. Rabausch

Institut für Toxikologie (Gebäude 22.21)

Direktorin: Univ. Prof. Dr. med. Regine Kahl

Sekretariat: Frau B. Stark , F. 81-1 30 22

Akad. Oberrat: Dr. rer. nat. Helmut Menzel , F. 81-1 30 06

Wiss. Ang.: Dr. rer. nat. Quynh-Hoa Tran-Thi, F. 81-1 30 09, Dr. rer. nat. Yvonne Chovolou, F. 81-1 30 01, Dr. rer. nat. Wim Wätjen, F. 81-1 20 03, Dr. rer. nat. Andreas Kampkötter, F. 81-1 42 59

Zentrum für Pathologie

Geschäftsf. Direktor: Univ.-Prof. Dr. Helmut Erich Gabbert

Institut für Pathologie (Gebäude 14.79)

Direktor: Univ.-Prof. Dr. Helmut Erich Gabbert, F. 81-1 83 39/1 83 40

Sekretariat: Frau Pack, F. 81-1 83 39/1 83 40, Fax 1 83 53

Emeritus: Prof. Dr. W. Hort, F. 81-1 83 43

Oberärzte: Dr. Stefan Braunstein, F. 81-1 83 44, PD Dr. R. Engers,

F. 81-1 83 41, Univ.-Prof. Dr. Christopher Poremba, F. 81-1 84 92,

PD Dr. Uwe Ramp, F. 81-1 86 10

Akad. Rätin: Dr. Petra Reinecke , F. 81-1 84 94

Wiss. Ass. u. Ang.: Frau A. Courte, Frau Dr. R. Diallo, A. Erler, Frau Dr. H. Geddert,

Dr. D. Gödde, Dr. S. Heikaus, Frau Dr. rer. nat. V. Kehren, Dr. rer. nat. C. Mahotka,

Dr. rer. nat. K.-L. Schäfer , S. Schiffmann, Frau E. Ting, Frau M. William

Institut für Neuropathologie (Gebäude 14.79)

Direktor: Univ.-Prof. Dr. Guido Reifenberger , F. 81-1 86 60/1 86 61

Sekretariat: Frau Sylvia Filz, Frau Kerstin Luther , Frau Erika Wolter ,

F. 81-1 86 60/1 86 61/1 96 61, Fax 81-1 78 04

GRK 320-Sekretariat: Frau Petra Schwemin, F. 81-1 91 03

Emeritus: Prof. Dr. W. Wechsler, F. 81-1 86 61

Oberärztin: PD Dr. Eva Neuen-Jacob, F. 81-1 86 62

Wiss. Ass. und Ang.: Prof. Dr. med. vet. Thomas Bilzer, F. 81-1 86 58, Dipl.-Biol.

Jörg van den Boom, F. 81-1 86 52, Dr. rer. nat. Ralf Klingenstein, F. 81-1 86 53,

Christiane Knobbe, AIP, F. 81-1 61 86, PD Dr. med. Carsten Korth, F. 81-1 61 53,

Dr. rer. nat. Rutger Leliveld, F. 81-1 86 53, Dr. rer. nat. Peter Roerig, F. 81-1 86 52,

Dr. rer. nat. Marietta Wolter , F. 81-1 86 52, Simon Loeser, AIP, F. 81-1 61 86,

Ariane Trampe-Kieslich, Apothekerin, F. 81-1 86 63, Dr. med. J. Felsberg,

F. 81-1 86 63, Dipl.-Biol. Petra Zipper, F. 81-1 86 52, Dipl.-Biol. Stephanie

Grubenbecher, F. 81-1 86 53

Institut für Cytopathologie (Gebäude 14.81)

Direktor: Univ.-Prof. Dr. Alfred Böcking (F. 81-1 83 46)

Sekretariat: Fr. B. Beran-Leplow (F. 81-1 93 46, Fax 81-1 84 02)

Oberarzt: Dr. H.J. Grote (F. 81-1 88 37)

Wiss. Ang.: Dr. N. Pomjanski (F. 81-1 84 03)

Zentrum für Ökologische Medizin

Geschäftsf. Direktorin: Univ.-Prof. Dr. med. Helga Idel

Institut für Hygiene (Gebäude 23.12, Ebene U1)

Direktorin: Univ.-Prof. Dr. med. Helga Idel, F. 81-1 26 17

Stellvertreter und Krankenhaushygieniker: Priv.-Doz. Dr. med. Schulze-Röbbbecke, F. 81-1 29 06

Sekretariat: Frau Andrea Ohmenhäuser, F. 81-1 26 18, Fax 81-1 26 19
E-MAIL: ohmenha@uni-duesseldorf.de
Homepage: <http://www.uniklinik-duesseldorf.de/medfak>
Wiss. Mit.: Arzt Muni Abu-Omar (F. 81-1 23 96), Dr. med. Roland Geisel
(F. 81-1 52 50), Dr. rer. nat. Wolfgang Hadnagy (F. 81-1 25 34)

Institut für Rechtsmedizin (Gebäude 14.84)

kommisarischer Direktor: Univ.-Prof. Dr. med. Jürgen Barz
Sekretariat: N. N., F 81-1 93 85 und 1 93 61
Leiter des toxikol.-chem. Laboratoriums: Univ.-Prof. Dr. rer. nat. Thomas Daldrup
Leiter des serologischen Laboratoriums: Akad. Oberrat Priv.-Doz. Dr. med. Wolfgang Huckenbeck
Akad. Oberrat: Dr. med. Klaus Haarhoff
Wiss. Ass.: Dr. med. Peter Freudenstein, Dr. med. Peter Gabriel, Dipl.-Chem.
Dr. rer. nat. Constanze Heller, Dr. phil. Peter Pieper
Freie Mitarb.: Ltd. OStA. i.R. Friedhelm Gabriel, Dipl.-Biol. Oliver Temme

Institut für Arbeitsmedizin und Sozialmedizin (Gebäude 23.11/12, Ebene 00)

Direktorin: Univ.-Prof. Dr. med. Elisabeth Borsch-Galetke, F. 81-1 47 17,
e-mail: borschga@uni-duesseldorf.de
Sekretariat: Marlies Waldhausen, F. 81-1 47 21,
e-mail: marlies.waldhausen@uni-duesseldorf.de, Fax: 81-1 53 34
em. Univ.-Prof. Dr. med. Dr. phil. Gerd Jansen, F. 81-1 49 89
Oberärztin: Prof. Dr. med. Sieglinde Schwarze, F. 81-1 49 97
Wiss. Mit.: Dr. M. Bauer, F. 81-1 47 19, Dr. T. Burchardt, Ärztin, F. 81-1 13 93,
Dr. C. Gärtner, Pädagogin, F. 81-1 47 23, Ch. Feier, Ärztin, F. 81-1 49 98,
Dipl.-Psych. Dr. phil. J. Kastka, F. 81-1 51 66, Dr. med. A. Linnemeier, F. 81-1 53 85,
Dipl.-Psych. M.-San. Th. Muth, F. 81-1 49 96, Dipl.-Psych. G. Notbohm,
F. 81-1 49 93, Dipl.-Min. S. Siegmann, F. 81-1 53 93

Institut für Humangenetik und Anthropologie (Gebäude 23.12, Ebene 03)

Direktorin: Frau Univ.-Prof. Dr. Brigitte Royer-Pokora, F. 81-1 23 50
Sekretariat: Frau Monika Grigowski, F. 81-1 23 50, Frau Rosa-Maria Klus,
F. 81-1 43 46
Univ.-Prof.: N. N.
Akad. Oberrat: Dr. Hans-Georg Scheil, F. 81-1 23 51
Wiss. Ass. u. Wiss. Ang.: Dip.-Ing. Manfred Beier, F. 81-1 39 65, Dr. Matthias Drechsler, F. 81-1 23 56, Dr. Hans-Jürgen Gebauer, F. 81-1 23 52, Dr. Timm O. Goecke, F. 81-1 39 63, Frau Dr. Barbara Hildebrandt, F. 81-1 20 99, Frau Dr. Barbara Leube, F. 81-1 23 49, Frau Dr. Valérie Schumacher, F. 81-1 23 56, Frau Dr. Claudia Wieland, F. 81-1 23 57
Drittmittel: Dipl.-Biol. Youssef Osman, F. 81-1 39 65, Dr. Ralph Remus, F. 81-1 39 65, Frau Dipl.-Biol. Stefanie Schuhen, F. 81-1 39 68

Zentrum für Innere Medizin und Neurologie

Geschäftsf. Direktor: Univ.-Prof. Dr. Bernd Grabensee

Medizinische Klinik und Poliklinik

Klinik für Hämatologie, Onkologie und klinische Immunologie (Gebäude 13.51)

Direktor: Univ.-Prof. Dr. Rainer Haas
Sekretariat: Frau Marion Hartmann, F. 81-1 77 20/1 77 21
Oberärzte: Prof. Dr. Norbert Gattermann, Priv.-Doz. Dr. U. Gerning, Priv.-Doz. Dr. Ralf Kronenwett, Dr. Guido Kobbe, Dr. Ali N. Hünerlitürkoglu
Wiss. Ass.: Dr. M. Aivado, Dr. J. S. Balleisen, Dr. A. Bernhardt, J. Bruns, Dr. R. Fenk, F. Fox (AiP), Dr. T. Graef (AiP), Frau Dr. K. Habersang, Frau Dr. L. Henze, Frau F.

Heuck, Dr. M. Heuer, Frau B. Hoyer (AiP), Frau S. Knipp, M. Kondacki, Frau A. Kündgen, Dr. F. Neumann, Frau Dr. R. Reihls, Dr. U. Rohr, Frau L. Ruf (AiP), Frau Dr. A. Schönherr (AiP), Frau Dr. B. Simons, Dr. U. Steidl, Frau Dr. C. Strupp, Dr. C. Tapprich

Drittmittelstellen: Frau C. Arnold, Frau Dipl.-Biol. S. Bork, Frau B. Junge, S. Kliszewski, Dipl.-Biol. M. Korthals, Frau S. Pechtel, Frau M. Pooten, Dr. Dipl.-Phys. M. Wulfert

Klinik für Kardiologie, Pneumologie und Angiologie (Gebäude 13.54)

Direktor: Univ.-Prof. Dr. B. E. Strauer, E-Mail: strauer@med.uni-duesseldorf.de

Sekretariat: Frau Schaar, F. 81-1 88 01, Fax 81-1 88 12

Oberärzte: Priv.-Doz. Dr. M. G. Hennersdorf, Prof. Dr. M. Kelm,
Priv.-Doz. Dr. F. C. Schoebel, Dr. A. Schwalen, Prof. Dr. B. Schwartzkopff

Wiss. Ass.: Dr. Aktug, Dr. Balzer, Dr. Bartsch, Dr. D. Behrendt, Dr. P. Behrendt, Dr. Behrens, Dr. Bell, Dr. Brehm, Dr. Brockmann, Fr. Engelhardt (AiP), Dr. Evers, Dr. Falke, Dr. Hafke, Dr. Heinrich, Dr. Hellenbroich, Dr. Jandt (AiP), Dr. Jax, Dr. Kalka, Frau Dr. Kehmeier, Dr. Köstering, Dr. Khurana (AiP), Fr. Dr. Labadze (AiP), Dr. Lauer, Dr. Laufer, Dr. Meyer (AiP), Dr. Moysidis, Frau Dr. Müller, Dr. Pater (AiP), Dr. Peters, Dr. Plehn, Dr. Pomsel (AiP), Dr. Rassaf, Dr. Rellecke, Dr. Schahab, Priv.-Doz. Frau Dr. Dr. Schannwell, Dr. Schüller (AiP), Dr. Steiner, Dr. Trommer, Dr. Turan, Dr. Zeus

Klinik für Endokrinologie, Diabetologie und Rheumatologie

(Gebäude 13.53, 11.93, 14.77)

Direktor: Univ.-Prof. Dr. Werner Scherbaum

Sekretariat: Frau Weber, Frau Richter-Pauen F. 81-1 78 10, F. 81-1 86 17

homepage: <http://www.uni-duesseldorf.de/MedFak/Endo/>

Stellvertret. Direktor: Univ. Prof. Dr. Stefan R. Bornstein

Sekretariat: Frau Lütke-meier, F. 81-1 96 66,

e-mail: Stefan.Bornstein@uni-duesseldorf.de,

European Endocrine Center: <http://www.uni-duesseldorf.de/endo>

Oberarzt: Univ.-Prof. Dr. M. Schneider, (Rheumatologie), Dr. Fischer-Betz
Rheumazentrum (F. 81-1 78 11)

Sekretariat: Frau Hylton, F. 81-1 78 17, Fax 81-1 64 55

Funktionsoberarzt: Prof. Dr. Chantelau, Dr. Reimar Fritzen, PD Dr. Matthias Schott,
Dr. Rothhoff

Wiss. Ass.: Dr. Christian Babel, Dipl.-Ing. Dr. Thomas Baehring, Dr. Andreas Barthel, Dr. H.-D. Dicken, Frau Dr. Julia Domberg, Frau Dr. Monika Erhart-Bornstein, Dr. Iking-Konert, Dr. B. Lobnig, Dr. Georg Mansmann, Frau Anja Neufang-Sahr, Dr. Tam Nguyen, Dr. Ostendorf, Frau Dr. Paulina Patak, Dr. B. Richter, Dr. Sander, Dr. Sven Schinner, Frau Dr. Melanie Stappenfend, Dr. Holger Willenberg

Professur für Innere Medizin (Endokrinologie/Diabetologie)

Univ.-Prof. Dr. Werner A. Scherbaum

siehe Diabetes-Forschungsinstitut an der Universität

Klinik für Gastroenterologie, Hepatologie und Infektiologie

Direktor: Univ.-Prof. Dr. D. Häussinger, F. 81-1 75 69

Sekretariat: Marlis Werth, F. 81-1 63 30, Fax 81-1 87 52,

E-Mail: werth@med.uni-duesseldorf.de, Sandra Lessmann, F. 81-1 69 30,

Monika Kanteh, F. 81-1 69 30, Marion Ulber, F. 81-1 63 31, Kathrin Tietz

(SFB 575), E-Mail: sfb-575@uni-duesseldorf.de

Oberärzte: Prof. Dr. med. Matthias Wettstein (Itd. OA), E-Mail: wettstein@med.uni-duesseldorf.de,

Prof. Dr. med. Stephan vom Dahl, E-Mail: dahlv@uni-duesseldorf.de,

Priv.-Doz. Dr. med. Andreas Erhardt, E-Mail: erhardt@uni-duesseldorf.de,

Priv.-Doz. Dr. med. Tobias Heintges, E-Mail: heintges@uni-duesseldorf.de,

Dr. med. Mark Oette, E-Mail: oettem@uni-duesseldorf.de, Priv.-Doz. Dr. Univ. Pisa

Joachim Richter (Tropenmedizin), E-Mail: richter1@uni-duesseldorf.de, Dr. med. Christoph Vogt, E-Mail: vogtc@uni-duesseldorf.de

Wiss. Ass.: Dr. med. Johannes Bode, ÄiP Mila Dittrich, Dr. med. Markus Donner, Dr. med. Holger Eberle (ÄiP), Dr. med. Thorsten Feldt, Dr. med. Klaus Göbels, Dr. med. Dirk Graf, Dr. med. Ricarda Heller (Tropenmedizin), Dr. med. Gertrud Helling-Giese (Tropenmedizin), Dr. med. Gerald Kircheis, Dr. med. Arne Kroidl, Dr. med. Ralf Kubitz, Dr. med. Kordelia Kurz, Dr. med. Irmhild Mönninghoff, Dr. med. Ingrid Müller-Stöver (Tropenmedizin), Dr. med. Roland Reinehr, Dr. med. Abdurrahman Sagir, Priv.-Doz. Dr. rer. nat. Freimut Schliess, Dr. med. Markus Schmitt, Dr. med. Annette Stelzer, Priv.-Doz. Dr. rer. nat. Ulrich Warskulat, Dr. med. Matthias Wenning
Drittmittel: Dr. rer. nat. Olga Artsaenko, Dipl.-Biol. Ute Albrecht, ÄiP Ali Avci, Dipl.-Pharm. Stefan Becker, Dr. med. Christian Biscayart (Gastarzt), Dr. med. vet. Elena Borsch, Dr. med. Nicole Brill, Dr. med. Dr. rer. nat. Darius Buchzyk, Dr. rer. nat. Klaus Cordes, Dr. rer. nat. Olaf Dransfeld, B. Sc. Dutta Supiya, Dipl.-Biol. Christian Ehling, Dr. ing. Winfried Fellenz, Dr. med. Jan Hemker, Dr. rer. nat. Thor Gehrmann, Dipl.-Ökototh. Boris Görg, ÄiP Lars Hanker, Dr. rer. nat. Katharina Hauck, Dipl.-Biol. Andrea Höngen, Dr. rer. nat. Hanne Klonowski-Stumpe, Dr. rer. nat. Thomas Kühnkamp, Ruth Leidel, ÄiP Dr. med. Julia Lörke, Dr. rer. nat. Mohammed Reza Lordnejad, Dipl.-Biol. Tanja Prick, Dipl.-Ökototh. Regina Reissmann, Dipl.-Biol. Christine Schäfer-Lordnejad, Dr. rer. nat. Katharina Tessmann

Klinik für Nephrologie (Gebäude 13.53)

Direktor: Univ.-Prof. Dr. Bernd Grabensee

Sekretariat: Frau S. Bertram, F. 81-1 77 26, (Fax: 81-1 77 22),

E-mail: grabensee@med.uni-duesseldorf.de

bertram@med.uni-duesseldorf.de

Oberarztsekretariat: Frau Schramm, F. 81-1 77 73

Vertreterin des Direktors: Frau Prof. Dr. K. Ivens

Weitere Oberärzte: Dr. A. Fuschhöller, PD Dr. G. R. Hetzel, Frau Dr. A. Voiculescu

Wiss. Ass.: Dr. Aker, Frau Dr. Behlen-Wilm, Frau Dr. Blume, Dr. Dahan, Frau Dr. Kurschat, Frau Dr. Farohkzad, Dr. Foerde, Dr. Hillebrand, Frau Dr. Kücükköylü, Frau Dr. Linkeschova, Dr. Özcan, Dr. Oels, Dr. Schmitz, Dr. Schönicke, Frau Dr. Siekierka, Dr. Tillmann, Frau Dr. Volmer, Frau Dr. Wind

Neurologische Klinik (MNR-Klinik, Gebäude 13.52)

Direktor: Univ.-Prof. Dr. H.-P. Hartung

Sekretariat: Frau R. Ghica, F. 81-1 78 80 (Fax 81-1 84 69)

Homepage: <http://www.neurologie.uni-duesseldorf.de>

Vertreter des Direktors: OA. Univ.-Prof. Dr. R. Seitz (F. 81-1 89 74) (Fax 81-1 84 85)

Oberärzte: Fr. Prof. Dr. G. Arendt, Prof. Dr. Dr. H. Hefter, Univ.-Prof. Dr. B. Hemmer, PD Dr. S. Jander, PD Dr. B. Kieseier, PD Dr. H. Köller, Prof. Dr. M. Siebler, Prof. Dr. A. Schnitzler

OA. Sekretariate: Frau B. Höver, F. 81-1 70 25; Frau M. Koch, F. 81-1 68 60;

Frau A. Lentzen, F. 81-1 84 80; Frau H. Seiwert, F. 81-1 89 73, Frau A. Stritzel, F. 81-1 84 12; Frau B. Zimmerbeutel, F. 81-1 67 56

Wiss. Ang. und Wiss. Ass.: Frau Dr. B. Elias, Frau R. Fröhlich, PD H. J. v. Giesen, Frau V. Jovanovic, Dr. U. Junghans, Dr. M. Kurz, H.-J. Moll, Dr. O. Neuhaus, Dr. M. Ploner, PD Dr. M. Schroeter, Dr. S. Straub, Dr. L. Timmermann, P. Zickler, L. Wojtecki

Drittmittel: Frau Dr. K. Biermann, Dipl.-Biol. M. Butz, Frau Dipl.-Biol. W. Fleischer, Dr. P. Görtz, Dr. rer. nat. J. Groß, Dr. B. Haslinger, Frau Dipl.-Psych. S. Jörgens, Dr. H. Lehmann, Dr. K. Kessler, Dr. rer. nat. R. Kleiser, R. Lindenberger, A. Maaßen, T. Marquardt, M. Moll, Frau Dr. C. Müller, Dr. J. Nickel, Dipl.-Phys. S. Ostrowski, Frau Dr. F. Otto, Frau Dr. B. Pollok, Dr. M. Südmeyer, H. Schade, T. Schmidt, F. Schmitz, Frau Dipl.-Psych. C. Stöckel, Dr. O. Stüve, Frau Dr. F. Vogel

Forschungsgruppe für molekulare Neurobiologie

Leiter: Univ.-Prof. Dr. rer. nat. H. W. Müller, F. 81-184 10 (Fax: 81-1 84 11)

Wiss. Ass.: Dr. rer. nat. F. Bosse, Frau S. Greschat, Frau Dr. rer. nat. K. Hasenpusch-Theil, Frau Dipl.-Biol. B. Hasse, Dipl.-Biol. N. Klapka, Dipl.-Biol. F. Kruse, Dr. P. Küry, Frau Dipl.-Biol. J. Opatz, Dipl.-Biol. U. Pippirs, Frau Dr. rer. nat. C. Rosenbaum, Dipl.-Biol. C. Stephan, Dr. G. Straten, Dipl.-Biol. T. Wiegand

Zentrum für Radiologie

Geschäftsf. Direktor: Univ.-Prof. G. Schmitt

Klinik und Poliklinik für Strahlentherapie und radiologische Onkologie (Gebäude 13.54)

Direktor: Univ.-Prof. Dr. G. Schmitt

Sekretariat: Frau B. Hartmann, F. 81-1 79 90/1 79 91

Oberärztinnen und -ärzte: Dipl.-Phys. Priv. Doz. Dr. med. St. Gripp,
Akad. Direktorin Priv.-Doz. Dr. Hildegard Pape, Univ.-Prof. Dr. S. L. Roth,
Dr. M. Wittkamp

Wiss. Ass. u. Wiss. Ang.: F. Asgharzadeh, Dr. S. Doll, Dr. M. Daum,
Dr. Ch. Giro, U. Kretschmar, Dr. Ch. Matuschek, Dr. A. van Landeghem,
S. L. Nejad-Asgari, Dr. A. Müller, D. H. Ribbert, Dr. S. Röger

Physiker: Dipl.-Phys. B. Bannach, Dipl.-Phys. Th. Doll, Dipl.-Phys. Ing. S. Grams,
Dipl.-Phys. Dr. rer. nat. K. Muskalla, Dipl.-Phys. Ing. S. Kiggen

Nuklearmedizinische Klinik (Gebäude 13.51)

Fernruf (0 24 61) 61 63 47 (Jülich); (02 11) 81-1 85 40 (Düsseldorf, MNR-Klinik)

Direktor: Univ.-Prof. Dr. Hans Wilhelm Müller

Sekretariat: Frau Klutmann, B. (02 11) 81-1 85 40, Fax: (02 11) 81-1 70 41

Oberärzte: Dr. Rolf Larisch, Dr. Daniela Schmidt, Dr. Hubertus Hautzel,
Dr. Dirk Pauleit

Wiss. Ass.: Dr. Christina Antke, Farhad Forutan, Dr. Alexander Heinzel, Konstantin Kley, Bernd Schommartz, Dr. Axel Scherer, Dipl.-Phys. Markus Beu, Dipl.-Phys. Andreas Wirrwarr, Dipl.-Phys. Dr. rer. nat. Esam Zied, Dr. Susanne Nikolaus, Dipl.-Phys. Susanne Gaspers

Institut für Diagnostische Radiologie (Gebäude 13.53)

Direktor: Univ.-Prof. Dr. U. Mödder

Sekretariat: Frau Böttger, F. 81-1 77 52

Oberärzte: Prof. Dr. G. Fürst, PD Dr. Jung, PD Dr. M. Cohnen, PD Dr. L. Poll

Pädiatrische Radiologie: Dr. J. Schaper

Neuroradiologie: Prof. Lins, Dr. B. Turowski

Wiss. Ass. u. Wiss. Ang.: Dr. Dirk Blondin, Dr. Kjel Anderson, Andrea Demarrez (AiP),
Dr. M. Oliver Fließ, Benjamin Fritz, Dr. Wolfram Heinen, Dr. Cornelia Jonkmanns,
Dr. Jörg Kambergs, Verena Klar, Dr. Olaf Peter Krömeke, Patric Kröpil, Dr. Kathinka Kurz,
Dr. Alexei Larinov, Dr. Jens Nawatny, Dr. Yron Rado, Dr. Andreas Saleh, Dr. Axel Wagenmann

Zentrum für Operative Medizin I (Gebäude 12.41)

Chirurgische Klinik und Poliklinik

Geschäftsf. Direktor: Univ.-Prof. Dr. Emmeran Gams

Stellvertreter: Univ.-Prof. Dr. h. c. Wilhelm Sandmann

Büro des Geschäftsführenden Direktors: Rainer Krebs, F. 81-1 73 70,

Fax: 81-1 82 80, E-Mail: krebs@med.uni-duesseldorf.de

3

Klinik für Allgemein- und Viszeralchirurgie

Direktor: Univ.-Prof. Dr. Wolfram Trudo Knoefel,
E-Mail: knoefel@uni-duesseldorf.de

Sekretariat: Frau Ingrid Eickhoff, F. 81-1 73 51, N. N. F. 81-1 73 50, Fax: 81-1 73 59

Stellvertr. Direktor: Priv.-Doz. Dr. Stefan Hosch, F. 81-1 73 52, Fax: 81-1 90 99,
E-Mail: stefan.hosch@uni-duesseldorf.de

Sekretariat: Frau Jutta Wittgrefe, F. 81-1 63 99, Fax 81-1 92 05

emerit. Univ.-Professor: Prof. Dr. Hans-Dieter Röher, F. 81-1 73 75

Sektion Theoretische Chirurgie: Prof. Dr. rer. nat. Christian Ohmann, F. 81-1 97 01,
Fax 81-1 97 02

Oberärzte: Priv.-Doz. Dr. Kenko Cupisti, Dr. Christoph Ebener, Priv.-Doz. Dr. Claus Eisenberger, Priv.-Doz. Dr. Claus Franke, Priv.-Doz. Prof. Dr. Gabriela Möslein-Wagner, Priv.-Doz. Dr. Matthias Peiper, Priv.-Doz. Dr. Ansgar Röhrborn, Priv.-Doz. Dr. Klaus-Martin Schulte

Klinik für Thorax- und Kardiovaskuläre Chirurgie

Direktor: Univ.-Prof. Dr. Emmeran Gams, E-Mail: gams@uni-duesseldorf.de

Sekretariat: Frau Adelheid Bardey, F. 81-1 83 31, Fax: 81-1 83 33

Stellvertretender Direktor: Prof. Dr. Peter Feindt, F. 81-1 88 79,
E-Mail: peter.feindt@uni-duesseldorf.de

Sekretariat: Frau Heike Brüggen, F. 81-1 83 32

OP-Berichte und OP-Archiv: Frau Ursula Franzen, F. 81-1 63 94

Arbeitsgruppe Schwerpunkt Thoraxchirurgie: Prof. Dr. Peter Feindt

Arbeitsgruppe Biometrie: Prof. Dr. rer. nat. Erhard Godehardt, Peter Ax,
Josef Kunert

Arbeitsgruppe Experimentelle Chirurgie (Geb. 14.81)

Leiter: Prof. Dr. Jochen Schipke, F. 81-1 99 49

Sekretariat: Frau Edith Brandolisio, F. 81-1 99 39, Fax 81-1 69 96

Wiss. Mitarbeiter: Dipl.-Biol. David Calvo-Sanchez, Dr. Peter Nacke, Dr. Simone-Marietta Schmitz-Spanke

Herz-Kreislauf-Lungen-Funktion: Akad. Direktorin Dr. Hildegard Gramsch-Zabel

Oberärzte: Prof. Dr. Andreas Borowski, Prof. Dr. Michael Klein, Priv.-Doz. Dr. Bernhard Korbmayer, Dr. Mario Micek, Dr. Hans-Hubert Schmitt, Priv.-Doz. Dr. Ulrich Sunderdiek, Prof. Dr. Joachim Winter

Klinik für Gefäßchirurgie und Nierentransplantation

Direktor: Univ.-Prof. Dr. Dr. h. c. Wilhelm Sandmann,
E-Mail: gefaesschirurgie@med.uni-duesseldorf.de

Sekretariat: Frau Jutta Steinig, F. 81-1 70 90/91, Frau Iris Schirbach, F. 81-1 63 90,
Fax: 81-1 90 91

Stellvertretender Direktor: Prof. Dr. K. Grabitz, F. 81-1 72 83,
E-Mail: grabitz@med.uni-duesseldorf.de

Oberärzte: Dr. Barbara Müller, Dr. Tomas Pfeiffer, Dr. Michael Pillny

Klinik für Unfallchirurgie

Komm. Direktor: Dr. Ernst Derra, F. 81-1 71 11

Sekretariat: Frau Marion Anne Keßler, F. 81-1 69 09, Fax 81-0 49 02

Oberärzte: Dr. Michael Jonas, Dr. Jürgen Witte

Wiss. Mitarbeiterinnen und Mitarbeiter der Chirurgischen Klinik:

Dr. Ingo Alldinger, Feride Aydin (AiP), Dr. Kai-Michael Balzer, Priv.-Doz. Dr. Udo Boeken, Christoph Bonk, Kolja Eckert (AiP), Peter Ehrhardt, Hans-Peter Eich, Dr. Sylvia Geisel, Markus Ghadimi (AiP), Ali Ghodsizad, Dr. Dirk Grotemeyer, Dr. Semih Gürler, Dr. Anika Hansmann, Dr. Norbert Hofmann, Said Irani-Arabi (AiP), Özcan Iskender (AiP), Asim Koco, Halil Krasniqi, Markus Krausch, Andreas Krieg, Muhammed Kurt (AiP), Ute Laber, Nadja Lehwald (AiP), Tobias Leitsch, Thomas Lewe, Dr. Jens Litmathe, Dr. Ralph Marktanner, Dr. Achmet Mechet, Thomas Namdar (AiP), Dr. Guido Peterschulte, Dr. Siamek Pourhassan, Dr. Andreas Raffel, Dr. Alexander Rehders, Dr. Ira Reichmann, Marc-Alexander Renter (AiP), Anna Bettina Röhl (AiP), Dr. Peter Scheunemann, Dr. Hubert Scheuerlein, Dr. Jan Schulte am Esch, Anja Schutte (AiP), Dr. Florian Seidel, Dr. Nikolaus Stoecklein, Dr. Daniel Stosch, Marc Thöne (AiP), Dr. Stefan Topp, Roy Tustas, Christian Vay (AiP), Ilia Vchivkov (AiP), Dimitrios Venizeleas, Patrick-Weidle (AiP), Dr. Achim Wolf, Dr. Jihad Younes, Mohamed Zerriouh, Priv.-Doz. Dr. Norbert Zimmermann

Klinik für Kiefer- und Plastische Gesichtschirurgie

Direktor: Univ.-Prof. Dr. Dr. Norbert Kübler

E-Mail: Kuebler@med.uni-duesseldorf.de

em. Univ.-Prof. Dr. Dr. Jürgen Lentrodt

Sekretariat: Frau Jutta Fiedler, F. 81-1 81 80/1 81 81, Fax 81-1 88 77

Oberärzte: Univ.-Prof. Dr. Dr. Claus-Udo Fritzscheier (F. 81-1 81 94), Dr. Øyvind

Reksten (F. 81-1 81 83), Dr. Dr. Wolfgang Schmitt (F. 81-1 82 57)

Wiss. Ang.: Dr. Rita Depprich, Dr. Oliver Giers, Dr. Dr. Tassilo Illg,

Dr. Guido Meißner, Dr. Rolf Müllejäns, Dr. Gerhard Rohn, Max Rosenkranz,

Dr. Dr. Wolfgang Schrüderich, Dr. Dr. Jürgen Wahn, Dr. André Zimmermann,

Dr. Dr. Jörg Handschel

Dipl.-Biol.: Frau Karin Berr (F. 81-1 78 71)

Zentrum für Operative Medizin II

Geschäftsf. Direktor: Univ.-Prof. Dr. R. Sundmacher

Augenklinik (Gebäude 13.75)

Direktor: Univ.-Prof. Dr. Rainer Sundmacher

Sekretariat: Frau Konrad, F. 81-1 73 20/1 73 21, Fax 81-1 62 41

Oberärzte: Prof. Dr. Christoph Althaus, Dr. Michael Klüppel

Funktionsoberärzte: Dr. Helga Spelsberg, Dr. Johannes Stammen

Wiss. Ass.: Dr. Alexandra Bogen, Dr. Sascha Engelhardt, Fr. Dr. Hüschen, Dr. Diana

Jung, Monika Kimmig, Susanne Mayweg, Dipl.-Biol. Katja Rosenbaum, Dr.

Gisbert Schilgen, Dr. Ulrike Sengler, Yevgeniya Sokolovska, Dr. Nicola

Vandemeulebroecke, Dr. Esther Anette Zimmermann

Hals-, Nasen- und Ohrenklinik (Gebäude 13.76)

Direktor: Univ.-Prof. Dr. med. Uwe Ganzer

Sekretariat: Sabine Eschenbruch, F. 81-1 75 70/1 75 71, Fax: 81-1 88 80,

E-mail: Ganzer@med.uni-duesseldorf.de

Sekretariat der Poliklinik: F. 81-17582, Fax 81-19134

Oberärzte: Prof. Dr. Henning Bier, F. 81-1 75 76, Priv.-Doz. Dr. Inge Haas, F. 81-1 85 50, Priv.-Doz. Dr. Martin Wagenmann, F. 81-1 94 80, Priv.-Doz. Dr. Thomas Hoffmann, F. 81-1 75 75

Wiss. Ass. und AiP: Dr. Hilmar Balló, Dr. Murat Bas, Adam Chaker (AiP), Dr. Christian Gwosdz, Dr. Claudia Jonkmanns, Nagla Mansour, Svenja Müller-Thurmann, Margid May (AiP), Dr. Kathrin Scheckenbach, Dr. Stefanie Schirmer

Ambulanz für Phoniatrie und Pädaudiologie (Gebäude 13.77)

Sekretariat: Brigitte Schumacher, Ersin Ongün, F. 81-1 75 83, Fax 81-1 95 11
Wiss. Mitarb.: Univ.-Prof. Dr. Wolfgang Angerstein, F. 81-1 86 23, Dr. Kristine Berger, F. 81-1 86 23, Dipl.-Ing. Thomas Massing, F. 81-1 83 94

Forschungslabor der HNO-Klinik (Gebäude 17.11)

Sekretariat: F. 81-1 83 95

Wiss. Mitarb.: Prof. Dr. Angela-M. Meyer zum Gottesberge, F. 81-1 82 47, Dr. Vera Balz, F. 81-1 86 87

Neurochirurgische Klinik (Gebäude 13.71)

Direktor: Prof. Dr. H.-J. Steiger

Sekretariat: Frau G. John, F. 81-1 79 10/1 79 11, Fax 81-1 69 84

Oberärztinnen und Oberärzte: Akad. Oberrat Priv.-Doz. Dr. Herdmann (Ltd. Oberarzt), Dr. U. Ludwig, Frau Priv.-Doz. Dr. M. Messing-Jünger, Priv.-Doz. Dr. M. Sabel, Priv.-Doz. Dr. W. Stummer (Ltd. Oberarzt), Frau Dr. G. Wöbker

Wiss. Ang.: Frau J. Djawaheri-Eisenach, Dr. F. Floeth, Frau Dr. M. Gorol, Frau Dr. E. Kaczmarek, Dr. W. Kaisers, Dipl.-Phys. M. Krämer, A. Röhrig, Dr. F. Rommel, Dr. St. Schu

AiP: Herr K. Beseoglu, Herr H. Niehoff, Frau S. Sarikaya

Drittmittel: Frau Dr. C. Luyken

Zentrum für Operative Medizin III

Geschäftsf. Direktor: Univ.-Prof. Dr. Hans Georg Bender

Frauenklinik (Gebäude 14.75)

Direktor: Univ.-Prof. Dr. Hans Georg Bender

Sekretariat: N. N., F. 81-1 75 00/01, Fax: 81-1 84 83

Stud. Angelegenheiten: Frau Siegrid Piech, F. 81-1 75 08

em. Univ.-Prof. Dr. L. Beck, F. 81-1 75 15, Sekr. 81-1 79 48

Oberärztinnen und Oberärzte: Stellvertr.: Prof. Dr. Peter Dall, Priv.-Doz. Dr. Jan-Steffen Krüssel, Dr. Carolin Nestle-Krämling, Prof. Dr. Ulrike Nitz, Priv.-Doz. Dr. Boris Tutschek, OA Dr. Percy Balan, OA Dr. Monika Hampf

Biomedizinische Technik: Univ.-Prof. Dr. rer. nat. Jürgen Morgenstern

Immunolog.-onkol. Labor: N. N.

Reproduktionsmedizinisches Labor: Dr. rer. nat. Jens Hirchenhain

Molekularbiologisches Labor: Dr. rer. nat. Dieter Niederacher

Psychosomatik: N. N.

Wiss. Ass.: Dr. Gerdin ter Balkt, Dr. Gerd Bauerschmitz, Dr. Sirus Djahansouzi, Dr. Markus Fleisch, Dr. Ulrike Friebe-Hoffmann, Dr. Bettina Hanstein, Diana Krüger, Dr. Elena Langer, Dr. Barbara Mikat-Drozdzyński, Dr. (YU) Svetlana Mohrmann, Dr. (HR) Tatjana Reihis, Dr. Daniel Rein, Dr. Andrea Schanz, Dr. Gerhart Schütt, Dr. Miriam Stoff-Khalili, Karl J. Wagner, Katja Grieshaber, Nina Bachmann, Thorsten Braun

Ärzte im Praktikum: Michael Anapolski, Thomas Papatthemelis

Orthopädische Klinik (Gebäude 18.11 und 18.12)

Direktor: Univ.-Prof. Dr. Rüdiger Krauspe

Sekretariat: Frau Hemmers, F. 81-1 7960/1 79 61, Fax 81-1 62 81

Ltd. Oberarzt: Priv.-Doz. Dr. Andreas Werner

Sekretariat: Frau Richter, F. 81-1 83 14, Fax 18-1 66 93

Weitere Oberärzte: PD Dr. Ch. Jantea, Dr. Ansgar Ilg, Dr. Bettina Westhoff

Wiss. Ass.: Ludwig Cobbers, Dr. Marcus Jäger, Dr. Stephan Kurth,
Dr. Axel Schultheis, Dr. A. Scharfstädt, Dr. Helge Schmitz, Dr. Barbara Deike,
Dr. Andreas Bertels

AIp: Thomas Michniowski, Falk Urselmann, Habzibullah Waizy, Thomas Roin

Studentische Angelegenheiten: Univ.-Prof. Dr. Rüdiger Krauspe, OA Dr. Ansgar Ilg

Urologische Klinik (Gebäude 13.72)

Direktor: Univ.-Prof. Dr. Rolf Ackermann

Sekretariat: Frau Christel Seiler, F. 81-1 81 10/1 81 11, Fax 81-1 86 76

e-mail: sekrurol@uni-duesseldorf.de

Oberärzte: Prof. Dr. Thomas A. Vögeli, Priv.-Doz. Dr. Marc-Oliver Grimm,
Dr. Volker Müller-Mattheis

Wiss. Ass.: Dr. Martin Burchardt, Dr. Sylvia Geisel, Dr. Florian Hartmann, Dr. Mirko
Müller, Dr. Thomas Pulte, Dr. Hans-Helge Seifert, Dr. Philipp Spiegelhalter, Dr. Ute
Stegemann

AIp: Ralf Rohn

Wiss. Labor: Prof. Dr. Wolfgang Schulz, F. 81-1 58 45/F. 81-1 58 46,

Dr. Andrea Linnemann-Flori, F. 81-1 58 43, Dr. Marcus Cronauer, F. 81-1 58 47

Hautklinik (Gebäude 11.80)

Direktor: Univ.-Prof. Dr. Dr. h. c. Thomas Ruzicka

E-Mail: ruzicka@uni-duesseldorf.de

Sekretariat: Renate Schmidt, F. 81-1 76 01, Fax 81-1 73 16

E-Mail: SchmidtR@med.uni-duesseldorf.de

Stellvertr. Direktor: Dr. Klaus-Werner Schulte

E-Mail: SchulteKW@uni-duesseldorf.de

Oberärzte: Priv.-Doz. Daniela Bruch-Gerharz (Funk 71 58 15, E-Mail: Bruch-
Gerharz@med.uni-duesseldorf.de), Prof. Ulrich Hengge (Funk 71 52 95, E-Mail:
Ulrich.Hengge@uni-duesseldorf.de), Prof. Dr. Mossaad Megahed (Funk 71 52 97,
E-Mail: Megahed@uni-duesseldorf.de), Dr. Norbert J. Neumann (Funk 71 58 18,
E-Mail: Neumann@uni-duesseldorf.de), Dr. Julia Reifenberger (Funk 71 58 14,
E-Mail: ReifenbergerJ@med.uni-duesseldorf.de), Dr. Klaus-Werner Schulte (Funk
71 53 27, E-Mail: SchulteKW@med.uni-duesseldorf.de), Priv.-Doz. Dr. Helger
Stege (Funk 71 58 17, E-Mail: Stege@med.uni-duesseldorf.de), Priv.-Doz. Dr.
Bernhard Homey (Funk 71 51 53, E-Mail: bernhard.homey@uni-duesseldorf.de),
Priv.-Doz. Dr. Roland Kruse (Funk 71 53 13, E-Mail: rkruse@uni-duesseldorf.de),
Priv.-Doz. Dr. Annegret Kuhn (Funk 71 50 45, E-Mail: kuhna@uni-duesseldorf.de)

Wiss. Ass.: Dr. Suzan Artik, Dr. Till Assmann, Dr. Walter Bardenheuer, Erich
Buenemann, Dr. Tatjana Burchardt, Michael Gombert, Dr. Said Hilton, Dr. Sandra
Hanneken, Dr. Nermina Hodzic, Dr. Zusana Horska-Przibylla, Dr. Anette-Catharine
Jovic-Paris, Dorothee Korpusik, Dr. Alexander Kovnerystyy, Virginia Lewerenz, Dr.
Nathalie Mahnke, Renz Mang, Dr. Alessandra Marini, Dr. Stephan Meller, Dr. Alizera
Mirmihammadsadegh, Dr. Heidi Plettenberg, Birgit Prange, Dr. Lucie Rauch, Dr.
Dagmar Richter-Hintz, Dr. Juliane Rieker, Dr. Sibylle Ritzmann, Dr. Evelyn Roller,
Stefan Schieke, Dr. Monika Sonntag, Ulrike Tartler, Dr. Markus Walz, Dr. Andrea
Wiesenborn

Zentrum für Kinder- und Jugendmedizin – Schlossmannhaus – Kinderklinik (Gebäude 13.41)

Geschäftsf. Direktor: Univ.-Prof. Dr. Ulrich Göbel
Stellvert. Geschäftsf. Direktor: Univ.-Prof. Dr. Ertan Mayatepek
Sekretariat: Frau U. Gross, F. 81-1 76 41, Fax: 81-1 95 14,
E-mail: ugross@uni-duesseldorf.de

Klinik für Allgemeine Pädiatrie

Schwerpunkte: Stoffwechsel, Infektiologie, Neurologie und Neonatologie

Direktor: Univ.-Prof. Dr. Ertan Mayatepek
E-Mail: mayatepek@uni-duesseldorf.de
Sekretariat: Frau D. Budna, F. 81-1 76 40, Fax: 81-1 87 57,
E-mail: Budna@med.uni-duesseldorf.de

Oberärztinnen und Oberärzte: Dr. Birgit Assmann, Dr. Th. Meissner, PD Dr. Sabine Preis, PD Dr. Th. Rosenbaum, Prof. Dr. H. Schroten, Dr. B. Schwahn, Univ.-Prof. Dr. U. Wendel

Intensivstation (Univ.-Prof. Dr. E. Mayatepek)

Oberärztinnen und Oberärzte: PD Dr. Th. Höhn, Akad. Oberrätin Dr. Ingeborg Sprock, Dr. H. Stannigel

Allgemeine Ambulanz und Sozialpädiatrisches Zentrum (Univ.-Prof. Dr. E. Mayatepek)

Oberarzt: Dr. Th. Meissner

Sozialpädiatrisches Zentrum (Univ.-Prof. Dr. E. Mayatepek)

Oberärztin: Dr. Birgit Assmann

Pädiatrische Psychologie (Univ.-Prof. Dr. E. Mayatepek)

Physiotherapie (Univ.-Prof. Dr. E. Mayatepek)

Wiss. Mit.: Dr. R. Adam, Dr. Katrin Bagner, Dr. M. Blohm, Dr. F. Distelmaier, Dr. P. Gudowius, Dr. Berit Anne Hadzik, Dr. B. Hoffmann, Dipl.-Psych. Gudrun Kamp, Katarina Ketteler, Dr. Anne Klusmann, Dr. Sabine Knauer-Fischer, Dipl.-Psych. Petra-Iris Krause-Schlopsna, Dr. Gitta Laitenberger, Dr. Petra Lankisch, Dr. M. Laryea, Dr. K. Lohmeier, Dr. Sandra Marzian, Dr. T. Meißner, Dipl.-Psych. Renate Richter-Werkle, Dr. J. Rüggeberg, Dr. Anna Sandquist, Prof. Dr. P. Schadewaldt, Dr. Jenny Schwabe, Dr. Ute Spiekerkötter, Dr. M. Vogel, Dr. Maïke Willems

Wiss. Mitarbeiter in Drittmittelprojekten: Dr. Nina Balkenhol, Dr. W. Biskup, Dr. M. Decker, Dipl.-Biol. Dr. Ulrike Friedrichs, Dr. Anja Groninger, Dipl.-Biol. H.-W. Hammen, Dr. Martina Heckel, Dr. Sabine Praum, Dr. T. Tenenbaum

Klinik für Kinderkardiologie und Pneumologie

Direktor: Univ.-Prof. Dr. Klaus G. Schmidt
Sekretariat: Frau Lungershausen, F. 81-1 76 88, Fax: 81-1 77 07
E-Mail: Lungershausen@med.uni-duesseldorf.de

Oberärzte: AOR PD Dr. A. Heusch, N. N., Prof. Dr. Antje Schuster
Ambulanz: (Univ.-Prof. Dr. K. G. Schmidt, AOR PD Dr. Heusch)

Wiss. Mit.: PD Dr. Birgit Donner,
Dr. M. Hannen, Dr. M. Harjes, Dr. Ruth Heying, Dr. W. Lawrenz, Dr. Christiane Lex,
Dr. Valeria Mospanowa, Dr. Margarete Olivier, Dr. G. Steinhagen, Dr. R. Willing,
Dr. Liesl Zühlke

Wiss. Mit. in Drittmittelprojekten: C. Chen (AiP), Dr. Johanna Klein, Ju. Schmidt (AiP)

Klinik für Kinder-Onkologie, Hämatologie und -Immunologie

Direktor: Univ.-Prof. Dr. Ulrich Göbel
Sekretariat: Frau P. Lesch, F. 81-1 76 80, Fax 81-1 62 02,
E-mail: Lesch@med.uni-duesseldorf.de

Oberärztinnen und Oberärzte: Priv.-Doz. Dr. Dagmar Dilloo, Priv.-Doz. Dr. H. Hanenberg (Laboroberarzt), Priv.-Doz. Dr. Ch. Kramm, Priv.-Doz. Dr. T. Niehues, Priv.-Doz. Dr. D. Schneider, Priv.-Doz. Dr. R. Wessalowski, Dr. Gisela Janßen, Dr. H.-J. Laws

KMT-Station (Univ.-Prof. Dr. Ulrich Göbel)

Oberarzt: Dr. H.-J. Laws

KMT-Ambulanz (Univ.-Prof. Dr. Ulrich Göbel)

Oberärztin: Priv.-Doz. Dr. Dagmar Dilloo

Onkologische Hämatologische Ambulanz (Univ.-Prof. Dr. Ulrich Göbel)

Oberärztin: Dr. Gisela Janssen

Hyperthermie (Univ.-Prof. Dr. Ulrich Göbel)

Oberarzt: Priv.-Doz. Dr. R. Wessalowski

Immunologie/Rheumatologie (Univ.-Prof. Dr. Ulrich Göbel)

Oberarzt: Priv.-Doz. Dr. T. Niehues

Wiss. Mit.: Dr. St. Balzer, Dr. Katharina Beltz, Dr. B. Bernbeck, Dr. H. Böinig, Dr. A. Chararas, Dr. Uta Dirksen, Dr. Susanne Eisert, Dipl.-Psych. Ute Hesselmann, Dr. Marketa Gröger, Dr. Sonja Gudowius, Dr. Kirsten Huck, Dr. G. Kameda, Dipl.-Psych. Andrea Martin, Dr. R. Meisel, Dr. Jennifer Neubert, Dipl.-Psych. Melanie Neubauer, Dr. Anja Tröger, Dipl.-Psych. A. Wiener

Wissenschaftliche Mitarbeiter in Drittmittelprojekten: Dr. rer. nat. Birgit Ackermann, Dr. rer. nat. C. Bury, Dr. Gabriele Calaminus, Dr. rer. nat. Anette Debes, Dipl.-Biol. O. Feyen, Dr. Ulrike Hennewig, Dr. rer. nat. Sandra Klümper, Dr. St. Schönberger, Dr. K. Sinha, Dr. rer. nat. S. Zahn, Dr. A. Zibert, K. Bienemann (AiP), Dr. Kirsten Huck (AiP), Carola Weber (AiP), S. Weinspach (AiP)

Klinik für Kinderchirurgie

Direktor: N. N.

Kommissarischer Direktor: Prof. Dr. Willnow

Oberarzt: Dr. Willberg

Sekretariat: Frau G. Dick, F. 81-1 74 80, E-Mail: willnow@med.uni-duesseldorf.de

Gemeinsame Einrichtungen

Pädiatrische Laboratorien: Komm. Leiter: (Univ.-Prof. Dr. Ulrich Göbel, PD Dr. H. Hanenberg), F. 81-1 71 25/1 76 69

Zentrum für Zahn-, Mund- und Kieferheilkunde Westdeutsche Kieferklinik (Gebäude 18.73 und 18.21)

Geschäftsf. Direktor: Univ.-Prof. Dr. Dieter Drescher

Poliklinik für Zahnärztliche Chirurgie und Aufnahme

Direktor: Prof. Dr. Jürgen Becker, e-mail: jbecker@uni-duesseldorf.de

Sekretariat: Frau Huß, F. 81-1 81 40/81-1 81 41, Fax 81-1 65 50

e-mail: huss@med.uni-duesseldorf.de

Em. Univ.-Prof. Dr. Manfred Straßburg, F. 81-1 77 79

Wiss. Ang.: OA Dr. Andreas Künzel, OA Dr. Frank Schwarz, OA Dr. Thilo Latz, Dr. Daniel Rothamel, ZÄ Christiane Schaeben, ZÄ Daniela Schamberger, ZÄ Katrin Bieling, ZÄ Carola Mai, Dr. rer. nat. Monika Hertzen

Gast-Zahnärzte: ZA Ashour M. El Honi, ZÄ Dimitra Maraki, Dr. Gabriela Chiriac

Poliklinik für Parodontologie

Direktor: Univ.-Prof. Dr. Armin Herforth, F. 81-1 81 54

Sekretariat: Frau Napiontek, F. 81-1 81 62

Wiss. Ang. ZÄ P. Hammer

Wiss. Ang.: ZA M. Schmeing

Poliklinik für Zahnerhaltung und Präventive Zahnheilkunde

Direktor: Univ.-Prof. Dr. Wolfgang H.-M. Raab

Stellvertreter: PD Dr. Stefan Zimmer, F. 81-19880

Sekretariat: Frau Anke Teuscher MA, F. 81-18144, Fax 81-19244

E-Mail: raab@med.uni-duesseldorf.de

Oberärzte: PD Dr. Claudia Barthel, ZÄ Tracy Krage D.M.D. (USA),
Dr. Michelle Ommerborn, Dr. Stefan Rüttermann

Wiss. Ang.: ZA Torsten Blauhut, ZÄ Maria Giraki, ZÄ Heide Grimm,
Dr. Mark Jentsch, Dr. Yüksel Korkmaz, ZÄ Mr. Sc. Dr. Slavica Manjolic (CRO),
Dr. Sebastian Michaelis, ZÄ Preeti Singh B.D.S., M. Dent. Sci (UK), ZÄ Babette
Stephan, Dipl.-Biol. Kurt Schneider

Lehrbeauftragte: Prof. Dr. Hermann Lang, PD Dr. Ralf Janda

Poliklinik für Zahnärztliche Prothetik

Direktor: Univ.-Prof. Dr. Ulrich Stüttgen

Sekretariat: Frau Schneider, F. 81-18142

E-mail (Sekretariat): GM.Schneider@med.uni-duesseldorf.de

em. Univ.-Prof. Dr. Hermann Böttger, F. 81-18552

Oberärztin: Dr. Gabriele Diedrichs (proth. Amb.)

Oberärzte: Dr. Dr. Michael K. H. Heuser (stud. Kurse), Priv.-Doz. Dr. Alfons Hugger
(Vorklinik/Klinik)

Sekretariat (Klinik): Frau Kaefer, F. 81-18153

Sekretariat (Vorklinik): Frau Podvorica, F. 81-14392

Reg.-Angestellte: Frau Bänsch, F. 81-14393

Proth. Spezialambulanz: F. 81-18161

Wiss. Ang.: ZÄ Tina Blasinski, ZA Martin Bork, Dr. Helena Cremer-Piel,
Dr. Britta Kaminski, ZÄ Julia Papenhoff, ZA Khalifa Rousi

Poliklinik für Kieferorthopädie

Direktor: Univ.-Prof. Dr. Dieter Drescher,

E-mail: d.drescher@uni-duesseldorf.de

Sekretariat: N. N., F. 81-18285

Em. Univ.-Prof. Dr. Walter Weise, F. 81-17416

Oberarzt: Dr. Lars Fuck, Dr. Peter Lantos

Wiss. Ass.: Dr. Valeria Bortoluzzi, Dr. Sylvie Kaim, Dr. Donu Snięowski,
Dipl.-Phys. Ralf Mönscheid, Dr. Benedikt Wilmes

Zentrum für Medizinische Mikrobiologie und Virologie

Geschäftsf. Direktor: N. N.

Institut für Medizinische Mikrobiologie (Gebäude 22.21)

Direktor: Univ.-Prof. Dr. med. Klaus Dieter Pfeffer (F. 81-12459/12460)

Sekretariat: Frau G. Weichert (F. 81-12459/12460), Fax 81-15323

Univ.-Prof. Dr. Hans-Peter Heinz (F. 81-14758)

Wiss. Ass.: Frau Naghmeh Abbasi-Boroudjeni, Dr. Sandra Beer, Dr. Grete Berns,
Prof. Dr. Walter Däubener, PD Dr. Birgit Henrich, PD Dr. Colin MacKenzie, Dr.
Nicole Nischik, PD Dr. Gabriele Reichmann, Dr. Gerlind Schrader-Wuppermann,
Dr. Lutz Thomas, Dr. Jan Würthner, Dr. Jens Würthner

Institut für Virologie (Gebäude 22.21)

Komm. Direktor: Univ.-Prof. Dr. med. Klaus Dieter Pfeffer

Sekretariat: N. N.

Wiss. Ass.: PD Dr. Ortwin Adams, Linda Bonzel (ÄiP), Dr. Sabine Krämer, PD Dr. Heiner Schaal

Abteilungen ohne Zuordnung zu einem Zentrum

Klinik für Anästhesiologie (Gebäude 12.42)

Direktor: Univ.-Prof. Dr. Jörg Tarnow

Sekretariat: Frau Ute Wirtz, F. 81-18100/18101, Frau Gabriele Gregorovius, F. 81-18102, Fax 81-16253, E-Mail: jtarnow@uni-duesseldorf.de

Stellvertr. Direktor: Prof. Dr. Wolfgang Schlack, F. 81-16332

Leitender Oberärzte: Prof. Dr. Peter Lipfert, F. 81-17828,

Priv.-Doz. Dr. Detlef Kindgen-Milles, F. 81-18104

Oberärzte: Priv.-Doz. Dr. Artur Fournell, F. 81-17488, Priv.-Doz. Dr. Matthias Hartmann, F. 81-18267, „Kè zuo jiáo shòu (RC)“ (Gastprofessor) Dr. Erhard Hartung, F. 81-18451, Priv.-Doz. Dr. Holger Holthusen, F. 81-16689, Priv.-Doz. Dr. Stefan Loer, F. 81-17491, Priv.-Doz. Dr. Benedikt Preckel, F. 81-18669, Priv.-Doz. Dr. Thomas Scheeren, F. 81-18267, F. 81-18669

Junior-Professur: Priv.-Doz. Dr. Dr. Kai Zacharowski

Wiss. Ass.: Dr. Jan Ammann, Dr. Holger Barthel, Dr. Sandra Blenk, Dr. Olaf Böhm, Sebastian Braun, Dr. Christine Brenske, Rolf Buhl, Dr. Peter Busche, Dr. Dr. Jutta Draganov, Dr. Dirk Ebel, Thorsten Eisenach, Christian Favocchia, Dr. Bettina Flörke, Dr. Jan Fräbendorf, Dr. Christian Frey, Dr. Rainer Freynhagen, Ralf Friedrichs, Dr. Andrea Gabriel, Michael Grundmann, Dr. Zoe Heck, Dr. Peter Hoff, Dr. Martin Jetzek-Zader, Dr. Christina Just, Dr. Wolfgang Kaisers, Ritu Khanduja, Dr. Alexander Koch, Dr. Ralf Krage, Dr. Rainer Kram, Dr. Markus Krüssel, Dr. Lars Kunellis, Sabine Ladda, Dr. Stephan Ley, Dr. Christel Lorenz, Dr. Markus Lüthgens, Dr. Bernd Mainzer, Dr. Nadine Martini, Dr. Stefan Meier, Dr. Erik Michael, Benjamin Moser, Dr. Marianne Münchmeyer, Dr. Christiane Mummenhoff, Ute Reinartz, Dr. Uta Muth-Selbach, Dr. Peter Noetges, Dr. Michael Pakulla, Monika Peitz, Dr. Olaf Pickler, Dr. Katie Rotmann, Dr. Achim Schindler, Dr. Andrea Schmitz, Dr. Patrick Schober, Ralf Schumacher, Dr. Lothar Schwarte, Dr. Markus Stevens, Dr. Ingo Störmer, Dr. Kirsten Zader

ÄiP/AiP: Sarah Brett, Jens Bolten, Elisabeth Golla, Dr. Holger Grethe, Juraj Havran, Andre Heinen, Henning Hermanns, Frank Höterkes, Christian Kortenhaus, Tanja Kraski, Tajna Krolo, Angelika Wilke, Dorothea Winkler

Gastärzte: Xu Hui

Sektion für Experimentelle Anästhesiologie (Gebäude 23.02)

Wiss. Ass.: Dr. rer. nat. Nina Weber, Dr. rer. nat. Paula Zacharowski, Dr. Octavian Toma (KAAD)

Zentralinstitut für Klinische Chemie u. Laboratoriumsdiagnostik

(Gebäude 13.50-54)

Direktor: Univ.-Prof. Dr. Friedrich Boege, F. 81-18290

Sekretariat: Frau Kallweit, F. 81-17769, Fax 81-18021

Frau Chnina, F. 81-18042, Fax 81-18021

Oberarzt: Dr. D. Hermsen, F. 81-18020

Oberassistenten: Dr. U. Fahren, F. 81-18030, Dr. M. Falck, F. 81-17559,

Dr. C. Mielke

Wiss. Mitarbeiterinnen und Mitarbeiter: Dr. T. Akerboom, Dr. H. Barthelmes, Dr. M. Christensen, Dr. G. Kappert, Dr. M. Reuschenbach, Dr. B. Zur

3

Institut für Hämostaseologie und Transfusionsmedizin

(Gebäude 12.41, 12.43 und 12.49)

Direktor: Univ.-Prof. Dr. Rüdiger E. Scharf, F.A.H.A.

Sekretariat: Frau E. Walter, F. 81-1 73 44/1 73 45, Fax 81-1 62 21

E-mail: Sekretariat-IHTM@med.uni-duesseldorf.de

Homepage: WWW.uni-blutspende.de, WWW.IHTM.de

Oberärztin und Oberärzte: Prof. Dr. Barbara M. E. Kuntz, F. 81-1 74 74, Priv.-Doz.

Dr. Dr. Günther Giers, F. 81-1 85 56, Dr. Till Hoffmann, F. 81-1 71 09, Priv.-Doz. Dr.

Marcus Stockschläder, F. 81-1 69 21, Dr. Rainer Zotz, F. 81-1 72 37

Hochschuldozent: Priv.-Doz. Dr. Marcus Stockschläder, F. 81-1 69 21

Oberassistenten: Dr. rer. nat. Erik Lehnert, F. 81-1 85 62, Dr. rer. nat. Johann

W. Scheja, F. 81-1 85 55

Wiss. Mitarbeiterinnen und Mitarbeiter: Fatima Araba, Dr. Andrea Gerhardt,

Dr. Dagmar Lammerling, Dr. Robert Loncar, Ralph Raben, Dr. Christoph Sucker,

Dr. Antje tom Dieck, Dr. Folker Wenzel

Ärzte im Praktikum: Olga Schardakova

Wiss. Mitarbeiter (Drittmittelstellen): N. N. (SFB 612), Manuel Hermes,

Nadege Ripoché, Diamandis Toutzaris, Bianca Weingard

Arbeitsgruppe „**Molekulare Vaskularbiologie**“ und Arbeitsgruppe
„**Experimentelle Hämostaseologie**“ (Gebäude 12.49), Tel. 81-1 47 82

Prof. Dr. Rüdiger Scharf, Dr. Robert Loncar, Dr. Till Hoffmann, Priv.-Doz.

Dr. Marcus Stockschläder, Dr. rer. nat. Volker Stoldt, Dr. Christoph Sucker,

Dr. Folker Wenzel, Dr. Rainer Zotz

Arbeitsgruppe „**Molekulare Epidemiologie**“ (Gebäude 12.49), F. 81-1 72 37

Dr. Rainer Zotz, Dr. Andrea Gerhardt, Christian Müller, Prof. Dr. R. E. Scharf

Institut für Transplantationsdiagnostik und Zelltherapeutika

(Gebäude 14.80)

Direktor: Prof. Dr. P. Wernet, F. 81-1 95 45,

E-mail: peter.wernet@itz.uni-duesseldorf.de

Stellvertreter des Institutsleiters: OA Dr. med. J. Fischer, F. 81-1 64 57

Geschäftsführender Oberarzt: Prof. Dr. med. R. Wassmuth, F. 81-1 95 42

Leiterin der GMP-Anlage für Zelltherapeutika, Geb. 11.89:

PD Dr. rer. nat. G. Kögler, F. 81-1 67 89

Oberassistenten: Dr. rer. nat. Jürgen Enczmann, F. 81-1 95 33,

Dr. rer. nat. Thorsten Trapp, F. 81-1 69 24

Oberärzte: Dr. med. A. Platz, F. 81-1 94 60, Dr. med. M. Punzel, F. 81-1 68 04

Sekretariat: Eva Stein, (Dipl. Übers.) F. 81-1 95 45, Fax 81-1 91 47,

E-mail: itz@uni-duesseldorf.de

Wiss. Ang.: Dr. rer. nat. B. Giebel, F. 81-1 94 43, Dipl.-Phys. H. Gressmann, F. 81-

1 69 84, Dr. rer. nat. E. Grinstein, F. 81-1 95 34, Anette Herda MSc, F. 81-1 91 45,

Dipl.-Biol. K. Meyer, F. 81-1 91 14, Dipl.-Chem. D. Moik, F. 81-1 77 93, Dr. rer. nat.

K. Ogrzewalla, F. 81-1 86 84, Dr. rer. nat. R. Sorg, F. 81-1 67 91, Dr. rer. nat. T. Trapp,

F. 81-1 69 24, Dr. rer. nat. R. Zweigerdt, F. 81-1 86 46

Nachwuchsgruppe Natürliche Immunität

<http://www.uni-duesseldorf.de/WWW/MedFak/uhrberg>

Leiter: PD Dr. rer. nat. Markus Uhrberg, F. 81-1 95 29

Wiss. Ang.: Dr. rer. nat. Simeon Santourlidis, F. 81-1 69 05, Dr. rer. nat. Hans-Ingo

Trompeter, F. 81-1 87 51, Dipl.-Biol. Britta Eisermann, Dipl.-Biol. Christa Henger,

Dipl.-Biol. Martina Sribar, F. 81-1 95 28, Dipl.-Biol. Sandra Weinhold, F. 81-1 95 28

Abteilung für Molekulare Stammzellbiologie

<http://www.lymphocytes.de>

Leiter: Univ.-Prof. Dr. Markus Mueschen, F. 81-199 64, Fax 81-199 61,
E-mail: mueschen@itz.uni-duesseldorf.de

Vertreter: Dipl.-Biol. Niklas Feldhahn, F. 81-1 99 63

Wiss. Mitarbeiter: Dr. Varum Singh Barath, Fiammetta Ciuffi, Dipl.-Biol. Niklas Feldhahn, F. 81-1 99 63, C. Frenzel, F. 81-1 96 26, Dipl.-Biol. Friederike Frommer, Elke Gülden, Paul Hadweh, Dipl.-Biol. Uta Hentschel, Dipl.-Biol. Mario Hohensee, Stefanie Jauch, F. 81-1 99 63, Florian Klein, Dipl.-Biol. Stefanie Liedtke, F. 81-1 99 62, Dipl.-Biol. Jana L. Mooster, F. 81-1 99 62, Simon Schulz, Dipl.-Biol. Mieke Sprangers, Peter Wurst

Gastwissenschaftler: Dr. Hui Wang (DAAD)

Knochenmarkspenderegister: (Geb. 14.83)

Dipl.-Biol. M. Kiesel, F. 81-1 86 86, Fax 9 34 84 35, E-mail: Kmsz@itz.uni-duesseldorf.de, B. Schmidt, F. 81-1 96 28, Stammzellspender-Koordination: Dipl.-Biol. M. Rinker, F. 81-1 66 42

José Carreras Cord-Blood-Stammzell-Bank (Gebäude 11.89):

F. 81-1 67 94, Fax 81-1 67 92, E-mail: cbb@itz.uni-duesseldorf.de

Leitung: PD Dr. rer. nat. G. Kögler, F. 81-1 67 89

OA: N. N., F. 81-1 67 94

Dr. med. P. Horn, F. 81-1 67 94, Dipl. Biol. L. Körschgen, F. 81-1 67 94,
Apothekerin J. Mann, F. 81-1 78 72, Dipl.-Biol. S. Sensken, F. 81-1 67 94

3

Institut für Molekulare Medizin (Gebäude 23.12)

Univ.-Prof. Dr. Klaus Schulze-Osthoff, F. 81-1 58 94, Fax 81-1 58 92

Sekretariat: Birgit Rosendahl, F. 81-1 58 91, Fax 81-1 58 92

Univ.-Prof. Dr. rer. nat. Stephan Ludwig, F. 81-1 58 93, Fax 81-1 58 92

Wiss. Ass.: Dr. rer. nat. Christina Ehrhardt, Dr. rer. nat. Frank Essmann, Dr. rer. nat. Ute Fischer, Priv.-Doz. Dr. rer. nat. Reiner U. Jänicke, Magister Martin Giner, Dipl.-Biol. Alvin Paul Jose Joselin, Eric Keil, Virginia Korte, Dipl.-Biol. Ajoy Kumar Samraj, Dipl.-Biol. Igor Mazur, Dipl.-Biol. Kerstin Christina Nienhaus, Dipl.-Biol. Stephan Pohlmann, Dr. rer. nat. Ingo Schmitz, Dr. rer. nat. Christian Rainer Schwerk, Dipl.-Biol. Dennis Sohn, Dr. rer. nat. Dr. Gudrun Totzke, Dipl.-Biol. Vera Zakowski

MTA/BTA: Silke Schindler, Daniel Bartosch Scholtyssik, Nadine Schweiger, Nicole Alexandra Wittig

Immunbiologische Forschungsgruppe:

Leitung Prof. Dr. rer. nat. Victoria Kolb-Bachofen

Wiss. Ass.: Priv.-Doz. Dr. rer. nat. Christoph Suschek, Dr. rer. nat. Anna Kapsokefalu, Dipl.-Biol. Adnana Pael, Dipl.-Pharm. Miriam Cortese, Dipl.-Biochem. Sabine Koch, Dipl. oecotroph. Nicole Fitzner

Institut für Onkologische Chemie (Gebäude 23.12)

Direktor: Univ.-Prof. Dr. med. Hans Bojar, F. 81-1 43 12,

E-Mail: bojar@uni-duesseldorf.de

Sekretariat: Angela Neef, Martina Klimke, F. 81-1 43 22, Fax: 81-1 51 14

Wiss. Ass.: Dipl.-Biol. Eva Brunnett (F. 81-1 43 22), Dr. rer. nat. Hans-Bernd Prisack (F. 81-1 43 02), B. Sc. Gerd Felder (F. 81-1 43 02), Dr. rer. nat. Olga Modlich (F. 81-1 43 02), Dr. rer. nat. Christiaan Karreman (F. 81-1 53 56), Dipl.-Biol. Susannah Kassmer, Dr. rer. nat. Gernot Röder, Dr. rer. nat. Elisabeth Schröder (F. 81-1 53 56)

Institut für Lasermedizin (Gebäude 22.03)

Geschäftsführender Direktor: Univ.-Prof. Dr. Rainer Bayer , F. 81-1 27 60,

E-Mail: bayerr@uni-duesseldorf.de

Sekretariat: Sylvia Berger , F. 81-1 27 62, Fax: 81-1 13 74

<http://www.ilm.uni-duesseldorf.de>; e-mail: ilm@uni-duesseldorf.de

Univ.-Prof. Dr. rer. nat. Peter Hering, F. 81-1 27 61

E-Mail: hering@uni-duesseldorf.de

Wiss. Ang.: Dipl.-Phys. Said Afilal, F. 81-1 27 62, Golo von Basum, F. 81-1 13 72, Dipl.-

Phys. Susanne Frey, F. 81-1 27 62, Daniel Halmer, F. 81-1 13 72, Dipl.-Phys. Sven

Hirsch, F. 81-1 27 62, Markus Horstjann, F. 81-1 13 72, Dr. rer. nat. Gerd Laschinski,

F. 81-1 27 58, PD Dr. rer. nat. Manfred Mürtz, F. 81-1 13 72, Dipl.-Ing. Hans-Achim

Rood, F. 81-1 27 49, Sven Thelen, F. 81-1 13 72, Dipl.-Phys. Andrea Thelen,

F. 81-1 27 62, Dr. rer. nat. Anja Vervoorts, F. 81-1 26 23, Dipl.-Phys. Martin Werner,

F. 81-1 27 62

Arbeitsgruppe Molekulare Wirkstoff-Forschung

Univ.-Prof. Dr. rer. nat. Horst Lemoine, Tel. 81-1 26 43 (MWF)

Univ.-Prof. Dr. rer. nat. Raimund Mannhold, Tel. 81-1 27 59 (MWF)

Gastwissenschaftler: Prof. Dr. Hans-Joachim Schwarzmaier, F. 81-1 27 62, Dr. rer. nat.

Thomas Hennig, F. 81-1 27 56, Dr. rer. nat. Jörg Meister, F. 81-1 27 48

Institut für Geschichte der Medizin (Gebäude 23.12, Ebene 04)

komm. geschäftsf. Direktor: Priv.-Doz. Dr. Jörg Vögele, F. 81-1 39 40

Sekretariat: Marita Bruijns-Pötschke, Ulrich Koppitz, F. 81-1 39 40, Fax 1 39 49

em. Univ.-Prof. Dr. Dr. Hans Schadewaldt , F. 81-1 40 53, Fax 81-1 40 53,

Prof. Dr. Dr. Alfons Labisch, M.A. (beurlaubt)

Wiss. Ang.: Dr. Heiner Fangerau, F. 81-1 43 03, Thorsten Halling, M.A.,

F. 81-1 51 79, Julia Schäfer, F. 81-1 51 79, Dr. des. Michael Schneider , MSc, M.A.,

F. 81-1 48 58, Eva Schuster , M. A., F. 81-1 39 43

Medizinhistorischer Handapparat: Carmen Götz , F. 81-1 39 45

Klinische Einrichtungen für Psychosomatische Medizin und Psychotherapie

Direktor: Univ.-Prof. Dr. med., Dr. phil. Wolfgang Tress

Klinisches Institut für Psychosomatische Medizin und Psychotherapie

Moorenstraße 5, 40001 Düsseldorf (Gebäude 14.90 und 14.91), Fax 81-1 62 50

Direktor: Univ.-Prof. Dr. med., Dr. phil. Wolfgang Tress, F. 81-1 83 38/1 83 04

Stellvertr. Direktor: Univ.-Prof. Dr. med. Matthias Franz, F. 81-1 83 38/1 85 28

Sekretariat: Dagmar Leth, F. 81-1 83 38, e-mail: leth@med.uni-duesseldorf.de

Professoren: Univ.-Prof. Dr. phil. Luciano Alberti, F. 81-1 83 08, Univ.-Prof.

Dr. med. Matthias Franz, F. 81-1 83 38/1 85 28

Konsiliarambulanz für die Universitätskliniken und Poliklinik (zugleich psychoso-
ziale Beratungsstelle für Studierende und Mitarbeiter/innen der HHU)

Sekretariat: Anja Arnold, F. 81-1 88 55, e-mail: anja.arnold@med.uni-duesseldorf.de

Wiss. Ang.: Frau Dr. phil. Christine Schneider, F. 81-1 85 35, Frau Psych. M.A.

Sybille Höwer, F. 81-1 85 72, Dr. med. Udo Simson, F. 81-1 62 12, Herr Dr. med.

Wolfgang Sitte, F. 81-1 85 37, Herr Dipl.-Psych. Ralf Schäfer, F. 81-1 25 36,

Frau Dr. med. Christine Kätsch-Erhardt, Frau Dipl.-Psych. Katrin Hindermann,

F. 81-1 62 11, Frau Dr. med. Maria Lauer, F. 81-1 85 36

Forschungsstelle für Psychosomatische Medizin (Gebäude 14.91)

Prof.: Univ.-Prof. Dr. phil. Luciano Alberti, F. 81-183 08
Wiss. Ang.: Frau Psych. M. A. Sybille Höwer, F. 81-185 72

Labor für Psychophysiologische Affektforschung

(Gebäude 23.12, Ebene 00, Raum 21)

Univ.-Prof. Dr. Matthias Franz, F. 81-1 25 36

Sekretariat: Dagmar Leth, F. 81-1 83 38

Wiss. Ang.: Frau Dr. phil. Christine Schneider, F. 81-1 25 36, Herr Dipl.-Psych.
Ralf Schäfer, F. 81-12536

**Klinik für Psychosomatische Medizin und Psychotherapie der
Heinrich-Heine-Universität Düsseldorf – Rheinische Kliniken**

Bergische Landstraße 2, 40629 Düsseldorf, F. 9220

Direktor: Univ.-Prof. Dr. med., Dr. phil. Wolfgang Tress

Sekretariat: Frau M. Stephan, F. 922-47 00/47 01, Fax 922-47 07

Ltd. Oberarzt und Vertreter: Priv.-Doz. Dr. med. Johannes Kruse

Sekretariat: Frau B. Jacabelino, F. 922-47 02/03

Institutsambulanz:

Oberärztin: Dr. med. A. Jüttemann-Lembke, F. 922-47 12

Sekretariat: N. N., F. 922-47 10, Fax 922-47 07

Wiss. Ang.: Frau Dr. phil. V. Bergstein, F. 922-47 17, Herr Dipl.-Psych. A. Stratkötter,

F. 922-47 19, Frau Dipl.-Psych. Dr. rer. nat. M. Cavka, F. 922-47 20, Frau Dipl.-

Psych. A. Zontanou, F. 922-47 69

Bettenstation und Tagesklinik

Oberärzte: PD Dr. med. J. Kruse, F. 922-47 02, Dr. med. N. Hartkamp,

F. 922-47 22, Ltd. Psychologe Dipl.-Psych. H.-J. Bernard, F. 922-47 14

Sekretariate: Frau Kerres (Station), F. 922-47 06, N. N. (Ambulanz),

F. 922-47 10, Frau M. Puschner (Tagesklinik), F. 922-47 50

Wiss. Ang.: Dr. med. J. Hessel, F. 922-47 51, Frau Dr. med. St. Dechering, F. 922-47 31,

Frau Dr. med. G. Vogel, F. 922-47 42, Frau Dr. med. B. Clar, F. 922-47 55, Dr. med. A.

Grinschgl, F. 922-47 44, A. Karger, F. 922-47 32, Frau Dr. med. Gdawietz, F. 922-47 31

Forschungsstelle für quantitative Methoden und Evaluation

Leiter: Dr. med. N. Hartkamp, F. 922-47 22

Wiss. Ang.: N. N., F. 922-47 23, Frau Michalek, F. 922-47 28, Frau Dipl.-Psych.

D. Hecke, F. 922-47 54, Frau Dipl.-Psych. E. Neumann, F. 922-47 54

Forschungsstelle qualitative Methoden in der psychotherapeutischen Medizin

Leiter: N. N.

Wiss. Ang.: Dipl.-Psych. Dipl.-Phys. A. Stratkötter, F. 922-47 19

3

Klinik und Poliklinik für Psychiatrie und Psychotherapie der Heinrich-Heine-Universität Düsseldorf – Rheinische Kliniken Düsseldorf

Bergische Landstraße 2, 40629 Düsseldorf, F. 922-0

Direktor: Univ.-Prof. Dr. med. Wolfgang Gaebel, F. 922-2000

Sekretariat: Andrea Krebber, F. 922-2004, Monika Scheuten, F. 922-2001,
Fax: 922-2020

Hochschullehrer: Univ.-Prof. Dr. Wolfgang Gaebel, F. 922-2000, Prof. Dr. Dipl.-
Psych. Ralf Ihl, F. 922-4203, PD Dr. Ansgar Klimke, F. 922-3401, Prof. Dr. Dipl.-
Psych. Erlo Lehmann, F. 922-2720, PD Dr. Franz Josef Schuier, F. 922-4600

Wiss. Mit.: Omid Ahmadi, Mareke Arends, Dr. Marc Allroggen, Dipl.-Psych. Volker
Backes, Anja Baumann, Dipl.-Psych. Christine Beyer, Dipl.-Psych. Achim
Biesenbach, Dr. Jana Böcker, Dipl.-Psych. Dr. Ulrike Bowi, Dipl.-Psych. Silke
Brand, Dr. Flavia Braisch, Dipl.-Psych. Jürgen Brinkmeyer, Dipl.-Psych. Andrea
Chille, Dipl.-Psych. Birgit Conradt, Dipl.-Biol. Dr. Margarete Czardybon, Dipl.-
Psych. Sandra Dausend, Dipl.-Psych. Annette Dinslage, Justus Dolgner, Dipl.-
Psych. Birgit Eikerling, Dr. Karin Fehsel, Wolfgang Friedrich, Dipl.-Psych. Nicole
Frommann, Doris Geßner-Özokyay, Dr. Bernd Gonschior, Hermann Graebener,
Dipl.-Psych. Brigitte Grass-Kapanke, Helen Greenland, Götz Greif, Renate Grüner,
Ceyda Günes, Liliana Gurita-Jansweid, Dipl.-Psych. Dr. Ute Habel, Jutta
Hartmann, Dr. Paul Hassel, Dr. (RO) Carmen Hegger, Dr. Severin Heimbrand, Dipl.-
Biol. Dr. Uwe Henning, Dr. Jürgen Hessel, Dr. Barbara Höft, Dr. Michaela Jänner,
Simon Kalt, Marion Kannaß, Dipl.-Psych. Thilo Kellermann, Dipl.-Psych. Renate
Keuntje, Reza Khalili, Dr. Mathias Kiefer, Dipl.-Psych. Dr. Eva Kilgus, Meryem
Kilinc, Dipl.-Psych. Cornelia Kirchoff, Dipl.-Psych. Martina Klein, Dipl.-Psych.
Alexandra Klüglich, Dipl.-Psych. Kathrin Koch, Dr. Jürgen Kornischka, Lydia
Kostorz, Jochen Kratz, Robert Krohmer, Dr. Franz-Josef Kuhlbusch, Dipl.-Psych.
Melita Künne-Rosenkranz, Dipl.-Psych. Dieter Kunzke, Dr. Sylke Lehmann, Dr.
Martin List, Dr. Stefan Löffler, Dr. Astrid Loos, Dipl.-Psych. Henning Lüthcke, Dipl.-
Psych. Elsbeth Manns, Ralph Menke, Dr. Daniela Michels, Dr. Arian Mobascher,
Dipl.-Psych. Erik Mönikes, Dr. Dipl.-Psych. Stefan Müller, Dr. Ulrich Müller, Dr.
Oliver Neuhaus, Jolante Maria Ochmann-Kieltyka, Dipl.-Psych. Peter Pieperhoff,
Dipl.-Psych. Gisela Pingel, Linda Reinemer, Dipl.-Psych. Mathias Riesbeck, Dr.
Claudia Rosanowski, Dipl.-Psych. Gabriele Rulcovius, Dipl.-Psych. Eva Schaeffer,
Christian Schmiegelt, Dipl.-Psych. Dr. Raimund Schneider, Dipl.-Psych. Robert
Schwark, Stefanie Seifen, Dipl.-Psych. Nina Seiferth, Dr. Sebnem Simsek-Kraues,
Dipl.-Psych. Elmar Stamm, Dipl.-Psych. Dr. Tony Stöcker, Dipl.-Psych. Wolfgang
Strauß, Dr. Elisabeth Streit, Dr. Birgit Stüeken, Dr. Reyhan Ulrich, Jana Urban, Dr.
Christiane von Hirsch, Dr. Dr. Stefan Weinmann, Dr. Christian Werner, Dr. Adelheid
Weßling, Katrin Wiedemann, Dr. Klaus-Dieter Willenborg, Dipl.-Psych. Dr.
Wolfgang Wölwer, Dipl.-Psych. Harald Zäske, Dr. (RO) Marinela Zemlicka, Dr. (RO)
Richard Zemlicka

Abteilung Allgemeine Psychiatrie 1:

Abteilungsarzt: Dr. Heinz Quadbeck, F. 922-3100/3101

Oberärzte: N. N., Joachim Closset, F. 922-31 04

Abteilung Allgemeine Psychiatrie 2:

Abteilungsarzt: Prof. Dr. Wolfgang Gaebel, F. 922-2000/2001/2004

Oberärzte: PD Dr. Ansgar Klimke (Itd.), F. 922-3401, Dr. Joachim Cordes,
F. 922-3402, Dr. Birgit Janssen, F. 922-3404, Dr. Christian
Luckhaus, F. 922-2741, Dr. Jaroslav Malevani, F. 922-3403,
F. 922-2741, Dr. Martina von Wilmsdorff, F. 922-2786, Dr. Jürgen
Zielasek, F. 922-3446

Poliklinik und
Instituts-
ambulanz: Leitung: N. N., F. 922-3495
Patientenanmeldung: F. 922-3490
Stationäre Aufnahme: F. 922-2800/2801

Abteilung Allgemeine Psychiatrie mit Schwerpunkt Suchtkrankheiten:

Abteilungsarzt: Dr. Wilhelm Burtscheidt, F. 922-3600/3601
Oberarzt: N. N.

Abteilung Allgemeine Psychiatrie mit Schwerpunkt Gerontopsychiatrie:

Abteilungsärztin: Dr. Christel Kretschmar, F. 922-4200/4201
Oberärzte: Prof. Dr. Dipl.-Psych. Ralf Ihl, F. 922-4203,
Dr. (BUD) Thomas Salamon, F. 922-4204

Abteilung Rehabilitation:

Leitung: Dipl.-Psych. Reinhard Greis-Maibach, F. 922-4800/4801

Abteilung Neurologie:

Abteilungsarzt: PD Dr. Franz Josef Schuier, F. 922-4600/4601
Oberärzte: Dr. Mechthild Griese, F. 922-4625

Abteilung Kinder- und Jugendpsychiatrie:

Abteilungsarzt: Dr. Dipl. Med. Gudrun Ott, F. 922-4500/4501
Oberärztin: Olga Sokolova, F. 922-4503

Institute an der Heinrich-Heine-Universität aus dem Bereich der Medizin

Deutsches Diabetes-Forschungsinstitut an der Heinrich-Heine-Universität Düsseldorf

Auf'm Hennekamp 65, 40225 Düsseldorf, F. 3382-0

Geschäftsführender Direktor: Univ.-Prof. Dr. Dirk Müller-Wieland

1. Deutsche Diabetes-Klinik – Lehrstuhl für Innere Medizin (Endokrinologie/Diabetologie)

Univ.-Prof. Dr. Werner Scherbaum

Sekretariat: Frau Walther, F. 3382-200, -201

Leitender Oberarzt: Prof. Dr. Stephan Martin

Oberärzte: Priv.-Doz. Dr. Jochen Reißler, Prof. Dr. Dan Ziegler,
Dr. Nanette Schlot

Wiss. Mitarb.: Dipl.-Biol. Christina Bünting-Tempea, Dr. Volker Burkart,
Dr. Christiane Habich, Gerd Friese, Dr. Thomas Hansner, Dr. Achim Hübinger,
Prof. Dr. Hubert Kolb, Dr. Mark Lankisch, Urs Lichtenauer, Dr. Guido Meierhoff,
Dr. Svenja Labrenz, Dr. Hans-Joachim Partke, Dr. Brigitte Pawlowski,
Dr. Yolanda Schottenfeld-Naor, Dr. Barbara Schwippert-Houtermans, Dr.
M. Stapperfend, Dr. Alin Stirban, Dr. Monika Toeller-Suchan, Dr. Klaus Wiefels,
Dr. Tarek Otmann, Dr. Christian Herder

2. Abteilung für Klinische Biochemie und Pathobiochemie – Lehrstuhl für Klinische Biochemie

Direktor: Prof. Dr. D. Müller-Wieland

Vertreter: Dr. Kotzka, F. 33 82-531

Sekretariat: Frau Bäcker (Koordination), F. 33,82-241, -240, Fax: 33 82-430

Oberassistent: Prof. Dr. Rösen, F. 3382-562, Prof. Dr. Eckel, F. 3382-561

Wiss. Mitarb. des DDFI: Dr. Avci, F. 3382-240, Dr. Flörke, F. 3382-569, Priv.-
Doz. Dr. Junger, F. 3382-255, Frau Dr. Knebel, F. 3382-240, Dr. Kopp, F. 3382-
583, Dr. Kühn, F. 3382-581, Dr. Lehr, F. 3382-531, Prof. Dr. Schadewaldt,
F. 81-169 70, Dipl.-Ing. Susanto, F. 3382-535, Dr. Wasner, F. 3382-622,
Dr. Weiß, F. 3382-629, Frau Dr. J. Haas, Tel. 33 82-531

Wiss. Mitarb. der Universität: Frau Dr. Kremer

3. Abteilung Biometrie und Epidemiologie

Direktor: Univ.-Prof. Dr. Guido Giani
Sekretariat: Frau Schön , F. 3382-259
Wiss. Mitarb.: Herr Dr. Du Prel, Prof. Dr. Finner, Dr. Haastert, Dr. Icks,
Dr. Rathmann, Dr. Rosenbauer, Dr. Straßburger

Institut für Umweltmedizinische Forschung an der Heinrich-Heine-Universität Düsseldorf gGmbH

Auf'm Hennekamp 50, 40225 Düsseldorf, F. 3389-0

Direktor: Univ.-Prof. Dr. Jean Krutmann

Sekretariat: Monika Brinkmann, F. 3389-224, -225

Leitende Wissenschaftler: Prof. Dr. Josef Abel, Prof. Dr. Susanne Grether-Beck,
Priv.-Doz. Dr. Timan Grune

Wiss. Mitarb.: Dr. Catrin Albrecht , Dr. Karim Bagate, Thorsten Bernshausen,
Dr. Katharina Beyen, Katrin Bierhals, Prof. Dr. Paul Borm, Dr. Min Chen, Heike
Dräger, Dr. Rodger Duffin, Jörg Eicker, Priv.-Doz. Dr. Charlotte Esser , Min Fang,
Dr. Ingo Felsner, Dr. Ellen Fritsche, Tobias Gremmel, Dipl.-Biol. Petra Haberzettl,
Dr. Doris Höhr, Tobias Jung , Dipl.-Biol. Frank Kopp , Priv.-Doz. Dr. Ursula Krämer ,
B. Sc. Laura Layland, Kathrin Medve-Koenigs, James Justus Meiring, Priv.-Doz. Dr.
Anna von Mikecz, Michael Nowak, Diana Poppek, Dipl.-Biol. Thomas D. Rockel,
Dipl.-Biol. Karin Roelofs-Haarhuis, Dr. Dagmar Richter-Hintz, Dipl.-Psych.
Christian Röseler, Dipl.-Biol. Maryam Salahshour, Dipl.-Biol. Nicole Schade , Dr.
med. Stefan Schieke, Dr. Roel Schins, Tingming Shi, Seema Singh, Maria Soufi,
Dipl.-Biol. Kerstin Späth, Dipl.-Biol. Dorothea Sugiri, Ulrich Sydlik, Assemgul
Tanbajewa, Dr. Vladimir Temchura, Dipl.-Chem. Andreas Timmer, Dr. Klaus Unfried,
Dr. Jens Walkowiak, Dr. Günther Warncke, Rebecca Widmer, Dr. Sandra Wolff,
Xianzhu Wu

Homepage: www.iuf.uni-duesseldorf.de

Ausbildungszentrum für Gesundheitsberufe des Universitäts- klinikums der Heinrich-Heine-Universität Düsseldorf

Moorenstraße 5, 40625 Düsseldorf

Name:

Telefon/E-Mail:

Fachbereich technische Assistenz (Geb. 15.12)

Ärztl. Leiter: Univ.-Prof. Dr. Mödder

Leitende Lehrkraft: Frau Schmidt

F. 81 18206 Fax: 81 187595

MTASchule@med.uni-duesseldorf.de

Fachbereich Physiotherapie (Geb. 15.14)

Ärztl. Leiter: Univ.-Prof. Dr. Mayatepek

Leitende Lehrkraft: Frau Kropp-Olbertz

F. 81 18631; Kropp-Olbertz@

med.uni-duesseldorf.de

Fachbereich Massage (Geb. 15.14)

Ärztl.- Leiter: Univ.-Prof. Dr. Krauspe

Leitende Lehrkraft: Frau Teloo

F. 81 17982

Teloo@med.uni-duesseldorf.de

Hipt@med.uni-duesseldorf.de

Fachbereich Orthoptistik (Geb. 13.77)

Ärztl. Leiter: Univ. Prof. Dr. Sundmacher

Leitende Lehrkraft: Frau Hasselberg

F. 81 17337

orthoptik@med.uni-duesseldorf

Fachbereich Diätassistenz (Geb. 17.21)

Ärztl. Leiter: OA Dr. Schwarz

Leitende Lehrkraft: Frau Hilgarth

F. 81 18288

hilgarth@med.uni-duesseldorf.de

Schulsekretariat für o.g. Fachbereiche:

Herr Mücke

F. 81 17147; Fax: 81 19582

Fachbereich Pflege (Geb. 15.11)

Pflegedirektion: Frau I. Schwarz

Leitende Lehrkraft: Frau Twehues

Schulsekretariat: Frau Flak

Frau Kölbl

F. 81 17564

F. 81 17567 Fax: 81 19567

F. 81 18386

Flak@med.uni-duesseldorf.de

3

Name:

Telefon/E-Mail:

Bildungszentrum für Kompetenzentwicklung im Gesundheitswesen (bzg)
(Geb. 15.21)

Leiter: Matthias Grünewald F. 81 18753
Sekretariat: F. 81 17292 Fax: 81 16873
bzg@med.uni-duesseldorf.de

- Staatlich anerkannte Weiterbildungsstätte für Intensivpflege und Anästhesie

Leitende Lehrkraft: Frau R. Babian F. 81 19272
Babian@med.uni-duesseldorf.de

- Weiterbildungsstätte für die Pflege in der Onkologie (DKG)

Leitende Lehrkraft: Frau A. Maiwald F. 81 19449
Maiwald@med.uni-duesseldorf.de

- Staatlich anerkannte Weiterbildungsstätte für den Operationsdienst

Leitende Lehrkraft: Frau C. Schreiner F. 81 17422; SchreinerCA@
med.uni-duesseldorf.de

- Innerbetriebliche Fortbildung

Leitende Lehrkräfte: Frau G. Herrmann F. 81 16883
Herrmann@med.uni-duesseldorf.de
Herr M. Grünewald F. 81 18753
Gruenewald@med.uni-duesseldorf.de

Studienplan

für das vorklinische Studium der Humanmedizin
im Wintersemester 2004/05

1. Semester und 3. Semester

Sobald aktuelle Informationen zu dem jeweiligen Semester vorliegen, finden Sie diese unter der Homepage der Studiendekanien:

www.uni-duesseldorf.de/MedFak/Studiendekanin/index.htm

(Link: Lehrveranstaltungen)

Studienplan Wintersemester 2004/05

5. und 6. Semester = 1. Klinisches Studienjahr

1. Klinisches Studienjahr, Block A (Woche 1 – 8)

Zeit	Montag	Dienstag	Mittwoch	Donnerstag	Freitag
8– 9	Pathologie (V)		Pathologie (V)	Pathologie (V)	
9–10					
10–11				Geschichte, Theorie, Ethik der Medizin (V)	
11–12					
12–13			Bildgebende Verfahren (V)		
13–14					
14–15			Arbeitsschutz**		
15–16					
16–17	Blockpraktikum Chirurgie*		Bildgebende Verfahren Übung	Blockpraktikum Chirurgie*	
17–18					
18–19					
19–20					

* nur in den Wochen 2 – 7; ** einmalige Veranstaltung

1. Klinisches Studienjahr, Block A (Woche 9 – 14)

Zeit	Montag	Dienstag	Mittwoch	Donnerstag	Freitag
8– 9	Blockpraktikum Pathologie 09. Semesterwoche Block 1 (24 Studenten) 10. Semesterwoche Block 2 (24 Studenten) 11. Semesterwoche Block 3 (24 Studenten) 12. Semesterwoche Block 4 (24 Studenten) 13./14. Semesterwoche Block 5/6 (24 Studenten)				
9–10					
10–11					
11–12					
12–13					
13–14					
14–15					
15–16					
16–17	Blockpraktikum Chirurgie**	Blockpraktikum Chirurgie**		Blockpraktikum Chirurgie**	Blockpraktikum Chirurgie**
17–18					
18–19					
19–20					

** in den Wochen 8 – 13 Blockpraktikum HNO, Augenheilkunde, Orthopädie

Informieren Sie sich darüber hinaus bitte im Internet.

1. Klinisches Studienjahr, Block A (Woche 15)

Zeit	Montag	Dienstag	Mittwoch	Donnerstag	Freitag
8- 9					
9-10					
10-11					
11-12					
12-13					
13-14			Prüfungswoche		
14-15					
15-16					
16-17					
17-18			Bildgebende Verfahren Prüfung		
18-19					
19-20					

3

1. Klinisches Studienjahr, Block B (Woche 1 – 11)

Zeit	Montag	Dienstag	Mittwoch	Donnerstag	Freitag
8- 9				Einf. Immunologie (V)	
9-10	Blockpraktikum Innere (V)	Mikrobiologie/ Virologie (V)	Mikrobiologie/ Virologie (V)	VL Blockprakt. Innere	Blockpraktikum Innere (V)
10-11	Mikrobiologie/ Virologie (V)	Geschichte/Theorie/ Ethik der Medizin (V)	Mikrobiologie/ Virologie (V)	Mikrobiologie/ Virologie (V)	Mikrobiologie/ Virologie (V)
11-12			Pharmakologie (V)	Pharmakologie (V)	Pharmakologie (V)
12-13	Pharmakologie (V)				
13-14	Pharmakologie Kurs Gr. A	Pharmakologie Kurs Gr. B	Immunologie/ Infektiologie (V)	Mikrobiologie/ Virologie Kurs Gr. A	Mikrobiologie/ Virologie Kurs Gr. B
14-15	Pharmakologie Kurs Gr. A oder Blockpraktikum Innere Gr. B*	Pharmakologie Kurs Gr. B oder Blockpraktikum Innere Gr. A*	Arbeitsschutz**	Mikrobiologie/Virologie Kurs Gr. A oder Blockpraktikum Innere Gr. B*	Mikrobiologie/Virologie Kurs Gr. B oder Blockpraktikum Innere Gr. A*
15-16					
16-17					
17-18					
18-19					
19-20					

* nur in den Wochen 2 – 11; ** einmalige Veranstaltung

Informieren Sie sich darüber hinaus bitte im Internet.

1. Klinisches Studienjahr, Block B (Woche 12)

Zeit	Montag	Dienstag	Mittwoch	Donnerstag	Freitag
8- 9				Einführung Immunologie (V)	
9-10		Mikrobiologie/ Virologie (V)	Mikrobiologie/ Virologie (V)		
10-11	Mikrobiologie/ Virologie (V)		Mikrobiologie/ Virologie (V)	Mikrobiologie/ Virologie (V)	Mikrobiologie/ Virologie (V)
11-12	Pharmakologie (V)				
12-13					
13-14			Immunologie/ Infektiologie (V)	Mikrobiologie/ Virologie Kurs Gruppe A	Mikrobiologie/ Virologie Kurs Gruppe B
14-15	Pharmakologie Prüfung Gruppe A	Pharmakologie Prüfung Gruppe B			
15-16					
16-17					
17-18					
18-19					
19-20					

1. Klinisches Studienjahr, Block B (Woche 13)

Zeit	Montag	Dienstag	Mittwoch	Donnerstag	Freitag
8- 9					
9-10		Mikrobiologie/ Virologie (V)	Hygiene (V)	Hygiene (V)	Hygiene (V)
10-11	Mikrobiologie/ Virologie (V)		Hygiene (V)	Hygiene (V)	Hygiene (V)
11-12			Hygiene (Impfkurs)	Hygiene (Impfkurs)	Hygiene (Impfkurs)
12-13	Pharmakologie (V)				
13-14			Immunologie/ Infektiologie Prüfung	Hygiene Kurs	Hygiene Kurs
14-15					
15-16					
16-17				Klin. Umweltmedizin	Klin. Umweltmedizin
17-18					
18-19					
19-20					

Informieren Sie sich darüber hinaus bitte im Internet.

1. Klinisches Studienjahr, Block B (Woche 14)

Zeit	Montag	Dienstag	Mittwoch	Donnerstag	Freitag
8- 9					
9-10	Hygiene (V)	Hygiene (V)	Hygiene (V)	Hygiene (V)	Hygiene (V)
10-11	Hygiene (V)	Hygiene (V)	Hygiene (V)	Hygiene (V)	Hygiene (V)
11-12	Hygiene (Impfkurs)	Hygiene (Impfkurs)	Hygiene (Impfkurs)	Hygiene (Impfkurs)	Hygiene (Impfkurs)
12-13					
13-14	Hygiene Kurs	Hygiene Kurs	Prüfung Blockpraktikum Innere Medizin	Hygiene Kurs	Hygiene Kurs
14-15					
15-16					
16-17	Klin. Umweltmedizin	Klin. Umweltmedizin		Klin. Umweltmedizin	Klin. Umweltmedizin
17-18					
18-19					
19-20					

3

1. Klinisches Studienjahr, Block B (Woche 15)

Zeit	Montag	Dienstag	Mittwoch	Donnerstag	Freitag
8- 9					
9-10	Hygiene (V)	Hygiene (V)	Hygiene (V)	Mikrobiologie Hygiene Virologie Prüfung	
10-11	Hygiene (V)	Hygiene (V)	Hygiene (V)		
11-12	Hygiene (Impfkurs)	Hygiene (Impfkurs)	Hygiene (Impfkurs)		
12-13					
13-14	Hygiene Kurs	Hygiene Kurs			
14-15					
15-16					
16-17	Klin. Umweltmedizin	Klin. Umweltmedizin			
17-18					
18-19					
19-20					

Informieren Sie sich darüber hinaus bitte im Internet.

Studienplan Wintersemester 2004/05

für das 2. Klinisches Studienjahr

Fächerübergreifender Unterricht: 24 Themenmodule auf verschiedenen Stationen des Klinikums mit Bedside Teaching und Seminaren. Der unten angegebene Rahmenplan ist für alle Module gleich.

Block C und D

Zeit	Montag	Dienstag	Mittwoch	Donnerstag	Freitag
8- 9	Klinische Medizin (V)	Klinische Medizin (V)	Klinische Medizin (V)	Klinische Medizin (V)	Klinische Medizin (V)
9-10		Epidemiologie (V)#			Rehabilitation (V)
10-11					
11-12					
12-13					
13-14					
14-15					
15-16					
16-17					
17-18				Gesundheits- ökonomie (V)*	
18-19					

* Nur in Block D

Die Epidemiologie findet nur in Block C statt, ergänzend zu der Vorlesung gibt es wöchentlich ein zweistündiges Seminar Epidemiologie, das abhängig vom jeweiligen Modul terminiert ist. Diese Information ist dem individuellen Semesterplan zu entnehmen, den jeder Studierende zu Semesterbeginn erhält und der sich in den Rahmenplan einfügt.

Studienplan Wintersemester 2004/05

9. und 10. Semester = 3. Klinisches Studienjahr

Der Plan für die Blöcke E und F wird zu Beginn des Wintersemesters 2004/05 auf der Homepage des Studiendekanates veröffentlicht.

Semester-Stundenplan Zahnmedizin

– empfohlener Semester-Stundenplan ab Studienbeginn WS 2004/05 –

1. Fachsemester

Zeit	Montag	Dienstag	Mittwoch	Donnerstag	Freitag
8- 9	TPK/P	TPK/P	Werkstoffkd./V	TPK/P	Werkstoffkd./V
9-10	TPK/P	TPK/P	TPK/P	TPK/P	TPK/P
10-11	TPK/P	TPK/P	TPK/P	TPK/P	TPK/P
11-12	TPK/P	TPK/P	TPK/P	TPK/P	TPK/P
12-13					
13-14	Terminologie/V	TPK/P	Biologie/V	Biologie/V	Terminologie/V
14-15	TPK/P	TPK/P	TPK/P	TPK/P	TPK/P
15-16	TPK/P	TPK/P	TPK/P	TPK/P	TPK/P
16-17	Einführung Zahnh./V				
17-18	Präventive Zh./V				
18-19					
19-20					

TPK: Technisch-propädeutischer Kurs

V: Vorlesung

P: Praktikum

3

2. Fachsemester (Woche 1 – 7)

Zeit	Montag	Dienstag	Mittwoch	Donnerstag	Freitag
8– 9	Chemie/Physik-Vorlesungen				
9–10					
10–11					
11–12					
12–13					
13–14	Physik/P	Physik/P		Physik/P	Physik/P
14–15	Physik/P	Physik/P		Physik/P	Physik/P
15–16	Physik/P	Physik/P		Physik/P	Physik/P
16–17	Physik/P	Physik/P		Physik/P	Physik/P
17–18					
18–19					
19–20					

2. Fachsemester (Woche 8 – 14)

Zeit	Montag	Dienstag	Mittwoch	Donnerstag	Freitag
8– 9					
9–10	Biochemie/V	Biochemie/V	Biochemie/V	Biochemie/V	Biochemie/V
10–11	Physiologie/V	Physiologie/V	Physiologie/V	Physiologie/V	Physiologie/V
11–12	Chemie/P		Chemie/P	Physiologie/P	
12–13				Physiologie/P	
13–14				Physiologie/P	
14–15				Physiologie/P	
15–16				Physiologie/P	
16–17				Physiologie/P	
17–18					
18–19					
19–20					

Kurs der präventiven Propädeutik: Blockunterricht in der vorlesungsfreien Zeit

In der vorlesungsfreien Zeit: Naturwissenschaftliche Vorrprüfung

3. Fachsemester

Zeit	Montag	Dienstag	Mittwoch	Donnerstag	Freitag
8- 9					
9-10	Biochemie/V	Biochemie/V	Biochemie/V	Biochemie/V	Biochemie/V
10-11	Physiologie/V	Physiologie/V	Physiologie/V	Physiologie/V	Physiologie/V
11-12	Biochemie/P	Physik. Grundlagen der Physiologie/V		Physiologie/V	Med. Sozio./V*
12-13					Med. Sozio./V*
13-14					
14-15		Med. Psycho./V*			
15-16		Med. Psycho./V*			
16-17					
17-18					
18-19					
19-20					

* freiwillige Teilnahme

3

4. Fachsemester

Zeit	Montag	Dienstag	Mittwoch	Donnerstag	Freitag
8- 9	Phantom I/P	Phantom I/P	Phantom I/P	Phantom I/P	Phantom I/P
9-10	Anatomie / V+P	Anatomie / V+P	Anatomie / V+P		
10-11					
11-12					
12-13					
13-14					
14-15					
15-16				Werkstoffkd./V	
16-17				Werkstoffkd./V	
17-18					
18-19					
19-20					

Phantomkurs II der Zahnersatzkunde: Blockunterricht in der vorlesungsfreien Zeit

5. Fachsemester

Zeit	Montag	Dienstag	Mittwoch	Donnerstag	Freitag
8- 9	Anatomie*	Anatomie*	Anatomie*	Anatomie*	Anatomie*
9-10	Anatomie*		Anatomie*	Anatomie*	Anatomie*
10-11	Anatomie*		Anatomie*	Anatomie*	Anatomie*
11-12					
12-13					
13-14					
14-15			ZMK-Krkh./V		
15-16			ZMK-Krkh./V		
16-17	Präventiv- zahnmedizin				
17-18					
18-19					
19-20					

* Situs-Teil (V+P) der Anatomie: 5-6 Wochen innerhalb der Vorlesungszeit

Weiterhin finden statt: Vorlesung Präventive Zahnheilkunde, Seminare Biochemie und Physiologie
(Termine werden noch bekannt gegeben)

In der vorlesungsfreien Zeit: Zahnärztliche Vorprüfung

6. Fachsemester

Zeit	Montag	Dienstag	Mittwoch	Donnerstag	Freitag
8- 9	Einf. Zahnerh.	Kariologie		Radiol. ZMK/V	Röntgenkurs
9-10	Einf. Zahnerh.			Radiol. ZMK/V	Röntgenkurs
10-11					Chem-Phys./P (WS) Radiologie (SS)*
11-12					
12-13					
13-14	Phantom-Kurs Zahnerh.	Phantom-Kurs Zahnerh.	Hygiene I	Phantom-Kurs Zahnerh.	Phantom-Kurs Zahnerh.
14-15	Phantom-Kurs Zahnerh.	Phantom-Kurs Zahnerh.	ZMK-Krkh. I/II	Phantom-Kurs Zahnerh.	Phantom-Kurs Zahnerh.
15-16	Phantom-Kurs Zahnerh.	Phantom-Kurs Zahnerh.	ZMK-Krkh. I/II	Phantom-Kurs Zahnerh.	Phantom-Kurs Zahnerh.
16-17	Pathologie				Chem-Phys./P
17-18	Pathologie				Chem-Phys./P
18-19		Polikl. Zahnerhal.			
19-20					

Praktikum der **Zahnärztlichen Radiologie**: Blockunterricht in der vorlesungsfreien Zeit

7. Fachsemester

Zeit	Montag	Dienstag	Mittwoch	Donnerstag	Freitag
8- 9	Kurs Zahnerh. I	OP I	Proth. I/II	Kurs Zahnerh. I	Parodont. I
9-10	Kurs Zahnerh. I	Spez. Chir.	Proth. I/II	Kurs Zahnerh. I	Med. Mikrobiologie
10-11	Kurs Zahnerh. I	Spez. Chir.	KFO /I/II	Kurs Zahnerh. I	Med. Mikrobiologie
11-12	Kurs Zahnerh. I		KFO /I/II	Kurs Zahnerh. I	
12-13	Auscultando	Auscultando		Auscultando	Auscultando
13-14	Einf. KFO	Kurs Zahnerh. I		Kurs Zahnerh. I	Kurs Zahnerh. I
14-15	KFO-Tech.	Kurs Zahnerh. I	ZMK-Krkh. I/II	Endodontologie	Kurs Zahnerh. I
15-16		Kurs Zahnerh. I	ZMK-Krkh. I/II	Endodontologie	Kurs Zahnerh. I
16-17	Pathologie		Patho-Histol.	Pharmakologie	
17-18	Pathologie		Patho-Histol.	Pharmakologie	
18-19		Polikl. Zahnerhal.			
19-20					

3

8. Fachsemester

Zeit	Montag	Dienstag	Mittwoch	Donnerstag	Freitag
8- 9	Kurs Prothetik I		Proth. I/II	Kurs Prothetik I	
9-10	Kurs Prothetik I		Proth. I/II	Kurs Prothetik I	
10-11	Kurs Prothetik I		KFO I/II	Kurs Prothetik I	
11-12	Kurs Prothetik I	KFO-Kurs I	KFO I/II	Kurs Prothetik I	
12-13	Practicando I	Practicando I	KFO-Kurs II	Practicando I	Practicando I
13-14		Kurs Prothetik I			Polikl. Prothetik
14-15		Kurs Prothetik I			Kurs Prothetik I
15-16		Kurs Prothetik I			Kurs Prothetik I
16-17	Spez. ZMK I/II	Proth. I	Innere Med. I	HNO	
17-18	Spez. ZMK I/II	Proth. I		HNO	
18-19					
19-20					

9. Fachsemester

Zeit	Montag	Dienstag	Mittwoch	Donnerstag	Freitag
8- 9	OP II	Kurs Zahnerh. II		Parodontol. II	Kurs Zahnerh. II
9-10	OP II	Kurs Zahnerh. II		Parodontol. II	Kurs Zahnerh. II
10-11	Zahnerhaltung	Kurs Zahnerh. II	KFO I/II	Kinder-ZMK	Kurs Zahnerh. II
11-12	Zahnerhaltung	Kurs Zahnerh. II	KFO I/II		Kurs Zahnerh. II
12-13	Practicando II	Practicando II	KFO-Kurs II	Practicando II	Practicando II
13-14	Kurs Zahnerh. II			Kurs Zahnerh. II	
14-15	Kurs Zahnerh. II		ZMK II	Kurs Zahnerh. II	
15-16	Kurs Zahnerh. II		ZMK II	Kurs Zahnerh. II	
16-17	Spez. ZMK I/II		Innere Med.		Berufskunde
17-18	Spez. ZMK I/II				Berufskunde
18-19		Poliklinik Kons			
19-20					

10. Fachsemester

Zeit	Montag	Dienstag	Mittwoch	Donnerstag	Freitag
8- 9		Kurs Prothetik II			Kurs Prothetik II
9-10		Kurs Prothetik II			Kurs Prothetik II
10-11		Kurs Prothetik II	Allg. Chirurgie	Allg. Chirurgie	Kurs Prothetik II
11-12		Kurs Prothetik II	KFO I/II	Allg. Chirurgie	Kurs Prothetik II
12-13					
13-14	Kurs Prothetik II		Dermatologie	Kurs Prothetik II	Polikl. Prothetik
14-15	Kurs Prothetik II			Kurs Prothetik II	
15-16	Kurs Prothetik II			Kurs Prothetik II	
16-17		Practicando III			
17-18		Practicando III			
18-19					
19-20					

Im Anschluss in der vorlesungsfreien Zeit: Zahnärztliche Prüfung

Studienplan

Zusatzstudiengang Public Health

1. Studienjahr (1. und 2. Semester)

Einführungsphase

Modulthema	Dauer (Tage)	Kontaktstunden/ Stunden Eigenarbeit	Zuordnung zu den Ausbildungsbereichen
Einführung in Public Health	3	21/ 10	Systeme der Gesundheitsversorgung (IV)
Struktur und Entwicklung des deutschen Gesundheitswesens	7	49/ 25	Systeme der Gesundheitsversorgung (IV)
Gesundheitssystemforschung	2	14/ 7	Methodische Grundkenntnisse von PH mit Systembezug (Ib)
Betriebswirtschaftslehre I und Gesundheitsökonomie I	2	14/ 7	Methodische Grundkenntnisse von PH mit Systembezug (Ib)
Europäische Gesundheitssysteme I	2	12/ 6	Methodische Grundkenntnisse von PH mit Systembezug (Ib)
Psychosoziale Einflüsse auf die Bevölkerungsgesundheit I	3	21/ 10	Determinanten der Bevölkerungsgesundheit (II)
Ethik und PH	2	14/ 7	Methodische Grundkenntnisse von PH mit Systembezug (Ib)
Epidemiologie I	12	84/ 42	Methodische Grundkenntnisse von PH mit Bevölkerungsbezug (Ia)
Kommunikationstechniken und Arbeitsmethoden	3	21/ 11	Gesundheitsförderung und Prävention (III)
Total	36	250/125	

3

Vertiefungsphase

Modulthema	Dauer (Tage)	Kontaktstunden/ Stunden Eigenarbeit	Zuordnung zu den Ausbildungsbereichen
Methoden der Sozialwissenschaften	4	28/ 14	Methodische Grundkenntnisse von PH mit Bevölkerungsbezug (Ia)
Epidemiologie II	8	56/ 28	Methodische Grundkenntnisse von PH mit Bevölkerungsbezug (Ia)
Arbeit und Gesundheit	3	21/ 11	Determinanten der Bevölkerungsgesundheit (II)
Umwelt und Gesundheit	3	21/ 11	Determinanten der Bevölkerungsgesundheit (II)
Psychosoziale Einflüsse auf die Bevölkerungsgesundheit II	3	21/ 10	Gesundheitsförderung und Prävention (III)
Europäische Gesundheitssysteme II	2	12/ 6	Systeme der Gesundheitsversorgung (IV)
Politik und Organisationswissenschaften	2	14/ 7	Methodische Grundkenntnisse von PH mit Systembezug (Ib)
BWL und Gesundheitsökonomie II	3	21/ 10	Methodische Grundkenntnisse von PH mit Systembezug (Ib)
Alters- und geschlechtsspezifische Gesundheitsprobleme und deren Prävention	4	28/ 14	Gesundheitsförderung und Prävention (III)
International Public Health	2	14/ 7	Determinanten der Bevölkerungsgesundheit (II)
Genetik und Public Health	2	14/ 7	Determinanten der Bevölkerungsgesundheit (II)
Total	36	250/125	

2. Studienjahr (3. und 4. Semester)

Intensiv-Spezialisierungsphase mit Modulen aus den entsprechenden Ausbildungsbereichen.

Wahlweise zwei Schwerpunkte:

Schwerpunkt I: Management im Gesundheitswesen

2 Pflichtmodule: Projektmanagement (2 Tage / 14/7 Std.)

Kommunikation- und Kompetenztraining (3 Tage / 21/10 Std.)

Modulthema	Dauer (Tage)	Kontaktstunden / Eigenarbeit
Personal- u. Organisationsentwicklung	2	14/ 7
Qualitätsmanagement	5	35/ 18
Managed Care	3	21/ 10
Krankenhausmanagement	3	21/ 10
Controlling	3	21/ 10
European Health Care Systems	5	35/ 18
Fallstudie Leistungsmanagement	3	21/ 10
Gesundheitsökonomie	3	21/ 10
Intern. Humanitäre Hilfe	4	28/ 14
Europäische Gesundheits- u. Sozialpolitik	3	21/ 10
Public Health und Health Care in Mongolia	3	21/ 10
Total	36	252/124

Mindestens 200 Kontaktstunden und 100 Stunden Eigenarbeit müssen jeweils erbracht werden

Schwerpunkt II: Epidemiologie und Gesundheitsförderung

2 Pflichtmodule: Projektmanagement (2 Tage / 14/7 Std.)

Kommunikation- und Kompetenztraining (3 Tage / 21/10 Std.)

Modulthema	Dauer (Tage)	Kontaktstunden / Eigenarbeit
Anwendung statistischer Analyseverfahren (SAS)	5	35/ 18
New Occupational Health	4	28/ 14
Suchterkrankungen	2	14/ 7
Health Promotion	5	25/ 18
Intern. Humanitäre Hilfe	4	28/ 14
Prävention	3	21/ 10
Total	31,5	220/110

Abschließend Erstellung einer Magisterarbeit mit ca. 350 Stunden

Interdisziplinäre Veranstaltungen innerhalb der Medizinischen Fakultät

Ringvorlesungen

Transplantationsmedizin
Fr. 14–15
Kleiner Hörsaal Chirurgie

Ackermann /Aul/Heyll /Bender /
Nitz/Gams/Petzold/Feindt/Göbel /
Burdach/Grabensee/Pape/Sandmann/
Sundmacher/Wernet
(Organisation: Prof. Dr. Göbel)

Tauch- und Überdruckmedizin, Hyperbarer
Sauerstofftherapie (HBO), Termine werden per
Aushang bekannt gegeben

Lentrodt/Mödder/Göbel /
Schmitt /Ganzer/Scherbaum/
(Organisation: Dr. Lentrodt)

Kolloquium des Koordinierungszentrums für Klinische Studien
Mo. 16–17 (4wöchentlich)
Gebäude 12.46, Konferenzraum, Raum 25, 1. Etage

Ohmann

Curriculum der Medizinischen Fakultät zur strukturierten
Promotion: Vorbereitung auf das wissenschaftliche Arbeiten
und auf die medizinische Dissertation (Vorlesung)
Fr. 14–16 (2stündig)
Wahlpflichtfach
Hörsaal 2B

Deinzer

Curriculum der Medizinischen Fakultät zur strukturierten
Promotion: Vorbereitung auf das wissenschaftliche Arbeiten
und auf die medizinische Dissertation (Praktikum)
nach Vereinbarung (3stündig)
(nur für Vorlesungsteilnehmer)

Deinzer/Boege/
Christensen/
Kojda/Krutmann/
Mielke/Roerig/Schlack/
Schröder/Staiger/
Wätjen/Weber/Wolter/N.N.

Wahlpflichtkurs Klinische Studien
Mi. 14–15.30
Gebäude 12.46, Konferenzraum 25, 1. Etage

Ohmann/
Mitarbeiter

Lehrveranstaltungen Wintersemester 2004/2005

(vgl. auch Vorlesungsankündigungen – Für Hörerinnen und Hörer aller Fakultäten – S. 99)

(Änderungen vorbehalten)

I. Anatomie und Hirnforschung

- | | | |
|------|---|---|
| 100. | Grundlagen der Anatomie
Mo.-Fr. 8-9
(vgl. bes. Ankündigung) | Zilles/Hartwig/Amungs/
Geyer/Haider/Kötter/
Mai/Novotny/Staiger/Staneva |
| 101. | Anatomie und Vorlesung zu den Praktika
Mo.-Fr. 9-10
(vgl. bes. Ankündigung) | Haider/Hartwig/
Novotny/Passia |
| 102. | Funktionelle Neuroanatomie
(2stündig, 14täglich nach Vereinbarung) | Zilles/Amunts/Fink/
Geyer/Herzog/Kötter/
Lübke/Shah/Staiger/Tass |
| 103. | Grundlagen der Anatomie für Studierende der Pharmazie
Fr. 11-13
(vgl. bes. Ankündigung) | Passia |
| 104. | Biologie und Pathologie der Reproduktion
Di. (2stündig)
nach Vereinbarung (vgl. bes. Ankündigung) | Passia/Hilscher/
Hofmann |
| 105. | Makroskopisch-Anatomischer Kurs
für Studierende der Humanmedizin
Mo.-Fr. 10-12 bzw. 14-16
Präpariersaal (vgl. bes. Ankündigung) | Hartwig/Novotny/Geyer/
Haider/Kötter/Passia/
Staiger/und
wiss. Mitarbeiter |
| 106. | Mikroskopisch-Anatomischer Kurs
für Studierende der Humanmedizin
Mo.-Fr. 10-12 bzw. 14-16
Mikroskopiersaal (vgl. bes. Ankündigung) | Hartwig/Novotny/
Haider/Kötter/Passia/
Staiger und wiss. Mitarbeiter |
| 107. | Neuroanatomie der craniellen Kernspin- und
Computertomographie
– multimediales Lernangebot –
Di. 18-20 (2stündig, 14täglich)
Hörsaal 2C | Assheuer/Jenissen/
Mai/N.N. |
| 108. | Mikroskopisch-Diagnostisches Seminar
Mo. 18-20 (2stündig)
Mikroskopiersaal | Novotny |
| 110. | Kolloquium zu aktuellen Fragen der Hirnforschung
(vgl. bes. Ankündigung)
Seminarraum Institut für Hirnforschung
Gebäude 22.03, Ebene 05, Raum 76 | Zilles/Eckmiller/
Geyer/Kötter/ |
| 111. | Neurobiologisches Seminar
für Studierende der Medizin, Psychologie und Biologie
nach Vereinbarung (2stündig) | Rehkämper |
| 112. | A-Modul: Biologie ausgewählter Wild- und Haustiere
(8 SWS)
(vgl. bes. Ankündigung) | Rehkämper/
Greven |

- | | | |
|------|--|--|
| 113. | Grundlagen bildgebender Systeme in der Medizin
Vorlesung mit Übungen (2stündig)
Gebäude 22.03, Ebene 01, Raum 71 | T. Schormann |
| 114. | Bildverarbeitung in der Medizin
Vorlesung mit Übungen
Di. 10-12 (2stündig)
Gebäude 22.03, Ebene 01, Raum 71. | T. Schormann |
| 115. | Seminar Molekular- und Zellbiologie der Neuronen
für Studierende der Medizin, Psychologie und Biologie
nach Vereinbarung (2stündig)
Seminarraum Institut für Hirnforschung
Gebäude 22.03, Ebene 05, Raum 76 | Eckmiller |
| 116. | Molekular- und Zellbiologie der Neuronen,
insbesondere Photorezeptorzellen
Vorlesung für Studierende der Medizin,
Psychologie und Biologie
nach Vereinbarung (2stündig, 14täglich)
Seminarraum Institut für Hirnforschung
Gebäude 22.03, Ebene 05, Raum 76 | Eckmiller |
| 117. | Seminar Sehsystem
nach Vereinbarung (2stündig)
Seminarraum Institut für Hirnforschung
Gebäude 22.03, Ebene 05, Raum 76 | Eckmiller |
| 118. | Anleitung zu wissenschaftlichen Arbeiten
nach persönlicher Vereinbarung | Eckmiller/Geyer/Haider/
Hartwig/Kötter/Mai/Novotny/
Passia/Rehkämper/T. Schormann/
Staiger/Zilles |
| 119. | Kolloquium für Doktoranden
nach Vereinbarung (2stündig) | Eckmiller/Geyer/Haider/
Hartwig/Kötter/Mai/Novotny/
Passia/Rehkämper/T. Schormann/
Staiger/Zilles |

II. Biochemie

- | | | |
|------|--|---|
| 120. | Biochemie II
(Hauptvorlesung für das 3. Fachsemester)
Mo. - Fr. 9 - 10 Hörsaal 3H | Nürnberg/Sies /Stahl /
Schwenen/Soboll /
Brenneisen/Klotz |
| 121. | Biochemisches Praktikum für Studierende
der Medizin und Zahnmedizin im 3. Fachsemester
Mo., Mi., Do. 11-17 | Nürnberg/Sies /Stahl /
Schwenen/Soboll /
Brenneisen/Klotz/
wiss. Mitarbeiter |
| 122. | Biochemisches Seminar für Studierende der Zahnmedizin
im 5. Fachsemester
Do. 13.15-15.30 | Schwenen/
Wagner |
| 123. | Kolloquium für Diplomanden und Doktoranden
des Instituts für Biochemie und Molekularbiologie I
Mo. 17-18.30 | Sies /Brenneisen |
| 124. | Kolloquium für Diplomanden und Doktoranden
des Instituts für Biochemie und Molekularbiologie II
Mo. 17-18.30 | Nürnberg/Piekorz |

- | | | |
|------|---|--|
| 125. | Biochemisches Kolloquium für
Examenskandidatinnen und -kandidaten
(2stündig) (s. Aushang) | Schwenen |
| 126. | Biochemie der Antioxidantien
(2stündig, 14tägig, nach Vereinbarung) | Briviba |
| 127. | Grundlagen der Biochemie
(praktikumsbegleitend)
2stündig nach Vereinbarung | Förster |
| 128. | Spezielle Kapitel der Biologischen Oxidation
(2stündig, 14tägig, nach Vereinbarung) | Haas |
| 129. | Spezielle Kapitel des Transports durch
biologische Membranen
(2stündig, 14tägig, nach Vereinbarung) | Kinne |
| 130. | Biochemie des nitrosativen Stress
(2stündig, 14tägig, nach Vereinbarung) | Kröncke |
| 131. | Raum-zeitliche Organisation des Stoffwechsels
(Seminar, 1stündig, nach Vereinbarung) | Kühn-Velten |
| 132. | Biokompatibilität
(Seminar, 1stündig, nach Vereinbarung) | Kühn-Velten |
| 133. | Biochemische Aspekte des Alterungsprozesses
(1stündig, nach Vereinbarung) | Polidori-Nelles |
| 134. | Aktuelle Immunbiologische Fragestellungen der Biochemie
(1stündig, nach Vereinbarung) | Suscheck |
| 135. | Anleitung zum wissenschaftlichen Arbeiten | Nürnberg/Sies/Stahl /
Kinne/Schwenen/Soboll /
Brenneisen/Klotz |

III. Physiologie

- | | | |
|------|---|--|
| 136. | Vorlesung 3. Semester:
Physiologie für Mediziner und Zahnmediziner
Mo. - Fr. 10 - 11
Gebäude 22.01, Hörsaal 2A | Cleveland/Haas /
Gottmann/Schrader/
Decking/Gödecke/
Thämer/Schিপke |
| 137. | Physiologisches Praktikum 3. Semester:
für Studierende der Medizin und Zahnmedizin
je nach Gruppeneinteilung
Mo./Mi./Do. 11.30 - 14.15, 14.30 - 17.15
Gebäude 22.02, Kursräume des Physiologischen Instituts | Cleveland/Haas /
Gottmann/Decking/
Schrader/Gödecke/
Thämer/Assistenten |
| 138. | Neurophysiologisches Praktikum mit 1 Vorlesung (1stündig)
Synaptische Übertragung im Säuger-ZNS für Mediziner,
Biologen (A-Modul) und Psychologen
14tägiges Blockpraktikum ganztägig
nach Vereinbarung (begrenzte Teilnehmerzahl) | Gottmann |
| 139. | Physiologisches Praktikum für Biologen
Mo. - Fr. (halbtägig) nach Vereinbarung | Schrader/Schিপke/
Thämer |
| 140. | Physiologie für Pharmazeuten
Do. 8.15 - 9.45 (2stündig)
Gebäude 22.01, Hörsaal 2A | Decking/Gödecke/
Thämer/Ass. |
| 141. | Neue Ergebnisse der Neurophysiologie
Fr. 9 - 10.30 (2stündig) | Haas |

- | | | |
|------|--|---|
| 142. | Pathophysiologie Herz-Kreislaferkrankungen
Vorlesung und Seminar 3.–4. Semester
Di. 16 - 18 oder nach Vereinbarung (2stündig) | Decking/
Gödecke |
| 143. | Moderne Themen der Herz- und Kreislaufforschung
Literaturseminar
Mi. 8.15 - 9
Gebäude 22.03, Ebene U1, Raum 37 | Decking/
Gödecke |
| 144. | Neue Forschungsergebnisse der Herz- und Kreislaufforschung
Kolloquium
Fr. 8.15 - 9
Gebäude 22.02, Ebene U1, Raum 36 | Schrader /
Thämer |
| 145. | Literaturrecherche und Gestaltung eigener Präsentationen
für Herz-Kreislauf-Nierenerkrankungen
Seminar mit Erstellen multimedialer Einheiten 3.–4. Semester
Mi. 16 - 18 oder nach Vereinbarung (2stündig) | Decking/Ass. |
| 146. | Neuere Paradigmen der Myokardischämie
Di. 10.00
Gebäude 14.81, Ebene 00, Seminarraum | Schipke et al. |
| 147. | Anleitung zu wissenschaftlichem Arbeiten
(nach Vereinbarung) | Cleveland/
Haas/Gottmann/
Schrader/Decking/
Thämer/Schipke |

**Neurophysiologischer Kurs (Nr.)
siehe Veranstaltungen Neurologie**

IV. Lasermedizin

- | | | |
|------|---|---|
| 148. | Einführung in die Grundlagen der Laserphysik für Mediziner
(nach Vereinbarung) | Hering/Bayer /
Mütz/
Schwarzmaier |
| 149. | Grundlagen der Physiologie für Ingenieure | Bayer /Hering/
Schwarzmaier |
| 150. | Kolloquium für Diplomanden und Doktoranden
(nach Vereinbarung)
Gebäude 22.03, Ebene 04, Raum 77 | Hering/Bayer /
Mürtz |
| 151. | Spezielle Kapitel aus der Rezeptorforschung
unter Einschluss von Fluoreszenztechniken
Praktikum für Mediziner und Biologen (2stündig)
Auskunft: Prof. Lemoine (lemoine@uni-duesseldorf.de) | Lemoine |
| 152. | Chemische Struktur und biologische Wirkung
Messtechnische Aspekte und quantitative Beziehungen
Mi. 17 - 18
Hörsaal 2D | Lemoine/
Mannhold |
| 153. | Chemische Struktur und biologische Wirkung
Seminar
Mi. 18 - 19 | Lemoine/
Mannhold |
| 154. | Physiologie von Tumorzellen
(Vorbereitende Vorlesung für das Praktikum)
Mo. 14 - 16
Hörsaal 2C | Bayer /
Vervoorts |

156. Praktikum: Krebszellen in der Zellkultur
(Blockkurs für Biologen; A-Modul
in den letzten Semesterwochen nach Vereinbarung)
ganztäglich 2 Wochen

Bayer /
Vervoorts

157. Anleitung zu wissenschaftlichem Arbeiten
(nach Vereinbarung)

Bayer /Hering/
Lemoine/Mannhold/
Mürtz/Schwarzmaier

**Wahlveranstaltung für Studierende der Physik
(wahlpflichtfach „Lasermethoden für Physikerinnen
und Physiker“ auf Antrag beim Vorsitzenden des
Diplomprüfungsausschuss Physik)**

Auskunft: Prof. Hering (hering@uni-duesseldorf.de)

158. Lasermethoden für Physikerinnen und Physiker 2semestrig
16 - 18
Gebäude 22.01, Hörsaal 2C

Hering/Mürtz

159. Praktikum „Lasermethoden für Physikerinnen und Physiker“
(halbtäglich als Blockveranstaltung nach Voranmeldung)
Voraussetzung: Vorlesung „Lasermethoden für Physikerinnen
und Physiker“

Hering/Mürtz

160. Seminar für Teilnehmer der Vorlesung
„Lasermethoden für Physikerinnen und Physiker“
(2stündig)
Gebäude 22.01, Ebene U1, Raum 36

Hering/Mürtz

3

V. Immunbiologie

161. Immunbiologisches Praktikum
Kurs für Medizinstudenten/innen
ganztäglich am Ende des Semesters (1 Woche)
als Blockveranstaltung
Nur in Verbindung mit der Vorlesung „Einführung in die Immunbiologie“

Kolb-Bachofen/
Cortese/Burkart/
Suschek/Kasokofalu

162. Infektiologie/Immunologie
Pflichtvorlesung mit Prüfung für das Medizinstudium
im 1. Klinischen Abschnitt
(Block B)

Pfeffer/Schneider/
Däubener/Richter/
Niehus/Haas/
Homey/Kolb-Bachofen

163. Seminar über neue Ergebnisse aus der Immunbiologie
Zeit und Ort nach Vereinbarung

Kolb/
Kolb-Bachofen

164. Seminar: Entzündungsprozesse und ihre Regulation
Do. 16.30 - 18 (2stündig)
Seminarraum des Instituts für Hygiene
Gebäude 23.12, Ebene 01

Kolb-Bachofen/
Suschek

165. Einführung in genetische und immunologische Methoden
Mo. 13 - 14.30 (2stündig) oder nach Vereinbarung
Seminarraum des Diabetes-Forschungsinstituts

Rothe/
Burkart/
Flohe/Walz

VI. Tumor- und Transplantationsimmunologie

166. Zellzyklus- und Stammzellbiologie
Mo. 14 - 15

Royer/Fischer /
Grinstein/Giebel/
Kögler/Wernet

- | | | |
|------|--|---|
| 167. | Aktuelle Zell- und Immuntherapie
Mo. 15 - 16 | Sorg/Fischer /
Kögler/Wernet |
| 168. | Medizinische Immunologie und Immungenetik
(Voraussetzung für Teilnahme am Praktikum)
Do. 14 - 16 | Uhrberg/Sorg/
Enczmann/Waßmuth/
Kögler/Wernet |
| 169. | Einführung in die Transplantationsimmunologie
Di. 15-17 (Vorlesung 2stündig) | Waßmuth |
| 170. | Natürliche Immunität
Do. 13 - 14 | Uhrberg/Wernet |
| 171. | Aktuelle Zell- und Genterapie
Mi. 15 - 16 | Wernet/Enczmann/
Uhrberg/Kögler/Sorg |
| 172. | Anleitung zum wissenschaftlichen Arbeiten
(Immungenetik und Transplantationsimmunologie)
nach Vereinbarung | Wernet/Waßmuth |
| 173. | Kolloquium für Doktorandinnen und Doktoranden:
Molekulare Regulation der Immunantwort
Mi. 11 - 12 | Wernet |
| 174. | Praktikum der Molekularen Medizinischen Immunologie
nach Vereinbarung | Uhrberg/Sorg/
Enczmann/
Trompeter/
Kögler/Wernet |
| 175. | Aktuelle Transplantationsimmunologie
Aushang | Wernet und Mitarbeiter
Grabensee und Mitarbeiter
Sandmann und Mitarbeiter |
| 176. | Kolloquium: Tumorstoffe und Genterapie
Mi. 17 - 18
(1. Mi. im Monat) | Ackermann und Mitarbeiter
Wernet und Mitarbeiter |
| 177. | Aktuelle Stammzelltherapie
Mi. 15 - 16 | Wernet/Fischer /
Uhrberg/Sorg/Kögler |
| 178. | Anleitung zum wissenschaftlichen Arbeiten
auf dem Gebiet der Stammzellbiologie
nach Vereinbarung | Wernet/Royer/
Kögler |
| 179. | Grundlagen der Medizinischen Bioinformatik für
hochpolymorphe Gene der Immunantwort | Uhrberg/Enczmann/
Fischer /Giebel/Wernet |

VII. Humangenetik und Anthropologie

- | | | |
|------|---|---|
| 180. | Humangenetik für Mediziner/innen, Naturwissenschaftler/
innen und Psychologen (Grundlagen der Humangenetik
und klinischen Genetik)
Di. und Do. 13 - 14
Hörsaal 2B | Gebauer/Goecke/
Leube/
Royer-Pokora/Scheil/
Schumacher |
| 181. | Einführung in die Anthropologie
Mi. 18 - 19.30
Seminarraum des Instituts
Gebäude 23.12, Ebene 03 | Scheil |
| 182. | Seminar „Molekulare Tumorgenetik“ für Biologen/innen
nach dem Vordiplom und Mediziner/innen ab 8. Semester
Termin nach Absprache
(1stündig) | Royer-Pokora/
Schumacher |

- | | | |
|------|---|---|
| 183. | Seminar über moderne Probleme der Humangenetik nach besonderer Ankündigung
Seminarraum des Instituts, Gebäude 23.12, Ebene 03 | Royer-Pokora
und Mitarbeiter |
| 184. | Praktikum „Einführung in die klinische Medizin“
Nach besonderer Ankündigung
Seminarraum des Instituts, Gebäude 23.12, Ebene 03 | Gebauer/
Goecke/Hildebrandt/
Leube/Royer-Pokora/
Scheil/Schumacher |
| 185. | Kurs über Methoden der Humangenetik (Zytogenetik, Hämogenetik, Mutagenetik, Familienberatung, Molekulargenetik)
Ferienkurs (2wöchig) | Drechsler/Gebauer/
Goecke/Scheil/
Schumacher |
| 186. | Wahlpflichtfach für den vorklinischen Studienabschnitt: Humangenetik, 1wöchiger Laborkurs in den Semesterferien. Für Studierende im 2. und 3. Semester
Nach besonderer Anmeldung | Gebauer/Goecke/
Scheil/Schumacher |
| 187. | Praktikum Biologie für Mediziner/innen, Teil Humangenetik
Kurs A: Di. 9 - 12
Hörsaal 3A und Mikroskopiersaal der Anatomischen Institute | Gebauer/
Goecke/Scheil
zusammen mit
den Dozenten der Biologie |
| 188. | Praktikum Biologie für Mediziner/innen, Teil Humangenetik
Kurs B: Di. 9-10 und 14-16
Hörsaal 3A und Mikroskopiersaal der Anatomischen Institute | Gebauer/
Goecke/Scheil
zusammen mit
den Dozenten der Biologie |
| 189. | Anleitung zu wissenschaftlichen Arbeiten auf dem Gebiet der Humangenetik | Royer-Pokora |

VIII. Pathologie

- | | | |
|------|--|---|
| 190. | Vorlesung und Blockpraktikum der Pathologie
Vorlesung 1.–8. Semesterwoche
Mo., Di., Do. 8.15 - 10 | Gabbert |
| 191. | Blockpraktikum 9.–13. Semesterwoche
Mo.-Fr. 8 - 14
(Organisation: Frau Dr. Reinecke) | Courte/Diallo/Erlor/
Geddert/Gödde/Heikaus/
Mahotka/Reinecke/Schäfer /
Schiffmann/Ting/William |
| 192. | Prüfungswoche 14. Semesterwoche
(gemäß neuer Studienordnung)
1. klinisches Studienjahr | |
| 193. | Vorlesung „Pathologie“ im Rahmen der Klinischen Medizin
Fr. 9 - 10
MNR-Klinik, Hörsaal 13A | Gerharz/
Ramp/Reinecke |
| 194. | „Modul-Unterricht“ Pathologie
für das 2. klinische Studienjahr | Courte/Engers/Erlor/
Geddert/Poremba/Ramp/
Reinecke/Schiffmann |
| 195. | Anleitung zu wissenschaftlichem Arbeiten
(Pathologie/Molekularpathologie)
nach Vereinbarung | Gabbert/
Poremba |
| 196. | Theoretische und praktische Einführung in die Molekularpathologie (Vorlesung und Praktikum) für Studierende der Medizin und Biologie (ganztagig am Semesterende als Blockveranstaltung nach Vereinbarung/siehe Aushang/A-Modul)
Gr. Hörsaal, Zentrum für Pathologie | Mahotka/
Schäfer/Poremba |

- | | | |
|------|---|---------|
| 197. | Seminar „General Pathology“
in englischer Sprache
nach Vereinbarung
Konferenzraum, Zentrum für Pathologie | Poremba |
| 198. | Ausgewählte Kapitel aus der Knochen- und Weichteilpathologie
nach Vereinbarung
Großer Hörsaal, Zentrum für Pathologie | Poremba |
| 199. | Ausgewählte Kapitel aus der Herz- und Kreislaufpathologie
Mi. 16 - 17
Gr. Hörsaal, Zentrum für Pathologie | Hort |

IX. Cytopathologie

- | | | |
|------|---|------------------------------|
| 200. | Spezielle Pathologie für Zahnmediziner/innen
Mo. 16.30-18
Kleiner Hörsaal, Zentrum für Pathologie | Böcking/Grote |
| 201. | Kurs der Histopathologie für Zahnmediziner/innen
Mi. 15.45-17.15 | Böcking/Grote /
Pomjanski |
| 202. | Zytologische Falldemonstrationen
täglich 15.45-16.30
Dienstzimmer Prof. Böcking | Böcking/Grote /
Pomjanski |
| 203. | Anleitung zu wissenschaftlichem Arbeiten
Einstündig, nach Vereinbarung
Dienstzimmer Prof. Böcking | Böcking |

X. Neuropathologie

- | | | |
|------|--|--|
| 204. | Wöchentliche neuropathologische Hirndemonstration
Mi. 11-12 | Reifenberger /
und Mitarbeiter |
| 205. | Neuropath.-Neurochirurg. Demonstrationen
Wöchentlich Di. 14.45
Hörsaal des Instituts für Neuropathologie | Reifenberger /
Steiger |
| 206. | Neurologisch-Neuropath.-Neurochirurg. Konferenz
jeden 4. Di. im Monat, 16 s.t. | Hartung /
Steiger/Reifenberger |
| 207. | Neuropathologisch-Neurologische Biopsiekonferenz von
Muskel- und Nervenerkrankungen
Di. 17 c.t. (monatlich) | Hartung /
Neuen-Jacob/
Reifenberger |
| 208. | Seminar Molekulare Neuropathologie
Mo. 17 Uhr c.t. (nach Ankündigung)
Hörsaal Neuropathologie | Reifenberger /
Wolter /Korth |
| 209. | Ausgewählte Kapitel aus der vergleichenden
und experimentellen Neuropathologie
(1stündig) nach Vereinbarung
Hörsaal NPI | Bilzer |
| 210. | Anleitung zu wissenschaftlichen Arbeiten
(nach Vereinbarung) | Reifenberger /
Neuen-Jacob/Bilzer/
Wolter /Korth |
| 211. | Neuropathologie der HIV-Infektion
Seminar, 1stündig, nach Vereinbarung
Hörsaal Neuropathologie | Neuen-Jacob |

212. Biologische Grundlagen neuropsychiatrischer Erkrankungen Korth/Leiliveld/
Wöchentlich (1stündig) nach Aushang Klingenstein/Wolter

XI. Pharmakologie und Toxikologie

213. Pharmakologie und Toxikologie für Zahnmediziner Weber
Do. 16.45 - 18 (14tägig)
Gebäude 22.21, Hörsaal 2E
214. Pharmakologie und Toxikologie für Mediziner Schrör/Kahl/Borchard/
Mo.12 - 13, Mi., Do., Fr. 11 - 12 Hafner/Hohlfeld/Fischer/
Gebäude 22.21, Hörsaal 2E Kojda/Weber
215. Kursus der allgemeinen und systematischen Pharmakologie Schrör/Kahl/
und Toxikologie (4stündig) Borchard/Fischer/
Mo. 13-14 (Gruppe A) Einführung Hafner/Hohlfeld/Kojda/
Gebäude 22.21, Hörsaal 2E Weber u. Ass.
Praktikum in Gruppen
14-16 Seminarräume 105-109
216. Kursus der allgemeinen und systematischen Pharmakologie Schrör/Kahl/
und Toxikologie (4stündig) Borchard/Fischer/
Di. 13-14 (Gruppe B) Einführung Hafner/Hohlfeld/Kojda/
Gebäude 22.21, Hörsaal 2E Weber u. Ass.
Praktikum in Gruppen
14-16 Seminarräume 105-109
217. Kursus der speziellen Pharmakologie (4stündig) Schrör/Borchard /Kahl/
Mo. 9.15 Beginn Hohlfeld/Fischer /Kojda/Albrecht/
Gebäude 22.21, Hörsaal 2E Freynhagen/Grabensee/Klimke/Perings/
Scherbaum/Schoebel/Schneider /Wester
218. Blockpraktikum/Vorlesung Klinische Pharmakologie Schrör/Borchard/
(7. Semester) Fischer/Freynhagen/
1. Semesterwoche, Mo. - Fr. 10 - 12 und 13 - 16 Hafner/Hohlfeld/Kahl/
Knop/Kojda/Weber
219. Klinische Pharmakologie und molekulare Grundlagen Schrör/Berger /
der Arzneimitteltherapie Hohlfeld
Do. 17-19 (14tägig)
Gebäude 22.21, Gebäude 2E
220. Pharmakologie und Toxikologie für Pharmazeuten Schrör/Kahl/Borchard/
Do., Fr. 8.30 - 10.00 (5stündig) Fischer/Hafner/Hohlfeld/
Gebäude 22.21, Hörsaal 2E Kojda/Weber/Hafner
221. Pharmakologisch-Toxikologisches Kurs-Seminar Schrör/Kahl/Borchard/
für Pharmazeuten (7. Semester) Fischer/Hafner/Hohlfeld/
Mi. 15-18 Kojda/Weber
Gebäude 22.21, Hörsaal 2E und Kursräume
222. Pharmakologisch-Toxikologisches Kurs-Seminar Schrör/Kahl/Borchard/
für Pharmazeuten (8. Semester) Fischer/Hafner/Hohlfeld/
Mi. 15-18 Kojda/Weber
Gebäude 22.21, Hörsaal 2E und Kursräume
223. Intranet-basiertes Lerninformationssystem Schrör/Borchard /Hafner/
Koronare Herzkrankheit Hohlfeld/Meyer-Kirchrath/
Pharmakologische Aspekte Weber
(nach Vereinbarung)
224. Ausgewählte Probleme der Pharmakologie und Toxikologie Kahl/
für Mediziner und Naturwissenschaftler Hohlfeld
Fr. 10-12 (14tägig)
Gebäude 22.21, Kursraum 109

225. Toxikologische Bewertung und administrative Umsetzung im umweltbezogenen Gesundheitsschutz (2stündig, 14tägig nach Vereinbarung) Müller
226. Biomathematische Grundlagen der allgemeinen Pharmakologie, statistische Verfahren im biologischen Labor (2stündig) nach Vereinbarung Gebäude 22.21, Kursraum 109 Hafner/Godehardt
227. Arbeiten im Laboratorium nach Vereinbarung Schrör/Kahl/Borchard / Fischer /Hohlfeld/Kojda/Weber

XII. Medizinische Mikrobiologie und Virologie

228. Medizinische Mikrobiologie (Chemotherapie, Parasitologie, Immunologie, Virologie) Mo. 10–11, Di. 9–10, Mi. 9–11, Fr. 10–11 Hörsaal s. Ankündigung (für Studierende der Medizin und Pharmazie) Pfeffer/Däubener/ MacKenzie/Adams
229. Praktikum der Med. Mikrobiologie und Immunologie (für Studierende der Medizin) theoretischer Teil, obligatorisch für alle Teilnehmer Do. 10–11 Einführung für alle Gruppen Hörsaal s. Ankündigung Do., Fr. 13–16 Praktikum entspr. Gruppeneinteilung Gebäude 22.21, Ebene U1, bakt. Kurssaal Pfeffer/Däubener/ Adams/Henrich/MacKenzie/ Reichmann/ Hagedorn/Rosin und Assistenten
230. Medizinische Mikrobiologie (Kursvorbereitende Instruktionen für Studierende der Pharmazie) Mo. 9–10 Gebäude 22.21, Ebene 00, Seminarraum 105 Heinz /Würthner
231. Medizinische Mikrobiologie (Praktikum für Studierende der Pharmazie) Mi. 13–16 Gebäude 22.21, Hörsaal 2E und bakt. Kurssaal Heinz / Würthner
232. Medizinische Mikrobiologie mit praktischen Übungen für Studierende der Zahnmedizin Di. 9 - 11 Gebäude 18.73, Ebene U1, Westdeutsche Kieferklinik, Kleiner Hörsaal Heinz
233. Ausgewählte infektionsimmunologische Fragestellungen Mi. 12–13.30 Gebäude 22.21, Ebene 03, Seminarraum Med. Mikrobiologie Pfeffer und Assistenten
234. Infektiologie für Fortgeschrittene Do. 13–14.30 (14tägig) Gebäude 22.21, Ebene 03, Seminarraum Med. Mikrobiologie Pfeffer und Assistenten
235. Die Molekularbiologie in der mikrobiologischen Diagnostik für Studierende der Biologie und Medizin Fr. 12–13 (14tägig) Gebäude 22.21, Hörsaal 2E Henrich
236. Laborpraktikum „Infektionsimmunologie“ für angehende Diplomanden und Doktoranden der Biologie und Medizin (6 Wochen, ganztags) Gebäude 22.21, Ebene 00 Pfeffer/Däubener/ MacKenzie/ Henrich/Reichmann /Fischer / Beer/Würthner
237. Anleitung zum wissenschaftlichen Arbeiten (ganztägig nach Vereinbarung) Gebäude 22.21, Anmeldung Ebene 00 Pfeffer/Däubener/Heinz / MacKenzie/Henrich/Reichmann / Beer/Würtner

- | | | |
|------|--|----------------------------------|
| 238. | Kleines Praktikum A – Modul „Immunologie“
(2 Wochen ganztags)
nach Vorankündigung | Pfeffer/Esser/
Reichmann/Vohr |
| 239. | Serologische Diagnostik von Infektionskrankheiten
(nach Vereinbarung / Terminabsprache, Tel.: 052 21-12 61 43) | Hagedorn |
| 240. | Antibiotika-Therapie, Infektions-Abwehr
Do. 17–18 (1stündig)
Gebäude 22.21, Hörsaal 2E | Brunner |
| 241. | Gesundheitsökonomische Aspekte bei Infektionskrankheiten
Do. 18–19 (1stündig)
Gebäude 22.21, Hörsaal 2E | Brunner |
| 242. | Klinische Mikrobiologie (Praktisches Jahr)
Institut für Hygiene und Laboratoriumsmedizin
Klinikum Krefeld
(nach Vereinbarung) | Wirsing von König |
| 243. | Molekularbiologische Mechanismen der bakteriologischen
Resistenzentwicklung
Fr. 13–14
Gebäude 22.21, Ebene 03, Seminarraum Med. Mikrobiologie | Schmitz |
| 244. | Surveillance – Projekte in der Med. Mikrobiologie
Fr. 14–15
Gebäude 22.21, Ebene 03, Seminarraum Med. Mikrobiologie | Schmitz |
| 245. | Mikrobiologische Diagnostik klinischer Syndrome
voraussichtlich 24.11. - 27.11.04, siehe Aushang
Gebäude 22.21, Ebene 03, Seminarraum Med. Mikrobiologie | Krech |

XIII. Molekulare Medizin

Vorlesung

- | | | |
|------|--|---|
| 246. | Molekulare Mechanismen der zellulären Signaltransduktion
für Studierende der Medizin und Biologie
Di. 18–20 (2stündig)
Institut für Molekulare Medizin,
Gebäude 23.12, Ebene 01, Raum 24 | Schulze-Osthoff/
Ludwig/Jänicke/
Schmitz
wiss. Mitarbeiter |
|------|--|---|

Praktikum

- | | | |
|------|---|---|
| 247. | Methoden der Molekularen Medizin für Studierende der
Biologie und Medizin
ganztags 2 Wochen in den Semesterferien
Institut für Molekulare Medizin, Gebäude 23.12, Ebene 01
Auskunft Prof. Schulze-Osthoff | Schulze-Osthoff/
Ludwig/Schmitz/Jänicke
wiss. Mitarbeiter |
|------|---|---|

Seminar

- | | | |
|------|---|--|
| 248. | Aktuelle Themen der Molekularen Medizin
für Mitarbeiter des Instituts und interessierte Studenten
der Biologie und Medizin
Institut für Molekulare Medizin, Gebäude 23.12, Ebene 01
(nach Vereinbarung; Anmeldung erforderlich) | Schulze-Osthoff/
Ludwig/Jänicke/
wiss. Mitarbeiter |
| 249. | Kolloquium für Diplomanden und Doktoranden der
Abteilung I des Institutes für Molekulare Medizin
Di. 9–11
Gebäude 23.12, Ebene 01 | Schulze-Osthoff |

250. Kolloquium für Diplomanden und Doktoranden der
Abteilung II des Institutes für Molekulare Medizin
Do. 9–11 (2stündig)
Gebäude 23.12, Ebene 01 Ludwlg

XIV. Hygiene

251. Hygiene, Vorlesung
Großer Hörsaal, Pathologisches Institut
(s. Aushang) Idel/Leng/Ewers/
Geisel/Schulze-Röbbbecke/
Krutmann
252. Hygiene, Kurs
Institut für Hygiene
(s. Aushang) Idel/Hadnagy/
Geisel/Abu Omar/
Schulze-Röbbbecke
Abel/Grether-Beck/Fritsche
253. Impfkurs
Großer Hörsaal, Pathologisches Institut
(s. Aushang) Idel/Geisel/
Schulze-Röbbbecke
254. Sensorische Umweltbelastung
nach Vereinbarung (1stündig) Kastka
255. Hygiene
für Zahnmediziner/innen
Mi. 13–13.45
Hörsaal, Westdeutsche Kieferklinik Schulze-Röbbbecke/
Geisel/Abu-Omar
256. Anleitung zu wissenschaftlichen Arbeiten
nach Vereinbarung Idel
257. Hygiene für Studierende der Pharmazie
(s. Aushang) Geisel/Abu-Omar/Leng/
Schulze-Röbbbecke

XV. Klinische Chemie

258. Vorlesung Klinische Chemie
Mo., Di., Mi. 8–9
Hörsaal 13A, MNR-Klinik Boege/Hermesen/
Fahron/Falck/Wood/
Barthelmes/Kappert/Zur
259. Kurs der Klinischen Chemie und Hämatologie
Di. 14.15–17.15; Mi., Do. bzw. Fr. 13–16
Kurslabor MNR-Klinik, Gebäude 13.53–1.40 Boege/Hermesen/Fahron/
Falck/Wood/Barthelmes/
Kappert/Zur und Mitarbeiter
260. Praktikum der Klinischen Chemie für Fortgeschrittene
Mo. 14–18
(begrenzte Teilnehmerzahl) Boege/Mielke/
Christensen (Fahron)
und Mitarbeiter
261. Anleitung zu wissenschaftlichen Arbeiten
nach Vereinbarung Boege/Mielke/
Barthelmes/Christensen

XVII. Onkologische Chemie

269. Molekulare Onkologie
Mo. 17–18
Seminarraum Strahlenklinik Bojar/Pape/
Zamboglou
270. Immunologie solider Tumoren
Di. 17–18
Seminarraum Strahlenklinik Bojar
271. Biochemisches Praktikum für Biologen
halbtags
Laboratorien der Onkologischen Chemie Bojar und
wiss. Mitarbeiter

- | | | |
|------|--|--------------------------------|
| 272. | Kolloquium für Diplomanden und Doktoranden
(2stündig, 14tägig)
Ort nach Vereinbarung | Bojar |
| 273. | Anleitung zu wissenschaftlichen Arbeiten
ganztägig
Ort nach Vereinbarung | Bojar und
wiss. Mitarbeiter |

XVIII. Arbeitsmedizin und Sozialmedizin

Bedingt durch die Studienreform:

Vorlesungen und Seminare erst im WS 2005/2006

- | | | |
|------|---|--|
| 274. | Anleitung zu wissenschaftlichem Arbeiten und
Doktoranden-Kolloquium für Arbeitsmedizin und Sozialmedizin
Mi. (14tägig)
Seminarraum des Instituts für Arbeitsmedizin und Sozialmedizin
Gebäude 23.11, Ebene 00 | Borsch-Galetke/
Schwarze/
Jansen |
| 275. | Epidemiologie der Berufskrankheiten im
sozialmedizinischen Kontext
nach Vereinbarung
Seminarraum des Instituts für Arbeitsmedizin und Sozialmedizin
Gebäude 23.11, Ebene 00 | Schwarze |
| 276. | Entwicklung der Sozialmedizin und ihr Stellenwert in
modernen Industriegesellschaften
nach Vereinbarung
Seminarraum des Instituts für Arbeitsmedizin und Sozialmedizin
Gebäude 23.11, Ebene 00 | Schwarze |
| 277. | Umweltpsychologie und Arbeitspsychologie
nach vorheriger Vereinbarung
Seminarraum des Instituts für Arbeitsmedizin
und Sozialmedizin
Gebäude 23.11, Ebene 00 | Kastka/
Muth/
Notbohm |
| 278. | Demonstration zur Lärmschwerhörigkeit
nach vorheriger Vereinbarung
Seminarraum des Instituts für Arbeitsmedizin und Sozialmedizin
Gebäude 23.11, Ebene 00 | Richter |
| 279. | Gesundheitsschutz und Gesundheitsförderung im Betrieb
nach vorheriger Vereinbarung
Seminarraum des Instituts für Arbeitsmedizin und Sozialmedizin
Gebäude 23.11, Ebene 00 | Notbohm/
Siegmann |
| 280. | Ethische Aspekte in der Arbeitsmedizin
nach vorheriger Vereinbarung
Seminarraum der Landesanstalt für Arbeitsschutz,
Uhlenbergstraße 127-131, 40225 Düsseldorf | Jansing, P.-J. |
| 281. | Arbeitsmedizin im öffentlichen Dienst –
Strukturen, Aufgaben und praktische Beispiele
nach vorheriger Vereinbarung
Seminar der Landesanstalt für Arbeitsschutz
Ministerium für Wirtschaft und Arbeit des Landes NRW,
Horionplatz 1, 40213 Düsseldorf | Meyer-Falcke |

XIX. Krankenhauswesen

- | | | |
|------|---|----------|
| 282. | Medizinorganisation und Krankenhausökonomie
Colloquium nach Vereinbarung | Eichhorn |
|------|---|----------|

XX. Rechtsmedizin

- | | | |
|------|---|---|
| 283. | Blockpraktikum Rechtsmedizin
(5. bzw. 6. klinisches Semester)
siehe Online-Vorlesungsankündigung
Homepage Studiendekanat | Barz1/Daldrup/Haarhoff/
P. Gabriel/F. Gabriel/
Huckenbeck/Freudenstein/
Heller |
| 284. | Gerichtsärztliche Sektionen und Falldemonstrationen
in kleinen Gruppen
Mo.–Fr. 9.30–11 | Barz /Haarhoff/
Gabriel /Huckenbeck/
Freudenstein |
| 285. | Falldemonstrationen in der rechtsmedizinischen Lehrsammlung
Mi. 14–16 (2stündig) | Gabriel |
| 286. | Doktoranden-Kolloquium
Mo. 16–18 (14tägig) | Barz /Daldrup/
Huckenbeck |
| 287. | Forensische Traumatologie und Verkehrsmedizin
nach Vereinbarung (2stündig) | Barz |
| 288. | Forensische Toxikologie
nach Vereinbarung | Daldrup/
N.N. |
| 289. | Legale und illegale Drogen
Do. 13–14 (1stündig) | Daldrup/
N.N. |
| 290. | Anleitung zum selbständigen wissenschaftlichen Arbeiten
nach Vereinbarung (2stündig) | Daldrup |
| 291. | Anleitung zum selbständigen wissenschaftlichen Arbeiten
nach Vereinbarung (2stündig) | Henke |
| 292. | Spezielle Themen aus forensischer Hämatologie
nach Vereinbarung (1stündig)
Institut für Blutgruppenforschung, Otto-Hahn-Str. 39 | Henke |
| 293. | Spezielle Probleme an der Schnittstelle
zwischen Medizin und Recht
nach Vereinbarung (1stündig) | Gabriel /Huckenbeck |
| 294. | Arzt und Leichenschau – ein Kurs für Fortgeschrittene
nach Vereinbarung (2stündig) | Huckenbeck/
Gabriel |
| 295. | Praktische Übungen in forensischer Serologie
nach Vereinbarung (2stündig) | Huckenbeck |
| 296. | Spurenkunde
nach Vereinbarung (2stündig) | Huckenbeck |
| 297. | DNA-Fingerprinting
nach Vereinbarung (2stündig) | Huckenbeck |
| 298. | Forensische Archäologie
nach Vereinbarung (2stündig) | Pieper |
| 299. | Gewalt in der Familie
nach Vereinbarung (2stündig) | Trube-Becker |

XXI. Geschichte der Medizin

- | | | |
|------|---|--------------------------------|
| 300. | Kurs Medizinische Terminologie (Erstsemester)
im Oktober Sondertermine, ab Nov. Mo. 10–12
Hörsaal 2A u.a.
(bitte Aushang / Internetseite beachten:
www.uniklinik-duesseldorf.de/medizingeschichte) | Fangerau/
Schuster/
N.N. |
|------|---|--------------------------------|

- | | | |
|------|---|--|
| 301. | Geschichte, Theorie und Ethik der Medizin – eine Einführung (Hauptvorlesung)
Di. 10–11
Hörsaal 2A | Vögele/Fangerau |
| 302. | Geschichte, Theorie und Ethik der Medizin – Pflichtseminar zur Hauptvorlesung
Di. 11–12
Hörsaal 2A u.a. (siehe Aushang/Internetseite) | Vögele/Fangerau/
Schuster/
N.N. |
| 303. | Geschichte der Medizin – Geschichte in der Medizin (Oberseminar: Anmeldung erforderlich)
Do. 12–14
Gebäude 23.12, Ebene 04, Raum 24 | Vögele/
Fangerau/
Schuster/N.N. |
| 304. | Geschichte, Theorie und Ethik der Medizin im Klinischen Studienabschnitt (Wahlpflichtseminar)
Di. 17–19
Gebäude 23.12, Ebene 04, Raum 24 | Fangerau |
| 305. | Geschichte, Theorie und Ethik der Medizin
Vorklinik (Wahlpflichtseminar)
Di. 15–17
Gebäude 23.12, Ebene 04, Raum 24 | Fangerau/N.N. |
| 306. | Quantifizierende Methoden und Statistik für Historiker
Mi. 14–16
Gebäude 23.12, Ebene 04, Raum 24 | Vögele |
| 307. | Antisemitismus im 19. und 20. Jahrhundert
Do. 11–13
Gebäude 23.12, Ebene 04, Raum 24 | Schäfer /
Vögele |
| 308. | Unternehmensgeschichte des 19. und 20. Jahrhunderts
Do. 14–16
Gebäude 23.12, Ebene 04, Raum 24 | Schneider /
Vögele |
| 309. | Mensch und Tod – an Beispielen aus der Graphiksammlung der Heinrich-Heine-Universität
Do. 16–18
Gebäude 23.12, Ebene 04, Raum 24 | Schuster |
| 310. | Geschichte und Entwicklung der Homöopathie
Do. 18–20 (14tägig)
Hörsaal 2C | Elies |
| 311. | Medizinethisches Fallseminar (Blockseminar nach Vereinbarung) | Elkeles |
| 312. | Schmerz, Angst, Depression: Verschiedene Erscheinungsformen einer Erkrankung?
Mi. 18–20 (bitte Aushang / Internetseite beachten)
Gebäude 23.12, Ebene 04, Raum 24 | Köhnen |
| 313. | Ethik der Medizin (Ringvorlesung für alle Fakultäten, Fakultäten, siehe Aushänge / Internetseite)
Di. 18–20
Hörsaal 13B | Gastdozierende
(Organisation: Fangerau) |
| 314. | Öffentliche Abendvorträge zur Medizingeschichte
Mi. 18–20 (Bitte Aushänge beachten)
Gebäude 23.12, Ebene 04, Raum 24 | Gastdozierende
(Organisation: Vögele) |

XXII. Medizinische Statistik und Informatik, Biomathematik und Epidemiologie

- | | | |
|------|--|--|
| 315. | Epidemiologie, Biometrie und Medizinische Informatik
(Hauptvorlesung im Pflichtfach)
2stündig als Blockveranstaltung 4.10.2004–15.10.2004
(Aushang Gebäude 23.11, Ebene 02 beachten!) | Mau |
| 316. | Seminar zur Hauptvorlesung „Epidemiologie,
Biometrie und Medizinische Informatik“
(Scheinpflichtige Veranstaltung)
2stündig als Blockveranstaltung 4.4.2004–15.10.2004
(Aushang Gebäude 23.11, Ebene 02 beachten!) | Mau/Drabik/
Yong/Bracht/
Seitz/Sander |
| 317. | Methoden der Epidemiologie, Biometrie und
Medizinischen Informatik
(Vorlesung im Wahl-Pflichtfach)
2stündig als Blockveranstaltung 14.2.2005–25.2.2005
(Aushang Gebäude 23.11, Ebene 02 beachten!) | Mau |
| 318. | Seminar zur Vorlesung „Methoden der Epidemiologie,
Biometrie und Medizinische Informatik“
(Scheinpflichtige Veranstaltung)
2stündig als Blockveranstaltung 14.2.2005–25.2.2005
(Aushang Gebäude 23.11, Ebene 02 beachten!) | Mau/Drabik/
Yong |
| 319. | Fortgeschrittenenpraktikum zur Klinischen Epidemiologie
Mi. 15–18 (3stündig)
Gebäude 23.11, Ebene 02, Raum 25 | Mau/
Drabik/Yong |
| 320. | Anleitung zum wissenschaftlichen Arbeiten
nach Vereinbarung | Mau |
| 321. | Epidemiologische Methoden in der klinischen Forschung
Fallseminar zur Studienplanung
Anmeldung ganzjährig (F. 81-1 45 78)
Gebäude 23.11, Ebene 02, Raum 25 | Mau/Yong |
| 322. | Methoden der Informatik und Biostatistik
in klinischen Studien
Fallseminar zur Datenanalyse
Anmeldung ganzjährig (F. 81-1 45 78)
Gebäude 23.11, Ebene 02, Raum 25 | Mau/Drabik |
| 323. | Kolloquien zur Quantitativen Medizin
nach besonderer Ankündigung | Mau |
| 324. | Kolloquien des Koordinierungszentrums für Klinische Studien
Mo. 16–17 (14tägig)
Gebäude 12.46, Ebene 01, Raum 25 | Mau/
Ohmann |
| 325. | Seminar „Projektmanagement im Gesundheitswesen“
nach besonderer Bekanntgabe (2stündig) | Seelos |
| 326. | Modul IV zur Epidemiologie:
Analyse der Risikofaktoren
(Blockveranstaltung, Vorlesung 28 Std., Übungen 7 Std.)
Aushang Public Health beachten. | Giani/
Ranft |
| 327. | Modul V Epidemiologie:
Survey und Surveillance
(Blockveranstaltung, Vorlesung 10 Std., Übungen 4 Std.)
Aushang Public Health beachten | Giani/Ranft |
| 328. | Modul VI zur Epidemiologie:
Spezielle Epidemiologie
(Vorlesung 30 Std.)
Aushang Public Health beachten | Giani/Berger/
Dürr/Ranft/
Rathmann/Stang |

329. Anleitung zum wissenschaftlichen Arbeiten nach Vereinbarung (für Doktoranden und Habilitanden) Gianì/Mau
330. Statistisches Kolloquium (2stündig) Aushang beachten Degen/Giani/
Godehardt/Janssen/
Janßen/Klinger/
Krauth/Ranft/von Haeseler
331. Epidemiologie, Medizinische Biometrie und Medizinische Informatik Di. 10–12 (Vorlesung) Chirurgische Klinik, großer Hörsaal Gianì/Godehardt/
Ohmann/Ranft
332. Seminar zur Epidemiologie, Medizinische Biometrie und Medizinische Informatik in Kleingruppen (2stündig) Aushang beachten Gianì/Godehardt/
Ohmann/Ranft/
mit Assistenten

XXIII. Medizinische Psychologie

333. Medizinische Psychologie für Vorkliniker (Hauptvorlesung) Di. 14–16 (2stündig) Hörsaal 2A Steingrüber
334. Praktische Übungen: Kursus der Medizinischen Psychologie und Medizinischen Soziologie Mi. 14–17.30 Seminarraum des Instituts für Medizinische Psychologie Gebäude 23.02, Ebene 03, Raum 22 sowie 4stündig als Blockveranstaltung in Parallelkursen (siehe Aushang) Steingrüber/
Deinzer/Lehmann/
Stockhorst/Wiener/
Winke
336. Seminar der Medizinischen Psychologie und Medizinischen Soziologie Ort und Zeit siehe Aushang (2stündig) Steingrüber/Deinzer/
Stockhorst
337. Praktikum: Einführung in die klinische Medizin Di. 16s.t.–18.15 (3stündig) Institut für Medizinische Psychologie, Gebäude 23.02, Ebene 03 Steingrüber
338. Forschungskolloquium Do. 16.30–18 (2stündig) Seminarraum des Instituts für Medizinische Psychologie Gebäude 23.02, Ebene 03, Raum 22 Steingrüber/Deinzer/
Stockhorst
339. Emotionspsychologie (Vorlesung) Ort und Zeit siehe Aushang (2stündig) (Wahlpflichtfach, auch für Studierende im klinischen Studienabschnitt) Deinzer
340. Verhaltensmedizin (Vorlesung) Ort und Zeit siehe Aushang (2stündig) (Wahlpflichtfach, auch für Studierende im klinischen Studienabschnitt) Stockhorst
341. Curriculum der Medizinischen Fakultät zur strukturierten Promotion: Vorbereitung auf das wissenschaftliche Arbeiten und auf die medizinische Dissertation (Vorlesung) Fr. 14–16 (2stündig) Wahlpflichtfach Hörsaal 2B Deinzer

342. Curriculum der Medizinischen Fakultät zur strukturierten Promotion: Vorbereitung auf das wissenschaftliche Arbeiten und auf die medizinische Dissertation (Praktikum) nach Vereinbarung (3stündig) (nur für Vorlesungsteilnehmer)
- Deinzer/Boege/
Christensen/
Kojda/Krutmann/
Mielke/Roerig/Schlack/
Schröder/Staiger/
Wätjen/Weber/Wolter/N.N.

XXIV. Medizinische Soziologie

345. Vorlesung „Medizinische Soziologie“ für Vorkliniker
Di. 11–13
Hörsaal 2D, Beginn 12.10.04
- Siegrist
346. Praktische Übungen:
Kursus der Medizinischen Psychologie und
Medizinischen Soziologie
Mo. 14–17.30, s. Aushang
- Siegrist/
Dragano/
v. d. Knesebeck
347. Seminar der Medizinischen Psychologie und
Medizinischen Soziologie
Ort und Zeit siehe Aushang (2stündig)
- Siegrist/
Dragano/
v. d. Knesebeck
348. Praktikum Berufsfelderkundung
2stündig sowie 1stündig als praktikum in der semesterfreien Zeit
siehe Aushang Allgemeinmedizin
- Siegrist/
Geraedts/
v. d. Knesebeck
349. Gesundheitssystem, Gesundheitsökonomie,
Öffentliche Gesundheitspflege
Vorlesung für Studierende der Humanmedizin
Do. 16–18
Ort wird durch Aushang bekannt gegeben
- Geraedts

Zusatzstudiengang Public Health

350. Kolloquium für Magisterkandidatinnen und -kandidaten
im Zusatzstudiengang Public Health
Di. 18–19.30 (2stündig), 14täglich
Gebäude 14.82, Ebene 01, Raum 11
- Geraedts/
Siegrist
351. Kolloquium für Doktorandinnen und Doktoranden
im Zusatzstudiengang Public Health
und Institut für Medizinische Soziologie
(2stündig) nach Vereinbarung
Gebäude 14.82, Ebene 01, Raum 10
- Siegrist/
Geraedts
352. Forschungsseminar „Aktuelle Public Health-Forschung“
Di. 16–18, 14täglich
Gebäude 14.82, Ebene 01, Raum 10
- Geraedts/
Siegrist
353. Gesundheitsversorgung in Europa: Überblick
Seminar für Studierende des Zusatzstudiengangs Public Health
21-stündige Blockveranstaltung, Termin siehe Aushang
Seminarraum des Zusatzstudiengangs, Gebäude 14.82, Ebene 01
- Geraedts
354. Health Technology Assessment
Seminar für Studierende des Zusatzstudiengangs Public Health
14-stündige Blockveranstaltung, Termin siehe Aushang
Seminarraum des Zusatzstudiengangs, Gebäude 14.82, Ebene 01
- Geraedts
355. Methoden der Sozialwissenschaften
Seminar für Studierende des Zusatzstudiengangs Public Health
28-stündige Blockveranstaltung, Termin siehe Aushang
Seminarraum des Zusatzstudiengangs, Gebäude 14.82, Ebene 01
- v. d. Knesebeck/
Dragano

356. Altersspezifische Gesundheitsprobleme Franz/Siegrist
Seminar für Studierende des Zusatzstudiengangs Public Health
35-stündige Blockveranstaltung, Termin siehe Aushang
Seminarraum des Zusatzstudiengangs, Gebäude 14.82, Ebene 01
357. Arbeit und Gesundheit Borsch-Galetke
Seminar für Studierende des Zusatzstudiengangs Public Health
21-stündige Blockveranstaltung, Termin siehe Aushang
Gebäude 23.12, Ebene 00, Raum 24
359. Umwelt und Gesundheit Borsch-Galetke
Seminar für Studierende des Zusatzstudiengangs Public Health
14-stündige Blockveranstaltung, Termin siehe Aushang
Gebäude 23.12, Ebene 00, Raum 24
360. Epidemiologie IV Giani
Seminar für Studierende des Zusatzstudiengangs Public Health
28-stündige Blockveranstaltung, Termin siehe Aushang
Seminarraum des Zusatzstudiengangs, Gebäude 14.82, Ebene 01
361. Epidemiologie V Giani
Seminar für Studierende des Zusatzstudiengangs Public Health
14-stündige Blockveranstaltung, Termin siehe Aushang
Seminarraum des Zusatzstudiengangs, Gebäude 14.82, Ebene 01
362. Epidemiologie VI Giani
Seminar für Studierende des Zusatzstudiengangs Public Health
28-stündige Blockveranstaltung, Termin siehe Aushang
Seminarraum des Zusatzstudiengangs, Gebäude 14.82, Ebene 01
363. Gesundheitsökonomie II Diel
Seminar für Studierende des Zusatzstudiengangs Public Health
14-stündige Blockveranstaltung, Termin siehe Aushang
Seminarraum des Zusatzstudiengangs, Gebäude 14.82, Ebene 01
364. Gesundheitsförderung als Präventionsansatz Schwarzer
Seminar für Studierende des Zusatzstudiengangs Public Health
21-stündige Blockveranstaltung, Termin siehe Aushang
Seminarraum des Zusatzstudiengangs, Gebäude 14.82, Ebene 01
365. Öffentliche Prävention und die Bekämpfung übertragbarer Infektionskrankheiten Ista
Seminar für Studierende des Zusatzstudiengangs Public Health
35-stündige Blockveranstaltung, Termin siehe Aushang
Akademie für öffentliches Gesundheitswesen
366. Humangenetik Goecke
Seminar für Studierende des Zusatzstudiengangs Public Health
14-stündige Blockveranstaltung, Termin siehe Aushang
Seminarraum des Zusatzstudiengangs, Gebäude 14.82, Ebene 01

XXV. Innere Medizin

367. Innere Medizin Bornstein/Chantelau/v. Dahl/Gattermann/
Mo.-Fr. 10-11 (5stündig) Germing/Grabensee/Haas /Häussinger/
Hörsaal der MNR-Klinik Strauer/Heintzen/Heintges/Hetzel/Hennersdorf/
Hollenbeck/Ivens/Kelm/Koch/
Leschke/Martin /Meckenstock/
Perings/Richter/Scharf /Scherbaum/Schneider, M./
Schoebel/Seißler/Schwartzkopff/Schwalen/Specker/
Starke/Vester/Wettstein/Ziegler

368. Innere Medizin für Zahnmediziner Heintges/v. Dahl/Wettstein
Mi. 16–17
369. Kurs der allgemeinen klinischen Untersuchung Bornstein/v. Dahl/Grabensee/
(Innere Medizin), Vorlesung Gattermann /Feldkamp/Germing/
Di. und Do. 14–14.45 Heering /Heintges/Heyll /Hetzel/
Hörsaal der MNR-Klinik 13A Ivens/Kelm/Kimmerle/
Praktikum Di. 15–16.30, Mi. und Fr. 14–15.30 Köller/Lobnig/
(Gruppeneinteilung bei Vorbesprechung, Martin /Perings/Plum/Richter/
siehe Aushang) Rotthoff/Schwarz/Seitz/
Praktikum Di. 15–16.30, Mi. und Fr. 14–15.30 M. Schneider /Seißler/
Schoebel/Specker/Spraul/Schwartzkopff/
Schannwell/Scherbaum/Starke/
Wettstein/Ziegler
370. Grundlagen der internistischen Onkologie Burk
MNR-Hörsaalgebäude
Aushang nach Vereinbarung (1stündig)
371. Niere und Innere Erkrankungen Grabensee/Hetzel/Königshausen /
nach Vereinbarung Hetzel/Altrogge
372. 3. Klinischer Studienabschnitt, Seminar Bornstein/Brause/v. Dahl/Strauer/
Seminarraum MNR-Klinik Gattermann /Grabensee/v. Herbay/Hetzel/Heintzen/
Di. und Do. 15.00 Heyll /Heering /Erhardt /Feldkamp/Fischer/Haas /Heintges/
Hennersdorf/Hetzel/Ivens/Kelm/Klein/Lakomek/Lobnig/Lübke/
Meckenstock/Meinhold/Rotthoff/Schlaghecke/
Schneider, M., Scherbaum/Schwarz/Schwartzkopff/Schoebel/
Specker/Starke/Perings/Niederau/Vogt /Wettstein
373. Angiologische Funktionsdiagnostik Kelm
MNR-Klinik, 8. Etage Seminarraum
Fr. 17–18.30
374. Wiss. Arbeiten in der kardiovaskulären Medizin Kelm
Geb. 1485 Kardiologisches Labor
Mi. 18.30–20.30
375. Grundlagen der Ernährungslehre für Studenten der Pharmazie Drost
(8. Semester)
Mi. 12.15–13
Hörsaal 6 D
376. Pathophysiologie und Therapie der Adipositas Spraul/Rotthoff
14tägig, 1stündig n. V.
377. Arzneimitteltherapie innerer Erkrankungen Peters
Mi. 14.30–16 (14tägig)
Seminarraum 4 MNR-Klinik
378. Ausgewählte Kapitel der Klinischen Pharmakologie Grabensee/
Mo. 17 h.s.t.–18.30 (2stündig) Richter /Schrör
Seminarraum, Hörsaalgebäude MNR
379. Interdisziplinäres Seminar Aul
Tumorkolloquium
Mo. 13–13.45, St. Joh. Hospital, Duisburg
380. Hämatologisch-zytologische und immunzytologische Aul/Germing/
Diagnostik für Fortgeschrittene Gattermann /
Fr. 8.15–9
Mikroskopieraum 01.31, MNR-Klinik
381. Pathoanatomische Konferenz Aul
Seminar
Do. 16.15–17.45
St. Johannes Hospital, Duisburg

- | | | |
|------|--|---|
| 382. | Aktuelle Therapiekonzepte in der Hämatologie
Mi. 13.15–14
St. Johannes-Hospital, Duisburg | Aul |
| 383. | PJ-Seminar
Do. 16.15–17.45
St. Johannes Hospital, Duisburg | Aul |
| 384. | Grundlagen klinischer Arzneimittelforschung
Fr. 16.15–18 (2stündig) | Arning |
| 385. | Medikamentenentwicklung
in der Onkologie (Seminar) siehe Aushang) | Arning |
| 386. | Grundlagen der Radochemotherapie
(Seminar)
nach Vereinbarung (2stündig) | Schnabel/Arning |
| 387. | Seminar Hämatologie
Das „hämatologische Seminar“ ist eine Veranstaltung der Klinik für Hämatologie, Onkologie und klinische Immunologie und findet in monatlichen Abständen jeweils zwischen 19.00 und 23.00 Uhr im Hörsaal 13B der MNR-Klinik statt | Gattermann /
Haas/
Meckenstock |
| 388. | Kolloquium für Doktorandinnen und Doktoranden
Klinische Diabetologie
n. V. 1stündig
Diabetes-Ambulanz MNR-Klinik | Chantelau |
| 389. | Hämatologisch-zytologischer Diagnostikkurs
nach Vereinbarung (2stündig) | Gattermann /Germing |
| 390. | Molekularbiologisches Seminar
Do. 18.15-19
Seminarraum 4, MNR-Klinik | Haas /Gattermann /
Kronenwett |
| 391. | Lehrgespräche Innere Medizin
(dritter klinischer Studienabschnitt)
Do. 16.30 (2stündig)
Krankenhaus Benrath | Schoppe/N. N./
Castrup/Roesgen |
| 392. | Repetitorium und Differentialdiagnostik internistischer
Erkrankungen für PJ-Studenten
Fr. 14–16.00
Seminarraum
Evangelische Krankenanstalten Duisburg- Nord
Evangelisches und Johanniter Klinikum Duisburg/
Dinslaken/Oberhausen eGmbH | M. U. Schneider |
| 393. | Klinische Visite für Fortgeschrittene
(15 Teilnehmer/innen)
Fr. 16 s.t. (2stündig)
Krankenhaus Benrath | Schoppe/Schlaudecker/
Greulich/Neumann |
| 394. | PJ-Seminar
Mi. (2stündig) n.V.
Marienhospital Düsseldorf | Lüthen |
| 395. | Innere Medizin
(3. Klin. Studienabschnitt)
Di. 14-16
HS Studiengebäude, Klinikum Krefeld | Grosser
und Mitarbeiter |
| 396. | Klinische Visite für Fortgeschrittene
nach Vereinbarung (1stündig)
EVK Kirchenfeldstraße 40, 40217 Düsseldorf | N. N. |
| 397. | Immunologie in der Klinik
nach Vereinbarung (1stündig) | Kindler |

398. Diagnostisch-therapeutisches und klinisch-pathologisches Kolloquium N. N.
Do. 15.30–16.30
Kliniken der Landeshauptstadt Düsseldorf, Grülinger Straße 120,
Düsseldorf-Geresheim
399. Pneumologisches Seminar Perings/Goeckenjan/
Do. 17–18 (1stündig) Schwalen
Seminarraum MNR-Klinik ME8
400. Kursus der Klinischen Rhythmologie Vester/Perings/
(n.V.) Di. 18–19 Winter/Hennersdorf
MNR-HS
401. Kardiologisches Seminar für PJ-Studenten Vester/Niehues/
am Ev. Krankenhaus Düsseldorf Hennersdorf/Winter
Do. 14–15
402. Seminar über aktuelle Fragen in der Kardiologie mit Praktikum Kuhn
der kardiolog.-angiolog. Funktionsdiagnostik
3tägig Klinikum Bielefeld der Städt. Klinik Bielefeld
(siehe Aushang, Tel. 05 21 / 5 81 34 00)
403. Neue Erkenntnisse der Inneren Medizin Altrogge/Kuhn/
Mi. 15 c.t. (2stündig) Peters/Scholten/Schoppe
Sem.-Raum Hörsaaltrakt der MNR-Klinik
404. Kardiologisches Seminar über koronare Herzkrankheiten Gleichmann und
(Diagnostik, Therapie, Rehabilitation, Epidermiologie) Mitarbeiter/
nach Vereinbarung Do.–Sa. (3tägig) Sigwart
Gollwitzer-Meier-Institut Bad Oeynhausen
(Einzelheiten siehe Aushang)
405. Klinik, Diagnostik und Therapie von Herzmuskelerkrankungen Schwarzkopf
Do. 18–19
MNR-Klinik, 9. Etage
406. Bildgebende neuere Verfahren (MRT) in der Kardiologie Schwartzkopf/
n. R. MNR-Klinik Poll
407. Spezielle Probleme der Arzneimittelsicherheit Sprenger
Fr. 15–16.30 (2stündig, 14tägig)
Seminarraum 4 der MNR-Klinik
408. Kardiologische Untersuchungsmethoden Haerten/Spiller
en bloc Seminar nach Vereinbarung
im Marien-Hospital Wesel
13.10.2004, 14.00, HS. Foyer
409. Klinische Untersuchung des Herz- und Kreislaufsystems Schoebel
für Fortgeschrittene
Do. 17–18
(nach Vereinbarung: schoebel@unj-duesseldorf.de)
410. Seminar Differentialdiagnose Innere Medizin N. N.
Fr. 16.30–18 (2stündig, 14tägig)
Ev. Krankenhaus Bethesda, Duisburg, Heerstraße 219
411. Lehrgespräche, Innere Medizin v. Dahl/Feldkamp/
(im Rahmen des 3. Klinischen Studienabschnittes) Grabensee/Heintges/
Mi. 12–13 Hetzel/Passlick/Scherbaum/
Seminarraum der MNR-Klinik Wettstein
412. Endoskopischer Untersuchungskurs Häussinger/
Mo. 8–9.30 (2stündig) v. Dahl/Wettstein/
Endoskopieräume der MNR-Klinik Heintges/Niederau

- | | | |
|------|---|--|
| 413. | Seminar zur Kardiologischen Funktionsdiagnostik –
Myokardischämie, Viabilität, Hämodynamik
nach Vereinbarung (14tägig, 2stündig) | Klein |
| 414. | Endokrinologische Fallvorstellungen, interaktiv
Fr. 14–16 (14tägig)
Sem.-Raum MNR-Klinik
Hörsaalgebäude | Feldkamp/
Grußendorf/Heinen/
Rudorff |
| 415. | Differentialdiagnose von Hypoglykämien
(1stündig) nach Vereinbarung | Starke |
| 416. | Klinik, Diagnostik und Therapie
neuroendokriner GEP-Tumoren
(1stündig) nach Vereinbarung | Starke |
| 417. | Tropenmedizin und Klinische Infektiologie
Mo. 15–17
Hörsaal 13B (siehe Aushang) | Häussinger/Richter/
Wettstein/vom Dahl/Heintges/
Adamo/Oette/McKenzie/Erhardt |
| 418. | Grundlagen der Abdomensonographie
Fr. 15–16 (Seminar mit prakt. Übungen)
Sem.R. der Gastroenterologie | Richter /
v. Dahl/von Herbay/Wettstein |
| 419. | Experimentelle und Klinische Hepatologie
Seminarreihe des SFB 575
Seminarraum HS - MNR-Klinik | Häussinger/
Schliess/
v. Dahl/Warskulat |
| 420. | Hepatologisches Kolloquium
Mi. 16–17 (1. Mittwoch im Monat)
Seminarraum Gastroenterologie, MNR-Klinik, EG | Häussinger/Gabbert/
Mödder/Goretzki/
v. Dahl/Wettstein
von Herbay |
| 421. | Gastroenterologisch-Chirurgisches Kolloquium
Mo. 16.30–17.30, 14täglich
Seminarraum Gastroenterologie MNR-Klinik,
Gebäude 13.54, Ebene 00, Raum 10 | Häussinger/Knoefel/
vom Dahl/Cohnen/Erhard/Röhrborn/
Wettstein/Franke/Heintges/
Jaklin/Möslein/Hosch/Mödder |
| 422. | Chemisch-physikalischer Kurs für Zahnmediziner/innen
Mo. 11–13 (2stündig)
Hörsaal der MNR-Klinik | Rotthoff |
| 423. | Diagnostik in der Inneren Medizin mit Hilfe moderner
bildgebender Verfahren
Mo. 13–14 | Vosberg |
| 424. | Klinisch-endokrinologisches interdisziplinäres Kolloquium
Di. 15–16 (14tägig)
Seminarraum Chirurgie | Scherbaum/
Bornstein/Röher/Feldkamp/
Vosberg/Schulze |
| 425. | Endokrinologisches Kolloquium
Mi. 16.15-17
Hörsaal 13B, MNR-Klinik, Gebäude 13.52 | Feldkamp/Bornstein/Goretzki/
Grußendorf/Röher/
Scherbaum |
| 426. | Klinisch-experimentelle Diabetologie
(14tägig, 2stündig)
im Deutschen Diabetes-Forschungsinstitut, Seminarraum | Scherbaum/Heinemann /
Martin /Seißler/
Heise/Ziegler |
| 427. | Onkologische, hämatologische, immunologische
Fragestellung mit Falldemonstration
Mo. 16–18 (14tägig)
St.-Johannes-Hospital, Duisburg | Westerhausen |
| 428. | Aktuelle Diagnostik und Therapie bei Nieren- und
Hochdruckkrankheiten
nach Vereinbarung (1stündig) | Altrogge/Grabensee/
Königshausen /Passlick/
Küppers |
| 429. | Ausgewählte Themen auf dem Gebiet der Hochdruck-
und Nierenkrankheiten
Zeit nach Vereinbarung (2stündig) | Küppers |

- | | | |
|------|---|--|
| 430. | Klin. Prüfung und Zulassung neuer Arzneimittel
nach Vereinbarung (1stündig) | Küppers |
| 431. | Nephrologisch-radiologisch-gefäßchirurgisches
Kolloquium
Di. 16–17.30
Seminarraum der MNR-Klinik | Grabensee/
Passlick/Mödder/
Kuhn /Sandmann/
Jaeschock |
| 432. | Wissenschaftliches Arbeiten auf dem Gebiet der
Nephrologie (Seminar)
Do. 14–15 (monatlich)
Termine werden durch Aushang bekanntgegeben
Seminarraum der MNR-Klinik | Heering /Grabensee/
Hetzl/Ivens/Passlick |
| 433. | Internet für Mediziner
Vorlesung und Demonstration
(14tägig) Mi. 15 c.t. (2stündig)
Hörsaal 13B, MNR Klinik | Specker/Monser/
Richter/Becker/Schneider |
| 434. | Klinisch-kardiologische Visite
(im Rahmen des 3. klinischen Studienabschnittes)
Zeit nach Vereinbarung | Strauer und Mitarbeiter |
| 435. | Medizinisch-Klinische Visite (Vorl.)
3. Klin. Studienabschnitt
Di. 14.15–15.45
Klinikum Krefeld, Hörsaal Studiengebäude | Bach /
Frieling |
| 436. | EKG-Kurs
Mi. 18–18.45
Hörsaal der MNR-Klinik | Hennersdorf/Vogt /
Klein |
| 437. | Auskultationskurs für Fortgeschrittene
nach Vereinbarung (2stündig)
Städt. Kliniken Dortmund | Lösse |
| 438. | EKG-Kurs
Di. 18–19 oder nach Vereinbarung
Städt. Kliniken Dortmund | Lösse |
| 439. | Fallvorstellungen zur Gastroenterologie
Mi. 10–11 (1stündig) oder nach Vereinbarung
Hörsaal Studiengebäude Städt. Krankenanstalten Krefeld | Becker |
| 440. | Therapie mit Hormonen
Fr. 18–19 (1stündig), nach Vereinbarung | Herrmann |
| 441. | Kolloquium Geriatrie
nach Vereinbarung (2stündig)
Hörsaal der MNR-Klinik | Herrmann |
| 442. | „Klinik der Geriatrie“
(2stündig, 14tägig) nach Vereinbarung
Hörsaal der MNR-Klinik | Herrmann/
Wildmeister |
| 443. | Ernährungsmedizin und Diätetik
14tägig (2stündig) nach Vereinbarung
Deutsches Diabetes-Klinik im Deutschen Diabetes-Forschungsinstitut | Hauer |
| 444. | Zellbiologie des Gefäßsystems
2stündig, nach Vereinbarung | Rösen/
Tschöpe |
| 445. | Funktionstests in der Inneren Medizin
(für Studierende im 2. und 3. Abschnitt des klinischen Studiums)
nach Vereinbarung (1stündig)
Hörsaal der MNR-Klinik | Grabensee |
| 446. | Hämatologische und onkologische Fragestellungen
mit Falldemonstrationen
Mo. 16–18
St. Antonius-Hospital Kleve | Runde |

- | | | |
|------|---|--|
| 447. | Der Arzt und der schwerkranke Patient
Seminar | Kindler |
| 448. | Doktorandengespräch
nach Vereinbarung | Burk |
| 449. | Klinische Arzneimittelforschung in der Hämato-Onkologie
siehe Aushang | Zahner |
| 450. | Hämatologischer Mikroskopierkurs
Di. 16-17
Klinikum Remscheid | Wehmeier |
| 451. | Aktuelle Aspekte der Diagnostik und Therapie
hämato-onkologischer Erkrankungen
Fr. 8-8.45 | Wehmeier |
| 452. | Anleitung zum wissenschaftlichen Arbeiten auf dem Gebiet
der Transplantationsimmunologie und Immunogenetik
(2stündig, 14täglich), siehe Aushang
Transplantationsimmunologische Laboratorien der Knochen-
markspender-Zentrale,
Gebäude 14.80, Ebene 01 | Wernet |
| 453. | Kolloquium für Doktorandinnen und Doktoranden:
Molekulare Regulation der Immunantwort
(begrenzte Teilnehmerzahl)
Mi. 11-12 (1stündig, wöchentlich)
Seminarraum der Knochenmarkspender-Zentrale, Gebäude 14.80, Ebene 01 | Wernet |
| 454. | Praktikum der Molekularen Medizinischen Immunologie
(4stündig, wöchentlich) nach Vereinbarung
Knochenmarkspender-Zentrale, Gebäude 14.80,
Kursraum, Ebene 03 | Wernet/Enczmann/
Kögler/Grinstein/
Knipper/Uhrberg |
| 455. | Aktuelle Transplantationsimmunologie
Ort und Zeit siehe Aushang | Wernet/Grabensee
und Mitarbeiter,
Sandmann und Mitarbeiter |
| 456. | Vorlesung 1. klinischer Studienabschnitt:
Immunologie für Mediziner
Ort und Zeit siehe Aushang | Müschen |
| 457. | Doktorandenseminar: Molekulare Immunologie
Fr. 9-10
Gebäude 14.80, Kursraum, Ebene 03 | Müschen |
| 458. | Praktische Übungen: Molekularbiologie für Mediziner
Zeit siehe Aushang
Gebäude 14.80, Kursraum, Ebene 03 | Müschen/Feldhahn/
Liedtke/Sohn |
| 459. | Prävention und Rehabilitation arterieller
Verschlußkrankheiten (Kolloquium)
nach Vereinbarung (1stündig)
Hörsaal MNR-Klinik | Sandmann/
Tschöpe/
Vogelberg |
| 460. | Autoimmunkrankheiten:
Grundlagen und aktuelle Probleme
Mi. 16-18 (2stündig) oder nach Vereinbarung
Sem. R. des Diabetes-Forschungs-Institutes | Kolb /Burkart/
Rothe |
| 461. | Computergestützte Lernfallerstellung
in der Inneren Medizin
Termine n.V.
EDV-Raum Endokrinologie, Raum 57 | Bornstein/Baehring/
Feldkamp/Scherbaum |
| 462. | Multimedia in der Inneren Medizin
Di. und Do. 17-19
Cmputerraum für Studierende,
Chirurg. Klinik, Gebäude 12.42, Ebene 01, Raum 29 | Bornstein/Baehring/
Feldkamp/
Scherbaum |

- | | | |
|------|---|---|
| 463. | Molekulare und klinische Endokrinologie und Diabetologie
Mi. 16-17
Seminarraum MNR-Klinik | Bornstein/
Scherbaum |
| 464. | Anleitung zum wissenschaftlichen Arbeiten
nach Rücksprache
Deutsche Diabetes-Klinik im
Deutschen Diabetes-Forschungsinstitut | Scherbaum/Gleichmann /
Martin/Seißler/
Ziegler |
| 465. | Praktische Diabetologie für PJ'ler und AiP'ler
Mi. 18-20, 14tägig
Deutsche Diabetes-Klinik im Deutschen
Diabetes-Forschungsinstitut, Seminarraum | Scherbaum/
Martin/Seißler/
Ziegler |
| 466. | Wissenschaftliches Arbeiten auf dem Gebiet der
Diabetologie (Seminar)
Mo. 15c.t.-16.45, wöchentlich
Seminarraum der MNR-Klinik) | Richter /Spraul |
| 467. | Lösungsstrategien klinischer Probleme der Inneren Medizin
(Aushang beachten)
2stündig, 14tägig | Richter |
| 468. | Extrakorporale Blutreinigungsverfahren
(Seminar) (2stündig)
nach Vereinbarung | Passlick |
| 469. | Klinische Osteologie
nach Vereinbarung (1stündig)
Seminarraum der MNR-Klinik | Keck |
| 470. | Immunendokrinologie
Mo. 18.30-19.30 | Schlaghecke |
| 471. | Klinische Demonstrationen Rheumatischer Erkrankungen
Mi. 16-18 oder nach Vereinbarung (2stündig, 14tägig)
Evangelisches Fachkrankenhaus Ratingen | Rau |
| 472. | Anleitung und Übungen für den klinischen Alltag
14tägig, Seminarraum DFI | |
| 473. | Rheumatologische Falldemonstrationen des
Rheumazentrums Düsseldorf
Do. 17-18
Hörsaal 13B der MNR-Klinik | Rau/Fischer /Lakomek/
Ostendorf/Schneider , M./
Specker |
| 474. | Anleitung zum wissenschaftlichen Arbeiten
Mi. 18-19
Seminarraum Nephrologie | Heering /Ivens |
| 475. | Endokrine Notfälle
Fr. 17-18 (1stündig), nach Vereinbarung
Seminarraum MNR-Klinik | Schlaghecke |

XXVI. Allgemeinmedizin

Sobald aktuelle Informationen zu den jeweiligen Veranstaltungen vorliegen, finden Sie diese ggf. auf unsere Homepage (zu finden unter <http://www.uniklinik-duesseldorf.de>)

- | | | |
|------|--|--|
| 476. | Kurs „Berufsfelderkundung“
bestehend aus Vorlesung (2stündig)
Klausur (nur im WSI)
Kleingruppenunterricht (4 Termine, 2stündig) | Abholz/Siegrist /Geraedts/
Fuchs/Altiner/Fisseni/
Jobst/Grafenberger/Hager/
A. Hemming /Sielk/
Jörgenshaus/Renkes-Hegendörfer/
Schumacher /Unkelbach/Sensen/
Wimmershoff/Shirin-Sokhan |
|------|--|--|

477. 2tägiges Praktikum (Beobachtung in einer öffentlichen Einrichtung, in einer Arztpraxis oder einem Krankenhaus mit Patientenbezug! – im vorgegebenen Zeitraum) Schneitler/Kalkowski/
Gärtner/Gerich
478. Kurs „Einführung in die Klinische Medizin“ Fachbereich „Allgemeinmedizin“ (nur im Wintersemester) Abholz/Jobst/
Hartwig (Anatomie)
- Weitere Kurse werden von den entsprechenden Kliniken/
Fachbereichen jeweils zum Sommersemester angeboten
- Kursus der Allgemeinmedizin (Seminar und Vorlesung)
ab 9. Semester
479. Mi. 14–16 (2stündig) Abholz/Sohn
Gebäude 14.97, Allgemeinmedizin, 1. Etage, Seminarraum
480. Mi. 14–16 (2stündig) Jörgenshaus/Paur
Gebäude 22.02, Physiologie, Seminarraum 36
481. Mi. 14–16 (2stündig) Schumacher/Hein
MNR-Klinik, Gebäude 13.55, Hörsaalkomplex, Seminarraum
482. Mi. 14–16 (2stündig) Marzi/Renkes-Hegendörfer
Frauenklinik, Gebäude 14.24, 1. Etage, Raum 254
483. Mi. 14–16 (2stündig) Gummersbach/Lobscheid
Gebäude 14.97, Allgemeinmedizin, Erdgeschoss, Seminarraum 1
484. Mi. 14–16 (2stündig) Brockmann/
Gebäude 14.97, Allgemeinmedizin, Erdgeschoss, Seminarraum 3 v. Schreitter
485. Mi. 14–16 (2stündig) Grafenberger/
Gebäude 14.97, Allgemeinmedizin, Erdgeschoss; Seminarraum 2 Horlemann
486. Mi. 14–16 (2stündig) Arbter/
Gebäude 14.84, Hörsaal der Rechtsmedizin Retzer
487. Mi. 14–16 (2stündig) Wochnik/
Frauenklinik, Gebäude 14.24, Ebene 01, Raum 251 Richter-Polnyce
488. Mi. 14–16 (2stündig) Hemming/
Frauenklinik, Gebäude 14.24, Ebene 01, Raum 27 Unkelbach
489. Mi. 14–16 (2stündig) Wilm
Ort: siehe Aushang Geb. 14.97
490. Hausarztpraktikum: 2 Wochen in einer mit der Abteilung Lehrpraxen der
für Allgemeinmedizin kooperierenden Lehrpraxis in der Abteilung für
vorlesungsfreien Zeit (Einschreibung zu Semesterbeginn, Allgemeinmedizin
Gebäude 14.97) und Begleitseminar in der vorlesungsfreien Zeit
491. Praktikum Geriatrie und Rehabilitation Durwen/
– Die Rolle des Hausarztes bei der Betreuung alter Menschen Höltmann
– Die Bedeutung der med. Heil- und Pflegeberufe bei der Rehabilitation
sechs Doppelstunden/Semester, in Kleingruppen nach ausgehängtem
Semesterplan
Düsseldorfer Altenheime, Geriatisches Krankenhaus Elbroich
Geriatische Tagesklinik des St. Martinus Krankenhaus
492. Rehabilitation II – Naturheilkunde Abholz/Jobst/
2. Klinisches Studienjahr A. Hemming/Jahn/
Vorlesung, Ort/Raum: siehe Aushang, Gebäude 14.97 Unkelbach/Ulbrich
493. Medizin des Alterns und des alten Menschen Abholz/Siegrist1/
2. Klinisches Studienjahr Steingrüber/Höltmann/
Vorlesung (20 Std.) und Praktikum (6 Std.) Durwen
Ort/Raum: siehe Aushang, Gebäude 14.97

494. Forschung in der Allgemeinmedizin – Seminar für Doktoranden und speziell Interessierte. Anhand laufender Forschungsprojekte sowie ein Problembewusstsein für Forschung im allgemeinmedizinischen Bereich vermittelt werden.
Vorbesprechung: siehe Aushang Geb. 14.97 Abholz
495. Einführung in evidence based medicine
Seminar anhand von Fallgeschichten
Gruppenraum Gebäude 14.97
Anmeldung bei Interesse unter F. 81-1 77 71 Abholz/
Richter
496. Hausbesuchprogramm – Studenten besuchen chronisch Kranke (1 Besuch/Monat über 1 Jahr mit monatlichem Supervisionsseminar 2stündig)
Anmeldung und Vorbesprechung:
nach telefonischer Absprache F. 81-1 77 71 Hemming
497. Das ärztliche Gespräch – Seminar mit Rollenspiel – Begrenzte Teilnehmerzahl! (2stündig)
Anmeldung, Anmeldung und Vorbesprechung:
nach telefonischer Absprache F. 81-1 77 71 Hemming
498. Gesundheitsselbsthilfe in der Allgemeinmedizin
Seminar 1stündig, 14tägig, Mi. 16-18
Vorbesprechung: nach telefonischer Absprache F. 81-1 77 71 Wilm
499. Zwischen abwartendem Offenhalten und abwendbar gefährlichem Verlauf – Fallbesprechung zur Prüfungsvorbereitung, Seminar 1stündig, in Blockform nach Vereinbarung bei Anmeldung zum Prüfungs-Vorgespräch Wilm
500. Balintgruppe für Studierende – Die Begegnung mit dem Patienten im Lichte der Beziehung
15 Teilnehmer, 2. u. 4. Mittwoch im Monat
15.30–17, Anmeldung Sekretariat Tel. 81-17771 Sensen
501. Allgemeinärztliche Palliativmedizin
Seminar anhand von Fallgeschichten
Gruppenraum Gebäude 14.97
Anmeldung bei Interesse unter F. 81-1 77 71 Hein /Horlemann/
Schindler

XXVII. Neurologie

502. Neurologische Klinik und Poliklinik mit Gruppenunterricht
Mo. 14–15, Mi. 11–13
Hörsaal der MNR-Klinik
Arendt/Hartung /Heffer/
Hemmer/Jander/Kieseier/Köller/
Seitz/Siebler/Schnitzler
503. Gruppenunterricht
(im Rahmen der Hauptvorlesung)
Mi. 14-15, Fr. 14-15
MNR-Klinik
Arendt/Hartung /Heffer/
Hemmer/Jander/Kieseier/Köller/
Seitz/Siebler/Schnitzler
504. Neurologischer Kurs mit Patientenvorstellung
Fr. 14.15–15.45
Neurologische Abteilung, Marienhospital Station N-1 Steinke
505. Neurologisches Kolloquium und Fallvorstellung
Mi. 15.30–16.15
Neurologische Abteilung, Marienhospital, Bereich D, 2. Etage
– Termine nach Vorankündigung – Steinke u. Mitarb.

- | | | |
|------|--|--|
| 506. | Gruppenunterricht (im Rahmen der Hauptvorlesung)
Fr. 14–16
Städt. Krankenanstalten Krefeld,
Lutherplatz 40, 47805 Krefeld | Besser |
| 507. | Gruppenunterricht (im Rahmen der Hauptvorlesung)
Fr. 14.15–16.30
Alexianer-Krankenhaus Krefeld,
Oberdießemer Straße 136, 47805 Krefeld | Fasshauer |
| 508. | Gruppenunterricht (im Rahmen der Hauptvorlesung)
Mi. 14–16
Neurologisches Therapiezentrum,
Hohesandweg 37, 40591 Düsseldorf | Hömberg/Netz |
| 509. | Neurochirurgisch-Neurologisch-Neuropathologisches
Kolloquium
jeden 4. Di. im Monat 16 Uhr s.t.
Hörsaal MNR / Neurochirurgie (im Wechsel) | Steiger/Hartung /
Reifenberger |
| 510. | Kurs der allgemeinen klinischen Untersuchungen
(gemeinsam mit den Medizinischen Kliniken)
nach ausgehängtem Semesterplan | Arendt/Hefter/Jander/
Kieseier/Köller/Seitz/
Siebler/Schnitzler
und Assistenten |
| 511. | Neurologische Fallbesprechung
Di. 16 s.t., jeden 1. und 3. Di. im Monat
Hörsaal 13 B der MNR-Klinik | Arendt/Hartung /Hefter/Hemmer/
Jander/Kieseier/Köller/Seitz/
Siebler/Schnitzler |
| 512. | Anleitung zum wissenschaftlichen Arbeiten
Fr. 16–18
Neurologie der MNR-Klinik | Arendt/Hartung /Hemmer/
Jander/Köller/Kieseier/
Siebler/Seitz |
| 513. | Neuromuskuläres Seminar
Do. 15–17
Neurologie der MNR-Klinik (Ambulanz) | Köller/Schnitzler |
| 514. | Extrapyramidal-motorische Erkrankungen in der Praxis
Do. 10–12
Neurologische Ambulanz der MNR-Klinik | Hefter |
| 515. | Klinische Neuropsychologie mit Demonstration
aphasischer Sprachstörungen (Tonbandbeispiele)
Mo. 15–16.30 (2stündig, 14täglich)
Seminarraum Hörsaal 13B der MNR-Klinik | Fasshauer |
| 516. | Molekulare und zelluläre Neurobiologie für Mediziner, Biologen
und Psychologen
Do. 11-12
Seminarraum der MNR-Klinik (im HS-Gebäude) | Müller /
Bosse/Küry |
| 517. | Neurocytologischer Kurs
ganztägig, 14tägige Blockveranst.
begr. Teilnehmerzahl (nach bes. Ankündigung) | Müller /
Wiss. Mitarb. |
| 518. | Kolloquium für Doktorand/innen sowie Diplomand/innen
Mo. 9–11, 2stündig
Bibliothek der Neurologie (MNR-Klinik) | Müller |
| 519. | Anleitung zu wissenschaftlichen Arbeiten
Fr. 14–16 (2stündig) | Müller |
| 520. | Funktionelle Bildgebung in der . Neurologie
Termin nach Absprache (2stündig, 14täglich)
Seminarraum MRT 2 der MNR-Klinik | Seitz/Kleiser |

- | | | |
|------|---|-----------------------------|
| 521. | Einführung in die EEG-Auswertung
nach Vereinbarung (1stündig) | Arendt |
| 522. | Zerebrovaskuläres Seminar
Di. 15–16 (4wöchig)
Hörsaal 13B, MNR-Klinik | Siebler |
| 523. | Neurophysiologisches Seminar
Mi. 11–12 (1stündig, 14täglich)
Gebäude 13.53, Ebene 01, Raum 60 | Siebler/Müller/
Theiss |
| 524. | Einführung in die Dopplersonographie
nach Vereinbarung
MNR-Klinik, Gebäude 13.53, Ebene 01, Raum 60 | Schroeter/Siebler |
| 525. | Pathophysiologie und Klinik von peripheren
Nervenerkrankungen
mit Fallbeispielen
nach Vereinbarung (14täglich) | Köller |
| 526. | Magnetencephalographische Analysetechniken
Do. 10–11
MNR-Klinik, UG-Raum Nr. 54.–1.13 | Schnitzler/Groß |
| 527. | Einführung in die Klinische Neurophysiologie
nach Vereinbarung (2stündig, 14täglich) | Schnitzler/
Köller |
| 528. | Seminar: Myopathien im Erwachsenenalter
Termin nach Absprache
(2stündig, 14täglich) | Köller/
Neuen-Jacob |
| 529. | Fallseminar Neurologische Rehabilitation
jeden 1. Montag im Monat 16.00 Uhr
Neurologisches Therapiezentrum, Hohensandweg 27, 40591 Düsseldorf | Netz |
| 530. | Einführung in Matlab für Neurobiologen
Do. 11–12
Gebäude 13.54, Raum 54.–1.82 | Groß/Schnitzler/
Kleiser |
| 531. | Einführung in die Neuroimmunologie
Termin nach Absprache (2stündig) | Hemmer/Kieseier |

XXVIII. Psychiatrie

- | | | |
|------|--|----------------------------------|
| 532. | Klinik und Poliklinik für Psychiatrie und Psychotherapie
Vorlesung und Praktikum
Di. 14.30–16, 16–17.45 (4stündig)
Hörsaal, Klinik und Poliklinik für Psychiatrie
und Psychotherapie, Bergische Landstr. 2 | Gaebel/Ihl/
Klimke/Ott |
| 533. | Einführung in die Psychiatrie
Vorlesung, Mo. 16–18 (2stündig)
Hörsaal, Klinik und Poliklinik für Psychiatrie und Psychotherapie
Bergische Landstr. 2 | Janssen/
Gaebel |
| 534. | Psychiatrisches Kolloquium
Seminar, Mi. 17–19.00
Konferenzraum der Klinik und Poliklinik für Psychiatrie und
Psychotherapie, Direktionsgebäude, Bergische Landstraße 2 | Gaebel/
Klimke |
| 536. | Kurs der Allgemeinen Klinischen Untersuchung
(Psychiatrie und Psychotherapie), Praktikum
Mi. und Fr. 14–15.30
Klinik und Poliklinik für Psychiatrie und Psychotherapie
Bergische Landstraße 2
(Gruppeneinteilung siehe Aushang) | Gaebel/
Cordes/Ihl/
Klimke |

- | | | |
|------|--|--|
| 537. | Einführung in die Klinische Medizin
(Psychiatrie und Psychotherapie)
Praktikum
Di. 13–15
Klinik und Poliklinik für Psychiatrie und Psychotherapie
Bergische Landstraße 2
(Gruppeneinteilung siehe Aushang) | Gaebel/Klimke/
Burtscheid/Cordes/
Greis-Maibach/Haupt /
Ihl/Ott/
Strauss/
von Wilmsdorf |
| 538. | Lokalisation und Störungen emotionaler und
kognitiver Funktionen
Seminar
Mi. 15–17
Seminarraum, Haus 2 der Klinik und Poliklinik für
Psychiatrie und Psychotherapie, Bergische Landstr. 2 | Klein/Backes |
| 539. | Funktionelle Bildgebung psychischer Funktionen
Seminar
Mi. 14–16
Klinik und Poliklinik für Psychiatrie und Psychotherapie
Bergische Landstr. 2, Seminarraum Haus 2 | Habel/N.N. |
| 540. | Gerontologisch-gerontopsychiatrisches Seminar
Mi. 14–16 (2stündig, 14tägig)
Konferenzraum 6 der Klinik und Poliklinik für
Psychiatrie und Psychotherapie
Direktionsgebäude, Bergische Landstraße 2 | Kretschmar/Ihl/
Haupt/Salomon |
| 541. | Praxis der psychiatrischen Behandlung
Do. 14–15.30
Seminarraum, Haus 2 der Poliklinik der Klinik für Psychiatrie und
Psychotherapie, Bergische Landstr. 2 | Haupt |
| 542. | Diagnoseverfahren in der Gerontopsychiatrie
Do. 15.30–17
Seminarraum, Haus 2 der Klinik und Poliklinik für Psychiatrie
und Psychotherapie, Bergische Landstr. 2 | Haupt |
| 543. | Kolloquium für Diplomanden und Doktoranden
Mi. 12–13, Haus 2, Auswertungsraum
EEG der Klinik und Poliklinik für Psychiatrie und Psychotherapie,
Bergische Landstr. 2 | Ihl |
| 544. | Psychophysiologisches Seminar
Mi. 14–15, Haus 2, Auswertungsraum EEG der Klinik
und Poliklinik für Psychiatrie und Psychotherapie,
Bergische Landstr. 2 | Ihl |
| 545. | Psychometrie in der Psychiatrie
Mi. 15–16, Haus 2, Auswertungsraum EEG der Klinik
und Poliklinik für Psychiatrie und Psychotherapie,
Bergische Landstr. 2 | Ihl |
| 546. | Visite Klinische Psychopharmakologie
Do. 9–10.30, 14tägig
Konferenzraum 4, Direktionsgebäude
Klinik und Poliklinik für Psychiatrie und Psychotherapie | Klimke/Borchard |
| 547. | Forensisch-psychiatrisches Seminar mit Falldemonstration
für Mediziner, Psychologen und Juristen
Di. 14–15.30, 14tägig
Konferenzraum 4, Direktionsgebäude der Klinik und Poliklinik
für Psychiatrie und Psychotherapie, Bergische Landstraße 2 | Klimke/
Cordes/Lehmann |

548. Psychiatrische Falldemonstration für Ärzte und Psychologen in der Weiterbildung
Fr. 12.15–13 (14tägig)
Konferenzraum 4, Direktionsgebäude
Klinik und Poliklinik für Psychiatrie und Psychotherapie
(Teilnahme nach Voranmeldung) Klimke /
von Wilmsdorff
549. Kolloquium für Doktoranden
Mi. 16-17
Konferenzraum 4, Direktionsgebäude
Klinik und Poliklinik für Psychiatrie und Psychotherapie,
Bergische Landstraße 2 Klimke
550. Verhaltenstherapie-Seminar
Do. 14–16 Strauß/Lehmann /
Burtscheid
Klinik und Poliklinik für Psychiatrie und Psychotherapie
Haus 7, Verhaltenstherapie-Ambulanz, Bergische Landstraße 2
(Teilnahme nach Voranmeldung)
551. Supervision in der Verhaltenstherapie
Mo. 12–14 (14tägig) Lehmann
Klinik und Poliklinik für Psychiatrie und Psychotherapie
Haus 2, Raum 183, Bergische Landstraße 2
552. Supervision in der Verhaltenstherapie
Fr. 16–17.30 Strauß
Klinik und Poliklinik für Psychiatrie und Psychotherapie
Haus 7, Verhaltenstherapie-Ambulanz, Bergische Landstraße 2
553. Fallseminar: Neuropsychologie und Neurologie
(mit Patientenvorstellung) Schuijer/
Müller
Mo. 16–18 (14tägig)
Klinik und Poliklinik für Psychiatrie und Psychotherapie
Haus 2, Seminarraum Station 2F
Bergische Landstraße 2
554. Biologische Psychiatrie Seminar
Mo. 16–17.30 Sprick
Konferenzraum 4, Direktionsgebäude der Klinik und Poliklinik für
Psychiatrie und Psychotherapie, Bergische Landstr. 2
555. Anleitung zum wissenschaftlichen Arbeiten
Kolloquium
Mo. 18–19.30 Sprick
Ort und Zeit nach Vereinbarung: Sekretariat Prof. Sprick
Dortmund, Tel. (0231) 4503-227
556. Diagnose und Behandlung von Vorläuferstadien
schizophrener Erkrankungen Janssen
Seminar, Mo. 15–17, 14tägig
Klinik und Poliklinik für Psychiatrie und Psychotherapie,
Seminarraum des Früherkennungszentrums, Bergische Landstr. 2
557. Frühdiagnose und Behandlung psychiatrischer Ersterkrankungen
Seminar Janssen/
Stamm/
Werner
Mo. 13–14, 14tägig
Seminarraum Haus 29 der Klinik und Poliklinik für Psychiatrie
und Psychotherapie, Bergische Landstraße 2

XXIX. Psychosomatische Medizin und Psychotherapie

558. Praxis der Psychosomatischen Medizin und Psychotherapie Tress/Alberti/
Teil I: Theorie Bernard/Franz/G. Ott/Hartkamp/
Di. 13.30–15 (2stündig) Kruse/Schäfer /Wöllner
Hörsaal 13 B
559. Praktikum der Psychosomatischen Medizin und Psychotherapie Tress und
Teil II: Praktikando Mitarbeiter/innen
Mo. (2stündig)
Ort und Zeit laut Aushang
560. Seminar im Rahmen des 2. Klinischen Studienjahres Tress und
(Blöcke C und D) Mitarbeiter/innen
(2stündig)
Ort und Zeit lt. Aushang
561. Kursus der allgemeinen Klinischen Untersuchungen Tress und
– Psychosomatische Medizin und Psychotherapie – Mitarbeiter/innen
(gemeinsam mit den anderen Kliniken nach
ausgehängtem Semesterplan)
562. Wissenschaftliches Wochenende Tress und
(für Doktoranden des Lehrstuhls) Mitarbeiter/innen
Ort und Zeit lt. Aushang
563. Psychotherapeutische Poliklinik Tress/Kruse /
Do. 11.30–13 (2stündig) Jüttemann-Lembke
Bergische Landstraße 2, Haus 18
Anmeldung bei Frau JacaBelino, Tel. 922-4703
564. Anleitung zum wissenschaftlichen Arbeiten Kruse
(Ort und Zeit nach Vereinbarung)
565. Psychosomatisch-psychotherapeutisches Repetitorium Tress/Hessel
für PJ-Studenten
nach Vorankündigung (2stündig)
566. Psychoanalyse und Gesellschaft West-Leuer/Tress
Do. 14.15–15.45 (2stündig)
Gebäude 14.90, Raum 01 (Gruppenraum)
Für Hörerinnen und Hörer aller Fakultäten
567. Psychosomatische Medizin und Psychotherapie des Heubach/G. Ott/
Kindes- und Jugendalters Schydlo/Tress
Mi. 15–15.30 (2stündig)
Gebäude 14.91, Raum 06 (Gruppenraum)
Für Hörerinnen und Hörer aller Fakultäten
568. Selbsttötung als philosophisches und psychotherapeutisches Erny/
Problem. Interdisziplinäres Hauptseminar für Philosophen Janssen/Tress
Mediziner und Hörer anderer Fakultäten
Di. 18 c.t. (2stündig)
Gebäude 14.90, Raum 01 (Gruppenraum)
Für Hörerinnen und Hörer aller Fakultäten
569. Oberseminar für Doktorandinnen/Doktoranden und Franz/Schäfer
Diplomandinnen/Diplomanden des Lehrstuhls:
Vermittlung grundlegender Kenntnisse zur Auswertung;
Aufbereitung und Interpretation von wissenschaftlichen Daten
Gebäude 14.90, Raum 04
Termin nach Vereinbarung (14tägig), F. 81-1 83 38

570. Veranstaltung des Beauftragten für die Belange behinderter und chronisch erkrankter Studierender. Seminar und Übungen: Studierende ohne Behinderung – Bearbeitung und Lösungsfindung für typische Konfliktsituationen im Studienalltag chronisch kranker und behinderter Studierender
Fr. 14–16
Gebäude 14.90, Raum 04
Anmeldung erforderlich, F. 81-1 83 38
Für Hörerinnen und Hörer aller Fakultäten Franz
571. Patientenzentrierte Selbsterfahrung (Balintgruppe): klinisch-kasuistische Einführung in die psychodynamische Interaktionsdiagnostik
Gebäude 14.90, Raum 04
Termin nach Vereinbarung (2stündig), F. 81-1 83 38 Franz
572. Neurobiologie der Affektwahrnehmung und -verarbeitung Seminar mit praktischen Übungen im psychophysiologischen Labor
Gebäude 14.90, Raum 04
Termin nach Vereinbarung (2stündig), F. 81-1 83 38 Franz/Schäfer/Schneider
573. Psychosometrische und biometrische Methoden in der Mental Health Forschung
Rheinische Kliniken, Bergische Landstr. 2, Haus 19
Termin nach Vereinbarung (2stündig) Schmitz
574. Anleitung zum wissenschaftlichen Arbeiten (nach Vereinbarung) (1stündig) Schmitz
575. Qualitative Forschungsmethoden in der Psychotherapie Do. 18–20 (14tägig)
Bergische Landstraße 2, Haus 18 Tress/Stratkötter
576. Doktorandenkolloquium
Bergische Landstraße 2, Haus 18 nach Vereinbarung Tress/Stratkötter
577. Humangenetische Beratungsgespräche
Genetische und psychosoziale Aspekte
Zeit und Ort nach Vereinbarung (2stündig) Alberti/Höwer/Goecke
578. Patientenzentrierte Selbsterfahrung mit Studentinnen und Studenten der Medizin
Zeit und Ort nach Vereinbarung (2stündig)
Anmeldung erforderlich, F. 81-1 83 38
alberti@med.-uni-duesseldorf.de Alberti
579. Psychosoziale Aspekte der Krebsnachsorge und Früherkennung (HNPCC)
Zeit und Ort nach Vereinbarung (2stündig) Alberti/Höwer
580. Konzepte und Forschung in der stationären Psychotherapie Do. 9.30–11 (2stündig) Wöller/Hartkamp
581. Doktorandenkolloquium
Ort und Zeit nach Vereinbarung (2stündig) Wöller
582. Persönlichkeitsstörungen: Diagnostik und Therapie
Ort und Zeit nach Vereinbarung (2stündig) Wöller
583. Tiefenpsychologisch fundierte Psychotherapie
Ort und Zeit nach Vereinbarung (2stündig) Wöller
584. Anleitung zum wissenschaftlichen Arbeiten (1stündig) Ort und Zeit nach Vereinbarung Reister

585. Psychotherapie in der Psychiatrie: Stationäres Setting
Zeit und Ort nach Vereinbarung, 1stündig in Blockform Reister

XXX. Chirurgie

586. Integrative Vorlesung „Klinik der Chirurgie und Inneren Medizin“ Professoren,
(Einführung zum Praktikum der Chirurgie) Dozenten und wiss. Mitarbeiter
Mo.–Fr. 8–10 (2stündig) der Chirurgischen Klinik
Chirurgische Klinik, großer Hörsaal (8–9) und der Inneren Medizin
587. Kursus der allgemeinen klinischen Untersuchungen Professoren und
(operatives Stoffgebiet) Dozenten
gemeinsam mit den übrigen operativen Kliniken der zugehörigen Kliniken
nach ausgehängtem Semesterplan
588. Differentialdiagnose chirurgischer Erkrankungen Professoren und
Mo. 17.15–18 (1stündig) Dozenten
Chirurgische Klinik der Chirurgischen Klinik
Gebäude 12.41, Ebene 01, Raum 1
589. Allgemeine Chirurgie für Zahnmediziner/innen Professoren und Dozenten
Mi. 10–11, Do. 10.45–12.30 (3stündig) der Chirurgischen Klinik
Chirurgische Klinik, Großer Hörsaal
590. Praktischer Operationskurs Derra/Gams/Knoefel/
täglich 9–11 Sandmann/Willnow
Chirurgische Klinik, OP-Saal
591. Seminar über spezielle Chirurgie Professoren und wiss.
(3. klinischer Studienabschnitt) Mitarbeiter der Chir. Klinik
Di., Do. 13.30–15 (2stündig)
Chirurgische Klinik, kleiner Hörsaal
592. Vorlesung zum Chirurgischen Untersuchungskurs Franke/Feindt/
Termin nach Vereinbarung Luther/Raunest
MNR-Klinik, Hörsaal 13A
593. Risiken bei chirurgischen Eingriffen und Behandlung v.d.Horst/
postoperativer Komplikationen Kaschner/Schütter
Mi. 18–19.30 (2stündig)
Chirurgische Klinik, großer Hörsaal
594. Endoskopie und chirurgische, gastroenterologische Möslin/Franke
Sprechstunde
Mo. 9–12, Do. 9–12
Chirurgische Klinik, Ambulanz, Endoskopieraum
595. Gastroenterologisch-chirurgische Fallvorstellungen Eisenberger/
Mo. 16.30–18 (2stündig, 14tägig) Häussinger/Hosch/Knoefel/
Klinik für Gastroenterologie, Hepatologie und Peiper/Röhrborn/
Infektiologie, Seminarraum vom Dahl/Wettstein
596. Frakturen und Luxationen Jonas/Kaschner/
Mo. 14–15 (1stündig) Kortmann/Schütter/
Kleiner Hörsaal Chirurgische Klinik Varney/Witte
597. Interdisziplinäre Tumorkonferenz Eisenberger/Feindt/Gams/
Mi. 15.30–16.30 (2stündig) Gattermann/Haas/Hosch/
Chirurgische Klinik, großer Hörsaal Knoefel/Peiper/Röhrborn/Schmitt
598. Chirurgisch-Endokrinologisches Kolloquium Bornstein/Cupisti/
Di. 16–17 (1stündig) Eisenberger/Knoefel/
Chirurgische Klinik, Konferenzraum der Klinik Scherbaum
für Allgemein- und Viszeralchirurgie

- | | | |
|------|--|---|
| 599. | Chirurgische Lehrvisite
Mo.–Fr. 7.45–8.30 (1stündig)
Chirurgische Klinik, Konferenzraum der Klinik
für Allgemein- und Viszeralchirurgie | Hosch/Knoefel/
Peiper |
| 600. | Chirurgisch-radiologische Falldemonstration
Mo.–Fr. 15–15.45 (1stündig)
Chirurgische Klinik, Röntgenbesprechungsraum,
Gebäude 12.41, Ebene 00, Raum 01 | Fürst/Hosch/
Knoefel/Peiper/
Poll |
| 601. | Molekulare Grundlagen der endokrinen Chirurgie
Termin nach Vereinbarung
Chirurgische Klinik, Konferenzraum der Klinik
für Allgemein- und Unfallchirurgie | Schulte |
| 602. | Endokrine Chirurgie (Fall-bezogenes Lernen)
Mo. 14–15.30 (2stündig)
Ort nach Vereinbarung | Schulte |
| 603. | Molekularpathogenese endokriner Tumoren
Do. 14–15.30 (2stündig)
Ort nach Vereinbarung | Schulte |
| 604. | Infektionsbehandlung in der Chirurgie
Mo. 13–14 (1stündig)
Chirurgische Klinik, kleiner Hörsaal | Gross-Weege |
| 605. | Viszeral-Zentrum: Gastroenterologie und Viszeralchirurgie/
Fallbeispiele
nach Vereinbarung
Klinik für Allgemein-, Viszeral- und Unfallchirurgie
St.-Elisabeth-Krankenhaus Dorsten
(F. 0 23 62 - 29 16 10) | Gross-Weege |
| 606. | Plastische Chirurgie
Mi. 16–17 (1stündig)
Chirurgische Klinik, großer Hörsaal | Ingianni/
Olbrisch |
| 607. | Kolloquium KKS
Mo. 16.15–17 (1stündig, 4wöchentlich)
Chirurgische Klinik, Konferenzraum der Klinik
für Allgemein- und Viszeralchirurgie | Ohmann |
| 608. | Doktorandinnen- und Doktorandensprechstunde
Fr. 10–11.30 (1stündig)
Chirurgische Klinik, KKS, 1. Etage, Zimmer 15 | Ohmann |
| 609. | Einführung in die Chirurgische Onkologie einschließlich
Nachsorge und Dokumentation
Termin nach Vereinbarung
Chirurgische Klinik, Kleiner Hörsaal | Nier/Feindt/
Kantartzis/Granetzny |
| 610. | Kardiologisch-herzchirurgisches Kolloquium
Di. 17–18.30 (2stündig)
Klinik für Kardiologie, Angiologie und Pneumologie, Kursraum | Gams/Strauer/
Feindt/Kelm |
| 611. | Thorax- und herzchirurgische Fallbesprechung
Mo.–Fr. 7–7.45 (1stündig)
Chirurgische Klinik, Konferenzraum der Klinik für
Thorax- und Kardiovaskuläre Chirurgie | Borowski/Feindt/
Fürst/Gams/
Klein/Poll |
| 612. | Thoraxchirurgisch-radiologische Falldemonstration
Mo.–Fr. 15–15.45 (1stündig)
Chirurgische Klinik, Konferenzraum der Klinik für
Thorax- und Kardiovaskuläre Chirurgie | Borowski/Feindt/
Fürst/Gams/
Klein/Poll |

- | | | |
|------|--|---|
| 613. | Pädiatrisch-kardiologisch-herzchirurgisches Kolloquium
Di. 15.30–16.30 (1stündig)
Chirurgische Klinik, Bibliothek der Klinik für Thorax-
und Kardiovaskuläre Chirurgie | Gams/Schmidt /
Korbmacher/
Heusch |
| 614. | Operative und interkonventionelle Behandlungsstrategien
bei kongenitalen kardiovaskulären Fehlbildungen
Mi. 17–18 (1stündig)
Chirurgische Klinik, kleiner Hörsaal | Korbmacher/
Heusch |
| 615. | Extrakorporale Zirkulation, mechanische Assistenzsysteme
und Kunstherz
nach Vereinbarung (2stündig)
Chirurgische Klinik, Gebäude 12.41, Ebene 01, Raum 01 | Klein /
Feindt |
| 616. | Spezielle Aspekte der Herzchirurgie
Mi. 16–18 (2stündig) nach Vereinbarung
Chirurgische Klinik, Gebäude 12.41, Ebene 01, Raum 01 | Feindt/Klein |
| 617. | Grundlagen der Herztransplantation
nach Vereinbarung 2stündig)
Chirurgische Klinik, Gebäude 12.41, Ebene 01, Raum 01 | Feindt/Gams/
Klein /Petzold |
| 618. | Chirurgische Therapie atrialer und ventrikulärer
Rhythmusstörungen
Fr. 15–16 (1stündig, 14tägig)
Chirurgische Klinik, kleiner Hörsaal | Winter |
| 619. | Die systematische Inflammation als Antwort des Körpers
auf fremde Oberflächen; Pathophysiologie, Klinik und Therapie
nach Vereinbarung (2stündig)
Chirurgische Klinik, Gebäude 12.41, Ebene 01, Raum 01 | Feindt |
| 620. | Doktoranden-Kolloquium: Planung und Durchführung
von Großtierversuchen
nach Vereinbarung (2stündig)
Chirurgische Klinik, Gebäude 12.41, Ebene 01, Raum 01 | Feindt |
| 621. | Chirurgische Therapie angeborener Herzerkrankungen
Do. 15.30–16.30 (1stündig) 14-tägig
Seminarraum der Klinik für Thorax- und Kardiovaskuläre Chirurgie | Borowski |
| 622. | Rekonstruktionsverfahren in der Chirurgie erworbener
Herzerkrankungen
nach Vereinbarung (2stündig)
Seminarraum der Klinik für Thorax- und Kardiovaskuläre Chirurgie | Borowski |
| 623. | Notfälle in der Thorax- und Herzchirurgie
Mo. 14–15 (1stündig) nach Vereinbarung
Chirurgische Klinik, Bibliothek der Klinik für Thorax-
und Kardiovaskuläre Chirurgie | Minale/Klein |
| 624. | Statistische Verfahren für Chirurgen
Do. 11–13 (2stündig)
Chirurgische Klinik, Bibliothek der Klinik für Thorax-
und Kardiovaskuläre Chirurgie | Godehardt |
| 625. | Seminar „Biometrie in der Chirurgie“ für Doktoranden
nach Vereinbarung (2stündig)
Chirurgische Klinik, Konferenzraum der Klinik für Thorax- und
Kardiovaskuläre Chirurgie | Godehardt |
| 626. | Aktuelle Kinderchirurgie
Mi. 13–14 (1stündig)
Chirurgische Klinik, kleiner Hörsaal | Willnow |

627. Angiologisch-neurologische Visite
Di. 15–16
MNR-Klinik, Neuro-Radiologie, Seminarraum 5
Sandmann/Grabitz /
Aulich/Siebler/
Luther
628. Angiologische Sprechstunde
Di. 10–14
Chirurgische Klinik, Gefäßambulanz
Sandmann/Grabitz /
Luther
629. Indikationen und Techniken gefäßchirurgischer Eingriffe
Di. 8–10
Chirurgische Klinik, CD 5, Konferenzraum
Sandmann/
Grabitz /Luther
630. Nephrologisch-chirurgische und Nierentransplantationsvisite
Di. 16–17 (1stündig)
MNR-Klinik, Station ME 5, Seminarraum
Grabensee/
Grabitz /Mödder/
Sandmann/Luther
631. Differentialdiagnose gefäßchirurgischer Erkrankungen
Do. 15–17 (2stündig)
Chirurgische Klinik, großer Hörsaal
Kolvenbach
632. Seminar über ausgewählte Kapitel der Allgemein-,
Thorax- und Viszeralchirurgie
Fr. 13–15 (2stündig, 4wöchentlich, ganzjährig)
Studiengebäude der Städtischen Krankenanstalten Krefeld
Lutherplatz 40, 47805 Krefeld
Daniels
633. Chirurgische klinische Visite
Do. 17–18.30 (2stündig)
Ev. Krankenhaus Düsseldorf, 40217 Düsseldorf, Kirchfeldstraße 40
Krämling
und Mitarbeiter
634. Interdisziplinäres gastroenterologisch-chirurgisches Kolloquium
Mo. 16.30–17.15 (1stündig)
Ev. Krankenhaus Düsseldorf,
40217 Düsseldorf, Kirchfeldstraße 40
Krämling/
Neuhaus
und Mitarbeiter
635. Chirurgischer Seminarunterricht
Di. 14.30–15.30 (1stündig)
Ev. Krankenhaus Bethesda, Heerstraße 219, 47053 Duisburg
Simon
und Mitarbeiter
636. Chirurgischer Seminarunterricht mit klinischer Visite
Mo. und Mi. 14.30–15.30 (1stündig)
Ev. Krankenhaus Bethesda, Heerstraße 219, 47053 Duisburg
Simon
und Mitarbeiter
637. Interdisziplinäres Kolloquium
Do. 14.30–15.30 (1stündig)
Ev. Krankenhaus Bethesda, Heerstraße 219, 47053 Duisburg
Simon
638. Lehrgespräche Chirurgie
(3. klinischer Studienabschnitt)
nach Vereinbarung
Krankenhaus Benrath, 40593 Düsseldorf, Urdenbacher Allee 83
Castrup/Schoppe/
Freundl/Roesgen/Lützeler/
Graf
639. Chirurgische Fallbesprechung (3. klinische Studienabschnitt)
Mo. 12–13 (1stündig)
Städtische Kliniken Neuss, Lukaskrankenhaus GmbH,
Preußenstr. 84, 41464 Neuss
Goretzki
640. Ausgewählte Kapitel der Allgemein-, Thorax- und Unfallchirurgie
Mi. 15.30–16.30 (1stündig)
Krankenhaus Gerresheim, Gräulinger Str. 120,
40625 Düsseldorf
Ulrich /
Schmitz /
Sombrowski
641. Problemfälle in der Viszeralchirurgie
Di. 16.30–17.30 (1stündig)
Krankenhaus Gerresheim, Gräulinger Str. 120, 40625 Düsseldorf
Ulrich /
Hüllebrand
642. Chirurgische und Unfallchirurgische klinische Visite
Mi. 15–16.30 (2stündig)
Hospital zum Heiligen Geist, Von-Broichhausen-Allee 1, 47906 Kempen
Kaschner/Seyrich

643. Seminar Allgemeine- und Viszeralchirurgie
3. klinischer Studienabschnitt
Mi. 13–14.30 (2stündig)
Konferenzraum der Abteilung für Allgemein-, Viszeral- und Unfallchirurgie,
Hospital zum Heiligen Geist, Von-Broichhausen-Allee 1, 47906 Kempen
Kaschner/
Seyrich
644. Viszeralchirurgie-Systematik und Fallbeispiele
Mo. 17–18 (1stündig)
Hörsaal Studiengebäude
Städt. Krankenhäuser GmbH, Klinikum Krefeld, Lutherplatz 40, 47805 Krefeld
Verreet/Schmidt/
Müller
645. Chirurgisches Kolloquium zum 3. Staatsexamen
Fr. 15–17 (2stündig)
Konferenzraum der Allgemein- und Viszeralchirurgischen Abteilung
Städt. Krankenhäuser GmbH, Klinikum Krefeld, Lutherplatz 40, 47805 Krefeld
Verreet/Schmidt/
Müller/Clausing
646. Seminar Allgemeine und Viszeralchirurgie
3. klinischer Studienabschnitt
Do. 13.30–14.30 (1stündig)
Kliniken St. Antonius, 42109 Wuppertal, Vogelsangstr. 106
Dotzenrath
und Mitarbeiter
647. Seminar Endokrine Chirurgie
Mi. 14–15 (1stündig), 14täglich
St.-Antonius-Kliniken Marienheim, Vogelsangstr. 106, 42109 Wuppertal
Dotzenrath
648. Möglichkeiten und Grenzen der chirurgischen Therapie
angeborener und erworbener Herzerkrankungen
Mi. 16–18 (2stündig)
Herzzentrum Duisburg, Gerrickstr. 21, 47137 Duisburg
Krian
649. Ausgewählte Themen aus der Herz- und Thorax-Chirurgie
(Indikation)
nach telefonischer Absprache (Sekretariat 0 21 51 / 32 13 01)
Städt. Krankenhäuser GmbH, Klinikum Krefeld,
Lutherplatz 40, 47805 Krefeld
Greve/
Guderian
650. Doktorandenseminar
nach telefonischer Absprache (Sekretariat: 0 21 51 / 32 13 01)
Städt. Krankenhäuser GmbH, Klinikum Krefeld,
Lutherplatz 40, 47805 Krefeld
Greve
651. PJ-Seminar
nach telefonischer Absprache
(Sekretariat: 0 21 51 / 32 13 01)
Städt. Krankenhäuser GmbH, Klinikum Krefeld,
Lutherplatz 40, 47805 Krefeld
Greve/Everlien
652. Allgemeine und Spezielle Thoraxchirurgie
Di. 17–18.30 (2stündig), Seminarraum
Krankenhaus Gerresheim, 40625 Düsseldorf, Gräulinger Str. 120
Ulrich
653. Spezielle thoraxchirurgische OP-Techniken
nach Vereinbarung, (2stündig), 14-tägig
(Sekretariat Dr. Granetzny 02 03/5 08 19 11)
Chirurgische Klinik, kleiner Hörsaal
Granetzny
654. Multimodale Behandlung des Bronchialkarzinoms
nach Vereinbarung (2stündig)
(Sekretariat Dr. Granetzny 02 03/5 08 19 11)
Chirurgische Klinik, kleiner Hörsaal
Granetzny
655. Minimalinvasive Thoraxchirurgie
nach Vereinbarung, ganztägig, Mo. bis Fr.
(Sekretariat Dr. Granetzny 02 03/5 08 19 10)
Evangelisches Krankenhaus Duisburg-Nord,
Klinik für Thoraxchirurgie, Fahrner Str. 133, 47169 Duisburg
Granetzny

656. Chirurgische Therapie bei Gefäßerkrankungen Petzold
(2stündig) nach Vereinbarung
Chirurgische Klinik, kleiner Hörsaal
657. Minimal-invasive Verfahren in der Therapie von Torsello
phlebologischen und arteriellen Krankheitsbildern
Do. 17–18 (1stündig)
Chirurgische Klinik, kleiner Hörsaal

XXXI. Transfusionsmedizin, Hämotherapie, Hämostaseologie

- 658a. Grundlagen der Transfusionsmedizin und Hämotherapie Scharf
Do. 14–15
Großer Hörsaal der Chirurgischen Klinik
- 658b. Immunhämatologie Scharf /
Do. 17–18 Hoffmann
Kleiner Hörsaal der Chirurgischen Klinik
- 658c. Hämotherapie, hämorrhagische und thrombophile Diathesen Scharf
Mo.–Fr. 10–11
Hörsaal der MNR-Klinik
(im Rahmen der Hauptvorlesung „Innere Medizin“)
- 658d. Pathophysiologie und Pathobiochemie des Hämostasesystems Scharf
Mo. und Do. 10–11
Hörsaal 13 B (im Rahmen der Ringvorlesung)
659. Diagnostik und Therapie von Blutungen und Thrombosen Scharf /
Mo. 13–14 Zotz/Gerhardt/
Kleiner Hörsaal der Chirurgischen Klinik Stockschläder
660. Praktikum „Venenpunktion und Blutentnahme“ für Scharf/Stockschläder
Studierende im Vorklinikum und 1. Klinischen Semester und Assistenten
Mo. 15–16 des Instituts
Blutspendezentrale (schriftliche Anmeldung im
Sekretariat Prof. Scharf erforderlich)
- 661a. Prinzipien der hämostaseologisch gesteuerten Hämotherapie Scharf /
(mit Falldemonstrationen) Hoffmann /
(2stündig) nach Vereinbarung Stockschläder/Zotz
Großer Hörsaal der Chirurgischen Klinik
- 661b. Kurs der Klinischen Chemie und Hämatologie Boege/Scharf
einschl. Blutgruppenserologie und Gerinnungsphysiologie und Mitarbeiter
Struktur, Themenschwerpunkte
Einteilung und Zeiten werden noch bekannt gegeben
- 662a. Transfusionsmedizin, klinische Hämostaseologie und Scharf /Luther
Hämotherapie
Di. 13-14, Do. 11-13, Großer Hörsaal der Chirurgischen Klinik
(im Rahmen der Vorlesungsreihe „Allgemeine Chirurgie
für Zahnmediziner“)
- 662b. Klinisch-hämatologisches und hämotherapeutisches Haas/Scharf
Kolloquium
Do. 12-13.30
Seminarraum, MNR-Klinik
663. Seminar über Transfusionsmedizin und Hämostaseologie Scharf/Hoffmann /
für Studenten im 3. Klinischer Studienabschnitt Kuntz/Stockschläder/
Di. und Do. 14–15.30, Chirurgische Klinik, Kleiner Hörsaal Zotz

664a.	Transfusionsmedizinisches Praktikum für Studenten im 3. Klinischen Studienabschnitt Mo. und Fr. 12–13, Transfusionszentrale	Scharf und Mitarbeiter
664b.	Experimentelle Hämostaseologie und Vaskularbiologie Do. 13–14.30, Bibliothek des Instituts	Scharf
664c.	Kolloquium für Doktoranden und Diplomanden (14tägig) nach Vereinbarung	Scharf
664d.	Kolloquium über aktuelle Fragen der Transfusionsmedizin, Hämotherapie, Hämostaseologie und Transplantationsimmunologie Mo., Mi., Fr. 12.30–13.30 Bibliothek des Instituts	Scharf und Mitarbeiter
665a.	HLA-System und Krankheitsassoziation (1stündig) nach Vereinbarung	Kuntz
665b.	Immungenetik und Gewebetypisierung in der Transfusionsmedizin Laborpraktikum Mo. 15–17	Kuntz
665c.	Anleitung zu wissenschaftlichem Arbeiten für Doktoranden (2stündig) nach Vereinbarung	Kuntz
665d.	Qualitätssicherung im Labor am Beispiel eines Gewebetypisierungslabors (2stündig) nach Vereinbarung	Kuntz
665e.	Methoden der Gewebetypisierung: Serologische und molekulargenetische Bestimmung von HLA-Typen täglich, ganztags, nach Voranmeldung	Kuntz
666.	Einführung in die Komponentenpräparation von Blutkonserven für Studenten im 3. klinischen Studienabschnitt Mo. 13–14 Blutspendezentrale, R. 03	Giers
667.	Labordiagnostik immunogener Thrombozytopenien: Suche und Differenzierung von thrombozytären und HLA-Antikörpern mit Falldemonstration (2stündig) nach Vereinbarung (81-1 85 56 oder 81-1 74 74)	Giers/Kuntz
668.	Einführung in die Immunhämatologie: Antigene auf Erythrozyten, Thrombozyten und Granulozyten Mo. 10–11.30, IHTM	Giers
669.	Ausgewählte Kapitel zur Thrombozytenserologie mit Patientendemonstration nach Vereinbarung (81-1 85 56)	Giers
670.	Herstellung, Indikation und Anwendung von Blutprodukten nach Vereinbarung (81-1 85 56)	Giers
671.	Gentherapie und retroviraler Gentransfer Seminar, (2stündig) nach Vereinbarung	Stockschläder
672.	Einführung in die Klinische Hämostaseologie Fr. 14–16	Trobisch/Rott
673.	Molekularbiologie der Endothelzelle Seminar (2stündig) nach Vereinbarung (PKiefer@ukaachen.de)	Kiefer
674.	Immunologisches Seminar Fr. 17–19 Hörsaal 6B	Esser /Gleichmann / Heinz /Stoldt/Vohr

675. Immunologisches Praktikum (4stündig)
Als Block in der vorlesungsfreien Zeit
- Pfeffer/Fischer/
Stoldt/Vohr

XXXII. Anästhesiologie, Intensivmedizin, Notfallmedizin, Schmerztherapie

676. Kurs der Anästhesiologie für Studierende der Übergangsregelung der neuen ÄAppO
Blockpraktikum über 14 Tage
Termin nach Aushang
- Tarnow/Ebel/Freyenhagen/
Hartmann4/Holthusen/
Kindgen-Milles/Lipfert/Loer/
Noetges/Preckel/Scheeren/
Schlack
677. Praktikum der Notfallmedizin für Studierende im 6. klinischen Semester nach alter ÄAppO
a) Vorlesung (3stündig)
Mo. 13–14
Do. 13–15
Großer Hörsaal Chirurgische Klinik
b) Praktische Übungen in Gruppen
Ort und Zeit werden am 1. Vorlesungstag bekanntgegeben
- Tarnow/Althaus/Arendt/
Bier/Hartwig/
Jablonowski/
Knuth/Loer/Müllenheim/
Noetges/Perings/
Preckel/Sabel/
Schlack/Schott/Simon/
Stannigel/Stühmeier/Vester/Weber/
Winter/Zucker
678. Anästhesiologisches Kolloquium für Studierende im Praktischen Jahr
Mo. und Do. 14–15.30
Konferenzraum der Klinik für Anästhesiologie
- Buhl/Ebel/Fournell/
Freyenhagen/Hartmann/Hartung/
Holthusen/Kindgen-Milles/Krage/
Kram/Lipfert/Loer/
Lorenz/Mainzer/Meier/Noetges/
Picker/Preckel/Scheeren/Schlack/
Schwarte/Strasser/Zacharowski
679. Ärztliche Patientenbegleitung in der letzten Lebensphase
Mi. 14–15.30 (4wöchig)
Konferenzraum der Klinik für Anästhesiologie
- Strasser
680. Düsseldorfer Anästhesiekolloquien
Mo. 17–18 und Mi. 7–8
Kleiner Hörsaal Chirurgische Klinik
- Wiss. Mitarbeiter der Klinik
für Anästhesiologie und
Gastreferenten
681. Interdisziplinäre Ringvorlesung Pathophysiologie und Therapie chronischer Schmerzzustände
Mo.17–18 (monatlich)
Kleiner Hörsaal Chirurgische Klinik
- Tarnow/Freyenhagen/
Busche/
Peitz/Experten anderer
Fachdisziplinen
682. Praktikum der Anästhesiologie und Intensivmedizin nach Vereinbarung (ab 2. klin. Semester)
(1 Vormittag wöchentlich)
- Tarnow/Fournell/
Hartmann/Holthusen/
Kindgen-Milles/Lipfert/
Loer/Lorenz/Mainzer/
Noetges/Picker/Preckel/
Scheeren/Schlack/Stevens
683. Probleme und therapeutische Konzepte der Operativen Intensivmedizin
Seminar mit Unterricht am Krankenbett
Mi. 14.30–16
Operative Intensivmedizin CIAI
Termine nach Vereinbarung (81-1 81 02)
- Buhl/
Kindgen-Milles/
Kram
684. Verfahren zur Analyse zentralvenöser Katheter (Einzelunterricht)
Mo., Do., Fr. 7.15–10, Chirurgie OP-Trakt
nur nach Vereinbarung (F. 81-1 81 02)
- Holthusen/Lipfert/
Loer/Scheeren

685. Praktische Übungen zur Narkoseführung und zum Zwischenfallmanagement am Düsseldorfer Patientensimulator
Praktische Übung für PJ-Studenten
Di. 16-18
Simulatorzentrum, Gebäude 18.15, 1. Stock
Scheeren/
Picker
686. Physiologische Grundlagen und klinische Praxis der Beatmung
Seminar mit Unterricht am Krankenbett
Di. 14.30-16
Chirurgische Intensivstation CIAI
Termine nach Vereinbarung (81-1 81 02)
Buhl/Kindgen-Millies/
Kram
687. Ausgewählte Kapitel der Regionalanästhesie (2stündig) nach Vereinbarung
Lipfert/Lorenz /
Stevens
688. Transösophageale Echokardiographie in der Anästhesiologie und Intensivmedizin, praktische Übungen nach Vereinbarung
Hartmann /
Loer/Meier
689. Erkennung, Behandlung, Verhütung lebensbedrohlicher Komplikationen in der Zahnheilkunde
Seminar (2stündig) nach Vereinbarung
Praktikum täglich, 7.30-15
OP-Säle der Klinik für Kiefer- und Plastische Gesichtschirurgie
Preckel/
Stühmeier/
Meier
690. Anleitung zum wissenschaftlichen Arbeiten (nach Vereinbarung)
Tarnow/Fournell/
Hartmann/Holthusen/
Kindgen-Milles/Lipfert/
Loer/Picker/Schlack/
Scheeren/Stühmeier/
Zacharowski
691. Anleitung zum experimentellen Arbeiten
Di. 17-18.30 (nach Vereinbarung)
Konferenzraum der Klinik für Anästhesiologie (nach Rücksprache, Tel. 81-1 81 01)
Schlack/Ebel/
Fräbldorf/Obal/
Preckel/Weber
692. Grundlagen molekularbiologischer Methoden in der experimentellen Anästhesiologie (nach Vereinbarung, 2 Vormittage)
Sektion Experimentelle Anästhesiologie, Gebäude 23.02
Weber /Preckel/
Fräbldorf/Schlack
693. Betreutes studentisches Forschungsprojekt
Blockpraktikum, 2 Wochen
Teil des Curriculums zur strukturierten Promotion
Sektion Experimentelle Anästhesiologie
nach Vereinbarung
Gebäude 23.02
Weber /Schlack
694. Anleitung zum wissenschaftlichen/experimentellen Arbeiten
Fr. 17-18.30 (alle 2 Wochen nach Vereinbarung)
Sektion Experimentelle Anästhesiologie
Gebäude 23.02, Ebene 01, Raum 68
(nach Rücksprache, Tel. 81-1 20 53)
Zacharowski/
Boehm/Koch /
Krüssel
695. Vorlesung Signalmediatoren der Entzündung und Immunantwort für Studierende der Biologie (in Zusammenarbeit mit dem Institut für Molekulare Medizin)
Institut für Molekulare Medizin (IMM)
Gebäude 23.12, Ebene 01, Raum 24
Termin laut Aushang am Schwarzen Brett des Instituts für Molekulare Medizin
Schulze-Osthoff/
Ludwig/Schmitz /
Zacharowski

696. Praktikum Signalmediatoren der Entzündung und Immunantwort für Studierende der Biologie (in Zusammenarbeit mit dem Institut für Molekulare Medizin) 2 Wochen ganztägig
Gebäude 23.12, Ebene 01, Raum 24
Termin laut Aushang am Schwarzen Brett des Instituts für Molekulare Medizin
- Schulze-Osthoff/
Ludwig/Schmitz /
Zacharowski

XXXIII. Urologie

697. Allgemeine und spezielle Urologie (Hauptvorlesung) Fr. 10–11
Gr. Hörsaal, Frauenklinik
- Ackermann /Grimm/
Vögeli/Schulz
698. Praktikum der Urologie
Fr. 11–12
Gr. Hörsaal Frauenklinik
- Ackermann /
wiss. Mitarbeiter
699. Klinische Urologie im Rahmen des Praktikums der Urologie (Ergänzendes Klinikpraktikum)
Mo.-Do. 7.30–12
Urologische Klinik
- Ackermann /
wiss. Mitarbeiter
700. Urologische Operationen
Di., Mi., Do. 9–11
Operationssaal der Urologischen Klinik
- Ackermann
701. Kolloquium: Tumorstoffe und Gentherapie
jeden 1. Mittwoch im Monat 17–18 Uhr
Seminarraum Urologische Klinik
- Ackermann u. Mitarbeiter
Wernet und Mitarbeiter
702. Molekulare Medizin an urologischen Beispielen
Problemorientiertes Lernen
(2stündig) Termin entsprechend Vorbesprechung zu Semesterbeginn
für Medizinstudierende im 4. Semester
- Ackermann/Schulz
und wiss. Mitarbeiter
703. Seminar für Diplomanden und Doktoranden
Kompaktveranstaltung, 2 Samstage
Ort und Zeit nach gesonderter Einladung
- Ackermann/Grimm/
Schulz/Vögeli
704. Endourologie
(1stündig) nach Vereinbarung
- Vögeli
705. Urolithiasis: Behandlung und Diagnostik
(1stündig) nach Vereinbarung
- Vögeli
706. Pädiatrische Urologie: Falldemonstrationen
(1stündig) wöchentlich, nach Vereinbarung
- Vögeli
707. Anleitung zum selbständigen wissenschaftlichen Arbeiten
in der Molekularen Medizin und Tumorforschung
ganztägig, nach Vereinbarung
- Schulz
708. Molekulare Biologie menschlicher Tumoren
Vorlesung, (2stündig) (A-Modul)
Ort und Zeit nach Ankündigung
- Schulz

- | | | |
|------|--|------------------------------|
| 709. | Molekulare Biologie menschlicher Tumoren
Praktikum, 2 Wochen, ganztägig (A-Modul)
Ort und Zeit nach Ankündigung | Schulz/
wiss. Mitarbeiter |
| 710. | Aktuelle Diagnostik und Therapie des Urothelkarzinoms
Seminar (4stündig)
täglich, 24.–28.1.2005
Urologische Klinik
(telef. Voranmeldung unter 0911-9714-531 erforderlich) | Schmitz-Dräger |
| 711. | Anleitung zum wissenschaftlichen Arbeiten
(2stündig) nach telefonischer Vereinbarung (0911-9714-531) | Schmitz-Dräger |
| 712. | Moderne Therapieverfahren bei der benignen Prostatahyperplasie
Seminar (4stündig), täglich vom 31.1.–4.2.2005
Urologische Klinik
(telef. Voranmeldung unter 0911-9714-531 erforderlich) | Ebert |
| 713. | Anleitung zum wissenschaftlichen Arbeiten
(2stündig) 31.1.–4.2.2005
nach telefonischer Vereinbarung (0911-9714-531) | Ebert |
| 714. | Bildgebende Diagnostik in der Urologie
Mi. 16, (14täglich) nach Vereinbarung
Urologische Klinik | Miller |
| 715. | Vergleichende Anatomie in Ultraschall und operativem Situs
Mo. und Mi. 9–11
Urologische Klinik | Miller |
| 716. | Urologische Tumoren: Grundlagen, Diagnostik und
Therapie, Klinische Visite, 10.–14.1.2005
Urologische Klinik (telef. Voranmeldung unter 18110 erforderlich) | Strohmeyer |
| 717. | Anleitung zum wissenschaftlichen Arbeiten
(2stündig, nach telefonischer Vereinbarung) | Strohmeyer |
| 718. | Kinderurologie
Fr. 16 c.t., 2stündig, nach Vereinbarung | Peter |
| 719. | Urologisches Praktikum
2stündig, 14täglich, nach Vereinbarung
Urologische Klinik | Wagner/Böcker |
| 720. | Urologische Onkologie
2stündig, 14täglich, nach Vereinbarung
Urologische Klinik | Böcker /
Wagner |

XXXIV. Neurochirurgie

- | | | |
|------|--|---|
| 721. | Klinik der Chirurgie
Mo.–Fr. 8–9 | Steiger/Weber/
weiterhin Chirurgen |
| 722. | Praktikum der Chirurgie
(gemeinsam mit Chirurgischer Klinik nach
entsprechender Gruppeneinteilung) | Professoren und Mitarbeiter
der Chirurgischen und
Neurochirurgischen Klinik |
| 723. | Spezielle Neurochirurgie
(nach Vereinbarung) | Steiger/Stummer |
| 724. | Neurochirurgisch-Neurologisch-Neuropathologisches
Kolloquium
jeden 4. Dienstag im Monat | Steiger/Hartung /
Reifenberger |
| 725. | Neurochirurgisch-Neuropathologische Demonstration
Di. 14.45–16
in der Neuropathologie | Steiger/Reifenberger
und Mitarbeiter |

3

- | | | |
|------|---|---|
| 726. | Neurochirurgisches Fortbildungsseminar
Mi. 7.45–8.15
Hörsaal Neurochirurgische Klinik | Steiger/Stummer/
Sabel |
| 727. | Hirn- und Rückenmarkverletzungen
(nach Vereinbarung)
Neurochirurgische Klinik | Steiger/Stummer |
| 728. | Einführung in die pädiatrische Neurochirurgie
(nach Vereinbarung) | Messing-Jünger |
| 729. | Klinische Visite
Di. 17–18
Neurochirurgische Klinik | Steiger/
Herdmann/Sabel |
| 730. | Arbeiten im EDV-Labor
(nach Vereinbarung)
EDV-Labor der Neurochirurgischen Klinik | Steiger/
Herdmann/Krämer |
| 731. | Mikrochirurgisches Praktikum im zentralen Tierlabor
(2stündig, 14tägig) | Steiger/Stummer/
Sabel/Fritzemeier/Sager |
| 732. | Demonstration neurochirurgischer Operationen
(nach Vereinbarung)
OP Neurochirurgie | Steiger |
| 733. | Neurochirurgische Intensivmedizin
(nach Vereinbarung)
Neurochirurgische Intensivstation | Wöbker |
| 734. | Anleitung zum wissenschaftlichen Arbeiten
Mi. 15–16 (1stündig)
nach Vereinbarung | Sabel/Stummer/
Herdmann |
| 735. | Klinische Neurotraumatologie mit Krankendemonstration
Di. 12.30–14.30 (nach Vereinbarung) | Ludwig/
Wöbker |
| 736. | Klinisch-neuroonkologische Visite
Di. 19–20 (1stündig)
Neurochirurgische Klinik | Stummer/Sabel |
| 737. | Einführung in die operative Neurochirurgie für
Examenssemester, PJler, AiPler der Klinik | Herdmann/
Messing-Jünger |
| 738. | Neurophysiologie in der Neurochirurgie
(2stündig) nach Vereinbarung | Herdmann/
Krämer |
| 739. | Einführung in die klinische Medizin
Spezielle Neurophysiologie
Mo. 16–19 | Herdmann/Ross |
| 740. | Praktikum der Notfallmedizin
Vorlesung (3stündig)
Mo. 13–14, S. 13–15 | interdisziplinäres
Praktikum mit Vorlesung |
| 741. | Akute Notfälle und erste ärztliche Hilfe
a) Vorlesung (3stündig) Ringvorlesung
Mo. 14.30–16
Do. 15.15–16
b) praktische Übungen in Gruppen
Mo. 16–17
Do 16–17
Umraum Großer Hörsaal Chirurgische Klinik | Tarnow/
Schirmer/
multiple |
| 742. | Allgemeine und spezielle Wirbelsäulenchirurgie
Do. 9–12 (nach Vereinbarung) | Herdmann |
| 743. | Lasserassistierte Mikrooperationen in der Neurochirurgie
(nach Vereinbarung)
Städt. Krankenanstalten Krefeld | Ulrich |

XXXV. Orthopädie

- | | | |
|------|--|--|
| 744. | Fachübergreifender Unterricht
2. Studienjahr
Modul CD 12
Modul CD 18
Modul CD 22 | Kraspe/Ilg/
Werner /Westhoff /
Bertels/Jantea |
| 745. | Kursus der allg. klinischen Untersuchung
(operatives Stoffgebiet)
nach ausgehängtem Semesterplan | Kraspe/Ilg/Werner /
Westhoff /Jantea
Kurth/Bertels/
Scharfstädt |
| 746. | Bildgebende Verfahren in der Orthopädie
Fr. 14–15 (14täglich)
Seminarraum Orthopädie | Werner /Ilg/
Westhoff |
| 747. | Technische Orthopädie und orthopädische Technik
Mi. 13–15 (2stündig) Ambulanz Orthopädie | Kraspe/
Westhoff |
| 748. | Tumore des Bewegungsapparates
Diagnostik und Therapie
Seminarraum Orthopädie
Di. 14-15.30 (2stündig, 14täglich) | Kraspe/
Ilg/Cobbers |
| 749. | Vorlesung und Kurs zur Chirotherapie – Manuelle Medizin
Seminarraum Orthopädie
Di. 14 (1stündig, 14täglich) | Werner /Ilg/
Baltzer /Kurth |
| 750. | Krankheitsbilder der Wirbelsäule und operatives Therapieregime
Mo. 14–15.30 (2stündig, 14täglich)
Wirbelsäulenchirurgie | Kraspe/
Bertels |
| 751. | Sportorthopädie
Do. 12–14 (14täglich)
Seminarraum der Orthopädie | Werner /Ilg/
Baltzer /Klein |
| 752. | Aktuelle Diagnostik und Therapie bei Erkrankungen
des Schultergelenkes
Do. 9–12 (14täglich)
Seminarraum/Ambulanz | Ilg/Werner |
| 753. | Minimalinvasive Operationstechniken
in der Orthopädie (Gelenke und Wirbelsäule)
Di. 14-15 (1stündig, 4wöchentlich)
Seminarraum Orthopädie | Kraspe/
Werner /
Ilg |
| 754. | Orthopädie des Fußes
Mi. 9–12 (wöchentlich)
Ambulanz der Orthopädie | Kraspe/
Westhoff |
| 755. | Metastasen: Diagnostiken und interdisziplinäre
Behandlungsstrategie
Fr. 9–11
Ambulanz/Seminarraum der Klinik | Kraspe/Wild/
Ilg/Werner |
| 756. | Klinische Visite
3 x wöchentlich auf Stationen 1–3 der Klinik | Kraspe/Werner /
Westhoff/Ilg |
| 757. | Klinische Visite
3 x wöchentlich auf Stationen 1–3 der Klinik | Kraspe/Werner /
Westhoff/Ilg |
| 758. | Anleitung zu wissenschaftlichem Arbeiten
nach Vereinbarung | Kraspe/Ilg/Werner /
Westhoff |
| 759. | Doktorandenseminar: Zytokinmesstechniken in Zellkulturen
Mi. 14–16 (4wöchentlich) | Wehling/
Werner /Ilg/Jäger |

- | | | |
|------|--|---------------------------------|
| 760. | Rheumaorthopädie
Klinische Visite
Di. 14–15 (14täglich)
Ort siehe Aushang | Jantea |
| 761. | Journal Club: Orthopädie und Public Health
Seminar
Mi. 14–15 (14täglich)
Ort s. Aushang | Jantea |
| 762. | Spez. Orthopädische Chirurgie von Hand und Ellenbogen
Seminar
Di. 9–12 (14täglich)
Ort s. Aushang | Jantea |
| 763. | Diagnostik und Klinik der Gelenkerkrankungen
Do. 13–14.30 (14täglich)
Seminarraum der Orthopädie | Baltzer/Ilg/Klein |
| 764. | Schmerztherapie bei Erkrankungen des Bewegungsapparates
nach Vereinbarung | Wehling |
| 765. | Innovative Techniken in der Orthopädie
Do. 15–16 (14täglich)
Seminarraum der Orthopädie | Baltzer |
| 766. | Minimalinvasive OP-Techniken
Do. 12–14 (14täglich)
Seminarraum der Orthopädie | Krauspe/Werner /
Ilg/Baltzer |
| 767. | Systemische Knochenstoffwechselerkrankungen
Do. 14–16 (14täglich)
Seminarraum Orthopädie | Baltzer/Krauspe/
Jäger |

XXXVI. Diagnostische Radiologie

- | | | |
|------|--|---|
| 768. | Medizinische Strahlenkunde, Nuklearmedizin
und Strahlenschutz
Mi. 12–13 (1stündig) | Mödder/Müller /
Schmitt/Ewen |
| 769. | Kursus in Radiologie einschl. Strahlenschutz
Mi. 12–13 (2stündig) | Mödder/Schmitt /
Köster/Schaper/Müller /
und Assistenten der Klinik |
| 770. | Röntgendemonstration im Rahmen des
Interdisziplinären Onkologischen Kolloquiums
Fr. 16–17.30 (2stündig, 14täglich)
Chirurgische Klinik, kleiner Hörsaal (582) | Fürst/Poll |
| 771. | Moderne nicht-invasive Schnittbilddiagnostik
des Herzens (CT und MRT)
Demonstrationsraum der Radiologie, Chirurgie
Di. 16–17.30 (2stündig, 14täglich) | Fürst/Poll/Jung/
Schwartzkopf |
| 772. | Röntgendemonstration im Rahmen des Gastroenterologisch
Chirurgischen Kolloquiums
Mo. 16.30–17.30 (14täglich)
Seminarraum Gastroenterologie MNR-Klinik
Gebäude 13.54, Ebene 00, Raum 10 | Cohen/
Fürst/Jung/
Poll |
| 773. | Radiologisch-Chirurgisches Kolloquium
Mo.–Fr. 15–16 (1stündig)
Demonstrationsraum der Radiologie, Chirurgie | Poll/Fürst |

- | | | |
|-------|---|-------------------------------|
| 774. | Radiologisch-Kardio-/Thoraxchirurgische Falldemonstration
Mo.-Fr. 15-15.30
Seminarraum der Klinik für Thorax- und Kardiovaskuläre Chirurgie | Fürst/Poll |
| 775. | Seminar für Doktoranden
n.V. | Poll/Fürst |
| 776. | Interdisziplinäre onkologische Konferenz
Mi. 15-16.30
Demonstrationsraum Radiologie, MNR-Klinik | Mödder/Jung/
Cohnen |
| 777. | Pädiatrisch-radiologische Demonstration für Fortgeschrittene
Di. 14-15 (1stündig) | Schaper |
| 778. | Farbduplexsonographie-Praktikum für Fortgeschrittene
„Anatomie in den bildgebenden Verfahren“
Gruppenleitung und Termine s. bes. Aushang | Hofer/Hollenbeck/
Krogmann |
| 779a. | Vorlesung zum Farbduplex-Praktikum
Mo. 13-14 (1stündig)
Hörsaal 13B, MNR-Klinik | Hofer/Hollenbeck/
Krogmann |
| 779b. | Praxis der CT-Befundung
„Anatomie in den bildgebenden Verfahren“
Kurs in Kleingruppen
Termine und Einführungsveranstaltung s. bes. Aushang | Mödder/Hofer/
Hartwig |
| 780. | Moderne radiologische Diagnostik
mit systemischer Bildanalyse für PJ'ler
Fr. 15-16
Demonstrationsraum der Radiologie | Jung/Koch /
Cohnen |
| 781. | Seminar für Doktorandinnen und Doktoranden
nach Vereinbarung | Jung /Cohnen |
| 782. | Radiologisch-pathologische Falldemonstration
Do. 16-17 (1stündig) 14tägig
Anmeldung per E-Mail: fiedler@klinikum-krefeld.de | Fiedler/Gokel |
| 783. | Anleitung zum wissenschaftlichen Arbeiten
(nach Vereinbarung)
Anmeldung per E-mail: fiedler@klinikum-krefeld.de | Fiedler |

XXXVII. Strahlentherapie und Radiologische Onkologie

- | | | |
|------|--|---|
| 784. | Kursus in Radiologie einschl. Strahlenschutz
Mi. 16.30-18 (1½stündig) | Schmitt /Müller /
Mödder/Ewen/
Roth
und Assistenten der Klinik |
| 785. | Medizinische Strahlenkunde, Nuklearmedizin und
Strahlenschutz
Mi. 12-13 (1stündig)
Hörsaal 13 A, MNR-Klinik | Schmitt /Müller /
Mödder/Ewen/
Lauber-Altman/Roth |
| 786. | Biologische Grundlagen der Strahlentherapie
(1stündig) nach Vereinbarung | Lammering/
Hartmann |
| 787. | Strahlentherapie solider Tumoren
(1stündig) nach Vereinbarung | Schmitt /Pape/Gripp |
| 788. | Indikation zur Strahlentherapie benignen Tumoren
(1stündig) nach Vereinbarung | Schnabel/
Zamboglou |
| 789. | Interstitieller LDR-Therapie von Rezidivtumoren
(1stündig) nach Vereinbarung | Roth /
Lammering |
| 790. | Interstitielle Therapie von Hals-Nasen-Ohren-Tumoren
(1stündig) nach Vereinbarung | Roth /Gripp |

- | | | |
|------|--|---------------------------------|
| 791. | Kombination von Strahlen- und Chemotherapie
(1stündig) nach Vereinbarung | Pape/Lammering |
| 792. | Möglichkeiten der molekularbiologischen Modulation
der Strahlenempfindlichkeit maligner Tumoren
(1stündig) nach Vereinbarung | Lammering/
Müller |
| 793. | Biologische Prognosefaktoren als Parameter
für die Planung der Strahlentherapie
(1stündig) nach Vereinbarung | Bojar/
Hartmann |
| 794. | Ausgewählte Kapitel der Strahlentherapie
Fr. 15–17, nach Vereinbarung | Schilcher/
Pape |
| 795. | Funktionserhaltung statt Radikalität in der Onkologie
Mo. 17 s.t. | Gripp/Roth |
| 796. | Interstitielle HDR-Strahlentherapie
Möglichkeiten und Grenzen
(1stündig) nach Vereinbarung | Zamboglou/
Carl/
Schnabel |
| 797. | Ausgewählte Kapitel der klinischen Radioonkologie mit
Fallvorstellungen
Mo. 17–19 (2stündig) | Gripp |

XXXVIII. Nuklearmedizin

- | | | |
|------|---|---|
| 798. | Medizinische Strahlenkunde, Nuklearmedizin und
Strahlenschutz
Mi. 12–13 | Mödder/
Müller/Larisch/
Schmitt/Ewen/Muskalla |
| 799. | Kursus in Radiologie einschl. Strahlenschutz
Mi. 16.30–18 | Müller /
Schmitt/Mödder |
| 800. | Nuklearmedizinische Klinik für den 2. klin. Studienabschnitt
Seminarraum der Nuklearmedizinischen Klinik
Mi. 11–12
MNR-Klinik, 52.01.38 | Müller |
| 801. | Nuklearmedizinisches Kolloquium
(für Examenssemester 2. und 3. Studienabschnitt)
Seminarraum der Nuklearmedizinischen Klinik
Fr. 16–17 (14tägig)
MNR-Klinik, 52.01.38 | Müller |
| 802. | Ringvorlesung Nuklearmedizin
Do. 16.30–18
Bibliothek, Institut für Medizin, Forschungszentrum Jülich | Müller /
Höck/Herzog /
Wieler/
Krause/Langen |
| 803. | Nuklearmedizinische Fallvorstellungen
Fr. 15–16
Bibliothek Nuklearmedizin | Larisch |
| 804. | Nuklearmedizinisches Forschungsseminar
Mo. 15–16
Seminarraum der Nuklearmedizinischen Klinik,
MNR-Klinik, Raum 52.01.38 | Krause |
| 805. | Ausgewählte Kapitel zur Nuklearmedizinischen Methodik
Mo. 16–17.30
Institut für Medizin, Forschungszentrum Jülich | Herzog |
| 806. | Nuklearmedizinische Diagnostik von Hirntumoren
nach Vereinbarung (2stündig) | Langen |
| 807. | Problemfälle der nuklearmedizinischen Diagnostik
nach Vereinbarung (1stündig) | Höck |
| 808. | Diagnostik und Therapie von Schilddrüsenerkrankungen
nach Vereinbarung (2stündig) | Wieler |

809. Nuklearmedizin für den Kliniker (Intensivkolloquium) Glaubitt
 Zeit und Ort der Veranstaltung s. Aushang
 Nuklearmedizinische Klinik
810. Ringvorlesung Nuklearmedizin Herzog/Höck/
Langen/Müller /
Wieler
 Do. 16.30–18
 Bibliothek, Institut für Medizin, Forschungszentrum Jülich
811. Kurs in Radiologie Müller/Müller/
Schmitt/Vosberg/
Jungblut/Langen/
Kürten
 einschließlich Strahlenschutz
 Nuklearmedizinische Klinik
 Mi. 16.20–18

XXXIX. Frauenheilkunde und Geburtshilfe

812. Teil I. Geburtsh.-gynäkol. Praktikum Bender/Bielfeld/
Crombach/Dall/
Küppers/Neste-Krämling/
Krüssel/Nitz/Tuschek u. Ass.
 1. Vorlesung mit Krankenvorstellung
 Mo. 8–9, Di., Mi., Fr. 9–10 (4stündig)
 Hörsaal Frauenklinik
813. 2. zweimaliger Gruppenunterricht (Phantomkurs) Oberärzte u. Ass.
 im Folgesemester (Termine werden im Hörsaal
 der Frauenklinik bekanntgegeben)
814. Teil II: Praktikum in auswärtigen Krankenhäusern:
 Städt. Krankenhaus, Benrath Freundl
Meier
Diemer
N.N.
v. Matthiessen
Schwenzer
Werner
Hucke
Faber
Meinen
Baltzer
Schnürch
Mosny
Doff
Lenz
Mertens
Bremen
 Evang. Krankenhaus, Düsseldorf
 Marienhospital, Düsseldorf
 Städt. Krankenhaus, Gerresheim
 Evang. Krankenhaus, Mülheim-Ruhr
 Städt. Krankenhaus, Dortmund
 Ev. Krankenhaus Bethesda, Duisburg
 Krankenhaus Bethesda, Wuppertal
 Prosper-Hospital, Recklinghausen
 St.-Lukas-Klinik, Solingen-Ohligs
 Städt. Krankenanstalten, Krefeld
 Lucas-Krankenhaus, Neuss
 Johannes-Krankenhaus, Duisburg
 St. Agnes-Hospital, Bocholt
 St. Josefs-Hospital Oberhausen-Sterkrade
 St. Josefs-Krankenhaus Moers
 St. Josefs-Krankenhaus Haan
815. III. Klin. Studienabschnitt (PJ) Bender u. Mitarb.
Chefärzte u. Mitarb.
akad. Lehrkrankenh.
 Universitäts-Frauenklinik u. akademische Lehrkrankenhäuser (Seminare, Lehrgespräche, Visiten)
816. Vorlesung Klinische Medizin Bender/Dall/Nitz/Krüssel/
Balan/Nestle-Krämling/
Bielfeld/Tuschek
 Mo.–Fr. 8–10
 Hörsaal 13A
817. Unterricht am Krankenbett Bender/Dall/Nitz/Krüssel/
Balan/Nestle-Krämling/
Bielfeld/Tuschek
 Modul „Blutung“
 Modul „Unterbauchschmerz“
 Modul „Fertilitätsstörung“
 Termine noch nicht bekannt
 Ort: Seminarraum 1. Stock, Gebäude 14.24
818. 14tägiges Blockpraktikum „Gynäkologie und Geburtshilfe“ Bender und
Mitarbeiter, Chefärzte
Lehrkrankenhäuser
 Termin in Absprache mit den Semesterferien
 Ort: Uni-Frauenklinik und akad. Lehrkrankenhäuser
819. Anleitung zu wiss. Arbeiten Morgenstern
 Abt. f. Biomed. Technik (Frauenklinik)
 nach Vereinbarung (14täglich, 2stündig)

- | | | |
|------|---|---|
| 820. | Die Kardiotokographie
Frauenklinik, Seminarräume
Zeit nach Vereinbarung (14täglich, 2stündig) | Morgenstern |
| 821. | Physiologische Optik
Di. 8 - 10
Hörsaal 2B
(siehe auch im allg. Teil des Vorl. Verzeichnisses) | Morgenstern /
Roth |
| 822. | Übungen zur Vorlesung
Physiologische Optik
Di. 17 - 18
Hörsaal 2B | Morgenstern /
Roth |
| 823. | Differenzierte Diagnostik der Erkrankungen
des unteren Genitaltraktes unter Berücksichtigung
der Kolposkopie
Ort und Zeit nach Vereinbarung | Küppers |
| 824. | Psychosomatik in der Frauenheilkunde
Vorlesung
Fr. 16-17, 14täglich
Hörsaal Frauenklinik, Gebäude 14.75 | Bodden-Heinrich |
| 825. | Doktorandenseminar Einführung und Projektbesprechung
Anmeldung unter bodden@uni-duesseldorf.de | Bodden-Heinrich |
| 826. | Psychosomatik in der Frauenheilkunde
Theorie- und Interventionsseminar
Anmeldung erforderlich unter bodden@uni-duesseldorf.de | Bodden-Heinrich |
| 827. | Pränatale Diagnostik und Therapie
Termin nach Vereinbarung 14täglich (2stündig)
Pränatalmedizin u. Genetik Düsseldorf
Graf-Adolf-Str. 35, 40210 Düsseldorf | Kozlowski |
| 828. | Spezielle gynäkologische Endokrinologie
2stündig
Ort und Zeit nach Vereinbarung | Graf |
| 829. | Biologie und Klinik der Reproduktion
14täglich, 2stündig,
Ort und Zeit nach Vereinbarung | N. N./Bielfeld/
Graf |
| 830. | Natürliche Familienplanung
Verhaltensmethoden in der Empfängnisverhütung
wöchentlich (1stündig)
Termin wird in der Hauptvorlesung bekannt gegeben | N. N.
und Mitarbeiter |
| 831. | Psychosomatische Krankheitsbilder
in Schwangerschaft, Geburt und Wochenbett
mit Patientenvorstellung
Mi. 16 wöchentlich (2stündig)
Hörsaal Frauenklinik | Dmoch |
| 832. | Sexualmedizin und gynäkologische Psychosomatik
Mo. 15 wöchentlich (1stündig)
Hörsaal Frauenklinik | Dmoch |
| 833. | Moderne Reproduktionsmedizin
nach Vereinbarung (14täglich) (2stündig)
Frauenklinik | Bielfeld/Krüssel/
Hirchenhain/Küppers /
Miket-Drozdzynski/Kruse |
| 834. | Pränataldiagnostik und genetische Beratung
Physiologie der Schwangerschaft
Qualitätssicherung
Wachstumsretardierung | Tutschek
Tutschek
Tutschek
Tutschek |

XL. Kinder- und Jugendmedizin

- | | | |
|------|---|---|
| 835. | Hauptvorlesung
Di.-Do. 8-9
Blockpraktikum mit Unterricht auf den Stationen
Seminar und klinische Visite
Mo.-Fr. 9-10 und 14.15-16 | Göbel/Mayatepek/Schmidt
und Dozenten der Klinik |
| 836. | Klinische Visite für Examssemester
in kleinen Gruppen
Do. 15 s.t.-15.45 | Schroten/Petrich/Stemmann
u. Dozenten der Klinik |
| 837. | Neuropädiatisches Seminar mit Fallvorstellung
Mi. 16-16.45 (1stündig) | Rosenbaum/Preis/
Assmann/Mayatepek |
| 838. | Neuropädiatisch-neurologisches Kolloquium
Fr. 14.15-15 | Schaper/Janssen/
Rosenbaum/Assmann/Mayatepek |
| 839. | Neuropädiatisch-neurochirurgisches-neuropathologisches
Kolloquium
Ort und Zeit nach Rückfrage | Mayatepek/
Rosenbaum/Preis/Assmann/
Messing-Jünger/Reifenberger |
| 840. | Anleitung zu wissenschaftlichen Arbeiten
auf dem Gebiet der Päd. Infektiologie
(2stündig) nach Vereinbarung | Schroten |
| 841. | Anleitung zu wissenschaftlichem Arbeiten auf
dem Gebiet Päd. Stoffwechselerkrankungen
(2stündig) nach Vereinbarung
im Seminarraum 3 der Kinderklinik | Mayatepek/Wendel |
| 842. | Metabolisches Kolloquium
Di. 16 (1stündig)
im Seminarraum 3 der Kinderklinik | Mayatepek/Wendel |
| 843. | Angeborene Stoffwechselstörungen in der Pädiatrie -
biochemische und pathophysiologische
Grundlagen mit klinischen Fallbeispielen
Do. 13.15-14 (1stündig) | Mayatepek/Wendel/
Schadewaldt/Schwahn/
Meissner/Assmann/
Spiekerkötter |
| 844. | Neonatologie am Inkubator
Mo. 16.15-17 (1stündig)
im Seminarraum 3 der Kinderklinik | Höhn/Sprock/Stannigel/
Blohm/Lohmeier |
| 845. | Pädiatisches Seminar
Mi. 13.30-14.15 (14tägig, ganzjährig)
Klinik für Kinder und Jugendlichen, Neuss
Lehrkrankenhaus der Universität Düsseldorf
Preußenstraße 84, 41464 Neuss | Kühl |
| 846. | Seminar: Neurorehabilitation bei Kindern und Jugendlichen
Do. 15-16.30 (14tägig)
St. Mauritius Therapieklinik Meerbusch
Strümpfer Str. 111, 40670 Meerbusch | Müller |
| 847. | Grundprinzipien der Reanimation im Neugeborenen
im Kindesalter
(1stündig) nach Vereinbarung | Höhn/Sprock/
Stannigel/Blohm/
Lohmeier |
| 848. | Allgemeine Kinderheilkunde am Krankenbett
Klinische Visiten
Di. 16-18 (2stündig) 14tägig
Kinderklinik Wuppertal
Lehrkrankenhaus der Universität Düsseldorf
Heusnerstr. 40, 42283 Wuppertal | Liersch |

849. Ausgewählte Kapitel Neuropädiatrischer Krankheitsbilder Groß-Selbeck
(2stündig, 14tägig) nach Vereinbarung
Kinderneurologisches Zentrum
Kliniken der Landeshauptstadt Düsseldorf
Gräulinger Str. 120, 40625 Düsseldorf
850. Pädiatrisch-radiologische Demonstrationen Schaper
für Fortgeschrittene
Di. 14s.t.–14.45 (1stündig)
Wartezimmer Kinderradiologie
851. Spezielle Fragen der Pädiatrie Heusch
für Examenssemester
Ort: Seminarraum Kinderkardiologie
Mi. 14c.t. (1stündig)
852. Kinderkardiologisches Seminar Krian/Krogmann
Di. 15.30 (1stündig)
Kinderkardiologie Herzzentrum Duisburg
Gerickstr. 21, 47137 Duisburg
853. Anleitung zum experimentellen Arbeiten auf dem Gebiet Dilloo/Hanenberg/
der Molekularbiologie, der Hämatopese u. embryonalen Tumoren Kramm/
(2stündig) nach Vereinbarung Schneider
Labor für experimentelle Hämatologie und
Knochenmarktransplantation, Gebäude 14.82
854. Seminar: Hämatologisch-onkologisch-immunologische Göbel/Dilloo/
Forschung Kramm/Laws/
Do. 16s.t. Schneider
Gebäude 13.41, Ebene 03, Seminarraum 2
855. Seminar: Solide Tumoren im Kindes- und Jugendalter Göbel/Pape/
Do. 14–15 Krauspe/
MNR-Klinik, Seminarraum Wessalowski
856. Einführung in die Gen- und Immuntherapie Dilloo/Hanenberg/
Mi. 13–14 Kramm/Dirksen/
Gebäude 13.41, Ebene 03, Seminarraum 2, Kinderklinik Niehues
857. Fallbesprechung aus der Sozialpädiatrie Calaminus/Schuster
Do. 14–15
Besprechungsraum SPZ, Gebäude 13.43
Begrenzte Teilnehmerzahl
858. Angeborene und erworbene Immundefekte Niehues/Hanenberg/
Diagnostik und Klinik Dilloo
(1stündig) nach Vereinbarung
Gebäude 13.42, Ebene U1, Immunlabor
859. Anleitung zu wissenschaftlichen Arbeiten Schuster/Lex
in den Bereichen Pneumologie, Allergologie und
Immunologie
(2stündig) nach Vereinbarung
(1stündig, wöchentlich)
im Seminarraum der Kinderklinik
860. Kinderkardiologisches Seminar Schmidt /Heusch/
Mi. 15–16.30 Donner/Rammos
861. Kinderpneumologisches Seminar Schuster/Lex
Mo. 13–14.30
862. EKG-Kurs im Kindesalter Heusch
Fr. 14–15 (1stündig)
863. Echokardiographie bei kongenitalen Herzfehlbildungen Schmidt /Heusch/
Do. 15–16.30 (2stündig) Lawrenz/Donner

864. Anleitung zum wissenschaftlichen Arbeiten
im Schwerpunkt Kinderkardiologie
(2stündig) nach Vereinbarung Schmidt /Heusch/
Donner

XLI. Dermatologie und Venerologie

865. Haut- und Geschlechtskrankheiten, Umweltmedizin
Hauptkolleg Ruzicka
und habil. Mitarbeiter
Mo., Mi., Fr. 10–11 (3stündig)
Hörsaal Hautklinik
866. Praktikum in Dermatologie
(mit Krankenvorstellungen)
Ergänzung zum Hauptkolleg Ruzicka und
habil. Mitarbeiter
Mo. 15.30–17 (2stündig)
Hörsaal Hautklinik
867. Praktische Ausbildung in der Dermatologie und
Venerologie einschließlich Lehrvisiten und Kolloquien
für Studierende des dritten Klinischen Studienabschnitts
ganztäglich/Hautklinik Ruzicka mit
Dozenten und
Ass. der Klinik
868. Poliklinische Visite
(beschränkte Teilnehmerzahl)
Mo.–Do. 12.30–13.30 (1stündig) Ruzicka mit
habil. Mitarbeitern
Hörsaal Hautklinik
869. Dermatohistopathologische Demonstrationen
(beschränkte Teilnehmerzahl, für Fortgeschrittene)
nach Vereinbarung (1stündig) Megahed
Histopathologisches Labor
Mo., Mi., Fr. 10–11 (3stündig)
870. Blasenbildende Hauterkrankungen
nach Vereinbarung Megahed
2 x im Semester (3/4 Stunde)
Hautklinik
871. Haut- und Geschlechtskrankheiten für Zahnmediziner
Mi. 13.30–14.15 (1stündig) Stege/Kuhn/
Schulte/Hengge
Hörsaal Hautklinik
872. Klinischer Untersuchungskurs
Fr. 14.30–16 (2stündig) Stege/Kruse /Kuhn
u.a. habil. Mitarbeiter der Klinik
873. Anleitung zum wiss. Arbeiten auf dem Gebiet
der Molekularbiologie der Haut Mirmohammadsadegh
ganztäglich, nach Vereinbarung
Forschungslabor Hautklinik
874. Doktorandenseminar: Molekulare Grundlagen
entzündlicher Hauterkrankungen Mirmohammadsadegh
ganztäglich, nach Vereinbarung (1stündig)
Forschungslabor Hautklinik
875. Immunologische Grundlagen allergischer Erkrankungen
Seminar Homey
nach Vereinbarung (2stündig, 1 x wöchentlich)
Hautklinik
876. Infektionskrankheiten der Haut: Diagnostik und Therapie
Seminar (2stündig, 1 x wöchentlich) Hengge

- | | | |
|------|---|---|
| 877. | Autoimmunerkrankungen Diagnostik und Therapie
Seminar nach Vereinbarung
(2stündig, 1 x wöchentlich)
Hautklinik | Kuhn |
| 878. | Diagnostik und Therapiemöglichkeit allergischer Erkrankungen
(2stündig, 1 x wöchentlich)
Hörsaal der Hautklinik | Grewe |
| 879. | Einführung in die klinische Medizin
Mi. 16–18
Hörsaal Hautklinik | Kruse |
| 880. | Genetische Grundlagen von Hautkrankheiten
Seminar
(2stündig, 1 x wöchentlich)
Hautklinik | Kruse |
| 881. | Praktikum in der Dermatologie (mit Krankenvorstellung)
täglich 12.30 bis 13.30
Hautklinik Wuppertal | Lehmann |
| 882. | Experimentelle Photodermatologie
Seminar für Doktoranden
nach Vereinbarung (1stündig)
Hautklinik Wuppertal | Lehmann |
| 883. | Dermatohistopathologische Demonstrationen
(Für Fortgeschrittene)
nach Vereinbarung (1stündig)
Histopathologisches Labor der Hautklinik Wuppertal | Lehmann/
Sinemus/
Wesselmann |
| 884. | Photodiagnostik und Phototherapie
nach Vereinbarung (1stündig)
Hautklinik Wuppertal | Lehmann |
| 885. | Aktuelle Aspekte in der Genterapie und Anleitungen
zum wissenschaftlichen Arbeiten
Do. 15.30–17
Seminarraum der Hautklinik, 3. Stock | Hengge/
Bardenheuer/
Basner-Tschakarjan/
Mirmohammadsadegh |
| 886. | Aktuelle Entwicklung der kutanen Molekularbiologie
Seminar
Fr. 15–17
Hautklinik, Seminarraum | Michel |
| 887. | Pilzkrankungen der Haut und Schleimhäute
Seminar
1 x wöchentlich (2stündig)
Hautklinik | Bruch-Gerharz |

XLII. Augenheilkunde

- | | | |
|------|---|---|
| 888. | Augenheilkunde, Hauptkolleg m. Praktikum
Fr. 11-13 (2stündig)
Hörsaal Chirurgie | Sundmacher/Althaus/
Klüppel/Kluxen |
| 889. | Kursus der allgem. klin. Untersuchungen
für Augenheilkunde (nach Stundenplan)
Hörsaal Augenklinik | Althaus/
Klüppel/Stammen/
Spelsberg |
| 890. | Ausgewählte Erkrankungen des hinteren Augenabschnittes
nach Vereinbarung (2stündig)
Hörsaal Augenklinik | Althaus |

- | | | |
|------|---|-------------|
| 891. | Ophthalmologische Genetik
Sa. 10-12 (2stündig)
Hörsaal Kinderklinik | Hammerstein |
| 892. | Farbsinnstörungen, optische Täuschungen, Entoptik
Mi. 17-19 (2stündig) oder nach Vereinbarung | Kluxen |
| 893. | Hochrisiko-Keratoplastik
nach Vereinbarung | Reis |
| 894. | Aktuelle Trends in der Laserbehandlung der Fehlsichtigkeit
nach Vereinbarung | Reis |
| 895. | Cataract-Chirurgie – State of the Art
nach Vereinbarung | Reis |
| 896. | Klinisch wichtige neuroophthalmologische Krankheitsbilder
(2stündig, 14tägig) | Unsöld |
| 897. | Parasitäre Augenkrankheiten i. d. Tropen
Fr. 15-17 (2stündig, 14tägig)
Bittweg 117, Prof. Grünzig, F. 33 03 32 | Grünzig |
| 898. | Augenheilkunde unter dem Wirtschaftlichkeitsgebot:
Deutschland – Dritte Welt
Fr. 17-19 (2stündig, 14tägig)
Bittweg 117, Prof. Grünzig, F. 33 03 32 | Grünzig |
| 899. | Das Lymphgefäßsystem des Auges
Mo. 14-15 (1stündig)
Erich-Müller-Str. 2, 40597 Düsseldorf-Benrath,
Prof. Grünzig, F. 7 18 20 31 | Grünzig |
| 900. | Ophthalmologische Leitsymptome
Mo. 12-13 (1stündig)
(beschränkte Teilnehmerzahl, f. Fortgeschrittene)
Erich-Müller-Str. 2, 40597 Düsseldorf-Benrath,
Prof. Grünzig, F. 7 18 20 31 | Grünzig |

XLIII. Hals-, Nasen-, Ohrenheilkunde

- | | | |
|------|--|--|
| 901. | Klinik und Poliklinik der HNO-Heilkunde
(begleitende Vorlesung zum Praktikum der HNO-Heilkunde)
Do. 11-13 (2stündig)
Hörsaal 13 B, MNR-Klinik | Ganzer |
| 902. | Kursus der allgemeinen klinischen Untersuchungen für HNO-Heilkunde
nach Stundenplan (12 Stunden/Semester)
Hörsaal HNO-Klinik, Gebäude 13.76 | Haas/Hoffmann |
| 903. | Praktikum der HNO-Heilkunde
Di. 11-13, Do. 13-15 (Verteilung)
Hörsaal HNO-Klinik, Gebäude 13.76 | Angerstein/Bier/
Haas/Lamprecht/
Meyer zum Gottesberge/
Wagenmann |
| 904. | Klinische Visite
Mo., Di., Do. 15-16
HNO-Klinik, Gebäude 13.76 | Ganzer |
| 905. | Differentialdiagnostik otorhinolaryngologischer Krankheitsbilder
Mo. 17-19
Hörsaal der HNO-Klinik, Gebäude 13.76 | Ganzer |
| 906. | HNO-Heilkunde für Zahnmediziner/innen
Do. 16-18 (14tägig)
Hörsaal HNO-Klinik, Gebäude 13.76 | Bier |

- | | | |
|------|--|-------------------------|
| 907. | Experimentelle Onkologie in der HNO-Heilkunde nach Vereinbarung (2stündig, 14täglich)
Forschungslabor der HNO-Klinik, Gebäude 17.11 | Bier |
| 908. | HNO-Erkrankungen im Kindes- und Jugendalter nach Vereinbarung (2stündig)
Hörsaal der HNO-Klinik, Gebäude 13.76 | Haas |
| 909. | HNO-Heilkunde für den Arzt für Allgemeinmedizin Mi. 17-19
Hörsaal der HNO-Klinik, Gebäude 13.76 | Haas |
| 910. | Anleitung zu wissenschaftlichen Arbeiten auf dem Gebiet der HNO-Heilkunde (halbtägig) nach Vereinbarung
Hörsaal HNO-Klinik, Gebäude 13.76 und Forschungslabor der HNO-Klinik, Gebäude 17.11 | Bier/
Haas/Lamprecht |
| 911. | Ausgewählte Kapitel der Experimentellen und molekularen Otologie nach Vereinbarung
Konferenzraum des Forschungslaboratoriums der HNO-Klinik Gebäude 17.11 | Meyer zum Gottesberge |
| 912. | Anleitung zu wissenschaftlichen Arbeiten auf dem Gebiet der Experimentellen Otologie (nach Vereinbarung, halbtägig)
Forschungslaboratorium der HNO-Klinik, Gebäude 17.11 | Meyer zum Gottesberge |
| 913. | Exogene Karzinogenese im oberen Aerodigestivtrakt nach Vereinbarung | Lamprecht |
| 914. | Diagnostik und Rehabilitation berufsbedingter Stimmstörungen 2 SWS (Termine nach Vereinbarung)
Hörsaal der HNO-Klinik, Gebäude 13.76 | Angerstein |
| 915. | Diagnostik und konservative Rehabilitation von Schluckstörungen 2 SWS (Termine nach Vereinbarung)
Hörsaal der HNO-Klinik, Gebäude 13.76 | Angerstein |
| 916. | Anleitung zu wissenschaftlichen Arbeiten für Doktoranden der Medizin und Zahnmedizin (Termine nach Vereinbarung)
Abt. für Phoniatrie und Pädaudiologie, Gebäude 13.77) | Angerstein |
| 917. | Probleme der Früherkennung und Frührehabilitation kindlicher Hörstörungen 2 SWS (Termine nach Vereinbarung)
Hörsaal der HNO-Klinik, Gebäude 13.76 | Angerstein |
| 918. | Phoniatrie-pädaudiologische Poliklinik für Kleingruppen ab 8. Semester Medizin 2 SWS (Termine nach Vereinbarung)
Abt. für Phoniatrie und Pädaudiologie, Gebäude 13.77 | Bergmann/
Angerstein |
| 919. | Klinische Immunologie in der HNO-Heilkunde nach Vereinbarung (2stündig, 14täglich) | N. N. |

XLIV. Zahn-, Mund- und Kieferheilkunde

- | | | |
|------|---|--|
| 920. | Einführung in die Zahnheilkunde nach Vereinbarung (1stündig)
Hörsaal Westdeutsche Kieferklinik | Becker /Drescher /Herforth/
Raab/Stüttgen |
|------|---|--|

921. Klinik und Poliklinik für Zahn-, Mund- und Kieferkrankheiten für Auskultanten Mo., Di., Do., Fr. 11.45-12.30 (4stündig) (empfohlen für das 2. klin. Semester) Hörsaal Westdeutsche Kieferklinik Becker
922. Klinik und Poliklinik für Zahn-, Mund- und Kieferkrankheiten für Praktikanten I Mo., Di., Do., Fr. 11.45-12.30 (4stündig) (empfohlen für das 3. klin. Semester) Hörsaal Westdeutsche Kieferklinik Becker /Künzel
923. Klinik und Poliklinik für Zahn-, Mund- und Kieferkrankheiten für Praktikanten II Mo., Di., Do., Fr. 11.45-12.30 (4stündig) (empfohlen für das 4. klin. Semester) Hörsaal Westdeutsche Kieferklinik Becker /Künzel
924. Spezielle Zahn-, Mund- und Kieferchirurgie Teil I Di. 9-10.30 (2stündig) Hörsaal Westdeutsche Kieferklinik Becker
925. Operationskurs einschl. Extraktionskurs mit Übungen für Praktikanten, Teil I Mo.-Fr. nach Vereinbarung Westdeutsche Kieferklinik Becker
926. Zahn-, Mund- und Kieferkrankheiten Teil I Mi. 14-15.30 (2stündig) Hörsaal Westdeutsche Kieferklinik Becker /Herforth
927. Operationskurs einschl. Extraktionskurs mit Übungen für Praktikanten Teil II Mo.-Fr. nach Vereinbarung (4stündig) Westdeutsche Kieferklinik Becker
928. Klinik und Poliklinik der Krankheiten der Zähne (für Mediziner) Do. (1stündig) nach Vereinbarung Hörsaal Westdeutsche Kieferklinik Becker /Drescher/
Fritzemeier/Herforth/
Kübler/Raab/Stüttgen
929. Laser in der Zahnheilkunde nach Vereinbarung (1stündig) Hörsaal Westdeutsche Kieferklinik Schwarz
930. Kurs der systematischen Parodontalbehandlung im Rahmen des Kurses Zahnerhaltungskunde II Mo.-Fr. Westdeutsche Kieferklinik Herforth
und Mitarbeiter
931. Einführung in die Struktur Und Physiologie der Zähne (nur WS) Mo. 16.30-17.15 (1stündig) Raab/Krage/
Rüttermann
932. Präventive Zahnheilkunde (nur SS) Di. 8-9 (1stündig) Zimmer
933. Kurs der präventiven Propädeutik (1wöchiges Blockpraktikum in den Semesterferien nach Vereinbarung) Raab/Giraki/Zimmer
934. Vorlesung zum Phantomkurs der Zahnerhaltungskunde Mo. 8-10 (2stündig) Raab/Barthel/
Stephan/Michaelis /Zimmer
935. Seminar und Demonstrationen zum Phantomkurs der Zahnerhaltungskunde Mo. 10-11, Do. 9-10 Stephan /Michaelis /
Barthel/Raab/Zimmer
936. Kariologie Di. 8-9 (1stündig) Raab/Zimmer
937. Seminar der oralen Präventivmedizin Mi. 11-13 (2stündig) Raab/Krage/
Zimmer

938.	Kurs der Zahnerhaltungskunde I (inkl. Kinderzahnheilkunde) (halbtägig)	Raab/Barthel
939.	Zahnerhaltungskunde I – Endodontologie Do. 14–15 (1stündig)	Raab/ Barthel
940.	Präventive Zahnheilkunde (POL-Kurse) Di. 17–18 (1stündig)	Raab/Krage
941.	Kurs der Zahnerhaltungskunde II (halbtägig)	Raab/Rüttermann und Mitarbeiter
942.	Zahnerhaltungskunde II Restaurative Zahnheilkunde Mo. 10–12 (2stündig)	Raab/Rüttermann
943.	Kinderzahnheilkunde Do. 10–11 (1stündig)	Raab/Stephan
944.	Struktur der Zahnhartsubstanzen, Morphologie und Entwicklungsgeschichte nach Vereinbarung (1stündig) Hörsaal Kieferklinik	Lang
945.	Poliklinik der Zahnerhaltungskunde für Praktikanten I und II und Auskultanten Di. 18–20 (2stündig)	Raab/Janda und Mitarbeiter
946.	Anleitung zum wissenschaftlichen Arbeiten nach Vereinbarung	Raab und Mitarbeiter
947.	Einsatz von Microsoft Word bei der Anfertigung von Dissertationsschriften nach Vereinbarung Seminar für das 6. Semester	Janda
948.	Einsatz von Microsoft Power Point für die Anfertigung wissenschaftlicher Vorträge nach Vereinbarung Seminar für das 6. Semester	Janda
949.	Einführung in die Kieferorthopädie Mo. 14–15.30 (2stündig) Hörsaal Westdeutsche Kieferklinik	Drescher/Fuck
950.	Kursus der Kieferorthopädischen Technik (ganztägig) Hörsaal ZMK/Orthopädie KFO Labor	Drescher/Fuck
951.	Kursus der kieferorthopädischen Behandlung I (ganztägig) Westdeutsche Kieferklinik	Drescher/Fuck und Mitarbeiter
952.	Kursus der kieferorthopädischen Behandlung II (ganztägig) Kieferklinik	Drescher/Lantos und Mitarbeiter
953.	Kieferorthopädie I. Teil Nach Vereinbarung (2stündig) Hörsaal Westdeutsche Kieferklinik	Drescher
954.	Kieferorthopädie II. Teil Mi. 10–11.30 (2stündig) Hörsaal Westdeutsche Kieferklinik	Drescher
955.	Diagnostische Irrtümer und Therapiefehler bei Mundschleimhauterkrankungen nach Vereinbarung (1stündig)	Straßburg

- | | | |
|------|---|--------------------------------|
| 956. | Zahnärztliche Berufskunde
nach Vereinbarung (1stündig)
Hörsaal Westdeutsche Kieferklinik | Görgens |
| 957. | Zahnersatzkunde Teil I
Mi. 8.15–9.45 (2stündig)
Hörsaal Westdeutsche Kieferklinik | Stuttgart/Hugger |
| 958. | Kursus und Poliklinik der Zahnersatzkunde
I. und II. Teil (ganztägig)
Westdeutsche Kieferklinik | Stuttgart
und Mitarbeiter |
| 959. | Poliklinik der Zahnersatzkunde
Fr. 13–14 (1stündig)
Hörsaal Westdeutsche Kieferklinik | Böttger/Hugger/
Stuttgart |
| 960. | Klinische Demonstration beim teil- und unbezahnten Patienten
(am Semesteranfang), nach Vereinbarung
Hörsaal Westdeutsche Kieferklinik | Stuttgart
und Mitarbeiter |
| 961. | Evidence-basierte klinische Entscheidungsfindung
am Beispiel prothetisch-restaurativer Behandlungsmaßnahmen
nach Vereinbarung (1stündig)
Hörsaal Westdeutsche Kieferklinik | Hugger |
| 962. | Funktion und Dysfunktion im stomatognathen System
Teil 1: Funktion
nach Vereinbarung (1stündig)
Hörsaal Westdeutsche Kieferklinik | Hugger |
| 963. | Kursus der technischen Propädeutik
Mo.–Fr. (halbtägig)
Zahnmedizinische Vorklinik | Stuttgart /
Hugger |
| 964. | Technisch-propädeutische Demonstration
Mo. u. Do. nach Vereinbarung (2stündig)
Zahnmedizinische Vorklinik | Stuttgart /
Hugger |
| 965. | Werkstoffkunde, Vorlesung
(2stündig)
Zahnmedizinische Vorklinik | Stuttgart/
Hugger |
| 966. | Prothetisch-restaurative Zahnheilkunde im System
der gesundheitlichen Vorsorge
(in Kooperation mit dem Institut für Med. Soziologie/
Public Health)
nach Vereinbarung (1stündig)
Hörsaal Westdeutsche Kieferklinik | Hugger/
Görgens/
Frühfuß |
| 967. | Parodontologische Propädeutik
Mi. 9–10
Hörsaal ZMK, Orthopädie, Gebäude 18.13 | Buchmann |
| 968. | Klinik und Therapie der marginalen Parodontopathien
Do. 8–10 (2stündig)
Hörsaal Westdeutsche Kieferklinik | Herforth |
| 969. | Ätiologie und Pathogenese der marginalen Parodontopathien
Fr. 8–9 (1stündig)
Hörsaal Westdeutsche Kieferklinik | Herforth |

Kiefer- und Plastische Gesichtschirurgie

- | | | |
|------|---|---------------------|
| 971. | Klinik und Poliklinik für Zahn-, Mund- und Kieferkrankheiten
für Praktikanten Teil III
Di. 16–18, Do. 17.30–19
Hörsaal Westdeutsche Kieferklinik | Fritzmeier/
Bull |
|------|---|---------------------|

- | | | |
|------|--|---|
| 972. | Operationskurs einschließlich Extraktionskurs mit Übungen für Praktikanten. Teil I Mo.–Fr. nach Vereinbarung (4stündig)
Hörsaal Westdeutsche Kieferklinik | Kübler/Becker/
Fritzemeier/Schmitt |
| 973. | Traumatologie im Kiefer-/Gesichtsbereich Mi. 16–17 (1stündig)
Hörsaal Westdeutsche Kieferklinik | Depprich/Kübler/
Handschel/Schmitt |
| 974. | Plastische Chirurgie im Kiefer-Gesichtsbereich (für Mediziner) nach Vereinbarung
1stündig, 14täglich | Kübler/Fritzemeier
* |
| 975. | Microchirurgisches Praktikum im zentralen Tierlabor
2stündig, 14täglich | Fritzemeier/Sabel/
Sager |
| 976. | Spezielle Zahn-, Mund- und Kieferheilkunde Teil II, Mo. 16.45–18.15 (2stündig)
Hörsaal ZMK / Orthopädie | Kübler |
| 977. | Praktikum der Chirurgie Do. 16–17.30 (2stündig)
gemeinsam mit Chirurgischer Klinik nach entsprechender Gruppeneinteilung | Professoren und wiss. Mitarbeiter
der Chirurgischen Kliniken,
der Neurochirurgischen,
Urologischen und der
Klinik für Kiefer- und
Plastische Gesichtschirurgie |
| 978. | Einführung in die Dysgnathie-Chirurgie nach Vereinbarung (1stündig, 14täglich) | Bull |
| 979. | Anleitung zum wissenschaftlichen Arbeiten (2stündig) nach Vereinbarung | Handschel/Depprich/
Kübler |

XLVII. Versuchstierkunde

- | | | |
|------|---|--|
| 980. | Einführung in die Versuchstierkunde
Vorlesung und praktische Übungen
(Fachkundenachweis nach § 9 TschG)
jeweils 16 Veranstaltungen 16–18.30
während des Semesters
Anmeldung erforderlich Tel. 1 44 02, Gebäude 22.22 | Treiber/Sager/
Sehrig-Lovén/Peter /
Pittermann/
Rosenbruch/Hafner |
| 981. | Mikrochirurgische Übungen zum
Versuchstierkundlichen Kurs
10 Veranstaltungen à 3 Stunden während des Semesters
Termin nach Vereinbarung
Anmeldung erforderlich Tel. 1 44 02, Gebäude 22.22 | Sager/N.N./
Sabel |
| 982. | Testmodelle und Risikobewertung
in der experimentellen Pathologie
(2stündig, 14täglich)
nach Vorankündigung | Rosenbruch |

Philosophische Fakultät

Dekan:

Univ.-Prof. Dr. Bernd Witte

Prodekan:

Univ.-Prof. Dr. Ulrich von Alemann

Studiendekan:

Univ.-Prof. Dr. Dieter Birnbacher

Dekanatsbüro:

Universitätsstraße 1, 40225 Düsseldorf (Gebäude 23.21, Ebene 00, Raum 63).
F. 81-12936, Fax 81-12244, e-mail: dekanat@phil-fak.uni-duesseldorf.de

Geschäftszeit: montags bis donnerstags von 10–12 Uhr und 14–16 Uhr
(das Dekanat ist freitags geschlossen)

Cornelia Langenhövel, F. 81-11504, e-mail: langenhövel@phil-fak.uni-duesseldorf.de,
Brigitte von Dobbeler, F. 81-12936, e-mail: dobbeler@phil-fak.uni-duesseldorf.de

Angelegenheiten Promotionen, Prüfungsamt Literaturübersetzen

Mechthild Niehaus, F. 81-12937, Fax: 81-12244
e-mail: niehaus@phil-fak.uni-duesseldorf.de

Sprechzeiten: dienstags bis donnerstags von 10–12 Uhr, und dienstags von 14–15 Uhr,
Raum 68

Christiane Bütetführ, F. 81-11506, e-mail: buetefuehr@phil-fak.uni-duesseldorf.de

System- und Netzwerkadministration (LAN):

Dipl.-Inform. Tahar Guellil, Tel. 81-13176, Ebene 04, Raum 90
e-mail: guellil@phil-fak.uni-duesseldorf.de

Forum der Forschungszentren der Philosophischen Fakultät

(Geb. 23.21, Ebene 00, Raum 46)

Koordination: Univ.-Prof. Dr. Vittoria Borsò, F. 81-12973
e-mail: borso@phil-fak.uni-duesseldorf.de

Sekretariat: Frau Drahoslava Kurzova, F. 81-15064,
e-mail: kurzova@phil-fak.uni-duesseldorf.de

Sprechzeiten: mittwochs 13.30–15.30 Uhr, donnerstags und freitags 9–15.30 Uhr

Forschungszentrum kulturwissenschaftliche Grundlagenforschung

Univ.-Prof. Dr. Birnbacher, F. 81-12912

Forschungszentrum zur Erforschung des gesellschaftlichen und politischen Wandels

Univ.-Prof. Dr. Ulrich von Alemann, F. 81-11523

Forschungszentrum für Amerika- und Ostasienstudien

Univ.-Prof. Dr. Herwig Friedl, F. 81-12956

4

Forschungszentrum für Kommunikation, Medien und Sprache

Univ.-Prof. Dr. Dieter Stein , F. 81-12963

Forschungszentrum für Europastudien (Ost-West-Verbund)

Univ.-Prof. Dr. Gerd Krumeich, F. 81-12926

Forschungszentrum für Lehrerausbildung und Weiterbildung

N. N.

Fakultätsrat:

Dekan Univ.-Prof. Dr. Bernd Witte

Prodekan Univ.-Prof. Dr. Ulrich von Alemann

Gruppe der Professorinnen und Professoren:

Univ.-Prof. Dr. Dieter Birnbacher, Univ.-Prof. Dr. Herwig Friedl, Univ.-Prof. Dr. Peter H. Hartmann , Univ.-Prof. Dr. Andrea von Hülsen-Esch, Univ.-Prof. Dr. Rudi Keller , Univ.-Prof. Dr. Johannes Laudage, Univ.-Prof. Dr. Frank Leinen, Univ.-Prof. Dr. Gisela Miller-Kipp

Gruppe der wissenschaftlichen Mitarbeiterinnen und Mitarbeiter:

Dr. Stephan Laux, Dr. Peter Wastl

Gruppe der Studierenden:

Eva Gentes, Fabian Hoffmann, Thomas Oellermann

Gruppe der nichtwissenschaftlichen Mitarbeiterinnen und Mitarbeiter:

N. N.

Orientierungsplan

Gebäude 23.21

- Ebene U1 Seminarräume, Stud. Garderobe
- Ebene 00 Hörsäle, 3 E, 3 F und 3 H, Hörsaal 3 G – Mitschauanlage – Sprach- und Phonetiklabor Sprachlabors Dekanat der Phil. Fakultät Kommunikationszentrum Collegium musicum
- Ebene 01 Romanisches Seminar III und IV Anglistisches Institut I und III Germanistisches Seminar I, IV, V Seminarräume
- Ebene 02 Germanistisches Seminar II, III Romanisches Seminar I und II Anglistisches Institut II

- Ebene 03 Fachbibliotheken: Klass. Philologie, Philosophie, Anglistik, Germanistik/Sprachwissenschaft, Jiddistik
- Ebene 04 Philosophisches Institut Institut für Sprache und Information Abt. Allgemeine Sprachwissenschaft Abt. Computerlinguistik Abt. Informationswissenschaft Seminar für Klassische Philologie Seminarräume

Gebäude 23.31 und 23.32

- Ebene U1 Hausmeister (F. 81-145 03), Poststelle Notartraum/Garderobe Fachhochschule (Wirtschaft)
- Ebene 00 Fachhochschule (Wirtschaft)
- Ebene 01 Dekanat der Wirtschaftswiss. Fakultät Wiss. Prüfungsamt
- Ebene 02 Fachhochschule Rektorat/Verwaltung
- Ebene 03 Fachbibliotheken: Romanistik Geschichte, Sozialwissenschaften, Medienwissenschaft
- Ebene 04 Historisches Seminar II Anglistisches Institut IV, V, VI Sozialwissenschaftliches Institut (Soziologie) Seminarraum Seminar für Modernes Japan
- Ebene 05 Historisches Seminar III, V, VII und VIII Osteuropäische Geschichte Sozialwissenschaftliches Institut (Politikwissenschaft) Kunstgeschichte
- Ebene 06 Historisches Seminar I, IV, VI

Das Erziehungswissenschaftliche Institut und das Institut für Entwicklungs- und Sozialpsychologie befinden sich im Gebäude 23.02 und 23.03 (siehe Orientierungsplan 2 der Medizinischen Fakultät)

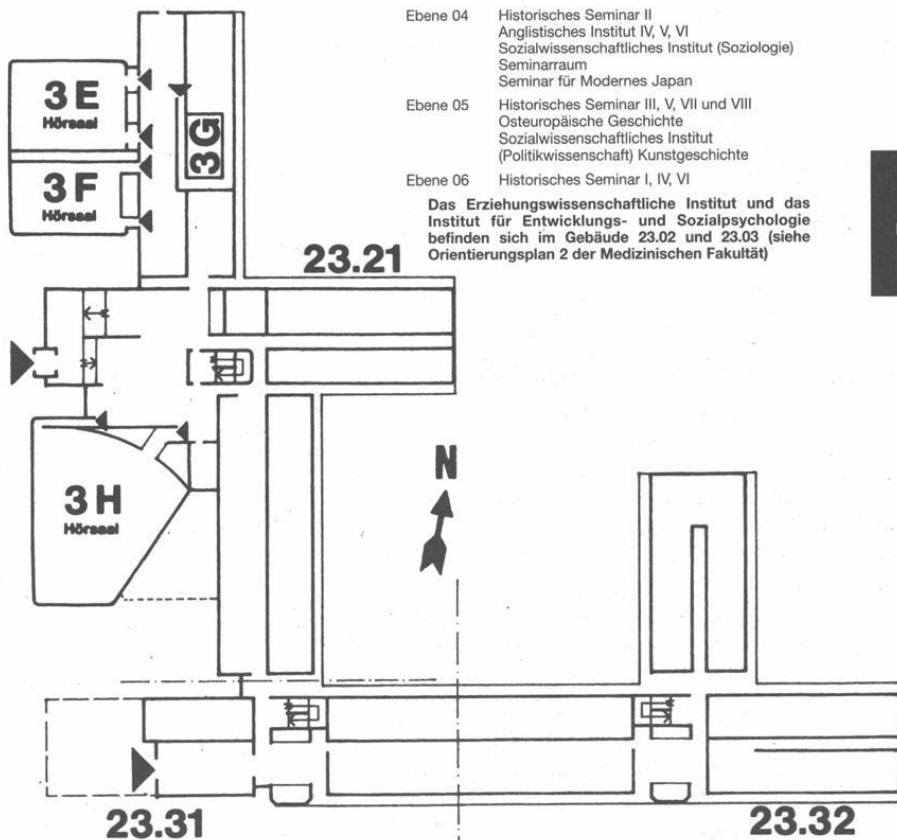

4

Studienberatung

Staatliches Prüfungsamt Düsseldorf, F. 81-14107, 14103, 14769 bis 14107, Gebäude 23.31, Ebene 01 (vgl. S. 58) (Lehramtsprüfungen).

Dekanat der Philosophischen Fakultät, F. 81-12937, Gebäude 23.21, Ebene 00, Raum 66 (vgl. S. 69) (Diplomprüfung – Literaturübersetzen und Promotion; nur allgemeine Fragen, keine Fachberatung).

Philosophie

Philosophisches Institut, Gebäude 23.21, Ebene 04

Univ.-Prof. Dr. Dieter Birnbacher, F. 81-12912, Mi. 14–15, Raum 75

Univ.-Prof. Dr. Axel Bühler, F. 81-12920, Mi. 17–18, Raum 83

Univ.-Prof. Dr. Simone Dietz, F. 81-12921, Raum 70

Univ.-Prof. Dr. Christoph Kann, F. 81-12922, Mi. 16–17, Raum 72

Univ.-Prof. Dr. Gerhard Schurz, F. 81-12914, Raum 82

apl. Prof. Dr. jur. Reinhard May, Ph.D. (London), F. 81-12919, Mo. 13–14 o. n. V., Raum 69

Wiss. Ang. Dr. Oliver Hallich, F. 81-12918, Do. 16–17, Raum 71

Wiss. Ang. Dr. Ulrike Hinke-Dörnemann, F. 81-12897, Mi. 12–13, Raum 74

Wiss. Ang. Dr. Jochen Lechner, F. 81-14240, Di. 11–12, Raum 85

Bachelor-Studiengang

Kern- und Ergänzungsfach

Beratung: Wiss. Ang. Frau Dr. Ulrike Hinke-Dörnemann, F. 811-2897, Mi. 12–13, Raum 73

Informationswissenschaft

Institut für Sprache und Information, Gebäude 23.21, Ebene 04

Univ.-Prof. Dr. Wolf G. Stock, F. 81-12913, Di. 10–11

Wiss. Ang. Lic.Inf.Sc. Dr. Monique Jucquois-Delpierre, F. 81-14318, Mi. 12–13, Raum 68

Wiss. Ang. Violeta Trkulja, M.A., F. 81-12334, Fr. 11–12, Raum 66

Praktikumsberatung

Wiss. Ang. Lic.Inf.Sc. Monique Jucquois-Delpierre, F. 81-14318, Di. 11–12. o. n. V., Raum 68

Inlandspraktika: Wiss. Ang. Violeta Trkulja, M.A., F. 81-12334, Fr. 11–12, Raum 66

Auslandspraktika: Wiss. Ang. Lic.Inf.Sc. Dr. Monique Jucquois-Delpierre, F. 81-14318, Mi. 12–13, Raum 68

Erziehungswissenschaft

Erziehungswissenschaftliches Institut, Gebäude 23.03, Ebene 01 und Ebene 02 und Gebäude 23.02, Ebene 02, Studienberatungstermine während der Vorlesungszeit.

Erziehungswissenschaftliches Studium für Lehramtsstudierende (Sekundarstufe II und Zusatzstudium Sekundarstufe I)

Akad. Dir. Dr. Manfred Franz, F. 81-1 24 97, Fax: 81-1 21 34

Do. nach Vereinbarung, F. 81-1 28 02, Gebäude 23.03, Ebene 02, Raum 63

Magisterstudiengänge Erziehungswissenschaft

Akad. Oberrat Dr. Hartmut Steuber, F. 81-1 33 38

Do. 13.00–14.00; Gebäude 23.03, Ebene 01, Raum 68

e-mail: hsteuber@uni-duesseldorf.de

Studiengang Diplom in Erziehungswissenschaft, besonders organisatorische Fragen
der Vordiplom- und Diplomprüfung:
Wiss. Ang. Dr. Joachim Koblitz, F. 81-12133, Mi. 15-16;
Gebäude 23.03, Ebene 01, Raum 85

Studiengang Magister im Nebenfach Psychologie:
Dr. Jürgen Vetter
Geb. 23.03, Ebene 01, Raum 28

Zwischenprüfungsbeauftragter für das Nebenfach Psychologie:
Dr. Jürgen Vetter, F. 81-12131
Geb. 23.03, Ebene 01, Raum 28

Zwischenprüfungsbeauftragter für den Magisterstudiengang Erziehungswissenschaft:
Dr. Hans Malmede, F. 81-1 36 79, e-mail: malmede@phil-fak.uni-duesseldorf.de
Sprechstunde: Do. 16-17
Gebäude 23.03, Ebene 02, Raum 23

Studiengang Diplom-Erziehungswissenschaft im Nebenfach Psychologie
Dr. Jürgen Vetter
Geb. 23.03, Ebene 01, Raum 28

Psychologie als Teil des Erziehungswissenschaftlichen Studiums
Lehramt Sekundarstufe II
Dr. Jürgen Vetter
Geb. 23.03, Ebene 01, Raum 28

Examensfragen:
Univ.-Prof. Dr. Gabriele Gloger-Tippelt, F. 81-13083, s. Aushang
Geb. 23.03, Ebene 01, Raum 27

Univ.-Prof. Dr. Gisela Miller-Kipp, F. 81-123 69
siehe Aushang, Gebäude 23.03, Ebene 02, Raum 28

Univ.-Prof. Dr. Christine Schwarzer, F. 81-12039, Fax: 81-134 68
siehe Aushang, Gebäude 23.03, Ebene 01, Raum 89

Sozialwissenschaften

Soziologie, Gebäude 23.31, Ebene 04

Wiss. Ang. Agnes Elting-Camus, F. 81-12488
Beratungsthema: Allgemeine Studienberatung
siehe Aushang, Gebäude 23.31, Ebene 04, Raum 29
e-mail: elting@phil-fak.uni-duesseldorf.de

Akad. Rat Dr. Bernhard Miebach, F. 81-14253
Beratungsthema: Allgemeine Studienberatung
siehe Aushang, Gebäude 23.31, Ebene 04, Raum 35
e-mail: miebach@phil-fak.uni-duesseldorf.de

Univ.-Prof. Dr. Michael Baumann, F. 81-13123, 11559
siehe Aushang, Gebäude 23.31, Ebene 04, Raum 24

Univ.-Prof. Dr. Karl-Heinz Reuband, F. 81-13123, 11558
siehe Aushang, Gebäude 23.31, Ebene 04, Raum 27

Univ.-Prof. Dr. Peter H. Hartmann, F. 81-11588, -11897
Beratungsthema: Magister und Promotion
siehe Aushang, Gebäude 23.31, Ebene 05, Raum 23

Zwischenprüfungsbeauftragte:
Dipl. rer. soc. Agnes Elting-Camus, Gebäude 23.31, Ebene 04, Raum 29, F. 81-12488

Praktikumsbüro:

Wiss. Ang. Detlef Gernand, F. 81-15171, Fax: 81-15368
Beratungsthema: Studium und Beruf
siehe Aushang, Gebäude 23.31, Ebene 04, Raum 28
e-mail: gernand@phil-fak.uni-duesseldorf.de

Politikwissenschaft, Gebäude 23.32, Ebene 05

Univ.-Prof. Dr. Ulrich von Alemann, F. 81-11523, Mi. 11–12
Beratungsthema: Magister und Promotion

Zwischenprüfungsbeauftragter:
Wiss. Ass. Dr. Stefan Marschall, F. 81-12181

Wiss. Ass. Dr. Christoph Strünck, F. 81-1 45 69, Di. 11–12
Beratungsthema: Bachelorstudiengang Sozialwissenschaften, Politikwissenschaft

Medienwissenschaft

Dipl.-Medienwiss. Marco Dohle
Beratungsthema: Bachelorstudiengang Sozialwissenschaften/Medienwissenschaft
Gebäude 23.31, Ebene 05, Raum 77

Zwischenprüfungsbeauftragter:
Dipl.-Medienwiss. Marco Dohle
Gebäude 23.31, Ebene 05, Raum 77, Tel. 81-1 40 68
Sprechstunde: Di. 14–15 Uhr

Bachelorstudiengang Sozialwissenschaften (Soziologie / Politikwissenschaft / Medienwissenschaft)

Wiss. Ang. Agnes Elting-Camus (Soziologie),
Geb. 23.31, Ebene 04, Raum 29, F. 81-1 24 88
Sprechstunde: Di. 11–12 Uhr

Wiss. Mitarb. David Gehne (Politikwissenschaft),
Geb. 23.31, Ebene 05, Raum 79, F. 81-1 45 69
Sprechstunde: Di. 11–13 Uhr

Wiss. Mitarb. Dipl.-Medienwiss. Marco Dohle (Medienwissenschaft),
Geb. 23.31, Ebene 05, Raum 77
Sprechstunde: Mi. 14–16 Uhr

Praktikumsbüro und Beratung zur beruflichen Orientierung

Wiss. Ang. Detlef Gernand,
Geb. 23.31, Ebene 04, Raum 28, F. 81-1 51 71
Sprechstunde: Di. 11-13 Uhr und Mi. 10–12 Uhr

Geschichte

Historisches Seminar, Gebäude 23.31, Ebene 04, 05 und 06
und Gebäude 23.32, Ebene 05

Für schriftliche Anfragen: Akad. Oberrat Dr. Manfred Wüstemeyer,
Abteilung für Neuere Geschichte, F. 81-12929

Jeweils zu den angegebenen Sprechstunden und nach Vereinbarung stehen folgende
Beratende zur allgemeinen Studienberatung in der Vorlesungszeit zur Verfügung.
Aktuelle Änderungen der Sprechzeiten sind aus Anschlägen ersichtlich.

Wiss. Mitarb. Dr. Thilo Offergeld, F. 81-14055, Do. 14.30–15.30
Beratungsthema: Mittelalterliche Geschichte

Univ.-Prof. Dr. Gerd Krumeich, F. 81-12926, Mo. 14-16, Ebene 04, Raum 67
Beratungsthema: Neuere Geschichte

Univ.-Prof. Dr. Irma Traud Götz von Olenhusen, F. 81-11586, Di. 12.30–13.30, Ebene 05,
Raum 33, Beratungsthema: Neuere und Neueste Geschichte

em. Univ.-Prof. Dr. Klaus Müller, F. 81-12927, Do. 14–15, Ebene 06, Raum 73
Beratungsthema: Neuere Geschichte

Univ.-Prof. Dr. Christoph Weber, F. 81-12942, Do. 16–17, Ebene 06, Raum 71
Beratungsthema: Neuere Geschichte

Akad. Oberrat Dr. Manfred Wüstemeyer, F. 81-12929, Do. 10–11, Ebene 04, Raum 70
Beratungsthema: Neuere Geschichte

Univ.-Prof. Dr. Hansgeorg Molitor, F. 81-14550, Mi. 15–16, Ebene 05, Raum 31
Beratungsthema: Neuere Landesgeschichte, Neuere Geschichte

Prof. Dr. Jörg Engelbrecht, F. 81-14520, nach Vereinbarung, Ebene 05, Raum 71
Beratungsthema: Neuere Landesgeschichte, Neuere Geschichte

Wiss. Ass. Dr. Stephan Laux, F. 81-14520, Di. 11–12, Ebene 05, Raum 71
Beratungsthema: Neuere Landesgeschichte, Neuere Geschichte

Univ.-Prof. Dr. Christoph Nonn, F. 81-11525, Di. 12.45–13.30, Ebene 06, Raum 62
Beratungsthema: Neueste Geschichte

Wiss. Ang. Prof. Dr. Hein Hoebink, F. 81-12073, Mi. 14–16, Ebene 06, Raum 61
Beratungsthema: Neueste Geschichte

Prof. Dr. Falk Wiesemann, F. 81-14559, Mi. 12–13, Ebene 05, Raum 65
Beratungsthema: Neueste Geschichte

Univ.-Prof. Dr. Hans Hecker, F. 81-12928, Mo. 14–16 und nach Vereinbarung,
vorherige Anmeldung im Sekretariat empfohlen, Ebene 05, Raum 62
Beratungsthema: Osteuropäische Geschichte

Wiss. Ang. Dr. Ulrich Nocken, F. 81-14020, nach Vereinbarung, Ebene 05, Raum 25
Beratungsthema: Wirtschaftsgeschichte

Univ.-Prof. Dr. Dr. h.c. Detlef Brandes, F. 81-14098

Beratungsthema: Kultur und Geschichte der Deutschen im östlichen Europa

Kunstgeschichte

Seminar für Kunstgeschichte, Gebäude 23.32, Ebene 04

Univ.-Prof. Dr. Hans Körner, F. 81-12080, Mi. 15–16, Ebene 04, Raum 78

Allgemeine Sprachwissenschaft

Institut für Sprache und Information, Gebäude 23.21, Ebene 04

Anerkennung von Studienleistungen, Magisterprüfung, Promotion

Univ.-Prof. Dr. James Kilbury, F. 81-12557, Raum 44, Mo. 10–12

Apl. Prof. Dr. Sebastian Löbner, F. 81-13399, Mi. 13–15, Raum 49

Klassische Philologie

Seminar für Klassische Philologie, Gebäude 23.21, Ebene 04

N. N., F. 81-12960, Di. 11–13, Raum 423

Beratungsthema: Lateinische Philologie

Akad. Rat Dr. Peter Kuhlmann, F. 81-11498, Raum 441, Do. 13.30

Beratungsthema: Lateinische und griechische Studienberatung und Schulpraktikum

Vorbereitungskurse für Latinum und Graecum

Univ.-Prof. Dr. Michael Reichel, F. 81-12549, Mo. 11–12, Raum 426

Beratungsthema: Griechische Philologie

Germanistik

Germanistisches Seminar, Gebäude 23.21, Ebene 01 und 02

Die Studienberatenden sind zuständig für allgemeine Fragen des Faches
Germanistik/Deutsch (Studiengänge MA/LA - SII/SI, allgemeine (Prüfungsprobleme)
sowie für spezielle Fragen der jeweiligen Abteilung.

Abteilung für Germanistische Sprachwissenschaft:

Priv.-Doz. Dr. Martin Wengeler, F. 81-13684, Fr. 11–13, Raum 01.47

Abteilung für Neuere Germanistik:

Dr. A. Neuhaus-Koch, F. 81-13489, Mo. 14–16, Raum 02.50, e-mail: neuhaus@phil-
fak.uni-duesseldorf.de

Miriam Seidler, Wiss. Ang., F. 81-15907, nach Vereinbarung, Raum 144

Abteilung für Ältere Germanistik:

Prof. Dr. B. Haupt , F. 81-12955, Do. 16-17.30, Raum 249

Termine: vorlesungsfreie Zeit s. Schwarzes Brett

A. Lehmann-Benz M. A., F. 81-15129, Di. 11-13, Gebäude 23.31, Ebene U1, Raum 68

Termine: vorlesungsfreie Zeit s. Schwarzes Brett

Abteilung für Didaktik der deutschen Sprache und Literatur:

Dr. Kl.-H. Roth , F. 81-14940, Di. 13-14, Raum 129

Zwischenprüfung:

Prof. Dr. Helmut J. F. Brall-Tuchell, F. 81-14856, Raum 2.41

Dr. Ariane Neuhaus-Koch, F. 81-13489, Mi. 12-14, Raum 250

Jüdische Studien

Studiengang Jiddische Kultur, Sprache und Literatur

Gebäude 23.11/23.12, Ebene 01, Raum 42-46

Univ.-Prof. Dr. Marion Aptroot, F. 81-13228, Do. 11-12, Raum 46

Roland Gruschka, M.A., F. 81-14293, nach Vereinbarung, Raum 42

Studiengang Jüdische Studien, Gebäude 23.11/12.01

Univ.-Prof. Dr. Michael Brocke, F. 81-15851, Mi. 13-14, Raum 27

Univ.-Prof. Dr. Dagmar Börner-Klein, F. 81-15850, Fr. 13-14, Raum 65

Univ.-Prof. Dr. Stefan Rohrbacher, F. 81-15852, Do. 14-15, Raum 25

Christiane Müller, M.A., F. 81-15853, Mo. 13-14, Raum 70

Anglistik

Anglistisches Institut, Gebäude 23.21, Ebene 01 und 02 und

Gebäude 23.31 und 23.32, Ebene 04

Univ.-Prof. Dr. Wilhelm Busse , F. 81-12961, Ebene 01, Raum 69, Fr. 11-12

Univ.-Prof. Dr. Herwig Friedl, F. 81-12956, Ebene 02, Raum 71, Di. 9-11

Univ.-Prof. Dr. Monika Gomille, F. 81-12965, Ebene 01, Raum 86, Mi. 12-13

Univ.-Prof. Dr. Therese Seidel , F. 81-12964, Ebene 04, Raum 21, Do. 11-13

Univ.-Prof. Dr. Dieter Stein , F. 81-12963, Ebene 01, Raum 68, Mi. 15-17

Univ.-Prof. Dr. Klaus Stierstorfer, F. 81-14588, Ebene 04, Raum 31, Do. 11-12

Apl. Prof., Dr. Dietmar Claas , F. 81-12959, Mi. 11-13, Ebene 02, Raum 66

Lektorin Anne Francis Bulmer, B. A., F. 81-13275, Ebene 04, Raum 73,
nach Vereinbarung

OSTR i. H. Klaus Uellenberg, F. 81-12957, Ebene 02, Raum 63, Fr. 13-14

Wiss. Ass. Dr. phil. Astrid Böger, F. 81-14019, Do. 13-14, Ebene 02, Raum 72

Wiss. Ang. Dr. Rainer Holtei , M. A., F. 81-14563, Do. 10-11, Ebene 01, Raum 72

Wiss. Ang. Alexander Bergs , F. 81-12823, Di. 13-14, Ebene 01, Raum 64

Wiss. Ang. Marion Fries-Dieckmann, F. 81-13152, Mi. 9-10, Ebene 04, Raum 30

Wiss. Ang. Dr. Annette Kern-Stähler, F. 81-13690, Ebene 04, Raum 75, Mi. 16-17

StR i. H. Dr. Georg Schiller , F. 81-14598, n.V., Ebene 02, Raum 70

Wiss. Ang. Dr. Friedrich-K. Unterweg, F. 81-14558, Di. 8-9, Ebene 04,
Raum 26

Wiss. Ang. Ingrid-Charlotte Wolter , M.A., F. 81-13152, Mi. 13-14, Ebene 04,
Raum 30

Romanistik

Romanisches Seminar, Gebäude 23.21, Ebene 01 und 02

Jeweils zu den angegebenen Sprechstunden und nach Vereinbarung stehen folgende

Beratende zur allgemeinen Studienberatung in der Vorlesungszeit zur Verfügung.

Änderungen der Sprechzeiten sind aus Anschlägen ersichtlich.

Beratungsthema: Studiengang Lehramt Französisch, Italienisch und Spanisch

StD i. H. Dr. Klaus-Dieter Drissen, F. 81-12979, Do. 16.30-18, Ebene 02, Raum 84

Beratungsthema: Studiengang Literaturübersetzen

Akad. Oberrat Dr. Jürgen Rehbein, F. 81-12977, Mo. 11.15-13, Ebene 01, Raum 96

Beratungsthema: Studiengang Magister

Wiss. Ang. Dr. Friedhelm Beckmann , F. 81-14375, Di. 13-14,

Ebene 01, Raum 88

Beratungsthema: Sprachpraxis Französisch und Auslandsstudium

Akad. Oberrätin Prof. Dr. Mechtild Bierbach, F. 81-121 27, Do. 14-15,

Ebene 02, Raum 95

Lektorin Michèle Creff, F. 81-14371, Fr. 11-12, Ebene 02, Raum 87

Beratungsthema: Sprachpraxis Italienisch und Auslandsstudium

Lektorin: Dott.ssa Chiara de Manzini Himmrich, F. 81-139 23, Mo. 11-13, Ebene 01,

Raum 87

Beratungsthema: Sprachpraxis Spanisch und Auslandsstudium

N. N., F. 81-12985, Do. 16-17, Ebene 02, Raum 91.

Bachelor-Kombinationsstudiengang Romanistik

Wiss. Ang. Dr. Friedhelm Beckmann , Romanistik III, Tel. 81-1 43 75

Akad. Oberrätin Dr. Martina Nicklaus, Romanistik IV, Tel. 81-14377

Ostasien-Institut

Japanstudien

Modernes Japan, Gebäude 23.02, Ebene 02

Beratung: Jeannette Behaghel, M.A., F. 81-1 45 04, Raum 83, Mi. 15-16, Nina Franzmann,

Dipl.-Reg. Wiss., F. 81-1 45 09, Raum 83, Mi. 14-15

Literaturübersetzen

Deutsch

Dr. Hans Werner Scharf , F. 81-14281, Sprechstunde siehe Aushang,

Ebene 01, Raum 48

Englisch

Dr. Georg Schiller , F. 81-14598, n. V., Ebene 02, Raum 70

Französisch, Italienisch, Spanisch

Akad. Oberrat Dr. Jürgen Rehbein, F. 81-12977, Mo. 11.15-13, Ebene 01, Raum 196

Sportwissenschaft

Institut für Sportwissenschaft, Gebäude 28.01, Ebene 01

Univ.-Prof. Dr. Tiegel, F. 81-148 88, Do. 11-12, Raum 01.11

e-mail: giselher.tiegel@uni-duesseldorf.de

Dipl.-Sportl. Brodbeck, F. 81-148 92, Z.n.V., Raum 01.16

e-mail: Wilhelm-brodbeck@uni-duesseldorf.de

Dipl.-Sportl. Dr. Golmina, F. 81-148 93, Di. 13-14, Raum 01.18,

e-mail: golmina@uni-duesseldorf.de

Dipl. Sportl. Derks , F. 81-1 48 85, Di. 11-12, Raum 01.21

e-mail: Ute.derks@uni-duesseldorf.de

Dipl.-Sportl. Priv.-Doz. Dr. Stemper, F. 81-148 87, Di. 12-13, Raum 01.19

e-mail: stemper@uni-duesseldorf.de

Dipl.-Sportl. Dr. Wastl, F. 81-149 35, Mi. 13-14, Raum 01.17

e-mail: wastl@uni-duesseldorf.de

Sportl. Rocholl, F. 81-148 94, Do. 11-12, Raum 01.15

e-mail: Rocholl.@uni-duesseldorf.de

Musikwissenschaft

Robert-Schumann-Hochschule, Musikwissenschaftliches Institut, Homberger
Straße 12, 40474 Düsseldorf, 2. OG

Prof. Dr. Andreas Ballstaedt, F. 02 11-49 18 223, Fax: 0211-49 18 220, Fr. 14-16

Prof. Dr. Dr. Volker Kalisch, F. 02 11-40 18 222, Fax: 0211-49 18 220, Di. 10-12

Studienberatung durch die Fachschaftsvertretung der Studierendenschaft

Zeiten nach Vereinbarung, Anschläge beachten

Allgemeine Sprachwissenschaft:

Projektraum
Gebäude 23.21, Ebene 04, Raum 52

Anglistik:

Fachschaftsraum
Gebäude 23.21, Ebene 01, Raum 89

Germanistik:

Fachschaftsraum Germanistik
Gebäude 23.21, Ebene 01, Raum 82

Jüdische Studien:

Fachschaftsraum Gebäude 23.11, Ebene 01, Raum 27, F. 81-1 58 61
www.phil-fak.uni-duesseldorf.de/jjs/fachschaft

Geschichte:

Fachschaftsraum Geschichte,
Gebäude 23.31, Raum 472, F. 81-14572, Beratung Mo.–Do. 13–14, in den Ferien siehe Anschlag an den Schwarzen Brettern

Klassische Philologie:

Fachschaftsraum
Gebäude 23.31, Ebene U1, Raum 70, F. 81-15139

Literaturübersetzen:

Fachschaftsraum Romanistik
Gebäude 23.21, Ebene 02, Raum 81, F. 81-1 45 74
Beratung: Mi. 13–14

Philosophie:

Fachschaftsraum
Gebäude 23.21, Ebene U1, Raum 26, F. 81-1 45 73

Romanistik:

Fachschaftsraum, Beratung Di. 13–14
Gebäude 23.21, Ebene 02, Raum 81

Politikwissenschaft:

Gebäude 23.32, Ebene 05, Raum 67, F. 81-1 23 88

Medienwissenschaft:

Gebäude 23.31.U1.92, F. 81-1 06 27

Soziologie/Sozialwissenschaften (BA/MA):

Gebäude 23.31, Ebene 04, Raum 25, F. 81-1 53 95

Promotionsausschuss

Vorsitzender:

Univ.-Prof. Dr. Ulrich von Alemann

Stellvertreter:

Univ.-Prof. Dr. Bernd Witte

Weitere Mitglieder:

Univ.-Prof. Dr. Michael Baurmann

Univ.-Prof. Dr. Herwig Friedl

Prof. Dr. Barbara Haupt

Dr. Friedhelm Beckmann

Dr. Marita Pabst-Weinschenk

stud. phil. Christian Horn

Magisterprüfungsausschuss

Vorsitzender:

Prof. Dr. Sebastian Löbner

Stellvertreter:

Univ.-Prof. Dr. Bernd Witte

Weitere Mitglieder:

Univ.-Prof. Dr. James Kilbury

Univ.-Prof. Dr. Volker Beeh

Dr. Friedrich K. Unterweg

N.N.

N.N.

Ausschuss für die Diplomprüfung in Erziehungswissenschaft

Vorsitzende:

Univ.-Prof. Dr. Christine Schwarzer

Stellvertreter:

Univ.-Prof. Dr. Gisela Miller-Kipp

Weitere Mitglieder:

Prof. Dr. Heiner Barz

Prof. Dr. Bernhard Dieckmann

Dr. Joachim Koblitz

Dr. Peter Stadtfeld

Ausschuß für die Diplomprüfung in Literaturübersetzen

Vorsitzender:

Univ.-Prof. Dr. Frank Leinen

Stellvertreter:

Univ.-Prof. Dr. Hans T. Siepe

Weitere Mitglieder:

Univ.-Prof. Dr. Monika Gomille

Prof. Dr. Gertrude Cepl-Kaufmann

Dr. Monika Wodsak

stud. phil. Andrea Erps

stud. phil. Eva Gentes

Praktikumsbüro der Philosophischen Fakultät

Praktikumsbeauftragter der Fakultät:

Leiter: Akad. Dir. Dr. Manfred Franz , F. 81-12497

Sekretariat: Irmgard Hestermann, F. 81-128 02, Fax: 81-12134

e-mail: praktikumsbuero@phil-fak.uni-duesseldorf.de

Gebäude 23.02, Ebene 02, Raum 61

Geschäftszeit: montags, dienstags, donnerstags von 9.00–12.00 Uhr und
donnerstags von 14.00–15.00 Uhr

Lehrkörper

a) Emeritierte Universitätsprofessoren:

- Anton, Herbert, Marktstraße 8, 41516 Grevenbroich
Dr. phil. (Neuere Germanistik)
- Benning, Helmut, Schumannstraße 56, 40822 Mettmann
Dr. phil. (Anglistik)
- Boldt , Hans, Krafftgasse 1, 79379 Müllheim/Baden, F. (076 31) 1 22 61
Dr. jur. (Politikwissenschaft)
- Düwell, Kurt, Johannes-Weyer-Str. 14, 40225 Düsseldorf, F. (02 11) 9 34 56 40
Dr. phil. (Neueste Geschichte)
- Flohr, Heiner, Zum Guten Hirten 21a, 48155 Münster, F. (02 51) 1 33 88 40
Dr. rer. pol., Dipl.-Kaufmann (Politikwissenschaft)
- Friedrich , Leonard, Espenstraße 109, 41470 Neuss, F. (021 37) 6 09 83
Dr. phil. (Allgemeine Pädagogik)
- Glaap, Albert-Reiner, OBE, Lerchenweg 16, 40878 Ratingen, F. (021 02) 84 65 70
Dr. phil. (Englische Sprache und ihre Didaktik)
- Gössmann, Wilhelm, Graf-Recke-Straße 160, 40237 Düsseldorf, F. 63 31 04
Dr. phil. (Didaktik der deutschen Sprache und Literatur)
- Hardach, Karl
Dr. rer. pol., Dipl.-Volkswirt (Wirtschaftsgeschichte)
- Hiestand, Rudolf, Brehmstr. 76, 40239 Düsseldorf, F. (02 11) 57 33 67
Dr. phil. (Mittelalterliche Geschichte)
- Kienast, Dietmar, Jeisstraße 19, 82140 Neu-Esting, F. (0 81 42) 2 05 79
Dr. phil. (Alte Geschichte)
- Michel , Gerhard, Rheinstr. 1, 41363 Jüchen, F. (021 87) 4 30 77, Fax (021 81) 49 89 94
Dr. phil. (Erziehungswissenschaft)
- Mommsen , Wolfgang J., Feldstraße 20, 40479 Düsseldorf, F. (02 11) 51 36 90 35
Dr. phil., D. litt (h. c.), (Neuere Geschichte)
- Nickel , Horst, Erziehungswissenschaftliches Institut, Abt. für Entwicklungspsychologie
und Pädagogische Psychologie, F. 81-1 32 42
Dr. phil., Dipl.-Psychologe (Psychologie)
- Nicolin, Friedhelm, Forststraße 11, 53125 Bonn, F. (02 28) 25 11 07
Dr. phil. (Allgemeine Pädagogik)
- Nies, Fritz, Mörikestraße 28, 41564 Kaarst, F. (021 31) 60 13 32
Dr. phil. (Romanistik)
- Rösch, Heinz-Egon, Tizianweg 5, 55127 Mainz, F. (061 31) 7 22 21
Dr. phil. (Sportwissenschaft)
- Schrader , Ludwig, Gleiwitzer Straße 20, 41564 Kaarst,
Dr. phil. (Romanistik)
- Schulte-Herbrüggen , Hubertus, Dürerstraße 30, 41466 Neuss
Dr. phil. (Anglistik)
- Stötzel, Georg, Merianweg 2, 40724 Hilden
Dr. phil. (Deutsche Philologie und Linguistik)
- Süssmuth, Hans, Droste-Hülshoff-Straße 1, 41464 Neuss, F. (021 31) 4 24 15
Dr. phil. (Neueste Geschichte und Didaktik der Geschichte)
- Wehle , Gerhard, Bislicher Straße 7, 46487 Wesel, F. (02 81) 7 00 74
Dr. phil. (Erziehungswissenschaft)
- Windfuhr , Manfred, Frankfurter Weg 6, 41564 Kaarst, F. (0 21 31) 60 33 39
Dr. phil. (Neuere Germanistik)

Wunderli, Peter, Feuerbachstr. 38, 40223 Düsseldorf

Dr. phil. (Romanistik)

Wunderlich, Dieter, Chamissostr. 8, 40237 Düsseldorf, F. (0211) 68 20 24

Dr. phil. (Allgemeine Sprachwissenschaft)

b) Universitätsprofessoren im Ruhestand:

Beuker, Friedhelm, Mörikestraße 7, 40668 Meerbusch-Lank, F. (02150) 2692

Dr. med. (Sportmedizin)

Birley, Anthony R., Ulmenweg 11, 61169 Friedberg, F. (060 31) 1 45 67

Dr. phil. (Alte Geschichte)

Geldsetzer, Lutz, Cheruskerstraße 99a, 40545 Düsseldorf, F. 57 55 56

Dr. phil. (Philosophie)

Häußler, Reinhard, Preußenstraße 14, 40883 Ratingen, F. (021 02) 6 87 07

Dr. phil. (Klassische Philologie)

Heinz, Rudolf

Dr. phil. (Philosophie)

Heldmann, Werner, Albecker Steige 32, 89075 Ulm, F. (07 31) 2 25 77

Dr. phil. (Allgemeine Pädagogik)

Henrichs, Norbert, Im Luftfeld 80, 40489 Düsseldorf, F. 40 46 55

Dr. phil. (Informationswissenschaften)

Huning, Alois, Weißdornweg 12 42489 Wülfrath, F. (020 58) 32 54

Dr. phil. (Philosophie)

Kleszczewski, Reinhard, Badeniastraße 12, 41564 Kaarst

Dr. phil. (Romanistik)

Küppers, Jochem, Kölner Str. 13a, 41363 Jüchen, F. (0 21 65) 91 14 87

Dr. phil. (Klassische Philologie/Latinistik), 29.1.1997 (Lehrstuhlinhaber)

Lönne, Karl-Egon, Oberstraße 37, 41516 Grevenbroich, F. (021 81) 7 37 71

Dr. phil. (Neuere Geschichte)

Louven, Erhard, Rheinstraße 20g, 47906 Kempen/Ndrh.

Dr. rer. Oec. (Ostasien-Institut)

Lüschen, Günther, Sodenstich 35a, 26131 Oldenburg, F. (04 41) 6 84 14 41

Prof. Dr. (Sozialwissenschaft)

Müller, Klaus, Paradiesstraße 19, 44289 Dortmund, F. (0231) 40532

Dr. phil. (Modernes Japan)

Müller, Klaus, Drosselweg 10, 41352 Korschenbroich, F. (021 61) 67 25 18

Dr. phil. (Neuere Geschichte)

Semmler, Josef, Ebereschenweg 21, 67067 Ludwigshafen, F. (06 21) 55 71 65

Dr. phil. (Mittelalterliche Geschichte)

c) Universitätsprofessorinnen und Universitätsprofessoren:

Alemann, Ulrich von, An den Kämpfen 10, 40489 Düsseldorf, F. (02 03) 74 12 95, Fax

(02 03) 74 65 71

Dr. phil. (Politikwissenschaft), 15.4.1998 (Lehrstuhlinhaber)

Aptroot, Marion, Universitätsstr. 1, 40225 Düsseldorf, F. 81-1 32 28

Dr. phil. (Jiddische Kultur, Sprache und Literatur) (Lehrstuhlinhaberin)

Barz, Heiner, Thomasbreite 18, 77955 Ettenheim, F. (0 78 22) 81 51

Dr. phil. (Erziehungswissenschaft, Abt. für Bildungsforschung und Bildungsmanagement)

Baumann, Michael, Bornemannstr. 22, 60599 Frankfurt/M.

Dr. phil. (Soziologie) (Lehrstuhlinhaber)

Beeh, Volker, Niederkasseler Kirchweg 144, 40547 Düsseldorf

Dr. phil. (Germanistische Sprachwissenschaft), 3.8.82

Birnbacher, Dieter, Universitätsstraße 1, 40225 Düsseldorf

Dr. phil. (Philosophie) (Lehrstuhlinhaber)

- Bleckmann, Bruno, Leinenweberweg 15, 40593 Düsseldorf, F. (02 11) 7 11 95 08
Dr. phil. (Alte Geschichte) (Lehrstuhlinhaber)
- Börner-Klein, Dagmar, Universitätsstr. 1, 40225 Düsseldorf
Dr. phil. (Jüdische Studien), 23.11.01.65, F. (02 11) 81-1 58 50
- Borsò, Vittoria, Am Erlengraben 23, 67167 Erpolzheim, F (063 53) 91308
Dr. phil. (Romanistik), 8.9.92, (Lehrstuhlinhaberin)
- Brandes, Detlef, Schüßlerstraße 24, 40474 Düsseldorf, F. (02 11) 4 70 93 78
Dr. phil. Dr. h.c. (Lehrstuhlinhaber) (Kultur und Geschichte der Deutschen im östlichen Europa), 6.12. 84
- Brocke, Michael, Gerhart-Hauptmann-Str. 90, 47058 Duisburg, F. (02 03) 33 38 06
Dr. phil. (Jüdische Studien) (Lehrstuhlinhaber)
- Bühler, Axel, Wagner Str. 20, 83313 Siegsdorf, F (0 86 62) 94 52
Dipl. Soz., Dr. phil. (Philosophie), 23. 4. 95
- Busse , Dietrich, Universitätsstr. 1, 40225 Düsseldorf, F. 81-12944
Dr. phil. (Germanistische Sprachwissenschaft), Lehrstuhlinhaber
- Busse , Wilhelm, Harzstraße 68, 42579 Heiligenhaus
Dr. phil. (Anglistik), 26.7.83 (Lehrstuhlinhaber)
- Dietz , Simone, Universitätsstr. 1, 40225 Düsseldorf, F. 81-1 29 21
Dr. phil. (Philosophie)
- Friedl, Herwig, Herchenbachstraße 9, 40470 Düsseldorf, F. (02 11) 63 33 03
Dr. phil. (Anglistik), 13.7.87 (Lehrstuhlinhaber)
- Geisler, Hans, Karolingerstraße 19, 40223 Düsseldorf, F. 9 34 88 76
Dr. phil. (Romanistik), 20.12.96 (Lehrstuhlinhaber)
- Gloger-Tippelt, Gabriele, Erziehungswissenschaftliches Institut, Abt. für
Entwicklungspsychologie u. Pädagogische Psychologie, F. (02 11) 81-1 30 83
Dr. phil. (Psychologie) (Lehrstuhlinhaberin)
- Gomille, Monika, Von-der-Tann-Straße 56, 69126 Heidelberg
Dr. phil. (Anglistik) (Lehrstuhlinhaberin)
- Götz von Olenhusen, Irmtraud, Himmelgeister Str. 129, 40225 Düsseldorf
Dr. phil. (Neuere und Neueste Geschichte) (Lehrstuhlinhaberin)
e-mail: goetzvon@uni-duesseldorf.de
- Hartmann , Peter H., Kyllburger Straße 14, 50937 Köln, F. (02 21) 44 85 62
Dr. phil. (Soziologie)
- Hecker , Hans, Zum Hedelsberg 35, 50999 Köln (Weiß), F. (022 36) 6 66 08
Dr. phil. (Osteuropäische Geschichte), 1.4.82
- Herwig, Henriette, Bürgerwehrstr. 11, 79102 Freiburg
Dr. phil. (Germanistik), 24.3.03 (Lehrstuhlinhaberin)
- Hülsen-Esch, Andrea, Universitätsstraße 1, 40225 Düsseldorf, F. 81-15214
Dr. phil. (Kunstgeschichte)
- Hummel, Hartwig, Hülchratherstr. 6, 50670 Köln
Dr. rer. soc. (Politikwissenschaft)
- Kaiser , Gert, Lilienweg 15, 40822 Mettmann, F (02104) 95115
Dr. phil. Dr. h.c. (Ältere Germanistik), 17.3.77 (Lehrstuhlinhaber)
- Kann, Christoph, Universitätsstraße 1, 40225 Düsseldorf, F. 81-12922
Dr. phil. (Philosophie)
- Keller , Rudi, Pestalozzistraße 29, 40549 Düsseldorf, (0211) 562 2345
Dr. phil. (Germanistische Sprachwissenschaft), 17.10.78
- Kilbury, James, Carl-Sonnenschein-Weg 3, 40764 Langenfeld, F. (021 73) 7 19 20
Ph. D. (Computerlinguistik), 25.11.91 (Lehrstuhlinhaber)
- Körner, Hans, Fritz-Reuter-Straße 11, 40221 Düsseldorf, F. (02 11) 9 02 37 45
Dr. phil. (Kunstgeschichte), 1.10.92 (Lehrstuhlinhaber)
- Kouteva, Tania
Dr. (Anglistik)
- Krumeich, Gerd, Quirinstr. 67, 40547 Düsseldorf, F. (0211) 5591371
Dr. phil. (Neuere Geschichte), 1. 10. 97 (Lehrstuhlinhaber)

- Labisch, Alfons, Elisabethstraße 15, 40217 Düsseldorf
Dr. med. Dr. phil., M. A. (Geschichte der Medizin) Zweitmitglied
- Laudage, Johannes, Auf dem Stucks 29, 53947 Nettersheim, F. (02484) 2904
Dr. phil. (Mittellaterliche Geschichte) 1.4.99 (Lehrstuhlinhaber)
- Leinen, Frank, Neusser Landstraße 4i, 41470 Neuss, F. (02137) 78 68 69
Dr. phil. (Romanistik), 16.02.99
- Mae, Michiko
Dr. phil. (Modernes Japan)
- Matussek, Peter, F. 81-1 29 50
Dr. phil. (Neuere deutsche Literatur, Theorie und Geschichte der Schrift, Praxis des Schreibens)
- Miller-Kipp, Gisela, Am Botanischen Garten 8, 40225 Düsseldorf
Dr. phil. (Erziehungswissenschaft), (Lehrstuhlinhaberin)
- Molitor, Hansgeorg, Oberstraße 39, 41066 Mönchengladbach, F (021 61) 63 03 23,
Fax (021 61) 47 90 59
Dr. phil. (Mittlere und Neuere Geschichte sowie Rheinische Landesgeschichte – Didaktik der Geschichte), 9.3.76 (Lehrstuhlinhaber)
- Nonn, Christoph, Graf-Siegfried-Str. 75, 54439 Saarburg
Dr. phil. (Neueste Geschichte), 20.1.03 (Lehrstuhlinhaber)
- Pott, Hans-Georg, Elsterweg 5, 40789 Monheim, F. (021 73) 5 54 39
Dr. phil. (Neuere Germanistik), 4.7.83
- Reichel, Michael, F. 81-12549
Dr. phil. (Klassische Philologie/Gräzistik), 31.3.1999 (Lehrstuhlinhaber)
- Rettig, Wolfgang, Ricarda-Huch-Weg 14, 41469 Neuss, F. (021 37) 27 72
Dr. phil. (Romanistik), 1.10. 81
- Reuband, Karl Heinz, Reggowstr. 6, 50931 Köln, F. (02 21) 41 08 57
Dr. phil. (Soziologie) Lehrstuhlinhaber
- Rohrbacher, Stefan, Rehstr. 11, 40472 Düsseldorf, F. 6 54 97 39
Dr. phil. (Jüdische Studien)
- Schafroth, Elmar
Dr. phil. (Romanistik) (Lehrstuhlinhaber)
- Schurz, Gerhard, Universitätsstr. 1, 40225 Düsseldorf, F. 81-129 14
Dr. phil. (Philosophie) (Lehrstuhlinhaber)
- Schwarzer, Christine, Im Bruchfeld 39, 40764 Langenfeld
Dr. phil. (Erziehungswissenschaft), 11.3.83 (Lehrstuhlinhaberin)
- Seidel, Therese, Johann-Bugenhagen-Str. 4, 41468 Neuss, F. (021 31) 3 07 66
Dr. phil. (Anglistik), Lehrstuhlinhaberin
- Siepe, Hans T., Himmelveister Landstr. 176, 40589 Düsseldorf, F. + Fax (02 11) 9 75 42 11
Dr. phil. (Romanistik), 1.4.01 (Lehrstuhlinhaber)
- Stein, Dieter,
Dr. phil. (Anglistik) 1. 10. 90 (Lehrstuhlinhaber)
- Stierstorfer, Klaus, Scheffelstr. 28, 60318 Frankfurt, F. (0 69) 4 96 03 64
Dr. (Univ. Oxford) (Anglistik)
- Stock, Wolf G., Zum Mühlenfeld 18, 50170 Kerpen, F. (022 73) 95 43 52
Dr. phil. (Informationswissenschaft), (Lehrstuhlinhaber)
- Tiegel, Giselher, Duisburger Straße 471, 45478 Mülheim, F. (02 08) 59 14 52
Dr. phil. (Sportwissenschaft)
- Weber, Christoph, Klosterstr. 72, 40211 Düsseldorf, F. 352595
Dr. phil. (Neuere Geschichte), 21. 7. 82
- Witte, Bernd, Lessingstraße 6, 53113 Bonn, F. 81-129 50
Dr. phil. (Neuere Germanistik), 1. 3. 94 (Lehrstuhlinhaber)

Mit der Vertretung eines Lehrstuhls beauftragt:

- Kokott, Hartmut, Lessingstr. 35, 40227 Düsseldorf
Prof. Dr. phil. (Ältere Germanistik)

d) Honorarprofessorinnen und Honorarprofessoren:

- Adam , Hermann, Emserstraße 10, 10719 Berlin, F. (Büro) 030/2 02 25-4 19,
(priv.) 030/86 39 73 02
Dr. rer. pol. (Politikwissenschaft)
- Finger, Heinz, Direktor der Erzbischöflichen Diözesan- und Dom-Bibliothek, Köln
Dr. phil.
- Gattermann , Günter, Corellistraße 47, 40593 Düsseldorf, F 705424
Dr. phil., (Bibliothekswissenschaft)
- Gerß, Wolfgang, Eifelstraße 14, 42579 Heiligenhaus, F. (02056) 2986
Dr. rer. pol. (Sozialwissenschaften)
- Kruse , Joseph A., Kaiserwerther Straße 70, 40477 Düsseldorf
Dr. phil. Direktor des Heinrich-Heine-Instituts Düsseldorf (Neuere Germanistik)
- Lisken, Hans F., Am Waldeck 2, 52428 Jülich, Praxis: Ritterstr. 9, 40213 Düsseldorf,
F. (02 11) 86 46 30
Dr. jur., Polizeipräsident a.D., Rechtsanwalt b. OLG Düsseldorf (Politikwissenschaft)
- Looz-Corswarem, Clemens von, Heinrich-Ehrhardt-Straße 61, 40468 Düsseldorf,
F. 899-5737
Dr. phil., Stadtarchivdirektor (Neuere Landesgeschichte)
- Schreckenber, Wilhelm, Holbeinweg 3, 40489 Düsseldorf, F. (02 03) 74 61 47
Dr. phil., Oberstudiendirektor a. D. (Erziehungswissenschaft)
- Schulze , Jörg, Bredowallee 26, 53125 Bonn
Dr.-Ing., Rheinisches Amt für Denkmalpflege, Abtei Brauweiler,
Ehrenfriedstraße 19, 50250 Pulheim, F. (0 2234) 80 51

e) Studienprofessorinnen und Studienprofessoren und Direktorin eines Instituts für Leibesübungen:

N. N.

f) Außerplanmäßige Professorinnen und Professoren:

- Aretz, Jürgen, Wiesenstr. 64, 90443 Nürnberg, F. (09 11) 4 50 62 30,
e-mail: hans-juergen.aretz@t-online.de
Dr. phil. (Soziologie)
- Bast, Rainer A., Himmelgeister Str. 83, 40225 Düsseldorf, F. 81-12897
Dr. phil. (Philosophie)
- Bierbach, Mechtild, Dunantstr. 41, 41468 Neuss, F. (0 21 31) 12 06 80
Dr. phil., Akad. Oberrätin (Romanistik), 7.11.1995
- Brall-Tuchel, Helmut, Remscheider Straße 6, 40215 Düsseldorf, F. 37 05 11
e-mail: brall@phil-fak.uni-duesseldorf.de
Dr. phil., Wiss. Ang. (Ältere Germanistik)
- Cepl-Kaufmann, Gertrude, Oberbuschweg 23, 50999 Köln
Dr. phil., Akad. Oberrätin (Neuere Germanistik)
- Claas , Dietmar, Rheinfährstraße 7, 41468 Neuss, F. (02131) 3 76 28
Dr. phil., Akad. Oberrat (Englische Philologie mit besonderer Betonung der amerikanischen Literaturwissenschaft), 8. 6. 82
- Dieckmann , Bernhard, Stephaniensstraße 7, 40211 Düsseldorf, F. (01 71) 1 42 03 58
Dr. phil., (Erziehungswissenschaft)
- Engelbrecht , Jörg, Lütowstraße 23, 40476 Düsseldorf, F. (02 11) 4 93 18 49,
Fax (0211) 4986401, e-mail: engelbre@phil-fak.uni-duesseldorf.de
Dr. phil. (Mittlere und Neuere Geschichte)
- Hansen , Volkmar, Haydnstraße 2 g, 41462 Neuss, F. (0 21 31) 5 70 10,
e-mail: volkmar.hansen@stadt.duesseldorf.de
Dr. phil. (Neuere Germanistik) 17. 10. 89, Direktor des Goethe-Museums
- Haupt , Barbara, Dürenerweg 27, 40724 Hilden, F. (021 03) 6 19 22
Dr. phil., Akad. Oberrätin (Ältere Germanistik), 2. 2. 88

4

- Hoebink, Hein, Münsterstraße 51, 48167 Münster
Dr. phil. (Neueste Geschichte), 1.12.87
- Hoffmann, Daniel, Germanistisches Seminar IV, Universitätsstr. 1, 40225 Düsseldorf,
e-mail: daniel.hoffmann@phil-fak.uni-duesseldorf.de
Dr. phil. (Neuere Germanistik), 5.11.96
- Kokott, Hartmut, Lessingstr. 35, 40227 Düsseldorf
Dr. phil. (Ältere Germanistik), 20.5.87
- Löbner, Sebastian, Elisabethstr. 60, 40217 Düsseldorf, F. (0211) 7599996
Dr. phil. (Allgemeine Sprachwissenschaft, Medienwissenschaft), 13.6.89
- May, Reinhard, Universitätsstr. 1, 40225 Düsseldorf, F. 81-12919
Dr. jur., Ph.D. (London); Assessor iuris, Wiss. Ang. (Philosophie)
- Petzold, Matthias, Weißdornweg 9, 50827 Köln, F. (02 21) 9 53 50 31
e-mail: m.petzold@uni-koeln.de
Dr. phil. (Psychologie)
- Schönborn, Sibylle, Bauweg 5, B-4720 Kelmis, F. (00 32 / 87) 63 03 60
Dr. phil. (Neuere Germanistik)
- Schormann, Gerhard, Georgstraße 36, 53111 Bonn, F. (0228) 655481
Dr. phil. (Mittlere und Neuere Geschichte), 10.2.81
- Tepe, Peter, Lise-Meitner-Straße 59, 40591 Düsseldorf, F. (0211) 752173
Dr. phil. (Philosophie), 21.1. 86
- Wessel, Horst A., Marie-Colinet-Straße 5, 40721 Hilden
Dr. phil. (Wirtschaftsgeschichte mit Schwerpunkt Unternehmensgeschichte)
- Wiesemann, Falk, Gottfried-Keller-Str. 37, 40474 Düsseldorf, F. (0211) 43 34 16
Dr. phil. Akad. Oberrat (Neueste Geschichte)

Gastprofessor:

g) Hochschuldozentin und Hochschuldozent:

- Brohm, Heike
Dr. phil. (Romanistik)
- Semsch, Klaus, Heckenstr. 39, 47058 Duisburg, F. (0203) 2 89 97 72
Dr. phil. (Romanistik)

h) Privatdozentinnen und Privatdozenten:

- Adone, Dany
Dr. phil. (Allgemeine Sprachwissenschaft)
- Bremer, Manuel, Philosophisches Institut, Universitätsstr. 1, 40225 Düsseldorf,
F. 81-13263, Dr. phil. (Philosophie)
- Freifrau von Boeselager, Elke, Cantianstraße 11, 10437 Berlin, F. (0 30) 44 31 58 63
Dr. phil. (Mittelalterliche Geschichte)
- Buchwald, Petra, Im Küppersfeld 9, 40667 Meerbusch, F. (021 32) 96 11 24
Dr. phil.
- Cornelißen, Christoph, Lubarschstraße 4, 40225 Düsseldorf, F. (02 21) 3 18 07 50
Dr. phil. (Neuere Geschichte)
- Düßberg, Klaus Jürgen, Adolfstraße 9-11, 53111 Bonn, F. (0228) 635993
Dr. phil., (Philosophie) 27. 5.86
- Erny, Nicola, Philosophisches Institut (Geb. 23.21/04.71), 40225 Düsseldorf, F. 81-1 29 18
Dr. phil. (Philosophie)
- Gesang, Bernward, Philosophisches Institut, Universitätsstr. 1, 40225 Düsseldorf,
F. 81-12912, Dr. phil. (Philosophie)
- Grijzenhout, Janet
Dr. phil. (Allgemeine Sprachwissenschaft)

- Kallweit, Hilmar, Heltorfer Mark 126, 40489 Düsseldorf
Dr. phil., Wiss. Ang. (Ältere Germanistik) (zugleich G II)
- Kaufmann, Ingrid
Dr. phil. (Allgemeine Sprachwissenschaft)
- Mai, Manfred, Burgmüllerstr. 57, 40235 Düsseldorf
Dr. phil. (Sozialwissenschaft)
- Nadig, Peter, Kreuzerstr. 3, 47057 Duisburg
Dr. phil. (Alte Geschichte)
- Naumann, Ralf, Friedrichstraße 25, 40699 Erkrath, F. (02 11) 24 44 74
Dr. phil. (Allgemeine Sprachwissenschaft), 12.11.96
- Niehr, Thomas, Nachtigallenweg 50, 42657 Solingen, F. (02 12) 81 13 72
Dr. phil. (Germanistische Sprachwissenschaft)
- Northoff, Georg, Philosophisches Institut, Universitätsstr. 1, 40225 Düsseldorf, F. 81-12912
Dr. phil. (Philosophie)
- Penke, Martina
Dr. phil. (Allgemeine Sprachwissenschaft)
- Peters, Susanne
Dr. phil. (Anglistik)
- Rickes, Joachim, Nievenheimer Straße 79, 40221 Düsseldorf, F. (02 11) 15 40 49
Dr. phil. (Neuere Germanistik)
- Roggenbuck, Simone
Dr. phil. (Romanistik)
- Rombeck-Jaschinski, Ursula, Ahornstr. 42, 70597 Stuttgart, F. (07 11) 7 65 27 66
Dr. phil. (Neueste Geschichte)
- Roskothen, Johannes, Gruner Str. 34, 40239 Düsseldorf, F. (02 11) 62 30 81
Dr. phil. (Neuere Germanistik)
- Siegrist, Karin, Wilhelmshofallee 23, 47799 Krefeld
Dr. phil. (Soziologie)
- Stadtfeld, Peter, Mettmanner Str. 86, 40721 Hilden, F. (0 21 03) 36 00 31
Dr. phil. Wiss. Ang. (Erziehungswissenschaft)
- Stemper, Theodor
Dr. phil. (Sportwissenschaft)
- Vögele, Jörg, Institut für Geschichte der Medizin, Universitätsstr. 1, 40225 Düsseldorf,
F. 81-1 39 40
Dr. phil. (Neuere Geschichte)
- Vössing, Konrad, Scherbstr. 12, 52072 Aachen, F. (02407) 1 88 71
Dr. phil. (Alte Geschichte)
- Weismüller, Christoph, Philosophisches Institut, Universitätsstr. 1, 40225 Düsseldorf,
F. 81-12912, Dr. phil. (Philosophie)
- Wengeler, Martin, Voltaweg 37, 40591 Düsseldorf, F. (02 11) 75 79 94
Dr. phil. (Germanistische Sprachwissenschaft)
- Wiener, Jürgen, Ruhrtalstr. 25, 40233 Düsseldorf, F. (02 11) 7 30 80 44
Dr. phil. Akad. Oberrat (Kunstgeschichte)

i) Hochschulassistenten:

N. N.

j) Juniorprofessorinnen und -professoren

- Keuneke, Susanne, Witzelstr. 7, 40225 Düsseldorf
Dr. phil. (Sozialwissenschaften mit dem Schwerpunkt empirisch-sozialwiss.
Medienwissenschaft)

- Landwehr, Achim, Universitätsstr. 1, 40225 Düsseldorf, Geb. 23.31, 06.76, F. 81-14059,
e-mail: landwehr@phil-fak.uni-duesseldorf.de
Dr. phil. (Kulturhistorische Europastudien)
- Skrandies, Timo, Universitätsstr. 1, 40225 Düsseldorf, F. 81-15768
Dr. des. (Kultur- und Medienwissenschaft)

k) Akademische Direktoren, Oberrätinnen und Oberräte, Rätinnen und Räte:

- Dorgeloh, Heidrun, Tannenstraße 41, 40699 Erkrath, F. (021 04) 4 38 81
Dr. phil., Akad. Rätin (Anglistik)
- Drissen, Klaus-Dieter, St.-Anna-Straße 13, 41464 Neuss, F. (021 31) 825 21
Dr. phil., StD i.H. (Romanistik)
- Franz, Manfred, Kreuzerstraße 4, 50672 Köln, F. (02 21) 51 47 50
Dr. rer nat., Akad. Direktor (Erziehungswissenschaft)
- Gemmingen, Barbara von, Am Heidberg 14, 40627 Düsseldorf, F. 2023 87
Dr. phil., Oberrätin (Romanistik)
- Miebach, Bernhard, Fröbelweg 11b, 40882 Ratingen, F. (021 02) 84 78 03
Dr. phil., Akad. Rat (Sozialwissenschaft)
- Nicklaus, Martina, Brunnenstraße 39, 40223 Düsseldorf
Dr. phil. Akad. Oberrätin (Romanistik)
- Rehbein, Jürgen, Königsberger Straße 28c, 40764 Langenfeld, F. (021 73) 7 18 56
Dr. phil., Oberrat (Romanistik)
- Roth, Klaus-Hinrich, St. Georg-Straße 54, 41468 Neuss, F. (0 21 31) 3 75 57
Dr. phil., Oberrat (Didaktik der deutschen Sprache und Literatur)
- Scharf, Hans-Werner, Fritz-Straßmann-Str. 24, 40591 Düsseldorf
Dr. phil., Akad. Oberrat (Germanistische Sprachwissenschaft)
- Steuber, Hartmut, Ernst-Groß-Str. 22, 40219 Düsseldorf, F. 573617,
E-Mail: steuber4@uni-duesseldorf.de
Dr. phil., Akad. Oberrat (Erziehungswissenschaft)
- Wüstemeyer, Manfred, Heideweg 18, 46569 Hünxe, F. (028 58) 67 77
Dr. phil., Oberrat (Neuere Geschichte)

l) Studienrätin und Studienrat im Hochschuldienst:

- Höffer, Ulrich, Kirchstr. 1, 53533 Aremberg, F. (026 93) 13 53
- Kuhlmann, Peter, Auf'm Hennekamp 26, 40225 Düsseldorf, F. (02 11) 93 37 78 00
Dr. phil. StRiH. (Klassische Philologie)
- Liedtke, Frank, Marschallstr. 41, 40477 Düsseldorf, F. (02 11) 4 84 93 10
Dr. phil. StRiH (Germanistische Sprachwissenschaft)
- Schiller, Georg, Dr. phil., 40589 Düsseldorf (Anglistik)
- Uellenberg, Klaus, Marper Schulweg 16, 42287 Wuppertal, F. (02 02) 55 39 47
OSTR i.H. (Anglistik)

m) Wissenschaftliche Mitarbeiterinnen und Mitarbeiter mit Lehraufgaben:

- Alkan, Deniz, Brunnenstr. 30, 40223 Düsseldorf
M.E.S. (Soziologie)
- Arnold, Eckhart, Universitätsstr. 1, 40225 Düsseldorf, F. 81-1 14 73
M.A. Wiss. Ang. (Philosophie)
- Baum, Dajana, Eichendorffstr. 25, 47906 Kempen
M.A. (Erziehungswissenschaft, Abt. für Bildungsforschung)
- Beckmann, Friedhelm, In der Brück 17, 40882 Ratingen, F. (021 02) 84 52 38
Dr. phil., Wiss. Ang. (Romanistik)
- Behaghel, Jeannette
M.A. Wiss. Ang. (Modernes Japan)

- Böger, Astrid
Dr. phil., Wiss. Ass. (Anglistik)
- Brandt, Susanne, Quirinstr. 1, 40545 Düsseldorf, F. (02 11) 57 47 03
Dr. phil., Wiss. Ang. (Neuere Geschichte)
- Butzer, Evi, Universitätsstr. 1, 40225 Düsseldorf, F. 81-119 76
Dr. phil., Wiss. Ang. (Jiddische Kultur, Sprache und Literatur)
- Caumanns, Ute, Kaiserswerther Str. 156, 40474 Düsseldorf
Dr. phil. (Osteuropäische Geschichte)
- Elting-Camus, Agnes Goethestraße 91, 44623 Herne, F. (0 23 23) 551 71
Dipl. rer. soc., Wiss. Ang. (Soziologie)
- Ewert, Karin
M.A., Maîtrise de Lettres Modernes, Wiss. Ang. (Romanistik)
- Ferres, Thomas, M. A., Schleiferstraße 18, 40878 Ratingen, Tel. (0 21 02) 84 46 70
- Franzmann, Nina
Dipl.-Reg. wiss., Wiss. Ang. (Modernes Japan)
- Fries-Dieckmann, Marion, Karolinger Str. 18, 40223 Düsseldorf
Dipl.-Übers., Wiss. Ang. (Anglistik)
- Fünken, Jan, Schlich 19, 41352 Korschenbroich, F. (0 21 82) 88 63 41
Wiss. Ang. (Germanistische Sprachwissenschaft)
- Genge, Gabriele, Universitätsstraße 1, 40225 Düsseldorf, F. (0211) 81-11495
Dr. phil. (Kunstgeschichte)
- Gerling, Vera, F. 7260 282
Dr. phil. Wiss. Ang. (Romanisches Seminar)
- Gernand, Detlef, Dauner Str. 36a, 47259 Duisburg, F. (02 03) 78 19 90
Wiss. Ang., Dipl.-Soz. (Soziologie)
- Goldammer, Björn, Albertstraße 102, 40233 Düsseldorf, F. 733 7365,
e-mail: goldammer@phil-fak.uni-duesseldorf.de
Wiss. Ang. (Romanistik)
- Gruschka, Roland, Universitätsstr. 1, 40225 Düsseldorf, F. 81-142 93
M.A., Wiss. Ang. (Jiddische Kultur, Sprache und Literatur)
- Hachenberg, Peter, F. 81-1 52 28, Germanistik I
Dr. (AUS), Wiss. Ang. (Leiter Deutsch als Fremdsprache)
- Hageneier, Lars, Fabriciusstr. 1, 40721 Hilden
Wiss. Ang. (Mittelalterliche Geschichte)
- Hallich, Oliver, Universitätsstr. 1, 40225 Düsseldorf, F. 81-1 29 18
Dr. phil. Wiss. Ang. (Philosophie)
- Harfst, Philipp, Corneliusstraße 58, 40215 Düsseldorf, F. (02 21) 3 88 58 68
Dipl.-pol. (Politikwissenschaft I)
- Hein, Ina
Dr. phil., Wiss. Ang. (Modernes Japan)
- Heusch, Christine, Gaußstraße 15, 41464 Neuss, F. (021 31) 8 48 10
Dr. phil., Wiss. Ang. (Klass. Philologie)
- Hinke-Dörnemann, Ulrike, Am Wehrhahn 74, 40211 Düsseldorf, F. 35 64 75
Dr. phil., Wiss. Ang. (Philosophie)
- Hinz, Uta, Heerstraße 78, 40227 Düsseldorf, F. (02 21) 7 95 21 65
M.A. (Neuere Geschichte)
- Hirschberger, Martina, Universitätsstr. 1, 40225 Düsseldorf, F. 81-1 41 38
Dr. phil. (Wiss. Ang. (Klassische Philologie))
- Holtei, Rainer, Papiermühlenweg 4b, 40882 Ratingen
Dr. phil., M. A., Wiss. Ang. (Anglistik)

- Hüfken, Volker, Auf dem Hügel 35, 50933 Köln, F. (02 21) 49 32 59
Dipl.-Soz., Wiss. Ang. (Soziologie)
- Jucquois-Delpierre, Monique, Universitätsstraße 1, 40225 Düsseldorf, F. 81-1 43 18
Wiss. Ang. (Informationswissenschaft)
- Jeske, Anita, Marienstraße 16, 41462 Neuss, F. (021 31) 79 89 32
M. A. (Neuere Geschichte)
- Kamps, Klaus, Gogrevestr. 3, 40223 Düsseldorf, F. (02 11) 34 31 03
Dr. phil., Wiss. Ass. (Politikwissenschaft)
- Kanz, Roland, Universitätsstraße 1, 40225 Düsseldorf, F. (02 11) 81-13227
Dr. phil., Wiss. Ass. (Kunstgeschichte)
- Kern-Stähler, Annette, F. 81-13690
Dr. (Anglistik V)
- Koblitz, Joachim, Eichenallee 32a, 41469 Neuss, F. (021 37) 141 44, Fax: 1 32 44
Dr. phil., Dipl.-Pädagoge, Wiss. Ang. (Erziehungswissenschaft: Erwachsenenbildung
und pädagogische Beratung)
- König, Lilith, F. 81-12132
Dr. phil. Dipl.-Psych., Wiss.-Ang. (Erziehungswissenschaft: Abt. für
Entwicklungspsychologie)
- Krämer, Julia, Borsigstr. 13, 40227 Düsseldorf
M.A. (Neuere Germanistik)
- Küstern, Urban, Lise Meitner-Straße 24, 40591 Düsseldorf, F. 75 9 03 93
Dr. phil., Wiss. Ang. (Ältere Germanistik)
- Laux, Stephan, Huldastraße 50, 42277 Wuppertal, F. (02 02) 7 47 79 20,
e-mail: laux@phil-fak.uni-duesseldorf.de
Dr. phil. (Neuere Landesgeschichte)
- Lechner, Jochen, Herzogstraße 35, 40215 Düsseldorf
Dr. phil., Wiss. Ang. (Philosophie)
- Lehmann-Benz, Angelika, Am Eichelkamp 5, 40723 Hilden, F. (021 03) 620 31
M. A., Wiss. Ang. (Ältere Germanistik)
- Leske, Ralph, Liniestr. 51, 41065 Mönchengladbach, F. (02161) 481164
(Didaktik der Geschichte)
- Litt, Stefan, Universitätsstr.1, 40225 Düsseldorf, F. 81-119 76
Dr. phil., Wiss. Ang. (Jiddische Kultur, Sprache und Literatur)
- Mädling, Klaus, Rauhe Egge 60, 58456 Witten, F. (023 24) 3 18 54
Dr. phil., Dr. jur., Wiss. Ang. (Geschichte und Didaktik der Geschichte)
- Malmede, Hans, Grummerstraße 34, 44809 Bochum, F. (02 34) 53 40 29
Dr. päd., Wiss. Ang. (Erziehungswissenschaft)
- Marschall, Stefan
Dr., Wiss. Ang. (Politikwissenschaft)
- Matthes, Lothar, Bad Harzburger Straße 84, 40595 Düsseldorf, F. 70 76 50
Dr. phil., Wiss. Ang. (Romanistik)
- Meyer, Holger, Otto-Hahn-Straße 118, 40591 Düsseldorf, F. (01 73) 6 20 44 80
Dipl.-Umweltwiss. Wiss. Ang. (Politikwissenschaft I)
- Müller, Christiane, Universitätsstraße 1, 40225 Düsseldorf, F. (02 11) 81-1 58 53
M.A. (Jüdische Studien)
- Müller, Werner, Erziehungswissenschaftliches Institut, Abt. für Entwicklungs-
psychologie und Pädagogische Psychologie, F. 81-1 26 37
Dipl.-Päd., Wiss. Ang. (Psychologie)
- Neuhaus-Koch, Ariane, Kaarster Straße 133 F, 41462 Neuss, F. (021 31) 59 38 44
Dr. phil., Wiss. Ang. (Neuere Germanistik)

- Neuenhausen, Benedikta, Im Gerstenfeld 5, 41542 Dormagen
Dr., M.A. (Erziehungswissenschaft)
- Nocken, Ulrich, F. 311-4020
Ph. D., M.A., Wiss. Ang. (Wirtschaftsgeschichte)
- Nonnenmacher, Alexandra, An der Steinenporz 7, 51503 Rösrath, F. (022 05) 8 80 30
M.A. (Soziologie)
- Pabst-Weinschenk, Marita, Beekfeldweg 35, 46519 Alpen, F. (02802) 4728
Dr. phil., Wiss. Ang. (Didaktik der deutschen Sprache und Literatur)
- Posse, Norbert, Fasanenstraße 15, 42799 Leichlingen, F. (021 75) 67 57
Dr. phil. (Erziehungswissenschaft)
- Reddig, Melanie, Diedenhofener Str. 2, 40476 Düsseldorf
M.A. (Soziologie)
- Reuter, Guido, Universitätsstraße 1, 40225 Düsseldorf, F. 81-13227
Dr. phil. (Kunstgeschichte)
- Rocco, Goranka
Dr. phil., Wiss. Ang. (Romanistik)
- Rosenbach, Anette
M.A. Wiss. Ang. (Anglistik)
- Rumpf, Christof
M.A. (Computerlinguistik)
- Schoenauer, Ursula, 40668 Meerbusch, Bösinghovener Straße 118, F. (021 59) 74 90
M. A. (Didaktik der Geschichte)
- Schwarte, Wiebke, Marienweg 3a, 40721 Hilden, F. (0 21 03) 24 11 18
- Schwarze, Brigitte, Charlottenstraße 51, 42105 Wuppertal, F. (02 02) 3 09 89 68
M.A., Wiss. Ang. (Romanistik)
- Seidler, Miriam, Universitätsstr. 1, 40225 Düsseldorf,
e-mail: seidler@phil-fak.uni-duesseldorf.de
M.A., Wiss. Ang. (Neuere Germanistik)
- Steins, Carsten
M.A., Wiss. Ang. (Allgemeine Sprachwissenschaft)
- Stemmler, Susanne, Geißlerweg 27, 40591 Düsseldorf
Wiss. Ang. (Romanistik)
- Stork, Yvonne, Weberstr. 14, 40215 Düsseldorf,
e-mail: stork@phil-fak.uni-duesseldorf.de
Dr. phil., Wiss. Ang. (Romanistik)
- Strecken, Angela, Universitätsstraße 1, 40225 Düsseldorf, F. 81-11495
Dr. phil. (Kunstgeschichte)
- Strünck, Christoph
Dr., Wiss. Ang. (Politikwissenschaft)
- Trkulja, Violeta
M.A. (Informationswissenschaft)
- Trösken, Nicole, Girardetstr. 64, 45131 Essen, F. (02 01) 7 10 90 65
- Trux, Elisabeth, Austraße 21, 97222 Rimpf
Dr. phil. (Kunstgeschichte)
- Unterweg, Friedrich-K., Buchenweg 24, 40699 Erkrath, F. (021 04) 4 09 79
Dr. phil., Wiss. Ang. (Anglistik)
- Vetter, Jürgen, Erziehungswissenschaftliches Institut, Abt. für Entwicklungs-
psychologie), F. 81-1 21 31
Dr. rer. nat., Dipl.-Psych., Wiss. Ang.

- Weimar, Dirk, Hopfenstr. 27, 45359 Essen
Dipl.-Päd. (Erziehungswissenschaft, Abt. für Erwachsenenbildung und Pädagogische Beratung)
- Welbers, Ulrich, Schwerinstraße 94, 40476 Düsseldorf
Dr. phil. Wiss. Ang. (Deutsche Philologie und Linguistik)
- Werning, Markus, Universitätsstr. 1, 40225 Düsseldorf, F. 81-11473
M.A. Wiss. Ang. (Philosophie)
- Wodsak, Mona, Fontanestraße 8, 41564 Kaarst, F. (021 31) 15 15 61
Dr. phil., Wiss. Ang. (Romanistik)
- Wolter, Ingrid-Charlotte, Stürzelberger Str. 7a, 40547 Düsseldorf
M.A., Wiss. Ang. (Anglistik)
- Zimmermann, Volker, Wilhelm-Tell-Straße 12, 40219 Düsseldorf, F. 1 59 37 29
Dr. phil., Wiss. Ass. (Kultur und Geschichte der Deutschen im östlichen Europa)

n) Lehrkräfte für besondere Aufgaben (Lektoren und Diplomsporthlehrer):

Lektorinnen und Lektoren:

- Bulmer, Anne Frances, Liebigstr. 9, 41464 Neuss
B. A. (Englische Sprache und ihre Didaktik)
- Creff, Michèle, e-mail: creff@phil-fak.uni-duesseldorf.de
(Romanistik)
- Fujita, Kaori, F. 81-15185
M. A. (Modernes Japan)
- Geiselbrechtinger, Conor
M. A. (Anglistik)
- Hag, Thomas, Suitbertusstr. 114, 40223 Düsseldorf
M.A. (Ältere Anglistik, Literaturübersetzen)
- Herrero Soto, Miguel
Romanistik
- Hooton, Richard Gary, Fürstenwall 145, 40215 Düsseldorf
Dr. phil., M. A. (Anglistik)
- Le Floc'h, Gwenola-Inès, Lengsdorfer Hauptstraße 42, 53127 Bonn, F. 01 62-8 44 88 14
(Romanistik)
- Manzini Himmrich, Chiara de
Dott.ssa (Romanistik)
- Nieroba, Louise
B. A. (Anglistik)

o) Diplomsporthlehrerinnen und Diplomsporthlehrer:

- Brodbeck, Wilhelm
(Sportwissenschaft)
- Derks, Ute
(Sportwissenschaft)
- Golmina, Abdolali
Dr. phil. (Sportwissenschaft)
- Rocholl, Christoph
Sportlehrer (Sportwissenschaft)
- Wastl, Peter, Eichenallee 40, 41469 Neuss, F. (021 37) 1 28 03
Dr. phil. (Sportwissenschaft)

p) Lehrbeauftragte:

- Afflerbach, Virginia, Niederrheinstr. 1, 40474 Düsseldorf, F. 43 39 37
Dr. (Romanistik)
- Alefeld, Yvonne-Patricia, Rheinpfad 4, 40667 Meerbusch-Büderich, F. (0 21 32) 97 15 00
Dr. phil. (Neuere Germanistik)
- Alkozei, Taufiq, Hillingweg 12, 42657 Solingen, F. (0212) 2 47 16 94
(Erziehungswissenschaft)
- Althof, Rolf, Bahnhofstraße 159, 40883 Ratingen, F. (0 21 02) 6 02 95
(Anglistik)
- von Antropoff, Rurik, Hölderlinweg 4, 41564 Kaarst, F. (0 21 31) 60 24 22
Dr. phil., Oberrat (Englische Sprache und ihre Didaktik)
- Appelhoff, Mechtild, Landesanstalt für Rundfunk NRW, Willi-Becker-Allee 10,
40227 Düsseldorf
(Medien-/Politikwissenschaft)
- Art, Bettina
(Romanistik)
- Bachmann, Thorsten, Wallstr. 7, 45468 Mülheim/Ruhr, F. (02 08) 75 06 20
Dr. phil. (Neuere Germanistik)
- Badziong, Hans-Jürgen, Ginsterweg 12, 45964 Gladbeck
(Didaktik der deutschen Sprache und Literatur)
- Bajohr, Stefan, Bürgerstraße 10, 40219 Düsseldorf, F. 3 98 28 12
(Politikwissenschaft I)
- de Barros, Ricardo Alves, Graf-Salm-Straße 34, 50181 Bedburg
(Romanistik)
- Bau, Michael, Buchenweg 18, 41352 Korschenbroich, F. (0 21 61) 67 54 02
Dr. (Sozialwissenschaft)
- Beck, Monika, Erwin Rommel-Straße 24, 40470 Düsseldorf
M.A. (Neuere Germanistik)
- Becker, Melanie, Charlottenstraße 9, 42105 Wuppertal, F. (02 02) 31 80 42
Dipl.-Soz. (Sozialwissenschaft)
- Beermann, Oliver, Breisacher Straße 32, 40468 Düsseldorf
M.A. (Germanistische Sprachwissenschaft)
- Berthod, Annick, Lichtenvoorder Straße 58, 41564 Kaarst, F. (0 21 31) 95 81 55
(Neuere Geschichte)
- Beucker, Veronika, Rheinallee 172, 40545 Düsseldorf, F. (02 11) 55 34 64
Studiendirektorin (Literaturübersetzen)
- Blank, Thorsten, Flurstr. 74, 40235 Düsseldorf, F. 6 79 85 54
M. A. (Ältere Germanistik)
- Bölles, Helmut, Adlerstraße 6, 41564 Kaarst, F. (0 21 31) 6 95 23
Oberstudienrat (Lateinkurse)
- Borrenkott, Axel, Viktoriastraße 31, 52066 Aachen
(Neuere Germanistik)
- Brauer, Sabine, Bismarckstr. 111, 47057 Duisburg, F. (02 11) 3 86 66-06
(Politikwissenschaft)
- Brautmeier, Jürgen, Macherscheider Straße 97, 41468 Neuss, F. (0 21 31) 3 51 38
Dr. phil. (Medien-/Politikwissenschaft)
- Brenner, Sabine, Schnepferter Straße 6, 42716 Solingen
M.A. (Neuere Germanistik)
- Birckmann, Wolfgang, Cranachstraße 83, 41466 Neuss
Dr. phil., Studiendirektor (Klassische Philologie)
- Bringmann, Karl, Mendelweg 3a, 40591 Düsseldorf
Prof., Dr. phil., Verlagsdirektor a. D. (Didaktik der Geschichte)

- Brink, Sonja, Kapellstr. 28, 40479 Düsseldorf, F. (02 11) 4 91 10 30
Dr. phil. (Kunstgeschichte)
- Bruch, Christiane, Berliner Straße 33, 40880 Ratingen, F. (021 02) 44 59 95
M.A. (Osteuropäische Geschichte)
- Bruckhaus, Margarete, Kärtner Weg 38, 40591 Düsseldorf
Dr. phil. (Neuere Geschichte)
- Caravaggi, Silvia
- Casimir, Torsten, Rheinische Post, Zülpicher Straße 10, 40196 Düsseldorf,
F. (02 11) 5 05 23 29
Dr. phil. (Medienwissenschaft)
- Caumanns, Ute, Kaiserswerther Str. 156, 40474 Düsseldorf, F. (0211) 43 33 12
Dr. phil. (Osteuropäische Geschichte)
- di Ciriaco-Sussdorff, Angela, WDR, Köln, F. (0221) 220-2961
(Anglistik)
- Cornelißen, Christoph, Lubarschstraße 4, 40225 Düsseldorf, F. (02 11) 3 18 07 50
Dr. phil. (Neuere Geschichte)
- Dahlhaus, Barbara, Am Bleckmannshof 27, 44799 Bochum
(Deutsch als Fremdsprache)
- Daugss, Walter, Geneickener Straße 179, 41238 Mönchengladbach, F. (021 66) 92 42 17
M. A. (Russisch, Altrussisch/Altkirchenslawisch)
- Davies, Alun Harries, Weidenweg 130, 40723 Hilden, F. (021 03) 8 76 27
(Anglistik)
- Dersch-Freese, Britta, Schumannstr. 2, 40237 Düsseldorf, F. (02 21) 6 98 96 80
(Didaktik der deutschen Sprache und Literatur)
- Diederich, Henner, Sauerbruchstraße 18, 44801 Bochum, F. (02 34) 70 45 76
(Musik und ihre Didaktik)
- Dreher, Bernd, Moltkestraße 12, 40477 Düsseldorf, F. 46 02 63
M. A. (Neuere Geschichte)
- Evans, Robert, Mündelheimer Straße 152, 47259 Duisburg, F. (02 03) 99 89 19
(Anglistik)
- Flad, Bärbel
(Romanistik)
- Füllner, Karin, Urdenbacher Dorfstraße 30, 40593 Düsseldorf
Dr. phil. (Neuere Germanistik)
- García-Mata, Alba, Alsenstr. 23a, 50679 Köln, F. (02 21) 88 29 17
M.A. (Romanistik)
- Georgi, Wolfgang, Bachemer Str. 173, 50931 Köln
Dr. phil. (Mittelalterliche Geschichte)
- Gerlach, Birgit
Dr. phil. (Allgemeine Sprachwissenschaft)
- Goldmann, Ralph
(Germanistisches Seminar II)
- Gough, Lawrence, Florastraße 14, 42651 Solingen, F. (02 12) 20 38 40
B. A. (Anglistik)
- Gref, Claudia, Karltor 2, 40231 Düsseldorf
M. A. (Medienwissenschaft)
- Greven, Manfred, Danziger Straße 15, 41564 Kaarst, F. (021 01) 6 19 12
Studiendirektor (Lateinkurse)
- Große-Sender, Heinrich A., Direktor des Landtags NRW, Platz des Landtags 1, 40221
Düsseldorf, F. (02 11) 8 84 24 01
(Politikwissenschaft)
- Grothues, Silke, Spillheide 72, 45239 Essen, F. (02 01) 40 34 82
Handy: 0171-3244748
Dr. phil. (Ältere Germanistik)

- Gucanin, Ane, Germaniastr. 5, 40223 Düsseldorf, F. (02 11) 398 39 55
M.A. (Soziologie)
- Guinaldo, Ursula, Kirschstr. 12a, 40764 Langenfeld, F. (021 73) 8 14 21
(Romanistik)
- von Haaren, Marion, WDR
- Haas , Olaf, Seeweg 9, 40627 Düsseldorf, F. 25 14 24
Dr. phil. (Neuere Germanistik)
- Halbekann, Josef, Peter-Rosegger-Straße 15d, 40699 Erkrath, F. (02 11) 25 27 55
Dr. phil. (Neuere Germanistik/Germanistische Sprachwissenschaft)
- Hein , Heidi, Außenbürgerschaft 20, 40822 Mettmann, F. (021 04) 83 22 36
Dr. phil. (Osteuropäische Geschichte, Polnisch)
- Heitwerth, Resi, Bachstr. 2c, 42781 Haan
M.A. (Theorie und Praxis germanistischer Anwendungsfelder)
- Herrmann, Siegfried, Rosenstr. 30, 40479 Düsseldorf
Dr. phil. (Germanistische Sprachwissenschaft)
- Herzig, Wolfgang, Am Steinberg 26, 41061 Mönchengladbach, F. (021 61) 3 23 96
M. A. (Politikwissenschaft)
- Heynen, Ruth, Mönchenwerther Str. 2, 40457 Düsseldorf
M.A. (Neuere Germanistik)
- Hildesheim, Doris
Dr. phil. (Germanistisches Seminar II)
- Hinke-Ruhnau, Jutta, Nernststraße 20, 47805 Krefeld
Dr. phil. (Informationswissenschaft)
- Hollender, Elisabeth, Barthelstr. 30, 50823 Köln
PD Dr. (Jüdische Studien)
- Holzappel , Heinz, Capitol Event GmbH (Theater), Erkrather Straße 30, 40233 Düsseldorf,
F. (02 11) 7 34 41 50
Dr. phil. (Medienwissenschaft)
- Indefrey, Peter
Dr. med. (Allgemeine Sprachwissenschaft)
- Jaschinski, Ursula, Ahornstraße 42, 70597 Stuttgart, F. (07 11) 7 65 27 66
Dr. phil. (Neueste Geschichte)
- Jocks, Heinz-Norbert, Publizist, Harleßstr. 14, 40239 Düsseldorf
(Germanistisches Seminar II)
- Kaets, Wilfried, Am Nußberger Pfad 22, 50827 Köln, F. (02 21) 53 15 87
(Medienwissenschaft)
- Kahlbau, Bernd, Lorbeerstraße 62, 41466 Neuss, F. (021 31) 46 74 20
Oberstudienrat (Erziehungswissenschaft)
- Kaiser , Corinna, Konkordiastraße 61, 40219 Düsseldorf
M.A. (Neuere Germanistik)
- Kaiser , Ulrike, An St. Swibert 52, 40489 Düsseldorf
Dr. phil. (Anglistik)
- Kasties, Bert
Dr. phil. (Germanistisches Seminar II)
- Kirf, Bodo, Mörsenbroicher Weg 24, 40470 Düsseldorf, F. (02 11) 61 45 55
Dr. phil. (Deutsche Philologie und Linguistik)
- Kliment, Tibor, ifep-Spezialforschung, Köln, F. (02 21) 93 70 02 30
Dr. phil. (Medienwissenschaft)
- Klinnert, Renate, Stoffeler Damm 120, 40225 Düsseldorf, F. 34 46 96
M. A. (Ältere Germanistik)
- Klitzing, Horst, Schumannstraße 54, 40822 Mettmann, F. (0 21 04) 1 29 89
Realschuldirektor a. D. (Ältere Germanistik)

- Klug, Heiner, Ronsdorfer Str. 83, 40223 Düsseldorf
Dr. (Medienwissenschaft)
- Krolop, Bernd, Volmerswerther Straße 22, 40221 Düsseldorf, F. 39 43 97
Dr. phil. (Sozialwissenschaft)
- Kron, Thomas, Ochsenkamp 67, 58285 Gevelsberg
M.A. (Sozialwissenschaft)
- Kumari, Anitha, Hochstraße 75a, 40878 Ratingen
Dr. (Sozialwissenschaft)
- Kurwinkel, Tobias, Parkstr. 70, 40477 Düsseldorf
(Germanistisches Seminar II) ,
- Lange , Hella-Sabrina
M.A. (Germanistisches Seminar II)
- Lauff, Werner, RA, Geschäftsführer des Verbandes Rheinisch-Westfälischer Verleger e. V.
Düsseldorf (Medienwirtschaft)
- Leach, Dawn, Quirinstraße 4, 40545 Düsseldorf
Dr. (Kunstgeschichte)
- Libertus, Michael, Neusser Str. 133, 40219 Düsseldorf
Dr. (Medienwissenschaft)
- Leyendecker, Hans, Süddeutsche Zeitung
- Lichter, Jörg, Eulenkamp 17, 51371 Leverkusen
PD Dr. phil.
- Liedtke , Wolfgang, Karolingerstraße 8, 53572 Unkel
Dr. phil. (Informationswissenschaft)
- Lindt, Grazia, Unter den Buchen 5, 41844 Wegberg, F. (0 24 36) 38 03 30
(Romanistik)
- Link, Hans, Breukerholz 9a, 44797 Bochum, F. (02X34) 47 15 33
Dr. phil. (Ostasieninstitut)
- Litschev, Alexander, Freytagstraße 6, 40237 Düsseldorf, F. (02 11) 66 59 68
Dr. phil. (Südosteuropäische Geschichte)
- Looz-Corswarem, Clemens von, Stadtarchiv Düsseldorf, Heinrich-Ehrhardt-Straße 61,
40468 Düsseldorf, F. (02 11) 899-57 37
Prof. Dr. phil. (Neuere Landesgeschichte)
- Lorenz-Allendorf, Barbara, Volkshochschule Mettmann, 40822 Mettmann
- Lorig, Sven, Gumbertstraße 187, 40229 Düsseldorf
(Medienwissenschaft)
- Lotsch, Manfred, Gottfried-Keller-Straße 44, 40474 Düsseldorf
Dr. phil. (Medienwissenschaft)
- Lüer, Edwin, Blumenthalstraße 14, 40476 Düsseldorf, F. 44 14 87
M. A. (Neuere Germanistik)
- Machill, Marcel, Bertelsmann Stiftung, Carl-Bertelsmann-Straße 256, 33331 Gütersloh,
F. (0 52 41) 81 73 50
Dr. phil. (Medienwissenschaft)
- Maerker, Barbara, Paul-Löbestr. 52, 40595 Düsseldorf, F. 709549
(Klassische Philologie)
- Matejovski, Dirk, Luegallee 10, 40545 Düsseldorf, F. 576393
Dr. phil. (Ältere Germanistik)
- Mathes, Rainer, IMK Medienanalysen, Mathildenstraße 8, 55116 Mainz,
F. (0 61 31) 9 52 60-22
Dr. phil. (Medienwissenschaft)
- Merkisch, Natalja, Kopernikusstraße 78, 40215 Düsseldorf, F. (02 11) 933 65 24
Dr. phil. (Russisch)

- Meyer, Jörg, G-r-u-p-p-e M, Erkrather Straße 30, 40233 Düsseldorf, F. (02 11) 77 09 65 11
M.A. (Medienwissenschaft)
- Meyer, Petra, Lohengrinstraße 8, 40548 Düsseldorf
Dr. phil. (Medienwissenschaft)
- Morgenbrod, Brigitt, Friedhofstraße 44, 41236 Mönchengladbach, F. (021 66) 24 82 58
Dr. phil. (Neuere Geschichte)
- Morgenroth, Claus
M.A. (Germanistisches Seminar II)
- Moskopp, Heiner, Eselsweg 100, 41068 Mönchengladbach
Studiendirektor (Lateinkurse)
- Müller, Christian, Schillerstraße 56, 47198 Duisburg
Dr. rer. oec. (Soziologie)
- Müller, Ulrich, Sonnbornstraße 9, 40625 Düsseldorf
Dr. (Sozialwissenschaft)
- Münster-Schroer, Erika, Stadtarchiv, Mülheimer Str. 47, 40878 Ratingen,
F. (021 02) 98 24 43
- Nagel, Stefan, Bruhnstraße 5, 40225 Düsseldorf
Dr. med., Dr. phil. (Neuere Germanistik)
- Navarro Pastor, Santiago, Höhenstr. 17, 40227 Düsseldorf, F. (02 11) 33 21 15
(Romanistik)
- Niewöhner, Heinrich, Benrather Straße 5, 40213 Düsseldorf, F. 32 34 91
Dr. phil. (Neuere Germanistik)
- Nitzberg, Alexander, Lindenstraße 69, 40233 Düsseldorf
M.A. (Neuere Germanistik)
- Noll, Thomas, Mommsenstr. 24, 50935 Köln
- Norden, Frank, Neusser Str. 866, 50737 Köln
(Medienwissenschaft)
- Ortmann, Albert
Dr. phil. (Allgemeine Sprachwissenschaft)
- Orru, Andreas, Adenauer Allee 8a, 53113 Bonn
Dipl.-Soz.
- Palmer, Barbara, Brodeur Kohtes & Klewes, Graf Adolf-Platz 11-12, 40213 Düsseldorf,
F. (02 11) 38 64 01 17
M.A. (Medienwissenschaft)
- Pascha-Guerrero, Celia, Düsseldorfer Str. 135, 40545 Düsseldorf, F. (02 11) 55 65 30
M.A. (Romanistik)
- Peters, Christoph M., Cornelius-de-Pauw-Str. 12, 46509 Xanten
Dr. phil. (Anglistik)
- Peters, Hans Albert, Arnoldstraße 11, 40479 Düsseldorf
Direktor des Kunstmuseums Düsseldorf, Ehrenhof 5, 40479 Düsseldorf, F. 8 99 24 61
- Peters, Hans-Peter, Forschungszentrum, 52425 Jülich
Dr. rer. soc. (Medienwissenschaft)
- Peters, Leo, Schul- und Kulturdezernat des Kreises Viersen, Rathausmarkt 3 (Kreishaus),
41747 Viersen, F. (0 21 62) 39 10-09
Dr. phil. (Neuere Landesgeschichte)
- Petersen, Wiebke
(Computerlinguistik)
- Prätor, Klaus, Körnerstraße 8, 52064 Aachen
Dr. phil. (Informationswissenschaft)
- Preißler, Dietmar, Kessenicher Str. 25, 53129 Bonn
Dr. phil. (Politikwissenschaft)
- Prinz, Michael
Dr. phil. (Germanistische Sprachwissenschaft)

- Probert-Gromüller, Janice, Willicher Straße 28, 47918 Tönisvorst
(Anglistik)
- Rauthe, Simone, Rethelweg 8, 40724 Hilden, F. (0 21 03) 28 66 06
e-mail: simone.rauthe@gmx.de
Dr. phil. (Neuere und Neueste Geschichte)
- Raven, Achim (Pseudonym – Scholz, Ferdinand), Schimmelpfennigstraße 43,
40597 Düsseldorf
(Neuere Germanistik)
- Reh, Werner, Robert-Koch-Straße 15, 42781 Haan, F. (0 21 29) 84 79
Dr. phil. (Politikwissenschaft)
- Riechert, Rüdiger, Oberrather Str. 50, 40472 Düsseldorf, F. 65 81 82
Dr. phil.
- Rodríguez Arrese-Igor, Aurora, Wupperstraße 4, 40219 Düsseldorf, F. 39 53 43
(Romanistik)
- Roehl, Susanne von, Flachskampstr. 82, 40627 Düsseldorf
Dr. rer. pol. (Medienwissenschaft)
- Roth-Suermann, Iris
(Romanistik)
- Ruf, Friedhelm, Königstraße 31, 41515 Grevenbroich
(Medienwissenschaft)
- Saitō, Stania
Dr. (Cs) (Modernes Japan)
- Salz, Claudia, Abteiweg 33, 41468 Neuss, F. (0 21 31) 129365
(Alte Geschichte)
- Sauer, Manfred, Erasmusstraße 28, 40223 Düsseldorf, F. 33 34 91
M. A. (Ältere Germanistik)
- Schell, Burkhard, Graseggerstr. 65, 50737 Köln
(Didaktik der deutschen Sprache und Literatur)
- Schellenberg, Michael, Felderstr. 145, 51371 Leverkusen
M.A. (Alte Geschichte)
- Schierl, Thomas, Ginsterweg 9, 40489 Düsseldorf, F. (02 11) 742433
PD Dr. phil. (Medienwissenschaft)
- Schmidt, Johann Michael, Thomas-Mann-Straße 3, 40670 Meerbusch
Prof., Dr. theol., Dozent an der Universität Köln (Didaktik der deutschen Sprache und
Literatur)
- Scholz, Heinz, Graf-Recke-Straße 42, 40239 Düsseldorf, F. 660925
Prof., Dr. phil.; Dozent an der Musikhochschule Köln und am Robert-Schumann-Insti-
tut Düsseldorf (Phonetik-Sprechkunde)
- Schön, Hans Dieter, Gustav-Mahler-Straße 4, 40593 Düsseldorf, F. 70 19 99
(Germanistische Sprachwissenschaft)
- Schubert, Walfried, Nelkenstraße 46, 41066 Mönchengladbach, F. (021 61) 97 14 18
StR (Lateinkurse)
- Schulte-Beerbühl, Margit, Im Kühlen Grund 4c, 44229 Dortmund, F. (02 31) 73 31 34
Dr. phil. (Neuere Geschichte)
- Schulze-Altcappenberg, Hein-Th., Mönchenwertherstraße 22, 40547 Düsseldorf
Dr. phil., Wiss. Ass., Kunstmuseum Düsseldorf, F. 8 99 24 73
- Schumacher, Christoph, Herzog-Eberhard-Straße 45, 72250 Freudenstadt
Dr. phil. (Neuere Germanistik)
- Seeger, Adrian, Golkrather Bruch 2, 41812 Erkelenz
Dipl.-Kfm. (Ostasien-Institut)
- Sellerio, Antonella (Henneke Sellerio), Camphausenstraße 4, 40479 Düsseldorf
Dott. ssa (Romanistik)

- Siebers, Stefan, Tempelstr. 45, 50679 Köln, F. (02 21) 81 20 05
(Jüdische Studien)
- Siepe, Karin
(Romanistik)
- Singh, Sikander (Germanistisches Seminar II)
Dr. phil.
- Sitt, Martina, Gartenstraße 33, 40479 Düsseldorf
Dr. Kustodin (Museumskunde)
- Söffing, Marianne, Kibbenheide 7, 40822 Mettmann, F. (021 04) 95 98 44
(Romanistik)
- Solibakke, Karl Ivan, Robert-Stolz-Str. 15, 40470 Düsseldorf
(Neuere Germanistik)
- Spieler, Reinhard, Saarwerdenstraße 13, 40547 Düsseldorf
Dr. wiss. Mitarbeiter (Kunstsammlung)
- Spiritula, Friedrich, Grebbenerstraße 56, 52525 Heinsberg, F. (024 52) 6 35 45
Dr. phil. (Erziehungswissenschaft: Schulpädagogik)
- Stabarin, Marylène, Angermunder Weg 15, 40880 Ratingen
(Romanistik)
- Striedter, Anne Christine, Gleiwitzer Straße 3, 40764 Langenfeld
(Romanistik)
- Sudholt, Thomas, IP Deutschland, Köln, F. (02 21) 5 88 64 51
M.A.
- Täube, Dagmar, Schnütgen-Museum, Köln, F. (02 21) 2 21-2 23 10
Dr. phil. (Kunstgeschichte)
- Tautz, Frederik, Rottfeldstraße 20, 40670 Meerbusch, F. (021 59)
M.A. (Medienwissenschaft)
- Tönnemann, Wolfgang, Roderbirken 13, 42799 Leichlingen, F. (021 75) 890217
(Politikwissenschaft)
- Tomczak, Frauke
Dr. phil. (Medienwissenschaft)
- Troester, Jörg, LTU, Parsevalstraße 7b, 40468 Düsseldorf, F. (02 11) 94 18 28 84
M.A. (Medienwissenschaft)
- Trumpa, Heike
M.A. (Modernes Japan)
- Trux, Elisabeth, Austraße 21, 97222 Rimper
Dr. phil. (Kunstgeschichte)
- Turnsek, Andreas, Cranachstr. 12, 40667 Meerbusch
M. A. (Medienwissenschaft)
- Uerscheln, Gabriele, Kupferstraße 6, 41564 Kaarst
(Kunstgeschichte)
- Viehöver, Vera, Augustastr. 84, 52070 Aachen
(Neuere Germanistik)
- Wagner, Claus, Friedrichstr. 13, 40699 Erkrath
Dipl.-Soz. (Soziologie)
- Walder, Fernande, Comesallee 44, 40670 Meerbusch, F. (021 59) 69 48 86
Dr. phil. (Erziehungswissenschaft)
- Walther, Monika, Neustraße 28, 48249 Dülmen-Haddingel
Dr. phil. (Erziehungswissenschaft)
- Weintz, Jürgen, Selfkantstraße 6, 41464 Neuss
Dr. phil. (Didaktik der deutschen Sprache und Literatur)
- Weyer, Cornelia, Restaurierungszentrum der Landeshauptstadt Düsseldorf, Ehrenhof 3a,
40479 Düsseldorf
Dr. (Kunstgeschichte)

- Wiedemann , Christina, Jahnstraße 23, 42579 Heiligenhaus
Dr. phil. (Romanistik)
- Wilcke, Karin, Lützowstraße 9, 40476 Düsseldorf, F. 46 78 11
Dr. phil. (Ältere Germanistik)
- Winter , Katrin, Lessingstr. 26, 40227 Düsseldorf
(Theorie und Praxis germanistischer Anwendungsfelder)
- Woelk, Wolfgang, Neuendorfer Str. 33 B, 56070 Koblenz, F. (02 61) 9 88 72 00
e-mail: woelk@uni-duesseldorf.de
Dr. phil.
- Wolters , Astrid, Peter Janssen-Str. 40, 40237 Düsseldorf
M.A. (Neueste Geschichte)
- Wunsch, Albert, Im Hawisch 17, 41470 Neuss, F. (0 21 37) 6 04 48
Dr. paed. (Erziehungswissenschaft: Außerschulische Jugendbildung)
- Zangen, Britta, 40235 Düsseldorf
Dr. phil. (Anglistik)
- Zech , Jürgen, Pf. 13 47, 41501 Grevenbroich
(Medienwissenschaft)
- Zöllner, Oliver, Hauptstraße 93 h, 51143 Köln
Dr. phil. (Medienwissenschaft)
- Zweck, Axel, Kirchfeldstr. 32, 40882 Ratingen, F. (0 21 02) 89 50 08
Dr. Dr. (Soziologie)

Institute und Seminare

Philosophisches Institut (Gebäude 23.31, Ebene 04)

Geschäftsführender Leiter: Univ.-Prof. Dr. Christoph Kann, F. 81-1 29 22
Sekretariat: Siglinde Kowalski, F. 81-1 32 63, Fax: 81-1 17 50

Lehrstuhl Theoretische Philosophie

Univ.-Prof. Dr. Gerhard Schurz, F. 81-1 29 14
Sekretariat: N. N., F. 81-1 57 63, Fax: 81-1 57 64
Wiss. Ang. Eckhart Arnold, M.A., F. 81-1 14 73
Wiss. Ang. Markus Werning M.A., F. 81-1 14 73

Lehrstuhl Praktische Philosophie

Univ.-Prof. Dr. Dieter Birnbacher, F. 81-1 29 12
Sekretariat: Petra K.-Schiebel, M.A. F. 81-1 29 12
Wiss. Ass. Dr. Oliver Hallich, F. 81-1 29 18

Univ.-Prof. Dr. Axel Bühler, F. 81-1 29 20
Univ.-Prof. Dr. Simone Dietz, F. 81-1 29 21
Univ.-Prof. Dr. Christoph Kann, F. 81-1 29 22
Univ.-Prof. i.R. Dr. Lutz Geldsetzer, F. 81-1 32 63
apl. Prof. Dr. Rainer A. Bast, F. 81-1 28 97
apl. Prof. Dr. jur. Reinhard May, PhD (London), F. 81-1 29 19
Priv.-Doz. Dr. Manuel Bremer, F. 81-1 32 63
Priv.-Doz. Dr. Jürgen Düsberg, F. 81-1 42 40
Priv.-Doz. Dr. Bernward Gesang, F. 81-1 29 12
Priv.-Doz. Dr. Georg Northoff, F. 81-1 29 12
Priv.-Doz. Dr. Christoph Weismüller, F. 81-1 32 63
Wiss. Ang. Dr. Ulrike Hinke-Dörnemann, F. 81-1 28 97
Wiss. Ang. Dr. Jochen Lechner, F. 81-1 42 40

Archiv für Geschichte und Soziologie der Philosophie

Archiv für Informationswissenschaft und -politik
Bibliographie de la Philosophie (Deutsche Sektion):
Wiss. Ang. Dr. Ulrike Hinke-Dörnemann, F. 81-1 28 97

Fachbibliothek Philosophie der Universitäts- und Landesbibliothek:
Ursina Haddad, F. 81-1 29 16

Erziehungswissenschaftliches Institut

(Gebäude 23.03, Ebene 01 und 02 und Gebäude 23.02, Ebene 02)
Geschäftsführender Leiter: Univ.-Prof. Dr. Heiner Barz, F. 81-1 50 02,
e-mail: barz@phil-fak.uni-duesseldorf.de
Sekretariat: N. N.
Univ.-Prof. em. Dr. Friedhelm Nicolin
Univ.-Prof. em. Dr. Gerhard Wehle
Institutsbeauftragte für die Anerkennung von Studienleistungen:
Univ.-Prof. Dr. Gisela Miller-Kipp
Sekretariat: Cornelia Schoenwald, F. 81-1 31 04, Fax 81-1 51 26
(Gebäude 23.03, Ebene 02, Raum 26)
Geschäftszeit des Sekretariats: dienstags, mittwochs, donnerstags 10.00–12.00 Uhr

Anerkennung Grundstudium Lehramt:

Akad. Dir. Dr. Manfred Franz

Sekretariat: Irmgard Hestermann, F. 81-1 28 02, Fax 81-1 21 34 (Gebäude 23.02, Ebene 02, Raum 61)

Geschäftszeit des Sekretariats: montags, dienstags, donnerstags 10.00–12.00 Uhr, außerdem donnerstags 14.00–15.00 Uhr.

Comeniusforschungsstelle

Univ.-Prof. Dr. Gerhard Michel, F. 81-1 15 47/1 36 85, Fax 81-1 21 34,

e-mail: gerhard.michel@email.de

Gebäude 23.02, Ebene 02, Raum 66

Informationsstelle Erziehungswissenschaft:

Gebäude 23.03, Ebene 01, Raum 66, Öffnungszeiten siehe Internet bzw. Aushang, F. 81-1 33 36, Fax 81-1 33 37, e-mail ie4@uni-duesseldorf.de

Leiter: Akad. Oberrat Dr. Hartmut Steuber

Abteilung für Allgemeine Erziehungswissenschaft und Historische Bildungsforschung

Univ.-Prof. Dr. Gisela Miller-Kipp, F. 81-1 23 69

e-mail: miller@phil-fak.uni-duesseldorf.de

Sekretariat: Cornelia Schoenwald, F. 81-1 31 04, Fax 81-1 51 26

e-mail: allgemeine.paedagogik@phil-fak.uni-duesseldorf.de

Gebäude 23.03, Ebene 02, Raum 26,

Geschäftszeit: dienstags bis donnerstags 10–12 Uhr

em. Univ.-Prof. Dr. Leonhard Friedrich

Wiss. Ang. Prof. Dr. Bernhard Dieckmann, F. 81-1 21 36

e-mail: dieckmann@phil-fak.uni-duesseldorf.de

Wiss. Ang.: Dr. päd. Hans Malmede, F. 81-13679

e-mail: Hans.Malmede@phil-fak.uni-duesseldorf.de

Wiss. Ang.: Dr. Benedikta Neuenhausen, M. A., F. 81-14304

e-mail: neuenhausen@phil-fak.uni-duesseldorf.de

Teilzeitangestellter: Hans-Jürgen Warmke, F. 81-15125,

e-mail: warmke@phil-fak.uni-duesseldorf.de

Wiss. Hilfskraft: Carolin Huber, F. 81-1 52 60 (Drittmittel)

e-mail: huber@phil-fak.uni-duesseldorf.de

Wiss. Hilfskraft: N.N., F. 81-1 36 80

Abteilung für Allgemeine Didaktik und Theorie der Schule

N.N., F. 81-128 02

e-mail: allg.didaktik@phil-fak.uni-duesseldorf.de

em. Univ.-Prof. Dr. Gerhard Michel, F. 81-1 36 85

e-mail: gerhard.michel@e-mail.de

Gebäude 23.02, Ebene 02, R. 66

Akademischer Direktor: Dr. Manfred Franz, F. 81-1 24 97,

e-mail: franz@phil-fak.uni-duesseldorf.de

Gebäude 23.02, Ebene 02, R. 63

Akademischer Oberrat: Dr. Hartmut Steuber, Raum 23.03.01.68, F. 81-1 33 38

e-mail: steuber4@uni-duesseldorf.de

Wiss. Ang. PD Dr. Peter Stadtfeld, F. 81-13687,

e-mail: stadtfeld@phil-fak.uni-duesseldorf.de

Gebäude 23.02, Ebene 02, R. 65

Abteilung für Weiterbildung und Beratung

Univ.-Prof. Dr. Christine Schwarzer, F. 81-12039, Fax 81-13468

e-mail: Schwarzer@phil-fak.uni-duesseldorf.de

Sekretariat: E. Heide, F. 81-12039, Gebäude 23.03, Ebene 01, Raum 89 Geschäftszeit: montags bis donnerstags 9–11.30, e-mail: Elisabeth.Heide@phil-fak.uni-duesseldorf.de

Wiss. Ang.: Priv.-Doz. Dr. Petra Buchwald, F. 81-12859,
e-mail: buchwald@phil-fak.uni-duesseldorf.de
Wiss. Ang.: Dr. Joachim Koblitz, F. 81-12133, e-mail: koblitz@phil-fak.uni-duesseldorf.de
Wiss. Ang.: Dr. Norbert Posse, F. 81-12037,
e-mail: posse@phil-fak.uni-duesseldorf.de
Wiss. Ang.: Dirk Weimar, F. 81-12023,
e-mail: Weimard@phil-fak.uni-duesseldorf.de
Wiss. Hilfskraft: Britta Busch, F. 81-12859 (Drittmittelprojekte),
Britta Kroll, F. 81-12038

Abteilung für Bildungsforschung und Bildungsmanagement

Univ.-Prof. Dr. Heiner Barz, F. 81-15002, Fax: 81-14961
e-mail: barz@phil-fak.uni-duesseldorf.de
Sekretariat: N. N., F. 81-12085, Fax 81-14961, Gebäude 23.03, Ebene 01, Raum 88
Geschäftszeit: mittwochs 9–12 und 14–16 Uhr
Wiss. Ang.: Dajana Baum, F. 81-12085, Fax 81-14961
e-mail: baumd@phil-fak.uni-duesseldorf.de

Abteilung für Entwicklungspsychologie und Pädagogische Psychologie

Univ.-Prof. Dr. Gabriele Gloger-Tippelt, F. 81-13083
e-mail: Gloger-Tippelt@phil-fak.uni-duesseldorf.de
Sekretariat: Sigrid Bruckmann, F. 81-12130
Geschäftszeit: dienstags bis donnerstags 10–12 Uhr
e-mail: Bruckmann@phil-fak.uni-duesseldorf.de
(Gebäude 23.03, Ebene 01, Raum 25)
Univ.-Prof. Dr. Horst Nickel, (Emeritus)
Prof. Dr. Matthias Petzold, e-mail: m.petzold@uni-koeln.de
Wiss. Ang. Dr. Lilith König, F. 81-12132,
e-mail: lilith.koenig@phil-fak.uni-duesseldorf.de
Wiss. Ang. Dr. Jürgen Vetter, F. 81-12131, e-mail: vetter@phil-fak.uni-duesseldorf.de
Wiss. Ang. Werner Müller, F. 81-12637, e-mail: werner.mueller@uni-duesseldorf.de
Wiss. Hilfskraft: Karen Silke Zweyer, F. 81-13242
Fachbibliothek Erziehungswissenschaft/Psychologie der Universitäts- und
Landesbibliothek: Angelika Schöwe, Norbert Brinkmann, F. 81-12036

4

Sozialwissenschaftliches Institut

Geschäftsführender Leiter: Univ.-Prof. Dr. Karl-Heinz Reuband
Sekretariat: Irina Bobrovnikov, F. 81-11512, Fax 81-12875

Abteilung für Medienwissenschaft

Medienwissenschaft I

N. N., F. 81-14014
Sekretariat: Elisabeth Hubert, F. 81-14014
e-mail: huberte@phil-fak.uni-duesseldorf.de
Wiss. Ass. Marco Dohle, Dipl.-Medienwiss., F. 81-14068
e-mail: dohle@phil-fak.uni-duesseldorf.de

Medienwissenschaft II

N.N., F. 81-12877

Juniorprofessur

Jun.-Prof. Dr. Susanne Keuneke, F. 81-12915
e-mail: keuneke@phil-fak.uni-duesseldorf.de

Abteilung für Politikwissenschaft

Politikwissenschaft I

N.N., F. 81-14555

Sekretariat: Irina Bobrovnikov, F. 81-11512, Fax 81-12875

Wiss. Ang.: N. N., F. 81-15035

Politikwissenschaft II

Univ.-Prof. Dr. Ulrich von Alemann, F. 81-1 1 23 99

e-mail: Alemann@uni-duesseldorf.de

Sekretariat: Sabine Förster, F. 81-1 23 99, Fax 81-1 45 32,

e-mail: politik2@phil-fak.uni-duesseldorf.de

Wiss. Ass.: Dr. Stefan Marschall, F. 81-1 21 81,

e-mail: stefan.marschall@uni-duesseldorf.de

Wiss. Ass.: Dr. Christoph Strünck, F. 81-1 45 69,

e-mail: struenck@uni-duesseldorf.de

Projektmitarbeiterinnen und Projektmitarbeiter:

Wiss. Ang.: Claudia Münch, M.A., F. 81-1 20 83,

e-mail: claudia.muench@phil-fak.uni-duesseldorf.de

Politikwissenschaft III

Univ.-Prof. Dr. Hartwig Hummel, F. 81-1 40 32

e-mail: hummel@phil-fak.uni-duesseldorf.de

Sekretariat: Margarete Dresen, M.A., F. 81-1 15 88, Fax 81-1 56 48

e-mail: dresen@phil-fak.uni-duesseldorf.de

Abteilung für Soziologie (Gebäude 23.31, Ebene 04, 05, 06)

Soziologie I

Univ.-Prof. Dr. Michael Baumann, F. 81-1 15 59,

e-mail: baumann@phil-fak.uni-duesseldorf.de

Sekretariat: Heidemarie Schubert, F. 81-13123, Fax 81-12263

e-mail: schubert@phil-fak.uni-duesseldorf.de

Akademischer Rat: Dr. Bernhard Miebach, F. 81-14253

e-mail: miebach@phil-fak.uni-duesseldorf.de

Wiss. Ang.: Melanie Reddig, M.A., F. 81-1 28 51

e-mail: reddig@phil-fak.uni-duesseldorf.de

Wiss. Ang.: Deniz Alkan, M.E.S., F. 81-1 43 70,

e-mail: alkan@phil-fak.uni-duesseldorf.de

Soziologie II

Univ.-Prof. Dr. Karl-Heinz Reuband, F. 81-1 15 58

e-mail: reuband@phil-fak.uni-duesseldorf.de

Sekretariat: Heidemarie Schubert, F. 81-1 31 23, Fax 81-1 22 63

Wiss. Ang.: Dipl. rer. soc. Agnes Elting-Camus, F. 81-1 24 88

e-mail: elting@phil-fak.uni-duesseldorf.de

Wiss. Ang.: Dipl. Soz. Volker Hüfken, Dipl.-Soz., F. 81-153 01

e-mail: volker.huefken@phil-fak.uni-duesseldorf.de

Wiss. Ang.: Alexandra Nonnenmacher, M.A., F. 81-1 52 90

e-mail: Nonnenmacher@phil-fak.uni-duesseldorf.de

Projektmitarbeiterinnen und Projektmitarbeiter:

Wiss. Ang.: Melanie Becker, Dipl.-Soz., F. 81-1 56 69,

e-mail: beckerme@phil-fak.uni-duesseldorf.de

Wiss. Ang.: Kurt H. G. Groll, Dipl.-Soz.-Wiss., F. 81-1.56 69,

e-mail: kurt.groll@phil-fak.uni-duesseldorf.de

Soziologie III

Univ.-Prof. Dr. Peter H. Hartmann , F. 81-1 18 97,
e-mail: peter.hartmann@phil-fak.uni-duesseldorf.de
Sekretariat: Margarete Dresen, M.A., F. 81-1 15 88, Fax: 81-1 56 48
e-mail: dresen@phil-fak.uni-duesseldorf.de

Praktikumsbüro:

Dipl.-Soz. Detlef Gernand, F. 81-15171, Fax 81-1 53 68
e-mail: gernand@phil-fak.uni-duesseldorf.de
Sprechzeiten: Di. 13-15, Mi. 10-12 und nach Vereinbarung
Wiss. Ang. Susanne Christ (Projektmitarbeiterin), F. 81-1 43 70
e-mail: christ@phil-fak.uni-duesseldorf.de

Historisches Seminar (Gebäude 23.31 und 23.32)

Geschäftsführender Leiter: Univ.-Prof. Dr. Christoph Nonn

Abteilung für Alte Geschichte (Ebene 05)

Lehrstuhl III

Univ.-Prof. Dr. Bruno Bleckmann, (F. 81-1 29 94),
e-mail: bleckmann@phil-fak.uni-duesseldorf.de
Sekretariat: Rita Kröll, (F. 81-1 29 94)
e-mail: altegeschichte@phil-fak.uni-duesseldorf.de, Fax: 81-1 33 32
Univ.-Prof. i.R. Dr. Anthony R. Birley
Akad. Rat: N. N.
Wiss. Ang.: Dr. Konrad Vössing, (F. 81-12997),
e-mail: voessing@phil-fak.uni-duesseldorf.de

Abteilung für Mittelalterliche Geschichte (Ebene 06)

Lehrstuhl I

Univ.-Prof. Dr. Johannes Laudage, F. 81-12938, Fax: 81-1 14 75
Sekretariat: N. N., F. 81-11343
Wiss. Mitarb.: Dr. Lars Hageneier, M.A., F. 81-1 29 40
Wiss. Mitarb.: Yvonne Leiverkus, M.A., F. 81-1 40 55
Prof. Dr. Heinz Finger , F. 81-1 29 31
PD Dr. Elke von Boeselager, F. 81-1 29 31
Prof. i. R. Dr. Albrecht Graf Finckenstein, F. 81-1 13 43
em. Univ.-Prof. Dr. Rudolf Hiestand
Univ.-Prof. i. R. Dr. Josef Semmler, F. 81-1 29 31

Abteilung für Neuere Geschichte (Ebene 04 und 06)

Lehrstuhl II

Univ.-Prof. Dr. Gerd Krumeich, F. 81-1 29 26, Fax: 81-1 42 55,
e-mail: krumeich@phil-fak.uni-duesseldorf.de
Sekretariat: Christiane Bruch, M.A., F. 81-1 29 26
Akademischer Oberrat: Dr. Manfred Wüstemeyer, F. 81-1 29 29
Wiss. Ass. Uta Hinz, M.A., F. 81-13808
Wiss. Ang.: Dr. Almut Lindner-Wirsching (DFG-Projekt), F. 81-11306
Wiss. Ang.: Joachim Schröder , M.A. (DFG-Projekt), F. 81-12930
Wiss. Ang.: Dr. Susanne Brandt , F. 81-1 40 84
Arbeitsstelle der Max-Weber-Gesamtausgabe
Leiter: em. Univ.-Prof. Dr. Wolfgang J. Mommsen , F. 60 02 88 34
Wiss. Ang.: Manfred Schön , F. 81-130 31, Michael Meyer , F. 60 02 88 31

Abteilung für Neuere und Neueste Geschichte

Lehrstuhl VII

Univ.-Prof. Dr. Irmtraud Götz von Olenhusen, F. 81-1 15 86,
e-mail: goetzvon@uni-duesseldorf.de

Sekretariat: Sylvia Osada, F. 81-1 15 39, Fax: 81-1 50 91,
e-mail: histsem7@phil-fak.uni-duesseldorf.de

Univ.-Prof. em. Dr. Hans Süßmuth, F. 81-1 39 19, Fax: 81-1 48 75
e-mail: suessmut@uni-duesseldorf.de

Wiss. Ang.: Wiebke Schwarte, M.A., F. 81-1 33 41,
e-mail: wiebke.schwarte@uni-duesseldorf.de

Wiss. Ang.: Thomas Ferres, F. 81-1 17 71
e-mail: ferres@uni-duesseldorf.de

Lehrstuhl IV

Sekretariat: Ulrike Stoffel, F. 81-11343

Univ.-Prof. Dr. Christoph Weber, F. 81-129 42

em. Univ.-Prof. Dr. Klaus Müller, F. 81-129 27

Abteilung für Neuere Landesgeschichte und Neueste Geschichte (Ebene 05 und 06)

Lehrstuhl VI

Univ.-Prof. Dr. Christoph Nonn, F. 81-1 15 25, Fax: 81-1 22 13
e-mail: nonn@phil-fak.uni-duesseldorf.de

Sekretariat: Rita Schalong, F. 81-1 30 20, e-mail: schalong@phil-fak.uni-duesseldorf.de

em. Univ.-Prof. Dr. Kurt Düwell, F. 81-1 29 98

Prof. Dr. Falk Wiesemann, F. 81-1 45 59
e-mail: wiesemaf@rz.uni-duesseldorf.de

Wiss. Ang.: Prof. Dr. Hein Hoebink, F. 81-1 20 73
e-mail: hoebink@phil-fak.uni-duesseldorf.de

N.N., F. 81-1 40 56

Jean-Monnet Lehrstuhl für Geschichte der europäischen Einigung sowie der interregionalen und interkommunalen Zusammenarbeit

Prof. Dr. Hein Hoebink, F. 81-1 20 73, Fax 81-1 22 13
e-mail: europa@phil-fak.uni-duesseldorf.de

Wirtschaftsgeschichte

Wiss. Ang.: Dr. Ulrich Nocken, F. 81-14020
e-mail: nocken@phil-fak.uni-duesseldorf.de

Lehrstuhl VIII

Univ.-Prof. N. N., F. 81-1 15 37, Fax: 81-1 48 49

Sekretariat: N. N., F. 81-1 45 50

Univ.-Prof. em. Dr. Hansgeorg Molitor

Prof. Dr. Jörg Engelbrecht, F. 81-1 45 20, e-mail: engelbre@phil-fak.uni-duesseldorf.de

Junior-Professor Dr. Achim Landwehr (Kulturhistorische Europastudien), F. 81-1 40 59
e-mail: landwehr@phil-fak.uni-duesseldorf.de

Wiss. Ass.: Dr. Stephan Laux, F. 81-1 45 20,
e-mail: laux@phil-fak.uni-duesseldorf.de

Lehrstuhl V

Abteilung für Osteuropäische Geschichte (Ebene 05)

Univ.-Prof. Dr. Hans Hecker, F. 81-129 28, Fax:81-14772

e-mail: hecker@phil-fak.uni-duesseldorf.de

e-mail: oeg@phil-fak.uni-duesseldorf.de

Sekretariat: Christiane Bruch, F. 81-11509

Hilfskräfte:

Oliver Kiechle, F. 81-14207, Sören Volkenborn, F. 81-11509

Wiss. Mit.: Dr. Ute Caumanns, F. 81-1 42 07, e-mail: ute.caumanns@uni-duesseldorf.de

Institut für Kultur und Geschichte der Deutschen im östlichen Europa

(Gebäude 23.31, Ebene 06, Räume 21, 23, 25)

Univ.-Prof. Dr. Dr. h.c. Ditlef Brandes, F. 81-14098, Fax 81-14772

e-mail: brandes@phil-fak.uni-duesseldorf.de

Sekretariat: Drahoslava Kurzova, F. 81-14098,

e-mail: kurzova@phil-fak.uni-duesseldorf.de

(Gebäude 23.02, Ebene U1, Räume 64, 64.1, 66)

Wiss. Ass.: Dr. Volker Zimmermann, F. 81-12544

e-mail: zimmermv@uni-duesseldorf.de

Drittmittel: Dr. Victor Dönninghaus, F. 81-12544,

e-mail: doeninghaus@surfeu.de

Dipl.-Historiker Dmitro Myeshkov, F. 81-12535

e-mail: dmeshkov@phil-fak.uni-duesseldorf.de

Andreas Wiedemann, M.A., F. 81-12535,

e-mail: wiedemaa@uni-duesseldorf.de

Studentische und wissenschaftliche Kräfte:

Arbin Gusinjac, Nina Lohmann, Volker Mohn, F. 81-14772

Michael Gonciarek

Fachbibliothek Geschichte/Sozialwissenschaften/ Medienwissenschaft:

Elke Kuhlewind, Werner Lonski, Geb. 23.31 und 23.32, Ebene 03, F. 81-12933,

e-mail: kuhlewin@ub.uni-duesseldorf.de, lonski@ub.uni-duesseldorf.de

Seminar für Kunstgeschichte (Gebäude 23.32, Ebene 04)

Geschäftsführender Leiter: Univ.-Prof. Dr. Hans Körner

Lehrstuhl für Kunstgeschichte

Univ.-Prof. Dr. Hans Körner, F. 81-12080

e-mail: Hans.Koerner@phil-fak.uni-duesseldorf.de

Sekretariat: Regina Riße-Weisenfeld, F. 81-12080,

e-mail: risse-weisenfeld@phil-fak.uni-duesseldorf.de

Univ.-Prof. Dr. Andrea von Hülsen-Esch, F. 81-1 52 14

e-mail: huelsen-esch@phil-fak.uni-duesseldorf.de

Akad. ORat: PD Dr. Jürgen Wiener, F. 81-11327

e-mail: juergenwiener@yahoo.de

Wiss. Ass.: Dr. Guido Reuter, F. 81-1 32 27

e-mail: guido.reuter@phil-fak.uni-duesseldorf.de

Wiss. Ass.: Dr. Gabriele Genge, F. 81-11495

e-mail: gengeg@phil-fak.uni-duesseldorf.de

Institut für Sprache und Information (Gebäude 23.21, Ebene 04)

Geschäftsführender Leiter: Apl. Prof. Dr. Sebastian Löbner, F. 81-1 33 99,
Fax: 81-1 13 25, e-mail: isi@phil-fak.uni-duesseldorf.de

Abteilung für Allgemeine Sprachwissenschaft

Univ.-Prof. N. N., F. 81-1 52 81

Sekretariat: Gabriele Krüger, F. 81-1 25 54,
e-mail: kruegerg@phil-fak.uni-duesseldorf.de

Prof. Dr. Sebastian Löbner, F. 81-1 33 99,
e-mail: loebner@phil-fak.uni-duesseldorf.de

Univ.-Prof. em. Dr. Dieter Wunderlich, F. 81-1 34 45,
e-mail: wdl@phil-fak.uni-duesseldorf.de

Priv.-Doz. Dr. Dany Adone, F. 81-13443,
e-mail: adone@phil-fak.uni-duesseldorf.de

Priv.-Doz. Dr. Janet Grijzenhout
e-mail: grijzenh@phil-fak.uni-duesseldorf.de

Priv.-Doz. Dr. Ingrid Kaufmann, F. 81-1 34 43,
e-mail: kaufmann@phil-fak.uni-duesseldorf.de

Priv.-Doz. Dr. Ralf Naumann
e-mail: naumann@phil-fak.uni-duesseldorf.de

Priv.-Doz. Dr. Martina Penke, F. 81-12925
e-mail: penke@phil-fak.uni-duesseldorf.de

Wiss. Ang.: N. N.

Abteilung für Computerlinguistik

Leiter: Univ.-Prof. Dr. James Kilbury, F. 81-12557,
e-mail: kilbury@phil-fak.uni-duesseldorf.de

Sekretariat: Petra Richthof, F. 81-12554, e-mail: richthof@phil-fak.uni-duesseldorf.de
Wiss. Ang.: Christof Rumpf, F. 81-1 23 07, e-mail: rumpf@phil-fak.uni-duesseldorf.de

Fachbibliothek Germanistik/Sprachwissenschaft/Jiddistik der
Universitäts- und Landesbibliothek: Helga Nellen, Dorothee Heidebroek-Hofferberth
F. 81-12952

Abteilung für Informationswissenschaft

Leiter: Univ.-Prof. Dr. Wolf G. Stock, F. 81-1 29 13

Sekretariat: Anneliese Volkmar, F. 81-129 13

Wiss. Ang.: Monique Jucquois-Delpierre, F. 81-1 43 18

Wiss. Ang.: Violeta Trkulja, M.A., F. 81-1 29 21

Techn. Ang.: Hans Dieter Nellißen (DV-Org.), F. 81-1 41 37

Seminar für Klassische Philologie (Gebäude 23.21, Ebene 04)

Geschäftsführender Leiter: Univ.-Prof. Dr. Michael Reichel

Sekretariat: Siglinde Kowalski, F. 81-129 90

N. N.

Univ.-Prof. Dr. Michael Reichel, F. 81-1 25 49, Fax: 81-1 17 27,
e-mail: reichel@phil-fak.uni-duesseldorf.de

Wiss. Ang.: M.A. Martina Hirschberger, F. 81-1 41 38,
e-mail: martina.hirschberger@phil-fak.uni-duesseldorf.de

Wiss. Ang.: Dr. Christine Heusch, F. 81-129 92,
e-mail: heusch@phil-fak.uni-duesseldorf.de

Akad. Rat, Priv.-Doz.: Dr. Peter Kuhlmann, F. 81-11498,
e-mail: peter.kuhlmann@phil-fak.uni-duesseldorf.de

Stud. Hilfskräfte: F. 81-14139

Fachbibliothek Klassische Philologie der Universitäts- und Landesbibliothek:
Ursina Haddad, Rolf Berninghaus, F. 81-1 29 93

Germanistisches Seminar (Gebäude 23.21, Ebene 01 und 02)

Geschäftsführender Leiter: Univ.-Prof. Dr. Dietrich Busse, F. 81-1 29 44
Fax: 81-1 50 30, e-mail: germanistik@phil-fak.uni-duesseldorf.de

Abteilung für Germanistische Sprachwissenschaft (Gebäude 23.21, Ebene 01)

Lehrstuhl I

Univ.-Prof. Dr. Dietrich Busse, F. 81-1 29 44,
e-mail: d.busse@uni-duesseldorf.de

Sekretariat: Anneliese Fiddes, F. 81-1 29 44, Fax: 81-1 50 30,
e-mail: fiddes@phil-fak.uni-duesseldorf.de

Univ.-Prof. em. Dr. Georg Stötzel, F. 81-1 29 44,
e-mail: stoetzel@phil-fak.uni-duesseldorf.de

Univ.-Prof. Dr. Rudi Keller, F. 81-1 29 45, Fax: 81-1 52 30,
e-mail: keller@phil-fak.uni-duesseldorf.de

Univ.-Prof. Dr. Volker Beeh, F. 81-1 29 89, e-mail: beeh@phil-fak.uni-duesseldorf.de

Akademischer Oberrat: Dr. Hans-Werner Scharf, F. 81-142 81,
e-mail: hans-werner.scharf@uni-duesseldorf.de

Studienrat im Hochschuldienst: Prof. Dr. Frank Liedtke (beurlaubt), F. 81-1 42 80,
e-mail: liedtke@phil-fak.uni-duesseldorf.de

Wiss. Ang.: Priv.-Doz. Dr. Martin Wengeler, F. 81-1 36 84,
e-mail: wengeler@phil-fak.uni-duesseldorf.de

Wiss. Ang.: Dr. Ulrich Welbers, F. 81-1 28 68
e-mail: welbers@phil.fak.uni-duesseldorf.de

Wiss. Ang.: Priv.-Doz. Dr. Thomas Niehr, F. 81-1 36 84
e-mail: niehr@phil-fak.uni-duesseldorf.de

Wiss. Ang.: Jan Funken, F. 81-1 42 80, e-mail: funken@uni-duesseldorf.de

Studien- und Forschungsschwerpunkt – Öffentlicher Sprachgebrauch/ Öffentliche Kommunikation (Gebäude 23.21, Ebene 01, Raum 47)

Leiter: Priv.-Doz. Dr. Martin Wengeler, Fa. 81-1 36 84
e-mail: wengeler@phil-fak.uni-duesseldorf.de

Studiengebiet Deutsch als Fremdsprache (Gebäude 23.31, Ebene U1)

Leiter: Dr. (AUS) Peter Hachenberg, F. 81-152 28,
e-mail: Hachenberg@phil-fak.uni-duesseldorf.de

Sekretariat: Claudia Hollmann-Faul, F. 81-1 29 46, Fax 81-1 13 40,
e-mail: daf@phil-fak.uni-duesseldorf.de

Studienrätin im Hochschuldienst: Susanne Kleymann, F. 81-1 52 29
e-mail: Susanne.Kleymann@phil-fak.uni-duesseldorf.de

Wiss. Hilfskraft: N. N.

Studienreformbüro Germanistik (Gebäude 23.21, Ebene 01, Raum 125)

Leiter: Dr. Ulrich Welbers, F. 81-1 28 68, e-mail: welbers@phil-fak.uni-duesseldorf.de
Sekretariat: Bianca Wagner, F. 81-1 28 68

Abteilung für Neuere Germanistik (Gebäude 23.21, Ebene 02)

Lehrstuhl II

Univ.-Prof. Dr. Bernd Witte, F. 81-1 29 50, e-mail: witte@phil-fak.uni-duesseldorf.de
Sekretariat: Ulla Grimm, F. 81-1 29 50, Fax: 81-1 29 51,
e-mail: ugrimm@phil-fak.uni-duesseldorf.de

Univ.-Prof. Dr. Peter Matussek, F. 81-1 29 50,
e-mail: matussek@phil-fak.uni-duesseldorf.de

Prof. Dr. Gertrude Cepl-Kaufmann, F. 81-1 30 04

Prof. Dr. Volkmar Hansen

Prof. Dr. Joseph A. Kruse

Wiss. Ang.: Prof. Dr. Sibylle Schönborn, F. 81-1 53 33,

Dr. Ariane Neuhaus-Koch, F. 81-1 34 89

Max-Hermann-Neisse-Institut

(Gebäude 23.21, Ebene 02, Raum 02.48)

Europäisches Zentrum zur Erforschung der deutschsprachigen Kulturen und Literaturen im östlichen Europa

Leiter: Univ.-Prof. Dr. Bernd Witte, germanistik2@phil-fak.uni-duesseldorf.de

Wiss. Mitarbeiterinnen: Julia Krämer, Sonja Jockel, F. und Fax 81-1 29 51

Frauen-Kultur-Archiv / Frauenforschungs-Transferstelle (Geb. 23.12, Ebene 01, Raum 26)

Dr. Ariane Neuhaus-Koch, F. 81-148 28, e-mail: neuhaus@phil-fak.uni-duesseldorf.de

Lehrstuhl IV (Gebäude 23.21, Ebene 01)

Univ.-Prof. Dr. Henriette Herwig, F. 81-1 29 47, Fax: 81-1 50 76

e-mail: herwig@phil-fak.uni-duesseldorf.de

Sekretariat: Vera Aydt, F. 81-1 29 47, Fax: 81-1 59 41,

e-mail: aydt@phil-fak.uni-duesseldorf.de

Univ.-Prof. em. Dr. Herbert Anton

Univ.-Prof. Dr. Hans-Georg Pott, F. 81-1 29 49, Fax: 81-1 56 68

e-mail: pott@phil-fak.uni-duesseldorf.de

Wiss. Ang.: Prof. Dr. Peter Tepe, F. 81-1 29 48, e-mail: tepe@phil-fak.uni-duesseldorf.de

Wiss. Ang.: Dr. Michael Appel, F. 81-1 59 07,

e-mail: appelm@phil-fak.uni-duesseldorf.de

Prof. Dr. Daniel Hoffmann, F. 81-1 29 49,

e-mail: daniel.hoffmann@phil-fak.uni-duesseldorf.de

Priv.-Doz. Dr. Johannes Roskothen, F. 81-1 59 07, e-mail: johannesroskothen@phil-fak.uni-duesseldorf.de

Wiss. Ang.: Miriam Seidler, F. 81-1 59 07, e-mail: seidler@phil-fak.uni-duesseldorf.de

Wiss. Ang.: Britta Claus, F. 81-1 59 07, e-mail: Britta.Claus@phil-fak.uni-duesseldorf.de

Interdisziplinärer Studien- und Forschungsschwerpunkt Mythos/Ideologie & Methoden (Gebäude 23.21, Ebene 01, Raum 155)

Leiter: Prof. Dr. Peter Tepe, F. 81-1 29 48

e-mail: tepe@phil-fak.uni-duesseldorf.de

Abteilung für Ältere Germanistik

Lehrstuhl III

Univ.-Prof. Dr. Dr. h.c. Gert Kaiser, F. 81-129 53

Mit der Vertretung des Lehrstuhls beauftragt:

Prof. Dr. Hartmut Kokott, F. 81-129 53

Sekretariat: Brigitte Bauer, F. 81-14314, e-mail: bauerb@phil-fak.uni-duesseldorf.de

Prof. Dr. Barbara Haupt, Akademische Oberrätin, F. 81-129 55

Wiss. Ang.: Prof. Dr. Helmut J. F. Brall-Tuchel, F. 81-148 56,

e-mail: brall@phil-fak.uni-duesseldorf.de, Priv.-Doz. Dr. Hilmar Kallweit, F. 81-1 29 54,

Dr. Urban Küsters, F. 81-129 54, Angelika Lehmann-Benz, M. A., F. 81-151 29,

Dr. Ulrike Zellmann, F. 81-1 51 29

Abteilung für Didaktik der deutschen Sprache und Literatur

Lehrstuhl V (Geb. 23.21, Ebene 01)

N. N.

Sekretariat: Brigitte Schweres, F. 81-1 49 37, Fax: 81-1 38 95

e-mail: schweres@phil-fak.uni-duesseldorf.de

em. Univ.-Prof. Dr. Wilhelm Gössmann

Akademischer Oberrat: Dr. Klaus-Hinrich Roth, F. 81-149 40

Wiss. Ang.: Dr. Marita Pabst-Weinschenk, F. 81-14940,

e-mail: pabst@phil-fak.uni-duesseldorf.de

Fachbibliothek Germanistik, Sprachwissenschaft, Jiddistik der Universitäts- und Landesbibliothek:

Dorothee Heidebroek-Hofferberth, F. 81-129 52,

e-mail: hofferbe@ub.uni-duesseldorf.de

Institut für Jüdische Studien (Gebäude 23.11/12, Ebene 01 und 23.03, Ebene 01)

Geschäftsführende Leiterin: Univ.-Prof. Dr. Marion Aptroot

Abteilung für Jüdische Studien

Univ.-Prof. Dr. Michael Brocke, F. 81-1 58 51

Sekretariat: Martina Huiras, F. 81-1 58 57, Fax 81-1 58 59

Univ.-Prof. Dr. Dagmar Börner-Klein, F. 81-1 58 50

Univ.-Prof. Dr. Stefan Rohrbacher, F. 81-1 58 52

Sekretariat: Birgit Yao, F. 81-1 58 58, Fax 81-1 58 59

e-mail: juedische_studien@phil-fak.uni-duesseldorf.de

Wiss. Ang.: Dr. Ursula Reuter, F. 81-15854

Wiss. Ang.: Christiane Müller, M.A., F. 81-15853

Wiss. Ang.: Dr. Rotraud Ries

Wiss. Ang.: Dr. Wolfgang Treue, F. 81-15855

Abteilung für Jiddische Kultur, Sprache und Literatur (Geb. 23.03, Ebene 01, Räume 42, 44, 46)

Univ.-Prof. Dr. Marion Aptroot, F. 81-1 32 28, Fax: 81-12027,

e-mail: aptroot@phil-fak.uni-duesseldorf.de

Sekretariat: Sigrid Lethen F. 81-1 42 92, e-mail: Lethen@phil-fak.uni-duesseldorf.de

Wiss. Ang.: Roland Gruschka, M.A., F. 14293,

e-mail: Roland.Gruschka@phil-fak.uni-duesseldorf.de

Wiss. Ang.: Dr. Evi Butzer, F. 81-11976,

e-mail: Evi.Butzer@phil-fak.uni-duesseldorf.de

Wiss. Ang.: Dr. Stefan Litt, F. 81-11976,

e-mail: Stefan.Litt@phil-fak.uni-duesseldorf.de

Anglistisches Institut (Gebäude 23.21, Ebene 01 und 02, Gebäude 23.31 und 23.32, Ebene 04)

Geschäftsführender Leiter: Univ.-Prof. Dr. Dieter Stein

Abteilung für Ältere Anglistik (Historische Sprachwissenschaft und Mittelalterliche Literatur)

Lehrstuhl I

Univ.-Prof. Dr. Wilhelm Busse, F. 81-129 61, Fax: 81-11728,

e-mail: busse@phil-fak.uni-duesseldorf.de

Sekretariat Christa Holtei , F. 81-129 61,
e-mail: holtei@phil-fak.uni-duesseldorf.de
Wiss. Ang.: Dr. Rainer Holtei , M. A., F. 81-145 63,
e-mail: holteir@phil-fak.uni-duesseldorf.de
Wiss. Ang.: N. N., F. 81-1 29 69
Wiss. Hilfskraft: N.N., F. 81-1 29 69
Lektor: Dr. Richard Gary Hooton, M. A., F. 81-12968

Abteilung für Amerika-Studien

Lehrstuhl II

Univ.-Prof. Dr. Herwig Friedl, F. 81-129 56, Fax: 81-12839
e-mail: friedl@phil-fak.uni-duesseldorf.de
Sekretariat: Irmtrud Passavand, F. 81-129 56, e-mail: passavan@phil-fak.uni-duessel-
dorf.de
Prof. Dr. Dietmar Claas , F. 81-129 59
e-mail: claas@phil-fak.uni-duesseldorf.de
StR i.H.: Dr. Georg Schiller , F. 81-1 45 98,
e-mail: gschille@phil-fak.uni-duesseldorf.de
Wiss. Ass.: Dr. Astrid Böger, F. 81-1 40 19,
e-mail: boegera@phil-fak.uni-duesseldorf.de
OSTR i.H.: Klaus Uellenberg, F. 81-1 29 57,
e-mail: uellenbk@phil-fak.uni-duesseldorf.de
Fulbright-Gastprofessor: Dr. Brian B. Glaser, F. 81-1 29 58

Abteilung für Englische Sprachwissenschaft

Lehrstuhl III

Univ.-Prof. Dr. Dieter Stein , F. 81-129 63, Fax: 81-15292
e-mail: stein@phil-fak.uni-duesseldorf.de
Prof. Dr. Tania Kouteva, F. 81-130 66
e-mail: Tania.Kouteva@phil-fak.uni-duesseldorf.de
Sekretariat: Theresia Bernstein , F. 81-129 63
e-mail: bernstei@uni-duesseldorf.de
Akad. Rätin: Dr. Heidrun Dorgeloh
e-mail: dorgeloh@uni-duesseldorf.de
Wiss. Ang.: Alexander Bergs M.A., F. 81-12823,
e-mail: bergs@phil-fak.uni-duesseldorf.de;
Wiss. Ang.: Susan Dostert, M.A., F. 81-13774,
e-mail: dostert@phil-fak.uni-duesseldorf.de
Wiss. Ang.: Dr. Anette Rosenbach, M.A., F. 81-13774,
e-mail: ar@phil-fak.uni-duesseldorf.de
Lektorin: Louise Nieroba, B. A., F. 81-145 62
e-mail: louise.nieroba@phil-fak.uni-duesseldorf.de

Abteilung für Neuere Anglistik (Literaturwissenschaft)

Lehrstuhl IV

Univ.-Prof. Dr. Therese Seidel , F. 81-13151, 129 64, Fax: 81-11443
e-mail: seidel@phil-fak.uni-duesseldorf.de
Sekretariat: Brigitte Coombs, F. 81-131 51, e-mail: coombs@phil-fak.uni-duesseldorf.de
Wiss. Ang.: Dr. Friedrich-K. Unterweg, F. 81-145 58, e-mail: unterweg@uni-duesseldorf.de
Ingrid-Charlotte Wolter, F. 81-13152, e-mail: wolteric@phil-fak.uni-duesseldorf.de,
Marion Fries-Dieckmann, F. 81-1 31 52
e-mail: marion.dieckmann@phil-fak.uni-duesseldorf.de

Wiss. Hilfskräfte: Kerstin Stranz, M.A., F. 81-1 22 06,
e-mail: stranz@phil-fak.uni-duesseldorf.de,
Tobias Quast, M.A., F. 81-1 19 26, e-mail: quast@uni-duesseldorf.de
Lektor: Conor Geiselbrechtinger, M.A., F. 81-14564
e-mail: geiselbr@phil-fak.uni-duesseldorf.de

Abteilung für Englische Literaturen und ihre Didaktik

Lehrstuhl V

Univ.-Prof. Dr. Klaus Stierstorfer, F. 81-14588, Fax: 81-15601,
e-mail: stierstorfer@phil-fak.uni-duesseldorf.de

Sekretariat: Anne Harting, F. 81-145 88,
e-mail: harting@phil-fak.uni-duesseldorf.de

Univ.-Prof. em. Dr. Albert-Reiner Glaap, OBE, F. 81-12998

Lektorin: Anne Frances Bulmer, B. A., F. 81-132 75,
e-mail: frances.bulmer@phil-fak.uni-duesseldorf.de

Wiss. Ang.: Dr. Annette Kern-Stähler, F. 81-1 36 90
e-mail: kerns@phil-fak.uni-duesseldorf.de

Wiss. Hilfskraft: Stephan Schmieding, F. 81-1 34 69
e-mail: schmieding@phil.uni-duesseldorf.de

Abteilung für Literaturübersetzen

Lehrstuhl VI

Univ.-Prof. Dr. Monika Gomille, F. 81-12965, Fax: 81-156 97,
e-mail: monika.gomille@phil-fak.uni-duesseldorf.de

Wiss. Hilfskraft: Alexandra Pypetz, M.A., F. 81-1 19 25
e-mail: pypetz@phil-fak.uni-duesseldorf.de

Moreanum

Forschungsstelle für Englische Renaissance

em. Univ.-Prof. Dr. Hubertus Schulte-Herbrüggen, F. 81-136 13, Fax: 81-13613,
e-mail: schulte@uni-duesseldorf.de

Dr. Friedrich-K. Unterweg, F. 81-136 13 oder 81-145 58
e-mail: unterweg@uni-duesseldorf.de

Fachbibliothek Anglistik der Universitäts- und Landesbibliothek:

Rolf Berninghaus, F. 81-129 67, e-mail: berningh@ub.uni-duesseldorf.de

Romanisches Seminar (Gebäude 23.21, Ebene 01 und 02)

Geschäftsführender Leiter: Univ.-Prof. Dr. Wolfgang Rettig

Sekretariat: Wiebke Frankenreiter, F. 81-1 17 65, Fax: 81-14033,
e-mail: romanistik@phil-fak.uni-duesseldorf.de

Romanistik I: Lehrstuhl für Romanische Literaturwissenschaft

Univ.-Prof. Dr. Vittoria Borsò, F. 81-12973, e-mail: rom1@phil-fak.uni-duesseldorf.de

Sekretariat: Ursula Guinaldo Roncero, F. 81-129 87,
e-mail: guinaldo@phil-fak.uni-duesseldorf.de

em. Univ.-Prof. Dr. Ludwig Schrader

Hochschuldozentin Dr. Heike Brohm, F. 81-1 21 28,
e-mail: brohm@phil-fak.uni-duesseldorf.de

StD i. H. Dr. Klaus Dieter Drissen, F. 81-129 79, e-mail: drissen@phil-fak.uni-duesseldorf.de

Wiss. Ang.: N. N.

Wiss. Ang.: Dr. Vera Gerling, Diplomübersetzerin, F. 81-129 81,
e-mail: gerling@phil-fak.uni-duesseldorf.de

Wiss. Ang.: Björn Goldammer, Diplomübersetzer, F. 81-129 81,
e-mail: goldammer@phil-fak.uni-duesseldorf.de

Junior-Professor Dr. des. Timo Skrandies, F. 81-158 38
(Kulturwissenschaft und Medien), Geb. 23.02, Raum 02.70)

Dr. des. Susanne Stemmler, F. 81-14376, e-mail: stemmler@phil-fak.uni-duesseldorf.de

Lektor: Miguel Herrero Soto, F. 81-129 76

Romanistik II: Lehrstuhl für Romanische Sprachwissenschaft

Univ.-Prof. Dr. Hans Geisler, F. 81-12984, e-mail: geisler@phil-fak.uni-duesseldorf.de

Sekretariat: Christa Hohendahl, F. 81-1 19 48
e-mail: hohendahl@phil-fak.uni-duesseldorf.de

Akad. Oberrätin: Dr. Barbara von Gemmingen
e-mail: gemmingen@phil-fak.uni-duesseldorf.de

Wiss. Ang.: Brigitte Schwarze, M.A., F. 81-129 83,
e-mail: bs@phil-fak.uni-duesseldorf.de

Wiss. Ang.: Dr. Yvonne Stork, F. 81-1 29 82,
e-mail: stork@phil-fak.uni-duesseldorf.de

Lektorin: Gwenola-Inès Le Floc'h, F. 81-1 43 71
e-mail: lefloch@phil-fak.uni-duesseldorf.de

Romanistik III: Lehrstuhl für Romanische Literaturwissenschaft

Univ.-Prof. Dr. Hans T. Siepe, F. 81-12972, e-mail: siepe@phil-fak.uni-duesseldorf.de

Sekretariat: Jutta Heuner, F. 81-12986, Fax: 81-1 56 04,
e-mail: heuner@phil-fak.uni-duesseldorf.de

em. Univ.-Prof. Dr. Fritz Nies, F. 81-1 13 96, e-mail: nies@phil-fak.uni-duesseldorf.de

Hochschuldozent Dr. Klaus Semsch, F. 81-1 29 71,
e-mail: semsch@phil-fak.uni-duesseldorf.de

Akad. Oberrat: Dr. Jürgen Rehbein, F. 81-129 77,
e-mail: rehbein@phil-fak.uni-duesseldorf.de

Wiss. Ang.: Dr. Friedhelm Beckmann, F. 81-1 43 75,
e-mail: beckmann@phil-fak.uni-duesseldorf.de

Wiss. Ang.: Dr. Lothar Matthes, F. 81-15644

Lektorin: Michèle Creff, F. 81-143 71, e-mail: creff@phil-fak.uni-duesseldorf.de

Wiss. Ang. (Literaturübersetzen): Dr. Mona Wodsak, F. 81-1 40 09
e-mail: wodsak@phil-fak.uni-duesseldorf.de

Romanistik IV: Lehrstuhl für Romanische Sprachwissenschaft

Univ.-Prof. Dr. Elmar Schafroth, F. 81-129 70,
e-mail: schafroth@phil-fak.uni-duesseldorf.de

Sekretariat: Helga Hintloglou, F. 81-12988, Fax: 81-15048
e-mail: hintloglou@phil-fak.uni-duesseldorf.de

em. Univ.-Prof. Dr. Peter Wunderli, F. 81-12970
e-mail: wunderli@phil-fak.uni-duesseldorf.de

Akad. Oberrätin: Prof. Dr. Mechtild Bierbach, F. 81-12127,
e-mail: bierbach@phil-fak.uni-duesseldorf.de

Akad. Oberrätin: Dr. Martina Nicklaus, F. 81-143 77,
e-mail: nicklaus@phil-fak.uni-duesseldorf.de

Wiss. Ang.: Karin Ewert, M.A., Maîtrise de Lettres Modernes, F. 81-1 29 75,
e-mail: ewert@phil-fak.uni-duesseldorf.de

Wiss. Ang. Dr. Goranka Rocco, F. 81-1 29 75,
e-mail: rocco@phil-fak.uni-duesseldorf.de

Wiss. Ang.: PD Dr. Simone Roggenbuck, F. 81-1 29 75,
e-mail: roggenu@phil-fak.uni-duesseldorf.de

Lektorin: Dott.ssa Chiara de Manzini Himmrich, F. 81-139 23,
e-mail: manzini@phil-fak.uni-duesseldorf.de

Romanistik V: Romanische Literaturwissenschaft

Univ.-Prof. Dr. Frank Leinen, F. 81-14382,
e-mail: leinen@phil-fak.uni-duesseldorf.de

Romanistik VI: Romanische Sprachwissenschaft

Univ.-Prof. Dr. Wolfgang Rettig, F. 81-1 43 72 und 81-1 29 87

Fachbibliothek Romanistik der Universitäts- und Landesbibliothek

Ruth Joks, F. 81-1 29 80,
e-mail: joks@ub.uni-duesseldorf.de

Ostasien-Institut

Gebäude 23.02, Ebene 02

Geschäftsführende Leiterin: Univ.-Prof. Dr. Michiko Mae (F. 81-14329),
e-mail: mae@phil-fak.uni-duesseldorf.de

Sekretariat: Tatjana Platz, F. 81-14349

Modernes Japan

N. N. (F. 81-14344)

Univ.-Prof. Dr. Michiko Mae (F. 81-14329), e-mail: mae@phil-fak.uni-duesseldorf.de
N. N.

Sekretariat: Tatjana Platz (F. 81-14349), Fax: 81-14714

Wiss. Ang.: Jeannette Behaghel, M.A., (F. 81-14504),
e-mail: behaghel@phil-fak.uni-duesseldorf.de, Nina Franzmann, Dipl.-Reg.-Wiss.
(F. 81-1 45 09), e-mail: franzmann@phil-fak.uni-duesseldorf.de,
Dr. Ina Hein (F. 81-1 43 54), e-mail: ihein@phil-fak.uni-duesseldorf.de

Lektorin: Kaori Fujita M. A. (F. 81-1 51 85), e-mail: fujita@phil-fak.uni-duesseldorf.de

Fachbibliothek Ostasienwissenschaften

Die Fachbibliothek Ostasienwissenschaften befindet sich zusammen mit der
Fachbibliothek Anglistik im Gebäude 23.21 in der 3. Etage.
Sie ist über die Aufzüge und das Treppenhaus im Gebäude 23.21 zu erreichen.

Institut für Sportwissenschaft (Gebäude 28.01)

Geschäftsführender Leiter: Univ.-Prof. Dr. Giselher Tiegel (F. 81-14888),
e-mail: Giselher.Tiegel@uni-duesseldorf.de

Sekretariat: Marita Reinartz (F. 81-120 31)

Dipl.-Sportlehrer/in: Wilhelm Brodbeck (F. 81-148 92), e-mail: wilhelm.brodbeck@
uni-duesseldorf.de, Dr. Abdolali Golmina, (F. 81-14893), e-mail: golmina@
uni-duesseldorf.de, Ute Derks (F. 81-148 85), e-mail: ute.derks@uni-duesseldorf.de,
Priv.-Doz. Dr. Theodor Stemper (F. 81-148 87), e-mail: stemper@uni-duesseldorf.de,
Dr. Peter Wastl (F. 81-149 35), e-mail: wastl@uni-duesseldorf.de

Sportlehrer/in: Christoph Rocholl (F. 81-14894), e-mail: rocholl@uni-duesseldorf.de

4

Bachelor-Integrationsstudiengang Medien- und Kulturwissenschaft (Gebäude 23.02, Ebene 02, Raum 69–72)

Fakultätsbeauftragte:

Univ.-Prof. Dr. Vittoria Borsò

Univ.-Prof. Dr. Dieter Birnbacher

Studiengangskordinatoren:

Prof. Dr. Reinhold Görling, F. 81-1 57 33, e-mail: goerling@phil-fak.uni-duesseldorf.de

Junior-Professor Dr. Timo Skrandies, F. 81-1 58 38,

e-mail: skrandies@phil-fak.uni-duesseldorf.de

Sekretariat: Anne-Maria Seidel, F. 81-1 34 71, Fax 81-1 57 32,

e-mail: seidela@phil-fak.uni-duesseldorf.de

Wissenschaftliche Mitarbeiter:

René Theissen, F. 81-1 21 45

Marion Schotsch, F. 81-1 21 45

Studienberatung:

e-mail: medienkultur@phil-fak.uni-duesseldorf.de

Modulbeauftragte:

Prof. Dr. Bernhard Dieckmann (Erziehungswissenschaftliches Institut)

Prof. Irmgard Götz von Olenhusen (Historisches Seminar)

Prof. Dr. Sebastian Löbner (Institut für Sprache und Information)

Prof. Dr. Peter Matussek (Germanistisches Seminar)

Dr. Marita Pabst-Weinschenk (Germanistisches Seminar)

Univ.-Prof. Dr. Hans T. Siepe (Romanisches Seminar)

Lehrveranstaltungen Wintersemester 2004/2005

(vgl. auch Vorlesungsankündigungen – Für Hörerinnen und Hörer aller Fakultäten - S. 99)

I. Philosophisches Institut

Vorlesungen

- | | | |
|-------|--|------------|
| 1000. | Ontologie/Metaphysik
Mo. 18–20 | Bast |
| 1001. | Ethik
Mi. 9–11 | Birnbacher |
| 1002. | Philosophie der Geistes- und Sozialwissenschaften I
Do. 9–11 | Bühler |
| 1003. | Einführung in die Sozialphilosophie
Do. 11–13 | Dietz |
| 1004. | Die Philosophie der Antike
Mo. 14–16 | Erny |
| 1005. | Sprachphilosophie
Mi. 16–18 | Geldsetzer |
| 1006. | Einführung in die Erkenntnistheorie
Di. 11–13 | Schurz |
| 1007. | Einführung in die Kognitionswissenschaft
Mi. 14–16 | Schurz |
| 1008. | Zur Hermeneutik-Diskussion in der Literaturwissenschaft
Mo. 11–13 | Tepe |

Proseminare

- | | | |
|-------|---|-----------------|
| 1009. | Einführung in die Evolutionäre Erkenntnistheorie
Di. 14–16 | Arnold |
| 1010. | Klassische Staatsphilosophie
Di. 9–11 | Birnbacher |
| 1011. | Texte aus der antiken Philosophie
Mi. 11–13 | Bühler |
| 1012. | Logik I
Mi. 14–16 | Bühler |
| 1013. | Einführung in die systematische Philosophie
Di. 14–16 | Cohnitz |
| 1014. | Hannah Arendt
Mi. 9–11 | Dietz |
| 1015. | Thomas von Aquin
Di. 16–18 | Goeres |
| 1016. | Die theoretische Philosophie John Lockes
Do. 11–13 | Hallich |
| 1017. | Angewandte Ethik
Do. 14–16 | Hallich |
| 1018. | Humberto Maturana, Erkennen: Die Organisation
und Verkörperung von Wirklichkeit
Mo. 16–18 | Hinke-Dörnemann |

4

1019.	Grundzüge des Radikalen Konstruktivismus Mo. 18–20	Hinke-Dörnemann
1020.	William James, Der Pragmatismus Di. 16–18	Hinke-Dörnemann
1021.	Einführung in den Pragmatismus Di. 18–20	Hinke-Dörnemann
1022.	Metalogik (Logik III) Mo. 11–13 Fr. 11–13	Lechner
1023.	Formen und Methoden der Metaphysikkritik Di. 9–11	Lechner
1024.	Praxis des Argumentierens Do. 18–20	Lechner
1025.	Theorien der Repräsentation – Eine Einführung Di. 14–16	Werning
Hauptseminare		
1026.	Musikästhetik Blockseminar im Februar 2005	Birnbacher/ Gesang
1027.	Technische Utopien vom Menschen – sozialpolitische und ethische Aspekte (auch für Kultur- und Medienwissenschaft) Mo. 16–18	Birnbacher/ Wechsler
1028.	Berechenbarkeit II Di. 16–18	Bremer
1029.	Ist der Geist berechenbar? Mi. 16–18	Bremer
1030.	Menschenrechte Di. 11–13	Dietz
1031.	Natur und Technik Mi. 11–13	Dietz
1032.	Selbsttötung für Philosophen und Mediziner Di. 18c.t.–20	Erny/Tress
1033.	Einführung in die ostasiatische Philosophie (Confucianismus) Mo. 14–16	May
1034.	Was ist das Ding? Philosophie des Dings und der Verdinglichung Di. 11–13	Weismüller
1035.	Metapher und Synästhesie Do. 14–16	Werning
Übungen		
1036.	Logik Mi. 16–18	Bühler
Kolloquien		
1037.	Kolloquium für Examenskandidaten und Doktoranden Mi. 18–20	Schurz
1038.	Kolloquium für Examenskandidaten und Doktoranden Mi. 18–20	Düsberg

- | | | |
|-------|--|--------|
| 1039. | Kolloquium zur transeuropäischen Einflussforschung in Philosophie und Literatur | May |
| 1040. | Forschungskolloquium
Di. 18–20 | Schurz |
| 1041. | Politische Mythen/Neue Examensarbeiten aus dem Schwerpunkt Mythos, Ideologie und Methoden
Do. 16–18 | Tepe |

II. Erziehungswissenschaft

Vorlesungen

- | | | |
|-------|--------------------------------|------|
| 1042. | Bildungsmanagement
Mi. 9–11 | Barz |
|-------|--------------------------------|------|

Hauptseminare

- | | | |
|-------|---|-----------------------|
| 1043. | Brennpunkte der Jugendforschung
Do. 11–13 | Barz |
| 1044. | Zukunftskonzepte für Bildung und Weiterbildung
Do. 9–11 | Barz |
| 1045. | Weiterbildung in Düsseldorf (Exkursionsseminar) | Barz |
| 1046. | Stress, Gesundheit und Wohlbefinden
(Blockveranstaltung) | Buchwald |
| 1047. | Evaluation in der Beratung und Weiterbildung
Do. 11–13 | Buchwald |
| 1048. | Dialog der Kulturen
Mi. 11–13 | Dieckmann |
| 1049. | Edutainment/Infotainment. Bildungs- und wissens-theoretische Perspektiven | Dieckmann |
| 1050. | Geisteswissenschaftliche Pädagogik als Kulturwissenschaft
Mi. 9–11 | Dieckmann/
Malmede |
| 1051. | Theoretische Grundlagen der Teamentwicklung
(Blockveranstaltung) | Koblitz |
| 1052. | Konzepte des Qualitätsmanagements in der Weiterbildung
(Blockveranstaltung) | Koblitz |
| 1053. | Bildung und Universität vom 19. Jahrhundert bis in die Gegenwart
Mi. 14–16 | Malmede |
| 1054. | Bildung, Wissen, Wissenschaft in der mittelalterlichen Gesellschaft
Do. 11–13 | Malmede |
| 1055. | Schule im Spannungsfeld zwischen Erziehung und Beratung
Mo. 11–13 | Posse |
| 1056. | Lernbiologie
Mo. 9–11 | Posse |
| 1057. | Altern in Deutschland
Mo. 11–16 | Schwarzer |
| 1058. | Techno Stress, Coping with Technology (in englischer Sprache)
(Blockveranstaltung) | Schwarzer |
| 1059. | Selbstbestimmtes Lernen
Di. 11–13 | Schwarzer |

1060.	Allgemeine Didaktik im Wandel Do. 11–13	Stadtfeld
1061.	„Medienkompetenz“ im Unterricht Blockseminar	Steuber
1062.	Medienkompetenz – Grundlagen und Ansätze medienpädagogischen Handelns Di. 14–16	Miller-Kipp/ Walther
Proseminare		
1063.	Hyperaktivitätsstörung (ADHS); Theorien über Ursachen und Behandlungsmethoden Mi. 11–13	Alkozei
1064.	Praxis der Unterrichtsvorbereitung Di. 16–18	Bilski
1065.	Pädagogische Anthropologie Di. 11–13	Dieckmann
1066.	Situatives Lehrverhaltenstraining (Blockveranstaltung)	Koblitz
1067.	Probleme der Auswertung empirischer Studien (Blockveranstaltung)	Koblitz
1068.	Wissensmanagement in Netzwerken (Blockveranstaltung)	Kroll
1069.	Qualitätssicherung in Weiterbildungseinrichtungen (Blockveranstaltung)	Lorenz-Allendorf
1070.	Einführung in die Historische Bildungsforschung Mi. 11–13	Malmede
1071.	Unterricht in alternativen Schulformen Mi. 16–18	Mruk
1072.	Praxis des Qualitätsmanagements in Erwachsenenbildung und Weiterbildung (Blockveranstaltung)	Orru
1073.	Grundlagen der Systemberatung (Blockveranstaltung)	Posse
1074.	Theorie und Praxis schulischer Gesundheitsförderung Mi. 9–11	Poschkamp
1075.	Medien und Gesellschaft Di. 11–13	Stadtfeld
1076.	Konzepte der Reformpädagogik Mi. 9–11	Walder
1077.	Stress, Stressbewältigung und Flow-Erleben Mi. 11–13	Weimar
1078.	Supervision, Mediation, Coaching in Theorie und Praxis Mi. 9–11	Wunsch
Oberseminare		
1079.	Vorstellung und Besprechung von Examensarbeiten und Promotionsprojekten Mi. 18–20	Barz

1080. Vorstellung von Forschungsbefunden aus den Bereichen der
Erwachsenenbildung und Pädagogische Beratung
Do. 14–16 Schwarzer

Kolloquien

1081. Kolloquium für Examenskandidaten
Mi. 11–13 Barz
1082. Kolloquium für Examenskandidaten
Mi. 18–20 Dieckmann
1083. Kolloquium für Examenskandidaten
Mo. 16–18 Schwarzer
1084. Kolloquium für Examenskandidaten
Do. 16–18 Stadtfeld
1085. Kolloquium für Examenskandidaten
Do. 18–20 Steuber

Schulpraktische Studien

1086. Semesterbegleitendes Tagespraktikum
Do. 11–13 Franz
1087. Proseminar Schulpraktikum
Mo. 11–13 Franz

Projektseminare und Fachkolloquien

1088. Internetangebote für Studierende
(ganztägige Projektworkshops) Steuber
1089. Arbeitskreis „Neue Lernmedien“
Mi. 16–18 Steuber

Begleitseminare zu Praktika

1090. Praxis der Erwachsenenbildung und Pädagogische
Beratung
Do. 9–11 Posse
1091. Medieneinsatz im Studium
2 Parallelkurse (je 4stündig) Steuber
1092. Pädagogische Praxisfelder und Berufe
Do. 16–18 Steuber

Nebenfach Psychologie

Vorlesungen

1093. Ausgewählte Themen der Entwicklungspsychologie
Di. 9–11 Gloger-Tippelt

Hauptseminare

1094. Psychologische Jugendforschung
Mi. 11–13 Gloger-Tippelt
1095. Psychotherapieverfahren im Vergleich
Mi. 11–13 König
1096. Auswirkungen von Trennung und Scheidung auf Kinder
Di. 9–11 Petzold

Proseminare

- | | | |
|-------|---|-----------------|
| 1097. | Übergänge in Familie, Schule und Beruf
Mo. 16–18 | Gloger-Tippelt |
| 1098. | Geschlechertypisierung
Mo. 14–16 | König |
| 1099. | Einführung in die Lerntheorien und deren Anwendungen
Mo. 11–13 | Müller-Schirmer |
| 1100. | Enge Beziehungen
Do. 16–18 | Neumann |
| 1101. | Entwicklung von Fragebogen
Mo. 11–13 | Vetter |

Kolloquien

- | | | |
|-------|--|----------------|
| 1102. | Forschungskolloquium für Diplom- und Doktorarbeiten
Mi. 16–18 | Gloger-Tippelt |
| 1103. | Kolloquium für Examenskandidaten
Di. 14–16
Methoden | Nickel |
| 1104. | Grundlagen empirischer Forschung
Mo. 14–16 | Vetter |

Angebote des Erziehungswissenschaftlichen Instituts für gestufte Studiengänge im WS 2004/05

BA – Kulturwissenschaft und Medien

- | | | |
|-------|--|-----------|
| 1105. | Medienerziehung/Mediensozialisation
Di. 9–11 | Dieckmann |
| 1106. | Medienpädagogik, Sozialisation – Erziehung – Bildung
in der Mediengesellschaft
Do. 14–16 | Malmede |
| 1107. | Identitätsentwicklung und Weltwahrnehmung im
Medienzeitalter
Di. 16–18 | Walther |

III. Sozialwissenschaften

Magisterstudiengang Soziologie (Haupt- und Nebenfach) (Diplomstudiengang Erziehungswissenschaft, Nebenfach Soziologie)

Vorlesungen

- | | | |
|-------|--|----------|
| 1108. | Institutionen der modernen Gesellschaft I: Recht und Staat
Mi. 11–13 (2stündig) | Baurmann |
| 1109. | Familiensoziologie
Mo. 14–16 (2stündig) | Hartmann |
| 1110. | Erhebungsverfahren in den Sozialwissenschaften I
Do. 11–13 (2stündig) | Reuband |

Übungen

- | | | |
|-------|---|---------|
| 1111. | Berufsfeldkurs: Unternehmenskommunikation
Di. 16–18 (2stündig) | Gernand |
|-------|---|---------|

1112. Berufsfeldkurs: Projektmanagement
Di. 14–16 (2stündig) Wagner

Proseminare

1113. Theorie und Praxis organisationalen Lernens
Mi. 14–16 (2stündig) Bau

1114. Psychische Belastungen in der Arbeitswelt
Di. 9–11 (2stündig) Elting-Camus

1115. Ausgewählte Probleme der Organisationssoziologie
Mo. 11–13 (2stündig) Gucanin

1116. Geld und Glaube
Blockveranstaltung (2stündig) Krolop

1117. Einführung in die Systemtheorie
Mo. 14–16 (2stündig) Miebach

1118. Reziprozität
Di. 11–13 (2stündig) Reddig

1119. Wissens- und Techniksoziologie
Mo. 16–18 (2stündig) Zweck

Hauptseminare

1120. Gegenwart und Zukunft der Arbeit
Fr. 14–18 (14tägig) Aretz

1121. Gemeinschaft und Gesellschaft
Mo. 14–16 (2stündig) Baumann

1122. Partnerwahl/Eheschließung/Ehescheidung
Mi. 11–13 (2stündig) Hartmann

1123. Theorien der politischen Steuerung
Do. 16–18 (2stündig) Mai

1124. Sozialer Wandel
Mi. 14–16 (2stündig) Reuband

1125. Kultursoziologie
Blockveranstaltung (2stündig) Siegrist

Forschungspraktika

1126. Medien und Gesundheit
Mo. 16–20 (4stündig) Hüfken

Oberseminare/Kolloquien

1127. Kolloquium für Examenskandidaten
Mo. 18–20 (2stündig) Baumann

1128. Kolloquium für Examenskandidaten
Mo. 18–20 (2stündig) Hartmann

1129. Kolloquium für Examenskandidaten
Mi. 18–20 (14tägig) Reuband

Magisterstudiengang Politikwissenschaft (Nebenfach)

Vorlesungen

1130. Einführung in die Politikwissenschaft
Mo. 11–13 (2stündig) von Alemann

1131.	Vergleichende Politik Mo. 11–13 (2stündig)	N.N.
1132.	Friedens- und Konfliktforschung Di. 11–13 (2stündig)	Hummel
Übungen		
1133.	Einführung in die politische Theorie Di. 9–11 (2stündig) Mi. 9–11 (2stündig) Mi. 14–16 (2stündig)	Marschall/N.N./ N.N.
1134.	Landesparlamentarismus in der Bundesrepublik Deutschland Di. 14–16 (Blockseminar)	Große-Sender
1135.	Technik des wissenschaftlichen Arbeitens Mo. 9–11 (2stündig)	Reh
1136.	EDV/Multimedia Mi. 16–18 (2stündig)	Schmidt
1137.	Kommunikative Kompetenz: Überzeugend und authentisch Auftreten n. V. (2stündig)	Pütz
Proseminare		
1138.	N.N.	Tönnemann
1139.	Einführung in das politische System der EU Di. 9–11 (2stündig)	Münch
1140.	Regionalisierungsprozesse in Europa Mo. 13–15 (2stündig)	Schreiber
1141.	Vergleichende Politik Di. 14–16 (2stündig)	N.N.
1142.	Politische Systeme im Nahen Osten Do. 11–13 (2stündig)	Quetsch
1143.	Finanzpolitik in der BRD und im Land NRW Di. 16–18 (2stündig)	Bajohr
Hauptseminare		
1144.	Demokratietheorie Mi. 9–11 (2stündig)	von Alemann
1145.	Parteien und Wahlen in NRW Di. 9–11 (2stündig)	von Alemann
1146.	Theorien der Europapolitik und der Internationalen Beziehungen Mi. 9–11 (2stündig)	Hummel
1147.	Gemeinsame Außen- und Sicherheitspolitik der EU (GASP) Mi. 11–13 (2stündig)	Hummel
1148.	Politikfeldanalyse Di. 11–13 (2stündig)	N.N.
1149.	Vergleich politischer Systeme Do. 9–13 (4stündig)	N.N.

Kolloquien/Oberseminare

1150. Politikwissenschaftliches Kolloquium von Alemann/Hummel/
N.N. N.N.

Magisterstudiengang Medienwissenschaft (Nebenfach)

Vorlesungen

1151. Einführung in die Kommunikations- und Medienwissenschaft (2stündig) N. N.
1152. Das Medienkommunikationssystem der BRD (2stündig) Weiß
Übungen
1153. Public Relations und Journalismus (2stündig) Müller/Meyer
1154. Fernsehjournalismus (2stündig) Berger
1155. Praxisübung PR und Journalismus (2stündig) Siemer

Proseminare

1156. Grundlagen, Schwerpunkte und Modelle der Kommunikations- und Medienwissenschaft (2stündig) Weiß
(2stündig) von Roehl
(2stündig) Dohle
Do. 14-16 (2stündig) Keuneke
1157. Mediennutzung (2stündig) Dohle
1158. Audio-visuelle Realisation eines Dokumentarfilms (2stündig) Zech
1159. Marketing (2stündig) Katz
1160. Das Internet und die klassischen Medien: Konvergenz, Konkurrenz oder Komplementarität (2stündig) Libertus
1161. Das journalistische Interview (2stündig) N.N.
1163. Medienkultur und Mittelalter (2stündig) Lotsch

Hauptseminare

1164. N. N. (2stündig) N.N.
1165. N. N. (2stündig) N.N.
1166. N. N. (2stündig) N.N.
1167. Schlagworte und Schlüsselbilder – Politikdarstellung in den Medien (2stündig) Weiß

1168. Medien und Geschlecht
Di. 11–13 (2stündig) Keuneke

Projektseminare

1169. Collage mit dem Computer
(2stündig) Norden

1170. Buchprojekt: Angstmedien-Medienängste
Mi. 18–20 (2stündig) Keuneke

Bachelorstudiengänge: Sozialwissenschaften; Erg.-Fach Soziologie, Erg.-Fach Politikwissenschaft, Erg.-Fach Medienwissenschaft

Vorlesungen

1171. Institutionen der modernen Gesellschaft I: Recht und Staat
(Soziologie) Baumann
Mi. 11–13 (2stündig)

1172. Familiensoziologie (Soziologie) Hartmann
Mo. 14–16 (2stündig)

1173. Einführung in die Politikwissenschaft (Politikwiss.) von Alemann
Mo. 11–13 (2stündig)

1174. Vergleichende Politik (Politikwiss.) N.N.
Mo. 11–13 (2stündig)

1175. Friedens- und Konfliktforschung (Politikwiss.) Hummel
Di. 11–13 (2stündig)

1176. Einführung in die Kommunikations- und Medienwissenschaft
(Komm. u. Med.) N.N.
(2stündig)

1177. Das Medienkommunikationssystem der BRD (Komm. u. Med.) Weiß
(2stündig)

1178. Analyseverfahren I (fachübergreifend) Miebach
Mo. 11–13 (2stündig)

1179. Theorie und Wirtschaftspolitik II (fachübergreifend) Müller
Do. 14–18 (14tägig)

1180. Erhebungsverfahren in den Sozialwissenschaften I
(fachübergreifend) Reuband
Do. 11–13 (2stündig)

Grundkurse

1181. Einführung in die soziologische Theorie I (Soziologie) N.N.
N.N. (2stündig)
Mo. 9–11 (2stündig) Miebach
Di. 18–20 (2stündig) Reddig

1182. Einführung in die politische Theorie (Politikwiss.) Marschall
Di. 9–11 (2stündig) N.N.
Mi. 9–11 (2stündig) N.N.
Mi. 14–16 (2stündig) N.N.

1183. Grundlagen, Schwerpunkte und Modelle der Kommunikations- und Medienwissenschaft (Komm. u. Med.)
(2stündig)
(2stündig)
(2stündig)
Do. 14–16 (2stündig)
- Weiß
Dohle
von Roehl
Keuneke

Übungen

1184. Einführung in die Technik wissenschaftlichen Arbeitens
Do. 16–18 (2stündig) Elting-Camus
1185. Einführung in die Technik wissenschaftlichen Arbeitens
Do. 14–16 (2stündig) Gernard
1186. Technik des wissenschaftlichen Arbeitens
Mo. 9–11 (2stündig) Reh
1187. EDV/Multimedia
Mi. 16–18 (2stündig) Schmidt
1188. Kommunikative Kompetenz:
Überzeugend und authentisch Auftreten
n. V. Pütz
1189. Kommunikative Kompetenz:
Public Relations und Journalismus
(2stündig) Müller/Meyer
1190. Kommunikative Kompetenz:
Audio-visuelle Realisation eines Dokumentarfilms
(2stündig) Zech
1191. EDV-Multimedia: Colage mit dem Computer
(2stündig) N.N.
1192. Kommunikative Kompetenz: Fernsehjournalismus
(2stündig) Bergner
1193. Kommunikative Kompetenz: Praxisübung PR und Journalismus
(2stündig) N.N.
1194. Kommunikative Kompetenz: Das journalistische Interview
(2stündig) N.N.
1195. Sprachkurs Englisch
N.N. N.N.

Kernkurse

1196. Theorie und Praxis organisationalen Lernens (Soziologie)
Mi. 14–16 (2stündig) Bau
1197. Psychische Belastungen in der Arbeitswelt (Soziologie)
Di. 9–11 (2stündig) Elting-Camus
1198. Ausgewählte Probleme der Organisationssoziologie (Soziologie)
Mo. 11–13 (2stündig) Gucanin
1199. Geld und Glaube (Soziologie)
Blockveranstaltung (2stündig) Krolop
1200. Einführung in die Systemtheorie (Soziologie)
Mo. 14–16 (2stündig) Miebach
1201. Reziprozität (Soziologie)
Di. 11–13 (2stündig) Reddig

1202. Wissens- und Techniksoziologie (Soziologie) Mo. 16–18 (2stündig)	Zweck
1203. N.N. (Politikwiss.)	Tönnemann
1204. Einführung in das politische System der EU (Politikwiss.) Di. 9–11 (2stündig)	Münch
1025. Landesparlamentarismus in der Bundesrepublik Deutschland (Politikwiss.) Di. 14–16 (Blockseminar)	Große-Sender
1206. Regionalisierungsprozesse in Europa (Politikwiss.) Mo. 13–15 (2stündig)	Schreiber
1207. Vergleichende Politik (Politikwiss.) Di. 14–16 (2stündig)	N.N.
1208. Politische Systeme im Nahen Osten (Politikwiss.) Do. 11–13 (2stündig)	Quetsch
1209. Finanzpolitik in der BRD und im Land NRW (Politikwiss.) Di. 16–18 (2stündig)	Bajohr
1210. Mediennutzung (Komm. u. Med.) (2stündig)	Dohle
1211. Marketing (Komm. u. Med.) (2stündig)	Katz
1212. Das Internet und die klassischen Medien: Konvergenz, Konkurrenz oder Komplementarität (Komm. u. Med.) (2stündig)	Libertus
1213. Publikumsforschung für einen internationalen Hörfunkprogramm- anbieter (mit Schwerpunkt auf Methoden) (Komm. u. Med.) (2stündig)	Zöllner
1214. Medienkultur und Mittelalter (Komm. u. Med.) (2stündig)	Lotsch
Praxiskurse	
1215. Berufsfeldkurs: Unternehmen im Markt, Unternehmensplanspiel Blockseminar im FFFZU 28.02–03.03.2005	Gernand
1216. Berufsfeldkurs: Unternehmenskommunikation Di. 16–18 (2stündig)	Gernand
1217. Berufsfeldkurs: Projektmanagement Di. 14–16 (2stündig)	Wagner
1218. Praktikumskurs Mi. 14–16 (2stündig)	Gernand
Hauptkurse	
1219. Gegenwart und Zukunft (Soziologie) Fr. 14–18 (2stündig) (14tägig)	Aretz
1220. Gemeinschaft und Gesellschaft (Soziologie) Mo. 14–16 (2stündig)	Baumann
1221. Qualitative Sozialforschung – Methoden und Analysen (Soziologie) Do. 9–11 (2stündig)	Elting-Camus
1222. Vergleichende Einstellungsforschung (Soziologie) Do. 14–16 (2stündig)	Hartmann

1223.	Theorien der politischen Steuerung (Soziologie) Do. 16–18 (2stündig)	Mai
1224.	Sozialer Wandel (Soziologie) Mi. 14–16 (2stündig)	Reuband
1225.	Kultursoziologie (Soziologie) Blockveranstaltung (2stündig)	Siegrist
1226.	Parteien und Wahlen in NRW (Politikwiss.) Di. 9–11 (2stündig)	von Alemann
1227.	N.N. (Politikwiss.)	Kamps
1228.	Theorien der Europapolitik und der Internationalen Beziehungen (Politikwiss.) Mi. 9–11 (2stündig)	Hummel
1229.	Gemeinsame Außen- und Sicherheitspolitik der EU (GASP) (Politikwiss.) Mi. 11–13 (2stündig)	Hummel
1230.	Politikfeldanalyse (Politikwiss.) Di. 11–13 (2stündig)	N.N.
1231.	Vergleich politischer Systeme (Politikwiss.) Do. 9–13 (4stündig)	N.N.
1232.	N.N. (2stündig)	N.N.
1233.	N.N. (2stündig)	N.N.
1234.	Schlagworte und Schlüsselbilder – Politikdarstellung in den Medien (2stündig)	Weiß
1235.	Medien und Geschlecht (Komm. u. Med.) Di. 11–13 (2stündig)	Keuneke
1236.	Buchprojekt: Angstmedien-Medienängste Mi. 18–20 (2stündig)	Keuneke
Lehrforschungsprojekte		
1237.	Medien und Gesundheit 16–20 (4stündig)	Höfken
1238.	Stadtsoziologie – Fragestellungen und Analysen I Mo. 14–16 (2stündig)	Nonnenmacher
1239.	Bürgermeisterwahl 2004 in NRW Do. 14–16 (2stündig)	Gehne
1240.	NGOs Mo. 16–19	Hummel
1241.	N.N. N.N.	N.N.
1242.	Politik in der medialen Legitimierungsfalle? N.N.	Weiß
Masterstudiengang Sozialwissenschaften		
Masterkurse		
1243.	Soziale Anerkennung Di. 11–13 (2stündig)	Baumann

- | | |
|--|--------------|
| 1244. Qualitative Sozialforschung – Methoden und Analysen
Do. 9–11 (2stündig) | Elting-Camus |
| 1245. Die Arbeitszeit als Zeitindikator der gesellschaftlichen
Entwicklung
Fr. 9–11 (2stündig) | Gerß |
| 1246. Partnerwahl/Eheschließung/Ehescheidung
Mi. 14–16 (2stündig) | Hartmann |
| 1247. Kriminalität und Recht
Mi. 11–13 (2stündig) | Reuband |
| 1248. Vergleichende Korruptionsforschung in Europa
N.N. | von Alemann |
| 1249. Politische Akteure in der Mediengesellschaft
N.N. | Marschall |
| Masterforum | |
| 1250. Masterforum
Mo. 16–18 (2stündig) | N.N./N.N. |

IV. Geschichte

Vorlesungen

- | | |
|--|---------------|
| 1251. Einführung in die Alte Geschichte
Do. 9–11 (2stündig)
LPO: A1 | Bleckmann |
| 1252. Alexander der Große
Di. u. Do. 11–12 (2stündig)
LPO: A1, B.A.: EMA, TMA1 | Vössing |
| 1253. Europa im 10. Jahrhundert
Mo. 11–13 (2stündig)
LPO: A2, B, Bachelor: EMM, TMM | Laudage |
| 1254. Geschichte des Papsttums im Frühmittelalter
Mi. 14–16 (2stündig)
LPO: A2, B, Bachelor, EMM, TMM | Finger |
| 1255. Die Kreuzzüge – Frömmigkeit, Glaubenskrieg,
Politik und Wirtschaft
Do. 12–13, Fr. 11–12 (2stündig)
LPO: A2, B, Bachelor: EMM, TMM | Hiestand |
| 1256. Die Grundlagen des Christentums für Historiker, II. Teil
Mi. 16–17, Do. 17–18 (2stündig)
LPO: A3/EN, TN | Weber |
| 1257. Einführung in die Geschichte der Neuzeit
Do. 14–16 (2stündig)
LPO: A3, A4, EMN, TMN | Landwehr/Nonn |
| 1258. Vorlesung zur Geschichte der Frühen Neuzeit
Di., Mi. 11–12 (2stündig)
LPO: A3, B; BA: EMN, TMN 1–4 | N.N. |
| 1259. Die Französische Revolution und Europa
Mo. 11–12, Mi. 11–12 (2stündig)
LPO: A3; BA: EMN; TMN 1/2/4 | Krumeich |

1260. Deutsche Geschichte in europäischen Zusammenhängen 1945–1990
Mi. 9–11 (2stündig)
LPO: A4, B; BA: EMN, TMN Nonn
1261. Jean Monnet Veranstaltung
Europäische internationale Beziehungen im 20. Jahrhundert
Do. 9–11 (2stündig)
LPO: A4, B; BA: EMN, TMN Hoebink
1262. Von Stresemann zu Hitler:
Die Außenpolitik der Weimarer Republik
Fr. 12–14 (2stündig)
LPO: A4; BA: EMN, TMN Rombeck-Jaschinski
1263. Merkantilismus/Kameralismus
Mo. 16–18 (2stündig)
LPO: A3, B; BA: EMN, TMN2 Wessel
1264. Geschichte, Theorie und Ethik der Medizin
Do. 10–11 (1stündig)
LPO: B1; BA: EMN Vögele/Paul/
Fangerau
1265. Internationale Geschichte der Frauenbewegungen
Di. 9–11 (2stündig)
LPO: C1, C2, B, A4, D1, D2
BA: TMN1, TMN3, TMN4, EMN Götz v. Olenhusen
1266. Entstehung und Entwicklung des Deutschordensstaates
in Preußen
Mo. u. Mi. 10–11 (2stündig)
LPO: A2, B; BA: TMMO1, TMM1, EMMO1, EMM1 Hecker
1267. Einführung in die mittelalterliche Geschichte Bulgariens
Di. 16–17 (1stündig)
LPO: A2, B; BA: TMMO1, TMM1, EMMO1, EMM1 Litschev
- Übungen zu den Vorlesungen**
1268. Einführung in die Alte Geschichte
Do. 11–12 (1stündig)
LPO: A1 Bleckmann
1269. Alexander der Große
Do. 12–13 (1stündig)
LPO: A1; BA: EMA, TMA1 Vössing
1270. Europa im 10. Jahrhundert
Mo. 14–15 (1stündig)
LPO: A2, B; Bachelor: EMM, TMM Laudage
1271. Geschichte des Papsttums im Mittelalter
Mi. 16–17 (1stündig)
LPO: A2, B; Bachelor: EMM, TMM Finger
1272. Die Kreuzzüge _ Frömmigkeit Glaubenskrieg,
Politik und Wirtschaft
Fr. 12–13 (1stündig)
LPO: A2, B; Bachelor: EMM, TMM Hiestand
1273. Die Grundlagen des Christentums für Historiker, II. Teil
Mi. 17–18 (1stündig)
LPO: A3, B; BA: EN, TN Weber

1274. Übung zur Vorlesung zur Geschichte der Frühen Neuzeit N.N.
Mi. 12–13 (1stündig)
LPO: A3, B; BA: EMN, TMN 1–4
1275. Die Französische Revolution und Europa Krumeich
Mi. 12–13 (1stündig)
LPO: A3; BA: EMN; TMN 1/2/4
1276. Jean Monnet Veranstaltung
Europäische internationale Beziehungen im 20. Jahrhundert Hoebink
Do. 11–13 (2stündig)
LPO: A4, B; BA: EMN, TMN
1277. Deutsche Geschichte in europäischen Zusammenhängen 1945–1990 Nonn
in zwei Gruppen:
Mi. 11–12 und 12–13 (je 1stündig)
LPO: A4, B; BA: EMN, TMN
1278. Von Stresemann zu Hitler: Rombeck-Jaschinski
Die Außenpolitik der Weimarer Republik
Fr. 14–16 (2stündig)
LPO: A4; BA: EMN, TMN
1279. Merkantilismus/Kameralismus Wessel
Mo. 18–19 (1stündig)
LPO: A3, B; BA: EMN, TMN2
1280. Übung zur Vorlesung Vögele/Paul/
Do. 11–12 (1stündig)^ Fangerau
LPO: B1; BA: EMN
1281. Internationale Geschichte der Frauenbewegungen Götz v. Olenhusen
Mo. 13–14 (1stündig)
LPO: C1, C2, B, A4, D1, D2
BA: TMN1, TMN3, TMN4, EMN
1282. Entstehung und Entwicklung des Deutschordensstaates Hecker
in Preußen
Mo. 11–12 (1stündig)
LPO: A2, B; BA: TMMO1, TMM1, EMMO1, EMM1
1283. Einführung in die mittelalterliche Geschichte Bulgariens Litschev
Di. 17–18 (1stündig)
LPO: A2, B; BA: TMMO1, TMM1, EMMO1, EMM1
- Proseminare**
1284. Die Zeit der Adoptivkaiser Salz
Fr. 9–11 (2stündig)
LPO: A1; BA: EMA, TMA 1
1285. Plinius der Jüngere – Briefe eines römischen Senators Vössing
Do. 18–20 (2stündig)
LPO: A1, BA: EMA, TMA1+2
1286. Proseminar zur Alten Geschichte N.N.
Ort und Zeit siehe Aushang (2stündig)
LPO: A1; BA: EMA, TMA 1
1287. Was ist eigentlich ein Ritter? Laudage
Mi. 11–13 (2stündig)
LPO: A2, Bachelor: EMM, TMM
1288. Bayern im Frühmittelalter Klein
Mi. 9–11 (2stündig)
LPO: A2, B, Bachelor: EMM, TMM

- | | | |
|----------------|---|--------------|
| 1289. | Die Kaiserkrönung Karls des Großen
Fr. 14–16 (2stündig)
LPO: A2, B; Bachelor: EMM, TMM | Hageneier |
| 1290. | Otto der Große
Do. 11–13 (2stündig)
LPO: A2, B; Bachelor: EMM, TMM | Leiverkus |
| 1291. | Das Ende des Alten Reichs (1792–1806)
Di. 9–11 (2stündig)
LPO: A3, B; BA: EMN, TMN1, TMN2, TMN4 | Laux |
| 1292. | Der 17. Juni 1953
Mo. 11–13 (2stündig) | Brandt |
| 1293. | Der „Platz an der Sonne“. Deutsche Außenpolitik unter Wilhelm II
Di. 16–18 (2stündig)
LPO: A3/4; BA: EMN, TMN1/2/4, MMV | Hinz |
| 1294. | Jean Monnet Veranstaltung
Europa unter dem Hakenkreuz: Das Beispiel BeNeLux
Mo. 14–16 (2stündig)
LPO: A4; BA: EMN, TMN | Hoebink |
| 1295. | Jugend in Deutschland 1913–1958:
Vom Hohen Meißner zu den Halbstarke
Mo. 16–18 (2stündig)
LPO: A4, B1+4; BA: EMN, TMN | Rusinek |
| 1296. | Wirtschaftsgeschichte der Bundesrepublik:
Das „Wirtschaftswunder“ 1949–1967
Mi. 16–18 (2stündig)
LPO: A4, B; BA: EMN, TMN3 | Nocken |
| 1297. | Unternehmensgeschichte des 19. und 20. Jahrhunderts
Do. 14–16 (2stündig)
LPO: A4, B; BA: EMN, TMN3 | Schneider |
| 1298. | Antisemitismus im 19. und 20. Jahrhundert
Do. 9–11 (2stündig)
LPO: A3+4, B; BA: TMN1/2 | Schäfer |
| 1299. | Deutsche Bundeskanzler und ihre Öffentlichkeit
Geschichte, Biographie, Medienpräsenz
Di. 16–18 (2stündig)
LPO: A4, D1/2; BA: EMN, MMV, TMN 1/2/4 | Ferres |
| 1300. | Die Jagiellonen
Do. 16–18 (2stündig)
LPO: A2, B; BA: TMMO4, TMM4, EMMO4, EMM4 | Hein |
| 1301. | Sowjetische Deutschlandpolitik (1941–1961)
Mi. 14–16 (2stündig)
LPO: A4, B; BA: EMN, EMNO, TMN1, TMNO1 | Zimmermann |
| Übungen | | |
| 1302. | Cicero, Staatsreden
Mo. 14–16 (2stündig)
LPO: A1; BA: EMA, TMA1 | Bleckmann |
| 1303. | Antike Fachschriften
Di. 9–11 (2stündig)
LPO: A1; BA: EMA, TMA2 | Schellenberg |

1304. Die römische Republik von Sulla bis Caesar
Ort und Zeit siehe Aushang (2stündig)
LPO: A1 Nadig
1305. Übung zur Alten Geschichte
Ort und Zeit siehe Aushang (2stündig)
LPO: A1 N.N.
1306. Alltag im Früh- und Hochmittelalter
Fr. 9–11 (2stündig)
LPO: A2, B; Bachelor: EMM, TMM Hageneier
1307. Der Naumburger Dom
Di. 14–16 (2stündig)
LPO: A2, Bachelor: EMM, TMM Horch
1308. Die ostfränkisch-deutsche Geschichtsschreibung
im Mittelalter (8.–12 Jahrhundert)
Do. 9–11 (2stündig)
LPO: A2, C1, C2, Bachelor: EmM, TMM Lubich
1309. Paläographie und Kalligraphie
Ort und Zeit werden noch bekanntgegeben Boeselager
1310. Lektüre kirchenhistorischer Quellen
Fr. 16–18 (2stündig)
LPO: B/EN, TN Weber
1311. Großbritannien und die Französische Revolution
von 1789
Di. 14–16 (2stündig)
LPO: A3, B; BA: EMN, TMN1, TMN2, TMN4 Laux
1312. Das Rheinland im Siebenjährigen Krieg.
Lektüre von Quellen des 18. Jahrhunderts
Mo. 16–18 (2stündig)
LPO: A3, B; BA: EMN, TMN2, TMN4 Looz-Corswarem
1313. „ein jeder burger mit seinem gewehr“.
Zu Verfassung und Alltag rheinischer Städte
1500–1800
Do. 14–16 (2stündig)
LPO: A3, B; BA: EMN, TMN2, TMN4 Peters
1314. Nationalsozialistische Vernichtungspolitik
Forschungskontroversen und Positionen.
Mo. 16–18 (2stündig)
LPO: A4, C1; BA: EMN, TMN2 Roof
1315. Nordrhein-Westfalen und der Bund
Mo. 9–11 (2stündig)
LPO: A4; BA: EMN, TMN Gaertner
1316. Gesellschaft zwischen Trümmern.
Quellen zur Geschichte Nordrhein-Westfalens
zwischen 1946 und 1950
Mo. (4stündig) (14tägig)
Hauptstaatsarchiv, Mauerstraße 55, 40476 Düsseldorf
BA: EMN, TMN, PM Kinle/Zuber
1317. Staat und Wirtschaft in der Geschichte
Do. 16–18 (2stündig)
LPO: A3, A4, B; BA: EMN, TMN3 Nocken

- | | | |
|------------------------|---|---------------|
| 1318. | Einführung in die Wirtschaftsgeschichte
Di. 16–18 (2stündig)
LPO: A3, A4, B; BA: EMN, TMN3 | Nocken |
| 1319. | Film und (Wirtschafts-)Geschichte
Di. 12–14 (2stündig)
LPO: B; BA: TMN3. | Nocken |
| 1320. | Quantifizierende Methoden und Statistik für Historiker
Mi. 14–16 (2stündig)
LPO: B, C2; BA: TMN3, MV | Vögele |
| 1321. | Einführung in das wissenschaftliche Arbeiten
Mo. 14–16 (2stündig)
LPO: A4, C1/2, D1/2; BA: MMV | Ferres |
| 1322. | Schulpraktische Übung im Unterrichtsfach Geschichte
Ort und Zeit s. Aushang und KoVo
LPO: D2 | Woelk/Ruffert |
| 1323. | Russland im 18. Jahrhundert
Ort und Zeit siehe Aushang (2stündig)
LPO: A3, B; BA: TMNO1, TMN1, EMNO1, EMN1 | Merkisch |
| 1324. | Untertanen zweiter Klasse? Polen im Deutschen Reich
(1871–1918)
Do. 14–16 (2stündig)
LPO: A3, B; BA: EMN, EMNO, TMN1, TMNO1, TMN4, TMNO4 | Zimmermann |
| Übung/Grundkurs | | |
| 1325. | Grundkurs zur Alten Geschichte
Ort und Zeit siehe Aushang (2stündig)
LPO: A1; BA: EMAS, TMA1 | N.N. |
| 1326. | Machtspiele – Herrschaft und Recht
im Spiegel politischer Prozesse (788–1180)
Di. 16–18 (2stündig)
LPO: A2, B; Bachelor: EMM, TMM | Georgi |
| 1327. | Europa im 14. Jahrhundert
Do. 16–18 (2stündig)
LPO: A2, B; Bachelor: EMM, TMM | Leiverkus |
| 1328. | Grundzüge der mittelalterlichen Verfassungsgeschichte
Fr. 9–11 (2stündig)
LPO: A2, B; Bachelor: EMM, TMM | Kirk |
| 1329. | „Überall lauert die Sünde“. Schmutzige Körper, schmutzige
Wörter, schmutzige Bilder – die Domestizierung der Triebe,
die „feinen Unterschiede und die „Erfindung“ des „modernen“
Menschen im Frankreich des 15. bis 19. Jahrhunderts
Fr. 14–16 (2stündig) | Dreher |
| 1330. | Geschichte der DDR
Di. 14–16 (2stündig)
LPO: A4; BA: EMN, TMN1/2/3/4 | Brandt |
| 1331. | Filmanalyse
Mi. 11–13 (2stündig)
LPO: C2; BA: TMN2, MMV | Brandt |
| 1332. | Schreibwerkstatt
Do. 11–13 (2stündig)
Raum 23.31.05.22
BA: MMV | Brandt |

1333. Die Epoche des Kalten Krieges 1945–1989 Hinz
 Mi. 16–18 (2stündig)
 LPO: A4; BA: EMN, TMN1/2
1334. Zwischen Glanz und Elend: Die englische Gesellschaft Schulte-Beerbühl
 im Zeitalter der Industrialisierung
 Do. 11–13 (2stündig)
 LPO: A3; B1; BA: EMN, TMN2/3/4
1335. Das „Projekt Europa“ vom Wiener Kongress 1814 Wüstemeyer
 bis zu Briands Europa-Plan 1929
 Di. 11–13 (2stündig)
 LPO: A3/4; BA: EMN, TMN1/2
1336. Jean Monnet Veranstaltung Hoebink/
Wüstemeyer
 Das „Projekt Europa“: Vom Wiener Kongress 1814
 bis zum Europa-Plan Briands
 Mi. 14–16 (2stündig)
 LPO: A4; BA: EMN, TMN
1337. Das Militär in der deutschen Geschichte 1918–1955 Wiesemann
 Mo. 14–16 (2stündig)
 LPO: A4, B; BA: EMN, TMN
1338. Deutsch-polnische Beziehungen: vom Mittelalter Caumanns
 bis zum Zweiten Weltkrieg
 Mo. 16–18 (2stündig)
 LPO: A2, A3, A4, B; BA: TMMO1, TMM1, EMMO1, EMM1,
 TMNO, TMN, EMNO, EMN
- Hauptseminare/Masterseminare**
1339. Germanen, Bischöfe und Senatoren: Gallien in der Spätantike Bleckmann
 Di. 11–13 (2stündig)
 Lpo: A1, BA: EMA
1340. Italien im Hochmittelalter Laudage
 Mi. 14–16 (2stündig)
 LPO: A2, B; Bachelor: EMM, TMM
- Hauptseminar/Masterseminar/hilfswissenschaftliche Übung**
1341. Urkunden als Zeugnisse mittelalterlichen Rechtslebens Hiestand
 und Verwaltungspraxis
 Do. 16–18 (2stündig)
 LPO: A2, B, C2; Bachelor: EMM, TMM1–5
1342. Die deutsche und die italienische „Einigung“ (1848–1871) Weber
 Mo. 11–13 (2stündig)
 LPO: A3/EN, TN
1343. Geschichte der Globalisierung Landwehr
 Do. 9–11 (2stündig)
 LPO: A3, A4, B/EMN, TMN
1344. Probleme frühneuzeitlicher Geschichte N.N.
 Di. 9–11 (2stündig)
 LPO: A3, B
1345. Religiöse Toleranz im Europa der Frühen Neuzeit Engelbrecht
 Mi. 14–16 (2stündig)
 LPO: A3, B
1346. Nationalhelden Krumeich/Brandt
 Mi. 14–16 (2stündig)
 LPO: A3; BA/MA: EMN, TMN1/2

1347. Der deutsch-französische Krieg 1870/71
MO. 14–16 (2stündig)
LPO: A 3; BA/MA: EMN, TMN1
Krumeich
1348. Juden in Mittel- und Osteuropa während des
Mittelalters und der Frühen Neuzeit
Mi. 11–13 (2stündig)
LPO: A2, 3, B; BA: TMM04, TMM4, EMM04, EMM4,
TMN04, TMN4, EMN04, EMN4
Hecker/Wiesemann
1349. Biographisches Lexikon NRW
Do. 11–13 (2stündig)
LPO: A4, B; BA: EMN, TMN, PM
Nonn
1350. Religion und Kirche im Film
Mo. 14–16 (2stündig)
LPO: A4, B, C1, D1/2; BA: TMN1, TMN3, TMN4, EMN
Götz v. Olenhusen
1351. Hauptseminar/Masterseminar mit Übung:
Jugend in den 50er und 60er Jahren
Mi. 11–13 (2stündig)
LPO: A4, B, C1, D1/2; BA: TMN1, TMN3, TMN4, EMN
Götz v. Olenhusen
1352. Übung zum Hauptseminar/Masterseminar:
„Der technische Hintergrund des EDV-Systems:
Einführung in XML und das DBMS kleio“
Mi. 9–11 (2stündig)
LPO: A4, B, C1, D1/2
BA: TMN1, TMN3, TMN4, EMN
Schwarte
1353. Wanderungsbewegungen von Deutschen im
mittelalterlichen Ostmittel- und Osteuropa
Di. 18–20 (2stündig)
LPO: A2, B; BA: TMM01, TMM1, EMM01, EMM1
Hecker
- Oberseminar/Doktorandenbetreuung**
1354. Besprechung von Examensarbeiten
Ort und Zeit nach Vereinbarung
(2stündig) (14tägig)
LPO: A3
Weber
- Oberseminare/Masterforen/Doktorandenbetreuung**
1355. Kolloquium für Doktoranden und Examenkandidaten/
Masterforum
Ort und Zeit nach Vereinbarung (2stündig)
Bleckmann
1356. Kolloquium für Doktoranden und Examenkandidaten/
Masterforum
Ort und Zeit nach Vereinbarung (2stündig)
Vössing
1357. Aktuelle Forschungsprobleme der Mediävistik
Mo. 16–18 (2stündig) (14tägig)
LPO: A2, B, C1
Laudage
1358. Aktuelle Forschungsprobleme der Europäischen
Kulturgeschichte
Do. 18–20 (14tägig)
LPO: A3, B/EMN, TMN
Landwehr
1359. Oberseminar/Masterforum
Landeshistorisches Colloquium
Colloquium zur Neueren und Neuesten Landesgeschichte
Mi. 16–18 (2stündig)
Düwell/Engelbrecht /
Hoebink/Nonn/
Wiesemann

- | | | |
|---------------------------------|---|--|
| 1360. | Oberseminar für ExamenkandidatInnen und DoktorandInnen
Di. 18–20 (2stündig) (14tägig)
LPO: A3/A4 | Krumeich |
| 1361. | Oberseminar zur Geschichte des 19. und 20. Jahrhunderts
Ort und Zeit s. Aushang des Historischen Seminar 2) | Lönne |
| 1362. | Forum Neuzeit
Di. 18–20 (2stündig)
Geb. 22.01, HS 2B | Brandes/Götz v. Olenhusen/
Hecker /Krumeich/
N.N./Nonn |
| 1363. | Landes- und Zeithistorisches Kolloquium
Mi. 16–18 (2stündig) | Hoebink*/N.N.
Nonn/Vögele/
Wiesemann |
| | *Anteil für Jean Monnet Veranstaltung | |
| 1364. | Kolloquium für ExamenkandidatInnen und
DoktorandInnen
Mo. 18–20 (2stündig) (14tägig) | Goetz v. Olenhusen |
| 1365. | Kolloquium für Doktoranden und Examenkandidaten
Mo. 18–20 (2stündig) (14tägig) | Süssmuth |
| 1366. | Colloquium für Doktoranden, Examenkandidaten und
fortgeschrittene Studenten
(2stündig) (14tägig) | Hecker |
| Graduiertenkolleg | | |
| 1367. | Europäische Geschichtsdarstellungen
Di. 11–13 (2stündig) (14tägig)
Gebäude 23.21, Ebene 00, Raum 46 A | Laudage |
| Sprachkurse/Lektürekurse | | |
| 1368. | Altgriechisch für Historiker
Do. 16–18 (2stündig) | Vössing |
| 1369. | Französisch für Historiker/innen
(gemeinsame Veranstaltung mit dem
Romanischen Seminar)
Zeit und Ort: wird im KOVO angekündigt | Siepe |
| 1370. | Russisch für Historiker I
Di. 14–16 (2stündig)
LPO: A5, B | Daugsch |
| 1371. | Russisch für Historiker – Presselektüre
Mi. 14–16 (2stündig)
LPO: 15, B | Daugsch |
| 1372. | Polnisch für Historiker A
Mo. 14–16 (2stündig)
LPO: A5, B | Hein |
| 1373. | Polnisch für Historiker B
Mo. 16–18 (2stündig)
LPO: A5, B | Hein |
| 1374. | Russisch für Hörer aller Fakultäten – Anfänger
Di. 16–18 (2stündig) | Daugsch |
| 1375. | Russisch für Hörer aller Fakultäten – Fortgeschrittene
Mi. 16–18 (2stündig) | Daugsch |
| 1376. | Tschechisch für Historiker und Hörer aller Fakultäten
Mo. 11–13 (2stündig) | Kurzová |

V. Kunstgeschichte

Vorlesungen

1377. Elfenbein: Zur Geschichte des „weißen Goldes“ in Mittelalter und Renaissance
Mi. 9–11 (2stündig)
Gebäude 23.21, Ebene 00, Hörsaal 3 D v. Hülsen-Esch
1378. Der Tastsinn in der Geschichte der Kunst
Do. 11–13 (2stündig)
Gebäude 23.21, Hörsaal 3 H Körner
1379. Jenseits von Bernini. Römische Barockskulptur von 1660–1760
Di. 9–11 (2stündig)
Gebäude 23.21, Ebene 00, Hörsaal 3F Wiener

Hauptseminar

1380. Geschichtsdarstellungen in Chroniken des 14. und 15. Jahrhunderts
Mi. 14–17 (3stündig)
Gebäude 23.32, Ebene 04, Raum 61 v. Hülsen-Esch
1381. Montmartre. Zur Topologie der Malerei der Klassischen Moderne
Do. 16s.t.–18.15 (3stündig)
Ort wird noch bekanntgegeben Körner

Proseminare

1382. Kunstgeschichte im Rheinland
Zeit und Ort werden noch bekanntgegeben Genge
1383. Sex, Gender und Performanz: Methodische Perspektiven zur Kunstgeschichte
Zeit und Ort werden noch bekanntgegeben Genge
1384. Das Porträt.
Mi. 18s.t.–19.30
Gebäude 23.32, Ebene 04, Raum 61 Körner
1385. Methoden- und Formenlehre der mittelalterlichen Kunst:
Die Architektur des Mittelalters
Ort und Zeit werden noch bekanntgegeben Reuter

Übungen

1386. Übung vor Originalen mit Exkursion
Prag – Kunst des Mittelalters bis zur Gegenwart in Prag
Zeit wird noch bekanntgegeben v. Hülsen-Esch/Körner/
Wiener
1387. „Dem Tod ins Auge sehen“ – Ein Ausstellungsprojekt
Zeit und Ort nach Vereinbarung v. Hülsen-Esch/
Westermann-Angerhausen
1388. Übung vor Originalen mit Exkursion
Mittelalterliche Sammlungen am Niederrhein
Blockveranstaltung
Ort und Zeit werde noch bekanntgegeben v. Hülsen-Esch
1389. Seminar zur Examensvorbereitung
Ort und Zeit werden noch bekanntgegeben v. Hülsen-Esch/Körner/
Wiener

- | | | |
|-------|--|----------------------------------|
| 1390. | Übung vor Originalen im Kunstmuseum
Zeit wird noch bekanntgegeben | Wiener |
| 1391. | Magistranden/Doktorandenkolloquium | v. Hülsen-Esch/Körner/
Wiener |

VI. Allgemeine Sprachwissenschaft Magister

Aus personellen Gründen konnten die Angaben zum Lehrangebot bei Redaktionsschluss nur unvollständig gemacht werden. Bitte beachten Sie die aktuellen Ankündigungen an den Aushängen und im Internet (www.phil-fak.uni-duesseldorf.de/asw/).

Grundkurs

- | | | |
|-------|---|--------|
| 1392. | Einführung in die Linguistik
Fr. 14–16 | Löbner |
| 1393. | Tutorium I
Mo. 11–13 | N.N. |
| 1394. | Tutorium II
Mi. 14–16 | N.N. |

Methodenkurse

- | | | |
|-------|------------------------------------|------|
| 1395. | Grammatische Methoden
Mi. 11–13 | N.N. |
| 1396. | Tutorium I
Mo. 9–11 | N.N. |
| 1397. | Tutorium II
Fr. 9–11 | N.N. |

Einführungen

- | | | |
|-------|---|---------|
| 1398. | Einführung in die Semantik
Mo. 9–11 | Löbner |
| 1399. | Einführung in die Morphologie
Do. 9–11 | N.N. |
| 1400. | Einführung in die Phonetik
Mi. 9–11 | Gerlach |
| 1401. | Einführung in die Computerlinguistik
Mo. 14–16 | Rumpf |
| 1462. | Übung zur Einführung in die Computerlinguistik
Do. 16–18 | Rumpf |
| 1403. | Einführung in die Neurolinguistik
Fr. 14–16 | Penke |

Sprachen

- | | | |
|-------|--|-----------|
| 1404. | Strukturkurs Georgisch (4stündig)
Di. 14–18 | Kiguradze |
|-------|--|-----------|

Thematische Seminare

- | | | |
|-------|--|--------|
| 1405. | Satzsemantik 1
(in der ersten Semesterhälfte)
Di. 9–11 und Do. 11–13 | Löbner |
|-------|--|--------|

1406. Phonologie 2
Mo. 11–13 N.N.

Proseminar mit Übung

1407. Prolog 1
Di. 14–16 Rumpf

1408. Übung zu Prolog 1
Mi. 16–18 Rumpf

Hauptseminare

1409. Satzsemantik 2
(in der zweiten Semesterhälfte)
Di. 9–11 und Do. 11–13 Löbner

1410. Nomen und NP-Semantik 2
Mi. 9–11 Löbner

1411. Normaler und gestörter Spracherwerb
Fr. 11–13 Penke

1412. Syntaxtheorie
Di. 11–13 Kaufmann

1413. Neurokognition der Syntax
Mo. 18–20 Indefrey

1414. Datenmodellierung mit XML
Do. 14–16 Naumann

**Bachelor Linguistik und Integrativer Bachelorstudiengang
Linguistik und Informationswissenschaft**

**Aus personellen Gründen konnten die Angaben zum Lehrangebot
bei Redaktionsschluss nur unvollständig gemacht werden. Bitte
beachten Sie die aktuellen Ankündigungen an den Aushängen und
im Internet (www.phil-fak.uni-duesseldorf.de/asw/).**

Linguistik

1415. 1. Jahr
K Einführung in die Linguistik (Modul B4)
Fr. 14–16 Löbner

1416. Tutorium Einführung in die Linguistik (Modul B4)
Mo. 11–13 N.N.

1417. Tutorium Einführung in die Linguistik (Modul B4)
Mi. 14–16 N.N.

1418. ÜS Einführung in die Semantik (Modul B3)
Mo. 9–11 Löbner

1419. ÜS Einführung in die Morphologie (Modul B2)
Do. 9–11 N.N.

1420. ÜS Einführung in die Phonetik (Modul B1)
Mi. 11–13 N.N.

1421. 2. Jahr
K Grammatische Methoden (Modul A2)
Mi. 11–13 N.N.

1422. Tutorium Grammatische Methoden (Modul A2)
Mo. 9–11 N.N.

1423.	Tutorium Grammatische Methoden (Modul A2) Fr. 9–11	N.N.
1424.	AS Satzsemantik 1 (Modul A3) (erste Semesterhälfte) Di. 9–11 und Do. 11–13	Löbner
1425.	AS Satzsemantik 2 (Modul A3) (zweite Semesterhälfte) Di. 9–11 und Do. 11–13	Löbner
1426.	AS Phonologie 2 (Modul A1) Mo. 11–13	N.N.
1427.	K Georgisch (Modul A4) Di. 14–18 (4stündig)	Kiguradze
1428.	ÜS Einführung in die Neurolinguistik (Modul A5) Fr. 14–16	Penke
1429.	3. Jahr AS Nomen und NP-Semantik 2 (Modul A3) Mi. 9–11	Löbner
1430.	AS Syntaxtheorie (Modul A2) Di. 11–13	Kaufmann
1431.	AS Normaler und gestörter Spracherwerb (Modul A5) Fr. 11–13	Penke
1432.	AS Neurokognition der Syntax (Modul A5) Mo. 18–20	Indefrey
Computerlinguistik		
1433.	2. Jahr ÜS Einführung in die Computerlinguistik (Module C1, C5) Mo. 14–16	Rumpf
1434.	Übung zur Einführung in die Computerlinguistik (Module C1, C5) Do. 16–18	Rumpf
1435.	K Prolog 1 (Module C2, C6) Di. 14–16 und Mi. 16–18 (4stündig)	Rumpf
1436.	3. Jahr AS Datenmodellierung mit XML (Module C4, C6) Do. 14–16	Naumann
Informationswissenschaft		
1437.	1. Jahr K Strukturieren digitaler Elemente (Modul I2) Mi. 9–11	Trkulja
1438.	VL Einführung in die Informationswissenschaft (Modul II) Fr. 11–13	Stock
1439.	2. Jahr VL Empirische Informationswissenschaft (Modul I3) Di. 11–13	Stock
1440.	K Information Retrieval (Modul I2) Do. 14–16	Trkulja

- | | | |
|--------------------|--|------------|
| 1441. | 3. Jahr
AS Informationsmarkt (Modul I4)
Mi. 11–13 | Stock |
| 1442. | AS Wissensmanagement (Modul I4)
Do. 11–13 | Hickstein |
| 1443. | AS Wissenschaftskommunikation (Modul I4)
Mi. 14–16 | Stock |
| Philosophie | | |
| 1444. | 1. Jahr
BS Praxis des Argumentierens (Modul P1)
Do. 18–20 | Lechner |
| 1445. | 2. Jahr
VL Einführung in die Kognitionswissenschaft (Modul P3)
Mi. 14–16 | Schurz |
| 1446. | VL Sprachphilosophie (Modul P2)
Mi. 16–18 | Geldsetzer |
| Informatik | | |
| 1447. | 1. Jahr
VL Informatik I (Modul D1)
Di. 9–11 und Fr. 9–11 | N.N. |
| Sprachkurse | | |
| 1448. | 1. Jahr
Japanisch I (Module S1, S4)
Mo. 17.30–19 | N.N. |
| 1449. | Japanisch I (Module S1, S4)
Do. 16–18 | Fujita |
| 1450. | Latein I (Modul S4)
Mi. 18–20 und Fr. 17–18.30 (4stündig) | Schulze |
| 1451. | Latein I (Modul S4)
Mo. 16–18 und Fr. 16–18 (4stündig) | Urban |

VII. Informationswissenschaft

Magister (auslaufend)

Grundstudium

1. Einführung in die Informationswissenschaft

- | | | |
|-------|--|--------------------|
| 1452. | Einführung in die Informationswissenschaft
(Vorlesung)
Fr. 11–13 | Stock |
| 1453. | Frauenfiguren in Kunst und Medien
(Proseminar)
Mi. 16–18/20 | Jucquois-Delpierre |
| 1454. | Statistische Informationstechnologie
(Proseminar)
Mo. 16–18 | Rumpf |

2. Wissensorganisation

1455. Index oder Klassifikation?
(Proseminar)
Di. 16–18 Jucquois-Delpierre
1456. Empirische Informationswissenschaft
(Proseminar)
Block - LV Cebulla

3. Informationsvermittlung

1457. Die Nutzung von WWW-Suchmaschinen
(Proseminar)
Do. 9–11 Lewandowski
1458. Information Retrieval
(Proseminar)
Do. 14–16 Trkulja

4. Anwendung von Informations- und Kommunikationstechniken

1459. Empirische Informationswissenschaft
(Vorlesung)
Mi. 11–13 Stock
1460. Einführung in die Software-Ergonomie und Web-Usability
(Proseminar)
Mo. 16–18 Daus
1461. Einführung in die Bildbearbeitung
Di. 14–16 Jucquois-Delpierre

Hauptstudium

5. Informations- und Kommunikationsmanagement

1462. Wissensmanagement
(Seminar)
Do. 11–13 Hickstein
1463. Informationsmarkt
(Vorlesung)
Di. 11–13 Stock

7. Informationsbedarf und -verhalten

1464. Informationsdesign
(Proseminar)
Di. 16–18 Gartenhammer

8. Information und Gesellschaft

1465. Wissenschaftskommunikation
(Hauptseminar)
Mi. 14–16 Stock

B.A. Ergänzungsfach Informationswissenschaft (alter Studiengang, 3. und 5. Semester)

Basismodule

1. Informations- und Kommunikationstheorie

1466. Frauenfiguren in Kunst und Medien
(Proseminar)
Mi. 16–18/20 Jucquois-Delpierre

1467. Empirische Informationswissenschaft
(Proseminar)
Block - LV Cebulla

2. Informations- und Kommunikationstechnologie

1468. Empirische Informationswissenschaft
(Vorlesung)
Mi. 11-13 Stock

1469. Strukturieren digitaler Dokumente
(Proseminar)
Mi. 9-11 Trkulja

1470. Einführung in die Bildbearbeitung
(Proseminar)
Di. 14-16 Jucquois-Delpierre

3. Informationsverarbeitung und -vermittlung

1471. Die Nutzung von WWW-Suchmaschinen
(Proseminar)
Do. 9-11 Lewandowski

1472. Information Retrieval
(Proseminar)
Do. 14-16 Trkulja

1473. Index oder Klassifikation?
(Proseminar)
Di. 16-18 Jucquois-Delpierre

Aufbaumodule

1. Informations- und Kommunikationsmanagement

1474. Informationsdesign
(Proseminar)
Di. 16-18 Gantenhammer

1475. Wissensmanagement
(Aufbauseminar)
Do. 11-13 Hickstein

1476. Wissenschaftskommunikation
(Aufbauseminar)
Mi. 14-16 Stock

2. Ökologie und Soziologie der Informationswissenschaft

1477. Informationsmarkt
(Vorlesung)
Di. 11-13 Stock

Praktika für B.A. und Magisterstudiengang

1478. Betreuung externer Inlandspraktika
Mi. 11-13 Trkulja
Gebäude 23.21, Ebene 04, Raum 66

1479. Betreuung Auslandspraktika
Mi. nach Vereinbarung Jucquois-Delpierre
Gebäude 23.21, Ebene 04, Raum 68



Promotionsstudiengang

1480. Wissenschaftskommunikation (Hauptseminar) Mi. 14–16 Stock
1481. Aktuelle Forschungen der Informationswissenschaft (Kolloquium) Mi. 18–20 (14tägig) Stock

VIII. Seminar für Klassische Philologie

Vorlesungen

1482. Lateinische Vorlesung Di. 16–18 N.N.
1483. N.N. Di. 11–12.30 Kuhlmann
1484. Die griechische Geschichtsschreibung Mo. 11–13 Reichel

Proseminare

1485. Das Bild des Kaisers Claudius in Geschichtsschreibung und Satire Mi. 11–13 Heusch
1486. Xenophon, Kyrupädie Mi. 11–13 Reichel
1487. Lateinisches Proseminar Mi. 14–16 N.N.

Sprachwissenschaftliches Proseminar:

1488. Terenz-Lektüre aus sprachhistorischer Sicht Mi. 11–13 N.N.

Hauptseminare

1489. Lateinisches Hauptseminar Do. 11s.t.–13.15 N.N.
1490. Sophokles, König Ödipus Do. 11s.t.–13.15 (3stündig) Reichel

Sprachübungen

1491. Griechische Grammatik/Stilübung Unterstufe I Mi. 16.15 (2stündig) Esser
1492. Griechische Stilübungen: Unterstufe II/Oberstufe Do. 9–11 Hirschberger
1493. Griechisch-deutsche Übersetzungsübungen Di. 9–11 Hirschberger
1494. Lateinische Grammatik Mi. 11–13 Kuhlmann
1495. Lateinische Stilübungen Unterstufe I Mi. 9–11 Kuhlmann

- | | | |
|----------------------|---|--------------|
| 1496. | Lateinische Stilübungen Unterstufe II
Do. 9–11 | Kuhlmann |
| 1497. | Lateinische Stilübungen Oberstufe
Mo. 16–18
Fr. 10–12 | Brinckmann |
| 1498. | Lateinisch-deutsche Übersetzungsübungen
Do. 11–13 | Heusch |
| 1499. | Lateinisch-deutscher Examensklausurenkurs
Di. 13–16 | Kuhlmann |
| Lektürekurse | | |
| 1500. | Seneca, Philosophische Schriften
Mo. 11–13 | Jahn |
| 1501. | Plinius, Briefe
Di. 16–18 | Kurczyk |
| Fachdidaktik | | |
| 1502. | Schulpraktische Studien
(Als Block in der vorlesungsfreien Zeit, s. Aushang) | Kuhlmann |
| 1503. | Fachdidaktisches Seminar
Mo. 14–16 | Vornhof |
| Kolloquien | | |
| 1504. | Examenskolloquium
Do. 16–18 (14tägig) | N.N./Reichel |
| 1505. | Wissenschaftliches Kolloquium
Do. 16–18 (14tägig) | N.N./Reichel |
| Neugriechisch | | |
| 1506. | Neugriechisch
Mo. 14–16 Anfänger
Mo. 16–18 Fortgeschrittene
Mo. 18–20 Fortgeschrittene
Di. 14–16 Landeskunde
Di. 16–18 Landeskunde
Di. 18–20 Anfänger | Maravgaki |

IX. Germanistik

Bachelorstudiengang – 1. Studienjahr

- | | | |
|-------|--|------------------|
| 1507. | Einführung in die Germanistische Sprachwissenschaft
Di. 11–13 (2stündig) | Busse |
| 1508. | Einführung in die Literaturwissenschaft/Gattungspoetik
Do. 11–13 (2stündig) | Herwig |
| 1509. | Einführung in die Germanistische Mediävistik
Mi. 11–13 (2stündig) | Haupt |
| 1510. | Geschichte der Schrift
Fr. 11–13 (2stündig) | Matussek |
| 1511. | Theorie und Praxis der mündlichen Kommunikation
Fr. 9–11 (2stündig) | Pabst-Weinschenk |

Magister- und Promotionsstudiengang

Vorlesungen

- | | | |
|-------|--|---------------|
| 1512. | Semantik
Fr. 11–13 (2stündig) | Keller |
| 1513. | Komposition
Mo. 9–11 (2stündig) | Beeh |
| 1514. | Politische Kommunikation
Fr. 9–11 (2stündig) | Wengeler |
| 1515. | Berlin, München, Prag und Wien:
Zum Kulturtransfer in der Moderne
Mo. 11–13 (2stündig) | Cepl-Kaufmann |
| 1516. | Balladendichtung
Do. 11–13 (2stündig) | Hansen |
| 1517. | Zur Hermeneutik-Diskussion in der Literaturwissenschaft
Mo. 11–13 (2stündig) | Tepe |
| 1518. | Franz Grillparzer II. Teil
Do. 11–13 (2stündig) | Hoffmann |
| 1519. | Literarische Schlachtenmythen im Mittelalter
Mi. 14–16 (2stündig) | Brall-Tuchel |
| 1520. | Literatur und Kommunikation
Mo. 11–13 (2stündig) | N.N. |

Proseminare

a) Einführungen

- | | | |
|-------|---|---------|
| 1521. | Einführung in die Germanistische Sprachwissenschaft
Fr. 9–11 (2stündig) | Beeh |
| 1522. | Einführung in die Germanistische Sprachwissenschaft
Mo. 9–11 (2stündig) | Scharf |
| 1523. | Einführung in die Grundbegriffe der Literaturwissenschaft
Do. 16–18 (2stündig) | Füllner |

b) Grundseminare

- | | | |
|-------|--|--------------|
| 1524. | Grundseminar I: Grammatik
Do. 11–13 (2stündig) | Niehr |
| 1525. | Grundseminar I: Grammatische Aspekte des Deutschen
Do. 9–11 (2stündig) | Beeh |
| 1526. | Grundseminar II: Semantik und Pragmatik
Mi. 9–11 (2stündig) | Scharf |
| 1527. | Grundseminar II: Semantik – Pragmatik
Mi. 11–13 (2stündig) | Wengeler |
| 1528. | Grundseminar III: Deutsche Sprachgeschichte
Mi. 14–16 (2stündig) | Welbers |
| 1529. | Grundseminar III: Historische und soziale Aspekte der
deutschen Sprache
Di. 14–16 (2stündig) | Funken |
| 1530. | GS Epoche: Barock
Mo. 16–18 (2stündig) | Neuhaus-Koch |

- | | |
|---|------------------|
| 1531. GS Methoden der Literaturwissenschaft
Di. 11–13 (2stündig) | Schönborn |
| 1532. Autor und Werk: „Der frühe Schiller“
Mi. 9–11 (2stündig) | Tepe |
| 1533. Epoche: Romantik
Di. 11–13 (2stündig) | Claus |
| 1534. Grundlagen des Studiums der älteren deutschen Sprache
und Literatur
Di. 9–11 (2stündig) | Kokott |
| 1535. Grundlagen des Studiums der älteren deutschen Sprache
und Literatur
Do. 11–13 (2stündig) | Haupt |
| 1536. Grundlagen des Studiums der älteren deutschen Sprache
und Literatur
Di. 11–13 (2stündig) | Lehmann-Benz |
| 1537. Grundseminar zur Sprach- und Literaturvermittlung
Schwerpunkt: Medieneinsatz in Schule und Öffentlichkeit
Do. 16–17.30 (2stündig) | Chappuzeau |
| 1538. Grundseminar zur Sprach- und Literaturvermittlung
Schwerpunkt: Schreiben und Sprechen in Schule,
Medien und Weiterbildung
Do. 14–16 (2stündig) | Pabst-Weinschenk |
| 1539. Grundseminar zur Sprach- und Literaturvermittlung
Schwerpunkt: Literatur und Medien in Schule und
Öffentlichkeit
Di. 11–13 (2stündig) | N.N. |
| 1540. Grundseminar zur Sprach- und Literaturvermittlung
Schwerpunkt: Kultur-Institutionen
Mo. 14–16 (2stündig) | Roth |
| Thematische Proseminare | |
| 1541. Sanskrit
Mi. 9–11 (2stündig) | Beeh |
| 1542. Übersetzungstheorie und -geschichte
Di. 9–11 (2stündig) | Scharf |
| 1543. Einführung in die Soziolinguistik
Di. 11–13 (2stündig) | Wengeler |
| 1544. Sprache und Sprachlichkeit in Texten der Klassik
(Projektseminar)
Di. 14–16 (2stündig) | Welbers |
| 1545. Konjugation – Verbalentwicklungen
Mo. 14–16 (2stündig) | Claßen |
| 1546. Sprache, Denken, Berechenbarkeit
Mo. 16–18 (2stündig) | Beermann |
| 1547. Werbesprache am Beispiel von Werbung für Dienstleistungen
Blockseminar | Vetter |
| 1548. Hofmannsthals dramatisches Schaffen
Mo. 14–16 (2stündig) | Beck |

1549.	Literatur und Kultur der Gründerzeit am Rhein (mit archivpraktischen Übungen) Do. 11–13 (2stündig)	Brenner
1550.	Die Rückkehr des Chores Mi. 11–13 (2stündig)	Heynen
1551.	Eichendorff: Prosaschriften Mo. 16–18 (2stündig)	Hildesheim
1552.	Jüngste deutsch-jüdische Literatur („3. Generation“) (Blockseminar)	Kaiser
1553.	F.X. Kroetz/F. Heibel. Ausgewählte Dramen Mi. 17–19 (2stündig)	Kasties
1554.	Entstehung der Rheinromantik und ihre Folgen Do. 14–16 (2stündig)	Lange
1555.	Erinnerungsszenen II Do. 11–13 (2stündig)	Matussek
1556.	Der biografische Roman Mi. 14–16 (2stündig)	Neuhaus-Koch
1557.	Volker Braun Fr. 11–13 (2stündig)	Morgenroth
1558.	Die Farben des Meeres oder Variationen über die Sehnsucht Fr. 9–11 (2stündig)	Singh
1559.	Schillers Historiendramen Mi. 14–16 (2stündig)	Solibakke
1560.	Heines Prosawerke Do. 16–18 (2stündig)	Solibakke
1561.	Romane der Frühromantik Di. 14–16 (2stündig)	Viehöyer
1562.	Todesdarstellungen in der Literatur (für Magisterstudenten auch als Begleitseminar zur Vorlesung von Frau Prof. Herwig) Fr. 11–13 (2stündig)	Seidler
1563.	Tiecks Erzählungen Do. 14–16 (2stündig)	Alefeld
1564.	Autor und Werk: Kafka Fr. 14–16 (2stündig)	Bachmann
1565.	Kinder- und Jugendliteratur Di. 14–16 (2stündig)	Wemhöner
1566.	Literaturwissenschaft und Literatur im Nationalsozialismus Fr. 11–13 (2stündig)	Kaiser
1567.	Wolfram von Eschenbach: Willehalm Mi. 11–13 (2stündig)	Kokott
1568.	Recht und Gerechtigkeit in ausgewählten Texten der volkssprachlichen Dichtung des Mittelalters Mo. 11–13 (2stündig)	Brall-Tuchel
1569.	Zeichenwelten des Mittelalters Di. 11–13 (2stündig)	Küstlers
1570.	Mirakeldichtung Do. 14–16 (2stündig)	Küstlers

1571. Zwischenprüfungskolloquium der Älteren Germanistik Kompaktseminar (Termin: siehe Schwarzes Brett)	Lehmann-Benz
1572. 5. Mediävistische Studierendentagung: Literaturlandschaft Rhein-Maas/Blockseminar (Termine: siehe Aushang) Ort: Wasserburg Rindern in Kleve	Küsters/ Lehmann-Benz
1573. Straßburger Alexander Blockseminar (Termin: siehe Schwarzes Brett)	Blank
1574. Endzeitdichtung Mo. 11–13 (2stündig)	Grothues
1575. Hartmann von Aue: „Iwein“ Di. 14–16 (2stündig)	Klinnert
1576. Reinhart Fuchs als Inkarnation der „untriuwe“ Mi. 14–16 (2stündig)	Klitizing
1577. Medienkultur des Mittelalters Do. 14–16 (2stündig)	Lotsch
1578. Literatur, Medientechnologien und kollektives Gedächtnis Mi. 16–18 (2stündig)	Matejovski
1579. „Medien und Dichtung im Hochmittelalter“ Di. 16–18 (2stündig)	Sauer
1580. Althochdeutsche Literatur Di. 16–18 (2stündig)	Wilcke
1581. Praxisfelder Neue Medien Termin wird noch bekanntgegeben	Dersch
1582. Literatur und Film nach 1945 Mo. 16–18 (2stündig)	Dersch-Freese
1583. Das Junge Deutschland Do. 18s.t.–19.30 (2stündig)	Ehlert
1584. Ratgeberliteratur zur mündlichen Kommunikation Do. 11–13 (2stündig)	Pabst-Weinschenk
1585. Schlüsselkompetenz Schreiben: Grundlagen, Modelle, Praxis Mi. 16–18 (2stündig)	Poll-Wolbeck
1586. Werke des literarischen Kanons – Interpretation und Vermittlung (2) Mo. 16–18 (2stündig)	Roth
1587. Projektseminar zur Sprach- und Literaturvermittlung Di. 14–16 (2stündig)	Roth
1588. Die Literatúrausstellung: ältere und neue Konzepte der „musealen“ Interpretation und Vermittlung von Literatur Mi. 14–16 (2stündig)	Roth
1589. Szenische Arbeit an einem Bühnentext – Ein Blockseminar Termin wird noch bekanntgegeben	Weintz
1590. Neue Vermittlungsformen von Literatur im Internet: Möglichkeiten und Grenzen Mo. 9–11 (2stündig)	N.N.
1591. Literatur und Kommunikation Mo. 11–13 (2stündig)	N.N.

Hauptseminare

- | | | |
|-------|---|---------------|
| 1592. | Forschungsseminar Öffentlicher Sprachgebrauch:
Sprach im Recht
Do. 9–11 (2stündig) | Busse |
| 1593. | Kognitive Semantik
Mi. 9–11 (2stündig) | Busse |
| 1594. | Deutsche Syntax
Mi. 16–18 (2stündig) | Keller |
| 1595. | Aufschriften
Di. 9–11 (2stündig) | Beeh |
| 1596. | Sprachkritik
Mi. 14–16 (2stündig) | Wengeler |
| 1597. | Sprachwandel
Do. 16–18 (2stündig) | Niehr |
| 1598. | Sprachliche „Vergangenheitsbewältigung“ im öffentlichen
Sprachgebrauch seit 1945
Mo. 16–18 (2stündig) | Stötzel/Eitz |
| 1599. | Literarische Zentren des Judentums III: Wien
Mi. 11–13 (2stündig) | Witte |
| 1600. | Louise Dumont und das frühe 20. Jahrhundert
Di. 9–11 (2stündig) | Cepl-Kaufmann |
| 1601. | Thomas Manns „Zauberberg“
Mo. 9–11 (2stündig) | Hansen |
| 1602. | Europäische Romantik
Mi. 9–11 (2stündig) | Kallweit |
| 1603. | H. Heine: Späte Gedichte und Lyrik aus dem Nachlass
Mi. 11–13 (2stündig) | Kruse |
| 1604. | Goethes Medientheorie
Mi. 11–13 (2stündig) | Matussek |
| 1605. | Autorinnen nach 1945
Mi. 11–13 (2stündig) | Schönborn |
| 1606. | Gottfried Benn
Do. 11–13 (2stündig) | Schönborn |
| 1607. | Bildkonstruktion von Geschlecht in der Literatur der
Jahrhundertwende (um 1900)
Mi. 16–18 (2stündig) | Herwig |
| 1608. | Goethes Faust
Mi. 14–16 (4stündig + Blockseminar) | Herwig/Pott |
| 1609. | Aphoristik
Mo. 14–16 (2stündig) | Pott |
| 1610. | Mythos in Werbung und Literatur
Do. 14–16 (2stündig) | Tepe |
| 1611. | Deutsch-Jüdische Autoren im 20. Jahrhundert
Mo. 11–13 (2stündig) | Hoffmann |
| 1612. | Thomas Manns Erzählungen I (SoSe Teil II)
Mo. 14–16 (2stündig) | Roskothen |
| 1613. | Oswald von Wolkenstein
Do. 11–13 (2stündig) | Kokott |

- | | | |
|-------|--|--------------|
| 1614. | Gottfried von Straßburg: Tristan und Isolde
Do. 14–16 (2stündig) | Haupt |
| 1615. | Melusine und die Wasserfrauen
Mo. 14–16 (2stündig) | Brall-Tuchel |
| 1616. | Perspektiven der Vermittlung: Zur Gegenwart der Literatur
Do. 9–11 (2stündig) | N.N. |

Oberseminare

- | | | |
|-------|---|-------------------|
| 1617. | Strategien der Textoptimierung
Do. 16–18 (2stündig) | Keller |
| 1618. | Neuere germanistische Forschungen für Doktoranden
(nach Vereinbarung) | Cepl-Kaufmann |
| 1619. | Politische Mythen/Neue Examensarbeiten aus dem
Schwerpunkt
Do. 16–18 (14tägig) | Tepe |
| 1620. | Grundtexte abendländischer Bildung
Di. 18–20 (2stündig) | Pott |
| 1621. | Oberseminar für Examenskandidaten
Mi. 14–16 (2stündig) | Kokott/Haupt |
| 1622. | Die Ästhetik Schillers – ihre Bedeutung für die klassische
und romantische Dichtung
Di. 19–21 nach Vereinbarung | Gössmann/
Roth |

Kolloquium

- | | | |
|-------|--|---------------|
| 1623. | Kolloquium für ExamenskandidatInnen und DoktorandInnen
Do. 11–13 (2stündig) | Busse |
| 1624. | Kolloquium für ExamenskandidatInnen
Mi. 18–20 (2stündig) | Keller |
| 1625. | Examensvorbereitung
Mi. 16–18 (2stündig) | Beeh |
| 1626. | Examenskolloquium
Termin nach Vereinbarung (2stündig) | Stötzel/Eitz |
| 1627. | Kolloquium: Wittgenstein – Philosophische Untersuchungen
der Sprache
Do. 9–11 (2stündig) | Scharf |
| 1628. | Kolloquium für Magister- und Staatsexamenskandidaten
Mi. 16–18 (2stündig) | Cepl-Kaufmann |
| 1629. | Kolloquium für ExamenskandidatInnen
Do. 14–16 (2stündig) | Herwig |
| 1630. | Kolloquium für ExamenskandidatInnen
Mo. 16–18 (2stündig) | Pott |
| 1631. | Kolloquium für ExamenskandidatInnen
nach Vereinbarung (2stündig) | Tepe |
| 1632. | Examenswissen und Examensvorbereitung
Fr. 9–11 (2stündig) | Brall-Tuchel |

Kolloquien

- | | | |
|-------|---|------------------|
| 1633. | Projekt-Management: Planung und Durchführung von
kultur- und medienbezogenen Projekten (Schulprakt. Studien)
Fr. 11–13 (2stündig) | Pabst-Weinschenk |
|-------|---|------------------|



1634. SPRECH-KONTAKTE – Forum der Sprech-Kommunikation Pabst-Weinschenk/
in Wirtschaft, Wissenschaft, Weiterbildung und Verwaltung Bartsch
zusammen mit Prof. Dr. Elmar Bartsch, Kolloquium
5 x Do. 18.15–21, 21.10. (17.30–20), 18.11., 16.12.2004
13.01., 10.02.2005 im Weiterbildungszentrum (WBZ) der
VHS am Hauptbahnhof, Saal 2
1635. Zusätzliche Veranstaltung:
Kolloquium zur Sprechwissenschaft und Sprecherziehung Pabst-Weinschenk
Do. 16–18 an den Terminen der SPRECH-KONTAKTE,
R. 129
Teilnahme nur nach persönlicher Anmeldung!
1636. Konzeption eines Lehrbuchs „Sprach- und Literatur- Roth/
vermittlung“ Pabst-Weinschenk/
(2stündig) nach Vereinbarung N.N.
- Übungen**
1637. „Literaturermittlung in den Philologien: Germanistik, Thiel/Nilges/
Anglistik, Romanistik“ der neuphilologischen Fachreferate Clajus
der ULB
Mi. 11–13 (2stündig) – im Vortragsraum der ULB
1638. Online-Publishing Hammel
Mi. 18–20 (2stündig)
1639. Theater – Öffentlichkeit – Publikumspartizipation. Thiedemann
Zeitgenössische Dramaturgien
Do. 18–19.30 (2stündig)
1640. Entwicklung von Konzepten für Ausstellungen und Museen Klinnert
Di. 16–18 (2stündig)
1641. Filmkritik Sauer
Mi. 16–18 (2stündig)
1642. Praxisfelder für Germanistinnen und Germanisten Wilcke
Mi. 16–18 (2stündig)
1643. Moderation in Radio und Fernsehen Heitwerth
Fr. 9–11 (2stündig)
1644. Praxis der Rhetorik Kleinbrecht
Mo. 14–16 (2stündig)
1645. SPRECH-KONTAKTE – Forum der Sprech-Kommunikation Pabst-Weinschenk/
in Wirtschaft, Wissenschaft, Weiterbildung und Verwaltung Bartsch
zusammen mit Prof. Dr. Elmar Bartsch, Kolloquium
5 x Do. 18.15–21, 21.10. (17.30–20), 18.11., 16.12.2004
13.01., 10.02.2005 im Weiterbildungszentrum (WBZ) der
VHS am Hauptbahnhof, Saal 2
1646. Praxisseminar zur Rhetorik und Präsentation, Blockseminar Pabst-Weinschenk
Di./Mi. 4./5. Januar 2005, 10–18
Teilnahme nur nach persönlicher Anmeldung in der
Sprechstunde
1647. Atmung - Stimme – Sprache Scholz /
Do. 9–11 (2stündig) Pabst-Weinschenk
1648. Blockveranstaltung zur praktischen Rhetorik: Rede-Rhetorik Winter
19.–21.11.2004, Fr. 15c.t.–20, Sa./So. jeweils 10–18

Germanistisch orientierte Berufsfelderkundung

Praxisseminare und Übungen

- | | | |
|-------|---|----------|
| 1649. | Praxisseminar: Praxisfelder für Germanistinnen und Germanisten
Mi. 16–18 (2stündig) | Welbers |
| 1650. | Praxisseminar: Praxisforum – Berufsorientierung
Di. 16–18 (2stündig) | Welbers |
| 1651. | Moderationstraining für Tutorinnen und Tutoren
Di. 18–20 (2stündig) | Welbers |
| 1652. | Werbung, ein Marketinginstrument in den Print- und
elektronischen Medien
Fr. 11–13 (2stündig) | Schön |
| 1653. | Kommunikationsberufe Journalismus, Public Relations
und Werbung
Fr. 11–13 (2stündig) | Herrmann |

Projektbereich Schriftlichkeit

Übungen

- | | | |
|-------|---|--------------------|
| 1654. | Grundlage des Wissenschaftlichen Schreibens
(Blockseminar) | Beck/Kurwinkel |
| 1655. | Journalistisches Schreiben für Printmedien
(Blockseminar) | Borrenkott |
| 1656. | Journalistisches Schreiben für das Fernsehen
Di. 18–20 (2stündig) | Goldmann |
| 1657. | Theaterkritik 04/05
Do. 16–18 (2stündig) | Heynen |
| 1658. | Der Essay, die Rezension, das Porträt und das Interview
oder: Die Freiheit des journalistischen Schreibens
Di. 14–16 (2stündig) | Jocks |
| 1659. | Schrift in digitaler Performanz
Di. 11–13 (2stündig) | Matussek/Kurwinkel |
| 1660. | Praxis der Lyrikübersetzung
Di. 11–13 (2stündig) | Nitzberg |
| 1661. | Praxis des literarischen Schreibens
Mi. 16–18 (2stündig) | Raven
(Scholz) |
| 1662. | Kritik literarischer Neuerscheinungen
Do. 14–16 (2stündig) | Schönborn |
| 1663. | Einstieg in die PR – PR für Einsteiger
(Blockseminar) | Schumacher |
| 1664. | Theatersalon
Fr. 13–16 | Badora/Ortsack |
| 1665. | Schreibberatung
Di. 15.30–17 | Beck/Kurwinkel |

Schlüsselqualifikation Mündlichkeit

Übungen

- | | | |
|-------|--|----------|
| 1666. | Rhetorik – Theorie und Redepraxis
Blockveranstaltung, Termin wird noch bekanntgegeben | Badziung |
|-------|--|----------|

1667. Moderation in Radio und Fernsehen
Fr. 9–11 (2stündig) Heitwerth
1668. Praxis der Rhetorik
Mo. 14–16 (2stündig) Kleinebrecht
1669. Redeübungen
Blockveranstaltung freitags, Termine werden noch bekanntgegeben Ohletz
1670. SPRECH-KONTAKTE – Forum der Sprech-Kommunikation Pabst-Weinschenk/
in Wirtschaft, Wissenschaft, Weiterbildung und Verwaltung Bartsch
zusammen mit Prof. Dr. Elmar Bartsch, Kolloquium
5 x Do. 18.15–21, 21.10. (17.30–20), 18.11., 16.12.2004
13.01., 10.02.2005 im Weiterbildungszentrum (WBZ) der
VHS am Hauptbahnhof, Saal 2
1671. Praxisseminar zur Rhetorik und Präsentation, Pabst-Weinschenk
Blockseminar: Di./Mi. 4./5. Januar 2005, 10–18
Teilnahme nur nach persönlicher Anmeldung in der
Sprechstunde!
1672. Atmung – Stimme – Sprache Scholz /Pabst-Weinschenk
Do. 9–11 (2stündig)
1673. Modelle der Gesprächsrhetorik Schell
Blockseminar: 5.–7.11.2004, jeweils 9–18
1674. Blockveranstaltung zur praktischen Rhetorik: Rede-Rhetorik Winter
19.–21.11.2004, Fr. 15c.t.–20, Sa./So. jeweils 10–18
- Niederländisch – Übungen**
1675. Niederländisch Anfänger Hobbelink
Fr. 9–11 (2stündig)
1676. Niederländisch Fortgeschrittene Hobbelink
Fr. 11–13 (2stündig)
1677. Konversationskurs Niederländisch Hobbelink
Fr. 14–16 (2stündig)
- Für ausländische Stipendiatinnen und Stipendiaten**
- them. Proseminare**
1678. Germanistische Literaturwissenschaft Halbekann
Di. 16–18 (2stündig)
1679. Germanistische Sprachwissenschaft Halbekann
Do. 16–18 (2stündig)
- Deutsch als Fremdsprache**
- A. Seminare**
1680. Deutsch als Fremdsprache – eine Einführung in das Fach Kleymann
Wahlpflichtmodul BA Germanistik
Mo. 16–18 (2stündig)
- B. Deutschkurse**
1681. Sprechtraining IIa Hachenberg
(2stündig) Zeit wird bekanntgegeben
1682. Sprechtraining IIb N.N.
(2stündig) Zeit wird bekanntgegeben

1683. Sprechtraining IIc (2stündig) Zeit wird bekanntgegeben	N.N.
1684. Sprechtraining II d (2stündig) Zeit wird bekannt gegeben	N.N.
1685. Schreibtraining II a (2stündig) Zeit wird noch bekanntgegeben	Breslauer
1686. Schreibtraining II b (2stündig) Zeit wird noch bekanntgegeben	Laturnus
1687. Schreibtraining II c (2stündig) Zeit wird noch bekanntgegeben	N.N.
1688. Schreibtraining II d (2stündig) Zeit wird noch bekanntgegeben	N.N.
1689. Hörverstehen II a (2stündig) Zeit wird noch bekanntgegeben	Kleymann
1690. Hörverstehen II b (2stündig) Zeit wird noch bekanntgegeben	Laturnus
1691. Hörverstehen II c (2stündig) Zeit wird noch bekanntgegeben	N.N.
1692. Hörverstehen II d (2stündig) Zeit wird noch bekanntgegeben	N.N.
1693. Lesetraining II a (2stündig) Zeit wird noch bekanntgegeben	Braun
1694. Lesetraining II b (2stündig) Zeit wird noch bekanntgegeben	Breslauer
1695. Grammatik IIa (2stündig) Zeit wird noch bekanntgegeben	Laturnus
1696. Grammatik II b (2stündig) Zeit wird noch bekanntgegeben	Voltermann
1697. Grammatik II c (2stündig) Zeit wird noch bekanntgegeben	N.N.
1698. Grammatik II d (2stündig) Zeit wird noch bekanntgegeben	N.N.
1699. Phonetik I (2stündig) Zeit wird noch bekanntgegeben	Hachenberg
1700. Phonetik II (2stündig) Zeit wird noch bekanntgegeben	Hachenberg
1701. Wirtschaftsdeutsch (2stündig) Zeit wird noch bekanntgegeben	N.N.
1702. Deutsch für Anfänger I Basic German I for visiting academics and international students (4stündig) Zeit wird bekanntgegeben	N.N.
1703. Deutsch für Anfänger II Basic German II for visiting academics and international students (4stündig) Zeit wird bekanntgegeben	Breslauer
1704. Deutsch für die Mittelstufe I (4stündig) Zeit wird bekanntgegeben	Franzen

1705.	DSH-Kurs A (6stündig) Zeit wird bekanntgegeben	Windolph
1706.	DSH-Kurs B (6stündig) Zeit wird bekanntgegeben	Voltermann
1707.	DSH-Kurs C (6stündig) Zeit wird bekanntgegeben	Peitz
1708.	Vorbereitung TestDaF (4stündig) Zeit wird bekanntgegeben	Duesberg

XI. Anglistik

Vorlesungen

1709.	Geoffrey Chaucer Mo. 11–13 (2stündig)	Busse
1710.	After Modernism: The American Novel since the 1960s Do. 11–13 (2stündig)	Claas
1711.	Nature in America: Poetic and Pictorial Interpretations from the 17th through the 20th Century Mi. 9–11 (2stündig)	Friedl
1712.	From the 18th Century to Romanticism Mi. 14–16 (2stündig)	Gomille
1713.	The Bible in American Literature Do. 9–11 (2stündig)	Glaser
1714.	Drama, Theater und Gesellschaft der englischen Restaurationszeit Di. 11–13 (2stündig)	Peters
1715.	History of English Poetry Mi. 11–13 (2stündig)	Seidel
1716.	Pragmatik II Do. 11–13 (2stündig)	Stein

Einführungsübungen für Studienanfänger

a) Literaturwissenschaftliche Einführungsübungen

1717.	Einführung in die englische und amerikanische Literaturwissenschaft Do. 9–11 (2stündig)	Schiller
1718.	Einführung in die englische und amerikanische Literaturwissenschaft Fr. 11–13 (2stündig)	Uellenberg
1719.	Einführung in die englische und amerikanische Literaturwissenschaft: Teil 1 Mo. 9.30–11 (2stündig)	Unterweg

b) Sprachwissenschaftliche Einführungsübungen

1720.	Einführung in die englische Sprachwissenschaft, Teil 1 Mo. 11–13 (2stündig)	Dorgeloh
-------	--	----------

d) Mediävistische Einführungsübungen

- | | | |
|-------|--|--------|
| 1721. | Introduction to Medieval English Studies,
Part I: General
Mi. 11–13 (2stündig) | Busse |
| 1722. | Introduction to Medieval English Studies,
Part I: General
Mi. 11–13 (2stündig) | Holtei |
| 1723. | Introduction to Medieval English Studies,
Part II: Old English
Mi. 14–16 (2stündig) | N.N. |
| 1724. | Introduction to Medieval English Studies,
Part II: Middle English
Mi. 14–16 (2stündig) | Holtei |

Proseminare

a) Literaturwissenschaftliche Proseminare

- | | | |
|-------|---|-----------------|
| 1725. | Constructing American Memory
Di. 11–13 (2stündig) | Böger |
| 1726. | American Poetry by People of Color
Do. 14–16 (2stündig) | Böger |
| 1727. | Samuel Becketts Prosa
Do. 11–13 (2stündig) | Fries-Dieckmann |
| 1728. | Germany in Post-Second World War American Literature
Mo. 9–11 (2stündig) | Glaser |
| 1729. | Zeitgenössische irische Literatur
Di. 14–16 (2stündig) | Gough |
| 1730. | Old English Wisdom Poetry
Fr. 11–13 (2stündig) | Holtei |
| 1731. | Fables and Exempla
Fr. 14–16 (2stündig) | Holtei |
| 1732. | Constructions of the Canadian North
Mi. 9–11 (2stündig) | Kern-Stähler |
| 1733. | Der historische Roman in England
Mi. 14–16 (2stündig) | Kern-Stähler |
| 1734. | Middle English Dream Poetry
Mo. 16–18 (2stündig) | Kühnert |
| 1735. | 18th Century Novels: Henry Fielding
Do. 14–16 (2stündig) | Peters |
| 1736. | Mark Twain and American Realism
Do. 11–13 (2stündig) | Schiller |
| 1737. | Masculinity on Stage: Male Identities in Contemporary
American Drama
Mo. 16–18 (2stündig) | Schiller |
| 1738. | The Extraordinary Body
Mo. 11–13 (2stündig) | Schiller |
| 1739. | Postmodern American Short Fiction
Mo. 11–13 (2stündig) | Uellenberg |

1740. American Literary and Cultural History: Colonial Period to Early Republic
Mo. 14–16 (2stündig) Uellenberg
1741. The American Presidency and the Myth of Virtuous Power in Fact and Fiction
Mi. 14–16 (2stündig) Uellenberg
1742. Literature of the American West
Mi. 11–13 (2stündig) Uellenberg
1743. Drama der englischen Moderne
Do. 14–16 (2stündig) Unterweg
1744. The Social Novel
Mi. 9–11 (2stündig) Wolter

b) Sprachwissenschaftliche Proseminare

1745. History of the English Language
Di., Do. 11–13 (4stündig) N.N.
1746. Sociolinguistics
Di. 16–18 (2stündig) Bergs
1747. Morphology
Mi. 9–11 (2stündig) Bergs
1748. English Registers and Styles
Mo. 14–16 (2stündig) Dorgeloh
1749. English Syntax
Fr. 9–11 (2stündig) Dostert

Hauptseminare

a) Literaturwissenschaftliche Hauptseminare

1750. Reimagining History: Novels of Russel Banks and Don DeLillo
Di. 11–13 (2stündig) Claas
1751. T.S. Eliot: Thinker and Poet of High Modernism
Mi. 9.30–11 (2stündig) Claas
1752. American Poetry after 1945
Mo. 9–11 (2stündig) Friedl
1753. Edgar Allan Poe: Poetry, Prose and Literary Theory
Mi. 14–16 (2stündig) Friedl
1754. Virtue in Post-Pragmatist American Philosophy
Mo. 14–16 (2stündig) Glaser
1755. English Poetry of the Renaissance
Mi. 16–18 (2stündig) Gomille
1756. Translation in Practice: Contemporary Anglophone Travel Writing into German
Do. 11–13 (2stündig) Gomille
1757. Recent Novels by Margaret Atwood
Di. 14–16 (2stündig) Peters
1758. Englische Sonette
Mi. 16–18 (2stündig) Seidel
1759. Irish Drama from Synge to McDonagh
Do. 9–11 (2stündig) Seidel

- | | | |
|-------|---|--------------|
| 1760. | Images of Canada: Literary Negotiations
Mi. 11–13 (2stündig) | Stierstorfer |
| 1761. | Elizabethan and Jacobean Tragedy
Mi. 16–18 (2stündig) | Stierstorfer |

b) Sprachwissenschaftliche Hauptseminare

- | | | |
|-------|--|-------|
| 1762. | Contrastive Syntax
Di. 11–13 (2stündig) | Adone |
| 1763. | Language Change
Fr. 14–16 (2stündig) | Busse |
| 1764. | Domain Specific Language: English in Business
and Economy
Di. 11–13 (2stündig) | Stein |

c) Fachdidaktische Hauptseminare

- | | | |
|-------|--|--------------|
| 1765. | Teaching Australian Short Story: Cultural Contexts and
Didactic Strategies
Do. 9–11 (2stündig) | Stierstorfer |
|-------|--|--------------|

Übungen

a) Literaturwissenschaftliche Übungen

- | | | |
|-------|---|-------|
| 1766. | Survey of Old and Middle English Literature
Do. 11–13 (2stündig) | Weiss |
| 1767. | Talking about the Middle Ages
Mo. 16–18 (2stündig) | Weiss |

Begleitübungen und Tutorials

- | | | |
|-------|--|------------|
| 1768. | Begleitübung zur Vorlesung
Do. 14–16 (2stündig) | Claas |
| 1769. | Begleitübung zu den Hauptseminaren
Mi. 14–16 (2stündig) | Claas |
| 1770. | Begleitübung zu Medieval English Studies: General
Mo. 9–11 (2stündig) | N.N. |
| 1771. | Begleitübung zu Medieval English Studies: General
Mo. 14–16 (2stündig) | N.N. |
| 1772. | Begleitübung zu Medieval English Studies: General
Do. 14–16 (2stündig) | N.N. |
| 1773. | Begleitübung zu Medieval English Studies:
Old English
Fr. 9–11 (2stündig) | N.N. |
| 1774. | Begleitübung zu Medieval English Studies:
Middle English
Di. 9–11 (2stündig) | N.N. |
| 1775. | Tutorial zum PS „The Extraordinary Body“
Mo. 9.30–11 (2stündig) | Schiller |
| 1776. | Tutorial zu den Proseminaren
Fr. 9–11 (2stündig) | Uellenberg |

b) Sprachpraktische Übungen

Allgemein

- | | | |
|-------|---|------------------|
| 1777. | Theatre Workshop
Mo. 16–18 (2stündig) | Bulmer |
| 1778. | Literary Translation from German into English
Fr. 14–16 (2stündig) | Geiselbrechtiger |
| 1779. | Irish Part I
Di. 11–13 (2stündig) | Gough |
| 1780. | Language Diagnostics
Di. 9–11 (2stündig)
Gebäude 23.21, Ebene 01, Raum 83 | Hooton |
| 1781. | Individual Tutoring
Do. 16–18 (2stündig)
Gebäude 23.21, Ebene 01, Raum 83 | Hooton |
| 1782. | Text and Context
Do. 9–11 (2stündig) | Hooton |
| 1783. | Language Diagnostics
Mi. 9–11 (2stündig) | Nieroba |
| 1784. | Individual Tutoring
Mo. 9–11 (2stündig) | Nieroba |
| 1785. | English for Medical Students
Mi. 11–13 (2stündig) | Nieroba |
| 1786. | Conversation and Essay Writing
Fr. 11–13 (2stündig) | N.N. |

Grundstudium

- | | | |
|-------|---|------------------|
| 1787. | Grammar II A*
Mo. 14–16 (2stündig) | Bulmer |
| 1788. | Grammar II B*
Di. 11–13 (2stündig) | Bulmer |
| 1789. | Conversation for Beginners
Mo. 18–20 (2stündig) | N.N. |
| 1790. | Vocabulary*
Di. 14–16 (2stündig) | Geiselbrechtiger |
| 1791. | Comprehension and Conversation*
Mo. 11–13 (2stündig) | Geiselbrechtiger |
| 1792. | Translation for Beginners*
Di. 16–18 (2stündig) | Geiselbrechtiger |
| 1793. | German – English Translation for Beginners*
Do. 11–13 (2stündig) | Hooton |
| 1794. | Grammar I*
Di. 11–13 (2stündig) | Hooton |
| 1795. | Integrated Language Practice*
Mo. 11–13 (2stündig) | Nieroba |
| 1796. | Grammar I A*
Di. 9–11 (2stündig) | Nieroba |
| 1797. | Translation for Beginners
Di. 11–13 (2stündig) | Nieroba |

- Hauptstudium**
- | | |
|--|-------------------|
| 1798. Advanced Translation
Do. 14–16 (2stündig) | Bulmer |
| 1799. Essay Writing
Mi. 16–18 (2stündig) | N.N. |
| 1800. Essay Writing for Examination Candidates
Mo. 14–16 (2stündig) | Geiselbrechtinger |
| 1801. Advanced Translation German – English
Di. 14–16 (2stündig) | Hooton |
| 1802. Advanced German – English Translation
Do. 9–11 (2stündig) | Nieroba |

c) Fachdidaktische Übungen

d) Schulpraktische Studien

Veranstaltungen zur Landeskunde

- | | |
|--|-------------------|
| 1803. The United Kingdom or Divided Britain?
Social, Cultural and Political Aspects
Do. 11–14 (3stündig) | Bulmer |
| 1804. The Meaning behind the Words/Text in Context
Di. 14–16 (2stündig) | Bulmer |
| 1805. Landeskunde
Mi. 11–13 (2stündig) | Hooton |
| 1806. Irish History
Fr. 11–13 (2stündig) | Geiselbrechtinger |

Kolloquien

- | | |
|--|--------------|
| 1807. Examenskolloquium
Mo. 18–20 (2stündig) | Busse |
| 1808. Kolloquium für ExamenskandidatInnen und DoktorandInnen
Di. 14–16 (2stündig) (14tägig) | Claas |
| 1809. Kolloquium für ExamenskandidatInnen
Mo. 16–18 (2stündig) | Friedl |
| 1810. Kolloquium für DoktorandInnen
Mo. 18–20 (14tägig) | Friedl |
| 1811. Kolloquium für ExamenskandidatInnen
Di. 11–13 (2stündig) | Gomille |
| 1812. Kolloquium für ExamenskandidatInnen
Fr. 11–13 (2stündig) | Seidel |
| 1813. Kolloquium für DoktorandInnen:
Literaturtheorie
Fr. 13.30–15.30 (2stündig) | Seidel |
| 1814. Kolloquium
Do. 16–19 (3stündig) | Stein |
| 1815. Kolloquium
Do. 14–16 (2stündig) | Stierstorfer |

*Hinführungskurs zur Sprachprüfung (MPO) und Sprachkompetenzprüfung (LPO) sowie zum Sprachleistungsnachweis (alte LPO bis WS 98/99) und zur Zwischenprüfung (alte MPO bis SS 98)

LÜ Besonders geeignet für den Diplomstudiengang Literaturübersetzen

ZP Zwischenprüfungsgeeignet

X. Jüdische Studien

Vorlesungen

1816. Die Responsa-Literatur
Do. 11–13 (2 SWS) Börner-Klein
1817. wird noch bekanntgegeben
Mi. 9–11 (2 SWS) Brocke
1818. Geschichte der Juden in arabischen Ländern
Mo. 14–16 (2 SWS) Rohrbacher
1819. Kultur und Literatur der Juden in Byzanz
Di. 14–16 (2 SWS) Hollender

Hauptseminare

1820. Midraschanalyse
Do. 13.30–15 (2 SWS) Börner-Klein
1821. wird noch bekanntgegeben
Di. 11–13 (2 SWS) Brocke
1822. Ein frühes Zeugnis der jüdischen Aufklärung:
Isaak Wetzlars „Libes Briv“ (1649)
Do. 11–13 (2 SWS) Aptroot/
Rohrbacher

Proseminare

1823. Die Tempelrolle von Qumran
Di. 11–13 (2 SWS) Börner-Klein
1825. wird noch bekanntgegeben
Mi. 14–16 (2 SWS) Brocke
1826. Jüdische Geschichte in Düsseldorf
Mo. 9–11 (2 SWS) Rohrbacher

Grundkurse

1827. Hebräisch Gimel a: Mischna Toharot
Fr. 11–13 (2 SWS) Börner-Klein
- 1828a. Hebräisch Gimel b: Hebräische Sprache
und Literatur des Mittelalters
Di. 9–11 (2 SWS) Brocke
- 1828b. Hebräisch Gimel c: Hebräische Sprache
und Literatur der Gegenwart
Do. 9–11 (2 SWS) Rohrbacher

Übung

1829. Neuhebräische Lektüre
Do. 17–19 (2 SWS) Siebers

Sprachkurse

1830. Hebräisch I
Mo., Di. 11–13 (je 2 SWS) Müller
1831. Hebräisch Aleph – Modernes Hebräisch
Do. 14s.t.–15.30 (2 SWS) Siebers
1832. Tutorium Hebräisch I/Aleph
15.30s.t.–17 (2SWS) Siebers

Propädeutikum		
1833.	Einführung in die Jüdische Studien Mi. 11–13 (2 SWS)	Brocke/Börner-Klein/ Rohrbacher/Müller
Vorlesung		
1834.	Jiddische Literatur und Kultur in Nordamerika Mo. 11–13 (2 SWS)	Aptroot
Hauptseminar		
1835.	Ein frühes Zeugnis der jüdischen Aufklärung: Isaak Wetzlars „Libes briv“ (1649) Do. 14–16 (2 SWS)	Aptroot/Rohrbacher
Proseminare		
1836.	Amerikanische jiddische Literatur des 20. Jahrhunderts Mo. 14–16 (2 SWS)	Aptroot
1837.	Einführung in die jiddische Sprache und Kultur I (Sprachkurs) Mi. 9–11 (2 SWS)	Aptroot
1838.	Autobiographie Glikl von Hameln Mi. 11–13 (2 SWS)	Butzer
1839.	Jiddische Bibelübersetzungen Di. 14–16 (2 SWS)	Gruschka
1840.	Sprachkurs III Mi. 14–16 (2 SWS)	Gruschka
Übung		
1841.	Konversations- und Lesekurs für Anfänger Mi. 11–13 (2 SWS)	Aptroot

4

XII. Romanistik

Die Lehrveranstaltungen der Romanistik beginnen am 13.10.2004.

Für die Räume bitte die Aushänge beachten.

Stand: 04.05.2004

Änderungen vorbehalten

Vorlesungen		
1842.	Sprachkontakte in der Romania Di. 11–13 (2stündig)	Geisler
1843.	Wortbildung Französisch und Italienisch Mi. 11–13 (2stündig)	Rettig
1844.	Italienisch heute I: Die räumliche Dimension Do. 16–18 (2stündig)	Schafroth
1845.	Grundlagen der Literaturwissenschaft (Französisch, Italienisch, Spanisch) Do. 11–13 (2stündig)	Siepe
1846.	Literatur- und Kulturgeschichte Frankreichs im 17. Jahrhundert Mi. 11–13 (2stündig)	Semsch

1847. Die italienische Lyrik der Moderne
Do. 9–11 (2stündig) Brohm
1848. Literatur- und Kulturgeschichte Spaniens im 18. Jahrhundert
Di. 9–11 (2stündig) Leinen

Einführungen

1849. Einführung in das Studium der romanistischen
Literaturwissenschaft (Französisch)
Di. 11–13 (2stündig) Beckmann
1850. Einführung in das Studium der romanistischen
Literaturwissenschaft (Französisch)
Mi. 9–11 (2stündig) Rehbein
1851. Einführung in das Studium der romanistischen
Sprachwissenschaft (Französisch)
Mi. 9–11 (2stündig) Nicklaus
1852. Einführung in das Studium der romanistischen
Literaturwissenschaft (Italienisch)
Mo. 11–13 (2stündig) Drissen
1853. Einführung in das Studium der romanistischen
Sprachwissenschaft (Italienisch)
Mi. 9–11 (2stündig) Rocco
1854. Einführung in das Studium der romanistischen
Literaturwissenschaft (Spanisch)
Do. 14–16 (2stündig) Matthes
1855. Einführung in das Studium der romanistischen
Sprachwissenschaft (Spanisch)
Do. 14–16 (2stündig) Schwarze

Proseminare Literaturwissenschaft

1856. *Ecriture féminine*
Fr. 9–11 (2stündig) Gerling
1857. Dialogtexte als Medium deutsch-französischen Dialogs
Mi. 14–16 (2stündig) Matthes
1858. Geschichte und gesellschaftliche Entwicklung Frankreichs
im Spiegel von Literatur und Literaturverfilmungen
Do. 11–13 (2stündig) Rehbein
1859. Das Theater von Dario Fo
Mi. 11–13 (2stündig) Rehbein
1860. Manzoni, *I promessi sposi*
Di. 14–16 (2stündig) Semsch
1861. *La nueva novela policíaca*
Mi. 16–18 (2stündig) Goldammer
1862. Spanisches Gegenwartstheater
Do. 11–13 (2stündig) Matthes

Proseminare Sprachwissenschaft

1863. Französische Semantik
Do. 16–18 (2stündig) Bierbach
1864. Einführung in die Pragmatik (Französisch)
Fr. 9–11 (2stündig) Nicklaus

- | | |
|---|----------|
| 1865. Phonetik und Phonologie des Italienischen
Mi. 11–13 (2stündig) | Ewert |
| 1866. Spanische Morphologie
Mo. 14–16 (2stündig) | Schwarze |
| 1867. Spanische Lexikographie
Fr. 11–13 (2stündig) | Stork |

Hauptseminare Literaturwissenschaft

- | | |
|--|--------|
| 1868. Interkulturelle Prozesse und Verfahren
Mi. 14–16 (2stündig) | Borsò |
| 1869. Die Lyrik des französischen Symbolismus
Mi. 9–11 (2stündig) | Brohm |
| 1870. George Sand
Mi. 16–18 (2stündig) | Leinen |
| 1871. Frankophone Erzählliteratur des Maghreb
Do. 9–11 (2stündig) | Semsch |
| 1872. Literatur und Politik: Frankreich 1913–1939
Di. 11–13 (2stündig) | Siepe |
| 1873. „La Dame aux Camélias“ in Roman, Theater, Oper
Ballett und Film
Do. 14–16 (2stündig) | Siepe |
| 1874. Das italienische Trecento
Do. 14–16 (2stündig) | Semsch |
| 1875. Imaginäre Topographien: Räume in der
hispanoamerikanischen Kurzerzählung
Mi. 9–11 (2stündig) | Borsò |
| 1876. La novela policíaca española
Mo. 11–13 (2stündig) | Leinen |

Hauptseminare Sprachwissenschaft

- | | |
|---|------------|
| 1877. Französische Semantik
Do. 16–18 (2stündig) | Bierbach |
| 1878. Varietäten des Französischen
Di. 9–11 (2stündig) | Geisler |
| 1879. Saxonischer, teutonischer und gallischer Stil von
Wissenschaftssprache
Do. 11–13 (2stündig) | Rettig |
| 1880. Saussure und Derrida
Di. 9–11 (2stündig) | Roggenbuck |
| 1881. Sprache und Höflichkeit (Französisch)
Mi. 16–18 (2stündig) | Schafroth |
| 1882. Italienische Wortbildung: Zusammensetzung
Do. 14–16 (2stündig) | Rettig |
| 1883. Italienisch in den Medien
Do. 11–13 (2stündig) | Schafroth |
| 1884. Sprachwandel und Grammatikalisierung (Spanisch)
Mi. 11–13 (2stündig) | Geisler |



Oberseminare

- | | |
|---|----------|
| 1885. Ausgewählte Probleme der französischen und spanischen Sprachwissenschaft (Kolloquium für fortgeschrittene Studierende und Examenkandidaten)
Mo. 16–18 (2stündig) | Bierbach |
| 1886. Examensvorbereitung und Vorstellung neuer sprachwissenschaftlicher Arbeiten
nach Vereinbarung | Geisler |
| 1887. Neuere Forschungen zur romanischen Sprachwissenschaft und Examenstraining
Mi. 14–16 (2stündig) | Rettig |
| 1888. Aktuelle Probleme der Literatur-, Kultur- und Medienwissenschaft (Kolloquium für Postgraduierte)
nach Vereinbarung | Borsò |
| 1889. Ausgewählte Probleme der romanistischen Literaturwissenschaft (Kolloquium für Examenkandidaten)
Mi. 11–13 (2stündig) | Brohm |
| 1890. Fragen und Probleme der Literaturwissenschaft in Theorie und Praxis
Mi. 14–16 (2stündig) | Leinen |
| 1891. Ausgewählte Probleme der Literaturwissenschaft (Kolloquium für Examenkandidaten und Doktoranden)
Mi. 11–13 (2stündig) | Siepe |

Sprache des Mittelalters

- | | |
|---|----------|
| 1892. Französisch des Mittelalters I/II
Do. 14–16 (2stündig) | Drissen |
| 1892. Italienisch des Mittelalters
Mi. 16–18 (2stündig) | Nicklaus |
| 1894. Spanisch des Mittelalters
Di. 11–13 (2stündig) | Bierbach |

Fachdidaktik

- | | |
|---|---------|
| 1895. Dossierarbeit im Französischunterricht
Fr. 9–11 (2stündig) | Drissen |
|---|---------|

Landeskunde

- | | |
|--|---------|
| 1896. Parodierter Alltag: „Les Inconnus“ und andere Bekannte
Fr. 11–13 (2stündig) | Drissen |
| 1897. Literatur und Politik: Frankreich 1913–1939
Di. 11–13 (2stündig) | Siepe |

Sprachseminare Französisch

Die Sprachseminare Französisch richten sich ausschließlich an Studierende der Romanistikstudiengänge (Lehramt Französisch, Magister, Bachelor) nach Teilnahme am Einstufungstest.

- | | |
|--|-------|
| 1898. Cours propédeutique de français
Di. 9–11 und Do. 14–16 (4stündig) | Creff |
| 1899. Grammaire française I
Mo. 11–13 (2stündig) | Creff |

1900.	Grammaire française I Mi. 9–11 (2stündig)	Creff
1901.	Grammaire française II Di. 11–13 (2stündig)	Creff
1902.	Compréhension et expression I (civilisations et littératures de langue française) Di. 11–13 (2stündig)	Le Floc'h
1903.	Compréhension et expression I (civilisations et littératures de langue française) Do. 11–13 (2stündig)	Le Floc'h
1904.	Compréhension et expression II (civilisations et littératures de langue française) Do. 11–13 (2stündig)	Striedter
1905.	Compréhension et expression II (civilisations et littératures de langue française) Fr. 9–11 (2stündig)	Striedter
1906.	Cours de thème I Mi. 11–13 (2stündig)	Le Floc'h
1907.	Cours de thème I Mo. 9–11 (2stündig)	Stabarin
1908.	Cours de thème I Mi. 11–13 (2stündig)	Creff
1909.	Cours de thème II Do. 9–11 (2stündig)	Stabarin
1910.	Cours de perfectionnement (thème) Mo. 9–11 (2stündig)	Creff
1911.	Cours de perfectionnement (thème) Di. 14–16 (2stündig)	Le Floc'h
1912.	Cours de perfectionnement (expression écrite) Di. 9–11 (2stündig)	Söffing
1913.	Cours de perfectionnement (expression écrite) Do. 9–11 (2stündig)	Söffing
1914.	Übersetzen Französisch-Deutsch I Mo. 14–16 (2stündig)	Drissen
1915.	Übersetzen Französisch-Deutsch II Di. 14–16 (2stündig)	Beckmann

Sprachseminare Italienisch

Die Sprachseminare Italienisch richten sich ausschließlich an Studierende der Romanistikstudiengänge (Lehramt Italienisch, Magister, Bachelor) nach Teilnahme am Einstufungstest.

1916.	Intensivkurs Italienisch Di. und Do. 11–13 (4stündig)	de Manzini Himmrich
1917.	Grammatica contrastiva I Di. und Do. 9–11 (4stündig)	de Manzini Himmrich
1918.	Grammatica contrastiva II Mi. 9–11 (2stündig)	de Manzini Himmrich
1919.	Comprensione ed espressione I Di. 11–13 (2stündig)	Wiedemann

- | | |
|---|---------------------|
| 1920. Comprensione ed espressione II
Do. 11–13 (2stündig) | Sellerio |
| 1921. Comprensione ed espressione III
Fr. 9–11 (2stündig) | Caravaggi |
| 1922. Traduzione tedesco-italiano I
Di. 14–16 (2stündig) | Afflerbach |
| 1923. Traduzione tedesco-italiano II
Di. 16–18 (2stündig) | Afflerbach |
| 1924. Perfezionamento Composizione
Mi. 14–16 (2stündig) | de Manzini Himmrich |
| 1925. Perfezionamento Traduzione
Mi. 11–13 (2stündig) | de Manzini Himmrich |
| 1926. Übersetzen Italienisch-Deutsch I
Mo. 9–11 (2stündig) | Rehbein |
| 1927. Übersetzen Italienisch-Deutsch II
Do. 11–13 (2stündig) | Brohm |

Sprachseminar Spanisch

Die Sprachseminare Spanisch richten sich ausschließlich an Studierende der Romanistikstudiengänge (Lehramt Spanisch, Magister, Bachelor) nach Teilnahme am Einstufungstest.

- | | |
|--|-------------|
| 1928. Spanisch für Anfänger (Intensivkurs)
Mo. 11–13 und Di. 11–13 (4stündig) | Herrero |
| 1929. Spanisch für Anfänger (Intensivkurs)
Di. 16–18 und Do. 14–16 (4stündig) | N.N. |
| 1930. Gramática española I
Fr. 11–13 (2stündig) | Herrero |
| 1931. Gramática española I
Di. 14–16 (2stündig) | N.N. |
| 1932. Gramática española II
Do. 9–11 (2stündig) | Soufiani |
| 1933. Comprensión y expresión I
Mo. 9–11 (2stündig) | Rodríguez |
| 1934. Comprensión y expresión II
Mo. 11–13 (2stündig) | Rodríguez |
| 1935. Comprensión y expresión III
Mo. 14–16 (2stündig) | Rodríguez |
| 1936. Comprensión y expresión III
Mi. 11–13 (2stündig) | García-Mata |
| 1937. Traducción alemán-español I
Mo. 11–13 (2stündig) | Herrero |
| 1938. Traducción alemán-español II
Mi. 16–18 (2stündig) | N.N. |
| 1939. Perfeccionamiento (composición)
Fr. 11–13 (2stündig) | García-Mata |
| 1940. Perfeccionamiento (traducción alemán-español)
Mi. 14–16 (2stündig) | N.N. |

1941. Übersetzen Spanisch-Deutsch I
Fr. 9–11 (2stündig) Stork
1942. Übersetzen Spanisch-Deutsch II
Di. 14–16 (2stündig) N.N.

Für Hörer aller Fakultäten

1943. Französisch I (für Anfänger)
Die Zeit wird noch bekannt gegeben. (4stündig) K. Siepe
1944. Französisch II (für Fortgeschrittene)
Di. 9–11 (2stündig) Söffing
1945. Französisch III (Expression écrite et orale)
Mo. 11–13 (2stündig) Stabarin
1947. Italienisch für Anfänger (Intensivkurs)
Mo. 11–13 und Do. 9–11 (4stündig) Sellerio
1948. Espressione orale e scritta
Mo. 14–16 (2stündig) Lindt
1949. Spanisch für Anfänger (Intensivkurs)
Di. 11–13 und Fr. 11–13 (4stündig) Pascha-Guerrero
1950. Spanisch für Fortgeschrittene
Fr. 9–11 (2stündig) Navarro
1951. Expresión oral y escrita
Fr. 11–13 (2stündig) Navarro

Studiengang Kulturwissenschaft und Medien

1952. Proseminar
Di. 16–18 (2stündig) Stemmler
1953. Hauptseminar: Interkulturelle Prozesse und Verfahren
Mi. 14–16 (2stündig) Borsò
1954. Französisch für Anfänger
Mi. 9–11 und Do. 14–16 (4stündig) Le Floc'h
1955. Spanisch für Anfänger
Mi. und Fr. 9–11 (4stündig) García-Mata

**Bachelor-Kombinationsstudiengang
(studiengangsspezifische Veranstaltungen)**

1956. Vorlesung: Literatur- und Kulturgeschichte Frankreichs
im 17. Jahrhundert
Mi. 11–13 (2stündig) Semsch
1957. Vorlesung: Literatur- und Kulturgeschichte Spaniens im
18. Jahrhundert
Di. 9–11 (2stündig) Leinen
1958. Proseminar: Geschichte und gesellschaftliche Entwicklung
Frankreichs im Spiegel von Literatur und Literaturverfilmungen
Do. 11–13 (2stündig) Rehbein
1959. Hauptseminar: Interkulturelle Prozesse und Verfahren
Mi. 14–16 (2stündig) Borsò
1960. Hauptseminar: Imaginäre Topographien: Räume in der
hispanoamerikanischen Kurzerzählung
Mi. 9–11 (2stündig) Borsò

XIII. Modernes Japan

Proseminar

1961. Einführung in die japanische Kultur
Di. 16–18, PS/MRG Hein
1962. Japanische Landeskunde
Mi. 11–13, PS/MRG Behaghel
1963. Einführung in die Geschichte Japans
Fr. 11–13, PS/MRG Franzmann

Hauptseminar

1964. Japan zwischen Renationalisierung und der Entwicklung
zu einer Civil Society?
Mi. 11–12.30, HS/KTM Mae
1965. Die japanische Frauenbewegung als soziale, politische und
kulturelle Reformbewegung
Di. 11–12.30, HS/KTM Mae
1966. Begegnungen mit „Asien“ im Spiegel japanischer
Gegenwartsliteratur
Do. 14–16, HS/KtM Hein

Ringvorlesung

1967. Japanisch-deutsche Wirtschaftsbeziehungen Mae

Übung

1968. Die japanische Frauenbewegung als soziale, politische
und kulturelle Reformbewegung
Mo. 16–18 (14tägig), Übung zum HS/WPB Mae
1969. Einführung in die Hilfsmittel der Japanologie Hein
Mi. 16–17, Ü/WPB
1970. N.N. N.N.

Kolloquium

1971. Dimensionen der Moderne: Kulturalität – Interkulturalität
– Transkulturalität Mae
Mi. 16–18, Koll/WPB

Lektürekurs

1972. Nishikawa Nagao: „Kulturtheorien des
Globalisierungszeitalters“ Mae
Mo. 14–16

Sprachunterricht

1973. **Japanisch I (MA)/Sprachmodul I (BA-KF)**
Mo. 9–11 Grammatikübungen (Gruppe A) Fujita
Mo. 11–13 Grammatikübungen (Gruppe B) Fujita
Di. 9–11 Grammatikübungen (Gruppe A) N.N.
Di. 11–13 Grammatikübungen (Gruppe B) N.N.
Mi. 9–11 Schreibübungen Fujita
Do. 9–10.30 Grammatik und Lektüre leichter Texte N.N.

1974. **Japanisch III (MA)/Sprachmodul III (BA-KF)**
 Di. 9–11 Grammatikübungen Fujita
 Do. 9–11 Grammatikübungen Fujita
 Fr. 9–11 Schreib- und Leseübungen Fujita
- Japanischkurse im Hauptstudium/Mittel- und Fortgeschrittenenkurse**
1975. Do. 10.50–12.20 (Wieder-)Einstieg in die Textlektüre 1 N.N.
 Fr. 11–13 Japanisch V Fujita
 Di. Japanisch für Fortgeschrittene Fujita
- Ergänzungskurse**
1976. Vorbereitungskurs für JLPT Stufe 4/ N.N.
 Grammatik für Japanisch III
1977. Vorbereitungskurs für JLPT Stufe 3/ N.N.
 Hörverstehen
1978. Japanisch für Hörer aller Fakultäten/Sprachmodul I & II (BA-EF)
 Mo. 17.35–19.05 Ia (Anfängerkurs) N.N.
 Do. 16–18 Ia (Anfängerkurs) Fujita
 Mo. 16–17.30 IIa (Aufbaukurs) N.N.
 Mi. 16–18 IIa (Aufbaukurs) Fujita

XIV. Literaturübersetzen

- Vorlesungen**
1986. Komposition Beeh
 Mo. 9–11 (2stündig)
1987. Einführung in die Germanistische Sprachwissenschaft Busse
 Di. 11–13 (2stündig)
1988. Berlin, München, Prag und Wien: Cepl-Kaufmann
 Zum Kulturtransfer in der Moderne
 Mo. 11–13 (2stündig)
1989. Zur Hermeneutik-Diskussion in der Literaturwissenschaft Tepe
 Mo. 11–13 (2stündig)
1990. Franz Grillparzer II. Teil Hoffmann
 Do. 11–13 (2stündig)

Proseminare

- a) Einführungen**
1991. Einführung in die Germanistische Sprachwissenschaft Beeh
 Fr. 9–11 (2stündig)
1992. Einführung in die Germanistische Sprachwissenschaft Scharf
 Mo. 9–11 (2stündig)
1993. Einführung in die Grundbegriffe der Literaturwissenschaft Füllner
 Do. 16–18 (2stündig)
- b) Grundseminare**
1994. Grundseminar I: Grammatik Niehr
 Do. 11–13 (2stündig)

1995.	Grundseminar I: Grammatische Aspekte des Deutschen Do. 9–11 (2stündig)	Beeh
1996.	Grundseminar II: Semantik und Pragmatik Mi. 9–11 (2stündig)	Scharf
1997.	Grundseminar II: Semantik – Pragmatik Mi. 11–13 (2stündig)	Wengeler
1998.	Grundseminar III: Deutsche Sprachgeschichte Mi. 14–16 (2stündig)	Welbers
1999.	Grundseminar III: Historische und soziale Aspekte der deutschen Sprache Di. 14–16 (2stündig)	Funken
2001.	GS Epoche: Barock Mo. 16–18 (2stündig)	Neuhaus-Koch
2002.	GS Methoden der Literaturwissenschaft Di. 11–13	Schönborn
2003.	Autor und Werk: „Der frühe Schiller“ Mi. 9–11 (2stündig)	Tepe
2004.	Epoche: Romantik Di. 11–13 (2stündig)	Claus
c) Thematische Proseminare		
2005.	Sanskrit Mi. 9–11 (2stündig)	Beeh
2006.	Übersetzungstheorie und -geschichte Di. 9–11 (2stündig)	Scharf
2007.	Hofmannsthals dramatisches Schaffen Mo. 14–16 (2stündig)	Beck
2008.	Eichendorff: Prosaschriften Mo. 16–18 (2stündig)	Hildesheim
2009.	Jüngste deutsch-jüdische Literatur („3. Generation“) (Blockseminar)	Kaiser
2010.	Der biografische Roman Mi. 14–16 (2stündig)	Neuhaus-Koch
2011.	Volker Braun Fr. 11–13 (2stündig)	Morgenroth
2012.	Die Farben des Meeres oder Variationen über die Sehnsucht Fr. 9–11 (2stündig)	Singh
2013.	Schillers Historiendramen Mi. 14–16 (2stündig)	Solibakke
2014.	Heines Prosawerke Do. 16–18 (2stündig)	Solibakke
2015.	Romane der Frühromantik Di. 14–16 (2stündig)	Viehöver
2016.	Tiecks Erzählungen Do. 14–16 (2stündig)	Alefeld
2017.	Autor und Werk: Kafka Fr. 14–16 (2stündig)	Bachmann

- | | |
|---|----------|
| 2018. Endzeitdichtung
Mo. 11–13 (2stündig) | Grothues |
| 2019. Mirakeldichtung
Do. 14–16 (2stündig) | Küsters |
| 2020. Härtmann von Aue: „Iwein“
Di. 14–16 (2stündig) | Klindert |
| 2021. Medienkultur des Mittelalters
Do. 14–16 (2stündig) | Lotsch |
| 2022. Althochdeutsche Literatur
Di. 16–18 (2stündig) | Wilcke |
| 2023. Das Junge Deutschland
Do. 18s.t.–19.30 (2stündig) | Ehlert |

Hauptseminare

- | | |
|---|-----------|
| 2024. Kognitive Semantik
Mi. 9–11 (2stündig) | Busse |
| 2025. Aufschriften
Di. 9–11 (2stündig) | Beeh |
| 2026. Sprachwandel
Do. 16–18 (2stündig) | Niehr |
| 2027. Autorinnen nach 1945
Mi. 11–13 (2stündig) | Schönborn |
| 2028. Gottfried Benn
Do. 11–13 (2stündig) | Schönborn |
| 2029. Mythos in Werbung und Literatur
Do. 14–16 (2stündig) | Tepe |
| 2030. Thomas Manns Erzählungen I (SoSe Teil II)
Mo. 14–16 (2stündig) | Roskothen |

Oberseminare

- | | |
|--|------|
| 2031. Politische Mythen/Neue Examensarbeiten aus dem
Schwerpunkt
Do. 16–18 (14tägig) | Tepe |
|--|------|

Kolloquium

- | | |
|--|--------|
| 2032. Kolloquium: Wittgenstein – Philosophische Untersuchungen
der Sprache
Do. 9–11 (2stündig) | Scharf |
|--|--------|

Projektbereich Schriftlichkeit

Übungen

- | | |
|---|--------------|
| 2033. Praxis der Lyrikübersetzung
Di. 11–13 (2stündig) | Nitzberg |
| 2034. Praxis des literarischen Schreibens
Mi. 16–18 (2stündig) | Raven/Scholz |

Für ausländische Stipendiatinnen und Stipendiaten Thematische Proseminare

- | | |
|--|-----------|
| 2035. Germanistische Literaturwissenschaft
Di. 16–18 (2stündig) | Halbekann |
|--|-----------|

XV. Anglistik

Bei der Meldung zur Prüfung werden Teilnahme- und Leistungsnachweise von Lehrveranstaltungen, die im Abschnitt „Literaturübersetzen“ aufgeführt sind, nur dann anerkannt, wenn sie nach der formellen Einschreibung in den Studiengang erworben wurden.

Grundstudium

- | | | |
|-------|--|-------------------|
| 2036. | Einführung in die englische und amerikanische Literaturwissenschaft für Literaturübersetzer
Di. 9–11 (2stündig) | Schiller |
| 2037. | Einführung in die englische Sprachwissenschaft Teil I
Mo. 11–13 (2stündig) | Dorgeloh |
| 2038. | Übersetzen literarischer Texte: Englisch-Deutsch I
(2stündig) | Hag |
| 2039. | Übersetzen literarischer Texte: Englisch-Deutsch I
(2stündig) | Klewe |
| 2040. | Übersetzen literarischer Texte: Englisch-Deutsch II
(2stündig) | N.N. |
| 2041. | Übersetzen literarischer Texte: Englisch-Deutsch II
(2stündig) | Klewe |
| 2042. | Literary Translation from German into English
Fr. 14–16 (2stündig) | Geiselbrechtinger |
| 2043. | Kontrastive Lexikologie und Idiomatik
Mi. 9–11 (2stündig) | Hooton |
| 2044. | Kontrastive Grammatik
Do. 11–13 (2stündig) | Nieroba |

Hauptstudium

- | | | |
|-------|--|---------|
| 2045. | Translation in Practice: Contemporary Anglophone Travel Writing into German
Do. 11–13 (2stündig) | Gomille |
| 2046. | Übersetzen literarischer Texte vom Englischen ins Deutsche: Erzählprosa
(2stündig) | Klewe |
| 2047. | Praxis des Literaturübersetzens an aktuellen Beispielen: Erzählprosa (aus der Sicht des Berufsübersetzers)
(2stündig) | Hag |

Folgende Veranstaltungen aus dem Anglistik-Programm sind für Literaturübersetzer besonders empfohlen:

Vorlesungen

- | | | |
|-------|---|--------|
| 2048. | After Modernism: The American Novel since the 1960s
Do. 11–13 (2stündig) | Claas |
| 2049. | Nature in America: Poetic and Pictorial Interpretations from the 17th through the 20th Century
Mi. 9–11 (2stündig) | Friedl |
| 2050. | The Bible in American Literature
Do. 9–11 (2stündig) | Glaser |

- | | | |
|-------|---|---------|
| 2051. | From the 18th Century to Romanticism
Mi. 14–16 (2stündig) | Gomille |
| 2052. | Drama, Theater und Gesellschaft der englischen
Restaurationszeit
Di. 11–13 (2stündig) | Peters |
| 2053. | History of English Poetry
Mi. 11–13 (2stündig) | Seidel |
| 2054. | Pragmatik II
Do. 11–13 (2stündig) | Stein |

Veranstaltung zur Landeskunde

- | | | |
|-------|--|--------|
| 2055. | The United Kingdom or Divided Britain?
Social, Cultural and Political Aspects
Do. 11–14 (3stündig) | Bulmer |
| 2056. | The Meaning behind the Word/Text in Context
Di. 14–16 (2stündig) | Bulmer |

Proseminare

a) Literaturwissenschaftliche Proseminare

- | | | |
|-------|---|-----------------|
| 2057. | American Poetry bei People of Color
Do. 14–16 (2stündig) | Böger |
| 2058. | Samuel Becketts Prosa
Do. 11–13 (2stündig) | Fries-Dieckmann |
| 2059. | Zeitgenössische irische Literatur
Di. 14–16 (2stündig) | Gough |
| 2060. | Constructions of the Canadian North
Mi. 11–13 (2stündig) | Kern-Stähler |
| 2061. | Der historische Roman in England
Mi. 16–18 (2stündig) | Kern-Stähler |
| 2062. | 18th Century Novels: Henry Fielding
Do. 14–16 (2stündig) | Peters |
| 2063. | The American Presidency and the Myth of Virtuous
Power in Fact and Fiction
Mi. 14–16 (2stündig) | Uellenberg |
| 2064. | Literature of the American West
Mi. 11–13 (2stündig) | Uellenberg |
| 2065. | Drama der englischen Moderne
Do. 14–16 (2stündig) | Unterweg |
| 2066. | The Social Novel
Mi. 9–11 (2stündig) | Wolter |

b) Sprachwissenschaftliche Proseminare

- | | | |
|-------|--|----------|
| 2067. | Morphology
Mi. 9–11 (2stündig) | Bergs |
| 2068. | English Registers and Styles
Mo. 14–16 (2stündig) | Dorgeloh |
| 2069. | English Syntax
Fr. 9–11 (2stündig) | Dostert |

Hauptseminare

a) Literaturwissenschaftliche Hauptseminare

2070. Edgar Allan Poe: Poetry, Prose and Literary Theory
Mi. 14–16 (2stündig) Friedl
2071. English Poetry of the Renaissance
Mi. 16–18 (2stündig) Gomille
2072. Translation in Practice: Contemporary Anglophone
Travel Writing into German
Do. 11–13 (2stündig) Gomille
2073. Recent Novels by Margaret Atwood
Di. 14–16 (2stündig) Peters
2074. Englische Sonette
Mi. 16–18 (2stündig) Seidel
2075. Irish Drama from Synge to McDonagh
Do. 9–11 (2stündig) Seidel
2076. Elizabethan and Jacobean Tragedy
Mi. 16–18 (2stündig) Stierstorfer
2077. Images of Canada: Literary Negotiations
Mi. 11–13 (2stündig) Stierstorfer

b) Sprachwissenschaftliche Hauptseminare

2078. Contrastive Syntax
Di. 11–13 (2stündig) Adone
2079. Domain Specific Language: English in Business
and Economy
Di. 11–13 (2stündig) Stein

Literaturübersetzen – Grundstudium

Fächerübergreifende Veranstaltungen:

2080. Einführung in das Literaturübersetzen
Mo. 16–18 Drissen

Fachspezifische Veranstaltungen

2081. Übersetzen literarischer Texte: Französisch-Deutsch I
Mi. 11–13 (2stündig) Wodsak
2082. Übersetzen literarischer Texte: Französisch-Deutsch I
Do. 14–16 (2stündig) Wodsak
2083. Übersetzen literarischer Texte: Französisch-Deutsch II
Do. 9–11 (2stündig) Rehbein
2084. Übersetzen literarischer Texte: Italienisch-Deutsch I
Di. 9–11 (2stündig) Nicklaus
2085. Übersetzen literarischer Texte: Spanisch-Deutsch I
Do. 11–13 (2stündig) Bierbach

Literaturübersetzen – Hauptstudium

Fächerübergreifende Veranstaltung

2086. Berufskunde für Literaturübersetzer (aus Sicht der Verlagspraxis)
Di. 9–11 (2stündig) Flad

Fachspezifische Veranstaltungen

2087. Praxis des Literaturübersetzens an aktuellen Beispielen (dialogorientierte französische Texte)
Mo. 11–13 (stündig) Art
2088. Praxis des Literaturübersetzens an aktuellen Beispielen (beschreibungorientierte französische Texte)
Mo. 16–18 (2stündig) Lecker
2089. Übersetzungsvergleich: Théophile Gautier
Di. 11–13 (2stündig) Kortländer
2090. Literaturübersetzen Italienisch-Deutsch
Fr. 9–11 (2stündig) Schafroth
2091. Praxis des Literaturübersetzens an aktuellen Beispielen (Spanisch)
Mo. 14–16 (2stündig) Guinaldo

XV. Musikwissenschaft

Aufgrund eines Kooperationsvertrages mit der Robert-Schumann-Hochschule kann ab dem WS 1997/98 an der Philosophischen Fakultät Musikwissenschaft als Nebenfach im Magisterstudium (M. A.) studiert werden.

Musikwissenschaftliches Institut der Robert-Schumann-Hochschule Düsseldorf

(Fischerstraße 110, 40476 Düsseldorf)

Geschäftsführender Direktor: Prof. Dr. Andreas Ballstaedt, F. 4 91 82 23

Unterrichtsgebäude: Homberger Straße 12 (Eingang an der Hausrückseite)

Hochschulbibliothek: Homberger Straße 12 (Eingang an der Hausrückseite), 2. OG

Studiensekretariat: Verwaltungsgebäude „Villa Engelhardt“, Fischerstr. 110

Die Veranstaltungen finden im Unterrichtsgebäude statt.

Propädeutikum und Übungen

2093. Instrumentenkunde I
Mo. 14–16 Gätjen
2094. Fachhören
Mo. 18–19 Gätjen
2095. Instrumentenkunde
Mo. 16–18 Gätjen
2096. Propädeutikum: Einführung in Musikwissenschaft
Mi. 10–12 Kalisch

Literaturkunde-Veranstaltungen

2097. Musik der Renaissance
Fr. 12s.t.–13.30 Ballstaedt

- | | | |
|-------|---|----------|
| 2098. | Stationen der Gattung Kunstlied
Di. 16–18 | Kalisch |
| 2099. | Gitarrenkulturen
Mi. 16–18 | Koch |
| 2100. | Christoph Willibald Gluck und seine Zeit
Wochenend- und Kompaktseminar | Philippi |

Unter- und Mittelseminare

- | | | |
|-------|--|---------------|
| 2101. | Musik der Renaissance
Fr. 10–12 | Ballstaedt |
| 2102. | Claudio Monteverdi
Do. 11–13 | Ballstaedt |
| 2103. | Dona nobis pacem. Krieg und Frieden als Herausforderung
in geistlichen Kompositionen
Do. 13–15 | Bretschneider |
| 2104. | Stationen der Gattung Kunstlied
Di. 14–16 | Kalisch |
| 2105. | Forschungsansätze zur Populärmusik
Mi. 14–16 | Koch |
| 2106. | Musik und Kirchenmusik von der Reformationszeit bis
zum Spätbarock
Mo. 16–18 | Krieg |
| 2107. | Christop Willibald Gluck und die verschiedenen Operngattungen
des 18. Jahrhunderts
Wochenend- und Kompaktseminar | Philippi |

Ober- und Hauptseminare

- | | | |
|-------|--|------------|
| 2108. | Humor in der Musik
Do. 13–15 | Ballstaedt |
| 2109. | Einführung in das musiksoziologische Denken
Di. 18–20 | Kalisch |

Kolloquium für Doktoranden

- | | | |
|-------|-------|--------------------|
| 2110. | n. V. | Ballstaedt/Kalisch |
|-------|-------|--------------------|

XVI. Sportwissenschaft

Vorlesungen

- | | | |
|-------|---|---------------|
| 2111. | Biologisch-physiologische und
bewegungswissenschaftliche Grundlagen
von Bewegung und Leistung
LA = B1/B3, G, P
Mag. = I.2, G, P
Di. 9–11 (2stündig)
Hörsaal | Stemper/Wastl |
|-------|---|---------------|

Proseminare

2112. Sportunterricht in der Sekundarstufe I
LA = D1, G, WP
Do. 14–16 (2stündig)
Seminarraum 1
Brodbeck
2113. Fachdidaktische Aspekte in Schul- und außerschulischem Sport
LA = D1, G/WP
Mag. = 1.2 G/WP
Okt. 04 (siehe besonderen Aushang)
Seminarraum 1
Rocholl
2114. Biologisch-physiologische und bewegungswissenschaftliche Grundlagen von Bewegung und Leistung
LA = B1/B3, G, P
Mag. = 1.2, G, P
Di. 9–11 (2stündig)
Hörsaal
Stemper/Wastl

Hauptseminare

2115. Forschungs-Projekt – Motorische Leistungsfähigkeit von Kindern (Düsseldorfer Modell)
LA = B2/D1, H, WP
Mag. = 1.3, H, WP
Zeit nach Vereinbarung (Block)
Seminarraum 2
Stemper
2116. Funktionelles Bewegungstraining – gesundheitswissenschaftliche, medizinische und sportpädagogische Aspekte
LA = B2/B3, D1, H, WP
Mag. = 1.3, H, WP
Mi. 14–16 (2stündig)
Seminarraum 2
Stemper
2117. Neuere Konzeptionen zum Schulsport
LA = D1, C1, H, WP, Sek. II, Sek. I
Mag. = 1.2, H, WP
Do. 9–11 (2stündig)
Seminarraum 2
Tiegel
2118. Zum Sportlehrer in Schule und Gesellschaft
LA = D1, C3, C1, H, WP, Sek. II, Sek. I
Mag. = 1.2, H, WP
Mi. 11–13 (2stündig)
Seminarraum 2
Tiegel
2119. Bewegungen verstehen – Bewegungen lernen
LA = B3, C2, H, WP
Mag. = 1.2, H, WP
Do. 11–13 (2stündig)
Seminarraum 2
Wastl

Kolloquium

2120. Kolloquium für Examenskandidaten
Do. 11–13
Seminarraum 3
Stemper

2121. Kolloquium für Examenskandidaten
Zeit nach Vereinbarung (2stündig)
Raum 00.51 Tiegel
2122. Kolloquium für Examenskandidaten
Zeit nach Vereinbarung (2stündig)
Raum 01.17 Wastl

Schulpraktische Studien

2123. Begleitseminar zu Schulpraktischen Studien
LA = D 2, H, WP
Zeit nach Vereinbarung
Seminarraum 2 N.N.
2124. Schulpraktische Studien
LA = D 2, H, WP
Zeit nach Vereinbarung (2stündig) N.N.

Praxis und Theorie der Sportarten/-Bereich und Bewegungsfelder

Bewegungsprojekt

2125. Trampolinspringen
LA = A8, G, H, WP
Mag. III, G, H, WP
Mi. 9-11 (2stündig)
Halle AB Brodbeck
2126. Schneesport
LA = A8, G, H, WP
Mag. III, G, H, WP
Fr. 9-12 (3stündig)
Seminarraum 2
Skihalle Neuss Wastl

Praxis und Theorie der Sportbereiche und Bewegungsfelder

	Stufe	Zeit	Halle/Ort	
	Animation	LA = A 8, Mag. = III		
2127.	Exkursion: (Sport-)Animation 8tägig in der vorlesungsfreien Zeit s. bes. Aushang			Rocholl
	Badminton	LA = A 5, Mag. = II.1		
2128.	I	Mo. 11-13	D	Golmina
2129.	III	Mi. 13-15	ABC	Golmina
	Basketball	LA = A6 Mag. = II.1		
2130.	III	Mi. 11-13	AB	Golmina
2131.	Wfr. Üb.	Z. n. V.	ABC	Golmina
	Fitness	LA = A8, Mag. = III		
2132.	I	Mi. 9-11	Fitness-R.	Wastl
2133.	III	Do. 9-11	Fitness-R./SR 1	Stemper/Wastl
2134.	Wfr. Üb.	Do. 8-9	Fitness-R.	Stemper
	Fußball	LA = A7, Mag. = II.3		
2135.	II Stu/Sti	Do. 10-11	ABC	Rocholl
2136.	IV Stu/Sti	Do. 14-16	ABC	Rocholl
2137.	Wfr.	Fr. 13-15	ABC	Rocholl

	Stufe	Zeit	Halle/Ort	
	Gerätturnen	LA = A2, Mag. = I.1		
2138.	II	Mi. 9-10	C	Derks
2139.	Wfr. Üb.	Mi. 10-11.30	C	Derks
	Gymnastik/Tanz	LA = A3, Mag. = I.2		
2140.	I	Fr. 9-11	D	Heide
2141.	II	Fr. 11-12	D	Heide
2142.	Wfr. Üb.	Z. n. V.		Heide
	Handball	LA = 6, Mag. = II.2		
2143.	IV	Fr. 11-13	ABC	Rocholl
2144.	Wfr.	Z. n. V.		Rocholl
	Indoor-Cycling	LA = A8, Mag. = III		
2145.		Mo. 14-16	Fitness Company	Golmina
	Kleine Spiele	LA = A8, Mag. = III		
2146.		Mi. 14-16		Brodbeck
	Schneesport	LA = A8, Mag. = III		
2147.	I/II	Fr. 9-12	S2/Skihalle Neuss	Wastl
2148.	III/IV	Fr. 9-12	S2/Skihalle Neuss	Wastl
2149.	Exkursion (I, II, III, IV)	8tägig in der vorlesungsfreien Zeit	Ort und Zeit n.V.	Wastl
	Schwimmen	LA = A4, Mag. = I.4		
2150.	II	Mo. 9-10	Niederheid	Derks
2151.	III/IV	Mo. 10-11.30 Di. 9-11	Niederheid Niederheid	Derks

Beachte: Schwimmen III/IV findet als Blockveranstaltung (Mo./Di.) statt, d. h. es müssen beide Veranstaltungen zusammen belegt werden!

	Tischtennis	LA = A5, Mag. = II.1		
2152.	I	Di. 12-14	D	Golmina
2153.	II	Di. 11-12	D	Golmina
	Volleyball	LA = A5, Mag. = II.1		
2154.	I/II	Di. 10-12	AB	Brodbeck
2155.	III/IV	Do. 11-13	AB	Brodbeck
2156.	III/IV	Mo. 11-13	AB	Brodbeck
2157.	Wfr. Üb.	Mo. 13-14	A	Brodbeck
2158.	Wfr. Üb.	Di. 12-13	A	Brodbeck

Beachte: Volleyball III/IV findet als Blockveranstaltung (Mo./Do.) statt, d. h. es müssen beide Veranstaltungen zusammen belegt werden.

Weitere Veranstaltungen zur Praxis und Theorie der Sportarten sowie Angebote zur Lehrerfortbildung sind besonderen Aushängen zu entnehmen.

Abkürzungen

A = LA	=	Praxis und Theorie der Sportbereiche und Sportarten
B = LA	=	Medizinisch-naturwissenschaftlicher Theoriebereich
C = LA	=	Sozialwissenschaftlicher Theoriebereich
D = LA	=	Fachdidaktischer Theoriebereich
I = Mag.	=	Sport und Gesundheit
II = Mag.	=	Sport und Gesellschaft
III = Mag.	=	Sport und Freizeit
G	=	Grundstudium
H	=	Hauptstudium
P	=	Pflichtveranstaltung
WP	=	Wahlpflichtveranstaltung
W	=	Wahlveranstaltung
Wfr. Üb.	=	Wahlfreie Übung
Sti	=	Studentinnen
Stu	=	Studenten
LA	=	Lehramt
Mag.	=	Magister

Bei der Theorie und Praxis der Sportarten sind die Stufen I und II Veranstaltungen des Grundstudiums, die Stufen III und IV Veranstaltungen des Hauptstudiums.

Mathematisch-Naturwissen- schaftliche Fakultät

Dekan:

Univ.-Prof. Dr. Gerd Fischer

Prodekan:

Univ.-Prof. Dr. Peter Westhoff

Studiendekan:

Univ.-Prof. Dr. Reinhard Pietrowsky

Dekanatsbüro:

Universitätsstraße 1, 40225 Düsseldorf (Gebäude 25.32, Ebene 00, Raum 30),
F. 81-1 22 35/1 2193, Fax: 02 11-81-1 5191
E-Mail: dekan.math-nat-fak@uni-duesseldorf.de

Geschäftszeit montags bis freitags von 10–12

Dr. Bernd Höhn, Wiss. Ang., 81-1 13 78, E-Mail: hoehnb@uni-duesseldorf.de
Ursula Schmitz, Reg.-Ang., F. 81-1 21 93
Marko Wagner, Reg.-Ang., F. 81-1 58 84, Fax: 81-1 58 86

Promotionsangelegenheiten:

Angelika Simons, Reg.-Ang., F. 81-1 50 92, Fax: 0221-81-1 15 90,
E-Mail: promotion@mail.math-nat-fak.uni-duesseldorf.de

Geschäftszeit montags bis freitags von 9.30–11.30
Telefonsprechstunde: montags bis freitags von 11.30–12.00

Grundsatzangelegenheiten Lehre und Studium:

Angelika Simons, Reg.-Ang., F. 81-1 50 92, Fax: 0221-81-1 15 90

Fakultätsrat:

Dekan Univ.-Prof. Dr. Gerd Fischer
Prodekan Univ.-Prof. Dr. Peter Westhoff

Gruppe der Professorinnen und Professoren:

Univ.-Prof. Marlis Hochbruck, Univ.-Prof. Axel Buchner,
Univ.-Prof. Elisabeth Knust, Univ.-Prof. Klaus Lunau, Univ.-Prof. Peter Proksch,
Univ.-Prof. Helmut Ritter, Univ.-Prof. Gerd Wenzens, Univ.-Prof. Oswald Willi

Gruppe der wissenschaftlichen Mitarbeiterinnen und Mitarbeiter:

Dr. Guido Reiß, Akad. Direktor Dr. Herbert Wenk

Gruppe der Studierenden:

Andreas Funk, Damir Mir, Marko Siegesmund

Gruppe der weiteren Mitarbeiterinnen und Mitarbeiter:

Dietmar Frunzke, Peter Thielen

Orientierungsplan

Legende nebenstehend

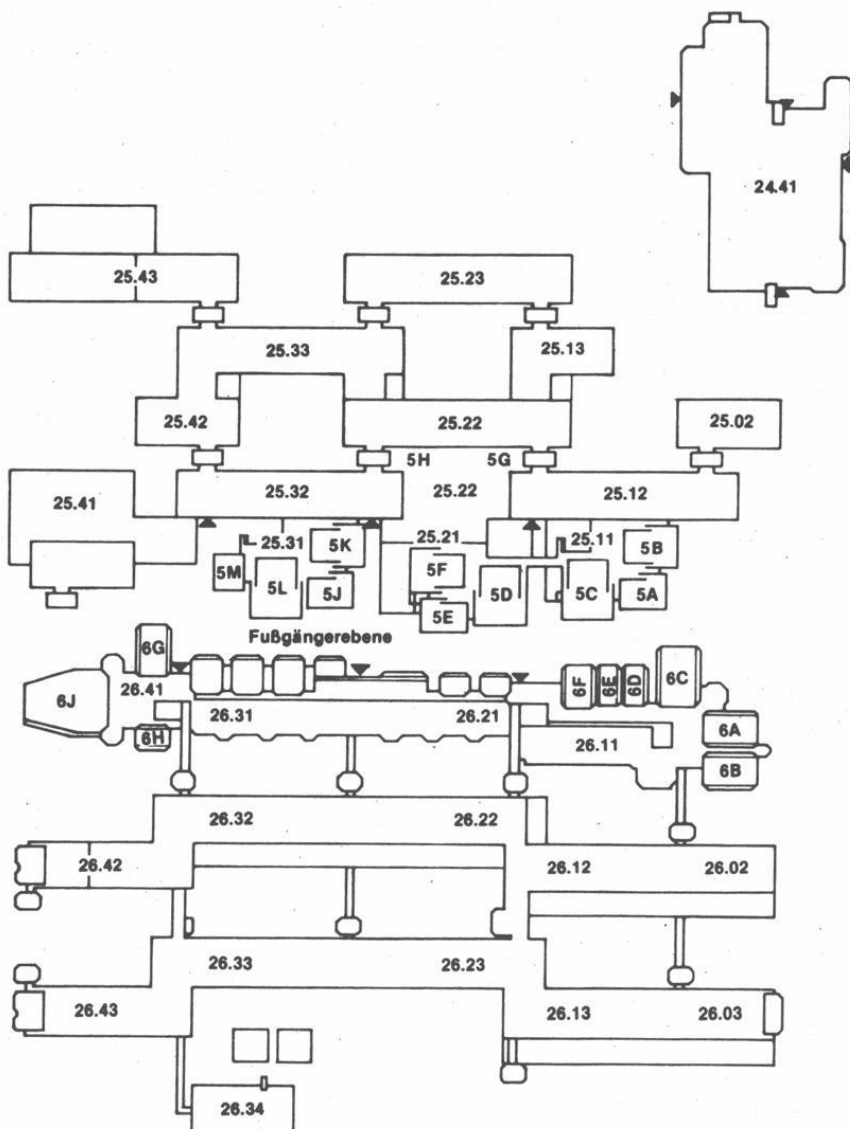

Legende zum Orientierungsplan

Mathematik

Reine Mathematik	Gebäude 25.22, Ebene 03
	Gebäude 25.13, Ebene 03
Angewandte Mathematik	Gebäude 25.22, Ebene 02
Mathematische Optimierung	Gebäude 25.22, Ebene 02
Math. Statistik und Wahrscheinlichkeitstheorie	Gebäude 25.13, Ebene 01

Informatik

Lehrstuhl für Bioinformatik	Gebäude 25.02, Ebene 02
Lehrstuhl für Praktische Informatik	Gebäude 25.12, Ebene 02
Lehrstuhl für Rechnetze und Kommunikationssysteme	Gebäude 25.12, Ebene 02
Signalverarbeitung und Bildverarbeitung	Gebäude 25.13, Ebene 02
Komplexitätstheorie und Kryptographie	Gebäude 25.13, Ebene 02
Algorithmen und Datenstrukturen	Gebäude 25.13, Ebene 02

Physik

Institut für Experimentalphysik	Gebäude 25.42, Ebene 01
Institut für Laser- und Plasmaphysik	Gebäude 25.33, Ebene 02
Institut für Physik der kondensierten Materie	Gebäude 25.22, Ebene 02
	Gebäude 25.23, Ebenen 00, 01, 02
Theoretische Physik	Gebäude 25.32, Ebenen 01, 02, 03
Angewandte Physik	Gebäude 25.33, Ebene 01

Chemie

Anorganische Chemie und Strukturchemie I	Gebäude 26.43, Ebene 01
Anorganische Chemie und Strukturchemie II	Gebäude 26.42, Ebene 01
Organische Chemie und Makromolekulare Chemie I	Gebäude 26.43, Ebene 00
Organische Chemie und Makromolekulare Chemie II	Gebäude 26.33, Ebene 00
Physikalische Chemie und Elektrochemie I	Gebäude 26.43, Ebene 02
Physikalische Chemie und Elektrochemie II	Gebäude 26.32, Ebene 02
Theoretische Chemie	Gebäude 26.32, Ebene 03
Biochemie	Gebäude 26.42, Ebene 03
Chemie und ihre Didaktik	Gebäude 26.31, Ebene U1

Pharmazie

Pharmazeutische Chemie	Gebäude 26.23, Ebene 02
Pharmazeutische Technologie	Gebäude 26.22, Ebene 00
Pharmazeutische Biologie	Gebäude 26.23, Ebene 00

Biologie

Botanisches Institut und (Botanischer Garten 29.01)	Gebäude 26.13, Ebene 02
Institut für Biochemie der Pflanzen	Gebäude 26.03, Ebene 01
Institut für ökologische Pflanzenphysiologie u. Geobotanik	Gebäude 26.13, Ebene 01
Abt. Geobotanik	Gebäude 26.13, Ebene U1
Institut für Entwicklungs- und Molekularbiologie der Pflanzen	Gebäude 26.03, Ebene 02
Institut für Entwicklungs- und Molekularbiologie der Tiere	Gebäude 26.13, Ebene 00
Institut für Zoophysiologie	Gebäude 26.12, Ebene 00
Institut für Zoomorphologie, Zellbiologie, Parasitologie	Gebäude 26.03, Ebene 00
Abteilung für Parasitologie	Gebäude 26.13, Ebene 00
Institut für Neurobiologie	Gebäude 26.02, Ebene 00 + U1
Genetik	Gebäude 26.02, Ebene 02
	Gebäude 26.03, Ebene U1
	Gebäude 26.12, Ebene 02
Mikrobiologie	Gebäude 26.12, Ebene 01
Physikalische Biologie und Abt. Biokybernetik	Gebäude 26.12, Ebene U1

(Fortsetzung siehe nächste Seite)

Psychologie (siehe Orientierungspläne Medizinische Fakultät)	Gebäude 23.03
Geographie	Gebäude 25.12, Ebenen 01
Universitäts- und Landesbibliothek	Gebäude 25.41
Fachbibliotheken	
Mathematik, Informatik, Physik, Geowissenschaften, Biologie, Chemie, Pharmazie	Gebäude 25.22, Ebene 01 Gebäude 26.21, Ebene 01
Hörsäle	
5A, 5B, 5C	Gebäude 25.11, Ebene 00
5D, 5E, 5F	Gebäude 25.21, Ebene 00
5G, 5H	Gebäude 25.22, Ebene 00
5J, 5K, 5L, 5M	Gebäude 25.31, Ebene 00
6A, 6B, 6C, 6D, 6E, 6F	Gebäude 26.11, Ebene 00
6G, 6H, 6J	Gebäude 26.41, Ebene 00

Studienberatung

Mathematik

Mathematisches Institut, Gebäude 25.13 und 25.22
 Beratungsgebiet: Bis Vordiplom oder Zwischenprüfung
 Akad. Oberrat Dr. Th. Thode, F. 81-1 21 72
 Gebäude 25.13, Ebene 03, Raum 39
 Sprechstunde: Mo. 11–12 und nach Vereinbarung
 Beratungsgebiet: Lehramtsstudiengang nach der Zwischenprüfung
 Stud.-Prof. Dr. E. Baumgartner, F. 81-1 21 84, Geb. 2522, Ebene 03, Raum 57
 Sprechstunde: Di. 11.15–11.45 und nach Vereinbarung
 Beratung zum weiterführenden Studium: Alle Dozentinnen und Dozenten der
 Mathematik

Informatik

Institut für Informatik, Gebäude 25.02, Ebene 02, Raum 36
 Geschäftsführender Leiter (Univ.-Prof. Dr. v. A. Haeseler), F. 81-11358
 Sprechstunde: Mi. 10–12

Physik

Institut für Experimentalphysik, Gebäude 25.33, Ebene 01, Raum 62,
 Prof. Dr. Dieter Schumacher, F. 81-1 31 02, Mo. 11–12

Chemie

Studiengang Diplom:	Univ.-Prof. Dr. H.-D. Martin, Institut für Organische Chemie und Makromolekulare Chemie, Lehrstuhl I, F. 81-1 22 98
Wirtschaftschemie:	Univ.-Prof. Dr. H.-D. Martin, Institut für Organische Chemie und Makromolekulare Chemie, Lehrstuhl I, F. 81-1 22 98
Studiengang Lehramt:	Univ.-Prof. Dr. Hans-Henning Strehblow, Institut für Physikalische Chemie und Elektrochemie II, F. 81-1 48 67, Sprechstunde nach Vereinbarung
Studiengang Biochemie:	Akad. Oberrat Dr. U. Schulte, Institut für Biochemie, F. 81-12020

Pharmazie

Institut für Pharmazeutische Biologie, Gebäude 26.32, Ebene 00, Raum 29
Priv.-Doz. Dr. Claus M. Paßreiter, F. 81-1 41 72, Mi. 11–12

Biologie

Institut für Zoomorphologie, Zellbiologie und Parasitologie
Gebäude 26.03, Ebene 00, Raum 29

Prof. Dr. D'Haese, F. 81-1 34 05, E-Mail: dhaese@uni-duesseldorf.de,
Sprechstunde: Do. 14–15

Priv.-Doz. Dr. Jürgen Schumann, F. 81-1 37 32, E-Mail: schumann@uni-duesseldorf.de

Psychologie

Psychologisches Institut
Univ.-Prof. Dr. F. J. Hehl (F. 81-1 20 62), Sprechstunde Mi. 12–13
Beratungsgebiet: Problemfälle

Univ.-Prof. Dr. Joachim Krauth, F. 81-1 21 44
Gebäude 23.02, Ebene 01, Raum 26, Sprechstunde Di. 15–16
Beratungsgebiet: Nebenfach-Psychologen

Dr. Petra Jansen-Osmann, F. 81-1 56 29
Gebäude 23.03, Ebene U1, Raum 83
Beratungsgebiet: 1. Studienabschnitt

Dr. Michael Niedeggen, Juniorprofessor, F. 81-1 20 11
Gebäude 23.03, Ebene 00, Raum 46, Sprechstunde nach Vereinbarung
Beratungsgebiet: 2. Studienabschnitt

Geographie

Geographisches Institut, Gebäude 25.12

Studiengang Magister: Univ.-Prof. Gerd Wenzens, F. 81-1 20 48,
Gebäude 25.12, Ebene 01, Raum 46

Studiengang Lehramt: Univ.-Prof. Gerd Wenzens, F. 81-1 20 48,
Gebäude 25.12, Ebene 01, Raum 46

Sprechstunden: siehe besonderen Aushang Gebäude 25.12, Ebene 00
und nach Vereinbarung

Studienberatung durch die Fachschaftsvertreterinnen und -vertreter der Studierendenschaft

Biologie

Fachschaftsraum Biologie, Gebäude 26.11, Ebene U1, Raum 42, F. 81-1 20 25. Vor Beginn des Wintersemesters führt die Fachschaft eine Informationsveranstaltung für Erstsemester durch. Genaue Termine und andere Informationen finden sich an den Schwarzen Brettern Geb. 26.01 oder im Fachschaftsraum (auch telefonisch).

Chemie

Fachschaftsraum Chemie, Gebäude 26.31, Ebene U1, Raum 51, F. 81-1 43 01 und Fachschaftsbüro Gebäude 25.31, Ebene 00, Raum 81 (über der Cafeteria), F. 81-1 36 11, Fax 81-1 36 11. In der Woche vor Beginn der Vorlesungen (siehe erste Umschlagseite) im Wintersemester führt die Fachschaft in der Regel von Dienstag (10.00) bis einschließlich Donnerstag eine dreitägige fortlaufende Einführungsveranstaltung durch. Der genaue Termin kann telefonisch erfragt oder den Aushängen am Schwarzen Brett der Fachschaft in der Ebene U1 (Geb. 26.41) entnommen werden.

Geographie

Fachschaftsraum Geographie, Gebäude 25.12, Ebene 01, Raum 18, F. 81-14846
Mo.–Do. 13–14, ansonsten siehe Anschlag am Fachschaftsbrett (Ebene 00).

Mathematik

Fachschaftsraum Mathematik, Gebäude 25.31, Ebene 00, Raum 82 und 83,
F. 81-13607 und 81-13707, in der Vorlesungszeit täglich siehe Aushang, sonst
Do. 14–16. Vor Beginn der Vorlesung im Wintersemester führt die Fachschaft eine
viertägige Einführungsveranstaltung für Erstsemester durch (siehe Aushang).

Informatik

Fachschaftsraum Informatik (z.Z. siehe Fachschaftsraum Geographie)

Pharmazie

Fachschaftsraum Pharmazie, Gebäude 26.31, Ebene U1, Raum 41, F. 81-12516,
Sprechzeit: siehe Aushang – in der Vorlesungszeit täglich 12–13. Einführungsver-
anstaltung für Erstsemester wird vor Semesterbeginn durchgeführt.

Physik

Fachschaftsraum Physik, Gebäude 25.32, Ebene 00, Raum 21, F. 81-13232, in der Vor-
lesungszeit siehe Aushang, sonst Mi. 13–15 Uhr. Vor Beginn der Vorlesungen im
Wintersemester führt die Fachschaft eine viertägige Einführungsveranstaltung für Erst-
semester durch (siehe Aushang).

Psychologie

Fachschaftsraum Psychologie, Gebäude 23.03, Ebene U1, Raum 64, F. 81-13488,
Mo.–Do. 13–14 Uhr und nach telefonischer Vereinbarung. Die Fachschaft führt in der
ersten Woche des Wintersemesters eine Einführung für Erstsemester durch.

Prüfungsausschüsse

Ausschuss für die Diplomprüfung in Biologie

Vorsitzender:

Univ.-Prof. Dr. U. Rüter

Stellvertreter:

Univ.-Prof. Dr. A.-W. Alfermann

Weitere Mitglieder:

Univ.-Prof. Dr. J. H. Hegemann

Wiss. Mitarbeiter:

Priv.-Doz. Dr. J. Schumann

Studierende:

N. N.

Ausschuss für die Zwischenprüfung in Biologie

Vorsitzender:

Univ.-Prof. Dr. Klaus Lunau

Stellvertreter:

Univ.-Prof. Dr. Jochen D'Haese

Weitere Mitglieder:

Univ.-Prof. Dr. August-Wilhelm Alfermann

Univ.-Prof. Dr. Hartmut Greven

Vertreter der wissenschaftlichen Mitarbeiter:

Priv.-Doz. Dr. Jürgen Schumann

Vertreter der Studierenden:

N. N.

N. N.

Ausschuss für die Diplomprüfung in Chemie

Vorsitzender:

Univ.-Prof. Dr. H.-D. Martin

Stellvertreter:

Univ.-Prof. Dr. Hanns Weiss

Weitere Mitglieder:

Univ.-Prof. Dr. Manfred Braun

Univ.-Prof. Dr. Wolfgang Kläui

Dr. Bernhard Mayer

N. N., N. N.

Ausschuss für die Diplomprüfung in Wirtschaftschemie

Vorsitzender:

Univ.-Prof. Dr. H.-D. Martin

Stellvertreter:

Univ.-Prof. Dr. B. Günter

Weitere Mitglieder:

Univ.-Prof. Dr. W. Frank, Univ.-Prof. Dr. H.-D. Smeets

Wiss. Mitarbeiter:

Dr. G. Reiß

Studierende:

N. N., N. N.

Prüfungsausschuss Bachelor in Biochemie

Vorsitzender:

Univ.-Prof. Dr. H. Weiss

Stellvertreter:

Univ.-Prof. Dr. U. Rütger

Weiteres Mitglied:

Univ.-Prof. Dr. J. Hegemann

Wiss. Mitarbeiter:

Akad. Oberrat Dr. U. Schulte

Studierende:

N. N.

Ausschuss für die Zwischenprüfung in Chemie

Vorsitzender:

Univ.-Prof. Dr. H.-D. Martin

Stellvertreter:

Univ.-Prof. Dr. Hanns Weiss,

Weitere Mitglieder:

Univ.-Prof. Dr. Manfred Braun

Univ.-Prof. W. Kläui

Dr. Bernhard Mayer

N. N.

Ausschuss für die Zwischenprüfung in Geographie

Vorsitzender:
Univ.-Prof. Dr Gerd Wenzens

Stellvertreter:
Univ.-Prof. Dr. E. Jordan

Weitere Mitglieder:
Dr. Dr. W. Linder
Dr. H. Schneider

Studierende:
Michael Köster
N. N.

Ausschuss für die Diplomprüfung in Mathematik

Vorsitzender:
Univ.-Prof. Dr. K. Witsch

Stellvertreter:
Univ.-Prof. Dr. Marlies Hochbruck

Weitere Mitglieder:
Univ.-Prof. Dr. A. Janssen
Univ.-Prof. Dr. Otto Kerner
Dr. Benjamin Klopsch
Marco Abraham
Christian Löffelsend

Alle Mathematisches Institut

Prüfungsausschuss Bachelor/Master in Mathematik und Anwendungsgebiete

Vorsitzender:
Univ.-Prof. Dr. M. Hochbruck

Stellvertreter:
Univ.-Prof. Dr. K. Steffen

Weitere Mitglieder:
Univ.-Prof. Dr. A. Janssen , Univ.-Prof. Dr. O. Kerner
Wiss. Mitarb.: Dr. Benjamin Klopsch
Studierende (Prüfungsausschuss Bachelor):
Daniele Wonsak, Magnus Roos
Studierende (Prüfungsausschuss Master):
Christian Löffelsend, Marco Abraham

Ausschuss für die Zwischenprüfung in Mathematik

Vorsitzender:
Univ.-Prof. Dr. K. Witsch

Stellvertreter:
Univ.-Prof. Dr. Marlies Hochbruck

Weitere Mitglieder:
Univ.-Prof. Dr. A. Janssen
Univ.-Prof. Dr. Otto Kerner
Dr. Benjamin Klopsch
N. N.
N. N.

Prüfungsausschuss Bachelor/Master in Informatik

Vorsitzender:
Univ.-Prof. Dr. Stefan Conrad

Stellvertreter:
Univ.-Prof. Dr. A. v. Haeseler

Weitere Mitglieder:
Univ.-Prof. Dr. V. Aurich,
Dr. I. Ebersberger,
Dorothea Baumeister,
Pawel Kaczarewski

Ausschuss für die Diplomprüfung Physik

Vorsitzender:
Univ.-Prof. Dr. M. Getzlaff

Stellvertreter:
Univ.-Prof. Dr. K. Schierbaum

Weitere Mitglieder:
Univ.-Prof. Dr. G. Pretzler, Univ.-Prof. Dr. (RUS) A. Pukhov
Wiss. Mitarb.: Akad. Dir. H. Hammer

Studierende:
N. N.
N. N.

Ausschuss für die Zwischenprüfung in Physik

Vorsitzender:
Univ.-Prof. Dr. M. Getzlaff

Stellvertreter:
Univ.-Prof. Dr. K. Schierbaum

Weitere Mitglieder:
Univ.-Prof. Dr. G. Pretzler, Univ.-Prof. Dr. (RUS) A. Pukhov
Wiss. Mitarb.: Dipl.-Phys. Christoph Kahle

Studierende:
N. N.
N. N.

Ausschuss für die Diplomprüfung in Psychologie

Vorsitzender:
Prof. Dr. M. Heil

Stellvertreter:
Prof. Dr. J. Krauth

Weitere Mitglieder:
Prof. Dr. A. Buchner
Prof. Dr. F.-J. Hehl

Wiss. Mitarb.:
Dipl.-Psych. Christian Müller

Studierende:
Katrin Fisahn
Thorsten Lange

Alle Psychologisches Institut

Graduiertenförderungskommission der Fakultät

Vorsitzender:

Univ.-Prof. Dr. R. Lösch

Weitere Mitglieder:

Univ.-Prof. Dr. K. Lunau

Univ.-Prof. Dr. M. Braun

Priv.-Doz. Dr. B. Fromme

Kommission für Internationale Angelegenheiten

Vorsitzender:

Prof. Dr. K.-V. Kowallik

Weitere Mitglieder:

Prof. Dr. M. Braun

Prof. Dr. J. P. Huston

Prof. Dr. R. Meise

Prof. Dr. (Rus) A. Pukhov

Prof. Dr. H. Weber

Prof. Dr. N. Wein

Juniorprof. Dr. G. Weiß

Frau Akad. Dir. Dr. H. Hammer

Daniel Griesinger

Frau S. Borstel

Lehrkörper

a) Emeritierte Universitätsprofessoren:

- Bausch, Richard, Eichenallee 2a, 41469 Neuss, F. (02137) 85 76
Dr. rer. nat. (Theoretische Physik)
- Becker, Herbert, Virchowstraße 22, 41464 Neuss, F. (02131) 823 93
(Didaktik der Physik)
- Bergmann, Artur, Scheideweg 25, 40591 Düsseldorf, F. 75 15 17
Dr. rer. nat. (Mathematik)
- Birkofer, Leonhard, Bruchhausenstraße 65, 40591 Düsseldorf
Dr. rer. nat. (Organische Chemie)
- Decker, Gernot, Im Diepental 41, 40597 Düsseldorf, F. 71 39 11
Dr. rer. nat. (Experimentalphysik)
- Döring, Boro, Wupperstraße 17, 40699 Erkrath
Dr. rer. nat. (Angewandte Mathematik)
- Fischer, Gerd,
Dr. rer. nat. (Mathematik)
- Gerstenhauer, Armin, Schlehdornweg 16, 42781 Haan, F. (02129) 72 96
Dr. rer. nat. (Geographie)
- Hess, Oswald, Bachstr. 103, 42781 Haan, F. (02129) 74 34
- Janssen, Hans-Karl, Am Eichelkamp 152, 40723 Hilden, F. (02103) 6 18 97
Dr. rer. nat. (Theoretische Physik)
- Kalveram, Karl Theodor, Sanddornweg 2, 41469 Neuss-Norf, F. (02137) 43 66
Dr. rer. nat. (Psychologie)
- Klinger, Hanns, Bodinusstraße 6, 40239 Düsseldorf, F. 66 36 42
Dr. rer. nat. (Mathematische Statistik und Wahrscheinlichkeitstheorie)
- Kranz, Jakob, Roseggerstraße 13, 41564 Kaarst, F. (02131) 6 72 54
Dr. rer. nat. (Angewandte Physik)
- Kuchen, Wilhelm
Dr. rer. nat. (Anorganische Chemie)
- Larenz, Rudolf-Wilhelm, Am Schwalbenberg 2, 40627 Düsseldorf, F. 20 38 15
Dr. rer. nat. (Theoretische Physik)
- Möhrle, Hans
Dr. rer. nat. (Pharmazie)
- Mootz, Dietrich
Dr. rer. nat. (Strukturchemie und Anorganische Chemie)
- Otto, Andreas
Dr. rer. nat. (Experimentalphysik)
- Petry, Walter, Ottilie-Baader-Weg 6, 40789 Monheim-Baumberg, F. (02173) 6 62 68
Dr. rer. nat. (Instrumentelle Mathematik)
- Santarius, Kurt A., Hausensteinweg 2c, 82327 Tutzing, F. (08158) 90 58 05
Dr. rer. nat. (Botanik)
- Schmid, Dankward, Klusenstr. 116, 41239 Mönchengladbach, F. (02166) 25 57 86
Dr. rer. nat. (Festkörperspektroskopie)
- Schmidtke, Hans-Herbert, Wilhelm-Raabe-Straße 1, 40699 Erkrath, F. 25 11 59
Dr. phil. nat. (Theor. Chemie)
- Schultze, Joachim Walter, Räuscherweg 37, 40221 Düsseldorf, F. 15 15 02
Dr. rer. nat. (Physikalische Chemie)
- Steinberg, Heinz-Günter, Ruschheide 15, 48157 Münster, F. (0251) 32 92 88
Dr. rer. nat. (Geographie)
- Stubbe, Wilfried, Lärchenweg 2, 83346 Bergen, F. (08662) 82 96
Dr. rer. nat. (Botanik)
- Suchy, Kurt, Eichenwand 14, 40627 Düsseldorf, F. 20 34 10
Dr. rer. nat. (Theoretische Physik)
- Uhlenbusch, Jürgen, Ruhrstraße 30, 40699 Erkrath, F. (02104) 4 20 79
Dr. rer. nat. (Experimentalphysik)

- Wein, Norbert, Salmweg 2, 41564 Kaarst, F. (0 21 31) 60 32 85
Dr. phil. (Geographie und ihre Didaktik)
- Willuhn, Günter, F. 81-133 89
Dr. rer. nat. (Pharmazeutische Biologie)
- Wist, Eugene R., Universitätsstraße 1, 40225 Düsseldorf, F. 81-1 34 95
Ph. D. (Physiologische Psychologie)
- Wolf, Gerd H., Otto-Hahn-Straße 1, 52428 Jülich, F. (0 24 61) 5 43 67
Dr. rer. nat. (Plasmaphysik)
- Wulff, Günter, Mommsenstraße 20, 40699 Erkrath, F. (0 21 04) 4 58 71
Dr. rer. nat. (Organische Chemie)

b) Universitätsprofessorinnen und Professoren im Ruhestand:

- Baumgarten, Edwin, Zwengenberger Straße 11a, 42781 Haan
Dr. rer. nat. (Physikalische Chemie und chemische Technologie)
- Behmenburg, Wolfgang, Christophstraße 81, 40225 Düsseldorf, F. 75 24 26
Dr. rer. nat. (Experimentalphysik),
- Bessenrodt, Rüdiger, Drakestraße 2, 40545 Düsseldorf, F. 575730
Dr. rer. nat. (Theoretische Physik)
- Glebe, Günther, Daneköthen 24, 40210 Düsseldorf, F. 27 42 93
Dr. phil. nat. (Geographie)
- Grabitz, Hans-Joachim, Stresemannstraße 16, 40210 Düsseldorf
Dr. phil. (Psychologie)
- Hägele, Gerhard
Dr. rer. nat. (Anorganische Chemie)
- Harzheim, Egbert, Dr. rer. nat. (Mathematik)
- Heide, Gerhard, Hans-Holbein-Straße 24, 40699 Erkrath, F. 24 55 76, Fax 9 00 33 04
Dr. rer. nat. (Zoologie)
- Köhnen, Walter, Im Jagdfeld 41, 41464 Neuss, F. (0 21 31) 8 47 68
Dr. rer. nat. (Mathematik)
- Kowallik, Klaus-V., Mommsenstraße 47, 41470 Neuss-Allerheiligen
F. (0 21 37) 6 07 27, Dr. phil. (Botanik)
- Krause, Gotthard H., Menanweg 33, 40724 Hilden, F. (0 21 03) 6 16 38
Dr. rer. nat. (Pflanzenphysiologie)
- Kula, Maria-Regina
Dr. rer. nat. (Enzymtechnologie)
- Meiners, Dieter, Volmerswerther Str. 93, 41468 Neuss, F. (0 21 31) 3 73 24
Dr. rer. nat. (Physik)
- Michaelis, Georg F., Botanisches Institut
Dr. rer. nat. (Botanik)
- Rebhan, Eckhard, Leitenstorffer Straße 20, 40597 Düsseldorf, F. 71 65 67
Dr. rer. nat. (Theoretische Physik)
- Schirmer, Wolfgang, 91320 Wolkenstein 24, F. (0 91 94) 72 47 72
Dr. rer. nat. (Geologie)
- Schlue, Wolf-Rüdiger
Dr. rer. nat. (Neurobiologie)
- Schulze, G. E., Werner, Grevenbroicher Weg 70, 40547 Düsseldorf, F. 59 92 782
Dr. rer. nat. habil. (Werkstoffwissenschaft)
- Schwuger, Milan, Sauerbruchstraße 16, 42781 Haan, F. (0 21 29) 27 48
Dr.-Ing. (Physikalische Chemie)
- Stark, Dietrich, Am Bandsbusch 63, 40723 Hilden, F. (0 21 03) 6 25 71
Dr. rer. nat. (Angewandte Physik)
- Strotmann, Heinrich, Kopernikusstraße 57, 40699 Erkrath
Dr. phil. nat. (Biochemie der Pflanzen)
- Vorlauffer, Karl, Heidenfeldstr. 11, 65812 Bad Soden, F. (0 61 74) 37 30
Dr. phil. nat. (Geographie)

Zachariae, Gerhard, Schmiedestraße 26, 40878 Ratingen, F. (630) 2 81 50
Dr. rer. nat. (Bodenbiologie)

c) Universitätsprofessorinnen und Universitätsprofessoren:

Alfermann, August-Wilhelm, Ruhrstraße 5, 40699 Erkrath
Dr. rer. nat. (Botanik), 30.7.86

Aurich, Volker, Werstener Dorfstr. 99, 40591 Düsseldorf
Dr. rer. nat. (Informatik), 1.10.88

Bott, Michael, Forschungszentrum Jülich GmbH
Dr. rer. nat. (Biochemie), 1.8.98

Braun, Manfred, Universitätsstraße 1, 40225 Düsseldorf
Dr. rer. nat. (Organische Chemie), 1.4.85

Buchner, Axel
Dr. phil. (Psychologie), 1.10.2000 (Lehrstuhlinhaber)

Büldt, Georg, Forschungszentrum Jülich, 52425 Jülich (F. (024 61) 61 20 30
Dr. rer. nat. (Biologische Strukturforschung), 1.10. 93 (Lehrstuhlinhaber)

Conrad, Stefan
Dr. rer. nat. (Informatik), 1.10.2002

Dhont, Jan Karel, Forschungszentrum Jülich, 52425 Jülich, F. (024 61) 61 21 60
Dr. rer. nat. (Physik) 1.11.2001

Egger, Reinhold
Dr. rer. nat. (Theoretische Physik), 1.4.01 (Lehrstuhlinhaber)

Ernst, Joachim F., Gerresheimer Straße 57a, 40721 Hilden, F. (021 03) 4 61 54
Dr. rer. nat. (Mikrobiologie), 1.8.89

Frank, Walter,
Dr. rer. nat. (Anorganische Chemie und Strukturchemie), 1.10.1999 (Lehrstuhlinhaber)

Ganter, Christian
Dr. rer. nat. (Anorganische Chemie und Strukturchemie), 27.2.2003

Getzlaff, Mathias, F. (02 11) 81-12 291
Dr. rer. nat. (Angewandte Physik), 16.12.2002

Görlitz, Axel, F. (02 11) 81-1 51 90
Dr. rer. nat. (Physik), 1.10.2003

Greven, Hartmut, Otto-Hahn-Straße 80, 40591 Düsseldorf, F. 75 41 12
Dr. rer. nat. (Zoologie), 4.11 86

Grieshaber, Manfred, Fritz-Reuter-Straße 44, 40699 Erkrath-Untersfeldhaus
Dr. rer. nat. (Zoophysiology), 1.3.81 (Lehrstuhlinhaber)

Grunewald, Fritz, Hospitalweg 13, 53115 Bonn, F. 02 28/21 05 89
Dr. rer. nat. (Mathematik), 1.6.92 (Lehrstuhlinhaber)

von Haeseler, Arndt
Dr. rer. nat. (Bioinformatik), 9.1.2002

Hegemann, Johannes H.
Dr. rer. nat. (Mikrobiologie), 17.12.1997

Hehl, Franz-Josef, Wagnerstraße 3, 40882 Ratingen, F. (021 02) 5 02 72
Dr. phil. (Psychologie), 1.4.79

Heil, Martin
Dr. rer. nat. (Psychologie), 1.3.2003

Heinzel, Thomas, F. (02 11) 81-1 48 13
Dr. rer. nat. (Experimentalphysik), (Lehrstuhlinhaber), 1.4.2004

Hensel, Andreas, Universitätsstr. 1, 40225 Düsseldorf
Dr. rer. nat. (Pharmazeutische Biologie), 1.3.2004

Hochbruck, Marlis, Römerstraße 30, 41366 Schwalmatal, F. (021 63) 32 01 82
Dr. rer. nat. (Mathematik), 1.10.98 (Lehrstuhlinhaberin)

Höltje, Hans-Dieter, Pharmazeutische Chemie
Dr. rer. nat., 1.3.96 (Lehrstuhlinhaber)

Hollenberg, Cornelis P.
Dr. rer. nat. (Mikrobiologie), 1.6.79 (Lehrstuhlinhaber)

- Huston, Joseph, P., Graf-Recke-Straße 70, 40239 Düsseldorf, F. 81-1 42 96
Ph. D. (Psychologie), 1.12.77 (Lehrstuhlinhaber)
- Jaeger, Karl-Erich, Forschungszentrum Jülich, F. 0 24 61/61 69 66
Dr. rer. nat. (Molekulare Enzymtechnologie) 01.07.02 (Lehrstuhlinhaber)
- Jahns, Hans Martin, F. 81-1 35 49
Dr. rer. nat. (Botanik), 1.4.87 (Lehrstuhlinhaber)
- Janssen, Arnold, Kleine Trift 6, 57258 Freudenberg, F. (0 27 34) 17 72
Dr. rer. nat. (Mathematische Statistik und Wahrscheinlichkeitstheorie) 1.4.92
(Lehrstuhlinhaber)
- Janßen, Klaus, Christophstraße 77, 40225 Düsseldorf, F. 34 77 64
Dr. rer. nat. (Mathematik), 14.10.75
- Jarre, Florian
Dr. rer. nat. (Mathematische Optimierung), 1.7.2000 (Lehrstuhlinhaber)
- Jordan, Ekkehard, Königsberger Straße 9, 42781 Haan, F. (0 21 29) 3 13 12
Dr. rer. nat. (Physische Geographie), 1.4.93 (Lehrstuhlinhaber)
- Kerner, Otto, Brandenburgstraße 15, 41564 Kaarst, F. (0 21 31) 51 46 13
Dr. rer. nat. (Mathematik), 14.7.82
- Kisker, Erhard, F. (0 211) 81-1 25 74
Dr. rer. nat. (Angewandte Physik) 1.4.1988 (Lehrstuhlinhaber)
- Kläui, Wolfgang
Dr. phil., Dr. rer. nat. habil. (Anorganische Chemie), 1.8.91 (Lehrstuhlinhaber)
- Kleinebudde, Peter
Dr. rer. nat. (Pharmazeutische Technologie), 1.3.03 (Lehrstuhlinhaber)
- Kleinermanns, Karl
Dr. rer. nat. (Physikalische Chemie), 9.10.90 (Lehrstuhlinhaber)
- Knust, Elisabeth, F. 81-1 35 04
Dr. rer. nat. (Genetik), 1.9.1996 (Lehrstuhlinhaberin)
- Köhler, Kai
Dr. (Mathematik), 11.06.02
- Krauth, Joachim, Universitätsstraße 1, 40225 Düsseldorf, F. 81-1 21 44
Dr. rer. nat. (Psychologie), 3.8.76 (Lehrstuhlinhaber)
- Kuckländer, Uwe
Dr. rer. nat. (Pharmazeutische Chemie), 1.4.81
- Kunz, Werner
Dr. rer. nat. (Genetik), 4.9.73
- Likos, Christos, F. (0 2 11) 81-1 36 99
Dr. (USA) (Theoretische Physik), 1.8.2003
- Lippold, Bernhard C.,
Dr. rer. nat. (Pharmaz. Technologie), 12.5.77 (beurlaubt)
- Lösch, Rainer, Werstener Feld 40 40591 Düsseldorf, F. 76 20 01
Dr. rer. nat. (Botanik), 30.10. 90
- Löwen, Hartmut, Schluchtenhausstr. 1, 41469 Neuss
Dr. rer. nat. (Theoretische Physik), 23. 11. 95 (Lehrstuhlinhaber)
- Lunau, Klaus, Albrecht-Dürer-Straße 49, 40699 Erkrath, F. 24 40 76
Dr. rer. nat. (Neurobiologie), 1.10.97
- Marian, Christel M., Zietenstr. 45, 40476 Düsseldorf
Dr. rer. nat. (Theoretische Chemie) 01.11.01 (Lehrstuhlinhaberin)
- Martin, Hans-Dieter, Universitätsstraße 1, 40225 Düsseldorf
Dr. rer. nat. (Organische Chemie und Makromolekulare Chemie), 1.9.80 (Lehrstuhlinhaber)
- Martin, William, Rilkestr. 13, 41469 Neuss
Dr. rer. nat. (Botanik), 1.7.99 (Lehrstuhlinhaber)
- Mauve, Martin
Dr. rer. nat. (Informatik), 4.8.2003
- Mehlhorn, Heinz, F. 81-1 30 52
Dr. rer. nat. (Zoologie), (Lehrstuhlinhaber), 1. 3. 95

- Meise, Reinhold, Willbecker Straße 42, 40699 Erkrath, F. (021 04) 4 23 91
Dr. rer. nat. (Mathematik), 26.10.73 (Lehrstuhlinhaber)
- Mewis, Albrecht
Dr. rer. nat. (Anorganische Chemie), 14.11.94
- Pietrowsky, Reinhard, Universitätsstraße 1, 40225 Düsseldorf, F. 81-1 21 40
Dr. rer. nat. (Psychologie)
- Pretzler, Georg, Kirchhoffweg 9, 40591 Düsseldorf, F. (02 11) 1 79 09 97
Dr. rer. tech. (Experimentalphysik) 21.3.2002
- Proksch, Peter
Dr. rer. nat. (Pharmazeutische Biologie), 29.9.99 (Lehrstuhlinhaber)
- Pukhov, Alexander, An der Eiche 24, 41468 Neuss, F. (021 31) 2 01 16 89
Dr. (RUS) (Theoretische Physik), 20.11.01
- Ratschek, Helmut, Otto-Hahn-Straße 12, 40591 Düsseldorf
Dr. phil. (Mathematik), 20.9.73
- Reiter, Detlev, Lerchenweg 10, 52353 Düren, F. 0 24 21 / 8 74 12
Dr. rer. nat. (Experimentalphysik), 26.5.97
- Riesner, Detlev, Sonsbecker Straße 19, 40547 Düsseldorf, F. 02 11-55 78 79 15,
Fax 02 11-55 78 79 16
Dr. rer. nat. (Physikalische Biologie), 4.8.80 (Lehrstuhlinhaber)
- Ritter, Helmut
Dr. rer. nat. (Organische Chemie und Makromolekulare Chemie), 1.10.01
(Lehrstuhlinhaber)
- Rothe, Jörg
Dr. rer. nat. (Informatik), 1.10.2000
- Rüther, Ulrich, F. 81-11391
Dr. rer. nat. (Entwicklungs- und Molekularbiologie der Tiere) Lehrstuhlinhaber
- Sahm, Hermann, Wendelinusstraße 71, 52428 Jülich, F. (0 24 61) 5 18 92
Dr. rer. nat. (Biotechnologie), 1.3.77 (Lehrstuhlinhaber)
- Samm, Ulrich, IPP, Forschungszentrum Jülich, F. (0 24 61) 61 30 85
Dr. rer. nat. (Plasmaphysik) 20.11.97
- Schierbaum, Klaus-Dieter, Von-Steuben-Straße 11, 47803 Krefeld, F. (0 21 51) 87 58 11
Dr. rer. nat. (IPKM, Materialwissenschaft), 1.3.98
- Schiller, Stephan
Ph. D. (Experimentalphysik), 1.10.99 (Lehrstuhlinhaber)
- Schurr, Ulrich, Forschungszentrum Jülich GmbH, F. (0 24 61) 61 30 73
Dr. rer. nat. (Botanik), 26.11.2002 (Lehrstuhlinhaber)
- Seidel, Claus
Dr. rer. nat. (Physikalische Chemie), 18.6.2002 (Lehrstuhlinhaber)
- Simon, Rüdiger, F. 81-1 40 45
Dr. rer. nat. (Genetik) 01.10.02
- Singhof, Wilhelm, Cronenberger Weg 6a 40591 Düsseldorf, F. 75 16 37
Dr. rer. nat. (Mathematik), 29.9.87 (Lehrstuhlinhaber)
- Spatschek, Karl-Heinz, Dingerkusweg 19, 45239 Essen, F. (02 01) 40 64 78
Dr. rer. nat. (Theoretische Physik), 22.5.85 (Lehrstuhlinhaber)
- Staudt-Bickel, Claudia
Dr. rer. nat. (Organische Chemie), 1.12.2003
- Steffen, Klaus, Friedrich-Ebert-Straße 25, 42781 Haan, F. (0 21 29) 5 22 69
Dr. rer. nat. (Mathematik), 22.4.76 (Lehrstuhlinhaber)
- Stoerig, Petra, Universitätsstraße 1, 40225 Düsseldorf, F. 81-1 22 65
Dr. phil. Dr. med. habil. (Psychologie), Lehrstuhlinhaberin, 7.7.97
- Strehblow, Hans-Henning
Dr. rer. nat. (Physikalische Chemie), 14.7.82
- Vollmer, Günter, Buchholzstraße 25, 53127 Bonn, F. (02 28) 28 10 25
Dr. rer. nat. (Chemie und ihre Didaktik), 10.10.78 (Lehrstuhlinhaber)

- Wagner, Rolf
Dr. rer. nat. (Physikalische Biologie), 1.10.1987
- Wanke, Egon, Talstr. 94, 40217 Düsseldorf
Dr. rer. nat. (Informatik), 1. 4. 95
- Weber, Horst
Dr. rer. nat. (Pharmazie), 14.9.78
- Weinkauf, Rainer
Dr. rer. nat. (Physikalische Chemie), 30.8.99
- Weiss, Hanns
Dr. med. (Biochemie), 1.4.81 (Lehrstuhlinhaber)
- Wenzens, Gerd, Auf'm Pilgerweg 13, 41363 Jüchen
Dr. phil. nat. (Geographie), 11.4.75
- Westhoff, Peter, Heribertstraße 13, 41468 Neuss, F. (021 31) 3 54 34
Dr. rer. nat. (Botanik), 11. 1. 88 (Lehrstuhlinhaber)
- Willbold, Dieter, F. (024 61) 61 21 00, Fax (024 61) 61 20 23
Dr. rer. nat. (Physikalische Biologie), 15.8.01
- Willi, Oswald, F. (02 11) 81-1 21 57
Dr. rer. tech. (Experimentalphysik), 1.4.01 (Lehrstuhlinhaber)
- Wisbauer, Robert, Pastor-Bredo-Straße 17, 41464 Neuss, F. (021 31) 8 01 99
Dr. rer. nat. (Mathematik), 14.7.82
- Witsch, Kristian, Händelstraße 44, 40593 Düsseldorf, F. 20 16 33
Dr. rer. nat. (Mathematik), 1.7.81
- Wunderlich, Frank
Dr. rer. nat. (Molekulare Parasitologie), 1.6.86

d) Honorar-Professoren:

- Babczinski, Peter, Gartenstraße 31b, 40764 Langenfeld
Dr. rer. nat. Pflanzenschutzzentrum Monheim, Bayer AG, Alfred-Nobel-Straße,
40789 Monheim, F. (021 73) 38 38 49
- Engell, Hans-Jürgen, Max-Planck-Straße 1, 40237 Düsseldorf
Privat: Voisweg 45a, 40878 Ratingen, F. (021 02) 2 19 60
Dr. rer. nat. Direktor MPI für Eisenforschung
- Friedrich, Günter, Jakob-Hüskes-Straße 35, 47839 Krefeld, F. (021 51) 73 06 94
Dr. rer. nat., Regierungsdirektor am Landesamt für Wasser und Abfall NRW (Limnologie)
- Heins, Arnold, Ohligser Weg 19, 40723 Hilden, F. (021 03) 6 25 10
Dr. rer. nat., Firma Henkel KGaA, Düsseldorf (Chemie)
- Hochmuth, Toni, Matthias-Grünwaldstraße 13, 40699 Erkrath, F. (02 11) 24 27 91
Dr. rer. nat., Ministerialdirigent a. D. (Physik)
- Knop, Jan von, Feldstraße 14, 40479 Düsseldorf, F. (02 11) 40 79 08
Dr. rer. nat., Direktor des Rechenzentrums der Universität Düsseldorf (Datenverarbeitung)
- Londershausen, H. M., BAYER AG, 40789 Monheim
Dr. rer. nat.
- Lubitz, Wolfgang, Postfach 10 13 65, 45413 Mülheim an der Ruhr, F. (02 08) 3 06 - 36 14
Fax (02 08) 3 06 - 39 55, e-mail: lubitz@mpi-muelheim.mpg.de
Prof. Dr., Max-Planck-Institut für Strahlenchemie
- Thiel, W.
Dr. rer. nat. (Chemie), Max-Planck-Institut für Kohlenforschung, Kaiser-Wilhelm-Platz 1,
45470 Mülheim a. d. Ruhr

e) Studienprofessoren:

- Baumgartner, Erich, Otto-Hahn-Straße 10, 40591 Düsseldorf
Dr. rer. nat. (Mathematik), 27.8.76

f) außerplanmäßige Professoren:

- Bessenrodt-Weberpals, Monika, Max-Planck-Institut für Plasmaphysik, Boltzmannstraße
2, 85748 Garching bei München
Dr. rer. nat. (Experimentalphysik)
- Bettermann, Hans, Ahrstr. 17, 41469 Neuss
Dr. rer. nat. (Physikalische Chemie)
- Bickel, Susanne, Eichenwand 5, 40627 Düsseldorf, F. 81-1 19 56, F. priv. 02 11-2023 88
Dr. rer. nat. (Biochemie der Pflanzen und Fachdidaktik Biologie)
- Bluhm, Thorsten, Carl-Schmachtenberg-Weg 21, 40822 Mettmann
Dr. rer. nat. (Physikalische Chemie)
- Bridges, Christopher, F. 81-149 91
Dr. rer. nat. (G. B.) (Zoophysiology)
- Buchenau, Ulrich, Nordstraße 56, 52428 Jülich, F. (0 24 61) 5 29 22
Dr. rer. nat. (Experimentalphysik)
- Bünemann, Hans, Macherscheider Straße 97, 41468 Neuss, F. (021 31) 3 77 80
Dr. rer. nat. (Genetik)
- Daunicht, Wolfgang, NTC, Hohensandweg 37, 40591 Düsseldorf, F. (02 11) 78 16-162
Dr. phil. nat. (Biophysik)
- Degen, Joachim, Klever Straße 90a, 41464 Neuss, F. (021 01) 8 20 97
Dr. rer. nat. (Theoretische Chemie)
- D'Haese, Jochen, Erlenweg 20, 40599 Düsseldorf, F. 74 26 44
Dr. rer. nat. (Oberrat), Institut für Zoologie II
- Eisenriegler, Erich, Institut für Festkörperforschung der KFA, 52428 Jülich, F. (02461) 616684
Dr. rer. nat. (Theoretische Physik)
- Fink, Gerhard, Bismarckstraße 23, 45470 Mülheim/Ruhr (F. 02 08) 3 59 02
Dr. rer. nat. (Organische Chemie)
- Freudl, Roland, Institut für Biotechnologie Forschungszentrum Jülich GmbH
F. (0 24 61) 613472
Dr. rer. nat. (Mikrobiologie)
- Gellißen, Johann G., Ringstr. 30, 42489 Wülfrath
Dr. rer. nat.
- Glätzer, Karl Heinz, Volmerswerther Straße 89, 41468 Neuss, F. (021 31) 3 74 95
Dr. rer. nat. (Genetik)
- Haenel, Matthias W., Margaretenplatz 70, 45470 Mülheim/Ruhr
Dr. rer. nat. (Organische Chemie)
- Harder, Achim
Dr. med. Dr. rer. nat. (Parasitologie)
- Heinlein, Uwe A.O., Kornelimünsterstraße 24, 50933 Köln, F. (02 21) 49 30 69
Dr. rer. nat. (Genetik)
- Hentschel, H., Max-Planck-Institut für molekulare Physiologie, Otto-Hahn-Straße 11,
Postfach 50 02 47, 44202 Dortmund
Dr. rer. nat. (Zoologie)
- Hofer, Wolfgang,
Dr. rer. nat. (Experimentalphysik)
- Holzwarth, Alfred, MPI f. Strahlenchemie, Stiftstraße 34–36, 45470 Mülheim
Dr. rer. nat.
- Hummel, W., Institut für Enzymtechnologie, Forschungszentrum Jülich GmbH
Dr. rer. nat. (Enzymtechnologie)
- Jahns, Peter, Universitätsstr. 1, 40225 Düsseldorf, F. 81-13862
Dr. rer. nat. (Biochemie der Pflanzen)
- Lisowsky, Thomas, Universitätsstr. 1, 40225 Düsseldorf, F. 81-134 27
Dr. rer. nat. (Botanik)

- Neumann, Peter
Dr. rer. nat. (Physik)
- Ott, Sieglinde, Botanisches Institut und Botanischer Garten, F. (02 11) 35 37
Dr. phil. nat. (Botanik)
- Pörschke, Klaus, Max-Planck-Institut für Kohlenforschung, F. (02 08) 306-24 20
Dr. rer. nat. (Anorganische Chemie)
- Riedel, Dietmar, Pirolweg 16, 40283 Ratingen, F. (630) 6 76 65
Dr. agr. (Fischereibiologie)
- Schumacher, Dieter, Gropperstr. 10, 47807 Krefeld, F. (02 11) 81-1 31 02
Dr. rer. nat. (Experimentalphysik)
- Sprenger, Georg, Institut für Biotechnologie, Forschungszentrum Jülich GmbH
Dr. rer. nat. (Mikrobiologie)
- Syassen, Karl
Dr. rer. nat. (Experimentalphysik)
- Vohr, Hans-Werner, Institut für Toxikologie, Pharmaforschungszentrum der Bayer AG
Wuppertal, F. (02 02) 36 88 11
Dr. rer. nat. (Immunologie), 21.1.97
- Wagner, Heribert, Talstraße 1, 52428 Jülich, F. (0 24 61) 5 45 07
Dr. rer. nat. (Experimentalphysik)
- von Wangenheim, Karl-Hartmut, Lise-Meitner-Straße 3, 52428 Jülich, F. (0 24 61) 5 14 18
Dr. sc. agr. (Vererbungs- und Züchtungsforschung), 30.1.78
- Zimdahl, Winfried, Universität Konstanz, Fak. für Physik, F. (0 75 31) 88-37 89
Dr. rer. nat. (Theoretische Physik)

g) Hochschuldozentinnen und Hochschuldozenten / Oberassistenten

- Boles, Eckhard
Dr. rer. nat. (Mikrobiologie)
- Boßinger, Olaf
Dr. rer. nat. (Genetik)
- Gastel, Andreas
Dr. rer. nat. (Mathematik)
- Gerhards, Markus
Dr. rer. nat. (Physikalische Chemie)
- Greveling, Christoph, Zu den Birken 14a, 51515 Kürten
Dr. rer. nat. (Genetik)
- Höcker, Ute
Dr. (USA) (Molekularbiologie der Pflanzen)
- Müller, Arno H.J.
Dr. rer. nat. (Genetik)
- Schmidt, Thomas
Dr. rer. nat. (Pharmazeutische Biologie)
- Wodarz, Andreas
Dr. rer. nat. (Genetik)

h) Privatdozentinnen und Privatdozenten:

- Benten, W. P. M.
Dr. rer. nat. (Zoologie), 29.7.03
- Blossey, R.
Dr. rer. nat. (Theoretische Physik), 27.6.00
- Born, M.
Dr. rer. nat. (Experimentalphysik), 27.6.00
- Braun, Rüdiger, Heymannplatz 11, 45131 Essen, F. (02 01) 7 26 87 53
Dr. rer. nat. (Mathematik), 23.11.93
- Burde, Dietrich, Curieweg 30, 40591 Düsseldorf, F. (02 11) 75 01 29
Dr. rer. nat. (Mathematik) 26.10.99

- Elling, Lothar, Institut für Enzymtechnologie, Forschungszentrum Jülich GmbH
Dr. rer. nat. (Enzymtechnologie), 3.6.97
- Esser, Charlotte, Institut für Umwelthygiene
Dr. rer. nat. (Immunologie), 27.1.98
- Fitter, Jörg
Dr. phil. (Mikrobiologie), 30.1.01
- Fleig, Ursula
Dr. phil. (Mikrobiologie)
- Franken, Uwe, Alt-Heerd 89, 40549 Düsseldorf, F. (02 11) 50 14 62
Dr. rer. nat. (Mathematik), 26.1.99
- Fromme, Bärbel, Inst. für Angewandte Physik
Dr. rer. nat. (Physik), 15.6.99
- Giesen, Margareta, Forschungszentrum Jülich, 52425 Jülich, F. (024 61) 61-41 08
Dr. rer. nat. (Experimentalphysik) 8.5.01
- Granzin, Joachim, Forschungsinstitut Jülich
Dr. rer. nat. (Physikalische Biologie), 30.11.99
- Groth, Georg, Universitätsstraße 1, 40225 Düsseldorf, F. 81-1 28 22
Dr. rer. nat. (Biochemie und Pflanzenphysiologie) 3.7.01
- Günzel, Dorothee
Dr. rer. nat. (Zoologie) 2.7.02
- Harting, Roswitha, Universitätsstraße 1, 40225 Düsseldorf
Dr. rer. nat. (Mathematik) 4.5.82
- Hasenöhr, Rüdiger, Institut für Physiologische Psychologie, F. 81-1 42 99
Dr. rer. nat. (Psychologie), 27.6.00
- Heberle, Joachim, Forschungsinstitut Jülich
Dr. rer. nat. (Biophysikalische Chemie), 26.1.99
- Henkle-Dührsen, Kimberly, F. 81-1 48 08
Ph. D. (Institut für Genetik), 25.1.2000
- Hofhaus, Götz
Dr. rer. nat. (Biochemie), 27.6.2000
- Hollenberg, Klaus, Hanauer Weg 45, 61352 Bad Homburg, F. (0 61 72) 45 62 82
Dr. rer. nat. (Experimentalphysik), 8.5.84
- Klaff, Petra
Dr. rer. nat. (Physikalische Biologie), 16.6.98
- Kölling-Paternoga, Ralf
Dr. rer. nat. (Mikrobiologie)
- König, Bernd, IBI 2-Forschungszentrum Jülich, 52425 Jülich, F. (0 24 61) 61-53 85
Dr. rer. nat. (Physikalische Biologie), 20.1.2004
- Kracht, Manfred, Bocholder Straße 120, 45355 Essen
Dr. rer. nat. (Mathematik) 2. 7.1974
- Kubik, Stefan
Dr. rer. nat. (Organische Chemie) 3.4.02
- Labahn, Jörg, IBI 2-Forschungszentrum Jülich, 52425 Jülich, F. (0 24 61) 61-20 24
Dr. rer. nat. (Physikalische Biologie), 20.1.2004
- Leimkugel, Frank
Dr. rer. nat. (Pharmazie), 20.1.2004
- Lohrengel, Manuel M.
Dr. rer. nat. (Physikalische Chemie), 30.10.01
- Michaelis, Alexander
Dr. rer. nat. (Physikalische Chemie) 29.1.02
- Mikecz von, Anna
Dr. rer. net. (Genetik), 28.1.03
- Momm, Siegfried, Kamper Weg 167, 40627 Düsseldorf, F. 27 86 75
Dr. rer. nat. (Mathematik) 28. 5. 93

- Palm, Harry
Dr. rer. nat. (Zoologie), 30.1.01
- Pettenkofer, Christian
Dr. rer. nat. (Physik der kondensierten Materie), 15.6.99
- Petzsche, Hans Joachim, Universitätsstraße 1, 40225 Düsseldorf
Dr. rer. nat. (Mathematik) 4. 5. 82
- Pohl, Martina
Dr. rer. nat. (Technische Biochemie), 27.6.00
- Posse, Stefan
Dr. phil. nat. (Physikalische Biologie), 15.6.99
- Pratje, Elke, F. 311-32 62
Dr. rer. nat. (Botanik), 25.6.85
- Ramezani Rad, Massoud, Institut für Mikrobiologie, F. 81-1 34 25
Dr. rer. nat. (Mikrobiologie), 26.1.99
- Rentschler, Eva
Dr. rer. nat. (Anorganische Chemie), 28.1.03
- Rybinski von, Wolfgang
Dr. rer. nat. (Physikalische Chemie), 10.6.03
- Sabelberg, Elmar, Curieweg 16, 40591 Düsseldorf, F. 75 08 49
Dr. rer. nat. (Geographie), 4. 5. 82
- Schaper, Klaus
Dr. rer. nat. (Organische Chemie), 10.6.03
- Schmahl, Günter
Dr. rer. nat. (Zoologie), 30.4.02
- Schmitt, Michael
Dr. rer. nat. (Physikalische Chemie), 6.12. 00
- Schrauf, Michael
Dr. rer. nat. physiol. (Psychologie), 29.1.01
- Schröder, Gunnar, Laukamp 5, 48161 Münster
Dr. rer. nat. (Mathematik), 21.1.75
- Schüffler, Karlheinz, 25.13.03.42, F. (02 11) 311-51 81 und Reinarstr. 49, FH-Krefeld
Prof. Dr. rer. nat. (Mathematik) 29.10. 85
- Schwarting, Rainer, Universitätsstraße 1, 40225 Düsseldorf, F. 81-1 42 98
Dr. rer. nat. (Psychologie), 7.6.93
- Scott, Bruce, MPI für Plasmaphysik, 85748 Garching, F. (089) 32 99-16 44
Ph. D. (Physik), 3.7.01
- Stahmann, Klaus-Peter, Forschungszentrum Jülich
Dr. rer. nat. (Mikrobiologie), 9.6.99
- Staub, Arnulf
Dr. rer. nat. (Theoretische Chemie), 26.1.99
- Staikov, Georgi, ISG 3, Forschungszentrum Jülich
Dr. rer. nat. (Physikalische Chemie), 30.11.99
- Steinmüller, K.
Dr. rer. nat. (Biologie der Pflanzen), 11.2.94
- Stoll, Michael, Westerwaldweg 22, 53424 Remagen, Oberwinter
Dr. rer. nat. (Mathematik), 26.10.99
- Thömmes, Jörg, Forschungszentrum Jülich
Dr. rer. nat. (Technische Biochemie), 26.10.99
- Tokar, Mikhail, IPP des FZ Jülich, 52425 Jülich, F. (0 24 61) 61-27 84
Dr. (RUS) 11.12.01
- Voller, Rudolf, Am Koppelshof 37, 40629 Düsseldorf, F. 28 15 15
Dr. rer. nat. (Mathematik), 5.12.1989

Wolf , Oliver
Dr. rer. nat. (Psychologie), 2.7.02

i) Juniorprofessorinnen und -professoren

Ebel, Rainer
Dr. rer. nat. (Pharmazeutische Biologie)
Janzik, Ingar, F. (0 24 61) 61 65 59, i.janzik@fz-juelich.de
Dr. rer. nat. (Botanik)
Niedeggen, Michael, F. (02 11) 81-120 11
Dr. rer. nat. (Psychologie)
Oesterheld, Filip
Dr. rer. nat. (Physikalische Chemie)
Stoldt, Matthias, F. (024 61) 61 58 74
Dr. rer. nat. (Physikalische Biologie)
Urbanetz, Nora
Dr. rer. nat. (Pharmazeutische Technologie)
Weiss , Gunter
Dr. rer. nat. (Informatik)
Wicht, Andreas
Dr. rer. nat. (Experimentalphysik)

j) Hochschulassistentinnen und -assistenten/Wiss. Assistentinnen und Assistenten:

Brandt , Martin
Dr. rer. nat. (Psychologie)
Dierkes, Paul
Dr. rer. nat. (Neurobiologie)
Ebersberger, Ingo
Dr. rer. nat. (Informatik)
Eltz, Thomas, F. 81-1 34 13
Dr. rer. nat. (Biologie)
Fleig, Timo
Dr. rer. nat. (Theoretische Chemie)
Foltin, Georg
Priv.-Doz. Dr. rer. nat. (Theoretische Physik), 29.7.03
Fuß, Elisabeth
Dr. rer. nat. (Botanik)
Gebhardt, Kerstin
Dr. rer. nat. (Angewandte Physik)
Grimm , Volker
Dr. rer. nat. (Mathematik)
Groth , Georg, Universitätsstraße 1, 40225 Düsseldorf, F. 81-1 28 22
Gurath, Marion
Priv.-Doz. Dr. rer. nat. (Pharmazeutische Chemie)
Henn, Stefan
Dr. rer. nat. (Angewandte Mathematik)
Henze, Katrin
Dr. rer. nat. (Biologie)
Klopsch, Benjamin
Dr. rer. nat. (Biochemie)
Krücken, Jürgen
Dr. rer. nat. (Biologie)
de Martino, Alessandro
Dr. rer. nat. (Theoretische Physik)

- Osterholz, Hans, Kölnerlandstr. 211, 40591 Düsseldorf, F. (02 11) 81-12 864
Dr. rer. nat. (Laser- und Plasmaphysik)
- Piontkowski, Jens, Windscheidstraße 31, 40239 Düsseldorf
Dr. rer. nat. (Mathematik)
- Ruider, Silke
Dr. rer. nat. (Biologie)
- Schmidt, Christian Matthias
Dr. rer. nat. (Theoretische Physik)
- Schmitt, Hans-Peter, Suitbertusstraße 45, 40223 Düsseldorf
Dr. rer. nat. (Parasitologie)
- Staugler, Thomas, F. (024 61) 61 58 74
Dr. rer. nat. (Physikalische Biologie)
- de SouzaSilva, Maria Angelica
PhD (Psychologie)
- Theil, Thomas, F. 81-1 49 04
Priv.-Doz. Dr. rer. nat. (Zoophysiologie – EMT), 29.7.03

k) Akademische Direktoren, Oberrätin, Oberräte und Räte:

- Behn, Wilfried, Klopstockstraße 2, 41464 Neuss, F. (021 31) 4 16 52
Dr. rer. nat. (Oberrat), Botanisches Institut
- v. Berg, Eberhard
Dr. rer. nat. (Oberrat), Institut für Neurobiologie
- Diemert, Klaus
Dr. rer. nat. (Oberrat), Institut für Anorganische Chemie und Strukturchemie
- Franz, Manfred, Kreuzer Straße 4, 50672 Köln, (02 11) 51 47 50
Dr. rer. nat. (Direktor), Chemie und ihre Didaktik und Erziehungswissenschaft
- Hammer, Hildegard, Windvogt 36, 41564 Kaarst, F. (021 31) 6 73 58
Dr. rer. nat. (Direktorin), Institut für Angewandte Physik
- Hammerling, Hans-Jörg
Dr. rer. nat. (Oberrat), Institut für Pharmazeutische Chemie
- Hemmers, Dirk, Krahkampweg 41, 40221 Düsseldorf
Dr. rer. nat. (Akad. Rat), Institut für Laser- und Plasmaphysik
- Keck, Helmut
Dr. rer. nat. (Oberrat), Institut für Anorganische Chemie und Strukturchemie
- Kempkens, Helmut, Carl-Orff-Straße 1, 40724 Hilden, F. (021 03) 4 50 53
Dr. rer. nat. (Oberrat), Institut für Laser- und Plasmaphysik
- Knop, Klaus
Dr. rer. nat. (Oberrat), Apotheker, Pharmazeutische Technologie, F. 81-1 41 15
- Linder, Wilfried, Universitätsstr. 1, 40225 Düsseldorf, F. 81-1 37 87
Dr. rer. nat., Dr. Ing. (Akad. Rat), Geographie
- Paßreiter, Claus, Straßburger Str. 312, 46045 Oberhausen, F. (02 08) 86 40 86
Priv.-Doz. Dr. rer. nat., (Oberrat), Pharmazeutische Biologie
- Poll, Wolfgang
Dr. rer. nat., (Oberrat), Institut für Anorganische Chemie und Strukturchemie II
- Prüstel, Dirk, Universitätsstraße 1, 40225 Düsseldorf
Dr. rer. nat. (Direktor), Institut für Organische Chemie und Makromolekulare Chemie, Lehrstuhl I
- Riehl, Rüdiger
Dr. rer. nat. (Oberrat), Institut für Zoologie/Morphologie und Zellbiologie
- Roggenkamp, Rainer, Benrodestraße 52, 40597 Düsseldorf, F. 71 51 87
Dr. rer. nat. (Oberrat), Mikrobiologie
- Schönherr, Thomas, Institut für Theoretische Chemie und Computerchemie
Dr. rer. nat. (Oberrat), Theoretische Chemie

Schulte, Ulrich

Dr. rer. nat. (Oberrat), Biochemie

Schumann, Jürgen, Universitätsstraße 1, 40225 Düsseldorf, F. 81-13732

Priv.-Doz. Dr. rer. nat., Biochemie der Pflanzen, 1. 2. 91

Steger, Gerhard

Dr. Ing., apl. Prof. (Oberrat), Institut für Physikalische Biologie

Thode, Thomas, Universitätsstraße 1, 40225 Düsseldorf, F. 81-121 72

Dr. rer. nat. (Oberrat), Mathematisches Institut

Waldheim, Günter

Dr. rer. nat. (Oberrat), Pharmazeutische Chemie

Walldorf Volker, Dr. rer. nat. (Oberrat), Zoophysiologie

Wenk, Herbert, Alte Landstraße 42, 40489 Düsseldorf, F. 4042 07

Dr. rer. nat. (Direktor), Institut für Theoretische Physik

Wolff, Peter, Lippestraße 15, 41469 Neuss, F. (02137) 86 95

Dr. rer. nat. (Oberrat), Mathematik

l) Mit Vorlesungen beauftragt:

Claas, Hans Joachim

Oberstudiendirektor (Physik)

Derix, Stefan, Apothekerkammer Nordrhein, Poststr. 4, 40213 Düsseldorf

Dr. rer. nat.

Fahr, Oliver

Dipl.-Chem., Ang.

Gärtner, Wolfgang

Prof. Dr. rer. nat., MPI für Strahlenforschung, Mülheim/Ruhr

Iden, Rüdiger

Dr. rer. nat., Polymerforschung, BASF AG, Ludwigshafen

Jeschke, Peter

Dr. rer. nat., Bayer CropScience AG, Leverkusen

Keller, Georg, Apothekerkammer Nordrhein, Poststr. 4, 40213 Düsseldorf

Dr. rer. nat.

Köhler, Wilfried, Niederkasseler Lohweg 40, 40547 Düsseldorf, F. 59 15 84

Dr. rer. nat., Oberregierungsrat im Landesamt für Datenverarbeitung und Statistik NW (Spezielle Aufgaben der Automatisierten Datenverarbeitung in Hochschulen und öffentlicher Verwaltung)

Leimkugel, Frank, Sauerbruchstraße 10, 45470 Mülheim an der Ruhr

Dr. rer. nat. (Pharmazeutische Terminologie)

Ostapczuk, Peter, Kommstraße 2, 5248 Jülich

Dr. rer. nat. Forschungszentrum Jülich, Institut für Angewandte Physikalische Chemie

Wollweber, Detlef

Dr. rer. nat., Bayer CropScience AG, Monheim

m) Mit Seminaren, Übungen und Praktiken beauftragt:

Altareva, Evgenia

wiss. Mitarb. (Informatik)

Alupei, Valentina

Dr. rer. nat., Wiss. Mitarb. (Organische Chemie und Makromolekulare Chemie)

Antonini, Piergiorgio, F. (02 11) 81-14 247

Dipl.-Phys., Wiss. Mitarb. (Experimentalphysik)

Avgenaki, Giannoula

Dipl.-Chem., Wiss. Ang. (Organische Chemie und Makromolekulare Chemie)

Beck, Andreas

Dr. rer. nat., wiss. Mitarb. (Informatik)

- Beckmann, Udo
Dr. rer. nat., Wiss. Mitarb. (Anorganische Chemie und Strukturchemie)
- Betscheider, Dirk
Apotheker, Wiss. Ang. (Pharmazeutische Chemie)
- Beutner, Stefan
Dr. rer. nat., Wiss. Ang. (Organische Chemie und Makromolekulare Chemie)
- Beyen, Stefan
Apotheker, Wiss. Ang. (Pharmazeutische Chemie)
- Bitta, Joachim
Dr. rer. nat., Wiss. Mitarb. (Anorganische Chemie und Strukturchemie)
- Bley, Filiz
Dipl.-Chem., Wiss. Mitarb. (Organische Chemie und Makromolekulare Chemie)
- Böttcher, Lothar
Dipl.-Phys. Ing., Wiss. Ang. (Materialwissenschaften)
- Bollig, Ricardo
Apotheker, Wiss. Ang. (Pharmazeutische Chemie)
- Bos, Johanna
Dr. rer. nat., Wiss. Mitarb. (Anorganische Chemie und Strukturchemie)
- Bossinger, Olaf
Dr. rer. nat., Wiss. Ang. (Genetik)
- Brause, Robert
Dipl.-Chem., Wiss. Mitarb. (Physikalische Chemie)
- Bröer, Britta
Apothekerin, Wiss. Ang. (Pharmazeutische Chemie)
- Byong-Oh, Chong
Dipl.-Chem., Wiss. Ang. (Organische Chemie und Makromolekulare Chemie)
- Casel, Claudia
Dipl.-Chem., Wiss. Mitarb. (Anorganische Chemie und Strukturchemie)
- Casper, Patrick
Dipl.-Chem., Wiss. Mitarb. (Organische Chemie und Makromolekulare Chemie)
- Chenskaya, Tamara
Dr. rer. nat. (S.U.), Wiss. Mitarb. (Anorganische Chemie und Strukturchemie)
- Choi, SooWhan
Dr. rer. nat, Wiss. Mitarb., (Organische Chemie und Makromolekulare Chemie)
- Cinar, Hakan
Dipl.-Chem., Wiss. Mitarb., (Organische Chemie Makromolekulare Chemie)
- Clemens, Werner
Dipl.-Math., Wiss. Ang. (Mathematik)
- Dehling, Claudia, Am Heidekrug 14, 40724 Hilden, F. (02103) 8958 01
Techn. Ang. (Geographie)
- Delhey, Renate
Dr. rer. nat., Wiss. Ang. (Didaktik der Biologie, Institut für Neurobiologie)
- Denecke, Heide, Universitätsstraße 1, 40225 Düsseldorf
Dr. rer. nat., Wiss. Ang. (Psychologie), F. 81-1 22 75
- Dere, Ekrem
Dipl.-Psych., Wiss. Ang. (Psychologie)
- Derix, Stefan, Apothekerkammer Nordrhein, Poststraße 4, 40213 Düsseldorf
Dr. rer. nat.
- Diesel, Arnulf
Apotheker, Pharmaz. Biologie
- Dimec, Alenka
Dipl.-Chem., Wiss. Mitarb. (Organische Chemie und Makromolekulare Chemie)
- Doerr, Markus
Dipl.-Chem., Wiss. Mitarb. (Theoretische Chemie)

Dombrowski, Jan-Henryk, F. 81-1 20 71
Dipl.-Psych. (Physiologische Psychologie)

Dommaschke, Dirk
Dipl.-Chem., Wiss. Ang., (Organische Chemie und Makromolekulare Chemie)

Drexler, Andreas
Dipl.-Chem., Wiss. Mitarb. (Physikalische Chemie)

Ebersberger, Ingo
Dr., Wiss. Mitarb. (Informatik)

Eck, Gero
Dipl.-Biol. (Pharmazeutische Biologie)

Engelmann, Marco
Dipl.-Chem., Wiss. Mitarb. (Organische Chemie und Makromolekulare Chemie)

Ernsting, Ingo, F. (02 11) 81-1 22 81
Dipl.-Phys., Wiss. Ang. (Experimentalphysik)

Esser, Carsten
Apotheker, Wiss. Ang. (Pharmazeutische Chemie)

Faßbender, Stefan
Dipl.-Chem., Wiss. Mitarb. (Anorganische Chemie und Strukturchemie)

Fischgrebe, Jeanett, Tel. 1 41 81
Apothekerin, Wiss. Ang. (Pharmazeutische Biologie)

Féaux de Lacroix, Boris
Dipl. Chem., Wiss. Mitarb. (Organische Chemie und Makromolekulare Chemie)

Fiedler, Nils
Apotheker, Wiss. Ang. (Pharmazeutische Chemie)

Foelske, Annette
Dipl.-Chem., Wiss. Mitarb. (Physikalische Chemie)

Fröhlich, Ulf, F. (02 11) 81-13 238
Dipl.-Phys., Wiss. Mitarb. (Experimentalphysik)

Gilka, Natalie
Dipl.-Chem., Wiss. Mitarb. (Theoretische Chemie)

Gioffreda, Barbara
Dr. rer. nat., Wiss. Ang. (Pharmazeutische Chemie)

Glöckler, Julija
Dipl.-Chem., Wiss. Mitarb. (Anorganische Chemie und Strukturchemie)

Goretzki, Christian
Dr. rer. nat., Wiss. Mitarb. (Organische Chemie und Makromolekulare Chemie)

Graf, Jürgen
Dr. rer. nat., Wiss. Mitarb. (Anorganische Chemie und Strukturchemie)

Gurski, Frank
Dr. rer. nat., Wiss. Mitarb. (Informatik)

Haiberger, Luca, F. (02 11) 81-12 331
Dipl.-Phys., Wiss. Mitarb. (Experimentalphysik)

Handke, Martin
Dipl.-Chem., Wiss. Mitarb. (Organische Chemie und Makromolekulare Chemie)

Heinrichs, Guido
Dipl.-Chem., Wiss. Ang. (Organische Chemie und Makromolekulare Chemie)

Heipke, Marc,
Apotheker, Wiss. Ang. (Pharmazeutische Chemie)

Hensel, Andreas, Dr. rer. nat.

Hensen, Christian
Apotheker, Wiss. Ang. (Pharmazeutische Chemie)

Hernandez Blanco, Inés
Dipl.-Chem., Wiss. Mitarb. (Organische Chemie und Makromolekulare Chemie)

Herting, Michael, F. 81-1 35 53
Apotheker, Wiss. Ang. (Pharmazeutische Technologie)

- Herweg, Stefan
Dipl.-Chem., Wiss. Mitarb. (Organische Chemie und Makromolekulare Chemie)
- Hessamian, Anahita
Dr. rer. nat., Wiss. Mitarb. (Organische Chemie und Makromolekulare Chemie)
- Hirschfeld, Bernd Werner
Dipl.-Math., Wiss. Ang. (Mathematik und Didaktik)
- Hoffmann, Thomas
Dipl.-Chem., Wiss. Ang. (Organische Chemie und Makromolekulare Chemie)
- Hombrecher, Andrea
Apothekerin, Wiss. Ang. (Pharmazeutische Chemie)
- Iking, Alexander, Norfer Weg 108, 41468 Neuss, F. (021 31) 73 83 45
Dr. rer. nat., Wiss. Mitarb. (Geologie)
- Imre, Anette
Dipl.-Chem. (Anorganische Chemie und Strukturchemie)
- Isfort, Gereon
Dipl. Phys., Wiss. Ang. (Experimentalphysik)
- Jöhren, Kirstin
Dr. rer. nat., Wiss. Ang. (Pharmazeutische Chemie)
- Jörgens, Stefan
Dipl.-Chem., Wiss. Mitarb. (Anorganische Chemie und Strukturchemie)
- Junge, Henning
Apotheker, Wiss. Ang. (Pharmazeutische Chemie)
- Kablitz, Caroline, F. 81-1 42 19
Apothekerin, Wiss. Ang. (Pharmazeutische Technologie)
- Kara, Yasemin
Dipl.-Chem., Wiss. Mitarb. (Organische Chemie und Makromolekulare Chemie)
- Kamphausen, Ralf, Universitätsstraße 1, 40225 Düsseldorf, F. 311-48 11
Dipl.-Phys., Wiss. Ang. (Festkörperspektroskopie)
- Keray, Oszkar
Dipl.-Chem., Wiss. Mitarb. (Organische Chemie und Makromolekulare Chemie)
- Kiesendahl, Nicole
Dipl.-Chem., Wiss. Mitarb. (Organische Chemie und Makromolekulare Chemie)
- Kieß, Wolfgang
Dipl.-Wirtsch.-Inform., Wiss. Mitarb. (Informatik)
- Kleinschmidt, Martin
Dipl.-Chem., Wiss. Mitarb. (Theoretische Chemie)
- Klisa, Heike
Dipl.-Chem., Wiss. Mitarb. (Organische Chemie und Makromolekulare Chemie)
- Kobel, Aleksandra
Dipl.-Chem., Wiss. Mitarb. (Anorganische Chemie und Strukturchemie)
- Köhn, Sonja
Dipl.-Chem., Wiss. Ang. (Organische Chemie und Makromolekulare Chemie)
- Kölbach, Micha
Dipl.-Phys., Wiss. Ang. (Experimentalphysik)
- Konietzny, Stefan
Dr. rer. nat., Wiss. Mitarb. (Anorganische Chemie und Strukturchemie)
- Korger, Michael
Dipl.-Chem., Wiss. Mitarbei. (Organische Chemie und Makromolekulare Chemie)
- Kretschmann, Oliver
Dipl.-Chem., Wiss. Mitarb. (Organische Chemie und Makromolekulare Chemie)
- Krings, Norman
Dipl.-Chem., Wiss. Mitarb. (Physikalische Chemie)
- Kriskovic, Mirko
Dr. rer. nat., Wiss. Mitarb. (Anorganische Chemie und Strukturchemie)
- Kucharek, Robert
Dr. rer. nat., Wiss. Mitarb. (Anorganische Chemie und Strukturchemie)

Kudielka, Brigitte
Dr. rer. nat. (Psychologie)

Kugel, Bruno
Dipl.-Chem., Wiss. Mitarb. (Anorganische Chemie und Strukturchemie)

Lachenicht, Stefan
Dipl.-Chem., Wiss. Mitarb. (Organische Chemie und Makromolekulare Chemie)

Laedke, Ernst Wolfgang, Aktienstraße 238, 45473 Mülheim, F. (02 08) 76 66 02
Dr. rer. nat., Wiss. Ang. (Theoretische Physik)

Lochert, Christian
Dipl.-Wirtsch.-Inform., Wiss. Mitarb. (Informatik)

Lohrmann, Maike, F. 81-1 41 16
Apothekerin, Wiss. Ang. (Pharmazeutische Technologie)

Loose, Christof
Dipl.-Psych., Wiss. Ang. (Psychologie)

Loschen, Rebekka
Dipl.-Chem., Wiss. Mitarb. (Anorganische Chemie und Strukturchemie)

Losse, Gudrun, Max-Born-Straße 34, 40591 Düsseldorf
Dipl.-Biol., Wiss. Ang. (Zoologie)

Lüttschwager, Frank
Dipl.-Chem., Wiss. Mitarb. (Physikalische Chemie)

Mätzold, Jeanette
Dipl.-Psych., Wiss. Ang. (Psychologie)

Mayer, Bernhard, Rotdornweg 3, 41468 Neuss, F. (021 01)10 31 71
Dr. rer. nat., Wiss. Ang. (Organische Chemie)

Mayr, Susanne
Dipl.-Psych., Wiss. Mitarb. (Psychologie)

Meier, Thorsten
Dipl.-Chem., Wiss. Ang. (Organische Chemie und Makromolekulare Chemie)

Menche, Gerd
Apotheker, Wiss. Ang. (Pharmazeutische Chemie)

Meuter, Tobias
Apotheker, Wiss. Ang. (Pharmazeutische Chemie)

Mevisen, Claudia, Amselweg 4, 40699 Erkrath, F. (02 11) 24 44 80
(Experimentalphysik)

Meyer, Cord
Dipl.-Chem., Wiss. Mitarb. (Organische Chemie und Makromolekulare Chemie)

Möltgen, Holger
Dr. rer. nat., Wiss. Mitarb. (Physikalische Chemie)

Molenaar, Douwe
Dr. rer. nat., Wiss. Ang. (Mikrobiologie)

Müller, Ronny, F. 81-14 116
(Pharmazie)

Neuser, Daniel
Apotheker, Wiss. Ang. (Pharmazeutische Chemie)

Noack, Peter
Dipl.-Chem., Wiss. Ang. (Organische Chemie und Makromolekulare Chemie)

Nolting, Dirk
Dipl.-Chem., Wiss. Mitarb. (Physikalische Chemie)

Ostendorf, Alexander, F. (02 11) 81-14 247
Dipl.-Phys., Wiss. Mitarb. (Experimentalphysik)

Ostermann, Dieter, F. (02 11) 81-12 389
Dipl.-Phys., Wiss. Ang. (Materialwissenschaft)

Pang, Yanjie
Dipl.-Chem., Wiss. Mitarb. (Organische Chemie und Makromolekulare Chemie)

Parookkaran, Joshy
 Dipl.-Chem., Wiss. Mitarb. (Anorganische Chemie und Strukturchemie)

Pauli, Annette, F. 81-1 42 19

Perez de Laborda, Cristian
 Dipl.-Inf., Wiss. Mitarb. (Informatik)

Pérez-Gálvez, Antonio
 Dr., Wiss. Mitarb. (Organische Chemie und Makromolekulare Chemie)

Peters, Wilfried
 Dr. rer. nat., Wiss. Ang. (Anorganische Chemie)

Pfaff, Christian
 Dr. rer. nat., Wiss. Ang. (Anorganische Chemie)

Plützer, Christian
 Dr. rer. nat., Wiss. Mitarb. (Physikalische Chemie)

Popfinger, Christopher
 Dipl.-Inf., Wiss. Mitarb. (Informatik)

Raacke, Jens
 Dipl.-Phys. (Experimentalphysik)

Radtke, Achim
 Dr. rer. nat., Wiss. Mitarb. (Informatik)

Raub, Stephan
 Dipl.-Chem., Wiss. Mitarb. (Theoretische Chemie)

Reiß, Guido Johannes
 Dr. rer. nat., Wiss. Mitarb. (Anorganische Chemie und Strukturchemie)

Reitz, Claudia, F. (02 11) 81-1 41 16

Repsilber, Tanja, F. (02 11) 81-1 28 70
 Dr. rer. nat., Wiss. Ang. (Laser- und Plasmaphysik)

Reyheller, Carsten
 Dipl.-Chem., Wiss. Mitarb. (Organische Chemie und Makromolekulare Chemie)

Riege, Tobias
 Dipl.-Math., Wiss. Mitarb. (Informatik)

Rohleder, Nicolas
 Dipl.-Psych., Wiss. Ang. (Psychologie)

Roth, Bernhard, F. (02 11) 81-12 331
 Dr. rer. nat., Wiss. Mitarb. (Experimentalphysik)

Rutschmann, Roland Marcus, F. 81-1 20 67, Universitätsstr. 1, 40225 Düsseldorf
 Wiss. Ang. (Psychologie)

Santore, Uwe J., F. 81-1 45 61
 Dr. phil., BSc (Camb.), PhD (London) DIC

Sarvothaman, Mahesh Kumar
 Dipl.-Chem., Wiss. Mitarb. (Organische Chemie und Makromolekulare Chemie)

Sautter, Jörg
 Dipl.-Math., Wiss. Ang. (Mathematik)

Schedel, Rosemarie, Sillerstraße 49, 42327 Wuppertal, F. (02 02) 74 44 28
 Dr. rer. nat., Wiss. Ang. (Botanik)

Scherrers, Roger
 Dipl.-Chem., Wiss. Ang. (Organische Chemie und Makromolekulare Chemie)

Schlegel, Birgit
 Dipl.-Chem., Wiss. Ang. (Pharmazeutische Chemie)

Schlenkermann, Alexander
 Dr. rer. nat., Wiss. Ang. (Anorganische Chemie)

Schmidt, Annette
 Dr. rer. nat., Wiss. Mitarb. (Organische Chemie und Makromolekulare Chemie)

Schmidt, Jürgen, Am Mickeler Busch 2, 40589 Düsseldorf
 Dipl.-Biol., Wiss. Ang. (Zoologie)

Schmidt , Thomas, Dr. rer. nat.
 Schneider , Helmut, Wülfrather Str. 1, 40233 Düsseldorf, F. 78 54 22
 Dr. phil. (Geographie)
 Schneider , Ronald
 Dipl.-Psych., Wiss. Ang. (Psychologie)
 Schramm , Stefanie
 Dipl.-Psych., Wiss. Ang. (Psychologie)
 Schrobang, Jasmin
 Apothekerin, Wiss. Ang. (Pharmazeutische Chemie)
 Schuster , Günter, F. 81-1 34 79
 Dr. phil. nat., Wiss. Ang. (Botanik)
 Sedlag, Robin
 Dipl.-Phys. Ing., Wiss. Ang. (Materialwissenschaften)
 Sellnau, Torsten
 Dipl.-Chem., Wiss. Mitarb. (Anorganische Chemie und Strukturchemie)
 Smouchkine, Mikhail
 Dr., Wiss. Mitarb. (Organische Chemie und Makromolekulare Chemie)
 Sørensen, Lasse Kragh
 M. Sc. (DK), Wiss. Mitarb. (Theoretische Chemie)
 Spakowski, Holger
 Dipl.-Inf., Wiss. Ang. (Informatik)
 Stalberg, Stefanie
 Dipl.-Chem., Wiss. Ang. (Organische Chemie und Makromolekulare Chemie)
 Steffan, Bärbel
 Apothekerin, Pharmaz. Biologie
 Steffens, Christopher
 Dipl.-Chem., Wiss. Mitarb. (Organische Chemie und Makromolekulare Chemie)
 Steigel, Alois, Curieweg 36, 40591 Düsseldorf
 Dr. rer. nat., Wiss. Ang. (Organische Chemie)
 Steinmaß, Holger
 Apotheker, Wiss. Ang. (Pharmazeutische Chemie)
 Stini, Michael
 Dipl.-Inform., Wiss. Mitarb. (Informatik)
 Stüwe, Sabine
 Dipl.-Chem, Wiss. Mitarb. (Organische Chemie und Makromolekulare Chemie)
 Syleounis, Michael
 Dipl.-Psych., Wiss. Ang. (Psychologie)
 Tabatabai, Moniralsadat
 Dr. rer. nat. (Organische Chemie und Makromolekulare Chemie)
 Tampier, Markus
 Dipl.-Chem., Wiss. Mit. (Anorganische Chemie und Strukturchemie)
 Tatchen, Jörg
 Dipl.-Chem., Wiss. Mitarb. (Theoretische Chemie)
 Teuscher, Franka
 Apothekerin, Wiss. Ang. (Pharmazeutische Biologie)
 Thaler, Thomas
 Dipl.-Chem., Wiss. Ang. (Anorganische Chemie und Strukturchemie)
 Theyßen, Heike, Hahnenhausstraße 10, 42719 Solingen, F. 02 12-54 90 26
 Dipl.-Phys., Wiss. Ang. (Experimentalphysik)
 Thommes, Markus, F. 81-1 42 25
 (Pharmazie)
 Tomić, Katarina
 Dipl.-Physicochem. (YU), Wiss. Mitarb. (Theoretische Chemie)
 Türk, Philipp
 Apotheker, Wiss. Ang. (Pharmazeutische Chemie)

Volkmann, Armin, Werstener Dorfstraße 82, 40591 Düsseldorf
Dipl.-Biol., Wiss. Ang. (Zoologie)

Weber, Nadine
Apothekerin, Pharmaz. Biologie

Welsch, Dirk
Apotheker, Wiss. Ang. (Pharmazeutische Chemie)

Wenz, Helmut, Gerhart-Hauptmann-Straße 27, 40470 Düsseldorf, F. (02 11) 68 19 52
Dr. rer. nat., Wiss. Ang. (Experimentalphysik)

Wessel, Julia
Apothekerin, Wiss. Ang. (Pharmazeutische Chemie)

Winterer, Elisa
Apothekerin, Wiss. Ang. (Pharmazeutische Chemie)

Wittschier, Nicole (Tel. 1 41 81
Apothekerin, Wiss. Ang. (Pharmazeutische Chemie)

Wrubbel, Noelle
Dipl.-Ing., Wiss. Mitarb. (Organische Chemie und Makromolekulare Chemie)

Zerulla, Dominic
Dr. rer. nat., Wiss. Ang. (Experimentalphysik)

Zhang, Shoukan
Dipl.-Chem., Wiss. Mitarb. (Physikalische Chemie)

Zhao, Han
Dipl.-Chem., Wiss. Mitarb. (Organische Chemie und Makromolekulare Chemie)

Wissenschaftliche Einrichtungen

(Zentrale wissenschaftliche Einrichtungen der Universität: siehe Seite 93)

I. Mathematisches Institut (Gebäude 25.22, Ebene 00)

Geschäftsführender Leiter: Univ.-Prof. Dr. Reinhold Meise, F. 81-1 13 65, Raum 56
Stellvertreter: Univ.-Prof. Dr. Klaus Janßen, F. 81-1 37 10
Administrator Dipl.-Math. Berthold Nöckel, F. 81-12155, Geb. 25.22, Ebene 02, Raum 58
Geschäftszimmer: Frau Monika Meeßen, F. 81-1 37 80, Raum 55

Lehrstuhl für part. Differentialgleichungen (Gebäude 25.22, Ebene 03)

Univ.-Prof. Dr. Reinhold Meise, F. 81-1 31 87
Sekretariat: Frau Dagmar Schmitz, F. 81-1 31 87
Wiss. Ang.: Dipl.-Math. Marcus Herrmanns, F. 81-1 31 94,
Dipl.-Math. Tobias Heinrich, F. 81-1 45 93

Lehrstuhl für Topologie (Gebäude 25.22, Ebene 03)

Univ.-Prof. Dr. Wilhelm Singhof, F. 81-1 21 77
Sekretariat: Frau Sabine May, F. 81-1 21 77
Univ.-Prof.: Dr. Helmut Ratschek, F. 81-1 21 75
Wiss. Ang.: Dipl.-Math. Caroline Matthes, F. 81-1 34 22, Dipl.-Math. Sarah Schardt

Lehrstuhl für Analysis + Diff. Geometrie (Gebäude 25.13, Ebene 03)

Univ.-Prof. Dr. Klaus Steffen, F. 81-1 53 80
Sekretariat: Frau Petra Simons, F. 81-1 53 80
Hochschuldoz.: Dr. Andreas Gastel, F. 81-1 47 86
Wiss. Ang.: Dr. Christoph Scheven, F. 81-1 49 39, Dr. Ulrike Tarp, F. 81-1 37 82

Lehrstuhl für Alg. Geometrie (Gebäude 25.13, Ebene 03)

N. N., F. 81-1 46 90
Sekretariat: F. 81-1 46 90
Akad. Oberrat: Dr. Thomas Thode, F. 81-1 21 72

Lehrstuhl für Algebra + Zahlentheorie (Gebäude 25.22, Ebene 03)

Univ.-Prof. Dr. Fritz Grunewald, F. 81-1 21 60
Sekretariat: Frau Renate Crumbach, F. 81-1 21 60
Univ.-Prof. Dr. Otto Kerner, F. 81-1 21 85, Univ.-Prof. Dr. Robert Wisbauer, F. 81-1 21 87,
Univ.-Prof. Dr. Kai Köhler, F. 81-1 21 91
Stud.-Prof.: Dr. Erich Baumgartner, F. 81-1 21 84
Wiss. Ass.: Dr. Benjamin Klopsch, F. 81-1 21 76
Wiss. Ang.: Dipl.-Math. Thomas Hussner, F. 81-1 37 27, Dr. Christelle Chesné,
F. 81-1 31 89, Dipl.-Math. Tobias Ebel, F. 81-1 53 48

Lehrstuhl für Angewandte Mathematik (Gebäude 25.22, Ebene 02)

Univ. Prof. Dr. Marlis Hochbruck, F. 81-1 13 61
Sekretariat: Frau Eveline Siemes, F. 81-1 21 50
Univ.-Prof. Dr. Kristian Witsch, F. 81-1 21 64
Wiss. Ass.: Dr. Volker Grimm, F. 81-1 21 53,
Wiss. Ang.: Dipl.-Math. Jörg Niehoff, F. 81-1 21 52, Dr. Jasper van den Eshof
F. 81-1 58 64, Jörg Sautler, F. 81-1 17 32, Dipl.-Math. Julia Schweitzer, F. 81-1 21 53

Lehrstuhl für Mathematische Optimierung (Gebäude 25.22, Ebene 02)

Univ.-Prof. Dr. Florian Jarre, F. 81-1 31 91

Sekretariat: Frau Eveline Siemes, F. 81-1 21 50

Wiss. Ass.: Dr. Stefan Henn, F. 81-1 21 89

Wiss. Ang.: Dr. Bernd Hirschfeld, F. 81-1 21 56,
Dipl.-Math. Christoph Vogelbusch, F. 81-1 51 81

Lehrstuhl für Mathematische Statistik und Wahrscheinlichkeitstheorie (Gebäude 25.13, Ebene 01)

Univ.-Prof. Dr. Arnold Janssen, F. 81-1 21 65

Sekretariat: Frau Annette Weitz, F. 81-1 21 65

Univ.-Prof.: Dr. Klaus Janßen, F. 81-1 21 66

Wiss. Ang.: Dipl.-Math. Wiebke Werft (beurlaubt), F. 81-1 21 67,
Dipl.-Math. Helen Kovilyanskaya

Emeriti:

Univ.-Prof. Dr. Artur Bergmann, F.81-1 38 58 (1 21 60)

Univ.-Prof. Dr. Boro Döring, F. 81-1 21 50

Univ.-Prof. Dr. Gerd Fischer

Univ.-Prof. Dr. Hanns Klinger, F. 81-1 21 80 (1 21 65)

Univ.-Prof. Dr. Walter Petry, F. 81-1 13 58 (1 31 83)

Professoren im Ruhestand:

Univ.-Prof. Dr. Egbert Harzheim, F. 81-1 21 71

Univ.-Prof. Dr. Walter Köhnen

II. Wissenschaftliche Einrichtung Informatik

Institut für Informatik (Gebäude 25.12, 25.02, 25.13)

Geschäftsführender Leiter: Uni.-Prof. Dr. Arndt von Haeseler, F. 81-1 13 58

Stellvertreter: Univ.-Prof. Dr. Jörg Rothe, F. 81-1 21 88

Lehrstuhl für Bioinformatik (Gebäude 25.02, Ebene 02)

Univ.-Prof. Dr. Arndt von Haeseler, F. 81-1 13 58

Sekretariat: Frau Claudia Klometz, F. 81-1 21 63, Fax 81-1 57 67

Wiss. Mitarb.: Dr. Jutta Buschbom (DFG), F. 81-1 19 14; Dr. Heiko Schmidt46
(FZ Jülich), F. 81-1 19 14; Dr. Ingo Ebersberger, F. 81-1 31 85; Dr. Achim Radtke,
F. 81-1 31 85; Dipl.-Biol. Jochen Kohl (DFG9), F. 81-1 21 90; Dipl.-Biol. Tanja Gesell
(DFG), F. 81-1 21 90; Dipl.-Biol. Ingo Paulsen, F. 81-1 16 50; Nicole Scherer (DAAD),
F. 81-1 58 35; Dipl.-Phys. Thomas Schlegel (Stipendiat), F. 81-1 58 35; Vinh le Sy
(FZ Jülich), F. 81-1 57 71; Dr. Gunter Weiss, Juniorprofessor, F. 81-1 37 16
Systemadministrator: Dipl.-Math. Lutz Voigt, F. 81-1 21 62

Lehrstuhl für Praktische Informatik (Gebäude 25.12, Ebene 02)

Univ.-Prof. Dr. Stefan Conrad, F. 81-1 40 88

Sekretariat: Frau Marga Potthoff, F. 81-1 13 12, Fax 81-1 34 63

Wiss. Mitarb.: Evguenia Altareva, F. 81-1 40 87; Dipl.-Inf. Cristian Perez de Laborda,
F. 81-1 37 37; Dipl.-Inf. Christopher Popfinger, F. 81-1 51 84; Mireille Samia (DAAD),
F. 81-1 51 84

Systemadministrator: Guido Königstein, F. 81-1 41 76

Lehrstuhl für Rechnernetze und Kommunikationssysteme

(Gebäude 25.12, Ebene 02)

Univ.-Prof. Dr. Martin Mauve, F. 81-1 16 36

Sekretariat: Frau Marga Potthoff, F. 81-1 13 55, Fax 81-1 16 38

Wiss. Mitarb.: Wolfgang Kieß, F. 81-1 11 37; Christian Lochert, F. 81-1 16 34;

Hr. Michael Stini, F. 81-1 16 35

Systemadministrator: N. N., F. 81-1 16 32

Signalverarbeitung und Bildverarbeitung (Gebäude 25.13, Ebene 02)

Univ.-Prof. Dr. Volker Aurich, F. 81-1 37 15

Sekretariat: Frau Claudia Forstinger, F. 81-1 37 10, Fax: 81-1 34 62

Wiss. Mitarb.: Dr. Andreas Beck, F. 81-1 37 15

Komplexitätstheorie und Kryptographie (Gebäude 25.13, Ebene 02)

Univ.-Prof. Dr. Jörg Rothe, F. 81-1 21 88, Fax 81-1 16 67

Sekretariat: Frau Claudia Forstinger, F. 81-1 37 10, Fax: 81-1 34 62

Wiss. Mitarb.: Dipl.-Math. Tobias Riege, F. 81-1 16 52; Dipl.-Inf. Holger Spakowski, F. 81-1 34 61

Algorithmen und Datenstrukturen (Gebäude 25.13, Ebene 02)

Univ.-Prof. Dr. Egon Wanke, F. 81-1 37 30

Sekretariat: Frau Claudia Forstinger, F. 81-1 37 10, Fax: 81-1 34 62

Wiss. Mitarb.: Dr. rer. nat. Frank Gurski, F. 81-1 37 13

Systemadministrator: Ing. Janus Tomaszewski, F. 81-1 37 23

III. Wissenschaftliche Einrichtung Physik

Geschäftsführender Leiter: Univ.-Prof. Dr. Oswald Willi

Stellvertreter: Univ.-Prof. Dr. Reinhold Egger

Institut für Angewandte Physik (Gebäude 25.33, Ebene 01)

Univ.-Prof. Dr. Erhard Kisker, F. 81-1 25 74

Sekretariat: Frau M. Dramba, F. 81-1 24 74

Univ.-Prof. em. Dr. Jakob Kranz, F. 81-1 36 45

Univ.-Prof. Dr. Mathias Getzlaff, F. 81-1 22 91

Akad. Direktorin: Dr. Hildegard Hammer, F. 81-1 25 92

Wiss. Ass.: Dr. Kerstin Gebhardt (F. 81-1 25 79)

Wiss. Ang.: Dipl.-Phys. Cersten Bethke (F. 81-1 19 46), Dipl.-Phys. Volker Bocatius (F. 81-1 25 76), Dipl.-Phys. F. Bulut (F. 81-1 36 55), Priv.-Doz. Dr. Bärbel Fromme, (F. 81-1 31 77), Dipl.-Phys. Helmut Meinert (F. 81-1 36 03), Dipl.-Phys. Uwe Mick (F. 81-1 31 78), Dipl. Rad. Henadzi Yakabschuk (F. 81-1 25 86)

Institut für Experimentalphysik (Gebäude 25.42, Ebene 01)

Sekretariat: Eva Maria Tilgner (F. 81-1 23 18), Fax 81-1 31 16

Univ.-Prof.: Stephan Schiller, Ph.D. (F. 81-1 23 17)

Univ.-Prof. Dr. Axel Görlitz (F. 81-1 51 90)

Univ.-Prof. em. Dr. Gernot Decker (F. 81-1 31 18)

Univ.-Prof. im Ruhestand Dr. Wolfgang Behmenburg (F. 81-1 22 82), Dr. Dieter Meiners (F. 81-1 23 20)

Wissenschaftliche Mitarbeiter: Prof. Dr. Dieter Schumacher (F. 81-1 31 02),

Dipl.-Phys. Piergiorgio Antonini (F. 81-1 42 47), Dipl.-Phys. Alexander Batár (F. 81-1 22 78),

Dipl.-Phys. Peter Blythe (F. 81-1 49 56), Dipl.-Phys. Ingo Ernsting, F. 81-1 23 22, Dipl.-Phys.

Ulf Fröhlich (F. 81-1 32 38), Dipl.-Phys. Luca Halberger (F. 81-1 23 31), Dipl.-Phys. Sven

Kroboth (F. 81-1 22 78), Dipl.-Phys. Nils Nemitz (F. 81-1 22 78), Dr. Alexander Nevsky

(F. 81-1 22 81), Dipl.-Phys. Alexander Ostendorf (F. 81-1 42 47), Dr. Bernhard Roth

(F. 81-1 23 31), Dr. Helmut Wenz (F. 81-1 31 15), Prof. Dr. Andreas Wicht, (F. 81-1 58 04),

Dr. Roland Wilke (F. 81-1 45 23)

Institut für Laser- und Plasmaphysik (Gebäude 25.33, Ebene 02)

Univ.-Prof.: Dr. Oswald Willi, (F. 81-1 21 57)

Sekretariat: Frau Renate ter Horst, (F. 81-1 13 81) (Fax: 81-1 37 18)

Univ.-Prof. em. Herbert Becker

Univ.-Prof. em. Dr. Jürgen Uhlenbusch

Univ.-Prof.: Dr. Georg Pretzler, F. 81-1 38 84

Akad. Oberrat: Dr. Helmut Kempkens, F. 81-1 28 63

Akad. Rat: Dr. Dirk Hemmers, F. 81-1 28 69

Wiss. Ang.: Dr. Margarita Baeva, F. 81-1 38 78, Dipl.-Phys. Felix Brandl, F. 81-1 28 64,

Dipl.-Phys. Mirela Cerdez, Dipl.-Phys. Thomas Fischer, F. 81-1 28 66, Dipl.-Phys.

Bernhard Hidding (F. 81-1 37 26), Dipl.-Phys. Ralph Jung, F. 81-1 38 83, Dipl.-Phys.

Lövenbrück, F. 81-1 37 25; Dr. Stephan Meier, F. 81-1 38 71, Dr. Jens Osterholz,

F. 81-1 28 64, Dipl.-Phys. Andreas Pistelok, F. 81-1 38 83, Dr. Tanja Reipsilber,

F. 81-1 28 70, Dr. Holger Schubert, F. 81-1 38 76, Dr. Mathias Weiß, F. 81-1 38 71,

Dipl.-Phys. Sven Wiesen

Institut für Physik der kondensierten Materie (IPKM)

Lehrstuhl für experimentelle Physik der kondensierten Materie

(Gebäude 25.23, Ebene 00)

Univ.-Prof. Dr. Thomas Heinzl, F. 81-1 48 13

Sekretariat: Klaudia Lütjens, F. 81-1 35 40, Fax: 81-1 42 66

Univ.-Prof. em. Dr. Andreas Otto, F. 81-1 13 60

Wiss. Ang.: Dipl.-Phys. Cesar Bof (F. 81-1 06 50)

Dipl.-Phys. Stefan Hugger (F. 81-148 51)

Lehrstuhl für Festkörperspektroskopie (Gebäude 25.23, Ebene 02)

Univ.-Prof. N. N.

Sekretariat: Frau Gabriele Reh, F. 81-1 47 90, vormittags; Fax: 81-1 48 50

Univ.-Prof. em. Dr. Dankward Schmid, F. 81-1 15 13

Akad. Oberrat: N. N.

Abteilung für Materialwissenschaft (Gebäude 25.23, Ebene 01)

Univ.-Prof. Dr. Klaus Schierbaum, F. 81-1 45 15, Fax: 81-1 19 95

Sekretariat: Klaudia Lütjens, F. 81-1 40 63, Fax: 81-1 42 66

Wiss. Ang.: Dipl.-Phys. Ing. Lothar Böttcher, F. 81-1 51 09, Dipl.-Phys. Gereon Isfort,

F. 81-1 42 68, Dipl.-Phys. Micha Kölbach, F. 81-1 52 56, Dipl.-Phys. Dieter Ostermann,

F. 81-1 23 89, Dipl.-Phys. Guido Walther (F. 81-1 51 09), Dr. Dominic Zerulla,

F. 81-1 42 67

Institut für Theoretische Physik

Lehrstuhl I (Gebäude 25.32, Ebene 01)

Univ.-Prof. Dr. Karl-Heinz Spatschek, F. 81-1 24 73

Univ.-Prof. Dr. (RUS) Alexander Pukhov, F. 81-1 31 22

Sekretariat: Frau Elvira Gröters, F. 81-1 51 74/1 24 73 / Fax 81-1 51 94,

Frau Rosemarie Ruthenberg-Gerardi, F. 81-1 20 16 / Fax 81-1 17 84

Univ.-Prof. em. Dr. Rudolf-Wilhelm Larenz, F. 81-1 31 27

Univ.-Prof. im Ruhestand Dr. Rüdiger Bessenrodt

Akad. Direktor: Dr. Herbert Wenk, F. 81-1 24 72

Wiss. Ang.: Dipl.-Phys. Christoph Karle (F. 81-1 20 15), Sergey Kiselev (MA)

(F. 81-1 31 20), Dr. Ernst-Wolfgang Laedke (F. 81-1 20 14), Dipl.-Phys. Marcus Neuer

(F. 81-1 17 54), Dipl.-Phys. Jan-Alexander Posth (F. 81-1 31 25), Oleg Shorokhov (MA)

(F. 81-1 31 20), Dipl.-Phys. Andreas Wingen (F. 81-1 17 54)

Lehrstuhl II (Gebäude 25.32, Ebene 02)

Univ.-Prof. Dr. Hartmut Löwen, F. 81-1 27 46/1 13 77

Univ.-Prof. Dr. Christos N. Likos, F. 81-1 36 99

Sekretariat: Frau Karin Wildhagen, F. 81-1 20 57 / Fax 81-1 58 02

Sekretariat Prof. Likos: Frau Rosemarie Gerardi, F. 81-1 20 16

Sekretariat SFB-TR6: Frau Heike Kaminski, F. 81-1 27 46 / Fax 81-1 22 62

Univ.-Prof. em. Dr. Kurt Suchy, F. 81-1 22 59

Univ.-Prof. im Ruhestand Dr. Eckhard Rebhan

Wiss. Ang.: Dr. (RUS) Elshad Allahyarov (F. 81-1 20 59), Dr. Ronald Blaak

(F. 81-1 22 61), Dipl.-Phys. Ansgar Esztermann (F. 81-1 20 59), Dr. Vladimir Froltsov

(F. 81-1 27 45), Dr. René Messina (F. 1 58 74), Dr. Matthias Schmidt (F. 81-1 27 44),

Dr. Paul Wessels (F. 81-1 33 61), Dipl.-Phys. Ingo Götze (F. 81-1 20 56), Dipl.-Phys.

Norman Hoffmann, F. 81-1 58 73, Dipl.-Phys. Martin Konieczny, F. 81-1 58 73,

Dipl.-Phys. Christian Mayer, F. 81-1 58 73, Dipl.-Phys. Hendrik Reich, F. 81-1 59 59,

Dipl.-Phys. Martin Rex (F. 81-1 59 59), Dipl.-Phys. Adam Wysocki (F. 81-1 37 03)

Lehrstuhl III (Gebäude 25.32, Ebene 03)

Univ.-Prof. N.N., F. 81-1 39 92 / F. 81-1 13 39

Sekretariat: Frau Cornelia Glowacki, F. 81-1 46 78/1 39 92 / Fax 81-1 13 37

Univ.-Prof. em. Dr. Hans Karl Janssen

Lehrstuhl IV (Gebäude 25.32, Ebene 03)

Univ.-Prof. Dr. Reinhold Egger, F. 81-1 47 10

Sekretariat: Frau Karin Wildhagen, F. 81-1 47 10, Fax 81-1 56 30

Univ.-Prof. em. Dr. Richard Bausch, F. 81-1 46 82

Wiss. Ang.: Dr. Alessandro De Martino, F. 81-1 43 63, Dr. Christophe Mora,

F. 81-1 42 85, Dipl.-Phys. Vittorio Peano (F. 81-1 59 69), Dr. Francesco Siano

(F. 81-1 46 81), Dr. Michael Thorwart (F. 81-1 59 68), Dipl.-Phys. Stephan Weiss

(F. 81-1 59 67)

Physikalische Grundpraktika (Gebäude 25.42, Ebene U1)

(Zentrale Einrichtung der Physik)

Leitung: Prof. Dr. Dieter Schumacher (F. 81-1 31 02)

Organisation: Barbara Nolte, F. 81-1 31 08, Fax 81-1 31 05

Wissenschaftliche Mitarbeiter: Dr. Monika Micke (F. 81-1 13 14)

5

IV. Wissenschaftliche Einrichtung Chemie

Geschäftsführender Leiter: Univ.-Prof. Dr. Helmut Ritter

Stellvertreter: Univ.-Prof. Dr. Christian Ganter

Geschäftsstelle: Frau Martina Luzak, Geb. 26.31, Ebene 01, Raum 56, F. 81-1 56 88,

Fax 81-1 56 90, E-Mail: we.ch@uni-duesseldorf.de

Institut für Anorganische Chemie und Strukturchemie

Lehrstuhl I: Bioanorganische Chemie und Katalyse

(Gebäude 26.43 und 26.33, Ebene 01)

Univ.-Prof. Dr. Wolfgang Kläui, F. 81-1 22 86

Sekretariat: Frau Claudia Schäfer, F. 81-1 15 80, Fax 81-1 22 87,

e-mail: AC@uni-duesseldorf.de

Prof. em. Dr. Wilhelm Kuchen, F. 81-1 30 98

Univ.-Prof. i. R. Dr. Gerhard Hägele, F. 81-1 31 66

Abteilung für Metallorganische Chemie (Gebäude 26.42, Ebene U1)

Univ.-Prof. Dr. Christian Ganter, F. 81-1 2288

Akadem. Oberräte: Dr. Klaus Diemert, F. 81-1 22 89, Dr. Helmut Keck, F. 81-1 21 99

Wiss. Mitarb.: Dr. Udo Beckmann (F. 81-1 22 92), Dr. Joachim Bitta (F. 81-1 25 98), Dr. Tamara Chenskaya (F. 81-1 25 95), Dipl.-Chem. Stefan Faßbender (F. 81-1 25 97), Dipl.-Chem. Julija Glöckler (F. 81-1 21 94), Dr. Mirko Kriskovic (F. 81-1 25 96), Dipl.-Chem. Rebekka Loschen (DFG) (F. 81-1 25 97), Dr. Wilfried Peters (F. 81-1 31 39), Dr. Christian Pfaff (F. 81-1 25 96), Dr. Alexander Schlenkermann (F. 81-1 25 96), Dipl.-Chem. Torsten Sellnau (F. 81-1 25 96), Dipl.-Chem. Thomas Thaler (F. 81-1 57 84)

Lehrstuhl II: Material- und Strukturforschung (Gebäude 26.42 und 26.32, Ebene 01)

Univ.-Prof. Dr. Walter Frank, F. 81-1 31 35

Sekretariat: Frau Waltraud Krefting, F. 81-1 31 36, Fax 81-1 41 46,
e-mail: ac2@uni-duesseldorf.de

Prof. em. Dr. Dietrich Mootz, F. 81-1 41 43

Abteilung für Festkörperchemie

Univ.-Prof. Dr. Albrecht Mewis, F. 81-1 31 47

Akad. Oberrat: Dr. Wolfgang Poll, F. 81-1 31 46

Wiss. Ang.: Dr. Guido Reiß, F. 81-1 31 64

Wiss. Mitarb.: Dr. Johanna Bos (F. 81-1 36 69), Dipl.-Chem. Claudia Casel (F. 81-1 36 72), Dr. Jürgen Graf (F. 81-1 42 57), Dipl.-Chem. Anette Imre (F. 81-1 36 72), Dipl.-Chem. Stefan Jörgens (F. 81-1 38 57), Dipl.-Chem. Aleksandra Kobel (F. 81-1 30 68), Dr. Stefan Konietzny (F. 81-1 42 57), Dr. Robert Kucharek (F. 81-1 31 44), Dipl.-Chem. Bruno Kugel (F. 81-1 42 57), Dipl.-Chem. Joshy Parookaran (F. 81-1 38 57), Dr. Markus Tampier (F. 81-1 36 69)

Institut für Organische Chemie und Makromolekulare Chemie

Lehrstuhl I (Gebäude 26.43, Ebene 00)

Univ.-Prof.: Dr. Hans-Dieter Martin, F. 81-1 22 98

Sekretariat: Frau N. N., F. 81-1 22 99, Fax 81-1 43 24

Prof. em. Dr. Leonhard Birkofer, F. 81-1 36 22

Univ.-Prof. Dr. Manfred Braun, F. 81-1 47 31, Fax 81-1 50 79

Akad. Direktor: Dr. Dirk Prüstel, F. 81-1 22 95

PD Dr. Klaus Schaper, F. 81-1 25 71

Wiss. Mitarb.: Dr. Stefan Beutner (F. 81-1 31 33), Dipl.-Chem. Filiz Bley (F. 81-1 23 13), Dipl.-Chem. Dirk Dommaschke (F. 81-1 49 05), Dipl.-Chem. Peter Doro (F. 81-1 49 05), Dipl.-Chem. Marco Engelmann (F. 81-1 36 24), Dipl.-Chem. Boris Féaux de Lacroix (F. 81-1 52 89), Dipl.-Chem. Martina Flasch (F. 81-1 25 70), Dipl.-Chem. Martin Handke (F. 81-1 31 31), Dipl.-Chem. Stefan Herweg (F. 81-1 25 67), Dipl.-Chem. Andreas Hohmann (F. 81-1 52 62), Dipl.-Chem. Oszkar Keray (F. 81-1 31 32), Dipl.-Chem. Nicole Kiesendahl (F. 81-1 31 32), Dipl.-Chem. Sonja Köhn (F. 81-1 25 62), Dipl.-Chem. Pavlos Kolsouzidis (F. 81-1 31 32), Dipl.-Chem. Michael Korger (F. 81-1 49 05), Dipl.-Chem. Stefan Lachenicht (F. 81-1 36 24), Dr. Bernhard Mayer (F. 81-1 36 35), Dipl.-Chem. Thorsten Meier (F. 81-1 49 36), Dipl.-Chem. Cord Meyer (F. 81-1 49 05), Dipl.-Chem. Peter Noack (F. 81-1 25 67), Dipl.-Chem. Roger Scherrers (F. 81-1 25 68), Dr. Alois Steigel (F. 81-1 28 89)

Lehrstuhl II (Gebäude 26.33, Ebene 00)

Lehrstuhl für Präparative Polymerchemie (Ritter)

Abteilung Funktionsmaterialien (Staudt-Bickel)

Univ.-Prof. Dr. Helmut Ritter, F. 81-1 47 60

Sekretariat: Michaela Kitz, F. 81-1 47 88 / Fax: 81-158 40

Prof. em. Dr. Günter Wulff, F. 81-1 49 87

Dr. Moniralsadat Tabatabai, F. 81-1 42 88

C3 – Professor Makromol. Chemie: Prof. Dr. Claudia Staudt-Bickel, F. 81-1 53 62

Wiss. Mitarb.: Dr. Valentina Alupei (F. 81-135 56), Dipl.-Chem. Patrick Casper (F. 81-1 48 24), Dipl.-Chem. Hakan Cinar (F. 81-133 02), Dipl.-Chem. SooWhan Choi (F. 81-1 33 48), Dipl.-Chem. Byong-Oh Chong (F. 81-1 48 68), Dipl.-Chem. Alenka Dimec (F. 81-1 35 56), Dipl.-Chem. Guido Heinrichs (F. 81-1 33 48), Dipl.-Chem. Mauro Iannelli (F. 81-1 35 56), Dipl.-Chem. Heike Klisa (F. 81-1 35 56), Dipl.-Chem. Michael Klink (F. 81-1 48 24), Dipl.-Chem. Oliver Kretschmann (F. 81-1 33 48), Dr. Stefan Kubik (F. 81-1 36 30), Dipl.-Chem. Marcel Lamers (F. 81-1 23 12), Dipl.-Chem. Yanjie Pang (F. 81-1 48 22), Dipl.-Chem. Daniela Petersen (F. 81-1 31 31), Dipl.-Chem. Carsten Reyheller (F. 81-1 33 02), Dipl.-Chem. Mahesh Kumar Sarvothaman (F. 81-1 48 23), Dr. Annette Schmidt (F. 81-1 48 20), Dipl.-Chem. Sarah Schmitz (F. 81-1 48 68), Dipl.-Chem. Sebastian Sinnwell (F. 81-1 48 68), Dipl.-Ing. Christopher Steffens (F. 81-1 48 22), Dipl.-Chem. Sabine Stüwe (F. 81-1 33 02), Dipl.-Chem. Han Zhao (F. 81-1 23 12)

Institut für Physikalische Chemie und Elektrochemie

Lehrstuhl für Molekülspektroskopie und Nanosysteme

(Gebäude 26.43, Ebene 02)

Univ.-Prof. Dr. Karl Kleinermanns, F. 81-1 21 00

Sekretariat: Frau Clara Schiedel, F. 81-1 21 10, Fax 81-1 51 95,
e-mail: Sekretariat-pc1@uni-duesseldorf.de

Abteilung für Lasermassenspektrometrie (Gebäude 26.33, Ebene 02)

Univ.-Prof. Dr. Rainer Weinkauff, F. 81-1 17 29, Fax 81-1 17 30

Wiss. Ang. Prof. Dr. Hans Bettermann, F. 81-1 21 03

Wiss. Ang. Priv.-Doz. Dr. Michael Schmitt, F. 81-1 36 91

Hsch.-Doz.: Priv.-Doz. Dr. Markus Gerhards, F. 81-1 42 63

Wiss. Mitarb.: Dipl.-Chem. M. Böhm (DFG) (F. 81-1 36 81), Dipl.-Chem. R. Brause (F. 81-1 38 12), Dipl.-Chem. H. Fricke (DFG) (F. 81-1 32 19), Dipl.-Chem. A. Gerlach (DFG) (F. 81-1 42 63), Dipl.-Chem. A. Jansen (DFG) (F. 81-1 42 63), Dipl.-Chem. D. Löwenich (F. 81-1 21 05), Dipl.-Chem. M. Nispel (F. 81-1 36 89), Dipl.-Chem. D. Nolting (F. 81-1 21 02), Dipl.-Chem. K. Seefeld (F. 81-1 21 05), Dr. C. Unterberg (DFG) (F. 81-1 42 63), Dipl.-Chem. S. Wiedemann (DFG) (F. 81-1 21 13), Dipl.-Chem. Sh. Zhang (F. 81-1 21 02)

Lehrstuhl für Molekulare Physikalische Chemie (Gebäude 26.32, Ebene 02)

Univ.-Prof. Dr. Claus Seidel, F. 81-1 58 81

Sekretariat: Frau B. Hofmann, F. 81-1 58 80, Frau V. Mendorf-Collisi, F. 81-1 48 96,
e-mail: sekretariatMPC@uni-duesseldorf.de

em. Prof. Dr. Joachim Walter Schultze, F. 81-1 47 50

Abteilung für Physikalische Chemie der Grenzflächen

Univ.-Prof. Dr. Hans-Henning Strehblow, F. 81-1 48 67

Arbeitsgruppe Nanoanalytik

Juniorprofessor Dr. Filip Oesterheld, F. 81-1 43 87

5

Arbeitsgruppe Mikroelektrochemie

Wiss. Ang. Priv.-Doz. Dr. Manuel Lohrengel, F. 81-1 41 48

Wiss. Mitarb.: Dr. M. Antonik (F. 81-1 59 58), Dipl.-Chem. A. Drexler (DFG) (F. 81-1 41 53), S. Felekyan (F. 81-1 59 57), Dipl.-Phys. A. Gaiduk (F. 81-1 59 58), Dipl.-Chem. A. Heidelberg (DFG) (F. 81-1 28 93), Dipl.-Chem. R. Janissen (F. 81-1 36 97), Dipl.-Chem. H. Karabulut (F. 81-1 28 93), Dipl.-Chem. I. Klüppel (EU) (F. 81-1 13 17), Dipl.-Phys. M. König (F. 81-1 14 69), Dipl.-Chem. N. Krings (VW) (F. 81-1 31 70), Dipl.-Phys. V. Kudryatsev (F. 81-1 59 57), Dr. R. Kühnemuth (F. 81-1 48 64), Dipl.-Chem. F. Lüttschwager (F. 81-1 47 15), Dr. J. Oslonovitch (F. 81-1 31 70), Dipl.-Chem. C. Rosenkranz (EU) (F. 81-1 13 17), Dipl.-Chem. A. Schreiber (EU) (F. 81-1 41 50), Dipl.-Chem. A. Valeri (F. 81-1 48 66), Dipl.-Chem. A. Wozniak (F. 81-1 48 66)

Abteilung Chemie und ihre Didaktik (Gebäude 26.31, Ebene U1)

Univ.-Prof. Dr. Günter Vollmer, F. 81-1 45 99

Sekretariat: F. 81-1 38 19 und F. 81-1 48 65

Akad. Direktor: Dr. Manfred Franz, F. 81-1 48 65

Arbeitsgemeinschaft Elektrochemischer Forschungsinstitutionen AGEF e. V.

Institut an der Heinrich-Heine-Universität Düsseldorf,
siehe Seite 94

Institut für Chemie und Dynamik der Geosphäre (ICG), ICG III: Phytosphäre

Prof. Dr. Ulrich Schurr,

F. (02461) 61 30 73, email: u.schurr@fz-juelich.de

Forschungszentrum Jülich GmbH

siehe Seite 96

Institut für Theoretische Chemie und Computerchemie

(Gebäude 26.32, Ebene 03)

E-mail: institut@theochem.uni-duesseldorf.de

Univ.-Prof.: Christel M. Marian, F. 81-1 32 10

e-mail: cm@theochem.uni-duesseldorf.de

Sekretariat: Karin Schuck, F. 81-1 32 09, Fax 81-1 34 66

e-mail: karin@theochem.uni-duesseldorf.de

Prof. em. Dr. Hans-Herbert Schmidtke, F. 81-1 46 83

e-mail: schmidtke@theochem.uni-duesseldorf.de

Akad. Oberrat: Dr. Thomas Schönherr, F. 81-1 32 12

e-mail: ts@theochem.uni-duesseldorf.de

Wiss. Ass. Dr. Timo Fleig, F. 81-1 25 52

e-mail: timo@theochem.uni-duesseldorf.de

Wiss. Mitarb.: Dipl.-Chem. Markus Doerr (DFG) (F. 81-1 14 80, e-mail: doerkinus@theochem.uni-duesseldorf.de), Dipl.-Chem. Natalie Gilka (VCI) (F. 81-1 28 49, e-mail: natalie@theochem.uni-duesseldorf.de), Dipl.-Chem. Martin Kleinschmidt (F. 81-1 43 89, e-mail: mk@theochem.uni-duesseldorf.de), Dipl.-Chem. Stephan Raub (DFG) (F. 81-1 43 89, e-mail: raub@theochem.uni-duesseldorf.de), M.Sc. (DK) Lasse Kragh Sørensen (DFG) (F. 81-1 14 39, e-mail: lasse@theochem.uni-duesseldorf.de), Dipl.-Chem. Jörg Tatchen (F. 81-1 28 49, e-mail: joerg@theochem.uni-duesseldorf.de), Dipl.-Physicochem. (YU) Katarina Tomić (F. 81-1 14 39, e-mail: kati@theochem.uni-duesseldorf.de)

Institut für Biochemie (Gebäude 26.42, Ebene 03)

Univ.-Prof. Dr. Hanns Weiss, F. 81-1 49 50

Univ.-Prof.: N. N.

Sekretariat: Frau Mathilde Blum, F. 81-1 49 50, Fax 81-1 53 10

Akad. Oberrat: Dr. Ulrich Schulte, F. 81-1 20 20

Wiss. Mitarb.: Dipl.-Chem. Thorsten Borgs (F. 81-1 26 47), Dipl.-Biol. Sven Karschnia (F. 81-1 26 47), Dipl.-Biol. Katharina Lecher (F. 81-1 52 78), Dipl.-Chem. Jasmin Golestani (F. 81-1 48 99)

V. Wissenschaftliche Einrichtung Pharmazie

Geschäftsführender Leiter: Univ.-Prof. Dr. H.-D. Höltje

Stellvertreter: Univ.-Prof. Dr. Peter Proksch

Institut für Pharmazeutische Chemie (Gebäude 26.23, Ebene 02)

Univ.-Prof. Dr. Hans-Dieter Höltje, F. 81-1 36 61

Sekretariat: Heike Selck, F. 81-1 38 35

Studierendenangelegenheiten: Anita Mittler, F. 81-1 49 65

Univ.-Prof. Dr. Horst Weber, F. 81-1 38 46

Univ.-Prof. Dr. Uwe Kuckländer, F. 81-1 49 84

Prof. em. Dr. Hans Möhrle, F. 81-1 49 83

Akad. Oberräte: Dr. Hans Jörg Hemmerling, F. 81-1 38 50,

Dr. Günter Waldheim, F. 81-1 43 48

Wiss. Ang.: Dirk Betscheider, Stefan Beyen (F. 81-1 52 67), Ricardo Bollig (F. 81-1 45 82), Britta Bröer (F. 81-1 42 30), Carsten Esser (F. 81-1 38 49), Dr. Barbara Gioffreda, Marc Heipke (F. 81-1 38 41), Christian Hensen (F. 81-1 36 62), Andrea Hombrecher (F. 81-1 38 30), Dr. Kirstin Jöhren (F. 81-1 25 25), Gerd Menche (F. 81-1 42 30), Tobias Meuter, Daniel Neuser (F. 81-1 52 66), Birgit Schlegel (F. 81-1 38 45), Jasmin Schrobang, Holger Steinmaß (F. 81-1 38 41), Philipp Türk (F. 81-1 52 68), Dirk Welsch (F. 81-1 38 41), Julia Wessel (F. 81-1 38 41), Elsa Winterer

Bioanalytik

Univ.-Prof. N. N.

Klinische Pharmazie

Univ.-Prof. N. N.

Institut für Pharmazeutische Biologie (Gebäude 26.23, Ebene 00)

Univ.-Prof. Dr. Peter Proksch, F. 81-1 41 63

Sekretariat: Mareike Thiel, F. 81-1 41 70

Univ.-Prof. Dr. Andreas Hensel, F. 81-1 41 80

Prof. em. Dr. Günter Willuhn, F. 81-1 33 89

Akad. Rat: Priv.-Doz. Dr. Claus M. Paßreiter F. 81-1 41 72

Hochsch.-Doz.: Priv.-Doz. Dr. Thomas Schmidt F. 81-1 41 79

Wiss. Ass.: Juniorprofessor Dr. Rainer Ebel, F. 81-1 41 73

Dipl.-Biol. Gero Eck (F. 81-1 41 66), Apotheker Nicole Wittschier (F. 81-1 41 66),

Apothekerin Janett Fischgrebe, Apothekerin Franka Teuscher (F. 81-1 41 66), Apothekerin

Nadine Weber (F. 81-1 41 66), Apothekerin Bärbel Steffan

Institut für Pharmazeutische Technologie (Gebäude 26.22, Ebene 00)

Univ.-Prof. Dr. Peter Kleinebudde, F. 81-1 42 20

Sekretariat: Eva Joannidou, F. 81-1 42 20, Fax 81-1 42 51

Prof. Dr. B. C. Lippold (beurlaubt)

Univ.-Prof.: N. N.

Akad. Oberrat: Dr. Klaus Knop, F. 81-1 41 15

Wiss. Ass.: Juniorprofessorin Dr. Nora Urbanetz (F. 81-1 43 85)

Wiss. Ang.: Michael Herting (F. 81-1 35 53), Ronny Müller (81-1 41 16), Caroline Kahlitz (F. 81-1 42 19), Markus Thommes (F. 81-1 42 25), Maike Lohrmann (F. 81-1 42 18), Anette Pauli (F. 81-1 42 21), Claudia Reitz (F. 81-1 41 16)

VI. Wissenschaftliche Einrichtung Biologie

Geschäftsführender Leiter: Univ.-Prof. Dr. Manfred Grieshaber
Stellvertreter: Prof. Dr. Ulrich Rütther, Prof. Dr. Hans Hegemann
Geschäftsstelle: Prof. Dr. Susanne Bickel, Geb. 26.21, Ebene 01, Raum 37,
F. 81-1 50 84, Fax. 81-1 50 86, E-Mail: webiologie@uni-duesseldorf.de

Botanisches Institut und Botanischer Garten (Gebäude 26.13, Ebene 02)

Univ.-Professoren: Dr. Hans Martin Jahns, F. 81-1 35 49, Dr. Klaus-Viktor Kowallik, F. 81-1 25 26
Sekretariat: Frau Martina Brühl-Büschgen, F. 81-1 47 27
Apl. Prof. Dr. Sieglinde Ott, F. 81-1 35 37
Akad. Rat: Dr. Wilfried Behn, F. 81-1 34 77
Wiss. Ang.: Dipl.-Biol. Andreas Engelen (F. 81-1 35 35), Dr. Gertrud Schaper (F. 81-1 35 35), Dr. Günter Schuster (F. 81-1 34 79), Dipl.-Biol. Jena Pierre de Vera, (F. 81-1 35 35) (FAZIT)

Botanischer Garten

Direktor: Univ.-Prof. Dr. Hans Martin Jahns
Wiss. Ang.: Dr. Sabine Etges, F. 81-1 24 77
Technischer Leiter: P. Thielen, F. 81-1 24 02

Zentrales Sekretariat der Botanischen Lehrstühle: Frau Heidi Schwan (F. 81-1 23 40)

Institut für Biochemie der Pflanzen (Gebäude 26.03, Ebene 01)

Univ.-Prof. N. N., F. 81-1 23 47
Sekretariat: N.N., F. 81-1 41 32
Univ.-Prof. N.N., F. 81-1 25 27
Akad. Oberrat: Priv.-Doz. Dr. Jürgen Schumann F. 81-1 37 32
Apl. Prof. Dr. Susanne Bickel, F. 81-1 19 56, Gebäude 26.21, Ebene U1, Raum 38
Apl. Prof. Dr. Peter Jahns, F. 81-1 38 62
Priv.-Doz. Dr. Georg Groth (Heisenberg-Stipendiat), F. 81-1 28 22
Wiss. Ang.: Cand.-Biol. Jennifer Andexer (F. 81-1 37 22), Dipl.-Biol. Silke Allekotte (DFG) (F. 81-1 52 32), Dr. Claudia Büchner (DFG) (F. 81-1 52 32), Dipl.-Biol. Thomas Grasses (DFG) (F. 81-1 34 30), Dr. Ljudmila Kalituko (F. 81-1 23 46), Dipl.-Biol. Erik Meiß (F. 81-1 30 28), Dipl.-Biol. Robert van Lis (Dipl.-Biol. Jan Voet van Vormizeele (F. 81-1 37 22), Dipl.-Biol. Antje Wehner (DFG) (F. 81-1 34 30)

Institut für ökologische Pflanzenphysiologie und Geobotanik

(Gebäude 26.13, Ebene 01)

Univ.-Prof. Dr. William Martin, F. 81-1 30 11
Sekretariat: Frau Marianne Limpert, F. 81-1 49 32
Wiss. Ass.: Dr. Katrin Henze, F. 81-1 39 83
Wiss. Ang. Dipl.-Biol. Simone Ahr (DFG), F. 81-1 23 43, Dr. Ariane Atteia, F. 81-1 39 83, Dipl.-Biol. Gabriel Gelius-Dietrich (DFG), F. 81-1 34 32, Dr. Ulrich Nowitzki, F. 81-1 43 06, Dipl.-Biol. Meike Hoffmeister (DFG), F. 81-1 23 39, Dipl.-Biol. Ursula Theißen (Graduiertenkolleg), F. 81-1 23 43, Dr. Sandra Trenkamp, F. 81-1 34 32, Dipl.-Biol. Christian Winkler (Industrie), F. 81-1 23 39

Abt. Geobotanik (Gebäude 26.13, Ebene U1)

Univ.-Prof. Dr. Rainer Lösch, F. 81-1 48 78

Sekretariat: Frau Marianne Limpert

Wiss. Ang.: Dipl.-Biol. Markus Burgdorf, F. 81-1 36 83, Dr. Joachim Busch, F. 81-1 45 11,
Dipl.-Biol. Andreas Hussner, F. 81-1 36 83, Dr. Ulf Schmitz (BMBF), F. 81-1 45 11, Dipl.-
Biol. Guido Dericks (BMBF), F. 81-1 49 59, Dr. Dirk Gansert (BMBF), F. 81-1 49 38

Institut für Entwicklungs- und Molekularbiologie der Pflanzen

(Gebäude 26.03, Ebene 02, Gebäude 26.13, Ebene U1)

Univ.-Prof. Dr. P. Westhoff, F. 81-1 23 38

Sekretariat: Marianne Limpert, F. 81-1 26 21

Univ.-Prof. Dr. August-Wilhelm Alfermann, F. 81-1 46 03

Wiss. Ass.: Dr. Ute Hoecker, F. 81-1 49 53

N.N., F. 81-13428, Dr. Elisabeth Fuß, F. 81-1 46 03

Wiss. Ang.: Dipl.-Biol. Meryem Akyildiz (DFG), F. 81-1 34 28, Dr. U. J. Santore,
F. 81-1 45 61, Dipl.-Biol. Cosima von Heimendahl, F. 81-1 49 54, Dr. Karin Ernst (BMBF),
F. 81-1 23 41, Dipl.-Biol. Kerstin Schult (DFG), F. 81-1 23 44, Dipl.-Biol. Sascha
Engelmann (DFG), F. 81-1 49 53, Dr. Jiging Gou (EUREKA), F. 81-12341, Dipl.-Biol.
Markus Nixdorf (DFG), F. 81-14953, Dipl.-Biol. Sascha Laubinger (DFG), F. 81-1 23 41,
Dr. Udo Gowik, F. 81-1 49 53, Dr. Patricia Müller-Moulé, F. 81-1 23 44

Institut für Neurobiologie (Gebäude 26.02, Ebene 00 + U1)

Univ.-Prof. N. N.

Sekretariat: Marion Philipps, F. 81-1 34 14, Fax 81-1 34 15

Univ.-Prof. i.R. Dr. Wolf-Rüdiger Schluë

Akad. Oberrat: Dr. Eberhard von Berg, F. 81-1 34 19

Wiss. Ass.: Dr. Paul Dierkes (F. 81-1 30 89)

Wiss. Ang.: Dr. Peter Hochstrate (F. 81-1 13 80), Dipl.-Biol. Philippe Coulon
(F. 81-1 30 93), Dipl.-Biol. Guido Klees (F. 81-1 35 75), Dipl.-Biol. V. Wende (F. 81-1 30 95)

Arbeitsgruppe Sinnesökologie (Gebäude 26.13, Ebene U1)

siehe auch: <http://www.uni-duesseldorf.de/MathNat/zoologie/zoodidak.html>

Univ.-Prof. Dr. Klaus Lunau, F. 81-1 30 59

Sekretariat: Monika Haardt, F. 81-1 19 72, Fax 81-1 19 71

Wiss. Ass.: Dr. Thomas Eitz, F. 81-1 34 13

Wiss. Ang.: Dr. Renate Delhey, F. 81-1 14 40, Dipl.-Biol. Olaf Diestelhorst, F. 81-1 19 67,
Dipl.-Biol. Peter Mullen, F. 81-1 19 67, Dipl.-Biol. Georg Pohland, F. 81-1 19 67

Institut für Zoomorphologie, Zellbiologie und Parasitologie

(Gebäude 26.03, Ebene 00)

Univ.-Prof. Dr. Heinz Mehlhorn, F. 81-1 30 52, Fax 81-1 44 99

Sekretariat: Karin Aldenhoven, F. 81-1 13 31

Univ.-Prof. Dr. Hartmut Greven, F. 81-1 20 81

Apl. Prof. Dr. Jochen D'Haese, F. 81-1 34 05, Apl. Prof. Dr. Achim Harder, F. 81-1 30 52

Honorarprofessor Dr. Michael Londershausen, F. 81-1 30 52

Apl. Prof. Dr. Hartmut Hentschel, F. 81-1 30 52

Akad. Oberrat Dr. Rüdiger Riehl (F. 81-1 35 82), PD Dr. Günter Schmahl (F. 81-1 28 53),
Dr. Jürgen Schmidt (F. 81-1 28 53), Priv.-Doz. Dr. Harry W. Palm (F. 81-1 28 53), Akad.
Oberrat Dr. Volker Walldorf (F. 81-1 35 66), Dr. Sven Klimpel (F. 81-1 19 42), Dipl.-Biol.
Susanne Walter (F. 81-1 34 04), Dipl.-Biol. Bettina Berendonck (F. 81-1 52 17), Dipl.-Biol.
Elena Hauser, (F. 81-1 19 42), Dipl.-Biol. Sevil Yildirim (F. 81-1 34 04), Dipl.-Biol. Bianca

Strassen (F. 81-13052), Dipl.-Biol. Abdel Elourfi (F. 81-12853), Dipl.-Biol. Boris Müller (F. 81-12853), Dipl.-Biol. Michael Vobis (F. 81-13405), Dipl.-Biol. Marcus Enste (F. 81-13565), Dr. Evelyn Krüger (F. 81-13565), BTA Marcel Brenner (F. 81-14497)

Abteilung für Molekulare Parasitologie (Gebäude 26.13, Ebene 00)
(keinem Institut zugehörig)

Univ.-Prof., Prof. h. c. Dr. F. Wunderlich, F. 81-13401, Fax 81-14734,
E-mail: frank.wunderlich@uni-duesseldorf.de

Sekretariat: Brigitte Ingwersen, F. 81-14290

Wiss. Ass.: Dr. J. Krücken, F. 81-14733

Wiss. Ang.: Dr. H.-P. Schmitt-Wrede, F. 81-14733

Wiss. Mitarb.: Dr. W. P. M. Benten (DFG, F. 81-14732), M. Epe (F. 81-14732), R. Hosse (F. 81-14732) Dipl.-Chem. A. Kolpakova (DFG, F. 81-14732), Dipl.-Biol. L. Mehnert (F. 81-14732), Dipl.-Biol. V. Wünsche (F. 81-14733), Dipl.-Biol. Nadine Tillmann (F. 81-14732)

Institut für Entwicklungs- und Molekularbiologie der Tiere
(Gebäude 26.13, Ebene 00)

Univ.-Prof. Dr. Ulrich Rüter, F. 81-11391, E-Mail: ruether@uni-duesseldorf.de

Sekretariat: Tanja Schöttler, F. 81-14860, Fax 81-15113

Wiss. Ang.: Dr. Renate Dildrop, F. 81-14901, e-mail: dildrop@uni-duesseldorf.de

Dr. Jürgen Knobloch, F. 81-11767, e-mail: knobloch@uni-duesseldorf.de

Wiss. Ass. Dr. Thomas Theil, F. 81-12236, E-Mail: thomas.theil@uni-duesseldorf.de

Wiss. Mitarbeiter: Helge Borgarts (F. 81-14904), Silke Koch (F. 81-15686), Julia Mummenhoff (F. 81-14904), Katrin Götz (F. 81-11767), Jeanette Vierkotten (F. 81-14907), Patrick Hill (F. 81-11767)

Institut für Zoophysiology (Gebäude 26.12, Ebene 00)

Univ.-Prof. Dr. Manfred K. Grieshaber, F. 81-14990, E-Mail: griesha@uni-duesseldorf.de

Sekretariat: Judith Haller, F. 81-13234, Fax 81-13897,

E-Mail: Hallerjt@uni-duesseldorf.de

Wiss. Ang.: Prof. Dr. Christopher Bridges (F. 81-14991)

Wiss. Mitarb.: Ariane Bauer (F. 81-14242), Ulrike Hergert (F. 81-13579), Gereon Maurer (F. 81-14241), Andre Müller (F. 81-15116), Nadine van Os (F. 81-14969)

Institut für Physikalische Biologie (Gebäude 26.12, Ebene U1)

Univ.-Prof. Dr. Detlev Riesner, F. 81-14840/11390, e-mail: riesner@biophys.uni-duesseldorf.de

Stellvertreter: Univ.-Prof. Dr. Rolf Wagner, F. 81-14928

Sekretariat: Frau Heidi Gruber, F. 81-14876, Fax: 81-15167

Akadem. Oberat: Prof.-Dr. Gerhard Steger, F. 81-14927

Wiss. Ang.: Dipl.-Biol. Oliver Bannach (F.81-14826), Dipl.-Biol. Eva Brinkmann (F. 81-15314), Dr. Christian Dumpitak (F. 81-15314), Dipl.-Biol. Kerstin Elfrink (F. 81-15314), Dipl.-Biol. Nina Gildehaus (F. 81-14945), Dipl.-Biol. Stefan Gräf (F. 81-14927), Dipl.-Biol. Tina Kaimann (F. 81-15314), Dipl.-Biol. Bianca Komp (F. 81-14946), Dipl.-Biol. Marc Meißner (F. 81-14945), Dr. Luitgart Nagel-Steger (F. 81-15396), Dipl.-Biol. Henrik Müller (F. 81-14703), Dipl.-Biol. Thyra Parthen (F. 81-14591), Dipl.-Biol. Corinna Pohl (F. 81-14946), Dipl.-Biol. Britta Reckendrees (F. 81-15204), Dr. Axel Schmitz (F. 81-15204), Dipl.-Biol. Jan Stöhr (F. 81-15314), Dipl.-Biol. Petra Stroeks (F. 81-14826), Dipl.-Biol. Nicole Weinmann (F. 81-14703), Dipl.-Biol. Michael Wolff (F. 81-15314), Tech. Ang. Bernd Esters (F. 81-14923), Michael Schenker (F. 81-14703), Ilka Ostermann (F. 81-14703), Reinhild Wurm (F. 81-14945)

Abteilung NMR-Spektroskopie biologischer Makromoleküle
(Forschungszentrum Jülich, Geb. 5.2)

Univ.-Prof. Dieter Willbold (02461/61 21 00), Fax (02461) 61 2023
Dr. Michael Schmitz (F. 02461/61 21 23), Dr. Thomas Stangler, M.S. (F. 02461/61 58 74),
Dipl.-Biol. Katja Wiesehan (F. 02461/61 21 23), Juniorprofessor Dr. Matthias Stoldt
(F. 02461/61 58 74), Dr. Bernd König (F. 02461/61 53 85), Dipl.-Biotech. Tuyen Tran
(F. 02461/61 35 18), Tech. Ang. Esther Jonas (F. 02461/61 21 23), Dr. Silke Hoffmann
(F. 02461/61 21 17), Dr. Karen Hänel (F. 02461/61 35 18), Dipl.-Phys. Marc Wittlich
(F. 02461/61 21 17), Dipl.-Phys. Holger Schmidt (F. 02461/61 21 17), Dipl. Biol. Jeannine
Mohröder (F. 02461/61 35 18), Techn. Ang. Birgitt Lennartz (F. 02461/61 21 23), Dipl.-
Biol. Sophie Feuerstein (F. 02461/61 53 85), Dr. Andreas Eckhoff (F. 02461/61 21 17),
Lisa Fransson (F. 02461/61 21 17), Miriam Marbach (F. 02461/61 21 17).

**Institut für Biologische Informationsverarbeitung (IBI), IBI-2: Biologische
Strukturforschung (Prof. G. Büldt)**

F. 024 61 - 61 20 30, E-Mail: g.bueldt@fz-juelich.de
Forschungszentrum Jülich GmbH

siehe Seite 95

Institut für Mikrobiologie (Gebäude 26.12, Ebene 01)

s. auch <http://www.uni-duesseldorf.de/WWW/MathNat/mikrobio/>
Univ.-Prof. Dr. Cornelis P. Hollenberg, F. 81-147 20, Fax 81-153 70,
E-mail: cornelis.hollenberg@uni-duesseldorf.de
Sekretariat: Frau Hannelore Gurk, F. 81-147 20, Fax: 81-153 70,
E-mail: hannelore.gurk@uni-duesseldorf.de
Univ.-Prof. Dr. Joachim F. Ernst, F. 81-151 76, Fax: 81-151 76,
E-mail: joachim.ernst@uni-duesseldorf.de
Univ.-Prof. Dr. Johannes H. Hegemann, F. 81-137 33, 81-145 80, 81-145 85,
Fax: 81-135 67, E-mail: johannes.hegemann@uni-duesseldorf.de
Sekretariat: Frau Stefanie Chmielewski, F. 81-1 48 33, Fax 81-1 35 67,
E-mail: Stefanie.Chmielewski@uni-duesseldorf.de
Hochschuldozentin: Priv.-Doz. Dr. Ursula Fleig, F. 81-115 81, Fax 81-135 67,
E-mail: fleigu@uni-duesseldorf.de
Oberassistent: Priv.-Doz. Dr. Ralf Kölling-Paternoga, F. 81-127 81,
E-mail: ralf.koelling@uni-duesseldorf.de
Priv.-Doz. Dr. Massoud Ramezani Rad, F. 81-134 25,
E-mail: ramezani@uni-duesseldorf.de
Akad. Oberrat: Dr. Rainer Roggenkamp, F. 81-148 52
E-mail: r.roggenkamp@uni-duesseldorf.de
Gastwissenschaftler: Dr. Paul Hardy, F. 81-113 32,
E-mail: phardy@uni-duesseldorf.de
Techn. Ang.: Dipl.-Biol. Ulrich Kleinhans, F. 81-135 72,
E-mail: ulrich.kleinhans@uni-duesseldorf.de
Wiss. Ass.: Dr. Klaus Lengeler, F. 81-1 27 79, E-mail: klaus.lengeler@uni-duesseldorf.de
Wiss. Ang.: Dr. Carsten Amuel (F. 81-1 48 34, E-mail: amuel@uni-duesseldorf.de) Dr.
Fabien Cottier (F. 81-1 48 35, E-mail: Cottier@uni-duesseldorf.de), Dr. Adelheid
Degelmann (F. 81-114 81/81-157 89, E-mail: adelheid.degelmann@uni-duesseldorf.de),
Dr. Andreas Kranz (F. 81-135 86, E-mail: andreas.kranz@uni-duesseldorf.de), Dr. Frederik
Wuppermann (F. 81-145 85, E-mail: frederik.wuppermann@uni-duesseldorf.de), Dipl.-
Biol. Nicolas Bernsmeier (F. 81-1 47 73), E-mail: nbernsmeier@gmx.de), Dipl.-Biol.
Christoph Beuter (F. 81-145 81, E-mail: beuter@uni-duesseldorf.de), Dipl.-Biol. Corina
Decker (F. 81-145 81, E-mail: corina.decker@uni-duesseldorf.de), Dipl.-Biol. Claudia
Hopp (F. 81-147 73), Dipl.-Biol. Stefanie Huppert (F. 81-113 68), Dipl.-Biol. Inga Karig
(F. 81-145 81, E-mail: Karigi@uni-duesseldorf.de), Dipl.-Biol. Anne Kerres (F. 81-145 81,

E-mail: Anne.Kerres@uni-duesseldorf.de), Dr. Jens Klabunde (F. 81-11903/-13724, E-mail: klabundj@uni-duesseldorf.de), Dipl.-Biol. Sven Kluge (F. 81-14835, E-mail: kluge@uni-duesseldorf.de), Dipl.-Biol. Gabi Köhler (F. 81-14580, E-mail: g.koehler@uni-duesseldorf.de), Dipl.-Biol. Tamara Kršmanovic (F. 81-11368, E-mail: kršmanovic@uni-duesseldorf.de), Dipl.-Biol. Katja Mölleken (F. 81-14580, E-mail: Katja.Moelleken@uni-duesseldorf.de),), Dipl.-Biol. Christine Noffz (F. 81-15177, E-mail: noffz@uni-duesseldorf.de), Dipl.-Biol. Agnes Pawelec (F. 81-12781), Dipl.-Biol. Stephan Prill (81-14835), Dipl.-Biol. Dipl.-Biol. Eleonora Setiadi (f. 81-15177) E-mail: setiadi@uni-duesseldorf.de, Dipl.-Biol. Rafat Zriec (F. 81-14585)

Institut für Molekulare Enzymtechnologie

auf dem Gelände des Forschungszentrums Jülich, Postfach, 52426 Jülich
Lieferanschrift: Wilhelm-Johnen-Straße, 52426 Jülich, Gebäude 15.8

Univ.-Prof. Dr. Karl-Erich Jaeger, F. (02461) 61 69 66, e-mail: Karl-Erich.Jaeger@fz.juelich.de

Sekretariat: Sabine Jansen, F. (02461) 613716, e-mail: S.Jansen@fz-juelich.de

Priv.-Doz. Dr. Werner Hummel, F. (02461) 61 37 90, e-mail: W.Hummel@fz-juelich.de

Dipl.-Biol. Kofi Abokitse, F. (02461) 61 29 35, e-mail: k.abokitse@fz-juelich.de, Dipl.-Biol. Anke Beselin, F. (02461) 61 57 97, e-mail: a.beselin@fz-juelich.de, Dipl.-Chem. Ulf Brockmeier, F. (02461) 61 57 97, e-mail: u.brockmeier@fz-juelich.de, Dr. Thorsten Eggert, F. (02461) 61 29 39, e-mail: T.Eggert@fz-juelich.de, Dipl.-Biol. Aileen Funke, F. (02461) 61 57 97, e-mail: a.funke@fz-juelich.de, Dipl.-Biol. Christian Leggewie, F. (02461) 61 29 39, e-mail: c.leggewie@fz-juelich.de, Dr. Frank Rosenau F. (02461) 61 67 31, e-mail: F.Rosenau@fz-juelich.de, Dr. Thomas Drepper, F. (02461) 61 41 73, E-mail: T.Drepper@fz-juelich.de, Dipl.-Biol. Silke Heckmann, F. (02461) 61 29 47, e-mail: s.heckmann@fz-juelich.de, Dipl.-Biol. Helge Henning, F. (02461) 61 33 48, E-mail: H.Henning@fz-juelich.de, Dipl.-Biol. Michael Puls, F. (02461) 61 37 44, E-Mail: M.Puls@fz-juelich.de, Dipl.-Biol. Anne Lammerding, F. (02461) 61 41 58, E-mail: A.Lammerding@fz-juelich.de, Dipl.-Chem. Julia Schümers, F. (02461) 61 41 58, E-mail: J.Schuermers@fz-juelich.de, Dipl.-Biol. Denis Tielker, F. (02461) 61 35 41, E-mail: D.Tielker@fz-juelich.de, Dr. Susanne Wilhelm, F. (02461) 61 67 31, e-mail: S.Wilhem@fz-juelich.de, Techn. Ang. Monika Gehsing, F. (02461) 61 35 41, e-mail: M.Gehsing@fz-juelich.de, Dipl.-Ing. Holger Gieren F. (02461) 61 37 49, e-mail: H.Gieren@fz-juelich.de, Dipl.-Ing. Rainer Goldbaum, F. (02461) 61 37 49, e-mail: R.Goldbaum@fz-juelich.de, TA Birgit Henßen, F. (02461) 61 29 44, e-mail: B.Henßen@fz-juelich.de, TA Vera Ophoven, F. (02461) 61 29 35, e-mail: V.Ophoven@fz-juelich.de, TA Truc Pham, F. (02462) 61 37 45, e-mail: T.Pham@fz-juelich.de, TA Maja Piqueray, F. (02461) 61 35 41, M.Piqueray@fz-juelich.de, TA Katharina Range, F. (02461) 61 29 43, e-mail: K.Range@fz-juelich.de, TA Vera Svensson, F. (02461) 61 63 89, e-mail: V.Svensson@fz-juelich.de, TA Bea Paschold, F. (02461) 61 37 45, e-mail: B. Paschold@fz-juelich.de

Institut für Genetik

s. auch www.uni-duesseldorf.de/MathNat/Genetik/

Geschäftsführender Leiter: Prof. Dr. Werner Kunz
F. 81-12333, Fax 81-12333. e-mail: kunz@uni-duesseldorf.de

Stellvertretende Leiterin: Prof. Dr. Elisabeth Knust
F. 81-13504, Fax: 81-12279, E-mail: knust@uni-duesseldorf.de

Sekretariat: Frau Siegrid Daniel, F. 81-13504, Fax: 81-12279
E-mail: Siegrid.Daniel@uni-duesseldorf.de, Frau Anna-Marie Harding, F. 81-13504,
Fax 81-12279, E-Mail: genetik@uni-duesseldorf.de, Frau Stefanie Chmielewski,
F. 81-14740, E-Mail: SFB.Differenzierung@uni-duesseldorf.de

Univ.-Prof. Dr. Rüdiger Simon, F. 81-14045, E-Mail: ruediger.simon@uni-duesseldorf.de
Prof. em.: Dr. Oswald Hess, F. 81-12276, E-mail: hess@uni-duesseldorf.de

Akad. Oberrat: Prof. Dr. Hans Bünemann, F. 81-13421,
E-mail: bueneman@uni-duesseldorf.de

Wiss. Ang.: Prof. Dr. Karl Heinz Glätzer, F. 81-122 96,
E-mail: glaetzer@uni-duesseldorf.de

PD Dr. Christoph Grevelding, F. 81-130 70, E-mail: greveld@uni-duesseldorf.de,
PD Dr. Arno Müller, F. 81-147 43, E-mail: muellerar@uni-duesseldorf.de,
PD Dr. Andreas Wodarz, F. 81-147 43, E-mail: wodarz@uni-duesseldorf.de

Wiss. Ass.: Priv.-Doz. Dr. Olaf Bossinger, F. 81-150 71, E-Mail: olaf.bossinger@uni-duesseldorf.de

Wiss. Ang.: Dr. André Bachmann (DFG), F. 81-124 06, E-mail: bachmana@uni-duesseldorf.de, Dipl.-Biol. Sandra Berger (DFG), F. 81-153 52, E-mail: bergersa@uni-duesseldorf.de, Chieko Takizawa, F. 81-153 43, E-Mail: Chieko.Takizawa@uni-duesseldorf.de, Dipl.-Biol. Diane Egger (DFG), F. 81-147 41, E-mail: Diane.Egger@uni-duesseldorf.de, Dipl.-Biol. Daniela von Fürden (DFG), F. 81-150 71, E-mail: fuerden@uni-duesseldorf.de, Dipl.-Biol. Mirjana Gagic (DFG), F. 81-147 32, E-Mail: Mirjana.Gagic@uni-duesseldorf.de, Dipl.-Biol. Wiebke Gödde (DFG) F. 81-147 39, E-Mail: goeddew@uni-duesseldorf.de, Dipl.-Biol. Tanja Gryzik (DFG), F. 81-147 38, E-Mail: gryzik@uni-duesseldorf.de, Dipl.-Biol. Nicola Grzeschick (DFG), F. 81-147 37, E-Mail: grzeschi@uni-duesseldorf.de, Dipl.-Biol. Özlem Kilinc (DFG), F. 81-145 41, E-Mail: Kilincoe@arz.uni-duesseldorf.de, Dr. Melisande Richard (EMBO Stipendiatin), F. 81-124 06, E-Mail: melisande.richard@uni-duesseldorf.de, Dipl.-Biol. Walther von Stein (DFG), F. 81-147 38, E-Mail: vonstein@uni-duesseldorf.de, Dipl.-Biol. Isabel Wasserscheid (DFG), F. 81-126 35, E-Mail: wassersc@uni-duesseldorf.de, Dr. Volker Wippersteg (DFG), F. 81-148 08, E-Mail: wipperst@uni-duesseldorf.de, Dipl.-Biol. Martin Hobe (DFG), F. 81-123 58, E-Mail: martin.hobe@uni-duesseldorf.de, Dipl.-Biol. Ralf Müller (DFG), F. 81-123 58, E-Mail: ralf.mueller@uni-duesseldorf.de, Dott. Lorenzo Borghi (DFG), F. 81-123 58, E-Mail: lorenzo.borghi@uni-duesseldorf.de, Dipl.-Biol. Susanne Fornaçon, E-Mail: fornacon@uni-duesseldorf.de, Dipl.-Biol. Anatalia Bulgakova, E-Mail: Natalia.Bulgakova@uni-duesseldorf.de, Dr. Yvonne Stahl, F. 81-123 58, E-Mail: Yvonne.Stahl@uni-duesseldorf.de, Dipl.-Biol. Thomas Kessler (DFG), F. 81-147 41, E-Mail: thomas.kessler@uni-duesseldorf.de, Dipl.-Biol. Sirin Ghazzi (GIF), F. 81-148 74, E-Mail: Siringhazzi@gmx.de, Dipl.-Biol. Wibke Meyer de Márquez (DFG), F. 81-148 74, E-Mail: Wibke.Meyer@uni-duesseldorf.de, Dipl.-Biol. Soya Kim (DFG), F. 81-147 38, E-Mail: Kimso@uni-duesseldorf.de, Dipl.-Biol. Nannette Fischer (DFG), F. 81-147 41, E-Mail: fischern@uni-duesseldorf.de

VII. Wissenschaftliche Einrichtung

Institut für Experimentelle Psychologie

Geschäftsführende Leiter: Univ.-Prof. Dr. Axel Buchner

Stellvertreter: N. N.

I: Lehrstuhl für Physiologische Psychologie

Univ.-Prof. Dr. J. P. Huston, F. 81-142 96

Sekretariat: Dipl.-Psych. Bianca Topic, F. 81-142 96 und F. 81-120 24

Priv.-Doz. Dr. Rüdiger U. Hasenöhr

Wiss. Ass.: Dr. Maria Angelica De Souza Silva (F. 81-142 97)

Wiss. Ang.: Dipl.-Psych. Ekrem Dere (F. 81-142 98), Dipl.-Psych. Gerhard Jocham (DFG) (F. 81-120 13), Dipl.-Psych. Christian Müller (F. 81-134 91), Dipl.-Psych. Daniela Schulz (F. 81-134 91), Dipl.-Psych. Emriye Kart (DFG) (F. 81-120 13)

II: Lehrstuhl für Experimentelle Biologische Psychologie

Univ.-Prof. Dr. Petra Stoerig

Sekretariat: Ilse Fallmann, F. 81-122 65

Abt. für Differentielle und Klinische Psychophysikologie: Univ.-Prof. Dr. Franz-Josef Hehl, F. 81-120 62

Abt. für Psychoendokrinologie und Psychoimmunologie: PD Dr. Oliver Wolf , F. 81-117 99

Univ.-Prof. em. Dr. Eugene R. Wist, F. 81-134 95

Dr. Michael Niedeggen, (Juniorprofessor) F. 81-120 11

Wiss. Ang.: Dipl.-Psych. Jan Breitzkreuz, Dipl.-Psych. Patrick Gajewski (F. 81-120 10), Dipl.-Psych. Guido Hesselmann (DAAD) (F. 81-120 67), Dipl.-Psych. Simone Kern (F. 81-143 83), Dipl.-Psych. Sabrina Kuhlmann (F. 81-1 56 21), Dipl.-Psych. Christof Loose (F. 81-120 72), Dipl.-Psych. Thomas Mierdorf (F. 81-120 10), Dipl.-Psych. Stefanie Schramm (F. 81-120 64), Dipl.-Psych. Serkan Het (F. 81-1 51 92), Dipl.-Psych. Gudrun Ramlow (F. 81-1 17 70)

III: Lehrstuhl für Allgemeine Psychologie und Arbeitspsychologie

Univ.-Prof. Dr. Axel Buchner , F. 81-1 22 71

Sekretariat: Janine Hoffmann , F. 81-122 71

Univ.-Prof. i. R. Dr. Hans-Joachim Grabitz

Abt. für Allgemeine Psychologie: Univ.-Prof. Dr. Martin Heil, F. 81-121 42

Abt. für Klinische Psychologie: Univ.-Prof. Dr. Reinhard Pietrowsky, F. 81-121 40

Univ.-Prof. em. Dr. Karl-Theodor Kalveram, F. 81-134 84

Wiss. Ang.: Dipl.-Psych. Constantin Bornowski (F. 81-135 29), Dipl.-Psych. Jan-Hendryk Dombrowski (DFG) (F. 81-122 74), Dipl.-Psych. Peter Hachl (F. 81-1 22 75), Dr. Philipp Hammelstein (DFG) (F. 81-122 72), Dipl.-Psych. Olaf Lahl (DFG) (F. 81-121 46), Dipl.-Psych. Kathrin Lange (F. 81-121 41), Dr. Petra Jansen-Osmann (F. 81-156 29), Dipl.-Psych. Susanne Mayr (F. 81-122 70), Dipl.-Psych. Bettina Mehl (DFG) (F. 81-157 81), Dr. Thomas Schinauer (DFG) (F. 81-113 18), Dipl.-Psych. Roland Schneider (F. 81-122 69), Dipl.-Psych. Christoph Usbeck (DFG) (F. 81-1 34 82), Dipl.-Psych. Gunnar Wiedenbauer (DFG) (F. 81-145 68), Dipl.-Psych. Raoul Bell (F. 81-1 24 68), Dipl.-Psych. Juliane Schmid (DFG) (F. 81-1 24 68)

IV: Lehrstuhl für Psychologie

Univ.-Prof. Dr. Joachim Krauth , F. 81-115 45

Sekretariat: Monika Gretzke, F. 81-121 44

Wiss. Ang.: Dipl.-Psych. Silke Becker , F. 81-123 10

Wiss. Ang.: Dipl.-Psych. Michael Syleounis, F. 81-121 43

VIII. Geographisches Institut (Gebäude 25.12, 25.02, Ebene 01)

Geschäftsführender Leiter: Univ.-Prof. Dr. Ekkehard Jordan , F. 81-120 45

Vertreter: Univ.-Prof. Dr. Gerd Wenzens, F. 81-120 48

Lehrstuhl für Physische Geographie (Gebäude 25.12, Ebene 01)

Univ.-Prof. Dr. Ekkehard Jordan , F. 81-120 45

Sekretariat: Frau Angela Rennwanz, F. 81-134 64/115 84, Fax: 81-134 64

Akad. Rat: Dr. Dr.-Ing. Wilfried Linder, F. 81-137 87

Wiss. Mitarb.: N.N., F. 81-137 39; N.N., F. 81-114 70, Volker Heck, F. 81-1 40 51,

Lars Ungerechts, F. 81-130 60

Techn. Ang.: Dipl.-Math. Michael Braitmeier, F. 81-137 85

Arbeitsrichtung Geomorphologie

Univ.-Prof. Dr. Gerd Wenzens, F. 81-120 48

Lehrstuhl für Kulturgeographie und Entwicklungsforschung
Lehrstuhl für Geographie und ihre Didaktik

(Gebäude 25.12, Ebene 01)

Wiss. Mitarb.: Dr. Helmut Schneider , F. 81-113 54

Techn. Ang.: Claudia Dehling, F. 81-120 46

Kartographie: N. N., F. 81-145 42

Am Institut lehrend: Priv.-Doz. Dr. Elmar Sabelberg, F. 81-120 44

Emeriti:

Univ.-Prof. Dr. Armin Gerstenhauer

Univ.-Prof. Dr. Heinz Günter Steinberg

Univ.-Prof. Dr. Norbert Wein, F. 81-1 13 54

Professoren im Ruhestand:

Univ.-Prof. Günther Glebe, F. 81-120 51

Univ.-Prof. Dr. Wolfgang Schirmer , F. 81-120 42

Univ.-Prof. Dr. Karl Vorlauffer, F. 81-120 47

Betriebseinheit der Fakultät

Zentrales Chemikalienlager – ZCL –

Leiter: Dr. Hans Ippendorf, F. 81-123 29

Sekretariat: Frau H. Hellingrath, F. 81-141 40

Lehrveranstaltungen Wintersemester 2004/2005

(vgl. auch Lehrveranstaltungen – Für Hörerinnen und Hörer aller Fakultäten – S. 99)
(Änderungen vorbehalten)

I. Mathematik

Vorkurs

2200. Mathematische Grundkenntnisse
20.9.–1.10.2004 täglich 14–16 Uhr
Gebäude 25.21, Ebene 00, Hörsaal 5D
Die Dozenten des
Mathematischen Instituts

Vorlesungen und Übungen

2201. Seminar Mathematik für Pharmazeuten
Mi. 9–11 (2stündig)
Hörsaal 5E
Baumgartner
2202. Ergänzungen zu Mathematik für Pharmazeuten
Di. 9–11 (2stündig)
Hörsaal 5E
Baumgartner
2203. Mathematik für Biologen
Mi. 11–13, Do. 12–13 (3stündig)
Hörsaal 5F
Grunewald
2204. Übungen zu Mathematik für Biologen
Do. 11–12 (1stündig) 1 Gruppe
Hörsaal 5F
Grunewald/N.N.
2205. Mathematik für Wirtschaftswissenschaftler
Di., Do. 9–11 (4stündig)
Hörsaal 5D
Kerner
2206. Übungen zu Mathematik für Wirtschaftswissenschaftler
Mo., Mi. 14–16 (2stündig) 2 Gruppen
Hörsaal 5D
Kerner/N.N.
2207. Analysis I
Di., Fr. 11–13 (4stündig)
Hörsaal 5D
Steffen
2208. Übungen zu Analysis I
Mi. 14–18 (2stündig) 6 Gruppen
Gebäude 25.13, Ebene U1, Raum 24
Gebäude 25.13, Ebene U1, Raum 33
Gebäude 25.22, Ebene U1, Raum 34
Gebäude 25.22, Ebene U1, Raum 55
Steffen/
Tarp/
Scheven
2209. Tutorium zu Analysis I
Fr. 14–16 (2stündig)
Hörsaal 5D
Steffen
2210. Lineare Algebra I
Mo., Mi. 11–13 (3stündig)
Hörsaal 5D
N.N.
2211. Übungen zu Lineare Algebra I
Do. 14–16, 16–18 (2stündig) 6 Gruppen
Gebäude 25.13, Ebene U1, Raum 24
Gebäude 25.13, Ebene U1, Raum 33
Gebäude 25.22, Ebene U1, Raum 34
Gebäude 25.22, Ebene U1, Raum 55
N.N.

2212. Tutorium zur Linearen Algebra I Mo. 14–16 (2stündig) Hörsaal 5F	N.N.
2213. Geometrie Mo. 14–16 (2stündig) Hörsaal 5H	Schüffler
2214. Analysis III Di., Fr. 11–13 (4stündig) Hörsaal 5E	Ratschek
2215. Übungen zu Analysis III Mi. 14–18 (2stündig) 2 Gruppen Gebäude 25.22, Ebene U1, Raum 55 Gebäude 25.22, Ebene U1, Raum 52	Ratschek/N.N.
2216. Tutorium zur Analysis III Mo. 14–16 (2stündig) Gebäude 25.22, Ebene 03, Raum 73	Ratschek/N.N.
2217. Numerik I Mi. 11–13, Do. 13–14 (3stündig) Hörsaal 5H	Jarre
2218. Übungen zu Numerik I nach Vereinbarung (2stündig) 2 Gruppen	Jarre/Henn
2219. Modellbildung in der Stochastik Mo. 11–13, Mi. 14–16 (4stündig) Hörsaal 5E	A. Janssen
2220. Übungen zu Modellbildung in der Stochastik Di. 14–16, Do. 14–16 (2stündig) 2 Gruppen Gebäude 25.22, Ebene 01, Raum 81	A. Janssen/N.N.
2221. Ergänzungen zur Linearen Algebra Fr. 14–16 (2stündig) Hörsaal 5E	Kerner
2222. Funktionalanalysis I Di., Fr. 11–13 (4stündig) Hörsaal 5G	Meise
2223. Übungen zu Funktionalanalysis I Mi. 14–16 (2stündig) 1 Gruppe Gebäude 25.22, Ebene 00, Raum 81	Meise/N.N.
2224. Anwendungen der Zahlentheorie II Mo., Do. 9–11 (4stündig) Gebäude 25.22, Ebene 00, Raum 81	Grunewald
2225. Übungen zu Anwendungen der Zahlentheorie II nach Vereinbarung 1 Gruppe	Grunewald/N.N.
2226. Stochastische Analysis Mo. 9–11, Mi. 11–13 (4stündig) Hörsaal 5G	K. Janßen
2227. Übungen zu Stochastische Analysis Di. 14–16 (2stündig) 1 Gruppe Gebäude 25.22, Ebene 01, Raum 81	K. Janßen/N.N.
2228. Optimierung I Di. 9–11, Mi. 9–11 (3stündig) Gebäude 25.22, Ebene 02, Raum 81	Jarre

2229.	Übungen zu Optimierung I nach Vereinbarung (2stündig) 2 Gruppen	Jarre/ N. N.
2230	Globale Analysis I Mo. 11–13, Mi. 9–11 (4stündig) Hörsaal 5H	Köhler
2231.	Übungen zu Globale Analysis I nach Vereinbarung 1 Gruppe	Köhler/Ebel
2232.	Numerik gewöhnlicher Differentialgleichungen Mi. 14–16, Do. 11–13 (4stündig) Gebäude 25.22, Ebene 02, Raum 81	Hochbruck
2233.	Übungen zu Numerik gewöhnlicher Differentialgleichungen Di. 14–16 (2stündig) 1 Gruppe Gebäude 25.22, Ebene 02, Raum 81	Hochbruck
2234.	Programmierübungen zu Numerik gewöhnlicher Differentialgleichungen Di. 16–18 (2stündig) 1 Gruppe Gebäude 25.22, Ebene U1, Raum 32	Hochbruck
2235.	Spezialvorlesung Numerik nach Vereinbarung	Hochbruck
2236.	Einführung in die Funktionalanalysis Di., Do. 14–16 (4stündig) Hörsaal 5G	Kracht
2237.	Übungen zu Einführung in die Funktionalanalysis Do. 16–18 (2stündig) 1 Gruppe Gebäude 25.22, Ebene 00, Raum 72	Kracht
2238.	Spezielle Kapitel der Intervallrechnung Do. 16–18 (2stündig) Gebäude 25.22, Ebene 00, Raum 74	Schröder
2239.	Reell algebraische Geometrie Fr. 14–16 (2stündig) Gebäude 25.22, Ebene 00, Raum 72	Braun
2240.	Übungen zu Reell algebraischer Geometrie nach Vereinbarung (1stündig) 1 Gruppe	Braun
2241.	Riemannsche Geometrie Mo., Do. 14–16 (4stündig) Gebäude 25.22, Ebene 00, Raum 81	Gastel
2242.	Übungen zu Riemannsche Geometrie nach Vereinbarung (2stündig) 1 Gruppe	Gastel
2243.	Topologie III Di., Fr. 9–11 (4stündig) Gebäude 25.22, Ebene 03, Raum 73	Singhof
2244.	Übungen zu Topologie III Mi. 14–16 (2stündig) 1 Gruppe Gebäude 25.22, Ebene 03, Raum 73	Singhof
Proseminare		
2245.	Lineare Algebra nach Vereinbarung (2stündig)	Kerner

Seminare

Zulassungsvoraussetzung:

Mindestens bestandene Diplom-Vorprüfung im Fach Mathematik
bzw. Physik oder bestandene Zwischenprüfung im Fach Mathematik

2246. Seminar Numerik nach Vereinbarung Hochbruck
2247. Fachdidaktik Mo. 14–16 (2stündig) Baumgartner
Gebäude 25.22, Ebene 03, Raum 73
2248. Seminar Geometrie nach Vereinbarung (2stündig) Köhler
Gebäude 25.22, Ebene 03, Raum 73
2249. Seminar Statistik Mo. 16–18 (2stündig) A. Janssen/N.N.
Gebäude 25.22, Ebene 02, Raum 81
2250. Seminar zur Topologie Fr. 14–16 (2stündig) Singhof
Gebäude 25.22, Ebene 00, Raum 81
2251. Seminar zur Finanzmathematik Mi. 14–16 (2stündig) K. Janßen
Gebäude 25.22, Ebene 00, Raum 81

Oberseminare (Nur für Examenkandidaten)

2252. Spezielle Stochastische Probleme Janssen/
Mi. 16–18 (2stündig) Janßen/
Gebäude 25.22, Ebene 01, Raum 81 Klinger
2253. Homotopietheorie Do. 15–18 (3stündig) Singhof/
Gebäude 25.22, Ebene 03, Raum 73 Dozenten aus Bonn
und Wuppertal
2254. Funktionalanalysis Mo. 14–18 (4stündig) Meise/
Gebäude 25.22, Ebene 03, Raum 73 Vogt (Wuppertal)
2255. Algebra Mi. 16–20 (2stündig) Kerner/Dozenten
Gebäude 25.22, Ebene 03, Raum 73 aus Dortmund, Essen und Hagen
2256. Numerik Do. 15–17 (2stündig) Hochbruck/Witsch/
Gebäude 25.22, Ebene 02, Raum 81 Frommer (Wuppertal)
2257. Mathematische Optimierung Mi. 11–13 (2stündig) Ratschek
Gebäude 25.22, Ebene 03, Raum 73
2258. Optimierung nach Vereinbarung (2stündig) Jarre
2259. Analysis nach Vereinbarung (2stündig) Steffen

Sonstiges

2260. Statistisches Kolloquium Degen/Giani/Godehardt/
Vorträge nach gesonderter Bekanntgabe Janssen/Janßen/
Mo. 14–16 (2stündig) Klinger/von Haeseler/
Gebäude 25.22, Ebene 01, Raum 81 Krauth/Ranft

- | | |
|---|--|
| 2261. Mathematisches Kolloquium
Vorträge nach gesonderter Bekanntgabe
Fr. 17–19 (2stündig)
Hörsaal 5H | Die Dozenten des
Mathematischen Instituts |
| 2262. Anleitung zu wissenschaftlichen Arbeiten
nach Vereinbarung | Die Dozenten und Emeriti
des Mathematischen Instituts |
| 2263. Erläuterungen zu Studienschwerpunkten
Dienstag der letzten Vorlesungswoche
13.00 Uhr (nach der Analysis III-Vorlesung) (1stündig)
Hörsaal 5E | Die Dozenten, die im SS 2004
einen Schwerpunkt beginnen |

II. Informatik

Vorlesungen, Übungen und Praktika

- | | |
|--|--------------|
| 2264. Informatik I: Grundlagen der Softwareentwicklung
und Programmierung
Di., Fr. 9–11 (4stündig)
Hörsaal 5C | N.N. |
| 2265. Übungen zu Grundlagen der Softwareentwicklung
und Programmierung
nach Vereinbarung (2stündig) | N.N. |
| 2266. Praktische Übungen zu Grundlagen der
Softwareentwicklung und Programmierung
nach Vereinbarung (2stündig) | N.N. |
| 2267. Informatik III: Grundlagen der Algorithmen
und Datenstrukturen
Di., Fr. 11–13 (4stündig)
Hörsaal 5C | Wanke |
| 2268. Übungen zu Grundlagen der Algorithmen
und Datenstrukturen
nach Vereinbarung (2stündig) | Wanke/Gurski |
| 2269. Bildverarbeitung
Di. 11–13, Do. 14–16 (4stündig)
Gebäude 25.22, Ebene 00, Raum 81 | Aurich |
| 2270. Übungen zu Bildverarbeitung
Mi. 14–16 (2stündig) | Aurich/Beck |
| 2271. Rechnerübungen zu Bildverarbeitung
Mi. 16–18 (2stündig)
und nach Vereinbarung | Aurich/Beck |
| 2272. Datenbanksysteme
Mo., Fr. 14–16 (4stündig)
Hörsaal 5A | Conrad |
| 2273. Übungen zu Datenbanksysteme
Di. 16–18 (2stündig)
Hörsaal 5G | Conrad |
| 2274. Praktikum zu Datenbanksysteme
nach Vereinbarung (2stündig) | Conrad |
| 2275. Rechnernetze
Mo. 11–13, Mi. 14–16 (4stündig)
Hörsaal 5G | Mauve |

- | | | |
|---------------------|---|------------------------------|
| 2276. | Übungen zu Rechnernetze
Do. 16–18 (2stündig)
Hörsaal 5G | Mauve |
| 2277. | Praktikum zu Rechnernetze
nach Vereinbarung (2stündig) | Mauve |
| 2278. | Graphalgorithmen
nach Vereinbarung (2stündig) | Wanke |
| 2279. | Bioinformatik I
Fr. 11–13 (2stündig)
Hörsaal 5H | Weiß |
| 2280. | Übungen zu Bioinformatik I
Di. 14–18 (4stündig) oder nach Vereinbarung
Gebäude 25.02, Ebene 02, Raum 21 | Weiß /Ebersberger/
Radtke |
| Seminare | | |
| 2281. | Bioinformatik
Mo. 16–18 (2stündig)
Gebäude 25.02, Ebene 02, Raum 21 | v. Haeseler |
| 2282. | Literaturseminar „Bioinformatik“
Mi. 11–13 (2stündig)
Gebäude 25.02, Ebene 02, Raum 21 | v. Haeseler |
| Oberseminare | | |
| 2283. | Bildverarbeitung
nach Vereinbarung (2stündig) | Aurich |
| 2284. | Datenbanksysteme
nach Vereinbarung (2stündig) | Conrad |
| 2285. | Bioinformatische Methoden in der Sequenzierung und
Analyse des menschlichen Genoms
nach Vereinbarung (2stündig)
Gebäude 25.02, Ebene 02, Raum 21 | Ebersberger |
| 2286. | Mobilkommunikation
nach Vereinbarung (2stündig) | Mauve |
| 2287. | Algorithmen und ihre Anwendungen
nach Vereinbarung (2stündig) | Wanke |
| Sonstiges | | |
| 2288. | Anleitung zu wissenschaftlichen Arbeiten
nach Vereinbarung | Dozenten
der Informatik |

III. Physik

A) Experimentalphysik

Vorlesungen und Übungen für Studierende im Grundstudium

Vorkurs

- | | | |
|--------|---|--------|
| 2289a. | Physik für Studienanfänger in Physik und anderen
naturwissenschaftlichen Fächern
mit Übungen
20.9.–1.10.2004, 9–12
Hörsaal 5K | Foltin |
|--------|---|--------|

I. Studienabschnitt

- 2289b. Mechanik (für Physiker, Mathematiker und Informatiker) Schiller
Mo. 9–11, Do. 11–12 (3stündig)
Hörsaal 5L
2290. Tutorium zur Mechanik Schiller
(für Physiker, Mathematiker und Informatiker)
Do. 12–13 (1stündig)
Hörsaal 5L
2291. Übungen zur Mechanik Schiller/N.N.
(für Physiker, Mathematiker und Informatiker)
nach Vereinbarung (1stündig)
Ort nach Vereinbarung
2292. Experimentalphysik I Wicht
(für Studierende der Chemie und Wirtschaftskemie im 1. und 2. Semester)
Di., Mi. 9–11 (4stündig)
Hörsaal 5L
2293. Übungen und Ergänzungen zur Experimentalphysik I Wicht
(für Studierende der Chemie und Wirtschaftskemie im 1. und 2. Semester)
Di., Mi. 8–9 (2stündig)
Hörsaal 5L
2294. Ausgewählte Kapitel aus der Physik für Psychologen Wenz
Di. 14–16 (2stündig)
Hörsaal 5J
2295. Übungen zur Vorlesung: Wenz
Ausgewählte Kapitel aus der Physik für Psychologen
Di. 16–17 (1stündig)
Hörsaal 5J
2296. Physik für Pharmazeuten und Biologen Hammer
Di. 9–11, Do. 8–10 (4stündig)
Ort wird noch bekannt gegeben
2297. Experimentalphysik III Görnitz
(für Physiker und Mathematiker)
Mo., Mi. 9–11 (4stündig)
Hörsaal 5K
2298. Übungen zur Experimentalphysik III Görnitz, N.N.
(für Physiker und Mathematiker)
Do. 11–12 (1stündig)
Hörsaal 5K
2299. Tutorium zur Experimentalphysik III Görnitz
(für Physiker und Mathematiker)
Mo. 14–15 (1stündig)
Ort nach Vereinbarung

II. Studienabschnitt

2300. Experimentalphysik V: Einführung in die Plasmaphysik Pretzler
Di., Fr. 11–13 (4stündig)
Hörsaal 5J
2301. Plasmaphysik in technischen Anwendungen Bessenrodt-Weberpals
Kompaktveranstaltung vom 4.–11.2.2005
im Umfang von 2 SWS
Hörsaal 5J

- | | |
|--|-------------------|
| 2302. Gasentladungen I
(2stündig) siehe besonderen Aushang
Gebäude 25.42, Ebene 02, Raum 31 | Born |
| 2303. Seminar zur Didaktik der Physik für Studierende
des Lehramts SII; Methoden und Konzepte (D1, D2)
Gebäude 25.23, Ebene U1, Raum 36 | Fromme/Claas |
| 2304. Biophysik für Physiker, Chemiker und Biologen
nach Vereinbarung (4stündig)
Gebäude 25.32, Ebene 02, Raum 51 | Dhont |
| 2305. Methodik des Physikunterrichts in der Sekundarstufe I
Wärme (D2, D3)
Mi. 11–13 (2stündig)
Gebäude 25.23, Ebene U1, Raum 36 | Fromme |
| 2306. Methodik des Physikunterrichts in der Sekundarstufe I
Radioaktivität / Astronomie (D2, D3)
Fr. 9–11 (2stündig)
Gebäude 25.23, Ebene U1, Raum 36 | Fromme |
| 2307. Spezielle Kapitel der Oberflächenwissenschaft
nach Vereinbarung (2stündig) | Giesen |
| 2308. Physik der Halbleiter-Nanostrukturen
nach Vereinbarung (3stündig) | Heinzel |
| 2309. Übungen zur Vorlesung „Physik der Halbleiter-Nanostrukturen“
nach Vereinbarung (1stündig) | Heinzel |
| 2310. Grundlagen und Anwendungen integrierter
elektronischer Schaltungen
Blockveranstaltung im Umfang von 2 SWS
(siehe bes. Aushang, Interessenten bitte
im Sekretariat Experimentalphysik melden)
Gebäude 24.42, Ebene U1, Raum 24 | Hollenberg |
| 2311. Monte Carlo Simulation in physikalischen Anwendungen
Blockveranstaltung (1 Woche) am Semesterende
im Umfang von 2 SWS
(siehe bes. Aushang) | Reiter/
Wiesen |
| 2312. Einführung in die Programmierung in C++
9–11 (2stündig)
Blockveranstaltung nach Vereinbarung | Osterholz |
| 2313. Übungen zur Einführung in die Programmierung in C++
11–13 (2stündig)
Blockveranstaltung nach Vereinbarung | Osterholz |
| 2314. Einführung in die Grundlagen der Photovoltaik
(2stündig)
nach Vereinbarung | Pettenkofer |
| Seminare und Kolloquien | |
| 2315. Scholorientiertes Experimentieren
Seminar für Studierende des Lehramts für SII
(nach der Zwischenprüfung)
Mi. 14–16 (2stündig) | Fromme |

- | | | |
|-------|---|--|
| 2316. | Seminar für die Teilnehmer an den experimentellen Übungen zur Physik für Fortgeschrittene
Gemeinsame Veranstaltung des Instituts für Experimentalphysik, des Instituts für Laser- und Plasmaphysik, des Instituts für Physik der kondensierten Materie und des Instituts für Angewandte Physik
Mi. 16–18 (2stündig)
Hörsaal 5J | Kisker/Getzlaff/
Hammer/Gebhardt/
Fromme/Schiller/
Wenz/Willi/
Kempkens/Schierbaum/
Heinzel/Zerulla |
| 2317. | Schulpraktische Studien (D1, D2)
Seminar für Studierende des Lehramtes SII
Do. 14–16 (2stündig)
Gebäude 25.23, Ebene U1, Raum 36 | Claas |
| 2318. | Seminar für Studierende des Lehramtes SII/SI mit Staatsexamensarbeit in Experimentalphysik
Fr. 14–16 oder nach Vereinbarung (2stündig)
Gebäude 25.33, Ebene 01, Raum 33 | Schumacher/
Theyßen |
| 2319. | Seminar zur Vorlesung Experimentalphysik V:
Einführung in die Plasmaphysik
Mo. 16–18 (2stündig)
Hörsaal 5J | Born/Samm |
| 2320. | Oberseminar in Experimentalphysik: Quantenoptik
Grundlagen und Anwendungen
nach Vereinbarung (2stündig)
Gebäude 25.23, Ebene 00, Raum 62 | Schiller/
Wicht/Görlitz |
| 2321. | Seminar über Laserphysik
Do. 14–16 (2stündig)
Gebäude 25.42, Ebene 02, Raum 31 | Willi/Pretzler/
Hemmers/Kempkens |
| 2322. | Oberseminar in Physik der kondensierten Materie und Angewandter Physik
nach Vereinbarung (2stündig)
Gebäude 25.23, Ebene 00, Raum 62 | Kisker/
Hammer/Müdder/
Zerulla |
| 2323. | Seminar über laufende Arbeiten aus dem Institut für Experimentalphysik
nach Vereinbarung (2stündig)
Gebäude 25.42, Ebene U1, Raum 24 | Schiller/Görlitz/
Schumacher |
| 2324. | Seminar über laufende Arbeiten aus dem Institut für Laser- und Plasmaphysik
(in Englisch)
Mi. 11–13 (2stündig)
Gebäude 25.42, Ebene 02, Raum 31 | Willi/Pretzler/
Hemmers |
| 2325. | Seminar über laufende Arbeiten aus dem Institut für Physik der kondensierten Materie:
Lehrstuhl für experimentelle Physik der kondensierten Materie
nach Vereinbarung (14täglich, 1stündig) | Heinzel |
| 2326. | Seminar über laufende Arbeiten aus dem Institut für Physik der kondensierten Materie:
Lehrstuhl für Festkörperspektroskopie
Do. 13–15 (2stündig)
Gebäude 25.23, Ebene 00, Raum 62 | N.N. |
| 2327. | Physikalisches Kolloquium
Do. 17–19 (2stündig)
Hörsaal 5J | Die Dozenten der Physik |

Physikalische Grundpraktika

2328. Physikalisches Praktikum I, Informatiker und Mathematiker (Blockpraktikum, Beginn nach der Vorlesungszeit) (4stündig)
Kursräume Physikalische Grundpraktika
Gebäude 25.42, Ebene U1
Schumacher/
wiss. Mitarbeiter
2329. Physikalisches Praktikum für Naturwissenschaftler, Kurs A – Diplom-Chemiker
Mo. 14–18 (4stündig)
Kursräume Physikalische Grundpraktika
Gebäude 25.33, Ebene U1
Schumacher/
wiss. Mitarbeiter
2330. Physikalisches Praktikum für Naturwissenschaftler, Kurs A – Biochemiker
Di. 14–18 (4stündig)
Kursräume Physikalische Grundpraktika
Gebäude 25.33, Ebene U1
Schumacher/
wiss. Mitarbeiter
2331. Physikalisches Praktikum für Naturwissenschaftler, Kurs A – Diplom-Biologen
Parallelkurse Di., Mi. 14–18 (4stündig)
Kursräume Physikalische Grundpraktika
Gebäude 25.33, Ebene U1
Schumacher/
wiss. Mitarbeiter
2332. Praktische Lehrveranstaltung in Physik für Pharmazeuten
Fr. 14–18 (4stündig, 14täglich)
Kursräume Physikalische Grundpraktika
Gebäude 25.33, Ebene U1
Schumacher/
wiss. Mitarbeiter
2333. Praktische Lehrveranstaltung in Physikalischer Chemie für Pharmazeuten
Fr. 14–18 (4stündig, 14täglich)
Kursräume physikalische Grundpraktika
Gebäude 25.33, Ebene U1
Schumacher/
wiss. Mitarbeiter

Physikalische Praktika für Studierende im Hauptstudium und Examensarbeiten

2334. Scholorientiertes Experimentieren
Praktikum für Studierende des Lehramts für die SII (nach der Zwischenprüfung) (8stündig)
Praktikumsräume des Instituts für Experimentalphysik
Gebäude 25.23, Ebene U1
Fromme
2335. Experimentelle Übungen zur Physik für Fortgeschrittene für Studierende mit Studienziel Diplom halbtägig (20stündig)
Praktikumsräume des Instituts für Experimentalphysik
Gebäude 25.33, Ebene 00
Wenz/Ostendorf/
Roth
2336. Experimentelle Übungen zur Physik für Fortgeschrittene für Studierende mit Studienziel Lehramt SII (4stündig)
Praktikumsräume des Instituts für Experimentalphysik
Gebäude 25.33, Ebene 00
Wenz/Ostendorf/
Roth

2337. Experimentelle Übungen zur Physik für Fortgeschrittene für Studierende mit Studienziel Diplom halbtägig (20stündig) Praktikumsräume des Instituts für Laser- und Plasmaphysik Gebäude 25.33, Ebene 00 Willi/Hemmers/ Kempkens/ Osterholz
2338. Experimentelle Übungen zur Physik für Fortgeschrittene für Studierende mit Studienziel Lehramt SII (4stündig) Praktikumsräume des Instituts für Laser- und Plasmaphysik Gebäude 25.33, Ebene 00 Willi/Hemmers/ Kempkens/ Osterholz
2339. Experimentelle Übungen zur Physik für Fortgeschrittene für Studierende mit Studienziel Diplom halbtägig (20stündig) Praktikumsräume des Instituts für Physik der kondensierten Materie Heinzel/N.N./ Zerulla
2340. Experimentelle Übungen zur Physik für Fortgeschrittene für Studierende mit Studienziel Lehramt SII (4stündig) Praktikumsräume des Instituts für Physik der kondensierten Materie Heinzel/N.N./ Zerulla
2341. Informationspraktikum der Physik halbtägig (20stündig) Raum 25.42, Ebene 00, Raum 30 (siehe auch Ankündigung der Theoretischen Physik und der Angewandten Physik) Schiller/Görlitz/ Wenz/Willi/ Hemmers/Kempkens/ Osterholz/Heinzel/ Schumacher
2342. Hauptpraktikum ganztägig (40stündig) Institut für Experimentalphysik Schiller/Görlitz/ Wicht/Schumacher
2343. Hauptpraktikum ganztägig (40stündig) Institut für Laser- und Plasmaphysik Willi/Pretzler/ Hemmers/Kempkens
2344. Hauptpraktikum ganztägig (40stündig) Institut für Physik der kondensierten Materie: Lehrstuhl für experimentelle Physik der kondensierten Materie Heinzel
2345. Hauptpraktikum ganztägig (40stündig) Institut für Physik der kondensierten Materie: Lehrstuhl für Festkörperspektroskopie N.N.
2346. Anleitung zu wissenschaftlichen Arbeiten ganztägig (40stündig) Institut für Experimentalphysik Schiller/Görlitz/ Wicht/Schumacher
2347. Anleitung zu wissenschaftlichen Arbeiten ganztägig (40stündig) Institut für Laser- und Plasmaphysik Willi/Pretzler/ Hemmers/Kempkens
2348. Anleitung zu wissenschaftlichen Arbeiten ganztägig (40stündig) Institut für Physik der kondensierten Materie: Lehrstuhl für experimentelle Physik der kondensierten Materie Heinzel
2349. Anleitung zu wissenschaftlichen Arbeiten ganztägig (40stündig) Institut für Physik der kondensierten Materie: Lehrstuhl für Festkörperspektroskopie N.N.

Materialwissenschaft

2350. Materialwissenschaft I: Thermodynamik und Kinetik
Di. 14–16 (2stündig)
Hörsaal 5J Schierbaum
2351. Übung zur Vorlesung Materialwissenschaft I:
nach Vereinbarung (1stündig)
Gebäude 25.23, Ebene 02, Raum 62 Schierbaum
2352. Grundlagen der chemischen Sensorik
nach Vereinbarung (2stündig)
Gebäude 25.23, Ebene 02, Raum 62 Schierbaum
2353. Einführung in die Physikalische Metallkunde
Di. 13–15 (2stündig)
Hörsaal 5M Hofer
2354. Spektroskopische Methoden für Biologie und Medizin
Di. 13–15 (2stündig)
Gebäude 25.23, Ebene 02, Raum 62 Zerulla
2355. Seminar über laufende Arbeiten aus der
Abteilung Materialwissenschaft
nach Vereinbarung (1stündig) Schierbaum
2356. Anleitung zu wissenschaftlichen Arbeiten
ganztägig (40stündig)
Institut für Physik der kondensierten Materie:
Abteilung Materialwissenschaft Schierbaum

B) Theoretische Physik

Vorlesungen und Übungen

2357. Mathematische Methoden der Physik
nach Vereinbarung (3stündig)
Hörsaal 5M
Beginn: siehe Aushang Pukhov
2358. Übungen zu „Mathematische Methoden der Physik“
nach Vereinbarung (3stündig)
Hörsaal 5M
Beginn: siehe Aushang Pukhov/
N.N.
2359. Theoretische Physik I: Mechanik
Di., Do. 9–11 (4stündig)
Hörsaal 5K
Beginn: Di. 12.10.04 Löwen
2360. Übungen zur Mechanik, Gruppe 1
Fr. 9–11 (2stündig)
Hörsaal 5K
Beginn: Fr. 15.10.04 Löwen/Messina
2361. Übungen zur Mechanik, Gruppe 2
Fr. 9–11 (2stündig)
Gebäude 25.32, Ebene 02, Raum 51
Beginn: Fr. 15.10.04 im Hörsaal 5K Löwen/Schmidt
2362. Theoretische Physik III: Quantentheorie I
Di., Do. 9–11 (4stündig)
Hörsaal 5J
Beginn: Di. 12.10.04 Likos

2363. Übungen zur Quantentheorie I, Gruppe 1
Fr. 9–11 (2stündig)
Hörsaal 5J
Beginn: Fr. 15.10.04
Likos/N.N.
2364. Übungen zur Quantentheorie I, Gruppe 2
Fr. 9–11 (2stündig)
Gebäude 25.33, Ebene 00, Raum 61
Beginn: Do. 15.10.04 im Hörsaal 5J
Likos/N.N.
2365. Theoretische Physik V: Quantentheorie II
Di., Fr. 9–11 (4stündig)
Gebäude 25.22, Ebene 00, Raum 28
Beginn: Di. 12.10.04
Spatschek
2366. Übungen zur Quantentheorie II
Do. 9–11 (2stündig)
Gebäude 25.22, Ebene 00, Raum 28
Beginn: Do. 14.10.04
Spatschek/
Karle/Posth
2367. Statistische Physik der Genregulation II
geplant als Blockveranstaltung am Ende des Semesters
nach Vereinbarung
Gebäude 25.32, Ebene 03, Raum 51
Blossey
2368. Konzepte der Theoretischen Festkörperphysik I
nach Vereinbarung (3stündig)
Gebäude 25.32, Ebene 03, Raum 51
Egger
2369. Übungen zur Theoretischen Festkörperphysik
nach Vereinbarung (2stündig)
Gebäude 25.32, Ebene 03, Raum 51
Egger/
de Martino/
Thorwart
2370. Spezialvorlesung innerhalb des 36. Ferienkurses
des Instituts für Festkörperforschung
des Forschungszentrums Jülich
Eisenriegler
2371. Einführung in die numerische Simulation
physikalischer Systeme
nach Vereinbarung (2stündig)
Gebäude 25.22, Ebene 00, Raum 23
Vorbesprechung Di. 19.10.04, 11 s.t.
Spatschek/
Laedke
2372. Übungen zur Einführung in die numerische Simulation
physikalischer Systeme
nach Vereinbarung (2stündig)
Gebäude 25.22, Ebene 00, Raum 25
Spatschek/
Laedke
2373. Transportphänomene in Labor- und
astrophysikalischen Plasmen
nach Vereinbarung (2stündig)
Gebäude 25.22, Ebene 00, Raum 28
Tokar
2374. Sternkollaps und Schwarze Löcher
(Allgemeine Relativitätstheorie II)
zweiwöchige Kompaktveranstaltung vom
8.2.05 bis 18.2.05 (2–4 Stunden täglich)
Gebäude 25.32, Ebene 02, Raum 51
(siehe besonderen Aushang!)
Zimdahl

2375. Numerische Simulationen: Übungen im Rahmen
des Informatikpraktikums der Physik für Fortgeschrittene
Lehrstuhl I Pukhov/Spatschek/Wenk
Lehrstuhl II Löwen/Likos/Messina/
Lehrstuhl IV Egger/Thorwart
halbtätig (20stündig)
Gebäude 25.23, Ebene 01, Raum 61

Seminare

- 2376 Seminar über Methoden in der Nichtlinearen Dynamik
nach Vereinbarung (2stündig) Spatschek/
Gebäude 25.22, Ebene 00, Raum 28 Karle/Posth
2377. Seminar über spezielle Probleme
der relativistischen Laser-Plasmaphysik Pukhov/N.N.
nach Vereinbarung (2stündig)
Gebäude 25.22, Ebene 00, Raum 28
2378. Seminar über spezielle Probleme in der Theorie
der kondensierten Materie Löwen/Likos/
nach Vereinbarung (2stündig) Messina/Schmidt
Gebäude 25.32, Ebene 02, Raum 51
2379. Seminar über spezielle Probleme der Festkörperphysik
nach Vereinbarung (2stündig) Egger/
Gebäude 25.32, Ebene 03, Raum 51 De Martino/
Thorwart
2380. Seminar des Sonderforschungsbereichs 591
„Universelles Verhalten gleichgewichtsferner Plasmen“ Spatschek/Tokar
nach Vereinbarung (2stündig)
Gebäude 25.22, Ebene 00, Raum 28
2381. Seminar des Sonderforschungsbereichs Transregio 6:
„Physik kolloidaler Dispersionen in äußeren Feldern“ Löwen/Likos
nach besonderer Ankündigung
Fr. 14–16 (2stündig)
Gebäude 25.32, Ebene 02, Raum 51
2382. Seminar des Sonderforschungsbereichs Transregio 12:
„Symmetrien und Universalität in mesoskopischen Systemen“ Egger
gemeinsam mit der Universität Köln, Duisburg-Essen, Bochum
(2stündig, 14tägig)
nach besonderer Ankündigung
2384. Seminar über Examensarbeiten aus dem Institut für
Theoretische Physik, Lehrstuhl I Spatschek/
nach Vereinbarung (2stündig) Laedke/Pukhov/
Gebäude 25.22, Ebene 00, Raum 23 Wenk
2385. Seminar über Examensarbeiten aus dem Institut
für Theoretische Physik, Lehrstuhl II Löwen/Likos
nach Vereinbarung (2stündig)
Gebäude 25.32, Ebene 02, Raum 51
2386. Seminar über Examensarbeiten aus dem Institut
für Theoretische Physik, Lehrstuhl III N.N.
nach Vereinbarung (2stündig)
Gebäude 25.32, Ebene 03, Raum 51
2387. Seminar über Examensarbeiten aus dem Institut
für Theoretische Physik, Lehrstuhl IV Egger/De Martino/
nach Vereinbarung (2stündig) Thorwart
Gebäude 25.32, Ebene 03, Raum 51

Sonstiges

2388. Physikalisches Kolloquium nach besonderer Ankündigung
Do. 17–19
Hörsaal 5J Die Dozenten der Physik
2389. Anleitung zu wissenschaftlichem Arbeiten
Institut für Theoretische Physik, Lehrstuhl I
nach Vereinbarung Spatschek/Pukhov/
Laedke/Wenk
2390. Anleitung zu wissenschaftlichem Arbeiten
Institut für Theoretische Physik, Lehrstuhl II
nach Vereinbarung Löwen/Likos/
Messina/Schmidt
2391. Anleitung zu wissenschaftlichem Arbeiten
Institut für Theoretische Physik, Lehrstuhl III
nach Vereinbarung N.N./Janssen
2392. Anleitung zu wissenschaftlichem Arbeiten
Institut für Theoretische Physik, Lehrstuhl IV
nach Vereinbarung Egger/Bausch/
De Martino/
Thorwart

C) Angewandte Physik

Vorlesungen und Übungen

2394. Angewandte Physik I: Elektronik
Mo. 11–13 (2stündig) Hörsaal 5J Kisker
2395. Übungen zur Vorlesung: Angewandte Physik I
Di. 8–9 (1stündig) Hörsaal 5M Kisker/N.N.
2396. Magnetismus
Mo. 14–16 (2stündig) Hörsaal 5J Getzlaff
2397. Physik für Pharmazeuten und Biologen
Di. 9–10, Do. 8–10 (4stündig)
Ort wird noch bekannt gegeben Hammer
2398. Patentrecht, Markenrecht und Innovationsmanagement
Teil 2 – siehe besondere Ankündigung
(2stündig)
Gebäude 25.43, Ebene 00, Raum 33 Cohausz
2399. Einführung in die aktuellen Forschungsthemen
am Institut für Angewandte Physik
(2stündig) nach Vereinbarung
Gebäude 25.43, Ebene 00, Raum 33 Fromme/Getzlaff/
Hammer/Kisker

Seminare und Kolloquium

2400. Seminar zu den experimentellen Übungen zur Physik
für Fortgeschrittene, für Studierende mit Studienziel
Diplom im II. Studienabschnitt
gemeinsam mit den Instituten für
experimentelle Physik
Mi. 16–18 (2stündig)
Hörsaal 5J
siehe besondere Ankündigung Getzlaff/Gebhardt/
Hammer/Kisker/
Kempkens/Schierbaum/
Schiller/Wenz/
Willi/Zerulla

2401. Seminar zu den Vorlesungen des Instituts für Angewandte Physik
Mi. 11–12 (1stündig)
Gebäude 25.43, Ebene 00, Raum 33
Fromme/Getzlaff/
Hammer/Kisker
2402. Seminar zur Vorlesung: Magnetismus
(2stündig) nach Vereinbarung
Gebäude 25.43, Ebene 00, Raum 33
Getzlaff/Gebhardt
2403. Journal-Club
nach Vereinbarung (1stündig)
Hörsaal 5J
Kisker
2404. Seminar über laufende Arbeiten aus dem Institut für Angewandte Physik
Mi. 9–11 (2stündig)
Gebäude 25.43, Ebene 00, Raum 33
Fromme/Getzlaff/
Gebhardt/Hammer/
Kisker
2405. Oberseminar in Angewandter Physik und experimenteller Physik
Do. 14–16 (2stündig)
Gebäude 25.43, Ebene 00, Raum 33
Getzlaff/Hammer/
Kisker/Müdder/
Zerulla
2406. Oberseminar zur Festkörper- und Oberflächenphysik mit auswärtigen Gästen; gemeinsam mit dem Institut für Physik der Kondensierten Materie nach Vereinbarung (2stündig)
Gebäude 25.23, Ebene 02, Raum 62
nach besonderer Ankündigung
Fromme/Getzlaff/
Hammer/
Kisker/Schumacher
2407. Physikalisches Kolloquium
Do. 17–19 (2stündig)
Hörsaal 2J
nach besonderer Ankündigung
Die Dozenten der Physik

Praktika und Examensarbeiten

2408. Experimentelle Übungen zur Physik für Fortgeschrittene (für Studierende mit Studienziel Diplom im II. Studienabschnitt)
halbtägig (20stündig)
Institut für Angewandte Physik
Fromme/Getzlaff/
Gebhardt/Hammer/
Kisker
2409. Experimentelle Übungen zur Physik für Fortgeschrittene (für Lehramtskandidaten Sekundarstufe II im II. Studienabschnitt)
(4stündig)
Institut für Angewandte Physik
Getzlaff/Gebhardt/
Hammer/Kisker
2410. Informatikpraktikum der Physik
halbtägig (20stündig)
Gebäude 25.42, Ebene 00, Raum 31
(siehe auch Ankündigung der Theoretischen Physik und der Experimentalphysik)
Bethke/Getzlaff/
Gebhardt/Hemmers/
Kempkens/Schumacher/
Wenz
2411. Hauptpraktikum in Angewandter Physik für Diplomanden und Lehramtskandidaten
Institut für Angewandte Physik
Fromme/Getzlaff/
Hammer/Kisker

2412. Anleitung zu wissenschaftlichen Arbeiten
ganztägig (40stündig)
Institut für Angewandte Physik

Fromme/Getzlaff/
Kisker/Kranz

IV. Chemie

a) Anorganische Chemie und Strukturchemie

1. Veranstaltungen vor der Diplomvorprüfung bzw. Zwischenprüfung

a) Pflichtveranstaltungen

2413. Anorganische und Allgemeine Chemie (für Studierende der Naturwissenschaften und der Wirtschaftschemie)
Do., Fr. 9–11 (4stündig)
Hörsaal 6J
Ganter
2414. Praktikum Anorganische Chemie (Teil 1)
(für Studierende der Chemie)
Mo.–Do. nachmittags (15stündig)
Praktikumsräume
Frank/Kläui/
Ganter/Mewis/Poll/
Mitarbeiter/innen
2415. Praktikum Anorganische Chemie (Teil 2)
(für Studierende der Chemie)
Mo.–Do. nachmittags (10stündig)
Praktikumsräume
Frank/Kläui/
Ganter/Mewis/Poll/
Mitarbeiter/innen
2416. Praktikum Anorganische Chemie
(für Studierende der Wirtschaftschemie)
Mo., Mi., Do. nachmittags (11stündig)
Praktikumsräume
Frank/Kläui/
Ganter/Mewis/Reiß/
Mitarbeiter/innen
2417. Praktikum Anorganische und Allgemeine Chemie
(für Studierende der Biochemie)
Mo.–Do. nachmittags (16stündig)
Praktikumsräume
Frank/Kläui/
Ganter/Mewis/Keck/
Mitarbeiter/innen

2. Veranstaltungen nach der Diplomvorprüfung bzw. Zwischenprüfung

a) Pflichtveranstaltungen

2418. Praktikum Anorganische Chemie
(für Studierende der Chemie)
nach Vereinbarung (8stündig)
Praktikumsräume
Frank/Kläui/Ganter/
Mewis/Diemert/Peters/
Mitarbeiter/innen
2419. Praktikum Anorganische Chemie
(für Studierende der Wirtschaftschemie)
nach Vereinbarung (9stündig)
Praktikumsräume
Frank/Kläui/Ganter/
Mewis/Diemert/
Reiß/Peters/
Mitarbeiter/innen
2420. Chemisches Praktikum II
(für Studierende des Lehramts SII Chemie)
nach Vereinbarung (4stündig)
Praktikumsräume
Frank/Mewis/Poll/
Mitarbeiter/innen

b) Wahlpflicht- und Wahlveranstaltungen

Schwerpunktfächer im Vertiefungs- bzw. Spezialisierungsstudium:

b1) Festkörper- und Strukturchemie

b2) Analytische Chemie

b3) Metallorganische Chemie und Katalyse an Übergangsmetallzentren

(weitere Veranstaltungen zu diesem Schwerpunkt beim
Institut für Organische Chemie und Makromolekulare Chemie)

- | | | |
|-------|---|--|
| 2421. | Kristallstrukturbestimmung (zu b1)
(für Studierende der Chemie, der Physik
und des Lehramts Chemie)
nach Vereinbarung (2stündig) | Frank |
| 2422. | Spezielle Festkörperchemie (zu b1)
Fr. 11–13 (2stündig)
Hörsaal 6H | Mewis |
| 2423. | Koordinationschemie II (zu b3)
(für Studierende der Chemie)
Do. 9–11 (2stündig)
Hörsaal 6G | Kläui |
| 2424. | Metallorganische Komplexchemie (zu b3)
Fr. 9–11 (2stündig)
Hörsaal 6H | Pörschke |
| 2425. | Einführung in die massenspektrometrische Mess-
und Interpretationstechnik (zu b2)
nach Vereinbarung (2stündig)
Lehrstuhl I | Keck |
| 2426. | Seminar über eigene Arbeiten und ausgewählte Themen
der Koordinationschemie
(für Mitarbeiter/innen)
nach Vereinbarung (1stündig, privat)
Lehrstuhl I | Kläui/Ganter/
Diemert/Keck/
Peters |
| 2427. | Analyse von Molekülstrukturen durch
kernresonanzspektroskopische Methoden
Teil I: Eindimensionale Verfahren (zu b2)
(für Studierende der Chemie)
nach Vereinbarung (1stündig)
Seminarraum, Lehrstuhl I | Kläui/Peters/
Mitarbeiter/innen |
| 2428. | Aufnahme und Interpretation von NMR-Spektren
Praktische Übungen
nach Vereinbarung (2stündig)
Lehrstuhl I | Kläui/Peters |
| 2429. | Übungen zur Strukturaufklärung mittels kombinierter
NMR-, IR-, UV-vis- und MS-Methoden (zu b3)
nach Vereinbarung (4stündig)
Lehrstuhl I | Kläui/Braun/
Martin/Keck/
Peters |
| 2430. | Experimentelle Übungen zur
Kristallstrukturbestimmung (zu b1)
(für Studierende der Chemie, des Lehramts Chemie
und der Physik)
nach Vereinbarung (6stündig)
Lehrstuhl II | Frank/Poll/Reiß |

- | | |
|---|---|
| 2431. Spezielle pulverkristallographische Analytik –
Praxiskurs mit Übungen (zu b1)
nach Vereinbarung (2stündig)
Lehrstuhl II | Reiß |
| 2432. Übungen zu Recherchen in Strukturdatenbanken (zu b1)
nach Vereinbarung (2stündig)
Lehrstuhl II | Frank/Mewis/
Poll/Reiß/
Mitarbeiter/innen |
| 2433. Praktikum in Metallorganischer Chemie
und Katalyse (zu b3)
nach Vereinbarung (10stündig)
Lehrstuhl I | Kläui/Ganter/Diemert/
Mitarbeiter/innen |
| 2434. Massenspektrometrisches Praktikum (zu b2)
nach Vereinbarung (3stündig)
Lehrstuhl I | Keck |
| 2435. Praktikum zu Kristallzuchtmethoden (zu b1)
nach Vereinbarung (2stündig)
Lehrstuhl II | Frank/Mewis/Poll/
Mitarbeiter/innen |
| 2436. Praktikum zur Thermischen Analyse (zu b1)
nach Vereinbarung (2stündig)
Lehrstuhl II | Frank/Mewis/Poll/
Mitarbeiter/innen |
| 2437. Praktikum zu Präparativen Methoden der
Festkörperchemie (zu b1)
nach Vereinbarung (4stündig)
Lehrstuhl II | Frank/Mewis/Reiß/
Mitarbeiter/innen |
| 2438. Praktikum in Supramolekularer Anorganischer
und Metallorganischer Chemie (zu b1)
nach Vereinbarung (12stündig)
Lehrstuhl II | Frank/Reiß/
Mitarbeiter/innen |
| 2439. Praktikum in Spezieller Festkörperchemie (zu b1)
nach Vereinbarung (12stündig)
Lehrstuhl II | Mewis/
Mitarbeiter/innen |
| 2440. Seminar über ausgewählte Themen der Strukturchemie (zu b1)
für Mitarbeiter/innen und interessierte Studierende
nach Vereinbarung (1stündig)
Lehrstuhl II | Frank/
Reiß |
| 2441. Anleitung zu selbständiger wissenschaftlicher Arbeit
täglich (ganztägig) (privat)
Lehrstuhl I und Lehrstuhl II | Frank/Kläui/
Ganter/Mewis/
Pörschke |
| 2442. Anorganisch-Chemisches Kolloquium
nach besonderer Ankündigung
Mo. 17–19 (2stündig)
Hörsaal 6H | Die Dozenten der
Anorganischen Chemie |
| 2443. Chemisches Kolloquium
nach besonderer Ankündigung
Mi. 17–19 (2stündig)
Hörsaal 6G | Die DozentInnen der Chemie |

b) Organische Chemie und Makromolekulare Chemie

1. Veranstaltungen vor der Diplomvorprüfung bzw. Zwischenprüfung

2444. Organische Chemie I: Chemie der Aliphaten, Alicyclen und funktionellen Gruppen (für Studierende der Chemie und Wirtschaftschemie) Do. 11–13 (2stündig) Hörsaal 6G Schaper
2445. Experimentelle Übungen zur Organischen Chemie (für Studierende der Chemie) siehe separaten Aushang (13.3 Wochen) Braun/Martin/
Ritter/Staudt-Bickel/
Beutner/MitarbeiterInnen
2446. Experimentelle Übungen zur Organischen Chemie (für Studierende der Wirtschaftschemie) siehe separaten Aushang (7 Wochen) Braun/Martin/
Ritter/Staudt-Bickel/
Beutner/MitarbeiterInnen
2447. Experimentelle Übungen zur Organischen Chemie (für Studierende der Biochemie) siehe separaten Aushang Braun/Martin/
Ritter/Staudt-Bickel/
Beutner/MitarbeiterInnen

2. Veranstaltungen nach der Diplomvorprüfung bzw. Zwischenprüfung

a) Pflichtveranstaltungen

2448. Organische Chemie III: Struktur und Reaktivität (für Studierende der Chemie und Wirtschaftschemie) Mi. 9–11 (2stündig) Hörsaal 6H Braun
2449. Makromolekulare Chemie I (für Studierende der Chemie und Wirtschaftschemie) Di. 11–13 (2stündig) Hörsaal 6H Ritter
2450. Spezielle Makromolekulare Chemie (laut DPO Chemie & DPO Wirtschaftschemie § 16, Abs. 1,4,6.3 begleitend zu den Exp. Übungen zur Makromolekularen Chemie) siehe separaten Aushang (2stündig) Staudt-Bickel
2451. Experimentelle Übungen zur Organischen Chemie (für Studierende der Chemie) siehe separaten Aushang (6.3 Wochen) begleitendes integriertes Seminar (siehe separaten Aushang) Braun/Martin/
Ritter/Staudt-Bickel/
Mayer/MitarbeiterInnen
2452. Experimentelle Übungen zur Makromolekularen Chemie (für Studierende der Chemie) siehe separaten Aushang (6.3 Wochen) Ritter/
Staudt-Bickel/Tabatabai/
MitarbeiterInnen
2453. Experimentelle Übungen zur Makromolekularen Chemie (für Studierende der Wirtschaftschemie) siehe separaten Aushang (5.6 Wochen) Ritter/
Staudt-Bickel/Tabatabai/
MitarbeiterInnen
2454. Experimentelle Übungen zur Makromolekularen Chemie (für Studierende der Biochemie [WP]) siehe separaten Aushang (12 SWS) Ritter/
Staudt-Bickel/Tabatabai/
MitarbeiterInnen
2455. Experimentelle Übungen zur Organischen Chemie Teil 1 (für Studierende der Wirtschaftschemie) siehe separaten Aushang (3.5 Wochen) Braun/Martin/
Ritter/Staudt-Bickel/
Schaper/MitarbeiterInnen
2456. Experimentelle Übungen zur Organischen Chemie (für Studierende der Lehramts) nach Vereinbarung (4stündig) Braun/Martin/
Ritter/Staudt-Bickel/
Schaper/MitarbeiterInnen

2457. Praktikum Bioorganische Wirkstoffe
(für Studierende der Biochemie [WP]
nach Vereinbarung (12 SWS) Braun/Martin/
N.N./
MitarbeiterInnen

**b) Wahlpflicht- und Wahlveranstaltungen
Vertiefungs- und Spezialisierungsstudium**

**b1) Monomere und Polymere Organische Materialien/
Bioorganische Chemie und Wirkstoffe**

**b2) Metallorganische Chemie und Katalyse an Übergangsmetallzentren
(siehe auch b3 des Instituts für Anorganische Chemie
und Strukturchemie)**

2458. Literatur- und Computer-Recherchen
siehe separaten Aushang (1stündig) Braun/Mayer/
Steigel
2459. Chemie metallorganischer Verbindungen
(zu b1 und b2) (2stündig) Braun
2460. Funktionale π -Systeme: Farb- und Effektstoffe
(zu b1) (2stündig) Martin/Beutner
2461. Stereochemie
(zu b1 und b2) (1stündig) Martin
2462. Moderne Prinzipien der Organischen Chemie
(zu b1) (2stündig) Schaper
2463. Funktionelle Materialien und Werkstoffe
(zu b1) (1stündig) Iden
2464. Übergangsmetalle in der organischen Synthese
(zu b2) (2stündig) Haenel
2465. Wirkstoffe im Pflanzenschutz
(WP für Studierende der Biochemie
im Modul Natur- und Wirkstoffchemie)
(zu b1) (1stündig) Wollweber/
Jeschke
2466. Kolloide und Grenzflächen
(zu b1) (1stündig) Schmidt
2467. NMR-spektroskopische Übungen
(1stündig) Martin/Steigel
2468. Molekülstrukturanalytische Übungen (MSA)
(zu b1 und b2) (2stündig) Braun/Kläui/
Martin
2469. Experimentelle Übungen zur Speziellen Organischen
Chemie der Materialien, Wirk- und Naturstoffe
(zu b1) (12.6 Wochen) Braun/Martin/
Ritter/Staudt-Bickel/
Schaper/MitarbeiterInnen
2470. Experimentelle Übungen Funktionale organische π -Systeme
(zu b1) siehe separaten Aushang (4.2 Wochen) Martin/
Beutner
2471. Experimentelle Übungen zur Metallorganischen Chemie
(zu b1 und b2) siehe separaten Aushang (4.2 Wochen) Braun/Meier
2472. Seminar für Wissenschaftliche MitarbeiterInnen
siehe separaten Aushang (2stündig) Braun
2473. Seminar für Wissenschaftliche MitarbeiterInnen
siehe separaten Aushang (2stündig) Martin
2474. Seminar für Wissenschaftliche MitarbeiterInnen
siehe separaten Aushang (2stündig) Ritter

- | | |
|--|---|
| 2475. Seminar für Wissenschaftliche MitarbeiterInnen
siehe separaten Aushang (2stündig) | Staudt-Bickel |
| 2476. Seminar für Wissenschaftliche MitarbeiterInnen
siehe separaten Aushang (2stündig) | Kubik/Schaper |
| 2477. Anleitung zu wissenschaftlichen Arbeiten
nach Vereinbarung (ganztäglich) | Birkofer/Braun/Martin/
Ritter/Staudt-Bickel/Wulf/
Kubik/Schaper |
| 2478. Organisch-Chemisches Kolloquium
Mo. 15–17 (2stündig)
Di., Do. 17–19 (2stündig)
Hörsaal 6H | Die Lehrenden der
Organischen Chemie |
| 2479. Makromolekulares Kolloquium
siehe separaten Aushang | Die Lehrenden der Organischen
Chemie und der Makromolekularen Chemie |
| 2480. Chemisches Kolloquium
nach separater Ankündigung
Mi. 17–19 (2stündig)
Hörsaal 6G | Die Lehrenden des
Faches Chemie |

c) Physikalische Chemie und Elektrochemie

Veranstaltungen vor der Diplomvorprüfung bzw. Zwischenprüfung

- | | |
|--|--|
| 2481. Physikalische Chemie I (Aufbau der Materie)
(für Studierende der Chemie und Wirtschaftschemie)
Di. 9–11, Mi. 9–10 (3stündig)
Hörsaal 6G | Weinkauf |
| 2482. Übungen zur Physikalischen Chemie I
(für Studierende der Chemie und Wirtschaftschemie)
Di. 8–9 (1stündig)
Hörsaal 6G | Weinkauf/
Wiedemann |
| 2483. Mathematische Methoden in der Chemie I
(für Studierende der Chemie, Wirtschaftschemie
und Biochemie)
Mo. 9–11, Do. 8–9 (3stündig)
Hörsaal 6G | Bettermann |
| 2484. Übungen zu Mathematische Methoden in der Chemie I
(für Studierende der Chemie, Wirtschaftschemie
und Biochemie)
Fr. 8–9 (1stündig)
Hörsaal 6G | Bettermann |
| 2485. Physikalisch-Chemisches Praktikum
Teil I: Aufbau der Materie
Teil II: Chemische Thermodynamik
(für Studierende der Chemie und Wirtschaftschemie)
Mo.–Fr. ganztägig (9stündig)
siehe besondere Ankündigung
Institut I und Institut II | Kleinermanns/
Weinkauf/
Oesterheld/
Schmitt |
| 2486. Physikalische Chemie für Pharmazeuten
Fr. 11–13
Hörsaal 6J
(Apparative Übungen zur Physikalischen Chemie
für Pharmazeuten siehe Physikalische Grundpraktika) | Oesterheld |

- | | | |
|-------|---|----------|
| 2487. | Physikalische Chemie (Spektroskopie und Kinetik)
(für Studierende des Lehramtes SII und der Biologie)
(Lehramt Grundstudium StO §7, Tab. 1.3)
Mo. 11–13 (2stündig)
Hörsaal 6G | Gerhards |
| 2488. | Übungen zur Physikalischen Chemie
(Spektroskopie und Kinetik)
(für Studierende des Lehramtes SII und der Biologie)
Mi. 13–14 (1stündig)
Hörsaal 6G | Drexler |

2. Veranstaltungen nach der Diplomvorprüfung bzw. Zwischenprüfung

a) Pflichtveranstaltungen

- | | | |
|-------|---|---|
| 2489. | Physikalische Chemie III (Chemische Kinetik)
(für Studierende der Chemie und Wirtschaftschemie)
Di. 11–13, Mi. 11–12 (3stündig)
Hörsaal 6H (Di.), Seminarraum Lehrstuhl I (Mi.) | Schmitt |
| 2490. | Rechenübungen zu Physikalische Chemie III
(für Studierende der Chemie und Wirtschaftschemie)
Mi. 12–13 (1stündig)
Seminarraum Lehrstuhl I | Schmitt |
| 2491. | Physikalische Chemie IV (Physikalische Chemie
der kondensierten Phase und Grenzflächen)
(für Studierende der Chemie und Wirtschaftschemie)
Mo. 9–11, Di. 9–10 (3stündig)
Hörsaal 6H | Seidel |
| 2492. | Übungen zu Physikalische Chemie IV
(für Studierende der Chemie und Wirtschaftschemie)
Di. 10–11 (1stündig)
Hörsaal 6H | Lohrengel/
Kühnemuth |
| 2493. | Physikalisch-Chemisches Praktikum (10stündig)
(für Studierende der Chemie und Wirtschaftschemie)
Teil I: Molekülphysik und Spektroskopie, Instrumentelle
Analytik, Instrumentelle Physikalische Chemie
siehe besondere Ankündigung, Lehrstuhl I | Kleinermanns/
Weinkauff/
Gerhards |
| 2494. | Teil II: Physikalische Chemie der kondensierten
Phase und Grenzflächen
siehe besondere Ankündigung, Lehrstuhl II | Seidel/
Lohrengel |
| 2495. | Seminar zum Physikalisch-chemischen Praktikum
Teil II (für Studierende der Chemie)
(6stündig) nach Vereinbarung | Lohrengel |
| 2496. | Physikalisch-Chemisches Praktikum, Teil II
(für Studierende der Wirtschaftschemie)
(5stündig) nach Vereinbarung | Seidel/
Lohrengel |
| 2497. | Seminar zum Physikalisch-Chemischen Praktikum
Teil II (für Studierende der Wirtschaftschemie)
(6stündig) nach Vereinbarung | Lohrengel |

Wahlpflicht- und Wahlveranstaltungen

Schwerpunktfächer im Vertiefungs- bzw. Spezialisierungsstudium

b1) Physikalische Chemie

b2) Elektrochemie

b3) Spektroskopie und Moleküldynamik

b4) Materialwissenschaft

b5) Analytik

- | | |
|--|-----------------------------|
| 2498. Anwendungen bei der Rastertunnel-, Kraft- und optischen Nahfeld-Mikroskopie (zu b1 und b4)
Fr. 9–11 (2stündig)
Seminarraum Lehrstuhl I | Bettermann |
| 2499. Hochauflösende Spektroskopie I (zu b3)
Mo. 11–13 (2stündig)
Seminarraum Lehrstuhl I | Schmitt |
| 2500. Moderne Grundlagen der Korrosion (zu b1, b2, b4)
Mo. 14–16 (2stündig)
Seminarraum Lehrstuhl II | Strehblow |
| 2501. Elektrochemische Kinetik (zu b1, b2, b4)
V (2stündig)
nach Vereinbarung | Staikov |
| 2502. Physikalische Chemie der Grenzflächen für technische Prozesse (zu b1, b2, b4)
nach Vereinbarung (2stündig) | v. Rybinski |
| 2503. Theorie der Molekülspektren (zu b1 und b3)
Fr. 11–13 (2stündig)
Seminarraum Lehrstuhl I | Gerhards |
| 2504. Seminar für MitarbeiterInnen (zu b1 und b3)
Do. 9–11 (2stündig)
siehe Aushang
Seminarraum Lehrstuhl I | Kleinermanns/
Weinkauf |
| 2505. Seminar für MitarbeiterInnen (zu b1, b2, b4)
Di. 10–12 (2stündig)
siehe Aushang
Seminarraum Lehrstuhl II | Strehblow |
| 2506. Seminar zu Drittmittel- und Industrieprojekten
(2stündig)
nach Vereinbarung | Lohrengel |
| 2507. Grundlagen und aktuelle Anwendungen der Fluoreszenzspektroskopie (zu b1 und b3)
2V, siehe besondere Ankündigung
Seminarraum Lehrstuhl II | Seidel |
| 2508. Seminar für MitarbeiterInnen
siehe besondere Ankündigung
Seminarraum Lehrstuhl II | Seidel |
| 2509. Seminar für MitarbeiterInnen (zu b3, b4, b5)
Seminarraum Lehrstuhl II
siehe besondere Ankündigung | Oesterhelt |
| 2510. Apparative Übungen zur Molekülspektroskopie
(zu b1 und b3)
Mo.–Fr. (halbtägig)
nach Vereinbarung
Lehrstuhl I | Kleinermanns/
Bettermann |

- | | |
|--|---|
| 2511. Experimentelle Methoden der Massenspektrometrie
(zu b1 und b4)
Mo-Fr. (halbtägig)
nach Vereinbarung
Lehrstuhl I | Weinkauf |
| 2512. Apparative Übungen zur Mikroelektrochemie und
Physikalischen Chemie kondensierter Phasen
(zu b1, b2, b4)
Mo.-Fr. (ganztägig)
nach Vereinbarung | Lohrengel |
| 2513. Apparative Übungen zur Physikalischen Chemie der
Oberflächen und Korrosion (zu b1, b2, b4)
Mo.-Fr. (ganztägig) nach Vereinbarung
Lehrstuhl II | Strehblow |
| 2514. Apparative Übungen zu Einzelmolekültechniken
und Floreszenzspektroskopie (zu b1, B3, B4, B5)
Mo.-Fr. (ganztägig) nach Vereinbarung
Apparative Übungen zur Nanoanalytik (zu b1, b3, b4, b5)
Mo.-Fr. (ganztägig) nach Vereinbarung | Seidel/
Kühnemuth |
| 2515. Apparative Übungen zur Physikalischen Chemie
für Biologen (WPf)
(Anmeldung bei Priv.-Doz. Dr. M. Lohrengel
Gebäude 26.32, Ebene 02, Raum 26 | Oesterhelt/
Lohrengel/
Gerhards |
| 2516. Apparative Übungen zur Physikalischen Chemie
(für Studierende der Physik (WPf)
Mo.-Fr. (ganztägig)
siehe besonderen Aushang | Kleinermanns/Seidel/
Schultze/Weinkauf/
Bettermann/Lohrengel/
Oesterhelt |
| 2517. Apparative Übungen zur Physikalischen Chemie
(für Studierende des Lehramtes SII)
(Grundstudium oder Hauptstudium StO §7, Tab. 1.3)
siehe besondere Ankündigung | Lohrengel/
Oesterhelt/
Schmitt |
| 2518. Anleitung zu selbständiger wissenschaftlicher Arbeit
Mo.-Fr. (ganztägig) (privat)
Lehrstuhl I und II | Kleinermanns/
Seidel/Weinkauf/Bettermann/
Lohrengel/Oesterhelt/Schmitt |
| 2519. Physikalisch-chemisches Kolloquium
Do. 15-17 (2stündig)
siehe besondere Ankündigung | Die Dozenten der
Physikalischen Chemie |
| 2520. Chemisches Kolloquium
Mi. 17-19 (2stündig)
siehe besondere Ankündigung
Hörsaal 6G | Die Dozenten
der Chemie |

D) Didaktik der Chemie

2. Veranstaltungen nach der Diplomvorprüfung bzw. Zwischenprüfung

a) Pflichtveranstaltungen

- | | |
|--|---------|
| 2521. Voraussetzungen, Ziele, Methoden
und Medien des Chemieunterrichts
Lehramt, Hauptstudium, StO §7, Tab. II E1
Mo. 9.30-11
Gebäude 26.31, Ebene 01, Raum 52 | Vollmer |
|--|---------|

- | | | |
|-------|---|---------|
| 2522. | Didaktische Aspekte des Chemieunterrichts in der SI
Lehramt, LPO §42
Di. 10–13 (3stündig)
Gebäude 26.31, Ebene 01. Raum 52 | Vollmer |
| 2523. | Schulorientiertes Experimentieren
(Lehramt, Hauptstudium StO §7, Tab. II E2)
siehe besondere Ankündigung | Franz |

b) Wahlpflicht- und Wahlveranstaltungen

- | | | |
|-------|---|---------|
| 2524. | Schulpraktische Aspekte der Kunststoffchemie
Lehramt, StO §10.22, Abs. 3, mit dem Ziel des
kombinierten Examens SI/SII nach LPO 42(2)
Mo. 14–16
als Blockveranstaltung in der 2. Semesterhälfte | Franz |
| 2525. | Entwicklung von Arbeitsblättern für den Chemieunterricht
SI-Veranstaltung im Block am Semesterende
nach Vereinbarung | Vollmer |

E) Theoretische Chemie und Computerchemie

1. Veranstaltungen vor der Diplomvorprüfung bzw. Zwischenprüfung

Pflichtveranstaltungen

- | | | |
|-------|--|-----------------------------|
| 2526. | Theoretische Chemie I (Einführung in die Computerchemie)
(für Studierende der Chemie [P], Informatik (BS) [WP],
Biochemie (BS) [WP])
Mi. 10–12 (2stündig)
Hörsaal 6G | Marian |
| 2527. | Übungen zu Theoretische Chemie I
(Einführung in die Computerchemie)
(für Studierende der Chemie [P], Informatik (BS) [WP],
Biochemie (BS) [WP])
nach Vereinbarung (2stündig) | Marian/
MitarbeiterInnen |

2. Veranstaltungen nach der Diplomvorprüfung bzw. Zwischenprüfung

Wahlpflicht- und Wahlveranstaltungen

- | | | |
|-------|---|-----------------------------|
| 2528. | Theoretische Chemie II (Einführung in die Quantenchemie)
(für Studierende der Chemie [WP] und der Physik [W])
Fr. 11–13 (2stündig)
Seminarraum TC | Fleig |
| 2529. | Übungen zu Theoretische Chemie II
(Einführung in die Quantenchemie)
(für Studierende der Chemie [WP] und der Physik [W])
nach Vereinbarung (1stündig) | Fleig/
MitarbeiterInnen |
| 2530. | Praktikum Molekül-Modellierung
(für Studierende der Wirtschaftschemie [WP],
Informatik (MS) [WP], Biochemie (BS) [WP], Chemie [WP])
(6 Wochen halbtägig)
siehe besonderen Aushang | Marian/
MitarbeiterInnen |

Schwerpunktfach Theoretische Chemie im Vertiefungs- bzw. Spezialisierungsstudium

2531. Datenanalyse für Chemiker: Numerik und Statistik (für Studierende der Chemie und der Physik) siehe besonderen Aushang Seminarraum Staib
2532. Dynamische Ligandenfeldtheorie und Anwendungen in der optischen Spektroskopie (für Studierende der Chemie und der Physik) siehe besonderen Aushang Seminarraum Degen
2533. Seminar: Ausgewählte Kapitel zur Quantenchemie Do. 15–17 (2stündig) Seminarraum TC Marian/Fleig
2534. Forschungspraktikum für das Vertiefungs- und Spezialisierungsstudium Theoretische Chemie (für Studierende der Chemie und der Physik) nach Vereinbarung (12stündig) Marian/MitarbeiterInnen
2535. Anleitung zu selbständiger wissenschaftlicher Arbeit (für Diplomandinnen, Diplomanden, Doktorandinnen und Doktoranden) täglich (ganztägig) Marian
2536. Chemisches Kolloquium nach besonderer Ankündigung Mi. 17–19 (2stündig) Hörsaal 6G Die DozentInnen der Chemie

Aktualisierte Informationen durch Aushang in der Theoretischen Chemie oder unter <http://www.theochem.uni-duesseldorf.de>

F) Biochemie

Veranstaltungen nach der Diplomvorprüfung bzw. Zwischenprüfung

2537. Grundlagen der Biochemie (für Studierende der Chemie und Wirtschaftschemie [WP]) begleitend zu den Experimentellen Übungen in Biochemie I (2 SWS) Schulte/Weiss
2538. Experimentelle Übungen in Biochemie I (für Studierende der Chemie (9 SWS) und Wirtschaftschemie (8 SWS) [WP] ganztägig als Blockveranstaltung in der Zeit vom 14.2.–11.3.2005 (Teilnehmerzahl begrenzt, Anmeldung im Institut für Biochemie in der Zeit vom 1.–19.12.2004) Schulte/Weiss

Vertiefungs- und Spezialisierungsstudium Biochemie / Technische Biochemie

2539. Vertiefte Biochemie (für Studierende der Chemie und der Biologie [WP]) Vorlesung und Experimentelle Übungen nach Vereinbarung; Anmeldung bei Dr. Schulte, Gebäude 26.42, Ebene 03, Raum 29 Bott/Heberle/Schulte/Weiss

2540. Spezielles Laborpraktikum (für Studierende der Biologie und Chemie (WP, 20 SWS9
Anmeldung bei Dr. Schulte,
Gebäude 26.42, Ebene 03, Raum 29) Schulte
2541. Anleitung zum wissenschaftlichen Arbeiten (für Diplomanden und Doktoranden) nach Vereinbarung Bott/Schulte/
Weiss
2542. Chemisches Kolloquium nach besonderer Ankündigung Mi. 17–19 (2stündig)
Hörsaal 6G Die Dozenten der Chemie
- Aktualisierte Informationen durch Aushang im
Institut für Biochemie oder unter
<http://www.uni-duesseldorf.de/WWW/MathNat/biochem/courses.shtml>

V. Pharmazie

a) Pharmazeutische Chemie

2543. Allgemeine und anorganische Chemie für Pharmazeuten inkl. qualitative Analytik anorganischer Arznei-, Hilfs- und Schadstoffe Mo. 9–11, Hörsaal 6D
Di. 11–13, Hörsaal 6B Kuckländer
2544. Praktikum: Allgemeine und analytische Chemie der anorganischen Arznei-, Hilfs- und Schadstoffe siehe Aushang Kuckländer/
Assistenten
2545. Seminar zum Praktikum 2544 Mi. 11–13, Hörsaal 6F
Fr. 9–10, Hörsaal 6D Kuckländer/
Assistenten
2546. Toxikologie der anorganischen Hilfs- und Schadstoffe Do. 11–12
Hörsaal 6B Ippendorf
2547. Organische Chemie für Pharmazeuten Mo. 11–13, Hörsaal 6B
Mi. 10–12, Hörsaal 6D (8 Wochen) Gioffreda
2548. Toxikologie der anorganischen Hilfs- und Schadstoffe Mo. 10–11
Hörsaal 6B Ippendorf
2549. Praktikum: Chemie und Analytik der organischen Arznei-, Hilfs- und Schadstoffe siehe Aushang Weber/
Assistenten
2550. Seminar zum Praktikum 2549 Mo. 11–13, Hörsaal 6B
Mi. 10–12, Hörsaal 6D (im Anschluss an 2547) Weber/
Assistenten
2551. Qualitative Analytik der organischen Arznei-, Hilfs- und Schadstoffe Mo. 8–10 Hörsaal 6B (8 Wochen) Weber
2552. Seminar: Chemische Nomenklatur Do., Fr. 10–11
Hörsaal 6D Hemmerling

2553.	Quantitative Analytik von Arznei-, Hilfs- und Schadstoffen Mi. 10–12 (8 Wochen) Hörsaal 6B	M. Höltje
2554.	Praktikum: Quantitative Analytik von Arznei-, Hilfs- und Schadstoffen unter Einbeziehung von Arzneibuchmethoden	Kuckländer/ Assistenten
2555.	Seminar zum Praktikum 2554 Mi. 8–10, Hörsaal 6B Fr. 8–9 Hörsaal 6D (6 Wochen)	Kuckländer/ Assistenten
2556.	Seminar: Stereochemie Mo. 11–12 Hörsaal 6A	Höltje
2557.	Einführung in die Instrumentelle Analytik Di. 8–10, Hörsaal 6D Fr. 10–11, Hörsaal 6A	Jose
2558.	Praktikum: Instrumentelle Analytik siehe Aushang	Jose/ Assistenten
2560.	Einführung zum Praktikum Fr. 11–13 Hörsaal 6D	Jose/ Assistenten
2561.	Biochemie und Klinische Chemie Fr. 8–10 Hörsaal 6A	Weber
2562.	Praktikum: Biochemische Untersuchungsmethoden inkl. der klinischen Chemie siehe Aushang	Weber/ Assistenten
2563.	Einführung zum Praktikum 2562 Mo. 11–13, Hörsaal 5A Do. 11–13, Hörsaal 6F	Weber/ Assistenten
2564.	Pharmazeutische Chemie (Arzneistoff-Analytik) Di. 11–13 Hörsaal 6A	Weber
2565.	Praktikum: Arzneistoff-Analytik unter besonderer Berücksichtigung der Arzneibücher siehe Aushang	Höltje/ Assistenten
2566.	Einführung zum Praktikum 2565 Fr. 11–13, Hörsaal 5F	Höltje/ Assistenten
2567.	Medizinische Chemie B Mi. 10–12, Do. 10–11 Hörsaal 6A	Höltje
2568.	Krankheitslehre 4 SWS, Termine und Orte noch nicht bekannt	N.N.
2569.	Praktikum: Arzneimittelanalytik, Drug Monitoring, tox. und umweltrelevante Untersuchungen (Teil 1) siehe Aushang	Höltje/ Assistenten
2570.	Pharmazeutische Chemie III (Toxikologie, Arzneimitteluntersuchung) siehe Aushang	Höltje/ Assistenten
2571.	Einführung zum Praktikum 2569 siehe Aushang	Höltje/ Assistenten

- | | |
|---|------------------------------------|
| 2572. Seminar zur Arzneimittelanalytik für Fortgeschrittene (Theorie und Praxis)
Di. 9–11, Hörsaal 6B | Waldheim |
| 2573. Seminar: Fertigarzneimittel
siehe Aushang | Höltje/
Proksch |
| 2574. Molekulare Wirkungsmechanismen von Arzneistoffen nach Vereinbarung | Höltje |
| 2575. Übungen zur Strukturaufklärung organisch-chemischer Verbindungen für Fortgeschrittene | Kuckländer |
| 2576. Seminar zur pharmazeutischen Chemie der Heterocyclen für Fortgeschrittene nach Vereinbarung | Kuckländer |
| 2577. Übungen zur Instrumentellen Analytik für Fortgeschrittene nach Vereinbarung | Weber |
| 2578. Anleitung zu selbständigem wissenschaftlichen Arbeiten | Höltje/Kuckländer/
Möhrle/Weber |
| 2579. Einführung in das Molecular Modelling mit Übungen
siehe Aushang | M. Höltje |
| 2580. Pharmazeutisches Kolloquium nach besonderer Ankündigung | Die Dozenten der Pharmazie |
| 2581. Geschichte der Naturwissenschaft unter besonderer Berücksichtigung der Pharmazie
Fr. 10–11
Hörsaal 2B | Leimkugel |
| 2582. Pharmazeutische und Medizinische Terminologie für Studierende der Pharmazie
Fr. 11–12
Hörsaal 2B | Leimkugel |
| 2583. Grundlagen der Ernährungslehre
Mi. 8–10 Hörsaal 6B
(im Anschluss an 2555) | Keller |
| 2584. Spezielle Rechtsgebiete für Apotheker
Do. 11–13
Hörsaal 6D | Derix |
| b) Pharmazeutische Biologie | |
| 2585. Morphologie, Anatomie und Histologie der Pflanzen
Mo. 11–13
Hörsaal 6D | Paßreiter |
| 2586. Grundlagen der Biologie für Pharmazeuten
Di. 11–12, Do. 11–13
Hörsaal 6D, Hörsaal 6A | Hensel |
| 2587. Grundzüge der Biotechnologie für Pharmazeuten
Do. 9–10
Hörsaal 6A | Ebel |
| 2588. Grundzüge der Molekularbiologie für Pharmazeuten
Do. 8–9
Hörsaal 6A | Ebel |

2589.	Spezielle Pharmazeutische Biologie B Mo. 8–10 Hörsaal 6A	Proksch/ Schmidt
2590.	Immunologie, Impfstoffe, Sera Mo. 10–11 Hörsaal 6A	Proksch
2591.	Psychotrope Pflanzen und Pflanzeninhaltsstoffe – interdisziplinär – 1 SWS Beginn: siehe gesonderter Aushang	Hensel
2592.	Praktikum Zytologische und Histologische Grundlagen der Biologie Beginn: siehe gesonderter Aushang	Hensel/ Assistenten
2593.	Praktikum Pharmazeutische Biologie I (Morphologie und Anatomie) Beginn: siehe gesonderter Aushang	Hensel/ Assistenten
2594.	Einführung in das Praktikum Pharmazeutische Biologie I Beginn: siehe gesonderter Aushang	Hensel/ Assistenten
2595.	Einführung zum Praktikum zytologische und Histologische Grundlagen der Biologie I Hörsaal 6D Beginn: siehe gesonderter Aushang	Hensel
2596.	Praktikum Pharmazeutische Biologie II (Drogenuntersuchungen) Beginn: siehe gesonderter Aushang	Paßreiter/ Proksch/ Assistenten
2597.	Einführung in das Praktikum Pharmazeutische Biologie II Beginn: siehe gesonderter Aushang	Paßreiter/ Proksch/Assistenten
2598.	Praktikum Pharmazeutische Biologie III (Phytochemische Methoden und Arzneibuchuntersuchungen) Beginn: wird im Seminar bekanntgegeben	Ebel/Schmidt / Proksch/ Assistenten
2599.	Einführung in die Methoden der phytochemischen Untersuchungen (Seminar zum Praktikum Pharmazeutische Biologie III) Beginn: siehe gesonderter Aushang Teilnahme ist für die Absolventen des Praktikums Pharmazeutische Biologie III Pflicht!	Ebel/Schmidt / Proksch/ Assistenten
2600.	Seminar Biogene Arzneimittel – Phytopharmaka Fr. 10–12 Hörsaal 6B Beginn: siehe gesonderter Aushang	Proksch/Paßreiter/ Ebel/Hensel/ Schmidt
2601.	Seminar Fertigarzneimittel interdisziplinär nach Vereinbarung	Höltje/ Proksch
2602.	Seminar für Fortgeschrittene nach Vereinbarung (2stündig)	Proksch
2603.	Anleitung zu wissenschaftlichen Arbeiten	Ebel/Hensel/Proksch/ Paßreiter/Schmidt
2604.	Pharmazeutisches Kolloquium nach besonderer Ankündigung	Die Dozenten der Pharmazie

c) Pharmazeutische Technologie

2605.	Grundlagen der Arzneiformenlehre Mi. 8.30–10 (2stündig) Hörsaal 6D	Knop/N.N.
2606.	Praktikum Arzneiformenlehre nach Vereinbarung Gebäude 26.21, Ebene 00, Raum 22	Kleinebudde/N.N./ Knop/ Assistenten
2607.	Seminar zum Praktikum Arzneiformenlehre nach Vereinbarung (1stündig) Hörsaal 6D	Kleinebudde/N.N./ Knop/ Assistenten
2608.	Pharmazeutische Technologie (Teil B) Di. 8–10, Mi. 8–9 (3stündig) Hörsaal 6A	Kleinebudde
2609.	Biopharmazie / Pharmakokinetik Mi. 9–10 (1stündig) Hörsaal 6A	Kleinebudde
2610.	Seminar Fertigarzneimittel nach Vereinbarung (1stündig) Seminarraum	Kleinebudde/ Assistenten
2611.	Medizinprodukte Di. 10–11 (1stündig) Hörsaal 6A	Urbanetz
2612.	Seminar Biopharmazie / Pharmakokinetik nach Vereinbarung (2stündig)	Kleinebudde/Urbanetz/ Assistenten
2613.	Seminar Qualitätssicherung bei Herstellung und Prüfung von Arzneimitteln nach Vereinbarung (1stündig)	Kleinebudde/Urbanetz/ Assistenten
2614.	Praktikum Pharmazeutische Technologie Mo.–Fr. 13–18 Gebäude 26.22, Ebene U1	Kleinebudde/Urbanetz/ Assistenten
2615.	Einführung in das Praktikum Pharmazeutische Technologie (1stündig) Hörsaal 6D	Kleinebudde
2616.	Seminar zum Praktikum Pharmazeutische Technologie nach Vereinbarung (2stündig)	Kleinebudde/Urbanetz/ Assistenten
2617.	Seminar Arzneimittelinformationssysteme nach Vereinbarung (1stündig) Seminarraum	Knop
2618.	Seminar für Fortgeschrittene nach Vereinbarung (2stündig) Seminarraum	Kleinebudde
2619.	Anleitung zu wissenschaftlichen Arbeiten (ganztäglich)	Kleinebudde
2620.	Exkursionen zur Besichtigung pharmazeutischer Betriebe nach Vereinbarung	Kleinebudde
2621.	Galenisches Seminar nach besonderer Ankündigung	Kleinebudde
2622.	Pharmazeutisches Kolloquium nach besonderer Ankündigung	Die Dozenten der Pharmazie

VI. Biologie

Lehrveranstaltungen für Mediziner und Studenten mit Biologie im Nebenfach

2623. Vorlesung: Allgemeine Biologie für Mediziner
Mo., Do. 13–14
Hörsaal 3A
Bünemann/
Mehlhorn/
Schumann
2624. Übungen der Biologie für Mediziner (A)
Gemeinsamen Vorbesprechung:
jeden Di. und jeden Do. 9–10 (jeweils 1stündig)
Hörsaal 2D
Die Dozenten der
Fächer Biologie und
Humangenetik
2625. Übungen der Biologie für Mediziner (B)
Kurs: Di. und Do. 10–12 und 14–16 (jeweils 4stündig)
Mikroskopiersaal der Anatomie
Die Dozenten der
Fächer Biologie
und Humangenetik
2626. Grundbegriffe der Genetik für Psychologen
Fr. 9–11 (2stündig)
Hörsaal 5E
Glätzer/Grevelding
2627. Übungen zu Grundbegriffe der Genetik für Psychologen A
Fr. 11–12 (1stündig)
Hörsaal 6E/6B nach Voranmeldung
Einzelheiten s. Aushang
Glätzer
2628. Übungen zu Grundbegriffe der Genetik für Psychologen B
Fr. 11–12 (1stündig)
Hörsaal 6E/6B nach Voranmeldung
Einzelheiten siehe Aushang
Grevelding
2629. Kolloquium zu Grundbegriffe der Genetik für Psychologen
Mo9. 17–19 (2stündig)
Einzelheiten s. Aushang
Grevelding/
Glätzer
2630. Allgemeine Botanik und Zoologie für Biochemiker und
Informatiker
Mi. 9–11 (2stündig)
Gebäude 26.21, Ebene 00, Raum 26
Jahns/Kunz

Lehrveranstaltungen für das Grundstudium der Biologie

Lehrveranstaltung nach neuer DPO Vorlesungen und Praktika können auch im Lehramtsstudium belegt werden

Module

2631. Modul Bio 1: Zell- und Molekularbiologie
Vorlesung: Mo. und Fr. 11–13, Beginn 11.10.04
Hörsaal 6C
Praktikum: 6.1.–4.2.05
Hegemann/Jahns, H.M./
Knut/Müller/Wagner/
Wunderlich/Bünemann/
Grevelding
- Modul Bio 2: Botanik
Vorlesung: Allgemeine Botanik für Biologen
Mo. 9–11, Di. 11–13
Hörsaal 6C
Beginn: 11.10.04, 11.00 c.t.
Praktikum: Botanisches Praktikum für Anfänger
Kurs A: Do. 14–18
Kurs B: Fr. 14–18
Vorbesprechung: Di. 12.10.04, 13.00, Hörsaal 6C
Jahns, H.M.
Etges/Santoré/
Schaper/Schuster

2632. Modul Bio 4: Biochemie und Biophysik
Vorlesung: Mi. 9–11, Do. 9–10
Hörsaal 6C
Übung: Fr. 9–10
Riesner/Wagner/
Dumtpitak/Schmitz
2633. Modul Bio 5: Neurobiologie und Zoophysiology
Vorlesung Neurobiologie
Mi. 12–13, Do. 12–13, Fr. 10–11 (1. Semesterhälfte)
Hörsaal 6C
Praktikum: Teil Neurobiologie
Mo.–Do. 14–18 (2. Semesterhälfte)
Nunau/N.N.
N.N./Lunau
Vorlesung Zoophysiology
Mo. 8–9, Di. 8–9, Mi. 8–9 (1. Semesterhälfte)
Hörsaal 6C
Praktikum: Teil Zoophysiology
Mo. 9–14, Mo.–Fr. 14–18 (2. Semesterhälfte)
Grieshaber
Grieshaber/Bridges
2634. Modul Bio 6: Mikrobiologie
Vorlesung: Einführung in die Mikrobiologie I
Do. 10–12 (2stündig)
Hörsaal 6C
Vorlesung: Einführung in die Mikrobiologie II
Mi. 11–12 (1stündig)
Hörsaal 6C
Grundpraktikum: Übungen in Allgemeiner Mikrobiologie
In der vorlesungsfreien Zeit, Februar/März 2005 als Block
(4stündig)
Veranstaltungsort (s. besondere Bekanntgabe)
Hollenberg
Ernst
Doz. u. Mitarbeiter
der Mikrobiologie
und der Molekularen
Enzymtechnologie

**Lehrveranstaltungen für das Grund- und Hauptstudium
der Biologie (nach alter DPO, auch für Lehramtsstudium)**

2635. Vorlesung: Vom Genom zur Funktion: neue Methoden der
biologischen Funktionsanalyse (2 SWS)
Ort und Zeit siehe spezielle Ankündigung
Bott/
Wendisch
2636. Vorlesung: Die Entwicklung des Menschen – Anthropologie
und Kulturgeschichte
Beginn: Mo. 17–18
Hörsaal 6F
Vorlesung zum Modul: Mikroskopische Analyse von
pflanzlichen Nahrungs- und Genussmitteln (im SS 2005)
Jahns, H.M.

**Lehrveranstaltungen für das Hauptstudium der Biologie
Lehrveranstaltungen nach neuer DPO**

**(Vorlesungen, Praktika und Seminare können auch
getrennt im Rahmen der alten DPO oder im
Lehramtsstudium belegt werden:**

A-Modul = Naturwissenschaftliche Spezialübung

B-Modul = Übungen für Fortgeschrittene

Projektpraktikum = Laborpraktikum

**Wahlbereich A: Genetik, Molekularbiologie, Zell- und
Entwicklungsbiologie**

A-Module

2637. Bioinformatik: Grundlagen der Genomanalyse
Vorlesung: Bioinformatik: Grundlagen der Genomanalyse
findet im SS statt)
Mo. 10–12 (2stündig), Hörsaal 6E
Praktikum: Bioinformatik I: Angewandte Bioinformatik
(6stündig), 2 Wochen ganztägig im Anschluss an das
Wintersemester, siehe gesonderter Aushang
Martin
Martin und
Mitarbeiter

2638. Genetik und Molekularbiologie der Pflanzen
Vorlesung: Genetik und Molekularbiologie der Pflanzen Westhoff
Grundlagen und Anwendungen
(2stündig, 30 Vorlesungsstunden)
Mo., Di., Mi., Do. 8–9 (11.10.–2.12.04)
Hörsaal 6E
Praktikum: Genetik und Molekularbiologie der Pflanzen Westhoff und
(6stündig), 2 Wochen ganztägig Mitarbeiter
Kurs I: 10.1.–21.1.05, Kurs II: 24.1.–4.2.05
LA: Teilbereiche A2 und B3
Gebäude 26.13, Ebene 01, Raum 11
2639. Molekularbiologie von Pflanze-Umwelt-Wechselwirkungen
Vorlesung: Molekularbiologie von Pflanze-Umwelt-Wechselwirkungen: Höcker
Wahrnehmung, Signaltransduktion und Wirkung
Mo.–Fr. 9–10 (1stündig) (6.12.–17.12.04)
Gebäude 23.13, Ebene 01, Raum 11
Praktikum: Molekularbiologie von Pflanze-Umwelt- Wechselwirkungen Höcker
(6stündig) 2 Wochen ganztägig: 6.–17.12.04
LA: Teilbereiche A1 und B2
Gebäude 26.13, Ebene 01, Raum 11
2640. Funktionsmorphologische Charakterisierung von
Geweben und Organen
Vorlesung: Einführung in die funktionsmorphologische und D'Haese/
biochemische Charakterisierung von Zellen, Geweben und Greven
Organen (erste Semesterhälfte
Di.–Fr. 12–13, 6 Wochen) (2stündig)
Übung: Histologie und Feinstruktur von Geweben und Organen Greven
(6stündig) erste Semesterhälfte
2641. Wirbeltierentwicklung
Vorlesung: Wirbeltierentwicklung Rütter/Dildrop
(1stündig, Hörsaal 6E, als Block täglich 8–9)
Praktikum: Wirbeltierentwicklung Rütter/Dildrop
(6stündig) als Block täglich 9–17
Gebäude 26.13, Ebene 00, Raum 12
2642. Mikrobiologie I
Vorlesung: Molekulargenetik und Molekularbiologie der Ernst/Hegemann/
Mikroorganismen Hollenberg/Jaeger
Mi. 16–18 Gebäude 26.13, Ebene 00, Raum 12
Hörsaal 6F
Praktikum: Ausgewählte Methoden der Mikrobiologie Ernst/Hegemann/
2 Wochen ganztägig lt. Ankündigung in der 2. Semesterhälfte Hollenberg/
Teilnehmerzahl: 4 Fleig/Kölling /
Ramezani Rad
Veranstaltungsort: wird rechtzeitig bekannt gegeben
Voraussetzung: vollständig bestandenes Vordiplom,
Besuch der Vorlesung, Bestehen eines Eingangstests
2643. Genetische Kontrolle der Morphogenese von Drosophila
Block, ganztägig in der 2. Semesterhälfte Knust/Müller
Die zum Modul gehörende Vorlesung findet parallel
zum Praktikum statt
2644. Entwicklungsgenetik von C. elegans
Block, ganztägig in der 2. Semesterhälfte Bossinger
Die zum Modul gehörende Vorlesung findet parallel
zum Praktikum statt, siehe Aushang

2645. Meristementwicklung bei Arabidopsis
Block, ganztägig in der 2. Semesterhälfte
Die zum Modul gehörende Vorlesung findet parallel zum Praktikum statt
Simon
2646. Molekulare Biologie menschlicher Tumoren
Vorlesung: Mi. 18–19, Ort nach Ankündigung
Urologisches Forschungslabor, Gebäude 23.12
Praktikum: 2 Wochen, ganztägig
Termin nach Vereinbarung im Anschluss an das Semester
Schulz/
Linnemann-Florl/
Cronauer
2647. Der Zellkern: Struktur, Funktion und seine Bedeutung als Ziel von Autoimmunantworten
Block, ganztägig in der 1. Hälfte des Semesters
Ort: Institut für Umweltmedizinische Forschung (IVF)
von Mikecz
2648. DNA-Microarrays für die Genexpressionsanalyse
Block, ganztägig in der 2. Hälfte des Semesters
Ort: im BMFZ, DNA-Mikro-Array-Labor
Gebäude 23.12, Ebene 01, Raum 21 und 23
Gehrmann/
Köhler

B-Module

2649. Evolution und Biochemie der Organellen
Vorlesung: Evolution und Biochemie der Organellen
Mo. 10–12 (2stündig), Hörsaal 6E
Praktikum: Vom Protein zum Proteom
(18stündig), 6 Wochen ganztägig
Teilnahmevoraussetzung: Vorlesung Evolution und Biochemie der Organellen
Gebäude 26.13, Ebene 01, Raum 11
Martin
Henze/Martin
2650. Funktionsmorphologie und biochemische Charakterisierung von Zellen, Geweben und Organen
Vorlesung: Einführung in die funktionsmorphologische und biochemische Charakterisierung von Zellen, Geweben und Organen
(erste Semesterhälfte Di.–Fr. 12–13, 6 Wochen) (2stündig)
Praktikum: Funktionsmorphologie und biochemische Charakterisierung von Zellen, Geweben und Organen
(6 Wochen, ganztägig in der ersten Semesterhälfte)
D'Haese/Greven
D'Haese/Greven
2651. Molekulare Parasitologie I
Vorlesung: Biochemie, Immunologie und Molekularbiologie humanpathogener Parasiten
Mi. 11–13
Hörsaal 6D
Teil A: Protozoen
Teil B: Helminthen, Arthropoden
Praktikum: Molekulare Parasitologie I
„Biochemie, Immunologie und Molekularbiologie von Parasiten“
6 Wochen ganztägiger Block nach Ende der Vorlesungszeit, Teilnehmerzahl begrenzt, siehe besonderen Aushang
Wunderlich
Krücken
Wunderlich/
Benten/
Krücken/
Schmitt-Wrede
2652. Mikrobiologie II
Vorlesung: Molekulargenetik und Molekularbiologie der Mikroorganismen
Mi. 16–18 (2stündig)
Hörsaal 6F
Ernst/
Hegemann/
Hollenberg/Jaeger

- Praktikum: Methoden der Mikrobiologie
6 Wochen ganztägig in der 2. Semesterhälfte
(Januar-Februar)
Im Rahmen des Praktikums wird ein Literaturseminar durchgeführt
Teilnehmerzahl: 18
Veranstaltungsort: wird rechtzeitig bekannt gegeben
Voraussetzung: vollständig bestandenenes Vordiplom,
Besuch der Vorlesung, Bestehen eines Eingangstests
- Ernst/Hegemann/
Hollenberg/
Jaeger/Sahm/
Fleig/Kölling/
Ramezani Rad/Wendisch
2653. Entwicklungsgenetik I: Genexpression und Musterbildung
während der Gametogenese
Vorlesung: Genexpression und Musterbildung
in der 1. Semesterhälfte, Ort siehe Aushang
Praktikum: Methoden der molekularen Analyse der
Gametogenese
6 Wochen ganztägig in der 1. Semesterhälfte
Gebäude 26.12, Ebene 02, Raum 21
- Bünemann/
Grevelding/Wodarz/
Müller
- Projektpraktika**
2654. Genetik und Molekularbiologie der Photosynthese
(18stündig, 6 Wochen ganztägig)
nach besonderer Vereinbarung
- Westhoff
2655. Lichtsignaltransduktion
(18stündig, 6 Wochen ganztägig)
nach besonderer Vereinbarung
- Höcker
2656. Molekular- und Entwicklungsbiologie der Tiere
(18stündig, 6 Wochen ganztägig)
nach besonderer Vereinbarung
- Rüther
und Mitarbeiter
2657. Biochemische Methoden der Zellbiologie
nach Vereinbarung während des ganzen Jahres
im Umfang von 6 Wochen, ganztägig
- D'Haese
2658. Molekulare Parasitologie II
Übungen für Fortgeschrittene: Molekulare Parasitologie II
„Zell- und molekularbiologische Methoden“
6 Wochen ganztägig, nach Vereinbarung
Voraussetzung: Erfolgreiche Teilnahme an Übungen
Molekulare Parasitologie I; Teilnehmerzahl begrenzt
- Wunderlich/Benten/
Krücken/
Schmitt-Wrede
2659. Projektpraktikum: Mikrobiologie IV
6 Wochen ganztägig (18 SWS)
Anmeldung: jederzeit
Voraussetzung: im Regelfall B-Module
„Mikrobiologie II“ und „Mikrobiologie III“
- Dozenten und Assistenten
der Mikrobiologie,
der Molekularen
Enzymtechnologie und
der Biotechnologie 1
2660. Molekular- und Zellbiologie an Parasiten und Hefe
6 Wochen ganztägig nach Vereinbarung
- Grevelding
2661. Genetik und Zellbiologie asymmetrischer Zellteilungen
6 Wochen ganztägig nach Vereinbarung
- Wodarz
2662. Entwicklungsgenetik von *C. elegans*
6 Wochen ganztägig, nach Vereinbarung
- Bossinger
2663. Methoden der genetischen Analyse zellbiologischer Prozesse
6 Wochen ganztägig nach Vereinbarung
- Müller
2664. Molekular- und zellbiologische Grundlagen epithelialer
Zellpolarität bei *Drosophila*
6 Wochen ganztägig nach Vereinbarung
- Knust

2665. Molekulare und genetische Grundlagen der Entwicklung bei Arabidopsis
6 Wochen ganztägig nach Vereinbarung
Simon
2666. Molekulargenetischer Nachweis von Protein-Protein-Wechselwirkungen
6 Wochen ganztägig nach Vereinbarung
BMFZ, Gebäude 23.12, Ebene 04
(als Blockveranstaltung in der 2. Semesterhälfte nach Vereinbarung)
Beyer/Köhler/
Scheuring
2667. „DNA-Microarrays für die Genexpressionsanalyse“
2 Wochen ganztägig (auch in den Semesterferien) nach Vereinbarung
im BMFZ, Gebäude 23.12, Ebene 04
Voraussetzung: 1 genetisch-molekularbiologisches oder biochemisches Praktikum (begrenzte Teilnehmerzahl)
Köhler/
Gehrmann

Wahlbereich B: Physiologie, Biochemie, Biophysik, Bioinformatik

A-Module

2668. Stressphysiologie der Pflanzen
Vorlesung: Stressphysiologie der Pflanzen
(1stündig), jeweils von 8.15–9.15 an den Praktikumstagen
Praktikum: Molekulare Analyse von photo-oxidativem Stress
(6stündig), Durchführung im Block, 2 Wochen ganztägig
25.10. bis 5.11.04
Vorbesprechung: siehe besondere Ankündigung
Jahns, P.
Jahns, P.
2669. Pflanzliche Reaktionen auf Stress
Vorlesung: Stressphysiologie
(1 SWS), jeweils um 9.00 an den Praktikumstagen im Seminarraum des Institut Phytosphäre im FZ Jülich
Praktikum: 6 SWS (Blockveranstaltung im Forschungszentrum Jülich, 2 Wochen ganztägig
8. bis 19.11.04
Anmeldung auf der Liste am Schwarzen Brett der Botanik
Gebäude 26.13, Ebene U1, Raum 66 ab der 36. KW 2004
Teilnehmerzahl: 10
Termin Vorbesprechung: Entsprechend Aushang
Janzik/Schurr
und Mitarbeiter
2670. Pflanzliche Zell- und Gewebekultur
Vorlesung: Pflanzliche Zell- und Gewebekulturen: Möglichkeiten und Probleme. Eine Einführung
(2stündig), siehe gesonderter Aushang
Praktikum: Übungen zur Einführung in die Methodik der pflanzlichen Zellkultur
(6stündig) ganztägig im Februar/März 2005
Gebäude 26.13, Ebene U1, Raum 78, siehe gesonderter Aushang
Alfermann/Fuss
Alfermann/Fuss
2671. Strukturanalyse von biologischen Makromolekülen – von der Proteinexpression zur 3D-Struktur
Vorlesung: Einführung in die Strukturbiologie
(1stündig), siehe besonderen Aushang
Praktikum: Proteinexpression, -reinigung und -kristallisation
(6stündig), siehe besonderen Aushang
Groth
Groth

2672. Funktionsmorphologische und biochemische Charakterisierung von Muskel und Cytoskelett
Vorlesung: Einführung in die funktionsmorphologische und biochemische Charakterisierung von Zellen, Geweben und Organen
(erste Semesterhälfte, Di.–Fr. 12–13, 6 Wochen) (2stündig)
Übung: Muskel und Cytoskelett (6stündig)
- D'Haese/
Greven
- D'Haese
2673. Tierphysiologie: Biochemische und Physiologische Mechanismen bei Tieren
Vordiplom bzw. bestandene Zwischenprüfung werden vorausgesetzt
Vorlesung: Biochemische und Physiologische Mechanismen
Fr. 8.15–9.15 (1stündig)
Gebäude 26.12, Ebene 00, Raum 11
Praktikum: Mi. 9–18 (4stündig) in der ersten Semesterhälfte
- Bridges/
Grieshaber
- Bridges/
Grieshaber
2674. Neurophysiologie
Vorlesung: Zellphysiologie
1 SWS, Ort und Zeit nach besonderer Ankündigung
Praktikum: Neurophysiologie
6 SWS, Blockveranstaltung Di. 9–18, 1. Semesterhälfte
Vorbesprechung: siehe Aushang
Seminar: Grundlagen der Neurophysiologie
1 SWS, Ort und Zeit nach besonderer Ankündigung
- Dierkes
- v. Berg/Dierkes/
Hochstrate/N.N.
- N.N./
Assistenten
2675. Molekularbiologie der Bakterien
Vorlesung: (2stündig)
Praktikum: (6stündig), Blockveranstaltung,
2 Wochen ganztägig, im Anschluss an die Vorlesungszeit
- Wagner und
Assistenten
2676. Molekulare Biophysik: Röntgenstrukturanalyse
Vorlesung: (2stündig)
Praktikum: (6stündig), Blockveranstaltung,
2 Wochen ganztägig, zweite Hälfte WS
Mo. 4.11.04, 11 c.t.
Vorbesprechung im Seminarraum des Instituts für
Physikalische Biologie
Gebäude 26.12, Ebene U1, Raum 39
Fr. 8.10.04 Eingangsklausur
- Büldt/Granzin/
Labahn/Weiergräber
2677. Molekulare Biophysik: NMR-Spektroskopie
Vorlesung: (2stündig)
Praktikum: (6stündig), Blockveranstaltung
2 Wochen ganztägig, zweite Hälfte WS
Mo. 4.10.04, 11 c.t.
Vorbesprechung im Seminarraum des Instituts für
Physikalische Biologie
Gebäude 26.12, Ebene U1, Raum 39
Fr. 8.10.04 Eingangsklausur
- Willboldt/Stoldt/
König /Stangler
2678. Molekulare Biophysik: Spektroskopie
Vorlesung: (2stündig)
Praktikum: (6stündig), Blockveranstaltung
2 Wochen ganztägig, zweite Hälfte WS
Mo. 4.10.04, 11 c.t.
Vorbesprechung im Seminarraum des Instituts für
Physikalische Biologie
Gebäude 26.12, Ebene U1, Raum 39
Fr. 8.10.04 Eingangsklausur
- Seidel/Kühnemuth/
Oesterhelt

2679. Molekulare Biophysik: Gelelektrophorese
Vorlesung: (2stündig) Riesner/Schmitz
Praktikum: (6stündig) Schmitz /Steger
Ort und Zeit nach besonderer Ankündigung
2680. Bioinformatik: Vorhersage von RNA- und Proteinstruktur Steger/Wilm
Vorlesung: (2stündig)
Praktikum: (6stündig)
Ort und Zeit nach besonderer Ankündigung
2681. Neurotechnologie I Daunicht
Vorlesung: (2stündig)
Praktikum: (6stündig)
29.9.–10.10.04, 9–17 c.t.
Gebäude 25.63, Ebene 00, Raum 41 (Rechenzentrum)

B-Module

2682. Biochemie der Pflanzen N.N.
Vorlesung: Biochemie der Pflanzen
(2stündig), siehe besonderen Aushang
Praktikum: Biochemie der Pflanzen Jahns, P/
(halbtägig, 20 SWS) Schumann/N.N.
2683. Molekularbiologie der Bakterien Wagner und
Vorlesung: (2stündig) Assistenten
Praktikum: (18stündig), Blockveranstaltung
6 Wochen ganztägig im Anschluss an die Vorlesungszeit
2684. Molekulare Biologie II: Strukturbiologie und Molekülspektroskopie Büldt/Granzin/
Vorlesung: (2stündig) Labahn/
Praktikum: (18stündig) Blockveranstaltung, 6 Wochen Weiergräber/
ganztägig, zweite Hälfte WS; Mo. 4.10., 11c.t. Seidel/Kühnemuth/
Vorbesprechung im Seminarraum des Instituts für Oesterheld/Stoldt/
Physikalische Biologie König /Stangler/
Gebäude 26.12, Ebene U1, Raum 39 Willbold
Fr. 8.10.2004 Eingangsklausur
2685. Bioinformatik Steger/v. Haeseler/
Vorlesung: (6stündig) Martin
Praktikum: (18stündig)
lt. Aushang

Projektpraktika

2686. Pflanzliche Stressreaktionen Janzik und
(6 Wochen ganztägig, nach Vereinbarung) Mitarbeiter
Veranstaltungsort: Forschungszentrum Jülich
2687. Pflanzliche Zell- und Gewebestruktur Alfermann/
Zellbiologisches Praktikum für Fortgeschrittene Fuss
Ort und Zeit nach Vereinbarung
Voraussetzung: erfolgreiche Teilnahme am A-Modul:
Pflanzliche Zell- und Gewebekultur
2688. Molekulare Biophysik Riesner/Steger/
Blockveranstaltung 6 Wochen ganztägig Schmitt
nach Vereinbarung
2689. Molekularbiologie der Bakterien Wagner und
Blockveranstaltung 6 Wochen ganztägig, nach Vereinbarung Assistenten
2690. Bioinformatik Steger/von Haeseler
Blockveranstaltung 6 Wochen ganztägig, nach Vereinbarung Martin

Wahlbereich C: Organismische Biologie, Ökologie

A-Module

2691. Parasitosen
Vorlesung: Parasitosen der Fische (2stündig, nach besonderer Ankündigung) Palm
Praktikum: Parasitosen der Fische (nach besonderer Ankündigung) Palm
2692. Elektronenmikroskopie
Vorlesung: Einführung in die elektronenmikroskopische Technik (1stündig, begleitend zum Praktikum) Riehl/
siehe besonderer Aushang Mehlhorn
Praktikum: Einführung in die rasterelektronenmikroskopische Technik Riehl/
(6stündig), 1. Semesterhälfte (November oder Dezember) Mehlhorn
2wöchiger Block, siehe besonderer Aushang
2693. Flechtensymbiose – Evolution und Entwicklung
Vorlesung: Flechtensymbiose – Evolution und Entwicklung (2stündig) nach Vereinbarung Ott
Praktikum: Flechtensymbiose – Evolution und Entwicklung (6stündig) nach Vereinbarung Ott/
Schuster
2694. Entwicklungsgeschichte der Pflanzen
Vorlesung: Entwicklungsgeschichte der Pflanzen Di. 13–14 (1stündig) Schuster
Praktikum: Entwicklungsgeschichte der Pflanzen (6stündig) Schuster
Gebäude 26.13, Ebene U1, Raum 12
Vorbesprechung: siehe besonderen Aushang
2695. Flora und Vegetation der tropischen Zonen und die Prägung pflanzlicher Existenz durch Standortextreme
Vorlesung: Vegetation der Tropen und Subtropen (2stündig) Mi 9–11, Do. 9–11 (erste Semesterhälfte) Lösch
Hörsaal 6F, Beginn: 13.10.2004
Praktikum: Pflanzenleben an Feucht- und Trockenstandorten (6stündig) 2 Wochen ganztägig 14.–25.2.2005 Lösch und
Klausur 1.3.2005 Mitarbeiter
Gebäude 26.11, Ebene 00, Raum 14–16
(Lehramt: D2)
2696. Flora und Vegetation der außertropischen Regionen
Vorlesung: Extratropische Vegetation: Mittelmeerraum bis polare Tundren Lösch
(2stündig) Mi. 9–11, Do. 9–11 (2. Semesterhälfte)
Hörsaal 6F, Beginn 1.12.2004
Praktikum: Floristisch-arealkundliches Praktikum (Große geobotanische Exkursion): Lösch und
Vegetation Schwedisch-Lapplands Mitarbeiter
(6stündig) 2 Wochen ganztägig im August 2004
Vorbereitungsseminar: 2. Semesterhälfte SS 2004
(Lehramt: Anl. 2, 4.4 § 55 LPO)

2697. Biologie der Archegoniaten und Entwicklung der Pflanzenwelt auf der Erde
Vorlesung: Arealkunde, Vegetationskunde, Vegetationsgeschichte Lösch
Mo. 16–18 (2stündig)
Hörsaal 6E, Beginn: 18.10.04
Praktikum: Biologie der Moose und Farne (LA: B1, D2) Lösch und Mitarbeiter
Mi. 14–16 (6stündig)
Gebäude 26.13, Ebene U1, Raum 11
2698. Biologie ausgewählter Wild- und Haustiere
Seminar: Ökologie von Wild- und Haustieren Rehkämper/
(2stündig) Greven
Praktikum: Kennzeichen der Domestikation Rehkämper/
Artgenossen Greven
(6stündig, freie Zeiteinteilung, teilweise als Block)
2699. Evolutionsökologie
Vorlesung: Evolutionsökologie Lunau
Mi. 18–19, Hörsaal 6E
Praktikum: Evolutionsökologie Lunau
vom 8.11.–19.11.2004
2700. Integrative Marine Ecophysiology (in Englisch) Bridges
Marine Biology I: Ecology This module will be taught in
English this year to prepare participants for their practical field
course in Scotland in 2004
Do. 8–9 (1stündig), Hörsaal 6F
Practical: 2 week block field trip at the end of the summer term Bridges
in Millport Marine Station Scotland

B-Module

2701. Parasitologie
Vorlesung: Parasitologie Mehlhorn
(2stündig), Beginn Januar (nach besonderer Ankündigung)
Praktikum: Parasitologie Mehlhorn/
nach besonderer Ankündigung, Beginn Januar 2004 Londershausen/
Gebäude 26.13, Ebene 00, Raum 12 Harder und Mitarbeiter
2702. Morphologie, Entwicklungsgeschichte und Systematik der Moose, Farne, Samenpflanzen
Vorlesung: Moose, Farne, Samenpflanzen Behn/Ott
2. Semesterhälfte, Mo. – Fr. 9–10
siehe besonderen Aushang
Praktikum: Entwicklungsgeschichte und Systematik der Behn/Ott
Moose, Farne, Samenpflanzen
2. Semesterhälfte, 6 Wochen ganztägig,
siehe besonderen Aushang
2703. Systematik und Evolution der Algen und Pilze
Vorlesung: Algen und Pilze Jahns, H.M./
1. Semesterhälfte, Mo.–Fr. 9–10, Beginn: 18.10.2004 N.N.
Praktikum: Algen und Pilze Jahns, H.M./
1. Semesterhälfte, 6 Wochen ganztägig N.N.
Beginn: 18.10.2004, 9.00 c.t.
2704. Flechtensymbiose – Evolution und Entwicklung
Vorlesung: Flechtensymbiose – Evolution und Entwicklung Ott
(2stündig) nach Vereinbarung
Praktikum: Flechtensymbiose – Evolution und Entwicklung Ott/
(18stündig) nach Vereinbarung Schuster

Projektpraktika

2705. Methoden der Ethologie und funktionellen Morphologie nach Vereinbarung während des ganzen Jahres im Umfang von 6 Wochen, ganztägig Greven
2706. Blütenbiologie (6 Wochen ganztägig) nach Absprache Lunau und Mitarbeiter
2707. Übungen für Fortgeschrittene: „Molekulare Toxikologie“ (6 Wochen ganztägig) nach Vereinbarung Wunderlich/Schmitt-Wrede
Voraussetzung: erfolgreiche Teilnahme am Modul „Toxikologie“
2708. Physiologie der Interaktionen von Pflanzen mit dem Boden und der Atmosphäre (6 Wochen ganztägig) nach Vereinbarung Schurr/Janzik und Mitarbeiter
Veranstaltungsort: Forschungszentrum Jülich
2709. Physiologie pflanzlichen Wachstums (6 Wochen ganztägig) nach Vereinbarung Schurr und Mitarbeiter
Veranstaltungsort: Forschungszentrum Jülich
2710. Physiologie pflanzlicher Transportprozesse (6 Wochen ganztägig) nach Vereinbarung Schurr und Mitarbeiter
Veranstaltungsort: Forschungszentrum Jülich

Sonstige Lehrveranstaltungen des Hauptstudiums

Vorlesungen

2711. Vorlesung: Chemotherapie von Helmintheninfektionen bei Mensch und Tier Harder
Do. 12–13.30
Hörsaal 6C
2712. Spezielle Genetik: Populationsgenetik (1stündig) nach Vereinbarung Glätzer
2713. Evolutionstheorien (2stündig) nach Vereinbarung Glätzer
2714. Struktur und Dynamik von Proteinen untersucht am Einzelmolekül und im Ensemble (2stündig) Di., 14.10.04, 11c.t. Fitter/Büldt/Granzin
Vorbesprechung im Seminarraum des Instituts für Physikalische Biologie
Gebäude 26.12, Ebene U1, Raum 39

Übungen für Fortgeschrittene (nach alter DPO)

2715. Großpraktikum in Neurobiologie II (nach Vereinbarung) halbtägig N.N. und Assistenten
Voraussetzung: Erfolgreiche Teilnahme am Großpraktikum in Neurobiologie I
2716. Molekulare Ökotoxikologie I (6 Wochen ganztägig, nach Vereinbarung) Wunderlich/Schmitt-Wrede
Voraussetzung: Erfolgreiche Teilnahme an Übungen Molekulare Parasitologie I

Naturwissenschaftliche Spezialübungen (nach alter DPO)

2717. Molekulare Ökotoxikologie II (2 Wochen ganztägig) nach Vereinbarung Wunderlich/Schmitt-Wrede
Voraussetzung: Erfolgreiche Teilnahme an Übungen Molekulare Ökotoxikologie

- | | | |
|-----------------|--|----------------------------------|
| 2718. | Medienpraktikum: Modelle der Photosynthese und ihre Umsetzung ins Internet
2 Wochen Blockpraktikum, 4 SWS, in den Semesterferien, Vorbesprechung siehe gesonderten Aushang | Bickel |
| 2719. | Lehramtsstudienkurs
Genetische Übungen für das Hauptstudium Lehramt SII
4 SWS als Block am Ende des Semesters (9.2.–20.2.)
Gebäude 26.12, Ebene 02, Raum 21, begrenzte Teilnehmerzahl | Glätzer/
Simon |
| Seminare | | |
| 2720. | Mitarbeiterseminar der Arbeitsrichtung Genetik und Molekularbiologie der Photosynthese
Fr. 9–11 (2stündig)
Gebäude 26.03, Ebene 02, Raum 29B | Westhoff |
| 2721. | Mitarbeiterseminar der Arbeitsrichtung Lichtsignaltransduktion
Di. 9–11 (2stündig)
Gebäude 26.03, Ebene 02, Raum 29B | Höcker |
| 2722. | Seminar für Mitarbeiter/innen der Arbeitsrichtung molekulare Phykologie
Mo. 9–10 (1stündig)
Gebäude 26.21, Ebene 01, Raum 31 | Martin und
Mitarbeiter |
| 2723. | Seminar: Pflanzliche und tierische Symbiosen und evolutionärer Fortschritt
(2stündig) nach Vereinbarung | Schaper |
| 2724. | Seminar: Molekularbiologie von Zellorganellen für Fortgeschrittene
Fr. 15–17 (2stündig)
Gebäude 26.21, Ebene 01, Raum 31 | Alfermann/Fuss |
| 2725. | Seminar: Nutzpflanzen und ihre Inhaltsstoffe
Mi. 8–9 (2stündig)
Gebäude 26.21, Ebene 01, Raum 31
Vorbesprechung und Themenverteilung siehe besonderen Aushang | Bickel |
| 2726. | Seminar für Mitarbeiter der Arbeitsrichtung Morphologie
(2stündig)
Ort und Zeit nach Vereinbarung | Jahns, H.M./
Ott/Schuster |
| 2727. | Seminar für Mitarbeiter/innen der Arbeitsrichtung Geobotanik
Di. 11–12.30 (2stündig)
Besprechungsraum Geobotanik | Lösch |
| 2728. | Literatur- und Forschungsseminar
„Pflanzliche Interaktionen mit der Umwelt“
Mo. 9.30–11 (2stündig)
Institut Phytosphäre (ICG-III),
Forschungszentrum Jülich, Seminarraum ICG-III | Schurr/Janzik
und Mitarbeiter |
| 2729. | Methodenkurs für Lehramtsstudierende zur Vorbereitung einer Abschlussarbeit in Geobotanik
(8stündig) nach Vereinbarung | Lösch |
| 2730. | Seminar für Examenskandidaten
Mi. 15–16 (1stündig)
Gebäude 26.21, Raum 31 | Greven |
| 2731. | Literaturseminar Molekulare Entwicklungsbiologie für Diplomanden und Doktoranden
(1stündig) | Rüther |

- | | | |
|-------|---|---|
| 2732. | Laborseminar „Molekulare Parasitologie“
Fr. 15–17
Gebäude 26.13, Ebene 00, Raum 11
Für Mitarbeiter der Abteilung Molekulare Parasitologie | Wunderlich |
| 2733. | Seminar für Examenskandidaten | Lunau |
| 2734. | Literaturseminar
ausgewählte Themen aus der Molekularbiologie
(2stündig) | Wagner |
| 2735. | Literaturseminar
(2stündig) | Riesner/Steger/
Wolff |
| 2736. | Gruppen- und Forschungsseminar
Mi. 13–15 (2stündig)
IBM-2, Forschungszentrum Jülich | Willbold und
Mitarbeiter |
| 2737. | Gruppenseminar nach Ankündigung
(2stündig)
IBI-2, Forschungszentrum Jülich | Büldt und |
| 2738. | Mikrobiologisches Literaturseminar
für Diplomand(inn)en und Doktorand(inn)en
der Mikrobiologie
Mo. 17–18 (1stündig)
Gebäude 26.21, Ebene 01, Raum 32 | Dozenten und
Assistenten der
Mikrobiologie |
| 2739. | Literatur- und Forschungsseminar „Gerichtete Evolution
von Biokatalysatoren“
Mi. 9–10.30 (2stündig)
IMET, Forschungszentrum Jülich, Seminarraum | Jaeger |
| 2740. | Literatur- und Forschungsseminar „Molekulare Enzymtechnologie“
Mi. 11–12.30 (2stündig)
IMET, Forschungszentrum Jülich, Seminarraum | Jaeger /
Hummel |
| 2741. | Literatur- und Forschungsseminar „Biologische Redoxprozesse“
Di. 9–10.30 (2stündig)
IMET, Forschungszentrum Jülich, Seminarraum | Hummel |
| 2742. | Literaturseminar zu aktuellen Themen der
„Proteinsekretion bei Pro- und Eukaryoten“
Fr. 9–11 (2stündig)
IBT-1, Forschungszentrum Jülich | Freudl |
| 2743. | Literaturseminar zu aktuellen Themen der Biochemie,
Biophysik und Zellbiologie
Fr. 11–12 (1stündig)
IBI-2, Forschungszentrum Jülich | Willbold |
| 2744. | Forschungs- und Literaturseminar:
Hefe-Zellbiologie und Pathogenitätsmechanismen
von Chlamydien
Di. 9.30–11 (2stündig)
Gebäude 26.21, Ebene 01, Raum 32 | Fleig/Hegemann |
| 2745. | Mikrobiologisches Forschungsseminar
Mi. 9–10 (1stündig)
Hörsaal 6F | Dozenten und Assistenten,
Doktorand(inn)en und
Diplomand(inn)en der Mikrobiologie |
| 2746. | Mac OS X: das neue Betriebssystem am Mac
Mi. 12.30–14 (2stündig)
Gebäude 26.02, Ebene 02, Raum 22 | Bossinger |

- | | | |
|--|--|---|
| 2747. | Laborseminar: Neue Aspekte zum intrazellulären Proteintransport eukaryontischer Zellen
Fr. 10–12 (2stündig)
Gebäude 23.12, Ebene 04, Raum 87 | Köhler |
| 2748. | Literaturseminar über neuere Arbeiten aus der Entwicklungsgenetik
(2stündig) Zeit nach Vereinbarung | Müller |
| 2749. | Literaturseminar für Examenskandidaten
(1stündig) Zeit nach Vereinbarung | Esser |
| 2750. | Genetisches Institutsseminar
Mo. 13–15 (2stündig)
Hörsaal 6F | Bossinger/
Knust |
| Anleitung zu wissenschaftlichen Arbeiten
(ganztäglich, nach Vereinbarung) | | |
| 2751. | Anleitung zu selbständiger wissenschaftlicher Arbeit
Gebäude 26.03 und 26.13, Ebenen U1, 01, 02 | Alfermann/Bickel/
Groth/Jahns, H.M./
Jahns, P./Lösch/
Martin/Ott |
| 2752. | Anleitung zu wissenschaftlichen Arbeiten
in Molekular- und Entwicklungsbiologie der Pflanzen | Höcker/
Westhoff |
| 2753. | Anleitung zu wissenschaftlichen Arbeiten
in molekularer Pflanzenphysiologie und Ökophysiologie | Schurr/Janzik |
| 2754. | Anleitung zu selbständigem wissenschaftlichen Arbeiten
in der Fachdidaktik der Biologie | Bickel |
| 2755. | Anleitung zu wissenschaftlichen Arbeiten
in Stoffwechselphysiologie und Ökophysiologie | Bridges/
Grieshaber |
| 2756. | Anleitung zu wissenschaftlichen Arbeiten
in Zoomorphologie, Zellbiologie und Parasitologie | D'Haese/Greven/
Harder/Hentschel/
Londershausen/
Mehlhorn/Palm/Schmahl |
| 2757. | Anleitung zu wissenschaftlichen Arbeiten
in Sinnesphysiologie und in Ökologie der Tiere
sowie in Fachdidaktik der Biologie | Lunau |
| 2758. | Anleitung zu wissenschaftlichen Arbeiten
in Entwicklungs- und Molekularbiologie | Rüther |
| 2759. | Anleitung zu wissenschaftlichen Arbeiten
in Molekularer Parasitologie, Toxikologie und Zellbiologie | Wunderlich |
| 2760. | Anleitung zu wissenschaftlichen Arbeiten
im Bereich Molekulare Biophysik | Riesner |
| 2761. | Anleitung zu wissenschaftlichen Arbeiten
im Bereich Molekularbiologie | Wagner |
| 2762. | Anleitung zu wissenschaftlichen Arbeiten | Willbold |
| 2763. | Anleitung zu wissenschaftlichen Arbeiten | Stoldt |
| 2764. | Anleitung zu wissenschaftlichen Arbeiten
im Bereich Biophysik | Büldt |
| 2765. | Anleitung zu wissenschaftlichen Arbeiten
im Bereich Molekulare Biophysik und Bioinformatik | Steger |
| 2766. | Anleitung zu wissenschaftlichen Arbeiten (NTC) | Daunicht |

2767. Anleitungen zu selbständiger wissenschaftlicher Arbeit
im Institut für Mikrobiologie Ernst/Fleig/
Gebäude 26.12, Ebene 01 und Gebäude 25.12, Ebene U1 Hegemann/Hollenberg/
Kölling/
Ramezani Rad
2768. Anleitungen zu selbständiger wissenschaftlicher Arbeit
(ganztägig) nach Vereinbarung Freudl/Sahm
Veranstaltungsort: Forschungszentrum Jülich, IBT-1
2769. Heterochromatische Gene nach Vereinbarung Bünemann
2770. Cytogenetik von Tardigraden nach Vereinbarung Glätzer
2771. Transgene Parasiten (2stündig) nach Vereinbarung Grevelding
2772. Molekularbiologie der Parasiten Fr. 14–16 Grevelding/
Gebäude 26.21, Ebene 01, Raum 32 Kunz
2773. Genetische, molekulare und zellbiologische Grundlagen der Epithelentwicklung von *Drosophila* (2stündig) nach Vereinbarung Knust
2774. Genetische Analyse zellbiologischer Prozesse bei *Drosophila* (2stündig) nach Vereinbarung Müller
2775. Meristementwicklung bei *Arabidopsis* (2stündig) nach Vereinbarung Simon
2776. Molekulare Zell- und Entwicklungsbiologie (2stündig) nach Vereinbarung Wodarz
2777. Zellbiologie und Genetik der Neuroblasten-Teilung (2stündig) nach Vereinbarung Wodarz
2778. Molekulare Zell- und Entwicklungsbiologie (2stündig) nach Vereinbarung Bossinger

Kolloquien

2779. Biologisches Kolloquium Kunz
Do. 17–19 (nach besonderer Ankündigung)
2780. Botanisches Kolloquium und Biologisches Kolloquium Dozenten der
Do. 17–19 (2stündig) Botanik
Hörsaal 6F und 6C
2781. Kolloquium zur Interaktion von Pflanzen mit ihrer Umwelt Schurr/
(in der Regel Di 10.30–11.30, nach Ankündigung) Janzik
Forschungszentrum Jülich, Seminarraum ICG-III
2782. Zoologisches Kolloquium im Rahmen des Dozenten der
Biologischen Kolloquiums Zoologie
Do. 17–19 (2stündig) nach besonderer Ankündigung
2783. Kolloquium über spezielle Themen der Zoophysiologie Bridges/
Do. 17–19 (2stündig) Grieshaber
Gebäude 26.12, Ebene 00, Raum 64
2784. Biophysikalisches Kolloquium Riesner/Wagner/
Mo. 17–19 (2stündig) nach besonderer Ankündigung Steger
2785. Biophysikalisches Kolloquium nach Ankündigung Büldt/Willbold
(2stündig)
Forschungszentrum Jülich, IBI

- | | | |
|--|---|----------------------|
| 2786. | Genetisches Kolloquium
Do. 17–19 nach besonderer Ankündigung | Dozenten der Genetik |
| 2787. | Immunologisches Kolloquium
Di. 16–18
Hörsaal 6B | Esser/
Gleichmann |
| 2788. | Kolloquium des SFB 590
Do. 17–19 nach besonderer Ankündigung | Knust |
| Fachrichtung Biologie: Fachdidaktik | | |
| 2789. | Übung: Einführung in die Didaktik und Methodik des Biologieunterrichts der SI und SII: Entwicklung von Unterrichtspräsentationen mit Bewertungskriterien zu aktuellen Themen
Mo. 9–13 (4stündig)
Gebäude 26.21, Ebene O1, Raum 36 | Delhey/
Lunau |
| 2790. | Übungen zur Planung, Durchführung und Analyse des Biologieunterrichts mit Themen der SI und der SII unter dem Aspekt der stufenbezogenen Leistungsbewertung
Di. 9–13 (4stündig), Gebäude 26.21, Ebene O1, Raum 36 | Delhey/
Lunau |
| 2791. | Schulpraktikum für Lehramtsstudierende der Biologie der SI und SII an Schulen, einschließlich methodischer und didaktischer Reduktion
(2stündig) nach Vereinbarung | Delhey/
Lunau |
| 2792. | Halbtägige Exkursionen für Lehramtsstudierende der Biologie
Termine nach besonderer Ankündigung | Delhey/
Lunau |
| 2793. | Übung: Entwicklung von Internetprojekten für SI und SII
Blockveranstaltung, halbtägig (2 SWS)
Rechenzentrum
(Termin und Vorbesprechung siehe besonderen Aushang) | Bickel |

VII. Psychologie

1. Veranstaltungen für Studierende des 1. Studienabschnitts

- | | | |
|-------|---|------------------------|
| 2794. | Grundbegriffe der Genetik für Psychologen
Fr. 9–11 (2stündig)
Hörsaal 6E | Grevelding/
Glätzer |
| 2795. | Grundbegriffe der Genetik für Psychologen
Übungen
Fr. 11–12 (1stündig)
Hörsaal 6E | Grevelding/
Glätzer |
| 2796. | Ausgewählte Kapitel aus der Physik für Psychologen
Di. 14–16 (2stündig)
Hörsaal 5J | Wenz |
| 2797. | Ausgewählte Kapitel aus der Physik für Psychologen
Übungen
Di. 16–17 (1stündig)
Hörsaal 5J | Wenz |
| 2798. | Einführung in die Psychologie
Di. 11–13 (2stündig)
Gebäude 26.11, Ebene 00, Hörsaal 6E | Wolf |

2799.	Experimentelles Praktikum I Mo. 8–10, Do. 8–10 (4stündig) Hörsaal 3A am 13.10.2003 Gebäude 23.03, Ebene U1, Raum 61 und 65 Gebäude 23.03, Ebene 00, Raum 61 Gebäude 23.03, Ebene 01, Raum 43	Bell/Buchner/ Jansen-Osmann/ Lange/Wolf/ Mayr
2800.	Allgemeine Psychologie I: Motivation Mo. 11–13 (2stündig) Hörsaal 3C	Heil
2801.	Allgemeine Psychologie II: Wahrnehmung und Handeln Mo. 14–16 (2stündig) Hörsaal 3D	Buchner
2802.	Methodenlehre: Quantitative Methoden I Mi. 15–17 (2stündig) Hörsaal 3B	Krauth
2803.	Methodenlehre: Übungen zu Quantitative Methoden I Mi. 17–18 (1stündig) Hörsaal 3B	Krauth
2804.	Methodenlehre: Ausgewählte Grundbegriffe der Mathematik I Mi. 14–15 (1stündig) Hörsaal 3B	Krauth
2805.	Allgemeine Psychologie I: Lernen Do. 11–13 (2stündig) Hörsaal 3C	Heil
2806.	Methodenlehre: Allgemeine Methodenlehre I Mi. 11–13 (2stündig) Hörsaal 3B	Krauth
2807.	Physiologie: 2. Teil für Mediziner, Zahnmediziner, Psychologen und Pharmazeuten Mo.–Fr. 10–11 (4stündig) Hörsaal 2A	Haas/Cleveland/ Luhmann/Ross/ Schipke
2808.	Experimentelles Praktikum III Zeit nach Vereinbarung (4stündig) fester Termin: Di. 14–16, Hörsaal 2B sonst: Gebäude 23.12, Ebene 01, Raum 44	Huston/Müller/ Dere/De Souza Silva/ Schulz/Kart
2809.	Methodenlehre: Testtheorie Do. 11–13 (2stündig) (sinnvoll nur für 3. Semester)	Krauth
2810.	Methodenlehre: Aufbaukurs zu Quantitative Methoden (Grundbegriffe der Varianz-, Zeitreihen- und Faktorenanalyse) Di. 10–13 (3stündig) Hörsaal 3B (sinnvoll nur für 3. Semester)	Syleounis
2811.	Entwicklungspsychologie Do. 16–18 (2stündig) Hörsaal 3C	Wolf
2812.	Seminar zu Entwicklungspsychologie Mi. 14–16 (2stündig) Gebäude 23.03, Ebene 01, Raum 43	Ramlow/ Wolf
2813.	Sozialpsychologie FR. 13–15 (2stündig) Hörsaal 3C	Wolf

- | | | |
|-------|---|-------------|
| 2814. | Seminar zu Sozialpsychologie
Do. 14–16 (2stündig)
Gebäude 23.03, Ebene 01, Raum 43 | Het/Wolf |
| 2815. | Seminar zu Allgemeine Psychologie I: Lernen
Mo. 16–18 (2stündig)
Gebäude 23.03, Ebene U1, Raum 65 | Lange /Heil |
| 2816. | Seminar zu Allgemeine Psychologie I: Motivation und Emotion
Do. 14–16 (2stündig)
Gebäude 23.03, Ebene U1, Raum 61 | Heil |

1.1 Sonstiges

- | | | |
|-------|---|---|
| 2817. | Experimentelles Semesterprojekt
(6stündig)
Zeit und Ort nach Vereinbarung | Alle Hochschullehrer/
Innen |
| 2818. | Experimentelle Übungen für Nebenfachpsychologen
Mo. 8–10, Do. 8–10 (4stündig)
Hörsaal 3A am 13.10.2003
Gebäude 23.03, Ebene U1, Räume 61 und 65
Gebäude 23.03, Ebene 00, Raum 61
Gebäude 23.02, Ebene U1, Raum 22 + 23 | Buchner/
Jansen-Osmann/
Lange /Wolf /
Mayr |

2. Veranstaltungen für Studierende des 2. Studienabschnitts

- | | | |
|-------|--|---------------------------------|
| 2819. | Arbeitspsychologie und Ergonomie (Teil 1)
Di. 14–16 (2stündig)
Gebäude 23.03, Ebene U1, Raum 61 | Buchner |
| 2820. | Seminar zu Kognitive Psychologie (Teil 1)
Mo. 11–13 (2stündig)
Gebäude 23.03, Ebene U1, Raum 61 | Jansen-Osmann/
Buchner |
| 2821. | Seminar zu Kognitive Psychologie (Teil 1)
Fr. 8.30–10 (2stündig)
Gebäude 23.03, Ebene U1, Raum 61 | Heil |
| 2822. | Praktikum zu Arbeitspsychologie und Ergonomie
Di. 16–20 (4stündig)
Gebäude 23.03, Ebene U1, Raum 61 | Buchner |
| 2823. | Seminar zu Klinische Psychologie
Mi. 9–11 (2stündig)
Gebäude 23.03, Ebene U1, Raum 65 | Pietrowsky |
| 2824. | Klinische Psychologie (Teil I)
Mi. 14–16 (2stündig)
Hörsaal 3C | Pietrowsky |
| 2825. | Diagnostik und Intervention
Mo. 14–16 (2stündig)
Hörsaal 3C | Pietrowsky |
| 2826. | Praktikum zu Klinische Psychologie (Teil 1)
Di. 9–13 in zeitversetzten Gruppen (2stündig)
Gebäude 23.03, Ebene U1, Räume 23, 61 und 65 | Pietrowsky/
Schneider /Hachl |
| 2827. | Seminar zu Psychometrie
Do. 14–16 (2stündig)
Gebäude 23.02, Ebene 01, Raum 47 | Krauth/Syleounis/
Becker |

2828. Seminar zu Planung und Auswertung von klinischen Untersuchungen: Klassifikationsverfahren
Mi. 9–11 (2stündig)
Gebäude 23.02, Ebene 01, Raum 47
Krauth/Becker
2829. Seminar zu Mathematische Psychologie
Do. 9–11 (2stündig)
Gebäude 23.02, Ebene 01, Raum 47
Krauth/Becker
2830. Oberseminar zu Mathematische Psychologie
Do. 16–18 (2stündig)
Gebäude 23.02, Ebene 01, Raum 47
Krauth/Becker /
Syleounis
2831. Praktikum zu Diagnostik und Intervention (Teil 1)
Do. 11–13 (2stündig)
Gebäude 23.02, Ebene 00, Raum 63
Hehl/Schramm/
N.N.
2832. Seminar zu Diagnostik und Intervention
Praxis systemischer Intervention
Do. 14–16 (2stündig)
Gebäude 23.02, Ebene 00, Raum 63
Hehl/Schramm/
N.N.
2833. Seminar zu Experimentelle Analyse tierischen Verhaltens
Mi. 14–16 (2stündig)
Gebäude 23.03, Ebene U1, Raum 61
Huston/Müller
2834. Praktikum zu Physiologische Psychologie: Animalteil
Zeit und Ort nach Vereinbarung (2stündig)
Vor Anmeldung im Sekretariat
Huston/
De Souza Silva
2835. Praktikum zu Experimentelle Analyse tierischen Verhaltens:
Phänotypisierung von Mausmutanten
(4stündig)
Zeit und Ort nach Vereinbarung
Anmeldung im Sekretariat
Dere/
Huston
2836. Seminar zur Physiologische Psychologie:
Einführung in die Physiologische Psychologie (Teil 1):
Lernen und Gedächtnis
Mi. 16–18 (2stündig)
Gebäude 23.03, Ebene U1, Raum 61
Schulz /Huston
2837. Praktikum zu Methoden der Physiologischen Psychologie:
In vivo Mikrodialyse von Gehirn und Verhalten (Animalteil)
(4stündig)
Zeit und Ort nach Vereinbarung
Vor Anmeldung im Sekretariat
De Souza Silva/
Huston
2838. Seminar zu Physiologische Psychologie:
Sinnessysteme und Wahrnehmung
Mi. 16–18 (2stündig)
Gebäude 23.02, Ebene U1, Raum 81
Stoerig
2839. Seminar zu Angewandte Physiologische Psychologie:
Bewusstseinsstörungen
Do. 16–18 (2stündig)
Gebäude 23.02, Ebene U1, Raum 81
Breitkreuz/
Stoerig
2840. Seminar zu Angewandte Physiologische Psychologie:
Testverfahren der Neuropsychologischen Diagnostik
Wahrnehmungsstörungen
Fr. 11–13 (2stündig)
Gebäude 23.02, Ebene U1, Raum 81
Niedeggen

2841. Angewandte Physiologische Psychologie: Störungsbilder der Klinischen Neuropsychologie (Teil 1)
Fr. 10–11 (1stündig)
Gebäude 23.02, Ebene U1, Raum 81 Niedeggen
2842. Praktikum zu Angewandte Physiologische Psychologie: Neuropsychologische Diagnostik
Blockpraktikum: 7.2.–10.2.2005
Vorbesprechung: im Seminar 15.10.04, 10–13
Gebäude 23.02, Ebene U1, Raum 81
Anmeldung im Gebäude 23.03, Ebene 00, Raum 46 Niedeggen
2843. Seminar zu Physiologische Psychologie: Das Netz der Gefühle
Mi. 11–13 (2stündig)
Gebäude 23.02, Ebene U1, Raum 81 Loose/
Stoerig
2844. Seminar zu Physiologische Psychologie: Flexible Verhaltenssteuerung
Do. 14–15 (1stündig)
Gebäude 23.03, Ebene U1, Raum 83 Gajewski/Stoerig
2845. Seminar zu Physiologische Psychologie: Bewusstseinsinhalte
Mo. 16–18 (2stündig)
Gebäude 23.03, Ebene U1, Raum 61 Mierdorf/
Stoerig
2846. Oberseminar zu Physiologische Psychologie
Fr. 13–15 (2stündig)
Gebäude 23.02, Ebene U1, Raum 81 Stoerig
2847. Praktikum zu Methoden der Physiologischen Psychologie: Humanteil
Mi. 10–14 (4stündig)
Gebäude 23.02, Ebene U1, Raum 81 Breitreuz/
Loose/Mierdorf/
Niedeggen/Stoerig
2848. Forschungskolloquium
Do. 16–18 (2stündig)
Gebäude 23.02, Ebene 00, Raum 63 Hehl und
Mitarbeiter
2849. Forschungskolloquium (1stündig)
Ort und Zeit nach Vereinbarung Huston
2850. Forschungskolloquium
Do. 16–18 (1stündig, 14täglich)
Gebäude 23.03, Ebene U1, Raum 86 Heil
2851. Forschungskolloquium
Do. 15–17 (2stündig)
Gebäude 23.03, Ebene U1, Raum 65 Pietrowsky
2852. Fallseminar zu Klinische Psychologie
Ort und Zeit nach Vereinbarung N.N./Pietrowsky
2853. Forschungskolloquium
Do. 16–18 (2stündig)
Gebäude 23.03, Ebene 00, Raum 61 Buchner
2854. Forschungskolloquium
Do. 11–13 (2stündig)
Ort nach Vereinbarung Wolf
- 3. Sonstiges**
2855. Einführung in die Psychopharmakologie
Do. 14–16 (2stündig)
Gebäude 23.03, Ebene U1, Raum 65 Steckler

- | | | |
|-------|--|--|
| 2856. | Psychologisches Kolloquium
Mo. 18–20 (1stündig, 14täglich)
Gebäude 23.03, Ebene U1, Raum 61 | Dozent/innen des Instituts
für Experimentelle
Psychologie |
| 2857. | Anleitung zum wissenschaftlichen Arbeiten
(6stündig)
Zeit und Ort nach Vereinbarung | Heil/Hehl/Huston/
Buchner/Krauth/Pietrowsky/
Stoerig/Wolf /
und Mitarbeiter/innen |
| 2858. | Experimentelles Semesterprojekt zur Vorbereitung
auf Diplomarbeiten: visuelle Suche und
Aufmerksamkeitskontrolle
(4stündig)
Zeit und Ort nach Vereinbarung | Stoerig und
Mitarbeiter/innen |
| 2859. | Experimentelles Semesterprojekt zur Vorbereitung
auf Diplomarbeiten: Blindsight
(2stündig)
Zeit und Ort nach Vereinbarung | Stoerig und
Mitarbeiter/innen |
| 2860. | Seminar für DoktorandInnen und DiplomandInnen
(2stündig) Blockveranstaltung
Gebäude 23.02, Ebene U1, Raum 81 | Gajewski/
Stoerig |

VIII. Geographie

Spezialvorlesungen

- | | | |
|-------|---|--------|
| 2861. | Geographische Informationssysteme
Mi. 11–13 (2stündig)
Gebäude 25.12, Ebene 01, Raum 51 | Linder |
| 2862. | Geographische Handelsforschung
Mo. 14–16 (2stündig)
Gebäude 25.12, Ebene 01, Raum 51 | Zehner |

Seminare

- | | | |
|-------|--|---------------|
| 2863. | Karteninterpretation für Fortgeschrittene
Di. 11–13 (2stündig)
Gebäude 25.12, Ebene 01, Raum 51 | Wenzens |
| 2864. | Geographische Informationssysteme I (GIS)
Mo. 14–18 (2stündig, 14täglich)
Gebäude 25.02, Ebene 01, Raum 23 | Linder/Jordan |
| 2865. | Luftbildinterpretation I
Mo. 14–18 (2stündig, 14täglich)
Gebäude 25.02, Ebene 00, Raum 21 | Linder/Jordan |
| 2866. | Probleme der Bevölkerungsgeographie
Mo. 11–13 (2stündig)
Gebäude 25.12, Ebene 01, Raum 51 | Sabelberg |

Oberseminare

- | | | |
|-------|--|---------|
| 2867. | Naturkatastrophen
Di. 9–11 (2stündig)
Gebäude 25.12, Ebene 01, Raum 51 | Wenzens |
| 2868. | Kulturgeographie, aktuelle Ansätze und Entwicklungen
Mo. 16–18 (2stündig)
Gebäude 25.12, Ebene 01, Raum 51 | Zehner |

Projektseminar / Praktikum mit Seminar

2869. Projektseminar I: Laborpraktikum nach Vereinbarung (siehe besonderen Aushang) Gebäude 25.02, Ebene 00, Raum 21 Jordan/N.N.
2870. Projektseminar Wallis, Teil 2 nach Vereinbarung Gebäude 25.12, Ebene 01, Raum 51 Wenzens

Sonstige Veranstaltungen

2871. Kolloquium für Examenkandidat(inn)en und Doktorand(inn)en (siehe besonderen Aushang) Dozent(inn)en der Geographie
2872. Geographisches Kolloquium Do. 16–18 (siehe besonderen Aushang) Dozent(inn)en der Geographie
2873. Anleitung zum selbständigen wissenschaftlichen Arbeiten nach Vereinbarung Dozent(inn)en der Geographie

Wirtschaftswissenschaftliche Fakultät

Dekan:

Univ.-Prof. Dr. Heinz-Dieter Smeets

Prodekan:

Univ.-Prof. Dr. H. Jörg Thieme

Dekanat:

Universitätsstraße 1, 40225 Düsseldorf (Gebäude 23.32, Ebene 01, Raum 64)
Gabriele Esch, Reg.-Ang., F. 81-1 36 20
Geschäftszeit: Mo.-Fr. 7.30-15.00 Uhr und nach Vereinbarung

Telefon: 81-136 20/138 20
Telefax: 81-153 53
e-mail: wiwifak@uni-duesseldorf.de

Prüfungsausschuss: Dr. Silvia Menke

Dr. phil. Silvia Menke, Wiss. Ang., F. 81-153 60, Fax 81-11474
Spechstunden: Mo., Di. 11-12, Do. 14-15 und nach Vereinbarung
e-mail: menke@uni-duesseldorf.de
Gebäude 23.32, Ebene 01, Raum 61

Fakultätsrat:

Dekan Univ.-Prof. Dr. Heinz-Dieter Smeets
Prodekan Univ.-Prof. Dr. H. Jörg Thieme

Gruppe der Professorinnen und Professoren:

Univ.-Prof. Dr. Christoph J. Börner, Univ.-Prof. Dr. Horst Degen, Univ.-Prof. Dr. Klaus-Peter Franz, Univ.-Prof. Dr. Bernd Günter, Univ.-Prof. Dr. Winfried Hamel, Univ.-Prof. Dr. Raimund Schirmeister, Univ.-Prof. Dr. Gerd Rainer Wagner

Gruppe der Wiss. Mitarbeiterinnen und Mitarbeiter:

Dr. Sabrina Helm, Dr. Peter Kajüter

Gruppe der Studierenden:

Dennis Keßel, Kerstin Terhardt, Sven Morsbach

Gruppe der nichtwissenschaftlichen Mitarbeiterinnen und Mitarbeiter:

Brigitte Bodewig, Elge Brandt

6

Orientierungsplan

Gebäude 23.31 und 23.32

Wirtschaftswissenschaftliche Fakultät

Ebene U1	Hausmeister (F. 81-145 03) Poststelle
Ebene 01	Wirtschaftswissenschaftliche Fakultät Wirtschaftswissenschaftliches Dekanat Lehrstühle für Betriebswirtschaftslehre, insb. Marketing insb. Produktionswirtschaft und Umweltökonomie insb. Unternehmensprüfung und Controlling Lehrstuhl für Betriebswirtschaftslehre, insb. Betriebswirtschaftliche Steuerlehre Lehrstuhl für Volkswirtschaftslehre Fachgebiet Volkswirtschaftslehre Fachgebiet Statistik und Ökonometrie
Ebene 00	Lehrstühle für Betriebswirtschaftslehre, insb. Finanzdienstleistungen insb. Finanzierung und Investition insb. Unternehmensführung, Organisation und Personal

Studienberatung:

Dipl.-Kfm. Thomas Nowak, F. 81-141 96, Gebäude 23.32, Ebene 01, Raum 29,
Sprechstunde: n. V.

PD Dr. rer. pol. Peter Lorscheid, F. 81-153 07, Gebäude 23.31, Ebene 01, Raum 66,
Sprechstunde: n. V.

Dr. phil. Silvia Menke, F. 81-153 60, Gebäude 23.32, Ebene 01, Raum 61

Dr. rer. pol. Elmar Schmitz, F. 81-153 37, Gebäude 23.31, Ebene 01, Raum 70,
Sprechstunde: n. V.

Dipl.-Vw. Michael Sket, F. 81-152 96, Gebäude 23.31, Ebene 01, Raum 67

Dipl.-Kff. Petra Paeßens, F. 81-1 51 75, Gebäude 23.31, Ebene 00, Raum 64,
Sprechstunde: n. V.

Dipl.-Kff. Katrin Siebold, F. 81-1 53 91, Gebäude 23.31, Ebene 00, Raum 70,
Sprechstunde: n.V.

Dipl.-Kfm. Ludger Rolfes, F. 81-1 42 19, Gebäude 23.32, Ebene 01, Raum 26,
Sprechstunde: n.V.

Studienberatung durch die Fachschaftsvertreterinnen und -vertreter der Studierendenschaft:

Fachschaftsraum, Gebäude 23.31, Ebene 01, Raum 61, F. 81-1 40 89, Termin: n. V.

Prüfungsausschuss für die Diplomvorprüfung und die Diplomprüfung im Studiengang Betriebswirtschaftslehre:

Vorsitzender: Univ.-Prof. Dr. Horst Degen

Stellvertreter: Univ.-Prof. Dr. Gerd Rainer Wagner

Weitere Mitglieder:

Univ.-Prof. Dr. Christoph J. Börner

Univ.-Prof. Dr. H. Jörg Thieme

Dipl.-Kfm. Kay Schlenkrich

Walburga Bönisch

Sven Morsbach

Geschäftsführung: Dr. phil. Silvia Menke, F. 81-153 60,
Gebäude 23.32, Ebene 01, Raum 61

Lehrkörper

a) Universitätsprofessoren

- Börner, Christoph J.
Dr. rer. pol. (Betriebswirtschaftslehre, insb. Finanzdienstleistungen) 6.3.2002
- Degen, Horst
Dr. rer. oec. (Statistik und Ökonometrie), 28.1.1991
- Förster, Guido
Dr. rer. pol. (Betriebswirtschaftslehre, insb. Betriebswirtschaftliche Steuerlehre),
1.10.2000
- Franz, Klaus-Peter
Dr. rer. pol. (Betriebswirtschaftslehre, insb. Unternehmensprüfung und
Controlling), 1.4.1985
- Günter, Bernd
Dr. rer. oec. (Betriebswirtschaftslehre, insb. Marketing), 9.3.1989
- Hamel, Winfried
Dr. rer. pol. (Betriebswirtschaftslehre, insb. Unternehmensführung, Organisation
und Personal), 10.8.1982
- Smeets, Heinz-Dieter, Nesselrodestraße 16, 41541 Dormagen, F. (021 33) 21 44 10,
Dr. rer. pol. (Volkswirtschaftslehre), 1.10.1991
- Schirmeister, Raimund
Dr. rer. pol. (Betriebswirtschaftslehre, insb. Finanzierung und Investition), 1.4.1990
- Thieme, H. Jörg, Riesweg 89, 45134 Essen, F. (02 01) 47 02 71,
Dr. rer. pol. (Volkswirtschaftslehre), 28.8.1972
- Wagner, Gerd Rainer
Dr. rer. pol. (Betriebswirtschaftslehre, insb. Produktionswirtschaft und Umwelt-
ökonomie), 30.5.1985

b) Honorarprofessor

- Klein, Klaus-Günter
Dr. rer. pol. (BWL, insb. Unternehmensprüfung und -besteuerung)

c) Hochschulassistentinnen und -assistenten, Wissenschaftliche Mitarbeiterinnen und Mitarbeiter

- Ahrweiler, Sonja, Dipl.-Kff. (BWL, insb. Finanzdienstleistungen)
- Elsner, Timo, Dipl.-Kfm. (BWL, insb. Produktionswirtschaft und Umweltökonomie)
- Gerhardt, Sybille, Dipl.-Kff. (Volkswirtschaftslehre)
- Gluchowski, Peter, PD Dr. rer. oec. (EDV)
- Grichnik, Dietmar, Dr. (BWL, insb. Finanzdienstleistungen)
- Helm, Sabrina, Dr. rer. pol. (Betriebswirtschaftslehre, insb. Marketing)
- Hilgers-Sekowsky, Julia, Dipl.-Kff. (Betriebswirtschaftslehre, insb. Marketing)
- Kajüter, Peter, Dr. rer. pol., MBA, (Betriebswirtschaftslehre, insb. Unternehmens-
prüfung und Controlling)
- Kreuz, Claudia, Dipl.-Kff. (Betriebswirtschaftslehre, insb. Finanzierung und
Investition)
- Laag, Kai-Uwe, Dipl.-Kfm. (Betriebswirtschaftslehre, insb. Marketing)
- Libuda, Jens, Dipl.-Kfm. (Volkswirtschaftslehre)
- Lorscheid, Peter, PD Dr. rer. pol. (Statistik und Ökonometrie)
- Menke, Silvia, Dr. (Prüfungsausschuss)
- Michler, Albrecht, PD Dr. rer. oec. (Volkswirtschaftslehre)
- Mindermann, Torsten, Dr. rer. pol. (BWL, insb. Unternehmensprüfung und Controlling)
- Nowak, Thomas, Dipl.-Kfm. (Betriebswirtschaftslehre, insb. Produktionswirtschaft
und Umweltökonomie)
- Paeßens, Petra, Dipl.-Kff. (Betriebswirtschaftslehre, insb. Finanzierung und
Investition)
- Richter, Nicole, Dipl.-Kff. (Betriebswirtschaftslehre, insb. Unternehmensführung,
Organisation und Personal)

Rolfes, Ludger, Dipl.-Kfm. (Betriebswirtschaftslehre, insb. Marketing)
Schlenkrich, Kay, Dipl.-Kfm. (Betriebswirtschaftslehre, insb. Unternehmensführung,
Organisation und Personal)
Schmidtman, Dirk
Dipl.-Kfm. (Betriebswirtschaftslehre, insb. Betriebswirtschaftliche Steuerlehre)
Schmitz, Elmar, Dr. rer. pol. (Volkswirtschaftslehre)
Siebold, Katrin, Dipl.-Kff. (Betriebswirtschaftslehre, insb. Finanzierung und
Investition)
Sket, Michael, Dipl.-Vw. (Volkswirtschaftslehre)
Taimer, Lars, Dipl.-Kfm. (Betriebswirtschaftslehre, insb. Unternehmensführung,
Organisation und Personal)
Wacker, Katharina, Dipl.-Vw. (Volkswirtschaftslehre)
Winkler, Carsten, Dipl.-Kfm. (BWL, insb. Unternehmensprüfung und Controlling)
Zerweck, Jana, Dipl.-Kff. (BWL, insb. Produktionswirtschaft und Umweltökonomie)
Zmuda, Piotr, Dipl.-Kfm. (BWL, insb. Finanzdienstleistungen)

d) Lehrbeauftragte

Dicken, André Jacques, Dr. rer. pol. (BWL, insb. Unternehmensprüfung und
Controlling)
Felden, Carsten, Dr. rer. oec. (EDV)

e) Lehrbeauftragte für Wirtschaftssprachen

Aillères-Heinemann, Michelle (Französisch)
Dean-Clasen, Judy (Englisch)
Leske, Catherine (Französisch)
Lorusso, Gabriella (Italienisch)
Sanchez, Maria (Spanisch)
Striedter, Anne-Christine (Französisch)
de la Valgoma, Aurora (Spanisch)

Lehrstühle und Fachgebiete

Lehrstuhl für Betriebswirtschaftslehre, insbesondere Unternehmensführung, Organisation und Personal (Gebäude 23.32, Ebene 00)

Univ.-Prof. Dr. Winfried Hamel, F. 81-139 95, hamel@uni-duesseldorf.de
Sekretariat: Reg.-Ang. Gisela Freiberg, F. 81-139 95, Fax: 81-151 64
Wiss. Ang.: Dipl.-Kff. Nicole Richter, F. 81-151 98, nicole.richter@uni-duesseldorf.de,
Dipl.-Kfm. Kay Schlenkrich, F. 81-14070, kay.schlenkrich@uni-duesseldorf.de,
Dipl.-Kfm. Lars Taimer, F. 81-15197, lars.taimer@uni-duesseldorf.de

Lehrstuhl für Betriebswirtschaftslehre, insbesondere Finanzdienstleistungen (Gebäude 23.31/32, Ebene 00)

Univ.-Prof. Dr. Christoph J. Börner, F. 81-152 58, Fax 81-153 16,
Finanzdienstleistungen@uni-duesseldorf.de
Sekretariat: Reg.-Ang. Elge Brandt, F. 81-152 58
Wiss. Ass.: Dipl.-Kff. Sonja Ahrweiler, F. 81-1 53 11,
Dipl.-Kfm. Piotr Zmuda, F. 81-1 53 11,
Wiss. Ang.: Dr. rer. pol. Dietmar Grichnik, F. 81-1 53 17

Lehrstuhl für Betriebswirtschaftslehre, insbesondere Marketing (Gebäude 23.31/32, Ebene 01)

Univ.-Prof. Dr. Bernd Günter, F. 81-152 16, marketing@uni-duesseldorf.de
Sekretariat: Reg.-Ang. Brigitte Bodewig, F. 81-152 16, Fax 81-152 26
Wiss. Ang.: Dr. rer. pol. Sabrina Helm, F. 81-11349,
sabrina.helm@uni-duesseldorf.de,
Dipl.-Kfm. Kai-Uwe Laag, F. 81-15223, kai.laag@uni-duesseldorf.de,
Dipl.-Kfm. Ludger Rolfes, F. 81-15219, rolfes@uni-duesseldorf.de,
Dipl.-Kff. Julia Hilgers-Sekowsky, F. 81-11302, julia.hilgers@uni-duesseldorf.de

Lehrstuhl für Betriebswirtschaftslehre, insbesondere Produktionswirtschaft und Umweltökonomie (Gebäude 23.31/32, Ebene 01)

Univ.-Prof. Dr. Gerd Rainer Wagner, F. 81-141 20, Fax: 81-1 45 79,
gerd-rainer.wagner@uni-duesseldorf.de
Sekretariat: Reg.-Ang. Renate Scharnowski, F. 81-141 20
Wiss. Ang.: Dipl.-Kfm. Timo Elsner, F. 81-12283, elsner@uni-duesseldorf.de,
Dipl.-Kfm. Thomas Nowak, F. 81-141 96, nowakth@uni-duesseldorf.de,
Dipl.-Kff. Jana Zerweck, F. 81-1 41 93, zerweck@uni-duesseldorf.de

Lehrstuhl für Betriebswirtschaftslehre, insbesondere Finanzierung und Investition (Gebäude 23.31, Ebene 00)

Univ.-Prof. Dr. Raimund Schirmeister, F. 81-14655 schirmei@uni-duesseldorf.de
Sekretariat: Reg.-Ang. Marina Seibert, F. 81-14655, Fax 81-15157
Dipl.-Kff. Claudia Kreuz, F. 81-151 46, kreuzc@uni-duesseldorf.de,
Dipl.-Kff. Petra Paeßens, F. 81-1 51 75, paessens@uni-duesseldorf.de,
Dipl.-Kff. Katrin Siebold, F. 81-1 53 91, katrin.siebold@uni-duesseldorf.de,

Lehrstuhl für Betriebswirtschaftslehre, insbesondere Unternehmensprüfung und Controlling (Gebäude 23.32, Ebene 01)

Univ.-Prof. Dr. Klaus-Peter Franz, F. 81-118 39, Fax: 81-1 18 83,
franzp@uni-duesseldorf.de
Sekretariat: Reg.-Ang. Angelika Graf, F. 81-11839
Wiss. Ang.: Dr. rer. pol. Peter Kajüter, MBA, F. 81-11882, kajueter@uni-duesseldorf.de,
Dr. rer. pol. Torsten Minderma, F. 81-1 25 41,
minderma@uni-duesseldorf.de, Dipl.-Kfm. Carsten Winkler, F. 81-1 18 81,
carsten.winkler@uni-duesseldorf.de

Lehrstuhl für Betriebswirtschaftslehre, insbesondere Betriebswirtschaftliche Steuerlehre (Gebäude 23.31, Ebene U1)

Univ.-Prof. Dr. Guido Förster, StB, F. 81-10603
e-mail: guido.foerster@uni-duesseldorf.de
Sekretariat: N. N., F. 81-10603, Fax 81-10624
Wiss. Ang.: Dipl.-Kfm. Dirk Schmidtman, F. 81-14798,
E-mail: schmidtman@uni-duesseldorf.de
Dipl.-Kfm. Jan Wendland, F. 81-10612, N.N., F. 81-10634

Lehrstuhl für Volkswirtschaftslehre (Gebäude 23.31, Ebene 01)

Univ.-Prof. Dr. H. Jörg Thieme, F. 81-15330, thieme@uni-duesseldorf.de
Sekretariat: Reg.-Ang. Silvia Spannagel, F. 81-15330, Fax 81-12196,
silvia.spannagel@uni-duesseldorf.de, Dagmar Neumann, F. 81-15330,
Fax 81-12196, dagmar.neumann@uni-duesseldorf.de
Wiss. Ang.: PD Dr. rer. oec. Albrecht Michler, F. 81-15318, michler@uni-duesseldorf.de,
Dipl.-Kff. Sybille Gerhardt, F. 81-15342, gerharsi@uni-duesseldorf.de,
Dr. rer. pol. Elmar Schmitz, F. 81-15337, elmar.schmitz@uni-duesseldorf.de,
Dipl.-Vw. Katharina Wacker, F. 81-14809, k.wacker@uni-duesseldorf.de

Fachgebiet Volkswirtschaftslehre (Gebäude 23.31, Ebene 01)

Univ.-Prof. Dr. Heinz-Dieter Smeets, F. 81-15286, smeetsd@uni-duesseldorf.de
Sekretariat: Reg.-Ang. Birgit Knoke, F. 81-15286, Fax 81-15261,
knokeb@uni-duesseldorf.de
Wiss. Ang.: Dipl.-Vw. Michael Sket, F. 81-15296, michael.sket@uni-duesseldorf.de,
Dipl.-Kfm. Jens Libuda, F. 81-15684, libudaj@uni-duesseldorf.de

Fachgebiet Statistik und Ökonometrie (Gebäude 23.31, Ebene 01)

Univ.-Prof. Dr. Horst Degen, F. 81-15313, wiwistat@uni-duesseldorf.de
Sekretariat: Reg.-Ang. Elke Ochs, F. 81-15313, Fax 81-15312
Hochschuldozent: PD Dr. rer. pol. Peter Lorscheid, F. 81-15307,
lorschei@uni-duesseldorf.de
Akad. Oberrat: PD Dr. rer. oec. Peter Gluchowski, F. 81-15372,
gluchows@uni-duesseldorf.de

Lehrveranstaltungen Wintersemester 2004/2005

(Änderungen vorbehalten)

Grundstudium

A. Propädeutik

2900. Finanzbuchführung
(2stündig) Mo. 8-9.30 Mindermann
2901. Mathematik für Wirtschaftswissenschaftler
(4stündig) Kerner
Di. 9-11, Do. 9-11
2902. Übungen zu Mathematik für Wirtschaftswissenschaftler
2 Gruppen (2stündig) Kerner
Gruppe 1: Di.
Gruppe 2: Do.

B. Betriebswirtschaftslehre

2903. Grundlagen der BWL Börner/Franz /Günter/
Blockveranstaltung in der 1. Vorlesungswoche Hamel/Schirmeister
2904. Grundzüge der Betriebswirtschaftslehre: Absatz und Beschaffung Günter
(2stündig) Di. 11-13
2905. Übung zu Grundzüge der Betriebswirtschaftslehre: Günter/Helm/
Absatz und Beschaffung Hilgers-Sekowsky/
4 Gruppen (2stündig) Laag/Rolfes
Gruppe 1: Mi. 9.30-11
Gruppe 2: Mi. 11-13
Gruppe 3: Do. 9.30-11
Gruppe 4: Do. 11-13
2906. Produktion und Logistik Wagner
(2stündig) Di. 14-16
2907. Übung zu Produktion und Logistik Elsner/Zerweck
(2stündig) 3 Gruppen
Gruppe 1: Di. 16-18
Gruppe 2: Mi. 16-18
Gruppe 3: Do. 14-16
2908. Übung zu Kosten- und Leistungsrechnung Kajüter/Winkler
2 Gruppen (2stündig)
Gruppe 1: Mi. 16-17.30
Gruppe 2: Do. 11.15-12.45
2909. Grundlagen des Jahresabschlusses Förster
(2stündig) Do. 9-11
2910. Übungen zu Grundlagen des Jahresabschlusses N.N.
(2stündig) Mo. 9-11
2911. Grundlagen der BWL Hamel
für Wirtschaftskemiker und Nicht-Betriebswirte
(2stündig) Mi. 9-11
2912. Zusatzübung: Prüfungsvorbereitung Degen
(1stündig) Do. 12-12.45

- | | | |
|--|--|---------------------|
| 2913. | Übung zu Grundlagen der BWL
für Wirtschaftschemiker und Nicht-Betriebswirte
(2stündig) Mo. 9–11 | Schlenkrich |
| 2914. | Übung zu Grundlagen der BWL
für Wirtschaftschemiker und Nicht-Betriebswirte
(2stündig) Di. 9–11 | Taimer |
| C. Volkswirtschaftslehre | | |
| 2915. | Grundlagen der VWL
(2stündig) Mo. 9–11 | Smeets |
| 2916. | Makroökonomik
(4stündig)
Mo. 9.30–11.00, Di. 11.00–12.30 | Michler |
| 2917. | Übung zu Makroökonomik
2 Gruppen (2stündig)
Gruppe 1: Mi. 14.30–16.00
Gruppe 2: Mi. 9.30–11.00 | Michler/
Schmitz |
| D. Statistik | | |
| 2918. | Deskriptive statistische Methoden,
Bevölkerungs- und Wirtschaftsstatistik
(4stündig)
Mo. 11–13
Mi. 11.15–12.30 | Degen |
| 2919. | Übung zu deskriptive statistische Methoden,
Bevölkerungs- und Wirtschaftsstatistik
(1stündig) 3 Gruppen
Gruppe 1: Do. 11.30–12.30
Gruppe 2: Do. 12.45–13.45
Gruppe 3: Do. 14.15–15.15 | Lorscheid |
| 2920. | Zusatz-Übung: Statistik lernen am PC I
(1stündig) Do. 11–12 | Degen |
| E. Recht für Wirtschaftswissenschaftler | | |
| 2921. | Einführung in das Bürgerliche Recht
(4stündig)
Siehe Aushang | Feuerborn |
| 2922. | Arbeitsgemeinschaft zum Bürgerlichen Recht
2 Gruppen (2stündig)
Siehe Aushang | N.N. |
| Hauptstudium | | |
| Allgemeine Betriebswirtschaftslehre | | |
| 2923. | Planung, Information, Entscheidung
(2stündig) Di. 14–15.30 | Börner |
| 2924. | Externes Rechnungswesen
(2stündig) Do. 16–17.30 | Förster |
| 2925. | Unternehmensstrategie und -entwicklung
(2stündig) Do. 14–16 | Günter |

- | | |
|---|---------------------------------|
| 2926. Seminar zur ABWL
(2stündig) | Börner |
| 2927. Seminar Allgemeine Betriebswirtschaftslehre
Blockseminar
(2stündig) nach Vereinbarung | Wagner/Elsner/
Nowak/Zerweck |
| 2928. Seminar Externes Rechnungswesen
(2stündig) Mi. 14–15.30 | Franz |

Volkswirtschaftslehre

- | | |
|--|---------------------|
| 2929. Internationale Wirtschaftsbeziehungen
(2stündig) Di. 9-11 | Smeets |
| 2930. Geld und Kredit
(2stündig) Mo. 13.00-14.30 | Thieme |
| 2931. Markt und Wettbewerb
(2stündig) Mi. 9–11 | Smeets |
| 2932. Seminar zu Geld und Kredit
(2stündig) Mi. 9.30–11.00 | Thieme/Wacker |
| 2933. Seminar zu Beschäftigung und Konjunktur
(2stündig) Do. 16–19, 14tägig | Michler |
| 2934. Seminar zu AVWL
(2stündig) Mi. 14–16 | Sket |
| 2935. Diplomandenseminar
(2stündig) Di. 11–13 | Sket |
| 2936. Seminar in Volkswirtschaftslehre für Diplomanden
Blockveranstaltung | Schmitz /
Wacker |
| 2937. Oberseminar in Volkswirtschaftslehre
nach Vereinbarung | Thieme |
| 2938. Doktorandenseminar
nach Vereinbarung | Smeets |

Spezielle Betriebswirtschaftslehren (Wahlpflichtfächer)

1. Unternehmensführung

- | | |
|---|-------------|
| 2939. Unternehmensführung I:
Unternehmensstrategie und -politik
(2stündig) Di. 9-11 | Hamel |
| 2940. Hauptseminar zur Unternehmensführung:
Sonderprobleme der Unternehmensführung
(2stündig) Di. 11–13 | Hamel |
| 2941. Unternehmensführung V:
Integrationsmanagement
Unternehmensplanspiel CISMET
Blockveranstaltung im Januar 2005 | Hamel |
| 2942. Doktorandenseminar
(1stündig) nach Vereinbarung | Hamel |
| 2943. Proseminar zur Unternehmensführung:
Klausurtraining
(2stündig) Mo. 11–13 | Schlenkrich |

2944. Proseminar zur Unternehmensführung:
Personalpolitik und -führung
(2stündig) Mi. 11-13 Richter
2945. Proseminar zur Unternehmensführung:
Unternehmensstrategie und -politik
(2stündig) Do. 11-13 Richter
2946. Proseminar zur Unternehmensführung:
Fallstudien zur Unternehmensführung
(2stündig) Mo. 9-11 Taimer

2. Marketing

2947. Marketing I:
Grundlagen des Marketing
(2stündig) Mo. 11-13 Günter/Helm
2948. Marketing IV:
Innovationsmarketing
(2stündig)
an ausgewählten Donnerstagen Günter/Rolfes
2949. Seminar zum Marketing
(2stündig) Di. 16-18 Hilgers-Sekowsky/
Rolfes
2950. Seminar zum Marketing
(2stündig) Mo. 16-18 Günter/Laag
2951. Übung zur Prüfungsvorbereitung
(4stündig) Fr. 14-18 nach Vereinbarung Helm
2952. Übung zum Kultur-Marketing
nach Vereinbarung Günter
2953. Übung zu aktuellen Fragen des Marketing
nach Vereinbarung Günter
2954. Doktorandenseminar
nach Vereinbarung Günter/Helm

3. Umweltmanagement

2955. Umweltmanagement I:
Grundlagen der Umweltökonomie
(2stündig) Di. 11-13 Wagner
2956. Seminar Umweltmanagement
(2stündig) Blockseminar nach Vereinbarung Wagner/Elsner/
Nowak/Zerweck
2957. Montréal-Fallstudienseminar
(4stündig) nach Vereinbarung Wagner/Nowak
2958. Doktoranden- und Diplomandenkolloquium
(2stündig) Fr. 18-20 Wagner

4. Finanzierung und Investition

2959. Proseminar Aktien- und Immobilienmärkte
(2stündig) Do. 11-13 Schirmeister/Kreuz
2960. Gruppenarbeit zum Proseminar
(2stündig) Mo. 13-15 Kreuz
2961. Wertpapieranalyse
Do. 9-11 Schirmeister

2962. Fallstudienseminar „Großfallstudie WCI“
Blockveranstaltung nach Vereinbarung Schirmeister/Paeßens/
Siebold
2963. Anleitung zum wissenschaftlichen Arbeiten
Mi. 10-12 und nach Vereinbarung Schirmeister/
Kreuz/Siebold/Paeßens
2964. Seminar für Mitarbeiter und Doktoranden
Di. 15-17 (14-tägig) Kreuz

5. Unternehmensprüfung und Controlling

2965. Controlling II
(2stündig) Do. 14-16 Franz
2966. Betriebswirtschaftliches Prüfungswesen
(2stündig) Mi. 11-12.30 Franz
2967. Internationale Rechnungslegung
(2stündig) Mi. 14-16 Kajüter
2968. Prüfung von Jahresabschlusspositionen
(2stündig) Mo. 10-11.30 Mindermann
2969. Seminar Unternehmensprüfung und Controlling
(2stündig) Fr. 9-10.30 Klein
2970. Prüfung von Finanzdienstleistern
(2stündig) Di. 16-18 Dicken
2971. Planspiel UNIPLAN
(2stündig) Mi. 11-12.30 Winkler

6. Betriebswirtschaftliche Steuerlehre

2972. Ertragsteuern
(2stündig) Mi. 9-11 Förster
2973. Unternehmensbesteuerung III:
Internationale Unternehmensbesteuerung
(2stündig) Do. 14-16 Förster
2974. Seminar zur Betriebswirtschaftlichen Steuerlehre
(2stündig) Do. 16-18 Förster
2975. Übung zu Ertragsteuern
(2stündig) Mo. 11-13 N.N.
2976. Examensfallübung
(2stündig) Mi. 11-13 Förster/N.N.

7. Finanzdienstleistungen

2977. Finanzdienstleistungen I
(2stündig) Mo. 11.15-12.45 Börner
2978. Finanzdienstleistungen II
(2stündig) Di. 11.15-12.45 Börner
2979. Proseminar – Finanzdienstleistungen A
(2stündig) Mi. 16.15-17.45 Grichnik/
Ahrweiler/Zmuda
2980. Seminar Finanzdienstleistungen
(2stündig) Mo. 14.45-16.15 Börner/Ahrweiler/
Zmunda
2981. Forschungsseminar für Doktoranden
und Mitarbeiter
nach Vereinbarung Börner/Grichnik/
Ahrweiler/Zmunda

2982. Einführung in das wissenschaftliche Arbeiten nach Vereinbarung Börner/Grichnik/Ahrweiler/Zmuda

Weitere Wahlpflichtfächer

1. Internationale Finanzmärkte

2983. Finanzmärkte I: Finanzinstitutionen und Marktbeziehungen (2stündig) Di. 16.30–18.00 Michler
2984. Fallstudienseminar zu Internationale Finanzmärkte (2stündig) Mo. 16.30–18.00 Michler
2985. Internationale Unternehmensfinanzierung Blockveranstaltung nach Vereinbarung Schirmeister/Paeßens/Siebold
2986. Gruppenarbeit zu Internationale Unternehmensfinanzierung nach Vereinbarung Paeßens/Siebold

2. Statistik und Ökonometrie

2987. Prognoseverfahren (2stündig) Do. 13–14.30 Degen
2988. Übung zu Prognoseverfahren (1stündig) Mo. 13–13.45 Lorscheid
2989. Quantitative Analyse mit Modellen des Operations Research (2stündig) Mi. 11.30–13 Lorscheid
2990. Arbeitsgemeinschaft zur Examensvorbereitung (2stündig) nach Vereinbarung Lorscheid

3. Wirtschaftspsychologie

siehe Aushang

Für Hörerinnen und Hörer aller Fachsemester

2991. Einführung in die Informationsverarbeitung: Technologische Basis (2stündig) Fr. 11–12.30 Gluchowski
2992. Einführung in die Informationsverarbeitung: Praktische Anwendungen (2stündig) Fr. 14–15.30 Gluchowski
2993. Erstellung wissenschaftlicher Arbeiten mit Standard-Textverarbeitungsprogrammen (2stündig) Blockveranstaltung, siehe Aushang Gluchowski/Menke

Wirtschaftssprachen

Englisch, Französisch, Italienisch, Spanisch
siehe Aushang

Alphabetisches Namensregister

A

Abbasi-Boroudjeni 186
 Abdurrahman Sagir 178
 Abel 50, 139, 194, 224
 Abels 26
 Abholz 133, 174, 238-240
 Abokitse 434
 Abraham 398
 Abu-Omar 176, 224
 Ackermann, Birgit 185
 Ackermann, Rolf 133,
 183, 218, 256
 Adam, Hermann 291
 Adam, R. 184
 Adamo 235
 Adams 26-27, 51, 124,
 153, 187, 222
 Adebesein 123
 Adone 292, 314, 367, 384
 Afflerbach 376
 Afkir 41
 Ahmadi 192
 Ahr 430
 Anrweiler 496, 498, 504-
 505
 Aillères-Heinemann 497
 Ainsworth 96
 Aivado 176
 Aker 178
 Akerboom 187
 Aktug 177
 Akyildiz 431
 Alberti 129, 133, 173,
 190-191, 245-246
 Albrecht, Catrin 194
 Albrecht, H. 139
 Albrecht, Ute 178, 221
 Aldenhoven 431
 Alefeld 299, 356, 380
 Alemann 288
 Alexander 183
 Alfermann 28, 50, 91,
 403, 431, 475, 477,
 481, 483
 Alizera 183
 Alkan 294, 310
 Alkenings 48
 Alkozei 299, 326
 Allahyarov 425
 Aildinger 181
 Allekotte 430
 Allroggen 192
 Altareva 413, 422
 Altenhain 108, 115-117,
 119
 Althaus 139, 181, 254,
 269
 Althof 92, 299
 Altiner 174, 238
 Altmann 80
 Altrogge 140, 232, 234-
 235
 Alupej 413, 427
 Amelung 140
 Ann 35
 Ammann 187
 Amuel 433
 Amungts 213
 Amunts 95, 153, 213
 Anapolski 182
 Anderson 179
 Andexer 430
 Andorfer 91-92
 Andrian-Werburg 140
 Angerstein 133, 182, 269-
 270
 Antke 179
 Anton 287, 316

Antonik 428
 Antonini 413, 423
 Antonow 115
 Appel 316
 Appelhoff 299
 Aptroot 50, 282, 288,
 317, 370-371
 Araba 188
 Arbt 164, 174, 239
 Arend 174
 Arends 192
 Arendt 137, 140, 178,
 240-242, 254
 Aretz 291, 329, 334
 Argiakos 109
 Arif 299, 385
 Arndt 132
 Arning 154, 233
 Arno 435
 Arnold, A. 190
 Arnold, Anja 76
 Arnold, C. 177
 Arnold, Eckhart 294, 307,
 323
 Arnold, Gottfried 131
 Arnold, Gunther 131
 Arns 52
 Artik 183
 Artsaenko 178
 Artz 92
 Asbian 140
 Asbeck 47
 Asgharzadeh 179
 Assmussen 116
 Assheuer 164, 213
 Assmann 183-184,
 265
 Atteia 430
 Auf der Horst 25
 Aul 140, 232-233
 Aulich 250
 Aurich 399, 403, 423,
 442-443
 Auwermann 41
 Avci 178
 Avgenaki 413
 Ax 180
 Ayar 172
 Aydin 181

B

Babel 177
 Babian 196
 Bach 140, 236
 Bachert 140
 Bachmann, André 435
 Bachmann, Nina 182
 Bachmann, Thorsten 299,
 356
 Bachner 164
 Bachtenkirch 26, 29
 Bäcker 92, 193
 Backes 192
 Badora 361
 Badziong 299, 361
 Baehring 177, 237
 Baethge 46
 Baeva 424
 Bagate 194
 Baginski 154
 Bagner 184
 Bajohr 330, 334
 Balan 182, 263
 Balkenhol 184
 Balleisen 176
 Baló 182
 Ballstaedt 283, 385-386

Baltzer, Axel 154, 259-
 260
 Baltzer, Jörg 263
 Balz 182
 Balzer 177
 Balzer, Michael 181
 Balzer, St. 185
 Bannach 179, 432
 Bannenberg 37
 Bänisch 186
 Bantel 154
 Baranski 45
 Barath 189
 Bardenheuer 183, 268
 Bardey 180
 Barnikol 95
 Bartenbach 109
 Barthel 154, 177, 186-
 187, 271-272
 Barthelmes 224
 Bartram 170
 Bartsch 177, 360, 362
 Barz, Heiner 92, 285,
 288, 307, 309, 325-327
 Barz, Jürgen 133, 176,
 226
 Bas 182
 Basler 140
 Basner-Tschakarjan 268
 Bast 291, 307, 323
 Bastian 91
 Batár 423
 Bau 299, 333
 Bauer, A. 95
 Bauer, Ariane 432
 Bauer, Brigitte 316
 Bauer, Dagmar 95
 Bauer, Marcus 176
 Bauerschmitz 182
 Baugut 164
 Baum 294, 309
 Baumann (Psych.) 192
 Baumann, A. 174
 Baumeister 399
 Baumgarten 402
 Baumgartner 92, 394,
 406, 421, 438, 441
 Baur 92
 Baurmann 279, 285, 288,
 310, 328-329, 332,
 334-335
 Bausch 401, 425, 452
 Bayer 124, 133, 190,
 216-217
 Bechlers 36
 Beck, Andreas 413, 423,
 442
 Beck, L. 131, 182, 185
 Beck, Monika 299, 355,
 361, 380
 Becker, Dorothea 38
 Becker, Jürgen 133, 270-
 271, 274
 Becker, K. 140, 236
 Becker, M. 45
 Becker, Melanie 299, 310
 Becker, Silke 436, 487-
 488
 Becker, Stefan 178
 Beckmann, F. 283, 285,
 294, 320, 372, 375
 Beckmann, Udo 414, 426
 Beeh 28, 49, 91, 285,
 288, 315, 354-355,
 358-359, 379-381
 Beer 164, 186, 222
 Beermann 299, 355
 Behaghel 294, 321, 378
 Behlen-Wilm 178

Behmenburg 423
 Behn 412, 479
 Behrendt, D. 177
 Behrendt, P. 177
 Behrens 177
 Beier 176
 Beil 13, 34
 Bell 177, 436, 486
 Beltz 185
 Bender 93, 133, 182, 263
 Benders 41
 Benedikt 187
 Benito-Rabenort 38
 Benning 287
 Benten 408, 432, 473-
 474
 Beran-Leprow 175
 Berg, Günter 170
 Berg, Heinz-Peter 43
 Berger 228, 331
 Berger, F. 221
 Berger, Kristine 182
 Berger, S. 435
 Berger, Sylvia 190
 Berges 140
 Bergmann 270, 422
 Bergner 333
 Bergs, Alexander 282,
 366, 383
 Bergs, Walter 62
 Bergstein 191
 Bernard 164, 191, 245
 Bernbeck 185
 Bernhardt 176
 Berninghaus 45-46, 314,
 319
 Berns 186
 Bernshausen 194
 Berr 181
 Bertels 183, 259
 Berthod 299
 Bertram 178
 Besel 38
 Beselin 434
 Besecglu 182
 Bessenrodt-Weberpals
 402, 407, 444
 Besser 241
 Bester 170
 Bethge 140, 423, 453
 Betscheider 414, 429
 Bettermann 27, 91, 94,
 407, 427, 459, 461-462
 Betz 30
 Beuker 299, 288
 Beuskens 116
 Beuter 433
 Beutner 414, 426, 457-
 458
 Bewig 174
 Beyen 194, 414, 429
 Beyer 192, 475
 Bickel, H. 91
 Bickel, S. 91, 407, 430,
 481, 483, 485
 Bickel, StD 91
 Bidmon 172
 Biedebach 27, 29
 Bieffeld 140, 263-264
 Bieling 185
 Biemann 185
 Bier 140, 182, 254, 269-
 270
 Bierbach 92, 283, 291,
 320, 372-374, 384
 Bierhals 194
 Biermann 178
 Biesenbach 192
 Bifolchi-Schons 174

- Bilda 109
 Bilski 326
 Bilstein 54
 Bilzer 129, 140, 175, 220
 Binkofski 154
 Bircks 131
 Birkofer 426, 459
 Birley 288, 311
 Birnbacher 92, 275-276,
 278, 288, 307, 322-324
 Birrack 115
 Biscayart 178
 Biskup 184
 Bismar 73
 Bisping 140
 Bitta 414, 426
 Blaak 425
 Blanco 415
 Blank 299, 357
 Blasinski 186
 Blauhut 186
 Bleckmann 50, 92, 289,
 336-337, 339, 342-343
 Blenk 187
 Bley 414, 426
 Blohm 184, 265
 Blondin 179
 Blossley 408, 450
 Bluhm 407
 Blum 428
 Blumberg 174
 Blume 92, 178
 Bocatius 423
 Bock 131, 118
 Bodden-Heidrich 154,
 264
 Bode 154, 178
 Boden 154
 Boeck 34
 Boege 133, 187, 224,
 230, 252
 Boehm 255
 Boeken 154, 181
 Boeminghaus 140
 Boeslager 340
 Bof 424
 Bogen 181
 Bojar 134, 189, 224-225,
 262
 Bokelmann 140
 Boldt 287
 Boles 408
 Bollig 414, 429
 Bollmann 38
 Bolscheid 54
 Bolt 50
 Bolten 187
 Bommermann 44
 Bongers 92
 Bonk 181
 Bonzel 187
 Boochs 45
 Boos 116
 Borchard, F. 140
 Borchard, U. 140, 174,
 221-222, 243
 Borgarts 432
 Borghi 435
 Borgs 429
 Bork 177, 186
 Borm 50, 140, 194
 Born, Joachim 54
 Born, Matthias 445-446
 Bornstein 129, 134, 177,
 232, 235, 237-238, 247
 Borowski 141, 180, 248
 Borrenkott 299, 361
 Borsch 178
 Borsch-Galetke 129, 134,
 173, 176, 225, 231
 Borsó 25-28, 50, 92, 275,
 289, 319, 322, 373-
 374, 377
 Borstel 26, 400
 Bortoluzzi 186
 Bos 414, 426
 Boßinger 408
 Bosse 179, 241
 Bossinger 414, 435, 472,
 474, 482-484
 Bott 50, 95, 403, 464-
 465, 471
 Bourgeois 131
 Bowi 192
 Böcker, Jana 192
 Böcker, Reinhard 140,
 257
 Böcking 133, 175, 220
 Böger 282, 295, 318,
 365, 383
 Böhm 187, 427
 Böhrner 41
 Bölles 101, 299
 Bönig 185
 Bönisch 495
 Bönthe 173
 Börgers 115
 Börner 27, 96, 493, 495,
 498, 500-502, 504-505
 Börner-Klein 282, 289,
 317, 370-371
 Böttcher, Lothar 424
 Böttcher, Wolfgang 61
 Böttger 131, 179, 186,
 273
 Brachaczek 27
 Bracht 228
 Bracht, Gerd 43, 45
 Braisch 192
 Braitmeier 436
 Brall-Tuchel 91, 282, 291,
 316, 354, 356, 359
 Brand 192
 Brandes 28, 92, 281, 289,
 313, 344
 Brandt 424
 Brandt, Elke 498
 Brandt, Susanne 295,
 339, 341-342
 Brans 42
 Brauer 299
 Braun 363
 Braun, M. 28, 91, 400,
 426, 455, 457-459
 Braun, Rüdiger 440
 Braun, Sebastian 187
 Braun, Thorsten 182
 Braunstein 175
 Brause 232
 Brause 414, 427
 Brautmeier 299
 Breer-Nottebohm 94
 Brehm 177
 Breittkreuz 47, 436, 488-
 489
 Bremer 292, 307, 324
 Brenneisen 137, 154,
 214-215
 Brenner 154, 299, 356,
 432
 Brenske 187
 Breslauer 363
 Bretschneider 386
 Brett 187
 Brick 92
 Bridges 407, 432, 471,
 476, 479, 483-484
 Brill 178
 Brinkmann 101, 299, 353
 Bringer-Meyer 95
 Bringmann 299
 Brink 300
 Brinkmann, Frau 91
 Brinkmann, Monika 194
 Brinkmann, Norbert 46,
 309
 Brinkmeyer 192
 Briviba 154, 215
 Brocke 282, 289, 317,
 370-371
 Brockmann 177, 239
 Brockmeier 434
 Brodbeck 93, 283, 298,
 321, 387-389
 Brohm 92, 292, 319, 372-
 374, 376
 Bröer 414, 429
 Bruch 27, 300, 311, 313
 Bruch-Gerharz 137, 154,
 183, 268
 Bruchhausen 35
 Brückers 47-48, 101
 Bruckmann 309
 Brüggem 180
 Bruijns-Pötschke 190
 Brunenberg-Piel 44
 Brunkau 92
 Brunner 141, 223
 Brunnett 189
 Bruns 116, 176
 Brüster 49, 131
 Buchheiser 172
 Buchmann 273
 Buchner 391, 399, 403,
 435-436, 486-487,
 489-490
 Buchwald 92, 292, 325
 Buchzyk 178
 Budna 184
 Buenemann 183
 Buhl 40, 187, 254-255
 Bühler 92, 278, 289, 307,
 323-324
 Bujny 92
 Büldt 95, 403, 476-477,
 480, 482-484
 Bulgakova 435
 Bull 141, 273
 Bulmer 282, 319, 368-
 369, 383
 Bulut 423
 Bünemann 91, 174, 407,
 470, 474, 484
 Bunke 26, 116
 Bunting-Tempea 193
 Burchardt 176, 183
 Burde 408
 Burdick 92
 Burgdorf 431
 Burk 154, 232, 237
 Burkart 154, 193
 Burkart 217, 237
 Burmeister, OSIR i.K. 92
 Burmeister, Tanja 25
 Burtscheidt 193, 243-244
 Bury 185
 Busch, Britta 309
 Busch, Joachim 28, 431
 Buschbom 422
 Busche, Jan 28, 107-108,
 115, 117, 119
 Busche, Peter 187, 254
 Büscher 109
 Busse, Dietrich 91, 289,
 315, 353, 358-359
 Busse, Wilhelm 27, 50,
 91-92, 282, 289, 317,
 364-365, 367, 369,
 379, 381
 Büssow 26
 Bütefisch 94
 Büteführ 275
 Butz 178
 Butzer 295, 317, 371
 Butzmühlen 47
 Byong-Oh 414

C

- Caddedu 26
 Calaminus 185, 266
 Camastro-Riesener 43
 Cappel 47-48, 103
 Caravaggi 300, 376
 Carl 154, 262
 Carstensen 141
 Casel 414, 426
 Casimir 300
 Casper 414, 427
 Castrup 141, 233, 250
 Caumanns 295, 300, 342
 Cebulla 350-351
 Cepi-Kaufmann 91, 94,
 285, 291, 315, 354,
 358-359, 379
 Cerdez 424
 Chaker 182
 Chantelau 141, 231, 233
 Chappuzeau 355
 Chen 184, 194
 Chenskaya 414, 426
 Chepkova 472
 Chesné 421
 Chille 192
 Chiriac 185
 Chmielewski 433
 Chnina 187
 Choi 414, 427
 Chong 427
 Chovolou 175
 Christ 168
 Christaras 185
 Christensen 187, 212,
 224, 230
 Christoph 42
 Cieslok, 117
 Cinar 414, 427
 Ciuffi 189
 Claas, Dietmar 92, 291,
 364, 366-367, 369, 382
 Claas, Hans Joachim 92,
 445-446
 Clahsen 171
 Clajus 43-44, 360
 Clames 47, 103-104
 Clar 191
 Cläßen 355
 Claus 355, 380
 Clausning 251
 Clemens 51, 414
 Cleveland 141, 172, 486
 Closset 192
 Cnotka 172
 Cobbers 183, 259
 Coburg 141
 Cohausz 452
 Cohnen 154, 179, 235,
 260-261, 323
 Conrad 399, 403, 442-
 443
 Conradt 192
 Coombs 318
 Cordes 178, 192, 242-
 243
 Cornellißen 292, 300
 Cornele 189, 217
 Cottier 433
 Coulon 27
 Courte 175, 219
 Coye 45
 Crass 43, 45
 Creff 283, 298, 320, 374-
 375
 Crombach 141, 263
 Cronauer 183, 473
 Crumbach 421
 Cupisti 154, 180, 247
 Cüppers 154
 Czardybon 192

Czerwinska 172
Czyperek 33

D

D'Haese 91, 395, 407,
472-474, 476, 483
Dahan 178
Dahl 134, 234
Dahlhaus 300
Dahmen 92
Daldrup 134, 176, 226
Dall 182, 263
Damiir Mir 391
Dammers 95
Daniels 154, 250
Däubener 186, 217, 222
Daugsch 100, 300, 344
Daum 179
Daunicht 94, 407, 477,
483
Daus 350
Dausend 192
Davies 300
De Barros 299
De Bruin 123
De la Valgoma 497
De Manzini Himmrich
283, 298, 321, 375-376
De Martino 411, 425,
450-452
De Petris 112, 120
De Souza Silva 412, 435,
486, 488
De Vera 430
Dean-Clasen 497
Debes 185
Dechering 191
Decker, Gernot 401, 423
Decker, M. 184
Decking 137, 154, 172,
215-216
Degelmann 433
Degen, G. 50
Degen, Horst 28, 49, 493,
495-496, 500-501, 505
Degen, J. 441, 464
Degen, W. 155, 229
Dehling 437
Dehnen 141
Dehnhart 95
Deike 183
Deimling 171
Deinzer 137, 155, 173,
212, 229-230
Deiters 115, 121
Dettlein 27
Dellbrück 164
Delhey 414, 431, 485
Delorme 30
Demarrez 179
Demming-Pälmer 40
Demtröder 91
Dencke 164
Denke 91
Denstorf 17
Depprich 181, 274
Dere 41, 414, 435, 486,
488
Dericks 431
Derix 413-414, 467
Derks 93, 283, 298, 389
Derra 181, 247
Dersch 357
Dersch-Freese 300, 357
Dhont 403, 445
Di Ciriaco-Sussdorff 300
Diallo 175, 219
Dick 185
Dickens 177, 497
Diebel 94
Dieckmann 92, 285, 291,
308, 322, 325-328

Diederich 300
Diedrichs 186
Diel 173, 231
Diemer 141, 263
Diemert 28, 412, 426,
454-456
Dierkes 95, 411, 431, 476
Dierselhuise 92
Diesel, Arnulf 414
Diethelhorst 431
Dietslein 26, 107, 115,
117-119, 120-121
Dietmeier 115, 120
Dietz 92, 278, 289, 307,
323-324
Dildrop 432, 472
Diloo 137, 155, 185, 266
Dimac 414, 427
Ding 172
Dinslage 192
Dirksen 185, 266
Distelmaier 184
Dittrich 178
Djawaheri-Eisenach 182
Dmoch 155, 264
Doerr 414, 428
Doerwald 174
Dohle 280, 309, 331,
333-334
Dolan 95
Dolgnier 192
Doll 179
Dombreg 177
Dombrowski 436
Domjans 40
Dommaschke 415, 426
Domnick 123
Donner, Birgit 184, 266,
267
Donner, Markus 178
Dorgeloh 294, 318, 364,
366, 382-383
Doro 426
Dost, A. 164, 174
Dost, T. 174
Dostert 366, 383
Dotzenrath 141, 251
Döring 53, 422
Drabik 174, 228
Dragano 173, 187, 230
Dräger 194
Dramba 423
Dransfeld 155, 178
Drechsler 176, 219
Dregger-Cappel 47-48
Dreher 300, 341
Dreiner 38
Dreis 28, 43, 45
Drepper 434
Drescher 134, 185-186,
270, 271-272
Dresen 310-311
Drexler 415, 428, 460
Drissen 92, 282, 294,
319, 372, 374-375, 384
Drost 141, 232
Drüeke 92
Druschel 42
Druyen 92
Drzymalla 174
Du Prel 194
Duesberg 364
Duffin 194
Dufrenne 123
Dumipitak 432, 471
Dunkel 80
Dürr 228
Dürren 174, 239
Düsseldorf 292, 307, 324
Düwell 92, 287, 312, 343

E

Ebel 187, 254-255, 411,
421, 440, 467-468
Ebener 180
Eberle 178
Ebersberger 399, 411,
415, 422, 443
Ebert 141, 257
Eck 415, 429
Eckel 141, 193
Eckert 181
Eckhoff 433
Eckmiller 155, 172, 213-
214
Edelmann 54, 56
Eggeling 95
Egger 28, 92, 403, 423,
425, 435, 450-452
Eggers 62
Ehrlert 25, 357, 381
Ehling 178
Ehrhardt, Christina 189
Ehrhardt, Peter 181
Eich 171, 181
Eichhorn 141, 225
Eicker 194
Eickhoff 180
Eikerling 192
Eilers 109
Eisenach 187
Eisenberger 180, 247
Eisenriegler 407, 450
Eisentraut 29
Eisermann 188
Eisert 124, 185
Eitz 358-359
Ekkehard 436
El Honi 185
Elias 178, 165, 227
Elkeles 155, 227
Eilling 409
Elmenhorst 95
Elourfi 432
Elsing 19
Elsner 500, 502-503
Elting-Camus 279-280,
295, 329, 333-334, 336
Eltz 411, 431
Emeklibas 171
Enczmann 188, 218, 237
Eng 34-35
Engelbrecht, Jörg 281,
291, 312, 342-343
Engelbrecht, Volkher 141
Engelen 430
Engelhardt 141, 177
Engell 406
Engelmann 415, 426, 431
Engers 137, 155, 175, 219
Enste 432
Enze 432
Erckenbrecht 141
Erhardt, Andreas 155,
177, 232, 235
Erhardt, Axel 26
Erhart-Bornstein 177
Erler 175, 219
Ernst 484
Ernst, Joachim F. 93,
403, 433, 471-474
Ernst, Karin 431
Ernsting 415, 423
Erny 99, 245, 292, 323-
324
Erps 285
Erwin 26
Erzbach 37, 170
Eschenbruch 181
Esser 223
Esser (Ph.) 352
Esser, C. 194, 253, 483,
485

Esser, G. 132
Essmann 189
Esters 432
Esztermann 425
Etges 27, 470
Evans 165, 300
Everlien 251
Evers, Dr. 177
Evers, Paul 37, 41
Ewen 141, 260-262
Ewers 141, 224
Ewert 295, 320, 373

F

Faber, Frau 55
Faber, P. 141, 263
Fährndrich 109
Fahr 33, 413
Fahron 40, 187, 224
Falagán-Garmón 107
Falck 40, 187, 224
Falke 177
Falkenstein 92
Fallmann 26, 436
Fang 194
Fangerau 190, 226-227,
337-338
Farohkzad 178
Faßbender 415
Fasshauer 142, 241
Favoccia 187
Féaux de Lacroix 415,
426
Fehr, Herr 92
Fehr, Karl-Heinz 29, 33
Fehsel 192
Feier 176
Feindt 142, 180, 247-249
Feinendigen 131
Feiden 497
Feider 189
Feidhahn 189, 237
Feidkamp 155, 232, 234-
235, 237
Feldt 178
Felekyan 428
Fellenz 178
Felsberg 175
Felsen 194
Felten 171
Fenk 176
Ferbbers 142
Ferras 295, 312, 339, 341
Feuerborn 108, 115, 118-
119, 121
Feuerstein 433
Feyen 185
Fiedler 142, 181, 261,
415
Fiege 26
Fieseler 95
Filz 175
Finger 291, 311, 336-337
Fink 95, 213
Finkbeiner 34
Finner 194
Fisahn 399
Fischer 232, 254
Fischer, Jens 134
Fischer, Gerd 27, 92, 391,
401, 422
Fischer, Hans Georg 142
Fischer, Hans-Georg 222
Fischer, J. 174, 188, 217-
218, 221-222, 238
Fischer, Nannette 435
Fischer, Rüdiger 424
Fischer, Ute 189
Fischer-Betz 177
Fischgrebe 415, 429
Fisseni 174, 238

- Fitter 95, 409, 480
 Fitzner 189
 Flad 300, 385
 Flak 95
 Flansch 426
 Flegele 95
 Fleig 409, 411, 428, 433,
 463-464, 472, 474,
 482, 484
 Fleisch 182
 Fleischer 178
 Fleischmann 91
 Flock 92
 Flohe 217
 Flohr 287
 Flögel 172
 Flörke 187, 193
 Fluß 179
 Foelske 415
 Foerde 178
 Foltin 411, 443
 Fornacon 435
 Forstinger 423
 Forutan 179
 Fournell 155, 187, 254-
 255
 Fox 176
 Förster, Guido 496, 499-
 501, 504
 Förster, Malte 155, 215
 Förster, Sabine 310
 Försterling 121
 Frädrich 174
 Frahm 172
 Frank 91, 397, 454-456
 Franke 155, 165, 180,
 235, 247
 Franken, Christian 38
 Franken, F.H. 142
 Franken, Uwe 409
 Fransson 433
 Franz, H. 463
 Franz, Klaus-Peter 27,
 96, 493, 496, 498, 500,
 502, 504
 Franz, Manfred 278, 286,
 294, 308, 327, 428
 Franz, Matthias 66, 99,
 134, 173, 190-191,
 231, 245-246
 Franzén 180, 363
 Franzmann 295, 321, 378
 Fräßdorf 187, 255
 Freiberg 96, 498
 Freifrau von Boeselager
 292
 Freimuth 28
 Freise 169
 Frenzel 142, 189
 Freudenstein 176, 226
 Freudl 95, 407, 482, 484
 Freund 131
 Freundl 142, 250, 263
 Frey 187, 190
 Freye 142
 Freynhagen 187, 221, 254
 Fricke 427
 Friedburg 142
 Friedhoff 115
 Friedl 26, 49, 92, 275-
 276, 282, 285, 289,
 318, 364, 366, 369,
 382, 384
 Friedrich, Leonhard 287,
 308
 Friedrich, Wolfgang 192
 Friedrichs 184, 187
 Frieling 142, 236
 Fries-Dieckmann 282,
 295, 318, 365, 383
 Friese 193
 Frister 49, 115, 117-118,
 121
- Friton 93
 Fritsch 155
 Fritsche 38, 165, 194,
 224
 Fritz, Benjamin 179
 Fritz, Sabine 56
 Fritzmeyer 134, 258,
 271, 273-274
 Fritzen 177
 Froese 62
 Frohn-Schau 95
 Froltsov 425
 Frommann 192
 Fromme 26, 29, 92, 400,
 409, 445-447, 452-454
 Frommer 189, 441
 Fröhlich 178, 415, 423
 Frühbuß 173, 273
 Fuchs, Angela 174, 238
 Fuchs, E. 142
 Fuck 186, 272
 Fujita 100, 298, 321, 349,
 378-379
 Füllner 300, 354, 379
 Funk 26
 Funke 434
 Funken 295, 315, 354,
 380
 Fürst 179, 248, 260-261
 Fuß 411, 431
 Füsgen 167
 Fuss 477, 481
 Fusshöller 178
- G**
 Gabbert 129, 134, 175,
 219, 235
 Gabriel, Andrea 187
 Gabriel, Friedhelm 176,
 226
 Gabriel, Peter 176, 226
 Gaebel 134, 192, 242-
 243
 Gaertner 340
 Gagic 435
 Gaiduk 428
 Gajewski 436, 489-490
 Galban 173
 Gallé 37
 Gams 129, 134, 179-180,
 247-249
 Gandjour 173
 Gans 100
 Gansert 431
 Gantenhammer 350-351
 Ganter 403, 425-426,
 454-456
 Ganzer 134, 181, 212,
 269
 Garcia-Mata 300, 376
 Gardemann 173
 Garrizmann 92
 Gärtner 239
 Gärtner, C. 176
 Gärtner, Wolfgang 413
 Gaspers 179
 Gastel 421, 440
 Gätjen 385
 Gattermann, G. 291
 Gattermann, Norbert 137,
 142, 176, 231-233, 247
 Gdawitz 191
 Gebauer 176, 218-219
 Gebhardt 411, 423, 446,
 452-453
 Gedder 175, 219
 Gedrath 43
 Gehlen 41
 Gehne 280, 335
 Gehrmann 95, 142, 178,
 473, 475
- Gehsing 434
 Geiger 110, 120
 Geinitz 142
 Geisel 176, 181, 183, 224
 Geiselbrechtinger 298,
 368-369, 382
 Geisler 28, 92, 289, 320,
 371, 373-374
 Geldsetzer 288, 323, 349
 Gellius-Dietrich 430
 Gellifßen 407
 Gemmingen 294
 Genge 295, 313, 345
 Gentes 26, 28, 276, 285
 Georgi 300, 341
 Geraedts 128, 134, 173-
 174, 230, 238
 Gerardi 425
 Gerhards 408, 460-462
 Gerhardt 252
 Gerhardt, Andrea 188
 Gerhardt, Sybille 496,
 499
 Gerharz 95, 134, 219
 Gerich 239
 Gerken 34
 Gerlach 346
 Gerling 28, 295, 320, 672
 Germing 155, 176, 231-
 233
 Gernand 280, 295, 311,
 328, 333-334
 Gerß 291, 336
 Gerstenhauer 401, 437
 Gerteis 142
 Gesang 292, 307, 324
 Geßner-Ozokuyay 192
 Getzlaff 399, 403, 423,
 446, 452-454
 Geyer, Siegfried 155
 Geyer, Stefan 137, 155,
 172, 213-214
 Ghadimi 181
 Ghazzi 435
 Ghica 178
 Gianti 134, 173, 194, 228-
 229, 231, 441
 Giebel 188, 217-218
 Gieren 434
 Giers 155, 181, 188, 253
 Giese 96
 Gieseler 118, 120
 Gieselher 108
 Gieser 409, 445
 Giestler 120
 Gilbert 107
 Gildehaus 432
 Gilka 415, 428
 Gillhausen 174
 Gilsdorf 42
 Giner 189
 Gioffreda 429, 465
 Giraki 186, 271
 Girgensohn 42
 Giro 179
 Gisawi 116
 Glaap 287, 319
 Glaser 318, 364-366, 382
 Glätzer 91, 407, 435, 470,
 480-481, 484-485
 Glaubitt 142
 Glebe 92, 402, 437
 Gleichmann, E. 50, 142,
 253
 Gleichmann, H. 142, 234,
 238, 485
 Gleiß 110, 120
 Gloger-Tippelt 28, 92,
 279, 289, 309, 327-328
 Glowacki 425
 Glöckler 415
 Gluchowski 28, 496, 505
 Gobrecht 35
- Godehardt 28
 Godehardt (Ma) 441
 Godehardt, Doris 222
 Godehardt, E. 142, 180,
 229, 249
 Godewerth 117
 Goebel 110
 Goecke 173, 176, 219,
 231, 246
 Goekenjan 142, 234
 Goeres 323
 Gokel 261
 Goldammer 295, 320,
 372
 Goldbaum 434
 Goldmann 300, 361
 Goldschmidt 174
 Golestani 429
 Golla 187
 Golmina 93, 283, 298,
 321, 388-389
 Gombert 183
 Gomille 92, 282, 285,
 289, 319, 364, 366,
 369, 382-384
 Gonciarek 313
 Gonschior 192
 Gordelji 95
 Goretzki 142, 235, 250,
 415
 Gorol 182
 Gottmann 134, 172, 215-
 216
 Gou 431
 Gough 300, 365, 368,
 383
 Gowik 431
 Goymann 168
 Göbel 26, 134, 184-185,
 212, 265-266
 Göbels 178
 Gödde 175, 435
 Göddertz 29
 Gödecke 134, 172, 215-
 216
 Görg 178
 Görgens 273
 Göring 322
 Görnitz 403, 423, 444,
 446, 448
 Görtz 142, 178
 Gössmann 287, 317, 359
 Götsch 172
 Götz, Carmen 190
 Götz, Katrin 432
 Götze 425
 Grabensee 134, 176, 178,
 218, 221, 231-232,
 234-237, 250
 Gräber 119
 Grabiak 37, 170
 Grabitz, H. J. 436
 Grabitz, K. 143, 180, 250
 Grabow 134
 Graebener 192
 Graef 176
 Graf Finckenstein 311
 Graf von Schwerin 112
 Graf, Bernd 264
 Graf, Dirk 178, 250
 Graf, Jürgen 426
 Graf, M. 155
 Grafenberger 165, 174,
 238-239
 Gramm 110, 120
 Grams 179
 Gramsch-Zabel 163,
 180
 Granetny 155, 251
 Granzin 95, 409, 476-
 477, 480
 Grass-Kapanke 192
 Grasses 430

- Grätz 26, 28-29, 47-48,
102-103
Greenland 192
Gref 300
Gregorovius 187
Greif 192
Grelling 44
Greiner, H. 155
Greiner, L. 143
Greis-Maibach 193, 243
Gremmel 194
Greschat 179
Gressmann 188
Grethe 187
Grether-Beck 165, 194,
224
Gretzke 436
Greulich 92, 233
Greve 143, 251
Grevelding 408, 435, 470,
474, 484-485
Greven, C. 213
Greven, H. 91, 396, 472-
473, 476, 479-481, 483
Greven, M. 101, 300
Grewe 155, 268
Grichnik 27, 496, 498,
504-505
Gries 131
Griese 193
Grieshaber 50, 91, 403,
430, 432, 471, 476,
483-484
Griesinger 28, 400
Grigoleit 40
Grigowski 176
Grijzenhout 292
Grimm, Heide 186
Grimm, Marc-O. 156,
183, 256
Grimm, Paul 411
Grimm, Ulla 27, 41, 315
Grimm, Volker 421
Grinshgl 191
Grinstein 188, 217, 237
Gripp 156, 261-262
Groll
Grommes 91
Groninger 184
Groß, J. 178
Groß, Wiebke 242
Groß-Selbeck 143, 266
Grosche 116
Große-Sender 300, 330,
334
Gross 184
Gross-Weege 156, 248
Grosser 233
Grote, Bernhard 156
Grote, H. J. 175, 220
Grottemeyer 181
Groth, Brigitte 54
Groth, Georg 411, 430,
475, 483
Groth, R. 30
Grothues 300, 357, 381
Gröger 185
Gröters 424
Grubenbecher 175
Gruenagel 143
Grün 34
Grundmann 187
Grüne 194
Grüner 192
Grünwald 132, 196
Grünwald 92, 403, 421,
438-439
Grunow-Lutter 173
Grüntzig 143, 269
Gruschka 282, 295, 317,
371
Grüßendorf 143, 235
Gryzik 435
- Grzeschick 435
Gubitz 33
Gucanin 301, 329, 333
Guderian 251
Gudowius 184-185
Guelill 28, 275
Guinaldo 301, 385
Gülden 189
Gummersbach 165, 174,
239
Günes 192
Günter 28, 96, 493, 496,
500-501, 503
Günther, Klaus 96
Günther, P. 165
Günzel 409
Gurita-Jansweid 192
Gürler 181
Gurrath 411
Gurski 415, 423, 442
Gusinjac 313
Gutmann 28, 48
Gutzeit 41
Gwosdz 182
Gyzek-Rokowski 55, 60
- H**
- Haag, H. 174
Haag, Renate 174
Haardt 431
Haarhoff 163, 176, 226
Haas 247
Haas, Helmut 50, 93,
134, 172, 215-217, 486
Haas, Inge 156, 182,
269-270
Haas, J. 143, 193
Haas, O. 301
Haas, Rainer 93, 130,
134, 176, 231-233, 252
Haas, Wolfgang 156, 215
Haase 143
Haastert 194
Haaz 37
Habel 192, 243
Haber-Pohlmeier 95
Habersang 176
Haberszetti 194
Habich 193
Habzibullah Waizy 183
Hachenberg 28, 295, 315,
362-363
Hachl 436, 487
Hackländer 156
Haddad 46, 307, 314
Hadding 61, 131
Hadnagy 176, 224
Hadweh 189
Hadzik 184
Haenel 407, 458
Haering 143
Haerten 143, 234
Haeseler 394
Hafke 177
Hafner 40, 163, 175, 221-
222, 274
Hag 298, 382
Hagedorn, H.J. 143, 222-
223
Hagedorn, U. 46
Hägele 402
Hagenieier 295, 311, 339-
340
Hager 165, 174, 238
Haghiri 80
Haiberger 415, 423
Haider 143, 171, 213-214
Haiké 143
Haimel 115
Halbekann 100, 301, 362,
381
- Haller 432
Hallich 278, 295, 307,
323
Halling 190
Halmer 190
Hamel 96, 496, 498, 500,
502
Hamelmann 94
Hammer 360
Hammelstein 436
Hammen 184
Hammer, Hildegard 25,
27, 51, 399-400, 412,
423, 444, 446, 452-453
Hammer, P. 185
Hammermann 92
Hammerstein 143, 269
Hampl 156, 182
Handscheil 181, 274
Hänel 174, 433
Hanenberg 137, 156,
185, 266
Hanker 178
Hannappel 39
Hanneken 183
Hannen 184
Hänsch 91-92
Hansen, F. 143
Hansen, V. 91, 291, 316,
354, 358
Hansmann 119, 181
Hansner 193
Hanstein 182
Happ 51
Hardach 287
Harder 407, 431, 479-
480, 483
Harding 434
Hardy 433
Harfst 295
Harjes 184
Harms, H. 174
Harms, M. 174
Harting 319
Hartkamp 191, 245-246
Hartmann, A. 261-262
Hartmann, B. 179
Hartmann, Florian 183
Hartmann, Frank 192
Hartmann, Karl A. 156
Hartmann, Marion 176
Hartmann, Matt. 137,
156, 187, 254-255
Hartmann, Peter H. 276,
279, 311, 328-329,
334, 336
Hartmann, R. 47-48, 103
Hartmann, Ulrich 26, 170
Hartung, Eberhard 40,
187, 240-241
Hartung, H.P. 26, 50, 93,
129, 134, 178, 220,
257
Hartwig, H.G. 49, 129,
135, 171, 213-214,
239, 254, 261
Harzheim 402, 422
Haßelkuß 30
Hasenöhrli 409, 435
Hasenpusch-Theil 179
Häser 171
Haslinger 178
Hasse 179
Hassel 192
Hasselberg 195
Hassels 174
Hauck 39, 178
Hauner 236
Haunser 431
Haupt, Barbara 50, 91,
282, 291, 316, 353,
355, 359
Haupt, M. 156, 243
- Hauptmann 95
Hausamen 143
Häußler 288
Häussinger 27, 93, 97,
124, 129-130, 135,
177, 231, 234-235, 247
Hautzel 179
Havelkamp 47, 102
Havran 187
Hebbinger 26, 61
Heberle 95, 409, 464
Heck 187, 436
Hecke 191, 184
Hecker 50, 92, 281, 289,
313, 337-338, 343-344
Hecking 46, 107
Heckmann 43
Heckmanns 42
Heering 143, 232, 236,
238
Heffer 143, 178, 240-241
Hegemann 27, 93, 396-
397, 403, 430, 470,
472-474, 482, 484
Hegendörfer 174
Hegewald 96
Hegger 192
Hehl 395, 399, 403, 436,
488-490
Heide 389, 402
Heidebroek-Hofferberth
46, 314
Heidelberg 428
Heidemeyer 91
Heidenreich 143
Heiderhoff 168
Heikaus 175, 219
Heil 399, 403, 436, 486-
487, 489-490
Heimbrand 192
Heimrath 47-48
Hein, A. 165, 174, 239-
240
Hein, Heidi 301, 339, 344
Hein, Ina 295, 321, 378
Heinemann, Jan 115, 117
Heinemann, Lutz 156,
235
Heinen 235
Heinen, André 187
Heinen, Edgar 143
Heinen, Wolfram 179
Heinert 156
Heininger 143
Heinlein 28, 407
Heinrich, Kurt 131
Heinrich, Tobias 421
Heinrich 177
Heinrichs 415
Heins 406
Heintges 137, 156, 177,
231-232, 234-235
Heintzen 144, 231-232
Heinz, H.P. 135, 186, 222,
253
Heinz, Margret 54, 58
Heinz, R. 288
Heinzel 179, 403, 424,
445-446, 448
Heipke 415, 429
Heise, Frau 55
Heise, Joachim 156, 235
Heitkamp 117
Heitwerth 301, 360, 362
Heidmann 288
Hell 43-44
Hellenbroich 177
Heiler 226
Heller, Constanze 176
Heller, Ricarda 178
Hellerung, J. 41
Hellerung, U. 41
Helling-Giese 178

- Hellingrath 437
 Hellmessen 174
 Helm 27, 493, 496, 498,
 500, 503
 Helmich 139
 Hemker 178
 Hemmer 93, 135, 178,
 240-242
 Hemmerling 28, 412, 429,
 465
 Hemmers, Dirk 412, 424,
 446, 448
 Hemmers, Frau 183
 Hemming 165, 239
 Hemming, A. 174, 238-
 239
 Hemming, B. 174, 240
 Hemp 80
 Hendrich 13
 Henger 188
 Hengge 135, 183, 267-
 268
 Henke, Hans-Reinhard
 110
 Henke, Jürgen 156, 226
 Henkle-Dührsen 409
 Henn 411, 439
 Henneke 33
 Hennersdorf 138, 156,
 177, 231-232, 234, 236
 Hennewig 185
 Henning 192, 434
 Henrich 29, 138, 156,
 166, 222
 Henrichs 288
 Hensel 403, 415, 429,
 467-468
 Hensen 415, 434
 Hentsche 483
 Hentschel 189, 407, 431
 Henze 176, 411, 430, 473
 Herberg 144
 Herberitz 40, 41
 Herbst 62
 Herda 188
 Herder 193
 Herdmann 156, 163, 182,
 258
 Herforth 135, 185, 270-
 271
 Hergert 432
 Hering 135, 216-217
 Hermanns 187
 Hermes 188
 Hermichen 168
 Herms 144
 Hermsen 187, 224
 Herrero Soto 298, 320,
 376
 Herring 170
 Herrmann 95, 196, 236,
 301, 361
 Herrmanns 421
 Herten 185
 Herting 415, 430
 Hertwig 110, 121, 416,
 426
 Herwig 91, 289, 316, 353,
 358-359
 Herzig 301
 Herzog 95, 144, 213,
 262-263
 Heske 92
 Hess 434
 Hessamian 416
 Hesse-Dornscheidt 45
 Hessel 191-192, 245
 Hesselmann 185, 436
 Hestermann 286
 Hesters 174
 Het 436, 487
 Hetzel 156, 178, 231-232,
 234, 236
 Heubach 99, 245
 Heuck 135, 177
 Heuer 177
 Heuner 320
 Heusch 157, 163, 184,
 249, 266-267, 295,
 314, 352-353
 Heuser 163, 186
 Hey 62, 108, 119-120
 Heydthausen 47-48, 103
 Heying 184
 Heyll 144, 232
 Heynen 301, 356, 361
 Heywinkel 157
 Hickstein 349-351
 Hidding 424
 Hiestand 287, 311, 336-
 337, 342
 Hildebrandt 110, 176,
 219
 Hildegard 423
 Hildesheim 34, 301, 356,
 380
 Hilgarth 195
 Hilgers-Sekowsky 496,
 498, 500
 Hill 432
 Hillcoat-Kayser 92
 Hillebrand 115, 178
 Hilscher 144, 213
 Hilton 183
 Hilweg 157
 Hindermann 190
 Hinke-Dörnemann 278,
 295, 307, 323-324
 Hinke-Ruhnau 301
 Hingtoglou 320
 Hinz 295, 311, 339, 342
 Kirchenhain 182
 Hirdes 91
 Hirsch 190
 Hirschberger 295, 314,
 352
 Hirschfeld 416
 Hitzges 26
 Hobbelinck 100, 362
 Hochbruck 92, 391, 398,
 403, 421, 440-441
 Hochmuth 406
 Hochstein-Peschen 92
 Hochstrate 431, 476
 Hoddic 183
 Hoebink 51, 92, 281, 292,
 312, 337-339, 342-344
 Hoecker 431
 Hofer, Matthias 171, 261
 Hofer, Wolfgang 449
 Hoff 187
 Hoffman 173
 Hoffmann, B. 184
 Hoffmann, Daniel 276,
 292, 354, 358, 379
 Hoffmann, E. 144
 Hoffmann, Fabian 26
 Hoffmann, Janine 436
 Hoffmann, Norbert 181
 Hoffmann, Norman 425
 Hoffmann, Silke 433
 Hoffmann, Thomas 157,
 182, 269
 Hoffmann, Till 188, 252
 Hoffmeister, Friedrich 144
 Hoffmeister, Meike 430
 Hofhaus 409
 Hofmann 213
 Hofmann, Alejandro 120
 Hofmann, B. 427
 Hofmann, Norbert 132
 Hohendahl 320
 Hohensee 189
 Hohfeld 135, 174, 221-
 222
 Hohmann 426
 Holbeck 174
 Holger 178
 Holl 120
 Holland 144
 Hollenbeck 157, 231, 261
 Hollenberg 91, 433, 445,
 471-474, 484
 Hollender 301, 370
 Hollmann-Faul 315
 Holtei, Ch. 318
 Holtei, R. 282, 295, 318,
 365
 Holthusen 138, 157, 187,
 254-255
 Holzapfel 301
 Holzhauer 35
 Holzwarth 407
 Hombrecher 416, 429
 Homey 157, 183, 217,
 267
 Hooton 298, 318, 368-
 369, 382
 Hopf, A. 75, 131
 Hopf, H.B. 157
 Hopp 433
 Hoppe 144
 Horch 340
 Horlemann 165, 174,
 239-240
 Horn, Christian 285
 Horn, P. 189
 Horn-Bosbach 174
 Horneff 157
 Horska-Przibylla 183
 Horst 144
 Horster 132
 Horstjann 190
 Horstmann 110, 120
 Hort 131, 175, 220
 Hosch 180, 235, 247-248
 Hosse 432
 Höck 144, 262-263
 Höcker 408, 472, 474,
 481, 483
 Höffer 294
 Höffken 139
 Höffler 144
 Höfken 335
 Höft 192
 Höhn, Bernd 80
 Höhn, Th. 157, 184, 265
 Höhr 194
 Höltje, Hans-Dieter 403,
 429, 466-468
 Höltje, Monika 95, 466-
 467
 Höltnann 174, 239
 Hömberg 94, 144, 241
 Höner 93
 Höngen 178
 Höterkes 187
 Höver 178
 Höwer 190, 246
 Huang 95
 Huber, Carolin 308, 309
 Huber, Rita 157
 Hübinger 193
 Huck 185
 Hucke 144, 263
 Huckenbeck 157, 164,
 176, 226
 Hüfken 296, 310, 329
 Hufnagel 110
 Hugger 129, 157, 164,
 186, 273, 424
 Hui 187
 Huiras 317
 Hüllebrand 250
 Hülsen-Esch 289
 Hummel 289, 310, 330-
 332, 335, 434, 482
 Hümmerrich 174
 Hünerlitürkoglu 176
 Huning 288
 Huppert 433
 Huß 185
 Hüschen 181
 Huschenbeck 94
 Huston 27, 50, 93, 400,
 404, 435, 486, 488-490
 Hylton 177

I

- Ichter10 235
 Icks 194
 Idel 135, 175, 224
 Iden 413, 458
 Ihl 144, 192, 242-243
 Iking-Konert 177
 Ikinger 416
 Ilh 181, 183, 259-260
 Ilhan 171
 Imhof 157
 Imre 416, 426
 Inderfer 301, 347-348
 Inderdoonen 44
 Ingianni 144
 Inoue 144
 Ippendorf 40, 437, 465
 Irani-Arbati 181
 Isfort 416, 424
 Iskender 181
 Istas 173, 231
 Itani 144
 Ivens 157, 178, 231-232,
 236, 238

J

- Jablonowski 157, 254
 Jacaßelino 191
 Jacoby 172
 Jaeger 434, 472-474, 482
 Jaeschock 157, 236
 Jäger, Karl-Erich 50
 Jäger, Marcus 183, 259-
 260
 Jahn 174, 239, 353
 Jahnke 96
 Jahns, H.M. 62, 91, 430,
 470-471, 479, 481, 483
 Jahns, Peter 407, 430,
 475, 477, 483
 Jaklin 235
 Janda 186, 272
 Jander 93, 138, 157, 178,
 240-241
 Jandt 177
 Jänicke 189, 223
 Janssen 428
 Janke 41
 Jänner 192
 Jansco-Papoutsis 173-
 174
 Janßen, Antje 92, 441
 Janßen, Claudia 118, 120
 Janßen, G. 185
 Janßen, Gerd 131, 176,
 225, 229
 Janßen, K. 421, 439, 441
 Janßen, Nils 28, 108, 116
 Janßen, Sabine 434
 Jansen-Osmann 395,
 436, 486-487
 Jansing (ÖStR) 92
 Jansing, P.J. 157, 225
 Janssen 99, 242
 Janssen, Arnold 92, 229,
 245, 398, 404, 439,
 441
 Janssen, B. 192
 Janssen, Gudrun 185,
 265

- Janssen, H.K. 92, 425, 452
 Janssen, Hildegard 35
 Jantea 157, 183, 259-260
 Jantze 96, 411, 475, 477, 480-481, 483-484
 Jarre 92, 404, 422, 439-441
 Jaschinski 301
 Jauch 189
 Jax 177
 Jazwinski 116
 Jebson 170
 Jedig 174
 Jennissen 213
 Jennifer 185
 Jennissen 165
 Jens 179
 Jentsch 186
 Jeschke 413, 458
 Jeske 296
 Jetzek-Zader 187
 Joannidou 429
 Jobst 174, 238-239
 Jocham 435
 Jockel 316
 Jocks 301, 361
 John 182
 Joks 46, 321
 Jonas 181, 247, 433
 Jonkmanns 182
 Jordan, Angela 35
 Jordan, Brigitta 115-116
 Jordan, Ekkehard 92, 398, 404, 436, 490-491
 Jose 466
 Joselin 189
 Jovanovic 178
 Jovic-Paris 183
 Jöhren 416, 429
 Jörgens 178, 416, 426
 Jörgenshaus 165, 174, 238-239
 Jucquois-Delpierre 278, 296, 314, 349-351
 Jung, Diana 181
 Jung, G. 157, 179, 260-261
 Jung, Matthias 96
 Jung, Ralph 424
 Jung, Tobias 194
 Jungblut 132, 263
 Junge 177, 416
 Junger 157, 193
 Jungerberg 170
 Junghans 178
 Jürgen 181
 Just 187
 Jüttemann-Lembke 191, 245
- K**
- Kaal 92
 Kablitz 416, 430
 Kaczarewski 399
 Kaczmarek 182
 Kaets 301
 Kaever 186
 Kahl 50, 93, 129, 135, 175, 221-222
 Kahlbau 92, 301
 Kahle, Christoph 399
 Kahle, F. 174
 Kahle, H.T. 174
 Kahle, W. 174
 Kaim 186
 Kaimann 432
 Kaiser, Corinna 301, 356, 380
 Kaiser, G. 61, 91, 289, 316
 Kaiser, Tina 124
 Kaiser, U. 301
 Kaisers 182, 187
 Kajüter 493, 496, 504
 Kalisch 283, 385-386
 Kalituko 430
 Kalka 177
 Kalkowski 239
 Kallweit 91, 187, 293, 316, 358
 Kalt 192
 Kalthoff, 61
 Kalveram 401, 436
 Kambergs 179
 Kameda 185
 Kamp 184
 Kamphausen 416
 Kamps 296, 335
 Kann 50, 92, 278, 289, 307
 Kannaß 192
 Kantartzis 144, 248
 Kanteht 177
 Kanz 296
 Kappert 187, 224
 Kapsokafala 189
 Kara 416
 Karabulut 94, 428
 Karen 433
 Karger 191
 Karig 433
 Karle 424, 450-451
 Karreman 189
 Karschnia 429
 Kart 435, 486
 Kaschner 144, 247, 250-251
 Kasokafalu 217
 Kassmer 189
 Kasties 301, 356
 Kastka 165, 176, 224-225
 Katoh 144
 Kättsch-Erhardt 190
 Katz 331, 334
 Kauffeldt 91
 Kaufmann 293, 347-348
 Kaumann 144
 Kayser-Hölscher 92
 Keck, E. 145, 238
 Keck, H. 426, 454-456
 Kehmeier 177
 Kehren 175
 Keil 189
 Keller, Georg 413, 467
 Keller, Rudi 26, 91, 276, 289, 315, 354, 358-359
 Kellermann 192
 Kelm 28, 93, 135, 177, 231-232, 248
 Kemena 35
 Kemler 116
 Kempferdick 145
 Kempkens 412, 424, 446, 448, 452-453
 Keray 416, 426
 Kern 436
 Kern-Stähler 282, 296, 319, 365, 383
 Kerner 92, 398, 404, 421, 438-441, 500
 Kerres 191, 433
 Keßel 26, 493
 Keßler 181
 Kessler 178, 435
 Ketteler 184
 Keunke 293, 309, 331-333, 335
 Keuntje 192
 Keuthen 62, 115
 Khabili 192
 Khanduja 187
 Khrana 177
 Kiani 111
 Kiechle 313
 Kiefer 145, 192
 Kienast 287
 Kieß 416, 423
 Kieseier 50, 158, 178, 240-241
 Kiesel 189
 Kiesendahl 416, 426
 Kiggen 179
 Kiguradze 346, 348
 Kilbury 281, 289, 314
 Kilgus 192
 Kilinc 192, 435
 Kim 435
 Kimmmerle 158, 232
 Kimmig, 181
 Kindgen-Milles 158, 187, 254-255
 Kindler 145, 233, 237
 Kinle 340
 Kinne 145, 215
 Kiometzis 422
 Kircheis 178
 Kirchhoff 192
 Kirf 301
 Kirk 341
 Kirschner 92
 Kiselev 424
 Kisker 92, 404, 423, 446, 452-454
 Kiszka 45
 Kitza 427
 Kiveltz 145
 Kiwit 145
 Klabunde 434
 Klappa 179
 Klar 179
 Kläui 50, 397, 404, 425, 454-456, 458
 Klemmet 171
 Klein 232, 235, 236, 248-249, 259-260
 Klein (Ph) 338
 Klein, Christian, 50
 Klein, E. 145
 Klein, Florian 189
 Klein, Hans-Michael 145
 Klein, Johanna 184
 Klein, K.-G. 496, 504
 Klein, Martina 192
 Klein, Michael 40, 180, 362
 Klein, Sebastian 115
 Kleinebudde 404, 429, 469
 Kleinermanns 27-28, 404, 427, 459-462
 Kleinhans 433
 Kleinjans 50
 Kleinschmidt 416, 428
 Kleiser 178, 241-242
 Kleist 96
 Klenke 108, 119
 Klewé 382
 Kley, Hans Kuno 145
 Kley, Konstantin 179
 Kleymann 315, 362-363
 Kliment 301
 Klimke, Ansgar 145, 192, 221, 242-243
 Klimke, Martina 189
 Klimpel 431
 Klingenstein 175, 221
 Klinger 229, 422, 441
 Klink 427
 Klinnert 301, 357, 360, 381
 Klisa 416, 427
 Kliszewski 177
 Klitzing 301, 357
 Klonowski-Stumpe 178
 Klopmeier 115
 Klopsch 398, 411, 421
 Klosterhalfen, S. 173
 Klosterhalfen, W. 145
 Klotz 50, 158, 172, 214-215
 Klug 302
 Kluge 434
 Klüglich 192
 Klümper 185
 Klüppel 94, 268, 428
 Klus 176
 Klüsener 41
 Kluxen 145, 158, 268-269
 Knauer-Fischer 184
 Kneifel 96
 Kniemeyer 145
 Knieriem 145
 Knipp 177
 Knipper 237
 Knobbe 175
 Knobloch 432
 Knoefel 135, 180, 235, 247-248
 Knop, Joachim 221
 Knop, K. 429, 469
 Knorr 26
 Knust 50, 93, 97, 391, 404, 434, 470, 472, 474, 483-485
 Knuth 139, 254
 Kobbe 176
 Kobel 416, 426
 Koblitz 279, 285, 296, 309, 325-326
 Koch (Musik) 386
 Koch, A. 158, 261
 Koch, Alexander 187, 255
 Koch, D. 145
 Koch, Heribert 145, 158, 231
 Koch, J. 192
 Koch, M. 178
 Koch, Nicola 36
 Koch, Sabine 189
 Koch, Silke 432
 Koch, Sören 116
 Kocco 181
 Kocbel-Landwehr 170
 Koehnen 158, 227
 Kojda 138, 145, 175, 212, 221-222, 230
 Kokott 50, 92, 290, 292, 316, 355-356, 358-359
 Kolb 145, 193, 217, 237
 Kolb-Bachofen 28, 93, 129, 145, 164, 189, 217
 Koldovsky 145
 Koletzko 92
 Kolpakova 432
 Kolsouzidis 426
 Kolvenbach 146
 Komp 432
 Kondakci 177
 Kondaczny 425, 416, 426
 Konrad, Frau 181
 Konrad, Reiner M. 146
 Konrad, Werner 47
 Konradt 29
 Kopczynski 47-48
 Kopp, Frank 193-194
 Koppitz 190
 Korbmacher 158, 170, 180, 249
 Korger 416, 426
 Korkmaz 186
 Kornschnka 192
 Korotkova 50, 172
 Korpusik 183
 Korsten 41
 Korte 115, 189
 Kortén 123
 Kortenhaus 187

- Korth 50, 93, 158, 175, 220-221
 Korthals 177
 Kortländer 385
 Kortmann 158, 247
 Koschinsky 146
 Koska 26
 Kostorz 192
 Kouteva 92, 289, 318
 Koviacek 146
 Kovilyanskaya 422
 Kovnerysty 183
 Kowalik 27, 91, 400, 402
 Kowalski 307
 Kozlowski 158, 264
 Köbberling 145
 Köglér 158, 188-189, 217-218, 237
 Köhler, E. 145
 Köhler, Gabriele 434
 Köhler, Kai 92, 404, 421, 440-441
 Köhler, Manfred 145
 Köhler, Sebastian 116
 Köhn 92, 416, 426
 Köhnen 92, 402, 422
 Köhrer 158, 473, 475, 483
 Kölbach 424, 416
 Kölbl 195
 Köller 138, 158, 178, 232, 240-242
 Kölling 472, 474, 484
 Kölling-Paternoga 409, 433
 König, Bernd 409, 433, 476-477
 König, Gregor S. 111
 König, Lilith 296, 309, 327-328
 König, M. 428
 König, Marco 80
 König, Reimar 111
 König, Uwe 94
 Königshausen 129, 146, 232, 235
 Königstein 422
 Körber 52
 Körner 27, 50, 281, 289, 313, 345-346
 Körschgen 189
 Köster 146, 260
 Köstering 177
 Kötter 138, 171, 213-214
 Kötter, Volker 50, 158
 Kötter, Rolf 158
 Kracht 409, 440
 Kraft 54
 Krage 186-187, 254, 271-272
 Kram 187, 254-255
 Kramann 158
 Krämer, M. 182, 187, 258
 Krämer, Julia 296, 316
 Krämer, Paul-Günter 37
 Krämer, Sabine 187
 Krämer, U. 194
 Krämling 250
 Kramm 138, 158, 185, 266
 Kranz, Jakob 401, 423, 454
 Kranz, Julia 35
 Kraski 187
 Krasnici 181
 Kratz 192
 Krausbauer 174
 Krausch 181
 Krause, Friedrich 63
 Krause, G. 262, 402
 Krause, Joachim Bernd 262
 Krause-Schlopsna 184
 Krauspe 129, 135, 183, 195, 259-260, 266
 Krauth 229, 487-488
 Krauth, Joachim 395, 399, 441
 Krauth, Konstantin 486, 490
 Krebber 192
 Krebs 179
 Krech 146, 223
 Krefl 174
 Krefling 426
 Kreienberg 170
 Kreische 43-44
 Kremer, Frau 193
 Kremer, K. 61, 131
 Kremer, Sascha 116-117
 Kretschmann 416, 427
 Kretschmar 179, 193, 243
 Kreuz 496, 503-504
 Kreuzpaintner 158
 Krian 146, 251, 266
 Krickl 47
 Krieg 181, 386
 Krings 416, 428
 Kriskovic 416, 426
 Krobtho 423
 Krogmann 158, 261, 266
 Krommer 192
 Kroidl 178
 Kroll 309, 326
 Krolap 187, 302, 329, 333
 Kron 302
 Kronenweil 158, 176, 233
 Kropp-Olbertz 195
 Kröger 146
 Kröll 311
 Krömke 179
 Kröncke 158, 215
 Kröpl 179
 Krsmanovic 434
 Krücken 411, 432, 473-474
 Krug 165
 Krüger, Diana 182
 Krüger, Gabriele 116, 314
 Krüger, Ralf 27
 Krüger-Raschkowski 34
 Krumeich 50, 92, 276, 280, 289, 311, 336, 338, 342-344
 Krüper 116
 Kruse, F. 179
 Kruse, J.A. 291, 358
 Kruse, Johannes 159, 191, 245, 264, 316
 Kruse, Roland 138, 158, 183, 267-268
 Krüssel 159, 182, 187, 255, 263-264
 Krutmann 27-28, 93, 123-124, 135, 194, 212, 224, 230
 Kubik 409, 427, 459
 Kubitz 178
 Kübler 130, 135, 181, 217, 274
 Kucharek 416, 426
 Kuchen 401, 425
 Kuchinke 171
 Kuckländer 404, 429, 465-467
 Kücüköylü 178
 Kudielka 417
 Kudryavtsev 428
 Küffmann 173
 Kugel 417, 426
 Kühl 146, 265
 Kuhlbusch 192
 Kuhlwind 45-46, 313
 Kühlkamp 178
 Kuhlmann 92, 281, 294, 314, 352-353, 436
 Kuhn, Anne 267-268
 Kuhn, Annegret 138, 159, 183
 Kuhn, Arnd 96
 Kuhn, F.P. 146
 Kuhn, Horst 146, 234, 236
 Kühn, J. 193
 Kühn, Kristina 80
 Kühn-Velten 146, 215
 Kühnemuth 428, 460, 462, 476-477
 Kühnert 365
 Kukalla 174
 Kula 402
 Kumari Bhat 35, 302
 Kündgen 177
 Kunellis 187
 Kunert 180
 Küne-Rosenkranz 192
 Kuntz 146, 188, 252-253
 Kunz 92, 434, 470, 484
 Kunze 174
 Künzel 185, 271
 Kunzel 41
 Kunzke 192
 Kupke 133
 Küpper 174
 Küppers 92
 Küppers, H. 146, 235-236
 Küppers, Jochem 92, 288
 Küppers, Volkmar 159, 263-264
 Kurczyk 353
 Kurschat 178
 Kurth 263
 Kurth, Stephan 183, 259
 Kurtin 174
 Kurwinkel 302, 361
 Küry 179, 241
 Kurz, Katinka 179
 Kurz, Kordelia 178
 Kurz, M. 178
 Kurzová 100, 275, 313, 344
 Kusiek 80
 Küsters 296, 316, 356-357, 381
 Kutkuhn 146

L

- Laag 496, 500, 503
 Labadze 177
 Labahn 95, 409, 476-477
 Laber 181
 Labisch 25-26, 61, 99, 135, 170, 190, 290
 Labrenz 193
 Lachenicht 417, 426
 Lackmann 159
 Ladda 187
 Laedke 417, 424, 450-452
 Lahl 436
 Laitenberger 184
 Lakomek 146, 232, 238
 Lamers 427
 Lammerding 434
 Lammering 159, 261-262
 Lammerling 188
 Lamprecht 146, 269-270
 Land 63
 Landen 146
 Landwehr 41, 294, 336, 342-343
 Lang 146, 186, 272
 Lange, Heila-Sabine 302, 356
 Lange, Kathrin 436
 Lange, Thorsten 399, 486-487
 Langen 95, 146, 262-263
 Langenhövel 275
 Langer 182
 Lankisch 184, 193
 Lannert 47, 103
 Lantos 186, 272
 Larbig 171
 Larenz 401, 424
 Larinov 179
 Larisch 159, 262
 Laryea 184
 Laschinski 190
 Latta 116
 Laturnus 363
 Latz, L. 174
 Latz, M. 174
 Latz, Thilo 185
 Lauber-Altman 261
 Laubinger 431
 Laudage 27, 49-50, 92, 276, 290, 311, 336-338, 342-344
 Lauer 177, 190
 Laufer 177
 Lauff 302
 Lauffs 44-45
 Laux 276, 281, 296, 312, 339-340
 Lawrenz 184, 266
 Laws 185, 266
 Layland 194
 Le Floc'h 298, 320, 375, 377
 Le Sy 422
 Leach 165, 302
 Lecher 429
 Lechner 278, 296, 307, 324, 349
 Lechtenfeld 13
 Lecker 385
 Leers 92
 Lefringhausen 121
 Leggewie 434
 Lehmann, E. 192, 229, 243-244
 Lehmann, Erlo 146
 Lehmann, H. 178
 Lehmann, P. 147, 268
 Lehmann, Sylke 192
 Lehmann-Benz 282, 296, 316, 355, 357
 Lehne 111
 Lehnert 188
 Lehwald 181
 Leidel 178
 Leiliveld 221
 Leimkugel 409, 413, 467
 Leinen 92, 276, 290, 321, 372-374, 377
 Leitner 115
 Leitsch 181
 Leiverkus 311, 339, 341
 Leiliveld 175
 Lemburg 147
 Lemoine 147, 190, 216-217
 Lenard 131
 Leng 159, 224
 Lengeler 433
 Lennartz 433
 Lent-Öztürk 34
 Lentrod 131, 181, 212
 Lentzen 178
 Lesch 184
 Leschke 147, 231
 Leske 296, 497
 Lesser 117
 Lessmann 177
 Leth 190-191
 Lethen 317
 Leube 176, 218-219

- Leutner 46, 107
Lewandowski 350-351
Lewe 181
Lewerenz 183
Lex 184, 266
Ley 187
Leyendecker 302
Li-iven 174
Libertus 302, 331, 334
Libuda 496
Lichtenauer 193
Lichter 302
Lie 95
Liebetreu 40
Liedtke, Frank 294, 315
Liedtke, Stefan 189, 237
Liedtke, Wolfgang 91, 302
Liersch 147
Liesen 92
Likos 404, 425, 449-452
Lilienthal 91
Liljo 44
Limpert 430-431
Lindemann 115
Linden 147
Lindenberg 178
Lindenberger 159
Lindenmair 96
Linder 398, 412, 436, 490
Lindner 92
Lindner-Kämpgen 25, 33
Lindner-Pfahl 54
Lindner-Wirsching 311
Lindt 302, 377
Link 302
Linkeschova 178
Linnemann-Flori 183, 473
Linnermeier 176
Lins 135, 179
Linzbach 171
Lipfert 92, 138, 147, 187, 254-255
Lippold 404, 429
Lisken 291
Lisowsky 407
List 192
Litmathe 181
Litschew 302, 337-338
Litt 296, 317
Lobnig 177, 232
Lobscheid 165, 174, 239
Lochert 417, 423
Loer 129, 159, 187, 254-255
Loesch 75, 172
Loeser 175
Lohmann 174, 313
Lohmeier 184, 265
Lohregel 94, 409, 460-462
Lohrmann 417, 430
Lornbeck 133
Lommattsch 117
Loncar 188
Londershausen 406, 431, 479, 483
Lonski 46
Loock 41
Loogen 131
Loos 192
Looschelders 28, 116, 118, 120
Loose, Christof 436, 489
Loose, F. 147
Looz-Corswarem 291, 302, 340
Lordnejad 178
Lorenz, (StD) 91
Lorenz, A. 96
Lorenz, Ch. 187, 254-255
Lorenz, O. 147
Lorenz-Allendorf 302, 326
- Lorig 302
Lorscheid 496, 501, 505
Lorusso 497
Lorz 27, 107, 116, 120
Loschen 417, 426
Losen 54
Loskill 47
Lotsch 302, 331, 334, 357, 381
Louven 288
Löbner 27, 281, 292, 314, 322, 346-348
Löffelend 398
Löffler 192
Lohr 74, 100
Lönne 288, 344
Lörke 178
Lösch 91, 400, 404, 431, 478-479, 481, 483
Lösen 147, 236
Lössenbrück 424
Löwen 92, 404, 449, 451-452
Löwenich 427
Lubich 340
Lubitz 406
Lübke 95, 147, 213, 232
Luckhaus 192
Lücking 147
Lüderitz 92
Lüdicke 111
Ludwig 93
Ludwig, Stephan 135, 189, 223-224
Ludwig, U. 182, 255-256, 258
Lür 302
Luhmann 486
Lühning 96
Luk-Sze Ki 173
Lunau 91, 391, 396, 400, 404, 424, 431, 479-480, 482-483, 485
Lüschen 288
Lüthcke 192
Lüthen 159, 233
Luther, Bernd 147, 250
Luther, Kerstin 252
Lüthgens 187
Lütkebieter 177
Lüttschwager 417, 428
Lützeler 250
Lux 95
Luyken 182
Lynen 54
- M**
- Maar 159
Maaßen 178
Machill 302
Mackenstein 174
MacKenzie 159, 186, 222
Mädig 296
Mae 290, 378
Maerker 302
Mahnke 183
Mahotka 175, 219
Mai, Carola 185
Mai, Jürgen K. 135, 171, 213-214
Mai, Manfred 293, 329, 335
Mainz 91-92
Mainzer 187, 254
Mairese 116
Maiwald 196
Makoski 116
Malchin 41
Malevani 192
Malmede 26, 279, 296, 308, 325-326, 328
- Mammen 116
Mang 183
Manjolic 186
Mann 189
Mannhold 135, 190, 216-217
Manns 192
Manowski 37
Mansmann 177
Mansour 182
Manten 47, 103-104
Maraki 185
Maravgaki 353
Marbach 433
Marian 26-27
Marian 404, 428, 463-464
Marinela 192
Marini 183
Marktanner 181
Marmann 45
Marotzki 170
Marpe 34
Marquardt 178
Marschall 280, 296, 310, 330, 332, 336
Martin, Andrea 185
Martin, H.D. 91, 394, 397, 404, 426, 455, 457-459, 483
Martin, I. 193
Martin, Stephan 147, 231-232, 235, 238
Martin, William 26, 50, 93, 404, 471, 473, 477, 481
Martini 187
Marx, I. 147
Marx, Matthias 26-27, 40
Marz 239
Marzi 165, 174
Marzian 184
Masseling 92
Matalia 43-44
Matejovskij 302, 357
Matthes 302
Mathebar 96
Matthes, Eva 421
Matthes, Lothar 26, 28, 51, 296, 372
Matthias 187
Matthiessen 147, 169
Mattonet 170
Matusch 95
Matuschek 179
Matussek 290, 315, 322, 353, 356, 358, 361
Matzies 174
Mätzold 417
Mau, Gudrun 107, 115, 117
Mau, Jochen 135, 174, 228-229
Mauve 404, 423, 442-443
May, Margid 182
May, Reinhard 278, 307, 324-325
May, Sabine 421
Mayatepek 130, 135, 184, 195, 265
Mayer, B. 397, 426, 457-458
Mayer, Christian 425
Mayr 436, 486-487
Mayweg 181
Mazur 189
McKenzie 235
Mechmet 181
Mecit 28
Meckenstock 159, 231-233
Medve-Koenigs 194
Meersmann 92
Meeßen 421
- Megahed 147, 183, 267
Mehl 436
Mehlhorn 49, 91, 93, 404, 431, 470, 478-479, 483
Mehnert 432
Meier, Stefan 187, 254-255, 263
Meier, Stephan 424
Meier, Thorsten 417, 458
Meier-Beck 119
Meierhoff 193
Meinen 263
Meiners 402, 423
Meinert 423
Meinhold 232
Meinschäfer 30
Meiring 194
Meis 41
Meiß 430
Meise 26, 92, 400, 405, 421, 439, 441
Meisel 171, 185
Meißner 184, 181, 432
Meissner 265
Meller 183
Meloefski 91-92
Menche 417, 429
Mendorf-Collisi 94
Menzigall 33, 40
Menke 192, 493, 495-496, 505
Menkhaus 38
Menzel, Hans Joachim 147
Menzel, Helmut 164, 175
Mergler 174
Meridies 147
Merkisch 302, 341
Merkle 91
Merten 40, 47, 107, 117
Meske 54
Messina 449, 451-452
Messing-Jünger 159, 182, 258, 265
Messmer 48
Metzger 93
Meuser 174
Meuter 417, 429
Mevissen 417
Mewis 91, 405, 426, 454-456
Meyer (AiP) 177
Meyer de Márquez 435
Meyer zum Gottesberge 147, 182, 269-270
Meyer, Cord 417, 426
Meyer, Holger 296, 331, 333
Meyer, Jörg 303
Meyer, Michael 311
Meyer, N. 188
Meyer, Petra 303
Meyer, T. 95
Meyer-Kirchath 221
Meyer-Lindemann 111
Meyer-Marcotty 147
Micek 180
Michael 28, 62, 108, 116, 118-120
Michaelis, A. 409
Michaelis, G. 402
Michaelis, L. 40, 175, 271
Michaelis, Sebastian 186
Michalek 191
Michei, A. 268
Michei, G. 92, 287, 308
Michei, Günter 159
Micheis 192
Michler 496, 499, 501-502, 505
Michniowski 183
Mick 423
Micke 425

- Miebach 279, 294, 310, 329, 332-333
Mielawczak 27
Mielke 187, 212, 224, 224, 230
Mierdorf 436, 489
Mihm 111, 119
Mikat 26, 30
Mikat-Drozdzyński 182, 264
Miller, B. 147
Miller, St.M. 159, 257
Miller-Kipp 92, 276, 279, 285, 290, 307, 326
Minchin 96
Mindermann 496, 500, 504
Minnema 92
Mirmohammadsadegh 268
Mittelbach 147
Mittler 429
Mliaric 41
Mobascher 192
Modlich 189
Modner 34
Moehle 54
Mohlberg 95
Mohn 96, 313
Mohrlüder 433
Mohrmann 182
Moisel 37
Molenaar 417
Molitor 61, 92, 281, 290, 312
Moll 178
Möllner 40, 173
Moljavyi 172
Molzahn 159
Morm 409
Mormsen 287, 311
Monser, K. 47-48
Monser, R. 47-48, 102
Montag 174
Mooster 189
Mootz 401, 426
Morch 116
Morgenbrod 303
Morgenroth 303, 356, 380
Morgenstern, C. 99, 147
Morgenstern, J. 135, 182, 263-264
Morlok 27, 107-108, 116-118, 120
Morosan 95
Morsbach 493, 495
Mortsiefer 174
Moschinski 148
Moser 40, 133, 187
Moskopp 303
Mosny 148, 168
Mospanowa 184
Mossaad 183
Motherby 159
Moysidis 177
Mödder 123-124, 135, 179, 195, 212, 235-236, 250, 260-262
Möhrle 401, 429, 467
Mölleken 434
Möltgen 417
Mönikes 192
Mönnighoff 178
Mönscheid 186
Möslein 235, 247
Möslein-Wagner 148, 180
Mruk 326
Mücke 195
Müdder 446, 453
Mülleians 181
Mullen 431
Müllenheim 159, 254
Müller 263, 265
Müller (Psych. Klinik) 192, 244
Müller (StD' Dr.) 91
Müller (StD) 92
Müller, A. 179
Müller, A. 435, 470, 472, 474, 484, 486
Müller, Andre 50, 432
Müller, Anja 222
Müller, Arno 408, 483
Müller, B. 47
Müller, Barbara 180, 251
Müller, C. 177-178, 432
Müller, C. 435, 488
Müller, Christian 188, 260, 303, 399
Müller, Christine 282, 296, 317, 370-371
Müller, Claudia 95
Müller, Eckhard 148
Müller, Frank 52
Müller, H.W. 27, 50, 93, 136, 179
Müller, Hans Wilhelm 136, 179, 260-263
Müller, Henrik 432
Müller, Klaus 280, 288, 312
Müller, Kristina 159
Müller, L. 159, 241-242
Müller, Maren 116
Müller, Mirko 183
Müller, P. 30
Müller, Ralf 435
Müller, Ronny 417, 430
Müller, U. 165
Müller, Ulrich 303
Müller, W. 159, 173
Müller, W. 296, 309, 331-333
Müller-Mattheis 183
Müller-Moulé 431
Müller-Schirmer 328
Müller-Stöver 178
Müller-Thurmann 182
Müller-Wieland 136, 193
Münnerhoff 187, 432
Münch 310, 330, 334
Münchmeyer 187
Munck 139
Münster-Schroer 303
Mütz 138, 148, 160, 190, 216-217
Müschen, Markus 136, 174, 189, 237
Müschen, U. 174
Müseler 174
Muskalla 179, 262
Muth 176, 225
Muth-Selbach 187
Mütz 216
Myeshkov 313
- N**
- Nadig 293, 340
Nagel 303
Nagel-Steger 432
Namdar 181
Napiontek 185
Napp 123, 128
Naumann, H. 131
Naumann, R. 293, 314, 347-348
Navarro 377
Navarro Pastor 303
Nawatny 179
Neef 95
Neef 115, 189
Nejad-Asgari 179
Nellen 314
Nellßen 314
Nemitz 423
Nessler 164
Nestle-Krämling 182, 263
Netz 94, 160, 241
Neubauer 185
Neuber, Friedel 30
Neuber, Manfred 45
Neubert 185
Neuen-Jacob 138, 160, 175, 220, 242
Neuhausen 297, 308
Neuer 424
Neufang-Sahr 177
Neuhaus 168, 178, 192, 250
Neuhaus-Koch 26, 28-29, 281-282, 296, 316, 354, 356, 380
Neuhausen 28, 45
Neumann 328
Neumann, Eva 191
Neumann, F. 177
Neumann, Monika 174
Neumann, N. 233
Neumann, Norbert J. 183
Neuser 417, 429
Neveling 92, 148
Ney, H.R. 148
Ney, J. 34
Nguyen 177
Nicht 101
Nickel, H. 178
Nickel, Horst 287, 309, 328
Nicklaus 283, 294, 320, 372, 374, 384
Nicolin 287, 307
Niebisch 95
Niedeggen 395, 411, 488-489
Niederacher 182
Niederau 148, 232, 234
Niedermeyer 148
Niehaus 275
Niehoff 182, 421
Nies 293, 315, 354, 358, 379, 381
Niehuus 160, 185, 217, 234, 266
Niemeyer 59
Nienhaus 189
Nier 148, 248
Nieroba 298, 318, 368-369, 382
Nies 287, 320
Niewöhner 303
Nigetiet 56
Nikolaus 179
Nilges 40, 43, 360
Nink 174
Nischik 186
Nispel 427
Nitz 148, 182, 263
Nitzberg 303, 361, 381
Nixdorf 431
Noack, Peter 417, 426
Noack, Ulrich 107, 116-120
Nocken 281, 297, 312, 339-341
Noetges 187, 254
Noll 303
Nollmann 33-34
Nolte 425
Notling 417, 427
Nonn 92, 281, 290, 311-312, 336-338, 343-344
Nonnenmacher 297, 310, 335
Norden 303, 332
Northoff 293, 307
Notbohm 176, 225
Nollholt 41
Nottebrock 34
Novotny 27, 75, 124, 129, 136, 171, 213-214
Nowak 194, 495-496, 498, 502-503
Nowitzki 430
Nöckel 421
Nürnberg 130, 136, 173, 214-215
Nürnberg 160
- O**
- Obal 255
Ochmann-Kieltyka 192
Odenthal 42
Öczan 178
Özüyaman 171
Özdemir 42
Oellermann 276
Oels 178
Oermann 172
Oesterheld 411, 427, 459, 461-462, 476-477
Oette 177, 235
Offelder 55
Offergeld 280
Ogrzewalla 188
Oliet 362
Ohmann 148, 171, 180, 212, 228-229, 248
Ohmenhäuser 176
Ohnesorge 131
Okyere 174
Olbrisch 148
Olvier 184
Olzen 116-118, 120
Ommerborn 186
Ormsel 92
Öngün 182
Opatz 179
Ophoven 434
Oppel 148
Oros-Peusquens 95
Oru 303, 326
Ortmann, Albert 303
Ortmann, Wolfgang 34
Ortsack 361
Osada 312
Oslovitch 428
Osman 176
Ostapczuk 413
Ostendorf 177, 238, 417, 423, 447
Osterholz 412, 424, 445, 448
Ostermann 417, 424, 432
Ostermeyer 148
Osterrieth 111
Ostrowski 178
Ottmann 193
Ott, G. 99, 193, 242-243, 245
Ott, S. 430, 478-479, 481, 483
Otto, A. 94, 424
Otto, Frauke 178
- P**
- Pabst-Weinschenk 285, 297, 317, 322, 353, 355, 357, 359-360, 362
Pack 175
Paeßens 495-496, 498, 504-505
Paffenholz 116
Pak 40
Pakulla 187
Pallack 92
Palme König 25-26, 33, 112, 121, 170

- Palm 95, 410, 431, 478, 483
 Palmer 303
 Palomero-Gallagher 95
 Pang 417, 427
 Pank 37
 Papadopoulos 35
 Papatheimis 182
 Pape 160, 164, 175, 179, 224, 261-262, 266
 Papenhoff 186
 Paquet 94
 Parookaran 418, 426
 Parthen 432
 Partke 193
 Pascha-Guerrero 303, 377
 Paschold 434
 Paßlick-Deetjen 148
 Paßreiter 395, 412, 429, 467-468
 Passavand 318
 Passia, Dieter 148, 164, 171, 213-214
 Passia, Frau 171
 Passlick 234-236, 238
 Patak 177
 Pater 177
 Patrick-Weidle 181
 Pätzold 92
 Pau 132
 Pauer 189
 Paul 337-338
 Paulaite 179
 Pauli 418, 430
 Paulus 36
 Paur 174, 239
 Pawelec 434
 Pawlowski 193
 Peano 425
 Pechtel 177
 Peerenboom 160
 Peiper 180, 247-248
 Peitz 187, 254, 364
 Pelzer 148
 Penke 293, 346-348
 Pense 34
 Pentzek 174
 Perez de Laborda 418, 422
 Pérez-Gálvez 418
 Perings 160, 221, 231-232, 234, 254
 Pestotnik 46
 Peter, Bärbel 171, 274
 Peter, G. 148, 257
 Peter, Markus 115
 Peters (OSIR) 92
 Peters, Christoph 303, 365, 383
 Peters, Hans Albert 303
 Peters, Hans-Peter 303
 Peters, Leo 303, 340
 Peters, Ralph 177
 Peters, Susanne 293, 364, 366, 383-384
 Peters, Th. 148
 Peters, U. 148, 232, 234
 Peters, Wilfried 426, 454-455
 Peters-Wendisch 95
 Peterschulte 181
 Petersen 303, 427
 Petrich 160, 265
 Petry 401, 422
 Pettenkofer 410, 445
 Petzold 160, 249, 252, 292, 309, 327
 Petzsche 410
 Pfaff 418, 426
 Pfeiffer 93, 129-130, 136, 186-187, 217, 222-223, 254
 Pfeifer 168
 Pfeiffer, Heinz-Walter 55
 Pfeiffer, Thomas 180
 Pfitzer 133
 Pflughaupt 45
 Pflütznier 35
 Pham 434
 Philipp 386
 Philipps 431
 Picher 160, 187, 254-255
 Pick 182
 Piekorz 173, 214
 Piel 186
 Pieler 174
 Pieper, Peter 176, 226
 Pieper, Wolfgang 38
 Pieperhoff 95, 192
 Pietrowsky 405, 487, 489-491
 Pietrzyk 95
 Pletschmann 35
 Pillyn 180
 Pingel 192
 Piontkowski 412
 Pippirs 179
 Piquera 434
 Piroth 480
 Pistelok 424
 Pietermann 274
 Plassmann 43, 45
 Platz 188, 321
 Plehn 177
 Plettenberg 183
 Ploner 178
 Plöger 112, 120
 Plum 148, 232
 Plümer 173
 Plutte 37
 Plützer 418
 Podvornica 186
 Poestges 48
 Pohl 432
 Pohland 431
 Pohlmann 189
 Pohn 95
 Polidori-Nelles 160, 173, 215
 Poll 28, 160, 179, 234, 248, 260-261, 412, 426, 454-456
 Poll-Wolbeck 357
 Pollmann 45
 Pollok 178
 Pomjanski 220
 Pomsel 177
 Ponomarenko 172
 Pooten 177
 Popfinger 418, 422
 Popovych 95
 Poppek 194
 Porbadnik 41
 Poremba 136, 175, 219-220
 Porta 27
 Poschkamp 326
 Posse 297, 309, 325-327, 410
 Posth 424, 450-451
 Pott, Felix 115
 Pott, F. 149
 Pott, H.G. 91, 290, 316, 358-359
 Potthoff 423
 Poznansky 95
 Pöppelbuß 13
 Pörschke 408, 455-456
 Prange 183
 Pratje 410
 Prätör 303
 Praum 184
 Prazeus 107
 Preckel 160, 187, 254-255
 Preis 138, 160, 184, 265
 Preißler 303
 Pretzler 92, 399, 405, 424, 444, 446, 448
 Prgomet 51
 Prick 178
 Prill 434
 Prinz von Arenberg 30
 Prinz, Michael 303
 Prinz, Ulrich 119
 Prior 160
 Prisaack 189
 Probert-Gromüller 304
 Prohm 167
 Proksch 62, 391, 405, 429, 467-468
 Proschinski 62
 Pukhov 399-400, 405, 424, 449, 451-452
 Puls 149, 434
 Pulte 183
 Pulver 149
 Punzel 188
 Purmann 160
 Purschke 149
 Puschner 191
 Pütz 330, 333
Q
 Quack 173
 Quadbeck 192
 Quetsch 330, 334
 Quynh-Hoa 175
R
 Raab 49, 123-124, 128, 130, 136, 170, 186, 270-272
 Raacke 418
 Raasch 130
 Rabausch 175
 Rackow 38
 Rademacher 160
 Rado 179
 Radtke 418, 422, 443
 Raff 149
 Raffel 181
 Ramezani Rad 410, 433, 472, 474, 484
 Ramlow 436, 486
 Rammos 149, 266
 Ramp 138, 160, 175, 219
 Ranft 149, 228-229, 441
 Rang 36
 Range 434
 Rascher 171
 Raschke 149
 Raßmann 174
 Rassaf 177
 Rathmann 194, 228
 Ratschek 92, 405, 421, 439, 441
 Rau 149, 238
 Raub 418, 428
 Rauch 183
 Raunest 149
 Rausch 167
 Rauthe 304
 Raven 304, 361, 381
 Rebhan 402, 425
 Rechenberger 133
 Rechmann 149
 Reckendrees 432
 Reddig 297, 310, 329, 332-333
 Reh 304, 330, 333
 Rehbein 282-283, 294, 372, 376-377, 384
 Rehders 181
 Rehfus 92
 Rehkämper 26, 51, 136, 172, 213-214, 479
 Reich 425
 Reichel 50, 92, 281, 290, 314, 352-353
 Reichmann, Gabriele 50, 138, 160, 186, 222-223
 Reichmann, Ira 181
 Reiffenberger 93
 Reiffenberger, G. 50, 79, 136, 175, 220, 241, 257, 265
 Reiffenberger, Julia 183
 Reiher 160
 Reihns 177, 182
 Reimer 174
 Reimold 160
 Rein 182
 Reinartz 172, 187, 321
 Reinauer 132
 Reinecke 164, 175, 219
 Reinehr 178
 Reiner 192
 Reis 160, 269
 Reiß 27, 391, 397, 418, 426, 454-456
 Reissmann 178
 Reister 161, 246-247
 Reiter 405, 445
 Reitz 418, 430
 Reksten 181
 Rellecke 177
 Remus 176
 Renkes-Hegendörfer 165, 238, 239
 Rennwanz 436
 Renter 181
 Rentschler 410
 Repsilber 418, 424
 Rettig 49, 92, 290, 319, 321, 371, 373-374
 Retzer 174, 239
 Reuband 26, 28, 279, 290, 309-310, 328-329, 332, 335-336
 Reuschenbach 187
 Reuschen 13
 Reuter 297, 313, 317, 345
 Rex 425
 Reyer 165
 Reyheller 418
 Reyrner 44
 Ribbert 179
 Richter 435
 Richter 177, 217, 225, 231-232
 Richter, Anne 183
 Richter, B. 174, 235, 240
 Richter, Joachim 161, 173, 178
 Richter, K.H. 139, 232, 238
 Richter, Nicole 496, 498, 503
 Richter-Hintz 183, 194
 Richter-Pauen 177
 Richter-Polynice 165, 174, 239
 Richter-Werkle 184
 Richthof 314
 Rickes 293
 Ridder 116
 Riechert 304
 Riedel 408
 Riege 418, 423
 Riehl 91, 412, 431, 478
 Rieker 183
 Ries 317
 Riesbeck 192
 Riese 95

- Riesner 50, 61, 93, 405, 432, 471, 477, 482-484
- Riks 43
- Rinker 189
- Rinnert 112
- Ripoche 188
- Riße-Weisenfeld 313
- Ritschel 38
- Ritter, Bettina 47-48
- Ritter, Helmut 391, 405, 425, 427, 457-459
- Ritzl 149
- Ritzmann 183
- Rocco 297, 321, 372
- Rocholl 93, 283, 298, 321, 387-389
- Rockel 194
- Rodeck 149
- Rodriguez 304, 376
- Roeb 96
- Roehl 304, 333
- Roelofs-Haarhuis 194
- Roerig 175, 212, 230
- Roesgen 233, 250
- Roggenbuck 293, 321, 373
- Roggenkamp 412, 433
- Rohleder 418
- Rohn 181, 183
- Rohr 177
- Rohrbacher 282, 290, 317, 370-371
- Roin 183
- Rolfes 495, 497-498, 500, 503
- Roller 183
- Romanzetti 95
- Rombeck-Jaschinski 293, 337-338
- Rometsch 170
- Rommel 182
- Roncero 319
- Rood 190
- Roof 340
- Roos 398
- Rosanowski 192
- Rosellen 44
- Rosen 124
- Rosenau 434
- Rosenbach 297, 318
- Rosenbauer 132, 194
- Rosenbaum 138, 265
- Rosenbaum, C. 179
- Rosenbaum, Katja 181
- Rosenbaum, Th. 161
- Rosenbruch 161, 274
- Rosendahl 189
- Rosenkranz, Christel 52
- Rosenkranz, C. 428
- Rosenkranz, Max 94, 181
- Rosin 149, 258
- Roskothen 293, 358, 381
- Ross 133, 486
- Rota Kops 95
- Roth 359
- Roth, Stephen 99, 136, 261-262, 264
- Roth, Bernhard 418, 423, 447
- Roth, I. 355, 357, 360
- Roth, K.H. 282, 294
- Roth, S.L. 179
- Roth, Th. 317
- Roth-Suermann 304
- Rothamel 185
- Rothe 237
- Rothe, Helga 161, 217
- Rothe, Jörg 422-423
- Rotmann 187
- Rott 253
- Rotthoff 232, 235
- Rousi 186
- Royer-Pokora 93, 136, 176, 217-219
- Rüdel 173
- Röder 189
- Röger 179
- Röher 132, 180, 235
- Röhl 181
- Röhrborn 235, 247
- Röhrborn, Ansgar 161, 180
- Röhrborn, G. 132
- Röhrdranz 161
- Röhrig 182
- Rösch 287
- Röseler 194
- Rösen 149, 193, 236
- Röttger 149
- Rötzscher 149
- Rüdiger 183
- Rudolph 28, 45
- Rudorff 149, 235
- Ruf 177, 304
- Ruffert 341
- Rüggeberg 184
- Ruider 412
- Rulcovius 192
- Rumiaty 95
- Rumpf 27, 297, 314, 346-349
- Runde 149, 236
- Runge 115
- Rupp 91
- Rusinek 339
- Ruthenberg-Gerardi 424
- Rüther 27, 93, 130, 396-397, 405, 432, 472, 474, 481, 483
- Ruttschmann 418
- Rüttermann 186, 271-272
- Rüttgers 149
- Rütz 26-28
- Ruzicka 93, 97, 124, 130, 136, 183, 267
- Ryschka 44
- S**
- Sabel 124, 138, 161, 182, 254, 258, 274
- Sabelberg 410, 437, 490
- Sack 149
- Sager 171, 243, 274
- Sahm 50, 95, 405, 474, 484
- Said 183
- Sailer 149, 174
- Saito 304
- Salahshour 194
- Saleh 179
- Salz 304, 338
- Samia 422
- Samm 405, 446
- Samraj 189
- Sanchez 497
- Sander 177, 228
- Sandmann 136, 179-180, 218, 236-237, 247, 250
- Sandquist 184
- Santiedel 401
- Santore 418, 431, 470
- Santouridis 188
- Sarge 39
- Sarikaya 182
- Sarvothaman 418, 427
- Sauer, Frau 172
- Sauer, Manfred 304, 357, 360
- Sautter 418, 421
- Savage 166, 173
- Schaal 93, 138, 161, 187
- Schaar 177
- Schade, H. 178
- Schade, Hans 165
- Schade, Nicole 194
- Schadewaldt, H. 132, 190
- Schadewaldt, P. 150, 184, 193, 265
- Schaeben 185
- Schaeffer 192
- Schäfer, C. 425
- Schäfer, Claudia 339
- Schäfer, E.L. 150
- Schäfer, Julia 190, 227
- Schäfer, K.-L. 175, 219
- Schäfer, R. 190-191, 245-246
- Schäfer, Thomas 116
- Schäfer-Lordnejad 178
- Schafroth 290, 320, 371, 373, 385
- Schahab 177
- Schalong 312
- Schamberger 185
- Schamoni 164
- Schannwell 138, 161, 177, 232
- Schanz 182
- Schaper, Jörg 179, 260-261, 266, 265
- Schaper, Klaus 410, 426, 457-459
- Schaper, Trudi 430, 470, 481
- Schardakova 188
- Schardt 421
- Scharf, H.W. 283, 294, 315, 354-355, 359, 379-381
- Scharf, R.E. 75, 93, 136, 188, 231, 252-253
- Scharfetter-Kochanek 161
- Scharfstädt 183, 259
- Scharnowski 498
- Scharn 96
- Schätzer 44
- Scheckenbach 182
- Schedel 418
- Scheeren 138, 161, 187, 254-255
- Scheibner 133
- Scheil 164, 176, 218-219
- Scheins 95
- Scheja 188
- Scheil 304, 362
- Schellenberg 304, 339
- Schenker 432
- Scherbaum 129-130, 136, 170, 177, 193, 212, 221, 231-232, 234-235, 237-238, 247
- Scherer 150, 161, 174, 179, 422
- Scherrers 418, 426
- Scheuerlein 181
- Scheunemann 181
- Scheuring 93, 475
- Scheuten 192
- Scheven 421, 438
- Schewe 173
- Schicks 94
- Schiebel 307
- Schiedel 427
- Schieke 183, 194
- Schierbaum 399, 405, 424, 446, 449, 452
- Schierl 304
- Schiff 173
- Schiffmann 175, 219
- Schilcher 161, 262
- Schild 150
- Schilgen 181
- Schillberg 115
- Schiller, Georg 27-28, 282-283, 294, 364-365, 367, 382
- Schiller, Stephan 405, 423, 444, 446, 448, 452
- Schnauer 436
- Schindler 116, 174, 187, 189, 240
- Schinner 177
- Schins 194
- Schিপke 150, 215-216, 486
- Schipper 173
- Schirrbach 180
- Schirmeister 25, 27, 96, 493, 496, 498, 500, 503-505
- Schirmer, M. 150, 258
- Schirmer, Stefanie 182
- Schirmer, W. 402, 437
- Schlack 150, 187, 212, 230, 254-255
- Schlag 29
- Schlaghecke 150, 232, 238
- Schlaudecker 233
- Schlegel 418, 422, 429
- Schlehofer 27, 107, 117, 119
- Schleicher 172
- Schlenkermann 418, 426
- Schlenkrich 495, 497-498, 501
- Schlesinger 95
- Schleuter 115
- Schlickeiser 97
- Schlieper 150
- Schliess 93, 130, 138, 161, 235
- Schlipkötter 49, 132
- Schlout 193
- Schlue 402, 431
- Schlüter 115-116
- Schmalh 410, 483
- Schmalbruch 161
- Schmauck 174
- Schmeing 185
- Schmid, D. 424
- Schmid, Juliane 436
- Schmid-Lamarque 166
- Schmidt (Frau) 195
- Schmidt, Annette 418, 427, 458
- Schmidt, B. 189
- Schmidt, D. 179
- Schmidt, E. 132
- Schmidt, H. 249
- Schmidt, H.D. 251
- Schmidt, Helmut 152
- Schmidt, Herr 90
- Schmidt, Holger 433
- Schmidt, J. 184
- Schmidt, J.M. 304, 330, 333
- Schmidt, Klaus G. 124, 129, 136, 184, 265-267
- Schmidt, Matthias 412, 425, 449, 451-452
- Schmidt, Parus 164
- Schmidt, T. 178
- Schmidt, Thomas 408, 419, 429, 468
- Schmidt, Wilhelm 183
- Schmidtmann 497, 499
- Schmieding 319
- Schmiegl 192
- Schmiss-Lamarque 174
- Schmitt 274
- Schmitt 477
- Schmitt, G. 136, 179, 212, 247, 260-263
- Schmitt, M. 410, 459-462
- Schmitt, Markus 178
- Schmitt, S. 170

- Schmitt, Simone 37
Schmitt, W. 181
Schmitt-Föllner 40
Schmitt-Wrede 432, 473-474, 480
Schmitz, Andrea 187, 255-256
Schmitz, Axel 477
Schmitz, Dagmar 421
Schmitz, Elmar 495, 497, 501-502
Schmitz, F. 178, 246, 250
Schmitz, Franz-Josef 150, 223
Schmitz, Frau 391
Schmitz, Hans-Peter 499
Schmitz, Helge 183
Schmitz, Ingo 223, 189
Schmitz, Michael 471
Schmitz, Norbert 161
Schmitz, Rüdiger 133
Schmitz, Sarah 427
Schmitz, Werner 150
Schmitz, Wilhelm 35, 41
Schmitz, Winfried 119
Schmitz, Winfried F. 112
Schmitz-Dräger 150, 257
Schmolke 47-48
Schmuck 161
Schmüdderich 181
Schnabel 161, 233, 261-262
Schneider 167, 217, 339
Schneider, B. 192
Schneider, Christine 190-191, 246
Schneider, D. 266
Schneider, Dominik 161, 185
Schneider, Frank 487
Schneider, G. 186
Schneider, Helmut 398, 419, 437
Schneider, Kurt 186
Schneider, M.U. 233
Schneider, Matthias 136
Schneider, Michael 128, 150, 177, 221, 231-232, 238
Schneider, Michael 138, 190, 227
Schneider, R. 46
Schneider, Roland 419, 436
Schneider, W. 132
Schnettler 166, 174, 239
Schnell 150
Schnitzler 93, 150, 178, 240-242
Schnürch 151, 168, 263
Schnurr 151
Schober 187
Schobert 95
Schoder 38
Schobel 139, 161, 177, 221, 231-232, 234
Schoenauer 297
Schoenwald 307-308
Scholten 234
Scholtes 172
Scholtholt 151
Scholyssik 189
Scholz 304, 360, 361-362, 381
Schormartz 179
Schoppe 151, 233-234, 250
Schormann, Gerhard 292
Schormann, Thorsten 162, 171, 214
Schotsch 322
Schott, Helmut 47-48
Schott, Matthias 162, 177, 254
Schottenfeld-Naor 193
Schön, Frau 194
Schön, Hans Dieter 304, 361
Schön, Manfred 311
Schön, Michael 162
Schönberger 185
Schönborn 292, 316, 355, 358, 361, 380-381
Schöne 112
Schönherr 26, 40, 177, 412, 428
Schönicke 178
Schöttler 432
Schöwe 46, 309
Schraeder, J. 25, 27-28, 61, 75, 93, 130, 136, 172, 215-216
Schraeder, L. 287, 319
Schraeder-Wuppermann 186
Schramm 178, 419, 436, 488
Schrauf 410
Schraven 174
Schreckenberg 291
Schreiber, A. 94, 428
Schreiber, Folker 330, 334
Schreiber, Peter 47-48, 103-104
Schreiner 196
Schrey 139
Schrobang 419, 429
Schroeter 178, 242
Schroten 151, 184, 265
Schroder, Eugen 38
Schroder, Elisabeth 40, 189, 212, 230
Schroder, G. 440
Schroder, Joachim 311
Schroder, K.E. 151
Schroder, Walter 96
Schror 93, 124, 129-130, 136, 174, 221-222, 232
Schroter, Frau 55
Schroter, Michael 162
Schu 182
Schübel 132
Schubert, Heidemarie 310
Schubert, Dirk 172
Schubert, Holger 424
Schubert, Walfried 101, 304
Schuck 428
Schüller 410, 439
Schuier 162, 192-193, 244
Schulitz 132
Schüller 177
Schult 431
Schulte am Esch 181
Schulte, Birgit 267
Schulte, H.-D. 133
Schulte, K.-M. 139, 162, 180, 248
Schulte, Knut 112
Schulte, Sandra 183
Schulte, Ulrich 26, 394, 397, 429, 464-465
Schulte-Beerbühl 304, 342
Schulte-Brinkmann 151
Schulte-Herbüggen 61, 287, 319
Schultheis 183
Schultheiß 63
Schultz 107
Schultze 80, 94, 427, 462
Schulz, BMF 93
Schulz, Daniela 435, 488
Schulz, Simon 189
Schulz, W.A. 93, 151, 183, 256-257, 473
Schulze 235
Schulze, G.E.W. 402
Schulze, J. 291
Schulze, Volker 101, 349
Schulze-Altcapenberg 304
Schulze-Osthoff 136, 223, 255-256
Schulze-Röbecke 162, 175, 224
Schumacher, A. 166, 174, 238-239
Schumacher, Brigitte 182
Schumacher, Christoph 304, 361
Schumacher, D. 394, 423, 446-448, 453
Schumacher, O.M. 139
Schumacher, Ralf 187
Schumacher, Sabine 92
Schumacher, Valérie 218-219
Schumann 51, 395-396, 470, 477
Schümers 434
Schürer 162
Schurr 96, 405, 428, 475, 480-481, 483-484
Schurz 92, 278, 290, 307, 323-325, 349
Schüller 112
Schuster, A. 151, 184, 266
Schuster, E. 190, 226-227
Schuster, G. 430, 470, 478-479, 481
Schütt 182
Schütte 181
Schütte 93
Schütter 151, 247
Schütze 92
Schwabe, Jenny 184
Schwabe, Rosemarie 47
Schwahn 184, 265
Schwake 174
Schwalen 177, 231, 234
Schwantes 174
Schwark 41, 192
Schwarte, Lothar 187, 254
Schwarte, Wiebke 297, 312, 343
Schwarting 410
Schwartzkopf 139, 151, 231-232, 234, 260
Schwarz 195, 232
Schwarz, Frank 185
Schwarz, Johann 112
Schwarz, Susanne 39, 116, 170
Schwarz-Schütte 26, 30, 61
Schwarze 151, 176, 225, 297, 320, 372-373
Schwarzer 27, 92, 96, 173, 279, 285, 290, 308, 325, 327
Schwarzkopf 40, 47, 234
Schwarzmaier 151, 190, 216-217
Schweiger 189
Schweitzer 421
Schweizer, Helga 26
Schweizer, Rudolf 26, 40
Schwemin 175
Schwenen 129, 151, 173, 214-215
Schwenzer 151, 263
Schweres 317
Schwerk 189
Schwinger 40, 171
Schwippert-Houtermans 193
Schwuger 402
Schydlo 99, 245
Sci 186
Scott 410
Szecppek 25
Sebnem 192
Sebdag 419
Seefeld 427
Seeger 51, 304
Seel 54
Seelas 173, 228
Seemayer 149
Seemke 128, 173
Sehrig-Löven 171, 274
Seibert 119
Seidel, Claus 94, 405, 427, 460-462, 476-477
Seidel, Florian 181
Seidel, Frau 322
Seidel, Therese 27, 50, 92, 282, 290, 318, 364, 366, 369, 383-384
Seidler 281, 297, 356
Seifen 192
Seifert 183
Seiferth 192
Seiler 183
Seißler 161, 193, 231-232, 235, 238
Seitz 93, 136, 178, 228, 232, 240-241
Seiwert 178
Selbach 172
Selck 429
Sellerio 304, 376-377
Sellna 419, 426
Selvam 172
Semmier 288, 311
Semsch 92, 292, 320, 371-373, 377
Sengler 181
Sensen 174, 238, 240
Seergeva 172
Setiadi 434
Seyrich 250-251
Shah 95, 213
Shi 194
Shirin-Sokhan 174, 238
Shorokhov 424
Shymanets 173
Siano 425
Siebers 305, 370
Siebert 43
Siebler 93, 130, 150, 178, 240-242, 250
Siebold 495, 497, 504-505
Siegesmund 26-27, 51, 54, 391
Siegmann 176, 225
Siegrist, Johannes 27, 128, 136, 173, 230-231, 238-239
Siegrist, Karin 293, 329, 335
Siekierka 178
Sielk 174, 238
Siemer 331
Siemes 421-422
Siepe, Hans T. 28, 92, 285, 290, 320, 322, 344, 371, 373-374
Siepe, Karin 305, 377
Siepmann 150
Sies, C. 166
Sies, Helmut 50, 93, 137, 172, 214-215
Sigwart 150, 234
Sjiben 174

- Simeon 188
 Simon 169
 Simon, Dietmar 150
 Simon, Julia 171
 Simon, K. 150, 250, 254
 Simon, Rüdiger 405, 434,
 473, 475, 481, 484
 Simon-Schäfer 92
 Simons, Angelika 391
 Simons, B. 177
 Simons, Petra 421
 Simsek-Kraues 192
 Simson 190
 Sinemus 268
 Singh 186, 194, 305, 356,
 380
 Singhof 92, 405, 421,
 440-441
 Sinha 185
 Sinnwell 427
 Siopi 41
 Sitt 305
 Sitte 190
 Sket 495, 497, 502
 Skrandies 294, 320, 322
 Slopianka 52
 Smets 96, 397, 496,
 501-502
 Smouchkine 419
 Sniogowski 186
 Soberger 174
 Soboli 27, 123-124, 128,
 150, 172, 214-215
 Sohn, Dennis 189
 Sohn, Wolfgang 166, 174,
 237, 239
 Sokolova 181
 Solbach 150
 Solbakke 305, 356, 380
 Soll 97
 Sombrowski 250
 Somville 150
 Sonja 426
 Sonntag 183
 Sørensen 419
 Sorg 188, 218
 Soufi 194
 Soufiani 376
 Sowa 47-48
 Spakowski 419, 423
 Spandick 53
 Späth 194
 Spatschek 26, 61, 92,
 405, 424, 450-452
 Specker 162, 231-232,
 238
 Spelsberg 181, 268
 Spengler 92
 Söffing 305, 375, 377
 Spiegelhalder 183
 Spiegl 47, 103-104
 Spiekerkötter 184, 265
 Spieler 305
 Spiller 151, 234
 Spiritula 305
 Sprangers 189
 Spraul 151, 232, 238
 Sprekelmayer 54
 Sprenger, Georg 408
 Sprenger, K. 151, 234
 Sprick 151, 164, 244
 Springorum 112
 Sprock 164, 184, 265
 Sribar 188
 Stabarin 305, 375, 377
 Stadler 54
 Stadtfeld 293, 308, 326-
 327
 Stadtfeld 92
 Stahl, Wilhelm Josef 50,
 137, 172, 214-215
 Stahl, Yvonne 435
 Stahmann 410
- Staib 61, 132, 410, 464
 Staiger 93, 162, 172,
 212-214, 230
 Staikov 94, 410, 461
 Stalberg 419
 Stamm 192, 244
 Stammen 181, 268
 Staneva 213
 Staneva-Dobrovski 171
 Stang 228
 Stangler 433, 476-477
 Stannigel 184, 254, 265
 Stapperfend 177, 193
 Stark, B. 175
 Stark, D. 402
 Starke 40, 151, 231-232,
 235
 Stascheit 26, 28
 Staudt-Bickel 405, 457-459
 Staugler 412
 Stecker 50, 489
 Stedtnitz 44
 Steffan 419, 429
 Steffen 38, 92, 398, 405,
 421, 438, 441
 Steffens 419, 427
 Stege 139, 183, 267
 Stegemann 183
 Steger 413, 432, 477,
 482-484
 Stegmann 151
 Steidl 177
 Steigel 419, 426, 458
 Steiger 137, 182, 220,
 241, 257-258
 Stein, A., Prof. Dr. 92
 Stein, Dieter 27, 276,
 282, 290, 317-318,
 364, 367, 369, 383-384
 Stein, Eva 188
 Stein, Heike 112
 Steinbach 151
 Steinberg 401, 437
 Steinbrenner 173
 Steiner, G. 166, 174, 177
 Steiner, Stephan 124
 Steingrüber 137, 173,
 229, 239
 Steinhagen 174, 184
 Steinig 180
 Steinke 151, 240
 Steinmaß 419, 429
 Steinmüller 410
 Steins 297
 Stelzer 178
 Stemmman 152, 265
 Stemmle 297, 320, 377
 Stemper 26, 92-93, 283,
 293, 321, 386-388
 Stephan, Babette 186,
 271-272
 Stephan, C. 179
 Stephan, M. 191
 Stephan, Volker 162
 Sterk 94
 Steuber 27, 92, 278, 294,
 308, 326-327
 Stevens 37, 170, 187,
 254-255
 Stichtenoth 47-48
 Stieleke 46
 Stierstorfer 92, 282, 290,
 319, 367, 369, 384
 Stiller 56
 Stini 419, 423
 Stirban 193
 Stock, W. 152
 Stock, Wolf G. 278, 290,
 314, 348-352
 Stockhorst 139, 162, 173,
 229
 Stockschläder 139, 188,
 252-253
- Stoecklein 181
 Stoerig 405, 436, 488-
 490
 Stoff-Khalili 182
 Stoffel 312
 Stoffels 95
 Stojanka 166
 Stoldt 188, 253-254, 411,
 433, 476-477, 483
 Stoll 172
 Stolze 92
 Storck 92
 Stork 297, 320, 373, 377
 Stosch 181
 Stöckel 39, 178
 Stöcker 95, 192
 Stöltzing 162
 Störmer 187
 Stötzel 91, 96, 287, 315,
 358-359
 Stracke 107
 Stranz 319
 Straßburg 132, 185, 272
 Straßburger 194
 Strassen 432
 Strasser 152, 254
 Stratkötter 191, 246
 Stratmann 174
 Straub 178
 Strauer 137, 177, 231-
 232, 236, 248
 Strauß 166, 192, 244
 Strauss 166, 243
 Strecken 297
 Strehlow 94, 394, 405,
 427, 461-462
 Streit, E. 192
 Streit, Thilo 117
 Stremmel 152
 Striedter 305, 375, 497
 Stritzel 178
 Stroeks 432
 Strohmeier, G. 61, 132
 Strohmeier, Th. 152, 257
 Strohn 112
 Strotmann 91, 402
 Strünc 26, 280, 297, 310
 Strupp 177
 Stubbe 401
 Stüber 34
 Stucke-Berger 46
 Stücken 192
 Stühmeier 162, 254-255
 Stummer 162, 182, 258
 Stump 63
 Stupp 152
 Stüttgen, J. 33
 Stüttgen, Thomas 166
 Stüttgen, Ulrich 124, 128-
 129, 137, 186, 270-
 271, 273
 Stützel 61
 Stüwe 178
 Stüwe 419, 427
 Stylianidis 117
 Suchy 401, 425
 Sucker 188
 Sudholt 305
 Südmeyer 178
 Sugiri 194
 Suigjura 95
 Sunderdieck 162, 180
 Sundmacher 137, 181,
 195, 268
 Supiya 178
 Surovacak 36
 Susanto 193
 Suschek 162, 189, 215,
 217
 Süßmuth 287, 312, 344
 Svensson 434
 Syassen 408
 Sydlik 194
- Sykosch 152
 Syleounis 419, 436, 486-
 488
 Syska 54
 Szabo 162
 Szymanski 46-48

T

- Tabatabai 419, 427, 457
 Taimer 501, 503
 Takizawa 435
 Talaska 115
 Tampier 419, 426
 Tanbajewa 194
 Tannebaum 26
 Tapprich 177
 Tarbiat 152
 Tarkowski 33
 Tarnow 130, 137, 170,
 187, 254-255, 258
 Tarp 421, 438
 Tartier 183
 Tass 95, 213
 Tatchen 419, 428
 Täube 305
 Tautz 305
 Tegeler 162
 Teich 13
 Teich 195
 Temchura 194
 Temme 176
 Tenenbaum 184
 Tepe 92, 292, 316, 323,
 325, 354-355, 358-
 359, 379-381
 Ter Balkt 182
 Ter Horst 424
 Terhaag 166
 Terhardt 493
 Teschke 152
 Teßmer 52
 Teuscher 186, 419, 429
 Thaler 419, 426
 Thamer 133, 172, 215-
 216
 Thamm 35
 Theil 412, 432
 Theis 171
 Theißen 430
 Theiss 242
 Theissen 322
 Thielen 190
 Theunissen 43
 Theußßen 172
 Theyden 419, 446
 Thiedemann 360
 Thiel 360
 Thiel, Anneke 43, 45
 Thiel, Margarete 429
 Thiel, Markus 27, 115, 121
 Thiele, Björn 96
 Thiele, Jan 80
 Thielen (OSIR Dr.) 91
 Thielen, P. 26, 430
 Thiemann 152
 Thieme 61, 96, 493, 495-
 496, 502
 Tho Seeth 167
 Thode 394, 413, 421
 Thole 33, 34
 Thomann 92
 Thomas 186, 424
 Thommes 419, 430
 Thore 123, 170
 Thormeyer 37
 Thorwart 425, 450-452
 Thommes 410
 Thöne 181
 Tiegel 29, 92, 283, 290,
 321, 387-388

Tielker 434
Tietz 177
Tilgner 423
Tillmann 178, 432
Timmer 194
Timmermann 178
tin Hobe 435
Ting 175, 219
To 173
Toeller-Suchan 193
Tokar 410, 450-451
tom Dieck 188
Toma 187
Tomaschewski 423
Tomaschoff 152
Tomczak 305
Tom'ic 419, 428
Topic 435
Topp 181
Totzke 189
Touzaris 188
Tönnesmann 305, 330, 334
Trampe-Kieslich 175
Tran 433
Trapp 188
Treffeisen 92
Treiber 171, 274
Tress 99, 137, 190-191,
245-246, 324
Treude-Haendeler 92
Treu 317
Trierweiler 115
Trkulja 278, 297, 314,
348, 350-351
Trobisch 152, 253
Troester 305
Trommer 177
Trompeter 188, 218
Tröger 185
Trösken 297
Trube-Becker 133, 226
Trumpa 305
Trunk 112
Trux 297, 305
Tsatsos 109
Tschöpe 236-237
Turan 177
Türk 419, 429
Türkoglu 47
Turnsek 305
Turovski 179
Tuschek 263-264
Tustas 181
Tuschek 162, 182
Twehues 195

U

Uehlecke 173
Uellenberg 282, 294, 318,
364-367, 383
Uerscheln (STD) 91
Uerscheln, Gabriele 305
Üffing 80
Ugowski 33
Uhlenbusch 401
Uhrberg 188, 218, 237
Ulber 177
Ulbrich 174, 239
Ulrich 258
Ulrich, B. 152, 250
Ulrich, F. 152, 250
Ulrich, Reyhan 192
Ulrichs 91
Unfried 194
Ungerechts 436
Unkelbach 166, 174, 238-
239
Unsöld 152, 269
Unterbrink 172
Unterweg 282, 285, 297,
318-319, 364, 366, 383

Urban 101, 152, 192, 349
Urbanetz 411, 469
Ursemann 183
Usbeck 436

V

Vaillant 45
Valder 47
Valeri 428
Van Boxen 41
Van Briel 92
Van den Boom 175
Van den Eshof 421
Van Landeghem 179
Van Os 432
Van Vormzele 430
Vandemuelebroecke 181
Vander 115
Varney 152, 247
Vay 181
Vchivkov 181
Vehlhaber 40, 47, 102
Venizeleas 171, 181
Verde 171
Verhoeven 50
Verreet 152, 251
Vervoorts 190, 216-217
Vester 152, 221, 231,
234, 254
Vetter 279, 297, 309, 328,
355
Viehöver 305, 356, 380
Vierkotten 432
Vobis 432
Vogel, F. 178
Vogel, G. 191
Vogel, M. 184
Vogel, Monika 116
Vogel, S. 174
Vogelberg 152, 237
Vogelbusch 422
Vogt (Wuppertal) 441
Vogt, Ch. 178, 236
Vogt, Marthe 162
Vogt, Michael 232
Vohr 223, 253-254, 408
Voiculescu 178
Voigt 422
Volkenborn 313
Volkmann 420
Volkmär 314
Voller 410
Vollmer 91, 178, 405,
428, 462-463
Volpert 167
Voltermann 363-364
Vorn Dahl 177, 231-232,
234-235
Vornhof 353
Von Berg 476
Von Alemann 49, 117,
275-276, 280, 285,
310, 329-332, 335-336
Von Antropoff 299
Von Basum 190
Von Boeselager 311
Von Bormann 140
Von dem Bussche 109
Von dem Knesebeck 138,
173, 230
Von der Crone 172
Von der Horst 247
Von Dobbeler 275
Von Falck 109
Von Ferber 155
Von Fürden 435
Von Gemmingen 320
Von Giesen 155, 178
Von Haaren 301
Von Haeseler 229, 399,
403, 422, 441, 443,
477

Von Harnack 131
Von Heimendahl 431
Von Herbay 156, 235
Von Hirsch 192
Von Hülsen-Esch 50, 276,
313, 345-346
Von Knop 46, 103, 406
Von Kries 74
Von Matthiessen 263
Von Mikecz 194, 409, 473
Von Olenhusen 92, 280,
289, 312, 322, 337-
338, 343-344
Von Roehl 331
Von Rybinski 410, 461
Von Schreitter 166, 174,
239
Von Stein 435
Von Wangenheim 408
Von Wilmsdorff 192, 243-
244
Vorlauder 92, 402
Vorloeper 101
Vormann 37
Voß, Anneliese 172
Voß, Thomas 171
Vosberg 133, 235, 263
Vosse 44
Vossen 113, 121
Vosteen 132
Vögele 28, 190, 227, 293,
337-338, 341, 344
Vögeli 139, 152, 183, 256
Völlings 38
Vössing 92, 293, 311,
336-338, 343-344

W

Wachtendonk 91
Wacke 59, 497, 502
Wagenmann 162, 179,
182, 269
Wagner, Blanca 315
Wagner, Claus 305, 329,
334
Wagner, G. 164, 172, 214
Wagner, Gabriele 174
Wagner, Gerd Rainer 26-
27, 96, 495-496, 498,
502-503
Wagner, Marko 391
Wagner, Martha 44, 182
Wagner, R. 432, 476-477,
482-484
Wagner, W. 152, 257
Wahl 54-55
Wahn 181
Walder 305, 326
Waldhausen 176
Waldheim 413, 429, 467
Waldmann 91
Walkowiak 194
Waldorf 413, 431
Wallenfang 174
Wallutat 26-29
Walter, Achim 96
Walter, Andreas 170
Walter, E. 188
Walter, Susanne 431
Walther, Frau 193
Walther, Guido 424
Walther, Monika 305,
326, 328
Walz 183, 217
Wang 189
Wanke 406, 423, 442-443
Wanzek 54
Warmke 308
Warncke 194
Warskulat 162, 178, 235
Waßmuth 153, 218

Wasner 193
Wasserscheid 435
Wassilew 167
Wassmuth 188
Wastl 92-93, 276, 283,
298, 321, 386-389
Wätjen 175, 212, 230
Weber, Zorka 177
Weber, A.-A. 163, 175,
212, 221-222, 230, 257
Weber, C. 92, 280, 312,
336-337, 340, 342-343
Weber, Carola 185
Weber, Friedrich 163
Weber, H. 400, 465-467
Weber, Nadine 420, 429
Weber, Nino 187, 254-
255, 290
Wechsler 132, 175, 324
Wehle 287
Wehle 307
Wehle 307
Wehling 163, 259-260
Wehmeier 153
Wehner 430
Weichelt 186
Weidner 95
Weidnergräber 95, 476-477
Weigelt 27, 124
Weihrauch 153
Weimar 298, 309, 326
Wein 92, 400, 402, 437
Weingard 188
Weinhold 188
Weinkauff 406, 427, 459-
462
Weinmann 192, 432
Weinspach 185
Weintz 305, 357
Weiß, Alexander 331-333,
335
Weiß, G. 400, 443
Weiß, M. 193
Weiß, Mathias 424
Weisse, Frank 153
Weisse, H. 153, 186
Weisse, W. 132
Weiskircher 59
Weismüller 293, 307, 324
Weiss, Gunter 411, 422
Weiss, H. 50, 91, 397,
464-465
Weiss, R. 367
Weitz 422
Welbers 49, 298, 315,
354-355, 361, 380
Wellen 171
Welsch 420
Wemhöner 356
Wende 431
Wendel 137, 184, 265
Wendisch 471
Wendland 499
Wengeler 281, 293, 315,
354-355, 358, 380
Wenk 171
Wenk 28, 391, 424, 451-
452
Wenning 178
Wenz 28, 420, 423, 444,
446-448, 452-453,
485
Wenzel, Folker 188
Wenzel, H.G. 139
Wenzel, Monika 173
Wenzens 92, 391, 395,
398, 406, 436, 490-491
Werft 422
Werner, Andreas 163,
183, 259-260
Werner, Ch. 153, 244
Werner, Christian 192
Werner, Martin 190
Werners 163

- Wernet 93, 153, 188,
 217-218, 237
 Werning 298, 307, 324
 Werth 177
 Weßling 192
 Wessalowski 163, 185,
 266
 Wessel 337-338
 Wessel, Horst A. 292
 Wessel, Julia 420
 Wesselmann 268
 Wessels 425
 Wessing 113
 West-Leuer 99, 245
 Westerhausen 153, 235
 Westermann-Angerhausen
 345
 Westhoff, Bettina 183,
 259
 Westhoff, Peter 50, 91,
 391, 406, 431, 472,
 474, 481, 483
 Wettke 166, 173
 Wettstein 139, 153, 177,
 231-232, 234-235
 Wetzel 173
 Weyer 305
 Weyers 173
 Wicht 411, 423, 444, 446,
 448
 Widmer 194
 Wiedemann, Andreas
 313, 375
 Wiedemann, Christina
 306
 Wiedemann, Frau 192
 Wiedemann, S. 427, 459
 Wiefels 193
 Wiegand 50, 153, 179
 Wiegelmann 153
 Wieland 176
 Wieler 153, 262-263
 Wiener, Andreas 173,
 185, 229
 Wiener, Jürgen 293, 313,
 345-346
 Wiese 91
 Wiesehan 433
 Wiesemann 92, 281, 292,
 312, 342-344
 Wiesen 92, 424, 445
 Wiesenborn 183
 Wilcke 306, 357, 360,
 381
 Wild 259
 Wilden 13
 Wildhagen 425
 Wildmeister 153, 236
 Wildt 96
 Wilhelm 50, 434
 Wilke 187, 423
 Willberg 185
 Willbold 93, 406, 433,
 476-477, 482-484
 Wille, Günther 30
 Wille, Nils 117
 Willems, Marie-Luise 28,
 47
 Willems, Ursula 171, 184
 Willenberg 177
 Willenborg 192
 Willers 47-48, 102-103
 Willhardt 30
 Willi 92, 97, 391, 406,
 423-424, 446, 448, 452
 William 175, 219
 Willing 184
 Willnow 153, 185, 247,
 249
 Willuhn 402, 429
 Wilm 174, 239-240, 477
 Wimes 186
 Wilms 95, 117
 Wimmershoff 174, 238
 Wind 178
 Windeln 91-92
 Windfuhr 287
 Windolph 364
 Wingen 424
 Winkelmann 153
 Winkler 187, 430, 497-
 498, 504
 Winneke 153, 229
 Wins 42
 Winter, Joachim 153,
 234, 249, 254
 Winter, Katrin 306
 Winter, Sc 360, 362
 Winterer 420, 429
 Winterstein 13
 Wirrwarr 179
 Wirsing von König 61,
 153, 223
 Wirth, K. 133
 Wirtz, Bernhard 92
 Wisbauer 92, 406, 421
 Wist 402, 436
 Witsch 398, 406, 421,
 441
 Witte, Bernd 27, 50, 91,
 275, 290, 315-316, 358
 Witte, Jürgen 163, 181,
 247, 285
 Witte, M. 174
 Wittgreffe 180
 Wittig 189
 Wittkamp 179
 Wittlich 433
 Wittschier 420, 429
 Witzel 163
 Wochnik 166, 174, 239
 Wodarz 408, 435, 474,
 484
 Wodsak 285, 298, 320,
 384
 Woelk 306, 341
 Wojtecki 178
 Wolf, E. 40, 172
 Wolf, F. 181
 Wolf, G. 402
 Wolf, Oliver 45, 411, 436,
 485-487, 489-490
 Wolff, M.R. 139
 Wolff, Michael 432, 482
 Wolff, Sandra 194
 Wolff, Wilfried 96
 Wollweber 413, 458
 Wolter 212, 230
 Wolter, E. 175
 Wolter, Ingrid-Charlotte
 282, 298, 318, 366,
 383
 Wolter, Marietta 175, 220-
 221
 Wolter (Al) 91
 Wolters 308
 Wonsak 396
 Wood 163, 224
 Worth 153
 Wortmann 170
 Wozniak 428
 Wöbbker 182, 258
 Wöllner 163, 245-246
 Wölwer 192
 Wörfel 26, 29, 107
 Wrenger-Küfen 173
 Wrubbel 420
 Wu 194
 Wulf 459
 Wulfert 177
 Wulff 50, 402
 Wunderli 288, 320
 Wunderlich, F. 50, 406,
 432, 470, 473-474,
 480, 482-483
 Wunderlich, St. 93, 288
 Wunsch 306, 326
 Wünsche 432
 Wuppermann 433
 Wurm 113, 432
 Wurst 189
 Würthner 222
 Würthner, Jan 186
 Würthner, Jens 186
 Wußmann 55
 Wüstemeyer 280-281,
 294, 311, 342
 Wuttke 34

Y
 Yao 317
 Yildirim 431
 Yong 228
 Yong-song 173
 Younes 183

Z
 Zachariae 403
 Zacharowski 139, 163,
 187, 254-256
 Zader 187
 Zahn 185
 Zahner 163, 237
 Zakowski 189
 Zamboglou 163, 224,
 261-262
 Zangen 306
 Zanger 171
 Zäske 192
 Zdebel 35
 Zech 306, 331, 333
 Zehner 490
 Zellmann 316
 Zemicka 192
 Zentai 171
 Zerbin 57
 Zerriouh 181
 Zerulla 424, 446, 448-
 449, 452-453
 Zerweck 497-498, 500,
 502-503
 Zeus 177
 Zhang 420, 427
 Zhao 420, 427
 Zibert 185
 Zickler 178
 Ziegler (AlMe) 193, 231-
 232, 235, 238
 Ziegler, D. 153
 Zielasek 192
 Ziesemer 104
 Zilkens 113
 Zilles 50, 93, 95, 97, 137,
 172, 213-214
 Zimdahl 408, 450
 Zimmer 163, 186, 271
 Zimmerbeutel 178
 Zimmermann, A. 54
 Zimmermann, André 181
 Zimmermann, Esther A.
 181
 Zimmermann, Horst 36
 Zimmermann, Marc 28
 Zimmermann, Norbert
 113, 163, 181
 Zimmermann, Volker 298,
 313, 339, 341
 Zindler 132
 Zipper 175
 Zirnbauer 97
 Zmuda 498, 504-505
 Zontanou 191
 Zotz 188, 252
 Zöllner 306, 334
 Zuber 340
 Zucker 163, 254
 Zühlke 184
 Zur 187, 224
 Zweck 306, 329, 334
 Zweigert 188
 Zweyer 309



The World of Prospects.

Praxiserfahrung bei der Deutschen Telekom.

Anderen beim Schwimmen zuzusehen reicht nicht. Wer es lernen will, muss selbst ins Wasser. Die Deutsche Telekom bereitet Sie gut darauf vor. Wer sich bei uns – als Trainee, Praktikant, Werkstudent oder Diplomand – engagiert, macht nicht nur erste Erfahrungen am Puls der Informationsgesellschaft, sondern profitiert auch von unserer individuellen Nachwuchsförderung. In einem Netzwerk, das eng kooperiert, breiter denkt und schneller handelt. Wir bieten Zukunftsperspektiven!

www.telekom.de/karriere

·Com· **T**·Mobile· **T**·Online· **T**·Systems·



Universitäts- und
Landesbibliothek Düsseldorf

Das Buchhaus des 21. Jahr- hunderts

400.000 Bücher
und Medien,
darunter viele
Sparbücher



Friedrichstr. 24-26
bis Talstr. 21
40001 Düsseldorf
9.30-20 Sa -18 (Advent -20)
☑ ebenerdig Talstr.
☎ 3881-0 Fax 3881-200

Universitätsbuchhandlung

Mensa-Brücke ☎ 346161

Fax 340360 uni@buchsv.de

www.buchsv.de



STERN-VERLAG
BUCHHAUS ANTIQUARIAT

