

Heinrich Heine

HEINRICH HEINE
UNIVERSITÄT
DÜSSELDORF

Personen- und Vorlesungsverzeichnis

Wintersemester 2003/2004





Nach 70% aller Unfälle
gibt es kein Geld.
Sichern Sie sich jetzt
eine monatliche **Unfall-Rente**
bis zu 1500,- Euro.

www.provinzial.com

Immer da.
Immer nah.

PROVINZIAL

Die Versicherung der  Sparkassen

Die **Zeittafel** der Heinrich-Heine
Universität finden Sie **jetzt auf Seite 5!**



Heinrich-Heine-Universität Düsseldorf

Personen- und Vorlesungsverzeichnis Wintersemester 2003/2004

Postanschrift: Universitätsstraße 1, 40225 Düsseldorf
Fernsprechsammelnummer (0211) 81-00, bei Durchwahl 81...
Fernschreiber 8 587 348 uni d
Telefax (02 11) 34 22 29
<http://www.uni-duesseldorf.de>

Gesundheit

Pflichtexemplar

Va
12

Rheinische Kliniken Düsseldorf Kliniken der Heinrich-Heine-Universität Düsseldorf

Bergische Landstraße 2 - 40629 Düsseldorf - Tel.: 0211-9220 - E-mail: kn10010@ivr.de - Web: www.rk-duesseldorf.de

Ärztlicher Leiter: Prof. Dr. med. Wolfgang Gaebel, Tel.: 0211-9222001
Verwaltungsleiter: Joachim Heinlein, Tel.: 0211-9221001
Pflegedienstleiter: Klemens Maas, Tel.: 0211-9222101

Die **Rheinischen Kliniken Düsseldorf** - Kliniken der Heinrich-Heine-Universität Düsseldorf - in Trägerschaft des Landschaftsverbands Rheinland (LVR) sind zugleich psychiatrisch-psychotherapeutische Fachklinik der Maximalversorgung und Universitätsklinik mit Aufgaben in Forschung und Lehre in den Fächern Psychiatrie und Psychotherapie sowie Psychosomatische Medizin und Psychotherapie. Die Versorgungspflicht besteht für eine halbe Millionen Einwohner der Landeshauptstadt Düsseldorf.

Die Klinik hält 524 Betten zur vollstationären Behandlung, 61 Tagesklinikplätze sowie 73 Rehabilitationsplätze vor. Die beiden Abteilungen für Allgemeinpsychiatrie arbeiten nach dem Prinzip der Sektorversorgung und bieten zusätzlich Spezialstationen für bestimmte Erkrankungen (Depressionsstation, Station zur Behandlung von Persönlichkeitsstörungen, Kriseninterventionsstation, Station für Doppeldiagnose Psychose und Sucht, Psychotherapiestation). Die Abteilungen für Gerontopsychiatrie, Suchterkrankungen, Kinder- und Jugendpsychiatrie, Neurologie und die Klinik für Psychosomatische Medizin und Psychotherapie stellen zusätzlich spezialisierte Behandlungen sicher. Die Klinik verfügt im ambulanten Bereich über eine rund um die Uhr besetzte Notfallambulanz, spezialisierte Institutsambulanzen (Demenz, Angst, Depression, Sucht etc.), eine Poliklinik, ein Früherkennungszentrum für psychische Störungen sowie einen psychiatrischen Konsiliar-dienst für Heime und Krankenhäuser.

Einem biopsychosozialen Ansatz folgend werden an den Rheinischen Kliniken und in der Poliklinik für Psychiatrie und Psychotherapie im Sinne einer klinisch-psychiatrischen Mehrebenenforschung psycho(patho-)logische, psychotherapeutische, sozialwissenschaftlich-epidemiologische und neurobiologisch-naturwissenschaftliche Forschungsansätze verfolgt. Düsseldorf ist leitendes Zentrum des vom BMBF geförderten Kompetenznetz Schizophrenie und leitet federführend mehrere Projekte im Kompetenznetz Depression und im Suchtforschungsverbund NRW.

Abteilungsräte und -leitungen: Dr. H. Quadbeck (Allg. Psych. I), Prof. Dr. W. Gaebel (Allg. Psych. II), Prof. Dr. Dr. F. Schneider (*Leitung Poliklinik*), Dr. W. Burtscheidt (Allg. Psych./Suchtkrankheiten), Dr. Ch. Kreischmar (Allg. Psych./Gerontopsych.), Dr. G. Ott (Kinder- und Jugendpsych./-psychotherapie), PD Dr. F. J. Schürer (Neurologie), Prof. Dr. Dr. W. Tress (Klinik f. Psychosomat. Medizin und Psychotherapie), R. Greis-Maibach (Rehabilitation)

Joachim Heinlein
HEINRICH HEINE
UNIVERSITÄT
DÜSSELDORF



Qualität für Menschen

Die Universität ist Mitglied folgender Organisationen und Vereinigungen:

Landesrektorenkonferenz NRW

Konferenz der Rektoren und Präsidenten der Hochschulen in der Bundesrepublik Deutschland (Hochschulrektorenkonferenz), Ahrstraße 39, 53175 Bonn

Ständige Konferenz der Rektoren und Vizekanzler der Europäischen Universitäten, Université de Genève, CH-1211 Genève 4

Association Internationale des Universités, 1, rue Miollis, F-75 Paris 15 e

Deutsche Forschungsgemeinschaft, Kennedyallee 40, 53175 Bonn

Deutscher Akademischer Austauschdienst, Kennedyallee 50, 53175 Bonn

Deutsch-Französische Rektorenkonferenz

Hochschulverband

Deutscher Juristen-Fakultätentag

Medizinischer Fakultätentag der Bundesrepublik Deutschland

Philosophischer Fakultätentag

Mathematisch-Naturwissenschaftlicher Fakultätentag

Freundeskreis Düsseldorf–Haifa, Postfach 1120, 40200 Düsseldorf

Partnerschaften

bestehen mit folgenden Universitäten:

Universität Nantes (Frankreich) seit 11. 5. 1973

Universität Neapel (Italien) seit 25. 4. 1985

Universität Peking (China) seit 1. 7. 1987

Universität Alicante (Spanien) seit Dezember 1987

Universität Reading (Großbritannien) seit 13.12.1988

University of California, Davis (USA) seit 10. 10. 1990

Pennsylvania State University (USA) seit 5.12. 1990

Karls-Universität, Prag (Tschechien) seit 18.3.1998

Keio University, Tokio (Japan) seit 4. 2. 1999

Herausgeber: Der Rektor der Heinrich-Heine-Universität Düsseldorf

Redaktion: Universitätsverwaltung – Abteilung 1.1 – F. (0211) 81-151 40/124 34

Anzeigenverwaltung: PRESSE-INFORMATION-AGENTUR Volker Reischert, Birkenstraße 30, 40233 Düsseldorf, Tel. 02 11/68 33 13, Telefax 02 11/68 33 82

Redaktionschluss: 16. Mai 2003

Druck: WAZ-Druck

Verkauf und Vertrieb des Personen- und Vorlesungsverzeichnisses erfolgen durch den Düsseldorfer Fachbuchhandel.

Auflage: 12 000

Dieser Ausgabe liegt folgende Beilage bei:

STUDENTEN-PRESSE, Pressevertriebs-GmbH, Heidelberg



**Deutsches Zentrum
für Luft- und Raumfahrt e.V.**

in der Helmholtz-Gemeinschaft



Das **Deutsche Zentrum für Luft- und Raumfahrt e.V. (DLR)**, grösste ingenieurwissenschaftliche Forschungseinrichtung in der Bundesrepublik Deutschland, sucht für das Institut für Luft- und Raumfahrtmedizin, Abteilung Weltraumphysiologie in Köln-Porz

gesunde männliche Probanden

*zwischen 20 und 35 Jahren, Nichtraucher, keine Vegetarier, keine Leistungssportler, die Interesse an der Teilnahme an einer stationär durchgeführten Studie haben, bei der der Einfluss einer hohen Kochsalzzufuhr auf den Körper untersucht werden soll. Zeitraum der Studie ist der **29. August bis 31. September 2003.***

*Bei Interesse melden Sie sich
bitte bei:*

Frau M. Molitor
Tel. 02203-601-3034
email: margot.molitor@dlr.de

Zeittafel

| | Wintersemester 2003/2004 | Sommersemester 2004 |
|------------------------------------|---|--|
| Semesterbeginn: | 01. Oktober 2003 | 01. April 2004 |
| Semesterschluß: | 31. März 2004 | 30. September 2004 |
| Beginn der Vorlesungen: | 13. Oktober 2003 | 19. April 2004 |
| Letzter Vorlesungstag: | 06. Februar 2004 | 30. Juli 2004 |
| Die Vorlesungen fallen aus: | 22. Dezember 2003 bis 04. Januar 2004 (Weihnachtsferien) | 1. Mai 2004 (Maifeiertag) 20. Mai (Christi Himmelfahrt) 31. Mai 2004 (Pfingstmontag) 10. Juni 2004 (Fronleichnam) |

Bewerbungsfrist:

für höhere Fachsemester
aller zulassungsbeschränkten
Fächer

– **Ausschlußfrist** – bis 15. September 2003 bis 15. März 2004

für alle Fächer mit örtlichen
Zulassungsbeschränkungen
(1. Fachsemester)

bis 15. Juli 2003 bis 15. Januar 2004

Antrag auf Zulassung
zur Einstufungsprüfung
gem. § 66 UG

– **Ausschlußfrist** – bis 31. März 2003 bis 30. September 2004

Antragsfrist für

zulassungsfreie Fächer:

Die Einschreibunterlagen
sind in der vom Studierenden-
sekretariat jeweils mitgeteilten
Frist zurückzusenden

01. Juli bis 10. Oktober 2003 01. Februar bis 16. April 2004

Bewerbungsfrist für

ausländische Studienbe- werberinnen/Studienbewerber:

in den Fächern mit Zulassungs-
beschränkung sowie für alle
Fächer mit vorherigem Deutsch-
Kurs oder erforderlicher
Sprachprüfung (PNdS)

bis 15. Juli 2003 bis 15. Januar 2004

Rückmeldefrist:

für alle zulassungsbeschränkten
Fächer

– **Ausschlußfrist** – 01. Juli bis 31. August 2003 einheitlich für alle Fächer

Für die übrigen Fächer: 01. Juli bis 10. Oktober 2003

Exmatrikulation: 01. Juli bis 10. Oktober 2003 01. Februar bis 16. April 2004

Studienplatztausch: 01. Juli bis 17. Oktober 2003 01. Februar bis 23. April 2004

Weitere Angaben finden Sie unter

„Informationen über das Studium an der Heinrich-Heine-Universität Düsseldorf“

regional
frisch
Pigmente
Farben
Bistro

naturkostladen
ökologische marktwirtschaft
bis zu 25% Rabatt
für Beteiligte-siehe
www.oekoma.de

direkt
saisonal
K.b.A.-
Naturkost
Café&taz

Düsseldorf-Oberbilk Heerstr. 19
tel 7213626 · fax 9777180

Niemandland e.V.: vegetar. Essen Mo-Sa 13:00Uhr
Di, Mi und Fr 19:00 Uhr bitte anmelden

Putenfarm Peter Ritte
Frischgeflügel · Eier · Lohnschlachtungen



41844 Wegberg (Rickelrath), Dülkener Str. 26, Tel. 02434/1097
47800 Krefeld (Großhüttenhof), Hüttenallee 235, Tel. 02151/598543
Ab-Hof-Verkauf Rickelrath, Di. b. Fr. 8.30 b. 18.30 Uhr, Sa. 8 b. 15 Uhr
Ab-Hof-Verkauf Krefeld, Mo. b. Fr. 9 b. 18 Uhr, Sa. 9 b. 13 Uhr

Frischgeflügel direkt vom Hof

Eigene Schlachtereie und Verarbeitung
Eier aus Freilandhaltung
Kaninchen
Ofenfertige Braten und Pfannen
Geflügelwurst und Salate
Kartoffeln,
Gemüse,
Obst, Säfte,
Honig

und vieles mehr ... **GUTES VOM HOF**



Wo, wenn nicht hier?
DüsseldorfCongress.

Raum für Kommunikation.

CCD, Congress Center Düsseldorf

PhilipsHalle.

RheinHalle.

Ehrenhof

Ganz gleich, ob Sie einen Kongress, eine Tagung oder ein Symposium durchführen möchten – DüsseldorfCongress. bietet Ihnen den passenden Raum und das richtige Konzept. Professionelle Beratung und Organisation inklusive. Als Partner der Heinrich-Heine-Universität Düsseldorf sorgen wir dafür, dass auch Ihre Veranstaltung summa cum laude erhält.

DüsseldorfCongress.
Veranstaltungsgesellschaft mbH

Büro Heinrich-Heine-Universität
Gebäude 16.11
Universitätsstraße 1
40225 Düsseldorf

Telefon: +49 (2 11) 81 - 157 82
Telefax: +49 (2 11) 81 - 124 22
www.duesseldorfcongress.de
ZschirtT@duesseldorfcongress.de

MPI



ServiceCenters

ICCA



GCB Member

Orientierungshilfe

Allgemeiner Teil

Juristische Fakultät

Medizinische Fakultät

Philosophische Fakultät

Mathematisch-Naturwissenschaftliche Fakultät

Wirtschaftswissenschaftliche Fakultät

Namensverzeichnis

Warum kann Cognis für jeden, der etwas kann und vorwärts kommen will, ein Unternehmen wie kein anderes sein? Nun, Cognis bietet die Mischung von Innovationsklima und Globalität, die einzigartig ist! Cognis ist mit über 9.000 Mitarbeitern und 3,2 Milliarden Euro Umsatz weltweit neuer Global Player. Der Spezialist für innovative Lösungen in Anwendungsbereichen wie z. B. Kosmetik, Wasch- und Reinigungsmittel oder in weiteren industriellen Märkten wie Gesundheit, Ernährung, Farben, Lacke, Textilien und Kunststoffe.

Grundlage dafür sind 70 Jahre Chemie-Kompetenz von Henkel, denn Cognis ist als neues, eigenständiges Unternehmen daraus hervorgegangen. Unser wichtigstes Kapital ist jedoch auf keinem Konto.

Es sind die Menschen. Dafür bieten wir eine Unternehmenskultur, die z. B. durch transparente Geschäftsprozesse, überdurchschnittliche Entfaltungschancen, Entscheidungsfreudigkeit, Kreativität geprägt ist – wir nennen das alles „Good Chemistry“ oder „Erfolg auf Gegenseitigkeit“! Wie wär's?

Wie viel

Erfolg



wollen Sie?

Chancen bei dem neuen Global Player: Wer im Beruf so richtig durchstarten will, bitte schön! Bei Cognis kann man kräftig Gas geben und seiner Karriere von Anfang an den notwendigen Schub verleihen. Konkret: Man übernimmt Verantwortung und hat zudem die Chance, auch auf der internationalen Bühne mitzuspielen. Selbstverständlich erfordert das ganze Power, aber dafür bieten sich Ihnen alle Möglichkeiten eines dynamischen Unternehmens auf dem Weltmarkt. Dass wir Ihnen

eine Menge zu bieten haben, wissen Sie jetzt. Dafür erwarten wir auch einiges von Ihnen. Zum Beispiel hohe fachliche Qualitäten. Aber das zählt noch nicht allein. Noch wichtiger ist die ganze Persönlichkeit. Engagement, Teamgeist und der Mut, neue Wege zu gehen – das sind die Eigenschaften, die bei uns groß geschrieben werden. Bei Ihnen auch? Dann freuen wir uns auf Sie!

Unter www.cognis.com erfahren Sie noch mehr über „die Menschen bei Cognis“!

cognis
we know how

Inhaltsverzeichnis

| | |
|---|----|
| Mitgliedschaften und Partnerschaften der Universität | 3 |
| Zeittafel | 5 |
| Öffnungszeiten der Universitätseinrichtungen | 13 |
| Chronik der Universität | 17 |
| Zur baulichen Gesamtplanung der Universität | 21 |
| | |
| Organe der Universität | |
| Rektorat | 25 |
| Senat | 25 |
| Kuratorium | 26 |
| Senatskommissionen | 27 |
| Gleichstellungsbeauftragte | 29 |
| Ehrensensatorinnen und-sensatoren | 30 |
| Pressestelle | 30 |
| Universitätsverwaltung | 33 |
| Verwaltung des Universitätsklinikums Düsseldorf | 37 |
| Personalräte | 39 |
| Schwerbehindertenvertretungen | 40 |
| Betriebsärztlicher Dienst | 41 |
| | |
| Gemeinsame Einrichtungen der Universität | |
| Universitäts- und Landesbibliothek | 42 |
| Universitätsrechenzentrum | 45 |
| | |
| Sonstige Einrichtungen und Vereinigungen | 48 |
| Graduiertenkollegs | 48 |
| Hochschullehrervereinigung an der Heinrich-Heine-Universität Düsseldorf e.V. | 49 |
| Wirtschaftswissenschaftliche Gesellschaft Düsseldorf e. V. (WiGeD) | 50 |
| Wissenschaftliche Mitarbeiterinnen und Mitarbeiter | 50 |
| Studierendenschaft | 50 |
| Studierendengemeinden | 51 |
| Studentenwerk | 52 |
| Gesellschaft von Freunden und Förderern e. V. | 59 |
| Freundeskreis Botanischer Garten der Universität e. V. | 60 |
| Freundeskreis der Düsseldorfer Juristischen Fakultät | 60 |
| Kreis der Freunde des Seminars für Kunstgeschichte der Heinrich-Heine-Universität Düsseldorf e.V. | 61 |
| | |
| Verschiedenes | |
| Fächerübersicht | 62 |
| Informationen über das Studium an der Heinrich-Heine-Universität Düsseldorf | 65 |
| Kulturprogramm für ausländische Studierende | 68 |
| Förderverein des Studentenorchesters und Chores | 73 |
| | |
| Einschreibungsordnung | 81 |
| Staatliches Prüfungsamt — Düsseldorf — | 88 |
| Zentrale wissenschaftliche Einrichtungen der Universität | 90 |
| Der Universität angegliederte Institute | 91 |
| Sonderforschungsbereiche | 94 |
| Übersicht über die Zahl der Studierenden an der Universität | 95 |

Den meisten Spaß macht die Freude am Erfolg.

It's your turn!



Mit starken Marken und innovativen Technologien machen wir das Leben der Menschen leichter, besser und schöner. Henkel ist mit Tochterunternehmen in 75 Ländern weltweit Marktführer bei Klebstoffen und Oberflächentechnik. Bei Wasch-/Reinigungsmitteln und Kosmetik/Körperpflege hält Henkel eine führende Position in Europa. Wenn Sie Erfolg durch Leistung wollen,

Know-how, Kreativität und Phantasie in sich vereinen, bieten wir Ihnen als Hochschulabsolvent/-in interessante Einstiegsmöglichkeiten. Und nun ... it's your turn!

Henkel KGaA
HRK/Corporate Recruitment
Management, 40191 Düsseldorf
corporate.recruitment@henkel.com
www.henkel.com

Henkel

A Brand like a friend



Inhaltsverzeichnis

Lehrveranstaltungen für Hörerinnen und Hörer aller Fakultäten 96

2

| | |
|----------------------------|-----|
| Juristische Fakultät | 103 |
| Studienberatung | 103 |
| Lehrkörper | 104 |
| Lehrstühle | 109 |
| Lehrveranstaltungen | 113 |

3

| | |
|---|-----|
| Medizinische Fakultät | 117 |
| Studienberatung | 121 |
| Prüfungsausschüsse | 122 |
| Lehrkörper | 123 |
| Vorstand und Aufsichtsrat des Universitätsklinikums | 161 |
| Institute und Kliniken | 162 |
| Lehranstalten und Schulen des Universitätsklinikums | 185 |
| Studienpläne | 186 |
| Lehrveranstaltungen | 200 |

4

| | |
|-------------------------------|-----|
| Philosophische Fakultät | 261 |
| Studienberatung | 264 |
| Prüfungsausschuß | 271 |
| Lehrkörper | 273 |
| Institute und Seminare | 293 |
| Lehrveranstaltungen | 308 |

5

| | |
|--|-----|
| Mathematisch-Naturwissenschaftliche Fakultät | 377 |
| Studienberatung | 380 |
| Prüfungsausschüsse | 382 |
| Lehrkörper | 387 |
| Wissenschaftliche Einrichtungen | 406 |
| Lehrveranstaltungen | 422 |

6

| | |
|---|-----|
| Wirtschaftswissenschaftliche Fakultät | 475 |
| Studienberatung | 476 |
| Prüfungsausschuß | 476 |
| Lehrkörper | 477 |
| Lehrstühle | 479 |
| Lehrveranstaltungen | 481 |

7

| | |
|-------------------------|-----|
| Namensverzeichnis | 486 |
|-------------------------|-----|

1

Ihr Forschung & Lehre Partner für alle Macintosh Systeme und Software!

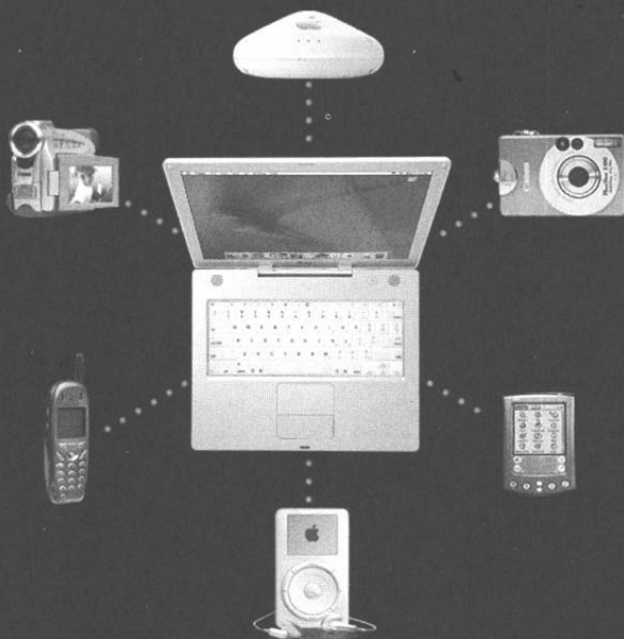

**Spezielle Konditionen für Schüler und Studenten.
Optimaler Service durch den
AppleCare Protection Plan
mit 3 Jahren Garantieverlängerung.**



Autorisierter Apple
Service-Provider



Apple Competence
Center Education

Birkenstr. 94 • 40233 Düsseldorf

Tel.: 02 11 / 67 1067

www.dtpdirekt.com



Öffnungszeiten

Studierendensekretariat

Gebäude 16.11 (Verwaltungsgebäude)

F. 81-1 22 33/1 22 43/1 22 60/1 32 66/1 45 33/1 34 80/1 22 34/1 17 98/1 51 07/1 25 03/
1 59 15/1 32 68

montags bis freitags 9 bis 12 Uhr

Bewerbung, Zulassung, Immatrikulation für ausländische Studierende:

A-E: F. 81-1 25 03

F-K: F. 81-1 59 15

L-R: F. 81-1 32 68

S-Z: F. 81-1 22 60

Akademisches Auslandsamt

Gebäude 16.11 (Verwaltungsgebäude), F. 81-1 22 38

montags bis freitags 9 bis 12 Uhr

Akademisches Prüfungsamt

Gebäude 16.11 (Verwaltungsgebäude) 4. Etage

Fax 81-1 22 51, E-Mail: beil@verwaltung.uni-duesseldorf.de

Öffnungszeiten:

Promotion Medizin und Zahnmedizin:

dienstags und donnerstags 9 bis 12 Uhr,
mittwochs 13 bis 15 Uhr

Diplom-Psychologie:

montags bis donnerstags 9 bis 12 Uhr

alle übrigen Fächer:

montags bis freitags 9 bis 12 Uhr

Ansprechpartner:

Diplom-BWL, Zahnmedizin

Fr. Teich 1 52 53

Diplom-Biologie / EZW

Fr. Winterstein 1 49 52

Diplom-Mathe / Physik / (Wirtschafts-)Chemie

Fr. Koch 1 30 55

Diplom-Psychologie

Fr. Reuscher 1 43 57

BA/MA Soz., BA Kult. Med., BA/MA Informatik

Hr. Lechtenfeld 1 58 15

BA/MA Biochemie, Einstufungsprüfung

Hr. Beil 1 43 58

Magister BA Kombi Phil. Fak.

Fr. Hendrich 1 49 55

Promotion Med. / ZahnMed.

Fr. Schniepp/Pöppelbuß 1 30 50

Antragsformulare sowie Anmelde- und Prüfungstermine im Internet unter:

www.verwaltung.uni-duesseldorf.de/studium/studium.htm

Zentrale Studienberatung

Gebäude 16.11 (Verwaltungsgebäude), F. 81-1 43 80

Sprechstunde s. Seite 75

Universitätskasse

Gebäude 16.11 (Verwaltungsgebäude)

F. 81-1 22 29/1 22 30/1 22 31/1 22 32

Kto. 4051 710 bei der Westdeutschen Landesbank Rhein. Girozentrale Düsseldorf,
BLZ 300 500 00 montags bis freitags 8 bis 9.30 Uhr

Studentenwerk Düsseldorf (s. auch Seite 52)

Allgemeine Verwaltung, Geb. 21.12, F. 81-1 32 98

montags bis donnerstags 9 bis 12 Uhr und 13 bis 14 Uhr, freitags 9 bis 12 Uhr

Kasse, Geb. 21.12, F. 81-1 33 15

montags bis freitags 9.30 bis 12.00 Uhr

Studentisches Wohnen / Zimmervermittlung,

Geb. 21.12, F. 81-1 30 39

montags bis freitags 9 bis 12 Uhr und dienstags 14 bis 16 Uhr

Ausbildungsförderung,

Geb. 21.12, F. 81-1 33 81

montags und donnerstags 9 bis 13 Uhr

Allgemeiner Studierendenausschuss (AstA)

Gebäude 25.23 (Studierendenhaus),

F. 81-1 32 81

montags bis freitags 10.15 bis 14 Uhr

Universitäts- und Landesbibliothek

Gebäude 24.41

Mo.-Fr. 9-22, Sa. 9-18, So 13-20

Dekanat der Juristischen Fakultät

Gebäude 24.91, Ebene U1, Raum 65 und 67, montags 9-11.30 Uhr,
dienstags 13-15 Uhr, donnerstags 9-11.30 und 13-15 Uhr

Dekanat der Medizinischen Fakultät

Gebäude 23.11, Ebene 02, Raum 64, F. 81-13017

montags bis donnerstags 10 bis 12 Uhr

Studiendekanin, mittwochs 15.30-16.30 Uhr

Dekanat der Philosophischen Fakultät

Gebäude 23.21, Ebene 00, Raum 63, 66 und 68, F. 81-12936, 12937 und 11506
dienstags bis donnerstags 10 bis 12 Uhr

Dekanat der Mathematisch-Naturwissenschaftlichen Fakultät

Gebäude 25.32, Ebene 00, Raum 30, F. 81-12235, -12193, 15884 und -11378

Fax: 81-15191, 15886, E-Mail: dekan.math-nat-fak@uni-duesseldorf.de

montags bis freitags von 10 bis 12 Uhr

Promotionsangelegenheiten:

Gebäude 25.32, Ebene 00, Raum 36, F. 81-15092

Fax: 81-11590, E-Mail: promotion@mail.math-nat-fak.uni-duesseldorf.de

montags bis freitags von 10 bis 12 Uhr

Dekanat der Wirtschaftswissenschaftlichen Fakultät

Gebäude 23.32, Ebene 01, Raum 64, F. 81-13620, montags bis freitags von
7.30 bis 15.00 Uhr

Staatliches Prüfungsamt

Gebäude 23.31, Ebene 01, F. 81-14107, 14103, 14769, 14105, 14106,

Fax: 81-14101

Sprechstunden s. Seite 88



152.000 km
reinigen wir jährlich
in Düsseldorf

135.000 mal die
Rheinbrücke rauf und runter!

Info-Telefon: 0180 - 1 831 831
www.awista.de

Kein Tag ohne!



AWISTA
Gesellschaft für Abfallwirtschaft und Stadtrünigung mbH



Mein

GREYWORLDWIDE

**Blut
tut
D'ndorf
gut!**

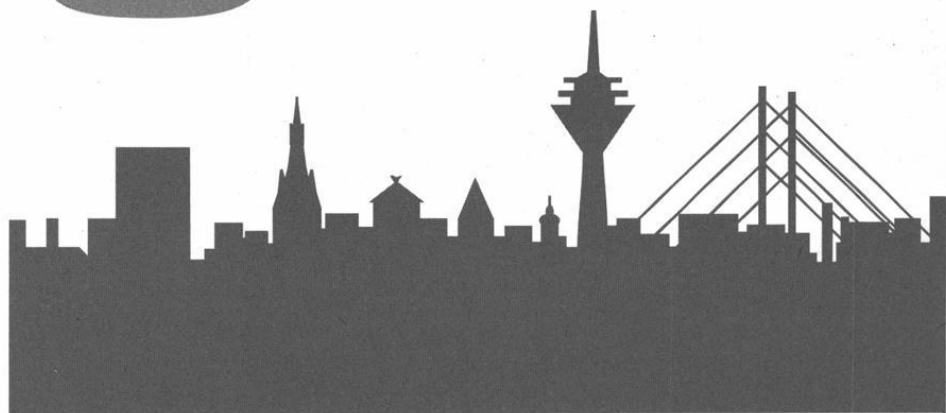

Uni-Blutspendezentrale

Universitätsklinikum Düsseldorf

Tel: 02 11/8 11 8 55 8; www.uni-blutspende.de



TAI CHI CHUAN



**Jeden Monat
neue Kurse!**

Andreas Heyden

Der authentische Yang-Stil

Kostenlose Probestunden zum Kennenlernen

Probestunden nach telefonischer Rücksprache

Bringen Sie bitte bequeme Kleidung mit,
dann können Sie einige einfache Übungen direkt mitmachen.

Weitere Termine finden Sie in unserem Programm, das wir Ihnen gerne zusenden.

International Tai Chi Chuan Association
Himmelgeisterstr. 50 · 40225 Düsseldorf
Tel.: 0211/ 67 33 32 · www.itcca.org

Chronik der Universität



1806 Joachim Murat, von seinem Schwager Napoleon als Großherzog von Berg eingesetzt, will in Düsseldorf eine bergische Universität gründen. Bestrebungen, schon im 17. Jahrhundert in Düsseldorf eine Universität zu gründen, blieben erfolglos. Doch wurde das „Gymnasium Illustre“ 1545 von Herzog Wilhelm dem Reichen gegründet, von den Jesuiten für Studia inferiora und Studia superiora eingerichtet. Höhere Studien — Dauer 2 bis 4 Jahre — waren in Philosophie, Jurisprudenz und Theologie möglich.

Im 18. Jahrhundert hatten sich in Düsseldorf drei hochschulähnliche Institutionen entwickelt:

Die **Fakultätenschule**, die nach Aufhebung des Jesuitenordens aus dem alten Gymnasium entstand.

Die **Rechtsakademie**, zuerst 1715 erwähnt, bildete Juristen aus. Alle bergischen Untertanen, die juristische Positionen erstrebten, mußten nach einer Vorschrift aus dem Jahre 1779 zwei Jahre die Rechtsakademie besuchen.

Das **Collegium anatomico-chirurgicum**, zu dem 1747 mehrere medizinische Lehrstätten mit festem Lehrplan zusammengeführt wurden.

17. 12. 1811 Napoleon erläßt ein Dekret, in Düsseldorf für das Herzogtum Berg eine Universität mit fünf Fakultäten zu errichten. Der Rußlandfeldzug Napoleons mit seinen Folgen verhindert die Gründung.

1. 7. 1907 Die „**Düsseldorfer Akademie für praktische Medizin**“ wird nach langen und hartnäckigen Bemühungen aus Düsseldorf mit einem Allerhöchsten Erlaß vom 4. 6. 1907 errichtet.

Aufgaben der Akademie: Ausbildung von Medizinalpraktikanten, Ausbildung in Spezialfächern, Fortbildungskurse, Förderung der praktischen Medizin nach der wissenschaftlichen Seite. Die Akademie besaß keine Rektoratsverfassung und konnte keine Studenten ausbilden.

27. 7. 1907 Feierliche Eröffnung der neuerbauten Allgemeinen Städtischen Krankenanstalten und der „Akademie für praktische Medizin“.

7. 5. 1919 Die Akademie nimmt mit vorläufiger Genehmigung und hauptsächlich für Kriegsteilnehmer den klinischen Unterricht auf.

24. 2. und 25. 4. 1923 Preußen und Düsseldorf unterzeichnen einen Vertrag, nach dem die „Akademie für praktische Medizin“ in „**Medizinische Akademie in Düsseldorf**“ umbenannt wird. Die Akademie erhält Rektoratsverfassung und das Recht auf klinische Ausbildung von Studenten.

8. 6. 1923 Offizielle Eröffnung der Akademie.

WS 1931/32 Das Studium der Zahnmedizin wird aufgenommen.

1. 11. 1935 Die „Medizinische Akademie in Düsseldorf“ erhält das Promotionsrecht.

19. 11. 1945 Wiederaufnahme des akademischen Unterrichts.

1955 Gründung der „Gesellschaft von Freunden und Förderern der Medizinischen Akademie in Düsseldorf“.

1961 Prof. Anton Kiesselbach führt im Wintersemester 1961/62 erstmalig einen Präparier-Kurs mit beschränkter Teilnehmerzahl durch und schafft damit die Grundlage für den Aufbau des vorklinischen Unterrichts.

- 3.7.1962 Land NRW und Düsseldorf schließen einen Vertrag: NRW übernimmt mit Wirkung vom 1. 1. 1962 die Verantwortung und Fürsorge für die Medizinische Akademie, während die Allgemeinen Städtischen Krankenanstalten weiterhin im Besitz der Stadt Düsseldorf verbleiben.
16. 11. 1965 Die Landesregierung NRW beschließt die Umwandlung der Medizinischen Akademie in „**Universität Düsseldorf**“.
- WS 1965/66 Studienanfänger/innen der Medizin werden erstmals aufgenommen. Bisher war ein Studium der Medizin und Zahnmedizin nur vom 3 Semester an möglich.
1. 1. 1966 Die Universität Düsseldorf konstituiert sich mit einer Medizinischen und einer kombinierten Naturwissenschaftlich-Philosophischen Fakultät.
14. 2. 1966 Festakt zur Begründung der Universität.
1. 1. 1969 Die kombinierte Naturwissenschaftlich-Philosophische Fakultät bildet zwei selbständige Fakultäten: Mathematisch-Naturwissenschaftliche und Philosophische Fakultät.
1. 1. 1973 Die bisherigen Städtischen Krankenanstalten — Universitätskliniken gehen von der Stadt Düsseldorf in die Trägerschaft des Landes Nordrhein-Westfalen (Universität) über.
19. 3. 1973 Der Preis im Bau- und Ideenwettbewerb für den Zentralbereich der Universität mit Bibliothek, Hörsaalzentrum und geisteswissenschaftlichen Instituten wird verliehen.
- Anfang 1973 Die Mehrzahl der geistes- und naturwissenschaftlichen Institute zieht in die Neubauten Institutsgruppen auf dem Campus um.
11. 5. 1973 Die Universität schließt einen Partnerschaftsvertrag mit der Universität Nantes (Frankreich).
- WS 1975/1976 Die Institutsbauten der Mathematisch-Naturwissenschaftlichen Fakultät mit 3800 Studienplätzen werden bezogen.
- WS 1976/1977 Das neu eingerichtete Fach Pharmazie nimmt den Lehrbetrieb auf.
- WS 1979/1980 Der Neubau der Universitätsbibliothek wird in Betrieb genommen. Erstmals zählt die Universität mehr als 10.000 Studierende.
- WS 1980/1981 Eröffnung des Instituts für Sportwissenschaft und der Universitäts-Sportanlagen.
2. 6. 1981 Die Philosophische Fakultät vereinbart die Zusammenarbeit mit der Philosophischen Fakultät der Universität Neapel (Italien).
26. 12. 1984 Neue Grundordnung der Universität.
8. 5. 1984 Mit der Wahl der Dekane wird die Grundordnung wirksam.
25. 4. 1984 Die Universität schließt einen Partnerschaftsvertrag mit der Universität Neapel (Italien).
- SS 1985 Eröffnung der Medizinisch-Neurologisch-Radiologischen Klinik (MNR-Klinik).
1. 7. 1987 Partnerschaftsvertrag mit der Universität Peking (VR China).
- WS 1987/88 Als erste europäische Universität bietet Düsseldorf den Studiengang Literaturübersetzen an.
- Dez. 1987 Die Universität vereinbart mit der Universität Alicante (Spanien) eine Zusammenarbeit.
13. 12. 1988 Abschluß eines Partnerschaftsvertrages mit der Universität Reading (Großbritannien).
20. 12. 1988 Der Senat beschließt, daß die Universität künftig den Namen „**Heinrich-Heine-Universität Düsseldorf**“ tragen soll.

2. 3. 1990 Errichtung der Wirtschaftswissenschaftlichen Fakultät.
10. 10. 1990 Partnerschaftsvereinbarung mit der University of California, Davis (USA).
5. 11. 1990 Der Senat bildet das Kuratorium der Universität.
13. 5. 1991 Die Universität schließt einen Partnerschaftsvertrag mit der Pennsylvania State University (USA).
15. 7. 1992 Einführung des Studiengangs „Rechtswissenschaft“.
20. 4. 1993 Der von der Gesellschaft von Freunden und Förderern der Heinrich-Heine-Universität Düsseldorf e.V. finanzierte **Heinrich-Heine-Saal**, gelegen in der Studentenwohnanlage Campus Süd, wird in einer Feierstunde seiner Bestimmung übergeben.
26. 11. 1993 Errichtung der Juristischen Fakultät.
8. 5. 1995 Die neue Kinderklinik „Schloßmann-Haus“ wird eingeweiht.
- Okt. 1996 Der Neubau des Juridicums auf dem Campus konnte nach einer Rekordbauzeit – erster Spatenstich am 26. 01. 1996 – bezogen werden.
18. 3. 1998 Partnerschaftsvereinbarung mit der Karls-Universität, Prag (Tschechien).
4. 2. 1999 Partnerschaftsvereinbarung mit der Keio University, Tokio (Japan)
7. 6. 2000 Schloß Mickeln wird als neues Gästehaus und neue Tagungsstätte der Universität feierlich eingeweiht.
1. 1. 2001 Errichtung des Klinikums Düsseldorf der Universität Düsseldorf (Universitätsklinikum Düsseldorf) als Anstalt des öffentlichen Rechts. Damit tritt das Universitätsklinikum Düsseldorf, mit einem Aufsichtsrat und einem Vorstand als Organ, an die Stelle der bisherigen Medizinischen Einrichtungen, die auf diesem Wege rechtlich verselbständigt werden.
- Dez. 2001 Der Senat verabschiedet die an das neue Hochschulgesetz angepasste Grundordnung der Universität. Das Rektorat wird dadurch um das Prorektorat für internationale Angelegenheiten erweitert.
- Juli 2002 Mit der Durchführung der Gremienwahlen sowie der Neuwahl der Prorektorin, der Prorektoren und der Dekane wird die nach dem neuen Hochschulgesetz erforderliche Neubildung abgeschlossen.

NEIN zu Gewalt und
Rassismus –
JA zu Toleranz und einem gleich-
berechtigten Zusammenleben



IG METALL Düsseldorf, Tel. (02 11) 38 70 10

Zeitungs Zustellung **- das bringt's!**

Sind Sie ein aktiver Student, oder ganz einfach jemand, der für eine aufgeweckte Nebentätigkeit zusätzlich Geld verdienen möchte? Sind Sie über 18 Jahre alt, Frühaufsteher und mobil? Dann werden Sie Zeitungszusteller/-in! Ihr Arbeitsaufwand beträgt ein bis zwei Stunden pro Tag (bis 6.30 Uhr).

Zeitungs Zustellung:
Der Clevere Job!

Wir suchen **Zusteller/-innen** für die Rheinische Post und die Westdeutsche Zeitung.

TRADIEL GMBH, Düsseldorf
☎ 0211 / 97 50 20



Zur baulichen Gesamtplanung der Universität

1

1. Universitätscampus

Am Rande des Ballungsraumes Ruhrgebiet und an der Rheinschiene gelegen, bot die Stadt Düsseldorf einen hervorragenden Standort für die Neugründung einer Universität. Innerhalb des Stadtgebietes stand in nur 3,5 km Entfernung vom Stadtzentrum südlich der ehemaligen städtischen Krankenanstalten und der Medizinischen Akademie ein ca. 130 ha großes freies Gelände zur Verfügung. Inzwischen ist die Universität durch einen direkten Anschluß an die A 46 sehr gut mit den Städten der Region verbunden und durch die Straßenbahnlinien 701, 706, 707, 711 und 713 sowie verschiedene Buslinien durch den öffentlichen Personennahverkehr erschlossen.

Das Staatshochbauamt für die Universität wurde, jetzt übergeleitet in den Bau- und Liegenschaftsbetrieb NRW, Niederlassung Düsseldorf, in den sechziger Jahren beauftragt, die Raumprogramme und eine Gesamtplanung zu entwickeln, die die städtebaulichen Leitlinien, die Zuordnung der verschiedenen Bereiche und die technische Infrastruktur beinhaltete. Es wurde ein Planungskonzept erarbeitet, das dem schrittweisen Ausbau der Universität den notwendigen Rahmen gab, der sich heute in der gebauten Anlagewiderspiegelung.

Charakteristisch ist die um ein Geschoß angehobene Fußgängerebene, die die gesamte Universität von Norden nach Süden bandartig durchzieht und an der sich die verschiedenen Bereiche entlangreihen. Diese Fußgängerebene ist das „städtebauliche Rückgrat“ der Universität, die zwar einen zusammenhängenden, jedoch gegliederten Komplex darstellt. Die einzelnen Bereiche sind in verschiedenen stark frequentierten Zonen so gruppiert, daß die stärker besuchten Einrichtungen (Hörsäle, Seminare) der Fußgängerebene direkt zugeordnet sind und die ruhigeren Bereiche (Forschung, Sondereinrichtungen) dahinter angeordnet sind.

Eine äußere Straße („Universitätsstraße“) erschließt die Universität für den Fahrverkehr mit einer Anordnung von Stichstraßen als Anlieferwege zu den einzelnen Bereichen und Parkplätzen, von denen aus die Einrichtungen auf kurzen Wegen zu erreichen sind.

Auf dem Universitätscampus befinden sich die folgenden Einrichtungen:

- Im Norden die theoretisch-medizinischen Fachbereiche, die philosophische und die wirtschaftswissenschaftliche Fakultät. Hier sind auch die Mensa I und eine Wohnheimgruppe des Studentenwerks angeordnet.
- Im Süden die mathematisch-naturwissenschaftlichen Institute und das Universitätsrechenzentrum. Weiter im Süden ist eine Wohnheimgruppe für studentisches Wohnen neu errichtet worden.
- Bindeglied zwischen Nord und Süd ist der Zentralbereich mit der zentralen Universitätsbibliothek und einer Tiefgarage. Es ist geplant, später dort eine 2. Mensa mit Studentenhaus und Studentenwerk, das Hörsaalzentrum und gemeinsame Einrichtungen zu bauen. Bis zur Verwirklichung dieser Einrichtungen wurde dieser Bereich landschaftlich gestaltet. Als neueste Maßnahme wurde im Jahre 1996 hier ein Neubau für die Juristische Fakultät erstellt. 2003 wird der II. Bauabschnitt der Juristischen Fakultät begonnen.
- In den östlichen Landschaftsraum eingebettet liegt das Institut für Sportwissenschaft mit seinen vielfältigen Außensportanlagen. Der Botanische Garten bildet zusammen mit den übrigen Grünanlagen den Rahmen, mit dem sich die Universität in den Landschaftsraum des Niederreins und der Stadt Düsseldorf einfügt.

Um künftigen Entwicklungen den notwendigen Spielraum zu ermöglichen, werden Erweiterungsflächen vorgehalten. Die großen Baumaßnahmen auf dem Campus waren zum Ende der 70er Jahre abgeschlossen.

2. Universitätsklinikum

Die Situation der Universitätsklinikum ist bis heute überwiegend durch den Baubestand aus der Gründungszeit der ehemaligen städtischen Krankenanstalten zu Anfang dieses Jahrhunderts gekennzeichnet. Nach dem Wiederaufbau der Nachkriegszeit hat die

Stadt Düsseldorf bis zum Anfang der sechziger Jahre die Chirurgische Klinik und zahlreiche Wirtschaftsgebäude und Wohnheime neu errichtet.

Mit der Übernahme der städtischen Krankenanstalten durch das Land NRW wurde für die Medizinischen Einrichtungen erstmals 1972 ein Generalplan erstellt. Der Generalplan dient dazu, die bauliche Entwicklung der Universitätskliniken als medizinische Ausbildungs- und Forschungsstelle zu strukturieren und einen planmäßigen Ausbau vorzubereiten. Der Generalplan wurde 1980 und 1998 nach medizinischen und betriebswirtschaftlichen Gesichtspunkten überarbeitet. Bei der stufenweisen Realisierung der Ziele der Ausbauplanung wurde für einzelne klinische Zentren folgender Sachstand erreicht:

Zentrum I / Chirurgie

Das Zentrum Operative Medizin I ist überwiegend im Gebäude der Chirurgischen Klinik aus dem Jahr 1960 angesiedelt. Es wurde durch einen Funktionstrakt auf der Südseite erweitert, der im Erdgeschoß Flächen für Fachabteilungen, im 1. Obergeschoß Intensivpflegestationen und im 2. Obergeschoß Operationseinheiten enthält. Der 1. Bauabschnitt dieses Erweiterungsbaus mit 4 OP's und 20 Intensivpflegebetten wurde im Frühjahr 1999 fertiggestellt. Der 2. Bauabschnitt ist im Frühjahr 2000 begonnen worden und wurde Ende 2002 fertiggestellt.

Zentrum II / Augenklinik, HNO-Klinik, Neurochirurgische Klinik und Unfallklinik

Diese Kliniken sind zur Zeit noch in Gebäuden aus der Gründerzeit der Krankenanstalten untergebracht. Im Jahre 1989 wurde ein Architekturwettbewerb zur Realisierung eines Zentrums II durchgeführt, in dem außer den genannten Kliniken auch noch die Orthopädische Klinik und die Anästhesie untergebracht werden sollte. Zur Zeit wird ein auf die Fächer Neurochirurgie, HNO-, Augenheilkunde und Hautklinik beschränktes Zentrum II auf der Basis eines verkleinerten Raumprogramms geplant. Der Baubeginn könnte in 2003 erfolgen.

Zentrum III / Frauenklinik / Orthopädische Klinik und Urologische Klinik

Die Frauenklinik wurde durch einen neuen Funktionstrakt für Spezialambulanzen und einer Entbindungsstation erweitert.

Die Orthopädische Klinik ist in dem sanierten und modernisierten Nordflügel des denkmalgeschützten „Haus Himmelgeist“ untergebracht.

Die Urologische Klinik soll in dem inzwischen zur Hälfte sanierten und modernisierten Altbau der ursprünglichen Chirurgischen Klinik aus der Gründerzeit der Krankenanstalten verbleiben. Die vollständige Sanierung wurde 2002 abgeschlossen.

Zentrum IV / Innere Medizin / Neurologie / Radiologie

Mit dem Neubau der MNR-Klinik (1978–1985) ist das Zentrum IV im wesentlichen in modernen Gebäuden untergebracht. Z. Zt. werden umfangreiche Brandschutzmaßnahmen durchgeführt.

Zentrum V / Kinderheilkunde

Für die Kinderklinik wurde 1991–1997 ein vorhandener großzügiger Altbau aus dem Jahre 1930 saniert und modernisiert und mit einem modernen Funktionstrakt erweitert.

Zentrum ZMK

Das Zentrum für Zahn-, Mund- und Kieferheilkunde soll im Haus Himmelgeist-Mitte untergebracht werden. Mit Baumaßnahmen zur Substanzsicherung des Hauses Himmelgeist-Mitte wurde bereits begonnen.

Zentrum für Klinische Forschung

Um bessere Voraussetzungen für die Klinische Forschung zu schaffen, soll ein Zentrum für Klinische Forschung errichtet werden, dessen 1. Bauabschnitt auf dem Grundstück des ehemaligen Schloßmannhauses errichtet werden soll und das nach Umzug der Hautklinik in einen Neubau nach Westen auf das Grundstück der Hautklinik erweitert werden soll.

Über die Baumaßnahmen an den Klinischen Zentren hinaus wurde in den vergangenen Jahren die technische Infrastruktur der Kliniken wesentlich verbessert und eine moderne Versorgungszentrale errichtet, von der sämtliche Klinikneubauten über eine automatische Warentransportanlage und die Altbauten über Elektrokarren ver- und entsorgt werden.

Operatives Zentrum II (OPZ II)

Der Neubau des Operativen Zentrums II wird die Hals-Nasen-Ohren-Klinik (HNO), die Augenklinik, die Neurochirurgische Klinik und die Hautklinik beinhalten. Die Entwurfsplanung ist bereits erstellt worden. Der Baubeginn könnte Anfang 2003 erfolgen.

Hard und Software Discountcenter · Birkenstr. 114 · 40233 Düsseldorf-Flingern

PC STORE AND MORE

Öffnungszeiten: Mo-Fr 10:00-20.00 · Sa 10:00-16:00

Tel. 0211 - 9660021 · Fax 0211-9660023

Faxabruf Preisinformationen unter 0211 - 9660023

Internet: <http://www.pcstore.de> · Email: info@pcstore.de

Tiere in Not! Wir helfen! TIERSCHUTZVEREIN

DÜSSELDORF UND UMGEBUNG e.V. 1873

Alexander Straße 18 · 40210 Düsseldorf · Tel. (02 11) 13 19 28

Spendenkonto:

Kreissparkasse Düsseldorf, Kto.-Nr. 1 040 936 (BLZ 301 502 00)

Stadtparkasse Düsseldorf, Kto.-Nr. 19 068 758 (BLZ 300 501 10)

TIERE LIEBEN GENÜGT NICHT, WIR MÜSSEN IHNEN AUCH HELFEN!



Clara-Vahrenholz-Tierheim
Rüdigerstr. 1
Düsseldorf-Rath
Telefon 65 18 50



HEINRICH HEINE WÄHLT

*Technik für
schöne Zähne!*

**DENTALLABOR
BERNHARDT**

Tel. 62 64 57

Innovative Zahntechnik



Ahnfeldstraße 13 · 40239 Düsseldorf · Fax 63 36 07

Südafrika: Bezahlbare Behandlung für alle AIDS-Kranken



Foto: TAC

Kämpfen und gewinnen

In Südafrika stecken sich stündlich 70 Menschen mit dem HI-Virus an. Doch die Regierung verharmlost das Problem, die medizinische Versorgung ist voller Lücken. Preiswerte Medikamente werden nur bedingt zur Verfügung gestellt. Deshalb verklagt TAC, ein nationales Aktionsbündnis gegen AIDS, die eigene Regierung, damit erschwingliche Therapien für alle Südafrikaner angeboten werden.

„Brot für die Welt“ arbeitet eng mit TAC zusammen.

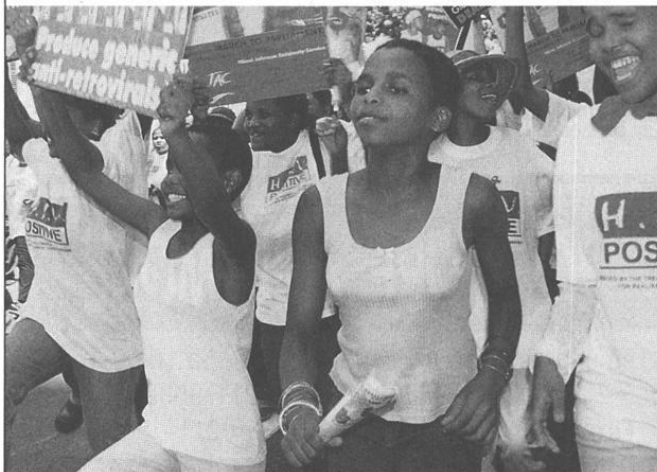
Dafür benötigen wir Ihre Hilfe!

**Brot
für die Welt**
www.brot-fuer-die-welt.de

Postbank Köln
Konto 500 500-500
BLZ 370 100 50
Stichwort AIDS



Organe der Universität

Rektor

Univ.-Prof. Dr. phil. Dr. h.c. Gert Kaiser, (Amtszeit bis 30.9.2003),
Univ.-Prof. Dr. phil. Dr. med. Alfons Labisch (Amtszeit ab dem 1.10.2003),
Gebäude 16.11, Ebene 01, Raum 53

Vorzimmer: Reg.-Ang. Karin Sczeppek, F. 81-1 0000/1, Telefax 81-1 51 93
E-Mail: rektor@uni-duesseldorf.de

Persönliche Referentin: Dr. Eva Hölter (bis 30.9.2003),
F. 81-1 58 20, Fax 81-1 58 16

Pressestelle: s. Seite 30

Rektorat

Rektor

Univ.-Prof. Dr. phil. Dr. h.c. Gert Kaiser, (Amtszeit bis 30.9.2003),
Univ.-Prof. Dr. phil. Dr. med. Alfons Labisch (Amtszeit ab dem 1.10.2003),
(Gebäude 16.11, Ebene 01, Raum 53
Vorzimmer: Reg.-Ang. Karin Sczeppek, F. 81-1 00 00/1, Telefax 81-1 51 93
E-Mail: rektor@uni-duesseldorf.de

Kanzler

Ulf Pallme König, Gebäude 16.11, Ebene 01, Raum 28
Vorzimmer: Reg.-Ang. Angelika Lindner-Kämpgen, F. 81-1 10 00/1,
Telefax 81-1 45 34
E-Mail: ulf.pallme.koenig@verwaltung.uni-duesseldorf.de

Prorektor für Planung und Finanzen

Univ.-Prof. Dr. med. Emmeran Gams, Gebäude 16.11, Ebene 01, Raum 43
F. 81-1 00 10

Prorektor für Forschung, Forschungstransfer und wissenschaftlichen Nachwuchs

Univ.-Prof. Dr. rer. nat. Hans Martin Jahns, Gebäude 16.11, Ebene 01, Raum 43
F. 81-1 00 20

Prorektorin für Lehre, Studium und Studienreform

Susanne Stemmler, Gebäude 16.11, Ebene 01, Raum 41, F. 81-11 00 30
Koordinierungsstelle für Studienreform: Wiss. Mit. Holger Ehlert,
Gebäude 23.02, Ebene 02, Raum 29, F. 81-1 47 47, Fax 81-1 50 40, E-mail:
ehlerth@phil-fak.uni-duesseldorf.de

Prorektor für internationale Angelegenheiten

Univ.-Prof. Dr. Winfried Hamel, Gebäude 16.11, Ebene 01, Raum 47, F. 81-1 00 30

Vorzimmer der Prorektorin/der Prorektoren: Karin Schott

Gebäude 16.11, Ebene 01, Raum 45, F. 81-1 00 10

Senat

Vorsitzender: Der Rektor (nicht stimmberechtigt)

Die übrigen Mitglieder des Rektorats (nicht stimmberechtigt)

Die Dekaninnen bzw. Dekane der Fakultäten (nicht stimmberechtigt)

Die Frauenbeauftragte (beratend)

Die Gleichstellungsbeauftragte (nicht stimmberechtigt)

Die oder der Vorsitzende des Allgemeinen Studierendenausschusses
(nicht stimmberechtigt)

Gruppe der Professorinnen und Professoren:

Univ.-Prof. Dr. Herwig Friedl, Univ.-Prof. Dr. Ulrich Göbel, Univ.-Prof. Dr. Rudi Keller, Univ.-Prof. Dr. Dr. Alfons Labisch, Univ.-Prof. Dr. Christel Marian, Univ.-Prof. Dr. William Martin, Univ.-Prof. Dr. Dr. Reinhold Meise, Univ.-Prof. Dr. Gerd Rehkämper, Univ.-Prof. Dr. Karl-Heinz Reuband, Univ.-Prof. Dr. Horst Schlehofer, Univ.-Prof. Dr. Karl Heinz Spatschek, Univ.-Prof. Dr. Gerd Rainer Wagner

Gruppe der wissenschaftlichen Mitarbeiterinnen und Mitarbeiter:

Dr. Ortwin Adams, Dr. Hildegard Hammer, Dr. Lothar Matthes, Dr. Thomas Schönherr

Gruppe der Studierenden:

Andreas Funk, Christian Rütz, Marko Siegesmund, Sarah Weigelt

Gruppe der weiteren Mitarbeiterinnen und Mitarbeiter:

Reg.-Ang. Sabine Borstel, Reg.-Ang. Helga Schweizer

Mitglieder, die gemäß § 6 GO den Senat erweitern

Gruppe der wissenschaftlichen Mitarbeiterinnen und Mitarbeiter

Ass. Caspar Bunke, Priv.-Doz. Dr. Bärbel Fromme, ORR Sanda Grätz, Dipl.-Päd. Hans Malmede, Dr. Ariane Neuhaus-Koch, Dr. Ulrich Schulte, Priv.-Doz. Dr. Theodor Stemper, Dr. Christoph Strünc

Gruppe der Studierenden:

Dirk Dommaschke, Ramona Döring, Nicole Linden, Friederike Neufeldt, Alex Rosen, Christoph Schultz, Philipp Wallutat, Björn Wörffel

Gruppe der weiteren Mitarbeiterinnen und Mitarbeiter:

Reg.-Ang. Oliver Abels, ROI Elvira Bachtenkirch, Reg.-Ang. Axel Erhardt, Reg.-Ang. Ilse Fallmann, Reg.-Ang. Rolf Fiege, ROI Birgit Hitzges, Reg.-Ang. Matthias Marx, Reg.-Ang. Rudolf Schweizer, Techn. Peter Thielen, Techn. Ass. Sylvia Tannebaum

Kuratorium

Universität

Rektor Prof. Dr. Dr. h.c. Gert Kaiser (Vorsitzender)
Kanzler Ulf Pallme König

Landeshauptstadt

Oberbürgermeister Joachim Erwin

Persönlichkeiten des öffentlichen Lebens

Prof. Dr. Dr. h. c. mult. Paul Mikat
Ulrich Hartmann, Vorstandsvorsitzender der E.ON AG
Jürgen Büssow, Regierungspräsident Düsseldorf

Gesellschaft von Freunden und Förderern der Heinrich-Heine-Universität Düsseldorf e.V.

Ehrenpräsident Dr. h.c. Rolf Schwarz-Schütte
Bernd Hebbing

Repräsentantinnen und Repräsentanten der Gruppen der Universität

Gruppe der Professorinnen und Professoren
Prof. Dr. Vittoria Borsò

Gruppe der wissenschaftlichen Mitarbeiterinnen und Mitarbeiter
Dr. Lothar Matthes

Gruppe der Studierenden
Marko Siegesmund

Gruppe der weiteren Mitarbeiterinnen und Mitarbeiter
Matthias Marx

Kommissionen

Ständige Kommission für Lehre, Studium und Studienreform

Vorsitzende: Prorektorin Susanne Stemmler

Gruppe der Professorinnen und Professoren

Prof. Dr. Hans Bettermann, Prof. Dr. Sebastian Löbner, Prof. Dr. Gerd E.K. Novotny,
Prof. Dr. Ulrich Rütther, Prof. Dr. Horst Schlehofer, Prof. Dr. Therese Seidel,
Prof. Dr. Sibylle Soboll, Prof. Dr. Gerd Rainer Wagner

Gruppe der wissenschaftlichen Mitarbeiterinnen und Mitarbeiter:

Dr. Sabine Etges, Dr. Peter Lorscheid, Dr. Hartmut Steuber, Dr. Guido Johannes Reiß
(beratendes Mitglied)

Gruppe der Studierenden:

Jutta Biedebach, Maya Brachaczek, Ralf Thorsten Krüger, Michael Mielewczik

Gruppe der weiteren Mitarbeiterinnen und Mitarbeiter:

Ulla Grimm

Ständige Kommission für Forschung, Forschungstransfer und wissenschaftlichen Nachwuch

Vorsitzender: Prorektor Prof. Dr. Hans Martin Jahns

Gruppe der Professorinnen und Professoren:

Prof. Dr. Dieter Häussinger, Prof. Dr. Johannes H. Hegemann, Prof. Dr. Karl
Kleinermanns, Prof. Dr. Hans Körner, Prof. Dr. Johannes Laudage, Prof. Dr. Martin
Morlok, Prof. Dr. Hans Werner Müller, Prof. Dr. Gerd Rainer Wagner

Gruppe der wissenschaftlichen Mitarbeiterinnen und Mitarbeiter:

Dr. Ortwin Adams, Dipl.-Biol. Philippe Coulon, Dr. Sabrina Helm, Christof Rumpf

Gruppe der Studierenden:

Andreas Funk, Philipp Krieg, Sarah Weigelt

Gruppe der weiteren Mitarbeiterinnen und Mitarbeiter:

Christiane Bruch

Ständige Kommission für Planung

Vorsitzender: Prorektor Prof. Dr. Emmeran Gams

Gruppe der Professorinnen und Professoren:

Prof. Dr. Wilhelm Busse, Prof. Dr. Gerd Fischer, Prof. Dr. Klaus-Peter Franz,
Prof. Dr. Dieter Häussinger, Prof. Dr. Dr. Alfons Labisch, Prof. Dr. Christel M. Marian,
Prof. Dr. Dirk Olzen, Prof. Dr. Bernd Witte

Gruppe der wissenschaftlichen Mitarbeiterinnen und Mitarbeiter:

Dr. Sabine Etges, Dr. Hildegard Hammen, Dr. Georg Schiller, Dr. Thomas Schönherr

Gruppe der Studierenden:

Christian Rütz, Juha Schumacher

Gruppe der weiteren Mitarbeiterinnen und Mitarbeiter:

Matthias Marx, Annemarie Schmitz

Ständige Kommission für internationale Angelegenheiten

Vorsitzender: Prorektor Prof. Dr. Winfried Hamel

Gruppe der Professorinnen und Professoren:

Prof. Dr. Christoph J. Börner, Prof. Dr. Joseph P. Huston, Prof. Dr. Klaus-Viktor
Kowallik, Prof. Dr. Ralph Alexander Lorz, Prof. Dr. Johannes Siegrist, Prof. Dr. Sibylle
Soboll, Prof. Dr. Christine Schwarzer, Prof. Dr. Dieter Stein

Gruppe der wissenschaftlichen Mitarbeiterinnen und Mitarbeiter:
Vera Gerling, Dr. Peter Hachenberg, Dr. Hildegard Hammer, Dr. Lothar Matthes

Gruppe der Studierenden:
Andreas Funk, Christian Rütz, Marko Siegesmund

Gruppe der weiteren Mitarbeiterinnen und Mitarbeiter:
Nino Freimuth

Vergabekommission für die Graduiertenförderung

Vorsitzender: Prorektor Prof. Dr. Hans Martin Jahns

Gruppe der Professorinnen und Professoren:
Prof. Dr. Volker Beeh, Prof. Dr. Dirk Looschelders

Gruppe der wissenschaftlichen Mitarbeiterinnen und Mitarbeiter:
Dr. Ariane Neuhaus-Koch

Gruppe der Studierenden:
Oliver Döhrmann

Ständige Kommission für die Universitäts- und Landesbibliothek

Vorsitz: Prorektor Prof. Dr. Winfried Hamel

Gruppe der Professorinnen und Professoren:
Prof. Dr. Dr. h.c. Detlef Brandes, Prof. Dr. Manfred Braun, Prof. Dr. Axel Bühler,
Prof. Dr. Reinhold Eggert, Prof. Dr. Bernd Günter, Prof. Dr. Dr. Alfons Labisch,
Prof. Dr. Petra Pohlmann, Prof. Dr. Jürgen Schrader

Gruppe der wissenschaftlichen Mitarbeiterinnen und Mitarbeiter:
Dr. Klaus Diemert, Dr. Hans Jörg Hemmerling, Dr. Georg Schiller, Dr. Helmut Wenz

Gruppe der Studierenden:
Thomas Oellermann, Philipp Wallutat

Gruppe der weiteren Mitarbeiterinnen und Mitarbeiter:
Kludia Rudolph

Ständige Kommission für Informationssysteme

Vorsitz: Prorektor Prof. Dr. Hans Martin Jahns

Gruppe der Professorinnen und Professoren:
Prof. Dr. Jan Busche, Prof. Dr. Horst Degen, Prof. Dr. Hans Geisler, Prof. Dr. Erhard
Godehardt, Prof. Dr. Uwe A.O. Heinlein, Prof. Dr. Malte Kelm, Prof. Dr. Karl
Kleinermanns, Prof. Dr. Karl-Heinz Reuband

Gruppe der wissenschaftlichen Mitarbeiterinnen und Mitarbeiter:
Tahar Guellil, Dr. Peter Gluchowski, Dr. Wolfgang Poll, Dr. Herbert Wenk, N.N.

Gruppe der Studierenden:
Marko Siegesmund, Marco Zimmermann

Gruppe der weiteren Mitarbeiterinnen und Mitarbeiter:
Marie-Luise Willems

Gleichstellungskommission

Vorsitzende: Komm. Gleichstellungsbeauftragte N. N.

Gruppe der Professorinnen und Professoren:
Prof. Dr. August-Wilhelm Alfermann, Prof. Dr. Johannes Dietlein, Prof. Dr. Gabriele
Gloger-Tippelt, Prof. Dr. Viktoria Kolb-Bachofen

Gruppe der wissenschaftlichen Mitarbeiterinnen und Mitarbeiter:
Dr. Klaus Diemert, Michael Gutmann, M.A., Dr. Hildegard Hammer

Gruppe der Studierenden:
Jutta Biedebach, Nicole Linden, Philipp Wallutat, Björn Wörfel

Gruppe der weiteren Mitarbeiterinnen und Mitarbeiter:
Elvira Bachtenkirch, Karl-Heinz Fehr, Waltraud Schlag, N.N.

Rektoratsbeauftragter für die Technologiezentren:
Univ.-Prof. Dr. Detlev Riesner

Rektoratsbeauftragter für den Hochschulsport:
Prof. Dr. Giselher Tiegel

1

Gleichstellungsbeauftragte

Komm.: N. N.

Gebäude 16.11, Ebene 03, Raum 24-28, F. 81-1 15 26

Sekretariat: Frau Maria-Luise Konradt, F. 81-1 38 86, Fax 81-1 52 39

Komm. Stellvertreterinnen:

Priv.-Doz. Dr. rer. nat. Birgit Henrich (für die wissenschaftlichen Mitarbeiterinnen)

Dr. phil. Ariane Neuhaus-Koch (für die wissenschaftlichen Mitarbeiterinnen)

ADir'in Dr. Hildegard Hammer (für die wissenschaftlichen Mitarbeiterinnen)

N. N. (für Studentinnen), F. 81-1 15 27

N. N. (für Studentinnen)

Förderungsausschuß nach dem Bundesausbildungsförderungsgesetz (BAföG)

Hauptamtliches Mitglied des Lehrkörpers:

Univ.-Prof. Dr. Hans-Georg Ross

Vertreter der Auszubildenden:

N. N.

Vertreterin des Studentenwerks als Amt für Ausbildungsförderung:

AL in Monika Zerbin

(geschäftsführendes Mitglied)

Ehrensensatorinnen und -sensatoren

S. D. Rodrigue Prinz von Arenberg

Dr. Esther Betz, Mitherausgeberin der Rheinischen Post,
Cecilienallee 33, 40474 Düsseldorf

Prof. Dr. Pierre René Delorme, recteur de l'Academie d'Orleans-Tours,
21, Rue Saint-Etienne, F 45043 Orléans Cedex, Frankreich

Dr. jur. Wolfgang Glatzel, Ehrenpräsident der Gesellschaft von Freunden und Förderern der Universität Düsseldorf e. V., La Ginestra, 6622 Ronco s. Ascona, Schweiz

Rudolf Groth, Bankier i. R., vormals geschäftsführender Gesellschafter des Bankhauses C. G. Trinkaus & Burkhardt, Hofrat-Beisele-Straße 24, 82327 Tutzing

Prof. Dr. Dr. h. c. mult. Paul Mikat, Kultusminister a. D., Erich-Hoepner-Straße 21, 40474 Düsseldorf

Peter Müller, Direktor des Beamtenheimstättenwerkes, Oberbürgermeister a. D. der Landeshauptstadt Düsseldorf, Wirmerstraße 12, 40474 Düsseldorf

Dr. h.c. Friedel Neuber, Vorsitzender des Vorstandes der Westdeutschen Landesbank, Girozentrale Düsseldorf, Herzogstraße 15, 40217 Düsseldorf

Dr. h.c. Rolf Schwarz-Schütte, Ehrenpräsident der Industrie- und Handelskammer zu Düsseldorf, Ehrenpräsident der Gesellschaft von Freunden und Förderern der Heinrich-Heine-Universität Düsseldorf e. V., Ernst-Schneider-Platz 1, 40212 Düsseldorf

Dr. Günther Wille, Bankier i.R., Reichswaldallee 66, 40472 Düsseldorf

Pressestelle (Gebäude 16.11, Ebene 02)

Leiter: Rolf Willhardt, F. 81-1 24 39

Stellvertreterin: Dr. Victoria Meinschäfer, F. 81-1 32 53

Sekretariat: Ursula Haßelkuß, F. 81-1 20 22,

e-mail: Hasselkuss@verwaltung.uni-duesseldorf.de

e-mail: Willhardt@verwaltung.uni-duesseldorf.de

e-mail: Meinschaefer@verwaltung.uni-duesseldorf.de

Telefax (0211) 81-152 79

2021

Kunst des 20. und 21. Jahrhunderts

K20 K21

KUNSTSAMMLUNG NORDRHEIN-WESTFALEN

K20 Kunstsammlung am Grabbeplatz Grabbeplatz 5, 40213 Düsseldorf
K21 Kunstsammlung im Ständehaus Ständehausstraße 1, 40217 Düsseldorf

www.kunstsammlung.de

Diplom-Kaufmann
Alexander Hoffmann
STEUERBERATER

Böcklinstraße 12
40235 Düsseldorf

Telefon 0211 / 96 65 96 23

Telefax 0211 / 96 65 96 24

e-mail: steuerberater.hoffmann@web.de

Wir schenken
Ihnen die Zeitung
zum Frühstück.



Testen Sie eine
Woche lang die
Rheinische Post.
Kostenlos und
unverbindlich.
Rufen Sie uns an:
0800/3 23 23 33.

RP

Hinterher weiß man
immer mehr.





FLUGBÖRSE

ZU MENSAPREISEN IN DIE FERNE REISEN

- Jugend- und Studententickets
- Individualreisen
- Linien- und Charterflüge
- Pauschalreisen

WWW.FLUGBOERSE.DE/DUESSELDORF
FLUGBÖRSE Düsseldorf
Oststraße 122 · 40210 Düsseldorf
Tel: 0211/3 55 90 - 90 · Fax 0211/3 55 90 - 91
E-mail: fbdus@flugboerse.de

inphonet

SYSTEMSERVICE

Andreas Freihofer & Y.Ilhan GbR

Grupellostrasse 27 - 40210 Düsseldorf
fon: 0211-860 43 11 - fax: 0211-860 43 13
internet: www.inphonet.de

Wir haben die perfekten Lösungen für Sie! Alles aus einer Hand...

APPLE - LINUX - WINDOWS - NETZWERKE

Burgplatz
40213 Düsseldorf
Tel. 02 11 / 13 11 66



Börchemstraße 35
40597 Düsseldorf
Tel. 02 11 / 71 28 11

Bio-Lädchen im Südpark
40225 Düsseldorf
Tel. 02 11 / 7 88 48 39

Kindermöbel

- massives Holz
- aus eigener Werkstatt

Komplett-Set

(1 Tisch, 1 Stuhl,
1 Truhenbank)

Das kreativste Spielzeug, die tollsten Geschenkideen:

nur 154,- €

AVT Köln

Akademie für Verhaltenstherapie

Staatlich anerkanntes Ausbildungsinstitut

Wir bieten:

- 3-jährige Ausbildung zum/zur Psychologischen Psychotherapeut/in
- ärztliche Weiterbildung zum Zusatztitel Psychotherapie
- ärztliche Weiterbildung zur Berechtigung psychosomatische Grundversorgung
- Theoriebausteine zum Facharzt für Psychotherapeutische Medizin
- Einzel- und Gruppensupervision
- Balintgruppe
- Selbsterfahrung
- Coaching
- Seminarangebote zur Weiterbildung verwandter Berufsgruppen

Jährlicher Ausbildungsbeginn im Januar • Einstieg in den laufenden Jahrgang jederzeit möglich

AVT GmbH Frau Dipl.-Psych. S. Kusserow · Weißhausstraße 21 · 50939 Köln



Heinrich-Heine-Universität Düsseldorf

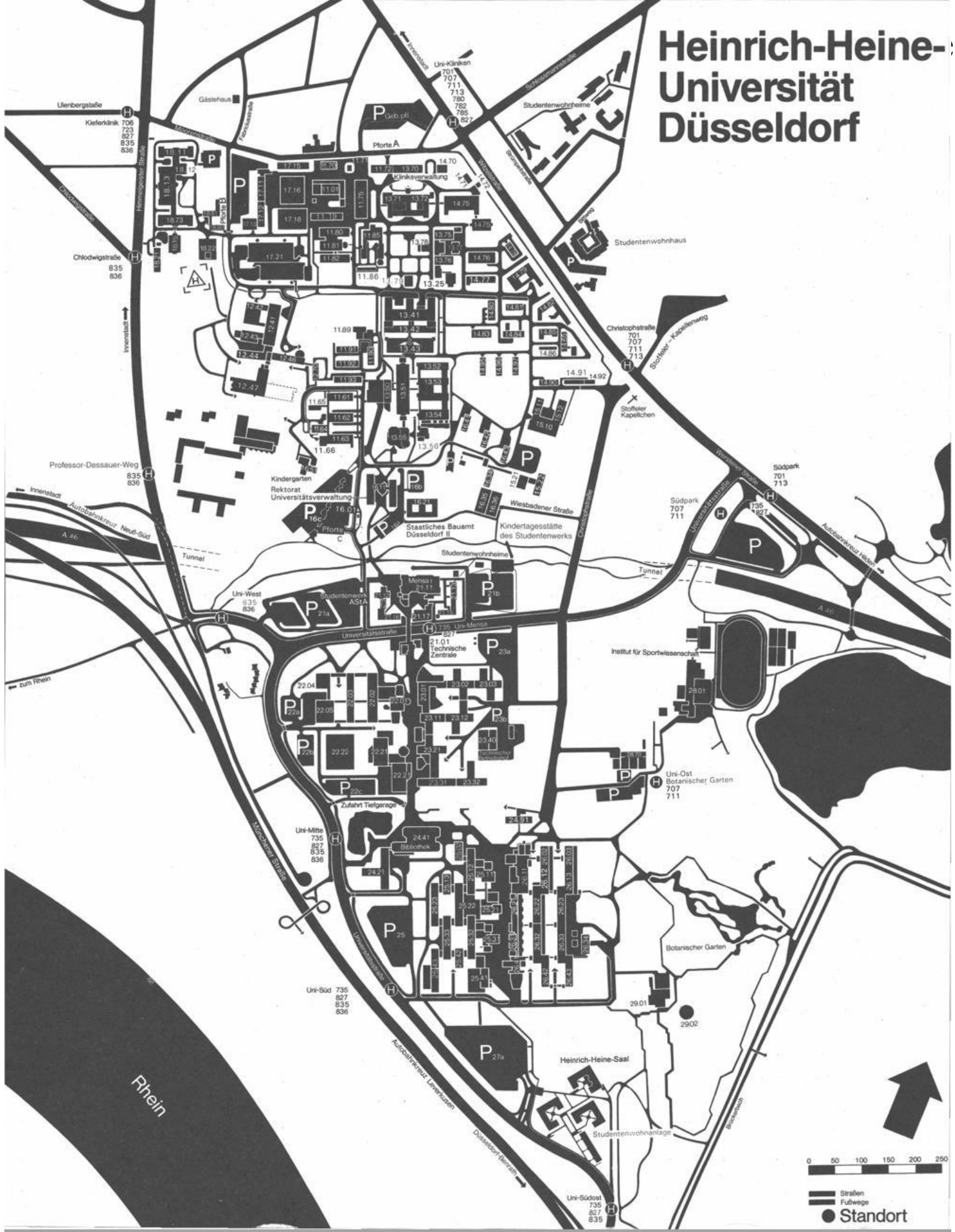

Legende zu umseitiger Orientierungshilfe

Die vierstellige Kennzahl gibt den Standort einer Einrichtung an. Steht eine zweite Kennzahl in Klammern davor, gibt diese den Zugang zu der jeweiligen Einrichtung an.

Stand: April 01

| Zentrale Einrichtungen | Gebäude |
|---|---------------|
| Rektorat | 16.11 |
| Universitätsverwaltung | 16.11 |
| Studierendensekretariat | 16.11 |
| Akademisches Auslandsamt | 16.11 |
| Akademisches Prüfungsamt | 16.11 |
| Zentrale Studienberatung | 16.11 |
| Forschungs- und Technologietransfer | 16.11 |
| Pressestelle | 16.11 |
| Verwaltung des Universitätsklinikums Düsseldorf | 13.70 |
| Universitätsrechenzentrum | 25.41 |
| Universitäts- und Landesbibliothek | 24.41 |
| Fachbibliothek: Theoretische Medizin | 22.21 |
| Fachbibliothek: Erziehungswissenschaft, Psychologie | (23.01) 23.03 |
| Fachbibliothek Klassische Philologie, Philosophie, Anglistik, Germanistik | 23.21 |
| Fachbibliothek: Romanistik, Geschichte, Sozialwissenschaften | 23.31 |
| Fachbibliothek: Geowissenschaften, Mathematik, Physik | 25.22 |
| Fachbibliothek: Biologie, Chemie, Pharmazie | 26.21 |
| Medizinische Abteilung | 17.13 |
| Fachbibliothek Jura | 24.91 |
| Technische Direktion/Betriebshof | 23.40 |
| Versorgungszentrum/Personalkantine der medizinischen Einrichtungen | 17.21 |
| Gästehaus Fabriciusstraße 8 | 21.12 |
| Studentenwerk | 21.12 |
| Mensa/Restaurant | 21.11 |
| Abt. für Ausbildungsförderung | (23.01) 23.11 |
| ASTA | 21.12 |
| Staatliches Bauamt Düsseldorf II für die Universität | 16.21 |
| Arbeitsamt: Berufsberatung und Jobvermittlung | 23.02 |
| Staatliches Prüfungsamt | 23.31 |
| Betriebsärztlicher Dienst | 14.95 |

| Juristische Fakultät | |
|---|-------|
| Dekanat | 24.91 |
| Lehrstuhl für Bürgerliches Recht, Internationales Privatrecht und Rechtsvergleichung | 24.91 |
| Lehrstuhl für Strafrecht und Strafprozeßrecht | 24.91 |
| Professor für Strafrecht und Strafprozeßrecht | 24.91 |
| Lehrstuhl für Deutsches und Ausländisches Öffentliches Recht, Völkerrecht und Europarecht | 24.91 |
| Lehrstuhl für Bürgerliches Recht, Handelsrecht und Wirtschaftsrecht | 24.91 |
| Lehrstuhl für Öffentliches Recht und Verwaltungslehre | 24.91 |
| Lehrstuhl für Bürgerliches Recht und Zivilprozeßrecht | 24.91 |
| Lehrstuhl für Staats- und Verwaltungsrecht | 24.91 |
| Lehrstuhl für Bürgerliches Recht und Internationales Wirtschaftsrecht | 24.91 |
| Lehrstuhl für Bürgerliches Recht und Gewerblichen Rechtsschutz | 24.91 |

| Medizinische Fakultät | |
|---|---------------|
| Dekanat | (23.01) 23.11 |
| Zentrum für Anatomie und Hirnforschung | |
| Institut für Neuroanatomie | (22.01) 22.03 |
| Institut für Morphologische Endokrinologie u. Histochemie | (22.01) 22.03 |
| C. u. O. Vogt-Institut für Hirnforschung | (22.01) 22.03 |
| Zentrum für Physiologie | |
| Institut für Herz- und Kreislaufphysiologie | (22.01) 22.03 |
| Institut für Neuro- und Sinnesphysiologie | (22.01) 22.03 |
| Zentrum für Physiologische Chemie | |
| Institut für Physiologische Chemie I | (22.01) 22.03 |
| Institut für Physiologische Chemie II | (22.01) 22.03 |
| Zentrum für Medizinische Psychologie, Soziologie, Statistik und Allgemeinmedizin | |
| Institut für Medizinische Psychologie | (23.01) 23.02 |
| Institut für Medizinische Soziologie | (23.01) 23.02 |
| Institut für Statistik in der Medizin | (23.01) 23.02 |

| | |
|---|----------------------------------|
| Zentrum für Pharmakologie und Toxikologie | |
| Institut für Pharmakologie | 22.21 |
| Institut für Toxikologie | 22.21 |
| Zentrum für Pathologie | |
| Institut für Pathologie | 14.79 |
| Institut für Neuropathologie | 14.79 |
| Institut für Cytopathologie | 14.81 |
| Zentrum für Ökologische Medizin | |
| Institut für Hygiene | (23.01) 23.12 |
| Institut für Rechtsmedizin | 14.84 |
| Institut für Arbeitsmedizin und Sozialmedizin | (23.01) 23.11, 23.12 |
| Institut für Humangenetik und Anthropologie | (23.01), 23.11, 23.12 |
| Zentrum für Innere Medizin und Neurologie | |
| Medizinische Klinik und Poliklinik Klinik für Hämatologie, Onkologie und klinische Immunologie | (13.50) 13.51 |
| Klinik für Kardiologie, Pneumologie und Angiologie | (13.50) 13.54 |
| Med. Abteilung für Endokrinologie | (13.50) 13.53 |
| Klinik für Gastroenterologie und Infektiologie | (13.50) 13.54 |
| Klinik für Stoffwechselkrankheiten und Ernährung | (13.50) 13.51 |
| Klinik für Nephrologie und Rheumatologie | (13.50) 13.51 |
| Neurologische Klinik | (13.50) 13.52 |
| Zentrum für Operative Medizin I Chirurgische Klinik und Poliklinik Klinik für Allgemeine und Unfallchirurgie | (12.41) 12.46, 12.47 |
| Klinik für Gefäßchirurgie und Nierentransplantation | (12.41) 12.46, 12.47 |
| Klinik für Kinderchirurgie | (12.41) 12.46, 12.47 |
| Klinik für Thorax- und kardiovaskuläre Chirurgie | 12.46, 12.47 |
| ArGr. f. Experimentelle Chirurgie | (23.01) 23.12 |
| Zentrum für Kinderheilkunde Kinderklinik | 13.41 |
| Klinik für Allgemeine Pädiatrie, Neurologie und Pneumologie | 13.41 |
| Klinik für Allgemeine Pädiatrie, Neonatalogie, Gastroenterologie, Stoffwechsel und Ernährung | 13.41 |
| Klinik für Kinderkardiologie | 13.41 |
| Klinik für päd. Hämatologie und Onkologie | 13.41 |
| Zentrum für Zahn-, Mund- und Kieferheilkunde Westdeutsche Kieferklinik Poliklinik für Zahnärztliche Chirurgie und Aufnahme | 18.73 |
| Poliklinik für Parodontologie | 18.73 |
| Poliklinik für Zahnerhaltung und Präventive Zahnheilkunde | 18.73 |
| Poliklinik für Zahnärztliche Prothetik | 18.21 |
| Poliklinik für Kieferorthopädie | 18.21 |
| Klinik für Kiefer- und Plastische Gesichtschirurgie | 18.73 |
| Zentrum für Radiologie Klinik und Poliklinik für Strahlentherapie und rad. Onkologie | (13.50) 13.54 |
| Nuklearmedizinische Klinik | (13.50) 13.51 |
| Institut f. Diagnostische Radiologie | (13.50) 13.53 |
| Zentrum für Anästhesiologie Klinik für Anästhesiologie | (12.41) 12.42 |
| ArGr. für Experimentelle Anästhesiologie | (23.01) 23.02 |
| Zentrum für Operative Medizin II Augenkl. Hals-, Nasen- und Ohrenkl. Neurochirurgische Kl. | 13.75 13.76 13.71 |
| Zentrum für Operative Medizin III Frauenklinik | 14.75, 14.24 |
| Orthopädische Klinik | 18.11, 18.12 |
| Urologische Klinik | 13.72 |
| Hautklinik | 11.80 |
| Institut für Geschichte der Medizin | (23.01) 23.12 |
| Zentralinstitut für klinische Chemie und Laboratoriumsdiagnostik | (13.50) 13.51 |
| Institut für Hämostaseologie und Transfusionsmedizin (Blutbank) | 12.43 |
| Institut für Lasermedizin | (22.01) 22.03 |
| Institut für Onkologische Chemie | (23.01) 23.12 |
| Klinisches Institut für Psychosom. Medizin und Psychotherapie | 14.90 |
| Institut für Medizinische Mikrobiologie und Virologie | 22.21 |
| Institut für Immunbiologie | 14.80 |
| Medizinisch-Neurologisch- Radiologische Klinik (MNR-Klinik) | 13.50 bis 13.54 |
| Hörsaal (MNR-Klinik) | 13.55 |
| Tierversuchsanlage | 22.22 |
| Lehranstalt für techn. Assistenten i. d. Medizin für Physiotherapie für Massage für Orthoptistinnen für Diätassistentinnen | 15.12 15.10 13.75 17.21 |
| Krankenpflegeschule | 15.11 |
| Kinderkrankenpflegeschule | 15.21 |
| Schule für Krankenpflegehilfe | 15.11 |

| Philosophische Fakultät | |
|---|----------------------|
| Dekanat | 23.21 |
| Forum der Forschungszentren | 23.21 |
| Philosophisches Institut | 23.21 |
| Erziehungswissenschaftl. Institut | (23.01) 23.02, 23.03 |
| Sozialwissenschaftliches Institut | 23.31, 23.32 |
| Institut für die Kultur und Geschichte der Deutschen im östlichen Europa | 23.31 |
| Historisches Seminar | 23.31 |
| Seminar für Kunstgeschichte | 23.31 |
| Institut für Sprache und Information | 23.21 |
| Seminar für Klassische Philologie | 23.21 |
| Germanistisches Seminar | 23.21 |
| Jiddische Kultur, Sprache und Literatur | 23.03 |
| Anglistisches Institut | 23.21, 23.31, 23.32 |
| Romanisches Seminar | 23.21 |
| Ostasien-Institut | 23.02 |
| Institut für Sportwissenschaft | 28.01 |

| Mathematisch-Naturwissenschaftliche Fakultät | |
|--|----------------------|
| Dekanat | 25.32 |
| Mathematisches Institut | (25.12) 25.13, 25.22 |
| Institut für Experimentalphysik | 25.42 |
| Institut für Laser- und Plasmaphysik | 25.33 |
| Institut für Physik der kondensierten Materie (IPkM) | 25.22, 25.23 |
| Institut für Theoretische Physik | 25.32 |
| Institut für Angewandte Physik | (25.32) 25.33 |
| Institut für Anorganische Chemie und Strukturchemie | (26.41) 26.42, 26.43 |
| Institut für Organische Chemie und Makromolekulare Chemie | (26.41) 26.33, 26.43 |
| Institut für Physikalische Chemie und Elektrochemie | 26.43, 26.32, 26.31 |
| Institut für Theoretische Chemie | (26.41) 26.32 |
| Institut für Biochemie | (26.41) 26.42 |
| Chemie und ihre Didaktik | 26.31 |
| Institut für Pharmazeutische Chemie | (26.11) 26.23 |

| | |
|--|----------------------|
| Institut für Pharmazeutische Biologie (26 11) | 26.23 |
| Institut für Pharmaz. Technologie | (26.11) 26.22 |
| Botanisches Institut und Botanischer Garten | (26.11) 26.03, 26.13 |
| - Betriebsgebäude - | 29.01 |
| Institut für Biochemie der Pflanzen | 26.03 |
| Institut für ökologische Pflanzenphysiologie und Geobotanik | 26.13 |
| Institut für Entwicklungs- und Molekular- biologie der Pflanzen | 26.13 |
| Institut für Neurobiologie | 26.02 |
| Institut für Zoomorphologie, Zellbiologie und Parasitologie | 26.03, 26.13 |
| Institut für Entwicklungs- und Molekular- biologie der Tiere | 26.13 |
| Institut für Zoophysiologie | 26.12 |
| Institut für Physikalische Biologie | 26.12 |
| Institut für Mikrobiologie | 26.12 |
| Institut für Genetik | 26.02, 26.12 |
| Institut für Allgemeine Psychologie | 23.03, 23.02 |
| Institut für Physiologische Psychologie | 23.02, 23.12, 23.03 |
| Geographisches Institut | (25.12) 25.02, 25.12 |

| Wirtschaftswissenschaftliche Fakultät | |
|---|---------------|
| Dekanat | (23.31) 23.32 |
| Lehrstuhl für Betriebswirtschaftslehre, insbesondere Unternehmensführung, Organisation und Personal | 23.32 |
| Lehrstuhl für Betriebswirtschaftslehre, insbesondere Finanzdienstleistungen | 23.31/32 |
| Lehrstuhl für Betriebswirtschaftslehre, insbesondere Marketing | 23.31/32 |
| Lehrstuhl für Betriebswirtschaftslehre, insbesondere Produktionswirtschaft und Umweltökonomie | 23.31/32 |
| Lehrstuhl für Betriebswirtschaftslehre, insbesondere Unternehmensprüfung und Controlling | 23.32 |
| Lehrstuhl für Betriebswirtschaftslehre, insbesondere Finanzierung u. Investition | 23.31 |
| Lehrstuhl für Volkswirtschaftslehre | 23.31 |
| Fachgebiet Volkswirtschaftslehre | 23.31 |
| Fachgebiet Statistik und Ökonometrie | 23.31 |

| Sonstige Einrichtungen | |
|-----------------------------|-------|
| Fachhochschule Düsseldorf | |
| Rektorat/Verwaltung | 23.31 |
| Fachbereich Wirtschaft | 23.31 |
| Fachbereich Sozialpädagogik | 24.21 |
| Fachbereich Sozialarbeit | 24.21 |
| Stadtbücherei | 17.12 |



Universitätsverwaltung

Die Universitätsverwaltung befindet sich, soweit nichts anderes angegeben, im Gebäude 16.11 (Verwaltungsgebäude), Universitätsstraße 1
siehe auch vorstehenden Lageplan.

Kanzler:

Ulf Pallme König

Universitätsstraße 1, Gebäude 16.11, Ebene 01, Raum 28
Vorzimmer: Reg.-Ang. Angelika Lindner-Kämpgen, F. 81-1 10 00/1,
Telefax: 81-1 45 34
E-Mail: ulf.pallme.koenig@verwaltung.uni-duesseldorf.de

Koordinierungsstelle des Kanzlers für seine Funktion als Sprecher der Kanzler und Kanzlerinnen der Universitäten NRW:

Reg. Ang. Dr. Stefanie Niemann, F. 81-1 42 48, Fax: 81-1 17 72,
E-Mail: niemann@verwaltung.uni-duesseldorf.de
Geschäftszimmer: Reg.-Ang. J. Stüttgen, F. 81-1 15 18

Stabsstelle für Arbeits- und Umweltschutz:

Reg.-Ang. Oliver Fahr (Ltd. Sicherheitsfachkraft), F. 81-1 34 56, Fax 81-1 14 89,
E-Mail: fahr@uni-duesseldorf.de
Reg.-Ang. Alfred Mendzigall (Sicherheitsfachkraft), F. 81-1 52 22

Vertretung des Kanzlers:

Oberregierungsrat Dr. Hermann Thole, E-Mail: thole@verwaltung.uni-duesseldorf.de
Geschäftszimmer: Reg.-Ang. B. Nitsche, F. 81-1 24 32 und 1 3260,
Fax: 81-1 18 33, E-Mail: nitsche@verwaltung.uni-duesseldorf.de

Stabsstelle für Personal- und Organisationsentwicklung:

Reg.-Ang. Anja Gubitz, F. 81-1 59 90, Fax 81-1 18 33,
E-Mail: gubitz@verwaltung.uni-duesseldorf.de

Dezernat 1 - Akademische und studentische Angelegenheiten

Reg.-Direktor Berthold Cyperek, F. 81-1 24 40,
E-Mail: cyperek@verwaltung.uni-duesseldorf.de

Abteilung 1.1 – Akademische Angelegenheiten

Leiter: Oberregierungsrat Uli Henneke,
F. 81-1 24 34, Fax: 81-139 78, E-Mail: henneke@uni-duesseldorf.de
Geschäftszimmer: Karin Schröer, Sandra Tarkowski, F. 81-1 13 83,
Fax: 81-1 50 72

Abteilung 1.2 - Studierendensekretariat

Leiter: Reg.-Amtsrat Karl-Heinz Fehr

Rückmeldung, Beurlaubung, Fachwechsel, Adressenänderung, Exmatrikulation:

F-M: F. 81-1 22 33 N-Z: F. 81-1 22 60 A-E: F. 81-1 45 33 (9-12 Uhr)

Einschreibanträge, Anträge für Studienortwechsel:

F. 81-1 40 31 (9-12 Uhr) F. 81-1 34 80 (9-12 Uhr)

Zulassungsangelegenheiten, Einschreibungen; Nachgeforderte Einschreibunterlagen

A-G: 81-12243 H-L: 81-12234 M-Q: 81-15107 R-Z: 81-13266/11798

Abteilung 1.3 - Zentrale Studienberatung

E-Mail: ZSB@verwaltung.uni-duesseldorf.de
Anmeldung: Reg.-Ang. Renate Krüger-Raschkowski, F. 81-1 43 80,
Reg.-Ang. Isabela Modner, F. 81-1 24 48
Leiter: Reg.-Ang. Dr. phil. Torsten Enge, F. 81-1 49 51
Reg.-Ang. Dr. rer. nat. Gerd Grün, M. A., F. 81-1 44 91
Reg. Ang. Dr. phil. Doris Hildesheim, M. A., F. 81-137 68
Reg.-Ang. Angelika Wuttke, Dipl.-Psych., F. 81-1 49 34
Reg.-Ang. Hanne Müller, Dipl.-Psych., F. 81-1 49 34

Abteilung 1.4 - Akademisches Prüfungsamt

Leiter: Reg. Amtmann Oliver Bell, F. 81-1 43 58, Fax: 81-1 22 51
E-mail: beil@verwaltung.uni-duesseldorf.de (siehe auch Seite 13)

Dezernat 2 - Planung, Statistik, Informationsverarbeitung

Reg.-Ang. Wolfgang Ortman, Dipl.-Volkswirt, F. 81-1 32 13
E-Mail: ortman@verwaltung.uni-duesseldorf.de

Abteilung 2.1 - Struktur- und Entwicklungsplanung

Leiterin: Anja Henseler, Dipl.-Kaufrau, F. 81-1 19 78,
E-Mail: henseler@verwaltung.uni-duesseldorf.de

Abteilung 2.2 - Informationsverarbeitung

Leiter: Oberregierungsrat Kurt Finkbeiner, Dipl.-Geophysiker, F. 81-1 32 14
E-Mail: finkbeiner@verwaltung.uni-duesseldorf.de

Dezernat 3 - Personal

Oberregierungsrat Ralf-Rainer Pense, F. 81-1 24 20, Fax 81-11476
E-Mail: dezernat3@verwaltung.uni-duesseldorf.de

Abteilung 3.1 - Personalangelegenheiten des wiss. Personals, Beamtenangelegenheiten, Beamtenrecht, Personalhaushalt

Leiter: Reg.-Oberamtsrat Wilfried Marpe, F. 81-1 24 17

Abteilung 3.2 - Personal- und Organisationsangelegenheiten der weiteren

Beschäftigten und Auszubildenden sowie des aus Mitteln Dritter bezahlten Personals einschließlich der beamten- und tarifrechtlichen Sondergebiete
Leiter: Reg.-Oberamtsrat Jürgen Ney, F. 81-1 47 02
E-Mail: ney@verwaltung.uni-duesseldorf.de

Dezernat 4 - Internationales/Weiterbildung/Transfer

Oberregierungsrat Dr. Hermann Tholè, F. 81-1 24 32
Geschäftszimmer: Reg.-Ang. B. Nitsche, F. 81-1 32 60, Fax 81-1 18 33
E-Mail: Thole@verwaltung.uni-duesseldorf.de

Abteilung 4.1 - Weiterbildung/Transfer

Leiterin: Akad.-Direktorin Elisabeth Haefeker, F. 81-1 52 35, Fax 81-1 24 22
Komm. Leitung/Patentfragen/Unternehmensgründung:
Reg. Ang'e Anette Traude, F. 81-1 35 08
Geschäftszimmer: Reg. Ang'e Brigitte Ruggiero, F. 81-1 32 65
Weiterbildung/Stellenforum der HHUD:
Reg. Ang'e Lilia Monika Hirsch, F. 81-1 25 75
Forschungsförderung (nat./internat.):
Reg. Ang'e Patricia Nitsch, F. 81-1 13 98
Forschungsberichterstattung, Messen:
Reg. Ang'e Magdalena Schönfeld, F. 81-1 23 09
Projekt „US-Consult“: Reg. Ang'e Dr. Tanja Weis, F. 81-1 57 11
Weiterbildung/Tränsfer: Universitätsverwaltung, Gebäude 16.11, Ebene 04

Abteilung 4.2 - Akademisches Auslandsamt

Leiter: Reg.-Ang. Dr. Werner J. Stüber, F. 81-1 31 00, Fax: 81-1 13 34
Geschäftszimmer: Reg.-Ang. Monika Lent-Öztürk, F. 81-1 15 82
E-Mail: (Name)@verwaltung.uni-duesseldorf.de

Betreuung ausländischer Studierender: Guido Jakobs/Julia Kranz
F. 81-1 17 79
Studium im Ausland: Reg.-Ang. Christiane Pfützner, F. 81-1 53 64
Finanzen: Reg.-Ang. Hildegard Janssen
F. 81-1 22 38
Networking: Reg.-Ang. Dr. Anitha Kumari Bhat
F. 81-1 19 10
Kulturprogramm: Reg.-Ang. Dr. Thorsten Enge, F. 81-1 49 51

Dezernat 5 – Haushaltsangelegenheiten, Zentrale Beschaffung, Universitätskasse
Oberverwaltungsdirektor Wilhelm Schmitz, F. 81-124 38 oder 81-15238,
Fax: 81-12366, E-mail: Schmitz@verwaltung.uni-duesseldorf.de

Abteilung 5.1 – Haushalts- und Rechnungswesen
Leiter: Oberregierungsrat Bernd Kemena, F. 81-122 46, Fax: 81-11409
E-mail: Kemena@verwaltung.uni-duesseldorf.de

Abteilung 5.2 – Zentrale Beschaffung
komm. Leiter: Reg.-Arztmann Rainer Baltes, F. 81-1 24 42,
Fax 81-1 20 92, E-Mail: Baltes@verwaltung.uni-duesseldorf.de

Abteilung 5.3 – Universitätskasse
Leiter: Reg.-Arztmann Frank Gobrecht, F. 81-1 22 32,
Fax: 81-11953, E-Mail: Gobrecht@verwaltung.uni-duesseldorf.de

Dezernat 6 – Gebäudemanagement, Gebäude 23.40 (Uni-Betriebshof)
Technischer Direktor: Dr.-Ing. Uwe Zdebel, F. 81-1 25 55, Fax 81-1 53 00

Abteilung 6.1 – Kaufmännische Angelegenheiten
Leiterin: Reg.-Arztmätin Rita Holzhauer, F. 81-1 52 15

Abteilung 6.2 – Versorgungstechnik
Leiter: Reg.-Ang. Dipl.-Ing. Dirk Bruchhausen, F. 81-1 26 34

Abteilung 6.3 – Elektrotechnik
Leiter: Reg.-Ang. Dipl.-Ing. Hans-Henning Pietschmann, F. 81-1 51 00

Abteilung 6.4 – Zentrale Betriebstechnik
Leiter: Techn. Dir. Dr.-Ing. Uwe Zdebel, F. 81-1 25 55

Abteilung 6.5 – Bauangelegenheiten
Leiterin: Reg.-Ang. Dipl.-Ing. Angela Jordan, F. 81-1 17 58

Abteilung 6.6 – Infrastrukturelle Angelegenheiten
Leiter: Reg.-Arztmann Michael Abraham, F. 81-1 53 27

Dezernat 7 – Rechtsangelegenheiten
Reg.-Direktor Dr. Till Amm, F. 81-1 24 01

Forschungs- und Technologie-Transfer

Leiterin: Akad. Direktorin Elisabeth Haefeker, F. 81-1 52 35
Komm. Leitung/Patentfragen/Unternehmensgründung:
Reg.-Ang'e Anette Traude, F. 81-1 35 08
Mitarb'in: Reg.-Ang'e Dipl.-Biol. Patricia Nitsch, F. 81-1 13 98, EU-Forschungs-
förderung und nationale Forschungsförderung
Mitarb'in: Reg.-Ang'e Magdalena Schönfeld, F. 81-1 23 09
Sekretariat: Reg.-Ang'e Brigitte Ruggiero, F. 81-1 32 65,
Fax 81-1 24 22, E-Mail: ftt@uni-duesseldorf.de
Universitätsverwaltung, Gebäude 16.11, Ebene 04, Raum 22

Gästehaus der Heinrich-Heine-Universität Düsseldorf (Fabriciusstraße 8)

Verwaltung des Gästehauses: Abt. 1.1 der Universitätsverwaltung
(Reg.-Amtmann Horst Zimmermann, F. 81-1 51 40; **Hausverwaltung:** Reg.-Ang.
Ulrike Bechlars, F. 81-1 22 01 o. 1 30 44 – **Mo.–Fr. 8.30–16.30 bzw. 17.00**)
Aufnahmeanträge sind ausschließlich an die Abt. 1.1 zu richten
(F. 81-1 51 40/124 34)

Tagungs- und Gästehaus der Heinrich-Heine-Universität Düsseldorf

Schloß Mickeln
Alt Himmelgeist 25
40589 Düsseldorf
Leiterin: Reg.-Ang'e Ingrid Paulus
stellv. Leiterin: Reg.-Ang'e Nicola Koch
Gästekbetreuung: Gabriele Lorbeer
F. 60 18 70 20, Fax: 60 18 70 22
E-mail: schloss.mickeln@uni-duesseldorf.de
Zahlungen, Rechnungsangelegenheiten:
Geschäftszimmer Abteilung 6.1: Frau Rang, Frau Surovcak, F. 81-1 56 36,
Fax: 81-1 30 30

Verwaltung des Universitätsklinikums Düsseldorf

Moorenstraße 5, 40225 Düsseldorf, Gebäude 13.70, soweit nichts anderes angegeben

Kaufmännischer Direktor

Roland Grabiak

Sekretariat: Frau Erzbach, F. 81-1 71 00, Fax 81-1 91 00

E-mail: Erzbach@med.uni-duesseldorf.de

Assistentin des KD: Frau Simone Schmitt, F. 81-1 71 02

Vertreter des Kaufmännischen Direktors

Heiner Thormeyer, F. 81-1 86 00 / 1 86 01

E-mail: Thormeyer@med.uni-duesseldorf.de

Dezernat 01 – Personalverwaltung

Leiter: Dr. Axel Plutte, F. 81-1 71 26

Abteilung 01.2 – Stellenplanangelegenheiten, Beamten- und tarifrechtliche Sondergebiete, Personalangelegenheiten der Arbeiterinnen und Arbeiter

Leiter: Klaus Dieter Gallé, F. 81-17231

E-mail: Galle@med.uni-duesseldorf.de

Abteilung 01.3 – Personalangelegenheiten des wissenschaftlichen Personals und der Beamtinnen und Beamten

Leiter: Lothar Kunzel, F. 81-1 60 56

E-mail: Kunzel@med.uni-duesseldorf.de

Abteilung 01.4 – Personalangelegenheiten der Angestellten und des Krankenpflegepersonals

Leiter: N.N., F. 81-1 60 55

Dezernat 02 – Finanzen

Leiter: Wolfram Bannenberg, F. 81-1 84 59

E-mail: Bannenberg@med.uni-duesseldorf.de

Abteilung 02.1 - Finanzabteilung

Leiter: Herbert Moisel, F. 81-17167

E-mail: Moisel@med.uni-duesseldorf.de

Abteilung 02.2 - Krankenkosten, Gebäude 11.72

Leiter: Klaus Völlings, F. 81-1 71 71

e-mail: Klaus.Voellings@med.uni-duesseldorf.de

Abteilung 02.3 - Sozialdienst, Gebäude 14.71

Leiterin: Dorothea Becker, F. 81-1 73 63

Abteilung 02.4 - Controlling und Kostenrechnung

Leiter: Thorsten Brandt, F. 81-18406

Dezernat 03 – Wirtschaft und Betriebe, Gebäude 11.01

Leitung: Thomas Besel, F. 81-1 72 00

Abteilung 03.0 – Print-Media-Informationsbearbeitung

Leitung: Rainer Nollmann, F. 81-1 72 94

E-mail: Nollmann@med.uni-duesseldorf.de

Abteilung 03.1 – Wirtschaftsbetriebe, Gebäude 17.21

Leitung: Michael Benito-Rabenort, F. 81-1 61 28

E-mail: Benito-Rabenort@med.uni-duesseldorf.de

Abteilung 03.2 – Materialwirtschaft

Leiter: Martin Steffen, F. 81-1 72 43

E-mail: Steffen@med.uni-duesseldorf.de

Abteilung 03.4 - Apotheke, Gebäude 17.11

Leiter: Dr. Christian Franken, Apotheker, F. 81-1 72 84

1

Dezernat 04 – Technik, Gebäude 17.18

Leiter: Dr.-Ing. Theodor Menkhaus, F. 81-1 72 56

E-mail: Menkhaus@med.uni-duesseldorf.de

Bauherrenvertretung des UKD: N. N:

Abteilung 04.0 – Betriebszentrale

Leiter: Winfried Schoder, Dipl.-Ing., F. 81-1 72 72

E-mail: Schoderwi@med.uni-duesseldorf.de

Abteilung 04.1 – Technische Verwaltung

Leiter: Dr.-Ing. Theodor Menkhaus, F. 81-1 72 56

Abteilung 04.2 – Elektrotechnik

Leiter: Wolfgang Pieper, F. 81-18579

E-mail: Pieper@med.uni-duesseldorf.de

Abteilung 04.3 – Maschinen, Klima-, Sanitär- und Verfahrenstechnik

Leiter: Eberhard Steiner, Dipl.-Ing., F. 81-1 72 58

E-mail: Steiner@med.uni-duesseldorf.de

Abteilung 04.4 – Bauunterhaltung

Leiter: Dirk Bollmann, F. 81-19972

E-mail: Bollmann@med.uni-duesseldorf.de

Abteilung 04.5 – Kommunikationstechnik

Leiter: Karl-Heinz Hannappel, Dipl.-Ing. F. 81-1 72 78

E-mail: Hannappel@med.uni-duesseldorf.de

Abteilung 04.6 – Medizin- und Labortechnik

Leiter: Dr. Peter Stöckel, Dipl.-Ing., F. 81-1 72 29

E-mail: Stoeckel@med.uni-duesseldorf.de

Abteilung 04.7 Datenverarbeitung

Leiter: Dr. Matthias Pank, F. 81-1 61 76

E-mail: Pank@med.uni-duesseldorf.de

**Dezernat 05 – Allgemeine Verwaltung, Organisation,
Umweltschutz und Arbeitssicherheit**

Leiter: Heiner Thormeyer, F. 81-1 86 00/1 86 01

E-mail: Thormeyer@med.uni-duesseldorf.de

Abteilung 05.1 Allgemeine Verwaltung

Leiter: Heiner Thormeyer, F. 81-1 86 00/1 86 01

Abteilung 05.3 Planung, Organisation und Statistik

Leiterin: Dr. Annette Becker, F. 81-1 67 67

E-mail: Annette.Becker@med.uni-duesseldorf.de

Abteilung 05.4 Umweltschutz und Arbeitssicherheit

Leiter: Gernot Hauck, F. 81-1 87 47

E-mail: Hauck@med.uni-duesseldorf.de

Dezernat 06 - Rechtsangelegenheiten

Leiter: Paul Evers, F. 81-1 85 67

E-mail: Evers@med.uni-duesseldorf.de

Krankenpflegedienst des Universitätsklinikums Düsseldorf

Pflegedirektion

Pflegedirektorin: Inge Schwarz, F. 81-1 60 53, Vertr.: Rosemarie Sarge, F. 81-1 71 10

Sprechstunden: nach telefonischer Terminvereinbarung

Personalrat der wissenschaftlich Beschäftigten der Heinrich-Heine-Universität Düsseldorf

Universitätsstraße 1, 40225 Düsseldorf,
Gebäude 16.11, Ebene 03, Raum 32
F. 81-1 4963, Fax: 81-1 56 18, e-mail: prwiss@uni-duesseldorf.de

Sekretariat: Monika Demming-Pälmer, F. 81-1 4963

Sprechstunden: nach Vereinbarung

Vorsitzende: Karin Vehlhaber
1. stellv. Vorsitzender: Bernd Cappel
2. stellv. Vorsitzende: Dr. Elisabeth Schröder
Mitglieder: Rolf Buhl, Michèle Creff, Dr. Erhard Hartung,
Dr. Michael Klein, Dr. Heike Merten,
Dr. Annemarie Nilges, Dr. Thomas Schönherr,
Bernd Schwarzkopf, Gerhard Schwinger, Elmar Wolf
Ersatzmitglieder: Dr. Friedhelm Beckmann, Harald Spiegl,
Dr. Theodorus Akerboom, Christoph Rocholl

Personalrat für das nichtwissenschaftliche Personal der Heinrich-Heine-Universität Düsseldorf

Universitätsstraße 1, 40225 Düsseldorf, Gebäude 16.11 (Verwaltungsgebäude),
Ebene 02, Raum 30–33

Sekretariat: Christa Scholl, Reg.-Ang., F. 81-1 24 11
Fax 1 13 46, E-mail: persratniwi@verwaltung.uni-duesseldorf.de

Sprechstunde: Nach Vereinbarung

Vorsizender: Matthias Marx, F. 81-1 24 24
1. Stellvertreterin: Elvira Bachtenkirch, F. 81-1 53 26
2. Stellvertreter: Rudolf Schweizer, F. 81-1 43 21
Mitglieder: Harald Götz, Werner Herbertz, Karl Heinz Kopp,
Jürgen Liebetrau,
Alfred Mendzigall, Silke Frye,
Rudolf Schmitt-Föllner, Helga Schweizer

Personalrat der wissenschaftlich Beschäftigten im Universitätsklinikum der Heinrich-Heine-Universität Düsseldorf

Moorenstraße 5, 40225 Düsseldorf (Gebäude 11.71)

Sekretariat: Frau Ulrike Kaplan, F. 81-1 90 80, Fax 81-1 67 77,
e-mail: prwissme@uni-duesseldorf.de

Bürozeit: 9.00–13.00 Uhr

Sprechstunden nach Vereinbarung

Vorsizender: Elmar Wolf, F. 81-17080
1. stellv. Vorsitzender: Dr. Ludwig Michaelis, F. 81-18477
2. stellv. Vorsitzender: „kè zuò jiao shòu (RC)“ (Gastprofessor)
Dr. Erhard Hartung
Mitglieder: Dr. Manfred Falck, Rolf Buhl, Dr. Hans-Jörg Deck,
Dr. Urte Fahron, Dr. Christian Freytag,
Prof. Dr. Michael Klein, Dr. Elisabeth Schröder,
Priv.-Doz. Dr. Joachim Winter

Personalrat der nichtwissenschaftlichen Mitarbeiter des Universitätsklinikums Düsseldorf

Moorenstraße 5, 40225 Düsseldorf (Gebäude 14.77),
F. 81-1 71 95/1 72 93/1 85 10/1 85 11/1 73 11/1 61 40/1 87 37/1 98 93,
Telefax: 81-1 89 33

Sprechstunden: montags bis mittwochs und freitags von 8 bis 15 Uhr

Vorsitzender: Martin Koerbel-Landwehr
1. Stellvertreter: Siegmund Waldhelm
2. Stellvertreterin: Zeynep Dere
Mitglieder: Lutz Auermann, Roland Bauch, Brigitte Benders,
Dagmar Gaubig, Jürgen Hellerung, Ursula Hellerung,
Gert Hochhäusler, Lorenz Hoffmann-Gaubig, Nicole Korsten,
Harry Kaspar, Regina Landwehr, Ursel Meis, Teslime Özdemir,
Günther Porbadnik, Karin Soest-Schmitz, Achim Storm,
Fritz Werners, Anna Heike Wülfig

Jugend- und Auszubildendenvertretung

Bereich Universität:

Vorsitzender: Tobias Kolb, Piepser: 715 950
stellv. Vorsitzende: Stephanie Janke, F. ...
2. stellv. Vorsitzende: Melanie Klüsener, F. 81-1 30 96 / 1 32 37
Mitglieder: Vanessa Gutzeit, F. 81-1 32 35
N. N.

Telefon des Büros: F. 81-1 57 83
E-Mail: JAV@verwaltung.uni-duesseldorf.de
Sprechstunden: Mittwochs 13.30–14.30 Uhr, Geb. 25.21, U 107

Bereich Medizinische

Einrichtungen: Vorsitzender: Benjamin Malchin
Stellvertreter: Hassan Afkir

Schwerbehindertenvertretungen

Bereich Universität: Werner Herbertz
(Stellvertr. Ulla Grimm), E-mail: sbv@verwaltung.uni-duesseldorf.de
Gebäude 23.21, Ebene U1, Raum 63, F. 81-1 29 10
Sprechzeiten: Mo., Mi., Fr. 10.00 – 11.30 Uhr

Bereich Universitätsklinikum:

Vertrauensperson der schwerbehinderten Menschen: Cordula Notholt
Stellvertretung: Susanne Look
Sekretariat: Roswitha Mlinaric
Gebäude: 14.77, F. 81-1 84 81, Fax 81-1 91 81

Beauftragter des Arbeitgebers in Schwerbehindertenangelegenheiten

Bereich Universität: OVD Schmitz, Dez. 5
Gebäude 16.11, F. 81-12438 oder 81-15238, Fax: 81-12366
E-mail: Schmitz@verwaltung.uni-duesseldorf.de

Bereich Universitätsklinikum: ROAR Kühn, D 01.4
Gebäude 14.70, F. 81-17149

Beauftragter für behinderte und chronisch erkrankte Studierende

Univ.-Prof. Dr. Matthias Franz, Klinisches Institut für Psychosomatische Medizin und Psychotherapie, F. 81-1 83 38, <http://www.uni-duesseldorf.de/bbst/>
e-mail: matthias.franz@uni-duesseldorf.de

Betriebsärztlicher Dienst

Gebäude 14.95, Moorenstr. 5, 40225 Düsseldorf
E-mail: Betriebsarzt@med.uni-duesseldorf.de
Ltd. Betriebsärztin: Jutta Christoph-Karababa, F. 81-1 63 83
Betriebsärztinnen: Dr. med. Andrea Girgensohn, F. 81-1 86 64,
Dr. med. Christina Odenthal, F. 81-1 63 86, Dr. med. Eveline Wins, F. 81-1 63 85,
Dr. med. Andreas Gilsdorf, F. 81-1 90 81
Anmeldung: F. 81-1 71 04 oder 1 72 41

Bau- und Liegenschaftsbetrieb NRW, Düsseldorf

(u. a. zuständig für Bau- und Liegenschaftsangelegenheiten der Heinrich-Heine-Universität Düsseldorf, des Universitätsklinikums Düsseldorf, der Fachhochschule Düsseldorf, der Kunstakademie Düsseldorf und der Robert-Schumann-Hochschule Düsseldorf)

Niederlassung: Vagedesstraße 19, 40479 Düsseldorf
Tel.: 02 11/6 17 07-0, Fax 02 11/6 17 07-444
E-mail: d.poststelle@blb.nrw.de

Außenstelle: Universitätsstraße 1, Gebäude 16.21, 40225 Düsseldorf

Leiter: Ltd. Regierungsbaudirektor Wolfgang Druschel

ständiger Vertreter: Regierungsbaudirektor Dr. Martin Brans

1

Gemeinsame Einrichtungen der Universität

Universitäts- und Landesbibliothek

Universitätsstraße 1, Gebäude 24.41, 40225 Düsseldorf
E-Mail: ulb@ub.uni-duesseldorf.de, Auskunft: F. 81-129 00,
Internet: <http://www.uni-duesseldorf.de/ulb/>, Fax 81-1 30 54

Öffnungszeiten:

Mo.-Fr. 9-22, Sa. 9-18, So. 13-20

Direktorin:

Ltd. Bibl.-Direktorin Dr. Irmgard Siebert
Vorzimmer: Heidi Camastro-Riesener, Ebene ZG, Räume 61 und 62
F. 81-1 20 30, E-mail: siebert@ub.uni-duesseldorf.de

Stellvertreter der Direktorin:

Dr. Joachim Kreische, Ebene ZG, Raum 63, F. 81-1 47 85,
E-Mail: kreische@ub.uni-duesseldorf.de

Fachreferentinnen und Fachreferenten:

Heinz-Peter Berg : Ingenieurwissenschaften, Informatik, Ebene ZG, Raum 78, F. 81-1 14 86, E-Mail: berg@ub.uni-duesseldorf.de

Dr. Gerd Bracht : Medizin, Wirtschaftswissenschaft; Klinikgelände, Gebäude 17.13, Raum 1, F. 81-1 92 51, E-Mail: bracht@ub.uni-duesseldorf.de

Dr. Gisela Clajus: Romanistik, Ebene ZG, Raum 85, F. 81-1 35 46,
E-Mail: clajus@ub.uni-duesseldorf.de

Dr. Hanns Michael Crass: Geschichte, Musikwissenschaft, Parlamentaria, Altertumswissenschaften, Kunstgeschichte, Politikwissenschaft, Allgemeines, Informationsbestand, Ebene ZG, Raum 84, F. 81-132 44, E-Mail: crass@ub.uni-duesseldorf.de

Dr. Gabriele Dreis: Philosophie, Soziologie, Allgemeine und vergleichende Sprachwissenschaft, Theologie, Religionswissenschaften, Medienwissenschaft, Ebene ZG, Raum 81, F. 81-152 24, E-Mail: dreis@ub.uni-duesseldorf.de

Dr. Ina Gedrath: Chemie, Naturwissenschaft, Pharmazie, Ebene ZG, Raum 72, F. 81-1 35 28, E-Mail: gedrath@ub.uni-duesseldorf.de

Barbara Hell : Erziehungswissenschaft, Psychologie, Buch- und Bibliothekswesen, Informationswissenschaften, Geographie, Sport
Ebene ZG, Raum 83, F. 81-1 35 26, E-Mail: hell@ub.uni-duesseldorf.de

Barbara Maruhn: Rechtswissenschaft (ZB), Ebene ZG, Raum 89, F. 81-1 32 46,
E-Mail: maruhn@ub.uni-duesseldorf.de

Ralf Matalla: Mathematik, Ebene ZG, Raum 79, F. 81-135 46,
E-Mail: matalla@ub.uni-duesseldorf.de

Dr. Annemarie Nilges: Slawistik, Orientalistik, Jiddistik, Ostasienwissenschaften, Anglistik, Ebene 03, Raum 42, F. 81-1 20 34, E-Mail: nilges@ub.uni-duesseldorf.de

Jochen Riks: Physik, Ebene 00, Raum 59A, F. 81-1 57 49, E-Mail: riks@ub.uni-duesseldorf.de

Brigitte Roos: z. Zt. Vertretung durch Dr. Annette Klein: Biologie, Ebene ZG, Raum 74, F. 81-1 57 49/-1 32 41, E-Mail: kleina@ub.uni-duesseldorf.de

Christa Theunissen: Rechtswissenschaft (FB), Ebene ZG, Raum 72, F. 81-1 35 28, E-Mail: theuniss@ub.uni-duesseldorf.de

Dr. Anneke Thiel : Germanistik, Allgemeine und vergleichende Literaturwissenschaft, Thomas-Mann-Sammlung, Theaterwissenschaft, Ebene ZG, Raum 80, F. 81-1 35 25,
E-Mail: thiel@ub.uni-duesseldorf.de

Öffentlichkeitsarbeit: Dr. Annemarie Nilges, Ebene 03, Raum 42, F. 81-1 2034,
E-Mail: nilges@ub.uni-duesseldorf.de

Ausstellungen: Dr. Max Plassmann, Ebene 01, Raum 21, F. 81-1 5635,
E-Mail: plassmann@ub.uni-duesseldorf.de

Informationsvermittlungsstelle (Online-Literaturrecherchen):

Koordination: Barbara Hell, F. 81-1 3526,
E-Mail: hell@ub.uni-duesseldorf.de; Auskunft F. 81-1 2900;

Medizin: Dr. Gerd Bracht, F. 81-1 9251
E-Mail: bracht@ub.uni-duesseldorf.de; Auskunft F. 81-1 9259

Naturwissenschaften: Dr. Ina Gedrath, F. 81-1 3528,
E-Mail: gedrath@ub.uni-duesseldorf.de

Rechtswissenschaft: Christa Theunissen, F. 81-1 3528,
E-Mail: theuniss@ub.uni-duesseldorf.de

Dezernat 1: Allgemeine Bibliotheksverwaltung

Dezernatsleiterin, Personalangelegenheiten:
Barbara Maruhn, Ebene ZG, Raum 89, F. 81-1 3246,
E-Mail: maruhn@ub.uni-duesseldorf.de

Allg. Verwaltung: Martha Wagner,
Claudia Schätzer, Ebene ZG, Raum 87, F. 81-1 2032,
E-Mail: schaetze@ub.uni-duesseldorf.de, E-Mail: wagner@ub.uni-duesseldorf.de
Bauangelegenheiten, Bibliothekstechnik: Ulrike Brunenberg-Piel, Ebene ZG,
Raum 80, F. 81-1 5803, E-Mail: brunenbe@ub.uni-duesseldorf.de

Praktika im Rahmen von bibliothekarischen Postgraduiertenstudiengängen: Barbara
Maruhn, Ebene ZG, Raum 89, F. 81-1 3246, E-Mail: maruhn@ub.uni-duesseldorf.de

Ausbildungsleiter Fachangestellte f. Medien- u. Informationsdienste,
Praktika für bibliothekar. FH-Studiengänge:

Hartmut Lauffs, Ebene 00, Informationszentrum, F. 81-1 2900,
E-Mail: lauffs@ub.uni-duesseldorf.de

Dezernat 2: Datenverarbeitung

Dezernatsleiter: Ralf Matalla, Ebene ZG, Raum 79, F. 81-1 3527,
E-Mail: matalla@ub.uni-duesseldorf.de

Verwaltung, Datenschutz: Ralf Matalla, Ebene ZG, Raum 79, F. 81-1 3527,
E-Mail: matalla@ub.uni-duesseldorf.de

EDV-Systeme: Ilse Ryschka, Ebene 00, Raum 23, F. 81-1 3241,
E-Mail: ryschka@ub.uni-duesseldorf.de

CD-ROM, Internetdienste: N. N., Ebene 00, Raum 55A, F. 81-1 4043

Dezernat 3: Haushalt, Medienerwerbung, Medienschießung

Dezernatsleiterin: Dr. Gisela Clajus, Ebene ZG, Raum 85,
F. 81-1 3546, E-Mail: clajus@ub.uni-duesseldorf.de
Haushalts- und Rechnungswesen: Helga Vosse, Ebene 00, Raum 53a, F. 81-1 4728,
E-Mail: vosse@ub.uni-duesseldorf.de

Pflichtexemplare: Ursula Liljo, Ebene 00, Raum 53, F. 81-1 2904
E-Mail: liljo@ub.uni-duesseldorf.de

Zeitschriften: Willi Inderdoonen, Ebene 00, Raum 57, F. 81-1 2035,
E-Mail: inderdoo@ub.uni-duesseldorf.de

Hochschulschriften, Tausch, Geschenk, Pflicht: Christiane Greiling, Ebene 00, Raum 51,
F. 81-1 3394, E-Mail: greiling@ub.uni-duesseldorf.de

Einband: Ursula Bommermann, Ebene U1, Raum 53, F. 81-1 2028,
E-Mail: bommerma@ub.uni-duesseldorf.de

Monographien: Martin Reymer, Ebene 00, Raum 58A, F. 81-1 5634,
E-Mail: reymer@ub.uni-duesseldorf.de

Redaktion Nordrhein-Westfälische Bibliographie: Karin Rosellen, Ebene 00,
Räume 55 und 56, F. 81-1 5147, E-Mail: rosellen@ub.uni-duesseldorf.de

Formalerschließung: Gisela Stedtnitz, Ebene ZG, Raum 77, F. 81-1 2029,
E-Mail: stedtnit@ub.uni-duesseldorf.de
Inhaltserschließung: Karin Rosellen, Ebene 00, Räume 55 und 56, F. 81-1 51 47,
E-Mail: rosellen@ub.uni-duesseldorf.de, Barbara Hell, Ebene ZG, Raum 83, F. 81-
1 35 26, E-Mail: hell@ub.uni-duesseldorf.de

Dezernat 4: Benutzung

Dezernatsleiter: Dr. Hanns Michael Crass, Ebene ZG, Raum 84, F. 81-132 44,
E-Mail: crass@ub.uni-duesseldorf.de

Informationszentrum:

Marianne Hesse-Dornscheidt (E-Mail: hesse@ub.uni-duesseldorf.de),
Hartmut Laufts, (E-Mail: laufts@ub.uni-duesseldorf.de),
Silke Fleck (E-Mail: fleck@ub.uni-duesseldorf.de)
Ute Pflughaupt, (E-Mail: pflughau@ub.uni-duesseldorf.de), M.A., Ebene 00,
F. 81-1 29 00
Ausleihe: Axel Wolf, Ebene 00, F. 81-1 25 59/1 30 61,
E-Mail: wolf@ub.uni-duesseldorf.de
Fernleihe: Daniel Baranski, Anja Pollmann, Ebene 00, Raum 22, F. 81-130 63
Büchermagazin: Norbert Neuhausen, Ebene 01, Raum 41, F. 81-1 46 99,
E-Mail: neuhausa@ub.uni-duesseldorf.de
Lehrbuchsammlung: Ebene 00

Lesegeschosse: 01 Norbert Neuhausen, Marcus Vaillant, F. 81-1 47 08
02 Jolanta Kiszka, Susanne Coye, F. 81-1 47 12
03 Marita Becker, Klaudia Rudolph, F. 81-1 47 13

Dezernat 5: Sondersammlungen

Dezernatsleiter: Dr. Max Plassmann, Ebene 01, Raum 21, F. 81-1 56 35,
E-Mail: plassman@ub.uni-duesseldorf.de
Handschriften, Akten, Deposita, Nachlässe, Universitätsarchiv: Dr. Max Plassmann,
Ebene 01, Raum 21, F. 81-1 56 35, E-Mail: plassman@ub.uni-duesseldorf.de;
Harald Horst,
Ebene 01, Raum 21, F. 81-1 35 23, E-Mail: horsth@ub.uni-duesseldorf.de; Silvia
Boochs, Ebene 01, Raum 21, F. 81-1 35 23, E-Mail: boochs@ub.uni-duesseldorf.de
Abteilung Alte Drucke: Dr. Max Plassmann, Ebene 01, Raum 21,
F. 81-1 56 35, E-Mail: plassman@ub.uni-duesseldorf.de; Rudolf Schmitt-Föllner,
Ebene 01, Sonderlesesaal, F. 81-152 88, E-Mail: schmittf@ub.uni-duesseldorf.de;
Manfred Neuber, Ebene 01, Raum 60, F. 81-152 57/1 52 87,
E-Mail: neuber@ub.uni-duesseldorf.de;
Thomas-Mann-Sammlung: Dr. Anneke Thiel, Ebene 01, F. 81-135 25,
E-Mail: thiel@ub.uni-duesseldorf.de

Sonderlesesaal (Handschriften, Drucke des 15.-17. Jahrh., Rara,
Thomas-Mann-Sammlung, AV-Geräte): Ebene 01, Raum 60, F. 81-152 57,
Öffnungszeiten: Mo.-Fr. 9-16

Dezernat 6: Dezentrale Einrichtungen

Dezernatsleiter: Dr. Gerd Bracht, Medizinische Abteilung, Klinikgelände, Geb. 17.13,
F. 81-1 92 51, E-Mail: bracht@ub.uni-duesseldorf.de

Medizinische Abteilung, Klinikgelände, Gebäude 17.13:

Öffnungszeiten: Mo.-Fr. 9-22, Sa. 9-13
Auskunft, Ausleihe: F. 81-1 92 59, Fax 81-1 66 75

Leiter: Dr. Gerd Bracht, Raum 1/2, F. 81-1 92 51,
E-Mail: bracht@ub.uni-duesseldorf.de
Vertreter: Hans-Peter Marmann, Raum 3, F. 81-1 92 61,
E-Mail: marmann@ub.uni-duesseldorf.de
Einband: Raum 7/8, F. 81-1 92 56
Zeitschriften: Raum 5, F. 81-1 92 58

Fachbibliotheken:

Koordinierung: Dr. Gabriele Dreis, Gebäude 24.41, Ebene ZG, Raum 81,
F. 81-1 52 24, E-Mail: dreis@ub.uni-duesseldorf.de

Vertretung: Elke Kuhlewind, F. 81-1 29 33, E-Mail: kuhlewin@ub.uni-duesseldorf.de

Öffnungszeiten s. gesonderte Kurzinformation

Anglistik: Rolf Berninghaus, Gebäude 23.21, Ebene 03, F. 81-1 29 67,
E-Mail: berningh@ub.uni-duesseldorf.de

Biologie/Chemie/Pharmazie: Ursula Stucke-Berger, Ursula Hagedorn,
Gebäude 26.21, Ebene 01, F. 81-1 28 82, E-Mail: stucke@ub.uni-duesseldorf.de,
hagedorn@ub.uni-duesseldorf.de

Erziehungswissenschaft/Psychologie: Angelika Schöwe, Norbert Brinkmann,
Gebäude 23.03, Ebene 02, F. 81-1 20 36. E-Mail: schoewe@ub.uni-duesseldorf.de,
brinkman@ub.uni-duesseldorf.de

Geowissenschaften/Mathematik/Physik: Ulrike Baethge, Sabine Pestotnik,
Gebäude 25.22, Ebene 01, F. 81-1 21 59/1 35 41,
E-Mail: baethge@ub.uni-duesseldorf.de, pestotni@ub.uni-duesseldorf.de

Germanistik/Allgemeine Sprachwissenschaft/Jiddistik: Dorothee Heidebroek-
Hofferberth, Helga Nellen, Gebäude 23.21, Ebene 03, F. 81-1 29 52,
E-Mail: hofferbe@ub.uni-duesseldorf.de, nellenh@ub.uni-duesseldorf.de

Geschichte/Sozialwissenschaften/Medienwissenschaft: Elke Kuhlewind,
Werner Lonski, Gebäude 23.31 und 23.32, Ebene 03, F. 81-1 29 33,
E-Mail: kuhlewin@ub.uni-duesseldorf.de, lonski@ub.uni-duesseldorf.de

Klassische Philologie: Mariana Trosdorff, Gebäude 23.21, Ebene 03, F. 81-1 29 93,
E-Mail: trosdorff@ub.uni-duesseldorf.de

Ostasienwissenschaften: Gebäude 23.21, Ebene 03, F. 81-1 29 67

Philosophie: Ursina Haddad, Gebäude 23.21, Ebene 03, F. 81-1 29 16,
E-Mail: haddad@ub.uni-duesseldorf.de

Rechtswissenschaft: Kerstin Leutner, Anke Hecking, Gebäude 24.91,
F. 81-1 14 41/2, E-Mail: leutner@ub.uni-duesseldorf.de,
hecking@ub.uni-duesseldorf.de

Romanistik: Ruth Joks, Gebäude 23.31, Ebene 03, F. 81-1 29 80,
E-Mail: joks@ub.uni-duesseldorf.de

Theoretische Medizin: Fritz Stieleke, Gebäude 22.21, Ebene U1, F. 81-1 27 51,
E-Mail: stieleke@ub.uni-duesseldorf.de

Fachapparat Geschichte der Medizin: Gebäude 23.12, Ebene 04, F. 81-1 39 45

Fachapparat Kunstgeschichte: Gebäude 23.21, Ebene 03, F. 81-1 29 67

Fachapparat Sport: Gebäude 28.01, F. 81-1 48 82

Fachapparat Steuerrecht: Gebäude 23.11, Ebene 01, Raum 25

Universitätsrechenzentrum

Universitätsstraße 1, Gebäude 25.41, 40225 Düsseldorf

E-mail: unirz@uni-duesseldorf.de

Internet: <http://www.uni-duesseldorf.de/urz>

Direktor:

Ltd. Reg.-Direktor Prof. Dr. Jan von Knop, F. 81-1 39 00,

E-Mail: knop@uni-duesseldorf.de

Sekretariat: Renate Schneider, F. 81-1 39 00, Fax 81-1 25 39

Ebene 02, Raum 37, E-Mail: knop@uni-duesseldorf.de

Vertreter des Direktors: Dipl.-Math. Klaus Szymanski, F. 81-1 39 10,

E-Mail: szymanski@uni-duesseldorf.de

Benutzer-Service:

Anträge (CIP, HFBG, WAP): Dipl.-Math. R. Valder, F. 81-139 26,
E-Mail: valder@uni-duesseldorf.de

Benutzerbüro: Karin Volle, Ebene 01, Raum 23, F. 81-1 39 28/29,
E-Mail: benbuero@uni-duesseldorf.de

Beratung: Raum 00, F. 81-138 18, E-Mail: beratung@uni-duesseldorf.de

Anmeldung zu Veranstaltungen des URZ: Rosemarie Schwabe, Ebene 02,
Raum 31, F. 81-1 39 24, E-Mail: schwabe@uni-duesseldorf.de

Angewandte Medizinische Informatik: RD Dr. Manfred Heydthausen,
F. 81-1 38 10/1 97 34, E-Mail: heydth@uni-duesseldorf.de; ORR Dipl. Math. Robert
Monser, F. 81-1 39 07/1 97 33, E-Mail: monser@uni-duesseldorf.de

Apple-Systeme: RD Dr. Horst Stichtenoth, F. 81-1 39 09,
E-Mail: stichten@uni-duesseldorf.de

Electronic Publishing: RR Dipl.-Oec. Friedhelm Sowa, F. 81-1 39 20,
E-Mail: sowa@uni-duesseldorf.de

Grafik: Dipl.-Ing. Ralph Hartmann, F. 81-1 39 15,
E-Mail: hartmann@uni-duesseldorf.de

Hochschulnetz: Dipl.-Math. Klaus Szymanski, F. 81-1 39 10,
E-Mail: szymanski@uni-duesseldorf.de

Mail-Server: Dipl.-Math. Bernd Cappel, F. 81-1 39 18,
E-Mail: cappel@uni-duesseldorf.de

Multimediazentrum: RD Dr. Manfred Heydthausen, F. 81-1 38 10/1 97 34,
E-Mail: heydth@uni-duesseldorf.de;
Dipl.-Chem. Birgit Alkenings, F. 81-1 97 59, E-Mails: alkening@uni-duesseldorf.de
Michael Gutmann, M.A., F. 81-1 97 30, E-mail: gutmann@uni-duesseldorf.de
ORR Dipl.-Math. Robert Monser, F. 81-1 97 33, E-Mail: monser@uni-duesseldorf.de;
Karin Monser, F. 81-1 97 31, E-Mail: kmonser@uni-duesseldorf.de;
Bettina Ritter, F. 81-1 97 31, E-Mail: ritterb@uni-duesseldorf.de

AVZ: Walter Heimrath, F. 81-1 33 92, E-Mail: heimrath@uni-duesseldorf.de;
Gerold Schmolke, F. 81-1 33 92, E-Mail: schmolke@uni-duesseldorf.de

News-Server: Dipl.-Math. Elisabeth Dregger-Cappel, F. 81-1 39 17,
E-Mail: dregger@uni-duesseldorf.de

Novell-Netze: Martin Brückers, F. 81-1 39 12, E-Mail: brueckers@uni-duesseldorf.de

Parallelrechner SGI: RR Dipl.-Math. Peter Schreiber, F. 81-1 39 13,
E-Mail: schreiber@uni-duesseldorf.de

PC-Betreuung: Martin Brückers, F. 81-1 39 12, E-Mail: brueckers@uni-duesseldorf.de

Software-Lizenzen: RR¹ in Dipl.-Math. Katharina Messmer, F. 81-13901,
E-Mail: messmer@uni-duesseldorf.de

Statistik: RD Dr. Reinhart Willers, F. 81-1 39 27, E-Mail: willers@uni-duesseldorf.de

UNIX-Rechner: Dipl.-Math. Elisabeth Dregger-Cappel,
E-Mail: dregger@uni-duesseldorf.de; Dipl.-Ing. Ralph Hartmann, F. 81-1 39 15,
E-Mail: hartmann@uni-duesseldorf.de; ORR Dipl.-Math. Helmut Schott,
F. 81-1 39 22, E-Mail: schott@uni-duesseldorf.de; RR Dipl.-Math. Peter Schreiber,
F. 81-1 39 13, E-Mail: schreiber@uni-duesseldorf.de; RR Dipl.-Oec. Friedhelm Sowa,
F. 81-1 39 20, E-Mail: sowa@uni-duesseldorf.de

Veranstaltungen des Rechenzentrums, Kurse: ORR¹ in Dipl.-Ing. Sanda Grätz,
F. 81-1 38 07, E-Mail: graetz@uni-duesseldorf.de

Windows NT: Dipl.-Ing. Gerd Kopczynski, F. 81-1 38 11,
E-Mail: kopczynski@uni-duesseldorf.de; ORR Dipl.-Math. Robert Monser,
F. 81-1 39 07, E-Mail: monser@uni-duesseldorf.de

WWW-Server: Dipl.-Math. Bernd Cappel, F. 81-1 39 18,
E-Mail: cappel@uni-duesseldorf.de

Abteilung 1: DV-Infrastruktur

Leiter: Dipl.-Ing. Wilhelm Haverkamp, F. 81-1 39 11,
E-Mail: haverkamp@uni-duesseldorf.de
Klaus Butzmühlen, F. 81-1 34 44; Werner Konrad, F. 81-1 34 44; Dipl.-Ing. Gerd
Kopczynski, F. 81-138 11, E-Mail: kopczynski@uni-duesseldorf.de; Dieter Merten,
F. 81-1 34 44; Ekrem Türkoglu, F. 81-1 34 44

Abteilung 2: Betriebssysteme und Datenübertragungssysteme

Leiter: Dipl.-Math. Klaus Szymanski, F. 81-1 39 10,
E-Mail: szymanski@uni-duesseldorf.de; Dipl.-Math. Bernd Cappel, F. 81-1 39 18,
E-Mail: cappel@uni-duesseldorf.de; Dipl.-Math. Elisabeth Dregger-Cappel,
F. 81-1 39 17, E-Mail: dregger@uni-duesseldorf.de; Angelika Asbeck, F. 81-1 39 18,
E-Mail: asbeck@uni-duesseldorf.de; Norbert Krickl, F. 81-1 39 08,
E-Mail: krickl@uni-duesseldorf.de; Dipl.-Math. Detlef Lannert, F. 81-1 39 05,
E-Mail: lannert@uni-duesseldorf.de; Dipl.-Math. Wolfgang R. Müller,
F. 81-1 39 05, E-Mail: wolfgang@uni-duesseldorf.de

Abteilung 3: Anwendungsbetreuung Math.-Nat. Fakultät

Leiter: Dipl.-Math. Rudolf Valder, F. 81-1 39 26, E-Mail: valder@uni-duesseldorf.de;
Martin Brückers, F. 81-1 39 12, E-Mail: brueckers@uni-duesseldorf.de; ORR'in Dipl.-
Ing. Sanda Grätz, F. 81-1 38 07, E-Mail: graetz@uni-duesseldorf.de; Dipl.-Ing. Ralph
Hartmann, F. 81-1 39 15, E-Mail: hartmann@uni-duesseldorf.de; Sascha Poestges, F.
81-1 39 12, E-Mail: sascha.poestges@uni-duesseldorf.de; ORR Dipl.-Math. Helmut
Schott, F. 81-1 39 22, E-Mail: schott@uni-duesseldorf.de; Dipl.-Math. Bernd
Schwarzkopf, F. 81-1 39 21, E-Mail: schwarzkopf@uni-duesseldorf.de; Karin Volle,
F. 81-1 39 28/29, E-Mail: benbuero@uni-duesseldorf.de; Marie-Luise Willems,
F. 81-119 73, E-Mail: willems@uni-duesseldorf.de; RD Dr. Reinhart Willers,
F. 81-1 39 27, E-Mail: willers@uni-duesseldorf.de

Abteilung 4: Anwendungsbetreuung Bibliothek, Verwaltungen, Philosophische Fakultät, Juristische Fakultät und Wirtschaftswissenschaftliche Fakultät

Leiter: RD Dr. Horst Stichtenoth, F. 81-1 39 09, E-Mail: stichten@uni-duesseldorf.de;
Ute Clames, F. 81-1 19 69, E-Mail: clames@uni-duesseldorf.de
Dipl.-Inf. Hannelore Loskill, F. 81-1 39 02, E-Mail: loskill@uni-duesseldorf.de;
Dr. Sebastian Manten, F. 81-1 59 50, E-Mail: manten@uni-duesseldorf.de,
RR'in Dipl.-Math. Katharina Messmer, F. 81-1 39 01, E-Mail: messmer@uni-
duesseldorf.de; RR Dipl.-Math. Peter Schreiber, F. 81-1 39 13, E-Mail:
schreiber@uni-duesseldorf.de; RR Dipl.-Oek. Friedhelm Sowa, F. 81-1 39 20,
E-Mail: sowa@uni-duesseldorf.de

Abteilung 5: Anwendungsbetreuung Medizinische Fakultät, Multimedia

Leiter: RD Dr. Manfred Heydthausen, F. 81-1 38 10/1 97 34,
E-Mail: heydth@uni-duesseldorf.de; Karin Monser, F. 81-1 97 31,
E-Mail: kmonser@uni-duesseldorf.de; ORR Dipl.-Math. Robert Monser,
F. 81-1 39 07/1 97 33, E-Mail: monser@uni-duesseldorf.de; Bettina Ritter,
F. 81-1 97 31, E-Mail: ritterb@uni-duesseldorf.de; Dipl.-Chem. Harald Spiegl,
F. 81-1 39 03, E-Mail: spiegl@uni-duesseldorf.de; Dipl.-Inf. Karin Vehlhäber,
F. 81-1 50 25, E-Mail: vehlhaeber@uni-duesseldorf.de; Walter Heimrath, F. 81-1 33 92,
E-Mail: heimrath@uni-duesseldorf.de; Gerold Schmolke, F. 81-1 33 92,
E-Mail: schmolke@uni-duesseldorf.de

Sonstige Einrichtungen und Vereinigungen

Institut für Begabtenförderung der Konrad-Adenauer-Stiftung e. V.

Vertrauensdozent: Univ.-Prof. Dr. Manfred Grieshaber

Cusanus-Werk

Vertrauensdozent: Univ.-Prof. Dr. Johannes Laudage

Deutsche Forschungsgemeinschaft

Vertrauensdozent: Univ.-Prof. Dr. Herwig Friedl

Studienstiftung des Deutschen Volkes

Vertrauensdozenten: Univ.-Prof. Dr. Horst Degen, Univ.-Prof. Dr. Hans-Georg Hartwig, Univ.-Prof. Dr. Volker Beeh, N. N.

Friedrich-Ebert-Stiftung

Vertrauensdozent: Univ.-Prof. Dr. Helmut Frister

Friedrich-Naumann-Stiftung

Vertrauensdozent: N. N.

Fulbright-Kommission

Vertrauensdozent: Univ.-Prof. Dr. Herwig Friedl

Philosophischer Fakultätentag

Ständiger Vertreter: Univ.-Prof. Dr. Wolfgang Rettig

Mathematisch-Naturwissenschaftlicher Fakultätentag

Ständiger Vertreter: Univ.-Prof. Dr. H. Mehlhorn

Medizinischer Fakultätentag der Bundesrepublik Deutschland

Ständiger Vertreter: Univ.-Prof. Dr. Wolfgang Raab

Hochschulverband

Vertreter der Ordinarien: em. Univ.-Prof. Dr. Herbert Theodor Brüster

Evangelisches Studienwerk e. V.

Vertrauensdozent: em. Univ.-Prof. Dr. Hans-Werner Schlipkötter

Otto-Benecke-Stiftung

Vertrauensdozent: N. N.

Hans-Böckler-Stiftung

Vertrauensdozent: Univ.-Prof. Dr. Ulrich von Alemann

Graduierten-Kollegs an der Universität

Graduierten-Kolleg „Hochtemperatur-Plasmaphysik“

Sprecher: Univ.-Prof. Dr. K. H. Spatschek, Institut für Theoretische Physik I,
F. 81-12473, Sekretariat: F. 81-12016, Telefax 81-11784

Stellvertreter: Univ.-Prof. Dr. A. Pukhov, Institut für Theoretische Physik I,
F. 81-13122

Mitglieder der Heinrich-Heine-Universität Düsseldorf: em. Prof. Dr. G. Decker,
Prof. Dr. H. Löwen, Prof. Dr. D. Meiners, Prof. Dr. G. Pretzler, Prof. Dr. A. Pukhov,
Prof. Dr. E. Rebhan, Prof. Dr. Reiter, Prof. Dr. K. H. Spatschek, Prof. Dr. O. Willi,
em. Prof. Dr. J. Uhlenbusch, em. Prof. Dr. G. H. Wolf

Mitglieder der Ruhr-Universität Bochum: em. Prof. Dr. G. Ecker,
Prof. Dr. U. Czarnetzki, Prof. Dr. R. Grauer, em. Prof. Dr. H.-J. Kunze, em. Prof. K.
Schindler, Prof. Dr. R. Schlickeiser, Prof. Dr. H. Soltwisch, Prof. Dr. K. Wiesemann,
Prof. Dr. J. Winter

Mitglied der Universität Gesamthochschule Essen: Prof. Dr. H. F. Döbele

Mitglieder des Forschungszentrums Jülich GmbH: Prof. Dr. U. Samm,
Prof. Dr. D. Reiter, em. Prof. Dr. G. H. Wolf

Mitglied der Bergischen Universität Wuppertal: Prof. Dr. J. Engemann

Stipendiatinnen/Stipendiaten-Vertretung: Sylvie Defrasne, Oliver Zimmermann

Graduierten-Kolleg – „Molekulare Physiologie: Stoff- und Energieumwandlung“

Sprecher: Prof. Dr. Manfred K. Grieshaber, Institut für Zoophysiologie, F. 81-1 49 90
Stellvertreter: Prof. Dr. Peter Westhoff, Institut für Entwicklungs- und Molekularbiologie der Pflanzen, F. 81-1 26 21

Mitglieder: Prof. Dr. August-Wilhelm Alfermann, Prof. Dr. Michael Bott, Prof. Dr. Karl-Erich Jäger, Prof. Dr. Wolfgang Kläui, Prof. Dr. W. Martin, Prof. Dr. Hermann Sahn, Prof. Dr. Heinrich Strotmann, Prof. Dr. Hanns Weiss, Prof. Dr. Günter Wulf

Sprecher der Stipendiatinnen und Stipendiaten: Andre Müller

Graduierten-Kolleg – „Pathologische Prozesse des Nervensystems: Vom Gen zum Verhalten“

(homepage: <http://www.uni-duesseldorf.de/Neuro-Kolleg>)

Sprecher: Univ.-Prof. Dr. Guido Reifenberger, Institut für Neuropathologie, F. 81-1 86 60
Stellvertreter: Univ.-Prof. Dr. Hans-Werner Müller, Neurologische Klinik, Molekulare Neurobiologie, F. 81-1 84 10

Mitglieder: Prof. Dr. H. L. Haas, Prof. Dr. H.-P. Hartung, Prof. Dr. J. P. Huston, Priv.-Doz. Dr. B. Kieseier, Priv.-Doz., Dr. L.-O. Klotz, Dr. R. Kötter, Prof. Dr. E. Knust, Dr. C. Korth, Prof. Dr. H. W. Müller, Prof. Dr. G. Reifenberger, Priv.-Doz. Dr. G. Reichmann, Prof. Dr. D. Riesner, Prof. Dr. H. Sies, Dr. T. Steckler, Prof. Dr. K. Zilles

Sprecher der Stipendiatinnen und Stipendiaten:
N. N.

Graduierten-Kolleg – „Europäische Geschichtsdarstellungen“

Sprecher: Univ.-Prof. Dr. Johannes Laudage, Historisches Seminar, Abteilung Mittelalterliche Geschichte, F. 81-129 38

Stellvertreter: Univ.-Prof. Dr. Wilhelm Busse, Anglistisches Institut, Abteilung für Ältere Anglistik, F. 81-1 29 61

Mitglieder: Univ.-Prof. Dr. Marion Aptroot, Univ.-Prof. Dr. Vittoria Borsò, Priv.-Doz. Dr. Christoph Cornelißen, Prof. Dr. Barbara Haupt, Univ.-Prof. Dr. Hans Hecker, Univ.-Prof. Dr. Andrea von Hülsen-Esch, Univ.-Prof. Dr. Christoph Kann, Univ.-Prof. Dr. Hans Körner, Prof. Dr. Hartmut Kokott, Univ.-Prof. Dr. Gerd Krumeich, Univ.-Prof. Dr. Jochem Küppers, Univ.-Prof. Dr. Michael Reichel, Univ.-Prof. Dr. Therese Seidel, Univ.-Prof. Dr. Bernd Witte, Junior-Professor Dr. Achim Landwehr (Kulturhistorische Europa-Studien)

Hochschullehrervereinigung an der Heinrich-Heine-Universität Düsseldorf e. V.

(vormals: Dozentenvereinigung)

Vorsitzender:

Prof. Dr. Hein Hoebink, Historisches Seminar

Stellv. Vorsitzender:

N. N.

Weitere Vorstandsmitglieder:

Vertreter der Medizinischen Fakultät:

N. N.

Schriftführer: Univ.-Prof. Dr. Volker Thämer, Physiologisches Institut

Wirtschaftswissenschaftliche Gesellschaft Düsseldorf e.V. (WiGeD)

Vorsitzender des Vorstandes: Dr. Adrian Seeger
Schatzmeister: Dipl.-Kfm. Ralf Clemens

Geschäftsstelle: Ante Toni Prgomet
Universitätsstraße 1, 40225 Düsseldorf
Tel. 81-1 13 07, Fax 81-1 51 57

Ziele der Gesellschaft sind die Förderung der Forschung und Lehre an der Wirtschaftswissenschaftlichen Fakultät der Heinrich-Heine-Universität sowie die Förderung des Kontaktes und des Erfahrungsaustausches zwischen den Absolventen, den Studierenden, dem Lehrkörper der Fakultät und der Wirtschaftspraxis.

Wissenschaftliche Mitarbeiterinnen und Mitarbeiter

Sprecher/innen der Wissenschaftlichen Mitarbeiterinnen und Mitarbeiter:

N. N.

Akad. Oberrätin Dr. Hildegard Hammer, Institut für Angewandte Physik, F. 81-1 25 92

N. N.

Dipl.-Sportlehrer Dr. Peter Wastl, Institut für Sportwissenschaften, F. 81-14935

Vertretung der Landesassistentenkonferenz NRW:

Akad. Oberrätin Dr. Hildegard Hammer, Institut für Angewandte Physik

Vertretung in den Fakultätsräten:

Dr. Caspar Bunke, Ass. Anke Mann, Dr. Alfons Hugger, Dr. Stephan Loer, Dr. Klaus Kamps, Dr. Peter Wastl, Dr. Claus Martin Paßreiter, Dr. Herbert Wenk, Dr. Sabrina Helm, Dr. Peter Kajüter

Studierendenschaft

Universitätsstraße 1, 40225 Düsseldorf, Gebäude 25.23 (Studierendenhaus)

Geschäftszeit: Montag bis Freitag 11–15 Uhr

Studierendenparlament (SP)

Das SP ist nach HG (Hochschulgesetz) das oberste beschließende Organ der Studierendenschaft. Es wird einmal im Jahr von allen Studierenden gewählt.

Präsidium:

SP-Präsident: Lutz Hofer

stellv. SP-Präsidentin: Tina Kaiser

Allgemeiner Studierendenausschuß (AStA)

Der AStA (Allgemeiner Studierendenausschuß) wird vom Studierendenparlament (SP) auf ein Jahr gewählt und ist das höchste ausführende Organ der Verfaßten Studierendenschaft. Er vertritt die Gesamtheit der Studierenden im Rahmen der gesetzlichen und satzungsmäßigen Befugnisse und ist auch für die Unterstützung jedes einzelnen Studierenden zuständig. Er wirkt mit bei der Studierendenförderung, sorgt für soziale Selbsthilfe, nimmt die hochschulpolitischen Interessen der Studierenden wahr und soll zur Förderung der politischen Bildung beitragen. Er unterhält internationale Studierendenbeziehungen, organisiert kulturelle Veranstaltungen und sorgt für ein Sportprogramm.

| | |
|--|--|
| AStA-Sprechstunden: | Mo. bis Fr. 12–14 Uhr |
| AStA-Vorsitzender: | Thorsten Koska, F. 81-1 31 72 |
| 1. Stellv. Vorsitzende: | Eva Gentes, N. N., F. 81-131 72 |
| 2. Stellv. Vorsitzender: | Tobias Drommler |
| Sekretariat: | Christel Rosenkranz, F. 81-1 32 81, Mo.–Fr. 11.30–13.30 und 14.00–15.00 |
| Öffentlichkeitsreferat: | F. 81-1 32 90 |
| Kulturreferat: | F. 81-1 46 77 |
| Sportreferat: | siehe Seite 78 |
| Fachschaftsreferat: | F. 81-1 32 84 |
| Frauenreferat: | F. 81-1 52 27 |
| *Lesbenreferat: | F. 81-1 52 27 |
| Sozialreferat: | F. 81-1 32 83 |
| Buchladen: | F. 81-1 40 10 |
| *Schwulenreferat: | F. 81-1 52 83 |
| Beauftragter für behinderte und chronisch erkrankte Studierende: | siehe Seite 41 |
| AusländerInnenreferat: | F. 81-1 49 30 |
| Finanzreferat: | F. 81-1 32 73 |
| Ökologiereferat: | F. 81-1 32 82 |
| Druckerei: | F. 81-1 32 72 |
| Referat für Multikultur: | F. 81-1 32 80 |

* Die Benennung erfolgte auf ausdrücklichen Wunsch des Allgemeinen Studierendenausschusses

Studierendengemeinden

Katholische Hochschulgemeinde

Als KHG, „Kirche an der Hochschule“, laden wir Studierende und Lehrende aller Düsseldorfer Hochschulen ein: zu Angeboten der Beratung, zu Gottesdiensten, zu Gespräch und Auseinandersetzung über unseren Glauben, zu Aktivitäten der Studienbegleitung und Freizeitgestaltung.

Sonntags feiern wir um 19 Uhr Eucharistie mit anschließendem offenem Treff; donnerstags ist um 19 Uhr Gottesdienst. Darüber hinaus gibt es in der Woche Gruppen und Einzelveranstaltungen, die sich mit Themen aus Glauben/Kirche, Hochschule, Gesellschaft und Kultur beschäftigen.

Ausführliche Programme erscheinen jeweils zu Beginn der Vorlesungszeit, sie liegen an den Hochschulen aus und werden im Internet publiziert.

Aktuelle Informationen sowie Anforderung des Semesterprogramms:

Katholische Hochschulgemeinde, Brinckmannstraße 15, 40225 Düsseldorf

Telefon 02 11/9 34 92-0, Telefax 9 34 92-13,

e-mail: khg@uni-duesseldorf.de; Internet: www.khg-duesseldorf.de

Hochschulpfarrer: Frank Müller

Pastoralreferentin in der Hochschuleseelsorge: Susanne Körber

Sekretariat: Mo. bis Fr. 9.00 bis 12.00 Uhr; Mo., Di., Do. 14.00 bis 16.00 Uhr

Evangelische Studentinnen- und Studentengemeinde

Als evangelische Hochschulgemeinde laden wir Studierende, Lehrende und Angehörige der Düsseldorfer Hochschulen zu Arbeitskreisen, Themenabenden und Festen in unsere Gemeinderäume in der Johannes-Weyer-Str. 1 ein. Unsere Gottesdienste finden in der benachbarten Bruderkirche, Johannes-Weyer-Str. 7 statt. Sozialarbeiterin und Studierendenpfarrer sind Seelsorger/in und Gesprächspartner/in bei persönlichen Problemen. Für ausländische Studierende aus sog. Entwicklungsländern können in besonderen Situationen (z. B.: vor Prüfungen) finanzielle Beihilfen gewährt werden.

Jeweils zum Beginn des Semesters geben wir ein Semesterprogramm heraus. Aktuelle Informationen findet man auch in den Schaukästen der Hochschulgemeinden.

Angeschlossen an die ESG ist ein Studierendenwohnheim mit 75 Plätzen in der Graf-Recke-Str. im Stadtteil Grafenberg.

Johannes-Weyer-Str. 1, 40225 Düsseldorf, F. 02 11 / 24 62 68, Fax 9 34 76 62
e-mail: esg@uni-duesseldorf.de; www.esg-duesseldorf.de

Dietrich Spandick Sprechstunde: dienstags 15–16 Uhr und nach Vereinbarung
Studierendenpfarrer Ansprechpartner in der Teestube Gebäude 25.23,
Do. 14–16 Uhr

Renate Dörner Sprechstunden: montags 10–11.30 und
Sozialarbeiterin donnerstags 16.30–17.30 Uhr

Bürozeiten: Mo. 10–13 Uhr; Di. 10–16 Uhr; Mi. 10–13 Uhr; Do. 10–18 Uhr

Studentenwerk Düsseldorf – Anstalt des öffentlichen Rechts –

Universitätsstraße 1, 40225 Düsseldorf, Gebäude 21.12 (Studentenhaus),
F 81-157 77, Internet: <http://www.studentenwerk-duesseldorf.de>
E-mail: info@studentenwerk-duesseldorf.de

Aufgabenstellung des Studentenwerks

Dem Studentenwerk Düsseldorf obliegt die soziale, wirtschaftliche, gesundheitliche und kulturelle Förderung der Studierenden an den vier Düsseldorfer Hochschulen und der Hochschule Niederrhein mit den Standorten Krefeld und Mönchengladbach. Zu diesem Zweck bewirtschaftet das Studentenwerk Mensen und Cafeterien, unterhält Wohnheime, vollzieht das Bundesausbildungsförderungsgesetz (BAföG), vergibt Studienabschlussdarlehen, bietet speziellen Versicherungsschutz, betreut Kinder studentischer Eltern in einer Kindertagesstätte oder hilft in Konfliktsituationen durch Sozialberatungsmaßnahmen. Im Zusammenwirken mit den Hochschulen und Hochschulstädten trägt das Studentenwerk wesentlich zur Verbesserung der Rahmenbedingungen für ein Hochschulstudium bei und beteiligt sich an der Gestaltung des Lebensraums Hochschule.

Das Studentenwerk ist eine rechtlich selbständige, landesunmittelbare Einrichtung, seine Wirtschaftsführung richtet sich nach kaufmännischen Grundsätzen, es ist gemeinnützig tätig. Sozialauftrag, Zuständigkeit der Organe und Finanzierung des Studentenwerks sind gesetzlich festgelegt. Die rechtliche Grundlage für die Arbeit des Studentenwerks beruht auf dem „Gesetz über die Studentenwerke im Lande Nordrhein-Westfalen“ vom 27. Februar 1974, zuletzt geändert durch Gesetz vom 14. Dezember 1993. Die geltende Satzung des Studentenwerks wurde vom Verwaltungsrat am 30. Juni 1994 beschlossen.

Das Studentenwerk finanziert seine Ausgaben zu einem wesentlichen Teil aus eigenen Einnahmen, wie Wohnheimmieten oder Verkaufserlöse aus den Restaurationsbetrieben. Der Finanzierung der gesetzlichen Aufgaben dienen ebenso der Landeszuschuss und der Sozialbeitrag der Studierenden. Dieser Solidarbeitrag wird bei der Einschreibung oder Rückmeldung von der Hochschule für das Studentenwerk erhoben, er beträgt auf Grund der Beitragsordnung derzeit Euro 41,50 pro Semester.

Organe:

| | |
|-----------------------|------------------------------------|
| Verwaltungsrat: | Vorsitzender: Dr. Hans Kraft , MdL |
| Verwaltungsausschuss: | Vorsitzender: Dr. Hans Kraft , MdL |
| Geschäftsführer: | Dipl.-Kaufmann Manfred Losen |

Verwaltungsrat:

| | |
|------------------------------|---------------------------------------|
| Vertretung der Studierenden: | |
| Siegesmund, Marko | Heinrich-Heine-Universität Düsseldorf |
| Meske, Andreas | Heinrich-Heine-Universität Düsseldorf |
| Prascik, Silke | Kunstakademie Düsseldorf |
| N.N. | Robert-Schumann-Hochschule |
| Wanzek, Alexandra | Fachhochschule Düsseldorf |
| Moehle, Dorothea | Fachhochschule Düsseldorf |
| N. N. | Hochschule Niederrhein |

| | |
|---|---------------------------------------|
| Vertretung der anderen Mitglieder der Hochschulen: | |
| Syska, Alfred | Heinrich-Heine-Universität Düsseldorf |
| Born , Joachim | Fachhochschule Düsseldorf |
| Seel, Prof. Dr. Ingrid | Hochschule Niederrhein |
| Bilstein, Prof. Dr. Johannes (beratendes Mitglied) | Kunstakademie Düsseldorf |

| | |
|----------------|----------------------------|
| Stadler, Frank | Robert-Schumann-Hochschule |
|----------------|----------------------------|

Studentenwerksbedienstete:

| | |
|---|---|
| Heinz , Margret | |
| Edelmann, Sieghart | |
| Persönlichkeit des öffentlichen Lebens: | |
| Kraft , Dr., Hans | Mitglied des Landtags Nordrhein-Westfalen |

| | |
|------------------------------------|--------------------------------------|
| Hochschulkanzler: | |
| Lynen, Dr. Dr. h.c., Peter Michael | Kanzler der Kunstakademie Düsseldorf |

Verwaltungsausschuss:

| | |
|--------------------------------------|---|
| Kraft , Dr., Hans | Mitglied des Landtags Nordrhein-Westfalen - Vorsitzender - |
| Edelmann, Sieghart | Studentenwerk Düsseldorf |
| Syska, Alfred | Heinrich-Heine-Universität Düsseldorf |
| Siegesmund, Marko | Heinrich-Heine-Universität Düsseldorf |
| Moehle, Dorothea | Fachhochschule Düsseldorf |
| Lynen , Dr. Dr. h. c., Peter Michael | Kanzler der Kunstakademie Düsseldorf |

Personalrat des Studentenwerks Düsseldorf:

Gebäude 21.11-F, 81-1 1492/133 29/133 20
 Personalratsvorsitzender: Axel Zimmermann

Hauptverwaltung

Die Hauptverwaltung des Studentenwerks befindet sich im Gebäude 21.12,
 Universitätsstraße 1

Geschäftszeit: montags bis freitags von 9.00 Uhr bis 12.00 Uhr
 Kassenstunden: montags bis freitags von 9.30 Uhr bis 12.00 Uhr

Geschäftsführer

Dipl.-Kfm. Manfred Losen, Ebene 02, Raum 07, F. 81-1 3298

Vertreter des Geschäftsführers

Heinz Wahl, Ebene 02, Raum 09, F. 81-1 3270

Büro des Geschäftsführers

Astrid Lindner-Pfahl, Ebene 02, Raum 08, F. 81-1 3298,
 e-mail: l.pfahl@studentenwerk-duesseldorf.de

Personalwesen/Hauptverwaltung

Leiter: Heinz Wahl, Ebene 02, Raum 09, F. 81-1 32 70

Rechnungswesen

Leiter: Dipl.-Betriebsw. Michael Wußmann, Ebene U01, F. 81-1 32 95

e-mail: fibu@studentenwerk-duesseldorf.de

Abteilung Studentisches Wohnen

Leiter: Dipl.-Ing. Heinz-Walter Pfeiffer, Ebene 00, Raum 00.04, F. 81-1 32 87

Kfm. Vertretung: Gabriele Heise, Ebene 00, Raum 00.02, F. 81-1 41 17

Studentische Wohnungsvermittlung

Wohnanlagen/Privatzimmer/sozial geförderter Wohnraum

Information und Beratung, Ausgabe und Annahme von Wohnanträgen:

Frau von Gynz-Rekowski, Raum 00.05 F. 81-1 30 39, Fax 81-1 18 34

Sprechzeiten: montags bis freitags von 9.00 Uhr bis 12.00 Uhr

und dienstags von 14.00 Uhr bis 16.00 Uhr

e-mail: wohnen@studentenwerk-duesseldorf.de

Internet: <http://www.studentenwerk-duesseldorf.de>

Vermietung:

Sprechzeiten: montags und donnerstags von 9.00 Uhr bis 12.00 Uhr

Frau Platte, F. 81-1 56 26, Ebene 00, Raum 00.14

Wohnanlagen:

| | | |
|-----------------------------------|-----|------------------------|
| D - Strümpellstraße 6/Bittwig 1 | mit | 120 Einzelzimmern |
| D - Strümpellstraße 6 (mod.) | mit | 8 Vierraumwohnungen |
| D - Strümpellstraße 6 (mod.) | mit | 14 Doppelappartements |
| D - Brinckmannstr. 13-13b, 17-17b | mit | 448 Einzelappartements |
| D - Brinckmannstr. 13-13b, 17-17b | mit | 20 Zweiraumwohnungen |

Frau Faber, F. 81-1 32 89, Ebene 00, Raum 00.07

Wohnanlagen:

| | | |
|---------------------------|-----|------------------------|
| D - Gurlittstraße 14 | mit | 1 Dreiraumwohnung |
| D - Gurlittstraße 14 + 18 | mit | 211 Einzelappartements |
| D - Gurlittstraße 16 | mit | 8 Einzelappartements |
| D - Gurlittstraße 16 | mit | 32 Zweiraumwohnungen |
| D - Bittweg 107-111 | mit | 30 Einzelappartements |
| D - Bittweg 107-111 | mit | 6 Großraumappartements |
| D - Bittweg 107-111 | mit | 6 Zweiraumwohnungen |
| D - Bittweg 107-111 | mit | 18 Dreiraumwohnungen |
| D - Bittweg 124 | mit | 120 Doppelappartements |
| D - Strümpellstraße 4 | mit | 1 Einzelappartement |
| D - Strümpellstraße 4 | mit | 22 Zweiraumwohnungen |
| D - Strümpellstraße 4 | mit | 8 Vierraumwohnungen |
| D - Strümpellstraße 4 | mit | 2 Zweiraumateliers |

Frau Schröter, F. 81-1 32 86, Ebene 00, Raum 00.10

Wohnanlagen:

| | | |
|--|-----|------------------------|
| D - Universitätsstraße 1 | mit | 414 Einzelappartements |
| D - Himmelgeister Str. 250-252+262-264 | mit | 23 Zweiraumwohnungen |
| D - Himmelgeister Str. 250-252+262-264 | mit | 23 Dreiraumwohnungen |

Frau Fritz, F. 81-1 33 76, Ebene 00, Raum 00.08

Wohnanlagen:

| | | |
|---------------------------------|-----|------------------|
| D - Strümpellstraße 6 | mit | 40 Einzelzimmern |
| D - Strümpellstraße 6/Bittwig 1 | mit | 70 Einzelzimmern |

Frau Nigetiet, F. 81-1 23 64, Ebene 00, Raum 00.15

Wohnanlagen:

| | | | |
|---------------------------------|-----|-----|--|
| D – Kaiserswerther Str. 288–294 | mit | 16 | Vierraumwohnungen |
| KR – Vennfelder Straße 10 | mit | 187 | Einzelzimmern |
| KR – Vennfelder Straße 10 | mit | 16 | Zweiraumwohnungen |
| KR – Vennfelder Straße 10 | mit | 5 | Dreiraumwohnungen |
| MG – Hubertusstraße 149 | mit | 246 | Einzelzimmern |
| MG – Hubertusstraße 149 | mit | 3 | Einzelappartements |
| MG – Hubertusstraße 149 | mit | 3 | Doppelappartements |
| D – Universitätsstraße 66–70 | mit | 3 | Einzelappartements (Gästewohnungen) |
| D – Universitätsstraße 66-70 | mit | 4 | Zweiraumwohnungen (Gästewohnungen) |
| D –Universitätsstraße 66-70 | mit | 4 | Dreiraumwohnungen (Gästewohnungen) |

Frau Stiller, F. 81-1 33 40, Ebene 00, Raum 00.09

Wohnanlagen:

| | | | |
|------------------------------|-----|----|---|
| D – Universitätsstraße 60-82 | mit | 60 | Einzelappartements |
| D – Universitätsstraße 60-82 | mit | 53 | Zweiraumwohnungen |
| D – Universitätsstraße 60-82 | mit | 66 | Dreiraumwohnungen |
| D – Otto-Hahn-Straße 108-118 | mit | 1 | Einzelappartement |
| D – Otto-Hahn-Straße 108-118 | mit | 53 | Doppelappartements |
| D – Otto-Hahn-Straße 108-118 | mit | 34 | Dreiraumwohnungen |
| D – Otto-Hahn-Straße 108-118 | mit | 2 | behindertengerechten Dreiraumwohnungen |

Aufnahmeanträge für die Wohnanlagen können beim Studentenwerk Düsseldorf, Abteilung Studentisches Wohnen, angefordert werden bzw. befinden sich im Foyer der Universitätsmensa. Sie können auch über Internet abgerufen werden. Antragsteller werden gebeten, diese vollständig auszufüllen und mit Paßfoto und Immatrikulationsbescheinigung bei der Abteilung Studentisches Wohnen einzureichen. Private Zimmer- und Wohnungsangebote befinden sich ebenfalls im Mensa-Foyer.

Gastronomiebetriebe

Leiter: Sieghart Edelmann, Gebäude 21.11, Raum 24, F. 81-1 33 25,
e-mail: essen@studentenwerk-duesseldorf.de

Folgende Mensen und Essenausgabestellen stehen zur Verfügung:

Auf dem Campus:

| | |
|----------------------------------|---------------------------------|
| Zentralmensa | Gebäude 21.11 |
| Restaurant | Gebäude 21.11 |
| Essenausgabe-Süd | Gebäude 25.22 |
| Eiskellerstraße | Mensa Kunstakademie Düsseldorf |
| Georg-Glock-Straße | Mensa Fachhochschule Düsseldorf |
| Krefeld, Frankenring | Mensa Hochschule Niederrhein |
| Krefeld, Reinartzstraße/Obergath | Mensa Hochschule Niederrhein |
| Mönchengladbach, Rheydter Str. | Mensa Hochschule Niederrhein |

Essenausgabe während des Semesters:

montags bis freitags von 11.20 bis 14.15 Uhr

Essenausgabe während der Semesterferien:

montags bis freitags von 11.30 bis 14.00 Uhr

Die MensaCARD dient einer bargeldlosen Zahlung in den Mensen und Cafeterien, sie kann dort erworben und auch wieder zurückgegeben werden.

Aufwerter befinden sich in

der Cafeteria der Phil. Fakultät (Geb. 23.11)

der Essenausgabe Süd (Geb. 25.22)

und der Mensa (Geb. 21.11)

Gebäude und Öffnungszeiten der Cafeterien:

| | | | während des Sem. | Semesterferien |
|----------------------------------|------------|---------|------------------|-----------------|
| Café Bistro Uno | Geb. 21.11 | Mo.–Do. | 8.00–17.00 | 8.00–17.00 Uhr |
| | | Fr. | 8.00–15.00 | 8.00–15.00 Uhr |
| Cafeteria Phil.-Fakultät | Geb. 23.11 | Mo.–Do. | 8.00–17.00 | 8.00–17.00 Uhr |
| | | Fr. | 8.00–15.00 | 8.00–15.00 Uhr |
| Café J Med. Fakultät | Geb. 22.02 | Mo.–Do. | 8.00–17.00 | 8.00–17.00 Uhr |
| | | Fr. | 8.00–15.00 | 8.00–15.00 Uhr |
| Cafeteria Math.-Nat. Fakultät | Geb. 25.31 | Mo.–Do. | 8.00–17.00 | 8.00–17.00 Uhr |
| | | Fr. | 8.00–15.00 | 8.00–15.00 Uhr |
| Cafeteria | | | | |
| Sozialwissenschaften | Geb. 24.21 | Mo.–Fr. | 8.00–15.00 | 8.00–15.00 Uhr |
| Cafeteria Robert-Schumann HS | | Mo.–Fr. | 10.30–15.30 | 11.00–15.00 Uhr |

Amt für Ausbildungsförderung (BAföG)

Leiterin: Monika Zerbin, Hauptstelle Düsseldorf, Universitätsstraße 1, Gebäude 21,12, Ebene 01, Sammelnummer 81-13381

e-mail: bafogamt@studentenwerk-duesseldorf.de

Außenstelle Mönchengladbach, Rheydter Straße 252, F. 02161-208866

Öffnungszeiten: montags und donnerstags von 9.00 Uhr bis 13.00 Uhr.

Die Antragsunterlagen zum BAföG liegen abholbereit im Amt für Ausbildungsförderung aus. Das Einreichen der Formblätter sollte möglichst persönlich erfolgen. Eine fachgerechte Beratung und Hilfestellung beim Ausfüllen der Vordrucke wird gerne geleistet. Anträge auf Weiterförderung sind jeweils zwei Monate vor dem Ende des Bewilligungszeitraumes zu stellen, um die Anschlusszahlung nicht zu gefährden. Wichtiger Hinweis: Ausbildungsförderung wird weiterhin innerhalb der Regelstudienzeit je zur Hälfte in Form eines Zuschusses und eines unverzinslichen Darlehens gewährt; Bankdarlehen ist in bestimmten Ausnahmefällen möglich. Es wird empfohlen, den Anspruch auf Erhalt von Ausbildungsförderung stets durch eine Antragstellung prüfen zu lassen.

Die ratenweise Rückzahlung des unverzinslichen Darlehensanteils wird fünf Jahre nach dem Ende der Förderungshöchstdauer (Regelstudienzeit) erwartet, in bestimmten Fällen ist ein Teilerlass des Darlehens möglich. Das Bankdarlehen ist zu einem früheren Zeitpunkt zurückzahlen.

DAKA – Studiendarlehen

Die Darlehenskasse – DAKA e. V. – der Studentenwerke im Land Nordrhein-Westfalen hat die Aufgabe, Studiendarlehen an Studierende zu vergeben, die während der Studienabschlussphase in eine finanzielle Notlage geraten sind und den Nachweis über einen ordnungsgemäßen Verlauf des Studiums führen können. Die Darlehensmittel sind zinslos, eine selbstschuldnerische Bürgschaft ist zu stellen. Das Studentenwerk Düsseldorf schließt mit dem studentischen Darlehensnehmer einen Darlehensvertrag, die Auszahlung der Mittel erfolgt durch die Darlehenskasse mit Sitz in Köln. Die Höchstförderung beträgt derzeit € 500,00 monatlich, sie wird individuell auf die Bedürfnisse des Studierenden abgestellt und wird für längstens zwölf Monate gewährt. Als Ansprechpartner steht im Amt für Ausbildungsförderung in der Sprechstunde oder nach telefonischer Vereinbarung Frau Heinz, F. 81-13387 zur Verfügung.

Deutsch-Französischer Sozialausweis

Der Ausweis berechtigt, die Leistungen der französischen Studentenwerke in Anspruch zu nehmen – z. B. während einer Reise in den Semesterferien, der Studierendenausweis allein genügt hier nicht. Der deutsch-französische Sozialausweis gilt für ein Jahr und kostet € 2,20. Ein Passbild und die Immatrikulationsbescheinigung sind erforderlich.

Die Broschüre „Reiseinformationen der Studentenwerke in Frankreich“ enthält wichtige Informationen zur Vorbereitung einer Reise nach Frankreich, Wissenswertes über das Land sowie die Adressen der französischen Studentenwerke und deren Einrichtungen. Sie ist zum Preise von € 1,00 zu beziehen.

Die Ausstellung des Ausweises erfolgt an der Kasse des Studentenwerks, Gebäude 21.12, Ebene 01, Raum 03, F. 81-13315 (täglich von 9.30 Uhr bis 12.00 Uhr).

Unfallversicherung

Aufgrund des Sozialbeitrages besteht für alle immatrikulierten Studierenden der Heinrich-Heine-Universität Düsseldorf eine private Kollektiv-Gruppen-Unfallversicherung für die Risiken Tod und Invalidität mit einer Versicherungssumme von € 40 903,35 für Invalidität und € 10 225,84 im Todesfall.

Nähere Auskünfte und Ansprechpartnerin bei der Erstattung von Unfallanzeigen bei Frau A. Lindner-Pfahl, Gebäude 21.12, Ebene 02, Raum 08, F. 81-132 98.

Krankenversicherung für ausländische Studierende und Sprachschüler

Das Deutsche Studentenwerk e. V. in Bonn (DSW) hat in Zusammenarbeit mit dem UNION Versicherungsdienst GmbH ein Krankenversicherungskonzept für ausländische Studierende und Teilnehmer an studienvorbereitenden Sprachkursen sowie deren Familienangehörigen entwickelt. Versicherbar sind die genannten Personen bis zur Vollendung des 35. Lebensjahres. Der Versicherungsschutz kann zunächst für ein Jahr abgeschlossen und danach durch Abschluß eines neuen Vertrages verlängert werden. Die Höchstversicherungsdauer beträgt fünf Jahre.

Der Versicherungsschutz wird von der VICTORIA Krankenversicherung AG, Hans-Böckler-Straße 36, 40198 Düsseldorf gewährleistet.

Der Versicherungsschutz stellt auf die tatsächlichen Bedürfnisse von ausländischen Studierenden ab, die sich nur vorübergehend in Deutschland aufhalten. Bei dieser Krankenversicherung handelt es sich um eine Grundversorgung zu vergleichsweise günstigen Beitragssätzen. Die verbindlichen Regelungen ergeben sich aus den Versicherungsbedingungen und dem Tarif ASD in der Fassung vom 01.07.1999. Die Broschüre ist erhältlich bei Dipl.-Soz.-Päd. Judith Weiskircher, Geb. 21.12, Ebene 00, F. 81-153 41.

Soziale Dienste für Studierende

Ansprechpartnerin ist Frau Dipl.-Soz.Päd. Judith Weiskircher, Geb. 21.12, Ebene 00, F. 81-1 53 41, Fax 81-1 18 34, e-mail: sozialberatung@studentenwerk-duesseldorf.de

Die Sprechzeiten sind montags und mittwochs bis freitags von 9.00 Uhr bis 12.00 Uhr sowie dienstags von 13.00 Uhr bis 15.00 Uhr.

Kindertagesstätten

„Kleine Strolche“: D – Universitätsstraße 1a

für 2 Gruppen mit jew. 15 Kindern von 4 Monaten bis 6 Jahren

für 1 Gruppe mit jew. 20 Kindern von 3 Jahren bis 12 Jahren

Auskunft erteilt Frau Wacke, F. 3 36 82 50

„Abenteuerland“: D – Ernst-Abbe-Weg 50

für 1 Gruppe mit 15 Kindern von 4 Monaten bis 6 Jahren

für 1 Gruppe mit 20 Kindern von 3 Jahren bis 6 Jahren

für 1 Gruppe mit 20 Kindern von 3 Jahren bis 12 Jahren

Auskunft erteilt Frau Niemeyer, F. 7 59 93 29

Sozialberatung

Der Soziale Dienst des Studentenwerks kann von allen Studierenden der Hochschulen in Düsseldorf sowie der Hochschule Niederrhein in Krefeld und Mönchengladbach in Anspruch genommen werden.

Das soziale Hilfsangebot des Studentenwerks ist für die Studierenden kostenlos und beinhaltet die Beratung, Unterstützung und Vermittlung der Studierenden bei allen auftretenden Problemen und Fragen des studentischen Alltags, beispielsweise:

- Sozialrechtlichen Fragen ... Studium mit einer Behinderung
- Studium als Studierender aus einem ausländischen Herkunftsland
- Krankenversicherung ausländischer Studierender
- Studium mit Kind
- Finanzielle Unterstützung nach der Geburt eines Kindes
- Betreuungsplätze für Kinder
- Wohnungsangelegenheiten

- Finanzen
- Persönliche und familiäre Probleme

Der Soziale Dienst des Studentenwerks versteht sich als Ergänzungsangebot zu den bereits bestehenden Beratungsstellen der Universität oder anderer Einrichtungen und arbeitet kooperativ mit diesen zusammen.

Zimmernachweis

Zimmernachweise erfolgen durch:

1. Studentenwerk Düsseldorf, F. 81-13039, Mo. bis Fr. von 9.00 Uhr bis 12.00 Uhr, Di. von 14.00 Uhr bis 16.00 Uhr (Frau von Gynz-Rekowski, Gebäude 21.12, Ebene 00)
2. Internationales Studierendenwohnheim des Vereins „Regenbogen e. V., Kopernikusstraße 78, F. 34 81 81.
3. Ev. Studierendenwohnheim, Graf-Recke-Straße 209, F. 91 51 30
4. Amt für Wohnungswesen der Stadt Düsseldorf, Brinckmannstraße 5, Tel. 899-1

Zusatz:

Die Stadt Düsseldorf, die Heinrich-Heine-Universität und das Studentenwerk Düsseldorf bemühen sich im Rahmen gemeinsamer Programme um die Gewinnung privaten studentischen Wohnraums. Um ein genaues Bild über den studentischen Wohnraumbedarf zu erhalten, führt die Stadt Düsseldorf eine Wohnbedarfsstatistik.

Wohnungssuchende Studentinnen und Studenten werden gebeten, dem Wohnungsamt der Stadt Düsseldorf ihren Bedarf mitzuteilen:

Amt für Wohnungswesen der Stadt Düsseldorf (siehe oben)

Im Rahmen seiner Möglichkeiten vermittelt das Studentenwerk Düsseldorf Wohnheimplätze und Privatzimmer (siehe Seite 54).

Gesellschaft von Freunden und Förderern der Heinrich-Heine-Universität Düsseldorf e. V.

Konto Nr. 1 780 204 Commerzbank AG, Düsseldorf (BLZ 300 400 00)
Konto Nr. 1 965 375 Deutsche Bank AG, Düsseldorf (BLZ 300 700 10)
Konto Nr. 10 170 009 Stadt-Sparkasse Düsseldorf (BLZ 300 501 10)
Konto Nr. 6 504 914 Westdeutsche Landesbank Girozentrale, Düsseldorf
(BLZ 300 500 00)

Ehrenpräsidenten: Dr. jur. Wolfgang Glatzel, Ehrensenator der Heinrich-Heine-Universität Düsseldorf

Dr. rer. pol. h.c. Rolf Schwarz-Schütte
Ehrensenator der Heinrich-Heine-Universität Düsseldorf

Ehrenmitglieder:

em. Univ.-Prof. Dr. rer. nat. Leonhard Birkofer
Dipl.-Kfm. Wolfgang Böttcher
Univ.-Prof. Dr. med. Ulrich Hadding
em. Univ.-Prof. Dr. med. Karl Kremer
em. Univ.-Prof. Dr. phil. Hubertus Schulte-Herbrüggen
em. Univ.-Prof. Dr. med. Wolfgang Staib
Dipl.-Kfm. Johannes Stützel
Dr. Adolf Thomae

Vorstand:

Präsident: Prof. Dr. Dr. h.c. Joachim Funk

Stellvertreter: Dr. Hans-Dietrich Winkhaus, Mitglied des
Gesellschafterausschusses der Henkel KGaA, Düsseldorf

Stellvertreter: Univ.-Prof. Dr. Dr. h.c. Gert Kaiser, Rektor der Heinrich-Heine-Universität Düsseldorf

Schatzmeister: Wolf-Peter Wirsing, Mitglied der Geschäftsleitung der
Commerzbank AG, Gebietsfiliale Düsseldorf

Schriftführer: Bernd Hebbering, Düsseldorf

Weitere Mitglieder: Univ.-Prof. Dr. phil. Hansgeorg Molitor, Abteilung für Neuere
Landesgeschichte des Historischen Seminars

Univ.-Prof. Dr. rer. nat. Detlev Riesner, Institut für
Physikalische Biologie

Gerhard Roggemann, Mitglied des Vorstandes der
Westdeutschen Landesbank Girozentrale, Düsseldorf

Univ.-Prof. Dr. med. Jürgen Schrader, geschäftsf. Direktor des
Instituts für Herz- und Kreislaufphysiologie

Univ.-Prof. Dr. Karl-Heinz Spatschek, Institut für Theoretische
Physik, Lehrstuhl I

em. Univ.-Prof. Dr. med. Georg Strohmeier, Klinik für Gastro-
enterologie der Medizinischen Klinik und Poliklinik

Univ.-Prof. Dr. rer. pol. H. Jörg Thieme, Lehrstuhl für Volks-
wirtschaftslehre

Geschäftsführer: Dipl.-Volksw. Othmar Kalthoff

Geschäftsstelle: Ernst-Schneider-Platz 1, 40212 Düsseldorf
Telefon: 02 11/35 57 341, Telefax 02 11/35 57 340
e-mail: FreundeundFoerderer.HHUni@duesseldorf.ihk.de

1

Freundeskreis Botanischer Garten der Heinrich-Heine-Universität Düsseldorf e.V.

Konto-Nr. 300192 77 bei der Stadtparkasse Düsseldorf

Vorsitzender:

Univ.-Prof. Dr. rer. nat. Rainer Lösch, Abt. Geobotanik

Stellvertreter:

Univ.-Prof. Dr. rer. nat. Hans Martin Jahns, Direktor des Botanischen Gartens und Botanischen Instituts

Univ.-Prof. Dr. rer. nat. Peter Proksch, Institut für Pharmazeutische Biologie

Schatzmeister:

Dipl.-Pädagoge Wolfgang Froese, Stadt.-Verw. R. im VHS-Dienst

Schriftführer:

Dipl.-Ing. Gerd Eggers

Beirat:

Walter Bergs

Anschrift:

Universitätsstr. 1, 40225 Düsseldorf, F. 02 11/81-1 48 78

Freundeskreis der Düsseldorfer Juristischen Fakultät e.V.

1. Vorsitzende: Univ. Prof. Dr. Johanna Hey

Geschäftsstelle: Heinrich-Heine-Universität Düsseldorf
Universitätsstraße 1, Geb. 24.91, 40225 Düsseldorf
Tel.: 81-11-414, Fax: 81-11-431

Vorstand:

Univ.-Prof. Dr. Lothar Michael
Ursula Proschinski
stud. iur. Sebastian Pielen
Wiss. Mit. Oliver Kniest

Der Verein verfolgt den Zweck, die Juristische Fakultät der Heinrich-Heine-Universität Düsseldorf auf den Gebieten der Wissenschaft, Forschung und Ausbildung sowie die Verbindung zwischen der Fakultät und der juristischen Praxis ideell und finanziell zu fördern.

Kreis der Freunde des Seminars für Kunstgeschichte der Heinrich-Heine-Universität Düsseldorf e.V.

Vorsitzender: Dipl.-Ing. Ingo Schultheiß
Stellv. Vorsitzende: Birgit Stump
Schatzmeister: Friedrich Krause
Schriftführerin: Karin Land M.A.

Anschrift: Heinrich-Heine-Universität Düsseldorf
Universitätsstraße 1, Gebäude 23.32,
40225 Düsseldorf
Telefon: 81-1 20 80
Telefax: 81-1 27 01

Internet: [www.phil-fak.uni-duesseldorf.de / kdfdsfkg](http://www.phil-fak.uni-duesseldorf.de/kdfdsfkg)

Konto: Dresdner Bank Düsseldorf
BLZ 300 800 00
Konto-Nr. 04 317 087 00

Der Verein sucht den Dialog, die Diskussion und den Informations- und Erfahrungsaustausch zwischen seinen Mitgliedern und allen kunsthistorisch interessierten Kreisen auf privater und öffentlicher Ebene.

Ziel ist es, Bedeutung und Einfluss des Seminars für Kunstgeschichte der Heinrich-Heine-Universität Düsseldorf innerhalb und außerhalb der Universität zu fördern und zu stärken sowie Kunst und Kunstgeschichte einem breiteren Interessentenkreis verständlich und zugänglich zu machen.

Mit diesem Ziel verfolgt der Kreis der Freunde ausschließlich und unmittelbar gemeinnützige Zwecke.



Fächerübersicht

Stand: 05/2003

| Studienfach / Studiengang | Fakultät | Akad. Grad/Abschluss | Regelstudienzeit | Anmerkungen zu Bewerbung und Zulassung |
|---|-----------------------|--|------------------|--|
| Allgemeine Sprachwissenschaft | Phil. | Magister | 9 | |
| Anglistik Ältere Anglistik Neuere Anglistik/Amerikanistik | Phil. | Magister | 9 | |
| Betriebswirtschaftslehre | Wirtsch.-wissenschaft | Diplom | 9 | Zulassungsbeschränkung (ZVS) Beginn nur zum WS |
| Biochemie | Math.-Nat. | Bachelor | 6 | Zulassungsbeschr. uni-intern Beginn nur zum WS |
| Biologie | Math.-Nat. | Diplom | 10 | Zulassungsbeschränkung (ZVS) Beginn nur zum WS |
| Chemie | Math.-Nat. | Diplom | 10 | Beginn zum WS empfohlen |
| Germanistik Germanistische Sprachwissenschaft Ältere Deutsche Philologie Neuere Deutsche Philologie | Phil. | Magister | 9 | |
| Geschichte Alte Geschichte Mittelalterliche Geschichte Neuere und Neueste Geschichte Osteuropäische Geschichte Wirtschaftsgeschichte (nur als Nebenfach) | Phil. | Magister | 9 | |
| Gesundheitswissenschaft und Sozialmedizin | Med. | Zusatzstudium Magister (MPH) | 4 | Bewerb. über das Med. Dekanat Eignungsfeststellung Beginn nur zum Sommersem. |
| Griechisch Philologie | Phil. | Magister | 9 | |
| Informatik | Math.-Nat. | Bachelor | 6 | Beginn nur zum WS |
| Informationswissenschaft | Phil. | Nebenfach im Magisterstudiengang Ergänzungsfach Bachelor | - | beide Studiengänge Zulassungsbeschr. uni-intern Beginn nur zum WS |
| Jiddische Kultur, Sprache u. Literatur | Phil. | Nebenfach im im Magisterstudiengang | - | Beginn nur zum WS |
| Jüdische Studien | Phil. | Magister | | Beginn WS empfohlen |
| Kulturwissenschaft und Medien | Phil. | Bachelor | 6 | Zulassungsbeschr. uni-intern Beginn nur zum WS |
| Kunstgeschichte | Phil. | Magister | 9 | Zulassungsbeschränkung (ZVS) |
| | | Bachelor | 6 | Zulassungsbeschr. uni-intern |
| Lateinische Philologie | Phil. | Magister | 9 | |
| Literaturübersetzen | Phil. | Diplom | 9 | Eignungsnachweis Beginn nur zum WS |
| Mathematik | Math.-Nat. | Diplom | 9 | Beginn zum WS empfohlen |
| | | Bachelor | 6 | Beginn zum WS empfohlen |
| Medienwissenschaft | Phil. | Erg.-Fach Bachelor | | Zulassungsbeschr. (uni-intern) Beginn nur zum WS |
| Medizin | Med. | Staatsexamen | 12 | Zulassungsbeschränkung (ZVS) Beginn nur zum WS |

| Studienfach / Studiengang | Fakultät | Akad. Grad/ Abschluss | Regelstudienzeit | Anmerkungen zu Bewerbung und Zulassung |
|--|------------|----------------------------------|------------------|--|
| Modernes Japan | Phil. | Magister | 9 | |
| | | Bachelor | 6 | |
| Musikwissenschaft in Zusammenarbeit m. d. Robert-Schumann-Hochschule | Phil. | Nebenfach im Magisterstudiengang | - | |
| Pharmazie | Math.-Nat. | Staatsexamen | 8 | Zulassungsbeschränkung (ZVS) |
| Philosophie | Phil. | Magister | 9 | beide Studiengänge: |
| | | Bachelor | 6 | Zulassungsbeschr. uni-intern |
| Physik | Math.-Nat. | Diplom | 10 | Beginn zum WS empfohlen |
| Politikwissenschaft | Phil. | Nebenfach im Magisterstudiengang | - | beide Studiengänge: |
| | | Erg.-Fach Bachelor | | Zulassungsbeschr. (Uni-Intern), Beginn nur zum WS |
| Psychologie | Math.-Nat. | Diplom | 9 | Zulassungsbeschränkung (ZVS) Beginn nur zum WS |
| Rechtswissenschaft | Jur. | Staatsprüfung | 7 | Zulassungsbeschränkung (ZVS) Beginn nur zum WS |
| Rechtswissenschaft | | Zusatzstudium | 4 | Ausschließlich für Studierende, die bereits ein juristisches Studium im Ausland abgeschlossen haben |
| | | Magisterprüfung | | |
| Gewerblicher Rechtsschutz | | Weiterbildungsstudium | 2 | Voraussetzung abgeschlossenes Studium d. Rechtswissenschaft |
| Anglo-Amerikanisches Recht | | Begleitstudium | 2 | f. Studierende d. Rechtswissen. |
| Romanistik Romanistische Sprachwissenschaft Romanistische Literaturwissenschaft | Phil. | Magister | 9 | |
| | | Bachelor | 6 | |
| Sozialwissenschaften | Phil. | Bachelor | 6 | Zulassungsbeschränkung (uni-intern), Beginn nur zum WS |
| | | Master | 4 | Eignungsfeststellung Beginn nur zum WS |
| Soziologie | Phil. | Magister | 9 | Einschreibung nur für Nebenfach |
| | | Ergänzungsfach Bachelor | | beide Studiengänge: Zulassungsbeschr. uni-intern Beginn nur zum WS |
| Wirtschaftschemie | Math.-Nat. | Diplom | 10 | Zulassungsbeschr. uni-intern Beginn nur zum WS |
| Zahnmedizin | Med. | Staatsexamen | 10 | Zulassungsbeschränkung (ZVS) Beginn nur zum WS |

Für die folgenden Fächer ist eine Einschreibung zum Studienbeginn nicht mehr möglich:

Alle Lehramtsfächer

(Biologie, Chemie, Deutsch, Englisch, Französisch, Geographie, Geschichte, Griechisch, Italienisch, Latein, Mathematik, Pädagogik, Philosophie, Physik, Spanisch, Sport)

Erziehungswissenschaft Diplom und Magister

Geographie Magister

Medienwissenschaft Magister Nebenfach

Psychologie Magister Nebenfach

Sportwissenschaft Magister Nebenfach

Nehmen Sie unsere Leistung unter die Lupe!



- **Beratungsservice**
- **DTP-Studio**
- **Datenkonvertierung**
- **Druck von Broschüren, Prospekten,
Geschäftsberichten, Plakaten ...**
- **Industrielle Buchbinderei**

WAZ
DRUCK

Theodor-Heuss-Straße 77
47167 Duisburg
Telefon (02 03) 9 94 87-0
Telefax (02 03) 9 94 87-59

Informationen über das Studium an der Heinrich-Heine-Universität Düsseldorf

An wen wendet sich die Studentin/der Student?

Anschriften und Sprechzeiten sind — soweit nichts anderes angegeben — aus der Aufstellung auf Seite 13 ersichtlich.

1

Ärztliche Vorprüfung und Prüfung

Landesversorgungsamt NW – Landesprüfungsamt für Medizin und Pharmazie – Versorgungsamt Düsseldorf, Roßstraße 92, 40476 Düsseldorf (Tel. 02 11/8 37 03)
Das Dienstgebäude befindet sich weiterhin am Jürgensplatz 36–38 in 40219 Düsseldorf

Anerkennung von ausländischen Reifezeugnissen

Akademisches Auslandsamt

Anrechnung von Studienzeiten

Studienberatung der Fakultäten, Studierendensekretariat

Anschriftenänderung

Studierendensekretariat, ggf. Studentenwerk – Amt für Ausbildungsförderung, Einwohnermeldeamt

Arbeitsvermittlung

Nebenstelle des Arbeitsamtes Düsseldorf, Universitätsstraße 1, Gebäude 23.02 (Verwaltungsgeb.), F. 81-132 71, s. Seite 75.

Ausbildungsförderung (BAföG)

Studentenwerk — Amt für Ausbildungsförderung, s. Seite 52, 76

Auslandsstudium und Auslandsstipendien

Akademisches Auslandsamt

Ausländische Studierende

Akademisches Auslandsamt

Behinderte Studierende

Beauftragter für behinderte und chronisch erkrankte Studierende:
Univ.-Prof. Dr. Matthias Franz, siehe Seite 41

Berufsberatung

Arbeitsamt Düsseldorf, s. Seite 75

Beurlaubungen

Studierendensekretariat

Darlehen

ASTA (Darlehen aus dem Studentischen Hilfsfonds)
Studentenwerk — Abteilung für Ausbildungsförderung
(zinslose Bürgschaftsdarlehen)

Deutsch-Französischer Sozialausweis

Studentenwerk, s. Seite 56

Deutschunterricht für Ausländer/innen

Akademisches Auslandsamt, s. Seite 79 und 98

Diplomprüfungen

Akademisches Prüfungsamt (für die Prüfungsbereiche Diplom-Vorprüfung/
-Diplomprüfung in den Fächern Biologie, Chemie, Mathematik, Physik,
Psychologie und Erziehungswissenschaft)

Diplomprüfung Literaturübersetzen

Dekanat der Philosophischen Fakultät, s. Seite 261

Drogenberatung

Drogenberatung, Düsseldorf e. V., Heinrich-Heine-Allee 7, F.16 54-8, Mo. und Di.
13-20 Uhr, Mi. und Do. 13-22 Uhr, Fr. 13-24 Uhr, Sa. und So. 20-24 Uhr

Druckkostenzuschüsse zu Dissertationen

Universitätsverwaltung – Abt. 5.1

Einschreibung

Studierendensekretariat, siehe „Einschreibungsordnung“, s. Seite 81

Exmatrikulation

Studierendensekretariat

Fachrichtungswechsel

Fakultäten, Studierendensekretariat, Studienberatung der Fakultäten

Förderung ausländischer Studierender

Akademisches Auslandsamt und Studentenwerk – Abteilung für Ausbildungsförderung

Graduiertenförderung

Universitätsverwaltung – Abt. 1.1, s. Seite 77

Graduierten-Kollegs

Siehe Seite 48

Hochschulpolitische Fragen

AStA, hochschulpolitische Gruppen

Immatrikulation

Studierendensekretariat

Kindertagesstätten des Studentenwerks

Siehe Seite 57

Krankenversicherung

Studierendensekretariat

Kulturprogramm

für ausländische Studierende, s. Seite 68

Magisterprüfung

Studienberatung der Phil. Fakultät und der Fachschaften, s. Seite 264-270, in
Prüfungsangelegenheiten das Akademische Prüfungsamt

Promotion

Akademisches Prüfungsamt für Promotionen in der Medizinischen Fakultät)
Dekanat der Mathematisch-Naturwissenschaftlichen Fakultät (für Promotionen in
der Mathematisch-Naturwissenschaftlichen Fakultät), Dekanat der
Philosophischen Fakultät (für Promotionen in der Philosophischen Fakultät)

Psychosoziale Beratung und Behandlung

Psychosoziale Beratungsstelle, s. Seite 75

Rückmeldung

Studierendensekretariat

Seelsorge

Ev. und Kath. Hochschulgemeinde, s. Seite 51

Sport

Hochschulsport, Universitäts-Sportclub, s. Seite 77 und 78

Staatsexamen für Lehramtskandidatinnen und -kandidaten

Staatliches Prüfungsamt, s. Seite 88

Stipendien (sonstige)

s. Seite 48, 77 (Graduiertenförderung)

Studierendenausweis

Studierendensekretariat

Studierendenausweis, Internationaler (ISIC)

ASTA-AusländerInnenreferat, Universitätsstraße 1, Gebäude 21.12
(Studierendenhaus), F. 81-1 49 30

Studienberatung

Zentrale Studienberatung (Universitätsverwaltung – Abt. 1.5) Studienberatung der Fakultäten und der Fachschaften, s. Seiten 103; 121; 264–270; 380–382; 476

Studienbescheinigungen

Studierendensekretariat

Studienbuch

Studierendensekretariat

Studienordnung und Studienpläne

Studienberatung der Fakultäten, ständige Aushänge bei Instituten und Seminaren, Abgabe von Studien- und Prüfungsordnungen in der Zentralen Studienberatung (Universitätsverwaltung – Abt. 1.3)

Vorlesungsverzeichnis

Düsseldorfer Fachbuchhandel

Wohnheimplätze/Zimmervermittlung

Studentenwerk, Kommunale Wohnungsvermittlung und sonstige Verbände, s. Seite 76

Zahnärztliche Vorprüfung und Prüfung

Vorsitzende/r des jeweiligen Prüfungsausschusses, s. Seite 122

Zusatzstudiengang Public Health

Fakultätsbeauftragte/r für den Zusatzstudiengang, s. Seite 122

Zwischenprüfungen für Lehramtskandidaten

Vorsitzende der Diplomprüfungsausschüsse der Math.-Nat. Fakultät, s. Seite 382

Kulturprogramm für ausländische Studierende und Gastwissenschaftlerinnen und Gastwissenschaftler

Cultural Program for Students and Guest Academics from abroad

Deutsche Studierende sind herzlich willkommen!

Von seiten des Akademischen Auslandsamtes wird in jedem Semester ein Veranstaltungsprogramm angeboten, das ausländischen Studierenden eine kulturelle Orientierung in ihrem Gastland ermöglichen und zu einer Vertiefung im Gespräch und Austausch mit Studierenden aus diesem Land beitragen soll.

Es beinhaltet Theater- und Museumsbesuche in Düsseldorf, Erkundungen der Region und mehrtägige Exkursionen im deutschsprachigen Raum und in benachbarte Länder.

Außerdem werden Kulturseminare, Workshops, Vorträge und Diskussionen mit Kulturschaffenden organisiert. Ein weiterer Schwerpunkt sind europäische Organisationen und deren Arbeit der politischen und kulturellen Kooperation der Völker und Nationen.

Die an der Heinrich-Heine-Universität sich aufhaltenden ausländischen Gastwissenschaftlerinnen und Gastwissenschaftler und deren Familienangehörige werden mit besonderen Veranstaltungen angesprochen. Dabei soll die Gelegenheit genutzt werden, ins Gespräch zu kommen und die Interessen und Anliegen kennenzulernen.

Kontakte zu ausländischen Universitäten und Hochschulen gehören in Düsseldorf zum normalen Lehr- und Forschungsbetrieb. Der Austausch von Lehrenden und Studierenden sowie die weltweite Verbindung mit Informationssystemen unterstreicht das Überschreiten geographischer und geistiger Grenzen.

Wir schätzen die mit uns lebenden und arbeitenden ausländischen Gastwissenschaftlerinnen und Gastwissenschaftler auch als Quelle für den persönlichen, Kulturen kontrastierenden Austausch von Wahrnehmungen und Anschauungen, gerade auch jenseits des fachlichen Rahmens betroffener Disziplinen.

Das Akademische Auslandsamt der Universität bemüht sich, besondere Interessen der ausländischen Wissenschaftsgemeinschaft auf dem Campus anzusprechen und zugleich einen Raum für persönliche Begegnung und Treffen anzubieten.

Contacts with foreign universities are part of the normal business of teaching and research at the Heinrich-Heine-University Düsseldorf. The exchange of scholars and students as well as the link with world-wide information systems underpin the outreach across geographical and mental borders.

We value guest academics from abroad living and working among us, also as a potential allowing personal cross-cultural exchanges of perceptions and outlooks beyond the mere realm of the academic disciplines concerned.

The university's Office of International Academic Relations presents a program encompassing cultural and social activities intended to address particular interests of the foreign community on campus, providing at the same time a basis for personal meetings and get-togethers.

Das aktuelle Programm wird auf dem Campus in fünf **Schaukästen** ausgehängt.

The program is announced:

- 1. Fachbereich der Geisteswissenschaften
Geb. 23.21, Ebene 00**
- 2. Fachbereich Medizinische Fakultät
Geb. 22.02, Ebene 00, vor der Cafeteria**
- 3. Fachbereich der Naturwissenschaften
Geb. 25.31, Ebene U1, ebenfalls vor der Cafeteria**
- 4. Fachbereich der Wirtschaftswissenschaften
Geb. 22.32, Ebene 01, gegenüber dem Dekanat**
- 5. Stern-Verlag Buchhandlung
Geb. 21.01, gegenüber dem Uni-Shop**

Nähere Informationen und Anmeldung im:
Further information and registration:

**Gebäude 16.11, Ebene 04, Raum 55, Telefon 81-1 49 51,
e-mail: enge@verwaltung.uni-duesseldorf.de
Sprechzeiten (während der Vorlesungszeit):
Dienstag und Donnerstag 12.00 bis 14.00 Uhr**

Hochschulradio Düsseldorf e. V.
Universitätsstraße 1
Parkplatz 21 b
40225 Düsseldorf
Tel.: 02 11 / 34 94 24
Fax: 02 11 / 34 94 29
E-mail: info@hochschulradio.de

Düsseldorfer Museen

Adressen + Öffnungszeiten

An Feiertagen gelten geänderte Öffnungszeiten.
Nähere Auskünfte erteilen die Kulturinstitute oder
das Kulturamt, Tel. 02 11/8 99 61 00.
Die unterstrichenen Linien fahren ab Hauptbahnhof.

| Museen und Kunstsammlungen | Adresse, Telefon | Mo | Di | Mi | Do | Fr | Sa | So | Straßenbahn- und Buslinien |
|--|---|-----------------|-----------------|-----------------|-----------------|-----------------------|-----------------|-----------------|---|
| museum kunst palast und Glasmuseum Henrich | Ehrenhof 4-5, ☎ 89-92 460 | | 11 bis 18 | 11 bis 18 | 11 bis 18 | 11 bis 18 | 11 bis 18 | 11 bis 18 | <u>U70, U76, U78</u> <u>U79, 705, 717, 778</u> |
| Kunstsammlung Nordrhein-Westfalen K20 Kunstsammlung am Grabbeplatz | Grabbeplatz 5, ☎ 83 81-0 | | 10 bis 18 | 10 bis 18 | 10 bis 18 | 10 bis 18 | 11 bis 18 | 11 bis 18 | <u>U70, U76, U78</u> <u>U79, 705, 717,</u> <u>778,</u> 703, 712, 713 |
| Kunsthalle Düsseldorf | Grabbeplatz 4, ☎ 89-9 62 43 | | 12 bis 19 | 12 bis 19 | 12 bis 19 | 12 bis 19 | 12 bis 19 | 11 bis 18 | |
| Kunstverein für die Rheinlande und Westfalen | Grabbeplatz 4, (Kunsthalle) ☎ 32 70 23 | | 12 bis 19 | 12 bis 19 | 12 bis 19 | 12 bis 19 | 12 bis 19 | 11 bis 18 | |
| Mahn- und Gedenkstätte | Mühlenstraße 29, ☎ 89-96 205 | | 11 bis 17 | 11 bis 17 | 11 bis 17 | 11 bis 17 | 13 bis 17 | 11 bis 17 | |
| Heinrich-Heine-Institut | Bilker Straße 12-14, ☎ 89-95 571 | | 11 bis 17 | 11 bis 17 | 11 bis 17 | 11 bis 17 | 13 bis 17 | 11 bis 17 | <u>725, 709, 719, 834</u> |
| Hetjens-Museum/ Deutsches Keramik- museum | Palais Nesselrode Schulstraße 4, ☎ 89-94 210 | | 11 bis 17 | 11 bis 21 | 11 bis 17 | 11 bis 17 | 11 bis 17 | 11 bis 17 | <u>725, U70, U76,</u> <u>U78, U79, 705, 717</u> |
| Stadtmuseum | Berger Allee 2, ☎ 89-96 170 | | 11 bis 17 | 11 bis 21 | 11 bis 17 | 11 bis 17 | 11 bis 17 | 11 bis 17 | <u>709, 719, 834,</u> <u>U70, U76, U78,</u> <u>U79, 705, 717, 778</u> |
| Schiffahrt-Museum im Schloßturn | Burgplatz 30, ☎ 89-94 195 (Stadtmuseum) | | 11 bis 18 | 11 bis 18 | 11 bis 18 | 11 bis 18 | 11 bis 18 | 11 bis 18 | <u>725, 778, 703,</u> <u>U70, U76, U78,</u> <u>U79, 705, 717</u> |
| Theatermuseum Landeshauptstadt Düsseldorf | Hofgärtnerhaus, Jägerhofstr. 1, ☎ 89-9 61 30 | | | | | 13.00 bis 20.30 | | | 701, 702, 703, 705, 712, 713, 714, 717, 780, 782, 785 |
| Goethe-Museum (Anton- und Katharina- Kippenberg-Stiftung) | Schloss Jägerhof, Jacobistraße 2, ☎ 89-96 262 | | 11 bis 17 | 11 bis 17 | 11 bis 17 | 11 bis 17 | 13 bis 17 | 11 bis 17 | <u>707, 722, 752,</u> <u>754, 755, 756,</u> 758 |
| Stiftung E. Schneider | Schloss Jägerhof, Jacobistr. 2 ☎ 89-9 62 62 | | 11 bis 17 | 11 bis 17 | 11 bis 17 | 11 bis 17 | 13 bis 17 | 11 bis 17 | |
| Stiftung Schloss und Park Benrath - Corps de Logis - Museum für Euro- päische Gartenkunst - Museum für Naturkunde | Benrather Schloßallee 100-106 ☎ 89-9 83 32 | | 10 bis 18 | 10 bis 20 | 10 bis 18 | 10 bis 18 | 10 bis 18 | 10 bis 18 | 701, 703, 730, 778, 779, 787 788, 789 |
| Aquazoo - Löbbecke Museum | Kaiserswerther Straße 380, im Nordpark, ☎ 89-96 150/61 69 | 10 bis 18 | 10 bis 18 | 10 bis 18 | 10 bis 18 | 10 bis 18 | 10 bis 18 | 10 bis 18 | <u>U78, U79</u> |
| Filmuseum | Schulstraße 4 ☎ 89-9 24 90 | | 11 bis 17 | 11 bis 21 | 11 bis 17 | 11 bis 17 | 11 bis 17 | 11 bis 17 | <u>703, 706, 712,</u> <u>715, 778</u> |
| Kunstraum Düsseldorf | Himmelgeister Str. 107E ☎ 33 02 37/89-9 61 48 | | | | 17 bis 22 | 17 bis 22 | 14 bis 18 | 14 bis 18 | <u>706</u> |

| Museen und Kunstsammlungen | Adresse, Telefon | Mo | Di | Mi | Do | Fr | Sa | So | Straßenbahn- und Buslinien |
|---|----------------------------------|----|-----------------|-----------------|-----------------|-----------------|-----------------|-----------------|---|
| Deutsches Kunststoff Museum im NRW-Forum zur Zeit geschlossen | Ehrenhof 2 ☎ 45 60-413 | | 11 bis 20 | 11 bis 20 | 11 bis 20 | 11 bis 21 | 11 bis 20 | 11 bis 20 | <u>U70, U76, U78</u> <u>U79, 705, 717, 778</u> |
| Kunstsammlung Nordrhein-Westfalen K21 Kunstsammlung im Ständehaus | Ständehausstr. 1 ☎ 8 38 16 00 | | 10 bis 18 | 10 bis 18 | 10 bis 18 | 10 bis 18 | 11 bis 18 | 11 bis 18 | |
| NRW-Forum Kultur und Wirtschaft | Ehrenhof 2 ☎ 89-2 66 90 | | 11 bis 20 | 11 bis 20 | 11 bis 20 | 11 bis 24 | 11 bis 20 | 11 bis 20 | <u>U70, U76, U78</u> <u>U79, 705, 717, 778</u> |

Weitere Informationen: www.duesseldorf.de

Termine: www.duesseldorf.tourismus.de



Theater

Deutsche Oper am Rhein

(Opernhaus)
Heinrich-Heine-Allee 16a
Spielplan ☎ 89 08-378
Karten ☎ 89 25-211
Tageskasse im DOR-Shop,
Heinrich-Heine-Allee 24, Mo-
Fr 10-20, Sa 10-16

Düsseldorfer Schauspielhaus

Gustaf-Gründgens-Platz 1
☎ 85 23-0
Spielansage ☎ 16 22 00
Kartenbestell. ☎ 36 99 11

Kindertheater

Münsterstraße 446
☎ 61 26 86
☎ 62 25 21

Kontra-Punkt-Theater

Benzenbergstraße 60
☎ 29 79 25

Kom(m)ödchen

Kay und Lore Lorentz Platz
☎ 32 54 28

Komödie

Steinstraße 23
☎ 32 51 51
Kasse ☎ 13 37 07

Düsseldorfer

Marionettentheater
Bilker Straße 7
☎ 32 84 32

Puppentheater an der

Helmholtzstraße
Helmholtzstraße 38
☎ 37 24 01

Theater an der Luegallee

Luegallee 4
☎ 57 22 22

FFT Forum Freies Theater

**(FFT-Juta,
FFT-Kammerspiele)**
Jahnstr. 3
40215 Düsseldorf
☎ 87 67 87-0

Theater an der Kö

In den Schadow-Arkaden
☎ 32 2 3 33

Capitol Musik-Theater

Erkrather Straße 30
☎ 73 44-0

Bildungsstätten, Bibliotheken und sonstige Einrichtungen

Stadtarchiv

Heinrich-Ehrhardt-Str. 61
☎ 89-9 57 37

Literaturbüro NRW

Bolkerstr. 53
☎ 8 28 45 90

WBZ-Weiterbildungszentrum

Bertha-von-Suttner-Platz 1
☎ 89-9 3492/-9 49 96
Fax 89-2 90 41

Universitäts- u. Landes-

bibliothek
Universitätsstraße 1
☎ 81-1 29 00

Gerhart-Hauptmann-Haus

Bismarckstraße 90
☎ 16 99 1-0

Institut Français im Palais

Wittgenstein
Bilker Straße 7-9
☎ 32 06 54/55
Fax: 13 25 64

Goethe-Institut

Willi-Becker-Allee 10
☎ 99 29 9-0
Fax 77 10 84

Lernstudio Barbarossa

Fürstenwall 189
☎ 37 07 07 0

Lernort Studio

Aachener Straße 39
☎ 31 88 38 oder ☎ 33 06 33

Clara-Schumann-

Musikschule
Prinz-Georg-Str. 80
☎ 89-2 74 21

Robert-Schumann-

Hochschule für Musik
Fischerstraße 110
☎ 49 18-0

Stadtbüchereien

Bertha-von-Suttner-Platz 1
☎ 89-9 43 97 oder ☎ 9 43 99
Zweigstellen der
Stadtbüchereien in den ein-
zelnen Stadtteilen

Instytut Polski

Citadellstraße 7
☎ 8 66 96-0

Kulturnahnhof Eller

Vennhauser Allee 89
☎ 35 64 71

Schnabelewopski

Literaturreif im Heine-Haus
Bolker Straße 53
☎ 89-9 55 75

Staatliche Kunstakademie

Eiskellerstraße 1
☎ 13 96-0

Volkshochschule -

Weiterbildungszentrum VHS
Bertha-von-Suttner-Platz 1
☎ 89-9 41 50
Fax 89-2 90 42

Heinrich-Heine-Universität

Düsseldorf
Rektor und Verwaltung
Universitätsstraße 1
☎ 81 00

Heinrich-Heine-Institut

Bilker Straße 12-14
☎ 89-9 55 71

Sprachforum Heinrich Heine

Johannes-Weyer-Str. 1
40225 Düsseldorf
☎ 33 00 72

Kino Black Box

Schulstraße 4
☎ 89-9 24 90
Programm ☎ 89-9 24 90

Kulturzentren

Die Brücke - internationales Bildungszentrum

Kasernenstraße 6
☎ 89-9 34 29

Palais Wittgenstein

Bilker Straße 7-9
☎ 89-9 61 09

tanzhaus nrw

Erkrather Str. 30
☎ 17 27 00

ZAKK - Zentrum für Aktion, Kultur und Kommunikation

Fichtenstraße 40
☎ 97 30 0-10

Konzertveranstaltungsorte

Tonhalle Düsseldorf

Ehrenhof 1
☎ 89-9 61 23
Fax 89-9 55 46
Mo-Fr 10-19; Sa 10-14

Robert-Schumann-Saal

Ehrenhof 4-5
☎ 89-9 69 69

Kammermusiksaal im

Palais Wittgenstein
Bilker Straße 7-9
☎ 89-9 61 09

Philips Halle

Siegburger Straße 15
Veranstaltungen ☎ 89-9 77 12
☎ 89-9 77 33
Kasse ☎ 77 50 57
Fax ☎ 78 26 48

Orangerie Benrath

Urdenbacher Allee 4-6
☎ 89-9 70 03

Alte Schmiede /

Jazz Schmiede
Himmelgeister Straße 107g
☎ 89-9 61 09

Collegium musicum

Universitätsorchester Düsseldorf

Für Freunde klassischer Musik gibt es an der Heinrich-Heine-Universität ein Symphonieorchester, das im Wintersemester 1987/88 von interessierten StudentInnen gegründet wurde. Jeweils zum Semesterende werden auf dem Campusgelände die im Laufe eines Semesters erarbeiteten Werke aufgeführt. Diese Sinfoniekonzerte erfreuen sich in der Regel großer Beliebtheit, so dass ob des großen Andrangs zwei Konzerte (meist an aufeinanderfolgenden Tagen) gegeben werden. Einmal pro Jahr führt das Orchester eine Kultur- und Konzertreise durch. Bisherige Ziele waren u. a. Nantes, Prag, Padua, Budapest, Barcelona, Israel und Krakau.

Die Auswahl der Werke für das jeweils kommende Semester erfolgt durch Mitglieder des Orchesters und die Dirigentin Silke Lühr in den Semesterferien. Zur Auswahl steht die gesamte Palette „klassischer“ Musik, wobei in den vergangenen Semestern die Romantiker eindeutig die Nase vorn hatten.

Wer Spaß an klassischer Musik hat und sich für talentiert hält, im Orchester ein Musikinstrument zu spielen, ist herzlich im Universitätsorchester willkommen. Ein „Probenspiel“ wie bei Berufsorchestern gibt es hier nicht, jedoch wird eine engagierte, regelmäßige Mitwirkung an den Proben erwartet. Für einige Instrumentengruppen besteht eine Warteliste, andere InstrumentalistInnen werden gesucht, z. B. Bratschisten und Kontrabassisten; für letztere stehen sogar orchestereigene Kontrabässe bereit. Geprobt wird jeden Donnerstag von 19.00 Uhr bis ca. 21.30 Uhr im Konrad-Henkel-Saal (Hörsaal 3A) der Universität.

InteressentInnen setzen sich bitte mit Gebhard von Kries in Verbindung,
Tel.: 0 21 31 / 94 03 16 oder e-mail: gebhardvonkries@gmx.de.

Kammermusikunterricht (siehe Seite 97 – Lehrveranstaltungen für Hörerinnen und Hörer aller Fakultäten)

Unichor

Im Wintersemester 1989/90 haben sich Studentinnen und Studenten aller Fakultäten sowie Bedienstete der Universität zu einem Chor zusammengeschlossen. Seitdem singen wir unter der Leitung von Silke Lühr quer durch die Chorliteratur. Zum Abschluß eines jeden Semesters ist eine Konzertveranstaltung geplant.

Die Proben des Chores finden im Gebäude 22.01 (Roy-Lichtenstein-Saal) im Hörsaal 2A mittwochs von 19 c.t. Uhr bis 21.30 Uhr statt. Interessenten sind herzlich eingeladen, sich bei folgenden Kontaktpersonen zu melden: Ivo Görlach, F. 02 02/52 29 93, Anja Gersdorf, F. 02 11/7 60 68 26 und Bianca Di Piazza, e-mail: BiancaDP@web.de

Förderverein des Studentenorchesters und Chores der Heinrich-Heine-Universität Düsseldorf e. V.

Ehrenvorsitzender: em. Univ.-Prof. Dr. med. Adolf Hopf

1. Vorsitzender: Univ.-Prof. Dr. med. Rüdiger E. Scharf, 2. Vorsitzender: Univ.-Prof. Dr. med. Jürgen Schrader, Kassenwart: Univ.-Prof. Gerd E. K. Novotny, Ph. D. (Univ. London), Schriftführerin und Geschäftsstelle: Sylvia Loesch, C. u. O. Vogt-Institut für Hirnforschung, Universitätsklinikum Düsseldorf, Moorenstraße 5, 40225 Düsseldorf, Tel.: 81-1 15 55, Fax: 81-1 23 36, e-mail: hi777@uni-duesseldorf.de

Konto für Spenden und Mitgliedsbeiträge: Deutsche Bank 24 Düsseldorf, BLZ 300 700 24, Konto-Nr. 23 00 317

Studium und Beruf.



Ihre Zukunft

Ist Ihr Studium auf Zukunft programmiert?

Wir beantworten Fragen zu Studienwahl, Studienschwerpunkten, Auslandsstudien, Fördermöglichkeiten. Wir helfen Ihnen beim Einstieg in den Beruf und in Fragen zu Bewerbung und Trainee-Programmen.

Ihre Berufsberatung – Hochschulteam.

Arbeitsamt Düsseldorf

Grafenberger Allee 300, 40237 Düsseldorf
Tel. 0211/692-2163, Fax 0211/692-2121
E-Mail: duesseldorf@arbeitsamt.de

Heinrich-Heine-Universität

Universitätsstr. 1, 40225 Düsseldorf
Gebäude 23.02, U1, Raum 45
Telefon: 0211/81-14162, Fax 0211/81-15647

Sprechstunden ohne Anmeldung:
montags bis donnerstags
von 9.00 – 12.00 Uhr und 14.00 – 15.30 Uhr

Wir bieten zur Aufbesserung Ihres Studien-Budgets laufend Jobs an:
Deshalb arbeiten Sie auf Zeit!

Wir suchen **Studentinnen und Studenten zur Aushilfe für gewerbliche und kaufmännische Tätigkeiten, stunden-, tage-, wochenweise.**

Schauen Sie doch mal herein!

JOB-Vermittlung des Arbeitsamtes Düsseldorf

Grafenberger Allee 300, 40237 Düsseldorf
Tel. 0211/692-1338, -1340, -1341

In der Universität:
Gebäude 23.02, U1.47, Tel. 0211/81-13271, Fax 0211/81-15647
E-Mail: Duesseldorf.Job-Studentenvermittlung@arbeitsamt.de

www.arbeitsamt.de/duesseldorf



Bundesanstalt für Arbeit

Arbeitsamt Düsseldorf, Hochschulteam **Berufsberatung für Abiturienten/innen und Hochschulzler/innen**

UniversitätsstraÙe 1, Gebude 23.02, U 1, Raum 45, F. 81-1 41 62
Sprechzeiten montags bis donnerstags von 9–12 Uhr und 14–15.30 Uhr

Arbeitsvermittlung fur Studierende

UniversitätsstraÙe 1, Gebude 23.02, U 1, Raum 47, F. 81-1 3271
uffnungszeiten: montags bis donnerstags 8–15 Uhr, freitags 8–13.00 Uhr
Grafenberger Allee 300, 40213 Dusseldorf, Zimmer E 151, F. 692-13 40/-13 41
uffnungszeiten: montags bis freitags, 8–12.30 Uhr und donnerstags 14–18 Uhr

Zentrale Studienberatung

Allgemeine Beratung zu Studienmoglichkeiten, Hochschulzugang und Studienbedingungen sowie bei Fach- oder Studiengangwechsel.

Psychologische Beratung in allen Fragen des Studiums, z. B. bei Studienwahl, Studienfachwechsel, Studienabbruch, Prufungsangsten sowie bei personlichen Schwierigkeiten und Krisensituationen.

uffnungszeiten: Offene Beratung (ohne Anmeldung) dienstags 9–12 und 14–17 Uhr und donnerstags 9–12 Uhr (sonst nach telefonischer Voranmeldung).

Psychologische Sprechstunde Di. 10–12 Uhr
Psychologische Beratung nach telefonischer Voranmeldung

Info-Raum Mo.–Di. 8–16 Uhr, Mi.–Fr. 8–15.30 Uhr

uffnungszeiten des Sekretariats: Mo.–Fr. 9 bis 12 Uhr.
(Auskunfte, Abgabe von Studienordnungen, Anmeldung fur Beratungstermine)
F. (02 11) 81-1 43 80, Gebude 16.11, Ebene 04, UniversitätsstraÙe 1, 40225 Dusseldorf.

Psychosoziale Beratungsstelle fur Studierende der Heinrich-Heine-Universitat Dusseldorf

Beratungsbereiche:

Prufungsangste, Kontaktschwierigkeiten, personliche Konflikte, seelisch bedingte Beeintrachtigungen, psychosomatische Beschwerden und ahnliche Probleme

uffnungszeiten: Mo.–Do.: 8.30–12.00 Uhr und 13.00–16.00 Uhr
Fr.: 8.30–12.00 Uhr und 13.00–15.00 Uhr
(Termine nach telefonischer Vereinbarung bei Frau Leth unter Tel. 81-1 88 55; nachmittags und am Wochenende ist ein Anrufbeantworter geschaltet)

Ort: MoorenstraÙe 5, 40225 Dusseldorf, Gebude 14.90

Psychosoziale Beratungsstelle fur Mitarbeiter/innen der Heinrich-Heine-Universitat Dusseldorf

Beratungsbereiche:

Probleme am Arbeitsplatz, Kontaktschwierigkeiten, personliche Konflikte, seelisch bedingte Beeintrachtigungen, psychosomatische Beschwerden und ahnliche Probleme

uffnungszeiten: Mo.–Do.: 8.30–12.00 Uhr und 13.00–16.00 Uhr
Fr.: 8.30–12.00 Uhr und 13.00–15.00 Uhr
(Termine nach telefonischer Vereinbarung bei Frau Leth unter Tel. 81-1 88 55; nachmittags und am Wochenende ist ein Anrufbeantworter geschaltet)

Ort: MoorenstraÙe 5, 40225 Dusseldorf, Gebude 14.90

1

Zimmernachweis

Zimmernachweis erfolgt durch:

1. Studentenwerk Düsseldorf, F. 81-1 30 39 und 1 32 86, Mo. bis Fr. 9.00 bis 12 Uhr
2. Internationales Studierendenwohnheim des Vereins „Regenbogen e. V., Kopernikusstr. 78, F. 34 81 81.
3. Ev. Studierendenwohnheim, Graf-Recke-Straße 209, F. 6 80 30 80.
4. Amt für Wohnungswesen der Stadt Düsseldorf, Brinckmannstraße 5, Tel. 899-1

Zusatz:

Die Stadt Düsseldorf, die Heinrich-Heine-Universität und das Studentenwerk Düsseldorf bemühen sich im Rahmen gemeinsamer Programme um die Gewinnung privaten studentischen Wohnraums. Um ein genaues Bild über den studentischen Wohnraumbedarf zu erhalten, führt die Stadt Düsseldorf eine Wohnbedarfsstatistik. Wohnungssuchende Studentinnen und Studenten werden gebeten, dem Wohnungsamt der Stadt Düsseldorf ihren Bedarf mitzuteilen:

Amt für Wohnungswesen der Stadt Düsseldorf (siehe oben)

Im Rahmen seiner Möglichkeiten vermittelt das Studentenwerk Düsseldorf Wohnheimplätze und Privatzimmer (siehe Seite 58).

Förderung nach dem Bundesausbildungsförderungsgesetz

Grundlage der Ausbildungsförderung ist das Bundesausbildungsförderungsgesetz (BAföG) in der Neufassung vom 19. März 2001. Von großer praktischer Bedeutung ist daneben die Verwaltungsvorschrift (VwVBAföG).

Das Studentenwerk Düsseldorf als Amt für Ausbildungsförderung, Geb. 21.12, Universitätsstraße 1, 40225 Düsseldorf, ist in allen Förderungsangelegenheiten einschließlich der Auskunftserteilung und Beratung zuständig.

Studierende, denen für ihren Lebensunterhalt und ihre Ausbildung notwendigen Mittel fehlen, haben einen Rechtsanspruch auf individuelle Förderung für eine Ausbildung, die ihrer Neigung, Eignung und Leistung entspricht. Ausbildungsförderung wird für die erste Ausbildung innerhalb der Regelstudienzeit bis zu einem berufsqualifizierenden Abschluss geleistet. Eine weitere Ausbildung wird nur unter bestimmten Voraussetzungen gefördert.

Der Förderungsantrag ist beim Amt für Ausbildungsförderung im Gebäude 21.12 zu stellen: Für jeden Antrag müssen die vorgeschriebenen Formblätter verwendet werden, die beim Amt für Ausbildungsförderung erhältlich sind. Antragsformulare sollten vollständig ausgefüllt und mit den erforderlichen Unterlagen möglichst persönlich während der Beratungsstunden (montags und donnerstags 9.00 bis 13.00 Uhr) im Studentenwerk – Amt für Ausbildungsförderung – abgegeben werden. Bei unvollständigen Anträgen verzögert sich die Bearbeitung.

Ausbildungsförderung wird von Beginn des Monats an gewährt, in dem die Ausbildung aufgenommen wird, sofern spätestens in diesem Monat ein schriftlicher Antrag gestellt worden ist.

Vom 5. Fachsemester an wird Ausbildungsförderung geleistet, wenn eine Bescheinigung über den ordnungsgemäßen Verlauf des Studiums vorgelegt wird. Aus dieser Bescheinigung muss sich außerdem der bis zum Ende des erreichten Fachsemesters übliche Leistungsstand des Auszubildenden ergeben. Diese Eignungsbescheinigung (BAföG - Formblatt 5) wird von den hierfür zuständigen Mitgliedern der Hochschule unterschrieben.

Der Bewilligungszeitraum umfasst in der Regel ein Jahr. Es ist wichtig, weitere Förderungsanträge jeweils 2 Monate vor Ablauf dieses Zeitraumes zu stellen, um eine rechtzeitige Weiterförderung zu sichern. Der mögliche Zeitraum der Gewährung von Ausbildungsförderung (Förderungshöchstdauer) richtet sich nach der für den jeweiligen Studiengang festgesetzten Regelstudienzeit. Unter bestimmten Voraussetzungen kann auf Antrag eine Verlängerung der Förderungshöchstdauer für eine angemessene Zeit erfolgen.

Bei der Berechnung der Förderungsleistung werden im allgemeinen Einkommen und Vermögen des Studierenden sowie Einkommen seines Ehegatten und der Eltern in dieser Reihenfolge berücksichtigt.

Wichtige Veränderungen, die sich auf den Leistungsanspruch auswirken können, sind unverzüglich schriftlich mitzuteilen. Dazu gehören z. B. Fachrichtungswechsel, Fächerkombinationswechsel, Examen, Studienabbruch, Wegfall eines Geschwisterteils aus förderungsfähiger Ausbildung oder Einkommensveränderungen. Eigene Einkünfte sind dem BAföG-Amt unverzüglich mitzuteilen. Ein Verdienst in Höhe von monatlich ca. 330 Euro wirkt sich nicht auf die Höhe der Ausbildungsförderung aus.

Wer falsche oder unvollständige Angaben macht bzw. eine Änderungsanzeige nicht oder nicht rechtzeitig erstattet, muss u. U. mit einer Geldbuße bis zu 2500 Euro rechnen. Zu Unrecht erhaltene Ausbildungsförderung ist umgehend zu erstatten.

Hinweis: Die hier abgedruckten Informationen über Ausbildungsförderung sind nur allgemeiner Art und können eine individuelle und umfassende Beratung durch das Studentenwerk - Amt für Ausbildungsförderung - in keinem Fall ersetzen. Es ist ratsam, den individuellen Anspruch auf Ausbildungsförderung mit einer Antragstellung prüfen zu lassen.

Graduiertenförderung

Das Gesetz zur Förderung des wissenschaftlichen und künstlerischen Nachwuchses des Landes Nordrhein-Westfalen (Graduiertenförderungsgesetz Nordrhein-Westfalen - GrFG NW ist mit Wirkung vom 1.1.2002 außer Kraft gesetzt worden. Über eine etwaige Fortführung der individuellen Graduiertenförderung als eigene Aufgabe der Universität lag bei Redaktionsschluss eine abschließende Entscheidung noch nicht vor.

Nähere Informationen hierzu erteilt die Universitätsverwaltung - Abteilung 1.1 - (Rektoratsgebäude 16.11, Ebene 01, Zimmer 44 o. 42, F. 811-11764 o. 81-15140).

Daneben werden Stipendien im Rahmen folgender Graduiertenkollegs vergeben:

„Molekulare Physiologie: Stoff- und Energieumwandlung“ für Doktorandinnen und Doktoranden mit überdurchschnittlichem Hochschulabschluss in Naturwissenschaften. Auskünfte erteilt der Sprecher des Graduiertenkollegs: Univ.-Prof. Dr. Manfred Grieshaber (siehe auch Seite 49).

„Pathologische Prozesse des Nervensystems: Vom Gen zum Verhalten“

für Doktorandinnen und Doktoranden mit überdurchschnittlichem Studienabschluss in Naturwissenschaften, Medizin und Psychologie. Zugangsvoraussetzung für das Graduiertenkolleg ist ein erfolgreicher Diplom-Abschluss in den Fächern Biologie, Biochemie, Chemie, Physik oder Psychologie bzw. für Humanmediziner das Erste Staatsexamen. Auskünfte erteilt der Sprecher des Graduiertenkollegs: Univ.-Prof. Dr. Guido Reifenberger (siehe auch Seite 49).

Hochschulsport

Freiwilliger Breiten- und Wettkampfsport für alle Universitätsangehörigen.

Das Rektorat hat für den Bereich „Hochschulsport“ den geschäftsführenden Leiter des Instituts für Sportwissenschaft als Beauftragten bestellt. Das Hochschulsportreferat plant und organisiert unter Mitwirkung des Rektoratsbeauftragten die breiten- und wettkampfsportlichen Aktivitäten der Heinrich-Heine-Universität Düsseldorf.

Das Sportprogramm des Sportreferates enthält Angebote des Breiten- wie auch des Wettkampfsportes, wobei der Vorrang dem Breitensport als Gelegenheit zur sportlichen Betätigung für alle eingeräumt wird. Die Veranstaltungen des Sportreferates sind für Studierende grundsätzlich kostenfrei — mit wenigen Ausnahmen (Reiten, Segeln, Squash, Tennis, Tauchen).

Für Bedienstete und Studierende, die sich nicht durch Zahlung des Sozialbeitrages an der Finanzierung des Hochschulsports beteiligen (z. B. Zweithörer, Studis anderer Unis) und auch alle anderen, die gerne am Hochschulsport teilnehmen möchten, gilt die vom Rektor beschlossene Gebührenordnung. Dies trifft z. B. die Bediensteten mit zur Zeit

45,- € . Studis anderer Unis zahlen 25,- € und alle Externen 95,- € pro zwei Semester, die auf das Konto 405 17 10 der Universität bei der Westdeutschen Landesbank, BLZ 300 500 00 unter Angabe des Verwendungszwecks „28211-2568“ eingezahlt werden müssen. Der Beitrag ist für zwei Semester ab Semesterbeginn gültig. Einen gültigen Ausweis erhält man im Sportreferat oder bei den Kontrollen, zwischenzeitlich gilt der Kontoauszug. Für die Nutzung besonders ausgestatteter Räume (gilt momentan nur für den Krafraum) ist für alle Teilnehmenden eine zusätzliche Umlage in Höhe von 25,- € pro Semester vorgesehen, die von einem Beauftragten des Sportreferats erhoben wird. Alle Hochschulangehörigen können, sofern sie regelmäßig an den Veranstaltungen teilnehmen, die Heinrich-Heine-Universität Düsseldorf in Einzel- oder Mannschaftswettbewerben bei den Deutschen Hochschulmeisterschaften vertreten. Außerdem führen viele Sportgruppen Fahrten zu Turnieren durch oder veranstalten eigene Wettkämpfe.

Zur Zeit gibt es 107 Sportgruppen in 50 Sportarten: Aerobic, Aikido, Akrobatik, American Football, Badminton, Ballett, Baseball, Basketball, Biodynamischer Tanz, Capoeira, Damenselbstverteidigung, Entspannung, Fechten, Fitneßtraining, Funktionelle Gymnastik, Fußball, Gesellschaftstanz, Golf, Handball, Jazztanz, Judo, Kajak, Kandyen Dance, Karate, Karate Go'yu-R'yu, Klettern, Krafttraining, Lauf- und Konditionstraining, Leichtathletik, Modern Dance, Orientalischer Tanz, Reiten, Ringen, Rock'n' Roll, Rudern, Salsa, Schießen, Schwimmen, Segeln, Selbstverteidigung, Softball, Squash, Steptanz, Taekwondo, Tai Chi Chuan, Tennis, Tischtennis, Turnen, Ultimate Frisbee, Volleyball, Wen Do, Yoga.

Nähere Auskünfte über das Sportprogramm kann man erhalten im
ASta-Sportreferat, Universitätsstr. 1, 40225 Düsseldorf, Gebäude 21.12
(ASta-Gebäude), F. 81-132 85, Fax 81-118 57

Sprechzeiten der Sportreferentinnen und -referenten und der Fachreferentinnen und -referenten:

Mi. 18.00-20.00 Uhr (Aushang am Sportreferat beachten).

Sachbearbeiterin: Barbara Dunkel, Sprechzeiten: Mo. bis Fr. 13.00-16.00 Uhr

Sportreferentinnen/Sportreferenten: Jan Thiele, Kristina Kühn, Marco König, Sven Mentzel, Dominik Kusiek, Oliver Fust

Das Sportprogramm kann man dem Sport-Info, das zu Beginn des Semesters erscheint und dem Schwarzen Brett im ASta entnehmen.

Universitäts-Sportclub Düsseldorf e. V.

Universitätsstraße 1, 40225 Düsseldorf, F. 81-1 33 03

Vorstand: Univ.-Prof. Dr. J. W. Schultze, Dr. Bernd Höhn,
K. Hemp (Geschäftsführer)

Aufgaben: Förderung der Leibesübungen an der Heinrich-Heine-Universität Düsseldorf. Herstellung enger Verbindungen zwischen den Angehörigen der Universität und der sporttreibenden Bevölkerung von Düsseldorf. Die Förderung des Breiten-, Leistungs- und Spitzensports.

Zur Zeit bestehen folgende Sportabteilungen:

Tennis

Gymnastik

Volleyball

Auskünfte allgemeiner Art und Anmelde-möglichkeiten erteilt Herr Hemp, Universitätsstraße 1, 40225 Düsseldorf, Gebäude 16.21 (Bau- und Liegenschaftsbetrieb Düsseldorf), F. 81-1 33 03.

Allgemeine Hinweise

Ordentliche Studierende einer anderen Hochschule im Lande NRW, die die Hochschulzugangsberechtigung besitzen, können auf fristgerechten Antrag als Zweithörer/in zugelassen werden; jedoch nur mit Zustimmung der jeweiligen Fachdozentinnen und -dozenten. Über die Zulassung entscheidet der Rektor.

Generelle Beschränkungen des Besuches von Lehrveranstaltungen, z. B. für den Besuch der Klinischen Vorlesungen in der Medizinischen Fakultät, müssen berücksichtigt werden.

Ausländische Studierende

Die Voraussetzung für die Zulassung als ordentliche Studierende oder ordentlicher Studierender erfüllt, wer ein Zeugnis erworben hat, das im Heimatland zum Hochschulstudium berechtigt und einem deutschen Reifezeugnis im wesentlichen gleichwertig ist (Bewertungsgruppe I), oder ein deutsches Reifezeugnis bzw. ein ihm rechtlich gleichgestelltes Reifezeugnis besitzt.

Bewerberinnen und Bewerber, die ein Zeugnis besitzen, das in ihrem Heimatland zum Hochschulstudium berechtigt, das aber dem deutschen Reifezeugnis nicht gleichgestellt ist, jedoch einen erfolgreichen Studienbeginn möglichst erscheinen läßt (Bewertungsgruppe II) können zum Studium nach Bestehen einer „Prüfung zur Feststellung der Hochschulreife ausländischer Studierender“ zugelassen werden. An der Heinrich-Heine-Universität Düsseldorf kann diese Prüfung nicht abgelegt werden.

Bewerberinnen und Bewerber, die ein Zeugnis besitzen, das in ihrem Heimatland zum Hochschulstudium berechtigt, das aber mit einem deutschen Reifezeugnis so wenig vergleichbar ist, daß ein erfolgreiches Studium nicht erwartet werden kann (Bewertungsgruppe III), müssen ein Studienkolleg absolvieren. An der Heinrich-Heine-Universität Düsseldorf ist kein Studienkolleg eingerichtet.

Alle Vorlesungen und Übungen werden in deutscher Sprache gehalten. Es wird empfohlen, sich schon im Heimatland gute deutsche Sprachkenntnisse anzueignen. Bei der Immatrikulation muß sich die Bewerberin oder der Bewerber an der Heinrich-Heine-Universität Düsseldorf einer Deutschprüfung unterziehen, wenn keine ausreichenden Deutschkenntnisse in sonstiger Weise nachgewiesen werden.

Sollte die Bewerberin oder der Bewerber die Deutschprüfung nicht bestehen, ist eine Immatrikulation zu dem betreffenden Semester nicht möglich.

Siehe auch Kulturprogramm für ausländische Studierende, Seite 67.

Zur Beachtung

(für Studierende aller Fakultäten)

Die Bewerbungs- und Rückmeldefristen in den Fächern mit Zulassungsbeschränkungen sind Ausschußfristen, d. h., sie können nicht verlängert werden.

Semestertermine

Es wird auf die **Zeittafel** auf Seite 5 verwiesen.

Gebühren

Gast- und Promotionshörer/innen entrichten bei der Anmeldung eine Gebühr von 75,- EURO pro Semester.

Für verspätet beantragte Einschreibungen sowie für verspätete Gebühreinzahlungen oder sonstige Fristversäumnis muß eine Verwaltungsgebühr (z. Zt. 25 EURO) erhoben werden.

I. Medizinische Fakultät

Bewerbungsfristen:

Bewerberinnen und Bewerber der Medizin und Zahnmedizin in höheren Semestern

können Bewerbungsunterlagen unmittelbar bei der Heinrich-Heine-Universität Düsseldorf — Studentensekretariat —, Universitätsstraße 1, 40225 Düsseldorf, anfordern.

Bewerberinnen und Bewerber für den Zusatzstudiengang „Gesundheitswissenschaften und Sozialmedizin“ müssen

ihre Bewerbung bis zum 30. 9. (des vorangegangenen Jahres) beim Studiengangsbeauftragten einreichen. Studienaufnahme ist nur zum Sommersemester möglich.

Im übrigen wird auf die **Zeittafel** auf Seite 5 verwiesen.

Bewerbungsfristen für den III. klinischen Studienabschnitt:

Die Zuteilungsanträge für das im Frühjahr beginnende Praktische Jahr müssen bis zum 30. 11. des Vorjahres und für das im Herbst beginnende Praktische Jahr bis zum 31. 5. des laufenden Jahres beim Vorsitzenden der Zuteilungskommission eingegangen sein.

Die Anträge werden im Medizinischen Dekanat (Geb. 23.11, Zi. 262) abgegeben.

II. Philosophische Fakultät

Es wird allen Studierenden geraten, vor ihrer Immatrikulation mit den zuständigen Studienberatern Verbindung aufzunehmen.

Bewerbungsfristen:

Bewerberinnen und Bewerber in nicht zulassungsbeschränkten Fächern und Bewerber/innen in höheren Semestern

werden gebeten, die Einschreibungsunterlagen unmittelbar bei der Heinrich-Heine-Universität Düsseldorf – Studentensekretariat –, Universitätsstr. 1, 40225 Düsseldorf, anzufordern.

Im übrigen wird auf die **Zeittafel** auf Seite 5 verwiesen.

III. Mathematisch-Naturwissenschaftliche Fakultät

Bewerbungsfristen:

Bewerberinnen und Bewerber in nicht zulassungsbeschränkten Fächern und Bewerber/innen in höheren Semestern

können Bewerbungsunterlagen unmittelbar bei der Heinrich-Heine-Universität Düsseldorf – Studentensekretariat –, Universitätsstraße 1, 40225 Düsseldorf, anfordern.

Wichtiger Hinweis

Wird ein Kursplatz von einem Studierenden der Naturwissenschaften, der Medizin oder Zahnmedizin nach verbindlicher Vormerkung, d h . nach Eintragung in den Belegbogen, ohne begründete Entschuldigung nicht in Anspruch genommen, so hat diese(r) Studierende keinen Anspruch auf eine nochmalige Zulassung zu dem betreffenden Kurs.

Entschuldigungen müssen spätestens am 2. Praktikumstag bei der Fachvertreterin/beim Fachvertreter vorliegen.

In Zweifelsfällen, insbesondere wenn eine Entschuldigung von der Fachvertreterin/vom Fachvertreter als „nicht begründet“ angesehen wird, entscheidet die Zulassungskommission.

Einschreibungsordnung der Heinrich-Heine-Universität Düsseldorf

vom 6. April 1994

Aufgrund des § 2 Abs. 4 und des § 64 Abs. 1 des Gesetzes über die Universitäten des Landes Nordrhein-Westfalen (Universitätsgesetz - UG) in der Fassung der Bekanntmachung vom 3. August 1993 (GV.NW. S. 532), hat die Heinrich-Heine-Universität Düsseldorf folgende Einschreibungsordnung als Satzung erlassen:

§ 1 Allgemeines

(1) Wer sich für ein Studium bewirbt, wird auf Antrag durch Einschreibung in die Universität aufgenommen (Immatrikulation). Die Immatrikulierten werden für die Dauer der Einschreibung Mitglieder der Universität mit den daraus folgenden, in der Grundordnung der Universität sowie in der Satzung der Studierendenschaft näher beschriebenen Rechten und Pflichten.

(2) Anträgen auf Immatrikulation für einen Studiengang ist stattzugeben, wenn die Voraussetzungen für die Einschreibung nachgewiesen werden und kein Zugangshindernis vorliegt.

(3) Die Einschreibung erfolgt für einen Studiengang oder für mehrere Studiengänge, für den oder für die die Voraussetzungen nach Absatz 2 erfüllt sind; als Studiengang gelten auch Studien zum Zwecke der Promotion, Studien zum Zwecke der Ablegung der Zusatzprüfung für die Sekundarstufe I und ein von der Universität angebotenes weiterbildendes Studium gemäß § 89 Abs. 2 UG, das einem Studiengang gleichwertig ist und mit einer Hochschulprüfung abgeschlossen wird. Einschreibungen für gleichzeitig mehrere Studiengänge, für die eine Zulassungsbeschränkung mit Auswahlverfahren besteht, durch das Studienbewerberinnen oder Studienbewerber vom Erststudium ausgeschlossen werden, können nur erfolgen, wenn dies wegen einer für den berufsqualifizierenden Abschluß vorgeschriebenen Studiengangkombination erforderlich ist.

(4) Mit der Einschreibung wird die Mitgliedschaft in dem Fachbereich, der den jeweils gewählten Studiengang anbietet, erworben. Ist dieser gewählte Studiengang oder sind die gewählten Studiengänge mehreren Fachbereichen zugeordnet, so ist bei der Einschreibung der Fachbereich zu wählen, in dem die Mitgliedschaft erworben werden soll.

(5) Die Einschreibung kann unbeschadet der Verpflichtung zur Rückmeldung befristet werden,

- a) wenn der gewählte Studiengang an der Universität nur teilweise angeboten wird,
- b) wenn der gewählte Studiengang Zulassungsbeschränkungen unterliegt, für einen Teil dieses Studiengangs eine höhere Ausbildungskapazität als für einen späteren Teil besteht und gewährleistet ist, daß das Studium an anderen Hochschulen fortgesetzt werden kann,
- c) wenn die Zulassung aus anderen Gründen auf einen Teil des Studiengangs beschränkt ist oder
- d) wenn die Zulassung gemäß § 3 Abs. 5 für ein zeitlich begrenztes Studium erfolgt ist.

(6) Die Universität kann von denen, die sich bewerben, die personenbezogenen Daten, die zur rechtmäßigen Erfüllung der in ihrer Zuständigkeit liegenden Aufgaben erforderlich sind, sowie für Zwecke der Gesetzgebung und Planung im Hochschulbereich die Erhebungsmerkmale gemäß § 3 Abs. 1 Nrn. 1 und 2 des Hochschulstatistikgesetzes vom 2. November 1990 (BGBl. I, S. 2414) erheben. Das Gesetz zum Schutz personenbezogener Daten (Datenschutzgesetz Nordrhein-Westfalen - DSG NW) vom 15. März 1988 (GV. NW. S. 160) bleibt unberührt.

§ 2 Voraussetzungen der Einschreibung

(1) Die Qualifikation für ein Studium wird durch ein Zeugnis der Hochschulreife (allgemeine oder fachgebundene Hochschulreife) oder eine als gleichwertig anerkannte Vorbildung nachgewiesen. Die allgemeine Hochschulreife berechtigt uneingeschränkt zum Studium, die fachgebundene Hochschulreife nur zum Studium der im Zeugnis ausgewiesenen Studiengänge. Die Einschreibung für ein Promotionsstudium (§ 1 Abs. 3 Satz 1) kann nur erfolgen, wenn die Voraussetzungen des § 94 Abs. 2 UG erfüllt werden und die Bescheinigung einer Hochschullehrerin oder eines Hochschullehrers der Heinrich-Heine-Universität Düsseldorf vorgelegt wird, aus der sich ergibt, daß durch diese oder diesen eine Betreuung der Dissertation erfolgt.

(2) Der Nachweis einer besonderen Vorbildung, einer besonderen studiengangbezogenen Eignung oder einer praktischen Tätigkeit wird gefordert, soweit Prüfungsordnungen dies vorsehen.

(3) Für Studiengänge, bei denen Zulassungszahlen festgesetzt sind, setzt die Einschreibung den Nachweis über die Zuweisung eines Studienplatzes voraus. Dieser Nachweis ist entbehrlich, wenn die Einschreibung unter Einstufung in ein höheres Fachsemester beantragt wird, für das Zulassungszahlen nicht festgesetzt sind, sofern die Anerkennung von entsprechenden Studienzeiten nachgewiesen wird.

(4) § 65 Abs. 4 UG bleibt unberührt.

(5) Wer sich ohne den Nachweis der Qualifikation nach Absatz 1 für ein Studium bewirbt, kann unter den Voraussetzungen des § 66 UG (Einstufungsprüfung) eingeschrieben werden.

§ 3 Ausländische und staatenlose Studienbewerberinnen und Studienbewerber

(1) Studienbewerberinnen und Studienbewerber, die nicht Deutsche im Sinne des Artikels 116 des Grundgesetzes sind, können, soweit keine Zugangshindernisse gemäß § 5 vorliegen, eingeschrieben werden, wenn sie die für den gewählten Studiengang erforderliche Qualifikation nachweisen, die gemäß § 2 Abs. 2 erforderlichen Nachweise erbringen, ausreichende Kenntnisse der deutschen Sprache besitzen und zum Fachstudium zugelassen worden sind. Ausländische Studienbewerberinnen und Studienbewerber aus nicht deutschsprachigen Ländern haben vor Aufnahme des Fachstudiums den Nachweis über ausreichende Kenntnisse der deutschen Sprache zu erbringen.

(2) Denen, die den Nachweis über ausreichende Kenntnisse der deutschen Sprache nicht erbracht haben und einen Hochschulsprachkurs besuchen wollen, um eine Sprachprüfung abzulegen, wird befristet bis zum Bestehen oder endgültigen Nichtbestehen der Sprachprüfung die Rechtsstellung einer oder eines Studierenden verliehen, wenn die Zulassung zum Hochschulsprachkurs erfolgt ist.

(3) Mit dem Bestehen der Prüfung nach Absatz 2 wird kein Anspruch auf Einschreibung zum Fachstudium erworben.

(4) Das Nähere über die Zulassung nach den Absätzen 1 und 2, insbesondere über Zuständigkeiten, Formen, Fristen und Auswahl, regelt eine besondere Ordnung, die die Universität als Satzung erläßt.

(5) Die in Absatz 4 genannte Satzung regelt ferner die Zulassung von ausländischen und staatenlosen Personen, die ein zeitlich begrenztes Studium ohne Abschlußprüfung durchführen wollen; die Zulassung kann abweichend von § 5 Abs. 1 Satz 1 Buchstabe a) geregelt werden.

§ 4 Verfahren

(1) In nicht zulassungsbeschränkten Studiengängen kann die Universität eine Bewerbungsfrist festsetzen. In zulassungsbeschränkten Studiengängen muß der Zulassungsantrag innerhalb der festgesetzten Frist bei der zuständigen Stelle eingegangen sein; wer diese Frist versäumt oder den Antrag nicht formgerecht stellt, ist vom Vergabeverfahren ausgeschlossen. Die in Satz 1 und 2 genannten Fristen werden im Vorlesungsverzeichnis und durch Aushang bekanntgegeben.

(2) Die Einschreibung für einen Studiengang erfolgt auf den Bewerbungsantrag. Der Antrag ist formgerecht innerhalb der von der Universität festgesetzten Frist zu stellen. Sofern die Studienordnung bestimmt, daß das Studium nur im Jahresrhythmus aufgenommen werden kann, ist der Antrag nur zulässig, wenn für das betreffende Semester ein Lehrangebot besteht.

(3) Mit dem Antrag auf Einschreibung sind vorzulegen:

1. der ausgefüllte Erhebungsbogen. Mit dem Antrag auf Einschreibung werden die Erhebungsmerkmale gemäß § 3 Abs. 1 Nrn. 1 und 2 des Hochschulstatistikgesetzes und folgende personenbezogene Daten gemäß § 1 Abs. 6 erhoben:

Name, Vorname, Geburtsdatum, Geburtsort, Geschlecht, Staatsangehörigkeit, ständiger Wohnsitz, Semesteranschrift, die jeweils gewählten Studiengänge mit den zugehörigen Fächern und Fachsemestern, die Zugehörigkeit zur Fachschaft und zum Fachbereich, die Art der Hochschulzugangsberechtigung, das Beschäftigungsverhältnis innerhalb der Universität und das Datum der Einschreibung;

2. die für den Nachweis der Qualifikation erforderlichen Zeugnisse sowie im Falle des § 2 Abs. 2 die für den Nachweis einer besonderen Vorbildung, besonderen studiengangbezogenen Eignung oder praktischen Tätigkeit erforderlichen Zeugnisse oder Belege in beglaubigter Kopie oder Abschrift. Ausländische Zeugnisse sind im Original nebst einer Fotokopie oder Abschrift vorzulegen. Fotokopien oder Abschriften ausländischer Zeugnisse bedürfen der Beglaubigung durch die deutsche diplomatische oder konsularische Vertretung im Herkunftsland oder durch die diplomatische Vertretung des Herkunftslandes in der Bundesrepublik Deutschland. Fremdsprachigen Zeugnissen oder Bescheinigungen ist grundsätzlich eine deutschsprachige Übersetzung beizugeben, deren Richtigkeit durch die zuständige deutsche diplomatische oder konsularische Vertretung im Herkunftsland oder von vereidigten Dolmetschern oder Übersetzern in der Bundesrepublik Deutschland beglaubigt ist. Auf Verlangen ist die Echtheit von Zeugnissen mit einer Legalisation durch die zuständige deutsche Stelle nachzuweisen;
3. in zulassungsbeschränkten Studiengängen der Bescheid über die Zuteilung eines Studienplatzes (Zulassungsbescheid) oder der Nachweis gemäß § 2 Abs. 3 Satz 2;
4. der Nachweis über das bisherige Studium unter Beifügung einer Bescheinigung über die Exmatrikulation und des Studienbuchs mit Abgangsvermerk, sofern dieses Studium im Geltungsbereich des Grundgesetzes absolviert wurde.
5. ggf. Nachweise über die Anrechnung von Studienzeiten durch die zuständigen Prüfungsausschüsse oder Prüfungssämer;
6. der Nachweis über die Zahlung der zu entrichtenden Gebühren oder Beiträge;
7. eine Erklärung darüber, ob und ggf. welche Prüfungen oder Leistungsnachweise, die in Studien- und/oder Prüfungsordnungen vorgesehen sind, nicht bestanden wurden;
8. ggf. eine Erklärung gemäß § 1 Abs. 4 zur Mitgliedschaft in einem Fachbereich;
9. der Nachweis über das Bestehen einer Krankenversicherung gemäß den gesetzlichen Vorschriften über die studentische Krankenversicherung.

(4) Werden bei der Bewerbung die festgesetzten Fristen versäumt, so kann auf Antrag die Einschreibung, Rückmeldung oder Beurlaubung auch später erfolgen, wenn ein wichtiger Grund nachgewiesen wird. Gleichzeitig ist die nach dem Hochschulgebührengesetz in der jeweils gültigen Fassung fällige Gebühr zu entrichten.

(5) Ausländische oder staatenlose Personen aus nicht deutschsprachigen Ländern, die sich um einen Studienplatz bewerben, müssen den Nachweis über ausreichende Kenntnisse der deutschen Sprache gemäß der Sprachprüfungsordnung der Universität erbringen.

(6) Sofern der Fachbereich die Zahl der Teilnehmenden an einem weiterbildenden Studium wegen der Art oder des Zwecks des Studiums beschränkt hat, weil die Zahl der Bewerbungen die Aufnahmefähigkeit übersteigt, erfolgt die Zulassung in der Reihenfol-

ge des Eingangs der Bewerbungen, bis die festgelegte Zahl der Teilnehmenden erreicht ist. Bei mehreren zeitgleich eingegangenen Bewerbungen entscheidet das Los.

§ 5 Versagung der Einschreibung

(1) Die Einschreibung ist außer im Falle der fehlenden Qualifikation oder fehlender Nachweise gemäß § 4 Abs. 3 Nr. 2 zu versagen,

- a) wenn die Studienbewerberin oder der Studienbewerber in einem zulassungsbeschränkten Studiengang nicht zugelassen worden ist,
- b) wenn in dem gewählten Studiengang an einer Hochschule im Geltungsbereich des Grundgesetzes eine nach der Prüfungsordnung erforderliche Prüfung endgültig nicht bestanden oder wenn ein nach der Prüfungsordnung erforderlicher Leistungsnachweis endgültig nicht erbracht wurde; dies gilt entsprechend für verwandte oder vergleichbare Studiengänge, soweit dies in Prüfungsordnungen bestimmt ist,
- c) wenn und solange ein Ausschluß vom Studium an einer Hochschule im Geltungsbereich des Grundgesetzes gemäß § 69 Abs. 4 UG oder aufgrund entsprechender Vorschriften anderer Länder, die im Vollzug des § 28 des Hochschulrahmengesetzes ergangen sind, erfolgte; das gilt nicht, wenn diese Maßnahme an einer anderen Hochschule verhängt wurde und für den Bereich der Heinrich-Heine-Universität Düsseldorf die Gefahr einer solchen Beeinträchtigung nicht oder nicht mehr besteht; in diesem Falle ist die Entscheidung über die Einschreibung allen anderen Hochschulen im Geltungsbereich des Grundgesetzes mitzuteilen;
- d) wenn im Falle des § 2 Abs. 6 die Verpflichtungserklärung nicht abgegeben wird oder bei der Einschreibung in einem höheren Fachsemester die Zulassung als Zweithörerin oder Zweithörer an der Fern Universität – Gesamthochschule – in Hagen nicht zusammen mit der Einschreibung beantragt wird.

(2) Nach Fortfall der Zugangshindernisse nach Absatz 1 Buchstabe c) hat eine Wiederanschreibung zu erfolgen, auch soweit Zulassungsbeschränkungen bestehen.

(3) Die Einschreibung kann versagt werden, wenn die Studienbewerberin oder der Studienbewerber

- a) durch Krankheit die Gesundheit anderer Hochschulmitglieder gefährden oder den ordnungsgemäßen Studienbetrieb erheblich beeinträchtigen würde; vor der Entscheidung soll der betreffenden Person Gelegenheit gegeben werden, nachzuweisen, daß der Versagungsgrund nicht besteht,
- b) aufgrund einer psychischen Krankheit oder geistigen oder seelischen Behinderung unter Betreuung steht,
- c) die für die Einschreibung vorgeschriebenen Formen und Fristen nicht beachtet hat,
- d) den Nachweis über die Zahlung der zu entrichtenden Gebühren und Beiträge nicht erbringt; Ausnahmen sind hinsichtlich des Studierendenschaftsbeitrages in sozialen Härtefällen zulässig;
- e) bereits an einer anderen Hochschule eingeschrieben ist.

§ 6 Mitwirkungspflichten

Studierende sind verpflichtet, der Universität unverzüglich mitzuteilen

- a) die Änderungen des Namens, des Familienstandes und der Semester- oder Heimatanschrift,
- b) bestandene oder nicht bestandene Prüfungen, deren Ergebnis für die Fortsetzung des Fachstudiums erheblich ist,
- c) den Verlust von Studienbuch oder Studierendenausweis.

§ 7 Exmatrikulation

- (1) Auf Antrag sind Studierende zum Ende des Semesters zu exmatrikulieren.
- (2) Weiterhin ist die Exmatrikulation vorzunehmen, wenn
 - a) die Einschreibung durch Zwang, arglistige Täuschung oder Bestechung herbeigeführt wurde;
 - b) in dem Studiengang eine nach der Prüfungsordnung erforderliche Prüfung endgültig nicht bestanden oder ein nach der Prüfungsordnung erforderlicher Leistungsnachweis endgültig nicht erbracht wurde;
 - c) der Bescheid über die Zuweisung eines Studienplatzes während des Vergabeverfahrens von der für die Zuweisung zuständigen Stelle zurückgenommen worden ist.
- (3) Nach der Aushändigung des Zeugnisses über die bestandene Abschlußprüfung ist die oder der Studierende zum Ende des laufenden Semesters zu exmatrikulieren, es sei denn, es bestünde noch eine Einschreibung für einen anderen Studiengang.
- (4) Studierende können exmatrikuliert werden, wenn
 - a) nach Einschreibung Tatsachen bekannt werden und noch fortbestehen oder eintreten, die zur Versagung der Einschreibung hätten führen müssen oder die zur Versagung der Einschreibung führen können,
 - b) sie, ohne beurlaubt worden zu sein, das Studium nicht aufnehmen oder sich nicht rückmelden,
 - c) sie die zu entrichtenden Gebühren und Beiträge trotz Mahnung und Fristsetzung mit Androhung der Maßnahme nicht entrichten; Ausnahmen sind hinsichtlich des Studierendenschaftsbeitrags in sozialen Härtefällen möglich.
- (5) Studierende können auch exmatrikuliert werden, wenn sie durch Anwendung von Gewalt, durch Aufforderung zur Gewalt oder Bedrohung mit Gewalt
 - a) den bestimmungsgemäßen Betrieb einer Universitätseinrichtung, die Tätigkeit eines Universitätsorgans oder die Durchführung einer Universitätsveranstaltung behindern oder
 - b) Mitglieder der Universität von der Ausübung ihrer Rechte und Pflichten gemäß § 12 Abs. 1 UG abhalten oder abzuhalten versuchen.

Gleiches gilt, wenn die betreffende Person an den in Satz 1 genannten Handlungen teilnimmt oder wiederholt Anordnungen zuwiderhandelt, die gegen sie von der Universität wegen Verletzung ihrer Pflichten gemäß § 12 Abs. 1 UG oder aufgrund des Hausrechts getroffen worden sind.

- (6) Mit der Entscheidung über die Exmatrikulation gemäß Absatz 5 ist eine Frist bis zur Dauer von zwei Jahren festzusetzen, innerhalb derer eine erneute Einschreibung an der Universität ausgeschlossen ist.
- (7) Über die Exmatrikulation gemäß Absatz 5 entscheidet ein Ordnungsausschuß. Der Ordnungsausschuß besteht aus der oder dem Vorsitzenden, einem Mitglied des Rektorats und einem Mitglied aus der Gruppe der Studierenden. Die oder der Vorsitzende und die Stellvertretung, die die Befähigung zum Richteramt besitzen und nicht Mitglieder der Universität sein müssen, werden vom Rektorat im Benehmen mit dem Senat bestellt. Das Mitglied aus der Gruppe der Studierenden und dessen Stellvertretung werden von der Gruppe der Studierenden im Senat gewählt. Die Amtszeit der oder des Vorsitzenden beträgt vier Jahre, die der anderen Mitglieder zwei Jahre; entsprechendes gilt für die Stellvertreterinnen und Stellvertreter.
- (8) Das Verfahren vor dem Ordnungsausschuß wird auf Antrag des Rektorats eingeleitet. Der Antrag muß innerhalb von zwei Wochen nach der Pflichtverletzung schriftlich beim Ordnungsausschuß gestellt werden. Das Verfahren ist unverzüglich durchzuführen. Der Ordnungsausschuß ist beschlußfähig, wenn die oder der Vorsitzende und ein weiteres Mitglied anwesend sind. Die Vorschriften über das förmliche Verwaltungsverfahren der §§ 63 bis 71 des Verwaltungsverfahrensgesetzes für das Land Nordrhein-Westfalen sind anzuwenden. Der Ordnungsausschuß ist Behörde im Sinne des Verwaltungsverfahrens

gesetzes. Die Entscheidung des Ordnungsausschusses ist schriftlich zu begründen, mit einer Rechtsmittelbelehrung zu versehen und der oder dem Betroffenen zuzustellen. Im Falle der Exmatrikulation ist die Entscheidung allen anderen Hochschulen im Geltungsbereich des Grundgesetzes mitzuteilen. Gegen die Entscheidung des Ordnungsausschusses kann unmittelbar Klage beim Verwaltungsgericht erhoben werden.

(9) Dem Antrag auf Exmatrikulation nach Absatz 1 sind beizufügen:

1. das ausgefüllte Exmatrikulationsformular,
2. das Studienbuch,
3. der Entlastungsvermerk der Universitätsbibliothek,
- 3a. bei Studierenden der Fächer Mathematik, Physik, Geographie, Chemie, Pharmazie und Psychologie der Entlastungsvermerk für das jeweilige Fach,
4. Nachweise über die Einzahlung zu entrichtender Gebühren oder Beiträge.

(10) Die Wirkung der Exmatrikulation bestimmt sich nach Maßgabe der Bestimmungen des Verwaltungsverfahrensgesetzes über die Rücknahme und den Widerruf von Verwaltungsakten. Über die Exmatrikulation erhalten Studierende auf Antrag einen Nachweis. Mit der Exmatrikulation erlischt die Mitgliedschaft an der Universität. Wird die Exmatrikulation ausgesprochen, weil die betreffende Person sich nicht zurückgemeldet hat, tritt die Wirkung der Exmatrikulation mit dem letzten Tag des Semester sein, zu dem sie sich eingeschrieben bzw. letztmalig zurückgemeldet hat.

§ 8 Rückmeldung

(1) Wer eingeschrieben ist und das Studium nach Ablauf des Studienhalbjahres (Semesters) an der Universität in demselben Studiengang fortsetzen will, muß sich innerhalb der von der Universität gesetzten Frist zurückmelden.

(2) Bei der Rückmeldung sind folgende Unterlagen vorzulegen

1. das ausgefüllte Rückmeldeformular unter Angabe der Matrikelnummer, des Namens, Vornamens und des Beschäftigungsverhältnisses in der Universität,
2. der Nachweis über die Zahlung zu entrichtender Gebühren oder Beiträge,
3. der Nachweis über das Bestehen einer Krankenversicherung.

(3) Liegen die Voraussetzungen der Absätze 1 und 2 vor, so wird die Rückmeldung von der Universität vermerkt.

(4) § 1 Abs. 4 gilt entsprechend, sofern die Mitgliedschaftsrechte künftig in einem anderen Fachbereich ausgeübt werden sollen.

§ 9 Beurlaubung

(1) Eine Beurlaubung vom Studium kann auf Antrag gewährt werden, wenn ein wichtiger Grund nachgewiesen wird. Wichtige Gründe sind insbesondere:

- a) Ableistung des Grundwehrdienstes oder des Zivildienstes,
- b) Krankheit (bei Vorlage einer ärztlichen Bescheinigung, aus der sich ergibt, daß ein ordnungsgemäßes Studium nicht möglich ist),
- c) Vorbereitung und Durchführung eines Abschlußexamens oder der Promotion,
- d) Abwesenheit vom Hochschulort im Interesse der Universität oder wegen Mitarbeit an einem Forschungsvorhaben,
- e) Auslandsstudium.

(2) Die Beurlaubung erfolgt in der Regel für die Dauer eines Semesters. Eine Beurlaubung über ein Semester hinaus ist nur bei besonders nachzuweisenden Gründen zulässig; in diesem Fall sind für jedes Semester der Beurlaubung innerhalb der Rückmeldefrist die Nachweise gemäß § 8 Abs. 2 Nr. 2 und 3 zu führen. Während der Beurlaubung für mehr als sechs Monate ruhen die Mitgliedschaftsrechte und -pflichten (§ 12 Absatz 2 Satz 6 UG)

- (3) Dem Antrag auf Beurlaubung sind beizufügen:
1. das ausgefüllte Beurlaubungsformular.
 2. der Nachweis über die Zahlung der zu entrichtenden Gebühren und Beiträge,
 3. der Nachweis über das Bestehen einer Krankenversicherung gemäß den gesetzlichen Vorschriften über die studentische Krankenversicherung,
 4. schriftliche Begründung des Antrags unter Beifügung der Nachweise für das Bestehen eines wichtigen Grundes.
- (4) Eine Beurlaubung für das erste Fachsemester ist nicht zulässig.

§ 10 Studiengangwechsel

Der Wechsel eines Studiengangs ist bei der Universität zu beantragen; er bedarf ihrer Zustimmung. Für den Wechsel eines Studiengangs gelten die Bestimmungen über die erstmalige Einschreibung entsprechend.

§11 Zweithörerinnen und Zweithörer

- (1) Eingeschriebene Studierende anderer Hochschulen können auf Antrag als Zweithörerinnen und Zweithörer mit der Berechtigung zum Besuch von Lehrveranstaltungen und zur Ablegung studienbegleitender Prüfungen zugelassen werden. Die Zulassung kann von der Universität versagt werden, wenn und soweit Einschränkungen des Besuchs von Lehrveranstaltungen gemäß § 81 Abs. 2 bis 4 UG bestehen. Vor einer Entscheidung nach Satz 2 ist der betreffende Fachbereich zu hören.
- (2) Eingeschriebene Studierende anderer Hochschulen können bei Vorliegen der Voraussetzungen des § 1 Abs. 2 und Abs. 3 Satz 2 als Zweithörerinnen und Zweithörer für das Studium eines weiteren Studiengangs zugelassen werden.
- (3) Zweithörerinnen und Zweithörer werden nicht eingeschrieben, sie werden durch die Zulassung und für die Dauer der Zulassung Angehörige der Universität, ohne Mitglieder zu sein. Die Vorschriften für die Einschreibung, ihre Versagung, die Rückmeldung und die Exmatrikulation finden sinngemäß Anwendung. Der Antrag auf Zulassung ist innerhalb der von der Universität bekanntgegebenen Fristen zu stellen. Mit dem Antrag auf Zulassung als Zweithölerin oder Zweithörer ist eine Immatrikulationsbescheinigung der Stammhochschule vorzulegen. Es wird eine Bescheinigung über die Zulassung für bestimmte Lehrveranstaltungen oder einen Studiengang ausgestellt.

§12 Gasthörerinnen und Gasthörer

- (1) Bewerberinnen und Bewerber, die einzelne Lehrveranstaltungen an der Universität besuchen wollen, können auf Antrag nach Anhörung der betroffenen Fakultät als Gasthörerinnen und Gasthörer im Rahmen der vorhandenen Studienmöglichkeiten zugelassen werden. Der Nachweis der Qualifikation nach § 2 ist nicht erforderlich. Im Falle des § 5 Abs. 1 Buchstabe c) ist eine Zulassung für die Dauer der Exmatrikulation ausgeschlossen.
- (2) Für die Zulassung ist eine Gebühr nach dem Hochschulgebührengesetz in der jeweils geltenden Fassung zu zahlen.
- (3) Für Gasthörerinnen und Gasthörer gilt § 11 Abs. 3 entsprechend.
- (4) Eine Berechtigung, Prüfungen abzulegen, besteht nicht. Es kann lediglich eine Bescheinigung über die Teilnahme an Lehrveranstaltungen erworben werden.
- (5) Gasthörerinnen und Gasthörer im Sinne dieser Vorschrift sind auch die Teilnehmerinnen und Teilnehmer an Weiterbildungsveranstaltungen der Universität, sofern sie nicht unter den in § 1 Abs. 2 genannten Voraussetzungen als Studierende eingeschrieben werden. Soweit der zuständige Fachbereich wegen der Art oder des Zwecks der Weiterbildungsveranstaltung eine Begrenzung der Teilnehmerzahl festgelegt hat, werden Bewerbungen in der Reihenfolge ihres Eingangs nur in soweit berücksichtigt, als die der festgelegten Teilnehmerzahl entspricht. Bei mehreren zeitgleich eingegangenen Anträgen entscheidet das Los.

§ 13 Schlußvorschriften

Diese Einschreibungsordnung tritt am 1. Januar 1994 in Kraft. Gleichzeitig tritt die Einschreibungsordnung der Universität Düsseldorf vom 4. Juni 1985, zuletzt geändert am 31. August 1993, außer Kraft.

Ausgefertigt aufgrund des Beschlusses des Senats der Heinrich-Heine-Universität Düsseldorf vom 13. Juli 1993 sowie der Genehmigung des Ministeriums für Wissenschaft und Forschung des Landes Nordrhein-Westfalen vom 1. März 1994.

Staatliches Prüfungsamt für Erste Staatsprüfungen für Lehrämter an Schulen – Essen – Außenstelle Düsseldorf

(Zuständig für die **schulstufen**bezogenen Ersten Staatsprüfungen für Lehrämter an Schulen an der Heinrich-Heine-Universität Düsseldorf, der Kunstakademie Düsseldorf)

Das Prüfungsamt führt auslaufend die schulformbezogenen Ersten Staatsprüfungen der Studierenden der o. g. Hochschulen sowie Erweiterungsprüfungen zu schulformbezogenen Ersten Staatsprüfungen durch. Erweiterungsprüfungen können vor dem Staatlichen Prüfungsamt nur in Fächern abgelegt werden, in denen das Prüfungsamt über Mitglieder verfügt.

Anschrift der Außenstelle: Universitätsstr. 1, Geb. 23.31, Ebene 01, 40225 Düsseldorf

Leiter des Prüfungsamtes: LRSD Demtröder, F. 81-1 41 07

Stellvertreter: Prof. Dr. W. Busse

Weiterer Stellvertreter und Geschäftsführer: RSD Hochgräfe, F. 81-1 41 03

Sachbearbeiterin:

Reg. Ang. Brinkmann, F. 81-1 47 69 (Allg. Verwaltungsangelegenheiten, SII/I). Reg. Ang. N. N., F. 81-1 18 25 (Allg. Verwaltungsangelegenheiten, SII/I) Fax: 81-1 41 01

Öffnungszeiten: Mo., Di., Do., Fr. 11–12 Uhr, Mi. 14–15 Uhr

Sprechstunden:

LRSD Demtröder: nur nach Vereinbarung

RSD Hochgräfe: Mo. 10–12 und nach Vereinbarung

Biologie (SII/I): Prof. Dr. Alfermann, StD Dr. Bickel, Prof. Dr. Bickel, Prof. Dr. Bünemann, StD' Dr. Fleischmann, Prof. Dr. Glätzer, Prof. Dr. Greven, Prof. Dr. Grieshaber, Prof. Dr. D'Haese, OStR Hänsch, Prof. Dr. Hollenberg, Prof. Dr. Jahns, Prof. Dr. Kowallik, OStR' Lilienthal, Prof. Dr. Lösch, Prof. Dr. Lunau, Prof. Dr. Mehlhorn, OStD Merkle, Prof. Dr. Michaelis, StD' Dr. Riehl, OStD Roscheck, Prof. Dr. Schlue, Prof. Dr. Strotmann, OStR Dr. Thielen, StD' Unterbirker, Prof. Dr. Westhoff, OStD Wiese, LRSD Windeln

Chemie (SII/I): Prof. Dr. Bettermann, StD Dr. Bickel, Prof. Dr. Braun, Dr. Fliindt, Ass. d.LA, Prof. Dr. Frank, OStR Gleebs, StR' Grommes, StD Heidemeyer, StD' Heilmann, StD' Lorenz, Prof. Dr. Martin, StD Meloefski, Prof. Dr. Mewis, StD' Dr. Riehl, StD' Ulrichs, StD' Dr. v. Wachtendonk, Prof. Dr. Weiss, LRSD Windeln, OStR Dr. Wolter

Chemie (SII, SI Fachdidaktik): Prof. Dr. Vollmer

Deutsch (SII/I): OStD Andorfer, OStD Dr. Bastian, Prof. Dr. Beeh, Prof. Dr. Brall-Tuchel, Prof. Dr. D. Busse, Prof. Dr. Cepl-Kaufmann, Prof. Dr. Hansen, Prof. Dr. Haupt, StD' Hirdes, Prof. Dr. Kaiser, Priv.-Doz. Dr. Kallweit, StD Dr. Kauffeldt, Prof. Dr. Keller, Prof. Dr. Kokott, Prof. Dr. Liedtke, StD Dr. Lindemann, OStD i.K. Mainz, StD' Dr. Müller, Prof. Dr. Pott, Prof. Dr. Rupp, OStR' Dr. Schmidt-Wilpert, Prof. Dr. Stötzel, StD Uerscheln, StD Waldmann, Prof. Dr. Witte

Englisch (SII/I): StD Althof, Univ.-Prof. Dr. W. Busse, Prof. Dr. Claas, StD Falkenstein, Prof. Dr. Friedl, Prof.' Dr. Gomille, OStR' Hillcoat-Kayser, MR' Jacob, OStR Dr. Jansing, Prof.' Dr. Kouteva, StD Kunz, StD' Masseling, Prof.' Dr. Seidel, Prof. Dr. Stein, Prof. Dr. Stierstorfer

Erz. Wiss. (SII/I): OStD Andorfer, StD Artz, Prof. Dr. Barz, Prof. Dr. Birnbacher (Phil.), StD Brick, StD Brunkau, PD' Buchwald, OStR' i.K. Burmeister, StD Dr. Dahmen, apl. Prof. Dr. Dieckmann (Päd.), OStR' Druyen, OStR Fehr, StD Flock, StD Garritzmann, Prof. Dr. Geldsetzer (Phil.), Prof.' Dr. Gloger-Tippelt (Psy.), LRSD Hammermann, OStR Kahlbau, OStR Kalusche, OStR' Kamp-Rettig, StD Lüderitz, OStD Mainz, Prof. Dr. Margies (Päd.), Prof.' Prof. Dr. Michel (Päd.), Dr. Miller-Kipp (Päd.), OStD Dr. Rehfus, OStR Schmidt, Prof. Dr. Schwarzer (Päd.), PD Dr. Stadtfeld, AOR Dr. Steuber, StD Dr. Storck, LRSD Windeln

Französisch (SII/I): Prof.' Dr. Bierbach, StD i.E. Blume, StD Böltken, Prof.' Dr. Borsó, Prof. Dr. Geisler, StD' i.K. Greulich, StD' Hochstein-Peschen, StD Dr. Kaal, Prof. Dr. Leinen, Prof. Dr. Rettig, Prof. Dr. Siepe, StD' Dr. Simon-Schäfer, StD Spengler, StD Dr. Stolze, StD' Weidl, OStD Dr. Wirtz

Französisch (SII/I Fachdidaktik): StD i.H. Dr. Drissen

Geographie (SII/I): StD Drüeke, StD' Faust-Ern, Prof. Dr. Glebe, StD Dr. Heske, MR' Jacob, Prof. Dr. Jordan, StD' Koletzko, StD Dr. Leers, StD Lindner, OStD Lippert, Prof. Dr. Vorlauffer, Prof. Dr. Wein, StD' Dr. Wenzens, Prof. Dr. Wenzens, LRSD Windeln

Geschichte (SII/SI): Prof. Dr. Brandes, StD Dierselhuis, Prof. Dr. Düwell, Prof.' Dr. Götz von Olenhusen, Prof. Dr. Hecker, Prof. Dr. Krumeich, Prof. Dr. Laudage, Prof. Dr. Molitor, StD Müller, Prof. Dr. Rettig, Prof. Dr. Nonn, Prof. Dr. Schormann, LRSD Schütze, StD' Treude-Haendeler, PD Dr. Vössing, Prof. Dr. Weber

Geschichte (SII): Prof. Dr. Hoebink

Griechisch (SII): Prof. Dr. Küppers, PD Dr. Kuhlmann, Prof. Dr. Reichel, StD Steingaß

Italienisch (SII): Prof.' Dr. Borsó, StD' Bujny, Prof. Dr. Geisler, StD' i.K. Greulich, StD' Kayser-Hölscher, Prof. Dr. Rettig, Prof. Dr. Siepe

Latein (SII): StD' Dr. Bäcker, StD i.K. Burdich, OStR Haefs, Prof. Dr. Küppers, PD Dr. Kuhlmann, StR Liesen, Prof. Dr. Reichel, StD Steingaß

Mathematik (SII/I): StProf. Dr. Baumgartner, StD Bongers, LRSD van Briel, Prof. Dr. Fischer, Prof. Dr. Grunewald, StD Dr. Heske, Prof.' Dr. Hochbruck, Prof. Dr. A. Janssen, Prof. Dr. K. Janßen, Prof. Dr. Jarre, Prof. Dr. Kerner, Prof. Dr. Köhler, OStD Meersmann, Prof. Dr. Meise, OStD Minnema, StD Dr. Neveling, Prof. Dr. Ratschek, Prof. Dr. Singhof, Prof. Dr. Steffen, Prof. Dr. Wisbauer

Mathematik (SII/I Fachdidaktik): Prof. Dr. Köhnen

Pädagogik (SII): StD Artz, StD Brick, OStR' i.K. Burmeister, StD Dr. Dahmen, Prof. Dr. Dieckmann, OStR' Druyen, OStR Fehr, StD Flock, StD Garritzmann, LRSD Hammermann, OStR Kahlbau, OStR Kalusche, OStR' Kamp-Rettig, StD Lüderitz, Prof. Dr. Margies, Prof. Dr. Michel, Prof.' Dr. Miller-Kipp, OStR' Schmidt, Prof.' Dr. Schwarzer, PD Dr. Stadtfeld, StD Dr. Storck

Philosophie (SII): Prof. Dr. Birnbacher, Prof. Dr. Bühler, Prof. Dr. Geldsetzer, OStD Dr. Holzapfel, Prof. Dr. Kann, StD Dr. Pätzold, OStR Dr. Peters, OStD Dr. Rehfus, Prof. Dr. Tepe, StR Dr. Traub, OStR' Dr. Wiesen

Physik (SII/I): OStD Claas, StD Cron, Prof. Dr. Egger, PD' Dr. Fromme, Prof. Dr. Jansen, Prof. Dr. Kisker, Prof. Dr. Löwen, Prof. Dr. Pretzer, Prof. Dr. Spatschek, Prof. Dr. Schmid, Prof. Dr. Schumacher, StD Treffelsen, Prof. Dr. Willi

Spanisch (SII): StD Baur, Prof. Dr. Borsó, Prof. Dr. Geisler, StR Dr. Kaal, Prof. Dr. Leinen, Prof. Dr. Rettig, StD Dr. Stolze, StD Weinstock, Prof. Dr. Wunderli

Sport (SII/I): OStR Hänsch, StD Kirschner, OStR Köhn, OStR Omsels, OStR Söhngen, PD Dr. Stemper, OStD Thomann, Prof. Dr. Tiegel, Dr. Wastl, Prof. Dr. Yaldai

Sport (SII/ nur fachpraktische Prüfungen): Dipl. Sportl. Brodbeck, Dipl. Sportl. Derks, Dr. Fritton, Dipl. Sportl. Dr. Golmina, Dipl. Lehr. Rocholl, Dr. Schütte, Dipl. Sportl. PD Dr. Stemper, Dipl. Sportl. Dr. Wastl

Die Mitgliedschaft für SI/SII beinhaltet die Mitwirkung an Prüfungen gem. § 42 und § 50 LPO

Abkürzungen: Fl = Fachleiter, Gl = Grundschullehrer, Hl = Hauptschullehrer, Kr = Konrektor, LRSD = Leitender Regierungsschuldirektor, OStD = Oberstudiendirektor, OStR = Oberstudienrat, Rkr = Realschulkonrektor, Rl = Realschullehrer, RSD = Regierungsschuldirektor, SAD = Schulamtsdirektor, StD = Studiendirektor, StR = Studienrat

Staatliches Prüfungsamt

Gebäude 23.31, Ebene 01, F. 81-14103/14104/14105/14107/14769
Fax. 81-14101

Zentrale wissenschaftliche Einrichtungen der Universität

Biologisch-Medizinisches Forschungszentrum (BMFZ)

Geschäftsführender Leiter: Prof. Dr. Dr. h.c. Thomas Ruzicka, Geb. 11.80,
F. 81-1 76 00, Fax 81-1 73 16, E-Mail: Ruzicka@uni-duesseldorf.de

Stellvertreter: Prof. Dr. Ulrich Rüther, F. 81-1 13 91, Fax: 81-1 51 13, E-Mail:
ruether@uni-duesseldorf.de, Prof. Dr. Hans Werner Müller, Tel. 81-1 84 10,
Fax: 81-1 84 11, E-Mail: Mueller@neurologie.uni-duesseldorf.de

Wissenschaftskordinatorin: Dr. Cornelia B. Höner, Geb. 22.21.02, F. 81-1 33 73,
Fax 81-1 39 74, E-Mail: Cornelia.Hoener@uni-duesseldorf.de

Vorstand:

Schwerpunkt Infektionsbiologie: Prof. Dr. Riesner, Prof. Dr. Martin
Schwerpunkt Tumorbologie: Prof. Dr. Hollenberg, PD Dr. Schulz
Schwerpunkt Neurobiologie: Prof. Dr. Haas, Prof. Dr. Zilles
Schwerpunkt Zelluläre Kommunikation: Prof. Dr. Schrader, Prof. Dr. Sies

Forschungsgruppenleiter:

Prof. Dr. Bender (Gynäkologie), Prof. Dr. Ernst (Mikrobiologie),
Prof. Dr. Gabbert (Pathologie), Prof. Dr. Haas (Neurophysiologie),
Prof. Dr. Haas (Hämatologie), Prof. Hartung (Neurologie),
Prof. Dr. Häussinger (Gastroenterologie, Hepatologie, Infektiologie), Prof. Dr. Hegemann (Mikrobiologie), PD Dr. Henkle-Dührsen (Genetik),
Fr. PD Dr. Henrich (Med. Mikrobiologie u. Virologie), PD Dr. Hofhaus (Biochemie),
Prof. Dr. Hollenberg (Mikrobiologie), Prof. Dr. Huston (Phys. Psychologie),
Fr. Prof. Kahl (Toxikologie), Prof. Dr. Kelm (Kardiologie), Prof. Dr. Kolb-Bachofen (Immunbiologie), Prof. Dr. Krutmann (Dermatologie),
Prof. Martin (Ökologische Pflanzenphysiologie), Prof. Dr. Mehlhorn (Zoomorphologie),
Prof. Dr. Müller (Molekulare Neurobiologie), Prof. Reifenberger (Neuropathologie),
Prof. Dr. Riesner (Phys. Biologie), Prof. Dr. Ruzicka (Dermatologie), Fr. Prof. Dr. Royer-Pokora, Prof. Dr. Rüther (Entwicklungsbiologie), Prof. Dr. Schipke (Exp. Chirurgie),
Prof. Scharf (Haemostaseologie), Prof. Dr. Seitz (Neurologie), PD Dr. Schliess (Gastroenterologie), PD Dr. Schnitzler (Neurologie), Prof. Dr. Schrader (Physiologie),
Prof. Dr. Schrör (Pharmakologie), Prof. Schulz (Urologie), Prof. Dr. Siebler (Neurologie)
Prof. Dr. Sies (Physiol. Chemie), PD Dr. Staiger (Hirnforschung), Prof. Dr. Wernet (Transplantationsdiagnostik), Prof. Willbold (Physikalische Biologie),
Prof. Dr. Wunderlich (Molekulare Parasitologie), Prof. Dr. Zilles (Hirnforschung)

Immunbiologische Forschergruppe der Hautklinik im BMFZ: Akad. O.Rätin Prof. Dr. Victoria Kolb-Bachofen, F. 81-1 50 26, Dr. K.-D. Kröncke

Zentrallaboratorien: Dr. Karl Köhler, Dr. Sybille Scheuring (Molekularbiologisches Zentrallabor), F. 81-1 31 65, Geb. 23.12; Fr. Dr. Metzger (Analytisches Zentrallabor), F. 81-1 41 59; Prof. Dr. Ulrich Rüther (Zentrallabor für transgene Tiere), F. 81-1 48 60, Geb. 26.13

Institute an der Heinrich-Heine-Universität Düsseldorf **Deutsches Diabetes-Forschungsinstitut**

siehe Seite 183

Institut für Umweltmedizinische Forschung gGmbH

siehe Seite 183

Medizinisches Institut für Umwelthygiene

siehe Seite 184

Neurologisches Therapiezentrum (NTC) an der Heinrich-Heine-Universität Düsseldorf

Hohensandweg 37, 40591 Düsseldorf, F. 78 16-0, Fax 78 43 53

Leiter: Prof. Dr. med. Volker Hömberg

Sekretariat: Frau Monika Sterk, F. 78 16-1 22

Oberarzt: Dipl.-Phys. Priv.-Doz. Dr. med. Johannes Netz

Wiss. Mitarbeiterinnen und Mitarbeiter: Dipl.-Psych. Elmar Breer-Nottebohm, Dr. med. Cathrin Bütefisch, Dipl.-Psych. Andrea Diebel, Dipl.-Ing. Stefan Huschenbeck, Dipl.-Ing. Wilfried Schicks

Neuroprothetik: Prof. Dr. phil. nat. Wolfgang Daunicht, F. 78 16-162

AGEF e. V. - Institut an der Heinrich-Heine-Universität

(Arbeitsgemeinschaft Elektrochemischer Forschungsinstitutionen e. V.)

Universitätsstr. 1, Gebäude 26.42.02, 40225 Düsseldorf

Leiter: Prof. Dr. Joachim Walter Schultze, F. 81-1 47 50

Stellvertr. Leiter: Prof. Dr. Andreas Otto, F. 81-1 40 63

Geschäftsführer: Dr. Uwe König, F. 81-148 96, 0 21 03-25 56 44

Sekretariat: Veronika Mendorf-Collisi, F. 81-1 48 96

Mitglieder: Prof. Dr. W. R. Schlue (F. 81-1 34 14), Prof. Dr. K. Schierbaum (F. 81-14515), Prof. Dr. H.-H. Strehblow (F. 81-14867), Priv.-Doz. Dr. Manuel Lohrengel (F. 81-1 4148), Dr. Dettlef Diesing (F. 81-1 42 77), Prof. Dr. Dieter Schumacher (F. 81-1 31 02), Priv.-Doz. Dr. G. Staikov (F. 81-13686)

Wiss. Mitarbeiter: Dipl.-Chem. A. Bressel (F. 81-1 41 50), Dipl.-Chem. T. Hamelmann (F. 81-14866), Dipl.-Chem. H. Karabulut (F. 81-1 28 92), Dipl.-Chem. Chr. Rosenkrenz, Dipl.-Chem. A. Schreiber (F. 81-1 41 50)

Institut „Moderne im Rheinland“

An-Institut des „Arbeitskreises zur interdisziplinären Erforschung der Moderne im Rheinland“

Leiterin: Prof. Dr. Gertrude Cepl-Kaufmann

Mitarbeiter/innen: Kerstin Glasow, Hella-Sabrina Lange

Geb. 23.21, Raum 2.51

F. 81-1 30 04

e-mail: cepl-kaufmann@gmx.de

Institute in Zusammenarbeit mit der Universität

Institut für Medizin, Forschungszentrum Jülich GmbH

52425 Jülich, F. (02461) 61 64 43

Direktor: Prof. Dr. K. Zilles

Sekretariat: Frau Flegel, Fax (024 61) 61 2990

Wiss. Mitarbeiterinnen und Mitarbeiter: Priv.-Doz. Dr. Katrin Amunts, Dr. A. Bauer, Dr. Chr. Boy, Dr. J. Dammers, Dr. T. Dierkes, Dr. Th. Fieseler, Prof. Dr. G. R. Fink, Dr. C. L. Hauptmann, Prof. Dr. H. Herzog, R. Huang, Dr. Katrin Krumbholz, Prof. Dr. K.-J. Langen, Dr. T. Meyer, H. Mohlberg, Patricia Morosan, Dr. H. Neeb, Dr. Ana-Maria Oros-Peusquens, Dr. Nicola Palomero-Gallagher, Dr. M. Perpeet, Priv.-Doz. Dr. U. Pietrzyk, O.P. Poznansky, Ph.D. S. Romanzetti, Dr. Elena Rota Kops, Dr. F. Schneeweiss, Dr. N. J. Shah, Prof. Dr. Dr. P. Tass, Dr. R. Weidner

Gastwissenschaftler(innen): R. Blum, T. Kowalski, Dr. Silke Lux, P. Pieperhoff, O. Popovych, Dr. Gabriele Stoffels

Drittmitel: Utako Brigitt Barnikol, Dr. M. Dehnhart, K. Dolan, Vesna Labrovic, Dr. Chuh-Hyoun Lie, Dr. Meishu Que, Petra Reiprich, Dr. J. J. Scheins, Ph.D. M. Suigiura, Dr. Margarete Thiel

Institut für Biotechnologie, Forschungszentrum Jülich GmbH

52425 Jülich

Direktor: Univ.-Prof. Dr. Hermann Sahn, F. (02461) 61 32 94

Stellv. Direktor: Prof. Dr. Michael Bott, F. (02461) 61 55 15

Sekretariat: Frau Gelinde Riese, F. (02461) 61 51 46, Fax (02461) 61 27 10

Wiss. Mitarbeiterinnen und Mitarbeiter: Dr. Bringer-Meyer, Dr. Eggeling, Prof. Dr. Freudl, Dr. Herrmann, Dr. Kennerknecht, Dr. Niebisch, Dr. Peters-Wendisch, Dr. Polen, Dr. Schaffer, Dr. Schimz, Dr. Schoberth, Dr. Wendisch

Institut für Biologische Informationsverarbeitung, Forschungszentrum Jülich GmbH

IBI-2: Biologische Strukturforschung

52425 Jülich

Direktor: Prof. Dr. Georg Büldt, Tel. 02461-61-2030

Verwaltung: Frau Birgit Gehrman, Tel. 02461-61-2031, Fax 02461-61-2020

Wiss. Mitarbeiterinnen und Mitarbeiter: Dr. Andreas Eckhoff, Priv.-Doz. Dr. Jörg Fitter, Dr. Valentin Gordelij, Priv.-Doz. Dr. Joachim Granzin, Dr. Sabina Haber-Pohlmeier, Priv.-Doz. Dr. Joachim Heberle, Dr. Monika Hölte, Dr. Jörg Labahn, Dr. Ramona Schlesinger, Dr. Oliver Weiergräber

Deutsches Krankenhausinstitut e. V.

Hansaallee 201, 40549 Düsseldorf, Tel. 0211/470510, Fax 0211/4705119

Institutsleitung: Dipl.-Ökonom Udo Müller

Sekretariat: Claudia Müller

Technische Akademie Wuppertal e.V.

Außeninstitut der Rhein.-Westf. Techn. Hochschule Aachen

Kontaktstudien-Institut der BU-GH Wuppertal

Weiterbildungsinstitut der Heinrich-Heine-Universität Düsseldorf

Hubertusallee 18, 42117 Wuppertal, F. 0202-7495-0

Vorstand: Dipl.-oec. Erich Giese (Sprecher), Prof. Dr.-Ing. Klaus-Peter Arnold

E-Mail: taw@taw.de, Internet: <http://www.taw.de>

1

Institut für Internationale Kommunikation in Zusammenarbeit mit der Heinrich-Heine-Universität Düsseldorf e. V. (IIK)

Universitätsstraße 1, 40225 Düsseldorf, Geb. 23.31, U1.73

Tel. 81-1 51 82, Fax: 81-1 25 37,

E-Mail: iik@uni-duesseldorf.de

Internet-Informationssseite: www.iik-duesseldorf.de

Geschäftsführer: Dr. Matthias Jung

Vorstand: Univ.-Prof. Dr. Georg Stötzl, Prof. Dr. Christine Schwarzer (Vorsitzende)

Düsseldorfer Institut für Dienstleistungs-Management DID

(Gebäude 23.32)

Geschäftsführender Direktor: Univ.-Prof. Dr. Winfried Hamel, F. 81-1 39 95

Stellvertreter: Univ.-Prof. Dr. Bernd Günter, F. 81-15216

Direktoren: Univ.-Prof. Dr. Christoph J. Börner, F. 81-1 52 58 Univ.-Prof. Dr. Klaus-Peter Franz, F. 81-11839, Univ.-Prof. Dr. Bernd Günter, F. 81-15216, Univ.-Prof. Dr. Winfried Hamel, F. 81-13995, Univ.-Prof. Dr. Raimund Schirmeister, F. 81-14655, Univ.-Prof. Dr. Heinz-Dieter Smeets, F. 81-15286, Univ.-Prof. Dr. H. Jörg Thieme, F. 81-15330, Univ.-Prof. Dr. Gerd Rainer Wagner, F. 81-1 41 20

Sekretariat: Frau Reg.-Ang. Gisela Freiberg, F. 81-1 39 95, Fax 81-15164

e-mail: did@uni-duesseldorf.de, Internet: www.DIDmanagement.de



Sonderforschungsbereiche an der Heinrich-Heine-Universität Düsseldorf

Sonderforschungsbereich 575 – Experimentelle Hepatologie –
Sprecher: Prof. Dr. Häussinger

Sonderforschungsbereich 590 – Inhärente und adaptive Differenzierungsprozesse
Sprecher: Prof. Dr. Elisabeth Knust

Sonderforschungsbereich 1919 – Molekulare Analyse Kardiovaskulärer Funktionen
und Funktionsstörungen –
Sprecher: Prof. Dr. Schrader

Sonderforschungsbereich 194 –
Stukturveränderung und Dysfunktion im Nervensystem
Sprecher: Prof. Dr. Zilles

Sonderforschungsbereich 237 – Unordnung und große Fluktuationen —
Sprecher: Prof. Dr. Fritz Haake (Ruhr-Universität Bochum)

Sonderforschungsbereich 282 – Theorie des Lexikons —
Sprecher: Prof. Dr. Dieter Wunderlich

Sonderforschungsbereich 503 – Molekulare und zelluläre Mediatoren exogener Noxen –
Sprecher: Prof. Dr. T. Ruzicka, Hautklinik

Sonderforschungsbereich/Transregio 1 – Endosymbiose: Vom Prokaryoten zum
eukaryotischen Organell
Sprecher: Prof. Dr. Jürgen Soll (LMU München)

Sonderforschungsbereich/Transregio 6018 – Physik von kolloidalen Dispersionen in
Äußeren Feldern
Sprecher: Prof. Dr. H. Löwen

Übersicht über die Zahl der Studierenden im Sommersemester 2003

Stand: 12.5.2003

| | Gesamt | Deutsche | | Ausländer | |
|------------------------|--------|----------|--------|-----------|--------|
| | | männl. | weibl. | männl. | weibl. |
| Ordentlich Studierende | 24 129 | 9 422 | 11 631 | 1 166 | 1 910 |
| Besucher Deutschkurs | 87 | | 2 | 34 | 51 |
| Zwischensumme | 24 216 | 9 422 | 11 633 | 1 200 | 1 961 |
| Zweithörer | 244 | 99 | 113 | 16 | 16 |
| Promotionshörer | 153 | 86 | 59 | 5 | 3 |
| Gasthörer | 380 | 209 | 162 | 4 | 5 |
| Zwischensumme | 777 | 394 | 334 | 25 | 24 |
| Gesamt | 24 993 | 9 816 | 11 967 | 1 225 | 1 985 |

Fakultäten

Sommersemester 2003

| | Gesamt | männlich | weiblich |
|-------------------------|--------|----------|----------|
| Juristische Fakultät | 1 530 | 753 | 777 |
| Medizinische Fakultät | 3 271 | 1 485 | 1 786 |
| Philosophische Fakultät | 12 993 | 5 010 | 7 983 |
| Math.-Naturw. Fakultät | 5 327 | 2 766 | 2 561 |
| Wirtschaftsw. Fakultät | 1 095 | 608 | 487 |
| Insgesamt | 24 216 | 10 622 | 13 594 |

Lehrveranstaltungen für Hörerinnen und Hörer aller Fakultäten

Vorlesungen und Übungen

| | |
|--|---|
| Erfassen und Erschließen von Dokumenten (Proseminar) PS. DO. 14-16 (2stündig) Gebäude 24.41 (Bibliothek) Vortragsraum | Nilges |
| Psychosomatische Medizin und Psychotherapie des Kindes- und Jugendalters Mi. 15.00-16.30 (2stündig) Gebäude 14.91, Raum 06 (Gruppenraum) | Heubach/Fr. Ott / Schydlo/Tress |
| Psychoanalyse und Gesellschaft Do. 14.15-15.45 (2stündig) Gebäude 14.90, Raum 01 (Gruppenraum) | West-Leuer/Tress |
| Physiologische Optik Di. 8-10 Hörsaal 2B | Morgenstern / Roth |
| Übungen zur Vorlesung Physiologische Optik Di. 17-18 Hörsaal 2B | Morgenstern / Roth |
| Ethik in der Medizin, Ringvorlesung Di. 16-18 (Aushänge beachten) Hörsaal 13B | Gastdozenten (Organisation: Labisch) |
| Mensch & High Tech Anthropozentrische MMI Interdisziplinäre Vorlesungs- und Seminarveranstaltung Do. 15-17, vom 23.10.03-29.1.04 Hörsaal 13b | Franz/Franke/ Hering |
| Veranstaltung des Beauftragten für die Belange behinderter und chronisch erkrankter Studierender, Seminar und Übungen: Studieren ohne Behinderung – Bearbeitung und Lösungsfindung für typische Konfliktsituationen im Studienalltag chronisch kranker und behinderter Studierender Fr. 14-16 Gebäude 14.90, Raum 004 Anmeldung erforderlich, F. 81-1 83 38 | Franz |
| Archäologische Vorlesung: Topografie und Architektur des antiken Rom Di. 16-18 (2stündig) Gebäude 23.21, Ebene 00, Hörsaal 3E | Gans |



Institut für Internationale Kommunikation
in Zusammenarbeit mit der
Heinrich-Heine-Universität e. V.



Sprachkurse auf dem Campus

für Studium und Beruf

Kursinfos: www.iik-duesseldorf.de

Online-Treffpunkt: www.deutsch-als-fremdsprache.de

E-Mail: sprachkurse@iik-duesseldorf.de

IIK Düsseldorf, Universitätsstraße 1/23.31, 40225 Düsseldorf - Tel. 0211 - 81-15182



Kammermusikunterricht

Angesprochen sind hier klassische Kammermusikensembles vom Duo bis zum Oktett, die sich bereits formiert und Werke gemeinsam einstudiert haben. Sie bekommen durch den Kammermusikunterricht die Gelegenheit, ihr Zusammenspiel zu verbessern und u.U. die Möglichkeit eines öffentlichen Auftritts bei einem Kammermusikabend an der Universität. Streicher-, Bläser- und gemischte Ensembles, sowie Besetzungen mit Klavier, (falls Räumlichkeiten vorhanden) sind herzlich willkommen. Termine nach Vereinbarung (Silke Löhr 0221-2 58 17 15)

Studiengang Kulturwissenschaft und Medien

| | |
|--|-------------|
| Seminar Die Zeit wird noch bekannt gegeben (2stündig) | Stemmler |
| Französisch II Mi. 9–11 und Do. 11–13 (4stündig) | Le Floc'h |
| Spanisch für Anfänger Mo. und Mi. 9–11 (4stündig) | García-Mata |

Ringvorlesung

| | |
|--|---------|
| Die Bibel als Literatur (Vorlesung mit Kolloquium) Mi. 16–18 (2stündig) | Schmidt |
| Russisch für Hörer aller Fakultäten – Anfänger Di. 16–18 (2stündig) Gebäude 23.31, Ebene 02, Raum 22 | Daugsch |
| Russisch für Hörer aller Fakultäten – Fortgeschrittene Mi. 16–18 (2stündig) Gebäude 23.31, Ebene 02, Raum 22 | Daugsch |
| Tschechisch für Historiker/innen und Hörer/innen aller Fakultäten Mo. 11–13 (2stündig) Gebäude 23.31, Ebene 02, Raum 22 | Kurzová |

Niederländisch

| | |
|--|---------------------|
| Niederländisch I Mo. 11–13 (2stündig) | Zellmann/Schlefhout |
| Niederländisch II Mo. 14–16 (2stündig) | Schlefhout |
| Niederländisch III Mo. 16–18 (2stündig) | Schlefhout |

Japanisch für Hörer aller Fakultäten Sprachmodul I + II (BA-EF)

| | |
|--|--------|
| Ia (Anfängerkurs) Grammatik Mo. 16–18 | Saitō |
| Ia (Anfängerkurs) Übungen Mi. 16–18 | Fujita |
| IIa (Aufbaukurs) Mo. 14–16 | Saitō |
| IIa (Aufbaukurs) Mi. 14–16 | Fujita |

Für ausländische Stipendiatinnen und Stipendiaten

| | |
|--|-----------|
| Germanistische Literaturwissenschaft Di. 16–18 (2stündig) | Halbekann |
| Germanistische Sprachwissenschaft Do. 16–18 (2stündig) | Halbekann |

Them. Proseminare

| | |
|---------------------------------|------|
| Sanskrit Mi. 9–11 (2stündig) | Beeh |
|---------------------------------|------|

Latinums- und Graecumskurse WS 2002/03

| | |
|--|------------|
| Griechisch I (+ 12 EÜS) Mo. 16–18 Mi. 16–18 | Brinckmann |
| Latein II Di. 15–17 Do. 14–16 | Breuer |
| Latein I Mo. 18–20 Do. 18–20 | Bölles |
| Latein II (Grundkenntnisse) (+ 12 EÜS) Mo. 16–18 Mi. 16–18 | Greven |
| Griechisch III (+ 12 EÜS) Mo. 16–18 Fr. 15–17 | Lahaye |
| Latein I | Urban |
| Latein II Mo. 18–20 Mi. 18–20 | Schubert |
| Latein III (+ 12 EÜS) Mi. 18–20 Fr. 17–18.30 | Schulze |

Veranstaltungen des Universitätsrechenzentrums im Wintersemester 2003/2004

Verbindliche Anmeldungen für **alle** Kurse 3 Wochen vor Kursbeginn entweder per E-Mail (wo dies angegeben ist) oder im Benutzerbüro (01.23), Di.–Do. von 9.00 bis 12.00 bei Frau Schwabe/Frau Volle. Mit Ausnahme der Veranstaltung „Einführung in die Benutzung des PC“ werden bei allen anderen PC-Kursen **WINDOWS-Kenntnisse** vorausgesetzt.

Für kurzfristige, aktuelle **Änderungen** und **Ankündigungen** beachten Sie unbedingt die URZ-Seite im Internet: www.uni-duesseldorf.de/URZ

Betriebssystem Windows: Grundlagen

Einführung in die Benutzung des Personal Computers (PC)

6-stündiger Kompaktkurs (nicht semesterbegleitend)

Teil I und II vor Semesterbeginn: 7.10. und 9.10., 9–12 Uhr Raum 01.21

Teil I: Fr. 24.10., 21.11., 16.1. 9–12, Raum 01.21

Teil II: Mo. 27.10., 24.11., 19.1. 9–12, Raum 01.21

Anmeldung: nicht erforderlich

Brückers

Arbeiten mit PC's im Universitätsrechenzentrum

6-stündiger Kompaktkurs (nicht semesterbegleitend)

Teil I: Fr. 17.10., 7.11., 23.1. 9-12, Raum 01.21

Teil II: Mo. 20.10., 10.11., 26.1. 9-12, Raum 01.21

Anmeldung: erforderlich unter schwabe@uni-duesseldorf.de
oder im Benutzbüro (Raum 01.23 von 9-12 und 14-15 Uhr)

Brückers

Anwendungen unter Windows: Grundlagen

Einführung in WORD

3-stündiger Kompaktkurs (nicht semesterbegleitend)

Di. 21.10., 11.11., 9.12., 27.1. 9-12, Raum 00.41

Anmeldung: erforderlich unter schwabe@uni-duesseldorf.de
oder im Benutzbüro (Raum 01.23 von 9-12 und 14-15 Uhr)

Grätz

Einführung in ACCESS

Einführung in ACCESS (Blockveranstaltung)

16.-18.9. 9-12, Raum 01.21

Anmeldung: erforderlich unter feder@uni-duesseldorf.de

Feder

Einführung in EXCEL

Einführung in die Tabellenkalkulation

23.10. (Teil 1) und 24.10. (Teil 2) 9-12, Raum 00.41

13.11. (Teil 1) und 14.11. (Teil 2) 9-12, Raum 00.41

15.01. (Teil 1) und 16.01. (Teil 2) 9-12, Raum 00.41

Anmeldung: erforderlich unter <http://www.uni-duesseldorf.de/haverkamp/kurse>

Haverkamp

Vehlhaber

Haverkamp

Einführung in PowerPoint

Di. 28.10. oder Mi. 21.1. 9-12, Raum 01.21

Anmeldung: erforderlich unter <http://www.uni-duesseldorf.de/haverkamp/kurse>

Haverkamp

Einführung in FrontPage (Teil 1 und 2)

10.12. und 11.12. oder 28.1. 9-14, Raum 01.21

Anmeldung: erforderlich unter <http://www.uni-duesseldorf.de/haverkamp/kurse>

Haverkamp

Anwendungen unter Windows: Fortgeschrittene

EXCEL für Fortgeschrittene

Di. 28.11. 11-13, Raum 01.21

Anmeldung: erforderlich feder.uni-duesseldorf.de

Vehlhaber

MS WORD für Fortgeschrittene (Themen s. Sonderinfo und WWW-Seite)

Mo. 3.11., 17.11., 8.12., 2.2. 11-12, Raum 01.21

Anmeldung: nicht erforderlich

Grätz

Statistik

SPSS Einführung

Einführung in die Benutzung des Statistikpaketes SPSS

für Bachelor-Studiengänge

(Blockveranstaltung) 15.9.-17.9. 9-12, Raum 00.43

Anmeldung: erforderlich unter willers@uni-duesseldorf.de

Willers

Auswertungen mit SPSS für Windows: Grundkurs

Einführung in die Benutzung des Statistikpaketes SPSS mit Übungen

(Blockveranstaltung) 1.9.-4.9. 9-16, Raum 00.43

Anmeldung: erforderlich unter willers@uni-duesseldorf.de

Willers

Auswertungen mit SPSS für Windows: Fortgeschrittenenkurs

Einführung in die Benutzung des Statistikpaketes SPSS

mit Übungen für Fortgeschrittene

(Blockveranstaltung) 22.9.-25.9. 9-16, Raum 00.43

Anmeldung: erforderlich unter willers@uni-duesseldorf.de

Willers

Auswertungen mit SAS

Einführung in das Statistiksystem SAS für Windows
(Blockveranstaltung) 8.9.-12.9. 9-16, Raum 00.41
Anmeldung: erforderlich unter willers@uni-duesseldorf.de

Willers

Weitere Betriebssysteme

Erste Schritte unter IRIX

Einführung in die Bedienung der SGI-Workstations
Di. 16.12. und 3.2. 9-12, Raum 01.21
Anmeldung: erforderlich unter hartmann@uni-duesseldorf.de

Hartmann

Einführung in LINUX

Fr. 9-12, Beginn: 8.11.
Anmeldung: erforderlich unter lannert@uni-duesseldorf.de
Termine und Themen unter <http://www.uni-duesseldorf.de/URZ/kurse/linux-ankuendigung.html>

Lannert u.a.

UNIX-Betriebssystem und Parallelprogrammierung auf Parallelrechnern und PC-Clustern: Grundlagen

Mo. 9-11 und Do. 9-11
Beginn: 3.11., Raum 00.45 und 00.41
Anmeldung: nicht erforderlich

Schreiber

Anwendungen unter LINUX

FORTRAN 90: Grundlagen der Programmierung

(Blockveranstaltung) 22.9.-25.9. 13-17, Raum 01.21
Anmeldung: erforderlich unter manten@uni-duesseldorf.de

Manten

C/C++ Grundlagen der Programmierung

(Blockveranstaltung) 29.9.-2.10. 13-17, Raum 01.21
Anmeldung: erforderlich unter manten@uni-duesseldorf.de

Manten

Internet und Netzwerke

Kurzeinführung Internet
Findet im Rahmen der „Internet-Einsteiger-Sprechstunde“ statt
Do. 13-14, Raum 00.41
Anmeldung: nicht erforderlich

Grätz u.a.

Grundlagen der Netzwerktechnologien

Mi. 9-11, Raum 00.45, Beginn: 5.11.
Anmeldung: erforderlich unter knop@uni-duesseldorf.de

von Knop

Multimedia

Einführung in Multimedia

Do. 9-11, Raum 00.45, Beginn 6.11.
Anmeldung: nicht erforderlich

Heydthausen

Adobe Photoshop-Grundlagen

(Blockveranstaltung) 23.9.-26.9., 9-12, Raum 01.21
Anmeldung: erforderlich unter clames@uni-duesseldorf.de

Weitere Veranstaltungen des Multimediazentrums (MMz9 werden unter der Adresse:
<http://mmz.uni-duesseldorf.de/Veranstaltungen.html>
bekanntgegeben.

Kurse für nichtwissenschaftliche Mitarbeiterinnen und Mitarbeiter

Das Veranstaltungsprogramm des URZ für nichtwissenschaftliche Mitarbeiterinnen und Mitarbeiter ist im „Fortbildungsprogramm für das nichtwissenschaftliche Personal“, herausgegeben vom Kanzler der Heinrich-Heine-Universität, integriert. Das Programm kann in der Universitätsverwaltung bei Frau Ziesemer (Tel. 1 30 19 oder **ziesemer@verwaltung.uni-duesseldorf.de**) angefordert werden.
Infos im Web: **<http://huintern.verwaltung.uni-duesseldorf.de/service/fortbild.htm>**

1

Sack

Fachbuchhandlung & Antiquariat
Recht · Wirtschaft · Steuern · Medien

Klosterstraße 22
40211 Düsseldorf

 02 11/3 68 12-0
 02 11/35 04 39

Sie finden bei uns
„sackweise“
Fachbücher für Ihr Studium.

Internet: www.sack-direkt.de E-Mail: duesseldorf@sack-direkt.de



Juristische Fakultät

Dekan

Univ.-Prof. Dr. Helmut Frister

Prodekan

Univ.-Prof. Dr. Horst Schlehofer

2

Dekanatsbüro

Universitätsstraße 1, 40225 Düsseldorf (Gebäude 24.91), U1 R 65, 67
F. 81-1 14 14, Fax: 81-1 14 31, E-Mail: dekanat.jura@uni-duesseldorf.de

Geschäftszeit:

Mo. 9.00–11.30 Uhr, Di. 13.00–15.00 Uhr

Do. 9.00–11.30 Uhr und 13.00–15.00 Uhr

Assessorin Katrin Rottländer-Peters

Assessorin Christina Welling

Reg.-Ang. Silvia Falagàn-Garmon

Fakultätsrat

Dekan Univ.-Prof. Dr. Helmut Frister

Prodekan Univ.-Prof. Dr. Horst Schlehofer

Gruppe der Professorinnen und Professoren

Univ.-Prof. Dr. Jan Busche, Univ.-Prof. Dr. Johannes Dietlein,

Univ.-Prof. Dr. Dirk Looschelders, Univ.-Prof. Dr. Alexander Lorz,

Univ.-Prof. Dr. Martin Morlok, Univ.-Prof. Dr. Ulrich Noack,

Univ.-Prof. Dr. Dirk Olzen, Univ.-Prof. Dr. Petra Pohlmann

Gruppe der wissenschaftlichen Mitarbeiterinnen und Mitarbeiter

Wiss. Ass. Caspar Bunke, wiss. Mitarb. Dr. Dr. Markus Thiel, Dr. Heike Merten

Gruppe der Studierenden

Christoph Schultz, Matthias Stascheit,

Gruppe der nichtwissenschaftlichen Mitarbeiterinnen und Mitarbeiter

Carmen Prazeus, Gudrun Mau

Fachstudienberatung

Ass. Katrin Rottländer-Peters, Ass. Christina Welling, Termine nach Vereinbarung,
F. 81-1 14 15

Fachschaftsrat Jura

Universitätsstraße 1, 40225 Düsseldorf (Geb. 24.91), U1 R 64, F. 81-1 14 11

Fachbibliothek Rechtswissenschaft

der Universitäts- und Landesbibliothek: Kerstin Leutner, F. 81-1 14 42

Anke Hecking, F. 81-1 14 41

Universitätsstraße 1, 40225 Düsseldorf, Gebäude 24.91, Ebene 01

Öffnungszeiten: Mo.–Fr. 9.00–20.00 Uhr, Sa. 9.00–13.00 Uhr

Lehrkörper

a) Emeritierte Universitätsprofessorinnen und Universitätsprofessoren:

Boldt, Hans, Dr. iur., Krafftgasse 1, 79379 Müllheim

b) Universitätsprofessorinnen und Universitätsprofessoren:

Altenhain, Karsten, Dr. iur. (Strafrecht, Wirtschaftsstrafrecht und Medienrecht)
(Lehrstuhlinhaber)

Busche, Jan, Dr. iur. (Bürgerliches Recht und Gewerblicher Rechtsschutz)
(Lehrstuhlinhaber)

Dietlein, Johannes, Dr. iur. (Öffentliches Recht und Verwaltungslehre)
(Lehrstuhlinhaber)

Feuerborn, Andreas, Dr. iur. (Professur für Bürgerliches Recht, Arbeitsrecht und
Rechtsvergleichung)

Frister, Helmut,
Dr. iur. (Strafrecht und Strafprozessrecht) (Lehrstuhlinhaber)

Hey, Johanna, Dr. iur. (Alfried Krupp von Bohlen und Halbach-Stiftungsprofessur für
Unternehmenssteuerrecht) (Lehrstuhlinhaberin)

Looschelders, Dirk, Dr. iur. (Bürgerliches Recht, Internationales Privatrecht
und Rechtsvergleichung) (Lehrstuhlinhaber)

Lorz, R. Alexander, Dr. iur. (Deutsches und Ausländisches Öffentliches Recht,
Völkerrecht und Europarecht) (Lehrstuhlinhaber)

Morlok, Martin, Dr. iur. (Öffentliches Recht, Rechtssoziologie, Rechtstheorie)
(Lehrstuhlinhaber)

Noack, Ulrich,
Dr. iur. (Bürgerliches Recht, Handelsrecht und Wirtschaftsrecht)
(Lehrstuhlinhaber)

Olzen, Dirk,
Dr. iur. (Bürgerliches Recht und Zivilprozessrecht) (Lehrstuhlinhaber)

Pohlmann, Petra
Dr. iur. (Bürgerliches Recht, Wirtschaftsrecht und Zivilverfahrensrecht)
(Lehrstuhlinhaberin)

Schlehofer, Horst,
Dr. iur. (Professur für Strafrecht und Strafprozessrecht)

c) Honorarprofessoren:

Claussen, Carsten P., c/o Hoffmann, Liebs, Fritsch & Partner,
Kaiserswerther Straße 119, 40474 Düsseldorf, Tel.: 02 11/5 18 82-150
Dr. iur. (Bilanzrecht)

Krieger, Gerd, Rechtsanwalt
Trinkausstraße 7, 40213 Düsseldorf, Tel. 02 11/8 30 40
Dr. iur. (Handels- und Gesellschaftsrecht, Konzernrecht)

Lisken, Hans, Polizeipräsident a.D., vorm. Vors. Richter a. LG,
Am Waldeck 2, 52428 Jülich, Praxis: Ritterstraße 9, 40213 Düsseldorf
Dr. iur. (Verfassungsrecht)

Seibert, Ulrich, Ministerialrat
Bundesministerium der Justiz Berlin, 11015 Berlin, Tel. 030/20 25-93 12
Dr. iur. (Unternehmensrecht, Handelsrecht)

**d) Lehrbeauftragte der Juristischen Fakultät der Heinrich-Heine-Universität
Düsseldorf: Examinensrepetitorium, Klausurenkurs,
Wahlpflichtveranstaltungen und ergänzende Veranstaltungen**

Dimitrios Argirakos, Vorsitzender des Düsseldorfer Instituts für Außen- und Sicherheitspolitik, E-mail: Dimitrios.Argirakos@uni-duesseldorf.de, Fürstenwall 182, 40217 Düsseldorf, Tel. 01 79/5 31 42 35 (Gemeinsame Außen- und Sicherheitspolitik)

Vorsitzender Richter am VG Dr. Knut Ariens, c/o Verwaltungsgericht Düsseldorf, Bastionstraße 39 (Stahlhof) 40213 Düsseldorf, Tel. 02 11/88 91-251 (Examensrepetitorium Verwaltungsprozeßrecht, Klausurenkurs im Öffentlichen Recht)

Rechtsanwalt Dr. Kurt Bartenbach, Kanzlei Cornelius Bartenbach, Haesemann & Partner, Bismarckstr. 11-13, 50672 Köln, Tel.: 0221/9519083; e-mail: kurt.bartenbach@cbh.de (Arbeitnehmererfinderrecht)

Präs. OIG. a.D. Dr. Dr. h.c. Klaus Bilda (Examensklausurkurs)

Rechtsanwältin, Attorney at Law Dr. Hildegard Bison, LL. M., c/o Freshfields Bruckhaus Deringer, Freilingrathstr. 1, 40497 Düsseldorf, Tel. 02 11 / 49 79-264; Fax 02 11 / 49 79-103; e-mail: Hildegard.Bison@freshfieldsbruckhaus.com (Anglo-Amerikanisches Recht / Case Studies)

Präsident des Landgerichts Kleve Dr. Heiner Blaesing, c/o Landgericht Duisburg, Postfach 10 15 05, 47015 Duisburg, Tel. 02 03/99 28-215 (Klausurenkurs im Zivilrecht)

Rechtsanwalt Dr. Axel Frhr. von dem Bussche, LL.M., c/o Wessing, Königsallee 92a, 40212 Düsseldorf, Tel. 02 11 / 83 87-0, Fax 02 11 / 83 87-100 (Anglo-Amerikanisches Recht/Intellectual Property, E-Commerce, Alternative Dispute Resolution)

Richter am BGH Dr. Wolfgang Büscher, c/o Justizministerium des Landes NRW, Martin-Luther-Platz 40, 40190 Düsseldorf, Tzel. 02 11/8 79 22 10 (Klausurenkurs im Zivilrecht)

Dr. Stephan Eilers LL.M (Tax), Rechtsanwalt, Fachanwalt für Steuerrecht, c/o Freshfields Bruckhaus Deninger, Heumarkt 14, 50667 Köln, Tel. 0221/20 50 70; E-mail: stephan.eilers@freshfieldsbruckhaus.com (Umwandlungs- und Umwandlungssteuerrecht)

Rechtsanwalt am OLG Dr. Siegfried Elsing, LL.M. (Yale), Immermannstr. 40, 40210 Düsseldorf, Tel. 02 11 / 36 78 70; Fax 02 11 / 35 39 28; e-mail: elsing@hoelters-elsing.com (Wirtschaftsschiedsgerichtsbarkeit)

Rechtsanwalt Dr. Martin Fährndrich; Kanzlei Lovells Boesebeck Droste, Kennedydamm 17, 40476 Düsseldorf, Tel.: 0211/13680, e-mail: martin.faehndrich@lovells.com (Patentrecht)

Richter am VG Dr. Martin Fleuß, Nesselbergstr. 9, 42349 Wuppertal, Tel. 02 11 / 88 91-42 14 (Ausländerrecht)

MinR Dr. Wolfram Försterling, c/o Staatskanzlei NRW, Stadttor 1, 40213 Düsseldorf, Tel. 02 11/837-12 03 (Examensrepetitorium Europarecht)

Attorney-at-Law Sandra Foltin , B.A., J.D., Holzstr. 136, 45479 Mülheim; e-mail sfoltin@gmx.de (Anglo-Amerikanisches Recht / Corporate Law)

Rechtsanwalt Dr. Andreas Geiger, M.E.S., Ernst & Young Law Alliance (Luther Menold Rechtsanwalts-gesellschaft mbH) Urdinger Str. 88, 40478 Düsseldorf, Tel. 02 11/4 91 43 23, Fax: 02 11/4 91 43 97, e-mail liane.vinci@luthermenold.de (Rechtssprechung des EuGH)

- Vorsitzender Richter am OLG Dr. iur. Dieter Gieseler, Neisserstr. 4,
40489 Düsseldorf, Tel. 02 03 / 74 04 98 E-mail: UDGieseler@t-online.de
(Examensrepetitorium Schuldrecht AT und BT, Klausurenkurs im Zivilrecht)
- Dr. Sabine Gieß, c/o Max-Planck-Institut für ausländisches und internationales
Strafrecht, e-mail: s.gless@inscrim.mpg.de (Europäisches Strafrecht)
- PD Dr. Joachim Goebel, Lütticher Str. 41, 50674 Köln
(Rechtsphilosophie)
- Präsident des Landgerichts Mönchengladbach Dr. Heinz Gräber, Hohenzollernstraße
157, 41061 Mönchengladbach, Tel. 0 21 61 / 27 62 52
(Wahlfachgruppe 1, Freiwillige Gerichtsbarkeit, Vertiefung Zivilprozessrecht)
- PD Dr. Christof Gramm, e-mail: christofGramm@bmv.g.bund400.de
(Verfassungsprozessrecht)
- Richter am VG Kai Habermehl, c/o Verwaltungsgericht Düsseldorf, Bastionstraße 39,
(Stahlhof), 40213 Düsseldorf, Tel. 02 11/88 91-0
(Klausurenkurs im Öffentlichen Recht)
- Ltd. MinR a.D. Dr. Klaus Hansmann, e-mail: k.hansmann@planet-interkom.de
(Aktuelle Fragen des Umweltrechts, insbesondere des Immissionsschutzrechts)
- Oberstaatsanwalt Thomas Harden, c/o Justizministerium NRW, 40190 Düsseldorf,
Tel.: 02 11/87 92-294, E-mail: thomas.harden@jrn.nrw.de (Examensrepetitorium
und Klausurenkurs im Strafrecht)
- Richter am OLG Hans-Siegfried Heinen, c/o Oberlandesgericht Düsseldorf,
Cecilienallee 3, 40474 Düsseldorf, Tel. 02 11/49 71-482
(Klausurenkurs im Zivilrecht)
- Leitender Oberstaatsanwalt Hans-Reinhard Henke, Evelt 3,
45478 Mühlheim a.d. Ruhr (Examensklausurenkurs Strafrecht)
- Fachanwalt für Verwaltungsrecht Dr. Stefan Hertwig, Sozietät Cornelius, Bartenbach,
Haesemann & Partner, Bismarckstr. 11-13, 50672 Köln, Tel.: 0221/9519089,
e-mail: stefan.hertwig@cbh.de (Baurecht, Raumordnungsrecht)
- RA Dr. Ulrich Hildebrandt, Kanzlei Siebecke Lange Wilbert, Cecilienallee 42,
40474 Düsseldorf, Tel. 02 11 / 4 34 32 40 (Markenrecht II)
- Abogado (U.B.A.) Mag. iur. Alejandro Hofmann, Kribbenstr. 34-36, 40549
Düsseldorf, Tel. 01 72 / 5 21 40 80
(Einführung in die spanische Rechtssprache)
- Rechtsanwalt Dr. Thomas Holl, Hauptgeschäftsführer der Rechtsanwaltskammer
Düsseldorf, Scheibenstraße 17, 40457 Düsseldorf (Einführung in das anwaltliche
Berufsrecht)
- Nadja Horstmann, LL.M., e-mail: nadja.horstmann@t-online.de
(Einführung in das französische Recht)
- Prof. Dr. Heinz Holzhauser, Mecklenbeckerstr. 163, 48151 Münster,
Tel. / Fax 02 51 / 79 79 32
(Vorlesung und Seminar zur Rechtsgeschichte)
- Vizepräsident des SG Dettel Kerber, c/o Sozialgericht Düsseldorf,
Ludwig-Erhard-Allee 21, 40227 Düsseldorf, Tel. 02 11/77 70-357
(Klausurenkurs im Öffentlichen Recht)
- Rechtsanwältin Nassim Kiani; Kanzlei Kiani & Springorum, Patent- und
Rechtsanwältin, Heinrich-Heine-Allee 29, 40213 Düsseldorf, Tel.: 0211/828427-0
(Markenrecht)
- Präsident des Verwaltungsgerichts Dr. Reinhard Klenke, c/o Verwaltungsgericht
Düsseldorf, Bastionstraße 39 (Stahlhof), 40474 Düsseldorf, Tel. 02 11/88 91-3011
(Straßenrecht, Verwaltungsprozessrecht, Klausurenkurs im Öffentlichen Recht)
- Richter am VG Manfred Klümper, c/o Verwaltungsgericht Düsseldorf,
Bastionstraße 39 (Stahlhof) 40213 Düsseldorf, Tel. 02 11/88 91-321
(Klausurenkurs im Öffentlichen Recht)

- Vizepräsident des OLG a.D. Ernst Jürgen Kratz, Bachstr. 4, 40670 Meerbusch,
Tel. 025 19/61 63
(Examensrepetitorium Zivilprozessrecht)
- Regierungsdirektor Dr. Dirk Langner, c/o Bundesfinanzministerium Bonn,
Postfach 13 08, 53003 Bonn
(Aktuelle Probleme des Europarechts)
- Abteilungsdirektor a.D. Dr. Eckart Lefringhausen, Krokusweg 22, 40670 Meerbusch,
(Examensrepetitorium Kommunalrecht)
- Richterin am OLG Dr. Annette Lehmborg, c/o Oberlandesgericht Düsseldorf,
Cecilienallee 3, 40474 Düsseldorf, Tel. 02 11 / 49 71-444
(Klausurenkurs im Zivilrecht)
- Rechtsanwalt Klaus-Heiner Lehne, Abgeordneter im Europäischen Parlament,
Benrodestr. 53, 40597 Düsseldorf, Tel.: 02 11/2 11 60 47
(Europäische Rechtspolitik)
- Staatsanwalt Joachim Lichtinghagen, c/o Staatsanwaltschaft Essen,
Zweigertstraße 36–38, 45130 Essen, Tel. 02 01/8 03 26 46
(Klausurenkurs im Strafrecht)
- Dr. Jochen Lüdicke, Rechtsanwalt, Steuerberater, Fachanwalt für Steuerrecht,
c/o Freshfields Bruckhaus, Deninger, Freiligrathstr. 1, 40479 Düsseldorf,
Tel.: 02 11/4 97 90, E-mail: jochen.luedicke@freshfieldsbruckhaus.com
(Internationales Steuerrecht)
- Richter am BGH Dr. Peter Meier-Beck, c/o Bundesgerichtshof, Herrenstr. 45a,
76133 Karlsruhe, e-mail: post@meier-beck.de
(Gewerblicher Rechtsschutz und Urheberrecht)
- Rechtsanwalt Dr. iur. Hans Jürgen Meyer-Lindemann, M.C.J., Attorney at Law
(New York) Shearman & Sterling, Breite Straße 69, 40213 Düsseldorf,
Tel. 02 11 / 178 88-0; Fax 02 11 / 17 88 87 93
(Anglo-Amerikanisches Recht / Anti-Trust Law)
- Dipl.-Finanzwirt Friedhelm Mihm, Steuerberater, Hauptstr. 184b, 59846 Sundern,
e-mail: Friedhelm.Mihm@t-online.de
(Einführung in das Steuerrecht, Erbschaftssteuerrecht)
- Kanzler der HHUD Ulf Pallme König, c/o Heinrich-Heine-Universität Düsseldorf,
Universitätsstraße 1, Gebäude 16.11, 40225 Düsseldorf, Tel. 02 11/81-1 10 00
(Examensrepetitorium Staatshaftungsrecht)
- Andrea de Petris, Universitätsstraße 1, App. 19001, 40225 Düsseldorf
(Einführung in die italienische Rechtssprache)
- Rechtsanwalt, MinisterialDir.a.D. Dr. Rainer Plöger, Lilienweg 22, 53501 Graftschaft,
Tel. 026 41/2 66 49
(Rhetorik für Juristen)
- Dipl.-Kfm. Dr. Ulrich Prinz, Wirtschaftsprüfer, Steuerberater, Wiesenpfad 3,
53175 St. Augustin, Tel. priv. 0 22 41/39 65 08, dienstl. 02 28/9 59 40;
e-mail: ulrich.prinz@fgs.de
(Grundlagen der Unternehmensbesteuerung)
- Beigeordneter Dr. Alexander Schink, c/o Landkreistag NW, Liliencronstraße 14,
40472 Düsseldorf, Tel. 02 11/9 65 08-31; e-mail: schink@lkf-mw.de
(Umweltrecht)
- Rechtsanwalt Winfried F. Schmitz, M.J.C. (New York) Attorney at Law (New York
Connecticut) Schmitz Rechtsanwälte, Bismarckstr. 43, 40210 Düsseldorf,
Tel.: 02 11/30 13 11 00, E-mail: winfried.schmitz@schmitzlaw.de
(Systematik des Unternehmenskaufs)
- Rechtsanwalt Dr. Franz-Josef Schöne, c/o Haarmann, Hemmelrath & Partner,
Martin-Luther-Platz 26, 40212 Düsseldorf
(Medien- und Telekommunikationsrecht)

- Vorsitzender Richter am OLG Bernhard-Rudolf Schübler, c/o Oberlandesgericht
Düsseldorf, Cecilienallee 3, 40474 Düsseldorf, Tel. 02 11/49 71-264
(Klausurenkurs im Zivilrecht)
- Rechtsanwalt und Steuerberater Dr. Knut Schulte, Am Bonnhof 35, 40474
Düsseldorf, Tel.: 0211/51 89 89 21, e-mail: kschulte@kpmg.com
(Examensrepetitorium Handels- und Gesellschaftsrecht)
- Notar Dr. Oliver Schwarz, Prinz-Georg-Str. 126, 40479 Düsseldorf, Tel.: 02 11/37 42 43,
E-Mail: notardr.schwarz@t-online.de
- Patentanwalt Dr. Harald Springorum, Kanzlei Kiani & Springorum, Heinrich-Heine-
Allee 29, 40213 Düsseldorf, Tel.: 0211/82 84 27-4, Fax: 0211/82 84 27-1
(Patentrecht)
- Studienrätin Heike Stein, Moerser Landstr. 464a, 47802 Krefeld,
e-mail: steinh@uni-duesseldorf.de
(Anglo-Amerikanisches Recht / Introduction to Anglo-American Legal Language)
- Vorsitzender Richter am OLG Dr. Lutz Strohn, c/o Oberlandesgericht Düsseldorf,
Cecilienallee 3, 40474 Düsseldorf, Tel. 02 11/49 71-714
e-mail: lutz.strohn@t-online.de
(Klausurenkurs im Zivilrecht)
- Staatsanwalt Dr. Stefan Trunk, c/o Staatsanwaltschaft Düsseldorf, Willi-Becker-Allee
8, 40227 Düsseldorf, Tel. 02 11/77 07-688; e-mail: DrTrunk@aol.com
(Examensrepetitorium und Klausurenkurs im Strafrecht)
- Rechtsanwältin Ulrike Alice Ulrich, Kanzlei Cohausz & Florack, Kanzlerstr. 8a,
40472 Düsseldorf, Tel.: 0211/90 49 0-0, Fax: 0211: 0211/90 49 0-49
(Markenrecht)
- Vorsitzender Richter am LG a.D. Dr. Wolfgang Volker, Linnicher Str. 14,
40547 Düsseldorf, Tel. 02 11 /57 54 43; Fax 02 11/5 57 17 57;
e-mail: Volker.Duesseldorf@t-online.de
(Klausurenkurs im Zivilrecht)
- Vorsitzender Richter am Landesarbeitsgericht Dr. Reinhard Vossen, c/o
Landesarbeitsgericht Düsseldorf, Ludwig-Erhard-Allee 21, 40227 Düsseldorf,
Tel.: 0211/77 70-11 52 (Examensrepetitorium Arbeitsrecht)
- Rechtsanwalt Dr. Jürgen Wessing, Wessing II - Verjans, Königsallee 74, 40212
Düsseldorf, Tel.: 02 11/13 85 00, e-mail: kanzlei@strafrecht.de
(Strafprozessrecht)
- Rechtsanwalt / StB Dr. Felix Wurm, LL. M. c/o Deloitte und Touche GmbH,
Bahnstr. 16, 40212 Düsseldorf
(Anglo-Amerikanisches Recht / International Business Transactions)
- Städt. RechtsDir. Dr. Martin Zilkens, Datenschutzbeauftragter der Stadt Düsseldorf,
(Büro des Oberbürgermeisters) Burgplatz 2, 40200 Düsseldorf,
Tel. 02 11/89-2 13 10
(Klausurenkurs im Öffentlichen Recht)
- Notar Dr. Norbert Zimmermann, Schadow-Arkaden, Blumenstraße 28,
40212 Düsseldorf
(Vertragsgestaltung im Unternehmensrecht)

Lehrstühle

Lehrstuhl für Strafrecht, Wirtschaftsstrafrecht und Medienrecht

(Bau- und Liegenschaftsbetrieb, Gebäude 16.21, Räume 35, 37, 39, 41)

Univ.-Prof. Dr. Karsten Altenhain, F. 81-1 58 30, Fax 81-1 58 32,

E-mail: karsten.altenhain@uni-duesseldorf.de

Sekretariat: Gabi Birack, F. 81-1 58 31, Fax 81-1 58 32,

E-mail: Gabriele.Birack@uni-duesseldorf.de

Wiss. Mit.: Dr. Frank Dietmeier, F. 81-1 58 28; Wiss. Mit. Michael Haimerl, F. 81-1 58 29

Lehrstuhl für Bürgerliches Recht und Gewerblichen Rechtsschutz

(Gebäude 24.91, Ebene U1, Räume 21, 23, 30, 32)

Univ.-Prof. Dr. Jan Busche, F. 81-1 15 87, Fax 81-1 17 41

E-mail: jan.busche@uni-duesseldorf.de

Sekretariat: Gudrun Mau, F. 81-1 13 21, e-mail: gudrun.mau@uni-duesseldorf.de

Ass.iur. Ulrike Hillebrand, Wiss. Mit., F. 81-1 14 72, Ass.-iur. Markus Peter, Wiss.

Mitarb., F. 81-1 14 67, Ass. jur. Isabelle Friedhoff, Wiss. Mit., F. 81-1 56 53

Andreas Neef, Wiss. HK, F. 81-1 14 67

Lehrstuhl für Öffentliches Recht und Verwaltungslehre

(Gebäude 24.91, Ebene 00, Räume 61, 63, 70, 72)

Univ.-Prof. Dr. Johannes Dietlein, F. 81-1 14 20, e-mail: dietlein@uni-duesseldorf.de

Sekretariat: Reg.-Ang. Brigitta Jordan, F. 81-1 14 20, Fax 81-1 14 55,

E-mail: jordan1@uni-duesseldorf.de

Ass. Dr. Markus Thiel, Wiss. Ass., F. 81-1 14 24, Ass. Sebastian Klein, Wiss. Mit.,

F. 81-1 14 22, Jan Heinemann, Wiss. HK, F. 81-1 14 22

Professur für Bürgerliches Recht, Arbeitsrecht und Rechtsvergleichung

(Bau- und Liegenschaftsbetrieb, Gebäude 16.21, Räume 32, 33)

Univ.-Prof. Dr. Andreas Feuerborn, F. 81-1 58 25, Fax 81-1 58 27,

E-mail: Andreas.Feuerborn@uni-duesseldorf.de

Sekretariat: F. 81-1 58 26

Lehrstuhl für Strafrecht und Strafprozessrecht

(Gebäude 24.91, Ebene 00, Räume 22, 24, 29, 31)

Univ.-Prof. Dr. Helmut Frister, F. 81-1 14 10, Fax 81-1 14 57,

E-mail: Frister@uni-duesseldorf.de

Sekretariat: Reg.-Ang. Hannelore Schlüter, F. 81-1 14 26,

E-mail: schluet2@uni-duesseldorf.de

Ass. Dr. Mark Deiters, wiss. Ass., F. 81-1 14 38

Wiss. Mit. Nicolas Börgers, F. 81-1 14 28, N.N., Wiss. Mit. Christian Knauf (Institut

für Rechtsfragen der Medizin), F. 60 02-88 22 oder 81-1 14 28, Wiss. Mit. Katrin

Korte, F. 81-1 14 28,

Katrin Antonow (Inst. f. Rechtsfragen d. Med.), F. 81-1 58 06, Michael Lindemann, F. 81-1 14 28

Alfred Krupp von Bohlen und Halbach-Stiftungsprofessur für Unternehmenssteuerrecht

Gebäude 23.11, Ebene 01, Räume 62, 64, 66, 68)

Univ.-Prof. Johanna Hey, F. 81-1 58 68, E-mail: johanna.hey@uni-duesseldorf.de

Sekretariat: Sylvia Schleuter, F. 81-1 58 67, Fax 81-1 58 70,

E-mail: sylvia.schleuter@uni-duesseldorf.de

Wiss. Mitarb. Torsten Ottermann, F. 81-1 58 66, Wiss. Mitarb. Tobias Trierweiler, F. 81-1 58 66

Lehrstuhl für Bürgerliches Recht, Internationales Privatrecht und Rechtsvergleichung

(Gebäude 24.91, Ebene 00, Räume 62, 64, 69, 71)

Univ.-Prof. Dr. Dirk Looschelders, F. 81-11451

Sekretariat: Gabriele Krüger, F. 81-11418, Fax 81-11452

Sabine Boos, Wiss. Mitarb., F. 81-1 14 63, Christina Bruns, Wiss. Mitarb. F. 81-1 14 23,

Tobias Heilmann, Wiss. Mitarb., F. 81-1 14 23, Gabriele Kirchhoff, Wiss. Mitarb.,

F. 81-1 14 17, Christina Paffenholz, Wiss. Mit., F. 81-1 14 23, Thomas Schäfer, Wiss.

Mit., F. 81-1 14 23

**Lehrstuhl für Deutsches und Ausländisches Öffentliches Recht,
Völkerrecht und Europarecht**

(Gebäude 24.91, Ebene 00, Räume 23, 21, 30, 32)
Univ.-Prof. Dr. Ralph Alexander Lorz, F. 81-1 14 35, Fax 81-1 14 56,
e-mail: Lorz@uni-duesseldorf.de
Sekretariat: Reg.-Ang. Hannelore Schlüter, F. 81-1 14 36
e-mail: Schlueth@uni-duesseldorf.de
Lars Mammen, Wiss. Mit., F. 81-1 14 16, Ref. Heiko Sauer, wiss. Mit., F. 81-1 14 37,
Ref. Eva Günder, wiss. Mit., F. 81-1 56 09

Lehrstuhl für Öffentliches Recht, Rechtstheorie und Rechtssoziologie

Univ.-Prof. Dr. Martin Morlok, F. 811-1 14 65
Sekretariat: Dr. Ulrike Cieslok, F. 81-1 53 51
Alexandra Schindler, Wiss. Mit., F. 81-1 53 55, Julian Krüper, Wiss. Mit., F. 81-1 45 44,
E-mail: lsmorlok@uni-duesseldorf.de

Lehrstuhl für Bürgerliches Recht, Handelsrecht und Wirtschaftsrecht
(Gebäude 24.91, Ebene 00, Räume 25, 27)

Univ.-Prof. Dr. Ulrich Noack, F. 81-1 14 53,
e-mail: ulrich.noack@uni-duesseldorf.de
Sekretariat: Reg.-Ang. Brigitta Jordan, F. 81-1 14 54, Fax 81-1 14 27,
e-mail: jordanb@uni-duesseldorf.de
Ass. Caspar Bunke, Wiss. Ass., F. 81-1 14 34, E-mail: Caspar.Bunke@uni-duesseldorf.de
Ass. Niklas Mairose, Wiss. Mit., F. 81-1 14 33, Stephanie Siemes, Wiss. Mit.,
F. 81-1 14 33, Dirk Zetzsche, Wiss. Mit., F. 81-1 14 33

Lehrstuhl für Bürgerliches Recht und Zivilprozessrecht
(Gebäude 24.91, Ebene 00, Räume 66, 68)

Univ.-Prof. Dr. Dirk Olzen, F. 81-1 14 29, Fax 81-1 14 50
Sekretariat: Reg.-Ang. Monika Vogel, F. 81-1 14 19
Ass. Sven Asmussen, Wiss. Mit., F. 81-1 14 21
Susanne Schwarz, Wiss. Mit., F. 81-1 14 25, Nadja Lambertz, Wiss. Mit.,
F. 81-1 14 25, Sebastian Köhler, Wiss. Mit., F. 81-1 14 21

Lehrstuhl für Bürgerliches Recht, Wirtschaftsrecht und Zivilverfahrensrecht
(Gebäude 24.91, Ebene U1, Räume 25, 27)

Univ.-Prof. Dr. Petra Pohlmann, F. 81-1 14 47
Sekretariat: Carmen Prazeus, F. 81-1 14 48, Fax 81-114 58
e-mail: prazeus@uni-duesseldorf.de
Oliver Kniest, Wiss. Mit., F. 81-1 14 45, Oliver Brand, Wiss. Ass., F. 81-1 14 46,
Rolf Behrentin, Wiss. Mit., F. 81-1 13 21, Dr. Sandra Orlikowski-Wolf, Wiss. Mit.,
F. 81-1 14 45

Professur für Strafrecht und Strafprozessrecht

(Gebäude 24.91, Ebene U1, Räume 66, 68)
Univ.-Prof. Dr. Horst Schlehofer, F. 81-1 23 79
Sekretariat, F. 81-1 23 80

Lovells Boesebeck Droste – Dozentur für Anglo-Amerikanisches Recht
Leonardo J. Raznovich, LL.B. (Buenos Aires), LL.M. (Harvard)

Institut für Rechtsfragen der Medizin der Heinrich-Heine-Universität

Gebäude 16.21, BLB, Fax: 81-1 58 76

Direktoren: Prof. Dr. Helmut Frister, Prof. Dr. Dirk Olzen

Levke Voß, Wiss. HK, F. 81-1 58 05, Ralf Lesser, Wiss. Mit., F. 81-1 58 05, Christian Knauf, Wiss. Mit., Anette Stylianidis, wiss. Mit., F. 81-158 05, Katrin Antonow, Wiss. Mit., F. 030/851 78 59, Wiss. HK Michael Lindemann, F. 81-1 58 06

Zentrum für Gewerblichen Rechtsschutz - Kompetenzzentrum Biopatentrecht

(Gebäude 23.02, Ebene U1, Räume 41, 41A, 48, 50)

Geschäftsführender Direktor: Prof. Dr. Jan Busche, F. 81-1 15 87,
Fax 81-1 17 41

Direktoren: Prof. Dr. Ulrich Noack, F. 81-1 14 53
Prof. Dr. Petra Pohlmann, F. 81-1 14 47

Sekretariat: Gudrun Mau, F. 81-1 13 21

Bibliothek: Vera Tscheschlok, F. 81-1 27 38, E-mail: vera.tscheschlok@uni-duesseldorf.de
Ass.iur. Katja Herberg, Wiss. Mit., F. 81-1 56 53, Ass. iur. Susanne Kerfs, Wiss. Mit. F. 81-1 14 46, Felix Klopmeier, Wiss. Mit., F. 81-1 14 72, Ass. iur. Jutta Lommatzsch, Wiss. Mit., F. 81-1 14 33, Ass. iur. Sascha Vander, Wiss. Mit. F. 81-1 56 52, Ass. iur. Severin Strauch, Wiss. HK F. 81-1 56 53, Michael Beurskens, Wiss. HK, F. 81-1 14 33, Philipp Runge, Wiss. HK, F. 81-1 14 67

Institut für Deutsches und Europäisches Parteienrecht und Parteienforschung

Univ.-Prof. Dr. Martin Morlok, Direktor, F. 81-1 14 65

Univ.-Prof. Dr. Ulrich v. Alemann, Stellvertretender Direktor, F. 81-1 23 99

Sekretariat: Dr. Ulrike Cieslok, F. 81-1 53 51, E-mail: institut.parteienrecht@uni-duesseldorf.de

Dr. Heike Merten, Geschäftsführerin, Wiss. Mit., F. 81-1 57 21

Alexandra Bäcker, Wiss. Mit., F. 81-1 57 18, Thilo Streit, LL.M., Wiss. Mit., F. 81-1 57 20,
Thelse Godewerth, M.A., Wiss. Mit., F. 81-1 57 21

2

DIE GOETHE BUCHHANDLUNG!

EINE BUCHHANDLUNG FÜR'S JURA-STUDIUM.

Texte, Kommentare, Skripten, Antiquariat, CD-ROMs
... für Ihr Jura-Studium ist die Goethe Buchhandlung gerüstet!

Aber nicht nur das!
Sämtliche elektronische Medien führen wir
Ihnen jederzeit gerne vor.

Das ist auch noch nicht alles!
Die goetheeigene Homepage im
Internet erlaubt eigenes
Recherchieren in über
1 Million Titeln - selbstverständlich
kann auch online bestellt werden!

Und mehr! Jährlich vergibt die
Goethe Buchhandlung einen
Preis in Höhe von € 5.000,-
für die beste Dissertation
der juristischen Fakultät der
Heinrich-Heine-Universität!
Über die Einzelheiten informieren
Sie z.B. unsere Internetseiten.

Lernen Sie uns doch
auch einmal kennen!

goethe buchhandlung

Duisburger Straße 11 · Nordstraße 27 · 40477 Düsseldorf
Telefon 02 11/4 98 74 - 0 · Fax 02 11/5 27 04 - 466
email: goethe@goethebuch.de · <http://www.goethebuch.de>



Lehrveranstaltungen Wintersemester 2003/2004

(Änderungen vorbehalten)

I. Pflichtveranstaltungen

1. Semester (Studienjahrgang 2003):

- | | | |
|----|--|------------|
| 1. | Bürgerliches Recht (4stündig) mit Arbeitsgemeinschaft (2stündig) | Olzen |
| 2. | Strafrecht I (4stündig) mit Arbeitsgemeinschaft (2stündig) | Schlehofer |
| 3. | Öffentliches Recht I - Verwaltungsrecht I (4stündig) mit Arbeitsgemeinschaft (2stündig) | Dietlein |
| 4. | Verfassungsgeschichte (2stündig) (Grundlagenschein) | Michael |

3. Semester (Studienjahrgang 2002)

- | | | |
|-----|--|------------------------|
| 5. | Bürgerliches Recht III, mit Arbeitsgemeinschaft (2stündig) a) Schuldrecht Bes. Teil, vertragl. Schuldverh. (4stündig) b) Schuldrecht Bes. Teil, ges. Schuldverh. (2stündig) | Looschelders Jansen |
| 6. | Arbeitsrecht (2stündig) | Feuerborn |
| 7. | Übung im Strafrecht (2stündig) | Altenhain |
| 8. | Strafrecht III (2stündig) mit Arbeitsgemeinschaft (2stündig) | Altenhain |
| 9. | Öffentliches Recht III - Grundrechte Bes. Teil (2stündig) mit Arbeitsgemeinschaft (2stündig) | Morlok |
| 10. | Baurecht (2stündig) | Lorz |

5. Semester (Studienjahrgang 2001)

- | | | |
|-----|--|---------|
| 11. | Übung im Bürgerlichen Recht (2stündig) | Jansen |
| 12. | Strafprozessrecht (3stündig) | Frister |
| 13. | Übung im Öffentlichen Recht (2stündig) | Michael |
| 14. | Baurecht (siehe Nr. 10) | Lorz |
| 15. | Europarecht (3stündig) | Lorz |

II. Veranstaltungen zu den Wahlfachgruppen

Wahlfachgruppe 1 (Zivilrecht)

- | | | |
|-----|--|--------|
| 16. | Wirtschaftsschiedsgerichtsbarkeit (1stündig) | Elsing |
| 17. | Freiwillige Gerichtsbarkeit (2stündig) | Gräber |
| 18. | Erbschaftssteuerrecht (1stündig) | Mihm |
| 19. | Seminar im Zivilrecht (2stündig) | Olzen |

Wahlfachgruppe 2 (Strafrecht)

- | | | |
|-----|-----------------------------------|------------|
| 20. | Jugendstrafrecht (2stündig) | Altenhain |
| 21. | Strafvollzugsrecht (2stündig) | Schlehofer |
| 22. | Seminar zum Strafrecht (2stündig) | Schlehofer |

Wahlfachgruppe 3 (Wirtschaftsrecht)

- | | | |
|-----|---|-------------|
| 23. | Gewerblicher Rechtsschutz I: Einführung Markenrecht (1stündig) | Hildebrandt |
| 24. | Gewerblicher Rechtsschutz II: Einführung Patentrecht (1stündig) | Meier-Beck |
| 25. | Wettbewerbsrecht (2stündig) | Pohlmann |
| 26. | Kartellrecht (2stündig) | Pohlmann |
| 27. | Gesellschaftsrecht - Vertiefung (2stündig) | Noack |
| 28. | Handelsrecht - Vertiefung (1stündig) | Seibert |
| 29. | Joint Venturers und Allianzen unter Berücksichtigung des int. Wirtschaftsverkehrs (1stündig) | Schmitz |
| 30. | Informationsrecht (2stündig) | Noack |

Wahlfachgruppe 4 (Steuerrecht)

- | | | |
|-----|--|--------|
| 31. | Umwandlungs- und Umwandlungssteuerrecht (1stündig) | Eilers |
| 32. | Steuerrecht I (2stündig) | Hey |
| 33. | Europäisches Steuerrecht (1stündig) | Hey |
| 34. | Seminar im Steuerrecht (2stündig) | Hey |
| 35. | Buchführung und Bilanzrecht (2stündig) | Prinz |

Wahlfachgruppe 5 (Arbeitsrecht)

- | | | |
|-----|--|-----------|
| 36. | Vertiefung Individualarbeitsrecht (2stündig) | Feuerborn |
|-----|--|-----------|

Wahlfachgruppe 6 (Staats- und Verwaltungsrecht)

- | | | |
|-----|---|----------|
| 37. | Wirtschaftsverwaltungsrecht (2stündig) | Hey |
| 38. | Aktuelle Fragen des Umweltrechts (1stündig) | Hansmann |
| 39. | Straßenrecht (1stündig) | Klenke |
| 40. | Umweltrecht (2stündig) | Michael |
| 41. | Seminar (2stündig) | Dietlein |
| 42. | Seminar (2stündig) | Michael |
| 43. | Seminar (2stündig) | Morlok |

Wahlfachgruppe 8 (Internationales Privatrecht und Rechtsvergleichung)

- | | | |
|-----|---|--------------|
| 44. | Internationales Privatrecht und Rechtsvergleichung (4stündig) | Looschelders |
|-----|---|--------------|

Wahlfachgruppe 9 (Völker- und Europarecht)

- | | | |
|-----|--|------|
| 45. | Völkerrecht (3stündig) | Lorz |
| 46. | Seminar "International Moot Courts" (2stündig) | Lorz |

III. Grundlagenveranstaltungen

- | | | |
|------|------------------------------|---------|
| 47. | siehe Nr. 4 | Michael |
| 48. | Rechtssoziologie (2stündig) | Morlok |
| 48a. | Rechtsphilosophie (2stündig) | N. N. |

IV. Ergänzende Veranstaltungen

- | | | |
|------|---|----------------|
| 49. | Debattierübung Staatsrecht (2stündig) | Dietlein/Gramm |
| 50. | Einführung in die spanische Rechtssprache (1stündig) | Hofmann |
| 51. | Einführung in das anwaltliche Berufsrecht (1stündig) | Holl |
| 52. | Einführung in die französische Rechtssprache (2stündig) | Horstmann |
| 52a. | Einführung in die italienische Rechtssprache (1stündig) | De Petrus |
| 53. | Rhetorik für Juristen (2stündig) | Plöger |
| 53a. | Einführung in das Arztrecht | Olzen/Gieseler |

V. Examinatorium (12stündig)

- | | | |
|-----|--|---------------|
| 54. | Schuldrecht Besonderer Teil (2stündig) | Jansen |
| 55. | Sachenrecht (2stündig) | Noack |
| 56. | Strafrecht III (2stündig) | Altenhain |
| 57. | Grundrechte (2stündig) | Morlok |
| 58. | Baurecht (1stündig) | Hertwig |
| 59. | Europarecht (1stündig) | Försterling |
| 60. | Polizei- und Ordnungsrecht (1stündig) | Thiel |
| 61. | Kommunalrecht (1stündig) | Lefringhausen |

VI. Examinatorium Ferienkurs F II

- | | | |
|-----|----------------------------------|--------------|
| 62. | Arbeitsrecht (24 Stunden) | Vossen |
| 63. | Strafprozessrecht (12 Stunden) | Deiters |
| 64. | Staatshaftungsrecht (12 Stunden) | Pallme König |

VII. Klausurenkurs

65. (siehe unter www.jura.uni-duesseldorf.de/klausurenkurs)

VIII. Begleitstudium im Anglo-Amerikanischen Recht

66. (siehe unter www.jura.uni-duesseldorf.de/Dozenten/loosch/Begleitstudiengang.htm)

IX. Weiterbildungsstudiengang Gewerblicher Rechtsschutz

67. (siehe unter www.jura.uni-duesseldorf.de/fakultaet/gewrs/studiengang.htm)

X. Recht für Wirtschaftswissenschaftler

- | | | |
|-----|---|-----------|
| 68. | Privatrecht für Wirtschaftswissenschaftler (4stündig) mit 4 Arbeitsgemeinschaften (2stündig) | Feuerborn |
|-----|---|-----------|

LEHMANN'S

FACHBUCHHANDLUNG





Himmelgeister Straße 131 D-40225 Düsseldorf

Tel. 02 11 / 34 77 47

Fax 02 11 / 34 09 40

e-mail dus@lehmanns.de

internet www.LOB.de

-  Medizinische Fachliteratur für Studium und Praxis, Weiterbildung und Forschung
-  Kittel, Stethoskope, Reflexhämmer, Diagnoseleuchten, Präparierbestecke u.ä.
-  Sonderausgaben und attraktive Angebote
-  Ausreichend Platz und Gelegenheit zum Stöbern und fachkompetente Beratung



Medizinische Fakultät

Dekan:

Univ.-Prof. Dr. Dr. Alfons Labisch

Prodekane:

Univ.-Prof. Dr. U. Mödder
Univ.-Prof. Dr. Wolfgang H. M. Raab

Studiendekanin:

Frau Prof. Dr. Sibylle Soboll

Sprechzeiten zu Studiumsangelegenheiten: Mi. 15.30–16.30 Uhr

nach vorheriger Anmeldung bei Frau Napp, F 81-130 17

Sprechzeiten zu Auslandsangelegenheiten: Do. 14–16 Uhr

im Medizinischen Dekanat (Dr. Auf der Horst), Gebäude 23.11, Ebene 02, Raum 23

e-mail: Ausland@uni-duesseldorf.de

Dekanatsbüro:

Universitätsstraße 1, 40225 Düsseldorf (Gebäude 23.11, Ebene 02, Raum 65),
F. 81-1 22 42, Fax 81-1 22 85

Assistent des Dekans:

Reg. Rat Gerhard Thore, F. 81-1 19 40, Fax 81-1 22 85

e-mail: Gerhard.Thore@uni-duesseldorf.de

Fakultäts- und Senatsangelegenheiten:

Gabriele Bester, Reg.-Ang., F. 81-1 22 42, Fax: 81-1 22 85

e-mail: dekanat.bester@uni-duesseldorf.de

Habilitationsangelegenheiten:

Gisela Dommick, Reg.-Ang., F. 81-1 14 93, Fax 81-1 22 85,

Sprechstunden: Mo. bis Fr. 10–12

Assistenten der Studiendekanin:

Dr. Chr. Auf der Horst, F. 81-1 35 52, Fax 81-1 22 85

e-mail: studiendekan2@uni-duesseldorf.de

Dr. Judith de Bruin, F. 81-1 39 47, Fax 81-1 22 85

e-mail: studiendekan3@uni-duesseldorf.de

Studierendenangelegenheiten:

Monika Napp, Reg.-Ang., F. 81-1 30 17, Fax 81-1 22 85,

e-mail: nappm@uni-duesseldorf.de, Sprechstunden Mo. bis Do. 10–12

Promotionsangelegenheiten: Akademisches Prüfungsamt, Gebäude 16.11

Ursula Pöppelbuß, Reg.-Ang., Irmgard Schniepp, Reg.-Ang., F. 81-1 30 50,

Sprechstunden Di. und Do. 9–12, Mi. 13–15

Fakultätsrat:

Dekan Univ.-Prof. Dr. Dr. Alfons Labisch

Prodekan Univ.-Prof. Dr. U. Mödder

Prodekan: Univ.-Prof. Dr. Wolfgang H. M. Raab

Studiendekanin Prof. Dr. Sibylle Soboll

Ärztlicher Direktor Univ.-Prof. Dr. Rolf Ackermann

Gruppe der Professorinnen und Professoren:

Univ.-Prof. Dr. Bayer, Univ.-Prof. Dr. Häussinger, Univ.-Prof. Dr. Novotny, Univ.-Prof. Dr.

Ruzicka, Hochschuldoz. Priv.-Doz. Dr. Sabel, Univ.-Prof. Dr. Klaus G. Schmidt, Univ.-Prof.

Dr. Schrör, Univ.-Prof. Dr. Stüttgen

Gruppe der wissenschaftlichen Mitarbeiterinnen und Mitarbeiter:

Priv.-Doz. Dr. Ortwin Adams, Dr. Susanne Eisert, Dr. Stephan Steiner

Gruppe der Studierenden:

Adam Chaker, Tina Kaiser, Alexander Rosen

Orientierungsplan

Gebäude 23.01

Ebene U1 Hörsäle, Toiletten
Ebene 00 Cafeteria

Gebäude 23.02

Ebene U1 Hausmeister (F. 81-1 21 18)
Arbeitsamt
Seminarräume
Math.-Naturw.
Psychologie
Vorklin. Zahn-
medizin
Ebene 01 Abt. für Experimentelle
Anästhesiologie
Math.-Naturw.
Psychologie

Fortsetzung Gebäude 23.02

Ebene 02 Erziehungswissen-
schaftliches Institut
Ostasiensinstitut
Seminarraum 81
Audiovisuelles Zentrum
AVZ
Ebene 03 Institut für
Statistik in der
Medizin
Institut für Med.
Psychologie
Institut für Med.
Soziologie

Gebäude 23.03

Ebene U1 Math.-Naturw.
Psychologie
Ebene 00 Math.-Naturw.
Psychologie
Ebene 01 Erziehungswissen-
schaftliches Institut
Jiddisch
Seminarräume:
41, 43, 61, 63, 70
Ebene 02 FB-Erziehungs-
wissenschaft/
Psychologie

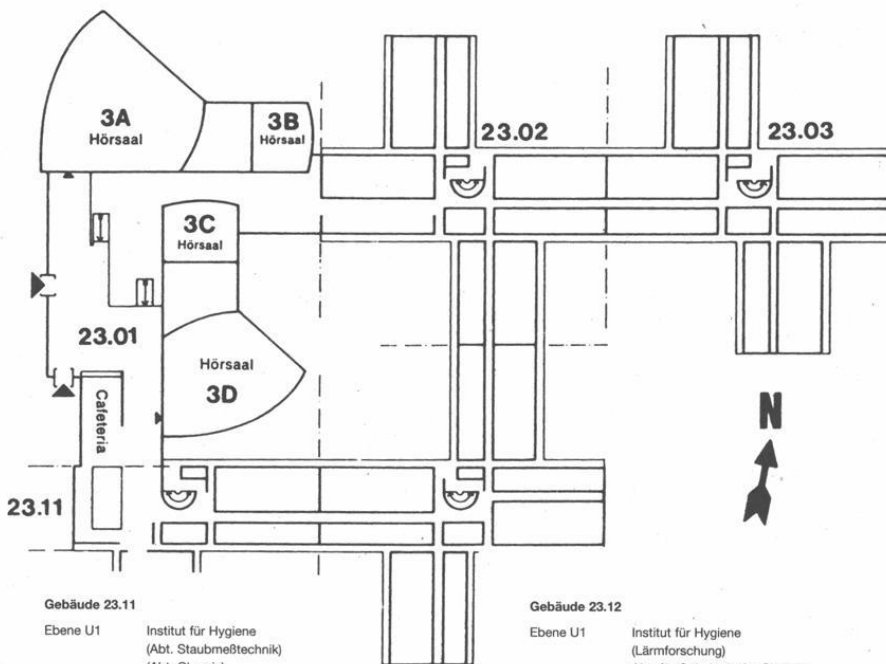

Gebäude 23.11

Ebene U1 Institut für Hygiene
(Abt. Staubmeßtechnik)
(Abt. Chemie)
Ebene 00 Inst. f. Arbeitsmedizin
Ebene 01 Amt für Ausbildungsförderung
Ebene 02 Dekanat der Medizinischen Fakultät
Gemeinsame Einrichtungen
Psychotherap. Beratungsstelle
Ebene 03 Gemeinsame Einrichtungen (Seminar-
räume), Institut für Humangenetik

Gebäude 23.12

Ebene U1 Institut für Hygiene
(Lärmforschung)
Abt. für Onkologische Chemie
Ebene 00 Institut für Arbeitsmedizin
Ebene 01 Institut für Experimentelle Chirurgie
Ebene 02 Stoffwechsellabor der
Kinderklinik
Ebene 03 Institut für Humangenetik u.
Anthropologie
Ebene 04 Institut für Geschichte der
Medizin
Düsseldorfer Institut
für amerikanische Völkerkunde
Institut für Hygiene (Abt. Exp.
Pathologie)

Orientierungsplan

Gebäude 22.01

Ebene U1 Garderobe
WC-Anlage
Ebene 00 Hörsäle

Gebäude 22.02

Ebene U1 Lehrsammlung,
Demonstration,
Süd

Anatom.
Institut
(Lehrstuhl I)

Nord

Kursräume
Physiologie
Seminarraum
Physiologie

Gebäude 22.21

— Theoretische
Medizin —
Institut für Med.
Mikrobiologie und
Virologie

Institut für
Pharmakologie

Institut für Toxiko-
logie

FB-Theoretische Medizin

Gebäude 22.04

Ebene U1 Isotopenlabor
Abt. Physiologie
und Physiolog.
Chemie
Ebene 00 Tierställe

Gebäude 22.22

Hausmeister (F. 81-1 44 05)
Zentrales
Tierlabor —

Fortsetzung Gebäude 22.02

Ebene 00 Mikroskopierraum

Süd

Cafeteria, Kursräume

Nord

Physiolog. Chemie

Gebäude 22.05

Ebene U1

Werkstätten,
der Institute,
Glasbläserei,
Leichenräume

Ebene 00

Präparatoren
Präparationsaal mit
Wasch- und
Umkleide-
räumen

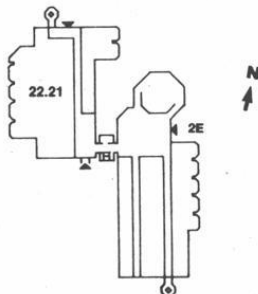
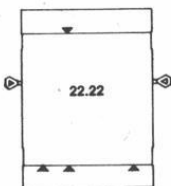
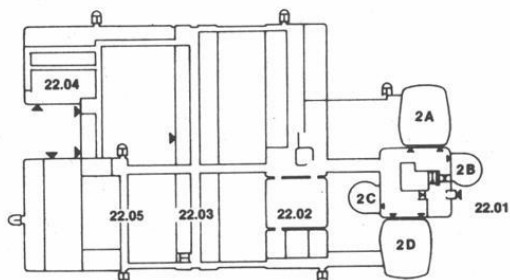

3

Orientierungsplan

Gebäude 22.03

Hausmeister (F. 3 11-2656)

| | | | |
|-----------------|---|------------------|--|
| Ebene U1 | Anatom. Institut Abteilung für Neuroanatomie | Ebene 03 Süd | Institut für Physiologische Chemie, Abteilung für Physiologische Chemie II |
| Nord | Physiolog. Institut Abteilung für Herz- und Kreislaufphysiologie | Nord | Institut für Physiologische Chemie, Abteilung für Physiologische Chemie II |
| Ebene 00 Süd | Anatom. Institut Abteilung für Morphologische Endokrinologie und Histochemie | Ebene 04 Süd | Institut für Lasermedizin |
| Nord | Physiolog. Institut Abteilung für Herz- und Kreislaufphysiologie | Ebene 04 Nord | Institut für Lasermedizin |
| Ebene 01 Süd | Anatom. Institut Abteilung für Topographische Anatomie u. Biomechanik | Ebene 05 Süd | C. u. O. Vogt-Institut für Hirnforschung Abteilung für Neuroanatomie |
| Nord | Physiolog. Institut Abteilung für Neuro- und Sinnesphysiologie | Nord | C. u. O. Vogt-Institut für Hirnforschung Abteilung für Neuroanatomie |
| Ebene 02 Süd | Institut für Physiologische Chemie, Abteilung für Physiologische Chemie I | Ebene 06 Süd | Freiluftlabor des Anatom. Instituts |
| Nord | Institut für Physiologische Chemie, Abteilung für Physiologische Chemie I | Nord | Freiluftlabor des Anatom. Instituts |

Studienberatung

Medizin

Studiendekanin in Zusammenarbeit mit den Vorsitzenden der Unterrichtskommissionen für die Vorklinik und die klinischen Studienabschnitte (keine Zulassungsangelegenheiten).

Studiendekanin Frau Prof. Dr. Sibylle Soboll

Sprechzeiten zu Studiumsangelegenheiten: Mi. 15.30–16.30 Uhr nach vorheriger Anmeldung bei Frau Napp, F. 81-1 30 17

Sprechzeiten zu Auslandsangelegenheiten: Do. 14-16, Gebäude 23.11, Ebene 02, Raum 23, e-mail: Ausland@uni-duesseldorf.de

Beratungsgebiet „Praktisches Jahr“: Prof. Dr. M. Schneider
Direktor der Klinik für Nephrologie und Rheumatologie, Tel. (02 11) 81-1 78 17

Zahnmedizin

Univ.-Prof. Dr. Ulrich Stüttgen, Westdeutsche Kieferklinik, Abteilung für Zahnärztliche Prothetik, F. 81-1 81 42 (Keine Zulassungsfragen)

Zusatzstudiengang Public Health

Studiengangsleiter und Fakultätsbeauftragter:

Univ.-Prof. Dr. J. Siegrist, F. 81-1 43 60

Institut für Medizinische Soziologie (Gebäude 23.02, Ebene 03)
stellv. Leitung: Prof. Dr. Dr. A. Labisch

Prüfungsbeauftragter: Univ.-Prof. Dr. L. Alberti

stellv. Prüfungsbeauftragter: Univ.-Prof. Dr. E. Borsch-Galetke

Zusatzstudiengang Public Health, Gebäude 14.82, 1. Obergeschoss

Professur für Public Health: Univ.-Prof. Dr. M. Geraedts, M. san., F. 81-1 97 78

Wissenschaftliche Koordination:

Dipl.-Päd. Judith Seemke, F. 81-14 97 77

e-mail: seemke@uni-duesseldorf.de

Sekretariat:

Frau Szilvia Jansco, F. 81-1 97 76-1 97 69

E-Mail: public-health@uni-duesseldorf.de

Wissenschaftliche MitarbeiterInnen:

Dr. Kirsten Otten, F. 81-197 80

Dr. Monika Neumann, F. 81-1 97 82

EDV:

Werner Arend, F. 81-1 97 79

Homepage:

www.uni-duesseldorf.de / WWW / MedFak / PublicHealth

Studienberatung durch die Fachschaftsvertreterinnen und -vertreter der Studierendenschaft

Medizin

Fachschaftsraum Medizin, Institutsgebäude der theoretisch-vorklinischen Medizin, Raum U 152, F. 81-12631, Mo.–Fr. 13–14

Zahnmedizin

Westdeutsche Kieferklinik, Geb. 18.73; 3. Stock, Zimmer 19, F. 81-1 7066, Mo., Di., Do., Fr. 13–14 (in der Vorlesungszeit)

Prüfungsausschüsse

Ausschuss für die naturwissenschaftliche Vorprüfung der Zahnmedizinerinnen und Zahnmediziner

Vorsitzender:

Prof. Dr. Haider, Zentrum für Anatomie und Hirnforschung

1. Stellvertreter:

Univ.-Prof. Dr. Herforth, Westdeutsche Kieferklinik

2. Stellvertreter:

Univ.-Prof. Dr. Raab, Westdeutsche Kieferklinik

Ärztliche Vorprüfung und Prüfung nach der neuen AO

Bezirksregierung Münster

Landesprüfungsamt für Medizin, Psychotherapie und Pharmazie
Erkrather Straße 339, 40231 Düsseldorf, Tel. 02 11-4 58 40

Ausschuß für die zahnärztliche Vorprüfung

Vorsitzender:

Prof. Dr. Haider, Zentrum für Anatomie und Hirnforschung

1. Stellvertreter:

Univ.-Prof. Dr. Herforth, Westdeutsche Kieferklinik

2. Stellvertreter: Priv.-Doz. Dr. A. Hugger, Westdeutsche Kieferklinik

Ausschuß für die zahnärztliche Prüfung

Vorsitzender:

Prof. Dr. Haider, Zentrum für Anatomie und Hirnforschung

1. Stellvertreter: Univ.-Prof. Dr. Herforth, Westdeutsche Kieferklinik

2. Stellvertreter:

Priv.-Doz. Dr. A. Hugger, Westdeutsche Kieferklinik

Sprechstunden in Prüfungsangelegenheiten sowie Meldungen zu Prüfungen etc. nach der Approbationsordnung für Zahnärztinnen und Zahnärzte montags bis freitags von 9-12 Uhr, Gebäude 16.11, Ebene 04, Raum 45 (Akademisches Prüfungsamt).

Ausschuß für den Zusatzstudiengang Public Health

Vorsitzender:

Univ.-Prof. Dr. L. Alberti

Stellvertreter: Univ.-Prof. Dr. med. Elisabeth Borsch-Galetke

Promotionskommission

Vorsitzender:

Univ.-Prof. Dr. Hans-Georg Hartwig, Zentrum für Anatomie und Hirnforschung

Mitglieder:

Univ.-Prof. Dr. Jörg Tarnow, Klinik für Klin. Anästhesiologie, stellvertr. Vorsitzender

Univ.-Prof. Dr. G. Novotny, Institut Neuroanatomie

Univ.-Prof. Dr. U. Stüttgen, Westdeutsche Kieferklinik

Priv.-Doz. Dr. Gabriela Möslein-Wagner

Univ.-Prof. Dr. Thomas Hohfeld, Institut für Pharmakologie

Frau Prof. Dr. Victoria Kolb-Bachofen, Institut für Immunbiologie

Univ.-Prof. Dr. Werner Scherbaum, Zentrum für Innere Medizin

Ständige Habilitationskommission

Dekan/Prodekan

Vorsitzender: Univ.-Prof. Dr. Gams, Klinik für Thorax- und Kardiovaskuläre Chirurgie

Stellvertr. Vorsitzender: Univ.-Prof. Dr. Schmidt, Kinderklinik

Prof. Dr. Bilzer, Institut für Neuropathologie

Univ.-Prof. Dr. Gabbert, Institut für Pathologie

Prof. Dr. Königshausen, Krankenhaus Gerresheim, Gräulinger Str., 40625 Düsseldorf

Univ.-Prof. Dr. Schrör, Institut für Pharmakologie

Univ.-Prof. Dr. Regine Kahl, Institut für Toxikologie

Univ.-Prof. Dr. Bornstein, Klinik für Endokrinologie

Univ.-Prof. Dr. Häussinger, Klinik für Gastroenterologie

Univ.-Prof. Dr. Hartung, Klinik für Neurologie

Prof. Dr. Schwenen, Institut für Physiologische Chemie I

Forschungskommission

Univ.-Prof. Dr. Schrör (Vorsitzender)

Univ.-Prof. Dr. Haas

Univ.-Prof. Dr. Kübler

Univ.-Prof. Dr. Mayatepek

Univ.-Prof. Dr. Nürnberg

Univ.-Prof. Dr. Pfeffer

Prof. Dr. Siebler

Univ.-Prof. Dr. U. Rütther

Priv.-Doz. Dr. Schliess

Stud. Vertreter

Univ.-Prof. Dr. Ackermann (Ärztl. Direktor)

Univ.-Prof. Dr. Strauer (stellvertr. Ärztl. Direktor)

Univ.-Prof. Dr. Dr. Labisch (Dekan)

3

Lehrkörper

a) Emeritierte Universitätsprofessorinnen und Universitätsprofessoren:

Arnold, Gottfried, Hofberg 7, 24113 Molfsee bei Kiel

Dr. med. (Anatomie)

Arnold, Gunther, Peckhauser Straße 31, 40822 Mettmann

Dr. med. (Exp. Chirurgie)

Beck, Lutwin, Himmelgeister Landstraße 67, 40589 Düsseldorf

Dr. med. (Geburtshilfe und Frauenheilkunde)

Bircks, Wolfgang, Mörikestraße 11, 41464 Neuss

Dr. med. (Chirurgie)

Bock, Wolfgang J., Nordkanalallee 102, 41464 Neuss

Dr. med. (Neurochirurgie)

Böttger, Hermann, Brahmsplatz 3, 40237 Düsseldorf

Dr. med. dent. (Zahn-, Mund- und Kieferkrankheiten, insbesondere zahnärztl. Prothetik), Guest Professor Osaka Dental University (Commendatore Repl. Ital.)

Bourgeois, Maurice, Eggerscheidterstr. 67, 40883 Ratingen-Hösel

Dr. med. (Kinderheilkunde)

Brüster, Herbert Theodor, Erttstraße 74, 41460 Neuss

Dr. med. (Kinderheilkunde, Blutgerinnung und Transfusionsmed.)

Feinendegen, Ludwig E., Wannental 45, 88131 Lindau

Dr. med. (Nuklearmedizin)

- Freund, Hans-Joachim, Am Adefs 11, 40883 Ratingen
Dr. med. (Neurologie)
- Gries, Friedrich Arnold, Zonser Straße 3, 41468 Neuss
Dr. med. (Innere Medizin)
- Hadding, Ulrich, Adalbertstr. 9, 40545 Düsseldorf
Dr. med. (Med. Mikrobiologie und Virologie) 30.9.02
- von Harnack, Gustav-Adolf, Virchowstraße 13, 40225 Düsseldorf
Dr. med. (Kinderheilkunde)
- Heinrich, Kurt, An der Thomaskirche 36, 40474 Düsseldorf
Dr. med. (Psychiatrie)
- Hopf, Adolf, Virchowstraße 15, 40225 Düsseldorf
Dr. med. (Hirnforschung und Anatomie)
- Hort, Waldemar, Auf'm Winkel 10, 40589 Düsseldorf
Dr. med. (Allgemeine Pathologie und Pathologische Anatomie)
- Jansen, Gerd, Veilchenweg 1a, 42579 Heiligenhaus
Dr. phil. Dr. med. (Arbeitsmedizin Sozialmedizin)
- Kremer, Karl, Elmenweide 16, 40589 Düsseldorf
Dr. med. (Chirurgie)
- Lenard, Hans-Gerd, Leinenweberweg 2, 40593 Düsseldorf
Dr. med. (Pädiatrie)
- Lentrott, Jürgen, Hartwichstraße 21, 40547 Düsseldorf
Dr. med., Dr. med. dent. (Kiefer- und Plast. Gesichtschirurgie)
- Loogen, Franz, Am Wasserturm 9, 40597 Düsseldorf
Dr. med., Dr. h.c. (Innere Medizin, insbesondere Kardiologie)
- Naumann, Peter, Dörpfeldstraße 4a, 22609 Hamburg
Dr. med. (Med. Mikrobiologie und Virologie)
- Ohnesorge, Friedrich, Gerhart-Hauptmann-Weg 5, 40822 Mettmann
Dr. med. (Toxikologie)
- Pau, Hans, Himmelgeister Landstraße 87, 40589 Düsseldorf
Dr. med., Dr. h. c. (Augenheilkunde)
- Reinauer, Hans, Brinckmannstraße 37, 40225 Düsseldorf
Dr. med. (Klinische Biochemie)
- Röher, Hans-Dietrich, Elmenweide 10, 40589 Düsseldorf
Dr. med. (Chirurgie)
- Röhrborn, Gunter, Prielstraße 5, 88696 Owingen/Bodensee
Dr. rer. nat. (Humangenetik und Anthropologie)
- Rosenbauer, Karlheinz, Riehler Gürtel 41, 50735 Köln
Dr. med. (Anatomie)
- Schadewaldt, Hans, Brehmstraße 82, 40239 Düsseldorf
Dr. med., Dr. h. c. (Geschichte der Medizin)
- Schlipköter, Hans-W., Chopinstraße 11, 40593 Düsseldorf 13
Dr. med. (Hygiene)
- Schmidt, Eberhard, Nelly Sachs Straße 5, 40474 Düsseldorf
Dr. med. (Pädiatrie)
- Schneider, Wolfgang, Nesslerstraße 32, 40593 Düsseldorf
Dr. med. (Innere Medizin)
- Schübel, Franz, Hans-Henny-Jahnn-Straße 3, 40699 Erkrath
Dr. med. dent. (Zahn-, Mund- und Kieferheilkunde)
- Schulitz, Klaus-Peter, Dorfstraße 9a, 40629 Düsseldorf
Dr. med. (Orthopädie), 1998
- Staub, Wolfgang, Bergerfurthstraße 10, 41564 Kaarst
Dr. med. (Physiologische Chemie und Biochemie)
Zugleich Mitglied der Math.-Nat. Fakultät

- Straßburg, Manfred, Im Diepental 40, 40597 Düsseldorf,
Dr. med. dent. (Zahn-Mund-Kieferheilkunde)
- Strohmeyer, Georg, An der Obererft 80d, 41464 Neuss
Dr. med. (Innere Medizin und Gastroenterologie)
- Vosteen, K. H., Grube 2, 22587 Hamburg
- Wechsler, Wolfgang, Kahrenerstr. 9A, 54439 Saarburg
(Neuropathologie)
- Weise, Walter, Kieferklinik, Moorenstraße 5, 40225 Düsseldorf
Dr. med. dent. (Zahn-, Mund- und Kieferheilkunde)
- Zindler, Martin, Himmelgeister Landstraße 171, 40589 Düsseldorf
Dr. med. (Anästhesiologie)

b) Universitätsprofessorinnen und Universitätsprofessoren im Ruhestand: (L3)

- Arndt, Joachim, Uedesheimer Straße 60, 40221 Düsseldorf
Dr. med. (Exp. Anästhesiologie)
- Esser, Günter, Eickelscheid 5, 40883 Ratingen
Dr. rer. nat.
- Grünewald, Gerhard, Tirolerweg 2a, 79285 Ebringen
Dr. med.
- Hofmann, Norbert, Erasmusstraße 18, 41466 Neuss
Dr. med. (Dermatologie)
- Horster, F.-A. Verdisträße 56, 40724 Hilden
(Innere Medizin und Nuklearmedizin)
- Jungblut, Reiner Maria, Am Mühlenbusch 3, 42781 Haan
Dr. med. (Med. Strahlenkunde)
- Kröner, Hans, Kemperweg 20, 41352 Korschenbroich
Dr. med. (Physiologische Chemie)
- Kupke, Ingeborg Ruth, Ziegeleiweg 49, 40591 Düsseldorf
Dr. rer. nat. (Klin. Chemie und Biochemie)
- Lombeck, Ingrid, Schulweg 73c, 42349 Wuppertal
(Kinderheilkunde)
- Moser, Jörg
Dr. rer. nat. (Institut für Lasermedizin)
- Pfitzer, Peter, Mönchhaldenstraße 149, 70191 Stuttgart
Dr. med., Dr. rer. nat. (Allgem. Path. und Cytopath.)
- Rechenberger, Ilse, Rochusstr. 3, 40479 Düsseldorf
Dr. med. (Psychosomatik in der Frauenheilkunde)
- Scheibner, Horst, Oberbilkler Allee 78, 40227 Düsseldorf
Dr.-Ing. (Neurophysiologie)
- Schulte, Hagen-Dietrich, An der Obererft 72, 41464 Neuss
Dr. med. (Chirurgie)
- Schmitz, Rüdiger, Ingwer-Paulsen-Str. 4, 25336 Elmshorn
Dr. med., Dr. med. dent. (Zahn-Mund-Kieferheilkunde)
- Trube-Becker, Elisabeth, Am Strauchbusch 27, 41462 Neuss
Dr. med. (Rechtsmedizin)
- Vosberg, Henning, Volmerswerther Str. 7, 41468 Neuss
(Innere Medizin und Nuklearmedizin)
- Wirth, Klaus, Sperberweg 9, 40699 Erkrath,
Dr. med. (Pharmakologie u. Toxikologie)

c) Universitätsprofessorinnen und Universitätsprofessoren:

- Abholz, Heinz-Harald, Abteilung für Allgemeinmedizin
Dr. med. (Allgemeinmedizin), 1. 4. 1998 (Lehrstuhlinhaber)

- Ackermann, Rolf, Am Steinebrück 83, 40589 Düsseldorf
Dr. med. (Urologie), 1. 7. 83 (Lehrstuhlinhaber)
- Alberti, Luciano, Klinisches Institut für Psychotherapie und Psychosomatik, Moorenstraße 5, 40225 Düsseldorf
Dr. phil. (Psychosoziale Störungen), 21. 8. 81
- Angerstein, Wolfgang, Hals-Nasen-Ohren-Klinik
Dr. med. (Phoniatrie und Pädaudiologie), 15. 12. 1997
- Barz, Jürgen, Institut für Rechtsmedizin
Dr. med. (Rechtsmedizin), 1. 8. 84
- Bayer, Rainer, Institut für Lasermedizin
Dr. med., habil. (Physiologie), 26. 3. 82
- Becker, Jürgen, Poliklinik für Zahnärztliche Chirurgie und Aufnahme
Dr. med. dent. (Zahn-, Mund- und Kieferheilkunde), 1. 9. 1997 (Lehrstuhlinhaber)
- Bender, Hans Georg, Frauenklinik
Dr. med. (Frauenheilkunde und Geburtshilfe), 16. 8. 1993 (Lehrstuhlinhaber)
- Böcking, Alfred, Zentrum Pathologie, Institut für Cytopathologie
Dr. med. (Allgemeine und spezielle Pathologische Anatomie), 1. 9. 1994 (Lehrstuhlinhaber)
- Boege, Friedrich, Institut für Klinische Chemie und Laboratoriumsdiagnostik
Dr. med. (Laboratoriumsmedizin und Klinische Biochemie) 1.10.02
- Bojar, Hans, Meisentalstr. 8, 40764 Langenfeld
Dr. med., habil. (Physiologische Chemie), 10. 4. 79
- Bornstein, Stefan Richard, Klinik für Endokrinologie,
Dr. med. (Innere Medizin), 1.3.2001
- Borsch-Galetke, Elisabeth, Institut für Arbeitsmedizin und Sozialmedizin
Dr. med. (Arbeitsmedizin), 1. 9. 1994 (Lehrstuhlinhaberin)
- Dahl, Stephan vom, Klinik für Gastroenterologie
Dr. med. (Innere Medizin), 20.12.2001
- Daldrup, Thomas, Institut für Rechtsmedizin
Dr. rer. nat. (Forensische Toxikologie), 11. 3. 93
- Dall, Peter, Frauenklinik
Dr. med. (Frauenheilkunde und Geburtshilfe), 2001
- Drescher, Dieter, Poliklinik für Kieferorthopädie
Dr. med. dent. (Kieferorthopädie), 1. 8. 1997
- Esser, Günter, Labor für Med. Akustik und Audiologie, Geb. 17.11
Dr. rer. nat. (Medizinische Akustik und Audiologie), 28. 9. 78
- Fischer, Jens Heinrich, Institut für Pharmakologie
Dr. rer. nat. (Pharmakologie und Toxikologie), 1.3.02
- Franz, Matthias, Klin. Institut für Psychosomatische Medizin u. Psychotherapie
Dr. med. (Psychotherapeutische Medizin, Psychosomatik), 1. 1. 1995
- Fritze, Claus Udo, Klinik für Kiefer- und Plastische Gesichtschirurgie
Dr. med., Dr. med. dent. habil. (Zahn-, Mund- und Kieferheilkunde unter besonderer Berücksichtigung der Mund-, Kiefer- und Gesichtschirurgie), 5. 4. 84
- Fürst, G., Institut für Diagnostische Radiologie,
Dr. med., (Diagn. Radiologie), 7.5.1998
- Gabbert, Helmut Erich, Institut für Pathologie
Dr. med. (Pathologie), 1. 6. 92 (Lehrstuhlinhaber)
- Gaebel, Wolfgang, Klinik und Poliklinik für Psychiatrie und Psychotherapie
Dr. med. (Psychiatrie), 29. 7. 92 (Lehrstuhlinhaber)
- Gams, Emmeran, Chir.-Klinik und Poliklinik für Thorax- und Kardiovaskuläre Chirurgie,
Dr. med. habil. (Herzchirurgie), 1. 10. 1995 (Lehrstuhlinhaber)
- Ganzer, Uwe, Angerstraße 28, 40593 Düsseldorf
Dr. med. (HNO), 15. 10. 1990 (Lehrstuhlinhaber)

- Geraedts, Max, Dr. med., M. san., Zusatzstudiengang Public Health, c/o Institut für Med. Soziologie, Universitätsstr. 1, 40225 Düsseldorf
- Gerharz, Claus-Dieter, Institut für Pathologie
Dr. med. (Pathologie), 26. 3. 1993
- Giani, Guido, Diabetes-Forschungsinstitut, Abteilung Biometrie und Epidemiologie, 40225 Düsseldorf
Dipl.-Math., Dr. rer. nat. (Biometrie)
- Göbel, Ulrich, Fichtestraße 33, 40723 Hilden
Dr. med. (Kinderheilkunde), 27. 10. 77
- Grabensee, Bernd, Berger Allee 3, 40213 Düsseldorf
Dr. med. (Innere Medizin), 23. 10. 78
- Haas, Helmut, Hildener Str. 91, 40597 Düsseldorf
Dr. med. (Zentrum Physiologie, Abt. f. Neuro- und Sinnesphysiologie), 15. 4. 1991 (Lehrstuhlinhaber)
- Haas, Rainer
Klinik für Hämatologie, Onkologie und Klinische Immunologie (Innere Medizin), 28.5.1999 (Lehrstuhlinhaber)
- Hartung, Hans-Peter, Neurologische Klinik
Dr. med. (Lehrstuhlinhaber), 1.12.2001
- Hartwig, Hans-Georg, Grabenstr. 3b, 41470 Neuss
Dr. med. (Anatomie), 1. 6. 85 (Lehrstuhlinhaber)
- Häussinger, Dieter, Med. Klinik und Poliklinik, Klinik für Gastroenterologie, Hepatologie und Infektiologie
Dr. med. (Innere Medizin), 1. 8.1994 (Lehrstuhlinhaber)
- Heinz, Hans-Peter, Max-Born-Straße 43, 40591 Düsseldorf
Dr. med. (Med. Mikrobiologie), 29. 5. 1990
- Hengge, Ulrich, Hautklinik
Dr. med. (Dermatologie), 19.12.2002
- Herforth, Armin, Kaiser-Wilhelm-Ring 43, 40545 Düsseldorf
Dr. med. dent., habil. (Zahn-, Mund- und Kieferheilkunde), 30. 6. 80
- Hering, Peter, Institut für Lasermedizin
Dr. rer. nat., 21. 12. 90
- Heuck, Claus Christian, WHO Genf
Dr. rer. nat., Dr. med., habil. (Klinische Chemie und Biochemie), 1. 9. 86
- Hohlfeld, Thomas, Institut für Pharmakologie
Dr. med. (Exp. und Klin. Pharmakologie), 16. 4. 1997
- Idel, Helga, Niederrheinstr.14, 40474 Düsseldorf
Dr. med. habil. (Hygiene), (Lehrstuhlinhaberin), 23. 3. 93
- Kahl, Regine, Institut für Toxikologie
Dr. med. (Toxikologie), 18. 10. 1993 (Lehrstuhlinhaberin)
- Kelm, Malte, Med. Klinik u. Poliklinik, Klinik für Kardiologie, Angiologie u. Pneumologie
Dr. med. (Innere Medizin), 8.10.1998
- Krauspe, Rüdiger,
Orthopädische Klinik (Orthopädie), 1.9.1999 (Lehrstuhlinhaber)
- Krutmann, Jean, Institut für Umweltmed. Forschung, Auf'm Hennekamp 50, 40225 Düsseldorf
Dr. med. (Dermatologie und Venerologie), 18.12.01 (Lehrstuhlinhaber)
- Kübler, Norbert, Klinik für Kiefer- und Plast. Gesichtschirurgie
Dr. med., Dr. med. dent. (Kiefer- und Plast. Chirurgie), 1.10.02 (Lehrstuhlinhaber)
- Labisch, Alfons, Institut für Geschichte der Medizin
Dr. med., Dr. phil., M. A. (Geschichte der Medizin), 24. 6. 91 (Lehrstuhlinhaber)
- Lins, E.J.F., Gotenstraße 163, 53175 Bonn
Dr. med. (Neuroradiologie), 15. 12. 82

- Ludwig, Stephan, Institut für Molekulare Medizin
Dr. rer. nat. (Molekulare Medizin)
- Mai, Jürgen K., Moritz-Sommer-Straße 4, 40225 Düsseldorf
Dr. med., habil. (Neuroanatomie), 11. 10. 83
- Mannhold, Raimund, Rosenweg 7, 40489 Düsseldorf
Dr. rer. nat. (Molekulare Wirkstoff-Forschung), 28. 11. 1990
- Mau, Jochen, Moorenstr. 5, 40225 Düsseldorf
Dr. rer. nat. habil. (Statistik und Biomathematik in der Medizin),
18. 10. 88 (Lehrstuhlinhaber)
- Mayatepek, Ertan, Klinik für Allgemeine Pädiatrie
Dr. med. (Allgemeine Pädiatrie), 1.10.2002 (Lehrstuhlinhaber)
- Mödder, Ulrich, Silberstraße 12, 40593 Düsseldorf
Dr. med. (Klinische Radiologie), 30. 3. 87 (Lehrstuhlinhaber)
- Morgenstern, Jürgen, In der Rehwiese 11, 40629 Düsseldorf
Dr. rer. nat. (Biomedizinische Technik), 2. 5. 79
- Müller, H. W., Arbeitsgruppe für molekulare Neurobiologie, Neurologische Klinik
Dr. rer. nat. (Neurobiologie)
- Müller, Hans-Wilhelm, Nuklearmedizinische Klinik
Dr. med. (Nuklearmedizin), 18. 2. 93 (Lehrstuhlinhaber)
- Müller-Wieland, D., Abt. für Klinische Biochemie und Pathobiochemie im DDFI
Dr. med. (Klinische Biochemie), 20. 8. 2001 (Lehrstuhlinhaber)
- Novotny, Gerd E. K., Kurt-Schumacher-Straße 1, 41542 Dormagen
Ph. D. (Univ. London), (Anatomie), 16. 4. 82
- Nürnberg, Bernd, Institut für Physiologische Chemie II
Dr. Dr. (Biochemie), 1.3.02 (Lehrstuhlinhaber)
- Pfeffer, Klaus Dieter, Institut für Med. Mikrobiologie
(Med. Mikrobiologie), 1.10.02 (Lehrstuhlinhaber)
- Poremba, Christopher, Institut für Pathologie
Dr. med. (Pathologie), 28.5.02
- Raab, Wolfgang, Poliklinik für Zahnerhaltung und Präventive Zahnheilkunde
Dr. med. dent (Zahn-, Mund- und Kieferheilkunde), 17.6.1996 (Lehrstuhlinhaber)
- Rehkämper, Gerd, C. u. O. Vogt Institut für Hirnforschung
Dr. rer. nat. (Hirnforschung), 23. 12. 1992
- Reifenberger, Guido, Institut für Neuropathologie
Dr. med. (Neuropathologie), 1. 10. 2000
- Ross, Hans-Georg, Fürstenwall 187, 40215 Düsseldorf
Dr. med., habil. (Physiologie), 26. 3. 82
- Roth, Stephan, Christophstraße 32, 40225 Düsseldorf
Dr. med., 31. 3. 89
- Royer-Pokora, Brigitte, Institut für Humangenetik und Anthropologie
Dr. rer. nat. (Humangenetik), 1. 8. 97
- Ruzicka, Thomas, Hautklinik
Dr. med. (Dermatologie und Venerologie), 1. 7. 1993 (Lehrstuhlinhaber)
- Sandmann, Wilhelm, Josef-Kohlschein-Straße 2, 41472 Neuss
Dr. med., habil. (Chirurgie), 31. 12. 81 (Lehrstuhlinhaber)
- Scharf, Rüdiger, Haus-Endt-Str. 69, 40593 Düsseldorf
Dr. med. (Haemostaseologie und Transfusionsmedizin), 7. 11. 1994
(Lehrstuhlinhaber)
- Scherbaum, Werner A., Medizinische Abteilung für Endokrinologie
Dr. med. (Innere Medizin) (Lehrstuhlinhaber), 2. 1. 1997
- Schmidt, Klaus G., Klinik für Kinderkardiologie
Dr. med. (Pädiatrie), 1.7.2000 (Lehrstuhlinhaber)
- Schmitt, Gerd, Elsaßstraße 42, 45259 Essen
Dr. med. (Radioonkologie), 1. 1. 86 (Lehrstuhlinhaber)
- Schneider, Frank, Klinik und Poliklinik für Psychiatrie und Psychotherapie
Dr. med., Dr. rer. soc. (Psychiatrie), 31. 1. 96

- Schneider, Matthias, Med. Klinik und Poliklinik
Dr. med. (Innere Medizin)
- Schrader, Jürgen, Meliesallee 13, 40597 Düsseldorf
Dr. med. (Physiologie), 21. 4. 83 (Lehrstuhlinhaber)
- Schrör, Karsten, Hüttenweg 2, 50226 Frechen
Dr. med. (Pharmakologie und Toxikologie), 13. 11. 86 (Lehrstuhlinhaber)
- Schulze-Osthoff, Klaus, Institut für Molekulare Medizin, Gebäude 23.12
Dr. rer. nat. (Molekulare Medizin), Sept. 2001
- Seitz, Rüdiger Jürgen, Neurologische Klinik
Dr. med. (Neurologie), 7. 6. 2001
- Siegrist, Johannes, Wilhelmshofallee 23, 47799 Krefeld
Dr. phil. (Medizinische Soziologie) (Lehrstuhlinhaber)
- Sies, Helmut, Am Wald 26, 40667 Meerbusch
Dr. med. (Physiologische Chemie), 1. 10. 79 (Lehrstuhlinhaber)
- Stahl, Wilhelm Josef, Institut für Physiologische Chemie I
Dr. rer. nat. (Physiologische Chemie), 30.4.02
- Steiger, Hans-Jakob, Neurochirurgische Klinik
Dr. med. (Neurologie), 1.1.2003
- Steingrüber, Hans-Joachim, Sanddornweg 2a, 41469 Neuss
Dr. phil. (Medizinische Psychologie), 22. 7. 74 (Lehrstuhlinhaber)
- Strauer, Bodo-Eckehard, Elmenweide 9, 40589 Düsseldorf
Dr. med. (Innere Medizin), 18. 6. 84 (Lehrstuhlinhaber)
- Stüttgen, Ulrich, Otto-Hahn-Straße 138, 40591 Düsseldorf
Dr. med. dent. (Zahn-, Mund-Kieferheilkunde, insbes. zahnärztl. Prothetik),
2. 4. 1990 (Lehrstuhlinhaber)
- Sundmacher, Rainer, Holbeinstraße 5, 42781 Haan
Dr. med. (Augenheilkunde), 17. 11. 86 (Lehrstuhlinhaber)
- Tarnow, Jörg, Institut für Anästhesiologie der Universität Düsseldorf,
Moorenstraße 5, 40225 Düsseldorf
Dr. med. (Anästhesiologie), 1. 10. 87 (Lehrstuhlinhaber)
- Thämer, Volker, Sophienstraße 27, 40597 Düsseldorf
Dr. med. (Physiologie), 7. 6. 77
- Tress, Wolfgang, Klinisches Institut und Klinik für Psychosom. Medizin und Psychotherapie
Moorenstraße 5, 40225 Düsseldorf
Dr. med., Dr. phil. (Psychosomatik und Psychotherapie), 2. 4. 1990 (Lehrstuhlinhaber)
- Wendel, Udo, Kinderklinik
Dr. med. (Pädiatrie), 4. 12. 95
- Zilles, K., Bodelschwingstr. 13A, 50859 Köln
Dr. med. (Anatomie), 1. 10. 91 (Lehrstuhlinhaber)

d) Hochschul-Dozentinnen und-Dozenten:

- Arendt, Gabriele, Neurologische Klinik
Prof. Dr. med. (Neurologie), 19. 12. 1996
- Brenneisen, Peter Heinz, Institut für Physiologische Chemie I
Priv.-Doz. Dr. rer. nat., 1.4.2001
- Bruch-Gerharz, Hautklinik
Priv.-Doz., Dr. med. (Dermatologie), 5.12.01
- Decking, Ulrich, Institut für Herz- und Kreislaufphysiologie
Dr. med. (Physiologie), 15. 8. 2001
- Deinzer, Renate, Institut für Med. Psychologie
Priv.-Doz. Dr. rer. nat. (Med. Psychologie), 6.3.02
- Dilloo, Dagmar, Kinderklinik
Priv.-Doz. Dr. med. (Kinderheilkunde), 1.11.99
- Engers, Rainer, Institut für Pathologie
Priv.-Doz., Dr. med. (Pathologie), 18.2.02

- Gattermann, Norbert, Klinik für Hämatologie, Onkologie und Klinische Immunologie
Prof. Dr. med. (Innere Medizin), 19.11.98
- Geyer, Stefan, C und O. Vogt Institut für Hirnforschung
Priv.-Doz. Dr. med. (Anatomie), 11.2.2003
- Hanenberg, H.-R., Kinderklinik
Priv.-Doz. Dr. med. (Pädiatrie), 1.4.02
- Hartmann, Matthias, Klinik für Anästhesiologie
Priv.-Doz. Dr. med. (Anästhesie), 2.11.2000
- Heintges, Tobias, Klinik für Gastroenterologie, Hepatologie und Infektiologie
Priv.-Doz. Dr. med. (Innere Medizin), 10.12.2002
- Hennersdorf, Marcus, Med. Klinik und Poliklinik
Priv.-Doz. Dr. med. (Innere Medizin), 21.2.02
- Henrich, Birgit, Institut für Med. Mikrobiologie
Priv.-Doz. Dr. rer. nat. (Molekularbiologie), 9.8.2000
- Holthusen, Holger, Institut für Klinische Anästhesiologie
Priv.-Doz. Dr. med. (Anästhesiologie), 1.11.99
- Jander, Sebastian, Neurologische Klinik
Priv.-Doz. Dr. med. (Neurologie), 1.2.2001
- Klotz, Lars Oliver, Institut für Physiologische Chemie I
Priv.-Doz. Dr. rer. nat. (Biochemie und Molekularbiologie), 15.3.02
- Kojda, Georg, Institut für Pharmakologie
Priv.-Doz. Dr. rer. nat. (Pharmakologie), 20.11.1997
- Köller, Hubertus, Neurologische Klinik
Priv.-Doz. Dr. med. (Neurologie), 11. 5. 2000
- Kötter, Rolf, Institut für Anatomie II
Priv.-Doz. Dr. med. (Anatomie), 10.10.2002
- Lipfert, Peter, Zentrum für Anästhesiologie
Prof. Dr. med. (Anästhesiologie), 19. 7. 90
- Möslein-Wagner, Gabriela, Chirurgische Klinik
Priv.-Doz. Dr. med. (Chirurgie), 10.6.1999
- Mürtz, Manfred, Institut für Lasermedizin
Priv.-Doz. Dr. rer. nat. (Lasermmedizin), 28.11.2002
- Neuen-Jacob, Eva, Institut für Neuropathologie
Priv.-Doz. Dr. med., 4.4.02
- Perings, Christian, Med. Klinik und Poliklinik, Klinik für Kardiologie, Pneumologie und Angiologie
Priv.-Doz. Dr. med. (Innere Medizin), 5.5.98
- Preis, Sabine, Kinderklinik
Priv.-Doz. Dr. med. (Pädiatrie), 22. 5. 2001
- Ramp, Heinz Uwe, Institut für Pathologie
Priv.-Doz. Dr. med. (Pathologie), 1.4.2001
- Reichmann, Gabriele, Institut für Med. Mikrobiologie
Priv.-Doz. Dr. rer. nat. (Immunbiologie), 26.11.2002
- Rosenbaum, Thorsten, Kinderklinik
Priv.-Doz. Dr. med. (Pädiatrie), 5.12.01
- Sabel, Michael, Neurochirurgische Klinik
Priv.-Doz. Dr. med. (Neurochirurgie), 1.4.02
- Sarbia, Mario, Institut für Pathologie
Dr. med. (Pathologie), 14.10.1999
- Schaal, Heiner, Institut für Med. Mikrobiologie und Virologie
Priv.-Doz. Dr. rer. nat. (Experimentelle Virologie), 6.5.1999
- Scheeren, Thomas, Klinik für Anästhesiologie
Priv.-Doz. Dr. med. (Anästhesie), 21.9.1999
- Schliess, Freimut, Klinik für Gastroenterologie, Hepatologie und Infektiologie
Priv.-Doz. Dr. rer. nat. (Molekulare Medizin), 17.6.2002

- Schoebel, Frank-Chris, Klinik für Kardiologie, Pneumologie und Angiologie
Priv.-Doz. Dr. med. (Innere Medizin), 2.9.1999
- Schulte, Klaus-Martin, Chirurgische Klinik und Poliklinik
Priv.-Doz. Dr. med. (Chirurgie), 26.9.2002
- Schwartzkopff, Bodo, Med. Klinik und Poliklinik,
Prof. Dr. med. (Innere Medizin), 22. 8. 2000
- Staiger, Jochen, C. und O. Vogt-Institut für Hirnforschung
Priv.-Doz. Dr. med. (Anatomie), 15.3.02
- Stockhorst, Ursula, Institut für Med. Psychologie
Priv.-Doz. Dr. rer. nat. (Med. Psychologie), 20. 9. 2001
- Stockschläder, Marcus, Institut für Hämostaseologie und Transfusionsmedizin
Priv.-Doz. Dr. med. (Innere Medizin), 30.10.2002
- Vögeli, Thomas, Urologische Klinik
Priv.-Doz. Dr. med. (Urologie), 7.12.01
- Warskulat, Ulrich, Med. Klinik und Poliklinik
Priv.-Doz. Dr. rer. nat. (Innere Medizin), 1.3.02
- Wettstein, Mathias, Med. Klinik und Poliklinik
Priv.-Doz. Dr. med. (Innere Medizin), 1. 8. 2000

e) Honorar-Professoren:

- Helmich, Peter, Burgwall 5, 41379 Brüggen
Prof.-Dr. med., 12. 2. 86 (i. R.)
- Höffken, Klaus Dieter, Udostr. 30, 45472 Mülheim
Dr. med., (Psychosomatik, Kinder- und Frauenheilkunde), 29. 4.1993
- Munck, Georg, Umlandstraße 17, 75385 Bad Teinach-Zav.
Dr. med., 4. 12. 1990 (i.R.)
- Knuth, Peter
Dr. med., Ärztl. Geschäftsführer Berufsverband Deutscher Internisten e.V.,
Schöne Aussicht, 65193 Wiesbaden, 17. 4. 1998
- Ott, Jürgen, Klinik für Psychosomatische Medizin und Psychotherapie, Bergische
Landstraße 2
Dr. med., Dr. rer. pol., 17.04.98
- Richter, K.-H., Ltd. Regierungsmedizinalklinikdirektor, Am Hülsfeld 39, 40629 Düsseldorf
Dr. med. (Tropenmedizin), 19. 8. 85
- Schrey, Alfred, Schwarz Pharma AG, Monheim
Dr. med. (Arzneimittelprüfung, Arzneimittelgesetz)
- Schumacher, Otto M., Hügelstraße 16, 40589 Düsseldorf
Dr. med., 12. 2. 86 (i. R.)
- Wenzel, Hans Gerd, Kühnstraße 8, 44225 Dortmund
Dr. med. (Arbeitsphysiologie), 16. 1. 73
- Wolff, Max-Richard, Hebbelstraße 7, 40237 Düsseldorf
Dr. med. et Dr. phil. (Physikalische Medizin und Technik), 11. 4. 67

f) Außerplanmäßige Professorinnen und Professoren:

- Abel, Josef, Institut für Umweltmedizinische Forschung
Dr. med. vet. (Toxikologie), 19. 6. 97
- Albrecht, Herbert, Städt. Krankenhaus Gerresheim, Gräulinger Straße 120,
40625 Düsseldorf
Dr. med., habil. (Geburtshilfe und Frauenheilkunde)
- Althaus, Christoph, Augenklinik
Dr. med. (Augenheilkunde), 22. 9. 99
- Altrogge, Gerd, Chefarzt Innere Abteilung Paracelsus Klinik, Lipper Weg 11,45770 Marl
Dr. med. (Innere Medizin)

- Amelung, Diethard, Ganghoferstr.15, Rottach-Egern
Dr. med. (Innere Medizin) (i.R.)
- Andrian-Werburg, Frhr. v., Hanns, Laakmannshof 29, 56562 Voerde,
Dr. med. (Orthopädie), 27. 2. 81
- Arendt, Gabriele, Neurologische Klinik
Dr. med. (Neurologie), 28. 1. 2000
- Asbach, Hans W., Theodor-Heuss-Platz 8, 42853 Remscheid
Dr. med., habil. (Urologie), 20. 6. 85
- Aul, C., St.-Johannes-Hospital, Duisburg-Hamborn, An der Abtei 7-11,
47166 Duisburg,
Dr. med. (Innere Medizin), 9.8.95
- Bach, Dieter, Klinikum Krefeld, Lutherplatz 40, 47805 Krefeld
Dr. med. (Innere Medizin), 13. 7. 2000
- Bachert, Claus, Universit tshospital Gent, UZ Gent Ent. Dept. de Pinelaan 185,
B 9000 Gent/Belgien
Dr. med., habil. (HNO-Klinik)
- Basler, A., Bundesmin. f r Umwelt, Naturschutz, Reaktorsicherheit, Bonn
Dr. rer. nat. (Zytogenetik), 9. 1. 1991
- Becker, Klaus, Molnusstr. 17, 47807 Krefeld
Dr. med. (Innere Medizin), 14. 11. 72 (i. R.)
- Bergener, Manfred, Im Hoppenkamp 4, 50429 Berg. Gladbach,
Dr. med. (Neurologie und Psych.) (i. R.)
- Berger, Fritz, Bad Neuenahr
Dr. med. (HNO) (i. R.)
- Berges, W., Luisenhospital, 52064 Aachen, Boxgraben
Dr. med. (Innere Medizin), 20. 11. 89
- Bethge, Hartmut, Am Elfengrund 42, 64297 Darmstadt
Dr. med. (Innere Medizin), 23. 12. 71 (i. R.)
- Bielfeld, Peter, Otto-Hahn-Str. 41, 40591 D sseldorf
Dr. med. (Gyn kologie und Geburtshilfe), 14.2.2002
- Bier, Henning August, HNO-Klinik,
Dr. med. habil. (Hals-Nasen-Ohrenheilkunde), 11.8.95
- Bilzer, Thomas, Zentrum Pathologie, Institut f r Neuropathologie
Dr. med. vet., Dr. med. vet. habil. (Neuropathologie), 31. 7. 1996
- Bisping, Rudolf, Hagelkreuz 21, 45134 Essen
Dipl.-Psych., Dr. rer. nat. (med. Psychologie), 14. 10. 92
- B cker, Reinhard, Arzt f r Urologie, Im Schlehdorn 2a, 58636 Iserlohn
Dr. med., habil. (Urologie), 3. 3. 82
- Boeminghaus, Frank, Urologische Klinik, Krankenanstalten Neuss,
Luskrankenhaus, Preu enstra e 84, 41464 Neuss
Dr. med. (Urologie), 22. 8. 77
- Bokelmann, Johannes
Dr. med., habil. (Geburtshilfe und Frauenheilkunde), 31. 5. 72 (i.R.)
- Borchard, Franz, Klinik Aschaffenburg, Institut f r Pathologie, Am Hasenkopf 1,
63739 Aschaffenburg
Dr. med. (Pathologie), 1998
- Borchard, Ulrich, St.-Norbert-Stra e, 41516 Grevenbroich
Dr. med. habil. et Dr. rer. nat. (Pharmakologie und Toxikologie), 3. 2. 84
- Borm, Paul J.A., Institut f r Umweltmedizinische Forschung
Auf'm Hennekamp 50, 40225 D sseldorf
Dr. rer. nat. (Toxikologie und Pharmakologie), 21.6.2001
- Bormann von, Benno, St.-Johannes-Hospital, 47166 Duisburg
Dr. med. (An sthesiologie), 21. 10. 86

- Brunner, Helmut, Am Rohm 111, 42113 Wuppertal
Dr. med. (Medizinische Mikrobiologie)
- Bull, H. G., St.-Josef-Hospital, Kurfürstenstraße 69, 47829 Krefeld
Dr. med., Dr. med. dent. (Zahn-, Mund- und Kieferheilkunde unter besonderer Berücksichtigung der Mund-, Kiefer- und Gesichtschirurgie), 12. 2.1991
- Carstensen, Gert, Bleichstraße 5, 45468 Mülheim
Dr. med. Dr. h.c. (Chirurgie) (i. R.)
- Castrup, Hans Joachim, Chirurgische Klinik, Kliniken der Landeshauptstadt Düsseldorf, Krankenhaus Benrath, Urdenbacher Allee 83, 40593 Düsseldorf
Dr. med. (Chirurgie), 15. 12. 86
- Chantelau, Ernst-Adolf, Med. Klinik und Poliklinik
Dr. med. (Innere Medizin) 23. 10. 92
- Cleveland, Sinclair, Otto-Hahn-Straße 147, 40591 Düsseldorf,
Dr. rer. nat. (Physiologie), 29. 4. 1988
- Coburg, A.J., Krankenanstalten Neuss — Lukaskrankenhaus, Preußenstraße 84, 41461 Neuss, Dr. med. (Chirurgie), 19. 12. 79
- Crombach, Gerd, St. Marien-Hospital GmbH, Hospitalstraße 44, 52353 Düren-Birkesdorf
Dr. med. (Gynäkologie und Geburtshilfe), 4. 3. 96
- Däubener, Walter, Institut für Med. Mikrobiologie und Virologie
Dr. med. (Med. Mikrobiologie), 28. 8. 2000
- Dehnen, Walter, Giesenender Kirchweg 32, 40670 Meerbusch
Dr. med. (Hygiene), 15. 12. 78
- Diemer, H. P., Marienhospital Düsseldorf
Dr. med., habil. (Geburtshilfe und Frauenheilkunde)
- Dotzenrath, Cornelia, Antonius Klinik Vogelsangstr. 106, 42102 Wuppertal
Dr. med. (Chirurgie), 9.12.2002
- Drost, Herbert, Ev. Krankenhaus Bethesda, Ludwig-Weber-Straße 15, 41061 M.-Gladbach
Dr. med., habil. (Innere Medizin), 27. 2. 84
- Ebert, Thomas, EURO-MED-Clinic Fürth, Europaallee 1, 90763 Fürth
Dr. med. (Urologie), 2. 5. 1996
- Eckel, Jürgen, Diabetes-Forschungsinstitut
Dr. rer. nat., (Klin.-Biochemie), 19. 11. 1991
- Eichhorn, Siegfried, Brucknerstraße 73, Hilden
Dr. rer. pol., habil. (Krankenhauswesen) (i. R.)
- Engelbrecht, Volkher, Klinikum St. Marien Amberg, 92224 Amberg
Dr. med. (Diagnostische Radiologie), 29.5.02
- Engelhardt, G. H.
Dr. med. (Chirurgie), 16. 11. 89 (i. R.)
- Engelhardt, Jürgen Peter, Luegplatz 3, 40545 Düsseldorf
Dr. med. dent. (Zahn-, Mund- und Kieferheilkunde, insbesondere zahnärztliche Prothetik), 12. 12. 73 (i. R.)
- Erckenbrecht, J., Med. Klinik, Krankenanstalten Florence Nightingale, Diakoniewerk Kaiserswerth, Kreuzbergstraße 79, 40489 Düsseldorf
Dr. med. (Innere Medizin), 5. 9.1990
- Ewen, K., Lotharstr. 166, 47057 Duisburg
Dr. rer. nat. (Med. Physik), 8.12. 88
- Ewers, Ulrich, Hygiene-Institut des Ruhrgebietes, Rotthauer Str. 19, 45679 Gelsenkirchen
Dr. rer. nat. (Umwelthygiene), 22. 11. 95
- Faber, P., Prosper-Hospital, Mühlenstraße 27, 45659 Recklinghausen
(Frauenheilkunde), 2. 9. 88
- Fasshauer, Klaus, Alexianer-Krankenhaus, Oberdießheimer Straße 136, 47805 Krefeld
Dr. med. (Neurologie und Psychiatrie), 13. 3. 89

- Feindt, Peter, Chirurgische Klinik und Poliklinik
Dr. med. (Chirurgie), 12.12.2002
- Ferbers, Eduard, Hahnenfurter StraBe 10, 40629 Düsseldorf
Dr. med. (Chirurgie), 21. 7. 66
- Fischer , Hans Georg, Breslauer Str. 5, 42719
Dr. rer. nat. (Immunologie), 28. 8. 2001
- Franken , Franz-Hermann, Sonnhalde 18, Freiburg
Dr. med. (Innere Medizin) (i. R.)
- Frenzel, Hartmut, (i. R.)
Dr. med. (Pathologie), 30. 4. 81
- Freundl, Günter, Kliniken der Landeshauptstadt Düsseldorf, Krankenhaus Benrath
Frauenklinik, Urdenbacher Allee 83, 40593 Düsseldorf
Dr. med., habil. (Frauenheilkunde und Geburtshilfe), 3. 10. 86
- Freye, Enno, Ratinger Weg 21, 40629 Düsseldorf
Dr. med., habil. (Anästhesiologie), 28. 4. 87
- Friedburg, Dieter, Carl-Schurz-Straße 9, 47803 Krefeld
Dr. med. (Augenheilkunde), 13. 10. 81 (i.R.)
- Frieling, Thomas, Klinikum Krefeld, Med. Klinik II, Lutherplatz 40, 47805 Krefeld
Dr. med. (Innere Medizin), 18.10.01
- Fuchs , Erich, Rosenstraße 10a, 32765 Detmold
Dr. med., habil. (Innere Medizin), 29. 6. 72 (i.R.)
- Gattermann , Norbert, Med. Klinik und Poliklinik
Dr. med. (Innere Medizin), 11.12.2002
- Gehrmann, Günther, Zur Waldesruh 143, Wuppertal
Dr. med. (Innere Medizin) (i. R.)
- Geinitz, Wolfgang, Blumenthalstraße 41, 69120 Heidelberg
Dr. med. (Physiolog. und klin. Chemie), 2. 1. 63 (i. R.)
- Gerteis, Werner
Dr. med. (Geburtshilfe und Frauenheilkunde) (i. R.)
- Glaubitt, Dieter, An den Höfen 3, 21217 Seevetal
Dr. med. (Nuklearmedizin), 12. 12. 74
- Gleichmann , Ernst, Med. Institut für Umwelthygiene, Auf'm Hennekamp 50
40225 Düsseldorf
Dr. med. (Immunologie), 28. 10. 86
- Gleichmann , Helga, Diabetes-Forschungsinstitut an der Universität Düsseldorf,
Klinische Abteilung, Auf'm Hennekamp 65, 40225 Düsseldorf
Dr med. (Immunologie), 25. 10. 86
- Godehardt , Erhard, Chirurgische Klinik und Poliklinik, Klinik für Thorax- und
Kardiovaskulärchirurgie,
Dr. rer. nat. (Med. Biometrie und Dokumentation), 14. 1. 93
- Goeckenjan, Gerd, Lungenfachklinik Immenhausen, Robert-Koch-Straße 3,
34376 Immenhausen (Bez. Kassel)
Dr. med. (Innere Medizin), 28. 5. 85
- Goretzki, Peter, Lukaskrankenhaus, Neuss, Preussenstr. 84
Dr. med. (Chirurgie)
- Görtz, Heinz, Heiligensteiner Straße 43, Baden-Baden 23
Dr. med. (Augenheilkunde) (i. R.)
- Grabitz , Klaus Konrad, Chirurgische Klinik und Poliklinik
Dr. med. (Chirurgie), 4. 3. 96
- Grabow, Lutz, Mecklenburger Straße 37, 47169 Duisburg
Dr med. (Anästhesiologie), 2. 4. 79
- Greiner , Lucas, Klinikum Wuppertal GmbH, Heussnerstr. 40, 42283 Wuppertal
Dr. med. (Innere Medizin), 2. 5. 90

- Greve, Hans, Klinikum Krefeld, Lutherplatz 40
Dr. med. (Thorax- und Herzchirurgie), 18.10.01
- Groß-Selbeck, Gunter, Kinderneurologisches Zentrum, Kliniken der
Landeshauptstadt,
Krankenhaus Gerresheim, Gräulinger Straße 120, 40625 Düsseldorf
Dr. med. (Kinderheilkunde), 27. 2. 84
- Grünekle, Dieter, Innere Abteilung, St.-Johannesstift, Reumontstr.28, 33102
Paderborn
Dr. med. (Innere Medizin), 21. 6. 78
- Gruenagel, Hans Helmut, Rotdornstraße 13, 40667 Meerbusch
Dr. med. (Chirurgie) 18. 5. 72 (i. R.)
- Grüntzig, Johannes, Erich-Müller-Straße 2, 40597 Düsseldorf
Dr. med., habil. (Augenheilkunde), 28. 4. 87
- Grußendorf, Martin
Dr. med. (Innere Medizin), 17. 5. 1993
- Haas, Johannes
Dr. med. (Arbeitsmedizin und Tropenmedizin), 15. 6. 82
- Haase, Hans-Joachim, Röntgenstraße, 4048 Grevenbroich
Dr. med., Dr. phil. (Psychiatrie) (i. R.)
- Haering, Manfred, Rolander Weg 7, 40629 Düsseldorf
Dr. med. (Geburtshilfe und Frauenheilkunde), 25. 3. 74
- Haerten, Klaus, Kardiologische Abteilung, Marienhospital, 46483 Wesel,
Pastor-Janßen-Straße 8-38
Dr. med. habil. (Innere Medizin), 10. 9. 86
- Hagedorn, Hans-Jochen, Medizinaluntersuchungsstelle,
Lübbertorwall 118, 32052 Herford
Dr. med. habil. (Medizinische Mikrobiologie und Virologie), 21. 3. 88
- Haider, Syed Ghulam, Jahnplatz 1, 40723 Hilden
Dr. rer. nat. (Anatomie)
- Haike, Horst
Dr. med. (Orthopädie) (i. R.)
- Hammerstein, Wolfgang, Städt. Krankenanstalten, Augenklinik Lüdenscheid
Dr. med. habil. (Augenheilkunde)
- Hansen, Fritz, Heleneweg 13, 40822 Mettmann
Dr. med. (Kinderheilkunde), 18. 3. 52
- Hauner, Hans, Jahnstraße 37, 41464 Neuss,
Dr. med. habil. (Innere Medizin), 4. 9. 95
- Hausamen, Torsten-Udo, (i.R.)
Dr. med. (Innere Medizin), 6. 5. 75
- Heering, Peter, Städt. Klinik um Solingen, Gotenstraße 1, 42653 Solingen
Dr. med. (Innere Medizin), 18. 9. 97
- Hefter, Harald, Neurologische Klinik
Dr. rer. nat., Dr. med. (Neurologie u. klin. Neurophysiologie), 21. 6. 2001
- Heidenreich, Johannes
Dr. med. (Geburtshilfe und Frauenheilkunde)
- Heinen, Edgar, Königstraße 26, 90402 Nürnberg
Dr. med., habil. (Innere Medizin), 4. 10. 89
- Heininger, K., Bayer Pharma-Forschungszentrum, Aprather Weg, 42096 Wuppertal
Dr. med. (Neurologie), 30. 1. 1995
- Heintzen, Matthias P., Städt. Klinikum Braunschweig, 38126 Braunschweig
Dr. med. (Innere Medizin)
- Herberg, Liselotte, Curieweg 27, 40591 Düsseldorf
Dr. med., Dr. med. vet. (Versuchstierkunde), 31. 3. 80 (i. R.)
- Hermes, Wolfgang, Auf'm Hitzberg 22, 40627 Düsseldorf (i. R.)

- Herzog, Hans, Institut für Medizin im Forschungszentrum Jülich
Dr.-Ing. (Theoretische Nuklearmedizin) 19. 4. 2001
- Heyll, Hans Axell, MDK Nordrhein, Kompetenzzentrum Onkologie,
Stresemannstr. 13, 40210 Düsseldorf
Dr. med. (Innere Medizin), 15.5.98
- Hille, Ekkehard, Allgemeines Krankenhaus, Barmbeck, Rübenkamp 148,
22307 Hamburg
Dr. med., habil. (Orthopädie), 2. 5.1990
- Hilscher, Werner, Stefan-Georg-Weg 3, Neuss-Nord
Dr. med. (Allgem. Pathologie und path. Anatomie) (i. R.)
- Höck, Anton, Sonnenwall 62, 47051 Duisburg
Dr. med., habil. (Nuklearmedizin), 30. 1. 90
- Höffler, U., Direktor des Instituts f. Med. Mikrobiologie und Hygiene, Klinikum
Ludwigshafen, Bremser Str. 79, 67063 Ludwigshafen
Prof. Dr. med. (Hygiene), 27. 6. 91
- Hoffmann, Ernst, Kaiser-Wilhelm-Allee 22, Wuppertal 1
Dr. med. (Chirurgie) (i. R.)
- Hoffmeister, Friedrich, Katernberger Straße 262 42113 Wuppertal
Dr. med. (Pharmakologie und Toxikologie), 14. 9. 71
- Holland, Gerhard, Esmarchstraße 51, 24105 Kiel
Dr. med. (Augenheilkunde), 3. 4. 68
- Hömberg, Volker, NTC, Hohensandweg 37, 40591 Düsseldorf
(Neurologie), 13. 7. 2000
- Hoppe, Rudolf, Oertelstraße 8, 40225 Düsseldorf
Dr. med. (Sozialhygiene), 22. 8. 72
- Horst, van der, Wolfgang, Johanniter-Krankenhaus Rheinhausen,
Chirurgische Klinik, Kreuzacker 1-7, 47228 Duisburg
Dr. med., habil. (Chirurgie), 29. 4. 88
- Hucke, Jürgen, Krankenhaus Bethesda, Hainstr. 35, 42109 Wuppertal,
Dr. med. (Gynäkologie und Geburtshilfe), 13.8.98
- Ihl, Ralf, Klinik und Poliklinik für Psychiatrie und Psychotherapie
Dr. med. (Psychiatrie), 17.10.2002
- Ingianni, Giulio, Klinik für Plast. und Handchir. Ferdinand-Sauerbruch-Klinik,
Arrenberger Straße, 42117 Wuppertal,
Dr. med. habil. (Plast. Chirurgie)
- Inoue, Kazuo, Herzzentrum NRW, Institut für Anästhesiologie,
Georgstraße 11, 32545 Bad Oeynhausen,
Dr. med. habil. (Anästhesiologie), 21. 3. 1988
- Itani, Zouhair, Mühlenbergweg 32, 40629 Düsseldorf
Dr. med. (Dermatologie und Venerologie), 19. 6. 78
- Jaeger, Jost, Franz-Fischer-Straße 6, Mülheim an der Ruhr
Dr. med. (Frauenheilkunde) (i. R.)
- Kantartzis, Michael, Medical Center Athen, Distomon 5-7, Maroussi-Athen,
Griechenland
Dr. med. (Chirurgie), 13.7.98
- Kaschner, Alfred, Hl.-Geist-Hospital, Kempen, V.-Broichhausen-Allee, 47906 Kempen
Dr. med., habil. (Chirurgie), 25. 5. 92
- Katoh, Eishow, Am Hösel 3, 40667 Meerbusch
Dr. med., habil. (Chirurgie), 6. 9. 91 (i. R.)
- Kaumann, A. J., 9 Alpha Terrace, Cambridge CB 22 HS, England
Dr. med., habil. (Physiologie), 13. 3. 89
- Keck, Elmar, Paulinenstr. 4, 65189 Wiesbaden
Dr. Dr. (Innere Medizin), 13. 10. 89
- Kemperdick, Helmut Friedrich, Markgrafenstraße 66, 40545 Düsseldorf, Akad. Dir.
Dr. med. habil. (Kinderheilkunde u. Kinderradiologie), 20. 8. 85 (i. R.)

- Kiefer, Paul, Univ.-Klinikum Aachen, Institut für Klinische Chemie u. Pathobiochemie
Dr. rer. nat. (Molekulare Virologie), 20.9.2002
- Kindler, Uwe, Arndtstr. 14, 46047 Oberhausen
Dr. med. (Innere Medizin), 27. 7. 75 (i. R.)
- Kinne, Rolf, Max-Planck-Institut für molekulare Physiologie, Postfach 10 26 64,
44026 Dortmund
Dr. med. (Physiologische Chemie), 3. 10. 86
- Kivelitz, Hans, Am Steinwerth 16, 47269 Duisburg
Dr. med. (Chirurgie), 12. 5. 77
- Kiwit, Jürgen, Chefarzt Neurochirurgische Klinik, Klinikum Buch, Berlin-Buch
Dr. med. (Neurochirurgie), 14. 1. 1998
- Klein, Erich
Dr. med. (Innere Medizin) (i. R.)
- Klein, Hans-Michael, Chirurgische Klinik und Poliklinik
Dr. med. (Chirurgie), 16.11.98
- Klein, Wilhelm, Marienkrankenhaus Kaiserswerth, Orthopädische Klinik,
An St. Swibert 17, 40489 Düsseldorf
Dr. med. habil. (Orthopädie), 7. 2. 87
- Kley, Hans Kuno, Hegan-Klinikum GmbH, 78221 Singen/Htw.
Dr. med. (Innere Medizin), 30. 6. 78
- Klosterhafen, Wolfgang, In der Donk 30, 40599 Düsseldorf
Dr. rer. nat. (Med. Psychologie), 26. 6. 92
- Kluxen, Guido, Brückenweg 1, 42929 Wermelskirchen
Dr. med. (Augenheilkunde), 28. 4. 1993
- Kniemeyer, Horst-Wilhelm, Elisabeth-Krankenhaus, Moltkestraße 61, 45138 Essen
Dr. med., habil. (Chirurgie)
- Knieriem, Hans-Jürgen, Bethesda-Krankenhaus, Heerstraße 219, 47053 Duisburg
Dr. med. (Allg. Pathologie und Pathologische Anatomie), 26. 6. 73
- Köbberling, Johannes, Zentrum Innere Medizin, Kliniken St. Antonius,
Carnaper Str. 48, 42283 Wuppertal
Dr. med. (Innere Medizin), 27. 6. 77
- Koch, Dankmar
Dr. med. (Innere Medizin) (i. R.)
- Koch, Heribert
Dr. med., Dr. med. dent. (Kiefer- und Plastische Gesichtschirurgie), 7. 7. 82 (i.R.)
- Köhler, Ekkehart
Dr. med. (Pharmakologie und Toxikologie), 25. 2. 82 (i. R.)
- Köhler, Manfred, Schubertstr. 9c, 51427 Bergisch-Gladbach
Dr. med., habil. (Innere Medizin), 15. 4. 81 (i. R.)
- Kolb, Hubert, Deutsche Diabetes-Klinik im Deutschen Diabetes-Forschungsinstitut,
Auf'm Hennekamp 65, 40225 Düsseldorf
Dr. rer. nat. (Immunbiologie und Zellbiologie), 29. 4. 81
- Kolb-Bachofen, Victoria, Institut für Immunbiologie
Akad. Oberrätin, Dr. rer. nat. (Zellbiologie), 29. 1. 90
- Koldovsky, Ursula
Dr. rer. nat. (Exp. Tumorimmunologie), 1. 4. 92 (i. R.)
- Kolvenbach, Ralf, Augusta-Krankenhaus, Amalienstraße 9, 40472 Düsseldorf
Dr. med. (Chirurgie), 12. 9. 2000
- Königshausen, Theodor, Kliniken der Landeshauptstadt Düsseldorf,
Gräulinger Straße, 40625 Düsseldorf
Dr. med., habil. (Innere Medizin), 14. 11. 84
- Konrad, Reiner Maria, Bockumer Straße 287, 40489 Düsseldorf
Dr. med. (Chirurgie), 20. 12. 67

- Koschinsky, Th., Bittweg 122, 40225 Düsseldorf
Dr. med. habil. (Innere Medizin), 8. 2. 89
- Köster, Reiner, Städt. Kliniken Neuss, Lukaskrankenhaus, Preußenstraße 84, Neuss
Dr. med. (Radiologie), 23. 6. 88
- Koviacicek, Stephan, Liebstraße 1, München
Dr. med. (Chirurgie), 20. 7. 73
- Krech, Thomas, Konstanzer Str. 31a, CH 8280 Kreuzlingen
Dr. med. (Med. Mikrobiologie und Virologie), 29. 7. 92
- Krian, Arno, Chefarzt der Klinik für Thorax- und Kardiovaskulärchirurgie,
Herzzentrum Duisburg, Gerrickstraße 21, 47137 Duisburg
Dr. med., habil. (Chirurgie), 21. 1. 1986
- Kröger, Erich
Dr. med. (Tropenhygiene und öffentliches Gesundheitswesen), 31. 3. 80 (i. R.)
- Kuhn, Fritz-Peter, Chefarzt Radiologie, Städt. Klinikum Kassel
Dr. med., habil. (Klin. Radiologie), 7. 9. 93
- Kühn-Velten, Nikolaus, Med. Labor Bremen, Haferwende 12, 28357 Bremen
Dr. med. habil. (Physiologische Chemie), 10. 9. 90
- Kühl, Peter Gonne Hamkens, Kinderklinik Lukas Krankenhaus Neuss
Dr. med. (Kinderheilkunde), 18.10.01
- Kuntz, Barbara Margarete, Himmelgeister Straße 50, 40225 Düsseldorf
Akad. Oberrätin, Dr. med. habil., (Blutgerinnungs- und Transfusionsmedizin),
17. 11. 1983
- Küppers, Hartmut, Jöhrensstraße 10, 30559 Hannover
Dr. med., habil. (Innere Medizin), 6. 4. 87
- Kutkuhn, Bernd Ulrich, Gemeinschaftspraxis Hofauf 91-93, 42103 Wuppertal
Dr. med. (Innere Medizin), 4. 7. 95
- Lakomek, Heinz-Jürgen, Klinik Rheumatologie, Physikalische Medizin und
Endokrinologie, Klinikum Minden, Friedrichstraße 17, 32427 Minden
Dr. med. (Innere Medizin), 25. 10. 1990
- Lamprecht, Jürgen, Alfried Krupp von Bohlen und Halbach-Krankenhaus,
HNO-Klinik, Alfried-Krupp-Straße 21, 45117 Essen
Dr. med. (HNO)
- Landen, Herbert, Kaiser-Friedrich-Straße 90, Neuss
Dr. med. (Innere Medizin) (i. R.)
- Lang, Hermann, Poliklinik für Zahnerhaltung und Präventive Zahnerhaltung
Dr. med. dent. (Zahn-Mund-Kieferheilkunde), 12. 12. 2002
- Langen, Karl-Josef, Forschungszentrum Jülich, 52425 Jülich
Dr. med. (Nuklearmedizin), 6. 2. 1997
- Lehmann, Erlo, Klinik und Poliklinik für Psychiatrie und Psychotherapie
Dr. rer. nat. (Med. Psychologie), 5. 9. 90
- Lehmann, Percy, Klinikum Wuppertal GmbH, Klinik für Dermatologie,
Arrensberger Str. 20, 42117 Wuppertal
Dr. med. (Dermatologie und Venerologie), 18.10.01
- Lemburg, Peter, Kupferstraße 10, 41564 Kaarst
Akad. Direktor, Dr. med., habil. (Kinderheilkunde), 7. 8. 80 (i. R.)
- Lemoine, Horst, Institut für Lasermedizin
Dr. med. (Physiologie), 2. 6. 1996
- Leschke, Matthias, Städt. Kliniken Esslingen, Hirschlandstraße 97, 73730 Esslingen
Dr. med. (Innere Medizin)
- Liersch, Rüdiger, Kinderklinik Wuppertal, Heusnerstraße, 42283 Wuppertal
(Kinderheilkunde), 9. 8. 89
- Linden, Karl-Joachim, Landesklinik Nord-Schwarzwald, 75365 Hirsau/Calw
Dr. med. (Psychiatrie), 23. 6. 71

- Lipfert, P., Institut für Anästhesiologie,
Dr. med. (Anästhesiologie), 17.7.95
- Lohbeck, Hermann Ulrich, Klinik für gyn. Radiologie, Klinikum St. Antonius,
Vogelsangstraße 106, 42109 Wuppertal
Dr. med. (Radiologie), 30. 4. 1986
- Loose, Dirk, Zentrum für Gefäßmedizin und Abt. für Angiologie und Gefäßchirurgie der
Chirurgischen Klinik Dr. Guth, Jürgensallee 44, 22609 Hamburg-Klein Flottb.
Dr. med. (Chirurgie), 27. 2. 84
- Lorenz, Otto, Luisenstraße 27, 44137 Dortmund
Dr. med. et med. dent. (Zahn-, Mund- und Kieferkrankheiten), 9. 2. 50
- Lösse, Benno, Städt. Kliniken, Beurhausstraße 40, 44137 Dortmund
Dr. med. (Innere Medizin), 10. 8. 90
- Lübke, Josef, Behring-Krankenhaus II. Inn. Abt., Gimpelsteig 3-5, 14165 Berlin
Dr. med. (Innere Medizin), 18. 9. 1996
- Lücking, Theodor, Gräulinger Straße 120, 40625 Düsseldorf
Dr. med. (Kinderheilkunde), 24. 2. 77 (i. R.)
- Luther, Bernd, Chirurgische Klinik und Poliklinik
Dr. med. Dr. phil (Chirurgie), Oktober 2000
- Martin, Stephan, Diabetes-Forschungsinstitut, Klinische Abteilung,
Auf'm Hennekamp, 40225 Düsseldorf
Dr. med. (Innere Medizin), 6.3.2003
- Marx, Ernst
Dr. med. (Chirurgie), 26. 10. 72
- Matthiessen, Heino, v. Ev. Krankenhaus Mülheim-Ruhr
Dr. med. (Frauenheilkunde und Geburtshilfe), 16. 4. 91
- Megahed, Mosaad, Hautklinik
Dr. med. (Dermatologie u. Venerologie), 11.1.02
- Menzel, Hans-Joachim, Mozartstraße 4, 47800 Krefeld
Dr. med. dent. (Zahn-, Mund- und Kieferheilkunde), 4. 8. 75 (i. R.)
- Meridies, Georg, Dürerstr. 20, 45659 Recklinghausen
Dr. med. (Urologie), 22. 9. 76 (i. R.)
- Meyer-Marcotty, Wolfgang, Am Krummwinkel 13, 27711 Osterholz
Dr. med., habil. (Chirurgie), 1. 8. 83
- Meyer zum Gottesberge, Angela-Maria, Hals-Nasen-Ohren-Klinik
Dr. rer. nat. (Experimentelle Otologie), 23.7.98
- Miller, Bernard,
Dr. med. (Innere Medizin), 15. 1. 87 (i. R.)
- Mittelbach, Franz, Am Bonneshof 14, 40474 Düsseldorf
Dr. med. (Innere Medizin und Neurologie), 29. 1. 70 (i. R.)
- Morgenstern, C.
Dr. med. (HNO) (i. R.)
- Moschinski, Dieter, Kreiskrankenhaus Dormagen, Chirurgische Abteilung,
Dr.-Geldmacher-Straße 20, 41540 Dormagen
Dr. med. (Chirurgie), 25. 7. 87
- Mosny, Dierk Sönke, St. Johannes Hospital Duisburg-Hamborn
Dr. med. (Gynäkologie und Geburtshilfe), 15. 8. 97
- Mürtz, Robert
Dr. med., Dr. med. (Innere Medizin) (i. R.)
- Müller, Eckhart, Krankenhaus Mutterhaus der Borromäerinnen, 54290 Trier
Dr. med. (Anästhesiologie), 22. 9. 1999
- Neveling, Richard, Melaniestraße 10, Düsseldorf
Dr. med. (HNO) (i. R.)
- Ney, Hartwig, Albrecht-Dürer-Straße 16, Neubiberg
Dr. med. (Chirurgie) (i. R.)

- Niederrau, Claus, St. Josefs-Hospital, Mülheimer Straße 83, 46045 Oberhausen
Dr. med. (Innere Medizin), 1998
- Niedermeyer, Haydnstraße 1, 47800 Krefeld
Dr. med. (Augenheilkunde), 7. 1. 60
- Nier, Helmut, Chirurgische Klinik I der Städt. Kliniken Offenbach am Main
Starkenburgring 66, 63069 Offenbach/Main
Dr. med., habil. (Chirurgie), 28. 6. 79
- Nitz, Ulrike, Frauenklinik
Dr. med. (Gynäkologie und Frauenheilkunde), Oktober 2000
- Odenthal, Hans, Obererle 54, 45897 Gelsenkirchen
Dr. med. (Innere Medizin), 8. 5. 62
- Olbriech, Rolf Rüdiger, Klinik für Plastische Chirurgie an den Krankenanstalten
„Florence Nightingale“, Diakoniewerk Kaiserswerth, Kreuzbergstraße 79
Dr. med., habil. (Plastische Chirurgie), 27. 9. 89
- Ohmann, Christian, Chir. Klinik, Abt. Allgemeine und Unfallchirurgie
Dr. rer. nat. (Theoretische Chirurgie), 15. 9. 1993
- Oppel, Ottomar, Augenklinik der Klinik der Stadt Wuppertal, Klinikum Barmen,
Heusnerstraße 40, 42283 Wuppertal
Dr. med. (Augenheilkunde), 26. 7. 84
- Ostermeyer, Jörg, Allgemeines Krankenhaus St. Georg, Ltd. Arzt der Herzchir. Abt.
Lohmühlenweg 5, 20099 Hamburg
- Passia, Dieter, Institut für Morphologische Endokrinologie und Histochemie
Akad. Oberrat, Dr. rer. nat. (Anatomie), 4. 10. 89
- Paßlick-Deetjen, Jutta, Richard-Wagner-Str. 14, Gießen,
Dr. med. (Innere Medizin), 18. 4. 95
- Pelzer, V., St. Marienkrankenhaus Bonn, Robert-Koch-Str. 1, 53115 Bonn
Dr. med. (Frauenheilkunde und Geburtshilfe), 4. 3. 96
- Peter, Stephan, Städt. Kliniken Darmstadt, Grafenstr. 9, 64283 Darmstadt
Dr. med. (Urologie), 30. 8. 90
- Peters, Theodor, An der Kaiserburg 12, 40629 Düsseldorf
Dr. med., habil. (Arbeitsmedizin) (i. R.)
- Peters, Uwe, Krankenhaus Maria-Hilf-GmbH, Oberdießemer Straße 94, 47805 Krefeld
Dr. med., habil. (Innere Medizin), 20. 1. 87
- Petrides, Platon, Freytagstraße 45, 40237 Düsseldorf
Dr. med. (Innere Medizin), 28. 11. 55
- Piroth, Horst-Dieter
Dr. rer. nat., Dr. med. (Radiologie), 20. 2. 90 (i.R.)
- Plum, Jörg, Klinikum Kassel, Direktor der Klinik III, 34125 Kassel
Dr. med., 2.10.2000
- Pott, Friedrich, Zauberkuhle 14, 51381 Leverkusen
Dipl.-Psych., Dr. med., habil. (Hygiene), 26. 6. 80 (i. R.)
- Przyrembel, Hildegard, Bundesgesundheitsamt, Max-von-Pettenkofer-Institut,
Unter den Eichen 82-84, 12205 Berlin
Dr. med., habil. (Kinderheilkunde), 21. 5. 86
- Puls, Walter
Dr. med. habil. (Pharmakologie und Toxikologie) (i. R.)
- Pulver, Karl-Georg, Langenrade 24, 24106 Kiel
Dr. med. (Anästhesiologie), 24. 3. 71
- Purschke, Reinhard, Wunnenbergstraße, 44229 Dortmund
Dr. med. (Anästhesiologie), 27. 4. 78
- Raff, Werner-Karl, Sigismundkorso 29, 13465 Berlin
Dr. med., habil. (Physiologie)
- Ramos, Spyridon
Dr. med. (Kinderheilkunde), 27.10.98

- Ranft, Ulrich, Gartenstr. 3, 40724 Hilden
Dr. Ing., Dr. rer. biol. hum., habil. (Biometrie), 15. 9. 1993
- Rau, Rolf, Ev. Krankenhaus Ratingen, Rheumatologische Klinik
Dr. med (Innere Medizin, speziell Rheumatologie), 16. 11. 89
- Raunest, Jürgen, Krankenhaus Neuwerk Maria von den Aposteln, Dünnerstraße 214,
41066 Mönchen-Gladbach
Dr. med. (Chirurgie), 22. 9. 99
- Rechmann, Peter, Division of Clinical General Dentistry, 707 Parnassus Avenue,
Box 0758, San Francisco, CA 94143-0758
Dr. med. dent. (Zahn-, Mund- und Kieferheilkunde), 19. 6. 97
- Reinhard, Thomas, Augenklinik
Dr. med. (Augenheilkunde), 2. 4. 2001
- Ritzl, Friedrich, Talstraße 7, Frechen
Dr. med. (Nuklearmedizin) (i. R.)
- Rodeck, Heinrich, Am Rosengarten 17, 45657 Recklinghausen
Dr. med. (Kinderheilkunde), 15. 4. 62
- Rösen, Peter, Vom-Stein-Straße 2, 50259 Pulheim
Dr. rer. nat. (Physiologische Chemie und Klin. Biochemie), 30. 6. 89
- Röttger, Hans
Dr. med. (Geburtshilfe und Frauenheilkunde) (i. R.)
- Rosin, Harry, Klöcknerstraße 26, 44229 Dortmund 50
Dr. med. habil. (Med. Mikrobiologie und Virologie)
- Rötzscher, Volker, Chirurgische Abteilung für allgemeine und Unfallchirurgie
am St. Elisabeth-Krankenhaus, Moltkestraße 61, 45138 Essen
Dr. med., habil. (Chirurgie), 18. 12. 85
- Rudorff, Karl-Heinz, Am Forstthof 15, 42119 Wuppertal
Dr. med., habil. (Innere Medizin), 22. 4. 81
- Runde, Volker, Chefarzt Klinik für Innere Medizin, Wilhelm-Anton-Hospital Goch,
47544 Goch
(Innere Medizin) 10.1.02
- Rüttgers, Helge, Frauenklinik der Kliniken St. Antonius GmbH, Vogelsangstraße 106,
42109 Wuppertal
Dr. med. (Geburtshilfe und Gynäkologie), 19. 2. 87
- Sack, Heinz, Deusstraße 34, Krefeld
Dr. med., habil. (i. R.)
- Sailer, Rudolph, Auf der Aue 2, 63450 Hanau
Dr. med. (Chirurgie), 10. 6. 77
- Seelos, H.-J., Meisenweg 11, 79341 Kenzingen
Dr. sc. hum., Dr. rer. pol. (Med. Informatik), 10. 8. 90
- Seemayer, Norbert
Dr. med., habil. (Hygiene und Med. Mikrobiologie), 18. 12. 74 (i. R.)
- Siebler, Mario, Neurologische Klinik
Dr. med. (Neurologie)
- Siepmann, Hermann, Kreiskrankenhaus Dormagen,
Klinik für Anästhesiologie und Intensivmedizin, Dormagen
Dr. med., habil. (Anästhesiologie), 27. 3. 81
- Sigwart, Ulrich, Centre and Division of Cardiology, Univ. Hospital CH 1211 Genf
Dr. med. habil., Dr. h.c. (Innere Medizin), 7. 3. 85
- Simon, Dietmar, Ev. Krankenhaus Bethesda, Duisburg, Heerstr. 219, 47053 Duisburg
Dr. med. (Chirurgie), 8. 3. 2000
- Simon, Kurt, Zeisigweg 10, Wülfrath-Düssel
Dr. med. (Lungenkrankheiten) (i. R.)
- Soboll, Sibylle, Institut Physiologische Chemie 1, Isotopenlabor, Geb. 22.04
Dr. rer. nat. (Physiologische Chemie), 23. 6. 88

- Solbach, Hans-Gerd, Elmenweide 22, 40589 Düsseldorf
Dr. med. (Innere Medizin), 17. 5. 71 (i. R.)
- Somville, Thierry
Dr. med., habil. (Frauenheilkunde u. Geburtshilfe), 12. 8.1993
- Schadewaldt , Peter, Klinik für Allgemeine Pädiatrie
Dr. rer. nat. (Physiologische Chemie), 8. 2. 1994
- Schäfer , Ernst Ludwig, Ober St. Georgen, A-4372 St. Georgen am Wald
Dr. med. (Innere Medizin) (i. R.)
- Scherer, Ralf-Ulrich, Ev. und Joh. Klinikum Duisburg, Fahrner Str.
Dr. med. (Anästhesiologie), 21. 3. 2001
- Schild, Walter, Albertstraße 11, Siegburg
Dr. med. (Geburtshilfe und Frauenheilkunde)
- Schipke , Jochen, D., Arbeitsgruppe für Experimentelle Chirurgie
Dr. rer. nat. (Exp. Chirurgie), 15. 3. 1995
- Schirmer , Michael, Chefarzt Neurochir. Klinik Städt. Krankenhaus Solingen,
Gotenstraße 1, 42653 Solingen,
Dr. med., habil. (Neurochirurgie), 8. 2. 89
- Schlaghecke, R., Regensburger Straße 17, 12309 Berlin
Dr. med., Dr. rer. nat. (Innere Medizin), 7. 8. 95
- Schlieper , Peter, Wiesenweg 7A, 86938 Schondorf
Dipl.-Phys. Dr. rer. nat. (Experimentelle Pharmakologie), 22. 7. 88
- Schmidt , Helmut, A. E.
Dr. med. (Nuklearmedizin) (i. R.)
- Schmitz , Werner, (i. R.)
Dr. med. (Urologie), 14. 5. 71
- Schmitz , Franz-Josef, Institut für Laboratoriumsmedizin, Mikrobiologie, Hygiene und
Transfusionsmedizin, Kliniken im Mühlenkreis, 32427 Minden
Dr. med. (Med. Mikrobiologie und Infektionsepidemiologie), 10.1.02
- Schmitz-Dräger, Bernd, EURO-MED-CLINIC, Europaallee 1, 90763 Fürth
Dr. med., Dipl. Biol. (Urologie), 20. 12. 1994
- Schneider, Michael, Ev. + Joh. Krankenanstalten Fahrner Straße, 47169 Duisburg
Dr. med. (Innere Medizin), 29. 7. 1994
- Schnell, Johannes
Dr. med., habil. (Geburtshilfe und Frauenheilkunde), 2. 10. 84 (i.R.)
- Schnürch, Hans-Georg, Städt. Kliniken Neuss, Lukaskrankenhaus GmbH,
Preußenstraße, 41456 Neuss
Prof. Dr. med. (Frauenheilkunde), 11.8.1999
- Schnurr, Erhard, Kurpfalzstraße 34, 69493 Hirschberg,
Dr. med., habil. (Innere Medizin), 21. 12. 79 (i.R.)
- Scholtholt, Josef, Höhenstraße 14, 63454 Hanau/Mittelbuchen
Dr. med. (Physiologie), 7. 9. 73
- Schoppe, Wolf-Dieter, Kliniken der Landeshauptstadt Düsseldorf,
Krankenhaus Benrath, Urdenbacher Allee 83, 40593 Düsseldorf 13
Dr. med. (Innere Medizin), 8. 6. 88
- Schröder , Karl-Eugen, Am Rahmer Bach 128, 47269 Duisburg
Dr. med. (Innere Medizin), 17. 5. 83 (i. R.)
- Schroten, Horst, Kinderklinik
Dr. med. (Kinderheilkunde), 17. 12. 1997
- Schulte-Brinkmann, Wolfgang, Thomas-Mann-Straße 49, 40470 Düsseldorf
Dr. med. (Röntgenologie und Medizinische Strahlenheilkunde)
- Schulz , W. A., Urologische Klinik
Dr. rer. nat. (Physiologische Chemie)
- Schuster , Antje, Zentrum für Kinderheilkunde,
Dr. med. (Kinderheilkunde), 3.2.1999

- Schütter, F. W., St.-Elisabeth-Hospital, Chir. Abteilung, 45697 Herten
Dr. med. (Chirurgie), 8. 8. 1996
- Schwarze, Sieglinde, Institut f. Arbeits- und Sozialmedizin
Dr. med. (Arbeitsmedizin u. Sozialmedizin), 17. 1. 95
- Schwartzkopff, Bodo, Klinik für Kardiologie, Pneumologie und Angiologie
Dr. med. (Innere Medizin), 10. 1. 2000
- Schwarzmaier, Hans-Joachim, Klinikum Krefeld, 47805 Krefeld
Dr. med. (Lasermmedizin), 17. 10. 2002
- Schwenzer, Thomas, Städt. Kliniken Dortmund, Frauenklinik, Beurhausstraße 40,
44123 Dortmund
Dr. med. (Frauenheilkunde und Geburtshilfe), 2. 5. 1996
- Schwenen, Martin, Abt. für Physiologische Chemie II, Gebäude 22.03, Ebene 03
Dr. med., habil. (Physiologische Chemie), 15. 3. 90
- Spiller, Paul, Allgemeines Krankenhaus Barmbek, Rübenkamp 148, 22307 Hamburg
Dr. med., habil. (Innere Medizin), 15. 4. 81
- Spraul, Maximilian, Mathias-Spital, Frankenburgstr. 31, 48431 Rheine
Dr. med. (Innere Medizin), 15. 2. 2001
- Sprenger, Kuno, Forschungszentrum Fa. Bayer AG Wuppertal
Dr. med. (Innere Medizin), 21. 1. 93
- Sprick, Ullrich, Westf. Zentrum für Psychiatrie, Psychotherapie und Psychosomatik,
Marsburchstr. 179, 44287 Dortmund
Dipl.-Psych. Dr. med., Dr. rer. nat. (Hirnforschung), 27. 4. 00
- Starke, Achim
Dr. med. (Innere Medizin), 12. 8. 1993
- Steinbach, P-D., Marien-Hospital, Rochusstraße 2, 40479 Düsseldorf
Dr. med. (Augenheilkunde), 5. 3. 79
- Steinke, Wolfgang, Chefarzt Neurologische Abteilung Marienhospital Düsseldorf
Dr. med. (Neurologie)
- Stegmann, Hubert, Oberrurbach 8, Bad Waldsee
Dr. med. (Geburtshilfe und Frauenheilkunde)
- Stemmann, Ernst-August, Städtische Kinderklinik, Westerholter Straße,
45894 Gelsenkirchen
Dr. med., habil. (Kinderheilkunde), 21. 12. 79
- Stock, Wolfgang
Dr. med. (Chirurgie), 1. 12. 81 (i. R.)
- Strasser, Klaus, Klinik für Anästhesie und Intensivmedizin des Alfried Krupp von
Bohlen und Halbach Krankenhauses gem. GmbH, Alfried-Krupp-Straße 21,
45131 Essen
Dr. med., habil. (Anästhesiologie), 21. 7. 84
- Stremmel, Walter,
Dr. med. (Chirurgie), 10. 3. 81 (i. R.)
- Strohmeier, T., BRISTOL-MYERS, Squibb GmbH, Sapporobogen 6-8,
80809 München
Dr. med. (Urologie), 25. 7. 96
- Stupp, Heinz, Dorfstraße 24, 40667 Meerbusch
Dr. med. (Hals-, Nasen-, Ohrenheilkunde), 23. 12. 70 (i. R.)
- Sykosch, Heinz-Joachim, Rheinallee 53, Düsseldorf 11
Dr. med. (Chirurgie) (i. R.)
- Tarbiat, Siavoche, Queen, Fahlawi Foundation, Med. Center, Teheran, Iran
Dr. med. (Chirurgie), 21. 7. 66
- Teschke, Rolf, Medizinische Klinik II, Stadtkrankenhaus Hanau, Leimenstraße 20,
63450 Hanau
Dr. med., habil. (Innere Medizin), 21. 3. 88
- Thiemann, Klaus, Bockumer Str. 297, 40489 Düsseldorf
Dr. med. (Radiologie) (i. R.)

- Tillmann, Walter, Bachemer Str. 92, 50931 Köln
Dr med. (Augenheilkunde), 27. 7. 77
- Tomaschoff, Elisabeth, Haus Schloßpark, Robert-Hansen-Str. 53, 40593 Düsseldorf
Dr. med. (Med. Mikrobiologie) (i. R.)
- Trobisch, Heiner, Königstr. 53, 47051 Duisburg
Dr. med., habil. (Blutgerinnungs- und Transfusionsmedizin), 30. 4. 81
- Tschöpe, Diethelm, Deutsche Diabetes-Klinik im Deutschen Diabetes-
Forschungsinstitut
Dr. med. (Innere Medizin), 22. 8. 97
- Ulrich, Bernward, Chirurgische Klinik, Krankenhaus Düsseldorf-Gerresheim,
Gräulinger Straße 120, 40625 Düsseldorf
Dr. med., habil. (Chirurgie), 21. 12. 79
- Ulrich, Frank, Städtische Krankenanst., Lutherplatz 40, 47805 Krefeld
Dr. med. (Neurochirurgie), 21. 1. 93
- Unsöld, Renate, Blumenstr. 28, 40212 Düsseldorf
Dr. med., habil. (Augenheilkunde), 10. 11. 1987
- Urban, Norbert, Sauerbruchstraße 10, 41464 Neuss
Dr med. (Kinderheilkunde), 27. 6. 59
- Varney, Manfred, Städt. Krankenhaus Gütersloh, 3332 Gütersloh
Dr. med. (Chirurgie), 10. 9. 1997
- Verreet, Patrick, Klinikum Krefeld, Lutherplatz 40, 47805 Krefeld
Dr. med. (Chirurgie), 11. 9. 1996
- Vester, Ernst, Ev. Krankenhaus Düsseldorf
Dr. med. (Innere Medizin), 17. 10. 2002
- Vogelberg, K. H., Brucknerstr. 4, 42781 Haan, (Krankenhaus Bethanien, 42699 Solingen)
Dr. med., habil. (Innere Medizin), 15. 6. 79
- Wagner, Wolfgang, St.-Josefshospital, Urol. Abt., Kurfürstenstraße 69, 47829
Krefeld
Dr. med., habil. (Urologie), 3. 4. 80
- Waßmuth, Ralf, Institut für Transplantationsdiagnostik und Zelltherapeutika
Dr. med. (Innere Medizin und Immunologie), 12. 12. 2002
- Wehmeier, Artur, Klinikum Remscheid, Bürger Straße 211, 42830 Remscheid
Dr. med. (Innere Medizin), 14. 1. 97
- Weihrauch, Thomas R., Bayer AG, Pharma Forschungszentrum, Fachbereich
Medizin und Entwicklung, Aprather Weg, 42096 Wuppertal
Dr. med. (Innere Medizin), 13. 4. 89 (i. R.)
- Weise, Frank, Institut für Medizin, Forschungszentrum Jülich, 52428 Jülich
Dr. med. habil. (Pathophysiologie), 7. 5. 1997
- Weise, Hermann, Benediktinerstraße 31, Mönchengladbach 1
Dr. med. (Innere Medizin) (i. R.)
- Werner, Christoph, Ev. Krankenhaus Bethesda, Postfach 100165, 47001 Duisburg
Dr. med., habil. (Geburtshilfe und Frauenheilkunde), 10. 5. 78
- Wernet, Peter, Knochenmarkspenderzentrale, Geb. 14.80
Dr. med. (Immunologie und Transfusionsmedizin), 27.7.1998
- Westerhausen, Martin, St.-Johannes-Hospital, Medizinische Klinik II,
In der Abtei 7—11, 47166 Duisburg
Dr. med. (Innere Medizin), 6. 4. 82
- Wiegand, Herbert, Med. Institut für Umwelthygiene, Auf'm Hennekamp 50,
40225 Düsseldorf
Dr. med. (Pharmakologie und Toxikologie), 23. 4. 86
- Wiegelmann, Wolfgang, Krankenhaus der Missionsschwestern Hiltrup,
Westfalenstraße 109, 48165 Münster
Dr. med. (Innere Medizin), 30. 5. 79
- Wildmeister, Wolfgang, Von-Broichhausen-Allee 1, 47906 Kempen
Dr. med., habil. (Innere Medizin), 19. 12. 79

- Wieler, Helmut Josef, Rügenacherstraße 170, 56072 Koblenz
 Ltd. Arzt Bundeswehrzentral Krankenhaus Koblenz
 Ltd. Arzt der Nuklearmedizinischen Abteilung des Städt. Klinikums Kemperhof
 Oberstarzt Dr. med. (Nuklearmedizin), 28.7.98
- Willnow, Ulrich, Chir. Klinik und Poliklinik,
 Dr. med. (Kinderchirurgie), 23. 8. 95
- Winkelmann, Martin, Kreiskrankenhaus Bretten, 75015 Bretten
 Dr. med. (Innere Medizin), 25. 2. 93
- Winneke, Gerhard, Pfannenstraße 31, 41516 Grevenbroich
 Dr. rer. nat. (Med. Psychologie), 14. 9. 89
- Wirsing-Freiherr von König, Carl Heinz, Klinikum Krefeld, Lutherplatz 40,
 47805 Krefeld
 Dr. med. (Med. Mikrobiologie), 10. 9. 97
- Worth, Heinrich, Klinikum Fürth, Med. Klinik 1, Jakob-Henle-Str., 90766 Fürth
 Dr. med., habil. (Innere Medizin), 14. 12. 92
- Ziegler, Dan, Deutsche Diabetes-Klinik im Deutschen Diabetes-Forschungsinstitut
 Dr. med. (Innere Medizin), 3.8.98

g) Privatdozentinnen und Privatdozenten:

- Adams, Ortwin, Institut für Virologie
 Dr. med. (Med. Mikrobiologie und Virologie), 17.10.2002
- Amunts, Katrin, Institut für Medizin, Forschungszentrum Jülich
 Dr. med. (Anatomie), 21.12.2000
- Arning, Michael, Marcq-en-Baroeul-Str. 56, 45966 Gladbeck
 Dr. med. (Innere Medizin), 14. 12. 95
- Baginski, Brigitte, Leibnitzstraße 81, 40699 Erkrath
 Dr. med. (Hygiene), 17. 12. 87
- Baltzer, Axel W. A., Pliniusweg 2, 41464 Neuss
 Dr. med. (Orthopädie), 10. 2. 2000
- Binkofski, Ferdinand, Neurologische Klinik, Universitätsklinikum Lübeck,
 23538 Lübeck
 Dr. med. (Neurologie), 13.12.01
- Boden, Wolfgang, Ahornstraße 9, 40667 Meerbusch
 Dr med. (Geburtshilfe und Frauenheilkunde), 20. 6. 68
- Borowski, Andreas, Klinik für Thorax- und Kardiovaskuläre Chirurgie
 Dr. med. (Chirurgie), 17.10.02
- Brenneisen, Peter, Institut für Physiologische Chemie I
 Dr. rer. nat. (Physiol. Chemie), 18.10.01
- Brenner, Birgit, Klinik für Kinderkardiologie
 Dr. med. (Pädiatrie), 23.5.02
- Briviba, Karl, Institut für Ernährungsphysiologie, Bundesforschungsanstalt für
 Ernährung
 Haid- und Neu-Str. 9, 76131 Karlsruhe
 Dr. med. (SU) (Physiol. Chemie) 22.10.98
- Bruch-Gerharz, Daniela, Hautklinik
 Dr. med. (Dermatologie und Venerologie), 12.7.2001
- Burk, Martin, Klinik Hanau, Med. Klinik II, Leimerstr. 20, 63450 Hanau
 Dr. med. (Innere Medizin), 23. 10. 1997
- Burkart, Volker, Deutsche Diabetes-Klinik im Deutschen Diabetes-
 Forschungsinstitut, Klinische Abteilung,
 Auf'm Hennekamp 65, 40225 Düsseldorf
 (Immunologie und Zellbiologie), 29.11.01
- Carl, Ulrich M., Diakonie-Krankenhaus Rotenburg, Klinik für Strahlentherapie,
 27342 Rotenburg/W.
 Dr. med. (Strahlentherapie und radiologische Onkologie), 18. 1. 96

- Cohnen, Mathias, Institut für Diagnostische Radiologie
Dr. med. (Diagnostische Radiologie), 6.2.2003
- Cüppers, Hans-Josef, St.-Josef-Krankenhaus Haan, 42781 Haan
Dr. med., habil. (Innere Medizin), 21. 5. 81
- Daniels, Volkmar, Chefarzt Chirurgie, St.-Bernhard-Hospital, 47475 Kamp-Lintfort
Dr. med. habil. (Chirurgie), 26. 11. 87
- Decking, Ulrich, Institut für Herz- und Kreislaufphysiologie,
Dr. med. (Physiologie), 1.7.99
- Degen, Karl-Werner, Städt. Klinikum Dresden, 01067 Dresden
Dr. med. (Frauenheilkunde und Geburtshilfe), 6. 12. 1990
- Deinzer, Renate, Institut für Med. Psychologie
Dr. rer. nat. (Med. Psychologie), 19.4.2001
- Dilloo, Dagmar, Kinderklinik
Dr. med. (Kinderheilkunde), 2.7.98
- Dmoch, Walter, Bromberger Straße 22, 40599 Düsseldorf
Dr. med. (Psychotherapie und -somatik in der Gyn. und Geb.-Hilfe), 19. 1. 89
- Dransfeld, Hans, An der Allee 122, 55122 Mainz
Dr. med. et Dr. rer. nat. (Pharmakologie und Toxikologie), 28. 9. 78
- Eckmiller, Marion (C. u. O. Vogt-Institut für Hirnforschung
Dr. rer. nat. (USA) (Neuroanatomie), 19. 10. 89
- Elkeles, Barbara, Krankenhaus Maria Frieden, Am Krankenhaus 1, 48291 Telgte
Dr. med. habil. (Geschichte der Medizin), 14. 3. 93
- Engers, Rainer, Institut für Pathologie
Dr. med. (Pathologie), 29.11.01
- Feldkamp, Joachim, Städt. Kliniken, Med. Klinik I, Teutoburger Str., 33604 Bielefeld
Dr. med. (Innere Medizin), 28. 10. 1999
- Fiedler, Volkhard, Klinikum Krefeld, Lutherplatz 40, 47805 Krefeld
Dr. med. (Radiologie), 23.11.2000
- v. Ferber, Liselotte, Auf dem Ufer 7, 40593 Düsseldorf
Dr. med. (Sozialmed. insbes. Epidemiologie), 30. 6. 88 (i. R.)
- Förster, Malte, Institut für Umweltverfahrenstechnik, Essen, Leimkugelstraße 10,
45141 Essen
Dr. rer. nat. (Phy. Chemie), 19. 11. 92
- Fournell, Artur, Himmelgeister Landstraße 92, 40589 Düsseldorf
Dr. med., habil. (Anästhesiologie), 18.4.85
- Franke, Claus, Chir. Klinik und Poliklinik
Dr. med. (Chirurgie), 12.12.2002
- Fritsch, Clemens, Privatpraxis, Bankstraße 6, 40476 Düsseldorf
Dr. med. (Dermatologie), 14.2.02
- Germing, Ulrich, Med. Klinik und Poliklinik, Klinik für Hämatologie, Onkologie und
Klinik für Immunologie
(Innere Medizin), 29.11.01
- Geyer, Siegfried, Med. Hochschule Hannover, Carl-Neuberg-Str. 1, 30625 Hannover
Dr. phil. (Med. Soziologie), 23.4.98
- Geyer, Stefan, C. und O. Vogt-Institut für Hirnforschung
Dr. med. (Anatomie), 12.12.2002
- Giers, Günther, Institut Hämostaseologie und Transfusionsmedizin
Dr. med., Dr. rer. nat. (Transfusionsmedizin), 15. 6. 2000
- Giesen von, Hans-Jürgen, Neurologische Klinik
Dr. med., 23.5.02
- Gödecke, Axel, Institut für Herz- und Kreislaufphysiologie
Dr. rer. nat. (Physiologie), 11.7.02

- Graf , Michael, Schomburgstr. 120, 22767 Hamburg
Dr. med. (Gynäkologie und Geburtshilfe), 16. 4. 91
- Granetzny, Andreas, Ev. Krankenhaus Duisburg, Klinik für Thorax-Chirurgie,
Fahrner Str., 47169 Duisburg
Dr. med. (Chirurgie), 29.4.99
- Greiner , Hermann, Stadtmedizinaldirektor, Nahestraße 53, 47051 Duisburg
Dr. med.(Gerichtliche und Soziale Medizin), 8. 6. 53
- Grewe, Markus, Duisburger Straße 61, 40479 Düsseldorf
Dr. med., (Dermatologie), 14.2.02
- Gripp, Stephan, Klinik und Poliklinik für Strahlentherapie und Onkologie
Dr. med. (Strahlentherapie und Radiologische Onkologie), 21. 6. 2001
- Gross-Weege, Wilhelm, St. Elisabeth-Krankenhaus, 46282 Dorsten
Dr. med. (Chirurgie), 2.7.1998
- Grote , Bernhard, Kreiskrankenhaus Detmold, Chefarzt der Anästhesie,
Röntgenstraße 18, 32756 Detmold
Dr. med., habil. (Anästhesiologie), 8. 12. 83
- Haas , Inge, Hals-Nasen-Ohrenklinik
Dr. med. (HNO-Heilkunde), 5. 2. 1998
- Haas , Wolfgang, Am Trimmelter Hof 54, 54296 Trier
Dr. rer. nat. (Physiologische Chemie), 19. 5. 83
- Hackländer, Thomas, Klinikum Wuppertal GmbH, Klinik für Radiologie
Dr. med. (Diagnostische Radiologie), 23. 10. 1997
- Halbach, Michael, Im Heidewinkel 42, 40625 Düsseldorf
Dr. med., Dr. rer. nat. (Psychiatrie), 11. 6. 92
- Hanenberg, Helmut, Kinderklinik
Dr. med. (Pädiatrie), 21. 6. 2001
- Hartmann , Karl A., Marienhospital Düsseldorf, Rochusstr. 2
Dr. med. (Strahlentherapie und Radioonkologie), 1.7.99
- Hartmann , Matthias, Klinik für Anästhesiologie
Dr. med. (Anästhesiologie), 13. 7. 2000
- Haupt , Martin, Hohenzollernstraße 5, 40211 Düsseldorf,
Dr. med. (Psychiatrie), 1.7.99
- Heinemann , Lutz, Profil Institut für Stoffwechselforschung GmbH,
Hellersbergstraße 9, 41460 Neuss
Dr. rer. nat. (Experimentelle Innere Medizin), 23.4.98
- Heinert, Gerd, Hochstr. 114, 47798 Krefeld
Dr. med. (Urologie), 19. 12. 1991
- Heise , Joachim W., Gefäß- und Unfallchir. Betlehem Krankenhaus, Steinfeldstr. 5,
52222 Stolberg
Dr. med. (Chirurgie), 8. 6. 95
- Heintges, Tobias, Med. Klinik und Poliklinik, Klinik für Gastroenterologie, Hepatologie
und Infektionologie
Dr. med. (Innere Medizin), 29.11.01
- Henke , Jürgen, Postfach 13 04 68, 40554 Düsseldorf
Dr. rer. nat. (Forensische Serologie), 11. 11. 82
- Hennersdorf, Marcus-Günter, Med. Klinik und Poliklinik, Klinik für Kardiologie,
Pneumologie und Angiologie
Dr. med. (Innere Medizin), 18.10.01
- Henrich, Birgit, Institut für Med. Mikrobiologie
Dr. rer. nat. (Molekularbiologie), 11. 5. 2000
- Herbay, von, Alexandra, Klinik für Gastroenterologie, Hepatologie und Infektologie
Dr. med. (Innere Medizin), 17.10.2002
- Herdmann, Jörg, Neurochirurgische Klinik (Akad. Oberrat)
Dr. med. (Neurochirurgie), 23.4.98

- Hetzel, Gerd Rüdiger, Klinik für Nephrologie und Rheumatologie
Dr. med. (Innere Medizin), 20.6.02
- Heusch, Andreas, Kinderklinik
Dr. med. (Pädiatrie), 17. 5. 2001
- Heywinkel, Elisabeth, Burgplatz 6, 48477 Hörstel-Besergen
Dr. med. (Frauenheilkunde und Geburtshilfe), 7. 11. 1991
- Hilweg, Dietrich, Im Look 1, 45472 Mülheim
Dr med., habil. (Med. Strahlenkunde), 15. 10. 76 (r. R.)
- Hollenbeck, Markus, Knappschafts-Krankenhaus Bottrop, Osterfelder Straße 157,
46242 Bottrop
Dr. med. (Innere Medizin), 29. 6. 95
- Holthusen, Holger, Institut für Klinische Anästhesiologie
Dr. med. (Anästhesiologie), 23.4.1998
- Hopf, Hans-Bernd, Dreieich-Krankenhaus, Röntgenstraße 20, 63225 Langen
Dr. med. (Anästhesiologie), 21. 4. 1994
- Horneff, Gerd, Zentrum Kinderheilkunde, Univ. Halle-Wittenberg,
Ernst-Grube-Straße 4a, 06097 Halle
Dr. med. (Kinderheilkunde), 12. 6. 97
- Huber, Rita, Klinik für Gefäßchirurgie und Nierentransplantation
Dr. med. (Chirurgie), 28. 10. 1999
- Huckenbeck, Wolfgang, Institut für Rechtsmedizin
Priv.-Doz. Dr. med. (Rechtsmedizin), 15.2.2001
- Hugger, Alfons, Poliklinik für zahnärztliche Prothetik
Akad. Rat z.A., Dr. med. dent. (Zahn-, Mund- und Kieferheilkunde), 17.6.99
- Imhof, Michael, Chirurgische Klinik St. Vinzenz-Krankenhaus, Schloßstraße 85,
40477 Düsseldorf
Dr. med. (Chirurgie), 20. 11. 1997
- Ivens, Katrin, Med. Klinik und Poliklinik, Klinik für Nephrologie und Rheumatologie
Dr. med. (Innere Medizin), 15. 1. 1998
- Jablonowski, Helmut, Städt. Krankenhaus Salzgitter, Med. Klinik, Kattowitzer Str. 191,
38226 Salzgitter
Dr. med. (Innere Medizin), 9. 6. 1994
- Jaeschock, Rainer, Ev. Krankenhaus Herne, 44623 Herne, Wiescher Str. 24
Dr. med. habil. (Chirurgie), 9. 2. 84
- Jander, Sebastian, Neurologische Klinik
Dr. med. (Neurologie), 11. 5. 2000
- Jansing, Paul-Josef, Landesanstalt für Arbeitsschutz – NRW, Ulenbergstr. 127–131,
40225 Düsseldorf
Dr. med. (Arbeitsmedizin), 20. 10. 1994
- Jantea, Christian, Orthopädische Klinik
Dr. med. (Orthopädie), 22. 10. 92
- Jung, Gregor, Institut Diagnostische Radiologie
Dr. med. (Diagnostische Radiologie), 14.2.02
- Junger, Erika, Adalbert-Stifter-Straße 49, 40699 Erkrath
Dr. phil. (Cytobiologie), 29. 5. 80
- Kimmerle, Renate, Praxis Drs. Lippe/West, Aachener Str. 196, 40223 Düsseldorf
Dr. med. (Innere Medizin), 12. 6. 97
- Kieseier, Bernd, Neurologische Klinik
Dr. med. (Neurologie), 14.2.02
- Kindgen-Milles, Detlef, Klinik für Anästhesiologie
Dr. med. (Anästhesie), 17.10.2002
- Klein, Rolf-Michael, Herzzentrum Wuppertal, Arrenbergerstr. 20, 42117 Wuppertal
Dr. med. (Innere Medizin), 15. 1. 1998

- Klimke, Ansgar, Klinik und Poliklinik für Psychiatrie und Psychotherapie
Dr. med. (Psychiatrie), 2.7.98
- Klotz, Lars-Oliver, Institut für Physiologische Chemie I
Dr. rer. nat. (Biochemie und Molekularbiologie)
- Kluxen, Guido, Brückenweg 1, 42929 Wermelskirchen
Dr. med. (Augenheilkunde), 24. 5. 84
- Koch, Jens-Albrecht, Knappschafts-Krankenhaus Essen, 45276 Essen
Dr. med. (Diagn. Radiologie), 13. 7. 2000
- Koch, Michael, Dialysezentrum Mettmann, Gartenstraße 8, 40822 Mettmann
Dr. med. (Innere Medizin), 5. 2. 1998
- Kögler, Gesine, Institut für Transplantationsdiagnostik und Zelltherapeutika
Dr. rer. nat. (Immunologie), 11.11.1999
- Köhler, Karl, Biologisch-Medizinisches Forschungszentrum (MBFZ)
Dr. rer. nat. (Molekularbiologie), 17.12.98
- Kojda, Georg, Institut für Pharmakologie
Dr. rer. nat. (Pharmakologie), 3. 7. 97
- Köller, Hubertus, Neurologische Klinik
Dr. Med. (Neurologie), 15.4.1999
- Kohnen, Norbert, Werderstraße 31, 50672 Köln
Dr. med. (Geschichte der Medizin, insbesondere Ethnomedizin), 26. 11. 87
- Kötter, Rolf, Institut für Anatomie II
Dr. med. (Anatomie), 18.4.02
- Kötter, Volker, Kardiologische Klinik des Evangelischen Krankenhauses
Mülheim, Wertgasse 30, 45468 Mülheim a. d. Ruhr
Dr. med. (Innere Medizin), 28. 11. 78
- Korbmayer, Bernhard, Chirurgische Klinik und Poliklinik
Dr. med. (Chirurgie), 20. 11. 1997
- Kortmann, Horts-Rainer, Berufsgenossenschaftliche Unfallklinik Duisburg-Buchholz,
Dr. med. (Chirurgie), 17.6.99
- Kozłowski, Peter, Graf-Adolf-Straße 24, 40212 Düsseldorf
Dr. med. (Frauenheilkunde und Geburtshilfe), 29. 1. 87
- Kramann, Bernhard, Universitätsklinik Homburg, Abt. Radiologie, 66424
Homburg/Saar Dr. med., habil. (Radiologie), 29. 5. 80
- Kramm, Christoph, Kinderklinik
Dr. med. (Pädiatrie), 13.12.01
- Krause, Joachim Bernd, Nuklearmed. Klinik
Dr. med. (Nuklearmedizin), 11. 5. 2000
- Kreuzpaintner, Georg, Krankenhaus Angermünde, Rudolf-Breitscheid-Straße 37,
16278 Angermünde
Dr. med. (Innere Medizin), 8. 7. 93
- Krogmann, Otto, Chefarzt Klinik f. Kinderkardiologie am Herzzentrum Kaiser-
Wilhelm-Krankenhaus Duisburg, Gerrickstraße 21, 47137 Duisburg
Dr. med. (Kinderheilkunde), 21. 10. 1993
- Kröncke, Klaus- Dietrich, Forschungsgruppe Immunbiologie, Gebäude 14.80
Dr. rer. nat. (Immunbiologie und Physiol. Chemie), 19.11.98
- Kronenwett, Ralf, Med. Klinik und Poliklinik
Dr. med. (Molekulare Medizin), 12.12.2002
- Krüssel, Jan-Steffen, Frauenklinik
Dr. med. (Frauenheilkunde und Geburtshilfe), 13.12.01
- Kruse, Johannes, Klinik für Psychosomatische Medizin und Psychotherapie
Dr. med. (Psychotherapeutische Medizin), 18.10.01
- Kuhn, Annegret, Hautklinik
Dr. med. (Dermatologie und Venerologie), 6.2.2003

- Küppers, Volkmar, Königsallee 64, 40212 Düsseldorf
Dr. med. (Frauenheilkunde und Geburtshilfe), 2.12.99
- Lackmann, Gerd-Michael, Reinstorferweg 10a, 21107 Hamburg
Dr. med. (Kinderheilkunde), 13. 7. 2000
- Larisch, Rolf, Nuklearmed. Klinik
Dr. med. (Nuklearmedizin), 23.5.02
- Leng, Gabriele, Ärztlicher Dienst Bayer AG, 51368 Leverkusen
Dr. med. (Hygiene und Umweltmedizin), 11.11.99
- Lindenberger, Josef, Berta-von-Suttner-Ring 4, 60598 Frankfurt
Dr. med. habil. (HNO-Heilkunde), 2. 12. 82
- Loer, Stephan, Institut für Klinische Anästhesiologie
Dr. med. (Anästhesiologie), 28. 10. 97
- Lüthen, Reinhard, Marienhospital, Rochusstr., 40479 Düsseldorf
Dr. med. (Innere Medizin), 11. 2. 99
- Maar, Klaus, Schadowstraße 65, 40212 Düsseldorf
Dr. med., habil. (Urologie), 15. 11. 79
- MacKenzie, Colin, Institut für Med. Mikrobiologie und Virologie
Dr. med. (Med. Mikrobiologie), 21. 6. 2001
- Meckenstock, Gerald, St. Josef Hospital Gelsenkirchen, Rudolf-Bertram-Platz,
45899 Gelsenkirchen
Dr. med. (Innere Medizin), 22.10.98
- Meyer-Falcke, Andreas, Ministerium für Arbeit, Soziales und Stadtentwicklung,
Kultur und Sport des Landes NRW, Breitestraße 27, 40213 Düsseldorf
Ltd. Min. Rat, Dr. med. (Arbeitsmedizin), 14. 12. 95
- Michel, Günter, Westfälische Wilhelms Universität Münster, Domagkstraße,
48149 Münster
Dr. rer. nat. (Molekulare Medizin), 17.12.98
- Miller, Stefan, Knappschaftskrankenhaus „Bergmannsheil“, Scherner Weg 4,
45894 Gelsenkirchen-Buer
Dr. med. (Urologie), 13. 6. 91
- Molzahn, E., Evgl. Krankenhaus, 67098 Bad Dürkheim
Dr. med. (Chirurgie), 16. 5. 91
- Möslein-Wagner, Gabriela, Chirurgische Klinik und Poliklinik
Dr. med. (Chirurgie), 12. 6. 97
- Motherby, Helma, Gemeinschaftspraxis für Pathologie, Ginnheimer Landstraße 94,
60483 Frankfurt
Dr. med. (Allgemeine und Spezielle Pathologie), 2. 12. 1999
- Müller, Kristina, St. Mauritius Therapiekl. Strümper Str. 111, 40670 Meerbusch
Dr. med. (Pädiatrie) 4. 2. 93
- Müller, Ludwig, Senator für Arbeit, Frauen, Gesundheit, Jugend und Soziales,
Bahnhofsplatz 29, 28195 Bremen
Dr. rer. nat., Dipl.-Biol. (Biochemische Toxikologie), 17. 5. 90
- Müller, Wolfram, Am Fuchsengraben 3, 82319 Starnberg
Dr. med. (Pathologie), 13.4.2000
- Mürtz, Manfred, Institut für Lasermedizin
Dr. rer. nat. (Lasermedizin), 10.1.02
- Netz, Johannes, Neurologisches Therapiezentrum, NTC, Düsseldorf
Dr. med. (Neurologie), 18. 12. 1997
- Neuen-Jacob, Eva, Institut für Neuropathologie
Dr. med. (Neuropathologie), 26. 10. 95
- Niehues, Tim, Kinderklinik
Dr. med. (Kinderheilkunde), 14.2.02
- Nürnberg, Martin Wenzel, Klinik für Knochenmarktransplantation, Abt. Pädiatrie,
55743 Idar-Oberstein
Dr. med. (Kinderheilkunde), 12. 12. 96

- Pape, Hildegard, Klinik und Poliklinik für Strahlentherapie und Radiol. Onkologie
Dr. med. (Strahlentherapie u. Radiol. Onkologie), 18.4.02
- Peerenboom, Hermann, Stadtkrankenhaus Soest, Innere Abt.,
Senator-Schwartz-Ring 8, 59494 Soest
Dr. med., habil. (Innere Medizin), 11. 6. 81
- Petrich, Christian, Bundesministerium für Arbeit und Sozialordnung,
Rochusstraße 1, 53123 Bonn
Dr. med., habil. (Kinderheilkunde), 28. 10. 76
- Petzold, Thomas, Chirurgische Klinik und Poliklinik
Dr. med. (Chirurgie), 12.12.2002
- Perings, Christian, Med. Klinik und Poliklinik, Klinik für Kardiologie, Pneumologie
und Angiologie
Dr. med. (Innere Medizin), 23. 10. 1997
- Polidori-Nelles, Maria-Christina, Institut für Biochemie und Molekularbiologie I
Dr. med. (Physiologische Chemie), 17.10.2002
- Preckel, Benedikt, Klinik Anästhesiologie
Dr. med. (Anästhesiologie), 14.2.02
- Preis, Sabine, Klinik Allgemeine Pädiatrie, Neurologie und Pneumologie
Dr. med. (Kinderheilkunde), 13. 7. 2000
- Prior, Reinhard
Dr. med. (J), (Neurologie), 28.10.99
- Purmann, Jochen, Klosterstr. 2c, 47441 Moers
Dr med. (Innere Medizin), 25. 1. 90
- Rademacher, Jörg, Neurologische Klinik
Dr. med. (Neurologie), 7.11.2002
- Radermacher, Peter, Mauerweg 166, 89081 Ulm
Dr. med. (Klin. Anästhesie), 30.4. 92
- Ramp, Uwe, Institut für Pathologie
Dr. med. (Pathologie), 19. 10. 00
- Reichmann, Gabriele, Institut für Med. Mikrobiologie
Dr. rer. nat. (Immunologie), 23.5.02
- Reiher, Lutz, Oberwaldklinik Grebenhain, 36355 Grebenhain
Dr. med. (Chirurgie), 7.11.2002
- Reimold, Ekkehard Werner
Dr. med. (Kinderheilkunde), 15. 1. 63 (beurlaubt)
- Reis, Alexander, Landstr. 310, FL9495 Triesen, Fürstentum Liechtenstein
Dr. med. (Augenheilkunde), 17.5.2001
- Reister, Gerhard, Chefarzt der Abt. für Psychotherapeutische Medizin,
Zentrum für Psychiatrie Calw, Landesklinik Nordschwarzwald, 75365 Calw
Dr. med. (Psychosom. Medizin und Psychotherapie), 8. 7. 1993
- Röhrborn, Ansgar, Chirurgische Klinik und Poliklinik
Dr. med. (Chirurgie), 14.2.02
- Rosenbaum, Thorsten, Kinderklinik
Dr. med. (Pädiatrie), 17. 5. 2001
- Rothe, Helga, Wella AG, Berliner Str. 65, 64274 Darmstadt
Dr. rer. nat. (Immunologie und Zellbiologie), 18.6.98
- Rosenbruch, Martin, Institut Toxikologische Pathologie des
Bayer Pharma-Forschungszentrums Wuppertal, Postfach 101709, 42096 Wuppertal
Dr. med. vet. (Experimentelle Pathologie), 17. 6. 1993
- Sabel, Michael, Neurochirurgische Klinik
Dr. med. (Neurochirurgie), 17. 5. 2001
- Sarbia, Mario, Institut für Pathologie,
Dr. med. (Pathologie), 1.7.99

- Seißler, Jochen, Deutsche Diabetes-Klinik im Deutschen Diabetes-Forschungsinstitut, Klinische Abteilung
Dr. med. (Innere Medizin), 13.1.2000
- Schaal, Heiner, Institut für Med. Mikrobiologie und Virologie
Dr. rer. nat. (Experimentelle Virologie), 11.2.99
- Scheeren, Thomas, Institut für Klinische Anästhesiologie,
Dr. med. (Anästhesiologie), 1.7.99
- Scherer, Axel Jens, Institut für Diagnostische Radiologie
Dr. med. (Diagnostische Radiologie), 17.10.2002
- Scharffetter-Kochanek, Karin, Hautklinik
Dr. med. (Dermatologie und Venerologie), 19. 11. 92
- Schilcher, Rudolf, Klinik für Strahlentherapie, Radio-Onkologie und Nuklearmed.,
Klinikum Wuppertal-Barmen, Heussnerstraße, 42283 Wuppertal
Dr. med. (Strahlentherapie), 3. 2. 1994
- Schlack, Wolfgang, Institut für Klinische Anästhesiologie
Dr. med. (Anästhesiologie), 18.6.98
- Schliess, Freimut, Klinik Gastroenterologie, Hepatologie, Infektiologie
Dr. rer. nat. (Molekulare Medizin), 15. 06. 00
- Schmalbruch, Henning, Neurophysiol. Institut Kopenhagen
Dr. med. (Elektromikroskopische Zytologie), 12. 11. 70
(von der Vorlesungspflicht entbunden)
- Schmitz, Norbert, Klinik für Psychosomatische Medizin und Psychotherapie
Dr. rer. nat. (Biometrie), 18.4.02
- Schnabel, Thomas, Chefarzt Klinik für Strahlentherapie und Nuklearmedizin
des Klinikums Ludwigshafen, Bremsenstr. 79, 67063 Ludwigshafen
Dr. med. (Strahlentherapie und Radiologische Onkologie), 4. 7. 1996
- Schneider, Dominik, T., Klinik für Kinderonkologie, Hämatologie und Immunologie
Dr. med. (Kinderheilkunde), 30.4.2003
- Schoebel, Frank-Chris, Klinik für Kardiologie, Pneumologie und Angiologie
Dr. med. (Innere Medizin), 15.4.99
- Schön, Michael, Universität Magdeburg, Hautklinik, Leipziger Str. 44,
39120 Magdeburg
Dr. med. (Dermatologie und Venerologie), 13.1.2000
- Schormann, Thorsten, Institut für Neuroanatomie
Dr. rer. nat. (Medizinische Physik), 17.12.98
- Schnitzler, Alfons, Neurologische Klinik
Dr. med. (Neurologie und Neurophysiologie), 19.11.98
- Schuijer, F. J., Psychiatrische Klinik
Dr. med. (Psychiatrie), 21. 6. 90
- Schulte, Klaus-Martin, Chirurgische Klinik und Poliklinik
Dr. med. (Chirurgie), 17.5.2001
- Schulze-Röbbbecke, Roland, Institut für Hygiene
Dr. med. (Hygiene), 17.12.98
- Schürer, Nanna, Judenbühlweg 28, 97082 Würzburg
Dr. med. (Dermatologie und Venerologie), 29. 6. 95
- Specker, Christof, Klinikum Essen-Süd, Kath. Krankenhaus St. Josef,
45239 Essen-Werden
Dr. med. (Innere Medizin), 21.1.98
- Staiger, Jochen F., C. und O. Vogt Institut für Hirnforschung
Dr. med. (Anatomie), 21.12.2000
- Steege, Helger, Hautklinik
Dr. med. (Dermatologie und Venerologie), 6.2.2003
- Stephan, Volker, Klinik für Kinder- und Jugendmedizin, St. Josef Hospital Bochum
Dr. med. (Kinderheilkunde), 20. 11. 1997

- Stockhorst, Ursula, Institut für Med. Psychologie
Dr. rer. nat. (Med. Psychologie), 15.2.2001
- Stöltzing, H., Robert-Bosch-Krankenhaus, Abt. f. Allgemein- und Unfallchirurgie,
Auerbachstr.110, 70376 Stuttgart
Dr. med. (Chirurgie), 18. 10. 1990
- Stühmeier, Klaus- Dieter, St. Marienhospital Buer GmbH, 45894 Gelsenkirchen
Dr. med. (Anästhesiologie), 15. 1. 1998
- Sunderdiek, Ulrich, Chirurgische Klinik und Poliklinik
Dr. med. (Chirurgie), 7.11.2002
- Suscheck, Christoph, Forschungsgruppe Immunbiologie
(Zellbiologie), 11.7.02
- Szabó, Zsolt, Bahnstraße 40a, 40822 Mettmann
Dr. med. (Nuklearmedizin), 28. 1. 88
- Tegeler, Joachim, Scharnhorststraße 33, 04275 Leipzig
Dr. med. (Psychiatrie), 25. 1. 90
- Tillil, Hartmut, Wildpark 14, 58332 Schwelm
Dr. med. (Innere Medizin), 18. 1. 96
- Uhrberg, Markus, Institut für Transplantationsdiagnostik und Zelltherapeutika
Dr. rer. nat. (Immunologie), 12.12.2002
- Vögeli, Thomas, Urologische Klinik
Dr. med. (Urologie), 14. 12. 95
- Vogt, Martin, Med. Klinik des Klinikums Fürth, 90766 Fürth
Dr. med. (Innere Medizin), 8. 12. 94
- Wagenmann, Martin, HNO-Klinik
Dr. med. (Hals-Nasen-Ohrenheilkunde), 16.1.2003
- Warskulat, Ulrich, Med. Klinik und Poliklinik, Klinik für Gastroenterologie,
Hepatologie und Infektiologie
Dr. rer. nat. (Molekulare Medizin), 10.1.02
- Weber, Artur-Aron, Institut für Pharmakologie
Dr. med. (Pharmakologie und Toxikologie), 18.4.02
- Weber, Friedrich, Chefarzt Neurochirurgische Klinik am Klinikum Saarbrücken,
66119 Saarbrücken
Dr. med. (Neurochirurgie), 22.10.98
- Wehling, Peter, Steinstraße 2, 40212 Düsseldorf
Dr. med. (Orthopädie), 17. 1. 91
- Werners, Paul Heinz, Schorlemer Str. 68, 40547 Düsseldorf
Dr. med., habil. (Geburtshilfe und Frauenheilkunde), 23. 4. 70
- Wessalowski, Rüdiger, Klinik für pädiatrische Hämatologie und Onkologie
Dr. med. (Kinderheilkunde), 15. 6. 00
- Wettstein, Matthias, Med. Klinik und Poliklinik, Klinik für Gastroenterologie,
Hepatologie, Infektiologie
Dr. med. (Innere Medizin), 5. 2. 1998
- Wild, Alexander, Orthopädische Klinik
Dr. med. (Orthopädie), 11.7.02
- Winter, Joachim, Chirurgische Klinik und Poliklinik, Klinik für Thorax- und
Kardiovaskuläre Chirurgie
Dr. med. (Chirurgie), 25. 4. 1996
- Witzel, Klaus, Orsoyer Str. 74, 40474 Düsseldorf
Dr. med. (Kinderheilkunde), 24. 11. 71
- Wood, William G., Ph. D. (Leeds), Instand e.V., Postfach 25 02 11
40093 Düsseldorf
Dr. habil. (Klinische Chemie), 17. 5. 2001

- Wöller, Wolfgang, Ärtzl. Direktor der Klinik Wersbach, 42799 Leichlingen-Witzhelden
Dr. med. (Psychosomatische Medizin und Psychotherapie), 27. 4. 95
- Zahner, Johannes, Leiter Medizin Chugai Pharma Marketing Ltd.,
Lyoner Str. 15, 60528 Frankfurt/M.
Dr. med. (Innere Medizin), 15. 1. 1998
- Zamboglou, N., Städt. Kliniken Offenbach, Starckenbusring 66, 63069 Offenbach
Dr. rer. nat., Dr. med. (Strahlentherapie und Rad. Onkologie), 18. 10. 1990
- Zucker, Tom-Philipp, Klinikum Traunstein, Chefarzt Anästhesie, 83278 Traunstein
Dr. med. (Anästhesiologie), 10.2.2000

h) Juniorprofessoren

- Müschen, Markus
Dr. med. (Stammzellforschung), 13.12.2002
- Zacharowski, Kai, Klinik für Anästhesiologie
Dr. phil., Dr. med. (Molekularpharmakologische Forschung in der
Anästhesiologie, (Exp. Anästhesie), 10.12.2002

i) Akademische Direktorinnen und Direktoren, Oberrätinnen und Oberräte, Rätinnen und Räte:

- Döker, Rolf, Klinik und Poliklinik für Strahlentherapie und Radiolog. Onkologie
Akad. Rat z. A. Dr., 20. 5. 1996
- Gramsch-Zabel, Hildegard, Freiherr-vom-Stein-Straße 25, 40595 Düsseldorf
Akad. Direktorin, Dr. med. (Innere Medizin), 6. 11. 85
- Haarhoff, Klaus, Institut für Rechtsmedizin
Akad. Oberrat, Dr. med. (Rechtsmedizin), 1. 4. 78
- Hafner, Dieter, Institut für Pharmakologie
Akad. Oberrat, Dr. rer. nat., Dipl.-Math., 24. 5. 95
- Herdmann, Jörg, Neurochirurgische Klinik, Akad. Oberrat
Priv.-Doz. Dr. med., 31. 8. 00
- Heuser, Michael,
Dr., Akad. Rat (Poliklinik f. zahnärztlich Prothetik), 14. 11. 96
- Heusch, Andreas, Kinderklinik
Akad. Oberrat, Dr. med., 21. 6. 93
- Huckenbeck, W., Institut für Rechtsmedizin
Priv.-Doz. Dr. med., Akad. Oberrat, 1. 9. 1994
- Hugger, Alfons, Poliklinik für zahnärztl. Prothetik
Dr. med. dent., Akad. Rat z.A. (Zahn-Mund-Kieferheilkunde), 4.9.2001
- Kolb-Bachofen, Victoria, Immunbiologische Forschungsgruppe derHautklinik im
BMFZ
Akad. Oberrätin, Prof. Dr. rer. nat. (Zellbiologie), Nov. 01
- Lang, Hermann, Westdeutsche Kieferklinik
Akad. Rat. Priv.-Doz. Dr. med. dent. (Westdeutsche Kieferklinik), 22.10.98
- Kürten, Renate, Himmelgeister Landstraße 71, 40589 Düsseldorf
Priv.-Doz. Dr. med., Akad. Direktorin (Med. Strahlenkunde), 2. 5. 72
- Menzel, Helmut, Kappeler Straße 42, 40597 Düsseldorf
Akad. Oberrat, Dr. rer. nat. (Toxikologie), 1972
- Nessler, Lore, Rethelstraße 111, 40237 Düsseldorf
Akad. Oberrätin, Dr. med. (Kinderheilkunde), 15. 10. 72
- Pape, Hildegard, Zentrum für Radiologie,
Priv.-Doz. Akad. Direktorin, 26. 6. 95
- Passia, Dieter, Institut für Morphologische Endokrinologie und Histochemie
Akad. Oberrat, Prof. Dr. rer. nat. (Anatomie), 4.10.1989

Reinecke, Petra, Institut für Pathologie
Akad. Rätin, Dr. med., 11.1.99

Schamoni

Scheil, Hans-Georg, Institut für Humangenetik und Anthropologie
Akad. Oberrat, Dr. rer. nat. (Humangenetik und Anthropologie), 14. 2. 75

Schmidt, Paris, Schumannstraße 82, 40237 Düsseldorf
Akad. Oberrat, Dr. med. vet. (Anatomie), 28. 5. 79

Sprick, Ulrich, Fakultät für Psychologie – Biopsychologie – Universitätsstraße 150,
Geb. GAFO, 44801 Bochum
Priv.-Doz., Dr. med. (Hirnforschung), 29. 1. 1992

Sprock, Ingeborg, Niederkasseler Kirchweg 122, 40547 Düsseldorf
Akad. Oberrätin, Dr. med. (Kinderklinik), 31. 8. 78

Wagner, Gunter, Max-Born-Straße 44, 40591 Düsseldorf
Akad. Direktor, Dr. rer. nat. (Physiologische Chemie), Nov. 01

j) Mit Vorlesungen beauftragt:

Arbter, P. A., Alt-Niederkassel 12a, 40547 Düsseldorf
(Allgemeinmedizin)

Assheuer, J. Genoveastr. 24, 51065 Köln
Dr. med. (Neuroanatomie)

Bachner, H. H., St. Martinus-Krankenhaus, Gladbacher Str., 40219 Düsseldorf
(Allgemeinmedizin)

Beer, André M., Park-Klinik Bad Kissingen, 97688 Bad Kissingen
Dr. med. (Gynäkol. Balneologie)

Bernard, W., Geriatisches Krankenhaus Elbroich, Am Falder 6, 40589 Düsseldorf
Dr. (Allgemeinmedizin)

Baugut, Gunnar, Hasselstraße 26a, 41564 Kaarst
Dr. med. (Krankenhauswesen)

Delbrück, Prof. Dr. med.
Chefarzt der Klinik Bergisch Land, Im Saalscheid 5, 42369 Wuppertal

Deneke, J. F. Volrad, Godesberger Allee 54, 53175 Bonn, F (0228) 376635
Prof., Präsident des Bundesverbandes der freien Berufe (Medizinische Publizistik)

Dost, Axel, Johanniter Straße 60, 46325 Borken
Dr. med. (Allgemeinmedizin)

Elies, Michael, Erlenweg 21, 61279 Laubach
Dr. med. (Homöopathie und Naturheilverfahren)

Evans, Robert, Medical English

Franke, Claus, Volmerswerther Str. 475, 40223 Düsseldorf
Dr. med. (Chirurgie), 2001

Grafenberger, P., Hülser Markt 10, 47839 Krefeld
Dr. med. (Allgemeinmedizin)

Gummersbach, Elisabeth, Düsseldorfer Landstr. 328, 47259 Duisburg
Dr. med. (Allgemeinmedizin)

Günther, Peter K. G., Am Strasserfeld 36, 40627 Düsseldorf
Dipl.-Math., M. A. (Qualitative Datenanalysen mit EDV-Anwendungen)

Hadnagy, Wolfgang, Jan-van-Werth-Straße 63, 41564 Kaarst
Dipl.-Biol. (Ökolog. Kurs)

Hager, Christoph, Am Kölner Weg 1a, 50765 Köln
Dr. med. (Allgemeinmedizin), 2001

Hein, A., Mühlenstr. 41, 47661 Issum
Dr. med. (Allgemeinmedizin)

- Hemming, B., Richard-Wagner-Str. 51, 47057 Duisburg
Dr. (Allgemeinmedizin)
- Hömberg, V., Neurologisches Therapiezentrum, Hohen Sandweg, 40591 Düsseldorf
Priv.-Doz. Dr. med. (Neurologie)
- Horlemann, J., Op de Quell 20, 47625 Kevelaer-Wetten
Dr. med. (Allgemeinmedizin)
- Jennissen, H. J., Machabäerstr. 19, 50668 Köln
Dr. med. (Neuroanatomie)
- Jörgenshaus, Werner, Dorfstraße 5-7, 41366 Schwalmtal
Dr. med. (Allgemeinmedizin)
- Kastka, Joachim, F. 311-2607
Dr., Dipl.-Psych. (Med. Psychologie)
- Krug, Harald, Brehmstraße 40, 40239 Düsseldorf
Dr. med. dent. (Zahn-, Mund-, Kieferheilkunde)
- Leach, Deborah Ann, Medical Englisch
- Lobscheid, B., Kirchplatz 1, 40670 Meerbusch
Dr. med. (Allgemeinmedizin)
- Lilienthal, Hellmuth, Heideweg 37, 40470 Düsseldorf
Dipl.-Biol. (Ökologischer Kurs, Hygiene)
- Marzi, Christiane, Mittelstr. 65, 50189 Elsdorf
Dr. med. (Allgemeinmedizin)
- Müller, Ulrich, Psychiatrische Klinik der Universität Düsseldorf,
Bergische Landstraße 2, 40629 Düsseldorf
Dipl.-Sozialwirt (Seminar-Methoden der Epidemiologie und Ökologie
in der Psychiatrie — Seminar Ethno-Psychiatrie —
Versorgung psychisch Kranker in Entwicklungsländern)
- Pilaski, Jürgen, Theodor-Fontane-Straße 4, 40699 Erkrath
Dr. (Ökologischer Kurs, Hygiene)
- Renkes-Hegendörfer, Ute, Vor dem Tore 1, 47279 Duisburg
Dr. med. (Allgemeinmedizin)
- Retzer, H., Vinkrather Str. 18, 47929 Grefrath
(Allgemeinmedizin)
- Reyer, Ulrich, Richter am OLG Düsseldorf, Scheiblerstraße 73, 47800 Krefeld
(Frauenheilkunde)
- Richter, Karl Heinz
Prof. Dr. med. (Hygiene und Tropenmedizin)
- Richter-Polynice, Birgit, Gerresheimer Landstr. 74, 40627 Düsseldorf
Dr. med. (Allgemeinmedizin)
- Ritterstaedt, Uwe, Stüttgener Straße 33, 41468 Neuss
Dipl.-Ing. (Ökologischer Kurs, „Lärmforschung“)
- Schade, Hans, Lerchenweg 5, 42781 Haan
Akad. Oberrat i. R. Dr. med. (Anatomie)
- Schmid-Lamarque, V., Reisholzer Str. 35, 40231 Düsseldorf
(Allgemeinmedizin)
- Schneitler, H., Gesundheitsamt Düsseldorf, Kölner Str. 180, 40227 Düsseldorf
Prof. Dr. med. (Allgemeinmedizin)
- Schreitter von, W., Preußenstr. 103, 41464 Neuss
Dr. med. (Allgemeinmedizin)
- Schumacher, A., Hügelstraße 16, 40589 Düsseldorf
Dr. med. (Allgemeinmedizin)
- Sies, C., Wehler Dorfstr. 32a, 41470 Neuss
Frau Dr. med. (Psychosom. Medizin und Psychotherapie)

- Sohn, Wolfgang, Dorfstr. 5-7, 41366 Schwalmtal
Dr. med. (Allgemeinmedizin)
- Stark, Marlies, Am Schwalbenberg 2, 40627 Düsseldorf
Dipl.-Chem., Dr. rer. nat. (Ökologischer Kurs, Hygiene)
- Steiner, G., Kasterstr. 54, 41468 Neuss-Grimmlinghausen
Dr. Dr. med. (Allgemeinmedizin)
- Stojanka, U.
(Kurs der Makroskopischen Anatomie)
- Strauss, J. Matthias, Manderscheider Str.12, 50937 Köln
Dr. med. (Biomechanik)
- Strauß, W., Psychiatrische Klinik der Universität, Bergische Landstraße 2,
40629 Düsseldorf
Dipl. Psych. (Kognitive Verhaltenstherapie; Autogenes Training für Anfänger und Fortgeschrittene)
- Stüttgen, Thomas, Psychiatrische Universitätsklinik Düsseldorf,
Bergische Landstraße 2, 40629 Düsseldorf
Dr. med. (Forensische Psychiatrie und Psychologie)
- Terhaag, Ludwig, Bernhard-Lichtenberg-Straße 9, 41466 Neuss
Dr. med. (Ökologischer Kurs, „Arbeitsmedizin“)
- Unfried, Klaus, Institut Umwelthygiene
Dr. rer. nat., Dipl.-Biol. (Ökologischer Kurs)
- Unkelbach, R., Ertstr. 7-9, 40219 Düsseldorf
Dr. med. (Allgemeinmedizin)
- Vögele, Jörg, F. 81-1 39 42
Dr. phil. (Geschichte der Medizin)
- Weber, Helmut, Institut für Umwelthygiene
Dr. med. (Ökolog. Kurs)
- Wochnik, G. Issumer Str. 112, 47661 Issum
Dr. med. (Allgemeinmedizin)

j) Lehrbeauftragte für den III. Klinischen Studienabschnitt

**Hospital zum Hl. Geist, Von-Broichhausen-Allee 1, 47906 Kempen,
Tel. (02152) 1421**

- P.J.-Beauftragter: Prof. Dr. med. Wildmeister (Innere Medizin)
- Kaschner, Prof. Dr. med. (Chirurgie)
- Mertens, Dr. med. (Gynäkologie)
- Wirth, Bruno, Dr. med. (Urologie)
- Stahnke, Dr. med. (Anästhesie)

**Städt. Krankenhäuser GmbH, Klinikum Krefeld, Lutherplatz 40, 47805 Krefeld,
Tel. (02151) 32-0**

- P.J.-Beauftragter: Prof. Dr.med. R. Besser (Neurologie)
- Klues, Prof. Dr. med. (Innere Medizin)
- Frieling, Prof. Dr. med. (Innere Medizin)
- Bach, Prof. Dr. med. (Innere Medizin)
- Verreet, Prof. Dr. med. (Chirurgie)
- Meißner, Prof. Dr. med. (Chirurgie)
- Josefiak, Dr. med. (Chirurgie)
- Becker, Dr. med. (Chirurgie)
- Greve, Prof. Dr. med. (Chirurgie)
- Harke, Prof. Dr. med. (Anästhesie)

Knorr, Prof. Dr. med. (Augenheilkunde)
Wassilew, Sawko, Prof., Dr. med. (Dermatologie)
Baltzer, Prof. Dr. med. (Frauenheilkunde)
Kau, Prof. Dr. med. (HNO)
Schulte-Wissermann, Prof. Dr. med. (Kinder- und Jugendmedizin)
Ulrich, Prof. Dr. med. (Neurochirurgie)
Fiedler, Priv.-Doz., Dr. med. (Röntgendiagnostik)
Schindler, Prof. Dr. med. (Urologie)

**Evangelisches und Johanniter Klinikum Duisburg/Dinslaken/Oberhausen gGmbH,
Fahrner Straße 135, 47169 Duisburg**

PJ.-Beauftragter: Prof. Dr. med. Schneider (Innere Medizin)
Ausserehl, P., Dr. med. (Innere Medizin)
Bongardt, Dr. med. (Neurochirurgie)
Fichtner, Dr. med. (Urologie)
Granetzny, A., Priv.-Doz. Dr. med. (Chirurgie)
Grehl, Priv.-Doz., Dr. med. (Neurologie)
Hansen, Prof., Dr. med. (Chirurgie)
Heinrich, Dr. med. (Innere Medizin)
Hutschenreiter, Prof., Dr. med. (Urologie)
Kremer, G., Dr. med. (Neurochirurgie)
Krian, Prof. Dr. med. (Chirurgie)
Krogmann, Dr. med. (Kinderheilkunde)
Neuerburg, Prof. Dr. med. (Radiologie)
Rausch, Dr. med. (Innere Medizin)
Scherer, Prof. Dr. med. (Anästhesie)
Schulte-Herbrüggen, Dr. med. (Anästhesie)
Sohnius, Dr. med. (Augenheilkunde)
tho Seeth, Dr. Dr. med. (Augenheilkunde)

**Marienhospital, Rochusstraße 2, 40479 Düsseldorf,
Tel. (0211) 4400-0**

PJ.-Beauftragter: Priv.-Doz. Dr. Diederich (Radiologie)
Dauer, Dr. med. (Chirurgie)
Diemer, Prof. Dr. med. (Gynäkologie)
Hartmann, Priv.-Doz. Dr. med. (Strahlentherapie)
Hörnchen, Prof. Dr. med. (Anästhesie)
Jonas, Priv.-Doz. Dr. med. (Chirurgie)
Lüthen, Priv.-Doz. Dr. med. (Innere Medizin)
Schütte, Prof. Dr. med. (Innere Medizin)
Steinbach, Prof. Dr. med. (Augenheilkunde)
Steinke, Prof. Dr. med. (Neurologie)
Weidenfeld, Dr. med. (Urologie)

**Kliniken St. Antonius gem. GmbH, Carnaper Straße 55, 42283 Wuppertal,
Tel. (0202) 299-0**

PJ.-Beauftragter: Chefarzt Dr. Volpert (Neurologie)
Köbberling, Prof. Dr. med. (Innere Medizin)
Goerg, Priv.-Doz. Dr. med. (Innere Medizin)
Rasche, Prof. Dr. med. (Innere Medizin)
Sandmann, Dr. med. (Innere Medizin)

Füsgen, Prof., Dr. med. (Innere Medizin)
Welz-Barth, Priv.-Doz. Dr. med. (Innere Medizin)
Damanakis, Dr. med. (Chirurgie)
Dotzenrath, Prof. Dr. med. (Chirurgie)
Kapp, Dr. med. (Chirurgie)
Prohm, Prof. Dr. med. (Chirurgie)
Falbrede, Dr. med. (Gynäkologie)
Hesseling, Dr. med. (Gynäkologie)
Fues, Dr. med. (HNO)
Rudlof, Dr. med. (Anästhesie)
Treutler, Dr. med. (Radiologie)

**Sankt Josef, Zentrum für Orthopädie und Rheumatologie,
Bergstraße 6–12, 42105 Wuppertal, Tel. (02 02) 48 51**

Goymann, V., Prof. Dr. med. (Orthopädie)
Heiderhoff, U., Dr. med. (Anästhesiologie)

Evangel. Krankenhaus Düsseldorf, 40217 Düsseldorf, Kirchfeldstraße 40, Tel. 9190

PJ.-Beauftragter: Prof. Dr. Neuhaus (Innere Medizin)
Chatelain, Priv.-Doz. Dr. med. (Dermatologie)
Krämling, Prof. Dr. med. (Chirurgie)
Kurtz, Prof. Dr. med. (HNO)
Meier, Prof. Dr. med. (Frauenheilkunde)
Schweitzer-Kratz (Priv.-Doz. Dr. med. (Kinderheilkunde)
Vester, Dr. med. (Anästhesie)
Zaune, Dr. med. (Anästhesie)

**Städtische Kliniken Neuss, Lukaskrankenhaus GmbH
Preußenstraße 84, 41464 Neuss, Tel. (02131) 880-0**

PJ.-Beauftragter: Prof. Dr. med. Schnürch (Frauenheilkunde)
Czygan, Prof. Dr. med. (Innere Medizin)
Merx, Prof. Dr. med. (Innere Medizin)
Goretzki, Prof. Dr. med. (Chirurgie)
Hermichen, Dr. med. (Unfallchirurgie)
Breulmann, Dr. med. (Anästhesie)
Boeminghaus, Prof. Dr. med. (Urologie)
Köster, Prof. Dr. med. (Radiologie)
Kühl, Prof. Dr. med. (Pädiatrie)
Schultz-Coulon, Prof. Dr. med. (HNO)
Tschahargane, Prof. Dr. med. (Pathologie)

**Kliniken der Landeshauptstadt Düsseldorf
Krankenhaus Benrath, 40593 Düsseldorf, Urdenbacher Allee 83, Tel. 99701
Krankenhaus Gerresheim, 40625 Düsseldorf, Grülingerstraße 120, Tel. 28001**

PJ.-Beauftragter, Prof. Dr. med. Christ (Radiologie) - Krankenhaus Gerresheim -
Königshausen, Prof. Dr. med. (Innere Medizin) - Gerresheim -
Schoppe, Prof. Dr. med. (Innere Medizin) - Benrath -
Ulrich, Prof. Dr. med. (Chirurgie) - Gerresheim -
Castrup, Prof. Dr. med. (Chirurgie) - Benrath -
Roesgen, Priv.-Doz. Dr. med. (Chirurgie) - Benrath -
Albrecht, Prof. Dr. med. (Frauenheilkunde) - Gerresheim -
Freundl, Prof. Dr. med. (Frauenheilkunde) - Benrath -

Pfeifer, Prof. Dr. med. (Anästhesie) - Gerresheim -
Von Haefen, Prof. Dr. med. (Anästhesie) - Benrath -

St. Johannes-Hospital, An der Abtei 7-11, 47166 Duisburg, Tel. 0203/546-0

PJ.-Beauftragter: Prof. Dr. med. Mosny (Frauenheilkunde und Geburtshilfe)
Neumann, Prof., Dr. med. (Innere Medizin)
Aul, Prof. Dr. med. (Innere Medizin)
Von der Ohe, Priv.-Doz. Dr. med. (Innere Medizin)
Kasperk, Prof. Dr. med. (Chirurgie)
Walter, Prof. Dr. med. (Chirurgie)
Von Bormann, Prof. Dr. med. (Anästhesie)
Kunze, Dr. med. (Dermatologie)
Starker, Prof. Dr. med. (Orthopädie)
Seiffert, Dr. med. (Pädiatrie)

**Evangelisches Krankenhaus, Wertgasse 30, 45468 Mülheim/Ruhr,
Tel. (0208) 3091**

PJ.-Beauftragter: Prof. Dr. med. v. Matthiessen (Gynäkologie)
Balzer, Dr. med. (Chirurgie)
Freise, Prof., Dr. med. (Innere Medizin)
Kötter, Dr. med. (Innere Medizin)
Raguse, Prof. Dr. med. (Chirurgie)
Izbicki, Dr. med. (Chirurgie)
Heissen, Dr. med. (Radiologie)
Seibel, Prof. Dr. med. (Radiologie)
Mohr, Dr. med. (Radiologie)
Vettermann, Prof. Dr. med. (Anästhesiologie)
Lösche, Dr. med. (Augenheilkunde)

**Evangelisches Krankenhaus Bethesda zu Duisburg gem. GmbH,
Heerstraße 219, 47053 Duisburg, Tel. (0203) 60081**

PJ.-Beauftragter: Prof. Dr. med. Simon (Chirurgie)
Pfohl, Priv.-Doz. Dr. med. (Innere Medizin)
Stier, Dr. med. (Innere Medizin)
Maurer, Dr. med. (Innere Medizin)
Assenmacher, Dr. med. (Chirurgie)
Meyer, Prof. Dr. med. (Anästhesie)
Werner, Prof. Dr. med. (Frauenheilkunde)
Knop, Prof., Dr. med. (Nuklearmedizin)
Horst, Prof. Dr. med. (Orthopädie)
Biggemann, Dr. med. (Radiologie)
Mecking, Dr. med. (Strahlentherapie)

Vorstand des Universitätsklinikums Düsseldorf

Vorsitzender: Prof. Dr. R. Ackermann, Vorstandsvorsitzender, Ärztlicher Direktor,
Prof. Bodo-E. Strauer, Stellvertretender Ärztlicher Direktor (beratend),
Prof. Dr. Dr. A. Labisch, Dekan der Medizinischen Fakultät,
Kaufmännischer Direktor G. Grabiak
Frau Schwarz, Pflegedirektion

Ärztlicher Direktor:

Prof. Dr. R. Ackermann
Assistentin: Frau Wortmann, F. 81-1 97 17
Sekretariat: Frau Arnold, F. 81-1 79 17, Fax 81-1 97 18

Stellvertretender Ärztlicher Direktor:

Prof. Dr. B.-E. Strauer
Sekretariat: Frau Schaar, F. 81-1 88 01, Fax 81-1 88 12

Dekan der Medizinischen Fakultät:

Prof. Dr. Dr. A. Labisch
Assistent: Herr Thore, F. 81-1 19 40
Sekretariat: Frau Bester, F. 81-1 22 42, Fax 81-1 22 85

Kaufmännischer Direktor:

Roland Grabiak
Sekretariat: Frau Erzbach, F. 81-1 71 00, Fax 81-1 91 00
Assistentin des GD: Frau S. Schmitt, F. 81-1 71 02

Pflegedirektion:

Frau Schwarz, F. 81-1 71 07
Sekretariat: Marotzki, F. Herring, F. 81-1 71 07, Fax 81-1 93 40

Vorstandsbüro:

Verw. Oberamtsrat Hubert Jungerberg
F. 81-1 89 00, Fax 81-1 62 66
E-Mail: Jungerberg@med.uni-duesseldorf.de

Qualitätsmanagement des UKD:

Frau Dipl.-Psych. / MPH Sabine Jebesen
F. 81-1 69 91, Fax 81-1 91 00
E-Mail: Jebesen@med.uni-duesseldorf.de

Aufsichtsrat des Universitätsklinikums Düsseldorf

Vertreter des Ministeriums für Schule, Wissenschaft und Forschung NRW:
Staatssekretär Hartmut Krebs (Vorsitzender)

Vertreter des Finanzministeriums NRW: Dr. Günter Berg

Rektor der Heinrich-Heine-Universität: Prof. Dr. Dr. h.c. Gert Kaiser

Kanzler der Heinrich-Heine-Universität Düsseldorf: Ulf Pallme König

Sachverständige aus dem Bereich der medizinischen Wissenschaft: Prof. Dr. Claus
R. Bartram (Universitätsklinikum Heidelberg); Prof. Dr. Rolf Kreienberg
(Universitätsklinikum Ulm)

Sachverständige aus dem Bereich der Wirtschaft: Ulrich Hartmann (E.ON AG);
Dr. Sieghard Rometsch (Bankhaus Trinkaus und Burkhardt)

Vertreter des wissenschaftlichen Personals: Prof. Dr. Michael Klein

Vertreter des nichtwissenschaftlichen Personals: Martin Koerbel-Landwehr

Gleichstellungsbeauftragte: Frau Etta Stevens (beratend)

Institute und Kliniken

(Zentrale wissenschaftliche Einrichtungen der Universität siehe Seite 90)

Tierversuchsanlage (Gebäude 22.22)

Geschäftsführende Direktorin: Dr. Annemarie Treiber

Pforte, F. 81-1 44 01 und 81-1 44 14

Sekretariat: Barbara Theis, F. 81-1 44 02 und 1 44 00, Fax 81-1 44 03

Wiss. Ang.: Dr. Petra Hofmann, F. 81-1 44 77, Dr. Evalotta Sehrig-Lovén,
F. 81-1 44 33, Dr. Bärbel Peter, F. 81-1 44 82, Dr. Martin Sager, F. 81-1 44 60 und
1 44 64

Koordinierungszentrum für Klinische Studien (KKS)

Moorenstraße 5, 40225 Düsseldorf

www-Seiten des Koordinierungszentrums für Klinische Studien

Wissenschaftlicher Leiter: Prof. Dr. Christian Ohmann

Sekretariat: Ursula Willems, Anja Felten, F. 81-1 97 01, Fax 81-1 97 02

E-mail: KKS@uni-duesseldorf.de

Wiss. Ang.: N. N.

Drittmittel: Dr. Wolfgang Kuchinke, Dimitrios Veniseleas, Hans-Peter Eich,
Dr. Joachim Wenk, Aune Deimling, Pablo Verde, Dr. Uta Dirksen,
Selime-Nalan Emeklibas, Dr. Gabriele Larbig, Dr. Roland Meisel,
Dr. Matthias Linzbach

Zentrum für Anatomie und Hirnforschung (Gebäude 22.03)

Geschäftsf. Direktor: Univ.-Prof. Dr. H. G. Hartwig

Sekretariat für Angelegenheiten des Gesamtinstitutes: Frau Häser, F. 81-1 26 15

Fax 81-1 28 06

Institut für Anatomie I

Geschäftsf. Direktor: Univ.-Prof. Gerd Novotny, Ph.D./Univ. London,

F 81-1 26 42, 1 58 41, Fax -1 26 67

Sekretariat: Frau N. Ilhan, N. N., F. 81-1 58 41

Univ.-Prof. Dr. Jürgen Mai, F. 81-1 27 63, Univ.-Prof. N. N.

Akad. Rat: Priv.-Doz. Dr. Thorsten Schormann, F. 81-1 27 03

Wiss. Ang.: , Frau Dr. Ludmilla Staneva-Dobrovski,

Dipl.-Biol. Thomas Voß, Dipl.-Biol. Jennifer Mag Wellen, N. N.

Institut für Anatomie II

Geschäftsf. Direktor: Univ.-Prof. Dr. Hans-Georg Hartwig, F. 81-1 26 86 (1 26 81)

Sekretariat: Frau Passia, F. 81-1 26 86. Frau Klehmet, F. 81-1 32 74,

Fax 81-1 32 20

Akad. Oberrat: Prof. Dr. Dieter Passia, F. 81-1 26 83

Wiss. Ang.: Prof. Dr. Syed G. Haider, F. 81-1 48 16, Dr. Harald Clahsen,

F. 81-1 27 00, OA Dr. Matthias Hofer, F. 81-1 63 38, Dr. Kristina Rascher,

F. 81-1 26 84, Dipl.-Biol. Gerhard Schwinger, F. 81-1 27 19 und 1 26 98,

Dr. Klaus Zanger, F. 81-1 27 04

Hochschuldozent: Priv.-Doz. Dr. Rolf Kötter, F. 81-1 20 95

Drittmittel: Medizindidaktisches Pilotprojekt „Anatomie in den bildgebenden
Verfahren“

Projektleiter: Dr. Matthias Hofer, F. 81-1 63 38, Fax 81-1 93 38

Projektkoordinator: Julia Simon, F- 81-1 50 77, Fax 81-1 50 78

AIP: Henning Rattunde, Rainer Voss, F. 81-1 26 78

C. u. O. Vogt-Institut für Hirnforschung (Gebäude 22.03)

Geschäftsf. Direktor: Univ.-Prof. Dr. Karl Zilles, F. 81-1 27 77, Fax 81-1 23 36
Sekretariat: Frau Sylvia Loesch, F. 81-1 15 55
Univ.-Prof. Dr. Gerd Rehkämper, F. 81-1 26 64
Wiss. Ang.: Dr. Hans-Jürgen Bidmon, Priv.-Doz. Marion Eckmiller,
Ph.D./Univ. of California, Dr. Heiko Frahm, Priv.-Doz. Dr. Stefan Geyer, Dr. Evelyn
Oermann, Dr. Axel Schleicher, Dr. Dirk Schubert (DFG), Priv.-Doz. Dr. Jochen
F. Staiger, Dipl.-Psych. Christian Werner (DFG)

Zentrum für Physiologie (Gebäude 22.03)

Geschäftsf. Direktor: Univ.-Prof. Dr. Helmut Haas

Institut für Herz- und Kreislaufphysiologie

Geschäftsf. Direktor: Univ.-Prof. Dr. Jürgen Schrader, F. 81-1 26 70
(Fax 81-12672 / E-Mail: schrader@uni-duesseldorf.de)
Sekretariat: Frau Gudrun Sauer, F. 81-1 26 70
Univ.-Prof. Dr. Volker Thämer, F. 81-1 26 54
Wiss. Ang.: Priv.-Doz. Dr. Ulrich Decking, Dr. Ulrich Flögel, Priv.-Doz. Dr. Axel
Gödecke, Dr. Stefanie Gödecke, Dr. Michael Reinartz
Gastwissenschaftler/innen: Dipl.-Biol. Anja Buchheiser, Dr. Zhaoping Ding, Dr. rer.
nat. Christoph Jacoby, Dr. Patrycja Koszalka, Dipl.-Biol. Verena Laudahn,
Dr. Andrei Molojavyi, Dr. Tienush Rassaf, Dr. Marion Stoll, Dr. Sonja von der Crone

Institut für Neuro- und Sinnesphysiologie

Geschäftsf. Direktor: Univ.-Prof. Dr. Helmut Haas, F. 81-1 26 87 (Fax. 81-1 42 31)
Sekretariat: Frau Anneliese Voß, F. 81-1 26 87
Univ.-Prof. Dr. Hans-Georg Ross (F. 81-1 26 92)
Akad. Oberrat: Prof. Dr. Sinclair Cleveland, F. 81-1 26 89
Wiss. Ang.: Dr. M. A. Pak, Dr. Michael Thewissen, Dipl.-Phys. Elmar Wolf
Gastwissenschaftler(innen):
Dr. O. Sergeeva, Dr. A. Chepkova, Dr. O. Selbach, Dr. V. Vorobjev, Dipl.-Biolog.
Tatjana Korotkova, Dipl.-Biolog. Alexei Ponomarenko, Dr. R. Parmentier

Zentrum für Biochemie und Molekularbiologie

Geschäftsf. Direktor: Univ.-Prof. Dr. Dr. h.c. Helmut Sies
(F. 81-1 27 07), Gebäude 22.03, Ebene 02

Institut für Biochemie und Molekularbiologie I (Gebäude 22.03, Ebene 02)

Geschäftsf. Direktor: Univ.-Prof. Dr. Dr. h.c. Helmut Sies, F. 81-1 27 07,
Fax 81-1 30 29; e-mail: sies@uni-duesseldorf.de
Homepage: <http://www.uni-duesseldorf.de/WWW/MedFak/PhysiolChem/>
Sekretariat: Frau Marlies Scholtes, F. 81-1 27 07
e-mail: marlies.scholtes@uni-duesseldorf.de
Univ.-Prof. Dr. Wilhelm Stahl (F. 81-1 27 11)
Hochschuldozenten: Priv.-Doz. Dr. Peter Brenneisen (F. 81-1 27 15), Priv.-Doz. Dr.
Lars-Oliver Klotz (F. 81-1 27 12)
Akad. Direktor: Dr. Gunter Wagner (F. 81-1 27 16)
Wiss. Mit.: Dr. Oliver Schnorr (F. 81-1 27 20), Frau Prof. Dr. Sibylle Soboll
(F. 81-1 28 34; Fax 81-1 28 33)
Gastwissenschaftler: Dr. Antonio Perez-Galvez (F. 81-1 28 36), Priv.-Doz. Dr.
Cristina Polidori-Nelles (F. 81-1 53 58), Prof. Dr. Tankred Schewe (F. 81-1 52 47)

Institut für Biochemie und Molekularbiologie II (Gebäude 22.03, Ebene 03)

Direktor: Univ.-Prof. Dr. Dr. Bernd Nürnberg, F. 81-1 27 24

e-mail: bernd.nuernberg@uni-duesseldorf.de

Sekretariat: Frau Monika Wenzel, F. 81-1 27 24, Fax 81-1 27 26

e-mail: biochemie2.wenzel@uni-duesseldorf.de

Akad. Rat Prof. Dr. Martin Schwenen (F. 81-1 27 32/-1 27 24)

Wiss. Mit.: Dr. Roland Piekorz (F. 81-1 27 39), Dr. Stefan Mollner (F. 81-1 23 84)/

-1 27 41), Dr. Thomas Quack (F. 81-1 27 36), Aliaksei Shymanets (F. 81-1 18 36),

Dr. Wiebke Wetzel (F. 81-1 27 36)

Zentrum für Medizinische Psychologie, Soziologie, Statistik und Allgemeinmedizin

Geschäfts. Direktor: Univ.-Prof. Dr. Heinz-Harald Abholz

Institut für Medizinische Psychologie (Gebäude 23.02)

Geschäfts. Direktor: Univ.-Prof. Dr. Hans-Joachim Steingrüber

Sekretariat: Birgit Uehlecke, F. 81-1 30 14, Fax 81-1 30 15

Hochschuldoz. und wiss. Ang.: PD Dr. Renate Deinzer, F. 81-1 30 16,

Dr. Sibylle Klosterhalfen, F. 81-1 30 40, PD Dr. Ursula Stockhorst, F. 81-1 53 49,

Dipl.-Psych. Andreas Wiener F. 81-1 30 18

Institut für Medizinische Soziologie (Gebäude 23.02)

Geschäfts. Direktor: Univ.-Prof. Dr. Johannes Siegrist, F. 81-1 43 60

Sekretariat: Susanne Wrenger-Küfen, Barbara Schipper, F. 81-143 61 u.

81-1 47 30, Fax 81-1 23 90

Wiss. Ang.: Dr. Olaf von dem Knesebeck, M.A., F. 81-1 21 47, Nico Dragano,

M. A., F. 81-1 49 14, Simone Weyers, M. A., F. 81-1 48 25, Katrin David, M.A.,

F. 81-1 47 29, Alexandra Kupfer, Dipl.-Psych., F. 81-1 43 62

Institut für Statistik in der Medizin (Gebäude 23.02)

Geschäftsführender Direktor: Univ.-Prof. Dr. Jochen Mau, F. 81-1 32 00

Sekretariat: N. N., F. 81-1 53 06

Wiss. Mitarbeiter: D. D. Hanagal, Ph. D. Assoc. Prof. (Univ. Pune) (F. 81-1 30 37),

Dr. med. A. Drabik, M. san. (F. 81-1 30 36), M. Yong, B. Med. (1st Med. Univ.

Shanghai), M. san. (F. 81-1 30 34), N. N. (F. 81-1 30 38), E. Harwaczynska-Drabik

(F. 81-1 31 98)

Abteilung für Allgemeinmedizin (Geb. 14.97, Ebene 00/01)

Geschäfts. Direktor: Univ.-Prof. Dr. med. Heinz-Harald Abholz, F. 81-1 77 71

Sekretariat: Petra Kronenberg, F. 81-1 77 71, Fax: 81-1 87 55

Wissenschaftliche Mitarbeiter:

Dr. med. Stefan Wilm, F. 81-1 62 28, Dr. med. Gabriela Wagner, F. 81-1 68 16, Silke

Brockmann, F. 81-1 97 53, Martin Sielk, F. 81-1 68 17, Dr. Detmar Jobst, F. 81-

1 97 52, Dipl.-Psych. Michael Pentzek, F. 81-1 68 18, Gregor Fisseni, F. 81-1 60 19,

Dipl.-Psych. Angela Fuchs, F. 81-1 68 19

Lehrbeauftragte: K.H. Bachner, Dr. med. Wolfdieter Bernard, Prof. Dr. Heiko

Schneitler, Dr. med. Werner Jörgenshaus, Dr. med. Andre Schumacher, Günter

Wochnik, H. Retzer, Dr. Dr. G. Steiner, P. Arbter, Volker Schmid-Lamarque,

Dr. med. Wolfgang v. Schreitter, Dr. med. Ute Renkes-Hegendörfer, Dr. med. B.

Richter-Polynice, Dr. med. Christiane Marzi, Dr. med. P. Gragenberger, Dr. med. J.

Horlemann, Dr. med. Elisabeth Gummersbäch, Dr. med. A. Hein, Dr. med. B. Hem-

ming, Dr. med. R. Unkelbach, Dr. med. C. Hager, Dr. Wolfgang Sohn, Dr. Axel Dost,

Dr. B. Lobscheid, Dr. I. Paur, Dr. H. Wimmershoff, Dr. A. Hemming, Dr. A. Altliner,

Priv.-Doz. Dr. Durwen, Prof. Höltnann, Dr. Th. Schindler

Lehrärzte: Dr. Blumberg, Dr. Horn-Bosbach, Dr. Doerwald, Dr. Frädrieh, Dr. Goldschmidt, Dr. Hassels, Dr. Dallmann, Dr. Holbeck, Dr. Krausbauer, Dr. Kukalla, Dr. Küpper, Dr. L. Latz, Dr. M. Latz, Dr. Mackenstein, Dr. Matzies, Dr. Hellmessen, Dr. Meuser, Dr. H. Paur, Dr. Schmauck, B. Schons, Dr. Schwake, A. Sensen, Dr. Shirin-Sokhan, Dr. Sijben, Dr. Steinhagen, Dr. Stratmann, Dr. Drzymalla, Dr. Kunze, M. Witte, Dr. H. Haag, Dr. R. Haag, Dr. G. Wallenfang, Gerda M. Schwantes, Dr. G. Mergler, Dres. Kahle, Dr. H. Hümmerich, Dr. Chr. Bünemann, Dr. T. Dost, Dr. T. Pieler, Dr. Chr. Schraven, Dr. Claudia Hänel, Dr. Bewig, H. Harms, M. Harms, K. Gillhausen, Dr. K. Hesters, Dr. M. Müschen, Dr. U. Müschen, Dr. W. Müseler, Dr. R. Raßmann, Dr. Kreft, Dr. S. Kurtin, Dr. Scherer

Zentrum für Pharmakologie und Toxikologie

Geschäftsf. Direktor: Univ.-Prof. Dr. Karsten Schrör (F. 81-125 00)

Institut für Pharmakologie und Klinische Pharmakologie (Gebäude 22.21)

Direktor: Univ.-Prof. Dr. Karsten Schrör

Sekretariat: Frau Erika Lohmann, F. 81-125 00/125 01, Fax 81-1 47 81,
Frau Karin Montag, F. 81-1 56 13

Univ.-Prof. Dr. Thomas Hohlfeld, F. 81-125 05, Univ.-Prof. Dr. Jens Fischer,
F. 81-125 13, Prof. Dr. Dr. U. Borchard, F. 81-125 09

Akad. Oberrat: Dipl.-Math. Dr. D. Hafner, F. 81-124 49

Wiss. Ass.: PD Dr. G. Kojda, F. 81-125 18

Wiss. Ang.: Frau Dr. J. Meyer-Kirchrath, Dr. L. Michaelis, Priv.-Doz. Dr. A.-A. Weber, Dr. B. Rauch (z. Zt. beurlaubt), Apotheker R. Pape, Apothekerin K. Rabausch

Institut für Toxikologie (Gebäude 22.21)

Direktorin: Univ. Prof. Dr. med. Regine Kahl

Sekretariat: Frau B. Stark, F. 81-130 22

Akad. Oberrat: Dr. rer. nat. Helmut Menzel, F. 81-130 06

Wiss. Ang.: Dr. rer. nat. Quynh-Hoa Tran-Thi, F. 81-130 09, Dr. rer. nat. Yvonne Chovolou, F. 81-130 01, Dr. rer. nat. Wim Wätjen, F. 81-120 03, Dr. rer. nat. Andreas Kampkötter, F. 81-142 59

Zentrum für Pathologie

Geschäftsf. Direktor: Univ.-Prof. Dr. Helmut Erich Gabbert

Institut für Pathologie (Gebäude 14.79)

Direktor: Univ.-Prof. Dr. Helmut Erich Gabbert, F. 81-183 39/1 83 40

Sekretariat: Frau Pack, F. 81-183 39/1 83 40, Fax 1 83 53

Emeritus: Prof. Dr. W. Hort, F. 81-183 43

Oberärzte: Univ.-Prof. Dr. Claus Dieter Gerharz, F. 81-183 48,

Dr. Stefan Braunstein, F. 81-183 44, Univ.-Prof. Dr. Christopher Poremba,

F. 81-184 92, PD Dr. Uwe Ramp, F. 81-186 10, PD Dr. Mario Sarbia, F. 81-184 87

Akad. Rätin: Dr. Petra Reinecke, F. 81-184 94

Wiss. Ass. u. Ang.: Dr. A. Dhau, Frau Dr. R. Diallo, Dr. A. Donner, PD Dr. R. Engers, Frau Dr. H. Geddert, Dr. M. Gerke, Dr. D. Gödde, Dr. S. Heikaus, Frau Dr. rer. nat. V. Kehren, Frau Dr. rer. nat. S. Kiel, Dr. rer. nat. C. Mahotka, Dr. M. Rees, Dr. rer. nat. K.-L. Schäfer

Institut für Neuropathologie (Gebäude 14.79)

Direktor: Univ.-Prof. Dr. Guido Reifenberger, F. 81-186 60/1 86 61

Sekretariat: Frau Kerstin Luther, Frau Erika Wolter, F. 81-186 60/1 86 61/1 96 61,
Fax 81-1 78 04

GRK 320-Sekretariat: Frau Petra Schwemin, F. 81-191 03

Emeritus: Prof. Dr. W. Wechsler, F. 81-186 61

Oberärztin: PD Dr. Eva Neuen-Jacob, F. 81-186 62

Wiss. Ass. und Ang.: Prof. Dr. med. vet. Thomas Bilzer, F. 81-18658, Dipl.-Biol. Jörg van den Boom, F. 81-18652, Dipl.-Biol. Kerstin Kaulich, F. 81-18652, Dr. rer. nat. Ralf Klingenstein, F. 81-18653, Dr. med. Carsten Korth, F. 81-16153, Dr. med. Thomas Kümmel, F. 81-18663, Dr. rer. nat. Rutger Leliveld, Markus J. Riemenschneider, AiP, F. 81-16186, Dr. rer. nat. Peter Roerig, F. 81-18652, Frau Sevgi Sarikaya-Seiwert, AiP, F. 81-16186, Dr. rer. nat. Marietta Wolter, F. 81-18652

Institut für Cytopathologie (Gebäude 14.81)

Direktor: Univ.-Prof. Dr. Alfred Böcking (F. 81-18346)

Sekretariat: Fr. B. Beran-Leplow (F. 81-19346, Fax 81-18402)

Oberarzt: Dr. H.J. Grote (F. 81-18837)

Wiss. Ang.: Dr. N. Pomjanski (F. 81-18403)

Zentrum für Ökologische Medizin

Geschäftsf. Direktorin: Univ.-Prof. Dr. med. Helga Idel

Institut für Hygiene (Gebäude 23.12, Ebene U1)

Direktorin: Univ.-Prof. Dr. med. Helga Idel, F. 81-12617

Stellvertreter und Krankenhaushygieniker: Priv.-Doz. Dr. med. Schulze-Röbbecke, F. 81-12906

Sekretariat: Frau Andrea Ohmenhäuser, F. 81-12618, Fax 81-12619

E-MAIL: ohmenha@uni-duesseldorf.de

Homepage: <http://www.uni-duesseldorf.de/WWW/MedFak/Hygiene>

Wiss. Mit.: Arzt Muni Abu-Omar (F. 81-12396), Dr. med. Roland - (F. 81-15250), Dr. rer. nat. Wolfgang Hadnagy (F. 81-12534), Dr. med. Norbert Pitz (F. 81-15331), Dr. rer. nat. Renate Stiller-Winkler (F. 81-13027)

Institut für Rechtsmedizin (Gebäude 14.84)

kommissarischer Direktor: Univ.-Prof. Dr. med. Jürgen Barz

Sekretariat: Frau John, F. 81-19385 und 19361

Leiter des toxikol.-chem. Laboratoriums: Univ.-Prof. Dr. rer. nat. Thomas Daldrup

Leiter des serologischen Laboratoriums: Akad. Oberrat Priv.-Doz. Dr. med. Wolfgang Huckenbeck

Akad. Oberrat: Dr. med. Klaus Haarhoff

Wiss. Ass.: Dr. med. Peter Freudenstein, Dr. med. Peter Gabriel, Dipl.-Chem. Dr. rer. nat. Constanze Heller, Dr. rer. nat. Christoph Lutermann, Dr. phil. Peter Pieper, Dipl.-Biol. Oliver Temme

Freie Mitarb.: Ltd. OStA. i.R. Friedhelm Gabriel

Gastwissenschaftler: Fuad Ali Tarbah

Institut für Arbeitsmedizin und Sozialmedizin (Gebäude 23.11/12, Ebene 00)

Direktorin: Univ.-Prof. Dr. med. Elisabeth Borsch-Galetke, F. 81-14717, e-mail: borschga@uni-duesseldorf.de

Sekretariat: Marlies Waldhausen, F. 81-14721,

e-mail: marlies.waldhausen@uni-duesseldorf.de, Fax: 81-15334

em. Univ.-Prof. Dr. med. Dr. phil. Gerd Jansen, F. 81-14989

Oberärztin: Prof. Dr. med. Sieglinde Schwarze, F. 81-14997

Wiss. Mit.: Dr. M. Bauer, F. 81-14719, Dipl.-Psych. D. Bleyl, F. 81-14995, Dr. T. Burchardt, Ärztin, F. 81-11393, Dr. C. Gärtner, Pädagogin, F. 81-14723, Dipl.-Psych. Dr. phil. J. Kastka, F. 81-15166, Dr. med. A. Linnemeier, F. 81-15385, Dipl.-Psych. M.-San. Th. Muth, F. 81-14996, Dipl.-Psych. G. Notbohm, F. 81-14993, Ch. Szymanski, Ärztin, F. 81-14998, Dipl.-Min. S. Siegmann, F. 81-15393, D. Voss, Ärztin, F. 81-11394

Institut für Humangenetik und Anthropologie (Gebäude 23.12, Ebene 03)

Direktorin: Frau Univ.-Prof. Dr. Brigitte Royer-Pokora, F. 81-1 23 50

Sekretariat: Frau Monika Grigowski, Frau Rosa-Maria Klus, F. 81-1 23 50

Univ.-Prof.: N. N., F. 81-1 43 46

Akad. Oberrat: Dr. Hans-Georg Scheil, F. 81-1 23 51

Wiss. Ass. u. Wiss. Ang.: Dip.-Ing. Manfred Beier, F. 81-1 39 65, Dr. Matthias Drechsler, F. 81-1 23 56, Dr. Hans-Jürgen Gebauer, F. 81-1 23 52, Dr. Timm O. Goecke, F. 81-1 39 63, Frau Dr. Barbara Hildebrandt, F. 81-1 20 99, Frau Dr. Barbara Leube, F. 81-1 23 49, Frau Dr. Valérie Schumacher, F. 81-1 23 56, Frau Dr. Claudia Wieland, F. 81-1 23 57

Drittmittel: Dipl.-Biol. Youssef Osman, F. 81-13965, Dr. Ralph Remus, F. 81-1 39 65, Frau Dipl.-Biol. Stefanie Schuhen, F. 81-1 39 68, Dr. Detlef Trost, F. 81-1 23 57

Zentrum für Innere Medizin und Neurologie

Geschäftsf. Direktor: Univ.-Prof. Dr. Bernd Grabensee

Medizinische Klinik und Poliklinik

Klinik für Hämatologie, Onkologie und klinische Immunologie (Gebäude 13.51)

Direktor: Univ.-Prof. Dr. Rainer Haas

Sekretariat: Frau Marion Hartmann, F. 81-1 77 20/1 77 21

Oberärzte: Prof. Dr. Norbert Gattermann, PD Dr. U. Germing, Dr. Guido Kobbe, Dr. Ali N. Hünerlitürkoglu, Priv.-Doz. Dr. Ralf Kronenwett

Wiss. Ass.: Dr. M. Aivado, Dr. J. S. Balleisen, Dr. A. Bernhardt, Dr. R. Fenk, F. Fox (AiP), T. Graef (AiP), Frau Dr. K. Habersang, Frau Dr. L. Henze, Frau B. Hoyer (AiP), Frau S. Knipp, M. Kondakci, Frau A. Kündgen, F. Melkus (AiP), Dr. F. Neumann, Frau Dr. R. Reihs, Dr. U. Rohr, Frau Dr. B. Simons, Dr. U. Steidl, Frau Dr. C. Strupp, C. Tapprich

Drittmittelstellen: Frau C. Arnold, Frau Dipl.-Biol. S. Bork, Frau B. Junge, Dipl.-Biol. M. Korthals, Frau M. Pooten, Dr. M. Wolter, Dr. rer. nat. M. Wulfert

Klinik für Kardiologie, Pneumologie und Angiologie (Gebäude 13.54)

Direktor: Univ.-Prof. Dr. B. E. Strauer, E-Mail: strauer@med.uni-duesseldorf.de

Sekretariat: Frau Schaar, F. 81-1 88 01, Fax 81-1 88 12

Oberärzte: Priv.-Doz. Dr. M. G. Hennersdorf, Prof. Dr. M. Kelm (Itd.), Priv.-Doz. Dr. C. Perings, Priv.-Doz. Dr. F. C. Schoebel, Dr. Schwalen, Prof. Dr. B. Schwartzkopf

Wiss. Ass.: Dr. Aktug, Dr. Balzer, Dr. D. Behrendt, Dr. Bell, Dr. Brehm, Dr. Brockmann, Dr. Budeus, Dr. Deußen (AiP), Dr. Dierkes, Dr. Evers, Dr. Falke, Dr. Faßbach (AiP), Dr. Hafke, Dr. Hellenbroich, Dr. Jax, Dr. Kalka, Frau Dr. Kehmeier, Dr. Köstering, Dr. Lauer, Dr. Laufer, Dr. Moysidis, Frau Dr. Müller, Dr. Nowak, Dr. S. Perings, Dr. Peters, Dr. Plehn, Dr. Preik, Dr. Rellecke, Frau Dr. Dr. Schannwell, Dr. Steiner, Dr. Trommer, Dr. Zeus, Dr. Zühlke

Klinik für Endokrinologie (Gebäude 13.53, 11.93, 14.77)

Direktor: Univ.-Prof. Dr. Werner Scherbaum

Sekretariat: Frau Ankner, F. 81-1 78 10, F. 81-1 86 17

homepage: <http://www.uni-duesseldorf.de/MedFak/Endo/>

Stellvertret. Direktor: Univ. Prof. Dr. Stefan R. Bornstein

Sekretariat: Frau Lütkeimer, F. 81-1 96 66,

e-mail: Stefan.Bornstein@uni-duesseldorf.de,

European Endocrine Center: <http://www.uni-duesseldorf.de/endo>

Funktionsoberarzt: Dr. Reimar Fritzen

Wiss. Ass.: Dr. Matthias Schott, Dr. Holger Willenberg, Dr. Georg Mansmann, Dr. Ilias Vrezas, Dipl.-Ing. Dr. Thomas Baehring, Frau Anja Neufang-Sahr, Frau Dr. Melanie Stappenfend, Dr. Ulrich Walther, Dr. H.-D. Dicken, Dr. Christian Babel, Dr. Naoki Hiroi, Dr. Mayumi Hiroi, Dipl.-Biol. Delphine Beaujean, Dr. Tam Nguyen, Dr. Monika Erhart-Bornstein, Andreas Bartel

Professur für Innere Medizin (Endokrinologie/Diabetologie)

Univ.-Prof. Dr. Werner A. Scherbaum
siehe Diabetes-Forschungsinstitut an der Universität

Klinik für Gastroenterologie, Hepatologie und Infektiologie

Direktor: Univ.-Prof. Dr. D. Häussinger

Sekretariat: Marlis Werth, F. 81-1 75 69, Fax 81-1 87 52,
E-Mail: werth@med.uni-duesseldorf.de, Barbara Adebessin (SFB 575),
F. 81-1 69 78, E-Mail: sfb-575@uni-duesseldorf.de

Oberärzte: Priv.-Doz. Dr. med. Tobias Heintges, Dr. med. Peter Jaklin, Dr. med. Mark Oette, Dr. Univ. Pisa Joachim Richter (Tropenmedizin), Dr. med. Christoph Vogt, Prof. Dr. med. Stephan vom Dahl, Priv.-Doz. Dr. med. Matthias Wettstein (Itd. OA)

Wiss. Ass.: Dr. med. Johannes Bode, ÄiP Mila Dittrich, Dr. med. Markus Donner, Dr. med. Hans-Christian Eberle, Dr. med. Andreas Erhardt, Dr. med. Thorsten Feldt, Dr. med. Richard Fischer, Dr. med. Klaus Göbels, Dr. med. D. Dirk Graf, Dr. med. Ricarda Heller (Tropenmedizin), Dr. med. Gertrud Helling-Giese (Tropenmedizin), Dr. med. Gerald Kircheis, Dr. med. Arne Kroidl, Dr. med. Ralf Kubitz, Dr. med. Kordelia Kurz, Dr. med. Irmhild Mönnighoff, Dr. med. Ingrid Müller-Stöver (Tropenmedizin), Dr. med. Roland Reinehr, Priv.-Doz. Dr. rer. nat. Freimut Schliess, Dr. med. Markus Schmitt, Dr. med. Annette Stelzer, Priv.-Doz. Dr. med. Alexandra von Herbay, Priv.-Doz. Dr. rer. nat. Ulrich Warskulat, Dr. med. Matthias Wenning

Drittmittel: Dr. rer. nat. Olga Artsaenko, AiP Ali Avcı, Dr. med. vet. Elena Borsch, Dr. med. Nicole Brill, Dipl.-Biol. Alexandra Cariers, ÄiP Julia Cölle, Dr. rer. nat. Klaus Cordes, Dr. rer. nat. Olaf Dransfeld, B. Sc. Dutta Supiya, Dipl.-Biol. Christian Ehling, Dr. rer. nat. Thor Gehrmann, Dipl.-Ökotroph. Boris Görg, Dr. rer. nat. Katharina Hauck, Dipl.-Biol. Andrea Höngen, Dr. rer. nat. Hanne Klonowski-Stumpe, Dr. rer. nat. Thomas Kühlkamp, Dr. rer. nat. Mohammed Reza Lordnejad, Dipl.-Biol. Tanja Prick, Dipl.-Ökotroph. Regina Reissmann, Dr. med. Abdurrahman Sagir, Dipl.-Biol. Christine Schäfer, Dominik Stähler, Dr. rer. nat. Katharina Tessmann

Klinik für Stoffwechselkrankheiten und Ernährung

komm. Direktor: Dr. Martin Schwarz

Sekretariat: Frau Richter, F. 81-1 78 12, -1 78 13, Fax: 1 87 72
E-Mail: Richter-Pauen@med.uni-duesseldorf.de
Homepage: www.uni-duesseldorf.de/www/Medfak/MDN

Oberärzte: Frau Dr. B. Lobnig, Prof. Dr. Chantelau (Funktionsarzt), Dr. B. Richter (Klin. Pharmakologie), Dr. Th. Rothhoff

Wiss. Ass.: Frau Dr. Behlen-Wilms, Frau Dr. K. Bergerhoff, Frau S. Ebrahim, Dr. V. Jörgens, Dr. Ch. Heyer, Dipl. oec.-troph. H. Overmann, Dr. E. Misgeld, Frau Dr. D. Petry, Dr. A. Richter, Frau Dr. C. Saddig

Gastwissenschaftler: Prof. Dr. I. Mühlhauser, Dr. Zalutskaya (DAAD)

Zentrum für Innere Medizin und Neurologie

Geschäftsf. Direktor: Univ.-Prof. Dr. Bernd Grabensee

Klinik für Nephrologie und Rheumatologie (Gebäude 13.53)

Direktor: Univ.-Prof. Dr. Bernd Grabensee

Sekretariat: Frau S. Bertram, F. 81-1 77 26, (Fax: 81-1 77 22),

E-mail: grabensee@med.uni-duesseldorf.de

bertram@med.uni-duesseldorf.de

Rheumatologie: Univ.-Prof. Dr. M. Schneider, F. 81-1 78 16

Sekretariat: Frau Hylton, F. 81-1 78 17 (Fax: 81-1 64 55),

Rheumazentrum: F. 81-1 78 11

Weitere Oberärzte: Frau Dr. Fischer-Betz, Dr. A. Fußhöller, Dr. G. R. Hetzel, Frau

Priv.-Doz. Dr. K. Ivens, Frau Dr. A. Voiculescu

Wiss. Ass.: Dr. Aker, Frau Dr. Beer, Frau Dr. Blume, Frau Dr. Kurschat, Frau Dr.

Feldmann, Dr. Flicker, Dr. Fußhöller, Frau Dr. Heise, Dr. Iking-Konert,

Dr. Özcan, Dr. Oels, Dr. Ostendorf, Frau Dr. Richter, Dr. Schmitz, Dr. Schönicke,

Dr. Sander, Dr. Stalder, Frau Dr. Steuer, Dr. Tillmann, Frau Dr. Wind

Neurologische Klinik (MNR-Klinik, Gebäude 13.52)

Direktor: Univ.-Prof. Dr. H.-P. Hartung

Sekretariat: Frau R. Ghica, F. 81-1 78 80 (Fax 81-1 84 69)

Homepage: <http://www.neurologie.uni-duesseldorf.de>

Vertreter des Direktors: OA. Univ.-Prof. Dr. R. Seitz (F. 81-1 89 74) (Fax 81-1 84 85)

Oberärzte: Fr. Prof. Dr. G. Arendt, Prof. Dr. Dr. H. Hefter, PD Dr. S. Jander,

PD Dr. B. Kieseier, PD Dr. H. Köller, Prof. Dr. M. Siebler, PD Dr. A. Schnitzler

OA. Sekretariate: Frau M. Koch, F. 81-1 68 60; Frau H. Seiwert, F. 81-1 89 73,

Frau B. Wolff, F. 81-1 70 25

Wiss. Ang. und Wiss. Ass.: Frau Dr. B. Elias, Frau R. Fröhlich, Frau Dr. A. Janke,

PD H. J. v. Giesen, Frau V. Jovanovic, Dr. U. Junghans, Dr. M. Kraemer, Dr. M.

Kurz, H.-J. Moll, Dr. O. Neuhaus, Dr. M. Ploner, Frau Dr. C. Schneider, Dr. M.

Schroeter, Dr. K.M. Stephan, Dr. S. Straub, Dr. L. Timmermann, Dr. G. Wunderlich,

P. Zickler

Drittmittel: Frau Dr. K. Biermann, Dipl.-Biol. M. Butz, Frau Dipl.-Biol. W. Fleischer,

Dr. P. Görtz, Dr. rer. nat. J. Groß, Dr. B. Haslinger, Frau Dipl.-Psych. Silke Jörgens,

Dr. H. Lehmann, Dr. K. Kessler, Dr. rer. nat. R. Kleiser, A. Maaßen, M. Moll, H. Nickel,

Dipl.-Phys. S. Ostrowski, Frau Frauke Otto, Frau Dr. B. Pollok, Dr. M. Südmeyer, T.

Schmidt, F. Schmitz, Frau Cornelia Stöckel, L. Wojtecki

Forschungsgruppe für molekulare Neurobiologie

Leiter: Univ.-Prof. Dr. rer. nat. H. W. Müller, F. 81-1 84 10 (Fax: 81-1 84 11)

Sekretariat: Frau B. Zimmerbeutel, F. 81-1 67 56

Wiss. Ass.: Dr. rer. nat. F. Bosse, Frau S. Greschat, Dipl.-Biol. M. Hamacher, Frau

Dr. rer. nat. K. Hasenpusch-Theil, Frau Dipl.-Biol. B. Hasse, Dipl.-Biol. N. Klapka,

Dipl.-Biol. F. Kruse, Dr. P. Küry, Frau Dipl.-Biol. J. Opatz, Dipl.-Biol. U. Pippirs, Frau

Dr. rer. nat. C. Rosenbaum, Dipl.-Biol. C. Stephan, Dr. G. Straten, Dipl.-Biol.

T. Wiegand

Zentrum für Radiologie

Geschäftsf. Direktor: Univ.-Prof. G. Schmitt

Klinik und Poliklinik für Strahlentherapie und radiologische Onkologie

(Gebäude 13.54)

Direktor: Univ.-Prof. Dr. G. Schmitt

3

Sekretariat: Frau B. Hartmann, F. 81-1 79 90/1 79 91

Oberärztinnen und -ärzte: Dipl.-Phys. Priv. Doz. Dr. med. St. Gripp, Akad. Direktorin Priv.-Doz. Dr. Hildegard Pape, Dr. R. Rohn, Univ.-Prof. Dr. S. L. Roth, Dr. M. Wittkamp

Wiss. Ass. u. Wiss. Ang.: F. Asgharzadeh, Dr. B. Gerlach, Dr. S. Doll, M. Daum, Dr. S. Dresbach, Dr. Ch. Giro, U. Kretschmar, Dr. G. Lammering, A. van Landeghem, Dr. A. Müller, D. Petschmann

Physiker: Dipl.-Phys. B. Bannach, Dipl.-Phys. Th. Doll, Dipl.-Phys. Ing. S. Grams, Dipl.-Phys. Dr. rer. nat. K. Muskalla, Dipl.-Phys. Ing. S. Kiggen

Nuklearmedizinische Klinik (Gebäude 13.51)

Fernruf (0 24 61) 61 63 47 (Jülich); (02 11) 81-1 85 40 (Düsseldorf, MNR-Klinik)

Direktor: Univ.-Prof. Dr. Hans Wilhelm Müller

Sekretariat: Frau Klutmann, B. (02 11) 81-1 85 40, Fax: (02 11) 81-1 70 41

Oberärzte: Dr. Rolf Larisch, Dr. Daniela Schmidt, Dr. Hubertus Hautzel, Dr. Dirk Pauleit

Wiss. Ass.: Dr. Christina Antke, Farhad Forutan, Dr. Alexander Heinzl, Konstantin Kley, Bernd Schommartz, Dr. Axel Scherer, Dipl.-Phys. Markus Beu, Dipl.-Phys. Andreas Wirrwarr, Dipl.-Phys. Dr. rer. nat. Esam Zied, Dr. Susanne Nikolaus, Dipl.-Phys. Susanne Gaspers

Institut für Diagnostische Radiologie (Gebäude 13.53)

Direktor: Univ.-Prof. Dr. U. Mödder

Sekretariat: Frau Böttger, F. 81-1 77 52

Oberärzte: Prof. Dr. G. Fürst, PD Dr. Jung, PD Dr. M. Cohnen, Dr. L. Poll

Pädiatrische Radiologie: Dr. Schaper

Neuroradiologie: Dr. A. Aulich, Prof. Lins, Dr. B. Turowski

Wiss. Ass. u. Wiss. Ang.: Afshin Alavi, Kjel Anderson (AiP), Andrea Demarrez (AiP), Dr. M. Oliver Fließ, Benjamin Fritz, Dr. Wolfram Heinen, Dr. Cornelia Jonkmanns, Jörg Kambergs, Dr. Olaf Peter Krömeke, Dr. Kathinka Kurz, Dr. Alexei Larinov, Jens Nawatny, Yron Rado, Dr. Andreas Saleh, Dr. Axel Wagenmann

Zentrum für Operative Medizin I (Gebäude 12.41)

Chirurgische Klinik und Poliklinik

Geschäftsf. Direktor: Univ.-Prof. Dr. Emmeran Gams

Stellvertreter: Univ.-Prof. Dr. Wilhelm Sandmann

Büro des Geschäftsführenden Direktors: Rainer Krebs, F. 81-1 73 70,

Fax: 81-1 82 80

Klinik für Allgemeine und Unfallchirurgie

Komm. Direktor: Univ.-Prof. Dr. Hans-Dietrich Röher

Sekretariat: Frau Ingrid Eickhoff, F. 81-1 73 51, Frau Marion-Änne Keßler, F. 81-1 73 50, Fax: 81-1 73 59

Stellv. Direkt.: Priv.-Doz. Dr. Ansgar Röhrborn, F. 81-1 73 53, Fax: 81-1 92 05

Sekretariat: Frau Jutta Wittgreffe, F. 81-1 63 99, Fax 81-1 92 05

Sektion Theoretische Chirurgie: Prof. Dr. rer. nat. Christian Ohmann, F. 81-1 97 01, Fax 81-1 97 02

Oberärzte: Dr. Kenko Cupisti, Dr. Ernst Derra, Dr. Christoph Ebener, Priv.-Doz. Dr. Klaus Franke, Priv.-Doz. Dr. Gabriela Möslein-Wagner, Priv.-Doz. Dr. Klaus-Martin Schulte, Dr. Tilman Vogel, Dr. Jürgen Witte

Klinik für Thorax- und Kardiovaskuläre Chirurgie

Direktor: Univ.-Prof. Dr. Emmeran Gams

Sekretariat: Frau Adelheid Bardey, F. 81-1 83 31, Fax: 81-1 83 33

Ltd. Oberarzt: Priv.-Doz. Dr. Thomas Petzold, F. 81-1 73 49

Sekretariat: Frau Heike Brügggen, F. 81-1 83 32

OP-Berichte und OP-Archiv: Frau Ursula Franzen, F. 81-1 63 94

Arbeitsgruppe Schwerpunkt Thoraxchirurgie: Prof. Dr. Peter Feindt

Arbeitsgruppe Biometrie: Prof. Dr. rer. nat. Erhard Godehardt, Peter Ax, Josef Kunert

Arbeitsgruppe Experimentelle Chirurgie (Geb. 14.81)

Leiter: Prof. Dr. Jochen Schipke, F. 81-1 99 49

Sekretariat: Frau Edith Brandolisio, F. 81-1 99 39, Fax 81-1 69 96

Wiss. Mitarbeiter: Dipl.-Biol. David Calvo-Sanchez, Dr. Peter Nacke, Dr. Simone-Marietta Schmitz-Spanke

Herz-Kreislauf-Lungen-Funktion: Akad. Direktorin Dr. Hildegard Gramsch-Zabel

Oberärzte: Priv.-Doz. Dr. Andreas Borowski, Prof. Dr. Peter Feindt, Prof. Dr. Michael Klein, Priv.-Doz. Dr. Bernhard Korbmacher, Dr. Hans-Hubert Schmitt, Priv.-Doz. Dr. Joachim Winter

Klinik für Gefäßchirurgie und Nierentransplantation

Direktor: Univ.-Prof. Dr. Wilhelm Sandmann

Sekretariat: Frau Steinig, F. 81-1 70 90/91, Frau Iris Schirbach, F. 81-1 63 90

Fax: 81-1 90 91

Stellvertretender Direktor: Prof. Dr. K. Grabitz, F. 81-1 72 83

Oberärzte: Priv.-Doz. Dr. Rita Huber, Prof. Dr. Dr. Bernd Luther, Dr. Barbara Müller, Dr. Tomas Pfeiffer

Wiss. Mitarbeiterinnen und Mitarbeiter der Chirurgischen Klinik:

Dr. Michael Balzer, Dr. Udo Boeken, Christoph Bonk, Dr. Ahmat Boseila, Barbara Deike, Hans-Peter Eich, Ali Ghodsizad (AiP), Dr. Dirk Grotemeyer, Dr. Semih Gürler, Dr. Anika Hansmann, Dr. Hans-Jörg Heep, Dr. Harald Hugenschmidt, Dr. Michael Jonas, Asim Koco, Markus Krausch, Muhammed Kurt (AiP), Thobias Leitsch (AiP), Thomas Lewe, Dr. Jens Litmathe, Dr. Ralph Marktanner, Dr. Achmet Mechmet, Britta Marx-Micek, Dr. Mario Micek, Reza Pasha (AiP), Guido Peterschulte, Dr. Michael Pillny, Siamek Pourhassan, Dr. Andreas Raffel, Dr. Ira Reichmann, Marc-Alexander Renter (AiP), Dr. Hubert Scheuerlein, Dr. Florian Seidel, PD Dr. Ulrich Sunderdiek, Patrick-Weidle (AiP), Dr. Ralf Wilke, Dr. Achim Wolf, Dr. Jihad Younes, Dr. Norbert Zimmermann, Volker Zitzmann (AiP)

Klinik für Kiefer- und Plastische Gesichtschirurgie

Direktor: Univ.-Prof. Dr. Dr. Norbert Kübler

E-Mail: Kuebler@med.uni-duesseldorf.de

em. Univ.-Prof. Dr. Dr. Jürgen Lentrod

Sekretariat: Frau Jutta Fiedler, F. 81-1 81 80/1 81 81, Fax 81-1 88 77

Oberärzte: Univ.-Prof. Dr. Dr. Claus-Udo Fritzscheier (F. 81-1 81 94), Dr. Øyvind Reksten (F. 81-1 81 83), Dr. Dr. Wolfgang Schmitt (F. 81-1 82 57)

Wiss. Ang.: Dr. Rita Depprich, Dr. Oliver Giers, Dr. Dr. Tassilo Ilg, Dr. Guido Meißner, Dr. Rolf Müllejäns (AiP), Dr. Gerhard Rohn, Max Rosenkranz,

Dr. Dr. Wolfgang Schmüdderich, Dr. Dr. Jürgen Wahn, Dr. André Zimmermann (AiP)

Dipl.-Biol.: Frau Karin Berr (F. 81-1 78 71)

Dr. Dr. Jörg Handschel

3

Zentrum für Operative Medizin II

Geschäftsf. Direktor: Univ.-Prof. Dr. R. Sundmacher

Augenklinik (Gebäude 13.75)

Direktor: Univ.-Prof. Dr. Rainer Sundmacher

Sekretariat: Frau Konrad, F. 81-1 73 20/1 73 21, Fax 81-1 62 41

Oberärzte: Prof. Dr. Christoph Althaus, Dr. Michael Klüppel

Funktionsoberärzte: Dr. Helga Spelsberg, Dr. Johannes Stammen

Wiss. Ass.: Dr. Jochen Best, Dr. Alexandra Bogen, Dr. Sascha Engelhardt, Dr. Diana Jung, Astrid Kappuhne, Monika Kimmig, Dr. Klaus Mayer, Susanne Mayweg, Dipl.-Biol. Katja Rosenbaum, Gisbert Schilgen, Dr. Ulrike Sengler, Yevgeniya Sokolovska, Dr. Nicola Vandemeulebroecke, Efdal Yörük, Dr. Esther Anette Zimmermann

Hals-, Nasen- und Ohrenklinik (Gebäude 13.76)

Direktor: Univ.-Prof. Dr. med. Uwe Ganzer

Sekretariat: Sabine Eschenbruch, F. 81-1 75 70/1 75 71, Fax: 81-1 88 80,

E-mail: Ganzer@med.uni-duesseldorf.de

Sekretariat der Poliklinik: F. 81-1 75 82, Fax 81-1 91 34

Oberärzte: Prof. Dr. Henning Bier, F. 81-1 75 76, Priv.-Doz. Dr. med. Inge Haas, F. 81-1 85 50, Dr. Martin Wagenmann, F. 81-1 94 80

Wiss. Ass. und ÄiP: Dr. Hilmar Balló, Murat Bas (ÄiP), Christian Gwosdz, Dr. Claudia Jonkmanns, Dr. Antje Kurz, Nagla Mansour (ÄiP), Dr. Kathrin Scheckenbach, Dr. Stefanie Schirmer, Dr. Thomas Hoffmann

Ambulanz für Phoniatrie und Pädaudiologie (Gebäude 13.77)

Sekretariat: Brigitte Schumacher, Ersin Ongün, F. 81-1 75 83, Fax 81-1 95 11

Wiss. Mitarb.: Univ.-Prof. Dr. Wolfgang Angerstein, F. 81-1 86 23, Frau Dr. Gunhild Bergmann-Fischer, F. 81-1 75 88, Frau Dr. Kristine Berger, F. 81-1 86 23

Forschungslabor der HNO-Klinik (Gebäude 17.11)

Sekretariat: F. 81-1 83 95

Wiss. Mitarb.: Prof. Dr. Angela-M. Meyer zum Gottesberge, F. 81-1 82 47, Dr. Vera Balz, F. 81-1 86 87, Dipl.-Ing. Thomas Massing, F. 81-1 83 94

Neurochirurgische Klinik (Gebäude 13.71)

Direktor: Prof. Dr. H.-J. Steiger

Sekretariat: N. N., F. 81-1 79 10/1 79 11, Fax 81-1 69 84

Oberärztinnen und Oberärzte: Dr. A. Bertels, Akad. Oberrat Priv.-Doz. Dr. Herdmann (Ltd. Oberarzt), Priv.-Doz. Dr. W. Stummer (Ltd. Oberarzt), Dr. U. Ludwig, Frau Dr. M. Messing-Jünger, Priv.-Doz. Dr. M. Sabel, Frau Dr. G. Wöbker

Wiss. Ang.: Frau J. Djawaheri-Eisenach, Dr. F. Floeth, Frau Dr. H. Forutan, Dr. F. Goesmann, Dr. W. Kaisers, Dipl.-Phys. M. Krämer, Dr. A. Lichota, S. Persits, A. Röhrig, Dr. F. Rommel, Dr. St. Schu, Dr. Y. Vogel

ÄiP: Herr K. Beseoglu, Frau S. Sarikaya

Drittmittel: Frau Dr. C. Luyken, Marion Gorol

Zentrum für Operative Medizin III

Geschäftsf. Direktor: Univ.-Prof. Dr. Hans Georg Bender

Frauenklinik (Gebäude 14.75)

Direktor: Univ.-Prof. Dr. Hans Georg Bender

Sekretariat: Frau Dagmar Andreae, F. 81-1 75 00/01, Fax: 81-1 84 83

Stud. Angelegenheiten: Frau Marlies Hölz , F. 81-1 75 08
em. Univ.-Prof. Dr. L. Beck , F. 81-1 75 15, Sekr. 81-1 79 48
Oberärztinnen und Oberärzte: Stellvertr.: Prof. Dr. Peter Dall, Dr. Filip De Bruyne,
Priv.-Doz. Dr. Jan-Steffen Krüssel, Priv.-Doz. Dr. Volkmar Küppers , Dr. Carolin
Nestle-Krämling, Prof. Dr. Ulrike Nitz, Dr. Boris Tutschek, OA Dr. Percy Balan
Biomedizinische Technik: Univ.-Prof. Dr. rer. nat. Jürgen Morgenstern
Immunolog.-onkol. Labor: Prof. Dr. rer. nat. Ursula Koldovsky
Reproduktionsmedizinisches Labor: Dr. rer. nat. Jens Hirchenhain
Molekularbiologisches Labor: Dr. rer. nat. Dieter Niederacher
Psychosomatik: Dr. Ruth Bodden-Heidrich
Wiss. Ass.: Dr. Gerdin ter Balkt, Dr. Ruth Bodden-Heidrich, Dr. Frédéric Chantraine,
Dr. Sirus Djahansouzi, Dr. Ulrike Friebe-Hoffmann, Dr. Bettina Hanstein, Elena
Langer , Dr. Barbara Mikat-Drozdzyński, Dr. (YU) Sveltana Mohrmann, Dr. (HR)
Tatjana Reihs, Dr. Daniel Rein, Dr. Gerhart Schütt, Karl J. Wagner, Dr. Bruno
Zimmermann
Ärzte im Praktikum: Melanie Benthin, Zeynep Ögredici, Jochen Ritgen,
Cristin Selck
Gastarzt: Dr. Ahmed Shanin

Orthopädische Klinik (Gebäude 18.11 und 18.12)

Direktor: Univ.-Prof. Dr. Rüdiger Krauspe
Sekretariat: Frau Hemmers , F. 81-1 79 60/1 79 61, Fax 81-1 62 81
Ltd. Oberarzt: Priv.-Doz. Dr. med. Alexander Wild
Sekretariat: Frau Richter , F. 81-1 83 14, Fax 18-1 66 93
Weitere Oberärzte: OA Priv.-Doz. Dr. Christian Jantea, Dr. Ansgar Ilg,
Dr. Andreas Werner , Dr. Bettina Westhoff
Wiss. Ass.: Dr. Jürgen Arnold , Ludwig Cobbers, Dr. Marcus Jäger , Dr. Konrad
Seller, Dr. Helge Schmitz , Dr. Axel Scharfstädt, N. N.
AiP: Dr. (jug.) Naid Fazlagic, K. Stahlschmidt
Studentische Angelegenheiten: Prof. Dr. R. Krauspe, Priv.-Doz. Dr. A. Wild,
OA Dr. A. Ilg

Urologische Klinik (Gebäude 13.72)

Direktor: Univ.-Prof. Dr. Rolf Ackermann
Sekretariat: Frau Christel Seiler, F. 81-1 81 10/1 81 11, Fax 81-1 86 76
e-mail: sekurol@uni-duesseldorf.de
Oberärzte: Priv.-Doz. Dr. Thomas A. Vögeli, Dr. Marc-Oliver Grimm , Dr. Volker
Müller-Mattheis
Wiss. Ass.: Dr. Martin Burchardt, Dr. Sylvia Geisel, Dr. T. Herrmann, Dr. Mirko
Müller , Dr. Thomas Pulte, Dr. Mechthild Rickert, Dr. Hans-Helge Seifert, Dr. Philipp
Spiegelhalder, Dr. Ute Stegemann
AiP: Ralf Rohn
Wiss. Labor: Prof. Dr. Wolfgang Schulz , F. 81-1 89 66/F. 81-1 82 74, Andrea
Linnemann-Florl, F. 81-1 82 74, Dr. Marcus Cronauer, F. 81-1 82 74

Hautklinik (Gebäude 11.80)

Direktor: Univ.-Prof. Dr. Dr. h. c. Thomas Ruzicka
E-Mail: ruzicka@uni-duesseldorf.de
Sekretariat: Renate Schmidt, F. 81-1 76 01, Fax 81-1 73 16
E-Mail: Schmidtr@med.uni-duesseldorf.de
Stellvertr. Direktor: Dr. Klaus-Werner Schulte
E-Mail: SchulteKW@uni-duesseldorf.de
Oberärzte: Priv.-Doz. Daniela Bruch-Gerharz (Funk 71 58 15), Prof. Ulrich Hengge
(Funk 71 52 95, E-Mail: Ulrich.Hengge@uni-duesseldorf.de), Prof. Dr. Mosaad
Megahad (Funk 71 52 97, E-Mail: Megahad@uni-duesseldorf.de), Dr. Norbert J.
Neumann (Funk 71 58 18, E-Mail: Neumann@uni-duesseldorf.de), Dr. Julia

Reifenberger (Funk 71 58 14, E-Mail: ReifenbergerJ@med.uni-duesseldorf.de),
Dr. Klaus-Werner Schulte, (Funk 71 53 27, E-Mail: SchulteKW@med.uni-
duesselodrf.de), Priv.-Doz. Dr. Helger Stege (Funk 71 58 17, E-Mail: Stege@
med.uni-duesseldorf.de)

Wiss. Ass.: Dr. Suzan Artik, Dr. Till Assmann, David Bacman, Dr. Walter Barden-
heuer, Erich Buenemann, Dr. Tatjana Burchardt, Dr. Irene Elser, Dr. Kerstin Gardlo,
Dr. Michael Gombert, Tobias Gremmel, Dr. Sandra Hanneken, Dr. Nermina Hodzic,
Dr. Bernhard Homey, Dr. Susana Horska-Przibylla, Dr. Anette-Catharine Jovic-
Paris, Michaela Klammer, Dr. Roland Kruse, Dr. Annegret Kuhn, Nathalie Mahnke,
Dr. Renz Mang, Dr. Katharina Medve-Koenigs, Dr. Stephan Meller, Dr. Christine
Metzen, Dr. Nuschin Meykadeh, Dr. Heidi Plettenberg, Dr. Lucie Rauch,
Dr. Dagmar Richter-Hintz, Dr. Juliane Rieker, Dr. Sibylle Ritzmann, Dr. Evelyn Roller,
Stefan Schieke, Dr. Monika Sonntag, Dr. Ulrike Tartler, Dr. Roswitha Voss, Dr.
Markus Walz, Dr. Andrea Wiesenborn, Dr. Ronald Wolf

Zentrum für Kinder- und Jugendmedizin – Schlossmannshaus – Kinderklinik (Gebäude 13.41)

Geschäftsf. Direktor: Univ.-Prof. Dr. Ulrich Göbel
Stellvertr. Geschäftsf. Direktor: Univ.-Prof. Dr. Ertan Mayatepek
Sekretariat: Frau U. Gross, F. 81-1 76 41, Fax: 81-1 95 14,
E-mail: ugross@uni-duesseldorf.de

Klinik für Allgemeine Pädiatrie

Schwerpunkte: Stoffwechsel, Infektiologie, Neurologie und Neonatologie

Direktor: Univ.-Prof. Dr. Ertan Mayatepek

E-Mail: mayatepek@uni-duesseldorf.de

Sekretariat: Frau D. Budna, F. 81-1 76 40, Fax: 81-1 87 57,

E-mail: Budna@med.uni-duesseldorf.de

Oberärztinnen und Oberärzte: PD Dr. Sabine Preis, PD Dr. Th. Rosenbaum, Prof.
Dr. H. Schrotten, Univ.-Prof. Dr. U. Wendel

Intensivstation (Univ.-Prof. Dr. E. Mayatepek)

Oberärztinnen und Oberärzte: PD Dr. Th. Höhn, Akad. Oberrätin Dr. Ingeborg Sprock,
Dr. H. Stannigel

Ambulanz und Sozialpädiatrisches Zentrum (Univ.-Prof. Dr. E. Mayatepek)

Pädiatrische Psychologie (Univ.-Prof. Dr. E. Mayatepek)

Wiss. Mit.: Dr. R. Adam, Dr. Birgit Assmann, Dr. M. Blohm, Anja Groninger, ÄiP Dr.
P. Gudowius, Dipl.-Psych. Gudrun Kamp, Dr. Katarina Ketteler, Dr. Anne
Klusmann, Dr. H. Köhler, Dipl.-Psych. Petra-Iris Krause-Schlopsna, Dr. Petra
Lankisch, Dr. M. Laryea, Dr. K. Lohmeier, Dr. Sandra Marzian, Dr. T. Meißner, Dipl.-
Psych. Renate Richter-Werkle, Dr. Anna Sandquist, Prof. Dr. P. Schadewaldt, Dr.
Jenny Schwabe, Dr. B. Schwahn, Dr. Sabine Weller, Dr. Maike Willems

Wiss. Mitarbeiter in Drittmittelprojekten: Nina Balkenhol, ÄiP, Dipl.-Biol. Dr. Ulrike
Friedrichs, Dr. Alice Steinbrecher, M. Vogel, ÄiP

Klinik für Kinderkardiologie und Pneumologie

Direktor: Univ.-Prof. Dr. Klaus G. Schmidt

Sekretariat: Frau Lungershausen, F. 81-1 76 88, Fax: 81-1 77 07

E-Mail: Lungershausen@med.uni-duesseldorf.de

Oberärzte: AOR PD Dr. Andreas Heusch, N. N., Prof. Dr. Antje Schuster

Ambulanz: (Univ.-Prof. Dr. K. G. Schmidt, AOR PD Dr. Heusch)

Wiss. Mit.: Margarete Adelstein, ÄiP, PD Dr. Birgit Donner, Dr. M. Hannen, Dr. M.
Harjes, Dr. Ruth Heying, Dr. W. Lawrenz, Dr. Christiane Lex, Dr. Valerie Mospanowa,
Dr. Margarete Olivier, Dr. R. Willing

Klinik für Päd. Onkologie, Hämatologie und Immunologie

Direktor: Univ.-Prof. Dr. Ulrich Göbel

Sekretariat: Frau P. Lesch, F. 81-1 76 80, Fax 81-1 62 02,

E-mail: Lesch@med.uni-duesseldorf.de

Oberärztinnen und Oberärzte: Priv.-Doz. Dr. Dagmar Dilloo, Priv.-Doz. Dr. H. Hanenberg (Laboroberarzt), Priv.-Doz. Dr. Ch. Kramm, Priv.-Doz. Dr. T. Niehues, Priv.-Doz. Dr. R. Wessalowski, Dr. Gisela Janßen, Dr. H.-J. Laws

Ambulanz: (Univ.-Prof. Dr. Ulrich Göbel), OÄ: Dr. Gisela Janßen)

Wiss. Mit.: Dr. Kathrin Beltz, Dr. B. Bernbeck, Dr. H. Böning, Dr. Uta Dirksen, Dr. Susanne Eisert, Dr. Marketa Groeger, Dr. Sonja Gudowius, Dipl.-Psych. Ute Hesselmann, Dr. Heidi Irsfeld, Dr. G. Kameda, Dipl.-Psych. Andrea Martin, Dr. R. Meisel, Dr. Jaennifer Ndagijimana, Dipl.-Psych. Melanie Neubauer, Dr. Anja Tröger, Dr. D. Schneider, Dipl.-Psych. A. Wiener

Wissenschaftliche Mitarbeiter in Drittmittelprojekten: Dr. rer. nat. Birgit Ackermann, K. Asadi, AiP, Dr. C. Bury, Dr. Gabriele Calaminus, Dr. A. Christaras, Dr. Anette Debes, Dipl.-Biol. O. Feyen, Dr. S. Fuchs, Dr. Sandra Klümper, Dipl.-Biol. Cordula Leurs, Dr. K. Sinha, Dipl.-Psych. G. Steegmanns, S. Weinspack, AiP, Dr. A. Zibert

Klinik für Kinderchirurgie

Kommissarischer Direktor: Univ.-Prof. Dr. Hans-Dietrich Röhler

Geschäftsführender Oberarzt: Prof. Dr. U. Willnow

Oberarzt: Dr. Willberg

Sekretariat: Frau G. Dick, F. 81-1 74 80

Gemeinsame Einrichtungen

Pädiatrische Laboratorien: Komm. Leiter: (Univ.-Prof. Dr. Ulrich Göbel, PD Dr. H. Hanenberg), F. 81-1 71 25/1 76 69

Zentrum für Zahn-, Mund- und Kieferheilkunde Westdeutsche Kieferklinik (Gebäude 18.73 und 18.21)

Geschäftsf. Direktor: Univ.-Prof. Dr. Dieter Drescher

Poliklinik für Zahnärztliche Chirurgie und Aufnahme

Direktor: Prof. Dr. Jürgen Becker, e-mail: jbecker@uni-duesseldorf.de

Sekretariat: Frau Huß, F. 81-1 81 40/81-1 81 41, Fax 81-1 65 50

e-mail: huss@med.uni-duesseldorf.de

Em. Univ.-Prof. Dr. Manfred Straßburg, F. 81-1 77 79

Wiss. Ang.: Dr. Andreas Künzel, Dr. Thilo Latz, Dr. Frank Schwarz, ZA Michael Schawacht, ZÄ Dominika Scherkowski, ZÄ Christiane Schaeben, ZA Daniel Rothamel, ZÄ Daniela Schamberger, Dr. Monika Herten, Gast-Zahnärzte: Ashour M. El Honi, ZÄ Dimitra Maraki

Poliklinik für Parodontologie

Direktor: Univ.-Prof. Dr. Armin Herforth, F. 81-1 81 54

Sekretariat: Frau Napiontek, F. 81-1 81 62

Wiss. Ang. ZÄ P. Hammer

Wiss. Ang.: ZA M. Schmeing

Poliklinik für Zahnerhaltung und Präventive Zahnheilkunde

Direktor: Univ.-Prof. Dr. Wolfgang H.-M. Raab

Sekretariat: N. N., F. 81-1 81 44/1 78 75, Fax: 81-1 92 44

E-Mail: raab@med.uni-duesseldorf.de

Oberärzte: ZÄ Tracy Krage D.M.D. (USA), Dr. Michelle A. Ommerborn, Dr. Stefan Rüttermann

Em. Univ.-Prof. Dr. F. Schübel, F. 81-1 90 55

Wiss. Ang.: ZA T. Blauhut, ZÄ Maria Giraki, Dr. Sebastian Michaelis, ZA Ghassan Saleh, Dipl.-Biol. Kurt Schneider, ZÄ Babette Stephan, ZÄ Heide Grimm, ZÄ Mr. Sc. Dr. Slavica Manojlovic (CRO), ZÄ Preeti Singh B.D.S., M. Dent. Sci (UK)

Gast-Wissenschaftler/innen: ZA Milutin Paresanovic, Dr. Cüneyt Telli

Poliklinik für Zahnärztliche Prothetik

Direktor: Univ.-Prof. Dr. Ulrich Stüttgen

Sekretariat: Frau Schneider, F. 81-1 81 42

E-mail (Sekretariat): GM.Schneider@med.uni-duesseldorf.de

em. Univ.-Prof. Dr. Hermann Böttger, F. 81-1 85 52

Oberärztin: Dr. Gabriele Diedrichs (proth. Amb.)

Oberärzte: Dr. Dr. Michael K. H. Heuser (stud. Kurse), Priv.-Doz. Dr. Alfons Hugger (Vorklinik/Klinik)

Sekretariat (Klinik): Frau Kaefer, F. 81-1 81 53

Sekretariat (Vorklinik): Frau Podvorica, F. 81-1 43 92

Reg.-Angestellte: Frau Bänsch, F. 81-1 43 93

Proth. Spezialambulanz: F. 81-1 81 61

Wiss. Ang.: ZA Martin Bork, Dr. Helena Cremer-Piel, Dr. Britta Kaminski, ZÄ Julia Machon, ZA Khalifa Rousi

Poliklinik für Kieferorthopädie

Direktor: Univ.-Prof. Dr. Dieter Drescher,

E-mail: d.drescher@uni-duesseldorf.de

Sekretariat: N. N., F. 81-1 82 85

Em. Univ.-Prof. Dr. Walter Weise, F. 81-1 74 16

Oberarzt: Dr. Lars Fuck, Dr. Peter Lantos

Wiss. Ass.: Dr. Thomas Alt, Dr. Nicole Vorrink, Dr. Benedikt Wilmes

Abteilungen ohne Zuordnung zu einem Zentrum

Klinik für Anästhesiologie (Gebäude 12.42)

Direktor: Univ.-Prof. Dr. Jörg Tarnow

Sekretariat: Frau Ute Wirtz, F. 81-1 81 00/181 01, Frau Gabriele Gregorovius, F. 81-1 81 02, Fax 81-1 62 53, E-Mail: jtarnow@uni-duesseldorf.de

Stellvert. Direktor: Prof. Dr. Peter Lipfert, F. 81-1 78 28

Leitender Oberarzt: Priv.-Doz. Dr. Wolfgang Schlack, F. 81-1 63 32

Oberärzte: Priv.-Doz. Dr. Artur Fournell, F. 81-1 74 88, Priv.-Doz. Dr. M. Hartmann, F. 81-1 82 67, „Kè zuo jiào shòu (RC)“ (Gastprofessor) Dr. Erhard Hartung, F. 81-1 84 51, Priv.-Doz. Dr. Holger Holthusen, F. 81-1 66 89, Priv.-Doz. Dr. Stefan Loer, F. 81-1 74 91, Priv.-Doz. Dr. B. Preckel, F. 81-1 86 69, Priv.-Doz. Dr. Thomas Scheeren, F. 81-1 82 67, F. 81-1 86 69

Junior-Professur: Dr. Dr. Kai Zacharowski

Wiss. Ass.: Dr. Jan Ammann, Dr. Holger Barthel, Dr. Sandra Blenk, Olaf Böhm, Rolf Buhl, Dr. Peter Busche, Dr. Dr. Jutta Draganov, Dr. Dirk Ebel, Dr. Thorsten Eisenach, Christian Favocchia, Dr. Bettina Flörke, Dr. Jan Fräbldorf, Dr. Christian Frey, Dr. Rainer Freynhagen, Ralf Friedrichs, Dr. Andrea Gabriel, Michael Grundmann, Dr. Zoe Heck, Dr. Peter Hoff, Dr. Martin Jetzek-Zader, Dr. Christina Just, Dr. Wolfgang Kaisers, Dr. Ritu Khanduja, Dr. Detlef Kindgen-Milles, Alexander Koch, Dr. Ralf Krage, Dr. Rainer Kram, Dr. Markus Krüssel, Dr. Lars Kunellis, Sabine Ladda, Dr. Stephan Ley, Dr. Christel Lorenz, Dr. Markus Lüthgens, Dr. Bernd Mainzer, Dr. Nadine Martini, Dr. Stefan Meier, Dr. Jost Müllenheim, Dr. Marianne Münchmeyer, Dr. Christiane

Mummenhoff, Dr. Uta Muth-Selbach, Dr. Peter Noetges, Dr. Detlef Obal, Dr. Michael Pakulla, Dr. Olaf Picker, Dr. Katie Rotmann, Dr. Achim Schindler, Dr. Andrea Schmitz, Dr. Patrick Schober, Dr. Björn Schultheiß, Ralf Schumacher, Dr. Lothar Schwarte, Dr. Jens Stegmann, Dr. Markus Stevens, Dr. Ingo Störmer, Dr. Marion Wessing, Dr. Dr. Kirsten Zader, Dr. Christine Zirpins

ÄiP/AiP: Jens Bolten, Sebastian Braun, Elisabeth Golla, Dr. Holger Grethe, Juraj Havran, Tanja Kraski, Erik Michael, Benjamin Moser, Dorothea Winkler
Gastarzt: Ali Bel Khair

Sektion für Experimentelle Anästhesiologie (Gebäude 23.02)

Wiss. Ass.: Dr. Nina Weber, Dr. Paula Zacharowski

Zentralinstitut für Klinische Chemie u. Laboratoriumsdiagnostik

(Gebäude 13.50–54)

Direktor: Univ.-Prof. Dr. Friedrich Boege, F. 81-1 82 90

Sekretariat: Frau Kallweit, F. 81-1 77 69, Fax 81-1 80 21

Frau Schneider, F. 81-1 80 42, Fax 81-1 80 21

Oberarzt: Dr. D. Hermsen, F. 81-1 80 20

Oberassistenten: Dr. U. Fahren, F. 81-1 80 30, Dr. M. Falck, F. 81-1 75 59,
Dr. C. Mielke

Wiss. Mitarbeiterinnen und Mitarbeiter: Dr. T. Akerboom, Dr. H. Barthelmes, Dr. M. Christensen, Dr. G. Kappert, Dr. M. Reuschenbach, Dr. B. Zur

3

Institut für Hämostaseologie und Transfusionsmedizin

(Gebäude 12.41, 12.43 und 12.49)

Direktor: Univ.-Prof. Dr. Rüdiger E. Scharf F.A.H.A.

Sekretariat: Frau E. Walter, F. 81-1 73 44/1 73 45, Fax 81-1 62 21

E-mail: Sekretariat-IHTM@med.uni-duesseldorf.de

Homepage: WWW.uni-blutspende.de, WWW.IHTM.de

Oberärztin und Oberärzte: Prof. Dr. Barbara M. E. Kuntz, F. 81-1 74 74, Priv.-Doz.
Dr. Dr. Günther Giers, F. 81-1 85 56, Dr. Till Hoffmann, F. 81-1 71 09, Priv.-Doz. Dr.
Marcus Stockschläder, F. 81-1 69 21, Dr. Rainer Zotz, F. 81-1 72 37

Hochschuldozent: Priv.-Doz. Dr. Marcus Stockschläder, F. 81-1 69 21

Oberassistenten: Dr. rer. nat. Erik Lehnert, F. 81-1 85 62, Dr. rer. nat. Johann
W. Scheja, F. 81-1 85 55

Wiss. Mitarbeiterinnen und Mitarbeiter: Dr. Caterina Gabor, Dr. Andrea Gerhardt,
Dr. Timo Hartmann, Dr. Susanne Kolbe-Busch (beurlaubt), Dr. Robert Loncar,
Dr. Jens Möller, Ralph Raben, Dr. rer. nat. Volker Stoldt, Dr. Christian Sucker,
Dr. Antje tom Dieck

Ärzte im Praktikum: Farzin Asgharzadeh

Wiss. Mitarbeiter (Drittmittelstellen): Dr. Jan Pilch (DFG), N. N. (SFB 612),
Manuel Hermes, Nadege Ripoche, Diamandis Toutzaris, Bianca Weingard

Arbeitsgruppe „**Molekulare Vaskularbiologie**“ und Arbeitsgruppe
„**Experimentelle Hämostaseologie**“ (Gebäude 23.12), Tel. 81-1 47 82

Prof. Dr. Rüdiger Scharf, Dr. Robert Loncar, Dr. Till Hoffmann, Priv.-Doz.
Dr. Marcus Stockschläder, Dr. rer. nat. Volker Stoldt, Dr. Christoph Sucker,
Dr. Rainer Zotz

Arbeitsgruppe „**Molekulare Epidemiologie**“ (Gebäude 12.49), F. 81-1 72 37
Dr. Rainer Zotz, Dr. Andrea Gerhardt, Christian Müller, Prof. Dr. R. E. Scharf

Institut für Transplantationsdiagnostik und Zelltherapeutika (Gebäude 14.80)

Direktor: Prof. Dr. P. Wernet, F. 81-1 95 45
Stellvertreter des Institutsleiters: OA Dr. med. J. Fischer, F. 81-1 64 57
Geschäftsführender Oberarzt: Prof. Dr. med. R. Wassmuth, F. 81-195 42
Oberassistentin: PD Dr. rer. nat. G. Kögler, F. 81-1 67 89
Oberassistenten: Dr. rer. nat. Jürgen Enczmann, F. 81-1 95 33
Oberarzt: Dr. med. A. Platz, F. 81-1 67 94
Leiter der Nachwuchsgruppe: Dr. rer. nat. M. Uhrberg, F. 81-1 95 29
Sekretariat: Eva Stein, (Dipl. Übers.) F. 81-19545, Fax 81-19147
Wiss. Ang.: Dr. rer. nat. B. Giebel, F. 81-1 94 43, Dipl.-Biol. K. Giesen, F. 81-1 94 43,
Dipl.-Phys. H. Gressmann, F. 81-1 86 13, Dr. rer. nat. E. Grinstein, F. 81-195 34,
Anette Herda MSc, F. 81-191 45, Dipl.-Biol. J. Höhn, F. 81-1 84 43, Dr. rer. nat. K.
Ogrzewalla, Dr. rer. nat. R. Sorg, F. 81-167 91
Nachwuchsgruppe Uhrberg:
Wiss. Ang.: Dipl.-Biol. B. Eisermann, F. 81-187 51, Dipl.-Biol. C. Henger, F. 81-
195 28, Dipl.-Biol. J. Pflugfelder, F. 81-195 28, Dr. rer. nat. S. Santourlidis, F. 81-
195 28, Dipl.-Biol. S. Weinhold, F. 81-1 95 28, Dr. rer. nat. J. Trompeter, F. 81-187 51

Abteilung für Molekulare Stammzellbiologie

<http://www.lymphocytes.de>

Leiter: Priv.-Doz. Dr. Markus Müschen, F. 81-1 95 45, 81-1 69 24
Wiss. Mitarbeiter: Dr. Varum Singh Barath, Dipl.-Biol. Fiammetta Ciuffi, Dipl.-Biol.
Niklas Feldhahn, Dipl.-Biol. Elke Gülden, Dipl.-Biol. Uta Hentschel, Stefanie Jauch,
Florian Klein, Dipl.-Biol. Stefanie Liedtke, Dipl.-Biochem. Dennis Sohn, Simon
Schulz, Peter Wurst
Gastwissenschaftler: Dr. Hui Wang (DAAD)

Knochenmarkspenderegister: (Geb. 14.83)

Dipl.-Biol. M. Kiesel, F. 81-1 86 86, Fax 934 84 35, Stammzellspender-Koordina-
tion: Dipl.-Biol. M. Rinker, F. 81-1 66 42

José Carreras Cord-Blood-Stammzell-Bank (Gebäude 11.89):

F. 81-1 67 94, Fax 81-1 67 92
Leitung: PD Dr. rer. nat. G. Kögler, F. 81-1 67 89
OA Dr. med. M. Punzel, F. 81-1 95 46
Dr. med. P. Horn, F. 81-1 67 94, Dipl. Biol. L. Körschgen, F. 81-1 67 94, Dipl.-Biol.
S. Sensken, F. 81-1 67 94

Institut für Molekulare Medizin (Gebäude 23.12)

Univ.-Prof. Dr. Klaus Schulze-Osthoff, F. 81-1 58 94, Fax 81-1 58 92
Sekretariat: N. N., F. 81-1 58 91, Fax 81-1 58 92
Prof. Dr. rer. nat. Stephan Ludwig, F. 81-1 58 93, Fax 81-1 58 92
Akad. ORätin Prof. Dr. rer. nat. Victoria Kolb-Bachofen, F. 81-1 50 26,
Fax 81-1 50 27
Wiss. Ass.: Dr. rer. nat. Christina Ehrhardt, Dr. rer. nat. Frank Essmann, Dr. rer. nat.
Ute Fischer, Priv.-Doz. Dr. rer. nat. Reiner U. Jänicke, Dipl.-Biol. Alvin Paul Jose
Joselin, Dipl.-Biol. Ajoy Kumar Samraj, Dr. rer. nat. Christian Schwerk, Dr. rer. nat.
Christopher Stroh, Dr. rer. nat. Dr. Gudrun Totzke, Dipl.-Biol. Vera Zakowski
Immunbiologische Forschungsgruppe:
Leitung Prof. Dr. rer. nat. Victoria Kolb-Bachofen
Wiss. Ass.: Priv.-Doz. Dr. rer. nat. Klaus-Dieter Kröncke, Priv.-Doz. Dr. rer. nat.
Christoph Suschek, Dr. rer. nat. Anna Kapsokefalu, Dipl.-Biol. Oliver Schnorr, Dipl.-
Biol. Adnana Pael, Dipl.-Pharm. Miriam Cortese

Institut für Medizinische Mikrobiologie (Gebäude 22.21)

Direktor: Univ.-Prof. Dr. med. Klaus Dieter Pfeffer (F. 81-1 24 59/1 24 60)

Sekretariat: Frau G. Weichelt (F. 81-1 24 59/1 24 60), Fax 81-1 53 23

Univ.-Prof. Dr. Hans-Peter Heinz (F. 81-1 47 58)

Wiss. Ass.: Naghmeb Abbasi-Boroudjeni, Dr. Sandra Beer, Dr. Grete Berns, Dr. Walter Däubener, PD Dr. Birgit Henrich, PD Dr. Colin MacKenzie, Dr. Nicole Nischik, PD Dr. Gabriele Reichmann, Dr. Lutz Thomas, Dr. Jan Würthner, Dr. Jens Würthner

Institut für Virologie (Gebäude 22.21)

Komm. Direktor: Univ.-Prof. Dr. med. Klaus Dieter Pfeffer

Sekretariat: N. N.

Wiss. Ass.: PD Dr. Ortwin Adams, Linda Bonzel (ÄiP), Dr. Sabine Krämer, PD Dr. Heiner Schaal

Institut für Onkologische Chemie (Gebäude 23.12)

Direktor: Univ.-Prof. Dr. med. Hans Bojar, F. 81-1 43 12,

e-mail: bojar@uni-duesseldorf.de

Sekretariat: Angela Neef, Martina Klimke, F. 81-1 43 22, Fax: 81-1 51 14

Wiss. Ass.: Dipl.-Biol. Eva Brunnett (F. 81-1 43 22), Dr. rer. nat. Hans-Bernd Prisack (F. 81-1 43 02), Dr. rer. nat. Gerald Pitschke (F. 81-1 53 56), Dr. rer. nat. Olga Modlich (F. 81-1 43 02), Dr. rer. nat. Christiaan Karreman (F. 81-1 53 56), Dipl.-Biotechnol. Thomas Lins (F. 81-1 59 20), Dr. rer. nat. Elisabeth Schröder (F. 81-1 53 56)

Institut für Lasermedizin (Gebäude 22.03)

Geschäftsführender Direktor: Univ.-Prof. Dr. Rainer Bayer, F. 81-1 27 60,

e-mail: bayerr@uni-duesseldorf.de

Sekretariat: Sylvia Berger, F. 81-1 27 62, Fax: 81-1 13 74

<http://www.ilm.uni-duesseldorf.de>; e-mail: ilm@uni-duesseldorf.de

Univ.-Prof. Dr. Peter Hering, F. 81-1 27 61

E-Mail: hering@uni-duesseldorf.de

Wiss. Ang.: Dipl.-Phys. Said Afifal, F. 81-1 27 62, Golo von Basum, F. 81-1 13 72, Dipl.-Phys. Susanne Frey, F. 81-1 27 62, Dipl.-Phys. Dominik Giel, F. 81-1 27 62, Daniel Halmer, F. 81-1 13 72, Markus Horstjann, F. 81-1 13 72, Dr. rer. nat. Gerd Laschinski, F. 81-1 27 58, Dr. rer. nat. Manfred Mürtz, F. 81-1 13 72, Dipl.-Ing. Hans-Achim Rood, F. 81-1 27 49, Dr. rer. nat. Anja Vervoorts, F. 81-1 26 23, Dipl.-Phys. Martin Werner, F. 81-1 27 62

Arbeitsgruppe Molekulare Wirkstoff-Forschung

Univ.-Prof. Dr. rer. nat. Horst Lemoine, Tel. 81-1 26 43 (MWF)

Univ.-Prof. Dr. rer. nat. Raimund Mannhold, Tel. 81-1 27 59 (MWF)

Gastwissenschaftler: PD Dr. Hans-Joachim Schwarzmaier, F. 81-1 27 62, Dr. rer. nat. Thomas Hennig, F. 81-1 27 56, Dr. rer. nat. Jörg Meister, F. 81-1 27 48

Institut für Geschichte der Medizin (Gebäude 23.12, Ebene 04)

Geschäftsf. Direktor: Univ.-Prof. Dr. Dr. Alfons Labisch, M. A., F. 81-1 39 40

Sekretariat: Marita Bruijns-Pötschke, Ulrich Koppitz, F. 81-1 39 40, Fax 1 39 49

em. Univ.-Prof. Dr. Dr. Hans Schadewaldt, F. 81-1 40 53, Fax 81-1 40 53

Wiss. Ang.: Thorsten Halling, M.A., F. 81-1 51 79, Dr. Norbert Paul, F. 81-1 43 03,

M. A., Julia Schäfer, F. 81-1 51 79, Eva Schuster, M. A., F. 81-1 39 43, Priv.-Doz.

Dr. Jörg Vögele, M. A., F. 81-1 39 42

Medizinhistorischer Handapparat: Carmen Götz, F. 81-1 39 45

3

Klinische Einrichtungen für Psychosomatische Medizin und Psychotherapie

Direktor: Univ.-Prof. Dr. med., Dr. phil. Wolfgang Tress

Klinisches Institut für Psychosomatische Medizin und Psychotherapie

Moorenstraße 5, 40001 Düsseldorf (Gebäude 14.90 und 14.91), Fax 81-1 62 50

Direktor: Univ.-Prof. Dr. med., Dr. phil. Wolfgang Tress, F. 81-1 83 38/1 83 04

Stellvert. Direktor: Univ.-Prof. Dr. med. Matthias Franz, F. 81-1 83 38/1 85 28

Sekretariat: Dagmar Leth, F. 81-1 83 38, e-mail: leth@med.uni-duesseldorf.de

Professoren: Univ.-Prof. Dr. phil. Luciano Alberti, F. 81-1 83 08, Univ.-Prof.

Dr. med. Matthias Franz, F. 81-1 83 38/1 85 28

Konsiliarambulanz für die Universitätskliniken und Poliklinik (zugleich psychosoziale Beratungsstelle für Studierende und Mitarbeiter/innen der HHU)

Sekretariat: Dagmar Leth, F. 81-1 88 55

Wiss. Ang.: Frau Dr. phil. Christine Schneider, F. 81-1 85 35, Frau Psych. M.A.

Sybille Höwer, F. 81-1 85 72, Dr. med. Udo Simson, F. 81-1 62 12, Herr Dr. med.

Wolfgang Sitte, F. 81-1 85 37, Herr Dipl.-Psych. Ralf Schäfer, F. 81-1 85 36, N. N.,

F. 81-1 85 29, Frau Dr. med. Christine Kätsch-Erhardt, F. 81-1 73 54

Forschungsstelle für Psychosomatische Medizin (Gebäude 14.91)

Prof.: Univ.-Prof. Dr. phil. Luciano Alberti, F. 81-1 83 08

Wiss. Ang.: Frau Psych. M. A. Sybille Höwer, F. 81-1 85 72

Labor für Psychophysiologische Affektforschung

(Gebäude 23.12, Ebene 00, Raum 21)

Univ.-Prof. Dr. Matthias Franz, F. 81-1 25 36

Sekretariat: Dagmar Leth, F. 81-1 83 38

Wiss. Ang.: Frau Dr. phil. Christine Schneider, F. 81-1 25 36, Herr Dipl.-Psych.

Ralf Schäfer, F. 81-1 25 36

Klinik für Psychosomatische Medizin und Psychotherapie der Heinrich-Heine-Universität Düsseldorf – Rheinische Kliniken

Bergische Landstraße 2, 40629 Düsseldorf, F. 9220

Direktor: Univ.-Prof. Dr. med., Dr. phil. Wolfgang Tress

Sekretariat: Frau M.-L. Klingelstein, F. 922-47 00/47 01, Fax 922-47 07

Ltd. Oberarzt und Vertreter: Priv.-Doz. Dr. med. Johannes Kruse

Sekretariat: Frau B. Jacaßelino, F. 922-47 02/03

Institutsambulanz:

Oberärztin: Dr. med. Jüttemann-Lembke, F. 922-47 12

Sekretariat: Frau M. Stephan, F. 922-47 10, Fax 922-47 07

Wiss. Ang.: Dipl.-Psych. H.-J. Bernard, F. 922-47 14, Frau Dr. phil. V. Bergstein,

F. 922-47 17, Herr Dipl.-Psych. A. Stratkötter, F. 922-47 19, Frau Dipl.-Psych.

M. Cavka, F. 922-47 20, Frau L. Joksimovic, F. 922-47 69

Sekretariat: Frau M. Stephan, F. 922-47 10

Bettenstation und Tagesklinik

Oberärzte: PD Dr. med. J. Kruse, F. 922-47 02, Dr. med. N. Hartkamp, 922-47 22

Sekretariate: Frau M. Hardekopf (Station), F. 922-47 06, Frau M. Stephan

(Ambulanz),

F. 922-47 10, Frau M. Puschner (Tagesklinik), F. 922-47 50

Wiss. Ang.: Dr. med. J. Hessel, F. 922-47 51, Frau Dr. med. St. Dechering, F. 922-47 31, Frau Dr. med. G. Vogel, F. 922-47 42, Frau Dr. med. E. Streit, F. 922-47 55, Dr. med. A. Grinschgl, F. 922-47 44, A. Karger, F. 922-47 32

Forschungsstelle für quantitative Methoden und Evaluation

Leiter: Dr. med. N. Hartkamp, F. 922-47 22

Wiss. Ang.: PD Dr. rer. nat. N. Schmitz, F. 922-47 23, Frau Miriam Janßen, F. 922-47 28, Frau Dipl.-Psych. D. Hecke, F. 922-47 21, Dipl.-Psych. Eva Neumann, F. 922-47 54

Forschungsstelle qualitative Methoden in der psychotherapeutischen Medizin

Leiter: N. N.

Wiss. Ang.: Dipl.-Psych. Dipl.-Phys. A. Stratkötter, F. 922-47 19

Klinik und Poliklinik für Psychiatrie und Psychotherapie der Heinrich-Heine-Universität Düsseldorf – Rheinische Kliniken Düsseldorf

Bergische Landstraße 2, 40629 Düsseldorf, F. 922-0

Direktor: Univ.-Prof. Dr. med. W. Gaebel, F. 922-2000

Sekretariat: Ricarda Albrecht, F. 922-2004, Monika Scheuten, F. 922-2001,
Fax: 922-2020

Hochschullehrer: Univ.-Prof. Dr. W. Gaebel, F. 922-2000, Prof. Dr. Dipl. Psych. Ralf Ihl, F. 922-4203, PD Dr. Ansgar Klimke, F. 922-3401, Prof. Dr. Dipl.-Psych. Erlo Lehmann, F. 922-2720, Univ.-Prof. Dr. Dr. Dipl.-Psych. Frank Schneider, F. 922-3495, PD Dr. Franz Josef Schuier, F. 922-4600

Wiss. Mit.: Omid Ahmadi, Mareke Arends, Marc Allroggen, Dipl.-Psych. Volker Backes, Anja Baumann, Dipl.-Psych. Christine Beyer, Dipl.-Psych. Achim Biesenbach, Dipl.-Psych. Erika Bittner, Dr. Jana Böcker, Dr. Dipl.-Psych. Ulrike Bowi, Dipl.-Psych. Silke Brand, Dipl.-Psych. Jürgen Brinkmeyer, Dipl.-Psych. Birgit Conradt, Dr. Dipl.-Biol. Margarete Czardybon, Dipl.-Psych. Sandra Dausend, Dipl.-Psych. Annette Dinslage, Justus Dolgner, Dipl.-Psych. Birgit Eikerling, Dr. Karin Fehsel, Wolfgang Friedrich, Dipl.-Psych. Nicole Frommann, Doris Geßner-Özokyay, Dr. Nicole Giachetta, Dr. Bernd Gonschior, Hermann Graebener, Dipl.-Psych. Brigitte Grass-Kapanke, Helen Greenland, Götz Greif, Renate Grüner, Ceyda Günes, Liliana Gurita-Jansweid, Dipl.-Psych. Dr. Ute Habel, Dr. Jutta Hartmann, Dr. Paul Hassel, Dr. (RO) Carmen Hegger, Dr. Severin Heimbrand, Dr. Uwe Henning, Dr. Jürgen Hessel, Dr. Barbara Höft, Dr. Michaela Jänner, Simon Kalt, Marion Kannaß, Dipl.-Psych. Thilo Kellermann, Dipl.-Psych. Renate Keuntje, Reza Khalili, Dr. Mathias Kiefer, Dr. Eva Kilgus, Dipl.-Psych. Cornelia Kirchhoff, Dipl.-Psych. Martina Klein, Dipl.-Psych. Alexandra Klüglich, Dipl.-Psych. Kathrin Koch, Dr. Jürgen Kornischka, Lydia Kistorz, Jochen Kratz, Robert Krohmer, Dr. Franz-Josef Kuhlbusch, Dipl.-Psych. Melita Künne-Rosenkranz, Dipl.-Psych. Dieter Kunzke, Sylke Lehmann, Dr. Martin List, Dr. Stefan Löffler, Dr. Astrid Loos, Dipl.-Psych. Henning Lüthcke, Dr. Jaroslav Malevani, Dipl.-Psych. Elisabeth Manns, Ralph Menke, Dr. Cesary Miller, Dr. Arian Mobascher, Dipl.-Psych. Erik Mönikes, Dr. Dipl.-Psych. Stefan Müller, Dr. Ulrich Müller, Jolante Maria Ochmann-Kieltyka, Dipl.-Psych. Peter Pieperhoff, Dipl.-Psych. Gisela Pingel, Dr. Markus Ploner, Franziska Pourhassan, Dipl.-Psych. Marion Priebe, Dr. Klaus Rabe, Linda Reinemer, Dipl.-Psych. Mathias Riesbeck, Dr. Claudia Rosanowski, Dipl.-Psych. Gabriele Rulcovius, Dipl.-Psych. Eva Schaeffer, Christian Schmiegelt, Dr. Dipl.-Psych. Raimund Schneider, Dipl.-Psych. Robert Schwark, Stefanie Seifen, Dipl.-Psych. Nina Seiferth, Dr. Sebnem Simsek, Dipl.-Psych. Elmar Stamm, Dr. Dipl.-Psych. Tony Stöcker, Dipl.-Psych. Wolfgang Strauß, Dr. Elisabeth Streit, Dr. Birgit Stüeken, Reyhan Ulrich, Jana Urban, Dr. Christiane von Hirsch, Dipl.-Psych. Felicitas Wackernagel, Dr. Stefan Weinmann, Dr. Christian Werner, Dr. Adelheid Weßling, Katrin Wiedemann, Dr. Dipl.-Psych. Wolfgang Wölwer, Dipl.-Psych. Harald Zäske, Dr. (RO) Richard Zemlicka, Dr. (Ro) Richard Zemlicka

3

Abteilung Allgemeine Psychiatrie 1:

Abteilungsarzt: Dr. Heinz Quadbeck, F. 922-3100/3101

Oberärztin: PD Dr. Thomas Schillen, F. 922-3103, Joachim Closset, F. 922-31 04

Abteilung Allgemeine Psychiatrie 2:

Abteilungsarzt: Prof. Dr. Wolfgang Gaebel, F. 922-2000/2001/2004

Oberärzte: PD Dr. Ansgar Klimke (Itd.), F. 922-3401, Prof. Dr. Dr. Dipl.-Psych. Frank Schneider (Itd.), F. 922-3495, Dr. Joachim Cordes, F. 922-3402, Dr. Birgit Janssen, F. 922-3404, Dr. Christian Luckhaus, F. 922-2741, Dr. Markus Streit, F. 922-3475, Dr. Martina von Wilmsdorff, F. 922-2786

Poliklinik und
Instituts-
ambulanz: Leitung: Prof. Dr. Dr. Dipl.-Psych. Frank Schneider, F. 922-3495
Patientenanmeldung: F. 922-3490

Stationäre Aufnahme: Dr. Bernd Gonschior, F. 922-2800/2801

Abteilung Allgemeine Psychiatrie mit Schwerpunkt Suchtkrankheiten:

Abteilungsarzt: Dr. Wilhelm Burtscheidt, F. 922-3600/3601

Oberarzt: Dr. Helmut Schönell, F. 922-3602

Abteilung Allgemeine Psychiatrie mit Schwerpunkt Gerontopsychiatrie:

Abteilungsärztin: Dr. Christel Kretschmar, F. 922-4200/4201

Oberärzte: Prof. Dr. Dipl.-Psych. Ralf Ihl, F. 922-4203

Abteilung Rehabilitation:

Leitung: Dipl.-Psych. Reinhard Greis-Maibach, F. 922-4800/4801

Abteilung Neurologie:

Abteilungsarzt: PD Dr. Franz Josef Schuier, F. 922-4600/4601

Oberärzte: Dr. Mechthild Griese, F. 922-4625

Abteilung Kinder- und Jugendpsychiatrie:

Abteilungsarzt: Dr. Dipl.-med. Gudrun Ott, F. 922-4500/4501

Oberärztin: Dr. Olga Sokolova, F. 922-4503

Institute an der Heinrich-Heine-Universität aus dem Bereich der Medizin

Deutsches Diabetes-Forschungsinstitut an der Heinrich-Heine-Universität Düsseldorf

Auf'm Hennekamp 65, 40225 Düsseldorf, F. 33821

Geschäftsführender Direktor: Univ.-Prof. Dr. Dirk Müller-Wieland

1. Deutsche Diabetes-Klinik – Lehrstuhl für Innere Medizin (Endokrinologie/Diabetologie)

Univ.-Prof. Dr. Werner Scherbaum

Sekretariat: Frau Walther, F. 3382-200, -201

Oberärzte: Leitender Oberarzt: Prof. Dr. Stephan Martin

Priv.-Doz. Dr. Jochen Seißler, Prof. Dr. Dan Ziegler

Wiss. Mitarb.: Dipl.-Biol. Christina Bünting-Tempea, Dr. Volker Burkart, Dr. Christiane Habich, Dr. Gerd Friese, Prof. Dr. Helga Gleichmann, Dr. Thomas Hansner, Dr. Achim Hübinger, Prof. Dr. Hubert Kolb, Dr. Mark Lankisch, Urs Lichtenauer, Dr. Guido Meierhoff, Dr. Svenja Nickell, Dr. Petra Ohly, Dr. Hans-Joachim Partke, Dr. Brigitte Pawlowski, Dr. Nanette Schloot, Dr. Yolanda Schottenfeld-Naor, Dr. Barbara Schwippert-Houtermans, Dr. M. Stapperfend, Dr. Alin Stirban, Dr. Monika Toeller-Suchan, Dr. Klaus Wiefels

2. Abteilung für Klinische Biochemie und Pathobiochemie – Lehrstuhl für Klinische Biochemie und Pathobiochemie

Direktor: Prof. Dr. D. Müller-Wieland

Vertreter: Dr. Kotzka, F. 33 82-531

Sekretariat: Frau Bäcker (Koordination), F. 33 82-241, -240, Fax: 33 82-430

Oberassistent: Prof. Dr. Rösen, F. 3382-562, Prof. Dr. Eckel, F. 3382-561

Wiss. Mitarb. des DDFI: Dr. Avci, F. 3382-240, Dr. Flörke, F. 3382-569, Priv.-Doz. Dr. Junger, F. 3382-255, Frau Dr. Knebel, F. 3382-240, Dr. Kopp, F. 3382-583, Dr. Kühn, F. 3382-581, Dr. Lehr, F. 3382-531, Prof. Dr. Schadewaldt, F. 3382-537, Dipl.-Ing. Susanto, F. 3382-535, Dr. Wasner, F. 3382-622, Dr. Weiß, F. 3382-629, Frau Dr. J. Haas, Tel. 33 82-531

Wiss. Mitarb. der Universität: Frau Dr. Kremer, Dr. Hörl

3. Abteilung Biometrie und Epidemiologie

Direktor: Univ.-Prof. Dr. Guido Giani

Sekretariat: Frau Breiden, F. 3382-259

Wiss. Mitarb.: Herr Dr. Du Prel, Prof. Dr. Finner, Dr. Haastert, Dr. Icks,

Dr. Rathmann, Dr. Rosenbauer, Dr. Straßburger

Institut für Umweltmedizinische Forschung an der Heinrich-Heine-Universität Düsseldorf gGmbH

Auf'm Hennekamp 50, 40225 Düsseldorf, F. 3389-0

Direktor: Univ.-Prof. Dr. Jean Krutmann

Sekretariat: Monika Brinkmann, F. 3389-224, -225

Leitende Wissenschaftler: Prof. Dr. Josef Abel, Prof. Dr. Paulus Borm, Dr. Susanne Grether-Beck

3

Wiss. Mitarb.: Dr. Catrin Albrecht, Dr. Karim Bagate, Dr. Antje Berken, Katrin Bierhals, Dr. Min Chen, Heike Dräger, Rodger Duffin, Jörg Eicker, Dr. Ingo Felsner, Dr. Ellen Fritsche, Tobias Gremme, Priv.-Doz. Dr. Charlotte Esser, Dipl.-Biol. Karin Haarhuis, Dr. Doris Höhr, Li Hui, Min Fang, Amitabh Kohli, Dipl.-Biol. Frank Kopp, Dr. Ursula Krämer, B. Sc. Laura Layland, Marc Majora, Kathrin Medve-Koenigs, James Justus Meiring, Dr. Anna von Mikecz, Michael Nowak, Dr. Beate Pesch, Verena Reimann, Dipl.-Biol. Thomas D. Rockel, Dipl.-Psych. Christian Röseler, Karsten Ruwiedel, Maryam Salahshour, Nicole Schade, Dr. med. Stefan Schieke, Dr. Roel Schins, Dr. Peter Schröder, Seema Singh, Maria Soufi, Dipl.-Biol. Kerstin Späth, Dipl.-Biol. Dorothea Sugiri, Ulrich Sydlik, Assemgul Tanbajewa, Dr. Vladimir Temchura, Dr. Andreas Timmer, Dr. Klaus Unfried, Dr. Peter Voss, Dr. Jens Wal-kowiak, Dr. Günther Warncke, Dr. Sandra Wolff, Xianzhu Wu
Homepage: www.iuf.uni-duesseldorf.de

Medizinisches Institut für Umwelthygiene an der Heinrich-Heine-Universität Düsseldorf

Auf'm Hennekamp 50, 40225 Düsseldorf, F. 3389-0

amtierender Direktor: Prof. Dr. Gerhard Winneke

Sekretariat: N. N.

Abteilungsleiter: Prof. Dr. Ernst Gleichmann, Prof. Dr. Ulrich Ranft, Prof. Dr. Herbert Wiegand (stellv.), Prof. Dr. Gerhard Winneke

Wiss. Ass.: Dr. Liselotte Altmann, Dr. Andrea Becker, Dr. Katharina Beyen, Dr. Klaus Bien, Hans-Georg Eberwein, Dr. Joachim Kastka, Dr. Hellmuth Lilienthal, Tatyana Lyesnykh, Tingming Shi, Dr. Christoph Vogel, Andrea Vogt

Homepage: www.iuf.uni-duesseldorf.de

Lehranstalten und Schulen des Universitätsklinikums der Heinrich-Heine-Universität Düsseldorf

Moorenstraße 5, 40625 Düsseldorf

Lehranstalt für technische Assistenten in der Medizin (Gebäude 15.12)

Ärztl. Leiter: Univ.-Prof. Dr. Mödder
Leitende Lehrkraft: Frau Schmidt, F. 81-18206

Schule für Physiotherapie (Gebäude 15.14)

Ärztl. Leiter: Univ.-Prof. Dr. W. J. Bock
Leitende Lehrkraft: Frau Lauber, F. 81-18631

Lehranstalt für Massage (Gebäude 15.14)

Ärztl. Leiter: Univ.-Prof. Dr. R. Krauspe
Leitende Lehrkraft: Frau Teloo, F. 81-17982

Lehranstalt für Orthoptistinnen (Gebäude 13.75)

Ärztl. Leiter: Univ.-Prof. Dr. Sundmacher
Leitende Lehrkraft: Frau Hasselberg, F. 81-17337

Lehranstalt für Diätassistentinnen (Gebäude 17.21)

Ärztl. Leiter: OA Dr. Schwarz
Leitende Lehrkraft: Frau Hilgarth, F. 81-18288
Schulsekretariat: Frau Kreutzberger/Frau Halwas, F. 81-17147

Krankenpflegeschule (Gebäude 15.11)

Ärztl. Leiter: Univ.-Prof. Dr. Sundmacher
Leitende Lehrkraft: Marianne Twehues, F. 81-17564

Kinderkrankenpflegeschule (Gebäude 15.21)

Ärztl. Leiter: Univ.-Prof. Dr. Lenard
Leitende Lehrkraft: Oberschwester Rosmarie Wiedbrauk, F. 81-18385

Schule für Krankenpflegehilfe (Gebäude 15.11)

Ärztl. Leiter: Univ.-Prof. Dr. Sundmacher
Leitende Lehrkraft: Marianne Twehues, F. 81-17564
Schulsekretariat: Frau Wiesner, Frau Flak, F. 81-17567

Staatlich anerkannte Weiterbildungsstätte für Intensivpflege und Anästhesie, Gebäude 11.75

Ärztl. Leiter: Univ.-Prof. Dr. J. Tarnow
Leitende Lehrkraft: Matthias Grünewald, F. 81-17292
Stellvertretende Leitung: Renate Babian, F. 81-19272
Pädagogische Mitarbeiterin: N. N., F. 81-19020

Derzeitiges Curriculum der Humanmedizin an der HHU Düsseldorf

1. Semester (Wintersemester 2003/04)

| Zeit | Montag | Dienstag | Mittwoch | Donnerstag | Freitag |
|-------|------------------|------------------|------------------|------------|------------------|
| 8-9 | Anatomie (V) | Anatomie (V) | Anatomie (V) | | |
| 9-10 | | Biologie (P) A/B | | | |
| 10-11 | Anatomie (P) A/B | Biologie (P) A | Anatomie (P) A/B | | |
| 11-12 | | | | | |
| 12-13 | | | | | |
| 13-14 | Terminologie (V) | Anatomie (V) | Biologie (V) | | Terminologie (V) |
| 14-15 | Anatomie (P) A/B | Biologie (P) B | Anatomie (P) A/B | | |
| 15-16 | | | | | |
| 16-17 | | | | | |
| 17-18 | | | | | |
| 18-19 | | | | | |
| 19-20 | | | | | |

Seit dem Wintersemester 2001/02 werden Medizinstudierende nur noch zum Wintersemester zugelassen. Daher findet das 2. Semester des Medizinstudiums nur noch im Sommersemester statt.

3. Semester (Wintersemester 2004/05)

| Zeit | Montag | Dienstag | Mittwoch | Donnerstag | Freitag | | | |
|-------|---|----------------------------|----------------------|-------------------------------------|--|--|------------------------------|---------------|
| 8-9 | | | | | | | | |
| 9-10 | Biochemie II (V) | | | | | | | |
| 10-11 | Physiologie II (V) | | | | | | | |
| 11-12 | Biochemie (P) Gr. 17-20 Gr. 21-24 | Physiologie (P) Gr. 1-4 | Physik (V) | Biochemie (P) Gr. 1-4 Gr. 5-8 | Physiologie (P) Gr. 9-12 | Biochemie (P) Gr. 9-12 Gr. 13-16 | Physiologie (P) Gr. 17-20 | Med. Soz. (V) |
| 12-13 | | | | | | | | |
| 13-14 | | | | | | | | |
| 14-15 | | Physiologie (P) Gr. 5-8 | Med. Psychologie (V) | Gr. 1-4 Gr. 5-8 | Physiologie (P) Gr. 13-15 Med. Psy. (K) Gr. 21 | Gr. 9-12 Gr. 13-16 | Physiologie (P) Gr. 21-24 | |
| 15-16 | | | | | | | | |
| 16-17 | | | | | | | | |
| 17-18 | | | | | | | | |
| 18-19 | | | | | | | | |
| 19-20 | | | | | | | | |

Medizinische Psychologie: Gr. 1-5 in der 1. Woche, Gr. 6-10 in der 2. Woche im Anschluss an die Vorlesungszeit (Mo.-Fr. 9-17 Uhr).

Studienplan

für den klinischen Studienabschnitt der Medizin (früher: 1. und 2. Klinischer Studienabschnitt)

Aufgrund der Umsetzung der neuen Ärztlichen Approbationsordnung kann zum Wintersemester 2003/2004 der Studienplan im Vorlesungsverzeichnis noch nicht veröffentlicht werden.

Mit Inkrafttreten der neuen ärztlichen Approbationsordnung (ÄAppO) wird der klinische Studienabschnitt neu strukturiert.

Die Studienpläne sind noch nicht verfügbar, werden jedoch im Laufe des Sommersemesters 2003 auf der Homepage des Studiendekanates veröffentlicht.

Die hier abgedruckten Studienpläne gelten nur für Studierende, die im Sommersemester 2003 das 6. Studienfachsemester absolviert haben. Diese Studierenden studieren die verbleibenden 4 Semester nach alter Studienordnung.

Studienplan

für das Klinische Studium der Medizin: II. Klinischer Studienabschnitt im Wintersemester 2003/2004

(Empfehlung der Unterrichtskommission für den II. Klinischen Studienabschnitt)

1. Semester des II. Klinischen Studienabschnitts = 7. Semester im Wintersemester (16 Wochen)

| Zeit | Montag | Dienstag | Mittwoch | Donnerstag | Freitag |
|-------|--|---------------------------------------|------------------------|---------------------------------------|--|
| 8- 9 | Chirurgie (V) | Chirurgie (V) | Chirurgie (V) | Chirurgie (V) | Chirurgie (V) |
| 9-10 | Kinder (V) | Kinder (V) | Kinder (V) | Kinder (V) | Kinder (V) |
| 10-11 | Innere (V) | Innere (V) | Innere (V) | Innere (V) | Innere (V) |
| 11-12 | Ökol. St. Arbeitsmed./ Sozialmed. (S) | Ökol. St. Arbeitsmed./ Sozialmed. (S) | Ökol. St. Hygiene (V) | Ökol. St. Arbeitsmed./ Sozialmed. (V) | Ökol. St. (Arbeitsmed. / Sozialmed. u. Hygiene) im 14-täg. Wechsel |
| 12-13 | | | | | |
| 13-14 | | | Ökol. St. Med.Epi. (V) | | |
| 14-15 | Orthopädie (P) / Ökolog. St. Med. Epi. | Orthopädie (P) | Ökol. St. Med.Epi. (S) | Ökol. St. Impfkurs | Ökol. St. Rechtsmedizin |
| 15-16 | | | | | |
| 16-17 | Spez. Pathologie (V) | Spez. Pathologie (V) | Orthopädie (V) | Orthopädie (V) | Spez. Pathologie (V) |
| 17-18 | | Spez. Pathologie (K) | | | Ökol. St. Rechtsmedizin |
| 18-19 | | | | | |
| 19-20 | | | | | |

2. Semester des II. Klinischen Studienabschnitts = 8. Semester (15 Wochen)

| Zeit | Montag | Dienstag | Mittwoch | Donnerstag | Freitag |
|-------|---------------|---------------|---------------|---------------|---------------|
| 8- 9 | Chirurgie (V) | Chirurgie (V) | Chirurgie (V) | Chirurgie (V) | Chirurgie (V) |
| 9-10 | Praktikum | Praktikum | Praktikum | Praktikum | Praktikum |
| 10-11 | | | | | |
| 11-12 | | | | | |
| 12-13 | Innere (V) | Innere (V) | Innere (V) | Innere (V) | Innere (V) |
| 13-14 | | | | | |
| 14-15 | Praktikum | Praktikum | Praktikum | Praktikum | Praktikum |
| 15-16 | | | | | |
| 16-17 | | | | | |
| 17-18 | | | | | |
| 18-19 | | | | | |
| 19-20 | | | | | |

3. Semester des II. Klinischen Studienabschnitts (= 9. Semester)

| Zeit | Montag | Dienstag | Mittwoch | Donnerstag | Freitag |
|-------|---------------------|--|-----------------------------|-------------------|---------------------------|
| 7- 8 | | | | | |
| 8- 9 | Frauenheilkunde (V) | | | | |
| 9-10 | | Frauenheilkunde (V) | Frauenheilkunde (V) | | Frauenheilkunde (V)* |
| 10-11 | Dermatologie (V) | | Dermatologie (V) | | Dermatologie (V) |
| 11-12 | | HNO-Heilkunde (V) | | HNO-Heilkunde (V) | Augenheilkunde (V) |
| 12-13 | | | | | |
| 13-14 | | | | HNO-Heilkunde (P) | Augenheilkunde (P) *** |
| 14-15 | | Psychosomatik und Psychotherapie (V) | Allgemeinmedizin (V/K)** | | |
| 15-16 | | | | | |
| 16-17 | Dermatologie (P) | | | | |
| 17-18 | | | | | |

* Praktikum der Frauenheilkunde und Geburtshilfe in den Semesterferien (2 Wochen)

** Zusätzl.: Hausarzt-Praktikum (2 Wochen) in den Semesterferien

*** Augenheilkunde: Stationspraktika n. besonderem Plan

3

4. Semester des II. Klinischen Studienabschnitts (= 10. Semester)

| Zeit | Montag | Dienstag | Mittwoch | Donnerstag | Freitag | |
|-------|--|---|----------------|--------------------|--------------------|--------------------|
| 7- 8 | | | | | | |
| 8- 9 | | | | | | |
| 9-10 | Spezielle Pharmakologie (V/Kursus) | | | | | |
| 10-11 | | | | | Urologie (V/P*) | |
| 11-12 | | Differential- diagnose innerer Erkrankungen (V) | Neurologie (V) | | | |
| 12-13 | | | | | | |
| 13-14 | Notfallmedizin (V) | | | Notfallmedizin (V) | | |
| 14-15 | Neurologie (V) | | Neurologie (P) | | Neurologie (P) | |
| 15-16 | | Psychiatrie (V/P) | | | | |
| 16-17 | Psychosomatik und Psychotherapie (P) | | | Notfallmedizin (P) | | Notfallmedizin (P) |
| 17-18 | | | | | | |

* Urologie: Stationspraktika n. besonderem Plan

Semester-Stundenplan Zahnmedizin

- empfohlener Semester-Stundenplan ab Studienbeginn WS 2003/04 -

1. Semester

| Zeit | Montag | Dienstag | Mittwoch | Donnerstag | Freitag |
|-------|------------------------|----------|----------------|------------|----------------|
| 8- 9 | TPK/P | TPK/P | Werkstoffkd./V | TPK/P | Werkstoffkd./V |
| 9-10 | TPK/P | Physik/V | Physik/V | TPK/P | TPK/P |
| 10-11 | TPK/P | Physik/V | Physik/V | TPK/P | TPK/P |
| 11-12 | TPK/P | TPK/P | TPK/P | TPK/P | TPK/P |
| 12-13 | | | | | |
| 13-14 | Terminologie/V | TPK/P | Biologie/V | Biologie/V | Terminologie/V |
| 14-15 | TPK/P | TPK/P | TPK/P | TPK/P | TPK/P |
| 15-16 | TPK/P | TPK/P | TPK/P | TPK/P | TPK/P |
| 16-17 | Einführung Zahnh./V | | | | |
| 17-18 | Einführung Zahnh./V | | | | |
| 18-19 | | | | | |
| 19-20 | | | | | |

TPK: Technisch-propädeutischer Kurs

V: Vorlesung

P: Praktikum

2. Semester (Woche 1-7)

| Zeit | Montag | Dienstag | Mittwoch | Donnerstag | Freitag |
|-------|----------|------------------|----------|------------|----------|
| 8-9 | | Präventive Zh./V | | | |
| 9-10 | Chemie/V | Physik/V | Chemie/V | Chemie/V | Chemie/V |
| 10-11 | Chemie/V | Physik/V | Chemie/V | Chemie/V | Chemie/V |
| 11-12 | Physik/P | Physik/P | | Physik/P | Physik/P |
| 12-13 | | | | | |
| 13-14 | | | | | |
| 14-15 | | | | | |
| 15-16 | | | | | |
| 16-17 | | | | | |
| 17-18 | | | | | |
| 18-19 | | | | | |
| 19-20 | | | | | |

3

2. Semester (Woche 8-15)

| Zeit | Montag | Dienstag | Mittwoch | Donnerstag | Freitag |
|-------|---------------|------------------|---------------|---------------|---------------|
| 8-9 | | Präventive Zh./V | | | |
| 9-10 | Biochemie/V | Biochemie/V | Biochemie/V | Biochemie/V | Biochemie/V |
| 10-11 | Physiologie/V | Physiologie/V | Physiologie/V | Physiologie/V | Physiologie/V |
| 11-12 | Chemie/P | Physik/V | Chemie/P | Physiologie/P | |
| 12-13 | | Physik/V | | | |
| 13-14 | | | | | |
| 14-15 | | | | | |
| 15-16 | | | | | |
| 16-17 | | | | | |
| 17-18 | | | | | |
| 18-19 | | | | | |
| 19-20 | | | | | |

Kurs der präventiven Propädeutik: Blockunterricht in den Semesterferien

3. Semester

| Zeit | Montag | Dienstag | Mittwoch | Donnerstag | Freitag |
|-------|---------------|--------------------------------------|---------------|---------------|----------------|
| 8- 9 | | | | | |
| 9-10 | Biochemie/V | Biochemie/V | Biochemie/V | Biochemie/V | Biochemie/V |
| 10-11 | Physiologie/V | Physiologie/V | Physiologie/V | Physiologie/V | Physiologie/V |
| 11-12 | Biochemie/P | Physik, Grundlagen der Physiologie/V | | Physiologie/P | Med. Sozio./V* |
| 12-13 | | | | | Med. Sozio./V* |
| 13-14 | | | | | |
| 14-15 | | Med. Psycho./V* | | | |
| 15-16 | | Med. Psycho./V* | | | |
| 16-17 | | | | | |
| 17-18 | | | | | |
| 18-19 | | | | | |
| 19-20 | | | | | |

* freiwillige Teilnahme

4. Semester

| Zeit | Montag | Dienstag | Mittwoch | Donnerstag | Freitag |
|-------|----------------|----------------|----------------|----------------|-------------|
| 8- 9 | Phantom I/P | Phantom I/P | Phantom I/P | Phantom I/P | Phantom I/P |
| 9-10 | Anatomie / V+P | Anatomie / V+P | Anatomie / V+P | | |
| 10-11 | | | | | |
| 11-12 | | | | | |
| 12-13 | | | | | |
| 13-14 | | | | | |
| 14-15 | | | | | |
| 15-16 | | | | Werkstoffkd./V | |
| 16-17 | | | | Werkstoffkd./V | |
| 17-18 | | | | | |
| 18-19 | | | | | |
| 19-20 | | | | | |

Phantom I: Phantomkurs I der Zahnersatzkunde

Phantomkurs II der Zahnersatzkunde: Blockunterricht in den Semesterferien

5. Semester

| Zeit | Montag | Dienstag | Mittwoch | Donnerstag | Freitag |
|-------|-----------|---------------|---------------|------------|-----------|
| 8-9 | Anatomie* | Anatomie* | Anatomie* | Anatomie* | Anatomie* |
| 9-10 | Anatomie* | | Anatomie* | Anatomie* | Anatomie* |
| 10-11 | Anatomie* | | Anatomie* | Anatomie* | Anatomie* |
| 11-12 | | | | | |
| 12-13 | | | | | |
| 13-14 | | | | | |
| 14-15 | | Radiol. ZMK/V | Radiol. ZMK/V | | |
| 15-16 | | Radiol. ZMK/V | Radiol. ZMK/V | | |
| 16-17 | | | | | |
| 17-18 | | | | | |
| 18-19 | | | | | |
| 19-20 | | | | | |

* Situs-Teil (V+P) der Anatomie: 5-6 Wochen innerhalb der Vorlesungszeit

Praktikum der zahnärztlichen Radiologie: im Block im Semester

3

6. Semester

| Zeit | Montag | Dienstag | Mittwoch | Donnerstag | Freitag |
|-------|-----------------------|-----------------------|----------------|-----------------------|-----------------------|
| 8-9 | Einf. Zahnerh. | Kariologie | | | Röntgenkurs |
| 9-10 | Einf. Zahnerh. | | | | Röntgenkurs |
| 10-11 | | | | | |
| 11-12 | Chem.-phys. P. | | | | |
| 12-13 | Chem.-phys. P. | | | | |
| 13-14 | Phantom-Kurs Zahnerh. | Phantom-Kurs Zahnerh. | Hygiene I | Phantom-Kurs Zahnerh. | Phantom-Kurs Zahnerh. |
| 14-15 | Phantom-Kurs Zahnerh. | Phantom-Kurs Zahnerh. | ZMK-Krkh. I/II | Phantom-Kurs Zahnerh. | Phantom-Kurs Zahnerh. |
| 15-16 | Phantom-Kurs Zahnerh. | Phantom-Kurs Zahnerh. | ZMK-Krkh. I/II | Phantom-Kurs Zahnerh. | Phantom-Kurs Zahnerh. |
| 16-17 | Pathologie | | | | |
| 17-18 | Pathologie | | | | |
| 18-19 | | Polikl. Zahnerhal. | | | |
| 19-20 | | | | | |

7. Semester

| Zeit | Montag | Dienstag | Mittwoch | Donnerstag | Freitag |
|-------|-----------------|-----------------|----------------|-----------------|-----------------|
| 8- 9 | Kurs Zahnerh. I | OP I | Proth. I/II | Kurs Zahnerh. I | Parodont. I |
| 9-10 | Kurs Zahnerh. I | Spez. Chir. | Proth. I/II | Kurs Zahnerh. I | |
| 10-11 | Kurs Zahnerh. I | Spez. Chir. | KFO I/II | Kurs Zahnerh. I | |
| 11-12 | Kurs Zahnerh. I | | KFO I/II | Kurs Zahnerh. I | |
| 12-13 | Auscultando | Auscultando | | Auscultando | Auscultando |
| 13-14 | Einf. KFO | Kurs Zahnerh. I | Hygiene II | Kurs Zahnerh. I | Kurs Zahnerh. I |
| 14-15 | KFO-Tech. | Kurs Zahnerh. I | ZMK-Krkh. I/II | Endodontologie | Kurs Zahnerh. I |
| 15-16 | | Kurs Zahnerh. I | ZMK-Krkh. I/II | Endodontologie | Kurs Zahnerh. I |
| 16-17 | Pathologie | | Patho-Histol. | Pharmakologie | |
| 17-18 | Pathologie | | Patho-Histol. | Pharmakologie | |
| 18-19 | | Kurs Zahnerh. I | | | |
| 19-20 | | | | | |

8. Semester

| Zeit | Montag | Dienstag | Mittwoch | Donnerstag | Freitag |
|-------|------------------|------------------|---------------|------------------|-------------------|
| 8- 9 | Kurs Prothetik I | | Proth. I/II | Kurs Prothetik I | |
| 9-10 | Kurs Prothetik I | | Proth. I/II | Kurs Prothetik I | |
| 10-11 | Kurs Prothetik I | | KFO I/II | Kurs Prothetik I | |
| 11-12 | Kurs Prothetik I | | KFO I/II | Kurs Prothetik I | |
| 12-13 | Practicando I | Practicando I | | Practicando I | Practicando I |
| 13-14 | | Kurs Prothetik I | | | Polikl. Prothetik |
| 14-15 | | Kurs Prothetik I | | | Kurs Prothetik I |
| 15-16 | | Kurs Prothetik I | | | Kurs Prothetik I |
| 16-17 | Spez. ZMK I/II | | Innere Med. I | HNO | |
| 17-18 | Spez. ZMK I/II | | | HNO | |
| 18-19 | | | | | |
| 19-20 | | | | | |

9. Semester

| Zeit | Montag | Dienstag | Mittwoch | Donnerstag | Freitag |
|-------|------------------|------------------|----------------|------------------|--------------------------------|
| 8- 9 | OP II | Kurs Zahnerh. II | | Parodont. II | Kurs Zahnerh. II |
| 9-10 | OP II | Kurs Zahnerh. II | | Parodont. II | Kurs Zahnerh. II |
| 10-11 | Zahnerhaltung | Kurs Zahnerh. II | KFO I/II | Kinder-ZMK | Kurs Zahnerh. II |
| 11-12 | Zahnerhaltung | Kurs Zahnerh. II | KFO I/II | | Kurs Zahnerh. II |
| 12-13 | Practicando II | Practicando II | KFO II | Practicando II | Practicando II |
| 13-14 | Kurs Zahnerh. II | | | Kurs Zahnerh. II | |
| 14-15 | Kurs Zahnerh. II | | ZMK II | Kurs Zahnerh. II | |
| 15-16 | Kurs Zahnerh. II | | ZMK II | Kurs Zahnerh. II | |
| 16-17 | Spez. ZMK I/II | | Innere Med. II | | Berufskunde/ Geschichte ZMK |
| 17-18 | Spez. ZMK I/II | | | | |
| 18-19 | | Polikl. Kons | | | |
| 19-20 | | | | | |

3

10. Semester

| Zeit | Montag | Dienstag | Mittwoch | Donnerstag | Freitag |
|-------|-------------------|-------------------|-----------------|-------------------|-------------------|
| 8- 9 | | Kurs Prothetik II | | | Kurs Prothetik II |
| 9-10 | | Kurs Prothetik II | | | Kurs Prothetik II |
| 10-11 | | Kurs Prothetik II | Allg. Chirurgie | Allg. Chirurgie | Kurs Prothetik II |
| 11-12 | | Kurs Prothetik II | KFO I/II | Allg. Chirurgie | Kurs Prothetik II |
| 12-13 | | | | | Polikl. Prothetik |
| 13-14 | Kurs Prothetik II | | Dermatologie | Kurs Prothetik II | |
| 14-15 | Kurs Prothetik II | | | Kurs Prothetik II | |
| 15-16 | Kurs Prothetik II | | | Kurs Prothetik II | |
| 16-17 | | Practicando III | | Practicando III | |
| 17-18 | | Practicando III | | Practicando III | |
| 18-19 | | | | | |
| 19-20 | | | | | |

Im Anschluss an das 10. Semester: Zahnärztliche Prüfung

Studienplan

Zusatzstudiengang Public Health

1. Studienjahr (1. und 2. Semester)

Einführungsphase

| Modulthema | Dauer (Tage) | Kontaktstunden/ Stunden Eigenarbeit | Zuordnung zu den Ausbildungsbereichen |
|--|--------------|---|---|
| Einführung in Public Health | 3 | 21/ 10 | Systeme der Gesundheitsversorgung (IV) |
| Struktur und Entwicklung des deutschen Gesundheitswesens | 7 | 49/ 25 | Systeme der Gesundheitsversorgung (IV) |
| Gesundheitssystemforschung | 2 | 14/ 7 | Methodische Grundkenntnisse von PH mit Systembezug (Ib) |
| Betriebswirtschaftslehre I und Gesundheitsökonomie I | 2 | 14/ 7 | Methodische Grundkenntnisse von PH mit Systembezug (Ib) |
| Europäische Gesundheitssysteme I | 2 | 12/ 6 | Methodische Grundkenntnisse von PH mit Systembezug (Ib) |
| Psychosoziale Einflüsse auf die Bevölkerungsgesundheit I | 3 | 21/ 10 | Determinanten der Bevölkerungsgesundheit (II) |
| Ethik und PH | 2 | 14/ 7 | Methodische Grundkenntnisse von PH mit Systembezug (Ib) |
| Epidemiologie I | 12 | 84/ 42 | Methodische Grundkenntnisse von PH mit Bevölkerungsbezug (Ia) |
| Kommunikationstechniken und Arbeitsmethoden | 3 | 21/ 11 | Gesundheitsförderung und Prävention (III) |
| Total | 36 | 250/125 | |

Vertiefungsphase

| Modulthema | Dauer (Tage) | Kontaktstunden/ Stunden Eigenarbeit | Zuordnung zu den Ausbildungsbereichen |
|---|--------------|---|---|
| Methoden der Sozialwissen- schaften | 4 | 28/ 14 | Methodische Grundkenntnisse von PH mit Bevölkerungsbezug (Ia) |
| Epidemiologie II | 8 | 56/ 28 | Methodische Grundkenntnisse von PH mit Bevölkerungsbezug (Ia) |
| Arbeit und Gesundheit | 3 | 21/ 11 | Determinanten der Bevölkerungsgesundheit (II) |
| Umwelt und Gesundheit | 3 | 21/ 11 | Determinanten der Bevölkerungsgesundheit (II) |
| Psychosoziale Einflüsse auf die Bevölkerungsgesundheit II | 3 | 21/ 10 | Gesundheitsförderung und Prävention (III) |
| Europäische Gesundheitssysteme II | 2 | 12/ 6 | Systeme der Gesundheits- versorgung (IV) |
| Politik und Organisations- wissenschaften | 2 | 14/ 7 | Methodische Grundkenntnisse von PH mit Systembezug (Ib) |
| BWL und Gesundheitsökonomie II | 3 | 21/ 10 | Methodische Grundkenntnisse von PH mit Systembezug (Ib) |
| Alters- und geschlechtsspezi- fische Gesundheitsprobleme und deren Prävention | 4 | 28/ 14 | Gesundheitsförderung und Prävention (III) |
| International Public Health | 2 | 14/ 7 | Determinanten der Bevölkerungsgesundheit (II) |
| Genetik und Public Health | 2 | 14/ 7 | Determinanten der Bevölkerungsgesundheit (II) |
| Total | 36 | 250/125 | |

2. Studienjahr (3. und 4. Semester)

Intensiv-Spezialisierungsphase mit Modulen aus den entsprechenden Ausbildungsbereichen.

Wahlweise zwei Schwerpunkte:

Schwerpunkt I: Management im Gesundheitswesen

2 Pflichtmodule: Projektmanagement (2 Tage / 14/7 Std.)

Kommunikation- und Kompetenztraining (3 Tage / 21/10 Std.)

| Modulthema | Dauer (Tage) | Kontakt- stunden / Eigenarbeit |
|---------------------------------------|--------------|--------------------------------------|
| Personal- u. Organisationsentwicklung | 2 | 14/ 7 |
| Qualitätsmanagement | 5 | 35/ 18 |
| Managed Care | 3 | 21/ 10 |
| Krankenhausmanagement | 3 | 21/ 10 |
| Controlling | 3 | 21/ 10 |
| European Health Care Systems | 5 | 35/ 18 |
| Fallstudie Leistungsmanagement | 3 | 21/ 10 |
| Gesundheitsökonomie | 3 | 21/ 10 |
| Intern. Humanitäre Hilfe | 4 | 28/ 14 |
| Total | 36 | 252/124 |

Mindestens 200 Kontaktstunden und 100 Stunden Eigenarbeit müssen jeweils erbracht werden

Schwerpunkt II: Epidemiologie und Gesundheitsförderung

2 Pflichtmodule: Projektmanagement (2 Tage / 14/7 Std.)

Kommunikation- und Kompetenztraining (3 Tage / 21/10 Std.)

| Modulthema | Dauer (Tage) | Kontakt- stunden / Eigenarbeit |
|--|--------------|--------------------------------------|
| Anwendung statistischer Analyseverfahren (SAS) | 5 | 35/ 18 |
| New Occupational Health | 4 | 28/ 14 |
| Dental Public Health | 2 | 14/ 7 |
| Suchterkrankungen | 2 | 14/ 7 |
| Health Promotion | 5 | 25/ 18 |
| Anwendungsbezogenes Design und Primärdatenanalyse zur Erstellung epidemiologischer Studien | 1,5 | 11/ 5 |
| Intern. Humanitäre Hilfe | 4 | 28/ 14 |
| Total | 31,5 | 220/110 |

Abschließend Erstellung einer Magisterarbeit mit ca. 350 Stunden

Interdisziplinäre Veranstaltungen innerhalb der Medizinischen Fakultät

Ringvorlesungen

Transplantationsmedizin
Fr. 14–15
kleiner Hörsaal Chirurgie

Ackermann /Aul/Heyll /Bender /
Nitz/Gams/Petzold/Feindt/Göbel /
Burdach/Grabensee/Pape/Sandmann/
Sundmacher/Reinhard/Wernet
(Organisation: Prof. Dr. Göbel)

Tauch- und Überdruckmedizin hyperbarer
Sauerstoff-HBO-Therapie

Schmitt /Carl/Ciper/Lerch/Göbel /
Krauth /Ganzer/Hauser/Tarnow/Flesche/
Borsch-Galetke/Muth/Sigmund/
(Organisation: PD Dr. Carl)

Kolloquium des Koordinierungszentrums für Klinische Studien
Mo. 16–17 (4wöchentlich)

Ohmann

Curriculum zur strukturierten Promotion
Seminar zur Vorbereitung auf das wissenschaftliche Arbeiten
und auf die medizinische Dissertation
Termin wird per Aushang bekannt gegeben

Deinzer/
N. N.

Curriculum der Medizinischen Fakultät zur strukturierten Promotion:
Vorbereitung auf das wissenschaftliche Arbeiten und auf die
medizinische Dissertation (Vorlesung)
Fr. 14–16 (2stündig)
Hörsaal 2B

Deinzer

Curriculum der Medizinischen Fakultät zur strukturierten Promotion:
Vorbereitung auf das wissenschaftliche Arbeiten und auf die
medizinische Dissertation (Praktikum)
nach Vereinbarung (3stündig)
(nur für Vorlesungsteilnehmer)

Deinzer/
N. N.

3

Lehrveranstaltungen Wintersemester 2003/2004

(vgl. auch Vorlesungsankündigungen – Für Hörerinnen und Hörer aller Fakultäten – S. 96)

(Änderungen vorbehalten)

I. Anatomie und Hirnforschung

- | | | |
|------|---|--|
| 100. | Grundlagen der Anatomie Mo.-Fr. 8-9 (vgl. bes. Ankündigung) | Zilles/Hartwig / Geyer /Haider/Kötter/Mai / Novotny/Passia / Staiger |
| 101. | Anatomie: Vorlesung zu den Praktika Mo.-Fr. 9-10 (vgl. bes. Ankündigung) | Haider /Hartwig / Novotny/Passia |
| 102. | Funktionelle Neuroanatomie (2stündig, 14täglich nach Vereinbarung) | Zilles/Amunts/ Fink/Geyer /Herzog / Kötter/Shah/Staiger /Tass |
| 103. | Grundlagen der Anatomie für Studierende der Pharmazie Fr. 11-13 (vgl. bes. Ankündigung) | Passia |
| 104. | Biologie und Pathologie der Reproduktion Di. (2stündig) nach Vereinbarung (vgl. bes. Ankündigung) | Passia /Hilscher/ Hofmann |
| 105. | Makroskopisch-Anatomischer Kurs für Studierende der Humanmedizin Mo.-Fr. 10-12 bzw. 14-16 Präpariersaal (vgl. bes. Ankündigung) | Hartwig /Novotny/ Geyer /Haider /Kötter/Passia / und wiss. Mitarbeiter |
| 106. | Mikroskopisch-Anatomischer Kurs für Studierende der Humanmedizin Mo.-Fr. 10-12 bzw. 14-16 Mikroskopierraum (vgl. bes. Ankündigung) | Hartwig /Novotny/ Haider /Kötter/Passia / Staiger und wiss. Mitarbeiter |
| 107. | Neuroanatomie der craniellen Kernspin- und Computertomographie - multimediales Lernangebot - (2stündig, 14täglich) Di. 18-20 Hörsaal 2c | Assheuer/ Jenissen/ Mai /N. N. |
| 108. | Mikroskopisch-Diagnostisches Seminar Mo. 18-20 (2stündig, 14täglich) Mikroskopierraum | Novotny |
| 109. | Seminar über das Periphere Nervensystem nach Vereinbarung Mo. und Fr. (4stündig) (vgl. bes. Ankündigung) | Schade |
| 110. | Kolloquium zu aktuellen Fragen der Hirnforschung (vgl. bes. Ankündigung) Seminarraum Institut für Hirnforschung Gebäude 22.03, Ebene 05, Raum 76 | Zilles/Eckmiller / Geyer /Kötter/Staiger und wiss. Mitarbeiter |

111. Neurobiologisches Seminar für Studierende der Medizin, Psychologie und Biologie nach Vereinbarung (2stündig) Rehkämper
112. Einführung in die Verhaltensbiologie für Studierende der Biologie, Psychologie und Medizin Vorlesung nach Vereinbarung (2stündig) Rehkämper
113. Domestikation als Modellfall der Evolution (2stündig mit Exkursionen) nach Vereinbarung Rehkämper/
Greven /Perrey
114. Grundlagen bildgebender Systeme in der Medizin Vorlesung mit Übungen (2stündig) T. Schormann
Vorbesprechung: Mo., 20.10., 9 h
Gebäude 22.03, Ebene 01, Raum 71
115. Bildverarbeitung in der Medizin Vorlesung mit Übungen Di. 10-12 (2stündig) T. Schormann
Vorbesprechung: Mo., 20.10., 9h
Gebäude 22.03, Ebene 01, Raum 71
116. Seminar Molekular- und Zellbiologie der Neuronen für Studierende der Medizin, Psychologie und Biologie nach Vereinbarung (2stündig) Eckmiller
Seminarraum Institut für Hirnforschung
Gebäude 22.03, Ebene 05, Raum 76
117. Molekular- und Zellbiologie der Neuronen, insbesondere Photorezeptorzellen Eckmiller
Vorlesung für Studierende der Biologie, Psychologie und Medizin nach Vereinbarung (2stündig, 14täglich)
Seminarraum Institut für Hirnforschung
Gebäude 22.03, Ebene 05, Raum 76
118. Seminar Sehsystem nach Vereinbarung (2stündig) Eckmiller
Seminarraum Institut für Hirnforschung
Gebäude 22.03, Ebene 05, Raum 76
119. Anleitung zu wissenschaftlichen Arbeiten (nach Vereinbarung) Eckmiller /Geyer /Haider /
Hartwig /Kötter /Mai /Novotny/
Passia /Rehkämper /T. Schormann /
Staiger /Zilles
120. Kolloquium für Doktoranden nach Vereinbarung (2stündig) Eckmiller /Geyer /Haider /Hartwig /
Kötter /Mai /Novotny /Passia /
Rehkämper /T. Schormann /
Staiger /Zilles

II. Biochemie

121. Biochemie II Nürnberg/Sies /Stahl /
(Hauptvorlesung für das 3. Fachsemester) Schwenen/Soboll /
Mo. - Fr. 9 - 10 Hörsaal 2A Brenneisen/Klotz
122. Biochemisches Praktikum für Studierende der Medizin und Zahnmedizin Nürnberg/Sies /Stahl /
(3. Fachsemester) Schwenen/Soboll /
Mo., Mi., Do. 11 - 17 Brenneisen/Klotz/
wiss. Mitarbeiter

- | | | |
|------|---|---|
| 123. | Kolloquium für Diplomanden und Doktoranden des Instituts für Biochemie und Molekularbiologie I (nach Vereinbarung) | Sies /Brenneisen |
| 124. | Kolloquium für Diplomanden und Doktoranden des Instituts für Biochemie und Molekularbiologie II (nach Vereinbarung) | Nürnberg/Schwenen |
| 125. | Biochemisches Kolloquium für Examenskandidatinnen und -kandidaten (2stündig) (s. Aushang) | Schwenen |
| 126. | Biochemie der Antioxidantien (2stündig, 14tägig, nach Vereinbarung) | Brivida |
| 127. | Grundlagen der Biochemie (praktikumsbegleitend) 2stündig nach Vereinbarung | Förster |
| 128. | Spezielle Kapitel der Biologischen Oxidation (2stündig, 14tägig, nach Vereinbarung) | Haas |
| 129. | Spezielle Kapitel des Transports durch biologische Membranen (2stündig, 14tägig, nach Vereinbarung) | Kinne |
| 130. | Biochemie des nitrosativen Stress (2stündig, 14tägig nach Vereinbarung) | Kröncke |
| 131. | Raum-zeitliche Organisation des Stoffwechsels (Seminar, 1stündig nach Vereinbarung) | Kühn-Velten |
| 132. | Biokompatibilität (Seminar, 1stündig nach Vereinbarung) | Kühn-Velten |
| 133. | Biochemische Aspekte des Alterungsprozesses (1stündig nach Vereinbarung) | Polidori-Nelles |
| 134. | Aktuelle Immunbiologische Fragestellungen der Biochemie (1stündig, nach Vereinbarung) | Suschek |
| 135. | Anleitung zum wissenschaftlichen Arbeiten | Nürnberg/Sies /Stahl / Kinne/Schwenen/Soboll / Brenneisen/Klotz |

III. Physiologie

- | | | |
|------|---|---|
| 136. | Vorlesung 3. Semester: Physiologie für Mediziner und Zahnmediziner Mo. - Fr. 10 - 11 Gebäude 22.01, Hörsaal 2A | Cleveland/Haas / Ross /Schrader /Decking/ Gödecke/Thämer/Schipke |
| 137. | Physiologisches Praktikum 3. Semester: für Studierende der Medizin und Zahnmedizin je nach Gruppeneinteilung Mo., Mi., Do. 11.30 - 14.15, 14.30 - 17.15 Gebäude 22.02, Kursräume des Physiologischen Instituts | Cleveland/Haas / Ross /Decking / Schrader /Gödecke/Thämer/ Assistenten |
| 138. | Physiologisches Praktikum für Biologen Mo. - Fr. (halbtägig) nach Vereinbarung | Schrader /Schipke / Thämer |
| 139. | Physiologie für Pharmazeuten Do. 8.15 - 9.45 (2stündig) Gebäude 22.01, Hörsaal 2A | Schrader /Decking/ Gödecke/Thämer/ Assistenten |

- | | | |
|------|---|---|
| 140. | Neue Ergebnisse der Neurophysiologie Fr. 9 - 10.30 (2stündig) | Haas |
| 141. | Aktuelle Themen der Herz- und Kreislaufforschung Seminar Di. 13 - 14 Gebäude 22.03, Ebene U1, Raum 37 | Schrader /Decking |
| 142. | Moderne Themen der Herz- und Kreislaufforschung Literaturseminar Mi. 8.15 - 9 Gebäude 22.03, Ebene U1, Raum 37 | Decking/Gödecke |
| 143. | Neue Forschungsergebnisse der Herz- und Kreislaufforschung Kolloquium Fr. 8.15 - 9 Gebäude 22.02, Ebene U1, Raum 36 | Schrader / Thämer |
| 144. | Mobiles Web- und Notebookgestütztes Lernen in der Physiologie – eine Physikumsorientierte Einführung mit praktischen Beispielen Seminar Di 16 - 18 (oder nach Vereinbarung) Gebäude 22.02, Ebene U1, Raum 36 | Decking |
| 145. | Neuere Paradigmen der Myokardischämie Di. 10.00 Gebäude 14.81, Ebene 00, Seminarraum | Schipke et al. |
| 146. | Anleitung zu wissenschaftlichem Arbeiten (nach Vereinbarung) | Cleveland/ Haas /Ross / Schrader /Decking / Thämer/Schipke |
| 147. | Molekulare Grundlagen Kardiovaskulärer Funktionen für Mediziner und Biologen Vorlesung (1stündig) Termin nach Vereinbarung | Gödecke |

**Neurophysiologischer Kurs (Nr.)
siehe Veranstaltungen Neurologie**

IV. Lasermedizin

- | | | |
|------|---|---|
| 148. | Einführung in die Grundlagen der Laserphysik für Mediziner (nach Vereinbarung) | Hering/Bayer / Mütz/ Schwarzmaier |
| 149. | Grundlagen der Physiologie für Ingenieure | Bayer /Hering/ Schwarzmaier |
| 150. | Kolloquium für Diplomanden und Doktoranden (nach Vereinbarung) Gebäude 22.03, Ebene 04, Raum 77 | Hering/Bayer / Mürtz |
| 151. | Spezielle Kapitel aus der Rezeptorforschung unter Einschluss von Fluoreszenztechniken Praktikum für Mediziner und Biologen (2stündig) Auskunft: Prof. Lemoine (lemoine@uni-duesseldorf.de) | Lemoine |
| 152. | Chemische Struktur und biologische Wirkung Messtechnische Aspekte und quantitative Beziehungen Mi. 17 - 18 | Lemoine/ Mannhold |
| 153. | Chemische Struktur und biologische Wirkung Seminar Mi. 18 - 19 | Lemoine/ Mannhold |

- | | | |
|------|--|---|
| 154. | Physiologie von Tumorzellen (Vorbereitende Seminarveranstaltung für das Praktikum) Mo. 14 - 16 Hörsaal 2C | Bayer / Vervoorts |
| 155. | Praktikum: Krebszellen in der Zellkultur (Blockkurs für Biologen; A-Modul in den letzten Semesterwochen nach Vereinbarung) ganztägig 2 Wochen | Bayer / Vervoorts |
| 156. | Anleitung zu wissenschaftlichem Arbeiten (nach Vereinbarung) | Bayer /Hering/ Lemoine/Mannhold/ Mürtz/Schwarzmaier |

**Wahlveranstaltung für Studierende der Physik
(wahlpflichtfach „Lasermethoden für Physikerinnen
und Physiker“ auf Antrag beim Vorsitzenden des
Diplomprüfungsausschuss Physik)**
Auskunft: Prof. Hering (hering@uni-duesseldorf.de)

- | | | |
|------|--|--------------|
| 157. | Lasermethoden für Physikerinnen und Physiker 2semestrig 17.15 - 18.30 Gebäude 22.01, Hörsaal 2C | Hering/Mürtz |
| 158. | Praktikum „Lasermethoden für Physikerinnen und Physiker“ (halbtägig als Blockveranstaltung nach Voranmeldung) Voraussetzung: Vorlesung „Lasermethoden für Physikerinnen und Physiker“ | Hering/Mürtz |
| 159. | Seminar für Teilnehmer der Vorlesung „Lasermethoden für Physikerinnen und Physiker“ (2stündig) Gebäude 22.01, Ebene U1, Raum 36 | Hering/Mürtz |

V. Immunbiologie

- | | | |
|------|---|---|
| 160. | Immunbiologisches Praktikum Kurs für Medizinstudenten/innen ganztägig am Ende des Semesters (1 Woche) als Blockveranstaltung Nur in Verbindung mit der Vorlesung „Einführung in die Immunbiologie“ im Wintersemester | Kolb-Bachofen/ Kröncke/Burckart/ Suschek/Kasokefalu |
| 161. | Seminar über neue Ergebnisse aus der Immunbiologie Zeit und Ort nach Vereinbarung | Kolb / Kolb-Bachofen |
| 162. | Seminar „Entzündungsprozesse und ihre Regulation“ Do. 16.30 - 18 (2stündig) Seminarraum des Instituts für Hygiene 23.12.01 | Kolb-Bachofen/ Suschek |
| 163. | Einführung in gentechnische und immunologische Methoden Mo. 13 - 14.30 (2stündig) oder nach Vereinbarung Seminarraum des Diabetes-Forschungsinstituts | Rothe /Burkart/ Flohé/Walz |

VI. Tumor- und Transplantationsimmunologie

- | | | |
|------|--|---|
| 164. | Zellzyklus- und Stammzellbiologie Mo. 14 - 15 | Royer/Fischer / Grinstein/Giebel/ Kögler/Wernet |
|------|--|---|

- | | | |
|------|--|---|
| 165. | Aktuelle Zell- und Immuntherapie Mo. 15 - 16 | Sorg/Fischer / Kögler/Wernet |
| 166. | Medizinische Immunologie und Immungenetik (Voraussetzung für Teilnahme am Praktikum) Do. 14 - 16 | Uhrberg/Sorg/ Enczmann/Waßmuth/ Kögler/Wernet |
| 167. | Einführung in die Transplantationsimmunologie Di. 15-17 (Vorlesung 2stündig) | Waßmuth |
| 168. | Natürliche Immunität Do. 13 - 14 | Uhrberg/Wernet |
| 169. | Aktuelle Zell- und Gentherapie Mi. 15 - 16 | Wernet/Enczmann/ Uhrberg/Kögler/Sorg |
| 170. | Anleitung zum wissenschaftlichen Arbeiten (Immungenetik und Transplantationsimmunologie) nach Vereinbarung | Wernet/Waßmuth |
| 171. | Kolloquium für Doktorandinnen und Doktoranden: Molekulare Regulation der Immunantwort Mi. 11 - 12 | Wernet |
| 172. | Praktikum der Molekularen Medizinischen Immunologie nach Vereinbarung | Uhrberg/Sorg/ Enczmann/ Trompeter/ Kögler/Wernet |
| 173. | Aktuelle Transplantationsimmunologie Aushang | Wernet und Mitarbeiter Grabensee und Mitarbeiter Sandmann und Mitarbeiter |
| 174. | Kolloquium: Tumorstoffe und Gentherapie Mi. 17 - 18 (1. Mi. im Monat) | Ackermann und Mitarbeiter Wernet und Mitarbeiter |
| 175. | Aktuelle Stammzelltherapie Mi. 15 - 16 | Wernet/Fischer / Uhrberg/Sorg/Kögler |
| 176. | Anleitung zum wissenschaftlichen Arbeiten auf dem Gebiet der Stammzellbiologie nach Vereinbarung | Wernet/Royer/ Kögler |
| 177. | Grundlagen der Medizinischen Bioinformatik für hochpolymorphe Gene der Immunantwort | Uhrberg/Enczmann/ Fischer /Giebel/Wernet |

VII. Humangenetik und Anthropologie

- | | | |
|------|--|--|
| 178. | Humangenetik für Mediziner/innen, Naturwissenschaftler/ innen und Psychologen (Grundlagen der Humangenetik und klinischen Genetik) Mo. u. Fr. 13 - 14 Hörsaal 2B | Gebauer/Goecke/ Royer-Pokora/ /Scheil/ Schumacher |
| 179. | Stammesgeschichte des Menschen Mi. 18 - 19.30 Seminarraum des Instituts, Gebäude 23.12, Ebene 03 | Scheil |
| 180. | Seminar „Molekulare Tumorgenetik“ für Biologen/innen nach dem Vordiplom und Mediziner/innen ab 8. Semester Termin nach Absprache (1stündig) | Royer-Pokora/ Schumacher |

- | | | |
|-------|---|---|
| 181. | Seminar über moderne Probleme der Humangenetik nach besonderer Ankündigung Seminarraum des Instituts, Gebäude 23.12, Ebene 03 | Royer-Pokora und Mitarbeiter |
| 182. | Praktikum „Einführung in die klinische Medizin“ Nach besonderer Ankündigung Seminarraum des Instituts, Gebäude 23.12, Ebene 03 | Gebauer/Goecke/ Hildebrandt/Leube/ Royer-Pokora/ Scheil/Schumacher |
| 183. | Kurs über Methoden der Humangenetik (Zytogenetik, Hämogenetik, Mutagenetik, Familienberatung, Molekulargenetik) Ferienkurs (2wöchig) | Drechsler/Gebauer/ Goecke/Scheil/ Schumacher |
| 184a. | Praktikum Biologie für Mediziner/innen Teil Humangenetik Kurs A: Di. 9 - 12 Hörsaal 3A und Mikroskopierraum der Anatomischen Institute | Gebauer/Goecke/ Scheil zusammen mit den Dozenten der Biologie |
| 184b. | Praktikum Biologie für Mediziner/innen Teil Humangenetik Kurs B: Di. 9 - 10 und 14 - 16 Hörsaal 3A und Mikroskopierraum der Anatomischen Institute | Gebauer/Goecke/ Scheil zusammen mit den Dozenten der Biologie |
| 184c. | Anleitung zu wissenschaftlichen Arbeiten auf dem Gebiet der Humangenetik | Royer-Pokora |

VIII. Pathologie

- | | | |
|------|--|--|
| 185. | Vorlesung und Blockpraktikum der Pathologie Vorlesung 1.-8. Semesterwoche Mo., Di., Do. 8.15 - 10 Großer Hörsaal, Zentrum für Pathologie | Gabbert |
| 186. | Blockpraktikum 9.-13. Semesterwoche Mo.-Fr. 8 - 16 (Organisation: Dr. Donner) Zentrum für Pathologie Prüfungswoche 14. Semesterwoche (gemäß neuer Studienordnung) | wiss. Mitarbeiter des Instituts |
| 187. | Vorlesung und Kurs der Speziellen Pathologie (nach besonderer Ankündigung) mit Teilnahme an: 1. der tägl. Pathologisch-Klinischen Konferenz (Sektionssaal) Mo.-Fr. 12-13 und 2. dem täglichen Praktikum (Eingangslabor) Mo.-Fr. 8-10, jeweils entspr. Gruppeneinteilung | Böcking/Donner / Engers/Gerharz/ Hort/ Poremba/Ramp/ Reifenberger/Reinecke |
| 188. | Anleitung zu wissenschaftlichem Arbeiten (Pathologie/Molekularpathologie) nach Vereinbarung | Gabbert/ Gerharz/Poremba |
| 189. | Theoretische und praktische Einführung in die Molekularpathologie für Studierende der Medizin und Biologie (ganztätig am Semesterende als Blockveranstaltung nach Vereinbarung/siehe Aushang) Gr. Hörsaal, Zentrum für Pathologie | Mahotka/ Schäfer/Poremba |

- | | | |
|------|---|---------|
| 190. | Seminar „General Pathology“ in englischer Sprache nach Vereinbarung Konferenzraum, Zentrum für Pathologie | Poremba |
| 191. | Ausgewählte Kapitel aus der Knochen- und Weichteilpathologie nach Vereinbarung Großer Hörsaal, Zentrum für Pathologie | Poremba |
| 192. | Ausgewählte Kapitel aus der Herz- und Kreislauf- pathologie Mi. 16 - 17 Gr. Hörsaal, Zentrum für Pathologie | Hort |

IX. Cytopathologie

- | | | |
|------|---|------------------------------|
| 193. | Spezielle Pathologie für Zahnmediziner/innen Mo. 16.30–18 Kleiner Hörsaal, Zentrum für Pathologie | Böcking/Grote |
| 194. | Kurs der Histopathologie für Zahnmediziner/innen Mi. 15.45–17.15 | Böcking/Grote / Pomjanski |
| 195. | Zytologische Falldemonstrationen täglich 15.45–16.30 Dienstzimmer Prof. Böcking | Böcking/Grote / Pomjanski |
| 196. | Anleitung zu wissenschaftlichem Arbeiten Einstündig, nach Vereinbarung Dienstzimmer Prof. Böcking | Böcking |

X. Neuropathologie

- | | | |
|------|---|--|
| 197. | Vorlesung und Kurs der Allgemeinen Neuropathologie (Teil der Vorlesung Allg. Pathologie) Mo.–Fr. 8–10 | Reifenberger / Neuen-Jacob/ Bilzer |
| 198. | Vorlesung und Kurs der Speziellen Neuropathologie (Teil der Vorlesung Allg. Pathologie) Mo. 16–19, Di. u. Fr. 15–18 Großer Hörsaal, Zentrum für Pathologie | Reifenberger / Neuen-Jacob/ Bilzer/Korth |
| 199. | Wöchentliche neuropathologische Hirndemonstration Mi. 11–12 | Reifenberger / und Mitarbeiter |
| 200. | Neuropath.-Neurochirurg. Demonstrationen Wöchentlich Di. 14.45 Hörsaal des Neuropathologischen Institutes | Reifenberger / Steiger |
| 201. | Neurologisch-Neuropath.-Neurochirurg. Konferenz jeden 4. Di. im Monat, 16 s.t. | Hartung / Steiger/Reifenberger |
| 202. | Neuropathologisch-Neurologische Biopsiekonferenz von Muskel- und Nervenerkrankungen Di. 17 c.t. (monatlich) | Hartung / Neuen-Jacob/ Reifenberger |
| 203. | Seminar für Molekulare Neuropathologie Mo. 17 Uhr c.t. (nach Ankündigung) Hörsaal Neuropathologie | Reifenberger / Wolter |
| 204. | Ausgewählte Kapitel aus der vergleichenden und experimentellen Neuropathologie (1stündig) nach Vereinbarung Hörsaal NPI | Bilzer |

- | | | |
|------|--|--|
| 205. | Anleitung zu wissenschaftlichen Arbeiten (nach Vereinbarung) | Reifenberger / Neuen-Jacob/Bilzer/ Wolter /Korth |
| 206. | Neuropathologie der HIV-Infektion Seminar, 1stündig, nach Vereinbarung Hörsaal Neuropathologie | Neuen-Jacob |

XI. Pharmakologie und Toxikologie

- | | | |
|------|---|---|
| 207. | Pharmakologie und Toxikologie für Zahnmediziner nach Vereinbarung (1stündig) Gebäude 22.21, Hörsaal 2E | Schrör/Kahl/Borchard / Hohlfeld/Kojda/Weber / Wiegand |
| 208. | Pharmakologie und Toxikologie Mo., Mi., Do., Fr. 11 - 12 Gebäude 22.21, Hörsaal 2E | Schrör/Kahl/Hohlfeld/ Borchard /Fischer / Kojda/Weber /Hafner |
| 209. | Kursus der allgemeinen und systematischen Pharmakologie und Toxikologie (4stündig) Mo. 13-14 (Gruppe A) Einführung Hörsaal 2E, Gebäude 22.21 Praktikum in Gruppen 14-16 Seminarräume 105-109 | Schrör/Kahl/ Borchard /Hohlfeld/ Fischer /Kojda/ Weber /Hafner u. Ass. |
| 210. | Kursus der allgemeinen und systematischen Pharmakologie und Toxikologie (4stündig) Di. 13-14 (Gruppe B) Einführung Hörsaal 2E, Gebäude 22.21 Praktikum in Gruppen 14-16 Seminarräume 105-109 210 | Schrör/Kahl/ Borchard /Hohlfeld/ Fischer /Kojda/ Weber /Hafner u. Ass. |
| 211. | Kursus der speziellen Pharmakologie (4stündig) Mo. 9.15 Beginn Hörsaal 2E, Gebäude 22.21 | Schrör/Borchard /Kahl/ Hohlfeld/Fischer /Kojda/ Albrecht/Grabensee/Klimke/ Perings/Scherbaum/Schoebel/ Schneider/Vester |
| 212. | Klinische Pharmakologie und molekulare Grundlagen der Arzneimitteltherapie Do. 17-19 (14tägig) Gebäude 22.21, Gebäude 2E | Schrör/Berger / Hohlfeld |
| 213. | Pharmakologie und Toxikologie für Pharmazeuten Di. 11-12, Do., Fr. 8.30-10 (5stündig) Gebäude 22.21, Hörsaal 2E | Schrör/Kahl/Borchard / Hohlfeld/Fischer /Kojda/ Weber /Hafner |
| 214. | Pharmakologisch-Toxikologisches Kurs-Seminar für Pharmazeuten (7. Semester) Mi. 15-18 Gebäude 22.21, Hörsaal 2E und Kursräume | Schrör/Kahl/Borchard / Hafner//Hohlfeld/Fischer / Kojda/Weber |
| 215. | Pharmakologisch-Toxikologisches Kurs-Seminar für Pharmazeuten (8. Semester) Mi. 15-18 Gebäude 22.21, Hörsaal 2E und Kursräume | Schrör/Kahl/Borchard / Hohlfeld/Fischer /Kojda/ Hafner/Weber |
| 216. | Ausgewählte Probleme der Pharmakologie und Toxikologie für Mediziner und Naturwissenschaftler Fr. 10-12 (14tägig) Gebäude 22.21, Kursraum 109 | Kahl/ Hohlfeld |
| 217. | Toxikologische Bewertung und administrative Umsetzung im umweltbezogenen Gesundheitsschutz (2stündig, 14tägig nach Vereinbarung) | Müller |

218. Biomathematische Grundlagen der allgemeinen Pharmakologie, statistische Verfahren im biologischen Labor (2stündig) nach Vereinbarung
Gebäude 22.21, Kursraum 109
Hafner/Godehardt
219. Arbeiten im Laboratorium nach Vereinbarung
Hohlfeld/Fischer /Kojda/Weber
Schrör/Kahl/Borchard /

XII. Medizinische Mikrobiologie und Virologie

220. Medizinische Mikrobiologie (Chemotherapie, Immunologie, Virologie)
Mo. 10–11, Di. 9–10, Mi. 9–11, Fr. 10–11
Hörsaal s. Ankündigung
(für Studierende der Medizin und Pharmazie)
Beginn: 13.10.03, Ende 16.01.04
Pfeffer/Däubener/
MacKenzie/Adams
221. Praktikum der Med. Mikrobiologie und Immunologie (für Studierende der Medizin)
Do. 10–11 Einführung für alle Teilnehmer
Hörsaal s. Ankündigung
Do., Fr. 13–16 Praktikum entspr. Gruppeneinteilung
Gebäude 22.21, Ebene U1, bakt. Kursaal
Beginn: 16.10.03, Ende 20.01.04
Pfeffer/Däubener/
Adams/Henrich/MacKenzie/
Reichmann/
Hagedorn /Rosin
und Assistenten
222. Medizinische Mikrobiologie (Kursvorbereitende Instruktionen für Studierende der Pharmazie)
Mo. 9–10
Gebäude 22.21, Ebene 00, Seminarraum 105
Heinz /Würthner
223. Medizinische Mikrobiologie (Praktikum für Studierende der Pharmazie)
Mi. 13–16
Gebäude 22.21, Hörsaal 2E und bakt. Kursaal
Heinz /
Würthner
224. Medizinische Mikrobiologie mit praktischen Übungen für Studierende der Zahnmedizin
Di. 9–11
Gebäude 18.73, Ebene U1, Westdeutsche Kieferklinik Kleiner Hörsaal
Heinz
225. Ausgewählte infektionsimmunologische Fragestellungen
Mi. 12–13.30
Gebäude 22.21, Ebene 03, Seminarraum Med. Mikrobiologie
Pfeffer
und Assistenten
226. Infektiologie für Fortgeschrittene
Do. 13–14.30 (14tägig)
Gebäude 22.21, Ebene 03, Seminarraum Med. Mikrobiologie
Pfeffer
und Assistenten
227. Tuberkel, anti-Biotisches und Co.
Die Molekularbiologie in der mikrobiologischen Diagnostik für Studierende der Biologie und Medizin
Fr. 13–14 (14tägig)
Gebäude 22.21, Hörsaal 2E
Henrich
228. Molekularbiologie der Retroviren
Fr. 11–12
Gebäude 22.21, Hörsaal 2E
Schaal
229. Seminar: Regulation der HIV-Genexpression (1stündig) nach Vereinbarung
Gebäude 22.21, Ebene 02
Schaal

- | | | |
|------|--|--|
| 230. | Virologisches Praktikum für Studierende der Biologie und Medizin (6 Wochen, ganztags) Gebäude 22.21, Ebene 02 | Adams/ Schaal |
| 231. | Seminar zur Molekularbiologie und zellulären Pathophysiologie der HIV-Infektion des Nervensystems Mo. 16–17 Gebäude 22.21, Hörsaal 2E | Schaal/ Köller |
| 232. | Laborpraktikum „Infektionsimmunologie“ für angehende Diplomanden und Doktoranden der Biologie und Medizin (6 Wochen, ganztags) Gebäude 22.21, Ebene 00 | Pfeffer/Däubener/ MacKenzie/ Henrich/Reichmann /Fischer / Beer/Würtner |
| 233. | Anleitung zum wissenschaftlichen Arbeiten (ganztägig nach Vereinbarung) Gebäude 22.21, Anmeldung Ebene 00 | Pfeffer/Däubener/Heinz / MacKenzie/Henrich/Reichmann / Adams/Schaal/Beer/Würtner |
| 234. | Serologische Diagnostik von Infektionskrankheiten (nach Vereinbarung / Terminabsprache, Tel.: 0 52 21-12 61 43) | Hagedorn |
| 235. | Antibiotika-Therapie, Infektions-Abwehr Do. 17–18 (1stündig) Gebäude 22.21, Hörsaal 2E | Brunner |
| 236. | Gesundheitsökonomische Aspekte bei Infektionskrankheiten Do. 18–19 (1stündig) Gebäude 22.21, Hörsaal 2E | Brunner |
| 237. | Klinische Mikrobiologie (Praktisches Jahr) Institut für Hygiene und Laboratoriumsmedizin Klinikum Krefeld (nach Vereinbarung) | Wirsing von König |
| 238. | Mikrobiologische Diagnostik infektiöser Syndrome (nach Vereinbarung, November) Gebäude 22.21, Ebene 03, Seminarraum Med. Mikrobiologie | Krech |
| 239. | Molekularbiologische Mechanismen der bakteriologischen Resistenzentwicklung Fr. 13–14 Gebäude 22.21, Ebene 03, Seminarraum Med. Mikrobiologie | Schmitz |
| 240. | Surveillance – Projekte in der Med. Mikrobiologie Fr. 14–15 Gebäude 22.21, Ebene 03, Seminarraum Med. Mikrobiologie | Schmitz |

XIII. Molekulare Medizin

Vorlesung

- | | | |
|------|---|--|
| 241. | Molekulare Mechanismen der Tumorgenese für Studierende der Medizin und Biologie Mi. 18–20 Institut für Molekulare Medizin, Gebäude 23.12, Ebene 01, Raum 24 | Schulze-Osthoff/Ludwig/ Jänicke/wiss. Mitarbeiter |
|------|---|--|

Praktikum

- | | | |
|------|--|--|
| 242. | Methoden der Molekularen Medizin für Studierende der Biologie und Medizin ganztags 3 Wochen in den Semesterferien Institut für Molekulare Medizin, Gebäude 23.12, Ebene 01 Auskunft Prof. Schulze-Osthoff | Schulze-Osthoff/ Ludwig/Jänicke/ wiss. Mitarbeiter |
|------|--|--|

Seminar

243. Aktuelle Themen der Molekularen Medizin für Mitarbeiter des Instituts und interessierte Studenten der Biologie und Medizin
Institut für Molekulare Medizin, Gebäude 23.12, Ebene 01
(nach Vereinbarung; Anmeldung erforderlich) Schulze-Osthoff/
Ludwig/Jänicke/
wiss. Mitarbeiter
244. Kolloquium für Diplomanden und Doktoranden der Abteilung I des Institutes für Molekulare Medizin
Di. 9–11
Gebäude 23.12, Ebene 01 Schulze-Osthoff
245. Kolloquium für Diplomanden und Doktoranden der Abteilung II des Institutes für Molekulare Medizin
Do. 9–11
Gebäude 23.12, Ebene 01 Ludwig

XIV. Hygiene

246. Kursus des ökologischen Stoffgebietes (siehe auch: Arbeitsmedizin, Sozialmedizin, Rechtsmedizin)
Teil: Hygiene
Mi. 11.15–12.45
Großer Hörsaal, Pathologisches Institut Idel/Leng/Hornberg/
Ewers/Weber/
Schulze-Röbbcke/
Krutmann
247. Teil: Hygiene, praktischer Teil
Fr. 11.30–13 (14täglich)
Institut für Hygiene
(s. Aushang) Idel/Hornberg/Pitz/
Hadnagy/Abu Omar/
Stiller-Winkler/
Schulze-Röbbcke
Abel/Borm/
Grether-Beck/Fritsche
248. Teil: Impfkurs
Do. 14–15.30
Großer Hörsaal, Pathologisches Institut Idel/Hornberg/
Schulze-Röbbcke
249. Sensorische Umweltbelastung nach Vereinbarung (1stündig) Kastka
250. Hygiene einschließlich Mikrobiologie mit praktischen Übungen für Zahnmediziner/innen
Mi. 13–13.45
Hörsaal, Westdeutsche Kieferklinik Idel/Hornberg/
Müller
251. Anleitung zu wissenschaftlichen Arbeiten nach Vereinbarung Idel
252. Hygiene für Studierende der Pharmazie
Mo. 10–12
Hörsaal 6B Idel/Abu-O/Leng/Hornberg/
Schulze-Röbbcke
253. Testmodelle und Risikobewertung in der experimentellen Pathologie nach Vorankündigung (2stündig, 14täglich) Rosenbruch
254. Literaturseminar über Immunologie und Immuntoxikologie
Mi. 16.30–17.30 (1stündig, wöchentlich)
nach Vorankündigung
Medizinisches Institut für Umwelthygiene,
Auf'm Hennekamp 50 E. Gleichmann
und Mitarbeiter

- | | | |
|------|---|---|
| 255. | Immunologisches Kolloquium nach besonderer Ankündigung Di. 16–18 (2stündig) siehe Aushang | Ackermann /Esser / Gleichmann /Schwochau |
| 256. | Tropenmedizin Do. 11–13 Hörsaal Rechtsmedizin | Richter /Kröger |
| 257. | Tropenmedizinischer Kurs Fr. 11–13 (2stündig, 3 x während des Semesters) Hörsaal Institut für Biophysik | Richter |
| 258. | Ausgewählte Kapitel der Reise- und Tropenmedizin nach Vereinbarung (2stündig, 14täglich) | Kröger |
| 259. | Aktuelle Probleme der Umwelthygiene „Wissenschaftliche Erkenntnisse als Basis für gesundheitpolitische Entscheidungen“ nach Vereinbarung | Weber |
| 260. | Normative und gesetzliche Grundlagen der Krankenhaushygiene nach Vereinbarung (2stündig, 14täglich) | Höffler |
| 261. | Praxis der Umwelthygiene (mit Exkursionen) Hörsaal des Hygiene-Institutes des Ruhrgebietes, Rotthauer Str. 19, 45879 Gelsenkirchen 4 Termine pro Semester (Termine nach Vorankündigung gemäß Aushang) | Ewers |

XV. Klinische Chemie

- | | | |
|------|--|---|
| 262. | Vorlesung Klinische Chemie Mo., Di., Mi. 8–9 Hörsaal 13A, MNR-Klinik | Boege/Hermesen/ Fahron/Falck/Wood/ Barthelmes/Kappert/Zur |
| 263. | Kurs der Klinischen Chemie und Hämatologie Di. 14.15–17.15; Mi., Do. bzw. Fr. 13–16 Kurslabor MNR-Klinik, Gebäude 13.53–1.40 | Boege/Hermesen/Fahron/ Falck/Wood/Berthelmes/ Kappert/Zur und Mitarbeiter |
| 264. | Praktikum der Klinischen Chemie für Fortgeschrittene Mo. 14–18 (begrenzte Teilnehmerzahl) | Boege/Mielke/ Christensen (Fahron) und Mitarbeiter |
| 265. | Anleitung zu wissenschaftlichen Arbeiten nach Vereinbarung | Boege/Mielke/ Berthelmes/Christensen |

XVI. Klinische Biochemie

- | | | |
|------|--|--|
| 266. | Pathophysiologie und Pathobiochemie Mo.–Fr. 10.15–11 (5stündig) Hörsaal MNR-Klinik 13B | Müller-Wieland/Scherbaum/ Haas /Häussinger/Scharf/ Grabensee/Strauer |
| 267. | Pathobiochemie des Diabetes mellitus nach Vereinbarung (2stündig) Seminarraum des Diabetes-Forschungsinstitutes | Gleichmann / Koschinsky/Müller-Wieland/ Scherbaum |
| 268. | Biochemisches Praktikum für Biologen ganztags Laboratorien des Diabetes-Forschungsinstitutes | Eckel/ Müller-Wieland/ Rösen/Schadewaldt |
| 269. | Kolloquium für Diplomanden, Doktoranden Beginn siehe Aushang (2stündig, 14täglich) Seminarraum des Diabetes-Forschungsinstitutes | Eckel/ Junger/Müller-Wieland/ Schadewaldt /Rösen |

- | | | |
|------|---|---|
| 270. | Anleitung zu wissenschaftlichen Arbeiten nach Vereinbarung (ganztägig) Seminarraum des Diabetes-Forschungsinstituts | Eckel/ Junger/Müller-Wieland/ Rösen/Schadewaldt |
| 271. | Biochemie der Folgeerkrankungen des Diabetes mellitus (2stündig) nach Vereinbarung Seminarraum des Diabetes-Forschungsinstituts | Rösen |
| 272. | Einführung in die Elektronenmikroskopie für Diplomanden und Doktoranden nach Vereinbarung Seminarraum des Diabetes-Forschungsinstituts | Junger |

XVII. Onkologische Chemie

- | | | |
|------|---|--------------------------------|
| 273. | Molekulare Onkologie Mo. 17–18 Seminarraum Strahlenklinik | Bojar/Pape/ Zamboglou |
| 274. | Immunologie solider Tumoren Di. 17–18 Seminarraum Strahlenklinik | Bojar |
| 275. | Biochemisches Praktikum für Biologen halbtags Laboratorien der Onkologischen Chemie | Bojar und wiss. Mitarbeiter |
| 276. | Kolloquium für Diplomanden und Doktoranden (2stündig, 14tägig) Ort nach Vereinbarung | Bojar |
| 277. | Anleitung zu wissenschaftlichen Arbeiten ganztägig Ort nach Vereinbarung | Bojar und wiss. Mitarbeiter |

XVIII. Arbeitsmedizin und Sozialmedizin

- | | | |
|------|---|---|
| 278. | Ökologischer Kurs Teil Arbeitsmedizin und Sozialmedizin Mo. und Di. 11–13 Seminarraum des Instituts für Arbeitsmedizin und Sozialmedizin Gebäude 23.11, Ebene 00 | Borsch-Galetke/ Schwarze und Doz. der Arbeits- medizin |
| 279. | Vorlesung zu Schwerpunktthemen aus Arbeitsmedizin und Sozialmedizin Do. + Fr. 11–13 | Borsch-Galetke/ Schwarze und Doz. der Arbeitsmedizin |
| 280. | Arbeitsmedizinische und sozialmedizinische Betriebsbesichtigungen Pflichtveranstaltung 1.10. und am 8.10.2003 (ganztägig) Einteilung wird durch Aushang im Institut, Gebäude 23.12, Ebene 00 am 12.9.2003 bekannt gegeben. | Borsch-Galetke und Doz. der Arbeitsmedizin |
| 281. | Anleitung zu wissenschaftlichem Arbeiten und Doktoranden-Kolloquium für Arbeitsmedizin und Sozialmedizin Mi. (14tägig) Seminarraum des Instituts für Arbeitsmedizin und Sozialmedizin Gebäude 23.11, Ebene 00 | Borsch-Galetke/ Schwarze/ Jansen |

282. Ausgewählte Methoden der arbeitsmedizinischen Diagnostik und Analytik
Fr. (14tägig) und Doz. d. Arbeitsmedizin und Sozialmedizin
Seminarraum des Instituts für Arbeitsmedizin und Sozialmedizin
Gebäude 23.11, Ebene 00 Borsch-Galetke
Schwarze
283. Epidemiologie der Berufskrankheiten im sozialmedizinischen Kontext
nach Vereinbarung
Seminarraum des Instituts für Arbeitsmedizin und Sozialmedizin
Gebäude 23.11, Ebene 00 Schwarze
284. Entwicklung der Sozialmedizin und ihr Stellenwert in modernen Industriegesellschaften
nach Vereinbarung
Seminarraum des Instituts für Arbeitsmedizin und Sozialmedizin
Gebäude 23.11, Ebene 00 Schwarze
285. Umweltpsychologie und Arbeitspsychologie nach vorheriger Vereinbarung
Seminarraum des Instituts für Arbeitsmedizin und Sozialmedizin
Gebäude 23.11, Ebene 00 Borsch-Galetke
und Doz. der Arbeitsmedizin
286. Demonstration zur Lärmschwerhörigkeit nach vorheriger Vereinbarung
Seminarraum des Instituts für Arbeitsmedizin und Sozialmedizin
Gebäude 23.11, Ebene 00 Borsch-Galetke
und Doz. der Arbeitsmedizin
287. Gesundheitsschutz und Gesundheitsförderung im Betrieb nach vorheriger Vereinbarung
Seminarraum des Instituts für Arbeitsmedizin und Sozialmedizin
Gebäude 23.11, Ebene 00 Borsch-Galetke/
Schwarze/und
Doz. der
Arbeitsmedizin
288. Ethische Aspekte in der Arbeitsmedizin nach vorheriger Vereinbarung
Seminarraum der Landesanstalt für Arbeitsschutz, Uhlenbergstraße 127-131, 40225 Düsseldorf Jansing, P.-J.
289. Arbeitsmedizin im öffentlichen Dienst – Strukturen, Aufgaben und praktische Beispiele nach vorheriger Vereinbarung
Seminarraum der Landesanstalt für Arbeitsschutz Ulenbergstr. 127-131, 40225 Düsseldorf Meyer-Falcke

XIX. Krankenhauswesen

290. Medizinorganisation und Krankenhausökonomie
Colloquium nach Vereinbarung Eichhorn

XX. Rechtsmedizin

291. Ökologischer Kurs, Teil Rechtsmedizin
siehe online-Vorlesungsankündigung
Homepage Studiendekanat Barz/Daldrup/
Gabriel/Huckenbeck
292. Praktikum Ärztliche Leichenschau
in kleinen Gruppen
siehe online-Vorlesungsankündigung
Homepage Studiendekanat Barz/Haarhoff/
Gabriel/Huckenbeck/
Freudenstein

- | | | |
|------|--|---|
| 293. | Gerichtsärztliche Sektionen und Falldemonstrationen in kleinen Gruppen Mo.–Fr. 9.30–11 | Barz /Haarhoff/ Gabriel /Huckenbeck/ Freudenstein |
| 294. | Falldemonstrationen in der rechtsmedizinischen Lehrsammlung Mi. 14–16 (2stündig) | Gabriel |
| 295. | Doktoranden-Kolloquium Mo. 16–18 (14tägig) | Barz /Daldrup/ Huckenbeck |
| 296. | Forensische Traumatologie und Verkehrsmedizin nach Vereinbarung (2stündig) | Barz |
| 297. | Forensische Toxikologie nach Vereinbarung | Daldrup/ Mahler |
| 298. | Legale und illegale Drogen Do. 13–14 (1stündig) | Daldrup |
| 299. | Anleitung zum selbständigen wissenschaftlichen Arbeiten nach Vereinbarung (2stündig) | Daldrup |
| 300. | Anleitung zum selbständigen wissenschaftlichen Arbeiten nach Vereinbarung (2stündig) | Henke |
| 301. | Spezielle Themen aus forensischer Hämatologie nach Vereinbarung (1stündig) Institut für Blutgruppenforschung, Otto-Hahn-Str. 39 | Henke |
| 302. | Spezielle Probleme an der Schnittstelle zwischen Medizin und Recht nach Vereinbarung (1stündig) | Gabriel /Huckenbeck |
| 303. | Arzt und Leichenschau – ein Kurs für Fortgeschrittene nach Vereinbarung (2stündig) | Huckenbeck/ Gabriel |
| 304. | Praktische Übungen in forensischer Serologie nach Vereinbarung (2stündig) | Huckenbeck |
| 305. | Spurenkunde nach Vereinbarung (2stündig) | Huckenbeck |
| 306. | DNA-Fingerprinting nach Vereinbarung (2stündig) | Huckenbeck |
| 307. | Forensische Archäologie nach Vereinbarung (2stündig) | Pieper |
| 308. | Gewalt in der Familie nach Vereinbarung (2stündig) | Trube-Becker |

XX. Geschichte der Medizin

- | | | |
|------|--|---|
| 309. | Medizinische Terminologie (Übung) Fr. 10–12 Hörsaal 2A, 2B, 2C, 2D (bitte Aushang beachten) | Labisch/ auf der Horst /Paul/ Schuster/N.N. |
| 310. | Geschichte, Theorie und Ethik der Medizin – eine Einführung (Hauptvorlesung) Di. 10–11 Hörsaal 2C | Labisch/Paul/ Vögele |
| 311. | Geschichte, Theorie und Ethik der Medizin – Pflichtseminar zur Hauptvorlesung Di. 11–12 Hörsaal 2C u.a. (bitte Aushang beachten) | Vögele/auf der Horst/ Paul/ Schuster /N.N. |

- | | | |
|------|--|--|
| 312. | Geschichte der Medizin – Geschichte in der Medizin (Oberseminar: Anmeldung erforderlich) Do. 12–14 Gebäude 23.12, Ebene 04, Raum 24 | Labisch/Middel/ Schuster/ Vögele |
| 313. | Mensch und Tod – an Beispielen aus der Graphiksammlung der Heinrich-Heine-Universität Do. 16–18 Gebäude 23.12, Ebene 04, Raum 24 | Schuster |
| 314. | Molekulare Medizin: Geschichte, Konzepte und Ethik Di. 16–18 Gebäude 23.12, Ebene 04, Raum 24 | Paul |
| 315. | Quantifizierende Methoden und Statistik für Historiker Mi. 14–16 Gebäude 23.12, Ebene 04, Raum 64 | Vögele |
| 316. | Geschichte und Entwicklung der Homöopathie Do. 18–20 (14tägig) Hörsaal 2C | Elies |
| 317. | Medizinethisches Fallseminar (Blockseminar nach Vereinbarung) | Elkeles |
| 318. | Von der Schmerzlichkeit des Schmerzerlebens Mi. 18–20 Gebäude 23.12, Ebene 04, Raum 64 | Kohnen |
| 319. | Ethik in der Medizin (Ringvorlesung für alle Fakultäten, bitte Aushänge beachten) Di. 18–20 Hörsaal 13B | Gastdozierende (Organisation: Paul) |
| 320. | Öffentliche Abendvorträge zur Medizingeschichte Mi. 18–20 (Bitte Aushänge beachten) Gebäude 23.12, Ebene 04, Raum 24 | Gastdozierende (Organisation: Paul) |

XXII. Medizinische Statistik und Informatik, Biomathematik und Epidemiologie

- | | | |
|------|--|-------------------------------|
| 321. | Med. Biomathematik, Biometrie und Biostatistik (Hauptvorlesung) Di., Do., 12–13 (2stündig) Gebäude 22.01, Hörsaal 2A Vorbesprechung 14.10.2003 | Mau/ Hanagal |
| 322. | Übungen zur Med. Biomathematik, Biometrie und Biostatistik in Parallelgruppen (2stündig) Mo. 11–12.30, 17–18.30, Di. 8–9.30, 17–18.30 Do. 16.15–17.45, Fr. 8–9.30, 16.15–17.45 Gebäude 23.11, Ebene 02, Raum 25 Einschreibung erforderlich (16.10.2003, 12–13, Hörsaal 2A) | Drabik/Hanagal/ Yong/N. N. |
| 323. | Medizinische Epidemiologie (Hauptvorlesung mit Übungen) Di., Do. 13–14 (2stündig), 43.–50. KW Gebäude 22.01, Hörsaal 2A | Mau/Yong |
| 324. | Methodik von Therapie- und Risikofaktorenstudien Seminar zur Medizinischen Epidemiologie) Mi. 13–15 (2stündig), 43.–50. KW Gebäude 22.01, Hörsaal 2A Einschreibung erforderlich (22.10.2003) | Mau/Yong |

- | | | |
|------|--|---|
| 325. | Praktisches Auswerten von wissenschaftlichen Daten (Kurse zur Medizinischen Epidemiologie) Fr. 13–15 (2stündig), 43.–50. KW Gebäude 23.11, Ebene 02, Raum 25 Einschreibung erforderlich (24.10.2003) | Mau/Yong |
| 326. | Medizinische Informatik (Hauptvorlesung mit Übungen) Di., Do. 13–14 (2stündig), 51.–7. KW Gebäude 22.01, Hörsaal 2A | Mau /Drabik |
| 327. | Methodik des Daten- und Qualitätsmanagement (Seminar zur Medizinischen Informatik) Mi. 13–15 (2stündig), 51.–7. KW Gebäude 22.01, Hörsaal 2A Einschreibung erforderlich (17.12.2003) | Mau /Drabik |
| 328. | Praktische Aspekte bei empirischen Forschungsarbeiten (Kurse zur Medizinischen Informatik) Fr. 13–15 (2stündig), 51.–7. KW Gebäude 23.11, Ebene 02, Raum 25 Einschreibung erforderlich (19.12.2003) | Mau /Drabik |
| 329. | Kolloquien zur Quantitativen Medizin nach besonderer Ankündigung | Mau |
| 330. | Planung klinisch-epidemiologischer Studien (Fallseminar) nach Vereinbarung Tel. intern -1 45 77 (Anmeldung ganzjährig) | Mau /Yong |
| 331. | Biostatistische Datenanalyse (Fallseminar) nach Vereinbarung Tel. intern -1 45 77 (Anmeldung ganzjährig) | Mau /Drabik |
| 332. | Seminar „Projektmanagement“ (2stündig) nach besonderer Bekanntgabe | Seelos |
| 333. | Modul IV zur Epidemiologie: Analyse von Risikofaktoren (Blockveranstaltung, Vorlesung 28 Stunden, Übungen 7 Stunden) Aushang Public Health beachten | Giani/Ranft |
| 334. | Modul V zur Epidemiologie: Survey und Surveillance (Blockveranstaltung, Vorlesung 10 Stunden, Übungen 4 Stunden) Aushang Public Health beachten | Giani/Ranft |
| 335. | Modul VI zur Epidemiologie: Spezielle Epidemiologie (Vorlesung 30 Stunden) Aushang Public Health beachten | Giani/Berger/ Dürr/Ranft/ Rathmann/Stang |
| 336. | Anleitung zum wissenschaftlichen Arbeiten nach Vereinbarung (für Doktoranden und Habilitanden) | Giani |
| 337. | Statistisches Kolloquium (2stündig) Aushang beachten | Degen /Giani/Godehardt/ Janssen /Janßen /Klinger/ Krauth//Ranft |
| 338. | Epidemiologie, Medizinische Biometrie und Medizinische Informatik Vorlesung (2stündig) Aushang beachten | Giani/Godehardt/ Ohmann/Ranft |
| 339. | Seminar zur Epidemiologie, Medizinische Biometrie und Medizinische Informatik in Kleingruppen (2stündig) Aushang beachten | Giani/Godehardt/ Ohmann/Ranft/ mit Assistenten |

XXIII. Medizinische Psychologie

XXIII. Medizinische Psychologie

340. Medizinische Psychologie für Vorkliniker Steingrüber
(Hauptvorlesung)
Di. 14–16 (2stündig)
Hörsaal 2A
341. Praktische Übungen: Kursus der Medizinischen Psychologie Steingrüber/
Deinzer/Lehmann/
Stockhorst/
Wiener/Winneke
Mi. 14–17.30
Seminarraum des Instituts für Medizinische Psychologie
Gebäude 23.02, Ebene 03, Raum 22
sowie
4stündig als Blockveranstaltung in Parallelkursen
(Aushang beachten!)
342. Praktikum: Einführung in die klinische Medizin Steingrüber
Di. 16 st – 18.15 (3stündig)
Institut für Medizinische Psychologie, Gebäude 23.02.03
343. Forschungskolloquium Steingrüber/Deinzer/
Stockhorst
Do. 9–11 (2stündig)
Seminarraum des Instituts für Medizinische Psychologie
Gebäude 23.02, Ebene 03, Raum 22
344. Seminar zur Medizinischen Psychologie Stockhorst
Mi. 18–20 (2stündig)
Seminarraum des Instituts für Medizinische Psychologie
Gebäude 23.02, Ebene 03, Raum 22
350. Emotionspsychologie (Vorlesung) Deinzer
Di. 16–17 (2stündig)
(auch für Studierende im klinischen Studienabschnitt)
Seminarraum des Instituts für Medizinische Psychologie
Gebäude 23.02, Ebene 03, Raum 22
351. Verhaltensmedizin (Vorlesung) Stockhorst
Di. 17–18 (1stündig)
(auch für Studierende im klinischen Studienabschnitt)
Seminarraum des Instituts für Medizinische Psychologie
Gebäude 23.02, Ebene 03, Raum 22
352. Curriculum der Medizinischen Fakultät zur strukturierten Deinzer
Promotion: Vorbereitung auf das wissenschaftliche Arbeiten
und auf die medizinische Dissertation (Vorlesung)
Fr. 14–16 (2stündig)
Hörsaal 2B
353. Curriculum der Medizinischen Fakultät zur strukturierten Deinzer/N.N.
Promotion: Vorbereitung auf das wissenschaftliche Arbeiten
und auf die medizinische Dissertation (Praktikum)
nach Vereinbarung (3stündig)
(nur für Vorlesungsteilnehmer)

XXIV. Medizinische Soziologie

354. Vorlesung: Medizinische Soziologie Siegrist
für Vorkliniker
Fr. 11–13, Hörsaal 2D, Beginn 17.10.03

355. Praktische Übungen: Dragano/
Kursus der Medizinischen Soziologie v.d. Knesebeck/
(Pflichtbestandteil der Medizinischen Soziologie) Siegrist
Mo. 14–17, s. Aushang Med. Psychologie
356. Praktische Übungen: Berufsfelderkundung Dragano/Geraedts/
2stündig sowie 1stündig als Praktikum v.d. Knesebeck/
in der semesterfreien Zeit, s. Aushang Siegrist
Allgemeinmedizin
357. Forschungsseminar: Aktuelle Public Health-Forschung Geraedts/
Mi. 15–17, 14tägig Siegrist
Gebäude 23.03, Ebene U1, Raum 25
Beginn 15.10.03
358. Kolloquium für Magisterkandidatinnen und -kandidaten Geraedts
im Zusatzstudiengang Public Health
Di. 18–19.30, 14tägig
Gebäude 14.82, Ebene 01, Raum 111
Beginn: 14.10.03
359. Kolloquium für Doktorandinnen und Doktoranden Siegrist /
im Zusatzstudiengang Public Health Geraedts
2stündig, 14tägig nach Vereinbarung
Gebäude 23.03, Ebene U1, Raum 25
360. Modulare Unterrichtsveranstaltungen Siegrist /Geraedts/
im Zusatzstudiengang Public Health v.d. Knesebeck/Dragano/
s. gesonderte Aushänge im Dozenten der Med. Fakultät/
Zusatzstudiengang auswärtige Dozenten
Gebäude 14.82, Ebene 01

XXV. Innere Medizin

361. Innere Medizin Bornstein/Chantelau/v. Dahl/Gattermann /
Mo.–Fr. 10–11 (5stündig) Germing/Grabensee/Haas /Häussinger/
Hörsaal der MNR-Klinik Hauner/Strauer/Heintzen/Heintges/Hetzel/
Hollenbeck/Ivens/Kelm/Kutkuhn/
Koschinsky/Keck /Kley /Lakomek/Leschke/
Lösse/Martin /Peerenboom/
Perings/Plum/Scharf /Scherbaum/Schneider, M./
Schoebel/Seißler/Schwartzkopff/Specker/
Starke/Tschöpe/Vester/Wettstein/Ziegler
362. Blockpraktikum Innere Medizin Berges/Bach /Bornstein/Chantelau/
Medizinisch-klinische Visite v. Dahl/Erckenbrecht/Feldkamp/Frieling/
individuelle Einteilung zum Grabensee/Gattermann /Germing/Greiner/
Blockpraktikum sowie Mo. 16.30-18.30 Hauner/Hollenbeck/Heintges/
(Einteilung bei Vorbesprechung) Heintzen/Herring /Greiner/Ivens/Jaklin/
Jablonowski/Kelm/Koschinsky/Kreuzpaintner/Lobnig/
Lübke//Martin /Niederau/Perings/Peerenboom/
Plum/Rotthoff/Scherbaum/M. Schneider /Schoebel/
Schwartzkopff/Schwarz/Seißler/Spraul/Sprenger /
Specker/Starke/Tschöpe/Wettstein/Wiegelmann/
Wildmeister /Wettstein/Weihrauch/Ziegler
363. Innere Medizin für Zahnmediziner Heintges/v. Dahl/Wettstein
Mi. 16–17

364. Kurs der allgemeinen klinischen Untersuchung (Innere Medizin), Vorlesung Di. und Do. 14–14.45
Hörsaal der MNR-Klinik 13A
Praktikum Di. 15–16.30, Mi. und Fr. 14–15.30 (Gruppeneinteilung bei Vorbesprechung, siehe Aushang)
Praktikum Di. 15–16.30, Mi. und Fr. 14–15.30
Bornstein/v. Dahl/Grabensee/
Gattermann/Feldkamp/Germing/
Hauner/Heering/Heintges/Heyll/
Ivens/Jaklin/Kelm/Kimmerle/
Koschinsky/Köller/Lobnig/
Martin/Perings/Plum/Richter/
Rotthoff/Schwarz/Seitz/
M. Schneider/Seißler/
Schoebel/Specker/Spraul/Schwartzkopff/
Scherbaum/Starke/Tschöpe/Wettstein/Ziegler
365. Pathophysiologie und Pathobiochemie (gemeinsam mit Diabetes-Forschungsinstitut) Mo.–Fr.
Hörsaal 13 B
Bach/Bornstein/v. Dahl/
Feldkamp/Frieling/
Grabensee/Häussinger/Haas/Hauner/Heintges/Ivens/
Gattermann/Grußendorf/Heering/Hetzel/
Hollenbeck/Kley/Koch/Köhler/Kronenwett/Kutkuhn/
Koschinsky/Lübke/Martin/Meckenstock/Niederau/
Peerenboom/Perings/Plum/Runde/Scharf/Scherbaum/Schlaghecke/
M. Schneider/Specker/Schoebel/Schwalen/Schwartzkopff/
Starke/Tschöpe/Weihrach/Wehmeier/Wettstein/Ziegler
366. Grundlagen der internistischen Onkologie MNR-Hörsaalgebäude
Aushang nach Vereinbarung (1stündig) Burk
367. Niere und Innere Erkrankungen nach Vereinbarung (2stündig) Grabensee/Hetzel/Königshausen/
Altrogge/Küppers
368. 3. Klinischer Studienabschnitt, Seminar Seminarraum MNR-Klinik
Di. und Do. 15.00
Bornstein/Brause/v. Dahl/Strauer/
Gattermann/Grabensee/v. Herbay/Hetzel/Heintzen/
Heyll/Heering/Feldkamp/Fischer/Haas/Heintges/
Hennersdorf/Hetzel/Ivens/Kelm/Klein/Lobnig/Lübke/
Meckenstock/Meinhold/Rotthoff/Schlaghecke/
Schneider, M., Scherbaum/Schwarz/Schwartzkopff/Schoebel/
Specker/Starke/Perings/Plum/Niederau/Vogt/Wettstein
369. Angiologische Funktionsdiagnostik MNR-Klinik, 8. Etage Seminarraum
Fr. 17–18.30 Kelm
370. Wiss. Arbeiten in der kardiovaskulären Medizin Geb. 1485 Kardiologisches Labor
Mi. 18.30–20.30 Kelm
371. Grundlagen der Ernährungslehre für Studenten der Pharmazie (8. Semester)
Mi. 12.15–13
Hörsaal 6 D Drost
372. Pathophysiologie und Therapie der Adipositas 14tägig, 1stündig n. V. Spraul/Rotthoff
373. Arzneimitteltherapie innerer Erkrankungen Mi. 14.30–16 (14tägig)
Seminarraum 4 MNR-Klinik Peters
374. Ausgewählte Kapitel der Klinischen Pharmakologie Mo. 17 h.s.t.–18.30 (2stündig)
Seminarraum, Hörsaalgebäude MNR Grabensee/
Richter/Schrör
375. Interdisziplinäres Seminar Tumorkolloquium Mo. 13–13.45, St. Joh. Hospital, Duisburg Aul

- | | | |
|------|---|---|
| 376. | Hämatologisch-zytologische und immunzytologische Diagnostik für Fortgeschrittene Fr. 8.15–9 Mikroskopierraum 01.31, MNR-Klinik | Aul/Germing/ Gattermann / |
| 377. | Pathoanatomische Konferenz Seminar Do. 16.15–17.45 St. Johannes Hospital, Duisburg | Aul/Knieriem |
| 378. | Aktuelle Therapiekonzepte in der Hämatologie Mi. 13.15–14 St. Johannes-Hospital, Duisburg | Aul |
| 379. | PJ-Seminar Do. 16.15–17.45 St. Johannes Hospital, Duisburg | Aul |
| 380. | Grundlagen klinischer Arzneimittelforschung Fr. 16.15–18 (2stündig) | Arning |
| 381. | Medikamentenentwicklung in der Onkologie (Seminar) siehe Aushang | Arning |
| 382. | Grundlagen der Radochemotherapie (Seminar) nach Vereinbarung (2stündig) | Schnabel/Arning |
| 383. | Seminar Hämatologie Das „hämatologische Seminar“ ist eine Veranstaltung der Klinik für Hämatologie, Onkologie und klinische Immunologie und findet in monatlichen Abständen jeweils zwischen 19.00 und 23.00 Uhr im Hörsaal 13B der MNR-Klinik statt | Gattermann / Haas |
| 384. | Kolloquium für Doktorandinnen und Doktoranden Klinische Diabetologie n. V. 1stündig Diabetes-Ambulanz MNR-Klinik | Chantelau |
| 385. | Hämatologisch-zytologischer Diagnostikkurs nach Vereinbarung (2stündig) | Gattermann /Germing |
| 386. | Molekularbiologisches Seminar Do. 18.15-19 Seminarraum 4, MNR-Klinik | Haas /Gattermann / Kronenwett |
| 387. | Lehrgespräche Innere Medizin (dritter klinischer Studienabschnitt) Do. 16.30 (2stündig) Krankenhaus Benrath | Schoppe/Freundl/ Castrup/Roesgen |
| 388. | Repetitorium und Differentialdiagnostik internistischer Erkrankungen für PJ-Studenten Fr. 14–16.00 Seminarraum Evangelische Krankenanstalten Duisburg- Nord Evangelisches und Johanniter Klinikum Duisburg/ Dinslaken/Oberhausen eGmbH | M. U. Schneider |
| 389. | Klinische Visite für Fortgeschrittene (15 Teilnehmer/innen) Fr. 16 s.t. (2stündig) Krankenhaus Benrath | Schoppe/Schlaudecker/ Greulich/Neumann |

390. Innere Medizin (3. Klin. Studienabschnitt) Di. 14-16 HS Studiengebäude, Klinikum Krefeld Grosser und Mitarbeiter
391. Klinische Visite für Fortgeschrittene nach Vereinbarung (1stündig) EVK Kirchenfeldstraße 40, 40217 Düsseldorf N. N.
392. Immunologie in der Klinik nach Vereinbarung (1stündig) Kindler
393. Diagnostisch-therapeutisches und klinisch-pathologisches Kolloquium Do. 15.30-16.30 Kliniken der Landeshauptstadt Düsseldorf, Gräulinger Straße 120, Düsseldorf-Gerresheim N. N.
394. Pneumologisches Seminar Do. 18-19 (1stündig) Seminarraum MNR-Klinik ME8 Perings/Goeckenjan/Schwalen
395. Kursus der Klinischen Rhythmologie (n.V.) Di. 18-19 MNR-HS Vester/Perings/Winter/Hennersdorf
396. Kardiologisches Seminar für PJ-Studenten am Ev. Krankenhaus Düsseldorf Do. 14-15 Vester/Niehues/Hennersdorf/Winter
397. Seminar über aktuelle Fragen in der Kardiologie mit Praktikum der kardiolog.-angiolog. Funktionsdiagnostik 3tägig Klinikum Bielefeld der Städt. Klinik Bielefeld (siehe Aushang, Tel. 05 21 / 5 81 34 00) Kuhn
398. Neue Erkenntnisse der Inneren Medizin Mi. 15 c.t. (2stündig) Sem.-Raum Hörsaaltrakt der MNR-Klinik Altrogge/Kuhn / Peters /Scholten/Schoppe
399. Kardiologisches Seminar über koronare Herzkrankheiten (Diagnostik, Therapie, Rehabilitation, Epidermologie) nach Vereinbarung Do.-Sa. (3tägig) Gollwitzer-Meier-Institut Bad Oeynhausen (Einzelheiten siehe Aushang) Gleichmann und Mitarbeiter/Sigwart
400. Klinik, Diagnostik und Therapie von Herzmuskelerkrankungen Do. 18-19 MNR-Klinik, 9. Etage Schwarztopf
401. Bildgebende neuere verfahren (MRT) in der Kardiologie n. R. MNR-Klinik Schwartzkopff/Poll
402. Spezielle Probleme der Arzneimittelsicherheit Fr. 15-16.30 (2stündig, 14tägig) Seminarraum 4 der MNR-Klinik Sprenger
403. Kardiologische Untersuchungsmethoden an bloc Seminar nach Vereinbarung im Marien-Hospital Wesel Hörsaalgeb. MNR-Klinik Vorbesprechung: 15.10.2003, 14 Uhr, HS. Foyer Haerten/Spiller
404. Klinische Untersuchung des Herz- und Kreislaufsystems für Fortgeschrittene Do. 17-18 (nach Vereinbarung: schoebel@uni-duesseldorf.de) Schoebel

405. Seminar Differentialdiagnose Innere Medizin N. N.
Fr. 16.30–18 (2stündig, 14tägig)
Ev. Krankenhaus Bethesda, Duisburg, Heerstraße 219
406. Lehrgespräche, Innere Medizin v. Dahl/Feldkamp/
(im Rahmen des 3. Klinischen Studienabschnittes) Grabensee/Heintges/
Mi. 12–13 Passlick/Scherbaum/Wettstein
Seminarraum der MNR-Klinik
407. Endoskopischer Untersuchungskurs Häussinger/
Mo. 8–9.30 (2stündig) Jaklin/v. Dahl/Wettstein/
Endoskopierräume der MNR-Klinik Heintges/Niederau
408. Seminar zur Kardiologischen Funktionsdiagnostik – Klein
Myokardischämie, Viabilität, Hämodynamik
nach Vereinbarung (14tägig, 2stündig)
409. Differentialdiagnose innerer Erkrankungen Bornstein/Chantelau/v. Dahl/
(Endokrinologie, Gastroenterologie, Nephrologie, Feldkamp/Frieling/
Stoffwechsel, Kardiologie, Hämatologie Greiner/Gattermann/Grabensee/
(für Fortgeschrittene und Examenssemester) Haas/Häussinger/Heintzen/
Di. 11.15–13 Hering/Heyll/Hennersdorf/Klein/Klein/Kley/Koch/
Hörsaal der MNR-Klinik Kutkuhn/Meckenstock/Niederau/Potthoff/
Purmann/Plum/Rotthoff/Runde/Scherbaum/
Schneider/Schoebel/Schwarzkopf/
Specker/Strauer/Starke/Wehmeier/
Wettstein/Winkelmann
410. Endokrinologische Fallvorstellungen, interaktiv Feldkamp/
Fr. 14–16 (14tägig) Grußendorf/Heinen/
Sem.-Raum MNR-Klinik Rudolf
Hörsaalgebäude
411. Endokrinologische Onkologie Starke/
(1stündig) nach Vereinbarung Kimmerle
412. Klinik, Diagnostik und Therapie Starke
neuroendokriner GEP-Tumoren
(1stündig) nach Vereinbarung
413. Tropenmedizin und Klinische Infektiologie Häussinger/Richter/
Mo. 15–17 Wettstein/vom Dahl/Heintges/
Hörsaal 13B (siehe Aushang) Oette/Lüthen
414. Grundlagen der Abdomensonographie Richter /
Fr. 15–16 (Seminar mit prakt. Übungen) v. Dahl/von Herbay/Wettstein
Sem.R. der Gastroenterologie
415. Experimentelle und Klinische Hepatologie Häussinger/
Seminarreihe des SFB 575 Schliess/
Seminarraum HS - MNR-Klinik v. Dahl/Warskulat
416. Hepatologisches Kolloquium Häussinger/Gabbert/Mödder/
Mi. 16–17 (1. Mittwoch im Monat) Röher/Goretzki/
Seminarraum Gastroenterologie, MNR-Klinik, EG v. Dahl/Wettstein
von Herbay
417. Gastroenterologisch-Chirurgisches Kolloquium Häussinger/Röher/
Mo. 16.30–17.30, 14täglich vom Dahl/Röhrborn/
Seminarraum Gastroenterologie MNR-Klinik, Wettstein/Franke/Heintges/
Gebäude 13.54, Ebene 00, Raum 10 Jaklin/Möslein
418. Chemisch-physikalischer Kurs für Zahnmediziner/innen Rotthoff
Mo. 11–13 (2stündig)
Hörsaal der MNR-Klinik

419. Diagnostik in der Inneren Medizin mit Hilfe moderner bildgebender Verfahren Mo. 13-14 Vosberg
420. Klinisch-endokrinologisches interdisziplinäres Kolloquium Di. 15-16 (14täglich) Seminarraum Chirurgie Scherbaum/
Bornstein/Röher/Feldkamp/
Vosberg/Schulze
421. Endokrinologisches Kolloquium Mi. 16.15-17 Hörsaal 13B, MNR-Klinik, Gebäude 13.52 Feldkamp/Bornstein/Goretzki/
Grußendorf/Röher/
Scherbaum
422. Klinisch-experimentelle Diabetologie (14täglich, 2stündig) im Deutschen Diabetes-Forschungsinstitut, Seminarraum St.-Johannes-Hospital, Duisburg Scherbaum/Heinemann /
Martin/Seißler/
Tschöbe/Ziegler
423. Onkologische, hämatologische, immunologische Fragestellung mit Falldemonstration Mo. 16-18 (14täglich) St.-Johannes-Hospital, Duisburg Westerhausen
424. Aktuelle Diagnostik und Therapie bei Nieren- und Hochdruckkrankheiten nach Vereinbarung (1stündig) Altrotge/Grabensee/
Königshausen /Passlick/
Küppers
425. Ausgewählte Themen auf dem Gebiet der Hochdruck- und Nierenkrankheiten Zeit nach Vereinbarung (2stündig) Küppers
426. Klin. Prüfung und Zulassung neuer Arzneimittel nach Vereinbarung (1stündig) Küppers
427. Nephrologisch-radiologisch-gefäßchirurgisches Kolloquium Di. 16-17.30 Seminarraum der MNR-Klinik Grabensee/
Passlick/Mödder/
Kuhn /Sandmann/
Jaeschock
428. Wissenschaftliches Arbeiten auf dem Gebiet der Nephrologie (Seminar) Do. 14-15 (monatlich) Termine werden durch Aushang bekanntgegeben Seminarraum der MNR-Klinik Heering /Grabensee/
Passlick
429. Internet für Mediziner Vorlesung und Demonstration (14täglich) Mi. 15 c.t. (2stündig) Hörsaal 13B, MNR Klinik Specker/Monser/
Richter/Becker/Schneider
430. Klinisch-kardiologisches Kolloquium Mi. 16.30-18 (2stündig) MNR-Klinik, Ebene 01, Raum 54.04.49 Strauer und Mitarbeiter
431. Klinisch-kardiologische Visite (im Rahmen des 3. klinischen Studienabschnittes) Zeit nach Vereinbarung Strauer und Mitarbeiter
432. Medizinisch-Klinische Visite (Vorl.) 3. Klin. Studienabschnitt Di. 14.15-15.45 Klinikum Krefeld, Hörsaal Studiengebäude Bach
433. Wissenschaftliches Kolloquium Mo. 19-20 Termine entsprechend Aushang Seminarraum der Med. Klinik Strauer
434. EKG-Kurs Mi. 18-18.45 Hörsaal der MNR-Klinik Hennersdorf/Vogt /
Klein

- | | | |
|------|--|--------------------------------|
| 435. | Auskultationskurs für Fortgeschrittene nach Vereinbarung (2stündig) Städt. Kliniken Dortmund | Lösse |
| 436. | EKG-Kurs Di. 18–19 oder nach Vereinbarung Städt. Kliniken Dortmund | Lösse |
| 437. | Fallvorstellungen zur Gastroenterologie Mi. 10–11 (1stündig) oder nach Vereinbarung Hörsaal Studiengebäude Städt. Krankenanstalten Krefeld | Becker |
| 438. | Therapie mit Hormonen Fr. 18–19 (1stündig), nach Vereinbarung | Kley/Herrmann |
| 439. | Kolloquium Geriatrie nach Vereinbarung (2stündig) Hörsaal der MNR-Klinik | Kley/Herrmann |
| 440. | „Klinik der Geriatrie“ (2stündig, 14tägig) nach Vereinbarung Hörsaal der MNR-Klinik | Herrmann/ Wildmeister /Kley |
| 441. | Ernährungsmedizin und Diätetik 14tägig (2stündig) nach Vereinbarung Deutsche Diabetes-Klinik im Deutschen Diabetes-Forschungsinstitut | Hauner |
| 442. | Zellbiologie des Gefäßsystems 2stündig, nach Vereinbarung | Rösen/ Tschöpe |
| 443. | Funktionstests in der Inneren Medizin (für Studierende im 2. und 3. Abschnitt des klinischen Studiums) nach Vereinbarung (1stündig) Hörsaal der MNR-Klinik | Grabensee |
| 444. | Hämatologische und onkologische Fragestellungen mit Falldemonstrationen Mo. 16–18 St. Antonius-Hospital Kleve | Runde |
| 445. | Der Arzt und der schwerkranke Patient Seminar | Kindler |
| 446. | Doktorandengespräch nach Vereinbarung | Burk |
| 447. | Klinische Arzneimittelforschung in der Hämato-Onkologie siehe Aushang | Zahner |
| 448. | Hämatologischer Mikroskopierkurs Di. 16–17 Klinikum Remscheid | Wehmeier |
| 449. | Aktuelle Aspekte der Diagnostik und Therapie hämato-onkologischer Erkrankungen Fr. 8–8.45 | Wehmeier |
| 450. | Anleitung zum wissenschaftlichen Arbeiten auf dem Gebiet der Transplantationsimmunologie und Immungenetik (2stündig, 14tägig), siehe Aushang Transplantationsimmunologische Laboratorien der Knochen- markspender-Zentrale, Gebäude 14.80, Ebene 01 | Wernet |
| 451. | Kolloquium für Doktorandinnen und Doktoranden: Molekulare Regulation der Immunantwort (begrenzte Teilnehmerzahl) Mi. 11–12 (1stündig, wöchentlich) Seminarraum der Knochenmarkspender-Zentrale, Gebäude 14.80, Ebene 01 | Wernet |

452. Praktikum der Molekularen Medizinischen Immunologie (4stündig, wöchentlich) nach Vereinbarung
Knochenmarkspender-Zentrale, Gebäude 14.80,
Kursraum, Ebene 03 Wernet/Enczmann/
Kögler/Grinstein/
Knipper/Uhrberg
453. Aktuelle Transplantationsimmunologie Ort und Zeit siehe Aushang Wernet/Grabensee
und Mitarbeiter,
Sandmann und Mitarbeiter
454. Vorlesung 1. klinischer Studienabschnitt:
Immunologie für Mediziner Müschen
Ort und Zeit siehe Aushang
455. Doktorandenseminar: Molekulare Immunologie Müschen
Fr. 9–10
Gebäude 14.80, Kursraum, Ebene 03
456. Praktische Übungen: Molekularbiologie für Mediziner Müschen /Feldhahn/
Zeit siehe Aushang Liedtke /Sohn
Gebäude 14.80, Kursraum, Ebene 03
457. Prävention und Rehabilitation arterieller Verschlußkrankheiten (Kolloquium) Sandmann/
nach Vereinbarung (1stündig) Tschöpe/
Hörsaal MNR-Klinik Vogelberg
458. Autoimmunkrankheiten: Grundlagen und aktuelle Probleme Kolb /Burkart/
Mi. 16–18 (2stündig) oder nach Vereinbarung Rothe
Sem. R. des Diabetes-Forschungs-Institutes
459. Computergestützte Lernfallerstellung Bornstein/Baehring/
in der Inneren Medizin Feldkamp/Scherbaum
Termine n.V.
EDV-Raum Endokrinologie, Raum 57
460. Multimedia in der Inneren Medizin Bornstein/Baehring/
Di. und Do. 17–19 Feldkamp/
Cmputerraum für Studierende, Scherbaum
Chirurg. Klinik, Gebäude 12.42, Ebene 01, Raum 29
461. Molekulare und klinische Endokrinologie und Diabetologie Bornstein/
Mi. 16–17 Scherbaum
Seminarraum MNR-Klinik
462. Anleitung zum wissenschaftlichen Arbeiten Scherbaum/Gleichmann /
nach Rücksprache Hauner/Koschinsky/Martin/Seißler/
Deutsche Diabetes-Klinik im Tschöpe/Ziegler
Deutschen Diabetes-Forschungsinstitut
463. Praktische Diabetologie für PJ'ler und AiP'ler Scherbaum/Hauner/
Mi. 18–20, 14tägig Koschinsky/Martin/Seißler/
Deutsche Diabetes-Klinik im Deutschen Tschöpe/Ziegler
Diabetes-Forschungsinstitut, Seminarraum
464. Wissenschaftliches Arbeiten auf dem Gebiet der Richter /Spraul
Diabetologie (Seminar)
Mo. 15c.t.-16.45, wöchentlich
Seminarraum der MNR-Klinik
465. Lösungsstrategien klinischer Probleme der Inneren Medizin Richter
(Aushang beachten)
2stündig, 14tägig
466. Extrakorporale Blutreinigungsverfahren Passlick
(Seminar) (2stündig)
nach Vereinbarung

- | | | |
|------|--|---|
| 467. | Klinische Osteologie nach Vereinbarung (1stündig) Seminarraum der MNR-Klinik | Keck |
| 468. | Immunendokrinologie Mo. 18.30–19.30 | Schlaghecke |
| 469. | Klinische Demonstrationen Rheumatischer Erkrankungen Mi. 16–18 oder nach Vereinbarung (2stündig, 14tägig) Evangelisches Fachkrankenhaus Ratingen | Rau |
| 470. | Anleitung und Übungen für den klinischen Alltag 14tägig, Seminarraum DFI | |
| 471. | Rheumatologische Falldemonstrationen des Rheumazentrums Düsseldorf Do. 17–18 Hörsaal 13B der MNR-Klinik | Rau/Fischer/Lakomek/ Ostendorf/Schneider, M./ Specker |
| 472. | Anleitung zum wissenschaftlichen Arbeiten Mi. 18–19 Seminarraum Nephrologie | Heering /Ivens |
| 473. | Endokrine Notfälle Fr. 17–18 (1stündig), nach Vereinbarung Seminarraum MNR-Klinik | Kley /Schlaghecke |

XXVI. Allgemeinmedizin

- | | | |
|------|--|--|
| 474. | Berufsfelderkundung (Vorlesung, Kleingruppenunterricht u. Praktikum) im 3. Semester: Fr. 11.00–13.00 (Vorlesung - 2stündig) und Fr. 14.00–15.30 (Kleingruppenunterricht, 4 Termine 2stündig) sowie 2 Tage (Praktikum – bei einer Institution des Gesundheitswesens oder in einer Hausarztpraxis, Krankenhaus – mit Patientenbezug im vorgegebenen Zeitraum) siehe Aushang Gebäude 14.97 | Abholz/Siegrist/Geraedts Schneitler/Bruszello/ Rehorn/Müller-Ost/ Gärtner |
| 475. | Kursus der Allgemeinmedizin (Seminar und Vorlesung) ab 9. Semester (3. Semester des II. klinischen Studienabschnitts) Mi. 14–16 (2stündig) Gebäude 14.97 Allgemeinmedizin Gruppenraum 1. Etage | Abholz |
| 476. | Mi. 14–16 (2stündig) Ort: siehe Aushang Geb. 14.97 | Jörgenshaus/Paur |
| 477. | Mi. 14–16 (2stündig) Ort: siehe Aushang Geb. 14.97 | Schumacher /Hein |
| 478. | Mi. 14–16 (2stündig) im Anbau der Frauenklinik, Seminarraum 254 | Marzi/Renkes-Hegendörfer |
| 479. | Mi. 14–16 (2stündig) Gebäude 22.02, Physiologie, Seminarraum 36 | Wilm/Horlemann |
| 480. | Mi. 14–16 (2stündig) Gebäude 14.97, Allgemeinmedizin, Seminarraum 3 | Brockmann/ v. Schreitter |
| 481. | Mi. 14–16 (2stündig) Gebäude 14.97, Allgemeinmedizin, Seminarraum 2 | Grafenberger/ Lobscheid |
| 482. | Mi. 14–16 (2stündig) Gebäude 14.97, Allgemeinmedizin, Seminarraum 1 | Gummersbach/ Dost |

483. Mi. 14–16 (2stündig) Gebäude 14.84, Hörsaal der Rechtsmedizin Arbter/
Retzer
484. Mi. 14–16 (2stündig) alter Anbau der Frauenklinik, Seminarraum 251 Wochnik/
Richter-Polnyce
485. Mi. 14–16 (2stündig) Neubau der Frauenklinik, Ebene 01, Seminarraum 27 Hemming/
Unkelbach
486. Mi. 14–16 (2stündig) Ort: siehe Aushang Geb. 14.97 Sohn/Jobst
487. **Praxispraktikum:** 2 Wochen in einer mit der Abteilung für Allgemeinmedizin kooperierenden Lehrpraxis in der vorlesungsfreien Zeit (Einschreibungim Anschluss an die Einführungsverlesung) und Begleitseminar in der vorlesungsfreien Zeit
488. **Praktikum Geriatrie und Rehabilitation** Bachner/Bernard/
Höltmann
– Die Rolle des Hausarztes bei der Betreuung alter Menschen
– Die Bedeutung der med. Heil- und Pflegeberufe bei der Rehabilitation sechs Doppelstunden/Semester, in Kleingruppen nach ausgehängtem Semesterplan
Düsseldorfer Altenheime, Geriatisches Krankenhaus Elbroich
Geriatische Tagesklinik des St. Martinus Krankenhaus
Geriatische Klinik des Kreiskrankenhauses St. Elisabeth, Grevenbroich
489. **Forschung in der Allgemeinmedizin – Seminar für Doktoranden und speziell Interessierte.** Anhand laufender Forschungsprojekte bzw. Studien aus der Literatur sollen methodische Fertigkeiten sowie ein Problembewußtsein für Forschung im allgemeinmedizinischen Bereich vermittelt werden.
Vorbesprechung: siehe Aushang Geb. 14.97 Abholz
490. **Einführung in evidence based medicine** Seminar anhand von Fallgeschichten Gruppenraum Gebäude 14.97, Mittwoch 16–18
siehe Aushang Gebäude 14.97 Abholz/
Richter
491. **Hausbesuchprogramm** – Studenten besuchen chronisch Kranke (1 Besuch/Monat über 1 Jahr mit monatlichem Supervisionsseminar 2stündig)
Anmeldung, Einführung und Terminbesprechung
siehe Aushang, Gebäude 14.97 Hemming
492. **Das ärztliche Gespräch** – Seminar mit Rollenspiel – Begrenzte Teilnehmerzahl! (2stündig)
Anmeldung, Einführung und Terminbesprechung
siehe Aushang Gebäude 14.97 Hemming
493. **Gesundheitsselfhilfe in der Allgemeinmedizin** Seminar 1stündig, 14tägig, Mittwoch 16-18 Uhr
Vorbesprechung: siehe Aushang Gebäude 14.97 Wilm
494. **Zwischen abwartendem Offenhalten und abwendbar gefährlichem Verlauf** – Fallbesprechung zur Prüfungsvorbereitung, Seminar 1stündig, in Blockform nach Vereinbarung: siehe Aushang Geb. 14.97 Wilm
495. **Balintgruppe für Studierende – Die Begegnung mit dem Patienten im Lichte der Beziehung** 15 Teilnehmer, 2. u. 4. Mittwoch im Monat 15.30–17, Anmeldung Sekretariat Tel. 81-17771 Sensen
496. **Allgemeinärztliche Palliativmedizin** Seminar anhand von Fallgeschichten Gruppenraum Gebäude 14.97, Mittwoch 16–17.30
siehe Aushang Gebäude 14.97 Hein /Horlemann/
Schindler

XXVII. Neurologie

497. Neurologische Klinik und Poliklinik mit Gruppenunterricht
Mo. 14–15, Mi. 11–13
Hörsaal der MNR-Klinik
Arendt/Hartung /Hefter/
Jander/Kieseier/Köller/
Seitz/Siebler/Schnitzler
498. Gruppenunterricht
(im Rahmen der Hauptvorlesung)
Mi. 14-15, Fr. 14-15
MNR-Klinik
Arendt/Hartung /Hefter/
Jander/Kieseier/Köller/
Seitz/Siebler/Schnitzler
499. Neurologischer Kurs mit Patientenvorstellung
Fr. 14.15–15.45
Neurologische Abteilung, Marienhospital Station N-1
Steinke
500. Neurologisches Kolloquium und Fallvorstellung
Mi. 15.30–16.15
Neurologische Abteilung, Ostflügel, Marienhospital, 2. Etage
– Termine nach Vorankündigung –
Steinke u. Mitarb.
501. Gruppenunterricht (im Rahmen der Hauptvorlesung)
Fr. 14–16
Städt. Krankenanstalten Krefeld,
Lutherplatz 40, 47805 Krefeld
Besser
502. Gruppenunterricht (im Rahmen der Hauptvorlesung)
Fr. 14.15–16.30
Alexianer-Krankenhaus Krefeld,
Oberdießemer Straße 136, 47805 Krefeld
Fasshauer
503. Gruppenunterricht (im Rahmen der Hauptvorlesung)
Mi. 14–16
Neurologisches Therapiezentrum,
Hohesandweg 37, 40591 Düsseldorf
Hömberg/Netz
504. Neurochirurgisch-Neurologisch-Neuropathologisches
Kolloquium
jeden 4. Di. im Monat 16 Uhr s.t.
Hörsaal MNR / Neurochirurgie (im Wechsel)
Steiger/Hartung /
Reifenberger
505. Kurs der allgemeinen klinischen Untersuchungen
(gemeinsam mit den Medizinischen Kliniken)
nach ausgehängtem Semesterplan
Arendt/Hefter/Jander/
Kieseier/Köller/Seitz/
Siebler/Schnitzler
und Assistenten
506. Neurologische Fallbesprechung
Di. 16 s.t., jeden 1. und 3. Di. im Monat
Hörsaal 13 B der MNR-Klinik
Arendt/Hartung /Hefter/
Jander/Kieseier/Köller/Seitz/
Siebler/Schnitzler
507. Anleitung zum wissenschaftlichen Arbeiten
Fr. 16–18
Neurologie der MNR-Klinik
Arendt/Hartung /
Jander/Köller/Kieseier/
Siebler/Seitz
508. Neuromuskuläres Seminar
Do. 15–17
Neurologie der MNR-Klinik (Ambulanz)
Köller/Schnitzler
509. Extrapyramidal-motorische Erkrankungen in der Praxis
Do. 10–12
Neurologische Ambulanz der MNR-Klinik
Hefter
510. Klinische Neuropsychologie mit Demonstration
aphasischer Sprachstörungen (Tonbandbeispiele)
Mo. 15–16.30 (2stündig, 14täglich)
Seminarraum Hörsaal der MNR-Klinik
Fasshauer

- | | | |
|------|---|-----------------------------|
| 511. | Molekulare und zelluläre Neurobiologie für Mediziner, Biologen und Psychologen Do. 11-12 Seminarraum der MNR-Klinik (im HS-Gebäude) | Müller / Bosse/Küry |
| 512. | Neurocytologischer Kurs ganztäglich, 14tägige Blockveranst. begr. Teilnehmerzahl (nach bes. Ankündigung) | Müller / Wiss. Mitarb. |
| 513. | Kolloquium für Doktorand/innen sowie Diplomand/innen Mo. 9-11, 2stündig Bibliothek der Neurologie (MNR-Klinik) | Müller |
| 514. | Anleitung zu wissenschaftlichen Arbeiten Fr. 14-16 (2stündig) | Müller |
| 515. | Funktionelle Bildgebung in der Neurologie Termin nach Absprache (2stündig, 14täglich) Seminarraum MRT 2 der MNR-Klinik | Seitz/Kleiser |
| 516. | Einführung in die EEG-Auswertung nach Vereinbarung (1stündig) | Arendt |
| 517. | Zerebrovaskuläres Seminar Do. 17-18 (1stündig) Gebäude 13.53, Ebene 01, Raum 60 | Siebler |
| 518. | Neurophysiologisches Seminar Mi. 11-12 (1stündig, 14täglich) Gebäude 13.53, Ebene 01, Raum 60 | Siebler/Müller/ Theiss |
| 519. | Einführung in die Dopplersonographie nach Vereinbarung MNR-Klinik, Gebäude 13.53, Ebene 01, Raum 60 | Schroeter/Siebler |
| 520. | Pathophysiologie und Klinik von peripheren Nervenerkrankungen mit Fallbeispielen nach Vereinbarung (14täglich) | Köller |
| 521. | Magnetencephalographische Analysetechniken Do. 10-11 MNR-Klinik, UG-Raum Nr. 54.-1.13 | Schnitzler/Groß |
| 522. | Einführung in die Klinische Neurophysiologie nach Vereinbarung (2stündig, 14täglich) | Schnitzler/ Köller |
| 523. | Seminar: Myopathien im Erwachsenenalter Termin nach Absprache (2stündig, 14täglich) | Köller/ Neuen-Jacob |
| 524. | Fallseminar Neurologische Rehabilitation jeden 1. Montag im Monat 16.00 Uhr Neurologisches Therapiezentrum, Hohensandweg 27, 40591 Düsseldorf | Netz |
| 525. | Einführung in Matlab für Neurobiologen Do. 11-12 Gebäude 13.54, Raum 54.-1.82 | Groß/Schnitzler/ Kleiser |
| 526. | Einführung in die Neuroimmunologie Termin nach Absprache (2stündig) | Kieseier |

XXVIII. Psychiatrie

- | | | |
|------|--|--|
| 527. | Klinik und Poliklinik für Psychiatrie und Psychotherapie Vorlesung und Praktikum Di. 14.30-16, 16-17.45 (4stündig) Hörsaal, Klinik und Poliklinik für Psychiatrie und Psychotherapie, Bergische Landstr. 2 | Gaebel/Burtscheidt/ Ihl/Klimke/Ott/ Schillen/Schneider/ Schönell/ Streit |
|------|--|--|

528. Einführung in die Psychiatrie
Vorlesung, Mo. 16–18 (2stündig)
Hörsaal, Klinik und Poliklinik für Psychiatrie und Psychotherapie
Bergische Landstr. 2 Schneider /
Gaebel
529. Forensische Psychiatrie
Vorlesung, Di. 16–18, 2stündig, 14tägig
Hörsaal, Klinik und Poliklinik für Psychiatrie und Psychotherapie
Bergische Landstraße 2 Frister (Jurist. Fakultät)
Schneider /
530. Psychiatrisches Kolloquium
Seminar, Mi. 17–18.30 (14tägig)
Konferenzraum 4 der Klinik und Poliklinik für Psychiatrie und
Psychotherapie, Direktionsgebäude, Bergische Landstraße 2 Gaebel/
Schneider
531. Neurophysiologische und neuropsychologische
Untersuchungen schizophrener Patienten
Seminar
Fr. 14–16
Seminarraum, Haus 2 der Klinik und Poliklinik für
Psychiatrie und Psychotherapie, Bergische Landstraße 2 Klein/Backes/
Schneider
532. Kurs der Allgemeinen Klinischen Untersuchung
(Psychiatrie und Psychotherapie), Praktikum
Mi. und Fr. 14–15.30
Klinik und Poliklinik für Psychiatrie und Psychotherapie
Bergische Landstraße 2
(Gruppeneinteilung siehe Aushang) Schneider/Gaebel/
Cordes/lhl/
Klimke/Schillen/
Streit
533. Einführung in die Klinische Medizin
(Psychiatrie und Psychotherapie)
Praktikum
Di. 13–15
Klinik und Poliklinik für Psychiatrie und Psychotherapie
Bergische Landstraße 2
(Gruppeneinteilung siehe Aushang) Schneider /Gaebel
534. Gerontologisch-gerontopsychiatrisches Seminar
Mi. 14–16 (2stündig, 14tägig) –
Konferenzraum 6 der Klinik und Poliklinik für
Psychiatrie und Psychotherapie
Direktionsgebäude, Bergische Landstraße 2 Kretschmar/lhl
535. Praxis der psychiatrischen Behandlung
Do. 14–15.30
Seminarraum, Haus 2 der Poliklinik der Klinik für Psychiatrie und
Psychotherapie, Bergische Landstr. 2 Haupt
536. Gerontopsychiatrisches Untersuchungsverfahren
Do. 15.30–17
Seminarraum, Haus 2 der Klinik und Poliklinik
für Psychiatrie und Psychotherapie, Bergische Landstr. 2 Haupt
537. Kolloquium für Diplomanden und Doktoranden
Mi. 12–13, Haus 2, Auswertungsraum
EEG der Klinik und Poliklinik für Psychiatrie und Psychotherapie,
Bergische Landstr. 2 lhl
538. Psychophysiologisches Seminar
Mi. 14–15, Haus 2, Auswertungsraum EEG der Klinik
und Poliklinik für Psychiatrie und Psychotherapie,
Bergische Landstr. 2 lhl

539. Psychometrie in der Psychiatrie Ihl
 Mi. 15–16, Haus 2, Auswertungsraum EEG der Klinik
 und Poliklinik für Psychiatrie und Psychotherapie,
 Bergische Landstr. 2
540. Visite Klinische Psychopharmakologie Klimke /Borchard
 Do. 9–10.30, 14tägig
 Konferenzraum 4, Direktionsgebäude
 Klinik und Poliklinik für Psychiatrie und Psychotherapie
541. Forensisch-psychiatrisches Seminar mit Falldemonstration Klimke /
Cordes
 für Mediziner, Psychologen und Juristen
 Di. 14–15.30, 14tägig
 Konferenzraum 4, Direktionsgebäude der Klinik und Poliklinik
 für Psychiatrie und Psychotherapie, Bergische Landstraße 2
542. Psychiatrische Falldemonstration für Ärzte und Psychologen Klimke /
Schönell
 in der Weiterbildung
 Fr. 12.15–13 (14tägig)
 Konferenzraum 4, Direktionsgebäude
 Klinik und Poliklinik für Psychiatrie und Psychotherapie
 (Teilnahme nach Voranmeldung)
543. Kolloquium für Doktoranden Klimke
 Mi. 16–17
 Konferenzraum 4, Direktionsgebäude
 Klinik und Poliklinik für Psychiatrie und Psychotherapie,
 Bergische Landstraße 2
544. Anleitung zum wissenschaftlichen Arbeiten Lehmann
 Mi. 15–17, 14tägig
 Klinik und Poliklinik für Psychiatrie und Psychotherapie
 Haus 2, Raum 183, Bergische Landstraße 2
545. Verhaltenstherapie-Seminar Strauß/Lehmann /
Burtscheidt
 Do. 14–16
 Klinik und Poliklinik für Psychiatrie und Psychotherapie
 Haus 7, Verhaltenstherapie-Ambulanz, Bergische Landstraße 2
 (Teilnahme nach Voranmeldung)
546. Supervision in der Verhaltenstherapie Lehmann
 Mo. 17–19 (14tägig)
 Klinik und Poliklinik für Psychiatrie und Psychotherapie
 Haus 2, Raum 120, Bergische Landstraße 2
547. Supervision in der Verhaltenstherapie Strauß
 Fr. 16–17.30
 Klinik und Poliklinik für Psychiatrie und Psychotherapie
 Haus 7, Verhaltenstherapie-Ambulanz, Bergische Landstraße 2
548. Fallseminar: Neuropsychologie und Neurologie Schuier/
Müller
 (mit Patientenvorstellung)
 Mo. 16–18 (14tägig)
 Klinik und Poliklinik für Psychiatrie und Psychotherapie
 Haus 2, Seminarraum Station 2F
 Bergische Landstraße 2
549. Biologische Psychiatrie Sprick
 Seminar
 Mo. 16–17.30
 Konferenzraum 4, Direktionsgebäude der Klinik und Poliklinik für
 Psychiatrie und Psychotherapie, Bergische Landstr. 2

- | | | |
|------|---|---|
| 550. | Anleitung zum wissenschaftlichen Arbeiten Kolloquium Mo. 14–15.30 Konferenzraum 4, Direktionsgebäude der Klinik und Poliklinik für Psychiatrie und Psychotherapie, Bergische Landstr. 2 | Sprick |
| 551. | Psychiatrische Krisenintervention und Notfallversorgung Klinische Visite, Seminar Mi. 12–13.30, Haus 14, Raum 311 der Klinik und Poliklinik für Psychiatrie und Psychotherapie, Bergische Landstr. 2 | Schillen |
| 552. | Diagnose und Behandlung von Vorläuferstadien schizophrener Erkrankungen Seminar Mo. 15–17 (14tägig) Klinik und Poliklinik für Psychiatrie und Psychotherapie Seminarraum des Früherkennungszentrums, Bergische Landstraße 2 | Streit |
| 553. | Konzepte sozialpsychiatrischer Versorgungsstrukturen Seminar Fr. 14–15.30 (14tägig) Haus 14, Raum 311 der Klinik und Poliklinik für Psychiatrie und Psychotherapie, Bergische Landstr. 2 | Schillen/ Streit |
| 554. | Frühd Diagnose und Behandlung psychiatrischer Ersterkrankungen Seminar Mo. 13–14, 14tägig Seminarraum Haus 29 der Klinik und Poliklinik für Psychiatrie und Psychotherapie, Bergische Landstraße 2 | Streit / Stamm/Simsek-Krauses/ Werner |
| 555. | Psychiatrie und klinische Neurowissenschaften Seminar Mo. 14–15, 14tägig Seminarraum Haus 29 der Klinik und Poliklinik für Psychiatrie und Psychotherapie, Bergische Landstraße 2 | Streit |

XXIX. Psychosomatische Medizin und Psychotherapie

- | | | |
|------|---|--|
| 556. | Praxis der Psychosomatischen Medizin und Psychotherapie Teil I: Theorie Di. 13.30–15 (2stündig) Hörsaal 13 B | Tress/Franz / G. Ott/J. Ott/Kruse/Alberti/ Wöller/Hartkamp |
| 557. | Praktikum der Psychosomatischen Medizin und Psychotherapie Teil II: Praktikando Mo. (2stündig) Ort und Zeit laut Aushang | Tress und Mitarbeiter/innen |
| 558. | Kursus der allgemeinen Klinischen Untersuchungen – Psychosomatische Medizin und Psychotherapie – (gemeinsam mit den anderen Kliniken nach ausgehängtem Semesterplan) | Tress und Mitarbeiter/innen |
| 559. | Einführung in die psychosomatische Grundversorgung für Studierende im Praktischen Jahr, Ärztinnen und Ärzte im Praktikum und Ärztinnen und Ärzte in der Weiterbildung Di. 18–19.30 (2stündig) Gebäude 14.91, Raum 07 (Bibliothek) | Tress/Kruse / Wöller |
| 560. | Wissenschaftliches Wochenende (für Doktoranden des Lehrstuhls) Ort und Zeit lt. Aushang | Tress und Mitarbeiter/innen |

561. Psychotherapeutische Poliklinik
Do. 11.30–13 (2stündig)
Bergische Landstraße 2, Haus 18
Anmeldung bei Frau JacaBelino, Tel. 922-4703
Tress/Kruse /
Jüttemann-Lembke
562. Anleitung zum wissenschaftlichen Arbeiten
(Ort und Zeit nach Vereinbarung)
Kruse
563. Psychosomatisch-psychotherapeutisches Repetitorium
für PJ-Studenten
nach Vorankündigung (2stündig)
Tress/Hessel
564. Psychoanalyse und Gesellschaft
Do. 14.15–15.45 (2stündig)
Gebäude 14.90, Raum 01 (Gruppenraum)
Für Hörerinnen und Hörer aller Fakultäten
West-Leuer/Tress
565. Epidemiologie psychogener Erkrankungen
Häufigkeit, Verlauf, Risikofaktoren
Mo. 11–12 (wöchentlich)
Gebäude 14.90, Raum 04
Telefonische Anmeldung erforderlich, F. 81-1 83 38
Franz
566. Methodenzentriertes Forschungsseminar
für Doktorandinnen und Doktoranden
Do. 15.15–16.30 (14täglich)
Gebäude 14.90, Raum 04
Franz /Schmitz
567. Planung, Durchführung und Evaluation klinischer und
epidemiologischer Studien in der Psychosomatik
Do. 15.15–16.30 (14täglich)
Gebäude 14.90, Raum 04
Termin nach Vereinbarung, F. 81-1 83 38
Franz /Schmitz
568. Veranstaltung des Beauftragten für die Belange behinderter
und chronisch erkrankter Studierender. Seminar und Übungen:
Studierende ohne Behinderung – Bearbeitung und Lösungsfindung
für typische Konfliktsituationen im Studienalltag chronisch kranker
und behinderter Studierender
Fr. 14–16
Gebäude 14.90, Raum 04
Anmeldung erforderlich, F. 81-1 83 38
Für Hörerinnen und Hörer aller Fakultäten
Franz
569. Patientenzentrierte Selbsterfahrung (Balintgruppe):
klinisch-kasuistische Einführung in die psychodynamische
Interaktionsdiagnostik
Gebäude 14.90, Raum 04
Termin nach Vereinbarung (2stündig), F. 81-1 83 38
Franz
570. Neurobiologie der Affektwahrnehmung und -verarbeitung
Seminar mit praktischen Übungen im
psychophysiologischen Labor
Gebäude 14.90, Raum 04
Termin nach Vereinbarung (2stündig), F. 81-1 83 38
Franz /Schäfer/
Schneider
571. Spezielle Neurosenlehre
Gebäude 14.90, Raum 04
Termin nach Vereinbarung, F. 81-1 83 38
Franz
- 571a. Mensch & High Tech
Anthropozentrische MMI
Interdisziplinäre Vorlesungs- und Seminarveranstaltung
Do. (15–17, vom 23.10.03–29.1.04)
Hörsaal 13b
Franz/Franke/Hering

- | | | |
|------|--|--------------------------|
| 572. | Psychometrische und biometrische Methoden in der Mental Health Forschung Rheinische Kliniken, Bergische Landstraße 2, Haus 19 | Schmitz |
| 573. | Anleitung zum wissenschaftlichen Arbeiten (nach Vereinbarung) | Schmitz |
| 574. | Qualitative Forschungsmethoden in der Psychotherapie Do. 18–20 (14tägig) Bergische Landstraße 2, Haus 18 | Tress/ Stratkötter |
| 575. | Doktorandenkolloquium Bergische Landstraße 2, Haus 18 nach Vereinbarung | Tress/Stratkötter |
| 576. | Humangenetische Beratungsgespräche Genetische und psychosoziale Aspekte Zeit und Ort nach Vereinbarung (2stündig) | Alberti/ Höwer/Goecke |
| 577. | Patientenzentrierte Selbsterfahrung mit Studentinnen und Studenten der Medizin Zeit und Ort nach Vereinbarung (2stündig) Anmeldung erforderlich, F. 81-1 83 38 alberti@med.uni-duesseldorf.de | Alberti |
| 578. | Psychosoziale Aspekte der Krebsnachsorge und Früherkennung (HNPCC) Zeit und Ort nach Vereinbarung (2stündig) | Alberti/Höwer |
| 579. | Konzepte und Forschung in der stationären Psychotherapie Do. 9.30–11 (2stündig) | Wöllner/ Hartkamp |
| 580. | Doktorandenkolloquium Ort und Zeit nach Vereinbarung (2stündig) | Wöllner |
| 581. | Persönlichkeitsstörungen: Diagnostik und Therapie Ort und Zeit nach Vereinbarung (2stündig) | Wöllner |
| 582. | Tiefenpsychologisch fundierte Psychotherapie Ort und Zeit nach Vereinbarung (2stündig) | Wöllner |
| 583. | Anleitung zum wissenschaftlichen Arbeiten Ort und Zeit nach Vereinbarung | Reister |
| 584. | Stationäre Psychotherapie im psychiatrischen Krankenhaus (2stündig) tel. Anmeldung erforderlich, F. 0 70 51 / 586-26 00 | Reister |

Lehrveranstaltungen für Hörer aller Fakultäten

- | | | |
|------|---|----------------------|
| 585. | Psychoanalyse und Gesellschaft Do. 14.15-15.45 (2stündig) Gebäude 14.90, Raum 01 (Gruppenraum) | West-Leuer/ Tress |
| 586. | Veranstaltung des Beauftragten für die Belange behinderter und chronisch erkrankter Studierender Seminar und Übungen: Studieren ohne Behinderung – Bearbeitung und Lösungsfindung für typische Konfliktsituationen im Studienalltag chronisch kranker und behinderter Studierender Fr. 14–16 Gebäude 14.90, Raum 004 Anmeldung erforderlich, F. 81-1 83 38 | Franz |

XXX. Chirurgie

- | | | |
|------|---|---|
| 587. | Klinik der Chirurgie / Hauptvorlesung (Einführung zum Praktikum der Chirurgie) Mo.-Fr. 8-9 (5stündig) Chirurgische Klinik, Großer Hörsaal | Gams/Röher/ Sandmann/Steiger/Tarnow/ Willnow |
| 588. | Blockpraktikum der Chirurgie ganztägig über 14 Tage Stationen der Chirurgischen Klinik, Neurochirurgischen Klinik und Klinik für Kiefer- und Plastische Gesichtschirurgie Klinik für Plastische Gesichtschirurgie, Termine und Gruppenaufteilung nach Aushang | Professoren, Dozenten und wiss. Mitarbeiter der Chirurg. Klinik und den zugehörigen Kliniken |
| 589. | Kursus der allgemeinen klinischen Untersuchungen (operatives Stoffgebiet) gemeinsam mit den übrigen operativen Kliniken nach ausgehängtem Semesterplan | Professoren und Dozenten der zugehörigen Kliniken |
| 590. | Differentialdiagnose chirurgischer Erkrankungen Mo. 17.15-18 (1stündig) Chirurgische Klinik, OP-Kursraum | Professoren und Dozenten der Chirurgischen Klinik |
| 591. | Allgemeine Chirurgie für Zahnmediziner/innen Mi. 10-11, Do. 10.45-12.30 (3stündig) Chirurgische Klinik, Großer Hörsaal | Professoren und Dozenten der chirurg. Klinik |
| 592. | Praktischer Operationskurs täglich 9-11 Chirurgische Klinik, OP-Saal | Gams/Röher/ Sandmann/Willnow |
| 593. | Seminar über spezielle Chirurgie (3. klinischer Studienabschnitt) Di., Do. 13.30-15 (2stündig) Chirurgische Klinik, kleiner Hörsaal | Professoren und wiss. Mitarbeiter der Chir. Klinik |
| 594. | Vorlesung zum Chirurgischen Untersuchungskurs Termin nach Vereinbarung MNR-Klinik, Hörsaal 13A | Franke/Feindt/ Luther /Raunest |
| 595. | Erste Hilfe und Wiederbelebung für Vorkliniker/innen Di. 16-17.30 (2stündig) Physiologie, Hörsaal 2A | Moschinski/ Siepmann/ Rötzscher |
| 596. | Risiken bei chirurgischen Eingriffen und Behandlung postoperativer Komplikationen Mi. 18-19 (1stündig) Chirurgische Klinik, großer Hörsaal | v.d.Horst / Kaschner/Schütter |
| 597. | Endoskopie und chirurgische, gastroenterologische Sprechstunde Mo. 9-12, Do. 9-12 Chirurgische Klinik, Ambulanz, Endoskopieraum | Möslein/Franke |
| 598. | Frakturen und Luxationen Mo. 14-15 (1stündig) Kleiner Hörsaal Chirurgische Klinik | Jonas/Stöltzing/ Schütter/Varney und wissenschaftliche Mitarbeiter |
| 599. | Interdisziplinäres Onkologisches Kolloquium Fr. 16-17.30 (2stündig, 14täglich) Chirurgische Klinik, kleiner Hörsaal | Röher/Schulte |
| 600. | Chirurgisch-Endokrinologisches Kolloquium Di. 16-17 (1stündig) Chirurgische Klinik, Konferenzraum der Klinik für Allgemein- und Unfallchirurgie | Röher/Schulte |

- | | | |
|------|--|---|
| 601. | Molekulare Grundlagen der endokrinen Chirurgie Termin nach Vereinbarung Chirurgische Klinik, Konferenzraum der Klinik für Allgemein- und Unfallchirurgie | Schulte |
| 602. | Endokrine Chirurgie (Fall-bezogenes Lernen) Mo. 14–15.30 (2stündig) Ort nach Vereinbarung | Schulte |
| 603. | Molekularpathogenese endokriner Tumoren Do. 14–15.30 (2stündig) Ort nach Vereinbarung | Schulte |
| 604. | Infektionsbehandlung in der Chirurgie Mo. 13–14 (1stündig) Chirurgische Klinik, kleiner Hörsaal | Gross-Weege |
| 605. | Plastische Chirurgie Mi. 16–17 (1stündig) Chirurgische Klinik, großer Hörsaal | Ingianni/ Olbrisch |
| 606. | Kolloquium Theoretische Chirurgie Mo. 16.30–17.15 (1stündig) Chirurgische Klinik, Station CA 7, Zimmer 16 | Ohmann |
| 607. | Kolloquium für Doktorandinnen und Doktoranden der Klinik für Allgemeine- und Unfallchirurgie Fr. 10–11.30 (2stündig) Chirurgische Klinik, Theor. Chirurgie, 1. Etage, Zimmer 15 | Ohmann |
| 608. | Einführung in die Chirurgische Onkologie einschließlich Nachsorge und Dokumentation Termin nach Vereinbarung Chirurgische Klinik, Kleiner Hörsaal | Nier/Feindt/ Kantartzis/Granetzny |
| 609. | Kardiologisch-herzchirurgisches Kolloquium Di. 17–18.30 (2stündig) Klinik für Kardiologie, Angiologie und Pneumologie, Kursraum | Gams/Strauer/ Feindt/Kelm |
| 610. | Pädiatrisch-kardiologisch-herzchirurgisches Kolloquium Di. 15.30–16.30 (1stündig) Chirurgische Klinik, Bibliothek der Klinik für Thorax- und Kardiovaskuläre Chirurgie | Gams/Schmidt / Korbmacher/ Heusch |
| 611. | Operative und interkonventionelle Behandlungsstrategien bei kongenitalen kardiovaskulären Fehlbildungen Mi. 17–18 (1stündig) Chirurgische Klinik, kleiner Hörsaal | Korbmacher/ Heusch |
| 612. | Extrakorporale Zirkulation, mechanische Asistenzsysteme und Kunstherz nach Vereinbarung (2stündig) Chirurgische Klinik, OP-Kursraum | Klein / Feindt |
| 613. | Spezielle Aspekte der Herzchirurgie Mi. 16–18 (2stündig) nach Vereinbarung Chirurgische Klinik, OP-Kursraum | Feindt/Klein |
| 614. | Grundlagen der Herztransplantation nach Vereinbarung 2stündig) Chirurgische Klinik, OP-Kursraum | Feindt/Gams/ Klein/Petzold |
| 615. | Chirurgische Therapie atrialer und ventrikulärer Rhythmusstörungen Fr. 15–16 (1stündig, 14tägig) Chirurgische Klinik, kleiner Hörsaal | Winter |

616. Die systematische Inflammation als Antwort des Körpers auf fremde Oberflächen; Pathophysiologie, Klinik und Therapie nach Vereinbarung (2stündig)
Chirurgische Klinik, OP-Kursraum Feindt
617. Doktoranden-Kolloquium: Planung und Durchführung von Großtierversuchen nach Vereinbarung (2stündig)
Chirurgische Klinik, OP-Kursraum Feindt
618. Notfälle in der Thorax- und Herzchirurgie Mo. 14–15 (1stündig) nach Vereinbarung
Chirurgische Klinik, Bibliothek der Klinik für Thorax- und Kardiovaskuläre Chirurgie Minale/Klein
619. Statistische Verfahren für Chirurgen Do. 11–13 (2stündig)
Chirurgische Klinik, Bibliothek der Klinik für Thorax- und Kardiovaskuläre Chirurgie Godehardt
620. Seminar „Biometrie in der Chirurgie“ für Doktoranden nach Vereinbarung (2stündig)
Chirurgische Klinik, Bibliothek der Klinik für Thorax- und Kardiovaskuläre Chirurgie Godehardt
- 620a. Aktuelle Kinderchirurgie Mi. 13–14 (1stündig)
Chirurgische Klinik, kleiner Hörsaal Willnow
621. Angiologisch-neurologische Visite Di. 15–16
MNR-Klinik, Neuro-Radiologie, Seminarraum 5 Sandmann/Grabitz /
Aulich/Siebler/
Luther /Huber
622. Angiologische Sprechstunde Di. 9–13
Chirurgische Klinik, Gefäßambulanz Sandmann/Grabitz /
Luther /Huber
623. Indikationen und Techniken gefäßchirurgischer Eingriffe Di. 7.30–10
Chirurgische Klinik, CD 5, Konferenzraum Sandmann/
Grabitz /Luther /
Huber
624. Nephrologisch-chirurgische und Nierentransplantationsvisite Di. 16–17 (1stündig)
MNR-Klinik, Station ME 5, Seminarraum Grabensee/
Grabitz /Mödder/
Sandmann/Luther
625. Differentialdiagnose gefäßchirurgischer Erkrankungen Do. 15–17 (2stündig)
Chirurgische Klinik, großer Hörsaal Kolvenbach
626. Chirurgische klinische Visite Do. 17–18.30 (2stündig)
Ev. Krankenhaus Düsseldorf, 40217 Düsseldorf, Kirchfeldstraße 40 Krämling
und Mitarbeiter
627. Interdisziplinäres gastroenterologisch-chirurgisches Kolloquium Mo. 16.30–17.15 (1stündig)
Ev. Krankenhaus Düsseldorf,
40217 Düsseldorf, Kirchfeldstraße 40 Krämling/
Neuhaus
und Mitarbeiter
628. Chirurgischer Seminarunterricht Di. 14.30–15.30 (1stündig)
Ev. Krankenhaus Bethesda, 47053 Duisburg, Heerstraße 219 Simon
und Mitarbeiter
629. Chirurgischer Seminarunterricht mit klinischer Visite Mo. und Mi. 14.30–15.30 (1stündig)
Ev. Krankenhaus Bethesda, 47053 Duisburg, Heerstraße 219 Simon
und Mitarbeiter
630. Interdisziplinäres Kolloquium Do. 14.30–15.30 (1stündig)
Ev. Krankenhaus Bethesda, 47053 Duisburg, Heerstraße 219 Simon

- | | | |
|------|---|--|
| 631. | Lehrgespräche Chirurgie (3. klinischer Studienabschnitt) nach Vereinbarung Krankenhaus Benrath, 40593 Düsseldorf, Urdenbacher Allee 83 | Castrup/Schoppe/ Freund/Roesgen/Lützeler/ Graf |
| 632. | Chirurgische Fallbesprechung (3. klinische Studienabschnitt) Mo. 12–13 (1stündig) Städtische Kliniken Neuss, Lukaskrankenhaus GmbH, Preußenstr. 84, 41464 Neuss | Goretzki |
| 633. | Ausgewählte Kapitel der Allgemein-, Thorax- und Unfallchirurgie Mi. 15.30–16.30 (1stündig) Krankenhaus Gerresheim, Gräulinger Str. 120, 40625 Düsseldorf | Ulrich / Schmitz / Sombrowski |
| 634. | Problemfälle in der Viszeralchirurgie Di. 16.30–17.30 (1stündig) Krankenhaus Gerresheim, Gräulinger Str. 120, 40625 Düsseldorf | Ulrich / Hüllebrand |
| 635. | Chirurgische und Unfallchirurgische klinische Visite Mi. 15–16.30 (2stündig) Hospital zum Heiligen Geist, Von-Broichhausen-Allee 1, 47906 Kempen | Kaschner/Seyrich |
| 636. | Viszeralchirurgie-Systematik und Fallbeispiele Mo. 17–18 (1stündig) Hörsaal Studiengebäude Städt. Krankenhäuser GmbH, Klinikum Krefeld, Lutherplatz 40, 47805 Krefeld | Verreet/ Schmidt / Müller |
| 637. | Chirurgisches Kolloquium zum 3. Staatsexamen Fr. 15–17 (2stündig) Konferenzraum Allgemein- und Viszeralchirurg. Abt. Städt. Krankenhäuser GmbH, Klinikum Krefeld, Lutherplatz 40, 47805 Krefeld | Verreet/ Schmidt / Müller / Clausing |
| 638. | Seminar Allgemeine- und Viszeralchirurgie 3. klinischer Studienabschnitt Di. 14.30–15.30 (1stündig) Operatives Zentrum, Klinik Vogelsangstraße, 42109 Wuppertal | Dotzenrath und Mitarbeiter |
| 639. | Seminar Endokrine Chirurgie Mi. 14–15 (1stündig), 14täglich Operatives Zentrum, Klinik Vogelsangstraße, 42109 Wuppertal | Dotzenrath |
| 640. | Systematik der Gelenkchirurgie mit Patienten-Demonstrationen Di. 16.30–17.30 (1stündig) Krankenhaus Neuwerk, Chirurg. Klinik, 41066 Mönchengladbach, Dünnerstr. 214–216 | Raunest |
| 641. | Traumatologische Notfallversorgung 1-wöchiges Blockpraktikum, ganztägig in der zentralen Notaufnahme mit Teilnahme am NAW-Dienst nach telefonischer Absprache (Sekretariat: 0 21 61 / 6 68 22 01) Krankenhaus Neuwerk, Chirurgische Klinik, Dünnerstr. 214–216, 41066 Mönchengladbach | Raunest/ Cleuvers |
| 642. | Möglichkeiten und Grenzen der chirurgischen Therapie angeborener und erworbener Herzerkrankungen Mi. 16–17 (1stündig) Herzzentrum Duisburg, Gerrickstr. 21, 47137 Duisburg | Krian |
| 643. | Ausgewählte Themen aus der Herz- und Thorax-Chirurgie (Indikation) nach telefonischer Absprache (Sekretariat 0 21 51 / 32 13 01) Städt. Krankenhäuser GmbH, Klinikum Krefeld, Lutherplatz 40, 47805 Krefeld | Greve/ Guderian |

- | | | |
|------|--|----------------|
| 644. | Doktorandenseminar nach telefonischer Absprache (Sekretariat: 0 21 51 / 32 13 01) Städt. Krankenhäuser GmbH, Klinikum Krefeld, Lutherplatz 40, 47805 Krefeld | Greve |
| 645. | PJ-Seminar nach telefonischer Absprache (Sekretariat: 0 21 51 / 32 13 01) Städt. Krankenhäuser GmbH, Klinikum Krefeld, Lutherplatz 40, 47805 Krefeld | Greve/Everlien |
| 646. | Allgemeine und Spezielle Thoraxchirurgie Di. 17–18.30 (2stündig), Seminarraum Krankenhaus Gerresheim, 40625 Düsseldorf, Gräulinger Str. 120 | Ulrich |
| 647. | Spezielle thoraxchirurgische OP-Techniken nach Vereinbarung, (2stündig), 14-tägig (Sekretariat Dr. Granetzny 02 03/5 08 19 11) Chirurgische Klinik, kleiner Hörsaal | Granetzny |
| 648. | Multimodale Behandlung des Bronchialkarzinoms nach Vereinbarung (2stündig) (Sekretariat Dr. Granetzny 02 03/5 08 19 11) Chirurgische Klinik, kleiner Hörsaal | Granetzny |
| 649. | Minimalinvasive Thoraxchirurgie nach Vereinbarung, ganztägig, Mo. bis Fr. (Sekretariat Dr. Granetzny 02 03/5 08 19 11) Evangelisches Krankenhaus Duisburg-Nord, Klinik für Thoraxchirurgie, Fahrner Str. 133, 47169 Duisburg | Granetzny |
| 650. | Minimal-invasive Verfahren in der Therapie von phlebologischen und arteriellen Krankheitsbildern Do. 17–18 (1stündig) Chirurgische Klinik, kleiner Hörsaal | Torsello |

XXXI. Transfusionsmedizin, Hämostaseologie

- | | | |
|------|--|---|
| 651. | Grundlagen der Transfusionsmedizin und Hämotherapie Do. 14–15 Großer Hörsaal der Chirurgischen Klinik | Scharf |
| 652. | Immunhämatologie Do. 17–18 Kleiner Hörsaal der Chirurgischen Klinik | Scharf / Hoffmann |
| 653. | Hämotherapie, hämorrhagische und thrombophile Diathesen Mo.–Fr. 10–11 Hörsaal der MNR-Klinik (im Rahmen der Hauptvorlesung „Innere Medizin“) | Scharf |
| 654. | Pathophysiologie und Pathobiochemie des Hämostasesystems Mo. und Do. 10–11 Hörsaal 13 B (im Rahmen der Ringvorlesung) | Scharf |
| 655. | Diagnostik und Therapie von Blutungen und Thrombosen Mo. 13–14 Kleiner Hörsaal der Chirurgischen Klinik | Scharf / Zotz |
| 656. | Praktikum „Venepunktion und Blutentnahme“ für Studierende im Vorklinikum und 1. Klinischen Semester Mo. 15–16 Blutspendezentrale (schriftliche Anmeldung im Sekretariat Prof. Scharf erforderlich) | Scharf /Stockschläder und Assistenten des Instituts |

- | | | |
|------|--|---|
| 657. | Aktuelle Aspekte der Hämotherapie (mit Fallbesprechungen) für Fortgeschrittene (1stündig) nach Vereinbarung Großer Hörsaal der Chirurgischen Klinik | Scharf / Wehmeier |
| 658. | Vorlesung Klinische Chemie Mo., Di., Mi., Fr. 8-9 Hörsaal 13A, MNR-Klinik | Boege/Scharf / und Mitarbeiter |
| 659. | Kurs der Klinischen Chemie und Hämatologie einschl. Blutgruppenserologie und Gerinnungsphysiologie Di. 14.15-17.15; Mi., Do. bzw. Fr. 13-16 Kurslabor MNR-Klinik, Gebäude 13.53, Ebene 01, Raum 140 | Boege/Scharf und Mitarbeiter |
| 660. | Transfusionsmedizin, klinische Hämostaseologie und Hämotherapie Di. 13-14, Do. 11-13, Großer Hörsaal der Chirurgischen Klinik (im Rahmen der Vorlesungsreihe „Allgemeine Chirurgie für Zahnmediziner“) | Scharf/Luther |
| 661. | Klinisch-hämatologisches und transfusionsmedizinisches Kolloquium Do. 12-13.30 Seminarraum, MNR-Klinik | Haas/Scharf |
| 662. | Seminar über Transfusionsmedizin und Hämostaseologie für Studenten im 3. Klinischen Studienabschnitt Di. und Do. 14-15.30, Chirurgische Klinik, Kleiner Hörsaal | Scharf/Hoffmann / Kuntz/Stockschläder/ Zotz |
| 663. | Transfusionsmedizinisches Praktikum für Studenten im 3. Klinischen Studienabschnitt Mo. und Fr. 12-13, Transfusionszentrale | Scharf und Mitarbeiter |
| 664. | Experimentelle Hämostaseologie und Vaskularbiologie Do. 17-18.30, 14tägig, Bibliothek des Instituts | Scharf |
| 665. | Kolloquium für Doktoranden und Diplomanden (14tägig) nach Vereinbarung | Scharf |
| 666. | Kolloquium über aktuelle Fragen der Transfusionsmedizin, Hämotherapie, Hämostaseologie und Transplantationsimmunologie Mi. 12-14 Bibliothek des Instituts | Scharf und Mitarbeiter |
| 667. | HLA-System und Krankheitsassoziation (1stündig) nach Vereinbarung | Kuntz |
| 668. | Immungenetik und Gewebetypisierung in der Transfusionsmedizin Laborpraktikum Mo. 15-17 | Kuntz |
| 669. | Anleitung zu wissenschaftlichem Arbeiten für Doktoranden (2stündig) nach Vereinbarung | Kuntz |
| 670. | Hämostaseologische Befundbeurteilung täglich, ganztags nach Voranmeldung | Kuntz und Assistenten des Instituts |
| 671. | Qualitätssicherung im Labor am Beispiel eines Gewebetypisierungslabors (2stündig) nach Vereinbarung | Kuntz |
| 672. | Methoden der Gewebetypisierung: Serologische und molekulargenetische Bestimmung von HLA-Typen täglich, ganztags, nach Voranmeldung | Kuntz |

- | | | |
|------|---|---|
| 673. | Labordiagnostik immunogener Thrombozytopenien: Suche und Differenzierung von thrombozytären und HLA-Antikörpern mit Falldemonstration IHTM, 2stündig, nach Vereinbarung (81-1 85 56 oder 81-1 74 74) | Giers/Kuntz |
| 674. | Einführung in die Immunhämatologie: Antigene auf Erythrozyten, Thrombozyten und Granulozyten) Mo. 10–11.30, IHTM | Giers |
| 675. | Ausgewählte Kapitel zur Thrombozytenserologie mit mit Patientendemonstration IHTM, nach Vereinbarung (81-1 85 56) | Giers |
| 676. | Herstellung, Indikation und Anwendung von Blutprodukten IHTM nach Vereinbarung (81-1 85 56) | Giers |
| 677. | Einführung in die Klinische Hämostaseologie Fr. 14–16 | Trobisch/Rott |
| 678. | Immunologisches Seminar Fr. 17–19 Hörsaal 6B | Esser /Gleichmann / Heinz /Stoldt/Vohr |
| 679. | Immunologisches Praktikum (4stündig) Als Block in der vorlesungsfreien Zeit | Pfeffer/Fischer/ Stoldt/Vohr |
| 680. | Großpraktikum mit immunologischem Themenschwerpunkt Zeit und Ort nach Vereinbarung | Gleichmann / Stoldt |

XXXII. Anästhesiologie, Intensivmedizin, Notfallmedizin, Schmerztherapie

- | | | |
|------|--|--|
| 681. | Grundlagen der Anästhesiologie und Intensivmedizin im Rahmen der Vorlesung „Klinik der Chirurgie“ | Tarnow und wiss. Mitarbeiter der Klinik für Anästhesiologie |
| 682. | Praktikum der operativen Intensivmedizin im Rahmen des Praktikums der Chirurgie Do. 16–17.30) | Buhl/Kindgen-Milles/ Hartmann /Lipfert |
| 683. | Akute Notfälle und erste ärztliche Hilfe a) Vorlesung (3stündig) Mo. 14.30–16 Do. 15.15–16 Großer Hörsaal Chirurgische Klinik b) Praktische Übungen in Gruppen Mo. 16–19 Do. 16–19 Umraum Großer Hörsaal Chirurgische Klinik | Tarnow/Cüppers/Fournell/Freye/ Hopf /Holthusen/Kelm/Kindgen-Millies/ Königshausen /Lipfert/ Loer/Moschinski/Muth/ Noetges/Schirmer/ Schlack/Siebler/Stannigel/ Stühmeier/Preckel/Winter /Zacharowski |
| 684. | Praktikum der Notfallmedizin a) Vorlesung (3stündig) Mo. 13–14 Do. 13–15 Großer Hörsaal Chirurgische Klinik b) Praktische Übungen in Gruppen Ort und Zeit werden am 1. Vorlesungstag bekanntgegeben | Tarnow/Arend/Bier/ Hartwig /Jablonowski/ Knuth/Loer/Muth/ Noetges/Perings/Petzold/Raunest/ Reinhard/Sabel/Scheeren/Schlack/ Schott /Simon /Stannigel/ Vester |
| 685. | Düsseldorfer Anästhesiekolloquien Mo. 17–18 und Mi. 7–8 Kleiner Hörsaal Chirurgische Klinik | Wiss. Mitarbeiter der Klinik für Anästhesiologie und Gastreferenten |

686. Anästhesiologisches Kolloquium für Studierende Tarnow/Buhl/Fournell/
im Praktischen Jahr Freynhagen/Hartmann/Hartung/
Mo. und Do. 14–15.30 Holthausen/Kindgen-Milles/Krage/
Konferenzraum der Klinik für Anästhesiologie Lipfert/Loer/Lorenz/Mainzer/
Meier/Müllenheim/Picker/
Scheeren/Schlack/Strasser/Zacharowski
687. Ärztliche Patientenbegleitung in der letzten Lebensphase Strasser
Mi. 14–15.30 (14-tägig)
Konferenzraum der Klinik für Anästhesiologie
688. Praktikum der Anästhesiologie und Tarnow/Fournell/
Intensivmedizin Hartmann/Holthausen/
nach Vereinbarung (ab 2. klin. Semester) Kindgen-Milles/Lipfert/Loer/
(1 Vormittag wöchentlich) Mainzer/Müllenheim/Scheeren/
Schlack/Preckel
689. Interdisziplinäre Ringvorlesung Tarnow/Busche/Freynhagen/
Pathophysiologie und Therapie Experten anderer
chronischer Schmerzzustände Fachdisziplinen
Mo. 17–18 (monatlich)
Kleiner Hörsaal Chirurgische Klinik
690. Anleitung zum wissenschaftlichen Arbeiten Tarnow/Fournell/
nach Vereinbarung Hartmann/Holthausen/Kindgen-Milles/
Lipfert/Loer/Müllenheim/Schlack/
Scheeren/Strasser/Zacharowski
691. Anleitung zum experimentellen Arbeiten Ebel/Müllenheim/
Mi. 17–18.30 (nach Rücksprache) Preckel/Schlack/
Konferenzraum der Klinik für Anästhesiologie Zacharowski
692. Probleme und therapeutische Konzepte Buhl/Kindgen-Milles/
der operativen Intensivmedizin Kram
Seminar mit Unterricht am Krankenbett
Mi. 14.30–16
Chirurgische Intensivstation CIA1
Termine nach Vereinbarung (81-18102)
693. Physiologische Grundlagen und klinische Praxis Buhl/Kindgen-Milles/
der Beatmung Kram
Seminar mit Unterricht am Krankenbett
Di. 14.30–16
Chirurgische Intensivstation CIA1
Termine nach Vereinbarung (91-18102)
694. Verfahren zur Anlage zentralvenöser Katheter Holthausen/Lipfert/Loer/
(Einzelunterricht) Scheeren
Mo., Do., Fr. 7.15–10, Chirurgie OP-Trakt,
Nur nach Vereinbarung (81-18102)
695. Ausgewählte Kapitel der Regionalanästhesie Lipfert/Lorenz /
(2stündig) nach Vereinbarung Stevens
696. Transösophageale Echokardiographie in der Anästhesiologie Hartmann /
praktische Übungen Meier
nach Vereinbarung
697. Erkennung, Behandlung, Verhütung lebensbedrohlicher Preckel
Komplikationen in der Zahnheilkunde
Seminar (2stündig) nach Vereinbarung
Praktikum täglich, 7.30–15
OP-Säle der Klinik für Kiefer- und Plastische Gesichtschirurgie

XXXIII. Urologie

698. Allgemeine und spezielle Urologie (Hauptvorlesung) Fr. 10–11
Gr. Hörsaal, Frauenklinik Ackermann /
Vögeli/Schulz
699. Praktikum der Urologie Fr. 11–12
Gr. Hörsaal Frauenklinik Ackermann /
wiss. Mitarbeiter
700. Klinische Urologie im Rahmen des Praktikums der Urologie (Ergänzendes Klinikpraktikum) Mo.–Do. 7.30–12
Urologische Klinik Ackermann /
wiss. Mitarbeiter
701. Urologische Operationen Di., Mi., Do. 9–11
Operationssaal der Urologischen Klinik Ackermann
702. Kolloquium: Tumorstabilisierung und Genterapie jeden 1. Mittwoch im Monat 17–18 Uhr
Seminarraum Urologische Klinik Ackermann u. Mitarbeiter
Wernet und Mitarbeiter
703. Endourologie 1stündig, nach Vereinbarung Vögeli
704. Urolithiasis: Behandlung und Diagnostik 1stündig, nach Vereinbarung Vögeli
705. Pädiatrische Urologie: Falldemonstrationen 1stündig, wöchentlich, nach Vereinbarung Vögeli
706. Anleitung zum selbständigen wissenschaftlichen Arbeiten in der Molekularen Medizin und Tumorforschung ganztägig, nach Vereinbarung Schulz
707. Molekulare Biologie menschlicher Tumoren Vorlesung, Mi. 18–19.30
Ort nach Ankündigung Schulz
708. Analyse genetischer und epigenetischer Veränderungen in urologischen Tumoren Praktikum, 2 Wochen, ganztägig
Urologisches Forschungslabor, Termin im Anschluss an das Semester, nach Vereinbarung Schulz
wiss. Mitarbeiter
709. Doktorandenseminar Kompaktveranstaltung, 2 Samstage
siehe gesonderte Ankündigung Ackermann /
Schulz /Vögeli
710. Aktuelle Diagnostik und Therapie des Urothelkarzinoms Seminar (4stündig) täglich, 9.–13.2.2004
Urologische Klinik (telef. Voranmeldung unter 0911-9714-531 erforderlich) Schmitz-Dräger
711. Anleitung zum wissenschaftlichen Arbeiten (2stündig) nach telefonischer Vereinbarung (0911-9714-531) Schmitz-Dräger
712. Moderne Therapieverfahren bei der benignen Prostatahyperplasie Seminar (4stündig), täglich vom 9.–13.2.2004 (telef. Voranmeldung unter 0911-9714-531 erforderlich) Ebert
713. Anleitung zum wissenschaftlichen Arbeiten (2stündig) nach telefonischer Vereinbarung (0911-9714-531) Ebert
714. Bildgebende Diagnostik in der Urologie Mi. 16, (14täglich) nach Vereinbarung Miller
Urologische Klinik

- | | | |
|------|---|-------------------------------|
| 715. | Vergleichende Anatomie in Ultraschall und operativem Situs Mo. und Mi. 9-11 Urologische Klinik | Miller |
| 716. | Urologische Tumoren: Grundlagen, Diagnostik und Therapie, Klinische Visite, täglich vom 5.1.-9.1.2004 Urologische Klinik (telefon. Voranmeldung unter 18110 erforderlich) | Strohmeyer |
| 717. | Anleitung zum wissenschaftlichen Arbeiten (2stündig, nach telefonischer Vereinbarung) | Strohmeyer |
| 718. | Kinderurologie Fr. 16 c.t., 2stündig, nach Vereinbarung | Peter |
| 719. | Urologische Erkrankungen des Kindesalters Do. 14-16 (14täglich oder nach Vereinbarung) Städt. Kliniken Neuss | Boeminghaus |
| 720. | Urologisches Praktikum 2stündig, 14täglich, nach Vereinbarung Urologische Klinik | Boeminghaus/ Wagner/Böcker |
| 721. | Urologische Onkologie 2stündig, 14täglich, nach Vereinbarung Urologische Klinik | Böcker / Wagner |
| 722. | Urologische Falldemonstrationen in Praxis und Tagesklinik Mi. 10-12 (2stündig, 14täglich oder nach Vereinbarung) Allee-Center Remscheid, Theodor-Heuss-Platz 8 | Asbach |

XXXIV. Neurochirurgie

- | | | |
|------|--|---|
| 723. | Klinik der Chirurgie Mo.-Fr. 8-9 | Steiger/weiterhin Chirurgen |
| 724. | Praktikum der Chirurgie (gemeinsam mit Chirurgischer Klinik nach entsprechender Gruppeneinteilung) | Professoren und Mitarbeiter der Chirurgischen und Neurochirurgischen Klinik |
| 725. | Spezielle Neurochirurgie (nach Vereinbarung) | Steiger/Stummer |
| 726. | Neurochirurgisch-Neurologisch-Neuropathologisches Kolloquium jeden 4. Dienstag im Monat | Steiger/Hartung/ Reifenberger |
| 727. | Neurochirurgisch-Neuropathologische Demonstration Di. 15-16 in der Neuropathologie | Steiger/Reifenberger und Mitarbeiter |
| 728. | Neurochirurgisches Fortbildungsseminar Mi. 7.45-8.15 Hörsaal Neurochirurgische Klinik | Steiger/Stummer/ Sabel |
| 729. | Hirn- und Rückenmarkverletzungen (nach Vereinbarung) Neurochirurgische Klinik | Steiger/Stummer |
| 730. | Klinische Visite Di. 17-18 Neurochirurgische Klinik | Steiger/ Herdmann/Sabel |
| 731. | Arbeiten im EDV-Labor (nach Vereinbarung) EDV-Labor der Neurochirurgischen Klinik | Steiger/ Herdmann/Krämer |
| 732. | Mikrochirurgisches Praktikum im Zentralen Tierlabor (2stündig, 14täglich) | Steiger/Stummer/ Sabel/Fritzemeier/Sager |

- | | | |
|------|---|---|
| 733. | Demonstration neurochirurgischer Operationen (nach Vereinbarung) OP Neurochirurgie | Steiger |
| 734. | Neurochirurgische Intensivmedizin (nach Vereinbarung) Neurochirurgische Intensivstation | Wöbker |
| 735. | Anleitung zum wissenschaftlichen Arbeiten Mi. 15–16 (1stündig) nach Vereinbarung | Sabel/Stummer/ Herdmann |
| 736. | Klinische Neurotraumatologie mit Krankendemonstration Di. 12.30–14.30 (nach Vereinbarung) | Ludwig / Wöbker |
| 737. | Klinisch-neuroonkologische Visite Di. 19–20 (1stündig) Neurochirurgische Klinik | Stummer/Sabel |
| 738. | Einführung in die operative Neurochirurgie für Examenssemester, PJler, AiPler der Klinik | Herdmann/ Messing-Jünger |
| 739. | Neurophysiologie in der Neurochirurgie (2stündig) nach Vereinbarung | Herdmann/ Krämer |
| 740. | Einführung in die klinische Medizin Spezielle Neurophysiologie Mo. 16–19 | Herdmann/Ross |
| 741. | Praktikum der Notfallmedizin Vorlesung (3stündig) Mo. 13–14, S. 13–15 | interdisziplinäres Praktikum mit Vorlesung |
| 742. | Akute Notfälle und erste ärztliche Hilfe a) Vorlesung (3stündig) Ringvorlesung Mo. 14.30–16 Do. 15.15–16 b) praktische Übungen in Gruppen Mo 16–17 Do. 16–17 Umraum Großer Hörsaal Chirurgische Klinik | Tarnow/ Schirmer / multiple |
| 743. | Allgemeine und spezielle Wirbelsäulenchirurgie Do. 9–12 (nach Vereinbarung) | Herdmann |
| 744. | Laserassistierte Mikrooperationen in der Neurochirurgie (nach Vereinbarung – Städt. Krankenanstalten Krefeld) | Ulrich |

XXXV. Orthopädie

- | | | |
|------|--|--|
| 745. | Praktikum und Vorlesung Orthopädie Mi. 16–18 (2stündig) Hörsaal der Orthopädischen Klinik | Krauspe/ Ilg/Werner / Westhoff /Wild |
| 746. | Kursus der allg. klinischen Untersuchung (operatives Stoffgebiet) nach ausgehängtem Semesterplan | Krauspe/Ilg/Werner / Westhoff /Wild /Arnold / Cobbers/Jäger /Seller/ Schmitz /Scharfstadt |
| 747. | Technische Orthopädie und orthopädische Technik Mi. 16-18 (2stündig) Ambulanz Orthopädie | Krauspe/ Westhoff |
| 748. | Bildgebende Verfahren in der Orthopädie Fr. 14-15 (14täglich) Seminarraum Orthopädie | Werner / Wild/Westhoff |

- | | | |
|------|--|--|
| 749. | Tumore des Bewegungsapparates Diagnostik und Therapie Seminarraum Orthopädie Di. 14-15.30 (2stündig, 14täglich) | Krauspe/ Wild/Ilg/Cobbers |
| 750. | Vorlesung und Kurs zur Chirotherapie – Manuelle Medizin Seminarraum Orthopädie Di. 16.30 (1stündig, 14täglich) | Werner / Wild/ Westhoff |
| 751. | Krankheitsbilder der Wirbelsäule und operatives Therapieregime Mo. 14-16 (2stündig, 14täglich) Wirbelsäulenchirurgie | Wild / Krauspe/ Seller |
| 752. | Sportorthopädie Mo. 16-17, (14täglich) Ambulanz Orthopädie | Werner /Ilg |
| 753. | Minimalinvasive Operationstechniken in der Orthopädie (Gelenke und Wirbelsäule) Di. 14-15 (1stündig, 4wöchentlich) Seminarraum Orthopädie | Krauspe/ Werner / Wild |
| 754. | Aktuelle Diagnostik und Therapie bei Erkrankungen des Schultergelenkes Falldemonstrationen Mo. 14-15.30 (2stündig, 14täglich) Seminarraum Orthopädie | Werner / Ilg |
| 755. | Systematische Knochenstoffwechselstörungen Osteronekrosen Do. 13-14.30 (2stündig) Ambulanz der Orthopädie | Krauspe/ Werner /Jäger |
| 756. | Orthopädie des Fußes Mi. 9-12 (wöchentlich) Ambulanz der Orthopädie | Wild /Krauspe/ Westhoff |
| 757. | Metastasen: Diagnostiken und interdisziplinäre Behandlungsstrategie Fr. 10-12 Seminarraum der Klinik | Krauspe/Wild/ Ilg/Werner |
| 758. | Klinische Visite 3 x wöchentlich auf Stationen 1-3 der Klinik | Krauspe/Wild / Werner /Westhoff/Ilg |
| 759. | Rheumaorthopädie Klinische Visite Mi. 16-17 (14täglich) Ort siehe Aushang | Jantea |
| 760. | Spez. Orthopädische Chirurgie der Hand und Oberen Extremität Seminar Mi. 16-17 (14täglich) Ort s. Aushang | Jantea |
| 761. | Syndrome in der Orthopädie Seminar Mi. 17-18 (14täglich) Ort s. Aushang | Jantea |
| 762. | Orthopädie und Public Health Vorlesung Mo. 17-18 (14täglich) Ort s. Aushang | Jantea |

XXXVI. Diagnostische Radiologie

763. Medizinische Strahlenkunde, Nuklearmedizin und Strahlenschutz
Mi. 12–13 (1stündig) Mödder/Müller / Schmitt / Ewen
764. Kursus in Radiologie einschl. Strahlenschutz
Mi. 16–18 (2stündig) Mödder/Schmitt / Müller / Köster und Assistenten der Klinik
765. Diagnostische Radiologie
Mo. 11–12 (1stündig) Mödder/Engelbrecht/ Fürst/Jung /Kuhn /Koch
766. Röntgenbildanalyse
Mo. 14–15 (1stündig) Fürst/ Hackländer
Demonstrationsraum der Radiologie: Chirurgie
767. Moderne radiologische Diagnostik mit systemischer Bildanalyse für PJ'ler
Fr. 15–16 Koch /Jung
Demonstrationsraum der Radiologie
768. Informationstechnologie in der Röntgendiagnostik
Mi. 16–17 (1stündig) Ewen
Seminarraum in der Landesanstalt für Arbeitsschutz, Ulenbergstr. 127–131, Düsseldorf
769. Bildgebende Diagnostik des kindlichen Gehirns
Do. 8.30–9.30 oder nach Vereinbarung Engelbrecht
Demonstrationsraum Kinderradiologie
770. Farbduplexsonographie-Praktikum für Fortgeschrittene „Anatomie in den bildgebenden Verfahren“
Gruppeneinteilung und Termine s. bes. Aushang Hofer/Hollenbeck
771. Vorlesung zum Farbduplex-Praktikum
Wochenendkurs, s. bes. Aushang Hofer/Hollenbeck
772. Radiologisch-Pathologische Falldemonstration
Do. 16–17 (1stündig) 14tägig Fiedler/Gokel
Anmeldung: per E-mail: fiedler@klinikum-krefeld.de
773. Seminar für Doktorandinnen und Doktoranden nach Vereinbarung Jung /Cohnen
774. Pulmonologisch-radiologische Demonstration
Mo. 16–17 (1stündig) Schwalen/Cohnen/ Jung
und nach Vereinbarung
- 774a. RINGVORLESUNG Lentrodt/Mödder/
Tauch- und Überdruckmedizin Göbel/Schmitt/
Hyperbare Sauerstoff-Therapie (HBO) Ganzer/Scherbaum

XXXVII. Strahlentherapie und Radiologische Onkologie

775. Kursus in Radiologie einschl. Strahlenschutz
Mi. 16.30–18 (1½stündig) Schmitt /Müller / Mödder/Ewen/ Roth
und Assistenten der Klinik
776. Medizinische Strahlenkunde, Nuklearmedizin und Strahlenschutz
Mi. 12–13 (1stündig) Schmitt /Müller / Mödder/Ewen/
Hörsaal 13 A, MNR-Klinik Lauber-Altman/Roth

777. Biologische Grundlagen der Strahlentherapie (1stündig) nach Vereinbarung Carl/Hartmann
778. Strahlentherapie solider Tumoren (1stündig) nach Vereinbarung Schmitt/Pape/Gripp
779. Kombination von Operation und Strahlentherapie (1stündig) nach Vereinbarung Schnabel/Schmitt
780. Interstitieller LDR-Therapie von Rezidivtumoren (1stündig) nach Vereinbarung Roth/Hartmann/Carl
781. Interstitielle Therapie von Hals-Nasen-Ohren-Tumoren (1stündig) nach Vereinbarung Roth/Gripp/Döker/Zamboglou
782. Kombination von Strahlen- und Chemotherapie (1stündig) nach Vereinbarung Pape/Pieroth
783. Neoadjuvante Strahlentherapie des Mammakarzinoms Mi. 14–16 (2stündig) nach Vereinbarung Hartmann/Audretsch/Bojar/Pape
784. Biologische Prognosefaktoren als Parameter für die Planung der Strahlentherapie (1stündig) nach Vereinbarung Bojar/Hartmann
785. Ausgewählte Kapitel der Strahlentherapie Fr. 15–17, nach Vereinbarung Schilcher/Schnabel
786. Funktionserhaltung statt Radikalität in der Onkologie Mo. 17 s.t. Roth/Schmitt
787. Interstitielle HDR-Strahlentherapie Möglichkeiten und Grenzen (1stündig) nach Vereinbarung Zamboglou/Carl/Schnabel
788. Ausgewählte Kapitel der klinischen Radioonkologie mit Fallvorstellungen Mo. 17–19 (2stündig) Gripp/Hartmann
789. Strahlentherapie benigner Erkrankungen (1stündig) nach Vereinbarung Carl/Schnabel/Gripp
790. **RINGVORLESUNG** Tauch- und Überdruckmedizin Hyperbare Sauerstoff-Therapie (HBO) Hartmann/Lentrodt/Schmitt/Carl/Ciper/Göbel/Ganzer/Hauser/Borsch-Galetke

XXXVIII. Nuklearmedizin

791. Medizinische Strahlenkunde, Nuklearmedizin und Strahlenschutz Mi. 12–13 Mödder/Müller/Schmitt/Ewen/Muskalla
792. Kursus in Radiologie einschl. Strahlenschutz Mi. 16.30–18 Müller-Gärtner/Schmitt/Mödder
793. Nuklearmedizinische Klinik für den 2. klin. Studienabschnitt Seminarräum der Nuklearmedizinischen Klinik Mi. 11–12 MNR-Klinik, 52.01.38 Müller
794. Nuklearmedizinisches Kolloquium (für Examenssemester 2. und 3. Studienabschnitt) Seminarräum der Nuklearmedizinischen Klinik Fr. 16–17 (14tägig) MNR-Klinik, 52.01.38 Müller
795. Ringvorlesung Nuklearmedizin Do. 16.30–18 Bibliothek, Institut für Medizin, Forschungszentrum Jülich Müller/Höck/Herzog/Wieler/Krause/Langen

- | | | |
|------|--|----------|
| 796. | Nuklearmedizinisches Forschungsseminar Mo. 15–16 Seminarraum der Nuklearmedizinischen Klinik, MNR-Klinik, Raum 52.01.38 | Krause |
| 797. | Grundlagen der Emissionstomographie und der klinischen Datenanalyse Mo. 16–17.30 Institut für Medizin, Forschungszentrum Jülich | Herzog |
| 798. | Nuklearmedizinische Diagnostik von Hirntumoren nach Vereinbarung (2stündig) | Langen |
| 799. | Problemfälle der nuklearmedizinischen Diagnostik nach Vereinbarung (1stündig) | Höck |
| 800. | Diagnostik und Therapie von Schilddrüsenerkrankungen nach Vereinbarung (2stündig) | Wieler |
| 801. | Nuklearmedizin für den Kliniker (Intensivkolloquium) Zeit und Ort der Veranstaltung s. Aushang Nuklearmedizinische Klinik | Glaubitt |

XXXIX. Frauenheilkunde und Geburtshilfe

- | | | |
|------|--|---|
| 802. | Teil I. Geburtsh.-gynäkol. Praktikum 1. Vorlesung mit Krankenvorstellung Mo. 8–9, Di., Mi., Fr. 9–10 (4stündig) Hörsaal Frauenklinik | Bender /Bielfeld/ Crombach/Dall/De Bryne/ Koldovsky/Küppers/Neste-Krämling/ Krüssel/Nitz/Tutschek u. Ass. |
| 803. | 2. zweimaliger Gruppenunterricht (Phantomkurs) im Folgesemester (Termine werden im Hörsaal der Frauenklinik bekanntgegeben) | Oberärzte u. Ass. |
| 804. | Teil II: Praktikum in auswärtigen Krankenhäusern: Städt. Krankenhaus, Benrath Evang. Krankenhaus, Düsseldorf Marienhospital, Düsseldorf Städt. Krankenhaus, Gerresheim Evang. Krankenhaus, Mülheim-Ruhr Städt. Krankenhaus, Dortmund Ev. Krankenhaus Bethesda, Duisburg Krankenhaus Bethesda, Wuppertal Prosper-Hospital, Recklinghausen St.-Lukas-Klinik, Solingen-Ohligs Städt. Krankenanstalten, Krefeld Lucas-Krankenhaus, Neuss Johannes-Krankenhaus, Duisburg St. Agnes-Hospital, Bocholt St. Josefs-Hospital Oberhausen-Sterkrade St. Josefs-Krankenhaus Moers St. Josefs-Krankenhaus Haan | Freundl Meier Diemer Albrecht v. Matthiessen Schwenzer Werner Hucke Faber Meinen Baltzer Schnürch Mosny Dolff Lenz Mertens Bremen |
| 805. | III. Klin. Studienabschnitt (PJ) Universitäts-Frauenklinik u. akademische Lehrkranken- häuser (Seminare, Lehrgespräche, Visiten) | Bender u. Mitarb. Chefärzte u. Mitarb. akad. Lehrkrankenh. |
| 806. | Anleitung zu wiss. Arbeiten Abt. f. Biomed. Technik (Frauenklinik) Zeit nach Vereinbarung (14täglich, 2stündig) | Morgenstern |
| 807. | Die Kardiotokographie Frauenklinik, Seminarräume Zeit nach Vereinbarung (14täglich, 2stündig) | Morgenstern |

- | | | |
|------|--|---|
| 808. | Physiologische Optik Di. 8 - 10 Hörsaal 2B (siehe auch im allg. Teil des Vorl. Verzeichnisses) | Morgenstern / Roth |
| 809. | Übungen zur Vorlesung Physiologische Optik Di. 17 - 18 Hörsaal 2B (siehe auch im allg. Teil des Vorl. Verzeichnisses) | Morgenstern / Roth |
| 810. | Differenzierte Diagnostik der Erkrankungen des unteren Genitaltraktes unter Berücksichtigung der Kolposkopie | Küppers |
| 811. | Ausgewählte Kapitel der Tumorimmunologie Mi. (2stündig) Ort und Zeit nach Vereinbarung | Koldovsky |
| 812. | Literatureseminar: Immunologie in der Gynäkologie Für Doktoranden und Diplomanden Immunologisches Labor der Frauenklinik 14täglich, nach Vereinbarung | Koldovsky |
| 813. | Pränatale Diagnostik und Therapie Donnerstag 9 - 11, 14täglich Vorlesung: Hörsaal der Frauenklinik Kurs: Pränatalmedizin u. Genetik: Graf-Adolf-Str. 35, Düsseldorf | Kozlowski |
| 814. | Spezielle gynäkologische Endokrinologie 14täglich, 2stündig Ort und Zeit nach Vereinbarung | Graf |
| 815. | Biologie und Klinik der Reproduktion 14täglich, 2stündig, Ort und Zeit nach Vereinbarung | Freundl/Bielfeld/ Graf |
| 816. | Natürliche Familienplanung Verhaltensmethoden in der Empfängnisverhütung wöchentlich (1stündig) Termin wird in der Hauptvorlesung bekannt gegeben | Freundl und Mitarbeiter |
| 817. | Die sozial- und sexualmedizinische Begutachtung und Behandlung Transsexueller wöchentlich (1stündig) Ort und Zeit nach Vereinbarung (Tel. 745993) | Dmoch |
| 818. | Ärztliches Gespräch und psychosomatische Grundversorgung in der gynäkologischen Psychosomatik wöchentlich (1stündig) Ort und Zeit nach Vereinbarung (Tel. 745993) | Dmoch |
| 819. | Psychosomatische Krankheitsbilder in der Frauenheilkunde Mi. 14 - 16, wöchentlich (2stündig) Hörsaal der Frauenklinik | Dmoch |
| 820. | Moderne Reproduktionsmedizin nach Vereinbarung (14täglich) (2stündig) Frauenklinik | Bielfeld/Krüssel/ Kirchenhain/Küppers / Miket-Drozdzyński/Kruse |

XL. Kinder- und Jugendmedizin

- | | | |
|------|--|--|
| 821. | Hauptvorlesung Mo.-Fr. 9-10 | Göbel /Mayatepek/Schmidt und Dozenten der Klinik |
| 822. | Klinische Visite für Examenssemester in kleinen Gruppen Do. 15 s.t.-15.45 | Schroten u. Dozenten der Klinik |
| 823. | Kurs der allgem. klinischen Untersuchung Teil Kinderheilkunde 1. Klinischer Abschnitt, Termin n. Aushang | Göbel und Dozenten der Klinik |
| 824. | Allgem. Kinderheilkunde am Krankenbett Klinische Visiten Di. 16-18 (2stündig), 14tägig Kinderklinik Wuppertal Lehrkrankenhaus der Universität Düsseldorf Heusnerstr. 40, 42283 Wuppertal | Liersch |
| 825. | Pädiatrisches Seminar Mi. 14-15 (14tägig) Klinik für Kinder- und Jugendliche, Neuss, Lehrkrankenhaus der Universität Düsseldorf Preussenstr. 84, 41464 Neuss | Kühl |
| 826. | Neuropädiatrisches Seminar mit Fallvorstellungen Mi. 16-16.45 (1stündig) | Rosenbaum/Preis / Assmann/Mayatepek/Reifenberger / Janßen |
| 827. | Neuropädiatrisch-neurologisches Kolloquium Fr. 14.15-15 | Schaper/Janßen /Rosenbaum/ Assmann/Mayatepek |
| 828. | Neurologisch-neurochirurgisches- neuropathologisch-neuropädiatrisches Kollquium | Rosenbaum/Preis/ Assmann/Mayatepek |
| 829. | Ausgewählte Kapitel Neuropädiatrischer Krankheitsbilder (2stündig, 14tägig) nach Vereinbarung Kinderneurologisches Zentrum Kliniken der Landeshauptstadt Düsseldorf, Gräulinger Str. 120, 40625 Düsseldorf | Groß-Selbeck |
| 830. | Pädiatrisch-radiologische Demonstrationen für Fortgeschrittene Di. 14 s.t.-14.45 (1stündig) Wartezimmer Kinderradiologie | Schaper |
| 831. | Spezielle Fragen der Pädiatrie Für Examenssemester nach Vereinbarung Seminarraum Kinderkardiologie | Heusch |
| 832. | Kinderkardiologisches Seminar Di. 15.30 (1stündig) Kinderkardiologie Herzzentrum Duisburg Gerrickstraße 21, 47137 Duisburg | Krain/Krogmann |
| 833. | Anleitung zum experimentellen Arbeiten Auf dem Gebiet der Molekularbiologie der Hämatopese (2stündig) nach Vereinbarung Labor f. experimentelle Hämatologie und Knochenmarktransplantation, Gebäude 14.82 | Dilloo/ Hanenberg/ Kramm |
| 834. | Hämatologisch-onkologische Fallbesprechungen Di. 14.30-16.30 Begrenzte Teilnehmerzahl Gebäude 11.64 | Göbel /Dilloo/ Wessalowski/ Calaminus/Kramm/ Hanenberg/Laws |

835. Seminar hämatologisch-onkologische Forschung Göbel /Dilloo/Kramm/
Do. 14 s.t. Laws
Seminarraum 2, Gebäude 13.41.03
836. Seminar Hauterkrankungen nach Knochenmark- Göbel /Laws/Dilloo/
Transplantation Ruzicka/Krutmann
Ort u. Zeit nach Rückfrage
837. Seminar Solide Tumoren im Kindes- und Jugendalter Göbel /Pape/
Do. 14-15 Engelbrecht /Vosberg/Krauspe/
Ambulanz, Seminarraum Wessalowski
838. Einführung in die Genterapie Dilloo/Hanenberg/
Mo. 14.30-15.30 Kramm/Dirksen
Seminarraum 2, Kinderklinik, Geb. 13.41.03
839. Immungenetische Aspekte der Dilloo/Laws
Knochenmark- und Blutstammzell-Transplantation
Montags, Uhrzeit nach Rücksprache
KMT-Ambulanz, Schloßmannshaus
Begrenzte Teilnehmerzahl
840. Fallbesprechung aus der Sozialpädiatrie Calaminus/Schuster
Do. 14-15
Besprechungsraum SPZ, Geb. 13.43
Begrenzte Teilnehmerzahl
841. Anleitung zu wissenschaftlichen Arbeiten in den Schuster /Schroten
Bereichen Pneumologie, Allergologie und Immunologie
Zeit wird per Aushang bekannt gegeben
(1stündig, wöchentlich)
Seminarraum der Klinik
842. Anleitung zu wissenschaftlichen Arbeiten Schroten
auf dem Gebiet der Päd. Infektiologie
(2stündig) nach Vereinbarung
843. Anleitung zu wissenschaftlichen Arbeiten Mayatepek/Wendel
auf dem Gebiet Päd. Stoffwechselerkrankungen
(2stündig) nach Vereinbarung
im Seminarraum 3 der Kinderklinik
844. Metabolisches Kolloquium Mayatepek/Wendel
Mo. 13 (1stündig)
im Seminarraum 3 der Kinderklinik
845. Seminar: Angeborene Stoffwechselstörungen Wendel/Schadewaldt /
in der Pädiatrie – biochemische und Schwahn
pathophysiologische Grundlagen mit
klinischen Fallbeispielen
Do. 13.15-14 (1stündig)
846. Kinderkardiologisches Seminar Schmidt /Heusch/Ramos
Fallvorstellungen
Mi. 15-16 (1stündig)
847. EKG-Kurs im Kindesalter Heusch
Fr. 14-15 (1stündig)
848. Echokardiographie bei kongenitalen Herzfehlbildungen Schmidt /Heusch/
(1stündig) nach Vereinbarung Krogmann
849. Anleitung zum wissenschaftlichen Arbeiten Schmidt /Heusch
auf dem Gebiet der Herzfunktion im Kindesalter
(2stündig) nach Vereinbarung

XLI. Dermatologie und Venerologie

- | | | |
|------|--|--|
| 850. | Haut- und Geschlechtskrankheiten, Umweltmedizin Hauptkolleg Mo., Mi., Fr. 10–11 (3stündig) Hörsaal | Ruzicka/Krutmann und habil. Mitarbeiter |
| 851. | Praktikum in Dermatologie (mit Krankenvorstellungen) Ergänzung zum Hauptkolleg Mo. 15.30–17 (2stündig) Hautklinik | Ruzicka und habil. Mitarbeiter |
| 852. | Praktische Ausbildung in der Dermatologie und Venerologie einschließlich Lehrvisiten und Kolloquien für Studierende des Dritten Klinischen Studienabschnitts ganztägig/Hautklinik | Ruzicka mit Dozenten und Ass. der Klinik |
| 853. | Poliklinische Visite (beschränkte Teilnehmerzahl) Mo.–Do. 12.30–13.30 (1stündig) Hörsaal Hautklinik | Ruzicka mit habil. Mitarbeitern |
| 854. | Haut- und Geschlechtskrankheiten für Zahnmediziner Mi. 13.30–14.15 (1stündig) Hörsaal Hautklinik | Stege/ Schulte |
| 855. | Klinischer Untersuchungskurs Fr. 14.30–16 (2stündig) | Stege/Kruse /Kuhn u.a. Mitarbeiter der Klinik |
| 856. | Haut- und Geschlechtskrankheiten Mo., Mi. u. Fr. 10.00–11.00 (3stündig) | Megahed u. habil. Mitarbeiter |
| 857. | Dermatohistopathologische Demonstrationen (beschränkte Teilnehmerzahl, für Fortgeschrittene) nach Vereinbarung (1stündig) Histopathologisches Labor | Megahed |
| 858. | Anleitung zum wiss. Arbeiten auf dem Gebiet der Molekularbiologie der Haut ganztägig, nach Vereinbarung Forschungslabor Hautklinik | Mirmohammadsadegh |
| 859. | Doktorandenseminar: Molekulare Grundlagen entzündlicher Hauterkrankungen ganztägig, nach Vereinbarung (1stündig) Forschungslabor Hautklinik | Mirmohammadsadegh |
| 860. | Seminar: Aktuelle Entwicklung der kutanen Molekularbiologie Fr. 15–17 Seminarraum, Hautklinik | Michel |
| 861. | Immunologische Grundlagen allergischer Erkrankungen Seminar nach Vereinbarung (2stündig, 1 x wöchentlich) Hautklinik | Homey |
| 862. | Infektionskrankheiten der Haut: Diagnostik und Therapie Seminar (2stündig, 1 x wöchentlich) Hautklinik | Bruch-Gerharz |
| 863. | Diagnostik und Therapiemöglichkeit allergischer Erkrankungen (2stündig) 1 x wöchentlich Hörsaal der Hautklinik | Grewe |
| 864. | Poliklinische Visite Mo.–Fr. 12.30–13.30 Ambulanz der Hautklinik Wuppertal | Lehmann und Mitarbeiter |

- | | | |
|------|---|----------------------|
| 865. | Dermatohistopathologische Demonstrationen (beschränkte Teilnehmerzahl, für Fortgeschrittene) nach Vereinbarung (1stündig) Histopathologisches Labor der Hautklinik Wuppertal | Lehmann / Sinemus |
| 866. | Anleitung zu wissenschaftlichen Arbeiten auf dem Gebiet der klinischen Forschung Termin nach Vereinbarung | Lehmann |

XLII. Augenheilkunde

- | | | |
|------|---|---|
| 867. | Augenheilkunde, Hauptcolleg m. Praktikum Fr. 11-13 (2stündig) Hörsaal Augenklinik | Sundmacher/Althaus/ Klüppel/Kluxen |
| 868. | Praktikum der Augenheilkunde Mo.-Fr. 8-12 Marienhospital Düsseldorf Vorbesprechung | Steinbach u. Assist. |
| 869. | Kursus der allgem. klin. Untersuchungen für Augenheilkunde (nach Stundenplan) Hörsaal Augenklinik | Althaus/ Klüppel/Stammen/ Spelsberg |
| 870. | Ophthalmologische Genetik Sa. 10-12 (2stündig) Hörsaal Kinderklinik | Hammerstein |
| 871. | Ausgewählte Erkrankungen des hinteren Augenabschnittes nach Vereinbarung (2stündig) Hörsaal Augenklinik | Althaus |
| 872. | Medikamentöse Prophylaxe der immunologischen Abstoßungsreaktion nach Hochrisiko-Keratoplastik (nach Vereinbarung) Hörsaal Augenklinik | Reis |
| 873. | Farbsinnstörungen, optische Täuschungen, Entoptik Mi. 17-19 (2stündig) oder nach Vereinbarung Hörsaal Augenklinik | Kluxen |
| 874. | Klinisch wichtige neuroophthalmologische Krankheitsbilder (2stündig, 14tägig) | Unsöld |
| 875. | Parasitäre Augenkrankheiten i. d. Tropen Fr. 15-17 (2stündig, 14tägig) Bittweg 117, Prof. Grünztzig, F. 33 03 22 | Grünztzig/ Mehlhorn |
| 876. | Augenheilkunde unter Wirtschaftlichkeitsgebot Deutschland - Dritte Welt Fr. 17-19 (2stündig, 14tägig) Bittweg 117, Prof. Grünztzig, F. 33 03 22 | Grünztzig |
| 877. | Das Lymphgefäßsystem des Auges Mo. 14-15 (1stündig) Erich-Müller-Str. 2, 40597 Düsseldorf-Benrath, Prof. Grünztzig, F. 7 18 20 31 | Grünztzig |
| 878. | Ophthalmologische Leitsymptome Mo. 12-13 (1stündig) (beschränkte Teilnehmerzahl, f. Fortgeschrittene) Erich-Müller-Str. 2, 40597 Düsseldorf-Benrath, Prof. Grünztzig, F. 7 18 20 31 | Grünztzig |

XLIII. Hals-, Nasen-, Ohrenheilkunde

879. Klinik und Poliklinik der HNO-Heilkunde (begleitende Vorlesung zum Praktikum der HNO-Heilkunde) Do. 11-13 (2stündig) Hörsaal 13 B, MNR-Klinik Ganzer
880. Kursus der allgemeinen klinischen Untersuchungen für HNO-Heilkunde nach Stundenplan (12 Stunden/Semester) Hörsaal HNO-Klinik, Gebäude 13.76 Haas
881. Praktikum der HNO-Heilkunde Di. 11-13, Do. 13-15 (4stündig) Hörsaal HNO-Klinik, Gebäude 13.76 Angerstein/Bier/
Haas /Hauser/Lamprecht /
Meyer zum Gottesberge /Wagenmann
882. Klinische Visite Mo., Di., Mi., Do. 15-16 HNO-Klinik, Gebäude 13.76 Ganzer
883. Differentialdiagnostik otorhinolaryngologischer Krankheitsbilder Mo. 17-19 Hörsaal der HNO-Klinik, Gebäude 13.76 Ganzer
884. HNO-Heilkunde für Zahnmediziner/innen Do. 16-18 (14täglich) Hörsaal HNO-Klinik, Gebäude 13.76 Bier
885. Experimentelle Onkologie in der HNO-Heilkunde nach Vereinbarung (2stündig, 14täglich) Forschungslabor der HNO-Klinik, Gebäude 17.11 Bier
886. HNO-Erkrankungen im Kindes- und Jugendalter nach Vereinbarung (2stündig) Hörsaal der HNO-Klinik, Gebäude 13.76 Haas
887. HNO-Heilkunde für den Arzt für Allgemeinmedizin Mi. 17-19 Hörsaal der HNO-Klinik, Gebäude 13.76 Haas
888. Anleitung zu wissenschaftlichen Arbeiten auf dem Gebiet der HNO-Heilkunde (halbtägig) nach Vereinbarung Hörsaal HNO-Klinik, Gebäude 13.76 und Forschungslabor der HNO-Klinik, Gebäude 17.11 Bachert/Bier/
Haas /Lamprecht
889. Ausgewählte Kapitel der Experimentellen Otologie Mo. 16-17.30 (2stündig, 14täglich) oder nach Vereinbarung Konferenzraum des Forschungslaboratoriums der HNO-Klinik Meyer zum Gottesberge
890. Anleitung zu wissenschaftlichen Arbeiten auf dem Gebiet der Experimentellen Otologie (nach Vereinbarung, halbtägig) Forschungslaboratorium der HNO-Klinik, Gebäude 17.11 Meyer zum Gottesberge
891. Exogene Karzinogenese im oberen Aerodigestivtrakt nach Vereinbarung Lamprecht
892. Diagnostik und Rehabilitation berufsbedingter Stimmstörungen 2 SWS (Termine nach Vereinbarung) Hörsaal der HNO-Klinik, Gebäude 13.76 Angerstein
893. Diagnostik und konservative Rehabilitation von Schluckstörungen 2 SWS (Termine nach Vereinbarung) Hörsaal der HNO-Klinik, Gebäude 13.76 Angerstein

- | | | |
|------|--|-------------------------|
| 894. | Anleitung zu wissenschaftlichen Arbeiten für Doktoranden der Medizin und Zahnmedizin (Termine nach Vereinbarung) Abt. für Phoniatrie und Pädaudiologie, Gebäude 13.77 | Angerstein |
| 895. | Probleme der Früherkennung und Frührehabilitation kindlicher Hörstörungen 2 SWS (Termine nach Vereinbarung) Hörsaal der HNO-Klinik, Gebäude 13.76 | Angerstein |
| 896. | Klinische Immunologie in der HNO-Heilkunde nach Vereinbarung (2stündig, 14täglich) | Bachert |
| 897. | Phoniatrich-pädaudiologische Poliklinik für Kleingruppen ab 8. Semester Medizin 2 SWS (Termine nach Vereinbarung) Abt. für Phoniatrie und Pädaudiologie, Gebäude 13.77 | Bergmann/ Angerstein |

XLIV. Zahn-, Mund- und Kieferheilkunde

- | | | |
|------|---|--|
| 898. | Einführung in die Zahnheilkunde nach Vereinbarung (1stündig) Hörsaal Westdeutsche Kieferklinik | Becker /Drescher /Herforth/ Raab/Stüttgen |
| 899. | Radiologischer Kurs mit besonderer Berücksichtigung des Strahlenschutzes Fr. 10-11.30 (2stündig) Westdeutsche Kieferklinik | Becker |
| 900. | Praktikum der Zahnärztlichen Radiologie nach Vereinbarung Westdeutsche Kieferklinik | Becker und Mitarbeiter |
| 901. | Klinik und Poliklinik für Zahn-, Mund- und Kieferkrankheiten für Auskultanten Mo., Di., Do., Fr. 11.45-12.30 (4stündig) (empfohlen für das 2. klin. Semester) Hörsaal Westdeutsche Kieferklinik | Becker |
| 902. | Klinik und Poliklinik für Zahn-, Mund- und Kieferkrankheiten für Praktikanten I Mo., Di., Do., Fr. 11.45-12.30 (4stündig) (empfohlen für das 3. klin. Semester) Hörsaal Westdeutsche Kieferklinik | Becker /Künzel |
| 903. | Klinik und Poliklinik für Zahn-, Mund- und Kieferkrankheiten für Praktikanten II Mo., Di., Do., Fr. 11.45-12.30 (4stündig) (empfohlen für das 4. klin. Semester) Hörsaal Westdeutsche Kieferklinik | Becker /Künzel |
| 904. | Spezielle Zahn-, Mund- und Kieferchirurgie Teil I Di. 9-10.30 (2stündig) Hörsaal Westdeutsche Kieferklinik | Becker |
| 905. | Operationskurs einschl. Extraktionskurs mit Übungen für Praktikanten, Teil I Mo.-Fr. nach Vereinbarung Westdeutsche Kieferklinik | Becker /Kübler |
| 906. | Zahn-, Mund- und Kieferkrankheiten Teil II Mi. 14-15.30 (2stündig) Hörsaal Westdeutsche Kieferklinik | Becker /Herforth |
| 907. | Operationskurs einschl. Extraktionskurs mit Übungen für Praktikanten Teil II Mo.-Fr. nach Vereinbarung (4stündig) Westdeutsche Kieferklinik | Becker |

- | | | |
|------|---|---|
| 908. | Klinik und Poliklinik der Krankheiten der Zähne (für Mediziner) Do. (1stündig) nach Vereinbarung Hörsaal Westdeutsche Kieferklinik | Becker /Drescher/ Fritzemeier/Herforth/ Kübler/Schmitz /Raab/Stüttgen |
| 909. | Kurs der systematischen Parodontalbehandlung im Rahmen des Kurses Zahnerhaltungskunde II Mo.–Fr. (ganztägig) Westdeutsche Kieferklinik | Herforth und Mitarbeiter |
| 910. | Einführung in die Struktur Und Physiologie der Zähne (nur WS) Mo. 16.30–17.15 (1stündig) | Raab/Krage/ Rüttermann |
| 911. | Präventive Zahnheilkunde (nur SS) Di. 8–9 (1stündig) | Raab/Giraki/ Saleh |
| 912. | Kurs der präventivenPropädeutik (1wöchiges Blockpraktikum in den Semesterferien nach Vereinbarung) | Raab/Giraki/ Saleh |
| 913. | Vorlesung zum Phantomkurs der Zahnerhaltungskunde Mo. 8–10 (2stündig) | Raab/Stephan / Michaelis |
| 914. | Seminar und Demonstrationen zum Phantomkurs der Zahnerhaltungskunde Mo. 10–11, Do. 9–10 | Stephan /Michaelis / Raab |
| 915. | Kariologie Di. 8–9 (1stündig) | Raab |
| 916. | Seminar der oralen Präventivmedizin Mi. 11–13 (2stündig) | Raab/Krage |
| 917. | Kurs der Zahnerhaltungskunde I (inkl. Kinderzahnheilkunde) (halbtägig) | Raab/Ommerborn |
| 918. | Zahnerhaltungskunde I – Endodontologie Do. 14–15 (1stündig) | Raab/Ommerborn/ Michaelis |
| 919. | Präventive Zahnheilkunde (POL-Kurse) Di. 17–18 (1stündig) | Raab/Krage |
| 920. | Kurs der Zahnerhaltungskunde II (halbtägig) | Raab/Rüttermann und Mitarbeiter |
| 921. | Zahnerhaltungskunde II Restaurative Zahnheilkunde Mo. 10–12 (2stündig) | Raab/Rüttermann |
| 922. | Kinderzahnheilkunde Do. 10–11 (1stündig) | Raab/Stephan |
| 923. | Entwicklungsgeschichte und Strukturbiologie der Zähne (Blockveranstaltung, nach Vereinbarung) | Lang |
| 924. | Poliklinik der Zahnerhaltungskunde für Praktikanten I und II und Auskulantent Di. 18–20 (2stündig) | Raab und Mitarbeiter |
| 925. | Anleitung zum wissenschaftlichen Arbeiten nach Vereinbarung | Raab und Mitarbeiter |

XLV. Kieferorthopädie

- | | | |
|------|--|---------------|
| 926. | Einführung in die Kieferorthopädie Mo. 14-15.30 (2stündig) Hörsaal Westdeutsche Kieferklinik | Drescher/Fuck |
|------|--|---------------|

- | | | |
|------|---|--------------------------------|
| 927. | Kieferorthopädie I. Teil Nach Vereinbarung (2stündig) Hörsaal Westdeutsche Kieferklinik | Drescher |
| 928. | Kieferorthopädie II. Teil Mi. 10-11.30 (2stündig) Hörsaal Westdeutsche Kieferklinik | Drescher |
| 929. | Laser in der Zahnheilkunde nach Vereinbarung (1stündig) Hörsaal Westdeutsche Kieferklinik | N. N. |
| 930. | Diagnostische Irrtümer und Therapiefehler bei Mundschleimhauterkrankungen nach Vereinbarung (1stündig) | Straßburg |
| 931. | Zahnärztliche Berufskunde nach Vereinbarung (1stündig) Hörsaal Westdeutsche Kieferklinik | Görgens |
| 932. | Zahnersatzkunde Teil I Mi. 8.15-9.45 (2stündig) Hörsaal Westdeutsche Kieferklinik | Stuttgart/Hugger |
| 933. | Kursus und Poliklinik der Zahnersatzkunde I. und II. Teil (ganztägig) Westdeutsche Kieferklinik | Stuttgart und Mitarbeiter |
| 934. | Poliklinik der Zahnersatzkunde Fr. 13-14 (1stündig) Hörsaal Westdeutsche Kieferklinik | Böttger/Hugger/ Stuttgart |
| 935. | Klinische Demonstration beim teil- und unbezahnten Patienten (am Semesteranfang), nach Vereinbarung Hörsaal Westdeutsche Kieferklinik | Stuttgart |
| 936. | Evidence-basierte klinische Entscheidungsfindung am Beispiel prothetisch-restaurativer Behandlungsmaßnahmen nach Vereinbarung (1stündig) Hörsaal Westdeutsche Kieferklinik | Hugger |
| 937. | Funktion und Dysfunktion im stomatognathen System Teil 1: Funktion nach Vereinbarung (1stündig) Hörsaal Westdeutsche Kieferklinik | Hugger |
| 938. | Kursus der technischen Propädeutik Mo.-Fr. (ganztägig) innerhalb der vorlesungsfreien Zeit Zahnmedizinische Vorklinik | Stuttgart / Hugger |
| 939. | Technisch-propädeutische Demonstration Mo. u. Do. nach Vereinbarung (2stündig) während der vorlesungsfreien Zeit Zahnmedizinische Vorklinik | Stuttgart / Hugger |
| 940. | Prothetisch-restaurative Zahnheilkunde im System der gesundheitlichen Vorsorge (in Kooperation mit dem Institut für Med. Soziologie/ Public Health) nach Vereinbarung (1stündig) Hörsaal Westdeutsche Kieferklinik | Hugger/ Görgens/ Frühbuß |
| 941. | Klinik und Therapie der marginalen Parodontopathien Do. 8-10 (2stündig) Hörsaal Westdeutsche Kieferklinik | Herforth |
| 942. | Ätiologie und Pathogenese der marginalen Parodontopathien Fr. 8-9 (1stündig) Hörsaal Westdeutsche Kieferklinik | Herforth |

- | | | |
|------|---|-------------------------------------|
| 943. | Kursus der kieferorthopädischen Technik (ganztägig) Westdeutsche Kieferklinik | Drescher /Fuck |
| 944. | Kursus der kieferorthopädischen Behandlung I (ganztägig) Westdeutsche Kieferklinik | Drescher /Lantos und Mitarbeiter |
| 945. | Kursus der kieferorthopädischen Behandlung II (ganztägig) Westdeutsche Kieferklinik | Drescher /Lantos und Mitarbeiter |

Kiefer- und Plastische Gesichtschirurgie

- | | | |
|------|--|---|
| 946. | Klinik und Poliklinik für Zahn-, Mund- und Kieferkrankheiten für Praktikanten Teil III Di. 16–18, Do. 17.30–19 Hörsaal Westdeutsche Kieferklinik | Fritzmeier/ Bull |
| 947. | Operationskurs einschließlich Extraktionskurs mit Übungen für Praktikanten. Teil I Mo.–Fr. nach Vereinbarung (4stündig) Hörsaal Westdeutsche Kieferklinik | Kübler/Becker / Fritzmeier/Schmitt |
| 948. | Traumatologie im Kiefer-/Gesichtsbereich Mi. 16–17 (1stündig) Hörsaal Westdeutsche Kieferklinik | Kübler/ Fritzmeier |
| 949. | Plastische Chirurgie im Kiefer-Gesichtsbereich (für Mediziner) nach Vereinbarung 1stündig, 14täglich | Kübler/Fritzmeier * |
| 950. | Microchirurgisches Praktikum im zentralen Tierlabor 2stündig, 14täglich | Fritzmeier/Sabel/ Sager |
| 951. | Spezielle Zahn-, Mund- und Kieferheilkunde Teil II, Mo. 16–18 (2stündig) Hörsaal ZMK / Orthopädie | Kübler |
| 952. | Praktikum der Chirurgie Do. 16–17.30 (2stündig) gemeinsam mit Chirurgischer Klinik nach entsprechender Gruppeneinteilung | Professoren und wiss. Mitarbeiter der Chirurgischen Kliniken, der Neurochirurgischen, Urologischen und der Klinik für Kiefer- und Plastische Gesichtschirurgie |

XLVI. Versuchstierkunde

- | | | |
|------|---|---|
| 953. | Einführung in die Versuchstierkunde Vorlesung und praktische Übungen (Fachkundenachweis nach § 9 TschG) jeweils 16 Veranstaltungen 16–18.30 während des Semesters Anmeldung erforderlich Tel. 1 44 02, Gebäude 22.22 | Treiber/Sager/ Sehrig-Lovén/Peter / Pittermann/Hofmann / Rosenbruch/Hafner |
| 954. | Mikrochirurgische Übungen zum Versuchstierkundlichen Kurs 10 Veranstaltungen à 3 Stunden während des Semesters Termin nach Vereinbarung Anmeldung erforderlich Tel. 1 44 02, Gebäude 22.22 | Sager/N.N./ Sabel |

Philosophische Fakultät

Dekan:

Univ.-Prof. Dr. Bernd Witte

Prodekan:

Univ.-Prof. Dr. Ulrich von Alemann

Studiendekan:

Univ.-Prof. Dr. Dieter Birnbacher

Dekanatsbüro:

Universitätsstraße 1, 40225 Düsseldorf (Gebäude 23.21, Ebene 00, Raum 63).
(Dekanat ist freitags geschlossen)

Angelegenheiten Fakultätsrat und Habilitationen:

Susanne Gutsche, F. 81-12936, e-mail: gutsche@phil-fak.uni-duesseldorf.de

Angelegenheiten Promotionen, Prüfungsamt Literaturübersetzen

Mechthild Niehaus, F. 81-12937, Fax: 81-12244

e-mail: niehaus@phil-fak.uni-duesseldorf.de

Sprechzeiten: dienstags bis donnerstags von 10–12 Uhr, und dienstags von 14–15 Uhr,
Raum 68

Christiane Bütefuehr, F. 81-1 15 06, e-mail: buetefuehr@phil-fak.uni-duesseldorf.de

System- und Netzwerkadministration (LAN):

Dipl.-Inform. Tahar Guellil, Tel. 81-1 31 76, Ebene 04, Raum 90

e-mail: guellil@phil-fak.uni-duesseldorf.de

Forum der Forschungszentren der Philosophischen Fakultät

(Geb. 23.21, Ebene 00, Raum 46)

Koordination: Univ.-Prof. Dr. Vittoria Borsò, F. 81-12973

e-mail: borso@phil-fak.uni-duesseldorf.de

Sekretariat: Frau Drahoslava Kurzova, F. 81-15064,

e-mail: kurzova@phil-fak.uni-duesseldorf.de

Sprechzeiten: mittwochs 13.30–15.30 Uhr, donnerstags und freitags 9–15.30 Uhr

Wiss. Hilfskraft: Karl Ivan Solibakke

Forschungszentrum kulturwissenschaftliche Grundlagenforschung

Univ.-Prof. Dr. Birnbacher, F. 81-12912

Forschungszentrum zur Erforschung des gesellschaftlichen und politischen Wandels

Univ.-Prof. Dr. Ulrich von Alemann, F. 81-11523

Forschungszentrum für Amerika- und Ostasienstudien

Univ.-Prof. Dr. Herwig Friedl, F. 81-12956

Forschungszentrum für Kommunikation, Medien und Sprache

Univ.-Prof. Dr. Dieter Stein, F. 81-12963

Forschungszentrum für Europastudien (Ost-West-Verbund)

Univ.-Prof. Dr. Gerd Krumeich, F. 81-12926

4

Forschungszentrum für Lehrerbildung und Weiterbildung

Univ.-Prof. Dr. Gerhard Rupp, F. 81-14937

Fakultätsrat:

Dekan Univ.-Prof. Dr. Bernd Witte

Prodekan Univ.-Prof. Dr. Ulrich von Alemann

Gruppe der Professorinnen und Professoren:

Univ.-Prof. Dr. Dieter Birnbacher, Univ.-Prof. Dr. Herwig Friedl, Univ.-Prof. Dr. Peter H. Hartmann , Univ.-Prof. Dr. Andrea von Hülsen-Esch, Univ.-Prof. Dr. Rudi Keller , Univ.-Prof. Dr. Johannes Laudage, Univ.-Prof. Dr. Frank Leinen, Univ.-Prof. Dr. Gisela Miller-Kipp

Gruppe der wissenschaftlichen Mitarbeiterinnen und Mitarbeiter:

Dr. Stephan Laux, Dr. Peter Wastl

Gruppe der Studierenden:

Eva Gentes, Fabian Hoffmann , Nikolai Tanew

Gruppe der nichtwissenschaftlichen Mitarbeiterinnen und Mitarbeiter:

Ingeburg Schöttler

Orientierungsplan

Gebäude 23.21

| | |
|----------|--|
| Ebene U1 | Seminarräume, Stud. Garderobe |
| Ebene 00 | Hörsäle, 3 E, 3 F und 3 H, Hörsaal 3 G – Mitschuanlage – Sprach- und Phonetiklabor Sprachlabors Dekanat der Phil. Fakultät Kommunikationszentrum Collegium musicum |
| Ebene 01 | Romanisches Seminar III und IV Anglistisches Institut I und III Germanistisches Seminar I, IV, V Seminarräume |
| Ebene 02 | Germanistisches Seminar II, III Romanisches Seminar I und II Anglistisches Institut II |

| | |
|----------|---|
| Ebene 03 | Fachbibliotheken: Klass. Philologie, Philosophie, Anglistik, Germanistik/Sprachwissenschaft |
| Ebene 04 | Philosophisches Institut Institut für Sprache und Information Abt. Allgemeine Sprachwissenschaft Abt. Computerlinguistik Abt. Informationswissenschaft Seminar für Klassische Philologie Seminarräume |

Gebäude 23.31 und 23.32

| | |
|----------|--|
| Ebene U1 | Hausmeister (F. 81-1 45 03), Poststelle Notartraum/Garderobe Fachhochschule (Wirtschaft) |
| Ebene 00 | Fachhochschule (Wirtschaft) |
| Ebene 01 | Dekanat der Wirtschaftswiss. Fakultät Wiss. Prüfungsamt |
| Ebene 02 | Fachhochschule Rektorat/Verwaltung |
| Ebene 03 | Fachbibliotheken: Romanistik Geschichte, Sozialwissenschaften |
| Ebene 04 | Historisches Seminar II Anglistisches Institut IV, V, VI Sozialwissenschaftliches Institut (Soziologie) Seminarraum Seminar für Modernes Japan |
| Ebene 05 | Historisches Seminar III, V, VII und VIII Osteuropäische Geschichte Sozialwissenschaftliches Institut (Politikwissenschaft) Kunstgeschichte |
| Ebene 06 | Historisches Seminar I, IV, VI |

Das Erziehungswissenschaftliche Institut und das Institut für Entwicklungs- und Sozialpsychologie befinden sich im Gebäude 23.02 und 23.03 (siehe Orientierungsplan 2 der Medizinischen Fakultät)

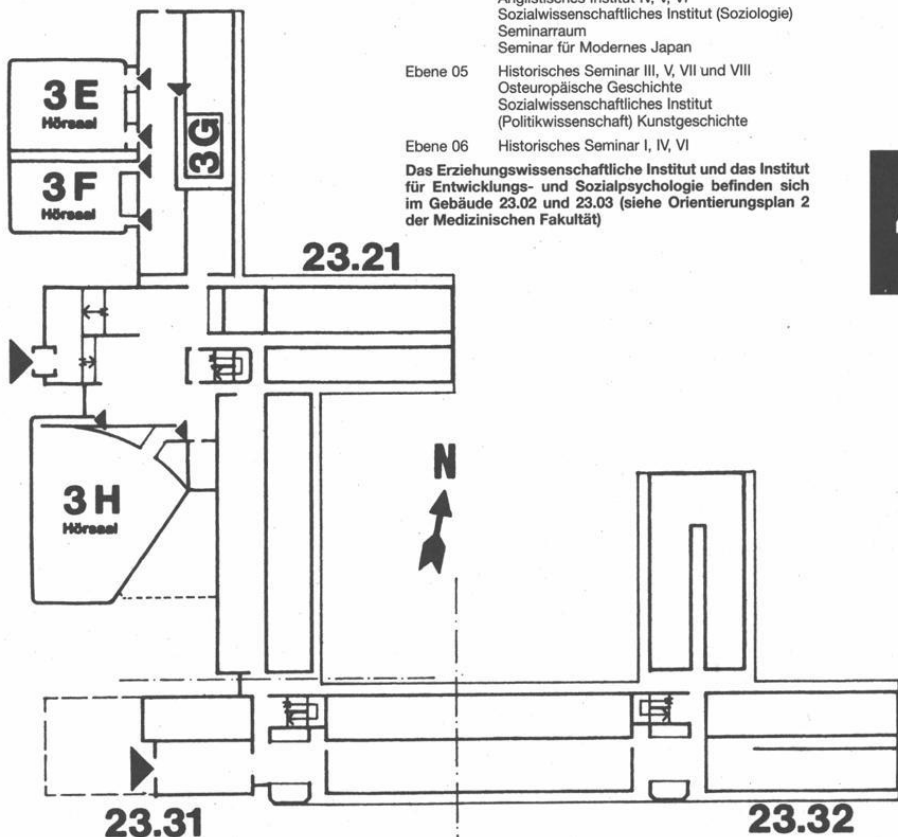

Studienberatung

Staatliches Prüfungsamt Düsseldorf, F. 81-14107, 14103, 14769 bis 14107, Gebäude 23.31, Ebene 01 (vgl. S. 58) (Lehramtsprüfungen).

Dekanat der Philosophischen Fakultät, F. 81-12937, Gebäude 23.21, Ebene 00, Raum 66 (vgl. S. 69) (Diplomprüfung – Literaturübersetzen und Promotion; nur allgemeine Fragen, keine Fachberatung).

Philosophie

Philosophisches Institut, Gebäude 23.21, Ebene 04

Univ.-Prof. Dr. Dieter Birnbacher, F. 81-12912, Mi. 14–15, Raum 75

Univ.-Prof. Dr. Axel Bühler, F. 81-12920, Mi. 17-18, Raum 83

Univ.-Prof. Dr. Simone Dietz, F. 81-12921, Raum 70

Univ.-Prof. Dr. Christoph Kann, F. 81-12922, Mi. 16-17, Raum 72

Univ.-Prof. Dr. Gerhard Schurz, F. 81-12914, Raum 82

apl. Prof. Dr. jur. Reinhard May, Ph.D. (London), F. 81-12919, Mo. 13-14 o. n. V., Raum 69

Wiss. Ang. Dr. Oliver Hallich, F. 81-12918, Do. 16-17, Raum 71

Wiss. Ang. Dr. Ulrike Hinke-Dörnemann, F. 81-12897, Mi. 12–13, Raum 74

Wiss. Ang. Dr. Jochen Lechner, F. 81-14240, Di. 11–12, Raum 85

Bachelor-Studiengang

Kern- und Ergänzungsfach

Beratung: Wiss. Ang. Frau Dr. Ulrike Hinke-Dörnemann, F. 811-2897, Mi. 12–13, Raum 73

Informationswissenschaft

Institut für Sprache und Information, Gebäude 23.21, Ebene 04

Univ.-Prof. Dr. Wolf G. Stock, F. 81-12913, Di. 10-11

Wiss. Ang. Lic.Inf.Sc. Dr. Monique Jucquois-Delpierre, F. 81-14318, Mi. 12–13, Raum 68

Wiss. Ang. Violeta Trkulja, M.A., F. 81-12334, Fr. 11-12, Raum 66

Praktikumsberatung

Wiss. Ang. Lic.Inf.Sc. Monique Jucquois-Delpierre, F. 81-14318, Di. 11–12. o. n. V., Raum 68

Inlandspraktika: Wiss. Ang. Violeta Trkulja, M.A., F. 81-12334, Fr. 11-12, Raum 66

Auslandspraktika: Wiss. Ang. Lic.Inf.Sc. Dr. Monique Jucquois-Delpierre, F. 81-14318, Mi. 12-13, Raum 68

Erziehungswissenschaft

Erziehungswissenschaftliches Institut, Gebäude 23.03, Ebene 01 und Ebene 02 und Gebäude 23.02, Ebene 02, Studienberatungstermine während der Vorlesungszeit; telefonische Studienberatung und Studienberatung außerhalb der angegebenen Zeiten nicht möglich.

Erziehungswissenschaftliches Studium für Lehramtsstudierende (Sekundarstufe II und Zusatzstudium Sekundarstufe I), Promotion:

Dajana Baum, F. 81-14961, Fax: 81-14961

Mi. 13–14; Gebäude 23.03, Ebene 01, Raum 90

Magisterstudiengänge Erziehungswissenschaft

Akad. Oberrat Dr. Hartmut Steuber; F. 81-13338

Do. 13.00–14.00; Gebäude 23.03, Ebene 01, Raum 68

e-mail: hsteuber@uni-duesseldorf.de

Studiengang Diplom in Erziehungswissenschaft, besonders organisatorische Fragen der Vordiplom- und Diplomprüfung:

Wiss. Ang. Dr. Joachim Koblitz, F. 81-12133, Mi. 15–16;
Gebäude 23.03, Ebene 01, Raum 85

Alle erziehungswissenschaftlichen Studiengänge:

Wiss. Ang. Dr. Petra Buchwald, F. 81-12023, Di. 13–14;
Gebäude 23.03, Ebene 01, Raum 83

Studiengang Magister im Nebenfach Psychologie:

Dr. Jürgen Vetter
Geb. 23.03, Ebene 01, Raum 26

Zwischenprüfungsbeauftragter:

Dr. Jürgen Vetter, F. 81-12131
Geb. 23.03, Ebene 01, Raum 28

Studiengang Diplom-Erziehungswissenschaft im Nebenfach Psychologie

Dr. Jürgen Vetter
Geb. 23.03, Ebene 01, Raum 26

Psychologie als Teil des Erziehungswissenschaftlichen Studiums

Lehramt Sekundarstufe II
Dr. Jürgen Vetter
Geb. 23.03, Ebene 01, Raum 26

Examensfragen:

Univ.-Prof. Dr. Gabriele Gloger-Tippelt, F. 81-13083, s. Aushang
Geb. 23.03, Ebene 01, Raum 27

Univ.-Prof. Dr. Dieter Margies, F. 81-12137, Fax: 81-14961
Mi. 14–15, Gebäude 23.03, Ebene 01, Raum 86

Univ.-Prof. Dr. Gisela Miller-Kipp, F. 81-12369
siehe Aushang, Gebäude 23.03, Ebene 02, Raum 28

Univ.-Prof. Dr. Christine Schwarzer, F. 81-12039, Fax: 81-13468
siehe Aushang, Gebäude 23.03, Ebene 01, Raum 89

Sozialwissenschaften

Soziologie, Gebäude 23.31, Ebene 04

Wiss. Ang. Agnes Elting-Camus, F. 81-12488
Beratungsthema: Allgemeine Studienberatung
siehe Aushang, Gebäude 23.31, Ebene 04, Raum 29
e-mail: elting@phil-fak.uni-duesseldorf.de

Akad. Rat Dr. Bernhard Miebach, F. 81-14253
Beratungsthema: Allgemeine Studienberatung
siehe Aushang, Gebäude 23.31, Ebene 04, Raum 35
e-mail: miebach@phil-fak.uni-duesseldorf.de

Univ.-Prof. Dr. Michael Baurmann, F. 81-13123, 11559
siehe Aushang, Gebäude 23.31, Ebene 04, Raum 24

Univ.-Prof. Dr. Karl-Heinz Reuband, F. 81-13123, 11558
siehe Aushang, Gebäude 23.31, Ebene 04, Raum 27

Univ.-Prof. Dr. Peter H. Hartmann, F. 81-11588, -11897
Beratungsthema: Magister und Promotion
siehe Aushang, Gebäude 23.31, Ebene 05, Raum 23

Zwischenprüfungsbeauftragte:

Dipl. rer. soc. Agnes Elting-Camus, Gebäude 23.31, Ebene 04, Raum 29, F. 81-12488

Praktikumsbüro:

Wiss. Ang. Detlef Gernand, F. 81-15171, Fax: 81-15368
Beratungsthema: Studium und Beruf
siehe Aushang, Gebäude 23.31, Ebene 04, Raum 28
e-mail: gernand@phil-fak.uni-duesseldorf.de

Politikwissenschaft, Gebäude 23.32, Ebene 05

Univ.-Prof. Dr. Ulrich von Alemann, F. 81-11523, Mi. 11–12

Beratungsthema: Magister und Promotion

Zwischenprüfungsbeauftragter:

Wiss. Ass. Dr. Stefan Marschall, F. 81-12181

Wiss. Ass. Dr. Christoph Strünck, F. 81-1 45 69, Di. 11–12

Beratungsthema: Bachelorstudiengang Sozialwissenschaften, Politikwissenschaft

Medienwissenschaft

Univ.-Prof. Dr. Karin Böhme-Dürr

Beratungsthema: Medienwissenschaft

(nach Voranmeldung im Sekretariat F. 81-1 40 14)

Dipl.-Medienwiss. Marco Dohle

Beratungsthema: Bachelorstudiengang Sozialwissenschaften/Medienwissenschaft

Gebäude 23.31, Ebene 05, Raum 77

Zwischenprüfungsbeauftragter:

Dipl.-Medienwiss. Marco Dohle

Gebäude 23.31, Ebene 05, Raum 77, Tel. 81-1 40 68

Sprechstunde: Di. 14–15 Uhr

Bachelorstudiengang Sozialwissenschaften (Soziologie / Politikwissenschaft / Medienwissenschaft)

Wiss. Ang. Agnes Elting-Camus (Soziologie),

Geb. 23.31, Ebene 04, Raum 29, F. 81-1 24 88

Sprechstunde: Di. 11–12 Uhr

Wiss. Mitarb. Dr. Christoph Strünck (Politikwissenschaft),

Geb. 23.31, Ebene 05, Raum 79, F. 81-1 45 69

Sprechstunde: Di. 11–13 Uhr

Wiss. Mitarb. Dipl.-Medienwiss. Marco Dohle (Medienwissenschaft),

Geb. 23.31, Ebene 05, Raum 77

Sprechstunde: Mi. 14–16 Uhr

Praktikumsbüro und Beratung zur beruflichen Orientierung

Wiss. Ang. Detlef Gernand,

Geb. 23.31, Ebene 04, Raum 28, F. 81-1 51 71

Sprechstunde: Di. 11–13 Uhr und Mi. 10–12 Uhr

Geschichte

Historisches Seminar, Gebäude 23.31, Ebene 04, 05 und 06
und Gebäude 23.32, Ebene 05

Für schriftliche Anfragen: Akad. Oberrat Dr. Manfred Wüstemeyer,
Abteilung für Neuere Geschichte, F. 81-12929

Jeweils zu den angegebenen Sprechstunden und nach Vereinbarung stehen folgende
Beratende zur allgemeinen Studienberatung in der Vorlesungszeit zur Verfügung.

Aktuelle Änderungen der Sprechzeiten sind aus Anschlägen ersichtlich.

Akad. Dir. Dr. Otfried von Vacano, F. 81-12996, Do. 14–16, Ebene 05, Raum 29

Beratungsthema: Alte Geschichte

Wiss. Mitarb. Dr. Thilo Offergeld, F. 81-14055, Do. 14.30–15.30

Beratungsthema: Mittelalterliche Geschichte

Univ.-Prof. Dr. Gerd Krumeich, F. 81-12926, Mo. 14–16, Ebene 04, Raum 67

Beratungsthema: Neuere Geschichte

Univ.-Prof. Dr. Irmtraud Götz von Olenhusen, F. 81-11586, Di. 12.30–13.30, Ebene 05,
Raum 33, Beratungsthema: Neuere und Neueste Geschichte

em. Univ.-Prof. Dr. Klaus Müller, F. 81-12927, Do. 14–15, Ebene 06, Raum 73

Beratungsthema: Neuere Geschichte

Univ.-Prof. Dr. Christoph Weber, F. 81-12942, Do. 16–17, Ebene 06, Raum 71

Beratungsthema: Neuere Geschichte

Akad. Oberrat Dr. Manfred Wüstermeyer, F. 81-129 29, Do. 10-11, Ebene 04, Raum 70
Beratungsthema: Neuere Geschichte

Prof. Dr. Gerhard Schormann, F. 81-129 41, Mo. 11-12, Ebene 06, Raum 77
Beratungsthema: Neuere Geschichte

Univ.-Prof. Dr. Hansgeorg Molitor, F. 81-145 50, Mi. 15-16, Ebene 05, Raum 31
Beratungsthema: Neuere Landesgeschichte, Neuere Geschichte

Prof. Dr. Jörg Engelbrecht, F. 81-145 20, nach Vereinbarung, Ebene 05, Raum 71
Beratungsthema: Neuere Landesgeschichte, Neuere Geschichte

Wiss. Ass. Dr. Stephan Laux, F. 81-145 20, Di. 11-12, Ebene 05, Raum 71
Beratungsthema: Neuere Landesgeschichte, Neuere Geschichte

Univ.-Prof. Dr. Christoph Nonn, F. 81-115 25, Di. 12.45-13.30, Ebene 06, Raum 62
Beratungsthema: Neuere Landesgeschichte und Neueste Geschichte

Wiss. Ang. Prof. Dr. Hein Hoebink, F. 81-120 73, Mi. 14-16, Ebene 06, Raum 61
Beratungsthema: Neueste Geschichte

Prof. Dr. Falk Wiesemann, F. 81-145 59, Di. 14-16, Ebene 05, Raum 65
Beratungsthema: Neueste Geschichte

Univ.-Prof. Dr. Hans Hecker, F. 81-129 28, Mo. 14-16 und nach Vereinbarung,
vorherige Anmeldung im Sekretariat empfohlen, Ebene 05, Raum 62
Beratungsthema: Osteuropäische Geschichte

Wiss. Ang. Dr. Ulrich Nocken, F. 81-140 20, nach Vereinbarung, Ebene 05, Raum 25
Beratungsthema: Wirtschaftsgeschichte

Univ.-Prof. Dr. Dr. h.c. Detlef Brandes, F. 81-140 98
Beratungsthema: Kultur und Geschichte der Deutschen im östlichen Europa

Kunstgeschichte

Seminar für Kunstgeschichte, Gebäude 23.32, Ebene 04
Univ.-Prof. Dr. Hans Körner, F. 81-120 80, Mi. 15-16, Ebene 04, Raum 78

Allgemeine Sprachwissenschaft

Institut für Sprache und Information, Gebäude 23.21, Ebene 04
Anerkennung von Studienleistungen, Magisterprüfung, Promotion
Univ.-Prof. Dr. James Kilbury, F. 81-125 57, Raum 44, Mo. 10-12
Apl. Prof. Dr. Sebastian Löbner, F. 81-133 99, Mi. 13-15, Raum 49

Klassische Philologie

Seminar für Klassische Philologie, Gebäude 23.21, Ebene 04
Univ.-Prof. Jochem Küppers, F. 81-129 60, Di. 11-13, Raum 423
Beratungsthema: Lateinische Philologie

Akad. Rat Dr. Peter Kuhlmann, F. 81-114 98, Raum 441, Do. 13.30
Beratungsthema: Lateinische und griechische Studienberatung und Schulpraktikum
Vorbereitungskurse für Latinum und Graecum
Univ.-Prof. Dr. Michael Reichel, F. 81-12 549, Mo. 11-12, Raum 426
Beratungsthema: Griechische Philologie

Germanistik

Germanistisches Seminar, Gebäude 23.21, Ebene 01 und 02
Die Studienberatenden sind zuständig für allgemeine Fragen des Faches
Germanistik/Deutsch (Studiengänge MA/LA - SI/II, allgemeine (Prüfungsprobleme)
sowie für spezielle Fragen der jeweiligen Abteilung.

Abteilung für Germanistische Sprachwissenschaft:
Priv.-Doz. Dr. Thomas Niehr, F. 81-1 36 84, Do. 15-16, Raum 01.47

Abteilung für Neuere Germanistik:
Dr. A. Neuhaus-Koch, F. 81-134 89, Mo. 14-16, Raum 02.50, e-mail: neuhaus@phil-
fak.uni-duesseldorf.de

Dr. Michael Appel, M.A., F. 81-129 47, nach Vereinbarung, Raum 144

Abteilung für Ältere Germanistik:

Prof. Dr. B. Haupt , F. 81-12955, Do. 16-17.30, Raum 249

Termine: vorlesungsfreie Zeit s. Schwarzes Brett

A. Lehmann-Benz M. A., F. 81-15129, Di. 11-13, Gebäude 23.31, Ebene U1, Raum 68

Termine: vorlesungsfreie Zeit s. Schwarzes Brett

Abteilung für Didaktik der deutschen Sprache und Literatur:

Dr. Kl.-H. Roth , F. 81-14940, Mo. 13-14, Raum 129

Zwischenprüfung:

Prof. Dr. Helmut J. F. Brall-Tuchell, F. 81-14856, Raum 2.41

Dr. Ariane Neuhaus-Koch, F. 81-13489, Mi. 12-14, Raum 250

Anglistik

Anglistisches Institut, Gebäude 23.21, Ebene 01 und 02 und
Gebäude 23.31 und 23.32, Ebene 04

Univ.-Prof. Dr. Wilhelm Busse , F. 81-12961, Ebene 01, Raum 69, Fr. 11-12

Univ.-Prof. Dr. Herwig Friedl, F. 81-12956, Ebene 02, Raum 71, Di. 9-11

Univ.-Prof. Dr. Monika Gornille, F. 81-12965, Ebene 01, Raum 86, Mi. 12-13

Univ.-Prof. Dr. Therese Seidel , F. 81-12964, Ebene 04, Raum 21, Do. 11-13

Univ.-Prof. Dr. Dieter Stein , F. 81-12963, Ebene 01, Raum 68, Mi. 15-17

PD Dr. Klaus Stiersdorfer, F. 81-14588, Ebene 04, Raum 31, Do. 11-12

Akad. Oberrat Dr. Rurik von Antropoff, F. 81-12915, nach Vereinbarung,
Ebene 04, Raum 71

Apl. Prof., Dr. Dietmar Claas , F. 81-12959, Mi. 11-13, Ebene 02, Raum 66

Akad. Oberrat Dr. Aribert Schroeder , F. 81-14518, nach Vereinbarung,
Ebene 04, Raum 24

Studienrätin i. H. Anne Francis Bulmer, B. A., F. 81-13275, Ebene 04, Raum 73,
nach Vereinbarung

OSTR i. H. Klaus Uellenberg, F. 81-12957, Ebene 02, Raum 63, Fr. 13-14

Wiss. Ass. Dr. phil. Astrid Böger, F. 81-14019, Do. 13-14, Ebene 02, Raum 72

Wiss. Ang. Dr. Rainer Holtei , M. A., F. 81-14563, Do. 10-12, Ebene 01, Raum 72

Wiss. Ang. Alexander Bergs , F. 81-12823, Di. 13-14, Ebene 01, Raum 64

Wiss. Ang. Dr. Annette Kern-Stähler, F. 81-13690, Ebene 04, Raum 75, Mi. 16-17

StR i. H. Dr. Georg Schiller , F. 81-14598, n.V., Ebene 02, Raum 70

Wiss. Ang. Dr. Friedrich-Karl Unterweg, F. 81-14558, Di. 13-15, Ebene 04,
Raum 26

Wiss. Ang. Ingrid-Charlotte Wolter , M.A., F. 81-13152, Di. 13-14, Ebene 04,
Raum 28

Romanistik

Romanisches Seminar, Gebäude 23.21, Ebene 01 und 02

Jeweils zu den angegebenen Sprechstunden und nach Vereinbarung stehen folgende
Beratende zur allgemeinen Studienberatung in der Vorlesungszeit zur Verfügung.
Änderungen der Sprechzeiten sind aus Anschlägen ersichtlich.

Beratungsthema: Studiengang Lehramt Französisch, Italienisch und Spanisch
StD i. H. Dr. Klaus-Dieter Drissen, F. 81-12979, Do. 16.30-18, Ebene 02, Raum 84

Beratungsthema: Studiengang Literaturübersetzen

Akad. Oberrat Dr. Jürgen Rehbein, F. 81-12977, Mo. 11.15-13, Ebene 01, Raum 96

Beratungsthema: Studiengang Magister

Wiss. Ang. Dr. Friedhelm Beckmann , F. 81-14375, Di. 13-14,
Ebene 01, Raum 88

Akad. Oberrätin Dr. Barbara von Gemmingen, F. 81-12982, Mo. 13-14, Ebene 02,
Raum 94

Beratungsthema: Sprachpraxis Französisch und Auslandsstudium
Akad. Oberrätin Prof. Dr. Mechthild Bierbach, F. 81-121 27, Do. 14–15,
Ebene 02, Raum 95
Lektorin Michèle Creff, F. 81-14371, Fr. 11–12, Ebene 02, Raum 87

Beratungsthema: Sprachpraxis Italienisch und Auslandsstudium
Lektorin: Dott.ssa Chiara de Manzini Himmrich, F. 81-139 23, Mo. 11–13, Ebene 01,
Raum 87

Beratungsthema: Sprachpraxis Spanisch und Auslandsstudium
Wiss. Ang. Dr. Bienvenido de la Fuente, F. 81-12985, Do. 16–17, Ebene 02, Raum 91

Bachelor-Kombinationsstudiengang Romanistik

Wiss. Ang. Dr. Friedhelm Beckmann, Romanistik III, Tel. 81-1 43 75
Akad. Rätin Dr. Martina Nicklaus, Romanistik IV, Tel. 81-14377

Ostasien-Institut Japanstudien

Modernes Japan, Gebäude 23.02, Ebene 02
Beratung: Jeannette Behaghel, M.A., F. 81-1 45 04, Raum 83, Di. 13–14, Volker Elis, M.A.,
F. 81-1 45 09, Raum 83, Do. 14–15

Literaturübersetzen

Deutsch
Dr. Hans Werner Scharf, F. 81-14281, Sprechstunde siehe Aushang,
Ebene 01, Raum 48

Englisch
Dr. Georg Schiller, F. 81-14598, n. V., Ebene 02, Raum 70

Französisch, Italienisch, Spanisch
Akad. Oberrat Dr. Jürgen Rehbein, F. 81-12977, Mo. 11.15–13, Ebene 01, Raum 196

Sportwissenschaft

Institut für Sportwissenschaft, Gebäude 28.01, Ebene 01

Univ.-Prof. Dr. Tiegel, F. 81-148 88, Do. 11-12, Raum 00.51
e-mail: giselher.tiegel@uni-duesseldorf.de

Dipl.-Sportl. Brodbeck, F. 81-148 92, Di. 13–14, Raum 01.16
e-mail: Wilhelm-brodbeck@uni-duesseldorf.de

Dipl.-Sportl. Dr. Golmina, F. 81-148 93, Di. 13–14, Raum 01.18,
e-mail: golmina@uni-duesseldorf.de

Dipl. Sportl. Derks, F. 81-1 48 85, Di. 12–13, Raum 01.21
e-mail: Ute.derks@uni-duesseldorf.de

Dipl.-Sportl. Priv.-Doz. Dr. Stemper, F. 81-148 87, Do. 13-14, Raum 01.19
e-mail: stemper@uni-duesseldorf.de

Dipl.-Sportl. Dr. Wastl, F. 81-149 35, Mi. 13-14, Raum 01.17
e-mail: wastl@uni-duesseldorf.de

Sportl. Rocholl, F. 81-148 94, Di. 14–15, Raum 01.15
e-mail: Rocholl.@uni-duesseldorf.de

Sportl. Dr. Schütte, F. 81-1 48 90, z.n. V., Raum 01.21
e-mail: mechthild.schuette@uni-duesseldorf.de

Musikwissenschaft

Robert-Schumann-Hochschule, Musikwissenschaftliches Institut, Homberger
Straße 12, 40474 Düsseldorf, 3. OG

Prof. Dr. Andreas Ballstaedt, F. 02 11-4 54 46 73, Fr. 14-16

Prof. Dr. Dr. Volker Kalisch, F. 02 11-4 54 46 56, Di. 10-12

Studienberatung durch die Fachschaftsvertretung der Studierendenschaft

Zeiten nach Vereinbarung, Anschläge beachten

Allgemeine Sprachwissenschaft:

Projektraum
Gebäude 23.21, Ebene 04, Raum 52

Anglistik:

Fachschaftsraum
Gebäude 23.21, Ebene 01, Raum 89

Erziehungswissenschaft:

Fachschaftsraum
Gebäude 23.03, Ebene 01, Raum 50, Tel./Fax 81-13084;
Beratung in der Vorlesungszeit: Mo-Do 13-14 (am besten vorher telefonisch absprechen)
Beratung in der vorlesungsfreien Zeit: siehe Aushang am Schwarzen Brett Gebäude 23.03., Ebene 01) u./o. an der Fachschaftstür
In der Woche vor Beginn der ersten Vorlesungen/Seminare findet eine „ESAG“ (Erstsemesterarbeitsgruppe) statt. Diese Einführungsveranstaltung ist in der Regel an einem Dienstag und dem darauffolgenden Mittwoch von jeweils 10-15 im Gebäude 23.03., Ebene 01.

Germanistik:

Fachschaftsraum Germanistik
Gebäude 23.21, Ebene 01, Raum 82

Geschichte:

Fachschaftsraum Geschichte,
Gebäude 23.31, Raum 472, F. 81-14572, Beratung Mo.-Do. 13-14, in den Ferien siehe Anschlag an den Schwarzen Brettern

Klassische Philologie:

Fachschaftsraum
Gebäude 23.31, Ebene U1, Raum 70, F. 81-15139

Literaturübersetzen:

Fachschaftsraum Romanistik
Gebäude 23.21, Ebene 02, Raum 81, F. 81-14574
Beratung: Mi. 13-14

Philosophie:

Fachschaftsraum
Gebäude 23.21, Ebene U1, Raum 26, F. 81-14573

Romanistik:

Fachschaftsraum, Beratung Di. 13-14
Gebäude 23.21, Ebene 02, Raum 81

Politikwissenschaft:

Gebäude 23.32, Ebene 05, Raum 67, F. 81-12388

Medienwissenschaft:

Gebäude 23.31, Ebene 05, Raum 67, F. 81-12388

Soziologie:

Gebäude 23.31, Ebene 04, Raum 25, F. 81-15395

Soziologie Bachelor-Ausschuss:

Gebäude 23.31, Ebene 04, Raum 25, F. 81-15395

Promotionsausschuss

Vorsitzender:

Univ.-Prof. Dr. Ulrich von Alemann

Stellvertreter:

Univ.-Prof. Dr. Bernd Witte

Weitere Mitglieder:

Univ.-Prof. Dr. Michael Baumann

Univ.-Prof. Dr. Herwig Friedl

Prof. Dr. Barbara Haupt

Dr. Friedhelm Beckmann

Dr. Marita Pabst-Weinschenk

stud. phil. Christian Horn

Magisterprüfungsausschuss

Vorsitzender:

Prof. Dr. Sebastian Löbner

Stellvertreter:

Univ.-Prof. Dr. Bernd Witte

Weitere Mitglieder:

Univ.-Prof. Dr. James Kilbury

Univ.-Prof. Dr. Volker Beeh

Dr. Friedrich K. Unterweg

N.N.

N.N.

Ausschuss für die Diplomprüfung in Erziehungswissenschaft

Vorsitzende:

Univ.-Prof. Dr. Christine Schwarzer

Stellvertreter:

Univ.-Prof. Dr. Gisela Miller-Kipp

Weitere Mitglieder:

Prof. Dr. Heiner Barz

Prof. Dr. Bernhard Dieckmann

Dr. Joachim Koblitz

Dr. Peter Stadtfeld

stud. phil. Halide Özkurt

stud. phil. Marc Zobel

Ausschuß für die Diplomprüfung in Literaturübersetzen

Vorsitzender:

Univ.-Prof. Dr. Frank Leinen

Stellvertreter:

Univ.-Prof. Dr. Hans T. Siepe

Weitere Mitglieder:

Univ.-Prof. Dr. Monika Gomille

Univ.-Prof. Dr. Bernd Witte

Dr. Monika Wodsak

stud. phil. Eva Gentes

stud. phil. Susanne Knaak

Praktikumsbüro der Philosophischen Fakultät

Praktikumsbeauftragter der Fakultät:

N.N., F. 81-11547, Fax: 81-12134

Leiter: Akad. Dir. Dr. Manfred Franz , F. 81-12497

Sekretariat: Irmgard Hestermann, F. 81-128 02, Fax: 81-12134

e-mail: praktikumsbuero@phil-fak.uni-duesseldorf.de

Gebäude 23.02, Ebene 02, Raum 61

Geschäftszeit: montags 9–10.30, dienstags, donnerstags 9–9.30 und 10.30–11.30,
außerdem donnerstags 14–15

Lehrkörper

a) Emeritierte Universitätsprofessoren:

- Anton, Herbert, Marktstraße 8, 41516 Grevenbroich
Dr. phil. (Neuere Germanistik)
- Benning, Helmut, Schumannstraße 56, 40822 Mettmann
Dr. phil. (Anglistik)
- Boldt, Hans, Krafftgasse 1, 79379 Müllheim/Baden, F. (0 76 31) 1 22 61
Dr. jur. (Politikwissenschaft)
- Düwell, Kurt, Johannes-Weyer-Str. 14, 40225 Düsseldorf, F. (02 11) 9 34 56 40
Dr. phil. (Neueste Geschichte)
- Flohr, Heiner, Zum Guten Hirten 21a, 48155 Münster, F. (02 51) 1 33 88 40
Dr. rer. pol., Dipl.-Kaufmann (Politikwissenschaft)
- Friedrich, Leonard, Espenstraße 109, 41470 Neuss, F. (0 21 37) 6 09 83
Dr. phil. (Allgemeine Pädagogik)
- Glaap, Albert-Reiner, OBE, Lerchenweg 16, 40878 Ratingen, F. (0 21 02) 84 65 70
Dr. phil. (Englische Sprache und ihre Didaktik)
- Gössmann, Wilhelm, Graf-Recke-Straße 160, 40237 Düsseldorf, F. 63 31 04
Dr. phil. (Didaktik der deutschen Sprache und Literatur)
- Hardach, Karl
Dr. rer. pol., Dipl.-Volkswirt (Wirtschaftsgeschichte)
- Hiestand, Rudolf, Brehmstr. 76, 40239 Düsseldorf, F. (02 11) 57 33 67
Dr. phil. (Mittelalterliche Geschichte)
- Kienast, Dietmar, Jeisstraße 19, 82140 Neu-Esting, F. (0 81 42) 2 05 79
Dr. phil. (Alte Geschichte)
- Manz, Wolfgang, Margeritenweg 6, 41542 Dormagen, F. (0 21 82) 72 40
Dr. rer. pol., Dipl.-Psych. (Psychologie)
- Michel, Gerhard, Rheinstr. 1, 41363 Jüchen, F. (0 21 87) 4 30 77, Fax (0 21 81) 49 89 94
Dr. phil. (Erziehungswissenschaft)
- Mommsen, Wolfgang J., Feldstraße 20, 40479 Düsseldorf, F. (02 11) 51 36 90 35
Dr. phil., D. litt (h. c.), (Neuere Geschichte)
- Nickel, Horst, Erziehungswissenschaftliches Institut, Abt. für Entwicklungspsychologie
und Pädagogische Psychologie, F. 81-1 32 42
Dr. phil., Dipl.-Psychologe (Psychologie)
- Nicolin, Friedhelm, Forststraße 11, 53125 Bonn, F. (02 28) 25 11 07
Dr. phil. (Allgemeine Pädagogik)
- Nies, Fritz, Mörikestraße 28, 41564 Kaarst, F. (0 21 31) 60 13 32
Dr. phil. (Romanistik)
- Rösch, Heinz-Egon, Tizianweg 5, 55127 Mainz, F. (0 61 31) 7 22 21
Dr. phil. (Sportwissenschaft)
- Schrader, Ludwig, Gleiwitzer Straße 20, 41564 Kaarst,
Dr. phil. (Romanistik)
- Schulte-Herbrüggen, Hubertus, Dürerstraße 30, 41466 Neuss
Dr. phil. (Anglistik)
- Stötzel, Georg, Merianweg 2, 40724 Hilden
Dr. phil. (Deutsche Philologie und Linguistik)
- Süssmuth, Hans, Droste-Hülshoff-Straße 1, 41464 Neuss, F. (0 21 31) 4 24 15
Dr. phil. (Neueste Geschichte und Didaktik der Geschichte)
- Wehle, Gerhard, Bislicher Straße 7, 46487 Wesel, F. (0 2 81) 7 00 74
Dr. phil. (Erziehungswissenschaft)
- Windfuhr, Manfred, Frankfurter Weg 6, 41564 Kaarst, F. (0 21 31) 60 33 39
Dr. phil. (Neuere Germanistik)

Wunderli, Peter, Feuerbachstr. 38, 40223 Düsseldorf
Dr. phil. (Romanistik)

Wunderlich, Dieter, Chamissostr. 8, 40237 Düsseldorf, F. (0211) 68 20 24
Dr. phil. (Allgemeine Sprachwissenschaft)

b) Universitätsprofessoren im Ruhestand:

Beuker, Friedhelm, Mörikestraße 7, 40668 Meerbusch-Lank, F. (02150) 2692
Dr. med. (Sportmedizin)

Birley, Anthony R., Ulmenweg 11, 61169 Friedberg, F. (060 31) 1 45 67
Dr. phil. (Alte Geschichte)

Geldsetzer, Lutz, Cheruskerstraße 99a, 40545 Düsseldorf, F. 57 55 56
Dr. phil. (Philosophie)

Häußler, Reinhard, Preußenstraße 14, 40883 Ratingen, F (021 02) 6 87 07
Dr. phil. (Klassische Philologie)

Heinz, Rudolf, Augustastraße 123, 42119 Wuppertal
Dr. phil. (Philosophie)

Heldmann, Werner, Albecker Steige 32, 89075 Ulm, F. (07 31) 2 25 77
Dr. phil. (Allgemeine Pädagogik)

Henrichs, Norbert, Im Luftfeld 80, 40489 Düsseldorf, F. 40 46 55
Dr. phil. (Informationswissenschaften)

Huning, Alois, Weißdornweg 12 42489 Wülfrath, F. (020 58) 32 54
Dr. phil. (Philosophie)

Kleszczewski, Reinhard, Badeniastraße 12, 41564 Kaarst
Dr. phil. (Romanistik)

Lönne, Karl-Egon, Oberstraße 37, 41516 Grevenbroich, F. (021 81) 7 37 71
Dr. phil. (Neuere Geschichte)

Lüschen, Günther, Sodenstich 35a, 26131 Oldenburg, F. (04 41) 6 84 14 41
Prof. Dr. (Sozialwissenschaft)

Margies, Dieter, Tucherweg 23, 40724 Hilden, F. (021 03) 6 46 64
Dr. phil. (Erziehungswissenschaft)

Müller, Klaus, Paradiesstraße 19, 44289 Dortmund, F. (0231) 40532
Dr. phil. (Modernes Japan)

Müller, Klaus, Drosselweg 10, 41352 Korschenbroich, F. (021 61) 67 25 18
Dr. phil. (Neuere Geschichte)

Semmler, Josef, Eberescheweg 21, 67067 Ludwigshafen, F. (06 21) 55 71 65
Dr. phil. (Mittelalterliche Geschichte)

c) Universitätsprofessorinnen und Universitätsprofessoren:

Alemann, Ulrich von, An den Kämpen 10, 40489 Düsseldorf, F. (02 03) 74 12 95, Fax
(02 03) 74 65 71

Dr. phil. (Politikwissenschaft), 15.4.1998 (Lehrstuhlinhaber)

Aptroot, Marion, Universitätsstr. 1, 40225 Düsseldorf, F. 81-1 32 28
Dr. phil. (Jiddische Kultur, Sprache und Literatur) (Lehrstuhlinhaberin)

Barz, Heiner, Thomasbreite 18, 77955 Ettenheim, F. (0 78 22) 81 51
Dr. phil. (Erziehungswissenschaft, Abt. für Bildungsforschung)

Baurmann, Michael, Bornemannstr. 22, 60599 Frankfurt/M.
Dr. phil. (Soziologie) (Lehrstuhlinhaber)

Beeh, Volker, Niederkasseler Kirchweg 144, 40547 Düsseldorf
Dr. phil. (Germanistische Sprachwissenschaft), 3.8.82

Birnbacher, Dieter, Universitätsstraße 1, 40225 Düsseldorf
Dr. phil. (Philosophie) (Lehrstuhlinhaber)

Bleckmann, Bruno
Dr. phil. (Alte Geschichte) (Lehrstuhlinhaber)

- Böhme-Dürr, Karin, Am Botanischen Garten 35, 40225 Düsseldorf
Dr. (Medienwissenschaft) (Lehrstuhlinhaberin)
- Börner-Klein, Dagmar, Universitätsstr. 1, 40225 Düsseldorf
Dr. phil. (Jüdische Studien), 23.11.01.65, F. (02 11) 81-1 58 50
- Borsò, Vittoria, Am Erlengraben 23, 67167 Erpolzheim, F. (063 53) 91308
Dr. phil. (Romanistik), 8.9.92, (Lehrstuhlinhaberin)
- Brandes, Dettlef, Schüllerstraße 24, 40474 Düsseldorf, F. (02 11) 4 70 93 78
Dr. phil. Dr. h.c. (Lehrstuhlinhaber) (Kultur und Geschichte der Deutschen im östlichen Europa), 6.12. 84
- Brocke, Michael, Gerhart-Hauptmann-Str. 90, 47058 Duisburg, F. (02 03) 33 38 06
Dr. phil. (Jüdische Studien) (Lehrstuhlinhaber)
- Bühler, Axel, Wagner Str. 20, 83313 Siegsdorf, F. (086 62) 94 52
Dipl. Soz., Dr. phil. (Philosophie), 23. 4. 95
- Busse , Dietrich, Universitätsstr. 1, 40225 Düsseldorf, F. 81-12944
Dr. phil. (Germanistische Sprachwissenschaft), Lehrstuhlinhaber
- Busse , Wilhelm, Harzstraße 68, 42579 Heiligenhaus
Dr. phil. (Anglistik), 26.7.83 (Lehrstuhlinhaber)
- Dietz, Simone, Universitätsstr. 1, 40225 Düsseldorf, F. 81-1 29 21
Dr. phil. (Philosophie)
- Friedl, Herwig, Herchenbachstraße 9, 40470 Düsseldorf, F. (02 11) 63 33 03
Dr. phil. (Anglistik), 13.7.87 (Lehrstuhlinhaber)
- Geisler, Hans, Karolingerstraße 19, 40223 Düsseldorf, F. 9 34 88 76
Dr. phil. (Romanistik), 20.12.96 (Lehrstuhlinhaber)
- Gloger-Tippelt, Gabriele, Erziehungswissenschaftliches Institut, Abt. für
Entwicklungspsychologie u. Pädagogische Psychologie, F. (02 11) 81-1 30 83
Dr. phil. (Psychologie) (Lehrstuhlinhaberin)
- Gomille, Monika, Von-der-Tann-Straße 56, 69126 Heidelberg
Dr. phil. (Anglistik) (Lehrstuhlinhaberin)
- Goetz von Olenhusen, Irmtraud, Himmelgeister Str. 129, 40225 Düsseldorf
Dr. phil. (Neuere und Neueste Geschichte) (Lehrstuhlinhaberin)
e-mail: goetzvon@uni-duesseldorf.de
- Hartmann , Peter H., Kyllburger Straße 14, 50937 Köln, F. (02 21) 44 85 62
Dr. phil. (Soziologie)
- Hecker , Hans, Zum Hedelsberg 35, 50999 Köln (Weiß), F. (0 22 36) 6 66 08
Dr. phil. (Osteuropäische Geschichte), 1.4.82
- Herwig, Henriette, Bürgerwehrstr. 11, 79102 Freiburg
Dr. phil. (Germanistik), 24.3.03 (Lehrstuhlinhaberin)
- Hülsen-Esch, Andrea, Universitätsstraße 1, 40225 Düsseldorf, F. 81-15214
Dr. phil. (Kunstgeschichte)
- Hümmel, Hartwig, Hülchratherstr. 6, 50670 Köln
Dr. rer. soc. (Politikwissenschaft)
- Kaiser , Gert, Lilienweg 15, 40822 Mettmann, F. (02104) 95115
Dr. phil. Dr. h.c. (Ältere Germanistik), 17.3.77 (Lehrstuhlinhaber)
- Kann, Christoph, Universitätsstraße 1, 40225 Düsseldorf, F. 81-12922
Dr. phil. (Philosophie)
- Keller , Rudi, Pestalozzistraße 29, 40549 Düsseldorf, (0211) 562 2345
Dr. phil. (Germanistische Sprachwissenschaft), 17.10.78
- Kilbury, James, Carl-Sonnenschein-Weg 3, 40764 Langenfeld, F. (021.73) 7 19 20
Ph. D. (Computerlinguistik), 25.11.91 (Lehrstuhlinhaber)
- Körner, Hans, Fritz-Reuter-Straße 11, 40221 Düsseldorf, F. (02 11) 9 02 37 45
Dr. phil. (Kunstgeschichte), 1.10.92 (Lehrstuhlinhaber)
- Kouteva, Tania
Dr. (Anglistik)
- Krumeich, Gerd, Quirinstr. 67, 40547 Düsseldorf, F. (0211) 5591371
Dr. phil. (Neuere Geschichte), 1. 10. 97 (Lehrstuhlinhaber)
- Küppers , Jochem, Kölner Str. 13a, 41363 Jüchen, F. (02165) 911487
Dr. phil. (Klassische Philologie/Latinistik), 29.1.97 (Lehrstuhlinhaber)

- Labisch, Alfons, Elisabethstraße 15, 40217 Düsseldorf
Dr. med. Dr. phil., M. A. (Geschichte der Medizin) Zweitmitglied
- Laudage, Johannes, Auf dem Stucks 29, 53947 Nettersheim, F. (02484) 2904
Dr. phil. (Mittelalterliche Geschichte) 1.4.99 (Lehrstuhlinhaber)
- Leinen, Frank, Neusser Landstraße 4i, 41470 Neuss, F. (02137) 78 68 69
Dr. phil. (Romanistik), 16.02.99
- Louven , Erhard, Rheinstraße 20g, 47906 Kempen/Ndrh
Dr. rer. oec. (Ostasien-Institut)
- Mae, Michiko
Dr. phil. (Modernes Japan)
- Miller-Kipp, Gisela, Am Botanischen Garten 8, 40225 Düsseldorf
Dr. phil. (Erziehungswissenschaft), (Lehrstuhlinhaberin)
- Molitor, Hansgeorg, Oberstraße 39, 41066 Mönchengladbach, F (021 61) 63 03 23,
Fax (0 21 61) 47 90 59
Dr. phil. (Mittlere und Neuere Geschichte sowie Rheinische Landesgeschichte –
Didaktik der Geschichte), 9.3.76 (Lehrstuhlinhaber)
- Nonn, Christoph, Staden 80, 54439 Saarburg
Dr. phil. (Neueste Geschichte), 20.1.03 (Lehrstuhlinhaber)
- Pott , Hans-Georg, Elsterweg 5, 40789 Monheim, F. (0 21 73) 5 54 39
Dr. phil. (Neuere Germanistik), 4.7.83
- Reichel, Michael, F. 81-12549
Dr. phil. (Klassische Philologie/Gräzistik), 31.3.1999 (Lehrstuhlinhaber)
- Rettig, Wolfgang, Ricarda-Huch-Weg 14, 41469 Neuss, F. (021 37) 27 72
Dr. phil. (Romanistik), 1.10. 81
- Reuband, Karl Heinz, Reggowstr. 6, 50931 Köln, F. (02 21) 41 08 57
Dr. phil. (Soziologie) Lehrstuhlinhaber
- Rohrbacher, Stefan, Rehstr. 11, 40472 Düsseldorf, F. 6 54 97 39
Dr. phil. (Jüdische Studien)
- Rupp, Gerhard, Schulstraße 23, 45549 Sprockhövel, F. (02324) 971807
Dr. phil. (Neuere deutsche Literaturwissenschaft und ihre Didaktik), Lehrstuhlinhaber
- Schurz, Gerhard, Universitätsstr. 1, 40225 Düsseldorf, F. 81-129 14
Dr. phil. (Philosophie) (Lehrstuhlinhaber)
- Schwarzer, Christine, Im Bruchfeld 39, 40764 Langenfeld
Dr. phil. (Erziehungswissenschaft), 11.3.83 (Lehrstuhlinhaberin)
- Seidel , Therese, Johann-Bugenhagen-Str. 4, 41468 Neuss, F. (021 31) 3 07 66
Dr. phil. (Anglistik), Lehrstuhlinhaberin
- Siepe , Hans T., Himmelgeister Landstr. 176, 40589 Düsseldorf, F. + Fax (02 11) 9 75 42 11
Dr. phil. (Romanistik), 1.4.01 (Lehrstuhlinhaber)
- Stein , Dieter,
Dr. phil. (Anglistik) 1. 10. 90 (Lehrstuhlinhaber)
- Stierstorfer, Klaus, Scheffelstr. 28, 60318 Frankfurt, F. (0 69) 4 96 03 64
Dr. (Univ. Oxford) (Anglistik)
- Stock, Wolf G., Zum Mühlenfeld 18, 50170 Kerpen, F. (0 22 73) 95 43 52
Dr. phil. (Informationswissenschaft), (Lehrstuhlinhaber)
- Tiegel, Giselher, Duisburger Straße 471, 45478 Mülheim, F. (02 08) 59 14 52
Dr. phil. (Sportwissenschaft)
- Weber , Christoph, Klosterstr. 72, 40211 Düsseldorf, F. 352595
Dr. phil. (Neuere Geschichte), 21. 7. 82
- Witte , Bernd, Lessingstraße 6, 53113 Bonn, F. 81-129 50
Dr. phil. (Neuere Germanistik), 1. 3. 94 (Lehrstuhlinhaber)

Mit der Vertretung eines Lehrstuhls beauftragt:

- Kokott , Hartmut, Lessingstr. 35, 40227 Düsseldorf
Prof. Dr. phil. (Ältere Germanistik)
- Löbner, Sebastian, Elisabethstr. 60, 40217 Düsseldorf, F. (0211) 7 59 99 96
Apl. Prof. Dr. phil. (Allgemeine Sprachwissenschaft)

d) Honorarprofessorinnen und Honorarprofessoren:

- Adam, Hermann, Emserstraße 10, 10719 Berlin, F. (Büro) 030/2 02 25-4 19,
(priv.) 030/86 39 73 02
Dr. rer. pol. (Politikwissenschaft)
- Finger, Heinz, Universitäts- und Landesbibliothek Düsseldorf, F. 81-1 4697
Dr. phil., Bibliotheksdirektor (Mittelalterliche Geschichte)
- Gattermann, Günter, Corellistraße 47, 40593 Düsseldorf, F. 705424
Dr. phil., (Bibliothekswissenschaft)
- Gerß, Wolfgang, Eifelstraße 14, 42579 Heiligenhaus, F. (02056) 2986
Dr. rer. pol. (Sozialwissenschaften)
- Kruse, Joseph A., Kaiserwerther Straße 70, 40477 Düsseldorf
Dr. phil. Direktor des Heinrich-Heine-Instituts Düsseldorf (Neuere Germanistik)
- Lisken, Hans F., Am Waldeck 2, 52428 Jülich, Praxis: Ritterstr. 9, 40213 Düsseldorf,
F. (02 11) 86 46 30
Dr. jur., Polizeipräsident a.D., Rechtsanwalt b. OLG Düsseldorf (Politikwissenschaft)
- Looz-Corswarem, Clemens von, Heinrich-Ehrhardt-Straße 61, 40468 Düsseldorf,
F. 899-5737
Dr. phil., Stadtarchivdirektor (Neuere Landesgeschichte)
- Schreckenberg, Wilhelm, Holbeinweg 3, 40489 Düsseldorf, F. (02 03) 74 61 47
Dr. phil., Oberstudiendirektor a. D. (Erziehungswissenschaft)
- Schulze, Jörg, Bredowallee 26, 53125 Bonn
Dr.-Ing., Rheinisches Amt für Denkmalpflege, Abtei Brauweiler,
Ehrenfriedstraße 19, 50250 Pulheim, F. (02234) 8051

e) Studienprofessorinnen und Studienprofessoren und Direktorin eines Instituts für Leibesübungen:

N. N.

f) Außerplanmäßige Professorinnen und Professoren:

- Aretz, Jürgen, Wiesenstr. 64, 90443 Nürnberg, F. (09 11) 4 50 62 30,
e-mail: hans-juergen.aretz@t-online.de
Dr. phil. (Soziologie)
- Bast, Rainer A., Himmelgeister Str. 83, 40225 Düsseldorf,
F. 81-12897
Dr. phil. (Philosophie)
- Bierbach, Mechtild, Dunantstr. 41, 41468 Neuss, F. (0 21 31) 12 06 80
Dr. phil., Akad. Oberrätin (Romanistik), 7.11.1995
- Brall-Tüchel, Helmut, Remscheider Straße 6, 40215 Düsseldorf, F. 37 05 11
e-mail: brall@phil-fak.uni-duesseldorf.de
Dr. phil., Wiss. Ang. (Ältere Germanistik)
- Cepl-Kaufmann, Gertrude, Oberbuschweg 23, 50999 Köln
Dr. phil., Akad. Oberrätin (Neuere Germanistik)
- Claas, Dietmar, Rheinfährstraße 7, 41468 Neuss, F. (02131) 3 76 28
Dr. phil., Akad. Oberrat (Englische Philologie mit besonderer Betonung der amerikanischen Literaturwissenschaft), 8. 6. 82
- Dieckmann, Bernhard, Stephaniestraße 7, 40211 Düsseldorf, F. (01 71) 1 42 03 58
Dr. phil., (Erziehungswissenschaft)
- Engelbrecht, Jörg, Lützowstraße 23, 40476 Düsseldorf, F. (02 11) 4 93 18 49,
Fax (0211) 4986401, e-mail: engelbre@phil-fak.uni-duesseldorf.de
Dr. phil. (Mittlere und Neuere Geschichte)
- Hansen, Volkmarr, Haydnstraße 2 g, 41462 Neuss, F. (021 31) 5 70 10,
e-mail: volkmarr.hansen@stadt.duesseldorf.de
Dr. phil. (Neuere Germanistik) 17. 10. 89, Direktor des Goethe-Museums
- Haupt, Barbara, Dürerweg 27, 40724 Hilden, F. (021 03) 6 19 22
Dr. phil., Akad. Oberrätin (Ältere Germanistik), 2. 2. 88

- Hoebink, Hein, Münsterstraße 51, 48167 Münster
Dr. phil. (Neueste Geschichte), 1.12.87
- Hoffmann, Daniel, Germanistisches Seminar IV, Universitätsstr. 1, 40225 Düsseldorf,
e-mail: daniel.hoffmann@phil-ak.uni-duesseldorf.de
Dr. phil. (Neuere Germanistik)
- Kokott, Hartmut, Lessingstr. 35, 40227 Düsseldorf
Dr. phil. (Ältere Germanistik), 20.5.87
- Löbner, Sebastian, Elisabethstr. 60, 40217 Düsseldorf, F. (0211) 7599996
Dr. phil. (Allgemeine Sprachwissenschaft, Medienwissenschaft), 13.6.89
- Lost, Christine, Hans-Eisler-Str. 6, 10409 Berlin, F. (030) 4 23 08 83 (Drittmittel)
Dr. phil. (Erziehungswissenschaft)
- May, Reinhard, Universitätsstr. 1, 40225 Düsseldorf, F. 81-12919
Dr. jur., Ph.D. (London); Assessor iuris, Wiss. Ang. (Philosophie)
- Petzold, Matthias, Weißdornweg 9, 50827 Köln, F. (02 21) 9 53 50 31
e-mail: m.petzold@uni-koeln.de
Dr. phil. (Psychologie)
- Schormann, Gerhard, Georgstraße 36, 53111 Bonn, F. (0228) 655481
Dr. phil. (Mittlere und Neuere Geschichte), 10.2.81
- Tepe, Peter, Lise-Meitner-Straße 59, 40591 Düsseldorf, F. (0211) 752173
Dr. phil. (Philosophie), 21.1. 86
- Wessel, Horst A., Marie-Colinet-Straße 5, 40721 Hilden
Dr. phil. (Wirtschaftsgeschichte mit Schwerpunkt Unternehmensgeschichte)
- Wiesemann, Falk, Gottfried-Keller-Str. 37, 40474 Düsseldorf, F. (0211) 43 34 16
Dr. phil. Akad. Oberrat (Neueste Geschichte)

Gastprofessor:

g) Hochschuldozentin und Hochschuldozent:

N. N.

h) Privatdozentinnen und Privatdozenten:

- Adone, Dany
Dr. phil. (Allgemeine Sprachwissenschaft)
- Bast, Rainer A., Philosophisches Institut, Postfach 28 01 61, 40610 Düsseldorf,
F. 81-1 28 97
Dr. phil. (Philosophie)
- Bremer, Manuel, Philosophisches Institut, Universitätsstr. 1, 40225 Düsseldorf,
F. 81-13263
Dr. phil. (Philosophie)
- Freifrau von Boeselager, Elke, Cantianstraße 11, 10437 Berlin, F. (0 30) 44 31 58 63
Dr. phil. (Mittelalterliche Geschichte)
- Buchwald, Petra, Im Küppersfeld 9, 40667 Meerbusch, F. (0 21 32) 96 11 24
Dr. phil.
- Cornelißen, Christoph, Lubarschstraße 4, 40225 Düsseldorf, F. (02 21) 3 18 07 50
Dr. phil. (Neuere Geschichte)
- Düsberg, Klaus Jürgen, Adolfstraße 9-11, 53111 Bonn, F. (0228) 635993
Dr. phil., (Philosophie) 27. 5.86
- Gesang, Bernward, Philosophisches Institut, Universitätsstr. 1, 40225 Düsseldorf,
F. 81-12912
Dr. phil. (Philosophie)
- Grijzenhout, Janet
Dr. phil. (Allgemeine Sprachwissenschaft)
- Kallweit, Hilmar, Heltorfer Mark 126, 40489 Düsseldorf
Dr. phil., Wiss. Ang. (Ältere Germanistik) (zugleich G II)

- Kaufmann , Ingrid
Dr. phil. (Allgemeine Sprachwissenschaft)
- Naumann , Ralf, Friedrichstraße 25, 40699 Erkrath, F. (02 11) 24 44 74
Dr. phil. (Allgemeine Sprachwissenschaft), 12.11.96
- Niehr, Thomas, Nachtigallenweg 50, 42657 Solingen, F. (02 12) 81 13 72
Dr. phil. (Germanistische Sprachwissenschaft)
- Northoff, Georg, Philosophisches Institut, Universitätsstr. 1, 40225 Düsseldorf, F. 81-12912
Dr. phil. (Philosophie)
- Penke, Martina
Dr. phil. (Allgemeine Sprachwissenschaft)
- Rickes, Joachim, Nievenheimer Straße 79, 40221 Düsseldorf, F. (02 11) 15 40 49
Dr. phil. (Neuere Germanistik)
- Ridder, Lothar, Universitätsstr. 1, 40225 Düsseldorf, F. 81-12922
Dr. phil. (Philosophie)
- Schönborn, Sibylle, Bauweg 5, B-4720 Kelmis, F. (00 32 / 87) 63 03 60
Dr. phil. (Neuere Germanistik)
- Siegrist , Karin, Wilhelmshofallee 23, 47799 Krefeld
Dr. phil. (Soziologie)
- Stemper, Theodor
Dr. phil. (Sportwissenschaft)
- Stiebels, Barbara
Dr. phil. (Allgemeine Sprachwissenschaft)
- Vössing, Konrad, Scherbstr. 12, 52072 Aachen, F. (02407) 1 88 71
Dr. phil. (Alte Geschichte)
- Weismüller, Christoph, Philosophisches Institut, Universitätsstr. 1, 40225 Düsseldorf,
F. 81-12912
Dr. phil. (Philosophie)
- Wengeler, Martin, Voltaweg 37, 40591 Düsseldorf, F. (02 11) 75 79 94
Dr. phil. (Germanistische Sprachwissenschaft)
- Wiener , Jürgen, Ruhrtalstr. 25, 40233 Düsseldorf, F. (02 11) 7 30 80 44
Dr. phil. Akad. Oberrat (Kunstgeschichte)

i) Hochschulassistenten:

N. N.

j) Juniorprofessorinnen und -professoren

- Keuneke, Susanne, Witzelstr. 7, 40225 Düsseldorf
Dr. phil. (Sozialwissenschaften mit dem Schwerpunkt empirisch-sozialwiss.
Medienwissenschaft)
- Landwehr, Achim, Universitätsstr. 1, 40225 Düsseldorf, Geb. 23.31, 06.76, F. 81-14059,
e-mail: landwehr@phil-fak.uni-duesseldorf.de
Dr. phil. (Kulturhistorische Europastudien)
- Skrandies, Timo, Universitätsstr. 1, 40225 Düsseldorf, F. 81-15768
Dr. des. (Kultur- und Medienwissenschaft)

k) Akademische Direktoren, Oberrätinnen und Oberräte, Rätinnen und Räte:

- Dorgeloh, Heidrun, Tannenstraße 41, 40699 Erkrath, F. (021 04) 4 38 81
Dr. phil., Akad. Rätin (Anglistik)
- Drissen, Klaus-Dieter, St.-Anna-Straße 13, 41464 Neuss, F. (021 31) 825 21
Dr. phil., StD i.H. (Romanistik)
- Franz , Manfred, Kreuzerstraße 4, 50672 Köln, F. (02 21) 51 47 50
Dr. rer nat., Akad. Direktor (Erziehungswissenschaft)
- Gemmingen, Barbara von, Am Heidberg 14, 40627 Düsseldorf, F. 2023 87
Dr. phil., Oberrätin (Romanistik)

- Miebach, Bernhard, Fröbelweg 11b, 40882 Ratingen, F. (021 02) 84 78 03
Dr. phil., Akad. Rat (Sozialwissenschaft)
- Nicklaus, Martina, Brunnenstraße 3, 40223 Düsseldorf
Dr. phil. Akad. Rätin (Romanistik)
- Rehbein, Jürgen, Königsberger Straße 28c, 40764 Langenfeld, F. (021 73) 7 18 56
Dr. phil., Oberrat (Romanistik)
- Roth, Klaus-Hinrich, St. Georg-Straße 54, 41468 Neuss, F. (021 31) 3 75 57
Dr. phil., Oberrat (Didaktik der deutschen Sprache und Literatur)
- Scharf, Hans-Werner, Fritz-Straßmann-Str. 24, 40591 Düsseldorf
Dr. phil., Akad. Oberrat (Germanistische Sprachwissenschaft)
- Schroeder, Aribert, Am Kuckesberg 24, 42781 Haan
Dr. phil., Akad. Oberrat (Englische Sprache und ihre Didaktik)
- Steuber, Hartmut, Ernst-Groß-Str. 22, 40219 Düsseldorf, F. 573617,
E-Mail: hsteuber@uni-duesseldorf.de
Dr. phil., Akad. Oberrat (Erziehungswissenschaft)
- Vacano, Otfried von, Landstraße 5, 41352 Korschenbroich, F. (021 66) 8 78 14
Akad. Dir., Dr phil. (Alte Geschichte)
- Wüstemeyer, Manfred, Heideweg 18, 46569 Hünxe, F. (028 58) 67 77
Dr. phil., Oberrat (Neuere Geschichte)

l) Studienrätin und Studienrat im Hochschuldienst:

- Höffer, Ulrich, Kirchstr. 1, 53533 Aremberg, F. (026 93) 13 53
- Kuhlmann, Peter, Auf'm Hennekamp 26, 40225 Düsseldorf, F. (02 11) 93 37 78 00
Dr. phil. StRiH. (Klassische Philologie)
- Liedtke, Frank, Marschallstr. 41, 40477 Düsseldorf, F. (02 11) 4 84 93 10
Dr. phil. StRiH (Germanistische Sprachwissenschaft)
- Schiller, Georg, Dr. phil., 40589 Düsseldorf (Anglistik)
- Uellenberg, Klaus, Marper Schulweg 16, 42287 Wuppertal, F. (02 02) 55 39 47
OStR i.H. (Anglistik)

m) Wissenschaftliche Mitarbeiterinnen und Mitarbeiter mit Lehraufgaben:

- Appel, Michael, Blücherstr. 45, 40477 Düsseldorf
Dr. phil., Wiss. Ang., (Neuere Germanistik)
- Bagusche, Stefan, Universitätsstr. 1, 40225 Düsseldorf, F. 81-13263
M.A. Wiss. Ang. (Philosophie)
- Baum, Dajana, Eichendorffstr. 25, 47906 Kempen
M.A. (Erziehungswissenschaft, Abt. für Bildungsforschung)
- Beckmann, Friedhelm, In der Brück 17, 40882 Ratingen, F. (021 02) 84 52 38
Dr. phil., Wiss. Ang. (Romanistik)
- Behaghel, Jeannette
M.A. Wiss. Ang. (Modernes Japan)
- Böger, Astrid, Kirchfeldstr. 175, 40215 Düsseldorf
Dr. phil., Wiss. Ass. (Anglistik)
- Brandt, Susanne, Quirinstr. 1, 40545 Düsseldorf, F. (02 11) 57 47 03
Dr. phil., Wiss. Ang. (Neuere Geschichte)
- Brohm, Heike
Dr. phil., Wiss. Ang. (Romanistik)
- Butzer, Evi, Universitätsstr. 1, 40225 Düsseldorf, F. 81-119 76
Dr. phil., Wiss. Ang. (Jiddische Kultur, Sprache und Literatur)
- Caumanns, Ute, Kaiserswerther Str. 156, 40474 Düsseldorf
Dr. phil. (Osteuropäische Geschichte)

- Cohnitz, Daniel, Universitätsstr. 1, 40225 Düsseldorf, F. 81-11473
M.A. Wiss. Ang. (Philosophie)
- Dieckmann, Marion, Karolingerstr. 18, 40223 Düsseldorf
Dipl.-Übers., Wiss. Ang. (Anglistik)
- Eberle, Claudia, F. 81-14376
Dr. phil. Wiss. Ang. (Romanistik)
- Elis, Volker
M.A., Wiss. Ang. (Modernes Japan)
- Elting-Camus, Agnes Goethestraße 91, 44623 Herne, F. (0 23 23) 551 71
Dipl. rer. soc., Wiss. Ang. (Soziologie)
- Ferres, Thomas, M. A., Schleiferstraße 18, 40878 Ratingen, Tel. (0 21 02) 84 46 70
- Freisen, Maria, Bagelstraße 122b, 40479 Düsseldorf
Wiss. Ang. (Romanistik)
- de la Fuente, Bienvenido, Neuenhausstraße 26, 40699 Erkrath, F. 25 35 79
Dr. phil., Wiss. Ang. (Romanistik)
- Funken, Jan, Schlich 19, 41352 Korschenbroich, F. (0 21 82) 88 63 41
Wiss. Ang. (Germanistische Sprachwissenschaft)
- Genge, Gabriele, Universitätsstraße 1, 40225 Düsseldorf, F. (0 211) 81-11495
Dr. phil. (Kunstgeschichte)
- Gerling, Vera, F. 0 211-7260 282
Wiss. Ang. (Romanisches Seminar)
- Gernand, Detlef, Dauner Str. 36a, 47259 Duisburg, F. (0 2 03) 78 19 90
Wiss. Ang., Dipl.-Soz. (Soziologie)
- Goldammer, Björn, Albertstraße 102, 40233 Düsseldorf, F. 733 7365,
e-mail: goldammer@phil-fak.uni-duesseldorf.de
Wiss. Ang. (Romanistik)
- Gruschka, Roland, Universitätsstr. 1, 40225 Düsseldorf, F. 81-142 93
M.A., Wiss. Ang. (Jiddische Kultur, Sprache und Literatur)
- Hachenberg, Peter, F. 81-1 52 28, Germanistik I
Wiss. Ang. (Leiter Deutsch als Fremdsprache)
- Hageneier, Lars, Fabriciusstr. 1, 40721 Hilden
Wiss. Ang. (Mittelalterliche Geschichte)
- Hallich, Oliver, Universitätsstr. 1, 40225 Düsseldorf, F. 81-1 29 18
Dr. phil. Wiss. Ang. (Philosophie)
- Harfst, Philipp, Corneliusstraße 58, 40215 Düsseldorf, F. (0 2 21) 3 88 58 68
Dipl.-pol. (Politikwissenschaft I)
- Helbig, Achim, Ellerstr. 202, 40227 Düsseldorf
M.A., Wiss. Ang. (Anglistik)
- Heusch, Christine, Gaußstraße 15, 41464 Neuss, F. (0 21 31) 8 48 10
Dr. phil., Wiss. Ang. (Klass. Philologie)
- Hinke-Dörnemann, Ulrike, Am Wehrhahn 74, 40211 Düsseldorf, F. 35 64 75
Dr. phil., Wiss. Ang. (Philosophie)
- Hinz, Uta, Heerstraße 78, 40227 Düsseldorf, F. (0 2 21) 7 95 21 65
M.A. (Neuere Geschichte)
- Hirschberger, Martina, Universitätsstr. 1, 40225 Düsseldorf, F. 81-1 41 38
M.A. (Wiss. Ang. (Klassische Philologie)
- Holtei, Rainer, Papiermühlenweg 4b, 40882 Ratingen
Dr. phil., M. A., Wiss. Ang. (Anglistik)
- Hürken, Volker, Auf dem Hügel 35, 50933 Köln, F. (0 2 21) 49 32 59
Dipl.-Soz., Wiss. Ang. (Soziologie)

- Hüttenmeister, Nathanja, Dickelsbachstr. 11, 47053 Duisburg, F. (02 03) 33 40 35
M.A. (Jüdische Studien)
- Jansen, Katrin, Deichstraße 50, 47119 Duisburg, F. (02 03) 484 71 85
Dipl.-Theol. (Jüdische Studien)
- Jucquois-Delpierre, Monique, Universitätsstraße 1, 40225 Düsseldorf, F. 81-1 43 18
Wiss. Ang. (Informationswissenschaft)
- Jeske, Anita, Marienstraße 16, 41462 Neuss, F. (021 31) 79 89 32
M. A. (Neuere Geschichte)
- Kamps, Klaus, Gogrevestr. 3, 40223 Düsseldorf, F. (02 11) 34 31 03
Dr. phil., Wiss. Ass. (Politikwissenschaft)
- Kanz, Roland, Universitätsstraße 1, 40225 Düsseldorf, F. (02 11) 81-13227
Dr. phil., Wiss. Ass. (Kunstgeschichte)
- Kern-Stähler, Annette, F. 81-13690
Dr. (Anglistik V)
- Koblitz, Joachim, Eichenallee 32a, 41469 Neuss, F. (021 37) 141 44, Fax: 1 32 44
Dr. phil., Dipl.-Pädagoge, Wiss. Ang. (Erziehungswissenschaft: Erwachsenenbildung
und pädagogische Beratung)
- König, Lilith, F. 81-12132
Dr. phil. Dipl.-Psych., Wiss.-Ang. (Erziehungswissenschaft: Abt. für
Entwicklungspsychologie)
- Krämer, Julia, Borsigstr. 13, 40227 Düsseldorf
M.A. (Neuere Germanistik)
- Kreitz-Sandberg, Susanne, Heiligenstr. 23, 40721 Hilden, F. (02103) 39 73 80
Dr. phil., Wiss. Ang. (Modernes Japan)
- Küsters, Urban, Lise Meitner-Straße 24, 40591 Düsseldorf, F. 75 9 03 93
Dr. phil., Wiss. Ang. (Ältere Germanistik)
- Lander, Bettina, Bozener Str. 6, 42327 Wuppertal, F. (02 02) 7 86 63 69
M. A., Wiss. Ang. (Soziologie)
- Laux, Stephan, Huldastraße 50, 42277 Wuppertal, F. (02 02) 7 47 79 20,
e-mail: laux@phil-fak.uni-duesseldorf.de
Dr. phil. (Neuere Landesgeschichte)
- Lechner, Jochen, Herzogstraße 35, 40215 Düsseldorf
Dr. phil., Wiss. Ang. (Philosophie)
- Lehmann-Benz, Angelika, Am Eichelkamp 5, 40723 Hilden, F. (021 03) 6 20 31
M. A., Wiss. Ang. (Ältere Germanistik)
- Leske, Ralph, Linienstr. 51, 41065 Mönchengladbach, F. (02161) 481164
(Didaktik der Geschichte)
- Litt, Stefan, Universitätsstr.1, 40225 Düsseldorf, F. 81-119 76
Dr. phil., Wiss. Ang. (Jiddische Kultur, Sprache und Literatur)
- Mäding, Klaus, Rauhe Egge 60, 58456 Witten, F. (023 24) 3 18 54
Dr. phil., Dr. jur., Wiss. Ang. (Geschichte und Didaktik der Geschichte)
- Malmede, Hans, Grummerstraße 34, 44809 Bochum, F. (02 34) 53 40 29
Dr. päd., Wiss. Ang. (Erziehungswissenschaft)
- Marschall, Stefan
Dr., Wiss. Ang. (Politikwissenschaft)
- Matthes, Lothar, Bad Harzburger Straße 84, 40595 Düsseldorf, F. 70 76 50
Dr. phil., Wiss. Ang. (Romanistik)
- Matzat, Uwe, Hochstr. 34, 47506 Neukirchen-Vluyn, F. (028 45) 94 12 02,
e-mail: matzat@uni-duesseldorf.de
Dr., Dipl.-Soz., Wiss. Ass. (Soziologie)

- Meyer, Holger, Otto-Hahn-Straße 118, 40591 Düsseldorf, F. (01 73) 620 44 80
Dipl.-Umweltwiss. Wiss. Ang. (Politikwissenschaft I)
- Morimoto, Yukiko
Dr. phil. (Allgemeine Sprachwissenschaft)
- Müller, Christiane, Universitätsstraße 1, 40225 Düsseldorf, F. (02 11) 81-1 58 53
M.A. (Jüdische Studien)
- Müller, Werner, Erziehungswissenschaftliches Institut, Abt. für Entwicklungspsychologie und Pädagogische Psychologie, F. 81-1 26 37
Dipl.-Päd., Wiss. Ang. (Psychologie)
- Neuhaus-Koch, Ariane, Kaarster Straße 133 F, 41462 Neuss, F. (021 31) 59 38 44
Dr. phil., Wiss. Ang. (Neuere Germanistik)
- Neuenhausen, Benedikta, Im Gerstenfeld 5, 41542 Dormagen
Dr., M.A. (Erziehungswissenschaft)
- Nocken, Ulrich, F. 311-4020
Ph. D., M.A., Wiss. Ang. (Wirtschaftsgeschichte)
- Pabst-Weinschenk, Marita, Beekfeldweg 35, 46519 Alpen, F. (02802) 4728
Dr. phil., Wiss. Ang. (Didaktik der deutschen Sprache und Literatur)
- Posse, Norbert, Fasanenstraße 15, 42799 Leichlingen, F. (021 75) 67 57
Dr. phil. (Erziehungswissenschaft)
- Reuter, Guido, Universitätsstraße 1, 40225 Düsseldorf, F. 81-13227
Dr. phil. (Kunstgeschichte)
- Ries, Rotraud, F. (0 52 21) 17 67 58
Dr. phil. (Jüdische Studien)
- Rosenbach, Anette
M.A. Wiss. Ang. (Anglistik)
- Rumpf, Christof
M.A. (Computerlinguistik)
- Schoenauer, Ursula, 40668 Meerbusch, Bösinghovener Straße 118, F. (021 59) 74 90
M. A. (Didaktik der Geschichte)
- Schwarte, Wiebke, Gruppellostraße 3, 40210 Düsseldorf
- Schwarze, Brigitte, Charlottenstraße 51, 42105 Wuppertal, F. (02 02) 3 09 89 68
M.A., Wiss. Ang. (Romanistik)
- Semsch, Klaus, Heckenstr. 39, 47058 Duisburg, F. (02 03) 2 89 97 72
Dr. phil., Wiss. Ang. (Romanistik)
- Stadtfeld, Peter, Mettmanner Straße 86, 40721 Hilden, F. (021 03) 36 00 31
Dr. phil., Wiss. Ang. (Erziehungswissenschaft)
- Steins, Carsten
M.A., Wiss. Ang. (Allgemeine Sprachwissenschaft)
- Stemmler, Susanne, Geißlerweg 27, 40591 Düsseldorf
Wiss. Ang. (Romanistik)
- Stork, Yvonne, Weberstr. 14, 40215 Düsseldorf
Dr. phil., Wiss. Ass. (Romanistik)
- Strecken, Angela, Universitätsstraße 1, 40225 Düsseldorf, F. 81-11495
Dr. phil. (Kunstgeschichte)
- Strünck, Christoph
Dr., Wiss. Ang. (Politikwissenschaft)
- Stutzke, Holger, Dürkheimer Weg 17, 40227 Düsseldorf
Dipl.-Päd. (Erziehungswissenschaft)
- Treue, Wolfgang, Grabenstr. 153, 47057 Duisburg, F. (02 03) 3 63 20 33
Dr. phil. (Jüdische Studien)

- Trkulja, Violeta
M.A. (Informationswissenschaft)
- Trux, Elisabeth, Austraße 21, 97222 Rimper
Dr. phil. (Kunstgeschichte)
- Unterweg, Friedrich-Karl, Buchenweg 24, 40699 Erkrath, F. (0 21 04) 4 09 79
Dr. phil., Wiss. Ang. (Anglistik)
- Vetter, Jürgen, Erziehungswissenschaftliches Institut, Abt. für Entwicklungspsychologie), F. 81-121 31
Dr. rer. nat., Dipl.-Psych., Wiss. Ang.
- Weimar, Dirk, Hopfenstr. 27, 45359 Essen
Dipl.-Päd. (Erziehungswissenschaft, Abt. für Erwachsenenbildung und Pädagogische Beratung)
- Welbers, Ulrich, Schwerinstraße 94, 40476 Düsseldorf
Dr. phil. Wiss. Ang. (Deutsche Philologie und Linguistik)
- Werning, Markus, Universitätsstr. 1, 40225 Düsseldorf, F. 81-11473
M.A. Wiss. Ang. (Philosophie)
- Wodsak, Mona, Fontanestraße 8, 41564 Kaarst, F. (0 21 31) 15 15 61
Dr. phil., Wiss. Ang. (Romanistik)
- Ziem, Alexander, Eschweiler 24 a, 40933 Köln
Wiss. Ang. (Germanistische Sprachwissenschaft)
- Zimmermann, Volker, Wilhelm-Tell-Straße 12, 40219 Düsseldorf, F. 1 59 37 29
Dr. phil., Wiss. Ass. (Kultur und Geschichte der Deutschen im östlichen Europa)

h) Lehrkräfte für besondere Aufgaben (Lektoren und Diplomsporthlehrer):

Lektorinnen und Lektoren:

- Bulmer, Anne Frances, Liebigstr. 9, 41464 Neuss
B. A. (Englische Sprache und ihre Didaktik)
- Comes Peña, Claudia, Am Hennenkamp 2, 40225 Düsseldorf
(Romanistik)
- Creff, Michèle, e-mail: creff@phil-fak.uni-duesseldorf.de
(Romanistik)
- Fujita, Kaori, F. 81-15185
M. A. (Modernes Japan)
- Geiselbrechtiger, Conon, Leyendeckerstr. 107, 50825 Köln
M. A. (Anglistik)
- Hooton, Richard Gary, Fürstenwall 145, 40215 Düsseldorf
Dr. phil., M. A. (Anglistik)
- Le Floc'h, Gwenola-Inès, Lengsdorfer Hauptstraße 42, 53127 Bonn, F. 01 62-8 44 88 14
(Romanistik)
- Manzini Himmrich, Chiara de
Dott.ssa (Romanistik)
- Nieroba, Louise, Dahlienstraße 13, 41466 Neuss, F. (3 00) 46 77 30
B. A. (Anglistik)

o) Diplomsporthlehrerinnen und Diplomsporthlehrer:

- Brodbeck, Wilhelm
(Sportwissenschaft)
- Derks, Ute
(Sportwissenschaft)
- Golmina, Abdolali
Dr. phil. (Sportwissenschaft)

Rocholl, Christoph
Sportlehrer (Sportwissenschaft)
Schütte, Mechthild
Dr. päd. Sportlehrerin (Sportwissenschaft)
Wastl, Peter, Eichenallee 40, 41469 Neuss, F. (0 21 37) 1 28 03
Dr. phil. (Sportwissenschaft)

p) Lehrbeauftragte:

Adone, Dany
Dr. phil. (Allgemeine Sprachwissenschaft)
Afflerbach, Virginia, Niederrheinstr. 1, 40474 Düsseldorf, F. 43 39 37
Dr. (Romanistik)
Alefeld, Yvonne-Patricia, Tersteegenstraße 15, 40474 Düsseldorf, F. 4 37 06 09
(Neuere Germanistik)
Althof, Rolf, Bahnhofstraße 159, 40883 Ratingen, F. (0 21 02) 6 02 95
(Anglistik)
von Antropoff, Rurik, Hölderlinweg 4, 41564 Kaarst, F. (0 21 31) 60 24 22
Dr. phil., Oberrat (Englische Sprache und ihre Didaktik)
Appelhoff, Mechthild, Landesanstalt für Rundfunk NRW, Willi-Becker-Allee 10,
40227 Düsseldorf
(Medien-/Politikwissenschaft)
Bajohr, Stefan, Bürgerstraße 10, 40219 Düsseldorf, F. 3 98 28 12
(Politikwissenschaft I)
Bardt, Ulrike, Geschwister-Burch-Str. 22, 53881 Weißkirchen,
Dr. phil. (Neuere Germanistik)
de Barros, Ricardo Alves, Graf-Salm-Straße 34, 50181 Bedburg
(Romanistik)
Bau, Michael, Buchenweg 18, 41352 Korschenbroich, F. (0 21 61) 67 54 02
Dr. (Sozialwissenschaft)
Beck, Monika, Erwin Rommel-Straße 24, 40470 Düsseldorf
M.A. (Neuere Germanistik)
Becker, Melanie, Charlottenstraße 9, 42105 Wuppertal, F. (02 02) 31 80 42
Dipl.-Soz. (Sozialwissenschaft)
Beermann, Oliver, Breisacher Straße 32, 40468 Düsseldorf
M.A. (Germanistische Sprachwissenschaft)
Berrens, Stephan, Martinstr. 4, 57250 Netphen, F. (0 27 37) 22 65 65
(Alte Geschichte)
Berthod, Annick, Lichtenvoorder Straße 58, 41564 Kaarst, F. (0 21 31) 95 81 55
(Neuere Geschichte)
Beucker, Veronika, Rheinallee 172, 40545 Düsseldorf, F. (02 11) 55 34 64
Studiendirektorin (Literaturübersetzen)
Bilski, Uwe, Rheinstr. 22a, 41352 Korschenbroich, F. (0 21 61) 40 26 1
Dr. phil. (Erziehungswissenschaft)
Blank, Thorsten, Flurstr. 74, 40235 Düsseldorf, F. 6 79 85 54
M. A. (Ältere Germanistik)
Bölles, Helmut, Adlerstraße 6, 41564 Kaarst, F. (0 21 31) 6 95 23
Oberstudienrat (Lateinkurse)
Borrenkott, Axel, Viktoriastraße 31, 52066 Aachen
(Neuere Germanistik)
Brauer, Sabine, Bismarckstr. 111, 47057 Duisburg, F. (02 11) 3 86 66-06
(Politikwissenschaft)
Brautmeier, Jürgen, Macherscheider Straße 97, 41468 Neuss, F. (0 21 31) 3 51 38
Dr. phil. (Medien-/Politikwissenschaft)

- Bremer , Heidi, Wilhelm-Tell-Str. 18, 40219 Düsseldorf, F. (02 11) 39 42 45
Dipl.-Päd.
- Brenner, Sabine, Schnepperter Straße 6, 42716 Solingen
M.A. (Neuere Germanistik)
- Brinckmann, Wolfgang, Cranachstraße 83, 41466 Neuss
Dr. phil., Studiendirektor (Klassische Philologie)
- Bringmann, Karl, Mendelweg 3a, 40591 Düsseldorf
Prof., Dr. phil., Verlagsdirektor a. D. (Didaktik der Geschichte)
- Brink, Sonja, Kapellstr. 28, 40479 Düsseldorf, F. (02 11) 4 91 10 30
Dr. phil. (Kunstgeschichte)
- Bruch, Christiane, Berliner Straße 33, 40880 Ratingen, F. (021 02) 44 59 95
M.A. (Osteuropäische Geschichte)
- Bruckhaus, Margarete, Kärtner Weg 38, 40591 Düsseldorf
Dr. phil. (Neuere Geschichte)
- Buchwald, Petra, Im Küppersfeld 9, 40667 Meerbusch, F. (021 32) 24 01
Dr. (Erziehungswissenschaft)
- Busch , Britta, Am Steinbruch 27, 40822 Mettmann
- Casimir, Torsten, Rheinische Post, Zülpicher Straße 10, 40196 Düsseldorf,
F. (02 11) 5 05 23 29
Dr. phil. (Medienwissenschaft)
- Caumanns, Ute, Kaiserswerther Str. 156, 40474 Düsseldorf, F. (0211) 43 33 12
Dr. phil. (Osteuropäische Geschichte)
- di Ciriaco-Sussdorff, Angela, WDR, Köln, F. (0221) 220-2961
(Anglistik)
- Cornelßen, Christoph, Lubarschstraße 4, 40225 Düsseldorf, F. (02 11) 3 18 07 50
Dr. phil. (Neuere Geschichte)
- Dahlhaus, Barbara, Am Bleckmannshof 27, 44799 Bochum
(Deutsch als Fremdsprache)
- Daugsch, Walter, Geneickener Straße 179, 41238 Mönchengladbach, F. (021 66) 92 42 17
M. A. (Russisch, Altrossisch/Altkirchenslawisch)
- Davies, Alun Harries, Weidenweg 130, 40723 Hilden, F. (021 03) 8 76 27
(Anglistik)
- Dersch-Freese, Britta, Schumannstr. 2, 40237 Düsseldorf, F. (02 21) 6 98 96 80
(Didaktik der deutschen Sprache und Literatur)
- Diederich, Henner, Sauerbruchstraße 18, 44801 Bochum, F. (02 34) 70 45 76
(Musik und ihre Didaktik)
- Dreher, Bernd, Moltkestraße 12, 40477 Düsseldorf, F. 46 02 63
M. A. (Neuere Geschichte)
- Dreis, Gabriele, Universitäts- und Landesbibliothek, F. 81-15224
Dr. phil. (Erziehungswissenschaft)
- Evans, Robert, Mündelheimer Straße 152, 47259 Duisburg, F. (02 03) 99 89 19
(Anglistik)
- Franke , Angela, Nohlstr. 3, 50733 Köln
(Didaktik der deutschen Sprache und Literatur)
- Füllner, Karin, Urdenbacher Dorfstraße 30, 40593 Düsseldorf
Dr. phil. (Neuere Germanistik)
- Gallego, Fátima Maria
(Romanistik)
- Gärtner , Claudia, Sudhoffstraße 20, 40822 Mettmann
Dr.
- García-Mata, Alba, Alsenstr. 23a, 50679 Köln, F. (02 21) 88 29 17
M.A. (Romanistik)
- Georgi, Wolfgang, Bachemer Str. 173, 50931 Köln
Dr. phil. (Mittelalterliche Geschichte)

- Gerlach, Birgit
Dr. phil. (Allgemeine Sprachwissenschaft)
- Goldmann, Ralph
(Germanistisches Seminar II)
- Gough, Lawrence, Florastraße 14, 42651 Solingen, F. (02 12) 20 38 40
B. A. (Anglistik)
- Gref, Claudia, Kartor 2, 40231 Düsseldorf
M. A. (Medienwissenschaft)
- Greven, Manfred, Danziger Straße 15, 41564 Kaarst, F. (0 21 01) 6 19 12
Studiendirektor (Lateinkurse)
- Große-Sender, Heinrich A., Direktor des Landtags NRW, Platz des Landtags 1, 40221
Düsseldorf, F. (02 11) 8 84 24 01
(Politikwissenschaft)
- Grothues, Silke, Spillheide 72, 45239 Essen, F. (02 01) 40 34 82
Handy: 0171-3244748
Dr. phil. (Ältere Germanistik)
- Gucanin, Ane, Germaniastr. 5, 40223 Düsseldorf, F. (02 11) 3 98 39 55
M.A. (Soziologie)
- Guinaldo, Ursula, Kirschstr. 12a, 40764 Langenfeld, F. (0 21 73) 8 14 21
(Romanistik)
- von Haaren, Marion, WDR
- Haas, Olaf, Seeweg 9, 40627 Düsseldorf, F. 25 14 24
Dr. phil. (Neuere Germanistik)
- Halbekann, Josef, Peter-Rosegger-Straße 15d, 40699 Erkrath, F. (02 11) 25 27 55
Dr. phil. (Neuere Germanistik/Germanistische Sprachwissenschaft)
- Hartstein, Joachim
(Romanistik)
- Hein, Heidi, Außenbürgerschaft 20, 40822 Mettmann, F. (02 1 04) 83 22 36
Dr. phil. (Osteuropäische Geschichte, Polnisch)
- Herrmann, Siegfried, Rosenstr. 30, 40479 Düsseldorf
Dr. phil. (Germanistische Sprachwissenschaft)
- Herzig, Wolfgang, Am Steinberg 26, 41061 Mönchengladbach, F. (0 21 61) 3 23 96
M. A. (Politikwissenschaft)
- Heynen, Ruth, Niederdonker Str. 25, 40457 Düsseldorf
M.A. (Neuere Germanistik)
- Hildesheim, Doris
(Germanistisches Seminar II)
- Hinke-Ruhnau, Jutta, Nernststraße 20, 47805 Krefeld
Dr. phil. (Informationswissenschaft)
- Holzapfel, Heinz, Capitol Event GmbH (Theater), Erkrather Straße 30, 40233 Düsseldorf,
F. (02 11) 7 34 41 50
Dr. phil. (Medienwissenschaft)
- Horn, Eric, Kölner Str. 27, 41812 Erkelenz, F. (0 24 31) 97 22 84
(Didaktik der deutschen Sprache und Literatur)
- Indefrey, Peter
Dr. med. (Allgemeine Sprachwissenschaft)
- Jaschinski, Ursula, Ahornstraße 42, 70597 Stuttgart, F. (07 11) 7 65 27 66
Dr. phil. (Neueste Geschichte)
- Kaets, Wilfried, Am Nußberger Pfad 22, 50827 Köln, F. (02 21) 53 15 87
(Medienwissenschaft)
- Kahlbau, Bernd, Lorbeerstraße 62, 41466 Neuss, F. (0 21 31) 46 74 20
Oberstudienrat (Erziehungswissenschaft)
- Kaiser, Corinna, Konkordiastraße 61, 40219 Düsseldorf
M.A. (Neuere Germanistik)

- Kaiser, Ulrike, An St. Swibert 52, 40489 Düsseldorf
Dr. phil. (Anglistik)
- Kirf, Bodo, Mörsenbroicher Weg 24, 40470 Düsseldorf, F. (02 11) 61 45 55
Dr. phil. (Deutsche Philologie und Linguistik)
- Kionka, Liv, Lochnerweg 2a, 40724 Hilden, F. (0 21 03) 2 26 29
M.A. (Sozialwissenschaft)
- Kliment, Tibor, ifep-Spezialforschung, Köln, F. (02 21) 93 70 02 30
Dr. phil. (Medienwissenschaft)
- Klinnert, Renate, Stoffeler Damm 120, 40225 Düsseldorf, F. 34 46 96
M. A. (Ältere Germanistik)
- Klitzing, Horst, Schumannstraße 54, 40822 Mettmann, F. (0 21 04) 1 29 89
Realschuldirektor a. D. (Ältere Germanistik)
- Klug, Heiner, Ronsdorfer Str. 83, 40223 Düsseldorf
Dr. (Medienwissenschaft)
- Kriekhaus, Andreas, Brahmweg 1, 42781 Haan, F. 01 77-721 47 92
Dr. phil. des. (Alte Geschichte)
- Krolop, Bernd, Volmerswerther Straße 22, 40221 Düsseldorf, F. 39 43 97
Dr. phil. (Sozialwissenschaft)
- Kron, Thomas, Ochsenkamp 67, 58285 Gevelsberg
M.A. (Sozialwissenschaft)
- Kumari, Anitha, Hochstraße 75a, 40878 Ratingen
Dr. (Sozialwissenschaft)
- Lauff, Werner, RA, Geschäftsführer des Verbandes Rheinisch-Westfälischer Verleger e. V.
Düsseldorf (Medienwirtschaft)
- Leach, Dawn, Quirinstraße 4, 40545 Düsseldorf
Dr. (Kunstgeschichte)
- Libertus, Michael, Neusser Str. 133, 40219 Düsseldorf
Dr. (Medienwissenschaft)
- Lepsky, Klaus, Universitäts- und Landesbibliothek, F. 81-1 35 46
Dr. phil., Bibliotheksrat (Informationswissenschaft)
- Leyendecker, Hans, Süddeutsche Zeitung
- Lichter, Jörg, Eulenkamp 17, 51371 Leverkusen
PD Dr. phil.
- Liedtke, Wolfgang, Karolingerstraße 8, 53572 Unkel
Dr. phil. (Informationswissenschaft)
- Lindt, Grazia, Unter den Buchen 5, 41844 Weg-Berg-Dalheim, F. (0 24 36) 38 03 30
(Romanistik)
- Link, Hans, Breukerholz 9a, 44797 Bochum, F. (02X34) 47 15 33
Dr. phil. (Ostasieninstitut)
- Litschew, Alexander, Freytagstraße 6, 40237 Düsseldorf, F. (02 11) 66 59 68
Dr. phil. (Südeuropäische Geschichte)
- Looz-Corswarem, Clemens von, Stadtarchiv Düsseldorf, Heinrich-Ehrhardt-Straße 61,
40468 Düsseldorf, F. (02 11) 8 99-57 37
Prof. Dr. phil. (Neuere Landesgeschichte)
- Lorenz-Allendorf, Barbara, Volkshochschule Mettmann, 40822 Mettmann
- Lorig, Sven, Gumbertstraße 187, 40229 Düsseldorf
(Medienwissenschaft)
- Lotsch, Manfred, Gottfried-Keller-Straße 44, 40474 Düsseldorf
Dr. phil. (Medienwissenschaft)
- Lüer, Edwin, Blumenthalstraße 14, 40476 Düsseldorf, F. 44 14 87
M. A. (Neuere Germanistik)
- Machill, Marcel, Bertelsmann Stiftung, Carl-Bertelsmann-Straße 256, 33331 Gütersloh,
F. (052 41) 81 73 50
Dr. phil. (Medienwissenschaft)

- Mai , Manfred, Burgmüllerstr. 57, 40235 Düsseldorf
Dr. phil. (Sozialwissenschaft)
- Maerker, Barbara, Paul-Löbestr. 52, 40595 Düsseldorf, F. 709549
(Klassische Philologie)
- Matejovski, Dirk, Luegallee 10, 40545 Düsseldorf, F. 576393
Dr. phil. (Ältere Germanistik)
- Mathes, Rainer, IMK Medienanalysen, Mathildenstraße 8, 55116 Mainz,
F. (0 61 31) 9 52 60-22
Dr. phil. (Medienwissenschaft)
- Merkisch, Natalja, Kopernikusstraße 78, 40215 Düsseldorf, F. (02 11) 9 33 65 24
Dr. phil. (Russisch)
- Meyer , Jörg, G-r-u-p-p-e M, Erkrather Straße 30, 40233 Düsseldorf, F. (02 11) 77 09 65 11
M.A. (Medienwissenschaft)
- Meyer , Petra, Lohengrinstraße 8, 40548 Düsseldorf
Dr. phil. (Medienwissenschaft)
- Monego, Angelina, Plüschowstraße 8, 40474 Düsseldorf
Dr. phil. (Romanistik)
- Morgenbrod, Brigitt, Friedhofstraße 44, 41236 Mönchengladbach, F. (021 66) 24 82 58
Dr. phil. (Neuere Geschichte)
- Moskopp, Heiner, Eselsweg 100, 41068 Mönchengladbach
Studiendirektor (Lateinkurse)
- Müller, Christian, Schillerstraße 56, 47198 Duisburg
Dr. rer. oec. (Soziologie)
- Müller , Ulrich, Sonnbornstraße 9, 40625 Düsseldorf
Dr. (Sozialwissenschaft)
- Münster-Schroer, Erika, Stadtarchiv, Mülheimer Str. 47, 40878 Ratingen,
F. (021 02) 98 24 43
- Nagel , Stefan, Bruhnstraße 5, 40225 Düsseldorf
Dr. med., Dr. phil. (Neuere Germanistik)
- Navarro Pastor, Santiago, Höhenstr. 17, 40227 Düsseldorf, F. (02 11) 33 21 15
(Romanistik)
- Niewöhner, Heinrich, Benrather Straße 5, 40213 Düsseldorf, F. 32 34 91
Dr. phil. (Neuere Germanistik)
- Niggemann, Elisabeth, Universitäts- und Landesbibliothek, F. 81-1 20 30
Dr. rer. nat. Leitende Bibliotheksdirektorin (Informationswissenschaft)
- Nitzberg, Alexander, Lindenstraße 69, 40233 Düsseldorf
M.A. (Neuere Germanistik)
- Noll, Thomas, Mommsenstr. 24, 50935 Köln
- Norden, Frank, Neusser Str. 866, 50737 Köln
(Medienwissenschaft)
- Ortmann , Albert
Dr. phil. (Allgemeine Sprachwissenschaft)
- Orru, Andreas, Adenauer Allee 8a, 53113 Bonn
Dipl.-Soz.
- Palmer, Barbara, Brodeur Kohtes & Klewes, Graf Adolf-Platz 11–12, 40213 Düsseldorf,
F. (02 11) 38 64 01 17
M.A. (Medienwissenschaft)
- Pascha-Guerrero, Celia, Düsseldorfer Str. 135, 40545 Düsseldorf, F. (02 11) 55 65 30
M.A. (Romanistik)
- Peters, Christoph M., Cornelius-de-Pauwe-Str. 12, 46509 Xanten
Dr. phil. (Anglistik)
- Peters , Hans Albert, Arnoldstraße 11, 40479 Düsseldorf
Direktor des Kunstmuseums Düsseldorf, Ehrenhof 5, 40479 Düsseldorf, F. 8 99 24 61
- Peters , Hans-Peter, Forschungszentrum, 52425 Jülich
Dr. rer. soc. (Medienwissenschaft)
- Peters, Leo, Schul- und Kulturdezernat des Kreises Viersen, Rathausmarkt 3 (Kreishaus),

- 41747 Viersen, F. (021 62) 39 10-09
Dr. phil. (Neuere Landesgeschichte)
- Petersen , Wiebke
(Computerlinguistik)
- Piñón, Christopher
Dr. phil. (Allgemeine Sprachwissenschaft)
- Prätor, Klaus, Körnerstraße 8, 52064 Aachen
Dr. phil. (Informationswissenschaft)
- Preißler, Dietmar, Kessenicher Str. 25, 53129 Bonn
Dr. phil. (Politikwissenschaft)
- Prinz , Michael, Derendorfer Straße 51, 40479 Düsseldorf
Dr. (Deutsche Philologie und Linguistik)
- Probert-Gromüller, Janice, Willicher Straße 28, 47918 Tönisvorst
(Anglistik)
- Rautenbach, Pascale
(Romanistik)
- Rauthe, Simone, Louisenstr. 127, 61348 Bad Homburg, F. (061 72) 17 18 61
e-mail: simone.rauthe@gmx.de
Dr. phil. (Neuere und Neueste Geschichte)
- Raven, Achim (Pseudonym – Scholz, Ferdinand), Schimmelpfennigstraße 43,
40597 Düsseldorf
(Neuere Germanistik)
- Reddig, Melanie, Kölner Straße 372, 40227 Düsseldorf, F. (02 11) 78 97 63
M.A. (Soziologie)
- Reh , Werner, Robert-Koch-Straße 15, 42781 Haan, F. (021 29) 84 79
Dr. phil. (Politikwissenschaft)
- Rehmsen, Helmut, Breitscheider Straße 2, 40625 Düsseldorf
(Neuere Germanistik)
- Riechert, Rüdiger, Oberrather Str. 50, 40472 Düsseldorf, F. 65 81 82
Dr. phil.
- Riethmüller, Marianne, Universitäts- und Landesbibliothek Düsseldorf, F. 81-1 53 20
Dr. phil. (Mittelalterliche Geschichte)
- Rodríguez Arrese-Igor, Aurora, Wupperstraße 4, 40219 Düsseldorf, F. 39 53 43
(Romanistik)
- Roehl, Susanne von, Flachskampstr. 82, 40627 Düsseldorf
Dr. rer. pol. (Medienwissenschaft)
- Roth , Olaf, Gerresheimer Straße 12, 40211 Düsseldorf
(Literaturübersetzen)
- Ruf, Friedhelm, Königstraße 31, 41515 Grevenbroich
(Medienwissenschaft)
- Salz, Claudia, Abteiweg 33, 41468 Neuss, F. (021 31) 129365
(Alte Geschichte)
- Sauer , Manfred, Erasmusstraße 28, 40223 Düsseldorf, F. 33 34 91
M. A. (Ältere Germanistik)
- Schatz, Andrea, Salomon Ludwig Steinheim-Institut für deutsch-jüdische Geschichte,
Geibelstr. 41, 47057 Duisburg, F. (02 03) 37 00 71
M.A. (Jüdische Studien)
- Schellenberg, Michael, Felderstr. 145, 51371 Leverkusen
M.A. (Alte Geschichte)
- Schierl, Thomas, Ginsterweg 9, 40489 Düsseldorf, F. (02 11) 742433
PD Dr. phil. (Medienwissenschaft)

- Schmidt , Johann Michael, Thomas-Mann-Straße 3, 40670 Meerbusch
Prof., Dr theol., Dozent an der Universität Köln (Didaktik der deutschen Sprache und Literatur)
- Scholz , Heinz, Graf-Recke-Straße 42, 40239 Düsseldorf, F. 660925
Prof., Dr. phil., Dozent an der Musikhochschule Köln und am Robert-Schumann-Institut Düsseldorf (Phonetik-Sprechkunde)
- Schön , Hans Dieter, Gustav-Mahler-Straße 4, 40593 Düsseldorf, F. 70 19 99
(Germanistische Sprachwissenschaft)
- Schubert , Walfried, Nelkenstraße 46, 41066 Mönchengladbach, F. (0 21 61) 97 14 18
StR (Lateinkurse)
- Schulte-Beerbühl, Margit, Im Kühlen Grund 4c, 44229 Dortmund, F. (02 31) 73 31 34
Dr. phil. (Neuere Geschichte)
- Schulze-Altcappenberg, Hein-Th., Mönchenwertherstraße 22, 40547 Düsseldorf
Dr phil., Wiss. Ass., Kunstmuseum Düsseldorf, F. 8 99 24 73
- Schumacher , Christoph, Herzog-Eberhard-Straße 45, 72250 Freudenstadt
Dr. phil. (Neuere Germanistik)
- Schwarz, Edna, Kohlrauschweg 21, 40591 Düsseldorf, F. (02 11) 7 59 78 61
(Jüdische Studien)
- Schweitzer, Franz-Josef, Erkelenzer Straße 12, 40223 Düsseldorf, F. 9 02 31 66
apl. Prof. Dr. (Ältere Germanistik)
- Seeger, Adrian, Golkrather Bruch 2, 41812 Erkelenz
Dipl.-Kfm. (Ostasien-Institut)
- Sellerio, Antonella (Henneke Sellerio), Camphausenstraße 4, 40479 Düsseldorf
Dott. ssa (Romanistik)
- Siebers, Stefan, Tempelstr. 45, 50679 Köln, F. (02 21) 81 20 05
(Jüdische Studien)
- Siepe , Karin
(Romanistik)
- Sitt, Martina, Gartenstraße 33, 40479 Düsseldorf
Dr. Kustodin (Museumskunde)
- Söffing, Marianne, Kibbenheide 7, 40822 Mettmann, F. (0 21 04) 95 98 44
(Romanistik)
- Solibakke, Karl Ivan, Robert-Stolz-Str. 15, 40470 Düsseldorf
(Neuere Germanistik)
- Spieler, Reinhard, Saarwerdenstraße 13, 40547 Düsseldorf
Dr. wiss. Mitarbeiter (Kunstsammlung)
- Spiritula, Friedrich, Grebbenerstraße 56, 52525 Heinsberg, F. (0 24 52) 6 35 45
Dr. phil. (Erziehungswissenschaft: Schulpädagogik)
- Stabarin, Marylène, Angermunder Weg 15, 40880 Ratingen
(Romanistik)
- Steinfort, Franz, Am Broichgraben 44, 40589 Düsseldorf
(Neuere Germanistik)
- Striedter, Anne Christine, Gleiwitzer Straße 3, 40764 Langenfeld
(Romanistik)
- Sudholt, Thomas, IP Deutschland, Köln, F. (02 21) 5 88 64 51
M.A.
- Sziborsky, Lucia, Südstraße 38, 41469 Neuss, F. (0 21 37) 1 33 82
Dr. paed. (Erziehungswissenschaft)
- Täube, Dagmar, Schnütgen-Museum, Köln, F. (02 21) 2 21-2 23 10
Dr. phil. (Kunstgeschichte)
- Tautz, Frederik, Rottfeldstraße 20, 40670 Meerbusch, F. (0 21 59)
M.A. (Medienwissenschaft)
- Theisen, Christian, Hohe Straße 7, 40213 Düsseldorf
Dipl.-Kfm. (Ostasien-Institut)

- Tönnesmann, Wolfgang, Roderbirken 13, 42799 Leichlingen, F. (0 21 75) 890217
(Politikwissenschaft)
- Tomczak, Frauke
Dr. phil. (Medienwissenschaft)
- Troester, Jörg, LTU, Parsevalstraße 7b, 40468 Düsseldorf, F. (02 11) 94 18 28 84
M.A. (Medienwissenschaft)
- Trux, Elisabeth, Austraße 21, 97222 Rimper
Dr. phil. (Kunstgeschichte)
- Turnsek, Andreas, Cranachstr. 12, 40667 Meerbusch
M. A. (Medienwissenschaft)
- Uerscheln, Gabriele, Kupferstraße 6, 41564 Kaarst
(Kunstgeschichte)
- Viehöver, Vera, Augustastr. 84, 52070 Aachen
(Neuere Germanistik)
- Walder, Fernande, Camesallee 44, 40670 Meerbusch, F. (021 59) 69 48 86
Dr. phil. (Erziehungswissenschaft)
- Walther, Monika, Neustraße 28, 48249 Dülmen-Haddingsel
Dr. phil. (Erziehungswissenschaft)
- Weintz, Jürgen, Seifkantstraße 6, 41464 Neuss
Dr. phil. (Didaktik der deutschen Sprache und Literatur)
- Weyer, Cornelia, Restaurierungszentrum der Landeshauptstadt Düsseldorf, Ehrenhof 3a,
40479 Düsseldorf
Dr. (Kunstgeschichte)
- Wiedemann, Christina, Jahnstraße 23, 42579 Heiligenhaus
Dr. phil. (Romanistik)
- Wilcke, Karin, Lützowstraße 9, 40476 Düsseldorf, F. 46 78 11
Dr. phil. (Ältere Germanistik)
- Wille, Ulrich
M.A. (Computerlinguistik)
- Woelk, Wolfgang, Neuendorfer Str. 33 B, 56070 Koblenz, F. (02 61) 9 88 72 00
e-mail: woelk@uni-duesseldorf.de
Dr. phil.
- Wunsch, Albert, Im Hawisch 17, 41470 Neuss, F. (0 21 37) 6 04 48
Dr. paed. (Erziehungswissenschaft: Außerschulische Jugendbildung)
- Yang, Yi Chun
M.A. (Allgemeine Sprachwissenschaft)
- Zangen, Britta, 40235 Düsseldorf
Dr. phil. (Anglistik)
- Zech, Jürgen, Pf. 13 47, 41501 Grevenbroich
(Medienwissenschaft)
- Zellmann, Ulrike, Suitbertusstraße 8, 40223 Düsseldorf
Dr. phil., M. A. (Ältere Germanistik)
- Zöllner, Oliver, Hauptstraße 93 h, 51143 Köln
Dr. phil. (Medienwissenschaft)
- Zulechner, Felix, Wagnerplatz 3, 44789 Bochum, F. (02 34) 30 00 82
(Didaktik der deutschen Sprache und Literatur)
- Zweck, Axel, Kirchfeldstr. 32, 40882 Ratingen, F. (0 21 02) 89 50 08
Dr. Dr. (Soziologie)

Institute und Seminare

Philosophisches Institut (Gebäude 23.31, Ebene 04)

Geschäftsführender Leiter: Univ.-Prof. Dr. Christoph Kann, F. 81-1 29 22
Sekretariat: Siglinde Kowalski, F. 81-1 32 63, Fax: 81-1 17 50

Lehrstuhl Theoretische Philosophie

Univ.-Prof. Dr. Gerhard Schurz, F. 81-1 29 14
Sekretariat: Tanja Platz, F. 81-1 57 63, Fax: 81-1 57 64
Wiss. Ang. Daniel Cohnitz M.A., F. 81-1 14 73
Wiss. Ang. Markus Werning M.A., F. 81-1 14 73

Lehrstuhl Praktische Philosophie

Univ.-Prof. Dr. Dieter Birnbacher, F. 81-1 29 12
Sekretariat: Petra K.-Schiebel, M.A. F. 81-1 29 12
Wiss. Ass. Dr. Oliver Hallich, F. 81-1 29 18
Univ.-Prof. Dr. Axel Bühler, F. 81-1 29 20
Univ.-Prof. Dr. Simone Dietz, F. 81-1 29 21
Univ.-Prof. Dr. Christoph Kann, F. 81-1 29 22
Univ.-Prof. i.R. Dr. Lutz Geldsetzer, F. 81-1 32 63
apl. Prof. Dr. Rainer A. Bast, F. 81-1 28 97
apl. Prof. Dr. jur. Reinhard May, PhD (London), F. 81-1 29 19
Priv.-Doz. Dr. Manuel Bremer, F. 81-1 32 63
Priv.-Doz. Dr. Jürgen Düsberg, F. 81-1 42 40
Priv.-Doz. Dr. Bernward Gesang, F. 81-1 29 12
Priv.-Doz. Dr. Georg Northoff, F. 81-1 29 12
Priv.-Doz. Dr. Lothar Ridder, F. 81-1 29 22
Priv.-Doz. Dr. Christoph Weismüller, F. 81-1 32 63
Wiss. Ang. Stefan Bagusche, M.A. F. 81-1 32 63
Wiss. Ang. Dr. Ulrike Hinke-Dörnemann, F. 81-1 28 97
Wiss. Ang. Dr. Jochen Lechner, F. 81-1 42 40

Archiv für Geschichte und Soziologie der Philosophie

Archiv für Informationswissenschaft und -politik
Bibliographie de la Philosophie (Deutsche Sektion):
Wiss. Ang. Dr. Ulrike Hinke-Dörnemann, F. 81-1 28 97

Fachbibliothek Philosophie der Universitäts- und Landesbibliothek:
Ursina Haddad, F. 81-1 29 16

Erziehungswissenschaftliches Institut

(Gebäude 23.03, Ebene 01 und 02 und Gebäude 23.02, Ebene 02)
Geschäftsführende Leiterin: Univ.-Prof. Dr. Gisela Miller-Kipp, F. 81-1 23 69,
e-mail: miller@phil-fak.uni-duesseldorf.de
Sekretariat: Cornelia Schoenwald, F. 81-1 31 04, Fax: 81-1 51 26,
e-mail: allgemeine.paedagogik@phil-fak.uni-duesseldorf.de
(Gebäude 23.03)
Univ.-Prof. em. Dr. Friedhelm Nicolin
Univ.-Prof. em. Dr. Gerhard Wehle
Institutsbeauftragter für die Anerkennung von Studienleistungen:
Univ.-Prof. Dr. Dieter Margjes
Sekretariat: N. N., F. 81-12085, Fax 81-1 49 61 (Gebäude 23.03, Ebene 01, Raum 88)
Geschäftszeit des Sekretariats: mittwochs 9–12 und 14–16

Comeniusforschungsstelle

Univ.-Prof. Dr. Gerhard Michel, F. 81-1 15 47/1 36 85, Fax 81-1 21 34,
e-mail: michel@uni-duesseldorf.de
e-mail: comenius@phil-fak.uni-duesseldorf.de
Gebäude 23.02, Ebene 02, Raum 66

Informationsstelle Erziehungswissenschaft:

Gebäude 23.03, Ebene 01, Raum 66, Öffnungszeiten siehe Internet bzw. Aushang,
F. 81-1 33 36, Fax 81-1 33 37, e-mail: ie@uni-duesseldorf.de
Leiter: Akad. Oberrat Dr. Hartmut Steuber

Abteilung für Allgemeine Pädagogik

Univ.-Prof. Dr. Gisela Miller-Kipp, F. 81-1 23 69
e-mail: miller@phil-fak.uni-duesseldorf.de
Sekretariat: Cornelia Schoenwald, F. 81-1 31 04, Fax 81-1 51 26
e-mail: allgemeine.paedagogik@phil-fak.uni-duesseldorf.de
Gebäude 23.03, Ebene 02, Raum 26,
Geschäftszeit: dienstags bis donnerstags 10–12 Uhr
em. Univ.-Prof. Dr. Leonhard Friedrich
Wiss. Ang. Prof. Dr. Bernhard Dieckmann, F. 81-1 21 36
e-mail: dieckmann@phil-fak.uni-duesseldorf.de
Prof. Dr. Christine Lost, F. 81-1 36 80
e-mail: Christine.Lost@phil-fak.uni-duesseldorf.de (Drittmittel)
Wiss. Ang.: Dr. Hans Malmede, F. 81-13679
e-mail: Hans.Malmede@phil-fak.uni-duesseldorf.de
Wiss. Ang.: Dr. Benedikta Neuenhausen, M. A., F. 81-14304
e-mail: neuenhausen@phil-fak.uni-duesseldorf.de
Teilzeitangestellter: Hans-Jürgen Warmke, F. 81-15125,
e-mail: warmke@phil-fak.uni-duesseldorf.de
Wiss. Hilfskraft: Gabriele Mruk, F. 81-15260,
e-mail: mruk@phil-fak.uni-duesseldorf.de
Wiss. Hilfskraft: N.N., F. 81-1 36 80

Abteilung für Allgemeine Didaktik und Theorie der Schule

N.N., F. 81-1 28 02
e-mail: allg.didaktik@phil-fak.uni-duesseldorf.de
em. Univ.-Prof. Dr. Gerhard Michel, F. 81-1 36 85
e-mail: michel@uni-duesseldorf.de
Gebäude 23.02, Ebene 02, R. 66
Akademischer Direktor: Dr. Manfred Franz, F. 81-1 24 97,
e-mail: franz@phil-fak.uni-duesseldorf.de
Gebäude 23.02, Ebene 02, R. 63
Akademischer Oberrat: Dr. Hartmut Steuber, Raum 23.03.01.68, F. 81-1 33 38
e-mail: hsteuber@uni-duesseldorf.de
Wiss. Ang. Dr. Peter Stadtfeld, F. 81-13687,
e-mail: stadtfeld@phil-fak.uni-duesseldorf.de
Gebäude 23.02, Ebene 02, R. 65

Abteilung für Erwachsenenbildung und pädagogische Beratung

Univ.-Prof. Dr. Christine Schwarzer, F. 81-12039, Fax 81-13468
e-mail: Schwarzer@phil-fak.uni-duesseldorf.de
Sekretariat: E. Heide, F. 81-12039, Gebäude 23.03, Ebene 01, Raum 89 Geschäftszeit:
montags bis donnerstags 9–11.30, e-mail: Elisabeth.Heide@phil-fak.uni-duesseldorf.de
Wiss. Ang.: Priv.-Doz. Dr. Petra Buchwald, F. 81-12859,
e-mail: buchwald@phil-fak.uni-duesseldorf.de
Wiss. Ang.: Dr. Joachim Koblitz, F. 81-12133, e-mail: koblitz@phil-fak.uni-duesseldorf.de
Wiss. Ang.: Dr. Norbert Posse, F. 81-1 20 37,
e-mail: posse@phil-fak.uni-duesseldorf.de

Wiss. Ang.: Dirk Weimar, F. 81-1 2023,
e-mail: Weimard@phil-fak.uni-duesseldorf.de

Wiss. Hilfskraft: Britta Busch, F. 81-12859 (Drittmittelprojekte)

Abteilung für Bildungsforschung

Univ.-Prof. Dr. Heiner Barz, F. 81-1 50 02, Fax: 81-1 49 61
e-mail: barz@phil-fak.uni-duesseldorf.de

Projektmitarbeiter: Dipl.-Päd. Holger Stutzke

Sekretariat: N. N., F. 81-12085, Fax 81-14961, Gebäude 23.03, Ebene 01, Raum 88
Geschäftszeit: mittwochs 9–12 und 14–16 Uhr

Univ.-Prof. Dr. Dieter Margies (Emeritus)

Wiss. Ang.: Dajana Baum, F. 81-12085, Fax 81-14961
e-mail: baumd@phil-fak.uni-duesseldorf.de

Abteilung für Entwicklungspsychologie und Pädagogische Psychologie

Univ.-Prof. Dr. Gabriele Gloger-Tippelt, F. 81-13083
e-mail: Gloger-Tippelt@phil-fak.uni-duesseldorf.de

Sekretariat: Sigrid Bruckmann, F. 81-12130
Geschäftszeit: dienstags bis donnerstags 10–12 Uhr
e-mail: Bruckmann@phil-fak.uni-duesseldorf.de
(Gebäude 23.03, Ebene 01, Raum 25)

Univ.-Prof. Dr. Horst Nickel, (Emeritus)

Univ.-Prof. Dr. Wolfgang Manz, (im Ruhestand)
Prof. Dr. Matthias Petzold, e-mail: m.petzold@uni-koeln.de

Wiss. Ang. Dr. Lilith König, F. 81-1 21 32

Wiss. Ang. Dr. Jürgen Vetter, F. 81-1 21 31, e-mail: vetter@phil-fak.uni-duesseldorf.de
Wiss. Ang. Werner Müller, F. 81-1 26 37, e-mail: werner.mueller@uni-duesseldorf.de

Wiss. Hilfskraft: Karen Silke Zweyer, F. 81-1 32 42

Fachbibliothek Erziehungswissenschaft/Psychologie der Universitäts- und
Landesbibliothek: Angelika Schöwe, Norbert Brinkmann, F. 81-12036

4

Sozialwissenschaftliches Institut

Geschäftsführender Leiter: Univ.-Prof. Dr. Hartwig Hummel

Abteilung für Medienwissenschaft

Medienwissenschaft I

Univ.-Prof. Dr. Karin Böhme-Dürr, F. 81-1 40 14,
e-mail: boehme-duerr@phil-fak.uni-duesseldorf.de
Sekretariat: Elisabeth Hubert, F. 81-1 40 14
e-mail: huberte@phil-fak.uni-duesseldorf.de
Wiss. Ass. Marco Dohle, Dipl.-Medienwiss, F. 81-14068
e-mail: dohle@phil-fak.uni-duesseldorf.de

Medienwissenschaft II

N.N., F. 81-1 28 77

Juniorprofessur

Jun.-Prof. Dr. Susanne Keuneke, F. 81-1 29 15
e-mail: keuneke@phil-fak.uni-duesseldorf.de

Abteilung für Politikwissenschaft

Politikwissenschaft I

N.N., F. 81-14555

Sekretariat: N.N., F. 81-11512, Fax 81-12875

Wiss. Ang.: Holger Meyer, Dipl. Umweltwiss., F. 81-1 50 35

e-mail: hmeyer@uni-duesseldorf.de

Politikwissenschaft II

Univ.-Prof. Dr. Ulrich von Alemann, F. 81-1 1 23 99

e-mail: Alemann@uni-duesseldorf.de

Sekretariat: Sabine Förster, F. 81-1 23 99, Fax 81-1 45 32,

e-mail: politik2@phil-fak.uni-duesseldorf.de

Wiss. Ass.: Dr. Stefan Marschall, F. 81-1 21 81,

e-mail: stefan.marschall@uni-duesseldorf.de

Wiss. Ass.: Dr. Christoph Strünck, F. 81-1 45 69,

e-mail: struenck@uni-duesseldorf.de

Projektmitarbeiterinnen und Projektmitarbeiter:

Wiss. Ang.: Claudia Münch, M.A., F. 81-1 20 83,

e-mail: claudia.muench@phil-fak.uni-duesseldorf.de

Politikwissenschaft III

Univ.-Prof. Dr. Hartwig Hummel, F. 81-1 40 32

e-mail: hummel@phil-fak.uni-duesseldorf.de

Sekretariat: Margarete Dresen, M.A., F. 81-1 15 88, Fax 81-1 56 48

e-mail: dresen@phil-fak.uni-duesseldorf.de

Abteilung für Soziologie (Gebäude 23.31, Ebene 04, 05, 06)

Soziologie I

Univ.-Prof. Dr. Michael Baumann, F. 81-1 15 59,

e-mail: baumann@phil-fak.uni-duesseldorf.de

Sekretariat: Heidemarie Schubert, F. 81-13123, Fax 81-12263

e-mail: schubert@phil-fak.uni-duesseldorf.de

Akademischer Rat: Dr. Bernhard Miebach, F. 81-14253

e-mail: miebach@phil-fak.uni-duesseldorf.de

Wiss. Ass. Dr. Uwe Matzat, F. 81-12851

e-mail: matzat@uni-duesseldorf.de

Wiss. Ang.: Melanie Reddig, M.A., F. 81-1 43 70

e-mail: reddig@phil-fak.uni-duesseldorf.de

Soziologie II

Univ.-Prof. Dr. Karl-Heinz Reuband, F. 81-1 15 58

e-mail: reuband@phil-fak.uni-duesseldorf.de

Sekretariat: Heidemarie Schubert, F. 81-1 31 23, Fax 81-1 22 63

Wiss. Ang.: Dipl. rer. soc. Agnes Elting-Camus, F. 81-1 24 88

e-mail: elting@phil-fak.uni-duesseldorf.de

Wiss. Ang.: Dipl. Soz. Volker Hüfken, Dipl.-Soz., F. 81-153 01

e-mail: volker.huefken@phil-fak.uni-duesseldorf.de

Wiss. Ang.: Bettina Lander, M. A., F. 81-1 13 16

e-mail: lander@phil-fak.uni-duesseldorf.de

Projektmitarbeiterinnen und Projektmitarbeiter:

Wiss. Ang.: Melanie Becker, Dipl.-Soz., F. 81-1 56 69,

e-mail: beckerme@phil-fak.uni-duesseldorf.de

Wiss. Ang.: Kurt H. G. Groll, Dipl.-Soz.-Wiss., F. 81-1 56 69,

e-mail: kurt.groll@phil-fak.uni-duesseldorf.de

Wiss. Ang.: Alexandra Nonnenmacher, M.A., F. 81-1 52 90

e-mail: Nonnenmacher@phil-fak.uni-duesseldorf.de

Soziologie III

Univ.-Prof. Dr. Peter H. Hartmann , F. 81-1 18 97,
e-mail: peter.hartmann@phil-fak.uni-duesseldorf.de
Sekretariat: Margarete Dresen, M.A., F. 81-1 15 88, Fax: 81-1 56 48
e-mail: dresen@phil-fak.uni-duesseldorf.de

Praktikumbüro:

Dipl.-Soz. Detlef Gernand, F. 81-15171, Fax 81-1 53 68
e-mail: gernand@phil-fak.uni-duesseldorf.de
Sprechzeiten: Di. 13–15, Mi. 10–12 und nach Vereinbarung

Historisches Seminar (Gebäude 23.31 und 23.32)

Geschäftsführende Leiterin: Univ.-Prof. Dr. I. Götz von Olenhusen

Abteilung für Alte Geschichte (Ebene 05)

Lehrstuhl III

Univ.-Prof. Dr. Bruno Bleckmann, (F. 81-1 29 94),
Sekretariat: Rita Kröll, (F. 81-1 29 94)
Univ.-Prof. i.R. Dr. Anthony R. Birley
e-mail: birley@phil-fak.uni-duesseldorf.de, Fax: 81-1 33 32
Akad. Direktor: Dr. Otfried v. Vacano, (F. 81-12996),
e-mail: vacano@phil-fak.uni-duesseldorf.de
Wiss. Ang.: Dr. Konrad Vössing, (F. 81-12997),
e-mail: voessing@phil-fak.uni-duesseldorf.de

Abteilung für Mittelalterliche Geschichte (Ebene 06)

Lehrstuhl I

Univ.-Prof. Dr. Johannes Laudage, F. 81-12938, Fax: 81-1 14 75
Sekretariat: Ulrike Stoffel, F. 81-11343
Wiss. Mitarb.: Lars Hageneier, M.A., F. 81-1 29 40
Wiss. Mitarb.: Yvonne Leiverkus, M.A., F. 81-1 40 55
Prof. Dr. Heinz Finger , F. 81-1 29 31
PD Dr. Elke von Boeselager, F. 81-1 29 31
Prof. i. R. Dr. Albrecht Graf Finckenstein, F. 81-1 13 43
em. Univ.-Prof. Dr. Rudolf Hiestand, F. 81-1 51 58
Univ.-Prof. i. R. Dr. Josef Semmler, F. 81-1 29 31

Abteilung für Neuere Geschichte (Ebene 04 und 06)

Lehrstuhl II

Univ.-Prof. Dr. Gerd Krumeich, F. 81-1 29 26, Fax: 81-1 42 55,
e-mail: krumeich@phil-fak.uni-duesseldorf.de
Sekretariat: Marion Enke, F. 81-1 29 26
Akademischer Oberrat: Dr. Manfred Wüstemeyer, F. 81-1 29 29
Wiss. Ass. Uta Hinz, M.A., F. 81-13808
Wiss. Ang.: Daniel Schranz, M.A. (DFG-Projekt), F. 81-11306
Wiss. Ang.: Joachim Schröder , M.A. (DFG-Projekt), F. 81-12930
Wiss. Hilfskraft: Thoßas Beckers, M.A., F. 81-11306
Arbeitsstelle der Max-Weber-Gesamtausgabe
Leiter: em. Univ.-Prof. Dr. Wolfgang J. Mommsen , F. 60 02 88 34
Wiss. Ang.: Manfred Schön , F. 81-130 31, Michael Meyer , F. 60 02 88 31

Abteilung für Neuere und Neueste Geschichte

Lehrstuhl VII

Univ.-Prof. Dr. Irmtraud Götz von Olenhusen, F. 81-1 15 86,
e-mail: goetzvon@uni-duesseldorf.de

Sekretariat: Brigitte von Dobbeler, F. 81-1 15 39, Fax: 81-1 50 91,
e-mail: histsem7@phil-fak.uni-duesseldorf.de

Univ.-Prof. em. Dr. Hans Süßmuth, F. 81-1 39 19, Fax: 81-1 48 75
e-mail: suessmut@uni-duesseldorf.de

Wiss. Ang.: Wiebke Schwarte, M.A., F. 81-1 33 41,
e-mail: wiebke.schwarte@uni-duesseldorf.de

Wiss. Ang.: Nicole Trösken, M.A., F. 81-1 17 71
e-mail: nicole@retrospectiv.de

Wiss. Ang.: Thomas Ferres, F. 81-1 17 71
e-mail: ferres@uni-duesseldorf.de

Lehrstuhl IV

Sekretariat: Ulrike Stoffel, F. 81-11343

Univ.-Prof. Dr. Christoph Weber, F. 81-129 42

Prof. Dr. Gerhard Schormann, F. 81-129 41

em. Univ.-Prof. Dr. Klaus Müller, F. 81-129 27

Abteilung für Neuere Landesgeschichte und Neueste Geschichte (Ebene 05 und 06)

Lehrstuhl VI

Univ.-Prof. Dr. Christoph Nonn, F. 81-1 15 25, Fax: 81-1 22 13
e-mail: nonn@phil-fak.uni-duesseldorf.de

Sekretariat: Rita Schalong, F. 81-1 30 20, e-mail: schalong@phil-fak.uni-duesseldorf.de

em. Univ.-Prof. Dr. Kurt Düwell, F. 81-1 29 98
e-mail: duewell@phil-fak.uni-duesseldorf.de

Prof. Dr. Falk Wiesemann, F. 81-1 45 59
e-mail: wiesemaf@rz.uni-duesseldorf.de

Wiss. Ang.: Prof. Dr. Hein Hoebink, F. 81-1 20 73
e-mail: hoebink@phil-fak.uni-duesseldorf.de

N.N., F. 81-1 40 56

Jean-Monnet Lehrstuhl für Geschichte der europäischen Einigung sowie der interregionalen und interkommunalen Zusammenarbeit

Prof. Dr. Hein Hoebink, F. 81-1 20 73, Fax 81-1 22 13

e-mail: europa@phil-fak.uni-duesseldorf.de

Editions- und Forschungsprojekte am Lehrstuhl VI:

Arbeitsstelle Edition der Kabinettsakten des Landes Nordrhein-Westfalen

Wiss. Ang.: N.N.

Wirtschaftsgeschichte

Wiss. Ang.: Dr. Ulrich Nocken, F. 81-14020

e-mail: nocken@phil-fak.uni-duesseldorf.de

Lehrstuhl VIII

Univ.-Prof. Dr. Hansgeorg Molitor, F. 81-1 15 37, Fax: 81-1 48 49

Sekretariat: Brigitte von Dobbeler, F. 81-1 45 50,
e-mail: dobbeler@phil-fak.uni-duesseldorf.de

Prof. Dr. Jörg Engelbrecht, F. 81-1 45 20, e-mail: engelbre@phil-fak.uni-duesseldorf.de

Junior-Professor Dr. Achim Landwehr (Kulturhistorische Europastudien), F. 81-1 40 59

e-mail: landwehr@phil-fak.uni-duesseldorf.de

Wiss. Ass.: Dr. Stephan Laux, F. 81-1 45 20,

e-mail: laux@phil-fak.uni-duesseldorf.de

Lehrstuhl V

Abteilung für Osteuropäische Geschichte (Ebene 05)

Univ.-Prof. Dr. Hans Hecker, F. 81-129 28, Fax:81-14772

e-mail: hecker@phil-fak.uni-duesseldorf.de

e-mail: oeg@phil-fak.uni-duesseldorf.de

Sekretariat: Christiane Bruch, F. 81-11509

Hilfskräfte:

Adam Marcinczyk, F. 81-14207, Sören Volkenborn, F. 81-11509, Alexander Gerhold,

F. 81-14086

Institut für Kultur und Geschichte der Deutschen im östlichen Europa

(Gebäude 23.31, Ebene 06, Räume 21, 23, 25)

Univ.-Prof. Dr. Dr. h.c. Detlef Brandes, F. 81-14098, Fax 81-14772

e-mail: brandes@uni-duesseldorf.de

Sekretariat: Drahoslava Kurzova, F. 81-14098,

e-mail: kurzova@phil-fak.uni-duesseldorf.de

(Gebäude 23.02, Ebene U1, Räume 64, 64.1, 66)

Wiss. Ass.: Dr. Volker Zimmermann, F. 81-12544

e-mail: zimmermv@uni-duesseldorf.de

Drittmittel: Dr. Victor Dönninghaus, F. 81-12544,

e-mail: doenninghaus@surfeu.de

Dipl.-Historiker Dmitro Myeshkov, F. 81-2535

e-mail: dmeshkov@phil-fak.uni-duesseldorf.de

Andreas Wiedemann, M.A., F. 81-12535,

e-mail: wiedemaa@uni-duesseldorf.de

Studentische und wissenschaftliche Kräfte:

Sewerin Gawlitta, Volker Mohn, F. 81-14772

Fachbibliothek Geschichte/Sozialwissenschaften/ Medienwissenschaft:

Elke Kuckel, Werner Lonski, Geb. 23.31 und 23.32, Ebene 03, F. 81-12933,

e-mail: kuckel@ub.uni-duesseldorf.de, lonski@ub.uni-duesseldorf.de

Seminar für Kunstgeschichte (Gebäude 23.32, Ebene 04)

Geschäftsführender Leiter: Univ.-Prof. Dr. Hans Körner

Lehrstuhl für Kunstgeschichte

Univ.-Prof. Dr. Hans Körner, F. 81-120 80

e-mail: Hans.Koerner@phil-fak.uni-duesseldorf.de

Sekretariat: Ingeburg Schöttler, F. 81-120 80,

e-mail: schoetti@phil-fak.uni-duesseldorf.de

Univ.-Prof. Andrea von Hülsen-Esch, F. 81-1 52 14

e-mail: huelsen-esch@phil-fak.uni-duesseldorf.de

Akad. ORat: PD Dr. Jürgen Wiener, F. 81-11327

e-mail: juergenwiener@yahoo.de

Wiss. Ass.: Dr. Guido Reuter, F. 81-1 32 27

e-mail: guido.reuter@phil-fak.uni-duesseldorf.de

Wiss. Ass.: Dr. Gabriele Genge, F. 81-11495

e-mail: gengeg@phil-fak.uni-duesseldorf.de

Institut für Sprache und Information (Gebäude 23.21, Ebene 04)

Geschäftsführender Leiter: Apl. Prof. Dr. Sebastian Löbner, F. 81-1 33 99,
Fax: 81-1 13 25, e-mail: isi@phil-fak.uni-duesseldorf.de

Abteilung für Allgemeine Sprachwissenschaft

Leiter: Apl. Prof. Dr. Sebastian Löbner, F. 81-1 33 99,
e-mail: loebner@phil-fak.uni-duesseldorf.de

Sekretariat: Gabriele Krüger, F. 81-1 25 54,
e-mail: kruegerg@phil-fak.uni-duesseldorf.de

Univ.-Prof. em. Dr. Dieter Wunderlich, F. 81-1 25 54,
e-mail: wdl@phil-fak.uni-duesseldorf.de

Priv.-Doz. Dr. Dany Adone, F. 81-13443,
e-mail: adone@phil-fak.uni-duesseldorf.de

Priv.-Doz. Dr. Janet Grijzenhout
e-mail: grijzenh@phil-fak.uni-duesseldorf.de

Priv.-Doz. Dr. Ingrid Kaufmann, F. 81-1 34 43,
e-mail: kaufmann@phil-fak.uni-duesseldorf.de

Priv.-Doz. Dr. Ralf Naumann
e-mail: naumann@phil-fak.uni-duesseldorf.de

Priv.-Doz. Dr. Martina Penke, F. 81-12925
e-mail: penke@phil-fak.uni-duesseldorf.de

Priv.-Doz.: Dr. Barbara Stiebels
e-mail: stiebels@phil-fak.uni-duesseldorf.de

Wiss. Ang.: Carsten Steins, F. 81-15123, e-mail: steins@phil-fak.uni-duesseldorf.de

Abteilung für Computerlinguistik

Leiter: Univ.-Prof. Dr. James Kilbury, F. 81-12557,
e-mail: kilbury@phil-fak.uni-duesseldorf.de

Sekretariat: Petra Richthof, F. 81-12554, e-mail: richthof@phil-fak.uni-duesseldorf.de
Wiss. Ang.: Christof Rumpf, F. 81-1 23 07, e-mail: rumpf@phil-fak.uni-duesseldorf.de

Fachbibliothek Germanistik/Sprachwissenschaft der
Universitäts- und Landesbibliothek: Helga Nellen, Lucia Paul-Sieksmeyer, F. 81-12952

Abteilung für Informationswissenschaft

Leiter: Univ.-Prof. Dr. Wolf G. Stock, F. 81-1 29 13

Sekretariat: Anneliese Volkmar, F. 81-129 13

Wiss. Ang.: Monique Jucquois-Delpierre, F. 81-1 43 18

Wiss. Ang.: Violeta Trkulja, M.A., F. 81-1 29 21

Techn. Ang.: Hans Dieter Nellißen (DV-Org.), F. 81-1 41 37

Seminar für Klassische Philologie (Gebäude 23.21, Ebene 04)

Geschäftsführender Leiter: Univ.-Prof. Dr. Jochem Küppers

Sekretariat: Siglinde Kowalski, F. 81-129 90

Univ.-Prof. Dr. Jochem Küppers, F. 81-12960, Fax: 11927, e-mail: kueppers@phil-fak.uni-duesseldorf.de

Univ.-Prof. Dr. Michael Reichel, F. 81-1 25 49, Fax: 81-1 17 27,
e-mail: reichel@phil-fak.uni-duesseldorf.de

Wiss. Ang.: M.A. Martina Hirschberger, F. 81-1 41 38,
e-mail: martina.hirschberger@phil-fak.uni-duesseldorf.de

Wiss. Ang.: Dr. Christine Heusch, F. 81-129 92,
e-mail: heusch@phil-fak.uni-duesseldorf.de

Akad. Rat, Priv.-Doz.: Dr. Peter Kuhlmann, F. 81-11498,
e-mail: peter.kuhlmann@phil-fak.uni-duesseldorf.de

Stud. Hilfskräfte: F. 81-14139

Fachbibliothek Klassische Philologie der Universitäts- und Landesbibliothek:
Mariana Trosdorf, F. 81-129 93, e-mail: trosdorf@ub.uni-duesseldorf.de

Germanistisches Seminar (Gebäude 23.21, Ebene 01 und 02)

Geschäftsführender Leiter: Univ.-Prof. Dr. Dietrich Busse

Abteilung für Germanistische Sprachwissenschaft (Gebäude 23.21, Ebene 01)

Lehrstuhl I

Univ.-Prof. Dr. Dietrich Busse , F. 81-1 29 44,

e-mail: d.busse@uni-duesseldorf.de

Sekretariat: Anneliese Fiddes, F. 81-1 29 44, Fax: 81-1 50 30,

e-mail: fiddes@phil-fak.uni-duesseldorf.de

Univ.-Prof. em. Dr. Georg Stötzel, F. 81-1 29 44,

e-mail: stoetzel@phil-fak.uni-duesseldorf.de

Univ.-Prof. Dr. Rudi Keller , F. 81-1 29 45, Fax: 81-1 52 30,

e-mail: keller@phil-fak.uni-duesseldorf.de

Univ.-Prof. Dr. Volker Beeh, F. 81-1 29 89, e-mail: beeh@phil-fak.uni-duesseldorf.de

Akademischer Oberrat: Dr. Hans-Werner Scharf , F. 81-142 81,

e-mail: hans-werner.scharf@uni-duesseldorf.de

Studienrat im Hochschuldienst: Prof. Dr. Frank Liedtke (beurlaubt), F. 81-1 42 80,

e-mail: liedtke@phil-fak.uni-duesseldorf.de

Wiss. Ang.: Priv.-Doz. Dr. Martin Wengeler, F. 81-1 36 84,

e-mail: wengeler@phil-fak.uni-duesseldorf.de

Wiss. Ang.: Dr. Ulrich Welbers, F. 81-1 28 68

e-mail: welbers@phil.fak.uni-duesseldorf.de

Wiss. Ang.: Priv.-Doz. Dr. Thomas Niehr, F. 81-1 36 84

e-mail: niehr@phil-fak.uni-duesseldorf.de

Wiss. Ang.: Jan Funken, F. 81-1 42 80

e-mail: funken@uni-duesseldorf.de

Wiss. Ang.: Alexander Ziem, F. 81-1 42 80

e-mail: alexanderziem@web.de

Studien- und Forschungsschwerpunkt – Öffentlicher Sprachgebrauch/

Öffentliche Kommunikation (Gebäude 23.21, Ebene 01, Raum 47)

Leiter: Priv.-Doz. Dr. Martin Wengeler, Fa. 81-1 36 84

e-mail: wengeler@phil-fak.uni-duesseldorf.de

Studiengbiet Deutsch als Fremdsprache (Gebäude 23.31, Ebene U1)

Leiter: Dr. (Aus) Peter Hachenberg, F. 81-152 28,

e-mail: hachenberg@phil-fak.uni-duesseldorf.de

Sekretariat: Susanne Wilden, F. 81-1 29 46, Fax 81-1 13 40,

e-mail: daf@phil-fak.uni-duesseldorf.de

Studienrätin im Hochschuldienst: Susanne Kleymann, F. 81-1 52 29

e-mail: Susanne.Kleymann@phil-fak.uni-duesseldorf.de

Wiss. Hilfskraft: Holger Schlafhorst

Studienreformbüro Germanistik (Gebäude 23.21, Ebene 01, Raum 125)

Leiter: Dr. Ulrich Welbers, F. 81-1 28 68, e-mail: welbers@phil-fak.uni-duesseldorf.de

Sekretariat: Susanne Wilden, F. 81-1 28 68

Abteilung für Neuere Germanistik (Gebäude 23.21, Ebene 02)

Lehrstuhl II

Univ.-Prof. Dr. Bernd Witte , F. 81-1 29 50, e-mail: witte@phil-fak.uni-duesseldorf.de

Sekretariat: N. N., F. 81-1 29 50, Fax: 81-1 29 51

Prof. Dr. Gertrude Cepl-Kaufmann, F. 81-1 30 04

Prof. Dr. Volkmar Hansen

Prof. Dr. Joseph A. Kruse

Wiss. Ang.: Prof. Dr. Sibylle Schönborn, F. 81-1 53 33,

Dr. Ariane Neuhaus-Koch, F. 81-1 34 89

Max-Hermann-Neisse-Institut

(Gebäude 23.21, Ebene 02, Raum 02.48)

Europäisches Zentrum zur Erforschung der deutschsprachigen Kulturen und Literaturen im östlichen Europa

Leiter: Univ.-Prof. Dr. Bernd Witte, witte@phil-fak.uni-duesseldorf.de

Wiss. Mitarbeiterinnen: Gabriele Hundrieser, Sonja Jockel, F. und Fax 81-1 29 51

Frauen-Kultur-Archiv / Frauenforschungs-Transferstelle (Geb. 23.12, Ebene 01, Raum 26)

Dr. Ariane Neuhaus-Koch, F. 81-148 28, e-mail: neuhaus@phil-fak.uni-duesseldorf.de

Lehrstuhl IV

Univ.-Prof. Dr. Henriette Herwig, F. 81-1 29 47, Fax: 81-1 58 68

e-mail: herwig@phil-fak.uni-duesseldorf.de

Sekretariat: N.N.

Univ.-Prof. em. Dr. Herbert Anton

Univ.-Prof. Dr. Hans-Georg Pott, F. 81-1 29 49, Fax: 81-1 56 68

e-mail: pott@phil-fak.uni-duesseldorf.de

Wiss. Ang.: Prof. Dr. Peter Tepe, F. 81-1 29 48, e-mail: tepe@phil-fak.uni-duesseldorf.de

Wiss. Ang.: Dr. Michael Appel, F. 81-1 59 07

Priv.-Doz. Dr. Daniel Hoffmann, F. 81-1 56 68,

e-mail: daniel.hoffmann@phil-fak.uni-duesseldorf.de

Priv.-Doz. Dr. Johannes Roskothen, F. 81-1 29 49, Fax: 81-1 56 68, e-mail: johannesroskothen@phil-fak.uni-duesseldorf.de

Interdisziplinärer Studien- und Forschungsschwerpunkt Mythos/Ideologie & Methoden (Gebäude 23.21, Ebene 01, Raum 155)

Leiter: Prof. Dr. Peter Tepe, F. 81-1 29 48

e-mail: tepe@phil-fak.uni-duesseldorf.de

Abteilung für Ältere Germanistik

Lehrstuhl III

Univ.-Prof. Dr. Dr. h.c. Gert Kaiser, F. 81-129 53

Mit der Vertretung des Lehrstuhls beauftragt:

Prof. Dr. Hartmut Kokott, F. 81-129 53

Sekretariat: Brigitte Bauer, F. 81-14314, e-mail: bauerb@phil-fak.uni-duesseldorf.de

Prof. Dr. Barbara Haupt, Akademische Oberrätin, F. 81-129 55

Wiss. Ang.: Prof. Dr. Helmut J. F. Brall-Tuchel, F. 81-148 56,

Priv.-Doz. Dr. Hilmar Kallweit, F. 81-1 29 54, Dr. Urban Küsters, F. 81-129 54,

Angelika Lehmann-Benz, M. A., F. 81-151 29, Dr. Ulrike Zellmann, F. 81-1 51 29

Abteilung für Didaktik der deutschen Sprache und Literatur

Lehrstuhl V (Geb. 23.21, Ebene 01)

Univ.-Prof. Dr. Gerhard Rupp, F. 81-149 37,

e-mail: rupp@phil-fak.uni-duesseldorf.de

Sekretariat: Brigitte Schweres, F. 81-1 49 37, Fax: 81-1 38 95

e-mail: schweres@phil-fak.uni-duesseldorf.de

em. Univ.-Prof. Dr. Wilhelm Gössmann
Akademischer Oberrat: Dr. Klaus-Hinrich Roth , F. 81-149 40,
Wiss. Ang.: Dr. Marita Pabst-Weinschenk, F. 81-14940,
e-mail: pabst@phil-fak.uni-duesseldorf.de

Fachbibliothek Germanistik/Sprachwissenschaft der Universitäts- und Landesbibliothek:
Helga Nellen, Lucia Paul-Sieksmeyer, F. 81-129 52

Institut für Jüdische Studien (Gebäude 23.11/12, Ebene 01 und 23.03, Ebene 01)

Geschäftsführende Leiterin: Univ.-Prof. Dr. Marion Aptroot

Abteilung für Jüdische Studien

Univ.-Prof. Dr. Michael Brocke, F. 81-1 58 51
Sekretariat: Martina Huiras, F. 81-1 58 57, Fax 81-1 58 59
Univ.-Prof. Dr. Dagmar Börner-Klein, F. 81-1 58 50
Univ.-Prof. Dr. Stefan Rohrbacher, F. 81-1 58 52
Sekretariat: Birgit Yao, F. 81-1 58 58, Fax 81-1 58 59
Wiss. Ang.: Nathanja Hüttenmeister, F. 81-15854
Wiss. Ang.: Katrin Jansen, Dipl.-Theol. F. 81-15856
Wiss. Ang.: Christiane Müller , M.A., F. 81-15853
Wiss. Ang.: Dr. Rotraud Ries
Wiss. Ang.: Dr. Wolfgang Treue, F. 81-15855

Abteilung für Jiddische Kultur, Sprache und Literatur (Geb. 23.03, Ebene 01, Räume 42, 44, 46)

Univ.-Prof. Dr. Marion Aptroot, F. 81-132 28, Fax: 81-12027,
e-mail: aptroot@phil-fak.uni-duesseldorf.de
Sekretariat: Sigrid Lethen F. 81-1 42 92, e-mail: Lethen@phil-fak.uni-duesseldorf.de
Wiss. Ang.: Roland Gruschka, M.A., F. 14293,
e-mail: Roland.Gruschka@phil-fak.uni-duesseldorf.de
Wiss. Ang.: Dr. Evi Butzer, F. 81-11976,
e-mail: Evi.Butzer@phil-fak.uni-duesseldorf.de
Wiss. Ang.: Dr. Stefan Litt, F. 81-11976,
e-mail: Stefan.Litt@phil-fak.uni-duesseldorf.de

Anglistisches Institut (Gebäude 23.21, Ebene 01 und 02, Gebäude 23.31 und 23.32, Ebene 04)

Geschäftsführender Leiter: Prof. Dr. Klaus Stiersdorfer

Abteilung für Ältere Anglistik (Historische Sprachwissenschaft und Mittelalterliche Literatur)

Lehrstuhl I

Univ.-Prof. Dr. Wilhelm Busse , F. 81-129 61, Fax: 81-11728,
e-mail: busse@phil-fak.uni-duesseldorf.de
Sekretariat Christa Holtei , F. 81-129 61,
e-mail: holtei@phil-fak.uni-duesseldorf.de
Wiss. Ang.: Dr. Rainer Holtei , M. A., F. 81-145 63,
e-mail: holteir@phil-fak.uni-duesseldorf.de
Wiss. Ang.: Achim Helbig, M.A., F. 81-1 29 69
e-mail: helbiga@phil-fak.uni-duesseldorf.de
Wiss. Hilfskraft: N.N., F. 81-1 29 69
Lektor: Dr. Richard Gary Hooton, M. A., F. 81-12968

Abteilung für Amerika-Studien

Lehrstuhl II

Univ.-Prof. Dr. Herwig Friedl, F. 81-129 56, Fax: 81-12839

e-mail: friedl@phil-fak.uni-duesseldorf.de

Sekretariat: Irntrud Passavand, F. 81-129 56, e-mail: passavan@phil-fak.uni-duesseldorf.de

Prof. Dr. Dietmar Claas, F. 81-129 59

e-mail: claas@phil-fak.uni-duesseldorf.de

StR i.H.: Dr. Georg Schiller, F. 81-1 45 98,

e-mail: gschille@phil-fak.uni-duesseldorf.de

Wiss. Ass.: Dr. Astrid Böger, F. 81-1 40 19,

e-mail: boegera@phil-fak.uni-duesseldorf.de

OSTR i.H.: Klaus Uellenberg, F. 81-1 29 57,

e-mail: uellenbk@phil-fak.uni-duesseldorf.de

Wiss. Hilfskraft: Nicole Schröder, M.A., F. 81-1 18 67,

e-mail: nschroed@phil-fak.uni-duesseldorf.de

Abteilung für Englische Sprachwissenschaft

Lehrstuhl III

Univ.-Prof. Dr. Dieter Stein, F. 81-129 63, Fax: 81-15292

e-mail: stein@phil-fak.uni-duesseldorf.de

Prof. Dr. Tania Kouteva, F. 81-130 66

e-mail: Tania.Kouteva@phil-fak.uni-duesseldorf.de

Sekretariat: Theresia Bernstein, F. 81-129 63

e-mail: bernstei@uni-duesseldorf.de

Akad. Rätin: Dr. Heidrun Dorgeloh (beurlaubt bis 31.3.2004)

e-mail: dorgeloh@uni-duesseldorf.de

Wiss. Ang.: Alexander Bergs M.A., F. 81-12823,

e-mail: bergs@phil-fak.uni-duesseldorf.de;

Wiss. Ang.: Susan Dostert, M.A., F. 81-13774,

e-mail: dostert@phil-fak.uni-duesseldorf.de

Wiss. Ang.: Dr. Anette Rosenbach, M.A., F. 81-13774,

e-mail: ar@phil-fak.uni-duesseldorf.de

Lektorin: Louise Nieroba, B. A., F. 81-145 62

e-mail: louise.nieroba@phil-fak.uni-duesseldorf.de

Abteilung für Neuere Anglistik (Literaturwissenschaft)

Lehrstuhl IV

Univ.-Prof. Dr. Therese Seidel, F. 81-13151, 129 64, Fax: 81-11443

e-mail: seidel@phil-fak.uni-duesseldorf.de

Sekretariat: Brigitte Coombs, F. 81-131 51, e-mail: coombs@phil-fak.uni-duesseldorf.de

Wiss. Ang.: Dr. Friedrich-K. Unterweg, F. 81-145 58, e-mail: unterweg@uni-duesseldorf.de

Ingrid-Charlotte Wolter, F. 81-13152, e-mail: wolteric@phil-fak.uni-duesseldorf.de,

Wiss. Ang.: Marion Fries-Dieckmann, F. 81-1 31 52

e-mail: marion.dieckmann@phil-fak.uni-duesseldorf.de

Wiss. Hilfskräfte: Kerstin Stranz, F. 81-1 22 06,

e-mail: stranz@phil-fak.uni-duesseldorf.de

Lektor: Conor Geiselbrechtinger, M.A., F. 81-14564

e-mail: geiselbr@phil-fak.uni-duesseldorf.de

Abteilung für Englische Literaturen und ihre Didaktik Lehrstuhl V

Univ.-Prof. Dr. Klaus Stierstorfer, F. 81-14588, Fax: 81-15601,
e-mail: stierstorfer@phil-fak.uni-duesseldorf.de

Sekretariat: Anne Harting, F. 81-145 88,
e-mail: harting@phil-fak.uni-duesseldorf.de

Univ.-Prof. em. Dr. Albert-Reiner Glaap, OBE, F. 81-12998

Akad. Oberrat: Dr. Aribert Schroeder, F. 81-14518
e-mail: aribert.schroeder@phil-fak.uni-duesseldorf.de

Lektorin: Anne Frances Bulmer, B. A., F. 81-132 75,
e-mail: frances.bulmer@phil-fak.uni-duesseldorf.de

Wiss. Ang.: Dr. Annette Kern-Stähler, F. 81-1 36 90
e-mail: kerns@phil-fak.uni-duesseldorf.de

Wiss. Hilfskraft: Stephan Schmieding, F. 81-1 34 69
e-mail: schmieding@phil.uni-duesseldorf.de

Abteilung für Literaturübersetzen Lehrstuhl VI

Univ.-Prof. Dr. Monika Gomille, F. 81-12965, Fax: 81-156 97,
e-mail: monika.gomille@phil-fak.uni-duesseldorf.de

Moreanum

Forschungsstelle für Englische Renaissance

em. Univ.-Prof. Dr. Hubertus Schulte-Herbrüggen, F. 81-136 13, Fax: 81-13613,
e-mail: schulteh@uni-duesseldorf.de

Dr. Friedrich-K. Unterweg, F. 81-136 13 oder 81-145 58
e-mail: unterweg@uni-duesseldorf.de

Fachbibliothek Anglistik der Universitäts- und Landesbibliothek:

Rolf Berninghaus, F. 81-129 67, e-mail: berningh@ub.uni-duesseldorf.de

Romanisches Seminar (Gebäude 23.21, Ebene 01 und 02)

Geschäftsführender Leiter: Prof. Dr. Wolfgang Rettig
Sekretariat: N.N., F. 81-1 17 65, Fax: 81-14033,
e-mail: romanistik@phil-fak.uni-duesseldorf.de

Romanistik I: Lehrstuhl für Romanische Literaturwissenschaft

Univ.-Prof. Dr. Vittoria Borsò, F. 81-12973, e-mail: borso@phil-fak.uni-duesseldorf.de
Sekretariat: Ursula Guinaldo Roncero, F. 81-129 87,
e-mail: guinaldo@phil-fak.uni-duesseldorf.de

em. Univ.-Prof. Dr. Ludwig Schrader

StD i. H. Dr. Klaus Dieter Drissen, F. 81-129 79, e-mail: drissen@phil-fak.uni-duesseldorf.de

Dr. Heike Brohm, F. 81-1 21 28, e-mail: brohm@phil-fak.uni-duesseldorf.de

Wiss. Ang.: Dr. Bienvenido de la Fuente,
F. 81-12985, e-mail: fuente@phil-fak.uni-duesseldorf.de

Dr. des. Vera Gerling, Diplomübersetzerin, F. 81-1 29 81,
e-mail: gerling@phil-fak.uni-duesseldorf.de

Björn Goldammer, Diplomübersetzer, F. 81-1 29 81,
e-mail: goldammer@phil-fak.uni-duesseldorf.de

Junior-Professor Dr. des. Timo Skrandies, F. 81-1 58 38
(Kulturwissenschaft und Medien, Geb. 23.02, Raum 02.71)
Susanne Stemmler, F. 81-14376, e-mail: stemmler@phil-fak.uni-duesseldorf.de
Lektorin: Claudia Comes Peña, F. 81-129 76, e-mail: comes@phil-fak.uni-duesseldorf.de

Romanistik II: Lehrstuhl für Romanische Sprachwissenschaft

Univ.-Prof. Dr. Hans Geisler, F. 81-12984, e-mail: geisler@phil-fak.uni-duesseldorf.de
Sekretariat: Christa Hohendahl, F. 81-1 19 48
e-mail: hohendahl@phil-fak.uni-duesseldorf.de
Akad. Oberrätin: Dr. Barbara von Gemmingen, F. 81-1 29 82,
e-mail: gemmingen@phil-fak.uni-duesseldorf.de
StR i.H.: N. N.
Wiss. Ang.: Brigitte Schwarze, M.A., F. 81-1 29 83,
e-mail: bs@phil-fak.uni-duesseldorf.de
Lektorin: Gwenola-Inès Le Floc'h, F. 81-1 43 71
e-mail: lefloch@phil-fak.uni-duesseldorf.de

Romanistik III: Lehrstuhl für Romanische Literaturwissenschaft

Univ.-Prof. Dr. Hans T. Siepe, F. 81-12972, e-mail: siepe@phil-fak.uni-duesseldorf.de
Sekretariat: Jutta Heuner, F. 81-12986, e-mail: heuner@phil-fak.uni-duesseldorf.de
em. Univ.-Prof. Dr. Fritz Nies, F. 81-1 13 96, e-mail: nies@phil-fak.uni-duesseldorf.de
Akad. Oberrat: Dr. Jürgen Rehbein, F. 81-129 77,
e-mail: rehbein@phil-fak.uni-duesseldorf.de
Wiss. Ang.: Dr. Friedhelm Beckmann, F. 81-1 43 75,
e-mail: beckmann@phil-fak.uni-duesseldorf.de
Dr. Lothar Matthes, F. 81-15644,
e-mail: matthes@phil-fak.uni-duesseldorf.de
Dr. Klaus Semsch, F. 81-12971,
e-mail: semsch@phil-fak.uni-duesseldorf.de
Lektorin: Michèle Creff, F. 81-143 71, e-mail: creff@phil-fak.uni-duesseldorf.de
Wiss. Ang. (Literaturübersetzen): Dr. Mona Wodsak, F. 81-1 40 09
e-mail: wodsak@phil-fak.uni-duesseldorf.de

Romanistik IV: Lehrstuhl für Romanische Sprachwissenschaft

Univ.-Prof. Dr. Elmar Schafroth, F. 81-129 70,
e-mail: schafroth@phil-fak.uni-duesseldorf.de
Sekretariat: Helga Hintloglou, F. 81-12988, Fax: 81-15048
e-mail: hintloglou@phil-fak.uni-duesseldorf.de
em. Univ.-Prof. Dr. Peter Wunderli, F. 81-12970
e-mail: wunderli@phil-fak.uni-duesseldorf.de
Prof. Dr. Mechtild Bierbach, Akad. Oberrätin, F. 81-121 27,
e-mail: bierbach@phil-fak.uni-duesseldorf.de
Akad. Oberrätin: Dr. Martina Nicklaus, F. 81-143 77,
e-mail: nicklaus@phil-fak.uni-duesseldorf.de
Wiss. Ang.: Dr. Simone Roggenbuck, F. 81-1 29 75,
e-mail: roggenu@phil-fak.uni-duesseldorf.de
Wiss. Ass.: Dr. Yvonne Stork, F. 81-129 75,
e-mail: stork@phil-fak.uni-duesseldorf.de
Lektorin: Dott.ssa Chiara de Manzini Himmrich, F. 81-139 23,
e-mail: manzini@phil-fak.uni-duesseldorf.de

Romanistik V: Romanische Literaturwissenschaft

Univ.-Prof. Dr. Frank Leinen, F. 81-14382,
e-mail: leinen@phil-fak.uni-duesseldorf.de

Romanistik VI: Romanische Sprachwissenschaft

Univ.-Prof. Dr. Wolfgang Rettig, F. 81-1 43 72 und 81-1 29 87
e-mail: rettig@uni-duesseldorf.de

Fachbibliothek Romanistik der Universitäts- und Landesbibliothek

Ruth Joks, F. 81-1 29 80,
e-mail: joks@ub.uni-duesseldorf.de

Ostasien-Institut

Gebäude 23.02, Ebene 02

Geschäftsführende Leiterin: Univ.-Prof. Dr. Michiko Mae (F. 81-14329),
e-mail: mae@phil-fak.uni-duesseldorf.de

Sekretariat: Jutta Poesche-Aschmann, F. 81-14349,
e-mail: poesche@phil-fak.uni-duesseldorf.de

Wahlpflichtfach Ostasien

Sekretariat: N. N.

Univ.-Prof. Dr. Erhard Louven, F. 81-14359

Modernes Japan

N. N. (F. 81-14344)

Univ.-Prof. Dr. Michiko Mae (F. 81-14329), e-mail: mae@phil-fak.uni-duesseldorf.de

Univ.-Prof. i. R. Dr. Klaus Müller, e-mail: kmueller@uni-duesseldorf.de

Sekretariat: Jutta Poesche-Aschmann (F. 81-14349), Fax: 81-14714,

e-mail: poesche@phil-fak.uni-duesseldorf.de

Wiss. Ang.: Jeannette Behaghel, M.A., (F. 81-14504), e-mail: behaghel@phil-fak.uni-

duesseldorf.de, Volker Elis, M.A. (F. 81-14509), e-mail: elis@phil-fak.uni-duessel-

dorf.de, Karin Klose, M.A., (F. 81-14709), e-mail: klosek@phil-fak.uni-duessel-

dorf.de, Dr. Susanne Kreitz-Sandberg (F. 81-1 47 04), e-mail: sandberg@phil-

fak.uni-duesseldorf.de

Lektorin: Kaori Fujita M. A. (F. 81-1 51 85)

Fachbibliothek Ostasienwissenschaften

Die Fachbibliothek Ostasienwissenschaften befindet sich zusammen mit der
Fachbibliothek Anglistik im Gebäude 23.21 in der 3. Etage. Sie ist über die Aufzüge in
den Gebäuden 23.21 (nur bis 17.00 Uhr) bzw. 23.31 zu erreichen.

Institut für Sportwissenschaft (Gebäude 28.01)

Geschäftsführender Leiter: Univ.-Prof. Dr. Giselher Tiegel (F. 81-14888),
e-mail: Giselher.Tiegel@uni-duesseldorf.de

Sekretariat: Marita Reinartz (F. 81-12031)

Dipl.-Sportlehrer/in: Wilhelm Brodbeck (F. 81-14892), e-mail: wilhelm.brodbeck@

uni-duesseldorf.de, Dr. Abdolali Golmina, (F. 81-14893), e-mail: golmina@

uni-duesseldorf.de, Ute Derks (F. 81-14885), e-mail: ute.derks@uni-duesseldorf.de,

Priv.-Doz. Dr. Theodor Stemper (F. 81-14887), e-mail: stemper@uni-duesseldorf.de,

Dr. Peter Wastl (F. 81-14935), e-mail: wastl@uni-duesseldorf.de

Sportlehrer/in: Christoph Rocholl (F. 81-14894), e-mail: rocholl@uni-duesseldorf.de,

Dr. Mechthild Schütte (F. 81-1 48 90), e-mail: Mechthild.schuette@uni-duesseldorf.de

Lehrveranstaltungen Wintersemester 2003/2004

(vgl. auch Vorlesungsankündigungen – Für Hörerinnen und Hörer aller Fakultäten - S. 96)

I. Philosophisches Institut

Vorlesungen

| | | |
|-------|---|------------|
| 1000. | Die Philosophie Wittgensteins Mi. 9–11 | Birnbacher |
| 1001. | Ethik (Systematik III) Di. 11–13 | Dietz |
| 1002. | Philosophie der Neuzeit Mi. 16–18 | Geldsetzer |
| 1003. | Philosophie der Antike Do. 9–11 | Kann |
| 1004. | Metaphysik/Ontologie (Systematik I) Fr. 9–11 | Kann |
| 1005. | Einführung in die Erkenntnistheorie (Systematik II) Mi. 11–13 | Schurz |
| 1006. | Einführung in die literatur- und medienwiss. Mythosforschung Mo. 11–13 | Tepe |
| 1007. | Literaturtheorien/Methoden der Textanalyse u. -interpretation I Mi. 9–11 | Tepe |

Proseminare

| | | |
|-------|---|-----------------|
| 1008. | Platon, Sprachphilosophie Di. 9–11 | Birnbacher |
| 1009. | Wofür sind wir verantwortlich? (Sokratisches Seminar) Blockseminar: 9.-12.02.2004 | Birnbacher |
| 1010. | Einführung in die Naturphilosophie Di. 14–16 | Cohnitz |
| 1011. | Die These von den „zwei Kulturen“ Mi. 11–13 | Dietz |
| 1012. | Masken und Lügen: moral. Regeln der Mediengesellschaft Do. 11–13 | Dietz |
| 1013. | Einführung in die Hermeneutik Do. 11–13 | Hallich |
| 1014. | John Mackie: Ethik. Die Erfindung des moralisch Richtigen und Falschen Do. 14–16 | Hallich |
| 1015. | David Hume, Eine Untersuchung über den menschlichen Verstand Mo. 16–18 | Hinke-Dörnemann |
| 1016. | Einführung in den Empirismus Mo. 18–20 | Hinke-Dörnemann |
| 1017. | G.W.F. Leibniz, Monadologie Di. 16–18 | Hinke-Dörnemann |

| | | |
|--|---|-------------------------|
| 1018. | Einführung in die Ontologie Di. 18–20 | Hinke-Dörnemann |
| 1019. | Renaissancehumanismus und Kritik Do. 16–18 | Kann/Vanek |
| 1020. | Metalogik (Logik III) Mo. 11–13 Fr. 11–13 | Lechner |
| 1021. | Grundprobleme der Philosophie Di. 9–11 | Lechner |
| 1022. | Theorie und Praxis des Argumentierens II Do. 18–20 | Lechner |
| 1023. | Logik I Mi. 14–16 | Schurz |
| 1024. | Einführung in die Philosophie der Kognitionswissenschaften Do. 14–16 | Werning |
| Hauptseminare | | |
| 1025. | Dilthey Mo. 18–20 | Bast |
| 1026. | Tod als philosophisches und naturwissenschaftliches Problem Mo. 16–18 | Birnbacher/ Wechsler |
| 1027. | Berechenbarkeit I (Grundlagen und Modelle) Di. 16–18 | Bremer |
| 1028. | Tierethik Fr. 16–18 | Bremer /Erny |
| 1029. | Thomas von Aquin Erkenntnis- und Wissenschaftstheorie Mi. 14–16 | Kann |
| 1030. | Texte zum Confucianismus Mo. 14–16 | May |
| 1031. | Über die Gesetzesbegriffe in transeuropäischer Perspektive Mo. 16–18 | May |
| 1032. | Apokalypse in Religion, Literatur und Film Di. 9–11 | Tepe |
| 1033. | Pol. Mythen in Europa - fächerübergreifendes Forschungsprojekt Do. 16–18 | Tepe |
| 1034. | Minima moralia in der Mediengesellschaft Di. 11–13 | Weismüller |
| Übungen | | |
| 1035. | Logik I Mi. 16–18 | Schurz |
| Seminar Fachdidaktik mit schulpraktischen Studien | | |
| 1036. | Schlüsselkompetenz im Philosophieunterricht Di. 16–18 | Ridder |
| Kolloquien | | |
| 1037. | Kolloquium für Examenskandidaten und Doktoranden Mi. 18–20 | Dietz |

- | | | |
|-------|---|---------|
| 1038. | Kolloquium für Examenskandidaten und Doktoranden Mi. 18–20 | Düsberg |
| 1039. | Forschungskolloquium Di. 18–20 | Schurz |

II. Erziehungswissenschaft

Vorlesungen

- | | | |
|-------|--|-------------|
| 1040. | Internationale Bildungsforschung Do. 9–11 (2stündig) | Barz |
| 1041. | Erziehungs- und Bildungsgeschichte im 20. Jahrhundert Mi. 9–11 (2stündig) | Miller-Kipp |
| 1042. | Einführung in die Pädagogische Beratung Di. 11–13 (2stündig) (nur in Verbindung mit dem Proseminar) | Schwarzer |

Proseminare

- | | | |
|-------|--|---------------------|
| 1043. | Aktuelle Reformmodelle im deutschen Bildungswesen Di. 11–13 (2stündig) | Baum |
| 1044. | Entwicklung und Gestaltung pädagogischer Konzepte für Schule und Beruf Mo. 9–11 (2stündig) | Bilski |
| 1045. | Stress und Stressbewältigung Di. 14–16 (2stündig) | Busch |
| 1046. | Einführung in die Medienpädagogik Do. 11–13 (2stündig) | Dieckmann |
| 1047. | Probleme der Auswertung empirischer Studien (Blockveranstaltung) | Koblitz |
| 1048. | Controlling in Weiterbildungseinrichtungen (Blockveranstaltung) | Lorenz-Allendorf |
| 1049. | Erziehung und Bildung im Zeitalter der Aufklärung Do. 11–13 (2stündig) | Malmede |
| 1050. | Zum Zusammenhang von Natur-Erziehung-Kultur Mi. 14–16 (2stündig) | Malmede/Neuenhausen |
| 1051. | Schulrecht in der Praxis Di. 11–13 (2stündig) | Margies |
| 1052. | Möglichkeiten und Grenzen der schulischen Leistungs- beurteilung Mi. 9–11 (2stündig) | Mruk |
| 1053. | Proseminar zur Vorlesung: Erziehungs- und Bildungs- geschichte im 20. Jahrhundert Mi. 11–13 (2stündig) | Neuenhausen |
| 1054. | Praxis des Qualitätsmanagements in Erwachsenenbildung und Weiterbildung (Blockveranstaltung) | Orru |
| 1055. | Schlüsselqualifikationen in der Erwachsenenbildung Mo. 11–13 (2stündig) | Posse |
| 1056. | Einführung in die Pädagogische Beratung Di. 12–13 (1stündig) | Schwarzer |

| | | |
|----------------------|---|-------------------------|
| 1057. | Einführung in die Mediendidaktik Di. 11–13 (2stündig) | Stadtfeld |
| 1058. | Praktisches Lernen in der Schule Mi. 9–11 (2stündig) | Walder |
| 1059. | Kinderwelten-Kindermedien-Medienkinder Di. 16–18 (2stündig) | Walther |
| 1060. | Einführung in Theorien zur Sozialen Unerstützung Do. 11–13 (2stündig) | Weimar |
| 1061. | Burnoutprophylaxe in lehrenden und heilenden Berufen Mo. 11–13 (2stündig) | Weimar |
| 1062. | Supervision, Mediation, Coaching und Theorie und Praxis Mi. 9–11 (2stündig) | Wunsch |
| Hauptseminare | | |
| 1063. | Bildungsmanagement Mi. 9–11 | Barz |
| 1064. | Institutionen der Erwachsenenbildung Mi. 14–16 (2stündig) | Barz |
| 1065. | Kooperatives Lehren und Lernen Do. 11–13 (2stündig) | Buchwald |
| 1066. | Bild-Anthropologie Di. 11–13 (2stündig) | Dieckmann |
| 1067. | Pädagogische Ethik Mi. 9–11 (2stündig) | Dieckmann |
| 1068. | Professionelles pädagogisches Handeln Mi. 14–16 (2stündig) | Miller-Kipp |
| 1069. | Pädagogisches Denken und Erziehungswissenschaft in der ersten Hälfte des 20. Jahrhunderts Mi. 9–11 (2stündig) | Miller-Kipp/ Malmede |
| 1070. | Medienkompetenz - Grundlagen und Ansätze medien- pädagogischen Handelns Di. 14–16 (2stündig) | Miller-Kipp/ Walther |
| 1071. | Diagnostische Kompetenz Mo. 9–11 und Block (Diplom: 4stündiges methodenrelevantes HS) | Schwarzer/ Posse |
| 1072. | Möglichkeiten und Grenzen von Gesundheitsförderung Mo. 14–16 (2stündig) | Schwarzer |
| 1073. | Aufgaben und Theorien der Personalpsychologie Do. 9–11 (2stündig) | Schwarzer/Koblitz |
| 1074. | Projektmanagement Mo. 14–16 (2stündig) | Schwarzer/Koblitz |
| 1075. | Offener Unterricht Do. 11–13 (2stündig) | Stadtfeld |
| 1076. | Unterrichtsplanung Fr. 11–13 (2stündig) | Stadtfeld |
| 1077. | Neue Medien in der Schule Blockseminar | Steuber |
| 1078. | Schlüsselqualifikationen für Schule und Beruf Do. 18–20 (2stündig) | Steuber |

Oberseminare

- | | | |
|-------|--|-------------|
| 1079. | Dialog der Kulturen: Islamisches und Christliches Erziehungsdenken Do. 9–11 (2stündig) | Dieckmann |
| 1080. | Bildung und Kultur Mi. 16–18 (2stündig) | Miller-Kipp |
| 1081. | Vorstellung von Forschungsbefunden aus den Bereichen Erwachsenenbildung und Pädagogische Beratung Do. 14–16 (2stündig) | Schwarzer |

Kolloquien

- | | | |
|-------|---|-------------|
| 1082. | Kolloquium für Prüfungskandidaten Mi. 18–20 (2stündig) | Dieckmann |
| 1083. | Kolloquium für Prüfungskandidaten Mi. 11–13 (2stündig) | Margies |
| 1084. | Kolloquium für Prüfungskandidaten Mi. 14–16 (2stündig) | Michel |
| 1085. | Kolloquium für Prüfungskandidaten Do. 16–18 (2stündig) | Miller-Kipp |
| 1086. | Kolloquium für Prüfungskandidaten Mo. 16–18 (2stündig) | Schwarzer |
| 1087. | Kolloquium für Prüfungskandidaten Do. 16–18 (2stündig) | Stadtfeld |

Schulpraktische Studien

- | | | |
|-------|---|-------|
| 1088. | Semesterbegleitendes Tagespraktikum Do. 11–13 (2stündig) | Franz |
| 1089. | Proseminar Schulpraktikum Mo. 11–13 (2stündig) | Franz |

Projektseminare

- | | | |
|-------|---|-------------------|
| 1090. | Pädagogische Jugendforschung (Virtuelles Seminar) | Barz |
| 1091. | Bildungsbedarfsanalyse Mi. 16–18 (2stündig) | Schwarzer/Koblitz |
| 1092. | Medien in Bildungsprozessen (Teil II). Zeit nach Vereinbarung (2stündig) | Steuber |

Begleitseminare zu Praktika

- | | | |
|-------|---|---------|
| 1093. | Praxis der Erwachsenenbildung und Pädagogischen Beratung Do. 9–11 (2stündig) | Posse |
| 1094. | Pädagogische Praxisfelder und Berufe Do. 16–18 (2stündig) | Steuber |
| 1095. | Tutorentaining (Blockseminar 2stündig) | Steuber |
| 1096. | Medieneinsatz im Studium (2 Parallelkurse, je 4stündig) | Steuber |

Nebenfach Psychologie

Vorlesungen

1097. Einführung in die Entwicklungspsychologie
Di. 9–11 (2stündig) Gloger-Tippelt

Proseminare

1098. Diagnostische Verfahren für Kinder und Jugendliche
Mo. 16–18 (2stündig) Gloger-Tippelt
1099. Ausgewählte Bereiche der Motivation unter Berücksichtigung
geschlechtsbezogener Aspekte
Do. 14–16 (2stündig) König
1100. Einführung in die Organisationspsychologie
Mi. 11–13 (2stündig) König
1101. Angewandte Gedächtnispsychologie
Mo. 11–13 (2stündig) Müller-Schirmer
1102. Lebensbereich und Gesundheitsförderung
Di. 16–18 (2stündig) Schlaak

Hauptseminare

1103. Entwicklung von Bindung über die Lebensspanne
Mi. 9–11 (2stündig) Gloger-Tippelt
1104. Fremdbetreuung im Kleinkinderalter
Di. 9–11 (2stündig) Petzold

Methodenkurse

1105. Aufbau empirischer Untersuchungen als Vorbereitung auf die
Diplom- und Magisterarbeit
Di. 14–16 (2stündig) Vetter
1106. Entwicklung eines Fragebogens
Fr. 11–13 (2stündig) Vetter

Kolloquien

1107. Kolloquium für Prüfungskandidaten
Mi. 16–18 (2stündig) Gloger-Tippelt
1108. Kolloquium für Prüfungskandidaten
(Zeit nach Vereinbarung) Nickel

Angebote des Erziehungswissenschaftlichen Instituts für gestufte Studiengänge im WS 2003/04

BA-Kulturwissenschaften und Medien

1109. Geschlechterdiskurse (Überblickseminar Modul III:
Medien und Gesellschaft) 3. Sem.
Do. 9–11 (2stündig) Miller-Kipp
1110. Qualitative Interpretationsmethoden: Biographieforschung
(Methodenmodul V) 1. Sem.
Do. 14–16 (2stündig) Malmede
1111. Medienpädagogik (Modul III) 3. Sem.
Di. 9–11 (2stündig) Dieckmann

III. Soziologie/Politikwissenschaft/Medienwissenschaft

Magisterstudiengang Soziologie (Haupt- und Nebenfach) (Diplomstudiengang Erziehungswissenschaft, Nebenfach Soziologie)

Vorlesungen

- | | | |
|-------|---|----------|
| 1112. | Grundlagen der Soziologie I Mi. 11–13 (2stündig) | Baurmann |
| 1113. | Erhebungsverfahren in den Sozialwissenschaften I Do. 11–13 (2stündig) | Reuband |
| 1114. | Die Informationsgesellschaft: Institutionen, Akteure, Interpendenzen Do. 14–16 (2stündig) | Mai |

Übungen

- | | | |
|-------|---|---------|
| 1115. | Berufsfeldkurs: Unternehmen im Markt Blockseminar 9.2.–12.2.04 | Gernand |
| 1116. | Unternehmenskommunikation Di. 16–18 | Gernand |
| 1117. | Berufsfeldkurs: Projektmanagement Di. 14–16 | Wagner |

Proseminare

- | | | |
|-------|--|--------------|
| 1118. | Soziales Handeln in Organisationen Mi. 14–16 (2stündig) | Bau |
| 1119. | Organisation von Alltagserfahrungen Di. 9–11 (2stündig) | Elting-Camus |
| 1120. | Magie und Massenmedien Do. 16–18 (2stündig) | Krolop |
| 1121. | Systemtheorien Mo. 16–18 (2stündig) | Miebach |

Hauptseminare

- | | | |
|-------|--|----------|
| 1122. | Post-Fordismus Fr. 14–18 (14tägig) | Aretz |
| 1123. | Max Weber Mo. 14–16 (2stündig) | Baurmann |
| 1124. | Empirische Kultursoziologie Mo. 14–16 | Hartmann |
| 1125. | Probleme der amerikanischen Soziologie Blocktermine | Lüschen |
| 1126. | Soziologische Theorie über die Moderne Do. 16–18 (2stündig) | Mai |
| 1127. | Psychisch Kranke in der Gesellschaft Blocktermine | Siegrist |

Forschungspraktika

- | | | |
|-------|--|------|
| 1128. | Empirisches Forschungspraktikum I Arbeitsverdienste in Deutschland - früher und heute Fr. 9– 11 (4stündig) plus Blocktermine | Gerß |
|-------|--|------|

1129. Empirisches Forschungspraktikum II
Fertilität und Kinderwunsch in Deutschland
Mi. 11–13 plus zusätzl. Blocktermine Lander

Oberseminare/Kolloquien

1130. Kolloquium für Examenskandidaten
Mo. 18–20 (2stündig) Baurmann
1131. Kolloquium für Examenskandidaten
Mo. 18–20 (2stündig) Hartmann
1132. Oberseminar
Öffentliche Meinung, „belief systems“ und Meinungsbildung
Mi. 16–18 (2stündig) Reuband
1133. Kolloquium für Examenskandidaten
Mi. 18–20 (2stündig) Reuband

Magisterstudiengang Politikwissenschaft (Nebenfach)

Vorlesungen

1134. Einführung in die Politikwissenschaft
Di. 11–13 (2stündig) Hummel
1135. Vergleichende Politikwissenschaft
Mo. 11–13 (2stündig) N.N.

Übungen

1136. Einführung in die politische Theorie
Di. 9–11 (2stündig) N.N./Marschall/Strünck
Mi. 9–11 (2stündig)
Mi. 14–16 (2stündig)
1137. Landesparlamentarismus in der Bundesrepublik Deutschland
Di. 16–18 (2stündig) Große-Sender
1138. Technik des wissenschaftlichen Arbeitsn
Mo. 9–11 (2stündig) Reh
1139. EDV/Multimedia
Do. 14–16 (2stündig) Schmidt
1140. Regionalisierungsprozesse in Europa
Mo. 13–15 (2stündig) Schreiber
1141. Übung für Fortgeschrittene: Politische Kommunikation
Do. 16–20 (4stündig, 14tägig) Kamps

Proseminare

1142. Finanzpolitik in der BRD und im Land NRW
Mi. 16–18 (2stündig) Bajohr
1143. Politische Sozialisation
Di. 11–13 (2stündig) Godewerth
1144. Theorien der Europäischen Integration
Mo. 16–18 (2stündig) Hummel
1145. Einführung in das politische System der Eu
Mi. 14–16 (2stündig) Münch
1146. Einführung in die Umweltpolitik
Di. 14–16 (2stündig) N.N.

1147. N.N. Tönnesmann
Mo. 9–11 (2stündig)
1148. Nation, Religion und Gewalt im Nahen Osten Quetsch
Do. 11–13 (2stündig)

Hauptseminare

1149. Die EU und die Weltwirtschaftspolitik Hummel
Mi. 11–13
1150. Politikfeldanalyse N.N.
Mi. 11–13 (2stündig)
1151. Vergleich politischer Systeme N.N.
Do. 11–13 (2stündig)

Magisterstudiengang Medienwissenschaft (Nebenfach)

Vorlesungen

1152. Einführung in die Kommunikations- und Medienwissenschaft Böhme-Dürr
Di. 11–13 (2stündig), HS 3D
1153. Angstmedien - Medienängste Keuneke
Di. 14–16 (2stündig)
1154. Medienkommunikation in der BRD N.N.
Fr. 11–13 (2stündig)
1155. Stimme und Schrift. Zur Geschichte und Systematik der Pott
sekundären Oralität
1156. Einführung in die literatur- und medienwissenschaftliche Tepe
Mythosforschung
Mo. 11–13 (2stündig)

Übungen

1157. Werbung, ein Marketinginstrument in den Print- und Schön
elektronischen Medien
Fr. 11–13 (2stündig)
1158. Schreiben für den Hörfunk N.N.
(Blockveranstaltung)
1159. Schreiben für Werbung und PR N.N.
(Blockveranstaltung)
1160. Übung zum HS Götz v. Olenhusen. Erstellung von hierarchisch Schwarte
gegliederten Texten mit Hilfe von XML
1161. Film als historische Quelle. Einführung in den Videoschnitt Schwarte
Blockseminar

Proseminare

1162. Unterhaltungsliteratur im Dritten Reich Beck
Do. 11–13 (2stündig)
1163. Hollywood's America Böger
Do. 14–16 (2stündig)
1164. Grundlagen, Schwerpunkte und Modelle der Kommunikations- Dohle
und Medienwissenschaft
Mo. 16–18 (2stündig)

- | | | |
|-------|---|-------------------|
| 1165. | Das Experiment in der Kommunikations- und Medienwissenschaft Mi. 11–13 (2stündig) | Dohle |
| 1166. | Krieg im Spielfilm Di. 16–18 (2stündig) | Ferres |
| 1167. | Literatur und Musik (Blockseminar) | Kaiser /Kurwinkel |
| 1168. | Medienmarketing N.N. | Katz |
| 1169. | Grundbegriffe, Schwerpunkte und Modelle der Kommunikations- und Medienwissenschaft Do. 14–16 (2stündig) | Keuneke |
| 1170. | Werbung (Blockseminar) | Marx |
| 1171. | Collage mit dem Computer (Blockseminar) | Norden |
| 1172. | Grundbegriffe, Schwerpunkte und Modelle der Kommunikations- und Medienwissenschaft Fr. 14–16 (2stündig) | N.N. |
| 1173. | Mediengeschichte in der frühen Bundesrepublik Di. 13–16 (3stündig) | Schwarte |
| 1174. | Journalismus und PR (Blockseminar) | Siemer |
| 1175. | TV-Journalismus (Blockseminar) | Turnsek |
| 1176. | Kommunikationsmanagement Fr. 14–16 (2stündig) | von Basewitz |
| 1177. | Grundbegriffe, Schwerpunkte und Modelle der Kommunikations- und Medienwissenschaft Di. 9–11 (2stündig) | von Roehl |
| 1178. | Medienwirkungsforschung Do. 11–13 (2stündig) | von Roehl |

Hauptseminare

- | | | |
|-------|--|-------------------|
| 1179. | Familienstreit? Die transatlantischen Beziehungen in den Medien Mi. 9–11 (2stündig), Geb. 23.32, Ebene 05, Raum 66 | Böhme-Dürr |
| 1180. | Analyseverfahren I: Methoden der Kommunikations- und Medienwissenschaften Mo. 14–16 (2stündig) | Böhme-Dürr |
| 1181. | Origo und Deixis in der (Massen-)Kommunikation Mo. 16–18 (2stündig) | Böhme-Dürr |
| 1182. | Historische Filme. Das 19. Jahrhundert in Spiel- und Dokumentarfilm Mo. 14–17 (3stündig) | Götz v. Olenhusen |
| 1183. | Jugend und Politik in der Weimarer Republik. Produktion eines EDV-Informationssystems Mi. 10–12 (2stündig) | Götz v. Olenhusen |
| 1184. | Medien und Politik Do. 9–11 (2stündig) | N.N. |

1185. Medienrezeption N.N.
Do. 14–16 (2stündig)

**Bachelorstudiengang Sozialwissenschaften
(Medienwissenschaft/Politikwissenschaft/Soziologie)**

Vorlesungen

1186. Grundlagen der Soziologie I Baumann
Mi. 11–13 (2stündig)
1187. Einführung in die Kommunikations- und Böhme-Dürr
Medienwissenschaft
Di. 11–13 (2stündig), HS 3D
1188. Analyseverfahren I Hartmann
Do. 11–13 (2stündig)
1189. Einführung in die Politikwissenschaft Hummel
Di. 11–13 (2stündig)
1190. Angstmedien - Medienängste Keuneke
Di. 14–16 (2stündig)
1191. Einführung in die Vergleichende Politikwissenschaft N.N.
Mo. 11–13 (2stündig)
1192. Medienkommunikation in der BRD N.N.
Fr. 11–13 (2stündig)
1193. Die Informationsgesellschaft: Institutionen, Akteure, Mai
Interpendenzen
Do. 14–16 (2stündig)
1194. Erhebungsverfahren in den Sozialwissenschaften I Reuband
Do. 11–13 (2stündig)

Grundkurse

1195. Grundlagen, Schwerpunkte und Modelle der Kommunikations- Dohle
wissenschaft
Mo. 16–18 (2stündig)
1196. Grundbegriffe, Schwerpunkte und Modelle der Kommunikations- Keuneke
und Medienwissenschaft
Do. 14–16 (2stündig)
1197. Einführung in die Soziologie I Miebach
Mo. 9–11 (2stündig) Matzat
Di. 16–18 (2stündig) Sigalova
Di. 9–11 (2stündig)
1198. Einführung in die politische Theorie N.N.
Di. 9–11 (2stündig) Marschall
Mi. 9–11 (2stündig) Strünck
Mi. 14–16 (2stündig)
1199. Grundbegriffe, Schwerpunkte und Modelle der Kommunikations- N.N.
und Medienwissenschaft
Fr. 14–16 (2stündig)
1200. Grundbegriffe, Schwerpunkte und Modelle der Kommunikations- von Roehl
und Medienwissenschaft
Di. 9–11 (2stündig)

Übungen

- | | | |
|-------|--|--------------|
| 1201. | Einführung in die Technik des wissenschaftlichen Arbeitens Do. 16–18 (2stündig) | Elting-Camus |
| 1202. | Einführung in die Technik des wissenschaftlichen Arbeitens Do. 14–16 (2stündig) | Gernand |
| 1203. | Sprachkurs Englisch (2stündig) | N.N. |
| 1204. | Kommunikative Kompetenz | Pütz |
| 1205. | EDV/Multimedia Do. 14–16 (2stündig) | Schmidt |
| 1206. | Sprachkurs Französisch (2stündig) | von Wysocki |

Kernkurse

- | | | |
|-------|--|--------------|
| 1207. | Finanzpolitik in der BRD und im Land NRW Mi. 16–18 (2stündig) | Bajohr |
| 1208. | Soziales Handeln in Organisationen Mi. 14–16 (2stündig) | Bau |
| 1209. | Das Experiment in der Kommunikations- und Medienwissenschaft Mi. 11–13 (2stündig) | Dohle |
| 1210. | Organisation von Alltagserfahrungen Di. 9–11 (2stündig) | Elting-Camus |
| 1211. | Politische Sozialisation Di. 11–13 (2stündig) | Godewerth |
| 1212. | Landesparlamentarismus in der Bundesrepublik Deutschland Di. 16–18 (2stündig) | Große-Sender |
| 1213. | Theorien der europäischen Integration Mo. 16–18 (2stündig) | Hummel |
| 1214. | Medienmarketing N.N. | Kratz |
| 1215. | Magie und Massenmedien Do. 16–18 (2stündig) | Krolop |
| 1216. | Soziologische Theorie über die Moderne Do. 16–18 (2stündig) | Mai |
| 1217. | Werbung (Blockseminar) | Marx |
| 1218. | Organisationales Lernen Mo. 11–13 (2stündig) | Miebach |
| 1219. | Einführung in das politische System der EU Di. 9–11 (2stündig) | Münch |
| 1220. | Einführung in die Umweltpolitik Di. 14–16 (2stündig) | N.N. |
| 1221. | Collage mit dem Computer (Blockseminar) | Norden |
| 1222. | Nation, Religion und Gewalt im Nahen Osten Do. 11–13 (2stündig) | Quetsch |
| 1223. | Regionalisierungsprozesse in Europa Mo. 13–15 (2stündig) | Schreiber |

1224. Journalismus und PR
(Blockseminar) Siemer
1225. Sozialpolitik in der Bundesrepublik Deutschland
Do. 9–11 (2stündig) Strünc
1226. N.N.
Mi. 16–18 (2stündig) Tönnemann
1227. TV-Journalismus
(Blockseminar) Turnsek
1228. Kommunikationsmanagement
Fr. 14–16 (2stündig) von Bassewitz
1229. Medienwirkungsforschung
Do. 11–13 (2stündig) von Roehl
1230. Audiovisuelle Realisation
(Blockseminar) Zech

Praxiskurse

1231. Praktikumskurs
Mi. 14–16 (2stündig) Gernand
1232. Praktikumskurs
Do. 11–13 (2stündig) Gernand
1233. Berufsfeldkurs: Unternehmenskommunikation
Di. 16–18 (2stündig) Gernand
1234. Berufsfeldkurs: Unternehmen im Markt
Blockveranstaltung: 9.2.–12.2.04 (2stündig) Gernand
1235. Berufsfeldkurs: Projektmanagement
Di. 14–16 (2stündig) Wagner

Hauptkurse

1236. Max Weber
Mo. 14–16 (2stündig) Baumann
1237. Analyseverfahren I: Methoden der Kommunikations- und
Medienwissenschaft
Mo. 14–16 (2stündig) Böhme-Dürr
1238. Origo und Deixis in der (Massen)-Kommunikation
Mo. 16–18 (2stündig) Böhme-Dürr
1239. Erhebungsverfahren: Qualitative Sozialforschung - Methoden
und Analysen
Do. 9–11 (2stündig) Elting-Camus
1240. Empirische Kultursoziologie
Mo. 14–16 (2stündig) Hartmann
1241. Die Eu und die Weltwirtschaftspolitik
Mi. 11–13 (2stündig) Hummel
1242. Politische Kommunikation
Do. 16–20 (4stündig, 14tägig) Kamps
1243. Soziologie der Wissenschaft
Di. 11–13 (2stündig) Matzat
1244. Systemtheorie I
Mo. 16–18 (2stündig) Miebach

- | | | |
|-------|---|----------|
| 1245. | Politikfeldanalyse Mi. 11–13 (2stündig) | N.N. |
| 1246. | Vergleich politischer Systeme Do. 11–13 (2stündig) | N.N. |
| 1247. | Medien und Politik Do. 9–11 (2stündig) | N.N. |
| 1248. | Medienrezeption Do. 14–16 (2stündig) | N.N. |
| 1249. | Psychisch Kranke in der Gesellschaft Blocktermine | Siegrist |

Lehrforschungsprojekte

- | | | |
|-------|--|------------|
| 1250. | Familienstreit? Die transatlantischen Beziehungen in in den Medien Mi. 9–11 (2stündig), Geb. 23.32, Ebene 05, Raum 66 | Böhme-Dürr |
| 1251. | Empirisches Forschungspraktikum Arbeitsverdienst in Deutschland - früher und heute Fr. 9–11 (4stündig) plus zusätzliche Blocktermine | Gerß |
| 1252. | Empirisches Forschungspraktikum Teil II Fertilität und Kinderwunsch in Deutschland Mi. 11–13 plus zusätzliche Blocktermine | Lander |
| 1253. | Das Internet als Instrument sozialwissenschaftlicher Datenerhebung Mo. 11–13 (2stündig) | Matzat |
| 1254. | Transnationaler Parlamentarismus Do. 14–16 (2stündig) | Marschall |
| 1255. | Empirische Kultursoziologie: Opern-, Theater- und Museums- besuch Mi. 11–13 (2stündig, über 2 Semester) | Reuband |

Masterstudiengang

Masterkurse

- | | | |
|-------|---|--------------|
| 1256. | Post-Fordismus Fr. 14–18 (14tägig) | Aretz |
| 1257. | Making democracy work Di. 11–13 (2stündig) | Baurmann |
| 1258. | Erhebungsverfahren: Qualitative Sozialforschung - Methoden und Analysen Do. 9–11 (2stündig) | Elting-Camus |
| 1259. | Familiensoziologie Do. 14–16 (2stündig) | Hartmann |
| 1260. | Demokratie und Frieden Mi. 9–11 (2stündig) | Hummel |
| 1261. | Vergleichende Politikwissenschaft Do. 14–16 (2stündig) | N.N. |
| 1262. | Öffentliche Meinung „befief systems“ und Meinungsbildung Mi. 16–18 (2stündig) | Reuband |

Masterforum

- | | | |
|-------|----------------------|------------------|
| 1263. | Mo. 16–18 (2stündig) | Baurmann/Strünck |
|-------|----------------------|------------------|

IV. Geschichte

Vorlesungen

1264. Das Ende des Römischen Reichs. Geschichte der Spätantike und der Völkerwanderung (284–476 n. Chr.)
Do. 9–11 (2stündig)
Hörsaal 3F
A1, B1–4
EA, TA1 Bleckmann
1265. Antike Historiker
Di. und Do. 11–12 (1stündig)
Hörsaal 2D
A1, C1
EA, Meth. Vössing
1266. Die Zeit der Salier
Mo. 11–13
Hörsaal 3E
LPO: A2, B Laudage
1267. Geschichte der Niederlande im Früh- und Hochmittelalter
Mi. 14–16
Geb. 25.31.00, Hörsaal 5M
LPO: A2, G Finger
1268. Von der antiken zur mittelalterlichen Welt.
Die Neugestaltung der Mittelmeerwelt vom 6.–8. Jh.
Do. 12–13, Fr. 11–12 (2stündig)
Hörsaal 3E
LPO: A2, B
BA: EMM, TMM Hiestand
1269. Deutsche Verfassungsgeschichte
vom Ende des 18. bis zum Anfang des 20. Jahrhunderts
Mi. 16–17, Do. 17–18 (2stündig)
Geb. 23.21, Ebene U1, Raum 44
Kenn-Nr. LPO: A3/EN, TN Weber
1270. Frankreich im Zeitalter der Französischen Revolution
Di. und Mi. 11–12 (2stündig)
Geb. 23.31, Ebene U1, Raum 66
Kenn-Nr. LPO: A3, B
EN, TN1, TN2, TN4, TN5 Molitor
1271. Nationalsozialismus und Zweiter Weltkrieg
Mo. 11–12, Mi. 11–12 (2stündig)
Hörsaal 3F
LPO-Nr.: A4
BA: EMN, TMN 1/4 Krumeich
1272. Britische Geschichte im 20. Jahrhundert
Do. 11–12, Fr. 12–13 (2stündig)
Hörsaal 3F
LPO-Nr.: A4
BA: EMN, TMN 1/4 Cornelißen
1273. Jean Monnet Veranstaltung
Moderne Verfassungsgeschichte im europäischen Kontext
Do. 11–13 (2stündig)
25.11 HS 5C
LPO: A4, B
BA: EMN, TM1 Hoebink

1274. Die Außenpolitik der Bundesrepublik Deutschland
in der Regierungszeit von Bundeskanzler Adenauer
Fr. 12–14 (2stündig)
23.31, 02.26
LPO: A4
BA: EMN, TM1
Jaschinski
1275. Deutsche Geschichte in europäischen Zusammenhängen
1871–1918
Mi. 9–11 (2stündig)
22.01, HS 2B
LPO: A3, A4, B
BA: EMN, TN1–5
Nonn
1276. Gesellschaftsgeschichte Deutschlands:
die 1960er und 1970er Jahre
Mo. 14–16 (2stündig)
HS 3F
LPO: A4, B1, 4
Wiesemann
1277. Wirtschafts- und Sozialgeschichte Deutschlands
in der ersten Hälfte des 20. Jahrhunderts
N.N.
1278. Geschichte, Ethik und Theorie der Medizin
- eine Einführung
Vorlesung und Übung
Di. 10–12
Geb. 23.12, Ebene 04, Raum 24
Vögele
1279. Von den Burschenschaften bis zur APO
Mo. 11–13 (2stündig)
Raum s. KoVo
LPO: C1, C2, B, A4, D1, D2
TN, EN, MV
Götz v. Olenhusen
1280. Der Zerfall der Sowjetunion
Mo. 10–11, Mi. 10–11 (2stündig)
Raum: 3F
LPO-Nr.: A4, B
BA: EMNO 1, TMNO 1
Hecker
1281. Aufklärung, Romantik und nationale Wiedergeburt
bei den Balkanvölkern im 18. und 19. Jahrhundert
Di. 16–17 (1stündig)
Raum 23.21, Ebene U1, Raum 44
LPO-Nr. A 3, B
BA: EMNO2, TMNO2
Litschev
1282. Die baltischen Provinzen und Staaten vom Ende des
2. Nordischen Krieges
1721 bis heute
Di. 9–11 (2stündig)
Geb. 23.31, Ebene 02, Raum 27
LPO: A3, A4, B
BA: EMN, EMNO, TMN 1, TMNO 1, TMN 4, TMNO 4
Brandes
- Übungen zu den Vorlesungen**
1283. Übung zur Vorlesung
Do. 14–15 (1stündig)
Hörsaal 3F
A1, B1–4
EA, TA1
Bleckmann

- | | | |
|-------|--|------------|
| 1284. | Übung zur Vorlesung Do. 12–13 (1stündig) Hörsaal 2D A1, C1 EA, Meth. | Vössing |
| 1285. | Übung zur Vorlesung Die Zeit der Salier Mo. 14–15 Hörsaal 3E LPO: A2, B | Laudage |
| 1286. | Übung zur Vorlesung Geschichte der Niederlande im Früh- und Hochmittelalter Mi. 16–17 Geb. 25.31.00, Hörsaal 5M LPO: A2, B | Finger |
| 1287. | Übung zur Vorlesung Von der antiken zur mittelalterlichen Welt. Die Neugestaltung der Mittelmeerwelt vom 6.–8. Jahrhundert Fr. 12–13 (1stündig) Geb. 23.31.02, Raum 27 LPO: A2, B BA: EMM, TMM | Hiestand |
| 1288. | Deutsche Verfassungsgeschichte vom Ende des 18. bis zum Anfang des 20. Jahrhunderts Mi. 17–18 (1stündig) Geb. 23.31, Ebene U1, Raum 44 Kenn-Nr. LPO: A3, B/EN, TN | Weber |
| 1289. | Frankreich im Zeitalter der Französischen Revolution Mi. 12–13 (1stündig) Geb. 23.31, Ebene U1, Raum 66 Kenn-Nr. LPO: A3, B TN1, TN2, TN4, TN5 | Molitor |
| 1290. | Nationalsozialismus und Zweiter Weltkrieg Mi. 12–13 (1stündig) Hörsaal 3F | Krumeich |
| 1291. | Britische Geschichte im 20. Jahrhundert Do. 12–13 (1stündig) Geb. 23.31.02, Raum 27 | Cornelißen |
| 1292. | Deutsche Geschichte in europäischen Zusammenhängen 1871–1918 Mi. 11–12 (1stündig) Geb. 23.31, 02.27 LPO: A3, A4, B BA: EMN, TN1-5 | Nonn |
| 1293. | Gesellschaftsgeschichte Deutschlands: die 1960er und 1970er Jahre Mo. 16–17 (1stündig) HS 3F LPO: A4, B1, 4 | Wiesemann |
| 1294. | Jean Monnet Veranstaltung Moderne Verfassungsgeschichte im europäischen Kontext Do. 17–18 (1stündig) Geb. 23.31, Ebene U1, Raum 66 LPO: A4, B BA: EMN, TM1 | Hoebink |

1295. Die Außenpolitik der Bundesrepublik Deutschland
in der Regierungszeit von Bundeskanzler Adenauer
Fr. 14–15 (1stündig)
Geb. 23.31, Ebene 02, Raum 26
LPO: A4
BA: EMN, TM1
Jaschinski
1296. Wirtschafts- und Sozialgeschichte Deutschlands
in der ersten Hälfte des 20. Jahrhunderts
N.N.
1297. Von den Burschenschaften bis zur APO
Mi. 13–14 (1stündig)
Geb. 23.31, Ebene U1, Raum 66
LPO: A4, B, C, D1, D2
TN, EN, MV
Götz v. Olenhusen
1298. Der Zerfall der Sowjetunion
Mo. 11–12 (1stündig)
Geb. 23.31, Ebene 02, Raum 27
LPO-Nr.: A4, B
BA: EMNO 1, TMNO 1
Hecker
1299. Aufklärung, Romantik und nationale Wiedergeburt
bei den Balkanvölkern im 18. und 19. Jahrhundert
Di. 17–18 (1stündig)
Geb. 23.21, Ebene U1, Raum 44
LPO-Nr.: A3, B
BA: EMN02, TMN02
Litschev
1300. Die baltischen Provinzen und Staaten vom Ende des
2. Nordischen Krieges 1721 bis heute
Mo. 9–10 (1stündig)
Geb. 23.31, Ebene 02, Raum 27
LPO: A3, A4, B
BA: EMN, EMNO, TMN 1, TMNO 1, TMN 4, TMNO 4
Brandes

Proseminare

1301. Reisen in der Antike
Fr. 9–11 (2stündig)
Geb. 23.31.05, Raum 22
A1, B4
EA
Salz
1302. Die Zeit des Marius und Sulla
Fr. 14–16 (2stündig)
Geb. 23.31.05, Raum 22
A1, B2
EA
Vacano
1303. Wahlkampf und Wahlen in der späten römischen Republik
Mi. 18–20
Geb. 23.31.05, Raum 22
A1, B1–2
EA
Vössing
1304. Kirchenreform und Investiturstreit
Fr. 14–16
Geb. 23.31.02, Raum 24
LPO: A, 2, B, C2
Hageneier

1305. Königtum und Adel im Frühmittelalter Hiestand
 Do. 16–18 (2stündig)
 Geb. 23.31.02, Raum 24
 LPO: A2, B
 BA: EMM, TMM
1306. Die Kölner Bürgerschaft und Erzbischof Anno Leiverkus
 Do. 11–13
 Geb. 23.31.05, Raum 22
 LPO: A2, B, C2
1307. Kulturgeschichte des Wissens Landwehr
 Mo. 16–18 (2stündig)
 Geb. 23.31.05, Raum 22
1308. Europa in Reiseberichten Landwehr
 Di. 16–18 (2stündig)
 Geb. 23.31.02, Raum 27
1309. Der Wiener Kongress und die Neuordnung Europas Laux
 Di. 9–11 (2stündig)
 Geb. 23.31, Ebene 02, Raum 22
 Kenn-Nr. LPO: A3, B
 EN, TN1, TN2, TN4
1310. Vom 17. Juni 1953 bis zum Mauerfall: Massenprotest und
 individuelle Verweigerung in der DDR Brandt
 Mo. 11–13 (2stündig)
 Geb. 23.31.02.24
 LPO-Nr.: A4
 BA: EMN, TMN1/4, MMV
1311. Deutsch-Amerikanische Beziehungen nach 1945: Von der
 Besatzungszeit bis zum Bau der Berliner Mauer 1961 Hinz
 Di. 16–18 (2stündig)
 Geb. 23.31.02.24
 LPO-Nr.: A4, C2
 BA: EMN, TMN1, MMV
1312. Demokratie in Krieg und Revolution: Wüstemeyer
 Deutschland 1917–1921
 Do. 14–16 (2stündig)
 Geb. 23.31.02.24
 LPO-Nr.: A 3, B
 BA: EMN 1, MMV
1313. Die Geschichte der sozialistischen und der Schröder
 kommunistischen Internationale (1889–1943)
 Do. 11–13 (2stündig)
 Geb. 23.31.02, Raum 22
 LPO-Nr.: A3, A4, B
 BA: EMN 1, TMN 1
1314. Jean Monnet Veranstaltung Hoebink
 ... um die Bevölkerung zu schützen.
 Maßnahmen gegen Verbrechen und Verbrecher im
 vereinten Europa
 Mi. 14–16 (2stündig)
 Geb. 23.31, 05.22
 LPO: A4, C
 BA: EMN, TM 1, 2, 6

1315. Wirtschaftsgeschichte des Dritten Reichs im Krieg 1939–45 Nocken
 Mi. 16–18 (2stündig)
 Geb. 23.31, Ebene 05, Raum 22
 Kenn-Nr. LPO: A4, B
 BA: EN, TN3
1316. Krieg im Spielfilm Ferres
 Di. 16–18 (2stündig)
 Geb. 23.31, 02.26
 LPO: A4
 BA: EMN, MMV, TMN 1/2
1317. „Mediengeschichte der frühen Bundesrepublik“ Schwarte
 Di. 13–16 (3stündig)
 Geb. 23.31, 02.26
 LPO: C1, D1
 MVy
1318. Ostmitteleuropa seit dem Prager Frühling Hein
 Do. 14–16 (2stündig)
 Geb. 23.31.02.22
 LPO-Nr.: A4, B
 EMNO 1/4, TMNO 1/4
1319. Zwei Staaten im „sozialistischen Lager“: Zimmermann
 Die Tschechoslowakei und Polen (1945–1989)
 Mi. 14–16 (2stündig)
 Geb. 23.21, Ebene U1, Raum 72
 LPO: A4, B
 BA: EMN, EMNO, TMN 1, TMNO 1, TMN 4, TMNO 4

Projektseminar

1320. Projektseminar/Praktikum: Wessel
 Vorbereitung einer Ausstellung
 „Düsseldorf um 1880“
 Mo. 16–18 (2stündig)
 Geb. 23.31, Ebene U1, Raum 66
 LPO: A3, B

Übungen

1321. Die Geschichte des Hellenismus im Spiegel der Inschriften Bleckmann
 Mo. 14–16 (2stündig)
 Geb. 23.31.05, Raum 22
 A1, B3, C2
 TA1
1322. Münzen römischer Kaiser Berrens
 Do. 16–18 (2stündig)
 Geb. 23.31.05, Raum 22
 C2
1323. Herodot Vacano
 Do. 18–20 (2stündig)
 Geb. 23.31.05, Raum 22
 A1, C1
 TA1
1324. Die Sprache als Werkzeug des Historikers - Lubich
 Historische Quellenkritik und ihre sprachwissenschaftlichen Implikationen
 Do. 9–11
 Geb. 23.31.02, Raum 22
 LPO: A2, C1, C2

1325. Die Normannen
Mi. 16–18
Geb. 23.31, Ebene U1, Raum 66
LPO: A2 Hacke
1326. „Grenzwächterturm“? – Methodenvergleich zwischen
Historikern und Kunsthistorikern
Di. 14–16
Geb. 23.31, Ebene U1, Raum 66
LPO: A2, C1, C2 Horch
1327. Die urkundliche Überlieferung des Klosters Werden
Do. 16–18
LPO: A2, B, C2 Schleidgen
1328. Sachüberreste als historische Quellen
Mo. 16–18
Geb. 23.31.02, Raum 22
LPO: A2, C1, C2 Gussone
1329. Texte zum Trienter Konzil
Fr. 16–18 (2stündig)
Geb. 23.21, Ebene U1, Raum 44
Kenn-Nr. LPO: B/EN, TN Weber
1330. Rheinische und westfälische Berichte
über die Französische Revolution
Di. 14–16 (2stündig)
Geb. 23.31, Ebene 02, Raum 27
Kenn-Nr. LPO: A3, B
EN, TN1, TN2, TN4 Laux
1331. Von Köln bis Wesel. Die Städtelandschaft am
Niederrhein in der Frühen Neuzeit
Mo. 16–18 (2stündig)
Geb. 23.31, Ebene 02, Raum 24
Kenn-Nr. LPO: A3, B
EN, TN2, TN4 Looz-Corswarem
1332. Umbrüche und Kontinuitäten. Die Ereignisse von 1794
und 1814 in ihrer Wirkung auf Personen, Institutionen und
Strukturen im linksrheinischen Rheinland (1794–1814)
Do. 14–16 (2stündig)
Geb. 23.31, Ebene 05, Raum 22
Kenn-Nr. LPO: A3, B
EN, TN2, TN4 Peters
1333. Von der „Kampf dem Atomtod“-Bewegung zur
Nachrüstungsdebatte: Friedensbewegung(en) in der
Bundesrepublik Deutschland
Mi. 16–18 (2stündig)
Geb. 23.31.02.24
LPO-Nr.: A4
BA: EMN, TMN1/2/4 Hinz
1334. Nation und Nationalismus in Deutschland 1815–1914
Di. 14–16 (2stündig)
Geb. 23.31, Ebene 05, Raum 22
LPO-Nr.: A3
BA: TMN1/2 Gerhards

1335. Deutsche Geisteswissenschaftler im Ersten Weltkrieg: Ideologie, Politik und „Kriegseinsatz“ 1914–1918 Mo. 16–18 (2stündig)
Geb. 23.31, Ebene 0ß2, Raum 27
LPO-Nr.: A3/4
BA: EMN, TMN1/2/4 Roof
1336. Übung zur Technik wissenschaftlichen Arbeitens Di. 14–16 (2stündig)
Geb. 23.31, Ebene 02, Raum 24
LPO-Nr.: C2
BA: MMV Wüstemeyer
1337. Vom nebenberuflichen Abgeordneten zum Berufsparlamentarier – die Entwicklung des Landtagsmandats in NRW seit 1946 Mo. 9–11 (2stündig)
Geb. 23.31, Ebene 05, Raum 22
LPO: A4
BA: EMN/TMN1 Gärtner
1338. Jean Monnet Veranstaltung Europäische Perspektiven in der Geschichtswissenschaft Do. 14–16 (2stündig)
Geb. 23.31, Ebene U1, Raum 66
LPO: A4, C
BA: EMN, TMN 1, 2, 6 Hoebink
1339. Praktische Archivarbeit Blockseminar im Stadtarchiv Ratingen BA: PM Münster-Schroer
1340. Wirtschaftsgeschichte der Energie Do. 16–18 (2stündig)
Geb. 23.31, Ebene 02, Raum 27
Kenn-Nr. LPO: A3, A4, B
BA: EN, TN3 Nocken
1341. Einführung in die Wirtschaftsgeschichte Di. 16–18 (2stündig)
Geb. 23.31, Ebene 05, Raum 22
Kenn-Nr. LPO: A3, A4, B
BA: EN, TN3 Nocken
1342. Film und (Wirtschafts-) Geschichte Di. 12–14 (2stündig)
Geb. 23.31, Ebene 05, Raum 22
Kenn-Nr. LPO: B
BA: TN3 Nocken
1343. Quantifizierende Methoden und Statistik für Historiker Mi. 14–16 (2stündig)
Geb. 23.12, Ebene 04, Raum 24
Kenn-Nr. LPO: B, C2
BA: TN3, MV Vögele
1344. Übung zum Hauptseminar/Pojektseminar Götz von Olenhusen Erstellung von hierarchisch gegliederten Texten mit Hilfe von XML Mi. 9–10
Geb. 23.31, Ebene 02, Raum 26 Schwarte

- | | | |
|---------------------------|---|--------------|
| 1345. | „Film als historische Quelle: Einführung in den Videoschnitt“ Blockseminar (voraussichtlich Ende Oktober) | Schwarte |
| 1346. | Historische Reden Mi. 16–18 (2stündig) Raum s. KoVo LPO A 4 MeMo | Rauthe |
| 1347. | Schulpraktische Übung im Unterrichtsfach Geschichte Ort und Zeit: s. Aushang und KoVo LPO: D2 | Woelk |
| 1348. | Die Bürokratie in Russland und Deutschland im Vergleich (19. Jahrhundert) Mo. 14–16 (2stündig) Geb. 23.31, Ebene 02, Raum 22 LPO-Nr.: A3, B EMNO 1/2, TMNO 1/2 | Merkisch |
| 1349. | Föderalismus und Föderationspläne im östlichen Europa im 19. und 20. Jahrhundert zugleich geeignet für den „Europa-Studiengang“ Mo. 14–16 (2stündig) Geb. 23.31, Ebene 02, Raum 27 LPO: A3, A4, B BA: EMN, EMNO, TMN 1, TMNO 1, TMN 4, TMNO 4 | Brandes |
| Übungen/Grundkurse | | |
| 1350. | Geschichte des frühen Prinzipats Fr. 11–13 (2stündig) Geb. 23.31, Ebene 05, Raum 22 A1 TA1, EA | Schellenberg |
| 1351. | Das Hochmittelalter Fr. 9–11 Geb. 23.31, Ebene 02, Raum 27 LPO: A2, B | Hageneier |
| 1352. | Die Zeit der Völkerwanderung Fr. 9–11 Geb. 23.31, Ebene 02, Raum 24 LPO: A2, B | Kirk |
| 1353. | Europa im 11. Jahrhundert Do. 16–18 Geb. 23.31, Ebene 02, Raum 26 LPO: A2, B | Leiverkus |
| 1354. | Historische Grundbegriffe: Mittelalter Di. 16–18 Geb. 23.31, Ebene U1, Raum 66 LPO: A2, B | Georgi |
| 1355. | Revolution – Empire – Restauration: Einführung in die Geschichte Frankreichs 1789–1815 Fr. 14–16 (2stündig) Geb. 23.31, Ebene 02, Raum 27 | Dreher |
| 1356. | Grundkurs zur frühneuzeitlichen Geschichte Do. 14–16 (2stündig) | Bruckhaus |

1357. Deutsch-französische Beziehungen 1870–1940
Di. 11–13 (2stündig)
Geb. 23.31, Ebene 02, Raum 24
LPO-Nr.: A3, B
BA: EMN 1, TMN 1 Wüstemeyer
1358. Liberalismus und Neoliberalismus im 19. und
20. Jahrhundert
Do. 11–13 (2stündig)
Geb. 23.31, Ebene 02, Raum 24
LPO-Nr.: A3, B
BA: EMN2, TMN2 Wüstenmeyer
1359. Einführung in das wissenschaftliche Arbeiten
Mo. 14–16 (2stündig)
Geb. 23.31, Ebene 02, Raum 24
LPO: A4, C1/2, D1/2
BA: MMV Ferres
1360. 1000 Jahre deutsch-russischer Beziehungen,
Von den Anfängen bis zum Ende des Zweiten Weltkrieges
Mi. 14–16 (2stündig)
Geb. 23.31, Ebene U1, Raum 66
LPO-Nr.: A2, A3, A4, B
EMMO 1, EMNO 1, TMMO 1, TMNO 1 Caumanns
1361. Südosteuropa
Di. 11–13 (2stündig)
Geb. 23.31, Ebene 02, Raum 22
LPO-Nr.: A2, A3, A4, B
EMMO 1/4, EMNO 1/4, TMMO 1/4, TMNO 1/4 Dausch
1362. Kampf um die Freiheit. Polen und Iren im 19. Jahrhundert
– ein Vergleich
Do. 14–16 (2stündig)
Geb. 23.31, Ebene 02, Raum 26
LPO: A3, B
BA: EMN, EMNO, TMN 1, TMNO 1, TMN 2, TMNO 2 Zimmermann

Hauptseminare

1363. Rom in der Zeit des Ersten Punischen Krieges
Mi. 11–13
Geb. 23.31, Ebene 05, Raum 22
A1
EA, TA1 Bleckmann
1364. Das Papsttum im Hochmittelalter
Mi. 14–16
Geb. 23.31, Ebene 02, Raum 26
LPO: A2, B Laudage
1365. Staat, Kirche, Schule, Kultur in der Verfassungsordnung
deutscher Staaten im 19. Jahrhundert
Mo. 11–13 (2stündig)
Geb. 23.31, Ebene 05, Raum 22
LPO: A3/EN, TN Weber
1366. Das Rheinland im Zeitalter der Französischen Revolution
und Napoleons
Di. 8–10 (2stündig)
Geb. 23.31, Ebene U1, Raum 66
LPO: A3, B Molitor

1367. Napoleon und der Rheinbund Engelbrecht
 Mi. 14–16 (2stündig)
 Geb. 23.31, Ebene 02, Raum 24
 LPO: A3, B
1368. Paris im 19. Jahrhundert: Geschichte und Literatur Krumeich/Siepe
 Mi. 14–16 (2stündig)
 Geb. 23.31, Ebene 02, Raum 27
 LPO: A3, B3/4
 BA: EMN, TMN2/4
 (interdisziplinäre Veranstaltung; gemeinsam mit dem
 Romanischen Seminar)
1369. Jean Monnet Veranstaltung: Regionen u. Regionalismus in Europa Hoebink
 Mo. 14–16 (2stündig)
 Geb. 23.31, Ebene U1, Raum 66
 LPO: A4, B
 BA: EMN, TM1, 2
1370. Ritualmord: Geschichte eines antisemitischen Klischees Nonn/
 Rohrbacher
 Do. 9–11 (2stündig)
 Geb. 23.31, Ebene 02, Raum 27
 LPO: A2, 3, 4
 BA: EM, EMN, TN2, 4
1371. Palästina – Heiliges Land und Krisenherd 1840–1947 Hecker /
 Wiesemann
 (Von der Intervention der europäischen Mächte bis zur
 Gründung des Staates Israel)
 Mi. 11–13 (2stündig)
 Geb. 23.31, Ebene 02, Raum 26
 LPO: A4, B
1372. Historische Filme Götz v. Olenhusen
 Das 19. Jahrhundert im Spiel- und Dokumentarfilm
 Mo. 14–17 (3stündig)
 Geb. 23.31, Ebene 02, Raum 26
 LPO: A4, B, C1, D1, D2
 TN, EN, MV
1373. Hauptseminar/Projektseminar Götz v. Olenhusen
 Jugend und Politik in der Weimarer Republik
 Produktion eines EDV-Informationssystems
 Mi. 10–12 (2stündig)
 Geb. 23.31, Ebene 02, Raum 24
 LPO: A4, B, C1, D1, D2
 TN, EN, MV
1374. Palästina im 19. und 20. Jahrhundert Hecker /
 Wiesemann
 Mi. 11–13 (2stündig)
 Geb. 23.31, Ebene 02, Raum 26
 LPO: A3, A4, B
 EMNO 1/EMN 1, TMNO 1/TMN 1
1375. Fremdherrschaft in Osteuropa Hecker
 Di. 18–20 (2stündig)
 Geb. 23.31, Ebene 02, Raum 26
 LPO: A2, A3, B
 EMNO 1, TMNO 1, EMMO 1, TMMO 1
1376. Drei Umbrüche im Baltikum 1914–19, 1941–45, 1989–93 Brandes
 Mi. 14–16 (2stündig)
 Geb. 23.31, Ebene 02, Raum 22
 LPO: A4, B
 BA: EMN, EMNO, TMN 1, TMNO 1, TMN 4, TMNO 4

Oberseminare/Doktorandenbetreuung

1377. Die Kirchengeschichtsschreibung der Spätantike
n. V. Bleckmann
1378. Kolloquium für Doktoranden und Examenskandidaten
Ort und Zeit nach Vereinbarung (2stündig) Vössing
1379. Aktuelle Forschungsprobleme der Mediävistik
Mo. 18–20 Laudage
Geb. 23.31, Ebene 02, Raum 27
1380. Besprechung und Examensarbeiten
Ort und Zeit nach Vereinbarung Weber
2stündig, 14tägig
LPO: A3
1381. Landeshistorisches Colloquium
Colloquium zur Neueren und Neuesten Landes-
geschichte Düwell/Engelbrecht /
Hoebink/Molitor/
Nonn/Wiesemann
Mi. 16–18 (2stündig)
Geb. 23.31, Ebene 02, Raum 26
1382. Neue Forschungen zum 19. und 20. Jahrhundert
Di. 18–20 (2stündig) Krumeich
Geb. 23.31, Ebene 02, Raum 27
1383. Oberseminar zur Geschichte des 19. und 20. Jahrhunderts
Mi. 16–18 Lönne
Geb. 23.31, Ebene 02, Raum 27
1384. Arbeitsgemeinschaft Zeitgeschichte
(Kolloquium) Düwell/Nonn
Do. 14–16 (2stündig)
Geb. 23.31, Ebene 02, Raum 27
LPO: A4, B
1385. Landeshistorisches Colloquium für Doktoranden
und Examenskandidaten Engelbrecht /Düwell/
Nonn/Molitor/
Wiesemann /Hoebink
Mi. 16–18 (2stündig)
Geb. 23.31, Ebene 02, Raum 26
LPO: A4, B
BA: EMN, TM1, 2, 6
1386. Kolloquium für Doktoranden und Examenskandidaten
Mo. 18–20 (2stündig, 14tägig) Götz v. Olenhusen
Geb. 23.31, Ebene 02, Raum 26
Beginn: nach Vereinbarung
(Anmeldung in der Sprechstunde)
1387. Kolloquium für Doktoranden und Examenskandidaten
Mo. 18–20 (2stündig, 14tägig) Süssmuth
Geb. 23.31, Ebene 02, Raum 22
1388. Colloquium für Doktoranden, Examenskandidaten
und fortgeschrittene Studierende Hecker
Mi. 11–13 (14tägig)
Geb. 23.31, Ebene 05, Raum 62
- Graduiertenkolleg**
1389. Graduiertenkolleg
Europäische Geschichtsdarstellungen
Di. 11–13 Laudage
Geb. 23.31, Ebene 02, Raum 27

Sprachkurse/Lektürekurse

1390. Altgriechisch für Historiker
Do. 16–18 (2stündig)
Geb. 23.31, Ebene 02, Raum 22
Vössing
1391. Sprach- und Übersetzungsübungen an lateinischen
Texten des 11. Jahrhunderts
Mi. 9–11
Geb. 23.31, Ebene U1, Raum 66
LPO: A2, C2
Klein
1392. Französisch für Anfänger I und II
(gemeinsame Veranstaltung mit dem Romanischen Seminar)
Zeit und Ort: Vgl. Aushang
Siepe
1393. Altrussisch für Historiker I
Di. 14–16 (2stündig)
Geb. 23.31, Ebene 02, Raum 22
LOP: A2, A5, B
Daugsch
1394. Russisch für Historiker – Presselektüre
Mi. 11–13 (2stündig)
Geb. 23.31, Ebene 02, Raum 22
LPO: A3, A5, B
Daugsch
1395. Polnisch für Historiker A
Do. 9–11 (2stündig)
Geb. 23.31, Ebene 02, Raum 22
LPO: A3, A5, B
Hein
1396. Polnisch für Historiker B
Do. 11–13 (2stündig)
Geb. 23.31, Ebene 02, Raum 22
LPO: A3, A5, B
Hein
1397. Tschechisch für Historiker/innen und Hörer/innen aller Fakultäten
Mo. 11–13 (2stündig)
Geb. 23.31, Ebene 02, Raum 22
Kruzová
1398. Russisch für Hörer aller Fakultäten – Anfänger
Di. 16–18 (2stündig)
Geb. 23.31, Ebene 02, Raum 22
Daugsch
1399. Russisch für Hörer aller Fakultäten – Fortgeschrittene
Mi. 16–18 (2stündig)
Geb. 23.31, Ebene 02, Raum 22
Daugsch

Exkursion

1400. Historische Ausstellungen und Sammlungen in der Region
Ort und Zeit nach Vereinbarung (1stündig)
Molitor

V. Kunstgeschichte

Vorlesung

1401. Europäische Buchmalerei im 15. Jahrhundert
Mi. 9–11 (2stündig)
Geb. 23.01, Hörsaal 3D
v. Hülsen-Esch
1402. Jenseits von Bernini
Di. 9–11 (2stündig)
Geb. 23.21, Ebene 00, HS 3F
Wiener

Hauptseminar

1403. Format und Rahmen im späten Mittelalter und in der frühen Neuzeit
Do. 16s.t.–18.15 (3stündig)
Geb. 23.32, Ebene 04, Raum 61
Beginn: 16.10.03
Körner
1404. Von Johann Joachim Winckelmann bis zur Postmoderne.
Die Geschichte der Kunstgeschichte
Mi. 14–16.30 (3stündig)
Geb. 23.32, Ebene 4, Raum 61
Beginn: 15.10.03
Körner/
v. Hülsen-Esch

Proseminare

1405. Methoden- und Formenlehre des Mittelalters
Mi. 14–17 (3stündig)
Ort wird noch bekanntgegeben
Wiener
1406. Hofkunst: Der Hof der Erste in Ferrara im 15. Jahrhundert
Do. 9–11 (2stündig)
Geb. 23.32, Ebene 04, Raum 61
v. Hülsen-Esch
1407. True Fictions-Inszenierte Fotografie
Mi. 11–13 (2stündig)
Geb. 23.32, Ebene 04, Raum 61
Reuter
1408. Proseminar zur Kunst im Rheinland
Mi. 18–20 (2stündig)
Geb. 23.32, Ebene 04, Raum 61
Reuter

Übungen

1409. Übung vor Originalen
Graphik und Skulptur im 16./17. Jahrhundert
Am Beispiel des Totentanzes
(Termin nach Vereinbarung)
v. Hülsen-Esch
1410. Übung vor Originalen
Kolloquium für Magistranden und Doktoranden
Bremen. Schwerpunkt: Die Bremer Kunsthalle
Sammlungsprofil und Einzelwerkanalysen
6täglich (Zeit und Ort nach Vereinbarung)
Körner/Wiener
1411. Übung
Seminar und Zeit werden noch bekanntgegeben
N.N.
1412. Übung
Seminar und Zeit werden noch bekanntgegeben
N.N.
1413. Übung
Seminar und Zeit werden noch bekanntgegeben
N.N.

VI. Allgemeine Sprachwissenschaft

Grundkurs

1414. Einführung in die Sprachwissenschaft
Fr. 11–13
Kaufmann
- 1414a. Tutorium I
Di. 9–11
N.N.

- | | |
|----------------------------------|------|
| 1414b. Tutorium II Di. 9–11 | N.N. |
| 1414c. Tutorium III Di. 11–13 | N.N. |
| 1414d. Tutorium IV Di. 11–13 | N.N. |

Methodenkurse

- | | |
|--|---------|
| 1415. Methodenkurs I: Statistik/Empirie Fr. 14–16 | Penke |
| 1415a. Tutorium I Mo. 9–11 | N.N. |
| 1415b. Tutorium II Di. 14–16 | N.N. |
| 1415c. Tutorium III Di. 16–18 | N.N. |
| 1416. Methodenkurs 3: Logik Fr. 9–11 | Löbner |
| 1416a. Tutorium I Mo. 9–11 | N.N. |
| 1416b. Tutorium II Di. 14–16 | N.N. |
| 1416c. Tutorium II Di. 14–16 | N.N. |
| 1417. Methodenkurs 5: Automatentheorie und formale Sprachen Di. 11–13 | Kilbury |
| 1417a. Übung Do. 14–16 | Kilbury |

Einführung

- | | |
|---|---------|
| 1418. Einführung in die Semantik Di. 9–11 | Löbner |
| 1419. Einführung in die Computerlinguistik Mo. 14–16 | Kilbury |
| 1419a. Übung Do. 9–11 | Kilbury |
| 1420. Einführung in die Morphologie Mi. 11–13 | Gerlach |

Sprachen

- | | |
|---|-----------|
| 1421. Strukturkurs Kirgisisch Mo. 11–13 und 14–16 (4stündig) | Kalykulov |
| 1422. Deutsche Gebärdensprache Mi. 14–16 | Walther |

Thematische Seminare

- | | |
|---------------------------------|--------|
| 1423. Tempus/Aspekt Do. 9–11 | Löbner |
|---------------------------------|--------|

| | | |
|-----------------------------|--|----------|
| 1424. | Sign Language Universals Do. 9–13 (ab Januar, daher 4stündig) | Adone |
| 1425. | Klitika Mo. 9–11 | Gerlach |
| 1426. | Die formale Komplexität natürlicher Sprachen Fr. 11–13 | Petersen |
| 1427. | Neurokognition der syntaktischen Sprachverarbeitung Mo. 18–20 | Indefrey |
| 1428. | Minimalistische Syntax Fr. 9–11 | Steins |
| 1429. | HPSG Mo. 16–18 | Rumpf |
| 1430. | Merkmalslogik Do. 16–18 | Rumpf |
| Proseminar mit Übung | | |
| 1431. | Einführung in Prolog Di. 14–16 | Rumpf |
| 1431a. | Übung Mi. 16–18 | Rumpf |
| Vorlesungen | | |
| 1432. | Bilingualism Mi. 9–11 | Adone |
| 1433. | Kasus Di. 11–13 | Kaufmann |
| Hauptseminare | | |
| 1434. | Adjektivsemantik 2 Mi. 9–11 | Löbner |
| 1435. | Language Attrition Mi. 16–18 | Adone |
| 1436. | Klassifikatoren Mi. 11–13 | Kaufmann |
| 1437. | Genetische Grundlagen der Sprachfähigkeit Mi. 14–16 | Penke |
| Kolloquium | | |
| 1438. | Kolloquium der Examenskandidaten Bitte Aushänge beachten! | Dozenten |

VII. Informationswissenschaft

Vorlesungen

| | | |
|-------|--|-------|
| 1439. | Einführung in die Informationswissenschaft Fr. 11–13 (2stündig) | Stock |
| 1440. | Informationsmarkt Di. 11–13 (2stündig) | Stock |

Proseminare

1441. Einsatz von Informationssystemen in der betrieblichen Praxis
Di. 9–11 (2stündig) Coenen
1442. Praktische Anwendung der Mind Mapping Methode
Mo. 16–18 (2stündig) Daus
1443. Der Internetauftritt als Bestandteil der Corporate Identity
im Rahmen eines „Integrierten Kommunikations“-Modells
(wird noch bekanntgegeben) (2stündig) Gantenhammer/
Besken
1444. Internet & Co.
Mi. 11–13 (2stündig) Grätz
1445. Office-Anwendungen
Do. 11–13 (2stündig) Hickstein
1446. Nutzung von WWW-Suchmaschinen
Do. 9–11 (2stündig) Lewandowski
1447. Marketing von Informationsprodukten
Do. 11–13, 14–16 (4stündig, 14tägig) Schmitz
1448. Strukturieren digitaler Dokumente
Mi. 9–11 (2stündig) Trkulja
(nur BA-Studierende 1. Semester)
1449. Information Retrieval
Do. 14–16 (2stündig) Trkulja
1450. Web-Publishing
Mo. 9–11 (2stündig) Wiedemeier

Hauptseminare

1451. Wissensmanagement
Mi. 14–16 (2stündig) Stock
1452. Informationsrecht
Mi. 11–13 (2stündig) Stock

Methodenpraktika

1453. Informationsberufsforum
Betreuung externer Praktika Jucquois-Delpierre/
Stock /Trkulja

VIII. Seminar für Klassische Philologie

Vorlesungen

1454. Die Philosophie in Rom
Mi. 9–11 Küppers
1455. Griechische Tragödie
Mo. 11–13 Reichel
1456. Die augusteische Literatur und ihr kultureller Kontext
Di. 9–11 Kuhlmann

Proseminar

1457. Griechisches Proseminar/Lektüre: Platon, Symposion
Di. 13.45–15.15 Kuhlmann
1458. Lateinische Briefliteratur
Mi. 11–13 Heusch

1459. Sprachwiss. PS: Einführung in die griech. und lat. Sprachgeschichte
Mi. 11–13 Reichel

Hauptseminare

1460. Lateinisches Hauptseminar: Die Rom-Idee in der lateinischen Literatur
Mi. 14–16 Kuhlmann
1461. Plutarchs POarallelbiographie über Alexander den Großen und Julius Cäsar
Do. 11–13 Reichel

Sprachübungen

1462. Lateinische Stilübungen Oberstufe
Mi. 16–18 Brinckmann
Fr. 9–11
1463. Übungen zur griechischen Grammatik/
Griechische Stilübungen, Unterstufe I
n. V. Eßer
1464. Lateinisch-deutsche Übersetzungsübungen
Do. 11–13 Heusch
1465. Griechisch-deutsche Übersetzungsübungen
Di. 11–13 Hirschberger
1466. Griechische Stilübungen: Unterstufe II/Oberstufe
Do. 11–13 Hirschberger
1467. Lateinische Lektüre: Tacitus
Mo. 11–13 Jahn
1468. Lateinisch-deutscher Examensklausurenkurs
Mi. 16–18 Küppers
1469. Lateinische Stilübungen Unterstufe I
Mi. 9–11 Kuhlmann
1470. Lateinische Stilübungen Unterstufe II
Do. 9–11 Kuhlmann
1471. Lateinische Grammatik
Mo. 11–13 Usener

Lektürekurse

1472. Lateinische Lektüre: Epikur in Rom
Do. 14–16 Küppers

Schulpraktische Studien

1473. Fachdidaktisches Seminar
Mo. 14–16 Vormhof

Lehrerfortbildung

1474. Titel wird noch bekanntgegeben
Als Block in der vorlesungsfreien Zeit (s. Ank.) Kuhlmann

Kolloquien

1475. Examenskolloquium
Do. 16–18 (14tägig) Reichel/Küppers

1476. Wissenschaftliches Kolloquium
Do. 16–18 (14tägig) Reichel/Küppers

IX. Germanistik

Vorlesungen

1477. Lexikologie Di. 11–13 (2stündig) Busse
1478. Deutsche Syntax Fr. 11–13 (2stündig) Keller
1479. Einführung in die Logik Mo. 9–11 (2stündig) Beeh
1480. Einführung in die Grundbegriffe der Literaturwissenschaft Mo. 11–13 (2stündig) Cepl-Kaufmann/
Neuhaus-Koch
1481. Teufelsbündner Faust Do. 11–13 (2stündig) Hansen
1482. Lyrik im Wandel Do. 11–13 (2stündig) Herwig
1483. Franz Gillparzer Mo. 11–13 (2stündig) Hoffmann
1484. Stimme und Schrift. Zur Geschichte und Systematik der sekundären Oralität. Do. 14–16 (2stündig) Pott
1485. Einführung in die literatur- und medienwissenschaftliche Mythosforschung (auch für Philosophen) Mo. 11–13 (2stündig) Tepe
1486. Antikenroman Do. 11–13 (2stündig) Haupt
1487. Einführung in die Ältere Germanistik Mi. 14–16 (2stündig) Brall-Tuchel
1488. Die Bibel als Literatur (**für Hörer aller Fakultäten**) Vorlesung mit Kolloquium Mi. 16–18 (2stündig) Schmidt
1489. Theorie und Praxis der mündlichen Kommunikation Do. 11–13 (2stündig) Pabst-Weinschenk

Proseminare

a) Einführungen

1490. Einführung in die Germanistische Linguistik Fr. 9–11 (2stündig) Beeh
1491. Einführung in die germanistische Sprachwissenschaft Mi. 9–11 (2stündig) Scharf
1492. Einführung in die Grundbegriffe der Literaturwissenschaft Do. 16–18 (2stündig) Füllner
1493. Einführung in die Vermittlung von Sprache und Literatur Mo. 14–16 (2stündig) Roth

b) Grundseminare

- | | | |
|-------|---|------------------|
| 1494. | Grundseminar I: Grammatische Aspekte des Deutschen Do. 11–13 (2stündig) | Niehr |
| 1495. | Grundseminar I: Grammatische Aspekte des Deutschen Grundlagen der Grammatik (I) | Prinz |
| 1496. | Grundseminar II: Pragmatische und semantische Aspekte des Deutschen Di. 9–11 (2stündig) | Scharf |
| 1497. | Grundseminar III: Deutsche Sprachgeschichte Mi. 14–16 (2stündig) | Welbers |
| 1498. | Grundseminar III: Historisch-soziale Aspekte des Deutschen Mo. 11–13 (2stündig) | Funken |
| 1499. | GS-Epoche: Aufklärung Di. 11–13 (2stündig) | Schönborn |
| 1500. | GS-Gesamtwerk: Die Lyrikerin Mascha Kaléko Mi. 14–16 (2stündig) | Neuhaus-Koch |
| 1501. | Literaturtheorien/Methoden der Textanalyse und -interpretationen (Teil I als Vorlesung) Mi. 9–11 (2stündig) | Tepe |
| 1502. | Grundlagen des Studiums der älteren deutschen Sprache und Literatur Mi. 11–13 (2stündig) | Kokott |
| 1503. | Grundlagen des Studiums der älteren deutschen Sprache und Literatur Mi. 11–13 (2stündig) | Haupt |
| 1504. | Grundlagen des Studiums der älteren deutschen Sprache und Literatur Di. 11–13 (2stündig) | Lehmann-Benz |
| 1505. | Grundlagen des Studiums der älteren deutschen Sprache und Literatur Do. 9–11 (2stündig) | Zellmann |
| 1506. | Grundseminar zur Sprach- und Literaturvermittlung: Schwerpunkt: Medien in Schule und Öffentlichkeit Do. 16–18 (2stündig) | Chappuzeau |
| 1507. | Grundseminar zur Sprach- und Literaturvermittlung Schwerpunkt: Schreiben und Sprechen in Schule, Medien und Weiterbildung Mi. 14–16 (2stündig) | Pabst-Weinschenk |
| 1508. | Grundseminar zur Sprach- und Literaturvermittlung Schwerpunkt: Schule/Hochschule – Museum – Theater Mi. 14–16 (2stündig) | Roth |
| 1509. | Grundseminar zur Sprach- und Literaturvermittlung Schwerpunkt: Literatur und Medien in Schule und Öffentlichkeit Do. 9–11 (2stündig) | Rupp |

c) Thematische Proseminare

- | | | |
|-------|---------------------------------|------|
| 1510. | Gotisch Do. 9–11 (2stündig) | Beeh |
| 1511. | Sanskrit Mi. 9–11 (2stündig) | Beeh |

| | | |
|-------|---|--------------------------------|
| 1512. | Übersetzungstheorie und -geschichte Mo. 9–11 (2stündig) | Scharf |
| 1513. | Sprachkritik Di. 11–13 (2stündig) | Niehr |
| 1514. | Sprache und Sprachlichkeit in Texten der Aufklärung (Projektseminar) Di. 14–16 (2stündig) | Welbers |
| 1515. | Logik für Sprachwissenschaftler Mo. 16–18 (2stündig) | Beermann |
| 1516. | Gibt es eine Sprache hinter dem Sprechen? Mi. 16–18 (2stündig) | Ziem |
| 1517. | Unerhaltungsliteratur im Dritten Reich Do. 11–13 (2stündig) | Beck |
| 1518. | Thomas Mann. Die Erzählungen Mo. 14–16 (2stündig) | Brenner |
| 1519. | Europäische Gedächtnisse Archiv – Museum – Ausstellung Di. 11–13 (2stündig) | Cepl-Kaufmann/ Glasow/Lange |
| 1520. | Vinzenz und Wilhelm von Zuccalmaglio Mi. 14–16 (2stündig) | Cepl-Kaufmann |
| 1521. | Gotthold Ephraim Lessings Traum vom Theater in Deutschland Mo. 11–13 (2stündig) | Heynen |
| 1522. | Kleist: Novellen Mo. 16–18 (2stündig) | Hildesheim |
| 1523. | Literatur und Musik Blockseminar | Kaiser /Kurwinkel |
| 1524. | E. T. A. Hoffmann Mi. 14–16 (2stündig) | Solibakke |
| 1525. | Thomas Manns „Doktor Faustus“ Do. 16–18 (2stündig) | Solibakke |
| 1526. | Dokumentarisches Theater Mi. 14–16 (2stündig) | Viehöver |
| 1527. | „Der Rabbi von Bacherach“ (Heine) – close reading Mi. 14–16 (2stündig) | Appel |
| 1528. | Kafkas Erzählungen Do. 11–13 (2stündig) | Appel |
| 1529. | Textarbeit: Ausgewählte Erzählungen Kafkas Fr. 14–16 (2stündig) | Bachmann |
| 1530. | Erich Kästner Do. 14–16 (2stündig) | Krämer |
| 1531. | Wie kommt das Neue in die Welt? Mo. 16.30–18 (2stündig) | zur Nieden/Wagner |
| 1532. | Kreuzzugsdichtung Di. 9–11 (2stündig) | Kokott |
| 1533. | Fastnachtspiele des 15. und 16. Jahrhunderts Mo. 11–13 (2stündig) | Brall-Tuchel |

- | | | |
|----------------------|--|-----------------------------------|
| 1534. | Körperlichkeit in der mittelalterlichen Kultur Di. 11–13 (2stündig) | Küsters |
| 1535. | Minnesangs-Frühling Do. 14–16 (2stündig) | Küsters |
| 1536. | Zwischenprüfungskolloquium der Älteren Germanistik Kompaktseminar (Termin: s. Schwarzes Brett) | Lehmann-Benz/ Zellmann |
| 1537. | 4. Mediävistische Studierendentagung Blockseminar (Termine: s. Aushang) Ort: Wasserburg Rindern in Kleve | Küsters/Lehmann-Benz/ Zellmann |
| 1538. | Das Mittelalter auf der Bühne II Blockseminar (Termin: s. Schwarzes Brett) | Blank |
| 1539. | Heldendichtung Mo. 16–18 (2stündig) | Grothues |
| 1540. | Legendendichtung Di. 14–16 (2stündig) | Klinnert |
| 1541. | Deutsche Reineke-Fuchs-Bearbeitungen nach niederl. Quellen Mi. 14–16 (2stündig) | Klitzing |
| 1542. | Alte und neue Medien in Gutenbergs Jahrhundert Do. 14–16 (2stündig) | Lotsch |
| 1543. | Literaturgeschichte und Medienwandel Mi. 16–18 (2stündig) | Matejovski |
| 1544. | Medien des Mittelalters Di. 16–18 (2stündig) | Sauer |
| 1545. | Althochdeutsche Literatur Di. 16–18 (2stündig) | Wilcke |
| 1546. | University meets E-business Mo. 16–18 (2stündig) | Dersch |
| 1547. | Das verschwundene Land – Astrid Lindgrens Kindheitsutopie Fr. 9–11 (2stündig) | Dersch-Feese |
| 1548. | (Audio-)Visuelle Literatur II Blockveranstaltung, Termin wird noch bekannt gegeben | Dersch-Freese/Horn |
| 1549. | Thomas Bernhard Do. 18–20 (2stündig) | Ehler |
| 1550. | Aktuelle Methoden der Literaturinterpretation – Theorie und Praxis Mi. 16–18 (2stündig) | Hühnerbein |
| 1551. | Gruppen – Teams – Besprechungen: Gesprächsdidaktische Konzepte Do. 14–16 (2stündig) | Pabst-Weinschenk |
| 1552. | Schlüsselkompetenz Schreiben: Grundlagen, Modelle, Praxis Mi. 16–18 (2stündig) | Poll-Wolbeck |
| 1553. | Literaturdidaktisches Projektseminar: Lessing Di. 14–16 (2stündig) | Roth |
| 1554. | Grundlagen des Schauspielens – Techniken der Rollenarbeit Blockveranstaltung (Fr./Sa.) im November 2003 | Weintz |
| Hauptseminare | | |
| 1555. | Sprachnorm und Sprachgebrauch Do. 9–11 (2stündig) | Busse |

| | |
|---|---------------|
| 1556. Sprachstile und Textsorten Mi. 9–11 (2stündig) | Busse |
| 1557. Sprache & Kommunikation Mi. 16–18 (2stündig) | Keller |
| 1558. Logische Wahrheiten und Falschheiten in natürlicher Rede Di. 9–11 (2stündig) | Beeh |
| 1559. Mentalitätsgeschichte Do. 16–18 (2stündig) | Niehr |
| 1560. Hauptseminar für Lehramtsstudierende: Lexikographie der Gegenwartssprache Termin nach Vereinbarung (2stündig) | Stötzel |
| 1561. Literarische Zentren des Judentums II: Prag, Wien Mi. 11–13 (2stündig) | Witte |
| 1562. Genese und Geschichte der Rheinromantik Di. 9–11 (2stündig) | Cepl-Kaufmann |
| 1563. Thomas Mann: „Buddenbrocks“ Mo. 9–11 (2stündig) | Hansen |
| 1564. Beginn der Moderne: Roman und Romantheorie in den letzten Jahrzehnten des 18. Jahrhunderts Mi. 9–11 (2stündig) | Kallweit |
| 1565. Das Heinrich-Heine-Institut: Geschichte und Bestand Mi. 9–11 (2stündig) | Kruse |
| 1566. Ilse Aichinger Mi. 11–13 (2stündig) | Schönborn |
| 1567. Das deutschsprachige Feuilleton in Prag II (Kriegs- und Zwischenkriegszeit) Do. 11–13 (2stündig) | Schönborn |
| 1568. Jugend in der Literatur der Jahrhundertwende um 1900 Mi. 14–16 (2stündig) | Herwig |
| 1569. Heinrich von Kleist Mi. 16–18 (2stündig) | Herwig |
| 1570. Adalbert Stifter Do. 11–13 (2stündig) | Hoffmann |
| 1571. Jean Paul Mo. 14–16 (2stündig) | Pott |
| 1572. Kalendergeschichten Mo. 14–16 (2stündig) | Roskothen |
| 1573. Apokalypse in Religion, Literatur und Film Di. 9–11 (2stündig) | Tepe/Martinek |
| 1574. Wolfram von Eschenbach: Parzival Do. 11–13 (2stündig) | Kokott |
| 1575. Schönheit und Hässlichkeit in der höfischen Dichtung Do. 14–16 (2stündig) | Haupt |
| 1576. Heinrich Wittenwilers „Ring“ Mo. 14–16 (2stündig) | Brall-Tuchel |
| 1577. Sprache und Literatur im Vermittlungsprozess – Lehrwerke Deutsch in Geschichte und Gegenwart Mi. 11–13 (2stündig) | Rupp/Roth |

1578. Das Hotel in der Literatur im Hotel: Praxisseminar Do. 11–13 (2stündig) Rupp
1579. Reisen in Europa – Reise-Erzählungen aus Vergangenheit und Gegenwart Fr. 11–13 (2stündig) Rupp/Heyer/Bonholt
- Oberseminare**
1580. Textoptimierung Do. 16–18 (2stündig) Keller
1581. Neuere germanistische Forschungen Mi. 18–20 (2stündig) Cepl-Kaufmann
1582. Interkulturalität Di. 18–20 (2stündig) Pott
1583. Politische Mythen in Europa – ein fächerübergreifendes Forschungsprojekt Do. 16–18 (14tägig) Tepe u. a.
1584. Oberseminar für Examenskandidaten Mi. 14–16 (2stündig) Kokott/Haupt
1585. Geschichtsdarstellung: literarisch versus historisch Di. 19 ff. n. V. Gössmann/Roth
- Kolloquium**
1586. Kolloquium für ExamenskandidatInnen und DoktorandInnen Do. 11–13 (2stündig) Busse
1587. Kolloquium für ExamenskandidatInnen und DoktorandInnen Termin nach Vereinbarung (2stündig) Keller
1588. Examensvorbereitung Mi. 16–18 (2stündig) Beeh
1589. Kolloquium zur Examensvorbereitung Termin nach Vereinbarung (2stündig) Stötzel
1590. Kolloquium: Wittgenstein – Philosophische Untersuchungen der Sprache Do. 9–11 (2stündig) Scharf
1591. Kolloquium für Examenskandidaten Mi. 16–18 (2stündig) Cepl-Kaufmann
1592. Kolloquium für Examenskandidaten Do. 14–16 (2stündig) Herwig
1593. Kolloquium für Examenskandidaten Mo. 16–18 (2stündig) Pott
1594. Examenswissen und Examensvorbereitung Fr. 9–11 (2stündig) Brall-Tuchel
1595. Sprachreflexion und Rhetorik: Schulprojekte und Kommunikationstraining Mi. 11–13 (2stündig) Pabst-Weinschenk
1596. SPRECH-KONTAKTE – Forum der Sprech-Kommunikation in Wirtschaft, Wissenschaft, Weiterbildung und Verwaltung Angepasst? Zum Menschenbild in Kommunikationstrainings Kolloquium, 5x Do. 18–21: 30.10.03, 20.11.03, 11.12.03, 15.01.04, 5.2.04 im Weiterbildungszentrum (WBZ) der VHS am Hauptbahnhof Düsseldorf, Saal 2 Pabst-Weinschenk zusammen mit Prof. E. Bartsch

1597. Zusätzliche Veranstaltung für Studierende, die sich auf die Prüfung für Sprecherzieher/in (DGSS) vorbereiten: Kolloquium Sprechwissenschaft und Sprecherziehung 5 x Do. 16 (s.t.)–17.30: 30.10., 20.11., 11.12.03, 15.1., 5.2.04 Pabst-Weinschenk
1598. Schulpraktische Studien zum Literaturunterricht in der Sek. II Mo. 16–19 (2stündig) Roth
1599. Theatersalon Fr. 14–16 Badora/Ortsack
- Praxisseminare und Übungen**
1600. Praxisfelder für Germanistinnen und Germanisten Mi. 16–18 (2stündig) Welbers/Wilcke
1601. Praxisforum – Berufsorientierung Di. 16–18 (2stündig) Welbers
1602. Werbung, ein Marketinginstrument in den Print- und elektronischen Medien Fr. 11–13 (2stündig) Schön
1603. Public Relations großer und mittelständischer Unternehmen Fr. 11–13 (2stündig) Herrmann
1604. „Was geht mich das Ganze an?“ Gegenwart, Wirklichkeit und Politik im Theater Do. 18–19.30 (2stündig) Ewerbeck
1605. Entwicklung von Konzepten für Ausstellungen und Museen Di. 16–18 (2stündig) Klinkert
1606. Filmkritik Mi. 16–18 (2stündig) Sauer
1607. Praxisfelder für Germanistinnen und Germanisten Mi. 16–18 (2stündig) Wilcke
1608. Moderieren in Hörfunk und Fernsehen Blockveranstaltung: Do., Fr., Sa. 6./7./8. Nov. 2003, jeweils 10–18, Vorbesprechung: Do., 16.10.03, 17 Uhr Heitwerth
1609. Rhetorik-Oratorik Mo. 14–16 (2stündig) Kleinebrecht
1610. Theorie und Praxis der mündlichen Kommunikation Do. 11–13 (2stündig) Pabst-Weinschenk
1611. Projekte zur Ästhetischen Kommunikation: Pabst-Weinschenk
 1. Produktion einer Weihnachtskollage, Mo. 22.12.2003, 10–16
 2. Produktion eines lyrischen Hörbuchs
 Vorbesprechung: Fr. 06.02.2004, 14–18
 Produktion: Mo./Di., 9./10.2.2004, jeweils 9–16
 Teilnahme nur nach persönlicher Anmeldung in der Sprechstunde
1612. Atmung – Stimme – Sprache Do. 9–11 (2stündig) Scholz /Pabst-Weinschenk
1613. Blockveranstaltung zur praktischen Rhetorik 12.–14. Dez. 2003, Fr. 15(s.t.)–20, Sa. u. So. jeweils 10–18 Winter

Projektbereich Schriftlichkeit

Übungen

- | | | |
|-------|--|----------------|
| 1614. | Journalistisches Schreiben für Printmedien Blockseminar | Borrenkott |
| 1615. | Journalistisches Schreiben für das Fernsehen Mo. 18–20 (2stündig) | Goldmann |
| 1616. | Praxis der Lyrikübersetzung Di. 11–13 (2stündig) | Nitzberg |
| 1617. | Schreiben für den Hörfunk Blockseminar | N.N. |
| 1618. | Praxis des literarischen Schreibens Do. 16–18 (2stündig) | Raven (Scholz) |
| 1619. | Kritik literarischer Neuerscheinungen Do. 14–16 (2stündig) | Schönborn |
| 1620. | Schreiben für Werbung und PR Blockseminar | Schumacher |
| 1621. | Schreibberatung Di. 15.30-17 | Beck |

Schlüsselqualifikation Mündlichkeit

- | | | |
|-------|--|----------------------------------|
| 1622. | Szenische Improvisation Blockveranstaltung, Termin wird noch bekannt gegeben | Badziung |
| 1623. | Moderieren in Hörfunk und Fernsehen Blockveranstaltung: Do., Fr., Sa. 6./7./8. Nov. 2003, jeweils 10–18, Vorbesprechung: Do., 16.10.03, 17 Uhr | Heitwerth |
| 1624. | SPRECH-KONTAKTE – Forum der Sprech-Kommunikation Pabst-Weinschen in Wirtschaft, Wissenschaft, Weiterbildung und Verwaltung Angepasst? Zum Menschenbild in Kommunikationstrainings Kolloquium, 5x Do. 18–21: 30.10.03, 20.11.03, 11.12.03, 15.1.04, 5.2.04 im Weiterbildungszentrum (WBZ) der VHS am Hauptbahnhof Düsseldorf, Saal 2 | zusammen mit Prof. E. Bartsch |
| 1625. | Rhetorik-Oratorik Mo. 14–16 (2stündig) | Kleinebrecht |
| 1626. | Atmung – Stimme – Sprache Do. 9–11 (2stündig) | Scholz /Pabst-Weinschen |
| 1627. | Einführung in die Grundlagen der mündlichen Kommunikation Blockveranstaltung: 23.–25. Jan. 2004, jeweils 10–18 | Schell |
| 1628. | Blockveranstaltung zur praktischen Rhetorik | Winter |

Niederländisch

- | | | |
|-------|--|---------------------|
| 1629. | Niederländisch I Mo. 11–13 (2stündig) | Zellmann/Schelfhout |
| 1630. | Niederländisch II Mo. 14–16 (2stündig) | Schelfhout |
| 1631. | Niederländisch III Mo. 16–18 (2stündig) | Schelfhout |

Für ausländische Stipendiatinnen und Stipendiaten

1632. Germanistische Literaturwissenschaft Halbekann
Di. 16–18 (2stündig)
1633. Germanistische Sprachwissenschaft Halbekann
Do. 16–18 (2stündig)

X. Jüdische Studien

Vorlesungen

1634. Jüdische Literatur zur Zeit des Zweiten Tempels Börner-Klein
Do. 11–13 (2 SWS)
1635. Europäisch-Jüdische Geschichte II: Mittelalter und Rohrbacher
Frühe Neuzeit
Mo. 14–16 (2 SWS)

Propädeutikum

1636. Propädeutikum: Einführung in die Jüdischen Studien Börner-Klein/
Mi. 11–13 (2 SWS) Brocke/Rohrbacher/Müller

Sprachkurse

1637. Grundkurs Hebräisch Gimel a: Mischna Toharot Börner-Klein
Mo. 11–14 (2 SWS)
1638. Hebräisch Gimel b – Hebräische Sprache und Literatur Brocke
des Mittelalters
Di. 9–11 (2 SWS)
1639. Hebräisch Gimel c – Hebräische Sprache und Literatur Rohrbacher
der Gegenwart
Do. 9–11 (2 SWS)
1640. Hebräisch I – Bibl.-Hebr. zur Erlangung d. Hebraicums Müller
Di. 11–13, Mi. 14–16 (4 SWS)
1641. Hebräisch Aleph – Modernes Hebräisch zur Erlangung Siebers
des Hebraicums
Do. 13.30–15 s. t. (2 SWS)
1642. Tutorium Hebräisch I/Aleph Siebers
Do. 15.15–16.45 s. t. (2 SWS)
1643. Hebräisch für Hörer aller Fakultäten Schwarz
Do. 14–16 (2 SWS)

Hauptseminare

1644. Das Alphabet des Ben Sira Börner-Klein
Do. 13.30–15 (2 SWS)
1645. Messianismus und Messiasfiguren Brocke
Di. 11–13 (2 SWS)
1646. Ritualmord – Zur Geschichte einer antisemitischen Legende Rohrbacher/
Do. 11–13 (2 SWS) Nonn

Proseminare

1647. Proseminar: Die Religionsparteien im vorrabbinischen Börner-Klein
Judentum
Fr. 11–13 (2 SWS)

- | | |
|--|------------|
| 1648. Chassidismus und „Neochassidismus“ Mi. 14–16 (2 SWS) | Brocke |
| 1649. Bettler, Gauner und Vaganten. Zur Sozialgeschichte der jüdischen „Unterschichten“ (1650–1850) Mo. 9–11 (2 SWS) | Rohrbacher |

Übungen

- | | |
|--|-----------|
| 1650. Von der Handschrift zur CD: Wie werden hebräische Texte ediert? Di. 14–16 (2 SWS) | Hollender |
| 1651. Konversation für Anfänger Do. 17–18.30 s. t. (2 SWS) | Siebers |
| 1652. „Raschi zu Baba Batra“ Do. 16–18 (2 SWS) | Mattes |

Kolloquium

- | | |
|--|--------|
| 1653. Interdisziplinäres Forschungskolloquium n. V. (2 SWS) | Brocke |
|--|--------|

Vorlesung

- | | |
|--|---------|
| 1654. Die Klassiker der modernen jiddischen Literatur Mo. 11–13 (2 SWS) | Aptroot |
|--|---------|

Hauptseminar

- | | |
|---|---------|
| 1655. Autobiographien jiddischer Schriftsteller Do. 9–11 (2 SWS) | Aptroot |
|---|---------|

Proseminare

- | | |
|--|----------|
| 1656. Einführung in die jiddische Sprache und Kultur I (Sprachkurs) Mi. 9–11 (2 SWS) | Gruschka |
| 1657. Jiddisch für Fortgeschrittene (Einführung in die Jiddische Sprache und Kultur III) Mi. 14–16 (2 SWS) | Aptroot |
| 1658. Jiddisches Volkstheater im 19. Jahrhundert Mi. 11–13 (2 SWS) | Butzer |
| 1959. Standardisierung und Sprachplanung im Jiddischen Di. 14–16 (2 SWS) | Gruschka |
| 1660. Die „Erfindung“ des Stetls in der modernen jiddischen Literatur Mo. 14–16 (2 SWS) | Aptroot |

XI. Anglistik

Vorlesungen

- | | |
|--|--------|
| 1661. Literature of the 14th Century Mo. 11–13 (2stündig) | Busse |
| 1662. The Great American Novel in the 1990s Do. 11–13 (2stündig) | Claas |
| 1663. Major Phases in American Cultural History: An Introduction Mi. 9–11 (2stündig) | Friedl |

1664. Issues in SLA
Mi. 14–16 (2stündig) Kouteva
1665. Drama, Theater und Gesellschaft der englischen
Restaurationszeit Peters, S.
Di. 11–13 (2stündig)
1666. Irish Literature from Swift to Joyce Seidel
Mi. 11–13 (2stündig)
1667. Soziolinguistik II Stein
Do. 11–13 (2stündig)

Einführungsübungen für Studienanfänger

a) Literaturwissenschaftliche Einführungsübungen

1668. Einführung in die englische und amerikanische
Literaturwissenschaft Schiller
Di., Mi. 9–11 (4stündig)
1669. Einführung in die englische und amerikanische
Literaturwissenschaft Uellenberg
Mo., Fr. 11–13 (4stündig)
1670. Einführung in die englische und amerikanische
Literaturwissenschaft: Teil I Unterweg
Mo. 9.30–11 (2stündig)

b) Sprachwissenschaftliche Einführungsübungen

1671. Einführung in die englische Sprachwissenschaft,
Teil 1 und 2 Bergs /Dostert
Mi. 16–18 und Fr. 11–13 (4stündig)
1672. English Phonetics Nieroba
Mo. 11.30–13 (2stündig)
1673. Einführung in die Englische Sprachwissenschaft Kouteva
Teil II
Di. 14–16 (2stündig)

c) Fachdidaktische Einführungsübungen

1674. Einführung in die Fachdidaktik Kern-Stähler
Mi. 11–13 (2stündig)
Raum 4.22

d) Mediävistische Einführungsübungen

1675. Introduction to Medieval English Studies Hannemann
Part I: General
Mi. 11–13 (2stündig)
1676. Introduction to Medieval English Studies Holtei
Part I: General
Mi. 11–13 (2stündig)
Ebene U1, Raum 44
1677. Introduction to Medieval English Studies Holtei
Part II: Old English
Do. 11–13 (2stündig)
1678. Introduction to Medieval English Studies Holtei
Part II: Middle English
Mi. 14–16 (2stündig)

Proseminare

a) Literaturwissenschaftliche Proseminare

| | | |
|-------|---|-----------------|
| 1679. | Writers on America Di. 11–13 (2stündig) | Böger |
| 1680. | Hollywood's America Do. 14–16 (2stündig) | Böger |
| 1681. | Interpretation of Literature (Old English and Middle English) Mi. 14–16 (2stündig) | Busse |
| 1682. | Der englische Universitätsroman Do. 11–13 (2stündig) | Fries-Dieckmann |
| 1683. | Zeitgenössische Irische Literatur Di. 14–16 (2stündig) | Gough |
| 1684. | Middle English Drama Mi. 11–13 (2stündig) | Helbig |
| 1685. | Old English Prose Fr. 11–13 (2stündig) | Holtei |
| 1686. | Biology and Literature in the Nineteenth Century Mi. 14–16 (2stündig) Geb. 23.32, Ebene 04, Raum 22 | Kern-Stähler |
| 1687. | Contemporary British Novels Do. 14–16 (2stündig) | Peters, Ch. |
| 1688. | Daniel Defoe, Robinson Crusoe Di. 14–16 (2stündig) | Peters, S. |
| 1689. | Contemporary American Women Playwrights Mo. 11–13 (2stündig) | Schiller |
| 1690. | American Postmodernism Rewrites 19th Century English Literature Mi. 16–18 (2stündig) | Schiller |
| 1691. | Richard Wright and James Baldwin – Two African American Writers Do. 14–16 (2stündig) | Schroeder |
| 1692. | 19th Century American Literature and Culture Di. 9–11 (2stündig) | Schröder |
| 1693. | Lektürekurs James Joyce Di. 9–11 (2stündig) | Stranz |
| 1694. | American Realism and Naturalism Mo. 14–16 (2stündig) | Uellenberg |
| 1695. | The American Short Story Mi. 11–13 (2stündig) | Uellenberg |
| 1696. | Presidential Communication: From George Washington to George W. Bush Mi. 14–16 (2stündig) | Uellenberg |
| 1697. | Shakespeare: Selected Plays Do. 14–16 (2stündig) | Unterweg |
| 1698. | Lord Byron Mi. 9–11 (2stündig) | Wolter |

1699. Women Poets of the 20th Century
Di. 9–11 (2stündig) Zangen
- b) Sprachwissenschaftliche Proseminare**
1700. Introduction to Pragmatics
Mi. 9–11 (2stündig) Bergs
1701. History of the English Language
Di./Do. 11–13 (2stündig) Helbig
1702. The verb phrase
Mi. 11–13 (2stündig) Rosenbach
- c) Fachdidaktische Proseminare**
1703. The Vietnam War in Film and Fiction
Mi. 14–16 (2stündig) Schroeder
- Hauptseminare**
- a) Literaturwissenschaftliche Hauptseminar**
1704. American Short Stories from the Sixties to the Present
Di. 11–13 (2stündig) Claas
1705. Religion and Literature: Selected Essays and Plays of T.S. Eliot
Mi. 9.30–11 (2stündig) Claas
1706. Nature Poetry: From the Puritans to the Present
Mo. 9–11 (2stündig) Friedl
1707. 19th Century American Masters of Short Prose Fiction
Mi. 14–16 (2stündig) Friedl
1708. Relations of Space: Houses in English Women's Fiction
in the Eighteenth and Nineteenth Centuries
Mi. 11–13 (2stündig) Gomille
1709. English Landscape Poetry: From the Seventeenth
to the Nineteenth Century
Mi. 16–18 (2stündig) Gomille
1710. The Narrative Works of James Joyce
Mi. 16–18 (2stündig) Seidel
1711. Images of India from Kipling to Kureishi
Do. 9–11 (2stündig) Seidel
- b) Sprachwissenschaftliche Hauptseminare**
1712. Historical Morphology
Fr. 14–16 (2stündig) Busse
1713. Contact Linguistics
Do. 14–16 (2stündig) Kouteva
1714. Problems in Discourse Analysis
Mo. 11–13 (2stündig) Stein
1715. Oralität, Literalität, Digitalität
Di. 11–13 (2stündig) Stein

Übungen

a) Literaturwissenschaftliche Übungen

- | | | |
|-------|--|--------|
| 1716. | Survey of Old English Literature Do. 11–13 (2stündig) | Geier |
| 1717. | Survey of Middle English Literature Di. 14–16 (2stündig) | Helbig |
| 1718. | Cultural Background to Medieval English Literature Di. 9.30–11 (2stündig) | N.N. |
| 1719. | Talking about the Middle Ages Mo. 16–18 (2stündig) | Weiss |

Begleitübungen und Tutorials

- | | | |
|-------|---|------------|
| 1720. | Begleitübung zur Vorlesung Do. 14–16 (2stündig) | Claas |
| 1721. | Begleitübung zu den Hauptseminaren Mi. 14–16 (2stündig) | Claas |
| 1722. | Begleitübung zu Medieval English Studies: General Do. 14–16 (2stündig) | N.N. |
| 1723. | Begleitübung zu Medieval English Studies: General Mo. 9.30–11 (2stündig) | N.N. |
| 1724. | Begleitübung zu Medieval English Studies: Old English Fr. 11–13 (2stündig) | N.N. |
| 1725. | Begleitübung zu Medieval English Studies: Middle English Mo. 14–16 (2stündig) | N.N. |
| 1726. | Tutorial zum PS „Contemporary American Women Playwrights“ Mo. 9.30–11 (2stündig) | Schiller |
| 1727. | Tutorial zu den Proseminaren Fr. 9–11 (2stündig) | Uellenberg |

b) Sprachpraktische Übungen

Allgemein

- | | | |
|-------|--|-------------------|
| 1728. | Play Reading and Theatre Workshop GS/HS Mo. 16–18 (2stündig) | Bulmer |
| 1729. | English for Medical Students Do. 14–16 (2stündig) | N.N. |
| 1730. | Literary Translation from German into English Fr. 14–16 (2stündig) | Geiselbrechtinger |
| 1731. | Irish Part I Di. 11–13 (2stündig) | Gough |
| 1732. | Language Diagnostics Di. 9–11 (2stündig) Geb. 23.21, Ebene 01, Raum 83 | Hooton |
| 1733. | Individual Tutoring Do. 16–18 (2stündig) Geb. 23.21, Ebene 01, Raum 83 | Hooton |
| 1734. | Text and Context Do. 9–11 (2stündig) | Hooton |

| | |
|--|------------------|
| 1735. Language Diagnostics Mo. 9–11 (2stündig) Geb. 23.21, Ebene 01, Raum 61 | Nieroba |
| 1736. Individual Tutoring Mi. 9–11 (2stündig) Geb. 23.21, Ebene 01, Raum 61 | Nieroba |
| 1737. English for Medical Students Mi. 11.30–13 (2stündig) | Nieroba |
| 1738. Conversation and Essay Writing Fr. 11–13 (2stündig) | N.N. |
| Grundstudium | |
| 1739. Grammar II A* Mo. 14–16 (2stündig) | Bulmer |
| 1740. Grammar II B* Di. 11–13 (2stündig) | Bulmer |
| 1741. Conversation for Beginners Mo. 18–20 (2stündig) | N.N. |
| 1742. Vocabulary* Di. 14–16 (2stündig) | Geiselbrechtiger |
| 1743. Comprehension and Conversation* Mo. 11–13 (2stündig) | Geiselbrechtiger |
| 1744. Translation for Beginners* Di. 16–18 (2stündig) | Geiselbrechtiger |
| 1745. German-English Translation for Beginners* Do. 11–13 (2stündig) | Hooton |
| 1746. Grammar II Di. 11–13 (2stündig) | Hooton |
| 1747. Integrated Language Practice* Mo. 11.30–13 (2stündig) | Nieroba |
| 1748. Grammar II A* Di. 9–11 (2stündig) | Nieroba |
| Hauptstudium | |
| 1749. Advanced Translation Do. 14–16 (2stündig) | Bulmer |
| 1750. Essay Writing Mi. 16–18 (2stündig) | N.N. |
| 1751. Essay Writing for Examination Candidates Mo. 14–16 (2stündig) | Geiselbrechtiger |
| 1752. Advanced Translation German-English Di. 14–16 (2stündig) | Hooton |
| 1753. Advanced German-English Translation Do. 9–11 (2stündig) | Nieroba |
| c) Fachdidaktische Übungen | |
| 1754. Methodology in English Lessons Di. 14–16 (2stündig) | Bulmer |

d) Schulpraktische Studien

1755. Beobachtung und Analyse von Englischunterricht
Fachdidaktisches Praktikum
Mi. vormittags (3stündig) Schroeder

Veranstaltungen zur Landeskunde

1756. Background to Literature 19th and 20th Centuries
Do. 11–13 (2stündig) Bulmer
1757. Landeskunde
Mi. 11–13 (2stündig) Hooton
1758. Irish History
Fr. 11–13 (2stündig) Geiselbrechtinger

Kolloquien

1759. Examenskolloquium
Mo. 18–20 (2stündig) Busse
1760. Kolloquium für Examenskandidaten und Doktoranden
Di. 14–16 (14tägig) Claas
1761. Kolloquium für Examenskandidaten
Mo. 16–18 (2stündig) Friedl
1762. Kolloquium für Doktoranden
Mo. 18–20 (2stündig) Friedl
1763. Kolloquium für Examenskandidaten
Do. 13–15 (2stündig) Gomille
1764. Examina
Mi. 16–18 (2stündig) Kouteva
1765. Kolloquium für Examenskandidaten
Di. 18–20 (2stündig) Seidel
1766. Kolloquium für Doktoranden: Literaturtheorie
Fr. n. V. Seidel
1767. Kolloquium
Mo. 16–18 (2stündig) Stein

*Hinführungskurs zur Sprachprüfung (MPO) und Sprachkompetenzprüfung (LPO) sowie zum Sprachleistungsnachweis (alte LPO bis WS 98/99) und zur Zwischenprüfung (alte MPO bis SS 98)

XII. Romanistik

Die Lehrveranstaltungen der Romanistik beginnen am 15.10.03. Für die Räume bitte die Aushänge beachten.

Vorlesungen

1768. Sprachliche Entlehnung
Mi. 11–13 (2stündig) Rettig
1769. De la Révolution à la Belle Époque. Littérature et civilisation française au 19e siècle
Do. 11–13 (2stündig) Siepe

- | | | |
|-------|--|-----------|
| 1770. | Übung zur Vorlesung Do. 14–16 (2stündig) | Siepe |
| 1771. | Italienische Literatur- und Kulturgeschichte: die Prosa der 1. Hälfte des 20. Jahrhunderts Do. 9–11 (2stündig) | Brohm |
| 1772. | Italienische Lexikologie Do. 14–16 (2stündig) | Schafroth |
| 1773. | Einführung in die Literatur und Kultur Lateinamerikas Mi. 9–11 (2stündig) | Borsò |
| 1774. | Literatur- und Kulturgeschichte Spaniens im 20. Jahrhundert Di. 9–11 (2stündig) | Leinen |

Einführungen

- | | | |
|-------|---|----------|
| 1775. | Einführung in das Studium der romanistischen Literaturwissenschaft (Französisch) Di. 11–13 (2stündig) | Beckmann |
| 1776. | Einführung in das Studium der romanistischen Sprachwissenschaft (Französisch) Mi. 9–11 (2stündig) | Nicklaus |
| 1777. | Einführung in das Studium der romanistischen Literaturwissenschaft (Italienisch) Mi. 9–11 (2stündig) | Rehbein |
| 1778. | Einführung in das Studium der romanistischen Sprachwissenschaft (Italienisch) Fr. 9–11 (2stündig) | Nicklaus |
| 1779. | Einführung in das Studium der romanistischen Literaturwissenschaft (Spanisch) Do. 14–16 (2stündig) | Matthes |
| 1780. | Einführung in das Studium der romanistischen Sprachwissenschaft (Spanisch) Fr. 14–16 (2stündig) | Schwarze |

Proseminare Literaturwissenschaft

- | | | |
|-------|---|---------|
| 1781. | Le Père Goriot und Eugénie Grandet: Illusions perdues. Untersuchungen zu Balzacs Comédie humaine Do. 14–16 (2stündig) | Drissen |
| 1782. | Französisches Gegenwartstheater Mi. 14–16 (2stündig) | Matthes |
| 1783. | Zum Deutschlandbild in der französischen Literatur von Montaigne bis Tournier Do. 11–13 (2stündig) | Rehbein |
| 1784. | Il deserto dei racconti: Zum Erzählwerk Dino Buzzati's Mo. 11–13 (2stündig) | Drissen |
| 1785. | Grundlagen der Textanalyse (Italienisch) Mi. 11–13 (2stündig) | Rehbein |
| 1786. | Sonette des Barock in Spanien und Lateinamerika Fr. 9–11 (2stündig) | Gerling |
| 1787. | Spanisches Gegenwartstheater Do. 11–13 (2stündig) | Matthes |

Proseminare Sprachwissenschaft

1788. Französische Syntax
Di. 9–11 (2stündig) Nicklaus
1789. Genus – Generisches Maskulinum – Feministische Linguistik
Mo. 14–16 (2stündig) Schwarze
1790. Italienische Semantik
Do. 11–13 (2stündig) Roggenbuck

Hauptseminare Literaturwissenschaft

1791. Einführung in die Interkulturalität und die interkulturelle
Kommunikation Borsò
Mi. 14–16 (2stündig)
1792. Mythos und Geschichte in der Erzählliteratur Lateinamerikas
Mi. 16–18 (2stündig) Borsò
1793. Französische Lyrik der Romantik
Mi. 9–11 (2stündig) Brohm
1794. Jean de la Fontaine et l'art de la fable
Mi. 9–11 (2stündig) Leinen
1795. Postmodernes Erzählen – Der französische Gegenwarts-
roman (ab 1980) Semsch
Do. 14–16 (2stündig)
1796. Paris, Hauptstadt des 19. Jahrhunderts. Geschichte und
Kultur Siepe /Krumreich
Mi. 14–16 (2stündig)
1797. Die italienische Aufklärung: Fiktive Literatur, 'neue' Wissen-
schaft, politisches Schrifttum des italienischen Settecento
Mi. 14–16 (2stündig) Semsch
1798. Tendenzen der spanischen Lyrik im 20. Jahrhundert
Mo. 11–13 (2stündig) Leinen

Hauptseminare Sprachwissenschaft

1799. Anglizismen im Französischen und im Spanischen
Do. 14–16 (2stündig) Rettig
1800. „Who climbs the grammar tree?“ Syntax bei Tesnière
und Chomsky Roggenbuck
Do. 9–11 (2stündig)
1801. Grammatikalisierung und Reanalyse
Mi. 14–16 (2stündig) Schafroth
1802. Sprachpolitik des italienischen Faschismus
Do. 11–13 (2stündig) Rettig
1803. Gesprochenes Italienisch anhand von Korpusanalysen
Do. 11–13 (2stündig) Schafroth

Oberseminare

1804. Ausgewählte Probleme der spanischen Sprachwissenschaft
(Kolloquium für Examenskandidaten) Bierbach
Mo. 16–18 (2stündig)
1805. Aktuelle Fragen der Literatur-, Kultur- und Medienwissenschaft:
Forschungskolloquium für Postgraduierte und fortgeschrittene
Studierende Borsò
Di. 16–18 (2stündig)

- | | | |
|---------------------------------|--|---------------------|
| 1806. | Ausgewählte Probleme der romanistischen Literaturwissenschaft (Kolloquium für Examenskandidaten) Mi. 11–13 (2stündig) | Brohm |
| 1807. | Theorien und Fragen der Literaturwissenschaft/Analyse literarischer Texte Mi. 11–13 (2stündig) | Leinen |
| 1808. | Neuere Forschungen zur romanischen Sprachwissenschaft und Examenstraining Mi. 14–16 (2stündig) | Rettig |
| 1809. | Kolloquium für Examenskandidaten und Doktoranden Mi. 16–18 (2stündig) | Schafroth |
| 1810. | Ausgewählte Probleme der Literaturwissenschaft (Kolloquium für Examenskandidaten und Doktoranden) Di. 11–13 (2stündig) | Siepe |
| Sprache des Mittelalters | | |
| 1811. | Französisch des Mittelalters II Mo. 14–16 (2stündig) | Drissen |
| 1812. | Italienisch des Mittelalters Mi. 16–18 (2stündig) | Nicklaus |
| Fachdidaktik | | |
| 1813. | Les Fleurs des Mots: Lyrik im Französischunterricht (Sek I/Sek II) Fr. 9–11 (2stündig) | Drissen |
| 1814. | Grammatik im Spanischunterricht: „focus on form“ und andere didaktische Ansätze Mi. 9–11 (2stündig) | Comes |
| Landeskunde | | |
| 1815. | Wege zum Auslandsstudium (Französisch) n. V. | Creff |
| 1816. | Wege zum Auslandsstudium (Italienisch) n. V. | de Manzini/Himmrich |
| 1817. | Auteuil, Neuilly, Poissy: Laisse béton. Französische Alltagskultur im Chanson Die Zeit wird noch bekannt gegeben. (2stündig) | Drissen |
| 1818. | Paris, Hauptstadt des 19. Jahrhunderts. Geschichte und Kultur Mi. 14–16 (2stündig) | Krumeich/Siepe |
| 1819. | Das Abbild der deutsch-französischen Beziehungen in den Medien Di. 16–18 (2stündig) | Sistig |
| 1820. | Sprachpolitik des italienischen Faschismus Do. 11–13 (2stündig) | Rettig |
| 1821. | Mythos und Geschichte in der Erzählliteratur Lateinamerikas Mi. 16–18 (2stündig) | Borsò |
| 1822. | Landeskunde (Spanisch) Die Zeit wird noch bekannt gegeben. (2stündig) | I. Roth |

Sprachseminare Französisch

Die Sprachseminare Französisch richten sich ausschließlich an Studierende der Romanistikstudiengänge (Lehramt Französisch, Magister, Bachelor) nach Teilnahme am Einstufungstest.

| | | |
|-------|---|-----------|
| 1823. | Cours propédeutique de français Di. 9–11 u. Do. 14–16 (4stündig) | Le Floc'h |
| 1824. | Grammaire française I Mo. 11–13 (2stündig) | Creff |
| 1825. | Grammaire française I Mi. 9–11 (2stündig) | Creff |
| 1826. | Grammaire française II Di. 11–13 (2stündig) | Creff |
| 1827. | Compréhension et expression I Di. 11–13 (2stündig) | Le Floc'h |
| 1828. | Compréhension et expression I Do. 14–16 (2stündig) | Le Floc'h |
| 1929. | Compréhension et expression II (civilisations et littératures de langue française) Do. 11–13 (2stündig) | Striedter |
| 1830. | Compréhension et expression II (civilisations et littératures de langue française) Fr. 9–11 (2stündig) | Striedter |
| 1831. | Cours de thème I Mi. 11–13 (2stündig) | Le Floc'h |
| 1832. | Cours de thème I Do. 11–13 (2stündig) | Stabarin |
| 1833. | Cours de thème II Mi. 11–13 (2stündig) | Creff |
| 1834. | Cours de thème II Do. 9–11 (2stündig) | Stabarin |
| 1835. | Cours de perfectionnement (thème) Mo. 9–11 (2stündig) | Creff |
| 1836. | Cours de perfectionnement (thème) Di. 14–16 (2stündig) | Le Floc'h |
| 1837. | Cours de perfectionnement (expression écrite) Di. 11–13 (2stündig) | Söffing |
| 1838. | Cours de perfectionnement (expression écrite) Do. 11–13 (2stündig) | Söffing |
| 1839. | Übersetzen Französisch-Deutsch I Do. 14–16 (2stündig) | Wodsak |
| 1840. | Übersetzung Französisch-Deutsch II Di. 14–16 (2stündig) | Beckmann |

Sprachseminare Italienisch

Die Sprachseminare Italienisch richten sich ausschließlich an Studierende der Romanistikstudiengänge (Lehramt Italienisch, Magister, Bachelor) nach Teilnahme am Einstufungstest.

- | | | |
|-------|--|---------------------|
| 1841. | Intensivkurs Italienisch Di. und Do. 11–13 (4stündig) | de Manzini Himmrich |
| 1842. | Grammatica contrastiva I Di. und Do. 9–11 (4stündig) | de Manzini Himmrich |
| 1843. | Grammatica contrastiva II Mi. 11–13 (2stündig) | de Manzini Himmrich |
| 1844. | Comprensione ed espressione I Di. 9–11 (2stündig) | Wiedemann |
| 1845. | Comprensione ed espressione II Di. 11–13 (2stündig) | Sellerio |
| 1846. | Comprensione ed espressione III Fr. 9–11 (2stündig) | Monego |
| 1847. | Traduzione tedesco-italiano I Di. 14–16 (2stündig) | Afflerbach |
| 1848. | Traduzione tedesco-italiano II Di. 16–18 (2stündig) | Afflerbach |
| 1849. | Perfezionamento Composizione Mi. 14–16 (2stündig) | de Manzini Himmrich |
| 1850. | Perfezionamento Traduzione Mi. 9–11 (2stündig) | de Manzini Himmrich |
| 1851. | Übersetzung Italienisch-Deutsch I Mo. 14–16 (2stündig) | Lindt |
| 1852. | Übersetzung Italienisch-Deutsch I/II Do. 11–13 (2stündig) | Brohm |

Sprachseminar Spanisch

Die Sprachseminare Spanisch richten sich ausschließlich an Studierende der Romanistikstudiengänge (Lehramt Spanisch, Magister, Bachelor) nach Teilnahme am Einstufungstest.

- | | | |
|-------|--|--------------|
| 1853. | Spanisch für Anfänger (Intensivkurs) Di. 14–16 und Do. 14–16 (4stündig) | de la Fuente |
| 1854. | Gramática española I Fr. 11–13 (2stündig) | Comes |
| 1855. | Gramática española I Mo. 14–16 (2stündig) | Comes |
| 1856. | Comprensión y expresión I Mo. 9–11 (2stündig) | Rodríguez |
| 1857. | Gramática española II Do. 9–11 (2stündig) | Rüdel |
| 1858. | Comprensión y expresión II Mo. 11–13 (2stündig) | Rodríguez |
| 1859. | Comprensión y expresión II Fr. 9–11 (2stündig) | Comes |

- | | |
|--|--------------|
| 1860. Comprehension y expresion III Mo. 14-16 (2stundig) | Rodriguez |
| 1861. Comprehension y expresion III Mi. 11-13 (2stundig) | Garcia-Mata |
| 1862. Traducción aleman-espanol I Mo. 11-13 (2stundig) | Comes |
| 1863. Traducción aleman-espanol I Mi. 11-13 (2stundig) | Comes |
| 1864. Traducción aleman-espanol II Mi. 16-18 (2stundig) | de la Fuente |
| 1865. Perfeccionamiento (composicion) Mo. 11-13 (2stundig) | Garcia-Mata |
| 1866. Perfeccionamiento (traducción aleman-espanol) Examenskurs Mi. 14-16 (2stundig) | de la Fuente |
| 1867. Übersetzung Spanisch-Deutsch I Die Zeit wird noch bekannt gegeben. (2stundig) | Hennigfeld |
| 1868. Übersetzung Spanisch-Deutsch II Di. 14-16 (2stundig) | Roth |

Studiengang Kulturwissenschaft und Medien

- | | |
|--|-------------|
| 1869. Einführung in die Interkulturalität und die interkulturelle Kommunikation Mi. 14-16 (2stundig) | Borsò |
| 1870. Seminar Die Zeit wird noch bekannt gegeben. (2stundig) | Stemmler |
| 1871. Französisch für Anfänger Die Zeit wird noch bekannt gegeben (4stundig) | N.N. |
| 1873. Italienisch für Anfänger Die Zeit wird noch bekannt gegeben (4stundig) | N.N. |
| 1874. Spanisch für Anfänger Mo. und Mi. 9-11 (4stundig) | Garcia-Mata |

Bachelor-Kombinationsstudiengang (studiengangsspezifische Veranstaltungen)

- | | |
|---|---------|
| 1875. Vorlesung: De la Révolution à la Belle Époque. Littérature et civilisation française au 19e siècle Do. 11-13 (2stundig) | Siepe |
| 1876. Vorlesung: Einführung in die Literatur und Kultur Lateinamerikas Mi. 9-11 (2stundig) | Borsò |
| 1877. Literatur- und Kulturgeschichte Spaniens im 20. Jahrhundert Di. 9-11 (2stundig) | Leinen |
| 1878. Proseminar: Französisches Gegenwartstheater Mi. 14-16 (2stundig) | Matthes |
| 1879. Proseminar: Zum Deutschlandbild in der französischen Literatur von Montaigne bis Tournier Do. 11-13 (2stundig) | Rehbein |
| 1880. Proseminar: Spanisches Gegenwartstheater Do. 11-13 (2stundig) | Matthes |

- | | |
|--|-----------------|
| 1881. Proseminar: Französisch des Mittelalters II Mo. 14–16 (2stündig) | Drissen |
| 1882. Proseminar: Italienisch des Mittelalters Mi. 16–18 (2stündig) | Nicklaus |
| 1883. Proseminar: Genus – Generisches Maskulinum – Feministische Linguistik Mo. 14–16 (2stündig) | Schwarze |
| 1884. Hauptseminar: Einführung in die Interkulturalität und die interkulturelle Kommunikation Mi. 14–16 (2stündig) | Borsò |
| 1885. Hauptseminar: Mythos und Geschichte in der Erzählliteratur Lateinamerikas Mi. 16–18 (2stündig) | Borsò |
| 1886. Hauptseminar: Postmodernes Erzählen – Der französische Gegenwartsroman (ab 1980) Do. 14–16 (2stündig) | Semsch |
| 1887. Hauptseminar: Paris, Hauptstadt des 19. Jahrhunderts. Geschichte und Kultur Mi. 14–16 (2stündig) | Siepe/Krummeich |
| 1888. Hauptseminar: Die italienische Aufklärung: Fiktive Literatur, 'neue' Wissenschaft, politisches Schrifttum des italienischen Settecento Mi. 14–16 (2stündig) | Semsch |
| 1889. Hauptseminar: Sprachpolitik des italienischen Faschismus Do. 11–13 (2stündig) | Rettig |

XIII. Modernes Japan

Die Lehrveranstaltungen Modernes Japan sind auch im Internet zu
finden:
<http://www.phil-fak.uni-duesseldorf.de/oasien/japan/lehre/lehre.htm>

Magister-Studiengang/B.A.-Studiengang

- | | |
|---|-----------------|
| 1902. Vorlesung N.N. N.N. | N.N. |
| 1903. Japans Auseinandersetzung mit Asien seit der Meiji-Zeit Mo. 14–16 | Mae |
| 1904. Kulturelle Einflüsse Deutschlands auf die Modernisierung Japans Mi. 11–12.30 | Mae |
| 1905. „Kulturschock“: Annäherungen an das Thema in Forschung und Praxis N.N. | Kreitz-Sandberg |
| 1906. N.N. N.N. | N.N. |

Proseminar/Regionalwissenschaftliche Grundlagen

- | | |
|--|----------|
| 1907. Einführung in die japanische Literaturgeschichte Di. 11–12.30 | Mae |
| 1908. Japanische Landeskunde Di. 14–16 | Behaghel |

- | | |
|---|-----------------|
| 1909. Einführung in die Gesellschaft Japans N.N. | Kreitz-Sandberg |
| 1910. N.N. N.N. | N.N. |
| Proseminar | |
| 1911. Japanisches Management – Nachahmenswertes Vorbild oder Auslaufmodell? N.N. | Elis |
| Kolloquium | |
| 1912. Wissenschaftliches Arbeiten mit aktuellen Themen und Diskussionen in Japan Mo. 11–12.30 | Mae |
| Sprachunterricht | |
| Japanisch I (MA)/Sprachmodul I (BA-KF) | |
| 1913. Grammatikübungen (Gruppe A) Mo. 9–11 | Fujita |
| 1914. Grammatikübungen (Gruppe B) Mo. 11–13 | N.N. |
| 1915. Grammatikübungen (Gruppe A) Di. 9–11 | Fujita |
| 1916. Grammatikübungen (Gruppe B) Di. 11–13 | N.N. |
| 1917. Schreibübungen Mi. 9–11 | Fujita |
| 1918. Grammatik und Lektüre leichter Texte Do. 9–10.30 | Trumpa |
| Japanisch III (MA)/Sprachmodul III (BA-KF) | |
| 1919. Schreib- und Leseübungen, Di. 9–11 | Fujita |
| 1920. Grammatikübungen, Do. 9–11 | Fujita |
| 1921. Grammatikübungen, Fr. 9–11 | Fujita |
| Japanischkurse im Hauptstudium | |
| 1922. (Wieder-)Einstieg in die Textlektüre Do. 10.50–12.20 | Trumpa |
| 1923. Aufbaukurs Japanisch Do. 16–18 | Fujita |
| Ergänzungskurse | |
| 1924. Vorbereitungskurs für JLPT Stufe 4/Hörverstehen N.N. | N.N. |
| 1925. Vorbereitungskurs für JLPT Stufe 3/Hörverstehen | N.N. |

XIV. Literaturübersetzen

Fach Deutsch als Zielsprache Literaturübersetzen

- | | |
|---|--------|
| 1926. Literarisches Schreiben für Literaturübersetzer Vorbereitungen: Fr. 7.11.03 und 5.12.03, jeweils 16–18; Blockveranstaltung Sa. 3.1.–Mo. 5.1.04, jeweils 10–18 | Franke |
|---|--------|

1927. Literarische Stilanalyse (für Literaturübersetzer)
Blockveranstaltung. Termin wird noch bekannt gegeben. Redeker
- Vorlesungen**
1928. Einführung in die Grundbegriffe der Literaturwissenschaft
Mo. 11–13 (2stündig) Ceppl-Kaufmann/
Neuhaus-Koch
1929. Teufelsbündner Faust
Do. 11–13 (2stündig) Hansen
1930. Lyrik im Wandel
Do. 11–13 (2stündig) Herwig
1931. Franz Gillparzer
Mo. 11–13 (2stündig) Hoffmann
1932. Stimme und Schrift. Zur Geschichte und Systematik der
sekundären Oralität.
Do. 14–16 (2stündig) Pott
1933. Einführung in die literatur- und medienwissenschaftliche
Mythosforschung. (auch für Philosophen)
Mo. 11–13 (2stündig) Tepe
1934. Die Bibel als Literatur
Mi. 16–18 (2stündig) Schmidt
- Einführungen**
1935. Einführung in die Grundbegriffe der Literaturwissenschaft
Do. 16–18 (2stündig) Füllner
- b) Grundseminare**
1936. GS-Epoche: Aufklärung
Di. 11–13 (2stündig) Schönborn
1937. GS-Gesamtwerk: Die Lyrikerin Mascha Kaléko
Mi. 14–16 (2stündig) Neuhaus-Koch
1938. Literaturtheorien/Methoden der Textanalyse und
-interpretationen (Teil I als Vorlesung)
Mi. 9–11 (2stündig) Tepe
- Thematische Proseminare**
1939. Unterhaltungsliteratur im Dritten Reich
Do. 11–13 (2stündig) Beck
1940. Thomas Mann. Die Erzählungen
Mo. 14–16 (2stündig) Brenner
1941. Europäische Gedächtnisse
Archiv – Museum – Ausstellung
Di. 11–13 (2stündig) Ceppl-Kaufmann/
Glasow/Lange
1942. Vinzenz und Wilhelm von Zuccalmaglio
Mi. 14–16 (2stündig) Ceppl-Kaufmann
1943. Gotthold Ephraim Lessings Traum vom Theater in Deutschland
Mo. 11–13 (2stündig) Heynen
1944. Kleist: Novellen
Do. 16–18 (2stündig) Hildesheim

| | | |
|-----------------------------------|--|---------------------------------|
| 1945. | Literatur und Musik Blockseminar E. T. A. Hoffmann Mi. 14–16 (2stündig) | Kaiser /Kurwinkel/ Solibakke |
| 1946. | Thomas Manns „Doktor Faustus“ Do. 16–18 (2stündig) | Solibakke |
| 1947. | Dokumentarisches Tehtater Mi. 14–16 (2stündig) | Viehöver |
| 1948. | „Der Rabbi von Bacherach“ (Heine) – close reading Mi. 14–16 (2stündig) | Appel |
| 1949. | Kafkas Erzählungen Do. 11–13 (2stündig) | Appel |
| 1950. | Textarbeit: Ausgewählte Erzählungen Kafkas Fr. 14–16 (2stündig) | Bachmann |
| 1951. | Erich Kästner Do. 14–16 (2stündig) | Krämer |
| 1952. | Minnesangs-Frühling Do. 14–16 (2stündig) | Küsters |
| c) Thematische Proseminare | | |
| 1953. | Heldendichtung Mo. 16–18 (2stündig) | Grothues |
| 1954. | Alte und neue Medien in Gutenbergs Jahrhundert Do. 14–16 (2stündig) | Lotsch |
| 1955. | Althochdeutsche Literatur Di. 16–18 (2stündig) | Wilcke |
| 1956. | Das entschwundene Land – Astrid Lindgrens Kindheitsutopien Fr. 9–11 (2stündig) | Dersch-Freese |
| 1957. | (Audio-)Visuelle Literatur II Blockveranstaltung. Termin wird noch bekannt gegeben. | Dersch-Freese/ Horn |
| 1958. | Thomas Bernhard Do. 18–20 (2stündig) | Ehlert |
| 1959. | Literarische Zentren des Judentums II: Prag, Wien Mi. 11–13 (2stündig) | Witte |
| 1960. | Thomas Mann: „Buddenbrocks“ Mo. 9–11 (2stündig) | Hansen |
| 1961. | Ilse Aichinger Mi. 11–13 (2stündig) | Schönborn |
| 1962. | Das deutschsprachige Feuilleton in Prag II Kriegs- und Zwischenkriegszeit Do. 11–13 (2stündig) | Schönborn |
| 1963. | Jugend in der Literatur der Jahrhundertwende um 1900 Mi. 14–16 (2stündig) | Herwig |
| 1964. | Heinrich von Kleist Mi. 16–18 (2stündig) | Herwig |

- | | | |
|-------|---|----------|
| 1965. | Adalbert Stifter Do. 11–13 (2stündig) | Hoffmann |
| 1966. | Jean Paul Mo. 14–16 (2stündig) | Pott |
| 1967. | Das Hotel in der Literatur – die Literatur im Hotel: Praxisseminar Do. 11–13 (2stündig) | Rupp |

Germanistische Sprachwissenschaft

Proseminare

Einführungen

- | | | |
|-------|--|--------|
| 1968. | Einführung in die Germanistische Linguistik Fr. 9–11 (2stündig) | Beeh |
| 1969. | Einführung in die germanistische Sprachwissenschaft Mi. 9–11 (2stündig) | Scharf |

b) Grundseminare

- | | | |
|-------|--|---------|
| 1970. | Grundseminar I: Grammatische Aspekte des Deutschen Do. 11–13 (2stündig) | Niehr |
| 1971. | Grundseminar I: Grammatische Aspekte des Deutschen Grundlagen der Grammatik (I) Di. 16–18 (2stündig) | Prinz |
| 1972. | Grundseminar II: Pragmatische und semantische Aspekte des Deutschen Di. 9–11 (2stündig) | Scharf |
| 1973. | Grundseminar III: Deutsche Sprachgeschichte Mi. 14–16 (2stündig) | Welbers |
| 1974. | Grundseminar III: Historisch-soziale Aspekte des Deutschen Mo. 11–13 (2stündig) | Funken |

c) Thematische Proseminare

- | | | |
|-------|---|--------|
| 1975. | Gotisch Do. 9–11 (2stündig) | Beeh |
| 1976. | Sanskrit Mi. 9–11 (2stündig) | Beeh |
| 1977. | Übersetzungstheorie und -geschichte Mo. 9–11 (2stündig) | Scharf |
| 1978. | Gibt es eine Sprache hinter dem Sprechen? Mi. 16–18 (2stündig) | Ziem |

Kolloquium

- | | | |
|-------|--|--------|
| 1979. | Kolloquium: Wittgenstein – Philosophische Untersuchungen der Sprache Do. 9–11 (2stündig) | Scharf |
|-------|--|--------|

Niederländisch

- | | | |
|-------|--|---------------------|
| 1980. | Niederländisch I Mo. 11–13 (2stündig) | Zellmann/Schelfhout |
|-------|--|---------------------|

- | | | |
|-------|--|------------|
| 1981. | Niederländisch II Mo. 14–16 (2stündig) | Schelfhout |
| 1982. | Niederländisch III Mo. 16–18 (2stündig) | Schelfhout |

Für ausländische Stipendiatinnen und Stipendiaten

- | | | |
|-------|--|-----------|
| 1983. | Germanistische Literaturwissenschaft Di. 16–18 (2stündig) | Halbekann |
|-------|--|-----------|

Fach Englisch:

Bei der Meldung zur Prüfung werden Teilnahme- und Leistungsnachweise von Lehrveranstaltungen, die im Abschnitt „Literaturübersetzen“ aufgeführt sind, nur dann anerkannt, wenn sie nach der formellen Einschreibung in den Studiengang erworben wurden.

Grundstudium

- | | | |
|-------|--|-------------------|
| 1984. | Einführung in die englische Sprachwissenschaft Teil 1 und 2 (2stündig) | Bergs /Dostert |
| 1985. | Einführung in die englische und amerikanische Literaturwissenschaft für Literaturübersetzer Mo. 16–18 (2stündig) | Schiller |
| 1986. | Übersetzen literarischer Texte: Englisch-Deutsch II (2stündig) | N.N. |
| 1987. | Übersetzen literarischer Texte: Englisch-Deutsch II (2stündig) | N.N. |
| 1988. | Literary Translation from German into English Fr. 14–16 (2stündig) | Geiselbrechtinger |
| 1989. | Kontrastive Lexikologie und Idiomatik Mi. 9–11 (2stündig) | Hooton |
| 1990. | Kontrastive Grammatik Do. 11–13 (2stündig) Sprachlabor II, Raum 00.83, Geb. 23 | Nieroba |

Hauptstudium

- | | | |
|-------|---|---------|
| 1991. | Translation in Practice: Contemporary Canadian Fiction into German Do. 11–13 (2stündig) | Gomille |
| 1992. | Übersetzen literarischer Texte vom Englischen ins Deutsche: Erzählprosa | N.N. |

Folgende Veranstaltungen aus dem Anglistik-Programm sind für Literaturübersetzer besonders empfohlen:

Vorlesungen

- | | | |
|-------|--|--------|
| 1993. | Literature of the 14th Century Mo. 11–13 (2stündig) | Busse |
| 1994. | The Great American Novel in the 1990s Do. 11–13 (2stündig) | Claas |
| 1995. | Major Phases in American Cultural History: An Introduction Mi. 9–11 (2stündig) | Friedl |



1996. Irish Literature from Swift to Joyce
Mi. 11–13 (2stündig) Seidel
1997. Soziolinguistik II
Do. 11–13 (2stündig) Stein

Veranstaltung zur Landeskunde

1998. Background to Literature 19th and 20th Centuries
Do. 11–13 (2stündig) Bulmer

Proseminare

a) Literaturwissenschaftliche Proseminare

1999. Hollywood's America
Do. 14–16 (2stündig) Böger
2000. Der englische Universitätsroman
Do. 11–13 (2stündig) Fries-Dieckmann
2001. Zeitgenössische Irische Literatur
Di. 14–16 (2stündig) Gough
2002. Biology and Literature in the Nineteenth Century
Mi. 14–16 (2stündig) Kern-Stähler
Geb. 23.32, Ebene 04, Raum 22
2003. Contemporary British Novels
Do. 14–16 (2stündig) Peters, Ch.
2004. Daniel Defoe, Robinson Crusoe
Di. 14–16 (2stündig) Peters, S.
2005. 19th Century American Literature and Culture
Di. 9–11 (2stündig) Schröder
2006. Lektürekurs James Joyce
Di. 9–11 (2stündig) Stranz
2007. American Realism and Naturalism
Mo. 14–16 (2stündig) Uellenberg
2008. The American Short Story
Mi. 11–13 (2stündig) Uellenberg
2009. Presidential Communication: From George Washington
to George W. Bush
Mi. 14–16 (2stündig) Uellenberg
2010. Shakespeare: Selected Plays
Do. 14–16 (2stündig) Unterweg
2011. Lord Byron
Mi. 9–11 (2stündig) Wolter

b) Sprachwissenschaftliche Proseminare

2012. Introduction to Pragmatics
Mi. 9–11 (2stündig) Bergs
2013. The verb phrase
Mi. 11–13 (2stündig) Rosenbach

Hauptseminare

a) Literaturwissenschaftliche Hauptseminare

- | | | |
|-------|---|---------|
| 2014. | 19th Century American Masters of Short Prose Fiction Mi. 14–16 (2stündig) | Friedl |
| 2015. | Relations of Space: Houses in English Women's Fiction in the Eighteenth and Nineteenth Centuries Mi. 11–13 (2stündig) | Gomille |
| 2016. | English Landscape Poetry: From the Seventeenth to the Nineteenth Century Mi. 16–18 | Gomille |
| 2017. | The Narrative Works of James Joyce Mi. 16–18 (2stündig) | Seidel |
| 2018. | Images of India from Kipling to Kureishi Do. 9–11 (2stündig) | Seidel |

b) Sprachwissenschaftliche Hauptseminare

- | | | |
|-------|--|-------|
| 2019. | Problems in Discours Analysis Mo. 11–13 (2stündig) | Stein |
| 2020. | Oralität, Literalität, Digitalität Di. 11–13 (2stündig) | Stein |

Fach: Französisch, Italienisch und Spanisch

Bei der Meldung zur Prüfung werden Teilnahme- und Leistungsnachweise von Lehrveranstaltungen, die im Abschnitt „Literaturübersetzen“ aufgeführt sind, nur dann anerkannt, wenn sie nach der formellen Einschreibung in dem Studiengang erworben wurden.

Literaturübersetzen – Grundstudium

Fächerübergreifende Veranstaltungen

- | | | |
|-------|---|---------|
| 2021. | Einführung in das Literaturübersetzen Mo. 16–18 (2stündig) | Drissen |
|-------|---|---------|

Fachspezifische Veranstaltungen

- | | | |
|--------|---|-----------|
| 2022. | Übersetzen literarischer Texte: Französisch-Deutsch I Mi. 11–13 (2stündig) | Wodsak |
| 2023. | Übersetzen literarischer Texte: Französisch-Deutsch I Do. 14–16 (2stündig) | Wodsak |
| 2024. | Übersetzen literarischer Texte: Französisch-Deutsch II Do. 9–11 (2stündig) | Rehbein |
| 2025. | Übersetzen literarischer Texte: Italienisch-Deutsch I Mo. 9–11 (2stündig) | Rehbein |
| 2026. | Übersetzen literarischer Texte: Spanisch-Deutsch I Mi. 16–18 (2stündig) | Goldammer |
| 2026a. | Kontrastive Lexikologie Französisch-Deutsch Fr. 9–11 (2stündig) | Stork |

Literaturübersetzen – Hauptstudium

Fächerübergreifende Veranstaltung

2027. Berufskunde für Literaturübersetzer (aus Sicht der Verlagspraxis) Fr. 14–17 (3stündig) (ab 24.11.03) Flad
2028. Geschichte des Übersetzens: Übersetzer aus Düsseldorf zu Beginn des 20. Jahrhunderts Di. 11–13 (2stündig) Kortländer

Fachspezifische Veranstaltungen

2029. Praxis des Literaturübersetzens an aktuellen Beispielen (Französisch) Mo. 16–18 (2stündig) Lecker
2030. Praxis des Literaturübersetzens an aktuellen Beispielen (Spanisch) Mi. 9–11 (2stündig) Beucker
2031. Übersetzen literarischer Texte ins Deutsche: Spanische Erzählprosa Mo. 14–16 (2stündig) Guinaldo

Literatur und Sprachwissenschaft
(siehe unter XI. Romanistik)

XV. Musikwissenschaft

Aufgrund eines Kooperationsvertrages mit der Robert-Schumann-Hochschule kann ab dem WS 1997/98 an der Philosophischen Fakultät Musikwissenschaft als Nebenfach im Magisterstudium (M. A) studiert werden.

Musikwissenschaftliches Institut der Robert-Schumann-Hochschule Düsseldorf

(Fischerstraße 110, 40476 Düsseldorf)
Geschäftsführender Direktor: Prof. Dr. Andreas Ballstaedt, F. 4544-673
Unterrichtsgebäude: Fachhochschule Düsseldorf, Georg-Glock-Str. 15; 2. Etage
Hochschulbibliothek: Homberger Straße 12 (Eingang an der Hausrückseite)
Studiensekretariat: Verwaltungsgebäude „Villa Engelhardt“, Fischerstr. 110
Die Veranstaltungen finden im Unterrichtsgebäude statt.

Propädeutikum und Übungen

2032. Instrumentenkunde I Mo. 14–16 Gätjen
2033. Fachhören Mo. 18–19 Gätjen
2034. Instrumentenkunde Mo. 16–18 Gätjen
2035. Propädeutikum: Einführung in das musikwissenschaftliche Arbeiten Do. 11–13 Ballstaedt

Literaturkunde-Veranstaltungen

2036. Musik der Generalbaßzeit Fr. 12 s.t.–13.30 Ballstaedt
2037. Klangkonzeptionen asiatischer Musik Do. 17–19 Koch
2038. Sinfonien des 20. Jahrhunderts Mo. 11–13 Philippi
2039. Grundlagen elektroakustischer Musik Di. 11–13 Ungeheuer

Unter- und Mittelseminare

2040. Musik der Generalbaßzeit Fr. 10–12 Ballstaedt
2041. „Stücke aus der Kirche, aber nicht für die Kirche“. Religiöse und liturgische Aspekte bei den Romantikern Do. 13–15 Bretschneider
2042. Musik des Mittelalters. Anspruch und Wirklichkeit Di. 14–16 Kalisch
2043. Musikkulturen Asien – Eine Einführung Do. 15–17 Koch
2044. Spätromantik und kirchenmusikalische Erneuerung Mo. 16–18 Krieg
2045. Sinfonien des 20. Jahrhunderts Mo. 9–11 Philippi
2046. Grundlagen elektroakustischer Musik Di. 9–11 Ungeheuer

Ober- und Hauptseminare

2047. Liebeslust und Liebesleid. Zentrale Topoi der Romantik in musikwissenschaftlicher und konzertpädagogischer Sicht (Konzeption und Durchführung eines multimedialen Konzertprogramms) Do. 13–15 Ballstaedt/
Rüdiger
2048. Oratorium im 19. Jahrhundert – Gattungskonzept und musikalische Einlösung Di. 16–18 Kalisch

Kolloquium für Doktoranden

2049. n. V. Ballstaedt/Kalisch

XVI. Sportwissenschaft

Vorlesungen

2050. Biologische Grundlagen von Bewegung und Leistung I Anatomie LA = B 1, G, P Mag. = I.2, G, P Mi. 11–13 (2stündig) Hörsaal Stemper/Wastl

2051. Einführung in die Bewegungslehre N.N.
LA = B 1, G, WP
Mag. = I.2, G, P
Zeit: S. bes. Aushang
Seminarraum

2052. Einführung in die Sportdidaktik Tiegel
LA = D, G, WP
Mag. = II.4, G, WP
Do. 14–16 (2stündig)
Hörsaal

2053. Einführung in die Sportgeschichte Rühl
LA = C 1, G, WP
Mag. = II.1, G, WP
Mi. 9–11 (2stündig)
Seminarraum

Proseminare

2054. Unterrichten in der Sekundarstufe I Brodbeck
Zusatzqualifikation Sek. I
LA = D 1, G, WP
Do. 14–16 (2stündig)
Seminarraum 1

2055. Fachdidaktische Aspekte in Schul- und Außerschulischem Rocholl
Sport
LA = D 1, G, WP
Mag. = I.2, G, WP
Oktober 2003
s. bes. Aushang
Seminarraum

2056. Gemeinsam oder getrennt – zum geschlechtssensiblen Schütte
Unterrichten im Sport
LA = D 1, D, G, WP
Mag. = II.4, G, WP
Di. 9–11 (2stündig)
Seminarraum 2

2057. Krafttraining – vom Leistungs- zum Gesundheitstraining Wastl
LA = B 3, G, WP
Mag. = I.1, G, WP
Mi. 9–11 (2stündig)
Seminarraum 1

Hauptseminare

2058. „Konditionstraining im Kindes- und Jugendalter“ Stemper
LA = B 3, D 1, G, WP
Mag. = I.3, G, WP
Mi. 9–11 (2stündig)
Seminarraum 2

2059. „Sport in der Primärprävention“ Stemper
LA = B 2, H, WP
Mag. = I.3, H, WP
Di. 11–13 (2stündig)
Seminarraum 2

2060. Bedeutung sportpsychologischer Fragestellung für die Gestaltung von Sportunterricht
 LA = D, C 2, H, WP, Sek. II, Sek. I
 Mag. = I.2, H, WP
 Do. 9–11 (2stündig)
 Seminarraum 2

Tiegel

2061. Bewegungslernen im Sport
 LA = B 3, C 2, H, WP
 Mag. = I.2, H, WP
 Mo. 11–13 (2stündig)
 Seminarraum 2

Wastl

Kolloquium

2062. Kolloquium für Examenskandidaten
 Do. 11–13
 Seminarraum 3

Stemper

2063. Kolloquium für Examenskandidaten
 Z. n. V. (2stündig)
 Raum 00.51

Tiegel

2064. Kolloquium für Examenskandidaten
 Z. n. V. (2stündig)
 Raum 01.17

Wastl

Schulpraktische Studien

2065. Begleitseminar zu Schulpraktischen Studien
 LA = D 2, H, WP
 Di. 13–15 (2stündig)
 Seminarraum 1

Schütte

2066. Schulpraktische Studien
 LA = D 2, H, WP
 Z. n. V. (2stündig)

Schütte

Praxis und Theorie der Sportarten/-Bereich und Bewegungsfelder

Bewegungsprojekt

2067. Schneesport
 LA = A 8, G, H, WP
 Mag. III, G, H, WP
 Fr. 9–12 (3stündig)
 Seminarraum 2, Skihalle Neuss

Wastl

Praxis und Theorie der Sportbereiche und Bewegungsfelder

| Stufe | Zeit | Halle/Ort | |
|-------|---|-----------|---------|
| 2068. | Badminton Di. 11–13 | D | Golmina |
| 2069. | Basketball LA = A6 Mag. = II.1 II Di. 12–13 | A | Golmina |
| 2070. | III/IV Do. 9–11 | C | Golmina |
| 2071. | Wfr. Üb. Z. n. V. | ABC | Golmina |

| | Stufe | Zeit | Halle/Ort | |
|-------|-------------------------------|---|--------------------|----------|
| 2072. | Fitness I | LA = A8, Mag. = III Mo. 9-11 | Fitness-R. | Wastl |
| 2073. | III | Do. 9-11 | Fitness-R./SR 1 | Stemper |
| 2074. | Wfr. Üb. | Do. 8-9 | Fitness-R. | Stemper |
| 2075. | Fußball II Stu/Sti | LA = A7, Mag. = II.3 Do. 14-16 | ABC | Rocholl |
| 2076. | III Stu/Sti | Do. 13-15 | ABC | Rocholl |
| 2077. | Wfr. | Fr. 14-16 | ABC | Rocholl |
| 2078. | Gerätturnen I | LA = A2, Mag. = I.1 Di. 8.30-10 | C | Derks |
| 2079. | Wfr. Üb. | Di. 10-12 | C | Derks |
| 2080. | Gymnastik/Tanz I | LA = A3, Mag. I.2 Fr. 9-11 | D | Schütte |
| 2081. | II | Fr. 11-12 | D | Schütte |
| 2082. | Wfr. Üb. | Z. n. V. | | Schütte |
| 2083. | Handball II | LA = 6, Mag. = II:2 Fr. 13-14 | ABC | Rocholl |
| 2084. | III | Fr. 11-13 | ABC | Rocholl |
| 2085. | Wfr. | Z. n. V. | | Rocholl |
| 2086. | Indor-Cycling | LA = A8, Mag. = III Mo. 14-16 | Fitness Company | Golmina |
| 2087. | Kleine Spiele | LA = A8, Mag. = III Mi. 14-16 | D | Brodbeck |
| 2088. | Leichtathletik II | LA = A1, Mag. = I.3 Do. 9-10 | D/Stadion | Brodbeck |
| 2089. | Wfr. Üb. | Do. 10-11 | D/Stadion | Brodbeck |
| 2090. | Schneesport I/II | LA = A8, Mag. = III Fr. 9-12 | S 2/Skihalle Neuss | Wastl |
| 2091. | III/IV | Fr. 9-12 | S 2/Skihalle Neuss | Wastl |
| 2092. | Exkursion (I, II, III, IV) | 8tägig in der vorlesungsfreien Zeit Ort und Zeit n. V. | | Wastl |
| | Stufe | Zeit | Halle/Ort | |
| 2093. | Schwimmen I | LA = A 4, Mag. = I.4 Mo. 9-11 | Niederheid | Derks |
| 2094. | II | Mo. 8-9 | Niederheid | Derks |
| 2095. | Wfr. Üb. | Mo. 11-12 | Niederheid | Derks |
| 2096. | Tennis I | LA = A5, Mag. = II.1 Do. 13-15 | ABC | Golmina |
| 2097. | II | Fr. 10-11 | Sportpark Hilden | Golmina |
| 2098. | III/IV | Fr. 11-13 | Sportpark Hilden | Golmina |
| 2099. | Tischtennis I | LA = A5, Mag. = II.1 Do. 11-13 | D | Golmina |
| 2100. | Volleyball I | LA = A5, Mag. = II.1 Di. 9-11 | AB | Brodbeck |
| 2101. | II | Di. 11-12 | AB | Brodbeck |
| 2102. | III + IV | Do. 11-13 | C | Brodbeck |
| 2103. | III + IV | Mo. 11-13 | AB | Brodbeck |
| 2104. | Wfr. Üb. | Mo. 13-14 | C | Brodbeck |
| 2105. | Wfr. Üb. | Di. 12-13 | A | Brodbeck |

Weitere Veranstaltungen zur Praxis und Theorie der Sportarten sowie Angebote zur Lehrerfortbildung sind besonderen Aushängen zu entnehmen.

Abkürzungen

| | | |
|------------|---|---|
| A = LA | = | Praxis und Theorie der Sportbereiche und Sportarten |
| B = LA | = | Medizinisch-naturwissenschaftlicher Theoriebereich |
| C = LA | = | Sozialwissenschaftlicher Theoriebereich |
| D = LA | = | Fachdidaktischer Theoriebereich |
| I = Mag. | = | Sport und Gesundheit |
| II = Mag. | = | Sport und Gesellschaft |
| III = Mag. | = | Sport und Freizeit |
| G | = | Grundstudium |
| H | = | Hauptstudium |
| P | = | Pflichtveranstaltung |
| WP | = | Wahlpflichtveranstaltung |
| W | = | Wahlveranstaltung |
| Wfr. Üb. | = | Wahlfreie Übung |
| Sti | = | Studentinnen |
| Stu | = | Studenten |
| LA | = | Lehramt |
| Mag. | = | Magister |

Bei der Theorie und Praxis der Sportarten sind die Stufen I und II Veranstaltungen des Grundstudiums, die Stufen III und IV Veranstaltungen des Hauptstudiums.

Mathematisch-Naturwissen- schaftliche Fakultät

Dekan:

Univ.-Prof. Dr. Gerd Fischer

Prodekan:

Univ.-Prof. Dr. Peter Westhoff

Studiendekan:

Univ.-Prof. Dr. Reinhard Pietrowsky

Dekanatsbüro:

Universitätsstraße 1, 40225 Düsseldorf (Gebäude 25.32, Ebene 00, Raum 30),
F. 81-1 22 35/1 2193, Fax: 02 11-81-1 5191

E-Mail: dekan.math-nat-fak@uni-duesseldorf.de

Geschäftszeit montags bis freitags von 10–12

Dr. Bernd Höhn , Wiss. Ang., 81-1 13 78, E-Mail: hoehnb@uni-duesseldorf.de

Ursula Schmitz , Reg.-Ang., F. 81-1 21 93

Marko Wagner , Reg.-Ang., F. 81-1 58 84, Fax: 81-1 58 86

Promotionsangelegenheiten:

Angelika Simons , Reg.-Ang., F. 81-1 50 92, Fax: 0221-81-1 15 90,

E-Mail: promotion@mail.math-nat-fak.uni-duesseldorf.de

Geschäftszeit montags bis freitags von 10–12

Fakultätsrat:

Dekan Univ.-Prof. Dr. Gerd Fischer

Prodekan Univ.-Prof. Dr. Peter Westhoff

Gruppe der Professorinnen und Professoren:

Univ.-Prof. Marlis Hochbruck, Univ.-Prof. Clemens Kirschbaum,

Univ.-Prof. Elisabeth Knust, Univ.-Prof. Klaus Lunau, Univ.-Prof. Peter Proksch,

Univ.-Prof. Helmut Ritter , Univ.-Prof. Gerd Wenzens, Univ.-Prof. Oswald Willi

Gruppe der wissenschaftlichen Mitarbeiterinnen und Mitarbeiter:

Dr. Guido Reiß, Akad. Direktor Dr. Herbert Wenk

Gruppe der Studierenden:

Dirk Dommaschke, Andreas Funk , Sarah Weigelt

Gruppe der weiteren Mitarbeiterinnen und Mitarbeiter:

Dietmar Frunzke, Peter Thielen

Orientierungsplan

Legende nebenstehend

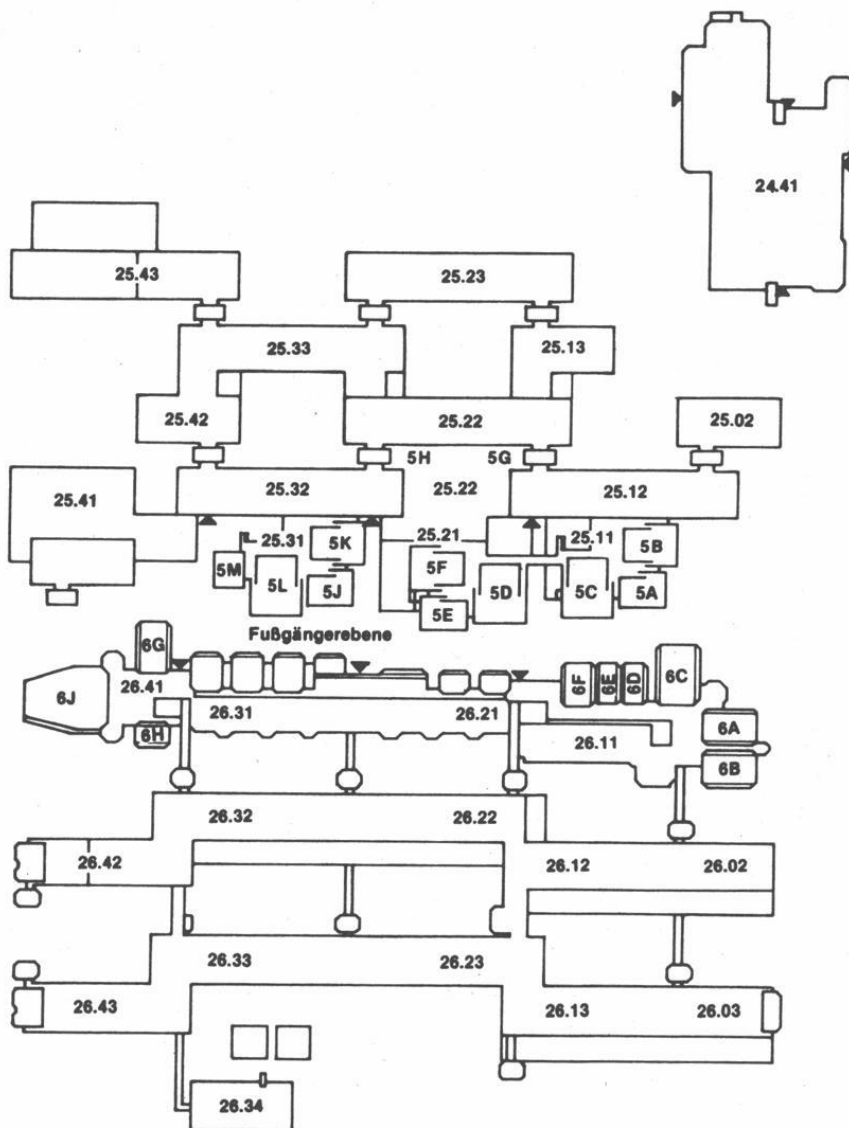

Legende zum Orientierungsplan

Mathematik

| | |
|--|-----------------------------|
| Reine Mathematik | Gebäude 25.22, Ebene 03 |
| | Gebäude 25.13, Ebene 03 |
| Mathematik und Mathematikdidaktik | Gebäude 25.22, Ebene 03 |
| Angewandte Mathematik | Gebäude 25.22, Ebene 02 |
| Mathematische Optimierung | Gebäude 25.22, Ebene 02 |
| Math. Statistik und Wahrscheinlichkeitstheorie | Gebäude 25.13, Ebene 01 |
| Institut für Informatik | Gebäude 25.13, Ebene 00, 02 |
| | Gebäude 25.12, Ebene 02 |
| | Gebäude 25.02, Ebene 02 |

Physik

| | |
|---|----------------------------------|
| Institut für Experimentalphysik | Gebäude 25.42, Ebene 01 |
| Institut für Laser- und Plasmaphysik | Gebäude 25.33, Ebene 02 |
| Institut für Physik der kondensierten Materie | Gebäude 25.22, Ebene 02 |
| | Gebäude 25.23, Ebenen 00, 01, 02 |
| Theoretische Physik | Gebäude 25.32, Ebenen 01, 02, 03 |
| Angewandte Physik | Gebäude 25.33, Ebene 01 |

Chemie

| | |
|---|-------------------------|
| Anorganische Chemie und Strukturchemie I | Gebäude 26.43, Ebene 01 |
| Anorganische Chemie und Strukturchemie II | Gebäude 26.42, Ebene 01 |
| Organische Chemie und Makromolekulare Chemie I | Gebäude 26.43, Ebene 00 |
| Organische Chemie und Makromolekulare Chemie II | Gebäude 26.33, Ebene 00 |
| Physikalische Chemie und Elektrochemie I | Gebäude 26.43, Ebene 02 |
| Physikalische Chemie und Elektrochemie II | Gebäude 26.32, Ebene 02 |
| Theoretische Chemie | Gebäude 26.32, Ebene 03 |
| Biochemie | Gebäude 26.42, Ebene 03 |
| Chemie und ihre Didaktik | Gebäude 26.31, Ebene U1 |

Pharmazie

| | |
|-----------------------------|-------------------------|
| Pharmazeutische Chemie | Gebäude 26.23, Ebene 02 |
| Pharmazeutische Technologie | Gebäude 26.22, Ebene 00 |
| Pharmazeutische Biologie | Gebäude 26.23, Ebene 00 |

Biologie

| | |
|---|-------------------------|
| Botanisches Institut und (Botanischer Garten 29.01) | Gebäude 26.13, Ebene 02 |
| Institut für Biochemie der Pflanzen | Gebäude 26.03, Ebene 01 |
| Institut für ökologische Pflanzenphysiologie u. Geobotanik | Gebäude 26.13, Ebene 01 |
| Abt. Geobotanik | Gebäude 26.13, Ebene U1 |
| Institut für Entwicklungs- und Molekularbiologie der Pflanzen | Gebäude 26.03, Ebene 02 |
| Institut für Entwicklungs- und Molekularbiologie der Tiere | Gebäude 26.13, Ebene 00 |
| Institut für Zoophysiologie | Gebäude 26.12, Ebene 00 |
| Institut für Zoomorphologie, Zellbiologie, Parasitologie | Gebäude 26.03, Ebene 00 |
| Abteilung für Parasitologie | Gebäude 26.13, Ebene 00 |
| Institut für Neurobiologie | Gebäude 26.02, Ebene 00 |
| Genetik | Gebäude 26.02, Ebene 02 |
| | Gebäude 26.03, Ebene U1 |
| | Gebäude 26.12, Ebene 02 |
| Mikrobiologie | Gebäude 26.12, Ebene 01 |
| Physikalische Biologie und Abt. Biokybernetik | Gebäude 26.12, Ebene U1 |

(Fortsetzung siehe nächste Seite)

Psychologie Gebäude 23.03
(siehe Orientierungspläne Medizinische Fakultät)

Geographie Gebäude 25.12,
Ebenen 01, 02

Universitäts- und Landesbibliothek Gebäude 25.41

Fachbibliotheken

Mathematik, Informatik, Physik, Geowissenschaften, Gebäude 25.22, Ebene 01
Biologie, Chemie, Pharmazie Gebäude 26.21, Ebene 01

Hörsäle

| | |
|------------------------|-------------------------|
| 5A, 5B, 5C | Gebäude 25.11, Ebene 00 |
| 5D, 5E, 5F | Gebäude 25.21, Ebene 00 |
| 5G, 5H | Gebäude 25.22, Ebene 00 |
| 5J, 5K, 5L, 5M | Gebäude 25.31, Ebene 00 |
| 6A, 6B, 6C, 6D, 6E, 6F | Gebäude 26.11, Ebene 00 |
| 6G, 6H, 6J | Gebäude 26.41, Ebene 00 |

Studienberatung

Mathematik

Mathematisches Institut, Gebäude 25.13 und 25.22
Beratungsgebiet: Bis Vordiplom oder Zwischenprüfung
Akad. Oberrat Dr. Th. Thode, F. 81-1 21 72
Gebäude 25.13, Ebene 03, Raum 39
Sprechstunde: Mo. 11-12 und nach Vereinbarung
Beratungsgebiet: Lehramtsstudiengang nach der Zwischenprüfung
Stud.-Prof. Dr. E. Baumgartner, F. 81-1 21 84, Geb. 2522, Ebene 03, Raum 57
Sprechstunde: Di. 11.15-11.45 und nach Vereinbarung
Beratung zum weiterführenden Studium: Alle Dozentinnen und Dozenten der
Mathematik

Informatik

Institut für Informatik, Gebäude 25.13, Ebene 02, Raum 37
Geschäftsführender Leiter (Univ.-Prof. Dr. v. A. Haeseler), F. 81-11358
Sprechstunde: Mi. 10-12

Physik

Institut für Experimentalphysik, Gebäude 25.33, Ebene 01, Raum 62,
Prof. Dr. Dieter Schumacher, F. 81-1 31 02, Mo. 11-12

Chemie

| | |
|------------------------|---|
| Studiengang Diplom: | Univ.-Prof. Dr. H. D. Martin, Institut für Organische Chemie und Makromolekulare Chemie, Lehrstuhl I, F. 81-1 22 98 |
| Wirtschaftschemie: | Univ.-Prof. Dr. H. D. Martin, Institut für Organische Chemie und Makromolekulare Chemie, Lehrstuhl I, F. 81-1 22 98 |
| Studiengang Lehramt: | Univ.-Prof. Dr. Hans-Henning Strehblow, Institut für Physikalische Chemie und Elektrochemie II, F. 81-1 48 67, Sprechstunde nach Vereinbarung |
| Studiengang Biochemie: | Akad. Oberrat Dr. U. Schulte, Institut für Biochemie, F. 81-12020 |

Pharmazie

Institut für Pharmazeutische Biologie, Gebäude 26.32, Ebene 00, Raum 29
Priv.-Doz. Dr. Claus M. Paßreiter, F. 81-1 41 72, Mi. 11–12

Biologie

Institut für Zoomorphologie, Zellbiologie und Parasitologie
Gebäude 26.03, Ebene 00, Raum 29

Prof. Dr. D'Haese, F. 81-1 34 05, E-Mail: dhaese@uni-duesseldorf.de,
Sprechstunde: Do. 14–15

Psychologie

Psychologisches Institut
Univ.-Prof. Dr. F. J. Hehl (F. 81-1 20 62), Sprechstunde Mi. 12–13
Beratungsgebiet: Problemfälle

Univ.-Prof. Dr. Joachim Krauth, F. 81-1 21 44
Gebäude 23.02, Ebene 01, Raum 26, Sprechstunde Di. 15–16
Beratungsgebiet: Nebenfach-Psychologen

Dipl.-Psych. Manfred Söder, F. 81-1 20 63
Gebäude 23.03, Ebene 00, Raum 25
Beratungsgebiet: 1. Studienabschnitt

Dr. Michael Niedeggen, Juniorprofessor, F. 81-1 20 11
Gebäude 23.03, Ebene 00, Raum 46, Sprechstunde nach Vereinbarung
Beratungsgebiet: 2. Studienabschnitt

Geographie

Geographisches Institut, Gebäude 25.12

Studiengang Magister: Univ.-Prof. Gerd Wenzens, F. 81-1 20 48,
Gebäude 25.12, Ebene 01, Raum 46

Studiengang Lehramt: Univ.-Prof. Dr. Norbert Wein, F. 81-1 13 54,
Gebäude 25.12, Ebene 02, Raum 24

Sprechstunden: siehe besonderen Aushang Gebäude 25.12, Ebene 00
und nach Vereinbarung

Studienberatung durch die Fachschaftsvertreterinnen und -vertreter der Studierendenschaft

Biologie

Fachschaftsraum Biologie, Gebäude 26.11, Ebene U1, Raum 42, F. 81-1 20 25. Vor Beginn des Wintersemesters führt die Fachschaft eine Informationsveranstaltung für Erstsemester durch. Genaue Termine und andere Informationen finden sich an den Schwarzen Brettern Geb. 26.01 oder im Fachschaftsraum (auch telefonisch).

Chemie

Fachschaftsraum Chemie, Gebäude 26.31, Ebene U1, Raum 51, F. 81-1 43 01 und Fachschaftsbüro Gebäude 25.31, Ebene 00, Raum 81 (über der Cafeteria), F. 81-1 36 11, Fax 81-1 36 11. In der Woche vor Beginn der Vorlesungen (siehe erste Umschlagseite) im Wintersemester führt die Fachschaft in der Regel von Dienstag (10.00) bis einschließlich Donnerstag eine dreitägige fortlaufende Einführungsveranstaltung durch. Der genaue Termin kann telefonisch erfragt oder den Aushängen am Schwarzen Brett der Fachschaft in der Ebene U1 (Geb. 26.41) entnommen werden.

Geographie

Fachschaftsraum Geographie, Gebäude 25.12, Ebene 01, Raum 18, F. 81-14846
Mo.–Do. 13–14, ansonsten siehe Anschlag am Fachschaftsbrett (Ebene 00).

Mathematik

Fachschaftsraum Mathematik, Gebäude 25.31, Ebene 00, Raum 82 und 83,
F. 81-13607 und 81-13707, in der Vorlesungszeit täglich siehe Aushang, sonst
Do. 14–16. Vor Beginn der Vorlesung im Wintersemester führt die Fachschaft eine
viertägige Einführungsveranstaltung für Erstsemester durch (siehe Aushang).

Informatik

Fachschaftsraum Informatik (z.Z. siehe Fachschaftsraum Mathematik)

Pharmazie

Fachschaftsraum Pharmazie, Gebäude 26.31, Ebene U1, Raum 41, F. 81-12516,
Sprechzeit: siehe Aushang – in der Vorlesungszeit täglich 12–13. Einführungsver-
anstaltung für Erstsemester wird vor Semesterbeginn durchgeführt.

Physik

Fachschaftsraum Physik, Gebäude 25.32, Ebene 00, Raum 21, F. 81-13232, in der Vor-
lesungszeit siehe Aushang, sonst Mi. 13–15 Uhr. Vor Beginn der Vorlesungen im
Wintersemester führt die Fachschaft eine viertägige Einführungsveranstaltung für Erst-
semester durch (siehe Aushang).

Psychologie

Fachschaftsraum Psychologie, Gebäude 23.03, Ebene U1, Raum 64, F. 81-13488,
Mo.–Do. 13–14 Uhr und nach telefonischer Vereinbarung. Die Fachschaft führt in der
ersten Woche des Wintersemesters eine Einführung für Erstsemester durch.

Prüfungsausschüsse

Ausschuss für die Diplomprüfung in Biologie

Vorsitzender:

Univ.-Prof. Dr. U. Rüther

Stellvertreter:

Univ.-Prof. Dr. A.-W. Alfermann

Weitere Mitglieder:

Univ.-Prof. Dr. J. H. Hegemann

Wiss. Mitarbeiter:

Priv.-Doz. Dr. J. Schumann

Studierende:

N.N.

Ausschuss für die Zwischenprüfung in Biologie

Vorsitzender:

Univ.-Prof. Dr. Klaus V. Kowallik

Stellvertreter:

Univ.-Prof. Dr. Jochen D'Haese

Weitere Mitglieder:

Univ.-Prof. Dr. August-Wilhelm Alfermann

Univ.-Prof. Dr. Klaus Lunau

Vertreter der wissenschaftlichen Mitarbeiter:

Priv.-Doz. Dr. Jürgen Schumann

Vertreter der Studierenden:
Andreas Hussner
N. Kullmann

Ausschuss für die Diplomprüfung in Chemie

Vorsitzender:
Univ.-Prof. Dr. Hans Dieter Martin

Stellvertreter:
Univ.-Prof. Dr. Hanns Weiss

Weitere Mitglieder:
Univ.-Prof. Dr. Manfred Braun
Univ.-Prof. Dr. Wolfgang Kläui
Univ.-Prof. Dr. Karl Kleinermanns
Dr. Bernhard Mayer
Sascha Wiedemann

Ausschuss für die Diplomprüfung in Wirtschaftschemie

Vorsitzender:
Univ.-Prof. Dr. Hans Dieter Martin

Stellvertreter:
Univ.-Prof. Dr. B. Günter

Weitere Mitglieder:
Univ.-Prof. Dr. W. Frank , Univ.-Prof. Dr. H.-D. Smeets

Wiss. Mitarbeiter:
Dr. G. Reiß

Studierende:
N. N.

Prüfungsausschuss Bachelor in Biochemie

Vorsitzender:
Univ.-Prof. Dr. H. Weiss

Stellvertreter:
Univ.-Prof. Dr. U. Rütther

Weiteres Mitglied:
Univ.-Prof. Dr. J. Hegemann

Wiss. Mitarbeiter:
Akad. Oberrat Dr. U. Schulte

Studierende:
U. Kullmann

Ausschuss für die Zwischenprüfung in Chemie

Vorsitzender:
Univ.-Prof. Dr. Hans Dieter Martin

Stellvertreter:
Univ.-Prof. Dr. Hanns Weiss ,

Weitere Mitglieder:
Univ.-Prof. Dr. Manfred Braun
Univ.-Prof. W. Kläui
Univ.-Prof. Dr. Karl Kleinermanns
Dr. Bernhard Mayer
N. N.

Ausschuss für die Zwischenprüfung in Geographie

Vorsitzender:
Univ.-Prof. Dr Gerd Wenzens

Stellvertreter:
N. N.

Weitere Mitglieder:
Univ.-Prof. Dr. E. Jordan
Dr. H. Schneider

Studierende:
Michael Köster
Antje van der Loo

Ausschuss für die Diplomprüfung in Mathematik

Vorsitzender:
Univ.-Prof. Dr. K. Witsch

Stellvertreter:
Univ.-Prof. Dr. W. Köhnen

Weitere Mitglieder:
Univ.-Prof. Dr. A. Janssen
Univ.-Prof. Dr. Otto Kerner
Dr. Benjamin Klopsch
Anja Lopez
Sandra Tessarek

Alle Mathematisches Institut

Prüfungsausschuss Bachelor in Mathematik

Vorsitzender:
Univ.-Prof. Dr. M. Hochbruck

Stellvertreter:
Univ.-Prof. Dr. K. Steffen

Weitere Mitglieder:
Univ.-Prof. Dr. A. Janssen , Univ.-Prof. Dr. O. Kerner
Wiss. Mitarb.: Dr. Benjamin Klopsch

Studierende:
Britta Winterschlade
Isabell Wolters

Ausschuss für die Zwischenprüfung in Mathematik

Vorsitzender:
Univ.-Prof. Dr. K. Witsch

Stellvertreter:
Univ.-Prof. Dr. W. Köhnen

Weitere Mitglieder:
Univ.-Prof. Dr. A. Janssen
Univ.-Prof. Dr. Otto Kerner
Dr. Benjamin Klopsch
Anke Totzauer
Thomas Neumann

Ausschuss für die Bachelorprüfung in Informatik

Vorsitzender:
Univ.-Prof. Dr. Stefan Conrad

Stellvertreter:
Univ.-Prof. Dr. A. v. Haeseler

Weitere Mitglieder:
Univ.-Prof. Dr. V. Aurich,
Dr. I. Ebersberger,
Dorothea Baumeister,
Pawel Kaczarewski

Ausschuss für die Diplomprüfung Physik

Vorsitzender:
Univ.-Prof. Dr. K.-D. Schierbaum

Stellvertreter:
Univ.-Prof. St. Schiller, Ph. D.

Weitere Mitglieder:
Univ.-Prof. Dr. D. Reiter, Univ.-Prof. Dr. H.-K. Janssen
Wiss. Mitarb.: Akad. Oberrätin H. Hammer
Studierende:
N. N.
N. N.

Ausschuss für die Zwischenprüfung in Physik

Vorsitzender:
Univ.-Prof. Dr. K.-D. Schierbaum

Stellvertreter:
Univ.-Prof. St. Schiller, Ph. D.

Weitere Mitglieder:
Univ.-Prof. Dr. D. Reiter, Univ.-Prof. Dr. H.-K. Janssen
Wiss. Mitarb.: Akad. Oberrätin H. Hammer
Studierende:
N. N.
N. N.

Ausschuss für die Diplomprüfung in Psychologie

Vorsitzender:
Prof. Dr. R. Pietrowsky

Stellvertreter:
Prof. Dr. F.-J. Hehl

Weitere Mitglieder:
Prof. Dr. M. Heil
Prof. Dr. J. Krauth

Wiss. Mitarb.:
Dipl. Psych. Christoph Loose

Studierende:
Ina Kelzenberg
Robin Golestan

Alle Psychologisches Institut

Graduiertenförderungskommission der Fakultät

Vorsitzender:

Akad. OR Dr. M. Fey

Weitere Mitglieder:

Univ.-Prof. Dr. R. Lösch

Univ.-Prof. Dr. M. Braun

Prof. Dr. W. Kies

N. N.

Kommission für Internationale Angelegenheiten

Vorsitzender:

Prof. Dr. K.-V. Kowallik

Weitere Mitglieder:

Prof. Dr. M. Braun

Prof. Dr. J. P. Huston

Prof. Dr. R. Meise

Prof. Dr. (Rus) A. Pukhov

Prof. Dr. H. Weber

Prof. Dr. N. Wein

Juniorprof. Dr. G. Weiß

Frau Akad. Dir. Dr. H. Hammer

Daniel Griesinger

Frau S. Borstel

Lehrkörper

a) Emeritierte Universitätsprofessoren:

- Bausch, Richard, Eichenallee 2a, 41469 Neuss, F. (02137) 85 76
Dr. rer. nat. (Theoretische Physik)
- Becker, Herbert, Virchowstraße 22, 41464 Neuss, F. (021 31) 823 93
(Didaktik der Physik)
- Bergmann, Artur, Scheideweg 25, 40591 Düsseldorf, F. 75 15 17
Dr. rer. nat. (Mathematik)
- Birkofer, Leonhard, Bruchhausenstraße 65, 40591 Düsseldorf
Dr. rer. nat. (Organische Chemie)
- Decker, Gernot, Im Diepental 41, 40597 Düsseldorf, F. 71 39 11
Dr. rer. nat. (Experimentalphysik)
- Döring, Boro, Wupperstraße 17, 40699 Erkrath
Dr. rer. nat. (Angewandte Mathematik)
- Gerstenhauer, Armin, Schlehdornweg 16, 42781 Haan, F. (021 29) 72 96
Dr. rer. nat. (Geographie)
- Hess, Oswald, Bachstr. 103, 42781 Haan, F. (02129) 74 34
- Janssen, Hans-Karl, Am Eichelkamp 152, 40723 Hilden, F. (021 03) 6 18 97
Dr. rer. nat. (Theoretische Physik)
- Kalveram, Karl Theodor, Sanddornweg 2, 41469 Neuss-Norf, F. (021 37) 43 66
Dr. rer. nat. (Psychologie)
- Klinger, Hanns, Bodinusstraße 6, 40239 Düsseldorf, F. 66 36 42
Dr. rer. nat. (Mathematische Statistik und Wahrscheinlichkeitstheorie)
- Kranz, Jakob, Roseggerstraße 13, 41564 Kaarst, F. (021 31) 6 72 54
Dr. rer. nat. (Angewandte Physik)
- Kuchen, Wilhelm
Dr. rer. nat. (Anorganische Chemie)
- Larenz, Rudolf-Wilhelm, Am Schwalbenberg 2, 40627 Düsseldorf, F. 20 38 15
Dr. rer. nat. (Theoretische Physik)
- Möhrle, Hans
Dr. rer. nat. (Pharmazie)
- Mootz, Dietrich
Dr. rer. nat. (Strukturchemie und Anorganische Chemie)
- Otto, Andreas
Dr. rer. nat. (Experimentalphysik)
- Peters, Werner, Albrecht-Dürer-Straße 45, 40699 Erkrath, F. 24 29 83
Dr. rer. nat. (Zoologie)
- Petry, Walter, Ottilie-Baader-Weg 6, 40789 Monheim-Baumberg, F. (021 73) 6 62 68
Dr. rer. nat. (Instrumentelle Mathematik)
- Santarius, Kurt A., Hausensteinweg 2c, 82327 Tutzing, F. (081 58) 90 58 05
Dr. rer. nat. (Botanik)
- Schmid, Dankward, Klusenstr. 116, 41239 Mönchengladbach, F. (021 66) 25 57 86
Dr. rer. nat. (Festkörperspektroskopie)
- Schmidtke, Hans-Herbert, Wilhelm-Raabe-Straße 1, 40699 Erkrath, F. 25 11 59
Dr. phil. nat. (Theor. Chemie)
- Schultze, Joachim Walter, Räuscherweg 37, 40221 Düsseldorf, F. 15 15 02
Dr. rer. nat. (Physikalische Chemie)
- Steinberg, Heinz-Günter, Ruschheide 15, 48157 Münster, F. (02 51) 32 92 88
Dr. rer. nat. (Geographie)
- Stubbe, Wilfried, Lärchenweg 2, 83346 Bergen, F. (0 86 62) 82 96
Dr. rer. nat. (Botanik)
- Suchy, Kurt, Eichenwand 14, 40627 Düsseldorf, F. 20 34 10
Dr. rer. nat. (Theoretische Physik)
- Uhlenbusch, Jürgen, Ruhrstraße 30, 40699 Erkrath, F. (021 04) 4 20 79
Dr. rer. nat. (Experimentalphysik)

Willuhn, Günter, F. 81-1 33 89

Dr. rer. nat. (Pharmazeutische Biologie)

Wist, Eugene R., Universitätsstraße 1, 40225 Düsseldorf, F. 81-1 22 65

Ph. D. (Physiologische Psychologie)

Wolf, Gerd H., Otto-Hahn-Straße 1, 52428 Jülich, F. (024 61) 5 43 67

Dr. rer. nat. (Plasmaphysik)

Wulff, Günter, Mommsenstraße 20, 40699 Erkrath, F. (021 04) 4 58 71

Dr. rer. nat. (Organische Chemie)

b) Universitätsprofessorinnen und Professoren im Ruhestand:

Baumgarten, Edwin, Zwengenberger Straße 11a, 42781 Haan

Dr. rer. nat. (Physikalische Chemie und chemische Technologie)

Behnenburg, Wolfgang, Im Hasengraben 62, 40589 Düsseldorf, F. 75 24 26

Dr. rer. nat. (Experimentalphysik)

Bessenrodt, Rüdiger, Drakestraße 2, 40545 Düsseldorf, F. 575730

Dr. rer. nat. (Theoretische Physik)

Glebe, Günther, Dahneköthen 24, 40210 Düsseldorf, F. 27 42 93

Dr. phil. nat. (Geographie)

Grabitz, Hans-Joachim, Stresemannstraße 16, 40210 Düsseldorf

Dr. phil. (Psychologie)

Hägele, Gerhard

Dr. rer. nat. (Anorganische Chemie)

Harzheim, Egbert, Dr. rer. nat. (Mathematik)

Heide, Gerhard, Hans-Holbein-Straße 24, 40699 Erkrath, F. 24 55 76, Fax 9 00 33 04

Dr. rer. nat. (Zoologie)

Krause, Gotthard H., Menanweg 33, 40724 Hilden, F. (0 21 03) 6 16 38

Dr. rer. nat. (Pflanzenphysiologie)

Kula, Maria-Regina

Dr. rer. nat. (Enzymtechnologie)

Schirmer, Wolfgang, Hüttenstr. 3, 41420 Dormagen, F. (0 21 33) 7 33 31

Dr. rer. nat. (Geologie)

Schulze, G. E., Werner, Grevenbroicher Weg 70, 40547 Düsseldorf, F. 59 92 782

Dr. rer. nat. habil. (Werkstoffwissenschaft)

Schwuger, Milan, Sauerbruchstraße 16, 42781 Haan, F. (021 29) 27 48

Dr.-Ing. (Physikalische Chemie)

Stark, Dietrich, Am Bandsbusch 63, 40723 Hilden, F. (021 03) 6 25 71

Dr. rer. nat. (Angewandte Physik)

Vorlaufer, Karl, Heidenfeldstr. 11, 65812 Bad Soden, F. (061 74) 37 30

Dr. phil. nat. (Geographie)

Zachariae, Gerhard, Schmiedestraße 26, 40878 Ratingen, F. (630) 2 81 50

Dr. rer. nat. (Bodenbiologie)

c) Universitätsprofessorinnen und Universitätsprofessoren:

Alfermann, August-Wilhelm, Ruhrstraße 5, 40699 Erkrath

Dr. rer. nat. (Botanik), 30.7.86

Aurich, Volker, Werstener Dorfstr. 99, 40591 Düsseldorf

Dr. rer. nat. (Informatik), 1.10.88

Bott, Michael, Forschungszentrum Jülich GmbH

Dr. rer. nat. (Biochemie), 1.8.98

Braun, Manfred, Universitätsstraße 1, 40225 Düsseldorf

Dr. rer. nat. (Organische Chemie), 1.4.85

Buchner, Axel

Dr. phil. (Psychologie), 1.10.2000 (Lehrstuhlinhaber)

Büldt, Georg, Forschungszentrum Jülich, 52425 Jülich (F. (024 61) 61 20 30

Dr. rer. nat. (Biologische Strukturforchung), 1.10. 93 (Lehrstuhlinhaber)

Conrad, Stefan

Dr. rer. nat. (Informatik), 1.10.2002

- Dhont, Jan Karel, Forschungszentrum Jülich, 52425 Jülich, F. (024 61) 61 21 60
Dr. rer. nat. (Physik) 1.11.2001
- EGGER, Reinhold
Dr. rer. nat. (Theoretische Physik), 1.4.01 (Lehrstuhlinhaber)
- Ernst, Joachim F., Gerresheimer Straße 57a, 40721 Hilden, F. (021 03) 4 61 54
Dr. rer. nat. (Mikrobiologie), 1.8.89
- Fischer, Gerd, Ziegeleiweg 36, 40591 Düsseldorf, F. 77 51 63
Dr. rer. nat. (Mathematik), 1.8.79 (Lehrstuhlinhaber)
- Frank, Walter,
Dr. rer. nat. (Anorganische Chemie und Strukturchemie), 1.10.1999 (Lehrstuhlinhaber)
- Ganter, Christian
Dr. rer. nat. (Anorganische Chemie und Strukturchemie), 27.2.2003
- Getzlaff, Mathias, F. (02 11) 81-12 291
Dr. rer. nat. (Angewandte Physik)
- Greven, Hartmut, Otto-Hahn-Straße 80, 40591 Düsseldorf, F. 75 41 12
Dr. rer. nat. (Zoologie), 4.11 86
- Griesehaber, Manfred, Fritz-Reuter-Straße 44, 40699 Erkrath-Unterfeldhaus
Dr. rer. nat. (Zoophysikologie), 1.3.81 (Lehrstuhlinhaber)
- Grunewald, Fritz, Hospitalweg 13, 53115 Bonn, F. 02 28/2105 89
Dr. rer. nat. (Mathematik), 1.6.92 (Lehrstuhlinhaber)
- von Haeseler, Arndt
Dr. (Bioinformatik), 9.1.2002
- Hegemann, Johannes H.
Dr. rer. nat. (Mikrobiologie), 17.12.1997
- Hehl, Franz-Josef, Wagnerstraße 3, 40882 Ratingen, F. (021 02) 5 02 72
Dr. phil. (Psychologie), 1.4.79
- Heil, Martin
Dr. rer. nat. (Psychologie), 1.3.2003
- Hochbruck, Marlis, Römerstraße 30, 41366 Schwalmtal, F. (021 63) 32 01 82
Dr. rer. nat. (Mathematik), 1.10.98 (Lehrstuhlinhaberin)
- Höltje, Hans-Dieter, Pharmazeutische Chemie
Dr. rer. nat., 1.3.96 (Lehrstuhlinhaber)
- Hollenberg, Cornelis P.
Dr. rer. nat. (Mikrobiologie), 1.6.79 (Lehrstuhlinhaber)
- Huston, Joseph, P., Graf-Recke-Straße 70, 40239 Düsseldorf, F. 81-1 42 96
Ph. D. (Psychologie), 1.12.77 (Lehrstuhlinhaber)
- Jaeger, Karl-Erich, Forschungszentrum Jülich, F. 0 24 61/61 69 66
Dr. rer. nat. (Molekulare Enzymtechnologie) 01.07.02 (Lehrstuhlinhaber)
- Jahns, Hans Martin, F. 81-1 35 49
Dr. rer. nat. (Botanik), 1.4.87 (Lehrstuhlinhaber)
- Janssen, Arnold, Kleine Trift 6, 57258 Freudenberg, F. (027 34) 17 72
Dr. rer. nat. (Mathematische Statistik und Wahrscheinlichkeitstheorie) 1.4.92
(Lehrstuhlinhaber)
- Janßen, Klaus, Christophstraße 77, 40225 Düsseldorf, F. 34 77 64
Dr. rer. nat. (Mathematik), 14.10.75
- Jarre, Florian
Dr. rer. nat. (Mathematische Optimierung), 1.7.2000 (Lehrstuhlinhaber)
- Jordan, Ekkehard, Königsberger Straße 9, 42781 Haan, F. (021 29) 3 13 12
Dr. rer. nat. (Physische Geographie), 1.4.93 (Lehrstuhlinhaber)
- Kerner, Otto, Brandenburgstraße 15, 41564 Kaarst, F. (021 31) 51 46 13
Dr. rer. nat. (Mathematik), 14.7.82
- Kirschbaum, Clemens
Dr. rer. nat. (Psychologie) 1.10.1999
- Kisker, Erhard, F. (0211) 81-1 25 74
Dr. rer. nat. (Angewandte Physik) 1.4.1988 (Lehrstuhlinhaber)

- Kläui, Wolfgang
Dr. phil., Dr rer. nat. habil. (Anorganische Chemie), 1.8.91 (Lehrstuhlinhaber)
- Kleinebudde, Peter
Dr. rer. nat. (Pharmazeutische Technologie), 1.3.03 (Lehrstuhlinhaber)
- Kleinermanns, Karl
Dr rer. nat. (Physikalische Chemie), 9.10.90 (Lehrstuhlinhaber)
- Knust, Elisabeth, F. 81-1 35 04
Dr. rer. nat. (Genetik), 1.9.1996 (Lehrstuhlinhaberin)
- Köhler , Kai
Dr. (Mathematik)
- Köhnen, Walter, Im Jagdfeld 41, 41464 Neuss, F. (021 31) 8 47 68
Dr. rer nat. (Mathematik), 30.4.73
- Kornyshev, Alexei, IWW des FZ Jülich, 52425 Jülich, F. (024 61) 61 51 71/53 96, Dr. (RUS)
(Physik) 13.6.2001
- Kowallik, Klaus-V., Mommsenstraße 47, 41470 Neuss-Allerheiligen
F. (02137) 60727, Dr. phil. (Botanik), 18.5.73
- Krauth, Joachim, Universitätsstraße 1, 40225 Düsseldorf, F. 81-1 21 44
Dr. rer. nat. (Psychologie), 3.8.76 (Lehrstuhlinhaber)
- Kuckländer, Uwe
Dr. rer. nat. (Pharmazeutische Chemie), 1.4.81
- Kunz , Werner
Dr. rer. nat. (Genetik), 4.9.73
- Lippold, Bernhard C.,
Dr. rer. nat. (Pharmaz. Technologie), 12.5.77 (beurlaubt)
- Lösch, Rainer, Werstener Feld 40 40591 Düsseldorf, F. 76 20 01
Dr. rer. nat. (Botanik), 30.10. 90
- Löwen, Hartmut, Schluchenhaustr. 1, 41469 Neuss
Dr. rer. nat. (Theoretische Physik), 23. 11. 95 (Lehrstuhlinhaber)
- Lunau, Klaus, Albrecht-Dürer-Straße 49, 40699 Erkrath, F. 24 40 76
Dr. rer. nat. (Neurobiologie), 1.10.97
- Marian, Christel M., Zietenstr. 45, 40476 Düsseldorf
Dr. rer. nat. (Theoretische Chemie) 01.11.01 (Lehrstuhlinhaberin)
- Martin , Hans Dieter, Universitätsstraße 1, 40225 Düsseldorf
Dr. rer. nat. (Organische Chemie), 1.9.80 (Lehrstuhlinhaber)
- Martin , William, Rilkestr. 13, 41469 Neuss
Dr. rer. nat. (Botanik), 1.7.99 (Lehrstuhlinhaber)
- Mehlhorn, Heinz, F. 81-1 30 52
Dr. rer. nat. (Zoologie), (Lehrstuhlinhaber), 1. 3. 95
- Meiners, Dieter, Volmerswerther Straße 93, 41468 Neuss, F. (021 31) 3 73 24
Dr. rer. nat. (Physik), 27.10.71
- Meise, Reinhold, Willbecker Straße 42, 40699 Erkrath, F. (021 04) 4 23 91
Dr. rer. nat. (Mathematik), 26.10.73 (Lehrstuhlinhaber)
- Mewis, Albrecht
Dr. rer. nat. (Anorganische Chemie), 14.11.94
- Michaelis , Georg F., Botanisches Institut, F. 81-1 48 01
Dr. rer. nat. (Botanik), 1.4.84
- Pietrowsky, Reinhard, Universitätsstraße 1, 40225 Düsseldorf, F. 81-1 21 40
Dr. rer. nat. (Psychologie)
- Pretzler, Georg, Kirchhoffweg 9, 40591 Düsseldorf, F. (02 11) 1 79 09 97
Dr. rer. tech. (Experimentalphysik) 21.3.2002
- Proksch, Peter
Dr. rer. nat. (Pharmazeutische Biologie), 29.9.99 (Lehrstuhlinhaber)
- Pukhov, Alexander, An der Eiche 24, 41468 Neuss, F. (021 31) 2 01 16 89
Dr. (RUS) (Theoretische Physik), 20.11.01

- Ratschek, Helmut, Otto-Hahn-Straße 12, 40591 Düsseldorf
Dr. phil. (Mathematik), 20.9.73
- Rebhan, Eckhard, Leitenstorffer Straße 20, 40597 Düsseldorf, F. 71 65 67
Dr. rer. nat. (Theoretische Physik), 18.4.77
- Reiter, Detlev, Lerchenweg 10, 52353 Düren, F. 0 24 21 / 8 74 12
Dr. rer. nat. (Experimentalphysik), 26.5.97
- Riesner, Detlev, Sonsbecker Straße 19, 40547 Düsseldorf, F. 02 11-55 78 79 15,
Fax 02 11-55 78 79 16
Dr. rer. nat. (Physikalische Biologie), 4.8.80 (Lehrstuhlinhaber)
- Ritter, Helmut
Dr. rer. nat. (Organische Chemie und Makromolekulare Chemie), 1.10.01
(Lehrstuhlinhaber)
- Rothe, Jörg
Dr. rer. nat. (Informatik), 1.10.2000
- Rüther, Ulrich, F. 81-11391
Dr. rer. nat. (Entwicklungs- und Molekularbiologie der Tiere) Lehrstuhlinhaber
- Sahm, Hermann, Wendelinusstraße 71, 52428 Jülich, F. (0 24 61) 5 18 92
Dr. rer. nat. (Biotechnologie), 1.3.77 (Lehrstuhlinhaber)
- Samml, Ulrich, IPP, Forschungszentrum Jülich, F. (0 24 61) 61 30 85
Dr. rer. nat. (Plasmaphysik) 20.11.97
- Schierbaum, Klaus-Dieter, Von-Steuben-Straße 11, 47803 Krefeld, F. (0 21 51) 87 58 11
Dr. rer. nat. (IPKM, Materialwissenschaft), 1.3.98
- Schiller, Stephan
Ph. D. (Experimentalphysik), 1.10.99 (Lehrstuhlinhaber)
- Schlue, Wolf-Rüdiger
Dr. rer. nat. (Neurobiologie), 1.10.83 (Lehrstuhlinhaber)
- Schurr, Ulrich
Dr. rer. nat. (Phytosphäre), 26.11.2002 (Lehrstuhlinhaber)
- Seidel, Claus
Dr. rer. nat. (Physikalische Chemie), 18.6.2002 (Lehrstuhlinhaber)
- Simon, Rüdiger, F. 81-
Dr. rer. nat. (Genetik) 01.10.02
- Singhof, Wilhelm, Cronenberger Weg 6a 40591 Düsseldorf, F. 75 16 37
Dr. rer. nat. (Mathematik), 29.9.87 (Lehrstuhlinhaber)
- Spatschek, Karl-Heinz, Dingerkusweg 19, 45239 Essen, F. (02 01) 40 64 78
Dr. rer. nat. (Theoretische Physik), 22.5.85 (Lehrstuhlinhaber)
- Steffen, Klaus, Friedrich-Ebert-Straße 25, 42781 Haan, F. (0 21 29) 5 22 69
Dr. rer. nat. (Mathematik), 22.4.76 (Lehrstuhlinhaber)
- Stoerig, Petra, Universitätsstraße 1, 40225 Düsseldorf, F. 81-1 22 65
Dr. phil. Dr. med. habil. (Psychologie), Lehrstuhlinhaberin, 7.7.97
- Strehblow, Hans-Henning
Dr. rer. nat. (Physikalische Chemie), 14.7.82
- Strotmann, Heinrich, Kopernikusstraße 57, 40699 Erkrath
Dr. phil. nat. (Biochemie der Pflanzen), 1.4.81 (Lehrstuhlinhaber)
- Vollmer, Günter, Bucholzstraße 25, 53127 Bonn, F. (02 28) 28 10 25
Dr. rer. nat. (Chemie und ihre Didaktik), 10.10.78 (Lehrstuhlinhaber)
- Wagner, Rolf
Dr. rer. nat. (Physikalische Biologie), 1.10.1987
- Wanke, Egon, Talstr. 94, 40217 Düsseldorf
Dr. rer. nat. (Informatik), 1. 4. 95
- Weber, Horst
Dr. rer. nat. (Pharmazie), 14.9.78
- Wein, Norbert, Salmweg 2, 41564 Kaarst, F. (0 21 31) 60 32 85
Dr. phil. (Geographie und ihre Didaktik), 1.3.75 (Lehrstuhlinhaber)

- Weinkauf, Rainer
Dr. rer. nat. (Physikalische Chemie), 30.8.99
- Weiss, Hanns
Dr. med. (Biochemie), 1.4.81 (Lehrstuhlinhaber)
- Wenzens, Gerd, Auf'm Pilgerweg 13, 41363 Jüchen
Dr. phil. nat. (Geographie), 11.4.75
- Westhoff, Peter, Heribertstraße 13, 41468 Neuss, F. (021 31) 3 54 34
Dr. rer. nat. (Botanik), 11. 1. 88 (Lehrstuhlinhaber)
- Willbold, Dieter
Dr. rer. nat. (Physikalische Biologie), 15.8.01
- Willi, Oswald, F. (02 11) 81-1 21 57
Dr. rer. tech. (Experimentalphysik), 1.4.01 (Lehrstuhlinhaber)
- Wisbauer, Robert, Pastor-Bredo-Straße 17, 41464 Neuss, F. (021 31) 8 01 99
Dr. rer. nat. (Mathematik), 14.7.82
- Witsch, Kristian, Nettetalstraße 8, 40627 Düsseldorf, F. 20 16 33
Dr. rer. nat. (Mathematik), 1.7.81
- Wunderlich, Frank
Dr. rer. nat. (Molekulare Parasitologie), 1.6.86

d) Honorar-Professoren:

- Babczinski, Peter, Gartenstraße 31b, 40764 Langenfeld
Dr. rer. nat. Pflanzenschutzzentrum Monheim, Bayer AG, Alfred-Nobel-Straße,
40789 Monheim, F. (021 73) 38 38 49
- Engell, Hans-Jürgen, Max-Planck-Straße 1, 40237 Düsseldorf
Privat: Voisweg 45a, 40878 Ratingen, F. (021 02) 2 19 60
Dr. rer. nat. Direktor MPI für Eisenforschung
- Friedrich, Günter, Jakob-Hüskes-Straße 35, 47839 Krefeld, F. (021 51) 73 06 94
Dr. rer. nat., Regierungsdirektor am Landesamt für Wasser und Abfall NRW (Limnologie)
- Heins, Arnold, Ohligser Weg 19, 40723 Hilden, F. (021 03) 6 25 10
Dr. rer. nat., Firma Henkel KGaA, Düsseldorf (Chemie)
- Hochmuth, Toni, Matthias-Grünwaldstraße 13, 40699 Erkrath, F. (02 11) 24 27 91
Dr. rer. nat., Ministerialdirigent a. D. (Physik)
- Knop, Jan von, Feldstraße 14, 40479 Düsseldorf, F. (02 11) 40 79 08
Dr. rer. nat., Direktor des Rechenzentrums der Universität Düsseldorf (Datenverarbeitung)
- Londershausen, H. M., BAYER AG, 40789 Monheim
Dr. rer. nat.
- Lubitz, Wolfgang, Postfach 10 13 65, 45413 Mülheim an der Ruhr, F. (02 08) 3 06 - 36 14
Fax (02 08) 3 06 - 39 55, e-mail: lubitz@mpi-muelheim.mpg.de
Prof. Dr., Max-Planck-Institut für Strahlenchemie
- Thiel, W.
Dr. rer. nat. (Chemie), Max-Planck-Institut für Kohlenforschung, Kaiser-Wilhelm-Platz 1,
45470 Mülheim a. d. Ruhr

e) Studienprofessoren:

- Baumgartner, Erich, Otto-Hahn-Straße 10, 40591 Düsseldorf
Dr. rer. nat. (Mathematik), 27.8.76

f) außerplanmäßige Professoren:

- Bessenrodt-Weberpals, Monika, Max-Planck-Institut für Plasmaphysik, Boltzmannstraße
2, 85748 Garching bei München
Dr. rer. nat. (Experimentalphysik)
- Bettermann, Hans, Ahrstr. 17, 41469 Neuss
Dr. rer. nat. (Physikalische Chemie)
- Bickel, Susanne, Eichenwand 5, 40627 Düsseldorf, F. 81-1 19 56, F. priv. 02 11-20 23 88
Dr. rer. nat. (Biochemie der Pflanzen und Fachdidaktik Biologie)

- Bluhm, Thorsten, Carl-Schmachtenberg-Weg 21, 40822 Mettmann
Dr. rer. nat. (Physikalische Chemie)
- Bridges, Christopher, F. 81-149 91
Dr. rer. nat. (G. B.) (Zoophysiology)
- Buchenau, Ulrich, Nordstraße 56, 52428 Jülich, F. (0 24 61) 5 29 22
Dr. rer. nat. (Experimentalphysik)
- Bünemann, Hans, Macherscheider Straße 97, 41468 Neuss, F. (0 21 31) 3 77 80
Dr. rer. nat. (Genetik)
- Daunicht, Wolfgang, NTC, Hohensandweg 37, 40591 Düsseldorf, F. (02 11) 78 16-162
Dr. phil. nat. (Biophysik)
- Degen, Joachim, Klever Straße 90a, 41464 Neuss, F. (0 21 01) 8 20 97
Dr. rer. nat. (Theoretische Chemie)
- D'Haese, Jochen, Erlenweg 20, 40599 Düsseldorf, F. 74 26 44
Dr. rer. nat. (Oberrat), Institut für Zoologie II
- Eisenriegler, Erich, Institut für Festkörperforschung der KFA, 52428 Jülich, F. (02461) 616684
Dr. rer. nat. (Theoretische Physik)
- Fink, Gerhard, Bismarckstraße 23, 45470 Mülheim/Ruhr (F. 02 08) 3 59 02
Dr. rer. nat. (Organische Chemie)
- Franchy, René, Forschungszentrum Jülich, F. (0 24 61) 61 34 69
Dr. rer. nat. (Experimentalphysik)
- Freudl, Roland, Institut für Biotechnologie Forschungszentrum Jülich GmbH
F. (0 24 61) 613472
Dr. rer. nat. (Mikrobiologie)
- Gellißen, Johann G., Ringstr. 30, 42489 Wülfrath
Dr. rer. nat.
- Glätzer, Karl Heinz, Volmerswerther Straße 89, 41468 Neuss, F. (0 21 31) 3 74 95
Dr. rer. nat. (Genetik)
- Haenel, Matthias W., Margaretenplatz 70, 45470 Mülheim/Ruhr
Dr. rer. nat. (Organische Chemie)
- Harder, Achim
Dr. med. Dr. rer. nat. (Parasitologie)
- Heinlein, Uwe A.O., Kornelimünsterstraße 24, 50933 Köln, F. (02 21) 49 30 69
Dr. rer. nat. (Genetik)
- Hentschel, H., Max-Planck-Institut für molekulare Physiologie, Otto-Hahn-Straße 11,
Postfach 50 02 47, 44202 Dortmund
Dr. rer. nat. (Zoologie)
- Hofer, Wolfgang,
Dr. rer. nat. (Experimentalphysik)
- Holzwarth, Alfred, MPI f. Strahlenchemie, Stiftstraße 34-36, 45470 Mülheim
Dr. rer. nat.
- Jahns, Peter, Universitätsstr. 1, 40225 Düsseldorf, F. 81-13862
Dr. rer. nat. (Biochemie der Pflanzen)
- Kies, Walter
Dr. rer. nat. (Experimentalphysik)
- Lisowsky, Thomas, Universtitätsstr. 1, 40225 Düsseldorf, F. 81-134 27
Dr. rer. nat. (Botanik)
- Neumann, Peter
Dr. rer. nat. (Physik)
- Ott, Sieglinde, Botanisches Institut und Botanischer Garten, F. (02 11) 35 37
Dr. phil. nat. (Botanik)
- Pörschke, Klaus, Max-Planck-Institut für Kohlenforschung, F. (02 08) 306-24 20
Dr. rer. nat. (Anorganische Chemie)

- Riedel, Dietmar, Pirolweg 16, 40283 Ratingen, F. (630) 6 76 65
Dr. agr. (Fischereibiologie)
- Ruch, Willibald, Pionierstraße 29, 40215 Düsseldorf, F. 37 63 63
Dr. phil. (Physiologische Psychologie)
- Schumacher, Dieter, Gropperstr. 10, 47807 Krefeld, F. (02 11) 81-131 02
Dr. rer. nat. (Experimentalphysik)
- Sprenger, Georg, Institut für Biotechnologie, Forschungszentrum Jülich GmbH
Dr. rer. nat. (Mikrobiologie)
- Sturm, Kurt, Institut für Festkörperforschung des FZ Jülich, 52425 Jülich,
F. (024 61) 61 42 00
Dr. rer. nat. (Theoretische Physik)2
- Syassen, Karl
Dr. rer. nat. (Experimentalphysik)
- Vohr, Hans-Werner, Institut für Toxikologie, Pharmaforschungszentrum der Bayer AG
Wuppertal, F. (0202) 36 88 11
Dr. rer. nat. (Immunologie), 21.1.97
- Wagner, Heribert, Talstraße 1, 52428 Jülich, F. (024 61) 5 45 07
Dr. rer. nat. (Experimentalphysik)
- von Wangenheim, Karl-Hartmut, Lise-Meitner-Straße 3, 52428 Jülich, F. (024 61) 5 14 18
Dr. sc. agr. (Vererbungs- und Züchtungsforschung), 30.1.78
- Zimdahl, Winfried, Universität Konstanz, Fak. für Physik, F. (075 31) 88-37 89
Dr. rer. nat. (Theoretische Physik)

g) Hochschuldozentinnen und Hochschuldozenten / Oberassistenten

- Fleig, Ursula
Dr. phil. (Mikrobiologie)
- Gerhards, Markus
Dr. rer. nat. (Physikalische Chemie)
- Grevelding, Christoph, Zu den Birken 14a, 51515 Kürten
Dr. rer. nat. (Genetik)
- Kölling-Paternoga, Ralf
Dr. rer. nat. (Mikrobiologie)
- Likos, Christos, F. (0211) 81-1 36 99
Dr. (USA) (Physik)
- Müller, Arno H.J.
Dr. rer. nat. (Genetik)
- Schmidt, Thomas
Dr. rer. nat. (Pharmazeutische Biologie)
- Wodarz, Andreas
Dr. rer. nat. (Genetik)

h) Privatdozentinnen und Privatdozenten:

- Blossey, R.
Dr. rer. nat. (Theoretische Physik), 27.6.00
- Born, M.
Dr. rer. nat. (Experimentalphysik), 27.6.00
- Braun, Rüdiger, Heymannplatz 11, 45131 Essen, F. (02 01) 7 26 87 53
Dr. rer. nat. (Mathematik), 23.11.93
- Burde, Dietrich, Curieweg 30, 40591 Düsseldorf, F. (02 11) 7501 29
Dr. rer. nat. (Mathematik) 26.10.99
- Elling, Lothar, Institut für Enzymtechnologie, Forschungszentrum Jülich GmbH
Dr. rer. nat. (Enzymtechnologie), 3.6.97
- Esser, Charlotte, Institut für Umwelthygiene
Dr. rer. nat. (Immunologie), 27.1.98

- Fitter, Jörg
Dr. phil. (Mikrobiologie), 30.1.01
- Franken, Uwe, Alt-Heerdt 89, 40549 Düsseldorf, F. (02 11) 50 1462
Dr. rer. nat. (Mathematik), 26.1.99
- Fromme, Bärbel, Inst. für Angewandte Physik
Dr. rer. nat. (Physik), 15.6.99
- Giesen, Margareta, Forschungszentrum Jülich, 52425 Jülich, F. (0 24 61) 61-41 08
Dr. rer. nat. (Experimentalphysik) 8.5.01
- Granzin, Joachim, Forschungsinstitut Jülich
Dr. rer. nat. (Physikalische Biologie), 30.11.99
- Groth, Georg, Universitätsstraße 1, 40225 Düsseldorf, F. 81-1 2822
Dr. rer. nat. (Biochemie und Pflanzenphysiologie) 3.7.01
- Günzel, Dorothee
Dr. rer. nat. (Zoologie) 2.7.02
- Harting, Roswitha, Universitätsstraße 1, 40225 Düsseldorf
Dr. rer. nat. (Mathematik) 4.5.82
- Hasenöhrl, Rüdiger, Institut für Physiologische Psychologie, F. 81-1 42 99
Dr. rer. nat. (Psychologie), 27.6.00
- Heberle, Joachim, Forschungsinstitut Jülich
Dr. rer. nat. (Biophysikalische Chemie), 26.1.99
- Henkle-Dührsen, Kimberly, F. 81-1 48 08
Ph. D. (Institut für Genetik), 25.1.2000
- Hofhaus, Götz
Dr. rer. nat. (Biochemie), 27.6.2000
- Hollenberg, Klaus, Hanauer Weg 45, 61352 Bad Homburg, F. (0 61 72) 45 62 82
Dr. rer. nat. (Experimentalphysik), 8.5.84
- Hummel, W., Institut für Enzymtechnologie, Forschungszentrum Jülich GmbH
Dr. rer. nat. (Enzymtechnologie), 19.11.91
- Klauff, Petra
Dr. rer. nat. (Physikalische Biologie), 16.6.98
- Kracht, Manfred, Bocholder Straße 120, 45355 Essen
Dr. rer. nat. (Mathematik) 2. 7.1974
- Kubik, Stefan
Dr. rer. nat. (Organische Chemie) 3.4.02
- Lohrengel, Manuel M.
Dr. rer. nat. (Physikalische Chemie), 30.10.01
- Michaelis, Alexander
Dr. rer. nat. (Physikalische Chemie) 29.1.02
- Mikecz von, Anna
Dr. rer. nat. (Genetik), 28.1.03
- Momm, Siegfried, Kamper Weg 167, 40627 Düsseldorf, F. 27 86 75
Dr. rer. nat. (Mathematik) 28. 5. 93
- Palm, Harry
Dr. rer. nat. (Zoologie), 30.1.01
- Pettenkofer, Christian
Dr. rer. nat. (Physik der kondensierten Materie), 15.6.99
- Petzsche, Hans Joachim, Universitätsstraße 1, 40225 Düsseldorf
Dr. rer. nat. (Mathematik) 4. 5. 82
- Pohl, Martina
Dr. rer. nat. (Technische Biochemie), 27.6.00
- Posse, Stefan
Dr. phil. nat. (Physikalische Biologie), 15.6.99
- Pratje, Elke, F. 311-32 62
Dr. rer. nat. (Botanik), 25.6.85

- Ramezani Rad, Massoud, Institut für Mikrobiologie, F. 81-13425
Dr. rer. nat. (Mikrobiologie), 26.1.99
- Rentschler, Eva
Dr. rer. nat. (Anorganische Chemie), 28.1.03
- Sabelberg, Elmar, Curieweg 16, 40591 Düsseldorf, F. 75 08 49
Dr. rer. nat. (Geographie), 4. 5. 82
- Schmahl, Günter
Dr. rer. nat. (Zoologie), 30.4.02
- Schmitt , Michael
Dr. rer. nat. (Physikalische Chemie), 6.12. 00
- Schrauf, Michael
Dr. rer. nat. physiol. (Psychologie), 29.1.01
- Schröder , Gunnar, Laukamp 5, 48161 Münster
Dr. rer. nat. (Mathematik), 21.1.75
- Schüffler, Karlheinz, 25.13.03.42, F. (02 11) 311-51 81 und Reinarstr. 49, FH-Krefeld
Prof. Dr. rer. nat. (Mathematik) 29.10. 85
- Schwarting, Rainer, Universitätsstraße 1, 40225 Düsseldorf, F. 81-1 42 98
Dr. rer. nat. (Psychologie), 7.6.93
- Scott, Bruce, MPI für Plasmaphysik, 85748 Garching, F. (089) 32 99-16 44
Ph. D. (Physik), 3.7.01
- Stahmann, Klaus-Peter, Forschungszentrum Jülich
Dr. rer. nat. (Mikrobiologie), 9.6.99
- Staib, Arnulf
Dr. rer. nat. (Theoretische Chemie), 26.1.99
- Staikov, Georgi, ISG 3, Forschungszentrum Jülich
Dr. rer. nat. (Physikalische Chemie), 30.11.99
- Steinmüller, K.
Dr. rer. nat. (Biologie der Pflanzen), 11.2.94
- Stoll , Michael, Westerwaldweg 22, 53424 Remagen, Oberwinter
Dr. rer. nat. (Mathematik), 26.10.99
- Thömmes, Jörg, Forschungszentrum Jülich
Dr. rer. nat. (Technische Biochemie), 26.10.99
- Tokar, Mikhail, IPP des FZ Jülich, 52425 Jülich, F. (024 61) 61-27 84
Dr. (RUS) 11.12.01
- Voller, Rudolf, Am Koppelshof 37, 40629 Düsseldorf, F. 28 15 15
Dr. rer. nat. (Mathematik), 5.12.1989
- Wolf , Oliver
Dr. rer. nat. (Psychologie), 2.7.02

i) Juniorprofessorinnen und -professoren

- Ebel, Rainer
Dr. rer. nat. (Pharmazeutische Biologie)
- Janzik, Ingar
Dr. rer. nat. (Molekulare Pflanzenphysiologie)
- Niedeggen, Michael, F. (02 11) 81-120 11
Dr. rer. nat. (Psychologie)
- Oesterhelt, Filip
Dr. rer. nat. (Physikalische Chemie)
- Stoldt, Matthias
Dr. rer. nat. (Physikalische Biologie)
- Urbanetz, Nora
Dr. rer. nat. (Pharmazeutische Technologie)
- Weiss, Gunter
Dr. rer. nat. (Informatik)

Wicht, Andreas
Dr. rer. nat. (Experimentalphysik)

j) Hochschulassistentinnen und -assistenten/Wiss. Assistentinnen und Assistenten:

Bossinger, Olaf, F. 81-1 5071
Dr. rer. nat. (Institut für Genetik)

Brandt, Martin
Dr. rer. nat. (Psychologie)

Dierkes, Paul
Dr. rer. nat. (Neurobiologie)

Ebersberger, Ingo
Dr. rer. nat. (Informatik)

Eltz, Thomas, F. 81-134 13
Dr. rer. nat. (Biologie)

Fleig, Timo
Dr. rer. nat. (Theoretische Chemie)

Foltin, Georg
Dr. rer. nat. (Theoretische Physik)

Fuß, Elisabeth
Dr. rer. nat. (Botanik)

Gastel, Andreas, Gottfried-Hotzel-Straße 13, 40459 Düsseldorf
Dr. rer. nat. (Mathematik)

Gebhardt, Kerstin
Dr. rer. nat. (Angewandte Physik)

Grimm, Volker
Dr. rer. nat. (Mathematik)

Groth, Georg, Universitätsstraße 1, 40225 Düsseldorf, F. 81-128 22

Gurrath, Marion
Priv.-Doz. Dr. rer. nat. (Pharmazeutische Chemie)

Henn, Stefan
Dr. rer. nat. (Angewandte Mathematik)

Henze, Katrin
Dr. rer. nat. (Biologie)

Hoecker, Ute
Dr. rer. nat. (Botanik)

Klopsch, Benjamin
Dr. rer. nat. (Biochemie)

Krücken, Jürgen
Dr. rer. nat. (Biologie)

de Martino, Alessandro
Dr. rer. nat. (Theoretische Physik)

Montag, Birgit, Otto-Petersen-Straße 2, 40237 Düsseldorf, F. 66 44 65
Dr. phil., Wiss. Ass. (Geographie)

Osterholz, Hans, Kölnerlandstr. 211, 40591 Düsseldorf, F. (02 11) 81-12 864
Dr. rer. nat. (Laser- und Plasmaphysik)

Piontkowski, Jens, Windscheidstraße 31, 40239 Düsseldorf
Dr. rer. nat. (Mathematik)

Ruider, Silke
Dr. rer. nat. (Biologie)

Schmidt, Christian Matthias
Dr. rer. nat. (Theoretische Physik)

Schmitt, Hans-Peter, Suitbertusstraße 45, 40223 Düsseldorf
Dr. rer. nat. (Parasitologie)

de SouzaSilva, Maria Angelica
PhD (Psychologie)

Theil, Thomas, F. 81-1 49 04
Dr. rer. nat. (Zoophysiologie – EMT)

k) Akademische Direktoren, Oberrätin, Oberräte und Räte:

Behn, Wilfried, Klopstockstraße 2, 41464 Neuss, F. (021 31) 4 16 52
Dr. rer. nat. (Oberrat), Botanisches Institut

v. Berg, Eberhard
Dr. rer. nat. (Oberrat), Institut für Neurobiologie

Diemert, Klaus
Dr. rer. nat. (Oberrat), Institut für Anorganische Chemie und Strukturchemie

Franz, Manfred, Kreutzer Straße 4, 50672 Köln, (02 11) 51 47 50
Dr. rer. nat. (Direktor), Chemie und ihre Didaktik und Erziehungswissenschaft

Hammer, Hildegard, Windvogt 36, 41564 Kaarst, F. (021 31) 6 73 58
Dr. rer. nat. (Direktorin), Institut für Angewandte Physik

Hemmerling, Hans-Jörg
Dr. rer. nat. (Oberrat), Institut für Pharmazeutische Chemie

Hemmers, Dirk, Krahkampweg 41, 40221 Düsseldorf
Dr. rer. nat. (Akad. Rat), Institut für Laser- und Plasmaphysik

Keck, Helmut
Dr. rer. nat. (Oberrat), Institut für Anorganische Chemie und Strukturchemie

Kempkens, Helmut, Carl-Orff-Straße 1, 40724 Hilden, F. (021 03) 4 50 53
Dr. rer. nat. (Oberrat), Institut für Laser- und Plasmaphysik

Knop, Klaus
Dr. rer. nat. (Oberrat), Apotheker, Pharmazeutische Technologie, F. 81-1 41 15

Linder, Wilfried, Universitätsstr. 1, 40225 Düsseldorf, F. 81-1 37 87
Dr. rer. nat., Dr. Ing. (Akad.) Rat, Geographie

Paßreiter, Claus, Straßburger Str. 312, 46045 Oberhausen, F. (02 08) 86 40 86
Priv.-Doz. Dr. rer. nat., Pharmazeutische Biologie

Poll, Wolfgang
Dr. rer. nat., (Oberrat), Institut für Anorganische Chemie und Strukturchemie II

Prüstel, Dirk, Eitelstraße 51, 40472 Düsseldorf, 652344
Dr. rer. nat. (Direktor), Institut für Organische Chemie

Riehl, Rüdiger
Dr. rer. nat. (Oberrat), Institut für Zoologie/Morphologie und Zellbiologie

Roggenkamp, Rainer, Benrodestraße 52, 40597 Düsseldorf, F. 71 51 87
Dr. rer. nat. (Oberrat), Mikrobiologie

Schönherr, Thomas, Carl-Maria-Splett-Straße 24, 40595 Düsseldorf, F. (02 11) 7 00 01 30
Dr. rer. nat. (Oberrat), Theoretische Chemie

Schulte, Ulrich
Dr. rer. nat. (Oberrat), Biochemie

Schumann, Jürgen, Universitätsstraße 1, 40225 Düsseldorf, F. 81-13732
Priv.-Doz. Dr. rer. nat., Biochemie der Pflanzen, 1. 2. 91

Steger, Gerhard
Dr. Ing., apl. Prof. (Oberrat), Institut für Physikalische Biologie

Thode, Thomas, Universitätsstraße 1, 40225 Düsseldorf, F. 81-1 21 72
Dr. rer. nat. (Oberrat), Mathematisches Institut

Waldheim, Günter
Dr. rer. nat. (Oberrat), Pharmazeutische Chemie

Walldorf Volker, Dr. rer. nat. (Oberrat), Zoophysiologie

Wenk, Herbert, Alte Landstraße 42, 40489 Düsseldorf, F. 40 42 07
Dr. rer. nat. (Direktor), Institut für Theoretische Physik

Wolff , Peter, Lippestraße 15, 41469 Neuss, F. (02137) 86 95

Dr. rer. nat. (Oberrat), Mathematik

Wunderlich , Hartmut

Dr. rer. nat. (Oberrat), Institut für Anorganische Chemie und Strukturchemie II

l) Mit Vorlesungen beauftragt:

Claas , Hans Joachim

Oberstudiendirektor (Physik)

Derix, Stefan, Apothekerkammer Nordrhein, Poststr. 4, 40213 Düsseldorf

Dr. rer. nat.

Fahr, Oliver

Dipl.-Chem., Ang.

Gärtner , Wolfgang

Prof. Dr. rer. nat., MPI für Strahlenforschung, Mülheim/Ruhr

Iden, Rüdiger

Dr. rer. nat., Polymerforschung, BASF AG, Ludwigshafen

Jeschke, Peter

Dr. rer. nat., Bayer CropScience AG, Leverkusen

Keller, Georg, Apothekerkammer Nordrhein, Poststr. 4, 40213 Düsseldorf

Dr. rer. nat.

Köhler , Wilfried, Niederkasseler Lohweg 40, 40547 Düsseldorf, F. 59 15 84

Dr. rer. nat., Oberregierungsrat im Landesamt für Datenverarbeitung und Statistik NW (Spezielle Aufgaben der Automatisierten Datenverarbeitung in Hochschulen und öffentlicher Verwaltung)

Leimkugel, Frank, Sauerbruchstraße 10, 45470 Mülheim an der Ruhr

Dr. rer. nat. (Pharmazeutische Terminologie)

Ostapczuk, Peter, Kommstraße 2, 5248 Jülich

Dr. rer. nat. Forschungszentrum Jülich, Institut für Angewandte Physikalische Chemie

Wollweber, Detlef

Dr. rer. nat., Bayer CropScience AG, Monheim

m) Mit Seminaren, Übungen und Praktiken beauftragt:

Albert, Antje

Dr. rer. nat., Wiss. Mitarb. (Anorganische Chemie und Strukturchemie)

Altareva, Evguenia

wiss. Mitarb. (Informatik)

Alupej , Iulian Corneliu

Dr. rer. nat., Wiss. Mitarb. (Organische Chemie und Makromolekulare Chemie)

Alupej, Valentina

Dr. rer. nat., Wiss. Mitarb. (Organische Chemie und Makromolekulare Chemie)

Antonini, Piergiorgio, F. (02 11) 81-14 247

Dipl.-Phys., Wiss. Mitarb. (Experimentalphysik)

Avgenaki, Giannoula

Dipl.-Chem., Wiss. Ang. (Organische Chemie und Makromolekulare Chemie)

Beck, Andreas

Dipl.-Phys., wiss. Mitarb. (Informatik)

Beutner, Stefan

Dr. rer. nat., Wiss. Ang. (Organische Chemie und Makromolekulare Chemie)

Beyen, Stefan

Apotheker, Wiss. Ang. (Pharmazeutische Chemie)

Bley, Filiz

Dipl.-Chem., Wiss. Mitarb. (Organische Chemie und Makromolekulare Chemie)

Blöcker, Berit

Lehramtsanwärterin, Wiss. Mitarb. (Anorganische Chemie und Strukturchemie)

- Blödorn, Britta
Dipl.-Chem., Wiss. Mitarb. (Organische Chemie und Makromolekulare Chemie)
- Böttcher, Lothar
Dipl.-Phys. Ing., Wiss. Ang. (Materialwissenschaften)
- Bollig, Ricardo
Apotheker, Wiss. Ang. (Pharmazeutische Chemie)
- Bos, Johanna
Dr. rer. nat., Wiss. Mitarb. (Anorganische Chemie und Strukturchemie)
- Bossinger, Olaf
Dr. rer. nat., Wiss. Ang. (Genetik)
- Brause, Robert
Dipl.-Chem., Wiss. Mitarb. (Physikalische Chemie)
- Brauers, Gernot
Dipl. Biol., Wiss. Ang. (Pharmazeutische Biologie)
- Bröder, Britta
Apothekerin, Wiss. Ang. (Pharmazeutische Chemie)
- Byong-Oh, Chong
Dipl.-Chem., Wiss. Ang. (Organische Chemie und Makromolekulare Chemie)
- Casel, Claudia
Dipl.-Chem., Wiss. Mitarb. (Anorganische Chemie und Strukturchemie)
- Casper, Patrick
Dipl.-Chem., Wiss. Mitarb. (Organische Chemie und Makromolekulare Chemie)
- Choi, SooWhan
Dr. rer. nat., Wiss. Mitarb., (Organische Chemie und Makromolekulare Chemie)
- Claßen-Houben, Dirk
Apotheker, Wiss. Ang. (Pharmazeutische Chemie)
- Clemens, Werner
Dipl.-Math., Wiss. Ang. (Mathematik)
- Dehling, Claudia, Am Heidekrug 14, 40724 Hilden, F. (02103) 89 58 01
Techn. Ang. (Geographie)
- Delhey, Renate
Dr. rer. nat., Wiss. Ang. (Didaktik der Biologie, Institut für Neurobiologie)
- Denecke, Heide, Universitätsstraße 1, 40225 Düsseldorf
Dr. rer. nat., Wiss. Ang. (Psychologie), F. 81-1 22 75
- Dere, Ekrem
Dipl.-Psych., Wiss. Ang. (Psychologie)
- Derix, Stefan, Apothekerkammer Nordrhein, Poststraße 4, 40213 Düsseldorf
Dr. rer. nat.
- Dietz, Birgit
Apothekerin, Wiss. Ang. (Pharmazeutische Biologie)
- Dimec, Alenka
Dipl.-Chem., Wiss. Mitarb. (Organische Chemie und Makromolekulare Chemie)
- Dombrowski, Jan-Henryk, F. 81-1 20 71
Dipl.-Psych. (Physiologische Psychologie)
- Dommaschke, Dirk
Dipl.-Chem., Wiss. Ang., (Organische Chemie und Makromolekulare Chemie)
- Drexler, Andreas
Dipl.-Chem., Wiss. Mitarb. (Physikalische Chemie)
- Ebersberger, Ingo
Dr., Wiss. Mitarb. (Informatik)
- Eck, Gero
Dipl.-Biol. (Pharmazeutische Biologie)
- Engelmann, Marco
Dipl.-Chem., Wiss. Mitarb. (Organische Chemie und Makromolekulare Chemie)

- Esser, Carsten
Apotheker, Wiss. Ang. (Pharmazeutische Chemie)
- Féaux de Lacroix, Boris
Dipl. Chem., Wiss. Mitarb. (Organische Chemie und Makromolekulare Chemie)
- Fiedler, Nils
Apotheker, Wiss. Ang. (Pharmazeutische Chemie)
- Foelske, Annette
Dipl.-Chem., Wiss. Mitarb. (Physikalische Chemie)
- Fröhlich, Ulf, F. (02 11) 81-13 238
Dipl.-Phys., Wiss. Mitarb. (Experimentalphysik)
- Gioffreda, Barbara
Dipl.-Chem., Wiss. Ang. (Pharmazeutische Chemie)
- Glöckler, Julija
Dipl.-Chem., Wiss. Mitarb. (Anorganische Chemie und Strukturchemie)
- Goretzki, Christian
Dr. rer. nat., Wiss. Mitarb. (Organische Chemie und Makromolekulare Chemie)
- Graf, Jürgen
Dr. rer. nat., Wiss. Mitarb. (Anorganische Chemie und Strukturchemie)
- Gurski, Frank
Dipl.-Math., wiss. Mitarb. (Informatik)
- Haiberger, Luca, F. (02 11) 81-12 331
Dipl.-Phys., Wiss. Mitarb. (Experimentalphysik)
- Handke, Martin
Dipl.-Chem., Wiss. Mitarb. (Organische Chemie und Makromolekulare Chemie)
- Harder, Kim, F. 81-1 42 23
- Heinrichs, Guido
Dipl.-Chem., Wiss. Ang. (Organische Chemie und Makromolekulare Chemie)
- Heipke, Marc,
Apotheker, Wiss. Ang. (Pharmazeutische Chemie)
- Hensen, Christian
Apotheker, Wiss. Ang. (Pharmazeutische Chemie)
- Hermann, Johannes
Apotheker, Wiss. Ang. (Pharmazeutische Chemie)
- Hernandez Blanco, Inés
Dipl.-Chem., Wiss. Mitarb. (Organische Chemie und Makromolekulare Chemie)
- Herweg, Stefan
Dipl.-Chem., Wiss. Mitarb. (Organische Chemie und Makromolekulare Chemie)
- Hessamian, Anahita
Dr. rer. nat., Wiss. Mitarb. (Organische Chemie und Makromolekulare Chemie)
- Hildebrand, Meike
Apothekerin, Wiss. Ang. (Pharmazeutische Biologie)
- Hiort, Jan
Dipl. Biol., Wiss. Ang. (Pharmazeutische Biologie)
- Hirschfeld, Bernd Werner
Dipl.-Math., Wiss. Ang. (Mathematik und Didaktik)
- Hoffmann, Thomas
Dipl.-Chem., Wiss. Ang. (Organische Chemie und Makromolekulare Chemie)
- Hombrecher, Andrea
Apothekerin, Wiss. Ang. (Pharmazeutische Chemie)
- Iking, Alexander, Norfer Weg 108, 41468 Neuss, F. (0 21 31) 73 83 45
Dr. rer. nat., Wiss. Mitarb. (Geologie)
- Imre, Anette
Dipl.-Chem. (Anorganische Chemie und Strukturchemie)
- Isfort, Gereon
Dipl. Phys., Wiss. Ang. (Experimentalphysik)

- Jöhren, Kirsten
Apothekerin, Wiss. Ang. (Pharmazeutische Chemie)
- Jörgens, Stefan
Dipl.-Chem., Wiss. Mitarb. (Anorganische Chemie und Strukturchemie)
- Junge, Henning
Apotheker, Wiss. Ang. (Pharmazeutische Chemie)
- Kara, Yasemin
Dipl.-Chem., Wiss. Mitarb. (Organische Chemie und Makromolekulare Chemie)
- Kamphausen, Ralf, Universitätsstraße 1, 40225 Düsseldorf, F. 311-48 11
Dipl.-Phys., Wiss. Ang. (Festkörperspektroskopie)
- Keray, Oszkar
Dipl.-Chem., Wiss. Mitarb. (Organische Chemie und Makromolekulare Chemie)
- Kiesendahl, Nicole
Dipl.-Chem., Wiss. Mitarb. (Organische Chemie und Makromolekulare Chemie)
- Kobel, Aleksandra
Dipl.-Chem., Wiss. Mitarb. (Anorganische Chemie und Strukturchemie)
- Köhn, Sonja
Dipl.-Chem., Wiss. Ang. (Organische Chemie und Makromolekulare Chemie)
- Kölbach, Micha
Dipl.-Phys., Wiss. Ang. (Experimentalphysik)
- Konietzny, Stefan
Dr. rer. nat., Wiss. Mitarb. (Anorganische Chemie und Strukturchemie)
- Korger, Michael
Dipl.-Chem., Wiss. Mitarbei. (Organische Chemie und Makromolekulare Chemie)
- Kretschmann, Oliver
Dipl.-Chem., Wiss. Mitarb. (Organische Chemie und Makromolekulare Chemie)
- Krings, Norman
Dipl.-Chem., Wiss. Mitarb. (Physikalische Chemie)
- Kriskovic, Mirko
Dr. rer. nat., Wiss. Mitarb. (Anorganische Chemie und Strukturchemie)
- Kudielka, Brigitte
Dr. rer. nat. (Psychologie)
- Kugel, Bruno
Dipl.-Chem., Mitarb. (Anorganische Chemie und Strukturchemie)
- Kunz, Peter
Dipl.-Chem., Wiss. Mitarb. (Anorganische Chemie und Strukturchemie)
- Lachenicht, Stefan
Dipl.-Chem., Wiss. Mitarb. (Organische Chemie und Makromolekulare Chemie)
- Laedke, Ernst Wolfgang, Aktienstraße 238, 45473 Mülheim, F. (02 08) 76 66 02
Dr. rer. nat., Wiss. Ang. (Theoretische Physik)
- Langer, Martin, F. 81-1 42 25
Apotheker, Wiss. Ang. (Pharmazeutische Technologie)
- Lieken, Julia
Apothekerin, Wiss. Ang. (Pharmazeutische Technologie)
- Lohrmann, Maike, F. 81-1 41 16
Apothekerin, Wiss. Ang. (Pharmazeutische Technologie)
- Loose, Christof
Dipl.-Psych., Wiss. Ang. (Psychologie)
- Losse, Gudrun, Max-Born-Straße 34, 40591 Düsseldorf
Dipl.-Biol., Wiss. Ang. (Zoologie)
- Lüttschwager, Frank
Dipl.-Chem., Wiss. Mitarb. (Physikalische Chemie)
- Mätzold, Jeanette
Dipl.-Psych., Wiss. Ang. (Psychologie)

- Mayer , Bernhard, Rotdornweg 3, 41468 Neuss, F. (021 01)1031 71
Dr. rer. nat., Wiss. Ang. (Organische Chemie)
- Mayr, Susanne
Dipl.-Psych., Wiss. Mitarb. (Psychologie)
- Meier , Thorsten
Dipl.-Chem., Wiss. Ang. (Organische Chemie und Makromolekulare Chemie)
- Menche, Gerd
Apotheker, Wiss. Ang. (Pharmazeutische Chemie)
- Mevissen, Claudia, Amselweg 4, 40699 Erkrath, F. (02 11) 24 44 80
(Experimentalphysik)
- Meyer , Cord
Dipl.-Chem., Wiss. Mitarb. (Organische Chemie und Makromolekulare Chemie)
- Möltgen, Holger
Dr. rer. nat., Wiss. Mitarb. (Physikalische Chemie)
- Molenaar, Douwe
Dr. rer. nat., Wiss. Ang. (Mikrobiologie)
- Müller , Ronny, F. 81-14 116
(Pharmazie)
- Neuser, Daniel
Apotheker, Wiss. Ang. (Pharmazeutische Chemie)
- Noack , Peter
Dipl.-Chem., Wiss. Ang. (Organische Chemie und Makromolekulare Chemie)
- Nolting, Dirk
Dipl.-Chem., Wiss. Mitarb. (Physikalische Chemie)
- Ostendorf, Alexander, F. (02 11) 81-14 247
Dipl.-Phys., Wiss. Mitarb. (Experimentalphysik)
- Ostermann, Dieter, F. (02 11) 81-12 389
Dipl.-Phys., Wiss. Ang. (Materialwissenschaft)
- Pang, Yanjie
Dipl.-Chem., Wiss. Mitarb. (Organische Chemie und Makromolekulare Chemie)
- Pauli, Annette, F. 81-1 42 19
- Paulus , Kerstin
Apothekerin, Wiss. Ang. (Pharmazeutische Biologie)
- Perez de Laborda, Cristian
Dipl.-Inf., Wiss. Mitarb. (Informatik)
- Pérez-Gálvez, Antonio
Dr., Wiss. Mitarb. (Organische Chemie und Makromolekulare Chemie)
- Pesch, Sylvia
Apothekerin, Wiss. Ang. (Pharmazeutische Chemie)
- Peters , Wilfried
Dr. rer. nat., Wiss. Ang. (Anorganische Chemie)
- Pfaff, Christian
Dr. rer. nat., Wiss. Ang. (Anorganische Chemie)
- Plützer, Christian
Dr. rer. nat., Wiss. Mitarb. (Physikalische Chemie)
- Popfinger, Christopher
Dipl.-Inf., Wiss. Mitarb. (Informatik)
- Raacke, Jens
Dipl.-Phys. (Experimentalphysik)
- Radtke, Achim
Dr. rer. nat., Wiss. Mitarb. (Informatik)
- Raub, Stephan
Dipl.-Chem., Wiss. Mitarb. (Theoretische Chemie)

- Reiß, Guido Johannes
Dr. rer. nat., Wiss. Mitarb. (Anorganische Chemie und Strukturchemie)
- Renner, Martin
Apotheker (Pharmazeutische Technologie)
- Reyheller, Carsten
Dipl.-Chem., Wiss. Mitarb. (Organische Chemie und Makromolekulare Chemie)
- Riege, Tobias
Dipl.-Math., Wiss. Mitarb. (Informatik)
- Rohleder, Nicolas
Dipl.-Psych., Wiss. Ang. (Psychologie)
- Roth, Bernhard, F. (02 11) 81-12 331
Dr. rer. nat., Wiss. Mitarb. (Experimentalphysik)
- Rutschmann, Roland Marcus, F. 81-1 20 67, Universitätsstr. 1, 40225 Düsseldorf
Wiss. Ang. (Psychologie)
- Santore, Uwe J., F. 81-1 45 61
Dr. phil., BSc (Camb.), PhD (London) DIC
- Sarvothaman, Mahesh Kumar
Dipl.-Chem., Wiss. Mitarb. (Organische Chemie und Makromolekulare Chemie)
- Sautter, Jörg
Dipl.-Math., Wiss. Ang. (Mathematik)
- Schedel, Rosemarie, Sillerstraße 49, 42327 Wuppertal, F. (02 02) 74 44 28
Dr. rer. nat., Wiss. Ang. (Botanik)
- Scherrers, Roger
Dipl.-Chem., Wiss. Ang. (Organische Chemie und Makromolekulare Chemie)
- Schlegel, Birgit
Dipl.-Chem., Wiss. Ang. (Pharmazeutische Chemie)
- Schlenkermann, Alexander
Dr. rer. nat., Wiss. Ang. (Anorganische Chemie)
- Schmidt, Annette
Dr. rer. nat., Wiss. Mitarb. (Organische Chemie und Makromolekulare Chemie)
- Schmidt, Jürgen, Am Mickeler Busch 2, 40589 Düsseldorf
Dipl.-Biol., Wiss. Ang. (Zoologie)
- Schneider, Helmut, Wülfrather Str. 1, 40233 Düsseldorf, F. 78 54 22
Dr. phil. (Geographie)
- Schneider, Ronald
Dipl.-Psych., Wiss. Ang. (Psychologie)
- Schramm, Stefanie
Dipl.-Psych., Wiss. Ang. (Psychologie)
- Schuster, Günter, F. 81-1 34 79
Dr. phil. nat., Wiss. Ang. (Botanik)
- Sedlag, Robin
Dipl.-Phys. Ing., Wiss. Ang. (Materialwissenschaften)
- Smouchkine, Mikhail
Dr., Wiss. Mitarb. (Organische Chemie und Makromolekulare Chemie)
- Söder, Manfred
Dipl.-Psych., Wiss. Ang. (Psychologie)
- Spakowski, Holger
Dipl.-Inf., Wiss. Ang. (Informatik)
- Stalberg, Stefanie
Dipl.-Chem., Wiss. Ang. (Organische Chemie und Makromolekulare Chemie)

- Steffens, Christopher
Dipl.-Chem., Wiss. Mitarb. (Organische Chemie und Makromolekulare Chemie)
- Steigel, Alois, Curieweg 36, 40591 Düsseldorf
Dr. rer. nat., Wiss. Ang. (Organische Chemie)
- Steinmaß, Holger
Apotheker, Wiss. Ang. (Pharmazeutische Chemie)
- Stüwe, Sabine
Dipl.-Chem, Wiss. Mitarb. (Organische Chemie und Makromolekulare Chemie)
- Syleounis, Michael
Dipl.-Psych., Wiss. Ang. (Psychologie)
- Tabatabai, Moniralsadat
Dr. rer. nat. (Organische Chemie und Makromolekulare Chemie)
- Tampier, Markus
Dipl.-Chem., Wiss. Mit. (Anorganische Chemie und Strukturchemie)
- Teuscher, Franka
Apothekerin, Wiss. Ang. (Pharmazeutische Biologie)
- Thaler, Thomas
Dipl.-Chem., Wiss. Ang. (Anorganische Chemie und Strukturchemie)
- Theyßen, Heike, Hahnenhausstraße 10, 42719 Solingen, F. 02 12-54 90 26
Dipl.-Phys., Wiss. Ang. (Experimentalphysik)
- Thommes, Markus, F. 81-14 116
(Pharmazie)
- Thoms, Carsten
Dipl.-Biol., Wiss. Ang. (Pharmazeutische Biologie)
- Türk, Philipp
Apotheker, Wiss. Ang. (Pharmazeutische Chemie)
- Volkman, Armin, Werstener Dorfstraße 82, 40591 Düsseldorf
Dipl.-Biol., Wiss. Ang. (Zoologie)
- Vollbrecht, Andrea
Apothekerin, Wiss. Ang. (Pharmazeutische Chemie)
- Welsch, Dirk
Apotheker, Wiss. Ang. (Pharmazeutische Chemie)
- Wenz, Helmut, Pöhlenweg 21, 40629 Düsseldorf, F. (02 11) 68 19 52
Dr. rer. nat., Wiss. Ang. (Experimentalphysik)
- Wessel, Julia
Apothekerin, Wiss. Ang. (Pharmazeutische Chemie)
- Wilke, Roland
Dipl.-Phys. (Experimentalphysik)
- Wrubbel, Noelle
Dipl.-Ing., Wiss. Mitarb. (Organische Chemie und Makromolekulare Chemie)
- Zerulla, Dominic
Dr. rer. nat., Wiss. Ang. (Experimentalphysik)
- Zhang, Shoukan
Dipl.-Chem., Wiss. Mitarb. (Physikalische Chemie)
- Zhao, Han
Dipl.-Chem., Wiss. Mitarb. (Organische Chemie und Makromolekulare Chemie)

Wissenschaftliche Einrichtungen

(Zentrale wissenschaftliche Einrichtungen der Universität: siehe Seite 90)

I. Mathematisches Institut (Gebäude 25.22, Ebene 00)

Geschäftsführender Leiter: Univ.-Prof. Dr. Marlis Hochbruck, F. 81-1 37 81, Raum 56

Stellvertreter: Univ.-Prof. Dr. Klaus Janßen, F. 81-1 37 10

Administrator Dipl.-Math. Berthold Nöckel, F. 81-1 21 55, Geb. 25.22, Ebene 02, Raum 58

Geschäftszimmer: Frau Monika Meeßen, F. 81-1 37 80, Raum 55

Lehrstuhl für part. Differentialgleichungen (Gebäude 25.22, Ebene 03)

Univ.-Prof. Dr. Reinhold Meise, F. 81-1 31 87

Sekretariat: Frau Dagmar Schmitz, F. 81-1 31 87

Lehrstuhl für Topologie (Gebäude 25.22, Ebene 03)

Univ.-Prof. Dr. Wilhelm Singhof, F. 81-1 21 77

Sekretariat: Frau Sabine May, F. 81-1 21 77

Univ.-Prof.: Dr. Helmut Ratschek, F. 81-1 21 75

Wiss. Ang.: Dr. Christoph Peters, F. 81-1 53 48, Dipl.-Math. Eva Matthes, F. 81-1 34 22

Lehrstuhl für Analysis + Diff. Geometrie (Gebäude 25.13, Ebene 03)

Univ.-Prof. Dr. Klaus Steffen, F. 81-1 53 80

Sekretariat: Frau N. N., F. 81-1 53 80

Wiss. Ass.: Dr. Andreas Gastel, F. 81-1 47 86

Wiss. Ang.: Dr. Werner Clemens, F. 81-1 43 05, Dipl.-Math. Christoph Scheven, F. 81-1 49 39, Dipl.-Math. Ulrike Tarp, F. 81-1 37 82

Lehrstuhl für Alg. Geometrie (Gebäude 25.13, Ebene 03)

Univ.-Prof. Dr. Gerd Fischer, F. 81-1 46 90

Sekretariat: F. 81-1 46 90

Akad. Oberrat: Dr. Thomas Thode, F. 81-1 21 72

Wiss. Ass.: Dr. Jens Piontkowski, F. 81-1 46 91

Lehrstuhl für Algebra + Zahlentheorie (Gebäude 25.22, Ebene 03)

Univ.-Prof. Dr. Fritz Grunewald, F. 81-1 21 60

Sekretariat: Frau Renate Crumbach, F. 81-1 21 60

Univ.-Prof. Dr. Otto Kerner, F. 81-1 21 85, Univ.-Prof. Dr. Walter Köhnen, F. 81-1 37 09,

Univ.-Prof. Dr. Robert Wisbauer, F. 81-1 21 87, Univ.-Prof. Dr. Kai Köhler, F. 81-1 21 91

Stud.-Prof.: Dr. Erich Baumgartner, F. 81-1 21 84

Wiss. Ass.: Dr. Benjamin Klopsch, F. 81-1 21 76

Wiss. Ang.: Dipl.-Math. Thomas Hussner, F. 81-1 37 27, Dipl.-Math. Christelle Chesné

Lehrstuhl für Angewandte Mathematik (Gebäude 25.22, Ebene 02)

Univ. Prof. Dr. Marlis Hochbruck, F. 81-1 13 61

Sekretariat: Frau Eveline Siemes, F. 81-1 21 50

Univ.-Prof. Dr. Kristian Witsch, F. 81-1 21 64

Wiss. Ass.: Dr. Volker Grimm, F. 81-1 21 53,

Wiss. Ang.: Dipl.-Math. Jörg Sautter, M.A., F. 81-1 17 32, Dr. Claudia Frohn-Schauß, F. 81-1 21 52

Lehrstuhl für Mathematische Optimierung (Gebäude 25.22, Ebene 02)

Univ.-Prof. Dr. Florian Jarre, F. 81-1 31 91

Sekretariat: Frau Eveline Siemes, F. 81-1 21 50

Wiss. Ang.: Dr. Stefan Henn, F. 81-1 21 89

Wiss. Ass.: Dipl.-Math. Bernd Hirschfeld, F. 81-1 21 56

Lehrstuhl für Mathematische Statistik und Wahrscheinlichkeitstheorie (Gebäude 25.13, Ebene 01)

Univ.-Prof. Dr. Arnold Janssen, F. 81-1 21 65

Sekretariat: Frau Annette Weitz, F. 81-1 21 65

Univ.-Prof.: Dr. Klaus Janßen, F. 81-1 21 66

Wiss. Ang.: Dr. Heinz Weisshaupt, F. 81-1 21 67, Dipl.-Math. Helen Kovilyanskaya

Emeriti:

Univ.-Prof. Dr. Artur Bergmann, F.81-1 38 58 (1 21 60)

Univ.-Prof. Dr. Boro Döring, F. 81-1 21 50

Univ.-Prof. Dr. Hanns Klinger, F. 81-1 21 80 (1 21 65)

Univ.-Prof. Dr. Walter Petry, F. 81-1 13 58 (1 31 83)

Professoren im Ruhestand:

Univ.-Prof. Dr. Egbert Harzheim, F. 81-1 21 71

II. Wissenschaftliche Einrichtung Informatik

Institut für Informatik (Gebäude 25.12, 25.13)

Geschäftsführender Leiter: Uni.-Prof. Dr. Arndt von Haeseler, F. 81-1 13 58, N.N.

Stellvertreter: Univ.-Prof. Dr. Jörg Rothe, F. 81-1 21 88

Lehrstuhl für Bioinformatik (Gebäude 25.13, Ebene 02)

Univ.-Prof. Dr. Arndt von Haeseler, F. 81-1 13 58

Sekretariat: Frau Claudia Kiometzis, F. 81-1 21 63, Fax 81-1 57 67

Wiss. Mitarb.: Dr. Jutta Buschbom (DFG), F. 81-1 31 85; Dr. Ingo Ebersberger, F. 81-1 31 85; Dipl.-Biol. Jochen Kohl (DFG), F. 81-1 21 90; Dr. Dorit Liebers (DFG), F. 81-1 31 85; Dr. Achim Radtke, F. 81-1 19 14; Nicole Scherer (DAAD), F. 81-1 21 90; Dipl.-Phys. Thomas Schlegel (Stipendiat), F. 81-1 57 71; Vinh le Sy (FZ Jülich), F. 81-1 58 35; Dr. Gunter Weiss, Juniorprofessor, F. 81-1 37 16
Systemadministrator: Dipl.-Math. Lutz Voigt, F. 81-1 21 62

Lehrstuhl für Praktische Informatik (Gebäude 25.12, Ebene 02)

Univ.-Prof. Dr. Stefan Conrad, F. 81-1 40 88

Sekretariat: Frau Marga Potthoff, F. 81-1 13 12, Fax 81-1 34 63

Wiss. Mitarb.: Evguenia Altareva, F. 81-1 40 87; Dipl.-Inf. Cristian Perez de Laborda, F. 81-1 37 37; Dipl.-Inf. Christopher Popfinger, F. 81-1 51 84; Mireille Samia (DAAD), F. 81-1 51 84

Systemadministrator: Guido Königstein, F. 81-1 41 76

Signalverarbeitung und Bildverarbeitung (Gebäude 25.13, Ebene 00)

III. Wissenschaftliche Einrichtung Physik

Geschäftsführender Leiter: Univ.-Prof. Stefan Schiller, Ph. D.

Stellvertreter: Univ.-Prof. Dr. Oswald Willi

Institut für Angewandte Physik (Gebäude 25.33, Ebene 01)

Univ.-Prof. Dr. Erhard Kisker, F. 81-1 25 74

Sekretariat: Frau M. Dramba, F. 81-1 24 74

Univ.-Prof. em. Dr. Jakob Kranz, F. 81-1 36 45

Univ.-Prof. Dr. Mathias Getzlaff, F. 81-1 22 91

Akad. Direktorin: Dr. Hildegard Hammer, F. 81-1 25 92

Wiss. Ang.: Dipl.-Phys. Cerstin Bethke (F. 81-1 19 46), Dipl.-Phys. Volker Bocatius (F. 81-1 25 76), Dipl.-Phys. F. Buluth (F. 81-1 36 55), Priv.-Doz. Dr. Bärbel Fromme, (F. 81-1 31 77), Dr. Kerstin Gebhardt (F. 81-1 25 79), Dipl.-Phys. Helmut Meinert (F. 81-1 36 03), Dipl.-Phys. Uwe Mick (F. 81-1 31 78), Dipl. Rad. Henadzi Yakubchek (F. 81-1 25 86)

Institut für Experimentalphysik (Gebäude 25.42, Ebene 01)

Sekretariat: Eva Maria Tilgner (F. 81-1 23 18), Doris Stumpp (F. 81-1 22 78),
Fax 81-1 31 16

Univ.-Prof.: Stephan Schiller, Ph.D. (F. 81-1 23 17)

Univ.-Prof. em. Dr. Gernot Decker (F. 81-1 31 18)

Univ.-Prof. im Ruhestand Dr. Wolfgang Behmenburg (F. 81-1 22 82), Dr. Dieter Meiners (F. 81-1 23 20)

Wissenschaftliche Mitarbeiter: Prof. Dr. Dieter Schumacher (F. 81-1 31 02),
Dipl.-Phys. Piergiorgio Antonini (F. 81-1 42 47), Dipl.-Phys. Ingo Ernting, F. 81-1 22 81,
Dipl.-Phys. Ulf Fröhlich (F. 81-1 32 38), Dipl.-Phys. Luca Haiberger (F. 81-1 23 31),
Dipl.-Phys. Alexander Ostendorf (F. 81-1 42 47), Dr. Bernhard Roth (F. 81-1 23 31),
Dr. Helmut Wenz (F. 81-1 31 15), Prof. Dr. Andreas Wicht, (F. 81-1 58 04),
Dipl.-Phys. Roland Wilke (F. 81-1 45 23)

Institut für Laser- und Plasmaphysik (Gebäude 25.33, Ebene 02)

Univ.-Prof.: Dr. Oswald Willi, (F. 81-1 21 57)

Sekretariat: Frau Renate ter Horst, (F. 81-1 13 81) (Fax: 81-1 37 18)

Univ.-Prof. em. Herbert Becker

Univ.-Prof. em. Dr. Jürgen Uhlenbusch

Univ.-Prof.: Dr. Georg Pretzler, F. 81-1 38 84

Akad. Oberrat: Dr. Helmut Kempkens, F. 81-1 28 63

Akad. Rat: Dr. Dirk Hemmers, F. 81-1 28 69

Wiss. Ang.: Dr. Margarita Baeva, F. 81-1 38 78, Dipl.-Phys. Felix Brandl, F. 81-1 28 64,
Dipl.-Phys. Thomas Fischer, F. 81-1 28 66, Dipl.-Phys. Ralph Jung, F. 81-1 38 83,
Dipl.-Phys. Stephan Meier, F. 81-1 38 94, Dr. Jens Osterholz, F. 81-1 28 64,
Dipl.-Phys. Andreas Pistelok, F. 81-1 38 83, Dr. Tanja Reipsilber, F. 81-1 28 60,
Dipl.-Phys. Holger Schubert, F. 81-1 38 90, Dipl.-Phys. Mathias Weiß, F. 81-1 38 90,
Dipl.-Phys. Sven Wiesen

Institut für Physik der kondensierten Materie (IPKM)

Lehrstuhl für Oberflächenwissenschaft (Gebäude 25.22, Ebene 02)

Univ.-Prof. N. N.

Sekretariat: N. N.

Univ.-Prof. em. Dr. Andreas Otto, F. 81-1 13 60

Lehrstuhl für Festkörperspektroskopie (Gebäude 25.23, Ebene 00)

Univ.-Prof. N. N.

Sekretariat: Frau Gabriele Reh , F. 81-1 47 90, vormittags; Fax: 81-1 48 50

Univ.-Prof. em. Dr. Dankward Schmid , F. 81-1 15 13

Akad. Oberrat: N. N.

Abteilung für Materialwissenschaft (Gebäude 25.23, Ebene 01)

Univ.-Prof. Dr. Klaus Schierbaum, F. 81-1 45 15, Fax: 81-1 19 95

Sekretariat: Klaudia Lütjens, F. 81-1 40 63, Fax: 81-1 42 66

Wiss. Ang.: Dipl.-Phys. Ing. Lothar Böttcher , F. 81-1 51 09, Dipl.-Phys. Robin Sedlag, F. 81-1 51 09, Dipl.-Phys. Gereon Isfort, F. 81-1 42 68, Dipl.-Phys. Micha Kölbach, F. 81-1,52 56, Dipl.-Phys. Dieter Ostermann, F. 81-1 23 89, Dr. Dominic Zerulla, F. 81-1 42 67

Institut für Theoretische Physik

Lehrstuhl I (Gebäude 25.32, Ebene 01)

Univ.-Prof. Dr. Karl-Heinz Spatschek, F. 81-1 24 73

Univ.-Prof. Dr. (RUS) Alexander Pukhov, F. 81-1 31 22

Sekretariat: Frau Elvira Gröters, F. 81-1 51 74/1 24 73 / Fax 81-1 51 94,

Frau Rosemarie Ruthenberg-Gerardi, F. 81-1 20 16 / Fax 81-1 17 84

Univ.-Prof. em. Dr. Rudolf-Wilhelm Larenz, F. 81-1 31 27

Univ.-Prof. im Ruhestand Dr. Rüdiger Bessenrodt

Akad. Direktor: Dr. Herbert Wenk , F. 81-1 24 72

Wiss. Ang.: Dipl.-Phys. Sylvie Defrasne (F. 81-1 37 00), Dipl.-Phys. Christoph Karle

(F. 81-1 20 15), Sergey Kiselev (MA) (F. 81-1 31 20), Dr. Ernst-Wolfgang Laedke

(F. 81-1 20 14), Dipl.-Phys. Fabio Mancini (F. 81-1 31 25), Dipl.-Phys. Marcus Neuer

(F. 81-1 17 54), Dipl.-Phys. Jan-Alexander Posth (F. 81-1 31 25), Oleg Shorokhov (MA)

(F. 81-1 31 20), Dipl.-Phys. Andreas Wingen (F. 81-1 17 54)

Lehrstuhl II (Gebäude 25.32, Ebene 02)

Univ.-Prof. Dr. Hartmut Löwen, F. 81-1 27 46/1 13 77

Univ.-Prof.: N.N.

Sekretariat: N.N., F. 81-1 20 57 / Fax 81-1 58 02

Sekretariat SFB-TR6: Frau Heike Kaminski, F. 81-1 27 46 / Fax 81-1 22 62

Univ.-Prof. em. Dr. Kurt Suchy, F. 81-1 22 59

Univ.-Prof. im Ruhestand Dr. Eckhard Rebhan, F. 81-1 20 58

Wiss. Ang.: Dr. (RUS) Elshad Allahyarov (F. 81-1 20 59), Dr. Ronald Blaak (F. 81-1 22 61),

Dipl.-Phys. Ansgar Esztermann (F. 81-1 20 59), Dr. Vladimir Frotsov (F. 81-1 27 45),

Dr. Holger Martin Harreis (MA) (F. 81-1 37 01), Dr. Arben Jusufi (F. 81-1 27 45),

Priv.-Doz. Dr. (USA) Christos Likos (F. 81-1 36 99), Dr. René Messina (F. 1 58 74),

Dr. Matthias Schmidt (F. 81-1 27 44), Dr. Paul Wessels (F. 81-1 33 61), Dipl.-Phys. Ingo Götze (F. 81-1 20 56)

Lehrstuhl III (Gebäude 25.32, Ebene 03)

Univ.-Prof. N.N., F. 81-1 39 92 / F. 81-1 13 79

Sekretariat: Frau Cornelia Glowacki, F. 81-1 46 78/1 39 92 / Fax 81-1 13 37

Univ.-Prof. em. Dr. H. K. Janssen

Lehrstuhl IV (Gebäude 25.32, Ebene 03)

Univ.-Prof. Dr. Reinhold Egger , F. 81-1 47 10

Sekretariat: N.N., F. 81-1 47 10, Fax 81-1 56 30

Univ.-Prof. em. Dr. Richard Bausch, F. 81-1 46 82

Wiss. Ang.: Dr. Alessandro De Martino, F. 81-1 43 63, Dr. Shu Chen, F. 81-1 57 00,
Dipl.-Phys. Sascha Hügler, F. 81-1 42 85, Dipl.-Phys. Boris Reusch, F. 81-1 46 81,
Dipl.-Phys. Vittorio Peano (F. 81-1 43 63), Dr. Francesco Siano (F. 81-1 46 81),
Dr. Michael Thorwart (F. 81-1 42 85)

Physikalische Grundpraktika (Gebäude 25.42, Ebene U1)

(Zentrale Einrichtung der Physik)

Leitung: Prof. Dr. Dieter Schumacher (F. 81-1 31 02)

Geschäftszimmer: Barbara Nolte, F. 81-1 31 08

Wissenschaftliche Mitarbeiter: Knut Neumann, Dr. Heike Theyßen (F. 81-1 13 14)

IV. Wissenschaftliche Einrichtung Chemie

Geschäftsführender Leiter: Univ.-Prof. Dr. Walter Frank

Stellvertreter: Univ.-Prof. Dr. Helmut Ritter

Geschäftsstelle: Frau Martina Luzak, Geb. 26.31, Ebene 01, Raum 56, F. 81-1 56 88,

Fax 81-1 56 90, E-Mail: we.ch@uni-duesseldorf.de

Institut für Anorganische Chemie und Strukturchemie

Lehrstuhl I: Bioanorganische Chemie und Katalyse

(Gebäude 26.43 und 26.33, Ebene 01)

Univ.-Prof. Dr. Wolfgang Kläui, F. 81-1 22 86

Sekretariat: Frau Claudia Schäfer, F. 81-1 15 80, Fax 81-1 22 87,

e-mail: SekretariatAC@uni-duesseldorf.de

Prof. em. Dr. Wilhelm Kuchen, F. 81-1 30 98

Univ.-Prof. i. R. Dr. Gerhard Hägele, F. 81-1 31 66

Abteilung für Metallorganische Chemie

(Gebäude 26.42, Ebene U1)

Univ.-Prof. Dr. Christian Ganter, F. 81-1 22 88

Akadem. Oberräte: Dr. Klaus Diemert, F. 81-1 22 89, Dr. Helmut Keck, F. 81-1 21 99

Wiss. Mitarb.: Berit Blöcker (F. 81-1 21 94), Dipl.-Chem. Julija Glöckler (F. 81-1 21 94), Dr.

Mirko Kriskovic (F. 81-1 25 96), Dipl.-Chem. Peter Kunz (F. 81-1 25 96), Dr. Wilfried

Peters (F. 81-1 31 39), Dr. Christian Pfaff (F. 81-1 25 96), Dr. Alexander Schlenkermann (F.

81-1 25 96), Dipl.-Chem. Thomas Thaler (F. 81-1 57 84)

Lehrstuhl II: Material- und Strukturforchung

(Gebäude 26.42 und 26.32, Ebene 01)

Univ.-Prof. Dr. Walter Frank, F. 81-1 31 35

Sekretariat: Frau Waltraud Krefting, F. 81-1 31 36, Fax 81-1 41 46,

e-mail: ac2@uni-duesseldorf.de

Prof. em. Dr. Dietrich Mootz, F. 81-1 41 43

Abteilung für Festkörperchemie

Univ.-Prof. Dr. Albrecht Mewis, F. 81-1 31 47

Akad. Oberräte: Dr. Wolfgang Poll, F. 81-1 31 46, Dr. Hartmut Wunderlich, F. 81-1 31 44

Wiss. Mitarb.: Dr. Antje Albert (F. 81-1 38 57), Dr. Johanna Bos (F. 81-1 36 69),

Dipl.-Chem. Claudia Casel (F. 81-1 36 72), Dr. Jürgen Graf (F. 81-1 42 57), Dipl.-Chem.

Anette Imre (F. 81-1 36 72), Dipl.-Chem. Stefan Jörgens (F. 81-1 38 57), Dipl.-Chem.

Aleksandra Kobel (F. 81-1 30 68), Dr. Stefan Konietzny (F. 81-1 42 57), Dipl.-Chem. Bruno

Kugel (F. 81-1 42 57), Dr. Guido Johannes Reiß (F. 81-1 31 64), Dr. Markus Tampier (F. 81-1 36 69)

Institut für Organische Chemie und Makromolekulare Chemie

Lehrstuhl I (Gebäude 26.43, Ebene 00)

Lehrstuhl für Natur- und Wirkstoffe (Martin)

Abteilung für Stereoselektive Synthese (Braun)

Univ.-Prof. Dr. Hans-Dieter Martin, F. 81-1 22 98

Sekretariat: Frau Irene Reinartz, F. 81-1 22 99, Fax 81-1 43 24

Prof. em. Dr. Leonhard Birkofer, F. 81-1 36 22

Univ.-Prof. Dr. Manfred Braun, F. 81-1 47 31, Fax 81-1 50 79

Akad. Direktor: Dr. Dirk Prüstel, F. 81-1 22 95

Wiss. Mitarb.: Dr. Stefan Beutner (F. 81-1 31 33), Dipl.-Chem. Filiz Bley (F. 81-1 23 13), Dipl.-Chem. Britta Blödorn (F. 81-1 25 68), Dipl.-Chem. Dirk Dommaschke (F. 81-1 49 05), Dipl.-Chem. Marco Engelmann (F. 81-1 36 24), Dipl.-Chem. Boris Féaux de Lacroix (F. 81-1 42 33), Dipl.-Chem. Martin Handke (F. 81-1 36 23), Dipl.-Chem. Inés Hernandez Blanco (F. 81-1 23 13), Dipl.-Chem. Stefan Herweg (F. 81-1 25 67), Dipl.-Chem. Thomas Hoffmann (F. 81-1 25 70), Dipl.-Chem. Yasemin Kara (F. 81-1 52 89), Dipl.-Chem. Oszkar Keray (F. 81-1 31 32), Dipl.-Chem. Nicole Kiesendahl (F. 81-1 31 32), Dipl.-Chem. Sonja Köhn (F. 81-1 25 62), Dipl.-Chem. Michael Korgor (F. 81-1 49 05), Dipl.-Chem. Stefan Lachenicht (F. 81-1 36 24), Dr. Bernhard Mayer (F. 81-1 36 35), Dipl.-Chem. Thorsten Meier (F. 81-1 36 24), Dipl.-Chem. Cord Meyer (F. 81-1 49 05), Dipl.-Chem. Peter Noack (F. 81-1 25 67), Dr. Antonio Pérez-Gálvez (F. 81-1 23 13), Dr. Klaus Schaper (F. 81-1 25 71), Dipl.-Chem. Roger Scherrers (F. 81-1 25 68), Dr. Mikhail Smouchkine (F. 81-1 25 63), Dr. Alois Steigel (F. 81-1 31 34)

Lehrstuhl II (Gebäude 26.33, Ebene 00)

Lehrstuhl für Präparative Polymerchemie (Ritter)

Abteilung Funktionsmaterialien (N.N.)

Univ.-Prof. Dr. Helmut Ritter, F. 81-1 47 60

Sekretariat: Frau Karin Mertens, F. 81-1 47 88 / Fax: 81-1 58 40

Prof. em. Dr. Günter Wulff, F. 81-1 49 87

Univ.-Prof. N.N.

Wiss. Mitarb.: Dr. Valentina Alupei (F. 81-1 35 56), Dr. Iulian Corneliu Alupei (F. 81-1 35 56), Dipl.-Chem. Patrick Casper (F. 81-1 48 24), Dipl.-Chem. SooWhan Choi (F. 81-1 36 29), Dipl.-Chem. Byong-Oh Chong (F. 81-1 25 72), Dipl.-Chem. Alenka Dimec (F. 81-1 35 56), Dr. Christian Goretzki (F. 81-1 48 21), Dipl.-Chem. Guido Heinrichs (F. 81-1 33 48), Dr. Anahita Hessamian (F. 81-1 48 23), Dipl.-Chem. Oliver Kretschmann (F. 81-1 33 48), Dr. Stefan Kubik (F. 81-1 36 30), Dipl.-Chem. Yanjie Pang (F. 81-1 48 22), Dipl.-Chem. Carsten Reyheller (F. 81-1 33 02), Dipl.-Chem. Mahesh Kumar Sarvothaman (F. 81-1 48 23), Dr. Annette Schmidt (F. 81-1 48 20), Dipl.-Ing. Christopher Steffens (F. 81-1 48 22), Dipl.-Chem. Sabine Stüwe (F. 81-1 33 02), Dr. Moniralsadat Tabatabai (F. 81-1 42 88), Dipl.-Ing. Noelle Wrubbel (F. 81-1 48 20), Dipl.-Chem. Han Zhao (F. 81-1 48 22)

Institut für Physikalische Chemie und Elektrochemie

Lehrstuhl für Molekülspektroskopie und Nanosysteme

(Gebäude 26.43, Ebene 02)

Univ.-Prof. Dr. Karl Kleinermanns, F. 81-1 21 00

Sekretariat: Frau Clara Schiedel, F. 81-1 21 10, Fax 81-1 51 95,

e-mail: Sekretariat-pc1@uni-duesseldorf.de

Abteilung für Lasermassenspektrometrie

(Gebäude 26.33, Ebene 02)

Univ.-Prof. Dr. Rainer Weinkauff, F. 81-1 17 29, Fax 81-1 17 30

5

Wiss. Ang. Prof. Dr. Hans Bettermann (F. 81-121 03)

Wiss. Ang. Dr. Michael Schmitt , F. 81-136 91

Hsch. Doz.: Priv.-Doz. Dr. Markus Gerhards, F. 81-142 63

Wiss. Mitarb.: Dipl.-Chem. R. Brause (F. 81-138 12), Dipl.-Chem. A. Gerlach (DFG) (F. 81-142 63), Dipl.-Chem. I. Hünig (DFG) (F. 81-138 12), Dipl.-Chem. A. Jansen (F. 81-142 63), Dipl.-Chem. D. Löwenich (F. 81-12105), Dr. H. Möltgen (DFG) (F. 81-13689), Dipl.-Chem. M. Nispel (F. 81-12105), Dipl.-Chem. Dirk Nolting (F. 81-121 02), Dr. Ch. Plützer (DFG) (F. 81-136 81), Dipl.-Chem. Ch. Ratzer (DFG) (F. 81-136 81), Dr. C. Unterberg (DFG) (F. 81-142 63), Dipl.-Chem. S. Wiedemann (DFG) (F. 81-1121 13), Dipl.-Chem. Sh. Zhang (F. 81-121 02)

Lehrstuhl für Molekulare Physikalische Chemie (Gebäude 26.32, Ebene 02)

Univ.-Prof. Dr. Claus Seidel , F. 81-158 81

Sekretariat: Frau B. Hofmann , F. 81-158 80, Frau V. Mendorf-Collisi, F. 81-148 96,
e-mail: sekretariatMPC@uni-duesseldorf.de

em. Prof. Dr. Joachim Walter Schultze , F. 81-147 50

Abteilung für Physikalische Chemie der Grenzflächen

Univ.-Prof. Dr. Hans-Henning Strehblow, F. 81-148 67

Arbeitsgruppe Nanoanalytik

Juniorprofessor Dr. Filip Oesterheld, F. 81-143 87

Wiss. Ang. Priv.-Doz. Dr. Manuel Lohrengel, F. 81-141 48

Wiss. Mitarb.: Dr. M. Antonik, Dipl.-Chem. A. Drexler (DFG) (F. 81-141 53),
Dr. S. Felekyan, Dipl.-Chem. A. Foelske (DFG) (F. 81-141 53), Dipl.-Phys. A. Gaiduk,
Dipl.-Chem. T. Hamelmann (F. 81-141 50), Dipl.-Chem. A. Heidelberg (DFG)
(F. 81-128 93), Dipl.-Chem. H. Karabulut (F. 81-128 93), Dipl.-Chem. I. Klüppel (EU)
(F. 81-113 17), Dipl.-Phys. M. König , Dipl.-Phys. V. Kudryavtsev, Dipl.-Chem. N. Krings
(VW) (F. 81-131 70), Dr. R. Kühnemuth , Dipl.-Chem. F. Lüttschwager (F. 81-147 15),
Dipl.-Chem. C. Rosenkranz (EU) (F. 81-113 17), Dipl.-Chem. A. Schreiber (EU)
(F. 81-141 50), Dipl.-Chem. A. Valeri, Dipl.-Chem. A. Wozniak

Abteilung Chemie und ihre Didaktik (Gebäude 26.31, Ebene U1)

Univ.-Prof. Dr. Günter Vollmer, F. 81-145 99

Sekretariat: F. 81-138 19 und F. 81-148 65

Akad. Direktor: Dr. Manfred Franz , F. 81-148 65

Arbeitsgemeinschaft Elektrochemischer Forschungsinstitutionen AGEF e. V.

Institut an der Heinrich-Heine-Universität Düsseldorf,
siehe Seite ..

Institut für Chemie und Dynamik der Geosphäre, Forschungszentrum Jülich GmbH

siehe Seite ..

Theoretische Chemie und Computerchemie

(Gebäude 26.32, Ebene 03)

E-mail: institut@theochem.uni-duesseldorf.de

Univ.-Prof.: Christel M. Marian, F. 81-132 10

e-mail: cm@theochem.uni-duesseldorf.de

Sekretariat: Karin Schuck, F. 81-132 09, Fax 81-134 66

e-mail: karin@theochem.uni-duesseldorf.de

Prof. em. Dr. Hans-Herbert Schmidtke , F. 81-146 83

e-mail: schmidtke@theochem.uni-duesseldorf.de

Prof. Dr. Joachim Degen , F. 81-1 32 09
e-mail: jdegen@de.ibm.com
Akad. Oberrat: Dr. Thomas Schönherr, F. 81-1 32 12
e-mail: ts@theochem.uni-duesseldorf.de
Priv.-Doz. Dr. Arnulf Staib, F. 81-1 32 09
e-mail: arnulf.staib@roche.com
Wiss. Ass. Dr. Timo Fleig, F. 81-1 25 52
e-mail: timo@theochem.uni-duesseldorf.de

Wiss. Mitarb.: Dipl.-Chem. Markus Doerr (DFG) (F. 81-1 14 80, e-mail: doerkinus@theochem.uni-duesseldorf.de), Dipl.-Chem. Andreas Heßelmann (F. 81-1 14 39, e-mail: andreas@theochem.uni-duesseldorf.de), Dipl.-Chem. Martin Kleinschmidt (DFG) (F. 81-1 43 89, e-mail: mk@theochem.uni-duesseldorf.de), Dipl.-Chem. Stephan Raub (F. 81-1 43 89, e-mail: raub@theochem.uni-duesseldorf.de), Dr. Silke Reinhardt (DFG) (F. 81-1 14 80, e-mail: silke@theochem.uni-duesseldorf.de), Dipl.-Chem. Jörg Tatchen (DFG) (F. 81-1 37 31, e-mail: joerg@theochem.uni-duesseldorf.de), Dipl.-Chem. Martin Torheyden (F. 81-1 14 39, e-mail: martin@theochem.uni-duesseldorf.de)

Institut für Biochemie (Gebäude 26.42, Ebene 03)

Univ.-Prof. Dr. Hanns Weiss , F. 81-1 49 50
Sekretariat: Frau Mathilde Blum, F. 81-1 49 50, Fax 81-1 53 10
Akad. Oberrat: Dr. Ulrich Schulte , F. 81-1 20 20
Wiss. Mitarb.: Dipl.-Chem. Thorsten Borgs (F. 81-1 26 47), Dipl.-Biol. Sven Karschnia (F. 81-1 26 47), Dipl.-Chem. Vassiliki Tsalastra (F. 81-1 20 20)

V. Wissenschaftliche Einrichtung Pharmazie

Geschäftsführender Leiter: Univ.-Prof. Dr. H.-D. Höltje
Stellvertreter: Univ.-Prof. Dr. Peter Proksch

Institut für Pharmazeutische Chemie (Gebäude 26.23, Ebene 02)

Univ.-Prof. Dr. Hans-Dieter Höltje , F. 81-1 36 61
Sekretariat: Heike Selck, F. 81-1 38 35
Studierendenangelegenheiten: Anita Mittler, F. 81-1 49 65
Univ.-Prof. Dr. Horst Weber , F. 81-1 38 46
Univ.-Prof. Dr. Uwe Kuckländer, F. 81-1 49 84
Prof. em. Dr. Hans Möhrle, F. 81-1 49 83
Akad. Oberräte: Dr. Hans Jörg Hemmerling, F. 81-1 38 50,
Dr. Günter Waldheim, F. 81-1 43 48
Wiss. Ang.: Stefan Beyen (F. 81-1 52 67), Ricardo Bollig, Britta Bröer (F. 81-1 52 63), Dirk Claßen-Houben (F. 81-1 38 45), Carsten Esser (F. 81-1 38 26), Barbara Gioffreda (F. 81-1 38 34), Marc Heipke (F. 81-1 38 26), Christian Hensen (F. 81-1 52 63), Johannes Hermann (F. 81-1 36 62), Andrea Hombrecher (F. 81-1 38 30), Kirsten Jöhren (F. 81-1 25 24), Gerd Menche (F. 81-1 42 30), Daniel Neuser (F. 81-1 38 34), Sylvia Pesch (F. 81-1 38 49), Birgit Schlegel (F. 81-1 38 30), Holger Steinmaß, Philipp Türk (F. 81-1 52 68), Andrea Vollbrecht (F. 81-1 42 30), Dirk Welsch (F. 81-1 38 41), Julia Wessel (F. 81-1 38 41)
Post Doc.: Dr. Carsten Wittekindt

Institut für Pharmazeutische Biologie (Gebäude 26.23, Ebene 00)

Univ.-Prof. Dr. Peter Proksch, F. 81-1 41 63
Sekretariat: Mareike Thiel , F. 81-1 41 70
Univ.-Prof. N. N., F. 81-1 41 80
Prof. em. Dr. Günter Willuhn , F. 81-1 33 89

Akad. Rat: Priv.-Doz. Dr. Claus M. Paßreiter F. 81-1 41 72
Hochsch.-Doz.: Priv.-Doz. Dr. Thomas Schmidt F. 81-1 41 79
Wiss. Ass.: Juniorprofessor Dr. Rainer Ebel, F. 81-1 41 73
Dipl.-Biol. Gero Eck (F. 81-1 41 66), N.N. (F. 81-1 41 66), N.N. (F. 81-1 41 82), Apothekerin
Franka Teuscher (F. 81-1 41 66), Dipl.-Biol. Carsten Thoms (F. 81-1 41 66), Apothekerin
Bärbel Steffan

Institut für Pharmazeutische Technologie (Gebäude 26.22, Ebene 00)

Univ.-Prof. Dr. Peter Kleinebudde, F. 81-1 42 20
Sekretariat: Eva Joannidis, F. 81-1 42 20, Fax 81-1 42 51
Akad. Oberrat: Dr. Klaus Knop, F. 81-1 41 15
Wiss. Ass.: Juniorprofessorin Dr. Nora Urbanetz (F. 81-1 43 85)
Wiss. Ang.: Kim Harder (81-1 41 16), Martin Langer (F. 81-1 42 25), Julia Lieken
(F. 81-1 45 13), Maïke Lohmann (F. 81-1 42 18), Anette Pauli (F. 81-1 42 21), Martin
Renner (F. 81-1 35 53)

VI. Wissenschaftliche Einrichtung Biologie

Geschäftsführender Leiter: Univ.-Prof. Dr. Werner Kunz
Stellvertreter: Prof. Dr. Ulrich Rütther, Prof. Dr. Peter Westhoff
Geschäftsstelle: Prof. Dr. Susanne Bickel, Geb. 26.21, Ebene 01, Raum 37,
F. 81-1 50 84, Fax. 81-1 50 85, E-Mail: webiologie@uni-duessel-dorf.de

Botanisches Institut und Botanischer Garten (Gebäude 26.13, Ebene 02)

Univ.-Professoren: Dr. Hans Martin Jahns, F. 81-1 35 49, Dr. Klaus-Viktor Kowallik,
F. 81-1 25 26
Prof. em. Dr. Wilfried Stubbe, F. (0 86 62) 82 96
Apl. Prof. Dr. Sieglinde Ott, F. 81-1 35 37
Akad. Rat: Dr. Wilfried Behn, F. 81-1 34 77
Wiss. Ang.: Dipl.-Biol. Marcus Brinkmann, F. 81-1 35 35, Dipl.-Biol. Hannes Doesseler,
F. 81-1 35 35, Dipl.-Biol. Andreas Engelen, F. 81-1 35 35, Dipl.-Biol. Gertrud Schaper,
F. 81-1 35 35, Dr. Günter Schuster, F. 81-1 34 79, Dipl.-Biol. Jena Pierre de Vera, F. 81-
1 35 35

Abt. Botanische Cytologie und Morphologie

Univ.-Prof. Dr. Georg Michaelis, F. 81-1 48 01
Sekretariat: Frau Martina Brühl-Büschgen, F. 81-1 47 27
Doz.: Dr. Thomas Lisowsky (F. 311-34 27)
Wiss. Ang.: Dr. Karlheinz Esser, F. 81-1 32 62 (DFG), Detlef Wilkens F. 81-1 34 27 (DFG)

Botanischer Garten

Direktor: Univ.-Prof. Dr. Hans Martin Jahns
Wiss. Ang.: Dr. Sabine Etges, F. 81-1 24 77
Technischer Leiter: P. Thielen, F. 81-1 24 02

Zentrales Sekretariat der Botanischen Lehrstühle: Frau Heidi Schwan (F. 81-1 23 40)

Institut für Biochemie der Pflanzen (Gebäude 26.03, Ebene 01)

Univ.-Prof. Dr. Heinrich Strotmann, F. 81-1 23 47
Sekretariat: N.N., F. 81-1 41 32
Univ.-Prof. N.N.
Akad. Oberrat: Priv.-Doz. Dr. Jürgen Schumann F. 81-1 37 32

Apl. Prof. Dr. Susanne Bickel, F. 81-1 19 56, Gebäude 26.21, Ebene U1, Raum 38

Apl. Prof. Dr. Peter Jahns , F. 81-1 38 62

Priv.-Doz. Dr. Georg Groth , F. 81-1 28 22

Wiss. Ang.: Dipl.-Biol. Silke Allekotte (DFG) (F. 81-1 37 22), Dipl.-Biol. Claudia Büchner (Heisenberg-Stipendiat) (F. 81-1 52 32), Dipl.-Biol. Thomas Grasses (DFG), F. 81-1 34 30, Dipl.-Biol. Erik Meiß (DFG), F. 81-1 30 28, Dipl.-Biol. Jan Voet van Vormizeele (Stipendiat) (F. 81-1 37 22), Dipl.-Biol. Antje Wehner (DFG)

Institut für ökologische Pflanzenphysiologie und Geobotanik

(Gebäude 26.13, Ebene 01)

Univ.-Prof. Dr. William Martin , F. 81-1 30 11

Sekretariat: Frau Marianne Limpert, F. 81-1 49 32

Wiss. Ass.: Dipl.-Biol. Simone Ahr (DFG), F. 81-1 23 43, Dipl.-Biol. Gabriel Gelius-Dietrich (DFG), F. 81-1 34 32, Dr. Katrin Henze, F. 81-1 39 83, Dr. Ulrich Nowitzki, F. 81-1 43 06, Dr. Andreas Michels (Industrie) F. 81-1 34 32, Dipl.-Biotechnol. Thomas Lins (DFG), F. 81-1 23 43, Dipl.-Biol. Carmen Rotte (Studienstiftung), F. 81-1 23 39, Dipl.-Biol. Meike Hoffmeister (DFG), F. 81-1 23 39, Dipl.-Biol. Ursula Theißen (Graduiertenkolleg), F. 81-1 23 43, Dipl.-Biol. Sandra Trenkamp, F. 81-1 34 32

Abt. Geobotanik (Gebäude 26.13, Ebene U1)

Univ.-Prof. Dr. Rainer Lösch, F. 81-1 48 78

Sekretariat: Frau Marianne Limpert

Wiss. Ang.: N.N., F. 81-1 49 38, Dipl.-Biol. Markus Burgdorf, F. 81-1 36 83
Dipl.-Biol. Andreas Stöhr, F. 81-1 49 38, Dr. Ulf Schmitz (BMBF), F. 81-1 45 11,
Dipl.-Biol. Guido Dericks (BMBF), F. 81-1 49 59

Institut für Entwicklungs- und Molekularbiologie der Pflanzen

(Gebäude 26.03, Ebene 02, Gebäude 26.13, Ebene U1)

Univ.-Prof. Dr. P. Westhoff , F. 81-1 23 38

Sekretariat: Marianne Limpert, F. 81-1 26 21

Univ.-Prof. Dr. August-Wilhelm Alfermann, F. 81-1 46 03

Wiss. Ass.: Dr. Ute Hoecker, F. 81-1 49 53
N.N., F. 81-13428, Dr. Elisabeth Fuß, F. 81-1 46 03

Wiss. Ang.: Dr. U. J. Santore, F. 81-1 45 61, Dipl.-Biol. Udo Gowik (Graduiertenkolleg), F. 81-1 43 68, Dipl.-Biol. Bernhard Stein (GIF), F. 81-14368, Dr. (BMBF) Jörg Windhövel, F. 81-1 49 54, Dipl.-Biol. Ute Hegener, F. 81-1 49 54, Dipl.-Biol. Hermann Garden, F. 81-1 49 54, Dr. Andrea Windhövel (Industrieprojekt), F. 81-1 49 53, Dr. Karin Ernst (BMBF), F. 81-1 23 41, Dipl.-Biol. Sabine Hock (DFG), F. 81-1 34 28, Dipl.-Biol. Kerstin Schult (DFG), F. 81-1 23 44, Dipl.-Biol. Sascha Engelmann (DFG), F. 81-1 49 53, Dipl.-Biol. Rosalinde Baumgardt (DFG)

Institut für Neurobiologie (Gebäude 26.02, Ebene 00 + U1)

Univ.-Prof. Dr. Wolf-Rüdiger Schlue, F. 81-1 34 16

Sekretariat: Marion Philipps, F. 81-1 34 14, Fax 81-1 34 15

Akad. Oberrat: Dr. Eberhard von Berg , F. 81-1 34 19

Wiss. Ass.: Dr. Dorothee Günzel (F. 81-1 34 18), Dr. Paul Dierkes (F. 81-1 30 89)

Wiss. Ang.: Dr. Peter Hochstrate (F. 81-1 13 80), Dipl.-Biol. Philippe Coulon (F. 81-1 30 93), Dipl.-Biol. S. Trosiner (F. 81-1 35 75), Dipl.-Biol. Guido Klees (F. 81-1 35 75), Dipl.-Biol. V. Wende (F. 81-1 30 95), Dipl.-Biol. H.-J. Wüsten (F. 81-1 30 89)

5

Arbeitsgruppe Sinnesökologie (Gebäude 26.13, Ebene U1)

Univ.-Prof. Dr. Klaus Lunau, F. 81-1 30 59

Sekretariat: Monika Haardt, F. 81-1 19 72, Fax 81-1 19 71

Wiss. Ass.: Dr. Thomas Eitz, F. 81-1 34 13

Wiss. Ang.: Dr. Renate Delhey, F. 81-1 14 40, Dipl.-Biol. Olaf Diestelhorst, F. 81-1 19 67,

Dipl.-Biol. Peter Mullen, F. 81-1 19 67, Dipl.-Biol. Georg Pohland, F. 81-1 19 67

Institut für Zoomorphologie, Zellbiologie und Parasitologie

(Gebäude 26.03, Ebene 00)

Univ.-Prof. Dr. Heinz Mehlhorn, F. 81-1 30 52, Fax 81-1 44 99

Sekretariat: Karin Aldenhoven, F. 81-1 13 31

em. Prof. Dr. Werner Peters, F. 81-1 35 67

Univ.-Prof. Dr. Hartmut Greven, F. 81-1 20 81

Apl. Prof. Dr. Jochen D'Haese, F. 81-1 34 05, Apl. Prof. Dr. Achim Harder, F. 81-1 30 52

Honorarprofessor Dr. Michael Londershausen, F. 81-1 30 52

Apl. Prof. Dr. Hartmut Hentschel, F. 81-1 30 52

Akad. Oberrat Dr. Rüdiger Riehl (F. 81-1 35 82), PD Dr. Günter Schmahl (F. 81-1 28 53),

Dr. Jürgen Schmidt (F. 81-1 28 53), Priv.-Doz. Dr. Harry W. Palm (F. 81-1 28 53), Akad.

Oberrat Dr. Volker Walldorf (F. 81-1 35 66), Dipl.-Biol. Susanne Walter (F. 81-1 34 04),

Dipl.-Biol. Bettina Berendonck (F. 81-1 52 17), Dipl.-Biol. Elena Hauser, (F. 81-1 19 42),

Dipl.-Biol. Sevil Yildirim (F. 81-1 34 04), Dipl.-Biol. Bianca Strassen (F. 81-1 30 52),

Dipl.-Biol. Abdel Elourfi (F. 81-1 28 53), Dipl.-Biol. Boris Müller (F. 81-1 28 53), Dipl.-Biol.

Michael Vobis (F. 81-1 34 05), Dipl.-Biol. Marcus Enste (F. 81-1 35 65), Dr. Evelyn

Krüger (F. 81-1 35 65), BTA Marcel Brenner (F. 81-1 44 97)

Abteilung für Molekulare Parasitologie (Gebäude 26.13, Ebene 00)

(keinem Institut zugehörig)

Univ.-Prof., Prof. h. c. Dr. F. Wunderlich, F. 81-1 34 01, Fax 81-1 47 34,

E-mail: frank.wunderlich@mail.rz.uni-duesseldorf.de

Sekretariat: Brigitte Ingwersen, F. 81-1 42 90

Wiss. Ass.: Dr. J. Krücken, F. 81-1 47 33

Wiss. Ang.: Dr. H.-P. Schmitt-Wrede (F. 81-1 47 33)

Wiss. Mitarb.: Dr. W. P. M. Bentes (DFG, F. 81-1 47 32), M. Epe (F. 81-1 47 32), R. Hosse

(F. 81-1 47 32) Dipl.-Chem. A. Kolpakova (DFG, F. 81-1 47 32), Dipl.-Biol. L. Mehnert

(F. 81-1 47 32), Dipl.-Biol. V. Wünsche (F. 81-1 47 33), Guo Zhiyong (F. 81-1 47 32)

Institut für Entwicklungs- und Molekularbiologie der Tiere

(Gebäude 26.13, Ebene 00)

Univ.-Prof. Dr. Ulrich Rüther, F. 81-1 13 91, E-Mail: ruether@uni-duesseldorf.de

Sekretariat: Tanja Schöttler, F. 81-1 48 60, Fax 81-1 51 13

Wiss. Ang.: Dr. Renate Dildrop, F. 81-1 49 01, e-mail: dildrop@uni-duesseldorf.de

Dr. Jürgen Knobloch, F. 81-1 17 67, e-mail: knobloch@uni-duesseldorf.de

Wiss. Ass. Dr. Thomas Theil, F. 81-1 22 36, E-Mail: thomas.theil@uni-duesseldorf.de

Wiss. Mitarbeiter: Helge Borgarts (F. 81-1 49 04), Silke Koch (F. 81-1 56 86), Julia

Mummenhoff (F. 81-1 49 04), Karin Götz (F. 81-1 17 67), Jeanette Vierkotten (F. 81-

1 49 07)

Institut für Zoophysiology (Gebäude 26.12, Ebene 00)

Univ.-Prof. Dr. Manfred K. Grieshaber, F. 81-149 90, E-Mail: griesha@uni-duesseldorf.de

Sekretariat: Judith Haller, F. 81-132 34, Fax 81-138 97,

E-Mail: Hallerjt@uni-duesseldorf.de

Wiss. Ang.: Prof. Dr. Christopher Bridges (F. 81-149 91)

Wiss. Mitarb.: Ariane Bauer (F. 81-142 42), Ulrike Hergert (F. 81-135 79), Gereon Maurer (F. 81-142 41), Andre Müller (F. 81-151 16), Nadine van Os (F. 81-149 69), Jeanette Schmidt-van de Meer (F. 81-126 09)

Institut für Physikalische Biologie (Gebäude 26.12, Ebene U1)

Univ.-Prof. Dr. Detlev Riesner, F. 81-148 40/113 90, e-mail: riesner@biophys.uni-duesseldorf.de

Stellvertreter: Univ.-Prof. Dr. Rolf Wagner, F. 81-149 28

Sekretariat: Frau Heidi Gruber, F. 81-148 76, Fax: 81-151 67

Akadem. Oberrat: Prof.-Dr. Dr. Gerhard Steger, F. 81-149 27

Wiss. Ang.: Dipl.-Biol. Oliver Bannach (F.81-148 26), Dipl.-Biol. Eva Brinkmann (F. 81-153 14), Dipl.-Biol. Christian Dumpitak (F. 81-153 14), Dipl.-Biol. Kerstin Elfink (F. 81-153 14), Dipl.-Biol. Nina Gildehaus (F. 81-149 45), Dipl.-Biol. Stefan Gräf (F. 81-149 27), Dipl.-Biol. Nadin Kolonko (F. 81-123 42), Dipl.-Biol. Bianca Komp (F. 81-149 46), Dipl.-Biol. Karl-Werner Leffers (F. 81-147 03), Dipl.-Biol. Marc Meißner (F. 81-149 45), Dr. Luitgart Nagel-Steger (F. 81-153 96), Dipl.-Biol. Henrik Müller (F. 81-147 03), Dipl.-Biol. Thyra Parthen (F. 81-145 91), Dipl.-Biol. Corinna Pohl (F. 81-149 46), Dipl.-Biol. Britta Reckendrees (F. 81-152 04), Dr. Jens Schell (F. 81-147 03), Dipl.-Biol. Axel Schmitz (F. 81-152 04), Dipl.-Biol. Petra Stroeks (F. 81-148 26), Dipl.-Biol. Nicole Weinmann (F. 81-147 03), Dipl.-Biol. Michael Wolff (F. 81-153 14), Bernd Esters (F. 81-149 23), Michael Schenk (F. 81-147 03), Ilka Ostermann (F. 81-147 03), Tech. Ang. Reinhild Wurm (F. 81-149 45)

Abteilung NMR-Spektroskopie biologischer Makromoleküle (Forschungszentrum Jülich, Geb. 5.2)

Univ.-Prof. Dieter Willbold (024 61/61 21 00), Fax (024 61) 61 20 23

Dr. Michael Schmitz (F. 024 61/61 21 23), Dr. Thomas Stangler, M.S. (F. 024 61/61 58 74), Dipl.-Biol. Katja Wiesehan (F. 02461/61 21 23), Juniorprofessor Dr. Matthias Stoldt (F. 024 61/61 58 74), Dr. Bernd König (F. 024 61/61 21 23), Dipl.-Biotech. Tuyen Tran (F. 024 61/61 21 23), Tech. Ang. Esther Jonas (F. 024 61/61 21 23), Dr. Silke Hoffmann (F. 024 61/61 21 17), Dr. Karin Hänel (F. 024 61/61 21 17), Dipl.-Phys. Marc Wittlich (F. 024 61/61 21 24), Dipl.-Phys. Holger Schmidt (F. 024 61/61 21 24), Dipl. Biol. Jeannine Mohrlüder (F. 024 61/61 58 74), Techn. Ang. Birgitt Lennartz (F. 024 61/61 21 23)

Institut für Biologische Informationsverarbeitung (IBI), IBI-2: Biologische Strukturforschung (Prof. G. Büldt)

F. 024 61 - 61 20 20, E-Mail: g.bueldt@fz-juelich.de

Forschungszentrum Jülich GmbH

siehe Seite 92

Institut für Mikrobiologie (Gebäude 26.12, Ebene 01)

s. auch <http://www.uni-duesseldorf.de/WWW/MathNat/mikrobio/>

Univ.-Prof. Dr. Cornelis P. Hollenberg, F. 81-147 20, Fax 81-153 70,

E-mail: cornelis.hollenberg@uni-duesseldorf.de

Sekretariat: Frau Hannelore Gurk, F. 81-147 20, Fax: 81-153 70,

E-mail: hannelore.gurk@uni-duesseldorf.de

Univ.-Prof. Dr. Joachim F. Ernst, F. 81-151 76, Fax: 81-151 76,

E-mail: joachim.ernst@uni-duesseldorf.de

Univ.-Prof. Dr. Johannes H. Hegemann, F. 81-137 33, 81-145 80, 81-145 85,

Fax: 81-135 67, E-mail: johannes.hegemann@uni-duesseldorf.de

OA Priv.-Doz. Dr. Ralf Kölling-Paternoga, F. 81-127 81,

E-mail: ralf.koelling@uni-duesseldorf.de

Gruppenleiterin: Hochsch.-Doz. Dr. Ursula Fleig, F. 81-115 81, Fax 81-135 67,
 E-mail: fleigu@uni-duesseldorf.de
 Priv.-Doz. Dr. Massoud Ramezani Rad , F. 81-13425,
 E-mail: ramezani@uni-duesseldorf.de
 Akad. Obererrat: Dr. Rainer Roggenkamp, F. 81-14852
 E-mail: r.roggenkamp@uni-duesseldorf.de
 Gastwissenschaftler: Dr. Paul Hardy, F. 81-11332,
 E-mail: phardy@uni-duesseldorf.de
 Techn. Ang.: Dipl.-Biol. Ulrich Klein hans, F. 81-13572,
 E-mail: ulrich.klein hans@uni-duesseldorf.de
 Wiss. Ass.: Dr. Klaus Lengeler, F. 81-127 79, E-mail: klaus.lengeler@uni-duesseldorf.de
 Wiss. Ang.: Dr. Carsten Amuel (F. 81-1 48 34, E-mail: amuel@uni-duesseldorf.de), Dr.
 Adelheid Degelmann (F. 81-114 81/81-157 89, E-mail: adelheid.degelmann@uni-duess-
 seldorf.de), Dr. Andreas Kranz (F. 81-135 86, E-mail: andreas.kranz@uni-duesseldorf.de),
 Dr. Sigrid Nilius (F. 81-114 82, E-mail: nilius@uni-duesseldorf.de), Dr. Frederik
 Wuppermann (F. 81-145 85, E-mail: frederik.wuppermann@uni-duesseldorf.de),
 Dipl.-Biol. Christoph Beuter (F. 81-145 81, E-mail: beuter@uni-duesseldorf.de), Dipl.-Biol.
 Corina Decker (F. 81-145 81, E-mail: corina.decker@uni-duesseldorf.de), Dipl.-Biol.
 Thomas Doedt (F. 81-151 77), Dipl.-Biol. Claudia Hopp (F. 81-147 73), Dipl.-Biol. Zheng Hu
 (F. 81-134 25), Dipl.-Biol. Stefanie Huppert (F. 81-113 68), Dipl.-Biol. Inga Karig (F. 81-
 145 81, E-mail: Karigi@uni-duesseldorf.de), Dipl.-Biol. Anne Kerres (F. 81-145 81, E-mail:
 Anne.Kerres@uni-duesseldorf.de), Dipl.-Biol. Andrea Kinner (F. 81-127 81), Dipl.-Biol.
 Jens Klabunde (F. 81-119 03/-137 24, E-mail: klabundj@uni-duesseldorf.de), Dipl.-Biol.
 Sven Kluge (F. 81-1 18 46), Dipl.-Biol. Gabi Köhler (F. 81-145 80, E-mail: g.koehler@uni-
 duesseldorf.de), Dipl.-Biol. Tamara Krsmanovic (F. 81-113 68, E-mail: krsmanovic@uni-
 duesseldorf.de), Dipl.-Biol. Igor Mazur (F. 81-1 45 80, E-mail: mazur@uni-duesseldorf.de),
 Dipl.-Biol. Katja Mölleken (F. 81-145 80, E-mail: Katja.Moelleken@uni-duesseldorf.de),
 Dipl.-Biol. Agnes Pawelec (F. 81-127 81), Dipl.-Biol. Stephan Prill (81-118 46), Dipl.-Biol.
 Ute Selan (F. 81-149 10/81-147 73), Dipl.-Biol. Eleonora Setiadi (f. 81-1 51 77) E-mail:
 setiadi@uni-duesseldorf.de

**Institut für Molekulare Enzymtechnologie
 auf dem Gelände des Forschungszentrums Jülich, Postfach, 52426 Jülich**

Lieferanschrift: Wilhelm-Johnen-Straße, 52426 Jülich, Gebäude 15.8

Univ.-Prof. Dr. Karl-Erich Jaeger, F (0 24 61) 61 69 66, e-mail: Karl-Erich.Jaeger@
 fz.juelich.de

Sekretariat: Sabine Brehmer, F. (0 24 61) 61 37 16, e-mail: S.brehmer@fz-juelich.de

Priv.-Doz. Dr. Werner Hummel, F. (0 24 61) 61 37 90, e-mail: W.Hummel@fz-juelich.de

Dipl.-Biol. Kofi Abokitse, F. (0 24 61) 61 29 35, e-mail: k.abokitse@fz-juelich.de, Dipl.-Biol.

Anke Beselin, F. (0 24 61) 61 57 97, e-mail: a.beselin@fz-juelich.de, Dipl.-Chem. Ulf

Brockmeier, F. (0 24 61) 61 57 97, e-mail: u.brockmeier@fz-juelich.de, Dipl.-Biol. Birgit

Geueke, F. (0 24 61) 61 37 85, e-mail: B.Geueke@fz-juelich.de, Dr. Thorsten Eggert,

0 24 61) 61 35 41, F. (0 24 61) 61 29 39, e-mail: T.Eggert@fz-juelich.de, Dipl.-Biol. Aileen

Funke, F. (0 24 61) 61 57 97, e-mail: a.funke@fz-juelich.de, Dipl.-Biol. Christian Leggewie,

F. (0 24 61) 61 29 39, e-mail: c.leggewie@fz-juelich.de, Dr. Frank Rosenau F. (0 24 61)

61 67 31, e-mail: F.Rosenau@fz-juelich.de, Dipl.-Chem. Frank Schneider, F. (0 24 61)

61 37 45, e-mail: fr.schneider@fz-juelich.de, Dipl.-Chem. Andrea Weckbecker, F. (0 24 61)

61 37 45, e-mail: A.Weckbecker@uni-duesseldorf.de, Dr. Susanne Wilhelm,

F. (0 24 61) 61 67 31, e-mail: S.Wilhem@fz-juelich.de, Techn. Ang. Monika Gehsing,

F. (0 24 61) 61 35 41, e-mail: M.Gehsing@fz-juelich.de, Dipl.-Ing. Holger Gieren F.

(0 24 61) 61 37 49, e-mail: H.Gieren@fz-juelich.de, Dipl.-Ing. Rainer Goldbaum, F. (0 24 61)

61 37 49, e-mail: R.Goldbaum@fz-juelich.de, TA Birgit Henßen, F. (0 24 61) 61 29 44,

e-mail: B..Henßen@fz-juelich.de, TA Vera Ophoven, F. (0 24 61) 61 29 35, e-mail:

V.Ophoven@fz-juelich.de, TA Truc Pham, F. (0 24 62) 61 37 45, e-mail: T.Pham@fz-
 juelich.de, TA Maja Piqueray, F. (0 24 61) 61 35 41, M.Piqueray@fz-juelich.de, TA Katharina

Range, F. (0 24 61) 61 29 43, e-mail: K. Range@fz-juelich.de, TA Vera Svensson,

F. (0 24 61) 61 63 89, e-mail: V.Svensson@fz-juelich.de, TA Bea Paschold, F. (0 24 61)

61 37 45, e-mail: B. Paschold@fz-juelich.de, Dipl.-Ing. Stefanie Kattenbach, F. (0 24 61)

61 37 45, e-mail: s.kattenbach@fz-juelich.de

Institut für Genetik

s. auch www.uni-duesseldorf.de/MathNat/Genetik/

Geschäftsführender Leiter: Prof. Dr. Werner Kunz
F. 81-12333, Fax 81-123 33. e-mail: kunz@uni-duesseldorf.de
Stellvertretende Leiterin: Prof. Dr. Elisabeth Knust
F. 81-13504, Fax: 81-122 79, E-mail: knust@uni-duesseldorf.de
Sekretariat: Frau Siegrid Daniel, F. 81-135 04, Fax: 81-122 79
E-mail: Siegrid.Daniel@uni-duesseldorf.de, Frau Anna-Marie Harding, F. 81-135 04,
Fax 81-122 79, E-Mail: genetik@uni-duesseldorf.de
Prof. em.: Dr. Oswald Hess, F. 81-1 22 76, E-mail: hess@uni-duesseldorf.de
Akad. Oberrat: Prof. Dr. Hans Bünemann, F. 81-134 21,
E-mail: bueneman@uni-duesseldorf.de
Wiss. Ang.: Prof. Dr. Karl Heinz Glätzer, F. 81-122 96,
E-mail: glaetzer@uni-duesseldorf.de
Hochsch.-Doz.: Prof. Dr. Uwe A. O. Heinlein, F. 81-120 76,
E-mail: heinlein@uni-duesseldorf.de, PD Dr. Christoph Grevelding,
F. 81-130 70, E-mail: greveld@uni-duesseldorf.de,
Hochsch.-Doz. Dr. Arno Müller, F. 81-147 43, e-mail: muellerar@uni-duesseldorf.de,
Hochsch.-Doz. Dr. Andreas Wodarz, F. 81-147 43, E-mail: wodarz@uni-duesseldorf.de
Wiss. Ass.: Dr. Olaf Bossinger, F. 81-150 71, E-Mail: bossinge@uni-duesseldorf.de,
Dr. André Bachmann (DFG), F. 81-124 06, E-mail: bachman@uni-duesseldorf.de,
Dipl.-Biol. Sandra Berger (DFG), F. 81-148 72, E-mail: bergersa@uni-duesseldorf.de,
Dipl.-Biol. Diane Egger (DFG), F. 81-1 47 41, E-mail: Diane.Egger@uni-duesseldorf.de,
Dipl.-Biol. Mirjana Gagic (DFG), F. 81-147 41, E-Mail: pchelica@hotmail.com,
Dipl.-Biol. Wiebke Gödde (DFG) F. 81-147 39, E-Mail: goedde@uni-duesseldorf.de,
Dipl.-Biol. Tanja Gryzik (DFG), F. 81-114 77, E-Mail: gryzik@uni-duesseldorf.de,
Dr. Kevin Johnson (DFG), F. 81-145 41, E-mail: johnson@uni-duesseldorf.de,
Dipl.-Biol. Özlem Kilinc (DFG), F. 81-147 37, E-Mail: Kilinc@arz.uni-duesseldorf.de,
Dipl.-Biol. Jürgen Knobloch, F. 81-124 08 (DFG), E-Mail: Knobloch@uni-duesseldorf.de,
Dipl.-Biol. Susann Fornaçon, F. 81-1 47 39/81-1 48 72, E-mail: fornacon@rz.uni-duesseldorf.de,
Dr. Melisande Richard, F. 81-1 45 41/81-1 24 06, E-mail: melisande.richard@uni-duesseldorf.de,
Dipl.-Biol. Daniela van Fürden, F. 81-1 34 21, E-mail: fuerden@uni-duesseldorf.de,
Dipl.-Biol. Michael Hoffmann, F. 81-1 50 71/81-1 48 72, Dipl.-Biol. Thomas Kessler, F. 81-1 47 38, E-mail: thomas.kessler@uni-duesseldorf.de,
Dipl.-Biol. Sabine Schumacher, F. 81-1 47 38, E-mail: schumac1@uni-duesseldorf.de,
Dipl.-Biol. Nannette Fischer, F. 81-1 47 32, E-mail: fischern@uni-duesseldorf.de,
Dipl.-Biol. Soya Kim, F. 81-1 47 38, E-mail: kimso@uni-duesseldorf.de,
Dipl.-Biol. Chieko Takizawa, F. 81-1 53 43, E-mail: Chieko.Takizawa@uni-duesseldorf.de,
Dipl.-Biol. Jürgen Knobloch, F. 81-1 24 08,
Dipl.-Biol. Walther von Stein (DFG), F. 81-147 38, E-Mail: vonstein@uni-duesseldorf.de,
Dipl.-Biol. Christoph Segbert (Boehringer), F. 81-126 35, E-Mail: segbert@uni-duesseldorf.de,
Dipl.-Biol. Isabel Wasserscheid (DFG), F. 81-126 35, E-Mail: wassersc@uni-duesseldorf.de,
Dr. Volker Wippersteg (DFG), F. 81-148 08, E-Mail: wipperst@uni-duesseldorf.de

VII. Wissenschaftliche Einrichtung Institut für Experimentelle Psychologie

Geschäftsführende Leiter: Univ.-Prof. Dr. Clemens Kirschbaum

Stellvertreter: Univ.-Prof. Dr. Axel Buchner

I: Lehrstuhl für Physiologische Psychologie

Univ.-Prof. Dr. J. P. Huston, F. 81-142 96

Sekretariat: Dipl.-Psych. Bianca Topic, F. 81-142 96 und F. 81-120 24

Priv.-Doz. Dr. Rüdiger U. Hasenöhr

Wiss. Ass.: Dr. Maria Angelica De Souza Silva (F. 81-142 97)

Wiss. Ang.: Dipl.-Psych. Ekrem Dere (F. 81-142 98), Dipl.-Psych. Christian Müller (F. 81-134 91), Dipl.-Biol. Jay-Shake Li (F. 81-134 93) (DFG), Dipl.-Psych. Daniela Schulz (F. 81-134 91), Dipl.-Psych. Emriye Kart (F. 81-120 13; DFG)

II: Lehrstuhl für Experimentelle Biologische Psychologie

Univ.-Prof. Dr. Petra Stoerig

Sekretariat: Ilse Fallmann, F. 81-122 65

Abt. für Differentielle und Klinische Psychophysiologie: Univ.-Prof. Dr. Franz-Josef Hehl, F. 81-120 62

Abt. für Psychoendokrinologie und Psychoimmunologie: Univ.-Prof. Dr. Clemens Kirschbaum, F. 81-120 90

Univ.-Prof. em. Dr. Eugene R. Wist, F. 81-134 95

Dr. Michael Niedeggen, (Juniorprofessor) F. 81-120 11

Wiss. Ang.: Dipl.-Psych. Jan-Henryk Dombrowski (F. 81-120 71), Dipl.-Psych. Patrick Gajewski (F. 81-120 10), Dipl.-Biol. Antje Heinrich (F. 81-156 21), Dipl.-Psych. Guido Hesselmann (VW-Stiftung) (F. 81-120 67), Dipl.-Psych. Simone Kern (Entrepreneur) (F. 81-143 83), Dipl.-Psych. Christof Loose (F. 81-120 72), Dipl.-Psych. Thomas Mierdorf (F. 81-120 10), Nicolas Rohleder (F. 81-151 92), Dipl.-Psych. Irmtraud Schnitzler (F. 81-190 30), Dipl.-Psych. Stefanie Schramm (F. 81-120 64), Dipl.-Psych. Manfred Söder (F. 81-120 63), Dipl.-Psych. Verena Walpurger (F. 81-117 75), Dr. Oliver Wolf (DFG), F. 81-117 99), Dipl.-Psych. Jutta Wolf, (F. 81-770)

III: Lehrstuhl für Allgemeine Psychologie und Arbeitspsychologie

Univ.-Prof. Dr. Axel Buchner, F. 81-122 71

Sekretariat: Janine Hoffmann, F. 81-122 71

Univ.-Prof. i. R. Dr. Hans-Joachim Grabitz (F. 81-121 41)

Abt. für Allgemeine Psychologie: Univ.-Prof. Dr. Martin Heil, F. 81-121 42

Abt. für Klinische Psychologie: Univ.-Prof. Dr. Reinhard Pietrowsky (F. 81-121 40)

Univ.-Prof. em. Dr. Karl-Theodor Kalveram, F. 81-122 72

Wiss. Ang.: Dipl.-Psych. Nadine Baumgartner (F. 81-156 43), Dipl.-Psych. Constantin Bornowski (F. 81-135 29), Dipl.-Psych. Jan-Hendryk Dombrowski (DFG) (F. 81-120 71), Dipl.-Psych. Peter Hachl (DFG) (F. 81-121 46), Dr. Philipp Hammelstein (F. 81-134 82), Dipl.-Psych. Anton Illenberger (F. 81-145 68), Dipl.-Psych. Axel Kowalski (F. 81-130 57), Dipl.-Psych. Olaf Lahl (DFG) (F. 81-121 46), Dipl.-Psych. Kathrin Lange (F. 81-121 42), Dr. Petra Jansen-Osmann (F. 81-122 70), Dipl.-Psych. Susanne Mayr (F. 81-122 70), Dipl.-Psych. Bettina Mehl (DFG) (F. 81-157 81), Dr. Ulrich Natke (DFG) (F. 81-130 57), Dipl.-Log. Patricia Sandrieser (DFG) (F. 81-134 84), Dr. Thomas Schirnauer (DFG) (F. 81-113 18), Dipl.-Psych. Roland Schneider (F. 81-122 69), Dipl.-Psych. Gunnar Wiedenbauer (DFG) (F. 81-145 68)

IV: Lehrstuhl für Psychologie

Univ.-Prof. Dr. Joachim Krauth, F. 81-115 45

Sekretariat: Monika Gretzke, F. 81-121 44

Wiss. Ang.: Dipl.-Psych. Silke Becker, F. 81-123 10

Wiss. Ang.: Dipl.-Psych. Michael Syleounis, F. 81-121 43

VIII. Geographisches Institut

Geschäftsführender Leiter: Univ.-Prof. Dr. Ekkehard Jordan, F. 81-120 45

Vertreter: Univ.-Prof. Dr. Norbert Wein, F. 81-113 54

Lehrstuhl für Physische Geographie (Gebäude 25.12, Ebene 01)

Univ.-Prof. Dr. Ekkehard Jordan, F. 81-120 45

Sekretariat: Frau Angela Rennwanz, F. 81-134 64/115 84, Fax: 81-134 64

Akad. Rat: Dr. Dr.-Ing. Wilfried Linder, F. 81-137 87

Wiss. Mitarb.: Dr. A. Ikinger, F. 81-137 39; N.N., F. 81-120 49/114 70
Techn. Ang.: Dipl.-Math. Michael Braitmeier, F. 81-137 85
Kartographie: Frau Dipl.-Ing. Heide Elke Kleindin, F. 81-120 50
Arbeitsrichtung Geomorphologie
Univ.-Prof. Dr. Gerd Wenzens, F. 81-120 48

**Lehrstuhl für Kulturgeographie und Entwicklungsforschung
Lehrstuhl für Geographie und ihre Didaktik**

(Gebäude 25.12, Ebene 02)

Univ.-Prof. Dr. Norbert Wein, F. 81-113 54
Sekretariat: Frau Marga Potthoff, F. 81-113 55, Fax: 81-120 40
Wiss. Ass.: Dr. Brigit Montag, F. 81-142 35
Wiss. Mitarb.: Dr. Helmut Schneider, F. 81-120 52
Techn. Ang.: Claudia Dehling, F. 81-120 46
Kartographie: M. A. Udo Beha, F. 81-145 42
Am Institut lehrend: Priv.-Doz. Dr. Elmar Sabelberg, F. 81-120 44

Emeriti:

Univ.-Prof. Dr. Armin Gerstenhauer, F. 81-140 50
Univ.-Prof. Dr. Heinz Günter Steinberg

Professoren im Ruhestand:

Univ.-Prof. Günther Glebe, F. 81-120 51
Univ.-Prof. Dr. Wolfgang Schirmer, F. 81-120 42
Univ.-Prof. Dr. Karl Vorlauffer, F. 81-120 47

Betriebseinheit der Fakultät

Zentrales Chemikalienlager – ZCL –

Leiter: Dr. Hans Ippendorf, F. 81-123 29
Sekretariat: Frau H. Hellingrath, F. 81-141 40

Lehrveranstaltungen Wintersemester 2003/2004

(vgl. auch Lehrveranstaltungen – Für Hörerinnen und Hörer aller Fakultäten – S. 96)

(Änderungen vorbehalten)

I. Mathematik

Vorkurs

2200. Mathematische Grundkenntnisse
22.09. – 02.10.03
täglich 14 – 16 Uhr
Gebäude 25.21, Ebene 00, Hörsaal 5D
Die Dozenten des
Mathematischen
Instituts

Vorlesungen und Übungen

2201. Seminar Mathematik für Pharmazeuten
Mi. 9 - 11 (2stündig)
Hörsaal 5D
Fischer
2202. Ergänzungen zu Mathematik für Pharmazeuten
Mi. 8 - 9 (1stündig)
Hörsaal 5D
Fischer /Piontowski
2203. Mathematik für Biologen
Mi. 11 - 13, Do. 12 - 13 (3stündig)
Hörsaal 5F
Baumgartner
2204. Übungen zu Mathematik für Biologen
Do. 11 - 12 (1stündig) 7 Gruppen
Hörsaal 5F
Baumgartner/N.N.
2205. Mathematik für Wirtschaftswissenschaftler
Mo., Mi. 14 - 16 (4stündig)
Hörsaal 5D
Steffen
2206. Übungen zu Mathematik für
Wirtschaftswissenschaftler
Di., Do. 9 – 11 (2stündig) 2 Gruppen
Hörsaal 5D
Steffen
2207. Analysis I
Di., Fr. 11 - 13 (4stündig)
Hörsaal 5D
Ratschek
2208. Übungen zu Analysis I
Mi. 14 - 16, 16 - 18 (2stündig) 8 Gruppen
Gebäude 25.13, Ebene U1, Raum 24
Gebäude 25.13, Ebene U1, Raum 33
Gebäude 25.22, Ebene U1, Raum 34
Gebäude 25.22, Ebene U1, Raum 55
Ratschek/Mathes/N.N.
2209. Tutorium zu Analysis I
Mo. 14 - 16 (2stündig)
Hörsaal 5F
Ratschek/N.N.
2210. Lineare Algebra I
Mo. 11 - 13, Mi. 11 - 12 (3stündig)
Hörsaal 5D
Kerner

- | | |
|---|----------------------|
| 2211. Übungen zu Lineare Algebra I Do. 14 - 16, 16 - 18 (2stündig) 8 Gruppen Gebäude 25.13, Ebene U1, Raum 24 Gebäude 25.13, Ebene U1, Raum 33 Gebäude 25.22, Ebene U1, Raum 34 Gebäude 25.22, Ebene U1, Raum 55 | Kerner/Thode/N.N. |
| 2212. Tutorium zu Lineare Algebra I nach Vereinbarung (2stündig) | Kerner |
| 2213. Computergestützte Mathematik I Mi. 12 - 13 (1stündig) Hörsaal 5D | Hochbruck/Meise |
| 2214. Übungen zu Computergestützte Mathematik I Mi. 14 - 16, 16 - 18 (2stündig) 2 Gruppen Gebäude 25.22, Ebene U1, Raum 32 (CIP-Raum) | Hochbruck/Meise/N.N. |
| 2215. Analysis III Di., Fr. 11 - 13 (4stündig) Hörsaal 5E | Meise |
| 2216. Übungen zu Analysis III Mi. 14 - 16 (2stündig) 2 Gruppen Gebäude 25.22, Ebene U1, Raum 55 Gebäude 25.22, Ebene U1, Raum 52 | Meise/N.N. |
| 2217. Numerik I Mi. 11 - 12, Do. 11 - 13 (3stündig) Hörsaal 5H | Hochbruck |
| 2218. Übungen zu Numerik I nach Vereinbarung (2stündig) 2 Gruppen | Hochbruck/N.N. |
| 2219. Programmierübungen zu Numerik I nach Vereinbarung (2stündig) 2 Gruppen | Hochbruck/N.N. |
| 2220. Modellbildung in der Stochastik Mo. 11 - 13, Mi. 9 - 11 (4stündig) Hörsaal 5E | K. Janßen |
| 2221. Übungen zu Modellbildung in der Stochastik für Mathematiker Do. 14 - 16 (2stündig) 1 Gruppe Gebäude 25.22, Ebene 01, Raum 81 | K. Janßen/N.N. |
| 2222. Übungen zu Modellbildung in der Stochastik für Informatiker Do. 14 - 16, 16 - 18 (2stündig) 2 Gruppen Gebäude 25.22, Ebene U1, Raum 52 | K. Janßen/N.N. |
| 2223. Die Laplacetransformation und Anwendungen nach Vereinbarung (2stündig) | Schüffler |
| 2224. Topologie I Di., Fr. 11 - 13 (4stündig) Hörsaal 5G | Singhof |
| 2225. Übungen zu Topologie I Mi. 14 - 16 (2stündig) 1 Gruppe Gebäude 25.13 Ebene U1, Raum 22 | Singhof |
| 2226. Elementare Differentialgeometrie Mo., Do. 14 - 16 (4stündig) Hörsaal 5H | Köhler |

| | | |
|-------|---|---------------------|
| 2227. | Übungen zu Elementare Differentialgeometrie nach Vereinbarung (2stündig) 1 Gruppe | Köhler |
| 2228. | Numerik von Differentialgleichungen Mo. 9 - 11, Do. 11 - 13 (4stündig) Hörsaal 5G | Witsch |
| 2229. | Übungen zu Numerik von Differentialgleichungen nach Vereinbarung (2stündig) 1 Gruppe | Witsch/N.N. |
| 2230. | Programmierübungen zu Numerik von Differentialgleichungen nach Vereinbarung (2stündig) 1 Gruppe | Witsch/N.N. |
| 2231. | Numerik von Bildverarbeitung II nach Vereinbarung (2stündig) | Witsch |
| 2232. | Statistik Mo., Mi. 11 - 13 (4stündig) Hörsaal 5G | A. Janssen |
| 2233. | Übungen zu Statistik Di. 14 - 16 (2stündig) 1 Gruppe Gebäude 25.22, Ebene 01, Raum 81 | Janssen /Weisshaupt |
| 2234. | Kombinatorische Optimierung Di., Fr. 9 - 11 (4stündig) Gebäude 25.22, Ebene 02, Raum 81 | Jarre |
| 2235. | Übungen zu Kombinatorische Optimierung nach Vereinbarung (2stündig) 1 Gruppe | Jarre/Hirschfeld |
| 2236. | Deskriptive Mengenlehre Mo., Fr. 9 - 11 (4stündig) Gebäude 25.22, Ebene 00, Raum 72 | Köhnen |
| 2237. | Kardinal- und Ordinalzahlen Mi. 16 - 18, Do. 9 - 11 (4stündig) Gebäude 25.22, Ebene 00, Raum 72 | Köhnen |
| 2238. | Partielle Differentialgleichungen Di., Do. 14 - 16 (4stündig) Hörsaal 5G | Kracht |
| 2239. | Übungen zu Partielle Differentialgleichungen Do. 16 - 18 (2stündig) 1 Gruppe Gebäude 25.22, Ebene 00, Raum 72 | Kracht |
| 2240. | Monotonieverfahren nach Vereinbarung (2stündig) | Voller |
| 2241. | Ausgewählte Kapitel der Funktionentheorie Do. 16 - 18 (2stündig) Gebäude 25.22, Ebene 00, Raum 74 | Schröder |
| 2242. | Wavelets Fr. 14 - 16 (2stündig) Gebäude 25.22, Ebene 00, Raum 72 | Braun |
| 2243. | Koalgebren Mo., Mi. 9 - 11 (4stündig) Hörsaal 5H | Wisbauer |
| 2244. | Übungen zu Koalgebren nach Vereinbarung (2stündig) 1 Gruppe | Wisbauer |

2245. Partielle Differentialgleichungen und höhere Analysis III
Di., Fr. 11 - 13 (4stündig)
Gebäude 25.22, Ebene 00, Raum 81

Steffen

Proseminare

2246. Lineare Algebra
nach Vereinbarung

Köhler

Seminare

Zulassungsvoraussetzung: Mindestens bestandene Diplom-Vorprüfung im Fach Mathematik bzw. Physik oder bestandene Zwischenprüfung im Fach Mathematik

2247. Wahrscheinlichkeitstheorie und Finanzmathematik
Fr. 14 - 16 (2stündig)
Gebäude 25.22, Ebene 01, Raum 81
2248. Numerik
nach Vereinbarung (2stündig)
2249. Darstellungstheorie
nach Vereinbarung (2stündig)
2250. Optimierung
nach Vereinbarung (2stündig)
2251. Analysis
Fr. 14 - 16 (2stündig)
Gebäude 25.13, Ebene U1, Raum 30
2252. Modultheorie
nach Vereinbarung (2stündig)

Janssen/
Janßen/N.N.

Witsch

Kerner

Jarre

Steffen/N.N.

Wisbauer

Oberseminare (Nur für Examenskandidaten)

2253. Spezielle stochastische Probleme
Mi. 14 - 16 (2stündig)
Gebäude 25.22, Ebene 01, Raum 81
2254. Homotopietheorie
Do. 15 - 18 (3stündig)
Gebäude 25.22, Ebene 03, Raum 73
2255. Funktionsanalysis
Mo. 14 - 18 (4stündig)
Gebäude 25.22, Ebene 03, Raum 73
2256. Algebra
Mi. 16 - 20 (14-tägig) (2stündig)
Gebäude 25.22, Ebene 03, Raum 73
2257. Numerik
Do. 15 - 17 (2stündig)
2258. Mathematische Optimierung
Mi. 9 - 11 (2stündig)
Gebäude 25.22, Ebene 03, Raum 73
2259. Algebra
nach Vereinbarung (2stündig)

Janssen/Janßen/Klinger

Singhof/Dozenten aus Bonn
und Wuppertal

Meise/Vogt (Wuppertal)

Kerner/Göbel (Essen)/
Unger (Hagen)

Hochbruck/Witsch/
Frommer (Wuppertal)

Ratschek

Wisbauer

Sonstiges

2260. Arbeitsgemeinschaft über Finanzmathematik
nach Vereinbarung (2stündig)

K. Janßen

- | | | |
|-------|--|--|
| 2261. | Statistisches Kolloquium Vorträge nach gesonderter Bekanntgabe Mo. 14 - 16 (2stündig) Gebäude 25.22. Ebene 01, Raum 81 | Degen/Giani/Godehardt/ Janssen/Janßen/ Klinger/von Haeseler/ Krauth/Mau/Ranft |
| 2262. | Mathematisches Kolloquium Vorträge nach gesonderter Bekanntgabe Fr. 17 - 19 (2stündig) Hörsaal 5H | Die Dozenten des Mathematischen Instituts |
| 2263. | Anleitung zu wissenschaftlichem Arbeiten nach Vereinbarung | Die Dozenten und Emeriti des Mathematischen Instituts |

II. Informatik

Vorlesungen, Übungen und Praktika

- | | | |
|-------|--|---|
| 2264. | Informatik I: Grundlagen der Softwareentwicklung und Programmierung Di., Fr. 9 - 11 (4stündig) Hörsaal 5D | N.N. |
| 2265. | Übungen zu Grundlagen der Softwareentwicklung und Programmierung nach Vereinbarung (2stündig) | N.N. |
| 2266. | Praktische Übungen zu Grundlagen der Software- entwicklung und Programmierung nach Vereinbarung (2stündig) | N.N. |
| 2267. | Informatik III: Grundlagen der Algorithmen und Datenstrukturen Di., Do. 11 - 13 (4stündig) Hörsaal 5B | Rothe |
| 2268. | Übungen zu Grundlagen der Algorithmen und Datenstrukturen nach Vereinbarung (2stündig) | Rothe/Riege |
| 2269. | Programmierpraktikum nach Vereinbarung (4stündig) | Dozenten der Informatik |
| 2270. | Bildverarbeitung Di., Do. 9 - 11 (4stündig) Gebäude 25.22. Ebene 00, Raum 81 | Aurich |
| 2271. | Übungen zu Bildverarbeitung nach Vereinbarung (2stündig) | Aurich |
| 2272. | Datenbanksysteme Mo., Mi. 9 - 11 (4stündig) Hörsaal 5G | Conrad |
| 2273. | Übungen zu Datenbanksysteme nach Vereinbarung (2stündig) | Conrad/Altareva/ P. d. Laborda/Popfinger |
| 2274. | Kryptologie I Di., Do. 9 - 11 (4stündig) Gebäude 25.22, Ebene 02, Raum 81 | Rothe |
| 2275. | Übungen zu Kryptologie I nach Vereinbarung (2stündig) | Rothe/Spakowski |

2276. Bioinformatik I
Mi. 9 - 11 (2stündig)
Hörsaal 5H Weiss
2277. Übungen zu Bioinformatik I
Do. 11 - 13 u. 14 - 16 (4stündig)
Gebäude 25.02, Ebene 02, Raum 21 Weiss/Ebersberger/
Radtke
- Seminare**
2278. Bioinformatik
Mo. 16 - 18 (2stündig)
Gebäude 25.02, Ebene 02, Raum 21 v. Haeseler
2279. Literatur-Seminar „Bioinformatik“
Mi. 11 - 13 (2stündig)
Gebäude 25.02, Ebene 02, Raum 21 v. Haeseler
2280. Kryptologie
nach Vereinbarung (2stündig) Rothe
- Oberseminare**
2281. Bildverarbeitung
nach Vereinbarung (2stündig) Aurich
2282. Datenbanksysteme
nach Vereinbarung (2stündig) Conrad
2283. Bioinformatik
nach Vereinbarung (2stündig) v. Haeseler
2284. Komplexitätstheorie/Kryptologie
nach Vereinbarung (2stündig) Rothe
- Sonstiges**
2285. Anleitung zu wissenschaftlichem Arbeiten
nach Vereinbarung Dozenten
der Informatik

III. Physik

a) Experimentalphysik

Vorlesungen und Übungen für Studierende im Grundstudium

Vorkurs

2286. Physik für Studienanfänger in Physik und anderen
Naturwissenschaftlichen Fächern
mit Übungen Likos
22.9. - 2.10.2003, 9 - 12 Uhr
Hörsaal 5J

I. Studienabschnitt

2287. Experimentalphysik I
(für Physiker und Mathematiker) und
Experimentalphysik II (für Informatiker) Willi
Mo. 9 - 11, Do. 11 - 13 (4stündig)
Hörsaal 5L
2288. Übungen zur Experimentalphysik I
(für Physiker und Mathematiker) und
Experimentalphysik II (für Informatiker) Willi/Hemmers
Mo. 8 - 9, Fr. 8 - 9 (2stündig)
Hörsaal 5L

2289. Experimentalphysik I
(für Studierende der Chemie,
Wirtschaftschemie und Zahnmedizin im
1. und 2. Semester)
Di., Mi. 9 - 11 (4stündig)
Hörsaal 5L Wicht
2290. Übungen und Ergänzungen zur Experimentalphysik I
(für Studierende der Chemie,
Wirtschaftschemie und Zahnmedizin im
1. und 2. Semester)
nach Vereinbarung (2stündig)
Hörsaal 5L Wicht
2291. Physik für Humanmediziner II
Di. 11 - 13 (2stündig)
Hörsaal 2A Schumacher
2292. Ausgewählte Kapitel aus der Physik für Psychologen
Di. 14 - 16 (2stündig)
Hörsaal 5J Wenz
2293. Übungen zur Vorlesung: Ausgewählte Kapitel aus der
Physik für Psychologen
Di. 16 - 17 (1stündig)
Hörsaal 5J Wenz
2294. Physik für Pharmazeuten und Biologen
Di. 9 - 11, Do. 8 - 10 (4stündig)
Ort wird noch bekannt gegeben Hammer
2295. Experimentalphysik III
(für Physiker und Mathematiker)
Mo., Mi. 9 - 11 (4stündig)
Hörsaal 5K N.N.
2296. Übungen zur Experimentalphysik III
(für Physiker und Mathematiker)
Do. 11 - 12 (1stündig)
Hörsaal 5K N.N.
- II. Studienabschnitt**
2297. Experimentalphysik V: Einführung in die
Plasmaphysik
Di., Fr. 11 - 13 (4stündig)
Hörsaal 5 J Pretzler
2298. Einführung in die Astrophysik
Kompaktveranstaltung vom 02. - 13.02.04
im Umfang von 2 SWS
Hörsaal 5J Bessenrodt-Weberpals
2299. Gasentladungen I
(2stündig) (siehe bes. Aushang)
Gebäude 25.42, Ebene 02, Raum 31 Born
2300. Methodik des Physikunterrichts in der
Sekundarstufe I und II, (D2, D3)
„Physikunterricht - spannend gemacht“
Fr. 14 - 16 (2stündig)
Gebäude 25.23, Ebene U1, Raum 36 Claas

- | | | |
|--------------------------------|---|--|
| 2301. | Dynamics and non-Equilibrium Phenomena in Soft Condensed Matter Mo. 16 - 18 (2stündig) Gebäude 25.23, Ebene 00, Raum 62 | Dhont |
| 2302. | Grundlagen des Wachstums von dünnen Schichten und Nanostrukturen auf Oberflächen Fr. 11 - 13 (2stündig) Hörsaal 5M | Franchy |
| 2303. | Methodik des Physikunterrichts in der Sekundarstufe I Sekundarstufe I Wärme (D2, D3) Mi. 11 - 13 (2stündig) Gebäude 25.23, Ebene U1, Raum 36 | Fromme |
| 2304. | Methodik des Physikunterrichts in der Sekundarstufe I Radioaktivität / Astronomie (D2, D3) Fr. 9 - 11 (2stündig) Gebäude 25.23, Ebene U1, Raum 36 | Fromme |
| 2305. | Spezielle Kapitel der Oberflächenwissenschaft nach Vereinbarung (2stündig) | Giesen |
| 2306. | Grundlagen und Anwendungen integrierter elektronischer Schaltungen Blockveranstaltung im Umfang von 2 SWS siehe bes. Aushang Gebäude 24.42, Ebene U1, Raum 24 | Hollenberg |
| 2307. | Monte Carlo Simulationen in physikalischen Anwendungen nach Vereinbarung (2stündig) | Reiter |
| 2308. | Einführung in die Halbleiterphysik Mo. 14 - 16 (2stündig) Hörsaal 5M | Syassen |
| 2309. | Einführung in die Programmierung in C++ 9 - 11 (2stündig) Blockveranstaltung nach Vereinbarung Gebäude 25.41, Ebene 00, Raum 43 | Osterholz |
| 2310. | Übungen zur Einführung in die Progr. in C++ 11 - 13 (2stündig) Blockveranstaltung nach Vereinbarung Gebäude 25.41, Ebene 00, Raum 43 | Osterholz |
| Seminare und Kolloquien | | |
| 2311. | Schulorientiertes Experimentieren Seminar für Studierende des Lehramts für SII (nach der Zwischenprüfung) Mi. 14 -16 (2stündig) Gebäude 25.23, Ebene U1, Raum 36 | Fromme |
| 2312. | Seminar für die Teilnehmer an den experimentellen Übungen zur Physik für Fortgeschrittene Gemeinsame Veranstaltung des Instituts für Experimentalphysik, des Instituts für Laser- und Plasmaphysik, des Instituts für Physik der kondensierten Materie und des Instituts für Angewandte Physik Mi. 16 - 18 (2stündig) Hörsaal 5J | Kisker/Getzlaff/ Schiller/Schierbaum/ Willi/Hammer/ Kempkens/Wenz/Zerulla |

- | | | |
|-------|---|---|
| 2313. | Schulpraktische Studien (D1, D2) Seminar für Studierende des Lehramts SII Do. 14 - 16 (2stündig) Gebäude 25.23, Ebene U1, Raum 36 | Fromme/Claas |
| 2314. | Seminar für Studierende des Lehramts SII/SI mit Staatsexamensarbeit in Experimentalphysik Fr. 14 - 16 oder nach Vereinbarung (2stündig) Gebäude 25.33, Ebene 01, Raum 62 | Schumacher/Theyßen |
| 2315. | Seminar zur Vorlesung Experimentalphysik V: Einführung in die Plasmaphysik Mo. 16 - 18 (2stündig) Hörsaal 5J | Born/Samm |
| 2316. | Oberseminar in Experimentalphysik: Quantenoptik: Grundlagen und Anwendungen nach Vereinbarung (2stündig) Gebäude 25.42, Ebene U1, Raum 24 | Schiller/Wicht/N.N. |
| 2317. | Seminar über Laserphysik Do. 14 - 16 (2stündig) Gebäude 25.42, Ebene 02, Raum 31 | Willi/Pretzler/ Hemmers/Kempkens |
| 2318. | Oberseminar in Physik der kondensierten Materie und Angewandter Physik nach Vereinbarung (2stündig) Gebäude 25.23, Ebene 00, Raum 62 | Kisker/Getzlaff/ Hammer/ Müdder/Zerulla |
| 2319. | Seminar über laufende Arbeiten aus dem Institut für Experimentalphysik Fr. 9 - 11 (2stündig) Gebäude 25.42, Ebene U1, Raum 24 | Schiller/N. N./ Schumacher |
| 2320. | Seminar über laufende Arbeiten aus dem Institut für Laser- und Plasmaphysik Mi. 11 - 13 (2stündig) Gebäude 25.42, Ebene 02, Raum 31 | Willi/Pretzler/ Hemmers |
| 2321. | Seminar über laufende Arbeiten aus dem Institut für Physik der kondensierten Materie, Lehrstuhl für Oberflächenwissenschaft nach Vereinbarung (14täglich, 1stündig) | N. N. |
| 2322. | Seminar über laufende Arbeiten aus dem Institut für Physik der kondensierten Materie, Lehrstuhl für Festkörperspektroskopie Do. 13 - 15 (2stündig) Gebäude 25.23, Ebene 00, Raum 62 | N. N. |
| 2323. | Physikalisches Kolloquium Do. 17 - 19 (2stündig) Hörsaal 5J | Die Dozenten der Physik |

Physikalische Grundpraktika

- | | | |
|-------|---|-----------------------------------|
| 2324. | Physikalisches Anfängerpraktikum für Physiker II (Projektpraktikum in der vorlesungsfreien Zeit zwischen SS 03 und WS 03/04 (4stündig) Kursräume der Physikalischen Grundpraktika Gebäude 25.33, Ebene U1 | Schumacher / wiss. Mitarbeiter |
|-------|---|-----------------------------------|

- | | | |
|-------|---|-----------------------------------|
| 2325. | Physikalisches Praktikum für Naturwissenschaftler Kurs A Diplom-Chemiker Mo. 14 - 18 (4stündig) Kursräume der Physikalischen Grundpraktika Gebäude 25.33, Ebene U1 | Schumacher / wiss. Mitarbeiter |
| 2326. | Physikalisches Praktikum für Naturwissenschaftler Kurs A Biochemiker Parallelkurse Mo., Di. 14 - 18 (4stündig) Kursräume der Physikalischen Grundpraktika Gebäude 25.33, Ebene U1 | Schumacher / wiss. Mitarbeiter |
| 2327. | Physikalisches Praktikum für Naturwissenschaftler Kurs A Diplom-Biologen Mi. 14 - 18 (4stündig) Kursräume der Physikalischen Grundpraktika Gebäude 25.33, Ebene U1 | Schumacher / wiss. Mitarbeiter |
| 2328. | Praktische Lehrveranstaltung in Physik für Pharmazeuten Fr. 14 - 18 (4stündig, 14täglich) Kursräume der Physikalischen Grundpraktika Gebäude 25.33, Ebene U1 | Schumacher / wiss. Mitarbeiter |
| 2329. | Praktische Lehrveranstaltung in Physikalischer Chemie für Pharmazeuten Fr. 14 - 18 (4stündig, 14täglich) Kursräume der Physikalischen Grundpraktika Gebäude 25.33, Ebene U1 | Schumacher / wiss. Mitarbeiter |

**Physikalische Praktika für Studierende im Hauptstudium und
Examensarbeiten**

- | | | |
|-------|--|---------------------------------------|
| 2330. | Schulorientiertes Experimentieren Praktikum für Studierende des Lehramts für die SII nach der Zwischenprüfung (8stündig) Praktikumsräume des Instituts für Experimentalphysik, Gebäude 25.23, Ebene U1 | Fromme |
| 2331. | Experimentelle Übungen zur Physik für Fortgeschrittene für Studierende mit Studienziel Diplom halbtägig (20stündig) Praktikumsräume des Instituts für Experimentalphysik Gebäude 25.22, Ebene 00 | Wenz/N. N. |
| 2332. | Experimentelle Übungen zur Physik für Fortgeschrittene für Studierende mit Studienziel Lehramt SII (4stündig) Praktikumsräume des Instituts für Experimentalphysik Gebäude 25.33, Ebene 00 | Wenz/N. N. |
| 2333. | Experimentelle Übungen zur Physik für Fortgeschrittene halbtägig (20stündig) Praktikumsräume des Instituts für Laser- und Plasmaphysik Gebäude 25.33, Ebene 00 | Willi/Hemmers / Kempkens/Osterholz |
| 2334. | Experimentelle Übungen zur Physik für Fortgeschrittene für Studierende mit Studienziel Lehramt SII (4stündig) Praktikumsräume des Instituts für Laser- und Plasmaphysik Gebäude 25.33, Ebene 00 | Willi/Hemmers / Kempkens/Osterholz |

2335. Experimentelle Übungen zur Physik für Fortgeschrittene für Studierende mit Studienziel Diplom (20stündig)
Praktikumsräume des Instituts für Physik der kondensierten Materie N. N./N. N./ Zerulla
2336. Experimentelle Übungen zur Physik für Fortgeschrittene für Studierende mit Studienziel Lehramt SII (4stündig)
Praktikumsräume des Instituts für Physik der kondensierten Materie N. N./N. N./ Zerulla
2337. Informatikpraktikum der Physik halbtägig (20stündig)
Raum 25.42, Ebene 00, Raum 30 (siehe auch Ankündigung der Theoretischen Physik) Schiller /N. N./Wenz/
Willi/Hemmers /Kempkens/
Osterholz/Schumacher
2338. Hauptpraktikum, ganztägig (40stündig)
Institut für Experimentalphysik Schiller /N.N./Wicht/
Schumacher
2339. Hauptpraktikum, ganztätig (40stündig)
Institut für Laser- und Plasmaphysik Willi/Prezler/
Hemmers /Kempkens
2340. Hauptpraktikum, ganztägig (40stündig)
Institut für Physik der kondensierten Materie Lehrstuhl für Oberflächentechnik N. N.
2341. Hauptpraktikum, ganztätig (40stündig)
Institut für Physik der kondensierten Materie, Lehrstuhl für Festkörperspektroskopie N. N.
2342. Anleitung zu wissenschaftlichen Arbeiten ganztägig (40stündig)
Institut für Experimentalphysik Schiller /N.N./Wicht/
Schumacher
2343. Anleitung zu wissenschaftlichen Arbeiten ganztägig (40stündig)
Institut für Laser- und Plasmaphysik Willi/Prezler/
Hemmers /Kempkens
2344. Anleitung zu wissenschaftlichen Arbeiten ganztägig (40stündig)
Institut für Physik der kondensierten Materie, Lehrstuhl für Oberflächenwissenschaft N. N.
2345. Anleitung zu wissenschaftlichen Arbeiten ganztägig (40stündig)
Institut für Physik der kondensierten Materie, Lehrstuhl für Festkörperspektroskopie N.N.
- Materialwissenschaft**
2346. Materialwissenschaft I: Struktur und Gefüge Di. 14 - 16 (2stündig)
Hörsaal 5J Schierbaum
2347. Übung zur Vorlesung Materialwissenschaft I nach Vereinbarung (1stündig)
Gebäude 25.23, Ebene 02, Raum 62 Schierbaum
2348. Grundlagen der chemischen Sensorik nach Vereinbarung (2stündig)
Gebäude 25.23, Ebene 02, Raum 62 Schierbaum
2349. Physikalische Metallkunde I Di. 16 - 18 (2stündig)
Hörsaal 5M Hofer

- | | | |
|-------|---|------------------------|
| 2350. | Versetzungen in Metallen Do. 14 - 15 (1stündig) Gebäude 25.23, Ebene 02, Raum 62 | Neumann |
| 2351. | Materialwissenschaftliche Mechanik Do. 15 - 16 (1stündig) Gebäude 25.23, Ebene 02, Raum 62 | Neumann |
| 2352. | Spektroskopische Methoden für Biologie und Medizin Di. 13 - 15 (2stündig) Hörsaal 5H | Zerulla/ Schierbaum |
| 2353. | Seminar über laufende Arbeiten aus der Abteilung Materialwissenschaft nach Vereinbarung (1stündig) | Schierbaum |
| 2354. | Anleitung zu wissenschaftlichen Arbeiten ganztätig (40stündig) Institut für Physik der kondensierten Materie, Abteilung Materialwissenschaft | Schierbaum |

b) Theoretische Physik

Vorlesungen und Übungen

- | | | |
|-------|---|-------------------------|
| 2355. | Theoretische Physik I: Mechanik Di., Fr. 9 - 11 (4stündig) Hörsaal 5K Beginn: Di. 14.10.03 | Egger |
| 2356. | Übungen zur Mechanik, Gruppe 1 Do. 9-11 (2stündig) Hörsaal 5K Beginn: Do. 23.10.03 | Egger/De Martino |
| 2357. | Übungen zur Mechanik, Gruppe 2 Do. 9 - 11 (2stündig) Gebäude 25.32, Ebene 03, Raum 51 Beginn: Do. 23.10.03 im Hörsaal 5K | Egger/Hügler |
| 2358. | Theoretische Physik III: Quantentheorie I Di., Fr. 9 - 11 (4stündig) Hörsaal 5J Beginn: Di. 14.10.03 | Spatschek |
| 2359. | Übungen zur Quantentheorie I, Gruppe 1 Do. 9 - 11 (2stündig) Hörsaal 5J Beginn: Do. 23.10.03 | Spatschek/Karle |
| 2360. | Übungen zur Quantentheorie I, Gruppe 2 Do. 9 - 11 (2stündig) Gebäude 25.33, Ebene 00, Raum 61 Beginn: Do. 23.10.03 im Hörsaal 5J | Spatschek/Posth |
| 2361. | Theoretische Physik V: Quantentheorie II Di., Do. 9 - 11 (4stündig) Hörsaal 5M Beginn: Di. 14.10.03 | Löwen |
| 2362. | Übungen zur Quantentheorie II Fr. 9 - 11 (2stündig) Gebäude 25.32, Ebene 02, Raum 51 Beginn: Fr. 24.10.03 | Löwen/Likos/ Harreis |

2363. Bioinformatik und Statistische Physik
nach Vereinbarung
Gebäude 25.33, Ebene 00, Raum 61
Blossey
2364. Spezialvorlesung innerhalb des 35. Ferienkurses
des Instituts für Festkörperforschung
des Forschungszentrums Jülich
Eisenriegler
2365. Relativistische Laser-Plasmaphysik
nach Vereinbarung (2stündig)
Gebäude 25.22, Ebene 00, Raum 28
Pukhov
2366. Übungen zur relativistischen Laser-Plasmaphysik
nach Vereinbarung (2stündig)
Gebäude 25.22, Ebene 00, Raum 28
Pukhov
2367. Nichtlineare Plasmadynamik
Kompaktveranstaltung im Umfang von 4 SWS
nach besonderer Ankündigung
Scott/Tokar
2368. Einführung in die numerische Simulation
physikalischer Systeme
nach Vereinbarung (2stündig)
Gebäude 25.22, Ebene 00, Raum 23
Vorbesprechung: Di. 21.10.03, 11 s.t.
Spatschek/Laedke
2369. Übungen zur Einführung in die numerische Simulation
physikalischer Systeme
nach Vereinbarung (2stündig)
Gebäude 25.22, Ebene 00, Raum 25
Spatschek/Laedke
2370. Einführung in die Allgemeine Relativitätstheorie
zweiwöchige Kompaktveranstaltung
vom 9.2.04 bis 21.2.04 (2 - 4 Stunden täglich)
Gebäude 25.32, Ebene 02, Raum 51
(siehe besonderen Aushang!)
Zimdahl
2371. Numerische Simulationen:
Übungen im Rahmen des Informatikpraktikums
der Physik für Fortgeschrittene
halbtägig (20stündig)
Gebäude 25.23, Ebene 01, Raum 61
Egger/Löwen/
Pukhov/Spatschek/
Harreis/Peano/Wenk
- Seminare**
2372. Seminar über Methoden in der Nichtlinearen Dynamik
nach Vereinbarung (2stündig)
Gebäude 25.22, Ebene 00, Raum 28
Spatschek
2373. Seminar über spezielle Probleme der relativistischen
Laser-Plasmaphysik
nach Vereinbarung (2stündig)
Gebäude 25.22, Ebene 00, Raum 28
Pukhov
2374. Seminar über spezielle Probleme in der Theorie
der kondensierten Materie
nach Vereinbarung (2stündig)
Gebäude 25.32, Ebene 02, Raum 51
Löwen/Likos/
Harreis
2375. Seminar über spezielle Probleme der Festkörperphysik
nach Vereinbarung (2stündig)
Gebäude 25.32, Ebene 03, Raum 51
Egger/
De Martino/Hügler

- | | |
|---|---|
| 2376. Seminar des Sonderforschungsbereichs 591 „Universelles Verhalten gleichgewichtsferner Plasmen“ nach Vereinbarung (2stündig) Gebäude 25.22, Ebene 00, Raum 28 | Spatschek/Tokar |
| 2377. Arbeitsseminar des Graduiertenkollegs „Hochtemperatur-Plasmaphysik“ nach Vereinbarung (2stündig) Gebäude 25.22, Ebene 00, Raum 28 | Spatschek |
| 2378. Seminar des Sonderforschungsbereichs Transregio 6: „Physik kolloidaler Dispersionen in äußeren Feldern“ nach besonderer Ankündigung Fr. 14 - 16 (2stündig) Gebäude 25.32, Ebene 02, Raum 51 | Löwen/Likos |
| 2379. Seminar über Examensarbeiten aus dem Institut für Theoretische Physik, Lehrstuhl I nach Vereinbarung (2stündig) Gebäude 25.22, Ebene 00, Raum 23 | Spatschek/Laedke/ Pukhov/Wenk |
| 2380. Seminar über Examensarbeiten aus dem Institut für Theoretische Physik, Lehrstuhl II nach Vereinbarung (2stündig) Gebäude 25.32, Ebene 02, Raum 51 | Löwen/N.N. |
| 2381. Seminar über Examensarbeiten aus dem Institut für Theoretische Physik, Lehrstuhl III nach Vereinbarung (2stündig) Gebäude 25.32, Ebene 03, Raum 51 | N. N. |
| 2382. Seminar über Examensarbeiten aus dem Institut für Theoretische Physik, Lehrstuhl IV nach Vereinbarung (2stündig) Gebäude 25.32, Ebene 03, Raum 51 | Egger/De Martino/ Hügler |
| Sonstiges | |
| 2383. Physikalisches Kolloquium nach besonderer Ankündigung Do. 17 - 19 Hörsaal 5J | Die Dozenten der Physik |
| 2384. Anleitung zu wissenschaftlichem Arbeiten Institut für Theoretische Physik, Lehrstuhl I nach Vereinbarung | Spatschek/Pukhov/ Laedke/Larenz/Wenk |
| 2385. Anleitung zu wissenschaftlichem Arbeiten Institut für Theoretische Physik, Lehrstuhl II nach Vereinbarung | Löwen/Harreis/ Likos/Suchy |
| 2386. Anleitung zu wissenschaftlichem Arbeiten Institut für Theoretische Physik, Lehrstuhl III nach Vereinbarung | N. N. |
| 2387. Anleitung zu wissenschaftlichem Arbeiten Institut für Theoretische Physik, Lehrstuhl IV nach Vereinbarung | Egger/Bausch/ De Martino |

c) Angewandte Physik

Vorlesungen und Übungen

2388. Angewandte Physik III: Vakuum und Hochdruckphysik
Mo. 11 - 13 (2stündig)
Hörsaal 5J Kisker
2389. Übungen zur Vorlesung: Angewandte Physik III
Di. 8 - 9 (1stündig)
Hörsaal 5M Kisker/N. N.
2390. Grundlagen und Messmethoden der Oberflächenphysik
Mo. 14 - 16 (2stündig)
Hörsaal 5J Getzlaff
2391. Physik für Pharmazeuten und Biologen
Di. 9 - 11, Do. 8 - 10 (4stündig)
Ort wird noch bekannt gegeben Hammer
2392. Patentrecht, Markenrecht und Innovationsmanagement
Teil 1 Cohausz
nach Vereinbarung (2stündig) siehe besondere Ankündigung
Gebäude 25.43, Ebene 00, Raum 33
2393. Einführung in die aktuellen Forschungsthemen
am Institut für Angewandte Physik
nach Vereinbarung (2stündig)
Gebäude 25.43, Ebene 00, Raum 33 Fromme/Getzlaff/
Hammer /Kisker

Seminare und Kolloquium

2394. Seminar zu den experimentellen Übungen zur Physik
für Fortgeschrittene, für Studierende mit Studienziel
Diplom im II. Studienabschnitt
gemeinsam mit den Instituten für experimentelle Physik
Mi. 16 - 18 (2stündig)
Hörsaal 5J
siehe besondere Ankündigung Getzlaff/Hammer /
Kisker/Kempkens/
Schierbaum/Schiller /
Wenz/Willi/Zerulla
2395. Seminar zu den Vorlesungen des Instituts
für Angewandte Physik
Mi. 11 - 12 (1stündig)
Gebäude 25.43, Ebene 00, Raum 33 Fromme/Getzlaff/
Hammer /Kisker
2396. Journal-Club
nach Vereinbarung (1stündig)
Hörsaal 5J Kisker
2397. Seminar über laufende Arbeiten aus dem Institut
für Angewandte Physik
Mi. 9 - 11 (2stündig)
Gebäude 25.43, Ebene 00, Raum 33 Fromme/Getzlaff/
Hammer /Kisker
2398. Oberseminar in Angewandter Physik und
experimenteller Physik
Do. 14 - 16 (2stündig)
Gebäude 25.43, Ebene 00, Raum 33 Getzlaff/Hammer /
Kisker/Müdder/Zerulla
2399. Oberseminar zur Festkörper- und Oberflächenphysik
mit auswärtigen Gästen; gemeinsam mit dem Institut
für Physik der Kondensierten Materie
nach Vereinbarung (2stündig)
Gebäude 25.23, Ebene 02, Raum 62
nach besonderer Ankündigung Fromme/Getzlaff/
Hammer /Kisker/
Schumacher

2400. Physikalisches Kolloquium
Do. 17 - 19 (2stündig)
Hörsaal 5J
nach besonderer Ankündigung
- Die Dozenten
der Physik

Praktika und Examensarbeiten

2401. Experimentelle Übungen zur Physik für Fortgeschrittene
(für Studierende mit Studienziel Diplom im II. Studienabschnitt)
halbtägig (20stündig)
Institut für Angewandte Physik
- Fromme/Getzlaff/
Hammer /
Kisker
2402. Experimentelle Übungen zur Physik für Fortgeschrittene
(für Lehramtskandidaten Sekundarstufe II im
II. Studienabschnitt)
(4stündig)
Institut für Angewandte Physik
- Getzlaff/
Hammer /
Kisker
2403. Informatikpraktikum der Physik
halbtägig (20stündig)
Gebäude 25.42, Ebene 00, Raum 31
(siehe auch Ankündigung der Theoretischen Physik
und der Experimentalphysik)
- Bethke/Getzlaff/Hemmers/
Kempkens/Schumacher /
Wenz
2404. Hauptpraktikum in Angewandter Physik
für Diplomanden und Lehramtskandidaten
Institut für Angewandte Physik
- Fromme/Getzlaff/
Hammer /Kisker
2405. Anleitung zu wissenschaftlichen Arbeiten
ganztägig (40stündig)
Institut für Angewandte Physik
- Fromme/Getzlaff/
Kisker/Kranz

IV. Chemie

A) Anorganische Chemie und Strukturchemie

1) Veranstaltungen vor der Diplomvorprüfung bzw. Zwischenprüfung

2406. Anorganische und Allgemeine Chemie
(für Studierende der Naturwissenschaften und
Wirtschaftschemie)
Do., Fr. 9-11 (4stündig)
Hörsaal 6J
- Mewis
2407. Praktikum Anorganische Chemie (Teil1)
(für Studierende der Chemie)
Mo. - Do. nachmittags (15stündig)
Institut
- Frank /Kläui/Ganter/
Mewis/Poll/
MitarbeiterInnen
2408. Praktikum Anorganische Chemie (Teil 2)
(für Studierende der Chemie)
Mo. - Do. nachmittags (10stündig)
Institut
- Frank /Kläui/Ganter/
Mewis/Poll/
MitarbeiterInnen
2409. Praktikum Anorganische Chemie
(für Studierende der Wirtschaftschemie)
Mo., Mi., Do. nachmittags (11stündig)
Institut
- Frank /Kläui/Ganter/
Mewis/Reiß/
MitarbeiterInnen
2410. Praktikum Anorganische und Allgemeine
Chemie
(für Studierende der Biochemie)
Mo. - Do. nachmittags (16stündig)
Institut
- Frank /Kläui/Ganter/
Mewis/Keck /
MitarbeiterInnen

2) Veranstaltungen nach der Diplomvorprüfung bzw. Zwischenprüfung

a) Pflichtveranstaltungen

- | | | |
|-------|---|---|
| 2411. | Praktikum Anorganische Chemie (für Studierende der Chemie) nach Vereinbarung (8stündig) Institut | Frank/Kläui/Ganter/ Mewis/Diemert/Poll/ Wunderlich/ MitarbeiterInnen |
| 2412. | Praktikum Anorganische Chemie (für Studierende der Wirtschaftskemie) nach Vereinbarung (9stündig) Institut | Frank/Kläui/Ganter/ Mewis/Reiß/Diemert/ Wunderlich/ MitarbeiterInnen |
| 2413. | Chemisches Praktikum II (für Studierende des Lehramts S II Chemie) nach Vereinbarung (4stündig) Institut | Frank/Mewis/ Poll/Wunderlich/ MitarbeiterInnen |

b) Wahlpflicht- und Wahlveranstaltungen

Schwerpunktfächer im Vertiefungs- bzw. Spezialisierungsstudium:

b1) Festkörper- und Strukturchemie

b2) Analytische Chemie

b3) Metallorganische Chemie und Katalyse an

Übergangsmetallzentren

(Weitere Veranstaltungen zu diesem Schwerpunkt beim Institut für Organische Chemie und Makromolekulare Chemie)

- | | | |
|-------|---|--|
| 2414. | Kristallstrukturbestimmung (zu b1) (für Studierende der Chemie, der Physik und des Lehramts Chemie) Mi. 9 - 11 (2stündig) Hörsaal 6H | Frank |
| 2415. | Anorganische Funktionsmaterialien (zu b1) (Für Studierende der Chemie) Di. 11 - 13 (2stündig) Hörsaal 6G | Frank |
| 2416. | Koordinationschemie II (zu b3) (Für Studierende der Chemie) Do. 9 - 11 (2stündig) Hörsaal 6J | Kläui |
| 2417. | Einführung in die Metallorganische Chemie (zu b3) Fr. 11 - 13 (2stündig) Hörsaal 6H | Ganter |
| 2418. | Metallorganische Komplexchemie (zu b3) Fr. 9 - 11 (2stündig) Hörsaal 6G | Pörschke |
| 2419. | Einführung in die massenspektrometrische Mess- und Interpretationstechnik (zu b2) nach Vereinbarung (2stündig) Institut | Keck |
| 2420. | Seminar über eigene Arbeiten und ausgewählte Themen der Koordinationschemie (für MitarbeiterInnen) nach Vereinbarung (1stündig, priv.) Institut | Kläui/Ganter/ Diemert/Keck/ Peters |

- | | |
|---|---|
| 2421. Analyse von Molekülstrukturen durch kernresonanzspektroskopische Methoden Teil I: Eindimensionale Verfahren (zu b2) (für Studierende der Chemie) nach Vereinbarung (1stündig) Seminarraum, Institut | Kläui/Peters/ MitarbeiterInnen |
| 2422. Aufnahme und Interpretation von NMR-Spektren Praktische Übungen nach Vereinbarung (2stündig) Institut | Kläui/Peters |
| 2423. Übungen zur Strukturaufklärung mittels kombinierter NMR-, IR, UV-vis- und MS-Methoden (zu b3) nach Vereinbarung (4stündig) Institut | Kläui/Braun/Martin/ Keck/Peters |
| 2424. Experimentelle Übungen zur Kristallstrukturbestimmung (zu b1) (für Studierende der Chemie, des Lehramts Chemie und der Physik) nach Vereinbarung (6stündig) Institut | Frank /Poll/Reiß/ Wunderlich |
| 2425. Spezielle pulverkristallographische Analytik – Praxiskurs mit Übungen (zu b1) nach Vereinbarung (2stündig) Institut | Reiß |
| 2426. Übungen zu Recherchen in Strukturdatenbanken (zu b1) nach Vereinbarung (2stündig) Institut | Frank /Mewis/ Poll/Reiß/Wunderlich / MitarbeiterInnen |
| 2427. Praktikum in Metallorganischer Chemie und Katalyse (zu b3) nach Vereinbarung (10stündig) Institut | Kläui/Ganter/Diemert/ MitarbeiterInnen |
| 2428. Massenspektrometrisches Praktikum (zu b2) nach Vereinbarung (3stündig) Institut | Keck |
| 2429. Praktikum zu Kristallzuchtmethoden (zu b1) nach Vereinbarung (2stündig) Institut | Frank /Mewis/ Poll/Wunderlich / MitarbeiterInnen |
| 2430. Praktikum zur Thermischen Analyse (zu b1) nach Vereinbarung (2stündig) Institut | Frank /Mewis/ Poll/Wunderlich / MitarbeiterInnen |
| 2431. Praktikum zu Präparativen Methoden der Festkörperchemie (zu b1) nach Vereinbarung (4stündig) Institut | Frank /Mewis/Reiß/ MitarbeiterInnen |
| 2432. Praktikum in Supramolekularer Anorganischer und Metallorganischer Chemie (zu b1) nach Vereinbarung (12stündig) Institut | Frank /Reiß/ MitarbeiterInnen |
| 2433. Praktikum in Spezieller Festkörperchemie (zu b1) nach Vereinbarung (12stündig) Institut | Mewis./ MitarbeiterInnen |

2434. Anleitung zu selbstständiger wissenschaftlicher Arbeit täglich (ganztägig) (priv.) Institut Frank / Kläui / Ganter / Mewis / Pörschke
2435. Anorganisch-Chemisches Kolloquium nach besonderer Ankündigung Mo. 17 - 19 (2stündig) Hörsaal 6H Die Dozenten der Anorganischen Chemie
2436. Chemisches Kolloquium nach besonderer Ankündigung Mi. 17 - 19 (2stündig) Hörsaal 6G Die DozentInnen der Chemie

B) Organische Chemie und Makromolekulare Chemie

1) Veranstaltungen vor der Diplomvorprüfung bzw. Zwischenprüfung

2437. Organische Chemie I: Chemie der Aliphaten, Alicyclen und funktionellen Gruppen (für Studierende der Chemie und Wirtschaftschemie) siehe besonderen Aushang (2stündig) Ritter / Kubik
2438. Experimentelle Übungen zur Organischen Chemie (für Studierende der Chemie) siehe besonderen Aushang (13.3 Wochen) Braun / Martin / Ritter / Beutner / MitarbeiterInnen
2439. Experimentelle Übungen zur Organischen Chemie (für Studierende der Wirtschaftschemie) siehe besonderen Aushang (7 Wochen) Braun / Martin / Ritter / Beutner / MitarbeiterInnen
2440. Experimentelle Übungen zur Organischen Chemie (für Studierende des Lehramts) siehe besonderen Aushang Braun / Martin / Ritter / Beutner / MitarbeiterInnen
2441. Experimentelle Übungen zur Organischen Chemie (für Studierende der Biochemie) siehe besonderen Aushang Braun Martin / Ritter / Beutner / MitarbeiterInnen

2) Veranstaltungen nach der Diplomvorprüfung bzw. Zwischenprüfung

a) Pflichtveranstaltungen

2442. Organische Chemie III: Struktur und Reaktivität (für Studierende der Chemie und Wirtschaftschemie) siehe besonderen Aushang (2stündig) Schaper / Martin
2443. Makromolekulare Chemie I (Für Studierende der Chemie und Wirtschaftschemie) siehe besonderen Aushang (2stündig) Ritter
2444. Experimentelle Übungen zur Organischen Chemie (für Studierende der Chemie) siehe besonderen Aushang (6.3 Wochen) begleitendes Seminar siehe besonderen Aushang (2stündig) Braun / Martin / Ritter / Kubik / MitarbeiterInnen
2445. Experimentelle Übungen zur Makromolekularen Chemie (für Studierende der Chemie) siehe besonderen Aushang (6.3 Wochen) Ritter / Fink / MitarbeiterInnen

2446. Spezielle Makromolekulare Chemie (laut DPO Chemie § 16, Abs. 1,4.6.3) siehe besonderen Aushang (2stündig) Fink
2447. Experimentelle Übungen zur Organischen Chemie Teil 1 (für Studierende der Wirtschaftschemie) siehe besonderen Aushang (3.5 Wochen) Braun /Martin / Ritter /Schaper / MitarbeiterInnen
2448. Experimentelle Übungen zur Organischen Chemie (für Studierende des Lehramts) ganztätig, nach Vereinbarung Braun /Martin / Ritter /Schaper / MitarbeiterInnen

b) Wahlpflicht- und Wahlveranstaltungen

Vertiefungs- und Spezialisierungsstudium

b1) Monomere und Polymere Organische Materialien/Bioorganische Chemie und Wirkstoffe

b2) Metallorganische Chemie und Katalyse an Übergangsmetallzentren (siehe auch b3) Anorganische Chemie und Strukturchemie

2449. Literatur- und Computer-Recherchen siehe besonderen Aushang (1stündig) Braun /Kubik/ Steigel
2450. Seminar zur Organischen Chemie (für Studierende der Biologie) nach Vereinbarung (2stündig) siehe besonderen Aushang Tabatabai/Goretzki
2451. Chemie metallorganischer Verbindungen (zu b1 und b2) siehe besonderen Aushang (2stündig) Braun
2452. Funktionale π -Systeme: Farb- und Effektstoffe (zu b1) siehe besonderen Aushang (2stündig) Martin /Beutner
2453. Stereochemie (zu b1 und b2) siehe besonderen Aushang (1stündig) Martin
2454. Funktionelle Materialien und Werkstoffe (zu b1) siehe besonderen Aushang (1stündig) Iden
2455. Retrosynthese – Moderne Synthesemethoden (zu b1) siehe besonderen Aushang (2stündig) Braun
2456. Biopolymere (zu b1) siehe besonderen Aushang (1stündig) Gärtner
2457. Übergangsmetalle in der organischen Synthese (zu b2) siehe besonderen Aushang (2stündig) Haenel
2458. Wirkstoffe im Pflanzenschutz (zu b1) siehe besonderen Aushang (1stündig) Wollweber/Jeschke
2459. NMR-spektroskopische Übungen siehe besonderen Aushang (1stündig) Martin /Steigel
2460. Molekülstrukturanalytische Übungen (MSA) (zu b1 und b2) siehe besonderen Aushang (2stündig) Braun /Kläui/Martin

- | | | |
|-------|---|--|
| 2461. | Experimentelle Übungen zur Speziellen Organischen Chemie der Materialien, Wirk- und Naturstoffe (zu b1) ganztägig, täglich (12.6 Wochen) siehe besonderen Aushang | Braun /Martin / Ritter /Schaper/ MitarbeiterInnen |
| 2462. | Experimentelle Übungen zu funktionalen Organischen π -Systemen, Farb- und Effektstoffen, Photochemie (zu b1) siehe besonderen Aushang (4.2 Wochen) | Martin /Beutner |
| 2463. | Experimentelle Übungen zur Metallorganischen Chemie (zu b1 und b2) siehe besonderen Aushang (4.2 Wochen) | Braun/Meier |
| 2464. | Seminar für die wissenschaftlichen MitarbeiterInnen siehe besonderen Aushang (2stündig) | Braun |
| 2465. | Seminar für die wissenschaftlichen MitarbeiterInnen siehe besonderen Aushang (2stündig) | Martin |
| 2466. | Seminar für die wissenschaftlichen MitarbeiterInnen siehe besonderen Aushang (2stündig) | Ritter |
| 2467. | Seminar für die wissenschaftlichen MitarbeiterInnen siehe besonderen Aushang (2stündig) | Kubik/Schaper |
| 2468. | Anleitung zu wissenschaftlichen Arbeiten nach Vereinbarung (ganztägig) | Birkofer/Braun/Kubik/ Martin /Ritter /Wulff |
| 2469. | Organisch-Chemisches Kolloquium Mo. 15 -17 (2stündig) Di., Do. 17 - 19 (2stündig) Hörsaal 6H | DozentInnen der Organischen Chemie |
| 2470. | Makromolekulares Kolloquium siehe besonderen Aushang | DozentInnen der Organischen Chemie und Makromolekularen Chemie |
| 2471. | Chemisches Kolloquium nach besonderer Ankündigung Mi. 17 - 19 (14täglich) (2stündig) Hörsaal 6G | DozentInnen der Chemie |

C) Physikalische Chemie und Elektrochemie

1) Veranstaltungen vor der Diplomvorprüfung bzw. Zwischenprüfung

- | | | |
|-------|--|---------------------------|
| 2472. | Physikalische Chemie I (Aufbau der Materie) (für Studierende der Chemie und Wirtschaftschemie) Di. 9 - 11, Mi. 9 - 10 (3stündig) Hörsaal 6G | Kleinermanns |
| 2473. | Übungen zur Physikalischen Chemie I (für Studierende der Chemie und Wirtschaftschemie) Di. 8 -9 (1stündig) Hörsaal 6G | Schmitt / Kleinermanns |
| 2474. | Mathematische Methoden in der Chemie I (für Studierende der Chemie und Wirtschaftschemie) Mo. 9 - 11, Do. 8 - 9 (3stündig) Hörsaal 6G | Bettermann |

2475. Übungen zu Mathematische Methoden in der Chemie I (für Studierende der Chemie und Wirtschaftschemie) Fr. 8 -9 (1stündig) Hörsaal 6G Bettermann
2476. Physikalisch-Chemisches Praktikum Teil: Aufbau der Materie Teil II: Chemische Thermodynamik (für Studierende der Chemie und Wirtschaftschemie) Mo. - Fr. ganztägig (9stündig) siehe besondere Ankündigung Institut I und Institut II Kleinermanns/
Strehblow/
Weinkauf/
Schmitt
2477. Physikalische Chemie für Pharmazeuten Fr. 11 - 13 Hörsaal 6J (Apparative Übungen zur Physikalischen Chemie für Pharmazeuten siehe Physikalische Grundpraktika) Oesterhelt
2478. Physikalische Chemie (Spektroskopie und Kinetik) (für Studierende des Lehramts S II und der Biologie) (Lehramt Grundstudium StO § 7, Tab. 1.3) Mo. 11 - 13 (2stündig) Hörsaal 6G Gerhards
2479. Übungen zur Physikalischen Chemie (Spektroskopie und Kinetik) (für Studierende des Lehramts S II und Biologen) Mi. 13 - 14 (1stündig) Hörsaal 6G Strehblow/
Drexler

2) Veranstaltungen nach der Diplomvorprüfung bzw. Zwischenprüfung

a) Pflichtveranstaltungen

2480. Physikalische Chemie III (Chemische Kinetik) (für Studierende der Chemie und Wirtschaftschemie) Di. 11 - 13, Mi. 11 - 12 (3stündig) Hörsaal 6H (Di.), Seimarraum Lehrstuhl I (Mi.) Weinkauf
2481. Rechenübungen zu Physikalische Chemie III (für Studierende der Chemie und Wirtschaftschemie) Mi. 12 - 13 (1stündig) Seminarraum Lehrstuhl I Weinkauf/
N.N.
2482. Physikalische Chemie IV (Physikalische Chemie der kondensierten Phase und Grenzflächen) (für Studierende der Chemie und Wirtschaftschemie) Mo. 9 - 11, Di. 9 - 10 (3stündig) Hörsaal 6H Seidel
2483. Übungen zu Physikalische Chemie IV (für Studierende der Chemie und Wirtschaftschemie) Mo. 8 - 9 (1stündig) Hörsaal 6H Lohrengel/
Kühnemuth
- Physikalisch-Chemisches Praktikum (für Studierende der Chemie und Wirtschaftschemie)
2484. Teil I: Molekülphysik und Spektroskopie, Instrumentelle Analytik, Instrumentelle Physikalische Chemie siehe besondere Ankündigung (10stündig) Lehrstuhl I Kleinermanns/
Weinkauf/
Gerhards

- | | | |
|-------|--|-------------------|
| 2485. | Teil II: Physikalische Chemie der kondensierten Phase und Grenzflächen siehe besondere Ankündigung, Lehrstuhl II | Seidel /Lohrengel |
| 2486. | Seminar zum Physikalisch-chemischen Praktikum, Teil II (für Studierende der Chemie) nach Vereinbarung | Lohrengel |
| 2487. | Physikalisch-chemisches Praktikum, Teil II (für Studierende der Wirtschaftschemie) nach Vereinbarung (5stündig) | Seidel /Lohrengel |
| 2488. | Seminar zum Physikalisch-chemischen Praktikum, Teil II (für Studierende der Wirtschaftschemie) nach Vereinbarung | Lohrengel |

b) Wahlpflicht- und Wahlveranstaltungen

Schwerpunktfächer im Vertiefungs- bzw. Spezialisierungsstudium

b1) Physikalische Chemie

b2) Elektrochemie

b3) Spektroskopie und Moleküldynamik

b4) Materialwissenschaft

b5) Analytik

- | | | |
|-------|--|----------------------------|
| 2489. | Anwendungen der Rastertunnel-, Kraft- und optischen Nahfeld-Mikroskopie (zu b1 und b4) Fr. 9 - 11 (2stündig) Seminarraum Lehrstuhl I | Bettermann |
| 2490. | Hochauflösende Spektroskopie I (zu b3) Mo. 11 - 13 (2stündig) Seminarraum Lehrstuhl I | Schmitt |
| 2491. | Moderne Grundlagen der Korrosion (zu b1, b2, b4) Mo. 14 - 16 (2stündig) Seminarraum Lehrstuhl II | Strehblow |
| 2492. | Elektrochemische Kinetik (zu b1, b2, b4) nach Vereinbarung (2stündig) | Staikov |
| 2493. | Physikalische Chemie der Grenzflächen für technische Prozesse (zu b1, b2, b4) nach Vereinbarung (2stündig) | v. Rybinski |
| 2494. | Theorie der Molekülspektren (zu b1 und b3) Fr. 11 - 13 (2stündig) Seminarraum Lehrstuhl I | Gerhards |
| 2495. | Seminar für MitarbeiterInnen (zu b1 und b3) Do. 9 - 11 (2stündig) siehe Aushang Seminarraum Lehrstuhl I | Kleinermanns/ Weinkauff |
| 2496. | Seminar für MitarbeiterInnen (zu b1, b2, b4) Di. 10 - 12 (2stündig) siehe Aushang Seminarraum Lehrstuhl II | Strehblow |
| 2497. | Seminar zu Drittmittel- und Industrieprojekten nach Vereinbarung (2stündig) | Lohrengel |

- | | |
|--|---|
| 2498. Seminar Mikro- und Nanoelektrochemie (zu b1, b2, b4) Fr. 9 - 11 Seminarraum Lehrstuhl I | Schultze |
| 2499. Seminar für MitarbeiterInnen siehe besondere Ankündigung Seminarraum Lehrstuhl II | Seidel |
| 2500. Seminar für MitarbeiterInnen (zu b3, b4, b5) siehe besondere Ankündigung Seminarraum Lehrstuhl II | Oesterhelt |
| 2501. Apparative Übungen zur Molekülspektroskopie (zu b1 und b3) Mo. - Fr. (halbtägig) nach Vereinbarung Lehrstuhl I | Kleinermanns/ Bettermann |
| 2502. Experimentelle Methoden der Massenspektrometrie (zu b1 und b4) Mo. - Fr. (ganztägig) nach Vereinbarung Lehrstuhl I | Weinkauf |
| 2503. Apparative Übungen zur Elektrochemie und Physikalische Chemie der Festkörper (zu b1, b2 und b4) Mo. - Fr. (ganztägig) nach Vereinbarung Lehrstuhl II | Schultze |
| 2504. Apparative Übungen zur Mikroelektrochemie und Physikalischen Chemie kondensierter Phasen (zu b1, b2, b4) Mo. - Fr. (ganztägig) nach Vereinbarung | Lohrengel |
| 2505. Apparative Übungen zur Physikalischen Chemie der Oberflächen und Korrosion (zu b1, b2, b4) Mo. - Fr. (ganztägig) nach Vereinbarung Lehrstuhl II | Strehblow |
| 2506. Apparative Übungen zu Einzelmolekültechniken und Fluoreszenzspektroskopie (zu b1, b3, b4, b5) Mo. - Fr. (ganztägig) nach Vereinbarung | Seidel / Kühnemuth |
| 2507. Apparative Übungen zur Nanoanalytik (zu b1, b3, b4, b5) Mo. - Fr. (ganztägig) nach Vereinbarung | Oesterhelt |
| 2508. Apparative Übungen zur Physikalischen Chemie für Biologen (WPF) (Anmeldung bei Priv.-Doz. Dr. M. Lohrengel Gebäude 26.32, Ebene 02, Raum 26) | Strehblow/ Lohrengel/ Gerhards |
| 2509. Apparative Übungen zur Physikalischen Chemie (für Studierende der Physik (WPF)) Mo. - Fr. (ganztägig) siehe besonderen Aushang | Kleinermanns/Seidel/ Schultze /Weinkauf/ Bettermann/Lohrengel |

- | | | |
|-------|--|--|
| 2510. | Apparative Übungen zur Physikalischen Chemie (für Studierende des Lehramts S II) (Grundstudium oder Hauptstudium StO § 7, Tab. 1.3) siehe besondere Ankündigung | Strehblow/ Lohrengel/ Schmitt |
| 2511. | Anleitung zu selbstständiger wissenschaftlicher Arbeit Mo. - Fr. (ganztätig) (priv.) Lehrstuhl I und II | Kleinermanns/Seidel / Weinkauf/Strehblow/ Bettermann/ Lohrengel/Schmitt |
| 2512. | Physikalisch-chemisches Kolloquium Do. 15 - 17 (2stündig) siehe besondere Ankündigung | Die Dozenten der Physikalischen Chemie |
| 2513. | Chemisches Kolloquium Mi. 17 - 19 (2stündig) siehe besondere Ankündigung Hörsaal 6G | Die DozentInnen der Chemie |

D) Didaktik der Chemie

Veranstaltungen nach der Diplomvorprüfung bzw. Zwischenprüfung

a) Pflichtveranstaltungen

- | | | |
|-------|---|---------|
| 2514. | Voraussetzungen, Ziele, Methoden und Medien des Chemieunterrichts (für Studierende des Lehramts Chemie) Hauptstudium, StO § 7, Tab. II E1 Mo. 9-30 - 11 Gebäude 26.31, Ebene 01, Raum 52 | Vollmer |
| 2515. | Didaktische Aspekte des Chemieunterrichts in der SI (für Studierende des Lehramts Chemie) LPO § 42 Di. 10 - 13 (3stündig) Gebäude 26.31, Ebene 01, Raum 52 | Vollmer |
| 2516. | Schulorientiertes Experimentieren (für Studierende des Lehramts Chemie) Hauptstudium StO § 7, Tab. II E2 siehe besondere Ankündigung | Franz |

Wahlpflicht- und Wahlveranstaltungen

- | | | |
|-------|---|---------|
| 2517. | Schulpraktische Aspekte der Kunststoffchemie (für Studierende des Lehramts Chemie) StO § 10.22 Abs. 3, mit dem Ziel des kombinierten Examens SI/SII nach LOP 42(2) Mo. 14 - 16 als Blockveranstaltung in der 2. Semesterhälfte | Franz |
| 2518. | Entwicklung von Arbeitsblättern für den Chemieunterricht SI-Veranstaltung im Block am Semesterende nach Vereinbarung | Vollmer |

E) Theoretische Chemie und Computerchemie

1) Veranstaltungen vor der Diplomvorprüfung bzw. Zwischenprüfung

Pflichtveranstaltungen

- | | | |
|-------|--|--------|
| 2519. | Theoretische Chemie I (Einführung in die Computerchemie) (für Studierende der Chemie) Mi. 10 - 12 (2stündig) Hörsaal 6G | Marian |
|-------|--|--------|

2520. Übungen zu Theoretische Chemie I (Einführung in die Computerchemie) (für Studierende der Chemie) nach Vereinbarung (2stündig) Marian/
MitarbeiterInnen

2) Veranstaltungen nach der Diplomvorprüfung bzw. Zwischenprüfung

Wahlpflicht- und Wahlveranstaltungen

2521. Theoretische Chemie II (Einführung in die Quantenchemie) (für Studierende der Chemie [WP] und der Physik [W]) Fr. 11 - 13 (2stündig) Seminarraum TC Fleig
2522. Übungen zu Theoretische Chemie II (Einführung in die Quantenchemie) (Für Studierende der Chemie [WP] und der Physik [W]) nach Vereinbarung (1stündig) Fleig/
MitarbeiterInnen
2523. Praktikum Molekül-Modellierung (für Studierende der Wirtschaftschemie [P] Chemie [WP]) (6 Wochen halbtägig) s. besonderen Aushang Marian/
MitarbeiterInnen

Schwerpunktfach Theoretische Chemie im Vertiefungs- bzw. Spezialisierungsstudium

2524. Datenanalyse für Chemiker: Numerik und Statistik (für Studierende der Chemie und der Physik) s. besonderen Aushang Seminarraum Staib
2525. Dynamische Ligandenfeldtheorie und Anwendungen in der optischen Spektroskopie (für Studierende der Chemie und der Physik) s. besonderen Aushang Seminarraum Degen
2526. Seminar: Ausgewählte Kapitel zur Quantenchemie Do. 15 - 17 (2stündig) Seminarraum TC Marian/Fleig
2527. Forschungspraktikum für das Vertiefungs- und Spezialisierungsstudium Theoretische Chemie (für Studierende der Chemie und der Physik) nach Vereinbarung (12stündig) Marian/
MitarbeiterInnen
2528. Anleitung zu selbstständiger wissenschaftlicher Arbeit (für DiplomandInnen und DoktorandInnen) täglich (ganztägig) Institut Marian
2529. Chemisches Kolloquium nach besonderer Ankündigung Mi. 17 - 19 (2stündig) Hörsaal 6G Die DozentInnen der Chemie

Aktualisierte Informationen durch Aushang in der Theoretischen Chemie oder unter <http://www.theochem.uni-duesseldorf.de>

F) Biochemie

Veranstaltungen nach der Diplomvorbereitung bzw. Zwischenprüfung

2531. Praktische Biochemie (für Studierende der Chemie und Wirtschaftschemie [WP])
begleitend zu den Experimentellen Übungen in Biochemie I (2 SWS) Schulte /Weiss
2532. Experimentelle Übungen in Biochemie I (WP für Studierende der Chemie (9 SWS) und Wirtschaftschemie (8 SWS))
ganztäglich als Blockveranstaltung in der Zeit vom 16.2. - 2.4.2004 (Teilnehmerzahl begrenzt, Anmeldung im Institut für Biochemie in der Zeit vom 1. - 19.12.2003) Schulte /Weiss

Vertiefungs- und Spezialisierungsstudium Biochemie/Technische Biochemie

2533. Biochemie III (für Studierende der Chemie und der Biologie [WP])
Mi. 11 - 13 (2stündig)
Seminarraum Gebäude 26.42, Ebene 03, Raum 09 Bott/Heberle/
Schulte /Weiss
2534. Experimentelle Übungen in Biochemie II (für Studierende der Biologie und Chemie [WP, 16-20 SWS])
(Anmeldung bei Dr. Schulte, Gebäude 26.42, Ebene 03, Raum 29) Bott/Heberle/
Schulte /Weiss
2535. Spezielles Laborpraktikum (für Studierende der Biologie und Chemie [WP, 20 SWS])
(Anmeldung bei Dr. Schulte, Gebäude 26.42, Ebene 03, Raum 29) Schulte
2536. Anleitung zum wissenschaftlichen Arbeiten (für DiplomandInnen und DoktorandInnen) nach Vereinbarung Bott/Schulte/
Weiss
2537. Chemisches Kolloquium nach besonderer Ankündigung
Mi. 17 - 19 (2stündig)
Hörsaal 6G Die DozentInnen
der Chemie

Aktualisierte Informationen durch Aushang im Institut für Biochemie oder unter <http://www.uni-duesseldorf.de/WWW/MathNat/biochem/courses.shtml>

V. Pharmazie

a) Pharmazeutische Chemie

2538. Allgemeine und anorg. Chemie für Pharmazeuten inkl. qualitative Analytik anorg. Arznei-, Hilfs- und Schadstoffe
Mo. 9 - 11, Hörsaal 6D
Di. 11 - 13 Hörsaal 6B Kuckländer

| | |
|---|----------------------------|
| 2539. Praktikum: Allgemeine und analytische Chemie der anorganischen Arznei-, Hilfs- und Schadstoffe siehe Aushang | Kuckländer/ Assistenten |
| 2540. Seminar zum Praktikum 2539. Mi. 11 - 13, Hörsaal 6F Fr. 9 - 10, Hörsaal 6D | Kuckländer/ Assistenten |
| 2541. Toxikologie der anorganischen Hilfs- und Schadstoffe Do. 11 - 12, Hörsaal 6B | Ippendorf |
| 2542. Organische Chemie für Pharmazeuten Mo. 11 - 13, Hörsaal 6B Mi. 10 - 12, Hörsaal 6D (8 Wochen) | Goretzki |
| 2543. Toxikologie der organischen Hilfs- und Schadstoffe Mo. 10 - 11, Hörsaal 6B | Ippendorf |
| 2544. Praktikum: Chemie und Analytik der organischen Arznei-, Hilfs- und Schadstoffe siehe Aushang | Weber / Assistenten |
| 2545. Seminar zum Praktikum 2544. Fr. 8 - 10, Hörsaal 6F | Weber / Assistenten |
| 2546. Qualitative Analytik der organischen Arznei-, Hilfs- und Schadstoffe Do. 8 - 10, Hörsaal 6A (8 Wochen) | Weber |
| 2547. Seminar: Chemische Nomenklatur Do., Fr. 10 - 11, Hörsaal 6D | Hemmerling |
| 2548. Quantitative Analytik von Arznei-, Hilfs- und Schadstoffen Mi. 10 - 12, Hörsaal 6B (8 Wochen) | M. Höltje |
| 2549. Praktikum: Quantitative Analytik von Arznei-, Hilfs- und Schadstoffen unter Einbeziehung von Arzneibuchmethoden | Kuckländer/ Assistenten |
| 2550. Seminar zum Praktikum 2549. Mi. 8 - 10, Hörsaal 6B (8 Wochen) Fr. 8 - 9, Hörsaal 6D (8 Wochen) | Kuckländer/ Assistenten |
| 2551. Seminar: Stereochemie Zeit und Ort noch unbekannt | Höltje |
| 2552. Praktikum: Instrumentelle Analytik siehe Aushang | Weber / Assistenten |
| 2553. Einführung zum Praktikum 2552. siehe Aushang | Weber / Assistenten |
| 2554. Einführung in die Instrumentelle Analytik Fr. 11 - 13, Hörsaal 6D | Wittekandt |
| 2555. Seminar: Instrumentelle Analytik Di. 8 - 10, Hörsaal 6D (8 Wochen) | N.N. |
| 2556. Biochemie und Klinische Chemie Fr. 8 - 10, Hörsaal 6A | Weber |
| 2557. Praktikum: Biochemische Untersuchungsmethoden inkl. der klinischen Chemie | Weber / Assistenten |
| 2558. Einführung zum Praktikum 2557. Do. 10 - 12, Hörsaal 6E | Weber / Assistenten |
| 2559. Einführung in die Medizinische Chemie Mo. 11 - 12, Hörsaal 6A | Höltje |

| | | |
|-------|--|-------------------------------------|
| 2560. | Pharmazeutische Chemie (Arzneistoff-Analytik) Di. 11 - 13, Hörsaal 6A | Weber |
| 2561. | Praktikum: Arzneistoff-Analytik unter besonderer Berücksichtigung der Arzneibücher siehe Aushang | Höltje / Assistenten |
| 2562. | Einführung zum Praktikum 2561. siehe Aushang | Höltje / Assistenten |
| 2563. | Pharmazeutische Chemie Mi. 10 - 12, Do. 10 - 11, Hörsaal 6A | Höltje |
| 2564. | Pharmazeutische Chemie III (Toxikologie, Arzneimitteluntersuchung) siehe Aushang | Höltje / Assistenten |
| 2565. | Einführung zum Praktikum 2564. siehe Aushang | Höltje / Assistenten |
| 2566. | Seminar zur Arzneimittelanalytik für Fortgeschrittene (Theorie und Praxis) Di. 9 - 11, Hörsaal 6B | Waldheim |
| 2567. | Seminar: Fertigarzneimittel siehe Aushang | Höltje / Proksch |
| 2568. | Molekulare Wirkungsmechanismen von Arzneistoffen nach Vereinbarung | Höltje |
| 2569. | Übungen zur Strukturaufklärung organisch-chemischer Verbindungen für Fortgeschrittene | Kuckländer |
| 2570. | Seminar zur pharmazeutischen Chemie der Heterocyclen für Fortgeschrittene nach Vereinbarung | Kuckländer |
| 2571. | Übungen zur Instrumentellen Analytik für Fortgeschrittene nach Vereinbarung | Weber |
| 2572. | Anleitung zu selbstständigem wissenschaftlichen Arbeiten | Höltje /Kuckländer/ Möhrle/Weber |
| 2573. | Einführung in das Molecular Modelling mit Übungen siehe Aushang | M. Höltje |
| 2574. | Pharmazeutisches Kolloquium nach besonderer Ankündigung | Die Dozenten der Pharmazie |
| 2575. | Geschichte der Naturwissenschaft unter besonderer Berücksichtigung der Pharmazie Fr. 10 - 11, Gebäude 23.12, Ebene 04, Raum 24 | Leimkugel/ Hermann |
| 2576. | Pharmazeutische und Medizinische Terminologie für Studierende der Pharmazie Fr. 11 - 12, Gebäude 23.12, Ebene 04, Raum 24 | Leimkugel |
| 2577. | Grundlagen der Ernährungslehre Fr. 10 - 12, Hörsaal 6F | Keller |
| 2578. | Spezielle Rechtsgebiete für Apotheker Do. 11 - 13, Hörsaal 6D | Derix |

b) Pharmazeutische Biologie

- | | |
|--|---|
| 2579. Morphologie, Anatomie und Histologie der Pflanzen Mo. 11 - 13 (2stündig) Hörsaal 6D | Paßreiter |
| 2580. Grundlagen der Biologie für Pharmazeuten Di. 10 - 11, Do. 11 - 13 (3stündig) Hörsaal 6D | N.N. |
| 2581. Grundzüge der Biotechnologie für Pharmazeuten Fr. 10 - 11 (1stündig) Hörsaal 6A | Ebel |
| 2582. Grundzüge der Molekularbiologie für Pharmazeuten Do. 9 - 10 (1stündig) Hörsaal 6E | Ebel |
| 2583. Spezielle Pharmazeutische Biologie Antibiotika und Immunologie Mo. 9 - 10, Di. 8 - 9 (2stündig) Hörsaal 6A | Proksch |
| 2584. Spezielle Pharmazeutische Biologie Polysaccharide, Fette und Prostanoido Mo. 10 - 11 (1stündig) Hörsaal 6A | Schmidt |
| 2585. Praktikum Zytologische und histologische Grundlagen der Biologie (1. Fachsemester) nach Vereinbarung | N.N. und Assistenten |
| 2586. Praktikum Pharmazeutische Biologie I (Morphologie und Anatomie) (1. Fachsemester) nach Vereinbarung | N.N. und Assistenten |
| 2587. Einführung in das Praktikum Pharmazeutische Biologie I (1. Fachsemester) nach Vereinbarung | N.N. und Assistenten |
| 2588. Praktikum Pharmazeutische Biologie II (Drogenuntersuchungen) (4. Fachsemester) nach Vereinbarung | Proksch/ Paßreiter und Assistenten |
| 2589. Einführung in das Praktikum Pharmazeutische Biologie II (4. Fachsemester) nach Vereinbarung | Proksch/ Paßreiter und Assistenten |
| 2590. Praktikum Pharmazeutische Biologie III (Phytochemische Methoden und Arzneibuchuntersuchungen) (6. Fachsemester) nach Vereinbarung | Proksch/ Schmidt/ Ebel und Assistenten |
| 2591. Einführung in die Methoden der Phytochemischen Untersuchungen nach Vereinbarung (2stündig) | Proksch/ Schmidt /Ebel und Assistenten |
| 2592. Seminar Fertigarzneimittel interdisziplinär nach Vereinbarung (2stündig) | Höltje/ Proksch |

- | | |
|---|-------------------------------------|
| 2593. Seminar für Fortgeschrittene nach Vereinbarung (2stündig) | Proksch |
| 2594. Anleitung zu wissenschaftlichen Arbeiten nach Vereinbarung (ganztägig) | Ebel/Paßbreiter/ Proksch/Schmidt |
| 2595. Pharmazeutisches Kolloquium nach besonderer Ankündigung | Die Dozenten der Pharmazie |
| c) Pharmazeutische Technologie | |
| 2596. Grundlagen der Arzneiformenlehre Mi., 8.30 - 10 (2stündig) Hörsaal 6D | Knop |
| 2597. Praktikum Arzneiformenlehre nach Vereinbarung Gebäude 26.21, Ebene 00, Raum 22 | Kleinebudde/Knop und Assistenten |
| 2598. Seminar zum Praktikum Arzneiformenlehre nach Vereinbarung (1stündig) Hörsaal 6D | Kleinebudde/Knop und Assistenten |
| 2599. Arzneiformenlehre (Teil C) Di. 9.15 - 10.45, Mi. 8.30 - 10 (3stündig) Hörsaal 6A | Kleinebudde |
| 2600. Pharmazeutische Technologie (Teil A) Di. 9.15 - 10.45, Mi. 8.30 - 9.15 (3stündig) Hörsaal 6A | Kleinebudde |
| 2601. Biopharmazie/Pharmakokinetik Mi. 9.15 - 10 (1stündig) Hörsaal 6A | Kleinebudde |
| 2602. Praktikum Arzneiformenlehre II Mo., Di., Do., Fr. 13 - 18 Gebäude 26.22, Ebene U1 | Kleinebudde und Assistenten |
| 2603. Einführung in das Praktikum Arzneiformenlehre II nach Vereinbarung (1stündig) Hörsaal 6D | Kleinebudde |
| 2604. Seminar pharm.-techn. biopharm. Analysenmethoden nach Vereinbarung (1stündig) Seminarraum | Kleinebudde und Assistenten |
| 2605. Seminar Anforderungen des DAB an Herstellung von Arzneiformen nach Vereinbarung (1stündig) Seminarraum | Kleinebudde und Assistenten |
| 2606. Seminar Fertigarzneimittel nach Vereinbarung (1stündig) Seminarraum | Kleinebudde und Assistenten |
| 2607. Seminar Arzneimittelinformationssysteme nach Vereinbarung (1stündig) Seminarraum | Knop |
| 2608. Seminar für Fortgeschrittene nach Vereinbarung (2stündig) Seminarraum | Kleinebudde |
| 2609. Anleitung zu wissenschaftlichen Arbeiten (ganztägig) | Kleinebudde |

- | | |
|--|----------------------------|
| 2610. Exkursionen zur Besichtigung pharmazeutischer Betriebe nach Vereinbarung | Kleinebudde |
| 2611. Galenisches Seminar nach besonderer Ankündigung | Kleinebudde |
| 2612. Pharmazeutisches Kolloquium nach besonderer Ankündigung | Die Dozenten der Pharmazie |

VI. Biologie

Lehrveranstaltungen für Mediziner und Studenten mit Biologie im Nebenfach

- | | |
|--|--|
| 2613. Vorlesung: Allgemeine Biologie für Mediziner Mi., Do. 13 - 14, Hörsaal 3A | Bünemann /Heinlein/ Mehlhorn/Schumann |
| 2614. Übungen der Biologie für Mediziner Kurs A: Di. 10 - 12 (2stündig) Mikroskopiersaal der Anatomie | Doz. d. Faches Biologie und der Humangenetik |
| 2615. Übungen der Biologie für Mediziner Kurs B: Di. 14 - 16 (2stündig) Mikroskopiersaal der Anatomie | Doz. d. Faches Biologie und der Humangenetik |
| 2616. Vorbesprechung zu Übungen der Biologie für Mediziner Kurs A u. B: Di. 9 - 10, Hörsaal 3A | Doz. d. Faches Biologie und der Humangenetik |
| 2617. Grundbegriffe der Genetik für Psychologen Fr. 9 - 11 (2stündig), Hörsaal 6E | Glätzer/Grevelding |
| 2618. Übungen zu Grundbegriffe der Genetik für Psychologen A Fr. 11 - 12 (1stündig), Hörsaal 6E/6B, nach Voranmeldung, Einzelheiten siehe Aushang | Glätzer |
| 2619. Übungen zu Grundbegriffe der Genetik für Psychologen B Fr. 11 - 12 (1stündig), Hörsaal 6E/6B, nach Voranmeldung, Einzelheiten siehe Aushang | Grevelding |
| 2620. Kolloquium zu Grundbegriffe der Genetik für Psychologen Mo. 17 - 19 (2stündig) Einzelheiten siehe Aushang | Grevelding/ Glätzer |

Lehrveranstaltungen für das Grundstudium der Biologie

Lehrveranstaltungen nach neuer DPO (Vorlesungen und Praktika können auch im Lehramtstudium belegt werden)

Module

- | | |
|--|---|
| 2621. Modul Bio 1: Zell- und Molekularbiologie Vorlesung: Mo. und Dr. 11 - 13, Beginn 13.10.2003 Hörsaal 6C Praktikum: 05.01. - 14.02.04 | Hegemann/Knust/ Müller /Wagner / Müller /Wagner / Wunderlich |
|--|---|

2622. **Modul Bio2: Botanik**
 Vorlesung: Allgemeine Botanik für Biologen H.M. Jahns
 Mo. 11 - 13, Di. 11 - 13, Hörsaal 6C
 Beginn: 13.10.03, 11 Uhr c.t.
 Praktikum: Botanisches Praktikum für Anfänger Etges/Lisowsky/
 Kurs A: Mo. 14 - 18 Santoré/Schuster
 Kurs B: Mi. 14 - 18
 Vorbesprechung: Di. 14.10.03, 13 Uhr, Hörsaal 6C
2623. **Modul Bio4: Biochemie und Biophysik**
 Vorlesung: Mi. 9 - 11, Do. 9 - 10, Fr. 9 - 10, Hörsaal 6C Riesner/
 Praktikum Wagner
2624. **Modul Bio5: Neurobiologie und Zoophysiologie**
 Vorlesung Neurobiologie Schlue
 Mi. 12 - 13., Do. 12 - 13, Fr. 10 - 11, (1. Semesterhälfte)
 Hörsaal 6C
 Praktikum: Teil Neurobiologie Schlue/Lunau
 Mo. - Fr. 14 - 18 (2. Semesterhälfte)
 Vorlesung Zoophysiologie Grieshaber
 Mo. 8 - 9, Di. 8 - 9, Mi. 8 - 9 (1. Semesterhälfte)
 Hörsaal 6C
 Praktikum: Teil Zoophysiologie Grieshaber/Bridges
 Mo. 9 - 14, Mo.- Fr. 14 - 18 (2. Semesterhälfte)
2625. **Modul Bio6: Mikrobiologie**
 Vorlesung „Einführung in die Mikrobiologie I“ Hollenberg
 Do. 10 - 12 (2stündig), Hörsaal 6C
 Vorlesung „Einführung in die Mikrobiologie II“ Ernst
 Mi. 11 - 12 (1stündig), Hörsaal 6C
 Grundpraktikum „Übungen in Allgemeiner Mikrobiologie“ Doz. u. Ass.
 in der vorlesungsfreien Zeit, Februar/März 2004 als Block Mikrobiologie und
 (4stündig) der Molekularen
 Veranstaltungsort: wird rechtzeitig bekannt gegeben Enzymtechnologie

Lehrveranstaltungen für das Grund- und Hauptstudium der Biologie (nach alter DPO, auch für Lehramtstudium)

2626. Vorlesung: Systematik und Entwicklungsgeschichte der Pilze Kowallik
 Di. 12 - 13, Hörsaal 6E
 Beginn: Di., 14.10.2003
2627. Exkursionen zur Vorlesung Systematik und Kowallik
 Entwicklungsgeschichte der Pilze
 4 Samstage September/Okttober nach gesonderter Ankündigung
 Eintrag in die Liste bis Ende SS 2003, Gebäude 26.13, Ebene 02
2628. Vorlesung: Die Entwicklung des Menschen - Anthropologie H.M. Jahns
 und Kulturgeschichte
 Beginn: Mo. 17 - 18, Hörsaal 6F

Lehrveranstaltungen für das Hauptstudium der Biologie
Lehrveranstaltungen nach neuer DPO
 (Vorlesungen, Praktika und Seminare können auch
 getrennt im Rahmen der alten DPO oder im
 Lehramtsstudium belegt werden:
 A-Modul = Naturwissenschaftliche Spezialübung
 B-Modul = Übungen für Fortgeschrittene
 Projektpraktikum = Laborpraktikum)

Wahlbereich A: Genetik, Molekularbiologie, Zell- und Entwicklungsbiologie

A-Module

2629. Bioinformatik: Grundlagen der Genomanalyse
Vorlesung: Bioinformatik: Grundlagen der Genomanalyse (findet im SS statt) Martin
Mo. 10 - 12 (2stündig), Hörsaal 6E
Praktikum: Bioinformatik I; Angewandte Bioinformatik (6stündig), 2 Wochen ganztägig im Anschluss an das Wintersemester, siehe gesonderter Aushang Martin und Mitarbeiter
2630. Einführung in die Genetik und Molekularbiologie der Pflanzen
Vorlesung: Genetik und Molekularbiologie - Grundlagen und Anwendungen Westhoff
(2stündig, 30 Vorlesungsstunden)
Mo., Di., Mi. 8 - 9 (13.10. - 17.12.03)
Praktikum: Genetik und Molekularbiologie der Pflanzen (6stündig), 2 Wochen ganztägig, Januar/Februar 2004
Gebäude 26.13, Ebene 01, Raum 11
(Lehramt Teilbereiche A & B)
2631. Pflanzliche Zell- und Gewebekultur I
Vorlesung: Pflanzliche Zell- und Gewebekulturen: Möglichkeiten und Probleme. Eine Einführung (2stündig), siehe gesonderter Aushang Alfermann/Fuss
Praktikum: Übungen zur Einführung in die Methodik der pflanzlichen Zellkultur, (6stündig), ganztägig im Februar/März 2004 Alfermann/Fuss
Gebäude 26.13, Ebene U1, Raum 78, siehe gesonderter Aushang
2632. Pflanzliche Zell- und Gewebekultur II
Vorlesung: Phytohormone Alfermann
(1stündig) Alfermann/Fuss
Praktikum: Zellbiologisches Praktikum für Fortgeschrittene Ort und Zeit nach Vereinbarung
Voraussetzung: erfolgreiche Teilname am A-Modul:
Pflanzliche Zell- und Gewebekultur I
2633. Funktionsmorphologische Charakterisierung von Geweben und Organen
Vorlesung: Einführung in die funktionsmorphologische und biochemische Charakterisierung von Zellen, Geweben und Organen (erste Semesterhälfte Di. - Fr. 12 - 13, 6 Wochen) D'Haese/Greven
(2stündig)
Übung: Histologie und Feinstruktur von Geweben und Organen Greven
(6stündig, erste Semesterhälfte)
2334. Wirbeltierentwicklung
Vorlesung: Wirbeltierentwicklung Rüther/Dildrop
(1stündig, Hörsaal 6E, als Block täglich 8 - 9 vom 8.12.-19.12.03)
Praktikum: Wirbeltierentwicklung Rüther/Dildrop
(6stündig, Kursraum Gebäude 26.13, Ebene 00, Raum 12, als Block täglich 9 - 17 vom 8.12. - 19.12.03)

2635. Mikrobiologie I
Vorlesung: Molekulargenetik und Molekularbiologie der Mikroorganismen
Mi. 16 - 18 (2stündig), Hörsaal 6F
Praktikum: Ausgewählte Methoden der Mikrobiologie
2 Wochen ganztägig lt. Ankündigung in 2. Semesterhälfte
Teilnehmerzahl: 4
Veranstaltungsort: Bekanntgabe per Aushang
Voraussetzung: vollständig bestandenes Vordiplom, Besuch der Vorlesung, Bestehen eines Eingangstests direkt vor dem Praktikum
Ernst /Hegemann/
Hollenberg /Jaeger
Ernst /Fleig/
Hegemann/
Hollenberg /Kölling/
Ramezani Rad
2636. Genetische Kontrolle der Morphogenese von Drosophila
Block, ganztägig, in der 2. Semesterhälfte
Die zum Modul gehörende Vorlesung findet parallel zum Praktikum statt
08.12. - 21.12.2003, Gebäude 26.12, Ebene 02, Raum 21
Knut/Müller
2637. Entwicklungsbiologie von C. elegans
Block, ganztägig, in der 2. Semesterhälfte
Die zum Modul gehörende Vorlesung findet parallel zum Praktikum statt
5.1. - 18.1.2004, Gebäude 26.12, Ebene 02, Raum 21
Bossinger
2638. Meristementwicklung bei Arabidopsis
Block, ganztägig, in der 2. Semesterhälfte
Die zum Modul gehörende Vorlesung findet parallel zum Praktikum statt
19.1. - 1.2.2004, Gebäude 26.12, Ebene 02, Raum 21
Simon
2639. Molekulare Biologie menschlicher Tumoren
Vorlesung: Mi. 18 - 19, Ort nach Ankündigung
Urologisches Forschungslabor, Gebäude 23.12
Praktikum: 2 Wochen, ganztägig
Termin n. Vereinbarung, im Anschluss an das Semester
Schulz /
Linnemann-Fiori/
Cronauer
2640. Der Zellkern: Struktur, Funktion und seine Bedeutung als Ziel von Autoimmunantworten
Block, ganztägig in der 1. Hälfte des Semesters
3. - 14.11.2003
Ort: Institut für Umweltmedizinische Forschung (IVF)
von Mikecz
2641. DNA-Microarrays für die Genexpressionsanalyse
Block, ganztägig in der 2. Hälfte des Semesters
Ort: im BMFZ, DNA-Mikro-Array-Labor
(Gebäude 23.12, Ebene 01, Raum 21 und 23)
Gehrmann/Köhrer

B-Module

2642. Exolution und Biochemie der Organellen
Vorlesung: Evolution und Biochemie der Organellen
Mo. 10 - 12 (2stündig), Hörsaal 6E
Praktikum: Vom Protein zum Proteom (findet im SS statt)
(18stündig), 6 Wochen ganztägig
Teilnahmevoraussetzungen: Vorlesung Evolution und Biochemie der Organellen
Gebäude 26.13, Ebene 01, Raum 11
Martin
Henze/Martin /
Michels/Nowitzki

2643. Funktionsmorphologie und biochemische Charakterisierung von Zellen, Geweben und Organen
Vorlesung: Einführung in die funktionsmorphologische und biochemische Charakterisierung von Zellen, Geweben und Organen
(erste Semesterhälfte Di. - Fr. 12 - 13, 6 Wochen) (2stündig)
Praktikum: Funktionsmorphologie und biochemische Charakterisierung von Zellen, Geweben und Organen (6 Wochen, gantztägig in der ersten Semesterhälfte)
D'Haese/Greven
D'Haese/Greven
2644. Molekulare Parasitologie I
Vorlesung: Biochemie, Immunologie und Molekularbiologie humanpathogener Parasiten
Mi. 11 - 13, Hörsaal 6E, Beginn: 15.10.03
Teil A: Protozoen
Teil B: Helminthen, Arthropoden
Praktikum: Molekulare Parasitologie I
„Biochemie, Immunologie und Molekularbiologie von Parasiten“
(6 Wochen, gantztägiger Block nach Ende der Vorlesungszeit, Teilnehmerzahl begrenzt, siehe besonderen Aushang)
Krücken
Wunderlich
Wunderlich /Benten
Krücken/
Schmitt-Wrede
2645. Mikrobiologie II
Vorlesung: Molekulargenetik und Molekularbiologie der Mikroorganismen
Mi. 16 - 18 (2stündig)
Hörsaal 6F
Praktikum: Methoden der Mikrobiologie
6 Wochen, gantztägig in der 2. Semesterhälfte (Januar-Februar)
Im Rahmen des Praktikums wird ein Literaturseminar durchgeführt.
Teilnehmerzahl: 18
Veranstaltungsort: wird rechtzeitig bekannt gegeben
Voraussetzung: vollständig bestandenenes Vordiplom, Besuch der Vorlesung, Bestehen eines Eingangstests direkt vor dem Praktikum
Ernst /Hegemann/
Hollenberg /Jaeger
Ernst /Fleig/
Hegemann/
Hollenberg /Jaeger /
Kölling/Ramezani Rad/
Sahm
2646. Entwicklungsgenetik I: Genexpression und Musterbildung während der Gametogenese
Vorlesung: Genexpression und Musterbildung
Mo. - Do. 8 - 9, Gebäude 21.21, Ebene 01, Raum 32 in der 1. Semesterhälfte
Praktikum: Methoden zur molekularen Analyse der Gametogenese
6 Wochen, gantztägig in der 1. Semesterhälfte
Gebäude 26.12, Ebene 02, Raum 21
Bünemann /
Grevelding/Wodarz
- Projektpraktika**
2647. Molekular- und Entwicklungsbiologie der Pflanzen (18stündig, 6 Wochen gantztägig), nach besonderer Vereinbarung
Höcker/Westhoff
2648. Molekular- und Entwicklungsbiologie der Tiere (18stündig, 6 Wochen gantztägig), nach besonderer Vereinbarung
Rüther und
Mitarbeiter
2649. Molekularbiologie der Mitochondrien (18stündig, 6 Wochen gantztägig), Zeit nach Vereinbarung
Lisowsky

- | | | |
|-------|--|---|
| 2650. | Biochemische Methoden der Zellbiologie (nach Vereinbarung während des ganzen Jahres im Umfang von 6 Wochen, ganztägig) | D'Haese |
| 2651. | Molekulare Parasitologie III Übungen für Fortgeschrittene: Molekulare Parasitologie III „Zell- und molekularbiologische Methoden“ (6 Wochen ganztägig, nach Vereinbarung) Voraussetzung: Erfolgreiche Teilnahme an den Übungen Molekulare Parasitologie I; Teilnehmerzahl begrenzt. | Wunderlich / Benten/Krücken/ Schmitt-Wrede |
| 2652. | Mikrobiologie IV 6 Wochen ganztägig (18 SWS) Anmeldung: jederzeit Voraussetzung: im Regelfall B-Modul „Mikrobiologie II“ und „Mikrobiologie III“ | Doz. u. Ass. der Mikrobiologie, der Molekularen, Enzymtechnologie u. der Biotechnologie I |
| 2653. | Molekular- und Zellbiologie an Parasiten und Hefen 6 Wochen ganztägig, nach Vereinbarung | Grevelding |
| 2654. | Genetik und Zellbiologie asymmetrischer Zellteilungen 6 Wochen ganztägig, nach Vereinbarung | Wodarz |
| 2655. | Entwicklungsgenetik von <i>C. elegans</i> 6 Wochen ganztägig, nach Vereinbarung | Bossinger |
| 2656. | Methoden der genetischen Analyse zellbiologischer Prozesse 6 Wochen ganztägig, nach Vereinbarung | Müller |
| 2657. | Molekular- und zellbiologische Grundlagen epithelialer Zellpolarität bei <i>Drosophila</i> 6 Wochen ganztägig, nach Vereinbarung | Knust |
| 2658. | Molekulare und genetische Grundlagen der Entwicklung bei <i>Arabidopsis</i> 6 Wochen ganztägig, nach Vereinbarung | Simon |
| 2659. | Molekulargenetischer Nachweis von Protein-Protein- Wechselwirkungen 6 Wochen ganztägig, nach Vereinbarung BMFZ, Gebäude 23.12, Ebene 04 (als Blockveranstaltung in der 2. Semesterhälfte) nach Vereinbarung | Beyer/Köhler/ Scheuring |
| 2660. | „DNA-Microarrays für die Genexpressionsanalyse“ 2 Wochen ganztägig (auch in den Semesterferien), nach Vereinbarung im BMFZ, Gebäude 23.12, Ebene 04, Voraussetzung: 1 genetisch-molekularbiologisches oder biochemisches Praktikum (begrenzte Teilnehmerzahl) | Köhler/Gehrmann |

Wahlbereich B: Physiologie, Biochemie, Biophysik, Bioinformatik

A-Module

- | | | |
|-------|--|------------------------------|
| 2661. | Stressphysiologie der Pflanzen Vorlesung und Seminar: Stressphysiologie der Pflanzen (2stündig), siehe besonderen Aushang Praktikum: Spezielle Übungen zur molekularen Analyse von Photosynthesemutanten (4stündig), siehe besondere Ankündigung | Jahns , P. Jahns , P. |
|-------|--|------------------------------|

2662. **Funktionsmorphologische und biochemische Charakterisierung von Muskel und Cytoskelett**
Vorlesung: Einführung in die funktionsmorphologische und biochemische Charakterisierung von Zellen, Gewebe und Organen
(erste Semesterhälfte Di. - Fr. 12 - 13, 6 Wochen) (2stündig)
Übung: Muskel und Cytoskelett (6stündig)
- D'Haese/
Greven
- D'Haese
2663. **Tierphysiologie: Biochemische und Physiologische Mechanismen bei Tieren**
Vordiplom bzw. bestandene Zwischenprüfung werden vorausgesetzt
Vorlesung: Biochemische und Physiologische Mechanismen Fr. 8.15 - 9.15 (1stündig) Gebäude 26.12, Ebene 00, Raum 11
Praktikum: Mi. 9 - 18 (4stündig) in der ersten Semesterhälfte
- Bridges/
Grieshaber
Bridges/
Grieshaber
2664. **Neurophysiologie**
Vorlesung: Zellphysiologie
1 SWS, Ort und Zeit nach besonderer Ankündigung
Praktikum: Neurophysiologie
6 SWS, Blockveranstaltung Di. 9 - 18, 1. Semesterhälfte
Vorbesprechung: siehe Aushang
Seminar: Grundlagen der Neurophysiologie
1 SWS, Ort und Zeit nach besonderer Ankündigung
- Dierkes
- v. Berg /Dierkes/
Hochstrate/Schlue
- Schlue und
Assistenten
2665. **Molekularbiologie der Bakterien**
Vorlesung: (2stündig)
Praktikum: (6stündig), Blockveranstaltung: 2 Wochen ganztägig, im Anschluss an die Vorlesungszeit
- Wagner und
Assistenten
2666. **Molekulare Biophysik: Röntgenstrukturanalyse**
Vorlesung: (2stündig)
Praktikum: (6stündig); Blockveranstaltung; 2 Wochen ganztägig, zweite Hälfte WS; Di. 14. Okt., 11 c.t.
Vorbesprechung im Seminarraum des Instituts für Physikalische Biologie, Gebäude 26.12, Ebene U1, Raum 39
- Büldt/Granzin/
Labahn
2667. **Molekulare Biophysik: NMR-Spektroskopie**
Vorlesung: (2stündig)
Praktikum: (6stündig); Blockveranstaltung, 2 Wochen ganztägig, zweite Hälfte WS, Di. 14. Okt., 11 c.t.
Vorbesprechung im Seminarraum des Instituts für Physikalische Biologie, Gebäude 26.12, Ebene U1, Raum 39
- Willbold/Stoldt/
König /Stangler
2668. **Molekulare Biophysik: Spektroskopie**
Vorlesung: (2stündig)
Praktikum: (6stündig); Blockveranstaltung; 2 Wochen ganztägig, zweite Hälfte WS; Di. 14. Okt., 11 c.t.
Vorbesprechung im Seminarraum des Instituts für Physikalische Biologie, Gebäude 26.12, Ebene U1, Raum 39
- Büldt/Seidel/Fitter
2669. **Bioinformatik: Vorhersage von RNA- und Proteinstruktur**
Vorlesung: (2stündig)
Praktikum: (6stündig); Blockveranstaltung; 2 Wochen ganztägig, zweite Hälfte WS
- Steger /Gräf /Wilm
2670. **Neurotechnologie I**
Vorlesung: (2stündig)
Praktikum: (6stündig), 29.09. - 10.10., 9 - 17 c.t., Gebäude 25.63, Ebene 00, Raum 41 (Rechenzentrum)
- Daunicht

B-Module

2671. **Biochemie der Pflanzen**
Vorlesung: Biochemie der Pflanzen (2stündig), siehe besonderen Aushang
Praktikum: Biochemie der Pflanzen (halbtägig/20 SWS), Gebäude 26.13, Ebene 01, Raum 11
Zeit: 6 Wochen ganztägig, 2. Semesterhälfte (ab Dezember 2003)
Interessenten sollten sich am Ende des SS in die Liste vor dem Sekretariat eintragen (Gebäude 26.03, Ebene 01)
Klausur: in der ersten Vorlesungswoche (siehe besonderen Aushang)
Strotmann
Groth /Jahns , P/
Schumann /
Strotmann
2672. **Molekulare Biophysik I: Konfrontation und Mechanismus**
Vorlesung: (2stündig)
Praktikum: (18stündig) Blockveranstaltung; 6 Wochen ganztägig, erste Hälfte WS
Riesner/Schmitz /
Steger /Holzwarth
2673. **Molekularbiologie der Bakterien**
Praktikum: (18stündig) Blockveranstaltung; 6 Wochen ganztägig, im Anschluss an die Vorlesungszeit
Wagner und
Assistenten
2674. **Molekulare Biophysik II: Strukturbioogie und Molekülspektroskopie**
Vorlesung: (2stündig)
Praktikum: (18stündig) Blockveranstaltung; 6 Wochen ganztägig; zweite Hälfte WS; Di. 14. Okt., 11 c.t.
Vorbesprechung im Seminarraum des Instituts für Physikalische Biologie, Gebäude 26.12, Ebene U1, Raum 39
Büldt/Granzin/Fitter/
Labahn/
Kleinermanns/
Seidel /Stoldt/König/
Stangler/Willbold
2675. **Bioinformatik.**
Vorlesung: (6stündig)
Praktikum: (18stündig)
lt. Aushang
Steger/v. Haeseler/
Martin
- Projektpraktika**
2676. Molekulare Biophysik
Blockveranstaltung 6 Wochen ganztägig; nach Vereinbarung
Riesner/Steger/
Schmitz
2677. Molekularbiologie der Bakterien
Blockveranstaltung; 6 Wochen ganztägig; nach Vereinbarung
Wagner und
Assistenten
2678. Bioinformatik
Blockveranstaltung 6 Wochen ganztägig; nach Vereinbarung
Steger /v. Haeseler/
Martin
2679. Hochauflösende Strukturuntersuchungsmethoden in der Biologie
Blockveranstaltung 6 Wochen ganztägig;
nach Vereinbarung im FZ Jülich, Tel. 0 24 61 / 61 20 30
Büldt/Granzin/
Labahn
2680. Proteinstrukturbestimmung durch NMR
Blockveranstaltung 6 Wochen ganztägig;
nach Vereinbarung im FZ Jülich, Tel. 0 24 61 / 61 21 00
Willbold/König /
Stoldt/Stangler
2681. Evolutive Biotechnologie
Blockveranstaltung 6 Wochen ganztägig;
nach Vereinbarung im FZ Jülich, Tel. 0 24 61 / 61 21 00
Willbold/Wiesehan
2682. Proteinexpression und -reinigung
Blockveranstaltung 6 Wochen ganztägig;
nach Vereinbarung im FZ Jülich, Tel. 0 24 61 / 61 21 00
Willbold/Stoldt

Wahlbereich C: Organismische Biologie, Ökologie

A-Module

2683. **Parasitosen**
Vorlesung: Parasitosen der Fische Palm
(2stündig, nach besonderer Ankündigung)
Praktikum: Parasitosen der Fische Palm
(nach besonderer Ankündigung)
2684. **Elektronenmikroskopie**
Vorlesung: Einführung in die elektronenmikroskopische Technik Riehl/Mehlhorn
(1stündig, begleitend zum Praktikum)
siehe besonderer Aushang
Praktikum: Einführung in die rasterelektronenmikroskopische Technik Riehl/Mehlhorn
(6stündig), 1. Semesterhälfte (November oder Dezember) 2wöchiger Block, siehe besonderer Aushang
2685. **Morphologie und Physiologie der Flechten**
Vorlesung: Morphologie und Physiologie der Flechten Ott
(2stündig), nach Vereinbarung
Praktikum: Morphologie und Physiologie der Flechten Ott /Schuster
(6stündig), nach Vereinbarung
2686. **Entwicklungsgeschichte der Pflanzen**
Vorlesung: Entwicklungsgeschichte der Pflanzen Schuster
Di. 13 - 14 (1stündig)
Praktikum: Entwicklungsgeschichte der Pflanzen Schuster
(6stündig), Gebäude 26.13, Ebene U1, Raum 12
Vorbesprechung: siehe besonderer Aushang
2686. **Flora und Vegetation der tropischen Zonen und die Prägung pflanzlicher Existenz durch Standortextreme**
Vorlesung: Vegetation der Tropen und Subtropen Lösch
(2stündig) Mi. 9 - 11, Do. 9 - 11 (erste Semesterhälfte)
Hörsaal 6F, Beginn: 15.10.2003
Praktikum: Pflanzenleben an Feucht- und Trockenstandorten Lösch und
(6stündig), 2 Wochen ganztägig (1. - 11. + 16.03.2004) Mitarbeiter
Kurssaal Gebäude 26.12, Ebene 00, Raum 14 - 16
(Lehramt: D2)
2686. **Flora und Vegetation der aussertropischen Regionen**
Vorlesung: Extratropische Vegetation: Mediterraneis bis polare Tundren Lösch
(2stündig) Mi. 9 - 11, Do. 9 - 11 (2. Semesterhälfte)
Hörsaal 6F, Beginn: 3.12.2003
Praktikum: Floristisch-arealkundliches Praktikum Lösch und
(Geobotanische Exkursion): Vegetation Nordbayerns, vom Mitarbeiter
Spessart bis zum Bayerischen Wald
(6stündig), 2 Wochen ganztägig im August 2003
(Lehramt: Anl. 2, 4.4 §55 LPO)
2687. **Biologie ausgewählter Wild- und Haustiere**
Seminar: Ökologie von Wild- und Haustieren Rehkämper/Greven
(2stündig)
Praktikum: Kennzeichen der Domestikation Rehkämper/Greven
Artgenossen
(6stündig, freie Zeiteinteilung, teilweise als Block)

2688. **Blütenbiologische Feldmethoden**
 Vorlesung: Blütenbiologie II Lunau
 Mi. 18 - 19, Hörsaal 6E
 Praktikum: Blütenbiologisches Geländepraktikum Lunau
 2 Wochen Blockpraktikum in den Alpen im Anschluss an des SS
 (Teilnehmerzahl begrenzt, Anmeldung erforderlich)
- B-Module**
689. **Parasitologie**
 Vorlesung: Parasitologie Mehlhorn
 (2stündig), Beginn: Januar (nach besonderer Ankündigung)
 Praktikum: Parasitologie Mehlhorn/
 nach besonderer Ankündigung, Beginn Januar 2004, Londershausen/
 Gebäude 26.13, Ebene 00, Raum 12 Harder und
 Mitarbeiter
2690. **Morphologie, Entwicklungsgeschichte und Systematik der Moose, Farne, Samenpflanzen**
 Vorlesung: Moose, Farne, Samenpflanzen Behn/Ott
 2. Semesterhälfte, Mo. - Fr. 9 - 10
 siehe besonderen Aushang
 Praktikum: Entwicklungsgeschichte und Systematik der Behn/Ott
 Moose, Farne, Samenpflanzen
 2. Semesterhälfte, 6 Wochen ganztägig, siehe besonderen Aushang
2691. **Systematik und Evolution der Algen und Pilze**
 Vorlesung: Algen und Pilze Jahns, H.M./
 1. Semesterhälfte, Mo. - Fr. 9 - 10, Beginn: 20.10.2003 Kowallik
 Praktikum: Algen und Pilze Jahns, H.M./
 1.Semesterhälfte, 6 Wochen ganztägig; Kowallik
 Beginn: 20.10.2003, 9 Uhr c.t.
2692. **Morphologie und Physiologie der Flechten**
 Vorlesung: Morphologie und Physiologie der Flechten Ott
 (2stündig), nach Vereinbarung
 Praktikum: Morphologie und Physiologie der Flechten Ott /Schuster
 (18stündig), nach Vereinbarung
2693. **Geobotanik II: Chorologie der Pflanzen und ihre historische und rezent-ökologische Bedingtheit**
 Vorlesung: Arealkunde, Vegetationskunde, Lösch
 Vegetationsgeschichte
 Mo. 16 - 18 (2stündig), Hörsaal 6F, Beginn: 3.12.2003
 Praktikum: Pollenanalyse und Paleobotanik Lösch und
 (18stündig), 2 Wochen ganztägig nach Vereinbarung Mitarbeiter
 + Praktiken der A-Module (siehe unten):
 Pflanzenleben an Feucht- und Trockenstandorten +
 Floristisch-arealkundliches Geländepraktikum
 (Geobotanische Exkursion)
 Seminar: Natürliche und anthropogene Lösch und
 Umweltveränderungen, pflanzliche Arealbildung und Mitarbeiter
 regionale Diversität
 (2stündig), Ort und Zeit nach Vereinbarung
- Projektpraktika**
2694. Methoden der Ethologie und funktionellen Morphologie Greven
 (nach Vereinbarung während des ganzen Jahres im Umfang
 von 6 Wochen, ganztägig)
2695. Blütenbiologie Lunau und
 (6 Wochen, ganztägig, nach Absprache) Mitarbeiter

2696. Übungen für Fortgeschrittene: „Molekulare Toxikologie“ (6 Wochen ganztägig, nach Vereinbarung)
Voraussetzung: erfolgreiche Teilnahme am Modul „Toxikologie“ Wunderlich / Schmitt-Wrede

Sonstige Lehrveranstaltungen des Hauptstudiums

Vorlesungen

2697. Vorlesung: Chemotherapie von Helmintheninfektionen bei Mensch und Tier
Do. 12 - 13.30, Hörsaal 6C Harder
2698. **Integrative Marine Ecophysiology (in English)**
Lecture: Marine Biology I: Ecology This module will be taught in English this year to prepare participants for their practical field course in Scotland in 2004
Do. 8 - 9 (1stündig), Hörsaal 6F Bridges
Practical: 2 weeks block field trip at the end of the summer term in Millport Marine Station Scotland Bridges
2699. Spezielle Genetik: Populationsgenetik (1stündig), nach Vereinbarung Glätzer
2700. Evolutionstheorien (2stündig), nach Vereinbarung Glätzer
2701. Strukturelle und funktionelle Aspekte der Fortpflanzung (2stündig), nach Vereinbarung Greven /Heinlein
2702. Von Mäusen und Menschen - die Genome von Homo sapiens und Mus musculus (1stündig), nach Vereinbarung Heinlein
2703. Grundlagen und Anwendungen der NMR-Spektroskopie in der Molekularen Biomedizin (2stündig), Di. 14. Okt., 11 c.t., Vorbesprechung im Seminarraum des Instituts für Physikalische Biologie, Gebäude 26.12, Ebene U1, Raum 39 Willbold/Stoldt/Stangler
2704. Struktur und Dynamik von Proteinen untersucht am Einzelmolekül und im Ensemble (2stündig), Di. 14. Okt., 11 c.t., Vorbesprechung im Seminarraum des Instituts für Physikalische Biologie, Gebäude 26.12, Ebene U1, Raum 39 Fitter/Büldt/Granzin

Übungen für Fortgeschrittene (nach alter DPO)

2705. Großpraktikum in Neurobiologie II (nach Vereinbarung), halbtägig
Voraussetzung: Erfolgreiche Teilnahme am Großpraktikum in Neurobiologie I Schlue und Assistenten
2706. Molekulare Ökotoxikologie I (6 Wochen ganztägig, nach Vereinbarung)
Voraussetzung: Erfolgreiche Teilnahme an Übungen Molekulare Parasitologie I Wunderlich / Schmitt-Wrede
2707. Übungen in Molekularer Biophysik (4stündig oder 4+4stündig, für Studierende der Physik nach Voranmeldung)
Voraussetzung: Vorlesung der B-Module: Molekulare Biophysik I oder II Riesner/Steger

2708. Großpraktikum II in Molekularer Biophysik (halbtägig), als Blockveranstaltung nach Vereinbarung; Voraussetzung: Erfolgreiche Teilnahme am Großpraktikum I Riesner/Steger
- Naturwissenschaftliche Spezialübungen (nach alter DPO)**
2709. Spezielle Übungen zur Energetik der Photosynthese (4stündig) Strotmann
Voraussetzung: ein biochemisches Großpraktikum
Durchführung: ganztags im Block
Gebäude 26.03, Ebene 01, Zeit nach Vereinbarung
Termin der Vorbesprechung: siehe besonderen Aushang
2710. Molekulare Ökotoxikologie II Wunderlich/
(2 Wochen ganztägig, nach Vereinbarung) Schmitt-Wrede
Voraussetzung: Erfolgreiche Teilnahme an Übungen
Molekulare Ökotoxikologie I
2711. Medienpraktikum: Modelle der Photosynthese und ihre Umsetzung im Internet Bickel
2 Wochen Blockpraktikum, 4 SWS, in den Semesterferien
Vorbesprechung: siehe besonderen Aushang
2712. Lehramtsstudienkurs Glätzer/N.N.
Genetische Übungen für das Hauptstudium Lehrmat SII
4 SWS als Block am Ende des Semesters (09.2. - 20.2.)
Gebäude 26.12, Ebene 02, Raum 21, begrenzte Teilnehmerzahl
- Seminare**
2713. Seminar für Examenkandidaten, Diplomanden und Westhoff
Doktoranden der Arbeitsrichtung Molekular- und
Entwicklungsbiologie der Pflanzen (1stündig)
Das Seminar findet als Blockveranstaltung nach besonderer
Ankündigung jeweils am Freitag (13 Uhr s.t.) im
Verwaltungsgebäude des Botanischen Gartens statt.
2714. Seminar: Endosymbiose, Organell-Diversität und die Evolution Martin und
der Pflanzen Mitarbeiter
(2stündig) siehe gesonderter Aushang
2715. Seminar für Mitarbeiter/innen der Arbeitsrichtung molekulare Kowallik
Phykologie, Mo. 9 - 10 (1stündig)
Gebäude 26.21, Ebene 01, Raum 31
2716. Seminar für Examenkandidaten, Diplomanden und Alfermann/Fuss
Doktoranden
Ort und Zeit nach Vereinbarung
Gebäude 26.13, Ebene 01, Raum 84
2717. Seminar: Molekularbiologie von Zellorganellen für Lisowsky
Fortgeschrittene
Fr. 15 - 17 (2stündig), Ort: Gebäude 26.21, Ebene 01, Raum 31
2718. Seminar: Biochemie der Pflanzen Strotmann/Groth
Mi. 17 - 19 (2stündig), Gebäude 26.21, Ebene 01, Raum 31
Beginn in der ersten Vorlesungswoche, siehe besonderen
Aushang
2719. Seminar: Nutzpflanzen und ihre Inhaltsstoffe Bickel
Mi. 8 - 9.30 (2stündig), Gebäude 26.21, Ebene 01, Raum 31
Vorbesprechung und Themenverteilung siehe besonderen
Aushang

- | | | |
|-------|--|--|
| 2720. | Seminar für Mitarbeiter der Arbeitsrichtung Morphologie (2stündig), Ort und Zeit nach Vereinbarung | Jahns , H.M./ Ott /Schuster |
| 2721. | Seminar für Mitarbeiter/innen der Arbeitsrichtung Geobotanik Di. 11 - 12.30 (2stündig) Besprechungsraum Geobotanik | Lösch |
| 2722. | Methodenkurs für Lehramtskandidaten zur Vorbereitung einer Abschlussarbeit in Geobotanik (8stündig), nach Vereinbarung | Lösch |
| 2723. | Seminar für Examenkandidaten Mi. 15 - 16 (1stündig), Raum 31 (vor der Fachbibliothek) | Greven |
| 2724. | Literaturseminar Molekulare Entwicklungsbiologie für Diplomanden und Doktoranden (1stündig) | Rüther |
| 2725. | Laborseminar „Molekulare Parasitologie“ Fr. 15 - 17, Gebäude 26.13, Ebene 00, Raum 11 Für Mitarbeiter der Abt. Molekulare Parasitologie | Wunderlich |
| 2726. | Seminar für Examenkandidaten Di. 16.30 (1stündig), Gebäude 26.13, Ebene U1, Raum 41 | Lunau |
| 2727. | Literaturseminar (2stündig) ausgewählte Themen aus der Molekularbiologie | Wagner |
| 2728. | Literaturseminar | Riesner/Steger / Wolff |
| 2729. | Gruppenseminar nach Ankündigung (im FZ Jülich, IBI-2) (2stündig) | Willbold und Mitarbeiter |
| 2730. | Gruppenseminar nach Ankündigung (im FZ Jülich, IBI-2) (2stündig) | Büldt und Mitarbeiter |
| 2731. | Mikrobiologisches Literaturseminar für Diplomandinnen/Diplomanden und Doktorandinnen/Doktoranden Mo. 17 - 18 (1stündig), Hörsaal 6F | Dozenten und Assistenten der Mikrobiologie |
| 2732. | Literatur- und Forschungsseminar „Gerichtete Evolution von Biokatalysatoren“ Mi. 9 - 10.30 (2stündig), im IMET, Forschungszentrum Jülich, Seminarraum | Jaeger |
| 2733. | Literatur- und Forschungsseminar „Molekulare Enzymtechnologie“ Mi. 11 - 12.30 (2stündig), im IMET, Forschungszentrum Jülich, Seminarraum | Jaeger /Hummel |
| 2734. | Literatur- und Forschungsseminar „Biologische Redoxprozesse“ Di. 9 - 10.30 (2stündig), Im IMET, Forschungszentrum Jülich, Seminarraum | Hummel |
| 2735. | Literaturseminar zu aktuellen Themen der „Proteinsekretion bei Pro- und Eukaryonten“ Fr. 9 - 11 (2stündig), IM IBT 1, Forschungszentrum Jülich | Freudl |
| 2736. | Forschungs- und Literaturseminar „Hefen und pathogene Bakterien“ Di. 9-30 - 11 (2stündig), Gebäude 26.21, Ebene 01, Raum 32 | Fleig/Hegemann |
| 2737. | Mikrobiologisches Forschungsseminar Mo. 9 - 10 (1stündig), Hörsaal 6E | Dozenten und Assistenten der Mikrobiologie |
| 2738. | Einsatzmöglichkeiten von RNAi, eine Methode der reversen Genetik, (2stündig) | Bossinger |

2739. Mac OS X: das neuen Betriebssystem am Mac (1stündig), Mi. 12.30 - 13.30, Gebäude 26.02, Ebene 02, Raum 22 Bossinger
2740. Laborseminar: Neue Aspekte zum intrazellulären Proteintransport eukaryontischer Zellen (Fr. 10 - 12 (2stündig), Gebäude 23.12, Ebene 04, Raum 87 Köhler
2741. Literaturseminar über neuere Arbeiten aus der Entwicklungsgenetik (2stündig), Zeit nach Vereinbarung Müller
2742. Literaturseminar für Examenskandidaten (1stündig), Zeit nach Vereinbarung Esser
2743. Genetisches Institutsseminar (2stündig), Mo. 13 - 15, Hörsaal 6F Bossinger/Knust
- Anleitung zu wissenschaftlichen Arbeiten**
(ganztäglich, nach Vereinbarung)
2744. Anleitung zu selbstständiger wissenschaftlicher Arbeit Gebäude 26.32 und 26.13, Ebenen U1, 01, 02 Alfermann/Bickel /
Groth /Jahns , H.M./
Jahns , P./Kowallik /
Lisowsky/Martin /Ott /
Schumann /Strotmann
2745. Anleitung zu wissenschaftlichen Arbeiten in Molekular- und Entwicklungsbiologie der Pflanzen Höcker/Westhoff
2746. Anleitung zu wissenschaftlichen Arbeiten in Stoffwechselfysiologie und Ökophysiologie Bridges/Grieshaber
2747. Anleitung zu wissenschaftlichen Arbeiten in Zoomorphologie, Zellbiologie und Parasitologie D'Haese/Greven /
Harder/Hentschel/
Londershausen/
Mehlhorn/Schmahl
2748. Anleitung zu wissenschaftlichen Arbeiten in Sinnesphysiologie und in Ökologie der Tiere sowie in Fachdidaktik der Biologie Lunau
2749. Anleitung zu wissenschaftlichen Arbeiten in Entwicklungs- und Molekularbiologie Rüther
2750. Anleitung zu wissenschaftlichen Arbeiten in Neurobiologie Schlue
2751. Anleitung zu wissenschaftlichen Arbeiten in Molekularer Parasitologie, Toxikologie und Zellbiologie Wunderlich
2752. Anleitung zu wissenschaftlichen Arbeiten im Bereich Molekulare Biophysik Riesner
2753. Anleitung zu wissenschaftlichen Arbeiten im Bereich Molekularbiologie Wagner
2754. Anleitung zu wissenschaftlichen Arbeiten Willbold
2755. Anleitung zu wissenschaftlichen Arbeiten Stoldt
2756. Anleitung zu wissenschaftlichen Arbeiten im Bereich Biophysik Büldt
2757. Anleitung zu wissenschaftlichen Arbeiten im Bereich Molekulare Biophysik und Bioinformatik Steger
2758. Anleitung zu wissenschaftlichen Arbeiten (NTC) Daunicht

- | | | |
|-------|--|---|
| 2759. | Anleitung zu selbstständiger wissenschaftlicher Arbeit nach Vereinbarung Veranstaltungsorte: Institut für Mikrobiologie (in Düsseldorf) Institut für Biotechnologie I (in Jülich) Institut für Molekulare Enzymtechnologie (in Jülich) | Ernst /Fleig/Freudl/ Hegemann/ Hollenberg /Hummel / Jaeger /Köling/ Ramezani Rad/ Sahm |
| 2760. | Heterochromatische Gene nach Vereinbarung | Bünemann |
| 2761. | Cytogenetik von Tardigraden nach Vereinbarung | Glätzer |
| 2762. | Transgene Parasiten (2stündig), nach Vereinbarung | Grevelding |
| 2763. | Molekularbiologie der Parasiten Fr. 14 - 16, Gebäude 26.21, Ebene 01, Raum 32 | Grevelding/Kunz |
| 2764. | Genetische, molekulare und zellbiologische Grundlagen der Epithelentwicklung von Drosophila (2stündig), nach Vereinbarung | Knust |
| 2765. | Genetische Analyse zellbiologischer Prozesse bei Drosophila (2stündig), nach Vereinbarung | Müller |
| 2766. | Meristementwicklung bei Arabidopsis (2stündig), nach Vereinbarung | Simon |
| 2767. | Molekulare Zell- und Entwicklungsbiologie (2stündig), nach Vereinbarung | Wodarz |
| 2768. | Zellbiologie und Genetik der Neuroblasten-Teilung (2stündig), nach Vereinbarung | Wodarz |
| 2769. | Molekulare Zell- und Entwicklungsbiologie (2stündig), nach Vereinbarung | Bosinger |

Kolloquien

- | | | |
|-------|---|---------------------------|
| 2770. | Biologisches Kolloquium Do. 17 - 19 (nach besonderer Ankündigung) | Kunz |
| 2771. | Botanisches Kolloquium und Biologisches Kolloquium Do. 17 - 19 (2stündig) Hörsaal 6F und 6C | Dozenten der Botanik |
| 2772. | Zoologisches Kolloquium im Rahmen des Biologischen Kolloquiums Do. 17 - 19 (2stündig), nach besonderer Ankündigung | Dozenten der Zoologie |
| 2773. | Kolloquium über spezielle Themen der Zoophysiologie Do. 17 - 19 (2stündig), Gebäude 26.12, Ebene 00, Raum 64 | Bridges/ Grieshaber |
| 2774. | Biophysikalisches Kolloquium Mo. 17 - 19 (2stündig), nach besonderer Ankündigung | Riesner/Wagner/ Steger |
| 2775. | Biophysikalisches Kolloquium nach Ankündigung im Forschungszentrum Jülich, IBI (2stündig) | Büldt/Willbold |
| 2776. | Genetisches Kolloquium Do. 17 - 19 (nach besonderer Ankündigung) | Dozenten der Genetik |
| 2777. | Immunologisches Kolloquium Di. 1 - 18, Hörsaal 6B | Esser /Gleichmann |
| 2778. | Kolloquium des SFB590 Do. 17 - 19 (nach besonderer Ankündigung) | Knust |

Fachrichtung Biologie: Fachdidaktik

- | | | |
|-------|---|------------------|
| 2779. | Übung: Einführung in die Didaktik und Methodik des Biologieunterrichts der SI und SII: Entwicklung von Unterrichtspräsentationen mit Bewertungskriterien zu aktuellen Themen Mo. 9 - 13 (4stündig), Gebäude 26.21, Ebene 01, Raum 36 | Delhey/ Lunau |
| 2780. | Übungen zur Planung, Durchführung und Analyse des Biologieunterrichts mit Themen der SI und der SII unter dem Aspekt der stufenbezogenen Leistungsbewertung Di. 9 - 13 (4stündig), Gebäude 26.21, Ebene 01, Raum 36 | Delhey/ Lunau |
| 2781. | Schulpraktikum für Lehramtsstudierende der Biologie der SI und SII an Schulen, einschließlich methodischer und didaktischer Reduktion (2stündig), nach Vereinbarung | Delhey/ Lunau |
| 2782. | Halbtägige Exkursionen für Lehramtsstudierende der Biologie (Termine nach besonderer Ankündigung) | Delhey/ Lunau |
| 2783. | Übung: Entwicklung von Internetprojekten für SI und SII Blockveranstaltung, halbtägig (2SWS) im Rechenzentrum (Termin und Vorbereitungen siehe besonderen Aushang) | Bickel |

VII. Psychologie

1. Veranstaltungen für Studierende des 1. Studienabschnitts

- | | | |
|-------|---|---|
| 2784. | Grundbegriffe der Genetik für Psychologen Fr. 9 - 11 (2stündig) Hörsaal 6E | Grevelding/Glätzer |
| 2785. | Grundbegriffe der Genetik für Psychologen Übungen Fr. 11 - 12 (2stündig) Hörsaal 6E | Grevelding/Glätzer |
| 2786. | Ausgewählte Kapitel aus der Physik für Psychologen Di. 14 - 16 (2stündig) Hörsaal 5J | Wenz |
| 2787. | Ausgewählte Kapitel aus der Physik für Psychologen Übungen Di. 16 - 17 (1stündig) Hörsaal 5J | Wenz |
| 2788. | Einführung in die Psychologie Di. 11 - 13 (2stündig) Hörsaal 6J | Kirschbaum |
| 2789. | Experimentelles Praktikum I Mo. 8 - 10, Do. 8 - 10 (4stündig) Hörsaal 3C und Gebäude Gebäude 23.03 Ebene U1, Räume 61 und 68 und Gebäude 23.03, Ebene 00, Raum 61 | Buchner/Jansen/ Mayr/Kirschbaum/ Rohleder |
| 2790. | Allgemeine Psychologie I: Motivation Mo. 11 - 13 (2stündig) Hörsaal 3C | Heil |

- | | |
|--|--|
| 2791. Allgemeine Psychologie II: Wahrnehmung und Handeln Mo. 14 - 16 (2stündig) Hörsaal 3D | Buchner |
| 2792. Methodenlehre: Quantitative Methoden I Mi. 14 - 16 (2stündig) Hörsaal 3B | Krauth |
| 2793. Methodenlehre: Übungen zu Quantitative Methoden I Mi. 16 - 17 (2stündig) Hörsaal 3B | Krauth |
| 2794. Methodenlehre: Ausgewählte Grundbegriffe der Mathematik I Mi. 12 - 13 (1stündig) Hörsaal 3B | Krauth |
| 2795. Allgemeine Psychologie: Lernen Do. 11 - 13 (2stündig) Hörsaal 3C | Heil |
| 2796. Methodenlehre Allgemeine Methodenlehre I Do. 16 - 18 (2stündig) Hörsaal 3C | Krauth |
| 2797. Physiologie: 2. Teil für Mediziner, Zahnmediziner, Psychologen und Pharmazeuten Mo. - Do. 10 - 11 (4stündig) Hörsaal 2A | Haas /Cleveland/ Luhmann/Ross / Schipke |
| 2798. Experimentelles Praktikum III Zeit nach Vereinbarung (4stündig) fester Termin: Di. 14 - 16, Hörsaal 2B sonst: Gebäude 23.12, Ebene 01, Raum 44 | Huston/Müller / Dere/De Souza Silva/ Schulz/Li |
| 2799. Methodenlehre: Testtheorie Do. 11 - 13 (2stündig) Hörsaal 3B (sinnvoll nur für 3. Semester) | Krauth |
| 2800. Methodenlehre: Aufbaukurs zu Quantitative Methoden (Grundbegriffe der Varianz-, Zeitreihen- und Faktorenanalyse) Di. 10 - 13 (3stündig) Hörsaal 3B (sinnvoll nur für 3. Semester) | Syleounis/Krauth |
| 2801. Entwicklungspsychologie Di. 8 - 10 (2stündig) Hörsaal 3H | Kirschbaum/Wolf |
| 2802. Seminar zu Entwicklungspsychologie Mi. 14 - 16 (2stündig) Gebäude 23.03, Ebene 01, Raum 43 | Kirschbaum/Rohleder/ Wolf |

- | | | |
|--|---|---|
| 2803. | Sozialpsychologie Mo. 8 - 10 (2stündig) Hörsaal 3C | Kirschbaum |
| 2804. | Seminar zu Sozialpsychologie Do. 14 - 16 (2stündig) Gebäude 23.03, Ebene 01, Raum 43 | Kirschbaum |
| 2805. | Seminar zu Allgemeine Psychologie I: Lernen (2stündig) Zeit und Ort nach Vereinbarung | Lange /Heil |
| 2806. | Seminar zu Allgemeine Psychologie I: Motivation (2stündig) Zeit und Ort nach Vereinbarung | Lange /Heil |
| 1.1 Sonstiges | | |
| 2807. | Experimentelles Semesterprojekt (6stündig) Zeit und Ort nach Vereinbarung | Alle Hochschul- lehrer/innen |
| 2808. | Experimentelle Übungen für Nebenfachpsychologen Mo. 8 - 10, Do. 8 - 10 (4stündig) Hörsaal 3C und Gebäude 23.03, Ebene U1, Räume 61 und 68 und Gebäude 23.03, Ebene 03, Raum 61 | Buchner/Jansen/ Mayr/Kirschbaum/ Rohleder |
| 2. Veranstaltungen für Studierende des 2. Studienabschnitts | | |
| 2809. | Arbeitspsychologie und Ergonomie (Teil 1) Di. 14 - 16 (2stündig) Gebäude 26.03, Ebene U1, Raum 61 | Buchner |
| 2810. | Seminar zu Kognitive Psychologie (Teil 2) Do. 16 - 18 (2stündig) Gebäude 23.03, Ebene U1, Raum 61 | Mayr/Buchner |
| 2811. | Seminar zu Kognitive Psychologie (Teil 1) Mo. 11 - 13 (2stündig) Gebäude 23.03, Ebene U1, Raum 61 | Jansen/Buchner |
| 2812. | Seminar zu Kognitive Psychologie (Teil 1) (2stündig), Zeit und Ort nach Vereinbarung | Heil |
| 2813. | Praktikum zu Arbeitspsychologie und Ergonomie Di. 16 - 20 (4stündig) Gebäude 23.03, Ebene U1, Raum 61 | Buchner |
| 2814. | Seminar zu Klinische Psychologie Mi. 9 - 11 (2stündig) Gebäude 23.03, Ebene U1, Raum 68 | Pietrowsky |
| 2815. | Klinische Psychologie (Teil I) Mi. 14 - 16 (2stündig) Hörsaal 3C | Pietrowsky |
| 2816. | Diagnostik und Intervention Mo. 14 - 16 (2stündig) Hörsaal 3C | Pietrowsky |

- | | |
|---|------------------------------------|
| 2817. Praktikum zu Klinische Psychologie (Teil I) Di. 9 - 13 (2stündig) Gebäude 23.03, Ebene U1, Räume 23, 61 und 68 | Schneider/ Pietrowsky/ Hachl |
| 2818. Seminar zu Psychometrie Do. 14 - 16 (2stündig) Gebäude 23.02, Ebene 01, Raum 47 | Krauth/ Syleounis/ Becker |
| 2819. Seminar zu Planung und Auswertung und Auswertung von klinischen Untersuchungen: Auswertung von Therapiestudien und quasiexperimentellen Untersuchungsplänen Mi. 9 - 11 (2stündig) Gebäude 23.02, Ebene 01, Raum 47 | Krauth/Becker |
| 2820. Seminar zu Mathematische Psychologie Do. 9 - 11 (2stündig) Gebäude 23.02, Ebene 01, Raum 47 | Krauth/Becker |
| 2821. Oberseminar zu Mathematische Psychologie Do. 16 - 18 (2stündig) Gebäude 23.02, Ebene 01, Raum 47 | Krauth/Becker/ Syleounis |
| 2822. Praktikum zu Diagnostik und Intervention (Teil 1) Do. 11 - 13 (2stündig) Gebäude 23.02, Ebene 00, Raum 63 | Hehl/Schramm/ Söder |
| 2823. Seminar zu Diagnostik und Intervention: Praktische Anwendungen verschiedener Interventionsmethoden Do. 14 - 16 (2stündig) Gebäude 23.03, Ebene 00, Raum 63 | Hehl/Schramm |
| 2824. Übungen zu Diagnostik und Intervention: (1stündig), Zeit nach Vereinbarung Gebäude 23.03, Ebene 00, Raum 66 | Söder/Hehl |
| 2825. Seminar zu Experimentelle Analyse tierischen Verhaltens Mi. 14 - 16 (2stündig) Gebäude 23.03, Ebene U1, Raum 61 | Huston |
| 2826. Praktikum zu Physiologische Psychologie: Animalteil Zeit und Ort nach Vereinbarung (2stündig) Vor Anmeldung im Sekretariat | Huston/Schulz/ De Souza Silva |
| 2827. Praktikum zu Experimentelle Analyse tierischen Verhaltens: Phänotypisierung von Mausmutanten (4stündig) Zeit und Ort nach Vereinbarung Vor Anmeldung im Sekretariat | Dere/Huston |
| 2828. Seminar zu Physiologische Psychologie: Einführung in die Physiologische Psychologie (Teil 1): Lernen und Gedächtnis Mi. 16 - 18 (2stündig) Gebäude 23.03, Ebene U1, Raum 61 | Schulz /Huston |
| 2829. Praktikum zu Methoden der Physiologischen Psychologie: In vivo Mikrodialyse von Gehirn und Verhalten (Animalteil) (4stündig) Zeit und Ort nach Vereinbarung Vor Anmeldung im Sekretariat | De Souza Silva/ Huston/Müller |

2830. Seminar zu Angewandte Physiologische Psychologie: Die Selbstwahrnehmung und ihre Störungen
Mi. 16 - 18 (2stündig)
Gebäude 23.02, Ebene U1, Raum 81
Stoerig
2831. Seminar zu Angewandte Physiologische Psychologie: Klinische Neuropsychologie Teil 1: Wahrnehmungsstörungen
Fr. 10 - 13 (3stündig)
Gebäude 23.02, Ebene U1, Raum 81
Niedeggen
2832. Praktikum zu Methoden der Physiologischen Psychologie (Humanteil)
Mo. 10 - 14 (4stündig)
Ort nach Vereinbarung
Niedeggen/
Mierdorf/Stoerig
2833. Praktikum zu Angewandte Physiologische Psychologie: Klinische Neuropsychologie Teil 1: Wahrnehmungsstörungen (2stündig)
Blockpraktikum nach Semesterende
Zeit und Ort nach Vereinbarung
Niedeggen
2834. Seminar zu Physiologische Psychologie: Gehirnentwicklung im Kindesalter
Mi. 11 - 13 (2stündig)
Gebäude 23.02, Ebene U1, Raum 81
Loose/Stoerig
2835. Seminar zu Physiologische Psychologie: Flexible Verhaltenssteuerung (1stündig)
Zeit und Ort nach Vereinbarung (3 Nachmittage)
Gajewski/Stoerig
2836. Seminar zu Physiologische Psychologie: Bewusstsein
Mo. 16 - 18 (2stündig)
Gebäude 23.03, Ebene U1, Raum 61
Mierdorf/Stoerig
- 2.1 Sonstiges**
2837. Einführung in die Psychopharmakologie
Do. 14 - 16 (2stündig)
Gebäude 23.03, Ebene U1, Raum 68
N.N.
2838. Forschungskolloquium
Mi. 14 - 15 (1stündig)
Gebäude 23.02, Ebene 00, Raum 63
Hehl
2839. Forschungskolloquium (1stündig)
Ort und Zeit nach Vereinbarung
Huston
2840. Forschungskolloquium
Zeit und Ort nach Vereinbarung
Heil
2841. Forschungskolloquium
Do. 15 - 16 (1stündig; 14täglich)
Gebäude 23.03, Ebene U1, Raum 62
Pietrowsky
2842. Fallseminar zu Klinische Psychologie
Ort und Zeit nach Vereinbarung
N.N./Pietrowsky

- | | | |
|-------|--|---|
| 2843. | Forschungskolloquium Mi. 16 - 18 (2stündig) Gebäude 23.03. Ebene 00, Raum 61 | Buchner |
| 2844. | Psychologisches Kolloquium Mo. 18 - 20 (1stündig, 14täglich) Gebäude 23.03, Ebene U1, Raum 61 | DozentInnen des Instituts für Experimentelle Psychologie |
| 2845. | Anleitung zum wissenschaftlichen Arbeiten (6stündig) Ort und Zeit nach Vereinbarung | Heil/Hehl/Huston/ Buchner/Kirschbaum/ Krauth /Pietrowsky/ Stoerig und MitarbeiterInnen |
| 2846. | Experimentelles Semesterprojekt zur Vorbereitung auf Diplomarbeiten: Elektrophysiologie und visuell gesteuertes Verhalten (4stündig) Zeit und Ort nach Vereinbarung | Stoerig und MitarbeiterInnen |
| 2847. | Experimentelles Semesterprojekt zur Vorbereitung auf Diplomarbeiten: Die Vermischung der Sinne: Intermodale Interaktionen (4stündig) Zeit und Ort nach Vereinbarung | Stoerig und MitarbeiterInnen |
| 2848. | Oberseminar zu Physiologische Psychologie Fr. 13 - 15 (2stündig) Gebäude 23.02, Ebene U1, Raum 81 | Stoerig |
| 2849. | Seminar für DoktorandInnen und DiplomandInnen (2stündig) Zeit und Ort nach Vereinbarung | N.N./Stoerig |

VIII. Geographie

Spezialvorlesungen

- | | | |
|-------|--|------|
| 2850. | Die Russische Föderation Di. 11 - 13 (2stündig) Gebäude 25.12, Ebene 02, Raum 55 | Wein |
|-------|--|------|

Seminare

- | | | |
|-------|--|---------------|
| 2851. | Geographische Informationssysteme I (GIS) Mo. 14 - 18 (2stündig, 14täglich) Gebäude 25.02, Ebene 01, Raum 23 | Linder/Jordan |
| 2852. | Luftbildinterpretation I Mo. 14 - 18 (2stündig, 14täglich) Gebäude 25.02, Ebene 01, Raum 23 | Linder/Jordan |
| 2853. | Didaktik der Geographie: Medien und Methoden Mo. 11 - 13 (2stündig) Gebäude 25.02, Ebene 02, Raum 55 | Schneider |
| 2854. | Aktuelle Probleme der Bevölkerungsgeographie Mi. 9 - 11 (2stündig) Gebäude 25.12, Ebene 02, Raum 55 | Sabelberg |

Oberseminare

2855. Südamerika I Jordan
Do. 14 - 16 (2stündig)
Gebäude 25.12, Ebene 01, Raum 51
2856. Ökologie der Meere Wein
Mi. 11 - 13 (2stündig)
Gebäude 25.12, Ebene 02, Raum 55
2857. Wirtschaft der GUS-Republiken Wein
Do. 11 - 13 (2stündig)
Gebäude 25.12, Ebene 02, Raum 55

Projektseminar / Praktikum mit Seminar

2858. Stadtgeographie Düsseldorf: Statusniedrige ausländische Jugendliche, Teil II Schneider
Mi. 11 - 13 (4stündig)
Gebäude 25.02, Ebene 02, Raum 21
- 2858a. Düsseldorf-Oberbilk: Strukturen in einem Stadtteil Montag
Mi. 11 - 13 (4stündig)
Gebäude 25.02, Ebene 02, Raum 21
2859. Geoökologie Ecuadors (Projektseminar II) Jordan /N.N.
nach Vereinbarung
(s. bes. Aushang)
2860. Geoökologisches Laborpraktikum Jordan /N.N.
10 Tage (Block), nach Vereinbarung (s. bes. Aushang)
Gebäude 25.02, Ebene 00, Raum 21

Sonstige Veranstaltungen

2862. Kolloquium für Examenskandidat(inn)en und Dozent(inn)en der Geographie
Doktorand(inn)en
(s. bes. Aushang)
2863. Geographisches Kolloquium Dozent(inn)en der Geographie
Do. 16 - 18 (s. bes. Aushang)
2864. Anleitung zum selbstständigen wissenschaftlichen Arbeiten Dozent(inn)en der Geographie
nach Vereinbarung

Wirtschaftswissenschaftliche Fakultät

Dekan:

Univ.-Prof. Dr. Heinz-Dieter Smeets

Prodekan:

Univ.-Prof. Dr. Raimund Schirmeister

Dekanat:

Universitätsstraße 1, 40225 Düsseldorf (Gebäude 23.32, Ebene 01, Raum 64)

Telefax: 81-153 53

Telefon: 81-138 20/136 20

Gabriele Süß, Reg.-Ang., F. 81-136 20

Geschäftszeit: Mo.-Fr. 7.30-15.00 Uhr und nach Vereinbarung

Dr. Silvia Menke, Wiss. Ang., F. 81-153 60, Fax 81-11474

Geschäftszeit: Mo., Di. 11-12, Do. 14-15 und nach Vereinbarung

Gebäude 23.32, Ebene 01, Raum 61

Fakultätsrat:

Dekan Univ.-Prof. Dr. Heinz-Dieter Smeets

Prodekan Univ.-Prof. Dr. Raimund Schirmeister

Gruppe der Professorinnen und Professoren:

Univ.-Prof. Dr. Christoph J. Börner, Univ.-Prof. Dr. Horst Degen, Univ.-Prof. Dr. Bernd

Günter, Univ.-Prof. Dr. Winfried Hamel, Univ.-Prof. Dr. Klaus-Peter Franz, Univ.-Prof.

Dr. H. Jörg Thieme, Univ.-Prof. Dr. Gerd Rainer Wagner

Gruppe der Wiss. Mitarbeiterinnen und Mitarbeiter:

Dr. Sabrina Helm, Dr. Michael Nadler

Gruppe der Studierenden:

Tobias Dickmann, Sebastian Forst, Sven Morsbach

Gruppe der nichtwissenschaftlichen Mitarbeiterinnen und Mitarbeiter:

Brigitte Bodewig, Elge Brandt

Orientierungsplan

Gebäude 23.31 und 23.32

Ebene U1 Hausmeister (F. 81-145 03)

Poststelle

Ebene 01 Wirtschaftswissenschaftliche Fakultät

Wirtschaftswissenschaftliches Dekanat

Lehrstühle für Betriebswirtschaftslehre,

insb. Marketing

insb. Produktionswirtschaft und Umweltökonomie

insb. Unternehmensprüfung u. Controlling

Lehrstuhl für Volkswirtschaftslehre

Fachgebiet Volkswirtschaftslehre

Fachgebiet Statistik und Ökonometrie

Ebene 00 Lehrstühle für Betriebswirtschaftslehre,

insb. Finanzdienstleistungen

insb. Finanzierung und Investition

insb. Unternehmensführung, Organisation und Personal

6



Studienberatung:

Dipl.-Kfm. Thomas Nowak, F. 81-141 96, Gebäude 23.32, Ebene 01, Raum 29,
Sprechstunde: n. V.

Dr. rer. pol. Peter Lorscheid, F. 81-153 07, Gebäude 23.31, Ebene 01, Raum 66,
Sprechstunde: n. V.

Dr. Silvia Menke, F. 81-153 60, Gebäude 23.32, Ebene 01, Raum 61

Dipl.-Kfm. Elmar Schmitz, F. 81-1 53 37, Gebäude 23.31, Ebene 01, Raum 70,
Sprechstunde: n. V.

Dipl.-Vw. Michael Sket, F. 81-1 52 96, Gebäude 23.31, Ebene 01, Raum 67

Dipl.-Kfm. Jochen Schlei, F. 81-152 23, Gebäude 23.31, Ebene 01, Raum 30,
F. 81-11302, Sprechstunde: n. V.

Dipl.-Kfm. Marc Reiners, F. 81-15175, Gebäude 23.31, Ebene 00, Raum 64,
Sprechstunde: n. V.

Studienberatung durch die Fachschaftsvertreterinnen und -vertreter der Studierendenschaft:

Fachschaftsraum, Gebäude 23.31, Ebene 01, Raum 61, F. 81-1 40 89, Termin: n. V.

Prüfungsausschuss für die Diplomvorprüfung und die Diplomprüfung im Studiengang Betriebswirtschaftslehre:

Vorsitzender: Univ.-Prof. Dr. Horst Degen

Stellvertreter: Univ.-Prof. Dr. Gerd Rainer Wagner

Weitere Mitglieder:

Univ.-Prof. Dr. Christoph J. Börner

Univ.-Prof. Dr. H. Jörg Thieme

Dipl.-Kfm. Kay Schlenkrich

Sebastian Forst

Sven Morsbach

Geschäftsführung: Dr. Silvia Menke, F. 81-153 60,
Gebäude 23.32, Ebene 01, Raum 61

Lehrkörper

a) Universitätsprofessoren

- Börner, Christoph J.
Dr. rer. pol. (Betriebswirtschaftslehre, insb. Finanzdienstleistungen) 2000
- Degen, Horst
Dr. rer. oec. (Statistik und Ökonometrie), 28.1.1991
- Franz, Klaus-Peter
Dr. rer. pol. (Betriebswirtschaftslehre, insb. Unternehmensprüfung und Controlling), 1.4.1985
- Günter, Bernd
Dr. rer. oec. (Betriebswirtschaftslehre, insb. Marketing), 9.3.1989
- Hamel, Winfried
Dr. rer. pol. (Betriebswirtschaftslehre, insb. Unternehmensführung, Organisation und Personal), 10.8.1982
- Smeets, Heinz-Dieter, Nesselrodestraße 16, 41541 Dormagen, F. (021 33) 21 44 10,
Dr. rer. pol. (Volkswirtschaftslehre), 1.10.1991
- Schirmeister, Raimund
Dr. rer. pol. (Betriebswirtschaftslehre, insb. Finanzierung und Investition), 1.4.1990
- Thieme, H. Jörg, Riesweg 89, 45134 Essen, F. (02 01) 47 02 71,
Dr. rer. pol. (Volkswirtschaftslehre), 28.8.1972
- Wagner, Gerd Rainer
Dr. rer. pol. (Betriebswirtschaftslehre, insb. Produktionswirtschaft und Umwelt-ökonomie), 30.5.1985

b) Honorarprofessor

- Klein, Klaus-Günter
Dr. rer. pol. (BWL, insb. Unternehmensprüfung und -besteuerung)

c) Hochschulassistentinnen und -assistenten, Wissenschaftliche Mitarbeiterinnen und Mitarbeiter

- Ahrweiler, Sonja, Dipl.-Kff. (BWL, insb. Finanzdienstleistungen)
- Elsner, Timo, Dipl.-Kfm. (BWL, insb. Produktionswirtschaft und Umweltökonomie)
- Gerhardt, Sybille, Dipl.-Kff. (Volkswirtschaftslehre)
- Gluchowski, Peter
Dr. rer. oec. (EDV)
- Grichnik, Dietmar, Dr. (BWL, insb. Finanzdienstleistungen)
- Helm, Sabrina, Dr. rer. pol. (Betriebswirtschaftslehre, insb. Marketing)
- Kajüter, Peter, Dr. rer. pol., MBA, (Betriebswirtschaftslehre, insb. Unternehmensprüfung und Controlling)
- Kreuz, Claudia, Dipl.-Kff. (Betriebswirtschaftslehre, insb. Finanzierung und Investition)
- Laag, Kai-Uwe, Dipl.-Kfm. (Betriebswirtschaftslehre, insb. Marketing)
- Libuda, Jens (Volkswirtschaftslehre)
Dipl.-Kfm.
- Lorscheid, Peter
Dr. rer. pol. (Statistik und Ökonometrie)
- Menke, Silvia, Dr. (Prüfungsausschuss)
- Michler, Albrecht
PD Dr. rer. oec. (Volkswirtschaftslehre)
- Mindermann, Torsten
Dr. rer. pol. (BWL, insb. Unternehmensprüfung und Controlling)
- Nadler, Michael, Dr. rer. pol. (Betriebswirtschaftslehre, insbes. Finanzierung und Investition)

Nowak, Thomas, Dipl.-Kfm. (Betriebswirtschaftslehre, insb. Produktionswirtschaft und Umweltökonomie)
Richter, Nicole, Dipl.-Kff. (Betriebswirtschaftslehre, insb. Unternehmensführung, Organisation und Personal)
Rolfes, Ludger, Dipl.-Kfm. (Betriebswirtschaftslehre, insb. Marketing)
Schlei, Jochen, Dipl.-Kfm. (Betriebswirtschaftslehre, insb. Marketing)
Schlenkrich, Kay, Dipl.-Kfm. (Betriebswirtschaftslehre, insb. Unternehmensführung, Organisation und Personal)
Schmitz, Elmar, Dipl.-Kfm. (Volkswirtschaftslehre).
Sket, Michael, Dipl. Vw (Volkswirtschaftslehre)
Steinrück, Helen, Dipl.-Kff. STB (Betriebswirtschaftslehre, insb. Unternehmensprüfung und Controlling)
Taimer, Lars, Dipl.-Kfm. (Betriebswirtschaftslehre, insb. Unternehmensführung, Organisation und Personal)
Wacker, Katharina, Dipl.-Vw. (Volkswirtschaftslehre)
Winkler, Carsten, Dipl.-Kfm. (BWL, insb. Unternehmensprüfung und Controlling)
Zerweck, Jana, Dipl.-Kff. (BWL, insb. Produktionswirtschaft und Umweltökonomie)
Zmuda, Piotr, Dipl.-Kfm. (BWL, insb. Finanzdienstleistungen)

d) Lehrbeauftragte

Berg, Hartmut, Univ.-Prof. Dr. rer. pol. (Volkswirtschaftslehre)
Dicken, André Jacques, Dr. rer. pol. (BWL, insb. Unternehmensprüfung und Controlling)

e) Lehrbeauftragte für Wirtschaftssprachen

Aillerès-Heinemann, Michelle (Französisch)
Leske, Catherine (Französisch)
Striedter, Anne-Christine (Französisch)
Philippé, Marilyn (Englisch)
Sanchez, Maria (Spanisch)
de la Valgoma, Aurora (Spanisch)
Lorusso, Gabriella (Italienisch)
Kolaczinski, Lore (Englisch)

Lehrstühle und Fachgebiete

Lehrstuhl für Betriebswirtschaftslehre, insbesondere Unternehmensführung, Organisation und Personal (Gebäude 23.32, Ebene 00)

Univ.-Prof. Dr. Winfried Hamel, F. 81-139 95, hamel@uni-duesseldorf.de
Sekretariat: Reg.-Ang. Gisela Freiberg, F. 81-139 95, Fax: 81-151 64
Wiss. Ang.: Dipl.-Kff. Nicole Richter, F. 81-151 98, nicole.richter@uni-duesseldorf.de,
Dipl.-Kfm. Kay Schlenkrich, F. 81-14070, kay.schlenkrich@uni-duesseldorf.de,
Dipl.-Kfm. Lars Taimer, F. 81-15197, lars.taimer@uni-duesseldorf.de

Lehrstuhl für Betriebswirtschaftslehre, insbesondere Finanzdienstleistungen (Gebäude 23.31/32, Ebene 00)

Univ.-Prof. Dr. Christoph J. Börner, F. 81-152 58, Fax 81-153 16,
Finanzdienstleistungen@uni-duesseldorf.de
Sekretariat: Reg.-Ang. Elge Brandt, F. 81-152 58
Wiss. Ass.: Dipl.-Kff. Sonja Ahrweiler, F. 81-1 53 11,
Dipl.-Kfm. Piotr Zmuda, F. 81-1 53 11
Wiss. Ang.: Dr. Dietmar Grichnik, F. 81-1 53 17

Lehrstuhl für Betriebswirtschaftslehre, insbesondere Marketing (Gebäude 23.31/32, Ebene 01)

Univ.-Prof. Dr. Bernd Günter, F. 81-152 16, marketing@uni-duesseldorf.de
Sekretariat: Reg.-Ang. Brigitte Bodewig, F. 81-152 16, Fax 81-152 26
Wiss. Ang.: Dr. rer. pol. Sabrina Helm, F. 81-11349,
sabrina.helm@uni-duesseldorf.de,
Dipl.-Kfm. Kai-Uwe Laag, F. 81-15223, kai.laag@uni-duesseldorf.de,
Dipl.-Kfm. Ludger Rolfes, F. 81-15219, rolfes@uni-duesseldorf.de,
Dipl.-Kfm. Jochen Schlei, F. 81-11302, schlei@uni-duesseldorf.de

Lehrstuhl für Betriebswirtschaftslehre, insbesondere Produktionswirtschaft und Umweltökonomie (Gebäude 23.31/32, Ebene 01)

Univ.-Prof. Dr. Gerd Rainer Wagner, F. 81-141 20,
gerd-rainer.wagner@uni-duesseldorf.de
Sekretariat: Reg.-Ang. Renate Scharnowski, F. 81-141 20
Wiss. Ang.: Dipl.-Kfm. Timo Elsner, F. 81-12283, elsner@uni-duesseldorf.de,
Dipl.-Kfm. Thomas Nowak, F. 81-141 96, nowakth@uni-duesseldorf.de, Dipl.-Kff.
Jana Zerweck, F. 81-1 41 93, zerweck@uni-duesseldorf.de

Lehrstuhl für Betriebswirtschaftslehre, insbesondere Finanzierung und Investition (Gebäude 23.31, Ebene 00)

Univ.-Prof. Dr. Raimund Schirmeister, F. 81-14655 schirmei@uni-duesseldorf.de
Sekretariat: Reg.-Ang. Marina Seibert, F. 81-14655, Fax 81-151 57
Wiss. Ang.: Dr. rer. pol. Michael Nadler, F. 81-15391, nadler@uni-duesseldorf.de
Dipl.-Kff. Claudia Kreuz, F. 81-151 46, kreuzc@uni-duesseldorf.de

Lehrstuhl für Betriebswirtschaftslehre, insbesondere Unternehmensprüfung und Controlling (Gebäude 23.32, Ebene 01)

Univ.-Prof. Dr. Klaus-Peter Franz, F. 81-118 39, Fax: 81-1 18 83,
franzp@uni-duesseldorf.de
Sekretariat: Reg.-Ang. Angelika Graf, F. 81-11839
Wiss. Ang.: Dr. rer. pol. Peter Kajüter, MBA, F. 81-11882, kajueter@uni-duesseldorf.de, Dr. rer. pol. Torsten Mindermann, F. 81-1 25 41, minderma@uni-duesseldorf.de, Dipl.-Kff. StB Helen Steinrück, F. 81-11881,
steinrue@uni-duesseldorf.de, Dipl.-Kfm. Carsten Winkler, F. 81-1 13 04,
carsten.winkler@uni-duesseldorf.de

Lehrstuhl für Betriebswirtschaftslehre, insb. Betriebswirtschaftliche

6

Steuerlehre (Gebäude 23.31)

N. N.

Lehrstuhl für Volkswirtschaftslehre (Gebäude 23.31, Ebene 01)

Univ.-Prof. Dr. H. Jörg Thieme, F. 81-153 30, thieme@uni-duesseldorf.de

Sekretariat: Reg.-Ang. Ulla Grimm, F. 81-153 30, Fax 81-121 96,

ulla.grimm@uni-duesseldorf.de

Wiss. Ang.: PD Dr. rer. oec. Albrecht Michler, F. 81-153 18, michler@uni-duesseldorf.de,

Dipl.-Kff. Sybille Gerhardt, F. 81-15342, gerharsi@uni-duesseldorf.de,

Dipl.-Kfm. Elmar Schmitz, F. 81-153 37, elmar.schmitz@uni-duesseldorf.de,

Dipl.-Vw. Katharina Wacker, F. 81-1 48 09, k.wacker@uni-duesseldorf.de

Fachgebiet Volkswirtschaftslehre (Gebäude 23.31, Ebene 01)

Univ.-Prof. Dr. Heinz-Dieter Smeets, F. 81-152 86, smeetsd@uni-duesseldorf.de

Sekretariat: Reg.-Ang. Birgit Knoke, F. 81-152 86, Fax 81-152 61,

knokeb@uni-duesseldorf.de,

Wiss. Ang.: Dipl.-Vw. Michael Sket, F. 81-152 96, michael.sket@uni-duesseldorf.de,

Dipl.-Kfm. Jens Libuda, F. 81-15684, libudaj@uni-duesseldorf.de

Fachgebiet Statistik und Ökonometrie (Gebäude 23.31, Ebene 01)

Univ.-Prof. Dr. Horst Degen, F. 81-153 13, wiwistat@uni-duesseldorf.de

Sekretariat: Reg.-Ang. Elke Ochs, F. 81-153 13, Fax 81-153 12

Wiss. Ass.: Dr. rer. pol. Peter Lorscheid, F. 81-153 07, lorschei@uni-duesseldorf.de

Akad. Oberrat: Dr. rer. oec. Peter Gluchowski, F. 81-153 72, gluchows@uni-duesseldorf.de

Lehrveranstaltungen Wintersemester 2003/2004

(Änderungen vorbehalten)

Grundstudium

A. Propädeutik

3000. Finanzbuchführung (2stündig) Mo. 8-10 Mindermann
3001. Mathematik für Wirtschaftswissenschaftler (3stündig) N.N.

B. Betriebswirtschaftslehre

3002. Grundlagen der BWL Blockveranstaltung in der 1. Vorlesungswoche Börner/Franz /Günter/ Hamel/Schirmeister/ Wagner
3003. Grundlagen des Jahresabschlusses (2stündig) Do. 9-11 Franz
3004. Übungen zu Grundlagen des Jahresabschlusses (2stündig) Do. 11-13 Kajüter/Winkler
3005. Grundzüge der Betriebswirtschaftslehre: Absatz und Beschaffung (2stündig) Di. 11-13 Günter
3006. Übung zu Grundzüge der Betriebswirtschaftslehre: Absatz und Beschaffung (2stündig) 3 Gruppen Laag/Schlei/Rolfes
Di. 9-11
Mi. 9-11
Mi. 11-13
3007. Produktion und Logistik (2stündig) Di. 14-16 Wagner
3008. Übung zu Produktion und Logistik (2stündig) 4 Gruppen Elsner/Zerweck
Di. 16-18
Mi. 18-20
Do. 14-16
Do. 16-18

C. Volkswirtschaftslehre

3009. Grundzüge der Volkswirtschaftslehre: Makroökonomik (4stündig) Mo. 9.30-11, Di. 11.15-12.45 Thieme
3010. Übung zur Volkswirtschaftslehre: Makroökonomik (2stündig) 2 Gruppen Thieme/Schmitz
Mi. 9.30-11
Mi. 14.30-16
3011. Einführung in die VWL (2stündig) Mo. 11-12.30 Michler
3012. Einführung in die VWL (2stündig) Blockveranstaltung Michler

D. Statistik

3013. Deskriptive statistische Methoden,
Bevölkerungs- und Wirtschaftsstatistik
(4stündig)
Mo. 11.15-12.45
Mi. 11.15-12.30 Degen
3014. Übung zu deskriptive statistische Methoden,
Bevölkerungs- und Wirtschaftsstatistik
(1stündig) 3 Gruppen Degen/Lorscheid
Do. 11.45-12.45
Do. 13.00-14.00
Do. 14.15-15.15
3015. Zusatz-Übung: Statistik lernen am PC I
(1stündig) Do. 11-12 Degen

E. Recht für Wirtschaftswissenschaftler

Hauptstudium

A. Allgemeine Betriebswirtschaftslehre

3016. Externes Rechnungswesen Franz
(2stündig) Do. 16-18
3017. Seminar Externes Rechnungswesen Mindermann
(2stündig) Mo. 10-12
3018. Unternehmensstrategie und -entwicklung Günter
(2stündig) Do. 14-16
3019. Seminar zur ABWL Günter/N.N.
Do. 16-18
3020. Planung, Information, Entscheidung Schirmeister
(2stündig) Do. 9-11
- 3020a. Seminar zur ABWL Börner/Grichnik
(2stündig)
Termin N. N.

B. Volkswirtschaftslehre

3021. Internationale Wirtschaftsbeziehungen Smeets
(2stündig) Di. 9-11
3022. Diplomandenseminar Smeets/Libuda
(2stündig) Mo. 11-13
3023. Seminar zu AVWL Smeets/Sket
(2stündig) Mi. 14-16
3024. Geld und Kredit Thieme
(2stündig) Mo. 13-14.30
3025. Seminar zu Geld und Kredit Thieme/Wacker
(2stündig) 2 Gruppen
Mi. 14.30-16.00
Do. 9-11.30
3026. Seminar in Volkswirtschaftslehre für Diplomanden Michler/Gerhards /
(4stündig) Schmitz/Wacker
nach Vereinbarung

- | | |
|---|---------|
| 3027. Oberseminar in Volkswirtschaftslehre (2stündig), nach Vereinbarung | Thieme |
| 3028. Markt und Wettbewerb (2stündig) Di. 11.15-12.45 | Michler |

C. Spezielle Betriebswirtschaftslehren

1. Unternehmensführung

- | | |
|--|-------------|
| 3029. Unternehmensführung III: Personalpolitik und -führung (2stündig) Di. 9-11 | Hamel |
| 3030. Unternehmensführung V: Integrationsmanagement Unternehmensplanspiel CISMET Blockveranstaltung im Januar | Taimer |
| 3031. Hauptseminar zur Unternehmensführung II: Unternehmens-Strukturierung (2stündig) Do. 9-11 | Schlenkrich |
| 3032. Proseminar zur Unternehmensführung II: Unternehmens-Strukturierung (2stündig) Di. 9-11 | Schlenkrich |
| 3033. Proseminar zur Unternehmensführung III: Personalpolitik und -führung (2stündig) Di. 9-11 | Richter |
| 3034. Proseminar zur Unternehmensführung I: Unternehmensstrategie und -politik (2stündig) Mi. 9-11 | Richter |
| 3035. Proseminar zur Unternehmensführung Fallstudien zur Unternehmensführung (2stündig) Di. 9-11 | Taimer |

2. Marketing

- | | |
|--|---------------|
| 3036. Marketing IV (2stündig) Mo. 14-16 | Günter/Rolfes |
| 3037. Marketing I (2stündig) Di. 14.30-16.00 | Günter/Helm |
| 3038. Seminar zum Marketing (2stündig) Mo. 16-18 | Michael/Helm |
| 3039. Kolloquium zur Prüfungsvorbereitung nach Vereinbarung | Helm |
| 3040. Doktorandenseminar nach Vereinbarung | Günter/Helm |

3. Umweltmanagement

- | | |
|--|--------------|
| 3041. Umweltmanagement I: Grundlagen der Umweltökonomie (2stündig) Di. 11-13 | Wagner |
| 3042. Seminar Umweltmanagement (2stündig) Blockveranstaltung nach Vereinbarung | Wagner/Nowak |

3042. Doktorandenkolloquium
(2stündig) Fr. 18-20 Wagner
3044. Montréal-Fallstudienseminar
(2stündig) nach Vereinbarung Wagner/Nowak

4. Finanzierung und Investition

3045. Investitionstheorie
(2stündig) Fr. 9-11 Schirmeister
3046. Wertpapieranalyse
(2stündig) Mi. 11-13 Nadler
3047. Proseminar Aktien- und Immobilienmärkte
(2stündig) Do. 11-13 Schirmeister/Kreuz
3048. Gruppenarbeit zum Proseminar
(2stündig) Mo. 13-15 Kreuz
3049. Fallstudienseminar „Großfallstudie WCI“
Blockveranstaltung nach Vereinbarung Nadler/N.N.
3050. Anleitung zum wissenschaftlichen Arbeiten
Mi. 10-12 und nach Vereinbarung Schirmeister/Nadler/
Kreuz
3051. Seminar für Mitarbeiter und Doktoranden
Di. 15-17 (14-tägig) Schirmeister

5. Unternehmensprüfung und Controlling

3052. Controlling II
(2stündig) Do. 14-16 Franz
3053. Betriebswirtschaftliches Prüfungswesen
(2stündig) Mi. 11-13 Franz
3054. Internationale Rechnungslegung
(2stündig) Mi. 14-16 Kajüter
3055. Prüfung von Jahresabschlusspositionen
(2stündig) Fr. 11-13 Steinrück
3056. Seminar Unternehmensprüfung und Controlling
(2stündig) Fr. 9-11 Klein

6. Betriebswirtschaftliche Steuerlehre

siehe Aushang

7. Finanzdienstleistungen

3057. Finanzdienstleistungen I
(2stündig) Mo. 11.15-12.45 Börner
3058. Finanzdienstleistungen II
(2stündig) Di. 11.15-12.45 Börner
3059. Proseminar A - Finanzdienstleistungen
(2stündig) Di. 9.30-11.00 Grichnik
3060. Seminar Finanzdienstleistungen
(2stündig) Mo. 14.45-16.15 Börner/Ahrweiler/
Zmunda
3061. Forschungsseminar für Doktoranden
und Mitarbeiter
nach Vereinbarung Börner/Grichnik/
Ahrweiler/Zmunda

D. Wahlpflichtfächer

1. Internationale Finanzmärkte

3062. Internationale Finanzmärkte:
Finanzinstitutionen und Marktbeziehungen
(2stündig) Di. 14-15.30 Michler
3063. Fallstudienseminar zu Internationale Finanzmärkte
(2stündig) Mo. 16.00-17.30 Michler
3063. Internationale Unternehmensfinanzierung
Blockveranstaltung nach Vereinbarung Schirmeister
3065. Gruppenarbeit zu Internationale Unternehmensfinanzierung
nach Vereinbarung N.N.

2. Statistik und Ökonometrie

3066. Einführung in die Ökonometrie
(2stündig) Do. 13-14.30 Degen
3067. Übungen zu: Einführung in die Ökonometrie
(1stündig) Mo. 13-13.45 Degen/Lorscheid

3. Ostasienwirtschaft

siehe Aushang

E. Für Hörerinnen und Hörer aller Fachsemester

3068. Einführung in die Informationsverarbeitung:
Technologische Basis
(2stündig) Fr. 11-12.30 Degen/Gluchowski
3069. Einführung in die Informationsverarbeitung:
Praktische Anwendungen
(2stündig) Fr. 14-15.30 Degen/Gluchowski
3070. Erstellung wissenschaftlicher Arbeiten mit
Standard-Textverarbeitungsprogrammen
(2stündig) Blockveranstaltung, vgl. Aushang Gluchowski/Menke

F. Wirtschaftssprachen

Englisch, Französisch, Italienisch, Spanisch
siehe Aushang



Alphabetisches Namensregister

A

- Abbasi-Boroudjeni 179
 Abel 131, 183, 211
 Abels 26
 Abholz 125, 164, 227-228
 Abokitse 418
 Abu Omar 166, 211
 Ackermann, Birgit 175
 Ackermann, Rolf 117, 123, 126, 161, 173, 205, 212, 244
 Adam 210
 Adam, Hermann 277
 Adam, R. 174
 Adams 26-27, 117, 145, 179, 209-210
 Adebessin 168
 Adelstein 174
 Adone 278, 285, 300, 337
 Afflerbach, Holger 360
 Afkir 40
 Ahmadi 181
 Ahr 415
 Ahrweiler 477, 479, 484
 Aillères-Heinemann 478
 Aivado 167
 Aker 169
 Akerboom 39, 177
 Aktug 167
 Alavi 170
 Albert 399, 410
 Alberti 121-122, 126, 180, 233, 235
 Albrecht 208
 Albrecht, Catrin 184
 Albrecht, Frau 181
 Albrecht, H 131, 250
 Aldenhoven 416
 Alefeld 285
 Alemann 274
 Alfermann 28, 49, 88, 388, 415, 455, 464, 466
 Alkenings 46
 Allahyarov 409
 Allekotte 415
 Allroggen 181
 Alt 176
 Altareva 399, 407, 426
 Altenhain 104, 109, 113-115
 Althaus 131, 172, 255
 Althof 89, 285
 Altliner 164
 Altmann 184
 Altrogge 131, 220, 222, 224
 Alupei 399, 411
 Amelung 132
 Amm 35
 Ammann 176
 Amuel 418
 Amunts 92, 145, 200
 Anderson 170
 Andorfer 88-89
 Andrian-Werburg 132
 Angerstein 126, 172, 256-257
 Ankner 167
 Antke 170
 Anton 273, 302
 Antonik 412
 Antonini 399, 408
 Antonow 109
 Appel 267, 280, 302, 342, 365
 Appelhoff 285
 Aptroot 49, 274, 303, 349
 Arbter 155, 164, 228
 Arndt 121, 242
 Arends 181
 Arendt 129, 132, 169, 229-230
 Aretz 277, 314, 321
 Argirakos 105
 Arndt 125
 Arning 145, 221
 Arnold, C. 161, 167
 Arnold, Gottfried 123
 Arnold, Gunther 123, 246
 Arnold, Jürgen 173
 Artik 174
 Artsaenko 168
 Artz 89
 Asadi 175
 Asbach 132, 245
 Asbeck 47
 Asgharzadeh 170, 177
 Asmussen 110
 Assheuer 155, 200
 Assmann 174, 252
 Audretsch 249
 Auf der Horst 117, 215
 Aul 132, 220-221
 Aulich 170, 238
 Aurich 385, 388, 426-427
 Auwermann 40
 Avci 168
 Avgenaki 399
 Ax 171
B
 Babel 168
 Bach 132, 219-220, 224
 Bachert 132, 256-257
 Bachmann, André 419
 Bachmann 342, 365
 Bachner 155, 164, 228
 Bachtenkirch 26, 29
 Bäcker 89, 111, 183
 Backes 181, 231
 Bacman 174
 Badora 346
 Badziong 347
 Baehring 168, 226
 Baethge 45
 Baeva 408
 Bagate 184
 Baginski 145
 Bagusche 280, 293
 Bajohr 315, 319
 Balan 173
 Balkenhol 174
 Balleisen 167
 Balló 172
 Ballstaedt 269, 370-371
 Baltzer, Axel 145
 Baltzer, Jörg 250
 Balz 172
 Balzer 167
 Balzer, Michael 171
 Bannach 170, 417
 Bannenberg 37
 Bansch 176
 Baranski 44
 Barath 178
 Bardenheuer 174
 Bardey 171
 Bardt 285
 Barnikol 92
 Bartel 168
 Bartenbach 105
 Barthel 176
 Barthelmes 212
 Bartram 161
 Bartsch 345, 347
 Barz, Heiner 89, 271, 274, 295, 310-312
 Barz, Jürgen 126, 166, 214-215
 Bas 172
 Basler 132
 Bast 277-278, 293, 309
 Bastian 88
 Bau 285, 319
 Bauch 40
 Bauer, Anne 92
 Bauer, Ariane 417
 Bauer, Brigitte 302
 Bauer, Marcus 166
 Baugut 155
 Baum 280, 295, 310
 Baumann 181
 Baumeister 385
 Baumgardt 415
 Baumgarten 388
 Baumgartner 89, 380, 392, 406, 420, 422
 Baur 89
 Baumann 265, 271, 274, 296, 314-315, 318, 320-321
 Bausch 387, 409, 435
 Bayer 117
 Bayer, Rainer 126, 179, 203-204
 Beaujean 168
 Bechlars 36
 Beck 399
 Beck, L. 123, 173
 Beck, Monika 285, 316, 342, 364
 Beck, Sebastian 347
 Becker 184
 Becker 471
 Becker, Anette 38
 Becker, Dorothea 37
 Becker, Jürgen (Me) 126, 175, 257-258, 260
 Becker, K. 132, 225
 Becker, M. 44
 Becker, Melanie 285, 296
 Becker, Silke 420
 Beckers 297
 Beckmann 39, 268-269, 271, 280, 306, 356, 359
 Beeh 28, 48, 88, 98, 271, 274, 301, 340-341, 344-345, 366
 Beer 155, 169, 179, 210
 Beermann 285, 342
 Beha 421
 Behaghel 280, 307, 362
 Behlen-Wilms 168
 Behnburger 408
 Behn 398, 462
 Behrendt 167
 Behrentin 110
 Beier 167
 Beil 13, 34
 Bel Khair 177
 Bell 167
 Beltz 175
 Bender 90, 126, 172, 250
 Benders 40
 Benito-Rabenort 37
 Benning 273
 Benten 416
 Benten 457-458
 Benthin 173
 Beran-Leplov 166
 Berg, Günter 161
 Berg, Heinz-Peter 42
 Bergener 132
 Berger, F. 132, 208
 Berger, Kristine 172
 Berger, S. 419
 Berger, Sylvia 179, 217
 Bergerhoff 168
 Berge 132, 219
 Bergmann 257
 Bergmann, Artur 407
 Bergmann-Fischer 172
 Berge, Alexander 268, 350, 352, 367-368
 Berge, Walter 60
 Bergstein 180
 Berken 184
 Bernard 155, 164, 180, 228
 Bernbeck 175
 Bernhardt 167
 Berninghaus 45, 305
 Berns 179
 Berr 171
 Berrens 285, 327
 Bertels 172
 Berthelmes 212
 Berthod 285
 Bertram 169

- Besel 37
 Beselin 418
 Beseoglu 172
 Besken 338
 Bessenrodt 388
 Bessenrodt-Weberpals 392, 428
 Besser 229
 Bester 117, 161
 Bethge 132
 Bethke 408, 437
 Bettermann 27, 88, 392, 412, 442-446
 Betz 30
 Beucker 285, 370
 Beuker 274
 Beurskens 111
 Beuter 418
 Beutner 399, 411, 440-442
 Bewig 165
 Beyen 184, 399, 413
 Beyer 181, 458
 Bickel 88, 392, 414, 464, 466, 468
 Bidmon 163
 Biedebach 27-28
 Bielfeld 132, 250-251
 Bien 184
 Bier 132, 172, 242, 256
 Bierbach 89, 269, 277, 306, 357
 Bierhals 184
 Biermann 169
 Biesenbach 181
 Bilda 105
 Bilski 285, 310
 Bilstein 53
 Bilzer 123, 132, 166, 207-208
 Binkofski 145
 Birack 109
 Bircks 123
 Birkofer 411, 442
 Birley 274, 297
 Birnbacher 89, 261-262, 264, 274, 293, 308-309
 Bismar 72
 Bisping 132
 Bittner 181
 Blaak 409
 Blank 285, 343
 Blauhut 176
 Bleckmann 274, 322-323, 327, 331, 333
 Blenk 176
 Bley 399, 411
 Bleyl 166
 Blohm 174
 Blossy 394, 434
 Blöcker 399, 410
 Blödorn 400, 411
 Bluhm 393
 Blum 413
 Blum, Rainer 92
 Blumberg 165
 Blume 89, 169
 Bocatius 408
 Bock 123, 185
 Bodden-Heidrich 173
 Bode 168
 Boden 145
 Boege 126, 177, 212, 241
 Boeken 171
 Boeminghaus 132, 245
 Bogen 172
 Bojar 126, 179, 213, 249
 Bokelmann 132
 Boldt 273
 Bollig 400, 413
 Bollmann 38
 Bolten 177
 Bommermann 43
 Bongers 89
 Bonholt 345
 Bonk 171
 Bonzel 179
 Boochs 44
 Boos 109
 Borchard 232
 Borchard, F. 132
 Borchard, U. 132, 165, 208-209
 Borgarts 416
 Borgs 413
 Bork 167, 176
 Born 132, 183, 211
 Born, Joachim 53
 Born, Matthias 428, 430
 Bornstein 123, 126, 167, 219-220, 223-224, 226
 Borowski 145, 171
 Borrenkott 285, 347
 Borsch 168
 Borsch-Galetke 121, 122, 126, 166, 213-214, 249
 Borsó 26, 49, 89, 261, 275, 305, 356-358, 361-362
 Borstel 26, 386
 Bos 400, 410
 Boseila 171
 Bosinger 467
 Bosse 169, 230
 Bossinger 397, 400, 419, 456, 458, 465-466
 Bott, Michael 49, 92, 388, 448
 Bourgeois 123
 Bowi 181
 Boy 92
 Böcker, Jana 181
 Böcker, Reinhard 132, 245
 Böcking 126, 166, 206-207
 Böger 268, 280, 304, 316, 351, 368
 Böhm 176
 Böhme-Dürr 266, 275, 295, 316-318, 320-321
 Bölles 98, 285
 Böltken 89
 Bönig 175
 Börgers 109
 Börner 27, 93, 475-476, 479, 481-482, 484
 Börner-Klein 275, 303, 348
 Böttcher, Lothar 409
 Böttcher, Wolfgang 59
 Böttger 170, 176, 259
 Böttger, H. 123
 Brachaczek 27
 Bracht 42-44
 Braitmeier 421
 Brall-Tuchel 88, 268, 277, 302, 340, 342, 344-345
 Brand 110
 Brand, Silke 181
 Brandes 28, 89, 267, 275, 299, 323, 325, 330, 332
 Brandl 408
 Brandt, Elke 479
 Brandt, Susanne 280, 326
 Brandt, Thorsten 37
 Brans 41
 Brauer 285
 Brauers 400
 Braun, M. 28, 88, 386, 411, 439-442
 Braun, Rüdiger 424
 Braun10 177
 Braunstein 165
 Brause 400, 412
 Brautmeier 285
 Breer-Nottebohm 91
 Brehm 167
 Brehmer 418
 Breiden 183
 Bremer, Heidi 286
 Bremer, Manuel 278, 293, 309
 Brenneisen 129, 145, 201-202
 Brenner 145, 286, 342, 364, 416
 Bressel 91
 Bretschneider 371
 Breuer 98
 Brick 89
 Bridges 393, 417, 454, 459, 463, 466-467
 Brill 168
 Brinckmann 98, 286, 339
 Bringer-Meyer 92
 Bringmann 286
 Brink 286
 Brinkmann 183, 414
 Brinkmann, Frau 88
 Brinkmann, Norbert 45, 295
 Brinkmeyer 181
 Briviba 145, 202
 Brocke 275, 303, 348-349
 Brockmann 167, 227
 Brockmeier 418
 Brodbeck 90, 269, 284, 307, 372, 374
 Brohm 280, 305, 356-358, 360
 Bröer 400, 413
 Bruch 27, 286, 299
 Bruch-Gerharz 129, 145, 173
 Bruchhausen 35
 Brückers 46-47, 98-99
 Bruckhaus 330
 Bruckmann 295
 Brüggens 171
 Bruijns-Pötschke 179
 Brunenber-Piel 43
 Brunkau 89
 Brunner 210
 Brunner, H. 133
 Brunnett 179
 Bruns 109
 Brüster 48, 123
 Bruszello 227
 Buchheiser 163
 Buchner 419, 468-470, 473
 Buchner, Axel 388, 420
 Buchwald 89, 278, 286, 311
 Budeus 167
 Budna 174
 Buenemann 174
 Buhl 39, 176, 242-243
 Bühler 28, 89, 264, 275, 293
 Bujny 89
 Bildt 92, 388, 459-460, 463, 465-467
 Bull 133, 260
 Bulmer 268, 305, 353-355, 368
 Buluth 408
 Bünemann 88, 393
 Bünemann, Chr. 165
 Bünemann, Hans 453, 457, 467
 Bunke 26, 50, 110
 Bunting-Tempea 183
 Burchardt 166, 173-174
 Burckart 204
 Burde 394
 Burdich 89
 Burgdorf 415
 Burk 145, 220, 225
 Burkart 145, 183, 204, 226
 Burmeister 89
 Burtscheidt 182, 230, 232
 Bury 175
 Busch 310
 Busch, Britta 286, 295
 Buschbom 407
 Busche 103, 243
 Busche, Jan 28, 109, 111
 Busche, Peter 176
 Büscher 105
 Busse, Dietrich 88, 275, 301, 340, 343-345
 Busse, Wilhelm 27, 49, 88-89, 268, 275, 303, 349, 351-352, 355, 367
 Büssow 26
 Bütemisch 91
 Büteführ 261

- Butz 169
Butzer 280, 303, 349
Butzmühlen 47
Byong-Oh 400
- C**
- Calaminus 175, 252-253
Camastro-Riesener 42
Cappel 39, 46-47
Cariers 168
Carl 145, 249
Carstensen 133
Casel 400, 410
Casimir 286
Casper 411
Casper, Patrick 400
Castrup 133, 221, 239
Caumanns 280, 286,
331
Cavka 180
Cepl-Kaufmann 88, 91,
277, 301, 340, 342,
344-345, 364
Chaker 117
Chantelau 133, 168, 219,
221, 223
Chantraine 173
Chappuzeau 341
Chen 184, 410
Chepkova 163
Chesné 406
Choi 400, 411
Chong 411
Chovolou 165
Christ 159
Christaras 175
Christensen 177, 212
Christoph-Karababa 41
Cieslok 111
Ciper 249
Ciuffi 178
Claas, Dietmar 89, 277,
349, 352, 353, 355,
367
Claas, Hans Joachim 89,
428, 430
Clahsen 162
Clajus 42, 43
Clames 47
Claßen-Houben 400, 413
Clausing 239
Clemens 50, 400, 406
Cleuvers 239
Cleveland 133, 163, 202-
203
Closset 182
Cobbers 173, 246-247
Coburg 133
Coenen 338
Cohausz 436
Cohnen 146, 170, 248
Cohnitz 281, 293, 308
Comes Peña 284, 358,
360-361
Conrad 385, 388, 426-
427
Conradt 181
Coombs 304
- Cordes 168, 182, 231,
232
Cornelißen 49, 278, 286,
322, 324
Cortese 178
Coulon 27
Coye 44
Cölle 168
Crass 42, 44
Creff 39, 269, 284, 306,
358-359
Crombach 133, 250
Cron 89
Cronauer 173, 456
Crumbach 406
Cupisti 170
Cüppers 242
Cüppers, H. J. 146
Czardybyon 181
Czarnetki 48
Czyperek 33
- D**
- D'Haese 88, 381, 393,
455, 457-459, 466
Dahlhaus 286
Dahmen 89
Daldrup 126, 166, 214-
215
Dall 173, 250
Dallmann 165
Dammers 92
Daniel 419
Daniels 146
Däubener 179, 209-210
Daugsch 97, 286, 331,
334
Daum 170
Daunicht 91, 393, 459,
466
Daus 338
Dausend 181
Davies 286
De Barros 285
De Bruin 117
De Bruyne 173, 250
De la Fuente 269, 281,
305, 360-361
De la Valgorna 478
De Manzini Himmrich
269, 284, 358, 360
De Martino 397, 433,
434-435
De Petruis 107, 115
De Souza Silva 398, 419,
469, 471
Debes 175
Dechering 181
Deck 39
Decker, Gernot 48, 387,
408
Decking 129, 146, 163,
202-203
Defrasne 48, 409
Degelmann 418
Degen, Horst 28, 48, 475,
476, 477, 482, 485
Degen, J. 426, 447
- Degen, W. 146, 217
Dehling 421
Dehnen 133
Dehnhart 92
Deike 171
Deimling 162
Deinzer 129, 146, 164,
199, 218
Deiters 109, 115
Delbrück 155
Delhey 400, 416, 468
Delorme 30
Demarrez 170
Demming-Pälmer 39
Demtröder 88
Deneke 155
Depprich 171
Dere 40, 400, 420, 469,
471
Dericks 415
Derix 399-400, 450
Derks 90, 269, 284, 374
Derra 170
Dersch 343
Dersch-Freese 286, 343,
365
Dhau 165
Dhont 389, 429
Dj Ciriaco-Susdorff 286
Diallo 165
Dick 175
Dicken 168, 478
Dickmann 475
Diebel 91
Dieckmann, Bernhard 89,
271, 277, 294, 310-
313
Dieckmann, Marion 281
Diederich 286
Diedrichs 176
Diemer 133, 250
Diemert 28, 398, 410,
438-439
Dierkes 92, 167, 397,
415, 459
Dierselhuis 89
Diesing 91
Diestelhorst 416
Dietlein 28, 103, 109,
113-115
Dietmeier 109
Dietz 275, 308
Dietz, Simone 264, 293,
308-309
Dildrop 416, 455
Dilloo 129, 146, 175, 252-
253
Dimec 400, 411
Ding 163
Dinslage 181
Dirksen 162, 175, 253
Dittrich 168
Djawaheri-Eisenach 172
Dmoch 146, 251
Doedt 418
Doerr 413
Doerwald 165
Doesseler 414
Dohle 266, 295, 316-319
Dolan 92
- Dolgner 181
Doll 170
Dombrowski 420
Dommaschke 26, 400,
411
Domnick 117
Donner, A. 165, 206
Donner, Birgit 174
Donner, Markus 168
Dorgeloh 279
Dost 155, 164
Dostert 304, 350, 367
Dotzenrath 133, 239
Döbele 48
Döhrmann 28
Döker 154, 249
Döring, Boro 407
Döring, Ramona 26
Dörner 52
Drabik 216-217
Draganov 164, 176, 219
Dräger 184
Dramba 408
Dransfeld 146, 168
Drechsler 167, 206
Dregger-Cappel 46-47
Dreher 286, 330
Dreis 42, 45, 286
Dresbach 170
Drescher 258-259
Drescher, Dieter 126,
175, 176, 257
Dresen 296-297
Drexler 400, 412, 443
Drissen 89, 268, 279,
305, 356, 358, 362,
369
Drommler 51
Drost 133, 220
Drüeke 89
Druschel 41
Druyen 89
Drzymalla 165
Du Prel 183
Duffin 184
Dumppitak 417
Dunkel 78
Dürr 217
Durwen 164
Düsseldorf 278, 293, 310
Düwell 89, 273, 298, 333
- E**
- Ebel 176, 243, 396,
451-452
Ebener 170
Eberle 168, 281
Ebersberger 385, 397,
400, 407, 427
Ebert 133, 244
Eberwein 184
Ebrahim 168
Eck 400, 414
Eckel 133, 183, 212-213
Eckhoff 92
Eckmiller 146, 163, 200-
201
Edelmann 53, 55

- Eggeling 92
 Egger 419, 433-435
 Egger, Reinhold 89, 389, 409
 Eggerts 60
 Eggert 28
 Ehler 343
 Ehler, Holger 25, 365
 Ehling 168
 Ehrhardt, Christina 178
 Eich 162, 171
 Eichhorn 133, 214
 Eicker 184
 Eickhoff 170
 Eikerling 181
 Eilers 105, 114
 Eisenach 176
 Eisenriegler 393, 434
 Eisermann 178
 Eisert 117, 175
 El Honi 175
 Elies 155, 169, 216
 Elis 281, 307, 363
 Elkeles 146, 216
 Elling 394
 Elourfi 416
 Elser 174
 Elsing 113
 Elsner 481
 Elting-Camus 265-266, 281, 314, 319-321
 Eltz 397, 416
 Emeklibas 162
 Enczmann 178, 205, 226
 Enge 34-35
 Engelbrecht, Jörg 267, 277, 298, 332-333
 Engelbrecht, Volkher 133, 248, 253
 Engelen 414
 Engelhardt 133
 Engell 392
 Engelmann 48, 400, 411, 415
 Engers 129, 146, 165, 206
 Enke 297
 Enste 416
 Epe 416
 Erckenbrecht 133, 219
 Erhardt, Andreas 168
 Erhardt, Axel 26
 Erhart-Bornstein 168
 Ernst, Joachim F. 90, 389, 417, 454, 456-457, 467
 Ernst, Karin 415
 Ernsting 408
 Erny 309
 Erwin 26
 Erzbach 37, 161
 Eschenbruch 172
 Eßer 339
 Esser, C. 184, 212, 242, 466-467
 Esser, G. 125-126
 Esser, M. 414
 Essmann 178
 Esters 417
 Esztermann 409
- Etges 27, 454
 Evans 155, 286
 Everlien 240
 Evers, Dr. 167
 Evers, Paul 38
 Ewen 133, 248-249
 Ewerbeck 346
 Ewers 133, 211-212
- F**
- Faber, Frau 54
 Faber, P. 133, 250
 Fähndrich 105
 Fahr 33, 399
 Fahrion 39, 177, 212
 Falagän-Garmon 103
 Falck 39, 177, 212
 Falke 167
 Falkenstein 89
 Fallmann 26, 420
 Fang 184
 Faßbach 167
 Fasshauer 133, 229
 Faust-Ern 89
 Favoccia 176
 Féaux de Lacroix 401, 411
 Feder 99
 Fehr, Herr 89
 Fehr, Karl-Heinz 29
 Fehsel 181
 Feindt 134, 171, 237-238
 Feinendegen 123
 Feldhahn 178, 226
 Feldkamp 146, 219-220, 223-224, 226
 Feldt 168
 Felekyan 412
 Felsner 184
 Felten 162
 Fenk 167
 Ferbers 134
 Ferrer 281, 298, 317, 327, 331
 Feuerborn 104, 109, 113-115
 Fey 386
 Feyen 175
 Fiedler 146, 171, 401
 Fiege 26
 Fieseler 92
 Finger 277, 297, 322, 324
 Fink 200, 440-441
 Fink, G. R. 92
 Finkbeiner 34
 Finner 183
 Fischer 220, 242, 408
 Fischer, Hans Georg 134, 210
 Fischer, Gerd 27, 89, 377, 422
 Fischer, J. 126, 165, 178, 204-205, 208-209, 227
 Fischer, Nannette 419
 Fischer, Richard 168
 Fischer, Ute 178
 Fischer-Betz 169
- Fisseni 164
 Fitter 92, 395, 459-460, 463
 Flad 370
 Flak 185
 Flegel 92
 Fleig 394, 397, 413, 418, 447, 456-457, 465, 467
 Fleischer 169
 Fleischmann 88
 Flicker 169
 Flindt 88
 Flock 89, 359
 Flohé 204
 Flohr 273
 Flögel 163
 Flörke 176, 183
 Flüb 170
 Foelske 401, 412
 Foltin 397
 Fornacon 419
 Forst 475, 476
 Forutan 170, 172
 Fournell 146, 176, 242-243
 Fox 167
 Förster, Malte 146, 202
 Förster, Sabine 296
 Försterling 115
 Frädriich 165
 Frahm 163
 Franchy 393, 429
 Frank 88, 383, 410, 437-440
 Franke 96, 146, 170, 223, 234, 236
 Franke, Angela 286, 363
 Franke, Klaus 155
 Franken 37
 Franken, F. H. 134
 Franken, Uwe 395
 Franz, H. 446
 Franz, Klaus-Peter 27, 93, 475, 477, 479, 481-482, 484
 Franz, M. 272, 279, 294, 312, 412
 Franz, Matthias 65, 96, 126, 180, 233-235
 Franzén 171
 Fräßdorf 176
 Fraßberg 93, 479
 Freimuth 28
 Freise 160
 Freisen 281
 Frenzel 134
 Freudenstein 166, 214, 215
 Freudl 92, 393, 465, 467
 Freund 124
 Freundl 134, 221, 239, 250-251
 Frey 176, 179
 Freye 134, 242
 Freynhagen 176, 243
 Freytag 39
 Friedburg 134
 Friedhoff 109
- Friedl 26, 48, 89, 261-262, 268, 271, 275, 304, 349, 352, 355, 367, 369
 Friedrich, Wolfgang 181
 Friedrich, Leonard 273, 294
 Friedrichs 174, 176
 Frieling 134, 219-220, 223
 Fries-Dieckmann 304, 351, 368
 Friesse 183
 Frister 48, 103, 109, 111, 113
 Friton 90
 Fritsch 146
 Fritsche 184, 211
 Fritz, Benjamin 170
 Fritz, Sabine 54
 Fritzsche 126, 245, 258, 260
 Fritzen 167
 Fritzsche 260
 Froese 60
 Froltsov 409
 Frommann 181
 Fromme 26, 89, 395, 429-431, 436-437
 Frommer 425
 Fröhlich 169, 401, 408
 Frühfuß 259
 Fuchs 39
 Fuchs, Angela 164
 Fuchs, E. 134
 Fuchs, S. 175
 Fuck 176, 258
 Fujita 97, 284, 307, 363
 Füllner 286, 340, 364
 Funk, Andreas 26-28
 Funk, Joachim 59
 Funke 418
 Funken 281, 301, 341, 366
 Fürst 170, 248
 Fuß 397, 415
 Füsgen 159
 Fußhöller 169
 Fuss 455, 464
- G**
- Gabbert 90, 123, 126, 165, 206, 223
 Gabor 177
 Gabriel 215
 Gabriel, Andrea 176
 Gabriel, Friedhelm 166
 Gabriel, Peter 166, 214-215
 Gaebel 126, 181-182, 230-231
 Gagic 419
 Gaiduk 412
 Gajewski 420, 472
 Gallé 37
 Gallego 286
 Gams 25, 27, 123, 126, 170-171, 236-237

- Gans 96
 Gantenhammer 338
 Ganter 389, 410, 437-440
 Ganzer 126, 172, 248-249, 256
 Garcia-Mata 97, 286, 361
 Garden 415
 Gardlo 174
 Garritzmann 89
 Gärtner, C. 166, 227
 Gärtner, Claudia 286, 329
 Gärtner, Wolfgang 399, 441
 Gaspers 170
 Gastel 397, 406
 Gätjen 370
 Gattermann, G. 277
 Gattermann, Norbert 130, 134, 167, 219-221, 223
 Gaubig 40
 Gawlitta 299
 Gebauer 167, 205-206
 Gebhardt 397, 408
 Geddert 165
 Gedrath 42-43
 Gehrman 92, 134, 168, 456, 458
 Gehsing 418
 Geier 353
 Geiger 105
 Geinitz 134
 Geisel 173
 Geiselsbrechtlinger 284, 353-355, 367
 Geisler 28, 89, 275, 306
 Geldsetzer 89, 274, 308
 Gellius-Dietrich 415
 Geßlßen 393
 Gemmingen 279
 Genge 281, 299
 Gentes 51, 262, 271
 Georgi 286, 330
 Geraedts 121, 127, 219, 227
 Gerhards 328, 394, 443-445, 482
 Gerhardt, Andrea 177
 Gerhardt, Sybille 477, 480, 482
 Gerharz 127, 165, 206
 Gerhold 299
 Gerke 165
 Gerlach 170, 336-337
 Gerling 28, 281, 305, 356
 Germing 146, 167, 219-221
 Gernand 266, 281, 297, 314, 319-320
 Gerß 277, 314, 321
 Gersdorf 73
 Gerstenhauer 387, 421
 Gerteis 134
 Gesang 278, 293
 Geßner-Özokyay 181
 Getzlaff 389, 408, 429-430, 436-437
 Geueke 418
 Geyer 163
 Geyer, Siegfried 146
 Geyer, Stefan 130, 146, 200-201
 Ghica 169
 Giachetta 181
 Gianni 127, 183, 217, 426
 Giebel 178, 204-205
 Giel 179
 Gieren 418
 Giers 146, 171, 177, 242
 Giese 93
 Geseler 115
 Giesen 178, 395, 429
 Gildehaus 417
 Gillhausen 165
 Gilsdorf 41
 Gioffreda 401
 Giraki 176, 258
 Girgensohn 41
 Giro 170
 Glaap 273, 305
 Glasow 342, 364
 Glatzel 30, 59
 Glätzer 88, 393, 419, 453, 463-464, 467-468
 Glaubitt 134
 Glebe 89, 388, 421
 Glees 88
 Gleichmann, E. 134, 184, 211-212, 242, 467
 Gleichmann, U. 34, 183, 222, 226
 Gleß 106
 Gloger-Tippelt 28, 89, 265, 275, 295, 313
 Glowacki 409
 Glöckler 401
 Gluchowski 28, 477, 485
 Gobrecht 35
 Godehardt 28, 217, 426
 Godehardt, Doris 209
 Godehardt, E. 134, 171, 238
 Godewerth 111, 315, 319
 Goebel 106
 Goecke 167, 206, 235
 Goeckenjan 134, 222
 Goesmann 172
 Goetz 39
 Goldammer 281, 305, 369
 Goldbaum 418
 Goldmann 287, 347
 Goldschmidt 165
 Golestan 385
 Golla 177
 Golmina 90, 269, 284, 307, 373-374
 Gombert 174
 Gomille 89, 268, 271, 275, 305, 352, 355, 367, 369
 Gonschior 181-182
 Gordelij 92
 Goretzki 134, 223-224, 239, 401, 411, 441, 449
 Gorol 172
 Gough 287, 351, 353, 368
 Gowik 415
 Goymann 159
 Göbel, (Essen) 425
 Göbel, Ulrich 26, 127, 174, 175, 248-253
 Göbels 168
 Gödde 165, 419
 Gödecke 146, 202-203
 Gödecke, Axel 163
 Görg 168
 Görgens 259
 Görlach 73
 Görtz 134, 169
 Gössmann 273, 303, 345
 Götz, Carmen 179
 Götz, Katrin 416
 Götzke 409
 Grabensee 127, 167, 169, 205, 208, 212, 219-220, 223-224, 225, 226, 238
 Gräber 113
 Grabiak 37, 161
 Grabitz, H. J. 420
 Grabitz, K. 134, 171, 238
 Graebow 134
 Graebener 181
 Graef 167
 Graf Finckenstein 297
 Graf, Bernd 251
 Graf, Dirk 168, 239
 Graf, Jürgen 410
 Graf, M. 147
 Gräf, Stefan 459
 Grafenberger 155, 164, 227
 Gramm 106, 115
 Grams 170
 Gramsch-Zabel 154, 171
 Granetzny 147, 240
 Granzin 92, 395, 459-460, 463
 Grass-Kapanke 181
 Grasses 415
 Grätz 26, 46-47, 99-100, 338
 Grauer 48
 Greenland 181
 Gref 287
 Gregorovius 176
 Greif 181
 Greiling 43
 Greiner 219
 Greiner, Arno 223
 Greiner, H. 147
 Greiner, L. 134
 Greis-Malbach 182
 Gremme 184
 Gremmel 174
 Greschat 169
 Gressmann 178
 Grethe 177
 Grether-Beck 183, 211
 Gretzke 420
 Greulich 89, 221
 Greve 135, 239, 240
 Grevelding 394, 419, 453, 457-458, 467-468
 Greven, H. 88, 455, 457, 459, 461-463, 465-466
 Greven, Herbert 201
 Greven, M. 98, 287
 Grewe 147, 254
 Grichnik 477, 479, 482, 484
 Gries 124
 Griese 182
 Grieshaber 49, 77, 88, 389, 416, 454, 459, 466-467
 Griesinger 386
 Grigowski 167
 Grijsenhout 278
 Grimm, Heide 176
 Grimm, Marc-O. 173
 Grimm, Paul 397
 Grimm, Ulla 27, 40, 480
 Grimm, Volker 406
 Grinschgl 181
 Grinstein 178, 204, 226
 Gripp 147, 249
 Groeger 175
 Groll 296
 Grommes 88
 Groninger 174
 Groß, J. 169
 Groß, Wibke 230
 Groß-Selbeck 135, 252
 Große-Sender 287, 315, 319
 Gross 174
 Gross-Weege 147, 237
 Grosser 222
 Grote, Bernhard 147
 Grote, H. J. 166, 207
 Grote Meyer 171
 Groth, Georg 397, 415, 460, 464, 466
 Groth, R. 30
 Grothues 287, 343, 365
 Grötters 409
 Gruenagel 135
 Grün 34
 Grundmann 176
 Grünekle 135
 Grüner 181
 Grunewald 89, 389, 406
 Grünewald, Gerhard 125
 Grünewald, Matthias 185
 Grützig 135, 255
 Gruschka 281, 303, 349
 Gruendorff 135, 220, 223-224
 Gnyzik 419
 Gubitiz 33
 Guacanin 287
 Guderian 239
 Gudowius 174-175
 Guellil 28, 261
 Guinaldo 287, 370
 Gilden 178
 Gummersbach 155, 164, 227
 Gündler 110
 Günes 181
 Günter 28, 93, 475, 477, 481-483
 Günther, P. 155
 Günzel 395, 415
 Gurita-Jansweid 181

- Gürler 171
 Gurrath 397
 Gurski 401
 Gussone 328
 Gutmann 28, 46
 Gutsche 261
 Gutzeit 40
 Gwosdz 172
 Gynz-Rekowski 54, 58
- H**
- Haag, H. 165
 Haag, Renate 165
 Haake 94
 Haardt 416
 Haarhoff 154, 166, 214-215
 Haarhuis 184
 Haas 183, 221, 256
 Haas, Helmut 49, 90, 127, 163, 202-203, 212
 Haas, Inge 147, 172, 256
 Haas, J. 135, 469
 Haas, O. 287
 Haas, Rainer 90, 123, 127, 167, 219-221, 223, 241
 Haas, Wolfgang 147, 202
 Haase 135
 Haastert 183
 Habel 181
 Haber-Pohlmeier 92
 Habersang 167
 Habich 183
 Hachenberg 28, 281, 301
 Hachl 420, 471
 Hacke 328
 Hackländer 147, 248
 Haddad 45, 293
 Hadding 59, 124
 Hadnagy 155, 166, 211
 Haefeker 34, 36
 Haefs 89
 Haenel 393, 441
 Haering 135
 Haerten 135, 222
 Haeseler 380
 Hafke 167
 Hafner 154, 165, 208-209
 Hagedorn, H. J. 135, 209-210
 Hagedorn, U. 45
 Hägele 288
 Hageneier 281, 297, 325, 330
 Hager 155, 164
 Haibinger 401, 408
 Haider 135, 162, 200-201
 Haike 135
 Haimerl 109
 Halbekann 98, 287, 348, 367
 Haller, Frau 416
 Hallich 264, 281, 293, 308
 Halling 179
 Halmer 179
- Halwas 185
 Hamacher 169
 Hamel 25, 27-28, 93, 477, 479, 481, 483
 Hamelmann 91, 412
 Hammelstein 420
 Hammer, Hildegard 26, 27, 28, 50, 385, 386, 398, 408, 428-430, 436-437
 Hammer, P. 175
 Hammermann 89
 Hammerstein 135, 255
 Hanagal 164, 216
 Handschel 171
 Hänel 165, 417
 Hanenberg 130, 147, 175, 252-253
 Hannappel 38
 Hanneken 174
 Hannemann 350
 Hannen 174
 Hänsch 88-89
 Hansen 302
 Hansen, F. 135
 Hansen, V. 88, 277, 340, 344, 364-365
 Hansmann 114
 Hansmann, Anika 171
 Hansner 183
 Hanstein 173
 Hardach 273
 Hardekopf 180
 Harder 393, 462-463, 466
 Harder, Achim 416
 Harder, Kim 414
 Harding 419
 Hardy 418
 Harfst 281
 Harjes 174
 Harms, H. 165
 Harms, M. 165
 Harreis 409, 433-435
 Harting 305
 Hartkamp 180-181, 233, 235
 Hartmann 170
 Hartmann, A. 243, 249
 Hartmann, Frank 181
 Hartmann, Karl A. 147
 Hartmann, Marion 167
 Hartmann, Matt. 130, 147, 176, 242-243
 Hartmann, Peter H. 262, 265, 297, 314-315, 318, 320-321
 Hartmann, R. 46-47, 100
 Hartmann, Timo 161, 177
 Hartmann, Ulrich (E.ON) 26
 Hartstein 287
 Hartung, Eberhard 39, 176, 229, 243
 Hartung, H. P. 49, 90, 123, 127, 169, 207, 245
 Hartwig, (Dipl. Psych.) 242
 Hartwig, H. G. 48, 122, 127, 162, 200-201
- Harzheim 388, 407
 Haßelkuß 30
 Hasenöhr 395, 419
 Hasenpusch-Theil 169
 Häser 162
 Haslinger 169
 Hasse 169
 Hassel 181
 Hasselberg 185
 Hassels 165
 Hauck 168
 Hauck, Gernot 38
 Haune 220
 Hauner 135, 219-220, 225, 226
 Haupt, Barbara 49, 88, 268, 277, 302, 340-341, 344-345
 Haupt, M. 147, 231
 Haupt, Verena 231
 Hauptmann 92
 Hausamen 135
 Hauser 249, 256, 416
 Häußler 274
 Häußinger 27, 90, 94, 117, 123, 127, 168, 212, 219-220, 223
 Hautzel 170
 Haverkamp 47, 99
 Havran 177
 Hebbering 26, 59
 Heberle 92, 395, 448
 Heck 176
 Hecke 181
 Hecker 267
 Hecker, H. 49, 89, 275, 299, 323, 325, 332-333
 Hecking 45, 103
 Heep 171
 Heering 135, 220, 224, 227
 Hefter 135, 169, 229
 Hegemann 27, 90, 382-383, 389, 453, 456-457, 465, 467
 Hegener 415
 Hegger 181
 Hehl 381, 385, 389, 420, 471-473
 Heide 388
 Heidebroek-Hofferberth 45
 Heidelberg 412
 Heidermeyer 88
 Heidenreich 135
 Heiderhoff 159
 Heikaus 165
 Heil 385, 389, 420, 468-470, 472-473
 Heilman 88
 Heilmann 109
 Heimbrand 181
 Heimrath 46-47
 Hein 327
 Hein, (AlMe) 155, 164, 227, 228
 Hein, Heidi 287, 334
 Heinemann, Jan 109
- Heinemann, Lutz 147, 224
 Heinen 223
 Heinen, Edgar 135
 Heinen, Wolfram 170
 Heinert 147
 Heiningner 135
 Heinlein 28, 393, 453, 463
 Heinrich 124, 420
 Heinrichs, Guido 401
 Heins 392
 Heintges 130, 147, 168, 219-220, 223
 Heintzen 135, 219-220, 223
 Heinz, Frau 274
 Heinz, H. P. 127, 179, 209-210, 242
 Heinz, Margret 53, 56
 Heinzel 170
 Heipke 401, 413
 Heise 169
 Heise, Frau 54
 Heise, Joachim 147
 Heitwerth 346-347
 Helbig 281, 303, 351-353
 Hellmann 274
 Hell 42, 44
 Hellenbroich 167
 Heller, Constanze 1 166
 Heller, Ricarda 168
 HELLERUNG, J. 40
 HELLERUNG, U. 40
 Helling-Giese 168
 Hellingrath 421
 Hellmessen 165
 Helm 27, 50, 475, 477, 479, 483
 Helmich 131
 Hemmerling 28, 398, 413, 449
 Hemmers 408, 437
 Hemmers, Dirk 398, 427, 430-432
 Hemmers, Frau 173, 431
 Hemming 156, 164, 228
 Hemp 78
 Hendrich 13
 Hehl 178
 Hengge 127, 173
 Henke, Hans-Reinhard 106
 Henke, Jürgen 147, 215
 Henke-Dührsen 90, 395
 Henn 397
 Henneke 33
 Hennersdorf 130, 147, 167, 220, 222-224
 Hennigfeld 361
 Henning 181
 Henrich 29, 90, 130, 147, 179, 209-210
 Henrichs 274
 Henseler 34
 Hensen 401, 418
 Hentschel 178, 393, 416, 466
 Henze 167, 397, 415, 456
 Herberg 111

- Herberg, L. 135
Herbertz 39, 40
Herda 178
Herdmann 147, 154, 172, 245-246
Herforth 127, 175, 257-258
Hergert 417
Hering 96, 127, 203-204, 223, 234
Hermann 401, 413, 450
Hermes 177
Hermichen 159
Herms 135
Hermsen 177, 212
Hernandez Blanco 401, 411
Herring 161, 219
Herrmann 92, 173, 225, 287, 346
Herten 175
Hertwig 106, 115
Herweg 401, 411
Herwig 275, 302, 340, 344-345, 364-365
Herzig 287
Herzog 92, 136, 200, 249-250
Heßelmann 413
Heske 89
Hess 419
Hessamian 401, 411
Hesse-Dornscheidt 44
Hessel 181, 234
Hesselmann 175, 420
Hestermann 272
Hesters 165
Hetzel 148, 169, 219-220
Heubach 96
Heuck 127
Heuner 306
Heusch 148, 154, 174, 237, 253, 339
Heusch, Christine 281, 300, 338
Heuser 154, 176
Hey 60, 104, 114
Heydthausen 46-47, 100
Heyer 345
Heying 174
Heyll 136, 220, 223
Heynen 287, 342, 364
Heywinkel 148
Hickstein 338
Hiestand 273, 297, 322, 324, 326
Hildebrand 401
Hildebrandt 106, 114, 167, 206
Hildesheim 34, 287, 342, 364
Hilgarth 185
Hilicoat-Kayser 89
Hille 136
Hillebrand 109
Hilscher 136, 200
Hilweg 148
Hinke-Dörnemann 264, 281, 293, 308-309
Hinke-Ruhnau 287
Hintloglou 306
Hinze 281, 297, 326, 328
Hiort 401
Hirchenhain 173
Hirdes 88
Hiroi, Mayumi 168
Hiroi, Naoki 168
Hirschberger 281, 300, 339
Hirschfeld 401, 424
Hitzges 26
Hochbruck 89, 377, 384, 389, 406, 423, 425
Hochmuth 392
Hochstein-Peschen 89
Hochstrate 415, 459
Hock 415
Hodzic 174
Hoebink 49, 89, 267, 278, 298, 322, 324, 326, 329, 332, 333
Hoecker 415
Hofer 50, 248, 432
Hofer, Matthias 162
Hoff 176
Hoffmann, E. 136
Hoffmann, Fabian 262
Hoffmann, Janine 420
Hoffmann, M. 419
Hoffmann, Silke 417
Hoffmann, Thomas 172
Hoffmann, Thomas 411
Hoffmann, Till 177, 240-241
Hoffmann, Daniel 278, 302, 340, 344, 364, 366
Hoffmeister, Friedrich 136
Hoffmeister, Meike 415
Hofhaus 90, 395
Hofmann 200
Hofmann, Alejandro 115
Hofmann, B. 412
Hofmann, Norbert 125
Hofmann, Petra 162, 260
Hohendahl 306
Hohlfeld 127, 165, 208-209
Holbeck 165
Holl 115
Holland 136
Hollenbeck 148, 219-220, 248
Hollenberg 429
Hollenberg, C. P. 88, 90, 417, 454, 456-457, 467
Hollender 349
Holtei 268
Holtei, Ch. 303
Holtei, R. 281, 303, 350-351
Holthausen 243
Holthausen 130, 148, 176, 242-243
Holzapfel 287
Holzhauer 35
Holzwarth 393, 460
Hombrecher 401, 413
Homey 174, 254
Hooton 284, 303, 353-355, 367
Hopf, A. 73, 124
Hopf, H. B. 148, 242
Hopp 418
Hoppe 136
Horch 328
Horlemann 156, 164, 227-228
Horn 343, 365
Horn, Christian 271
Horn, Eric 287
Horn, P. 178
Horn-Bosbach 165
Hornberg 211
Horneff 148
Horska-Przibylla 174
Horster 125
Horstjann 179
Horstmann 106, 115
Hort 124, 165, 206-207
Hosse 416
Höck 136, 249-250
Höcker 457, 466
Höffer 280
Höffken 131
Höffler 136, 212
Höft 181
Höhn 178
Höhn, Bernd 78, 377
Höhn, Th. 174
Höhr 184
Hölter 25
Höltje, Hans-Dieter 389, 413, 449-451
Höltje, Monika 92, 449-450
Höltmann 164, 228
Hölz, Frau 173
Hömberg 91, 136, 156, 229
Höner 90
Höngen 168
Hörl 183
Höwer 180, 235
Hu 418
Huang 92
Huber, Rita 148, 171, 238
Hubert 295
Hübinger 183
Hucke 136, 250
Huckenbeck 148, 154, 166, 214, 215
Hüfken 281, 296
Hugenschmidt 171
Hugger 50, 122, 148, 154, 176, 259
Hügler 410, 433-435
Hühnerbein 343
Hui 184
Huiras 303
Hüllebrand 239
Hülßen-Esch 275
Hummel, Hartwig 275, 295, 296, 315-316, 318-321
Hummel, W. 395, 418, 465, 467
Hümmerich 165
Hundrieser 302
Hünerlitürkoglu 167
Huning 274
Huppert 418
Huß 175
Huschenbeck 91
Hussner 383
Huston 27, 49, 90, 386, 389, 419, 469, 471-473
Hüttenmeister 282, 303
Hylton 169
- I
- Ichter10 223
Icks 183
Idel 127, 166, 211
Iden 399, 441
Ihl 136, 181, 230-231
Iking-Konert 169
Iking 401, 421
Ilg 171, 173, 246-247
Ilhan 162
Illenberger 420
Imhof 148
Imre 401, 410
Indefrey 287, 337
Inderdoonen 43
Ingianni 136
Inoue 136
Ippendorf 421, 449
Irsfeld 175
Isfort 401, 409
Itani 136
Iven 169
Ivens 148, 219-220, 227
- J
- Jablonski 148, 219, 242
Jacaßelino 180
Jacob 89
Jacoby 163
Jaeger 136, 418, 456-457, 465, 467
Jaeschock 148, 224
Jäger, Karl-Erich 49
Jäger, Marcus 173, 246-247
Jahn 339
Jahns, H. M. 25, 27-28, 60, 88, 414, 454, 462, 465-466
Jahns, Peter 393, 415, 458, 460, 466
Jaklin 168, 219-220, 223
Jakobs 35
Jander 130, 148, 169, 229
Jänicke 178, 210-211
Janke 40, 169
Jänner 181
Jansco 121
Janzen 468, 470
Janßen, Antje 89, 426
Janßen, Claudia 113, 115
Janßen, G. 175, 252

- Jansen, Gerd 124, 166, 213, 217
Janßen, K. 406, 423, 425
Jansen, Katrin 282, 303
Janßen, Miriam 181
Jansen-Osmann 420
Jansing, (OSTf) 89
Jansing, P. J. 148, 214
Janssen, Arnold 89, 217, 384, 389, 424-426
Janssen, B. 182
Janssen, H. K. 89, 385, 409
Janssen, Hildegard 35
Jantea 148, 173, 247
Janzik 396
Jarre 89, 389, 407, 424-425
Jaschinski 287, 323, 325
Jauch 178
Jax 167
Jebsen 161
Jennissen 156, 200
Jeschke 339, 441
Jeske 282
Jetzek-Zader 176
Joannidis 414
Jobst 164, 228
Jockel 302
John 166
Johnson 419
Joks 45, 307
Joksimovic 180
Jonas 171, 236, 417
Jonkmanns 172
Jordan, Angela 35
Jordan, Brigitta 109-110
Jordan, Ekkehard 89, 384, 389, 420, 473-474
Joselin 178
Jovanovic 169
Jovic-Paris 174
Jöhren 402, 413
Jörgens 168-169, 402, 410
Jörgenshaus 156, 164, 227
Jucquois-Delpierre 264, 282, 300, 338
Jung 408
Jung, Diana 172
Jung, G. 148, 170, 248
Jung, Matthias 93
Jungblut 125
Junge 167, 402
Junger 148, 183, 212-213
Jungerberg 161
Junghans 169
Just 176
Jusufi 409
Jüttemann-Lembke 180, 234
- K**
Kaal 89
Kaczarewski 385
Kaets 287
- Kaever 176
Kahl 90, 123, 127, 165, 208-209
Kahlbau 89, 287
Kahle 165
Kaiser, Corinna 287, 317, 342, 365
Kaiser, G. 25-26, 59, 88, 165, 275, 302
Kaiser, Tina 50, 117
Kaiser, U. 288
Kaisers 172, 176
Kajüter 50, 477, 481, 484
Kalisch 269, 371
Kalka 167
Kallweit 88, 177, 278, 302, 344
Kalt 181
Kalthoff 59
Kalusche 89
Kalveram 387, 420
Kalykulov 336
Kambers 170
Kameda 175
Kamp 174
Kamp-Rettig 89
Kamphausen 402
Kamps 50, 282, 315, 320
Kann 49, 89, 264, 275, 293, 308-309
Kannaß 181
Kantartzis 136, 237
Kanz 282
Kappert 177, 212
Kappuhn 172
Kapsokefalu 178
Kara 402, 411
Karabulut 412
Karger 181
Karig 418
Karle 409, 433
Karreman 179
Karschnia 413
Kart 420
Kaschner 136, 236, 239
Kasokefalu 204
Kaspar 40
Kastka 156, 166, 184, 211
Katoh 136
Kätsch-Erhardt 180
Kattenbach 418
Katz 317
Kauffeldt 88
Kaufmann 279
Kaufmann, Ingrid 335, 337
Kaulich 166
Kaumann 136
Kayser-Hölscher 89
Keck, E. 136, 219, 227
Keck, H. 410, 437-439
Kehmeier 167
Kehren 165
Keller 399
Keller, Georg 450
Keller, Rudi 26, 88, 262, 275, 301, 340, 344-345
Kellermann 181
- Kelm 28, 90, 127, 167, 219-220, 237, 242
Kemena 35
Kemperdick 136
Kempkens 398, 408, 429-432, 436-437
Kennerknecht 92
Keray 402, 411
Kerfs 111
Kern 420
Kern-Stähler 268, 282, 305, 350-351, 368
Kerner 89, 384, 389, 406, 422-423, 425
Kerres 418
Keßler 170
Kessler 169, 419
Kettler 174
Keuneke 279, 295, 316-318
Keuntje 181
Khalili 181
Khanduja 176
Kiani 106
Kiefer 137, 181
Kiel 165
Kienast 273
Kies 393
Kieseier 49, 148, 169, 229
Kiesel 178
Kiesendahl 402, 411
Kiggen 170
Kilbury 267, 275, 300, 336
Kilgus 181
Kilinc 419
Kim 419
Kimmerle 148, 220, 223
Kimmig 172
Kindgen-Milles 148, 176, 242-243
Kindler 137, 222, 225
Kinne 137, 202
Kinner 418
Kiometzis 407
Kionka 288
Kircheis 168
Kirchenhain 251
Kirchhoff 109, 181
Kirf 288
Kirk 330
Kirschbaum 377, 419, 468-470, 473
Kirschner 49
Kiselev 409
Kisker 89, 389, 408, 429-430, 436-437
Kiszka 44
Kivelitz 137
Kiwit 137
Klabunde 418
Klammer 174
Klapka 169
Kläui 49, 383, 390, 410, 437-441
Klehmet 162
Klein, (AllMe) 223-224, 237-238
Klein, E. 137, 223
- Klein, Florian 178
Klein, Hans-Michael 137
Klein, K.-G. 477, 484
Klein, Martina 181, 231
Klein, Michael 39, 161, 171
Klein, Rolf-Michael 148
Klein, Sebastian 109
Klein, W. 137
Kleindin 421
Kleinebrecht 346-347
Kleinebudd 390, 414, 452-453
Kleinermanns 27-28, 390, 411, 442-446, 466
Kleinhans 418
Kessler 169, 419
Kleischmidt 413
Kleiser 169, 230
Klenke 114
Kley 220, 225
Kley, Hans Kuno 137, 219, 223, 227
Kley, Konstantin 170
Kleymann 301
Kliment 288
Klimke 149, 208
Klimke, Ansgar 181-182, 230-232
Klimke, Martina 179
Klingelstein 166, 180
Klinger 217, 407, 425-426
Klinnert 288, 343, 346
Klitzing 288, 343
Klonowski-Stumpe 168
Klopmeier 111
Kloppsch 384, 397, 406
Klose 307
Klosterhaffen, S. 164
Klosterhaffen, W. 137
Klotz 49, 149, 163, 201, 202
Klug 288
Kluge 418
Klüglich 181
Klümper 175
Klüppel 255, 412
Klus 167
Klüsener 40
Kluxen 137, 149, 255
Knaak 271
Knauf 111
Kniemeyer 137
Knierriem 137, 221
Kniest 60, 110
Knipp 167
Knipper 226
Knobloch 416, 419
Knop, Joachim 392
Knop, K. 414, 452
Knust 49, 94, 377, 390, 419, 453, 456, 458, 466-467
Knuth 131, 242
Kobbe 167
Kobel 402, 410
Koblitz 265, 271, 282, 294, 310-312
Koch 13, 36
Koch (Musik) 371
Koch, A. 149, 248

- Koch, Alexander 176
 Koch, Heribert 137, 149, 223
 Koch, J. 181
 Koch, M. 169, 220
 Koch, Silke 416
 Koco 171
 Koerbel-Landwehr 161
 Kohl 407
 Kohli 184
 Kohnen 149, 216
 Kojda 130, 149, 165, 208-209
 Kokott 49, 88, 276, 278, 302, 341-342, 344-345
 Kolb 137, 183, 204, 226
 Kolb-Bachofen 28, 90, 122, 137, 154, 178, 204
 Kolbe-Busch 177
 Koldovsky 137, 173, 250-251
 Koletzko 89
 Kolonko 417
 Kolpakova 416
 Kolvenbach 137
 Komp 417
 Kondakci 167
 Konietzny 402, 410
 Konrad, Frau 172
 Konrad, Reiner M. 137
 Konrad, Werner 47
 Konradt 29
 Kopczynski 47
 Kopp, Dr. 183
 Kopp, Frank 184
 Kopp, Karl Heinz 39
 Koppitz 179
 Korbmacher 149, 171, 237
 Korgor 402, 411
 Kornischka 181
 Kornyshev 390
 Korotkova 163
 Korsten 40
 Korte 109
 Korth 49, 166, 207-208
 Korthals 167
 Kortländer 370
 Kortmann 149
 Koschinsky 138, 212, 219-220, 226
 Koska 51
 Kostorz 181
 Koszalka 163
 Kouteva 89, 275, 304, 350, 352, 355
 Koviacicsek 138
 Kovilyanskaya 407
 Kowalik 27, 88, 382, 390, 454, 462, 464, 466
 Kowalski, Siglinde 293
 Kowalski, Tilo 92
 Kowalski 420
 Kozlowski 149, 251
 Köbberling 137
 Kögler 149, 178, 204-205, 226
 Köhler, E. 137
 Köhler, Gabriele 418
 Köhler, H. 174
 Köhler, Kai 89, 390, 406, 423-425
 Köhler, Manfred 137, 220
 Köhler, Sebastian 110
 Köhn 402
 Köhn, (OSTR) 89
 Köhn, Sonja 411
 Köhnen 89, 384, 406, 424
 Köhrer 149, 456, 458, 466
 Kölbach 402, 409
 Köller 130, 149, 169, 210, 220, 229-230
 Kölling 456-457, 467
 Kölling-Paternoga 394, 417
 König, Bernd 417, 459-460
 König, Lilith 282, 295, 313
 König, M. 412
 König, Marco 78
 König, Uwe 91
 Königshausen 123, 137, 220, 224, 242
 Königstein 407
 Körner 27, 49, 267, 275, 299, 335
 Körschgen 178
 Köster 248
 Köster, R. 138
 Köstering 167
 Kötter 49, 130, 162, 200-201
 Kötter, Rolf 149
 Kötter, Volker 149
 Kracht 395, 424
 Kraemer 169
 Kraft 53
 Krage 176, 243, 258
 Kraim 252
 Kram 176, 243
 Kramann 149
 Krämer (Me) 172, 179, 245
 Krämer, Julia 282, 342
 Krämer, U. 184, 365
 Krämling 238
 Kramm 149, 175, 252-253
 Kranz 437
 Kranz, Jakob 387, 408
 Kranz, Julia 35
 Kraski 177
 Kratz 319
 Kratz, Jochen 181
 Krausbauer 165
 Krausch 171
 Krause, Friedrich 61
 Krause, G. 250, 388
 Krause, Joachim Bernd 149, 249
 Krause-Schlopsna 174
 Krauspe 127, 173, 185, 246-247, 253
 Krauth 217, 426
 Krauth, Joachim 381
 Krauth, Konstantin 385, 469, 471, 473
 Krebs, Hartmut 161
 Krebs, Herr 170
 Krech 138
 Kreft 165
 Krefting 410
 Krienberg 161
 Kreische 42
 Kreitz-Sandberg 282, 307, 362-363
 Kremer, Frau 183
 Kremer, K. 59, 124
 Kretschmann 402, 411
 Kretschmar 170, 182, 231
 Kreuzberger 185
 Kreuz 477, 484
 Kreuzpaintner 149, 219
 Krian 138, 239
 Krickl 47
 Kriekhaus 288
 Krieg 27, 371
 Krings 402, 412
 Kriskovic 402, 410
 Krogmann 149, 252-253
 Krohmer 181
 Kroidl 168
 Krolop 288, 314, 319
 Kron 288
 Kronenwett 149, 167, 220-221
 Kröger 2 138, 212
 Kröll 297
 Krömeke 170
 Kröncke 90, 149, 178, 202, 204
 Kröner 125
 Krsmanovic 418
 Krücken 397, 416, 457-458
 Krug 156
 Krüger, Gabriele 300
 Krüger, Gabriele (Jur) 109
 Krüger, Ralf 27
 Krüger-Raschkowski 34
 Krumbholz 92
 Krumeich 49, 89, 261, 266, 275, 297, 322, 324, 332-333, 357-358
 Krummeich 362
 Krüper 110
 Kruse 169, 302
 Kruse, Johannes 149, 180, 233-234, 251
 Kruse, Roland 174, 254
 Kruse, J. A. 277, 344
 Krüssel 149, 173, 176, 250-251
 Krutmann 90, 127, 183, 211, 253-254
 Kruzová 334
 Kubik 395, 411, 440-442
 Kubitz 168
 Kübler 123, 127, 171, 257-258, 260
 Kuchen 387, 410
 Kuchinke 162
 Kuckländer 390, 413, 448-450
 Kudielka 402
 Kudryatsev 412
 Kugel 402, 410
 Kühl 138, 252
 Kuhlbusch 181
 Kuhlwind 45
 Kühnkamp 168
 Kuhlmann 89, 267, 280, 300, 338-339
 Kühn 40, 183
 Kühn, Anne 174, 254
 Kuhn, Annegret 149
 Kuhn, F. P. 138
 Kuhn, H. 222, 224
 Kühn, Kristina 78
 Kuhn, M. 248
 Kühn-Velten 202
 Kühn-Velten, N. 138
 Kühnemuth 412, 443, 445
 Kukalla 165
 Kula 388
 Kullmann 383
 Kumari 35, 288
 Kümmel 166
 Kündgen 167
 Kunellis 176
 Kuner 171
 Künnle-Rosenkranz 181
 Kuntz 138, 177, 241
 Kunz 89, 467
 Kunz, Peter 410
 Kunz, Werner 419, 467
 Kunze 48, 165
 Künzel 175, 257
 Kunzke 181
 Kupke 125
 Küpper 165
 Küppers 89
 Küppers, H. 138, 224
 Küppers, Jochem 49, 89, 267, 300, 338-340
 Küppers, Volkmar 150, 173, 220, 250-251
 Kurschat 169
 Kurt 171
 Kürten 2 154
 Kurtin 165
 Kurwinkel 317, 342, 365
 Küry 169, 230
 Kurz, Antje 172
 Kurz, Kathinka 170
 Kurz, Kordelia 168
 Kurz, M. 169
 Kurzová 97, 261, 299
 Kusiek 78
 Küsters 282, 302, 343, 365
 Kutkahn 138, 219-220, 223

L

- Laag 477, 481
 Labahn 92, 459-460
 Labisch 25-28, 96, 117, 121, 123, 127, 161, 179, 215-216, 276
 Labrovic 92
 Lachenicht 402, 411
 Lackmann 150

- Ladda 176
 Laedke 402, 409, 434-435
 Lahaye 98
 Lahl 420
 Lakomek 138, 219, 227
 Lambertz 110
 Lammering 170
 Lamprecht 138, 256
 Land 61
 Landen 138
 Lander 282, 296, 315, 321
 Landwehr 40, 279, 326
 Lang 258
 Lang, Hermann 138
 Lange 342, 364
 Lange, Kathrin 420, 470
 Langen 92, 138, 249-250
 Langer 173
 Lankisch 174, 183
 Lannert 47, 100
 Lantos 176
 Larbig 162
 Larenz 387, 409, 435
 Larinov 170
 Larisch 150
 Laryea 174
 Laschinski 179
 Latz, L. 165
 Latz, M. 165
 Lauber 185
 Lauber-Altman 248
 Laudage 27, 48-49, 89, 262, 276, 297, 322, 324, 331, 333
 Laudahn 163
 Lauer 167
 Laufer 167
 Lauff 288
 Lauffs 43, 44
 Laux 262, 267, 282, 298, 326, 328
 Lawrenz 174
 Laws 175, 253
 Layland 184
 Le Floc'h 97, 284, 306, 359
 Le Sy 407
 Leach 156, 288
 Lechner 264, 282, 293, 309
 Lechtenfeld 13
 Lecker 370
 Leers 89
 Leffers 417
 Leffringhausen 115
 Leggewie 418
 Lehmann, E. 181, 232
 Lehmann, Erlo 138, 218
 Lehmann, H. 169
 Lehmann, P. 138, 254, 255
 Lehmann, Sylke 181
 Lehmann-Benz 268, 282, 302, 341, 343
 Lehne 107
 Lehnert 177
 Leimkugel 399, 450
 Leinen 89, 262, 276, 307, 356-358, 361
 Leitsch 171
 Leiverkus 297, 326, 330
 Leiveld 166
 Lamburg 138
 Lemoine 138, 179, 203-204
 Lenard 124, 185
 Leng 150, 211
 Lengeler 418
 Lennartz 417
 Lent-Öztürk 34
 Lentrodt 124, 171, 248-249
 Lepsky 288
 Lesch 175
 Leschke 138, 219
 Leske 282, 478
 Lesser 111
 Leth 180
 Lethen 303
 Leube 167, 206
 Leurs 175
 Leutner 45, 103
 Lewandowski 338
 Lewe 171
 Lex 174
 Ley 176
 Leyendecker 288
 Li 420, 469
 Libertus 288
 Libuda 477, 482
 Lichota 172
 Lichtenauer 183
 Lichter 288
 Lie 92
 Liebers 407
 Liebetrau 39
 Liedtke 178, 280
 Liedtke, Frank 301
 Liedtke, Stefan 226
 Liedtke, Wolfgang 88, 288
 Lieken 402, 414
 Liersch 138, 252
 Liesen 89
 Likos 427, 433-435
 Lilienthal 88, 156, 184
 Liljo 43
 Limpert 415
 Lindemann 88, 109, 111
 Linden 26, 28, 138
 Lindenberger 150
 Linder 398, 420, 473
 Lindner 89
 Lindner-Kämpgen 25, 33
 Lindner-Pfahl 53
 Lindt 288, 360
 Link 288
 Linnemann-Fiori 173, 456
 Linneheimer 166
 Lins 127, 170, 415
 Linsl 179
 Linzbach 162
 Lipfert 130, 139, 176, 242-243
 Lippert 89
 Lippold 390
 Lisken 277
 Lisowsky 393, 414, 454, 457, 464, 466
 List 181
 Litmathe 171
 Litschew 288, 323, 325
 Litt 282, 303
 Lobnig 168, 219-220
 Lobscheid 156, 164, 227
 Loer 50, 150, 176, 242-243
 Loesch 73, 163
 Lohbeck 139
 Lohmann 165
 Lohmeier 174
 Lohregel 91, 395, 443-446
 Lohrmann 402, 414
 Lombeck 125
 Lommatzsch 111
 Loncar 177
 Londershausen 392, 416, 462, 466
 Lonski 45
 Look 40
 Loogen 124
 Loos 181
 Looschelders 28, 109, 113-114
 Loose 385, 472
 Loose, Christof 420
 Loose, D. 139
 Looz-Corswarem 277, 288, 328
 Lopez 384
 Lordnejad 168
 Lorenz 243
 Lorenz, (Std) 88
 Lorenz, Ch. 176, 243
 Lorenz, O. 139
 Lorenz-Allendorf 288, 310
 Lorig 288
 Lorscheid 27, 477, 482, 485
 Lorusso 478
 Lorz 27, 103, 110, 113-114
 Losen 53
 Loskill 47
 Lost 278, 294
 Lotsch 288, 343, 365
 Louven 276, 307
 Löbner 27, 267, 276, 278, 336-337
 Löffler 181
 Löhr 73, 97
 Lönne 274, 333
 Lösch 88, 386, 390, 415, 461-462, 465
 Löße 139, 219, 225
 Löwen 48, 89, 390, 433-435
 Löwenich 412
 Lubich 327
 Lubitz 392
 Lübke 139, 219-220
 Luckhaus 182
 Lücking 139
 Lüderitz 89
 Lüdicke 107
 Ludwig, Stephan 128, 178, 210-211
 Ludwig, U. 172, 246
 Lühr 288
 Lüermann 469
 Lunau 88, 377, 382, 390, 416, 454, 462, 465-466, 468
 Lüschen 274, 314
 Lutermann 166
 Lütthcke 181
 Lüthen 150, 223
 Luther 139
 Luther, Bernd 171, 238
 Luther, Kerstin 241
 Lüthgens 176
 Lütjens 409
 Lütkemeier 167
 Lüttschwager 402, 412
 Lützeler 239
 Lux 92
 Luyken 172
 Lyesnykh 184
 Lynen 53

M

- Maar 150
 Maaßen 169
 Machill 288
 Machon 176
 Mackenstein 165
 MacKenzie 150, 179,
 209-210
 Mäding 282
 Mae 276, 362-363
 Maerker 289
 Mahler 215
 Mahnke 174
 Mahotka 165, 206
 Mai, Jürgen K. 128, 162, 200-201
 Mai, Manfred 289, 314, 318-319
 Mainz 88-89
 Mainzer 176, 243
 Mairose 110
 Majora 184
 Malchin 40
 Malevani 181
 Malmède 26, 282, 294, 310-311, 313
 Mammen 110
 Mancin 409
 Mang 174
 Mann 50
 Mannhold 128, 179, 203-204
 Manns 181
 Manojlovic 176
 Mansmann 168
 Mansour 172
 Manten 47, 100
 Manz 273, 295
 Maraki 175
 Marcinczyk 299
 Margies 89, 265, 274, 295, 310, 312

- Marian 26-27, 390, 412, 446-447
 Marktanner 171
 Marmann 44
 Marotzki 161
 Marpe 34
 Marschall 266, 282, 296, 315, 318, 321
 Martin 226, 460
 Martin, Andrea 175
 Martin, H. D. 88, 380, 383, 439-442, 456, 464, 466
 Martin, I. 183
 Martin, S. 219
 Martin, Stephan 139, 219-220, 224
 Martin, William 26, 49, 90, 390, 455
 Martinek 344
 Martini 176
 Maruhn 42-43
 Marx, (Ph) 317
 Marx, I. 139
 Marx, Matthias 26-27, 39
 Marx-Micek 171
 Marz 227
 Marzi 156, 164
 Marzian 174
 Masseling 89
 Matala 42-43
 Matejovski 289, 343
 Mathes 289, 422
 Mattes 349
 Matthes 282
 Matthes, Eva 406
 Matthes, Lothar 26, 28, 356, 361
 Matthiessen 160
 Matthiessen, Heino 139
 Matzat 282, 296, 318, 320, 321
 Matzies 165
 Mätzold 402
 Mau 103, 111, 426
 Mau, Gudrun 109
 Mau, Jochen 128, 164, 216-217
 May 264
 May, Reinhard 293, 309
 May, Sabine 406
 Mayatepek 123, 128, 174, 252-253
 Mayer, B. 383, 411
 Mayer, Klaus 172
 Mayr 420, 468, 470
 Mayweg 172
 Mazur 418
 Mechmet 171
 Meckenstock 150, 220, 223
 Medve-Koenigs 174, 184
 Meersmann 89
 Meeßen 406
 Megahad 139, 173, 254
 Mehl 420
 Mehlhorn 48, 88, 90, 255, 390, 416, 453, 461-462, 466
 Mehnert 416
 Meier 243
 Meier, Stefan 176, 250
 Meier, Stephan 408
 Meier, Sylvia 442
 Meier, Thorsten 403
 Meier-Beck 114
 Meierhoff, Guido 183
 Meinen 250
 Meiners 48, 390, 408
 Meinert 408
 Meinhold 220
 Meinschäfer 30
 Meiring 184
 Meis 40
 Meiß 415
 Meise 26, 89, 386, 390, 406, 423, 425
 Meisel 162, 175
 Meißner 171, 174
 Meißner, Marc 417
 Melkus 167
 Meller 174
 Meloefski 88
 Menche 403, 413
 Mendorf-Collisi 91
 Mendzigall 33, 39
 Menke 181, 475-477, 485
 Menkhauß 38
 Menzel, Hans Joachim 139
 Menzel, Helmut 154, 165
 Mergler 165
 Meridies 139
 Merkisch 289, 330
 Merkle 88
 Merten 39, 47, 103, 111
 Mertens 411
 Meske 53
 Messing-Jünger 172, 246
 Messmer 46
 Metzen 174
 Metzger 90
 Meuser 165
 Mevissen 403
 Mevis 88, 390, 410, 437-440
 Meyer zum Gottesberge 139, 172, 256
 Meyer, Cord 403, 411
 Meyer, Holger 283, 296
 Meyer, Jörg 289
 Meyer, Michael 297
 Meyer, Petra 289
 Meyer, T. 92
 Meyer-Falcke 150
 Meyer-Lindemann 107
 Meyer-Marcotty 139
 Meykadeh 174
 Micek 171
 Michael 60, 113-115, 177, 483
 Michaelis, A. 395
 Michaelis, G. 88, 390, 414
 Michaelis, L. 39, 165, 258
 Michaelis, Sebastian 176
 Michel, A. 254
 Michel, G. 89, 273, 294, 312
 Michel, Günter 150
 Michels 415, 456
 Michler 477, 480-483, 485
 Mick 408
 Middel 216
 Miebach 265, 280, 296, 314, 318-320
 Mielewicz 27
 Mielke 177, 212
 Mierdorf 420, 472
 Mihm 107, 113
 Mikat 26, 30
 Miket-Drozdzyński 173, 251
 Miller, Anya 181
 Miller, B. 139
 Miller, St. M. 150, 244-245
 Miller-Kipp 89, 262, 265, 271, 276, 293, 310-313
 Mindermann 477, 481-482
 Minnema 89
 Misgeld 168
 Mittelbach 139
 Mittler 413
 Mlinaric 40
 Mobascher 181
 Modlich 179
 Modner 34
 Moehle 53
 Mohlberg 92
 Mohn 299
 Mohrlüder 417
 Mohrmann 173
 Moisel 37
 Molenaar 403
 Molitor 59, 89, 267, 276, 298, 322, 324, 331, 333-334
 Moll 169
 Mollner 164
 Molojavyi 163
 Molzahn 150
 Momm 395
 Mommsen 273, 297
 Monego 289, 360
 Monser, K. 46-47
 Monser, R. 46-47
 Montag 474
 Montag, Birgit 397
 Montag, Karin 165
 Mootz 387, 410
 Morgenbrod 289
 Morgenstern, C. 96, 139
 Morgenstern, J. 128, 173, 250-251
 Morimoto 283
 Morlok 27, 103-104, 110-111, 113-115
 Morosan 92
 Morsbach 475-476
 Moschinski 139, 236, 242
 Moser, Benjamin 177
 Moser, Jörg G. 125
 Moskopp 289
 Mosny 139, 160
 Mospanowa 174
 Motherby 150
 Moysidis 167
 Mödder 117, 128, 170, 185, 223-224, 238, 248-249
 Möhrle 387, 413, 450
 Mölleken 418
 Möller 177
 Möltgen 403, 412
 Mönikes 181
 Mönninghoff 168
 Möslin 223, 236
 Möslin-Wagner 122, 150, 170
 Mruk 294, 310
 Müdder 430, 436
 Mülhauß 168
 Müllejan 171
 Mullen 416
 Müllenheim 176, 243
 Müller 167, 348, 467
 Müller (StD/Dr) 88
 Müller, Andre 49, 417
 Müller, (StD) 89
 Müller, A. 170, 453, 458
 Müller, Anja 208
 Müller, Arno 394, 419, 456, 466
 Müller, B. 47
 Müller, Barbara 171, 239
 Müller, C. 416, 420, 469, 471
 Müller, Christian (Me) 177, 248
 Müller, Christian (Ph) 289
 Müller, Christiane 283, 303, 348
 Müller, Claudia 92
 Müller, Eckhard 139
 Müller, Frank 51
 Müller, Hanne 34
 Müller, Hans Wilhelm 27, 49, 90, 128, 169-170, 248-249
 Müller, Henrik 417
 Müller, H. W. 27, 49, 90, 129, 169
 Müller, Klaus (Geschichte) 266, 274, 298
 Müller, Klaus (Japan) 274
 Müller, Kristina 150
 Müller, L. 150, 230
 Müller, Mirko 173
 Müller, P. 30
 Müller, Psych. Klinik 181, 232
 Müller, Ronny 403
 Müller, T. 211
 Müller, U. 156
 Müller, Ulrich 289
 Müller, W. 150, 283, 295
 Müller-Gärtner 249
 Müller-Mattheis 173
 Müller-Ost 227
 Müller-Schirmer 313
 Müller-Stöver 168
 Müller-Wieland 128, 183, 212
 Mummenhoff 177, 416
 Münch 296, 315, 319
 Münchmeyer 176

- Munck 131
Münster-Schroer 289, 329
Mürtz 130, 139, 150, 179, 203-204
Müschchen 154
Müschchen, Markus 165, 178, 226
Müschchen, U. 165
Müseler 165
Muskalla 170, 249
Muth 166, 242
Muth-Selbach 177
Mütz 203
Myeshkov 299
- N**
- Nadler 475, 477, 479, 484
Nagel 289
Nagel-Steger 417
Napiontek 175
Napp 117, 121
Natke 420
Naumann, H. 124
Naumann, R. 279, 300
Navarro Pastor 289
Nawatny 170
Ndagijimana 175
Neeb 92
Neef 109
Neef, Angela 179
Nellen 303
Nellen, Helga 300
Nellißen 300
Nessler 154
Nestle-Krämling 173, 250
Netz 91, 150, 229
Neubauer 175
Neuber, Friedel 30
Neuber, Manfred 44
Neuen-Jacob 130, 150, 165, 207-208, 230
Neuenhausen 283, 294, 310
Neuer 409
Neufang-Sah 168
Neufeldt 26
Neuhaus 159, 238
Neuhaus, O. 169
Neuhaus-Koch 26, 28, 29, 267-268, 283, 302, 340-341, 364
Neuhausen 44
Neumann 433
Neumann, Eva 181
Neumann, F. 167
Neumann, Knut 410,
Neumann, Monika 121
Neumann, N. 173, 221
Neumann, Thomas 384
Neuser 403, 413
Neveling 89, 139
Ney, H. R. 139
Ney, J. 34
Nguyen 168
Nicht 98
Nickel, H. 169
- Nickel, Horst 273, 295, 313
Nickell 183
Nicklaus 269, 280, 306, 356-358, 362
Nicolin 273, 293
Niebisch 92
Niedeggen 381, 396, 472
Niederacher 173
Niederau 140, 219-220, 223
Niedermeyer 140
Niehaus 261
Niehr 267, 279, 301, 341-342, 344, 366
Niehues 150, 175, 222
Niemann 33
Niemeyer 57
Nier 140, 237
Nieroba 284, 304, 350, 354, 367
Nies 273, 306
Niewöhner 289
Nigetiet 55
Niggemann 289
Nikolaus 170
Nilges 39, 42, 43
Nilius 418
Nischik 179
Nispel 412
Nitsch 36
Nitsche 33
Nitz 140, 173, 250
Nitzberg 289, 347
Noack, Peter 403, 411
Noack, Ulrich 103, 110-111, 114-115
Nocken 267, 283, 298, 327, 329
Noetges 177, 242
Noll 289
Nolte 410
Nolting 403, 412
Nonn 89, 267, 276, 298, 323-324, 332-333, 348
Nonnenmacher 296
Norden 289, 317, 319
Northoff 279, 293
Notbohm 166
Notholt 40
Novotny 127, 73, 17, 122, 128, 162, 200-201
Nowak 167, 184, 476, 478-479, 483-484
Nowitzki 415, 456
Nöckel 406
Nürnberg 123, 128, 164, 201-202
Nürnberger 150
- O**
- Obal 177
Ochmann-Kieltyka 181
Odenthal, Christina 41
Odenthal, Hans 140
Oellermann 28
Oermann 163
- Oesterheld 396, 412, 443, 445
Oette 168, 223
Öczan 169
Ögredici 173
Özdemir 40
Özkurt 271
Offergeld 266
Ogrzewalla 178
Ohly 183
Ohmann 140, 162, 170, 199, 217, 237
Ohmenhäuser 166
Ohnesorge 124
Olbrisch 140
Olvier 174
Olzen 27, 110, 111, 113, 115
Ommerborn 176, 258
Omsels 89
Ongün 172
Opatz 169
Ophoven 418
Oppel 140
Orlikowski-Wolf 110
Oros-Peusquens 92
Orru 289, 310
Ortmann, Albert 289
Ortmann, Wolfgang 34
Ortsack 346
Osman 167
Ostapczuk 399
Ostendorf 169, 227, 403, 408
Osterholz 397, 408, 429, 431-432
Ostermann 403, 409, 417
Ostermeyer 140
Ostrowski 169
Ott 230
Ott, G. 96, 182, 233
Ott, J. 131, 233
Ott, S. 414, 461-462, 465-466
Otten 121
Ottermann 109
Otto, A. 91, 408
Otto, Frauke 169
Overmann 168
- P**
- Pabst-Weinschenk 271, 283, 303, 340-341, 343, 345-347
Pack 165
Paffenholz 109
Pakulla 177
Pallme König 25-26, 33, 107, 115, 161
Palm 395, 416, 461
Palmer 289
Palomero-Gallagher 92
Pang 403, 411
Pank 38
Pape 151, 154, 165, 170, 213, 249, 253
Paresanovic 176
Parmentier 163
- Parthen 417
Partke 183
Pascha-Guerrero 289
Paschold 418
Paßlick-Deetjen 140
Paßreiter 50, 381, 398, 414, 451-452
Passavant 304
Passia, Dieter 140, 154, 162, 200-201
Passia, Frau 162
Passlick 223-224, 226
Patrick-Weidle 171
Pätzold 89
Pau 124, 216
Pauel 178
Paul 179, 215-216
Paul-Sieksmeyer 300, 303
Pauleit 170
Pauli 403, 414
Paulus2 36
Paur 164-165, 227
Pawelec 418
Pawlowski 183
Peano 410, 434
Peerenboom 151, 219-220
Pelzer 140
Penke 279, 336-337
Pense 34
Pentzek 164
Perez de Laborda 403, 407, 426
Pérez-Gálvez 163, 403, 411
Perings 151, 167, 208, 219-220, 222, 242
Perpeet 92
Perry 201
Persits 172
Pesch 184, 403, 413
Pestotnik 45
Peter, Bärbel 162, 260
Peter, Markus 109
Peters, Christoph 289, 351, 368
Peters, Hans Albert 289, 350
Peters, Hans-Peter 289
Peters, Leo 289, 328
Peters, OSTR 89
Peters, Ralph 167
Peter, St. 140, 245
Peters, Susanne 351, 368
Peters, Th. 140
Peters, U. 140, 220, 222
Peters, W. 416
Peters, Wilfried 410, 438-439
Peters-Wendisch 92
Peterschulte 171
Petersen 290, 337
Petrich 151
Petrides 140
Petry, D. 168
Petry, Walter 387, 407
Petschmann 170
Pettenkofer 395

- Petzold 151, 171, 237, 242, 278, 295, 313
 Petzsche 395
 Pfaff 403, 410
 Pfeiffer 123, 128, 179, 209-210, 242
 Pfeifer 160
 Pfeiffer, Heinz-Walter 54
 Pfeiffer, Thomas 171
 Pfitzer 125
 Pflugfelder 178
 Pflughaupt 44
 Pfütznern 35
 Pham 418
 Philippé 478
 Philippi 371
 Philipps 415
 Picker 177, 243
 Piekorz 164
 Piel 176
 Pielen 60
 Pieler 165
 Pieper, Peter 166, 215
 Pieper, Wolfgang 38
 Pieperhoff 92, 181
 Pieroth 249
 Pierre de Vera 414
 Pietrowsky 377, 385, 390, 420, 470-473
 Pietrzyk 92
 Pietschmann 35
 Pilaski 156
 Pilch 177
 Pillny 171
 Pingel 181
 Piñón 290
 Piontkowski 397, 406, 422
 Pippirs 169
 Piqueray 418
 Piroth 140
 Pistelok 408
 Pitschke 179
 Pittermann 260
 Pitz 166, 211
 Plassmann 43-44
 Platz 178, 293
 Plehn 167
 Plettenberg 174
 Ploner 169, 181
 Plöger 107, 115
 Plum 37, 140, 219-220, 223
 Plutte 37
 Plützer 403, 412
 Podvorica 176
 Poesche-Aschmann 307
 Pohl 417
 Pohland 416
 Pohlmann 28, 110-111, 114
 Polen 92
 Polidori-Nelles 151, 163, 202
 Poll 28, 170, 222, 398, 410, 437-439
 Poll-Wolbeck 343
 Pollmann 44
 Pollok 169
 Pomjanski 207
 Ponomarenko 163
 Pooten 167
 Popfinger 403, 407, 426
 Popovych 92
 Porbadnik 40
 Poremba 128, 165, 206-207
 Posse 283, 294, 310-312, 395
 Posth 409, 433
 Pott, F. 140
 Pott, H. G. 88, 276, 302, 316, 340, 344-345, 364, 366
 Potthoff 223
 Potthoff, M. 421
 Pourhassan 181
 Poznansky 92
 Pöppelbuß 13, 117
 Pörschke 393, 438, 440
 Prascik 53
 Pratlje 395
 Prätör 290
 Prazeus 103, 110
 Preckel 151, 176, 242-243
 Preik 167
 Preis 130, 151, 174, 252
 Preißler 290
 Pretzler 48, 89, 390, 408, 428, 430, 432
 Prgomet 50
 Prick 168
 Priebe 181
 Prill 418
 Prinz, Germanistik 341, 366
 Prinz, Michael 290
 Prinz, Ulrich 114
 Prior 151
 Prisack 179
 Probert-Gromüller 290
 Prohm 159
 Proksch 60, 377, 390, 413, 450-452
 Proschinski 60
 Prüstel 398
 Przyrembel 140
 Pukhov 48, 386, 390, 409, 434-435
 Puls 140
 Pulte 173
 Pulver 140
 Punzel 178
 Purmann 151, 223
 Purschke 140
 Puschner 180
 Pütz 319
- Q**
 Quack 164
 Quadbeck 182
 Que 92
 Quetsch 316, 319
 Quynh-Hoa 165
- R**
 Raab 48, 117, 122, 128, 175, 257-258
 Raacke 403
 Rabausch 165
 Rabe 181
 Rademacher 151
 Rado 170
 Radtke, Achim 404, 407
 Radtke, G. 427
 Raff 140
 Raffel 171
 Ramezani Rad 396, 418, 456-457, 467
 Rammos 140, 253
 Ramp 130, 151, 165, 206
 Ranft 141, 184, 217, 426
 Rang 36
 Range 418
 Rascher 162
 Raßmann 165
 Rassaf 163
 Rathmann 183, 217
 Ratschek 89, 391, 406, 422, 425
 Rattunde 162
 Rau 141, 227
 Raub 403, 413
 Rauch 174
 Raunest 141, 239, 242
 Rausch 158
 Rautenbach 290
 Rauthe 290, 330
 Raven 290, 347
 Raznovich 110
 Rebhan 48, 391, 409
 Rechenberger 125
 Rechmann 141
 Reckendrees 417
 Reddig 290, 296
 Redeker 364
 Rees 165
 Reh 290, 315
 Rehbein 268-269, 280, 356, 361, 369
 Rehfus 89
 Rehkämper 26, 128, 163, 201, 461
 Rehmsen 290
 Rehorn 227
 Reichel 49, 89, 267, 276, 300, 338-340
 Reichmann, Gabriele 49, 130, 151, 179, 209, 210
 Reichmann, Ira 171
 Reifenberger, G. 49, 77, 128, 165, 206-208, 229, 245
 Reifenberger, Julia 174, 252
 Reiher 151
 Reihls 167, 173
 Reimann 184
 Reimold 151
 Rein 173
 Reinartz 163, 307
 Reinauer 124
 Reinecke 206
 Reinecke, P. 155, 165
 Reinehr 168
 Reinemer 181
 Reinhard 141, 242
 Reinhardt 413
 Reiprich 92
 Reis 151, 255
 Reiß 27, 377, 383, 404, 410, 437-439
 Reissmann 168
 Reister 151, 235
 Reiter 48, 385, 391, 429
 Reksten 171
 Rellecke 167
 Remus 167
 Renkes-Hegendörfer 156, 164, 227
 Renner 414
 Renner, Martin 404
 Rennwanz 420
 Renter 171
 Rentschler 396
 Repsilber 408
 Rettig 48, 89, 276, 305, 307, 355, 357-358, 362
 Retzer 164, 228
 Reuband 26, 28, 265, 276, 296, 314-315, 318, 321
 Reusch 410
 Reuschenbach 177
 Reuscher 13
 Reuter 283, 299, 335
 Reyer 156
 Reyheller 404
 Reymer 43
 Reichard 419
 Richter, A. 168
 Richter, Anne 156
 Richter, B. 168, 223
 Richter, Frau 168, 173
 Richter, Joachim 168
 Richter, K. H. 131, 169, 212, 220, 226, 228
 Richter, Nicole 478, 479, 483
 Richter-Hintz 174
 Richter-Polynice 156, 164, 228
 Richter-Werkle 174
 Richthof 300
 Rickert 173
 Rickes 279
 Ridder 279, 293, 309
 Riechert 290
 Riedel 394
 Riege 404, 426
 Riehl 88, 398, 416, 461
 Rieker 174
 Riemenschneider 166
 Ries 283, 303
 Riesbeck 181
 Riese 92
 Riesner 49, 59, 90, 391, 417, 454, 460, 463-467
 Riethmüller 290
 Riks 42
 Rinker 178

- Ripoche 177
 Ritgen 173
 Ritter, Bettina 46-47
 Ritter, Helmut 377, 391, 410-411, 440-442
 Ritterstaedt 156
 Ritzl 141
 Ritzmann 174
 Rocholl 39, 90, 269, 285, 307, 372, 374
 Rockel 184
 Rodeck 141
 Rodríguez 360-361
 Rodríguez Arrese-Igor 290
 Roehl 290
 Roerig 166
 Roesgen 221, 239
 Roggenbuck 306, 357
 Roggenkamp 398, 418
 Rohleder 404, 468-470
 Rohn 170, 171, 173
 Rohr 167
 Rohrbacher 276, 303, 332, 348-349
 Rolles 478, 479, 481, 483
 Roller 174
 Romanzetti 92
 Rometsch 161
 Rommel 172
 Roncero 305
 Rood 179
 Roof 329
 Roos 42
 Rosanowski 181
 Roscheck 88
 Rosellen 43-44
 Rosen 26, 117
 Rosenau 418
 Rosenbach 283, 304, 352, 368
 Rosenbauer 124, 183
 Rosenbaum 130, 252
 Rosenbaum, C. 169
 Rosenbaum, Katja 172
 Rosenbaum, Th. 151
 Rosenbruch 151, 211, 260
 Rosenkranz 171
 Rosenkranz, (Me) 91
 Rosenkranz, C. 412
 Rosenkranz, C. 51
 Rosin 141, 209
 Roskothen 344
 Ross 29, 128, 163, 202-203, 246, 469
 Rota Kops 92
 Roth, Bernhard 404
 Roth, (Me) 96, 128, 248-249, 251
 Roth, I. 358
 Roth, K. H. 268, 280, 343-346, 361
 Roth, Olaf 290
 Roth, S. L. 170
 Roth, Th. 303, 340-341
 Rothamel 175
 Rothe 226, 407
 Rothe, Helga 151, 204
 Rothe, Jörg 426-427
 Rotmann 177
 Rott 242
 Rotte 415
 Rotthoff 168, 219-220, 223
 Rousi 176
 Royer 204-205
 Royer-Pokora 90, 128, 167 205-206
 Röher 124, 170, 175, 223-224, 236
 Röhrborn 223
 Röhrborn, Ansgar 151, 170
 Röhrborn, G. 124
 Röhrig 172
 Rösch 273
 Röseler 184
 Rösen 141, 183, 212-213, 225
 Röttger 141
 Rötzscher 141, 236
 Ruch 394
 Rüdell 360
 Rüdiger 371
 Rudolph 28, 44
 Rudorf 141, 223
 Ruf 290
 Ruggiero 36
 Rühl 372
 Ruider 397
 Rulcovius 181
 Rumpf 27, 283, 300, 337
 Runde 141, 220, 223, 225
 Runge 111
 Rupp 88, 262, 276, 302, 341, 344-345, 366
 Ruthenberg-Gerardi 409
 Rüter 27, 90, 123, 382, 383, 391, 416, 455, 457, 465-466
 Rutschmann 404
 Rüttermann 176, 258
 Rüttgers 141
 Rütz 26-28
 Ruwiedel 184
 Ruzicka 90, 94, 117, 128, 173, 253-254
 Ryschka 43
- S**
- Sabel 117, 130, 151, 172, 242, 245-246, 260
 Sabelberg 396, 421, 473
 Sack 141
 Sadding 168
 Sager 162, 245, 260
 Sagir 168
 Sahn 49, 92, 391, 457, 467
 Sailer 141
 Saitō 97
 Salahshour 184
 Saleh 170, 176, 258
 Salz 290, 325
 Samia 407
 Samm 48, 391, 430
 Samraj 178
 Sanchez 478
 Sandmann 128, 170-171, 205, 224, 226, 236, 238
 Sandquist 174
 Sandrieser 420
 Santarius 387
 Santore 404, 415, 454
 Santourlidis 178
 Sarbia 130, 151, 165
 Sarge 38
 Sarikaya 172
 Sarvothaman 404, 411
 Sauer, Frau 163
 Sauer, Heiko 110
 Sauer, Manfred 290, 343, 346
 Sautter 404
 Schaal 130, 152, 179, 209-210
 Schaar 161, 167
 Schade 184, 200
 Schade, Hans 156
 Schadewaldt 213
 Schadewaldt, H. 124, 179
 Schadewaldt, P. 142, 174, 183, 212, 253
 Schaeben 175
 Schäfer, C. 410
 Schäfer, Christine 168
 Schäfer, E. L. 142
 Schäfer, R. 180, 234
 Schäfer, Thomas 109
 Schäfer, Julia 179
 Schäfer, K. L. 165, 206
 Schaffer 92
 Schafroth 306, 356-358
 Schalong 298
 Schamberger 175
 Schamoni 155
 Schannwell 167
 Schaper 170, 252, 411
 Schaper, Klaus 440-442
 Schaper, Trudi 414
 Scharf 212, 220, 241
 Scharf, H. W. 269, 280, 301, 340-342, 345, 366
 Scharf, R. E. 73, 90, 128, 177, 219, 240-241
 Scharffetter-Kochanek 152
 Scharfstädt 173, 246
 Scharnowski 479
 Schatz 290
 Schätzer 43
 Schawacht 175
 Scheckenbach 172
 Schedel 404
 Scheeren 130, 152, 176, 242-243
 Scheibner 125
 Scheil 155, 167, 205-206
 Scheins 92
 Scheja 177
 Schelfhout 97, 347, 366-367
 Schell 347, 417
 Schellenberg 290, 330
 Schenk 417
 Scherbaum 122, 128, 167-168, 183, 208, 212, 219-220, 223-224, 226, 248
 Scherer 142, 152, 165, 170, 407
 Scherkowski 175
 Scherrers 404, 411
 Scheuerlein 171
 Scheuring 90, 458
 Scheuten 181
 Scheven 106
 Sarvothaman 404, 411
 Schicks 91
 Schiebel 293
 Schiedel 411
 Schieke 174, 184
 Schierbaum 385, 391, 409, 429, 432-433, 436
 Schierl 290
 Schilcher 152, 249
 Schild 142
 Schilgen 172
 Schillen 182, 230-231, 233
 Schiller, Georg 27-28, 268-269, 280, 350-351, 353, 367
 Schiller, Stephan 385, 391, 408, 429-430, 432, 436
 Schimz 92
 Schindler 48, 110, 164, 177, 228
 Schink 107
 Schins 184
 Schipke 90, 142, 202-203, 469
 Schipper 164
 Schirbach 171
 Schirmeister 93, 477, 479, 481-482, 484-485
 Schirmer 242, 421
 Schirmer, M. 142, 246
 Schirmer, Stefanie 172
 Schirmer, W. 388
 Schirnauer 420
 Schlack 152, 176, 242-243, 313
 Schlafhorst 301
 Schlag 29
 Schlaghecke 142, 220, 227
 Schlaudecker 221
 Schlefthout 97
 Schlegel 404, 407, 413
 Schlehofer 26-27, 103, 110, 113-114
 Schlei 476, 478, 481
 Schleicher 163
 Schleidgen 328
 Schlenkermann 404, 410
 Schlenkrich 476, 478, 479, 483
 Schlesinger 92
 Schleuter 109
 Schlickeiser 48
 Schlieper 142.

- Schliess 90, 123, 130, 152, 223
Schlipfkötter 48, 124
Schloot 183
Schlue 88, 91, 391, 415, 454, 459, 463, 466
Schlüter 109-110
Schmahl 396, 466
Schmalbruch 152
Schmauck 165
Schmeing 175
Schmid 89, 409
Schmid, Thomas 394, 414, 451-452
Schmid-Lamarque 156, 164
Schmidt, Annette 404, 411
Schmidt, D. 170
Schmidt, E. 124
Schmidt, Frau 173, 185
Schmidt, H. 237, 239
Schmidt, Helmut 142
Schmidt, Herr 89, 97, 340, 364
Schmidt, Holger 417
Schmidt, J. M. 291, 315, 319
Schmidt, Klaus G. 117, 123, 128, 174, 252-253
Schmidt, Matthias 397, 409
Schmidt, Parus 155
Schmidt, T. 169
Schmidt-van de Meer 417
Schmieding 305
Schmiegelt 181
Schmitt 161, 248, 260
Schmitt, G. 128, 169, 248-249
Schmitt, M. 396, 442-444, 446
Schmitt, Markus 168
Schmitt, Simone 37
Schmitt, W. 171
Schmitt-Föllner 39, 44
Schmitt-Wrede 416, 457-458, 463-464
Schmitz 125
Schmitz, Andrea 177
Schmitz, Dagmar 406
Schmitz, Elmar 476, 478, 481-482
Schmitz, F. 169, 181, 234-235, 239
Schmitz, F.-J. 258
Schmitz, Franz-Josef 142, 210
Schmitz, Frau 377
Schmitz, Helge 173, 246
Schmitz, Michael 460
Schmitz, Norbert 152
Schmitz, Oliver 338
Schmitz, Werner 142
Schmitz, Wilhelm 35, 40
Schmitz, Winfried 107, 114
Schmitz, Winfried F. 107
Schmitz-Dräge 142, 244
Schmolke 46-47
Schmüdderich 171
Schnabel 152, 221, 249
Schneeweiss 92
Schneider 158, 474
Schneider, B. 181
Schneider, Christine 169, 180, 234
Schneider, D. 175, 230, 231
Schneider, Dominik 152
Schneider, Franz 128, 181-182, 231
Schneider, G. 176
Schneider, Helmut 384, 404, 471, 473
Schneider, Kurt 176
Schneider, Matthias 129
Schneider, Michael 121, 142, 169, 219-220, 227
Schneider, R. 45
Schneider, Roland 404, 420
Schneider, Victor 177
Schneider, W. 124, 223
Schneider, M. U. 221
Schneitler 156, 164, 227
Schnell 142
Schniepp 13, 117
Schnitzler 90, 152, 169, 229-230, 420
Schnorr 178
Schnürch 142, 159, 250
Schnurr 142
Schober 177
Schoberth 92
Schoder 38
Schoebel 131, 152, 167, 208, 219-220, 222-223
Schoenauer 283
Schoenwald 293-294
Scholten 222
Scholtes 163
Scholtholt 142
Scholz 291, 346-347
Schommartz 170
Schons 165
Schoppe 142, 221-222, 239
Schormann .89, 162
Schormann, Gerhard 278, 298
Schormann, Thorsten 152, 201
Schott, Helmut 46-47
Schott, Karin 25
Schott, Matthias 168, 242
Schottenfeld-Näor 183
Schön, Hans Dieter 291, 316, 346
Schön, Manfred 297
Schön, Michael 152
Schönborn 279, 302, 341, 344, 347, 364-365
Schöne 107
Schönell 182, 230, 232
Schönfeld 36
Schönherr 26, 27, 39, 398, 413
Schönicke 169
Schöttler 262, 299, 416
Schöwe 45, 295
Schrader, J. 28, 59, 73, 90, 129, 163, 202-203
Schrader, L. 273, 305
Schramm 420, 471
Schramm, Stefanie 404
Schrantz 297
Schrauf 396
Schraven 165
Schreckenberg 277
Schreiber 412
Schreiber, A. 91, 315, 319
Schreiber, Peter 46-47, 100
Schrey 131
Schroeder 268, 280, 305, 351-352, 355
Schroeter 169, 230
Schroten 142, 174, 252-253
Schröder 326
Schröder, Elisabeth 39, 179
Schröder, G. 424
Schröder, Joachim 297
Schröder, K. E. 142
Schröder, Nicole 304, 351, 368
Schröder, Peter 184
Schrör 90, 117, 123, 129, 165, 208-209, 220
Schröter 54
Schu 172
Schübel 124, 176
Schubert, Dirk 163
Schubert, Heidemarie 296
Schubert, Holger 408
Schubert, Walfried 98, 291
Schuck 412
Schüffler 396, 423
Schuier 152, 181-182, 232
Schultz 124
Schult 415
Schulte, Birgit 254
Schulte, H.-D. 125
Schulte, K.-M. 131, 152, 170, 236-237
Schulte, Knut 108
Schulte, Sandra 173, 174
Schulte, Ulrich 26, 380, 383, 413, 448
Schulte-Beerbühl 291
Schulte-Brinkmann 142
Schulte-Herbrüggen, H. 59, 273, 305
Schultheiß 61, 177
Schultz 26, 103
Schultze 78, 91, 412, 445
Schulz, BMFZ 90
Schulz, Daniela 420, 469, 471
Schulz, Simon 178, 456
Schulz, W. A. 90, 142, 173, 244
Schulze 224
Schulze, G.E.W. 388
Schulze, J. 277
Schulze, Volker 98
Schulze-Alt Cappenberg 291
Schulze-Osthoff 129, 210-211
Schulze-Röbbecke 152, 166, 211
Schumacher, Valérie 205-206
Schumacher, A. 156, 164, 227
Schumacher, Brigitte 172
Schumacher, Christoph 291, 347
Schumacher, D. 91, 380, 408, 428, 430-432, 436-437
Schumacher, Juha 27
Schumacher, O.M. 131
Schumacher, Ralf 177
Schumacher, Sabine 89, 419
Schumann, Jürgen 382, 453, 460, 466
Schürer 152
Schurr 391
Schurz 264, 276, 293, 308-310
Schußler 108
Schuster 215, 454
Schuster, A. 142, 253
Schuster, E. 179, 215-216
Schuster, G. 174, 414, 461-462, 465
Schütt 173
Schütte 90, 269, 285, 372-374
Schütter 143, 236
Schütze 89
Schwabe 98
Schwabe, Jenny 174
Schwabe, Rosemarie 46
Schwahn 174, 253
Schwake 165
Schwalen 167, 222
Schwantes 165
Schwark 181
Schwarte 327
Schwarte, Lothar 177
Schwarte, Wiebke 283, 298, 316-317, 329-330
Schwarming 396
Schwartzkopff 131, 143, 219, 220, 222-223
Schwarz 168, 219-220
Schwarz, Frank 175
Schwarz, Susanne 38, 110, 161
Schwarz, Edna 291
Schwarz, Egbert 348
Schwarz, Johann 108
Schwarz, M. 185
Schwarz-Schütte 26, 30, 59

- Schwarze 143, 166, 213-214, 283, 306, 356-357, 362
- Schwarzer 27, 89, 93, 265, 271, 276, 294, 310-312
- Schwarzkopf 39, 47
- Schwarzmaier 143, 179, 203-204
- Schwarztopf 222
- Schweitzer 291
- Schweizer, Rudolf 26, 39
- Schweizer, Helga 26, 39
- Schwemin 165
- Schwenen 123, 143, 164, 201-202
- Schwenzer 143, 250
- Schweres 302
- Schwerk 178
- Schwinger 39, 162
- Schwippert-Houtermans 183
- Schwochau 212
- Schwuger 388
- Schydlo 96
- Sci 176
- Scott 396, 434
- Szczeppek 25
- Sedlag 404, 409
- Seeger 50, 291
- Seel 53
- Seelos 141
- Seemayer 141
- Segbert 419
- Sehrig-Lovén 162, 260
- Seibert 114
- Seidel, Claus 391, 412, 443-446, 459-460
- Seidel, Florian 171
- Seidel, Therese 27, 49, 89, 268, 276, 304, 350, 352, 355, 368-369
- Seifen 181
- Seiffert 173
- Seiferth 181
- Seiler 173
- Seißler 152, 183, 219-220, 224, 226
- Seitz 90, 129, 169, 220, 229, 230
- Seiwert 169
- Selan 418
- Selbach 163
- Selck 173, 413
- Seller 246, 247
- Sellerio 291, 360
- Semmler 274, 297
- Semsch 283, 306, 357, 362
- Sengler 172
- Sensen 165, 228
- Sergeeva 163
- Setiadi 418
- Seyrich 239
- Shah 92, 200
- Sharin 173
- Shi 184
- Shirin-Sokhan 165
- Shorokhov 409
- Shymanets 164
- Siano 410
- Sibylle 117
- Siebers 291, 348-349
- Siebert 42
- Siebler 90, 123, 141, 169, 229-230, 238, 242
- Siegesmund 26, 28, 53
- Siegmann 166
- Siegrist 27, 227
- Siegrist, Johannes 121, 129, 164, 218-219
- Siegrist, Karin 279, 314, 321
- Sielk 164
- Siemer 317, 320
- Siemes, Eveline 406, 407
- Siemes, Stephanie 110
- Siepe 271, 276
- Siepe, Hans T. 89, 306, 332, 334, 355-358, 361-362
- Siepe, Karin 291
- Siepmann 141, 236
- Sies, C. 156
- Sies, Helmut 49, 90, 129, 163, 201-202
- Sigalova 318
- Sigwart 141, 222
- Sijben 165
- Simon 160, 467
- Simon, Dietmar 141
- Simon, Julia 162
- Simon, K. 141, 238, 242
- Simon, Rüdiger 391, 456, 458
- Simon-Schäfer 89
- Simons, A. 377
- Simons, B. 167
- Simsek 181
- Simsek-Krauses 233
- Simson 180
- Sinemus 255
- Singh 176, 184
- Singhof 89, 391, 406, 423, 425
- Sinha 175
- Sistig 358
- Sitt 291
- Sitte 180
- Sket 476, 478, 482
- Skrandies 279, 306
- Smeets 93, 383, 477, 482
- Smouchkine 404, 411
- Soboll 27, 117, 121, 141, 163, 201-202
- Soest-Schmitz 40
- Sohn 157, 164, 178, 226, 228
- Sokolova 182
- Sokolovska 172
- Solbach 142
- Solibakke 261, 291, 342, 365
- Soll 94
- Soltwisch 48
- Sombrowski 239
- Somville 142
- Sonntag 174
- Sorg 178, 205
- Soufi 184
- Sowa 46-47
- Spakowski 404, 426
- Spandick 52
- Späth 184
- Spatschek 26, 48, 59, 89, 391, 409, 433-435
- Söder 381, 404, 420, 471
- Specker 152, 219-220, 223, 227
- Spelsberg 172, 255
- Spengler 89
- Söffing 291, 359
- Söhngen 89
- Spiegelhalder 173
- Spiegl 39, 47
- Spierer 291
- Spiller 143, 222
- Spiritula 291
- Spraul 143, 219-220, 226
- Sprenger, Georg 394
- Sprenger, K. 143, 219, 222
- Sprick 143, 155, 233
- Springorum 108
- Sprock 155, 174
- Stabarin 291, 359
- Stadler 53
- Stadtfeld 89, 283, 294, 311-312
- Stahl 129, 163, 201-202
- Stähler 168
- Stahlschmidt 173
- Stahmann 396
- Staib 59, 124, 396, 413, 447
- Staiger 90, 152, 163, 200-201
- Staikov 91, 396, 444
- Stalberg 404
- Stalder 169
- Stamm 181, 233
- Stammen 172, 255
- Staneva-Dobrovski 162
- Stang 217
- Stangler 417, 459-460, 463
- Stannigel 174, 242
- Stappenfend 168, 183
- Stark 388
- Stark, B. 165
- Stark, M. 157
- Starke 143, 219-220, 223
- Stascheit 103
- Steckler 49
- Stedtnitz 44
- Steeg 152
- Steedmanns 175
- Steffan 414
- Steffen 89, 384, 391, 406, 422, 425
- Steffen, Martin 37
- Steffens 405, 411
- Stege 174, 254
- Stegemann 173
- Steger 398, 460
- Steger, (Ma) 417, 459-460, 463-467
- Stegmann 143, 177
- Steidl 167
- Steigel 405, 411, 441
- Steiger 129, 172, 207, 229, 236, 245-246
- Stein, A. 89
- Stein, Dieter 27, 261, 268, 276, 304, 350, 352, 355, 368-369
- Stein, Eva 178
- Stein, Heike 108
- Steinbach 143, 255
- Steinberg 387, 421
- Steinbrecher 174
- Steiner, E. 38
- Steiner, G. 157, 164, 167
- Steiner, Stephan 117
- Steinfurt 291
- Steingäß 89
- Steingrüber 129, 164, 218
- Steinhagen 165
- Steinig 171
- Steinke 143, 229
- Steinmaß 405, 413
- Steinmüller 396
- Steinrück 478, 484
- Steins 283, 337
- Stelzer 168
- Stemmam 143
- Stemmler 25, 27, 97, 283, 306, 361
- Stemper 26, 89-90, 269, 279, 307, 371-374
- Stephan, Babette 176, 258
- Stephan, C. 169
- Stephan, M. 180
- Stephan, Volker 152, 169
- Sterk 91
- Steuber 27, 89, 264, 280, 294, 311-312
- Steuer 169
- Stevens 161, 177, 243
- Stichtenoth 46-47
- Stiebels 279, 300
- Stieleke 45
- Stierstorfer 55, 89, 268, 276, 303
- Stiller-Winkler 166, 211
- Stirban 183
- Stock, W. 143
- Stock, Wolf G. 264, 276, 300, 337-338
- Stockhorst 131, 153, 164, 218
- Stockschläder 131, 177, 240, 241
- Stoerig 391, 420, 472-473
- Stoffel 297-298
- Stoffels 92
- Stojanka 157
- Stoldt 177, 242, 396, 417, 459-460, 463, 466
- Stoll 163
- Stolze 89
- Storck 89
- Stork 283, 306, 369
- Storm 40
- Stöckel 38, 169

- Stöcker 181
 Stöltzing 153, 236
 Störmer 177
 Stötzel 88, 93, 273, 301, 344-345
 Stranz 304, 351, 368
 Straßburg 125, 175, 259
 Straßburger 183
 Strassen 416
 Strasser 143, 243
 Stratkötter 181, 235
 Stratmann 165
 Straub 169
 Strauch 111
 Strauer 123, 129, 161, 167, 212, 219-220, 223-224, 237
 Strauß 157, 181, 232
 Strauss 157
 Strecken 283
 Strehblow 91, 380, 391, 412, 443-446
 Streit 111, 181
 Streit, E. 181, 230, 231, 233
 Streit, M. 182
 Stremmel 143
 Striedter 291, 359, 478
 Stroeks 417
 Stroh 178
 Strohmeier, G. 59, 125
 Strohmeier, Th. 143, 245
 Strohn 108
 Strotmann 49, 88, 391, 414, 460, 464, 466
 Strünck 26, 266, 283, 296, 315, 318, 320-321
 Strupp 167
 Stubbe 387, 414
 Stüber 34
 Stucke-Berger 45
 Stüeken 181
 Stühmeier 153, 242
 Stummer 172, 245-246
 Stump 61
 Stumpp 408
 Stupp 143
 Stüttgen, Thomas 157
 Stüttgen, Ulrich 33, 117, 121-122, 129, 176, 257-259
 Stützel 59
 Stutzke 283, 295
 Stüwe 405, 411
 Stylianidis 111
 Suchy 387, 409, 435
 Sucker 177
 Sudholt 291
 Südmeyer 169
 Sugiri 184
 Suigiura 92
 Sunderdiek 153, 171
 Sundmacher 129, 172, 185, 255
 Supiya 168
 Surovcak 36
 Süß 475
 Susanto 183
 Suschek 153, 178, 202, 204
 Süßmuth 273, 298, 333
 Svensson 418
 Syassen 394, 429
 Sydlík 184
 Sykosch 143
 Syleounis 405, 420, 469, 471
 Syska 53
 Szabó 153
 Sziborsky 291
 Szymanski, Ch. 166
 Szymanski, Klaus 45-47
- T**
 Tabatabai 405, 411, 441
 Taimer 483
 Takizawa 419
 Tampier 405, 410
 Tanbajewa 184
 Tanew 262
 Tannebaum 26
 Tapprich 167
 Tarbah 166
 Tarbiat 143
 Tarkowski 33
 Tarnow 122, 129, 176, 236, 242-243, 246
 Tarp 406
 Tartler 174
 Tass 92
 Tatchen 413
 Täube 291
 Tautz 291
 Tegeler 153
 Teich 13
 Telli 176
 Teloo 185
 Temchura 184
 Temme 166
 Tepe 89, 278, 302, 308-309, 316, 340-341, 344-345, 364
 Ter Balkt 173
 Ter Horst 408
 Terhaag 157
 Teschke 143
 Tessarek 384
 Teuscher 405, 414
 Thaler 405, 410
 Thämer 49, 129, 163, 202-203
 Theil 398, 416
 Theis 291
 Theisen 291
 Theißen 415
 Theiss 230
 Theunissen 42-43
 Thewißen 163
 Theyßen 405, 430
 Thiel, Anneke 42, 44
 Thiel, Mareike 413
 Thiel, Margarete 92
 Thiel, Markus 109, 115
 Thiele 78
 Thielen, OStR Dr.) 88
 Thielen, P. 26, 414
 Thiemann 143
- Thieme 59, 93, 475, 476-477, 481-483
 Tho Seeth 158
 Thode 380, 398, 406, 423
 Thole 33
 Thomae 59
 Thomann 89
 Thomas 179
 Thommes 405
 Thoms 405, 414
 Thore 117, 161
 Thormeyer 37-38
 Thorwart 410
 Thömmes 396
 Tiegel 29, 89, 269, 276, 307, 372-373
 Tilgner 408
 Tillil 153
 Tillmann 144
 Timmer 184
 Timmermann 169
 Toeller-Suchan 183
 Tokar 396, 434-435
 Tomaschoff 144
 Tomczak 292
 Topic 419
 Torheyden 413
 Totzauer/Thomas 384
 Totzke 178
 Toutzaris 177
 Tönnemann 292, 316, 320
 Tran 417
 Traude 36
 Treffeisen 89
 Treiber 162, 260
 Tress 96, 129, 180, 233-235
 Treude-Haendeler 89
 Treue 283, 303
 Trierweiler 109
 Trkulja 264, 284, 300, 338
 Trobisch 144, 242
 Troester 292
 Tromme 167
 Trompeter 178, 205
 Trosdorff 45, 300
 Trosiner 415
 Trost 167
 Tröger 175
 Tröskén 298
 Trube-Becker 125, 215
 Trumpa 363
 Trunk 108
 Trux 284, 292
 Tsalastra 413
 Tscheschlok 111
 Tschöpe 144, 219-220, 224, 225-226
 Türk 405, 413
 Türkoglu 47
 Turnsek 292, 317, 320
 Turowski 170
 Tutschek 173, 250
 Twehues 185
- U**
 Uehlecke 164
- Uellenberg 268, 280, 304, 350-351, 353, 368
 Uerscheln, Gabriele 292
 Uerscheln, StD 88
 Uhlenbusch 48, 387
 Uhrberg 178, 205, 226
 Ulrich, Anja 144, 239
 Ulrich, Reyhan 181
 Ulrich, Thomas 246
 Ulrichs 88
 Unfried 157, 184
 Ungeheuer 371
 Unger 425
 Unkelbach 157, 164, 228
 Unsöld 144, 255
 Unterweg 268, 271, 284, 304-305, 350-351, 368
 Urban 98, 144, 181
 Urbanetz 396
 Usener 339
- V**
 Vaillant 44
 Valder 46-47
 Valeri 412
 Van Briel 89
 Van den Boom 166
 Van der Horst 136, 236
 Van Fürden 419
 Van Landeghem 170
 Van Os 417
 Van Vormizeele 415
 Vandemeulebroecke 172
 Vander 111
 Vanek 309
 Varney 144, 236
 Vehlhaber 39, 47, 99
 Veniseleas 162
 Verde 162
 Verreet 144, 239
 Vervoorts 179, 204
 Vester 144, 219, 222, 242
 Vetter 265, 284, 295, 313
 Viehöver 292, 342, 365
 Vierkotten 416
 Vo, Anneliese 163
 Vobis 416
 Vogel, Christoph 184
 Vogel, G. 181
 Vogel, M. 174
 Vogel, Monika 110
 Vogel, Tilman 170
 Vogel, Y. 172
 Vogelberg 144, 226
 Vogt, Andrea 184
 Vogt, (Wuppertal) 425
 Vogt, Ch. 168, 224
 Vogt, Marthe 153
 Vogt, Michael 220
 Vohr 242, 394
 Voiculescu 169
 Voigt 407
 Volkenborn 299
 Volker 108
 Volkmann2 405
 Volkmar 300
 Vollbrecht 413

- Volle 46-47, 98
 Voller 396, 424
 Vollmer 88, 391, 412, 446
 Volpert 158
 vom Dahl 126, 168, 219-
 220, 223
 Vomhof 339
 von Alemann 48, 111,
 261-262, 266, 271,
 296
 von Antropoff 268, 285
 von Arenberg 30
 von Bassewitz 317, 320
 von Basum 179
 von Berg 459
 von Boeselager 278, 297
 von Bormann 132
 von dem Busche 105
 von dem Knesebeck 164,
 219
 von der Crone 163
 von Dobbeler 298
 von Ferber 146
 von Gemmingen 268, 306
 von Giesen 146, 169
 von Haaren 287
 von Haeseler 385, 389,
 407, 426, 427, 460
 von Harnack 124
 von Herbay 147, 168, 223
 von Hirsch 181
 von Hülsen-Esch 49, 262,
 299, 334-335
 von Knop 45, 100
 von Kries 73
 von Matthiessen 250
 von Mikecz 184, 395, 456
 von Olenhusen 89, 266,
 275, 297, 317, 323,
 325, 332-333
 von Roehl 317-318, 320
 von Rybinski 444
 von Schreitter 156, 164,
 227
 von Stein 419
 von Vacano 266, 280,
 297, 325, 327
 von Wangenheim 394
 von Wilmsdorff 182
 von Wysocki 319
 Vorlauffer 89, 388
 Vorobjev 163
 Vorrink 176
 Voß, Levke 111
 Voß, Thomas 162
 Vosberg 125, 224, 253
 Voss 166
 Voss, Peter 184
 Voss, Rainer 162
 Voss, Roswitha 174
 Vosse 43
 Vossen 108, 115
 Vosteen 125
 Vögele 157, 179, 215-
 216, 323, 329
 Vögeli 131, 153, 173, 244
 Völlings 37
 Vössing 89, 279, 297,
 322, 324-325, 333-
 334
- Vrezas 168
- W**
- Wachtendonk 88
 Wacke 57
 Wacker 478, 482
 Wackernagel 181
 Wagenmann 153, 170,
 172, 256
 Wagner 314, 320, 342
 Wagner, Gabriela 164
 Wagner, Marko 377
 Wagner, G. 155, 163
 Wagner, Gerd Rainer 26,
 27, 93, 476-477, 479,
 481, 483-484
 Wagner, Karl J. 173
 Wagner, Martha 43
 Wagner, R. 417, 453-454,
 459-460, 465-467
 Wagner, W. 144, 245
 Wahl 53-54
 Wahn 171
 Walder 292, 311
 Waldhausen 166
 Waldheim 398, 413, 450
 Waldhelm 40
 Waldmann 88
 Walkowiak 184
 Walldorf 398, 416
 Wallenfang 165
 Wallutat 26, 28
 Walpurger 420
 Walter, E. 177
 Walter, Susanne 416
 Walther, Frau 183
 Walther, Monika 292,
 311, 336
 Waltherr, Ulrich 168
 Walz 174, 204
 Wang 178
 Wanke 391
 Wanzek 53
 Warncke 184, 294
 Warskulat 153, 168, 223
 Waßmuth 144, 205
 Wasner 183
 Wasserscheid 419
 Wassilew 158
 Wassmuth 178
 Wastl 50, 89-90, 262,
 269, 285, 307, 371-
 374
 Wätjen 165
 Weber 177, 276
 Weber, A.-A. 153, 165,
 208-209
 Weber, C. 89, 266, 298,
 322, 324, 328, 331,
 333
 Weber, Friedrich 153
 Weber, H. 386, 449-450
 Weber, Helmut 157, 211-
 212
 Wechsler 125, 165, 309
 Weckbecker 418
 Wehle 293
 Wehle, G. 273
- Wehling 153
 Wehmeier 144, 220, 223
 Wehner 415
 Weichelt 179
 Weidner 92
 Weiergräber 92
 Weigelt 26, 27
 Weihrauch 144, 219-220
 Weimar 284, 295, 311
 Wein 89, 381, 386, 391,
 420, 473-474
 Weingard 177
 Weinhold 178
 Weinkauf 392, 411, 443-
 446
 Weinmann 181, 417
 Weinstock 89
 Weintz 292, 343
 Weiß 386
 Weiß, M. 183
 Weiß, Mathias 408
 Weise, F. 144
 Weise, H. 144, 176
 Weise, W. 125
 Weiskircher 57
 Weismüller 279, 293, 309
 Weiss, Gunter 407, 427
 Weiss, H. 49, 88, 383,
 448
 Weiss, M. 353
 Weisshaupt 424
 Weitz 407
 Welbers 284, 301, 341-
 342, 346, 366
 Wellen 162
 Walter, E. 177
 Weiling 103
 Welsch 405
 Wende 415
 Wendel 129, 174, 253
 Wengeler 279, 301
 Wenk 28, 377, 434-435
 Wenk, Herbert 50
 Wenk, Joachim 162
 Wenning 168
 Wenz 28, 405, 408, 428-
 429, 431-432, 436-
 437, 468
 Wenzel, H. G. 131
 Wenzel, Monika 164
 Wenzens 377, 381, 384,
 392, 421
 Wenzens, Gerd 89
 Werner 233
 Werner, Andreas 173,
 246-247
 Werner, Ch. 144, 250
 Werner, Christian 163
 Werner, Kurt Ernst 181
 Werner, Martin 179
 Werners 40, 153
 Wernet 90, 144, 178, 204,
 205, 225-226
 Werning 284, 293, 309
 Werth 168
 Weßling 181
 Wessalowski 153, 175,
 252, 253
 Wessel 327
 Wessel, Horst A. 278
- Wessel, Julia 405
 Wessels 409
 Wessing, Jürgen 108
 Wessing, Marion 177
 West-Leuer 96, 234-235
 Westerhausen 144, 224
 Westhoff 88, 246-247,
 392
 Westhoff, Bettina 173,
 246-247
 Westhoff, Peter 49, 377,
 415, 455, 457, 464,
 466
 Wettstein 131, 153, 168,
 219-220, 223
 Wetzel 164
 Weyer 292
 Weyers 164
 Wicht 397, 408, 428, 430,
 432
 Wiedbrauk 185
 Wiedemann 299, 360,
 412
 Wiedemann, Christina
 292
 Wiedemann, Frau 181
 Wiedemann, Sascha 383
 Wiedemeier 338
 Wiefels 183
 Wiegand 144
 Wiegand, Herbert 184
 Wiegand, T. 169, 208
 Wiegelmann 144, 219
 Wieland 167
 Wieler 145, 249, 250
 Wiener 279
 Wiener, Andreas 164,
 175, 218
 Wiener, Jürgen 299, 334-
 335
 Wiese 88
 Wiesehan 417, 460
 Wiesemann, Falk 267,
 278, 298, 323-324,
 332-333
 Wiesemann, K. 48
 Wiesen 89, 408
 Wiesenborn 174
 Wiesner 185
 Wilcke 292, 343, 346,
 365
 Wild 153, 173, 246-247
 Wilden 301
 Wildmeister, Peter 211
 Wildmeister, W. 144, 225
 Wilhelm 418
 Wilke 171, 408
 Willberg 175
 Willbold 90, 392, 417,
 459-460, 463, 465-
 467
 Wille, Günther 30
 Wille, Ulrich 292
 Willems, Ursula 162
 Willems, Maïke 174
 Willems, Marie-Luise 28,
 47
 Willenberg 168
 Willers 46-47, 99-100
 Willhardt 30

- Willi 48, 89, 377, 392,
408, 427, 429-432,
436
- Willing 174
- Willnow 145, 175, 235,
236, 238
- Willuhn 388, 413
- Wilm 164, 227, 228, 459
- Wilmes 228
- Wimmershoff 164
- Wind 169
- Windeln 88-89
- Windfuhr 273
- Windhövel 415
- Wingen 409
- Winkelmann 145, 223
- Winkler 177, 478-479,
481
- Winneke 145, 184
- Winnesow 218
- Wins 41
- Winter, Joachim 39, 153,
222, 237, 242
- Winter, Jörg 48
- Winter, Sc. 346-347
- Winterschläde 384
- Winterstein 13
- Wirrarr 170
- Wirsing 59
- Wirsing von König 145,
210
- Wirth 125
- Wirtz 89
- Wisbauer 89, 392, 406,
424-425
- Wist 388, 420
- Witsch 384, 392, 406,
424-425
- Witte 49, 271
- Witte, Bernd 27, 88, 261,
271, 276, 301-302,
344, 365
- Witte, Jürgen 170
- Witte, M. 165
- Wittkindt 413, 449
- Wittgreffe 170
- Wittkamp 170
- Wittlich 417
- Witzel 153
- Wochnik 157, 164, 228
- Wodarz 394, 419, 457-
458, 467
- Wodsak 271, 284, 306,
359, 369
- Woelk 292, 330
- Wojtecki 169
- Wolf, E. 39, 163
- Wolf, F. 171
- Wolf, G. 48, 388
- Wolf, Jutta 420
- Wolf, Oliver 44, 396, 420,
469
- Wolf, Ronald 174
- Wolff 184
- Wolff, B. 169
- Wolff, M. R. 131
- Wolff, Michael 417, 465
- Wollweber 399, 441
- Wolter, (Al) 88
- Wolter, E. 165
- Wolter, Ingrid-Charlotte
268, 304, 351, 368
- Wolter, M. 167
- Wolter, Marietta 166, 207-
208
- Wolters 384
- Wood 153, 212
- Worth 145
- Wortmann 161
- Wozniak 412
- Wöbker 172, 246
- Wöller 154, 233, 235
- Wölwer 181
- Wörfel 26, 28
- Wrenger-Küfen 164
- Wrubbel 405, 4211
- Wu 184
- Wulfert 167
- Wulff 349, 88, 442
- Wunderli 89, 274, 306
- Wunderlich, D. 94, 274,
300
- Wunderlich, F. 392, 416,
453, 457-458, 463-
466
- Wunderlich, Gilbert 169
- Wunderlich, H. 410, 438-
439
- Wunderlich, St. 90
- Wunsch 292, 311
- Wünsche 416
- Wuppermann 418
- Wurm 108, 417
- Wurst 178
- Würthner 209-210
- Würthner, Jan 179
- Würthner, Jens 179
- Wußmann 54
- Wüstemeyer 266-267,
280, 297, 326, 329,
331
- Wüsten 415
- Wuttke 34
- Y**
- Yaldai 89
- Yang 292
- Yao 303
- Yildirim 416
- Yong 216-217
- Younes 171
- Yörük 172
- Z**
- Zachariae 388
- Zacharowski 154, 176,
177, 242-243
- Zader 177
- Zahner 154, 225
- Zakowski 178
- Zamboglou 154, 213, 249
- Zangen 292, 352
- Zanger 162
- Zäske 181
- Zebel 35
- Zech 292, 320
- Zellmann 97, 292, 302,
341, 343, 347, 366
- Zemlicka 181
- Zerbin 29, 56
- Zerulla 409, 429-430,
432-433, 436
- Zerweck 478-479, 481
- Zetzsche 110
- Zeus 167
- Zhang 405, 412
- Zhao 405, 411
- Zhiyong 416
- Zibert 175
- Zickler 169
- Ziegler, (AlMe) 183, 219-
220, 224, 226
- Ziegler, D. 145
- Ziem 284, 301, 342, 366
- Zilkens 108
- Zilles 49, 90, 92, 94, 129,
163, 200, 201
- Zimdahl 394, 434
- Zimmerbeutel 169
- Zimmermann, André 171
- Zimmermann, Bruno 173
- Zimmermann, Horst 36
- Zimmermann, Marc 28
- Zimmermann, Norbert
(Me) 171
- Zimmermann, Oliver 53
- Zimmermann, Volker 284,
299, 327, 331
- Zindler 125
- Zirpins 177
- Zitzmann 171
- Zmuda 479, 484
- Zobel 271
- Zotz 177, 240-241
- Zöllner 292
- Zucker 154
- Zühlke 167
- Zulechner 292
- Zur 177, 212
- Zur Nieden 342
- Zweck 292
- Zweyer 295

Boing-Boing

Ein Bike mit kompletter Federung vorne und hinten.



Mit dem richtigen
Equipment kommen
Sie überall hin.

Nachwachskräfte (m/w)
Diplomanden (m/w)
Praktikanten (m/w)

Die Telekom ist ein Konzern mit vier flexiblen Divisionen: T-Com, T-Systems, T-Mobile, T-Online. Ein Netzwerk, das eng kooperiert, breiter denkt und schneller handelt. Und viel Raum für kleine graue Zellen hat.

Ob Informatiker/in, Ingenieur/in oder Wirtschaftswissenschaftler/in: Entscheidend ist nicht nur, was Sie fachlich draufhaben. Für uns zählt genauso, dass Sie echtes Engagement mitbringen – und erste Praxiserfahrung. So kommen Sie bei uns an!

Für Ihre Karriereplanung gibt es bei der Deutschen Telekom keine 08/15-Lösungen. Unsere Nachwuchsförderung startet an der Stelle, an der Sie gerade stehen. Ob im Praktikum, als Werkstudent, durch die Begleitung der Diplomarbeit oder innerhalb unseres internationalen Konzern-Nachwuchsprogramms – sprechen Sie mit uns über Ihre individuellen Möglichkeiten.

Wir freuen uns schon auf Sie.

Join the Team

www.telekom.de/jobs

 **T** Deutsche
Telekom

Herausragende Werke auf CD-ROM jetzt zu sensationellen Preisen!

- ❑ **Die Bibliothek der Weltliteratur.** 80.000 S. € 49,90 Best. Nr. DB89
- ❑ **Lexikon der Politik.** 7.500 S. € 59,- Best. Nr. DB79
- ❑ **Lexikon der Naturwissenschaftler.** 3.000 Artikel. € 19,- Best. Nr. DB85
- ❑ **Wörterbuch Psychologie.** 3.079 S. € 14,- Best. Nr. DB83
- ❑ **Kindlers Malerlexikon.** DVD. 12.800 S. € 49,- Best. Nr. DB22
- ❑ **Walter Killy, Literaturlexikon.** Autoren und Werke dt. Sprache. 26.929 S. € 99,90 Best. Nr. DB9
- ❑ **Metzler Lexikon Sprache.** Sprachwiss. Standardwerk mit mehr als 5.000 Einträgen. 11.224 S. € 29,- Best. Nr. DB34
- ❑ **Illustrierte Geschichte der Medizin.** 7.596 S. € 49,90. Best. Nr. DB53
- ❑ **Geschichte des Altertums** in den Darstellungen von Droysen, Mommsen, Burckhardt, von Pöhlmann und E. Meyer. 22.480 S. € 99,- Best. Nr. DB55
- ❑ **Deutsche Literatur im Mittelalter.** 3.500 S. € 59,90 Best. Nr. DB88
- ❑ **Propyläen Weltgeschichte.** Von den Anfängen bis zur Nachkriegszeit. 21.157 S. € 49,90 Best. Nr. DB14
- ❑ **GGG – Religion in Geschichte und Gegenwart.** Handwörterbuch für Theologie und Religionswissenschaft. 38.815 S. € 159,90 Best. Nr. DB12 (z. Vgl.: Preis der Buchausgabe € 275,-)
- ❑ **MGG – Musik in Geschichte und Gegenwart.** Allgemeine Enzyklopädie der Musik. 83.845 S. € 254,90 Best. Nr. DB60 (z. Vgl.: Preis der Buchausgabe € 3.815,40)

Komfortable Recherche: Volltextsuche, komplexe Suche mit UND und ODER sowie den Platzhaltern ? und *, bandspezifische Suchfilter, schreibweisentolerante Suche, Aufbau von Wortlisten. Viele Bände verfügen über spezielle Register.

Exportieren: Textpassagen und Abbildungen können kopiert und in andere Anwendungen übernommen werden. Alle Texte mit zitierfähigem Quellennachweis.

4 Darstellungsmodi: Halbseitenmodus zum bequemen Lesen, Standardmodus für Recherchen, Doppelseitenmodus für Textvergleiche, Mikrofilmmodus zur Übersicht.

Systemvoraussetzungen: PC ab 486, 16 MB RAM, CD-ROM- bzw. DVD-Laufwerk, Grafik ab 640x480 dpi mit 256 Farben, Windows 95 / 98 / Me / NT / 2000 oder XP



BUCHHAUS ANTIQUARIAT
STERN-VERLAG

FRIEDRICHSTR. 24-26 BIS TALSTR. 21 40001 DÜSSELDORF 9 h 30 - 20 h, SA - 18 h
T (0211) 3981-0 FAX 3881-200 PARKEN EBENERDIG TALSTR. 13 UND 18
UNIBUCHHANDLUNG AUF DER MENSABRÜCKE T 346181
BUCHSV.DE