

*Heinrich Heine*

HEINRICH HEINE  
UNIVERSITÄT  
DÜSSELDORF

**Personen- und Vorlesungsverzeichnis**

**Wintersemester 1998/99**



## Zeittafel

Wintersemester 1998/99

Sommersemester 1999

---

<b>Semesterbeginn:</b>	1. Oktober 1998	1. April 1999
<b>Semesterschluß:</b>	31. März 1999	30. September 1999
<b>Beginn der Vorlesungen:</b>	12. Oktober 1998	6. April 1999
<b>Letzter Vorlesungstag:</b>	12. Februar 1999	2. Juli 1999
<b>Die Vorlesungen fallen aus:</b>	1. November 1998 (Allerheiligen) 1. Dezember 1998 (Dies academicus) 23. Dezember 1998 bis 5. Januar 1999 (Weihnachtsferien)	1. Mai 1999 (Maifeiertag) 13. Mai 1999 (Christi Himmelfahrt) 24. Mai 1999 (Pfingstmontag) 3. Juni 1999 (Fronleichnam) (Sport-Dies) Termin wird noch bekanntgegeben

---

### Bewerbungsfrist:

für die Fächer BWL, Medienwissenschaften,  
Medizin, Pharmazie, Psychologie,  
Psychologie in der Phil. Fak.,  
Rechtswissenschaft und Zahnmedizin  
(nur höhere Semester)

– **Ausschlußfrist** –                      bis 15. September 1998                      bis 15. März 1999

für alle Fächer mit örtlichen  
Zulassungsbeschränkungen  
(1. Fachsemester)

bis 15. Juli 1998                      bis 15. Januar 1999

Antrag auf Zulassung  
zur Einstufungsprüfung  
gem. § 66 UG

– **Ausschlußfrist** –                      31. März 1998                      30. September 1999

### Antragsfrist für

#### zulassungsfreie Fächer:

Die Einschreibunterlagen  
sind in der vom Studenten-  
sekretariat jeweils mitgeteilten  
Frist zurückzusenden

1. Juli bis 9. Oktober 1998                      1. Februar bis 1. April 1999

### Bewerbungsfrist für ausländische Studienbewerber:

in den Fächern mit Zulassungs-  
beschränkung sowie für alle  
Fächer mit vorherigem Deutsch-  
Kurs oder erforderlicher  
Sprachprüfung (PNdS)

bis 15. Juli 1998                      bis 15. Januar 1999

### Rückmeldefrist:

für die Fächer BWL,  
Medienwissenschaft,  
Medizin, Pharmazie,  
Psychologie (Diplom),  
Psychologie i. d. Phil. Fak.,  
Rechtswissenschaft und  
Zahnmedizin

– **Ausschlußfrist** –                      1. Juli bis 31. August 1998                      1. Februar bis 15. März 1999

**Für die übrigen Fächer:**                      1. Juli bis 9. Oktober 1998                      1. Februar bis 1. April 1999

**Exmatrikulation:**                      1. Februar bis 9. April 1998                      1. Februar bis 1. April 1999

**Studienplatztausch:**                      1. Februar bis 17. April 1998                      1. Februar bis 9. April 1999

Weitere Angaben finden Sie unter „Informationen über das Studium an der Heinrich-Heine-Universität Düsseldorf“



# **Heinrich-Heine-Universität Düsseldorf**

## **Personen- und Vorlesungsverzeichnis Wintersemester 1998/99**

**Postanschrift: Universitätsstraße 1, 40225 Düsseldorf  
Fernsprechsammelnummer (0211) 81-00, bei Durchwahl 81...  
Fernschreiber 8 587 348 uni d  
Telefax (02 11) 34 22 29  
<http://www.uni-duesseldorf.de>**



wa  
12

# Nehmen Sie unsere Leistung unter die Lupe!



- **Beratungsservice**
- **DTP-Studio**
- **Datenkonvertierung**
- **Druck von Broschüren, Prospekten,  
Geschäftsberichten, Plakaten ...**
- **Industrielle Buchbinderei**

**WAZ**  
**DRUCK**

Theodor-Heuss-Straße 77  
47167 Duisburg  
Telefon (02 03) 9 94 87-0  
Telefax (02 03) 9 94 87-59



**Wir wissen nicht,  
was Ihnen Ihr Arzt bei  
chronischem Geldmangel empfiehlt !**



**Wir empfehlen Ihnen**



**Auch Sie können bei uns jobben,  
wenn Sie unter PC- und Englischkenntnissen leiden  
und Ihnen Ihre Büroerfahrung zu schaffen macht.**

**Unsere Therapie**



**wird Ihnen gefallen!**

**Zu Risiken und Nebenwirkungen  
rufen Sie unsere Frau Ueltzen an!**

**Telefon 02 11 - 1 64 90 76**

elz Zeitarbeit GmbH · Am Wehrhahn 86 · 40211 Düsseldorf · Fax 02 11 - 1 64 96 82

# Erst hat Anne unser Angebot studiert, dann hat sie sich bei uns eingeschrieben.

**Anne Frey, 26 Jahre,  
studiert Schmuck-Design:  
„Eine Gesundheitskasse,  
die auch für mich da ist,  
wenn ich nicht krank bin,  
ist echt Gold wert.“**

Speziell für Studenten in  
Düsseldorf gibt es den AOK-  
Studenten-Service. Das heißt:  
Informationen und Service-  
leistungen zugeschnitten auf  
Ihre Wünsche und Bedürfnisse.  
Schauen Sie doch mal herein:

## **AOK-Studenten-Service**

Gebäude 21.11  
Universitätsstraße 1  
40225 Düsseldorf

## **AOK-Servicebüro**

an der Mensa  
der Fachhochschule  
Georg-Glock-Str. 15  
40474 Düsseldorf  
Di. + Do. 10.30 – 11.30 Uhr

Oder rufen Sie uns an unter der Tel.-Nr.

**02 11/82 25-666**

und über Hausapparat unter der Nr.

**11-326**

## **NEU:**

AOK im Internet

<http://www.aok.de>

**AOK – Die Gesundheitskasse.  
Wir sind immer für Sie da.**

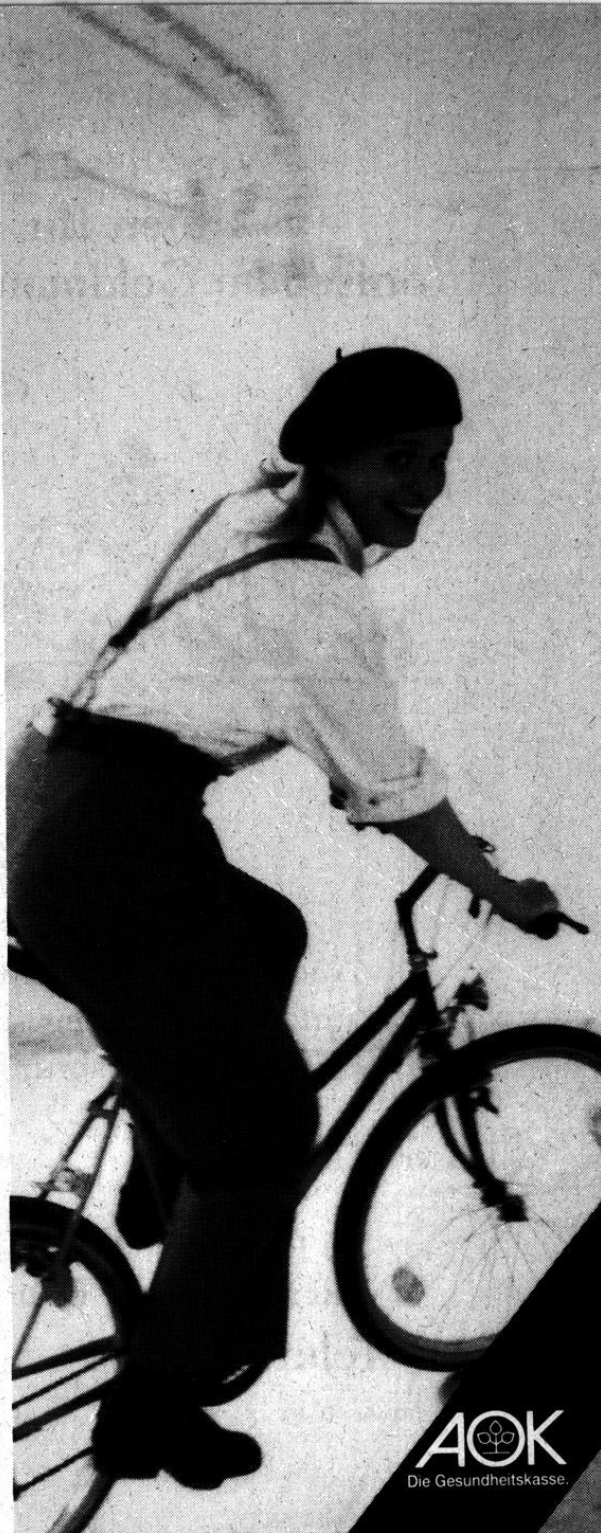

**AOK**  
Die Gesundheitskasse.

## Zur Versorgung unserer Patienten fehlt uns Ihr BLUT!

*Werden Sie daher Blutpender, denn auch Sie oder  
Menschen, die Ihnen nahestehen, könnten bald auf eine  
Bluttransfusion angewiesen sein!*

*Heinrich Heine*  
HEINRICH HEINE  
UNIVERSITÄT  
DÜSSELDORF



**Blutspendezentrale der  
Heinrich-Heine-Universität**  
Moorenstr. 5  
40225 Düsseldorf  
Infotelefon 0211/81-17473

**Unsere Spendezeiten:**

Montag bis Freitag 7.00 bis 12.00 Uhr  
Dienstag und Donnerstag 14.00 bis 18.00 Uhr

**Neuspenderannahme:**

Montag bis Freitag 8.00 bis 11.00 Uhr  
Dienstag und Donnerstag 14.00 bis 17.00 Uhr

Zur Blutspende bringen Sie bitte Ihren gültigen Personalausweis (Reisepaß) mit

# Das rockigste Tier der Altstadt



**WEISSER BÄR**

**DÜSSELDORF BOLKERSTR. 33  
TELEFON 133241**

**ÖFFNUNGSZEITEN:**

Mo., - Do., 10.00 - 02.00 Uhr

Fr. - Sa., 10.00 - 05.00 Uhr

So. 12.00 - 03.00 Uhr





## Die Universität ist Mitglied folgender Organisationen und Vereinigungen:

Landesrektorenkonferenz NRW

Konferenz der Rektoren und Präsidenten der Hochschulen in der Bundesrepublik Deutschland (Hochschulrektorenkonferenz), Ahrstraße 39, 53175 Bonn

Ständige Konferenz der Rektoren und Vizekanzler der Europäischen Universitäten, Université de Genève, CH-1211 Genève 4

Association Internationale des Universités, t, rue Miollis, F-75 Paris 15 e

Deutsche Forschungsgemeinschaft, Kennedyallee 40, 53175 Bonn

Deutscher Akademischer Austauschdienst, Kennedyallee 50, 53175 Bonn

Deutsch-Französische Rektorenkonferenz

Hochschulverband

Deutscher Juristen-Fakultätentag

Medizinischer Fakultätentag der Bundesrepublik Deutschland

Philosophischer Fakultätentag

Mathematisch-Naturwissenschaftlicher Fakultätentag

Freundeskreis Düsseldorf-Haifa, Postfach 1120, 40200 Düsseldorf

## Partnerschaften

bestehen mit folgenden Universitäten:

Universität Nantes (Frankreich) seit 11. 5. 1973

Universität Neapel (Italien) seit 25. 4. 1985

Universität Peking (China) seit 1. 7. 1987

Universität Alicante (Spanien) seit Dezember 1987

Universität Reading (Großbritannien) seit 13.12.1988

University of California, Davis (USA) seit 10. 10. 1990

Pennsylvania State University (USA) seit 5.12. 1990

---

**Herausgeber:** Der Rektor der Heinrich-Heine-Universität Düsseldorf

**Redaktion:** Universitätsverwaltung — Abteilung 1.1 — F. (0211) 81-151 40/1 24 34

**Anzeigenverwaltung:** PRESSE-INFORMATIONEN-AGENTUR Volker Reischert, Birkenstraße 30, 40233 Düsseldorf, Tel. 02 11/68 33 13, Telefax 02 11/68 33 82

**Redaktionschluss:** 1. April 1998

**Druck:** WAZ-Druck

**Verkauf und Vertrieb** des Personen- und Vorlesungsverzeichnisses erfolgen durch den Düsseldorfer Fachbuchhandel.

Dieser Ausgabe liegen folgende Beilagen bei:

Studentenpresse, Handelsblatt, Henkel KGaA

**Auflage: 12 000**

### Wintersemester 1998/99

Zeit	Montag		Dienstag		Mittwoch		Donnerstag		Freitag		Samstag	
	Fach	Raum	Fach	Raum	Fach	Raum	Fach	Raum	Fach	Raum	Fach	Raum
<b>Prüfungstermine:</b>												

**Hallo Studenten-/innen!!!**  
Sie wollen jede Menge Mäuse verdienen? Bei

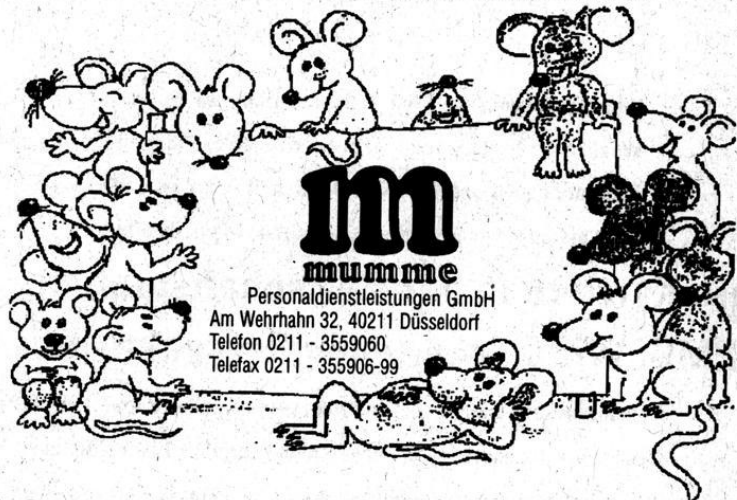

**mumme**  
Personaldienstleistungen GmbH  
Am Wehrhahn 32, 40211 Düsseldorf  
Telefon 0211 - 3559060  
Telefax 0211 - 355906-99

kein Problem - Kaufmännische sowie PC-Kenntnisse sind vorhanden?  
Dann bitte sofort anrufen!!

☎ 02 11 / 35 59 060

*Mehr Zeit für Ideen und  
Träume. -*

*Mit dem SemesterTicket  
können Sie, sooft Sie wollen,  
im gesamten Gebiet des VRR  
mit Bus und Bahn reisen.  
Gilt auch für die Züge der  
DB 2. Klasse.*

*SemesterTicket, alles dabei.*



Rheinische  
Bahngesellschaft AG

Info's unter Telefon: 0211/582-1457

**SemesterTicket**



**Wer ein Ziel vor Augen hat, sollte den richtigen Weg wählen.  
Wenn es Ihr Berufswunsch ist, als Wirtschaftsprüfer nationale und  
internationale Unternehmen professionell zu prüfen und zu beraten,  
dann bieten wir Ihnen außergewöhnliche Möglichkeiten. Mit**

## **Ihre Karriere in der Wirtschaftsprüfung. KPMG. Wir zeigen Ihnen Perspektiven.**

**modernsten Technologien und zukunftsweisenden Konzepten unterstützen wir unsere Mandanten in allen betriebswirtschaftlichen Fragen. Ihre Startvoraussetzungen für einen Einstieg bei uns sind neben einem exzellenten Hochschulabschluß in Wirtschaftswissenschaften soziale Kompetenz und die Portion Kreativität, mit der Sie auch ungewohnte Aufgaben intelligent lösen. Sie sind aber auch herzlich willkommen, wenn Sie schon erste Berufserfahrung haben und jetzt Ihren nächsten Karriereschritt machen wollen. Dabei unterstützen wir Sie selbstverständlich durch ein differenziertes Aus- und Fortbildungsprogramm. Und wir bieten Ihnen alle Entwicklungschancen eines der führenden Beratungs- und Prüfungsunternehmen. Reizen Sie diese Perspektiven? Dann senden Sie uns bitte Ihre Unterlagen. Für alle Fragen vorab steht Ihnen Bernadette Busch unter (0211) 4 75-70 00 zur Verfügung. Oder besuchen Sie uns im Internet unter <http://www.kpmg.de>  
**KPMG. We turn knowledge into value.****



**KPMG Deutsche Treuhand-Gesellschaft  
Aktiengesellschaft Wirtschaftsprüfungsgesellschaft  
Recruiting, Bernadette Busch  
Am Bonnehof 35, 40474 Düsseldorf**



# SIEMENS

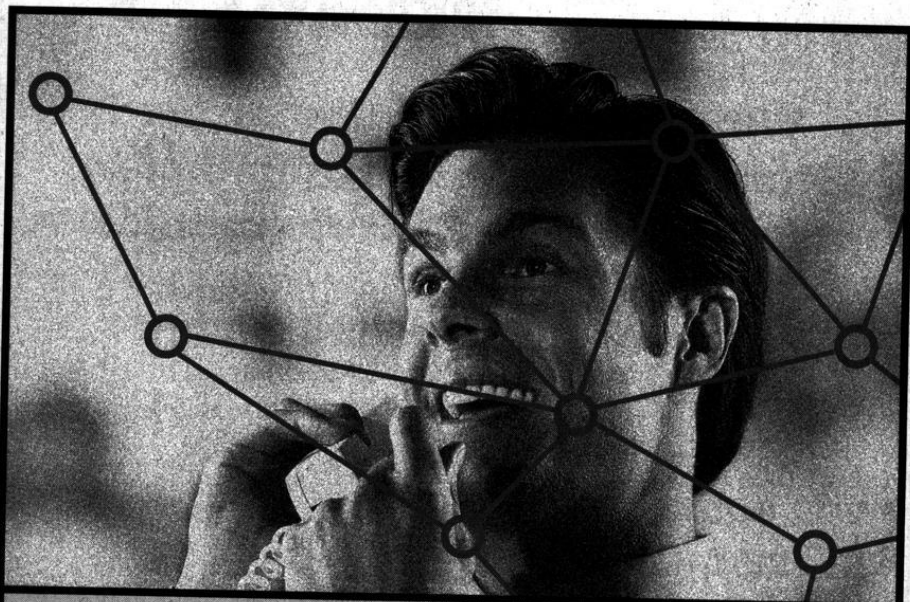

## Weltweit beste Verbindungen

Bessere Verständigung in Sprache, Daten,  
Text und Bild:

Wir verbinden Menschen und Kulturen durch  
leistungsfähige Netze, durch High-Tech-  
Systeme, durch easy-to-use Telefonsysteme.  
Und schaffen damit die Basis für die multi-  
mediale Welt von morgen.

Siemens.

Vertrieb Kommunikationssysteme  
und -netze, Region West.

**Telefon 01805/340 380**

**<http://www.siemens.de/systemhaus>**

Das  
System-  
haus

Siemens.

Communication unlimited.



Herzlich willkommen

bei **ABAKUS**

**Wir bieten Studentinnen und Studenten Arbeitsmöglichkeiten entsprechend Ihren Vorkenntnissen.**

**Personalüberlassung GmbH\***

Oststraße 55, 40211 Düsseldorf

Tel.: 02 11 - 35 35 67, Fax 02 11 - 35 36 40

- von einfachen Hilfskräften
- bis zu qualifizierten Facharbeitern

Mitglied im  
Bundesverband  
Zeitarbeit e.V.



**Kaufmännische Dienste GmbH**

Oststraße 55, 40211 Düsseldorf

Tel.: 02 11 - 1 71 06 15, Fax 02 11 - 1 71 06 17

- mit abgeschlossener kaufm. Ausbildung
- oder mit Erfahrung im kaufm. Bereich

**Orientierungshilfe**

**Allgemeiner Teil**

**Juristische Fakultät**

**Medizinische Fakultät**

**Philosophische Fakultät**

**Mathematisch-Naturwissenschaftliche Fakultät**

**Wirtschaftswissenschaftliche Fakultät**

**Namensverzeichnis**

**1**

**2**

**3**

**4**

**5**

**6**

**7**

## Inhaltsverzeichnis

Mitgliedschaften und Partnerschaften der Universität .....	7
Öffnungszeiten der Universitätseinrichtungen .....	20
Chronik der Universität .....	23
Zur baulichen Gesamtplanung der Universität .....	26
<b>Organe der Universität</b>	
Rektorat .....	30
Senat .....	30
Konvent .....	34
Kuratorium .....	35
Senatskommissionen .....	35
Frauenbeauftragte .....	38
Ehrensensatorinnen und -senatoren .....	39
Pressestelle .....	39
Verwaltung .....	40
1. Universitätsverwaltung .....	40
2. Verwaltung der Medizinischen Einrichtungen .....	43
Personalräte .....	44
Schwerbehindertenvertretungen .....	46
Betriebsärztlicher Dienst .....	46
<b>Gemeinsame Einrichtungen der Universität</b>	
Universitäts- und Landesbibliothek .....	47
Universitätsrechenzentrum .....	50
<b>Sonstige Einrichtungen und Vereinigungen</b> .....	51
Graduiertenkollegs .....	52 + 93
Hochschullehrervereinigung an der Heinrich-Heine-Universität Düsseldorf e.V. ....	53
Wirtschaftswissenschaftliche Gesellschaft Düsseldorf e. V. (WiGeD) .....	53
Wissenschaftliche Mitarbeiterinnen und Mitarbeiter .....	53
Studierendenschaft .....	53
Studierendengemeinden .....	54
Studentenwerk .....	55
Gesellschaft von Freunden und Förderern e. V. ....	61
Freundeskreis Botanischer Garten der Universität e. V. ....	62
<b>Verschiedenes</b>	
Verzeichnis der Studienfächer und Studienabschlüsse .....	63
Informationen über das Studium an der Heinrich-Heine-Universität Düsseldorf .....	68
Kulturprogramm für ausländische Studierende .....	70
Förderverein des Studentenorchesters und Chores .....	75
Einschreibungsordnung .....	83
Staatliches Prüfungsamt — Düsseldorf — .....	90
Zentrale wissenschaftliche Einrichtungen der Universität .....	92
Der Universität angegliederte Institute .....	93
Sonderforschungsbereiche .....	96
Übersicht über die Zahl der Studierenden an der Universität .....	97





**Da bin ich mir sicher.**

Informationen über die günstigen Versicherungs- und Bausparangebote der **HUK-COBURG** erhalten Sie von

**Elke Tomas**

Kölner Landstraße 138

40591 Düsseldorf

Telefon 0211/767268

Telefax 0211/763685

Öffnungszeiten:

Mo.-Fr. 8.30-12.30 Uhr

Mo., Di., Do. 16.00-18.00 Uhr

sowie nach Vereinbarung



**HUK-COBURG**  
Versicherungen · Bausparen

**Steigen Sie ein mit OFFiS!**

**OFFiS**

bietet den interessanten, gut bezahlten Semesterferienjob, aber auch die langfristige berufliche Perspektive. Schnell und ohne viel Aufwand.

**OFFiS**

steht Studenten aller Fachrichtungen bei der Jobsuche zur Seite: vor, während und nach dem Examen!

Schreib Dich bei OFFiS ein! Deutschlandweit!



**OFFiS**  
Personal Service

Member of  Olsten International

Gräf-Adolf-Straße 35-37

40210 Düsseldorf

Tel.: 0211/38488-87

Fax: 0211/38488-88

<http://www.olsten-offis.com>



Universitäts- und  
Landesbibliothek Düsseldorf

Institut für Kneipologie und Bierologie

Glaubst **Du** etwa,  
daß **Er**  
gerade  
studiert ?

Tut er!

Ab dem WS '98/99 besteht die Möglichkeit sich für die Fachrichtung Kneipologie und Bierologie zu Immatrikulieren. Ziel des Studiums ist die Erlangung eines Diploms. Genauere Angaben entnehmen bitte dem kommentierten Vorlesungsverzeichnis!

**Schreibt euch ein !**

Das Institut hat in der Woche Vorlesungszeiten von 16 - 2 und am Wochenende von 18 - 3 Uhr.

Moorenstraße 18 - Tel.: 34 46 92  
(gegenüber Haupteinfahrt Uni-Klinik)

MOOREN 18

18181 FLS - DÜSSELDORF UNI



## Inhaltsverzeichnis

Lehrveranstaltungen für Hörerinnen und Hörer aller Fakultäten . . . . . 98

2

Juristische Fakultät . . . . .	103
Studienberatung . . . . .	103
Lehrkörper . . . . .	104
Lehrstühle . . . . .	108
Lehrveranstaltungen . . . . .	110

3

Medizinische Fakultät . . . . .	113
Studienberatung . . . . .	117
Prüfungsausschüsse . . . . .	118
Lehrkörper . . . . .	119
Institute und Kliniken . . . . .	155
Lehranstalten und Schulen an den Medizinischen Einrichtungen . . . . .	174
Studienpläne für das vorklinische Studium . . . . .	176
Lehrveranstaltungen . . . . .	182

4

Philosophische Fakultät . . . . .	239
Studienberatung . . . . .	241
Prüfungsausschuß . . . . .	247
Lehrkörper . . . . .	249
Institute und Seminare . . . . .	266
Lehrveranstaltungen . . . . .	278

1

**KOPIER  
CENTER  
SÜD**



Himmelgeister Str. 63-65  
40 225 Düsseldorf

Tel.: 34 99 99

Fax.: 31 81 02

**Canon  
LASERFARBKOPIE  
ab DM 1,50**

**ARBEITSKOPIE  
DIN A4 1:1 s/w SB 5Pf**

Dissertationsdruck auf  
**Xerox DocuTech / Konica**  
(innerhalb von 4 1/2 Tagen)

BINDUNGEN IN VERSCHIEDENEN ARTEN

**Studium oder  
Praktikum  
im Ausland?**  
(oder vielleicht auch Hochzeit?)

Ihre Zeugnisse oder persönlichen Dokumente müssen ins **Englische** oder ins **Französische übersetzt** und **beglaubigt** werden?

Wir übersetzen und beglaubigen für Sie - professionell, günstig, termingerecht - optimal auf Ihre Bedürfnisse abgestimmt (z.B. US- oder GB-Englisch, für Afrika, Philippinen etc.). Bei uns werden Sie persönlich beraten. Nach Absprache auch außerhalb der üblichen Bürozeiten.

**Lorraine J.E. Riach** BA (Hons) Bradford /UK, LL.B (Hons) Nottingham /UK.  
Für den Bezirk des OLG Düsseldorf ermächtigte Übersetzerin

**ÜBERSETZUNGEN**

Aderstraße 89  
40215 Düsseldorf



**0211/38 24 41** Fax **0211/384 95 52**

# O Kohle mio



*Ebbe in der Kasse? Dann ruf doch mal bei Adecco Personaldienstleistungen an. Hier gibt's jede Menge gute Jobs für die Semesterferien, von denen viele Deinem späteren Beruf entsprechen. Und auch nach dem Studium ist Adecco eine gute Anlaufstelle für den Berufsstart. Laß Dich beraten!*

**Adecco**  
PERSONALDIENSTLEISTUNGEN

Heinrich-Heine-Allee 21  
40213 Düsseldorf  
Telefon 0211 / 86 40 90  
<http://www.adecco.de>



## DESIGN studieren

Grafik-, Produkt- u. Kommunikationsdesign mit Ausrichtung auf Ökologie an der ECOSIGN-Akademie-Köln-0221/5461332

**A/PLUS**  
Personaldienstleistung

**Sie suchen einen Job?  
Wir suchen Sie!**

**A/PLUS**  
Personaldienstleistung

In den Bereichen Technik, Verwaltung, Medizin und Handwerk suchen wir fortlaufend Mitarbeiter die sich durch Dynamik und Einsatzfreude auszeichnen und Spaß an einer abwechslungsreichen Tätigkeit haben.

- ◆ **Telefonist/in-Empfangsdame**
- ◆ **Altenpfleger/innen**
- ◆ **kaufmännische Mitarbeiter**
- ◆ **Krankenschwester/innen**

Bewerben Sie sich noch heute!!!

A-Plus Personaldienstleistung GmbH, Tonhallenstraße 9  
40211 Düsseldorf, Telefon 0211 - 179 279 0

**T · S · T**  
**TABLE SERVICE TEAM**

PERSONAL-EQUIPMENT-GESCHIRR

Tel.: 02 11 / 56 30 4-0  
Fax: 02 11 / 56 30 4-10

### Studium-Finanzierung mit Spaß & guter Laune!

Wir suchen junge, motivierte Student(inn)en mit Spaß an der Sache und Kenntnissen im Service-Bereich für große und kleine Veranstaltungen, Caterings und Partys im Großraum Düsseldorf auf Steuerkarte und/oder 620.- DM-Basis. Interne Service-Schulungen sind möglich. Weitere Informationen erhalten Sie bei: **TST Table Service Team GmbH Personal-Equipment-Geschirr Krefelder Str. 85, 40549 Düsseldorf-Heerdt**

## Inhaltsverzeichnis

5	Mathematisch-Naturwissenschaftliche Fakultät .....	337
	Studienberatung .....	340
	Prüfungsausschüsse .....	342
	Lehrkörper .....	345
	Institute .....	363
	Lehrveranstaltungen .....	377
6	Wirtschaftswissenschaftliche Fakultät .....	427
	Studienberatung .....	428
	Prüfungsausschuß .....	428
	Lehrkörper .....	428
	Lehrstühle .....	430
	Lehrveranstaltungen .....	432
7	Namensverzeichnis .....	437

**Apex**  
**Kopierwelt**

bismarckstr. 98  
eingang Karlstr.  
40210 düsseldorf  
tel: 0211/1640278  
fax: 0211/1640376  
isdn: 0211/352270

① **s/w kopien** ab **0,05 dm**  
(mengenrabatt) (mengenrabatt)

② **farbkopien** ab **0,75 dm**  
(bis DIN A1) (mengenrabatt)

③ **computerausdruck** ab **10,00 dm**  
(von mac u. pc in farbe,  
mac-isdn und dtp selbstbedienung)

④ **t-shirt-druck** ab **8,50 dm**  
(von jeder vorlage)

⑤ **neu • new • nova-jet !! call !!**  
(digital-prints u. digital-kopien bis  
doppelt A0 gröÙe auf photopapier,  
transparent- u. klebefolien, leinwand...)

## Öffnungszeiten

### Studierendensekretariat

Gebäude 16.11 (Verwaltungsgebäude)

F. 81-1 22 33/1 22 43/1 22 60/1 32 66/1 45 33/1 34 80/1 22 34

montags bis freitags 9 bis 12 Uhr

### Akademisches Auslandsamt

Gebäude 16.11 (Verwaltungsgebäude), F. 81-1 22 38

montags bis freitags 9 bis 12 Uhr

### Akademisches Prüfungsamt

Gebäude 16.11 (Verwaltungsgebäude)

Fax 02 11/8 11 22 51

Diplomprüfungen

montags bis freitags 9 bis 12 Uhr

F. 81-1 24 25, 1 30 55, 1 43 57, 1 49 52

Magisterprüfungen

montags bis freitags 9 bis 12 Uhr

F. 81-1 49 55

Promotionen Medizin

dienstags und donnerstags 9 bis 12 Uhr

mittwochs 13 bis 15 Uhr

F. 81-1 30 50

Zahnmedizin-Prüfungen

montags bis freitags 9 bis 12 Uhr

F. 81-1 52 53

### Zentrale Studienberatung

Gebäude 16.11 (Verwaltungsgebäude), F. 81-1 43 80

Sprechstunde s. Seite 77

### Universitätskasse

Gebäude 16.11 (Verwaltungsgebäude)

F. 81-1 22 29/1 22 30/1 22 31/1 22 32

Kto. 4051 710 bei der Westdeutschen Landesbank Rhein. Girozentrale Düsseldorf,

BLZ 300 500 00 montags bis freitags 8 bis 9.30 Uhr

### Studentenwerk Düsseldorf (s. auch Seite 55)

Allgemeine Verwaltung, Geb. 21.12, F. 81-1 32 98

montags bis donnerstags 9 bis 12 Uhr und 13 bis 14 Uhr, freitags 9 bis 12 Uhr

Kasse, Geb. 21.12, F. 81-1 33 15

montags bis freitags 9 bis 12.30 Uhr

### Wohnheimverwaltung/ Zimmervermittlung,

Geb. 21.12, F. 81-1 32 89 und

81-1 32 86

montags bis freitags 9.15 bis 12 Uhr

### Ausbildungsförderung,

Geb. 23.11, F. 81-1 33 81

montags und donnerstags 9 bis 13 Uhr

# PHOENIX



Zeitarbeit GmbH  
Tel. 02 11/385 72 43

Kaufmännische und gewerbliche

# Mitarbeiter/innen

zu sofort gesucht.



# Mit Highspeed durchs Studium.

[www.telekom.de](http://www.telekom.de)

Wissenschaftlich arbeiten  
mit dem PC und ISDN:

1 Anschluß - 2 Leitungen - 3 Rufnummern

- Internet-Recherchen über T-Online
- Schnelle Datenübertragung mit 2 x 64 Kbits/sec.
- Individuelle Erreichbarkeit und getrennte Rechnungen z.B. in einer WG

#### T-Punkte

Galeria Kaufhof, Königsallee 1, 40212 Düsseldorf  
Berliner Allee 27-29, 40212 Düsseldorf  
Nordstraße 38, 40477 Düsseldorf  
Adersstraße 30, 40215 Düsseldorf  
Hauptstraße 19, 40597 Düsseldorf-Benrath  
Düsseldorfer Straße 81a, (Deutsches Eck),  
40667 Meerbusch-Büderich  
Oberstraße 20, 40878 Ratingen  
Niederstraße 5-7, 41460 Neuss  
Ostwall 38, 41515 Grevenbroich  
Axlerhof 18, 40721 Hilden  
Marktplatz 2, 40764 Langenfeld  
Bahnhofstraße 3-5, 51379 Leverkusen-Opladen

Deutsche Telekom 



**Allgemeiner Studierendenausschuß  
(AStA)**

Gebäude 21.12 (Studierendenhaus),  
F. 81-132 81  
montags bis freitags 10.15 bis 14 Uhr

**Universitäts- und Landesbibliothek**

Gebäude 24.41  
Mo.—Fr. 9—20, Sa. 9—13

**Dekanat der Juristischen Fakultät**

Gebäude 24.91, Ebene U1, Raum 65 und 67, montags 9—11.30 Uhr,  
mittwochs 13—15 Uhr, donnerstags 9—11.30 und 13—15 Uhr

**Dekanat der Medizinischen Fakultät**

Gebäude 23.11, Ebene 02, Raum 65, F. 81-1 22 42  
montags bis freitags 10 bis 12 Uhr  
Studiendekan, mittwochs 16—18 Uhr

**Dekanat der Philosophischen Fakultät**

Gebäude 23.21, Ebene 00, Raum 63, 66 und 68, F. 81-12936, 12937 und 14955  
dienstags bis donnerstags 10 bis 12 Uhr

**Dekanat der Mathematisch-Naturwissenschaftlichen Fakultät**

Gebäude 25.32, Ebene 00, Raum 30, F. 81-1 2235 und 12193  
montags bis freitags 10 bis 12 Uhr

**Dekanat der Wirtschaftswissenschaftlichen Fakultät**

Gebäude 23.32, Ebene 01, Raum 64, F. 81-13820, montags, dienstags und  
donnerstags 9 bis 12 Uhr

**Staatliches Prüfungsamt**

Gebäude 23.31, Ebene 01, F. 81-1 41 01 bis 14107  
Sprechstunden s. Seite 90

**Mehr** Fachliteratur · Zeitungen · Sammelbestellungen  
**als schöne** Bestellservice per Telefon oder Fax  
**Worte** geöffnet: Mo-Fr 10-18:30 Uhr · Sa 10-14 Uhr

FRAUENBUCH LADEN · Becherstraße 2 · 40476 Düsseldorf  
Telefon (02 11) 46 44 05 · Tel./Fax (02 11) 46 18 53

FRAUEN

BUCH  
LADEN

**INSTITUT  
FRANÇAIS  
DÜSSELDORF**

Wir bieten Kultur „à la française“!

Neueste französische Literatur · Zeitungen · Zeitschriften · CDs · CD Roms  
MCs · Videofilme (VHS) und Ausstellungen · Vorträge · Filme ... und natürlich  
Französischkurse!

Montag - Freitag 10-13 Uhr, 14.30-18 Uhr · Samstag 10-13 Uhr · Tel. 0211/320654

PALAIS WITTGENSTEIN · BILKER STRASSE 7-9 · 40213 DÜSSELDORF





# Chronik der Universität

- 1806 Joachim Murat, von seinem Schwager Napoleon als Großherzog von Berg eingesetzt, will in Düsseldorf eine bergische Universität gründen. Bestrebungen, schon im 17. Jahrhundert in Düsseldorf eine Universität zu gründen, blieben erfolglos. Doch wurde das „Gymnasium Illustre“ 1545 von Herzog Wilhelm dem Reichen gegründet, von den Jesuiten für Studia inferiora und Studia superiora eingerichtet. Höhere Studien — Dauer 2 bis 4 Jahre — waren in Philosophie, Jurisprudenz und Theologie möglich. Im 18. Jahrhundert hatten sich in Düsseldorf drei hochschulähnliche Institutionen entwickelt:  
Die **Fakultätenschule**, die nach Aufhebung des Jesuitenordens aus dem alten Gymnasium entstand.  
Die **Rechtsakademie**, zuerst 1715 erwähnt, bildete Juristen aus. Alle bergischen Untertanen, die juristische Positionen erstrebten, mußten nach einer Vorschrift aus dem Jahre 1779 zwei Jahre die Rechtsakademie besuchen.  
Das **Collegium anatomico-chirurgicum**, zu dem 1747 mehrere medizinische Lehrstätten mit festem Lehrplan zusammengeführt wurden.
17. 12. 1811 Napoleon erläßt ein Dekret, in Düsseldorf für das Herzogtum Berg eine Universität mit fünf Fakultäten zu errichten. Der Rußlandfeldzug Napoleons mit seinen Folgen verhindert die Gründung.
1. 7. 1907 Die „**Düsseldorfer Akademie für praktische Medizin**“ wird nach langen und hartnäckigen Bemühungen aus Düsseldorf mit einem Allerhöchsten Erlaß vom 4. 6. 1907 errichtet.  
Aufgaben der Akademie: Ausbildung von Medizinalpraktikanten, Ausbildung in Spezialfächern, Fortbildungskurse, Förderung der praktischen Medizin nach der wissenschaftlichen Seite. Die Akademie besaß keine Rektoratsverfassung und konnte keine Studenten ausbilden.
27. 7. 1907 Feierliche Eröffnung der neuerbauten Allgemeinen Städtischen Krankenanstalten und der „Akademie für praktische Medizin“.
7. 5. 1919 Die Akademie nimmt mit vorläufiger Genehmigung und hauptsächlich für Kriegsteilnehmer den klinischen Unterricht auf.
24. 2. und 25. 4. 1923 Preußen und Düsseldorf unterzeichnen einen Vertrag, nach dem die „Akademie für praktische Medizin“ in „**Medizinische Akademie in Düsseldorf**“ umbenannt wird. Die Akademie erhält Rektoratsverfassung und das Recht auf klinische Ausbildung von Studenten.
8. 6. 1923 Offizielle Eröffnung der Akademie.
- WS 1931/32 Das Studium der Zahnmedizin wird aufgenommen.
1. 11. 1935 Die „Medizinische Akademie in Düsseldorf“ erhält das Promotionsrecht.
19. 11. 1945 Wiederaufnahme des akademischen Unterrichts.  
1955 Gründung der „Gesellschaft von Freunden und Förderern der Medizinischen Akademie in Düsseldorf“.
- 1961 Prof. Anton Kiesselbach führt im Wintersemester 1961/62 erstmalig einen Präparier-Kurs mit beschränkter Teilnehmerzahl durch und schafft damit die Grundlage für den Aufbau des vorklinischen Unterrichts.
- 3.7.1962 Land NRW und Düsseldorf schließen einen Vertrag: NRW übernimmt mit Wirkung vom 1. 1. 1962 die Verantwortung und Fürsorge für die Medizinische Akademie, während die Allgemeinen Städtischen Krankenanstalten weiterhin im Besitz der Stadt Düsseldorf verbleiben.
16. 11. 1965 Die Landesregierung NRW beschließt die Umwandlung der Medizinischen Akademie in „**Universität Düsseldorf**“.
- WS 1965/66 Studienanfänger/innen der Medizin werden erstmals aufgenommen. Bisher war ein Studium der Medizin und Zahnmedizin nur vom 3. Semester an möglich.
1. 1. 1966 Die Universität Düsseldorf konstituiert sich mit einer Medizinischen und einer kombinierten Naturwissenschaftlich-Philosophischen Fakultät.
14. 2. 1966 Festakt zur Begründung der Universität.
1. 1. 1969 Die kombinierte Naturwissenschaftlich-Philosophische Fakultät bildet zwei selbständige Fakultäten: Mathematisch-Naturwissenschaftliche und Philosophische Fakultät.

1. 1. 1973 Die bisherigen Städtischen Krankenanstalten — Universitätskliniken gehen von der Stadt Düsseldorf in die Trägerschaft des Landes Nordrhein-Westfalen (Universität) über.
19. 3. 1973 Der Preis im Bau- und Ideenwettbewerb für den Zentralbereich der Universität mit Bibliothek, Hörsaalzentrum und geisteswissenschaftlichen Instituten wird verliehen.
- Anfang 1973 Die Mehrzahl der geistes- und naturwissenschaftlichen Institute zieht in die neuerbauten Institutsgruppen auf dem Campus um.
11. 5. 1973 Die Universität schließt einen Partnerschaftsvertrag mit der Universität Nantes (Frankreich).
- WS 1975/1976 Die Institutsbauten der Mathematisch-Naturwissenschaftlichen Fakultät mit 3800 Studienplätzen werden bezogen.
- WS 1976/1977 Das neu eingerichtete Fach Pharmazie nimmt den Lehrbetrieb auf.
- WS 1979/1980 Der Neubau der Universitätsbibliothek wird in Betrieb genommen. Erstmals zählt die Universität mehr als 10.000 Studierende.
- WS 1980/1981 Eröffnung des Instituts für Sportwissenschaft und der Universitäts-Sportanlagen.
2. 6. 1981 Die Philosophische Fakultät vereinbart die Zusammenarbeit mit der Philosophischen Fakultät der Universität Neapel (Italien).
26. 12. 1984 Die am 3.11.1982 vom Konvent beschlossene und am 22.11.1982 vom Minister für Wissenschaft und Forschung des Landes Nordrhein-Westfalen genehmigte Grundordnung tritt in Kraft.
8. 5. 1984 Mit der Wahl der Dekane wird die Grundordnung wirksam.
25. 4. 1984 Die Universität schließt einen Partnerschaftsvertrag mit der Universität Neapel (Italien).
- SS 1985 Eröffnung der Medizinisch-Neurologisch-Radiologischen Klinik (MNR-Klinik).
1. 7. 1987 Partnerschaftsvertrag mit der Universität Peking (VR China).
- WS 1987/88 Als erste europäische Universität bietet Düsseldorf den Studiengang Literaturübersetzen an.
- Dez. 1987 Die Universität vereinbart mit der Universität Alicante (Spanien) eine Zusammenarbeit.
13. 12. 1988 Abschluß eines Partnerschaftsvertrages mit der Universität Reading (Großbritannien).
20. 12. 1988 Der Senat beschließt, daß die Universität künftig den Namen „**Heinrich-Heine-Universität Düsseldorf**“ tragen soll.
2. 3. 1990 Die Wirtschaftswissenschaftliche Fakultät wird durch Erlaß des Ministeriums für Wissenschaft und Forschung des Landes Nordrhein-Westfalen genehmigt und der Lehrbetrieb im Studiengang „Betriebswirtschaftslehre“ im Wintersemester 1989/90 aufgenommen.
10. 10. 1990 Partnerschaftvereinbarung mit der University of California, Davis (USA).
5. 11. 1990 Der Senat bildet das Kuratorium der Universität.
13. 5. 1991 Die Universität schließt einen Partnerschaftsvertrag mit der Pennsylvania State University (USA).
15. 7. 1992 Der Studiengang „Rechtswissenschaften“ wird durch Erlaß des Ministeriums für Wissenschaft und Forschung des Landes Nordrhein-Westfalen genehmigt und der Lehrbetrieb zum Wintersemester 1992/93 aufgenommen.
20. 4. 1993 Der von der Gesellschaft von Freunden und Förderern der Heinrich-Heine-Universität Düsseldorf e.V. finanzierte **Heinrich-Heine-Saal**, gelegen in der Studentenwohnanlage Campus Süd, wird in einer Feierstunde seiner Bestimmung übergeben.
- 26.11.1993 Das Ministerium für Wissenschaft und Forschung des Landes Nordrhein-Westfalen genehmigt die Errichtung der Juristischen Fakultät
08. 05. 1995 Die neue Kinderklinik „Schloßmann-Haus“ wird eingeweiht.
- Okt. 1996 Der Neubau des Juridicums auf dem Campus konnte nach einer Rekordbauzeit – erster Spatenstich am 26. 01. 1996 – bezogen werden.



# Karriere oder wollen Sie als Angestellter nicht auch Unternehmer sein?

Manche Hochschulabsolventen und -absolventinnen finden eine Laufbahn von der Stange völlig in Ordnung. Sie dagegen denken, Ihre Karriere sollte Ihnen entsprechen, Ihren Leistungen, Ihren Fähigkeiten, Ihrem Engagement.

Wir sehen das genauso. Und weil uns an Ihrem Erfolg ebensoviel liegt wie Ihnen, fordern und fördern wir Ihr Interesse, Entscheidungsspielräume zu nutzen, Ihren Mut zum unternehmerischen Handeln, Ihre Bereitschaft, Verantwortung auch über Ihren Arbeitsbereich hinaus zu übernehmen. So unterstützen wir Ihre berufliche

Professionalisierung und Ihre persönlichen Leistungs- und Entwicklungsprozesse. Ganz individuell.

Wenn Sie ein wirtschaftswissenschaftliches Studium mit bankfachlicher Ausrichtung oder ein Studium der (Wirtschafts-)Mathematik oder -Informatik absolviert haben, und wenn Sie wissen wollen, welche Chancen sich Ihnen durch Ihr unternehmerisches Denken bieten, rufen Sie uns an: Telefon: (02 11) 826-4345/6784. Weitere Informationen erhalten Sie auch im Internet unter: <http://www.westlb.de/>

 WestLB

# Zur baulichen Gesamtplanung der Universität

## 1. Universitätscampus

Am Rande des Ballungsraumes Ruhrgebiet und an der Rheinschiene gelegen, bot die Stadt Düsseldorf einen hervorragenden Standort für die Neugründung einer Universität. Innerhalb des Stadtgebietes stand in nur 3,5 km Entfernung vom Stadtzentrum südlich der ehemaligen städtischen Krankenanstalten und der Medizinischen Akademie ein ca. 130 ha großes freies Gelände zur Verfügung. Inzwischen ist die Universität durch einen direkten Anschluß an die A 46 sehr gut mit den Städten der Region verbunden und durch die Straßenbahnlinien 701, 706, 707, 711 und 713 sowie verschiedene Buslinien durch den öffentlichen Personennahverkehr erschlossen.

Das Staatshochbauamt für die Universität wurde in den sechziger Jahren beauftragt, die Raumprogramme und eine Gesamtplanung zu entwickeln, die die städtebaulichen Leitlinien, die Zuordnung der verschiedenen Bereiche und die technische Infrastruktur beinhaltet. Es wurde ein Planungskonzept erarbeitet, das dem schrittweisen Ausbau der Universität den notwendigen Rahmen gab, der sich heute in der gebauten Anlage widerspiegelt.

Charakteristisch ist die um ein Geschöß angehobene Fußgängerebene, die die gesamte Universität von Norden nach Süden bandartig durchzieht und an der sich die verschiedenen Bereiche entlangreihen. Diese Fußgängerebene ist das „städtebauliche Rückgrat“ der Universität, die zwar einen zusammenhängenden, jedoch gegliederten Komplex darstellt. Die einzelnen Bereiche sind in verschiedenen stark frequentierten Zonen so gruppiert, daß die stärker besuchten Einrichtungen (Hörsäle, Seminare) der Fußgängerebene direkt zugeordnet sind und die ruhigeren Bereiche (Forschung, Sondereinrichtungen) dahinter angeordnet sind.

Eine äußere Straße („Universitätsstraße“) erschließt die Universität für den Fahrverkehr mit einer Anordnung von Stichstraßen als Anlieferwege zu den einzelnen Bereichen und Parkplätzen, von denen aus die Einrichtungen auf kurzen Wegen zu erreichen sind.

Auf dem Universitätscampus befinden sich die folgenden Einrichtungen:

- Im Norden die theoretisch-medizinischen Fachbereiche, die philosophische und die wirtschaftswissenschaftliche Fakultät. Hier sind auch die Mensa I und eine Wohnheimgruppe des Studentenwerks angeordnet.
- Im Süden die mathematisch-naturwissenschaftlichen Institute und das Universitätsrechenzentrum. Weiter im Süden ist eine Wohnheimgruppe für studentisches Wohnen neu errichtet worden.
- Bindeglied zwischen Nord und Süd ist der Zentralbereich mit der zentralen Universitätsbibliothek und einer Tiefgarage. Es ist geplant, später dort eine 2. Mensa mit Studentenhaus und Studentenwerk, das Hörsaalzentrum und gemeinsame Einrichtungen zu bauen. Bis zur Verwirklichung dieser Einrichtungen wurde dieser Bereich landschaftlich gestaltet. Als neueste Maßnahme wurde im Jahre 1996 hier ein Neubau für die Juristische Fakultät erstellt.
- In den östlichen Landschaftsraum eingebettet liegt das Institut für Sportwissenschaft mit seinen vielfältigen Außenanlagen. Der Botanische Garten bildet zusammen mit den übrigen Grünanlagen den Rahmen, mit dem sich die Universität in den Landschaftsraum des Niederrheins und der Stadt Düsseldorf einfügt.

Um künftigen Entwicklungen den notwendigen Spielraum zu ermöglichen, werden Erweiterungsflächen vorgehalten. Die großen Baumaßnahmen auf dem Campus waren zum Ende der 70er Jahre abgeschlossen.

## 2. Medizinische Einrichtungen

Die Situation der Universitätskliniken ist bis heute überwiegend durch den Baubestand aus der Gründungszeit der ehemaligen städtischen Krankenanstalten zu Anfang dieses Jahrhunderts gekennzeichnet. Nach dem Wiederaufbau der Nachkriegszeit hat die Stadt Düsseldorf bis zum Anfang der sechziger Jahre die Chirurgische Klinik und zahlreiche Wirtschaftsgebäude und Wohnheime neu errichtet.

---

# MISEREOR

*Aktion gegen Hunger und  
Krankheit in der Welt*

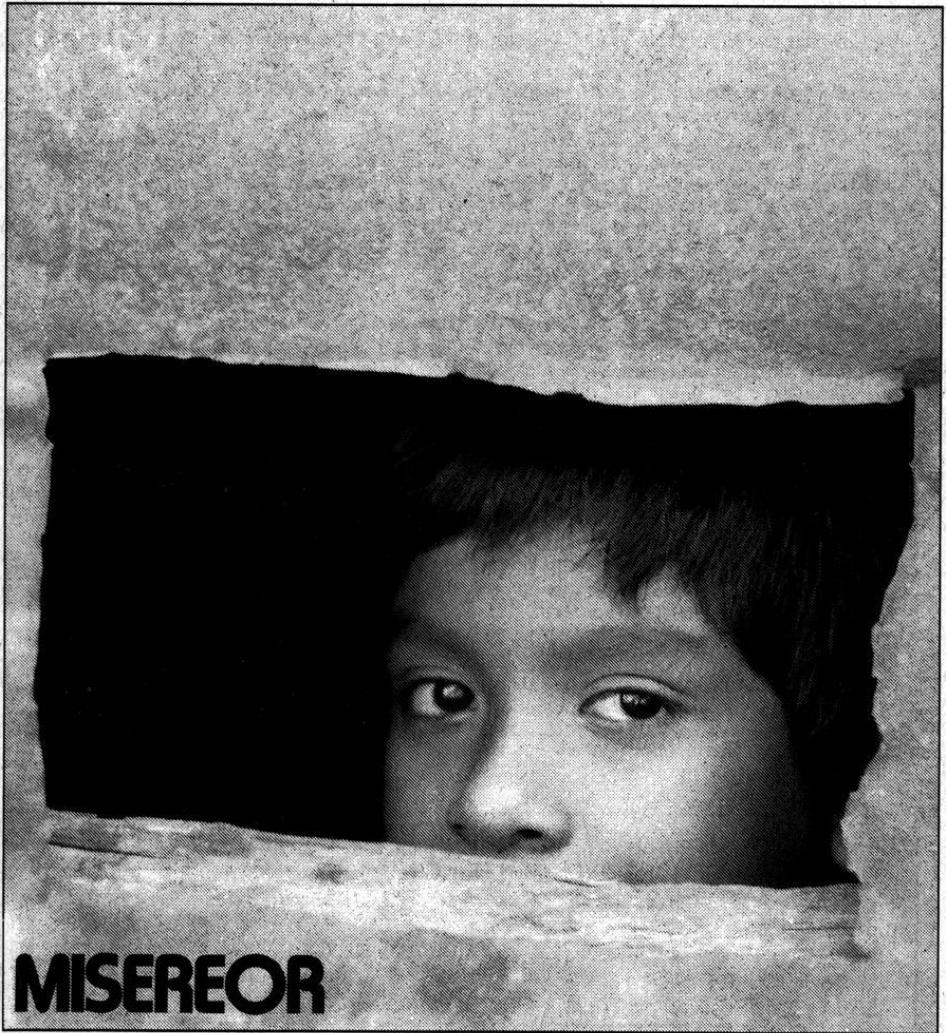

Photo: Heizing present

**MISEREOR**



Mit der Übernahme der Krankenanstalten durch das Land NRW wurde für die Medizinischen Einrichtungen erstmals 1972 ein Generalplan erstellt. Mit dem Generalplan soll die bauliche Entwicklung der Universitätskliniken als medizinische Ausbildungs- und Forschungsstätte strukturiert und ein planmäßiger Ausbau vorbereitet werden. Nach medizinischen und betriebswirtschaftlichen Gesichtspunkten ist die Bildung von fünf baulichen Zentren geplant. Der Generalplan „72“ wurde 1980 überarbeitet. Die Veränderungen in der medizinischen Ausbildung und in der Gesundheitsstruktur wurden bei der Fortschreibung in den Generalplan „80“ eingebracht und bei der abschnittsweise baulichen Realisierung auch die Sanierung der Altbausubstanz mit einbezogen. Dabei wurde der folgende Sachstand erreicht:

#### **Zentrum I / Chirurgie**

Das Zentrum I ist überwiegend im Gebäude der Chirurgischen Klinik angesiedelt, die durch einen Funktionstrakt auf der Südseite um 8 Operationseinheiten, 40 Intensivpflegebetten und Flächen für Fachabteilungen erweitert werden soll. Mit dem ersten Bauabschnitt des Erweiterungsbaus (4 OP's und 20 Intensivpflegebetten) wurde im Frühjahr 1995 begonnen.

#### **Zentrum II / Orthopädie / Urologie / Augenheilkunde / HNO-Heilkunde / Neurochirurgie / Anästhesie**

Im Jahr 1989 wurde für das Zentrum II ein Architekturwettbewerb durchgeführt. Die prämierte Konzeption sieht vor, das Zentrum II in zwei Bauabschnitten zu realisieren. Das Raumprogramm für den 1. Bauabschnitt für die Fächer Neurochirurgie, Augenheilkunde, HNO-Heilkunde und Anästhesiologie liegt zur Genehmigung vor. Inzwischen wurde im denkmalgeschützten „Haus Himmelgeist“ der Nordflügel zur Unterbringung der Orthopädischen Klinik umgebaut. Die Neurochirurgische und Urologische Klinik wird am bestehenden Standort dergestalt saniert, daß das Gebäude auch langfristig für die Urologische Klinik verwendet werden kann.

#### **Zentrum III / Frauenheilkunde / Kinderheilkunde**

Die Frauenklinik soll am bestehenden Standort modernisiert und durch einen neuen Funktionstrakt sowie durch die Belegung des südlich angrenzenden Czerny-Hauses erweitert werden. Der Umbau eines Altbaus für den Pflegebereich der Kinderklinik ist fertiggestellt und im Frühjahr 1995 bezogen worden. Der Neubau eines Funktionstraktes für die Kinderklinik wurde im Frühjahr 1997 fertiggestellt.

#### **Zentrum IV / Innere Medizin / Neurologie / Radiologie / Dermatologie**

Mit dem Neubau der MNR-Klinik (78-85) ist das Zentrum IV im wesentlichen in modernen Gebäuden untergebracht. Für die Dermatologie soll der bestehende Gebäudekomplex modernisiert und erweitert werden.

#### **Zentrum V / Zahn-, Mund- und Kieferheilkunde**

Dieses Zentrum soll am bestehenden Standort modernisiert und durch das Haus Himmelgeist-Mitte erweitert werden. Die Bauplanung für die Sanierung dieses Gebäudes für die zahnärztlichen Polikliniken ist in Arbeit. Mit dem Umbau des Hauses Himmelgeist-Mitte ist begonnen worden.

Über die Baumaßnahmen an den klinischen Zentren hinaus wurde in den vergangenen Jahren die technische Infrastruktur der Kliniken wesentlich verbessert und eine moderne Versorgungszentrale errichtet, aus der die Altbauten über Elektrokarren und sämtliche Kliniksneubauten über eine automatische Warentransportanlage ver- und entsorgt werden.

## **Tiere in Not! Wir helfen! TIERSCHUTZVEREIN**

DÜSSELDORF UND UMGEBUNG e.V. 1873

Berliner Allee 40 • 40212 Düsseldorf • Tel. (02 11) 13 19 28

#### **Spendenkonten:**

Kreissparkasse Düsseldorf, Kto.-Nr. 1 040 936 (BLZ 301 502 00)

Stadtparkasse Düsseldorf, Kto.-Nr. 19 068 758 (BLZ 300 501 10)

**TIERE LIEBEN GENÜGT NICHT, WIR MÜSSEN IHNEN AUCH HELFEN!**



Clara-Vahrenholz-Tierheim

Rüdigerstr. 1

Düsseldorf-Rath

Telefon 65 18 50

# REISEBÜRO PRISHTINA GmbH

Kurfürstenstraße 30 · 40211 Düsseldorf  
Telefon: 02 11 - 16 25 03, 16 25 14, 1 71 02 97  
Telefax: 16 25 19, Non-Stop: 01 72 275 20 72

**AIR KOSOVA**

Studium für Anfänger:  
Alles Wissen steht in  
der Bibliothek.

Studium für  
Fortgeschrittene:  
Alles Wissen steht im  
Notebook.



UPGRADES  
SERVICES  
OPTIONS  
SALES

**TOSHIBA**

Die optimale Lösung für den  
Uni-Einsatz:  
Notebooks von TOSHIBA.

Kennen Sie den starken Toshiba-  
Partner in Düsseldorf ?  
Mit TOP-Preisen und TOP-Service:

4PC Computer Upgrade &  
Service GmbH

Münsterstr. 157, 40476 Düsseldorf  
Telefon: 94677-0 Fax: 94677-77

## Aikido-Schule

K. Asai 8. Dan

bewußte Atmung,  
Entspannung, Konzentration  
und Selbstverteidigung



合氣道

Info täglich  
ab 17.00 Uhr

Augustastr. 36  
(Derendorf)

Tel. 02 11/46 22 36



Studienreisen,  
Sprachen,  
EDV  
und mehr  
[www.ESTA-Bw.de](http://www.ESTA-Bw.de)

## ÜBERWINDUNG VON PRÜFUNGSÄNGSTEN

- Prüfungsgespräche ohne Blackout
- Innere Ruhe zur Klausur
- Richtig abschalten und entspannen in der Freizeit

Kosten: 190,- DM für 2 Seminartage  
Termine: 3./4. Juli '98 bzw. 9./10. Okt. '98  
Ort: **ESTA-Bildungswerk e.V.**  
Graf-Adolf-Str. 72  
40210 Düsseldorf

Anmeldung und Information: 0211- 351000

# Organe der Universität

## Rektor

Univ.-Prof. Dr. phil. DLitt h.c. Gert Kaiser, Gebäude 16.11, Ebene 01, Raum 53

Vorzimmer: Reg.-Ang. Karin Sczeppek, F. 81-1 00 00/1, Telefax 81-1 51 93

E-Mail: rektor@uni-duesseldorf.de

**Persönlicher Referent:** Oberregierungsrat Uli Henneke, F 81-1 24 34,

E-Mail: henneke@uni-duesseldorf.de

**Pressestelle:** s. Seite 39

## Rektorat

### Rektor

Univ.-Prof. Dr. phil. DLitt h.c. Gert Kaiser, Gebäude 16.11, Ebene 01, Raum 53

Vorzimmer: Reg.-Ang. Karin Sczeppek, F. 81-1 00 00/1, Telefax 81-1 51 93

E-Mail: rektor@uni-duesseldorf.de

### Kanzler

Ulf Pallme König, Gebäude 16.11, Ebene 01, Raum 28

Vorzimmer: Reg.-Ang. Marianne Werkhausen, F. 81-1 10 00/1, Telefax 81-1 45 34

E-Mail: ulf.pallme.koenig@verwaltung.uni-duesseldorf.de

### Prorektor für Planung und Finanzen

Univ.-Prof. Dr. med. Emmeran Gams, Gebäude 16.11, Ebene 01, Raum 47

F. 81-1 00 10

### Prorektor für Forschung und wissenschaftlichen Nachwuchs

Univ.-Prof. Dr. rer. nat. Detlev Riesner, Gebäude 16.11, Ebene 01, Raum 43

F. 81-1 00 20

### Prorektorin für Lehre, Studium und Studienreform

Univ.-Prof. Dr. phil. Michiko Mae, Gebäude 16.11, Ebene 01, Raum 41

F. 81-1 00 30

Vorzimmer der Prorektorin/der Prorektoren: Reg.-Ang. Annette Lentzen,

Gebäude 16.11, Ebene 01, Raum 45, F. 81-1 00 10

## Senat

Vorsitzender:

Der Rektor

Die übrigen Mitglieder des Rektorats (beratend)

Die Dekane der Fakultäten (beratend)

Die Frauenbeauftragte (beratend)

Die oder der Vorsitzende des Allgemeinen Studierendenausschusses (beratend)

Vertretung der Professorinnen und Professoren:

Univ.-Prof. Dr. Gunther Arnold

Univ.-Prof. Dr. Wolfgang J. Bock

Univ.-Prof. Dr. Wilhelm Busse

Prof. Dr. Sinclair Cleveland

Univ.-Prof. Dr. Gerd Fischer

Univ.-Prof. Dr. Bernhard Lippold

Univ.-Prof. Dr. Hansgeorg Molitor

Univ.-Prof. Dr. Dirk Olzen

Univ.-Prof. Dr. Eckhard Rebhan

Univ.-Prof. Dr. Andreas Scheid

Univ.-Prof. Dr. Heinz-Dieter Smeets

Univ.-Prof. Dr. Hans Süssmuth



## DIE ALTERNATIVE ZUR UNIVERSITÄT

Wir qualifizieren Sie durch internationale wirtschaftswissenschaftliche Studiengänge Praxisnah. Kompakt. Hoher Sprachenstandard. Sehr gute Lernatmosphäre. Attraktive Abschlüsse mit international hohem Ansehen.

### **NEU!!! INTERNATIONALE/R BETRIEBSWIRT/IN OSTASIEN-JAPAN**

(Sprachen: Japanisch, Englisch)

### ☆ **INTERNATIONALE/R BETRIEBSWIRT/IN EMA** (BAföG-Anerkennung)

(Sprachen: Englisch, Spanisch)

### ☆ **EUROPA BETRIEBSWIRT/IN EMA** (BAföG-Anerkennung)

(Sprachen: Englisch, Französisch)

### ☆ **EUROPA DIREKTIONSASSISTENT/IN EMA** (BAföG-Anerkennung)

(Sprachen: Englisch, Französisch, Spanisch)

**6 Semester Studiengänge.** Internationale Prüfungen durch European Management Academy EMA. Sitz Paris. Für Betriebswirte BA-Prüfung und MBA-Anschlußstudium möglich.

### ☆ **EUROPA SEKRETÄR/IN ESA** (Sprachen: Englisch, Französisch, Spanisch).

**4 Semester Studium.** Internationale Prüfung durch European Schools of Administration and Management ESA, Sitz Wien.

### ☆ **FREMDSPRACHEN HOSTEB/HOST** (Sprachen: Englisch, Französisch, Spanisch)

für Fluglinien, Messen, Tourismus, Kongresse, Internationale Events.

**(9 Monate Kompakttagstudium).**  
Studienbeginn: Oktober jeden Jahres

### ☆ **ENGLISCH FOR BUSINESS** (Abendkurse). Vorbereitung auf die LCCI-Prüfung. **Beginn: Februar 1999**

### ☆ **OFFICE MANAGER/IN ESA** (berufsbegleitende Abendkurse) (Sprache: Englisch)

Internationale Prüfung durch European Schools of Administration and Management ESA, Sitz Wien.

**Beginn: September 1998 und Februar 1999**

Rufen Sie uns an. Wir beraten Sie gerne. Tel.: (0211) 1 79 25 50 oder kostenlose Info-Hotline (0130) 18 18 83



Euro-Business-College Düsseldorf

Konrad-Adenauer-Platz 12 · 40210 Düsseldorf

Qualitätsgemeinschaft III Euro-Schulen-Organisation

# Wasser predigen und Wein trinken?

**Fast alle Menschen haben in ihrem Umweltverhalten eine Diskrepanz zwischen Bewußtsein und Tun.**

Aber fast jeder hat zumindest einen Bereich, in dem er sich durchaus umweltgerecht verhält. Beim einen ist es das Einkaufen, die Ernährung oder die konsequente Mülltrennung. Beim anderen das Energiesparen oder die bewußte Auswahl der Verkehrsmittel.

Bei uns im Unternehmen kommen viele gute Ideen zu umweltgerechtem Verhalten zusammen. Kreative Köpfe (wir haben weltweit Tausende davon) kommunizieren miteinander,

um dann gemeinsam zu handeln. Gemeinsam an einem sinnvollen Ziel zu arbeiten, das motiviert.

Schritt für Schritt verbessert sich vieles in diesem innovativen Klima: Wir setzen mehr nachwachsende Rohstoffe ein, optimieren unsere Rezepturen, verringern den Chemikalien-Einsatz, entwickeln Produkte zu direktem Umweltschutz, führen intelligente Verpackungen ein, produzieren mit weniger Schadstoff-, Abfall- und Abwassermengen, verlagern Transport-Volumen von der Straße auf die Schiene, bieten unseren Kunden Problemlösungen mit einem Plus für die Umwelt. Ein weites Aktionsfeld.

**Ökologie und Ökonomie können einander ergänzen.**

Henkel

DPS heißt jetzt ALLBECON

**Hallo Studentinnen  
und Studenten!**

**Wir brauchen Sie  
in unserem Team.**

Wenn Sie über gute  
**PC-Kenntnisse** sowie  
**Büroerfahrung** verfügen,  
bieten wir Ihnen interessante  
und gutbezahlte Bürojobs an.  
**Fremdsprachenkenntnisse**  
wären von Vorteil!

Rufen Sie uns einfach an.  
Wir freuen uns auf Sie.

**ALLBECON**

PERSONAL-SERVICE DPS GMBH

Oststraße 76 · 40210 Düsseldorf  
Tel. (02 11) 35 31 15  
Fax (02 11) 16 15 18  
E-Mail: [dps@allbecon.de](mailto:dps@allbecon.de)  
Internet: [www.allbecon.de/dps](http://www.allbecon.de/dps)



**ENGLISH FOR GERMANS**  
Wir sprechen so lange mit Ihnen  
bis Sie Englisch denken

55 59 32



**RICK + CAROL LAWRENCE**

Dominikanerstraße 40 (im Hof)

40545 D'orf-Oberkassel · Fax (02 11) 55 65 03

### *Spanisch/Katalanisch in Uninähe*

- qualifizierter Unterricht von MuttersprachlerInnen in kleinen Gruppen
- allgemeinsprachlicher Unterricht und Prüfungsvorbereitung (D.B.E/D.S.E.)



**SPRACHFORUM HEINRICH HEINE**

Johannes-Weyer-Str. 1, 40225 Düsseldorf

Tel.: 330072, Fax: 330076, E-mail: [sprachforum@t-online.de](mailto:sprachforum@t-online.de)



### **FRANZÖSISCH CRASH-KURSE**

I d e a l e Vorbereitung für Auslandsreisen, Prüfungen etc....

Praktikumsvermittlung in franz. Firmen auch möglich!

Information, Einstufung und Schnupperkurse **k o s t e n l o s.**

**FRANZÖSISCHE SPRACHSCHULE**

Karlstraße 2, 40210 Düsseldorf, Tel. 0211 - 35 67 98

„**HIER LERNE ICH GERN**“

# Heinrich-Heine-Universität Düsseldorf

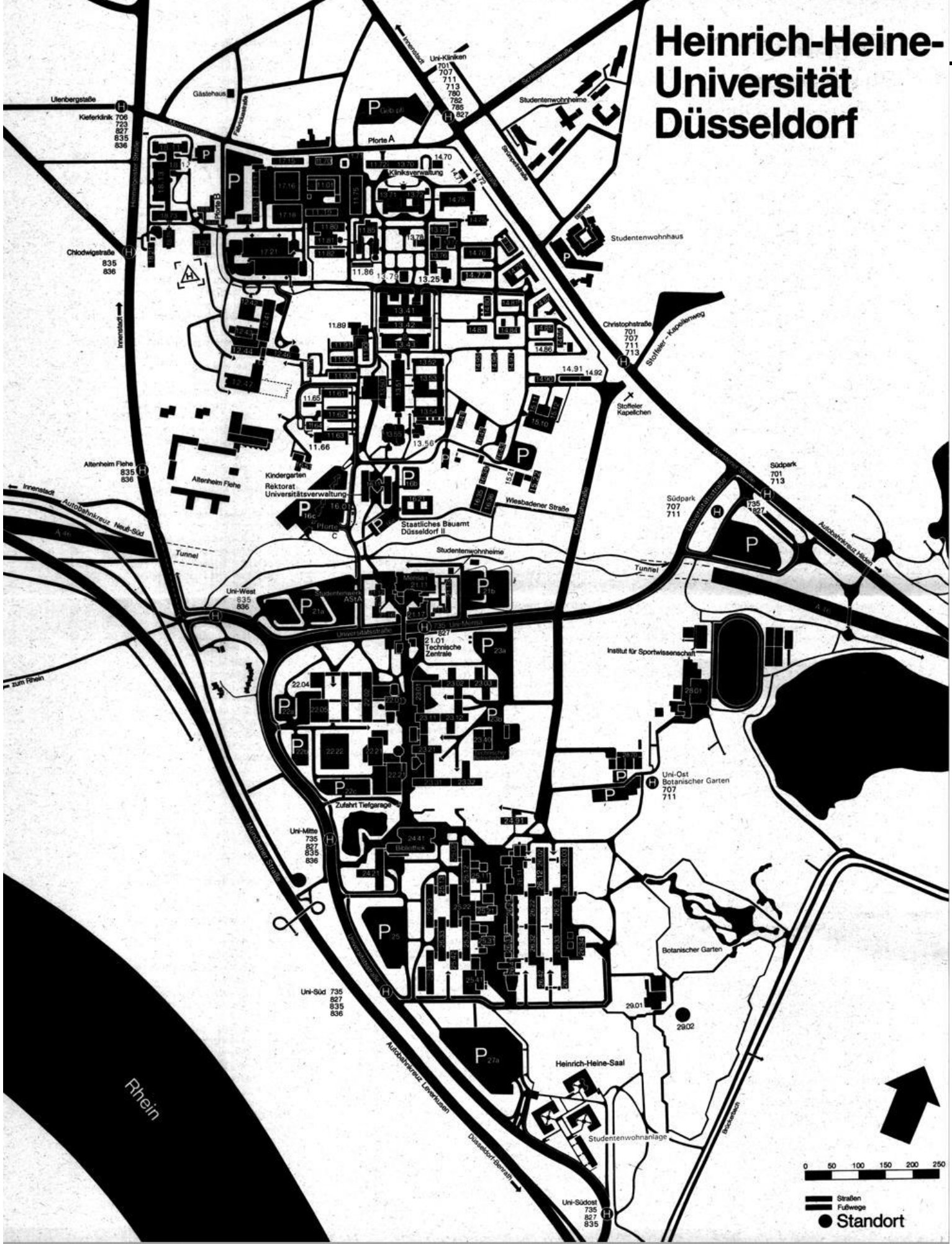

# Legende zu umseitiger Orientierungshilfe

Die vierstellige Kennzahl gibt den Standort einer Einrichtung an. Steht eine zweite Kennzahl in Klammern davor, gibt diese den Zugang zu der jeweiligen Einrichtung an.

## Stand: November 96

<b>Zentrale Einrichtungen</b>	Gebäude
Rektorat	16.11
Universitätsverwaltung	16.11
Studierendensekretariat	16.11
Akademisches Auslandsamt	16.11
Akademisches Prüfungsamt	16.11
Zentrale Studienberatung	16.11
Forschungs- und Technologietransfer	16.11
Pressestelle	16.11
<b>Verwaltung der</b>	
Medizinischen Einrichtungen	13.70
Universitätsrechenzentrum	25.41
Universitäts- und Landesbibliothek	24.41
Fachbibliothek: Theoretische Medizin	22.21
Fachbibliothek: Erziehungswissenschaft, Psychologie	(23.01) 23.03
Fachbibliothek Klassische Philologie, Philosophie, Anglistik, Germanistik	23.21
Fachbibliothek: Romanistik, Geschichte, Sozialwissenschaften	23.31
Fachbibliothek: Geowissenschaften, Mathematik, Physik	25.22
Fachbibliothek: Biologie, Chemie, Pharmazie	26.21
Medizinische Abteilung	17.13
Fachbibliothek Jura	24.91
Technische Direktion/Betriebshof	23.40
Versorgungszentrum/Personalkantine der medizinischen Einrichtungen	17.21
Gästehaus Fabriciusstraße 8	21.12
Studentenwerk	21.12
Mensa/Restaurant	21.11
Abt. für Ausbildungsförderung	(23.01) 23.11
ASA	21.12
Staatliches Bauamt Düsseldorf II für die Universität	16.21
Arbeitsamt: Berufsberatung und Jobvermittlung	23.02
Staatliches Prüfungsamt	23.31
Betriebsärztlicher Dienst	14.95
<b>Juristische Fakultät</b>	
Dekanat	24.91
Lehrstuhl für Bürgerliches Recht, Internationales Privatrecht und Rechtsvergleichung	24.91
Lehrstuhl für Strafrecht und Strafprozeßrecht	24.91
Professur für Strafrecht und Strafprozeßrecht	24.91
Lehrstuhl für Deutsches und Ausländisches Öffentliches Recht, Völkerrecht und Europarecht	24.91
Lehrstuhl für Bürgerliches Recht, Handelsrecht und Wirtschaftsrecht	24.91
Lehrstuhl für Öffentliches Recht und Verwaltungslehre	24.91
Lehrstuhl für Bürgerliches Recht und Zivilprozeßrecht	24.91
Lehrstuhl für Staats- und Verwaltungsrecht	24.91
Lehrstuhl für Bürgerliches Recht und Internationales Wirtschaftsrecht	24.91
<b>Medizinische Fakultät</b>	
Dekanat	(23.01) 23.11
Zentrum für Anatomie und Hirnforschung	(22.01) 22.03
Institut für Neuroanatomie	(22.01) 22.03
Institut für Morphologische Endokrinologie u. Histochemie	(22.01) 22.03
C. u. O. Vogt-Institut für Hirnforschung	(22.01) 22.03
Zentrum für Physiologie	
Institut für Herz- und Kreislaufphysiologie	(22.01) 22.03
Institut für Neuro- und Sinnesphysiologie	(22.01) 22.03
Zentrum für Physiologische Chemie	
Institut für Physiologische Chemie I	(22.01) 22.03
Institut für Physiologische Chemie II	(22.01) 22.03
Zentrum für Medizinische Psychologie, Soziologie, Statistik und Allgemeinmedizin	(23.01) 23.02
Institut für Medizinische Psychologie	(23.01) 23.02
Institut für Medizinische Soziologie	(23.01) 23.02
Institut für Statistik in der Medizin	(23.01) 23.02
Zentrum für Pharmakologie und Toxikologie	(23.01) 23.02
Institut für Pharmakologie	22.21

Institut für Toxikologie	22.21
Zentrum für Pathologie	14.79
Institut für Pathologie	14.79
Institut für Neuropathologie	14.81
Institut für Cytopathologie	14.81
Zentrum für Ökologische Medizin	
Institut für Hygiene	(23.01) 23.12
Institut für Rechtsmedizin	14.84
Institut für Arbeitsmedizin und Sozialmedizin	(23.01) 23.11, 23.12
Institut für Humangenetik und Anthropologie	(23.01), 23.11, 23.12
Zentrum für Innere Medizin und Neurologie	
Medizinische Klinik und Poliklinik	
Klinik für Hämatologie, Onkologie und klinische Immunologie	(13.50) 13.51
Klinik für Kardiologie, Pneumologie und Angiologie	(13.50) 13.54
Med. Abteilung für Endokrinologie	(13.50) 13.53
Klinik für Gastroenterologie und Infektiologie	(13.50) 13.54
Klinik für Stoffwechselkrankheiten und Ernährung	(13.50) 13.51
Klinik für Nephrologie und Rheumatologie	(13.50) 13.51
Neurologische Klinik	(13.50) 13.52
Zentrum für Operative Medizin I	
Chirurgische Klinik und Poliklinik	
Klinik für Allgemeine und Unfallchirurgie	(12.41) 12.46
Klinik für Gefäßchirurgie und Nierentransplantation	(12.41) 12.46
Klinik für Kinderchirurgie	(12.41) 12.46
Klinik für Thorax- und kardiovaskuläre Chirurgie	12.41
Institut f. Experimentelle Chirurgie	(23.01) 23.12
Zentrum für Kinderheilkunde	
Kinderklinik	13.41
Klinik für Allgemeine Pädiatrie, Neurologie und Pneumologie	13.41
Klinik für Allgemeine Pädiatrie, Neonatologie, Gastroenterologie, Stoffwechsel und Ernährung	13.41
Klinik für Kinderkardiologie	14.76
Klinik für päd. Hämatologie und Onkologie	11.61
Zentrum für Zahn-, Mund- und Kieferheilkunde	
Westdeutsche Kieferklinik	
Poliklinik für Zahnärztliche Chirurgie und Aufnahme	18.73
Poliklinik für Parodontologie	18.73
Poliklinik für Zahnerhaltung und Präventive Zahnheilkunde	18.73
Poliklinik für Zahnärztliche Prothetik	18.21
Poliklinik für Kieferorthopädie	18.21
Klinik für Kiefer- und Plastische Gesichtschirurgie	18.73
Zentrum für Radiologie	
Klinik und Poliklinik für Strahlentherapie und rad. Onkologie	(13.50) 13.54
Nuklearmedizinische Klinik	(13.50) 13.51
Institut f. Diagnostische Radiologie	(13.50) 13.53
Zentrum für Anästhesiologie	
Institut für Klinische Anästhesiologie	(12.41) 12.42
Institut für Experimentelle Anästhesiologie	(23.01) 23.02
Zentrum für Operative Medizin II	
Augenklinik	13.75
Hals-, Nasen- und Ohrenklinik	13.76
Neurochirurgische Klinik	13.71
Zentrum für Operative Medizin III	
Frauenklinik	14.75
Orthopädische Klinik	11.90
Urologische Klinik	13.72
Hautklinik	11.80
Institut für Geschichte der Medizin	(23.01) 23.12
Zentralinstitut für klinische Chemie und Laboratoriumsdiagnostik	(13.50) 13.51
Institut für Hämostaseologie und Transfusionsmedizin (Blutbank)	12.43
Institut für Lasermedizin	(22.01) 22.03
Institut für Onkologische Chemie	(23.01) 23.12
Klinisches Institut für Psychosom. Medizin und Psychotherapie	14.90
Institut für Medizinische Mikrobiologie und Virologie	22.21
Institut für Immunbiologie	14.80
Medizinisch-Neurologisch-Radiologische Klinik (MNR-Klinik)	bis 13.50
Hörsaal (MNR-Klinik)	13.55
Tierversuchsanlage	22.22
Lehranstalt für techn. Assistenten i. d. Medizin	15.12
für Physiotherapie	15.10
für Massage	15.10
für Orthoptistinnen	13.75
für Diätassistentinnen	17.21
Krankenpflegeschule	15.11
Kinderkrankenpflegeschule	15.21
Schule für Krankenpflegehilfe	15.11

<b>Philosophische Fakultät</b>	
Dekanat	23.21
Philosophisches Institut	23.21
Erziehungswissenschaftl. Institut	(23.01) 23.02, 23.03
Institut für Entwicklungs- u. Sozialpsychologie	(23.01) 23.02, 23.03
Sozialwissenschaftliches Institut	(23.31) 23.31, 23.32
Institut für Medienwissenschaft	23.32
Institut für die Kultur und Geschichte der Deutschen im östlichen Europa	23.31
Politikwissenschaft	23.32
Historisches Seminar	23.31
Seminar für Kunstgeschichte	23.31
Seminar für Allg. Sprachwissenschaft	23.21
Seminar für Klassische Philologie	23.21
Germanistisches Seminar	23.21
Jiddische Kultur, Sprache und Literatur	23.03
Anglistisches Institut	23.21, 23.31, 23.32
Romanisches Seminar	23.21
Ostasien-Institut	23.02
Institut für Sportwissenschaft	28.01
<b>Mathematisch-Naturwissenschaftliche Fakultät</b>	
Dekanat	25.32
Mathematisches Institut	(25.12) 25.13, 25.22
Institut für Experimentalphysik	25.42
Institut für Laser- und Plasmaphysik	25.33
Institut für Physik der kondensierten Materie (IPKM)	25.22, 25.23
Institut für Theoretische Physik	25.32
Institut für Angewandte Physik	(25.32) 25.33
Institut für Anorganische Chemie und Strukturchemie	(26.41) 26.42, 26.43
Institut für Organische Chemie und Makromolekulare Chemie	(26.41) 26.33, 26.43
Institut für Physikalische Chemie und Elektrochemie	26.43, 26.32, 26.31
Institut für Theoretische Chemie	(26.41) 26.32
Institut für Biochemie	(26.41) 26.42
Chemie und ihre Didaktik	26.31
Institut für Pharmazeutische Chemie	(26.11) 26.23
Institut für Pharmazeutische Biologie (26 11)	26.23
Institut für Pharmaz. Technologie	(26.11) 26.22
Botanisches Institut und Botanischer Garten	(26.11) 26.03, 26.13
- Betriebsgebäude -	29.01
Institut für Biochemie der Pflanzen	26.03
Institut für ökologische Pflanzenphysiologie und Geobotanik	26.13
Institut für Entwicklungs- und Molekularbiologie der Pflanzen	26.13
Institut für Neurobiologie	26.02
Institut für Zoomorphologie, Zellbiologie und Parasitologie	26.03, 26.13
Institut für Zoophysiologie	26.13, 26.12
Institut für Mikrobiologische Biologie	26.12
Institut für Mikrobiologie	26.12
Institut für Genetik	26.02, 26.12
Institut für Allgemeine Psychologie	23.03, 23.02
Institut für Physiologische Psychologie	23.02, 23.12, 23.03
Geographisches Institut	(25.12) 25.02, 25.12
<b>Wirtschaftswissenschaftliche Fakultät</b>	
Dekanat	(23.31) 23.32
Lehrstuhl für Betriebswirtschaftslehre, insbesondere Unternehmensführung, Organisation und Personal	23.32
Lehrstuhl für Betriebswirtschaftslehre, insbesondere Controlling	23.31/32
Lehrstuhl für Betriebswirtschaftslehre, insbesondere Marketing	23.31/32
Lehrstuhl für Betriebswirtschaftslehre, insbesondere Produktionswirtschaft und Umweltökonomie	23.31/32
Lehrstuhl für Betriebswirtschaftslehre, insbesondere Finanzierung u. Investition	23.31
Lehrstuhl für Volkswirtschaftslehre	23.31
Fachgebiet Volkswirtschaftslehre	23.31
Fachgebiet Statistik und Ökonometrie	23.31
<b>Sonstige Einrichtungen</b>	
Fachhochschule Düsseldorf	
Rektorat/Verwaltung	23.31
Fachbereich Wirtschaft	23.31
Fachbereich Sozialpädagogik	24.21
Fachbereich Sozialarbeit	24.21
Stadtbücherei	17.12

# Ganz unten.



Foto: KNA/Misereor

**S**traßenkinder in Brasilien. Sie reinigen Windschutzscheiben, bewachen Parkplätze, verkaufen Heiligenbildchen, tragen Lasten, putzen Schuhe, verkaufen Zeitungen, sammeln Müll und Altpapier, verdingen sich als Tagelöhner und Landarbeiter, (über)leben als fliegende Händler ... und immer häufiger als Diebe und Mitglieder in Banden. Über 7 Millio-

nen Kinder leben in Brasilien ohne festen Wohnsitz auf der Straße. Ganz unten, ohne Hoffnung. Die Gesellschaft verschließt ihre Augen, oder reagiert mit Gewalt. Misereor unterstützt mit Spendengeldern Initiativen, die den Straßen-

kindern beistehen, Hilfe anbieten, Ausbildung vermitteln – wie z.B. in Viamão, einer Trabantstadt von Porto Alegre.

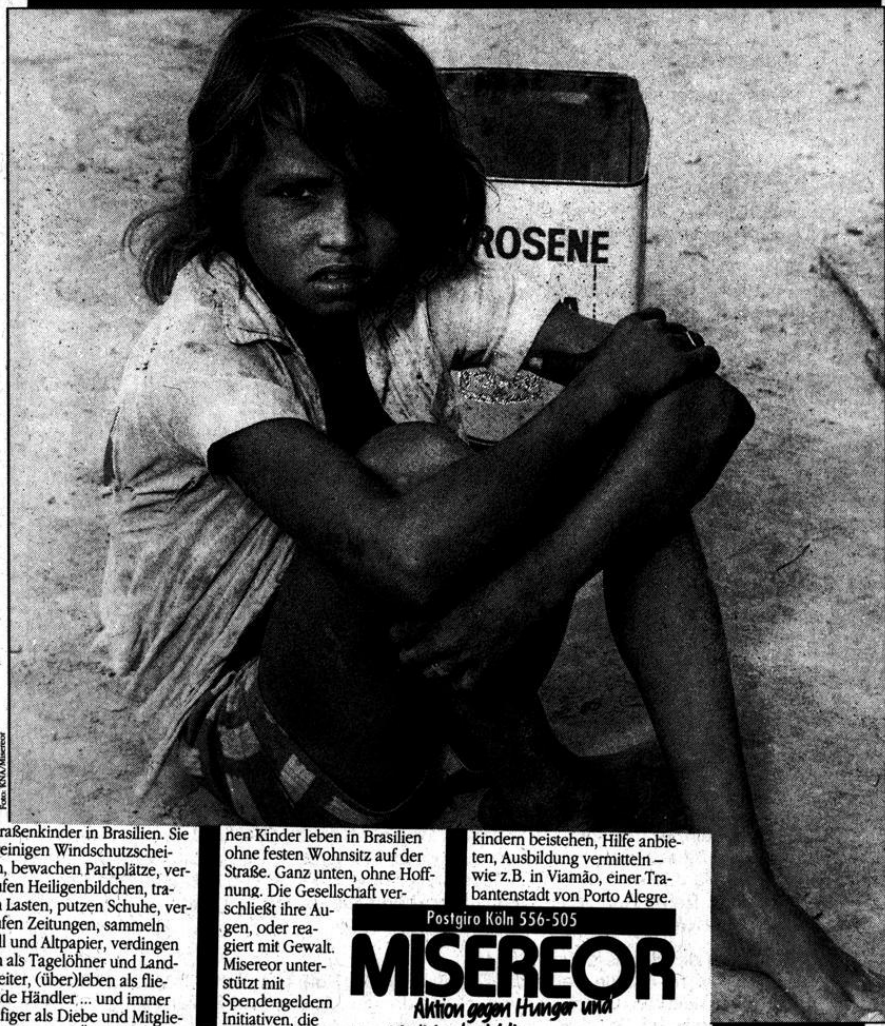
Post giro Köln 556-505

## MISEREOR

*Aktion gegen Hunger und Krankheit in der Welt*



**Vertretung der wissenschaftlichen Mitarbeiterinnen und Mitarbeiter:**

Dr. Hildegard Hammer  
Dr. Ariane Neuhaus-Koch  
Dr. Annemarie Treiber  
Dr. Herbert Wenk

**Vertretung der Studierenden:**

Kerstin Langwald                      Christian Happ  
Susanne Rauter                         Christian Ibold

**Vertretung der nichtwissenschaftlichen Mitarbeiterinnen und Mitarbeiter:**

MTLA Helmut Schliwa                 BOI'in Nicole Vierschilling

## **Konvent**

**Vorsitzender:**

Univ.-Prof. Dr. Günter Willuhn

**Vertretung:**

Akad. Oberrat Dr. Gunter Wagner (Gruppe der wissenschaftlichen Mitarbeiterinnen und Mitarbeiter)

Matthias Wille (Gruppe der Studierenden)

Reg.-Ang. Anna Schorn (Gruppe der nichtwissenschaftlichen Mitarbeiterinnen und Mitarbeiter)

**Vertretung der Professorinnen und Professoren:**

Univ.-Prof. Dr. Luciano Alberti, Univ.-Prof. Dr. Volker Aurich, Univ.-Prof. Dr. Uwe Baumann, Univ.-Prof. Dr. Wolfgang Bonte, Univ.-Prof. Dr. Vittoria Borsò, Univ.-Prof. Dr. Manfred Braun, Prof. Dr. Hans Bünemann, Univ.-Prof. Dr. Sinclair Cleveland, Univ.-Prof. Dr. Thomas Daldrup, Univ.-Prof. Dr. Heiner Flohr, Univ.-Prof. Dr. Peter Goretzky, Univ.-Prof. Dr. Bernd Günter, Univ.-Prof. Dr. Gerhard Hägele, Prof. Dr. Barbara Haupt, Univ.-Prof. Dr. Josef Hehl, Univ.-Prof. Dr. Alois Huning, Univ.-Prof. Dr. Joseph Huston, Univ.-Prof. Dr. Helga Idel, Univ.-Prof. Dr. Klaus Janßen, Univ.-Prof. Dr. James Kilbury, Univ.-Prof. Dr. Viktoria Kolb-Bachofen, Univ.-Prof. Dr. Gotthard Krause, Univ.-Prof. Dr. Dr. Alfons Labisch, Univ.-Prof. Dr. Jürgen Mai, Univ.-Prof. Dr. Dieter Meiners, Univ.-Prof. Dr. Gerhard Michel, Univ.-Prof. Dr. Ulrich Mödder, Univ.-Prof. Dr. Hansgeorg Molitor, Prof. Dr. Ferdinand Müller, Univ.-Prof. Dr. Ulrich Noack, Univ.-Prof. Dr. Dirk Olzen, Univ.-Prof. Dr. Dieter Passia, Univ.-Prof. Dr. Thomas Pfeuffer, Univ.-Prof. Dr. Ilse Rechenberger, Univ.-Prof. Dr. Wilhelm Sandmann, Univ.-Prof. Dr. Johannes Siegrist, Univ.-Prof. Dr. Heinz-Dieter Smeets, Univ.-Prof. Dr. Dieter Stein, Univ.-Prof. Dr. Hans-Henning Strehblow, Univ.-Prof. Dr. Norbert Wein, Univ.-Prof. Dr. Ulrich Willnow, Univ.-Prof. Dr. Günter Willuhn, Univ.-Prof. Dr. Robert Wisbauer

**Vertretung der wissenschaftlichen Mitarbeiterinnen und Mitarbeiter:**

Dr. Friedhelm Beckmann, Dr. Elisabeth Dregger-Kappel, ORR'in Dipl.-Ing. Sanda Grätz, Dr. Alfons Hugger, Wiss. Ang. Dagmar Kohlgrüber, Dr. Lothar Matthes, Dr. Uwe Matthiesen, Wiss. Mit Claus-Dieter Mayer, Dr. Ariane Neuhaus-Koch, Wiss. Ass. Beate Rudolf, Dr. Ursula Stockhorst, Dr. Gunter Wagner, Dr. Helmut Wenz, Dr. Hartmut Wunderlich

**Vertretung der Studierenden:**

Bianca Bautze, Sybille Gerhardt, Christian Happ, Ruth Heinrichs, Raimond Heydt, Marc Himmelbach, Christian Ibold, Guido Jacobs, Simone Kroschel, Thomas Kühl, Kerstin Langwald, Ann Lecker, Burcin Özüyaman, Michael Wegner

**Vertretung der nichtwissenschaftlichen Mitarbeiterinnen und Mitarbeiter:**

Reg.-Inspektor Uwe Droste, Reg.-Ang. Ilse Fallmann, Krankenpfleger Günter Hilpisch, Kemal Kockaya, Klaus Krämer, Krankenschwester Ursula Kretschmar, MTLA Ute Lantermann, Hadi Özgültekin, Fachschwester Rosemarie Sarge, MTLA Helmut Schliwa, Reg.-Ang. Susanne Schneider, Reg.-Ang. Anna Schorn, PKA Heinz van de Wauw, Reg.-Ang. Hartmut Wollgarten

## Kuratorium

### Universität

Rektor Prof. Dr. DLitt h.c. Gert Kaiser (Vorsitzender)  
Kanzler Ulf Pallme König

### Landeshauptstadt

Oberbürgermeisterin Marlies Smeets  
Oberstadtdirektor Dr. Peter Hölz

### Persönlichkeiten des öffentlichen Lebens

Prof. Dr. Dr. h. c. mult. Paul Mikat  
Dr. Dr. h. c. Konrad Henkel  
Friedel Neuber, Vorsitzender des Vorstandes der Westdeutschen Landesbank,  
Girozentrale Düsseldorf  
Jürgen Büssow, Regierungspräsident Düsseldorf

### Gesellschaft von Freunden und Förderern der Heinrich-Heine-Universität Düsseldorf e.V.

Präsident Rolf Schwarz-Schütte  
Bernd Hebbing

### Repräsentantinnen und Repräsentanten der Gruppen der Universität

Gruppe der Professorinnen und Professoren  
Prof. Dr. Wolfgang J. Bock

Gruppe der wissenschaftlichen Mitarbeiterinnen und Mitarbeiter  
Wiss. Ang. Dr. Ulrich Nocken

Gruppe der nichtwissenschaftlichen Mitarbeiterinnen und Mitarbeiter  
Heike Thulmann

Gruppe der Studierenden  
Simone Kroschel

## Kommissionen

### Ständige Kommission für Lehre, Studium und Studienreform

Vorsitzende: Prorektorin Univ.-Prof. Dr. Michiko Mae

Vertretung der Professorinnen und Professoren:

Univ.-Prof. Dr. August-Wilhelm Alfermann, Univ.-Prof. Dr. Uwe Baumann,  
Univ.-Prof. Dr. Volker Beeh, Univ.-Prof. Dr. Günther Glebe,  
Univ.-Prof. Dr. Bernd Grabensee, Univ.-Prof. Dr. Bernd Günter,  
Univ.-Prof. Dr. Gerd E. Novotny, Univ.-Prof. Dr. Horst Schlehof

Vertretung der wissenschaftlichen Mitarbeiterinnen und Mitarbeiter:

Wiss. Ass. Dr. Renate Deinzer  
Akad. Oberrat Dr. Lothar Schwan  
Akad. Oberrat Hartmut Steuber  
Dipl.-Volkswirt Christoph Welker (beratendes Mitglied)

Vertretung der Studierenden:

Mark Breuer, Klaus Flören, Marco Pieper, Susanne Rauter

Vertretung der nichtwissenschaftlichen Mitarbeiterinnen und Mitarbeiter:

Techn. Ang. Harald Götz

### Ständige Kommission für Forschung und wissenschaftlichen Nachwuchs

Vorsitzender: Prorektor Univ.-Prof. Dr. Detlev Riesner

Vertretung der Professorinnen und Professoren:

Univ.-Prof. Dr. Uwe Baumann, Univ.-Prof. Dr. Wolfgang Bonte, Univ.-Prof. Dr. Vittoria Borsò, Univ.-Prof. Dr. Helmut Frister, Univ.-Prof. Dr. Joachim Walter Schultze,  
Prof. Dr. H. Steinmetz, Univ.-Prof. Dr. Heinrich Strotmann, Univ.-Prof. Dr. Gerd Rainer Wagner

Vertretung der wissenschaftlichen Mitarbeiterinnen und Mitarbeiter:

Akad. Oberrat Dr. Manfred Fey, Wiss. Ang. Dr. Gabriele Leng, Wiss. Ang. Dr. Ariane Neuhaus-Koch, Dipl.-Kaufmann Bernd Vogl

Vertretung der Studierenden:

Günter Engels, Raili Flurer, Elena Hanser

Vertretung der nichtwissenschaftlichen Mitarbeiterinnen und Mitarbeiter:

Tech. Ang. Harald Götz

### **Ständige Kommission für Planung und Finanzen**

Vorsitzender: Prorektor Univ.-Prof. Dr. Emmeran Gams

Vertretung der Professorinnen und Professoren:

Univ.-Prof. Dr. Wolfgang Berens, Univ.-Prof. Dr. Hans Georg Bender,  
Univ.-Prof. Dr. Wilhelm Busse, Univ.-Prof. Dr. Gernot Decker,  
Univ.-Prof. Dr. Hans Martin Jahns, Univ.-Prof. Dr. Rudi Keller,  
Univ.-Prof. Dr. Dirk Olzen, N. N.

Vertretung der wissenschaftlichen Mitarbeiterinnen und Mitarbeiter:

Akad. Oberrätin Dr. Hildegard Hammer, Wiss. Ass. Bernd Kuckels,  
Wiss. Ang. Dr. Jochen Lechner, Dr. Albrecht Michler

Vertretung der Studierenden:

Ruth Heinrichs, Stephan Grüger

Vertretung der nichtwissenschaftlichen Mitarbeiterinnen und Mitarbeiter:

Martin Koerbel-Landwehr, Alfred Syska

### **Vergabekommission für die Graduiertenförderung**

Vorsitzender: Prorektor Univ.-Prof. Dr. Detlev Riesner

Vertretung der Professorinnen und Professoren:

Univ.-Prof. Dr. Uwe Baumann  
Prof. Dr. Walter Kies

Vertretung der wissenschaftlichen Mitarbeiterinnen und Mitarbeiter:

Wiss. Ang. Dr. Ariane Neuhaus-Koch

Vertretung der Studierenden:

Ulrich Möller

### **Bibliothekskommission**

Vorsitzende: Prorektorin Prof. Dr. Michiko Mae

Vertretung der Professorinnen und Professoren:

Univ.-Prof. Dr. Michael Berger, Univ.-Prof. Dr. Wilhelm Busse, Univ.-Prof. Dr. Heinrich Dörner, Univ.-Prof. Dr. Kurt Düwell, Univ.-Prof. Dr. Bernd Günter, Univ.-Prof. Dr. Helmut Haas, Univ.-Prof. Dr. Hans-Dieter Hötjke, Univ.-Prof. Dr. Wilhelm Singhof



Vertretung der wissenschaftlichen Mitarbeiterinnen und Mitarbeiter:  
Akad. Oberrat Dr. Helmut Keck , Akad. Oberrat Dr. Uwe Matthiesen ,  
Wiss. Mit RRef. Ansgar Staudinger, Akad. Oberrat Dr. Hartmut Steuber

Vertretung der Studierenden:  
Claus Flören, Simone Kroschel

Vertretung der nichtwissenschaftlichen Mitarbeiterinnen und Mitarbeiter:  
Rolf Schmitt-Föllner

### **Kommission für das Universitätsrechenzentrum**

Vorsitzender: Prorektor Univ.-Prof. Dr. Detlev Riesner

Vertretung der Professorinnen und Professoren:

Univ.-Prof. Dr. Horst Degen , Univ.-Prof. Dr. W. Domcke,  
Univ.-Prof. Dr. Hans Geisler, Univ.-Prof. Dr. Helmut Haas ,  
Univ.-Prof. Dr. Ulrich Noack , Prof. Dr. Christian Ohmann,  
Univ.-Prof. Dr. Karl Heinz Reuband, Univ.-Prof. Dr. Egon Wanke

Vertretung der wissenschaftlichen Mitarbeiterinnen und Mitarbeiter:

Akad. Oberrat Dr. Diemert, Dr. Peter Gluchowski,  
Wiss. Ang. Dipl.-Inf. Guellil, Wiss. Ang. Dr. Alfons Hugger

Vertretung der Studierenden:  
Jürgen Kleff, Ralf Thomas Krüger

Vertretung der nichtwissenschaftlichen Mitarbeiterinnen und Mitarbeiter:  
Reg.-Ang. Martin Brückers

### **Gleichstellungskommission**

Vorsitzende: Frauenbeauftragte Heike Thulmann

Vertretung der Professorinnen und Professoren:

Univ.-Prof. Dr. Ilse Rechenberger, Univ.-Prof. Dr. Christine Schwarzer  
Univ.-Prof. Dr. August-Wilhelm Alfermann, Univ.-Prof. Dr. Michael Sachs

Vertretung der wissenschaftlichen Mitarbeiterinnen und Mitarbeiter:

Oberregierungsrätin Dipl.-Inf. Sanda Grätz, Wiss. Mit. Assessorin Karin Rottländer-  
Peters, Dr. Jochen Burgtorf, Priv.-Doz. Dr. Donatus Nohr

Vertretung der Studierenden:

Fanny Baholet, Heike Niermann, Christian Happ, Joachim Schwerdtfeger

Vertretung der nichtwissenschaftlichen Mitarbeiterinnen und Mitarbeiter:

Heike Fischer, Jutta Christoph-Karababa, Rolf Liebetrau,  
Horst-Günther Porbadnik

### **Rektoratsbeauftragter für Universitätsrundfunk (Medienbeauftragter):**

Univ.-Prof. Dr. Hans Süßmuth

### **Rektoratsbeauftragter für Auslandsbeziehungen:**

Univ.-Prof. Dr. Fritz Nies

### **Rektoratsbeauftragter für den Hochschulsport:**

Prof. Dr. Sarkhadun Yaldai

### **Beratergremium für Auslandsbeziehungen:**

Vorsitzender: Rektoratsbeauftragter für Auslandsbeziehungen  
Univ.-Prof. Dr. Fritz Nies

Mitglieder: Vorsitzende der Fakultätskommissionen für Auslandsbeziehungen

## **Frauenbeauftragte**

Heike Thulmann

Gebäude 16.11, Ebene 03, Raum 24-28, F. 81-1 15 26

Sekretariat: Frau Maria-Luise Konradt, F. 81-1 38 86, Fax 81-1 52 39

Stellvertreterinnen:

N.N. (für die Professorinnen)

Dr. med. vet. Bärbel Peter (für die wissenschaftlichen Mitarbeiterinnen)

Tanja Braun, Nadja Faber (für Studentinnen), F. 81-1 15 27

(Sprechstunden: Dienstag 11.00-14.00 Uhr)

## **Förderungsausschuß nach dem Bundesausbildungsförderungsgesetz (BAföG)**

Hauptamtliches Mitglied des Lehrkörpers:

Univ.-Prof. Dr. Hans-Georg Ross

Vertreter der Auszubildenden:

Karin Voß

Vertreterin des Amtes für Ausbildungsförderung:

Frau Monika Zerbin

(geschäftsführendes Mitglied)

**Council Travel**

CIEE: Council on International Educational Exchange

**Council Travel** bietet an:

**Linienflüge weltweit**

wir machen Ihnen ein unverbindliches  
Angebot.

**Abenteuerreisen**

nach USA, Südamerika, Afrika, Asien,  
Australien, Naher Osten etc.

**Sprachschulen**

in England, Schottland, Irland, Malta,  
Amerika, Kanada, Frankreich etc.

**Council Travel GmbH**

Graf-Adolf-Str. 64, 40210 Düsseldorf

Flüge: 02 11/36 30 30, Reisen: 36 30 11

## **Ehrensensatorinnen und -senatoren**

Heinz Ansmann, Bankier i. R., Jägerhofstraße 17, 40479 Düsseldorf

Dr. Esther Betz, Mitherausgeberin der Rheinischen Post,  
Cäcilienallee 33, 40597 Düsseldorf

Prof. Dr. Pierre René Delorme, recteur de l'Academie d'Orleans-Tours,  
21, Rue Saint-Etienne, F 45043 Orléans Cedex, Frankreich

Dr. jur. Wolfgang Glatzel, Ehrenpräsident der Gesellschaft von Freunden und Förderern der Universität Düsseldorf e. V., La Ginestra, 6622 Ronco s. Ascona, Schweiz

Rudolf Groth, Bankier i. R., vormals geschäftsführender Gesellschafter des Bankhauses C. G. Trinkaus & Burkhardt, Hofrat-Beisele-Straße 24, 82327 Tutzing

Prof. Dr. Walter Kolvenbach, Rechtsanwalt, Peter-Roos-Straße 6, 40547 Düsseldorf

Prof. Dr. Dr. h. c. Paul Mikat, Kultusminister a. D., Erich-Hoepner-Straße 21, 40474 Düsseldorf

Peter Müller, Direktor des Beamtenheimstättenwerkes, Oberbürgermeister a. D. der Landeshauptstadt Düsseldorf, Wimmerstraße 12, 40474 Düsseldorf

Friedel Neuber, Vorsitzender des Vorstandes der Westdeutschen Landesbank, Herzogstraße 15, 40217 Düsseldorf

Dr. h.c. Rolf Schwarz-Schütte, Ehrenpräsident der Industrie- und Handelskammer zu Düsseldorf, Präsident der Gesellschaft von Freunden und Förderern der Heinrich-Heine-Universität Düsseldorf e. V., Ernst-Schneider-Platz 1, 40212 Düsseldorf

### **Pressestelle (Gebäude 16.11, Ebene 02)**

Leiter: Rolf Willhardt, F. 81-1 24 39

Stellvertreterin: Bärbel Broer, M. A., F. 81-1 32 53

Sekretariat: Ingeborg Moldovany, F. 81-1 20 22

e-mail: Willhardt@verwaltung.uni-duesseldorf.de

Broer@verwaltung.uni-duesseldorf.de

Telefax (0211) 81-152 79

## Verwaltung

### Kanzler:

Ulf Pallme König

Universitätsstraße 1, Gebäude 16.11, Ebene 01, Raum 28  
Vorzimmer: Reg.-Ang. Marianne Werkhausen, F. 81-1 10 00/1,  
Telefax: 81-1 45 34  
E-Mail: ulf.pallme.koenig@verwaltung.uni.duesseldorf.de

### 1. Universitätsverwaltung

Die Universitätsverwaltung befindet sich, soweit nichts anderes angegeben, im Gebäude 16.11 (Verwaltungsgebäude), Universitätsstraße 1 siehe auch vorstehenden Lageplan.

#### Vertreterin des Kanzlers:

Ltd. Reg.-Direktorin Regina Langer  
Geschäftszimmer: Reg.-Ang. B. Nitsche, F. 81-1 24 32 und 1 3260

#### Dezernat 1 - Akademische und studentische Angelegenheiten

Reg.-Direktor Berthold Cyperek, F. 81-1 24 40

##### Abteilung 1.1 - Akademische Angelegenheiten

Leiter: Oberregierungsrat Uli Henneke, F. 81-1 24 34,  
E-Mail: henneke@uni-duesseldorf.de

##### Abteilung 1.2 - Studierendensekretariat

Leiter: Reg.-Amtsrat Karl-Heinz Fehr

##### Rückmeldung, Beurlaubung, Fachwechsel, Adressenänderung, Exmatrikulation:

F-M: F. 81-1 22 33 N-Z: F. 81-1 22 60 A-E: F. 81-1 45 33 (9-12 Uhr)

##### Einschreibanträge, Anträge für Studienortwechsel:

F. 81-1 40 31 (9-12 Uhr) F. 81-1 34 80 (9-12 Uhr)

##### Zulassungsangelegenheiten, Einschreibungen; Nachgeforderte Einschreibunterlagen

A-H: F. 81-1 22 43 I-P: F. 81-1 22 34 Q-Z: F. 81-1 32 66

##### Abteilung 1.3 - Akademisches Auslandsamt

Rektoratsbeauftragter für Auslandsbeziehungen: Univ.-Prof. Dr. Fritz Nies

Leiter: Reg.-Ang. Dr. Werner J. Stüber, F. 81-1 31 00, Fax: 81-1 13 34

e-mail: stueber@verwaltung.uni-duesseldorf.de

Geschäftszimmer: Reg.-Ang. Iris Hausmann, F. 81-1 32 68

**Auslandsstudium:** Reg.-Ang. Dieter Haas, F. 81-1 22 38

**Ausländerstudium:** Reg.-Ang. Hildegard Janssen, F. 81-1 25 03

**EU-Forschungsförderung:** Reg.-Ang. Dr. Volker Hempel, F. 81-1 53 64

**Kulturprogramm:** Reg.-Ang. Dr. Torsten Enge, F. 81-1 49 51

##### Abteilung 1.4 - Akademisches Prüfungsamt

Leiter: Reg.-Amtsrat Heinz Wonsak, F. 81-1 43 58

Telefax: 02 11/81-1 22 51

e-mail: wonsak@verwaltung.uni-duesseldorf.de

##### Abteilung 1.5 - Zentrale Studienberatung

Anmeldung: Reg.-Ang. Renate Krüger-Raschkowski, F. 81-1 43 80

Reg.-Ang. Thors Haedecke, F. 81-1 43 80

Leiter: Reg.-Ang. Dr. phil. Torsten Enge, F. 81-1 49 51

Reg.-Ang. Dr. rer. nat. Gerd Grün, M. A., F. 81-1 44 91

Reg. Ang. Doris Hildesheim, M. A., F. 81-1 37 68

Reg.-Ang. Angelika Wuttke, Dipl.-Psych., F. 81-1 49 34

Reg.-Ang. Petra Schwarz, F. 81-1 37 68

Reg.-Ang. Hanne Müller, Dipl.-Psych., F. 81-1 49 34

- Dezernat 2** - Planung, Statistik, Informationsverarbeitung  
Reg.-Ang. Wolfgang Ortman, Dipl.-Volkswirt, F. 81-1 32 13
- Abteilung 2.1** - Struktur- und Entwicklungsplanung  
Leiter: Reg.-Ang. Dietmar Grübl, Betriebswirt (grad.), F. 81-13215
- Abteilung 2.2** - Informationsverarbeitung  
Leiter: Oberregierungsrat Kurt Finkbeiner, Dipl.-Geophysiker, F. 81-1 3214
- Dezernat 3** - Personal  
Oberregierungsrat Ralf-Rainer Pense, F. 81-1 24 20.
- Abteilung 3.1** - Personalangelegenheiten des wiss. Personals, Beamtenangelegenheiten, Beamtenrecht  
Leiter: Reg.-Oberamtsrat Wilfried Marpe, F. 81-1 24 17
- Abteilung 3.2** - Personal- und Organisationsangelegenheiten der nichtwissenschaftlichen Beschäftigten und Auszubildenden sowie des aus Mitteln Dritter bezahlten Personals  
Leiter: Reg.-Amtsrat Jürgen Ney, F. 81-1 47 02
- Abteilung 3.3** - Beamten- und tarifrechtliche Sondergebiete  
Leiter: Reg.-Amtsrat Wolfgang Schröder, F. 81-1 24 21
- Dezernat 4** - Liegenschaften, Organisation, Hausverwaltung, Betriebssicherheit und Umweltschutz  
Ltd. Reg.-Direktorin Regina Langer, F. 81-1 24 32
- Abteilung 4.1** - Liegenschaften, Organisation  
Leiterin: Reg.-Amtfrau Rita Holzhauser, F. 81-1 52 15
- Abteilung 4.2** - Hausverwaltung, Raumkataster  
Leiter: Reg.-Amtsrat Horst Vorwald, F. 81-1 20 93
- Abteilung 4.3** - Betriebssicherheit und Umweltschutz, Gebäude 23.40 (Technischer Betriebshof)  
Leiter: Reg.-Ang. Dipl.-Chem. Oliver Fahr, F. 81-1 34 56, Telefax 81-1 14 89  
E-Mail: fahr@uni-duesseldorf.de
- Dezernat 5** - Haushaltsangelegenheiten, Zentrale Beschaffung, Universitätskasse  
Oberverwaltungsleiter Wilhelm Schmitz, F. 81-1 24 38
- Abteilung 5.1** - Haushalts- und Rechnungswesen  
Leiter: Reg.-Rat Bernd Kemena, F. 81-1 22 46
- Abteilung 5.2** - Zentrale Beschaffung  
Leiter: Reg.-Oberamtsrat Jens-Peter Natersky, F. 81-1 24 42
- Abteilung 5.3** - Universitätskasse  
Leiter: Reg.-Amtsrat Willi Schulte, F. 81-1 22 32
- Dezernat 6** - Technik, Gebäude 23.40 (Uni-Betriebshof)  
Technischer Direktor: Dr.-Ing. Uwe Zdebel, F. 81-1 25 55
- Abteilung 6.1** - Verwaltung  
Leiter: Dr.-Ing. Uwe Zdebel
- Abteilung 6.2** - Maschinenteknik, Bauangelegenheiten  
Leiter: N. N.
- Abteilung 6.3** - Elektrotechnik  
Leiter: Dipl.-Ing. Hans-Henning Pietschmann, F. 81-1 51 00
- Dezernat 7** - Rechtsangelegenheiten  
Reg.-Direktor Dr. Till Amm, F. 81-1 24 01
- Dezernat 8** - BAföG-, Berufungs- und Koordinierungsangelegenheiten, Angelegenheiten des Forschungs- und Technologie-Transfers  
Akademische Direktorin Elisabeth Haefeker, F. 81-1 42 48
- Abteilung 8.1** - Forschungs- und Technologie-Transfer,  
Leiterin: Reg.-Ang'e Dr. Elke Büring, F. 81-1 52 35

## **Forschungs- und Technologie-Transfer**

Leiterin: Reg.-Ang'e Dr. Elke Büring, F. 81-15235  
Mitarb'in.: Reg.-Ang'e Magda Schönfeld, F. 81-12309  
Sekretariat: Reg.-Ang'e Brigitte Ruggiero, F. 81-13265,  
Fax 81-12422, E-Mail: [ftt@uni-duesseldorf.de](mailto:ftt@uni-duesseldorf.de)  
Universitätsverwaltung, Gebäude 16.11, Ebene 03, Raum 31

## **Gästehaus der Heinrich-Heine-Universität Düsseldorf (Fabriciusstraße 8)**

Verwaltung des Gästehauses: Abt. 1.1 der Universitätsverwaltung  
(Reg.-Amtmann Horst Zimmermann, F. 81-15140; **Hausverwaltung**: Reg.-Ang.  
Ulrike Bechlars, F. 81-12201 o. 15136 – **Mo.-Fr. 8.30-16.30 bzw. 17.00**)  
**Aufnahmeanträge** sind ausschließlich an die Abt. 1.1 zu richten (F. 81-  
15140/12434)

## **AVZ Audiovisuelles Medienzentrum**

Verwaltung: Abt. 5.2 (Reg.-Oberamtsrat Natersky, F. 81-12442)  
Studio: Gerold Schmolke, Walter Heimrath, F. 81-13392

## 2. Verwaltung der Medizinischen Einrichtungen

Moorenstraße 5, 40225 Düsseldorf, Gebäude 13.70, soweit nichts anderes angegeben

### Vertreter des Kanzlers

für den Bereich der Medizinischen Einrichtungen:  
Ltd. Verwaltungsdirektor Klaus Glasow, Dipl.-Volkswirt  
Vorzimmer: Reg.-Ang. Erika Kuhn, F. 81-1 71 00/1 71 01

### Dezernat 01 – Personalverwaltung

Komm. Leiter: Reg.-Rat Peter Casper, F. 81-1 71 26

**Abteilung 01.2** – Stellenplanangelegenheiten, Beamten- und tarifrechtliche Sondergebiete, Personalangelegenheiten der Arbeiterinnen und Arbeiter  
Leiter: N. N., F. 81-1 71 26

**Abteilung 01.3** – Personalangelegenheiten des wissenschaftlichen Personals und der Beamtinnen und Beamten  
Leiter: Reg.-Rat Peter Casper, F. 81-1 71 56

**Abteilung 01.4** – Personalangelegenheiten der Angestellten und des Krankenpflegepersonals  
Leiter: Reg.-Oberamtsrat Joachim Kühn, F. 81-1 71 49

### Dezernat 02 – Finanzen

Leiter: Reg. Ang. Wolfram Bannenber, F. 81-1 71 62 / 1 84 59

**Abteilung 02.1** - Finanzabteilung  
Leiter: N. N.

**Abteilung 02.2** - Krankenkosten, Gebäude 11.72  
Leiter: Reg. Ang. Klaus Völlings, F. 81-1 71 71

Abteilung 02.3: Sozialdienst, Gebäude 14.71

Leiterin: Gertrud Reinhard, F. 81-1 71 16

### Dezernat 03 – Wirtschaft und Betriebe, Gebäude 11.71

Leiter: Reg.-Dir. Hans-Peter Elsen, F. 81-1 72 00

**Abteilung 03.1** – Wirtschaftsbetriebe, Gebäude 11.71  
Leiter: Reg.-Dir. Hans-Peter Elsen, F. 81-1 72 00

**Abteilung 03.2** – Materialwirtschaft  
Komm. Leiter: Reg.-Ang. Schnippering, F. 81-1 72 43

**Abteilung 03.3** – Gartenbau, Gebäude 16.31  
Leiter: Reg.-Ang. Wilhelm Roosen, F. 81-1 72 02

**Abteilung 03.4** - Apotheke, Gebäude 17.11  
Leiter: Pharmaz. Direktor Dr. Otto Günther, Apotheke, F. 81-1 72 84

### Dezernat 04 – Technik, Gebäude 17.18

Leiter: Reg.-Ang. Dr.-Ing. Theodor Menkhaus, F. 81-1 72 56

**Abteilung 04.0** – Betriebszentrale  
Leiter: Reg.-Ang. Winfried Schoder, Dipl.-Ing., F. 81-1 72 72

**Abteilung 04.1** – Technische Verwaltung  
Leiter: Reg.-Ang. Dr.-Ing. Theodor Menkhaus, F. 81-1 72 56

**Abteilung 04.2** – Elektrotechnik  
Leiter: N. N.

**Abteilung 04.3** – Maschinen, Klima-, Sanitär- und Verfahrenstechnik  
Leiter: Reg.-Ang. Eberhard Steiner, Dipl.-Ing., F. 81-1 72 58

**Abteilung 04.4** - Bauunterhaltung  
Leiter: N. N.

**Abteilung 04.4** - Bauunterhaltung  
Leiter: N. N.

**Abteilung 04.6 – Medizin- und Labortechnik**  
Leiter: Reg.-Ang. Dr. Peter Stöckel, Dipl.-Ing., F. 81-1 72 29

**Dezernat 05 – Allgemeine Verwaltung, Organisation und Datenverarbeitung**  
Leiter: Reg.-Dir. Heiner Thormeyer, F. 81-1 86 00/1 86 01

**Abteilung 05.1 Allgemeine Verwaltung**  
Leiter: Reg.-Dir. Heiner Thormeyer, F. 81-1 86 00/1 86 01

**Abteilung 05.2 Datenverarbeitung und Information**  
Leiter: Reg.-Dir. Dr. Matthias Pank, F. 81-1 71 81

**Abteilung 05.3 Planung, Organisation und Statistik**  
Leiterin: Reg.-Ang. Dr. Annette Becker, F. 81-1 67 67

**Abteilung 05.4 Umweltschutz und Arbeitssicherheit**  
Leiter: Reg.-Ang. Udo Kraft, Dipl.-Ing., F. 81-1 87 47

**Dezernat 06 – Rechtsangelegenheiten**  
Leiter: Oberreg.-Rat Paul Evers, F. 81-1 85 67

### **Krankenpflegedienst der Medizinischen Einrichtungen**

Zentrale Pflegedienstleitung  
Pflegedirektorin: Annemarie Will, F. 81-1 71 10, Vertr.: Herr Sturm, F. 81-1 71 07  
Sprechstunden: montags, dienstags, donnerstags, freitags von 9–12 Uhr

## **Personalrat der wissenschaftlich Beschäftigten der Heinrich-Heine-Universität Düsseldorf**

Universitätsstraße 1, 40225 Düsseldorf, Gebäude 16.11, Ebene 03, Raum 30–34,  
F. (02 11) 81-1 49 63, 1 31 10, e-mail: prwiss@uni-duesseldorf.de

Sekretariat: Monika Demming-Pälmer, F. 81-1 49 63

**Sprechstunden:** nach Vereinbarung

Vorsitzender:	Bernd Cappel
1. stellv. Vorsitzender:	Dr. Hans-Jörg Fenner
2. stellv. Vorsitzende:	Karin Vehlhaber
Mitglieder:	Michèle Creff, Dr. Ali Golmina, Dr. Thomas Hilberer, Dr. Aribert Schroeder, Bernd Schwarzkopf, Harald Spiegl, Dr. Peter Wastl

## **Personalrat für das nichtwissenschaftliche Personal der Heinrich-Heine-Universität Düsseldorf**

Universitätsstraße 1, 40225 Düsseldorf, Gebäude 16.11 (Verwaltungsgebäude),  
Ebene 02, Raum 30–33

Sekretariat: Christa Scholl, Reg.-Ang., F. 81-1 24 11 – Vorsitzender 1 24 24 –

**Sprechstunde**

Nach Vereinbarung

Vorsitzender:	Harald Götz
1. Stellvertreter:	Jens Gerste
2. Stellvertreter:	Werner Herbertz
Mitglieder:	Karl-Heinz Damm, Beate Derks, Rolf Fiege, Heike Fischer, Hanne Horn, Jürgen Liebetau, Alfred Mendzigall, Rudolf Schmitt-Föllner, Alfred Syska, Gerd Urbanek



## Personalrat der wissenschaftlich Beschäftigten in den Medizinischen Einrichtungen der Heinrich-Heine-Universität Düsseldorf

Moorenstraße 5, 40225 Düsseldorf (Gebäude 11.71)

Sekretariat: N. N., F. 81-1 70 80/1 84 77

**Bürozeit:** 9.00–13.00 Uhr  
Sprechstunden nach Vereinbarung

**Vorsitzender:** Elmar Wolf  
**1. stellv. Vorsitzender:** Dr. Ludwig Michaelis  
**2. stellv. Vorsitzender:** Dr. Christina Mira Schannwell  
**Mitglieder:** Rolf Buhl, Dr. Hans-Jörg Deck, Dr. Urte Fahrion,  
Dr. Manfred Falck, Dr. Christian Freytag,  
„kè zuò jiao shòu (RC)“ (Gastprofessor)  
Dr. Erhard Hartung, Dr. Michael Klein,  
Dr. Paris Schmidt-Grigoriadis

## Personalrat der nichtwissenschaftlichen Mitarbeiter der Medizinischen Einrichtungen der Heinrich-Heine-Universität Düsseldorf

Moorenstraße 5, 40225 Düsseldorf (Büropavillon/Wirtschaftshof),  
F. 81-1 71 95/1 72 93/1 85 10/1 85 11/1 73 11/1 61 40/1 87 37/1 98 93,  
Telefax: 81-1 89 33

**Sprechstunden:** montags bis mittwochs und freitags von 8 bis 15 Uhr

**Vorsitzender:** Martin Koerbel-Landwehr  
**1. Stellvertreter:** Siegmund Waldhelm  
**2. Stellvertreter:** Addi Hansen  
**Mitglieder:** Lutz Auwermann, Susanne Bartsch, Roland Bauch,  
Bara Culibrik, Zeynep Dere, Barbara Friedrichs,  
Dagmar Gaubig, Jürgen Hellerung, Ursula Hellerung,  
Lorenz Hoffmann, Cordula Notholt, Teslime Özdemir,  
Ludger Schäfers, Etta Stevens, Wolfgang Teutscher,  
Heike Thulmann, Fritz Werners, Bernhard Wirtz

## Jugend- und Auszubildendenvertretung

**Bereich Universität:** Marco Herzog, F. 124 78, Stefan Lütjens, F. 130 96,  
Oliver Abels, F. 121 24

**Sprechstunden:** jeden Mittwoch von 13.30 Uhr – 14.30 Uhr  
Gebäude 25.32, Ebene 01, Raum 22

**Bereich Medizinische  
Einrichtungen:** **Vorsitzender:** Thomas Krause  
**Stellvertreter/in:** Dietmar Aab, Ina Müller  
**Mitglieder:** Dilek Alkan, Simone John, Heiko Landenberger,  
Henri Paletta, Arzu Saglam, Serhad Sari, Franco Sergio,  
Marco Tannert

1

## **Schwerbehindertenvertretungen**

**Bereich Universität:** Gerd Morsbach

Gebäude 26.23, F. 81-135 57

(Stellvertreter: Werner Herbertz, F. 81-1 53 26 oder 81-1 29 10)

Gebäude 16.11

**Bereich Medizinische Einrichtungen:**

Vertrauensmann der Schwerbehinderten: Rainer Müller /

Stellvertretung: Cordula Notholt

Sekretariat: Frau Roswitha Mlinaric

Gebäude: 11.71, F. 81-1 84 81

**Sprechstunden:** montags bis freitags von 8.00–13.00 Uhr, donnerstag bis 10.00 Uhr und nach Vereinbarung

## **Beauftragter für behinderte Studierende**

Univ.-Prof. Dr. Matthias Franz, Klinisches Institut für Psychosomatische Medizin und Psychotherapie, F. 81-1 83 38

## **Betriebsärztlicher Dienst**

Gebäude 14.95, Moorenstr. 5, 40225 Düsseldorf

Ltd. Betriebsärztin: Jutta Christoph-Karababa, F. 81-1 63 83

Betriebsärztinnen: Dr. med. Andrea Herdmann, F. 81-1 86 64,

Dr. med. Christina Odenthal, F. 81-1 63 86, Dr. med. Eveline Wins, F. 81-1 63 85

Anmeldung: F. 81-1 71 04 oder 1 72 41

## **Staatliches Bauamt Düsseldorf II**

(zuständig für Bauangelegenheiten der Heinrich-Heine-Universität Düsseldorf, der Fachhochschule Düsseldorf, der Kunstakademie Düsseldorf und der Robert-Schumann-Hochschule Düsseldorf)

Universitätsstraße 1, Gebäude 16.21, 40225 Düsseldorf, F. 81-00, Fax 81-1 39 75

Amtsleiter: Ltd. Regierungsbaudirektor Jan Wolter, F. 81-1 22 21

Vertreter: Regierungsbaudirektor Wolfram Heinen, F. 81-1 22 20

# Gemeinsame Einrichtungen der Universität

## Universitäts- und Landesbibliothek

Universitätsstraße 1, Gebäude 24.41, 40225 Düsseldorf  
E-Mail: ulb@ub.uni-duesseldorf.de, Auskunft: F. 81-1 29 00  
Fax 81-1 30 54

### Öffnungszeiten:

Mo.-Fr. 9-20, Sa. 9-13

### Direktorin:

Ltd. Bibl.-Direktorin Dr. Elisabeth Niggemann  
Vorzimmer: Ilse Heinsberg, Ebene ZG, Räume 61 und 62  
F. 81-1 20 30, E-Mail: niggeman@ub.uni-duesseldorf.de

### Stellvertreter der Direktorin:

Bibl.-Direktor Dr. Arno Schulte-Geers, Ebene ZG, Raum 63,  
F. 81-1 47 85, E-Mail: schulte@ub.uni-duesseldorf.de

### Fachreferentinnen und Fachreferenten:

Dr. Frauke Bartelt: Germanistik, Theaterwissenschaft, Volkskunde, Thomas-Mann-Sammlung, Ebene 01, Raum 72, F. 81-1 32 02, E-Mail: bartelt@ub.uni-duesseldorf.de

Heinz-Peter Berg: Geowissenschaften, Sportwissenschaft, Ingenieurwissenschaften  
Ebene ZG, Raum 78, F. 81-1 14 86, E-Mail: berg@ub.uni-duesseldorf.de

Dr. Gerd Bracht: Medizin, Klinikgelände, Gebäude 17.13, Raum 1, 81-1 92 51  
E-Mail: bracht@ub.uni-duesseldorf.de

Dr. Hanns Michael Crass: Geschichte, Musikwissenschaft, Parlamentaria,  
Politikwissenschaft, Allgemeines, Ebene ZG, Raum 84, F. 81-132 44,  
E-Mail: crass@ub.uni-duesseldorf.de

Dr. Gabriele Dreis: Philosophie, Soziologie, Sprachwissenschaft,  
Ebene ZG, Raum 81, F. 81-1 52 24, E-Mail: dreis@ub.uni-duesseldorf.de

Astrid Grabow: Chemie, Ethnologie, Informationsbestand  
Ebene ZG, Raum 82, F. 81-1 35 25, E-Mail: grabow@ub.uni-duesseldorf.de

Prof. Dr. Heinz Finger: Altertumswissenschaften, Orientalistik, Handschriften,  
Ebene 01, Raum 21, F. 81-1 46 97

Barbara Hell: Erziehungswissenschaft, Psychologie  
Ebene ZG, Raum 83, F. 81-1 35 26, E-Mail: hell@ub.uni-duesseldorf.de

Dr. Thomas Hilberer: Romanistik, Slawistik, Literaturwissenschaft,  
Ebene 01, Raum 42, F. 81-1 35 24, E-Mail: hilberer@ub.uni-duesseldorf.de

Dr. Klaus Lepsky: Kunstwissenschaft, Ebene 00, Raum 56, F. 81-1 35 46,  
E-Mail: lepsyk@ub.uni-duesseldorf.de

Barbara Maruhn: Rechtswissenschaft, Ebene ZG, Raum 89, F. 81-1 32 46,  
E-Mail: maruhn@ub.uni-duesseldorf.de

Ralf Matalla: Mathematik, Datenverarbeitung, Ebene ZG, Raum 79, F. 81-1 35 27,  
E-Mail: matalla@ub.uni-duesseldorf.de

Dr. Annemarie Nilges: Anglistik, Buch- und Bibliothekswesen, Bibliographie,  
Ostasienwissenschaften, Ebene 03, Raum 42,  
F. 81-1 20 34, E-Mail: nilges@ub.uni-duesseldorf.de

Dr. Ute Olliges-Wieczorek: Wirtschaftswissenschaft, Medienwissenschaften, Ebene  
ZG, Raum 85, F. 81-1 35 95, E-Mail: olliges@ub.uni-duesseldorf.de

Dr. Marianne Riethmüller: Theologie, Religionswissenschaften, Jiddistik, Drucke des  
15. bis 17. Jahrhunderts, Ebene 01, Raum 73, F.81-1 53 20,  
E-Mail: rieth@ub.uni-duesseldorf.de

Brigitte Roos: Biologie, Naturwissenschaft, Pharmazie,  
Gebäude 26.21, Ebene 01, Raum 21, F. 81-1 34 39,  
E-Mail: roos@ub.uni-duesseldorf.de

Dr. Arno Schulte-Geers: Physik, Ebene ZG, Raum 63,  
F. 81-1 47 85, E-Mail: schulte@ub.uni-duesseldorf.de

**Informationsvermittlungsstelle** (Online-Literaturrecherchen, CD-ROM-Angebot):  
Koordination für Geistes- und Naturwissenschaften: Astrid Grabow, F. 81-1 35 25,  
E-Mail: grabow@ub.uni-duesseldorf.de; Auskunft F. 81-1 29 00;

Koordination für Medizin: Dr. Gerd Bracht, F. 81-1 92 51  
E-Mail: bracht@ub.uni-duesseldorf.de; Auskunft F. 81-1 92 59

**Dezernat Z: Bibliotheksverwaltung, Bibliothekstechnik**

Dezernatsleiterin, Personalangelegenheiten:

Barbara Maruhn, Ebene ZG, Raum 89, F. 81-1 32 46,

E-Mail: maruhn@ub.uni-duesseldorf.de

Allg. Verwaltung, Bauangelegenheiten, Bibliothekstechnik: Heinz Nellen, Ebene ZG,  
Raum 87, F. 81-1 20 32, E-Mail: nellen@ub.uni-duesseldorf.de

Ausbildung Höherer Dienst: Barbara Maruhn, Ebene ZG, Raum 89, F. 81-1 32 46,  
E-Mail: maruhn@ub.uni-duesseldorf.de

Ausbildung Gehobener und Mittlerer Dienst:

Hartmut Lauffs, Ebene 00, Informationszentrum, F. 81-1 29 00,

E-Mail: lauffs@ub.uni-duesseldorf.de

Koordinierung der Öffentlichkeitsarbeit: Dr. Ute Olliges-Wieczorek, Ebene ZG,  
Raum 85, F. 81-1 35 95, E-Mail: olliges@ub.uni-duesseldorf.de

**Dezernat 1: Datenverarbeitung**

Dezernatsleiter: Dr. Arno Schulte-Geers, Ebene ZG, Raum 63, F. 81-1 47 85,

E-Mail: schulte@ub.uni-duesseldorf.de

Ilse Ryschka, Ebene 00, Raum 23, F. 81-1 32 41,

E-Mail: ryschka@ub.uni-duesseldorf.de

**Dezernat 2: Erwerbung**

Dezernatsleiter: Dr. Klaus Lepsky, Ebene 00, Raum 56, F. 81-1 35 46,

E-Mail: lepsyk@ub.uni-duesseldorf.de

Rechnungsstelle: Helga Vosse, Ebene 00, Raum 53a, F. 81-1 47 28, E-Mail:

Vosse@ub.uni-duesseldorf.de

Pflichtexemplare: Hildegard Diebel, Sabine Pestotnik, Ebene 00, Raum 53,  
F. 81-1 29 04

Zeitschriftenstelle: Willi Inderdoonen, Ebene 00, Raum 59, F. 81-1 20 35,

E-Mail: inderdoo@ub.uni-duesseldorf.de

Hochschulschriften- und Tauschstelle: Christiane Greiling, Ebene 00, Raum 51,

F. 81-1 33 94, E-Mail: greiling@ub.uni-duesseldorf.de

Einband: Ursula Bommermann, Ebene U1, Raum 53, F. 81-1 20 28,

E-Mail: bommerma@ub.uni-duesseldorf.de

Monographien: Ursula Schmitz, Ebene 00, Raum 58, F. 81-1 29 03,

E-Mail: schmitzu@ub.uni-duesseldorf.de

Redaktion Nordrhein-Westfälische Bibliographie: Karin Rosellen, Ebene 00,

Raum 55, F. 81-1 51 47, E-Mail: rosellen@ub.uni-duesseldorf.de

**Dezernat 3: Katalogisierung**

Dezernatsleiter: Dr. Klaus Lepsky, Ebene 00, Raum 56, F. 81-1 35 46,

E-Mail: lepsyk@ub.uni-duesseldorf.de

Formalkatalogisierung: Gisela Stedtnitz, Ebene ZG, Raum 77, F. 81-1 20 29,

E-Mail: stedtnit@ub.uni-duesseldorf.de

Sacherschließung: Karin Rosellen, Ebene 00, Raum 55, F. 81-1 51 47,

E-Mail: rosellen@ub.uni-duesseldorf.de

**Dezernat 4: Benutzung**

Dezernatsleiter: Dr. Hanns Michael Crass, Ebene ZG, Raum 84, F. 81-1 32 44,

E-Mail: crass@ub.uni-duesseldorf.de

Informationszentrum: Marianne Hesse-Dornscheidt (E-Mail: hesse@ub.uni-duessel-  
dorf.de), Hartmut Lauffs, Ute Pflughaupt, M. A., Ebene 00, F. 81-1 29 00

Ausleihe: Heinrich Dörries, Ebene 00, F. 81-1 25 59/1 30 61

Fernleihe: Silke Fleck, Anja Pollmann, Ebene 00, Raum 22, F. 81-1 30 63

Lehrbuchsammlung: Ebene 00

Lesegeschosse: 01 Holger Wendler, Norbert Neuhausen, F. 81-1 47 08  
02 Jolanta Kiszka, Anja Müller, F. 81-1 47 12  
03 Marita Becker, Klaudia Rudolph, F. 81-1 47 13

### **Dezernat 5: Sondersammlungen**

Dezernatsleiter: Prof. Dr. Heinz Finger, Ebene 01, Raum 21, F. 81-1 46 97  
Handschriften: Prof. Dr. Heinz Finger, Ebene 01, Raum 21, F. 81-1 46 97;  
Hildegard Schwickerath, Ebene 01, Raum 21, F. 81-1 35 23,  
E-Mail: schwicke@ub.uni-duesseldorf.de;  
Silvia Boochs, Ebene 01, Raum 21, F. 81-1 35 23,  
E-Mail: boochs@ub.uni-duesseldorf.de  
Abteilung Alte Drucke: Dr. Marianne Riethmüller, Ebene 01, Raum 73, F. 81-153 20,  
E-Mail: rieth@ub.uni-duesseldorf.de; Rudolf Schmitt-Föllner, Ebene 01, Raum 60,  
F. 81-152 88; Manfred Neuber, Ebene 01, Raum 60, F. 81-152 57/52 87  
Thomas-Mann-Sammlung: Dr. Frauke Bartelt, Ebene 01, Raum 72, F. 81-132 02,  
E-Mail: bartelt@ub.uni-duesseldorf.de  
Ausstellungen: Barbara Hell, Ebene ZG, Raum 83, F. 81-135 26, E-Mail: hell@ub.uni-duesseldorf.de

**Sonderlesesaal** (Drucke des 15.–17. Jahrh., Rara, Thomas-Mann-Sammlung, AV-Geräte): Ebene 01, Raum 60, F. 81-152 57. Es gelten besondere Öffnungszeiten.

**Handschriften-Lesesaal**: Ebene 01, Raum 21, F. 81-135 23. Es gelten besondere Öffnungszeiten.

### **Dezernat 6: Dezentrale Einrichtungen**

Dezernatsleiter: Dr. Gerd Bracht, Medizinische Abteilung, Klinikgelände, Geb. 17.13, F. 81-1 92 51, E-mail: bracht@ub.uni-duesseldorf.de

**Medizinische Abteilung**, Klinikgelände, Gebäude 17.13:  
Öffnungszeiten Mo.-Fr. 9–22, Sa. 9–13

Leiter: Dr. Gerd Bracht, Raum 1/2, F. 81-1 92 51,  
E-Mail: bracht@ub.uni-duesseldorf.de  
Vertreter: Hans-Peter Marmann, Raum 3, F. 81-1 92 61,  
E-Mail: marmann@ub.uni-duesseldorf.de  
Auskunft, Ausleihe, Katalog: F. 81-1 92 59, Fax 81-1 66 75  
Einband: Raum 7/8, F. 81-1 92 56  
Zeitschriften: Raum 5, F. 81-1 92 58

### **Fachbibliotheken:**

Koordinierung: Dr. Gabriele Dreis, Ebene ZG, Raum 81, F. 81-1 52 24,  
E-Mail: dreis@ub.uni-duesseldorf.de

Vertretung: Elke Kuckel, F. 81-1 29 33, E-Mail: kuckel@ub.uni-duesseldorf.de

Öffnungszeiten s. gesonderte Kurzinformation

Anglistik: Rolf Berninghaus, Gebäude 23.21, Ebene 03, F. 81-1 29 67,  
E-Mail: berningh@ub.uni-duesseldorf.de

Biologie/Chemie/Pharmazie: Ursula Stucke-Berger, Ursula Hagedorn,  
Gebäude 26.21, Ebene 01, F. 81-1 28 82, E-Mail: stucke@ub.uni-duesseldorf.de,  
hagedorn@ub.uni-duesseldorf.de

Erziehungswissenschaften/Psychologie: Hermann Groth, Gebäude 23.03, Ebene 02,  
F. 81-1 20 36, E-Mail: groth@ub.uni-duesseldorf.de

Geowissenschaften/Mathematik/Physik: Beate Brauer, Gerda Decker, Sabine Hill,  
Gebäude 25.22, Ebene 01, F. 81-1 21 59/1 35 41, E-Mail: brauer@ub.uni-duesseldorf.de,  
hill@ub.uni-duesseldorf.de

Germanistik/Sprachwissenschaft, Jiddistik: Brigitta Ullrich, Gebäude 23.21,  
Ebene 03, F. 81-1 29 52, E-Mail: ullrich@ub.uni-duesseldorf.de

Geschichte, Sozialwissenschaften, Medienwissenschaft: Elke Kuckel,  
Gebäude 23.31 und 23.32, Ebene 03, F. 81-1 29 33,  
E-Mail: kuckel@ub.uni-duesseldorf.de

Klassische Philologie: Mariana Trosdorff, Gebäude 23.21, Ebene 03, F 81-1 29 93,  
E-Mail: trosdorff@ub.uni-duesseldorf.de

Ostasienwissenschaften: Geb. 23.21, Ebene 03, F. 81-1 29 67,

Philosophie: Ursina Haddad, Gebäude 23.21, Ebene 03, F. 81-1 29 16,  
E-Mail: haddad@ub.uni-duesseldorf.de

Rechtswissenschaft: Helga Drako, Geb. 24.91, F. 81-1 14 41/2,  
E-Mail: drako@ub.uni-duesseldorf.de

Romanistik: Ruth Joks, Gebäude 23.31, Ebene 03, F. 81-1 29 80,  
E-Mail: joks@ub.uni-duesseldorf.de

Theoretische Medizin: Fritz Stieleke, Gebäude 22.21, Ebene U1, F. 81-1 27 51, E-Mail: stieleke@ub.uni-duesseldorf.de

## Universitätsrechenzentrum

Universitätsstraße 1, Gebäude 25.41, 40225 Düsseldorf

### Direktor:

Ltd. Reg.-Direktor Prof. Dr. Jan Knop, F. 81-1 39 00

Sekretariat: Ursula Bach, Renate Schneider, F. 81-1 39 00, Fax 81-1 25 39  
Ebene 02, Raum 02.37

**Vertreter des Direktors:** Dipl.-Math. Klaus Szymanski, F. 81-1 39 10

### Benutzer-Service:

**Anträge** (CIP, HBBG, WAP): Dipl.-Math. R. Valder, F. 81-139 26

**Benutzerbüro:** Karin Volle, Ebene 01, Raum 23, F. 81-1 39 28/29

**Beratung:** Ebene 00, Raum 53, F. 81-138 18

**Anmeldung zu Veranstaltungen des URZ:** Rosemarie Schwabe, Ebene 02,  
Raum 31, F. 81-1 39 24

**Angewandte Medizinische Informatik:** RD Dr. Manfred Heydthausen, F. 81-1 38 10

**Multimedia:** RD Dr. Manfred Heydthausen, F. 81-1 38 10,  
Kerstin Michelbacher, F. 81-1 39 04

**Grafik:** Dipl.-Ing. Ralph Hartmann, F. 81-1 39 15

**Hochschulnetz:** Dipl.-Math. Klaus Szymanski, F. 81-1 39 10

**Mail-Server:** Dipl.-Math. Bernd Cappel, F. 81-1 39 18

**Electronic Publishing:** RR Dipl.-Oec. Friedhelm Sowa, F. 81-1 39 20

**Novell-Netze:** Martin Brückers, F. 81-1 39 12

**News-Server:** Dipl.-Math. Elisabeth Dregger-Cappel, F. 81-1 39 17

**Parallelrechner SGI:** RR Dipl.-Math. Peter Schreiber, F. 81-1 39 13

**PC-Betreuung:** Martin Brückers, F. 81-1 39 12, Dipl.-Ing. Adeline Feder, F. 81-1 38 07

**Software-Lizenzen:** Heinz Lippert, F. 81-1 39 25

**Statistik:** RD Dr. Reinhart Willers, F. 81-1 39 27

**UNIX-Rechner:** Dipl.-Math. Elisabeth Dregger-Cappel, Dipl.-Ing. Ralph Hartmann,  
F. 81-1 39 15, ORR Dipl.-Math. Helmut Schott, F. 81-1 39 22, RR Dipl.-Math. Peter  
Schreiber, F. 81-1 39 13, RR Dipl.-Oec. Friedhelm Sowa, F. 81-1 39 20

**Veranstaltungen des Rechenzentrums, Kurse:** ORR in Dipl.-Ing. Sanda Grätz,  
F. 81-1 38 07

**Windows NT:** Dipl.-Ing. Gerd Kopczynski, F. 81-1 38 11, ORR Dipl.-Math. Robert  
Monser, F. 81-1 39 07

**WWW-Server:** Dipl.-Math. Bernd Cappel, F. 81-1 39 18

**Abteilung 1: DV-Infrastruktur**

Leiter: Dipl.-Ing. Wilhelm Haverkamp, F. 81-139 11  
 Klaus Butzmühlen, F. 81-1 34 44, Werner Konrad , F. 81-1 34 44, Dipl.-Ing. Gerd  
 Kopczynski, F. 81-138 11, Dieter Merten, F. 81-1 34 44, Ekrem Türkoglu, F. 81-1 34 44

**Abteilung 2: Betriebssysteme und Datenübertragungssysteme**

Leiter: Dipl.-Math. Klaus Szymanski, F. 81-1 39 10  
 Dipl.-Math. Bernd Cappel, F. 81-1 39 18, Dipl.-Math. Elisabeth Dregger-Cappel,  
 F. 81-1 39 17, Slobodan Gavrić, F. 81-1 39 16, Angelika Asbeck, F. 81-1 39 18,  
 Norbert Krickl, F. 81-1 39 08, Dipl.-Math. Detlef Lannert, F. 81-1 39 05, Dipl.-Math.  
 Wolfgang R. Müller , F. 81-1 39 05

**Abteilung 3: Anwendungsbetreuung Math.-Nat. Fakultät**

Leiter: Dipl.-Math. Rudolf Valder, F. 81-1 39 26  
 Martin Brückers, F. 81-1 39 12, Dipl.-Ing. Adeline Feder, F. 81-1 38 07, ORR'in Dipl.-  
 Ing. Sanda Grätz, F. 81-1 38 07, Dipl.-Ing. Ralph Hartmann , F. 81-1 39 15, Heinz  
 Lippert, F. 81-1 39 25, ORR Dipl.-Math. Helmut Schott, F. 81-1 39 22, Dipl.-Math.  
 Bernd Schwarzkopf, F. 81-1 39 21, Karin Volle, F. 81-1 39 28/29, Marie-Luise Willems,  
 F. 81-119 73, RD Dr. Reinhart Willers, F. 81-1 39 27

**Abteilung 4: Anwendungsbetreuung Bibliothek, Verwaltungen, Philosophische Fakultät, Juristische Fakultät und Wirtschaftswissenschaftliche Fakultät**

Leiter: RD Dr. Horst Stichtenoth, F. 81-1 39 09  
 Dipl.-Inf. Hannelore Loskill, F. 81-1 39 02, Michael Gutmann, M.A. F. 81-1 19 69,  
 RR'in Dipl.-Math. Katharina Messmer, F. 81-1 39 01, RR Dipl.-Math. Peter Schreiber,  
 F. 81-1 39 13, RR Dipl.-Oek. Friedhelm Sowa, F. 81-1 39 20

**Abteilung 5: Anwendungsbetreuung Medizinische Fakultät, Multimedia**

Leiter: RD Dr. Manfred Heydthausen, F. 81-1 38 10  
 Karin Monser , F. 81-1 46 86, ORR Dipl.-Math. Robert Monser , F. 81-1 39 07,  
 Bettina Ritter, F. 81-139 02, Kerstin Michelbacher, F. 81-1 39 04,  
 Dipl.-Chem. Harald Spiegl, F. 81-1 39 03, Dipl.-Inf. M.A. Karin Vehlhaber, F. 81-1 39 21

**Sonstige Einrichtungen und Vereinigungen****Institut für Begabtenförderung der Konrad-Adenauer-Stiftung e. V.**

Vertrauensdozent: Univ.-Prof. Dr. Manfred Grieshaber

**Cusanus-Werk**

Vertrauensdozent: Univ.-Prof. Dr. Norbert Henrichs

**Deutsche Forschungsgemeinschaft**

Vertrauensdozent: Univ.-Prof. Dr. Herwig Friedl

**Studienstiftung des Deutschen Volkes**

Vertrauensdozenten: Univ.-Prof. Dr. Hans-Georg Hartwig , Univ.-Prof. Dr. Volker  
 Beeh, Univ.-Prof. Dr. Gernot Decker , Univ.-Prof. Dr. Ulrich Hadding

**Friedrich-Ebert-Stiftung**

Vertrauensdozent: Univ.-Prof. Dr. Michael Pohst

**Friedrich-Naumann-Stiftung**

Vertrauensdozent: Univ.-Prof. Dr. Uwe Baumann

**Philosophischer Fakultätentag**

Ständige Vertreter: Univ.-Prof. Dr. Wolfgang Rettig, Univ.-Prof. Dr. Therese Seidel

**Mathematisch-Naturwissenschaftlicher Fakultätentag**

Ständige Vertreter: Univ.-Prof. Dr. D. Schmid

**Medizinischer Fakultätentag der Bundesrepublik Deutschland**

Ständiger Vertreter: Univ.-Prof. Dr. Hans Reinauer

**Hochschulverband**

Vertreter der Ordinarien: em. Univ.-Prof. Dr. Herbert Theodor Brüster

**Evangelisches Studienwerk e. V.**

Vertrauensdozent: em. Univ.-Prof. Dr. Hans-Werner Schlipkötter

**Otto-Benecke-Stiftung**

Vertrauensdozent: N. N.

**Hans-Böckler-Stiftung**

Vertrauensdozent: Univ.-Prof. Dr. Ulrich von Alemann

## **Graduierten-Kollegs an der Universität**

### **Graduierten-Kolleg „Hochtemperatur-Plasmaphysik“**

Sprecher: Univ.-Prof. Dr. K. H. Spatschek, Institut für Theoretische Physik I,  
F. 81-124 73, Sekretariat: F. 81-120 16, Telefax 81-151 94  
Stellvertreter: Univ.-Prof. Dr. W. Kies, Institut für Experimentalphysik, F. 81-131 12

**Mitglieder der Heinrich-Heine-Universität Düsseldorf:** Prof. Dr. G. Decker,  
Prof. Dr. W. Kies, Prof. Dr. H. Löwen, Prof. Dr. D. Meiners, Prof. Dr. F. Müller, Prof.  
Dr. E. Rebhan, Prof. Dr. Reiter, Prof. Dr. K. H. Spatschek, Prof. Dr. J. Uhlenbusch,  
Prof. Dr. G. H. Wolf

**Mitglieder der Ruhr-Universität Bochum:** em. Prof. Dr. G. Ecker, Prof. Dr. H.-J.  
Kunze, em. Prof. K. Schindler, em. Prof. Dr. H. Schlüter, Prof. Dr. H. Soltwisch,  
Prof. Dr. K. Wiesemann, Prof. Dr. J. Winter, Prof. Dr. G. Wunner

**Mitglieder der Universität Gesamthochschule Essen:** Prof. Dr. H. F. Döbele,  
Prof. Dr. D. von der Linde

**Mitglieder des Forschungszentrums Jülich GmbH:** Dr. U. Samm,  
Prof. Dr. G. H. Wolf

**Mitglied der Bergischen Universität Wuppertal:** Prof. Dr. J. Engemann

**Stipendiatinnen/Stipendiaten-Vertretung:** Markus Berning, Stefan Jachmich

### **Graduierten-Kolleg – „Molekulare Physiologie: Stoff- und Energieumwandlung“**

Sprecher: Prof. Dr. Manfred K. Grieshaber, Institut für Zoophysologie, F. 81-149 90  
Stellvertreter: Prof. Dr. Peter Westhoff, Institut für Entwicklungs- und  
Molekularbiologie der Pflanzen, F. 81-126 21

Mitglieder: Prof. Dr. August-Wilhelm Alfermann, Dr. Alfred Holzwarth, Prof. Dr.  
Wolfgang Kläui, Prof. Dr. Reinhard Krämer, Prof. Dr. Hermann Sahn, Prof. Dr.  
Heinrich Strotmann, Prof. Dr. Hanns Weiss, Prof. Dr. Günter Wulff

**Sprecher der Stipendiatinnen und Stipendiaten:** Frank Janßen, Institut für  
Zoophysologie, F. 81-151 16

### **Graduierten-Kolleg – „Pathologische Prozesse des Nervensystems: Vom Gen zum Verhalten“**

(homepage: <http://www.uni-duesseldorf.de/Neuro-Kolleg>)

Sprecher: Univ.-Prof. Dr. Heiko J. Luhmann, Institut für Neurophysiologie,  
F. 81-126 16  
Stellvertreter: Univ.-Prof. Dr. Otto W. Witte, Neurologische Klinik, Tel. 81-189 77

Mitglieder: PD Dr. H. G. Fischer, Prof. Dr. H. L. Haas, Prof. Dr. J. Huston,  
Prof. Dr. H. L. Luhmann, Prof. Dr. H. W. Müller, Prof. Dr. D. Riesner,  
Prof. Dr. W. R. Schlue, PD Dr. R. K. W. Schwarting, PD Dr. M. Siebler,  
Prof. Dr. H. Sies, PD Dr. C. C. Stichel-Gunkel, Prof. Dr. G. Stoll,  
Prof. Dr. O. W. Witte, Prof. Dr. K. Zilles

**Sprecher der Stipendiatinnen und Stipendiaten:**  
Jens Schell, Institut für Physikalische Biologie, Tel. 81-147 03

### **Graduierten-Kolleg „Toxikologie und Umwelthygiene“**

siehe Seite 93



# Hochschullehrervereinigung an der Heinrich-Heine-Universität Düsseldorf e. V.

(vormals: Dozentenvereinigung)

## **Vorsitzender:**

Prof. Dr. Hein Hoebink, Historisches Seminar

## **Stellv. Vorsitzender:**

Prof. Dr. Nikolaus Kühn-Velten, Diabetes-Forschungsinstitut, Abteilung Klinische Biochemie, Auf'm Hennekamp 65, 40225 Düsseldorf.

## **Weitere Vorstandsmitglieder:**

### **Vertreter der Medizinischen Fakultät:**

Univ.-Prof. Dr. Andreas Scheid, Institut für Medizinische Mikrobiologie und Virologie

**Schriftführer:** Univ.-Prof. Dr. Volker Thämer, Physiologisches Institut

## **Wirtschaftswissenschaftliche Gesellschaft Düsseldorf e. V. (WiGeD)**

### **Vorsitzender des Vorstandes:**

Herr Dipl.-Kfm. Jochen Schlei

### **Schatzmeister:**

Herr Dipl.-Kfm. Ralph Clemens

### **Geschäftsstelle:**

Herr Dipl.-Kfm. Mrac Reiners, Lehrstuhl für Betriebswirtschaftslehre, insb. Finanzierung & Investition  
Universitätsstraße 1, 40225 Düsseldorf  
Tel. 81-151 57, Fax 81-151 57

Ziele der Gesellschaft sind die Förderung der Forschung und Lehre an der Wirtschaftswissenschaftlichen Fakultät der Heinrich-Heine-Universität sowie die Förderung des Kontaktes und des Erfahrungsaustausches zwischen den Absolventen; den Studierenden, dem Lehrkörper der Fakultät und der Wirtschaftspraxis.

## **Wissenschaftliche Mitarbeiterinnen und Mitarbeiter**

Sprecher/innen der Wissenschaftlichen Mitarbeiterinnen und Mitarbeiter:

Akad. Oberrätin Dr. Hildegard Hammer, Institut für Angewandte Physik, F. 81-1 25 92

Wiss. Ang. Dr. Alfons Hugger, Westdeutsche Kieferklinik, F. 81-1 81 58

Wiss. Ang. Dr. Ariane Neuhaus-Koch, Germanistisches Seminar, F. 81-1 48 28

### **Vertretung der Landesassistentenkonferenz NRW:**

Akad. Oberrätin Dr. Hildegard Hammer, Institut für Angewandte Physik

Wiss. Ass. Dr. Renate Deinzer, Med. Psychologie

### **Vertretung in den Fakultätsräten:**

B. Lander, Dr. P. Wastl, B. Rudolf, M. Deiters, Dr. St. Loer, Dr. A. Hugger,

Dr. J. Schumann, Dr. B. Wischgoll, D. Hoßfeld, B. Liman

## **Studierendenschaft**

Universitätsstraße 1, 40225 Düsseldorf, Gebäude 21.12 (Studierendenhaus)

Geschäftszeit: Montag bis Freitag 11–15 Uhr

### **Studierendenparlament (SP)**

Das SP ist nach UG (Universitätsgesetz) das oberste beschließende Organ der Studierendenschaft. Es wird einmal im Jahr von allen Studierenden gewählt.

Präsidium:

Präsidentin: Simone Kroschel

stellv. Präsident: Olaf Butterbrod

## Allgemeiner Studierendenausschuß (AStA)

Der AStA (Allgemeiner Studierendenausschuß) wird vom Studierendenparlament (SP) auf ein Jahr gewählt und ist das höchste ausführende Organ der Verfaßten Studierendenschaft. Er vertritt die Gesamtheit der Studierenden im Rahmen der gesetzlichen und satzungsmäßigen Befugnisse und ist auch für die Unterstützung jedes einzelnen Studierenden zuständig. Er wirkt mit bei der Studierendenförderung, sorgt für soziale Selbsthilfe, nimmt die hochschulpolitischen Interessen der Studierenden wahr und soll zur Förderung der politischen Bildung beitragen. Er unterhält internationale Studierendenbeziehungen, organisiert kulturelle Veranstaltungen und sorgt für ein Sportprogramm.

AStA-Sprechstunden:	Mo. bis Fr. 12-14 Uhr
AStA-Vorsitzender:	Christian Happ, F. 81-1 31 72
Stellv. Vorsitzende:	Martina Giesers, N. N., F. 81-131 72
Sekretariat:	Christel Rosenkranz, F. 81-1 32 81, Mo.-Fr. 11.30-13.30 und 14.00-15.00
Öffentlichkeitsreferat:	Duke Erdmann, Jessica Waldeyer, Susanne Rauter F. 81-1 32 90
Kulturreferat:	Thomas Wirz, Jan Singer, Vesna Vujević, F. 81-1 46 77
Sportreferat:	siehe Seite 80
Fachschaftsreferat:	Daniel Felber, Tom Grzegorzczak, F. 81-1 32 84
Frauenreferat:	Nadja Farber, F. 81-1 52 27
*Lesbenreferat:	Lindy Baumgardt, F. 81-1 52 27
Sozialreferat:	Alexander Jelineck, Sonja Szameit, F. 81-1 32 83
Buchladen:	Tina Görgens, F. 81-1 40 10
*Schwulenreferat:	Christian Wenzel, Ammon Choi, F. 81-1 52 83
Beauftragter für behinderte Studierende:	siehe Seite 46
AusländerInnenreferat:	N. N., N. N., N. N., F. 81-1 49 30
Finanzreferat:	Alexander A. Rolle, F. 81-1 32 73
Ökologiereferat:	Kristina Ehlert, Tobias Haas, F. 81-1 32 82
Druckerei:	Tupper Allmann, F. 81-1 32 72
Referat für Multikultur:	Maren Gatzke, Erhan Uyzal, F. 81-1 32 80

\* Die Benennung erfolgte auf ausdrücklichen Wunsch des Allgemeinen Studierendenausschusses

## Studierendengemeinden

### Katholische Hochschulgemeinde

Wir sind christliche Gemeinde, Ort studentischen Lebens, Bildungshaus und Servicestelle für Angehörige aller Fakultäten der Universität und der anderen Düsseldorfer Hochschulen. Wir bieten Raum für individuelle Entfaltung und Begegnung mit anderen, für Gemeinschaft im Glauben und vielerlei Aktivitäten zur Studienbegleitung und Freizeitgestaltung.

Sonntags um 19 Uhr und innerhalb der Woche treffen wir uns zum Gottesdienst, darüber hinaus zu einer Vielzahl von Angeboten geistlichen Lebens.

Wochentags finden Arbeitskreise sowie zahlreiche Einzelveranstaltungen zu aktuellen Themen aus Hochschule, Glaube/Kirche, Gesellschaft und Kultur statt.

Ausführliche Programme erscheinen jeweils zu Beginn der Vorlesungszeit und werden auch an der Universität verteilt.

Weitere Informationen und Programmbestellung:

Carl-Sonnenschein-Haus, Brinckmannstraße 15, 40225 Düsseldorf  
Telefon 9 34 92-0, Telefax 9 34 92-13, E-Mail: khg@rz.uni-duesseldorf.de;  
<http://www-public.rz.uni-duesseldorf.de/~khg>

Hochschulpfarrer N. N.

Referenten in der Hochschulpastoral: Hans Maes, Rüdiger Kerls-Kreß

Sekretariat: Mo. bis Fr. 8.30 bis 12.30 Uhr; Mo., Di., Do. 13.30 bis 16.30 Uhr

## Evangelische Studentinnen- und Studentengemeinde

Witzelstr. 76, 40225 Düsseldorf, F. 343999 oder 346268 (u. Fax)

Studierende, Lehrende und Angehörige der Hochschulen in Düsseldorf laden wir zu uns ein.

Bei uns könnt Ihr Euch in freundlicher Atmosphäre treffen und abschalten. Aber auch zum Mitmachen bieten wir Arbeitskreise und Veranstaltungen zu verschiedenen Themen an.

Und: Ihr könnt unser Angebot auch mitgestalten!

In diesem Sinne verstehen wir uns als „Kirche an der Hochschule“: die in vielen Punkten etwas anders ist als die Kirche am Ort.

Wer mehr wissen will, erfährt es aus unserem Semesterangebot, das ab Vorlesungsbeginn bei uns erhältlich ist.

Öffnungszeiten: Montag-Donnerstag 9.30–13.00 Uhr, 17.00–20.00 Uhr

Martin Prang

– Studierendenpfarrer –  
(Universität)

Sprechzeiten: dienstags 17.00–18.00,  
Geb. 21.01, Teestube  
donnerstags 16.30–17.30

Christof Weires

– Studierendenpfarrer –  
(Fachhochschule)

Sprechzeiten: montags 14.00–15.30  
(FH-Raum H 57)

dienstags 10.30–12.00

Renate Dörner

– Sozialarbeiterin –

Sprechzeiten: montags 9.30–11.00  
dienstags 17.00–18.30

Jürgen Kamenschek

– Sekretär –

Bürozeiten: montags-mittwochs 10.00–13.00 Uhr  
donnerstags 17.00–20.00 Uhr

## Studentenwerk Düsseldorf — Anstalt des öffentlichen Rechts —

Universitätsstraße 1, 40225 Düsseldorf, Gebäude 21.12 (Studentenhaus),  
F 81-132 98

### Aufgabenstellung des Studentenwerks

Dem Studentenwerk Düsseldorf obliegt die soziale, wirtschaftliche, gesundheitliche und kulturelle Förderung der Studierenden an den vier Düsseldorfer Hochschulen und der Fachhochschule Niederrhein mit den Standorten Krefeld und Mönchengladbach. Zu diesem Zweck bewirtschaftet das Studentenwerk Mensen und Cafeterien, unterhält Wohnheime, vollzieht das Bundesausbildungsförderungsgesetz (BAföG), vergibt Studienabschlußdarlehen, bietet speziellen Versicherungsschutz, hilft in Konfliktsituationen durch eine Sozialberatung u.a.m. Im Zusammenwirken mit den Hochschulen und Hochschulstädten trägt das Studentenwerk wesentlich zur Verbesserung der Rahmenbedingungen für ein Hochschulstudium bei und beteiligt sich an der Gestaltung des Lebensraums Hochschule.

Das Studentenwerk ist eine rechtlich selbständige, landesunmittelbare Einrichtung, seine Wirtschaftsführung richtet sich nach kaufmännischen Grundsätzen, es ist gemeinnützig tätig. Sozialauftrag, Zuständigkeit der Organe des Studentenwerks sind gesetzlich festgelegt. Die rechtliche Grundlage für die Arbeit des Studentenwerks

beruht auf dem „Gesetz über die Studentenwerke im Lande Nordrhein-Westfalen“ vom 27. Februar 1974, zuletzt geändert durch Gesetz vom 14. Dezember 1993. Die geltende Satzung des Studentenwerks wurde vom Verwaltungsrat am 30. Juni 1994 beschlossen.

Das Studentenwerk finanziert seine Ausgaben zu einem wesentlichen Teil aus eigenen Einnahmen, wie Wohnheimmieten oder Verkaufserlöse aus den Verpflegungsbetrieben. Der Finanzierung der gesetzlichen Aufgaben dienen ebenso der Landeszuschuß und der Sozialbeitrag der Studierenden. Dieser Solidarbeitrag wird bei der Einschreibung oder Rückmeldung von der Hochschule für das Studentenwerk erhoben, er beträgt auf Grund der Beitragsordnung derzeit DM 62,50 pro Semester.

#### **Organe:**

Verwaltungsrat:	Vorsitzende: Eva Maria Hartings
Verwaltungsausschuß:	Vorsitzende: Eva Maria Hartings
Geschäftsführer:	Dipl.-Kaufmann Manfred Losen

#### **Verwaltungsrat:**

Vertretung der Studierenden:

Ehlert, Kristina	Heinrich-Heine Universität Düsseldorf
Meske, Andreas	Heinrich-Heine Universität Düsseldorf
Sommerfeldt, Christine	Kunstakademie Düsseldorf
Schulte, Florian	Robert-Schumann-Hochschule
Adloff, Markus	Fachhochschule Düsseldorf
Utzenrath, Sonja	Fachhochschule Niederrhein
Karaca, Derya	Fachhochschule Niederrhein

Vertretung der anderen Mitglieder der Hochschulen:

Rettig, Univ.-Prof., Dr. Wolfgang	Heinrich-Heine-Universität Düsseldorf
Hilmes, Professor, Helmut	Fachhochschule Düsseldorf
Mayer, Dieter	Fachhochschule Niederrhein
Jörres, Rolf	Kunstakademie Düsseldorf
Stadler, Frank (beratendes Mitglied)	Robert-Schumann-Hochschule

Studentenwerksbedienstete:

Edelmann, Sieghart  
Zimmermann, Axel

Persönlichkeit des öffentlichen Lebens:

Eva Maria Hartings

Hochschulkanzler:

Lynen, Dr. h.c., Peter Michael      Kanzler der Kunstakademie Düsseldorf

#### **Verwaltungsausschuß:**

Hartings, Eva Maria

Leiterin des Frauenbüros  
der Landeshauptstadt Düsseldorf  
- Vorsitzende -

Lynen, Dr. h.c., Peter Michael  
Hilmes, Professor, Helmut  
Meske, Andreas  
Sommerfeldt, Christine  
Edelmann, Sieghart

Kanzler der Kunstakademie Düsseldorf  
Fachhochschule Düsseldorf  
Heinrich-Heine-Universität Düsseldorf  
Kunstakademie Düsseldorf  
Studentenwerk Düsseldorf

#### **Personalrat des Studentenwerks Düsseldorf:**

Gebäude 21.11-F. 81-1 32 92/1 33 29

Personalratsvorsitzender: Axel Zimmermann

**Arbeitsbereiche**

Die Hauptverwaltung des Studentenwerks befindet sich im Gebäude 21.12, Universitätsstraße 1

Geschäftszeit: montags bis freitags von 9.00–12.00 Uhr  
Kassenstunden: montags bis freitags von 9.30–12.00 Uhr

**Geschäftsführer**

Dipl.-Kfm. Manfred Losen, Ebene 02, Raum 07, F. 81-1 32 98

**Vertreter des Geschäftsführers**

Heinz Wahl, Ebene 02, Raum 09, F. 81-1 32 70

**Sekretariat**

Astrid Lindner-Pfahl, Ebene 02, Raum 08, F. 81-1 32 98

**Personalwesen/Hauptverwaltung**

Leiter: Heinz Wahl, Ebene 02, Raum 09, F. 81-1 32 70

**Rechnungswesen**

Leiter: Dipl.-Betriebsw. Michael Wußmann, Ebene 01, Raum 07, F. 81-1 32 95

**Studierendenwohnheime**

Leiter: Assessor Heinrich Röhrs, Raum 01.05, F. 81-1 32 87, Fax 81-1 32 87  
D1 01 71-472 47 05

Studentische Wohnungsvermittlung  
Wohnheime/Privatzimmer/sozial geförderter Wohnraum

**Information und Beratung, Ausgabe und Annahme von Wohnheimanträgen:**

Frau Nowack, Raum 01.06, F. 81-1 32 89  
Sprechzeiten: montags bis freitags von 9.00–12.00, donnerstags 14.00–16.00 Uhr  
E-Mail: studentenwerk@uni-duesseldorf.de  
Internet: <http://www.uni-duesseldorf.de/WWW/Studentenwerk>

**Vermietung:**

Sprechzeiten: montags und donnerstags von 9.00–12.00 Uhr

Frau Heise, Raum 01.13, F. 81-1 41 17

**Wohnheime:**

D	- Bittweg 107-111	mit	30 Einzelappartements
D	- Bittweg 107-111	mit	6 Großraumappartements
D	- Bittweg 107-111	mit	6 Zweiraumwohnungen
D	- Bittweg 107-111	mit	18 Dreiraumwohnungen
D	- Bittweg 124	mit	120 Doppelappartements
D	- Gurlittstraße 14+18	mit	211 Einzelappartements
D	- Gurlittstraße 16	mit	8 Einzelappartements
D	- Gurlittstraße 16	mit	32 Zweiraumwohnungen
D	- Strümpellstraße 6	mit	40 Einzelzimmern
D	- Strümpellstraße 6 (mod.)	mit	8 Vierraumwohnungen
D	- Strümpellstraße 6 (mod.)	mit	14 Doppelappartements
D	- Strümpellstraße 6/Bittweg 1	mit	190 Einzelzimmern

Frau Nigetiet, Raum 01.12, F. 81-1 23 64

**Wohnheim:**

D	- Kaiserswerther Str. 288-294	mit	16 Vierraumwohnungen
D	- Strümpellstraße 4	mit	1 Einzelappartement
D	- Strümpellstraße 4	mit	22 Zweiraumwohnungen
D	- Strümpellstraße 4	mit	8 Vierraumwohnungen
D	- Strümpellstraße 4	mit	2 Zweiraumateliers
KR	- Vennfelder Straße 10	mit	246 Einzelzimmern

MG – Hubertusstraße 149	mit	246 Einzelzimmern
MG – Hubertusstraße 149	mit	3 Einzelappartements
MG – Hubertusstraße 149	mit	3 Doppelappartements
D – Universitätsstraße 66–70	mit	3 Einzelapp. (Gästezimmer)
D – Universitätsstraße 66–70	mit	4 Zweiraumwohnungen (Gästezimmer)
D – Universitätsstraße 66–70	mit	3 Dreiraumwohnungen (Gästezimmer)

Frau Offelder, Raum 01.11, F. 81-1 33 76

Wohnheime:

D – Brinckmannstraße 13–13b, 17–17b	mit	448 Einzelappartements
D – Brinckmannstraße 13–13b, 17–17b	mit	20 Zweiraumwohnungen
D – Otto-Hahn-Straße 108–118	mit	2 Einzelappartements
D – Otto-Hahn-Straße 108–118	mit	53 Doppelappartements
D – Otto-Hahn-Straße 108–118	mit	34 Dreiraumwohnungen
D – Otto-Hahn-Straße 108–118	mit	2 behindertengerechte Dreiraumwohnungen

Frau Schröter, Raum 01.15, F. 81-1 32 87, Fax 81-1 32 86

Wohnheim:

D – Universitätsstraße 1	mit	414 Einzelappartements
--------------------------	-----	------------------------

Frau Stiller, Raum 01.14, F. 81-1 33 40

Wohnheim:

D – Universitätsstraße 60–82	mit	60 Einzelappartements
D – Universitätsstraße 60–82	mit	53 Zweiraumwohnungen
D – Universitätsstraße 60–82	mit	66 Dreiraumwohnungen

Kindertagesstätte:

D – Universitätsstraße 1	für 2 Gruppen mit jew. 15 Kindern von 4 Monaten–6 Jahren für 1 Hortgruppe mit 22 Kindern von 3–12 Jahren
--------------------------	---

Aufnahmeanträge für die Wohnheime können beim Studentenwerk Düsseldorf, Abteilung Wohnheimverwaltung, angefordert werden bzw. befinden sich im Foyer der Universitätsmensa. Antragsteller werden gebeten, diese vollständig auszufüllen und mit Paßfoto und Immatrikulationsbescheinigung bei der Wohnheimverwaltung des Studentenwerks einzureichen.

Private Zimmer- und Wohnungsangebote befinden sich ebenfalls im Mensa-Foyer.

Die Aufnahme in die Kindertagesstätte kann ebenfalls bei der Wohnheimverwaltung des Studentenwerks beantragt werden. Auskunft erteilt Herr Röhrs, Abteilungsleiter der Wohnheimverwaltung, F. 81-1 32 87.

### Verpflegungsbetriebe

Leiter: Sieghart Edelmann, Gebäude 21.11, Raum 24, F. 81-1 33 25

Folgende Mensen und Essensausgabestellen stehen zur Verfügung:

Auf dem Campus:

Zentralmensa	Gebäude 21.11
Restaurant	Gebäude 21.11
Essensausgabe-Süd	Gebäude 25.22
Eiskellerstraße	Mensa Kunstakademie Düsseldorf
Georg-Glock-Straße	Mensa Fachhochschule Düsseldorf

Krefeld, Frankenring Mensa Fachhochschule Niederrhein  
 Krefeld, Reinarzstraße Mensa Fachhochschule Niederrhein  
 Mönchengladbach, Rheydter Str. Mensa Fachhochschule Niederrhein  
 Essenausgabe während des Semesters: montags-freitags von 11.30–14.15 Uhr  
 Essenausgabe während der Semesterferien: montags–freitags von 12.00–14.00 Uhr  
 Die MensaCARD wird im Foyer der Mensa (Geb. 21.11) und in der Cafeteria Math.-Nat. Fakultät (Geb. 25.31) verkauft.

Eine Rückgabe der MensaCARD kann im Café-Bistro Uno (Geb. 21.11) und in der Cafeteria Math.-Nat. Fakultät (Geb. 25.31) während der Öffnungszeiten erfolgen.

Aufwerter befinden sich in

der Cafeteria der Phil. Fakultät (Geb. 23.01)  
 der Essenausgabe Süd (Geb. 25.31)  
 und der Mensa (Geb. 21.11)

Gebäude und Öffnungszeiten der Cafeterien:

		während des Semesters	Semesterferien
Café-Bistro Uno	Geb. 21.11	Mo.–Do. 8.00–17.00 Fr. 8.00–15.00	8.00–17.00 Uhr 8.00–15.00 Uhr
Cafeteria Phil. Fakultät	Geb. 23.01	Mo.–Do. 8.00–17.00 Fr. 8.00–15.00	8.00–15.30 Uhr 8.00–14.00 Uhr
Cafeteria Med. Fakultät	Geb. 22.02	Mo.–Do. 8.00–15.00 Fr. 8.00–14.00	8.00–15.00 Uhr 8.00–14.00 Uhr
Cafeteria Math.-Nat. Fakultät	Geb. 25.31	Mo.–Do. 8.00–17.00 Fr. 8.00–15.00	8.00–15.30 Uhr 8.00–14.00 Uhr
Cafeteria FB'e Soz.Arb./Päd.	Geb. 24.21	Mo.–Do 8.30–14.15 Fr. 8.30–12.00	8.30–14.00 Uhr 8.30–12.00 Uhr

### Ausbildungsförderung (BAföG)

Leiterin: Monika Zerbin, Gebäude 23.11, Ebene 01, Sammelnummer 81-1 33 81  
 Außenstelle Krefeld, Frankenring 20, F. 0 21 51-77 79 09

Außenstelle Mönchengladbach, Rheydter Straße 232, F. 0 21 61-20 88 66 und 20 89 63  
 Öffnungszeiten: montags und donnerstags von 9.00 bis 13.00 Uhr.

Eine allgemeine Beratung zum Bundesausbildungsförderungsgesetz kann täglich im Info-Büro der Abteilung Ausbildungsförderung in Düsseldorf in der Zeit von 9.00 bis 12.00 Uhr und dienstags von 13.00 bis 15.00 Uhr in Anspruch genommen werden.

Die Antragsunterlagen zum BAföG liegen abholbereit in der Abteilung Ausbildungsförderung in Düsseldorf – Gebäude 23.11 – aus, eine Zusendung durch die Post erfolgt nur in Ausnahmefällen. Die Einreichung der Formblätter sollte möglichst persönlich beim zuständigen Sachbearbeiter der Abteilung erfolgen. Die Mitarbeiter/innen geben gerne eine fachgerechte Beratung und Hilfeleistung beim Ausfüllen der Vordrucke. Anträge auf Weiterförderung sind – möglichst vollständig – jeweils 2 Monate vor dem Ende des Bewilligungszeitraumes zu stellen, um eine Anschlusszahlung nicht zu gefährden. Ein wichtiger Hinweis: Ausbildungsförderung wird weiterhin innerhalb der Regelstudienzeit je zur Hälfte in Form von Zuschuß und unverzinslichen Darlehen gewährt; Bankdarlehen nur in bestimmten Ausnahmefällen. Der Anspruch auf Ausbildungsförderung sollte unbedingt mit einer Antragstellung geprüft werden.

Die ratenweise Rückzahlung des unverzinslichen Darlehensanteils wird 5 Jahre nach dem Ende Ihrer Förderungshöchstdauer (Regelstudienzeit) erwartet, in bestimmten Fällen ist ein Teilerlaß des Darlehens möglich.

### DAKA – Studiendarlehen

Die Darlehnskasse – DAKA e. V. – der Studentenwerke im Land Nordrhein-Westfalen hat die Aufgabe, Studiendarlehen an Studierende zu vergeben, die während der Studienabschlußphase in eine finanzielle Notlage gekommen sind und den Nachweis über einen ordnungsgemäßen Verlauf des Studiums führen können. Die Darlehensmittel sind zinslos, eine selbstschuldnerische Bürgschaft ist zu stellen.

Das Studentenwerk Düsseldorf schließt mit dem studentischen Darlehensnehmer einen Darlehensvertrag, die Auszahlung der Mittel erfolgt durch die Darlehenskasse mit Sitz in Köln. Die monatliche Höchstförderung beträgt derzeit DM 1000,00, sie wird individuell auf die Bedürfnisse des Auszubildenden abgestellt und wird für längstens zwölf Monate gewährt.

Anträge auf DAKA-Darlehen sind an das BAföG-Amt zu richten.

#### **Deutsch-Französischer Sozialausweis**

Der Ausweis berechtigt, die Leistungen der französischen Studentenwerke in Anspruch zu nehmen – z. B. während einer Reise in die Semesterferien, der Studentenausweis allein genügt hier nicht. Er gilt für ein Jahr und kostet DM 3,00.

Die Broschüre „Reiseinformationen der Studentenwerke in Frankreich“ enthält wichtige Informationen zur Vorbereitung einer Reise nach Frankreich, Wissenswertes über das Land sowie die Adressen der französischen Studentenwerke und deren Einrichtungen. Sie ist zum Preise von DM 2,00 zu beziehen. Für diesen Ausweis sind ein Paßbild und die Immatrikulationsbescheinigung erforderlich.

Die Ausstellung des Ausweises erfolgt an der Kasse des Studentenwerks, Gebäude 21.12, Ebene 01, Raum 03, F. 81-1 33 15 (täglich von 9.30–12.00 Uhr).

#### **Unfallversicherung**

Aufgrund des Sozialbeitrages besteht für alle immatrikulierten Studierenden der Universität neben der gesetzlichen Unfallversicherung für Schüler/innen und Studierende auch für Unfälle im privaten Bereich eine Kollektiv-Gruppen-Unfallversicherung für die Risiken Tod und Invalidität mit einer Versicherungssumme von DM 80 000,00 für Invalidität und DM 8200,00 im Todesfall.

Nähere Auskünfte und Ansprechpartnerin bei der Erstattung von Unfallanzeigen bei Frau A. Lindner-Pfahl, Gebäude 21.12, Ebene 02, Raum 08, F. 81-1 32 98.

#### **Krankenversicherung für ausländische Studierende und Sprachschüler**

Das Deutsche Studentenwerk e. V. in Bonn (DSW) hat in Zusammenarbeit mit dem UNION Versicherungsdienst GmbH ein Krankenversicherungskonzept für ausländische Studierende und Teilnehmer an studienvorbereitenden Sprachkursen sowie deren Familienangehörigen entwickelt. Versicherbar sind die genannten Personen bis zur Vollendung des 35. Lebensjahres. Der Versicherungsschutz kann zunächst für ein Jahr abgeschlossen und danach durch Abschluß eines neuen Vertrages verlängert werden. Die Höchstversicherungsdauer beträgt fünf Jahre.

Der Versicherungsschutz wird von der VICTORIA Krankenversicherung AG, Hans-Böckler-Straße 36, 40198 Düsseldorf gewährleistet.

Der Versicherungsschutz stellt auf die tatsächlichen Bedürfnisse von ausländischen Studierenden ab, die sich nur vorübergehend in Deutschland aufhalten. Bei dieser Krankenversicherung handelt es sich um eine Grundversorgung zu vergleichsweise günstigen Beitragssätzen. Die verbindlichen Regelungen ergeben sich aus den Versicherungsbedingungen und dem Tarif ASD in der Fassung vom 12.06.1996. Die Broschüre ist erhältlich bei Frau A. Lindner-Pfahl, Gebäude 21.12, Ebene 02, Raum 08, F. 81-1 32 98.

#### **Sozialberatungsstelle für Studierende**

Um eine bessere Betreuung der Studierenden auch in besonderen Einzelfällen zu gewährleisten, hat das Studentenwerk Düsseldorf 1995 eine Sozialberatungsstelle für Studierende eingerichtet.

Die kostenlose Sozialberatung für studentische Zielgruppen, wie z. B. Studierende mit Kindern, ausländische Studierende, behinderte Studierende und in finanzielle Not geratene Studierende, soll das Beratungsanliegen klären und Wege zur Lösung der persönlichen, sozialen und wirtschaftlichen Probleme der Ratsuchenden erarbeiten. Die Vertraulichkeit der Gespräche ist sichergestellt.

Zielvorstellung dieses Beratungsangebotes ist es, in einer scheinbar festgefahrenen Situation vermittelnd tätig zu werden und zur Lösung akuter Probleme des Studienalltags beizutragen.

Ansprechpartner ist Dipl.-Soz. Arb. Hermann Traue, **Gebäude 21.12, Raum 01.02, Telefon (0211) 81-15341. Sprechzeiten Mo., Mi., Do. 9.00 bis 12.00 Uhr und zusätzlich Do. 15.00 bis 18.00 Uhr, außerdem nach Vereinbarung.**



## Zimmernachweis

Zimmernachweise erfolgen durch:

1. Studentenwerk Düsseldorf, F. 81-13289, Mo. bis Do. von 9.00 bis 12.00 Uhr
2. Internationales Studierendenwohnheim des Vereins „Regenbogen e. V., Kopernikusstraße 78, F. 34 81 81.
3. Ev Studierendenwohnheim, Witzelstraße 76, F. 34 70 25
4. Ev. Studierendenwohnheim, Graf-Recke-Straße 209, F. 6 80 30 80.
5. Amt für Wohnungswesen der Stadt Düsseldorf, Brinckmannstraße 5, Tel. 899-1.

### Zusatz:

Die Stadt Düsseldorf, die Heinrich-Heine-Universität und das Studentenwerk Düsseldorf bemühen sich im Rahmen gemeinsamer Programme um die Gewinnung privaten studentischen Wohnraums. Um ein genaues Bild über den studentischen Wohnraumbedarf zu erhalten, führt die Stadt Düsseldorf eine Wohnbedarfsstatistik.

Wohnungssuchende Studentinnen und Studenten werden gebeten, dem Wohnungsamt der Stadt Düsseldorf ihren Bedarf mitzuteilen:

Amt für Wohnungswesen der Stadt Düsseldorf (siehe oben)

Im Rahmen seiner Möglichkeiten vermittelt das Studentenwerk Düsseldorf Wohnheimplätze und Privatzimmer (siehe Seite 57).

## Gesellschaft von Freunden und Förderern der Heinrich-Heine-Universität Düsseldorf e. V.

Konto Nr.	1 780 204	Commerzbank AG, Düsseldorf (BLZ 300 400 00)
Konto Nr.	1 965 375	Deutsche Bank AG, Düsseldorf (BLZ 300 700 10)
Konto Nr.	10 170 009	Stadt-Sparkasse Düsseldorf (BLZ 300 501 10)
Konto Nr.	1 214-012	Trinkhaus & Burkhardt KG a A, Düsseldorf (BLZ 300 308 80)
Konto Nr.	6 504 914	Westdeutsche Landesbank Girozentrale, Düsseldorf (BLZ 300 500 00)

**Ehrenpräsident:** Dr. jur. Wolfgang Glatzel, Ehrensenator der Heinrich-Heine-Universität Düsseldorf

**Ehrenmitglieder:** em. Univ.-Prof. Dr. rer. nat. Leonhard Birkofer  
em. Univ.-Prof. Dr. med. Karl Kremer  
em. Univ.-Prof. Dr. rer. nat. Heinz-Helmut Perkampus  
em. Univ.-Prof. Dr. phil. Hubertus Schulte-Herbrüggen  
em. Univ.-Prof. Dr. med. Wolfgang Staib  
Dr. Adolf Thomae

### Vorstand:

**Präsident:** Dr. rer. pol. h.c. Rolf Schwarz-Schütte, Ehrenpräsident der Industrie- und Handelskammer zu Düsseldorf, Ehrensenator der Heinrich-Heine-Universität Düsseldorf

**Stellvertreter:** Univ.-Prof. Dr. phil. DLitt h.c. Gert Kaiser, Rektor der Heinrich-Heine-Universität Düsseldorf



- Stellvertreter:** Friedel Neuber, Vorsitzender des Vorstandes der Westdeutschen Landesbank Girozentrale, Düsseldorf, Ehrenszenator der Heinrich-Heine-Universität Düsseldorf
- Schatzmeister:** Götz Knappertsbusch, Düsseldorf
- Schriftführer:** Bernd Hebbing, Düsseldorf
- Weitere Mitglieder:** Dr. Joachim Funk, Vors. des Vorstandes der Mannesmann AG  
Univ.-Prof. Dr. med. Ulrich Hadding, Leiter des Instituts für Medizinische Mikrobiologie und Virologie  
Univ.-Prof. Dr. phil. Hansgeorg Molitor, Abteilung für Neuere Landesgeschichte des Historischen Seminars  
em. Univ.-Prof. Dr. med. Georg Strohmeyer, Klinik für Gastroenterologie der Medizinischen Klinik und Poliklinik  
Univ.-Prof. Dr. rer. pol. H. Jörg Thieme, Lehrstuhl für Volkswirtschaftslehre  
Univ.-Prof. Dr. Günter Willuhn, Leiter des Instituts für Pharmazeutische Biologie  
Dr. Hans-Dietrich Winkhaus, Vorsitzender der Geschäftsführung der Henkel KGaA, Düsseldorf
- Geschäftsführer:** Dipl.-Volksw. Othmar Kalthoff
- Geschäftsstelle:** Ernst-Schneider-Platz 1, 40212 Düsseldorf  
Telefon: 02 11/35 57 341, Telefax 02 11/35 57 340

### **Freundeskreis Botanischer Garten der Heinrich-Heine-Universität Düsseldorf e.V.**

Konto-Nr. 300192 77 bei der Stadtparkasse Düsseldorf

**Vorsitzender:**

Univ.-Prof. Dr. rer. nat. Günter Willuhn, Direktor des Instituts für Pharmazeutische Biologie

**Stellvertreter:**

Univ.-Prof. Dr. rer. nat. Hans Martin Jahns, Direktor des Botanischen Gartens und Botanischen Instituts

Univ.-Prof. Dr. rer. nat. Rainer Lösch, Institut für ökologische Pflanzenphysiologie und Geobotanik

**Schatzmeister:**

Dipl.-Pädagoge Wolfgang Froese, Stadt.-Verw. R. im VHS-Dienst

**Schriftführer:**

Dipl.-Ing. Gerd Eggers

**Beirat:**

Walter Bergs

**Anschrift:**

Universitätsstr. 1, 40225 Düsseldorf, F. 02 11/81-1 24 02/1 24 77

### **Freundeskreis der Düsseldorfer Juristischen Fakultät e.V.**

**1. Vorsitzender:** Univ.-Prof. Dr. Heinrich Dörner

**Geschäftsstelle:** Heinrich-Heine-Universität Düsseldorf  
Universitätsstraße 1, Geb. 24.91, 40225 Düsseldorf  
Tel.: 81-11-414, Fax: 81-11-431  
Tel.: 81-11-418, Fax: 81-11-451

**Vorstand:**

Univ.-Prof. Dr. Dirk Olzen  
Reg.-Angest. Ursula Proschinski  
Wiss. Ass. Ansgar Staudinger  
stud. iur. Sebastian Seedorf

Der Verein verfolgt den Zweck, die Juristische Fakultät der Heinrich-Heine-Universität Düsseldorf auf den Gebieten der Wissenschaft, Forschung und Ausbildung sowie die Verbindung zwischen der Fakultät und der juristischen Praxis ideell und finanziell zu fördern.

# Verzeichnis der Studienfächer und Studienabschlüsse an der Heinrich-Heine-Universität Düsseldorf

Hinweis für Lehramtsstudierende: Jede Erste Staatsprüfung für ein Lehramt setzt ein Studium in Erziehungswissenschaft und in zwei kombinierbaren Fächern voraus. Näheres ist aus den Informationsblättern des Staatlichen Prüfungsamtes Düsseldorf zu ersehen. (siehe auch das Info der ZVS)

## Juristische Fakultät

Fachrichtung	Studienabschluß	Mindest-/ Regelstudien- dauer, Semester	Bemerkungen
Rechtswissenschaft	Staatsexamen	4 bzw. 7/9	z. Z. besteht ein zentrales Auswahlverfahren für Studienplätze

## Medizinische Fakultät

Fachrichtung	Studienabschluß	Mindest- dauer des Studiums (Semester)	Bemerkungen
<b>I. Medizin</b>	Ärztliche Prüfung Dr. med.*)	12	z. Z. besteht ein bundesweites zentrales Vergabeverfahren für Studienplätze
<b>II. Zahnmedizin</b>	Zahnärztliche Prüfung Dr. med. dent.*)	10	z. Z. besteht ein bundesweites zentrales Vergabeverfahren für Studienplätze
<b>III. Zusatzstudiengang Gesundheitswissenschaften und Sozialmedizin</b>	Magisterprüfung	4	Ordnung zur Feststellung der besonderen Eignung für den Zusatzstudiengang Gesundheitswissenschaften und Sozialmedizin der Med. Fakultät der Heinrich-Heine-Universität Düsseldorf.

\*) Promotion möglich nach bestandener Ärztlicher/Zahnärztlicher Prüfung

## Philosophische Fakultät

### Hinweise

zu den Studienfächern und Studienabschlüssen der Philosophischen Fakultät

1. Magister: Studium und Prüfungen umfassen ein Hauptfach und zwei Nebenfächer. Über die Kombination von Fächern informieren die Studienberater und die zentrale Studienberatung.
2. Lehramt: Studium und Prüfungen umfassen zwei Unterrichtsfächer und Erziehungswissenschaft. Über die Kombination von Fächern informieren die Studienberater und das Staatliche Prüfungsamt Essen – Außenstelle Düsseldorf –.
3. Promotion: Voraussetzung für die Promotion ist ein erster Studienabschluß (Magister, Erste Staatsprüfung, Diplom).
4. Zulassungsbeschränkung: Für die Fächer Diplom Erziehungswissenschaft und Magister Kunstgeschichte, Medienwissenschaft, Sozialwissenschaft, Politikwissenschaft und Psychologie besteht zur Zeit eine Zulassungsbeschränkung.

Fachrichtung	Studienabschluß	Mindest- Regelstudien- dauer des Studiums	Bemerkungen
<b>I. Philosophie</b>			
1.1 Haupt- oder Nebenfach:	Dr. phil.; M. A.	9	
1.2 Fach für das Lehramt Sekundarstufe II	Erste Staatsprüfung	9	
1.3 Informationswissenschaft	Dr. phil., M. A. (Nebenfach)	9	
<b>II. Erziehungswissenschaft</b>			
2.1 Haupt- und Nebenfach	Dr. phil.; M. A.	9	
2.2 Prüfungsfach Diplomvorprüfung und Diplomprüfung	Dipl.-Päd.	9	z. Z. örtliche Zulassungsbeschränkung
2.4 Erziehungswissenschaft für das Lehramt in der Sekundarstufe II	Erste Staatsprüfung	9	

	Fachrichtung	Studienabschluß	Mindest- Regelstudien- dauer des Studiums	Bemerkungen
III.	<b>Psychologie</b>			
3.1	Haupt- oder Nebenfach	Dr. phil.		z. Z. örtliche Zulassungsbeschränkung
3.2	Nebenfach Psychologie	M. A.	9	
3.3	Prüfungsfach der Diplom- vorprüfung oder der Diplomprüfung in Erzie- hungswissenschaft	Dipl.-Päd.	9	
IV.	<b>Sozialwissenschaft</b>			
4.1	Soziologie			
4.1.1	Haupt- oder Nebenfach	Dr. phil.; M. A.	9	z. Z. örtliche Zulassungsbeschränkung
4.1.2	Prüfungsfach der Diplomprüfung oder der Diplomprüfung in Erziehungswissen- schaft		9	
4.2	Politikwissenschaft	M. A. (Nebenfach)	9	z. Z. örtliche Zulassungsbeschränkung
V.	<b>Geschichte</b>			
5.1	Haupt- o. Nebenfach	Dr. phil.	9	
5.1.1	Alte Geschichte			
5.1.2	Mittelalterliche Geschichte			
5.1.3	Neuere Geschichte			
5.1.4	Osteurop. Geschichte			
5.1.5	Wirtschaftsgeschichte			
5.2	Haupt- o. Nebenfach	M. A.	9	
5.2.1	Alte Geschichte			
5.2.2	Mittelalterliche Geschichte			
5.2.3	Neuere u. Neueste Geschichte einschließlich Landesgeschichte			
5.2.4	Osteurop. Geschichte			
5.2.5	Wirtschaftsgeschichte	(Nebenfach)		
5.3	Fach für das Lehramt			
5.3.1	Sekundarstufe II	Erste Staatsprüfung	9	
5.3.2	Sekundarstufe II/ gemäß § 42 LPO I	Erste Staatsprüfung	9	
5.3.3	Sekundarstufe I gemäß § 50 Abs. 2 LPO I	Erste Staatsprüfung		
VI.	<b>Kunstgeschichte</b>			
	Haupt- oder Nebenfach	Dr. phil.; M. A.	9	z. Zt. besteht ein zentrales Vergabeverfahren
VII.	<b>Allgemeine Sprachwissenschaft</b>			
7.1	Haupt- oder Nebenfach	Dr. phil.; M. A. VIII.	9	
VIII.	<b>Klassische Philologie</b>			
8.1	Haupt- oder Nebenfach	Dr. phil.; M. A.	9	
8.1.1	Lateinische Philologie			
8.1.2	Griechische Philologie			
8.2	Fach Latein für das Lehramt			
	Sekundarstufe II	Erste Staatsprüfung	9	
8.3	Fach Griechisch für das Lehramt			
	Sekundarstufe II	Erste Staatsprüfung	9	
IX.	<b>Germanistik</b>			
9.1	Haupt- oder Nebenfach	Dr. phil.; M. A.	9	
9.1.1	Germanistische Sprachwissenschaft			
9.1.2	Ältere Deutsche Philologie			
9.1.3	Neuere Deutsche Philologie			
9.2	Fach Deutsch für das Lehramt			

	Fachrichtung	Studienabschluß	Mindest- Regelstudien- dauer des Studiums	Bemerkungen
9.2.1	Sekundarstufe II	Erste Staatsprüfung	9	
9.2.2	Sekundarstufe II/I gemäß §42 LPO I	Erste Staatsprüfung	9	
9.2.3	Sekundarstufe I gemäß § 50 Abs. 2 LPO I	Erste Staatsprüfung		
9.3	Prüfungsfach der Diplomvorprüfung und Diplomprüfung	Diplomübersetzer/in (Nebenfach)	8,5	
X.	<b>Jiddische Kultur, Sprache und Literatur</b>	Dr. phil.; M. A. (Nebenfach)	9	
XI.	<b>Anglistik</b>			
11.1	Haupt- oder Nebenfach	Dr. phil.; M. A.	9	
11.1.1	Ältere Anglistik			
11.1.2	Neuere Anglistik und Amerikanistik			
11.2	Prüfungsfach der Diplomvorprüfung und Diplomprüfung Haupt- oder Nebenfach	Diplom-Übersetzer/in	8,5	
11.3	Fach Englisch für das Lehramt			
11.3.1	Sekundarstufe II	Erste Staatsprüfung	9	
11.3.2	Sekundarstufe II/I gemäß § 46 LPO I	Erste Staatsprüfung	9	
11.3.3	Sekundarstufe I gemäß § 56 Abs. 2 LPO I	Erste Staatsprüfung		
XII.	<b>Romanistik</b>			
12.1	Haupt- oder Nebenfach	Dr. phil.; M. A.	9	
12.1.1	Romanistische Sprachwissenschaft			
12.1.2	Romanistische Literaturwissenschaft			
12.2	Hauptfach	M. A.	9	
12.2.1	Roman. Philologie (Französisch)			
12.2.2	Roman. Philologie (Italienisch)			
12.2.3	Roman. Philologie (Spanisch)			
12.3	Fach Französisch für das Lehramt			
12.3.1	Sekundarstufe II	Erste Staatsprüfung	9	
12.3.2	Sekundarstufe II/I gemäß § 42 LPO I	Erste Staatsprüfung	9	
12.3.3	Sekundarstufe I gemäß § 50 Abs. 2 LPO I	Erste Staatsprüfung		
12.4	Fach Italienisch für das Lehramt			
	Sekundarstufe II	Erste Staatsprüfung	9	
12.5	Fach Spanisch für das Lehramt			
	Sekundarstufe II	Erste Staatsprüfung	9	
12.6	Prüfungsfach der Diplomvorprüfung und Diplomprüfung Haupt- oder Nebenfach	Diplomübersetzer/in	8,5	
XIII.	<b>Medienwissenschaft</b>	Dr. phil., M. A. (Nebenfach)	9	z. Z. örtl. Zulassungsbeschränkung
XIV.	<b>Modernes Japan</b>	Dr. phil., M. A. (Nebenfach)	9	
XV.	<b>Sportwissenschaft</b>			
15.1	Haupt- oder Nebenfach	Dr. phil.	9	
15.2	Nebenfach	M. A.		
15.3	Fach Sport für das Lehramt			
15.3.1	Sekundarstufe II	Erste Staatsprüfung	9	
15.3.2	Sekundarstufe II/I gemäß § 42 LPO I	Erste Staatsprüfung	9	
15.3.3	Sekundarstufe I gemäß § 50 Abs. 2 LPO I	Erste Staatsprüfung		
XVI.	<b>Musikwissenschaft</b> (In Kooperation mit der Robert-Schumann-Hochschule Düsseldorf)	Dr. phil.; M. A. (Nebenfach)	9	

## Mathematisch-Naturwissenschaftliche Fakultät

in allen Studiengängen der Fächer Biologie, Chemie, Geographie, Mathematik, Physik und Psychologie ist Studienbeginn nur im WS möglich

	Fachrichtung	Studienabschluss	Mindest- Regelstudien- dauer des Studiums	Bemerkungen
I.	<b>Mathematik</b>			
1.1	als Hauptfach	Dipl.-Mathematiker/in**)	9	
1.2	zusammen mit wenigstens einem weiteren Fach für das Lehramt Sekundarstufe II	Erste Staatsprüfung	8	
II.	<b>Physik</b>			
2.1	als Hauptfach	Dipl.-Physiker/in	10	
2.2	Fach Physik für das Lehramt, zusammen mit wenigstens einem weiteren Fach für das Lehramt			
2.2.1	Sekundarstufe II	Erste Staatsprüfung	8	
2.2.2	Sekundarstufe II/I gemäß § 46 LPO	Erste Staatsprüfung	8	
III.	<b>Chemie</b>			
3.1	als Hauptfach	Dipl.-Chemiker/in Dr. rer. nat.)*	10	
3.2	zusammen mit wenigstens einem weiteren Fach, für das Lehramt Sekundarstufe II	Erste Staatsprüfung	8	
IV.	<b>Pharmazie</b>			
4.1	als Hauptfach	Pharmaz. Prüfung Dr. rer. nat.)*	8	z. Z. besteht ein bundesweites zentrales Vergabeverfahren für Studienplätze
V.	<b>Biologie</b>			
5.1	als Hauptfach	Dipl.-Biologe Dipl.-Biologin	10	z. Z. besteht ein bundesweites zentrales Vergabeverfahren für Studienplätze. Als Hauptfächer für die Diplomprüfung können z. Z. gewählt werden: Botanik, Zoologie, Genetik, Mikrobiologie, Biologische Chemie, Biophysik Promotion mit dem Hauptfach Physiologie ist möglich nach bestandener Diplomprüfung in Biologie. Promotion mit dem Hauptfach Physiologische Chemie ist möglich nach bestandener Diplomprüfung in Biologie oder Chemie oder Pharmazeutischer Staatsprüfung
		Dr. rer. nat.		

\*) Promotion ist möglich nach bestandener Diplomprüfung oder Erster Staatsprüfung für das Lehramt der Sekundarstufe II

\*\*) Als obligatorisches Nebenfach kann eines der Fächer Physik, Informatik, Wirtschaftswissenschaft, Psychologie, Biologie, Chemie gewählt werden. Gewisse andere Nebenfächer sind auf Antrag möglich.

Fachrichtung	Studienabschluß	Mindest- Regelstudien- dauer des Studiums	Bemerkungen	
5.2	zusammen mit wenigstens einem weiteren Fach, für das Lehramt Sekundarstufe II	Erste Staatsprüfung	8	
VI.	<b>Psychologie</b> als Hauptfach	Dipl.-Psychologe Dipl.-Psychologin	9	z. Z. besteht ein bundesweites zentrales Vergabe- verfahren für Studienplätze. Obligatorische Nebenfächer: Siehe Promotions- ordnung der Math- Naturwiss. Fakultät (Verzeichnis der Prüfungsfächer für die mündliche Prüfung zur Erlangung des „Dr. rer. nat.“)
6.2	zusammen mit zwei obligatorischen Nebenfächern	Dr. rer. nat.  Promotion ist möglich nach bestandener Diplomprüfung in Psychologie		
6.3	<b>Psychologie</b> als Nebenfach			
*) Promotion ist möglich nach bestandener Diplomprüfung oder Erster Staatsprüfung für das Lehramt der Sekundarstufe II oder nach Bestehen des zweiten Prüfungsabschnittes der Pharmazeutischen Prüfung.				
VII.	<b>Geographie</b>			
7.1	Geographie (Schwerpunkt „Physische Geographie“), Hauptfach	Dr. rer. nat.*		
7.2	Geographie (Schwerpunkt „Kulturgeographie/Länd- derkunde“*)	Dr. phil. M. A.	8	
7.2.1	Hauptfach		+ mindestens 1 Nebenfach aus der Phil. Fak. + Hauptfach aus der Phil. Fak.	
7.2.2	Nebenfach			
7.3	Fach Geographie für das Lehramt			
7.3.1	Sekundarstufe II	Erste Staatsprüfung	8	
7.3.2	Sekundarstufe II/I gemäß § 42 LPO I	Erste Staatsprüfung	8	
7.3.3	Sekundarstufe I gemäß § 50 Abs. 2 LPO I	Erste Staatsprüfung *)		
VIII.	Geologie als Nebenfach*)	Diplom, M. A.	Für M. A. nur auf be- gründeten Antrag an den an der Phil. Fak.	

1) siehe „Allgemeine Hinweise“ unter Philosophischer Fakultät.

2) Soweit in den Prüfungsordnungen der Hauptfächer vorgesehen.

## Wirtschaftswissenschaftliche Fakultät

Fachrichtung	Studienabschluß	Mindest- Regelstudien- dauer des Studiums	Bemerkungen
<b>Betriebswirtschaftslehre</b>	Diplom-Kaufmann Diplom-Kauffrau	8	z. Z. besteht ein bundesweites zentrales Vergabeverfahren für Studienplätze

# Informationen über das Studium an der Heinrich-Heine-Universität Düsseldorf

## An wen wendet sich die Studentin/der Student?

Anschriften und Sprechzeiten sind — soweit nichts anderes angegeben — aus der Aufstellung auf Seite 20 ersichtlich.

### Ärztliche Vorprüfung und Prüfung

Landesversorgungsamt NW – Landesprüfungsamt für Medizin und Pharmazie – Versorgungsamt Düsseldorf, Roßstraße 92, 40476 Düsseldorf (Tel. 02 11/8 37 03)  
Das Dienstgebäude befindet sich weiterhin am Jürgensplatz 36–38 in 40219 Düsseldorf

### Anerkennung von ausländischen Reifezeugnissen

Akademisches Auslandsamt

### Anrechnung von Studienzeiten

Studienberatung der Fakultäten, Studierendensekretariat

### Anschriftenänderung

Studierendensekretariat, ggf. Studentenwerk – Abteilung für Ausbildungsförderung, Einwohnermeldeamt

### Arbeitsvermittlung

Nebenstelle des Arbeitsamtes Düsseldorf, Universitätsstraße 1, Gebäude 23.02 (Verwaltungsgeb.), F. 81-1 32 71, s. Seite 77.

### Ausbildungsförderung (BAföG)

Studentenwerk — Abteilung für Ausbildungsförderung, s. Seite 59, 78

### Auslandsstudium und Auslandsstipendien

Akademisches Auslandsamt

### Ausländische Studierende

Akademisches Auslandsamt

### Behinderte Studierende

Beauftragter für behinderte Studierende: Univ.-Prof. Dr. Matthias Franz, siehe Seite 46

### Berufsberatung

Arbeitsamt Düsseldorf, s. Seite 75

### Beurlaubungen

Studierendensekretariat

### Darlehen

ASta (Darlehen aus dem Studentischen Hilfsfonds)  
Studentenwerk — Abteilung für Ausbildungsförderung  
(zinslose Bürgschaftsdarlehen)

### Deutsch-Französischer Sozialausweis

Studentenwerk, s. Seite 60

### Deutschunterricht für Ausländer/innen

Akademisches Auslandsamt, s. Seite 81 und 98

### Diplomprüfungen

Akademisches Prüfungsamt (für die Prüfungsbereiche Diplom-Vorprüfung/  
-Diplomprüfung in den Fächern Biologie, Chemie, Mathematik, Physik,  
Psychologie und Erziehungswissenschaft)

### Diplomprüfung Literaturübersetzen

Dekanat der Philosophischen Fakultät, s. Seite 239

### Drogenberatung

Drogenberatung, Düsseldorf e. V., Heinrich-Heine-Allee 7, F.16 54-8, Mo. und Di.  
13—20 Uhr, Mi. und Do. 13—22 Uhr, Fr. 13—24 Uhr, Sa. und So. 20—24 Uhr

### Druckkostenzuschüsse zu Dissertationen

Universitätsverwaltung — Abt. 5.1

### Einschreibung

Studierendensekretariat, siehe „Einschreibungsordnung“, s. Seite 83



**Exmatrikulation**

Studierendensekretariat

**Fachrichtungswechsel**

Fakultäten, Studierendensekretariat, Studienberatung der Fakultäten

**Förderung ausländischer Studierender**

Akademisches Auslandsamt und Studentenwerk — Abteilung für Ausbildungsförderung

**Graduiertenförderung**

Universitätsverwaltung — Abt. 1.1, s. Seite 79

**Graduierten-Kollegs**

Siehe Seite 52 und 93

**Hochschulpolitische Fragen**

ASTA, hochschulpolitische Gruppen

**Immatrikulation**

Studierendensekretariat

**Krankenversicherung**

Studierendensekretariat

**Kulturprogramm**

für ausländische Studierende, s. Seite 70

**Magisterprüfung**

Studienberatung der Phil. Fakultät und der Fachschaften, s. Seite 241–247, in Prüfungsangelegenheiten das Akademische Prüfungsamt

**Promotion**

Akademisches Prüfungsamt für Promotionen in der Medizinischen Fakultät)  
Dekanat der Mathematisch-Naturwissenschaftlichen Fakultät (für Promotionen in der Mathematisch-Naturwissenschaftlichen Fakultät), Dekanat der Philosophischen Fakultät (für Promotionen in der Philosophischen Fakultät)

**Psychosoziale Beratung und Behandlung**

Psychosoziale Beratungsstelle, s. Seite 77

**Rückmeldung**

Studierendensekretariat

**Seelsorge**

Ev. und Kath. Hochschulgemeinde, s. Seite 54

**Sport**

Hochschulsport, Universitäts-Sportclub, s. Seite 79 und 80

**Staatsexamen für Lehramtskandidatinnen und -kandidaten**

Staatliches Prüfungsamt, s. Seite 90

**Stipendien (sonstige)**

s. Seite 51, 52, 79 (Graduiertenförderung), und 93

**Studierendenausweis**

Studierendensekretariat

**Studierendenausweis, Internationaler (ISIC)**

ASTA-AusländerInnenreferat, Universitätsstraße 1, Gebäude 21.12 (Studierendenhaus), F. 81-1 49 30

**Studienberatung**

Zentrale Studienberatung (Universitätsverwaltung — Abt. 1.5) Studienberatung der Fakultäten und der Fachschaften, s. Seiten 103; 117; 241–247; 340 und 341; 428

**Studienbescheinigungen**

Studierendensekretariat

**Studienbuch**

Studierendensekretariat

**Studienordnung und Studienpläne**

Studienberatung der Fakultäten, ständige Aushänge bei Instituten und Seminaren, Abgabe von Studien- und Prüfungsordnungen in der Zentralen Studienberatung (Universitätsverwaltung – Abt. 1.5)

### **Vorlesungsverzeichnis**

Düsseldorfer Fachbuchhandel

### **Wohnheimplätze/Zimmervermittlung**

Studentenwerk, Kommunale Wohnungsvermittlung und sonstige Verbände,  
s. Seite 77

### **Zahnärztliche Vorprüfung und Prüfung**

Vorsitzende/r des jeweiligen Prüfungsausschusses, s. Seite 118

### **Zusatzstudiengang „Gesundheitswissenschaften und Sozialmedizin“**

Fakultätsbeauftragte/r für den Zusatzstudiengang, s. Seite 117

### **Zwischenprüfungen für Lehramtskandidaten**

Vorsitzende der Diplomprüfungsausschüsse der Math.-Nat. Fakultät, s. Seite 342

## **Kulturprogramm für ausländische Studierende und Gastwissenschaftlerinnen und Gastwissenschaftler**

### **Cultural Program for Students and Guest Academics from abroad**

#### **Deutsche Studierende sind herzlich willkommen**

Von seiten des Akademischen Auslandsamtes wird in jedem Semester ein Veranstaltungsprogramm angeboten, das ausländischen Studierenden eine kulturelle Orientierung in ihrem Gastland ermöglichen und zu einer Vertiefung der betroffenen Kultur im Gespräch und Austausch mit Studierenden aus diesem Land beitragen soll.

Es beinhaltet Theater- und Museumsbesuche in Düsseldorf, Erkundungen der Region und mehrtägige Exkursionen im deutschsprachigen Raum und in benachbarte Länder.

Außerdem werden Kulturseminare, Workshops, Vorträge und Diskussionen mit Kulturschaffenden organisiert. Ein weiterer Schwerpunkt sind europäische Organisationen und deren Arbeit der politischen und kulturellen Kooperation der Völker und Nationen.

Die an der Heinrich-Heine-Universität sich aufhaltenden ausländischen Gastwissenschaftlerinnen und Gastwissenschaftler und deren Familienangehörige werden mit besonderen Veranstaltungen angesprochen. Dabei soll die Gelegenheit genutzt werden, ins Gespräch zu kommen und die Interessen und Anliegen kennenzulernen.

Kontakte zu ausländischen Universitäten und Hochschulen gehören in Düsseldorf zum normalen Lehr- und Forschungsbetrieb. Der Austausch von Lehrenden und Studierenden sowie die weltweite Verbindung mit Informationssystemen unterstreicht das Überschreiten geographischer und geistiger Grenzen.

Wir schätzen die mit uns lebenden und arbeitenden ausländischen Gastwissenschaftlerinnen und Gastwissenschaftler auch als Quelle für den persönlichen, Kulturen kontrastierenden Austausch von Wahrnehmungen und Anschauungen, gerade auch jenseits des fachlichen Rahmens betroffener Disziplinen.

Das Akademische Auslandsamt der Universität gibt ein Programm heraus, das kulturelle und soziale Veranstaltungen und Aktivitäten umfaßt mit dem Ziel, besondere Interessen der ausländischen Wissenschaftsgemeinschaft auf dem Campus anzusprechen und zugleich einen Raum für persönliche Begegnung und Treffen anzubieten. Daneben besteht die Möglichkeit, auch an dem KULTURPROGRAMM FÜR AUSLÄNDISCHE STUDIERENDE teilzunehmen.

Contacts with foreign universities and colleges are part of the normal business of teaching and research at the Heinrich-Heine-University Düsseldorf. The exchange of scholars and students as well as the link with world-wide information systems underpin the outreach across geographical and mental borders.

We value guest academics from abroad living and working among us, also as a potential allowing personal cross-cultural exchanges of perceptions and outlooks beyond the mere realm of the academic disciplines concerned.

The university's Office of International Academic Relations presents a program encompassing cultural and social activities intended to address particular interests of the foreign community on campus, providing at the same time a basis for personal meetings and get-togethers. Alongside this program there are further activities listed in the CULTURAL PROGRAM FOR FOREIGN STUDENTS, which guest academics might want to participate in.

Das aktuelle Programm wird auf dem Campus in vier **Schaukästen** ausgehängt.

- 1. Fachbereich der Geisteswissenschaften**  
**Geb. 23.21, Ebene 00**
- 2. Fachbereich Medizinische Fakultät**  
**Geb. 22.02, Ebene 00, vor der Cafeteria**
- 3. Fachbereich der Naturwissenschaften**  
**Geb. 25.31, Ebene U1, ebenfalls vor der Cafeteria**
- 4. Stern-Verlag Buchhandlung**  
**Geb. 21.01, gegenüber dem Uni-Shop**

Nähere Informationen und Anmeldung im:  
Further information and registration:

**Gebäude 16.11, Ebene 04, Raum 55 – Telefon 81-14951**  
**Sprechzeiten (während der Vorlesungszeit):**  
**Dienstag und Donnerstag 12.00 bis 14.00 Uhr**

# Düsseldorfer Museen

Adressen + Öffnungszeiten

An Feiertagen gelten geänderte Öffnungszeiten.  
Nähere Auskünfte erteilen die Kulturinstitute oder  
das Kulturamt, Tel. 02 11/8 99 61 00.  
Die unterstrichenen Linien fahren ab Hauptbahnhof.

Museen und Kunstsammlungen	Adresse, Telefon	Mo	Di	Mi	Do	Fr	Sa	So	Straßenbahn- und Buslinien
Kunstmuseum Düsseldorf mit Sammlung Kunstakademie und Glasmuseum Henrich	Ehrenhof 5, ☎ 89-92 460		11 bis 18	11 bis 18	11 bis 18	11 bis 18	11 bis 18	11 bis 18	<u>U70, U76, U78</u> <u>U79, 705, 717, 778</u>
Kunstraum Kunstsammlung Nordrhein-Westfalen	Grabbeplatz 5, ☎ 83 81-0		10 bis 18	10 bis 18	10 bis 18	10 bis 20	10 bis 18	10 bis 18	<u>U70, U76, U78</u> <u>U79, 705, 717, 778,</u> 703, 712, 713
Städtische Kunsthalle	Grabbeplatz 4, ☎ 89-96 240		11 bis 18	11 bis 18	11 bis 18	11 bis 18	11 bis 18	11 bis 18	
Kunstverein für die Rheinlande und Westfalen	Grabbeplatz 4, (Kunsthalle) ☎ 32 70 23		11 bis 18	11 bis 18	11 bis 18	11 bis 18	11 bis 18	11 bis 18	
Mahn- und Gedenkstätte	Mühlenstraße 29, ☎ 89-96 205		11 bis 17	11 bis 17	11 bis 17	11 bis 17	13 bis 17	11 bis 17	
Heinrich-Heine-Institut	Bilker Straße 12-14, ☎ 89-95 571/29 02		11 bis 17	11 bis 17	11 bis 17	11 bis 17	13 bis 17	11 bis 17	<u>725, 709, 719, 834</u>
Hetjens-Museum/ Deutsches Keramikmuseum	Palais Nesselrode Schulstraße 4, ☎ 89-94 210		11 bis 17	11 bis 21	11 bis 17	11 bis 17	11 bis 17	11 bis 17	<u>725, U70, U76,</u> <u>U78, U79, 705, 717</u>
Stadtmuseum	Berger Allee 2, ☎ 89-96 170		11 bis 17	11 bis 21	11 bis 17	11 bis 17	11 bis 17	11 bis 17	<u>709, 719, 834,</u> <u>U70, U76, U78,</u> <u>U79, 705, 717, 778</u>
Schiffahrt-Museum im Schloßturm	Burgplatz 30, ☎ 89-94 195 (Stadtmuseum)			14 bis 18			14 bis 18	11 bis 18	<u>725, 778, 703,</u> <u>712, 713, U70,</u> <u>U76, U78, U79</u> <u>705, 717</u>
Dumont-Lindemann-Archiv Theatermuseum der Landeshauptstadt Düsseldorf	Hofgärtnerhaus, Jägerhofstr. 1, ☎ 89-9 61 30		11 bis 17	11 bis 17	11 bis 17	11 bis 17	13 bis 17	11 bis 17	701, 702, 703, 705, 712, 713, 714, 717, 780, 782, 785
Goethe-Museum (Anton- und Katharina-Kippenberg-Stiftung)	Schloß Jägerhof, Jacobistraße 2, ☎ 89-96 262		11 bis 17	11 bis 17	11 bis 17	11 bis 17	13 bis 17	11 bis 17	<u>707, 722, 752,</u> <u>754, 755, 756,</u> 758
Stiftung E. Schneider	Schloß Jägerhof, Jacobistr. 2, ☎ 89-9 62 62		11 bis 17	11 bis 17	11 bis 17	11 bis 17	13 bis 17	11 bis 17	
Schloß Benrath (Führungen bitte telefonisch anmelden)	Benrather Schloßallee 104, ☎ 89-97 271/9 61 87		10 bis 17	10 bis 17	10 bis 17	10 bis 17	10 bis 17	10 bis 17	701, 703, 730, 778, 779, 787 788, 789
Naturkundliches Heimatmuseum Benrath	Schloß Benrath, im Westflügel, ☎ 89-97 219		10 bis 13	10 bis 13	10 bis 13	10 bis 13	14 bis 17	10 bis 17	
Löbbecke-Museum + Aquazoo Scheidt-Keim-Stiftung	Kaiserswerther Straße 380, im Nordpark, ☎ 89-96 150/61 69	10 bis 18	10 bis 18	10 bis 18	10 bis 18	10 bis 18	10 bis 18	10 bis 18	<u>U78, U79</u>
Filmmuseum	Schulstraße 4 ☎ 899 24 90		11 bis 17	11 bis 21	11 bis 17	11 bis 17	11 bis 17	11 bis 17	<u>703, 706, 712,</u> <u>715, 778</u>
Kunstraum im Salzmannbau	Himmelgeister Str. 107E ☎ 899 61 48		17 bis 22	17 bis 22	17 bis 22	17 bis 22	17 bis 22	17 bis 22	<u>706</u>

**Theater****Deutsche Oper am Rhein**

(Opernhaus)  
 Heinrich-Heine-Allee 16a  
 Vorstellung/  
 Information ☎ 89 08-211  
 Spielplan ☎ 89 08-378  
 Abonnement ☎ 13 37 37  
 Fax ☎ 89 08-3 65

**Düsseldorfer Schauspielhaus**

Gustaf-Gründgens-Platz 1  
 Spielsang ☎ 85 23-0  
 Kartenbestell. ☎ 16 22 00  
 ☎ 36 99 11

**Kindertheater**

Münsterstraße 446  
 ☎ 61 26 86  
 ☎ 62 25 21

**Kontra-Punkt-Theater**

Benzenbergstraße 60  
 ☎ 29 79 25

**Kom(m)ödchen**

Kay und Lore Lorentz Platz  
 ☎ 32 54 28

**Komödie**

Steinstraße 23  
 ☎ 32 51 51  
 Kasse ☎ 13 37 07

**Düsseldorfer  
Marionettentheater**

Bilker Straße 7  
 ☎ 32 84 32

**Puppentheater an der  
Heilmholtzstraße**

Heilmholtzstraße 38  
 ☎ 37 24 01

**Theater an der Luegallee**

Luegallee 4  
 ☎ 57 22 22

**Junges Theater in der**

**Altstadt -JuTa-**  
 Kasernenstraße 6 („Brücke“)  
 ☎ 32 72 10

**Theater an der Kö**

In den Schadow-Arkaden  
 ☎ 32 2 3 33

**Capitol Musik-Theater**

Erkrather Straße 30  
 ☎ 73 44-0

**Bildungsstätten, Bibliotheken  
und sonstige Einrichtungen****Stadtarchiv**

Heinrich-Ehrhardt-Str. 61  
 ☎ 89 - 9 57 37

**WBZ-Weiterbildungszentrum**

Bertha-von-Suttner-Platz 1  
 ☎ 89 - 9 3492/-9 49 96  
 Fax 89 - 2 90 41

**Universitäts- u. Landes-  
bibliothek**

Universitätsstraße 1  
 ☎ 81-1 29 00

**Mahn- und Gedenkstätte für  
die Opfer der nationalsozia-  
listischen Gewaltherrschaft  
in Düsseldorf**

Mühlenstraße 29  
 ☎ 89-9 62 05

**Gerhart-Hauptmann-Haus**

Bismarckstraße 90  
 ☎ 16 99 1-0

**Institut Français im Palais  
Wittgenstein**

Bilker Straße 7-9  
 ☎ 32 06 54/55  
 Fax: 13 25 64

**Goethe-Institut**

Willi-Becker-Allee 10  
 ☎ 99 299-0  
 Fax 77 10 84

**Lernstudio Barbarossa**

Fürstenwall 189  
 ☎ 37 07 07 0

**Lernort Studio**

Aachener Straße 39  
 ☎ 31 88 38 oder ☎ 33 06 33

**Städtische Clara-  
Schumann-Musikschule**

Bilker Straße 11  
 ☎ 89-30 83

**Robert-Schumann-  
Hochschule für Musik**

Fischerstraße 110  
 ☎ 49 18-0

**Stadtbüchereien**

Bertha-von-Suttner-Platz 1  
 ☎ 89-9 43 97 oder ☎ 9 43 99  
 Zweigstellen der  
 Stadtbüchereien in den ein-  
 zelnen Stadtteilen

**Instytut Polski**

Citadellstraße 7  
 ☎ 8 66 96-0

**Kulturnahnhof Eller**

Vennhauser Allee 89  
 ☎ 35 64 71

**Schnabelewopski**

Literaturreff im Heine-Haus  
 Bolker Straße 53  
 ☎ 89-9 55 75

**Staatliche Kunstakademie**

Eiskellerstraße 1  
 ☎ 13 96-0

**Volkshochschule -  
Weiterbildungszentrum VHS**

Bertha-von-Suttner-Platz 1  
 ☎ 89-9 41 50  
 Fax 89-2 90 42

**Heinrich-Heine-Universität  
Düsseldorf**

Rektor und Verwaltung  
 Universitätsstraße 1  
 ☎ 81 00

**Heinrich-Heine-Institut**

Bilker Straße 12-14  
 ☎ 89-9 55 74

**Sprachforum Heinrich Heine**

Johannes-Weyer-Str. 1  
 40225 Düsseldorf  
 ☎ 33 00 72

**Kino Black Box**

Schulstraße 4

☎ 89-9 37 64  
 Programm ☎ 89-9 24 90

**Kulturzentren****Die Brücke - internationales  
Bildungszentrum**

Kasernenstraße 6  
 ☎ 89-9 34 29

**Palais Wittgenstein**

Bilker Straße 7-9  
 ☎ 89-9 61 09

**Die Werkstatt e. V.**

Börnstraße 10  
 ☎ 17 27 00

**ZAKK - Zentrum für Aktion,  
Kultur und Kommunikation**

Fichtenstraße 40  
 ☎ 97 300-10

**Konzertveranstaltungsorte****Tonhalle**

Ehrenhof 2  
 ☎ 89-9 61 23  
 Fax 89-2 90 49

**Kammermusiksaal im****Palais Wittgenstein**

Bilker Straße 7-9  
 ☎ 89-9 61 09

**Philips Halle**

Siegburger Straße 15  
 Veranstaltungen ☎ 89-9 77 12  
 ☎ 89-9 77 33

**Kasse**

☎ 77 50 57

**Fax**

☎ 78 26 48

**Orangerie Benrath**

Urdenbacher Allee 4-6  
 ☎ 71 53 84

**Alte Schmiede /****Jazz Schmiede**

Himmelgeister Straße 107g  
 ☎ 89-9 61 09

## Kulturveranstaltungen

### I. Konzerte

#### Tonhalle (vorwiegend klassische Musik)

Auskunft erteilt

Konzertkasse Tonhalle, Ehrenhof 2, 40200 Düsseldorf

Tel.: 89-9 61 23, montags bis freitags 8.30-12.30 Uhr, Fax: 89-2 90 49

#### Opernvorstellungen (Premieren)

Auskünfte können eingeholt werden unter der Rufnummer (02 11) 89 08-211

### II. Kunstausstellungen

#### Theater-Museum (Dumont-Lindemann-Archiv)

Auskunft erteilt

Institutsleiterin: Frau Dr. Kügler,

89-9 46 60, Fax 89-2 90 45

#### Kunstmuseum

Auskunft erteilt

Stellv. Institutsleiter: Herr Dr. Ricke>,

89-9 24 61/63, Fax 89-9 35 75

#### Stadtmuseum

Auskunft erteilt

Institutsleiter: Herr Dr. Koenig,

89-9 37 37, Fax 89-9 40 19

#### Kunsthalle

Auskunft erteilt

Institutsleiter: Herr Harten,

89-9 62 41, Fax 89-2 91 23

#### Kunstraum Düsseldorf

Himmelgeister Straße 107e

89-9 61 48/33 02 37

Do.-Fr. 17-22, Sa./So. 14-18

### III. Goethe-Museum, Schloß Jägerhof, Jacobistraße 2, 40211 Düsseldorf

#### Vorträge

Mittwoch, 21. Oktober 1998, 20.00 Uhr

Prof. Dr. med. Michael Hertl, Kinderklinik Neuwerk/Univ. Heidelberg

Physiognomik der Totenmaske (mit Lichtbildern)

Mittwoch, 11. November 1998, 20.00 Uhr

Prof. Dr. Christine Maillard, Université de Strasbourg

Seelenkunde in Goethes Romanen

Mittwoch, 9. Dezember 1998, 20.00 Uhr

Dr. phil. habil. Andreas Meier, Universität Wuppertal

„ein Lied schloß sich an's andere“

Goethe und die Zweite Berliner Liederschule

#### Ausstellungen

**20. September bis 25. Oktober 1998** Reyneke de vos 1498

**Der Beginn der neuzeitlichen Tradition  
in Deutschland**

**29. November 1998 bis 17. Jan. 1999** Weihnachtsausstellung

**21. Feb. bis 11. April 1999**

**Goethe und die Welt der Pflanzen**

#### Ständige Ausstellung (mit Katalog)

##### Goethe in seiner Zeit

Auskunft erteilt Herr Rothes,

89-9 62 62, Fax 89-2 91 44

Öffnungszeiten: Di.-Fr. und So. 11-17 Uhr, Sa. 13-17 Uhr, Montag geschlossen

Bibliothek und Studiensaal: Di.-Fr. 10-12 Uhr und 14-16 Uhr und nach Vereinbarung

### IV. Allgemeine Veranstaltungen

Auskunft erteilt:

89-9 61 00

Herr Wimmers,

Fax 89-2 90 43

## Collegium musicum

### Universitätsorchester Düsseldorf

Für Freunde klassischer Musik gibt es an der Heinrich-Heine-Universität ein Sinfonieorchester, das im Wintersemester 1987/88 von interessierten StudentInnen gegründet wurde. Jeweils zum Semesterende werden auf dem Campusgelände die im Laufe eines Semesters erarbeiteten Werke aufgeführt. Diese Sinfoniekonzerte erfreuen sich in der Regel großer Beliebtheit, so daß ob des großen Andrangs zwei Konzerte an aufeinanderfolgenden Tagen gegeben werden müssen. Einmal pro Jahr führt das Orchester eine einwöchige Kultur- und Konzertreise durch.

Die Auswahl der Werke für das Wintersemester 1998/99 erfolgt durch Mitglieder des Orchesters und die Dirigentin Silke Lühr in der letzten Studienwoche des Sommersemesters 1998. Bei Redaktionsschluß stand noch nicht fest, welche Werke im Wintersemester 1998/99 einstudiert werden. Zur Auswahl steht die gesamte Palette „klassischer“ Musik, wobei in den vergangenen Semestern die Romantiker eindeutig die Nase vorn hatten.

Wer Spaß an klassischer Musik hat und sich für talentiert hält, ein Musikinstrument zu spielen, ist herzlich im Universitätsorchester willkommen. Insbesondere SteicherInnen haben allerbeste Chancen, bei auch nur geringen Vorkenntnissen im symphonischen Kollektiv ihr Bestes zu geben. Sogar orchestereigene Kontrabässe stehen bereit. Gepröbt wird jeden Donnerstag von 19.00 Uhr bis ca. 21.30 Uhr im Hörsaal 3H oder – sollten die Renovierungsarbeiten bis dahin beendet sein – im Hörsaal 3A der Universität.

InteressentInnen setzen sich bitte mit Gebhard von Kries in Verbindung,  
Tel.: 021 31/94 03 16.

### Unichor

Im Wintersemester 1989/90 haben sich Studentinnen und Studenten aller Fakultäten sowie Bedienstete der Universität zu einem Chor zusammengeschlossen. Seitdem singen wir unter der Leitung von Silke Lühr quer durch die Choraliteratur. Zum Abschluß eines jeden Semesters ist eine Konzertveranstaltung geplant.

Die Proben des Chores finden im Gebäude 22.01 (Roy-Lichtenstein-Saal) im Hörsaal 2A mittwochs von 19 c.t. Uhr bis 21.30 Uhr statt. Interessenten sind herzlich eingeladen, sich bei folgenden Kontaktpersonen zu melden: Ivo Görlach, F. 02 02/52 29 93, Sylvia Herber, F. 02 11/31 68 16 und Christoph Kania, F. 02 11/9 34 63 65

## Förderverein des Studentenorchesters und Chores der Heinrich-Heine-Universität Düsseldorf e. V.

Ehrenvorsitzender: em. Univ.-Prof. Dr. med. Adolf Hopf

1. Vorsitzender: Univ.-Prof. Dr. med. Ulrich Hadding, 2. Vorsitzender: Univ.-Prof. Dr. med. Rüdiger Scharf, Kassenwart: Univ.-Prof. Gerd E. K. Novotny, Ph. D. (Univ. London), Schriftführerin und Geschäftsstelle: Frau Sylvia Loesch, C. u. O. Vogt-Institut für Hirnforschung, Med. Einrichtungen der Heinrich-Heine-Universität Düsseldorf, Moorenstraße 5, 40225 Düsseldorf, Tel.: 81-1 15 55

Konto Nr. 4051 710, Heinrich-Heine-Universität Düsseldorf, Westdeutsche Landesbank Girozentrale Düsseldorf, BLZ 300 500 00, Buchungsstelle: A/06171.28211-00.X058

## Arbeitsamt Düsseldorf

### Berufsberatung für Abiturienten/innen und Hochschul/innen

Universitätsstraße 1, Gebäude 23.02, U 1, Raum 45, F. 81-1 41 62  
Sprechzeiten (ohne Anmeldung) u. Beratung nach Vereinbarung während des Semesters: dienstags, mittwochs und donnerstags von 9–12 Uhr und 14–15.30 Uhr in den Semesterferien:

dienstags und donnerstags von 9–12 Uhr und 14–15.30 Uhr  
Beratungen nach vorheriger Anmeldung: Grafenberger Allee 300, 40237 Düsseldorf

### **Arbeitsvermittlung für Studierende**

Universitätsstraße 1, Gebäude 23.02, U 1, Raum 47, F. 81-1 3271  
Öffnungszeiten: montags bis donnerstags 8–15 Uhr, freitags 8–13.00 Uhr  
Grafenberger Allee 300, 40213 Düsseldorf, Zimmer E 151, F. 6 92-13 40/-13 41  
Öffnungszeiten: montags bis freitags, 8–12.30 Uhr und donnerstags 14–18 Uhr

### **Zentrale Studienberatung**

**Allgemeine Beratung** zu Studienmöglichkeiten, Hochschulzugang und Studienbedingungen sowie bei Fach- oder Studiengangwechsel.

**Psychologische Beratung** in allen Fragen des Studiums, z. B. bei Studienwahl, Studienfachwechsel, Studienabbruch, Prüfungsjängsten sowie bei persönlichen Schwierigkeiten und Krisensituationen.

**Öffnungszeiten:** Offene Beratung (ohne Anmeldung) dienstags 9–12 und 14–16 Uhr und donnerstags 9–12 und 14–15.30 Uhr (sonst nach telefonischer Voranmeldung).

Psychologische Sprechstunde Di. 10–12 Uhr

Psychologische Beratung nach telefonischer Voranmeldung

**Info-Raum** Mo.–Di. 8–16 Uhr, Mi.–Fr. 8–15.30 Uhr

Öffnungszeiten des Sekretariats: Mo.–Fr. 9 bis 12 Uhr.

(Auskünfte, Abgabe von Studienordnungen, Anmeldung für Beratungstermine)

F. (02 11) 81-1 43 80, Gebäude 16.11, Ebene 04, Universitätsstraße 1, 40225 Düsseldorf.

### **Psychosoziale Beratungsstelle für Studierende und Mitarbeiter/innen der Heinrich-Heine-Universität Düsseldorf**

#### **Beratungsbereiche:**

Prüfungsjängste, Kontaktschwierigkeiten, persönliche Konflikte, seelisch bedingte Beeinträchtigungen, psychosomatische Beschwerden und ähnliche Probleme

Öffnungszeiten: Mo.–Do.: 8.30–12.00 Uhr und 13.00–16.00 Uhr

Fr.: 8.30–12.00 Uhr und 13.00–15.00 Uhr

(Termine nach telefonischer Vereinbarung bei Frau Leth unter Tel. 81-1 83 38 zwischen 8.30 und 12.00 Uhr; ab 12.00 Uhr und am Wochenende ist durchgehend ein Anrufbeantworter geschaltet)

Ort: Moorenstraße 5, 40225 Düsseldorf, Gebäude 14.90 s. auch Seite 171)

### **Zimmernachweis**

Zimmernachweis erfolgt durch:

1. Studentenwerk Düsseldorf, F. 81-1 32 89 und 1 32 86, Mo. bis Fr. 9.15 bis 12 Uhr
2. Internationales Studierendenwohnheim des Vereins „Regenbogen e. V., Kopernikusstr. 78, F. 34 81 81.
3. Ev. Studierendenwohnheim, Witzelstr. 76, F. 34 70 25
4. Ev. Studierendenwohnheim, Graf-Recke-Straße 209, F. 6 80 30 80.
5. Amt für Wohnungswesen der Stadt Düsseldorf, Brinckmannstraße 5; Tel. 899-1
6. Aachener Wohnungsbaugesellschaft (Ehepaar-Wohnheim), Gurlittstraße 8–10, 40223 Düsseldorf.

#### **Zusatz:**

Die Stadt Düsseldorf, die Heinrich-Heine-Universität und das Studentenwerk Düsseldorf bemühen sich im Rahmen gemeinsamer Programme um die Gewinnung privaten studentischen Wohnraums. Um ein genaues Bild über den studentischen Wohnraumbedarf zu erhalten, führt die Stadt Düsseldorf eine Wohnbedarfsstatistik. Wohnungssuchende Studentinnen und Studenten werden gebeten, dem Wohnungsamt der Stadt Düsseldorf ihren Bedarf mitzuteilen:

Amt für Wohnungswesen der Stadt Düsseldorf (siehe oben)

Im Rahmen seiner Möglichkeiten vermittelt das Studentenwerk Düsseldorf Wohnheimplätze und Privatzimmer (siehe Seite 57).







**IHR ARBEITSAMT**



## Ihre Zukunft

Berufsberatung für Studierende,  
Studiengestaltung und Arbeitsmarkt,  
Auslandsstudium, Studienabbruch,  
Berufseinstieg, Trainee-Programme?

Ihr Hochschulteam

Wir sind Ihr kompetenter Ansprechpartner!

Heinrich-Heine-Universität · Universitätsstraße 1 · 40225 Düsseldorf  
Gebäude 23.02 U1 · Raum 45 · Telefon: 811-4162

Sprechzeiten – während des Semesters

dienstags, mittwochs und donnerstags von 9.00 Uhr–12.00 Uhr und 14.00 Uhr–15.30 Uhr

Sprechzeiten – in den Semesterferien

dienstags und donnerstags von 9.00 Uhr–12.00 Uhr und 14.00 Uhr–15.30 Uhr

Arbeitsamt Düsseldorf, Hochschulteam

Grafenberger Allee 300 · Postfach 10 11 30 · 40002 Düsseldorf

Telefon: 02 11/692-21 63, -19 35

Wir bieten zur Aufbesserung Ihres Studien-Budgets laufend Jobs an.

Deshalb arbeiten Sie auf Zeit!

Wir suchen Studentinnen und Studenten zur Aushilfe für gewerbliche und kaufmännische Tätigkeiten, stunden-, tage-, wochenweise.

Schauen Sie doch mal rein!

Universitätsstraße 1 · 40225 Düsseldorf · Gebäude 23.02, U1 · Raum 47

Telefon: 81-132 71

Öffnungszeiten: montags bis donnerstags 8.00 Uhr–15.00 Uhr,

freitags 8.00 Uhr–13.30 Uhr

im Arbeitsamt: Grafenberger Allee 300 · Düsseldorf · Zimmer E 149/151

Telefon: 02 11/692-13 38, -13 40, -13 41

Öffnungszeiten: montags bis freitags 8.00 Uhr–12.30 Uhr,

donnerstags 14.00 Uhr–18.00 Uhr

**INFORMIERT  
BERÄT  
VERMITTELT**

[www.arbeitsamt.de](http://www.arbeitsamt.de) und T-Online \* Arbeitsamt #



## Förderung nach dem Bundesausbildungsförderungsgesetz

Grundlage der Ausbildungsförderung ist das Bundesausbildungsförderungsgesetz (BAföG) in der Neufassung vom 17. Juli 1996. Von großer praktischer Bedeutung ist daneben die Verwaltungsvorschrift (VwVBAföG).

Das Studentenwerk Düsseldorf — Abt. für Ausbildungsförderung — Geb. 23.11, Universitätsstraße 1, 40225 Düsseldorf, ist im Auftrag der Heinrich-Heine-Universität Düsseldorf in allen Förderungsangelegenheiten einschließlich der Auskunftserteilung und Beratung zuständig.

Studierende, denen die für ihren Lebensunterhalt und ihre Ausbildung notwendigen Mittel fehlen, haben einen Rechtsanspruch auf individuelle Förderung für eine Ausbildung, die ihrer Neigung, Eignung und Leistung entspricht. Grundsätzlich wird eine erste Ausbildung bis zu dem Abschluß gefördert, mit dem man einen Beruf ergreifen und ausüben kann. Eine weitere Ausbildung wird nur unter ganz bestimmten Voraussetzungen gefördert.

Der Förderungsantrag ist bei der Abteilung für Ausbildungsförderung im Gebäude 23.11 zu stellen. Für jeden Antrag müssen die vorgeschriebenen Formblätter verwendet werden, die beim Studentenwerk erhältlich sind. Das Studentenwerk hält auch ein Merkblatt zum Ausfüllen der BAföG-Formulare bereit. Antragsformulare sollten vollständig ausgefüllt mit den erforderlichen Unterlagen möglichst persönlich während der Beratungsstunden (Mo. und Do. 9—13 Uhr) im Studentenwerk abgegeben werden. Bei unvollständigen Anträgen verzögert sich die abschließende Bearbeitung, was sich nachteilig auswirken kann.

Die Förderung setzt mit dem 1. des Monats ein, in dem die Vorlesungen beginnen. Wird der Antrag später gestellt, wird die Förderung erst vom Beginn des Antragsmonats an geleistet.

Nach dem 4. Semester muß die bzw. der Studierende eine Bescheinigung der Ausbildungsstätte vorlegen, in der bestätigt wird, daß sie bzw. er alle Leistungsnachweise erbracht hat, die üblicherweise (maßgebend sind die Studien- und Prüfungsordnungen) zum Ende des 4. Semesters zu erbringen sind. Das Formblatt 5, welches diese Bescheinigung enthält, ist vor Beginn des Semesters zum 31. März bzw. 30. September beim Förderungsamt einzureichen, anderenfalls die Förderung nicht fortgeführt werden kann.

Der Bewilligungszeitraum ist in der Regel auf ein Jahr befristet. Es ist wichtig, weitere Förderungsanträge jeweils 2 Monate vor Ablauf dieses Zeitraumes zu stellen, um eine rechtzeitige Weiterförderung zu sichern. Die Förderung läuft — auch in der vorlesungsfreien Zeit — bis zum Abschluß der Ausbildung, jedoch grundsätzlich nicht über die festgelegte Förderungshöchstdauer hinaus. Diese ist von Fach zu Fach verschieden und in der Förderungshöchstdauerverordnung, zuletzt neugefaßt am 25. 6. 1996, geregelt. Unter bestimmten Voraussetzungen kann auf Antrag eine Verlängerung der Förderungshöchstdauer für eine angemessene Zeit erfolgen.

Bei der Berechnung der Förderungsleistung werden im allgemeinen Einkommen und Vermögen der Studierenden, der Ehegatten und der Eltern (in dieser Reihenfolge) berücksichtigt.

Der/die Antragsteller/in hat alle Angaben vollständig und wahrheitsgemäß zu machen. Wichtige Veränderungen, die sich auf den Leistungsanspruch auswirken können, sind unverzüglich schriftlich mitzuteilen. Dazu gehören z. B. Fachwechsel, Fächerkombinationswechsel, Examen, Studienabbruch, Wegfall eines Geschwisterteils aus förderungsfähiger Ausbildung oder Einkommensveränderungen. Einkünfte des/der Antragstellers/in sind vollständig anzugeben, Freibeträge u. ä. werden vom BAföG-Amt berechnet. Wer falsche oder unvollständige Angaben macht bzw. eine Änderungsanzeige nicht oder nicht rechtzeitig erstattet, muß u. U. mit einer Geldbuße von bis zu DM 5000,— rechnen. Wer BAföG-Förderung zu Unrecht erhält, muß diese unverzüglich zurückzahlen.

**Hinweis:** Die hier abgedruckten Informationen über Ausbildungsförderung sind nur aller meiner Art und können eine individuelle und umfassende Beratung durch das Studentenwerk — Abt. für Ausbildungsförderung — in keinem Fall ersetzen.

## Graduiertenförderung

Die Heinrich-Heine-Universität Düsseldorf vergibt aufgrund des Gesetzes zur Förderung des wissenschaftlichen und künstlerischen Nachwuchses des Landes Nordrhein-Westfalen (Graduiertenförderungsgesetz Nordrhein-Westfalen -GrFG-NW) vom 26. 6. 1984 und der hierzu ergangenen Verordnung Promotionsstipendien in der Form von Grund- oder Abschlußstipendien.

Anträge auf Gewährung eines Graduiertenstipendiums können jeweils für die Zeit ab

1. Januar (Bewerbungsfrist bis 1. November des Vorjahres),
1. April (Bewerbungsfrist bis 1. Februar),
1. Juli (Bewerbungsfrist bis 1. Mai),
1. Oktober (Bewerbungsfrist für die Verlängerungsanträge bis 1. Juni; Bewerbungsfrist für Erstanträge bis 1. August)

eines jeden Jahres gestellt werden. Für Anträge auf Verlängerung des Graduiertenstipendiums und Anträge auf Gewährung von Zuschlägen zu Sach- und Reisekosten gelten dieselben Bewerbungsfristen.

(Beschluß der Vergabekommission für die Graduiertenförderung der Heinrich-Heine Universität Düsseldorf vom 25. September 1984.)

Anträge auf Gewährung von Zuschlägen zu Sach- und Reisekosten müssen gestellt und bewilligt sein, bevor die Reise angetreten wird bzw. Sachkosten entstehen.

Die Förderungsanträge sind an die Universitätsverwaltung – Abteilung 1.1 – zu richten (Rektoratsgebäude 16.11, Ebene 01, Zimmer 44 o. 42, F. 81-151 40).

### Daneben werden Stipendien im Rahmen folgender Graduiertenkollegs vergeben:

- „**Toxikologie und Umwelthygiene**“ für Doktorandinnen und Doktoranden mit überdurchschnittlichem Studienabschluß in Naturwissenschaften und Medizin. Auskünfte erteilt die Sprecherin des Graduiertenkollegs: Univ.-Prof. Dr. Regina Kahl (siehe auch Seite 94).
- „**Hochtemperatur-Plasmaphysik**“ für Doktorandinnen und Doktoranden mit überdurchschnittlichem Hochschulabschluß in Naturwissenschaften. Auskünfte erteilt der Sprecher des Graduiertenkollegs: Univ.-Prof. Dr. Karl-Heinz Spatschek (siehe auch Seite 52).
- „**Molekulare Physiologie: Stoff- und Energieumwandlung**“ für Doktorandinnen und Doktoranden mit überdurchschnittlichem Hochschulabschluß in Naturwissenschaften. Auskünfte erteilt der Sprecher des Graduiertenkollegs: Univ.-Prof. Dr. Manfred Grieshaber (siehe auch Seite 52).

### „Pathologische Prozesse des Nervensystems: Vom Gen zum Verhalten“

für Doktorandinnen und Doktoranden mit überdurchschnittlichem Studienabschluß in Naturwissenschaften, Medizin und Psychologie. Zugangsvoraussetzung für das Graduiertenkolleg ist ein erfolgreicher Diplom-Abschluß in den Fächern Biologie, Biochemie, Chemie, Physik oder Psychologie bzw. für Humanmediziner das Erste Staatsexamen. Auskünfte erteilt der Sprecher des Graduiertenkollegs: Univ.-Prof. Dr. Heiko J. Luhmann (siehe auch Seite 53).

## Hochschulsport

Freiwilliger Breiten- und Wettkampfsport für alle Universitätsangehörigen.

Das Rektorat hat für den Bereich „Hochschulsport“ den geschäftsführenden Leiter des Instituts für Sportwissenschaft als Beauftragten bestellt. Das Hochschulsportreferat plant und organisiert unter Mitwirkung des Rektoratsbeauftragten die breiten- und wettkampfsportlichen Aktivitäten der Heinrich-Heine-Universität Düsseldorf.

Das Sportprogramm des Sportreferates enthält Angebote des Breiten- wie auch des Wettkampfsportes, wobei der Vorrang dem Breitensport als Gelegenheit zur sportlichen Betätigung für alle eingeräumt wird. Die Veranstaltungen des Sportreferates sind für Studierende grundsätzlich kostenfrei — mit wenigen Ausnahmen (Reiten, Segeln, Squash, Tennis).

Für Bedienstete und Studierende, die sich nicht durch Zahlung des Sozialbeitrages an der Finanzierung des Hochschulsports beteiligen (z. B. Zweithörer, Studis anderer Unis)

und auch alle anderen, die gerne am Hochschulsport teilnehmen möchten, gilt die vom Rektor beschlossene Gebührenordnung. Dies trifft z. B. die Bediensteten mit zur Zeit 90,- DM. Studis anderer Unis zahlen 50,- DM und alle Externen 180,- DM pro Jahr, die auf das Konto 4 05 17 10 der Universität bei der Westdeutschen Landesbank, BLZ 300 500 00 unter Angabe des Verwendungszwecks „28211-Y568“ eingezahlt werden müssen. Der Beitrag ist jeweils ein Jahr ab Semesterbeginn gültig. Einen gültigen Ausweis erhält man im Sportreferat oder bei den Kontrollen, zwischenzeitlich gilt der Überweisungsbeleg mit Bankstempel. Für die Nutzung besonders ausgestatteter Räume (gilt momentan nur für den Kraftraum) ist für alle Teilnehmenden eine zusätzliche Umlage in Höhe von 40,- DM pro Semester vorgesehen, die von einem Beauftragten des Sportreferats erhoben werden.

Alle Hochschulangehörigen können, sofern sie regelmäßig an den Veranstaltungen teilnehmen, die Heinrich-Heine-Universität Düsseldorf in Einzel- oder Mannschaftswettbewerben bei den Deutschen Hochschulmeisterschaften vertreten. Außerdem führen viele Sportgruppen Fahrten zu Turnieren durch oder veranstalten eigene Wettkämpfe.

Zur Zeit gibt es 106 Sportgruppen in 50 Sportarten: Aikido, Akrobatik, American Football, Badminton, Ballett, Baseball, Basketball, Damenselbstverteidigung, Fechten, Fitneßtraining, Funktionelle Gymnastik, Fußball, Gesellschaftstanz, Golf, Handball, Hockey, Jazztanz, Judo, Kanu, Karate, Karate Gōyū-Ryū, Klettern, Krafttraining, Lauf- und Konditionstraining, Lauffreize, Leichtathletik, Modern Dance, Orientalischer Tanz, Radsporttreff, Reiten, Rock'n' Roll, Rudern, Schießen, Schwimmen, Segeln, Selbstverteidigung, Softball, Sportrehabilitation, Squash, Steptanz, Taekwondo, Tai Chi Chuan, Tandem, Tennis, Tischtennis, Turnen, Ultimate Frisbee, Unihoc, Volleyball, Wen Do, Yoga.

Nähere Auskünfte über das Sportprogramm kann man erhalten im  
AStA-Sportreferat, Universitätsstr. 1, 40225 Düsseldorf, Gebäude 23.31  
(FH-Gebäude), F. 81-132 85, Fax 81-1 41 94

Sprechzeiten der Sportreferentinnen und -referenten und der Fachreferentinnen und -referenten:

Mo. bis Fr. 13.00–14.00 Uhr (Aushang am Sportreferat beachten).

Sachbearbeiterin: Barbara Dunkel, Sprechzeiten: Mo., Mi., Fr. 13.00–15.00 Uhr

Sportreferentinnen/Sportreferenten: Adriano Mattioli, Tatjana Froitzheim, Conny Bleckmann, Ariane Nikolic, Wolfgang Janny, Ulrike Elschenbroich, Eicke Wescholke, Thorsten Möller

Das Sportprogramm kann man dem Sport-Info, das zu Beginn des Semesters erscheint und dem Schwarzen Brett im AStA entnehmen.

## **Universitäts-Sportclub Düsseldorf e. V.**

Universitätsstraße 1, 40225 Düsseldorf, F. 81-133 03

Vorstand: Univ.-Prof. Dr. J. W. Schultze, P. Rosendahl  
K. Hemp (Geschäftsführer)

Aufgaben: Förderung der Leibesübungen an der Heinrich-Heine-Universität Düsseldorf. Herstellung enger Verbindungen zwischen den Angehörigen der Universität und der sporttreibenden Bevölkerung von Düsseldorf. Die Förderung des Breiten-, Leistungs- und Spitzensports.

Zur Zeit bestehen folgende Sportabteilungen:

Tennis

Gymnastik

Volleyball

Auskünfte allgemeiner Art und Anmeldemöglichkeiten erteilt Herr Hemp, Universitätsstraße 1, 40225 Düsseldorf, Gebäude 16.21 (Staatliches Bauamt), F. 81-133 03.

## **Allgemeine Hinweise**

Ordentliche Studierende einer anderen Hochschule im Lande NRW, die die Hochschulzugangsberechtigung besitzen, können auf fristgerechten Antrag als Zweithörer/in zugelassen werden; jedoch nur mit Zustimmung der jeweiligen Fachdozentinnen und -dozenten. Über die Zulassung entscheidet der Rektor.

Generelle Beschränkungen des Besuches von Lehrveranstaltungen, z. B. für den Besuch der Klinischen Vorlesungen in der Medizinischen Fakultät, müssen berücksichtigt werden.

### **Ausländische Studierende**

Die Voraussetzung für die Zulassung als ordentliche Studierende oder ordentlicher Studierender erfüllt, wer ein Zeugnis erworben hat, das im Heimatland zum Hochschulstudium berechtigt und einem deutschen Reifezeugnis im wesentlichen gleichwertig ist (Bewertungsgruppe I), oder ein deutsches Reifezeugnis bzw. ein ihm rechtlich gleichgestelltes Reifezeugnis besitzt.

Bewerberinnen und Bewerber, die ein Zeugnis besitzen, das in ihrem Heimatland zum Hochschulstudium berechtigt, das aber dem deutschen Reifezeugnis nicht gleichgestellt ist, jedoch einen erfolgreichen Studienbeginn möglich erscheinen läßt (Bewertungsgruppe II) können zum Studium nach Bestehen einer „Prüfung zur Feststellung der Hochschulreife ausländischer Studierender“ zugelassen werden. An der Heinrich-Heine-Universität Düsseldorf kann diese Prüfung nicht abgelegt werden.

Bewerberinnen und Bewerber, die ein Zeugnis besitzen, das in ihrem Heimatland zum Hochschulstudium berechtigt, das aber mit einem deutschen Reifezeugnis so wenig vergleichbar ist, daß ein erfolgreiches Studium nicht erwartet werden kann (Bewertungsgruppe III), müssen ein Studienkolleg absolvieren. An der Heinrich-Heine-Universität Düsseldorf ist ein Studienkolleg eingerichtet.

Alle Vorlesungen und Übungen werden in deutscher Sprache gehalten. Es wird empfohlen, sich schon im Heimatland gute deutsche Sprachkenntnisse anzueignen. Bei der Immatrikulation muß sich die Bewerberin oder der Bewerber an der Heinrich-Heine-Universität Düsseldorf einer Deutschprüfung unterziehen, wenn keine ausreichenden Deutschkenntnisse in sonstiger Weise nachgewiesen werden.

Sollte die Bewerberin oder der Bewerber die Deutschprüfung nicht bestehen, ist eine Immatrikulation zu dem betreffenden Semester nicht möglich.

Siehe auch Kulturprogramm für ausländische Studierende, Seite 70.

### **Zur Beachtung**

(für Studierende aller Fakultäten)

**Die Bewerbungs- und Rückmeldefristen in den Fächern mit Zulassungsbeschränkungen sind Ausschußfristen, d. h., sie können nicht verlängert werden.**

### **Semestertermine**

Es wird auf die **Zeittafel** auf der Innenseite des Umschlagdeckels verwiesen.

### **Gebühren**

Aufgrund des Hochschulgebührengesetzes vom 26. Januar 1982 wird von ordentlichen Studierenden und von Zweithörerinnen und Zweithörern (die bei anderen Hochschulen immatrikuliert sind) keine Studiengebühr erhoben.

Gast- und Promotionshörer/innen entrichten bei der Anmeldung eine Gebühr von 75,— DM pro Semester.

**Für verspätet beantragte Einschreibungen sowie für verspätete Gebührenzahlungen oder sonstige Fristversäumnis muß eine Verwaltungsgebühr erhoben werden.**

## I. Medizinische Fakultät

### Bewerbungsfristen:

Bewerberinnen und Bewerber der Medizin und Zahnmedizin in höheren Semestern

können Bewerbungsunterlagen unmittelbar bei der Heinrich-Heine-Universität Düsseldorf — Studentensekretariat —, Universitätsstraße 1, 40225 Düsseldorf, anfordern.

Bewerberinnen und Bewerber für den Zusatzstudiengang „Gesundheitswissenschaften und Sozialmedizin“ müssen

ihre Bewerbung bis zum 30. 9. (des vorangegangenen Jahres) beim Studiengangsbeauftragten einreichen. Studienaufnahme ist nur zum Sommersemester möglich.

Im übrigen wird auf die **Zeittafel** auf der Innenseite des Umschlagdeckels verwiesen.

## II. Philosophische Fakultät

Es wird allen Studierenden geraten, vor ihrer Immatrikulation mit den zuständigen Studienberatern Verbindung aufzunehmen.

### Bewerbungsfristen:

Bewerberinnen und Bewerber in nicht zulassungsbeschränkten Fächern und Bewerber/innen in höheren Semestern

werden gebeten, die Einschreibungsunterlagen unmittelbar bei der Heinrich-Heine-Universität Düsseldorf – Studentensekretariat –, Universitätsstr. 1, 40225 Düsseldorf, anzufordern.

Im übrigen wird auf die **Zeittafel** auf der Innenseite des Umschlagdeckels verwiesen.

## III. Mathematisch-Naturwissenschaftliche Fakultät

### Bewerbungsfristen:

Bewerberinnen und Bewerber in nicht zulassungsbeschränkten Fächern und Bewerber/innen in höheren Semestern

können Bewerbungsunterlagen unmittelbar bei der Heinrich-Heine-Universität Düsseldorf – Studentensekretariat –, Universitätsstraße 1, 40225 Düsseldorf, anfordern.

Im übrigen wird auf die **Zeittafel** auf der Innenseite des Umschlagdeckels verwiesen.

Bewerbungsfristen für den III. klinischen Studienabschnitt:

Die Zuteilungsanträge für das im Frühjahr beginnende Praktische Jahr müssen bis zum 30. 11. des Vorjahres und für das im Herbst beginnende Praktische Jahr bis zum 31. 5. des laufenden Jahres beim Vorsitzenden der Zuteilungskommission eingegangen sein.

Die Anträge werden im Medizinischen Dekanat (Geb. 23.11, Zi. 262) abgegeben.

## Wichtiger Hinweis

Wird ein Kursplatz von einem Studierenden der Naturwissenschaften, der Medizin oder Zahnmedizin nach verbindlicher Vormerkung, d. h. nach Eintragung in den Belegbogen, ohne begründete Entschuldigung nicht in Anspruch genommen, so hat diese(r) Studierende keinen Anspruch auf eine nochmalige Zulassung zu dem betreffenden Kurs.

Entschuldigungen müssen spätestens am 2. Praktikumstag bei der Fachvertreterin/beim Fachvertreter vorliegen.

In Zweifelsfällen, insbesondere wenn eine Entschuldigung von der Fachvertreterin/vom Fachvertreter als „nicht begründet“ angesehen wird, entscheidet die Zulassungskommission.

# Einschreibungsordnung der Heinrich-Heine-Universität Düsseldorf

vom 6. April 1994

Aufgrund des § 2 Abs. 4 und des § 64 Abs. 1 des Gesetzes über die Universitäten des Landes Nordrhein-Westfalen (Universitätsgesetz - UG) in der Fassung der Bekanntmachung vom 3. August 1993 (GV.NW. S. 532), hat die Heinrich-Heine-Universität Düsseldorf folgende Einschreibungsordnung als Satzung erlassen:

## § 1 Allgemeines

(1) Wer sich für ein Studium bewirbt, wird auf Antrag durch Einschreibung in die Universität aufgenommen (Immatrikulation). Die Immatrikulierten werden für die Dauer der Einschreibung Mitglieder der Universität mit den daraus folgenden, in der Grundordnung der Universität sowie in der Satzung der Studierendenschaft näher beschriebenen Rechten und Pflichten.

(2) Anträgen auf Immatrikulation für einen Studiengang ist stattzugeben, wenn die Voraussetzungen für die Einschreibung nachgewiesen werden und kein Zugangshindernis vorliegt.

(3) Die Einschreibung erfolgt für einen Studiengang oder für mehrere Studiengänge, für den oder für die die Voraussetzungen nach Absatz 2 erfüllt sind; als Studiengang gelten auch Studien zum Zwecke der Promotion, Studien zum Zwecke der Ablegung der Zusatzprüfung für die Sekundarstufe I und ein von der Universität angebotenes weiterbildendes Studium gemäß § 89 Abs. 2 UG, das einem Studiengang gleichwertig ist und mit einer Hochschulprüfung abgeschlossen wird. Einschreibungen für gleichzeitig mehrere Studiengänge, für die eine Zulassungsbeschränkung mit Auswahlverfahren besteht, durch das Studienbewerberinnen oder Studienbewerber vom Erststudium ausgeschlossen werden, können nur erfolgen, wenn dies wegen einer für den berufsqualifizierenden Abschluß vorgeschriebenen Studiengangkombination erforderlich ist.

(4) Mit der Einschreibung wird die Mitgliedschaft in dem Fachbereich, der den jeweils gewählten Studiengang anbietet, erworben. Ist dieser gewählte Studiengang oder sind die gewählten Studiengänge mehreren Fachbereichen zugeordnet, so ist bei der Einschreibung der Fachbereich zu wählen, in dem die Mitgliedschaft erworben werden soll.

(5) Die Einschreibung kann unbeschadet der Verpflichtung zur Rückmeldung befristet werden,

- a) wenn der gewählte Studiengang an der Universität nur teilweise angeboten wird,
- b) wenn der gewählte Studiengang Zulassungsbeschränkungen unterliegt, für einen Teil dieses Studiengangs eine höhere Ausbildungskapazität als für einen späteren Teil besteht und gewährleistet ist, daß das Studium an anderen Hochschulen fortgesetzt werden kann,
- c) wenn die Zulassung aus anderen Gründen auf einen Teil des Studiengangs beschränkt ist oder
- d) wenn die Zulassung gemäß § 3 Abs. 5 für ein zeitlich begrenztes Studium erfolgt ist.

(6) Die Universität kann von denen, die sich bewerben, die personenbezogenen Daten, die zur rechtmäßigen Erfüllung der in ihrer Zuständigkeit liegenden Aufgaben erforderlich sind, sowie für Zwecke der Gesetzgebung und Planung im Hochschulbereich die Erhebungsmerkmale gemäß § 3 Abs. 1 Nrn. 1 und 2 des Hochschulstatistikgesetzes vom 2. November 1990 (BGBl. I, S. 2414) erheben. Das Gesetz zum Schutz personenbezogener Daten (Datenschutzgesetz Nordrhein-Westfalen - DSG NW) vom 15. März 1988 (GV. NW. S. 160) bleibt unberührt.

## **§ 2 Voraussetzungen der Einschreibung**

(1) Die Qualifikation für ein Studium wird durch ein Zeugnis der Hochschulreife (allgemeine oder fachgebundene Hochschulreife) oder eine als gleichwertig anerkannte Vorbildung nachgewiesen. Die allgemeine Hochschulreife berechtigt uneingeschränkt zum Studium, die fachgebundene Hochschulreife nur zum Studium der im Zeugnis ausgewiesenen Studiengänge. Die Einschreibung für ein Promotionsstudium (§ 1 Abs. 3 Satz 1) kann nur erfolgen, wenn die Voraussetzungen des § 94 Abs. 2 UG erfüllt werden und die Bescheinigung einer Hochschullehrerin oder eines Hochschullehrers der Heinrich-Heine-Universität Düsseldorf vorgelegt wird, aus der sich ergibt, daß durch diese oder diesen eine Betreuung der Dissertation erfolgt.

(2) Der Nachweis einer besonderen Vorbildung, einer besonderen studiengangbezogenen Eignung oder einer praktischen Tätigkeit wird gefordert, soweit Prüfungsordnungen dies vorsehen.

(3) Für Studiengänge, bei denen Zulassungszahlen festgesetzt sind, setzt die Einschreibung den Nachweis über die Zuweisung eines Studienplatzes voraus. Dieser Nachweis ist entbehrlich, wenn die Einschreibung unter Einstufung in ein höheres Fachsemester beantragt wird, für das Zulassungszahlen nicht festgesetzt sind, sofern die Anerkennung von entsprechenden Studienzeiten nachgewiesen wird.

(4) § 65 Abs. 4 UG bleibt unberührt.

(5) Wer sich ohne den Nachweis der Qualifikation nach Absatz 1 für ein Studium bewirbt, kann unter den Voraussetzungen des § 66 UG (Einstufungsprüfung) eingeschrieben werden.

(6) Das Studium in dem gemeinsam mit der FernUniversität – Gesamthochschule – in Hagen durchgeführten Studiengang Rechtswissenschaft erfordert neben der Einschreibung an der Heinrich-Heine-Universität Düsseldorf ab dem zweiten Fachsemester zu sätzlich die Zulassung als Zweithörerin oder Zweithörer an der FernUniversität – Gesamthochschule – in Hagen. Zusammen mit dem Antrag auf Einschreibung an der Heinrich-Heine-Universität Düsseldorf ist die Verpflichtung abzugeben, ab dem zweiten Fachsemester die Zulassung an der FernUniversität – Gesamthochschule – in Hagen zu beantragen.

## **§ 3 Ausländische und staatenlose Studienbewerberinnen und Studienbewerber**

(1) Studienbewerberinnen und Studienbewerber, die nicht Deutsche im Sinne des Artikels 116 des Grundgesetzes sind, können, soweit keine Zugangshindernisse gemäß § 5 vorliegen, eingeschrieben werden, wenn sie die für den gewählten Studiengang erforderliche Qualifikation nachweisen, die gemäß § 2 Abs. 2 erforderlichen Nachweise erbringen, ausreichende Kenntnisse der deutschen Sprache besitzen und zum Fachstudium zugelassen worden sind. Ausländische Studienbewerberinnen und Studienbewerber aus nicht deutschsprachigen Ländern haben vor Aufnahme des Fachstudiums den Nachweis über ausreichende Kenntnisse der deutschen Sprache zu erbringen.

(2) Denen, die den Nachweis über ausreichende Kenntnisse der deutschen Sprache nicht erbracht haben und einen Hochschulsprachkurs besuchen wollen, um eine Sprachprüfung abzulegen, wird befristet bis zum Bestehen oder endgültigen Nichtbestehen der Sprachprüfung die Rechtsstellung einer oder eines Studierenden verliehen, wenn die Zulassung zum Hochschulsprachkurs erfolgt ist.

(3) Mit dem Bestehen der Prüfung nach Absatz 2 wird kein Anspruch auf Einschreibung zum Fachstudium erworben.

(4) Das Nähere über die Zulassung nach den Absätzen 1 und 2, insbesondere über Zuständigkeiten, Formen, Fristen und Auswahl, regelt eine besondere Ordnung, die die Universität als Satzung erläßt.

(5) Die in Absatz 4 genannte Satzung regelt ferner die Zulassung von ausländischen und staatenlosen Personen, die ein zeitlich begrenztes Studium ohne Abschlußprüfung durchführen wollen; die Zulassung kann abweichend von § 5 Abs. 1 Satz 1 Buchstabe a) geregelt werden.



#### § 4 Verfahren

(1) In nicht zulassungsbeschränkten Studiengängen kann die Universität eine Bewerbungsfrist festsetzen. In zulassungsbeschränkten Studiengängen muß der Zulassungsantrag innerhalb der festgesetzten Frist bei der zuständigen Stelle eingegangen sein; wer diese Frist versäumt oder den Antrag nicht formgerecht stellt, ist vom Vergabeverfahren ausgeschlossen. Die in Satz 1 und 2 genannten Fristen werden im Vorlesungsverzeichnis und durch Aushang bekanntgegeben.

(2) Die Einschreibung für einen Studiengang erfolgt auf den Bewerbungsantrag. Der Antrag ist formgerecht innerhalb der von der Universität festgesetzten Frist zu stellen. Sofern die Studienordnung bestimmt, daß das Studium nur im Jahresrhythmus aufgenommen werden kann, ist der Antrag nur zulässig, wenn für das betreffende Semester ein Lehrangebot besteht.

(3) Mit dem Antrag auf Einschreibung sind vorzulegen:

1. der ausgefüllte Erhebungsbogen. Mit dem Antrag auf Einschreibung werden die Erhebungsmerkmale gemäß § 3 Abs. 1 Nrn. 1 und 2 des Hochschulstatistikgesetzes und folgende personenbezogene Daten gemäß § 1 Abs. 6 erhoben:

Name, Vorname, Geburtsdatum, Geburtsort, Geschlecht, Staatsangehörigkeit, ständiger Wohnsitz, Semesteranschrift, die jeweils gewählten Studiengänge mit den zugehörigen Fächern und Fachsemestern, die Zugehörigkeit zur Fachschaft und zum Fachbereich, die Art der Hochschulzugangsberechtigung, das Beschäftigungsverhältnis innerhalb der Universität und das Datum der Einschreibung;

2. die für den Nachweis der Qualifikation erforderlichen Zeugnisse sowie im Falle des § 2 Abs. 2 die für den Nachweis einer besonderen Vorbildung, besonderen studienangabezogenen Eignung oder praktischen Tätigkeit erforderlichen Zeugnisse oder Belege in beglaubigter Kopie oder Abschrift. Ausländische Zeugnisse sind im Original nebst einer Fotokopie oder Abschrift vorzulegen. Fotokopien oder Abschriften ausländischer Zeugnisse bedürfen der Beglaubigung durch die deutsche diplomatische oder konsularische Vertretung im Herkunftsland oder durch die diplomatische Vertretung des Herkunftslandes in der Bundesrepublik Deutschland. Fremdsprachigen Zeugnisse oder Bescheinigungen ist grundsätzlich eine deutschsprachige Übersetzung beizugeben, deren Richtigkeit durch die zuständige deutsche diplomatische oder konsularische Vertretung im Herkunftsland oder von vereidigten Dolmetschern oder Übersetzern in der Bundesrepublik Deutschland beglaubigt ist. Auf Verlangen ist die Echtheit von Zeugnissen mit einer Legalisation durch die zuständige deutsche Stelle nachzuweisen;
3. in zulassungsbeschränkten Studiengängen der Bescheid über die Zuteilung eines Studienplatzes (Zulassungsbescheid) oder der Nachweis gemäß § 2 Abs. 3 Satz 2;
4. der Nachweis über das bisherige Studium unter Beifügung einer Bescheinigung über die Exmatrikulation und des Studienbuchs mit Abgangsvermerk, sofern dieses Studium im Geltungsbereich des Grundgesetzes absolviert wurde.
5. ggf. Nachweise über die Anrechnung von Studienzeiten durch die zuständigen Prüfungsausschüsse oder Prüfungsämter;
6. der Nachweis über die Zahlung der zu entrichtenden Gebühren oder Beiträge;
7. eine Erklärung darüber, ob und ggf. welche Prüfungen oder Leistungsnachweise, die in Studien- und/oder Prüfungsordnungen vorgesehen sind, nicht bestanden wurden;
8. ggf. eine Erklärung gemäß § 1 Abs. 4 zur Mitgliedschaft in einem Fachbereich;
9. der Nachweis über das Bestehen einer Krankenversicherung gemäß den gesetzlichen Vorschriften über die studentische Krankenversicherung.

(4) Werden bei der Bewerbung die festgesetzten Fristen versäumt, so kann auf Antrag die Einschreibung, Rückmeldung oder Beurlaubung auch später erfolgen, wenn ein wichtiger Grund nachgewiesen wird. Gleichzeitig ist die nach dem Hochschulgebührengesetz in der jeweils gültigen Fassung fällige Gebühr zu entrichten.

(5) Ausländische oder staatenlose Personen aus nicht deutschsprachigen Ländern, die sich um einen Studienplatz bewerben, müssen den Nachweis über ausreichende Kenntnisse der deutschen Sprache gemäß der Sprachprüfungsordnung der Universität erbringen.

(6) Sofern der Fachbereich die Zahl der Teilnehmenden an einem weiterbildenden Studium wegen der Art oder des Zwecks des Studiums beschränkt hat, weil die Zahl der Bewerbungen die Aufnahmefähigkeit übersteigt, erfolgt die Zulassung in der Reihenfolge des Eingangs der Bewerbungen, bis die festgelegte Zahl der Teilnehmenden erreicht ist. Bei mehreren zeitgleich eingegangenen Bewerbungen entscheidet das Los.

### **§ 5 Versagung der Einschreibung**

(1) Die Einschreibung ist außer im Falle der fehlenden Qualifikation oder fehlender Nachweise gemäß § 4 Abs. 3 Nr. 2 zu versagen,

- a) wenn die Studienbewerberin oder der Studienbewerber in einem zulassungsbeschränkten Studiengang nicht zugelassen worden ist,
- b) wenn in dem gewählten Studiengang an einer Hochschule im Geltungsbereich des Grundgesetzes eine nach der Prüfungsordnung erforderliche Prüfung endgültig nicht bestanden oder wenn ein nach der Prüfungsordnung erforderlicher Leistungsnachweis endgültig nicht erbracht wurde; dies gilt entsprechend für verwandte oder vergleichbare Studiengänge, soweit dies in Prüfungsordnungen bestimmt ist,
- c) wenn und solange ein Ausschluß vom Studium an einer Hochschule im Geltungsbereich des Grundgesetzes gemäß § 69 Abs. 4 UG oder aufgrund entsprechender Vorschriften anderer Länder, die im Vollzug des § 28 des Hochschulrahmengesetzes ergangen sind, erfolgte; das gilt nicht, wenn diese Maßnahme an einer anderen Hochschule verhängt wurde und für den Bereich der Heinrich-Heine-Universität Düsseldorf die Gefahr einer solchen Beeinträchtigung nicht oder nicht mehr besteht; in diesem Falle ist die Entscheidung über die Einschreibung allen anderen Hochschulen im Geltungsbereich des Grundgesetzes mitzuteilen;
- d) wenn im Falle des § 2 Abs. 6 die Verpflichtungserklärung nicht abgegeben wird oder bei der Einschreibung in einem höheren Fachsemester die Zulassung als Zweithörerin oder Zweithörer an der Fern Universität – Gesamthochschule – in Hagen nicht zusammen mit der Einschreibung beantragt wird.

(2) Nach Fortfall der Zugangshindernisse nach Absatz 1 Buchstabe c) hat eine Wiederanschreibung zu erfolgen, auch soweit Zulassungsbeschränkungen bestehen.

(3) Die Einschreibung kann versagt werden, wenn die Studienbewerberin oder der Studienbewerber

- a) durch Krankheit die Gesundheit anderer Hochschulmitglieder gefährden oder den ordnungsgemäßen Studienbetrieb erheblich beeinträchtigen würde; vor der Entscheidung soll der betreffenden Person Gelegenheit gegeben werden, nachzuweisen, daß der Versagungsgrund nicht besteht,
- b) aufgrund einer psychischen Krankheit oder geistigen oder seelischen Behinderung unter Betreuung steht,
- c) die für die Einschreibung vorgeschriebenen Formen und Fristen nicht beachtet hat,
- d) den Nachweis über die Zahlung der zu entrichtenden Gebühren und Beiträge nicht erbringt; Ausnahmen sind hinsichtlich des Studierendenschaftsbeitrages in sozialen Härtefällen zulässig;
- e) bereits an einer anderen Hochschule eingeschrieben ist.

### **§ 6 Mitwirkungspflichten**

Studierende sind verpflichtet, der Universität unverzüglich mitzuteilen

- a) die Änderungen des Namens, des Familienstandes und der Semester- oder Heimatanschrift,

- b) bestandene oder nicht bestandene Prüfungen, deren Ergebnis für die Fortsetzung des Fachstudiums erheblich ist,
- c) den Verlust von Studienbuch oder Studierendenausweis.

## § 7 Exmatrikulation

- (1) Auf Antrag sind Studierende zum Ende des Semesters zu exmatrikulieren.
- (2) Weiterhin ist die Exmatrikulation vorzunehmen, wenn
  - a) die Einschreibung durch Zwang, arglistige Täuschung oder Bestechung herbeigeführt wurde;
  - b) in dem Studiengang eine nach der Prüfungsordnung erforderliche Prüfung endgültig nicht bestanden oder ein nach der Prüfungsordnung erforderlicher Leistungsnachweis endgültig nicht erbracht wurde;
  - c) der Bescheid über die Zuweisung eines Studienplatzes während des Vergabeverfahrens von der für die Zuweisung zuständigen Stelle zurückgenommen worden ist.
- (3) Nach der Aushändigung des Zeugnisses über die bestandene Abschlußprüfung ist die oder der Studierende zum Ende des laufenden Semesters zu exmatrikulieren, es sei denn, es bestünde noch eine Einschreibung für einen anderen Studiengang.

- (4) Studierende können exmatrikuliert werden, wenn
  - a) nach Einschreibung Tatsachen bekannt werden und noch fortbestehen oder eintreten, die zur Versagung der Einschreibung hätten führen müssen oder die zur Versagung der Einschreibung führen können,
  - b) sie, ohne beurlaubt worden zu sein, das Studium nicht aufnehmen oder sich nicht rückmelden,
  - c) sie die zu entrichtenden Gebühren und Beiträge trotz Mahnung und Fristsetzung mit Androhung der Maßnahme nicht entrichten; Ausnahmen sind hinsichtlich des Studierendenschaftsbeitrags in sozialen Härtefällen möglich;
  - d) sie im Falle des § 2 Abs. 6 die Zulassung als Zweithörerin oder Zweithörer an der FernUniversität – Gesamthochschule – in Hagen nicht oder nicht rechtzeitig beantragt haben.

- (5) Studierende können auch exmatrikuliert werden, wenn sie durch Anwendung von Gewalt, durch Aufforderung zur Gewalt oder Bedrohung mit Gewalt
  - a) den bestimmungsgemäßen Betrieb einer Universitätseinrichtung, die Tätigkeit eines Universitätsorgans oder die Durchführung einer Universitätsveranstaltung behindern oder
  - b) Mitglieder der Universität von der Ausübung ihrer Rechte und Pflichten gemäß § 12 Abs. 1 UG abhalten oder abzuhalten versuchen.

Gleiches gilt, wenn die betreffende Person an den in Satz 1 genannten Handlungen teilnimmt oder wiederholt Anordnungen zuwiderhandelt, die gegen sie von der Universität wegen Verletzung ihrer Pflichten gemäß § 12 Abs. 1 UG oder aufgrund des Hausrechts getroffen worden sind.

- (6) Mit der Entscheidung über die Exmatrikulation gemäß Absatz 5 ist eine Frist bis zur Dauer von zwei Jahren festzusetzen, innerhalb derer eine erneute Einschreibung an der Universität ausgeschlossen ist.

- (7) Über die Exmatrikulation gemäß Absatz 5 entscheidet ein Ordnungsausschuß. Der Ordnungsausschuß besteht aus der oder dem Vorsitzenden, einem Mitglied des Rektorats und einem Mitglied aus der Gruppe der Studierenden. Die oder der Vorsitzende und die Stellvertretung, die die Befähigung zum Richteramt besitzen und nicht Mitglieder der Universität sein müssen, werden vom Rektorat im Benehmen mit dem Senat bestellt. Das Mitglied aus der Gruppe der Studierenden und dessen Stellvertretung werden von der Gruppe der Studierenden im Senat gewählt. Die Amtszeit der oder des Vorsitzenden beträgt vier Jahre, die der anderen Mitglieder zwei Jahre; entsprechendes gilt für die Stellvertreterinnen und Stellvertreter.

(8) Das Verfahren vor dem Ordnungsausschuß wird auf Antrag des Rektorats eingeleitet. Der Antrag muß innerhalb von zwei Wochen nach der Pflichtverletzung schriftlich beim Ordnungsausschuß gestellt werden. Das Verfahren ist unverzüglich durchzuführen. Der Ordnungsausschuß ist beschlußfähig, wenn die oder der Vorsitzende und ein weiteres Mitglied anwesend sind. Die Vorschriften über das förmliche Verwaltungsverfahren der §§ 63 bis 71 des Verwaltungsverfahrensgesetzes für das Land Nordrhein-Westfalen sind anzuwenden. Der Ordnungsausschuß ist Behörde im Sinne des Verwaltungsverfahrensgesetzes. Die Entscheidung des Ordnungsausschusses ist schriftlich zu begründen, mit einer Rechtsmittelbelehrung zu versehen und der oder dem Betroffenen zuzustellen. Im Falle der Exmatrikulation ist die Entscheidung allen anderen Hochschulen im Geltungsbereich des Grundgesetzes mitzuteilen. Gegen die Entscheidung des Ordnungsausschusses kann unmittelbar Klage beim Verwaltungsgericht erhoben werden.

(9) Dem Antrag auf Exmatrikulation nach Absatz 1 sind beizufügen:

1. das ausgefüllte Exmatrikulationsformular,
2. das Studienbuch,
3. der Entlastungsvermerk der Universitätsbibliothek,
- 3a. bei Studierenden der Fächer Mathematik, Physik, Geographie, Chemie, Pharmazie und Psychologie der Entlastungsvermerk für das jeweilige Fach,
4. Nachweise über die Einzahlung zu entrichtender Gebühren oder Beiträge.

(10) Die Wirkung der Exmatrikulation bestimmt sich nach Maßgabe der Bestimmungen des Verwaltungsverfahrensgesetzes über die Rücknahme und den Widerruf von Verwaltungsakten. Über die Exmatrikulation erhalten Studierende auf Antrag einen Nachweis. Mit der Exmatrikulation erlischt die Mitgliedschaft an der Universität. Wird die Exmatrikulation ausgesprochen, weil die betreffende Person sich nicht zurückgemeldet hat, tritt die Wirkung der Exmatrikulation mit dem letzten Tag des Semester sein, zu dem sie sich eingeschrieben bzw. letztmalig zurückgemeldet hat.

## § 8 Rückmeldung

(1) Wer eingeschrieben ist und das Studium nach Ablauf des Studienhalbjahres (Semester) an der Universität in demselben Studiengang fortsetzen will, muß sich innerhalb der von der Universität gesetzten Frist zurückmelden.

(2) Bei der Rückmeldung sind folgende Unterlagen vorzulegen

1. das ausgefüllte Rückmeldeformular unter Angabe der Matrikelnummer, des Namens, Vornamens und des Beschäftigungsverhältnisses in der Universität,
2. der Nachweis über die Zahlung zu entrichtender Gebühren oder Beiträge,
3. der Nachweis über das Bestehen einer Krankenversicherung.

(3) Liegen die Voraussetzungen der Absätze 1 und 2 vor, so wird die Rückmeldung von der Universität vermerkt.

(4) § 1 Abs. 4 gilt entsprechend, sofern die Mitgliedschaftsrechte künftig in einem anderen Fachbereich ausgeübt werden sollen.

## § 9 Beurlaubung

(1) Eine Beurlaubung vom Studium kann auf Antrag gewährt werden, wenn ein wichtiger Grund nachgewiesen wird. Wichtige Gründe sind insbesondere:

- a) Ableistung des Grundwehrdienstes oder des Zivildienstes,
  - b) Krankheit (bei Vorlage einer ärztlichen Bescheinigung, aus der sich ergibt, daß ein ordnungsgemäßes Studium nicht möglich ist),
  - c) Vorbereitung und Durchführung eines Abschlußexamens oder der Promotion,
  - d) Abwesenheit vom Hochschulort im Interesse der Universität oder wegen Mitarbeit an einem Forschungsvorhaben,
  - e) Auslandsstudium.

(2) Die Beurlaubung erfolgt in der Regel für die Dauer eines Semesters. Eine Beurlaubung über ein Semester hinaus ist nur bei besonders nachzuweisenden Gründen zulässig; in diesem Fall sind für jedes Semester der Beurlaubung innerhalb der Rückmeldefrist die Nachweise gemäß § 8 Abs. 2 Nr. 2 und 3 zu führen. Während der Beurlaubung für mehr als sechs Monate ruhen die Mitgliedschaftsrechte und -pflichten (§ 12 Absatz 2 Satz 6 UG)

(3) Dem Antrag auf Beurlaubung sind beizufügen:

1. das ausgefüllte Beurlaubungsformular.
2. der Nachweis über die Zahlung der zu entrichtenden Gebühren und Beiträge,
3. der Nachweis über das Bestehen einer Krankenversicherung gemäß den gesetzlichen Vorschriften über die studentische Krankenversicherung,
4. schriftliche Begründung des Antrags unter Beifügung der Nachweise für das Bestehen eines wichtigen Grundes.

(4) Eine Beurlaubung für das erste Fachsemester ist nicht zulässig.

### § 10 Studiengangwechsel

Der Wechsel eines Studiengangs ist bei der Universität zu beantragen; er bedarf ihrer Zustimmung. Für den Wechsel eines Studiengangs gelten die Bestimmungen über die erstmalige Einschreibung entsprechend.

### § 11 Zweithörerinnen und Zweithörer

(1) Eingeschriebene Studierende anderer Hochschulen können auf Antrag als Zweithörerinnen und Zweithörer mit der Berechtigung zum Besuch von Lehrveranstaltungen und zur Ablegung studienbegleitender Prüfungen zugelassen werden. Die Zulassung kann von der Universität versagt werden, wenn und soweit Einschränkungen des Besuchs von Lehrveranstaltungen gemäß § 81 Abs. 2 bis 4 UG bestehen. Vor einer Entscheidung nach Satz 2 ist der betreffende Fachbereich zu hören.

(2) Eingeschriebene Studierende anderer Hochschulen können bei Vorliegen der Voraussetzungen des § 1 Abs. 2 und Abs. 3 Satz 2 als Zweithörerinnen und Zweithörer für das Studium eines weiteren Studiengangs zugelassen werden.

(3) Zweithörerinnen und Zweithörer werden nicht eingeschrieben, sie werden durch die Zulassung und für die Dauer der Zulassung Angehörige der Universität, ohne Mitglieder zu sein. Die Vorschriften für die Einschreibung, ihre Versagung, die Rückmeldung und die Exmatrikulation finden sinngemäß Anwendung. Der Antrag auf Zulassung ist innerhalb der von der Universität bekanntgegebenen Fristen zu stellen. Mit dem Antrag auf Zulassung als Zweithöherin oder Zweithörer ist eine Immatrikulationsbescheinigung der Stammhochschule vorzulegen. Es wird eine Bescheinigung über die Zulassung für bestimmte Lehrveranstaltungen oder einen Studiengang ausgestellt.

### § 12 Gasthörerinnen und Gasthörer

(1) Bewerberinnen und Bewerber, die einzelne Lehrveranstaltungen an der Universität besuchen wollen, können auf Antrag nach Anhörung der betroffenen Fakultät als Gasthörerinnen und Gasthörer im Rahmen der vorhandenen Studienmöglichkeiten zugelassen werden. Der Nachweis der Qualifikation nach § 2 ist nicht erforderlich. Im Falle des § 5 Abs. 1 Buchstabe c) ist eine Zulassung für die Dauer der Exmatrikulation ausgeschlossen.

(2) Für die Zulassung ist eine Gebühr nach dem Hochschulgebührengesetz in der jeweils geltenden Fassung zu zahlen.

(3) Für Gasthörerinnen und Gasthörer gilt § 11 Abs. 3 entsprechend.

(4) Eine Berechtigung, Prüfungen abzulegen, besteht nicht. Es kann lediglich eine Bescheinigung über die Teilnahme an Lehrveranstaltungen erworben werden.

(5) Gasthörerinnen und Gasthörer im Sinne dieser Vorschrift sind auch die Teilnehmerinnen und Teilnehmer an Weiterbildungsveranstaltungen der Universität, sofern sie nicht unter den in § 1 Abs. 2 genannten Voraussetzungen als Studierende eingeschrieben werden. Soweit der zuständige Fachbereich wegen der Art oder des Zwecks der Weiterbildungsveranstaltung eine Begrenzung der Teilnehmerzahl festgelegt hat, werden Bewerbungen in der Reihenfolge ihres Eingangs nur in soweit berücksichtigt, als die der festgelegten Teilnehmerzahl entspricht. Bei mehreren zeitgleich eingegangenen Anträgen entscheidet das Los.

### § 13 Schlußvorschriften

Diese Einschreibungsordnung tritt am 1. Januar 1994 in Kraft. Gleichzeitig tritt die Einschreibungsordnung der Universität Düsseldorf vom 4. Juni 1985, zuletzt geändert am 31. August 1993, außer Kraft.

Ausgefertigt aufgrund des Beschlusses des Senats der Heinrich-Heine-Universität Düsseldorf vom 13. Juli 1993 sowie der Genehmigung des Ministeriums für Wissenschaft und Forschung des Landes Nordrhein-Westfalen vom 1. März 1994.

## **Staatliches Prüfungsamt für Erste Staatsprüfungen für Lehrämter an Schulen — Essen — Außenstelle Düsseldorf**

(Zuständig für die **schulstufenbezogenen** Ersten Staatsprüfungen für Lehrämter an Schulen an der Heinrich-Heine-Universität Düsseldorf, der Kunstakademie Düsseldorf)

Das Prüfungsamt führt auslaufend die schulformbezogenen Ersten Staatsprüfungen der Studierenden der o. g. Hochschulen sowie Erweiterungsprüfungen zu schulformbezogenen Ersten Staatsprüfungen durch. Erweiterungsprüfungen können vor dem Staatlichen Prüfungsamt nur in Fächern abgelegt werden, in denen das Prüfungsamt über Mitglieder verfügt, die in schulformbezogenen Ersten Staatsprüfungen Erfahrung haben.

Anschrift der Außenstelle: Universitätsstr. 1, Geb. 23.31, Ebene 01, 40225 Düsseldorf

Leiter des Prüfungsamtes: LRSD Demtröder, F. 81-1 41 07

Stellvertreter: N. N.

Weiterer Stellvertreter und Geschäftsführer: RSD Dr. Keil, F. 81-1 41 03

Sachbearbeiterinnen:

Reg.-Ang. Brinkmann (SI), F. 81-1 47 69

N. N. (Allg. Verwaltungsangelegenheiten, SII/I), F. 81-1 41 06,

Fax: 81-1 41 01

Öffnungszeiten: Mo., Di., Do., Fr. 11–12 Uhr, Mi. 14–15 Uhr

Sprechstunden:

LRSD Demtröder: nur nach Vereinbarung

RSD Dr. Keil: Mo. 10–12 und nach Vereinbarung

**Biologie (SII/I):** Prof. Dr. Alfermann, Prof. Dr. Bünemann, StD' Dr. Fleischmann, Prof. Dr. Glätzer, Prof. Dr. Greven, Prof. Dr. Grieshaber, Prof. Dr. D'Haese, OStR Hänsch, Prof. Dr. Hollenberg, Prof. Dr. Jahns, StD' Dr. Ketting, Prof. Dr. Kowallik, Prof. Dr. Krause, Prof. Dr. Lösch, Prof. Dr. Lunau, Prof. Dr. Mehlhorn, LRSD Merkle, Prof. Dr. Michaelis, Prof. Dr. Riesner, Prof. Dr. Santarius, Prof. Dr. Schlue, Prof. Dr. Schwochau, Prof. Dr. Strotmann, OStR Dr. Thielen, Prof. Dr. Westhoff, LRSD Windeln

**Chemie (SII/I):** Prof. Dr. Braun , Prof. Dr. Hägele, StD Heidemeyer, StD' Heilmann, Prof. Dr. Kleindienst, Prof. Dr. Martin , StD Meloefski, Prof. Dr. Mewis, Prof. Dr. Weiss , OStR Wolter , Prof. Dr. Wulff

**Chemie (SII, SI Fachdidaktik):** Prof. Dr. Vollmer

**Deutsch (SII/I):** Prof. Dr. Anton, StD Dr. Bastian, Prof. Dr. Beeh, Priv.-Doz. Dr. Brall, OStD' Frischkorn, Prof. Dr. Hansen , Prof. Dr. Haupt , StD Herold, Prof. Dr. Kaiser , Priv.-Doz. Dr. Kallweit, Prof. Dr. Keller , Priv. Doz. Dr. Kokott , Priv.-Doz. Dr. Liedtke , StD Dr. Lindemann, OStD Mainz, Prof. Dr. Pott , Prof. Dr. Rupp, OStD' Dr. Schmitz-Keil, OStR' Dr. Schmitz-Wilpert , Prof. Dr. Stötzel, StD Waldmann, Prof. Dr. Witte

**Deutsch (SII):** StD Bertenburg, OStR Siebert

**Englisch (SII/I):** Prof. Dr. Antor, Prof. Dr. Baumann , StD Broch, Univ.-Prof. Dr. Busse , Prof. Dr. Claas, Prof. Dr. Friedl, OStD' Frischkorn, OStR' Hillcoat-Kayser, MR' Jacob , OStR' Jansing, OStR' Lang, OStR Mickartz, Prof. Dr. Seidel , Prof. Dr. Stein , StD Venzky, StD Zimmermann

**Erz. Wiss. (SII/I):** StD Artz, Prof. Dr. Birnbacher, OStR' Bodenstein, StD Brick, StD Dr. Dahmen, Priv.-Doz. Dr. Dieckmann, LRSD Eisenbroich, StD Flock, Prof. Dr. Flohr (Pol.), OStD' Frischkorn, Prof. Dr. Geldsetzer (Phil.), Prof. Dr. Heinz (Phil.), Prof. Dr. Huning (Phil.), OStR Kahlbau, LRSD Kuchler, StD Locher, OStD Mainz, Prof. Dr. Margies (Päd.), Prof. Dr. Miller-Kipp (Päd.), Prof. Dr. Michel (Päd.), OStD Dr. Rehfuß, Prof. Dr. Schreckenberg (Päd.), Prof. Dr. Schwarzer (Päd.), LRSD Windeln

**Französisch (SII/I):** Priv.-Doz..' Dr. Bierbach, StD Böltken, Prof. Dr. Borsó, Prof. Dr. Geisler, StD' Greulich, OStD Dr. Heinrichs , Prof. Dr. Kleszczewski , Prof. Dr. Nies, Prof. Dr. Rettig, StD Rösler, StD Scherz, OStD Dr. Wirtz , Prof. Dr. Wunderli

**Geographie (SII/I):** OStR' Bodenstein, StD Drüeke, StD' Faust-Ern, Prof. Dr. Glebe, MR' Jacob , Prof. Dr. Jordan , StD Koletzko, StD Dr. Leers, StD Lindner, Prof. Dr. Vorlauffer, OStR Dr. Waldeck, Prof. Dr. Wein, Prof. Dr. Wenzens

**Geschichte (SII/SI):** Prof. Dr. Birley, Prof. Dr. Brandes, StD Dierselhuis, Prof. Dr. Düwell, Dr. habil. Epp, Prof. Dr. Hecker , StD' Hohmann, StD Dr. Lipski, Prof. Dr. Lönne, LRSD Meyer , Prof. Dr. Molitor, StD Müller , Prof. Dr. Müller , Prof. Dr. Schormann, Prof. Dr. Süßmuth, OStD' Dr. Stephan-Kühn, Prof. Dr. Weber

**Geschichte (SII):** Prof. Dr. Hoebink, OStR Prof. Dr. Wittmütz

**Griechisch (SII):** Prof. Dr. Ax, RSD Dr. Keil, Prof. Dr. Küppers , Priv.-Doz. Dr. Weißenberger

**Italienisch (SII):** Prof. Dr. Borsó, Prof. Dr. Geisler, StD' Greulich, OStR Kayser-Hölscher, Prof. Dr. Kleszczewski , Prof. Dr. Nies, Prof. Dr. Rettig, Prof. Dr. Wunderli

**Latein (SII):** Prof. Dr. Ax, OStR Haefs, RSD Keil, Prof. Dr. Küppers , StR Liesen, Priv.-Doz. Dr. Weißenberger

**Mathematik (SII/I):** StProf. Dr. Baumgartner, StD Bongers, LRSD van Briel, LRSD Eisenbroich, Prof. Dr. Fischer , Prof. Dr. Grunewald, Prof. Dr. A. Janssen , Prof. Dr. K. Janßen , Prof. Dr. Kerner, StD Körber, StD Meersmann, Prof. Dr. Meise, OStR Dr. Neveling, Prof. Dr. Petry , Prof. Dr. Ratschek, Prof. Dr. Singhof, Prof. Dr. Steffen, Prof. Dr. Wisbauer

**Mathematik (SII/I Fachdidaktik):** Prof. Dr. Köhnen

**Pädagogik (SII):** StD Artz, StD Brick, StD Flock, OStR Kahlbau, LRSD Kuchler, Prof. Dr. Margies, Prof. Dr. Miller-Kipp, Prof. Dr. Michel , Prof. Dr. Schwarzer

**Philosophie (SII):** Prof. Dr. Birnbacher, Prof. Dr. Bühler, Prof. Dr. Geldsetzer, Prof. Dr. Heinz , Prof. Dr. Henrichs, Prof. Dr. Huning, OStD Dr. Rehfuß, Prof. Dr. Tepe

**Physik (SII/I):** Prof. Dr. Bausch, Prof. Dr. Bessenrodt, OStD Claas, Prof. Dr. Decker , LRSD Eisenbroich, Prof. Dr. Janssen , Prof. Dr. Kisker, Prof. Dr. Meiners, Prof. Dr. Müller , StD Dr. Neuheuser, Prof. Dr. Otto , Prof. Dr. Rebhan, OStR Dr. Rohrweck, Prof. Dr. Spatschek, Prof. Dr. Schmid , Prof. Dr. Uhlenbusch , Priv. Doz. Dr. Schumacher , StD' Withum

**Physik (SII/I Fachdidaktik):** StProf. Luysberg

**Spanisch (SII):** StD Baur, Prof. Dr. Borsó, StR Dr. Kaal, Prof. Dr. Kleszczewski, LRSD Niemann, Prof. Dr. Nies, Prof. Dr. Rettig, StD Weinstock, Univ.-Prof. Dr. Wunderli

**Sport (SII/I):** Prof. Dr. Beuker, Dir. e. IfL Dr. Dombrowski, ÖStR Köhn, StR Omsels, Prof. Dr. Tigel, Prof. Dr. Yaldai

**Sport (SII/I nur fachpraktische Prüfungen):** AOR Dr. Ader, Dipl. Sportl. Brodbeck, Dipl. Sportl. Derks, Dr. Friton, Dipl. Sportl. Dr. Golmina, Sportl. Klinge, Wiss. Ang. Rocholl, Dipl. Sportl. Dr. Stemper, Dipl. Sportl. Dr. Wastl

Die Mitgliedschaft für SI/SII beinhaltet die Mitwirkung an Prüfungen gem. § 42 und § 50 LPO

Abkürzungen: Fl = Fachleiter, Gl = Grundschullehrer, Hl = Hauptschullehrer, Kr = Konrektor, LRSD = Leitender Regierungsschuldirektor, ÖStD = Oberstudiendirektor, ÖStR = Oberstudienrat, Rkr = Realschulkonrektor, Rl = Realschullehrer, SAD = Schulamtsdirektor, StD = Studiendirektor, StR = Studienrat

## Zentrale wissenschaftliche Einrichtungen der Universität

### Biologisch-Medizinisches Forschungszentrum (BMFZ)

Geschäftsführender Leiter: Univ.-Prof. Dr. Dr. h. c. H. Sies, Universitätsstr. 1, Geb. 22.03, 40225 Düsseldorf, F. 81-1 27 07, Telefax: 81-1 30 29

Stellvertreter: Univ.-Prof. Dr. C. P. Hollenberg, F. 81-1 47 20, Univ.-Prof. Dr. T. Ruzicka, F. 81-1 76 00

#### Vorstand:

Schwerpunkt Infektionsbiologie: Prof. Dr. Hadding, Prof. Dr. Ernst

Schwerpunkt Tumorbologie: Prof. Dr. Gabbert, PD Dr. Spengler

Schwerpunkt Neurobiologie: Prof. Dr. Müller, Prof. Dr. Haas

Schwerpunkt Zelluläre Kommunikation: Prof. Dr. Schrader, Prof. Dr. Häussinger

#### Forschungsgruppenleiter:

PD Dr. Auburger (Neurologie), Prof. Dr. Bender (Gynäkologie),

Prof. Dr. Burdach (Pädiatrie), PD Dr. Carlberg (Physiol. Chemie),

Prof. Dr. Ernst (Mikrobiologie), PD Dr. Fischer (Med. Mikrobiologie und Virologie),

PD Dr. Frieling (Gastroenterologie, Hepatologie und Infektiologie),

Prof. Dr. Gabbert (Pathologie), Prof. Dr. Haas (Neurophysiologie),

Prof. Dr. Hadding (Med. Mikrobiologie und Virologie),

Prof. Dr. Häussinger (Innere Medizin, Gastroenterologie, Hepatologie und Infektiologie),

Dr. Hofhaus (Biochemie), Prof. Dr. Hollenberg (Mikrobiologie),

Prof. Dr. Huston (Phys. Psychologie), Prof. Dr. Kolb-Bachofen (Immunbiologie),

Prof. Dr. Krutmann (Dermatologie), Prof. Dr. Kunz (Genetik),

Prof. Dr. Luhmann (Neurophysiologie), Prof. Dr. Mehlhorn (Zoomorphologie),

Prof. Dr. Müller (Molekulare Neurobiologie), Prof. Dr. Riesner (Phys. Biologie),

Prof. Dr. Röher (Chirurgie), Prof. Dr. Ruzicka (Dermatologie),

Prof. Dr. Scharf (Hämostaseologie), PD Dr. Schulz (Urologie),

PD Dr. Schwarting (Physiol. Physiologie), Prof. Dr. Sies (Physiol. Chemie),

PD Dr. Spengler (Lasermedizin), Prof. Dr. Stoll (Neurologie),

Prof. Dr. Strauer (Kardiologie), Prof. Dr. Witte (Neurologie),

Prof. Dr. Wunderlich (Molekulare Parasitologie), Prof. Dr. Zilles (Hirnforschung)

Immunbiologische Forschergruppe der Hautklinik im BMFZ: Akad. O.Rätin Prof. Dr. Victoria Kolb-Bachofen, F. 81-1 31 84, Dr. K.-D. Kröncke

Zentrallaboratorien: Dr. Karl Köhrer, Dr. Sybille Scheuring (Molekularbiologisches Zentrallabor), F. 81-1 31 65, Geb. 23.12; Dr. Ralf Hoffmann (Analytisches Zentrallabor), F. 81-1 41 59; N. N. (Zentrallabor für transgene Tiere), F. 81-1 44 53/1 26 75, Geb. 23.12



## **Graduierten-Kolleg „Toxikologie und Umwelthygiene“**

Sprecherin: Prof. Dr. Regine Kahl, Institut für Toxikologie, F. 81-1 30 22

Mitglieder: Priv.-Doz. Dr. Abel, Prof. Dr. Bolt, Prof.-Dr. Degen, Prof. Dr. Gleichmann, Prof. Dr. Gleichmann-Töpper, Prof. Dr. Greven, Prof. Dr. Haas, Prof. Dr. Kahl, Prof. Dr. Sies, Prof. Dr. Spindler, Priv.-Doz. Dr. Stahl, Prof. Dr. Wiegand, Prof. Dr. Winneke, Prof. Dr. Wunderlich

Stipendiatinnen/Stipendiaten-Vertretung: Jens Bastet, Marcus Dehnhardt

1

## **Institute an der Universität**

### **Diabetes-Forschungsinstitut an der Universität**

siehe Seite 173

### **Institut für Ernährungsberatung und Diätetik**

der Deutschen Gesellschaft für Ernährung e. V.

Moorenstraße 5 (Geb. 14.97), 40225 Düsseldorf, F. 34 82 16, 81-1 78 72, Fax: 81-1 85 31

Wissenschaftlicher Leiter: em. Univ.-Prof. Dr. med. Friedrich Arnold Gries

Stellvertreter: Univ.-Prof. Dr. med. Michael Berger

Pädagogische Leiterin: Marie-Luise Kohnhorst

Stellvertreterin: Renate Frenz

### **Medizinisches Institut für Umwelthygiene**

siehe Seite 174

### **Neurologisches Therapiezentrum (NTC) an der Heinrich-Heine-Universität Düsseldorf**

Hohensandweg 37, 40591 Düsseldorf, F. 78 16-0, Fax 78 43 53

Leiter: Priv.-Doz. Dr. med. Volker Hömberg

Sekretariat: Frau Monika Sterk, F. 78 16-1 22

Oberarzt: Dipl.-Phys. Dr. med. Johannes Netz

Wiss. Mitarbeiterinnen und Mitarbeiter: Dipl.-Psych. Karen Beckers, Prof. Anthony M. G. Canavan, Dipl.-Psych. Andrea Diebel, Dipl.-Psych. Judith Griese, Dr. rer. nat. Dipl.-Psych. Heike Hoffmann, Dipl.-Psych. Cornelia Melde, Dipl.-Psych. Carola Pradel, Sabine Schoffs, M. A., Dipl.-Psych. Ulrich Simon, Dipl.-Psych. Boris Suchan, Dipl.-Psych. Sabine Unverhau, Dipl.-Ing. Stefan Huschenbeck, Dipl.-Ing. Wilfried Schicks

Neuroprothetik: Prof. Dr. phil. nat. Wolfgang Daunicht, Dipl.-Phys. Georg Chini, Dipl.-Phys. Johannes Reich

Chorea-Huntington-Beratung: Dr. med. Herwig W. Lange, F. 78 16-1 31

### **Eichendorff-Institut an der Heinrich-Heine-Universität Düsseldorf**

#### **Literaturwissenschaftliches Institut der Stiftung Haus Oberschlesien**

Bahnhofstraße 71, 40883 Ratingen, Tel.: (0 21 02) 9 65-0

Leiter: Prof. Dr. Bernd Witte

Wiss. Mitarbeiterin: Roberta Henning von Lange M. A., Stud. Hilfskraft: Oliver Ehrns-  
torfer

## **AGEF e. V. - Institut an der Heinrich-Heine-Universität**

(Arbeitsgemeinschaft Elektrochemischer Forschungsinstitutionen e. V.)

Universitätsstr. 1, Gebäude 26.32.02, 40225 Düsseldorf

Leiter: Prof. Dr. Joachim Walter Schultze, F. 81-1 47 50

Stellvertr. Leiter: Prof. Dr. Andreas Otto, F. 81-1 40 63

Sekretariat: Veronika Mendorf-Collisi, F. 81-1 48 96

Mitglieder: Prof. Dr. Milan Schwuger (F. 0 24 61/61-57 68), Prof. Dr. W. R. Schlue (F. 81-1 34 14), Dr. Uwe König (F. 81-1 52 84), Dr. Manuel Lohrengel (F. 81-1 41 48), Dr. Detlef Diesing (F. 81-1 42 77), Dr. Dieter Schumacher (F. 81-1 31 02)

Wiss. Mitarbeiter: Dipl.-Chem. H. Bloëß (F. 81-1 48 62), Dipl.-Chem. A. Bressel (F. 81-1 41 50), Dipl.-Chem. Christiane Fricke (F. 81-1 48 41), N. Müller (F. 81-1 41 51), Dipl.-Chem. Frank Ronkel (F. 81-1 49 42), Dipl.-Chem. S. Winkels (F. 81-1 48 66)

## **Institute in Zusammenarbeit mit der Universität**

### **Institut für Medizin, Forschungszentrum Jülich GmbH**

52425 Jülich, F. (0 24 61) 61 64 43

Direktor: Prof. Dr. K. Zilles

Sekretariat: Frau Flegel, Frau Bunn, Fax (0 24 61) 61 29 90

Wiss. Mitarbeiterinnen und Mitarbeiter: Dr. S. Appelt, Priv.-Doz. Dr. H. Herzog, Prof. Dr. K.-J. Langen, Dr. Liu Lichan, Dr. S. Posse, Dr. Elena Rota-Kops, Dr. Th. Schmitz, Dr. F. Schneeweiß, Dr. J. Shah, Prof. Dr. J. Taylor, Dr. Ute Weiss, Dr. K. Ziemons

### **Institut für Biotechnologie, Forschungszentrum Jülich GmbH**

52425 Jülich

Direktor: Univ.-Prof. Dr. Hermann Sahm, F. (0 24 61) 61 32 94

Stellv. Direktor: N. N., F. (0 24 61) 61 55 15

Sekretariat: Frau Annelie Förstel, F. (0 24 61) 61 51 46

Wiss. Mitarbeiterinnen und Mitarbeiter: Dr. Bongaerts, Dr. Bringer-Meyer, Dr. Eggeling, PD Dr. Freudl, Dr. de Graaf, Dr. Kappes, Dr. Klein, Dr. Schimz, Dr. Schoberth, PD Dr. Sprenger, Dr. Stahmann

### **Institut für Plasmaphysik, Forschungszentrum Jülich GmbH**

52425 Jülich, F. (0 24 61) 61 30 84

Institutsbereich III

Direktor: Univ.-Prof. Dr. Gerd H. Wolf

Sekretariat: Frau B. Drautmann

Wiss. Ang.: Dr. G. Waidmann, Dr. K. H. Finken, Dipl.-Phys. A. Kaleck, Dr. A. Krämer-Flecken, Dr. G. Mank, Dr. A. Nicolai, Dr. D. Reiser, Dr. M. Tokar, Dr. R. Uhlemann

## **Institut für Angewandte Physikalische Chemie, Forschungszentrum Jülich GmbH**

52425 Jülich

Direktor: Univ.-Prof. Dr.-Ing. Milan Schwuger, F. (0 24 61) 61 31 78  
Sekretariat: Frau Andrea Lorke, F. (0 24 61) 61 57 68

Abt. 1. für fest/flüssige Grenzflächen: Dr. Dieter Narres

Abt. 2. für fluide Grenzflächen: Dr. Günter Subklew

Abt. 3. für Grenzflächenmodelle: Dr. Bernd Dieter Struck

Abt. 4. Abt. Umweltkontaminanten: Dr. Hans Werner Dürbeck

Abt. 5. Umweltprobenbank: Priv.-Doz. Dr. Hendrik Emons

1

## **Institut für Biologische Informationsverarbeitung, Forschungszentrum Jülich GmbH**

### **IBI-2: Biologische Strukturforchung**

52425 Jülich

Direktor: Prof. Dr. Georg Büldt, Tel. 02461-61-2030

Sekretariat: Frau Birgit Gehrman, Tel. 02461-61-2031, Fax 02461-61-2020

Wiss. Mitarbeiterinnen und Mitarbeiter: Dipl.-Biol. Ulf Eidhoff, Dipl.-Biol. Elisabeth Fuß,  
Dipl.-Chem. Ralf Gessenich, Dr. Joachim Granzin, Dr. Joachim Heberle, Dipl.-Phys.  
Dominic Hehn, Dipl.-Biotechn. Bianca Krafft, Dr. Jörg Labahn, Dr. Monika Höltje,  
Dr. Hans-Jürgen Saß, Dr. Ramona Schlesinger

## **Deutsches Krankenhausinstitut e. V.**

Tersteegenstraße 3, 40474 Düsseldorf, Tel. 0211/470510, Fax 0211/4705119

Institutsleitung: Prof. Dipl.-Kfm. Werner G. Fack-Asmuth

Sekretariat: Jana Diener

Bibliothek: Regina Baer

## **Technische Akademie Wuppertal e.V.**

Außeninstitut der Rhein.-Westf. Techn. Hochschule Aachen

Kontaktstudien-Institut der BU-GH Wuppertal

Weiterbildungsinstitut der Heinrich-Heine-Universität Düsseldorf

Weiterbildungspartner der Universität Dortmund

Hubertusallee 18, 42117 Wuppertal, F. 0202-7495-0

Vorstand: Dipl.-oec. Erich Giese (Sprecher), Priv.-Doz. Dr. Gunter Presser

## **Institut für Internationale Kommunikation in Zusammenarbeit mit der Heinrich-Heine-Universität Düsseldorf e. V. (IIK)**

Universitätsstraße 1, 40225 Düsseldorf, Geb. 23.31, U 173,

Tel. 81-1 51 82, Fax: 81-1 25 37,

E-mail: iik@phil-fak.uni-duesseldorf.de

Internet-Informationseite: www.iik-duesseldorf.de

Geschäftsführer: Dr. Matthias Jung

**Vorstand:** Univ.-Prof. Dr. Georg Stötzel, Univ.-Prof. Dr. Wilhelm Busse

## **Sonderforschungsbereiche an der Heinrich-Heine-Universität Düsseldorf**

Sonderforschungsbereich 242 — Koronare Herzkrankheiten / Prävention und Therapie akuter Komplikationen —  
Sprecher: Prof. Dr. Strauer

Sonderforschungsbereich 189 — Differenzierung und Regulation energiewandelnder biologischer Systeme —  
Sprecher: Prof. Dr. Weiss

Sonderforschungsbereich 194 —  
Strukturveränderung und Dysfunktion im Nervensystem  
Sprecher: Prof. Dr. Freund

Sonderforschungsbereich 351 —  
Hormonresistenz: Biochemie und Klinik  
Sprecher: Prof. Dr. Reinauer

Sonderforschungsbereich 191 —  
Physikalische Grundlagen von Niedertemperaturplasmen —  
Sprecher: Prof. Dr. Ecker (Ruhr-Universität Bochum)

Sonderforschungsbereich 237 — Unordnung und große Fluktuationen —  
Sprecher: Prof. Dr. Wagner (Ruhr-Universität Bochum)

Sonderforschungsbereich 282 — Theorie des Lexikons —  
Sprecher: Prof. Dr. Dieter Wunderlich

Sonderforschungsbereich 503 – Molekulare und zelluläre Mediatoren exogener Noxen-  
sprecher: Prof. Dr. T. Ruzicka, Hautklinik

## Übersicht über die Zahl der Studierenden im Sommersemester 1998

Stand: 27.05.1998

	Gesamt	Deutsche		Ausländer	
		männl.	weibl.	männl.	weibl.
Ordentlich Studierende	22 729	9 563	10 607	1 144	1 415
Besucher Deutschkurs	99	0	0	38	61
Zwischensumme	22 828	9 563	10 607	1 182	1 476
Zweithörer	348	146	172	13	17
Promotionshörer	127	64	48	9	6
Gasthörer	295	148	132	6	9
Zwischensumme	770	358	352	28	32
<b>Gesamt</b>	<b>23 598</b>	<b>9 921</b>	<b>10 959</b>	<b>1 210</b>	<b>1 508</b>

## Fakultäten

Sommersemester 1998

	Gesamt	männlich	weiblich
Juristische Fakultät	879	494	385
Medizinische Fakultät	3 457	1 817	1 640
Philosophische Fakultät	12 583	5 068	7 515
Math.-Naturw. Fakultät	4 864	2 653	2 211
Wirtschaftsw. Fakultät	1 045	713	332
<b>Insgesamt</b>	<b>22 828</b>	<b>10 745</b>	<b>12 083</b>

1

## Lehrveranstaltungen für Hörerinnen und Hörer aller Fakultäten

### Vorlesungen und Übungen

#### Bibliothekswissenschaft

Struktur und Organisation des Bibliothekswesen in Deutschland Gattermann  
 (Lokale, regionale und überregionale Strukturen).  
 Di. 15–16 (1stündig)  
 Gebäude 24.41 (Bibliothek) Vortragsraum

#### Psychotherapie und Psychosomatik

Erfassen und Erschließen von Dokumenten (Proseminar) Lepsky  
 PS. DO. 14–16 (2stündig)  
 Gebäude 24.41 (Bibliothek) Vortragsraum

Psychoanalyse und Systemtheorie Sies/Tress  
 Do. 14.15–15.45 (2stündig)  
 Gebäude 14.11, Ebene 02, Raum 261

Angst – Theorie und Klinik Tress/Scheibe  
 Ort und Zeit nach Vereinbarung (1stündig).

Psychoanalyse heute Höffken  
 II. Identität und Intimität  
 Mi. 16–17.30, Gebäude 14.90

Neuere Entwicklungen in der Psychoanalyse Hartkamp/Reister  
 Di. 9–10.30, Gebäude 14.90

#### Ethik in der Medizin, Ringvorlesung

Di. 18–20 (Aushänge beachten) Gastdozenten  
 Hörsaal 13B (Organisation: Labisch/Paul)

**Geschichte der Nuklearwaffen** und einige grundlegende Experimente Decker  
 Fr. 14–15 (1stündig)  
 Hörsaal 5K

#### Sprachkurse

Tschechisch II Kurzová  
 Mo. 11–13 (2stündig)  
 Gebäude 23.32, Ebene U1, Raum 66

Sprachkurse: Russisch (Anfänger) Dausch  
 Mo. 16–18  
 Gebäude 23.31, Ebene 02, Raum 22

Sprachkurse: Russisch (Fortgeschrittene) Dausch  
 Di. 16–18  
 Gebäude 23.31, Ebene 02, Raum 22

Französisch für Anfänger (Intensivkurs) Söffing  
 Di. 9–11, Do. 9–11 (4stündig)

Spanisch für Anfänger (Intensivkurs) Garcia-Mata  
 Mo. 9–11, Mi. 9–11 (4stündig)

#### Niederländisch

Niederländisch I Zellmann  
 Mo. 11–13 (2stündig)

Niederländisch II Schelfhout  
 Mo. 14–16 (2stündig)

Niederländisch III  
Mo. 16–18 (2stündig)

Scheffhout

### Japanisch

Ia (Anfängerkurs) Übungen  
Mo. 16–18 (2stündig)

Sugita

Ia (Anfängerkurs) Grammatik  
Do. 16–18 (2stündig)

Sugita

Ila (Aufbaukurs) Grammatik  
Mo. 16–18 (2stündig)

Fujita

Ila (Aufbaukurs) Übungen  
Do. 16–18 (2stündig)

Fujita

### Für ausländische Stipendiatinnen und Stipendiaten

Neuere deutsche Literaturwissenschaft  
Di. 16–18 (2stündig)

Halbekann

Germanistische Sprachwissenschaft  
Do. 16–18 (2stündig)

Halbekann

### Vorbereitungskurse für Graecum und Latinum

Griechisch I  
Mo., Mi. 16–18 (Achtung Änderung) (4stündig)

Lahaye

Griechisch III  
Mo. 18–20, Mi. 16–18 (4stündig)

Brinckmann

Latein I  
Mo., Do. 16–18 (4stündig)

Schubert

Latein I  
Mo. 16–18, Do. 14–16 (4stündig)

Vorloeper

Latein II  
Do., Fr. 16–18 (4stündig)

Piepers

Latein III (Abschluß: Latinum)  
Mo., Do. 18–20 (4stündig)

Bölles

Latein III (Abschluß: Latinum)  
Mo., Do. 16–18 (4stündig)

Moskopp

Latein III (Abschluß: Kleines Latinum)  
Mo., Fr. 14–16 (4stündig)

Henninghaus

### Musikwissenschaft

Ideologische Reflexion und musikgeschichtliche Realität,  
dargestellt an ausgewählten Text-Musik-Videobeispielen  
des 20. Jahrhunderts  
Mi. 14.30–16 (2stündig)

Kirchmeyer

1

**Veranstaltungen des Universitätsrechenzentrums  
im Wintersemester 1998/99**

Die Veranstaltungen finden, soweit nicht anders vermerkt, im PC-Raum 00.43 statt. Verbindliche Anmeldungen ab Dienstag, dem **22. September 1998** in Raum 02.31, Di.-Do. von 13-15 Uhr bei Frau Schwabe. Mit Ausnahme der Veranstaltung „Einführung in die Benutzung des PC“ werden bei allen anderen PC-Kursen **WINDOWS-Kenntnisse** vorausgesetzt.

Für kurzfristige, aktuelle **Änderungen** beachten Sie unbedingt die Aushänge am PC-Brett (Ebene 00) und die URZ-Seite im WWW ([www.uni-duesseldorf.de/WWW/URZ/](http://www.uni-duesseldorf.de/WWW/URZ/))!

**Einführung in die Benutzung des Personal-Computers (PC)**

6stündiger Kompaktkurs

**Teil I:**

Di. 6.10., 20.10., 3.11., 17.11., 1.12., 12.1., 26.1. 9-12

Brückers/  
Hartmann

**Teil II:**

Do. 8.10., 22.10., 5.11., 19.11., 3.12., 14.1., 28.1. 9-12

Anmeldung: erforderlich

**Umsteigen auf Windows 95**

Brückers

Di. 10.11., 19.1. 9-12, PC-Raum 00.43

Anmeldung: nicht erforderlich

**Einführung in Windows NT**

Monser

Mi. 20.1. 9-12 Seminarraum 00.45

Anmeldung: nicht erforderlich

**MS WORD für Windows (WinWord)**

Grätz

Einführung in das Textverarbeitungssystem MS WORD für Windows

3stündiger Kompaktkurs, nicht semesterbegleitend

Do. 29.10., 12.11., 26.11., 10.12., 21.1., 4.2. 9-12

Anmeldung: erforderlich

**MS WORD für Windows Fortgeschrittene  
(Themen s. Aushang)**

Grätz

Mo. 23.11., 18.1. 11-12, Raum 01.21

Anmeldung: nicht erforderlich

**MS ACCESS**

Feder

Einführung in ACCESS (Blockveranstaltung)

29.9., 30.9., 1.10. oder 9.2., 10.2., und 12.2. 9-12, PC-Raum 01.21

Anmeldung: nicht erforderlich

**MS EXCEL**

Feder

Einführung in die Tabellenkalkulation

1.12. (Teil 1) und 3.12. (Teil 2) 9-12, PC-Raum 01.21

2.2. (Teil 1) und 4.2. (Teil 2) 9-12, PC-Raum 01.21

Anmeldung: nicht erforderlich

**Einführung in PowerPoint für Windows**

Haverkamp

Di. 27.10. 9-12, PC-Raum 01.21

Anmeldung: nicht erforderlich

**Grafische Systeme im Universitätsrechenzentrum**

Hartmann

Ein- und Ausgabemöglichkeiten von Grafik

9.12. 9-12, PC-Raum 01.21

Anmeldung: nicht erforderlich

**Einführung in kryptographische Verfahren**

Lannert

Mi. 2.12. 14-16, Seminarraum 00.45

Anmeldung: nicht erforderlich

**Statistiksystem SPSS für Windows**

Willers

Einführung in die Benutzung des Statistikpaketes SPSS mit Übungen

(Blockveranstaltung) 7.9.-11.9. oder 1.3.-5.3. 9-16

PC-Raum 00.43

Anmeldung: nicht erforderlich



**Statistiksystem SAS**

Einführung in das Statistiksystem SAS für Windows  
(Blockveranstaltung) 21.9.–25.9. oder 15.3.–19.3. 9–16  
PC-Raum 00.43

Anmeldung: nicht erforderlich

Willers

**Einführung in UNIX mit praktischen Übungen**

Beginn: 26.10.98 9–11 und 14–16

Seminarraum 00.45 und SUN-Pool

Anmeldung: erwünscht unter [schreiber@uni-duesseldorf.de](mailto:schreiber@uni-duesseldorf.de)

Schreiber

**Paralleler Rechner des URZ und Methoden der parallelen Programmierung**

Termine siehe Aushang (Veranstaltungsreihe)

Seminarraum 00.45

Anmeldung: nicht erforderlich

Schreiber

**Kurzeinführung Internet (alle zwei Wochen)**

Mi. 13–14.30, Beginn: 28.10.

Seminarraum 00.45

Anmeldung: nicht erforderlich

Grätz u. a.

**Publizieren im Web**

(Blockveranstaltung) 28.9.–2.10. oder 8.3.–12.3. 9–12 und 13–15

PC-Raum 00.43

Anmeldung: erwünscht unter <http://www.uni-duesseldorf.de/~cappel/web-kurs.html>

Cappel

**Einführung in BSCW**

Do. 29.10., 12.11., 26.11., 14.1., 28.1. 13–14.30

Seminarraum 00.45

Anmeldung: nicht erforderlich

Gutmann

**Server-basierte Skriptsprachen****Einführung am Beispiel von Python**

Beginn: 26.10. 13–14.30

PC-Raum 01.21

Anmeldung: nicht erforderlich

Gutmann

**Einführung in Multimedia-Software**

Do. 9–11 (alle 2 Wochen) Beginn: 29.10.98

Themen s. Aushang

Seminarraum 00.45

Anmeldung: nicht erforderlich

Michelbacher

**Kurse für nichtwissenschaftliche Mitarbeiterinnen und Mitarbeiter**

Das Veranstaltungsprogramm des URZ für nichtwissenschaftliche Mitarbeiterinnen und Mitarbeiter ist im „Fortbildungsprogramm für das nichtwissenschaftliche Personal“, herausgegeben vom Kanzler der Heinrich-Heine-Universität, integriert. Das Programm kann in der Universitätsverwaltung bei Frau Hitzges (1 52 51) angefordert werden.

1

# Sack

**Fachbuchhandlung & Antiquariat**  
Recht · Wirtschaft · Steuern · Medien

Klosterstraße 22  
40211 Düsseldorf

☎ 02 11/3 68 12-0  
☎ 02 11/35 04 39

**Wir begleiten Sie durch alle Semester**



Lehrbücher, Kommentare



Skripten, Karteikarten, CD-ROM



umfangreiches Antiquariat

Internet: <http://www.sack-direkt.de> E-Mail: [duesseldorf@sack-direkt.de](mailto:duesseldorf@sack-direkt.de)

# Juristische Fakultät

## Dekan

Univ.-Prof. Dr. Dirk Olzen

## Prodekan

Univ.-Prof. Dr. Ulrich Noack

2

## Dekanatsbüro

Universitätsstraße 1, 40225 Düsseldorf (Gebäude 24.91), U1 R65, 67  
F. 81-1 14 14, Fax: 81-1 14 31, E-Mail: dekanat@uni-duesseldorf.de

Geschäftszeit:

Mo. 9.00–11.30 Uhr, Mi. 13.00–15.00 Uhr

Do. 9.00–11.30 Uhr und 13.00–15.00 Uhr

Assessorin Katrin Rottländer-Peters

Assessorin Susanna Welling

Reg.-Ang. Ursula Proschinski

## Fakultätsrat

Dekan Univ.-Prof. Dr. Dirk Olzen

Prodekan Univ.-Prof. Dr. Ulrich Noack

## Gruppe der Professorinnen und Professoren

Univ.-Prof. Dr. Heinrich Dörner, Univ.-Prof. Dr. Helmut Frister, Univ.-Prof. 'in Dr. Dr. Juliane Kokott, Univ.-Prof. Dr. Michael Sachs, Univ.-Prof. Dr. Horst Schlehofer, N. N.

## Gruppe der wissenschaftlichen Mitarbeiterinnen und Mitarbeiter

Beate Rudolf, N. N.

## Gruppe der Studierenden

Sebastian Horsten, Katja Loosen, Margit Plahl

## Gruppe der nichtwissenschaftlichen Mitarbeiterinnen und Mitarbeiter

Ulrike Porten

## Fachstudienberatung

Ass. Katrin Rottländer-Peters, Ass. Susanna Welling, Termine nach Vereinbarung,  
F. 81-1 14 15

## Fachschaftsrat Jura

Universitätsstraße 1, 40225 Düsseldorf (Geb. 24.91), U1 R 64

F. 81-1 14 11

## Fachbibliothek Rechtswissenschaft

der Universitäts- und Landesbibliothek: Helga Drako, F. 81-1 14 42

Heinke Franzius, F. 81-1 14 41

Universitätsstraße 1, 40225 Düsseldorf, Gebäude 24.91, Ebene 01

Öffnungszeiten: Mo.–Do. 9.00–18.00 Uhr, Fr. 9.00–16.00 Uhr

## Lehrkörper

### a) Emeritierte Universitätsprofessorinnen und Universitätsprofessoren:

Boldt, Hans, Krafftgasse 1, 79379 Müllheim  
Politikwissenschaft

### b) Universitätsprofessorinnen und Universitätsprofessoren:

Dörner, Heinrich, Isolde-Kurz-Str. 131, 48161 Münster  
Dr. iur. (Bürgerliches Recht, Internationales Privatrecht und Rechtsvergleichung)  
(Lehrstuhlinhaber)

Frister, Helmut, Buschstr. 40, 40670 Meerbusch  
Dr. iur. (Strafrecht und Strafprozeßrecht) (Lehrstuhlinhaber)

Kokott, Juliane, Mönchhofstr. 42, 69120 Heidelberg  
Dr. iur. LL.M. (Am. Univ.), S.J.D. (Harvard) (Deutsches und Ausländisches  
Öffentliches Recht, Völkerrecht und Europarecht) (Lehrstuhlinhaber)

Noack, Ulrich, Am Botanischen Garten 12, 40225 Düsseldorf  
Dr. iur. (Bürgerliches Recht, Handelsrecht und Wirtschaftsrecht)  
(Lehrstuhlinhaber)

Olzen, Dirk, Billrothstraße 14, 42283 Wuppertal  
Dr. iur. (Bürgerliches Recht und Zivilprozeßrecht) (Lehrstuhlinhaber)

Pohlmann, Petra  
Dr. iur. (Bürgerliches Recht, Wirtschaftsrecht und Zivilverfahrensrecht)  
(Lehrstuhlinhaber)

Sachs, Michael, Dattenfelder Str. 7, 51109 Köln  
Dr. iur. (Staats- und Verwaltungsrecht) (Lehrstuhlinhaber)

Schlehofer, Horst, Bommerholzer Str. 15d, 58452 Witten,  
Dr. iur. (Professur für Strafrecht und Strafprozeßrecht)

### Im Gemeinsamen Studiengang Rechtswissenschaft mit der FernUniversität- Gesamthochschule in Hagen sind folgende Hagener Hochschullehrer tätig:

Dauner-Lieb, Barbara, Feithstr. 140, 58084 Hagen  
Dr. iur. (Bürgerliches Recht, Handels- und Gesellschaftsrecht, Arbeitsrecht und  
Zivilprozeßrecht) (Lehrstuhlinhaber)

Eisenhardt, Ulrich, Tückingschulstr. 39e, 58135 Hagen  
Dr. iur. (Bürgerliches Recht und Unternehmensrecht) (Lehrstuhlinhaber)

Morlok, Martin, Poßbergweg 51, 40629 Düsseldorf  
Dr. iur. (Öffentliches Recht, Rechtstheorie und Rechtssoziologie)

von Olshausen, Eberhard, Rheinaustr. 192, 53225 Bonn  
Dr. iur. (Bürgerliches Recht, Unternehmens- und Wirtschaftsrecht)  
(Lehrstuhlinhaber)

Preis, Ulrich, Neßlerstr. 21, 40593 Düsseldorf  
Dr. iur. (Bürgerliches Recht, Arbeitsrecht, Handelsrecht und Sozialrecht)  
(Lehrstuhlinhaber)

Sobota, Katharina, Heinritzstraße 77, 58084 Hagen  
Dr. iur. (Öffentliches Recht, juristische Rhetorik und Rechtsphilosophie)

Vormbaum, Thomas, Bentelerstr. 47, 48149 Münster  
Dr. iur. (Strafrecht, Strafprozeßrecht und Juristische Zeitgeschichte)  
(Lehrstuhlinhaber)

### c) Honorar-Professoren:

#### FernUniversität – Gesamthochschule Hagen

Salditt, Franz, Eduard-Verhülsdonk-Str. 8, 56564 Neuwied  
Dr. iur. (Strafprozeßrecht)

**d) Emeritus: FernUniversität-Gesamthochschule Hagen**

Univ.-Prof. Dr. Peter Raisch, c/o Lehrgebiet für Bürgerliches Recht, Unternehmens- und Wirtschaftsrecht, Prof. Dr. von Olshausen, Feithstraße 140, 58084 Hagen, Tel. 023 31/987-2930

**e) Lehrbeauftragte der Juristischen Fakultät der Heinrich-Heine-Universität Düsseldorf: Examenrepertorium, Klausurenkurs, Wahlpflichtveranstaltungen und ergänzende Veranstaltungen**

Vorsitzender Richter am VG Dr. Knut Ariens, c/o Verwaltungsgericht Düsseldorf, Bastionstraße 39 (Stahlhof) 40213 Düsseldorf, Tel. 02 11/88 91-2 51  
(Examenrepertorium Verwaltungsprozeßrecht, Klausurenkurs im Öffentlichen Recht)

Vizepräsident des LG Dr. Heiner Blaesing, c/o Landgericht Duisburg, Postfach 10 15 05, 47015 Duisburg, Tel.: 02 03/99 28-215,  
(Klausurenkurs im Zivilrecht)

Richter am OLG Dr. Wolfgang Büscher, c/o Justizministerium des Landes NW, Martin-Luther-Platz 40, 40190 Düsseldorf, Tel. 02 11/ 8 79 22 10  
(Klausurenkurs im Zivilrecht)

Rechtsanwalt Prof. Dr. Carsten P. Claussen, c/o Hoffmann, Liebs, Fritsch & Partner, Kaiserswerther Straße 119, 40474 Düsseldorf, Tel. 02 11/51 88 20  
(Bilanzrecht; Bank- und Kapitalmarktrecht)

Dr. jur.(n); MA(n) Marie-Jeanne Eremia, privat: Postfach 13 47, 53703 Siegburg  
(Einführung in die französische Rechtssprache)

MinR Dr. Wolfram Försterling, c/o Staatskanzlei NRW, Mannesmannufer 1a, 40213 Düsseldorf, Tel. 02 11/837-12 03  
(Examenrepertorium Europarecht)

Präsident des Landgerichts Mönchengladbach Dr. Heinz Gräber, Hohenzollernstraße 157, 41061 Mönchengladbach, Tel. 0 21 61 / 27 62 52  
(Wahlfachgruppe 1, Freiwillige Gerichtsbarkeit)

Richter am VG Kai Habermehl, c/o Verwaltungsgericht Düsseldorf, Bastionstraße 39, (Stahlhof), 40213 Düsseldorf, Tel. 02 11/88 91-0  
(Examenrepertorium Polizei- und Ordnungsrecht, Klausurenkurs im Öffentlichen Recht)

Ltd. MinR Dr. Klaus Hansmann, c/o Ministerium für Umwelt, Raumordnung und Landwirtschaft des Landes NW, Schwannstraße 3, 40176 Düsseldorf, Tel. 02 11 / 45 66 591 oder 592.  
(Aktuelle Fragen des Umweltrechts, insbesondere des Immissionsschutzrechts)

Staatsanwalt Thomas Harden, c/o Staatsanwaltschaft Düsseldorf, Willi-Becker-Allee 8, 40227 Düsseldorf, Tel. 02 11/77 07-482  
(Examenrepertorium und Klausurenkurs im Strafrecht)

Richter am OLG Hans-Siegfried Heinen, c/o Oberlandesgericht Düsseldorf, Cecilienallee 3, 40474 Düsseldorf, Tel. 02 11/49 71-482  
(Klausurenkurs im Zivilrecht)

Abogado (U.B.A.) Mag. iur. Alejandro Hofmann, p. Pellaweg 40, 33617 Bielefeld, Tel. 01 72-5 21 40 80  
(Einführung in die spanische Rechtssprache)

RegDir. Christian Kempe, c/o Justizvollzugsanstalt (Sozialtherapie) Gelsenkirchen, Munckelstraße 26, 45879 Gelsenkirchen, Tel. 02 09/2 10 62  
(Kolloquium über die Praxis des Strafvollzugs)

Vizepräsident des SG Detlef Kerber, c/o Sozialgericht Düsseldorf, Ludwig-Erhard-Allee 21, 40227 Düsseldorf, Tel. 02 11/77 70-357  
(Klausurenkurs im Öffentlichen Recht)

- Präsident des Verwaltungsgerichts Dr. Reinhard Klenke, c/o Verwaltungsgericht  
Düsseldorf, Bastionstraße 39 (Stahlhof), 40474 Düsseldorf, Tel. 02 11/88 91-201  
(Klausurenkurs im Öffentlichen Recht)
- Richter am VG Manfred Klümper, c/o Verwaltungsgericht Düsseldorf,  
Bastionstraße 39 (Stahlhof) 40213 Düsseldorf, Tel. 02 11/88 91-321  
(Klausurenkurs im Öffentlichen Recht)
- Vizepräsident des OLG Ernst Jürgen Kratz, c/o Oberlandesgericht Düsseldorf,  
Cecilienallee 3, 40474 Düsseldorf, Tel. 02 11/49 71-3 90  
(Examensrepetitorium Zivilprozeßrecht)
- Rechtsanwalt Dr. Gerd Krieger, Trinkausstraße 7, 40213 Düsseldorf, Tel. 02 11/830 40  
(Examensrepetitorium Handels- und Gesellschaftsrecht; Konzernrecht)
- Attorney at Law Kim D. Larsen, c/o Mayer, Brown & Platt, Köln  
Representative Office, Kaiser-Wilhelm-Ring 27-29, 50672 Köln  
Tel. 02 21 / 5 77 11 00  
(Einführung in das amerikanische Recht)
- Abteilungsdirektor Dr. Eckhart Lefringhausen, c/o Bezirksregierung Düsseldorf,  
Cecilienallee 2, 40476 Düsseldorf, Tel. 02 11/475-21 15  
(Examensrepetitorium Kommunalrecht)
- Richterin am LG Dr. Annette Lehmberg, c/o Justizministerium des Landes  
Nordrhein-Westfalen, Martin-Luther-Platz 40, 40190 Düsseldorf,  
Tel. 02 11/87 92-322  
(Klausurenkurs im Zivilrecht)
- Staatsanwalt Joachim Lichthagen, c/o Staatsanwaltschaft Essen,  
Zweigertstraße 36-38, 45130 Essen, Tel. 02 01/8 03 26 46  
(Klausurenkurs im Strafrecht)
- Rechtsanwalt Prof. Dr. jur. Hans Lisken, Polizeipräsident a.D., vorm. vors. Richter  
LG, Praxis: Königsallee 9, 40212 Düsseldorf, Tel. 02 11/83 87-0;  
Privatanschrift: Am Waldeck 2, 52428 Jülich  
(Verfassungsrecht)
- Vorsitzender Richter am LG Dr. Peter Meier-Beck, c/o Landgericht Düsseldorf,  
Postfach 10 11 40, 40002 Düsseldorf, Tel. 02 11/83 06-28 81  
(Gewerblicher Rechtsschutz und Urheberrecht)
- Kanzler der HHUD Ulf Pallme König, c/o Heinrich-Heine-Universität Düsseldorf,  
Universitätsstraße 1, Gebäude 16.11, 40225 Düsseldorf, Tel. 02 11/81-1 10 00/1  
(Examensrepetitorium Staatshaftungsrecht)
- MinR Dr. Ulrich Seibert, c/o Bundesministerium der Justiz, Referat für  
Gesellschaftsrecht, Unternehmensverfassung, Heinemannstraße 6, 53175 Bonn,  
Tel. 02 28/58-43 12  
(Aktuelle Entwicklungen im Unternehmensrecht)
- Beigeordneter Dr. Alexander Schink, c/o Landkreistag NW, Liliencronstraße 14,  
40472 Düsseldorf, Tel. 02 11/9 65 08-31  
(Umweltrecht)
- Rechtsanwalt Dr. Franz-Josef Schöne, c/o Haarmann, Hemmelrath & Partner,  
Martin-Luther-Platz 26, 40212 Düsseldorf  
(Medien- und Telekommunikationsrecht)
- Vorsitzender Richter am OLG Bernhard-Rudolf Schübler, c/o Oberlandesgericht  
Düsseldorf, Cecilienallee 3, 40474 Düsseldorf, Tel. 02 11/49 71-264  
(Klausurenkurs im Zivilrecht)
- Vorsitzender Richter am Landgericht Johann Schwarz, c/o Landgericht Krefeld,  
Nordwall 131, 47798 Krefeld, Tel. 021 51/84 74 36  
(Klausurenkurs im Öffentlichen Recht)

Notar Dr. Oliver Schwarz, c/o Notariat Dr. Schwarz, Herzogstraße 18,  
40217 Düsseldorf, Tel. 02 11 / 37 42 43  
(Vertragsgestaltung im Familien- und Erbrecht)

Richter am OLG Dr. Lutz Strohn, c/o Oberlandesgericht Düsseldorf, Cecilienallee 3,  
40474 Düsseldorf, Tel. 02 11/49 71-532/538  
(Klausurenkurs im Zivilrecht)

Staatsanwalt Dr. Stefan Trunk, c/o Generalstaatsanwaltschaft Düsseldorf,  
Sternwartstraße 31, 40223 Düsseldorf, Tel. 02 11 / 90 16-150  
(Klausurenkurs im Strafrecht)

Dr. Gerd J. van Venrooy, Bretonenstraße 6, 40670 Meerbusch  
(Grundzüge des Handels- und Gesellschaftsrechts für Wirtschaftswissenschaftler)

Dr. Klaus Winkel, c/o Bundesministerium für Wirtschaft, 53127 Bonn,  
Tel. 02 28/615-41 19  
(Aktuelle Probleme des Europarechts)

Städt. RechtsDir. Dr. Martin Zilkens, Datenschutzbeauftragter der Stadt Düsseldorf,  
Burgplatz 2, 40213 Düsseldorf, Tel. 02 11/89-2 13 10  
(Klausurenkurs im Öffentlichen Recht)

**Lehrbeauftragte des Fachbereichs Rechtswissenschaft der FernUniversität –  
Gesamthochschule in Hagen:**

N. N.

2

**Steuer-**  
**Fachschule**  
Dr. H.W. Endriss GmbH

- erfolgreich seit 1950
- bundesweit vertreten

**Fachanwalt für Steuerrecht**  
**ab Herbst '98 in Köln**

und Lehrgänge zur Vorbereitung auf die Prüfungen zum Steuerberater, Steuerfachassistenten,  
Bilanzbuchhalter, Controller; Fachtagungen, Praktikerseminare

**Informationen anfordern unter 02 21 ● 93 64 42 - 0!**

Steuer-Fachschule Dr. H.W. Endriss GmbH, Bernhard-Feilchenfeld-Str. 11, 50969 Köln, Fax 93 64 42-33

## **Lehrstühle**

### **Lehrstuhl für Bürgerliches Recht, Internationales Privatrecht und Rechtsvergleichung**

(Gebäude 24.91, Ebene 00, Räume 62, 64)

Univ.-Prof. Dr. Heinrich Dörner, F. 81-1 14 51

Sekretariat: Reg.-Ang. Ulrike Porten, F. 81-1 14 18, Fax 81-1 14 52

RRef. Martin Windmüller, Wiss. Mit., F. 81-1 14 17

RRef. Matthias Bertl, Wiss. Mit., F. 81-1 14 63

Ass. Ansgar Staudinger, Wiss. Ass., F. 81-1 14 23

### **Lehrstuhl für Strafrecht und Strafprozeßrecht**

(Gebäude 24.91, Ebene 00, Räume 22, 24, 29, 31)

Univ.-Prof. Dr. Helmut Frister, F. 81-1 14 10, Fax 81-1 14 57

Sekretariat: Reg.-Ang. Hannelore Schlüter, F. 81-1 14 26

RRef. Mark Deiters, Wiss. Mit., F. 81-1 14 28

Ass. 'in Joke Pöstges, Wiss. Mit., F. 81-1 14 38

RRef. Christian Alberts, Wiss. Mit., F. 81-1 14 28

Ass. Marcus Korte, Wiss. Mit., F. 81-1 14 38

RRef. Rainer Krüger, Wiss. Mit., F. 81-1 14 28

### **Lehrstuhl für Deutsches und Ausländisches Öffentliches Recht, Völkerrecht und Europarecht**

(Gebäude 24.91, Ebene 00, Räume 23, 21)

Frau Univ.-Prof. 'in Dr. Dr. Juliane Kokott, F. 81-1 14 35, Fax 81-1 14 56

Sekretariat: Reg.-Ang. Hannelore Schlüter, F. 81-1 14 36

Ass. Beate Rudolf, Wiss. Ass., F. 81-1 14 16

Ass. Christof Hausen, Wiss. Mit., F. 81-1 14 37

N. N., Wiss. Mit., F. 81-1 14 37

Multimedia-Projekt RAVE, Kai Kindereit, Wiss. Mit., F. 81-1 14 72

### **Lehrstuhl für Bürgerliches Recht, Handelsrecht und Wirtschaftsrecht**

(Gebäude 24.91, Ebene 00, Räume 25, 27)

Univ.-Prof. Dr. Ulrich Noack, F. 81-1 14 53

Sekretariat: Reg.-Ang. Brigitta Jordan, F. 81-1 14 54, Fax 81-1 14 27

Ass. Caspar Bunke, Wiss. Ass., F. 81-1 14 33

Ass. Jutta Lommatzsch, Wiss. Mit., F. 81-1 14 33

Ass. Sandra Stolzenburg, Wiss. Mit., F. 81-1 14 67

Ass. Thomas Theißen, Wiss. Mit., F. 81-1 14 67

### **Lehrstuhl für Öffentliches Recht und Verwaltungslehre**

(Gebäude 24.91, Ebene 00, Räume 61, 63)

N. N., F. 81-1 14 20

Sekretariat: Reg.-Ang. Brigitta Jordan, F. 81-1 14 20, Fax 81-1 14 55

### **Lehrstuhl für Bürgerliches Recht und Zivilprozeßrecht**

(Gebäude 24.91, Ebene 00, Räume 66, 68)

Univ.-Prof. Dr. Dirk Olzen, F. 81-1 14 29, Fax 81-1 14 50

Sekretariat: Reg.-Ang. Monika Vogel, F. 81-1 14 19

Ass. Anke Mann, Wiss. Mit., F. 81-1 14 21

RRef. Stefan Gottgetreu, Wiss. Mit., F. 81-1 14 21

RRef. Herbert Hertzfeld, Wiss. Mit., F. 81-1 14 25

RRef. Carmen Giesel, Wiss. Mit., F. 81-1 14 25

### **Lehrstuhl für Bürgerliches Recht, Wirtschaftsrecht und Zivilverfahrensrecht**

(Gebäude 24.91, Ebene U1, Räume 25, 27)

Univ.-Prof. Dr. Petra Pohlmann, F. 81-1 14 47

Sekretariat: Carmen Prazeus, F. 81-1 14 48, Fax 81-1 14 58

Ass. Christoph Schnipper, Wiss. Mit., F. 81-1 14 46

Ass. Jörg Degenhardt, Wiss. Mit., F. 81-1 14 45

Susanne Kerfs, Wiss. Mit., F. 81-1 14 46

Michael Walzer, Wiss. Mit., F. 81-1 14 45



**Lehrstuhl für Staats- und Verwaltungsrecht**  
(Gebäude 24.91, Ebene U1, Räume 22, 24, 29, 31)

Univ.-Prof. Dr. Michael Sachs, F. 81-1 4 65  
Sekretariat: Reg.-Ang. Olaf Butterbrod, F. 81-1 53 51, Fax 81-1 4 60  
Dr. Kay Windthorst, Wiss. Mit., F. 81-153 55  
Ass. in Uta Biskup, Wiss. Mit., F. 81-153 55  
RRef. Thomas Brüggemann, F. 81-153 55  
RRefin Petra Stahlmann, F. 81-145 44

**Professur für Strafrecht und Strafprozeßrecht**

(Gebäude 24.91, Ebene U1, Räume 66, 68)  
Univ.-Prof. Dr. Horst Schlehofer, F. 81-1 23 79  
Yang, Koknim, F. 81-1 23 80

2

**Im Gemeinsamen Studiengang Rechtswissenschaft mit der FernUniversität – Gesamthochschule in Hagen sind folgende Hagener Hochschullehrer tätig:**

(Feithstraße 140, 58084 Hagen, Telefon 0 23 31/9 87- )

**Dekan:** Univ.-Prof. Dr. Ulrich Eisenhardt, F. 0 23 31/987-29 42  
**Dekanatsbüro:** Ass. Ute Niemann, Wiss. Mit., F. 0 23 31/9 87-29 55  
Sekretariat: Heidemarie Neebe, F. 0 23 31/987-24 15

**Lehrstuhl für Bürgerliches Recht, Handels- und Gesellschaftsrecht, Arbeitsrecht und Zivilrecht**

Univ.-Prof. in Dr. Barbara Dauner-Lieb, F. 0 23 31/9 87-29 03

**Lehrstuhl für Bürgerliches Recht und Unternehmensrecht**

Univ.-Prof. Dr. Ulrich Eisenhardt, F. 0 23 31/9 87-29 42  
Sekretariat: Doris Weyerbusch, F. 0 23 31/9 87-29 42

**Lehrstuhl für Bürgerliches Recht, Unternehmens- und Wirtschaftsrecht**

Univ.-Prof. Dr. Eberhard von Olshausen, F. 0 23 31/9 87-29 30  
Sekretariat: Lieselotte Schulz, F. 0 23 31/9 87-29 30

**Lehrstuhl für Bürgerliches Recht, Arbeitsrecht, Handelsrecht und Sozialrecht**

Univ.-Prof. Dr. Ulrich Preis, F. 0 23 31/9 87-29 16  
Sekretariat: Roswitha Materlik, F. 0 23 31/9 87-46 59

**Lehrstuhl für Öffentliches Recht, Rechtstheorie und Rechtssoziologie**

Univ.-Prof. Dr. Martin Morlok, F. 0 23 31/9 87-28 76  
Sekretariat: Monika Lange, F. 0 23 31/9 87-28 76/28 77

**Lehrstuhl für Öffentliches Recht, juristische Rhetorik und Rechtsphilosophie**

Univ.-Prof. in Dr. Katharina Sobota  
Sekretariat: N. N., F. 0 23 31/9 87-28 78

**Lehrstuhl für Strafrecht, Strafprozeßrecht und Juristische Zeitgeschichte**

Univ.-Prof. Dr. Dr. Thomas Vormbaum, F. 0 23 31/9 87-29 07  
Sekretariat: Jessica Hoffmann, F. 0 23 31/9 87-29 07/29 08

**Honorarprofessor:**

Rechtsanwalt Dr. Franz Salditt

**Emeritierter Universitätsprofessor:**

Univ.-Prof. Dr. Peter Raisch

## Lehrveranstaltungen Wintersemester 1998/99:

(Änderungen vorbehalten)

### I. Pflichtveranstaltungen:

#### 1. Semester (Studienjahrgang 1998):

- |    |  |             |
|----|--|-------------|
| 1. | Einführung in die Rechtswissenschaft und Methodik der Fallbearbeitung (2stündig) mit ergänzendem Fernstudienkurs 05040           | Preis       |
| 2. | Grundlinien und Allgemeiner Teil des BGB (4stündig) mit Arbeitsgemeinschaft (2stündig)   | Pohlmann    |
| 3. | Schuldrecht A.T. (4stündig)  | Dauner-Lieb |
| 4. | Strafrecht I (4stündig) mit Arbeitsgemeinschaft (2stündig) mit ergänzendem Fernstudienkurs 05031                                 | Vormbaum    |
| 5. | Staatsorganisationsrecht (4stündig) mit Arbeitsgemeinschaft (2stündig)   | Sachs       |
| 6. | Verfassungsgeschichte (2stündig) (Leistungsnachweis nach § 8 I Nr. 5 JAG-Grundlagenschein) mit ergänzendem Fernstudienkurs 05580 | Morlok      |

#### 3. Semester (Studienjahrgang 1997):

- |     |  |                    |
|-----|--|--------------------|
| 7.  | BGB, Sachenrecht (4stündig) mit Arbeitsgemeinschaft (2stündig)   | Noack              |
| 8.  | Familienrecht (2stündig)   | Olzen              |
| 9.  | Erbrecht (2stündig)  | Dörner/Dauner-Lieb |
| 10. | Übung im Strafrecht (2stündig)   | Frister            |
| 11. | Strafrecht III (2stündig)  | Frister            |
| 12. | Allgemeines Verwaltungsrecht (4stündig) mit Arbeitsgemeinschaft (2stündig) mit ergänzendem Fernstudienkurs 05320 | Sobota             |
| 13. | Allgemeines Verwaltungsrecht – Öffentliches Sachenrecht – (1stündig)   | N. N.              |
| 14. | Verfassungsprozeßrecht (2stündig) und Lösung verfassungsrechtlicher Fälle  | Sachs              |

#### 5. Semester (Studienjahrgang 1996):

- |     |   |               |
|-----|---|---------------|
| 15. | Übung im Bürgerlichen Recht (2stündig)  | von Olshausen |
| 16. | Strafprozeßrecht (3stündig)   | Frister       |
| 17. | Übung im Öffentlichen Recht (2stündig)  | N. N.         |
| 18. | Baurecht (2stündig)   | Kokott        |
| 19. | Rechtssoziologie (2stündig) (Leistungsnachweis nach § 8 I Nr. 5 JAG-Grundlagenschein) | Morlok        |

### II. Veranstaltungen zu den Wahlfachgruppen:

#### Wahlfachgruppe 1 (Zivilrecht)

- |     |  |        |
|-----|--|--------|
| 20. | Freiwillige Gerichtsbarkeit (2stündig) | Gräber |
| 21. | Seminar (2stündig)                     | Olzen  |

#### Wahlfachgruppe 2 (Strafrecht)

- |     |  |                   |
|-----|--|-------------------|
| 22. | Jugendstrafrecht (2stündig)                  | Schlehofer        |
| 23. | Strafvollzugsrecht (2stündig)                | Schlehofer        |
| 24. | Seminar zum Strafrecht (2stündig)            | Schlehofer        |
| 25. | Seminar zur Strafrechtsgeschichte (2stündig) | Vormbaum/Zwiehoff |

Diese Veranstaltung wird gleichzeitig als Grundlagenseminar angeboten mit der Möglichkeit, den Grundlagenschein nach § 8 Abs. 1 Nr. 5 JAG zu erwerben

# DIE GOETHE BUCHHANDLUNG! EINE BUCHHANDLUNG FÜR'S JURA-STUDIUM.

Texte, Kommentare, Skripten, Antiquariat, CD-ROMs  
... für Ihr Jura-Studium ist die Goethe Buchhandlung gerüstet!

Aber nicht nur das!  
Sämtliche elektronische Medien führen wir  
Ihnen jederzeit gerne vor.

Das ist auch noch nicht alles!  
Die goetheeigene Homepage im  
Internet erlaubt eigenes  
Recherchieren in über  
1 Million Titeln - selbstverständlich  
kann auch online bestellt werden!

Und mehr! Jährlich vergibt die  
Goethe Buchhandlung einen  
Preis in Höhe von DM 10.000,-  
für die beste Dissertation  
der juristischen Fakultät der  
Heinrich-Heine-Universität!  
Über die Einzelheiten informieren  
Sie z.B. unsere Internetseiten.

Lernen Sie uns doch  
auch einmal kennen!



**goethe** buchhandlung

Duisburger Straße 11 · Nordstraße 27 · 40477 Düsseldorf  
Telefon 02 11/4 98 74 - 0 · Fax 02 11/5 27 04 - 66  
email: [goethe@goethebuch.de](mailto:goethe@goethebuch.de) · <http://www.goethebuch.de>



<b>Wahlfachgruppe 3 (Wirtschaftsrecht)</b>		
26.	Bank- und Kapitalmarktrecht (1stündig)	Claussen
27.	Einführung in die Bilanzkunde (1stündig)	Claussen
28.	Gewerblicher Rechtsschutz und Urheberrecht (2stündig)	Meier-Beck
29.	Gesellschaftsrecht – Vertiefung (2stündig)	Noack
30.	Kartellrecht (2stündig)	Pohlmann
31.	Aktuelle Entwicklungen im Unternehmensrecht (1stündig)	Seibert

<b>Wahlfachgruppe 5 (Arbeitsrecht)</b>		
32.	Vertiefung Individualarbeitsrecht (2stündig) mit ergänzendem Fernstudienkurs 05390	Preis

<b>Wahlfachgruppe 6 (Staats- und Verwaltungsrecht)</b>		
33.	Wirtschaftsverwaltungsrecht (2stündig)	N. N.
34.	Straßenrecht (1stündig)	N. N.
35.	Aktuelle Fragen des Umweltrechts (1stündig)	Hansmann
36.	Seminar zum Staatsrecht (2stündig)	Sachs
37.	Seminar zum Öffentlichen Recht (2stündig)	N. N.

<b>Wahlfachgruppe 7 (Sozialrecht)</b>		
38.	Einführung in das Sozialrecht (2stündig) mit ergänzendem Fernstudienkurs	Preis/Brand

<b>Wahlfachgruppe 8 (Internationales Privatrecht und Rechtsvergleichung)</b>		
39.	Internationales Privatrecht und Rechtsvergleichung (3stündig)	Dörner

<b>Wahlfachgruppe 9 (Völker- und Europarecht)</b>		
40.	Völkerrecht – Vertiefung (2stündig)	Kokott
41.	Seminar zum Völker- und Europarecht (2stündig)	Kokott

### III. Ergänzende Veranstaltungen:

42.	Einführung in die französische Rechtssprache (1stündig)	Eremia
43.	Strafrechtliches Doktorandenseminar	Frister
44.	Einführung in die spanische Rechtssprache	Hofmann
45.	Colloquium über die Bearbeitung polizei- und verfassungsrechtlicher Fälle (2stündig)	Lisken
46.	Einführung in das amerikanische Recht (1stündig)	Larsen
47.	Insolvenzrecht (1stündig)	Noack
48.	Informationsrecht (1stündig)	Noack
49.	Seminar „Inhaltskontrolle im Privatrecht“ (2stündig) Nach Rücksprache mit dem Dozenten ist der Erwerb des Leistungsnachweises gem. § 8 Abs. 1 Nr. 4b) JAG möglich	Preis/Stoffels
50.	Methoden der Rechtsanwendung (1stündig) mit ergänzendem Fernstudienkurs 05313 Möglichkeit zum Erwerb des Grundlagenscheines gem. § 8 Abs. 1 Nr. 5 JAG	Raisch/Masch

### IV. Recht für Wirtschaftswissenschaftler:

52.	Privatrecht für Wirtschaftswissenschaftler (4stündig) mit 4 Arbeitsgemeinschaften (2stündig)	Dörner
-----	---	--------

### V. Examinatorium:

Repetitorium (12stündig)  
Klausurenkurs  
(siehe besonderen Aushang)

# Medizinische Fakultät

## Dekan:

Univ.-Prof. Dr. Hans Georg Bender  
(Amtszeit bis 30. 9. 1998)

## Prodekan:

Univ.-Prof. Dr. Andreas Scheid

## Studiendekan:

Prof. Dr. Martin Schwenen  
(Sprechzeiten: Mi. 16.00 – 18.00 Uhr)

## Dekanatsbüro:

Universitätsstraße 1, 40225 Düsseldorf (Gebäude 23.11, Ebene 02, Raum 65),  
F. 81-1 22 42

Monika Napp, Reg.-Ang., F. 81-1 22 42, Fax: 1 22 85

Fakultäts- und Senatsangelegenheiten, F. 81-1 22 42

Habilitationsangelegenheiten

Gisela Dommick, Reg.-Ang., F. 81-1 14 93

Sprechstunden Mo. bis Fr. 10–12

Auslandsbeauftragte: Prof. Dr. Sibylle Soboll

Institut für Physiologische Chemie I, Geb. 22.04, Ebene U1, Raum 28

Tel. 02 11 / 811 28 34, Fax 02 11 / 811 30 29

e-mail: Sibylle.Soboll@uni-duesseldorf.de, Sprechstunde Do. 14–16

Studierendenangelegenheiten S. Tho Al Ghina, Reg.-Ang., F. 81-1 3017,

Sprechstunden Mo. bis Fr. 10–12

Promotionsangelegenheiten

Ursula Pöppelbuß, Reg.-Ang.

Irmgard Schniepp, Reg.-Ang.

Akademisches Prüfungsamt, Gebäude 16.11, F. 81-1 3050

Sprechstunden Di. und Do. 9–12, Mi. 13–15

## Fakultätsrat:

Dekan Univ.-Prof. Dr. Hans Georg Bender

Prodekan Univ.-Prof. Dr. Andreas Scheid

Ärztlicher Direktor Univ.-Prof. Dr. Rolf Ackermann

### Gruppe der Professorinnen und Professoren:

Univ.-Prof. Dr. Wolfgang Bonte, Univ.-Prof. Dr. Ulrich Göbel, Univ.-Prof. Dr. Bernd

Grabensee, Priv.-Doz. Dr. Jürgen Kiwit, Univ.-Prof. Dr. Dr. Alfons Labisch, Univ.-Prof. Dr.

Hans-Georg Ross, Univ.-Prof. Dr. Ulrich Stüttgen, Univ.-Prof. Dr. Jörg Tarnow

### Gruppe der wissenschaftlichen Mitarbeiterinnen und Mitarbeiter:

Dr. Alfons Hugger, Dr. Stephan Loer

### Gruppe der Studierenden:

Alf Bernhardt, Angelika Janitzky, Klaas Enno Stephan

### Gruppe der nichtwissenschaftlichen Mitarbeiterinnen und Mitarbeiter:

Kinderkrankenschwester Regina Landwehr, Fachschwester Rosemarie Sarge

3

# Orientierungsplan

## Gebäude 23.01

Ebene U1 Hörsäle, Toiletten  
Ebene 00 Cafeteria

## Gebäude 23.02

Ebene U1 Hausmeister (F. 81-121 18)  
Arbeitsamt  
Seminarräume  
Ebene 00 Math.-Naturw.  
Psychologie/  
Vorklin. Zahn-  
medizin  
Ebene 01 Abt. für Experimentelle  
Anästhesiologie  
Math.-Naturw.  
Psychologie

## Fortsetzung Gebäude 23.02

Ebene 02 Erziehungswissen-  
schaftliches Institut  
Ostasiensinstitut  
Seminarraum 81  
Institut für Entwicklungs-  
und Sozialpsychologie  
Audiovisuelles Zentrum  
AVZ  
Institut für Entwicklungs-  
und Sozialpsychologie  
Ebene 03 Institut für  
Statistik in der  
Medizin  
Institut für Med.  
Psychologie  
Institut für Med.  
Soziologie

## Gebäude 23.03

Ebene U1 Math.-Naturw.  
Psychologie  
Ebene 00 Math.-Naturw.  
Psychologie  
Ebene 01 Erziehungswissen-  
schaftliches Institut  
Jiddisch  
Seminarräume:  
41, 43, 61, 63, 70  
FB-Erziehungs-  
wissenschaft/  
Psychologie

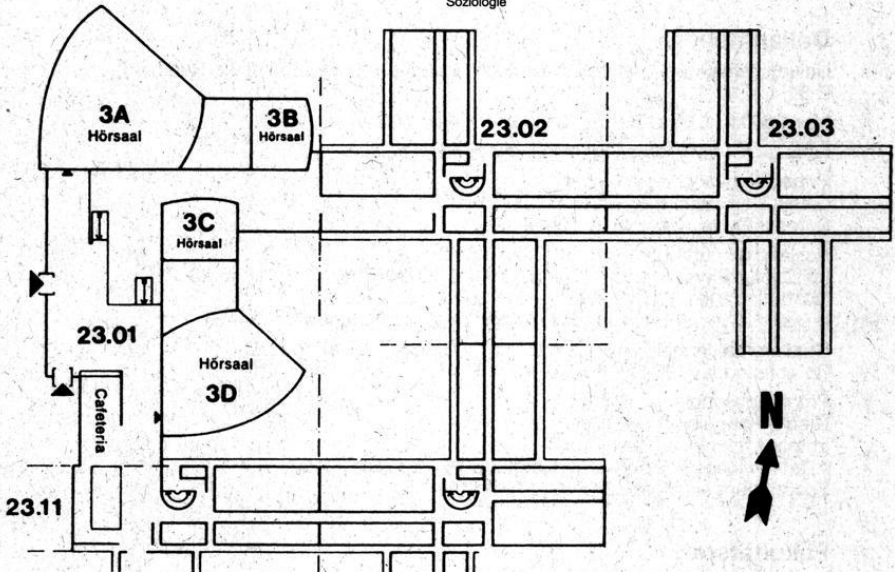

## Gebäude 23.11

Ebene U1 Institut für Hygiene  
(Abt. Staubmeßtechnik)  
(Abt. Chemie)  
Ebene 00 Inst. f. Arbeitsmedizin  
Ebene 01 Amt für Ausbildungsförderung  
Ebene 02 Dekanat der Medizinischen Fakultät  
Gemeinsame Einrichtungen  
Psychotherap. Beratungsstelle  
Ebene 03 Gemeinsame Einrichtungen (Seminar-  
räume), Institut für Humangenetik

## Gebäude 23.12

Ebene U1 Institut für Hygiene  
(Lärmforschung)  
Abt. für Onkologische Chemie  
Institut für Arbeitsmedizin  
Ebene 00 Institut für Arbeitsmedizin  
Ebene 01 Institut für Experimentelle Chirurgie  
Ebene 02 Stoffwechsellabor der  
Kinderklinik  
Ebene 03 Institut für Humangenetik u.  
Anthropologie  
Ebene 04 Institut für Geschichte der  
Medizin  
Düsseldorfer Institut  
für amerikanische Völkerkunde  
Institut für Hygiene (Abt. Exp.  
Pathologie)

# Orientierungsplan

## Gebäude 22.01

Ebene U1 Garderobe  
WC-Anlage

Ebene 00

Hörsäle

## Gebäude 22.02

Ebene U1 Lehrsammlung,  
Demonstration,  
Süd

Nord

Kursräume  
Physiologie  
Seminarraum  
Physiologie

## Gebäude 22.21

— Theoretische  
Medizin —  
Institut für Med.  
Mikrobiologie und  
Virologie  
Institut für  
Pharmakologie  
Institut für Toxi-  
kologie  
FB-Theoretische Medizin

## Gebäude 22.04

Ebene U1 Isotopenlabor  
Abt. Physiologie  
und Physiolog.  
Chemie

Ebene 00

Tierställe

## Gebäude 22.22

Hausmeister (F. 81-1 44 05)  
Zentrales  
Tierlabor

## Fortsetzung Gebäude 22.02

Ebene 00 Mikroskopiersaal

Süd

Nord

Cafeteria, Kursräume

Physiolog, Chemie

## Gebäude 22.05

Ebene U1

Werkstätten,  
der Institute, Glasbläse-  
rei, Leichenräume  
Präparatoren  
Ebene 00 Präpariersaal mit  
Wasch- und Umkle-  
räumen

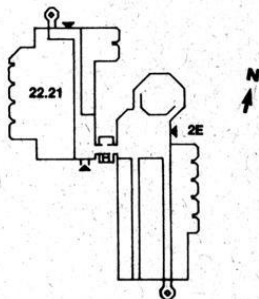
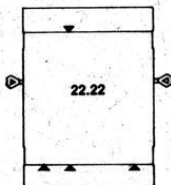
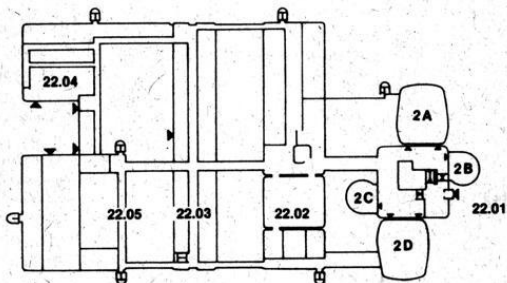

3

# Orientierungsplan

## Gebäude 22.03

Hausmeister (F. 3 11-26 56)

Ebene U1	Anatom. Institut Abteilung für Neuroanatomie	Ebene 03 Süd	Institut für Physiologische Chemie, Abteilung für Physiologische Chemie II
Nord	Physiolog. Institut Abteilung für Herz- und Kreislauf- physiologie	Nord	Institut für Physiologische Chemie, Abteilung für Physiologische Chemie II
Ebene 00 Süd	Anatom. Institut Abteilung für Morphologische Endokrinologie und Histochemie	Ebene 04 Süd	Institut für Lasermethoden
Nord	Physiolog. Institut Abteilung für Herz- und Kreislauf- physiologie	Ebene 04 Nord	Institut für Lasermethoden
Ebene 01 Süd	Anatom. Institut Abteilung für Topo- graphische Anatomie u. Biomechanik	Ebene 05 Süd	C. u. O. Vogt-Institut für Hirnforschung Abteilung für Neuroanatomie
Nord	Physiolog. Institut, Abteilung für Neuro- und Sinnes- physiologie	Nord	C. u. O. Vogt-Institut für Hirnforschung Abteilung für Neuroanatomie
Ebene 02 Süd	Institut für Physiologische Chemie, Abteilung für Physiologische Chemie I	Ebene 06 Süd	Freiluftlabor des Anatom. Instituts
Nord	Institut für Physiologische Chemie, Abteilung für Physiologische Chemie I	Nord	Freiluftlabor des Anatom. Instituts



## Studienberatung

### Medizin

Studiendekan in Zusammenarbeit mit den Vorsitzenden der Unterrichtskommissionen für die Vorklinik und die klinischen Studienabschnitte (keine Zulassungsangelegenheiten).

**Studiendekan** Prof. Dr. Martin Schwenen, Dekanat der Medizinischen Fakultät, Universitätsstraße 1, 40225 Düsseldorf, Tel. (02 11) 81-1 30 17 / -1 35 52 / -1 27 32

**Sprechstunde im Dekanat** (Geb. 23.11, Ebene 02, Raum 23):  
mittwochs 16–18 Uhr (Tel. 02 11) 81-1 35 52

**Beratungsgebiet „Praktisches Jahr“:** Univ.-Prof. Dr. B. Grabensee  
Direktor der Klinik für Nephrologie und Rheumatologie, Tel. (02 11) 81-1 77 26

**Beratungsgebiet „Auslandsstudium“:** Frau Prof. Dr. Sibylle Soboll, Institut für Physiologische Chemie I (Geb. 22.04, Ebene U1, Raum 28), Tel. (02 11) 81-1 28 34.  
Sprechstunde: donnerstags 14–16 Uhr

### Zahnmedizin

Univ.-Prof. Dr. Ulrich Stüttgen, Westdeutsche Kieferklinik, Abteilung für Zahnärztliche Prothetik, F. 81-1 8142 (Keine Zulassungsfragen)

### Zusatzstudiengang

#### „Gesundheitswissenschaften und Sozialmedizin“

Univ.-Prof. Dr. Johannes Siegrist, Institut für Medizinische Soziologie, F. 81-1 4360  
Stellvertreter: Dr. Wolfgang Müller, Akademie für das Öffentl. Gesundheitswesen, F. 31096-32

## Studienberatung durch die Fachschaftsvertreterinnen und -vertreter der Studierendenschaft

### Medizin

Fachschaftsraum Medizin, Institutsgebäude der theoretisch-vorklinischen Medizin, Raum U 152, F. 81-12631, Mo.–Fr. 13–14

### Zahnmedizin

Westdeutsche Kieferklinik, Geb. 18.73; 3. Stock, Zimmer 19, F. 81-1 7066,  
Mo., Di., Do., Fr. 13–14 (in der Vorlesungszeit)

### Zusatzstudiengang „Gesundheitswissenschaften und Sozialmedizin“

c/o Institut für Medizinische Soziologie (Gebäude 23.02, Ebene 03)

Fakultätsbeauftragter und Studiengangsleiter:

Univ.-Prof. Dr. J. Siegrist

stellv. Leitung: Prof. Dr. Dr. A. Labisch

Prüfungsbeauftragter: Prof. Dr. L. Alberti

stellv. Prüfungsbeauftragter: Frau Prof. Dr. E. Borsch-Galetke

wiss. Koordination:

Frau Dr. Juliane Frühbuß, M. san., F. 81-1 47 29, Fax 81-1 23 90, Raum 88

E-Mail: fruehbus@uni-duesseldorf.de

Sekretariat:

Frau Petra Kronenberg, F. 81-1 47 30, Fax 81-1 23 90, Raum 87

E-Mail: kronenbp@uni-duesseldorf.de

**www-Seiten Zusatzstudiengangs**

## **Prüfungsausschüsse**

### **Ausschuß für die naturwissenschaftliche Vorprüfung der Zahnmedizinerinnen und Zahnmediziner**

Vorsitzender:

Prof. Dr. Haider

1. Stellvertreter:

Univ.-Prof. Dr. Herforth, Westdeutsche Kieferklinik

2. Stellvertreter:

Univ.-Prof. Dr. Raab, Westdeutsche Kieferklinik

### **Ärztliche Vorprüfung und Prüfung nach der neuen AO**

Landesversorgungsamt NW

– Landesprüfungsamt für Medizin und Pharmazie –

Versorgungsamt Düsseldorf

Karl-Rudolf-Straße 180, 40215 Düsseldorf, Tel. 02 11-38 94

Das Dienstgebäude befindet sich weiterhin am Jürgensplatz 36-38 in 40219 Düsseldorf

### **Ausschuß für die zahnärztliche Vorprüfung**

Vorsitzender:

Prof. Dr. Haider

1. Stellvertreter:

Univ.-Prof. Dr. Herforth, Westdeutsche Kieferklinik, Abt. für Zahnärztliche Prothetik

2. Stellvertreter: Prof. Dr. Rechmann, Westdeutsche Kieferklinik

### **Ausschuß für die zahnärztliche Prüfung**

Vorsitzender:

Prof. Dr. H. Haider

1. Stellvertreter: Univ.-Prof. Dr. Herforth

2. Stellvertreter:

Prof. Dr. Rechmann, Westdeutsche Kieferklinik

Sprechstunden in Prüfungsangelegenheiten sowie Meldungen zu Prüfungen etc. nach der Approbationsordnung für Zahnärztinnen und Zahnärzte montags bis freitags von 9–12 Uhr, Gebäude 16.11, Ebene 04, Raum 45 (Akademisches Prüfungsamt).

### **Ausschuß für den Zusatzstudiengang „Gesundheitswissenschaften und Sozialmedizin“**

Vorsitzender:

Univ.-Prof. Dr. L. Alberti

Stellvertreter: Univ.-Prof. Dr. med. Elisabeth Borsch-Galetke

### **Promotionskommission**

Vorsitzender:

Univ.-Prof. Dr. Gunther Arnold, Institut für Experimentelle Chirurgie

Stellvertr. Vorsitzender:

Univ.-Prof. Dr. Jörg Tarnow

Mitglieder:

Univ.-Prof. Dr. Gunther Arnold, Institut für Experimentelle Chirurgie

Univ.-Prof. Dr. Jörg Tarnow, Institut für Klin. Anästhesiologie

Univ.-Prof. Dr. G. Novotny, Institut Neuroanatomie

Univ.-Prof. Dr. U. Stüttgen, Westdeutsche Kieferklinik

Univ.-Prof. Dr. Lombeck, Kinderklinik  
Priv.-Doz. Dr. J. Raunest, Zentrum für Operative Medizin  
Univ.-Prof. D. Häussinger, Med. Klinik und Poliklinik  
Univ.-Prof. A. Scheid, Institut für Med. Mikrobiologie und Virologie

### **Ständige Habilitationskommission**

Prof. Dr. Bonte (Rechtsmedizin), federführend  
Prof. Dr. Gabbert (Pathologie)  
Prof. Dr. Gams (Chirurgie)  
Prof. Dr. Noack (Institut für Pharmakologie)  
Prof. Dr. Berger (MNR-Klinik)  
Prof. Dr. Königshausen (Klinik der Landeshauptstadt Düsseldorf, Gräulinger Straße, 40625 Düsseldorf)  
Prof. Dr. Bilzer (Institut für Neuropathologie)

### **Forschungskommission**

Univ.-Prof. Dr. Gabbert (Vorsitzender)  
Univ.-Prof. Dr. Häussinger  
Univ.-Prof. Dr. Arndt  
Prof. Dr. Burdach  
Univ.-Prof. Dr. Gams  
Univ.-Prof. Dr. Röher  
Univ.-Prof. Dr. Schrör  
Univ.-Prof. Dr. Mehlhorn

3

## **Lehrkörper**

### **a) Emeritierte Universitätsprofessorinnen und Universitätsprofessoren:**

Arnold, Gottfried, Hofberg 7, 24113 Molfsee bei Kiel  
Dr. med. (Anatomie), 1996

Beck, Lutwin, Himmelgeister Landstraße 67, 40589 Düsseldorf  
Dr. med. (Geburtshilfe und Frauenheilkunde)

Bircks, Wolfgang, Mörikestraße 11, 41464 Neuss  
Dr. med. (Chirurgie)

Böttger, Hermann, Brahmplatz 3, 40237 Düsseldorf  
Dr. med. dent. (Zahn-, Mund- und Kieferkrankheiten, insbesondere zahnärztl. Prothetik), Guest Professor Osaka Dental University (Commendatore Repl. Ital.)

Brüster, Herbert Theodor, Grünewald 6, 41466 Neuss,  
Dr. med. (Kinderheilkunde, Blutgerinnung und Transfusionsmed.)

Feinendegen, Ludwig E., Wolfshovener Straße 197, 52428 Jülich  
Dr. med. (Nuklearmedizin)

Goslar, Hans Günter, Kantstraße 31, 40667 Meerbusch  
Dr. med. (Anatomie)

Greeff, Kurt, Brinckmannstraße 29, 40225 Düsseldorf  
Dr. med. (Pharmakologie und Toxikologie)

Gries, Friedrich Arnold, Zonser Straße 3, 41468 Neuss  
Dr. med. (Innere Medizin), 1996

von Harnack, Gustav-Adolf, Virchowstraße 13, 40225 Düsseldorf  
Dr. med. (Kinderheilkunde)

Heigl-Evers, Annelise, Johann-Heinrich-Voß-Weg 4, 37085 Göttingen  
Dr. med. (Psychotherapie und Psychosomatik)

- Heinrich, Kurt, Novalisstraße 1, 40474 Düsseldorf  
Dr. med. (Psychiatrie)
- Hollmann, Siegfried, Hainholzweg 34A, 37085 Göttingen  
Dr. med. (Physiologische Chemie)
- Hopf, Adolf, Virchowstraße 15, 40225 Düsseldorf  
Dr. med. (Hirnforschung und Anatomie)
- Hort, Waldemar, Auf'm Winkel 10, 40589 Düsseldorf  
Dr. med. (Allgemeine Pathologie und Pathologische Anatomie)
- Idelberger, Karlheinz, Hasselstraße 38, 41564 Kaarst  
Dr. med. Prof. h. c. (Orthopädie)
- Jansen, Gerd, Pustenberg 6, 45239 Essen  
Dr. phil. Dr. med. (Arbeitsmedizin Sozialmedizin)
- Kremer, Karl, Elmenweide 16, 40589 Düsseldorf  
Dr. med. (Chirurgie)
- Loogen, Franz, Am Wasserturm 9, 40597 Düsseldorf  
Dr. med., Dr. h.c. (Innere Medizin, insbesondere Kardiologie)
- Manz, Rudolf, Frankfurter Weg 1, 41564 Kaarst  
Dr. med. (Gerichtliche Medizin)
- Meyer zum Gottesberge, Alf, Heiligenstraße 38, 40593 Düsseldorf  
Dr. med. (Hals-, Nasen-, Ohrenheilkunde)
- Naumann, Peter, Dörpfeldstraße 4a, 22609 Hamburg  
Dr. med. (Med. Mikrobiologie und Virologie)
- Oberdisse, Karl, Schloßmannstraße 32, 40225 Düsseldorf  
Dr. med. (Innere Medizin)
- Ohnesorge, Friedrich, Gerhart-Hauptmann-Weg 5, 40822 Mettmann  
Dr. med. (Toxikologie)
- Pau, Hans, Himmelgeister Landstraße 87, 40589 Düsseldorf  
Dr. med., Dr. h. c. (Augenheilkunde)
- Rick, Wirnt, Chlodwigstr. 99, 40225 Düsseldorf  
Dr. med. (Klinische Chemie)
- Röhrborn, Gunter, Prielstraße 5, 88696 Owingen/Bodensee  
Dr. rer. nat. (Humangenetik und Anthropologie)
- Rosenbauer, Karlheinz, Riehler Gürtel 41, 50735 Köln  
Dr. med. (Anatomie)
- Schadewaldt, Hans, Brehmstraße 82, 40239 Düsseldorf  
Dr. med., Dr. h. c. (Geschichte der Medizin)
- Schlipkötter, Hans-W., Chopinstraße 11, 40593 Düsseldorf 13  
Dr. med. (Hygiene)
- Schmidt, Eberhard, Kaiser-Wilhelm-Ring 42, 40545 Düsseldorf  
Dr. med. (Pädiatrie), 1994
- Schneider, Wolfgang, Nesslerstraße 32, 40593 Düsseldorf  
Dr. med. (Innere Medizin), 1997
- Schübel, Franz, Hans-Henny-Jahnn-Straße 3, 40699 Erkrath  
Dr. med. dent. (Zahn-, Mund- und Kieferheilkunde)
- Staub, Wolfgang, Bergerfurthstraße 10, 41564 Kaarst  
Dr. med. (Physiologische Chemie und Biochemie), 1. 10. 70  
Zugleich Mitglied der Math.-Nat. Fakultät
- Straßburg, Manfred, Im Diepental 40, 40597 Düsseldorf,  
Dr. med. dent. (Zahn-Mund-Kieferheilkunde)
- Strohmeyer, Georg, An der Obererft 80d, 41464 Neuss  
Dr. med. (Innere Medizin und Gastroenterologie)
- Vogell, Wolrad, Hans-Sachs-Weg 21, 40699 Erkrath  
Dr. phil. (Biophysik und Elektronenmikroskopie)

- Vosteen, K. H., Grube 2, 22587 Hamburg  
 Wechsler, Wolfgang, Eichenhainallee 2, 51427 Bergisch-Gladbach  
 (Neuropathologie)  
 Weise, Walter, Kieferklinik, Moorenstraße 5, 40225 Düsseldorf  
 Dr. med. dent. (Zahn-, Mund- und Kieferheilkunde)  
 Zindler, Martin, Himmelgeister Landstraße 171, 40589 Düsseldorf  
 Dr. med. (Anästhesiologie)

**b) Universitätsprofessorinnen und Universitätsprofessoren im Ruhestand:**

- Grünwald, Gerhard, Tirolerweg 2a, 79285 Ebringen  
 Dr. med.  
 Haring, Claus, Neunzigstraße 3, 40625 Düsseldorf  
 Dr. med. (Psychiatrie)  
 Hofmann, Norbert, Am Südpark 19, 41466 Neuss  
 Dr. med. (Dermatologie und Venerologie)  
 Horster, F.-A. Verdisträße 56, 40772 Hilden  
 (Innere Medizin)  
 Jungblut, Reiner Maria, Am Mühlenbusch 3, 42781 Haan  
 Dr. med. (Med. Strahlenkunde) 12/96  
 Kröner, Hans, Kemperweg 20, 41352 Korschenbroich  
 Dr. med. (Physiologische Chemie)  
 Pfitzer, Peter, Mönchhaldenstraße 149, 70191 Stuttgart  
 Dr. med., Dr. rer. nat. (Allgem. Path. und Cytopath.)  
 Reh, Herbert, Vieringhausen 137, 42857 Remscheid  
 Dr. med. (Rechtsmedizin)  
 Scheibner, Horst, Oberbilker Allee 78, 40227 Düsseldorf  
 Dr.-Ing. (Neurophysiologie)  
 Trube-Becker, Elisabeth, Am Strauchbusch 27, 41462 Neuss  
 Dr. med. (Rechtsmedizin)  
 Wirth, Klaus, Sperberweg 9, 40699 Erkrath,  
 Dr. med. (Pharmakologie u. Toxikologie), 1995

**c) Universitätsprofessorinnen und Universitätsprofessoren:**

- Abholz, Heinz-Harald, Abteilung für Allgemeinmedizin  
 Dr. med. (Allgemeinmedizin), 1. 4. 1998 (Lehrstuhlinhaber)  
 Ackermann, Rolf, Am Steinebrück 83, 40589 Düsseldorf  
 Dr. med. (Urologie), 1. 7. 83 (Lehrstuhlinhaber)  
 Alberti, Luciano, Klinisches Institut für Psychotherapie und Psychosomatik, Mooren-  
 straße 5, 40225 Düsseldorf  
 Dr. phil. (Psychosoziale Störungen), 21. 8. 81  
 Angerstein, Wolfgang, Hals-Nasen-Ohren-Klinik  
 Dr. med. (Phoniatry und Pädaudiologie), 15. 12. 1997  
 Arndt, Joachim Otto, Uedesheimer Straße 60, 40221 Düsseldorf  
 Dr. med. (Experimentelle Anästhesiologie), 23. 11. 70  
 Arnold, Gunther, Peckhauser Straße 31, 40822 Mettmann  
 Dr. med. (Experimentelle Chirurgie), 21. 10. 75 (Lehrstuhlinhaber)  
 Zugleich Mitglied der Math.-Nat. Fakultät  
 Barz, Jürgen, Wilhelm-Busch-Straße 47, 41541 Dormagen  
 Dr. med. (Rechtsmedizin), 1. 8. 84  
 Bayer, Rainer, Institut für Lasermedizin  
 Dr. med., habil. (Physiologie), 26. 3. 82  
 Becker, Jürgen, Poliklinik für Zahnärztliche Chirurgie und Aufnahme  
 Dr. med. dent. (Zahn-, Mund- und Kieferheilkunde), 1. 9. 1997

- Bender, Hans Georg, Frauenklinik  
Dr. med. (Frauenheilkunde und Geburtshilfe), 16. 8. 1993 (Lehrstuhlinhaber)
- Berger, Michael, Medizinische Klinik und Poliklinik, Moorenstraße 5, 40225 Düsseldorf  
Dr. med. Dr. h.c. (Innere Medizin), 21. 12. 78
- Bock, Wolfgang J., Nordkanalallee 102, 41464 Neuss  
Dr. med. (Neurochirurgie), 2. 1. 79 (Lehrstuhlinhaber)
- Böcking, Alfred, Zentrum Pathologie, Institut für Cytopathologie  
Dr. med. (Allgemeine und spezielle Pathologische Anatomie), 1. 9. 1994  
(Lehrstuhlinhaber)
- Bonte, Wolfgang, Lise-Meitner-Straße 73, 40591 Düsseldorf  
Dr. med., habil. (Rechtsmedizin), 1. 7. 85 (Lehrstuhlinhaber)
- Bojar, Hans, Zum Bräuhaus 46, 40764 Langenfeld  
Dr. med., habil. (Physiologische Chemie), 10. 4. 79
- Borsch-Galetke, Elisabeth, Institut für Arbeitsmedizin und Sozialmedizin  
Dr. med. (Arbeitsmedizin), 1. 9. 1994 (Lehrstuhlinhaberin)
- Bourgeois, Maurice, Rheinweg 13, 40213 Düsseldorf  
Dr. med. (Kinderheilkunde), 4. 10. 75
- Daldrup, Thomas, Institut für Rechtsmedizin  
Dr. rer. nat. (Forensische Toxikologie), 11. 3. 93
- Drescher, Dieter, Poliklinik für Kieferorthopädie  
Dr. med. dent. (Kieferorthopädie), 1. 8. 1997
- Esser, Günter, Labor für Med. Akustik und Audiologie, Geb. 17.11  
Dr. rer. nat. (Medizinische Akustik und Audiologie), 28. 9. 78
- Franz, Matthias, Klin. Institut für Psychosomatische Medizin u. Psychotherapie  
Dr. med. (Psychotherapeutische Medizin, Psychosomatik), 1. 1. 1995
- Freund, Hans-Joachim, Am Adels 11, 40883 Ratingen  
Dr. med. (Neurologie), 1. 8. 77 (Lehrstuhlinhaber)
- Fritzsche, Claus Udo, Gerresheimer Landstraße 161, 40627 Düsseldorf  
Dr. med., Dr. med. dent. habil. (Zahn-, Mund- und Kieferheilkunde unter besonderer Berücksichtigung der Mund-, Kiefer- und Gesichtschirurgie), 5. 4. 84
- Fürst, G., Institut für Diagnostische Radiologie,  
Dr. med., (Diagn. Radiologie), 7.5.1998
- Gabbert, Helmut Erich, Weezer Straße 7, 40547 Düsseldorf  
Dr. med. (Pathologie), 1. 6. 92 (Lehrstuhlinhaber)
- Gaebel, Wolfgang, Psychiatrische Klinik  
Dr. med. (Psychiatrie), 29. 7. 92 (Lehrstuhlinhaber)
- Gams, Emmeran, Chir.-Klinik und Poliklinik für Thorax- und Kardiovaskuläre Chirurgie,  
Dr. med. habil. (Herzchirurgie), 1. 10. 1995 (Lehrstuhlinhaber)
- Ganzer, Uwe, Angerstraße 28, 40593 Düsseldorf  
Dr. med. (HNO), 15. 10. 1990 (Lehrstuhlinhaber)
- Gerharz, Claus-Dieter, Institut für Pathologie  
Dr. med. (Pathologie), 26. 3. 1993
- Giani, Guido, Diabetes-Forschungsinstitut, Abteilung Biometrie und Epidemiologie,  
40225 Düsseldorf  
Dipl.-Math., Dr. rer. nat. (Biometrie)
- Göbel, Ulrich, Fichtestraße 33, 40723 Hilden  
Dr. med. (Kinderheilkunde), 27. 10. 77
- Goretzki, Peter, Chirurgische Klinik  
Dr. med. (Chirurgie), 7. 3. 1997
- Grabensee, Bernd, Berger Allee 3, 40213 Düsseldorf  
Dr. med. (Innere Medizin), 23. 10. 78
- Haas, Helmut, Hildener Str. 91, 40597 Düsseldorf  
Dr. med. (Zentrum Physiologie, Abt. f. Neuro- und Sinnesphysiologie),  
15. 4. 1991 (Lehrstuhlinhaber)
- Hadding, Ulrich, Am Bärenkamp 7, 40589 Düsseldorf  
Dr. med. (Medizinische Mikrobiologie und Virologie), 1. 9. 88 (Lehrstuhlinhaber)

- Hartwig, Hans-Georg, Grabenstr. 3b, 41470 Neuss  
Dr. med. (Anatomie), 1. 6. 85 (Lehrstuhlinhaber)
- Häussinger, Dieter, Med. Klinik und Poliklinik, Klinik für Gastroenterologie und Infektiologie  
Dr. med. (Innere Medizin), 1. 8.1994 (Lehrstuhlinhaber)
- Heinz, Hans-Peter, Max-Born-Straße 43, 40591 Düsseldorf  
Dr. med. (Med. Mikrobiologie), 29. 5. 1990
- Hering, Peter, Dechenweg 56, 40591 Düsseldorf  
Dr. rer. nat. (Institut für Lasermedizin), 21. 12. 90
- Herforth, Armin, Kaiser-Wilhelm-Ring 43, 40545 Düsseldorf  
Dr. med. dent., habil. (Zahn-, Mund- und Kieferheilkunde), 30. 6. 80
- Heuck, Claus Christian, WHO Genf  
Dr. rer. nat., Dr. med., habil. (Klinische Chemie und Biochemie), 1. 9. 86
- Hohlfeld, Thomas, Institut für Pharmakologie  
Dr. med. (Exp. und Klin. Pharmakologie), 16. 4. 1997
- Idel, Helga, Niederrheinstr.14, 40474 Düsseldorf  
Dr. med. habil. (Hygiene), (Lehrstuhlinhaberin), 23. 3. 93
- Kahl, Regine, Institut für Toxikologie  
Dr. med. (Toxikologie), 18. 10. 1993 (Lehrstuhlinhaberin)
- Krutmann, Jean, Hautklinik  
Dr. med. (Dermatologie und Venerologie), 25. 7. 1994
- Kupke, Ingeborg Ruth, Ziegeleiweg 49, 40591 Düsseldorf  
Dr. rer. nat. (Klinische Chemie und Klinische Biochemie), 30. 6. 82
- Labisch, Alfons, Institut für Geschichte der Medizin  
Dr. med., Dr. phil., M. A. (Geschichte der Medizin), 24. 6. 91 (Lehrstuhlinhaber)
- Lehmann, Mario Percy, Hautklinik  
Dr. med. (Dermatologie und Venerologie), 18. 6. 1996
- Lenard, Hans-Gerd, Kinderklinik, Leinenweberweg 2, 40593 Düsseldorf  
Dr. med. (Pädiatrie), 4. 11. 83 (Lehrstuhlinhaber)
- Lentrodt, Jürgen Eckart Christian, Hartwichstraße 21, 40547 Düsseldorf  
Dr. med., Dr. med. dent. (Kiefer- und Plastische Gesichtschirurgie),  
19. 12. 79 (Lehrstuhlinhaber)
- Lins, E.J.F., Gotenstraße 163, 53175 Bonn  
Dr. med. (Neuroradiologie), 15. 12. 82
- Lombek, Ingrid, Schulweg 73c, 42349 Wuppertal  
Dr. med. habil. (Kinderheilkunde), 26. 4. 79
- Luhmann, Heiko Johann, Zentrum für Physiologie, Institut für Neuro- und Sinnesphysiologie,  
Dr. rer. nat. (Physiologie), 29. 6. 95
- Mai, Jürgen K., Ludwig-Beck-Straße 12, 40470 Düsseldorf  
Dr. med., habil. (Neuroanatomie), 11. 10. 83
- Majewski, Frank, Grünwaldstraße 91, 40721 Hilden, F. (02103) 47022  
Dr. med. (Humangenetik und Kinderheilkunde), 6. 11. 78
- Mannhold, Raimund, Rosenweg 7, 40489 Düsseldorf  
Dr. rer. nat. (Molekulare Wirkstoff-Forschung), 28. 11. 1990
- Mau, Jochen, Moorenstr. 5, 40225 Düsseldorf  
Dr. rer. nat., habil. (Statistik und Biomathematik in der Medizin),  
18. 10. 88 (Lehrstuhlinhaber)
- Merk, Harry Rudolf, Orthopädische Klinik  
Dr. med. (Orthopädie), 1. 10. 1997
- Mödder, Ulrich, Silcherstraße 12, 40593 Düsseldorf  
Dr. med. (Klinische Radiologie), 30. 3. 87 (Lehrstuhlinhaber)
- Morgenstern, Jürgen, In der Rehwiese 11, 40629 Düsseldorf  
Dr. rer. nat. (Biomedizinische Technik), 2. 5. 79
- Moser, Jörg, Institut für Lasermedizin  
Dr. rer. nat. (Klinische Physiologie), 31. 5. 74

- Müller, H. W., Arbeitsgruppe für molekulare Neurobiologie, Neurologische Klinik  
Dr. rer. nat. (Neurobiologie)
- Müller-Gärtner, Hans-Wilhelm, Nuklearmedizinische Klinik  
Dr. med. (Nuklearmedizin), 18. 2. 93 (Lehrstuhlinhaber)
- Noack, Eike-Albrecht, Lübistrather Straße 37, 41469 Neuss  
Dr. med., habil. (Pharma- und Toxikologie), 28. 9. 78
- Novotny, Gerd E. K., Kurt-Schumacher-Straße 1, 41542 Dormagen  
Ph. D. (Univ. London), (Anatomie), 16. 4. 82
- Pfeuffer, Thomas, Espenstraße 99, 41470 Neuss  
Dr. rer. nat. (Physiologische Chemie), 1. 10. 1991 (Lehrstuhlinhaber)
- Podlesch, Ingrid, Dürerstraße 15, 42781 Haan  
Dr. med., (Anästhesiologie), 4. 10. 71
- Raab, Wolfgang, Poliklinik für Zahnerhaltung und Präventive Zahnheilkunde  
Dr. med. dent. (Zahn-, Mund- und Kieferheilkunde)
- Rechenberger, Ilse, Rochusstraße 3, 40479 Düsseldorf  
Dr. med. habil. (Psychosomatik in der Frauenheilkunde), 25. 4. 90
- Rehkämper, Gerd, C. u. O. Vogt Institut für Hirnforschung  
Dr. rer. nat. (Hirnforschung), 23. 12. 1992
- Reinauer, Hans, Brinckmannstraße 37, 40225 Düsseldorf  
Dr. med. (Klinische Biochemie), 26. 4. 73 (Lehrstuhlinhaber)
- Röher, Hans-Dietrich, Chirurgische Klinik und Poliklinik der Universität  
Dr. med. (Chirurgie), 1. 11. 79 (Lehrstuhlinhaber)
- Ross, Hans-Georg, Fürstenwall 187, 40215 Düsseldorf  
Dr. med., habil. (Physiologie), 26. 3. 82
- Roth, Stephan, Christophstraße 32, 40225 Düsseldorf  
Dr. med., 31. 3. 89
- Royer-Pokora, Brigitte, Institut für Humangenetik und Anthropologie  
Dr. rer. nat. (Humangenetik), 1. 8. 97
- Ruzicka, Thomas, Hautklinik  
Dr. med. (Dermatologie und Venerologie), 1. 7. 1993 (Lehrstuhlinhaber)
- Sandmann, Wilhelm, Josef-Kohlschein-Straße 2, 41472 Neuss  
Dr. med., habil. (Chirurgie), 31. 12. 81 (Lehrstuhlinhaber)
- Scharf, Rüdiger, Haus-Endt-Str. 69, 40593 Düsseldorf  
Dr. med. (Haemostaseologie und Transfusionsmedizin), 7. 11. 1994  
(Lehrstuhlinhaber)
- Scheid, Andreas, Neßlerstraße 17, 40593 Düsseldorf  
Dr. med. (Med. Mikrobiologie und Virologie), 4. 11. 83
- Scherbaum, Werner A., Medizinische Abteilung für Endokrinologie  
Dr. med. (Innere Medizin) (Lehrstuhlinhaber), 2. 1. 1997
- Schmitt, Gerd, Elsaßstraße 42, 45259 Essen  
Dr. med. (Radioonkologie), 1. 1. 86 (Lehrstuhlinhaber)
- Schmitz, Rüdiger, Westdeutsche Kieferklinik, Klinik für Kiefer- und Plast. .  
Gesichtschirurgie  
Dr. med., Dr. med. dent. (Zahn-, Mund- und Kieferheilkunde unter besonderer  
Berücksichtigung der Mund-, Kiefer- und Gesichtschirurgie), 1. 7. 1990
- Schneider, Frank, Psychiatrische Klinik  
Dr. med., Dr. rer. soc. (Psychiatrie), 31. 1. 96
- Schneider, Matthias, Med. Klinik und Poliklinik  
Dr. med. (Innere Medizin)
- Schnürch, Hans-Georg, Frauenklinik  
Dr. med. (Frauenheilkunde und Geburtshilfe), 16. 5. 1994
- Schrader, Jürgen, Meliesallee 13, 40597 Düsseldorf  
Dr. med. (Physiologie), 21. 4. 83 (Lehrstuhlinhaber)
- Schrör, Karsten, Hüttenweg 2, 50226 Frechen  
Dr. med. (Pharmakologie und Toxikologie), 13. 11. 86 (Lehrstuhlinhaber)
- Schulitz, Klaus-Peter, Dorfstraße 9a, 40629 Düsseldorf  
Dr. med. (Orthopädie), 15. 12. 77 (Lehrstuhlinhaber)



- Schulte , Hagen-Dietrich, An der Obererft 72, 41464 Neuss  
Dr. med. (Chirurgie), 11. 9. 73
- Siegrist, Johannes, Wilhelmshofallee 23, 47799 Krefeld  
Dr. phil. (Medizinische Soziologie) (Lehrstuhlinhaber)
- Sies , Helmut, Am Wald 26, 40667 Meerbusch  
Dr. med. (Physiologische Chemie), 1. 10. 79 (Lehrstuhlinhaber)
- Steingrüber, Hans-Joachim, Sanddornweg 2a, 41469 Neuss  
Dr. phil. (Medizinische Psychologie), 22. 7. 74 (Lehrstuhlinhaber)
- Strauer, Bodo-Eckehard, Elmenweide 9, 40589 Düsseldorf  
Dr. med. (Innere Medizin), 18. 6. 84 (Lehrstuhlinhaber)
- Stüttgen, Ulrich, Otto-Hahn-Straße 138, 40591 Düsseldorf  
Dr. med. dent. (Zahn-, Mund-Kieferheilkunde, insbes. zahnärztl. Prothetik), 2. 4. 1990
- Sundmacher, Rainer, Holbeinstraße 5, 42781 Haan  
Dr. med. (Augenheilkunde), 17. 11. 86 (Lehrstuhlinhaber)
- Tarnow, Jörg, Institut für Anästhesiologie der Universität Düsseldorf,  
Moorenstraße 5, 40225 Düsseldorf  
Dr. med. (Anästhesiologie), 1. 10. 87 (Lehrstuhlinhaber)
- Thämer, Volker, Sophienstraße 27, 40597 Düsseldorf  
Dr. med. (Physiologie), 7. 6. 77
- Tress, Wolfgang, Klinisches Institut und Klinik für Psychosom. Medizin und Psychotherapie  
Moorenstraße 5, 40225 Düsseldorf  
Dr. med., Dr. phil. (Psychosomatik und Psychotherapie), 2. 4. 1990 (Lehrstuhlinhaber)
- Vosberg, Henning, Volmerswerther Straße 7, 41468 Neuss  
Dr. med. (Innere Medizin und Nuklearmedizin), 2. 5. 79
- Wendel, Udo, Kinderklinik  
Dr. med. (Pädiatrie), 4. 12. 95
- Witte , O. W., Neurologische Klinik  
Dr. med. (Neurologie), 16. 4. 97
- Zilles, K., Bodelschwinghstr. 13A, 50859 Köln  
Dr. med. (Anatomie), 1. 10. 91 (Lehrstuhlinhaber)

**d) Hochschul-Dozentinnen und-Dozenten:**

- Arendt, Gabriele, Neurologische Klinik  
Priv.-Doz. Dr. med. (Neurologie), 19. 12. 1996
- Aul, C., Med. Klinik und Poliklinik, Abt. Hämatologie, Onkologie und Klin. Immunologie  
Prof., Dr. med. (Innere Medizin), 9. 8. 95
- Fischer , Hans Georg, Institut für Mikrobiologie und Virologie  
Priv.-Doz., Dr. rer. nat. (Immunologie), 14. 11. 96
- Frieling, Thomas, Med. Klinik und Poliklinik,  
Dr. med. (Innere Medizin), 2. 10. 95
- Gärtner, Jutta, Dr. med., Kinder Klinik,  
Dr. med. (Pädiatrie), 2. 4. 98
- Heintzen, Matthias, Med. Klinik und Poliklinik, Klinik für Kardiologie, Pneumologie  
und Angiologie)  
Dr. med. (Innere Medizin), 26. 6. 1996
- Heise , Joachim Wilfried, Chir. Klinik und Poliklinik,  
Dr. med. (Chirurgie), 20. 6. 95
- Heyll , Axel, Med. Klinik und Poliklinik  
Prof., Dr. med. (Inn. Med.) 4. 2. 93
- Hucke, Jürgen, Frauenklinik  
Priv.-Doz., Dr. med. (Gynäkologie und Geburtshilfe), 22. 10. 96
- Jablonowski, Med. Klinik und Poliklinik  
Priv.-Doz., Dr. med. (Innere Medizin)
- Kahn, Thomas, Institut Diagnost. Rad.  
Prof., Dr. med. (Diagn. Rad.) 5. 2. 93

- Kelm, Malte, Med. Klinik und Poliklinik  
Priv.-Doz., Dr. med. (Innere Medizin), 2. 9. 1996
- Kiwit, Jürgen, Neurochirurg. Klinik  
Prof., Dr. med. (Neurochirurgie) 14. 12. 92
- Körholz, Dieter, Kinderklinik  
Priv.-Doz., Dr. med. (Kinderheilkunde), 21. 4. 1994
- Lipfert, Peter, Zentrum für Anästhesiologie  
Prof., Dr. med. (Anästhesiologie), 19. 7. 90
- Mosny, D., Frauenklinik,  
Prof., Dr. med. (Frauenheilkunde), 17. 2. 95
- Müller, Kristina, Kinderklinik  
Priv.-Doz. Dr. med. (Pädiatrie), 14. 7. 1994
- Neuen-Jacob, Eva, Institut für Neuropathologie  
Priv.-Doz. Dr. med., 4. 4. 1996
- Plum, Jörg, Med. Klinik und Poliklinik,  
Priv.-Doz., Dr. med. (Innere Medizin), 30. 1. 1995
- Raunest, Jürgen, Chirurg. Klinik und Poliklinik  
Priv.-Doz. Dr. med. (Chirurgie), 18. 12. 95
- Seitz, Jürgen Rüdiger, Neurologische Klinik  
Prof., Dr. med. (Neurologie), 31. 12. 1991
- Schulz, W. A., Urologische Klinik  
Priv.-Doz., Dr. rer. nat. (Physiologische Chemie), 13. 4. 94
- Schwartzkopff, Bodo, Med. Klinik und Poliklinik  
Priv.-Doz., Dr. med. (Innere Medizin), 18. 9. 1994
- Simon, Dietmar, Chir. Klinik und Poliklinik  
Priv.-Doz., Dr. med. (Chirurgie), 18. 8. 1995
- Spengler, Bernhard, Institut für Lasermedizin  
Dr. rer. nat. (Biophysik), 2. 9. 97
- Spraul, Maximilian, Med. Klinik und Poliklinik  
Dr. med. (Innere Medizin), 14. 7. 97
- Stahl, Wilhelm Josef, Institut für Physiologische Chemie I  
Priv.-Doz. Dr. rer. nat., 21. 12. 1995
- Vester, Ernst G., Med. Klinik und Poliklinik, Klinik für Kardiologie, Pneumologie  
und Angiologie  
Priv.-Doz. Dr. med. (Innere Medizin), 30. 1. 1997
- Vögeli, Thomas, Urologische Klinik  
Priv.-Doz. Dr. med. (Urologie), 29. 12. 1995
- Wahn, Volker, Zentrum für Kinderheilkunde  
Prof. Dr. med., habil. (Kinderheilkunde), 17. 5. 89
- Wehmeier, Artur, Med. Klinik und Poliklinik  
Prof., Dr. med. (Innere Medizin), 5. 12. 1991

**e) Honorar-Professoren:**

- Helmich, Peter, Burgwall 5, 41379 Brüggen  
Prof.-Dr. med., 12. 2. 86 (i. R.)
- Munck, Georg, Meisenweg 2, 71032 Böblingen  
Dr. med., 4. 12. 1990
- Höffken, Klaus Dieter, Udostr. 30, 45472 Mülheim  
Dr. med., (Psychosomatik, Kinder- und Frauenheilkunde), 29. 4. 1993
- Knuth, Peter  
Dr. med., Ärztl. Geschäftsführer Berufsverband Deutscher Internisten e.V.,  
Schöne Aussicht, 65193 Wiesbaden, 17. 4. 1998
- Kulenkampf, Casper, Elsäßer Straße 28, 23564 Lübeck  
Dr. med. (Psychiatrie), 25. 9. 72

- Ott, Jürgen, Klinik für Psychosomatische Medizin und Psychotherapie, Bergische Landstraße 2,  
Dr. med., Dr. rer. pol.
- Richter, K.-H., Ltd. Regierungsmedizinalldirektor, Am Hülsfeld 39, 40629 Düsseldorf  
Dr. med. (Tropenmedizin), 19. 8. 85
- Schrey, Alfred, Schwarz Pharma AG, Monheim  
Dr. med. (Arzneimittelprüfung, Arzneimittelgesetz)
- Schumacher, Otto M., Hügelstraße 16, 40589 Düsseldorf  
Dr. med., 12. 2. 86 (i. R.)
- Wenzel, Hans Gerd, Kühnstraße 8, 44225 Dortmund  
Dr. med. (Arbeitsphysiologie), 16. 1. 73
- Wolff, Max-Richard, Hebbelstraße 7, 40237 Düsseldorf  
Dr. med. et Dr. phil. (Physikalische Medizin und Technik), 11. 4. 67

#### **f) Außerplanmäßige Professorinnen und Professoren:**

- Abel, Josef, Med. Institut für Umwelthygiene  
Dr. med. vet. (Toxikologie), 19. 6. 97
- Albrecht, Herbert, Städt. Krankenhaus Gerresheim, Grülinger Straße 120,  
40625 Düsseldorf  
Dr. med., habil. (Geburtshilfe und Frauenheilkunde)
- Altroge, Gerd, Chefarzt Innere Abteilung Paracelsus Klinik, Lipper Weg 11, 45770 Marl  
Dr. med. (Innere Medizin)
- Amelung, Diethard, Ganghoferstr.15, Rottach-Egern  
Dr. med. (Innere Medizin) (i. R.)
- Andrian-Werburg, Frhr. v., Hanns, St.-Johannes-Hospital, Duisburg-Hamborn,  
Orthopädische Klinik, An der Abtei 7—11, 47166 Duisburg,  
Dr. med. (Orthopädie), 27. 2. 81
- Asbach, Hans W., Theodor-Heuss-Platz 8, 42853 Remscheid  
Dr. med., habil. (Urologie), 20. 6. 85
- Aul, C., Med. Klinik und Poliklinik  
Dr. med. (Innere Medizin), 9.8.95
- Bachert, Claus, Universitätshospital Gent, UZ Gent Ent. Dept. de Pinelaan 185,  
B 9000 Gent/Belgien  
Dr. med., habil. (HNO-Klinik)
- Basler, A., Bundesmin. für Umwelt, Naturschutz, Reaktorsicherheit, Bonn  
Dr. rer. nat. (Zytogenetik), 9. 1. 1991
- Becker, Klaus, Med. Klinik II der Städtischen Krankenanstalten Krefeld, Lutherplatz 40,  
47805 Krefeld  
Dr. med. (Innere Medizin), 14. 11. 72
- Behrendt, Heidrun, Univ.-Krankenhaus Eppendorf, 20246 Hamburg  
Dr. med. (Anatomie), 18. 4. 84
- Bergener, Manfred, Im Hoppenkamp 4, 50429 Berg. Gladbach,  
Dr. med. (Neurologie und Psych.) (i. R.)
- Berger, Fritz, Rilkestraße 7, Düsseldorf  
Dr. med. (HNO) (i. R.)
- Berges, W., Luisenhospital, 52064 Aachen, Boxgraben  
Dr. med. (Innere Medizin), 20. 11. 89
- Bethge, Hartmut, Am Elfengrund 42, 64297 Darmstadt  
Dr. med. (Innere Medizin), 23. 12. 71 (i. R.)
- Bier, Henning August, HNO-Klinik,  
Dr. med. habil. (Hals-Nasen-Ohrenheilkunde), 11.8.95
- Bilzer, Thomas, Zentrum Pathologie, Institut für Neuropathologie  
Dr. med. vet., Dr. med. vet. habil. (Neuropathologie), 31. 7. 1996

- Bisping, Rudolf, Hagelkreuz 21, 45134 Essen  
Dipl.-Psych., Dr. rer. nat. (med. Psychologie), 14. 10. 92
- Böcker, Reinhard, Arzt für Urologie, Kortümstraße 87-89, 44787 Bochum  
Dr. med., habil. (Urologie), 3. 3. 82
- Boeminghaus, Frank, Urologische Klinik, Krankenanstalten Neuss,  
Lukaskrankenhaus, Preußenstraße 84, 41464 Neuss  
Dr. med. (Urologie), 22. 8. 77
- Bokelmann, Johannes, Behringstraße 17, 41464 Neuss  
Dr. med., habil. (Geburtshilfe und Frauenheilkunde), 31. 5. 72
- Borchard, Ulrich, St.-Norbert-Straße, 41516 Grevenbroich  
Dr. med. habil. et Dr. rer. nat. (Pharmakologie und Toxikologie), 3. 2. 84
- Bormann von, Benno, St.-Johannes-Hospital, 47166 Duisburg  
Dr. med. (Anästhesiologie), 21. 10. 86
- Bosch, Gerhard, Tannayer Straße 12, Nornheim/N.  
Dr. med. (Kinder- und Jugendpsych.) (i. R.)
- Brunner, Helmut, Am Rohm 111, 42113 Wuppertal  
Dr. med. (Medizinische Mikrobiologie)
- Bull, H. G., St.-Josef-Hospital, Kurfürstenstraße 69, 47829 Krefeld  
Dr. med., Dr. med. dent. (Zahn-, Mund- und Kieferheilkunde unter besonderer  
Berücksichtigung der Mund-, Kiefer- und Gesichtschirurgie), 12. 2. 1991
- Burdach, Stefan, Kinderklinik,  
Dr. med. (Kinderheilkunde), 15. 3. 1995
- Carstensen, Gert  
Dr. med. Dr. h.c. (Chirurgie) (i. R.)
- Castrup, Hans Joachim, Chirurgische Klinik, Kliniken der Landeshauptstadt Düsseldorf,  
Krankenhaus Benrath, Urdenbacher Allee 83, 40593 Düsseldorf  
Dr. med. (Chirurgie), 15. 12. 86
- Chantelau, Ernst-Adolf, Med. Klinik und Poliklinik  
Dr. med. (Innere Medizin) 23. 10. 92
- Cleveland, Sinclair, Otto-Hahn-Straße 147, 40591 Düsseldorf,  
Dr. rer. nat. (Physiologie), 29. 4. 1988
- Coburg, A.J., Krankenanstalten Neuss — Lukaskrankenhaus, Preußenstraße 84,  
41461 Neuss, Dr. med. (Chirurgie), 19. 12. 79
- Crombach, Gerd, Frauenklinik  
Dr. med. (Gynäkologie und Geburtshilfe), 4. 3. 96
- Dahlmann, Burkhardt, Mozartstr. 2a, 40479 Düsseldorf  
Dr. rer. nat. (Physiologische Chemie), 15. 9. 93
- Dehnen, Walter, Giesenender Kirchweg 32, 40670 Meerbusch  
Dr. med. (Hygiene), 15. 12. 78
- Diemer, H. P., Marienhospital Düsseldorf  
Dr. med., habil. (Geburtshilfe und Frauenheilkunde)
- Diller, Werner, Institut für Röntgendiagnostik und Nuklearmedizin,  
Bayerwerk, Leverkusen  
Dr. med. (Arbeitsmedizin), 6. 9. 78
- Drewes, Joseph, Sundstraat 25, 23769 Avendorf  
Dr. med. (Chirurgie) (i. R.)
- Drost, Herbert, Ev. Krankenhaus Bethesda, Ludwig-Weber-Straße 15, 41061 M.-Gladbach  
Dr. med., habil. (Innere Medizin), 27. 2. 84
- Ebert, Thomas, EURO-MED-Clinic Fürth, Europaallee 1, 90763 Fürth  
Dr. med. (Urologie), 2. 5. 1996
- Eckel, Jürgen, Diabetes-Forschungsinstitut  
Dr. rer. nat., (Klin.-Biochemie), 19. 11. 1991
- Eichhorn, Siegfried, Brucknerstraße 73, Hilden  
Dr. rer. pol., habil. (Krankenhauswesen) (i. R.)

- von Elmendorff, Harald, Freiherr, Schloß, 50374 Lechenich  
Dr. med. (Chirurgie), 2. 1. 69
- Engelhardt , G. H.  
Dr med. (Chirurgie), 16. 11. 89 (i. R.)
- Engelhardt , Jürgen Peter, Am Hövel 23, 40667 Meerbusch  
Dr. med. dent. (Zahn-, Mund- und Kieferheilkunde, insbesondere zahnärztliche Prothetik), 12. 12. 73
- Erckenbrecht, J., Med. Klinik, Krankenanstalten Florence Nightingale, Diakoniewerk Kaiserswerth, Kreuzbergstraße 79, 40489 Düsseldorf  
Dr. med. (Innere Medizin), 5. 9.1990
- Ewen, K., Zentralstelle für Sicherheitstechnik, Ulenbergstraße 127, 40225 Düsseldorf  
Dr. rer. nat. (Med. Physik), 8.12. 88
- Ewers, Ulrich, Hygiene-Institut des Ruhrgebietes, Rotthaus Str. 19, 45679 Gelsenkirchen  
Dr. rer. nat. (Umwelthygiene), 22. 11. 95
- Faber, P., Prosper-Hospital, Mühlenstraße 27, 45659 Recklinghausen (Frauenheilkunde), 2. 9. 88
- Fasshauer, Klaus, Alexianer-Krankenhaus, Oberdießheimer Straße 136, 47805 Krefeld  
Dr. med. (Neurologie und Psychiatrie), 13. 3. 89
- Ferbers, Eduard, Hahnenfurther Straße 10, 40629 Düsseldorf  
Dr. med. (Chirurgie), 21. 7. 66
- Franken , Franz-Hermann, Sonnhalde 18, Freiburg  
Dr. med. (Innere Medizin) (i. R.)
- Frenzel, Hartmut, Städt Krankenanstalten Karlsruhe, Karlsruhe  
Dr. med. (Pathologie), 30. 4. 81
- Fresen, Otto, Haus Horst, Horster Allee 12, Hilden  
Dr. med. (Allgemeine Path. und path. Anatomie) (i. R.)
- Freundl, Günter, Kliniken der Landeshauptstadt Düsseldorf, Krankenhaus Benrath Frauenklinik, Urdenbacher Allee 83, 40593 Düsseldorf  
Dr. med., habil. (Frauenheilkunde und Geburtshilfe), 3. 10. 86
- Freye, Enno, Ratinger Weg 21, 40629 Düsseldorf  
Dr. med., habil. (Anästhesiologie), 28. 4. 87
- Friedburg, Dieter, Carl-Schurz-Straße 9, 47803 Krefeld  
Dr. med. (Augenheilkunde), 13. 10. 81
- Fuchs , Erich, Rosenstraße 10a, 32765 Detmold  
Dr. med., habil. (Innere Medizin), 29. 6. 72
- Gehrmann, Günther, Zur Waldesruh 143, Wuppertal  
Dr. med. (Innere Medizin) (i. R.)
- Geinitz, Wolfgang, Blumenthalstraße 41, 69120 Heidelberg  
Dr. med. (Physiolog. und klin. Chemie), 2. 1. 63
- Gerteis, Werner  
Dr. med. (Geburtshilfe und Frauenheilkunde) (i. R.)
- Glaubitt, Dieter, An den Höfen 3, 21217 Seevetal  
Dr. med. (Nuklearmedizin), 12. 12. 74
- Gleichmann , Ernst, Med. Institut für Umwelthygiene, Auf'm Hennekamp 50 40225 Düsseldorf  
Dr. med. (Immunologie), 28. 10. 86
- Gleichmann , Helga, Diabetes-Forschungsinstitut an der Universität Düsseldorf, Klinische Abteilung, Auf'm Hennekamp 65, 40225 Düsseldorf  
Dr med. (Immunologie), 25. 10. 86
- Godehardt , Erhard, Chirurgische Klinik und Poliklinik, Klinik für Thorax- und Kardiovaskulärchirurgie,  
Dr. rer. nat. (Med. Biometrie und Dokumentation), 14. 1. 93

- Goeckenjan, Gerd, Lungenfachklinik Immenhausen, Robert-Koch-Straße 3,  
34376 Immenhausen (Bez. Kassel)  
Dr. med. (Innere Medizin), 28. 5. 85
- Görtz, Heinz, Heiligensteiner Straße 43, Baden-Baden 23  
Dr. med. (Augenheilkunde) (i. R.)
- Grabitz, Klaus Konrad, Chirurgische Klinik und Poliklinik  
Dr. med. (Chirurgie), 4. 3. 96
- Grabow, Lutz, Mecklenburger Straße 37, 47169 Duisburg  
Dr. med. (Anästhesiologie), 2. 4. 79
- Greiner, Lucas, Städt. Kliniken Wuppertal-Barmen, Heussnerstraße  
Dr. med. (Innere Medizin), 2. 5. 90
- Groß-Selbeck, Gunter, Kinderneurologisches Zentrum, Kliniken der  
Landeshauptstadt,  
Krankenhaus Gerresheim, Gräulinger Straße 120, 40625 Düsseldorf  
Dr. med. (Kinderheilkunde), 27. 2. 84
- Grünekle, Dieter, Innere Abteilung, St.-Johannesstift, Reumontstr.28, 33102  
Paderborn  
Dr. med. (Innere Medizin), 21. 6. 78
- Grüntzig, Johannes, Erich-Müller-Straße 2, 40597 Düsseldorf  
Dr. med., habil. (Augenheilkunde), 28. 4. 87
- Grußendorf, Martin  
Dr. med. (Innere Medizin), 17. 5. 1993
- Haas, Johannes, Kölner Str. 170, 51645 Gummersbach  
Dr. med. (Arbeitsmedizin und Tropenmedizin), 15. 6. 82
- Haase, Hans-Joachim, Röntgenstraße, 4048 Grevenbroich  
Dr. med., Dr. phil. (Psychiatrie) (i. R.)
- Haering, Manfred, Rolander Weg 7, 40629 Düsseldorf  
Dr. med. (Geburtshilfe und Frauenheilkunde), 25. 3. 74
- Haerten, Klaus, Kardiologische Abteilung, Marienhospital, 46483 Wesel,  
Pastor-Janßen-Straße 8-38  
Dr. med., habil. (Innere Medizin), 10. 9. 86
- Hagedorn, Hans-Jochen, Medizinaluntersuchungsstelle,  
Lübbertorwall 118, 32052 Herford  
Dr. med., habil. (Medizinische Mikrobiologie und Virologie), 21. 3. 88
- Haider, Syed Ghulam, Jahnplatz 1, 40723 Hilden  
Dr. rer. nat. (Anatomie)
- Haike, Horst  
Dr. med. (Orthopädie) (i. R.)
- Hammerstein, Wolfgang, Städt. Krankenanstalten, Augenklinik Lüdenscheld  
Dr. med. habil. (Augenheilkunde)
- Hansen, Fritz, Heleneweg 13, 40822 Mettmann  
Dr. med. (Kinderheilkunde), 18. 3. 52
- Hauner, Hans, Jahnstraße 37, 41464 Neuss,  
Dr. med. habil. (Innere Medizin), 4. 9. 95
- Hausamen, Torsten-Udo, Städt. Krankenanstalten Dortmund,  
Beurhausstraße 40, 44137 Dortmund  
Dr. med. (Innere Medizin), 6. 5. 75
- Heering, Peter, Med. Klinik und Poliklinik  
Dr. med. (Innere Medizin), 18. 9. 1997
- Heidenreich, Johannes  
Dr. med. (Geburtshilfe und Frauenheilkunde)
- Heinen, Edgar, Königstraße 26, 90402 Nürnberg  
Dr. med., habil. (Innere Medizin), 4. 10. 89

- Heininger, K., Bayer Pharma-Forschungszentrum, Aprather Weg, 42096 Wuppertal  
Dr. med. (Neurologie), 30. 1. 1995
- Hengels, Klaus J., Caritasklinik Caritasklinik St. Theresia Saarbrücken, Rheinstr. 2,  
66113 Saarbrücken  
Dr. med. (Innere Medizin), 20. 11. 91
- Herberg, Liselotte, Curieweg 27, 40591 Düsseldorf  
Dr. med., Dr. med. vet. (Versuchstierkunde), 31. 3. 80
- Hermes, Wolfgang, Auf'm Hitzberg 22, 40627 Düsseldorf  
Herrmann, Jörg, I. Med. Klinik der Städt. Krankenanstalten, Bielefeld  
Dr. med. (Innere Medizin), 18. 7. 86
- Hille, Ekkehard, Allgemeines Krankenhaus, Barmbeck, Rübenkamp 148,  
22307 Hamburg  
Dr. med., habil. (Orthopädie), 2. 5.1990
- Heykk, Axel, Med. Klinik u. Poli Klinik,  
Dr. med., (Innere Medizin), 15. 5. 1998
- Hilscher, Werner, Stefan-Georg-Weg 3, Neuss-Nord  
Dr. med. (Allgem. Pathologie und path. Anatomie) (i. R.)
- Höck, Anton, Sonnenwall 62, 47051 Duisburg  
Dr. med., habil. (Nuklearmedizin), 30. 1. 90
- Höffler, U., Direktor des Instituts f. Med. Mikrobiologie und Hygiene, Klinikum  
Ludwigshafen, Bremser Str. 79, 67063 Ludwigshafen  
Prof. Dr. med. (Hygiene), 27. 6. 91
- Hoffmann, Ernst, Kaiser-Wilhelm-Allee 22, Wuppertal 1  
Dr. med. (Chirurgie) (i. R.)
- Hoffmeister, Friedrich, Katernberger Straße 262 42113 Wuppertal  
Dr. med. (Pharmakologie und Toxikologie), 14. 9. 71
- Holland, Gerhard, Ev. Krankenanstalten, Fahrner Straße 135, 47169 Duisburg  
Dr. med. (Augenheilkunde), 3. 4. 68
- Hoppe, Rudolf, Oertelstraße 8, 40225 Düsseldorf  
Dr. med. (Sozialhygiene), 22. 8. 72
- Horst, van der, Wolfgang, Johanniter-Krankenhaus Rheinhausen,  
Chirurgische Klinik, Kreuzacker 1—7, 47228 Duisburg  
Dr. med., habil. (Chirurgie), 29. 4. 88
- Ingianni, Giulio, Klinik für Plast. und Handchir. Ferdinand-Sauerbruch-Klinik,  
Arenberger Straße, 42117 Wuppertal,  
Dr. med. habil. (Plast. Chirurgie)
- Inoue, Kazuo, Herzzentrum NRW, Institut für Anästhesiologie,  
Georgstraße 11, 32545 Bad Oeynhausen,  
Dr. med. habil. (Anästhesiologie), 21. 3. 1988
- Itani, Zouhair, Mühlenbergweg 32, 40629 Düsseldorf  
Dr. med. (Dermatologie und Venerologie), 19. 6. 78
- Jaeger, Jost, Franz-Fischer-Straße 6, Mülheim an der Ruhr  
Dr. med. (Frauenheilkunde) (i. R.)
- Kahn, Thomas, Institut für Diagnostische Radiologie  
Dr. med. (Diagnostische Radiologie), 26. 3. 97
- Kaschner, Alfred, HI.-Geist-Hospital, Kempen, V.-Broichhausen-Allee, 47906 Kempen  
Dr. med., habil. (Chirurgie), 25. 5. 92
- Katoh, Eishow, Am Hösel 3, 40667 Meerbusch  
Dr. med., habil. (Chirurgie), 6. 9. 91
- Kaumann, A. J., 9 Alpha Terrace, Cambridge CB 22 HS, England  
Dr. med., habil. (Physiologie), 13. 3. 89
- Keck, Elmar, Klinik Bergwinkel Bad Soden-Salmünster  
Dr. Dr. (Innere Medizin), 13. 10. 89
- Kemperdick, Helmut Friedrich, Markgrafenstraße 66, 40545 Düsseldorf  
Dr. med. habil. Akad. Oberrat (Kinderheilkunde u. Kinderradiologie), 20. 8. 85

- Kindler, Uwe, Ev. Krankenhaus, Virchowstraße 20, 46047 Oberhausen  
Dr. med. (Innere Medizin), 27. 7. 75
- Kinne, Rolf, Max-Planck-Institut für molekulare Physiologie, Postfach 10 26 64,  
44026 Dortmund  
Dr. med. (Physiologische Chemie), 3. 10. 86
- Kivelitz, Hans, Klinikum Duisburg, Chirurgische Klinik,  
Zu den Rehwiesen 9, 47055 Duisburg  
Dr. med. (Chirurgie), 12. 5. 77
- Kiwit, Jürgen, Neurologische Klinik  
Dr. med. (Neurochirurgie), 14. 1. 1998
- Klein, Erich  
Dr. med. (Innere Medizin) (i. R.)
- Klein, Wilhelm, Marienkrankenhaus Kaiserswerth, Orthopädische Klinik,  
An St. Swidbert 17, 40489 Düsseldorf  
Dr. med. habil. (Orthopädie), 7. 2. 87
- Kley, Hans Kuno, Hegan-Klinikum GmbH, 78221 Singen/Htw.  
Dr. med. (Innere Medizin), 30. 6. 78
- Klosterhalfen, Wolfgang, Nixenstr. 17, 40591 Düsseldorf  
Dr. rer. nat. (Med. Psychologie), 26. 6. 92
- Kluxen, Guido, Brückenweg 1, 42929 Wermelskirchen  
Dr. med. (Augenheilkunde), 28. 4. 1993
- Kniemeyer, Horst-Wilhelm, Chirurgische Klinik und Poliklinik  
Dr. med., habil. (Chirurgie)
- Knieriern, Hans-Jürgen, Bethesda-Krankenhaus, Heerstraße 219, 47053 Duisburg  
Dr. med. (Allg. Pathologie und Pathologische Anatomie), 26. 6. 73
- Köbberling, Johannes, Ferdinand-Sauerbruch-Klinikum Elberfeld, Medizinische Klinik,  
Arrenberger Straße 20, 42117 Wuppertal  
Dr. med. (Innere Medizin), 27. 6. 77
- Koch, Dankmar  
Dr. med. (Innere Medizin) (i. R.)
- Koch, Heribert, Ev. Krankenhaus „Bethesda“ gGmbH, Fachbereich Mund-Kiefer-  
Gesichtschirurgie, Ludwig-Weber-Straße 15, 41061 Mönchengladbach  
Dr. med., Dr. med. dent. (Kiefer- und Plastische Gesichtschirurgie), 7. 7. 82
- Köhler, Ekkehart, Fachklinik Salzetal der LVA Westfalen, Alte Vlothoer Straße 1,  
32105 Bad Salzuflen  
Dr. med. (Pharmakologie und Toxikologie), 25. 2. 82 (i. R.)
- Köhler, Gert-Klaus, Psychiatrische Klinik der Evangelischen und  
Johanniter Krankenanstalten Duisburg-Nord/Oberhausen GmbH,  
Steinbrinkstraße 96a, 46145 Oberhausen  
Dr. med. (Psychiatrie), 17. 5. 83
- Köhler, Manfred, Schubertstr. 9c, 51427 Bergisch-Gladbach  
Dr. med., habil. (Innere Medizin), 15. 4. 81 (i. R.)
- Kolb, Hubert, Diabetes-Forschungsinstitut, Auf'm Hennekamp 65, 40225 Düsseldorf  
Dr. rer. nat. (Immunbiologie und Zellbiologie), 29. 4. 81
- Kolb-Bachofen, Victoria, Institut für Immunbiologie  
Akad. Rätin, Dr. rer. nat. (Zellbiologie), 29. 1. 90
- Koldovsky, Ursula, Frauenklinik  
Dr. rer. nat. (Exp. Tumormimmunologie), 1. 4. 92
- Königshausen, Theodor, Kliniken der Landeshauptstadt Düsseldorf,  
Gräulinger Straße, 40625 Düsseldorf  
Dr. med., habil. (Innere Medizin), 14. 11. 84
- Konrad, Reiner Maria, Bockumer Straße 287, 40489 Düsseldorf  
Dr. med. (Chirurgie), 20. 12. 67



- Koschinsky, Th., Bittweg 122, 40225 Düsseldorf  
Dr. med. habil. (Innere Medizin), 8. 2. 89
- Köster, Reiner, Städt. Kliniken Neuss, Lukaskrankenhaus, Preußenstraße 84, Neuss  
Dr. med. (Radiologie), 23. 6. 88
- Koviacek, Stephan, Liebstraße 1, München  
Dr. med. (Chirurgie), 20. 7. 73
- Krech, Thomas, Konstanzer Str. 31a, CH 8280 Kreuzlingen  
Dr. med. (Med. Mikrobiologie und Virologie), 29. 7. 92
- Krian, Arno, Chefarzt der Klinik für Thorax- und Kardiovaskulärchirurgie,  
Herzzentrum Duisburg, Gerrickstraße 21, 47137 Duisburg  
Dr. med., habil. (Chirurgie), 21. 1. 1986
- Kröger, Erich, Centrum Reisemedizin, Oberrather Str. 10, 40472 Düsseldorf  
Dr. med. (Tropenhygiene und öffentliches Gesundheitswesen), 31. 3. 80
- Kuhn, Fritz-Peter, Chefarzt Radiologie, Städt. Klinikum Kassel  
Dr. med., habil. (Klin. Radiologie), 7. 9. 93
- Kuhn, Horst, II. Med. Klinik der Städt. Krankenanstalten, Teutoburger Straße 50,  
33604 Bielefeld  
Dr. med., habil. (Innere Medizin), 31. 7. 75
- Kühn-Velten, Nikolaus, Diabetes Forschungsinstitut, Abt. Klin. Biochemie  
Auf'm Hennekamp 65, 40225 Düsseldorf  
Dr. med. habil. (Physiologische Chemie), 10. 9. 90
- Kuntz, Barbara Margarete, Himmelgeister Straße 50, 40225 Düsseldorf  
Akad. Oberrätin, Dr. med. habil., (Blutgerinnungs- und Transfusionsmedizin),  
17. 11. 1983
- Küppers, Hartmut, Jöhrensstraße 10, 30559 Hannover  
Dr. med., habil. (Innere Medizin), 6. 4. 87
- Kutkuhn, Bernd Ulrich, Med. Klinik Kreiskrankenhaus Dormagen  
Dr. med. (Innere Medizin), 4. 7. 95
- Lakomek, Heinz-Jürgen, Klinik Rheumatologie, Physikalische Medizin und  
Endokrinologie, Klinikum Minden, Friedrichstraße 17, 32427 Minden  
Dr. med. (Innere Medizin), 25. 10. 1990
- Lamprecht, Jürgen, Alfried Krupp von Bohlen und Halbach-Krankenhaus,  
HNO-Klinik, Alfried-Krupp-Straße 21, 45117 Essen  
Dr. med. (HNO)
- Landen, Herbert, Kaiser-Friedrich-Straße 90, Neuss  
Dr. med. (Innere Medizin) (i. R.)
- Langen, Karl-Josef, Forschungszentrum Jülich, 52425 Jülich  
Dr. med. (Nuklearmedizin), 6. 2. 1997
- Lauber, Hans, Kastanienstraße 11, Erkrath 2  
Dr. med. (Psychiatrie und Neurologie) (i. R.)
- Lehmann, Erlo, Psychiatrische Klinik  
Dr. rer. nat. (Med. Psychologie), 5. 9. 90
- Lemburg, Peter, Kupferstraße 10, 41564 Kaarst  
Akad. Direktor, Dr. med., habil. (Kinderheilkunde), 7. 8. 80
- Lemoine, Horst, Institut für Lasermedizin  
Dr. med. (Physiologie), 2. 6. 1996
- Leschke, Matthias, Med. Klinik und Poliklinik  
Dr. med. (Innere Medizin)
- Liersch, Rüdiger, Kinderklinik Wuppertal, Heusnerstraße, 42283 Wuppertal  
(Kinderheilkunde), 9. 8. 89
- Linden, Karl-Joachim, Landesklinik Nord-Schwarzwald, 75365 Hirsau/Calw  
Dr. med. (Psychiatrie), 23. 6. 71
- Lipfert, P., Institut für Anästhesiologie,  
Dr. med. (Anästhesiologie), 17.7.95

- Lohbeck, Hermann Ulrich, Klinik für gyn. Radiologie, Klinikum St. Antonius,  
Vogelsangstraße 106, 42109 Wuppertal  
Dr. med. (Radiologie), 30. 4. 1986
- Loose, Dirk, Zentrum für Gefäßmedizin und Abt. für Angiologie und Gefäßchirurgie der  
Chirurgischen Klinik Dr. Guth, Jürgensallee 44, 22609 Hamburg-Klein Flottb.  
Dr. med. (Chirurgie), 27. 2. 84
- Lorenz, Otto, Luisenstraße 27, 44137 Dortmund  
Dr. med. et med. dent. (Zahn-, Mund- und Kieferkrankheiten), 9. 2. 50
- Lösse, Benno, Städt. Kliniken, Beurhausstraße 40, 44137 Dortmund  
Dr. med. (Innere Medizin), 10. 8. 90
- Lübke, Josef, Behring-Krankenhaus II. Inn. Abt., Gimpelsteig 3-5, 14165 Berlin  
Dr. med. (Innere Medizin), 18. 9. 1996
- Lücking, Theodor, Kinderklinik der Kliniken der Landeshauptstadt Düsseldorf,  
Gräulinger Straße 120, 40625 Düsseldorf  
Dr. med. (Kinderheilkunde), 24. 2. 77 (i. R.)
- Marx, Ernst, St.-Antonius-Hospital, 47533 Kleve  
Dr. med. (Chirurgie), 26. 10. 72
- Matthiessen, Heino, v. Ev. Krankenhaus Mülheim-Ruhr  
Dr. med. (Frauenheilkunde und Geburtshilfe), 16. 4. 91
- Menzel, Hans-Joachim, Mozartstraße 4, 47800 Krefeld  
Dr. med. dent. (Zahn-, Mund- und Kieferheilkunde), 4. 8. 75
- Merdiés, Reinhard, Prosper-Hospital, Mühlenstraße 27, 45659 Recklinghausen  
Dr. med. (Urologie), 22. 9. 76
- Merten, Richard, Brinckmannstraße 21, 40225 Düsseldorf  
Dr. med. (Innere Medizin), 10. 7. 59
- Meyer-Marcotty, Wolfgang, Am Krummwinkel 13, 27711 Osterholz  
Dr. med., habil. (Chirurgie), 1. 8. 83
- Miller, Bernard, Med. Klinik III des St.-Johannes-Hospital, 47166 Duisburg  
Dr. med. (Innere Medizin), 15. 1. 87
- Minale, Carmine, Vorstand der Abt. Herzchirurgie Universitätsspital San Martino,  
Genja Largo Rosanna Renzi 10, I 16132 Genova - Italia  
Dott. (I), Thorax-Herz-Gefäß-Chirurgie, 22. 10. 92
- Mittelbach, Franz, Am Bonnheshof 14, 40474 Düsseldorf  
Dr. med. (Innere Medizin und Neurologie), 29. 1. 70 (i. R.)
- Morgenstern, C., Krankenhaus St. Georg, Lohmühlenstraße 5, 20099 Hamburg  
Dr. med. (HNO)
- Mortier, Wilhelm  
Dr. med. (Kinderheilkunde), 6. 11. 85 (i. R.)
- Moschinski, Dieter, Kreiskrankenhaus Dormagen, Chirurgische Abteilung,  
Dr.-Geldmacher-Straße 20, 41540 Dormagen  
Dr. med. (Chirurgie), 25. 7. 87
- Mosny, Dierk Sönke, Frauenklinik  
Dr. med. (Gynäkologie und Geburtshilfe), 15. 8. 97
- Mürtz, Robert  
Dr. med., Dr. med. (Innere Medizin) (i. R.)
- Mulch, Jürgen, Krankenhaus Gerresheim, Klinik für Gefäßchirurgie,  
Gräulinger Straße 120, 40625 Düsseldorf  
Dr. med. (Chirurgie), 17. 9. 87
- Neveling, Richard, Melaniestraße 10, Düsseldorf  
Dr. med. (HNO) (i. R.)
- Ney, Hartwig, Albrecht-Dürer-Straße 16, Neubiberg  
Dr. med. (Chirurgie) (i. R.)

- Niedermeyer, Haydnstraße 1, 47800 Krefeld  
Dr. med. (Augenheilkunde), 7. 1. 60
- Nier, Helmut, Chirurgische Klinik I der Städt. Kliniken Offenbach am Main  
Starkenburgring 66, 63069 Offenbach/Main  
Dr. med., habil. (Chirurgie), 28. 6. 79
- Odenthal, Hans, Obererle 54, 45897 Gelsenkirchen  
Dr. med. (Innere Medizin), 8. 5. 62
- Olbrisch, Rolf Rüdiger, Klinik für Plastische Chirurgie an den Krankenanstalten  
„Florence Nightingale“, Diakoniewerk Kaiserswerth, Kreuzbergstraße 79  
Dr. med., habil. (Plastische Chirurgie), 27. 9. 89
- Ohmann, Christian, Chir. Klinik, Abt. Allgemeine und Unfallchirurgie  
Dr. rer. nat. (Theoretische Chirurgie), 15. 9. 1993
- Oppel, Ottomar, Augenklinik der Klinik der Stadt Wuppertal, Klinikum Barmen,  
Heusnerstraße 40, 42283 Wuppertal  
Dr. med. (Augenheilkunde), 26. 7. 84
- Ostermeyer, Jörg, Allgemeines Krankenhaus St. Georg, Ltd. Arzt der Herzchir. Abt.  
Lohmühlenweg 5, 20099 Hamburg
- Passia, Dieter, Irisweg 2, 41564 Kaarst  
Akad. Oberrat, Dr. rer. nat. (Anatomie), 4. 10. 89
- Paßlick-Deetjen, Jutta, Richard-Wagner-Str. 14, Gießen,  
Dr. med. (Innere Medizin), 18. 4. 95
- Pelzer, V., St. Marienkrankenhaus Bonn, Robert-Koch-Str. 1, 53115 Bonn  
Dr. med. (Frauenheilkunde und Geburtshilfe), 4. 3. 96
- Peter, Stephan, Städt. Kliniken Darmstadt, Grafenstr. 9, 64283 Darmstadt  
Dr. med. (Urologie), 30. 8. 90
- Peters, Theodor  
Dr. med., habil. (Arbeitsmedizin) (i. R.)
- Peters, Uwe, Krankenhaus Maria-Hilf-GmbH, Oberdießemer Straße 94, 47805 Krefeld  
Dr. med., habil. (Innere Medizin), 20. 1. 87
- Petrides, Platon, Freytagstraße 45, 40237 Düsseldorf  
Dr. med. (Innere Medizin), 28. 11. 55
- Piroth, Horst-Dieter, Marienhospital Düsseldorf  
Dr. rer. nat., Dr. med. (Radiologie), 20. 2. 90
- Pott, Friedrich, Zauberkühle 14, 51381 Leverkusen  
Dipl.-Psych., Dr. med., habil. (Hygiene), 26. 6. 80 (i. R.)
- Przyrembel, Hildegard, Bundesgesundheitsamt, Max-von-Pettenkofer-Institut,  
Unter den Eichen 82-84, 12205 Berlin  
Dr. med., habil. (Kinderheilkunde), 21. 5. 86
- Puls, Walter, Krummacherstraße 200, Wuppertal 1  
Dr. med. habil. (Pharmakologie und Toxikologie) (i. R.)
- Pulver, Karl-Georg, Langenrade 24, 24106 Kiel  
Dr. med. (Anästhesiologie), 24. 3. 71
- Purschke, Reinhard, Wunnenbergstraße, 44229 Dortmund  
Dr. med. (Anästhesiologie), 27. 4. 78
- Raff, Werner-Karl, Sigismundkorso 29, 13465 Berlin  
Dr. med., habil. (Physiologie)
- Ranft, Ulrich, Gartenstr. 3, 40724 Hilden  
Dr. Ing., Dr. rer. biol. hum., habil. (Biometrie), 15. 9. 1993
- Rau, Rolf, Ev. Krankenhaus Ratingen, Rheumatologische Klinik  
Dr. med. (Innere Medizin, speziell Rheumatologie), 16. 11. 89
- Rauch, Sigurd, Aarberggasse 29, CH-3011 Bern  
Dr. med., Dr. phil. es lettres (Hals-, Nasen- und Ohrenheilkunde)  
10. 7. 67 (beurlaubt)

- Rechmann, Peter, Klinik für Zahn-, Mund- und Kieferheilkunde  
Dr. med. dent. (Zahn-, Mund- und Kieferheilkunde), 19. 6. 97
- Rehberg, Hans-Joachim, Nobelstraße 33, 51373 Leverkusen  
Dr. med. dent. (Zahnheilkunde), 10. 9. 63
- Ritzl, Friedrich, Talstraße 7, Frechen  
Dr. med. (Nuklearmedizin) (i. R.)
- Rodeck, Heinrich, Am Rosengarten 17, 45657 Recklinghausen  
Dr. med. (Kinderheilkunde), 15. 4. 62
- Rösen, Peter, Vom-Stein-Straße 2, 50259 Pulheim  
Dr. rer. nat. (Physiologische Chemie und Klin. Biochemie), 30. 6. 89
- Röttger, Hans  
Dr. med. (Geburtshilfe und Frauenheilkunde) (i. R.)
- Rosin, Harry, Klöcknerstraße 26, 44229 Dortmund 50  
Dr. med., habil. (Med. Mikrobiologie und Virologie)
- Rötzscher, Volker, Chirurgische Abteilung für allgemeine und Unfallchirurgie  
am St. Elisabeth-Krankenhaus, Moltkestraße 61, 45138 Essen  
Dr. med., habil. (Chirurgie), 18. 12. 85
- Rudorff, Karl-Heinz, Am Forstthof 15, 42119 Wuppertal  
Dr. med., habil. (Innere Medizin), 22. 4. 81
- Rumpf, Peter, St.-Josef-Krankenhaus, Chirurgische Abteilung, 42781 Haan  
Dr. med., habil. (Chirurgie), 23. 2. 81
- Rüttgers, Helge, Frauenklinik der Kliniken St. Antonius GmbH, Vogelsangstraße 106,  
42109 Wuppertal  
Dr. med. (Geburtshilfe und Gynäkologie), 19. 2. 87
- Sack, Heinz Deussstraße 34, Krefeld  
Dr. med., habil. (i. R.)
- Sailer, Rudolph, Auf der Aue 2, 63450 Hanau  
Dr. med. (Chirurgie), 10. 6. 77
- Seelos, H.-J., Zentrum für Psychiatrie, Emmerdingen, Postfach 1228  
Dr. sc. hum., Dr. rer. pol. (Med. Informatik), 10. 8. 90
- Seemayer, Norbert, Med. Institut f. Umwelthygiene, Auf'm Hennekamp 50,  
40225 Düsseldorf  
Dr. med., habil. (Hygiene und Med. Mikrobiologie), 18. 12. 74 (i. R.)
- Seitz, Rüdiger Jürgen, Neurologische Klinik  
Dr. med. (Neurologie), 10. 10. 96
- Siepmann, Hermann, Kreiskrankenhaus Dormagen,  
Klinik für Anästhesiologie und Intensivmedizin, Dormagen  
Dr. med., habil. (Anästhesiologie), 27. 3. 81
- Sigwart, Ulrich, National Heart and Brompton Hospital, GB-London SW 3  
Dr. med. habil. (Innere Medizin), 7. 3. 85
- Simon, Kurt, Zeisigweg 10, Wülfrath-Düssel  
Dr. med. (Lungenkrankheiten) (i. R.)
- Soboll, Sibylle, Institut Physiologische Chemie 1, Isotopenlabor, Geb. 22.04  
Dr. rer. nat. (Physiologische Chemie), 23. 6. 88
- Solbach, Hans-Gerd, Kreiskrankenhaus, Dormagen  
Dr. med. (Innere Medizin), 17. 5. 71
- Somville, Thierry, Univ.-Frauenklinik  
Dr. med., habil. (Frauenheilkunde u. Geburtshilfe), 12. 8.1993
- Schadewaldt, Peter, Diabetes-Forschungsinstitut  
Dr. rer. nat. (Physiologische Chemie), 8. 2. 1994
- Schäfer, Ernst Ludwig, Ober St. Georgen, A-4372 St. Georgen am Wald  
Dr. med. (Innere Medizin) (i. R.)
- Schild, Walter, Albertstraße 11, Siegburg  
Dr. med. (Geburtshilfe und Frauenheilkunde)

- Schipke, Jochen, D., Institut für Experimentelle Chirurgie,  
Dr. rer. nat. (Exp. Chirurgie), 15. 3. 1995
- Schirmer, Michael, Chefarzt Neurochir. Klinik Städt. Krankenhaus Solingen,  
Gotenstraße 1, 42653 Solingen,  
Dr. med., habil. (Neurochirurgie), 8. 2. 89
- Schlaghecke, R., Fa. Henning, Kornтурstr. 58-62, 12067 Berlin,  
Dr. med., Dr. rer. nat. (Innere Medizin), 7. 8. 95
- Schlieper, Peter, Wiesenweg 7A, 86938 Schondorf  
Dipl.-Phys. Dr. rer. nat. (Experimentelle Pharmakologie), 22. 7. 88
- Schmidt, Helmut, A. E.  
Dr. med. (Nuklearmedizin) (i. R.)
- Schmidt-Elmendorff, Horst-Werner, Friedrichstraße 2, 40217 Düsseldorf  
Dr. med., habil. (Geburtshilfe und Frauenheilkunde), 21. 8. 79
- Schmitz, Werner, (i. R.)  
Dr. med. (Urologie), 14. 5. 71
- Schmitz-Dräger, Bernd, EURO-MED-CLINIC, Europaallee 1, 90763 Fürth  
Dr. med., Dipl. Biol. (Urologie), 20. 12. 1994
- Schneider, Michael, Ev. + Joh. Krankenanstalten Fahrner Straße, 47169 Duisburg  
Dr. med. (Innere Medizin), 29. 7. 1994
- Schnell, Johannes, St.-Franziskus-Hospital, Kisker Straße 26, 33615 Bielefeld  
Dr. med., habil. (Geburtshilfe und Frauenheilkunde), 2. 10. 84
- Schnurr, Erhard, Kurpfalzstraße 34, 69493 Hirschberg,  
Dr. med., habil. (Innere Medizin), 21. 12. 79
- Scholtholt, Josef, Höhenstraße 14, 63454 Hanau/Mittelbuchen  
Dr. med. (Physiologie), 7. 9. 73
- Schoppe, Wolf-Dieter, Kliniken der Landeshauptstadt Düsseldorf,  
Krankenhaus Benrath, Urdenbacher Allee 83, 40593 Düsseldorf 13  
Dr. med. (Innere Medizin), 8. 6. 88
- Schröder, Karl-Eugen, Medizinische Klinik, Ev. Krankenhaus Bethesda,  
Heerstraße 219, 47053 Duisburg  
Dr. med. (Innere Medizin), 17. 5. 83
- Schroten, Horst, Kinderklinik  
Dr. med. (Kinderheilkunde), 17. 12. 1997
- Schulte-Brinkmann, Wolfgang, Thomas-Mann-Straße 49, 40470 Düsseldorf  
Dr. med. (Röntgenologie und Medizinische Strahlenheilkunde)
- Schütter, F. W., St.-Elisabeth-Hospital, Chir. Abteilung, 45697 Herten  
Dr. med. (Chirurgie), 8. 8. 1996
- Schwarze, Sieglinde, Institut f. Arbeitsmedizin,  
Dr. med. (Arbeitsmedizin u. Sozialmedizin), 17. 1. 95
- Schwenzler, Thomas, Städt. Kliniken Dortmund, Frauenklinik, Beurhausstraße 40,  
44123 Dortmund  
Dr. med. (Frauenheilkunde und Geburtshilfe), 2. 5. 1996
- Schwenen, Martin, Abt. für Physiologische Chemie II, Gebäude 22.03, Ebene 03  
Dr. med., habil. (Physiologische Chemie), 15. 3. 90
- Spiller, Paul, Allgemeines Krankenhaus Barmbek, Rübenkamp 148, 22307 Hamburg  
Dr. med., habil. (Innere Medizin), 15. 4. 81
- Sprenger, Kuno, Forschungszentrum Fa. Bayer AG Wuppertal  
Dr. med. (Innere Medizin), 21. 1. 93
- Starke, Achim, Med. Klinik und Poliklinik  
Dr. med. (Innere Medizin), 12. 8. 1993
- Steinbach, P.-D., Marien-Hospital, Rochusstraße 2, 40479 Düsseldorf  
Dr. med. (Augenheilkunde), 5. 3. 79
- Stegmann, Hubert, Oberrurbach 8, Bad Waldsee  
Dr. med. (Geburtshilfe und Frauenheilkunde)

- Stemmann, Ernst-August, Städtische Kinderklinik, Westerholter Straße,  
45894 Gelsenkirchen  
Dr. med., habil. (Kinderheilkunde), 21. 12. 79
- Stock, Wolfgang, Chirurgische Abteilung, Marien-Hospital,  
Rochusstraße 2, 40479 Düsseldorf  
Dr. med. (Chirurgie), 1. 12. 81
- Stoll, Guido, Neurologische Klinik  
Dr. med. (Neurologie), 22. 8. 97
- Stolze, Theodor, Himmelgeister Straße 201, Düsseldorf  
Dr. med. (Med. Strahlenkunde) (i. R.)
- Strasser, Klaus, Klinik für Anästhesie und Intensivmedizin des Alfried Krupp von  
Bohlen und Halbach Krankenhauses gem. GmbH, Alfried-Krupp-Straße 21,  
45131 Essen  
Dr. med., habil. (Anästhesiologie), 21. 7. 84
- Stremmel, Walter, Chirurgische Klinik, Evangelisches Krankenhaus  
Bethesda zu Duisburg GmbH, Heerstraße 219, 47053 Duisburg  
Dr. med. (Chirurgie), 10. 3. 81
- Strommeyer, T., Schering Werke, Müllerstraße, 13342 Berlin  
Dr. med. (Urologie), 25. 7. 96
- Stupp, Heinz, Dominikuskrankenhaus, HNO-Klinik, Rheinallee, Düsseldorf  
Dr. med. (Hals-, Nasen-, Ohrenheilkunde), 23. 12. 70
- Sykosch, Heinz-Joachim, Rheinallee 53, Düsseldorf 11  
Dr. med. (Chirurgie) (i. R.)
- Tarbiat, Siavoche, Queen, Fahlawi Foundation, Med. Center, Teheran, Iran  
Dr. med. (Chirurgie), 21. 7. 66
- Teschke, Rolf, Medizinische Klinik II, Stadtkrankenhaus Hanau, Leimenstraße 20,  
63450 Hanau  
Dr. med., habil. (Innere Medizin), 21. 3. 88
- Thomitzek, Wolf Dieter, Karl-Christ-Straße 22/2, 69118 Heidelberg  
Dr. med. (Physiologische Chemie), 11. 8. 72
- Thiemann, Klaus, Bockumer Str. 297, 40489 Düsseldorf  
Dr. med. (Radiologie) (i. R.)
- Tillmann, Walter, Bachemer Str. 92, 50931 Köln  
Dr. med. (Augenheilkunde), 27. 7. 77
- Tomaschoff, Elisabeth, Haus Schloßpark, Robert-Hansen-Str. 53, 40593 Düsseldorf  
Dr. med. (Med. Mikrobiologie) (i. R.)
- Torsello, Giovanni, St. Franziskus Hospital, Hohenzollernring 72, 48145 Münster  
Dr. med. (Chirurgie), 7. 2. 96
- Trobisch, Heiner, Königstr. 53, 47051 Duisburg  
Dr. med., habil. (Blutgerinnungs- und Transfusionsmedizin), 30. 4. 81
- Tschöpe, Diethelm, Diabetes-Forschungsinstitut  
Dr. med. (Innere Medizin), 22. 8. 97
- Ulrich, Bernward, Chirurgische Klinik, Krankenhaus Düsseldorf-Gerresheim,  
Gräulinger Straße 120, 40625 Düsseldorf  
Dr. med., habil. (Chirurgie), 21. 12. 79
- Ulrich, Frank, Städtische Krankenanst., Lutherplatz 40, 47805 Krefeld  
Dr. med. (Neurochirurgie), 21. 1. 93
- Unsöld, Renate, Kanalstraße 3, 40547 Düsseldorf  
Dr. med., habil. (Augenheilkunde), 10. 11. 1987
- Urban, Norbert, Sauerbruchstraße 10, 41464 Neuss  
Dr. med. (Kinderheilkunde), 27. 6. 59
- Varney, Manfred, Städt. Krankenhaus Gütersloh, 3332 Gütersloh  
Dr. med. (Chirurgie), 10. 9. 1997
- Verreet, Patrick, Klinikum Krefeld, Lutherplatz 40, 47805 Krefeld  
Dr. med. (Chirurgie), 11. 9. 1996

- Vogelberg, K. H., Brucknerstr. 4, 42781 Haan  
Dr. med., habil. (Innere Medizin), 15. 6. 79
- Wagner, Wolfgang, St.-Josefshospital, Urol. Abt., Kurfürstenstraße 69, 47829 Krefeld  
Dr. med., habil. (Urologie), 3. 4. 80
- Wahn, Volker, Zentrum Kinderheilkunde, Moorenstraße 5  
Dr. med., habil. (Kinderheilkunde)
- Wehmeier, Artur, Med. Klinik und Poliklinik  
Dr. med. (Innere Medizin), 14. 1. 97
- Weihrauch, Thomas R., Bayer AG, Pharma/ Forschungszentrum, Fachbereich Medizin und Entwicklung, Aprather Weg, 42096 Wuppertal  
Dr. med. (Innere Medizin), 13. 4. 89 (i. R.)
- Weise, Frank, Institut für Medizin, Forschungszentrum Jülich, 52428 Jülich  
Dr. med. habil. (Pathophysiologie), 7. 5. 1997
- Weise, Hermann, Benediktinerstraße 31, Mönchengladbach 1  
Dr. med. (Innere Medizin) (i. R.)
- Werner, Christoph, Ev. Krankenhaus Bethesda, Postfach 100165, 47001 Duisburg  
Dr. med., habil. (Geburtshilfe und Frauenheilkunde), 10. 5. 78
- Westerhausen, Martin, St.-Johannes-Hospital, Medizinische Klinik II, In der Abtei 7—11, 47166 Duisburg  
Dr. med. (Innere Medizin), 6. 4. 82
- Wiegand, Herbert, Med. Institut für Umwelthygiene, Auf'm Hennekamp 50, 40225 Düsseldorf  
Dr. med. (Pharmakologie und Toxikologie), 23. 4. 86
- Wiegelmann, Wolfgang, Krankenhaus der Missionsschwestern Hilstrup, Westfalenstraße 109, 48165 Münster  
Dr. med. (Innere Medizin), 30. 5. 79
- Wild, Hans, 45476 Mülheim, Kirchbachstraße 23  
Dr. med. (Innere Medizin), 6. 8. 56
- Wildmeister, Wolfgang, Von-Broichhausen-Allee 1, 47906 Kempen  
Dr. med., habil. (Innere Medizin), 19. 12. 79
- Willnow, Ulrich, Chir. Klinik und Poliklinik,  
Dr. med. (Kinderchirurgie), 23. 8. 95
- Winkelmann, Martin, Kreiskrankenhaus Bretten, 75015 Bretten  
Dr. med. (Innere Medizin), 25. 2. 93
- Winneke, Gerhard, Pfannenstraße 31, 41516 Grevenbroich  
Dr. rer. nat. (Med. Psychologie), 14. 9. 89
- Worth, Heinrich, Klinikum Fürth, Med. Klinik 1, Jakob-Henle-Str., 90766 Fürth  
Dr. med., habil. (Innere Medizin), 14. 12. 92
- Wirsing-Freiherr von König, Carl Heinz, Klinikum Krefeld, Lutherplatz 40, 47805 Krefeld  
Dr. med. (Med. Mikrobiologie), 10. 9. 97

**g) Privatdozentinnen und Privatdozenten:**

- Althaus, Christoph, Augenklinik  
Dr. med. (Augenheilkunde), 17. 6. 1993
- Arendt, Gabriele, Neurologische Klinik  
Dr. med. (Neurologie), 19. 5. 1994
- Arning, Michael, Fa. Lilly Deutschland GmbH, Saalburgstr. 153, 61350 Bad Homburg  
Dr. med. (Innere Medizin), 14. 12. 95
- Auburger, Georg, Neurologische Klinik  
Dr. med. (Neurologie und Neurogenetik), 24. 10. 96
- Bach, Dieter, Klinikum Krefeld, Lutherplatz 40, 47805 Krefeld,  
Dr. med. (Innere Medizin), 8. 12. 1994

- Baginski, Brigitte, Leibnitzstraße 81, 40699 Erkrath  
Dr. med. (Hygiene), 17. 12. 87
- Beckmann, Matthias W., Frauenklinik,  
Dr. med. (Frauenheilkunde und Geburtshilfe), 27. 4. 95
- Bielfeld, Peter, Frauenklinik  
Dr. med. (Gynäkologie und Geburtshilfe), 25. 4. 1996
- Boden, Wolfgang, Ahornstraße 9, 40667 Meerbusch  
Dr. med. (Geburtshilfe und Frauenheilkunde), 20. 6. 68
- Burk, Martin, Med. Klinik und Poliklinik, Hämatologie  
Dr. med. (Innere Medizin), 23. 10. 1997
- Carl, Ulrich M., Klinik und Poliklinik für Strahlentherapie und Radiologische  
Onkologie  
Dr. med. (Strahlentherapie und radiologische Onkologie), 18. 1. 96
- Carlberg, Carsten, Institut für Physiologische Chemie I  
Dr. rer. nat. (Physiologische Chemie), 3. 7. 97
- Cüppers, Hans-Josef, St.-Josef-Krankenhaus Haan, 42781 Haan  
Dr. med., habil. (Innere Medizin), 21. 5. 81
- Dahl vom, Stephan, Med. Klinik und Poliklinik  
Dr. med. (Innere Medizin), 5. 2. 1998
- Daniels, Volkmar, Chefarzt Chirurgie, St.-Bernhard-Hospital, 47475 Kamp-Lintfort  
Dr. med. habil. (Chirurgie), 26. 11. 87
- Däubener, Walter, Inst. Med. Mikrobiologie und Virologie,  
Dr. med. (Med. Mikrobiologie), 12. 1. 1995
- Degen, Karl-Werner, Städt. Klinikum Dresden, 01067 Dresden  
Dr. med. (Frauenheilkunde und Geburtshilfe), 6. 12. 1990
- Dmoch, Walter, Bromberger Straße 22, 40599 Düsseldorf  
Dr. med. (Psychotherapie und -somatik in der Gyn. und Geb.-Hilfe), 19. 1. 89
- Döhnert, Götz, St.-Antonius-Hospital, Abteilung Pathologie,  
Albersallee 5-7, 47533 Kleve  
Dr. med. (Pathologie), 11. 2. 82
- Dotzenrath, Cornelia, Chirurgische Klinik und Poliklinik  
Dr. med. (Chirurgie), 15. 5. 97
- Dransfeld, Hans, An der Allee 122, 55122 Mainz  
Dr. med. et Dr. rer. nat. (Pharmakologie und Toxikologie), 28. 9. 78
- Eckmiller, Marion (C. u. O. Vogt-Institut für Hirnforschung  
Dr. rer. nat. (USA) (Neuroanatomie), 19. 10. 89
- Elkeles, Barbara, Krankenhaus Maria Frieden, Am Krankenhaus 1, 48291 Telgte  
Dr. med. habil. (Geschichte der Medizin), 14. 3. 93
- Engelbrecht, Volkher, Institut für Diagnostische Radiologie  
Dr. med. (Diagnostische Radiologie), 6. 2. 97
- Feindt, Peter, Chirurgische Klinik und Poliklinik  
Dr. med. (Chirurgie), 12. 12. 96
- Fischer, Hans-Georg, Institut für Med. Mikrobiologie und Virologie  
Dr. rer. nat. (Immunologie), 16. 11. 95
- v. Ferber, Liselotte, Auf dem Ufer 7, 40593 Düsseldorf  
Dr. med. (Sozialmed. insbes. Epidemiologie), 30. 6. 88
- Förster, Malte, Institut für Umweltverfahrenstechnik, Essen, Leimkugelstraße 10,  
45141 Essen  
Dr. rer. nat. (Phy. Chemie), 19. 11. 92
- Fournell, Artur, Himmelgeister Landstraße 92, 40589 Düsseldorf  
Dr. med., habil. (Anästhesiologie), 18.4.85
- Frieling, Thomas, Med. Klinik und Poliklinik, Klinik für Gastroenterologie  
Dr. med. (Innere Medizin), 4. 2. 93



- Fürst, Günter, Institut für Diagnostische Radiologie  
Dr. med. (Diagnostische Radiologie), 3. 2. 1994
- Gattermann, Norbert, Med. Klinik und Poliklinik  
Dr. med. (Innere Medizin), 17. 4. 97
- Gärtner, Jutta, Kinderklinik  
Dr. med. (Kinderheilkunde), 14. 12. 95
- Goetz, Bernd, Am Waldpark 10, 50996 Köln  
Dr. med., habil. (experimentelle Neurologie und Psychiatrie), 25. 10. 79
- Graf, Michael, Gemeinschaftspraxis Lornsenstraße 6, 22767 Hamburg  
Dr. med. (Gynäkologie und Geburtshilfe), 16. 4. 91
- Greiner, Hermann, Stadtmedizinaldirektor, Nahestraße 53, 47051 Duisburg  
Dr. med. (Gerichtliche und Soziale Medizin), 8. 6. 53
- Greve, Hans, Klinikum Krefeld, Lutherplatz 40, 47805 Krefeld  
Dr. med. (Thorax-, Herz- u. Gefäßchirurgie), 24. 10. 96
- Grote, Bernhard, Kreiskrankenhaus Detmold, Chefarzt der Anästhesie,  
Röntgenstraße 18, 32756 Detmold  
Dr. med., habil. (Anästhesiologie), 8. 12. 83
- Haas, Inge, Hals-Nasen-Ohrenklinik  
Dr. med. (HNO-Heilkunde), 5. 2. 1998
- Haas, Wolfgang, Am Trimmelter Hof 54, 54296 Trier  
Dr. rer. nat. (Psychologische Chemie), 19. 5. 83
- Hackländer, Thomas, Klinikum Wuppertal GmbH, Klinik für Radiologie  
Dr. med. (Diagnostische Radiologie), 23. 10. 1997
- Halbach, Michael  
Dr. med., Dr. rer. nat. (Psychiatrie), 11. 6. 92
- Halsband, Ulrike, Eberhard-Karls-Universität Tübingen,  
Institut Med. Psychologie und Verhaltensneurobiologie  
Dr. (D. Phil., Oxon.), (Klinische und Experimentelle Neurophysiologie), 18. 12. 1997
- Hefter, Harald, Neurologische Klinik,  
Dr. rer. nat., Dr. med. (Neurologie und klinische Neurophysiologie), 18. 5. 95
- Heinert, Gerd, Hochstr. 114, 47798 Krefeld  
Dr. med. (Urologie), 19. 12. 1991
- Heise, Joachim W., Chir. Klinik und Poliklinik,  
Dr. med. (Chirurgie), 8. 6. 95
- Heintzen, Matthias P., Med. Klinik und Poliklinik,  
Dr. med. (Innere Medizin), 8. 6. 95
- Henke, Jürgen, Postfach 13 04 68, 40554 Düsseldorf  
Dr. rer. nat. (Forensische Serologie), 11. 11. 82
- Herzog, Hans, Institut für Medizin im Forschungszentrum Jülich  
Dr.-Ing. (Theoretische Nuklearmedizin), 21. 10. 1993
- Heywinkel, Elisabeth, Burgplatz 6, 48477 Hörstel-Besergen  
Dr. med. (Frauenheilkunde und Geburtshilfe), 7. 11. 1991
- Hilweg, Dietrich, Im Look 1, 45472 Mülheim  
Dr. med., habil. (Med. Strahlenkunde), 15. 10. 76 (r. R.)
- Hollenbeck, Markus, Med. Klinik und Poliklinik,  
Dr. med. (Innere Medizin), 29. 6. 95
- Hömberg, Volker, NTC-Neurologie, Therapiezentrum, Höhensandweg 37,  
40591 Düsseldorf  
Dr. med. (Neurologie), 18. 11. 1993
- Hopf, Hans-Bernd, Dreieich-Krankenhaus, Röntgenstraße 20, 63225 Langen  
Dr. med. (Anästhesiologie), 21. 4. 1994

- Horneff, Gerd, Klinik für Allgemeine Pädiatrie und Pneumologie  
Dr. med. (Kinderheilkunde), 12. 6. 97
- Hucke, Jürgen, Frauenklinik  
Dr. med. (Gynäkologie und Geburtshilfe), 14. 1. 1993
- Ihl, Ralf, Psychiatrische Klinik  
Dr. med. (Psychiatrie), 12. 6. 97
- Imhof, Michael, Chirurgische Klinik und Poliklinik  
Dr. med. (Chirurgie), 20. 11. 1997
- Ivens, Katrin, Med. Klinik und Poliklinik  
Dr. med. (Innere Medizin), 15. 1. 1998
- Jablonowski, Helmut, Med. Klinik und Poliklinik  
Dr. med. (Innere Medizin), 9. 6. 1994
- Jaeschock, Rainer, Ev. Krankenhaus Herne, 44623 Herne, Wiescher Str. 24  
Dr. med. habil. (Chirurgie), 9. 2. 84
- Jansing, Paul-Josef, Staatl. Gewerbeamt Nordrhein, Ulenbergstr., 40225 Düsseldorf  
Dr. med. (Arbeitsmedizin), 20. 10. 1994
- Jantea, Christian, Orthopädische Klinik  
Dr. med. (Orthopädie), 22. 10. 92
- Junger, Erika, Adalbert-Stifter-Straße 49, 40699 Erkrath  
Dr. phil. (Cytobiologie), 29. 5. 80
- Kantartzis, Michael, Medical Center Athen, Distomou 5-7,  
Maroussi-Athen, 15125, Griechenland  
Dr. med. (Chirurgie), 2. 7. 92
- Kelm, Malte, Med. Klinik und Poliklinik  
Dr. med. (Innere Medizin), 8. 2. 96
- Kimmerle, Renate, Med. Klinik und Poliklinik  
Dr. med. (Innere Medizin), 12. 6. 97
- Kleinschmidt, Andreas, Neurologische Klinik  
Dr. med. (Neurologie), 3. 7. 1997
- Klement, Wolfgang, Chefarzt Ev. Jungstiling-Krankenhaus, Siegen  
Dr. med. (Anästhesiologie), 4. 2. 93
- Klein, Hans-Michael, Chir. Klinik und Poliklinik  
Dr. med. (Chirurgie), 19. 12. 1991
- Klein, Rolf-Michael, Med. Klinik und Poliklinik  
Dr. med. (Innere Medizin), 15. 1. 1998
- Klockenbusch, Walter, Frauenklinik  
Dr. med. (Geburtshilfe und Frauenheilkunde), 12. 12. 96
- Kluxen, Guido, Brückenweg 1, 42929 Wermelskirchen  
Dr. med. (Augenheilkunde), 24. 5. 84
- Koch, H., Fa. Henkel, 40191 Düsseldorf  
Dr. rer. nat., Dr. med. (Med. Biologie)
- Koch, Michael, Dialysezentrum Mettmann  
Dr. med. (Innere Medizin), 5. 2. 1998
- Kojda, Georg, Institut für Pharmakologie  
Dr. rer. nat. (Pharmakologie), 3. 7. 97
- Kolvenbach, Ralf, Augusta-Krankenhaus, Amalienstr. 9, 40472 Düsseldorf  
Dr. med. (Chirurgie), 29. 4. 1993
- Kohnen, Norbert, Werderstraße 31, 50672 Köln  
Dr. med. (Geschichte der Medizin, insbesondere Ethnomedizin), 26. 11. 87
- Kötter, Volker, Kardiologische Klinik des Evangelischen Krankenhauses  
Mülheim, Wertgasse 30, 45468 Mülheim a. d. Ruhr  
Dr. med. (Innere Medizin), 28. 11. 78

- Korbmacher, Bernhard, Chirurgische Klinik und Poliklinik  
Dr. med. (Chirurgie), 20. 11. 1997
- Körholz, Dieter, Kinderklinik  
Dr. med. (Kinderheilkunde), 18. 11. 1993
- Kozlowski, Peter, Graf-Adolf-Straße 24, 40212 Düsseldorf  
Dr. med. (Frauenheilkunde und Geburtshilfe), 29. 1. 87
- Kramann, Bernhard, Universitätsklinik Homburg, Abt. Radiologie, 66424  
Homburg/Saar Dr. med., habil. (Radiologie), 29. 5. 80
- Kreuzpaintner, Georg, Bernhard-Nocht-Institut für Tropenmedizin, 20359 Hamburg  
Dr. med. (Innere Medizin), 8. 7. 93
- Krogmann, Otto, Chefarzt Klinik f. Kinderkardiologie am Herzzentrum Kaiser-  
Wilhelm-Krankenhaus Duisburg  
Dr. med. (Kinderheilkunde), 21. 10. 1993
- Lindenberger, Josef, Berta-von-Suttner-Ring 4, 60598 Frankfurt  
Dr. med. habil. (HNO-Heilkunde), 2. 12. 82
- Luther, Bernd, Chirurgische Klinik und Poliklinik  
Dr. sc. med. Dr. phil. (Chirurgie), 16. 1. 97
- Maar, Klaus, Taubenstraße 22, 40479 Düsseldorf  
Dr. med., habil. (Urologie), 15. 11. 79
- Martin, Stephan, Diabetes Forschungsinstitut, Klinische Abteilung  
Dr. med. (Innere Medizin), 23. 10. 1997
- Megahed, Mosaad, Hautklinik  
Dr. med. (Dermatologie und Venerologie), 24. 10. 96
- Meyer-Falcke, Andreas, Ministerium für Arbeit, Gesundheit und Soziales NRW,  
Fürstenwall 25, 40219 Düsseldorf  
Dr. med. (Arbeitsmedizin), 14. 12. 95
- Meyer zum Gottesberge, Angela-M., Hals-Nasen-Ohrenklinik  
Dr. rer. nat. (Experimentelle Ontologie), 25. 1. 90
- Miller, Stefan, Knappschaftskrankenhaus „Bergmannsheil“, Scherner Weg 4,  
45894 Gelsenkirchen-Buer  
Dr. med. (Urologie), 13. 6. 91
- Molzahn, E., Evgl. Krankenhaus, 67098 Bad Dürkheim  
Dr. med. (Chirurgie), 16. 5. 91
- Möslein-Wagner, Gabriela, Chirurgische Klinik und Poliklinik  
Dr. med. (Chirurgie), 12. 6. 97
- Müller, Eckhard, Zentrum f. Anästhesiologie,  
Dr. med. (Anästhesiologie), 2. 2. 1995
- Müller, Kristina, Kinderklinik  
Dr. med. (Pädiatrie) 4. 2. 93
- Müller, Ludwig, Senator für Gesundheit, Referat Umweltmedizin, Birkenstraße 34,  
28195 Bremen  
Dr. rer. nat., Dipl.-Biol. (Biochemische Toxikologie), 17. 5. 90
- Netz, Johannes, Neurologisches Therapiezentrum, NTC  
Dr. med. (Neurologie), 18. 12. 1997
- Neuen-Jacob, Eva, Institut für Neuropathologie  
Dr. med. (Neuropathologie), 26. 10. 95
- Nitz, Ulrike, Frauenklinik  
Dr. med. (Gynäkologie und Geburtshilfe), 30. 6. 1994
- Nohr, Donatus, Institut für Neuroanatomie  
Dr. phil. nat. et med. habil. (Anatomie), 15. 1. 1998
- Nürnberg, Martin Wenzel, Kinderklinik  
Dr. med. (Kinderheilkunde), 12. 12. 96
- Palomba, Pier Paolo, Wetzlarer Weg 24, 40229 Düsseldorf  
Dott. (Univ. Rom.) habil. (Chirurgie), 29. 5. 80

- Peerenboom, Hermann, Stadt Krankenhaus Soest, Innere Abt.,  
 Senator-Schwartz-Ring 8, 59494 Soest  
 Dr. med., habil. (Innere Medizin), 11. 6. 81
- Petrich, Christian, Bundesministerium für Arbeit und Sozialordnung,  
 Rochusstraße 1, 53123 Bonn  
 Dr. med., habil. (Kinderheilkunde), 28. 10. 76
- Perings, Christian, Med. Klinik und Poliklinik  
 Dr. med. (Innere Medizin), 23. 10. 1997
- Plum, Jörg, Med. Klinik u. Poliklinik,  
 Dr. med. (Innere Medizin), 8. 12. 1994
- Potthoff, Siegfried, Heinz-Moritz-Sommer-Str.14, 40225 Düsseldorf  
 Dr. med. habil., Akad. Oberrat (Frauenheilkunde und Geburtshilfe), 27. 5. 82
- Purmann, Jochen, Klosterstr. 2c, 47441 Moers  
 Dr. med. (Innere Medizin), 25. 1. 90
- Radermacher, Peter, Mauerweg 166, 89081 Ulm  
 Dr. med. (Klin. Anästhesie), 30.4. 92
- Ramos, Spyross,  
 Dr. med. (Kinderheilkunde), 17. 10. 1991
- Raunest, Jürgen, Chirurg. Klinik und Poliklinik  
 Dr. med. (Chirurgie), 4. 2. 93
- Reimold, Ekkehard Werner  
 Dr. med. (Kinderheilkunde), 15. 1. 63 (beurlaubt)
- Reinhard, Thomas, Augenklinik  
 Dr. med. (Augenheilkunde), 8. 2. 96
- Reister, Gerhard, Ärztl. Direktor der Klinik für Psychosomatische Dermatologie und  
 Psychotherapie, Wersbacher Mühle, 42799 Leichlingen  
 Dr. med. (Psychosom. Medizin und Psychotherapie), 8. 7. 1993
- Rosenbruch, Martin, Institut Toxikologische Pathologie des  
 Bayer Pharma-Forschungszentrums Wuppertal, Postfach 101709, 42096 Wuppertal  
 Dr. med. vet. (Experimentelle Pathologie), 17. 6. 1993
- Runde, Volker, Universitätsklinikum Essen, Klinik u. Poliklinik für  
 Knochenmarktransplantation, Hufelandstr. 55, 45122 Essen  
 Dr. med. (Innere Medizin), 16. 11. 95
- Sawicki, Peter T., Med. Klinik und Poliklinik  
 Dr. med. (Innere Medizin), 30. 6. 1994
- Siebler, Mario, Neurologische Klinik  
 Dr. med. (Neurologie), 7. 1. 94
- Simon, Dietmar, Chir. Klinik und Poliklinik  
 Dr. med. (Chirurgie), 30. 6. 1994
- Scharffetter-Kochanek, Karin, Hautklinik  
 Dr. med. (Dermatologie und Venerologie), 19. 11. 92
- Schlicher, Rudolf, Klinik für Strahlentherapie, Radio-Onkologie und Nuklearmed.,  
 Klinikum Wuppertal-Barmen, Heussnerstraße, 42283 Wuppertal  
 Dr. med. (Strahlentherapie), 3. 2. 1994
- Schmalbruch, Henning, Neurophysiol. Institut Kopenhagen  
 Dr. med. (Elektromikroskopische Zytologie), 12. 11. 70  
 (von der Vorlesungspflicht entbunden)
- Schnabel, Thomas, Chefarzt Klinik für Strahlentherapie und Nuklearmedizin  
 des Klinikums Ludwigshafen, Bremsersstr. 79, 67063 Ludwigshafen  
 Dr. med. (Strahlentherapie und Radiologische Onkologie), 4. 7. 1996
- Schuijer, F. J., Psychiatrische Klinik  
 Dr. med. (Psychiatrie), 21. 6. 90
- Schulz, Wolfgang A., Urologische Klinik  
 Dr. rer. nat. (Physiologische Chemie), 27. 5. 93

- Schürer, Nanna, Judenbühlweg 28, 97082 Würzburg  
Dr. med. (Dermatologie und Venerologie), 29. 6. 95
- Schuster, Antje, Zentrum für Kinderheilkunde  
Dr. med. (Kinderheilkunde), 8. 7. 1993
- Schwartzkopf, Bodo, Med. Klinik und Poliklinik  
Dr. med. (Innere Medizin), 3. 2. 1994
- Schwarzmaier, Hans-Joachim, Institut für Angewandte Informationstechnik  
Schloß Birlinghoven, 53754 Sankt Augustin  
Dr. med. (Laserméizin), 8. 2. 96
- Spengler, Bernhard, Institut für Lasermedizin  
Dr. rer. nat. (Biophysik), 12. 12. 96
- Sprick, Ulrich, Stüttgener Str. 92, 41468 Neuss  
Dipl. psych. Dr. med. Dr. rer. nat. (Hirnforschung), 28. 11. 91
- Spraul, Maximilian, Med. Klinik und Poliklinik  
Dr. med. (Innere Medizin), 18. 1. 96
- Stahl, Wilhelm, Institut für Physiologische Chemie I  
Dr. rer. nat. (Physiologische Chemie), 26. 10. 95
- Steineke, Wolfgang, Marienhospital Düsseldorf, Neurologische Abteilung  
Dr. med. (Neurologie), 15. 1. 1998
- Stephan, Volker, Klinik für Kinder- und Jugendmedizin, St. Josef Hospital Bochum  
Dr. med. (Kinderheilkunde), 20. 11. 1997
- Stichel-Gunkel, Christine, Neurologische Klinik  
Dr. phil. nat. (Experimentelle Neurologie), 4. 7. 1996
- Stöltzing, H., Robert-Bosch-Krankenhaus, Abt. f. Allgemein- und Unfallchirurgie,  
Auerbachstr.110, 70376 Stuttgart  
Dr. med. (Chirurgie), 18. 10. 1990
- Stühmeier, Klaus-Dieter, Institut für Klinische Anästhesiologie  
Dr. med. (Anästhesiologie), 15. 1. 1998
- Szabó, Zsolt, Bahnstraße 40a, 40822 Mettmann  
Dr. med. (Nuklearmedizin), 28. 1. 88
- Tegeler, Joachim Park-Krankenhaus Leipzig-Dösen, 04281 Leipzig  
Dr. med. (Psychiatrie), 25. 1. 90
- Tillil, Hartmut, Ferdinand-Sauerbruch-Klinik Elberfeld, Arrenberger Str. 20,  
42117 Wuppertal  
Dr. med. (Innere Medizin), 18. 1. 96
- Vester, Ernst, Med. Klinik und Poliklinik  
Dr. med. (Innere Medizin), 13. 6. 1996
- Vögeli, Thomas, Urologische Klinik  
Dr. med. (Urologie), 14. 12. 95
- Vogt, Martin, Med. Klinik des Klinikums Fürth, 90766 Fürth  
Dr. med. (Innere Medizin), 8. 12. 94
- Wehling, Peter, Steinstraße 2, 40212 Düsseldorf  
Dr. med. (Orthopädie), 17. 1. 91
- Werners, Paul Heinz, Schorlemer Str. 68, 40547 Düsseldorf  
Dr. med., habil. (Geburtshilfe und Frauenheilkunde), 23. 4. 70
- Wernet, Peter, Knochenmarkspender-Register NW, Zentrale Düsseldorf, Geb.14.80  
Dr. med. (Immunologie und Transfusionsmedizin), 18. 11. 1993
- Wettstein, Matthias, Med. Klinik und Poliklinik  
Dr. med. (Innere Medizin), 5. 2. 1998
- Wieler, Helmut, Rüberacher Straße 170, 56072 Koblenz  
Oberstarzt, Dr. med. (Nuklearmedizin), 22. 10. 92
- Winter, Joachim, Chirurgische Klinik und Poliklinik  
Dr. med. (Chirurgie), 25. 4. 1996

- Witzel, Klaus, Kinderabteilung des Ev. Krankenhauses, 40217 Düsseldorf,  
Kirchfeldstraße 40, Dr. med. (Kinderheilkunde), 24. 11. 71
- Wöller, Wolfgang, Klinik für Psychosomatische Medizin und Psychotherapie  
Dr. med. (Psychosomatische Medizin und Psychotherapie), 27. 4. 95
- Zahner, Johannes, Main-Spessart-Klinik, 97737 Gemünden  
Dr. med. (Innere Medizin), 15. 1. 1998
- Zamboglou, N., Städt. Kliniken Offenbach, Starkenbusring 66, 63069 Offenbach  
Dr. rer. nat., Dr. med. (Strahlentherapie und Rad. Onkologie), 18. 10. 1990
- Ziegler, Dan, Diabetes-Forschungsinstitut  
Dr. med. (Innere Medizin), 10. 12. 92

**h) Akademische Direktorinnen und Direktoren, Oberrätinnen und Oberräte, Rätinnen und Räte:**

- Dehnen-Seipel, Helga, Ickerswaderstraße 104, 40589 Düsseldorf  
Akad. Direktorin, Dr. med. (Anästhesiologie), 24. 10. 84
- Döker, Rolf, Klinik und Poliklinik für Strahlentherapie und Radiolog. Onkologie  
Akad. Rat z. A. Dr., 20. 5. 1996
- Gramsch-Zabel, Hildegard, Freiherr-vom-Stein-Straße 25, 40595 Düsseldorf  
Akad. Oberrätin, Dr. med. (Innere Medizin), 6. 11. 85
- Haarhoff, Klaus, Institut für Rechtsmedizin  
Akad. Oberrat, Dr. med. (Rechtsmedizin), 1. 4. 78
- Hafner, Dieter, Institut für Pharmakologie  
Akad. Oberrat, Dr. rer. nat., Dipl.-Math., 24. 5. 95
- Herdmann, Jörg, Neurochirurgische Klinik  
Dr. med., 11. 12. 95
- Heuser, Michael,  
Dr., Akad. Rat (Poliklinik f. zahnärztlich Prothetik), 14. 11. 96
- Heusch, Andreas, Kinderklinik  
Akad. Rat, Dr. med., 21. 6. 93
- Huckenbeck, W., Institut für Rechtsmedizin  
Dr. med., Akad. Oberrat, 1. 9. 1994
- Koenigsbeck, Axel, Westdeutsche Kieferklinik  
Akad. Rat z. A., Dr. med., 12. 11. 1993
- Kürten, Renate, Himmelgeister Landstraße 71, 40589 Düsseldorf  
Priv.-Doz. Dr. med., Akad. Direktorin (Med. Strahlenkunde), 2. 5. 72
- Matthiesen, Uwe, Pharmazeutische Biologie, Geb. 26.23  
Akad. Oberrat, Dr. rer. nat. (Physiologische Chemie), 6. 4. 76
- Menzel, Helmut, Kappeler Straße 42, 40597 Düsseldorf  
Akad. Oberrat, Dr. rer. nat. (Toxikologie), 1972
- Münchhoff-Breit, Christine, Hasenpohler Weg 19, 53639 Königswinter  
Akad. Direktorin, Dr. med. (Chirurgie), 3. 11. 1993
- Nessler, Lore, Rethelstraße 111, 40237 Düsseldorf  
Akad. Oberrätin, Dr. med. (Kinderheilkunde), 15. 10. 72
- Pape, Hildegard, Zentrum für Radiologie,  
Akad. Direktorin, 26. 6. 95
- Perschmann, Ute, Viehfahrtweg, 4b, 40221 Düsseldorf  
Akad. Oberrätin, Dr. med. (Geburtshilfe und Frauenheilkunde), 11. 1. 78
- Potthoff, Siegfried Heinz, Frauenklinik  
Dr. med., habil., Akad. Oberrat (Frauenheilkunde und Geburtshilfe)
- Schamoni
- Scheil, Hans-Georg, Institut für Humangenetik und Anthropologie  
Akad. Oberrat, Dr. rer. nat. (Humangenetik und Anthropologie), 14. 2. 75

- Schmidt, Paris, Schumannstraße 82, 40237 Düsseldorf  
Akad. Oberrat, Dr. med. vet. (Anatomie), 28. 5. 79
- Schormann, Thorsten, Institut für Neuroanatomie  
Akad. Rat z. A., Dr. rer. nat. (18. 3. 96)
- Sprick, Ulrich, Fakultät für Psychologie – Biopsychologie – Universitätsstraße 150,  
Geb. GAFO, 44801 Bochum  
Priv.-Doz., Dr. med. (Hirnforschung), 29. 1. 1992
- Sprock, Ingeborg, Niederkasseler Kirchweg 122, 40547 Düsseldorf  
Akad. Oberrätin, Dr. med. (Kinderklinik), 31. 8. 78
- Wagner, Gunter, Max-Born-Straße 44, 40591 Düsseldorf  
Akad. Oberrat, Dr. rer. nat. (Physiologische Chemie), 9. 7. 74

**j) Mit Vorlesungen beauftragt:**

- Assheuer, J. Genovevastr. 24, 51065 Köln  
Dr. med. (Neuroanatomie)
- Bachner, H. H., St. Martinus-Krankenhaus, Gladbacher Str., 40219 Düsseldorf  
(Allgemeinmedizin)
- Beer, André M., Park-Klinik Bad Kissingen, 97688 Bad Kissingen  
Dr. med. (Gynäkol. Balneologie)
- Begerow, Institut für Umwelthygiene, Lebensmittelchemikerin  
(Ökolog. Kurs)
- Bernardt, W., Geriatisches Krankenhaus Elbroich, Am Falder 6, 40589 Düsseldorf  
Dr. (Allgemeinmedizin)
- Baugut, Gunnar, Hasselstraße 26a, 41564 Kaarst  
Dr. med. (Krankenhauswesen)
- Bollen, Ottavia, Institut für Umwelthygiene  
Dr. med. (Ökologischer Kurs)
- Delbrück, Prof. Dr. med.  
Chefarzt der Klinik Bergisch Land, Im Saalscheid 5, 42369 Wuppertal
- Deneke, J. F. Volrad, Godesberger Allee 54, 53175 Bonn, F (0228) 376635  
Prof., Präsident des Bundesverbandes der freien Berufe (Medizinische Publizistik)
- Elies, Michael, Erlenweg 21, 61279 Laubach  
Dr. med. (Homöopathie und Naturheilverfahren)
- Evans, Robert, Medical Englisch
- Friemann, Joh., Med. Institut für Umwelthygiene  
Priv.-Doz., Dr. med. (Ökologischer Kurs)
- Günther, Peter K. G., Am Strasserfeld 36, 40627 Düsseldorf  
Dipl.-Math., M. A. (Qualitative Datenanalysen mit EDV-Anwendungen)
- Hemming, B., Richard-Wagner-Str. 51, 47057 Duisburg  
Dr. (Allgemeinmedizin)
- Hömberg, V., Neurologisches Therapiezentrum, Hohen Sandweg, 40591 Düsseldorf  
(Allgemeinmedizin)
- Hadnagy, Wolfgang, Jan-van-Werth-Straße 63, 41564 Kaarst  
Dipl.-Biol. (Ökolog. Kurs)
- Jennissen, H. J., Machabäerstr. 19, 50668 Köln  
Dr. med. (Neuroanatomie)
- Jörgenhaus, Werner, Dorfstraße 5—7, 41366 Schwalmtal  
Dr. med. (Allgemeinmedizin)
- Kastka, Joachim, F. 311-2607  
Dr., Dipl.-Psych. (Med. Psychologie)

- Kociok, Norbert, Med. Institut für Umwelthygiene  
Dr. rer. nat., Dipl.-Biol. (Ökologischer Kurs)
- Krug, Harald, Brehmstraße 40, 40239 Düsseldorf  
Dr. med. dent. (Zahn-, Mund-, Kieferheilkunde)
- Leach, Deborah Ann, Medical Englisch
- Lilienthal, Hellmuth, Heideweg 37, 40470 Düsseldorf  
Dipl.-Biol. (Ökologischer Kurs, Hygiene)
- Mayrhofer-Kobo, Ch., Heisingstraße 12, 45134 Essen  
Dr. med. (Ökologischer Kurs, Hygiene)
- Müller, Ulrich, Psychiatrische Klinik der Universität Düsseldorf,  
Bergische Landstraße 2, 40629 Düsseldorf  
Dipl.-Sozialwirt (Seminar-Methoden der Epidemiologie und Ökologie  
in der Psychiatrie — Seminar Ethno-Psychiatrie —  
Versorgung psychisch Kranker in Entwicklungsländern)
- Neuhann, Heribert, Institut für Umwelthygiene  
Arzt (Ökologischer Kurs)
- Oberbarnscheidt, Jürgen, Am Kantmanns-Kreuz 15, 41564 Kaarst  
Dr. med. vet., Dipl.-Biochem. (Ökologischer Kurs, Hygiene)
- Paul, Norbert, Institut für Geschichte der Medizin, F. 81-143 03  
Dr. rer. medic. (Terminologie)
- Paulsen, Med. Institut für Umwelthygiene  
Dipl.-Ing. (Ökologiekurs, Hygiene)
- Pilaski, Jürgen, Theodor-Fontane-Straße 4, 40699 Erkrath  
Dr. (Ökologischer Kurs, Hygiene)
- Reyer, Ulrich, Richter am OLG Düsseldorf, Scheiblerstraße 73, 47800 Krefeld  
(Frauenheilkunde)
- Richter, Karl Heinz  
Prof. Dr. med. (Hygiene und Tropenmedizin)
- Ritterstaedt, Uwe, Stüttgener Straße 33, 41468 Neuss  
Dipl.-Ing. (Ökologischer Kurs, „Lärmforschung“)
- Roller, Markus, Institut für Umwelthygiene  
Dr. rer. nat., Dipl.-Biol. (Ökologischer Kurs)
- Schade, Hans, Lerchenweg 5, 42781 Haan  
Akad. Oberrat i. R. Dr. med. (Anatomie)
- Schneitler, H., Gesundheitsamt Düsseldorf, Kölner Str. 180, 40227 Düsseldorf  
Prof. Dr. med. (Allgemeinmedizin)
- Schumacher, A., Hügelstraße 16, 40589 Düsseldorf  
Dr. med. (Allgemeinmedizin)
- Schwantes, Ulrich, Ascheweg 4, 42369 Wuppertal  
Dr. med. (Allgemeinmedizin)
- Sies, C., Wehler Dorfstr. 32a, 41470 Neuss  
Frau Dr. med. (Psychosom. Medizin und Psychotherapie)
- Sohn, Wolfgang  
Dr. med. (Allgemeinmedizin)
- Stark, Marlies, Am Schwalbenberg 2, 40627 Düsseldorf  
Dipl.-Chem., Dr. rer. nat. (Ökologischer Kurs, Hygiene)
- Stojanka, U.  
(Kurs der Makroskopischen Anatomie)
- Strauss, J. Matthias, Manderscheider Str.12, 50937 Köln  
Dr. med. (Biomechanik)



- Strauß, W., Psychiatrische Klinik der Universität, Bergische Landstraße 2,  
40629 Düsseldorf  
Dipl. Psych. (Kognitive Verhaltenstherapie; Autogenes Training für Anfänger und Fortgeschrittene)
- Stüttgen, Thomas, Psychiatrische Universitätsklinik Düsseldorf,  
Bergische Landstraße 2, 40629 Düsseldorf  
Dr. med. (Forensische Psychiatrie und Psychologie)
- Terhaag, Ludwig, Bernhard-Lichtenberg-Straße 9, 41466 Neuss  
Dr. med. (Ökologischer Kurs, „Arbeitsmedizin“)
- Unfried, Klaus, Institut Umwelthygiene  
Dr. rer. nat., Dipl.-Biol. (Ökologischer Kurs)
- Ulbrich, H. F., Biomathematik
- Vögele, Jörg, F. 81-13942  
Dr. phil. (Geschichte der Medizin)
- Weber, Helmut, Institut für Umwelthygiene  
Dr. med. (Ökolog. Kurs)
- Wollgarten, Dieter, Hauptstr 73, 42349 Wuppertal  
Dr. med. (Allgemeinmedizin)

### **J) Lehrbeauftragte für den III. Klinischen Studienabschnitt**

**Hospital zum Hl. Geist, Von-Broichhausen-Allee 1, 47906 Kempen,  
Tel. (02152) 1421**

- Glowacki, Marian, Dr. med. (Gynäkologie)
- Maike, Hans-Werner, Dr. med. (Innere Medizin)
- Mertens, Werner, Dr. med. (Gynäkologie)
- Seyrich, Rolf, Dr. med. (Chirurgie)
- Thielen, Hermann, Dr. med. (Urologie)
- Wildmeister, Peter, Dr. med. (Innere Medizin)
- Wirth, Bruno, Dr. med. (Urologie)

**Städt. Krankenhäuser GmbH, Klinikum Krefeld, Lutherplatz 40, 47805 Krefeld,  
Tel. (02151) 32-0**

- Anschütz, Alfred, (HNO Heilkunde)
- Bach, Dieter, Priv.-Doz. Dr. med. (Nephrologie)
- Baltzer, Jörg, Prof., Dr. med. (Frauenheilkunde)
- Becker, Michael, Dr. med. (Kinderchirurgie)
- van den Berg, Egon, Prof., Dr. med. (Innere Medizin)
- Besser, Roland, Prof. Dr. med. (Neurologie)
- Bettges, Günther, Dr. med. (Allgemeine Pathologie und spezielle pathologische Anatomie)
- Broicher, K., Dr. med. (Innere Medizin)
- Bürgel, Christoph, Dr. med. (Radiologie)
- Deutschmann, Sigrid, Dr. med. (Anästhesie)
- Drees, Alois, Dr. med. (Hygiene- und Laboratoriumsmedizin – Klinische Chemie –)
- Everlien, Manfred, Dr. med. (Herz- und Thoraxchirurgie)
- Fell, Michael, Dr. med. (Unfall-, Wiederherstellungs-, Hand- und Plastische Chirurgie)
- Fiedler, Volkward, Priv.-Doz., Dr. med. (Radiologie)
- Gokel, Michael, Prof., Dr. med. (Pathologie)
- Gretenkort, Peter, Dr. med. (Anästhesie)
- Grimm, Kersten, Dr. med. (Allgemein- u. Viszeralchirurgie)

Grips, Marie, Dr. med. (Allg. Pädiatrie, Pädiatrische Hämatologie und kindliche Epilepsie)

Grosser, K.-D., Prof., Dr. med. (Innere Medizin)

Haager, Jutta, Dr. med. (Innere Medizin)

Harke, Henning, Prof. Dr. med. (Anästhesie)

Hackstein, Norbert, Dr. med. (Anästhesie)

Hani, Mahmut, Dr. med. (Unfall-, Wiederherstellungs-, Hand- und Plastische Chirurgie)

Haubrich, Jörg, Prof., Dr. med. (HNO-Heilkunde)

Heise, Jürgen, Dr. med. (Innere Medizin)

Hommerich, Peter, Dr. med. (Anästhesie)

Horn, Thomas, Dr. med. (Dermatologie)

Josefiak, Klaus, Dr. med. (Gefäßchirurgie)

Klofat, Reinhard, Dr. med. (Innere Medizin)

Knoch, Klaus, Dr. med. (Innere Medizin)

Kösters, Stefan, Dr. med. (Urologie)

Koschut, Michael, Dr. med. (Radiologie)

Kramp, Harald, Dr. med. (Augenheilkunde)

Krick, Matthias, Dr. med. (Frauenheilkunde)

Meißner, Achim, Prof. Dr. med. (Unfall- und Wiederherstellungs-, Hand- u. Plastische Chirurgie)

Ott, Rainer, Dr. med. (Innere Medizin)

Pasch, Ulrich, Dr. med. (Neurologie)

Planker, Manfred, Dr. med. (Innere Medizin)

Poleska, Waldemar, Dr. med. (Frauenheilkunde)

Rehorn, Wilhelm, Dr. med. (Anästhesie)

Rogmans, Gunther, Dr. med. (Frauenheilkunde)

Schindler, Eckehard, Prof., Dr. med. (Urologie)

Schmidt, Wilhelm-Ulrich, Prof. Dr. med. (Allgemeine u. Viszeralchirurgie)

Stöcker, Heinrich, Dr. med. (Anästhesie)

Schulte-Wissermann, Hermann, Prof., Dr. (Kinderheilkunde)

Schulz, Ulrich, Prof., Dr. med. (Strahlentherapie und Radiologische Onkologie)

Späh, Friedhelm, Dr. med. (Innere Medizin)

Sprick, Carl, Dr. med. (Neurochirurgie)

Terhoeven, Peter, Dr. med. (Kinderheilkunde)

Thomas, Peter, Dr. med. (Kinderheilkunde)

Völpel, Michael, Dr. med. (Neuropathologie)

Wassilew, Sawko, Prof., Dr. med. (Dermatologie)

Weis, Helen, Dr. med. (Anästhesie)

Zoch, Hans-Dieter, Dr. phil. (Kinderpsychologie und Psychosomatik)

**Evangelisches und Johanniter Klinikum Duisburg/Dinslaken/Oberhausen gGmbH,  
Fahrner Straße 135, 47169 Duisburg**

Ausserehl, E.-P., Dr. med. (Nephrologie)

Benicke, U., Dr. med. (Neurologie)

Bubenzer, J., Dr. med. (Pathologie)

Grau, Ch., Dr. med. (Neuroradiologie)

Hansen, H.-H., Prof., Dr. med. (Chirurgie)

Heinrich, K.-W., Dr. med. (Innere Medizin)  
Hornung, G., Dr. med. (Radiologie)  
Hutschenreiter, G., Prof., Dr. med. (Urologie)  
Kremer, G., Dr. med. (Neurochirurgie)  
Rausch, V., Dr. med. (Innere Medizin)  
Shnius, H., Dr. med. (Augenheilkunde)  
Schulte-Herbrüggen, J., Dr. med. (Anästhesiologie)  
tho Seeth, Th., Dr., Dr. med. (Augenheilkunde)

**Marienhospital, 40479 Düsseldorf, Rochusstraße 2,  
Tel. (0211) 4400-0**

Antoniadis, A., Dr. med. (Augenheilkunde)  
Baetzner, P., Dr. med. (Innere Medizin)  
Derichs, R., Dr. med. (Innere Medizin)  
Hayduk, K., Prof., Dr. med. (Innere Medizin)  
Mackrodt, H.-G., Dr. med. (Chirurgie)  
Steinke, W., Priv.-Doz. Dr. med. (Neurologie)  
Schultz, Dr. med. (Gynäkologie)

**Kliniken St. Antonius gem. GmbH, Carnaper Straße 55, 42283 Wuppertal,  
Tel. (0202) 299-0**

Albu, A., Dr. med. (Anästhesie)  
Damanakis, Dr. med. (Chirurgie)  
Falbrede, J., Dr. med. (Frauenheilkunde)  
Fues, C.-P., Dr. med. (HNO)  
Füsgen, I., Prof., Dr. med. (Innere Medizin)  
Garcia, M., Dr. med. (Chirurgie)  
Georg, K.-J., Priv.-Doz. Dr. med. (Innere Medizin)  
Gottswinter, J., Dr. med. (Innere Medizin)  
Heinze, R., Dr. med. (Innere Medizin)  
Hesslenberg, R.-R., Dr. med. (Anästhesie)  
van der Hout, C., (Chirurgie)  
Kapp, H., Dr. med. (Chirurgie)  
Korth, S., Dr. med. (Frauenheilkunde)  
Lentz, H., Dr. med. (Radiologie)  
Mokhtarzada, M. MD (Afg.) (Anästhesie)  
Öhl, S., Prof., Dr. med. (Innere Medizin)  
Pfeiffer, R., Dr. med. (Labormedizin)  
Prohm, P., Prof. Dr. med. (Chirurgie)  
Püllen, R., Dr. med. (Innere Medizin)  
Sahm, J. (Chirurgie)  
Treutler, H. J., Dr. med. (Radiologie)  
Volpert, H. J., Dr. med. (Neurologie/Psychiatrie)

**Sankt Josef, Zentrum für Orthopädie und Rheumatologie,  
Bergstraße 6-12, 42105 Wuppertal-Eilberfeld, Tel. (0202) 48 51**

**Klinikum Wuppertal GmbH**  
**Ferdinand-Sauerbruch-Klinikum Elberfeld,**  
**Arrenberger Straße 20, 42117 Wuppertal**  
**Tel. (0202) 394-9**

Haneke, E., Prof. Dr. med. (Dermatologie)  
Hein, D., Dr. med. (Innere Medizin)  
Hilker, Dr. med. (Dermatologie)  
Höhler, Helene, Dr. med. (Innere Medizin)  
Jellinghaus, Gudrun, Dr. med. (Anästhesie)  
Kehyayan, S., Dr. med. (Anästhesie)  
Luis, W., Dr. med. (Pathologie)  
Störkel, Stephan, Prof. Dr. med. (Pathologie)

**Evangel. Krankenhaus Düsseldorf, 40217 Düsseldorf, Kirchfeldstraße 40,**  
**Tel. 9190**

Hallenscheidt, Thomas, Prof. Dr. med. (Chirurgie)  
Heuer, S., Dr. med. (Innere Medizin)  
Hoffmanns, Ulrike (Anästhesie)  
Krämling, Hans-Jörg, Prof. Dr. med. (Chirurgie)  
Kurtz, B., Priv.-Doz., Dr. med. (Radiologie)  
Kurzeja, A., Prof. Dr. med. (HNO)  
Neuhaus, Horst, Priv.-Doz. Dr. med. (Innere Medizin)  
Neumann, L., Dr. med. (Chirurgie)  
Peters, N., Dr. med. (Gynäkologie)  
Rolshoven, Karin, Dr. med. (Pädiatrie)  
Schwöbel, H. D., Dr. med. (Innere Medizin)  
Staffeldt, K., Prof., Dr. med. (Gynäkologie)  
Warnebler, H., Dr. med. (HNO)  
Willing, W., Dr. med. (Chirurgie)  
Zaune, Ulrich, Dr. med. (Anästhesie)  
Zocholl, Gerbert, Dr. med. (Radiologie)

**Städtische Kliniken Neuss, Lukaskrankenhaus GmbH**  
**Preußenstraße 84, 41464 Neuss, Tel. (02131) 880-0**

Biskup, L., Dr. med. (Pädiatrie)  
Breulmann, M., Dr. med. (Anästhesie)  
Czygan, Prof., Dr. med. (Innere Medizin)  
Dick, W., Dr. med. (Laboratoriumsmedizin)  
Hermichen, Dr. med. H. G. (Unfallchirurgie)  
Köster, R., Prof., Dr. med. (Radiologie)  
Maier, W. D., Dr. med. (Innere Medizin)  
Merx, W., Prof., Dr. med. (Innere Medizin)  
Reinartz, K., Dr. med. (Anästhesiologie)  
Schultz-Coulon, H.-J., Prof. Dr. med. (HNO)  
Schwartzmann, K., Dr. med. (Urologie)  
Soboll, K.-U., Dr. med. (Anästhesiologie)  
Tschahargane, C., Prof. Dr. med. (Pathologie)  
Witt, B., Dr. med. (Urologie)

## **Kliniken der Landeshauptstadt Düsseldorf**

**Krankenhaus Benrath, 40593 Düsseldorf, Urdenbacher Allee 83,  
Tel. 99701**

Broßmann, Hanjo, Dr. med. (Gynäkologie)  
Frank-Herrmann, Petra, Dr. med. (Gynäkologie)  
Graf, Karl-Heinz, Dr. med. (Chirurgie)  
Greulich, Dr. med. (Innere Medizin)  
Neumann, Frank, Dr. med. (Innere Medizin)  
Roesgen, Michael, Priv.-Doz., Dr. med. (Unfallchirurgie)  
Sandhaus, Andreas, Dr. med. (Unfallchirurgie)  
Schlaudecker, J., Dr. med. (Innere Medizin)

**Krankenhaus Gerresheim, 40625 Düsseldorf, Gräulingerstraße 120,  
Tel. 28001**

Audretsch, Werner, Dr. med. (Gynäkologie)  
Frenken, Michael, Dr. med. (Thoraxchirurgie)  
Hüllebrand, Norbert, Dr. med. (Chirurgie)  
Kober, Rüdiger, Dr. med. (Innere Medizin)  
Lützel, Jürgen, Dr. med. (Pathologie)  
Ruppert, Christian, Dr. med. (Innere Medizin)  
Schmitz, Norbert, Dr. med. (Unfallchirurgie)  
Sombrowski, Jürgen, Dr. med. (Unfallchirurgie)

**St. Johannes-Hospital, An der Abtei 7—11, 47166 Duisburg,  
Tel. 0203/546-0**

Erlmann, R., Prof. Dr. med. (Radiologie)  
Holländer, H. J., Prof. Dr. med. (Gynäkologie)  
Müller-Wiefel, H., Prof., Dr. med. (Chirurgie)  
Mast, G., Prof., Dr. med. (Urologie)  
Neumann, G., Prof., Dr. med. (Innere Medizin)  
Seiffert, Peter, Dr. med. (Pädiatrie)  
Schmidt, H. D., Prof., Dr. med. (Chirurgie)  
Strube, H. D., Prof., Dr. med. (Chirurgie)

**Evangelisches Krankenhaus, Wertgasse 30, 45468 Mülheim/Ruhr,  
Tel. (0208) 3091**

Balzer, K., Dr. med. (Chirurgie)  
Büssow, Chr., Dr. med. (Augenheilkunde)  
Deeb, A., Dr. med. (Gynäkologie)  
Freise, J.-G., Prof., Dr. med. (Innere Medizin)  
Hartung, R., Dr. med. (Chirurgie)  
Heissen, E., Dr. med. (Strahlentherapie und Nuklearmedizin)  
Izbicki, W., Dr. med. (Chirurgie)  
Lösche, Cay, Dr. med. (Augenheilkunde)  
Mohr, K. J., Dr. med. (Radiologische Diagnostik)  
Raguse, Th., Prof. Dr. med. (Chirurgie)  
Roedig, Dr. med. (Chirurgie)  
Rumstadt, Dr. med. (Chirurgie)  
Schahriari, Sch., Dr. med. (Anästhesiologie)  
Vettermann, Prof. Dr. med. (Anästhesiologie)

**Evangelisches Krankenhaus Bethesda zu Duisburg gem. GmbH,  
Heerstraße 219, 47053 Duisburg, Tel. (0203) 60081**

Beba, Wolfgang, Dr. med. (Chirurgie)  
Biggemann, M., Dr. med. (Rad.)  
Birk, W., Dr. med. (Nuklearmedizin)  
Horst, M., Prof., Dr. med. (Orthopädie)  
Knop, Joachim, Prof., Dr. med. (Nuklearmedizin)  
Köther, Bernd, Dr. med. (Anästhesie)  
Künstler, H. O., Dr. med. (Pathologie und Pathologische Anatomie)  
Mecking, Hartmut, Dr. med. (Strahlentherapie)  
Peisker, Uwe, Dr. med. (Gyn.)  
Rachner, E., Dr. med. (Innere Medizin)  
Rink, E., Dr. med. (Anästhesiologie)  
Stier, W., Dr. med. (Innere Medizin)  
Thiel, Andreas, Dr. med. (Pathologie)  
Uhlmann, D., Dr. med. (Innere Medizin)  
Weis, Hartmut, Dr. med. (Orthopädie)

**Klinikum Wuppertal GmbH, Klinikum Barmen,  
Heuserstraße 40, 42283 Wuppertal, Tel. (0202) 89 61**

Berberich, Richard, Prof., Dr. med. (Nuklearmedizin)  
Brandt, L. Prof., Dr. med. (Anästhesie)  
Breucking, Elisabeth, Dr. med. (Anästhesiologie)  
Cramer, B., PD, Dr. med. (Radiologie)  
Ehmann, Th., Dr. med. (Chirurgie)  
Emmerich, Klaus, PD Dr. med. (Kardiologie)  
Gerke, Prof., Dr. med. (Augenheilkunde)  
Gülker, Prof., Dr. med. (Kardiologie)  
Hennen, Dr. med. (Neurof.-Psychiatrie)  
Hermeking, Dr. med. (Augenheilkunde)  
Hohenfellner, M., Dr. med. (Urologie)  
Janssen, Priv.-Doz. Dr. med. (Innere Medizin)  
Johanns, Werner, Dr. med. (Innere Medizin)  
Jörg, J., Prof., Dr. med. (Neurologie-Psychiatrie)  
Krakau, Ingo, Dr. med. (Kardiologie)  
Lampel, D., Dr. med. (Urologie)  
Lange, G., Prof., Dr. med. (HNO)  
Lazica, M., Dr. med. (Urologie)  
Luis, W., Dr. med. (Pathologie)  
Menger, Dr. med. (Neurologie/Psychiatrie)  
Neumann, J., Dr. med. (Chirurgie)  
Reifschneider, Dr. med. (Gefäßchirurgie)  
Runge, K., Dr. med. (Kinderheilkunde)  
Sartorius, Dr. med. (HNO)  
Schilcher, R. B., Dr. med. (Nuklearmedizin)  
Schlörer, Eva, Dr. (Pathologie)  
Schulze-Lampel, Dr. med.

## Institute und Kliniken

(Zentrale wissenschaftliche Einrichtungen der Universität siehe Seite 92)

### Klinischer Vorstand (Amtszeit bis 30. 9. 98)

Univ.-Prof. Dr. Ackermann, Ärztlicher Direktor, F. 81-18110  
Univ.-Prof. Dr. Strauer, Stellvertr. Ärztl. Direktor, F. 81-1 8801  
Univ.-Prof. Dr. Ackermann, F. 81-18801  
Univ.-Prof. Dr. Hadding, F. 81-1 2459  
Univ.-Prof. Dr. Strauer, F. 81-18801  
Ltd. Verw. Dir. Klaus Glasow, Dipl.-Volkswirt, F. 81-1 7100  
Frau Will (Ltd. Pflegekraft), F. 81-1 7107  
Univ.-Prof. Dr. Bender, Dekan der Med. Fakultät (beratend), F. 81-1 2242

### Zentrale Einrichtungen der Medizinischen Einrichtungen

#### Tierversuchsanlage (Gebäude 22.22)

Geschäftsführende Direktorin: Dr. Annemarie Treiber  
Pforte, F. 81-1 44 01 und 81-1 44 14  
Sekretariat: Barbara Theis, F. 81-1 44 02 und 1 4400, Telefax 81-1 4403  
Wiss. Ang.: Dr. Anke Brumloop, F. 81-1 4477, N. N., F. 81-1 44 33 und 1 44 64,  
Dr. Bärbel Peter, F. 81-1 4482, Dr. Martin Sager, F. 81-1 4460 und 1 4464

#### Knochenmarkspenderzentrale (Gebäude 14.80)

Leiter: Priv.-Doz. Dr. P. Wernet, F. 81-19545  
Sekretariat: N. N., F. 81-19545, Telefax 81-19147  
Wiss. Ang.: Dr. rer. nat. Th. Brocker, Dr. rer. nat. J. Enczmann, F. 81-19533, Dr. med.  
J. Fischer, F. 81-16458, Dr. med. M. Frick, F. 81-16457, Dipl. Inform. P.  
Hakenberg, F. 81-18613, Anette Herda MSc, F. 81-19147, A. Hernández, PhD, F.  
81-19543, Dipl.-Biol. A. Knipper, F. 81-18613, Dr. rer. nat. G. Kögler, F. 81-19543,  
Dr. rer. nat. A. Kuhröber, F. 81-18646, Dr. rer. nat. R. Sorg, F. 81-19314  
Stammzellspender-Koordination (Register): Dipl.-Biol. U. Kiesel, F. 81-18686, Fax:  
9348435, M. Rinker, F. 9345893  
DFG-SFB 503/A4: Dr. rer. nat. C. Mahotka, F. 81-19314  
Gastwissenschaftler: Dr. J. Callejas Ripes, F. 81-19540

### Zentrum für Anatomie und Hirnforschung (Gebäude 22.03)

Geschäftsf. Direktor: Univ.-Prof. Dr. H. G. Hartwig  
Sekretariat für Angelegenheiten des Gesamtinstitutes: Frau Häser, F. 81-12615  
Fax 81-12806

#### Institut für Neuroanatomie

Geschäftsf. Direktor: Univ.-Prof. Dr. K. Zilles, F. 81-12777  
Sekretariat: Frau M. Straube, F. 81-11554, Frau R. Königshausen, F. 81-12667  
Univ.-Prof. Dr. Jürgen Mai, F. 81-12763  
Univ.-Prof. Gerd Novotny, Ph.D./Univ. London, F. 81-12642  
Akad. Rat: Dr. Thorsten Schormann, F. 81-12774  
Wiss. Ang.: Dr. Hans-Jürgen Bidmon, Dr. Stefan Geyer, Priv.-Doz. Dr. Donatus  
Nohr, Frau Dr. Ludmilla Staneva-Dobrovski

3

### **Institut für Morphologische Endokrinologie und Histochemie**

Geschäftsf. Direktor: Univ.-Prof. Dr. Hans-Georg Hartwig , F. 81-12686 (12681)

Sekretariat: Frau Passia , Frau Klehmet, F. 81-12686, Fax 81-12806

Prof. em. Dr. H.-G. Goslar, F. 81-12999

Akad. Oberräte: Prof. Dr. Dieter Passia , Dr. Paris Schmidt-Grigoriadis

Wiss. Ang.: Prof. Dr. Syed G. Haider, Dr. Rolf Kötter, Dr. Kristina Rascher,

Gastwissenschaftler: Prof. Dr. Dr. Horst Hettwer

### **Arbeitsgruppe Biomechanik:**

Wiss. Ang.: Dr. med. Harald Clahsen , F. 81-12700, Dr. rer. nat. Klaus Zanger,

F. 81-12704, Dipl.-Biol. Gerhard Schwinger, F. 81-12719 und 12698

### **C. u. O. Vogt-Institut für Hirnforschung (Gebäude 22.03)**

Geschäftsf. Direktor: Univ.-Prof. Dr. Karl Zilles, F. 81-12777, Fax 81-12336

Sekretariat: Frau S. Loesch, F. 81-11555

Univ.-Prof. Dr. Gerd Rehkämper, F. 81-12664

Akad. Oberrat: N. N.

Wiss. Ang.: Dr. Katrin Amunts, Priv.-Doz. Marion Eckmiller ,

Ph.D./Univ. of California, Dr. Heiko Frahm , Dipl.-Math. Stefan Henn (EG), Dipl.-

Math. Tilo Kowalski (DFG), Dipl.-Phys. Hartmut Mohlberg (DFG), Frau Dipl. Biol.

Nicola Palomero (DFG), Dr. Meishu Qü, Dr. Axel Schleicher, Dr. Jochen F. Staiger

### **Gastwissenschaftler(in):**

Dr. Tamas Görcs

### **Zentrum für Physiologie (Gebäude 22.03)**

Geschäftsf. Direktor: Univ.-Prof. Dr. Helmut Haas

#### **Institut für Herz- und Kreislaufphysiologie**

Geschäftsf. Direktor: Univ.-Prof. Dr. Jürgen Schrader , F. 81-12670

(Fax 81-12672 / E-Mail: schrader@uni-duesseldorf.de)

Sekretariat: Frau Gudrun Sauer , F. 81-12670

Univ.-Prof. Dr. Volker Thämer, F. 81-12654

Wiss. Ang.: Dr. Ulrich Decking, Dr. Axel Gödecke, Dr. Andreas Herrmann,

Dr. Wolfgang Müllenheim

Gastwissenschaftler/innen:

Dr. Ulrich Flögel

Dr. Thomas Stumpe, DFG-Stipendiat

#### **Institut für Neuro- und Sinnesphysiologie**

Geschäftsf. Direktor: Univ.-Prof. Dr. Helmut Haas , F. 81-12687 (Fax. 81-14231)

Sekretariat: Frau Gisela Voos, F. 81-12687

Univ.-Prof. Dr. Heiko Luhmann (F. 81-12616)

Univ.-Prof. Dr. Hans-Georg Ross (F. 81-12692)

Akad. Oberrat: Prof. Dr. Sinclair Cleveland, F. 81-12689

Wiss. Ang.: Dr. M. A. Pak, Dr. Michael Thewissen, Dipl.-Phys. Elmar Wolf

Gastwissenschaftler/innen):

Dr. I. Sharonova, Dr. J. Janovsky, Dr. V. Vorobjev, Dr. R. Brown,

Dipl.-Phys. N. Karpock, Dr. K. Eriksson, Dr. O. Sergeeva, Dr. T. Müller,

Dr. Durba Mukhopadhyay



## Zentrum für Physiologische Chemie

Geschäftsf. Direktor: Univ.-Prof. Dr. med. Dr. h. c. Helmut Sies  
(F. 81-12707), Gebäude 22 03, Ebene 02

**Institut für Physiologische Chemie I** (Gebäude 22.03, Ebene 02)

Geschäftsf. Direktor: Univ.-Prof. Dr. Dr. h. c. Helmut Sies, F. 81-12707,  
Fax 81-13029

Sekretariat: Frau Marlies Scholtes, F. 81-12707

Hochschuldozent: Priv.-Doz. Dr. Wilhelm Stahl, F. 81-12711

Akad. Oberrat: Dr. Gunter Wagner (F. 81-12716)

Wiss. Mit.: Dr. Theo Akerboom (F. 81-12723), Dr. Karlis Briviba (F. 81-127 12),  
Priv.-Doz. Dr. Carsten Carlberg (F. 81-153 58), Frau Prof. Dr. Sibylle Soboll  
(F. 81-12834; Fax 81-12833)

Gäste: Dr. Gavin Arteel, Chapel Hill (v. Humboldt-Stiftung); Dr. Hammou Oubrahim,  
Grenoble (SFB 503); Dr. Corinne Pellieux, Lille (NFCR); Dr. Patsie Polly, Sidney  
(v. Humboldt-Stiftung); Dr. Victor Sharov, Moskau (v. Humboldt-Stiftung);  
Dr. Jens Thiele, (DFG)

**Institut für Physiologische Chemie II** (Gebäude 22.03/Ebene 03)

Geschäftsf. Direktor: Univ.-Prof. Dr. Thomas Pfeuffer

Sekretariat: Frau Margit Schlitt, Frau Anneliese Voß, F. 81-12724/12724,  
Fax 81-12726

Prof. Dr. med. Martin Schwenen (F. 81-12732/Labor: 12731)

Akad. Oberrat: Dr. Uwe Matthiesen (F. 81-12728)

Wiss. Mit.: Dr. Christof Gros (F. 81-12733/12736), Dr. Stefan Mollner (F. 81-12384),  
Dr. Jörg Napiwotzki

## Zentrum für Medizinische Psychologie, Soziologie, Statistik und Allgemeinmedizin

Geschäftsf. Direktor: Univ.-Prof. Dr. Johannes Siegrist

**Institut für Medizinische Psychologie** (Gebäude 23.02)

Geschäftsf. Direktor: Univ.-Prof. Dr. Hans-Joachim Steingrüber

Sekretariat: Birgit Uehlecke, F. 81-13014, Fax 81-13015

Wiss. Ang. und Ass.: Dr. Renate Deinzer, F. 81-13016, Dr. Sibylle Klosterhalfen,  
F. 81-13040, Dr. Ursula Stockhorst, F. 81-15349, N. N.

Dipl.-Psych. Andreas Wiener (EG-Projekt), F. 81-13018

**Institut für Medizinische Soziologie** (Gebäude 23.02)

Geschäftsf. Direktor: Univ.-Prof. Dr. Johannes Siegrist, F. 81-14360

Sekretariat: Brigitte Lohmanns, Susanne Wrenger (NRW-Forschungsverbund),  
F. 81-14361, Fax 81-12390

Wiss. Ang.: Dr. Richard Peter, F. 81-14914, Dipl.-Psych. Reiner Rugulies,  
F. 81-14806, Dr. Olaf von dem Knesebeck, M. A., F. 81-12147, Dr. Juliane  
Frühbuß, M. san., F. 81-14729, Michael Ebert, M. A., F. 81-1 4362, Dipl.-Soz.  
Julia Buchner, F. 81-14492, Dr. Liljana Joksimovic, F. 81-14492

**Zusatzstudiengang „Gesundheitswissenschaften und Sozialmedizin“**  
siehe Seite 117

3

### **Institut für Statistik in der Medizin (Gebäude 23.02)**

Geschäftsführender Direktor: Univ.-Prof. Dr. Jochen Mau, F. 81-13200

Sekretariat: N. N., F. 81-15306

Wiss. Mitarbeiter: D. Pawelec, Ärztin (F. 81-13036), A. van Landegem (F. 81-13034), M. van Landegem (F. 81-13034), Dr. St. Schneider (F. 81-13038), Dipl.-Stat. K.-E. Siegler (F. 81-13037), Dipl.-Stat. K. Theis (F. 81-13198)

### **Abteilung für Allgemeinmedizin (Geb. 14.97, Ebene 00/02)**

Leiter: Univ.-Prof. Dr. med. Abholz, F. 81-17771

Sekretariat: Dagmar Andreea, F. 81-17771, Fax: 81-18755

Wissenschaftliche Mitarbeiter:

Dr. med. Ulrich Schwantes, F. 81-16228

Lehrbeauftragte: H. H. Bachner, Dr. med. Wolfdieter Bernard, Prof. Dr. Heiko Schneitler, Dr. med. Werner Jörgenshaus, Dr. med. Hans Schläger, Dr. med. Andre Schumacher, Dr. med. Dieter Wollgarten, Dr. med. Wolfgang Sohn

Lehrarzt: Günter Wochnik, H. Retzer, Dr. Dr. G. Steiner, P. Arbter, Volker Schmidt-Lamarque, Dr. med. Bernd Hemming, Dr. med. Annette Mistereck, Dr. med. Wolfgang v. Schreitter

## **Zentrum für Pharmakologie und Toxikologie**

Geschäftsf. Direktor: Univ.-Prof. Dr. Karsten Schrör (F. 81-12500)

### **Institut für Pharmakologie (Gebäude 22.21)**

Direktor: Univ.-Prof. Dr. Karsten Schrör

Sekretariat: Frau Erika Lohmann, F. 81-12500/12501,

Frau Karin Montag, Tel./Fax: 81-14781

Prof. em. Dr. Kurt Greeff, F. 81-14776, Prof. i. R. Dr. Klaus Wirth, F. 81-14776

Univ.-Prof. Dr. Thomas Hohlfeld, F. 81-12505, Univ.-Prof. Dr. Eike-A. Noack, F. 81-12511, Univ.-Prof. Dr. Dr. U. Borchard, F. 81-12509

Akad. Oberrat: Dipl.-Math. Dr. D. Hafner, F. 81-12449

Wiss. Ass.: PD Dr. G. Kojda, F. 81-12518

Wiss. Ang.: N. N., Frau Dr. J. Meyer-Kircherath, Dr. L. Michaelis, Dr. A.-A. Weber  
Proben- und Warenannahme: W. Donsbach, F. 81-12519

### **Institut für Toxikologie (Gebäude 22.21)**

Direktorin: Univ. Prof. Dr. med. Regine Kahl

Sekretariat: Frau B. Stark, F. 81-13022

em. Prof. Dr. med. F. K. Ohnesorge, F. 81-13002

Akad. Oberrat: Dr. rer. nat. Helmut Menzel, F. 81-13007

Wiss. Ang.: Dr. rer. nat. Sabine Hanelt, F. 81-13001, Dr. rer. nat. Elke Röhrdanz, F. 81-13003, Dr. med. vet. Ulrich Roth, F. 81-14259, Dr. rer. nat. Quynh-Hoa Tran-Thi, F. 81-13009

## **Zentrum für Pathologie**

Geschäftsf. Direktor: Univ.-Prof. Dr. Helmut Erich Gabbert

### **Institut für Pathologie (Gebäude 14.79)**

Direktor: Univ.-Prof. Dr. Helmut Erich Gabbert, F. 81-18339/18340

Sekretariat: Frau Carl-Knüfer, F. 81-18339/18340

Emeritus: Prof. Dr. W. Hort, F. 81-18343

Oberärzte: Univ.-Prof. Dr. Claus Dieter Gerharz, F. 81-18348,  
Dr. Stefan Braunstein, F. 81-18344

Wiss. Ass. u. Ang.: Dr. A. Donner, Dr. R. Engers, Dr. A. zur Hausen, Dr. W. Müller,  
Dr. T. Noguchi, Dr. U. Ramp, Frau Dr. P. Reinecke, Dr. M. Sarbia, Dr. M. Torzewski,  
Dr. A. Weber, Dr. P. Wille, Dr. H.-Chr. Wirtz

#### **Institut für Neuropathologie** (Gebäude 14.79)

Komm. Direktor: Univ.-Prof. Dr. Wolfgang Wechsler, F. 81-18660

Sekretariat: Frau E. Wolter und Frau I. Zarnitz, F. 81-18660/61

Oberärztin: PD Dr. med. E. Neuen-Jacob, F. 81-18653

Wiss. Ang.: Prof. Dr. Th. Bilzer, F. 81-18658, Fr. Dr. U. Gies, F. 81-18663,  
Frau Dr. G. Ring, F. 81-18663, Dr. J. Felsberg, F. 81-18663, Fr. M. Wolter,  
Dipl.-Biol., F. 81-18652

Gast: Prof. Dr. G. Reifenberger, F. 81-18662

#### **Institut für Cytopathologie** (Gebäude 14.81)

Direktor: Univ.-Prof. Dr. Alfred Böcking (F. 81-18346)

Sekretariat: Fr. D. Shittu (F. 81-18346, Fax 81-18402)

Oberärztin: Dr. H. Motherby (F. 81-18837)

Wiss. Ang.: Dr. V. Grünewald (F. 81-18403), Dr. Ch. Wirtz (F. 81-19524)

Dipl.-Inf. H. Auer (F. 81-19525)

### **Zentrum für Ökologische Medizin**

Geschäftsf. Direktor: Prof. Dr. Wolfgang Bonte

#### **Institut für Hygiene** (Gebäude 23.12, Ebene U1)

Direktorin: Univ.-Prof. Dr. med. Helga Idel, F. 81-12617

Sekretariat: Frau Andrea Ohmenhäuser, F. 81-12617/12618, Fax 81-1 26 19

Oberarzt: Priv.-Doz. Dr. R. Schulze-Röbbcke

Wiss. Ass.: Dr. med. Norbert Pitz (F. 81-14016/15331), Frau Dr. rer. nat. Renate  
Stiller-Winkler (F. 81-13027), Frau Dr. med. Gabriele Leng (F. 81-12607/15328),  
Arzt Munir Abu-Omar (F. 81-13853/12396), Dr. rer. nat. Wolfgang Hadnagy, Dipl.-  
Chem. Karl-Heinz Kühn, Dipl.-Biol. Peter Welge

#### **Institut für Rechtsmedizin** (Gebäude 14.84)

Direktor: Univ.-Prof. Dr. med. Wolfgang Bonte

Sekretariat: Frau Gabriela Gold, F. 81-19385 und 19361

Oberarzt: Univ.-Prof. Dr. med. Jürgen Barz

Leiter des toxikol.-chem. Laboratoriums: Univ.-Prof. Dr. rer. nat. Thomas Daldrup

Leiter des serologischen Laboratoriums: Akad. Oberrat Dr. med. Wolfgang Huckenbeck

Akad. Oberrat: Dr. med. Klaus Haarhoff

Wiss. Ass.: Dr. med. Peter Freudenstein, Dipl.-Chem. Dr. rer. nat. Constanze  
Heller, Dr. rer. nat. Hellmut Mahler, Dr. phil. Peter Pieper, Dr. med. Martin  
Schumann, Dipl.-Biol. Oliver Temme

Freie Mitarb.: Dr. Peter Gabriel

Gastwissenschaftler: Dr. Mahmud Kaddura, Dr. Fuad Ali Tarbah

#### **Institut für Arbeitsmedizin und Sozialmedizin** (Gebäude 23.11/12, Ebene 00)

Direktorin: Univ.-Prof. Dr. med. Elisabeth Borsch-Galetke, F. 81-1 47 17

Sekretariat: Frau Wilms, F. 81-1 47 21

Universitätsstraße 1, Fax: 81-15334

e-mail: wilmsb@uni-duesseldorf.de

Leiter der klinisch-biochemischen Abteilung: Dr. med. Dipl.-Ing. K. Siegmund,  
F. 81-14707

em. Univ.-Prof. Dr. med. Dr. phil. Gerd Jansen , F. 81-14989

Oberärztin: Prof. Dr. med. Sieglinde Schwarze, F. 81-14997

Wiss. Assistent: Dr. med. F. Struwe, F. 81-14998

Wiss. Mit.: M. Bauer , Arzt, Dipl.-Phys. M. Faust, F. 81-14724, F. 81-15385, Dipl.-

Psych. Dr. phil. J. Kastka, F. 81-14724, Dr. med. A. Linnemeier, F. 81-14723, Dipl.-

Psych. Th. Muth, F. 81-14996, Dipl.-Psych. G. Notbohm, F. 81-14993, Dipl.-Psych.

M. Riesbeck, F. 81-14723, Dr. med. Dipl.-Ing. K. Siegmund, F. 81-14707, Dipl.-

Min. S. Siegmann, F. 81-15393, Dr. phil. Dipl.-Chem. K. Weber F. 81-15336

#### **Institut für Humangenetik und Anthropologie (Gebäude 23.12, Ebene 03)**

Direktorin: Univ.-Prof. Dr. B. Royer-Pokora, F. 81-12350

Sekretariat: Frau Monika Grigowski, F. 81-12350

Univ.-Prof. Dr. Frank Majewski, F. 81-14346

Sekretariat: Frau Gerda Schleuter, F. 81-14346, F. 81-12354

Akad. Oberrat: Dr. Hans-Georg Scheil, F. 81-12351

Wiss. Ass. u. Wiss. Ang.: Dr. Matthias Drechsler, F. 81-13964, Dr. Hans-Jürgen

Gebauer, F. 81-12352, Dr. Timm O. Goecke, F. 81-13963, Frau Dr. Barbara

Hildebrandt, F. 81-13959, Frau Dr. Elisabeth Schröder, F. 81-12357, Frau Dipl.-

Biol. Valérie Schumacher, F. 81-12356

Drittmittel: Dipl.-Biochem. Maik Pruess, F. 81-13966,

### **Zentrum für Innere Medizin und Neurologie**

Geschäftsf. Direktor: Univ.-Prof. Dr. B. E. Strauer

#### **Medizinische Klinik und Poliklinik**

##### **Klinik für Hämatologie, Onkologie und klinische Immunologie (Gebäude 13.51)**

Komm. Direktor: Prof. Dr. Carlo Aul

Sekretariat: Frau Marion Hartmann, F. 81-17720/17721

Oberärzte: Prof. Dr. Artur Wehmeier, Priv.-Doz. Dr. Axel Heyll, Priv.-Doz. Dr. Martin

Burk, Priv.-Doz. Dr. Norbert Gattermann

Wiss. Ass.: Dr. U. Bauser, Dr. Dietze, Dr. Germing, Dr. Alexander Giagounidis, Dr.

Aristoteles Giagounidis, Frau Kerstin Habersang, A. N. Hünerlitürkoglu, G. Kobbe, Dr.

Meckenstock, Dr. Minning, Dr. Misgeld, Frau A. Niederste-Hollenberg, Dr. Quenzel,

P. Schneider, Frau Dr. Maura Schweikert, Frau C. Strupp, Dr. Südhoff, Dr. Thiele

##### **Klinik für Kardiologie, Pneumologie und Angiologie (Gebäude 13.54)**

Direktor: Univ.-Prof. Dr. B. E. Strauer

Sekretariat: Frau Schaar, F. 81-18801

Oberärzte: PD Dr. E. Vester, PD Dr. B. Schwartzkopff, PD Dr. M. Heintzen,

PD Dr. M. Kelm, PD Dr. C. Perings

Wiss. Ass.: Dr. Behnke, Dr. Borries, Dr. Brehm, Dr. Dees, Dr. Gradaus, Dr. Heidland,

Dr. Heithorn, Dr. Hennersdorf, Dr. Hillebrand, Dr. Jax, PD Dr. Klein, Dr. Kösterling,

Dr. Marx, Dr. Michel, Dr. Mundhenke, Dr. S. Perings, Dr. Peters, Dr. Plehn,

Dr. Preik, Dr. Rath, Dr. Schäfer, Dr. Schannwell, Dr. Schoebel, Dr. Schumacher,

Dr. Schwalen, Dr. Steiner, Dr. Trommer

##### **Medizinische Abteilung für Endokrinologie (Gebäude 13.53)**

Direktor: Univ.-Prof. Dr. Werner Scherbaum

Sekretariat: Frau Ankner, F. 81-17810

Oberarzt: Dr. Joachim Feldkamp

Wiss. Ass.: Dr. Arnd Becker, Dr. Ursula Santen, Dr. Reinhard Santen,

Dr. Jutta Rox, Dr. Matthias Schott; Dr. Raimar Fritzen, Dr. Ursula Seißer,

Frau Dr. B. Welling, Dr. M. Meinhardt

### **Klinik für Gastroenterologie, Hepatologie und Infektiologie (Gebäude 13.54)**

Direktor: Univ.-Prof. Dr. D. Häussinger

Sekretariat: Frau M. Koch, F. 81-17569, Fax 18752

Oberärzte: PD Dr. Th. Frieling, PD Dr. H. Jablonski, Dr. R. Lüthen, Dr. Th. Heyer

Wiss. Funktionslabor: PD Dr. Dipl.-Psych. P. Enck, PD Dr. Frieling

Wiss. Ass.: Dr. med. Klaus Becker, Dr. med. Johannes Bode, Dr. rer. nat. Ralf Bunse, PD Dr. med. Stephan vom Dahl, Dr. med. Andreas Erhardt, Dr. med. Beate Gantke, Dr. med. Stephan Haller, Dipl.-Biol. Mohammed Hassan, Dr. med. Tobias Heintges, Dr. rer. nat. Birgit Heller, Dr. med. Frank Hensel, Dr. med. Alexandra von Herbay, Dr. med. Angela Horster, Dr. med. Yvonne Kahle, Dr. rer. nat. Hanne Klonowski-Stumpe, Dr. med. Ralf Kubitz, Dr. med. Kordelia Kurz, Dipl.-Biol. Rita Lorenz-Bunse, Dr. med. Christoph Manegold, Dr. rer. nat. Thorsten Peters-Regehr, Dr. med. Wolfgang Petry, Dr. med. Burkhard Rieke, Dr. rer. nat. Freimut von Schliess, Dr. med. Michael Schmitt, Dr. med. Jeanette Schneider, Dr. med. Thomas Schulz, Dipl.-Biol. Ines Soika, Dr. med. Christoph Vogt, Dr. rer. nat. Ulrich Warskulat, Dr. rer. nat. Eckhard Weber, Dr. med. Matthias Wenning, PD Dr. med. Matthias Wettstein

### **Klinik für Stoffwechselkrankheiten und Ernährung**

Direktor: Univ.-Prof. Dr. Dres. h. c. Michael Berger

Sekretariat: Frau Richter, F. 81-17812, -17813

E-Mail: [bergermi@uni-duesseldorf.de](mailto:bergermi@uni-duesseldorf.de)

Oberärzte: Prof. Dr. Achim Starke, Prof. Dr. Chantelau (Funktionsoberarzt),

Frau Dr. Jutta Meinhold, Priv.-Doz. Dr. Sawicki, Priv.-Doz. Dr. Spraul

Wiss. Ass.: Dr. rer. biol. hum. R. Bender, Dr. phil. Bott, Frau Dr. S. Bott, Priv.-Doz. Dr. rer. nat. Heinemann, Dr. Heise, Frau Dr. J. Hompesch, Dr. Jörgens, Frau Dr. J. Kalfhaus, Frau Priv.-Doz. Dr. R. Kimmerle, Frau Dr. Linkeshova, Frau Dr. Lobnig, Dr. Magnussen, Frau Dr. Neises, Dipl. oec.-troph. H. Overmann, Dr. K. Rave, Frau Dr. A. Trocha, Frau Dr. Wessel, Dr. C. Weyer

Klin. Pharmakologie: Dr. B. Richter (Funktionsoberarzt)

### **Klinik für Nephrologie und Rheumatologie (Gebäude 13.53)**

Direktor: Univ.-Prof. Dr. Bernd Grabensee

Sekretariat: Frau S. Bertram, F. 81-17726

Vertreter: Prof. Dr. P. Heering, F. 81-17502

Rheumatologie: Univ.-Prof. Dr. M. Schneider, F. 81-17816

Sekretariat: Frau Hylton, F. 81-17817 (Fax: 81-16455),

Rheumazentrum: F. 81-17811

Oberärzte: Priv.-Doz. Dr. M. Hollenbeck, Frau Priv.-Doz. Dr. K. Ivens, Priv.-Doz. Dr. J. Plum, Dr. Ch. Specker

Wiss. Ass.: Dr. Blume, Dr. Brause, Dr. Brauckmann, Frau Dr. Deppe, Frau Dr. Fischer, Dr. Fußhöller, Frau Dr. Heise, Dr. R. Hetzel, Frau Dr. G. Keller, Dr. May, Dr. Mondry, Dr. Özcan, Dr. Ostendorf, Dr. Perniok, Frau Dr. Richter, Frau Dr. H. Rówemeier, Dr. Schönicke, Frau Dr. Steuer, Dr. Strothmeyer, Frau Dr. A. Voiculescu

### **Professur für Innere Medizin (Endokrinologie/Diabetologie)**

Univ.-Prof. Dr. Werner A. Scherbaum

siehe Diabetes-Forschungsinstitut an der Universität

### **Neurologische Klinik (MNR-Klinik, Gebäude 13.52)**

Direktor: Univ.-Prof. Dr. H.-J. Freund

Vertreter: OA. Prof. Dr. R. Seitz (F. 81-18974 oder F. 81-16322) (Fax 81-18485)

Sekretariat: Frau M. Krings, F. 81-17880

Oberärzte: Fr. PD Dr. G. Arendt, PD Dr. Dr. H. Hefter, Dr. A. Schnitzler,  
PD Dr. M. Siebler, Prof. Dr. G. Stoll, Univ.-Prof. Dr. O. Witte

OA Sekretariate: Fr. R. Ghica, F. 81-16322; Fr. H. Seiwert, F. 81-18480

Wiss. Ang. und Wiss. Ass.: Dr. Allert, Dr. F. Binkofski, Dr. Bruehl, Dr. Drees, Dr. G. Fink, Dr. H. J. v. Giesen, Dr. Hagemann, Dr. C. O. Hanemann, Dr. Holthoff, Dr. S. Jander, Dr. U. Junghans, Dr. K. Kessler, Dr. H. Köller, Dr. Kowallik, Dr. Kraemer, Dr. Nachtmann, Dr. Neumann-Haefelin, Dr. R. Prior, Dr. J. Rademacher, Dr. Redecker, Dr. Schiene, Dr. M. Schroeter, Dr. M. Sitzer, Dr. Skutta, Dr. Stephan, Dr. Tass, Dr. J. Volkmann, Dr. Weiß, Dr. Weule, Dr. Wunderlich

### **Forschungsgruppe für molekulare Neurobiologie**

Leiter: Univ.-Prof. Dr. rer. nat. H. W. Müller, F. 81-18410 (Fax: 81-18411)

Wiss. Ass.: Dipl.-Biol. D. Abankwa, Dr. rer. nat. F. Bosse, Frau Dr. rer. nat. D. D'Urso, Frau Dipl.-Biol. S. Hermanns, Dr. J. Kappler, Frau Dipl.-Biol. F. Lausberg, Dipl.-Biol. U. Pippirs, Frau Dr. rer. nat. C. Rosenbaum, Frau Dipl.-Biol. K. Schulze, Frau PD Dr. phil. C. C. Stichel-Gunkel, Frau Dipl.-Biol. S. Wosch

## **Zentrum für Radiologie**

Geschäftsf. Direktor: Univ.-Prof. Dr. Müller-Gärtner

### **Klinik und Poliklinik für Strahlentherapie und radiologische Onkologie**

(Gebäude 13.54)

Direktor: Univ.-Prof. Dr. G. Schmitt

Sekretariat: Frau König, F. 81-17990/17991, Fax 81-1

Oberärztinnen und -ärzte: Univ.-Prof. Dr. S. L. Roth, Priv.-Doz. Dr. U. Carl,  
Akad. Direktorin Dr. Hildegard Pape, Akad. Rat Dr. R. Döker,  
Dipl.-Phys. Dr. St. Gripp

Wiss. Ass. u. Wiss. Ang.: Dr. B. Aryus, Dr. M. Bruckmann, Dr. M. Glag, Dr. J. v. d. Haar, Dr. J. Haller, Dr. A. Hartmann, Dr. J. Ernst, Dr. G. Lammering, Dr. A. Müller, Dr. R. Rohn, Dr. U. Schüller, Dr. P. Vogelsang, Dr. M. Wittkamp

Physiker: Dipl.-Phys. B. Bannach, Dipl.-Ing. G. Spiller,  
Dipl.-Phys. Ing. D. Lansing, Dipl.-Phys. Dr. rer. nat. K. Muskalla

### **Nuklearmedizinische Klinik (Gebäude 13.51)**

Fernruf (02461) 616443 (Jülich); (0211) 81-18540 (Düsseldorf, MNR-Klinik)

Direktor: Univ.-Prof. Dr. Hans Wilhelm Müller-Gärtner

Sekretariat: Frau Klutmann, F. (0211) 81-18540, Fax: (0211) 81-17041

Oberärzte: Univ.-Prof. Dr. Henning Vosberg, Dr. Anne-Rose Börner, Dr. Bernd Krause, Dr. Rolf Larisch, Dr. Martin Reinhardt

Wiss. Ass.: Dr. Christian Boy, Hubertus Hautzel, Dr. Lars Kemna, Dr. Daniela Schmidt, Dr. Ute Schmitz, Bernd Schommartz, Dipl.-Phys. Andreas Wirrwar, Dr. Esam Zied, Dr. Marco Tosch, Dipl.-Phys. Markus Beu

### **Institut für Diagnostische Radiologie (Gebäude 13.53)**

Direktor: Univ.-Prof. Dr. U. Mödder

Sekretariat: Frau Böttger, F. 81-17752

Oberärzte: Prof. Dr. Th. Kahn, PD Dr. G. Fürst, PD Dr. V. Engelbrecht

Pädiatrische Radiologie: Prof. Dr. H. Kemperdick

Neuroradiologie: Dr. A. Aulich

Wiss. Ass. u. Wiss. Ang.: Maria J. Berg, Dr. Mathias Cohnen, Herr Stephan Dammert (AiP), Dr. Sylvane Finken, Dr. Christian Freytag, Dr. Andreas Grust, Dr. Matthias Hofer, Herr Jörn Kemper (AiP), Dr. Jens-Albrecht Koch, Dr. Patrick Luckey, Dr. Jürgen Malms, Ralph Peters, Dr. Ludger Poll, Andreas Saleh, Dr. Axel Scherer, Dr. Christoph Scheulen, Bernd Christoph Schweiger, Dr. Frank Wensierski

## **Zentrum für Operative Medizin I** (Gebäude 12.41) **Chirurgische Klinik und Poliklinik**

Geschäftsf. Direktor: Univ.-Prof. Dr. W. Sandmann  
Stellvertreter: Univ.-Prof. Dr. H. D. Röher  
Büro des Geschäftsführenden Direktors: Frau Kuznicki, F. 81-17370

### **Klinik für Allgemeine und Unfallchirurgie**

Direktor: Univ.-Prof. Dr. Hans-Dietrich Röher  
Sekretariat: Frau König, F. 81-17350/51, Fax: 81-17359  
Prof.: Univ.-Prof. Dr. P. E. Goretzki  
Akad. Direktorin: Dr. Christine Münchhoff-Breit  
Sektion Theoretische Chirurgie: Prof. Dr rer. nat. Christian Ohmann  
Oberärzte: Dr. Ernst Derra, Priv.-Doz. Dr. Cornelia Dotzenrath, Dr. Wilhelm Groß-Weege, Priv.-Doz. Dr. Joachim Heise, Dr. Michael Imhof, Prof. Dr. Eishow Katoh, Priv.-Doz. Dr. Gabriela Möslein-Wagner, Priv.-Doz. Dr. Jürgen Raunest, Dr. Ansgar Röhrborn, Priv.-Doz. Dr. Dietmar Simon

### **Klinik für Gefäßchirurgie und Nierentransplantation**

Direktor: Univ.-Prof. Dr. Wilhelm Sandmann  
Sekretariat: Frau Steinig, F. 81-17090/91  
Stellvertretender Direktor: Prof. Dr. K. Grabitz  
Oberärzte: Priv.-Doz. Dr. Rita Huber, Priv.-Doz. Dr. Dr. Bernd Luther, Dr. Barbara Müller, Dr. Lutz Reiher

### **Klinik für Kinderchirurgie**

Komm.-Direktor: Univ.-Prof. Dr. H. D. Röher  
Sekretariat: Frau Dick, F. 81-17480  
Oberärzte: Dr. Björn Willberg, Prof. Dr. Ulrich Willnow

### **Klinik für Thorax- und kardiovaskuläre Chirurgie**

Direktor: Univ.-Prof. Dr. E. Gams  
Sekretariat: Frau Bardey, F. 81-18331  
Stellvertr. Direktor: Univ.-Prof. Dr. H. D. Schulte  
Sekretariat: Frau Lungershausen, F. 81-18332  
Prof.: N.N.  
Arbeitsgruppe: Schwerpunkt Thoraxchirurgie: Univ.-Prof. Dr. H. D. Schulte  
Arbeitsgruppe: Biometrie: Prof. Dr. rer. nat. Erhard Godehardt  
Herz-Kreislauf-Lungen-Funktion: Akad. Oberrätin Dr. Hildegard Gramsch-Zabel  
Oberärzte: Priv.-Doz. Dr. Peter Feindt, Dr. Gerhard Kalweit, Priv.-Doz. Dr. Michael Klein, Dr. Bernhard Korbmacher, Dr. Thomas Petzold, Dr. Hans-Hubert Schmitt, Priv.-Doz. Dr. Joachim Winter

### **Wiss. Mitarbeiterinnen und Mitarbeiter der Chirurgischen Klinik:**

Dr. Hinrich Böhner, Dr. Udo Boeken, Dr. Norbert Bösing, Dr. Kenko Cupisti, Osmat Darwiche, Dr. Hans-Peter Dauben, Dr. Kristoffel Dumon, Dr. Christoph Ebener, Jörg Elsner, Stephan Epstein, Dr. Claus Franke, Dr. Denise Frehen, Jens-Martin Harms, Hansjörg Heep, Dr. Martin Hoffmann, Dr. Bernhard Lammers, Dr. Petra Lynen, Dr. Ralph Marktanner, Dr. Dirk Meyer, Dr. Mario Micek, Elango Mohan Radhkrishnan, Karin Niermann-Dix, Dr. Thomas Pfeiffer, Dr. Michael Pillny, Dr. Ralf-Gerhard Ritter, Dr. Klaus-Martin Schulte, Dr. Ulrich Sunderdiek, Dr. Tilman Vogel, Sandra Vossen, Dr. Jürgen Witte, Achim Wolf, Dr. Norbert Zimmermann

### **Institut für Experimentelle Chirurgie (Gebäude 23.12)**

Geschäftsf. Direktor: Univ.-Prof. Dr. Gunther Arnold, F. 81-13539

E-mail: garnold@uni-duesseldorf.de

Sekretariat: Frau Eva Walter, F. 81-13538, Fax 81-13550

Wiss. Mitarbeiter: Dr. med. S. Schmitz-Spanke, F. 81-13517, Prof. Dr. rer. nat. J. D. Schipke, F. 81-12649, Dr. rer. nat. U. Schwanke, F. 81-14736, Dr. rer. nat. K. Birkenkamp-Demtröder, F. 81-13517

### **Zentrum für Operative Medizin II**

Geschäftsf. Direktor: Univ.-Prof. Dr. W. J. Bock

#### **Augenklinik (Gebäude 13.75)**

Direktor: Univ.-Prof. Dr. Rainer Sundmacher

Sekretariat: Frau Heidi Hübenthal, F. 81-17320/17321, Fax 81-16241

Oberärzte: PD Dr. Christoph Althaus, Dr. Michael Klüppel, PD Dr. Thomas Reinhard

Wiss. Ass.: Jochen Best, Dr. Olaf Carlsburg, Dr. Katharina Dann, Dr. Jost Hillenkamp, Christopher Kallmann, Dr. Andreas Kersten, Dr. Faramarz Madjlessi, Wolfgang Marx, Dr. Michael Möller, Dr. Alexander Reis, Alexander Rolshoven, Dr. Claudia Schelle, Nils Schweykart, Ulrich Sengler, Dr. Helga Spelsberg, Dr. Johannes Stammen

#### **Hals-, Nasen- und Ohrenklinik (Gebäude 13.76)**

Direktor: Univ.-Prof. Dr. med. Uwe Ganzer

Sekretariat: Frau Ute Wirtz, Frau Anja Ullrich, F. 81-17570/17571, Fax: 81-18880

Oberarzt: Prof. Dr. med. Henning Bier, Priv.-Doz. Dr. med. Inge Haas

Wiss. Ass.: Dr. Hilmar Balló, Dr. Ulrich Hauser, Dr. Ute Heyse, Dr. Katharina Höpken, Dr. Hans-Christoph Reeker, Dr. Peter Sommer, Dr. Martin Wagenmann, Dr. Kornelia Willich

Ambulanz für Phoniatrie und Pädaudiologie (Gebäude 13.77) F. 81-17588

Prof. Dr. med. Wolfgang Angerstein, Dr. Beate Borger-Dohrmann

Forschungslabor der HNO-Klinik (Gebäude 17.11)

Abteilung Biologie (Leiter: Univ.-Prof. Dr. Uwe Ganzer) F. 81-18395

Wiss. Ang.: PD Dr. rer. nat. Angela-M. Meyer zum Gottesberge

Abteilung Medizinische Akustik und Audiologie (Leiter Univ.-Prof. Dr. rer. nat. Günter Esser), F. 81-18250/18394

Wiss. Ang.: Dipl.-Soz. Päd. Alexander Hauer, Dipl.-Päd. Klaus Lübcke, Dipl.-Ing. Thomas Massing, Frank Menzel (Lehramt für Sozialwissenschaften), Dipl.-Ing. Reinhard Schunicht, Susanne Tönnissen (Lehramt für Wirtschaftswissenschaften und Gehörlosen-Pädagogik)

#### **Neurochirurgische Klinik (Gebäude 13.71)**

Direktor: Univ.-Prof. Dr. Wolfgang J. Bock

Sekretariat: Frau van Hasseln, F. 81-17910/17911

1. Oberarzt und Vertreter des Klinikdirektors: Prof. Dr. J. Kiwit

Oberärztinnen und Oberärzte: Akad. Rat Dr. J. Herdmann, Univ.-Prof. Dr. E. Lins (Neuroradiologie), Dr. U. Ludwig, Frau Dr. M. Messing-Jünger, Prof. K. E. Richard – Poliklinik – Dr. F. Weber, Frau Dr. G. Wöbker

Wiss. Ang.: Dr. A. Bertels, H. MB. Besselmann, Dr. F. Floeth, B. Geisbüsch, Dr. J. Hamacher, Frau A. Hertel, Dipl.-Phys. M. Krämer, Frau B. Lobitz, Dr. M. Sabel, Dr. St. Schu

AiP: H. Asgari, H. Heuschel

Gastarzt: OFA Dr. W. Berghorn



## Zentrum für Operative Medizin III

Geschäftsf. Direktor: Univ.-Prof. Dr. Hans Georg Bender

**Frauenklinik** (Gebäude 14.75)

Direktor: Univ.-Prof. Dr. Hans Georg Bender

Sekretariat: Frau Sieglinde El-Bahay, F. 81-1750001, Fax: 81-18483

Stud. Angelegenheiten: Frau Hölz, F. 81-17508

em. Univ.-Prof. Dr. L. Beck, F. 81-17377, Sekr. 81-18516

Oberärztinnen und Oberärzte: Priv.-Doz. Dr. Matthias Beckmann, Priv.-Doz. Dr. Jürgen Hucke, Prof. Dr. Dierk S. Mosny, Priv.-Doz. Dr. Ulrike Nitz, Prof. Dr. Thierry Somville, Univ.-Prof. Dr. Hans-Georg Schnürch

Akad. Oberrätinnen und Oberräte: Dr. Ute Perschmann,  
Priv.-Doz. Dr. Siegfried Heinz Potthoff

Psychosomatische Medizin: Univ.-Prof. Dr. Ilse Rechenberger

Biomedizinische Technik: Univ.-Prof. Dr. rer. nat. Jürgen Morgenstern

Immunolog.-onkol. Labor: Prof. Dr. rer. nat. Ursula Koldovsky

Molekularbiologisches Labor: Dr. rer. nat. Dieter Niederacher

Wiss. Ass.: Dr. Alin Adomeit, Percy Balan, Priv.-Doz. Dr. Peter Bielfeld, Dr. Ruth Bodden-Heidrich, Maria Brüster, Dr. Filip De Bruyne, Dr. Peter Dall, Dr. Tamme Goecke, Dr. Bettina Hanstein, Dr. rer. nat. Jens Hirchenhain, Dr. Jan Krüssel, Dr. Volkmar Küppers, Dr. Bettina Kuschel, Dr. Barbara Mikat-Drozdzyński, Dr. Svyetlana Mohrmann, Dr. Tatjana Reihs, Dr. Boris Tutschek

Gastärzte: Dr. Dobrowolska, Dr. Hakan Özörnek, Dr. Honguyn Yan

**Orthopädische Klinik** (Gebäude 11.90, 11.91, 11.92, 11.93)

Direktor: Univ.-Prof. Dr. Klaus-Peter Schultitz

Sekretariat: Frau John, F. 81-17960/17961

Oberärzte: Univ.-Prof. Dr. H. Merk, PD Dr. Christian Jantea, Dr. Thomas Schneider, Dr. Paul Dann

Wiss. Ass.: Dr. A. Baltzer, Dr. Pössel, Dr. Grodzki, Dr. Hillekamp, Dr. Koch, Dr. Krämer, Dr. Schüle

**Urologische Klinik** (Gebäude 13.72)

Direktor: Univ.-Prof. Dr. Rolf Ackermann

Sekretariat: Frau Christel Seiler, F. 81-18110/18111, Fax 81-18676  
e-mail: sekruirol@uni-duesseldorf.de

Oberärzte: Priv.-Doz. Dr. Thomas Vögeli / Dr. Volker Müller-Mattheis

Wiss. Ass.: Marc-Oliver Grimm, Dr. Alexander J. Meyer, Dr. Thomas Pulte,  
Mechthild Rickert, Priv.-Doz. Dr. Wolfgang Schulz, Dr. Ute Stegemann

AiP: Sylvia Wagner, Knut Hagen Franke

Wiss. Labor: Priv.-Doz. Dr. Wolfgang Schulz, F. 81-18966/Dr. Bettina Schmidt,  
F. 81-18274

**Hautklinik** (Gebäude 11.80)

Direktor: Univ.-Prof. Dr. Thomas Ruzicka

Sekretariat: Gudrun Schmidt, F. 81-17600/17601, Fax 81-17316

Oberärzte: Univ.-Prof. Dr. Jean Krutmann, F. 81-17627, Univ.-Prof. Dr. Percy Lehmann, F. 81-17635, Priv.-Doz. Dr. Mossaad Megahed, Klaus-Werner Schulte,  
Dr. Hans-Christian Schuppe, F. 81-17605

3

Wiss. Ass.: Dr. Harry F. Abts, Constanze Ahrens, Dr. Petra Becker-Wegerich, Dr. Daniela Bruch-Gerharz, Marc-Aurel Budde, Dr. Wolfgang Franke, Dr. Clemens Fritsch, Susanne Grether-Beck, Ingo Felsner, Dr. Jochen Funk, Dr. Markus Grewe, Benedikt Hofmann, Bernhard Homey, Stefanie Humke, Dr. Katrin Karmann, Annegret Kuhn, Roya Martens, Dr. Günter Michel, Ali Reza Mirmohammadsadegh, Dr. Norbert Neumann, Dr. Julia Reifenberger, Dr. Michael Schön, Andrea C. Rönnau, Sherko von Schmiedeberg, Giselle Schock-Skasa, Dr. Helger Stege, Dr. Jens Thiele

### **Immunbiologische Forschungsgruppe der Hautklinik im BMFZ (Geb. 14.80):**

Sekretariat: N. N., F. 81-19531, Fax 81-19532

Akad. Rätin: Prof. Dr. rer. nat. V. Kolb-Bachofen, F. 81-19184

Wiss. Ang.: Dr. rer. nat. Klaus-Dietrich Kröncke, Dr. rer. nat. Karin Fehsel,  
Dr. rer. nat. Christoph Suschek

## **Zentrum für Anästhesiologie**

Geschäftsf. Direktor: Univ.-Prof. Dr. Jörg Tarnow

### **Institut für Klinische Anästhesiologie (Gebäude 12.42)**

Direktor: Univ.-Prof. Dr. Jörg Tarnow

Sekretariat: Frau Annette Manger, F. 81-18100/18101, Frau Gabriele Gregorovius,  
F. 81-18102, Fax 81-16253, E-Mail: jtarnow@uni-duesseldorf.de

Stellvertr. Direktor: Prof. Dr. Peter Lipfert, F. 81-17828

Oberärzte: Priv.-Doz. Dr. Artur Fournell, F. 81-17488, „Kè zuo jiào shòu (RC)“  
(Gastprofessor) Dr. Erhard Hartung, F. 81-18451, Priv.-Doz. Dr. E. E. Müller,  
F. 81-18104, Priv.-Doz. Dr. Klaus-Dieter Stühmeier, F. 81-18669

Akad. Direktorin; Dr. Helga Dehnen-Seipel

Wiss. Ass.: Dr. Halise Bayram, Dr. Michael Brenske, Rolf Buhl, Dr. Christiane Buurman, Jochen Cierpka, Dr. Friederike Dietz, Dr. Winfried Dinter, Dr. Saskia Drösler, Dr. Rüdiger Fischer, Dr. Christian Flesche, Dr. Marika Flesche, Dr. Sabine Freisenich, Dr. Rainer Freynhagen, Dr. René Fussen, Dr. Andrea Gabriel, Dr. Nadine Gamp, Dr. Matthias Hartmann, Dr. Michael Hochscherf, Dr. Holger Holthusen, Dr. Christina Just, Dr. Stephan Irsfeld, Dr. Martin Jetzek-Zader, Dr. Detlef Kindgen-Milles, Dr. Andrea König, Dr. Lars Kunellis, Dr. Ralf Krage, Dr. Stephan Loer, Dr. Christel Lorenz, Dr. Bernd Mainzer, Dr. Karl-Heinz Meier, Dr. Stefan Meier, Dr. Carla Meuter, Peter Michels, Stefan Mingers, Dr. Nina Mirow, Dr. Christoph Münch, Dr. Marianne Münchmeyer, Florian Neuhaus, Dr. Peter Noetges, Dr. Olaf Picker, Dr. Benedikt Preckel, Dr. Wolfgang Schlack, Dr. Alexander Schönfeld, Dr. Markus Stevens, Dr. Claus-Michael Stock, Dr. Antje Stockmann, Dr. Mathias Stratmann, Dr. Roland Teufer, Dr. Monika Wolf, Dr. Bülant Yilmaz, Dr. Kirsten Zader, Dr. Christine Zirpins, Dr. Tom-Philipp Zucker

AiP: Dirk Ebel, Thorsten Eisenach, Christian Frey, Marc Gutsche, Rainer Kram,  
Dr. Alexander Krebs, Ralf Schumacher, Stefan Uttecht

### **Institut für Experimentelle Anästhesiologie (Gebäude 23.02)**

Direktor: Univ.-Prof. Dr. Joachim O. Arndt

Sekretariat: Frau Vogt, F. 81-136 10, Fax 81-13954

Wiss. Ass.: Dr. Thomas Scheeren, Dr. Olaf Picker

## **Zentrum für Kinderheilkunde Kinderklinik (Gebäude 13.41)**

Geschäftsf. Direktor: Univ.-Prof. Dr. Hans-Gerd Lenard  
Sekretariat: Frau Gross, F. 81-1 76 41

### **Klinik für Allgemeine Pädiatrie, Neurologie und Pneumologie**

Direktor: Univ.-Prof. Dr. Hans-Gerd Lenard  
Sekretariat: Frau Budna, F. 81-1 76 40

Oberärztinnen und Oberärzte: Priv.-Doz. Dr. Jutta Gärtner, Priv.-Doz. Dr. Kristina Müller, Priv.-Doz. Dr. Antje Schuster, PD Dr. G. Horneff

### **Klinik für Allgemeine Pädiatrie, Neonatologie und Gastroenterologie, Stoffwechsel und Ernährung**

Komm. Leitung: Univ.-Prof. Dr. H. G. Lenard  
Sekretariat: F. 81-1 76 42

Oberärzte: Univ.-Prof. Dr. U. Wendel, Prof. Dr. V. Wahn, Prof. Dr. H. Schroten  
Pädiatrische Forschung: Frau Univ.-Prof. Dr. Ingrid Lombeck

### **Klinik für Kinderkardiologie**

Direktor: Univ.-Prof. Dr. Maurice Bourgeois  
Leiter der Auslandskommission der Med. Fakultät  
Sekretariat: Frau Rosita Bachmann, F. 81-1 76 88 (9 bis 14 Uhr)

Oberärzte: N. N., AR Dr. Andreas Heusch, Dr. Jochen Rübo

Schreibbüro: Frau Edelgarth Wilbath, F. 81-1 85 95

Kinderkardiologische Ambulanz und Langzeit-EKG

Ärzte: AR Dr. Andreas Heusch, Dr. Jochen Rübo

Sekretariat: Fr. Gabriele Wagner, F. 81-176 71 oder 17713 (7 bis 15 Uhr)

Echokardiographie

Ärztin und Arzt: Dr. Anke Paulus

Kinderkardiologische Station KK03

Arzt: Detlev Klement

Sekretariat: Bernadette Preuß, F. 81-17689

Kinder-Herzkatheter-Labor

Ärzte: Dr. Jörg Müller-Scholz, Dr. Klaus Terwolbeck

Sekretariat: N. N., F. 81-17703

### **Klinik für päd. Hämatologie und Onkologie**

Direktor: Univ.-Prof. Dr. Ulrich Göbel

Sekretariat: Frau Schuller, Frau Wingartz, F. 81-17680, Fax 81-16206

Oberärzte: Prof. Dr. Stefan Burdach, Priv.-Doz. Dr. Dieter Körholz,

Priv.-Doz. Dr. Wenzel Nürnberger, Frau Dr. Gisela Janßen

### **Gemeinsame Einrichtungen**

Intensivstation (Univ.-Prof. Dr. Hans-Gerd Lenard)

Akad. Direktor: Univ.-Prof. Dr. Peter Lemburg

Sekretariat: Frau Ch. Gerhardt, F. 81-17695

Oberärztinnen und Oberärzte: Akad. Oberrätin Dr. Ingeborg Sprock,  
Dr. Hans Stannigel

Ambulanz (Univ.-Prof. Dr. Hans-Gerd Lenard)

Psychologie (Univ.-Prof. Dr. Hans-Gerd Lenard)

Pädiatrisches Laboratorium: N. N., F. 81-1 71 25/1 76 69

### **Wissenschaftliche Assistentinnen und Assistenten der Kinderklinik:**

Dr. M. Blohm, Dr. Dorothea Brockhorst, Dr. H. Brück, Dr. Gabriele Calaminus, Dr. G. Däublin, Dr. Dagmar Dilloo, Dr. Uta Dirksen, Dr. Barbara Engel, Dr. Sonja Freude, Dr. Dr. Claudia Göbel, Dr. Marketa Gröger, Dr. Stephanie Grünewald, Dr. Gesine Hansen, Dr. Ruth Heying, Dr. Jeanetta Huisman de Boer, Dr. F. Jochum, Dr. D. Klement, Dr. Martina-Brigitte Klowik, Dr. H. Köhler, Dr. Ch. Kramm, Konstantin Krauth, Dr. Heidi Kruck, Dr. H.-Dr. M. Lackmann, Dr. H. J. Laws, Dr. Christiane Lex, Dr. K. Lohmeier, Dr. M. Mandl, Dr. Christine Mauz-Körholz, Dr. Valerie Mospanova, Dr. J. Müller-Scholz, Dr. T. Niehues, Dr. Margarete Olivier, Dr. Anke Paulus, Dr. Sabine Preis, Dr. Michaela Reitz, Dipl.-Psych. Dr. Renate Richter-Werkle, Dr. R. Röhnelt, Dr. Th. Rosenbaum, Dr. D. Schneider, Dr. M. Schürmann, Dipl.-Psych. Heike Schultze-Dingerkus, Dr. B. Schwahn, Dr. Dorothea Spiekerkötter, Dipl.-Psych. Dr. Ulrike Sterzel, Dr. K. Terwolbeck, Dr. Walburga Vorhoff, Dr. Angela Wawer, Dr. R. Wessalowski, Dr. Ulrike Wolf

### **Zentrum für Zahn-, Mund- und Kieferheilkunde Westdeutsche Kieferklinik (Gebäude 18.73 und 18.21)**

Geschäftsf. Direktor: Univ.-Prof. Dr. U. Stüttgen

#### **Poliklinik für Zahnärztliche Chirurgie und Aufnahme**

Direktor: Univ.-Prof. Dr. Jürgen Becker

Sekretariat: Frau Huß, F. 81-18140

Klinik-Sekretariat: N. N., F. 81-18153

Em. Univ.-Prof. Dr. Manfred Straßburg, F. 81-18153

Oberarzt: Prof. Dr. Peter Rechmann, F. 81-18146,

Dr. Jan Carsten Kleineidam, F. 81-18155

Wiss. Ang.: ZÄ Astrid Gangfuss, Dr. Samir Hussein, ZA Ole Möbes, ZA Babak Saiidi-Mossanen, ZA Robert Svoboda

Stud. Hilfskraft: Stoffelen, Stephan

#### **Poliklinik für Parodontologie**

Direktor: Univ.-Prof. Dr. Armin Herforth, F. 81-18162

Sekretariat: Frau Napiontek, F. 81-18162

Wiss. Ang.: ZA P. Förster, Dr. V. Kiel

#### **Poliklinik für Zahnerhaltung und Präventive Zahnheilkunde**

Direktor: Univ.-Prof. Dr. Wolfgang H.-M. Raab

Sekretariat: N. N., F. 81-18144/17875

Oberarzt: N. N.

Wiss. Ang.: ZA Joachim Gramsch, ZÄ Uta Baumann-Giedziella, ZÄ Tracy Krage, DMD ZÄ Dr. Anja Lüders, ZA Stefan Rüttermann, ZA André Schröder, ZÄ Babette Stephan, ZA Eugen Unruh, ZA Kurt Ernst Werner, Gast-ZA Marek Seyda, Gast-ZA Dr. Cüneyt Telli

#### **Poliklinik für Zahnärztliche Prothetik**

Direktor: Univ.-Prof. Dr. U. Stüttgen

Sekretariat: Frau Schneider, F. 81-18142

em. Univ.-Prof. Dr. H. Böttger, F. 81-18552

Oberärztin: Dr. G. Diedrichs (proth. Amb.)

Oberärzte: Dr. Dr. M. K. H. Heuser (stud. Kurse)

Sekretariat (Klinik): Frau Leth, F. 81-18153

Sekretariat (Vorklinik): Frau Podvõrica, F. 81-14392

Reg.-Angestellte: Frau Bänsch, F. 81-143 93

Defektprothetik: F. 81-181 61

Wiss. Ang.: Dr. A. Bandel-Böttger, Dr. A. Hugger, ZA Holger Julius, ZA Andreas Krebs, Dr. A. Künzel, ZA H. Piel, ZA Peter Velden, ZA S. Vogt

#### **Poliklinik für Kieferorthopädie**

Direktor: Univ.-Prof. Dr. Dieter Drescher

Sekretariat: N. N., F. 81-182 85

Oberärztin: Dr. Cornelia Holtkamp

Wiss. Ass.: Dr. Suanne Hanisch, Dr. Anja Grieb, Dr. Bernhard Hebbeker, Dr. Andrej Stefanec, Dr. Friedrich Widu

#### **Klinik für Kiefer- und Plastische Gesichtschirurgie**

Direktor: Univ.-Prof. Dr. Dr. Jürgen Lentrod

Sekretariat: Frau Faßbender, F. 81-181 80/1 81 81

Oberärzte: Univ.-Prof. Dr. Ingrid Podlesch (F. 81-182 67), Univ.-Prof. Dr. Dr. Claus-Udo Fritzscheier (F. 81-1 81 94), Univ.-Prof. Dr. Dr. R. Schmitz (F. 81-1 82 57), Dr. Dr. H. Voges (F. 81-1 81 82)

Wiss. Ang.: Sandra Blenk, Wolfgang Flaß, Daniel Hilpert, Dr. M. Jacob, Dr. T. Kill, Dr. Hanspeter Kreischer, Dr. E. Loxtermann, Dr. S. Mettler, Dr. Dr. L. Neuenroth, Dr. Ingrid Reil-Ehlers, Öyvind Reksten, Dr. W. Schmitt, Dr. Kerstin Schwab, Dr. Dr. U. Stroink, Dr. M. Wessing, Dr. J. B. Wurdack

3



**HEINRICH HEINE WÄHLT**

**DENTALLABOR  
BERNHARDT**

Tel. 62 64 57  
Innovative Zahntechnik



Ahnfeldstraße 13 · 40239 Düsseldorf · Fax 63 36 07

## Abteilungen ohne Zuordnung zu einem Zentrum

### Institut für Geschichte der Medizin (Gebäude 23.12, Ebene 04)

Geschäftsf. Direktor: Univ.-Prof. Dr. Dr. Alfons Labisch, M. A., F. 81-139 40  
Sekretariat: Marita Bruijns-Pötschke, Ulrich Koppitz, F. 81-1 39 40, Fax 1 39 49  
em. Univ.-Prof. Dr. Dr. Hans Schadewaldt, F. 81-140 53, Fax 81-14053  
Wiss. Ang.: Dr. Uwe Heyll, F. 81-13947, Fritz Dross, M. A., F. 81-14858, Silke Fehleemann, M. A., F. 81-15179, Christoph auf der Horst, M. d'A., F. 81-13947,  
Dr. Norbert Paul, M. A., F. 81-14303, Eva Schuster, M. A., F. 81-13943,  
Dr. Jörg Vögele, M. A., F. 81-13942, Dr. Frank Wintgens, F. 81-14858, Wolfgang Woelk, F. 81-15179  
Medizinhistorischer Handapparat: Carmen Götz, F. 81-1 39 45

### Zentralinstitut für Klinische Chemie u. Laboratoriumsdiagnostik

(Gebäude 13.50-54)

Komm. Direktor: Univ.-Prof. Dr. H. Reinauer, F. 81-18290  
Sekretariat: Frau Staiger, F. 81-17769, Frau Schneider, F. 81-18021  
Oberarzt: Dr. med. C. Niederau, F. 81-18041  
Oberassistenten: Dr. U. Fahrion, F. 81-18030, Dr. M. Falck, F. 81-17559  
Wiss. Mitarbeiterinnen und Mitarbeiter: R. Beyrau, Dr. C. Boogen, Dr. Flörke,  
Dr. D. Hermsen, Dr. S. Kolbe-Busch, Dr. U. Matthiesen, Dr. M. Reuschenbach,  
Dr. G. Schmitz

### Institut für Hämostaseologie und Transfusionsmedizin

(Gebäude 12.41 und 12.43)

Direktor: Univ.-Prof. Dr. Rüdiger E. Scharf  
Sekretariat: Frau Gareis, F. 81-17344/17345, Fax 81-1 62 21  
e-mail: rscharf@uni-duesseldorf.de  
Oberärztin und Oberärzte: Prof. Dr. Barbara M. E. Kuntz, Dr. med. Dr. rer. nat.  
Günther Giers, Dr. Rainer Zotz, Dr. M. Omar Ziyaie-Hochstrat  
Hochschuldozent: N. N.  
Oberassistent: Dr. rer. nat. Johann W. Scheja  
Wiss. Ass.: Dr. Beate Allersdorfer, Dr. Irene Bux-Gewehr, Dr. Robert Deitenbeck,  
Wolfgang Gehrich, Dr. Andrea Gerhardt, Priv.-Doz. Dr. Roland Goerlich, Dr. rer.  
nat. Erik Lehnert, Dr. rer. nat. Ingrid Lorenz, Dr. Maria del Mar Gladis-Villanueva,  
Dr. Klaus Mörgenschweis, Dr. Jan Pilch, Jochen Post, Thomas Seidel, Dr.  
Sabine Schmandt, Dr. rer. nat. Volker Stoldt  
AiP: Boike Barthels  
Arbeitsgruppe „Molekulare Vaskularbiologie“ (Gebäude 23.12), Tel. 81-14782  
Prof. Dr. Rüdiger Scharf, Dipl.-Biol. Alexander Borowski, Dr. rer. nat. Torsten  
Klockenbring, Dipl.-Biol. Oliver Schnorr, Dr. rer. nat. Volker Stoldt

### Institut für Lasermedizin (Gebäude 22.03)

Geschäftsf. Direktor: Univ.-Prof. Dr. Peter Hering, F. 81-12762,  
Fax: 81-11374, e-mail: hering@uni-duesseldorf.de  
Sekretariat: Frau Marlies Waldhausen, F. 81-12762  
Univ.-Prof. Dr. med. Rainer Bayer, F. 81-12760, Univ.-Prof. Dr. Raimund  
Mannhold, F. 81-12759, Univ.-Prof. Dr. Jörg G. Moser, F. 81-12608, Prof. Dr.  
Horst Lemoine, F. 81-12643, PD Dr. Bernhard Spengler, F. 81-12752  
Wiss. Ang.: Dr. rer. nat. Inke Bahr, F. 81-15251, Dipl.-Phys. Werner Bouschen, F. 81-  
15241, Dr. Harald Busse, F. 81-12801, Dr. rer. nat. Thomas Hennig, F. 81-14462, Peter  
Hinz, F. 81-12752, Martin Hubert, F. 81-12750, Dipl.-Phys. Anna Iaroslavskaja, F. 81-  
12801, Dipl.-Phys. Ilja Iaroslavski, F. 81-12801, Dr. rer. nat. Mikhail Ivanenko, F. 81-

13869, Dr. Christoph Jacoby, F. 81-13161, Dipl.-Phys. Sandra Klein, F. 81-13694, Dipl.-Chem. Dieter Kirsch, F. 81-12756, Dipl.-Phys. Gerd Laschinski, F. 81-12758, Dipl.-Chem. Frank Lützenkirchen, F. 81-12750, Dr. rer. nat. Jörg Meister, F. 81-12748, Dipl.-Chem. Sabine Metzger, F. 81-15241, Dipl.-Ing. Hans-Achim Rood, F. 81-12749, Dipl.-Phys. Albert Terenji, F. 81-13985, Dipl.-Phys. Achim Trimborn, F. 81-12750, Dipl.-Biol. Andrea Teschemacher, F. 81-12754, Dr. Anja Vervoorts, F. 81-12644, Dipl.-Phys. Stefan Willmann, F. 81-13985, Dipl.-Phys. Marco Wehofsky, F. 81-12757

### **Institut für Immunbiologie** (Gebäude 14.80)

Komm. Geschäftsf. Direktor: Dekan

### **Institut für Onkologische Chemie** (Gebäude 23.12)

Direktor: Univ.-Prof. Dr. med. Hans Bojar, F. 81-14312

Sekretariat: Frau Anette Hauptvogel, Frau Martina Klimke, F. 81-14322

Wiss. Ass.: Dipl.-Biol. Vera Balz (F. 81-15257), Dipl.-Biol. Hans-Bernd Prissack (F. 81-14861), Dipl.-Phys. Guido Pott (F. 81-14302), Dipl. Humanbiol. Kornelia Martin (F. 81-14861), Dipl.-Biol. Eva Brunnett (F. 81-15257), Dipl.-Biol. Silke Schlottmann (F. 81-15257), Dipl.-Ing. Gerd Felder (F. 81-14302)

### **Institut für Medizinische Mikrobiologie und Virologie** (Gebäude 22.21)

Direktor: Univ.-Prof. Dr. Ulrich Hadding (F. 81-12459/12460)

Sekretariat: Frau G. Weichelt, F. 81-12459/60

Univ.-Prof. Dr. Hans-Peter Heinz (F. 81-14758), Univ.-Prof. Dr. Andreas Scheid (F. 81-12225)

Wiss. Ass.: Dr. Ortwin Adams, Dr. Grete Berns, PD Dr. Walter Däubener, PD Dr. Hans-Georg Fischer, Dr. Roland Geisel, Dr. Birgit Henrich, Dr. Sabine Krämer, Dr. Katharina Krempe, Dr. Colin MacKenzie, Dr. Jasmina Petridou, Dr. Heiner Schaal, Dr. Franz-Josef Schmitz, Dr. Lutz Thomas, Dr. Gregor Zysk

### **Klinische Einrichtungen für Psychosomatische Medizin und Psychotherapie**

Direktor: Univ.-Prof. Dr. med., Dr. phil. Wolfgang Tress

### **Klinisches Institut für Psychosomatische Medizin und Psychotherapie**

Moorenstraße 5, 40001 Düsseldorf (Gebäude 14.90 und 14.91)

Direktor: Univ.-Prof. Dr. med., Dr. phil. Wolfgang Tress, F. 81-18338

Stellvertr. Direktor: Univ.-Prof. Dr. med. Matthias Franz, F. 81-18338

Sekretariat: Dagmar Leth, F. 81-18338

Professoren: Univ.-Prof. Dr. phil. Luciano Alberti, F. 81-18308, Univ.-Prof. Dr. med. Matthias Franz, F. 81-18338

Konsiliarambulanz für die Universitätskliniken und Poliklinik (zugleich psychosoziale Beratungsstelle für Studierende und Mitarbeiter/innen der HHU)

Sekretariat: Dagmar Leth, F. 81-18338

Wiss. Ang.: Frau Christine Evertz, F. 81-18535, Frau Dr. med. G. Halbach, F. 81-16212, Frau Dr. med. Elke Horn, F. 81-18536, Herr Dr. med. H. Leschke, F. 81-17351, Herr Dr. Breiner, F. 81-18529

Forschungsstelle für Psychosomatische Medizin (Gebäude 14.91)

Prof.: Univ.-Prof. Dr. phil. Luciano Alberti, F. 81-18308

### **Labor für Psychophysiologische Affektforschung**

(Gebäude 23.12, Ebene 00, Raum 21)

Univ.-Prof. Dr. Matthias Franz, F. 81-12536

Sekretariat: Dagmar Leth, F. 81-18338

Wiss. Ang.: Frau Christine Evertz, F. 81-12536

3

## **Klinik für Psychosomatische Medizin und Psychotherapie der Heinrich-Heine-Universität Düsseldorf – Rheinische Landes- und Hochschulklinik**

Bergische Landstraße 2, 40629 Düsseldorf, F. 9220

Direktor: Univ.-Prof. Dr. med., Dr. phil. Wolfgang Tress

Sekretariat: Frau M.-L. Klotz, F. 922-4700/4701

Ltd. Oberarzt und Vertreter: Dr. med. Johannes Kruse

Sekretariat: Frau B. Jacaßelino, F. 922-4702/03

Poliklinik:

Oberärzte: Dr. med. J. Kruse, F. 922-4702, Dr. med. N. Hartkamp, F.922-4722,

Frau Dr. med., Dipl.-Psych. B. Junkert-Tress, F. 922-4712

Sekretariat: Frau I. Radtke, F. 922-4710

Wiss. Ang.: Dipl.-Psych. H.-J. Bernard, F. 922-4714, Frau Dr. phil. M. Hoffmann,

F. 922-4717, Frau Klar, F. 922-4718, Herr Stratkötter, F. 922-4719

Sekretariat: Frau I. Radtke, F. 922-4710

Bettenstation und Tagesklinik

Oberärzte: Prof. Dr. med., Dr. rer. pol. J. Ott, F. 922-4704/4750,

Priv.-Doz. Dr. med. W. Wöller, F. 922-4708/4706

Sekretariate: Frau Puschner (Station), F. 922-4706, Frau Radtke (Ambulanz),

F. 922-4710, Frau I. Roennefahrt (Tagesklinik), F. 922-4750

Wiss. Ang.: Frau Dr. phil. V. Bergstein, F. 922-4731, Frau U. Schnierda, F. 922-4732, Frau

Dipl.-Psych. B. Schneider, F. 922-4742, Dr. med. J. Maus, F. 922-4751, Dr. phil. Dipl.-

Psych. K.-H. Spieler, F. 922-4753, Dr. med. K. Wackernagel, F. 922-4741, Frau S.

Dechering, Frau Dr. med. K. Kosiewski

Forschungsstelle für quantitative Methoden und Evaluation

Leiter: Dr. med. N. Hartkamp, F. 922-4722

Wiss. Ang.: Dr. rer. nat. N. Schmitz, F. 922-4723

Forschungsstelle qualitative Methoden in der psychotherapeutischen Medizin

Leiter: N. N.

Wiss. Ang.: Dipl.-Psych. Dipl.-Phys. A. Stratkötter, F. 922-4719

## **Psychiatrische Klinik der Heinrich-Heine-Universität Düsseldorf — Rheinische Landes- und Hochschulklinik**

Bergische Landstraße 2, 40625 Düsseldorf, F. 922-0

Direktor: Univ.-Prof. Dr. W. Gaebel, F. 922-2000

Sekretariat: Frau Best, F. 922-2001, Fax: 922-2020

Frau Kelle-Becker, F. 922-2006

Hochschullehrer: Prof. Dr. W. Gaebel, F. 922-2000; Prof. Dr. Dr. Dipl.-Psych. F.

Schneider, F. 922-3494; Prof. Dr. Dipl.-Psych. E. Lehmann, F. 922-2740; PD Dr.

Dipl.-Psych. R. Ihl, F. 922-4203; PD Dr. F. J. Schuier, F. 922-4600; PD Dr. Dr.

Dipl.-Psych. U. Sprick, F. 922-3403

Wiss. Mit.: Dr. Baumann, Dr. Baumgärtner, Dr. Bettermann, Dipl.-Psych. Bittner,

Dr. Bode, Dr. Böhle, Dr. Brink, Dr. Bux, Herr Cano, Herr Closset, Dipl.-Psych.

Conradt, Dr. Cordes, Dr. Ebel, Herr Eickhoff, Dipl.-Psych. Frankenstein, Dr. Georgi,

Dr. Gonschior, Herr Graebener, Dipl.-Psych. Grass-Kapanke, Dr. Hartmann, Dipl.-

Psych. Hartwig, Dr. Hassel, Dipl.-Biol. Henning, Herr Heymel, Dr. v. Hirsch, Dipl.-

Stat. Dr. Jänner, Frau Jansen, Dr. Janssen, Dr. Karger, Dr. Kiefer, Dr. Kornischka,

Dr. Kreger, Dr. Krücken, Dipl.-Psych. Künne-Rosenkranz, Dipl.-Psych. Kunzke,

Dipl.-Psych. Kuss, Dr. Lehnert, Dr. Löffler, Dipl.-Psych. Löll, Herr Malevani, Dipl.-

Psych. Manns, Dr. Martinez-Funk, Herr Miller, Dipl.-Soz. Dr. Möller-Leimkühler,

Dipl.-Psych. Mönikes, Dipl.-Sozialwirt Dr. Müller, Dr. Obladen, Frau Piaszek, Dr.

Rautenstrauch, Dr. Schmitz, Dipl.-Psych. Dr. Schneider, Herr Schwark, Dr.



Simsek, Dr. Spiegel, Dr. Stierstorfer, Dipl.-Psych. Strauss, Dr. E. Streit, Dr. M. Streit, Frau Stuecken, Frau Wegner, Herr Weisker, Herr Werner, Dipl.-Psych. Wick, Dipl.-Psych. Winkelsträter, Dipl.-Psych. Dr. Wölwer

#### **Abteilung Allgemeine Psychiatrie 1:**

Abteilungsarzt: Dr. H. Quadbeck, F. 922-3100/3101  
Oberärzte: Dr. med. R. Brosteanu (ItD.), F. 922-3103  
Dr. med. H. Schönell, F. 922-3104

#### **Abteilung Allgemeine Psychiatrie 2:**

Abteilungsarzt: Prof. Dr. W. Gaebel, F. 922-2000/2001  
Oberärzte: Dr. A. Klimke (ItD.), F. 922-3401, Dr. M. Schwarz, F. 922-3402,  
PD Dr. DR. U. Sprick, F. 922-3403, Frau N. Saimeh (komm.),  
F. 922-3435

Poliklinik: Leitung: Prof. Dr. Dr. F. Schneider, F. 922-3494/-3495  
Anmeldung: F. 922-3490  
Vorschaltambulanz: Dr. B. Gonschior, F. 922-2800

#### **Abteilung Allgemeine Psychiatrie mit Schwerpunkt Suchtkrankheiten:**

Abteilungsarzt: Dr. W. Burtscheidt, F. 922-3600/3601  
Oberarzt: Dr. M. Lewecke, F. 922-3602

#### **Abteilung Allgemeine Psychiatrie mit Schwerpunkt Gerontopsychiatrie:**

Abteilungsärztin: Ltd. Landesmedizinaldirektorin Dr. Chr. Kretschmar,  
F. 922-4200/4201

Oberarzt: Dr. R. Ihl, Dr. M. Haupt, F. 922-4203  
Oberärzte: PD Dr. R. Ihl (ItD.), F. 922-4203  
Dr. M. Haupt, F. 922-4204

#### **Abteilung Rehabilitation:**

Leitung: Dipl.-Psych. R. Greis-Maibach, F. 922-4800/4801  
Oberärztin: Landesobermedizinalrätin Dr. R. Schäfer, F. 922-4802

#### **Abteilung Neurologie:**

Abteilungsarzt: PD Dr. F. J. Schuier, F. 922-4600/4601  
Oberärzte: Dr. St. Reinbott, F. 922-4611  
Frau Dr. M. Griese, F. 922-4625

#### **Abteilung Kinder- und Jugendpsychiatrie:**

Abteilungsarzt: Frau Dr. G. Ott (komm.), F. 922-4500/4501  
Oberarzt: Dr. A. Meyer, F. 922-4503

## **Diabetes-Forschungsinstitut an der Heinrich-Heine-Universität Düsseldorf**

Auf'm Hennekamp 65, 40225 Düsseldorf, F. 33821

Geschäftsführender Direktor: Univ.-Prof. Dr. Giani

### **1. Klinische Abteilung – Lehrstuhl für Innere Medizin (Endokrinologie/Diabetologie)**

Univ.-Prof. Dr. Werner Scherbaum

Sekretariat: Frau Walther, F. 3382-200, -201

Oberärzte: Prof. Dr. Hauner, Prof. Dr. Koschinsky, Priv.-Doz. Dr. Tschöpe,  
Priv.-Doz. Dr. Ziegler

Wiss. Mitarb.: Dipl.-Biol. Bunting-Tempea, Dr. Burkart, Prof. Dr. H.  
Gleichmann, Prof. Dr. Dr. Herberg, Dr. Hübinger, Dr. Köhler, Prof. Dr. Kolb,  
Dr. Martin, Dr. Partke, Dr. Pawlowski, Dr. Schottenfeld, Dr. Schwippert-  
Houtermans, Dr. Seißler, Dr. Toeller, Dr. Wiefels

3

## **2. Abteilung für Klinische Biochemie – Lehrstuhl für Klinische Biochemie (Diabetologie)**

Komm. Direktor: Univ.-Prof. Dr. Hans Reinauer  
Sekretariat: Frau Adrian, Frau Breiden, F. 3382-241, -240, Fax: 33 40 06  
Oberassistent: Prof. Dr. Rösen, F. 3382-562, Prof. Dr. Eckel, F. 3382-561  
Wiss. Mitarb.: Dr. Bubbenzer, F. 3382-623, Prof. Dr. Dahmann, F. 3382-582, Dr. Flörke, F. 3382-569, Dipl.-Ing. Humfeld, F. 3382- 535, Priv.-Doz. Dr. Junger, F. 3382-255, Dr. Kopp, F. 3382-583, Dr. Kühn, F. 3382-581, Prof. Dr. Kühn-Velten, F. 3382-531, Prof. Dr. Schadewaldt, F. 3382-537, Dipl.-Ing. Susanto, F. 3382- 535, Dr. Wasner, F. 3382-622, Dr. Weiß, F. 3382-629, Dr. Zink, F. 3382-570

## **3. Abteilung Biometrie und Epidemiologie**

Direktor: Univ.-Prof. Dr. Guido Giani  
Sekretariat: Frau Quernhorst, F. 3382-259  
Wiss. Mitarb.: Dr. Fabian-Marx, PD Dr. Finner, Dipl.-Volksw. Dannehl, Dr. Haastert, Dr. Icks, Dr. Rathmann, Dr. Rosenbauer, Dipl.-Math. Straßburger

## **Medizinisches Institut für Umwelthygiene an der Heinrich-Heine-Universität Düsseldorf**

Auf'm Hennekamp 50, 40225 Düsseldorf, F. 3389-0

Direktor: Dr. Manfred Herbst

Sekretariat: Petra Klein

Abteilungsleiter: Prof. Dr. Josef Abel, Dr. Reinhard Dolgner (stellv.), Prof. Dr. Lothar Dunemann, Prof. Dr. Ernst Gleichmann, Prof. Dr. Ulrich Ranft, Prof. Dr. Herbert Wiegand, Prof. Dr. Gerhard Winneke

Wiss. Ass.: Dr. Liselotte Altmann, Dr. Jutta Begerow, Dr. Katharina Beyen, Dr. Klaus Bien, Dr. Charlotte Esser, Peter Gervers, Dr. Peter Griem, Dr. Edith Grzegowski, Dr. Doris Höhr, D.phil. Mohammed Islam, Dr. Eva Kainka, Dr. Joachim Kastka, Dr. Ursula Krämer, Dr. Hellmuth Lilienthal, Dr. Friedrich Müller, Dr. Jürgen Oberbarnscheidt, Dipl.-Ing. Reimer Paulsen, Dipl. Biol. Beate Pesch, Dr. Jürgen Pilaski, Dr. Markus Roller, Dipl.-Biol. Nada de Ruiten, Dr. Harald Schmidt, Dr. Marlies Stark, Dipl.-Biol. Dorothea Sugiri, Dr. Klaus Unfried, Dipl.-Biol. Christoph Vogel, Dr. Günther Warncke

## **Lehranstalten und Schulen der Medizinischen Einrichtungen der Heinrich-Heine-Universität Düsseldorf**

**Moorenstraße 5, 40625 Düsseldorf**

### **Lehranstalt für technische Assistenten in der Medizin (Gebäude 15.12)**

Ärztl. Leiter: Univ.-Prof. Dr. Reinauer  
Leitende Lehrkraft: Frau Spelleken, F. 81-18206

### **Lehranstalt für Physiotherapie (Gebäude 15.10)**

Ärztl. Leiter: Univ.-Prof. Dr. W. J. Bock  
Leitende Lehrkraft: Frau Lauber, F. 81-17783

### **Lehranstalt für Massage (Gebäude 15.10)**

Ärztl. Leiter: Univ.-Prof. Dr. Schulitz  
Leitende Lehrkraft: Frau Teloo, F. 81-17982

**Lehranstalt für Orthoptistinnen** (Gebäude 13.75)

Ärztl. Leiter: Univ.-Prof. Dr. Sundmacher  
Leitende Lehrkraft: Frau Hasselberg, F. 81-17337

**Lehranstalt für Diätassistentinnen** (Gebäude 17.21)

Ärztl. Leiter: Univ.-Prof. Dr. Berger  
Leitende Lehrkraft: Frau Hilgarth, F. 81-18288  
Schulsekretariat: Frau Kreutzberger/Frau Halwas, F. 81-17147

**Krankenpflegeschule** (Gebäude 15.11)

Ärztl. Leiter: Univ.-Prof. Dr. Sundmacher  
Leitende Unterrichtsschwester: Oberschwester Ursula Kretschmer, F. 81-17564

**Kinderkrankenpflegeschule** (Gebäude 15.21)

Ärztl. Leiter: Univ.-Prof. Dr. Lenard  
Leitende Unterrichtsschwester: Oberschwester Rosmarie Wiedbrank, F. 81-18385

**Schule für Krankenpflegehilfe** (Gebäude 15.11)

Ärztl. Leiter: Univ.-Prof. Dr. Sundmacher  
Leitende Unterrichtsschwester: Oberschwester Ursula Kretschmer, F. 81-17564  
Schulsekretariat: Frau Wiesner, Frau Flak, F. 81-17567

**Weiterbildungslehrgang für Pflegepersonal in der Anästhesiologie, in der operativen, internistischen und pädiatrischen Intensivmedizin**, Gebäude 11.75

Ärztl. Leiter: Univ.-Prof. Dr. J. Tarnow  
Leitende Lehrkraft: Matthias Grünewald, F. 81-17292

# Studienplan

## für das Vorklinische Studium der Medizin (1. bis 4. Studiensemester) im Wintersemester 1998/99

(Empfehlung der Unterrichtskommission für das vorklinische Medizinstudium)

### 1. Semester

Zeit	Montag	Dienstag	Mittwoch	Donnerstag	Freitag	
8- 9						
9-10	Chemie		Berufsfelderkundg. (Vorl. u. Prakt.)	Medizinische Soziologie	Med. Terminologie (Kurs)	
10-11						
11-12	Biologie					
12-13	Anatomie I					
13-14						
14-15	Einf. Klin. Med. (Prakt.)	Chemie (Prakt.)	Biologie (Prakt.)	Chemie (Prakt.) einschl. Stud. d. Zahnmedizin	Biologie (Prakt.)	Chemie (Prakt.)
15-16						
16-17	Einf. Klin. Med. (Prakt.)				Einf. Klin. Med. (Prakt.)	
17-18						
18-19						
19-20						

### 2. Semester

Zeit	Montag	Dienstag	Mittwoch	Donnerstag	Freitag		
8- 9							
9-10	Physik		Biochemie I (Sem.)				
10-11			Biochemie I				
11-12							
12-13	Anatomie						
13-14							
14-15	Makroskopische Anatomie (Kurs)	Anatomie (Sem.) A	Phys. (Prakt.) A	Makroskopische Anatomie (Kurs)	Anatomie (Sem.) B	Physik (Prakt.) B	Makroskopische Anatomie (Kurs)
15-16							
16-17							
17-18							
18-19							
19-20							

### 3. Semester

Zeit	Montag	Dienstag	Mittwoch	Donnerstag	Freitag
8- 9	Physiologie				
9-10	Immunbiologie	Medizinische Psychologie	Biochemie II		Immunbiologie
10-11	Humangenetik				Humangenetik
11-12	Anatomie				
12-13					
13-14					
14-15	Makroskopische Anatomie (Kurs)	Anatomie (Sem.) A	Makroskopische Anatomie (Kurs)	Anatomie (Sem.) B	Makroskopische Anatomie (Kurs)
15-16					
16-17					
17-18					
18-19					
19-20					

3

### 4. Semester

Zeit	Montag	Dienstag	Mittwoch	Donnerstag	Freitag
8- 9	Physiologie				
9-10	Physiologie (Sem.)	Biochemie (Sem.)	Physiologie (Prakt.)		Biochemie (Prakt.)
10-11					
11-12					
12-13					
13-14					
14-15	Medizinische Psychologie (Kurs)				Physiologie (Sem.)
15-16					Biochemie (Sem.)
16-17					
17-18					
18-19	Med. Psychologie (Sem.)				
19-20					

## Studienplan

### für das Klinische Studium der Medizin (I. Klinischer Studienabschnitt) im Wintersemester 1998/99

(Empfehlung der Unterrichtskommission für das klinische Medizinstudium)

#### 1. Semester des I. Klinischen Studienabschnitts

Zeit	Montag	Dienstag	Mittwoch	Donnerstag	Freitag
8-9 9-10	Allgemeine Pathologie (V)	Allgemeine Pathologie (K)	Allgemeine Pathologie (V)	Allgemeine Pathologie (V)	Allgemeine Pathologie (K)
10-11	Pathophysiologie/ Pathobiochemie (V)	Pathophysiologie/ Pathobiochemie (V)	Pathophysiologie/ Pathobiochemie (V)	Pathophysiologie/ Pathobiochemie (V)	Pathophysiologie/ Pathobiochemie (V)
11-12	Radiologie (V)				
12-13		Medizinische Statistik	Radiologie (V)	Medizinische Statistik	
13-14		Übungen in medizinischer Biometrie A			
14-15 15-16	1. Hilfe (V)	Kursus allg. klin. Untersuchung (V)	Klin. Untersuchung Praktikum	allg. klin. Untersuchung (V) Erste ärztl. Hilfe (V)	Kursus der allg. klin. Untersuchungen Praktikum
16-17	Praktische Übungen für akute Notfälle		Kursus der Radiologie einschl. Strahlenschutzkurs	Praktische Übungen für akute Notfälle	Übungen in medizinischer Biometrie C
17-18 18-19				Übungen in medizinischer Biometrie B	

#### 2. Semester des I. Klinischen Studienabschnitts

Zeit	Montag	Dienstag	Mittwoch	Donnerstag	Freitag
8-9	Klinische Chemie (V) zum Kurs	Klinische Chemie (V) zum Kurs	Klinische Chemie (V) zum Kurs		
9-10	Mikrobiologie (V)	Mikrobiologie (V)	Mikrobiologie (V)		Mikrobiologie (V)
10-11		Geschichte der Medizin			
11-12					
12-13	Humangenetik I (V)				Humangenetik II (V)
13-14 14-15 15-16 16-17	Einführung und Praktika in klinischer Chemie und Hämatologie, medizinischer Mikrobiologie sowie allgemeiner und systematischer Pharmakologie und Toxikologie				
17-18 18-19					

# Studienplan

## für das klinische Studium der Medizin (II. Klinischer Studienabschnitt) im Wintersemester 1998/99

(ohne Gewähr — Änderung vorbehalten)

### 1. Semester des II. Klinischen Studienabschnitts

Zeit	Montag	Dienstag	Mittwoch	Donnerstag	Freitag
7- 8					
8- 9	Chirurgie				
9-10	Kinderheilkunde				
10-11	Innere Medizin				
11-12			Neurologie		
12-13					
13-14					
14-15	Neurologie		Orthopädie		
15-16		Spez. Pathologie			Spez. Pathologie
16-17	Spez. Pathologie			Chirurgie	
17-18					
18-19					

3

### 2. Semester des II. Klinischen Studienabschnitts

Zeit	Montag	Dienstag	Mittwoch	Donnerstag	Freitag
7- 8					
8- 9	Chirurgie				
9-10	Kinderheilkunde				
10-11	Innere Medizin				
11-12	Ökologie	Ökologie	Ökologie	Ökologie	Ökologie
12-13					
13-14					
14-15	Ökologie			Impfkurs	
15-16			Ökologie	Chirurgie	
16-17					
17-18	Innere Medizin				
18-19					

### 3. Semester des II. Klinischen Studienabschnitts

Zeit	Montag	Dienstag	Mittwoch	Donnerstag	Freitag
7- 8					
8- 9	Frauenheilkunde				
9-10		Frauenheilkunde	Frauenheilkunde		Frauenheilkunde
10-11	Hautklinik		Hautklinik		Hautklinik
11-12		HNO	Neurologie	HNO	Augenklinik
12-13					
13-14			Allgem. Med.		
14-15	Neurologie	Psychosomatik + Psychotherapie			
15-16					
16-17	Hautklinik				
17-18					

### 4. Semester des II. Klinischen Studienabschnitts

Zeit	Montag	Dienstag	Mittwoch	Donnerstag	Freitag
7- 8					
8- 9		Neurologie	Neurologie		Neurologie
9-10	Spez. Pharmakologie				
10-11					Urologie (V), (K)
11-12			Neurologie		
12-13					
13-14	Notfallmedizin			Notfallmedizin	
14-15	Neurologie	Psychiatrie			Neurologie
15-16				Kinderheilkunde	
16-17	Psychosomatik + Psychotherapie				
17-18					



## Studienplan

### Zusatzstudiengang Gesundheitswissenschaften und Sozialmedizin

#### 1. Studienjahr

Themenbereich	1. Semester	2. Semester
I Organisationsanalyse und Management im europäischen Gesundheitswesen	110 Std.	
II Methoden der Gesundheitswissenschaften	100 Std.	60 Std.
III Umwelt, Arbeit und Gesundheit		110 Std.
IV Familie, Gemeinde und Gesundheit		110 Std.
V Verhaltensmedizinische Prävention und Rehabilitation	110 Std.	

#### 2. Studienjahr

	3. und 4. Semester
Forschungsseminare aus den Themenbereichen I-V	90 Std.
1 Intensivseminar Management, Führung, Entscheidung	30 Std.
1 Intensivseminar Verhaltensmodifikation und Kommunikationstraining	30 Std.
Erstellen der Magisterarbeit	400 Std.

3

## **Interdisziplinäre Veranstaltungen innerhalb der Medizinischen Fakultät**

### **Ringvorlesungen**

Transplantationsmedizin  
Fr. 14–15  
kleiner Hörsaal Chirurgie

Tauch- und Überdruckmedizin hyperbarer  
Sauerstoff-HBO-Therapie

Ethik in der Medizin  
Di. 18–20 (Aushang beachten)  
Hörsaal 13B

Ringvorlesung Molekulare Onkologie  
für fortgeschrittene Studierende der  
Medizin und Naturwissenschaften  
2stündig (siehe besonderen Aushang)

Ackermann /Aul/Heyll /Bender /  
Nitz/Gams/Petzold/Feindt/Göbel /  
Burdach/Grabensee/Pape/Sandmann/  
Sundmacher/Reinhard/Wernet  
(Organisation: Prof. Dr. Göbel)

Schmitt /Carl/Ciper/Lerch/Göbel /  
Krauth /Ganzer/Hauser/Tarnow/Flesche/  
Borsch-Galetke/Muth/Sigmund/  
(Organisation: PD Dr. Carl)

Gastdozenten  
(Organisation: Prof. Labisch/Dr. Paul)

Schulz , Bier, Burdach,  
Gerharz, Goretzki, Michel ,  
Möslein, Niederacher,  
Royer-Pokora, Simon , Weber ,  
Wernet

# Lehrveranstaltungen Wintersemester 1998/99

(vgl. auch Vorlesungsankündigungen – Für Hörerinnen und Hörer aller Fakultäten – S. 98)

(Änderungen vorbehalten)

## I. Anatomie und Hirnforschung

- |      |   |  |
|------|---|--|
| 100. | Anatomie I<br>Mo.–Fr. 12–13<br>(vgl. bes. Ankündigung)  | Zilles/Mai/<br>Novotny   |
| 101. | Anatomie (Begleitvorlesung zum Präparierkurs)<br>Mo.–Fr. 12–13<br>(vgl. bes. Ankündigung)   | Hartwig /Novotny   |
| 102. | Anatomie des orofacialen Systems<br>für Studierende der Zahnmedizin<br>Mo., Mi., Fr. 11–12  | Mai/Novotny  |
| 103. | Grundlagen der Anatomie für Studierende der Pharmazie<br>Fr. 11–13<br>(vgl. bes. Ankündigung)   | Passia   |
| 104. | Makroskopisch-Anatomischer Kurs<br>für Studierende der Humanmedizin<br>Mo., Mi., Fr. zwischen 13.45 und 17.15<br>Präpariersaal<br>(vgl. bes. Ankündigung) | Hartwig /Zilles/<br>Mai/Novotny<br>Haider/Passia /<br>Nohr u. wiss. Mitarb.  |
| 105. | Makroskopisch-Anatomischer Kurs<br>für Studierende der Zahnmedizin<br>Mo., Mi., Fr. zwischen 13.45 und 17.15<br>Präpariersaal<br>(vgl. bes. Ankündigung)  | Mai/Novotny<br>und wiss.<br>Mitarbeiter                                      |
| 106. | Seminar Anatomie<br>nach Vereinbarung<br>(vgl. bes. Ankündigung)  | Dozenten der<br>Anatomie   |
| 107. | Einführung in die klinische Medizin<br>(Praktikum nach Vereinbarung)  | Haider und<br>Dozenten der Vorklinik   |
| 108. | Neuroanatomie der craniellen Kernspintomographie<br>und Computertomographie<br>(2stündig, 14täglich)<br>Di. 18–20<br>Hörsaal 2C                           | Assheuer/<br>Jenissen/<br>Mai  |
| 109. | Seminar über das Periphere Nervensystem<br>nach Vereinbarung<br>Mo. und Fr. (4stündig)<br>(vgl. bes. Ankündigung)   | Schade   |
| 110. | Mikroskopisch-Diagnostisches Seminar<br>Mo. 18–20 (2stündig, 14täglich)<br>Mikroskopiersaal<br>(vgl. bes. Ankündigung)                                    | Hartwig /<br>Novotny   |
| 111. | Neuroanatomisches Kolloquium<br>(vgl. bes. Ankündigung)   | Rehkämper/Zilles/Hartwig /<br>Mai/Novotny/Eckmiller<br>und wiss. Mitarbeiter |
| 112. | Anatomisches Kolloquium<br>(vgl. bes. Ankündigung)  | Hartwig /Zilles/Haider/<br>Mai/Novotny/Passia<br>und wiss. Mitarbeiter       |

3



113. Sonographie-Praktikum, Grundkurs Abdomen, Teil des Medizindidaktischen Pilotprojekts „Anatomie in den bildgebenden Verfahren“  
Di., Mi., Do. 16–17.30 oder 17.45–19.15  
7,5 Std.  
(vgl. bes. Ankündigung) Hofer/Fürst/  
Hartwig /Kniest/  
Mödder
114. Begleitvorlesung zum Sonographie-Grundkurs Abdomen, Teil des Medizindidaktischen Pilotprojekts „Anatomie in den bildgebenden Verfahren“  
Mo. 13.15–14, HS 13 B (MNR)  
(vgl. bes. Ankündigung) Hofer/Fürst
115. Computertomographie-Grundkurs: Bildanatomie und systematische Bildanalyse, Teil des medizindidaktischen Pilotprojekts „Anatomie in den bildgebenden Verfahren“  
1,5stündig  
(vgl. bes. Ankündigung) Hofer/Hartwig  
Mödder
116. Neurobiologisches Seminar für Studierende der Medizin, Psychologie und Biologie nach Vereinbarung  
(2stündig) Rehkämper
117. Verhalten und Gehirn bei ausgewählten Tiergruppen für Studierende der Biologie, Psychologie und Medizin  
Vorlesung  
nach Vereinbarung (1stündig) Rehkämper
118. Bildverarbeitung in der Medizin  
Vorlesung mit Übungen  
Di. 10–12 (2stündig) oder nach Vereinbarung  
Seminarraum Institut für Hirnforschung  
Gebäude 22.03, Ebene 05, Raum 76 - T. Schormann/  
Schleicher/  
Zilles
119. Seminar über Zellbiologie der Neuronen für Studierende der Medizin, Psychologie und Biologie nach Vereinbarung (2stündig)  
Seminarraum Institut für Hirnforschung  
Gebäude 22.03, Ebene 05, Raum 76 Eckmiller
120. Seminar Sehsystem nach Vereinbarung (2stündig)  
Seminarraum Institut für Hirnforschung  
Gebäude 22.03, Ebene 05, Raum 76 Eckmiller
121. Anleitung zu wissenschaftlichen Arbeiten Eckmiller /Haider/Hartwig /Mai/  
Nohr/Novotny/Passia /Rehkämper/Zilles
122. Kolloquium für Doktoranden nach Vereinbarung  
(2stündig) Eckmiller /Haider/Hartwig /  
Mai/Nohr/Novotny/Passia /  
Rehkämper/Zilles

## II. Immunbiologie

123. Einführung in die Immunbiologie Mo. + Fr. 9–10 Kolb-Bachofen/Kolb /  
Kröncke/Fehsel
124. Immunmarkierung Kurs für Medizinstudenten/innen  
ganztäglich am Ende des Semesters (1 Woche)  
als Blockveranstaltung  
Nur in Verbindung mit der Vorlesung  
„Einführung in die Immunbiologie“ Kolb-Bachofen/  
Kröncke/Fehsel/  
Burkart/  
Suschek

125. Seminar über neue Ergebnisse aus der Immunbiologie Kolb /  
Kolb-Bachofen
126. Einführung in gentechnische und immunologische Methoden Rothe/Walz/  
Mo. 13–14.30 (2stündig) oder nach Vereinbarung Kauer/Kolb  
Seminarraum des Diabetes-Forschungsinstitutes
127. Elektronenmikroskopischer Kurs für Biologen Junger/Kopp  
ganztägig als Blockveranstaltung in der  
vorlesungsfreien Zeit  
(2 Wochen, beschränkte Teilnehmerzahl)

### III. Tumor- und Transplantationsimmunologie

128. Zellzyklus, Immunsignale, Apoptose Wernet/Brockner  
Mo. 14–15  
Seminarraum Gebäude 14.80, Ebene 03
129. Medizinische Immunologie und Immuntherapie Wernet/Frick/  
Mo. 15–16 Fischer /Sorg  
Seminarraum Gebäude 14.80, Ebene 03
130. Immungenetik Wernet/Kögler  
Do. 14–16 (2stündig)  
Seminarraum Gebäude 14.80, Ebene 03
131. Aktuelle Zell- und Gen-Therapie Wernet/Enczmann  
Mi. 15–16  
Seminarraum Gebäude 14.80, Ebene 03
132. Anleitung zum wissenschaftlichen Arbeiten Wernet  
(Immungenetik und Transplantationsimmunologie)  
nach Vereinbarung  
Gebäude 14.80, Ebene 01
133. Kolloquium für Doktorandinnen und Doktoranden: Wernet  
Molekulare Regulation der Immunantwort  
(begrenzte Teilnehmerzahl)  
Mi. 11–12 (1stündig, wöchentlich)  
Seminarraum der Knochenmarkspender-Zentrale  
Gebäude 14.80, Ebene 03
134. Praktikum der Molekularen Medizinischen Immunologie Wernet/Enczmann/  
(4stündig, wöchentlich) nach Vereinbarung Kögler/Kuhröber/  
Laboratorien der Knochenmarkspender-Zentrale, Knipper/Mahotka  
Gebäude 14.80
135. Aktuelle Transplantationsimmunologie Wernet und Mitarbeiter  
Ort und Zeit siehe Aushang Grabensee und Mitarbeiter  
Sandmann und Mitarbeiter
136. Kolloquium: Tumorstoffe und Genterapie Ackermann und Mitarbeiter  
jeden 1. Mittwoch im Monat, 17–18 Wernet und Mitarbeiter  
Seminarraum der Urologischen Klinik

### IV. Physiologie

137. Physiologie 2. Teil für Mediziner, Zahnmediziner, Cleveland/  
Psychologen und Pharmazeuten Haas /Luhmann/  
Mo.–Do. 8–9 (4stündig) Ross/Schrader  
Gebäude 22.01, Hörsaal 2 A

138. Physiologisches Praktikum für Studierende der Medizin und Zahnmedizin, je nach Gruppeneinteilung  
Di.–Do. in der Zeit von 11–17  
Gebäude 22.02, Kursräume des Physiologischen Instituts  
Cleveland/  
Haas/Luhmann/  
Ross/Schrader /  
Thämer/Ass.
139. Physiologisches Seminar für Studierende der Medizin und Zahnmedizin, je nach Gruppeneinteilung  
Mo. u. Fr. in der Zeit von 9.30–15.30  
Gebäude 22.01, Hörsaal 2 B, 2 C und  
Gebäude 22.02 Kursräume  
Cleveland/  
Haas/Luhmann/  
Ross/Schrader /  
Thämer/Ass.
140. Einführung in die klinische Medizin  
Mo. 16–19  
Cleveland/Haas /Luhmann/  
Ross/Schrader /Thämer
141. Physiologisches Praktikum für Biologen  
Mo.–Fr. (halbtägig) nach Vereinbarung  
Arnold /Moser/  
Schipke /Schrader /  
Thämer
142. Physiologisches Praktikum für Pharmazeuten nach Vereinbarung (2stündig)  
Cleveland/Haas /Luhmann/  
Ross/Schrader /Thämer/Assistenten
143. Physiologisches Kolloquium  
Do. 17–18  
Gebäude 22.01, Hörsaal 2 B  
Haas /  
Schrader
144. Neue Ergebnisse der Neurophysiologie  
Fr. 9–10.30 (2stündig)  
Haas /Luhmann
145. Computer-Simulation physiologischer Experimente  
Seminar für das 3. und 4. Fachsemester  
(nach Vereinbarung)  
Raff/Schrader  
Assistenten
146. Anleitung zum wissenschaftlichen Arbeiten  
(nach Vereinbarung)  
Arnold /Cleveland/Haas /  
Luhmann/Ross/Schrader /  
Thämer

#### Kolleg für Graduierte

147. Vorlesung „Pathologische Prozesse des Nervensystems“  
Di.8.30–10 (2stündig)  
Gebäude 22.02, Ebene U1, Raum 36  
Doz. Grad. Kolleg
148. Graduierten-Kolloquium  
Mo. 17–19  
Gebäude 22.02, Ebene U1, Raum 36  
Doz. Grad. Kolleg

#### IV. Lasermedizin

149. Einführung in die Grundlagen der Laserphysik für Mediziner  
(nach Vereinbarung)  
Hering
150. Grundlagen der Physiologie für Ingenieure  
Bayer/Hering/  
Moser
151. Kolloquium für Diplomanden und Doktoranden  
Di. 10–11  
Gebäude 22.03, Ebene IV, Raum 41  
Hering/  
Spengler
152. Physiologische Chemie für Biologen  
(Auskunft Prof. Schwenen, Physiologische Chemie II)  
Lemoine/  
Moser
153. Praktikum für Biologen (Gruppenpraktikum)  
(Auskunft Prof. Arnold, Experimentelle Chirurgie)  
Lemoine
154. Chemische Struktur und biologische Wirkung  
Meßtechnische Aspekte und quantitative Beziehungen  
Mi. 17–18 (wöchentlich)  
Lemoine/  
Mannhold

- |      |  |  |
|------|--|--|
| 155. | Chemische Struktur und biologische Wirkung<br>Seminar<br>Mi. 18–19 (wöchentlich)   | Lemoine/<br>Mannhold                                 |
| 156. | Physiologie von Tumorzellen<br>(Vorbereitende Seminarveranstaltung für das Praktikum)<br>Di. 17–18   | Moser/<br>N. N.                                      |
| 157. | Praktikum: Krebszellen in der Zellkultur<br>(Blockkurs für Mediziner und Biologen;<br>in den letzten Semesterwochen nach Vereinbarung)   | Moser/<br>N. N.                                      |
|      | Wahlveranstaltung für Studierende der Physik<br>(Wahlpflichtfach „Lasermethoden für Physikerinnen und Physiker“<br><b>auf Antrag</b> )   |  |
| 158. | Lasermethoden für Physikerinnen und Physiker 2semestrig<br>17.15–19 (2stündig)<br>Gebäude 22.01, Hörsaal 2 C   | Hering/Bayer/<br>Moser/<br>Spengler                  |
| 159. | Praktikum „Lasermethoden für Physikerinnen und Physiker“<br>(halbtägig als Blockveranstaltung nach Voranmeldung)<br>Voraussetzung: Vorlesung „Lasermethoden für Physikerinnen<br>und Physiker“ | Hering/Bayer/<br>Moser/<br>Schwarzmaier/<br>Spengler |
| 160. | Seminar für Teilnehmer der Vorlesung<br>„Lasermethoden für Physikerinnen und Physiker“<br>Mo. 14.15–16, 2stündig<br>Gebäude 22.01, Ebene U 1, Raum 36 (Seminarraum)                            | Hering/Bayer/<br>Moser/<br>Spengler                  |
| 161. | Anleitung zum wissenschaftlichen Arbeiten<br>nach Vereinbarung   | Bayer/Hering/Moser/<br>Schwarzmaier/Spengler         |

## VI. Biochemie

- |      |  |   |
|------|--|---|
| 163. | Biochemie I<br>(Hauptvorlesung für das 2. Fachsemester)<br>Mi., Do., Fr. 10–11   | Pfeuffer/Sies /<br>Schwenen/Soboll /<br>Carlberg/Stahl                        |
| 164. | Biochemie II<br>(Hauptvorlesung für das 3. Fachsemester)<br>Mi. und Do. 9–11   | Pfeuffer/Sies /<br>Schwenen/Soboll /<br>Carlberg/Stahl                        |
| 165. | Biochemisches Seminar für Studierende der Medizin<br>und Zahnmedizin im 2. Fachsemester<br>Mi., Do., Fr. 9–10                  | Pfeuffer/Sies /<br>Schwenen/Soboll /<br>Carlberg/Stahl /<br>wiss. Mitarbeiter |
| 166. | Biochemisches Seminar II für Studierende der Medizin<br>und Zahnmedizin im 4. Fachsemester<br>Mo. 10.30–12.45, Fr. 10.30–12.45 | Pfeuffer/Sies /<br>Schwenen/Soboll /<br>Carlberg/Stahl /<br>wiss. Mitarbeiter |
| 167. | Biochemisches Praktikum für Studierende der Medizin<br>und Zahnmedizin<br>Di., Mi., Do. 11–17                                  | Pfeuffer/Sies /<br>Schwenen/Soboll /Carlberg/Stahl /<br>wiss. Mitarbeiter     |
| 168. | Biochemisches Praktikum für Studierende der Biologie<br>6 Wochen (ganztags)<br>Kordinator: Prof. Dr. Schwenen                  | Pfeuffer/Sies /<br>Schwenen/Soboll /Stahl /<br>wiss. Mitarbeiter              |
| 169. | Einführung in die klinische Medizin<br>Praktikum Mo. 14–16 (A)/16–18 (B)   | Pfeuffer/Sies /Schwenen/<br>Soboll /Carlberg/Stahl /wiss. Mitarbeiter         |

- |      |  |  |
|------|--|--|
| 170. | Kolloquium für Diplomanden und Doktoranden<br>der Abteilung für Physiologische Chemie I<br>Mo. 17-18<br>Gebäude 22.03, Ebene 02, Raum 37   | Sies /Soboll   |
| 171. | Kolloquium für Diplomanden und Doktoranden<br>der Abteilung für Physiologische Chemie II<br>Mo. 14-15.30<br>Gebäude 22.03, Ebene 03, Raum 79   | Pfeuffer   |
| 172. | Biochemisches Kolloquium für Examenskandidatinnen<br>und -kandidaten<br>Termin siehe Aushang (2stündig)  | Schwenen   |
| 173. | Einführung in die molekulare Medizin<br>nach Vereinbarung (2stündig)<br>Gebäude 22.03, Ebene 02, Raum 37   | Schulz   |
| 174. | Spezielle Kapitel der Biologischen Oxidation<br>nach Vereinbarung (2stündig, 14täglg)<br>Gebäude 22.03, Ebene 02, Raum 37  | Haas   |
| 175. | Spezielle Kapitel des Transports durch biologische Membranen<br>nach Vereinbarung (2stündig, 14täglg)<br>Max-Planck-Institut für molekulare Physiologie<br>Rheinlanddamm 201, 44139 Dortmund | Kinne  |
| 176. | Raum-zeitliche Organisation des Stoffwechsels<br>Seminar, 1stündig (Zeit nach besonderer Ankündigung)<br>Gebäude 22.03, Ebene 02, Raum 37  | Kühn-Velten  |
| 177. | Grundlagen und aktuelle Modelle der enzymatischen Katalyse<br>Seminar, 1stündig (Zeit nach besonderer Ankündigung)<br>Gebäude 22.03, Ebene 02, Raum 37                                       | Kühn-Velten  |
| 178. | Chemische Grundbausteine in der Biochemie<br>Mo. 13-15, Hörsaal 2B   | Förster  |
| 179. | Chemie und Stoffwechselwege<br>(nach Vereinbarung)   | Förster  |
| 180. | Anleitung zum wissenschaftlichen Arbeiten<br>(nach Vereinbarung)   | Pfeuffer/Sies /<br>Kinne/Kühn-Velten /<br>Schwenen/Soboll /Stahl |

## VII. Humangenetik und Anthropologie

- |      |  |   |
|------|--|---|
| 181. | Humangenetik I für Mediziner/innen, Naturwissen-<br>schaftler/innen und Psychologen<br>(Grundlagen der Humangenetik und klinischen Genetik)<br>Mo. und Fr. 10-11<br>Hörsaal 2B | Gebauer/Goecke/<br>Royer-Pokora/<br>Scheil/Schröder |
| 182. | Humangenetik II (Klinische Genetik)<br>Mo. 12-13<br>Hörsaal 2B   | Majewski  |
| 183. | Einführung in die Anthropologie<br>Mi. 17-18.30<br>Seminarraum des Instituts, Gebäude 23.12, Ebene 03  | Scheil  |
| 184. | Toxikologische Methoden zur Prüfung von Chemikalien<br>Di. 17-18<br>Seminarraum des Instituts, Gebäude 23.12, Ebene 03   | Basler  |



- |      |  |  |
|------|--|--|
| 185. | Immungenetik<br>Do. 16–18<br>Seminarraum Gebäude 14.80, Ebene 03   | Wernet   |
| 186. | Seminar „Molekulare Tumorgenetik“ für Biologen/innen<br>nach dem Vordiplom und Mediziner/innen ab 8. Semester<br>Termin nach Absprache<br>(1stündig) | Royer-Pokora   |
| 188. | Seminar über moderne Probleme der Humangenetik<br>Nach besonderer Ankündigung<br>Seminarraum des Instituts, Gebäude 23.12, Ebene 03                  | Royer-Pokora/<br>Majewski  |
| 189. | Praktikum „Einführung in die klinische Medizin“<br>Ferienkurs, nach besonderer Ankündigung   | Gebauer/Goecke/<br>Scheil/Schröder                                     |
| 190. | Kurs über Methoden der Humangenetik<br>(Zytogenetik, Serogenetik, Mutagenese, Familienberatung,<br>Molekulargenetik)<br>Ferienkurs (40 Stunden)      | Gebauer/Goecke/<br>Scheil/Schröder                                     |
| 191. | Praktikum Biologie für Mediziner/innen<br>Teil Humangenetik<br>Kurs A: Di. 14–18<br>Mikroskopiersaal der Anatomischen Institute                      | Gebauer/Goecke/<br>Scheil<br>zusammen mit den<br>Dozenten der Biologie |
| 192. | Praktikum Biologie für Mediziner/innen<br>Teil Humangenetik<br>Kurs B: Do. 14–18<br>Mikroskopiersaal der Anatomischen Institute                      | Gebauer/Goecke/<br>Scheil<br>zusammen mit den<br>Dozenten der Biologie |
| 193. | Anleitung zu wissenschaftlichen Arbeiten auf<br>dem Gebiet der Humangenetik  | Royer-Pokora/<br>Majewski  |

## VIII. Pathologie

- |      |   |                               |
|------|---|-------------------------------|
| 194. | Vorlesung und Kurs der Allgemeinen Pathologie<br>Mo.–Fr. 8–10<br>Gr. Hörsaal, Zentrum für Pathologie  | Gabbert/<br>Wechsler          |
| 195. | Vorlesung und Kurs der Speziellen Pathologie<br>Mo. 16–19, Di. u. Fr. 15–18<br>Gr. Hörsaal, Zentrum für Pathologie                                    | Gerharz/<br>Hort/<br>Wechsler |
| 196. | Tägl. Pathologisch-Klinische Konferenz<br>Mo.–Fr. 12–13<br>Obduktionssaal, Zentrum für Pathologie   | Gabbert/<br>Gerharz           |
| 197. | Anleitung zu wissenschaftlichem Arbeiten<br>(Allgemeine und Spezielle Pathologie)<br>nach Vereinbarung  | Gabbert/<br>Gerharz/<br>Hort  |
| 198. | Ausgewählte Kapitel aus der Herz- und Kreislaufpathologie<br>Mi. 16–17<br>Gr. Hörsaal, Zentrum für Pathologie   | Hort                          |
| 199. | Ausgewählte Kapitel der Speziellen Pathologie<br>1stündig nach Vereinbarung<br>Hörsaal Bethesda-Krankenhaus,<br>Heerstr. 219, 47053 Duisburg-Hochfeld | Knieriem                      |
| 200. | Klinisch-Pathologische Demonstration<br>3. Do. 14.30–15.30 (monatlich)<br>Hörsaal Bethesda-Krankenhaus<br>Heerstr. 219, 47053 Duisburg-Hochfeld       | Knieriem/<br>Künstler         |

- |      |   |                                   |
|------|---|-----------------------------------|
| 201. | Klinisch-Pathologische Demonstration<br>1. Di. 16.30–17.30 (monatlich)<br>Hörsaal St. Johannes-Hospital, Duisburg-Hamborn                           | Knieriern/Thiel                   |
| 202. | Klinisch-Pathologische Demonstration<br>4. Di. 15–16 (monatlich)<br>Seminarraum, Ev. Krankenanstalten, Duisburg-Nord                                | Knieriern/<br>Bubbenzer           |
| 203. | Biologie, Pathologie und Klinik der Reproduktion<br>Di. (2stündig, nach Vereinbarung)<br>Gr. Hörsaal des Medizinischen Institutes für Umwelthygiene | Hilscher/<br>Hofmann /<br>Freundl |
| 204. | Testmodelle und Risikobewertung in der<br>experimentellen Pathologie<br>nach Vorankündigung<br>2stündig, 14tägig                                    | Rosenbruch                        |

### IX. Cytopathologie

- |      |   |  |
|------|---|--|
| 205. | Spezielle Pathologie für Zahnmediziner/innen<br>Mo. 16.30–18<br>Kleiner Hörsaal, Zentrum für Pathologie                             | Böcking/Motherby                             |
| 206. | Kurs der Histopathologie für Zahnmediziner/innen<br>Mi. 15.30–17<br>Großer Kurssaal, Zentrum für Pathologie                         | Böcking/Motherby                             |
| 207. | Zytologische Falldemonstrationen<br>täglich 15.45–16.30<br>Dienstzimmer Prof. Böcking, Institut für Cytopathologie                  | Böcking/Motherby                             |
| 208. | Anleitung zu wissenschaftlichem Arbeiten<br>(1stündig) nach Vereinbarung<br>Dienstzimmer Prof. Böcking, Institut für Cytopathologie | Böcking                                      |
| 209. | Ausgewählte Kapitel aus der vergleichenden<br>und experimentellen Neuropathologie<br>(1stündig) nach Vereinbarung<br>Hörsaal NPI    | Bilzer                                       |
| 210. | Anleitung zu wissenschaftlichen Arbeiten<br>(nach Vereinbarung)   | Wechsler/Neuen-Jacob/<br>Bilzer/Reifenberger |
| 211. | Neuropathologie der HIV-Infektion<br>Seminar (1stündig) nach Vereinbarung<br>Hörsaal Neuropathologie                                | Neuen-Jacob                                  |

### X. Neuropathologie

- |      |   |  |
|------|---|--|
| 212. | Vorlesung und Kurs der Allgemeinen Neuropathologie<br>(Teil der Vorlesung Allg. Pathologie)<br>Mo.–Fr. 8–10<br>Großer Hörsaal, Zentrum für Pathologie                   | Wechsler/<br>Neuen-Jacob/<br>Reifenberger/           |
| 213. | Vorlesung und Kurs der Speziellen Neuropathologie<br>(Teil der Vorlesung Spezielle Pathologie)<br>Mo. 16–19, Di. u. Fr. 15–18<br>Großer Hörsaal, Zentrum für Pathologie | Wechsler/<br>Neuen-Jacob/<br>Reifenberger/<br>Bilzer |
| 214. | Wöchentliche neuropathologische Hirndemonstrationen<br>Di. 11–12  | Wechsler/<br>Neuen-Jacob<br>und Mitarbeiter          |
| 215. | Neuropath.-Neurochirurg. Demonstrationen<br>Wöchentlich Di. 15 Uhr c.t.<br>Hörsaal des Neuropathologischen Institutes   | Wechsler/<br>Neuen-Jacob/<br>Bock                    |

216. Neurologisch-Neurochirurgisch-Neuropathologische Konferenz Freund/  
Di. 16 Uhr c.t. (14tägig) Bock /Wechsler
217. Neuropathologisch-Neurologische Biopsiekonferenz von Wechsler/Freund/  
Muskel- und Nervenkrankungen Neuen-Jacob/  
Di. 17 Uhr c.t. (monatlich) Stoll
218. Molekularbiologie und Molekulargenetik von Tumoren des NS Reifenberger  
Hörsaal Neuropathologie  
nach Vereinbarung
219. Neuropatholog. und Doktoranden-Seminar Wechsler und  
nach Vereinbarung (1stündig) Mitarbeiter

## XI. Pharmakologie / Toxikologie

220. Pharmakologie und Toxikologie für Zahnmediziner Schrör/Kahl/Borchard /  
nach Vereinbarung (1stündig) Noack /Hohlfeld/  
Gebäude 22.21, Hörsaal 2E Kojda/Wiegand
221. Kursus der allgemeinen und systematischen Pharmakologie Schrör/Kahl/  
und Toxikologie (4stündig) Borchard /Hafner/  
theoretischer Teil obligatorisch für alle Teilnehmer Menzel /Noack /  
Di. 13-14 Hohlfeld/Kojda/Weber /  
Hörsaal 2E, Gebäude 22.21 N. N. und Ass.
222. Kursus der speziellen Pharmakologie (4stündig) Schrör/Borchard /Noack /  
Mo. 9.15 Beginn Kahl/Hohlfeld/Albrecht /  
Gebäude 22.21, Hörsaal 2E Grabensee/Halbach/Heintzen/  
Mosny/Scherbaum/Schneider /  
Vester/N. N.
223. Klinische Pharmakologie und molekulare Grundlagen Schrör/Berger /  
der Arzneimitteltherapie Hohlfeld  
Do. 17-19 (14tägig)  
Gebäude 22.21, Hörsaal 2E
224. Pharmakologie und Toxikologie für Pharmazeuten Schrör/Kahl/Borchard /  
Di. 11-12, Do., Fr. 8.30-10 (5stündig) Hohlfeld/Kojda/Arnold /  
Gebäude 22.21, Hörsaal 2E Hafner/Noack /Wiegand/N. N.
225. Pharmakologisch-Toxikologisches Kurs-Seminar Schrör/Kahl/Borchard /  
für Pharmazeuten (7. Semester) Hafner/Hohlfeld/Noack /  
Mi. 15-18 Kojda/N. N.  
Gebäude 22.21, Hörsaal 2E und Kursräume
226. Pharmakologisch-Toxikologisches Kurs-Seminar Schrör/Kahl/Borchard /  
für Pharmazeuten (8. Semester) Hafner/Hohlfeld/Noack /  
Mi. 15-18 Kojda/N. N.  
Gebäude 22.21, Hörsaal 2E und Kursräume
227. Ausgewählte Probleme der Pharmakologie und Toxikologie Kahl/  
für Mediziner und Naturwissenschaftler Hohlfeld  
Fr. 10-12 (14tägig)  
Gebäude 22.21, Kursraum 109
228. Toxikologische Bewertung und administrative Umsetzung im umweltbezogenen Gesundheitsschutz Müller  
(2stündig, freitags, 14tägig und nach Vereinbarung)
229. Die Klinische Arzneimittelprüfung und rechtliche Grundlagen Schlieper  
(2stündig, 14tägig) oder nach Vereinbarung  
Gebäude 22.21, Hörsaal 2E

230. Biomathematische Grundlagen der allgemeinen Pharmakologie, statistische Verfahren im biologischen Labor (2stündig) nach Vereinbarung  
Gebäude 22.21, Kursraum 109  
Hafner/Godehardt
231. Arbeiten im Laboratorium nach Vereinbarung  
Schrör/Kahl/Borchard /  
Noack /Hohlfeld/Kojda/N. N.

## **XII. Medizinische Mikrobiologie und Virologie**

232. Medizinische Mikrobiologie (Chemotherapie, Immunologie, Virologie)  
Mo., Di., Mi. 9–10, Hörsaal 13 B, MNR-Klinik  
Fr. 10–11, Hörsaal 2E, Gebäude 22.21  
(für Mediziner und Pharmazeuten)  
Hadding/  
Heinz /Scheid
233. Praktikum der Med. Mikrobiologie und Immunologie  
(für Mediziner/innen)  
theoretischer Teil, obligatorisch für alle Teilnehmer  
Mo. 13–14 Einführung für alle Gruppen, Hörsaal 2D  
Mo., Di., Fr. 14–16 Praktikum entspr. Gruppeneinteilung  
Gebäude 22.21, bakt. Kurssaal  
Hadding/Heinz /Scheid/  
Däubener/Henrich/Rosin /  
Brunner/Hagedorn /  
und Assistenten
234. Medizinische Mikrobiologie  
(Kursvorbereitende Instruktionen für Pharmazeuten)  
Mo. 9–10  
Gebäude 22.21, Hörsaal 2E  
Heinz
235. Medizinische Mikrobiologie (Praktikum für Pharmazeuten)  
Mi. 14–17  
Gebäude 22.21, Hörsaal 2E und bakt. Kurssaal  
Heinz /Schmitz
236. Molekularbiologie der Retroviren  
Fr. 12–13 oder nach Vereinbarung  
Gebäude 22.21, Hörsaal 2E  
Scheid/Schaal
237. Virologisches Praktikum für Studierende der Biologie  
und Medizin  
(6 Wochen, ganztags)  
Scheid/Adams/  
Schaal
238. Serologische Diagnostik von Infektionskrankheiten  
nach Vereinbarung  
Gebäude 22.21, Seminarraum  
Hagedorn
239. Mikrobiologische Diagnostik infektiöser Syndrome  
nach Vereinbarung  
Gebäude 22.21, Hörsaal 2E  
Krech
240. Antibiotika-Therapie, Infektions-Abwehr  
Do. 16–18 (2stündig)  
Gebäude 22.21, Hörsaal 2E  
Brunner
241. Grundlagen der Immunologie  
Vorlesung für Studierende  
der Biologie und Medizin  
Fr. 17–19 (2stündig)  
Hörsaal 6A  
Brunner/Esser /  
E. Gleichmann /Heinz /  
Matth. Schneider /  
Schwochau/Vohr/  
Fischer /Stoldt
242. Immunologisches Praktikum  
nach Vereinbarung (4stündig)  
als Block in der vorlesungsfreien Zeit nach dem SS  
Zulassungsvoraussetzung: Kenntnis des Stoffes der  
Vorlesung: „Grundlagen der Immunologie“  
Fischer /Esser /  
Schwochau/  
Vohr

243. Nosokomiale Infektionen  
Fr. 8-9 (1stündig, 14tägig)  
Hörsaal (siehe Aushang) Koch
244. Klinische Mikrobiologie  
nach Vereinbarung  
Institut für Hygiene und Labormedizin  
Klinikum Krefeld Wirsing v. König

### XIII. Hygiene

245. Kursus des ökologischen Stoffgebietes  
(siehe auch: Arbeitsmedizin, Sozialmedizin,  
Rechtsmedizin)  
Teil: Hygiene  
Mi. 15-17  
Großer Hörsaal, Pathologisches Institut  
Idel/Leng/  
Ewers/Weber/  
Schulze-Röbbcke
246. Teil: Hygiene, praktischer Teil  
Fr. 11.30-13 (14tägig)  
Institut für Hygiene  
(s. Aushang)  
Idel/Dehnen/Leng/  
Pitz/Hadnagy/  
Abu Omar/Stiller-Winkler  
Schulze-Röbbcke
247. Teil: Impfkurs  
Do. 14.15-15  
Großer Hörsaal, Pathologisches Institut  
Idel/Leng  
Schulze-Röbbcke
248. Sensorische Umweltbelastung  
nach Vereinbarung (1stündig) Kastka
249. Hygiene einschließlich Mikrobiologie mit praktischen Übungen  
für Zahnmediziner/innen  
Mi. 12-13  
Hörsaal, Westdeutsche Kieferklinik  
Idel/Pitz/  
Müller
250. Anleitung zu wissenschaftlichen  
Arbeiten  
nach Vereinbarung  
Idel
251. Hygiene für Studierende der Pharmazie  
Mo. 10-12  
Hörsaal 6B  
Idel/Abel/Leng/  
Wiegand/  
Winneke
252. Exogene Krebsnoxen, Wirkungsmechanismen  
nach Vereinbarung (1stündig) Dehnen
253. Regelkreise in der Ökologie  
nach Vereinbarung (1stündig) Baginski
254. Testmodelle und Risikobewertung in der  
experimentellen Pathologie  
nach Vorankündigung  
(2stündig, 14tägig) Rosenbruch
255. Literaturseminar über Immunologie und Immuntoxikologie  
Mi. 16.30-17.30 (1stündig, wöchentlich)  
nach Vorankündigung  
Medizinisches Institut für Umwelthygiene,  
Auf'm Hennekamp 50  
E. Gleichmann  
und Mitarbeiter
256. Immunologisches Kolloquium  
nach besonderer Ankündigung  
Di. 16-18 (2stündig) siehe Aushang  
Ackermann/Esser/  
Gleichmann/Schwochau/  
Wernet
257. Tropenmedizin  
Do. 11-13  
Hörsaal Rechtsmedizin  
Richter/Kröger

- |      |   |         |
|------|---|---------|
| 258. | Tropenmedizinischer Kurs<br>Fr. 11–13 (2stündig, 3 x während des Semesters)<br>Hörsaal Institut für Biophysik   | Richter |
| 259. | Ausgewählte Kapitel der Reise- und Tropenmedizin<br>nach Vereinbarung (2stündig, 14täglich)   | Kröger  |
| 260. | Aktuelle Probleme der Umwelthygiene<br>„Wissenschaftliche Erkenntnisse als Basis für<br>gesundheitpolitische Entscheidungen“<br>nach Vereinbarung   | Weber   |
| 261. | Normative und gesetzliche Grundlagen der Krankenhaushygiene<br>nach Vereinbarung (2stündig, 14täglich)  | Höffler |
| 262. | Praxis der Umwelthygiene (mit Exkursionen)<br>Hörsaal des Hygiene-Institutes des Ruhrgebietes,<br>Rotthauer Str. 19, 45879 Gelsenkirchen<br>4 Termine pro Semester<br>(Termine nach Vorankündigung gemäß Aushang) | Ewers   |

#### **XIV. Klinische Chemie**

- |      |   |  |
|------|---|--|
| 263. | Vorlesung Klinische Chemie<br>Mo., Di., Mi., Fr. 8–9<br>Hörsaal 13A, MNR-Klinik   | Reinauer /Scharf /Boogen/<br>Fahron/Falck/Niederau             |
| 264. | Kurs der Klinischen Chemie und Hämatologie<br>Di. 14.15–17.15; Mi., Do. bzw. Fr. 13–16<br>Kurslabor MNR-Klinik, Gebäude 13.53–1.40  | Reinauer /Scharf /Fahron/<br>Niederau/Falck<br>und Mitarbeiter |
| 265. | Praktikum der Klinischen Chemie für Fortgeschrittene<br>Mo. 14–18<br>(begrenzte Teilnehmerzahl)   | Reinauer /Fahron/<br>Niederau/Falck<br>und Mitarbeiter         |
| 266. | Anleitung zu wissenschaftlichen Arbeiten<br>nach Vereinbarung   | Reinauer /Fahron/<br>Falck/Niederau                            |
| 267. | Massenspektrometrie – eine Einführung<br>Vom Meßgerät zur Spektreninterpretation<br>Seminarraum der pharmazeutischen Biologie<br>Gebäude 26.23, nach Vereinbarung<br>(3stündig) | Matthiesen   |

#### **XV. Klinische Biochemie**

- |      |  |  |
|------|--|--|
| 268. | Pathophysiologie und Pathobiochemie<br>Mo.–Fr. 10–11 (5stündig)  | Grabensee/Haas /Leschke/<br>Reinauer /Schneider/<br>Schrader /Schrör/Strauer |
| 269. | Pathobiochemie des Diabetes mellitus<br>nach Vereinbarung (2stündig)<br>Seminarraum des Diabetes-Forschungsinstitutes                  | Gleichmann /<br>Koschinsky/<br>Reinauer /Scherbaum                           |
| 270. | Biochemisches Praktikum für Biologen<br>ganztags<br>Laboratorien des Diabetes-Forschungsinstitutes                                     | Dahlmann/Eckel/<br>Reinauer /<br>Rösen/Schadewaldt                           |
| 271. | Kolloquium für Diplomanden, Doktoranden<br>Beginn siehe Aushang (2stündig, 14täglich)<br>Seminarraum des Diabetes-Forschungsinstitutes | Dahlmann/Eckel/<br>Junger/Reinauer /<br>Rösen/Schadewaldt                    |
| 272. | Anleitung zu wissenschaftlichen Arbeiten<br>nach Vereinbarung (ganztägig)<br>Seminarraum des Diabetes-Forschungsinstitutes             | Dahlmann/Eckel/<br>Junger/Reinauer /<br>Rösen/Schadewaldt                    |
| 273. | Einführung in die Biologie und Biochemie des Gefäßsystems  | Rösen  |

## XVI. Onkologische Chemie

274. Molekulare Onkologie Mo. 17-18 Seminarraum Strahlenklinik Bojar/Pape/Zamboglou
275. Immunologie solider Tumoren Di. 17-18 Seminarraum Strahlenklinik Bojar
276. Biochemisches Praktikum für Biologen halbtags Laboratorien der Onkologischen Chemie Bojar und wiss. Mitarbeiter
277. Kolloquium für Diplomanden und Doktoranden (2stündig, 14täglich) Ort nach Vereinbarung Bojar
278. Anleitung zu wissenschaftlichen Arbeiten ganztägig Ort nach Vereinbarung Bojar und wiss. Mitarbeiter

## XVII. Arbeitsmedizin und Sozialmedizin

279. Ökologischer Kurs Teil Arbeitsmedizin und Sozialmedizin Mo. und Di. 11-13 Seminarraum des Instituts für Arbeitsmedizin und Sozialmedizin Gebäude 23.11, Ebene 00 Borsch-Galetke/Schwarze/Jansen und Doz. der Arbeitsmedizin und Sozialmedizin
280. Vorlesung zu Schwerpunktthemen aus Arbeitsmedizin und Sozialmedizin Do. + Fr. 11-13 Hörsaal 13A, MNR-Klinik Borsch-Galetke/Schwarze/Jansen und Doz. der Arbeitsmedizin und Sozialmedizin
281. Arbeitsmedizinische und sozialmedizinische Betriebsbesichtigungen (ganztägig) Bekanntgabe: Aushang Borsch-Galetke und Doz. der Arbeitsmedizin und Sozialmedizin
282. Anleitung zu wissenschaftlichem Arbeiten und Doktoranden-Kolloquium für Arbeitsmedizin und Sozialmedizin Mi. (14täglich) Seminarraum des Instituts für Arbeitsmedizin und Sozialmedizin Gebäude 23.11, Ebene 00 Borsch-Galetke/Schwarze/Jansen
283. Ausgewählte Methoden der arbeitsmedizinischen Diagnostik und Analytik Fr. (14täglich) Seminarraum des Instituts für Arbeitsmedizin und Sozialmedizin Gebäude 23.11, Ebene 00 Borsch-Galetke und Doz. der Arbeitsmedizin und Sozialmedizin
284. Epidemiologie der Berufskrankheiten im sozialmedizinischen Kontext nach Vereinbarung Seminarraum des Instituts für Arbeitsmedizin und Sozialmedizin Gebäude 23.11, Ebene 00 Schwarze
285. Umweltpsychologie und Arbeitspsychologie nach vorheriger Vereinbarung Seminarraum des Instituts für Arbeitsmedizin und Sozialmedizin Gebäude 23.11, Ebene 00 Borsch-Galetke und Doz. der Arbeitsmedizin und Sozialmedizin

286. Demonstration zur Lärmschwerhörigkeit nach vorheriger Vereinbarung Seminarraum des Instituts für Arbeitsmedizin und Sozialmedizin Gebäude 23.12, Ebene 00 Borsch-Galetke und Doz. der Arbeitsmedizin und Sozialmedizin
287. Gesundheitsschutz und Gesundheitsförderung im Betrieb nach vorheriger Vereinbarung Seminarraum des Instituts für Arbeitsmedizin und Sozialmedizin Gebäude 23.11, Ebene 00 Meyer-Falcke
288. Ethik in der Arbeitsmedizin nach vorheriger Vereinbarung Seminarraum der Landesanstalt für Arbeitsschutz, Uhlenbergstraße 127-131, 40225 Düsseldorf Jansing

### **XVIII. Krankenhauswesen**

289. Medizinorganisation und Krankenhausökonomie Colloquium nach Vereinbarung Eichhorn

### **XIX. Rechtsmedizin**

290. Ökologischer Kurs, Teil Rechtsmedizin Mo. 14-16 (2stündig) Bonte/Barz/Daldrup/Gabriel/Huckenbeck
291. Praktikum Ärztliche Leichenschau in kleinen Gruppen Mo.-Fr. 8-9.30 Bonte/Barz/Haarhoff/Huckenbeck/Schumann/Freudenstein
292. Gerichtsärztliche Sektionen und Falldemonstrationen in kleinen Gruppen Mo.-Fr. 9.30-11 Bonte/Barz/Haarhoff/Huckenbeck/Schumann/Freudenstein
293. Falldemonstrationen in der rechtsmedizinischen Lehrsammlung Mi. 14-16 (2stündig) Schumann/Gabriel
294. Doktoranden-Kolloquium Mo. 16-18 (14tägig) Bonte/Barz/Daldrup/Huckenbeck
295. Forensische Traumatologie und Verkehrsmedizin nach Vereinbarung (2stündig) Barz
296. Forensische Toxikologie nach Vereinbarung (1stündig) Daldrup/Mahler
297. Legale und illegale Drogen Fr. 15-16 (1stündig) Daldrup/Mahler
298. Anleitung zum selbständigen wissenschaftlichen Arbeiten nach Vereinbarung (2stündig) Daldrup/Mahler
299. Anleitung zum selbständigen wissenschaftlichen Arbeiten nach Vereinbarung (2stündig) Henke
300. Spezielle Themen aus forensischer Hämogenetik nach Vereinbarung (1stündig) Institut für Blutgruppenforschung, Otto-Hahn-Straße 39 Henke
301. Spezielle Probleme an der Schnittstelle zwischen Medizin und Recht \* nach Vereinbarung (1stündig) Gabriel/Huckenbeck
302. Praktische Übungen in forensischer Serologie nach Vereinbarung (2stündig) Huckenbeck
303. Spurenkunde nach Vereinbarung (2stündig) Huckenbeck



- |      |   |              |
|------|---|--------------|
| 304. | DNA-Fingerprinting<br>nach Vereinbarung (2stündig)      | Huckenbeck   |
| 305. | Forensische Archäologie<br>nach Vereinbarung (2stündig) | Pieper       |
| 306. | Gewalt in der Familie<br>nach Vereinbarung              | Trube-Becker |

## XX. Geschichte der Medizin

- |      |   |  |
|------|---|--|
| 307. | Medizinische Terminologie (für Erstsemester)<br>Fr. 9–11<br>Hörsaal 2A, 2C, 2D  | Labisch/Heyll /Paul/<br>Schuster             |
| 308. | Geschichte der Medizin – eine Einführung<br>Hauptvorlesung<br>Di. 10–11<br>Gebäude 23.12, Ebene 04, Raum 24   | Labisch/Paul/<br>Heyll                       |
| 309. | Geschichte der Medizin – eine Einführung<br>(Lektürekurs zur Hauptvorlesung)<br>Di. 11–12<br>Gebäude 23.12, Ebene 04, Raum 24                         | Labisch/Heyll /<br>Paul/Vögele               |
| 310. | Seminar zur Sozialgeschichte der Medizin<br>Mi. 18–20 (nach Vereinbarung)<br>Gebäude 23.12, Ebene 04, Raum 24   | Labisch/<br>Paul/Vögele                      |
| 311. | Geschichte der Medizin – Geschichte in der Medizin<br>(Kolloquium: vorherige Anmeldung erforderlich)<br>Do. 12–14<br>Gebäude 23.12, Ebene 04, Raum 24 | Labisch/Heyll /<br>Paul/Schuster /<br>Vögele |
| 312. | Mensch und Tod – an Beispielen aus der Graphiksammlung<br>der Heinrich-Heine-Universität<br>Do. 16–18<br>Gebäude 23.12, Ebene 04, Raum 24             | Schuster                                     |
| 313. | Molekulargenetik, Ethik und Gesellschaft<br>Grundfragen der medizinischen Ethik<br>Di. 16–18<br>Gebäude 23.12, Ebene 04, Raum 24                      | Paul   |
| 314. | Christliches Frauenamt oder Beruf?<br>Die Geschichte der modernen Krankenpflege<br>Mi. 16–18<br>Gebäude 23.12, Ebene 04, Raum 24                      | Paul   |
| 315. | Quantifizierende Methoden und Statistik für Historiker<br>Di. 14–16<br>Gebäude 23.12, Ebene 04, Raum 24   | Vögele                                       |
| 316. | Geschichte und Entwicklung der Homöopathie<br>Do. 18–20 (vierzehntägig)<br>Hörsaal 2C   | Elies  |
| 317. | Medizinethisches Fallseminar<br>Blockseminar, Termin n. V.<br>Gebäude 23.12, Ebene 04   | Elkeles                                      |
| 318. | Kognitive Aspekte bei Migration und Kulturwandel<br>Mi. 18–20<br>Gebäude 23.12, Ebene 04, Raum 64   | Kohnen                                       |

319. Landesgeschichtliches Kolloquium  
Mi. 16-18  
Gebäude 23.31, Ebene 02, Raum 26  
Düwell/Labisch/  
Molitor
320. Ethik in der Medizin. Ringvorlesung  
(für Hörer aller Fakultäten)  
Di. 18-20 (Aushänge beachten)  
Hörsaal 13B  
Gastdozenten  
(Organisation:  
Labisch/Paul)

## XXI. Medizinische Statistik und Informatik, Biomathematik und Epidemiologie

321. Medizinische Statistik  
(Hauptvorlesung)  
Di., Do. 13-14 (2stündig)  
Gebäude 22.01, Hörsaal 2A  
Mau
322. Übungen zur Medizinischen Statistik  
(Biomathematik f. Med.)  
in Parallelgruppen (2stündig)  
Gebäude 23.11, Ebene 02, Raum 68, 70 und 25  
van Landeghem /  
van Landeghem /  
Schneider/Siegler/
323. Spezielle Epidemiologie und Methoden  
der Medizinischen Informatik  
(Vorlesungsreihe im Zusatzstudiengang  
Gesundheitswissenschaften und Sozialmedizin)  
(6stündig) Aushang beachten  
Chang-Claude/Dietz/  
Giani/Greiser/  
Ranft/Schneider/  
Schneider/Seelos
324. Seminar zur Epidemiologie und Statistik in der Medizin  
Methodik klinischer und toxikologischer Studien  
Mi. 14-16 (2stündig),  
Gebäude 23.02, Ebene 03, Raum 22, Aushang beachten  
Mau/  
Pawelec
325. Medizinische Informatik (im Ökolog. Stoffgebiet)  
Mi. 11-12 (1stündig)  
Hörsaal 13A  
Mau/  
van Landeghem
326. Übungen zur Medizinischen Informatik (im Ökolog. Stoffgebiet)  
Mi. 12-13 (1stündig in Parallelgruppen)  
Geb. 23.11, Ebene 02  
Mau/  
van Landeghem
327. Seminar „Projektmanagement“  
(2stündig) nach besonderer Bekanntgabe  
Seelos
328. Beratung bei der Anwendung biostatistischer Methoden  
(Biostatistische Ambulanz)  
Gebäude 23.11, Ebene 02, Raum 70  
Mau  
mit Assistenten
- (1) Anmeldung: Terminvereinbarung Mi. 16-17  
nicht erforderlich
- (2) Beratung: Nur nach Vereinbarung Mi 17-18
329. Anleitung zum wissenschaftlichen Arbeiten  
(für Doktoranden und Habilitanden)  
nach Vereinbarung  
Mau/  
Giani
330. Statistisches Kolloquium  
(2stündig) Aushang beachten  
Gebäude 25.22, Ebene 01, Raum 81  
Degen /Giani/  
Godehardt/Janssen /  
Janßen /Klinger/  
Krauth/Mau/Ranft

## XXII. Medizinische Psychologie

331. Medizinische Psychologie für Vorkliniker  
Di. 9–11 (2stündig)  
Hörsaal 2B Steingrüber
332. Praktische Übungen: Kursus der Medizinischen Psychologie  
Mo. 14–17.30 Steingrüber/  
Bisping/Deinzer/  
Seminarraum des Instituts für Medizinische Psychologie Lehmann /  
sowie Stockhorst/  
4stündig als Blockveranstaltung in Parallelkursen Winneke  
(Aushang beachten)
333. Seminar zur Medizinischen Psychologie  
Mo. 18–20 (2stündig) Steingrüber  
Seminarraum des Instituts für Medizinische Psychologie
334. Forschungskolloquium  
Do. 9–11 (2stündig) Steingrüber  
Institut für Medizinische Psychologie
335. Praktikum: Einführung in die Klinische Medizin  
Mo. 16 st.–17.30 (2stündig) Steingrüber  
Institut für Medizinische Psychologie

## XXIII. Medizinische Soziologie

336. Vorlesung: Medizinische Soziologie für Vorkliniker/innen  
Do. 9–11 Siegrist  
Hörsaal 2D
337. Praktische Übungen: Kursus der Medizinischen Soziologie  
(Pflichtbestandteil des Kurses der Medizinischen Siegrist/  
Psychologie) v. d. Knesebeck  
Mo. 14–17 s. Aushang Med. Psychologie
338. Praktische Übungen: Berufsfelderkundung  
(2stündig sowie 1stündig als Praktikum in der semesterfreien Zeit) Siegrist  
Mi. 9–11 s. Allgemeinmedizin
339. Forschungsseminar: Gesundheitliche Folgen  
beschleunigter sozio-ökonomischer Transformation Siegrist/  
Do. 14–16, 14tägig v. d. Knesebeck/  
Raum 89 Rugulies
340. Kolloquium für Doktorandinnen und Doktoranden  
(2stündig) 14tägig nach Vereinbarung Siegrist  
Raum 89

## XXIV. Innere Medizin

341. Innere Medizin  
Mo.–Fr. 10–11 (5stündig)  
Hörsaal der MNR-Klinik  
Aul/Berger /Grabensee/  
Häussinger /Strauer/Frieling/  
Grußendorf/Heintzen/Heering/  
Jablonowski/Kelm/Kimmerle/Kutkuhn/  
Koschinsky/Lösse/Lakomek/Keck /  
Kley/Niederau/Perings/Plum/Starke/  
Scherbaum/Schlaghecke/Schneider , M./  
Schwartzkopff/Tschöpe/Vester

342. Medizinisch-klinische Visite Aul/Berger/Bach/Burk/Chantelau/v. Dahl/  
(II. Klinischer Studienabschnitt, 4. Semester) Grabensee/Gattermann/  
Mo. 17–18.30 (2stündig) Hauner/Hollenbeck/Heintzen/Herring/  
Gruppeneinteilung bei Vorbesprechungen Feldkamp/Frieling/Greiner/  
(siehe Aushang) Hengels/Heyll/Ivens/Jablonowski/Kelm/Kimmerle/  
Koch/Koschinsky/Kreuzpaintner/Kutkuhn/  
Niederau/Peerenboom/Perings/Plum/Purmann/  
Scherbaum/M. Schneider/Schwartzkopff/Solbach/Spraul/Sprenger/  
Specker/Starke/Tschöpe/Vester/Wehmeier/Wettstein/Wiegelmann/  
Wildmeister/Wettstein/Winkelman/Wehrauch/Ziegler
343. Endokrinologisches Kolloquium Köbberling/  
Di. 19–21 (2stündig, letzter Dienstag im Monat) Rudorff/Tillil  
Medizinische Klinik,  
Ferdinand-Sauerbruch-Klinikum, Wuppertal 1
344. Medizinisch-Klinische Visite Hein/Höhler/  
(2. Klinischer Studienabschnitt, 4. Semester) Köbberling/Tillil  
Do. 17–18.30  
Medizinische Klinik, Ferdinand-Sauerbruch-Klinikum, Wuppertal, Haus 3
345. Doktoranden-Seminar Tillil  
Mo. 18.15–19  
Seminarraum Med. Klinik, Ferdinand-Sauerbruch-Klinik Wuppertal
346. Ausgewählte Kapitel der internistischen Notfallmedizin Tillil  
Di. 17.15–18  
Sem.-Raum Med. Klinik, Ferdinand-Sauerbruch-Klinik, Wuppertal-Elberfeld
347. Einführung in die Schilddrüsen-Sonographie Tillil  
(mit praktischen Übungen)  
Do. 16.15–17  
Sem.-Raum Med. Klinik, Ferdinand-Sauerbruch-Klinik  
Wuppertal-Elberfeld
348. Kurs der allgemeinen klinischen Untersuchung Aul/Bach/Burk/v. Dahl/  
(Innere Medizin), Vorlesung Grabensee/Gattermann/Feldkamp/Frieling/  
Di. und Do. 14–14.45 Hauner/Heering/Heyll/  
Hörsaal der MNR-Klinik 13A Heintzen/Hollenbeck/Jablonowsky/Ivens/  
Praktikum Di. 15–16.30, Mi. und Fr. 14–15.30 Kelm/Kimmerle/Koschinsky/  
(Gruppeneinteilung bei Vorbesprechung, Koch/Lüthen/  
siehe Aushang) Niederau/Perings/Plum/Sawicki/  
Praktikum Di. 15–16.30, Mi. und Fr. 14–15.30 M. Schneider/Starke/  
Spraul/Schwartzkopff/Vester/Wehmeier/Wettstein
349. Pathophysiologie und Pathobiochemie Berger/Bach/Burk/Feldkamp/  
(gemeinsam mit Diabetes-Forschungsinstitut) Grabensee/Häussinger/Hauner/  
Mo.–Fr. Ivens/v. Dahl/Strauer/Aul/Frieling/Gattermann/  
Hörsaal 13 B Grubendorf/Hengels/Heering/Heintzen/  
Hollenbeck/Kley/Koch/Köhler/Kutkuhn/  
Koschinsky/Lübke/Niederau/  
Peerenboom/Perings/Plum/Scherbaum/Schlaghecke/  
M. Schneider/Specker/Starke/Schwartzkopff/  
Tschöpe/Wehrauch/Wehmeier/Wettstein/Ziegeler
350. Grundlagen der internistischen Onkologie Burk  
MNR-Hörsaalgebäude  
Aushang nach Vereinbarung (1stündig)
351. Internistisch-onkologische Visite Burk/Gattermann/  
Do. 15–17 c.f. Heyll  
MNR-Klinik, vor Station ME 7
352. Niere und Innere Erkrankungen Grabensee/Königshausen/  
nach Vereinbarung (2stündig) Altrogge/Küppers

353. 3. Klinischer Studienabschnitt, Seminar Aul/Berger /v. Dahl/Strauer/  
Seminarraum MNR-Klinik Gattermann /Grabensee/Hengels/Heyll /Feldkamp/  
Di. und Do. 15.00 Frieling/Heintzen/Jablonowski/Kelm/Kimmerle/  
Kutkuhn/Lübke/Schlaghecke/  
Schneider, M., Scherbaum/Schwartzkopff/Starke/  
Spraul/Passlick/Perings/Niederau/Vester/Vogt /Wettstein
354. Betreuung türkischer Patienten mit Diabetes Chantelau/  
mellitus in Deutschland Begik  
Fr. 18–19, Termine s. Aushang  
Diabetes-Ambulanz MNR-Klinik
355. Grundlagen der Ernährungslehre für Studenten der Pharmazie Drost  
(8. Semester)  
Mi. 12.15–13  
Hörsaal 6 D
356. Pathophysiologie und Therapie der Adipositas Spraul/Hammer  
14tägig, 1stündig n. V.
357. Arzneimitteltherapie innerer Erkrankungen Peters  
Mi. 14.30–16 (14tägig)  
Seminarraum 4 MNR-Klinik
358. Ausgewählte Kapitel der Klinischen Pharmakologie Berger /Grabensee/  
Mo. 17 h.s.t.–18.30 (2stündig) Richter /Schrör  
Seminarraum, Hörsaalgebäude MNR
359. Klinische Onkologie (mit Patientenvorstellung) Aul/Heyll  
für Fortgeschrittene  
Do. 14.30–15.30
360. Klinische Immunologie und Immunpathologie Heyll /Aul  
Do. 13.15–14 (2stündig)  
Sem. R. Hörsaaltrakt MNR-Klinik
361. Prophylaxe und Therapie infektiöser Komplikationen Arning  
bei hämatologisch-onkologischen Patienten  
(Seminar), 2stündig, Ort und Zeit: siehe Aushang
362. Grundlagen klinischer Arzneimittelforschung Arning  
Fr. 16.15–18 (alle 14 Tage)
363. Seminar: Hochdosis-Chemotherapie und Heyll /Aul/  
Knochenmarktransplantation Runde  
Fr. 12.15–13  
Seminarraum Hörsaaltrakt MNR-Klinik
364. Grundlagen der Radiochemotherapie (Seminar) Schnabel/  
Ort und Zeit: nach Vereinbarung (2stündig) Arning
365. Seminar Hämatologie Gattermann  
Das „hämatologische Seminar“ ist eine Veranstaltung der Klinik  
für Hämatologie, Onkologie und klinische Immunologie und  
findet in monatlichen Abständen jeweils zwischen 19.00 und 23.00 Uhr  
im Hörsaal 13B der MNR-Klinik statt
366. Kolloquium für Doktorandinnen und Doktoranden Chantelau  
Klinische Diabetologie  
n. V. 1stündig  
Diabetes-Ambulanz MNR-Klinik
367. Einführung in die Hämatopoese Wehmeier  
Kurs mit Praktikum  
Di. 14–15  
Seminarraum 4, MNR-Klinik  
Fr. 14–15  
Kurssaal MNR-Klinik

- 367a. Diagnostik und Therapie der Non-Hodgkinlymphome Zahner
368. Klinisches Kolloquium Aul/  
Di. 17-18 Wehmeier
369. Hämatologisch-zytologischer Diagnostikkurs Aul/Heyll  
nach Vereinbarung (2stündig)
370. Lehrgespräche Innere Medizin Schoppe/Freundl/  
(dritter klinischer Studienabschnitt) Castrup/Roesgen  
Do. 16.30 (2stündig)  
Krankenhaus Benrath
371. Repetitorium und Differentialdiagnostik internistischer M. U. Schneider  
Erkrankungen für PJ-Studenten  
Fr. 14-15  
Seminarraum  
Evangelische Krankenanstalten Duisburg- Nord  
Evangelisches und Johanniter Klinikum Duisburg/  
Dinslaken/Oberhausen eGmbH
372. Klinische Visite für Fortgeschrittene Schoppe/Schlaudecker/  
(15 Teilnehmer/innen) Greulich/Neumann  
Fr. 16 s.t. (2stündig)  
Krankenhaus Benrath
373. Klinische Visite für Fortgeschrittene N. N.  
nach Vereinbarung (1stündig)  
EVK Kirchenfeldstraße 40, 40217 Düsseldorf
374. Immunologie in der Klinik Kindler/Fuchs  
nach Vereinbarung (1stündig)
375. Diagnostisch-therapeutisches und klinisch-pathologisches N. N.  
Kolloquium  
Do. 15.30-16.30  
Kliniken der Landeshauptstadt Düsseldorf, Gräulinger Straße 120,  
Düsseldorf-Gerresheim
376. Pneumologisches Seminar Perings/Goeckenjan  
Do. 18-19 (1stündig)  
Seminarraum MNR-Klinik ME8
377. Seminar über aktuelle Fragen in der Kardiologie mit Praktikum Kuhn  
der kardiolog.-angiolog. Funktionsdiagnostik  
3täglich Salzetalklinik Bad Salzuflen  
(siehe Aushang, Tel. 05222/186211)
378. Neue Erkenntnisse der Inneren Medizin Altrogge/Herrmann/  
Mi. 15 c.t. (2stündig) Kuhn /Peters /Scholten/Schoppe  
Sem.-Raum Hörsaaltrakt der MNR-Klinik
379. Kardiologisches Seminar über koronare Herzkrankheiten Gleichmann und  
(Diagnostik, Therapie, Rehabilitation, Epidemiologie) Mitarbeiter/  
nach Vereinbarung Do.-Sa. (3täglich) Sigwart  
Gollwitzer-Meier-Institut Bad Oeynhausen  
(Einzelheiten siehe Aushang)
380. Klinik und Diagnostik von Herzmuskelerkrankungen Schwartzkopff  
Di. 19-20  
Termine s. Aushang,  
Sem. Raum, MNR Klinik, 9. Etage
- 380a. Diagnostik und Therapie von Herzmuskelerkrankungen Schwarzkopff  
Do. 19-20  
MNR-Klinik, 9. Etage
381. Spezielle Probleme der Arzneimittelsicherheit Sprenger  
Fr. 15-16.30 (2stündig, 14täglich)  
Seminarraum 4 der MNR-Klinik

382. Kardiologische Untersuchungsmethoden an bloc Seminar nach Vereinbarung im Marien-Hospital Wesel Hörsaalgeb. MNR-Klinik Haerten/Spiller
383. Seminar Differentialdiagnose Innere Medizin Fr. 16.30-18 (2stündig, 14täglich) Ev. Krankenhaus Bethesda, Duisburg, Heerstraße 219 K. E. Schröder
384. Innere Medizin für Zahnmediziner/innen Mi. 15-16 (1stündig) Jablonowski/Wettstein
- 384a. Sonographiekurs (14täglich, 2stündig), Do. 17 Luisenhospital Aachen, Boxgraben 99 (nach Voranmeldung) Berges
- 384b. Symptomorientierte Diff.-Diagnose (14täglich, 2stündig), Do. 17 Luisenhospital Aachen, Boxgraben 99 (nach Voranmeldung) Berges
385. Lehrgespräche, Innere Medizin (im Rahmen des 3. Klinischen Studienabschnittes) Mi. 12-13 Seminarraum der MNR-Klinik Berger /Feldkamp/Frieling/ Grabensee/Lüthen/Hengels/Niederau/Jablonowski/Kutkuhn/Lübke/Passlick/Scherbaum
386. Gastroenterologische Visite und Kolloquium Mi. 16-17.30 (2stündig) Hörsaal der MNR-Klinik Häussinger/Miller / Borchard /Drost/ Greiner /Hausamen/Hengels/Kindler/Lübke/ Peerenboom/Frieling/Jablonowski/Röher/Niederau/Teschke/Tschöpe/Weihrauch
387. Endoskopischer Untersuchungskurs Mo. 8-9.30 (2stündig) Endoskopierräume der MNR-Klinik Häussinger/Frieling/ Niederau/v. Dahl/Wettstein
388. Differentialdiagnose innerer Erkrankungen (Endokrinologie, Gastroenterologie, Nephrologie, Stoffwechsel, Kardiologie, Hämatologie (für Fortgeschrittene und Examssemester) Di. 11.15-13 Hörsaal der MNR-Klinik Berger /Burk/Feldkamp/ Grabensee/Strauer/Aul/ Greiner /Heering /Heyll /Heintzen/ Kimmerle/Kutkuhn/Lübke/Leschke/Niederau/ Perings/Purrmann/Scherbaum/Schwartzkopff/ Specker/Spraul/Starke/Wehmeier/Schneider /Vester
389. Endokrinologische Onkologie (1stündig) nach Vereinbarung Starke/ Kimmerle
390. Experimentelle und klinische Hepatologie Di. 17-18.30, Seminarraum Häussinger und Mitarbeiter
391. Klinische Infektiologie Do. 18-19, Seminarraum Häussinger/Frieling/ Jablonowski/Lübke/Niederau/v. Dahl
392. Tropenmedizin 1std., nach Vereinbarung Häussinger
393. Chemisch-physikalischer Kurs für Zahnmediziner/innen Mo. 11-13 (2stündig) Hörsaal der MNR-Klinik Berger / Heinemann
394. Diagnostik in der Inneren Medizin mit Hilfe moderner bildgebender Verfahren Mo. 13-14 Vosberg/ Schoppe/Königshausen
395. Klinisch-endokrinologisches interdisziplinäres Kolloquium Di. 17.15-18 (14täglich) Seminarraum MNR-Klinik Scherbaum/ Röher/Müller-Gärtner/ Feldkamp/Vosberg/Dotzenrath/ Simon /Goretzki

396. Onkologische, hämatologische, immunologische Fragestellung mit Falldemonstration  
Mo. 16-18 (14tägig)  
St.-Johannes-Hospital, Duisburg Westerhausen
397. Diagnostik und Therapie bei Nieren- und Hochdruckkrankheiten nach Vereinbarung (1stündig) Schröder
398. Aktuelle Diagnostik und Therapie bei Nieren- und Hochdruckkrankheiten nach Vereinbarung (1stündig) Altrogge/Grabensee/  
Königshausen /Passlick/  
Küppers /Schnurr
399. Ausgewählte Themen auf dem Gebiet der Hochdruck- und Nierenkrankheiten  
Zeit nach Vereinbarung (2stündig) Küppers /Schnurr
400. Klin. Prüfung und Zulassung neuer Arzneimittel nach Vereinbarung (1stündig) Schnurr/Küppers
410. Nephrologisch-radiologisch-gefäßchirurgisches Kolloquium  
Di. 16-17.30  
Seminarraum der MNR-Klinik Grabensee/  
Passlick/Mödder/  
Kuhn /Sandmann/  
Jaeschock
411. Wissenschaftliches Arbeiten auf dem Gebiet der Nephrologie (Seminar)  
Do. 14-15 (monatlich)  
Termine werden durch Aushang bekanntgegeben  
Seminarraum der MNR-Klinik Heering /Grabensee/  
Kutkuhn/Passlick
412. Plasmaaustauschtherapie bei neurologischen Autoimmunerkrankungen (mit praktischen Übungen) nach Vereinbarung Mi. oder Fr. (2stündig, 14tägig)  
Seminarraum der Neurologischen Klinik Passlick/  
Heininger
413. Klinisch-kardiologisches Kolloquium  
Mi. 16.30-18 (2stündig)  
MNR-Klinik, Ebene 01, Raum 54.04.49 Strauer und Mitarbeiter
414. Klinisch-kardiologische Visite  
(im Rahmen des 3. klinischen Studienabschnittes)  
Zeit nach Vereinbarung Strauer und Mitarbeiter
415. Wissenschaftliches Kolloquium  
Mo. 19-20  
Termine entsprechend Aushang  
Seminarraum der Med. Klinik Strauer
416. Kardiologisch-kardiochirurgisches Kolloquium  
Di. 17-18  
Besprechungsraum Kardiologie Strauer/Gams/  
Schulte und Mitarbeiter
417. EKG-Kurs  
Mi. 18-18.45  
Hörsaal der MNR-Klinik Schwartzkopff/Vogt
418. Auskultationskurs für Fortgeschrittene nach Vereinbarung (2stündig)  
Städt. Kliniken Dortmund Lösse
419. EKG-Kurs  
Di. 18-19 oder nach Vereinbarung  
Städt. Kliniken Dortmund Lösse
420. Praktische EKG-Auswertung Assistenten
421. Fallvorstellungen zur Gastroenterologie  
Mi. 10-11 (1stündig) oder nach Vereinbarung  
Hörsaal Studiengebäude Städt. Krankenanstalten Krefeld Becker



422. Patienten-Schulung bei chronischen Krankheiten  
(gemeinsam mit Erziehungswissenschaft)  
Seminar nach Vereinbarung (2stündig)  
Hörsaal der MNR-Klinik  
Berger /Bott/  
Jürgens
423. Therapie mit Hormonen  
Fr. 18–19 (1stündig), nach Vereinbarung  
Kley/Herrmann
424. Kolloquium Geriatrie  
nach Vereinbarung (2stündig)  
Hörsaal der MNR-Klinik  
Kley/Herrmann
425. „Klinik der Geriatrie“  
Mi. 18–19 (2stündig, 14tägig) oder nach Vereinbarung  
Hörsaal der MNR-Klinik  
Herrmann/  
Wildmeister /Kley
426. Naturgemäße Heilmethoden einschließlich Balneologie,  
Klimatologie und Diätetik  
Di. 17 s.t.–18.30 (2stündig, 14tägig)  
Hörsaal der MNR-Klinik  
Hauner
427. Zellbiologie des Gefäßsystems  
2stündig, nach Vereinbarung  
Tschöpe/  
Rösen
428. Funktionstests in der Inneren Medizin  
(für Studierende im 2. und 3. Abschnitt des klinischen Studiums)  
nach Vereinbarung (1stündig)  
Hörsaal der MNR-Klinik  
Grabensee/  
Miller
429. Anleitung zum wissenschaftlichen Arbeiten auf dem Gebiet  
der Transplantationsimmunologie und Immunogenetik  
(2stündig, 14tägig), siehe Aushang  
Transplantationsimmunologische Laboratorien der Knochen-  
markspender-Zentrale,  
Gebäude 14.80, Ebene 01  
Wernet
430. Kolloquium für Doktorandinnen und Doktoranden:  
Molekulare Regulation der Immunantwort  
(begrenzte Teilnehmerzahl)  
Mi. 11–12 (1stündig, wöchentlich)  
Seminarraum der Knochenmarkspender-Zentrale, Gebäude 14.80, Ebene 01  
Wernet
431. Praktikum der Molekularen Medizinischen Immunologie  
(4stündig, wöchentlich) nach Vereinbarung  
Knochenmarkspender-Zentrale, Gebäude 14.80,  
Kursraum, Ebene 03  
Wernet/Enczmann/  
Kögler/Hinney/Shi
432. Aktuelle Transplantationsimmunologie  
Ort und Zeit siehe Aushang  
Wernet/Grabensee  
und Mitarbeiter,  
Sandmann und Mitarbeiter
433. Prävention und Rehabilitation arterieller  
Verschlußkrankheiten (Kolloquium)  
nach Vereinbarung (1stündig)  
Hörsaal Gebäude 1. Med. Klinik  
Vogelberg/  
Sandmann/  
M. Köhler
434. Autoimmunkrankheiten:  
Grundlagen und aktuelle Probleme  
Mi. 16–18 (2stündig) oder nach Vereinbarung  
Sem. R. des Diabetes-Forschungs-Institutes  
Kolb /Burkart/  
Rothe
435. Kurs der allgemeinen Klinischen Untersuchungen  
(Innere Medizin)  
Vorlesung Di. und Do. 14–14.45  
Hörsaal Gebäude 13.80 und 18.72  
Praktikum Di. 15–16.30  
Mi. und Fr. 14–15.30 im Diabetes-Forschungsinstitut  
Koschinsky/Hauner
436. Anleitung zum experimentellen Arbeiten mit praktischen Übungen  
nach Vereinbarung (alle 14 Tage, 4stündig)  
Herberg

- |      |  |  |
|------|--|--|
| 437. | Anleitung zum wissenschaftlichen Arbeiten<br>(ganztägig)<br>Diabetes-Forschungsinstitut  | Herberg  |
| 438. | Klinische Visite im Diabetes-Forschungsinstitut<br>nach Vereinbarung (2stündig, 1 Woche)   | Gleichmann   |
| 439. | Wissenschaftliches Arbeiten auf dem Gebiet der<br>Diabetologie (Seminar)<br>(halbtägig)<br>(Seminarraum der MNR-Klinik)  | Berger /<br>Richter /<br>Starke  |
| 440. | Lösungsstrategien klinischer Probleme der Inneren Medizin<br>(Aushang beachten)<br>2stündig, 14tägig   | Richter /<br>Sawicki   |
| 441. | Extrakorporale Blutreinigungsverfahren<br>(Seminar) (2stündig)<br>nach Vereinbarung  | Passlick   |
| 442. | Klinische Osteologie<br>nach Vereinbarung (1stündig)<br>Seminarraum der MNR-Klinik   | Keck   |
| 443. | Anleitung zu wissenschaftlichen Arbeiten nach<br>Rücksprache im Diabetes-Forschungsinstitut  | Hauner/Koschinsky/<br>Kolb /Vogelberg/<br>H. Gleichmann /Tschöpe/<br>Ziegler |
| 444. | Endokrinologisches Kolloquium<br>Mi. 16.15–17, Hörsaal 13 B<br>MNR-Klinik  | Goretzki/Röher/<br>Feldkamp  |
| 445. | Immunendokrinologie<br>Mo. 18.30–19.30   | Schlaghecke  |
| 446. | Klinische Demonstrationen Rheumatischer Erkrankungen<br>Mi. 16–18 oder nach Vereinbarung (2stündig, 14tägig)<br>Evangelisches Fachkrankenhaus Ratingen                           | Rau  |
| 447. | Rheumatologische Falldemonstrationen des<br>Rheumazentrums Düsseldorf<br>Do. 17–18<br>Hörsaal 13B der MNR-Klinik   | Rau/Schlaghecke/<br>Schneider, M./<br>Specker                                |
| 448. | Anleitung zum wissenschaftlichen Arbeiten<br>Do. 18–19<br>Seminarraum Nephrologie  | Heerings /Ivens  |
| 449. | Endokrine Nottfälle<br>Fr. 17–18 (1stündig), nach Vereinbarung<br>Seminarraum MNR-Klinik   | Kley/Schlaghecke   |
| 450. | Kurs der endoskopischen Untersuchungstechniken<br>Di. 8.30–10 (Anmeldung erforderlich)<br>Medizinische Klinik „Florence Nightingale“-Krankenanstalten<br>Düsseldorf-Kaiserswerth | Erckenbrecht   |
| 451. | Kurs der abdominalen Sonographie<br>Do. 14–15 (Vor Anmeldung erforderlich)<br>Medizinische Klinik „Florence Nightingale“-Krankenanstalten<br>Düsseldorf-Kaiserswerth             | Erckenbrecht   |
| 452. | Medizinisch-klinische Visite<br>Mo. 16–17.30 (14tägig) (Anmeldung erforderlich)<br>Medizinische Klinik „Florence Nightingale“-Krankenanstalten<br>Düsseldorf-Kaiserswerth        | Erckenbrecht   |

453. Onkologische Konferenz . Erckenbrecht  
 Mi. 8-9 (Anmeldung erforderlich)  
 Medizinische Klinik „Florence Nightingale“-Krankenanstalten  
 Düsseldorf-Kaiserswerth

## XXV. Allgemeinmedizin

454. **Praktikum: Berufsfelderkundung (3stündig)** Hemming/Arbter/  
**ab 1. Semester** Schmid-Lamarque/Schwantes/  
 Mi. 9.15-11 (Seminar – 2stündig) Sohn/Steiner
- Veranstaltungsorte s. Aushang  
 Hospitationen (1stündig) in der vorlesungsfreien Zeit  
 (siehe auch: Institut für Medizinische Soziologie)
455. **Kursus der Allgemeinmedizin (Seminar)**  
**ab 9. Semester** Retzer/Mistreck  
 Mi. 14-15.30 (2stündig)  
 Gebäude 14.79  
 (Institut für Pathologie, kl. Hörsaal 1. Etage)
456. Mi. 14-15.30 (2stündig) Jörgenshaus/Schläger  
 Gebäude 11.75, Ebene 01, Sitzungszimmer
457. Mi. 13.30-15 (2stündig) Hemming  
 Seminarraum der MNR-Klinik
458. Mi. 14-15.30 (2stündig) Schwantes  
 Hörsaal Rechtsmedizin, Gebäude 14.84
459. Mi. 14-15.30 (2stündig) Sohn  
 Gebäude 22.03, Seminarraum 37 (Phy. Chemie)
460. Mi. 14-15.30 (2stündig) Wollgarten/  
 Geschichte der Medizin v. Schreitter  
 Seminarraum der Medizin, Gebäude 23.12, Ebene 04, Raum 24
461. Mi. 14-15.30 (2stündig) Wochnik  
 Institut für Neuropathologie, Hörsaal, Gebäude 14.79
462. Mi. 14-15.30 (2stündig) Arbter  
 Gebäude 22.21, Ebene 00, Raum 105 (Inst. f. Pharmakologie)
- Praxispraktikum:** 2 Wochen in einer mit der Abteilung für Allgemeinmedizin  
 kooperierenden Lehrpraxis (Einschreibung im Sekretariat)
463. **Praktikum Geriatrie und Rehabilitation** Bachner/Bernard/Hömberg/  
 – Die Rolle des Hausarztes bei der Betreuung Schwantes/Hemming  
 alter Menschen  
 – Die Bedeutung der med. Heil- und Pflegeberufe bei der Rehabilitation  
 Vier Doppelstunden/Semester, in Kleingruppen nach ausgehängtem  
 Semesterplan  
 Neurologisches Therapiezentrum, Geriatisches Krankenhaus  
 Elbroich, Düsseldorfer Altenheime, Geriatische Tagesklinik des  
 St. Martinus Krankenhaus
464. **Das ärztliche Gespräch** – Anamnesegruppe – Sohn/  
 Seminar mit Rollenspiel, Video sowie Patienten. Abholz/  
 Begrenzte Teilnehmerzahl! (2stündig) Schwantes  
 Anmeldung, Einführung und Terminbesprechung am  
 Freitag, dem 9.10.98, 15 s.t. – 15.45  
 Gebäude 14.97, Ebene 00, Raum 105

465. **Hausbesuchprogramm** – Studenten besuchen chronisch Kranke (1 Besuch/Monat über 1 Jahr mit monatlichem Supervisionsseminar 2stündig)  
Anmeldung, Einführung und Terminbesprechung am Fr. 9.10.98, 14 s.t. – 14.45  
Gebäude 14.97, Ebene 00, Zimmer 105  
Sohn/Schwantes/  
Hemming/  
Renkes/Hegendörfer
466. **Einführung in die traditionelle chinesische Medizin mit Übungen in Akupunktur**  
Seminar 1stündig  
Anmeldung: siehe Aushang Geb. 11.75 + Geb. 14.97  
Beginn: Freitag, 9.10.98  
Gebäude 11.75, 1. Etage  
Sohn/Wei/Feng/  
Jung/Schroeder
467. **Forschung in der Allgemeinmedizin – Seminar für Doktoranden und speziell Interessierte.** Anhand laufender Forschungsprojekte bzw. Studien aus der Literatur sollen methodische Fertigkeiten sowie ein Problembewußtsein für Forschung im allgemeinmedizinischen Bereich vermittelt werden.  
Fr. 9.10.98, 18–19.30  
Gebäude 14.97, Raum 100  
Abholz
468. **Ethische Alltagsprobleme in der Hausarztpraxis**  
Seminar anhand von Fallgeschichten  
Mi. 14.10.98, 17.30 s.t. – 19  
Gebäude 14.97, Raum 100  
in der Schmittin/  
Abholz
469. **Determinanten des Krankseins – Ärztliche und Medizinsoziologische Sicht** – Seminar mit Literaturstudium und Fallgeschichten  
Fr. 9.10.98, 12.30–14  
Gebäude 14.97, Raum 100  
Abholz
470. **Allgemeinmedizinische Entscheidungsfindung**  
– zwischen Erfahrung und evidence based medicine  
Seminar mit Fallgeschichten und Übungen  
Beginn: Siehe Aushang Geb. 14.97  
Abholz

## XXV. Neurologie

471. Neurologische Klinik und Poliklinik mit Gruppenunterricht  
Mo. 14–15, Mi. 11–13  
Hörsaal der MNR-Klinik  
Freund/Arendt/Hefter/  
Seitz/Siebler/Auburger/  
Stoll/Witte
472. Gruppenunterricht  
(im Rahmen der Hauptvorlesung)  
Mi. 11–12, Fr. 14–15 (5stündig)  
MNR-Klinik  
Freund/Arendt/Hefter  
Seitz/Siebler/Stoll/  
Witte/Heininger u. Ass.
473. Gruppenunterricht (im Rahmen der Hauptvorlesung)  
Fr. 14–15, Neurolog. Abt., Station N-1  
Marien-Hospital Düsseldorf, Rochusstraße 2.  
Steinke
474. Gruppenunterricht (im Rahmen der Hauptvorlesung)  
Fr. 14–16  
Städt. Krankenanstalten Krefeld,  
Lutherplatz 40, 47805 Krefeld  
Besser
475. Gruppenunterricht (im Rahmen der Hauptvorlesung)  
Fr. 14.15–16.30  
Alexianer-Krankenhaus Krefeld,  
Oberdießemer Straße 136, 47805 Krefeld  
Fasshauer

476. Gruppenunterricht (im Rahmen der Hauptvorlesung) Hömberg/Netz  
Mi. 11.15–12  
Neurologisches Therapiezentrum,  
Hohesandweg 37, 40591 Düsseldorf
477. Klinisch-Neurologisches Kolloquium mit Krankendemonstration Steinke  
Di. 13–14.30  
Marienhospital Düsseldorf, Rochusstraße 2
478. Neurochirurgisch-Neurologisch-Neuropathologisches Kolloquium Bock /Freund/  
Wechsler  
jeden 2. und 4. Di. im Monat 16 Uhr  
am 2. Di. Hörsaal Neurochirurgie  
am 4. Di. Seminarraum 5, Neurologie der MNR-Klinik
479. Kurs der allgemeinen klinischen Untersuchungen (gemeinsam mit den Medizinischen Kliniken) Arendt/Hefter/Seitz/  
Siebler/Stoll/  
Witte und Assistenten  
nach ausgehängtem Semesterplan
480. Neurologische Fallbesprechung Freund/Arendt/  
Hefter/Seitz/Siebler/  
Stoll/Witte  
Di. 16 s.t., jeden 1. und 3. Di. im Monat  
Hörsaal 13 B der MNR-Klinik
481. Anleitung zum wissenschaftlichen Arbeiten Freund/Arendt/  
Siebler/Seitz/  
Stoll/Witte  
Fr. 16–18  
Neurologie der MNR-Klinik
482. Neuromuskuläres Seminar Stoll  
Do. 15–17  
Neurologie der MNR-Klinik (Ambulanz)
483. Einführung in die Neuroimmunologie Stoll (6stündig, nach Vereinbarung)
484. Extrapyramidal-motorische Erkrankungen in der Praxis Hefter  
Do. 10–12  
Neurologische Ambulanz der MNR-Klinik
485. Klinische Neuropsychologie mit Demonstration Fasshauer  
aphasischer Sprachstörungen (Tonbandbeispiele)  
Mo. 17–18.30 (2stündig, 14täglich)  
Seminarraum Hörsaal der MNR-Klinik
486. Molekulare und zelluläre Neurobiologie für Mediziner, Biologen Müller /  
und Psychologen Stichel-Gunkel  
Do. 12–13  
Seminarraum der MNR-Klinik (im HS-Gebäude)
487. Neurocytologischer Kurs Müller /D'Urso/Kappler/  
ganztäglich, 14tägige Blockveranst. Stichel-Gunkel  
begr. Teilnehmerzahl (nach bes. Ankündigung)
488. Kolloquium für Doktorand/innen sowie Diplomand/innen Müller  
Mo. 9–11, 2stündig  
Bibliothek der Neurologie (MNR-Klinik)
489. Anleitung zu wissenschaftlichen Arbeiten Müller /  
Stichel-Gunkel  
Fr. 14–16 (2stündig)
490. Funktionelle Bildgebung in der klin. Neurologie Seitz  
Termin nach Absprache (2stündig, 14täglich)  
Seminarraum 5 der MNR-Klinik
491. Einführung in die EEG-Auswertung Witte  
nach Vereinbarung (1stündig)
492. Zerebrovaskuläres Seminar Siebler  
nach Vereinbarung (1stündig)  
Gebäude 13.53, Ebene 01, Raum 60
493. Seminar: Diagnostische Methoden in der Neurologie Siebler

- Mo. 17–18 (1stündig, 14täglich)  
Gebäude 13.53, Ebene 01, Raum 60
494. Einführung in die Dopplersonographie Siebler  
Do. 17–18  
MNR-Klinik, Gebäude 13.53, Ebene 01, Raum 60
495. Zerebrovaskuläre Sprechstunde Siebler/  
Steinke/Rautenberg  
Mi. 16–17  
Hörsaal 13 B der MNR-Klinik
496. Neurophysiologischer Kurs Bruehl/  
Holthoff/Schiene/  
Witte  
ganztägig, 14tägige Blockveranstaltung  
für Naturwissenschaftler und Mediziner,  
begr. Teilnehmerzahl (nach besonderer Ankündigung)
497. Pathophysiologie und Klinik von peripheren Hanemann/  
Nervenerkrankungen Köller  
mit Fallbeispielen  
nach Vereinbarung (14täglich)
498. Magnetencephalographische Analysetechniken Witte /Schnitzler  
Mo. 16–17  
MNR-Klinik, UG-Raum Nr. 54.–1.84

## XXVII. Psychiatrie

499. Psychiatrische Klinik Gaebel/Ihl/Sprick /  
Di. 14.30–16, 16–17.45 (4stündig) Hörsaal Klimke/Schneider /  
Psychiatrische Klinik, Bergische Landstraße 2 Tegeler
500. Einführung in die Psychiatrie Schneider  
Vorlesung 2stündig, Mo. 16–18  
Seminarraum: Psychiatrische Poliklinik, Bergische Landstr. 2, Haus 2
501. Psychiatrische Poliklinik und Krisenintervention Schneider  
Seminar, 2stündig, Di. 11–13  
Seminarraum der Psychiatrischen Poliklinik,  
Bergische Landstraße 2, Haus Direktionsgebäude
502. Psychiatrisches Kolloquium Gaebel/  
Seminar (2stündig), Mi. 17–18.30 Schneider  
Konferenzraum der Psychiatrischen Poliklinik,  
Bergische Landstraße 2, Direktionsgebäude
503. Forensisches Seminar I Schneider /  
Seminar, 2stündig, Mo. 14–16 Lehmann  
Konferenzraum der Psychiatrischen Poliklinik,  
Bergische Landstraße 2, Haus 2
504. Methodologie und Forschungsergebnisse in der Psychiatrie Schneider  
(Doktorandenkolloquium)  
Seminar (2stündig), Mi. 14–16  
Seminarraum der Psychiatrischen Poliklinik,  
Bergische Landstraße 2, Haus 2
505. Kurs der Allgemeinen Klinischen Untersuchung (Psychiatrie) Schneider /  
Praktikum, Mi. und Fr. 14–15.30 Gaebel  
(Gruppeneinteilung, siehe Aushang)
506. Gerontologisch-gerontopsychiatrisches Seminar Kretschmar/Ihl/  
Mi. 14–16 (2stündig, 14täglich) Haupt
507. Psychosometrie in der Psychiatrie Ihl  
Mi. 15–16 (1stündig)

- |      |   |                                  |
|------|---|----------------------------------|
| 508. | Kolloquium für Diplomanden und Doktoranden<br>Mi 16–17 (1stündig)   | Ihl                              |
| 509. | Anleitung zum wissenschaftlichen Arbeiten<br>(Ort und Zeit nach Vereinbarung)   | Lehmann                          |
| 510. | Supervision in Verhaltenstherapie<br>Mo. 16–18 (14täglich) und Fr. 13–15<br>Psychiatrische Universitätsklinik, Bergische Landstraße 2, Haus II, Raum 120  | Lehmann /Strauss                 |
| 511. | Verhaltenstherapie-Seminar<br>Do. 14–16<br>Psychiatrische Universitätsklinik, Bergische Landstraße 2,<br>Direktionsgebäude, Verhaltenstherapie-Ambulanz,<br>Teilnahme nur nach Voranmeldung   | Strauss/Lehmann /<br>Burtscheidt |
| 512. | Fallseminar: Neuropsychologie und Neurologie<br>(mit Patientenvorstellung)<br>Mo. 16–18.15 (14täglich)<br>Psychiatrische Klinik, Haus 2, Seminarraum Station 2F<br>Bergische Landstraße 2   | Schuiert/Müller                  |
| 513. | Fallseminar: Grenzgebiet Neurologie/Psychiatrie<br>Zeit nach Vereinbarung (14täglich)<br>Psychiatrische Klinik, Haus 2, Seminarraum Station 2F<br>Bergische Landstraße 2  | Schuiert                         |
| 514. | Fallseminar: Bildgebung und Anatomie bei<br>neuropsychologischen Störungen<br>Termin nach Absprache (2stunden, 14täglich)<br>Psychiatrische Klinik, Haus 2, Seminarraum 2F<br>Bergische Landstraße 2  | Schuiert                         |
| 515. | Biologische Grundlagen psychiatrischer Diagnostik und Therapie<br>(2stündig)<br>(Ort und Zeit nach Vereinbarung)  | Sprick                           |
| 516. | Psychopharmakologisches Seminar<br>(2stündig)<br>(Ort und Zeit nach Vereinbarung)   | Sprick                           |
| 517. | Anleitung zum wissenschaftlichen Arbeiten<br>(Ort und Zeit nach Vereinbarung)   | Sprick                           |
| 518. | Propädeutik der Psychiatrie unter besonderer Berücksichtigung<br>der klinischen Psychopathologie (auch für Psychologen)<br>Mi. 14–15.30, 14täglich<br>Hörsaal, Psychiatrische Klinik, Bergische Landstraße 2  | Bergener                         |
| 519. | Gerontopsychiatrie mit Krankenvorstellung<br>(2stündig, 14täglich)<br>(Ort und Zeit nach Vereinbarung)  | Bergener                         |
| 520. | Anleitung zum wissenschaftlichen Arbeiten<br>(Ort und Zeit nach Vereinbarung)   | Bergener                         |
| 521. | Psychiatrische Epileptologie<br>Mi. 17.30–19 (2stündig, 14täglich)<br>Klinik für Psychiatrie und Psychotherapie der Ev. und<br>Johanniter Klinikum Duisburg/Dinslaken/Oberhausen gGmbH<br>Steinbrinkstraße 96a, 46145 Oberhausen                            | Köhler                           |
| 522. | Video-Seminar ausgewählter psychiatrischer Erkrankungen<br>Mi. 17.30–19 (2stündig, 14täglich)<br>Klinik für Psychiatrie und Psychotherapie der Ev. und<br>Johanniter Klinikum Duisburg/Dinslaken/Oberhausen gGmbH<br>Steinbrinkstraße 96a, 46145 Oberhausen | Köhler                           |

## XXVIII. Psychosomatische Medizin und Psychotherapie

523. Praxis der Psychosomatischen Medizin und Psychotherapie Tress/Franz/Ott /  
Teil I: Theorie Kruse/Wöller/Reister  
Di. 13.30-15 (2stündig)  
Hörsaal 13 B
524. Praktikum der Psychosomatischen Medizin und Psychotherapie Tress und  
Teil II: Praktikando Mitarbeiter/innen  
Mo. (2stündig)  
Ort und Zeit laut Aushang
525. Kursus der allgemeinen Klinischen Untersuchungen Tress und  
(Psychosomatische Medizin und Psychotherapie) Mitarbeiter/innen  
(gemeinsam mit den anderen Kliniken nach  
ausgehängtem Semesterplan)
526. Einführung in die psychosomatische Grundversorgung Tress/Kruse /  
für Studierende im Praktischen Jahr, Ärztinnen und Ärzte Wöller  
im Praktikum und Ärztinnen und Ärzte in der Weiterbildung  
Di. 18-19.30 (2stündig)  
Gebäude 14.91, Raum 07 (Bibliothek)
527. Wissenschaftliches Wochenende (für Doktoranden des Lehrstuhls) Tress  
Ort und Zeit lt. Aushang und Mitarbeiter/innen
528. Psychoanalyse und Kognitionspsychologie Tress/  
Ort und Zeit nach Vereinbarung Hartkamp
529. Psychotherapeutische Poliklinik Tress/Kruse /  
Do. 11.30-13 (2stündig) Hartkamp  
Bergische Landstraße 2, Haus 18  
Anmeldung bei Frau JacaBelino, Tel. 922-4703
530. Anleitung zum wissenschaftlichen Arbeiten Kruse  
Di. 19.45-21.15 (2stündig, 14tägig)  
Bergische Landstraße 2, Haus 18
531. Psychosomatisch-psychotherapeutisches Repetitorium Tress/Spieler  
für PJ-Studenten  
nach Vorankündigung (2stündig)
532. Psychoanalyse und Systemtheorie, Radikaler Konstruktivismus Sies/Tress  
Do. 14.15-15.45 (2stündig)  
Gebäude 14.91, Raum 01 (Gruppenraum)  
Für Hörer aller Fakultäten
533. Doktorandenkolloquium Tress/  
Ort und Zeit nach Vereinbarung (2stündig) Junkert-Tress  
Geb. 14.90, Raum 001 (Gruppenraum)
534. Epidemiologie psychogener Erkrankungen: empirische Franz  
Untersuchungen zu Häufigkeit, Verlauf und Ursachen  
Mo. 11-12 (wöchentlich)  
Gebäude 14.90, Raum 004
535. Methodenzentriertes Forschungsseminar Franz/Schmitz  
für Doktoranden  
Do. 15-16.30 (14tägig)  
Gebäude 14.90, Raum 004
536. Grundlagen und Anwendungsbeispiele epidemiologischer Franz/Schmitz  
Forschungsmethoden  
Do 15-16.30 (14tägig)



- |  |   |                       |
|--|---|-----------------------|
| 537.   | Patientenzentrierte Selbsterfahrung: klinisch-kasuistische Einführung in die psychodynamische Interaktionsdiagnostik<br>Fr. 14–15.30<br>Gebäude 14.90, Raum 004 | Franz                 |
| 538.   | Grundlagen der stationären Psychotherapie<br>Termin nach Vereinbarung<br>Gebäude 14.90, Raum 004  | Franz                 |
| 539.   | Klinik, Psychodynamik und Therapie der Eßstörungen<br>Termin nach Vereinbarung<br>Gebäude 14.90, Raum 004   | Franz                 |
| 540.   | Einübung in die vertiefte biographische Anamnese, das Erstinterview in der psychotherapeutischen Medizin<br>Termin nach Vereinbarung<br>Gebäude 14.90, Raum 004 | Franz                 |
| 541.   | Tiefenpsychologische Traumtheorien<br>Termin nach Vereinbarung<br>Gebäude 14.90, Raum 004   | Franz                 |
| 542.   | Qualitative Forschungsmethoden in der Psychotherapie<br>Do. 18–20 (14tägig) ab 22.10.98<br>Bergische Landstraße 2, Haus 18                                      | Tress/<br>Stratkötter |
| 543.   | Doktorandenkolloquium<br>nach Vereinbarung<br>Bergische Landstraße 2, Haus 18   | Tress/Stratkötter     |
| 544.   | Patientenzentrierte Selbsterfahrung mit Studenten der Medizin<br>Zeit und Ort nach Vereinbarung (2stündig)<br>Anmeldung erforderlich, F. 81-18338               | Alberti               |
| 545.   | Doktorandenkolloquium<br>Zeit und Ort nach Vereinbarung (2stündig)<br>Gebäude 14.91   | Alberti               |
| 546.   | Krankheitsbewältigung bei chronischen Erkrankungen<br>Zeit und Ort nach Vereinbarung (2stündig)<br>Gebäude 14.91  | Alberti/Kruse         |
| 547.   | Psychosoziale Aspekte bei Patienten mit Neurodermitis<br>Zeit und Ort nach Vereinbarung (2stündig)<br>Gebäude 14.91   | Alberti/<br>Halbach   |
| 548.   | Psychosomatische Dermatologie<br>Fr. 15–16.30<br>Klinik Wersbach, Leichlingen   | Reister               |
| 549.   | Doktorandenkolloquium<br>Ort und Zeit nach Vereinbarung (2stündig)  | Reister               |
| 550.   | Die jüdischen Wurzeln der Psychoanalyse<br>Di. 9.15–10.45 (2stündig)<br>Gebäude 14.91, Raum 007 (Bibliothek)<br>Für Hörer aller Fakultäten                      | Reister/<br>Hoffmann  |
| 551.   | Konzepte und Forschung in der stationären Psychotherapie<br>Do. 9.30–11 (2stündig)  | Wöllner/<br>Hartkamp  |
| 552.   | Doktorandenkolloquium<br>Ort und Zeit nach Vereinbarung (2stündig)  | Wöllner               |
| <b>Lehrveranstaltungen für Hörerinnen und Hörer aller Fakultäten</b> |   |                       |
| 553.   | Psychoanalyse, Systemtheorie, Radikaler Konstruktivismus<br>Do. 14.15–15.45 (2stündig)<br>Gebäude 14.90, Raum 01 (Gruppenraum)                                  | Sies /Tress           |

554. Die jüdischen Wurzeln der Psychoanalyse  
Di. 9.15–10.45 (2stündig)  
Gebäude 14.91, Raum 007 (Bibliothek)  
Für Hörer aller Fakultäten
- Reister/Hoffmann

## XXIX. Chirurgie

555. Klinik der Chirurgie  
(Einführung zum Praktikum der Chirurgie)  
Mo.–Fr. 8–9 (5stündig)  
Großer Hörsaal Chirurgische Klinik
- Bock /Gams/Röher/  
Sandmann/Schulte /Tarnow/  
Willberg/Willnow
556. Praktikum der Chirurgie  
Do. 16–17.30 (2stündig)  
Stationen der Chirurgischen Klinik,  
Neurochirurgischen Klinik und  
Klinik für Kiefer- und Plastische Gesichtschirurgie  
Evangelisches Krankenhaus Düsseldorf  
N. N. 17–18.30  
Diakoniewerk Düsseldorf-Kaiserswerth  
(G. Prof. Dr. Olbrisch)  
St.-Vinzenz-Krankenhaus Düsseldorf (Dr. med. Mehrain)
- Professoren, Dozenten,  
wissenschaftliche Mitarbeiter
557. Kursus der allgemeinen klinischen Untersuchungen  
(operatives Stoffgebiet)  
(gemeinsam mit den übrigen operativen Kliniken)  
nach ausgehängtem Semesterplan
- Professoren und  
Dozenten  
der zugehörigen Kliniken
558. Differentialdiagnose chirurgischer Erkrankungen  
Mo. 17.15 (1stündig)  
OP-Kursraum Chirurgische Klinik
- Professoren und  
Dozenten  
der Chirurgischen Klinik
559. Chirurgische Poliklinik für Mediziner/innen  
und Zahnmedizin  
Di. 10–11, Do. 11–13 (3stündig)  
Großer Hörsaal der Chirurgischen Klinik
- Luther/  
Schütter/Molzahn/  
Stöltzing
560. Praktischer Operationskurs  
täglich 9–11  
Operationssaal
- Gams/Röher/Sandmann/  
Schulte
561. Allgemeine Chirurgie für Zahnmediziner/innen (Vortrag)  
Di. 10–12 (2stündig)  
Kleiner Hörsaal Chirurgische Klinik
- Simon /Heise
562. Kardiologisch-herzchirurgisches Kolloquium  
Di. 17–18.30 (2stündig)  
Demonstrationsraum, Klinik für Kardiologie
- Gams/Strauer/Schulte /  
Leschke
563. Aktuelle Kinderchirurgie  
Mi. 13–14 (1stündig)  
Kleiner Hörsaal der Chirurgischen Klinik
- Willnow
564. Angiologisch-Neurologische Visite  
Di. 15–16  
MNR-Klinik, Neuro-Radiologie, Seminarraum 5
- Sandmann/Kniemeyer/  
Grabitz /Jaeschock/  
Aulich/Hennerici
565. Angiologische Sprechstunde  
Di. 9–13  
Chirurgische Klinik, Gefäßambulanz
- Sandmann/Grabitz /  
Kniemeyer
566. Seminar über spezielle Chirurgie  
(3. Klinischer Studienabschnitt)  
Di., Do. 14–15.30 (2stündig)  
Kleiner Hörsaal, Chirurgische Klinik
- Professoren und  
wissenschaftliche Mitarbeiter  
der Chirurgischen Klinik

567. Praktische Übungen in der Endoskopie  
Mo. 9–12, Do. 9–12  
Endoskopieraum, Ambulanz Chirurgische Klinik  
Verreet und  
wissenschaftliche Mitarbeiter
568. Hand-, Plastische und Wiederherstellungschirurgie  
Mo. 11–12 (1stündig)  
Kleiner Hörsaal der Chirurgischen Klinik  
Münchhoff-Breit
569. Frakturen und Luxationen  
Mo. 14–15 (1stündig)  
Kleiner Hörsaal Chirurgische Klinik  
KatoH/Stöltzing/  
Schütter/Varney  
und wissenschaftliche Mitarbeiter
570. Nephrologisch-chirurgische und  
Nierentransplantationsvisite  
Di. 16–17 (1stündig)  
MNR-Klinik, Seminarraum, Station ME 05  
Grabensee/Grabitz /  
Mödder/Sandmann/  
Kniemeyer/Jaeschock
571. Sportmedizin  
Do. 19.30–21 (14täglich)  
Kleiner Hörsaal Chirurgische Klinik  
Jaeschock/Palomba/  
Rumpf
572. Einführung in die Chirurgische Onkologie einschließlich  
Nachsorge und Dokumentation  
Di. 14–15 (1stündig)  
Kleiner Hörsaal Chirurgische Klinik  
Nier/Schulte /  
Kantartzi/Mitarbeiter
573. Angiologisches und gefäßchirurgisches Seminar  
1 Woche pro Semester nach Vereinbarung  
Angiologische und Gefäßchirurgische Abteilung der  
Chirurgischen Klinik Dr. Guth  
Jürgensallee 44, 22609 Hamburg -  
Loose
574. Chirurgische klinische Visite  
Do. 17–19 (2stündig)  
Ev. Krankenhaus Düsseldorf, Kirchfeldstraße 40  
Steegmüller  
und Mitarbeiter
575. Verbandskurs  
Do. 18–19.30 (2stündig) (14täglich)  
Kleiner Hörsaal Chirurgische Klinik  
v. Elmendorff/  
Jaeschock
576. Chirurgische klinische Visite  
Di. 14.30–15.30 (1stündig)  
Ev. Krankenhaus Bethesda, Heerstraße 219, 47053 Duisburg  
Stremmel  
und Mitarbeiter
577. Chirurgischer Seminarunterricht mit klinischer Visite  
Mi. 14.30–15.30 (1stündig)  
Ev. Krankenhaus Bethesda, 47053 Duisburg, Heerstraße 219  
Stremmel  
und Mitarbeiter
578. Allgemeinchirurgisches Kolloquium  
Mo. 8–9.30 (2stündig)  
Chirurgische Klinik – Klinikum Duisburg  
Kivelitz
579. Praktikum der Stomatherapie  
Vortrag und Übung (Blockveranstaltung)  
Zeit und Ort nach Vereinbarung  
Kivelitz
580. Repetitorium der Allgemeinen und Speziellen Chirurgie  
für Examensemester  
Mi. 16–17.30 (2stündig)  
Großer Hörsaal Chirurgische Klinik  
Konrad /Klein /  
Luther/v. d. Horst /  
Raunest
581. Chirurgie, Unfallchirurgie, D-Arzt-Verfahren,  
ambulantes Operieren in der Praxis  
20 Stunden im Block  
Sailer
582. Erste Hilfe und Wiederbelebung für Vorkliniker/innen  
Di. 16.15–17.30  
Großer Hörsaal, Physiologie, Hörsaal 2A  
Moschinski/  
Siepmann/Rötzscher
583. Klinische Visite  
Fr. 15–16 (1stündig)  
Krankenhaus Gerresheim  
Ulrich /Schmitz

584. Kolloquium für Doktorandinnen und Doktoranden mit Zellkulturuntersuchungen der Klinik für Allgem. Unfallchirurgie (2stündig, 14täglich) nach Vereinbarung Goretzki
585. Seminar Expertensysteme Mi. 15-17 (14täglich) Theoretische Chirurgie (CA 08), Zi. 824 Ohmann
586. Möglichkeiten und Grenzen der chirurgischen Therapie angeborener und erworbener Herzerkrankungen Mi. 16-17 (1stündig) Herzzentrum Kaiser-Wilhelm-Krankenhaus 47137 Duisburg, Gerrickstraße 21 Krian
587. Risiken bei chirurgischen Eingriffen und Behandlung postoperativer Komplikationen Mi. 18-19 (1stündig) Großer Hörsaal der Chirurgischen Klinik v. d. Horst / Kaschner/Schütter
588. Interdisziplinäres Kolloquium Do. 15-16 (1stündig) Professoren und Dozenten der zugehörigen Kliniken Ev. Krankenhaus Bethesda, 47053 Duisburg, Heerstraße 219
589. Lehrgespräche Chirurgie (3. klin. Studienabschnitt) Krankenhaus Benrath, nach Vereinbarung Castrup/Schoppe/ Graf /Freund/Lützeler/ Roesgen
590. Forschungskolloquium der Klinik für Allgemeine und Unfallchirurgie Mo. 17.15-18 (14täglich) Großer Hörsaal, Chirurgie Ohmann und wissenschaftliche Mitarbeiter
591. Gefäßchirurgisches Kolloquium mit Patientendemonstration nach Vereinbarung (2stündig, 14täglich) Städt. Krankenanstalten Düsseldorf-Gerresheim, Gefäßchirurgie (Tel.: 2800325) Mulch
592. Chirurgische und Unfallchirurgische klinische Visite Mi. 15-16.30 (2stündig) Hospital zum Hl. Geist, 47906 Kempen, Von-Broichhausen-Allee 1 Kaschner/Seyrich
593. Klinisches Praktikum der Herzchirurgie Termin zu vereinbaren (6stündig) AK St. Georg, Hamburg Ostermeyer und Oberärzte
594. Chirurgische klinische Visite mit Kolloquium Mo. 16-17 Chirurgie - St.-Josef-Krankenhaus Robert-Koch-Str. 16, 42781 Haan Rumpf und Mitarbeiter
595. Grundlagen der Transplantationschirurgie Di. 16-17 (1stündig) Großer Hörsaal Klein
596. Grundlagen extrakorporaler Zirkulationsverfahren Mo. 17-18 (1stündig) Klein
597. Seminar „Tumor-Forschung“ Di. 18-19.30 (2stündig) Kleiner Hörsaal Chirurgische Klinik Böcking/Röher/ Gabbert/Ackermann / Schneider /Goretzki
598. Statistische Verfahren für Chirurgen Do. 11-13 (2stündig) Bibliothek der Klinik für Thorax- und Kardiovaskularchirurgie Godehardt

- |      |   |                            |
|------|---|----------------------------|
| 599. | Einführung in die Benutzung von Statistikprogrammen<br>(für Mitarbeiter und Doktoranden der Klinik für Thorax- und<br>Kardiovaskularchirurgie)<br>(6stündige Blockkurse)<br>Termine nach gesondertem Aushang<br>Rechnerraum der Klinik für Thorax- und Kardiovaskularchirurgie                          | Godehardt/<br>Kunert       |
| 600. | Chirurgisch-onkologisches Kolloquium<br>Fr. 16–17 (14täglich)<br>Kleiner Hörsaal der Chirurgischen Klinik   | Röher/Verreet/<br>Goretzki |
| 601. | Seminar über ausgewählte Kapitel der Allgemein-, Thorax- und<br>Viszeral-Chirurgie<br>4wöchentlich, Fr. 13–15, ganzjährig<br>3. klinischer Studienabschnitt<br>Studiengebäude der Städtischen Krankenanstalten Krefeld,<br>Lutherplatz 40, 47805 Krefeld  | Daniels                    |
| 602. | Kolloquium Theoretische Chirurgie<br>Mo. 16.30–17.15<br>Theoretische Chirurgie (CA 08), Zimmer 824  | Ohmann                     |
| 603. | Kolloquium für Doktorandinnen und Doktoranden der Klinik für<br>Allgemeine und Unfallchirurgie<br>Do. 16–17.15<br>Theoretische Chirurgie (CA 08), Zimmer 824  | Ohmann                     |
| 604. | Einführung in das Programm „Mathematica“<br>Fr. 11–13 (2stündig)<br>Termine nach gesondertem Aushang<br>Bibliothek der Klinik für Thorax- und Kardiovaskularchirurgie   | Godehardt                  |
| 605. | Klinik und Therapie venöser Erkrankungen<br>Do. 16–18 (14täglich)<br>Lehrraum des Ev. Krankenhauses Herne   | Jaeschock                  |
| 606. | Angiologisch-Gefäßchirurgische Visite<br>Do. 13–14 (2stündig, 14täglich)<br>Augusta-Krankenhaus, Amalienstraße 9, 40472 Düsseldorf<br>Abteilung für Chirurgie und Gefäßchirurgie  | Kolvenbach                 |
| 607. | Differentialdiagnose gefäßchirurgischer Erkrankungen<br>Mi. 15–17<br>Kleiner Hörsaal, Chirurgische Klinik   | Kolvenbach                 |
| 608. | Kolloquium Biometrie in der Chirurgie<br>(für Doktoranden)<br>Mi. 10–12 (2stündig, 14täglich)<br>Bibliothek der Klinik für Thorax- und Kardiovaskularchirurgie  | Godehardt                  |
| 609. | Einführung in die Benutzung von<br>Tabellenkalkulations- und Grafikprogrammen<br>(für Mitarbeiter und Doktoranden der Klinik für<br>Thorax- und Kardiovaskularchirurgie)<br>(6stündige Blockkurse)<br>Termine nach gesondertem Aushang<br>Bibliothek der Klinik für Thorax- und Kardiovaskularchirurgie | Godehardt/<br>Kunert       |
| 610. | Einführung in die Benutzung von Datenbankprogrammen<br>(für Mitarbeiter und Doktoranden der Klinik für<br>Thorax- und Kardiovaskularchirurgie)<br>(6stündige Blockkurse)<br>Termine nach gesondertem Aushang<br>Bibliothek der Klinik für Thorax- und Kardiovaskularchirurgie                           | Godehardt/<br>Kunert       |
| 611. | Anleitung zum wissenschaftlichen Arbeiten<br>(nach Vereinbarung)  | Godehardt                  |

- |      |  |                                  |
|------|--|----------------------------------|
| 612. | Rekonstruktive Verfahren in der Plastischen Chirurgie<br>Mi. 15–16 (1stündig)<br>Großer Hörsaal der Chirurgischen Klinik   | Ingianni/<br>Olbrisch            |
| 613. | Nichtinvasive angiologische Diagnostik<br>Mo. 10–12 (2stündig)<br>Gefäßambulanz des St. Franziskus-Hospital<br>Hohenzollernring 72, 48145 Münster                                      | Torsello                         |
| 614. | Phlebologische Visite mit Patientendemonstration<br>Mi. 10–12 (2stündig)<br>Gefäßambulanz des St. Franziskus-Hospital,<br>Hohenzollernring 72, 48145 Münster                           | Torsello                         |
| 615. | Notfälle in der Herz- und Thoraxchirurgie<br>Mo. 13–14<br>Chirurgische Klinik, Kleiner Hörsaal   | Minale/<br>Schulte               |
| 616. | Diagnostik und Therapie der Abdominalverletzungen<br>Mi. 13–14<br>Chirurgische Klinik, Städt. Krankenhaus Gütersloh  | Varney                           |
| 617. | Doktorandenseminar Polytrauma<br>(3stündig) nach Vereinbarung<br>Chirurgische Klinik, Städt. Krankenhaus Gütersloh   | Varney                           |
| 618. | Ausgewählte Themen aus der Herz- und Thorax-Chirurgie<br>nach telefonischer Absprache<br>(Sekretariat 021 51 / 32 13 01)<br>Klinik für Herz- und Thoraxchirurgie des Klinikums Krefeld | Greve                            |
| 619. | Anleitung zu wissenschaftlichen Arbeiten<br>nach telefonischer Absprache<br>(Sekretariat 021 51 / 32 13 01)<br>Klinik für Herz- und Thoraxchirurgie des Klinikums Krefeld              | Greve                            |
| 620. | Problemfälle in der Visceralchirurgie<br>Di. 16.30–17.30 wöchentlich<br>Krankenhaus Gerresheim   | Ulrich /<br>Hüllebrand           |
| 621. | Allgemeine und spezielle Thoraxchirurgie<br>Di. 17.30–18.30 (14täglich)<br>Krankenhaus Gerresheim, Seminarraum   | M. Frenken                       |
| 622. | Ausgewählte Kapitel der Allgemein-, Thorax- und Unfallchirurgie<br>Mi. 15.30–16.30<br>Krankenhaus Gerresheim   | Schmitz /<br>Sombrowski          |
| 623. | Chirurgische Fallbesprechung<br>(3. klin. Studienabschnitt)<br>Mo. 12–13, Lukaskrankenhaus Neuss   | Coburg/<br>Carus                 |
| 624. | Extrakorporale Zirkulation, mechanische<br>Assistenzsysteme und Kunstherz<br>(n. V.) 2stündig<br>OP-Kursraum, Chirurg. Klinik  | Feindt                           |
| 625. | Grundlagen der Herztransplantation.<br>(2stündig) nach Vereinbarung<br>OP-Kursraum, Chirurg. Klinik  | Feindt/Gams/<br>Petzold          |
| 626. | Viszeralchirurgie – Systematik und Fallbeispiele<br>Vorlesung, Mo. 17 (1stündig)<br>HS Studiengebäude Klinikum Krefeld   | Verreet/Schmidt/<br>Grimm/Müller |

- |      |   |                             |
|------|---|-----------------------------|
| 627. | Doktorandenseminar: Allgemeine und Viszeralchirurgie<br>(2stündig) nach Vereinbarung<br>(Tel. 0 21 51 / 32 26 69) Sekr. Ltd. OA Schmidt)<br>Klinikum für Allgemeine und Viszeralchirurgie<br>Klinikum Krefeld | Verreet/<br>Schmidt /Müller |
| 628. | Chirurgisches Kolloquium zum 3. Staatsexamen<br>Fr. 15.00 (2stündig)  | Verreet/Meißner             |
| 629. | Viszeralchirurgisch-Gastroenterologische Konferenz<br>(2stündig, zweiwöchentlich), Do. n. V.<br>(Tel. 0 21 51 / 32 26 69, Sekr. Ltd. OA Schmidt)<br>Konferenzraum Chirurgie                                   | Schmidt/Verreet/<br>Becker  |

### XXX. Transfusionsmedizin, Hämostaseologie

- |      |  |                                       |
|------|--|---------------------------------------|
| 632. | Grundlagen der Transfusionsmedizin<br>Do. 14–15<br>Großer Hörsaal der Chirurgischen Klinik   | Scharf /Kuntz/Giers                   |
| 633. | Immunhämatologie<br>Do. 17–18<br>Kleiner Hörsaal der Chirurgischen Klinik  | Scharf /Kuntz/<br>Trobisch/Giers      |
| 634. | Pathophysiologie und Pathobiochemie des Hämostasesystems<br>Mo. und Do. 10–11<br>Hörsaal 13 B (im Rahmen der Ringvorlesung)  | Scharf /<br>Wehmeier                  |
| 635. | Diagnostik und Therapie hämorrhag. und thrombophiler Diathesen<br>Mo. 13–14<br>Kleiner Hörsaal der Chirurgischen Klinik  | Scharf                                |
| 636. | Einführung in die Transplantationsimmunologie<br>(2stündig) nach Vereinbarung  | Scharf /Kuntz/<br>Giers               |
| 637. | Vorlesung Klinische Chemie<br>Mo., Di., Mi., Fr. 8–9<br>Hörsaal 13A, MNR-Klinik  | Reinauer /Scharf /<br>und Mitarbeiter |
| 638. | Kurs der Klinischen Chemie und Hämatologie<br>einschl. Blutgruppenserologie und Gerinnungsphysiologie<br>Di. 14.15–17.15; Mi., Do. bzw. Fr. 13–16<br>Kurslabor MNR-Klinik, Gebäude 13.53, Ebene 01, Raum 140 | Reinauer /Scharf<br>und Mitarbeiter   |
| 639. | Seminar über Transfusionsmedizin und Hämostaseologie<br>für Studenten im 3. Klinischer Studienabschnitt<br>Di. und Do. 14–15.30, Chirurgische Klinik, OP-Kursraum  | Scharf /Kuntz/<br>Giers               |
| 640. | Transfusionsmedizinisches Praktikum<br>für Studenten im 3. Klinischen Studienabschnitt<br>Mo. und Fr. 12–13, Transfusionszentrale  | Scharf<br>und Mitarbeiter             |
| 641. | Experimentelle Hämostaseologie und Vaskularbiologie<br>Do. 17–18.30, 14tägig, Bibliothek des Instituts   | Scharf                                |
| 642. | HLA-System und Krankheitsassoziation<br>(1stündig) nach Vereinbarung   | Kuntz/Giers                           |

643. Kolloquium über aktuelle Fragen der Transfusionsmedizin, Hämotherapie, Hämostaseologie und Transplantationsimmunologie  
Mi. 12-14,  
Bibliothek des Instituts Scharf /Kuntz
644. Immunologisches Seminar Fr. 17-19  
Hörsaal 6B Esser /Gleichmann /Heinz /  
Stoldt/Schwochau /  
Vohr
645. Immunologisches Praktikum (4stündig)  
Als Block in der vorlesungsfreien Zeit vor dem WS 1996/97 Fischer /Stoldt/  
Schwochau/Vohr
646. Großpraktikum mit immunologischem Themenschwerpunkt  
Zeit und Ort nach Vereinbarung Gleichmann /  
Stoldt/Schwochau
647. Kolloquium für Doktoranden und Diplomanden (14tägig) nach Vereinbarung Scharf /  
Schwochau
648. Kolloquium für Doktoranden und Diplomanden (14tägig) nach Vereinbarung Scharf

### **XXXI. Anästhesiologie, Intensivmedizin, Notfallmedizin, Schmerztherapie**

649. Grundlagen der Anästhesiologie und Intensivmedizin im Rahmen der Vorlesung  
„Klinik der Chirurgie“ Tarnow und wiss.  
Mitarbeiter des Zentrums  
für Anästhesiologie
650. Praktikum der operativen Intensivmedizin im Rahmen des Praktikums der Chirurgie  
Do. 16-17.30 (2stündig) Buhl/Kindgen-Milles/  
Hartmann /Lipfert/Müller
651. Akute Notfälle und erste ärztliche Hilfe  
a) Vorlesung (3stündig)  
Mo. 14.30-16  
Do. 15.15-16 Tarnow/Arndt/Cüppers /  
Flesche/Fournell/Freye/  
Hopf /Kelm/Klement /  
Königshausen /Lipfert/Loer/  
Moschinski/Müller/  
Raunest/Schirmer /  
b) Praktische Übungen in Gruppen  
Mo. 16-18  
Do. 16-18 Schlack/Stannigel/Steinmetz/  
Umraum Großer Hörsaal Chirurgische Klinik Stühmeier/Winter /Zucker
652. Kolloquium und Prakt. Übungen Akute Notfälle und erste ärztliche Hilfe  
ab 2. klin. Semester nach Vortestat  
Vorbereitung auf das 1. ärztliche Staatsexamen  
(2stündig) nach Vereinbarung Flesche/Klement
653. Praktikum der Notfallmedizin  
a) Vorlesung (3stündig)  
Mo. 13-14  
Do. 13-15 Albers/Althaus/Arendt/  
Bier/Feldkamp/Flesche/  
Hollenbeck/Irsfeld/Kiwit/  
Knuth/Leschke/Meyer /Muth/  
Petzold/Raunest/Schlack/  
Simon /Stannigel/Vester  
Großer Hörsaal Chirurgische Klinik  
Ort und Zeit werden am 1. Vorlesungstag bekanntgegeben
654. Düsseldorfer Anästhesiekolloquien  
Mo. 17-18 und Mi. 7-8  
Kleiner Hörsaal Chirurgische Klinik Wiss. Mitarbeiter des  
Zentrums für Anästhesiologie  
und Gastreferenten
655. Anästhesiologisches Kolloquium für Internatsstudierende  
Mo. und Do. 14-15.30 Hartung und  
Ärzte des Zentrums  
für Anästhesiologie



656. Praktikum der Anästhesiologie und Intensivmedizin nach Vereinbarung (ab 2. klin. Semester) (1 Vormittag wöchentlich) Tarnow/Flesche/Fournell/Hartmann/Holthusen/Irsfeld/Kindgen-Milles/Lipfert/Loer/Mainzer/Müller/Scheeren/Schlack/Stühmeier/Zucker
657. Interdisziplinäre Ringvorlesung Pathophysiologie und Therapie chronischer Schmerzzustände Mo. 17–18 (monatlich) Kleiner Hörsaal Chirurgische Klinik Tarnow/Dinter/Fritsche Frettlöh/Heusgen/Janßen/Muth/Raab
658. Erste Hilfe und Wiederbelebung für Vorkliniker/innen Mo. 15–16.30 Institutgruppe II Großer Hörsaal Physiologie Flesche/Moschinski/Siepmann
659. Anleitung zum wissenschaftlichen Arbeiten nach Vereinbarung Tarnow/Arndt/Fournell/Holthusen/Lipfert/Müller/Purschke/Siepmann/Schlack/Strasser/Stühmeier Kindgen-Milles/Müller
660. Probleme und therapeutische Konzepte der operativen Intensivmedizin Seminar mit Unterricht am Krankenbett Mi. 14.30–16, Station C103 Termine nach Vereinbarung (81-18102)
661. Verfahren zur Anlage zentralvenöser Katheter (Einzelunterricht) Mo., Do., Fr. 7.15–10, Chirurgie OP-Trakt, Nur nach Vereinbarung (81-18102) Lipfert/Loer
662. Nervenblockade zur Ausschaltung des Operationsschmerzes und zur Schmerztherapie Mi. 14.15 Siepmann/Strasser
663. Intensivmedizinisches Kolloquium mit Patientenvorstellung 14tägig (2stündig), nach Vereinbarung Alfried-Krupp-Krankenhaus, Essen Strasser
664. Opiate und Opiatantagonisten unter besonderer Berücksichtigung in der Anästhesie Mi. 14–16 Kleiner Hörsaal Chirurgische Klinik Freye

### XXXII. Urologie

665. Allgemeine und spezielle Urologie (Hauptvorlesung) Fr. 10–11 Gr. Hörsaal, Frauenklinik Ackermann/Vögeli/Schulz
666. Praktikum der Urologie Fr. 11–12 Gr. Hörsaal Frauenklinik Ackermann/wiss. Mitarbeiter
667. Urologische Operationen Di., Mi., Do. 9–11 Operationssaal der Urologischen Klinik Ackermann
668. Kolloquium: Tumorstabilisatoren und Genterapie jeden 1. Mittwoch im Monat 17–18 Uhr Seminarraum Urologische Klinik Ackermann u. Mitarbeiter Wernet und Mitarbeiter
669. Aktuelle Diagnostik und Therapie des Urothelkarzinoms täglich, 1.–5.2.1999, 15–19 Urologische Klinik (telef. Voranmeldung unter 18110 erforderlich) Schmitz-Dräger/Ebert

- |      |   |                               |
|------|---|-------------------------------|
| 670. | Anleitung zum wissenschaftlichen Arbeiten<br>2stündig, nach Vereinbarung  | Schmitz-Dräger                |
| 671. | Moderne Therapieverfahren bei der benignen Prostatahyperplasie<br>Seminar (4stündig), täglich vom 8.–12.2.1999, 15–19<br>Urologische Klinik (telef. Voranmeldung unter 18110 erforderlich)                              | Ebert                         |
| 672. | Anleitung zum wissenschaftlichen Arbeiten<br>2stündig, nach telefonischer Vereinbarung  | Ebert                         |
| 673. | Endourologie<br>1stündig, nach Vereinbarung   | Vögeli                        |
| 674. | Urolithiasis: Behandlung und Diagnostik<br>1stündig, nach Vereinbarung  | Vögeli                        |
| 675. | Pädiatrische Urologie: Falldemonstrationen<br>1stündig, wöchentlich, nach Vereinbarung  | Vögeli                        |
| 676. | Anleitung zum selbständigen wissenschaftlichen Arbeiten<br>in der Molekularen Onkologie<br>ganztägig, nach Vereinbarung   | Schulz                        |
| 677. | Aktuelle Themen der Molekularen Urologie<br>Seminar, Fr. 16–17, Seminarraum der Urologischen Klinik<br>Für Diplomanden, Doktoranden und interessierte Studierende<br>der Medizin und Biologie                           | Schulz                        |
| 678. | Doktorandenseminar<br>Sa 9–11, 14täglich<br>Seminarraum, Urologische Klinik   | Ackermann /<br>Schulz /Vögeli |
| 679. | Bildgebende Diagnostik in der Urologie<br>Mi. 15, 1stündig, 14täglich<br>Urologische Klinik<br>Knappschafts-Krankenhaus Bergmannsheil, 45894 Gelsenkirchen  | Miller                        |
| 680. | Vergleichende Anatomie in Ultraschall und operativem Situs<br>Mo. und Mi. 9–11<br>Urologische Klinik<br>Knappschaftskrankenhaus Bergmannsheil, 45894 Gelsenkirchen  | Miller                        |
| 681. | Urologische Tumoren: Grundlagen, Diagnostik und<br>Therapie, Klinische Visite,<br>Seminar und Diskussion (4stündig) täglich vom 1.–5.6.1998<br>Urologische Klinik (telef. Voranmeldung u. 030/46 81 51 45 erforderlich) | Strohmeyer                    |
| 682. | Anleitung zum wissenschaftlichen Arbeiten<br>(2stündig, nach telefonischer Vereinbarung)  | Strohmeyer                    |
| 683. | Kinderurologie<br>Fr. 16 c.t., 2stündig, nach Vereinbarung  | Peter                         |
| 684. | Urologische Erkrankungen des Kindesalters<br>Do. 14–16 (14täglich oder nach Vereinbarung)<br>Städt. Kliniken Neuss  | Boeminghaus                   |
| 685. | Urologisches Praktikum<br>2stündig, nach Vereinbarung<br>Urologische Klinik   | Boeminghaus/<br>Wagner/Böcker |
| 686. | Sonographie in der Urologie<br>Praktische Übungen<br>(wöchentlich, nach Vereinbarung) Begrenzte Teilnehmerzahl  | Boeminghaus/Witt/<br>König    |
| 687. | Urologische Onkologie<br>2stündig, 14täglich, nach Vereinbarung<br>Urologische Klinik   | Böcker/<br>Wagner             |

688. Urologie im Röntgen- und Ultraschallbild  
Sa. 9–11 (2stündig, nach Vereinbarung)  
Urologische Klinik, Prosperhospital, Mühlenstraße 27, 45659 Recklinghausen Meridies
689. Urologische Falldemonstrationen in Praxis und Tagesklinik  
Mi. 10–12 (2stündig, 14täglich oder nach Vereinbarung)  
Allee-Center Remscheid, Theodor-Heuss-Platz 8 Asbach

### XXXIII. Humanmedizin, Neurochirurgie

690. Klinik der Chirurgie  
Mo.–Fr. 8–9 Bock/weiterhin  
Chirurgen
691. Praktikum der Chirurgie  
(gemeinsam mit Chirurgischer Klinik nach  
entsprechender Gruppeneinteilung) Professoren und Mitarbeiter  
der Chirurgischen und  
Neurochirurgischen Klinik
692. Spezielle Neurochirurgie  
Di. 17–18 (nach Vereinbarung) Bock
693. Neurochirurgisch-Neurologisch-Neuropathologisches  
Kolloquium Bock/Freund/  
Wechsler  
jeden 4. Dienstag im Monat
694. Neurochirurgisch-Neuropathologische Demonstration  
Di. 15–16 Bock/Wechsler und  
Mitarbeiter
695. Hirn- und Rückenmarkverletzungen  
(nach Vereinbarung) Bock  
Neurochirurgische Klinik
696. Klinische Visite  
Di. 17–18 Bock/  
Kiwit/Weber  
Neurochirurgische Klinik
697. Arbeiten im EDV-Labor  
(nach Vereinbarung) Bock/  
Krämer  
EDV-Labor der Neurochirurgischen Klinik
698. Mikrochirurgisches Praktikum im Zentralen Tierlabor  
(2stündig, 14täglich) Bock/Fritzeheimer/  
Sager
699. Demonstration neurochirurgischer Operationen  
(nach Vereinbarung) Bock  
OP Neurochirurgie
700. Neurochirurgische Intensivmedizin  
(nach Vereinbarung) Wöbker  
Neurochirurgische Intensivstation
701. Anleitung zum wissenschaftlichen Arbeiten  
Mi. 15–16 (1stündig) Bock  
nach Vereinbarung
702. Klinische Neurotraumatologie mit Krankendemonstration  
Di. 12.30–14.30 (nach Vereinbarung) Ludwig/  
Wöbker  
Neurochirurgische Klinik
703. Klinisch-neuroonkologische Visite  
Di. 19–20 (1stündig) Kiwit/  
Bock  
Neurochirurgische Klinik
704. Doktorandinnen- und Doktorandenseminar: Ausgewählte  
Probleme der experimentellen Neuroonkologie Kiwit  
Di. 17–19 (2stündig)  
Zellbiologisches Labor der Neurochirurgischen Klinik

705. Einführung in die operative Neurochirurgie für Examenssemester, Kiwit  
 PJler, AiPler der Klinik  
 Di. 20–21 (1stündig)  
 Seminarraum bzw. Hörsaal der Neurochirurgischen Klinik
706. Neurochirurgische Schmerztherapie Kiwit  
 2stündig (nach Vereinbarung)
707. Einführung in die Mikroanatomie der basalen Cisternen, Kiwit/Zilles/  
 der mikrochirurgischen Zugänge zur Schädelbasis sowie Hartwig /HG  
 der endoskopischen Anatomie der Hirnventrikel  
 Praktikum für Examenssemester, PJler und AiPler  
 Institut für Neuroanatomie  
 Praktikum 4stündig (nach Vereinbarung)
708. Praktikum der Notfallmedizin interdisziplinäres  
 Vorlesung (3stündig) Praktikum mit Vorlesung  
 Mo. 13–14, Do. 13–15
709. Klinische Neurophysiologie während Herdmann/  
 neurochirurgischer Operationen Krämer  
 (4stündig) nach Vereinbarung
710. Akute Notfälle und erste ärztliche Hilfe Tarnow/Arndt/Buhl/Cüppers /  
 a) Vorlesung (3stündig) Flesche/Fournell/Freye/  
 Mo. 14.30–16 Hopf /Kelm/Klement /  
 Do. 15.15–16 Königshausen /Lipfert/  
 b) praktische Übungen in Gruppen Loer/Moschinski/Müller /  
 Mo 16–17 Nerunda/Raunest/Schirmer /  
 Do. 16–17 Schlack/Stannigel/  
 Umraum Großer Hörsaal Chirurgische Klinik Steinmetz/Stühmeier/  
 Winter /Zucker
711. Laserassistierte Mikrooperationen in der Neurochirurgie Ulrich  
 (nach Vereinbarung – Städt. Krankenanstalten Krefeld)

#### XXXIV. Orthopädie

712. Praktikum und Vorlesung Orthopädie Schulitz/Merk/  
 Mi. 14–16 (2stündig) Hille/Jantea/  
 Hörsaal 13 A MNR-Klinik Schneider
713. Kursus der allg. klinischen Untersuchung Schulitz/Merk/Jantea/  
 (operatives Stoffgebiet) Pössel/Baltzer/  
 nach ausgehängtem Semesterplan Schneider/Dann/Demmer/  
 Grodzki/Schüle/Hillekamp/Krämer /Koch
714. Spezielle Kapitel aus der Orthopädie Schulitz  
 Di. 17–19 (2stündig)
715. Diagnostik und Klinik der Gelenkerkrankungen Klein  
 Do. 13–15 (2stündig, 14täglich)  
 oder nach Vereinbarung  
 Orthopädische Klinik
716. Klinische Visite zur Rheuma-Orthopädie Jantea/Dann/  
 Seminarraum Orthopädie Schneider  
 Mi. 14.30–15.30 (14täglich)
717. Technische Orthopädie und orthopädische Technik Frhr. v.  
 Mi. 16–18 (2stündig) Ambulanz Orthopädie Andrian Werburg
718. Schmerztherapie bei Erkrankungen des Bewegungsapparates Wehling  
 Fr. 18–20 (14täglich)  
 Seminarraum Orthopädie

- |      |  |  |
|------|--|--|
| 719. | Bildgebende Verfahren in der Orthopädie<br>Fr. 14–15 (14täglich)<br>Seminarraum Orthopädie   | Schneider<br>Krämer/Merk/<br>Dann/Schüle |
| 720. | Doktorandenseminar: Zytokinmeßtechniken in<br>Zellkulturen an Fibroblasten und Chondrozyten<br>(Praktische Übungen)<br>Seminarraum Orthopädie<br>Termine nach Vereinbarung | Wehling                                  |
| 721. | Tumore des Bewegungsapparates<br>Diagnostik und Therapie<br>Seminarraum Orthopädie<br>Di. 14–15.30 (2stündig, 14täglich)   | Merk/Koch/Jantea/<br>Schneider           |
| 722. | Vorlesung und Kurs zur Chirotherapie – Manuelle Medizin<br>Seminarraum Orthopädie<br>Di. 16.30 (1stündig, 14täglich)   | Jantea/<br>Dann                          |
| 723. | Krankheitsbilder der Wirbelsäule und operatives Therapieregime<br>Mo. 14–16 (2stündig, 14täglich) Ambulanz Orthopädie  | Merk/<br>Krämer/Schneider                |
| 724. | Biomechanische und Kinematische Aspekte<br>der Wirbelsäulenchirurgie<br>Mo. 16–17, Ambulanz Orthopädie   | Merk                                     |
| 725. | Computernetzwerke in der Orthopädie<br>Mo 16–17, EDV-Raum Orthopädie   | Pössel                                   |
| 726. | Komplexe Krankheitsbilder (Syndrome)<br>Fallpräsentation<br>Mi. 16.30 (14täglich)<br>Ambulanz Orthopädie   | Jantea                                   |
| 727. | Minimalinvasive Operationstechniken<br>in der Orthopädie (Gelenke und Wirbelsäule)<br>Do. 14–15 (1stündig, 4wöchentlich)<br>Seminarraum Orthopädie                         | Merk/<br>Schneider/<br>Dann              |
| 728. | Aktuelle Diagnostik und Therapie bei Erkrankungen<br>des Schultergelenkes<br>Falldemonstrationen<br>Do. 14–15.30 (2stündig, 14täglich)<br>Seminarraum Orthopädie           | Merk/Schneider/<br>Krämer                |
| 729. | Naturstoffe in der Orthopädie<br>Naturwissenschaftliche Grundlagen und klinische Ergebnisse<br>Mi. 10–11<br>Ort nach Vereinbarung  | Wehling                                  |
| 730. | Einführung in die Akupunktur<br>Mo. 16–17<br>Seminarraum Orthopädie  | Dann/<br>Schneider                       |
| 731. | Orthopädie des Fußes<br>Mi. 16.30 (14täglich)<br>Ambulanz Orthopädie   | Jantea/<br>Hillekamp                     |
| 732. | Metastasen: Diagnostik und interdisziplinäre<br>Behandlungsstrategie<br>Fr. 13–14<br>Seminarraum der Klinik  | Merk/Jantea/<br>Koch/Schneider           |
| 733. | Rehabilitation in der Orthopädie<br>2stündig, 14täglich oder nach Vereinbarung<br>Seminarraum Orthopädie<br>Samstag, 10–12   | Haike                                    |

### XXXV. Diagnostische Radiologie

734. Medizinische Strahlenkunde, Nuklearmedizin und Strahlenschutz  
Mi. 12–13 (1stündig)\* Mödder/Müller-Gärtner/  
Schmitt/Ewen
735. Kursus in Radiologie einschl. Strahlenschutz  
Mi. 16–18 (2stündig) Mödder/Schmitt/Vosberg/  
Kemperdick/Müller-Gärtner/  
Köster und Assistenten der Klinik
736. Diagnostische Radiologie  
Mo. 11–12 (1stündig) Mödder/Kuhn/  
Kahn/Fürst/Engelbrecht
737. Röntgenbildanalyse  
Mo. 14–15 (1stündig) Fürst
738. Computertomographie des Kopfes  
Seminarraum des Instituts für Diagnostische Radiologie  
Fr. 9–10 (1stündig) Kahn
739. Digitale und bildgebende Verfahren in der Röntgendiagnostik  
Mi. 16–17 (1stündig) Ewen  
Seminarraum in der Landesanstalt für  
Arbeitsschutz, Ulenbergstr. 127–131, Düsseldorf
740. Pädiatrisch-radiologische Demonstration für Fortgeschrittene  
Di. 14–15 (1stündig) Kemperdick  
Demonstrationsraum Kinderkardiologie
741. Bildgebende Diagnostik des kindlichen Gehirns  
Do. 8.30–9.30 oder nach Vereinbarung Engelbrecht  
Demonstrationsraum Kinderkardiologie
742. Sonographie-Grundkurs Abdomen in Kleingruppen  
Teil des Medizindidaktischen Pilotprojektes  
Mo., Di., Mi. jeweils 16.15–17.45 und 18–19.30 (1,5stündig) Hofer/Hartwig/  
Mödder  
Termine und Ort s. bes. Aushang
743. Begleitvorlesung zum Sonographie-Grundkurs  
Teil des Medizindidaktischen Pilotprojektes  
Mo. 13.15–14 (1stündig) Hofer  
Hörsaal 13B vor der MNR-Klinik (s. bes. Aushang)
744. CT-Grundkurs  
Teil des Medizindidaktischen Pilotprojektes  
Termine und Ort s. bes. Aushang (1,5stündig) Mödder/Hofer/  
Hartwig
745. Radiologischer Kurs für PJ-Studenten  
Fr. 15–16 (1stündig) Mödder/Kahn/Fürst/  
Engelbrecht  
Seminarraum des Instituts für Diagnostische Radiologie

### XXXVI. Strahlentherapie und Radiologische Onkologie

746. Kursus in Radiologie einschl. Strahlenschutz  
Mi. 16.30–18 (1½stündig) Schmitt/Müller-Gärtner/  
Mödder/Ewen/  
Vosberg/Kemperdick/Roth  
und Assistenten der Klinik
747. Medizinische Strahlenkunde, Nuklearmedizin und  
Strahlenschutz  
Mi. 12–13 (1stündig) Schmitt/Müller-Gärtner/  
Mödder/Ewen/  
Lauber-Altman/Vosberg  
Hörsaal 13 A, MNR-Klinik
748. Biologische Grundlagen der Strahlentherapie  
(1stündig) nach Vereinbarung Schmitt/Carl/  
Zamboglou
749. Strahlentherapie solider Tumoren  
(1stündig) nach Vereinbarung Schmitt/Pape/Bojar

- |      |   |   |
|------|---|---|
| 750. | Indikationen und Ergebnisse der Kombination von Operation und Strahlentherapie (1stündig) nach Vereinbarung   | Schnabel/Schmitt                              |
| 751. | Indikationen und Ergebnisse der Kombination von radiosensibilisierenden und/oder zytotoxischen Substanzen und Strahlentherapie (1stündig) nach Vereinbarung | Pape/Pieroth/<br>Schmitt /Zamboglou/<br>Bojar |
| 752. | Indikationen und Ergebnisse der Kombination von interkaritärer und interstitieller und perkutaner Strahlentherapie (1stündig) nach Vereinbarung             | Roth /Pieroth/<br>Schmitt                     |
| 753. | Kombination von Operation und Strahlentherapie bei gynäkologischen Tumoren (1stündig) nach Vereinbarung Seminarraum Strahlentherapie                        | Roth /von Matthiesen                          |
| 754. | Interdisziplinäre Therapie von Hals-Nasen-Ohren-Tumoren (1stündig) nach Vereinbarung Seminarraum Strahlentherapie   | Roth /Bachert/<br>Döker/Zamboglou             |
| 755. | Kombination von Strahlen- und Chemotherapie (1stündig) nach Vereinbarung  | Pape/Pieroth/<br>Winkelmann                   |
| 756. | Strahlentherapie des Mamma-Karzinoms Mi. 14-16 (2stündig) Seminarraum der Klinik für Strahlentherapie und Radiologische Onkologie                           | Schmitt /Hartmann /<br>Audretsch/Bojar        |
| 757. | Biologische Prognosefaktoren als Parameter für die Planung der Strahlentherapie (1stündig) nach Vereinbarung  | Zamboglou/<br>Bojar/<br>Schmitt               |
| 758. | Ausgewählte Kapitel der Strahlentherapie Fr. 15-17, nach Vereinbarung   | Schilcher                                     |
| 759. | Funktionserhaltung statt Radikalität in der Onkologie Mo. 17 s.t.   | Roth /Schmitt                                 |
| 760. | Interstitielle Strahlentherapie Möglichkeiten und Grenzen (1stündig) nach Vereinbarung  | Zamboglou/<br>Kolotas/<br>Schnabel/Schmitt    |
| 761. | Anleitung zum wissenschaftlichen Arbeiten (nach Vereinbarung)   | Zamboglou                                     |
| 762. | Indikationen zur Strahlentherapie benigner Erkrankungen. (1stündig) nach Vereinbarung   | Schnabel/<br>Zamboglou                        |
| 763. | Operative und strahlentherapeutische Behandlung von Hauttumoren (1stündig) nach Vereinbarung  | Zamboglou/Ruzicka/<br>Schnabel                |

### XXXVII. Nuklearmedizin

- |      |   |   |
|------|---|---|
| 764. | Kursus in Radiologie einschl. Strahlenschutz Mi. 16.30-18   | Müller-Gärtner/<br>Schmitt /Vosberg/<br>Langen/Kemperdick<br>und Assistenten der Klinik |
| 765. | Medizinische Strahlenkunde, Nuklearmedizin und Strahlenschutz Mi. 12-13 Hörsaal 13 A, MNR-Klinik, Gebäude 12.41 | Müller-Gärtner/<br>Mödder/Schmitt /Vosberg/<br>Ewen/Muskalla                            |

- |      |  |  |
|------|--|--|
| 766. | Nuklearmedizinische Klinik für den 2. klin. Studienabschnitt<br>Seminarraum der Nuklearmedizinischen Klinik<br>Mi. 11-12<br>MNR-Klinik, 52.01.38                                 | Müller-Gärtner/<br>Vosberg                       |
| 767. | Nuklearmedizinisches Kolloquium<br>(für Examensemester 2. und 3. Studienabschnitt)<br>Seminarraum der Nuklearmedizinischen Klinik<br>Fr. 16-17 (14tägig)<br>MNR-Klinik, 52.01.38 | Müller-Gärtner/<br>Vosberg                       |
| 768. | Nuklearmedizin für den Kliniker (Intensivkolloquium)<br>Zeit und Ort der Veranstaltung siehe Aushang<br>Nuklearmedizinische Klinik   | Glaubitt   |
| 769. | Problemfälle in der nuklearmedizinischen Diagnostik<br>nach Vereinbarung (1stündig)  | Höck   |
| 770. | Aktuelle Entwicklungen in der nuklearmedizinischen<br>Diagnostik und Therapie<br>nach Vereinbarung (2stündig)  | Langen   |
| 771. | Diagnostik und Therapie von Schilddrüsenerkrankungen<br>nach Vereinbarung (2stündig)   | Wieler   |
| 772. | Grundlagen und Anwendungen der Emissions-Tomographie<br>nach Vereinbarung (2stündig)   | Herzog   |
| 773. | Ringvorlesung Nuklearmedizin<br>Do. 16.30-18<br>Bibliothek, Institut für Medizin, Forschungszentrum Jülich   | Müller-Gärtner/<br>Herzog/Höck/<br>Langen/Wieler |

### **XXXVIII. Frauenheilkunde und Geburtshilfe**

- |      |   |   |
|------|---|---|
| 774. | Teil I. Geburtsh.-gynäkol. Praktikum<br>1. Vorlesung mit Krankenvorstellung<br>Mo. 8-9, Di., Mi., Fr. 9-10 (4stündig)<br>Hörsaal Frauenklinik   | Bender /Beckmann /Bielfeld/<br>Hucke/Mosny/<br>Nitz/Rechenberger/<br>Somville/Schnürch/Ass.   |
| 775. | 2. Unterricht in kleinen Gruppen im Folgesemester<br>(Einteilung wird zu Beginn des Semesters bekanntgegeben)   | Oberärzte/Ass.  |
| 776. | Teil II: Praktikum in auswärtigen Krankenhäusern:<br>Städt. Krankenhaus, Benrath<br>Evang. Krankenhaus, Düsseldorf<br>Marienhospital, Düsseldorf<br>Städt. Krankenhaus, Gerresheim<br>Evang. Krankenhaus, Mülheim-Ruhr<br>Städt. Krankenhaus, Dortmund<br>Krankenhaus Bethesda, Duisburg<br>Kliniken St. Antonius, Wuppertal<br>Prosper-Hospital, Recklinghausen<br>St.-Lukas-Klinik, Solingen-Ohligs<br>Städt. Krankenanstalten, Krefeld<br>St.-Franziskus-Hospital, Bielefeld<br>Lucas-Krankenhaus, Neuss | Freundl<br>Staffeldt<br>Diemer<br>Albrecht<br>v. Matthiessen<br>Schwenzer<br>Werner<br>Rüttgers<br>Faber<br>Meinen<br>Baltzer<br>Schnell<br>Bokelmann |
| 777. | Geburtshilfliche und gynäkologische Klinik<br>für Examensemester<br>Mi. 14-16 (2stündig)<br>Seminarraum 254, Frauenklinik   | Oberärzte   |
| 778. | Klinische Visite (Gynäkologie und Geburtshilfe)<br>(in kleinen Gruppen, mindestens 3)<br>Termine nach Vereinbarung (Zi. 133, Frauenklinik)  | Oberärzte u. Ass.   |



779. III. Klinischer Studienabschnitt (PJ) Bender u. Mitarbeiter  
Universitäts-Frauenklinik und akadem. Lehrkranken- Chefärzte u. Mitarb.  
häuser (Seminare, Lehrgespräche, Visiten) der akadem. Lehrkrankenh.
780. Anleitung zu wiss. Arbeiten Morgenstern  
Abt. f. Biomed. Technik (Frauenklinik)  
Zeit nach Vereinbarung (14täglich, 2stündig)
781. Die Kardioktographie Morgenstern /  
Frauenklinik, Seminarräume Somville  
Zeit nach Vereinbarung (14täglich, 2stündig)
782. Psychosomatik in der Frauenheilkunde Rechenberger/  
Mi. 14-16 (2stündig) Höffken/  
Hörsaal der Frauenklinik Bodden-Heidrich
783. Ausgewählte Kapitel der Tumorummunologie Koldovsky  
Mi. (2stündig)  
Ort und Zeit nach Vereinbarung
784. Literaturseminar: Immunologie in der Gynäkologie Koldovsky  
Für Doktoranden und Diplomanden  
Immunologisches Labor der Frauenklinik  
14täglich, Zeit nach Vereinbarung
785. Einführung in die Pränatalmedizin Kozlowski  
(14täglich, 2stündig) Ort und Zeit nach Vereinbarung
786. Spezielle gynäkologische Endokrinologie Graf  
(14täglich, 2stündig)  
Ort und Zeit nach Vereinbarung
787. Natürliche Familienplanung Freundl u. Mitarb.  
(Verhaltensmethoden in der Empfängnisverhütung)  
(1stündig, wöchentlich)  
Termin wird in der Hauptvorlesung bekanntgegeben
788. Diagnostik und Therapie der intraepithelialen Neoplasie Degen  
an Vulva, Vagina und Portio  
(Termin nach Vereinbarung)
789. Zur Genese der Geschlechtsidentität und ihrer Störformen Dmoch  
wöchentlich (1stündig)  
(Ort und Zeit nach Vereinbarung) Tel. 74 59 93
790. Sexualmedizin in der Frauenheilkunde Dmoch  
(2stündig, wöchentlich)  
Montags, 18, (1stündig), Hörsaal der Frauenklinik
791. Biologie und Klinik der Reproduktion Freundl/Bielfeld/  
2stündig, Ort und Zeit nach Vereinbarung Schuppe/Graf

### XXXIX. Kinderheilkunde

792. Praktikum und Vorlesung der Kinderheilkunde Lenard/  
(mit Unterricht in kleinen Gruppen) Bourgeois/Göbel  
Mo., Di., Mi., Do., Fr. 9-10 und Dozenten der Klinik
793. Klinische Visite für Examenssemester Petrich/Stemmann und  
in kleinen Gruppen Dozenten der Klinik  
Do. 15 s.t.-15.45 (1stündig)
794. Pädiatrisch-radiologische Demonstrationen für Fortgeschrittene Kemperdick  
Di. 14 s.t.-14.45 (1stündig)  
Wartezimmer Kinderradiologie

795. Diagnostisch-therapeutisches Kolloquium  
Di. 15.30–16.30 (1stündig)  
Kliniken der Landeshauptstadt Düsseldorf  
Gräulinger Str. 120, 40625 Düsseldorf  
Lücking  
und Mitarbeiter
796. Kinderkardiologisches Seminar  
Fallvorstellungen  
(1stündig) nach Vereinbarung  
Bourgeois/Rammos/  
Krogmann/Heusch
797. Seminar: EKG im Kindesalter  
Do. 14–15  
Heusch/Bourgeois/  
Krogmann
798. Echokardiographie bei kongenitalen Herzfehlbildungen  
nach Vereinbarung, 1stündig  
Krogmann/  
Heusch/Rammos
799. Anleitung zum wissenschaftlichen Arbeiten  
auf dem Gebiet der Herzfunktion im Kindesalter  
(1stündig) nach Vereinbarung  
Krogmann/  
Heusch
800. Anleitung zum experimentellen Arbeiten  
auf dem Gebiet der Molekularbiologie der Hämatopoese  
(2stündig) nach Vereinbarung  
Labor für Experimentelle Hämatologie und Knochenmarktransplantation  
Gebäude 14.82  
Burdach/Körholz  
und Mitarbeiter
801. Neurologisch-neurochirurgisch-neuropathologisch-  
neuropädiatrisches Kolloquium  
jeden 1. und 3. Di. im Monat  
Freund/Bock /  
Wechsler/Lenard
802. Neuropädiatrisches Seminar mit Fallvorstellungen  
Mi. 16–16.45 (1stündig)  
Lenard/  
Müller
803. Hämatologisch-onkologische Fallvorstellungen  
Di. 14–16 (2stündig)  
begrenzte Teilnehmerzahl, Gebäude 11.64  
Göbel/  
Burdach/Körholz
804. Anleitung zum experimentellen Arbeiten auf dem  
Gebiet der experimentellen Hämatologie  
Zeit wird bei Aushang bekanntgegeben  
(2stündig, 14täglich)  
Seminarraum des Labors für Experimentelle Hämatologie  
und Knochenmarktransplantation  
Burdach/  
Körholz
805. Ausgewählte Kapitel neuropädiatrischer Krankheitsbilder  
(2stündig, 14täglich) nach Vereinbarung  
Kinderneurologisches Zentrum  
Kliniken der Landeshauptstadt Düsseldorf  
Gräulinger Straße 120, 40625 Düsseldorf  
Groß-Selbeck
806. Allgemeine Kinderheilkunde am Krankenbett  
Di. 16–18 (2stündig, 14täglich)  
Kinderklinik Wuppertal  
Lehrkrankenhaus der Universität Düsseldorf  
Heusnerstraße 40, 42283 Wuppertal  
Liersch
807. Seminar hämatologisch-onkologische Forschung  
Mo. 17 s.t.  
Hörsaal Kinderklinik  
Burdach/Wernet/  
Körholz/E. M. Schneider/  
Göbel
808. Allgemeine und spezielle Notfallmedizin im Kindesalter  
(mit Übungen)  
Di. 11–12 (1stündig)  
Seminarraum, Raum Nr. 03.23, Kinderklinik Schloßmann-Haus  
Lemburg
809. Kurs der allgemeinen klinischen Untersuchungen  
Teil Kinderheilkunde  
1. klinischer Abschnitt  
Termin nach Aushang  
Lenard/  
Bourgeois/Göbel  
und Doz. der Klinik

- |      |   |   |
|------|---|---|
| 810. | Anleitung zum wissenschaftlichen Arbeiten in den Bereichen Pneumologie, Allergologie und Immunologie<br>Zeit wird per Aushang bekanntgegeben<br>(1stündig, wöchentlich) im Seminarraum der Kinderklinik | Wahn/Schuster /<br>Schroten                           |
| 811. | Seminar: Pädiatrische Stoffwechselstörungen<br>Diagnostik und Klinik<br>(2stündig, 14täglich)<br>Ort und Zeit nach Vereinbarung   | Wendel/<br>Schadewaldt                                |
| 812. | Anleitung zur wissenschaftlichen Arbeit<br>im Bereich der Spurenelementanalytik<br>Di. 8-8.45   | Lombeck   |
| 813. | Seminar „Molekulare Medizin und Gentherapie“<br>Mi. 17-18<br>Seminarraum der Kinderklinik, Schloßmannhaus 3.OG  | Burdach/Körholz/<br>E. M. Schneider /<br>Wernet/Göbel |
| 814. | Gerinnungsstörungen im Kindesalter:<br>Seminar mit Fallvorstellungen<br>Mi. 14-15<br>Gerinnungslabor der Kinderklinik   | v. Kries  |
| 815. | Kolloquium: Aktuelle Aspekte hämatologisch-onkologischer<br>Erkrankungen im Kindesalter<br>Mi. 18-19<br>Hämatologisch-Onkologische Ambulanz<br>Wartezimmer, Gebäude 11.64                               | Burdach/<br>Körholz/Göbel                             |

3

### XXXL. Dermatologie und Venerologie

- |      |  |  |
|------|--|--|
| 816. | Haut- und Geschlechtskrankheiten<br>Hauptkolleg<br>Mo., Mi., Fr. 10-11 (3stündig)<br>Hörsaal   | Ruzicka und<br>habil. Mitarbeiter              |
| 817. | Praktikum in Dermatologie<br>(mit Krankenvorstellungen)<br>Ergänzung zum Hauptkolleg<br>Mo. 15.30-17 (2stündig)<br>Hautklinik  | Ruzicka und<br>habil. Mitarbeiter              |
| 818. | Praktische Ausbildung in der Dermatologie und<br>Venerologie einschließlich Lehrvisiten und Kolloquien<br>für Studierende des Dritten Klinischen Studienabschnitts<br>ganztägig/Hautklinik | Ruzicka mit<br>Dozenten und<br>Ass. der Klinik |
| 819. | Poliklinische Visite<br>(beschränkte Teilnehmerzahl)<br>Mo.-Do. 12.30-13.30 (1stündig)<br>Hörsaal Hautklinik   | Ruzicka mit<br>habil. Mitarbeitern             |
| 820. | Haut- und Geschlechtskrankheiten für Zahnmediziner<br>Mi. 13.30-14.15 (1stündig)<br>Hörsaal Hautklinik   | Schulte  |
| 821. | Hautklinische Visite<br>Di. 17-18 (1stündig)   | Itani und Ass.                                 |
| 822. | Dermatomikrobiologie in der Praxis<br>Prakt. Übung<br>Mi. 16-18 (2stündig, 14täglich)<br>Mykologisches Labor Hautklinik  | Itani  |

- |      |   |                      |
|------|---|----------------------|
| 823. | Dermatohistopathologische Demonstrationen<br>(beschränkte Teilnehmerzahl, für Fortgeschrittene)<br>nach Vereinbarung (1stündig)<br>Histopathologisches Labor                        | Lehmann /<br>Megahed |
| 824. | Anleitung zum wiss. Arbeiten auf dem Gebiet<br>der Molekularbiologie der Haut<br>ganztägig, nach Vereinbarung<br>Forschungslabor Hautklinik   | Michel /<br>Abts     |
| 825. | Doktorandenseminar: Molekulare Grundlagen entzündlicher<br>Hauterkrankungen<br>ganztägig, nach Vereinbarung (1stündig)<br>Forschungslabor Hautklinik                                | Michel               |
| 826. | Seminar: Aktuelle Entwicklung der kutanen Molekularbiologie<br>Fr. 15-17<br>Seminarraum, Hautklinik   | Ruzicka/<br>Michel   |
| 827. | Molekularbiologie kutaner UV-Wirkung und UV-induzierter<br>Hauttumoren<br>Seminar für Diplomanden und Doktoranden<br>nach Vereinbarung (1stündig)<br>Forschungslabor der Hautklinik | Abts                 |
| 828. | Berufsdermatologisches Seminar<br>Mo. 16-18 nach Vereinbarung (2stündig)  | Schürer              |

## **XLI. Augenheilkunde**

- |      |   |  |
|------|---|--|
| 829. | Augenheilkunde, Hauptkolleg mit Praktikum<br>Mo., Mi. 12-13, Fr. 11-13 (4stündig)   | Sundmacher/Althaus/<br>Unsöld/Kluxen/Reinhard/ |
| 830. | Praktikum der Augenheilkunde<br>täglich von 8-12<br>Marienhospital Düsseldorf<br>Vorbesprechung                                 | Steinbach<br>und Assistenten                   |
| 831. | Ophthalmologische Optik- und Brillenlehre<br>Mo. 16-17 (1stündig)<br>Konferenzsaal Augenklinik, Städt. Krankenanstalten Krefeld | Friedburg                                      |
| 832. | Kursus der allgem. klin. Untersuchungen für Augenheilkunde<br>(nach Stundenplan)<br>Hörsaal Augenklinik                         | Althaus/<br>Reinhard/<br>Klüppel               |
| 833. | Ophthalmologische Genetik<br>Sa. 10-12 (2stündig)<br>Hörsaal Kinderklinik   | Hammerstein                                    |
| 834. | Neuroophthalmologisches Kolloquium<br>nach Vereinbarung (1stündig)<br>Hörsaal Augenklinik                                       | Unsöld   |
| 835. | Differentialdiagnose der Uveitis<br>(2stündig) nach Vereinbarung<br>Hörsaal Augenklinik   | Althaus  |
| 836. | Keratoplastik: Technik, Indikationen, Nachbehandlung<br>(2stündig, nach Vereinbarung)   | Reinhard                                       |
| 837. | Farbsinnstörungen, optische Täuschungen, Entoptik<br>Mi. 17-19 (2stündig) oder nach Vereinbarung<br>Hörsaal der Augenklinik     | Kluxen   |
| 838. | Differentialdiagnose ophthalmologischer Erkrankungen<br>Mi. 15-17 (2stündig, 14tägig)<br>Hörsaal der Augenklinik                | Tillmann                                       |

- |      |   |                       |
|------|---|-----------------------|
| 839. | Parasitäre Augenkrankheiten in den Tropen (mit Praktikum)<br>Fr. 15–17 (2stündig, 14tägig)<br>Bittweg 117, Prof. Grüntzig, F. 330-322                   | Grüntzig/<br>Mehlhorn |
| 840. | Augenheilkunde unter Wirtschaftlichkeitsgebot:<br>Deutschland – Dritte Welt<br>Fr. 17–19 (2stündig, 14tägig)<br>Bittweg 117, Prof. Grüntzig, F. 330-322 | Grüntzig              |
| 841. | Das Lymphgefäßsystem des Auges<br>Mo. 14–15<br>Benrath, Erich-Müller-Str. 2, Prof. Grüntzig, F. 7 1820 31   | Grüntzig              |
| 842. | Ophthalmologische Leitsymptome<br>Mo. 12–13<br>(beschränkte Teilnehmerzahl, für Fortgeschrittene)<br>Benrath, Erich-Müller-Str. 2, Prof. Grüntzig       | Grüntzig              |

## XLII. Hals-, Nasen-, Ohrenheilkunde

- |      |   |   |
|------|---|---|
| 843. | Klinik und Poliklinik der HNO-Heilkunde<br>(begleitende Vorlesung zum Praktikum der HNO-Heilkunde)<br>Do. 11–13 (2stündig)<br>Hörsaal 13 B, MNR-Klinik oder Hörsaal der HNO-Klinik<br>(Ankündigung im Hörsaal der HNO-Klinik am Semesteranfang) | Ganzer  |
| 844. | Kursus der allgemeinen klinischen Untersuchungen<br>für HNO-Heilkunde<br>nach Stundenplan (12 Stunden/Semester)<br>Hörsaal HNO-Klinik   | Haas /Hauser  |
| 845. | Praktikum der HNO-Heilkunde<br>Do. 13–15, Di. 11–13 (4stündig)<br>Hörsaal HNO-Klinik (Verteilung)   | Bier/Angerstein/<br>Ganzer/Haas /<br>Hauser/Lamprecht |
| 846. | Klinische Visite<br>Mo., Di., Mi., Do. 15–16<br>HNO-Klinik  | Ganzer  |
| 847. | HNO-Heilkunde für Zahnmediziner/innen<br>Do. 16–18 (14tägig)<br>Hörsaal HNO-Klinik  | Bier  |
| 848. | Anleitung zu wissenschaftlichen Arbeiten auf dem Gebiet<br>der HNO-Heilkunde<br>(halbtägig) nach Vereinbarung   | Bachert/<br>Bier/Lamprecht                            |
| 849. | Klinische Immunologie in der HNO-Heilkunde<br>(2stündig, 14tägig) nach Vereinbarung   | Bachert   |
| 850. | Ausgewählte Kapitel der Experimentellen Otologie<br>Mo. 16–17.30 (2stündig, 14tägig) oder nach Vereinbarung<br>Konferenzraum des Forschungslaboratoriums der HNO-Klinik<br>Gebäude 17.11  | Meyer zum Gottesberge                                 |
| 851. | Anleitung zu wissenschaftlichen Arbeiten auf<br>dem Gebiet der Experimentellen Otologie<br>(nach Vereinbarung, halbtägig)<br>Forschungslaboratorium der HNO-Klinik<br>Gebäude 17.11   | Meyer zum Gottesberge                                 |
| 852. | Experimentelle Onkologie in der HNO-Heilkunde<br>(2stündig, 14tägig) nach Vereinbarung  | Bier  |

853. Ausgewählte Kapitel der Audiologie  
(2stündig) nach Vereinbarung  
Konferenzraum der Forschungslaboratorien der HNO-Klinik  
Gebäude 17.11 Esser
854. Anleitung zu wissenschaftlichen Arbeiten auf dem Gebiet  
der Audiologie  
(halbtägig) nach Vereinbarung  
Konferenzraum der Forschungslaboratorien der HNO-Klinik  
Gebäude 17.11 Esser
855. Exogene Karzinogenese im oberen Aerodigestivtrakt  
nach Vereinbarung Lamprecht

### **XLIII. Zahn-, Mund- und Kieferheilkunde**

856. Einführung in die Zahnheilkunde  
nach Vereinbarung (1stündig)  
Hörsaal Westdeutsche Kieferklinik Becker /Drescher/  
Herforth/Raab/  
Stüttgen
857. Klinik und Poliklinik für Zahn-, Mund- und Kieferkrankheiten  
für Auskultanten und Praktikanten I, II, III  
Mo., Di., Do., Fr. 11.45-12.30  
Hörsaal Westdeutsche Kieferklinik Becker /  
Rechmann
858. Spezielle Zahn-, Mund- und Kieferchirurgie  
Teil I  
Di. 9-10.30 (2stündig)  
Hörsaal Westdeutsche Kieferklinik Becker /  
Rechmann
859. Operationskurs einschl. Extraktionskurs mit Übungen  
für Praktikanten, Teil I  
Mo.-Fr. nach Vereinbarung (4stündig)  
Westdeutsche Kieferklinik Becker /  
Lentrodt
860. Operationskurs einschl. Extraktionskurs mit Übungen  
für Praktikanten, Teil II  
Mo.-Fr. nach Vereinbarung (4stündig)  
Westdeutsche Kieferklinik Becker
861. Laser in der Zahnheilkunde  
nach Vereinbarung (1stündig)  
Hörsaal Westdeutsche Kieferklinik Rechmann
862. Klinik und Poliklinik der Krankheiten der Zähne  
(für Mediziner)  
Do. (1stündig) nach Vereinbarung  
Hörsaal Westdeutsche Kieferklinik Becker /Drescher/  
Fritzemeier/Herforth/  
Lentrodt/Schmitz/  
Raab/Stüttgen
863. Radiologischer Kurs unter besonderer Berücksichtigung  
des Strahlenschutzes  
Fr. 10-11.30 (2stündig) Becker /  
Rechmann
864. Praktikum der Zahnärztlichen Radiologie  
nach Vereinbarung  
Westdeutsche Kieferklinik Becker /Rechmann
865. Zahn-, Mund- und Kieferkrankheiten Teil II  
Mi. 14-15.30 (2stündig)  
Hörsaal Westdeutsche Kieferklinik Becker /Herforth/Menzel /  
Rechmann
866. Diagnostische Irrtümer und Therapiefehler  
bei Mundschleimhauterkrankungen  
(1stündig) nach Vereinbarung  
Hörsaal Westdeutsche Kieferklinik Straßburg
867. Zahnerhaltungskunde  
nach Vereinbarung (2stündig) Raab  
und Mitarbeiter

- |      |   |                                  |
|------|---|----------------------------------|
| 868. | Kinderzahnheilkunde<br>nach Vereinbarung (1stündig)   | Raab<br>und Mitarbeiter          |
| 869. | Kariologie<br>nach Vereinbarung (1stündig)  | Raab<br>und Mitarbeiter          |
| 870. | Einführung in die Zahnerhaltungskunde<br>nach Vereinbarung (1stündig)   | Raab<br>und Mitarbeiter          |
| 871. | Poliklinik der Zahnerhaltungskunde<br>I. und II. Teil<br>nach Vereinbarung (1stündig)   | Raab<br>und Mitarbeiter          |
| 872. | Endodontologie<br>nach Vereinbarung (1stündig)  | Raab<br>und Mitarbeiter          |
| 873. | Kurs der Mikroskopischen Endodontie<br>und Mikrochirurgie<br>nach Vereinbarung (3stündig)   | Raab<br>und Mitarbeiter          |
| 874. | Phantomkurs der Zahnerhaltungskunde<br>Mo.-Fr. (ganztägig)  | Raab<br>und Mitarbeiter          |
| 875. | Seminar zum Phantomkurs der Zahnerhaltungskunde<br>nach Vereinbarung (1stündig)   | Raab<br>und Mitarbeiter          |
| 876. | Kurs der Zahnerhaltungskunde<br>I. und II. Teil<br>Mo.-Fr. (ganztägig)  | Raab<br>und Mitarbeiter          |
| 877. | Kurs der Kinderzahnheilkunde<br>nach Vereinbarung (4stündig)  | Raab<br>und Mitarbeiter          |
| 878. | Klinik und Therapie der marginalen Parodontopathien<br>Do. 8.15-9.45 Kurs II<br>Fr. 8.15-9 Kurs I<br>Hörsaal Westdeutsche Kieferklinik                | Herforth                         |
| 879  | Kursus der systematischen Parodontalbehandlung<br>im Rahmen des Kursus Zahnerhaltungskunde II<br>Mo. bis Fr. (ganztägig)<br>Westdeutsche Kieferklinik | Herforth und<br>Mitarbeiter      |
| 880. | Zahn, Mund- und Kieferkrankheiten, Teil I<br>Mi. 14-15.30<br>Hörsaal Westdeutsche Kieferklinik  | Herforth/<br>Menzel/<br>Rechmann |
| 881. | Zahnärztliche Berufskunde<br>nach Vereinbarung<br>Hörsaal Westdeutsche Kieferklinik   | Krug                             |
| 883. | Zahnersatzkunde Teil I<br>Mi. 8.15-9.45<br>Hörsaal Westdeutsche Kieferklinik  | Stüttgen                         |
| 884. | Kursus und Poliklinik der Zahnersatzkunde<br>I. und II. Teil<br>Westdeutsche Kieferklinik   | Stüttgen und<br>Mitarbeiter      |
| 885. | Poliklinik der Zahnersatzkunde<br>nach Vereinbarung<br>Hörsaal Westdeutsche Kieferklinik  | Böttger/<br>Stüttgen             |

- |      |  |                              |
|------|--|------------------------------|
| 886. | Klinische Demonstration beim teil- und unbezahnten Patienten (am Semesteranfang), nach Vereinbarung<br>Hörsaal Westdeutsche Kieferklinik       | Stuttgart und<br>Mitarbeiter |
| 887. | Kursus der technischen Propädeutik<br>Mo.-Fr. (halbtägig)<br>Zahnmedizinische Vorklinik  | Stuttgart und<br>Mitarbeiter |
| 888. | Technisch-propädeutische Demonstration<br>Mo. u. Do. (2stündig)<br>Zahnmedizinische Vorklinik  | Stuttgart und<br>Mitarbeiter |
| 889. | Werkstoffkunde, Vorlesung<br>(2stündig)<br>Zahnmedizinische Vorklinik  | Stuttgart                    |
| 890. | Funktionelle Gebißanalyse I<br>Einführung und klinische Demonstration<br>Di. nach Vereinbarung (2stündig)<br>Hörsaal Westdeutsche Kieferklinik | Engelhardt                   |

#### **XLIV. Kiefer- und Plastische Gesichtschirurgie**

- |      |  |   |
|------|--|---|
| 891. | Praktikum der Chirurgie<br>Do. 16-17.30 (2stündig)<br>(gemeinsam mit Chirurgischer Klinik<br>nach entsprechender Gruppeneinteilung)  | Professoren und<br>wiss. Mitarbeiter der<br>Chirug. Kliniken, der<br>Neurochirurgischen,<br>Urologischen und der Klinik für<br>Kiefer- und Plastische Gesichtschirurgie |
| 892. | Operationskurs einschließlich Extraktionskurs<br>mit Übungen für Praktikanten,<br>Teil I<br>Mo.-Fr. nach Vereinbarung (4stündig)<br>Hörsaal Westdeutsche Kieferklinik  | Lentrod/<br>N. N.<br>und wiss. Mitarbeiter  |
| 893. | Klinik und Poliklinik der Zahn-, Mund- und<br>Kieferkrankheiten für Praktikanten<br>III. Teil<br>Di. 16-18, Do. 17.30-19 (4stündig)<br>Hörsaal Westdeutsche Kieferklinik   | Lentrod/Fritzemeier/<br>Schmitz /Koch /Bull   |
| 894. | Spezielle Zahn-, Mund- und Kieferheilkunde<br>II. Teil<br>Mo. 16-18 (2stündig)<br>Hörsaal Westdeutsche Kieferklinik  | Lentrod   |
| 895. | Traumatologie im Kiefer-/Gesichtsbereich<br>Mi. 16-17 (1stündig)<br>Hörsaal Westdeutsche Kieferklinik  | Lentrod   |
| 896. | Plastische Chirurgie im Kiefer-/Gesichtsbereich<br>(für Mediziner)<br>nach Vereinbarung (1stündig, 14tägig)  | Lentrod/<br>Fritzemeier/<br>Schmitz /Bull   |
| 897. | Erkennung, Behandlung und Verhütung lebensbedrohlicher<br>Komplikationen in der Zahnheilkunde.<br>Seminar Mi. 2stündig<br>HS Zahnklinik<br>Praktikum täglich 7.30-8<br>OP-Säle der Klinik für Kiefer- und Plast. Gesichtschirurgie | Podlesch  |
| 898. | Mikrochirurgisches Praktikum<br>im Zentralen Tierlabor<br>(2stündig, 14tägig) nach Vereinbarung  | Fritzemeier/<br>Bock /Sager   |



899. Einführung in die Dysgnathie-Chirurgie (1stündig, 14tägig) nach Vereinbarung Bull

### **XLV. Versuchstierkunde**

900. Einführung in die Versuchstierkunde  
Vorlesung und praktische Übungen  
(Fachkundenachweis nach § 9 TSchG)  
jeweils 14 Veranstaltungen, 16–18.15  
während des Semesters und Blockkurs in der  
vorlesungsfreien Zeit  
Anmeldung erforderlich, Tel. 1 44 02, Geb. 22.22  
Treiber/Sager/  
Brumloop/  
Pittermann/Rosenbruch
901. Anleitung zum experimentellen Arbeiten mit praktischen Übungen Herberg  
(alle 14 Tage, 4stündig, nach Vereinbarung)
902. Anleitung zum wissenschaftlichen Arbeiten Herberg  
(ganztägig)  
Diabetes Forschungsinstitut an der Heinrich-Heine-Universität  
Auf'm Hennekamp 65, 40225 Düsseldorf

### **XLVI. Graduiertenkolleg**

903. Vorlesung „Pathologische Prozesse des Nervensystems“ Doz. Grad. Kolleg  
Di. 8.30–10 (2stündig)  
Gebäude 22.02, Ebene U1, Raum 36
904. Graduierten-Kolloquium Doz. Grad. Kolleg  
Mo. 17–19  
Gebäude 22.02, Ebene U1, Raum 36

3



# Philosophische Fakultät

## **Dekan:**

Univ.-Prof. Dr. Rudi Keller  
e-mail: keller@phil.fak.uni-duesseldorf.de

## **Prodekanin:**

Univ.-Prof. Dr. Therese Seidel

## **Dekanatsbüro:**

Universitätsstraße 1, 40225 Düsseldorf (Gebäude 23.21, Ebene 00, Raum 63).

## **Angelegenheiten Fakultätsrat und Habilitationen:**

Susanne Gutsche, F. 81-12936, e-mail: gutsche@phil.fak.uni-duesseldorf.de

## **Prüfungs- und Anerkennungsverfahren für den Diplomstudiengang Literaturübersetzen und für den Studiengang Promotion zum Dr. phil.:**

Margarete Häcker, F. 81-12937, Fax: 81-12244

Sprechzeiten: dienstags bis donnerstags von 10—12 Uhr, Raum 68

Christiane Koch, F. 81-1 15 06

## **System- und Netzwerkadministration (LAN):**

Dipl.-Inform. Tahar Guellil, Tel. 81-1 31 76, Ebene 04, Raum 90  
guellil@phil.-fak.uni.-duesseldorf.de

## **Fakultätsrat:**

Dekan Univ.-Prof. Dr. Rudi Keller

Prodekanin Univ.-Prof. Dr. Therese Seidel

## **Gruppe der Professorinnen und Professoren:**

Univ.-Prof. Dr. Uwe Baumann, Univ.-Prof. Dr. Dieter Birnbacher, Direktorin Dr. Oda Dombrowski, Univ.-Prof. Dr. Hans Hecker, Univ.-Prof. Dr. Klaus Müller (Geschichte), Univ.-Prof. Dr. Christine Schwarzer, Univ.-Prof. Dr. Bernd Witte, Univ.-Prof. Dr. Peter Wunderli

## **Gruppe der wissenschaftlichen Mitarbeiterinnen und Mitarbeiter:**

Bettina Lander, Dr. Peter Wastl

## **Gruppe der Studierenden:**

Martina Giesers, Ann Lecker, Susanne Rauter

## **Gruppe der nichtwissenschaftlichen Mitarbeiterinnen und Mitarbeiter:**

Annelies Albrecht, Ingeburg Schöttler

# Orientierungsplan

## Gebäude 23.21

- Ebene U1 Seminarräume, Stud. Garderobe
- Ebene 00 Hörsäle, 3 E, 3 F und 3 H, Hörsaal 3 G – Mitschauanlage – Sprach- und Phonetiklabor Sprachlabors Dekanat der Phil. Fakultät Kommunikationszentrum Collegium musicum
- Ebene 01 Romanisches Seminar III und IV Anglistisches Institut I und III Germanistisches Seminar I, IV, V Seminarräume
- Ebene 02 Germanistisches Seminar II, III Romanisches Seminar I und II Anglistisches Institut II

- Ebene 03 Fachbibliotheken: Klass. Philologie, Philosophie, Anglistik, Germanistik/Sprachwissenschaft
- Ebene 04 Philosophisches Institut Seminar für Allg. Sprachwissenschaft, Seminar für Klassische Philologie Seminarräume

## Gebäude 23.31 und 23.32

- Ebene U1 Hausmeister (F. 81-145 03), Poststelle Notarzentrum/Garderobe Fachhochschule (Wirtschaft)
  - Ebene 00 Fachhochschule (Wirtschaft)
  - Ebene 01 Dekanat der Wirtschaftswiss. Fakultät Wiss. Prüfungsamt
  - Ebene 02 Fachhochschule Rektorat/Verwaltung
  - Ebene 03 Fachbibliotheken: Romanistik Geschichte, Sozialwissenschaften
  - Ebene 04 Historisches Seminar II Anglistisches Institut IV, V, VI Sozialwissenschaftliches Institut (Soziologie) Seminarraum Seminar für Modernes Japan
  - Ebene 05 Historisches Seminar III, V, VII und VIII Osteuropäische Geschichte Sozialwissenschaftliches Institut (Politikwissenschaft) Kunstgeschichte
  - Ebene 06 Historisches Seminar I, IV, VI
- Das Erziehungswissenschaftliche Institut und das Institut für Entwicklungs- und Sozialpsychologie befinden sich im Gebäude 23.02 und 23.03 (siehe Orientierungsplan 2 der Medizinischen Fakultät)

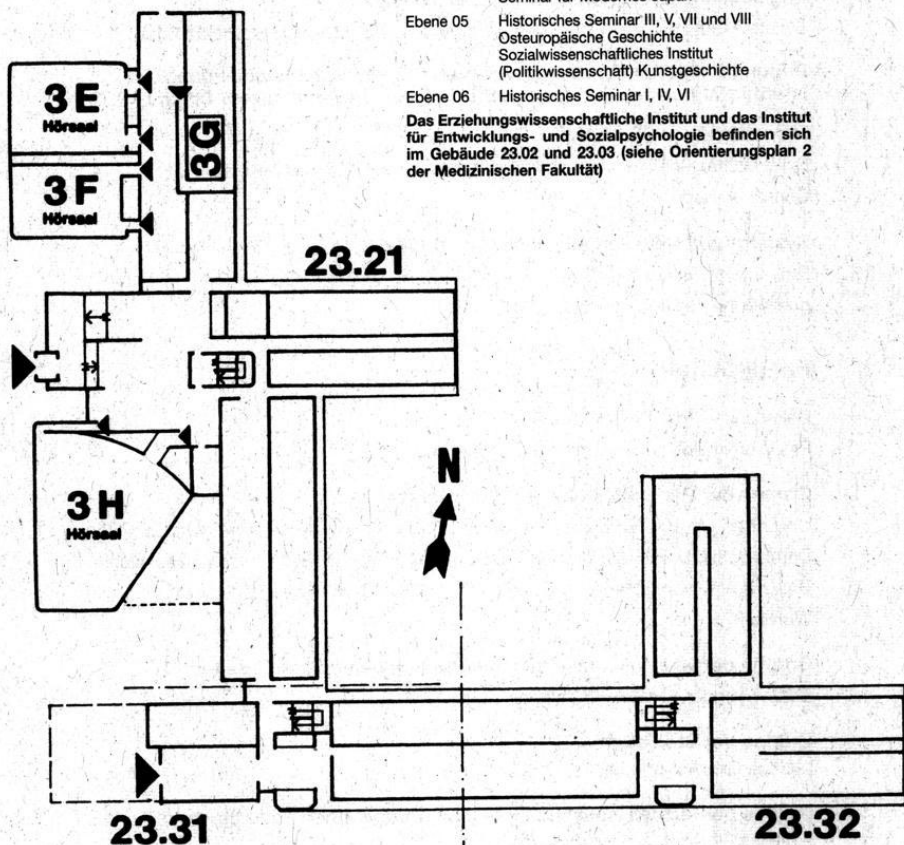

## Studienberatung

Staatliches Prüfungsamt Düsseldorf, F. 81-14102 bis 14107, Gebäude 23.21, Ebene 01 (vgl. S. 58) (Lehramtsprüfungen).

Dekanat der Philosophischen Fakultät, F. 81-12937, Gebäude 23.21, Ebene 00, Raum 66 (vgl. S. 69) (Diplomprüfung – Literaturübersetzen und Promotion; nur allgemeine Fragen, keine Fachberatung).

## Philosophie

Philosophisches Institut, Gebäude 23.21, Ebene 04

Univ.-Prof. Dr. Dieter Birnbacher, F. 81-12912, Raum 75

Univ.-Prof. Dr. Lutz Geldsetzer, F. 81-12914,

Fr. 14–15 und nach Vereinbarung, Raum 82

Univ.-Prof. Dr. Rudolf Heinz, F. 81-12334, Di. 13–14, Raum 66

Univ.-Prof. Dr. Alois Huning, F. 81-12922, Mi. 10.30–11 und nach Vereinbarung, Raum 72

Univ.-Prof. Dr. Axel Bühler, F. 81-12920, Mi. 17–18, Raum 83

Wiss. Ang. Dr. Carmen Kaminsky, F. 81-12918, Di. 10.45–12.15, Raum 71

Wiss. Ang. Dr. Ulrike Hinke-Dörnemann, F. 81-12897, Mi. 12–13, Raum 74

Wiss. Ang. Dr. Jochen Lechner, F. 81-14240, Di. 11–12, Raum 85

Wiss. Ang. Priv.-Doz. Dr. jur. Reinhard May, Ph. D. (London), F. 81-12919, Mo. 13–14 oder nach Vereinbarung, Raum 69

## Informationswissenschaft

Philosophisches Institut, Gebäude 23.21, Ebene 04

Univ.-Prof. Dr. Norbert Henrichs, F. 81-12913, Mo. 11–13, Raum 63

Wiss. Ang. Monique Jucquois-Delpierre, F. 81-14318, Mi. 10.15–13, Raum 68

Wiss. Ang. Peter F. Meurer, M. A., F. 81-12921, Di. 13-14 u. n. Vereinbarung, Raum 70

## Praktikumsberatung

Wiss. Ang. Monique Jucquois-Delpierre, F. 81-14318, Di. 11–12. u. n. Vereinbarung, Raum 68

## Erziehungswissenschaft

Erziehungswissenschaftliches Institut, Gebäude 23.03, Ebene 01 und Ebene 02 und Gebäude 23.02, Ebene 02, Studienberatungstermine während der Vorlesungszeit; telefonische Studienberatung und Studienberatung außerhalb der angegebenen Zeiten nicht möglich.

Erziehungswissenschaftliches Studium für Lehramtsstudierende (Sekundarstufe II und Zusatzstudium Sekundarstufe I), Promotion:

Dajana Baum, F. 81-14961, Fax: 81-14961

Mi. 13–14; Gebäude 23.03, Ebene 01, Raum 90

Magisterstudiengänge Erziehungswissenschaft

Lehramts-Hauptfachstudiengang Pädagogik:

Akad. Oberrat Dr. Hartmut Steuber, F. 81-13338

Do. 13.00–13.30; Gebäude 23.03, Ebene 01, Raum 68

Studiengang Diplom in Erziehungswissenschaft, besonders organisatorische Fragen der Vordiplom- und Diplomprüfung:

Wiss. Ang. Dr. Joachim Koblitz, F. 81-12133, Mi. 15–16;

Gebäude 23.03, Ebene 01, Raum 85

Alle erziehungswissenschaftlichen Studiengänge:

Wiss. Ang. Dr. Petra Buchwald, Dipl.-Psych., F. 81-12023, Di. 13–14;

Gebäude 23.03, Ebene 01, Raum 82 (Fragen, die der Erörterung der besonderen persönlichen Umstände bedürfen).

Studiengang Magister im Nebenfach Psychologie:

Akad. Oberrat Dr. H.-J. Fenner, Sprechstunde: siehe Aushang.

Geb. 23.03, Ebene 01, Raum 26

Zwischenprüfungsbeauftragter:

Dr. Jürgen Vetter, F. 81-13228

Geb. 23.03, Ebene 01, Raum 28

Studiengang Diplom-Erziehungswissenschaft im Nebenfach Psychologie

Akad. Oberrat Dr. H.-J. Fenner

Geb. 23.03, Ebene 01, Raum 26

Psychologie als Teil des Erziehungswissenschaftlichen Studiums

Lehramt Sekundarstufe II

Akad. Oberrat Dr. H.-J. Fenner

Geb. 23.03, Ebene 01, Raum 26

Examensfragen:

Univ.-Prof. Dr. Gabriele Gloger-Tippelt, F. 81-13083, s. Aushang

Geb. 23.03, Ebene 01, Raum 23

Univ.-Prof. Dr. Dieter Margies, F. 81-12137, Fax: 81-14961

Mi. 14-15, Gebäude 23.03, Ebene 01, Raum 86

Univ.-Prof. Dr. Gerhard Michel, F. 81-11547, Fax: 81-12134

siehe Aushang, Gebäude 23.02, Ebene 02, Raum 69

Univ.-Prof. Dr. Gisela Miller-Kipp, F. 81-123 69

siehe Aushang, Gebäude 23.03, Ebene 02, Raum 28

Univ.-Prof. Dr. Christine Schwarzer, F. 81-12039, Fax: 81-134 68

siehe Aushang, Gebäude 23.03, Ebene 01, Raum 89

### **Medienwissenschaft**

Folgende Mitglieder des für den Studiengang verantwortlichen Fakultätsausschusses

stehen für die angegebenen Schwerpunkte als Berater zur Verfügung. Die

Sprechstunden sind im jeweiligen Fach unter Studienberater zu entnehmen.

PD Dr. Joachim Westerbarkey

Sprechstunde: Mo. 14-16

(nach Voranmeldung im Sekretariat F. 81-1 40 14)

Univ.-Prof. Dr. Rudolf Heinz

Beratungsthema: Philosophie

Prof. Dr. Peter Tepe

Beratungsthema: Germanistik

Wiss. Ang. Detlef Gernand

Beratungsthema: Soziologie

Univ.-Prof. Dr. Hans Süßmuth

Beratungsthema: Geschichte

Wiss. Ang. Dr. Klaus Mäding

Beratungsthema: Geschichte

Wiss. Ang. Dr. Norbert Posse

Beratungsthema: Erziehungswissenschaft

### **Sozialwissenschaft**

**Soziologie**, Gebäude 23.31, Ebene 04

Wiss. Ang. Agnes Elting-Camus, F. 81-12488

Beratungsthema: Allgemeine Studienberatung

Akad. Rat Dr. Bernhard Miebach, F. 81-14253

Beratungsthema: Allgemeine Studienberatung

Univ.-Prof. Dr. Michael Baumann, F. 81-11559, 13123

Univ.-Prof. Dr. Karl-Heinz Reuband, F. 81-13123, 11558

Beratungsthema: Magister und Promotion

Zwischenprüfungsbeauftragte:

Dipl. rer. soc. Agnes Elting-Camus

Gebäude 23.31, Ebene 04, Raum 29, F. 81-12488

### **Praktikumsbüro:**

Wiss. Ang. Detlef Gernand, F. 81-15171, Fax: 81-15368  
Beratungsthema: Studium und Beruf

### **Politikwissenschaft, Gebäude 23.32, Ebene 05**

Wiss. Ass. Dr. Klaus Kamps, F. 81-12877, Mi. 11-12  
Beratungsthema: Allgemeine Studienberatung

Univ.-Prof. Dr. Ulrich von Alemann, F. 81-11523, Mi. 11-12  
Beratungsthema: Magister und Promotion

Univ.-Prof. Dr. Heiner Flohr, F. 81-14555, Do. ab 18  
Beratungsthema: Magister und Promotion

Zwischenprüfungsbeauftragter:

Wiss. Mitarb. Stefan Marschall, M. A., F. 81-14569

### **Geschichte**

Historisches Seminar, Gebäude 23.31, Ebene 04, 05 und 06  
und Gebäude 23.32, Ebene 05

Für schriftliche Anfragen: Akad. Oberrat Dr. Manfred Wüstemeyer,  
Abteilung für Neuere Geschichte, F. 81-12929

Jeweils zu den angegebenen Sprechstunden und nach Vereinbarung stehen folgende  
Beratende zur allgemeinen Studienberatung in der Vorlesungszeit zur Verfügung.  
Aktuelle Änderungen der Sprechzeiten sind aus Anschlägen ersichtlich.

Univ.-Prof. Dr. A. R. Birley, F. 81-12994, Do. 11-13, Ebene 05, Raum 37  
Beratungsthema: Alte Geschichte

Akad. Dir. Dr. Otfried von Vacano, F. 81-12996, Do. 14-16, Ebene 05, Raum 29  
Beratungsthema: Alte Geschichte

Wiss. Ang. Priv.-Doz. Dr. Verena Epp, F. 81-12940, Ebene 06, Raum 74, Mo. 12-13  
Beratungsthema: Mittelalterliche Geschichte

Univ.-Prof. Dr. Klaus Müller, F. 81-12927, Do. 14-15, Ebene 06, Raum 73  
Beratungsthema: Neuere Geschichte

Univ.-Prof. Dr. Christoph Weber, F. 81-12942, Do. 11-12, Ebene 06, Raum 71  
Beratungsthema: Neuere Geschichte

Akad. Oberrat Dr. Manfred Wüstemeyer, F. 81-12929, Do. 9-11, Ebene 04, Raum 70  
Beratungsthema: Neuere Geschichte

Prof. Dr. Gerhard Schormann, F. 81-12941, Mo. 11-12, Ebene 06, Raum 77  
Beratungsthema: Neuere Geschichte

Univ.-Prof. Dr. Hansgeorg Molitor, F. 81-14550, Di. 12-13, Ebene 05, Raum 31  
Beratungsthema: Neuere Landesgeschichte, Neuere Geschichte

Prof. Dr. Jörg Engelbrecht, F. 81-14520, Mi. 11-12, Ebene 05, Raum 71  
Beratungsthema: Neuere Landesgeschichte, Neuere Geschichte

Univ.-Prof. Dr. Kurt Düwell, F. 81.13020, Do. 10-11.30, Ebene 06, Raum 65  
Beratungsthema: Neueste Geschichte

Wiss. Ass. Dr. Ralf Fritze, F. 81-14054  
Mo. 13.30-14.30, Ebene 06, Raum 64  
Beratungsthema: Neueste Geschichte

Wiss. Ang. Prof. Dr. Hein Hoebink, F. 81-12073, Mi. 14-16, Ebene 06, Raum 61  
Beratungsthema: Neueste Geschichte

Akad. Oberrat Priv.-Doz. Dr. Falk Wiesemann, F. 81-14559, Di. 13-14, Ebene 05,  
Raum 65 Beratungsthema: Neueste Geschichte

Univ.-Prof. Dr. Hans Hecker, F. 81-12928, Mo. 14-16 und nach Vereinbarung,  
Ebene 05, Raum 62

Beratungsthema: Osteuropäische Geschichte

Wiss. Ang. Dr. Ulrich Nocken, F. 81-140 20, nach Vereinbarung, Ebene 05, Raum 25

Beratungsthema: Wirtschaftsgeschichte

Univ.-Prof. Dr. Hans Süßmuth, F. 81-139 19, Mi. 11—13, Ebene 05, Raum 78

Beratungsthema: Neueste Geschichte, Didaktik der Geschichte

Wiss. Ang. Dr. Klaus Mäding, F. 81-133 41, Mi. 10.15—11, Ebene 05, Raum 70

Beratungsthema: Neueste Geschichte, Didaktik der Geschichte

Univ.-Prof. Dr. Detlef Brandes, F. 81-140 98

Beratungsthema: Kultur und Geschichte der Deutschen im östlichen Europa

### **Kunstgeschichte**

Seminar für Kunstgeschichte, Gebäude 23.32, Ebene 04

Univ.-Prof. Dr. Hans Körner, F. 81-120 80, Mi. 15—16, Ebene 04, Raum 78

Wiss. Ass. Dr. Roland Kanz, F. 81-1 32 27, siehe Aushang

### **Allgemeine Sprachwissenschaft**

Seminar für Allgemeine Sprachwissenschaft, Gebäude 23.21, Ebene 04

Anerkennung von Studienleistungen, Magisterprüfung, Promotion

Univ.-Prof. Dr. Dieter Wunderlich, F. 81-125 54, Mi. 14—16 und Do. 14—16, Raum 50

Univ.-Prof. Dr. James Kilbury, F. 81-125 57, Raum 44, Do. 10—12

Apl. Prof. Dr. Sebastian Löbner, F. 81-133 99, Mi. 13—15 und Do. 13—15, Raum 49

### **Klassische Philologie**

Seminar für Klassische Philologie, Gebäude 23.21, Ebene 04

Univ.-Prof. Dr. Jochem Küppers, F. 81-129 60, Di. 11—13, Raum 423

Beratungsthema: Lateinische Philologie

Wiss. Ang.: Martina Prinzen, F. 81-129 92, Di. 11—12.30, Raum 425

Beratungsthema: lateinisches Grundstudium und Schulpraktikum

Vorbereitungskurse für Latinum und Graecum

Akad. Rat Priv.-Doz. Dr. Michael Weißenberger, F. 81-11 498, Mo. 10—12, Raum 427

Beratungsthema: griechisches Grundstudium

### **Germanistik**

Germanistisches Seminar, Gebäude 23.21, Ebene 01 und 02

Die Studienberatenden sind zuständig für allgemeine Fragen des Faches Germanistik/Deutsch (Studiengänge MA/LA – SII/SI, allgemeine (Prüfungsprobleme) sowie für spezielle Fragen der jeweiligen Abteilung.

Abteilung für Deutsche Philologie und Linguistik:

Dr. M. Wengeler, F. 81-136 84, Di. 16-18, Raum 145

Abteilung für Neuere Germanistik:

Priv.-Doz. Dr. G. Cepl-Kaufmann, F. 81-130 04, Mi. 12—14, Raum 251

Dr. J. Matoni, F. 81-129 47, Mi. 16—18, Raum 151

Abteilung für Ältere Germanistik:

Prof. Dr. B. Haupt, F. 81-129 55, Do. 16-17.30, Raum 249

Termine: vorlesungsfreie Zeit s. Schwarzes Brett

Priv.-Doz. Dr. H. Kallweit, F. 81-151 29, Do. 16-18, Gebäude 23.31, Ebene U1, Raum 68

Termine: vorlesungsfreie Zeit s. Schwarzes Brett

A. Lehmann-Benz M. A., F. 81-151 29, Di. 11—13, Gebäude 23.31, Ebene U1, Raum 68

Termine: vorlesungsfreie Zeit s. Schwarzes Brett

Abteilung für Didaktik der deutschen Sprache und Literatur:

Dr. Kl.-H. Roth, F. 81-149 40, Mo. 13—14, Raum 129

Literaturübersetzen:

Priv.-Doz. Dr. F. Liedtke, F. 81-142 80, Di. 14—16, Raum 146

Zwischenprüfung:

Priv.-Doz. Dr. Gertrude Cepl-Kaufmann, F. 81-1 30 04, Raum 251

Dr. Ariane Neuhaus-Koch, F. 81-1 34 89, Mi. 12—14, Raum 250



## Anglistik

- Anglistisches Institut, Gebäude 23.21, Ebene 01 und 02 und Gebäude 23.31 und 23.32, Ebene 04
- Univ.-Prof. Dr. Wilhelm Busse , F. 81-129 61, Ebene 01, Raum 69, Fr. 11–12
- Univ.-Prof. Dr. Herwig Friedl, F. 81-129 56, Ebene 02, Raum 71, Di. 9–11
- Univ.-Prof. Dr. Therese Seidel , F. 81-129 64, Ebene 04, Raum 21, Do. 11–12
- Univ.-Prof. Dr. Dieter Stein , F. 81-129 63, Ebene 01, Raum 68, Mi. 15–17
- Univ.-Prof. Dr. Heinz Antor, F. 81-14588, Geb. 23.32, Ebene 04, Raum 31, Mo. 18–19
- Univ.-Prof. Dr. Uwe Baumann , F. 81-129 65, Fr. 13.30–16, Ebene 01, Raum 86
- Studienprofessor Dr. Hans-Lothar Meyer , F. 81-128 39, Di. 15–16, Ebene 02, Raum 67
- Akad. Oberrat Dr. Rurik von Antropoff, F. 81-129 15, nach Vereinbarung, Ebene 04, Raum 71
- Apl. Prof., Dr. Dietmar Claas, F. 81-129 59, Do. 11–12, Ebene 02, Raum 66
- Akad. Oberrat Dr. Josef Haslag, F. 81-129 58, Do. 13–14, Ebene 02, Raum 65
- Akad. Oberrat Dr. Aribert Schroeder , F. 81-145 18, nach Vereinbarung, Ebene 04, Raum 24
- Studienrätin i. H. Anne Francis Bulmer, B. A., F. 81-132 75, Ebene 04, Raum 73, nach Vereinbarung
- OSTR i. H. Klaus Uellenberg, F. 81-129 57, Ebene 02, Raum 63, nach Vereinbarung
- Akad. Rätin Dr. Heidrun Dorgeloh, F. 81-128 23, Do. 11–12, Ebene 01, Raum 64
- Wiss. Ang. Dr. Rainer Holtei , M. A., F. 81-145 63, Do. 10–12, Ebene 01, Raum 72
- Wiss. Ass. Dr. Susanne Peters , F. 81-122 06, Do. 11–12, Ebene 04, Raum 27
- Wiss. Ang.: Monika Schmidt, M. A., F. 81-137 74, Mi. 16–17, Ebene 01, Raum 65
- Wiss. Ang. Dr. Friedrich-Karl Unterweg, F. 81-145 58, Di. 13.30–15, Ebene 04, Raum 26

## Romanistik

- Romanisches Seminar, Gebäude 23.21, Ebene 01 und 02
- Jeweils zu den angegebenen Sprechstunden und nach Vereinbarung stehen folgende Beratende zur allgemeinen Studienberatung in der Vorlesungszeit zur Verfügung. Änderungen der Sprechzeiten sind aus Anschlägen ersichtlich.
- Beratungsthema: Studiengang Lehramt Französisch, Italienisch und Spanisch
- Akad. Oberrat Dr. Klaus-Dieter Drissen, F. 81-129 79, Do. 16–17.30, Ebene 02, Raum 284
- Beratungsthema: Studiengang Literaturübersetzen
- Akad. Oberrat Dr. Jürgen Rehbein, F. 81-129 77, Mo. 11.15–13, Ebene 01, Raum 196
- Beratungsthema: Studiengang Magister
- Wiss. Ang. Dr. Friedhelm Beckmann , F. 81-129 71 und 143 75, Di. 12.30–13.30, Ebene 01, Raum 188
- Akad. Oberrätin Dr. Barbara von Gemmingen, F. 81-129 82, Mo. 13–14, Ebene 02, Raum 294
- Beratungsthema: Sprachpraxis Französisch und Auslandsstudium
- Akad. Oberrätin Priv.-Doz. Dr. Mechthild Bierbach, F. 81-1-21 27, Do. 14–15, Ebene 02, Raum 295
- Lektorin Michèle Creff, F. 81-143 71, Fr. 11–12, Ebene 02, Raum 287
- Beratungsthema: Sprachpraxis Italienisch und Auslandsstudium
- Lektorin: Chiara de Manzini-Himmrich, F. 81-139 23, Sprechstunde s. Aushang, Ebene 01, Raum 187
- Beratungsthema: Sprachpraxis Spanisch und Auslandsstudium
- Wiss. Ang. Dr. Bienvenido de la Fuente, F. 81-129 85, Do. 16–17, Ebene 02, Raum 291

## Japanstudien

- Seminar Modernes Japan, Gebäude 23.02, Ebene 02
- Beratung: siehe Aushang

4

## **Literaturübersetzen**

Deutsch

Dr. Hans Werner Scharf, F. 81-14281, Sprechstunde siehe Aushang,  
Ebene 01, Raum 48

Englisch

Dr. Heidrun Dorgeloh, F. 81-13774, n. V. Do. 11-12, Ebene 01, Raum 65

Französisch, Italienisch, Spanisch

Akad. Oberrat Dr. Jürgen Rehbein, F. 81-12977, Mo. 11.15-13, Ebene 01, Raum 196

## **Sportwissenschaft**

Institut für Sportwissenschaft, Gebäude 28.01, Ebene 01

Univ.-Prof. Dr. Tiegel, F. 81-148 88, Do. 11-12, Raum 00.51

Prof. Dr. Yaldai, F. 81-152 12, Di. 13-14, Do. 14-15, Raum 01.11

Dr. Dombrowski, Dir. e. IfL, F. 81-15211, Di. 11-12, Raum 01.12

AOR Dr. Ader, F. 81-148 91, Mo. 15.45-16.45, Raum 01.14

Dipl.-Sportl. Brodbeck, F. 81-148 92, Do. 11-12, Raum 01.16

Dipl.-Sportl. Dr. Golmina, F. 81-148 93, Mo. 11-12, Raum 01.18

Dipl. Sportl. Derks, F. 81-148 85, Di. 12-13, Raum 01.21

Dipl.-Sportl. Dr. Stemper, F. 81-148 87, Do. 11-12, Raum 01.19

Dipl.-Sportl. Dr. Wastl, F. 81-149 35, Mi. 11-12, Raum 01.17

Sportl. Dr. Klinge, F. 81-148 90, Mi. 13-14, Raum 01.21

Sportl. Rocholl, F. 81-148 94, Mi. 13-14, Raum 01.15

Dr. Oschütz, F. 81-14884, Di. 14-15, Raum 00.55

## **Studienberatung durch die Fachschaftsvertretung der Studierendenschaft**

Zeiten nach Vereinbarung, Anschläge beachten

### **Allgemeine Sprachwissenschaft:**

Projektraum

Gebäude 23.21, Ebene 04, Raum 52

### **Anglistik:**

Fachschaftsraum

Gebäude 23.21, Ebene 01, Raum 89

### **Erziehungswissenschaft:**

Fachschaftsraum

Gebäude 23.03, Ebene 01, Raum 50, Tel./Fax 81-13084,

Beratung in der Vorlesungszeit: Mo-Do 13-14 (am besten vorher telefonisch absprechen)

Beratung in der vorlesungsfreien Zeit: siehe Aushang am Schwarzen Brett Gebäude 23.03., Ebene 01) u./o. an der Fachschaftstür

In der Woche vor Beginn der ersten Vorlesungen/Seminare findet eine „ESAG“ (Erstsemesterarbeitsgruppe) statt. Diese Einführungsveranstaltung ist in der Regel an einem Dienstag und dem darauffolgenden Mittwoch von jeweils 10-15 im Gebäude 23.03., Ebene 01.

### **Germanistik:**

Fachschaftsraum Germanistik

Gebäude 23.21, Ebene 01, Raum 82

### **Geschichte:**

Fachschaftsraum Geschichte,

Gebäude 23.31, Raum 472, F. 81-14572, Beratung Mo.-Do. 13-14, in den Ferien siehe Anschlag an den Schwarzen Brettern

### **Klassische Philologie:**

Fachschaftsraum

Gebäude 23.31, Ebene U1, Raum 70, F. 81-15139

**Literaturübersetzen:**

Fachschaftsraum Romanistik  
Gebäude 23.21, Ebene 02, Raum 81, F. 81-14574  
Beratung: Mi. 13-14

**Philosophie:**

Fachschaftsraum  
Gebäude 23.21, Ebene U1, Raum 26, F. 81-14573

**Romanistik:**

Fachschaftsraum, Beratung Di. 13-14  
Gebäude 23.21, Ebene 02, Raum 81

**Sozialwissenschaft:**

Gebäude 23.31, Ebene 04, Raum 25, F. 81-15395

**Magisterprüfungsausschuß****Vorsitzender:**

Dekan Univ.-Prof. Dr. Rudi Keller

**Stellvertreter:**

Univ.-Prof. Dr. Dieter Margies

**Weitere Mitglieder:**

Univ.-Prof. Dr. Uwe Baumann  
Univ.-Prof. Dr. Volker Beeh  
Dr. Friedrich K. Unterweg  
stud. phil. Shera Kielgas  
stud. phil. Kerstin Schüller

**Ausschuß für die Diplomprüfung in Erziehungswissenschaft****Vorsitzende:**

Univ.-Prof. Dr. Christine Schwarzer

**Stellvertreter:**

Univ.-Prof. Dr. Gerhard Michel

**Weitere Mitglieder:**

Univ.-Prof. Dr. Dieter Margies  
Univ.-Prof. Dr. Miller-Kipp  
Dr. Joachim Koblitz  
Peter Stadtfeld  
N. N.  
N. N.

**Ausschuß für die Diplomprüfung in Literaturübersetzen****Vorsitzender:**

Univ.-Prof. Dr. Uwe Baumann

**Stellvertreter:**

Univ.-Prof. Dr. Fritz Nies

**Weitere Mitglieder:**

Univ.-Prof. Dr. Hans Geisler  
Univ.-Prof. Dr. Bernd Witte  
Akad. Oberrat Dr. Klaus-Dieter Drissen  
N. N.  
N. N.

## **Fakultätsausschuß für Medienwissenschaft**

Vorsitzender: Univ.-Prof. Dr. Hans Süßmuth

Stellvertreter: N. N.

Univ.-Prof. Dr. Vittoria Borsò

Univ.-Prof. Dr. Rudolf Heinz

Prof. Dr. Peter Tepe

Univ.-Prof. Dr. Georg Stötzel

Univ.-Prof. Dr. Hans Süßmuth

Wiss. Ang. Dipl. Soz. Detlef Gernand

Wiss. Ang. Thomas Ferres, M.A.

Prof. Dr. Sebastian Löbner

stud. phil. Schiwa Pourhassan

stud. phil. Milene Rijcken

## **Praktikumsbüro der Philosophischen Fakultät**

Praktikumsbeauftragter der Fakultät:

Univ.-Prof. Dr. Gerhard Michel , F. 81-11547, Fax: 81-12134

Leiter: Akad. Dir. Dr. Manfred Franz , F. 81-12497

Sekretariat: Irmgard Hestermann, F. 81-128 02, Fax: 81-12134

e-mail: praktikumsbuero@phil-fak.uni-duesseldorf.de

Gebäude 23.02, Ebene 02, Raum 61

Geschäftszeit: montags 9–10.30, dienstags, donnerstags 9–9.30 und 10.30–11.30,  
außerdem donnerstags 14–15

## Lehrkörper

### a) Emeritierte Universitätsprofessoren:

Benning, Helmut, Schumannstraße 56, 40822 Mettmann  
Dr. phil. (Anglistik)

Boldt , Hans, Kraftgasse 1, 79379 Mülheim/Baden, F. (0 76 31) 1 22 61  
Dr. jur. (Politikwissenschaft)

Friedrich , Leonard, Espenstraße 109, 41470 Neuss, F. (0 21 37) 6 09 83  
Dr. phil. (Allgemeine Pädagogik)

Glaap, Albert-Reiner, OBE, Lerchenweg 16, 40878 Ratingen, F. (0 21 02) 84 65 70  
Dr. phil. (Englische Sprache und ihre Didaktik)

Gössmann, Wilhelm, Graf-Recke-Straße 160, 40237 Düsseldorf, F. 63 31 04  
Dr. phil. (Didaktik der deutschen Sprache und Literatur)

Hardach, Karl  
Dr. rer. pol., Dipl.-Volkswirt (Wirtschaftsgeschichte)

Hiestand, Rudolf, Rheinallee 120, 40545 Düsseldorf  
Dr. phil. (Mittelalterliche Geschichte)

Kienast, Dietmar, Jeisstraße 19, 82140 Neu-Esting, F. (0 81 42) 2 05 79  
Dr. phil. (Alte Geschichte)

Kleszczewski , Reinhard, Badeniastraße 12, 41564 Kaarst  
Dr. phil. (Romanistik)

Manz , Wolfgang, Margeritenweg 6, 41542 Dormagen, F. (0 21 82) 72 40  
Dr. rer. pol., Dipl.-Psych. (Psychologie)

Mommsen , Wolfgang J., Am Kleianskreuz 29a, 40489 Düsseldorf, F. (02 11) 40 04 92  
Dr. phil., D. litt (h. c.), (Neuere Geschichte)

Nickel , Horst, Institut für Entwicklungs- und Sozialpsychologie, F. 81-1 32 42  
Dr. phil., Dipl.-Psychologe (Psychologie)

Nicolin, Friedhelm, Forststraße 11, 53125 Bonn, F. (02 28) 25 11 07  
Dr. phil. (Allgemeine Pädagogik)

Rösch, Heinz-Egon, Tizianweg 5, 55127 Mainz, F. (0 61 31) 7 22 21  
Dr. phil. (Sportwissenschaft)

Schrader , Ludwig, Gleiwitzer Straße 20, 41564 Kaarst,  
Dr. phil. (Romanistik)

Schulte-Herbrüggen , Hubertus, Dürerstraße 30, 41466 Neuss  
Dr. phil. (Anglistik)

Wehle , Gerhard, Bislicher Straße 7, 46487 Wesel, F. (02 81) 7 00 74  
Dr. phil. (Erziehungswissenschaft)

Windfuhr , Manfred, Frankfurter Weg 6, 41564 Kaarst, F. (0 21 31) 60 33 39  
Dr. phil. (Neuere Germanistik)

### b) Universitätsprofessoren im Ruhestand:

Beuker, Friedhelm, Mörikestraße 7, 40668 Meerbusch-Lank, F. (02150) 2692  
Dr. med. (Sportmedizin) 19.10.84

Häußler, Reinhard, Preußenstraße 14, 40883 Ratingen, F (0 21 02) 6 87 07  
Dr. phil. (Klassische Philologie)

Heldmann, Werner, Albecker Steige 32, 89075 Ulm, F. (07 31) 2 25 77  
Dr. phil. (Allgemeine Pädagogik)

Semmler, Josef, Ebereschenweg 21, 67067 Ludwigshafen, F. (06 21) 55 71 65  
Dr. phil. (Mittelalterliche Geschichte), 15. 6. 72

### **c) Universitätsprofessorinnen und Universitätsprofessoren:**

Alemann, Ulrich von, An den Kämpen 10, 40489 Düsseldorf, F. (02 03) 74 12 95, Fax (02 03) 74 65 71

Dr. phil. (Politikwissenschaft), 15.4.1998 (Lehrstuhlinhaber)

Anton, Herbert, Marktstraße 8, 41516 Grevenbroich

Dr. phil. (Neuere Germanistik), 11.11.70 (Lehrstuhlinhaber)

Antor, Heinz, Merowingerstraße 35, 97249 Eisingen

Dr. phil. (Anglistik: Abteilung für Englische Literaturen und ihre Didaktik)

Aptroot, Marion, Universitätsstr. 1, 40225 Düsseldorf, F. 81-13228

Dr. phil. (Jiddische Kultur, Sprache und Literatur) (Lehrstuhlinhaberin)

Baumann, Uwe, Auf der Artwick 24, 41515 Grevenbroich

Dr. phil. (Anglistik: Literaturwissenschaft und Literaturübersetzen)

Baumann, Michael, Bornemannstr. 22, 60599 Frankfurt/M.

Dr. phil. (Soziologie), Lehrstuhlinhaber

Beeh, Volker, Niederkasseler Kirchweg 144, 40547 Düsseldorf

Dr. phil. (Germanistische Sprachwissenschaft), 3.8.82

Birnbacher, Dieter, Universitätsstraße 1, 40225 Düsseldorf

Dr. phil. (Philosophie), Lehrstuhlinhaber

Birley, Anthony R., Ulmenweg 11, 61169 Friedberg, F. (0 60 31) 1 45 67

Dr. phil. (Alte Geschichte), (Lehrstuhlinhaber)

Borsò, Vittoria, Am Erlengraben 23, 67167 Erpolzheim, F (063 53) 91308

Dr. phil. (Romanistik), 8.9.92

Brandes, Detlef, Schüßlerstraße 24, 40474 Düsseldorf, F. (02 11) 4 70 93 78

Dr. phil. (Lehrstuhlinhaber) (Kultur und Geschichte der Deutschen im östlichen Europa), 6.12. 84

Bühler, Axel, Wagner Str. 20, 83313Siegdsdorf, F (0 86 62) 94 52

Dipl. Soz., Dr. phil. (Philosophie), 23. 4. 95

Busse, Wilhelm, Harzstraße 68, 42579 Heiligenhaus

Dr. phil. (Anglistik), 26.7.83 (Lehrstuhlinhaber)

Düwell, Kurt, Johannes-Weyer-Straße 14, 40225 Düsseldorf, F. (02 11) 9 34 56 40

Dr. phil. (Neueste Geschichte), 8. 5. 95 (Lehrstuhlinhaber)

Flohr, Heiner, Lessingstraße 16, 41564 Kaarst, F. (0 21 31) 60 12 37

Dr. rer. pol., Dipl.-Kaufmann (Politikwissenschaft), 14.6.71 (Lehrstuhlinhaber)

Friedl, Herwig, Herchenbachstraße 9, 40470 Düsseldorf, F. (02 11) 63 33 03

Dr. phil. (Anglistik), 13.7.87 (Lehrstuhlinhaber)

Geldsetzer, Lutz, Cheruskerstr. 99a, 40545 Düsseldorf, F. 57 55 56

Dr. phil. (Philosophie), 23.10.69

Geisler, Hans, Karolingerstraße 19, 40223 Düsseldorf, F. 9 34 88 76

Dr. phil. (Romanistik), 20.12.96 (Lehrstuhlinhaber)

Gloger-Tippelt, Gabriele

Dr. phil. (Entwicklungspsychologie und pädagogische Psychologie)

Hecker, Hans, Zum Hedelsberg 35, 50999 Köln (Weiß), F. (0 22 36) 6 66 08

Dr. phil. (Osteuropäische Geschichte), 1.4.82

Heinz, Rudolf, Augustastraße 123, 42119 Wuppertal,

Dr. phil. (Philosophie), 18.6.76

Henrichs, Norbert, Im Luftfeld 80, 40489 Düsseldorf, F. 40 46 55

Dr. phil. (Philosophie und Informationswissenschaften), 24.1.74

Huning, Alois, Weißdornweg 12 42489 Wülfrath, F. (0 20 58) 32 54

Dr. phil. (Philosophie), 7.11.73

Kaiser, Gert, Lilienweg 15, 40822 Mettmann, F (02104) 95115

Dr. phil. DLitt h.c. (Ältere Germanistik), 17.3.77 (Lehrstuhlinhaber)

Keller, Rudi, Walder Straße 12, 42781 Haan, F. (0 21 29) 42 10

Dr. phil. (Germanistische Sprachwissenschaft), 17.10.78

Kilbury, James, Carl-Sonnenschein-Weg 3, 40764 Langenfeld, F. (0 21 73) 7 19 20

Ph. D. (Computerlinguistik), 25.11.91 (Lehrstuhlinhaber)

- Körner, Hans, Malkastenstr. 15, 40221 Düsseldorf, F. (02 11) 3 61 32 84  
Dr. phil. (Kunstgeschichte), 1.10.92 (Lehrstuhlinhaber)
- Krumeich, Gerd, Quirinstr. 67, 40547 Düsseldorf, F. (0211) 5591371  
Dr. phil. (Neuere Geschichte), 1. 10. 1997 (Lehrstuhlinhaber)
- Küppers , Jochem, Kölner Str. 13a, 41363 Jüchen, F. (02165) 911487  
Dr. phil. (Klassische Philologie/Latinistik), 29.1.97 (Lehrstuhlinhaber)
- Labisch, Alfons, Elisabethstraße 15, 40217 Düsseldorf  
Dr. med. Dr. phil., M. A. (Geschichte der Medizin) Zweitmitglied
- Lönne, Karl-Egon, Oberstraße 37, 41516 Grevenbroich, F. (021 81) 7 37 71  
Dr. phil. (Neuere Geschichte) 21.7.82
- Louven , Erhard, Rheinstraße 20g, 47906 Kempen/Ndrh  
Dr. rer. oec. (Ostasien-Institut)
- Mae, Michiko  
Dr. phil. (Modernes Japan)
- Margies, Dieter, Tucherweg 23, 40724 Hilden, F. (021 03) 6 46 64  
Dr. phil. (Erziehungswissenschaft/Bildungsrecht), 26.1.82
- Michel , Gerhard, Rheinstraße 1, 41363 Jüchen, F. (021 81) 4 30 77, Fax (021 81) 49 89 94  
Dr. phil. (Allgemeine Didaktik und Schulpädagogik), 3.5.76 (Lehrstuhlinhaber)
- Miller-Kipp, Am Botanischen Garten 8, 40225 Düsseldorf  
Dr. phil. (Erziehungswissenschaft), Lehrstuhlinhaberin
- Molitor, Hansgeorg, Oberstraße 39, 41066 Mönchengladbach, F. (021 61) 63 03 23  
Dr. phil. (Mittlere und Neuere Geschichte sowie Rheinische Landesgeschichte –  
Didaktik der Geschichte), 9.3.76 (Lehrstuhlinhaber)
- Müller , Klaus, Drosselweg 10, 41352 Korschenbroich, F. (021 61) 67 25 18  
Dr. phil. (Neuere Geschichte), 10.11.71, (Lehrstuhlinhaber)
- Müller , Klaus, Paradiesstraße 19, 44289 Dortmund, F. (0231) 40532  
Dr. phil. (Modernes Japan) 29. 6. 87 (Lehrstuhlinhaber)
- Nies, Fritz, Mörikestraße 28, 41564 Kaarst  
Dr. phil. (Romanistik), 1.10.70, (Lehrstuhlinhaber)
- Pott , Hans-Georg, Elsterweg 5, 40789 Monheim, F. (021 73) 5 54 39  
Dr. phil. (Neuere Germanistik), 4. 7. 83
- Rettig, Wolfgang, Ricarda-Huch-Weg 14, 41469 Neuss, F. (021 37) 27 72  
Dr. phil. (Romanistik), 1.10. 81
- Reuband, Karl Heinz, Reppowstr. 6, 50931 Köln, F. (02 21) 41 08 57  
(Dr. phil.) Soziologie, Lehrstuhlinhaber
- Rupp, Gerhard, Schulstraße 23, 45549 Sprockhövel, F. (02324) 971807  
Dr. phil. (Neuere deutsche Literaturwissenschaft und ihre Didaktik), Lehrstuhlinhaber
- Schwarzer, Christine, Im Bruchfeld 39, 40764 Langenfeld  
Dr. phil. (Erziehungswissenschaft), 11.3.83 (Lehrstuhlinhaberin)
- Seidel , Therese, Johann-Bugenhagen-Str. 4, 41468 Neuss, F. (021 31)3 07 66  
Dr. phil. (Anglistik), Lehrstuhlinhaberin
- Stein , Dieter, Admonter Ring 40, 35415 Pohlheim  
Dr. phil. (Anglistik) 1. 10. 90 (Lehrstuhlinhaber)
- Stötzel, Georg, Merianweg 2, 40724 Hilden  
Dr. phil. (Deutsche Philologie und Linguistik), 15.9.68 (Lehrstuhlinhaber)
- Süssmuth, Hans, Droste-Hülshoff-Straße 1, 41464 Neuss, F. (02131) 42415  
Dr. phil. (Neueste Geschichte und Didaktik der Geschichte), 15.10. 69 (Lehrstuhlinhaber)
- Tiegel, Giselher, Duisburger Straße 471, 45478 Mülheim, F. (02 08) 59 14 52  
Dr. phil. (Sportwissenschaft)
- Weber , Christoph, Klosterstr. 72, 40211 Düsseldorf, F. 352595  
Dr. phil. (Neuere Geschichte), 21. 7. 82
- Witte , Bernd, Lessingstraße 6, 53113 Bonn  
F. 81-129 50  
Dr. phil. (Neuere Germanistik), 1. 3. 94 (Lehrstuhlinhaber)
- Wunderli, Peter, Feuerbachstr. 38, 40223 Düsseldorf  
Dr. phil. (Romanistik), 1.4.70 (Lehrstuhlinhaber)
- Wunderlich, Dieter, Chamissostraße 8, 40237 Düsseldorf, F. 682024  
Dr. phil. (Allgemeine Sprachwissenschaft), 21.5.73 (Lehrstuhlinhaber)

### **Mit der Vertretung eines Lehrstuhls beauftragt:**

Kokott, Hartmut, Parkstraße 49, 40477 Düsseldorf  
Priv.-Doz., Dr. phil. (Ältere Germanistik)

Yaldai, Sarkhadun, Heine-Ring 2, 50767 Köln, F. (0221) 5 90 30 07  
Prof. Dr. phil. (Sportwissenschaft)

### **d) Honorarprofessorinnen und Honorarprofessoren:**

Adam, Hermann, Guntherstraße 30, 51147 Köln, F. (0 22 03) 6 38 18  
Dr. rer. pol. (Politikwissenschaft)

Finger, Heinz, Universitäts- und Landesbibliothek Düsseldorf, F. 81-1 46 97  
Dr. phil., Bibliotheksdirektor (Mittelalterliche Geschichte)

Gattermann, Günter, Corellistraße 47, 40593 Düsseldorf, F 7054 24  
Dr. phil., (Bibliothekswissenschaft)

Gerß, Wolfgang, Eifelstraße 14, 42579 Heiligenhaus, F. (02056) 2986  
Dr. rer. pol. (Sozialwissenschaften)

Köhler, Wolfram, Hohengrabenweg 90, 40667 Meerbusch  
Dr. phil. (Politikwissenschaft)

Kruse, Joseph A., Feldstraße 39, 40479 Düsseldorf  
Dr. phil. Direktor des Heinrich-Heine-Instituts Düsseldorf (Neuere Germanistik)

Lisken, Hans F., Jürgensplatz 5, 40219 Düsseldorf  
Dr. jur., Polizeipräsident (Politikwissenschaft)

Looz-Corswarem, Clemens von, Heinrich-Ehrhardt-Straße 61, 40468 Düsseldorf,  
F. 899-5737  
Dr. phil., Stadtarchivdirektor (Neuere Landesgeschichte)

Rodde wig, Marcella, Metzkauser Straße 21, 40625 Düsseldorf  
Dr. phil. (Romanistik)

Schrecken berg, Wilhelm, Holbeinweg 3, 40489 Düsseldorf, F. (02 03) 74 61 47  
Dr. phil., Oberstudiendirektor a. D. (Erziehungswissenschaft)

Schulze, Jörg, Bredowallee 26, 53125 Bonn  
Dr.-Ing., Rheinisches Amt für Denkmalpflege, Abtei Brauweiler,  
Ehrenfriedstraße 19, 50250 Pulheim, F. (0 22 34) 80 51

### **e) Studienprofessorinnen und Studienprofessoren und Direktorin eines Instituts für Leibesübungen:**

Dombrowski, Oda, Heinestraße 1a, 52146 Würselen, F. (0 24 05) 7 22 30  
Dr. phil. (Sportwissenschaft), Direktorin eines Instituts für Leibesübungen

Meyer, Hans-Lothar, Am Thielchesbusch, 53881 Kirchheim, F. (0 22 55) 12 98  
Dr. phil. (Anglistik)

### **f) Außerplanmäßige Professorinnen und Professoren:**

Claas, Dietmar, Rheinfährstraße 7, 41468 Neuss, F. (02131) 3 76 28

Dr. phil., Akad. Oberrat (Englische Philologie mit besonderer Betonung der amerikanischen Literaturwissenschaft), 8. 6. 82

Engelbrecht, Jörg, Lützwowstraße 21, 40476 Düsseldorf  
Dr. phil. (Mittlere und Neuere Geschichte)

Graf Finckenstein, Albrecht, Weimarer Weg 2, 40627 Düsseldorf  
Dr. phil., Wiss. Ang. (Mittelalterliche Geschichte), 16.2.82

Hansen, Volkmar, Haydnstraße 29, 41462 Neuss, F. (0 21 31) 5 70 10  
Dr. phil. (Neuere Germanistik) 17. 10. 89, Direktor des Goethe-Museums

Haupt, Barbara, Dürenerweg 27, 40724 Hilden, F. (0 21 03) 6 19 22  
Dr. phil., Akad. Oberrätin (Ältere Germanistik), 2. 2. 88

Hoebink, Hein, Münsterstraße 51, 48167 Münster  
Dr. phil. (Neueste Geschichte), 1.12.87

Liedtke, Frank, Marschallstraße 41, 40477 Düsseldorf, F. 4 84 93 10  
Dr. phil. (Germanistik)



- Löbner, Sebastian, Kölner Landstr. 135, 40591 Düsseldorf, F. (0211) 7599996  
Dr. phil. (Allgemeine Sprachwissenschaft, Medienwissenschaft), 13.6.89
- Petzold, Matthias, Weißdornweg 9, 50827 Köln, F. (02 21) 9 53 50 31  
e-mail: m.petzold@uni-koeln.de  
Dr. phil. (Psychologie)
- Schormann, Gerhard, Georgstraße 36, 53111 Bonn, F. (0228) 655481  
Dr. phil. (Mittlere und Neuere Geschichte), 10.2.81
- Tepe, Peter, Lise-Meitner-Straße 59, 40591 Düsseldorf, F. (0211) 752173  
Dr. phil. (Philosophie), 21.1. 86

#### **Gastprofessor:**

- Gunst, Peter, Prof. Dr., F. 81-12544  
Geschichte

#### **g) Hochschuldozentin und Hochschuldozent:**

N. N.

#### **h) Privatdozentinnen und Privatdozenten:**

- Ackermann, Volker, Kiefernstraße 30, 47877 Willich  
Dr. phil., Wiss. Ang. (Neueste Geschichte)
- Bast, Rainer A., Philosophisches Institut  
Dr. phil. (Philosophie)
- Bierbach, Mechthild, Dunantstraße 41, 41468 Neuss, F. (021 31) 12 06 80  
Dr. phil., Akad. Oberrätin (Romanistik), 7. 11. 95
- Brall, Helmut, Remscheider Straße 6, 40215 Düsseldorf, F. 370511  
Dr. phil., Wiss. Ang. (Ältere Germanistik)
- Cepl-Kaufmann, Gertrude, Oberbuschweg 23, 50999 Köln, F. (02236) 62461  
Dr. phil., Akad. Oberrätin (Neuere Germanistik)
- Dieckmann, Bernhard, Fürstenwall 85, 40217 Düsseldorf, F. (0211) 382046  
Dr. phil. (Erziehungswissenschaft)
- Düsberg, Klaus Jürgen, Adolfstraße 9-11, 53111 Bonn, F. (0228) 635993  
Dr. phil. (Philosophie) 27. 5.86
- Epp, Verena, Koetschaustraße 18, 40474 Düsseldorf  
Dr. phil., Wiss.-Ang. (Mittelalterliche Geschichte)
- Hoffmann, Daniel, An der Kaiserburg 6, 40629 Düsseldorf  
Dr. phil. (Neuere Germanistik)
- Kallweit, Hilmar, Heltorfer Mark 126, 40489 Düsseldorf  
Dr. phil., Wiss. Ang. (Ältere Germanistik)
- Kokott, Hartmut, Parkstraße 49, 40477 Düsseldorf  
Dr. phil. (Ältere Germanistik) 20. 5. 87
- May, Reinhard, Universitätsstraße 1, 40225 Düsseldorf, F. 81-12919  
Dr. jur., Ph.D. (London); Assessor iuris, Wiss. Ang. (Philosophie)
- Müller, Klaus Peter, Offerstraße 21, 42551 Velbert, F. (02051) 5 41 58  
Dr. phil. (Anglistik)
- Naumann, Ralf, Friedrichstraße 25, 40699 Erkrath, F. (0211) 244474  
Dr. phil. (Allgemeine Sprachwissenschaft), 12.11.96
- Rennen-Allhoff, Beate, Psychiatrische Klinik, Bergische Landstraße 3, 40629 Düsseldorf,  
F. 28 01 14 56  
Dr. phil. (Entwicklungs- und Sozialpsychologie), 4. 2. 92
- Rusinek, Bernd, A., Otto-Hahn-Straße 49, 41177 Düsseldorf, F. 75 19 06  
Dr. phil., M. A. (Neueste Geschichte)
- Schönborn, Sibylle, Bauweg 5, G-4720 Kelmis, F. (0032 / 87) 63 03 60  
Dr. phil. (Neuere Germanistik)

Schwentker, Wolfgang, Bongardstraße 14, 40479 Düsseldorf, F. (02 11) 48 97 17  
Dr. phil. (Neuere Geschichte)

Weißberger, Michael, Pfalzstraße 10, 40477 Düsseldorf, F. 4 54 11 42  
Dr. phil., Akad. Rat (Klassische Philologie)

Wessel, Horst A., Richard-Wagner-Straße 46a, 40724 Hilden  
Dr. phil. (Wirtschaftsgeschichte mit Schwerpunkt Unternehmensgeschichte)

Wiesemann, Falk, Gottfried-Keller-Straße 37, 40474 Düsseldorf, F. 43 34 16  
Dr. phil., Oberrat (Neueste Geschichte)

**i) Hochschulassistenten:**

Matoni, Jürgen, Kampstraße 20  
Dr. phil. (Neuere Germanistik)

**j) Akademische Direktoren, Oberrätinnen und Oberräte, Rätinnen und Räte:**

Ader, Armin, Gäuseland 2a, 44227 Dortmund, F. (02 31) 75 42 28  
Oberrat, Dr. phil. (Sportwissenschaft)

von Antropoff, Rurik, Hölderlinweg 14, 41564 Kaarst, F. (0 21 31) 60 24 22  
Dr. phil., Oberrat (Englische Sprache und ihre Didaktik)

Dorgeloh, Heidrun, Tannenstraße 41, 40699 Erkrath, F. (0 21 04) 4 38 81  
Dr. phil., Akad. Rätin (Anglistik)

Drissen, Klaus-Dieter, St.-Anna-Straße 13, 41464 Neuss, F. (0 21 31) 825 21  
Dr. phil., StD i.H. (Romanistik)

Fenner, Hans-Jörg, Institut für Entwicklungs- und Sozialpsychologie, F. 81-1 21 32  
Dr. phil., Dipl.-Psych., Oberrat (Entwicklungs- und Erziehungspsychologie)

Franz, Manfred, Kreuzerstraße 4, 50672 Köln, F. (0 21) 51 47 50  
Dr. rer. nat., Akad. Direktor (Allg. Didaktik und Theorie der Schule)

Gemmingen, Barbara von, Am Heidberg 14, 40627 Düsseldorf, F. 20 23 87  
Dr. phil., Oberrätin (Romanistik)

Giloy-Hirtz, Petra, Mauerkircherstraße 9, 81679 München  
Dr. phil. (Altere Germanistik) (beurlaubt)

Hartkopf, Winfried, Lichtstraße 31, 40235 Düsseldorf, F. 67 43 22  
Dr. phil., Oberrat (Neuere Germanistik)

Haslag, Josef, Johansenaue 142, 47809 Krefeld, F. (0 21 51) 54 42 85  
Dr. phil., Oberrat (Anglistik)

Kegler, Dietrich, Josef-Schwarz-Straße 48, 41542 Dormagen, F. (0 21 82) 97 91  
Dr. phil., Oberrat (Allgemeine Pädagogik)

Miebach, Bernhard, Fröbelweg 11b, 40882 Ratingen, F. (0 21 02) 84 78 03  
Dr. phil., Akad. Rat (Sozialwissenschaft)

Nicklaus, Martina, Aachener Straße 105, 40223 Düsseldorf  
M. A. Akad. Rätin (Romanistik)

Rehbein, Jürgen, Königsberger Straße 28c, 40764 Langenfeld, F. (0 21 73) 7 18 56  
Dr. phil., Oberrat (Romanistik)

Roth, Klaus-Hinrich, St. Georg-Straße 54, 41468 Neuss, F. (0 21 31) 3 75 57  
Dr. phil., Oberrat (Didaktik der deutschen Sprache und Literatur)

Scharf, Hans-Werner, Fritz-Straßmann-Str. 24, 40591 Düsseldorf  
Dr. phil., M. A., Oberrat (Deutsche Philologie und Linguistik)

Schroeder, Aribert, Am Kuckesberg 24, 42791 Haan, F. (0 21 29) 5 14 48  
Dr. phil., Akad. Oberrat (Englische Sprache und ihre Didaktik)

Steuber, Hartmut, Lewitstraße 32, 40547 Düsseldorf, F. 573617,  
E-Mail: hsteuber@phil-fak.uni-duesseldorf.de  
Dr. phil., Oberrat (Erziehungswissenschaft)

Vacano, Otfried von, Landstraße 5, 41352 Korschenbroich, F. (0 21 66) 8 78 14  
Akad. Dir., Dr. phil. (Alte Geschichte)

Wiener, Jürgen, Kaiserswerther Straße 120, 40474 Düsseldorf, F. 4 54 11 42  
Akad. Rat z. A. (Kunstgeschichte)  
Wüstemeyer, Manfred, Heideweg 18, 46569 Hünxe, F. (0 28 58) 67 77  
Dr. phil., Oberrat (Neuere Geschichte)

**k) Studienrätin und Studienrat im Hochschuldienst:**

Heinen, Betty, Bausmühlenstr. 49e, 42719 Solingen (Romanistik)  
Höffer, Ulrich, Kirchstr. 1, 53533 Aremberg, F. (0 26 93) 13 53  
Uellenberg, Klaus, Marper Schulweg 16, 42287 Wuppertal, F. (02 02) 55 39 47 (Anglistik)

**l) Wissenschaftliche Mitarbeiterinnen und Mitarbeiter mit Lehraufgaben:**

Altendorf, Ulrike, Baldurstr. 12, 40549 Düsseldorf  
(Anglistik)  
Ando, Junko, Dechenweg 70, 40591 Düsseldorf  
M. A., Wiss. Ang. (Modernes Japan)  
Beckmann, Friedhelm, In der Brück 17, 40882 Ratingen, F. (0 21 02) 84 52 38  
Dr. phil., Wiss. Ang. (Romanistik)  
Böke, Karin, Voltaweg 39, 40591 Düsseldorf, F. 59 13 50  
Dr. phil.  
Brandt, Susanne, Quirinstr. 1, 40545 Düsseldorf, F. (02 11) 57 47 03  
Dr. phil., Wiss. Ang. (Neuere Geschichte)  
Brohm, Heike  
Dr. phil., Wiss. Ang. (Romanistik)  
Buchwald, Petra, Düsseldorfer Straße 42, 40667 Meerbusch, F. (0 21 32) 24 01  
Wiss. Ang. (Erziehungswissenschaftliches Institut)  
Egdorf, Claudia, Am Broichgraben 9, 40589 Düsseldorf  
Dipl.-Übersetzerin, Wiss. Ang. (Literaturübersetzen)  
Elting-Camus, Agnes, Goethestraße 91, 44623 Herne  
Dipl. rer. soc., Wiss. Ang. (Soziologie)  
Epping-Jäger, Cornelia, Theresienstraße 18, 52072 Aachen, F. (02 41) 15 63 05  
Dr. phil. (Neuere Germanistik)  
Ferres, Thomas, M. A., Schleiferstraße 18, 40878 Ratingen, Tel. (0 21 02) 84 46 70  
(Mediendidaktik)  
Freisen, Maria, Bagelstraße 122b, 40479 Düsseldorf  
Wiss. Ang. (Romanistik)  
Fritze, Ralf, Christophstraße 107, 40225 Düsseldorf, F. (02 11) 934 61 06  
Dr. phil., Wiss. Ass. (Neueste Geschichte)  
de la Fuente, Bienvenido, Neuenhausstraße 26, 40699 Erkrath, F. 25 35 79  
Dr. phil., Wiss. Ang. (Romanistik)  
Genge, Gabriele, Universitätsstraße 1, 40225 Düsseldorf, F. (0211) 81-13227  
Dr. phil. (Kunstgeschichte)  
Gernand, Detlef, Dauner Str. 36a, 47259 Duisburg, F. (02 03) 78 19 90  
Wiss. Ang., Dipl.-Soz. (Soziologie)  
Geyken, Alexander, 3, rue château d'Eau, B-4053 Embourg  
Wiss. Ang., Dipl.-Übersetzer (Romanistik II)  
Goldammer, Björn, Geißlerweg 27, 40591 Düsseldorf, F. 7 59 78 52  
Wiss. Ang. (Romanistik)  
Gretschmann, Ursula, Hammer Dorfstraße 196, 40221 Düsseldorf, F. 39 41 24  
M. A., Wiss. Ang. (Anglistik)  
Grijzenhout, Janet  
Dr. phil. (Allgemeine Sprachwissenschaft)

- Hachenberg, Peter, F. 81-152 28, Germanistik I  
Wiss. Ang. (Leiter Deutsch als Fremdsprache)
- Hinke-Dörnemann, Ulrike, Am Wehrhahn 74, 40211 Düsseldorf, F. 35 64 75  
Dr. phil., Wiss. Ang. (Philosophie)
- Holtei, Rainer, Papiermühlenweg 4b, 40882 Ratingen  
Dr. phil., M. A., Wiss. Ang. (Anglistik)
- Hüfken, Volker  
Dipl.-Soz., Wiss. Ang. (Soziologie)
- Jucquois-Delpierre, Monique, Universitätsstraße 1, 40225 Düsseldorf, F. 311-43 18  
Wiss. Ang. (Informationswissenschaft)
- Jeske, Anita, Marienstraße 16, 41462 Neuss, F. (021 31) 79 89 32  
M. A. (Neuere Geschichte)
- Jung, Matthias, Alsenstraße 19, 41748 Viersen, F. (021 62) 150 27  
Dr. phil. (Deutsche Philologie und Linguistik)
- Kaminsky, Carmen, Universitätsstr. 1, 40225 Düsseldorf, F. (0211) 81-12918  
Dr. phil., Wiss. Ang. (Philosophie)
- Kamps, Klaus, Gogrevestr. 3, 40223 Düsseldorf, F. (02 11) 34 31 03  
Dr. phil., Wiss. Ass. (Politikwissenschaft)
- Kanz, Roland, Universitätsstraße 1, 40225 Düsseldorf, F. (02 11) 81-13227  
Dr. phil., Wiss. Ass. (Kunstgeschichte)
- Keul-Deutscher, Meike, Luisenstraße 16, 35614 Aßlar, F. (06441) 87684  
Dr. phil., Wiss. Ass. (Klassische Philologie/Latinistik)
- Koblitz, Joachim, Eichenallee 32a, 41469 Neuss, F. (02137) 141 44, Fax: 132 44  
Dr. phil., Dipl.-Pädagoge, Wiss. Ang. (Erziehungswissenschaft: Erwachsenenbildung  
und pädagogische Beratung)
- Küsters, Urban, Lise Meitner-Straße 24, 40591 Düsseldorf, F. 75 90 39  
Dr. phil., Wiss. Ang. (Ältere Germanistik)
- Lahno, Bernd, Maxstr. 42, 45479 Mülheim/Ruhr, F. (02 08) 42 52 33  
Dr. phil., Wiss. Ang. (Soziologie)
- Lander, Bettina, Eugen-Langen-Str. 23, 42327 Wuppertal, F. (02 02) 74 31 59  
M. A., Wiss. Ang. (Soziologie)
- Laux, Stephan, Nievenheimer Straße 37, 40221 Düsseldorf  
M. A. (Neuere Landesgeschichte)
- Lechner, Jochen, Herzogstraße 35, 40215 Düsseldorf  
Dr. phil., Wiss. Ang. (Philosophie)
- Lehmann-Benz, Angelika, Am Eichelkamp 5, 40723 Hilden, F. (021 03) 620 31  
M. A., Wiss. Ang. (Ältere Germanistik)
- Leske, Ralph, Liniestr. 51, 41065 Mönchengladbach, F. (02161) 481164  
(Didaktik der Geschichte)
- Mäding, Klaus, Rauhe Egge 60, 58456 Witten, F. (023 24) 3 18 54  
Dr. phil., Dr. jur., Wiss. Ang. (Geschichte und Didaktik der Geschichte)
- Marschall, Stefan  
M. A., Wiss. Ass. (Politikwissenschaft)
- Matthes, Lothar, Bad Harzburger Straße 84, 40595 Düsseldorf, F. 70 76 50  
Dr. phil., Wiss. Ang. (Romanistik)
- Müller, Werner, Institut für Entwicklungs- und Sozialpsychologie, F. 81-1 49 17  
Dipl.-Päd., Wiss. Ang. (Sozial- und Unterrichtspsychologie)
- Nath, Holger, Universitätsstr. 1, 40225 Düsseldorf, F. 81-14293  
M. A., Wiss. Ang. (Jiddische Kultur, Sprache und Literatur)
- Neuhaus-Koch, Ariane, Kaarster Straße 133 F, 41462 Neuss, F. (021 31) 59 38 44  
Dr. phil., Wiss. Ang. (Neuere Germanistik)

- Neuenhausen, Benedikta, Im Gerstfeld 5, 41542 Dormagen  
M. A. (Erziehungswissenschaft, Medienwissenschaft, Politische Wissenschaften)
- Neutatz, Dietmar, Emil-Barth-Straße 107, 40595 Düsseldorf, F. (02 11) 70 02 70  
Dr. phil., Wiss. Ang. (Kultur und Geschichte der Deutschen im östlichen Europa)  
(beurlaubt)
- Niehr, Thomas, Nachtigallenweg 50, 42657 Solingen, F. (02 12) 81 13 72  
Dr. phil. (Germanistik)
- Nocken, Ulrich, F. 311-4020  
Ph. D., M. A., Wiss. Ang. (Wirtschaftsgeschichte)
- Oschütz, Hannelore, F. 81-14884  
Dr. rer. nat., Wiss. Ang. (Sportwissenschaft)
- Penke, Martina  
Dr. phil. (Allgemeine Sprachwissenschaft)
- Peters, Christoph, Volmerswerther Straße 34, 40221 Düsseldorf, F. 3 98 35 80  
M. A., Wiss. Ang. (Soziologie)
- Peters, Susanne  
Dr. phil., Wiss. Ass. (Anglistik)
- Posse, Norbert, Fasanenstraße 15, 42799 Leichlingen, F. (021 75) 67 57  
Dr. phil., Wiss. Ang. (Erziehungswissenschaft: Erwachsenenbildung und pädagogische  
Beratung)
- Prinzen, Martina, Julius-Leber-Straße 2, 40764 Langenfeld, F. (021 73) 7 28 92  
Wiss. Ang. (Klassische Philologie)
- Radtke, Petra, Karolingerstraße 81, 40223 Düsseldorf, F.: (0211) 3 11 07 74  
Dr. phil., M. A., Wiss. Ang. (Deutsche Philologie und Linguistik)
- Rhode, Maria, Körnerstraße 56, 58285 Gevelsberg, F. (0 23 32) 28 64  
Dr. phil., Wiss. Ang. (Kultur und Geschichte der Deutschen im Östlichen Europa)
- Riethmüller, Marianne, Universitäts- und Landesbibliothek, Abt. Alte Drucke, F. 81-15320  
Dr. phil. Wiss. Ang. (Mittelalterliche Geschichte)
- Schemmann, Ulrike, Cecilienstraße 11, 47051 Duisburg  
Wiss. Ang. (Anglistik)
- Schmidt, Vera, F. 81-1 45 04  
Dr. phil., Wiss. Ang. (Modernes Japan)
- Schoenauer, Ursula, 40668 Meerbusch, Bösinghovener Straße 118, F. (021 59) 74 90  
M. A. (Didaktik der Geschichte)
- Sevens, Heike, Lennestraße 27, 40477 Düsseldorf, F. (02 11) 46 29 86  
M. A., Wiss. Ang. (Sozial- und Unterrichtspsychologie)
- Stadtfeld, Peter, Mettmanner Straße 86, 40721 Hilden, F. (021 03) 36 00 31  
Wiss. Ang. (Erziehungswissenschaft: Schulpädagogik)
- Stauch, Hildegard, Finsterlinstraße 7, 45481 Mülheim/Ruhr, F. (02 08) 42 20 71  
Dr. phil., Wiss. Ang. (Neuere Germanistik)
- Stemmler, Susanne, Geißlerweg 27, 40591 Düsseldorf  
M. A., Wiss. Ang. (Romanistik)
- Stiebels, Barbara  
Dr. phil., Wiss. Ang. (Allg. Sprachwissenschaft)
- Stork, Yvonne, Weberstr. 14, 40215 Düsseldorf  
M. A., Wiss. Ass. (Romanistik)
- Trux, Elisabeth, Austraße 21, 97222 Rimper  
Dr. phil. (Kunstgeschichte)
- Unterweg, Friedrich-Karl, Buchenweg 24, 40699 Erkrath, F. (021 04) 4 09 79  
Dr. phil., Wiss. Ang. (Anglistik)

- Vetter, Jürgen, Institut für Entwicklungs- und Sozialpsychologie, F. 81-12131  
Dr. rer. nat., Dipl.-Psych., Wiss. Ang. (Entwicklungs- und Erziehungspsychologie)
- Vössing, Konrad, Scherbstraße 12, 52072 Aachen, F. (024 07) 1 88 71  
Dr. phil., Wiss. Ang. (Alte Geschichte)
- Walder, Fernando, Kunibertstraße 31, 40723 Hilden (F. 0 21 03) 24 13 53  
Dr. phil., Wiss. Ang. (Erziehungswissenschaft)
- Wawerla, Gabriele, Max-Born-Straße 24, 40591 Düsseldorf, F. 75 24 01  
M. A., Wiss. Ang. (Romanistik)
- Wengeler, Martin, Voltaweg 37, 40591 Düsseldorf, F. 75 79 94  
Dr. phil. (Deutsche Philologie und Linguistik)
- Willemsen, Ursula, Am Lingenkamp 7, 40789 Monheim, F. (021 73) 69 14 79  
Dipl.-Päd. (Sozial- und Unterrichtspsychologie)
- Wodsak, Mona, Fontanestraße 8, 41564 Kaarst, F. (0 21 31) 6 45 13  
Dr. phil., Wiss. Ang. (Romanistik)
- Zimmermann, Ute, Bilker Allee 221, 40215 Düsseldorf, F. 33 29 00  
Wiss. Ang. (Erziehungswissenschaftliches Institut)

**m) Lehrkräfte für besondere Aufgaben (Lektoren und Diplomsporthlehrer):**

**Lektorinnen und Lektoren:**

- Bolle, Frédérique  
(Romanistik)
- Bulmer, Anne Frances, Liebigstr. 9, 41464 Neuss  
B. A. (Englische Sprache und ihre Didaktik)
- Creff, Michèle, e-mail: creff@phil-fak.uni-duesseldorf.de  
(Romanistik)
- Fujita, Kaori, F. 81-15185  
M. A. (Modernes Japan)
- Hooton, Richard Gary, Fürstenwall 145, 40215 Düsseldorf  
Dr. phil., M. A. (Anglistik)
- Manzini-Himmrich, Chiara de  
Dott.ssa (Romanistik)
- Navarro, Pastor, Santiago, Universitätsstraße 1, 40225 Düsseldorf  
(Romanisches Seminar)
- Nieroba, Louise, Dahlienstraße 13, 41466 Neuss, F. (3 00) 46 77 30  
B. A. (Anglistik)
- Sugita, Yuko, F. 81-1 51 85  
(Modernes Japan)

**n) Diplomsporthlehrerinnen und Diplomsporthlehrer:**

- Brodbeck, Wilhelm  
(Sportwissenschaft)
- Derks, Ute  
(Sportwissenschaft)
- Golmina, Abdolali  
Dr. phil. (Sportwissenschaft)
- Klinge, Antje  
Dr., Sporthlehrerin (Sportwissenschaft)
- Rocholl, Christoph  
Sporthlehrer (Sportwissenschaft)
- Stemper, Theodor  
Dr. phil. (Sportwissenschaft)
- Wastl, Peter, Eichenallee 40, 41469 Neuss, F. (0 21 37) 1 28 03  
Dr. phil. (Sportwissenschaft)

### **o) Lehrbeauftragte:**

- Adone, Dany  
Dr. phil. (Allgemeine Sprachwissenschaft)
- Afflerbach, Virginia, Niederrheinstr. 1, 40474 Düsseldorf, F. 43 39 37  
Romanistik
- Alefeld, Yvonne-Patricia, Tersteegenstraße 15, 40474 Düsseldorf, F. 4 37 06 09  
(Neuere Germanistik)
- Alkozei, Taufiq, Geschwister-Scholl-Straße 94, 40789 Monheim  
Dipl.-Päd.
- Althof, Rolf, Bahnhofstraße 159, 40883 Ratingen, F. (021 02) 6 02 95  
(Anglistik)
- Appel, Michael, E.-Ehrhardt-Straße 24, 40468 Düsseldorf  
M. A. (Neuere Germanistik)
- Appelhoff, Mechthild, Landesanstalt für Rundfunk NRW, Willi-Becker-Allee 10,  
40227 Düsseldorf  
(Medien-/Politikwissenschaft)
- Arlt, Hans Jürgen, DGB, Leiter der Abteilung Öffentlichkeitsarbeit, Düsseldorf  
Dr. phil. (Medienwissenschaft)
- Bardt, Ulrike, Kapellenstr. 19, 52499 Baesweiler, F. (02 41) 50 49 04  
Neuere Germanistik
- Bassewitz, Susanne von, VEBA-AG, Düsseldorf  
Dr. phil. (Medienwissenschaft)
- Bastian, Hagen, Lehmweg 10, 40789 Monheim  
Dr. phil. (Ältere Germanistik)
- Bau, Michael, Buchenweg 18, 41352 Korschenbroich, F. (021 61) 67 54 02  
Dr. (Sozialwissenschaft)
- Bergsson, Marita, Krahestraße 13, 40233 Düsseldorf  
Dr.
- Berrut, Pierre, Barmer Straße 1, 40545 Düsseldorf, F. (02 11) 55 46 67  
(Romanistik)
- Beucker, Veronika, Rheinallee 172, 40545 Düsseldorf, F. (02 11) 55 34 64  
Studiendirektorin (Literaturübersetzen)
- Bilski, Uwe, Dechant-Hess-Str. 33, 41468 Neuss, F. (021 31) 93 07 44  
Dr. phil. (Erziehungswissenschaft)
- Blank, Thorsten, Fluhrstr. 74, 40235 Düsseldorf, F. 6 79 85 54  
M. A. (Ältere Germanistik)
- Bölles, Helmut, Adlerstraße 6, 41564 Kaarst, F. (021 01) 6 95 23  
Oberstudienrat (Lateinkurse)
- Bokemeyer, Christa, Keplerstraße 7, 45657 Recklinghausen, F. (023 61) 2 72 71  
(Didaktik der deutschen Sprache und Literatur)
- Bollen, Petra, Stadtverwaltung, Frauenbüro, Mühlenstraße 29, 40213 Düsseldorf  
(Politikwissenschaft)
- Brand, Inge, Dreikönigenstr. 163, 47798 Krefeld  
(Didaktik der deutschen Sprache und Literatur)
- Brautmeier, Jürgen, Macherscheider Straße 97, 41468 Neuss, F. (021 31) 3 51 38  
Dr. phil. (Medien-/Politikwissenschaft)
- Bremer, Heidi, Wilhelm-Tell-Str. 18, 40219 Düsseldorf, F. (02 11) 39 42 45  
Dipl.-Päd.
- Brennecke, Volker M., Sulzbachstr. 69, 40629 Düsseldorf, F. (02 11) 23 57 70  
Dr. phil. (Politikwissenschaft)
- Brinckmann, Wolfgang, Cranachstraße 83, 41466 Neuss  
Dr. phil., Studiendirektor (Klassische Philologie)

- Bringmann, Karl, Mendelweg 3a, 40591 Düsseldorf  
Prof., Dr. phil., Verlagsdirektor a. D. (Didaktik der Geschichte)
- Brink, Sonja, Kapellstr. 28, 40479 Düsseldorf, F. (02 11) 4 91 10 30  
Dr. phil. (Kunstgeschichte)
- Brockmann, Thomas, Engelbertzstraße 12, 53121 Bonn, F. (02 28) 61 66 44  
M. A. (Neuere Landesgeschichte)
- Brosch, Annette, Genger Straße 3, 40239 Düsseldorf, F.: (02 11) 64 12 12  
(Deutsche Philologie und Linguistik)
- Bruckhaus, Margarete, Kärtner Weg 38, 40591 Düsseldorf  
Dr. phil. (Neuere Geschichte)
- Bruh, Ingho, Lise-Meitner-Str. 67, 40591 Düsseldorf, F. (02 11) 75 09 33  
Neuere Germanistik
- Büteführ, Nadja, Kirchender Dorfweg 67, 58313 Herdecke  
Dr. phil., Medienwissenschaft
- Bundschuh, Anja, Prinz-Georg-Str. 7, 40477 Düsseldorf  
M. A. (Medienwissenschaft)
- Casimir, Torsten, Pressehaus Düsseldorf-Heerdt  
Dr. phil. (Medienwissenschaft)
- Caumanns, Ute, Kaiserswerther Str. 254, 40474 Düsseldorf, F. (0211) 43 33 12  
(Osteuropäische Geschichte, Polnisch)
- di Ciriaco-Sussdorff, Angela, WDR, Köln, F. (0221) 220-2961  
(Anglistik)
- Cornelißen, Christoph, Lubarschstraße 4, 40225 Düsseldorf, F. (02 11) 3 18 07 50  
Dr. phil. (Neuere Geschichte)
- Dahlhaus, Barbara, Am Bleckmannshof 27, 44799 Bochum  
(Deutsch als Fremdsprache)
- Daugsch, Walter, Geneickener Straße 179, 41238 Mönchengladbach, F. (021 66) 92 42 17  
M. A. (Osteuropäische Geschichte, Russisch)
- Davies, Alun Harries, Weidenweg 130, 40723 Hilden, F. (021 03) 8 76 27  
(Anglistik)
- Diederich, Henner, Sauerbruchstraße 18, 44801 Bochum, F. (02 34) 70 45 76  
(Musik und ihre Didaktik)
- Dreher, Bernd, Moltkestraße 12, 40477 Düsseldorf, F. 46 02 63  
M. A. (Neuere Geschichte)
- Dreis, Gabriele, Universitäts- und Landesbibliothek, F. 81-15224  
Dr. phil. (Erziehungswissenschaft)
- Dürschmidt, Peter, Händelstraße 27, 40721 Hilden  
Dipl. Päd.
- Eckardt, Regine, Aachener Str. 179, 40223 Düsseldorf
- Eisenbeiß, Sonja, Steinstraße 11, 50676 Köln  
M. A. (Allgemeine Sprachwissenschaft)
- Esch, Michael G., Kiefernstr. 9, 40233 Düsseldorf, F. (02 11) 7 30 87 23  
(Osteuropäische Geschichte, Polnisch)
- Falk, Torsten, Heidstr. 19, 42719 Solingen  
M. A. (Altere Germanistik)
- Franck, Matthias, Kirchfeldstr. 93, 40215 Düsseldorf  
Dr. (Medienwissenschaft)
- Füllner, Karin, Urdenbacher Dorfstraße 30, 40593 Düsseldorf  
Dr. phil. (Neuere Germanistik)
- Galler, Magarete, F. 81-12947  
(Neuere Germanistik)
- Gärtner, Claudia, Sudhoffstraße 20, 40822 Mettmann  
Dipl.-Päd.



- Garcia del Carrizo, Carmen, Universitätsstraße 17, 33615 Bielefeld, F. (05 21) 16 26 90  
(Romanistik)
- García-Mata, Alba, Mauritiuswall 34, 50767 Köln, F. (02 21) 24 49 99  
(Romanistik)
- Giarra-Zimmermann, Antonio, Lindenstr. 202, 40235 Düsseldorf, F. (02 11) 68 18 58  
M. A. (Politikwissenschaft)
- Gough, Lawrence, Florastraße 14, 42651 Solingen  
B. A. (Anglistik)
- Graf, Bernd, Hildesheimer Straße 19, 45145 Essen, F. (02 01) 73 82 62  
(Alte Geschichte)
- Grasnick, Walter, Grimmstraße 22, 40235 Düsseldorf  
Oberstaatsanwalt, Dr. jur. (Philosophie)
- Greven, Manfred, Danziger Straße 15, 41564 Kaarst, F. (02 11) 6 19 12  
Studiendirektor (Lateinkurse)
- Große-Sender, Heinrich A., Direktor des Landtags NRW, Platz des Landtags 1, 40221  
Düsseldorf, F. (02 11) 8 84 24 01  
(Politikwissenschaft)
- Grothues, Silke, Himmelgeister Straße 173, 40225 Düsseldorf, F. 31 65 95  
Dr. phil. (Ältere Germanistik)
- Grüber, Katrin, Vizepräsidentin des Landtags, Andreasstraße 21, 40213 Düsseldorf  
Dr. rer. nat. (Politikwissenschaft)
- Grupe, Paulheinz, Redakteur a. D.  
(Medienwissenschaft)
- Haas, Olaf, Seeweg 9, 40627 Düsseldorf, F. 25 14 24  
Dr. phil. (Neuere Germanistik)
- Hagenlücke, Heinz, Meineckestraße 56, 40474 Düsseldorf,  
Dr. phil.
- Halbekann, Josef, Peter-Rosegger-Straße 15d, 40699 Erkrath, F. (02 11) 25 27 55  
Dr. phil. (Neuere Germanistik/Deutsche Philologie und Linguistik)
- Hammel, Eckhard, Bruchstraße 99, 40235 Düsseldorf  
Dr. (Medienwissenschaft)
- Hebel, Ulrike, Grüner Weg 35, 47228 Duisburg-Rheinhausen, F. (02065) 64396  
Rektorin (Erziehungswissenschaft)
- Heidemeyer, Peter, Zum Hohen Bröhl 69, 40489 Düsseldorf, F. (02 11) 40 12 11  
StD (Medienwissenschaft)
- Hein, Heidi, Außenbürgerschaft 20, 40822 Mettmann, F. (0 21 04) 5 22 52  
(Osteuropäische Geschichte)
- Helmbrecht, Johannes  
Dr. phil. (Allgemeine Sprachwissenschaft)
- Herzig, Wolfgang, Am Steinberg 26, 41061 Mönchengladbach, F. (0 21 61) 3 23 96  
M. A. (Politikwissenschaft)
- Hinke-Ruhnau, Jutta, Nernststraße 20, 47805 Krefeld  
Dr. phil. (Informationswissenschaft)
- Hirschmann, Vera-Elisabeth, Deller Str. 54c, 42781 Haan, F. (02129) 59849  
(Alte Geschichte)
- Hollender, Christoph, Stoffeler Damm 102a, 40225 Düsseldorf  
M. A. (Didaktik der deutschen Sprache und Literatur)
- Indefrey, Peter  
Dr. med. (Allgemeine Sprachwissenschaft)
- Jacobs, Helmut C., Lichgasse 25, 53639 Königswinter, F. (0 22 44) 14 68  
Dr. phil., Priv.-Doz. (Romanistik)
- Jarczyk, Johannes-Georg, Kantstraße 1, 40822 Mettmann  
Studiendirektor (Griechisch für Philosophen)

- Kaets, Wilfried, Am Nußberger Pfad 22, 50827 Köln, F. (02 21) 53 15 87  
(Medienwissenschaft)
- Kahlbau, Bernd, Lorbeerstraße 62, 41466 Neuss, F. (021 31) 46 74 20  
Oberstudienrat (Erziehungswissenschaft)
- Kaiser, Robert, Talstr. 26, 40217 Düsseldorf, F. (02 11) 3 78 32  
M. A. (Politikwissenschaft)
- Kaiser, Ulrike, An St. Swidbert 52, 40489 Düsseldorf  
Dr. phil. (Anglistik)
- Keller, Bernhard, Bildungswerk der Nordrhein-Westfälischen Wirtschaft e. V.,  
Uerdinger Strafle 58-62, 4 04 74  
Dr. (Wirtschaftsgeschichte)
- Kirf, Bodo, Mörsenbroicher Weg 24, 40470 Düsseldorf, F. (02 11) 61 45 55  
Dr. phil. (Deutsche Philologie und Linguistik)
- Kießling-Sonntag, Jochem, Müllerweg 26, 33719 Bielefeld  
M. A. (Medienwissenschaft)
- Klinkhammer, Birgitta, Ulmenallee 40, 41469 Neuss  
(Politikwissenschaft)
- Klinnert, Renate, Stoffeler Damm 120, 40225 Düsseldorf, F. 34 46 96  
M. A. (Ältere Germanistik)
- Klitzing, Horst, Schumannstraße 54, 40822 Mettmann, F. (0 21 04) 1 29 89  
Realschuldirektor a. D. (Ältere Germanistik)
- Klug, Heiner, Ronsdorfer Str. 83, 40223 Düsseldorf  
(Medienwissenschaft)
- Kriekhaus, Andreas, Brahmweg 1, 42781 Haan, F. (021 29) 67 43  
M. A. (Alte Geschichte)
- Krieger, Arndt, Karolingerstraße 52, 40223 Düsseldorf  
(Neuere Germanistik)
- Krolop, Bernd, Volmerswerther Straße 22, 40221 Düsseldorf, F. 39 43 97  
Dr. phil. (Sozialwissenschaft)
- Landmesser, Hans-Joachim, Am Kauerbusch 10, 42781 Haan  
Dr. rer. pol., Dipl.-Volkswirt (Wirtschaftsgeschichte)
- Lauff, Werner, RA, Geschäftsführer des Verbandes Rheinisch-Westfälischer Verleger e. V.  
Düsseldorf (Medienwirtschaft)
- Leach, Dawn, Quirinstraße 4, 40545 Düsseldorf  
Dr. (Kunstgeschichte)
- Libertus, Michael, Neusser Str. 133, 40219 Düsseldorf  
Dr. (Medienwissenschaft)
- Lehnen, Joachim, Mendelsohnweg 11a, 41352 Korschenbroich, F. (021 61) 99 73 90  
Dr. phil. (Alte Geschichte)
- Lepsky, Klaus, Universitäts- und Landesbibliothek, F. 81-1 35 46  
Dr. phil., Bibliotheksrat (Informationswissenschaft)
- Leidinger, Adalbert, Hetjensstr. 44, 40472 Düsseldorf, F. (02 11) 65 18 70  
Dr. jur. h. c. (Politikwissenschaft)
- Liedtke, Wolfgang, Karolingerstraße 8, 53572 Unkel  
Dr. phil. (Informationswissenschaft)
- Lindenberg, Bernd, Lanzerather Dorfstr. 15, 41472 Neuss  
Dr. phil. (Soziologie)
- Lindt, Grazia, Am Wiesengrund 21, 40822 Mettmann, F. (021 04) 2 73 72  
(Romanistik)
- Link, Hans, Breukerholz 9a, 44797 Bochum, F. (02X34) 47 15 33  
Dr. phil. (Ostasieninstitut)
- Lisken, Hans F., Jürgensplatz 5, 40219 Düsseldorf  
Dr. jur., Polizeipräsident (Rechtswissenschaft)

- Litschev, Alexander, Lindenstr. 228, 40235 Düsseldorf, F. (02 11) 68 13 81  
Priv.-Doz. Dr. phil. (Südosteuropäische Geschichte)
- Lorig, Sven, Gumbertstraße 187, 40229 Düsseldorf  
(Medienwissenschaft)
- Lotsch, Manfred, Gottfried-Keller-Straße 44, 40474 Düsseldorf  
Dr. phil. (Medienwissenschaft)
- Lüschen, Günther, 428 Old Brook Circle, Birmingham AL 35242 (USA)  
Prof. Dr. Dr. h.c., Professor für Soziologie an der University of Alabama at Birmingham  
(UAB), Birmingham AL35394-3350
- Lüer, Edwin, Blumenthalstraße 14, 40476 Düsseldorf, F. 44 14 87  
M. A. (Neuere Germanistik)
- Mai, Manfred, Burgmüllerstr. 57, 40235 Düsseldorf  
Dr. phil. (Sozialwissenschaft)
- Maerker, Barbara, Paul-Löbestr. 52, 40595 Düsseldorf, F. 709549  
(Klassische Philologie)
- Matejovski, Dirk, Luegallee 10, 40545 Düsseldorf, F. 576393  
Dr. phil. (Ältere Germanistik)
- Matschuck, Marion, Wenkerstraße 2, 40470 Düsseldorf, F. 62 44 87  
M. A. (Deutsche Philologie und Linguistik)
- Matzerath, Christian, Lorettostraße 17, 40219 Düsseldorf  
(Medienwissenschaft)
- Meiszies, Winrich, Richard-Wagner-Straße 3, 51145 Köln  
Dr. phil., Wiss. Mitarbeiter im Dumont-Lindemann-Archiv, Theatermuseum der Stadt  
Düsseldorf, F. 8 99-61 18
- Morgenbrod, Brigitt, Friedhofstraße 44, 41236 Mönchengladbach, F. (021 66) 24 82 58  
Dr. phil. (Neuere Geschichte)
- Moskopp, Heiner, Eselsweg 100, 41068 Mönchengladbach  
Studiendirektor (Lateinkurse)
- Nadig, Peter, Kreuzerstraße 3, 47057 Duisburg, F. (02 03) 35 09 38  
Dr. phil. (Alte Geschichte)
- Nagel, Stefan, Bruhnstraße 5, 40225 Düsseldorf  
Dr. med., Dr. phil. (Neuere Germanistik)
- Nenninger, Bernd, Neuer Weg 13, 40670 Meerbusch  
Dr. (Ostasieninstitut)
- Niewöhner, Heinrich, Benrather Straße 5, 40213 Düsseldorf, F. 32 34 91  
Dr. phil. (Neuere Germanistik)
- Niggemann, Elisabeth, Universitäts- und Landesbibliothek, F. 81-1 20 30  
Dr. rer. nat. Leitende Bibliotheksdirektorin (Informationswissenschaft)
- Noll, Thomas, Mommsenstr. 24, 50935 Köln
- Norden, Frank, Neusser Str. 866, 50737 Köln  
(Medienwissenschaft)
- Obermeier, Karl-Martin, Deutsche Hörfunkakademie GmbH, Dortmund  
Dr. rer. pol., Dipl.-Soz. (Medienwissenschaft)
- Opitz, Matthias, Ardennestraße 51b, 52076 Aachen, F. (0 24 08) 8 09 08  
Dr. phil. (Alte Geschichte, Griechischkurse)
- Orru, Andreas, Adenauer Allee 12-14, 53113 Bonn  
Dipl.-Soz.
- Pausch, Rolf, Heisterbachstraße 19, 50939 Köln  
Dr. phil. (Psychologie, Sozial- und Unterrichtspsychologie)
- Pesch, Hans, Stegwiese 2, 51067 Köln, F. (02 21) 69 69 55  
StD (Klassische Philologie)
- Peters, Hans Albert, Arnoldstraße 11, 40479 Düsseldorf  
Direktor des Kunstmuseums Düsseldorf, Ehrenhof 5, 40479 Düsseldorf, F. 8 99 24 61
- Peters, Hans-Peter, Forschungszentrum, 52425 Jülich  
Dr. rer. soc. (Medienwissenschaft)

- Piepers, Christina, Hardenbergstraße 14, 41236 Mönchengladbach, F. (021 66) 61 45 43  
StRef (Lateinkurse)
- Prätor, Klaus, Körnerstraße 8, 52064 Aachen  
Dr. phil. (Informationswissenschaft)
- Preißler, Dietmar, Kessenicher Str. 25, 53129 Bonn  
Dr. phil. (Politikwissenschaft)
- Probert-Gromüller, Janice, Willicher Straße 28, 47918 Tönisvorst  
(Anglistik)
- Raatz, Ulrich, Schwarzbachstraße 23, 40625 Düsseldorf, F. (0211) 2892 88  
Prof. Dr. rer. nat. (Erziehungswissenschaft)
- Reh, Werner, Robert-Koch-Straße 15, 42781 Haan, F. (021 29) 84 79  
Dr. phil. (Politikwissenschaft)
- Rehfus, Wulff, Wupperstraße 8, 40764 Langenfeld, F. (021 73) 7 16 50  
StD. Dr. phil. (Philosophie) (Didaktik)
- Reinle, Herbert, Niederichstraße 34, 50668 Köln  
Dr. phil. (Neueste Geschichte)
- Reinlein, Tanja, Am Römerberg 44, 41468 Neuss, F. (021 31) 3 99 73  
(Neuere Germanistik)
- Renner, Hans-Georg, Eifelstraße 33, 50677 Köln
- Riechert, Rüdiger, Oberrather Str. 50, 40472 Düsseldorf, F. 65 81 82  
Dr. phil.
- Riethmüller, Marianne, Universitäts- und Landesbibliothek Düsseldorf, F. 81-1 53 20  
Dr. phil. (Mittelalterliche Geschichte)
- Rodríguez Arrese-Igor, Aurora, Wupperstraße 4, 40219 Düsseldorf, F. 39 53 43  
(Romanistik)
- Roehl, Susanne von, Flachskampstr. 82, 40627 Düsseldorf  
Dr. rer. pol. (Medienwissenschaft)
- Rombek-Jaschinski, Ursula, Sonnenaue 63, 47804 Krefeld  
Dr. phil. (Neueste Geschichte)
- Roßbach, Nikola, Goethestr. 15, 52064 Aachen, F. (02 41) 70 77 80  
(Neuere Germanistik)
- Roth, Reinhard, Hindenburgstraße 17, 47877 Willich, F. u. Fax (021 56) 22 11,  
dienstl. (021 31) 98 76 29
- Ruf, Friedhelm, Schrieverspfad 59, 51516 Grevenbroich  
(Medienwissenschaft)
- Rumpf, Christof  
M. A. (Computerlinguistik)
- Saenger, Johannes, Thorn-Prikker-Straße 12, 47800 Krefeld, F. (021 51) 59 49 73  
(Didaktik der deutschen Sprache und Literatur)
- Salz, Claudia, Abteiweg 33, 41468 Neuss, F. (021 31) 129365  
(Alte Geschichte)
- Sauer, Manfred, Erasmusstraße 28, 40223 Düsseldorf, F. 33 34 91  
M. A. (Ältere Germanistik)
- Sauter, Michael, Am Hain 22, 42781 Haan, F. (021 29) 72 82  
Studienrat (Erziehungswissenschaft)
- Schäfer-Wünsche, Elisabeth, Benrodestraße 84, 40597 Düsseldorf  
(Anglistik)
- Schierl, Thomas, Ginsterweg 9, 40489 Düsseldorf, F. (02 11) 742433  
Dr. phil. (Medienwissenschaft)
- Schiller, Georg, Remscheider Straße 5, 40215 Düsseldorf  
Dr. phil. (Anglistik)
- Schlünder, Susanne, Lessingstr. 49, 40227 Düsseldorf, F. (02 11) 783184
- Schmidt, Johann Michael, Thomas-Mann-Straße 3, 40670 Meerbusch  
Prof., Dr theol., Dozent an der Universität Köln (Didaktik der deutschen Sprache und  
Literatur)

- Schneider, Siegrid, Rührland Museum, 45218 Essen  
Dr. phil. (Medienwissenschaft)
- Scholz, Heinz, Graf-Recke-Straße 42, 40239 Düsseldorf, F. 660925  
Prof., Dr. phil., Dozent an der Musikhochschule Köln und am Robert-Schumann-Institut Düsseldorf (Phonetik-Sprechkunde)
- Schubert, Walfried, Wienenfeldstraße 31, 41068 Mönchengladbach, F. (0 21 61) 875 52  
StR (Lateinkurse)
- Schulte-Beerbühl, Margit, Im Kühlen Grund 4c, 44229 Dortmund, F. (0231) 7331 34  
Dr. phil. (Neuere Geschichte)
- Schulze-Altcapenberg, Hein-Th., Mönchenwertherstraße 22, 40547 Düsseldorf  
Dr phil., Wiss. Ass., Kunstmuseum Düsseldorf, F. 8 99 2473
- Schwarz, Egbert, Stephaniestraße 6, 40211 Düsseldorf  
Dr. phil. (Neueste Geschichte)
- Schweitzer, Franz-Josef, Erkelenzer Straße 12, 40223 Düsseldorf, F. 9 02 31 66  
Priv.-Doz. Dr. (Ältere Germanistik)
- Seidel, Jürgen, Tulpenstraße 12, 41466 Neuss  
Dr. phil. (Didaktik der deutschen Sprache und Literatur)
- Sellerio, Antonella (Henneke Sellerio), Camphausenstraße 4, 40479 Düsseldorf  
Dott. ssa (Romanistik)
- Sievers, Armin, Rheinhöhenweg 75, 53424 Remagen, F. (0228) 71 31  
M. A. (Ostasien-Institut)
- Söffing, Marianne, Kibbenheide 7, 40822 Mettmann, F. (0 21 04) 95 98 44  
(Romanistik)
- Sonnenstuhl-Henning, Ingrid, Kiefernweg 12, 41470 Neuss  
M. A. (Allgemeine Sprachwissenschaft)
- Spiritula, Friedrich, Grebbenerstraße 56, 52525 Heinsberg, F. (0 24 52) 6 35 45  
Dr. phil. (Erziehungswissenschaft: Schulpädagogik)
- Steins, Carsten  
M. A. (Allgemeine Sprachwissenschaft)
- de Sterio, Alexandre Marius, 39, rue de Hollerich, L-1741 Luxembourg  
Prof., Dr. phil. (Medienwissenschaft)
- Stieleke, Fritz, Universitäts- und Landesbibliothek, F. 81-12751  
M. A. (Romanistik)
- Sziborsky, Lucia, Südstraße 38, 41469 Neuss, F. (0 21 37) 1 33 82  
Dr. paed. (Erziehungswissenschaft)
- Tauch, Max, Grünstraße 6, 41460 Neuss, F. (300) 21248  
Dr. phil., Oberkustos am Clemens-Sels-Museum, Neuss (Didaktik der Geschichte)
- Tebarth, Hans-Jakob, Ringstraße 13, 47509 Schaephuysen, F. (0 28 45) 6 98 91  
Dr. phil. (Osteuropäische Geschichte)
- Thiede, Ulrike, An der Ronne 184, 50859 Köln, F. (0 22 34) 70 584  
Dr., Dr. (Ostasien-Institut)
- Tönnemann, Wolfgang, Roderbirken 13, 42799 Leichlingen, F. (0 21 75) 890217  
(Politikwissenschaft)
- Tomczak, Frauke  
Dr. phil. (Medienwissenschaft)
- Trier, Karl-Heinz, Franz-Marc-Straße 100, 50374 Erftstadt  
Dr.
- Trux, Elisabeth, Austraße 21, 97222 Rimper  
Dr. phil. (Kunstgeschichte)
- Turrini, Giovanna  
(Romanistik)
- Turnsek, Andreas, Jülicher Str. 5, 40477 Düsseldorf  
M. A. (Medienwissenschaft)

- Ulrich-Götzinger, Margot, Palmenstraße 37, 40217 Düsseldorf, F. 34 81 79  
M. A. (Deutsche Philologie und Germanistik)
- de la Válgoma, Aurora, Luegallee 15, 40545 Düsseldorf  
(Romanistik)
- Walther, Monika, Neustraße 28, 48249 Dülmen-Haddingsel  
Dr. phil. (Erziehungswissenschaft)
- Weyer, Cornelia, Restaurierungszentrum der Landeshauptstadt Düsseldorf, Ehrenhof 3a,  
40479 Düsseldorf  
Dr. (Kunstgeschichte)
- Wiedemann, Christina, Jahnstraße 23, 42579 Heiligenhaus  
Dr. phil. (Romanistik)
- Wiegand, Elita, Degerstr. 44, 40233 Düsseldorf  
(Medienwissenschaft)
- Wilcke, Karin, Gneisenastr. 30, 40477 Düsseldorf, F. 46 78 11  
Dr. phil. (Ältere Germanistik)
- Wunsch, Albert, Im Hawisch 17, 41470 Neuss, F. (021 37) 6 04 48  
Dr. paed. (Erziehungswissenschaft: Außerschulische Jugendbildung)
- Zech, Jürgen, Pf. 13 47, 41501 Grevenbroich  
(Medienwissenschaft)
- Zellmann, Ulrike, Suitbertusstraße 8, 40223 Düsseldorf  
Dr. phil., M. A. (Ältere Germanistik)
- Ziegler, Wulfhart, Brunhildenweg 1, 46537 Dinslaken, F. (021 34) 5 22 41  
Dr. phil. (Alte Geschichte)
- Zittlau, Dieter, Charlottenstr. 57, 40210 Düsseldorf, F. (02 11) 3 61 32 88  
Dr. phil. (Psychologie)
- Zöllner, Oliver, Bergseestraße 91, 76547 Sinzheim  
Dr. phil. (Medienwissenschaft)
- Zulechner, Felix, Wagnerplatz 3, 44789 Bochum, F. (02 34) 30 00 82  
(Didaktik der deutschen Sprache und Literatur)

## Institute und Seminare

### **Philosophisches Institut** (Gebäude 23.21, Ebene 04)

Geschäftsführender Leiter: Univ.-Prof. Dr. Axel Bühler, F. 81-12920

Sekretariat: Siglinde Kowalski, F. 81-1 32 63

#### **Lehrstuhl Philosophie**

Univ.-Prof. Dr. Dieter Birnbacher, F. 81-12912

Sekretariat: Petra K.-Schiebel, M. A., F. 81-12912

Univ.-Prof. Dr. Axel Bühler, F. 81-12920

Univ.-Prof. Dr. Rudolf Heinz, F. 81-12334, Univ.-Prof. Dr. Alois Huning, F. 81-12922

Wiss. Ang. Dr. Carmen Kaminsky, F. 81-12918

Wiss. Ang. Dr. Jochen Lechner, F. 81-14240

Priv.-Doz. Dr. jur. Reinhard May, Ph. D. (London), F. 81-129 19

#### **Forschungsabteilung für Wissenschaftstheorie:**

Leiter: Univ.-Prof. Dr. Lutz Geldsetzer, F. 81-12914

Fries-Archiv, Redaktionsbüro Zeitschrift für allgemeine Wissenschaftstheorie

#### **Forschungsabteilung für philosophische Information und Dokumentation:**

Leiter: Univ.-Prof. Dr. Norbert Henrichs, F. 81-12913

Sekretariat: Anneliese Volkmar, F. 81-12913

Wiss. Ang. Monique Jucquois-Delpierre, F. 81-14318

Techn. Ang.: Hans Dieter Nellißen (Progr.), F. 81-14137

Archiv für Geschichte und Soziologie der Philosophie

Archiv für Informationswissenschaft und -politik

Bibliographie de la Philosophie (Deutsche Sektion):

Wiss. Ang. Dr. Ulrike Hinke-Dörnemann, F. 81-12897

**Fachbibliothek** Philosophie der Universitäts- und Landesbibliothek:

Ursina Haddad, F. 81-12916

### **Erziehungswissenschaftliches Institut**

(Gebäude 23.03, Ebene 01 und 02 und Gebäude 23.02, Ebene 02)

Geschäftsführende Leiterin: Univ.-Prof. Dr. Christine Schwarzer, F. 81-12858,

Fax 81-13468

Sekretariat: E. Heide, F. 81-12039

Institutsbeauftragter für die Anerkennung von Studienleistungen:

Univ.-Prof. Dr. Dieter Margies

Sekretariat: N. N., F. 81-12085, Fax 81-14961 (Gebäude 23.03, Ebene 01, Raum 88)

Geschäftszeit: mittwochs 9–12 und 14–16

#### **Comeniusforschungsstelle**

Univ.-Prof. Dr. Gerhard Michel, F. 81-11547/1 36 85, Fax 81-12134,

e-mail: comenius@phil-fak.uni-duesseldorf.de

Gebäude 23.02, Ebene 02, Raum 66

#### **Informationsstelle Erziehungswissenschaft:**

Gebäude 23.03, Ebene 01, Raum 66, Öffnungszeiten Mo.–Do. 13.00–16.00 Uhr,

F. 81-1 33 36, Fax 81-1 33 37, e-mail ie@uni-duesseldorf.de

Leiter: Akad. Oberrat Dr. Hartmut Steuber, Gebäude 23.03, Ebene 01, Raum 68,

F. 81-1 33 38, e-mail hsteuber@uni-duesseldorf.de

### **Abteilung für Allgemeine Pädagogik**

Univ.-Prof. Dr. Gisela Miller-Kipp, F. 81-123 69  
e-mail: miller@phil-fak.uni-duesseldorf.de  
Sekretariat: Brigitte Bodewig, F. 81-13104, Fax 81-15126  
e-mail: bodewig@phil-fak.uni-duesseldorf.de  
Gebäude 23.03, Ebene 02, Raum 26,  
Geschäftszeit: montags bis donnerstags 10–12  
Priv.-Doz. Dr. Bernhard Dieckmann, F. 81-12136  
Akademischer Oberrat: Dr. Dietrich Kegler, F. 81-13679  
Wiss. Ang.: Benedikta Neuenhausen, F. 81-14304  
e-mail: Neuenhausen@phil-fak.uni-duesseldorf.de

### **Abteilung für Allgemeine Didaktik und Theorie der Schule**

Univ.-Prof. Dr. Gerhard Michel, F. 81-11547  
Sekretariat: Anne-Maria Seidel, F. 81-12646, Fax 81-12134  
e-mail: allg.didaktik@phil-fak.uni-duesseldorf.de  
Gebäude 23.02, Ebene 02, Raum 69  
Geschäftszeit: dienstags bis freitags 10–12  
Akademischer Direktor: Dr. Manfred Franz, F. 81-12497  
Akademischer Oberrat: Dr. Hartmut Steuber, Raum 23.03.01.68, F. 81-133 38  
e-mail: hsteuber@uni-duesseldorf.de  
Wiss. Ang.: Dr. Fername Walder, F. 81-12135  
Wiss. Ang.: Peter Stadtfeld, F. 81-13687  
Wiss. Hilfskraft: Sabine Lehmann, F. 81-1 34 71

### **Abteilung für Erwachsenenbildung und pädagogische Beratung**

Univ.-Prof. Dr. Christine Schwarzer, F. 81-12039, Fax 81-13468  
e-mail: Schwarze@phil-fak.uni-duesseldorf.de  
Sekretariat: E. Heide, A. Peters, F. 81-12039, Gebäude 23.03, Ebene 01, Raum 89  
Geschäftszeit: montags bis freitags 10–11.30, außerdem mittwochs 14–15  
Wiss. Ang.: Dr. Joachim Koblitz, F. 81-12133, Dr. Norbert Posse, F. 81-12023,  
Dr. Petra Buchwald, F. 81-1 20 37, Dr. Ute Zimmermann, F. 81-1 28 59  
Wiss. Hilfskräfte: Dipl.-Päd. Susanne Schramm, F. 81-12038, Dipl.-Päd. Dagmar  
Starke, F. 81-12037  
AQUA-Projekt Karen Scherrer, M. A., F. 81-1 28 59

### **Abteilung für Bildungsrecht und Bildungsorganisation**

Univ.-Prof. Dr. Dieter Margies, F. 81-12137, Fax: 81-14961  
Sekretariat: N. N., F. 81-12085, Fax 81-14961, Gebäude 23.03, Ebene 01, Raum 88  
Geschäftszeit: mittwochs 9–12 und 14–16  
Wiss. Hilfskraft: Dajana Baum, F. 81-12085, Fax 81-14961

### **Abteilung für Entwicklungspsychologie und Pädagogische Psychologie**

Univ.-Prof. Dr. Gabriele Gloger-Tippelt, F. 81-13083  
e-mail: Gloger-Tippelt@phil-fak.uni-duesseldorf.de  
Sekretariat: Sigrid Bruckmann, F. 81-12130  
Geschäftszeit: montags bis freitags 10–12 Uhr  
e-mail: Bruckmann@phil-fak.uni-duesseldorf.de  
Univ.-Prof. Dr. Horst Nickel, F. 81-13242 (Emeritus)  
Univ.-Prof. Dr. Wolfgang Manz, F. 81-14747 (Emeritus)  
Prof. Dr. Matthias Petzold, F. 81-12637  
Akad. Oberrat Dr. Hans-Jörg Fenner, F. 891-12132  
Wiss. Ang. Dr. Jürgen Vetter, F. 81-12131  
Wiss. Ang. Beate Gomille, F. 81-13242  
Wiss. Ang. Dipl.-Psych. Lilith König, F. 81-12637  
Wiss. Hilfskraft: Dipl.-Psych. Klaus Kapitza, F. 81-12637



**Fachbibliothek** Erziehungswissenschaft/ Psychologie der Universitäts- und Landesbibliothek: Rita Finn, F. 81-12036

## **Sozialwissenschaftliches Institut**

Geschäftsführender Leiter: Univ.-Prof. Dr. Michael Baumann, F. 81-11559

### **Soziologie** (Gebäude 23.31, Ebene 04)

#### **Lehrstuhl I**

Univ.-Prof. Dr. Michael Baumann, F. 81-11559  
Sekretariat: Heidemarie Schubert, F. 81-13123, Fax 81-12263, 81-15368  
Akademischer Rat: Dr. Bernhard Miebach, F. 81-14253  
Wiss. Ang.: Dr. Bernd Lahno, F. 81-12851  
Wiss. Ang.: Christoph Peters, M. A., F. 81-14075  
Wiss. Hilfskraft: Frank Dietrich, Dipl.-Soz.-Wiss., F. 81-14075

#### **Lehrstuhl II**

Univ.-Prof. Dr. Karl-Heinz Reuband, F. 81-11558  
e-mail: reuband@phil-fak.uni-duesseldorf.de  
Sekretariat: Heidemarie Schubert, F. 81-13123, Fax 81-12263  
Wiss. Ang.: Bettina Lander, M. A., F. 81-12488  
e-mail: lander@phil-fak.uni-duesseldorf.de  
Wiss. Ang.: Volker Hüfken, Dipl.-Soz., F. 81-15301  
e-mail: volker.huefken@phil-fak.uni-duesseldorf.de  
Wiss. Ang.: Dipl. rer. soc. Agnes Elting-Camus, F. 81-12488  
Wiss. Hilfskraft: Markus Schnepfer, M. A., F. 81-12381,  
e-mail: schnepfer@phil-fak.uni-duesseldorf.de

#### **Praktikumsbüro:**

Dipl.-Soz. Dettel Gernand, F. 81-15171, Fax 81-15368  
e-mail: gernand@phil-fak.uni-duesseldorf.de  
Sprechzeiten: Mi. 10-12 u. 14-16 und nach Vereinbarung

### **Politikwissenschaft** (Gebäude 23.32, Ebene 05)

#### **Lehrstuhl I**

Univ.-Prof. Dr. Heiner Flohr, F. 81-14555  
Sekretariat: Inge Meyer, Margarete Dresen, M. A., F. 81-14555  
Wiss. Ass. Dr. Klaus Kamps, F. 81-12877

#### **Lehrstuhl II**

Univ.-Prof. Dr. Ulrich von Alemann, F. 81-11523  
Sekretariat: N. N., F. 81-12399  
Wiss. Mitarb.: Stefan Marschall, M. A., F. 81-12181  
Wiss. Hilfskraft: René Hagemann, M. A., F. 81-12399

#### **Forschungsstelle „Projekt Forschungsinitiative Verbände in Europa“ (five)**

Leiter: Univ.-Prof. Dr. Ulrich von Alemann  
Wiss. Ang.: Dipl. soz. wiss. Birgit Frey,  
Gebäude 23.32.U1-28/28, F/Fax: 81-14075, 81-12083

**Fachbibliothek** Geschichte/Sozialwissenschaften der  
Universitäts- und Landesbibliothek: Elke Kuckel, F. 81-12933, Werner Lonski, F. 81-14082

4

## **Institut für Medienwissenschaft**

(Gebäude 23.32, Ebene 05, Raum 21, F. 81-14014)

Lehrstuhl-Vertretung: PD Dr. Joachim Westerbarkey, F. 81-14014,

e-mail: westerbarkey@phil-fak.uni-duesseldorf.de

Sekretariat: Elisabeth Hubert, F. 81-14014

e-mail: huberte@phil-fak.uni-duesseldorf.de

## **Historisches Seminar** (Gebäude 23.31 und 23.32)

Geschäftsführender Leiter: N. N.

Sekretariat: N. N.

### **Abteilung für Alte Geschichte** (Ebene 05)

#### **Lehrstuhl III**

Univ.-Prof. Dr. Anthony R. Birley, (F. 81-12994),

e-mail: birley@phil-fak.uni-duesseldorf.de, Fax: 81-13332

Sekretariat: Rita Kröll, (F. 81-12994)

Akad. Direktor: Dr. Otfried v. Vacano, (F. 81-12996),

e-mail: vacano@phil-fak.uni-duesseldorf.de

Wiss. Ang.: Dr. Konrad Vössing, (F. 81-12997),

e-mail: vössing@phil-fak.uni-duesseldorf.de

### **Abteilung für Mittelalterliche Geschichte** (Ebene 06)

#### **Lehrstuhl I**

N. N., F. 81-12938

Sekretariat: Ulrike Stoffel, F. 81-11343

em. Univ.-Prof. Dr. Rudolf Hiestand, F. 81-15158

Univ.-Prof. i. R. Dr. Josef Semmler, F. 81-12931

Prof. i. R. Dr. Albrecht Graf Finckenstein, F. 81-12940

Wiss. Ang.: Priv.-Doz. Dr. Verena Epp, F. 81-12940

### **Abteilung für Neuere Geschichte** (Ebene 04 und 06)

#### **Lehrstuhl II**

Univ.-Prof. Dr. Gerd Krumeich, F. 311-12926, Fax: 81-14255,

e-mail: krumeich@phil-fak.uni-duesseldorf.de

Sekretariat: Marion Enke, F. 81-11538

em. Univ.-Prof. Dr. Karl-Egon Lönne, F. 81-12930

Akademischer Oberrat: Dr. Manfred Wüstemeyer, F. 81-12929

Wiss. Ang.: Dr. Susanne Brandt, F. 81-14084

Wiss. Hilfskraft: Roland Creutz, F. 81-13808

Arbeitsstelle der Max-Weber-Gesamtausgabe

Leiter: em. Univ.-Prof. Dr. Wolfgang J. Mommsen, F. 81-14078

Wiss. Ang.: Manfred Schön, F. 81-13031, Peter Kurth, F. 81-14032

Stud. Hilfskr.: F. 81-11306, Klaus Scharfen, F. 81-13555, Michael Meyer,

Ulrich Meyer, F. 81-14085

#### **Lehrstuhl IV**

Univ.-Prof. Dr. Klaus Müller, F. 81-12927

Sekretariat: Ulrike Stoffel, F. 81-11343

Univ.-Prof. Dr. Christoph Weber, F. 81-12942

Prof. Dr. Gerhard Schormann, F. 81-12941

Wiss. Hilfskraft: Anita Jeske, M. A., F. 81-14058

### **Abteilung für Neuere Landesgeschichte** (Ebene 05 und 06)

#### **Lehrstuhl VI**

Univ.-Prof. Dr. Kurt Düwell, F. 81-13020, e-mail: duewell@phil-fak.uni-duesseldorf.de

Sekretariat: Margit Steinborn-Preis, F. 81-130 20, e-mail: steinborn@phil-fak.uni-duesseldorf.de

Priv.-Doz. Dr. Falk Wiesemann, F. 81-145 59

Wiss. Ang.: Prof. Dr. Hein Hoebink, F. 81-120 73

Wiss. Ass.: Dr. Ralf Fritze, F. 81-1 4054

Priv.-Doz. Dr. Bernd-A. Rusinek, F. 81-12213 (= Fax-Nr.)

#### **Editions- und Forschungsprojekte am Lehrstuhl VI:**

Arbeitsstelle Edition der Kabinettsakten des Landes Nordrhein-Westfalen

Wiss. Ang.: Priv.-Doz. Dr. Volker Ackermann

Arbeitsstelle Historisch-politische Biographie (Landesprojekt): Prof. Dr. Dieter Düding

DFG-Projekt „Deutsche in Großbritannien nach dem II. Weltkrieg:

Prof. Dr. Johannes-Dieter Steinert

#### **Wirtschaftsgeschichte**

Wiss. Ang.: Dr. Ulrich Nocken, F. 81-14020

e-mail: nocken@phil-fak.uni-duesseldorf.de

#### **Lehrstuhl VIII**

Univ.-Prof. Dr. Hansgeorg Molitor, F. 81-115 37, Fax: 81-14849

Sekretariat: Brigitte von Dobbeler, F. 81-145 50,

e-mail: dobbeler@phil-fak.uni-duesseldorf.de

Prof. Dr. Jörg Engelbrecht, F. 81-145 20

Wiss. Ang.: Stephan Laux, M. A., F. 81-14520

Wiss. Hilfskraft: Olaf-Richard Richter, F. 81-14870

#### **Abteilung für Osteuropäische Geschichte (Ebene 05)**

Univ.-Prof. Dr. Hans Hecker, F. 81-129 28

e-mail: hecker@phil-fak.uni-duesseldorf.de

Sekretariat: N. N., F. 81-11509

Wiss. Hilfskraft: N. N., F. 81-140 86

#### **Abteilung für Didaktik der Geschichte**

##### **Lehrstuhl VII**

Univ.-Prof. Dr. Hans Süßmuth, F. 81-115 39

e-mail: suessmut@uni-duesseldorf.de

Sekretariat: Gabriele Zech, F. 81-13919

Wiss. Ang.: Dr. Dr. Klaus Mäding, F. 81-133 41

Wiss. Ang.: Thomas Ferres, M. A., F./Fax 81-148 75

### **Institut für die Kultur und Geschichte der Deutschen im östlichen Europa**

(Gebäude 23.31, Ebene 06, Räume 21, 23, 25)

Univ.-Prof. Dr. Detlef Brandes, F. 81-140 98, Fax 81-14772

e-mail: Brandes@uni-duesseldorf.de

Sekretariat: Drahoslava Kurzova, F. 81-140 98,

e-mail: Kurzova@phil-fak.uni-duesseldorf.de

(Gebäude 23.02, Ebene U1, Räume 64, 64.1, 66)

Gastprof.: N. N., F. 81-129 34

Wiss. Ass.: Dr. Dietmar Neutatz, M. A., F. 81-125 35,

e-mail: Neutatz@uni-duesseldorf.de

Drittmittel: Dr. Maria Rhode, M. A., F. 81-1 25 44,

e-mail: Rhodem@phil-fak.uni-duesseldorf.de

Dr. Viktor Dönninghaus, F. 81-12544

Kerstin Mommsen, M. A., F. 81-14772

4

## **Seminar für Kunstgeschichte** (Gebäude 23.32, Ebene 04)

Geschäftsführender Leiter: Univ.-Prof. Dr. Hans Körner  
Lehrstuhl für Kunstgeschichte  
Univ.-Prof. Dr. Hans Körner, F. 81-120 80  
Sekretariat: Ingeburg Schöttler, F. 81-120 80  
Akad. ORat: Dr. Jürgen Wiener, F. 81-13327  
Wiss. Ass.: Dr. Roland Kanz wird vertreten von Dr. phil. Gabriele Genge, F. 81-132 27  
Wiss. Ang.: Dr. Elisabeth Trux, F. 81-13327

## **Seminar für Allgemeine Sprachwissenschaft** (Gebäude 23.21, Ebene 04)

Geschäftsführender Leiter: Univ.-Prof. Dr. Dieter Wunderlich, F. 81-125 54

### **Lehrstuhl für Allgemeine Sprachwissenschaft**

Univ.-Prof. Dr. Dieter Wunderlich, F. 81-12554, e-mail: wdl@ling.uni-duesseldorf.de  
Sekretariat: Gabriele Krüger, F. 81-12554, e-mail: krueger@ling.uni-duesseldorf.de  
Apl. Prof. Dr. Sebastian Löbner, F. 81-13399, e-mail: loebner@ling.uni-duesseldorf.de  
Priv.-Doz. Dr. Ralf Naumann, F. 81-12551, e-mail: naumann@ling.uni-duesseldorf.de  
Wiss. Ang.: Dr. Janet Grijzenhout, F. 81-12925, e-mail: grijzenh@ling.uni-duesseldorf.de  
Dr. Martina Penke, F. 81-12925, e-mail: penke@ling.uni-duesseldorf.de  
Dr. Barbara Stiebels, F. 81-13443, e-mail: stiebels@ling.uni-duesseldorf.de

### **Lehrstuhl für Computerlinguistik**

Univ.-Prof. Dr. James Kilbury, F. 81-12557, e-mail: kilbury@ling.uni-duesseldorf.de  
Sekretariat: Petra Richthof, F. 81-12554, e-mail: richthof@phil-fak.uni-duesseldorf.de  
Wiss. Ang.: Dr. Markus Walther, Dipl.-Inf., F. 81-12307, e-mail: walther@ling.uni-duesseldorf.de

**Fachbibliothek** Germanistik/Sprachwissenschaft der  
Universitäts- und Landesbibliothek: Brigitta Ullrich, F. 81-12952

## **Seminar für Klassische Philologie (Gebäude 23.21, Ebene 04)**

Geschäftsführender Leiter: Univ.-Prof. Dr. Jochem Küppers  
Sekretariat: Rita Schalong, F. 81-129 90, e-mail: schalong@phil-fak.uni-duesseldorf.de  
Univ.-Prof. Dr. Jochem Küppers, F. 81-12960, Fax: 11927, e-mail: kueppers@phil-fak.uni-duesseldorf.de  
Wiss. Ass.: Dr. Meike Keul-Deutscher, F. 81-14138, e-mail: keul@phil-fak.uni-duesseldorf.de  
Wiss. Ang.: Martina Prinzen, F. 81-12992, e-mail: prinzen@phil-fak.uni-duesseldorf.de  
Akad. Rat: Priv.-Doz. Dr. Michael Weißenberger, F. 81-11498  
Stud. Hilfskräfte: F. 81-14139, e-mail: kroschel@phil-fak.uni-duesseldorf.de  
**Fachbibliothek** Klassische Philologie der Universitäts- und Landesbibliothek:  
Mariana Trosdorff, F. 81-129 93, e-mail: trosdorff@ub.uni-duesseldorf.de

## **Germanistisches Seminar** (Gebäude 23.21, Ebene 01 und 02)

Geschäftsführender Leiter: Univ.-Prof. Dr. Georg Stötzel

### **Abteilung für Deutsche Philologie und Linguistik**

#### **Lehrstuhl I**

Sekretariat: Annelies Albrecht, M. A., F. 81-129 44  
Univ.-Prof. Dr. Georg Stötzel, F. 81-129 44  
Univ.-Prof. Dr. Rudi Keller, F. 81-129 45, e-mail: keller@phil-fak.uni-duesseldorf.de

Univ.-Prof. Dr. Volker Beeh, F. 81-12989, e-mail: beeh@phil-fak.uni-duesseldorf.de  
Akademischer Oberrat: Dr. Hans-Werner Scharf, F. 81-14281  
Prof. Dr. Frank Liedtke, F. 81-14280

Wiss. Ang.: Dr. Karin Böke, Simone Kippels, Dr. Petra Radtke;  
Dr. Thomas Niehr; Dr. Martin Wengeler, F. 81-13684

### **Lehr- und Forschungsgebiet Deutsch als Fremdsprache** (Gebäude 23.31, Ebene U1)

Leiter: Peter Hachenberg, F. 81-15228

Sekretariat: N. N., F. 81-12946

Studienrat im Hochschuldienst: Ulrich Höffer, F. 81-15218

Wiss. Hilfskräfte: N. N.

### **Studienreformbüro Germanistik** (Gebäude 23.21, Ebene 01, Raum 125)

Ulrich Welbers, Holger Ehlert

Studienreformtelefon NRW: F. 81-12868

### **Abteilung für Neuere Germanistik**

#### **Lehrstuhl II**

Univ.-Prof. Dr. Bernd Witte, F. 81-12950, e-mail: Witte@phil-fak.uni-duesseldorf.de

Sekretariat: Anneliese Fiddes, Mechthild Niehaus, F. 81-12950, Fax: 81-12951

e-mail: Fiddes@phil-fak.uni-duesseldorf.de;

e-mail: Niehaus@phil-fak.uni-duesseldorf.de

Priv.-Doz. Dr. Sibylle Schönborn, F. 81-12951

Prof. Dr. Volkmar Hansen

Priv.-Doz. Dr. Gertrude Cegl-Kaufmann, Akad. Oberrätin, F. 81-13004

Dr. Winfried Hartkopf, Akad. Oberrat, F. 81-13004

Wiss. Ang.: Dr. Ariane Neuhaus-Koch, F. 81-13489, Dr. Hildegard Stauch, F. 81-15333

Wiss. Hilfskraft: Dr. Cornelia Epping-Jäger

### **Frauen-Kultur-Archiv / Frauenforschungs-Transferstelle**

(Gebäude 23.02, Ebene U1, Raum 82-84)

Dr. Ariane Neuhaus-Koch, F. 81-14828, e-mail: Neuhaus@phil-fak.uni-duesseldorf.de

#### **Lehrstuhl IV**

Univ.-Prof. Dr. Herbert Anton, F. 81-12947

Wiss. Ang.: Prof. Dr. Peter Tepe, F. 81-12948

Hsch. Ass.: Dr. Jürgen Matoni, F. 81-12947

Univ.-Prof. Dr. Hans-Georg Pott, F. 81-12949

### **Abteilung für Ältere Germanistik**

#### **Lehrstuhl III**

Univ.-Prof. Dr. DLitt h.c. Gert Kaiser, F. 81-12953

Mit der Vertretung des Lehrstuhls beauftragt:

Priv.-Doz. Dr. Hartmut Kokott, F. 81-12953

Sekretariat: Helga Stahl, F. 81-14314

Prof. Dr. Barbara Haupt, Akademische Oberrätin, F. 81-12955

Akademische Rätin: Dr. Petra Giloy-Hirtz, F. 81-14856 (beurlaubt)

Wiss. Ang.: Priv.-Doz. Dr. Helmut Brall, F. 81-14856, Priv.-Doz. Dr. Hilmar Kallweit,

F. 81-15129 (beurlaubt), Dr. Urban Küsters, F. 81-12954,

Angelika Lehmann-Benz, M. A., F. 81-15129, Dr. Ulrike Zellmann, F. 81-15129

## **Abteilung für Didaktik der deutschen Sprache und Literatur**

### **Lehrstuhl V**

Univ.-Prof. Dr. Gerhard Rupp, F. 81-149 37, e-mail: rupp@phil-fak.uni-duesseldorf.de

Sekretariat: Brigitte Schweres, F. 81-1 49 37,  
e-mail: schweres@phil-fak.uni-duesseldorf.de

em. Univ.-Prof. Dr. Wilhelm Gössmann

Akademischer Oberrat: Dr. Klaus-Hinrich Roth, F. 81-149 40,

Wiss. Ang.: Dr. Matthias Jung, F. 81-14940, e-mail: jung@phil-fak.uni-duesseldorf.de

**Fachbibliothek** Germanistik/Sprachwissenschaft der Universitäts- und Landesbibliothek:  
Gerda Decker, Brigitta Ullrich, F. 81-129 52

## **Abt. für Jiddische Kultur, Sprache und Literatur**

(Geb. 23.03, Ebene 01, Räume 42, 44, 46)

Univ.-Prof. Dr. Marion Aptroot, F. 81-1 32 28, Fax: 81-12027, e-mail: aptroot@phil-fak.uni-duesseldorf.de

Wiss. Ang.: Holger Nath, F. 81-1 42 93, e-mail: nath@phil-fak.uni-duesseldorf.de

Sekretariat: Sigrid Lethen F. 81-1 42 92, e-mail: Lethen@phil-fak.uni-duesseldorf.de

## **Anglistisches Institut**

Gebäude 23.21, Ebene 01 und 02, Gebäude 23.31 und 23.32, Ebene 04

Geschäftsführender Leiter: N. N., Fax 81-130 26

**Abteilung für Ältere Anglistik** (Historische Sprachwissenschaft und  
Mittelalterliche Literatur)

### **Lehrstuhl I**

Univ.-Prof. Dr. Wilhelm Busse, F. 81-129 61, Fax: 81-130 26,  
e-mail: busse@phil-fak.uni-duesseldorf.de

Sekretariat Christa Holtei, F. 81-129 61,  
e-mail: holtei@phil-fak.uni-duesseldorf.de

Wiss. Ang.: Dr. Rainer Holtei, M. A., F. 81-145 63, e-mail: holteir.uni-duesseldorf.de;  
Ulrike Schemmann, M. A., F. 81-129 62,  
e-mail: schemman@phil-fak.uni-duesseldorf.de

Wiss. Hilfskraft: N. N., F. 81-129 69

Lektor: Dr. Richard Gary Hooton, M. A., F. 81-129 68

### **Abteilung für Amerika-Studien**

#### **Lehrstuhl II**

Univ.-Prof. Dr. Herwig Friedl, F. 81-129 56, Fax: 81-130 26  
e-mail: friedl@phil-fak.uni-duesseldorf.de

Sekretariat: Irntrud Passavand, F. 81-129 56

Prof. Dr. Dietmar Claas, F. 81-129 59

Studienprofessor: Dr. Hans-Lothar Meyer, F. 81-128 39

Akad. Oberrat: Dr. Josef Haslag, F. 81-129 58

OStR i. H. Klaus Uellenberg, F. 81-129 57

Wiss. Ang.: Elisabeth Schäfer-Wünsche, F. 81-1 40 19,  
Dr. Georg Schiller, F. 81-145 98

Wiss. Hilfskräfte: Astrid Böger, M. A., F. 81-145 98,  
e-mail: boegera@phil-fak.uni-duesseldorf.de; Andreas Agocs, M. A., F. 81-1 40 19

## **Abteilung für Englische Sprachwissenschaft**

### **Lehrstuhl III**

Univ.-Prof. Dr. Dieter Stein , F. 81-129 63, Fax: 81-130 26

e-mail: stein@phil-fak.uni-duesseldorf.de

Prof. Dr. N. N., F. 81-130 66

Sekretariat: Theresia Bernstein, F. 81-129 63

e-mail: bernstei@uni-duesseldorf.de

Akad. Rätin: Dr. Heidrun Dorgeloh, F. 81-13774

e-mail: dorgeloh @ uni-duesseldorf.de

Wiss. Ang.: Ulrike Altendorf, F. 81-12823

e-mail: Altendor@phil-fak.uni-duesseldorf.de

Wiss. Ang.: Monika Schmid , F. 81-13774

Lektorin: Louise Nieroba, B. A., F. 81-145 62

## **Abteilung für Neuere Anglistik (Literaturwissenschaft)**

### **Lehrstuhl IV**

Univ.-Prof. Dr. Therese Seidel , F. 81-13151, 129 64, Fax: 81-11443

e-mail: seidel@phil-fak.uni-duesseldorf.de

Sekretariat: Brigitte Coombs, F. 81-131 51

Wiss. Ass.: Dr. Susanne Peters, F. 81-122 06

e-mail: peterss @ uni-duesseldorf.de

Wiss. Ang.: Dr. Friedrich-K. Unterweg, F. 81-145 58, e-mail: unterweg@uni-duesseldorf.de

Wiss. Hilfskraft: Antje Hartmann , M. A., Kirsten Rühl, M. A., F. 81-13152

Lektorin: Iona Italia, Ph. D., F. 81-14564

## **Abteilung für Englische Literaturen und ihre Didaktik**

### **Lehrstuhl V**

Univ.-Prof. Dr. Heinz Antor, F. 81-14588, Fax: 81-130 26

Sekretariat: Anne Harting , F. 81-145 88

Univ.-Prof. em. Dr. Albert-Reiner Glaap, OBE, F. 81-14588, 81-13690

Akad. Oberrat: Dr. Rurik von Antropoff, F. 81-129 15

Akad. Oberrat: Dr. Aribert Schroeder , F. 81-14518

Priv.-Doz. Dr. Klaus Peter Müller , F. 81-13690

Lektorin: Anne Frances Bulmer, B. A., F. 81-132 75

## **Abteilung für Literaturübersetzen**

### **Anglistik VI**

Univ.-Prof. Dr. Uwe Baumann , F. 81-129 65, Fax: 81-130 26

e-mail: baumann@phil-fak.uni-duesseldorf.de

Wiss. Hilfskraft: Peter Nover , M. A., F. 81-1 29 65

e-mail: noverp@phil-fak.uni-duesseldorf.de

## **Moreanum**

### **Forschungsstelle für Englische Renaissance**

em. Univ.-Prof. Dr. Hubertus Schulte Herbrüggen, F. 81-136 13, Fax: 81-13613,

e-mail: schulte@uni-duesseldorf.de

Dr. Friedrich-K. Unterweg, F. 81-136 13 oder 81-145 58

e-mail: unterweg @ uni-duesseldorf.de

## **Fachbibliothek Anglistik der Universitäts- und Landesbibliothek:**

Rolf Berninghaus, F. 81-129 67

## **Romanisches Seminar** (Gebäude 23.21, Ebene 01 und 02)

Geschäftsführender Leiter: Univ.-Prof. Dr. Hans Geisler  
Sekretariat: Heide Liebmann, F. 81-11948, Fax: 81-14033

### **Abteilung Romanische Sprachwissenschaft**

Univ.-Prof. Dr. Wolfgang Rettig, F. 81-143 72 und 1 29 87

#### **Lehrstuhl II**

Univ.-Prof. Dr. Hans Geisler, F. 81-12984, e-mail: geisler@phil-fak.uni-duesseldorf.de

Sekretariat: Andrea Fischer, F. 81-11948,  
e-mail: andrea.fischer@phil-fak.uni-duesseldorf.de

Akad. Oberrätin: Dr. Barbara von Gemmingen, F. 81-1 29 82,  
e-mail: gemmingen@phil-fak.uni-duesseldorf.de

Studienrätin i. H.: Betty Heinen, F. 81-12976,  
e-mail: heinen@phil-fak.uni-duesseldorf.de

Wiss. Ang.: Dr. Alexander Geyken, F. 81-1 29 83 und 1 43 78,  
e-mail: geyken@phil-fak.uni-duesseldorf.de

Lektorin: Frédérique Bolle, F. 81-1 43 71, e-mail: bolle@phil-fak.uni-duesseldorf.de

#### **Lehrstuhl IV**

Univ.-Prof. Dr. Peter Wunderli, F. 81-129 70,  
e-mail: peter.wunderli@phil-fak.uni-duesseldorf.de

Sekretariat: Helga Hintloglou, F. 81-12988

Akad. Oberrätin: Priv.-Doz. Dr. Mechtild Bierbach, F. 81-121 27,  
e-mail: bierbach@phil-fak.uni-duesseldorf.de

Akad. Rätin: Martina Nicklaus, M. A., F. 81-143 77,  
e-mail: nicklaus@phil-fak.uni-duesseldorf.de

Wiss. Ass.: Yvonne Stork, M. A., F. 81-129 75, e-mail: stork@phil-fak.uni-duesseldorf.de  
(beurlaubt)

Lektorin: Dott.ssa Chiara de Manzini-Himmrich, F. 81-13923,  
e-mail: manzini@phil-fak.uni-duesseldorf.de

### **Abteilung Romanische Literaturwissenschaft**

N. N., F. 81-125 58

N. N., F. 81-121 28

#### **Lehrstuhl I**

Univ.-Prof. Dr. Vittoria Borsò, F. 81-12973, e-mail: borso@phil-fak.uni-duesseldorf.de  
Sekretariat: Ingrid Duerkop, F. 81-129 87, e-mail: duerkop@phil-fak.uni-duesseldorf.de  
em. Univ.-Prof. Dr. Ludwig Schrader

StD i. H. Dr. Klaus Dieter Drissen, F. 81-129 79, e-mail: drissen@phil-fak.uni-duesseldorf.de

Wiss. Ang.: Dr. Heike Brohm, F. 81-14376, e-mail: brohm@phil-fak.uni-duesseldorf.de,  
Maria Freisen, M. A., F. 81-143 76, e-mail: freisen@phil-fak.uni-duesseldorf.de,  
Dr. Bienvenido de la Fuente, F. 81-12985, e-mail: fuente@phil-fak.uni-duesseldorf.de  
Gabriele Wawerla, M. A., F. 81-129 81, e-mail: wawerla@phil-fak.uni-duesseldorf.de,  
Susanne Stemmler, M. A., F. 81-12981, e-mail: stemmler@phil-fak.uni-duesseldorf.de,  
Björn Goldammer, Diplomübersetzer, F. 81-14382, e-mail: goldammer@phil-fak.uni-duesseldorf.de

Lektor: Santiago Navarro Pastor, F. 81-129 76, e-mail: navarro@phil-fak.uni-duesseldorf.de



### **Lehrstuhl III**

Univ.-Prof. Dr. Fritz Nies, F. 81-129 72, e-mail: nies@phil-fak.uni-duesseldorf.de  
Sekretariat: Inge Heinig, F. 81-1-29 86, e-mail: heinig@phil-fak.uni-duesseldorf.de  
Akad. Oberrat: Dr. Jürgen Rehbein, F. 81-129 77, e-mail: rehbein@phil-fak.uni-duesseldorf.de

Wiss. Ang.: Dr. Friedhelm Beckmann, e-mail: beckmann@phil-fak.uni-duesseldorf.de,  
Dr. Lothar Matthes, e-mail: matthes@phil-fak.uni-duesseldorf.de,  
Dr. Mona Wodsak, e-mail: wodsak@phil-fak.uni-duesseldorf.de,  
F. 81-129 71 und 143 75

Lektorin: Michèle Creff, F. 81-143 71, e-mail: creff@phil-fak.uni-duesseldorf.de  
Wiss. Ang. (Literaturübersetzen): Claudia Egdorf, Diplomübersetzerin, F. 81-1 40 09,  
e-mail: egdorf@phil-fak.uni-duesseldorf.de

### **Fachbibliothek Romanistik der Universitäts- und Landesbibliothek**

Ruth Joks, F. 81-1 29 80, e-mail: joks@phil-fak.uni-duesseldorf.de

## **Ostasien-Institut**

Gebäude 23.02, Ebene 02  
Geschäftsführender Leiter: Univ.-Prof. Dr. Klaus Müller

### **Abteilung China**

Sekretariat: N. N.  
Univ.-Prof. Dr. Erhard Louven, F. 81-14359

### **Abteilung Japan**

#### **Lehrstuhl Modernes Japan**

Univ.-Prof. Dr. Klaus Müller (F. 81-1 43 44), e-mail: kmueller@uni-duesseldorf.de  
Univ.-Prof. Dr. Michiko Mae (F. 81-1 43 29), e-mail: mae@phil-fak.uni-duesseldorf.de  
Sekretariat: Christel Brock (F. 81-1 43 49), Fax: 81-1 47 14  
Wiss. Ang.: Junko Ando, M. A. (F. 81-1 47 04), e-mail: yuko.ando@phil-fak.uni-duesseldorf.de  
Wiss. Ang.: Dr. Vera Schmidt (F. 81-1 45 04)  
Lektorin: Kaori Fujita M. A. (F. 81-1 51 85)  
Wiss. Hilfskraft: Melanie Schnee, M. A. (F. 81-1 47 09)  
Wiss. Hilfskraft: Barbara Seyock, M. A. (F. 81-1 45 09)

## **Institut für Sportwissenschaft (Gebäude 28.01)**

Geschäftsführender Leiter: Prof. Dr. Sarkhadun Yaldai (F. 81-1 52 12)  
Sekretariat: Marita Reinartz (F. 81-120 31)  
Lehrstuhl-Vertretung: Prof. Dr. Sarkhadun Yaldai (F. 81-15212)  
Univ.-Prof. Dr. Giselher Tiegel (F. 81-148 88)  
Dr. Oda Dombrowski, Direktorin eines Instituts für Leibesübungen (F. 81-152 11)  
Akademischer Oberrat: Dr. Armin Ader, (F. 81-148 91)  
Dipl.-Sportlehrer/in: Wilhelm Brodbeck (F. 81-148 92), Dr. Abdolali Golmina (F. 81-14893), Ute Derks (F. 81-148 85),  
Dr. Theodor Stemper (F. 81-148 87), e-mail: stemper@uni-duesseldorf.de  
Dr. Peter Wastl (F. 81-149 35), e-mail: wastl@uni-duesseldorf.de  
Sportlehrer/in: Dr. Antje Klinge (F. 81-14890), Christoph Rocholl (F. 81-14894)  
Wiss. Ang.: Dr. Hannelore Oschütz, F. 81-14884

# Lehrveranstaltungen Wintersemester 1998/99

(vgl. auch Vorlesungsankündigungen – Für Hörerinnen und Hörer aller Fakultäten – S. 98)

(Änderungen vorbehalten)

## I. Philosophisches Institut

Die Anrechenbarkeit einzelner Lehrveranstaltungen ergibt sich aus ihrer Kennzeichnung: Geschichte der Philosophie/Systematik: Studienordnung M. A./Promotion; EWK: Philosophie im Rahmen des erziehungswiss. Begleitstudiums; LPO: Prüfungsordnung Lehramt S II.

### Vorlesungen

- |   |            |
|---|------------|
| 1000. Verantwortung – Reichweite und Grenzen<br>(System-Phil. IV) [V2]<br>Mi. 9–11 (2stündig)             | Birnbacher |
| 1001. Philosophische Anthropologie<br>(System-Phil. III)<br>Mi. 16–17                                     | Geldsetzer |
| 1002. Einführung in die indische Philosophie<br>Do 16–17  | Geldsetzer |
| 1003. Die Philosophie der Antike<br>(Geschichte der Philosophie I)<br>Fr. 11–13 (2stündig)                | Geldsetzer |
| 1004. Philosophie der Sexualität<br>Fr. 14–16 (2stündig)  | Heinz      |
| 1005. Geschichte der Philosophie im 20. Jahrhundert<br>(Philosophiegeschichte IV)<br>Mo. 11–13 (2stündig) | Huning     |

### Übungen

- |   |         |
|---|---------|
| 1006. Übungen zur Logik<br>Mo. 14–16 (2stündig) | Lechner |
|---|---------|

### Proseminare

- |  |                 |
|--|-----------------|
| 1007. Was ist Autorität?<br>(Sokratisches Seminar) [auch EWK]<br>Blockseminar<br>15.–18.2.1999, Beginn: 15.2.1999, 10.00         | Birnbacher      |
| 1008. Einführung in den Neopositivismus<br>– Wiener Kreis – Chicagoer Schule –<br>Mo. 18–20 (2stündig)                           | Hinke-Dörnemann |
| 1009. Einführung in die Kritische Theorie<br>(Th. W. Adorno – M. Horkheimer – H. Marcuse<br>J. Habermas)<br>Di. 18–20 (2stündig) | Hinke-Dörnemann |
| 1010. Texte zur Anthropologie<br>Mi. 11–13 (2stündig)  | Huning          |
| 1011. Hannah Arendt: Vita activa<br>Do. 11–13 (2stündig)   | Kaminsky        |
| 1012. Das Problem des moralischen Sollens<br>Do. 14–16 (2stündig)  | Kaminsky        |

- |  |         |
|--|---------|
| 1013. Logik I<br>Mo. 9–11 (2stündig)   | Lechner |
| 1014. Englischer Empirismus<br>Mi. 11–13 (2stündig)<br>Fr. 11–13 (2stündig)  | Lechner |
| 1015. Einführung in die chin. Philosophie: Confucius<br>Mo. 14–16 (2stündig) | May     |
| 1016. Einführung in die Mythosforschung<br>Mi. 16–18 (2stündig)              | Tepe    |
| 1017. Einführung in die Ideologieforschung<br>Do. 16–18 (2stündig)           | Tepe    |

#### **Seminar Fachdidaktik**

- |   |        |
|---|--------|
| 1018. Philosophiedidaktik und schulpraktische Studien<br>Di. 14–16 (2stündig) | Rehfus |
|---|--------|

#### **Hauptseminare**

- |  |                    |
|--|--------------------|
| 1019. Schopenhauer: Die Welt als Wille und Vorstellung<br>Mo. 9–11 (2stündig)                        | Bast               |
| 1020. Wittgenstein: Über Gewißheit<br>Mo. 11–13 (2stündig)   | Birnbacher         |
| 1021. Probleme der Rechtsphilosophie<br>Di. 9–11 (2stündig)  | Birnbacher         |
| 1022. Erkenntnis- und Wissenschaftstheorie<br>Mi. 14–16 (2stündig)                                   | Düsberg            |
| 1023. Ausgewählte Probleme der Philosophischen Anthropologie<br>Mi. 18–20                            | Geldsetzer         |
| 1024. Zur Vorlesung: Philosophie der Sexualität<br>Di. 9–13 (2stündig)                               | Heinz              |
| 1025. Philosophie in Kunst<br>Di. 11–13 (2stündig)   | Heinz              |
| 1026. Zur politischen Philosophie des Wiener Kreises: Otto Neurath<br>Fr. 16–18 (2stündig)           | Heinz              |
| 1027. Antike Naturphilosophie<br>Do. 11–13 (2stündig)  | Henrichs           |
| 1028. Feuerbach. Theologie und Angelologie als Anthropologie<br>Mi. 14–16 (2stündig)                 | Huning             |
| 1029. Philosophie im Internet<br>Epistemologie und Methodologie des Internets<br>Mi. 9–11 (2stündig) | Jucquois-Delpierre |
| 1030. I. A. Richards: Menicus on the Mind (1932)<br>Mo. 16–18 (2stündig)                             | May                |
| 1031. Mythen in Geschichte und Politik<br>(fächerübergreifend)<br>Mi. 11–13 (2stündig)               | Tepe               |

#### **Kolloquien**

- |   |            |
|---|------------|
| 1032. Philosophisches Kolloquium<br>(Studienschwerpunkt: Sprache, Logik, Information)<br>Mi. 18–20 (2stündig) | Birnbacher |
|---|------------|

- |   |            |
|---|------------|
| 1033. Kolloquium für Doktoranden<br>nach Vereinbarung   | Geldsetzer |
| 1034. Kolloquium für Examenskandidaten<br>Philosophische Gedanken zur Gegenwartskunst<br>Mi. 16–18 (2stündig) | Huning     |

## Informationswissenschaft

### Vorlesungen

- |   |          |
|---|----------|
| 1035. Wissensorganisation: Input-Organisation<br>von Informationssystemen<br>Mo. 14–16 (2stündig) | Henrichs |
| 1036. Informationsökonomie<br>Do. 14–16 (2stündig)  | Henrichs |

### Proseminare

- |  |                    |
|--|--------------------|
| 1037. Information Retrieval<br>Mo. 9–11 (2stündig)   | Meurer             |
| 1038. Einführung in die Betriebswirtschaftslehre<br>für Informationswissenschaftler<br>Mo. 9–11 (2stündig) | Degethoff          |
| 1039. Cyber-Stellentips-Retrieval<br>Di. 14–16 (2stündig)  | Jucquois-Delpierre |
| 1040. Philosophie im Internet<br>Methodische und epistemische Aspekte im WWW<br>Mi. 9–11 (2stündig)        | Jucquois-Delpierre |
| 1041. Internet und Co.<br>Programmieren und gestalten von WWW-Seiten<br>Mi. 11–13 (2stündig)               | Grätz              |
| 1042. Erfassung und Erschließung von Dokumenten<br>Do. 14–16 (2stündig)                                    | Lepsky             |
| 1043. Wirtschaftsinformationen<br>Do. 16–18 (2stündig)   | Ruß                |

### Hauptseminare

- |   |                     |
|---|---------------------|
| 1044. Indikatoren der Informatisierung<br>Mo. 16–18 (2stündig)                                    | Henrichs            |
| 1045. Wissensbasierte Informationsverarbeitung<br>(Künstliche Intelligenz)<br>Di. 9–11 (2stündig) | Henrichs            |
| 1046. Innovation und Information<br>Do. 11–13 (2stündig)  | Henrichs/<br>Coenen |

### Methodenpraktikum

- |  |                    |
|--|--------------------|
| 1047. Forum zum Arbeitsmarkt<br>Betreuung externer Praktika<br>nach Vereinbarung | Jucquois-Delpierre |
|--|--------------------|

### Kolloquien

1048. Kolloquium für Examenskandidaten  
Mo. 18–20 (14tägig, 2stündig) Henrichs

## II. Erziehungswissenschaft

### Vorlesungen

1049. Einführung in die Entwicklungspsychologie  
Mo. 9–11 Gloger-Tippelt
1050. Die verfassungsrechtlichen Grundlagen  
des Schulrechts – historische Entwicklung und  
gegenwärtiger Stand Margies  
Mo. 11–13
1051. Unterrichtsplanung und -gestaltung  
(auch zur Vorbereitung auf das EOP) Michel  
Do. 11–13
1052. Geschichte der Erziehung und des Erziehungsdenkens  
von der frühen Neuzeit bis ins 20. Jahrhundert Miller-Kipp  
Mi. 9–11
- 1053a. Einführung in die Erwachsenenbildung und Weiterbildung  
Di. 11–12 Vorlesung Schwarzer  
Di. 12–13 PS

### Übung

- 1053b. Einführung in die Psychologie für Nebenfachstudierende, Fr. 11–13 Fenner

### Proseminare

1054. Interkulturelles Lernen in der Erwachsenenbildung  
Mo. 9–11 Alkozei
1055. Beratung in der multikulturellen Gesellschaft  
Mo. 11–13 Alkozei
1056. Rechte und Pflichten im Schulverhältnis  
Di. 11–13 Bayer
1057. Das Life-Space-Interview als Konfliktgespräch mit Schülern  
Mo. 18–20 Bergsson
1058. Doppelbiographien – Europäische Schulpolitiker  
und Pädagogen und ihre Realisation von Schule  
Mo. 9–11 Bilski
1059. Autorität und Freiheit  
Do. 9–11 Bremer
1060. Streß und Streßbewältigung  
Do. 11–13 Buchwald
1061. Anthropologie und Erziehung  
Di. 11–13 Dieckmann
1062. Grundzüge systematischer Pädagogik  
Mi. 9–11 Dieckmann
1063. Mündigkeit – Geschichte, Funktion und Bedeutung  
eines Bildungs- und Erziehungsziels  
Do. 9–11 Dieckmann
1064. Teilnehmerorientierte Methoden  
in der Erwachsenenbildung  
Blockveranstaltung Dürrschmidt

- |       |  |                      |
|-------|--|----------------------|
| 1065. | Die Erfassung kognitiver Persönlichkeitsmerkmale<br>– Verfahren und Probleme<br>Mo. 11–13  | Fenner               |
| 1066. | „Wie gewöhne ich anderen das Rauchen ab?“<br>Theorie und Praxis der Gesundheitserziehung<br>Do. 11–13 und Blockveranstaltung   | Gärtner /<br>Schramm |
| 1067. | Entwicklung der Moral<br>Mi. 14–16   | Gloger-Tippelt       |
| 1068. | Eltern-Kind-Beziehung aus der Sicht verschiedener Theorien<br>Mi. 11–13  | Gomille              |
| 1069. | Pädagogik in Selbstdarstellungen<br>Di. 11–13  | Kegler               |
| 1070. | Einführung in das Studium der Pädagogik<br>Mi. 16–18   | Kegler               |
| 1071. | Themen und Probleme der Pädagogik in Frankreich<br>Do. 16–18   | Kegler               |
| 1072. | Probleme der Auswertung empirischer Studien<br>Mo. 9–11  | Koblitz              |
| 1073. | Ausgewählte Aspekte der Erwachsenenbildung<br>Mo. 14–16  | Koblitz              |
| 1074. | Theorie und Praxis der Teamentwicklung<br>Do. 9–11   | Koblitz              |
| 1075. | Geschlechtertypisierung in Kindheit, Jugend und<br>im Erwachsenenalter<br>Mi. 9–11   | König                |
| 1076. | Beruf und Rolle des Lehrers<br>Fr. 9–11  | Lehmann              |
| 1077. | Schulrecht in der Praxis. Besprechung aktueller<br>Urteile aus dem Bereich des Bildungsrechts<br>Mo. 14–16   | Margies              |
| 1078. | Die Allgemeine Dienstordnung (ADO)<br>und ihr schul- und beamtenrechtlicher Kontext<br>Mi. 9–11  | Margies              |
| 1079. | Konzepte Virtueller Seminare<br>Mi. 11–13 und Blockveranstaltung   | Neuenhausen          |
| 1080. | Proseminar zur Vorlesung von Frau Miller-Kipp<br>„Geschichte der Erziehung und des Erziehungsdenkens<br>von der frühen Neuzeit bis ins 20. Jahrhundert“<br>Do. 11–13 | Neuenhausen          |
| 1081. | Sozialer Rückhalt und Beratung<br>Mo. 11–13  | Buchwald             |
| 1082. | Einführung in die Erlebnispädagogik<br>Blockveranstaltung  | Renner               |
| 1083. | Alternative Schulmodelle: Celestin Freinet<br>Di. 14–16  | Roth                 |
| 1084. | Probleme der Unterrichtseffektivität<br>Di. 14–16  | Schreckenberg        |

- |                      |  |                |
|----------------------|--|----------------|
| 1085.                | Breite und Vielfalt des Unterrichtsangebots<br>im Berufskolleg (in der neuen beruflichen Schulform)<br>Di. 16–18   | Spiritula      |
| 1086.                | Offener Unterricht<br>Fr. 11–13  | Stadtfeld      |
| 1087.                | Motivation und Volition<br>Mi. 14–16   | Starke         |
| 1088.                | Theorie und Praxis der Gruppenleitung, Teil 2<br>(Begleitveranstaltung für Tutorinnen und Tutoren<br>des Erziehungswissenschaftlichen Instituts)<br>nach Vereinbarung (1stündig) | Steuber        |
| 1089.                | Einführung in die Erziehungswissenschaft<br>(für Hauptfachstudierende)<br>Fr. 9–13   | Steuber        |
| 1090.                | Theorie und Praxis der Erziehungsberatung<br>Fr. 16–18   | Trier          |
| 1091.                | Statistische Datenanalyse<br>Mi. 14–18   | Vetter         |
| 1092.                | Adolf Reichweins reformpädagogische<br>Schularbeit im Dritten Reich<br>Mo. 11–13   | Walder         |
| 1093.                | Reformschulen in der Weimarer Republik<br>Mi. 11–13  | Walder         |
| 1094.                | Kinderwelten – Kindermedien – Medienkinder<br>– Zur Mediensituation von Kindern und Jugendlichen<br>und wie man Kinder zum Lesen bringt<br>Di. 14–16                             | Walther        |
| 1095.                | Wir erfinden uns ein Leben – eine Bestandsaufnahme<br>der Kinder- und Jugendsituation und wie Kinder in den<br>Besitz kultureller Kompetenz gelangen<br>Di. 16–18                | Walther        |
| 1096.                | Methoden und Formen der Jugendarbeit<br>Mi. 9–11   | Wunsch         |
| 1097.                | Theorie und Praxis der mündlichen<br>Präsentation in der universitären Ausbildung<br>– Referattraining –<br>Do. 11–13  | Zimmermann     |
| 1098.                | NLP im Lehr- und Lernkontext<br>Do. 16–18  | Zimmermann     |
| <b>Hauptseminare</b> |  |                |
| 1099.                | Verstehen als Bildungsziel<br>Do. 14–16  | Dieckmann      |
| 1100.                | Subjektivität in der Fernsehkultur<br>Mi. 14–16  | Dieckmann      |
| 1101.                | Familiale Belastungsfaktoren durch Trennung,<br>Scheidung und Wiedervereinigung<br>Do. 9–11  | Gloger-Tippelt |
| 1102.                | Reformationspädagogik<br>(Martin Luther und Philipp Melanchthon)<br>Di. 9–11   | Margies        |

1103.	Bildungsplanung und Bildungspolitik in der Bundesrepublik Deutschland – historische Entwicklung und gegenwärtiger Stand Di. 11–13	Margies
1104.	Das Üben und Wiederholen beim Lernen Di. 11–13	Michel
1105.	Kooperative Formen in Lehr-Lern-Prozessen Fr. 11–13	Michel
1106.	Neue Medien und Erziehung (Anmeldung erforderlich s. Aushang) Blockseminar Ende Februar siehe Aushang 10–16	Michel / Steuber
1107.	Moralische Erziehung Di. 9–11	Miller-Kipp
1108.	Kindheit in Düsseldorf (Werkstatt) Do. 9–11	Miller-Kipp/ Düwell
1109.	Grundlagen der ästhetischen Erziehung Di. 11–13	Miller-Kipp/ Sziborsky
1110.	Weibliche Lerngeschichte(n) Mi. 14–16	Miller-Kipp
1111.	Erziehung/Bildung und Schule aus der Sicht politischer Parteien Do. 11–13	Schreckenberg
1112.	Lern- und Leistungsschwierigkeiten Mo. 14–16	Schwarzer
1113.	Lern- und Leistungsschwierigkeiten Mi. 11–13	Schwarzer/ Buchwald
1114.	Qualitätsmanagement an Hochschulen Konzepte und ihre Realisierung Mi. 16–18	Schwarzer/ Koblitz
	<b>Projektseminar</b>	
1115.	Beratungsverfahren: Einführung in die Personenzentrierte Gesprächsführung Fr. 14–18	Fenner
1116.	Arbeitskreis „Neue Lernmedien“ (Anmeldung in der Sprechstunde) nach Vereinbarung	Steuber
	<b>Oberseminare</b>	
1117.	Diskussion laufender Forschungsarbeiten Mi. 11–13	Margies
1118.	Allgemeine Pädagogik in Theorie und Praxis Mi. 16–18	Miller-Kipp
1119.	Präsentation von Forschungsbefunden aus den Bereichen Erwachsenenbildung und Pädagogische Beratung Do. 14–16	Schwarzer
	<b>Methodenkurse</b> (für Studenten mit Hauptfach Erziehungswissenschaft)	
1120.	Methoden I.1, Hermeneutik, Teil 1 Di. 9–11	Bremer



- |       |   |           |
|-------|---|-----------|
| 1121. | Methoden I.1, Hermeneutik, Teil 1<br>Mi. 16–18  | Dreis     |
| 1122. | Statistik, Teil 2: Inferenzstatistik<br>Do. 14–16/1121.                                     | Raatz     |
| 1123  | Empirie, Teil 2: Untersuchungsplanung<br>Do. 16–18  | Raatz     |
| 1124. | Geisteswissenschaftliche Methoden I.1:<br>Qualitative Analyse in der Pädagogik<br>Di. 14–16 | Vielhaber |
| 1125. | Geisteswissenschaftliche Methoden I.1:<br>Qualitative Analyse in der Pädagogik<br>Di. 16–18 | Vielhaber |

**für Studenten mit Nebenfach Erziehungswissenschaft**

- |       |                          |        |
|-------|--------------------------|--------|
| 1126. | Hermeneutik<br>Mo. 11–13 | Kegler |
|-------|--------------------------|--------|

**Praxisstudien**

- |       |  |          |
|-------|--|----------|
| 1127. | Praxis der Erwachsenenbildung und Pädagogischen Beratung<br>Mo. 9–11   | Buchwald |
| 1128. | Berichte aus der Praxis<br>(Begleitseminar zu medienpädagogischen Praktika<br>und Übungen zum außerschulischen Bildungs- und<br>Erziehungswesen)<br>Do. 16–17.30 | Steuber  |

**Schulpraktische Studien**

Erziehungswissenschaftliches Orientierungspraktikum (EOP)  
(begrenzte Teilnehmerzahl, Anmeldung erforderlich)

**Typ A in Seminarform mit Schulbesuchen**

- |       |           |           |
|-------|-----------|-----------|
| 1129. | Mo. 9–11  | Franz     |
| 1130. | Mo. 11–13 | Franz     |
| 1131. | Fr. 14–16 | Hebel     |
| 1132. | Do. 14–16 | Kahlbau   |
| 1133. | Di. 9–11  | Sauter    |
| 1134. | Mi. 14–16 | Stadtfeld |

**Typ B als Hospitation in der Schule**

- |       |  |           |
|-------|--|-----------|
| 1135. | Zeit siehe Aushang   | Spiritula |
| 1136. | Fachdidaktisches Schulpraktikum im<br>Unterrichtsfach Pädagogik<br>Blockpraktikum Februar/März nach Vereinbarung (2stündig)<br>Anmeldung in der Sprechstunde | Steuber   |

### **Kolloquien**

- |       |  |                |
|-------|--|----------------|
| 1138. | Kolloquium für Magister- und Diplomkandidaten<br>Mi. 18–20 | Dieckmann      |
| 1139. | Neue Ansätze in der Familienpsychologie<br>Mi. 17–19       | Gloger-Tippelt |
| 1140. | Kolloquium für Examenskandidaten<br>Do. 16–18              | Michel         |
| 1141. | Kolloquium für Examenskandidaten<br>nach Vereinbarung      | Nickel         |
| 1142. | Kolloquium für Prüflinge<br>Mo. 16–18                      | Schwarzer      |

### **III. Sozialwissenschaften – Soziologie**

#### **Vorlesungen**

- |       |  |         |
|-------|--|---------|
| 1143. | Die Institutionen der modernen Gesellschaft I<br>Mi. 11–13 (2stündig)<br>Hörsaal | Baumann |
|-------|--|---------|

#### **Übungen**

- |       |  |              |
|-------|--|--------------|
| 1144. | Erhebungsverfahren in den Sozialwissenschaften I<br>Gruppe A: Di. 14–16 (2stündig)<br>Gruppe B: Di. 16–18 (2stündig)<br>Gebäude 23.31, Ebene 04, Raum 30 | Elting-Camus |
| 1145. | Analyseverfahren in den Sozialwissenschaften II<br>Do. 14–16 (2stündig)<br>Gebäude 23.31, Ebene 04, Raum 30  | Elting-Camus |
| 1146. | Analyseverfahren in den Sozialwissenschaften III<br>Do. 16–18 (2stündig)<br>Gebäude 23.31, Ebene 04, Raum 30   | Elting-Camus |
| 1147. | Einführung in das Studium der Soziologie<br>Di. 11–13 (2stündig)<br>Raum   | Gernand      |
| 1148. | Theorie und Praxis der Umfrageforschung<br>(Methoden III, Erhebungsverfahren III)<br>(2stündig)<br>Raum  | Hüfken       |
| 1149. | N. N.<br>(2stündig)<br>Raum  | Lahno        |
| 1150. | Interaktionstheorien<br>Mo. 9–11 (2stündig)<br>Gebäude 23.31, Ebene 04, Raum 30  | Miebach      |

#### **Hauptseminare**

- |       |  |                   |
|-------|--|-------------------|
| 1151. | Analyseverfahren (Methoden 4)<br>Fr. 9–11 (2stündig)<br>Gebäude 23.31, Ebene 04, Raum 30 | Gerß              |
| 1152. | Vertrauen<br>Di. 9–11 (2stündig)<br>Gebäude 23.31, Ebene 04, Raum 30                     | Baumann/<br>Lahno |

- |                     |   |   |
|---------------------|---|---|
| 1153.               | Legitimität und Legalität<br>Mo. 14–16 (2stündig)<br>Gebäude 23.31, Ebene 04, Raum 30                         | Baurmann  |
| 1154.               | Zur sozialen Situation von Schizophrenen.<br>(2stündig)<br>Gebäude , Ebene , Raum                             | Sigrist   |
| <b>Proseminare</b>  |   |   |
| 1155.               | Konflikte<br>Di. 11–13 (2stündig)<br>Gebäude 23.31, Ebene 04, Raum 30   | Baurmann  |
| 1156.               | Wandel in Organisationen: Die Rolle der Führung und<br>Mitarbeiterbeteiligung<br>Mi. 16–18 (2stündig)<br>Raum | Bau   |
| 1157.               | Frau und Karriere – Karrierefrauen<br>Di. 16–18 (2stündig)<br>Raum  | Gernand   |
| 1158.               | Einführung in die Praxis der Personalwirtschaft<br>(2stündig)<br>Raum   | Gernand/Unterschafft<br>Düsseldorf und<br>Umgebung e.V. |
| 1159.               | Religionssoziologie: Emile Durkheim und Marcel Mauss<br>Do. 16–18 (2stündig)<br>Raum                          | Krolop  |
| 1160.               | Präferenzen<br>Mo. 9–11 (2stündig)<br>Gebäude 23.31, Ebene 04, Raum 30  | Lahno   |
| 1161.               | Soziale Kompetenz<br>Fr. 14–16 (2stündig)<br>Gebäude 23.31, Ebene 04, Raum 30                                 | Lindenberg  |
| 1162.               | Gruppen- und Teamarbeit<br>Mo. 11–13 (2stündig)<br>Gebäude 23.31, Ebene 04, Raum 30                           |   |
| 1163.               | Strategische Ausrichtung von Organisationen<br>Mo. 16–18 (2stündig)<br>Gebäude 23.31, Ebene 04, Raum 30       | Miebach   |
| 1164.               | Stadtmarketing<br>Fr. 14–18 (14tägig)<br>Raum<br>Forschungspraktikum  | Patalas   |
| 1165.               | Empirisches Forschungspraktikum Teil I<br>Studienverlauf und Studienabbruch<br>Do. 14–18 (4stündig)<br>Raum   | Gernand   |
| 1166.               | Empirisches Forschungspraktikum Teil I<br>(4stündig)<br>Raum  | Lander/<br>Hüfken                                       |
| <b>Oberseminare</b> |   |   |
| 1167.               | Kolloquium für Examenskandidaten<br>Mo. 18–20 (2stündig)<br>Gebäude 23.31, Ebene 04, Raum 30                  | Baurmann  |

## Politikwissenschaft

### Vorlesungen

1168. Einführung in das politische System der Bundesrepublik Deutschland  
Mo. 9.30 s.t.–11 (2stündig) v. Alemann
1169. Politische Philosophie Do. 14–16 (2stündig) Flohr
1170. Politisches Verhalten Mi. 14–16 (2stündig) Flohr

### Oberseminare

1171. Grundfragen der Politik Do. 16–19 (2stündig, 14tägig) Flohr
1172. Grundfragen der Politikwissenschaft Mo. 16–18 (2stündig) v. Alemann

### Hauptseminare

1173. Osteuropäische Fernsehsysteme im Umbruch Mo. 18–20 (2stündig) Süßmuth/  
Brautmeier
1174. Demokratietheorien Mo. 11–13 (2stündig) v. Alemann
1175. Willensbildung in Parteien und Verbänden Di. 9.30 s.t.–11 (2stündig) v. Alemann
1176. Politische Psychologie Mi. 16–18 (2stündig) Flohr

### Proseminare

1177. Internationale Politik: Probleme und Grundbegriffe Mi. 11–13 (2stündig) Marschall
1178. Vergleich politischer Systeme: Europa/USA Fr. 9.30 s.t. –11 (2stündig) Tönnemann
1179. Werbung und Gesellschaft Mo. 9.30 s.t.–11 (2stündig) Pöhls
1180. Politisches Kommunikationsmanagement Mi. 9–11 (2stündig) Kamps
1181. Einführung in die Politische Theorie Mi. 11–13 (2stündig) Kamps
1182. Gesellschaftspolitik und Regierungssystem der Bundesrepublik Deutschland Mo. 18 s.t.–19.30 (2stündig) Adam

### Übungen

1183. Kommunale Selbstverwaltung, Regionalismus, Föderalismus Do. 16–18 (2stündig) Leidinger
1184. Einführung in neue Formen des Verwaltungshandelns Di. 16–18 (2stündig) Brennecke
1185. Der Weg von der Umweltpolitik zu einer Politik für eine nachhaltige Entwicklung Mo. 16–18 (2stündig) Grüber

1186. Einführung in das Politische System der Bundesrepublik Deutschland  
Do. 11–13 (2stündig) Marschall

#### IV. Geschichte

##### Vorlesungen

1187. Das römische Reich im Zeitalter der jülich-klaudischen Dynastie (14–68 n. Chr.)  
Mi. und Do. 9–10 (2stündig) Birley  
Mi. Hörsaal 3E, Do. Hörsaal 3F
1188. Vorlesung zur mittelalterlichen Geschichte (Zeit und Raum werden noch bekannt gemacht) N. N.
1189. Niederländische und niederrheinische Geschichte im Früh- und Hochmittelalter  
Di., Do. 11–12 (2stündig) Finger  
Gebäude 24.41 (Universitätsbibliothek, Vortragsraum)  
LPO: A2, B
1190. Staatsbildungsprozesse in Nordwesteuropa vom späten Mittelalter bis zum 20. Jahrhundert (Vorlesung o. Colloquium)  
Mi. 11.15–12.45 (2stündig) Engelbrecht  
Gebäude 23.32, Ebene U1, Raum 66
1191. Europa im 16. Jahrhundert  
Di. 9–11 (2stündig) Müller  
Hörsaal 3F  
Kenn-Nr. LPO: A3
1192. Bevölkerungs- und Familiengeschichte der Frühen Neuzeit  
Di. 11–12 (1stündig) Müller  
Gebäude 23.31, Ebene U1, Raum 66  
Kenn-Nr. LPO: B
1193. Kirchengeschichte der Frühen Neuzeit  
Mo. 12–13, Do. 11–12 (2stündig) Schormann  
Mo. Hörsaal 3E, Do. Hörsaal 3F  
Kenn-Nr. LPO: A 3b
1194. Geschichte des Christentums in der Neuzeit II  
Mi. 16–17, Do. 17–18 (2stündig) Weber  
Gebäude 23.31, Ebene U1, Raum 44  
Kenn-Nr. LPO: A3
1195. Pazifismus, Friedensbewegung und internationale Politik seit dem 18. Jahrhundert  
Mo. 11–13 (2stündig) Krumeich  
Hörsaal 3F, Gebäude 23.21  
Kenn-Nr. LPO: A3/A4/B
1196. Wirtschaft und Gesellschaft in Deutschland im 18. Jahrhundert  
Di. 16–18 (2stündig) Wessel  
Gebäude 23.31, Ebene 05, Raum 22  
Kenn-Nr. LPO: A3, B
1197. Geschichte der Weimarer Republik  
Di./Mi. 12–13 (2stündig) Düwell  
Hörsaal 3F

1198. Führer und Verführte des Dritten Reiches  
Do. 9–11 (2stündig)  
Gebäude 23.31, Ebene 02, Raum 26  
Hoebink
1199. Aus dem Ghetto in die moderne Zeit: Deutsch-jüdische  
Kultur im 18. und 19. Jahrhundert  
Mo. 14–15 (1stündig)  
Gebäude 23.31, Ebene 02, Raum 27  
Wiesemann
1200. Die Geschichte der Bundesrepublik Deutschland  
1945–1982  
(A4)  
Di. 11–13  
Gebäude 23.31, Ebene 02, Raum 26  
Süssmuth
1201. Von Peter dem Großen zu Katharina der Großen –  
Rußland im 18. Jahrhundert  
Mo. + Mi. 10–11 (2stündig)  
Hörsaal 3F  
LPO: A3, B  
Hecker
1202. Einführung in die Geistesgeschichte der Südslawen  
Di. 16–17 (1stündig)  
Gebäude 23.21, Ebene U1, Raum 44  
LPO: A3, B  
Litschev
1203. Nation und Nationalismus in Ostmitteleuropa. Teil I  
Di. 9–11  
Gebäude 23.31, Ebene 02, Raum 27  
Brandes
- Übungen zu den Vorlesungen**
1204. Übung zur Vorlesung  
Do. 10–11 (1stündig)  
Hörsaal 3F  
Birley
1205. Übung zur Vorlesung  
Niederländische und niederrheinische Geschichte  
im Früh- und Hochmittelalter  
Di. 12–13 (1stündig)  
Gebäude 23.41 (Universitätsbibliothek, Vortragsraum)  
LPO: A2, B  
Finger
1206. Übung zur Vorlesung:  
Europa im 16. Jahrhundert  
Do. 15–16 (1stündig)  
Hörsaal 3F  
Müller
1207. Übung zur Vorlesung:  
Kirchengeschichte der Frühen Neuzeit  
Do. 12–13 (1stündig)  
Gebäude 23.31, Ebene 02, Raum 26  
Kenn-Nr. LPO: A3, B  
Schormann
1208. Übung zur Vorlesung  
Mi. 17–18 (1stündig)  
Gebäude 23.31, Ebene U1, Raum 44  
Kenn-Nr. LPO: A3  
Weber
1209. Übung zur Vorlesung  
Mi. 11–12 (1stündig)  
Hörsaal 3F, Gebäude 23.21  
Kenn-Nr. LPO: A3/A4/B  
Krumeich

- |                    |  |           |
|--------------------|--|-----------|
| 1210.              | Übung zur Vorlesung<br>Di. 18–19 (1stündig)<br>Gebäude 23.31, Ebene 05, Raum 22<br>Kenn-Nr. LPO: A3, B   | Wessel    |
| 1211.              | Übung zur Vorlesung Weimarer Republik<br>Di. 11–12 (1stündig)<br>Hörsaal 3F  | Düwell    |
| 1212.              | Übung zur Vorlesung:<br>Führer und Verführte des Dritten Reiches<br>Do. 11–12 (1stündig)<br>Gebäude 23.31, Ebene 02, Raum 26   | Hoebink   |
| 1213.              | Übung zur Vorlesung<br>Mo. 15–16 (1stündig)<br>Gebäude 23.31, Ebene 02, Raum 27  | Wiesemann |
| 1214.              | Übung zur Vorlesung<br>Di. 13–14<br>Gebäude 23.31, Ebene 02, Raum 26   | Süssmuth  |
| 1215.              | Übung zur Vorlesung:<br>Von Peter dem Großen zu Katharina der Großen –<br>Rußland im 18. Jahrhundert<br>Mo. 11–12 (1stündig)<br>Gebäude 23.31, Ebene 02, Raum 26<br>LPO: A3, B | Hecker    |
| 1216.              | Übung zur Vorlesung:<br>Einführung in die Geistesgeschichte der Südslawen<br>Di. 17–18 (1stündig)<br>Gebäude 23.21, Ebene U1, Raum 44<br>LPO: A3, B                            | Litschev  |
| 1217.              | Nation und Nationalismus in Ostmitteleuropa. Teil I<br>Mo. 9–10<br>Gebäude 23.31, Ebene 02, Raum 27  | Brandes   |
| <b>Proseminare</b> |  |           |
| 1218.              | Alltag im antiken Rom<br>Di. 14–16 (2stündig)<br>Gebäude 23.31, Ebene 05, Raum 22  | Graf      |
| 1219.              | Tacitus, Agricola<br>Fr. 14–16 (2stündig)<br>Gebäude 23.31, Ebene 05, Raum 22  | v. Vacano |
| 1220.              | Senecas Satire auf Kaiser Claudius („Apokolocyntosis“)<br>Di. 16–18 (2stündig)<br>Gebäude 23.31, Ebene U1, Raum 66   | Vössing   |
| 1221.              | Proseminar zur mittelalterlichen Geschichte<br>(Zeit und Raum werden noch bekannt gemacht)   | N. N.     |
| 1222.              | Proseminar für Mittelalterliche und Osteuropäische<br>Geschichte. Der Deutsche Orden<br>Mi. 9–11<br>Gebäude 23.31, Ebene 02, Raum 24   | Neutatz   |
| 1223.              | Die Puritaner<br>Mo. 9–11 (2stündig)<br>Gebäude 23.31, Ebene U1, Raum 66<br>Kenn-Nr. LPO: A3, B  | Schormann |

- |       |  |            |
|-------|--|------------|
| 1224. | Zur Geschichte der Juden am Rhein in der frühen Neuzeit<br>Mo. 9–11 (2stündig)<br>Gebäude 23.31, Ebene 02, Raum 24                                       | Laux       |
| 1225. | Die Anfänge des Dreißigjährigen Krieges<br>Mi. 14–16 (2stündig)<br>Gebäude 23.31, Ebene 02, Raum 26  | Brockmann  |
| 1226. | Brandenburg-Preußen im 17. und 19. Jahrhundert<br>Fr. 15–17 (2stündig)<br>Gebäude 23.31, Ebene 02, Raum 27<br>Kenn-Nr. LPO: A3                           | Müller     |
| 1227. | Die Anfänge des Konstitutionalismus<br>im ausgehenden 18. Jahrhundert<br>Mo. 11–13 (2stündig)<br>Gebäude 23.31, Ebene 02, Raum 22<br>Kenn-Nr. LPO: A3, B | Jeske      |
| 1228. | Russische Polenpolitik im 18. Jahrhundert<br>Mi. 14–16 (2stündig)<br>Gebäude 23.31, Ebene U1, Raum 66<br>Kenn-Nr. LPO: A3, B                             | Hein       |
| 1229. | Der Prozeß der Reichsgründung 1866–1878/79<br>Do. 14–16 (2stündig)<br>Gebäude 23.31, Ebene 02, Raum 24<br>Kenn-Nr. LPO: A3, B                            | Wüstemeyer |
| 1230  | Die Vereinigten Staaten von Amerika 1898–1945<br>Di. 14–16 (2stündig)<br>Gebäude 23.31, Ebene 02, Raum 26  | Fritze     |
| 1231. | Wirtschaftsgeschichte im Krieg und in der Inflation 1914–1924<br>Mi. 16–18 (2stündig)<br>Gebäude 23.31, Ebene 05, Raum 22<br>Kenn-Nr. LPO: A4, B         | Nocken     |
| 1232. | Geschichte der Niederlande im 20. Jahrhundert<br>Do. 16–18 (2stündig)<br>Gebäude 23.32, Ebene U1, Raum 66  | Hoebink    |
| 1233. | Die Wannseekonferenz<br>Fr. 11–13 (2stündig)<br>Gebäude 23.31, Ebene 02, Raum 22<br>Kenn-Nr. LPO: A4, B  | Esch       |
| 1234. | Das Ende der DDR<br>Mi. 9–11 (2stündig)<br>Gebäude 23.31, Ebene U1, Raum 66<br>Kenn-Nr. LPO: A4, B   | Brandt     |
| 1235. | Islam am Beispiel der Türkei im 20. Jahrhundert<br>(mit Unterrichtsvorschlägen)<br>(D2)<br>Mi. 11–13<br>Gebäude 23.31, Ebene 02, Raum 27                 | Mäding     |
| 1236. | Biographie und historische Psychologie<br>in der Geschichtsdidaktik<br>(D2)<br>Di. 14–16<br>Gebäude 23.31, Ebene 02, Raum 27                             | Mäding     |



1237. Menschenrechtsfragen in den Printmedien  
Medien: Bereich III  
Mi. 14–16  
Gebäude 23.31, Ebene 02, Raum 22  
Mäding
1238. Interkulturelles historisches Lernen  
(D2)  
Di. 11–13  
Gebäude 23.31, Ebene 02, Raum 27  
Mäding
1239. „Ein Amazonenregiment wie bei den Russen  
oder bei den Hungenotten“ und  
„die polnische Wirtschaft“.  
Political correctness als Problem  
des Geschichtsunterrichts  
(D2)  
Mo. 16–18  
Gebäude 23.21, Ebene 02, Raum 27  
Stephan-Kühn
1240. Die Rezeption der französischen Kathedralgotik  
im 19. Jahrhundert, und das erneuerte  
Geschichtsbewußtsein in Deutschland  
(D1)  
Do. 16–18  
Gebäude 23.21, Ebene 02, Raum 24  
Tauch
1241. Schulpraktische Übung  
(D2)  
Do. 16–18  
Gebäude 23.31, Ebene 05, Raum 61  
Leske
- Übungen**
1242. Plinius d. J.: ausgewählte Probleme  
Mo. 18–20 (2stündig)  
Gebäude 23.31, Ebene 05, Raum 22  
Kriekhaus
1243. Die Severer  
Fr. 9–11 (2stündig)  
Gebäude 23.31, Ebene 05, Raum 22  
Salz
1244. Kursorische Lektüre: Xenophon von Ephesos,  
Abrokomes und Anthia  
Do. 18–20 (2stündig)  
Gebäude 23.31, Ebene 05, Raum 22  
v. Vacano
1245. Quellen zur Geschichte der römischen Stadt  
Do. 18–20 (2stündig)  
Gebäude 23.31, Ebene U1, Raum 66  
Vössing
1246. Aktenkunde der Frühen Neuzeit  
Do. 9–11 (2stündig)  
Gebäude 23.31, Ebene U1, Raum 66  
Kenn-Nr. LPO: C2  
Schormann
1247. Übung zur Geschichte der Frühen Neuzeit  
Fr. 14–16  
Gebäude 23.31, Ebene 02, Raum 26  
Dreher
1248. Die Kölner Chronik des Hermann Weinsberg  
Geschichts- und Selbstdarstellung in Quellen des 16. Jahrhunderts  
Mo. 14–16 (2stündig)  
Gebäude 23.31, Ebene 02, Raum 24  
Laux

- |       |   |                    |
|-------|---|--------------------|
| 1249. | Lektüre diplomatischer Quellen zur Geschichte der europäischen Staaten im 17./18. Jahrhundert<br>Fr. 16–18 (2stündig)<br>Gebäude 23.21, Ebene U1, Raum 44<br>Kenn-Nr. LPO: A3 | Weber              |
| 1250. | Filme und Holocaust<br>Di. 11–13 (2stündig)<br>Gebäude 23.31, Ebene 02, Raum 22<br>Kenn-Nr. LPO: A4, B  | Brandt             |
| 1251. | Die Kontroversen der Historiker seit 1945<br>Di. 11–13 (2stündig)<br>Gebäude 23.31, Ebene 05, Raum 22<br>Kenn-Nr. LPO: A4, B, C1  | Cornelißen         |
| 1252. | Die europäische Überseewanderung im 18. und 19. Jahrhundert<br>Mo. 11–13 (2stündig)<br>Gebäude 23.31, Ebene 02, Raum 24<br>Kenn-Nr. LPO: A3, B                                | Schulte-Beerbühl   |
| 1253. | Zur Technik wissenschaftlichen Arbeitens<br>Di. 11–13 (2stündig)<br>Gebäude 23.31, Ebene 02, Raum 24<br>Kenn-Nr. LPO: C2  | Wüstemeyer         |
| 1254. | Industrielle Revolutionen im Vergleich<br>Do. 16–18 (2stündig)<br>Gebäude 23.31, Ebene 05, Raum 22<br>Kenn-Nr. LPO: A3, B   | Nocken             |
| 1255. | Film und (Wirtschafts-)Geschichte<br>Di. 13–14 (1stündig)<br>Gebäude 23.31, Ebene 05, Raum 22<br>Kenn-Nr. LPO: B  | Nocken             |
| 1256. | Quantifizierende Methoden und Statistik für Historiker<br>Mi. 14–16 (2stündig)<br>Gebäude 23.12, Ebene 04, Raum 24<br>Kenn-Nr. LPO: B, C                                      | Vögele             |
| 1257. | Die Entstehung des Grundkatasters in Düsseldorf in der ersten Hälfte des 19. Jahrhunderts<br>Mo. 16–18 (2stündig)<br>Gebäude 23.31, Ebene 05, Raum 22                         | von Looz-Corswarem |
| 1258. | Ausgewählte Quellen zur Geschichte der Vereinigten Staaten von Amerika 1898–1945<br>Mo. 11–13 (2stündig)<br>Gebäude 23.31, Ebene 02, Raum 27                                  | Fritze             |
| 1259. | Vietnamkrieg<br>Mo. 14–16 (2stündig)<br>Gebäude 23.31, Ebene 05, Raum 22  | Hagenlücke         |
| 1260. | Die deutsche Polizei im „Dritten Reich“<br>Do. 16–18 (2stündig)<br>Gebäude<br>Gebäude 23.31, Ebene 02, Raum 27  | Reinke             |
| 1261. | Föderalismus und Föderationsprojekte in Ostmittel- und Südosteuropa<br>Mo. 14–16<br>Gebäude 23.31, Ebene 02, Raum 26  | Brandes            |

1262. Angewandte Archivkunde für Osteuropahistoriker  
Do. 14–16  
Gebäude 23.31, Ebene 02, Raum 22  
Neutatz
1263. Übung: Altrussisch für Historiker II  
Mo. 14–16 (2stündig)  
Gebäude 23.31, Ebene 02, Raum 22  
Kenn-Nr. LPO: A2  
Daugusch
1264. Übung: Russisch für Historiker:  
Lektüre historischer Fachzeitschriften  
Di. 14–16 (2stündig)  
Gebäude 23.31, Ebene 02, Raum 22  
Kenn-Nr. LPO: A3, 5, B  
Daugusch
1265. Übung: Polnisch für Historiker A  
Do. 9–11 (2stündig)  
Gebäude 23.31, Ebene 02, Raum 22  
Kenn-Nr. LPO: A3, 5, B  
Esch
1266. Übung: Polnisch für Historiker B  
Do. 11–13 (2stündig)  
Gebäude 23.31, Ebene 02, Raum 22  
Kenn-Nr. LPO: A3, 5, B  
Esch

#### Grundkurse

1267. Die Perserkriege  
Fr. 11–13 (2stündig)  
Gebäude 23.31, Ebene 05, Raum 22  
Lehnen
1268. Griechische Geschichte von den Anfängen bis Philipp II.  
Di. 16–18 (2stündig)  
Gebäude 23.31, Ebene 02, Raum 27  
Ziegler
1269. Grundkurs: Das Reich in der Frühen Neuzeit  
Do. 9–11  
Gebäude 23.31, Ebene 02, Raum 24  
Bruckhaus
1270. Grundkurs: Die Bundesrepublik Deutschland (II)  
Fr. 14–16 (2stündig)  
Gebäude 23.31, Ebene 02, Raum 22  
Jaschinski

#### Übung/Grundkurs

1271. Deutsche Geschichte 1814–1848: Von der  
„Revolution von oben“ zur Revolution von unten  
Do. 11–13 (2stündig)  
Gebäude 23.31, Ebene 02, Raum 27  
Kenn-Nr. LPO: A3, B  
Wüstemeyer
1272. Französische Geschichte 1914–1946:  
Von der 3. zur 4. Republik  
Di. 14–16 (2stündig)  
Gebäude 23.31, Ebene 02, Raum 24  
Kenn-Nr. LPO: A3, B  
Wüstemeyer

#### Hauptseminare

1273. Probleme der antiken Sklaverei  
Mi. 11–13 (2stündig)  
Gebäude 23.31, Ebene 05, Raum 22  
Birley
1274. Statthalter und Provinzen im Imperium Romanum  
Do. 14–16 (2stündig)  
Gebäude 23.31, Ebene 05, Raum 22  
Birley

1275. Hauptseminar zur mittelalterlichen Geschichte  
(Zeit und Raum werden noch bekannt gemacht) N. N.
1276. Arbeit – Strafe oder Lebenssinn  
Mittelalterliche Vorstellungen und Wertungen Epp  
Di. 9–11 (2stündig)  
Gebäude 23.31, Ebene 05, Raum 22  
Kenn-Nr. LPO: A2, B
1277. Reformatorische Bewegungen in Deutschland Müller  
Do. 11–13 (2stündig)  
Gebäude 23.31, Ebene 02, Raum 24  
Kenn-Nr. LPO: A3
1278. Vereine, Verbände, Parteien in Deutschland 1871–1914 Weber  
Mo. 11–13 (2stündig)  
Gebäude 23.32, Ebene 05, Raum 22  
Kenn-Nr. LPO: A3
1279. Kriegserlebnis und Politik in der Zwischenkriegszeit Krumeich  
Di. 9–11 (2stündig)  
Gebäude 23.31, Ebene U1, Raum 66  
Kenn-Nr. LPO: A3, A4, B
1280. Nationalfeiertage im 19. und 20. Jahrhundert Krumeich  
Mi. 16–18 (2stündig)  
Gebäude 23.31, Ebene 02, Raum 24  
Kenn-Nr. LPO: A3, B
1281. Die Rolle der Gau- und Kreisleiter im NS-Staat Düwell  
Mi. 14–16 (2stündig)  
Gebäude 23.31, Ebene 02, Raum 27
1282. Deutschlands auswärtige Kulturpolitik  
vom Kaiserreich bis zur Bundesrepublik Ackermann  
Mi. 11–13 (2stündig)  
Gebäude 23.31, Ebene 02, Raum 26
1283. Messianismus und Heilserwartungen bei Juden und  
Christen in Mittel- und Osteuropa Hecker /  
Wiesemann  
Mo. 16–18 (2stündig)  
Gebäude 23.32, Ebene U1, Raum 66  
Kenn-Nr. LPO: A3, 4, 5, B
1284. Rußland und der Westen im 18. Jahrhundert Hecker  
Mi. 11–13 (2stündig)  
Gebäude 23.31, Ebene 02, Raum 24  
Kenn-Nr. LPO: A3, B
1285. Deutschland und die Rußlanddeutschen 1871 bis heute Brandes  
Mi. 14–16  
Gebäude 23.31, Ebene 02, Raum 24
1286. Geschichtsvermittlung durch Fernsehserien.  
Das Beispiel „Geschichte der Bundesrepublik Deutschland“ Süssmuth  
(D1)  
Mi. 16–18  
Gebäude 23.31, Ebene U1, Raum 66
1287. Geschichtsdidaktik im internationalen Vergleich Süssmuth  
(D1)  
Mi. 9–11  
Gebäude 23.31, Ebene 02, Raum 26

**Oberseminare**  
**Kolloquium für Examenskandidaten**

1288. Ausgewählte Probleme der Alten Geschichte  
Mi. 18–19 (1stündig)  
Gebäude 23.31, Ebene 05, Raum 22  
Birley
1289. Kolloquium für Doktoranden  
2stündig, 14tägig  
Ort und Zeit nach Vereinbarung  
Kenn-Nr. LPO: 3  
Weber
1290. Arbeitsgemeinschaft Zeitgeschichte für Studenten  
im Hauptstudium, vor allem Examenskandidaten  
Do. 14–16 (2stündig)  
Gebäude 23.31, Ebene 02, Raum 27  
Düwell
1291. Landeshistorisches Kolloquium  
für Doktoranden und Examenskandidaten  
Mi. 16–18 (2stündig)  
Gebäude 23.31, Ebene 02, Raum 26  
Düwell/Engelbrecht /  
Hoebink/Labisch/Molitor
1292. Kolloquium für Doktoranden, Examenskandidaten  
und fortgeschrittene Studenten  
(2stündig, 14tägig)  
Ort und Zeit nach Vereinbarung  
Persönliche Anmeldung ist erforderlich  
Hecker
1293. Kolloquium für Doktoranden  
Mi. 18–20 (2stündig)  
Gebäude 23.31, Ebene 05, Raum 78  
Süssmuth
1294. Kolloquium für Examenskandidaten und  
fortgeschrittene Studenten  
Zeit nach Vereinbarung  
Brandes

**Lektürekurse**

1295. Lektüre lateinischer Quellen  
Di. 18–20 (2stündig)  
Gebäude 23.31, Ebene U1, Raum 66  
Vössing
1297. Altgriechisch für Historiker (Anfänger)  
Do. 16–18 (2stündig)  
Gebäude 23.31, Ebene 02, Raum 22  
Vössing

**Sprachkurse**

1297. Französisch für HistorikerInnen I  
Fr. 9–11 (2stündig)  
Gebäude 23.31, Ebene 02, Raum 26  
Kenn-Nr. LPO: A4  
Schlünder
1298. Französisch für HistorikerInnen II  
Fr. 11–13 (2stündig)  
Gebäude 23.31, Ebene 02, Raum 26  
Kenn-Nr. LPO: A4  
Schlünder
1299. Tschechisch III  
Mo. 11–13  
Gebäude 23.31, Ebene U1, Raum 66  
Kurzová

## V. Kunstgeschichte

### Vorlesungen

1300. Französische Malerei 1750–1850 (Teil I) Körner  
Do. 11–13 (2stündig)  
Gebäude 23.21, Hörsaal 3H

### Hauptseminare

1301. Kubismus (vor Originalen in den Museen Körner  
Düsseldorfs und der näheren Umgebung)  
Zeit und Ort nach Vereinbarung (3stündig)
1302. Die GESOLEI und die Düsseldorfer Architektur Körner/  
der 20er Jahre Wiener  
Di. 14–16 (3stündig)  
Gebäude 23.32, Ebene 04, Raum 61
1303. Die Stadt als Denkmal Schulz  
Di. 9–11 (2stündig)  
Gebäude 23.31, Ebene 02, Raum 24

### Proseminare

1304. Ottonische Plastik Wiener  
Mi. 14–16 (2stündig)  
Gebäude 23.32, Ebene 04, Raum 61
1305. Die Gestensprache des Mittelalters Genge  
Di. 16–18 (2stündig)  
Gebäude 23.32, Ebene 04, Raum 61
1306. Deutschlandbilder in der zeitgenössischen Kunst Genge  
Mo. 11–13 (2stündig)  
Gebäude 23.32, Ebene 04, Raum 61
1307. Seminar zur Methoden und Formenlehre: Trux  
Die künstlerischen Techniken  
Do. 14–18 (4stündig)  
Gebäude 23.32, Ebene 04, Raum 61

### Übungen

1308. Kolloquium für Magistranden und Doktoranden/ Körner  
Bestimmungsübung  
Mi. 18 s.t.–19.30 (2stündig, 14tägig) und nach  
Vereinbarung bei Übungen vor Originalen)  
Gebäude 23.32, Ebene 04, Raum 61
1309. Übung vor Originalen Wiener  
Landschaftsmalerei des 19. Jahrhunderts im  
Düsseldorfer Kunstmuseum  
Termin nach Vereinbarung, siehe Aushang (1stündig)
1310. Die 50er Jahre in Paris Eschenfelder  
Di. 14–16 (2stündig)  
Gebäude 23.32, Ebene 04, Raum 61
1311. Aspekte der Historienmalerei Sitt  
Karl der Große und die Folgen  
(Mitarbeit an einer Ausstellung)  
Ort: Kunstmuseum und Kunsthalle Düsseldorf  
Di. 16.30–18.30
1312. Mittelalterliche Architektur in Düsseldorf Schuler  
siehe Aushang

### Exkursion

1313. London (10tägig)  
Sa. 17.10.98 – Mo. 26.10.98  
Körner/  
Wiener

## VI. Allgemeine Sprachwissenschaft

### Grundkurs

1314. PS Einführung in die Sprachwissenschaft  
Di. 9–11  
Stiebels
- 1314a. Tutorium I  
Mi. 9–11  
N. N.
- 1414b. Tutorium II  
Mi. 14–16  
N. N.

### Methodenkurse

1315. PS Grammatische Methoden (MK III)  
Do. 11–13  
Wunderlich
1316. Tutorium Grammatische Methoden  
Di. 14–16  
N. N.
1317. PS Logik (MK IV)  
Fr. 9–11  
Löbner
1318. Tutorium Logik  
Mo. 9–11  
N. N.
1319. PS Automatentheorie und formale Sprachen (MK V)  
Di. 11–13  
Kilbury
1320. Übung Automatentheorie  
Do. 14–16  
Kilbury

### Einführungen

1321. PS Einführung in die Semantik  
Do. 9–11  
Löbner
1322. PS Einführung in die Psycholinguistik  
Mo. 11–13  
Penke
1323. PS Einführung in die Computerlinguistik  
Mo. 14–16  
Kilbury

### Sprachen

1324. Strukturkurs Sprache: Winnebago (4stündig)  
Fr. 11–13  
Fr. 14–16  
Helmbrecht

### Thematische Seminare

1325. PS GB-Syntax  
Do. 11–13  
Steins
1326. PS Pidgin- und Kreolsprachen  
Do. 16–18  
Adone
1327. PS Spracherwerb  
Do. 14–16  
Grijzenhout/  
Penke
1328. PS Sprachverstehen  
Mo. 18–20  
Indefrey

<b>Proseminar mit Übung</b>		
1329.	Einführung in PROLOG Fr. 14–16	Rumpf
1330.	Übung Mi. 16–18	Rumpf
<b>Vorlesungen</b>		
1331.	Morphologie und Semantik Mi. 11–13	Wunderlich / Stiebels
1332.	Neuere Entwicklungen in der Phonologie Di. 14–16	Grijzenhout
<b>Hauptseminare</b>		
1333.	Morphologie und Semantik Mi. 16–18	Wunderlich / Stiebels
1334.	Semantische Kontextualisierung Mi. 9–11	Löbner
1335.	Statistische Modelle in der Computerlinguistik Mi. 14–16	Kilbury
<b>Kolloquien</b>		
1336.	Forschungsseminar Mo. 11–13	Wunderlich
1337.	Psycholinguistischer Arbeitskreis Di. 16–18	Penke/Eisenbeiß/ Sonnenstuhl
1338.	Linguistische Forschungen Do. 18–20	Dozenten

## VII. Klassische Philologie

<b>Vorlesungen</b>		
1339.	Griech. Vorlesung (2stündig)	N. N.
1340.	Antike bukolische Dichtung von Theokrit bis zu Endelechi- us Di. 9–11 (2stündig)	Küppers
<b>Proseminare</b>		
1341.	Griech. Proseminar (2stündig)	N. N.
1342.	Horaz, Oden Mo. 14–16 (2stündig)	Keul-Deutscher
1343.	Einführungsproseminar Do. 9–11 (2stündig)	Küppers
<b>Hauptseminare</b>		
1344.	Griech. Hauptseminar (2stündig)	N. N.
1345.	Vergil, Eklogen Do. 14–16 (2stündig)	Küppers
<b>Kolloquium</b>		
1346.	Examenskolloquium Latein/Griechisch Do. 16–18 (2stündig)	Küppers /N. N.



### Fachdidaktische Übungen

1347. Mi. 18–20 (2stündig) Vomhof

### Sprachübungen

1348. Griechische Stilübungen, Unterstufe  
n. V. (2stündig) Weissenberger
1349. Griechische Stilübungen, Oberstufe  
n. V. (2stündig) Weissenberger
1350. Übungen zur griechischen Grammatik  
n. V. (2stündig) Weissenberger
1351. Griechisch-deutsche Übersetzungsübungen  
(2stündig) N. N.
1352. Lat. Stilübungen, Unterstufe I  
Fr. 9–11 (2stündig) M. Prinzen
1353. Lat. Stilübungen, Unterstufe II  
n. V. (4stündig) H. Prinzen
1354. Lat. Stilübungen, Oberstufe  
Mo. 16 s.t.–18, Mi. 16 s.t.–18.15  
(14tägig) (4stündig) Brinckmann
1355. Übungen zur lat. Grammatik  
Do. 9–11 (2stündig) M. Prinzen
1356. Lat.-deutsche Übersetzungsübungen  
Mi. 14–16 (2stündig) N. N.

### Lektürekurse

1357. Euripides, Elektra  
n. V. (2stündig) Weissenberger
1358. Cicero, Pro Archa Poeta  
Mi. 9–11 (2stündig) Maerker
1359. Nach-Vergilische Bukolik  
Di. 16–18 (2stündig) Keul-Deutscher

### Vorbereitungskurse für Graecum und Latinum

1360. Griechisch I  
Mo., Mi. 16–18 (Achtung, Änderung)  
(4stündig) Lahaye
1361. Griechisch III  
Mo. 18–20, Mi. 16–18  
(4stündig) Brinckmann
1362. Latein I  
Mo., Do. 16–18  
(4stündig) Schubert
1363. Latein I  
Mo. 16–18, Do. 14–16  
(4stündig) Vorloeper
1364. Latein II  
Do., Fr. 16–18  
(4stündig) Piepers
1365. Latein III (Abschluß: Latinum)  
Mo., Do. 18–20  
(4stündig) Bölles

- |  |             |
|--|-------------|
| 1366. Latein III (Abschluß: Latinum)<br>Mo., Do. 16–18<br>(4stündig)         | Moskopp     |
| 1367. Latein III (Abschluß: Kleines Latinum)<br>Mo., Fr. 14–16<br>(4stündig) | Henninghaus |

## VIII. Germanistik

### Vorlesungen

- |   |                            |
|---|----------------------------|
| 1368. Linguistische Anthropologie<br>Di. 9–j11 (2stündig)   | Beeh                       |
| 1369. Intentionalistische Sprachtheorien<br>Mi. 11–13 (2stündig)                                      | Liedtke                    |
| 1370. Mythen der Jahrhundertwende. Alfred Mombert und<br>Richard Dehmel<br>Mo. 11–13 (2stündig)       | Cepl-Kaufmann/<br>Hoffmann |
| 1371. Deutschsprachige Romane 1930–1950<br>Di. 11–13 (2stündig)                                       | Witte                      |
| 1372. Vorlesung: Einführung in die Ältere deutsche Philologie<br>Di. 9–11 (2stündig)                  | Kokott                     |
| 1373. Gestalten und Sinnbilder des Bösen im Mittelalter<br>Mo. 16–18 (2stündig)                       | Brall                      |
| 1374. Probleme der literatur- und medienwissenschaftlichen<br>Mythosforschung<br>Mo. 11–13 (2stündig) | Tepe/<br>zur Nieden        |
| 1375. Die Bibel als Literatur<br>Vorlesung mit Kolloquium<br>Mo. 16–18 (2stündig)                     | Schmidt                    |

### Proseminare

#### a) Einführungen

- |  |              |
|--|--------------|
| 1376. Einführung in die germanistische Sprachwissenschaft<br>Viertägiges Blockseminar (14.–17.12.98) | Liedtke      |
| 1377. Einführung in die germanistische Sprachwissenschaft<br>Fr. 9–11 (2stündig)                     | Scharf       |
| 1378. Einführung in die Grundbegriffe der Literaturwissenschaft<br>Do. 16–18 (2stündig)              | Füllner      |
| 1379. Einführung in die Grundbegriffe der Literaturwissenschaft<br>Do. 18–20 (2stündig)              | Hartkopf     |
| 1380. Einführung in die Grundbegriffe der Literaturwissenschaft<br>Mi. 9–11 (2stündig)               | Neuhaus-Koch |
| 1381. Einführung in die Grundbegriffe der Literaturwissenschaft<br>Di. 11–13 (2stündig)              | Stauch       |
| 1382. Einführung in die Didaktik der deutschen Sprache und Literatur<br>Mo. 14–16 (2stündig)         | Roth         |
| 1383. Einführung in die Didaktik der deutschen Sprache und Literatur<br>Do. 11–13 (2stündig)         | Roth         |

- b) Grundseminare
1384. Grundseminar I  
Grammatik des Deutschen  
Do. 11–13 (2stündig) Liedtke
1385. Grundseminar I  
Grundbegriffe der deutschen Grammatik  
Mo. 16–18 (2stündig) Radtke
1386. Grundseminar II  
Pragmatische und semantische Aspekte der deutschen Sprache  
Mi. 16–18 (2stündig) Niehr
1387. Grundseminar III  
Deutsche Sprachgeschichte  
Mi. 14–16 (2stündig) Kippels
1388. Grundseminar III  
Geschichte der deutschen Sprache  
Mi. 9–11 (2stündig) Welbers
1389. Kafka: Erzählungen  
Do. 11–13 (2stündig) Bardt
1390. Epoche der Literatur: Neue Sachlichkeit  
Mo. 9–11 (2stündig) Cegl-Kaufmann
1391. Hermann Sudermann (1857–1928)  
Di. 18–20 (2stündig) Hartkopf
1392. Lyrik des 18. Jahrhunderts  
Fr. 14–16 (2stündig) Hartkopf
1393. Luise A. Gottsched – Repräsentantin der Aufklärung  
Mo. 16–18 (2stündig) Neuhaus-Koch
1394. Grundseminar Methoden: Literaturanalyse  
Di. 14–16 (2stündig) Stauch
1395. Grundlagen des Studiums der älteren  
deutschen Sprache und Literatur  
Mi. 11–13 (2stündig) Haupt
1396. Grundlagen des Studiums der älteren  
deutschen Sprache und Literatur  
Mi. 14–16 (2stündig) Brall
1397. Grundlagen des Studiums der älteren  
deutschen Sprache und Literatur  
Mi. 9–11 (2stündig) Kallweit
1398. Grundlagen des Studiums der älteren  
deutschen Sprache und Literatur  
Di. 9–11 (2stündig) Lehmann-Benz
1399. Der später Schiller – Einstieg in das Gesamtwerk  
Mi. 9–11 (2stündig) Tepe
1400. Grundlagen der Sprach- und Literaturvermittlung  
Di. 9–11 Jung
- c) Thematische Proseminare**
1401. Etymologie und Wortgeschichte  
Fr. 9–11 (2stündig) Beeh
1402. Nagarjunas Mittlerer Weg  
Mi. 16–18 (2stündig) Beeh/Sonoda

1403.	Institutionen der deutschen Sprache (mit Exkursionen) Do. 9–11 (2stündig)		Liedtke
1404.	Wortbildung Do. 16–18 (2stündig)		Radtke
1405.	Übersetzungstheorie und -geschichte Mo. 9–11 (2stündig)		Scharf
1406.	Diskurs- und Mentalitätsgeschichte Mo. 16–18 (2stündig)		Wengeler
1407.	Kindlicher Spracherwerb Do. 9–11 (2stündig)		Böke
1408.	Relationen Di. 14–16 (2stündig)		Beermann
1409.	Sprachphilosophie Mi. 14–16 (2stündig)		Bromand
1410.	Praxisfelder für Germanistinnen und Germanisten Mi. 16–18 (2stündig)		Ehler/ Wilcke
1411.	Zeitgenössische Theaterautoren Di. 16–18 (2stündig)		BruX
1412.	Der Kulturraum Rheinland in den zwanziger Jahren Di. 9–11 (2stündig)		Cepl-Kaufmann
1413.	Geschichte der Landlebendichtung I (Von der Antike bis ins 17. Jahrhundert) Do. 14–16 (2stündig)		Hartkopf
1414.	Die nachromantische Künstlernovelle Fr. 11–13 (2stündig)		Hartkopf
1415.	Theater nach 1945 (II) Mo. 14–16 (2stündig)		Meiszies
1416.	Uwe Johnson Do. 11–13 (2stündig)		Reinlein
1417.	Ausgewählte Texte des Bürgerlichen Realismus Do. 11–13 (2stündig)		Stauch
1418.	Einführung in die historische Sprachwissenschaft (am Beispiel des Mittelhochdeutschen) Mi. 11–13 (2stündig)		Kokott
1419.	Der Stricker: Verserzählungen (Schwerpunkt: Sprachgeschichte) LÜ Do. 11–13 (2stündig)		Haupt
1420.	Der Körper in der mittelalterlichen Literatur Di. 11–13 (2stündig)	MedWiss.	Küsters
1421.	Mittelhochdeutsche Parodien LÜ Do. 14–16 (2stündig)		Küsters
1422.	„Amazonen im Mittelalter“ Mo. 14–16 (2stündig)		Zellmann
1423.	Alteritätsvorstellungen in mittelhochdeutscher Literatur Mo. 11–13 (2stündig)		Blank
1424.	Mittelalter heute. Eine literarische Reise in die Gegenwart Di. 14–16 (2stündig)		Falk
1425.	Literatur des 15. und 16. Jahrhunderts Mo. 16–18 (2stündig)	MedWiss	Grothues

- |       |   |    |                   |
|-------|---|----|-------------------|
| 1426. | Hartmann von Aue: Gregorius<br>Fr. 11–13 (2stündig)   |    | Klinnert          |
| 1427. | Der Fuchs in der Fabel und Epik<br>Mi. 14–16 (2stündig)   |    | Klitzing          |
| 1428. | Schrift/Bilder: Umbrüche der Literatur- und<br>Mediengeschichte MedWiss<br>Mi. 16–18 (2stündig)   |    | Matejovski        |
| 1429. | Literaturtheorie des Hochmittelalters<br>(Typ 3, Literaturtheorie und Literaturvergleich)<br>Di. 16–18 (2stündig)   |    | Sauer             |
| 1430. | „Vom Ackermann aus Böhmen bis zu den Hussiten“<br>Fr. 11–13 (2stündig)  | LÜ | Schweitzer        |
| 1431. | Althochdeutsche Literatur<br>Di. 16–18 (2stündig)   | LÜ | Wilcke            |
| 1432. | Goethe und Italien<br>Fr. 14–16 (2stündig)  |    | Anton             |
| 1433. | Motivgeschichte<br>Mi. 14–16 (2stündig)   |    | Anton             |
| 1434. | Gottfried Benn<br>Di. 14–16 (2stündig)  |    | Matoni            |
| 1435. | Prosa der Krise<br>Di. 14–16 (2stündig)   |    | Appel             |
| 1436. | Heinrich von Kleist<br>Mi. 11–13 (2stündig)   |    | Krieger           |
| 1437. | Novellen des 19. Jahrhunderts<br>Mi. 14–16 (2stündig)   |    | Galler            |
| 1438. | Klassik und Romantik<br>Di. 9–11 (2stündig)   |    | Niewöhner         |
| 1439. | Goethes „Westöstlicher Diwan“<br>Di. 18–20 (2stündig)   |    | Lüer              |
| 1440. | Eröffnung des Zugangs zur Mythosforschung<br>Mi. 16–18 (2stündig)   |    | Tepe/<br>Martinek |
| 1441. | Eröffnung des Zugangs zur Ideologieforschung<br>Do. 16–18 (2stündig)  |    | Tepe/<br>Nakamura |
| 1442. | Rückkehr zum Mythos oder Rehabilitation der Vernunft?<br>Mythische Strukturen der deutschsprachigen Belletristik<br>der Jahre 1985–1995<br>Mo. 9–11 (2-stündig)                                   |    | Bock-Lindenbeck   |
| 1443. | Prometheus in Mythos und Dichtung<br>Do. 14–16 (Proseminar)   |    | Alefeld           |
| 1444. | Literatur der Weimarer Republik: Kracauer<br>Di. 14–16 (Proseminar)   |    | Roskothen         |
| 1445. | Komik in der Jugendliteratur<br>Mo. 14–16 (2stündig)  |    | Bokemeyer         |
| 1446. | Theater als Selbstbelehrung?<br>– Bertolt Brechts Lehrstücke im Handlungskonzept einer<br>Inszenierung – Theaterprojekt mit dem Kresch-Theater Krefeld<br>Ort und Zeit werden noch bekanntgegeben |    | Brand             |

- |                      |  |                           |
|----------------------|--|---------------------------|
| 1447.                | Kommunikationsmuster im Schulunterricht: Gesprächs- und Vortragsformen, Körpersprache<br>Ort und Zeit werden noch bekanntgegeben | Feldbusch                 |
| 1448.                | Sprachvarietäten im Deutschunterricht<br>Mi. 9–11 (2stündig)   | Jung                      |
| 1449.                | Theodor Fontane vermitteln<br>(Literaturdidaktisches Projektseminar)<br>Mi. 14–16 (2stündig)                                     | Roth/Welbers              |
| 1450.                | Sprachreflexion im Deutschunterricht<br>Mi. 16–18 (2stündig)   | Saenger                   |
| 1451.                | Erschließen von Texten durch szenische Gestaltung<br>Mo. 16 s.t.–17.30 (2stündig)  | Zulechner                 |
| <b>Hauptseminare</b> |  |                           |
| 1452.                | Logische Folgerung<br>Fr. 11–13 (2stündig)   | Beeh                      |
| 1453.                | Zeichentheorie<br>Di. 11–13 (2stündig)   | Stötzel/<br>Scharf        |
| 1454.                | Sprachwandel-Analysen<br>Mi. 16–18 (2stündig)  | Stötzel                   |
| 1455.                | Zur Theorie und Geschichte literarischer Gruppenbildung<br>Di. 11–13 Uhr (2stündig)  | Cepl-Kaufmann/<br>Lieser  |
| 1456.                | Theoretische Ansätze zur Mediengeschichte<br>Mi. 11–13 Uhr (2stündig)  | Schönborn                 |
| 1457.                | Theodor Storm<br>Do. 14–16 Uhr (2stündig)  | Stauch                    |
| 1458.                | Johann Wolfgang von Goethe: Dramen<br>Mi. 11–13 Uhr (2stündig)   | Witte                     |
| 1459.                | Theorie und Praxis des Schreibens<br>Mi. 14–16 Uhr (2stündig)  | Witte/<br>Epping-Jäger    |
| 1460.                | Ausgewählte Volksbücher des Spätmittelalters<br>Do. 11–13 (2stündig)   | Kokott                    |
| 1461.                | Herzog Ernst (B)<br>Do. 14–16 (2stündig)   | Haupt                     |
| 1462.                | Poetik und Lyrik der Moderne<br>Di 14–16 (2stündig)  | Anton                     |
| 1463.                | Goethe-Rezeption im 19. Jahrhundert (2)<br>Mi. 14–16 (2stündig)  | Matoni                    |
| 1464.                | Franz Kafka<br>Mi. 9-11 (2stündig)   | Kruse                     |
| 1465.                | Mythen in Geschichte und Politik<br>Mi. 11-13 (2stündig)   | Krumeich/<br>Rusinek/Tepe |
| 1466.                | Vergleichende Literaturwissenschaft<br>Mo. 18-20 (2stündig)  | Rickes                    |
| 1467.                | Theodor Fontane<br>Di. 11-13 (Hauptseminar)  | Pott                      |
| 1468.                | Goethes Idyllendichtung<br>Di. 11-13 (Hauptseminar)  | Hoffmann                  |

- |                     |   |                                  |
|---------------------|---|----------------------------------|
| 1469.               | Fontane als Erzähler - Verstandnis und Vermittlung<br>Do. 16-18 (2stündig)                                | Gössmann /<br>Roth               |
| <b>Oberseminar</b>  |   |                                  |
| 1470.               | Sprachgeschichte der Gegenwart<br>Handbuch-Planung<br>Mo. 18-20 (2stündig)                                | Stötzel                          |
| 1471.               | Vorbereitung von Examina<br>Di. 11-13 (2stündig)  | Beeh                             |
| 1472.               | Ausgewählte Probleme der literarischen Moderne<br>Mi. 16-18 Uhr (2stündig)                                | Cepl-Kaufmann                    |
| 1473.               | Neue Formen der Prosa schreiben<br>(Benn, Jünger, Benjamin, Kracauer)<br>Mi. 16-18 Uhr (2stündig)         | Witte                            |
| 1474.               | Oberseminar für Examenskandidaten<br>Mi. 14-16 (2stündig)   | Kokott /Haupt                    |
| 1475.               | Literaturwissenschaft und Systemtheorie<br>Mo 14-16 (Oberseminar)   | Pott                             |
| <b>Blockseminar</b> |   |                                  |
| 1476.               | Schriftkultur<br>Termin nach Vereinbarung   | Witte /Jäger<br>Bad Münstereifel |
| <b>Kolloquium</b>   |   |                                  |
| 1477.               | Kolloquium für DoktorandInnen und ExamenskandidatInnen<br>nach Vereinbarung (2stündig)                    | Stötzel                          |
| 1478.               | Kolloquium zur Sprachtheorie<br>Mi. 18-20 (2stündig)  | Beeh                             |
| 1479.               | Linguistisches Kolloquium<br>Mo. 18-20 (2stündig)   | Liedtke                          |
| 1480.               | Kolloquium Nietzsches Sprachauffassung(en)<br>Do. 16-18   | Scharf                           |
| 1481.               | Germanistisch-mediävistisches Kolloquium<br>Do. 18-20 (2stündig)  | Kokott /Haupt                    |
| 1482.               | Kolloquium für Examenskandidaten<br>nach Vereinbarung Di. 16-18   | Anton                            |
| 1483.               | Kolloquium für Examenskandidaten<br>Mo 16-18  | Pott                             |
| 1484.               | Schulpraktische Studien zum Literaturunterricht<br>Mo. 16-19 (4stündig, 14tägig)                          | Roth                             |
| 1485.               | Schulpraktische Studien zum Sprachunterricht<br>Mo. 16-19 (4stündig, 14tägig)                             | Roth                             |
| 1486.               | Wissenschaftliches Schreiben- essayistisches Schreiben<br>(Oberseminar) Ort und Zeit nach Vereinbarung    | Gössmann                         |
| 1487.               | Für Hörer aller Fakultäten<br>Die Bibel als Literatur<br>Vorlesung mit Kolloquium<br>Mo. 16-18 (2stündig) | Schmidt                          |
| <b>Übungen</b>      |   |                                  |
| 1488.               | Schwedisch<br>Do. 16-18 (2stündig)  | Liedtke                          |

1489.	Atmung – Stimme – Sprache Do. 9–11 (2stündig)	Scholz
1490.	Übung zur germanistisch-orientierten Berufsfelderkundung Di. 16–18 (2stündig)	Ehlert
1491.	Erarbeitung eines Theaterstücks Di. 16–18 (2stündig)	Blank
1492.	Entwicklung von Konzepten für Ausstellungen und Museen Di. 14–16 (2stündig)	Klinnert
1493.	Film- und Fernsehkritik Mi. 16–18 (2stündig)	Sauer
<b>Projektbereich Schriftlichkeit</b>		Witte/Mitarbeiterinnen
<b>Übungen</b>		
1494.	Kreatives Schreiben Mo. 14–16 (2stündig)	Ropertz
1495.	Dokumentarische Fernsehbeiträge Do. 9–11 (2stündig)	Müller
1496.	Theater – von der Öffentlichkeitsarbeit bis zur Kritik Di. 9–13	Johanning
1497.	Einführung in das elektronische Publizieren Mo. 11–13 (2stündig)	Kaiser
1498.	Einführung in das journalistische Schreiben Mi. 9–11 (2stündig)	Königs
1499.	Geschichte des Schreibens Di. 16–18 (2stündig)	Kaiser
1500.	Textoptimierung Do. 16–18 (2stündig)	Huppertz
1501.	Literarisches Schreiben Mi. 16–18 (2stündig)	Seidel
<b>Schwerpunkt Mündlichkeit</b>		
<b>Übungen</b>		
1502.	Mündliche Kommunikation in der Hochschule Veranstaltung in 2 Blöcken: Fr., 20.11., 9.30-17.00, Sa. 21.11., 9.30-15.00 Fr., 04.12., 9.30-17.00, Sa. 05.12., 9.30-15.00	Busch
1503.	Berufliche Kommunikation - Schwerpunkt: Öffentlichkeitsarbeit Di. 16s.t.-18.15 (14tägig)	Rosenkranz-Kaiser
1504.	Praktische Rhetorik (Blockveranstaltung: Mo.-Mi. 22.0.2.-24.02.99, jew. 10-18 Uhr)	Pabst-Weinschenk
1505.	Kooperative Gesprächsführung Di. 16-18 (2stündig)	Wallat
<b>Thematische Proseminare</b>		
1506.	Ringveranstaltung Theorie und Praxis der kooperativen Rhetorik Di. 11-14.45 (Blockveranstaltung)	Heyer mit Gastdozent/innen
1507.	Theorie und Praxis der mündlichen Kommunikation Mi. 13.30 s.t.-16.15 (14tägig)	Pabst-Weinschenk



### **Niederländisch**

- |       |  |            |
|-------|--|------------|
| 1508. | Niederländisch I<br>Mo. 11-13 (2stündig)   | Zellmann   |
| 1509. | Niederländisch II<br>Mo. 14-16 (2stündig)  | Schelfhout |
| 1510. | Niederländisch III<br>Mo. 16-18 (2stündig) | Schelfhout |

### **Für ausländische Stipendiatinnen und Stipendiaten**

- |       |   |           |
|-------|---|-----------|
| 1511. | Neuere deutsche Literaturwissenschaft<br>Di. 16-18 (2stündig) | Halbekann |
| 1512. | Germanistische Sprachwissenschaft<br>Do. 16-18 (2stündig)     | Halbekann |

## **Deutsch als Fremdsprache**

### **A. Seminare**

- |       |  |                  |
|-------|--|------------------|
| 1513. | Deutsch als Fremdsprache.<br>Eine Einführung in das Fach<br>Mi. 11-13 (2stündig) | Hachenberg       |
| 1514. | Phonetik im Unterricht DaF<br>Do. 14-16 (2stündig)                               | Hachenberg       |
| 1515. | Medien im Unterricht DaF<br>Di. 14-1 6 (2stündig)                                | Riechert         |
| 1516. | Literatur im Unterricht DaF<br>Mi. 16-18 (2stündig)                              | Ulrich-Götzinger |
| 1517. | Landeskunde im DaF-Unterricht<br>Mi. 14-16 (2stündig)                            | Höffer           |
| 1518. | Didaktik der medizinischen Fachsprache<br>Do. 16-18 (2stündig)                   | Höffer           |
| 1519. | Zweitsprachenerwerb<br>Blockseminar; Termin wird noch bekanntgegeben             | Dahlhaus         |
| 1520. | Interkulturelle Kommunikation<br>Blockseminar; Termin wird noch bekanntgegeben   | Dahlhaus         |

### **B. Studienbegleitende Sprachkurse**

- |       |  |                |
|-------|--|----------------|
| 1521. | Sprechtraining<br>Mi. 9-11 (2stündig)          | Hachenberg     |
| 1522. | Hör-Seh-Verstehen<br>Mi. 11-13 (2stündig)      | N. N.          |
| 1523. | Grammatik<br>Mi. 13-15 (2stündig)              | N. N.          |
| 1524. | Schriftliches Arbeiten<br>Mi. 17-19 (2stündig) | N. N.<br>N. N. |

- |   |                  |
|---|------------------|
| 1525. Wortschatztraining<br>Do. 11-13 (2stündig)                          | Hachenberg       |
| 1526. Deutschkurs Düsseldorf<br>Do. 14-16 (2stündig)                      | N. N.            |
| <b>C. Studienvorbereitende Sprachkurse</b>                                |                  |
| 1527. Vorbereitungskurs auf die PNdS/DSH A<br>Mo. - Do. 9-12 (12stündig)  | Höffer u. a.     |
| 1528. Vorbereitungskurs auf die PNDS/DSH B<br>Mo. - Do. 13-16 (12stündig) | Höffer u. a.     |
| 1529. Vorbereitungskurs auf die PNDS/DSH C<br>Di. - Fr. 9-12 (12stündig)  | Hachenberg u. a. |



**Institut für Internationale Kommunikation**

in Zusammenarbeit mit der Heinrich-Heine-Universität e.V.

Universitätsstr. 1, Geb. 23.31, D-40225 Düsseldorf

Tel.: (49)211-81-15182, Fax: (49)211-81-12537

**iik@phil-fak.uni-duesseldorf.de, www.iik-duesseldorf.de**

- ◆ **Kurse »Deutsch als Fremdsprache« und Wirtschaftsdeutsch,**
- ◆ **Dozentenfortbildungen Wirtschaftsdeutsch und Internet,**
- ◆ **Infodienste: [www.wirtschaftsdeutsch.de](http://www.wirtschaftsdeutsch.de),  
[www.deutsch-als-fremdsprache.de](http://www.deutsch-als-fremdsprache.de)**

**IX. Jiddische Kultur, Sprache und Literatur**

**Vorlesungen**

- |   |         |
|---|---------|
| 1530. Die jiddische Erzähltradition<br>Mo. 11-13 (2stündig) | Aptroot |
|---|---------|

**Proseminare**

- |  |         |
|--|---------|
| 1531. Einführung in die jiddische Sprache und Kultur I (Sprachkurs I)<br>Di. 9-11 (2stündig) | Aptroot |
| 1532. Jiddisch für Fortgeschrittene (Sprachkurs III)<br>Di. 11-13 (2stündig)                 | Nath    |
| 1533. Grammatische Strukturen des Jiddischen<br>Mi. 16-18 (2stündig)                         | Nath    |
| 1534. Die jiddische Kurzgeschichte von Reb Nachmen bis zur Gegenwart<br>Mi. 9-11 (2stündig)  | Aptroot |

**Übung**

- |   |         |
|---|---------|
| 1535. Lektürekurs für Anfänger: Scholem Aleichem<br>Do. 9-11 (2stündig) | Aptroot |
|---|---------|

## X. Anglistik

### Vorlesungen

- |        |   |        |
|--------|---|--------|
| 1536.  | The Canadian Novel II: 1945-1999<br>Di. 9-12 (2stündig)   | Antor  |
| 1537.  | Old English Literature<br>Mo. 11-13 (2stündig)  | Busse  |
| 1538.  | The American Novel from Mark Twain<br>through Early Modernism<br>Do. 9-11 (2stündig)                                      | Claas  |
| 1539.  | English Literature and its Cultural Contexts:<br>From the Renaissance to the Enlightenment<br>Mo. 9-13 (2stündig) 14tägig | Müller |
| 1540.  | Shakespeares Komödien<br>Mi. 11-13 (2stündig)   | Seidel |
| 1540a. | Sprachwissenschaftl. Vorlesung  | N. N.  |

### Einführungsübungen für Studienanfänger

#### a) Literaturwissenschaftliche Einführungsübungen

- |       |   |            |
|-------|---|------------|
| 1540. | Einführung in die englische und amerikanische<br>Literaturwissenschaft<br>Di., Mi. 11-13 (4stündig)     | Haslag     |
| 1541. | Einführung in die englische und amerikanische<br>Literaturwissenschaft: Teil II<br>Do. 11-13 (2stündig) | Peters     |
| 1542. | Einführung in die englische und amerikanische<br>Literaturwissenschaft<br>Mo., Fr. 11-13 (4stündig)     | Uellenberg |
| 1543. | Einführung in die englische und amerikanische<br>Literaturwissenschaft: Teil I<br>Di. 11-13 (2stündig)  | Unterweg   |

#### b) Sprachwissenschaftliche Einführungsübungen

- |       |   |           |
|-------|---|-----------|
| 1544. | Einführung in die englische Sprachwissenschaft<br>Teil II: Sprachgebrauch<br>Di. 11-13 (2stündig)                                       | Altendorf |
| 1545. | Einführung in die englische Sprachwissenschaft:<br>Teil I: Linguistik des Sprachsystems<br>Di. 9-11 (2stündig)                          | Dorgeloh  |
| 1546. | Einführung in die englische Sprachwissenschaft:<br>Linguistik des Sprachsystems und des<br>Sprachgebrauchs<br>Di., Do. 16-18 (4stündig) | Meyer     |
| 1547. | Introduction to English Phonetics<br>Do. 14-16 (2stündig)   | Meyer     |
| 1548. | English Phonetics<br>Di. 11-13 (2stündig)   | Nieroba   |

#### c) Fachdidaktische Einführungsübungen

- |       |  |           |
|-------|--|-----------|
| 1549. | Einführung in die Fachdidaktik<br>Mo. 11-13 (2stündig) | Schroeder |
|-------|--|-----------|

#### **d) Mediävistische Einführungsübungen**

1550. Introduction to Medieval Studies:  
Part I: General  
Mi. 11-13 (2stündig) Holtei
1551. Introduction to Medieval Studies  
Part II: Old English  
Mi. 14-16 (2stündig) Busse
1552. Introduction to Medieval Studies  
Part II: Middle English  
Mi. 14-16 (2stündig) Holtei

#### **Proseminare**

##### **a) Literaturwissenschaftliche Proseminare**

1553. Vladimir Nabokov  
Mo. 11-13 (2stündig) Agocs
1554. Edgar Allan Poe: Ausgewählte Erzählungen  
und Gedichte  
Mi. 14-16 (2stündig) Haslag
1555. Henry James: The Portrait of a Lady  
Do. 11-13 (2stündig) Haslag
1556. Old English Biblical Poetry  
Do. 11-13 (2stündig) Holtei
1557. Middle English Romances  
Fr. 11-13 (2stündig) Holtei
1558. Eighteenth-Century Journalism  
Di. 14-16 (2stündig) Italia
1559. Charles Dickens: Ausgewählte Romane  
Do. 14-16 (2stündig) S. Meyer
1560. William Faulkner: Ausgewählte Romane  
Mi. 11-13 (2stündig) Nover
1561. Jonathan Swift: Ausgewählte Werke  
Mi. 9-11 (2stündig) Peters
1562. Women in the Westward Movement  
Mi. 14-16 (2stündig) Rateike-Fear
1563. Visions and Narration: African American Film  
from the Sixties to the Nineties  
Di. 11-13 (2stündig) Schäfer-Wünsche
1564. Native American Writers II: Louise Erdrich's Tracks  
Mo. 11-13 (2stündig) Schiller
1565. The Vietnam War in Film and Fiction  
Mi. 16-18 (2stündig) Schroeder
1566. Reportage and New Journalism  
Mo. 14-16 (2stündig) Uellenberg
1567. American Studies: New England  
Mi. 11-13 (2stündig) Uellenberg
1568. The Presidency and American Political Thought  
Mi. 14-16 (2stündig) Uellenberg
1569. Literarische Utopien von More bis Atwood  
Mo. 9.30-11 (2stündig) Unterweg

### **b) Sprachwissenschaftliche Proseminar**

1570. Sprachwandel  
Di. 9-11 (2stündig) Altendorf
1571. Gricean and other Pragmatics  
Mo. 14-16 (2stündig) Dorgeloh
1572. Interferenzen: Wechselwirkungen zwischen  
Amerikanischem, Britischem Englisch und dem  
Deutschen  
Do. 11-13(2stündig) Meyer
1573. History of the English Language  
Mo./Mi. 14-16 (4stündig) Schemmann
1574. Schools of Linguistics  
Do. 16-18 (2stündig) Schmid /  
Rosenbach
1575. English Syntax: Overview  
Do. 14-16 (2stündig) Stein
- 1575a. Sprachwissenschaftl. Proseminar N. N.

### **c) Fachdidaktische Proseminare**

1576. British and Canadian Plays for EFL Courses  
Mi. 14-16 (2stündig) Althof
1577. Der handlungsorientierte Ansatz und seine  
schülersprachlichen Voraussetzungen  
Do. 14-16 (2stündig) Schroeder

### **Hauptseminare**

#### **a) Literaturwissenschaftliche Hauptseminare**

1578. Postcolonial Short Fiction in English  
Mo. 16-18 (2stündig) Antor
1579. Ben Jonson: Ausgewählte Dramen  
Mo. 9-11 (2stündig) Baumann
1580. Der Kriminalroman in England und Amerika  
Di. 9-11 (2stündig) Baumann
1581. Das englische Sonett: Von Sir Thomas Wyatt  
bis in die Gegenwart  
Fr. 9.30-11 (2stündig) Baumann
1582. Mark Twain Among the Moderns  
Di. 9.30-11 (2stündig) Claas
1583. Postmodern American Shorter Fiction  
Mi. 9-11 (2stündig) Claas
1584. Otherness in Shakespeare  
Di. 11-13 (2stündig) Seidel
1585. Zum „Regionalroman“ (Hardy, Edgeworth, Scott)  
Do. 9-11 (2stündig) Seidel

#### **b) Sprachwissenschaftliche Hauptseminare**

1586. Historical Phonology  
Fr. 14-16 (2stündig) Busse
1587. Syntactic Theory in the USA: The Heyday  
of Transformationalism  
Di. 11-13 (2stündig) Meyer

1588.	Orality and Literacy Mi. 11-13 (2stündig)	Stein
1589.	Naturalness and Markedness Do. 11-13 (2stündig)	Stein
1589a.	Sprachwissenschaftl. Hauptseminar	N. N.
<b>c) Didaktisches Hauptseminar</b>		
1590.	Teaching Literature from New Zealand in the EFL Classroom Mo. 14-16 (2stündig)	Antor
<b>Übungen</b>		
<b>Literaturwissenschaftliche Übungen</b>		
1591.	Religious Thinking and Medieval English Literature Do. 16-18 (14-tägig)	Busse und Mitarbeiter
1592.	Begleitübung zur Vorlesung Do. 14-16 (2stündig)	Claas
1593.	Reading Course: Middle English Literature (Beginners) Di. 14-16 (2stündig)	Fürstenau
1594.	Reading Course: Middle English Literature (Advanced) Mo. 16-18 (2stündig)	Kaiser
1595.	Reading Course: Old English Literature Do. 14-16 (2stündig)	Romig
<b>Sprachpraktische Übungen</b>		
<b>a) Allgemein</b>		
1596.	Medical English Do. 14-16 (2stündig)	Evans
1597.	Language Diagnostics (n.V.) Mo. 9-11 (2stündig)	Hooton
1598.	Individual Tutoring (n.V.) Do. 16-18 (2stündig)	Hooton
1599.	Text and Context Do. 9-11 (2stündig)	Hooton
1600.	Vocabulary Di. 11-13 (2stündig)	Italia
1601.	Vocabulary Mi. 16-18 (2stündig)	Italia
1602.	Language Diagnostics (n.V.) Mo. 9-11 (2stündig)	Nieroba
1603.	Individual Tutoring (n.V.) Mo. 9-11 (2stündig)	Nieroba
1604.	Medical English Mi. 11.30-13 (2stündig)	Nieroba

**b) Anfänger**

- |       |  |         |
|-------|--|---------|
| 1605. | Grammar II A<br>Mo. 14-16 (2stündig)                             | Bulmer  |
| 1606. | Grammar II B<br>Di. 11-13 (2stündig)                             | Bulmer  |
| 1607. | Conversation for Beginners<br>Mo. 18-20 (2stündig)               | Davies  |
| 1608. | German-English Translation for Beginners<br>Do. 11-13 (2stündig) | Hooton  |
| 1609. | Grammar I<br>Mo. 11-13 (2stündig)                                | Hooton  |
| 1610. | Grammar I A<br>Di. 9-11 (2stündig)                               | Nieroba |
| 1611. | *Integrated Language Practice<br>Mo. 11.30-13 (2stündig)         | Nieroba |
| 1612. | Sprachpraktische Übung   | N. N.   |
| 1613. | Sprachpraktische Übung   | N. N.   |

**c) Fortgeschrittene**

- |       |   |                    |
|-------|---|--------------------|
| 1614. | Advanced Translation German-English<br>Do. 14-16 (2stündig)   | Bulmer             |
| 1615. | An Anthology of Literature<br>Mo. 11-13 (2stündig)            | Bulmer             |
| 1616. | Essay Writing<br>Mi. 16-18 (2stündig)                         | Davies             |
| 1617. | Advanced Translation German-English<br>Mo. 14-16 (2stündig)   | Hooton             |
| 1618. | Advanced Conversation<br>Fr. 9- 11 (2stündig)                 | Italia             |
| 1619. | Essay Writing<br>Fr. 11-13 (2stündig)                         | Italia             |
| 1620. | Advanced German-English Translation<br>Do. 9.30-11 (2stündig) | Nieroba            |
| 1621. | Conversation and Essay Writing<br>Do. 11-13 (2stündig)        | van Lidth de Jeude |

**d) Schulpraktische Studien**

- |       |   |           |
|-------|---|-----------|
| 1622. | Beobachtung und Analyse von Englischunterricht<br>Fachdidaktisches Praktikum<br>Mi. vormittags (3stündig) | Schroeder |
|-------|---|-----------|

**Veranstaltungen zur Landeskunde**

- |       |  |        |
|-------|--|--------|
| 1623. | Background to Literature 19th-20th Century<br>Do. 11-14 (3stündig) | Bulmer |
| 1624. | Introduction to British Humour<br>Di. 14-16 (2stündig)             | Bulmer |
| 1625. | Landeskunde<br>Mi. 11-13 (2stündig)                                | Hooton |

### Kolloquien/Tutorien

- |        |   |   |
|--------|---|---|
| 1626.  | Kolloquium für Examenskandidat(inn)en und Doktorand(inn)en<br>Di. 11-13 (2stündig)  | Antor                                       |
| 1627.  | Literaturwissenschaftliche Neuerscheinungen:<br>Kolloquium für Examenskandidatinnen und Examenskandidaten<br>Fr. 11-13 (2stündig)                 | Baumann                                     |
| 1628.  | Literarische Übersetzung und Neuere Anglistische Literaturwissenschaft<br>(Kolloquium für Doktorandinnen und Doktoranden)<br>Di. 14-18 (14-tägig) | Baumann                                     |
| 1629.  | Sprachgeschichte und mittelalterliche Literatur<br>Mo. 18-20 (2stündig)   | Busse                                       |
| 1630.  | Kolloquium für Examenskandidaten und Doktoranden<br>Di. 14-16 (14-tägig)  | Claas                                       |
| 1631.  | Tutorial<br>Mi. 14-16 (2stündig)  | Claas                                       |
| 1632.  | Kolloquium für Doktoranden und Examenskandidaten<br>Mo. 16-18 (2stündig)  | Böger/Friedl                                |
| 1633.  | Kolloquium für Doktoranden und Examenskandidaten<br>n.V.  | Glaap                                       |
| 1634.  | Tutorial zum Proseminar<br>Do. 14-16 (2stündig)   | Haslag                                      |
| 1635.  | Tutorial<br>Di. 18-20 (2stündig)  | Meyer                                       |
| 1636.  | Kolloquium für Doktorand(Inn)en und Examenskandidat(Inn)en<br>Mi. 16-18 (2stündig und nach Vereinbarung)  | Seidel                                      |
| 1636a. | Tutorial: Planung von Hauptstudium und Examen für Studierende nach Abschluß des Grundstudiums<br>Mi. 16-18 (14-tägig)                             | Seidel und Mitarbeiterinnen/<br>Mitarbeiter |
| 1637.  | Kolloquium<br>Mi. 18-20 (2stündig)  | Stein                                       |
| 1638.  | Tutorial zum Proseminar „New Journalism“<br>Fr. 9-11 (2stündig)   | Uellenberg                                  |
| 1638a. | Sprachwissenschaftliches Kolloquium<br>Do. 16-18 (2stündig)   | N. N.                                       |
| 1639.  | Introductory Tutorial to Medieval Studies: General  | N. N.                                       |
| 1640.  | Introductory Tutorial to Medieval Studies: Old English  | N. N.                                       |
| 1641.  | Introductory Tutorial to Medieval Studies: Middle English   | N. N.                                       |



## XI. Romanistik

### Vorlesungen

- |       |  |          |
|-------|--|----------|
| 1642. | Französische Romane seit dem Zweiten Weltkrieg<br>Mi. 11-13 (2stündig)   | Nies     |
| 1643. | Literatur- und Kulturgeschichte: das 18 und 19. Jahrhundert<br>in Spanien und Lateinamerika<br>Mi. 9-11 (2stündig) | Borsò    |
| 1644. | Einführung in die Korpuslinguistik für Romanisten<br>Di. 11-13 (2stündig)  | Geisler  |
| 1645. | Geschichte der Romanistik im 19. Jahrhundert<br>Mi. 9-11 (2stündig)  | Wunderli |

### Einführungen

- |       |   |               |
|-------|---|---------------|
| 1646. | Einführung in das Studium der romanistischen<br>Literaturwissenschaft (Französisch)<br>Mo. 9-11 (2stündig)  | Rehbein       |
| 1647. | Einführung in das Studium der romanistischen<br>Literaturwissenschaft (Französisch)<br>Di. 14-16 (2stündig) | Beckmann      |
| 1648. | Einführung in das Studium der romanistischen<br>Sprachwissenschaft (Französisch)<br>Di. 14-16 (2stündig)    | Geyken        |
| 1649. | Einführung in das Studium der romanistischen<br>Sprachwissenschaft (Französisch)<br>Mi. 9-11 (2stündig)     | Roggenbuck    |
| 1650. | Einführung in das Studium der romanistischen<br>Literaturwissenschaft (Italienisch)<br>Mo. 14-16 (2stündig) | Drissen       |
| 1651. | Einführung in das Studium der romanistischen<br>Sprachwissenschaft (Italienisch)<br>Fr. 9-11 (2stündig)     | Nicklaus      |
| 1652. | Einführung in das Studium der romanistischen<br>Literaturwissenschaft (Spanisch)<br>Di. 14-16 (2stündig)    | de la Fuente  |
| 1653. | Einführung in das Studium der romanistischen<br>Sprachwissenschaft (Spanisch)<br>Mo. 11-13 (2stündig)       | von Gemmingen |

### Proseminare Literaturwissenschaft

- |       |   |         |
|-------|---|---------|
| 1654. | Il était une fois ... Romananfänge<br>Do. 14-16 (2stündig)              | Drissen |
| 1655. | Theater der Aufklärung<br>Do. 14-16 (2stündig)                          | Matthes |
| 1656. | Jean-Paul Sartre<br>Do. 11-13 (2stündig)                                | Rehbein |
| 1657. | Übungen zur italienischen Literatur der Romantik<br>Do. 9-11 (2stündig) | Brohm   |
| 1658. | Das Theater von Dario Fo<br>Mi. 11-13 (2stündig)                        | Rehbein |

1659. Methoden der Interpretation am Beispiel spanischer und lateinamerikanischer Texte (auch LÜ)  
Do. 11-13 (2stündig) Goldammer
1660. Spanienbild und Spanienmythos am Beispiel von Federico García Lorca  
Mo. 14-16 (2stündig) Matthes
1661. Die spanische Romantik  
Di. 16-18 (2stündig) Wawerla
- Proseminare Sprachwissenschaft**
1662. Französisch in Belgien  
Mi. 11-13 (2stündig) Geyken
1663. Geschichte der französischen Grammatikographie  
Mi. 9-11 (2stündig) Nicklaus
1664. Louis Hjelmslev (Frz./Ital.)  
Mo. 9-11 (2stündig) Roggenbuck
1665. La lingua di gioroni in Italia  
Di. 11-13 (2stündig) de Manzini-Himmrich
1666. Das Spanische Lateinamerikas  
Mo. 14-16 (2stündig) Bierbach
1667. Spanische Sprache und Literatur des Mittelalters  
Do. 11-13 (2stündig) von Gemmingen
- Hauptseminare Literaturwissenschaft**
1668. Die Moderne der Jahrhundertwende in Frankreich  
Mi. 14-16 (2stündig) Borsò
1669. Die „Deutschen“ in der französischen Literatur: Vor-Urteile und Stereotypen  
Mi. 16-18 (2stündig) Nies
1670. Der spanische „modernismus“ und die Generación del 98. Revision der Diskurse über die Jahrhundertwende in Spanien  
Mi. 11-13 (2stündig) Borsò
- Hauptseminare Sprachwissenschaft**
1671. Französische Sprachpolitik der Neuzeit  
Di. 11-13 (2stündig) Bierbach
1672. Die französische Orthographie  
Di. 9-11 (2stündig) Geisler
1673. Entwicklungstendenzen im heutigen Französisch  
Do. 9-11 (2stündig) Wunderli
1674. Dante, De vulgari eloquentia  
Mi. 14-16 (2stündig) Wunderli
1675. Spanisch und das Konzept plurizentrischer Sprachen  
Mo. 16-18 (2stündig) Bierbach
1676. Spanische Lexikologie  
Mo. 14-16 (2stündig) Geisler
- Oberseminare**
1677. Aktuelle Theorien und Probleme der Literaturwissenschaft sowie der Medienästhetik  
Di. 11-13 Borsò  
02.90

1678. Ausgewählte Probleme der Literaturwissenschaft  
Mo. 16-18 (2stündig) Nies 01.94
1679. Neuere Forschungen zur romanischen Sprachwissenschaft  
n. V. Geisler
1680. Aktuelle Probleme der romanistischen Sprachwissenschaft  
nach Vereinbarung Wunderli

#### **Sprache des Mittelalters**

1681. Französisch des Mittelalters I  
Mo. 9-11 (2stündig) von Gemmingen
1682. Französisch des Mittelalters II  
Mo. 16-18 (2stündig) Drissen
1683. Lektüre altfranzösischer Texte  
Di. 9-11 (2stündig) Bierbach
1684. Italienisch des Mittelalters  
Di. 9-11 (2stündig) Nicklaus
1685. Spanisch des Mittelalters  
Do. 9-11 (2stündig) von Gemmingen

#### **Fachdidaktik**

1686. Theorie und Praxis der Fachdidaktik  
Fr. 14-16 (2stündig) Drissen
1687. Zum kreativen Umgang mit Literatur  
Fr. 9-11 (2stündig) Drissen

#### **Landeskunde**

1688. Le Paris des écrivains  
Fr. 11-13 (2stündig) Drissen
1689. Wege zum Auslandsstudium  
n.V. (2stündig) de Manzini-Himmrich
1690. Landeskunde Lateinamerika, Schwerpunkt: Indogene Völker  
Di. 9-11 (2stündig) Heinen
1691. Wege zum Auslandsstudium  
n.V. (2stündig) Navarro
1692. Wege zum Auslandsstudium  
n.V. (2stündig) Creff

#### **Sprachseminare Französisch**

1693. Phonétique française et contrastive I  
Di. 14-16 (2stündig) Berrut
1694. Grammaire française I (neue LPO)  
Do. 11-13 (2stündig) Bolle
1695. Grammaire française I (neue LPO)  
Di 11-13 (2stündig) Creff
1696. Grammaire française I (neue LPO)  
Mi. 9-11 (2stündig) Creff
1697. Grammaire française et contrastive II  
Di. 16-18 (2stündig) Bolle
1698. Compréhension et expression I  
(civilisations et littératures de langue française)  
Mo. 9-11 (2stündig) Creff

1699.	Compréhension et expression I (civilisations et littératures de langue française) Di. 9–11 (2stündig)	Creff
1700.	Compréhension et expression II Fr. 9–11 (2stündig)	Bolle
1701.	Compréhension et expression II Mi. 11–13 (2stündig)	Bolle
1702.	Cours de thème I Do. 14–16 (2stündig)	Charrier
1703.	Cours de thème I Do. 9–11 (2stündig)	Charrier
1704.	Cours de thème II Di. 14–16 (2stündig)	Charrier
1705.	Cours de thème II Do. 11–13 (2stündig)	Charrier
1706.	Cours de thème II Mo. 11–13 (2stündig)	Creff
1707.	Cours de thème II Mi. 11–13 (2stündig)	Creff
1708.	Perfectionnement thème Do. 14–16 (2stündig)	Bolle
1709.	Perfectionnement thème Di. 11–13 (2stündig)	Bolle
1710.	Perfectionnement expression écrite Do. 11–13 (2stündig)	Söffing
1711.	Perfectionnement expression écrite Di. 11–13 (2stündig)	Söffing
1712.	Cours de thème pour candidats a l'examen Fr. 9–11 (2stündig)	Creff
1713.	Übersetzung Französisch-Deutsch I Di. 14–16 (2stündig)	Heinen
1714.	Übersetzung Französisch-Deutsch II Di. 11–13 (2stündig)	Beckmann
<b>Sprachseminare Italienisch</b>		
1715.	Italienisch für Anfänger (Intensivkurs) Di. 9–11, Do. 11–13 (4stündig)	de Manzini-Himmrich
1716.	Grammatica contrastiva Do. 9–11 (2stündig)	de Manzini-Himmrich
1717.	Comprensione ed espressione I Mi. 9–11 (2stündig)	de Manzini-Himmrich
1718.	Comprensione ed espressione II Do. 11–13 (2stündig)	Sellerio
1719.	Comprensione ed espressione III Fr. 9–11 (2stündig)	Turrini
1720.	Traduzione tedesco-italiano I Di. 14–16 (2stündig)	Afflerbach
1721.	Traduzione tedesco-italiano II Di. 16–18 (2stündig)	Afflerbach

1722. Übersetzung Italienisch-Deutsch I  
Fr. 9-11 (2stündig) Lindt
1723. Übersetzung Italienisch-Deutsch II  
Mi. 9-11 (2stündig) Rehbein
1724. Perfezionamento (Composizione)  
Do. 9-11 (2stündig) de Manzini-Himmrich
1725. Perfezionamento (Composizione)  
Mo. 11-13 (2stündig) de Manzini-Himmrich

#### **Sprachseminare Portugiesisch**

1726. Portugiesisch I  
Di. 9-11 (2stündig) Barros

#### **Sprachseminar Rätoromanisch**

1727. Rätoromanisch  
Di. 16-18 (2stündig) Stieleke

#### **Sprachseminare Spanisch**

1728. Spanisch für Anfänger (Intensivkurs)  
Di. 16-18, Do. 14-16 (4stündig) de la Fuente
1729. Spanisch für Anfänger (Intensivkurs)  
Mo. 11-13, Mi. 11-13 (4stündig) Navarro
1730. Gramática española contrastiva  
Mo. 14-16 (2stündig) Navarro
1731. Gramática española contrastiva  
Mi. 9-11 (2stündig) Navarro
1732. Gramática española contrastiva  
Fr. 11-13 (2stündig) García
1733. Comprensión y expresión I  
Mo. 9-11 (2stündig) Rodríguez
1734. Comprensión y expresión I  
Fr. 9-11 (2stündig) Navarro
1735. Comprensión y expresión II  
Mo. 11-13 (2stündig) Rodríguez
1736. Comprensión y expresión II  
Fr. 9-11 (2stündig) Rodríguez
1737. Comprensión y expresión III  
Fr. 11-13 (2stündig) Rodríguez
1738. Traducción alemán-español I  
Fr. 11-13 (2stündig) Navarro
1739. Traducción alemán-español I  
Mo. 9-11 (2stündig) de la Válgoma
1740. Traducción alemán-español II  
Mi. 14-16 (2stündig) de la Fuente
1741. Traducción alemán-español II  
Mo. 11-13 (2stündig) de la Válgoma
1742. Perfeccionamiento (curso superior de gramática española)  
(auch für LÜ)  
Do. 14-16 (2stündig) Heinen

- |       |  |              |
|-------|--|--------------|
| 1743. | Perfeccionamiento (comprensión y expresión)<br>Mo. 9–11 (2stündig) | Navarro      |
| 1744. | Perfeccionamiento (composición)<br>Mo. 11–13 (2stündig)            | García-Mata  |
| 1745. | Examenskurs (traducción alemán-español)<br>Mi. 16–18 (2stündig)    | de la Fuente |
| 1746. | Übersetzung Spanisch-Deutsch I<br>Mi. 14–16 (2stündig)             | Freisen      |
| 1747. | Übersetzung Spanisch-Deutsch II<br>Do. 11–13 (2stündig)            | Heinen       |

## **XII. Medienwissenschaft**

### **Vorlesungen**

- |       |   |              |
|-------|---|--------------|
| 1748. | Einführung in die Kommunikations- und Medienwissenschaft<br>Mo. 11-13 | Westerbarkey |
|-------|---|--------------|

### **Grundstudium (Proseminare)**

#### **Bereich I**

- |       |  |                    |
|-------|--|--------------------|
| 1749. | Interkulturelle Kommunikation und Film<br>Der Fremde im Film<br>Di. 14-16 Uhr                      | Jucquois-Delpierre |
| 1750. | Einführung in die Semantik<br>Do. 9-11 Uhr   | Löbner             |
| 1751. | Medientechnologien und Literatur<br>Mi. 16-18 Uhr  | Matejovski         |
| 1752. | Beeinflussung durch Massenmedien<br>Do. 14-16 Uhr  | von Roehl          |
| 1753. | Grundbegriffe, Schwerpunkte und Modelle der<br>Kommunikations- und Medienwissenschaft<br>Mo. 14-16 | Westerbarkey       |

#### **Bereich II**

- |       |   |                      |
|-------|---|----------------------|
| 1754. | PR-Forschung<br>Mi. 18-20 Uhr   | von Bassewitz        |
| 1755. | Grundsätze der Programmbeobachtung<br>und -kontrolle in NRW<br>In den Semesterferien??? | Brautmeier/<br>Pöhls |
| 1756. | Fernsehnachrichten<br>Mi. 9-11 Uhr  | Kamps                |
| 1757. | Inhaltsanalyse<br>Mi 9-13 Uhr   | Peters               |
| 1758. | Einführung in die qualitative Fernsehforschung<br>Di. 11-13 Uhr                         | Zöllner              |

#### **Bereich III**

- |       |  |     |
|-------|--|-----|
| 1759. | Öffentlichkeitsarbeit und Werbung<br>Mo. 18-20 Uhr | Art |
|-------|--|-----|

- |       |   |           |
|-------|---|-----------|
| 1760. | Hollywood 2: The Woman's Film<br>Fr. 11-13 Uhr  | Böger     |
| 1761. | Nationale und internationale Presse: Strukturen und Fallbeispiele<br>Do. 14-18 Uhr    | Büteführ  |
| 1762. | Schmutzige Wäsche und harte Jungs:<br>Jugendschutz in den Medien<br>Blockseminar      | Bundschuh |
| 1763. | Filmgeschichte und Filmmusik<br>Fr. 9-13 Uhr  | Kaets     |
| 1764. | Medieninformation in den USA und der BRD  | Kaiser    |
| 1765. | Demokratie in der Informationsgesellschaft<br>Do. 9-11 Uhr                            | Kamps     |
| 1766. | Rundfunk in der Differenzierung kommunikativer Dienste<br>Mi. 18-20 Uhr               | Libertus  |
| 1767. | Aus der Verlagspraxis: Bücher, Zeitschriften und ihre Berufe<br>Fr. 9-11 Uhr          | Lotsch    |
| 1768. | Bücher haben ihre Geschichte: Zur Historie eines Mediums<br>Fr. 11-13 Uhr             | Lotsch    |
| 1769. | Der Spielfilm als Form von Geschichtskultur<br>Mi. 14-16 Uhr                          | Mädling   |
| 1770. | Das Duale Rundfunksystem der BRD<br>Do. 9-11 Uhr                                      | Obermeier |
| 1771. | Medienland NRW<br>Do. 11-13 Uhr   | Obermeier |
| 1772. | Elektronische Kommunikation und Politik<br>Di. 9.30-11 Uhr                            | Pöhls     |
| 1773. | Von der Reklame zur kommerziellen Kommunikation<br>Werbung im Wandel<br>Di. 16-20 Uhr | Schierl   |

#### **Bereich IV**

- |       |  |                     |
|-------|--|---------------------|
| 1774. | Ausbildung in der Cyberschule<br>Mi. 9-11 Uhr        | Jucquois-Delpierre  |
| 1775. | Computergestütztes Lehren und Lernen<br>Blockseminar | Michel /<br>Steuber |
| 1776. | Einführung in die Werbepsychologie<br>Do. 14-16 Uhr  | Müller              |

#### **Bereich V**

- |       |   |            |
|-------|---|------------|
| 1777. | TV-Journalismus   | Bergner    |
| 1778. | Journalistische Darstellungsformen und Sprache<br>in Radio und Zeitung Blockseminar | Ferres     |
| 1779. | Presse-Arbeit: Lokaljournalismus<br>Mo. 9-13 Uhr                                    | Ferres/Ruf |
| 1780. | Interview – Analyse und Training<br>Do. 16-18 Uhr                                   | Franck     |
| 1781. | Journalismus in der Regionalpresse<br>Do. 11-13 Uhr                                 | Grupe      |

- |       |   |           |
|-------|---|-----------|
| 1782. | Online-Publishing im Internet<br>Do. 11-13  | Hammel    |
| 1783. | PR-Praxis<br>Do. 18-20  | Kirf      |
| 1784. | Wortbeiträge im Radio: die Hörfunkreportage<br>Do. 11-13 Uhr  | Lorig     |
| 1785. | Einführung in die Videoproduktion<br>Do. 9-13 Uhr   | Manz      |
| 1786. | Das Drehbuch - Charaktere suchen; Geschichten finden.<br>Eine Einführung in die Praxis des filmischen Erzählens.<br>Fr. 14-16 Uhr | Matzerath |
| 1787. | Audiovisuelle Realisation eines Dokumentar-Videofilms<br>Mi. 16-18 Uhr  | Zech      |

### **Hauptstudium (Hauptseminare)**

#### **Studienrichtung I**

- |       |  |              |
|-------|--|--------------|
| 1788. | Kommunikations- und Medienriten<br>Di. 11-13 | Westerbarkey |
|-------|--|--------------|

#### **Studienrichtung II**

- |       |   |              |
|-------|---|--------------|
| 1789. | Medienhistorische Biographien. Erforschung und Vermittlung<br>Mi. 16-18 Uhr | Süssmuth     |
| 1790. | Symbolische Politik<br>Mi. 11-13  | Westerbarkey |

#### **Studienrichtung III**

- |       |  |           |
|-------|--|-----------|
| 1791. | Bildung im Wandel: von der Schrift zur Medienkultur<br>Di. 14-16 Uhr | Dieckmann |
|-------|--|-----------|

#### **Projektseminare**

- |       |  |                           |
|-------|--|---------------------------|
| 1792. | Public Relations für die Heinrich-Heine-Universität<br>Fr. 9-18 Uhr (Blockveranstaltung) | Dees de Sterio            |
| 1793. | Public Relations für Düsseldorf<br>Do. 16-20 Uhr   | Gernand/Fehlau/<br>Palmer |
| 1794. | Soziologie in der Öffentlichkeitsarbeit<br>Do. 14-16 Uhr                                 | Gernand                   |
| 1795. | Die Arbeit im Hörfunkstudio<br>Fr. 11-13 Uhr   | Klug                      |
| 1796. | Auf den Spuren von Giacomo Casanova –<br>eine Rundfunksendung<br>Do. 19-21 Uhr           | Norden                    |



### **Ergänzungsangebote**

1797. Probleme der literatur- und medienwissenschaftlichen Mythosforschung  
Do. 16-18 Tepe
1798. Erschließen von Texten durch szenische Gestaltung  
Mo. 16-18 Zulechner

### **XIII. Modernes Japan**

#### **Die Lehrveranstaltungen Modernes Japan**

**sind auch im Internet zu finden:**

**<http://www.phil-fak.uni-duesseldorf.de/ostasien/japan/lehre/lehre.htm>**

1799. **Vorlesung** Müller  
Japan in der Nachkriegszeit  
Mi. 14 s.t.-15.30 (2stündig)
1800. **Seminar** Müller  
Eine neue Gesellschaft? Menschen und Geschichte im Nachkriegsjapan  
Fr. 11s.t.-12.30 (2stündig)
1801. **Mentorkurs** Müller  
Colloquium zur Prüfungsvorbereitung  
Mi. 16s.t.-17.30 (2stündig)
1802. **Übung** Müller  
Textlektüre  
Fr. 14s.t.-15.30 (2stündig)
1803. **Übung** Mae  
Japanische Filme verstehen  
Mo. 9-11 (2stündig)
1804. **Seminar** Mae  
Vom Alltagsleben zur partizipatorischen Politik  
– Japanische Frauen und die andere Moderne  
Mo. 11s.t.-12.30 (2stündig)
1805. **Proseminar** Ando  
Moderne japanische Geschichte seit der Meiji-Restauration  
Di. 11-13 (2stündig)
1806. **Proseminar** Kriesel  
Japan und Asien, von den Reparationen zur Entwicklungshilfe  
Mo. 14s.t.-15.30 (2stündig)
1807. **Vorlesung** Thiede  
Landesentwicklung und Wirtschaftsregionen Japans  
Do. 14-16 (2stündig)

#### **Sprachkurse**

##### **Japanisch I**

1808. Schrift- und Wortschatzübungen Fujita  
Mo. 9-11
1809. Grammatik und Lektüre leichter Texte Sugita  
Di. 14-16
1810. Übungen Fujita  
Mi. 14-16  
Fr. 9-11

### **Japanisch III**

- |  |        |
|--|--------|
| 1811. Textlektüre mit Übungen<br>Mo. 9-11                        | Sugita |
| 1812. Grammatik<br>Mi. 9-11                                      | N. N.  |
| 1813. Textlektüre mit Übungen<br>Do. 9-11                        | Sugita |
| 1814. Vorbereitungskurs JLPT Stufe 2 & 1<br>Mo. 14-16            | Sugita |
| 1815. Vorbereitungskurs JLPT Stufe 3 / Konversation<br>Di. 14-16 | Fujita |
| 1816. Vorbereitungskurs JLPT Stufe 4 / Konversation<br>Mi. 9-11  | Sugita |

### **Japanisch für Hörer aller Fakultäten**

- |   |        |
|---|--------|
| 1817. Ia (Anfängerkurs) Übungen<br>Mo. 16-18    | Sugita |
| 1818. IIa (Anfängerkurs) Grammatik<br>Do. 16-18 | Sugita |
| 1819. IIa (Aufbaukurs) Grammatik<br>Mo. 16-18   | Fujita |
| 1820. IIa (Aufbaukurs) Übungen<br>Do. 16-18     | Fujita |

### **Weitere japan- bzw. asienbezogene Lehrveranstaltungen**

- |  |     |
|--|-----|
| 1821. Proseminar<br>Einführung in die chinesische Philosophie: Confucius<br>Mo. 14-16 (2stündig) | May |
| 1822. <b>Hauptseminar</b><br>J. A. Richards: Mencius on the Mind (1932)<br>Mo. 16-18 (2stündig)  | May |

## **XIV. Ostasieninstitut**

### **Wahlpflichtfach Wirtschaft Ostasiens**

#### **Vorlesungen**

- |   |        |
|---|--------|
| 1823. Einführung in das Recht der VR China<br>Mo. 11-13 (2stündig)  | Louven |
| 1824. Unternehmensverfassung in der VR China<br>Di. 9-11 (2stündig) | Louven |

#### **Seminare**

- |   |        |
|---|--------|
| 1825. Probleme der Transformationstheorie in der VR China<br>Do. 16-18 (2stündig) | Louven |
| 1826. Chinesische Wirtschaftsterminologie V<br>Mi. 16-18 (2stündig)               | Louven |

## XV. Literaturübersetzen

### Grundstudium

#### Fächerübergreifende Veranstaltungen

1827. Einführung in das Literaturübersetzen  
Di. 11-13 (2stündig) Egdorf
1828. Übersetzungstheorie und -geschichte  
Mo. 9-11 (2stündig) Scharf

#### Fachspezifische Veranstaltungen Deutsch

1829. Literarische Stilanalyse  
Mo. 16-18 (2stündig) Hollender
1830. Theorie und Praxis des Schreibens  
Mi. 16-18 (2stündig) Seidel

### Hauptseminar

1831. Theorie und Praxis des Schreibens  
Mi. 14-16 (2stündig) Witte /  
Epping-Jäger

### Englisch

#### Vorlesungen

1832. The Canadian Novel II: 1945-1999  
11-13 (2stündig) Antor
1833. The American Novel from Mark Twain through  
Early Modernism  
Do. 9-11 (2stündig) Claas
1834. English Literature and its Cultural Contexts:  
From the Renaissance to the Enlightenment  
Shakespeares Komödien  
Mi. 11-13 (2stündig) Müller  
Seidel

### Einführungen für Studienanfänger

#### a) Literaturwissenschaftliche Einführungsübungen

1836. Einführung in die englische und amerikanische  
Literaturwissenschaft  
Di. 14-16 (2stündig) Haslag

#### b) Sprachwissenschaftliche Einführungsübungen

1837. Linguistik und Literaturübersetzen  
Do. 11-13 (2stündig) Schmid

### Proseminare

#### a) Literaturwissenschaftliche Proseminare

1838. Vladimir Nabokov  
Mo. 11-13 (2stündig) Agocs
1839. Edgar Allan Poe: Ausgewählte Erzählungen - und Gedichte  
Mi. 14-16 (2stündig) Haslag
1840. Henry James: The Portrait of a Lady  
Do. 11-13 (2stündig) Haslag

1841. Charles Dickens: Ausgewählte Romane  
Do. 14-16 (2stündig) S. Meyer
1842. William Faulkner: Ausgewählte Werke  
Mi. 11-13 (2stündig) Nover
1843. Jonathan Swift: Ausgewählte Werke  
Mi. 9-11 (2stündig) Peters
1844. Women in the Westward Movement  
Mi. 14-16 (2stündig) Rateike-Fear
1845. Native American Writers II: Louise Erdrich's Tracks  
Mo. 11-13 (2stündig) Schiller
1846. Literarische Utopien von More bis Atwood  
Mo. 9.30-11 (2stündig) Unterweg

**b) Sprachwissenschaftliche Proseminare**

1847. Sprachwandel  
Di. 9-11 (2stündig) Altendorf
1848. Gricean and other Pragmatics  
Mo. 14-16 (2stündig) Dorgeloh
1849. Interferenzen: Wechselwirkungen zwischen Amerikanischem,  
Britischem Englisch und dem Deutschen  
Do. 11-13 (2stündig) Meyer
1850. Schools of Linguistics  
Do. 16-18 (2stündig) Schmid /  
Rosenbach
1851. English Syntax: Overview  
Do. 14-16 (2stündig) Stein

**Hauptseminare**

**a) Literaturwissenschaftliche Hauptseminare**

1852. Postcolonial Short Fiction in English  
Mo. 16-18 (2stündig) Antor
1853. Ben Jonson: Ausgewählte Dramen  
Mo. 9-11 (2stündig) Baumann
1854. Der Kriminalroman in England und Amerika  
Di. 9-11 (2stündig) Baumann
1855. Das englische Sonett: Von Sir Thomas Wyatt  
bis in die Gegenwart  
Fr. 9.30-11 (2stündig) Baumann
1856. Mark Twain Among the Moderns  
Di. 9.30-11 (2stündig) Claas
1857. Otherness in Shakespeare  
Di. 11 -13 (2stündig) Seidel
1858. Zum „Regionalroman“ (Hardy, Edgeworth, Scott)  
Do. 9-11 (2stündig) Seidel

**b) Sprachwissenschaftliche Hauptseminare**

1859. Syntactic Theory in the USA: The Heyday  
of Transformationalism  
Di. 11-13 (2stündig) Meyer
1860. Orality and Literacy  
Mi. 11-13 (2stündig) Stein

1861. Naturalness and Markedness  
Do. 11-13 (2stündig) Stein

**Sprach- und übersetzungspraktischer Bereich**

**Grundstudium**

1862. Übersetzen Englisch-Deutsch I  
Di. 16-18 (2stündig) Althof
1863. Vocabulary and Usage  
Di. 14-16 (2stündig) Bulmer
1864. Übersetzen Englisch-Deutsch II  
Mi. 11-13 (2stündig) Hag
1865. Übersetzungsvergleich  
Mi. 9-11 (2stündig) Hooton
1866. Kontrastive Grammatik II  
Do. 11.30-13 (2stündig) Nieroba
1867. Contrastive Lexicography and Idiomatics  
Fr. 14-16 (2stündig) Italia
1868. Übersetzen Deutsch-Englisch  
Fr. 11-13 (2stündig) Probert-Gromüller  
Raum 4.22, Geb. 23.32

**Hauptstudium**

1870. Übersetzen essayistischer Texte  
Do. 14-16 (2stündig) Stein
1871. Übersetzen Englisch-Deutsch  
(2stündig) N. N.
1872. Übersetzen Englisch-Deutsch-Hörspiel und Drama  
(2stündig) di Ciriaco-Sussdorf

**Fachspezifische Veranstaltungen**

**Französisch, Italienisch, Spanisch**

**(Weitere, nicht studiengangsspezifische Veranstaltungen für Studierende des Studiengangs cf. unter XI. Romanistik)**

**Grundstudium**

1873. Übersetzung literarischer Texte: Französisch-Deutsch I  
Mi. 11-13 (2stündig) Wodsak
1874. Übersetzung literarischer Texte: Französisch-Deutsch II  
Do. 14-16 (2stündig) Wodsak
1875. Kontrastive Grammatik (Französisch I)  
Do. 9-11 (2stündig) Rehbein
1876. Übersetzung literarischer Texte: Italienisch-Deutsch I  
Mi. 16-18 (2stündig) Nicklaus
1877. Übersetzung literarischer Texte: Spanisch-Deutsch I  
Do. 9-11 (2stündig) Heinen
1878. Kontrastive Grammatik (Spanisch)  
Do. 16-18 (2stündig) Wirth

### Hauptstudium

- |       |  |           |
|-------|--|-----------|
| 1879. | Berufskunde des Literaturübersetzens<br>(für Studierende des Hauptstudiums)<br>Di. 9–11 (2stündig)                                   | Flad      |
| 1880. | Übersetzung französischer Erzählprosa<br>Fr. 14–16 (2stündig)  | Nies      |
| 1881. | Praxis der Literaturübersetzung an aktuellen Beispielen<br>(dialogorientierte französische Texte)<br>Mo. 14–18 (2stündig, 14täglich) | Hartstein |
| 1882. | Praxis der Literaturübersetzung an aktuellen Beispielen<br>Spanisch<br>Do. 9–11 (2stündig)   | Beucker   |

### XVI. Musikwissenschaft

Aufgrund eines Kooperationsvertrages mit der Robert-Schumann-Hochschule kann ab dem WS 1997/98 an der Philosophischen Fakultät Musikwissenschaft als Nebenfach im Magisterstudiengang (M. A.) studiert werden.

#### Musikwissenschaftliches Institut der Robert-Schumann-Hochschule Düsseldorf

(Fischerstraße 110, 40476 Düsseldorf)

Geschäftsführender Direktor: Prof. Dr. Dr. Volker Kalisch, F. 49 18-133

Unterrichtsgebäude: Fachhochschule Düsseldorf, Georg-Glocke-Str. 15, 2. Etage

Hochschulbibliothek: Homberger Straße 12 (Eingang an der Hausrückseite)

Studierendensekretariat: Verwaltungsgebäude „Villa Engelhardt“, Fischerstraße 110

Die Veranstaltungen finden im Unterrichtsgebäude statt.

#### Propädeutikum und Übungen

- |       |  |            |
|-------|--|------------|
| 1883. | Einführung in das musikwissenschaftliche Arbeiten,<br>Fachbibliographie<br>Mi. 14–16 | Stadler    |
| 1884. | Musikalische Akustik I/II<br>Mo. 15–17   | Ungeheuer  |
| 1885. | Instrumentenkunde I/II<br>Mo. 13–15  | Ungeheuer  |
| 1886. | Militärmusikkunde<br>Fr. 9–13  | Czerner    |
| 1887. | Militärmusikgeschichte<br>Mi. 13–15  | Ringelmann |

#### Unter- und Mittelseminare

- |       |  |         |
|-------|--|---------|
| 1888. | Die Oper im 19. Jahrhundert II (US + Lit)<br>Di. 12–14, 15–17            | Csiba   |
| 1889. | Bläserkammermusik (US + Lit)<br>Mi. 16–18, 18–20                         | Hofer   |
| 1890. | Programmmusik und Sinfonische Dichtung (US)<br>Do. 10–12                 | Kalisch |
| 1891. | Musikgeschichte I: Die europäische Kunstmusik bis 1600 (MS)<br>Do. 14–16 | Kalisch |

1892. Einführung in die Musikethnologie: Die Musik Afrikas (MS + Lit) Vogels  
Mi. 10-12, 12-14

#### **Ober- und Hauptseminare**

1893. Beethoven und Analysemethoden (OS) Kalisch  
Di. 14-16

1894. Lektüre ästhetischer Grundagentexte: Emanzipation der Instrumentalmusik (HS) Kalisch  
Di. 16-18

**Veranstaltungen aus dem Bereich „Tonsatz“ sowie alle weiteren und näheren Informationen können dem Vorlesungsverzeichnis der Robert-Schumann-Hochschule Düsseldorf entnommen werden.**

### **XVII. Bibliothekswissenschaft**

1895. Struktur und Organisation des Bibliothekswesen in Deutschland Gattermann  
(Lokale, regionale und überregionale Strukturen).  
Di. 15-16 (1stündig)  
Gebäude 24.41 (Bibliothek) Vortragsraum
1896. Erfassen und Erschließen von Dokumenten (Proseminar) Lepsky  
PS. Do. 14-16 (2stündig)  
Gebäude 24.41 (Bibliothek) Vortragsraum

### **XVIII. Sportwissenschaft**

#### **Vorlesungen**

1897. Einführung in die Sportsoziologie Ader  
(LA= C 3, G, WP)  
(Mag. = II.3, G, P)  
Mo. 15-16 (1stündig)  
Hörsaal
1898. Einführung in die Sportgeschichte Ader  
(LA= C 1, G, WP)  
(Mag. = II. 1, G, WP)  
Mi. 14-15 (1stündig)  
Hörsaal
1899. Einführung in die Bewegungslehre Dombrowski  
(LA = B3, G, WP)  
(Mag. = I.2, G, P)  
Di. 10-11 (1stündig)  
Hörsaal
1900. Anatomie Oschütz  
(LA = B1, G, P)  
(Mag. = I. 1, G, P)  
Di. 9-10 (1stündig)  
Hörsaal
1901. Physiologie Oschütz  
(LA = B 1, G, P)  
(Mag. = I. 1, G, P)  
Mi. 9-10 (1stündig)  
Hörsaal

- |                      |  |            |
|----------------------|--|------------|
| 1902.                | Einführung in die Trainingslehre<br>(LA = B 2, G, WP)<br>(Mag. = I.2, G, P)<br>Mi. 13-14 (1stündig)<br>Hörsaal   | Tiegel     |
| 1903.                | Einführung in die Sportdidaktik<br>(LA = D, G, WP)<br>(Mag. = II.4, G, WP)<br>Do. 14-16 (2stündig)<br>Hörsaal  | Tiegel     |
| 1904.                | Einführung in die Sportpsychologie<br>(LA = C2, G, WP)<br>(Mag. = II.2, G, P)<br>Do. 10-11 (1stündig)<br>Hörsaal   | Yaldai     |
| <b>Proseminare</b>   |  |            |
| 1905.                | Geschichte des Sports im Mittelalter<br>(LA = C, G, WP)<br>(Mag. = II. 1, G, WP)<br>Mo. 14-16 (2stündig)<br>Seminarraum 1  | Ader       |
| 1906.                | Das Schülerbild in der Sekundarstufe I<br>(LA = C 2, G, WP, zus. Sek. I)<br>Do. 11-13 (2stündig)<br>Seminarraum 1  | Brodbeck   |
| 1907.                | Themen und Inhalte des Schulsports in der Sek.I<br>(LA = D7 G/WP)<br>Do. 14-16 (2stündig)<br>Seminarraum 1   | Klinge     |
| 1908.                | Integratives Proseminar zu den Vorlesungen<br>Anatomie und Physiologie<br>(LA = B 1, G7 WP)<br>(Mag. = I. 1, G, WP)<br>Mi. 11-13 (2stündig)<br>Seminarraum 2                     | Oschütz    |
| 1909.                | Gesundheitserziehung, -förderung, -bildung im Sport<br>(LA = B, G, WP, auch für Sek. I)<br>(Mag. = I.3, G, WP)<br>Mi. 14-16 (2stündig)<br>Seminarraum 1                          | Stemper    |
| 1910.                | Technik und Methodik des Skilaufs<br>Von elementaren Techniken bis zur Radialtechnik (Carving)<br>(LA = A 8, G /H, WP)<br>(Mag. = G, WP)<br>Fr. 9-11 (2stündig)<br>Seminarraum 2 | Wastl      |
| <b>Hauptseminare</b> |  |            |
| 1911.                | Motorisches Lernen in Verbindung mit dem<br>Einsatz von Metaphern<br>LA = C 2/B3, H, WP<br>Do. 15-17 (2stündig)<br>Seminarraum 2   | Dombrowski |



- |   |         |
|---|---------|
| 1912. Ausgewählte Themen der Sportbiologie<br>(LA= B 2, H, WP)<br>(Mag. = I. 1, H, WP)<br>Di. 11-13 (2stündig)<br>Seminarraum 1                     | Oschütz |
| 1913. Zur Leistungsdiagnose und Trainingssteuerung im Sport<br>(LA= B 3, H, WP)<br>(Mag. = II.4, H, WP)<br>Mi. 9-11 (2stündig)<br>Seminarraum 1     | Tiegel  |
| 1914. Zur Rolle des Sportlehrers in Schule und Gesellschaft<br>(LA = C 3, D, H, WP)<br>(Mag. = II.3, H, WP)<br>Do. 9-11 (2stündig)<br>Seminarraum 1 | Tiegel  |
| 1915. Pädagogische Grundlagen von Bewegung Spiel und Sport<br>(LA= C 1, H, WP)<br>(Mag. = II.2, H, WP)<br>Mo. 14-16-(2stündig)<br>Seminarraum 2     | Yaldai  |

#### **Schulpraktische Studien**

- |   |                |
|---|----------------|
| 1916. Begleitseminar zu Schulpraktischen Studien<br>(LA = D2, H, WP)<br>Mi. 11-13 (2stündig)<br>Seminarraum 2 | Klinge/Stemper |
| 1917. Schulpraktische Studien<br>LA = D 2, G, WP<br>Z. n. V. (2stündig)                                       | Klinge/Stemper |

#### **Theoriegeleitete Praxis für Magisterstudierende**

- |  |            |
|--|------------|
| 1918. Entspannung und Körpererfahrung durch Yoga<br>(Mag = H, IV.2)<br>Do. 13-14 (1stündig)<br>Halle D | Dombrowski |
|--|------------|

#### **Kolloquien**

- |  |            |
|--|------------|
| 1919. Kolloquium für Examenskandidaten<br>Do. 17-19 (2stündig)<br>Raum 01.12 | Dombrowski |
| 1920. Kolloquium für Examenskandidaten<br>Z. n. V. (2stündig)<br>Raum 00.5 1 | Tiegel     |
| 1921. Kolloquium für Examenskandidaten<br>Di. 11-13 (2stündig)<br>Raum 01.11 | Yaldai     |

## Praxis und Theorie der Sportbereiche und Sportarten

Stufe	Zeit	Halle/Ort	
<b>Badminton</b>			
1922. I	Do. 14.00–16.00	D	Stemper
1923. Wfr. Üb.	Z. n. V.	D.	Stemper
<b>Basketball</b>			
1924. I	Mo. 09.00–11.00	AB	Golmina
1925. I	Di. 12.00–14.00	AB	Golmina
1926. II	Do. 15.00–16.00	C	Golmina
1927. II	Mi. 13.00–14.00	AB	Golmina
1928. III	Mo. 13.00–15.00	AB	Golmina
1929. Wfr. Üb.	Z.n.V.	ABC	Golmina
<b>Fitness</b>			
1930. I	Mo. 09.00–11.00	Fitness-Raum	Wastl
1931. I	Mi. 09.00–11.00	Fitness-Raum	Wastl
1932. III	Di. 09.00–11.00	Fitness-Raum/SR 2	Wastl
1933. III	Do. 09.00–11.00	Fitness-Raum/SR 2	Stemper
1934. Wfr. Üb.	Z.n.V.	Fitness-Raum	Stemper
1935. Wfr. Üb.	Z.n.V.	Fitness-Raum	Wastl
<b>Fußball</b>			
1936. I Stu	Mi. 09.00–11.00	AB/Stadion	Rocholl
1937. II Sti	Mi. 14.00–15.00	ABC/Stadion	Tiegel
1938. II Sti	Mi. 15.00–16.00	ABC/Stadion	Tiegel
1939. II Stu	Fr. 13.00–14.00	ABC/Stadion	Rocholl
1940. IV Stu	Do. 09.00–11.00	ABC/Stadion	Rocholl
1941. IV Sti	Mi. 11.00–13.00	ABC/Stadion	Rocholl
1942. Wfr. Üb.	Fr. 14.00–16.00	ABC/Stadion	Rocholl
1943. Wfr. Üb.	Mi. 16.00–17.00	ABC/Stadion	Tiegel
<b>Gerätturnen</b>			
1944. I	Di. 08.30–10.00	C	Derks
1945. II	Di. 10.00–11.00	C	Derks
1946. II	Di. 11.00–12.00	C	Derks
1947. III/IV	Mo. 08.30–10.00	C	Derks
1948. III/IV	Mi. 08.30–10.00	C	Derks
1949. Wfr. Üb.	Mo. 10.00–11.00	C	Derks
<b>Beachte: GT III/IV findet als Blockveranstaltung (Mo./Mi.) statt, d. h. es müssen beide Veranstaltungen zusammen belegt werden!!</b>			
<b>Gymnastik/Tanz</b>			
1950. I	Mo. 11.00–13.00	D	Klinge
1951. I	Di. 11.00–13.00	D	Klinge
1952. II	Mo. 13.00–14.00	D	Klinge
1953. II	Di. 13.00–14.00	D	Klinge
1954. IV	Do. 11.00–13.00	D	Klinge
1955. Wfr. Üb.	Do. 14.00–16.00	D	Klinge
<b>Handball</b>			
1956. I Sti	Do. 11.00–13.00	ABC	Rocholl
1957. I Sti	Fr. 11.00–13.00	ABC	Rocholl
1958. Wfr. Üb.	Z.n.V.	ABC	Rocholl
<b>Kleine Spiele</b>			
1959.	Mo. 09.00–11.00	D	Brodbeck
1960.	Mi. 09.00–11.00	D	Brodbeck
1961.	Mi. 15.00–16.30	D	Brodbeck

<b>Leichtathletik</b>					
1962.	I	Mo.	11.00–13.00	C	Wastl
1963.	I	Mi.	13.00–15.00	D	Wastl
1964.	I	Fr.	11.00–13.00	D	Wastl
1965.	II	Do.	09.00–10.00	D	Brodbeck
1966.	II.	Do.	10.00–11.00	D	Brodbeck
1967.	Wfr. Üb.	Z.n.V.		D/Stadion	Wastl
1968.	Wfr. Üb.	Z.n.V.		D/Stadion	Brodbeck
<b>Schwimmen</b>					
1969.	I	Mi.	10.00–11.30	Niederheid	Ader
1970.	I	Mi.	11.30–13.00	Niederheid	Ader
1971.	II	Mi.	13.00–14.00	Niederheid	Ader
1972.	III/IV	Mo.	11.00–13.00	Niederheid	Ader
<b>Skisport</b>					
1973.	Theorie und Praxis des Skisports I–IV 10tägig in der vorlesungsfreien Zeit Termin und Ort werden bekanntgegeben				Wastl
<b>Tennis</b>					
1974.	I	Fr.	13.00–15.00	Sportpark Hilden	Golmina
1975.	II	Fr.	11.00–13.00	Sportpark Hilden	Golmina
1976.	III	Fr.	13.00–15.00	Sportpark Hilden	Golmina
1977.	IV	Fr.	13.00–15.00	Sportpark Hilden	Golmina
1978.	Wfr. Üb.	Z.n.V.		Sportpark Hilden	Golmina
<b>Tischtennis</b>					
1979.	I	Mi.	11.00–13.00	D	Golmina
1980.	Wfr. Üb.	Z.n.V.		D	Gomina
<b>Volleyball</b>					
1981.	I	Mo.	13.00–13.00	AB	Brodbeck
1982.	I	Di.	09.00–11.00	AB	Brodbeck
1983.	II	Mo.	15.00–16.00	AB	Brodbeck
1984.	II	Di.	11.00–12.00	AB	Brodbeck
1985.	III	Mo.	11.00–13.00	AB	Yaldai
1986.	IV	Do.	14.00–16.00	AB	Yaldai
1987.	Wfr. Üb.	Z.n.V.		A	Yaldai
1988.	Wfr. Üb.	Z.n.V.		A	Brodbeck

Weitere Veranstaltungen zur Praxis und Theorie der Sportarten sowie Angebote zur Lehrerfortbildung sind besonderen Aushängen zu entnehmen.

#### Abkürzungen

A	= LA	= Praxis und Theorie der Sportbereiche und Sportarten
B	= LA	= Medizinisch-naturwissenschaftlicher Theoriebereich
C	= LA	= Sozialwissenschaftlicher Theoriebereich
D	= LA	= Fachdidaktischer Theoriebereich
I.	= Mag.	= Sport und Gesundheit
II.	= Mag.	= Sport und Gesellschaft
III.	= Mag.	= Sport und Freizeit
G		= Grundstudium
H		= Hauptstudium
P		= Pflichtveranstaltung
WP		= Wahlpflichtveranstaltung
W		= Wahlveranstaltung
Wfr. Üb.		= Wahlfreie Übung
Sti		= Studentinnen
Stu		= Studenten
LA		= Lehramt
Mag.		= Magister

Bei der Praxis und Theorie der Sportarten sind die Stufen I und II Veranstaltungen des Grundstudiums, die Stufen III und IV Veranstaltungen des Hauptstudiums.

# Mathematisch-Naturwissen- schaftliche Fakultät

## Dekan:

Univ.-Prof. Dr. Gernot Decker

## Prodekan:

Univ.-Prof. Dr. Hans Martin Jahns

## Dekanatsbüro:

Universitätsstraße 1, 40225 Düsseldorf (Gebäude 25.32, Ebene 00, Raum 30),

F. 81-12235/12193, Fax: 0211-81-15191

E-Mail: dekan.math-nat-fak@uni-duesseldorf.de

Geschäftszeit montags bis freitags von 10–12

Heidi Camastro-Riesener, Reg.-Ang., F. 81-12193

Ursula Schmitz, Reg.-Ang., F. 81-12193

## Fakultätsrat:

Dekan Univ.-Prof. Dr. Gernot Decker

Prodekan Univ.-Prof. Dr. Hans Martin Jahns

## Gruppe der Professorinnen und Professoren:

Univ.-Prof. Dr. Ekkehard Jordan, Univ.-Prof. Dr. Joachim Krauth, Univ.-Prof. Dr. Heinz Mehlhorn, Univ.-Prof. Dr. Albrecht Mewis, Univ.-Prof. Dr. Andreas Otto, Univ.-Prof. Dr. Kurt A. Santarius, Univ.-Prof. Dr. Klaus Steffen, Univ.-Prof. Dr. Horst Weber

## Gruppe der wissenschaftlichen Mitarbeiterinnen und Mitarbeiter:

Dr. Jürgen Schumann, Dr. Lothar Schwan

## Gruppe der Studierenden:

Birgit Balzer, Jochen Riiks, Christine Wagener

## Gruppe der nichtwissenschaftlichen Mitarbeiterinnen und Mitarbeiter:

Sabine Borstel, Ilse Fallmann

# Orientierungsplan

Legende nebenstehend

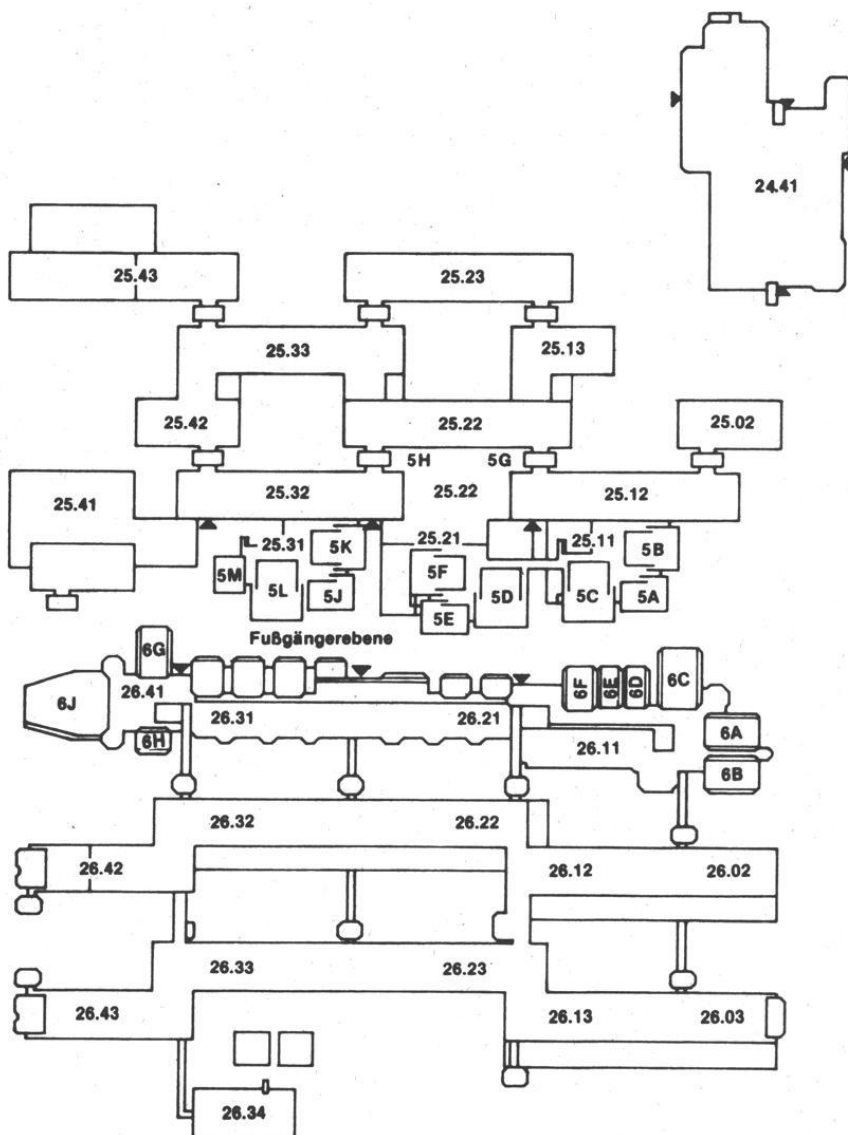

## Legende zum Orientierungsplan

### Mathematik

Reine Mathematik	Gebäude 25.22, Ebene 03
Mathematik und Mathematikdidaktik	Gebäude 25.13, Ebene 03
Angewandte Mathematik	Gebäude 25.22, Ebene 03
Instrumentelle Mathematik	Gebäude 25.22, Ebene 02
Math. Statistik und Wahrscheinlichkeitstheorie	Gebäude 25.13, Ebene 02
Abteilung für Informatik	Gebäude 25.13, Ebene 01
	Gebäude 25.13, Ebene 00

### Physik

Institut für Experimentalphysik	Gebäude 25.42, Ebene 01
Institut für Laser- und Plasmaphysik	Gebäude 25.33, Ebene 02
Institut für Physik der kondensierten Materie	Gebäude 25.22, Ebene 02
	Gebäude 25.23, Ebenen 00, 01, 02
Theoretische Physik	Gebäude 25.32, Ebenen 01, 02, 03
Angewandte Physik	Gebäude 25.33, Ebene 01

### Chemie

Anorganische Chemie und Strukturchemie I	Gebäude 26.43, Ebene 01
Anorganische Chemie und Strukturchemie II	Gebäude 26.42, Ebene 01
Organische Chemie und Makromolekulare Chemie I	Gebäude 26.43, Ebene 00
Organische Chemie und Makromolekulare Chemie II	Gebäude 26.33, Ebene 00
Physikalische Chemie und Elektrochemie I	Gebäude 26.43, Ebene 02
Physikalische Chemie und Elektrochemie II	Gebäude 26.32, Ebene 02
Theoretische Chemie	Gebäude 26.32, Ebene 03
Biochemie	Gebäude 26.42, Ebene 03
Chemie und ihre Didaktik	Gebäude 26.31, Ebene U1

### Pharmazie

Pharmazeutische Chemie	Gebäude 26.23, Ebene 02
Pharmazeutische Technologie	Gebäude 26.22, Ebene 00
Pharmazeutische Biologie	Gebäude 26.23, Ebene 00

### Biologie

Botanisches Institut und (Botanischer Garten 29.01)	Gebäude 26.13, Ebene 02
Institut für Biochemie der Pflanzen	Gebäude 26.03, Ebene 01
Institut für ökologische Pflanzenphysiologie u. Geobotanik	Gebäude 26.13, Ebene 01
Abt. Geobotanik	Gebäude 26.13, Ebene 01
Institut f. Entwicklungs- und Molekularbiologie d. Pflanzen	Gebäude 26.13, Ebene 02
Institut für Zoophysiologie	Gebäude 26.13, Ebene 00
Institut für Zoomorphologie, Zellbiologie, Parasitologie	Gebäude 26.03, Ebene 00
Abteilung für Parasitologie	Gebäude 26.13, Ebene 00
Institut für Neurobiologie	Gebäude 26.02, Ebene 00
Genetik	Gebäude 26.02, Ebene 02
	Gebäude 26.03, Ebene U1
Mikrobiologie	Gebäude 26.12, Ebene 01
Physikalische Biologie und Abt. Biokybernetik	Gebäude 26.12, Ebene U1

(Fortsetzung siehe nächste Seite)

## Psychologie

(siehe Orientierungspläne Medizinische Fakultät)

## Geographie

Gebäude 25.12,  
Ebenen 01, 02

## Geologie

Gebäude 25.02,  
Ebene 02

## Universitäts- und Landesbibliothek

Gebäude 25.41

## Fachbibliotheken

Mathematik, Physik, Geowissenschaften,  
Biologie, Chemie, Pharmazie

Gebäude 25.22, Ebene 01  
Gebäude 26.21, Ebene 01

## Hörsäle

5A, 5B, 5C  
5D, 5E, 5F  
5G, 5H  
5J, 5K, 5L, 5M  
6A, 6B, 6C, 6D, 6E, 6F  
6G, 6H, 6J

Gebäude 25.11, Ebene 00  
Gebäude 25.21, Ebene 00  
Gebäude 25.22, Ebene 00  
Gebäude 25.31, Ebene 00  
Gebäude 26.11, Ebene 00  
Gebäude 26.41, Ebene 00

## Studienberatung

### Mathematik

Mathematisches Institut, Gebäude 25.13 und 25.22  
Beratungsgebiet: Bis Vordiplom oder Zwischenprüfung  
Univ.-Prof. Dr. O. Kerner, F. 81-12185, Geb. 25.22, Ebene 03, Raum 63  
Sprechstunde: Mi. 11–11.30 und nach Vereinbarung  
Akad. Oberrat Dr. Th. Thode, F. 81-12172  
Gebäude 25.13, Ebene 03, Raum 39  
Sprechstunde: Mo. 11–12 und nach Vereinbarung  
Beratungsgebiet: Lehramtsstudiengang nach der Zwischenprüfung  
Stud.-Prof. Dr. E. Baumgartner, F. 81-12184, Geb. 25.22, Ebene 03, Raum 57  
Sprechstunde: Di. 11.15–11.45 und nach Vereinbarung  
Beratung zum weiterführenden Studium: Alle Dozentinnen und Dozenten der  
Mathematik

### Physik

Institut für Experimentalphysik, Gebäude 25.23, Ebene 01, Raum 34,  
Priv.-Doz. Dr. Dieter Schumacher, F. 81-14267, Di. 11–12

### Chemie

Studiengang Diplom: Univ.-Prof. Dr. H. D. Martin, Institut für  
Organische Chemie und Makromolekulare Chemie,  
Lehrstuhl I, F. 81-12298  
Studiengang Lehramt: Univ.-Prof. Dr. Hans-Henning Strehblow, Institut für  
Physikalische Chemie und Elektrochemie II, F. 81-14867,  
Sprechstunde nach Vereinbarung

### Pharmazie

Institut für Pharmazeutische Chemie, Gebäude 26.32, Ebene U1, Raum 35  
Univ.-Prof. Dr. Uwe Kuckländer, F. 81-14984, Mo. 11–12



## Biologie

Institut für Zoomorphologie, Zellbiologie und Parasitologie  
Gebäude 26.03, Ebene 00, Raum 29  
Prof. Dr. D'Haese, F. 81-13405, Sprechstunde: Do. 11–12

## Psychologie

Psychologisches Institut  
Univ.-Prof. Dr. H.-J. Grabitz, F. 81-121 41, Sprechstunde Di. 11–13  
Beratungsgebiet: Problemfälle  
Univ.-Prof. Dr. Joachim Krauth, F. 81-121 44  
Gebäude 23.02, Ebene 01, Raum 26, Sprechstunde Di. 15–16  
Beratungsgebiet: Nebenfach-Psychologen  
Wiss. Ang. Dipl.-Psych. Petra Zimmermann,  
F. 81-1 34 93, Gebäude 32.12, Ebene 00, Raum 41  
Sprechstunde Do. 13–14, Beratungsgebiet: 1. Studienabschnitt  
Wiss. Ang. Dr. Frauke Musial, F. 81-1 30 57  
Gebäude 23.03, Ebene U1, Raum 44  
Sprechstunde Do. 14–15, Beratungsgebiet: 2. Studienabschnitt

## Geographie

Geographisches Institut, Gebäude 25.12  
Studiengang Magister: Univ.-Prof. Dr. Günther Glebe, F. 81-12051,  
Gebäude 25.12, Ebene 02, Raum 41  
Studiengang Lehramt: Univ.-Prof. Dr. Norbert Wein, F. 81-11354,  
Gebäude 25.12, Ebene 02, Raum 24  
Sprechstunden: siehe besonderen Aushang Gebäude 25.12, Ebene 00  
und nach Vereinbarung

## Studienberatung durch die Fachschaftsvertreterinnen und -vertreter der Studierendenschaft

### Biologie

Fachschaftsraum Biologie, Gebäude 26.11, Ebene U1, Raum 42, F. 81-12025. Vor Beginn des Wintersemesters führt die Fachschaft eine Informationsveranstaltung für Erstsemester durch. Genaue Termine und andere Informationen finden sich an den Schwarzen Brettern Geb. 26.01 oder im Fachschaftsraum (auch telefonisch).

### Chemie

Fachschaftsraum Chemie, Gebäude 26.31, Ebene U1, Raum 51, F. 81-14301 und Fachschaftsbüro Gebäude 25.31, Ebene 00, Raum 81 (über der Cafeteria), Tel. 81-13611, Fax 81-13611. In der Woche vor Beginn der Vorlesungen (siehe erste Umschlagseite) im Wintersemester führt die Fachschaft in der Regel von Dienstag (10.00) bis einschließlich Donnerstag eine dreitägige fortlaufende Einführungsveranstaltung durch. Der genaue Termin kann telefonisch erfragt oder den Aushängen am Schwarzen Brett der Fachschaft in der Ebene U1 (Geb. 26.41) entnommen werden.

### Geographie

Fachschaftsraum Geographie, Gebäude 25.12, Ebene 01, Raum 18, F. 81-14846 Mo.–Do. 13–14, ansonsten siehe Anschlag am Fachschaftsbrett (Ebene 00).  
Vor Beginn des Semesters führt die Fachschaft eine eintägige Einführungsveranstaltung für Erstsemester durch (siehe Aushang).

## **Mathematik**

Fachschaftsraum Mathematik, Gebäude 25.31, Ebene 00, Raum 82 und 83, F. 81-13607 und 81-13707, in der Vorlesungszeit täglich siehe Aushang, sonst Do. 14–16. Vor Beginn der Vorlesung im Wintersemester führt die Fachschaft eine viertägige Einführungsveranstaltung für Erstsemester durch (siehe Aushang).

## **Pharmazie**

Fachschaftsraum Pharmazie, Gebäude 26.31, Ebene U1, Raum 41, F. 81-12516, Sprechzeit: siehe Aushang – in der Vorlesungszeit täglich 12–13. Einführungsveranstaltung für Erstsemester wird vor Semesterbeginn durchgeführt.

## **Physik**

Fachschaftsraum Physik, Gebäude 25.32, Ebene 00, Raum 21, F. 81-132 32, in der Vorlesungszeit siehe Aushang, sonst Mi. 13–15 Uhr. Vor Beginn der Vorlesungen im Wintersemester führt die Fachschaft eine viertägige Einführungsveranstaltung für Erstsemester durch (siehe Aushang).

## **Psychologie**

Fachschaftsraum Psychologie, Gebäude 23.03, Ebene U1, Raum 64, F. 81-13488, Mo.–Do. 13–14 Uhr und nach telefonischer Vereinbarung. Die Fachschaft führt in der ersten Woche des Wintersemesters eine Einführung für Erstsemester durch.

## **Prüfungsausschüsse**

### **Ausschuß für die Diplomprüfung in Mathematik**

Vorsitzender:  
Univ.-Prof. Dr. Gerd Fischer

Stellvertreter:  
Univ.-Prof. Dr. A. Janssen

Weitere Mitglieder:  
Univ.-Prof. Dr. Helmut Ratschek  
Univ.-Prof. Dr. Otto Kerner  
Heike Körkel  
Simon Lenzen  
Dr. Dietrich Burde

Alle Mathematisches Institut

### **Ausschuß für die Diplomprüfung Physik**

Vorsitzender:  
Univ.-Prof. Dr. Rüdiger Bessenrodt, Institut für Theoretische Physik

Stellvertreter:  
Univ.-Prof. Dr. Dankward Schmid, IPKM

Weitere Mitglieder:  
Prof. Dr. F. Müller, Experimentalphysik  
Univ.-Prof. Dr. Richard Bausch, Institut für Theoretische Physik  
Wiss. Mitarb.: Akad. Oberrätin Dr. H. Hammer, Angewandte Physik  
Norbert Lümmen  
Markus Wierich

### **Ausschuß für die Diplomprüfung in Chemie**

Vorsitzender:

Univ.-Prof. Dr. Hans Dieter Martin , Institut für Organische Chemie

Stellvertreter:

Univ.-Prof. Dr. Hanns Weiss , Institut für Biochemie

Weitere Mitglieder:

Univ. Prof. Dr. Heinz Kleindienst, Institut für Physikalische Chemie

Univ.-Prof. Dr. Wolfgang Kläui, Institut für Anorganische Chemie und Strukturchemie

Dr. Bernhard Mayer

Marc Hauer

Thomas Ullrich

### **Ausschuß für die Diplomprüfung in Biologie**

Vorsitzender:

Univ.-Prof. Dr. M. Grieshaber, Sprechstunde Di. 14–15

Stellvertreter: Univ.-Prof. Dr. H. M. Jahns

Weitere Mitglieder:

Univ.-Prof. Dr. Elisabeth Knust

Dr. J. Schumann

Igo Spode

### **Ausschuß für die Diplomprüfung in Psychologie**

Vorsitzender:

Univ.-Prof. Dr. H.-J. Grabitz

Stellvertreter:

Univ.-Prof. Dr. J. Krauth

Weitere Vertreter:

Univ.-Prof. Dr. F. J. Hehl

Univ.-Prof. Dr. P. Stoerig

Dr. Schrauf

Lars Galley

Ricarda Steinmayr

Alle Psychologisches Institut

### **Ausschuß für die Zwischenprüfung in Biologie**

Vorsitzender:

Univ.-Prof. Dr. Klaus-V. Kowallik

Stellvertreter:

Univ.-Prof. Dr. Jochen D'Haese

Weitere Mitglieder:

Univ.-Prof. Dr. August-Wilhelm Alfermann

Univ.-Prof. Dr. Klaus Lunau

Dr. J. Schumann

Eva Maria Linnartz

Sandra Klöskes

### **Ausschuß für die Zwischenprüfung in Chemie**

Vorsitzender:

Univ.-Prof. Dr. Hans Dieter Martin

Stellvertreter:

Univ.-Prof. Dr. Hanns Weiss

Weitere Mitglieder:

Univ.-Prof. Dr. Heinz Kleindienst

Univ.-Prof. W. Kläui

Dr. Bernhard Mayer

Corinna Drossart

Michael Kutzer

### **Ausschuß für die Zwischenprüfung in Geographie**

Vorsitzender:  
Univ.-Prof. Dr Gerd Wenzens

Stellvertreter:  
Univ.-Prof. Dr. Karl Vorlauffer

Weitere Mitglieder:  
Univ.-Prof. Dr Günther Glebe  
Univ.-Prof. Dr. E. Jordan  
Akad. Oberrat Dr. M. Fey  
N. N.  
N. N.

### **Ausschuß für die Zwischenprüfung in Mathematik**

Vorsitzender:  
Univ.-Prof. Dr. Gerd Fischer

Stellvertreter:  
Univ.-Prof. Dr. A. Janssen

Weitere Mitglieder:  
Univ.-Prof. Dr. Helmut Ratschek  
Univ.-Prof. Dr. Otto Kerner  
Christina Buers  
Dirk Schneider

### **Ausschuß für die Zwischenprüfung in Physik**

Vorsitzender:  
Univ.-Prof. Dr. Rüdiger Bessenrodt, Institut für Theoretische Physik

Stellvertreter:  
Univ.-Prof. Dr. Dankward Schmid , IPKM

Weitere Mitglieder:  
Univ.-Prof. Dr. Richard Bausch, Theoretische Physik, Prof. Dr. Ferdinand Müller ,  
Experimentalphysik, Akad. Oberrätin Dr. Hildegard Hammer, Angewandte Physik, Alex  
Jansen , Knut Neumann

### **Graduiertenförderungskommission der Fakultät**

Vorsitzender:  
Akad. OR Dr. M. Fey

Weitere Mitglieder:  
Univ.-Prof. Dr. R. Lösch  
Univ.-Prof. Dr M. Braun  
Prof. Dr. W. Kies  
Oliver Sieks

### **Kommission für Auslandsbeziehungen**

Vorsitzender:  
Prof. Dr. K. V. Kowallik

Weitere Mitglieder:  
Prof. Dr. G. Fischer  
Prof. Dr. H. D. Martin  
Prof. Dr. A. Otto  
Prof. Dr. N. Wein  
Akad. Oberrätin Dr. H. Hammer  
Frau S. Borstel  
Herr Ph. van der Haar

## Lehrkörper

### a) Emeritierte Universitätsprofessoren:

- Becker , Herbert, Virchowstraße 22, 41464 Neuss, F (02131) 82393  
(Didaktik der Physik)
- Bergmann, Artur, Scheideweg 25, 40591 Düsseldorf, F. 751517  
Dr. rer. nat. (Mathematik)
- Birkofer, Leonhard, Bruchhausenstraße 65, 40591 Düsseldorf  
Dr. rer. nat. (Organische Chemie)
- Döring , Boro, Wupperstraße 17, 40699 Erkrath  
Dr. rer. nat. (Angewandte Mathematik)
- Gerstenhauer, Armin, Schlehdornweg 16, 42781 Haan, F. (02129) 7296  
Dr. rer. nat. (Geographie)
- Hess , Oswald, Bachstr. 103, 42781 Haan, F (02129) 7434
- Klinger, Hanns, Bodinusstraße 6, 40239 Düsseldorf, F. 663642  
Dr. rer. nat. (Mathematische Statistik und Wahrscheinlichkeitstheorie)
- Kranz , Jakob, Roseggerstraße 13, 41564 Kaarst, F. (02131) 67254  
Dr. rer. nat. (Angewandte Physik)
- Kuchen, Wilhelm  
Dr. rer. nat. (Anorganische Chemie)
- Larenz, Rudolf-Wilhelm, Am Schwalbenberg 2, 40627 Düsseldorf, F. 203815  
Dr. rer. nat. (Theoretische Physik)
- Möhrle, Hans  
Dr. rer. nat. (Pharmazie)
- Mootz, Dietrich  
Dr. rer. nat. (Strukturchemie und Anorganische Chemie)
- Perkampus, Heinz-Helmut, Wickrather Straße 43, 40547 Düsseldorf, F. 592184  
Dr. rer. nat. (Physikalische Chemie)
- Peters , Werner, Albrecht-Dürer-Straße 45, 40699 Erkrath, F. 242983  
Dr. rer. nat. (Zoologie)
- Schmidtke, Hans-Herbert, Wilhelm-Raabe-Straße 1, 40699 Erkrath, F. 251159  
Dr. phil. nat. (Theor. Chemie)
- Schneider , Günter, Nikolausstraße 79a, 40589 Düsseldorf, F. 799893  
Dr. rer. nat. (Zoologie)
- Schubert , Horst, Poßbergweg 50, 40629 Düsseldorf, F. 285265  
Dr. rer. nat., Dr. rer. pol. h. c. (Mathematik)
- Steinberg, Heinz-Günter, Ruschheide 15, 48157 Münster, F. (0251) 329288  
Dr. rer. nat. (Geographie)
- Stubbe, Wilfried, Lärchenweg 2, 83346 Bergen, F. (08662) 8296  
Dr. rer. nat. (Botanik)
- Suchy, Kurt, Eichenwand 14, 40627 Düsseldorf, F. 203410  
Dr. rer. nat. (Theoretische Physik)
- Wist, Eugene R., Universitätsstraße 1, 40225 Düsseldorf, F. 81-122 65  
Ph. D. (Physiologische Psychologie)

### b) Universitätsprofessorinnen und Professoren im Ruhestand:

- Baumgarten, Edwin, Zwengenberger Straße 11a, 42781 Haan  
Dr. rer. nat. (Physikalische Chemie und chemische Technologie, 29.10.70)
- Behnenburg, Wolfgang, Im Hasengraben 62, 40589 Düsseldorf, F. 752426  
Dr. rer. nat. (Experimentalphysik), 21.7.82
- Harzheim, Egbert, Pallenbergstraße 23, 50737 Köln, F. (02 21) 74 17 04
- Heide , Gerhard, Hans-Holbein-Straße 24, 40699 Erkrath, F. 245576, Fax 9003304  
Dr. rer. nat. (Zoologie)
- Schulze , G. E., Werner, Grevenbroicher Weg 70, 40547 Düsseldorf, F. 59 92 782  
Dr. rer. nat. habil. (Werkstoffwissenschaft)

- Stark , Dietrich, Am Bandsbusch 63, 40723 Hilden, F. (02103) 62571  
 Dr. rer. nat. (Angewandte Physik)
- Zachariae, Gerhard, Schmiedestraße 26, 40878 Ratingen, F. (630) 28150  
 Dr. rer. nat. (Bodenbiologie)

**c) Universitätsprofessorinnen und Universitätsprofessoren:**

- Alfermann, August-Wilhelm, Ruhrstraße 5, 40699 Erkrath  
 Dr. rer. nat. (Botanik), 30. 7. 86
- Aurich, Volker, Otto-Hahn-Straße 149, 40591 Düsseldorf, F. 751615  
 Dr. rer. nat. (Informatik) 1.10. 88
- Bauer , Rudolf, Martin-Buber-Str. 10, 41470 Neuss F. (02137) 76637  
 Dr. rer. nat. (Pharmazeutische Biologie) 1.4.93
- Bausch, Richard, Eichenallee 2a, 41469 Neuss, F. (02137) 8576  
 Dr. rer. nat. (Theoretische Physik), 2. 5. 79 (Lehrstuhlinhaber)
- Bessenrodt, Rüdiger, Drakestraße 2, 40545 Düsseldorf, F. 575730  
 Dr. rer. nat. (Theoretische Physik), 3. 9. 73
- Braun , Manfred, Universitätsstraße 1, 40225 Düsseldorf  
 Dr. rer. nat. (Organische Chemie), 1. 4. 85
- Büldt, Georg, Theresienstraße 22, 52072 Aachen  
 Dr. rer. nat. (Biologische Strukturforschung), 1. 10. 93 (Lehrstuhlinhaber)
- Decker , Gernot, Im Diepental 41, 40597 Düsseldorf, F. 713911  
 Dr. rer. nat. (Experimentalphysik), 1. 4. 78 (Lehrstuhlinhaber)
- Domcke, W.  
 Dr. rer. nat. (Theoretische Chemie), 1. 4. 96 (Lehrstuhlinhaber)
- Ernst , Joachim F., Gerresheimer Straße 57a, 40721 Hilden, F. (02103) 46154  
 Dr. rer. nat. (Mikrobiologie), 1. 8. 89
- Fischer , Gerd, Ziegeleiweg 36, 40591 Düsseldorf, F. 775163  
 Dr. rer. nat. (Mathematik), 1. 8. 79 (Lehrstuhlinhaber)
- Frahm , Ronald  
 Dr. rer. nat. (Angewandte Physik) 1. 10. 1996
- Glebe, Günther, Daneköthen 24, 40627 Düsseldorf, F. 274293  
 Dr. phil. nat. (Geographie), 30. 9. 75
- Grabitz , Hans-Joachim, Stresemannstraße 16, 40210 Düsseldorf  
 Dr. phil. (Psychologie), 1. 10. 75
- Greven , Hartmut, Otto-Hahn-Straße 80, 40591 Düsseldorf, F. 754112  
 Dr. rer. nat. (Zoologie), 4. 11. 86
- Grieshaber, Manfred, Fritz-Reuter-Straße 44, 40699 Erkrath-Unterefeldhaus  
 Dr. rer. nat. (Zoophysiologie), 1. 3. 81 (Lehrstuhlinhaber)
- Grunewald, Fritz, Hospitalweg 13, 53115 Bonn, F. 0228/210589  
 Dr. rer. nat. (Mathematik), 1. 6. 92 (Lehrstuhlinhaber)
- Grzesiek, Stephan, Leonhard-Zimmer-Straße 4, 52393 Hürtgenwald  
 Dr. rer. nat. (Physikalische Biologie) 1.12.1996
- Hägele, Gerhard  
 Dr. rer. nat. (Anorganische Chemie), 7. 3. 73
- Hegemann, Johannes H.  
 Dr. rer. nat. (Mikrobiologie), 17.12.1997
- Hehl, Franz-Josef, Wagnerstraße 3, 40882 Ratingen, F. (02102) 50272  
 Dr. phil. (Psychologie), 1. 4. 79
- Höltje , Hans-Dieter, Pharmazeutische Chemie  
 Dr. rer. nat., 1. 3. 96 (Lehrstuhlinhaber)
- Hollenberg , Cornelis P.  
 Dr. rer. nat. (Mikrobiologie), 1. 6. 79 (Lehrstuhlinhaber)
- Huston, Joseph, P., Graf-Recke-Straße 70, 40239 Düsseldorf, F. 81-14296  
 Ph. D. (Psychologie), 1. 12. 77 (Lehrstuhlinhaber)
- Jahns , Hans Martin, F. 81-13549  
 Dr. rer. nat. (Botanik), 1. 4. 87 (Lehrstuhlinhaber)

- Janssen , Arnold, Kleine Trift 6, 57258 Freudenberg, F. (02734) 1772  
Dr. rer. nat. (Mathematische Statistik und Wahrscheinlichkeitstheorie) 1. 4. 92  
(Lehrstuhlinhaber)
- Janssen , Hans-Karl, Am Eichelkamp 152, 40723 Hilden, F. (02103) 61897  
Dr. rer. nat. (Theoretische Physik), 28.9.76 (Lehrstuhlinhaber)
- Janßen , Klaus, Christophstraße 77, 40225 Düsseldorf, F. 347764  
Dr. rer. nat. (Mathematik), 14.10.75
- Jordan , Ekkehard, Königsberger Straße 9, 42781 Haan, F. (02129) 31312  
Dr. rer. nat. (Physische Geographie), 1.4.93 (Lehrstuhlinhaber)
- Kalveram, Karl Theodor, Sanddornweg 2, 41469 Neuss-Norf, F. (02107) 4366  
Dr. rer. nat. (Psychologie), 30.11.79 (Lehrstuhlinhaber)
- Kerner, Otto, Brandenburgstraße 15, 41564 Kaarst, F. (02131) 514613  
Dr. rer. nat. (Mathematik), 14.7.82
- Kisker, Erhard, F. (0211) 81-12574  
Dr. rer. nat. (Angewandte Physik) 1.4.1988 (Lehrstuhlinhaber)
- Kläui, Wolfgang  
Dr. phil., Dr. rer. nat. habil. (Anorganische Chemie), 1. 8. 91 (Lehrstuhlinhaber)
- Kleindienst, Heinz, Bachstraße 89, 42781 Haan  
Dr. rer. nat. (Physikalische und theoretische Chemie), 1.9.75
- Kleinermanns, Karl  
Dr. rer. nat. (Physikalische Chemie), 9. 10. 90 (Lehrstuhlinhaber)
- Knust, Elisabeth, F. 1 35 04  
Dr. rer. nat. (Genetik), 1. 9. 1996 (Lehrstuhlinhaberin)
- Köhnen, Walter, Im Jagdfeld 41, 41464 Neuss, F. (02131) 84768  
Dr. rer. nat. (Mathematik), 30.4.73
- Kowallik, Klaus-V., Mommsenstraße 47, 41470 Neuss-Allerheiligen  
F. (02137) 60727, Dr. phil. (Botanik), 18.5.73
- Krause , Gotthard H., Merianweg 33, 40724 Hilden, F. (02103) 61638  
Dr. rer. nat. (Pflanzenphysiologie), 25.1.80
- Krauth, Joachim, Universitätsstraße 1, 40225 Düsseldorf, F. 81-12144  
Dr. rer. nat. (Psychologie), 3.8.76 (Lehrstuhlinhaber)
- Kuckländer, Uwe  
Dr. rer. nat. (Pharmazeutische Chemie), 1. 4. 81
- Kula, Maria-Regina  
Dr. rer. nat. (Enzymtechnologie), 1.1.86 (Lehrstuhlinhaber)
- Kunz, Werner  
Dr. rer. nat. (Genetik), 4.9.73
- Lippold, Bernhard C.,  
Dr. rer. nat. (Pharmaz. Technologie), 12.5.77 (Lehrstuhlinhaber)
- Lösch, Rainer, Werstener Feld 40 40591 Düsseldorf, F. 762001  
Dr. rer. nat. (Botanik), 30.10. 90
- Löwen, Hartmut, Schluchenhausstr. 1, 41469 Neuss  
Dr. rer. nat. (Theoretische Physik), 23. 11. 95 (Lehrstuhlinhaber)
- Lunau, Klaus, Adolf-Menzel-Str. 8, 40699 Erkrath, F. 244076  
Dr. rer. nat. (Neurobiologie), 1.10.97
- Martin , Hans Dieter, Universitätsstraße 1, 40225 Düsseldorf  
Dr. rer. nat. (Organische Chemie), 1.9.80 (Lehrstuhlinhaber)
- Mehlhorn, Heinz, F. 81-13052  
Dr. rer. nat. (Zoologie), (Lehrstuhlinhaber), 1. 3. 95
- Meiners, Dieter, Volmerswerther Straße 93, 41468 Neuss, F. (02131) 37324  
Dr. rer. nat. (Physik), 27.10.71
- Meise, Reinhold, Willbecker Straße 42, 40699 Erkrath, F. (02104) 42391  
Dr. rer. nat. (Mathematik), 26.10.73 (Lehrstuhlinhaber)
- Mewis, Albrecht  
Dr. rer. nat. (Anorganische Chemie), 14. 11. 94

- Michaelis , Georg F., Botanisches Institut, F. 81-14801  
Dr. rer. nat. (Botanik), 1.4.84
- Otto , Andreas, Lehrstuhl für Oberflächenwissenschaft, F. 81-14063  
Dr. rer. nat. (Physik), 31.1.77 (Lehrstuhlinhaber)
- Petry , Walter, Ottilie-Baader-Weg 6, 40789 Monheim-Baumberg, F. (02173) 66268  
Dr. rer. nat. (Instrumentelle Mathematik), 1.9.71 (Lehrstuhlinhaber)
- Pietrowsky, Reinhard, Universitätsstraße 1, 40225 Düsseldorf, F. 81-12140  
Dr. rer. nat. (Psychologie)
- Ratschek, Helmut, Otto-Hahn-Straße 12, 40591 Düsseldorf  
Dr. phil. (Mathematik), 20.9.73
- Rebhan, Eckhard, Leitenstorffer Straße 20, 40597 Düsseldorf, F. 716567  
Dr. rer. nat. (Theoretische Physik), 18.4.77
- Reiter, Detlev, Lerchenweg 10, 52353 Düren, F. 02421/87412  
Dr. rer. nat. (Experimentalphysik), 26.5.97
- Riesner, Detlev, Oberstraße 52, 41541 Dormagen  
Dr. rer. nat. (Physikalische Biologie), 4.8.80 (Lehrstuhlinhaber)
- Sahm , Hermann, Wendelinusstraße 71, 52428 Jülich, F. (02461) 51892  
Dr. rer. nat. (Biotechnologie), 1.3.77 (Lehrstuhlinhaber)
- Santarius, Kurt A., Kalstert 160, 40724 Hilden, F. (02103) 61236  
Dr. rer. nat. (Botanik), 25.5.76 (Lehrstuhlinhaber)
- Schierbaum, Klaus-Dieter, Von-Steuben-Straße 11, 47803 Krefeld, F. (02151) 875811  
Dr. rer. nat. (IPkM, Materialwissenschaft), 1.3.98
- Schirmer , Wolfgang, Hüttenstraße 3, 41542 Dormagen, F. (02133) 73331  
Dr. rer. nat. (Geologie), 10.8.73
- Schlue, Wolf-Rüdiger  
Dr. rer. nat. (Neurobiologie), 1.10.83 (Lehrstuhlinhaber)
- Schmid , Dankward, Alte Flur 101, 47809 Krefeld, F. (02151) 540542  
Dr. rer. nat. (Festkörperspektroskopie), 1.10.79 (Lehrstuhlinhaber)
- Schultze , Joachim Walter, Räuscherweg 37, 40221 Düsseldorf, F. 151502  
Dr. rer. nat. (Physikalische Chemie), 26.11. 79 (Lehrstuhlinhaber)
- Schwochau, Martin, F. 2279  
Dr. rer. nat. (Genetik), 1.2.72
- Schwuger, Milan, Sauerbruchstraße 16, 42781 Haan, F. (02129) 2748  
Dr.-Ing. (Physikalische Chemie), 1. 7. 89 (Lehrstuhlinhaber)
- Singhof, Wilhelm, Cronenberger Weg 6a 40591 Düsseldorf, F. 751637  
Dr. rer. nat. (Mathematik), 29.9.87 (Lehrstuhlinhaber)
- Spatschek, Karl-Heinz, Dingerkusweg 19, 45239 Essen, F. (0201) 406478  
Dr. rer. nat. (Theoretische Physik), 22.5.85 (Lehrstuhlinhaber)
- Steffen, Klaus, Friedrich-Ebert-Straße 25, 42781 Haan, F. (02129) 52269  
Dr. rer. nat. (Mathematik), 22.4.76 (Lehrstuhlinhaber)
- Stoerig, Petra, Universitätsstraße 1, 40225 Düsseldorf, F. 81-12265  
Dr. rer. nat. (Psychologie), Lehrstuhlinhaberin, 7.7.97
- Strehblow, Hans-Henning  
Dr. rer. nat. (Physikalische Chemie), 14.7.82
- Strotmann, Heinrich, Kopernikusstraße 57, 40699 Erkrath  
Dr. phil. nat. (Biochemie der Pflanzen), 1.4.81 (Lehrstuhlinhaber)
- Uhlenbusch , Jürgen, Ruhrstraße 30, 40699 Erkrath, F. (02104) 42079  
Dr. rer. nat. (Experimentalphysik), 27.11.72 (Lehrstuhlinhaber)
- Vollmer, Günter, Buchholzstraße 25, 53127 Bonn, F. (0228) 281025  
Dr. rer. nat. (Chemie und ihre Didaktik), 10.10.78 (Lehrstuhlinhaber)
- Vorlaufer, Karl, Christophstraße 21, 40225 Düsseldorf  
Dr. phil. nat. (Geographie), 9.10.1987 (Lehrstuhlinhaber)



- Wagner, Rolf  
Dr. rer. nat. (Physikalische Biologie), 1.10.1987
- Wanke, Egon, Blasiusstr. 9, 33098 Paderborn  
Dr. rer. nat. (Informatik), 1. 4. 95
- Weber, Horst  
Dr. rer. nat. (Pharmazie), 14.9.78
- Wein, Norbert, Salmweg 2, 41564 Kaarst, F. (02101) 603285  
Dr. phil. (Geographie und ihre Didaktik), 1.3.75 (Lehrstuhlinhaber)
- Weiss, Hanns  
Dr. med. (Biochemie), 1.4.81 (Lehrstuhlinhaber)
- Wenzens, Gerd, Auf'm Pilgerweg 13, 41363 Jüchen  
Dr. phil. nat. (Geographie), 11.4.75
- Westhoff, Peter, Heribertstraße 13, 41468 Neuss, F. (02131) 35434  
Dr. rer. nat. (Botanik), 11. 1. 88 (Lehrstuhlinhaber)
- Willuhn, Günter, Richard-Wagner-Straße 44, 40724 Hilden, F. (02103) 41257  
Dr. rer. nat. (Pharmaz. Biologie), 6.4.77 (Lehrstuhlinhaber)
- Wisbauer, Robert, Pastor-Bredo-Straße 17, 41464 Neuss, F. (02131) 80199  
Dr. rer. nat. (Mathematik), 14.7.82
- Witsch, Kristian, Nettetalstraße 8, 40627 Düsseldorf, F. 201633  
Dr. rer. nat. (Mathematik), 1.7.81
- Wolf, Gerd H., Otto-Hahn-Straße 1, 52428 Jülich, F. (02461) 54367  
Dr. rer. nat. (Plasmaphysik); 10.9.86 (Lehrstuhlinhaber)
- Wulff, Günter, Mommsenstraße 20, 40699 Erkrath, F. (02104) 45871  
Dr. rer. nat. (Organische Chemie), 1.11.79 (Lehrstuhlinhaber)
- Wunderlich, Frank  
Dr. rer. nat. (Molekulare Parasitologie), 1. 6. 86

#### d) Honorar-Professoren:

- Babczinski, Peter, In der Lohrenbeck 11, 42115 Wuppertal  
Dr. rer. nat. Pflanzenschutzzentrum Monheim, Bayer AG, Alfred-Nobel-Straße,  
40789 Monheim, F. (021 73) 383849
- Engell, Hans-Jürgen, Max-Planck-Straße 1, 40237 Düsseldorf  
Privat: Voisweg 45a, 40878 Ratingen, F. (02102) 21960  
Dr. rer. nat. Direktor MPI für Eisenforschung
- Friedrich, Günter, Jakob-Hüskes-Straße 35, 47839 Krefeld, F. (02151) 730694  
Dr. rer. nat., Regierungsdirektor am Landesamt für Wasser und Abfall NRW (Limnologie)
- Heins, Arnold, Ohligser Weg 19, 40723 Hilden, F. (02103) 62510  
Dr. rer. nat., Firma Henkel KGaA, Düsseldorf (Chemie)
- Hochmuth, Toni, Matthias-Grünwaldstraße 13, 40699 Erkrath, F. (02 11) 24 27 91  
Dr. rer. nat., Ministerialdirigent a. D. (Physik)
- Knop, Jan, Thienhausener Straße 57, 42781 Haan, F. (02129) 6642  
Dr. rer. nat., Direktor des Rechenzentrums der Universität Düsseldorf (Datenverarbeitung)
- Londershausen, H. M., BAYER AG, 40789 Monheim  
Dr. rer. nat.

#### e) Studienprofessoren:

- Baumgartner, Erich, Otto-Hahn-Straße 10, 40591 Düsseldorf  
Dr. rer. nat. (Mathematik), 27.8.76
- Luyberg, Johannes, Gaußstraße 11, 41464 Neuss, F. (02131) 82008  
(Didaktik der Physik), 21.9.76

#### f) außerplanmäßige Professoren:

- Bessenrodt-Weberpals, Monika, Max-Planck-Institut für Plasmaphysik, Boltzmannstraße  
2, 85748 Garching bei München, F. 089-32991718  
Dr. rer. nat. (Experimentalphysik), 4.6.96

- Bickel , Susanne, Eichenwand 5, 40627 Düsseldorf, F. 81-1 23 81, F. priv. 02 11-2023 88  
Dr. rer. nat. (Didaktik Biologie)
- Bluhm, Thorsten, Carl-Schmachtenberg-Weg 21, 40822 Mettmann  
Dr. rer. nat. (Physikalische Chemie), 24.7.91
- Bridges, Christopher, Sedanstraße 18, 40217 Düsseldorf, F. 81-149 91  
Dr. rer. nat. (G. B.) (Zoophysiology), 14.7.92
- Bruns, Klaus, Notburgaweg 6, 47802 Krefeld  
Dr. rer. nat. (Organische Chemie), 18.1. 72
- Buchenau, Ulrich, Nordstraße 56, 52428 Jülich, F. (02461) 52922  
Dr. rer. nat. (Experimentalphysik), 3.4.84
- Bünemann, Hans, Macherscheider Straße 97, 41468 Neuss, F. (02131) 37780  
Dr. rer. nat. (Genetik), 15.1. 85
- Daunicht, Wolfgang, NTC, Hohensandweg 37, 40591 Düsseldorf, F. (0211) 7816-162  
Dr. phil. nat. (Biophysik)
- D'Haese, Jochen, Erlenweg 20, 40599 Düsseldorf, F. 742644  
Dr. rer. nat. (Oberrat), Institut für Zoologie II
- Eisenriegler, Erich, Institut für Festkörperforschung der KFA, 52428 Jülich, F. (02461) 616684  
Dr. rer. nat. (Theoretische Physik) 28.1. 85
- Fink, Gerhard, Bismarckstraße 23, 45470 Mülheim/Ruhr (F. 0208) 35902  
Dr. rer. nat. (Organische Chemie)
- Gellißen, Johann G., Ringstr. 30, 42489 Wülfrath  
Dr. rer. nat., 25. 7. 94
- Glätzer, Karl Heinz, Volmerswerther Straße 89, 41468 Neuss, F. (02131) 37495  
Dr. rer. nat. (Genetik)
- Haenel, Matthias W., Margaretenplatz 70, 45470 Mülheim/Ruhr  
Dr. rer. nat. (Organische Chemie), 22.4. 80
- Holzwarth, Alfred, MPI f. Strahlenchemie, Stiftstraße 34-36, 45470 Mülheim  
Dr. rer. nat., 12. 10. 93
- Kies, Walter  
Dr. rer. nat. (Experimentalphysik), 11.10. 93
- Müller , Ferdinand, Raderbroicher Straße 23, 41564 Kaarst, F. (02131) 514012  
Dr. rer. nat., Akad. Direktor (Experimentalphysik), 7. 9. 87
- Neumann , Peter  
Dr. rer. nat. (Physik), 20.1.84
- Riedel, Dietmar, Pirolweg 16, 40283 Ratingen, F. (630) 67665  
Dr. agr. (Fischereibiologie), 30.7.76
- Spindler-Barth, Margarethe, Hästen 37, 42659 Solingen, F. /02112) 47789  
Dr. rer. nat. (Hormon- und Entwicklungsphysiologie), 25.11.97
- Sturm , Kurt, Institut für Festkörperforschung der KFA, 52425 Jülich, F. (02461) 614200  
Dr. rer. nat. (Theoretische Physik), 6. 7. 82
- Wagner , Heribert, Talstraße 1, 52428 Jülich, F. (02461) 54507  
Dr. rer. nat. (Experimentalphysik), 27.10.81
- von Wangenheim, Karl-Hartmut, Lise-Meitner-Straße 3, 52428 Jülich, F. (02461) 51418  
Dr. sc. agr. (Vererbungs- und Züchtungsforschung), 30.1.78
- g) Hochschuldozentinnen und Hochschuldozenten / Oberassistenten**
- Degen , Joachim, Klever Straße 90a, 41464 Neuss, F. (02101) 82097  
Dr. rer. nat. (Theoretische Chemie)
- Grauer, Rainer  
Dr. rer. nat., Oberassistent (Theoretische Physik)
- Heinlein, Uwe A.O., Kornelimünsterstraße 24, 50933 Köln, F. (02 21) 493069  
Dr. rer. nat. (Genetik)
- Hillebrecht, F. U., Institut für Angewandte Physik, (F. 02 11) 81-13174  
Dr. rer. nat., 2.2.1993

- Kryschi, Carola, Rottes 50, 41564 Kaarst  
Dr. rer. nat. (Festkörperspektroskopie), 25.1.94
- Lisowsky, Thomas, Universitätsstraße 1, 40225 Düsseldorf, F. 81-13427  
Dr. rer. nat. (Botanik), 23.11.94
- Ott, Sieglinde, Botanisches Institut und Botanischer Garten, F. (0211) 3537  
Dr. phil. nat. (Botanik), 16. 3. 93
- Steinmüller, Klaus, Universitätsstr. 1, 40225 Düsseldorf, F. 81-123 41  
Dr. rer. nat. (Botanik)

**h) Privatdozentinnen und Privatdozenten:**

- Bettermann, Hans, Ahrstraße 17, 41469 Neuss  
Dr. rer. nat. (Physikalische Chemie), 18. 1. 95
- Braun, Rüdiger, Richrather Straße 10, 40591 Düsseldorf, F. 768582  
Dr. rer. nat. (Mathematik), 23.11. 93
- Elling, Lothar, Institut für Enzymtechnologie, Forschungszentrum Jülich GmbH  
Dr. rer. nat. (Enzymtechnologie), 3.6.97
- Esser, Charlotte, Institut für Umwelthygiene  
Dr. rer. nat. (Immunologie)
- Franchy, René, Institut für Grenzflächenforschung und Vakuumphysik,  
Forschungszentrum Jülich GmbH, F. (02461) 613469  
Dr. rer. nat. (Experimentalphysik) 17.11.1992
- Freudl, Roland, Institut für Biotechnologie Forschungszentrum Jülich GmbH  
F. (02461) 613472  
Dr. rer. nat. (Mikrobiologie) 21.6.1993
- Harder, Achim  
Dr. med., Dr. rer. nat. (Parasitologie) 29. 10. 1996
- Harting, Roswitha, Universitätsstraße 1, 40225 Düsseldorf  
Dr. rer. nat. (Mathematik) 4.5.82
- Heinisch, Jürgen, Institut für Mikrobiologie, F. (0211) 81-14834  
Dr. rer. nat. (Mikrobiologie), 25.1. 94
- Hofer, Wolfgang,  
Dr. rer. nat. (Experimentalphysik), 28.1. 92
- Hollenberg, Klaus, Hanauer Weg 45, 61352 Bad Homburg, F. (06172) 456282  
Dr. rer. nat. (Experimentalphysik), 8.5.84
- Hummel, W., Institut für Enzymtechnologie, Forschungszentrum Jülich GmbH  
Dr. rer. nat. (Enzymtechnologie), 19.11.91
- Jahns, Peter, Universitätsstr. 1, 40225 Düsseldorf, F. 81-13862  
Dr. rer. nat. (Biochemie der Pflanzen)
- Köhler, Jürgen  
Dr. rer. nat. (Experimentalphysik), 24.6.97
- Kölling-Paternoga, Ralf, Mühlenstr. 13, 40721 Hilden  
Dr. rer. nat. (Mikrobiologie), 3.6.97
- Kracht, Manfred, Boeholder Straße 120, 45355 Essen  
Dr. rer. nat. (Mathematik) 2. 7.1974
- Kreutzer, Ulrike, F. 81-14986  
Dr. rer. nat. (Zoologie), 30.5.95
- Lessel, Jürgen, Apotheker  
Dr. rer. nat. (Pharmazeutische Chemie), 10.11.93
- Lukacs, Noemi, Institut für Physikalische Biologie  
Dr. rer. nat., 11.2.94
- Momm, Siegfried, Kamper Weg 167, 40627 Düsseldorf, F. 278675  
Dr. rer. nat. (Mathematik) 28. 5. 93

- Petzsche, Hans Joachim, Universitätsstraße 1, 40225 Düsseldorf  
Dr. rer. nat. (Mathematik) 4. 5. 82
- Pörschke, Klaus, Max-Planck-Institut für Kohlenforschung, F. (0208) 306-2405  
Dr. rer. nat. (Anorganische Chemie), 20.6.89
- Pratje, Elke, F. 311-3262  
Dr. rer. nat. (Botanik), 25.6.85
- Ruch, Willibald, Pionierstraße 29, 40215 Düsseldorf, F. 376363  
Dr. phil. (Physiologische Psychologie), 18. 6. 91
- Sabelberg, Elmar, Curieweg 16, 40591 Düsseldorf, F. 750849  
Dr. rer. nat. (Geographie), 4. 5. 82
- Samm, Ulrich  
Dr. rer. nat. (Experimentalphysik), 20.11.97
- Schröder, Gunnar, Laukamp 5, 48161 Münster  
Dr. rer. nat. (Mathematik), 21.1.75
- Schüffler, Karlheinz, 25.13.03.42, F. (0211) 311-5181 und Reinarstr. 49, FH-Krefeld  
Prof. Dr. rer. nat. (Mathematik) 29.10. 85
- Schumacher, Dieter, Seidenweg 43, 40592 Düsseldorf, F. 714972  
Dr. rer. nat., Wiss. Ang. (Experimentalphysik), 5.11. 91
- Schwarting, Rainer, Universitätsstraße 1, 40225 Düsseldorf, F. 81-14298  
Dr. rer. nat. (Psychologie), 7.6.93
- Sprenger, Georg, Institut für Biotechnologie, Forschungszentrum Jülich GmbH  
Dr. rer. nat. (Mikrobiologie), 30. 1. 1996
- Syassen, Karl  
Dr. rer. nat. (Experimentalphysik), 21.1. 86
- Viöl, Wolfgang, FH Hildesheim/Holzminde, Carl Zeiss-Str. 6, 37081 Göttingen,  
F. (0551) 30750  
Dr. rer. nat. (Experimentalphysik), 6.12.94
- Vohr, Hans-Werner, Institut für Toxikologie, Pharmaforschungszentrum der Bayer AG  
Wuppertal, F. (0202) 368811  
Dr. rer. nat.
- Voller, Rudolf, Am Koppelschhof 37, 40629 Düsseldorf, F. 281515  
Dr. rer. nat. (Mathematik), 5.12.1989
- Zimdahl, Winfried  
Dr. rer. nat. (Theoretische Physik), 27.10.1992

**j) Hochschulassistentinnen und -assistenten/Wiss. Assistentinnen und Assistenten:**

- Boles, Eckhard, Benroestr. 22, 40597 Düsseldorf  
Dr. rer. nat. (Mikrobiologie), 1. 1. 1996
- Burde, Dietrich, Curieweg 30, 40591 Düsseldorf, F. 0211-750129  
Dr. rer. nat. (Mathematik)
- Czajkowski, Michael, Reinaldstraße 6, 40882 Ratingen  
Dr. rer. nat. (Mathematik)
- Franken, Uwe, Knechtstedenstraße 47, 40459 Düsseldorf, F. 50 14 62  
Dr. rer. nat. (Mathematik)
- Fuchs, Martina, Bagelstraße 91, 40479 Düsseldorf, F. 3694883  
Dr. phil. (Geographie)
- Gastel, Andreas, Gottfried-Hotzel-Straße 13, 40459 Düsseldorf  
Dr. rer. nat. (Mathematik)

- Grevelding, Christoph, Zu den Birken 14a, 51515 Kürten  
Dr. rer. nat. (Genetik)
- Groth, Georg, Universitätsstraße 1, 40225 Düsseldorf, F. 81-12822
- Harnisch, Uwe, F. 311-2020  
Dr. rer. nat. (Biochemie)
- Hasenöhr, Rüdiger U. Universitätsstraße 1, 40225 Düsseldorf, F. 81-14299  
Dr. rer. nat. (Psychoogie)
- Jansen, Georg  
Dr. rer. nat. (Theoretische Chemie)
- Kroth, Peter, Universitätstraße 1, 40255 Düsseldorf, F. 81-12343  
Dr. rer. nat., Wiss. Ang. (Biochemie der Pflanzen)
- Leopold, Claudia, F. 81-14225  
Dr. rer. nat. (Pharmazeutische Technologie)
- Mayer, Claus-Dieter, Kölner Straße 70, 42781 Haan  
Dr. rer. nat. (Mathematische Statistik und Wahrscheinlichkeitstheorie)
- Müller, Arno H. J.  
Dr. rer. nat. (Genetik)
- Saint-Mont, Uwe  
Dr. rer. nat. (Psychologie)
- Schaper, Klaus  
Dr. rer. nat. (Organische Chemie und Makromolekulare Chemie)
- Schleifer, Klaus-Jürgen, F. 81-1 25 32  
Dr. rer. nat. (Pharmazeutische Chemie)
- Schmid, J., Universitätsstraße 1, F. 81-1 23 10  
Dr. (Psychologie)
- Schmidt, Thomas  
Dr. rer. nat. Wiss. Ass. (Pharmazeutische Biologie)
- Schmitt, Hans-Peter, Suitbertusstraße 45, 40223 Düsseldorf  
Dr. rer. nat. (Parasitologie)
- Schmitt, Michael, Universitätsstraße 1, F. (0211) 81-13691  
Dr. rer. nat. (Physikalische Chemie)
- Sippl, Wolfgang, F. 81-13848  
Dr. rer. nat. (Pharmazeutische Chemie)
- Schrauf, Michael, F. 81-12267  
Dr. rer. physiol. (Physiolog. Psychologie)
- Staub, Arnulf, Himmelgeister Straße 117, 40225 Düsseldorf, F. 934 81 97  
Dr.
- Stockhaus, Jörg, F. 81-14953  
Dr. rer. nat. (Botanik)
- Stoll, Michael, Westerwaldweg 22, 53424 Remagen-Oberwinter  
Dr. rer. nat. (Mathematik)
- Weidemann, Wolfgang, Luisenstraße 116, 53721 Siegburg, F. 81-13094,  
Dr. rer. nat. (Zoophysiologie)
- Wodarz, Andreas  
Dr. rer. nat. (Genetik)

**j) Akademische Direktoren, Oberrätin, Oberräte und Räte:**

- Becker, Fritz, Kirchfeldstraße 2, 40882 Ratingen, F. 50916  
Dr. rer. nat. (Direktor)
- Behn, Wilfried, Klopstockstraße 2, 41464 Neuss, F. (02131) 41652  
Dr. rer. nat., Botanisches Institut
- v. Berg, Eberhard  
Dr. rer. nat. (Oberrat), Institut für Neurobiologie

- Dickopp, Heinrich, An Groß St. Martin 4, 50667 Köln  
Dr. rer. nat. (Oberrat), (Organische Chemie und Makromolekulare Chemie)
- Diemert, Klaus  
Dr. rer. nat. (Oberrat), Institut für Anorganische Chemie und Strukturchemie
- Gelius-Dietrich, Werner, Christophstraße 80, 40225 Düsseldorf  
Dr. rer. nat. (Oberrat), Botanischer Garten
- Fey, Manfred, Am Ahorn 15, 57439 Attendorn, F. (02722) 7701  
Dr. rer. nat. Dipl.-Geogr. (Oberrat), Geographisches Institut
- Franz, Manfred, Kreuzer Straße 4, 50672 Köln, (02 11) 51 47 50  
Dr. rer. nat. (Direktor), Chemie und ihre Didaktik und Erziehungswissenschaft
- Hammer, Hildegard, Windvogt 36, 41564 Kaarst, F. (02131) 67358  
Dr. rer. nat. (Oberrat), Institut für Angewandte Physik
- Hemmerling, Hans-Jörg  
Dr. rer. nat. Institut für Pharmazeutische Chemie
- Hoffmann, Helmut, Gottfried-August-Bürger-Straße 9, 40699 Erkrath  
Dr. rer. nat. (Oberrat), Institut für Physikalische Chemie und Elektrochemie
- Keck, Helmut  
Dr. rer. nat. (Oberrat), Institut für Anorganische Chemie und Strukturchemie
- Kempkens, Helmut, Carl-Orff-Straße 1, 40724 Hilden, F. (021 03) 4 50 53  
Dr. rer. nat. (Oberrat), Institut für Laser- und Plasmaphysik
- Knop, Klaus  
Dr. rer. nat. (Oberrat), Apotheker (Pharmazeutische Technologie), F. 81-14115
- Linder, Wilfried, Universitätsstr. 1, 40225 Düsseldorf, F. 81-13787  
Dr. rer. nat., Dr. Ing. Akad. Rat (Geographie)
- Paßreiter, Claus, Straßburger Str. 312, 46045 Oberhausen, F. (02 08) 86 40 86  
Dr. rer. nat. (Pharmazeutische Biologie)
- Petermann, Günter, Im Wingert 11, 40669 Erkrath, F. (02104) 39182  
Dr. rer. nat. (Oberrat), Institut für Physikalische Chemie und Elektrochemie
- Poll, Wolfgang  
Dr. rer. nat., (Oberrat), Institut für Anorganische Chemie und Strukturchemie II
- Prüstel, Dirk, Eitelstraße 51, 40472 Düsseldorf, 652344  
Dr. rer. nat. (Direktor), Institut für Organische Chemie
- Riehl, Rüdiger, Südstraße 12, 41469 Neuss, F. (02137) 4678  
Dr. rer. nat. (Oberrat) (Institut für Zoologie/Morphologie und Zellbiologie)
- Roggenkamp, Rainer, Benrodestraße 52, 40597 Düsseldorf, F. 715187  
Dr. rer. nat. (Mikrobiologie)
- Schäfer, Johannes-Heinrich, Kaiser-Friedrich-Straße 154, 41460 Neuss, F. (021 31) 4 25 80  
Dr.-Ing. (Oberrat), Institut für Laser- und Plasmaphysik
- Schönherr, Thomas, Carl-Maria-Splett-Straße 24, 40595 Düsseldorf, F. (0211) 7000130  
Dr. rer. nat. (Oberrat), (Theoretische Chemie)
- Schrader, Thomas, Achenbachstraße 134, 40237 Düsseldorf, F. 661599  
Dr. rer. nat. (Organische Chemie und Makromolekulare Chemie)
- Schulte, Ulrich  
Dr. rer. nat. (Biochemie)
- Schumann, Jürgen, Universitätsstraße 1, 40225 Düsseldorf, F. 81-13732  
Priv.-Doz. Dr. rer. nat. (Biochemie der Pflanzen), 1. 2. 91
- Schwan, Lothar, Weißenstein 67, 40764 Langenfeld  
Dr. rer. nat. (Oberrat), Festkörperspektroskopie
- Steger, Gerhard  
Dr. Ing., Priv.-Doz. (Oberrat), Institut für Physikalische Biologie
- Thode, Thomas, Universitätsstraße 1, 40225 Düsseldorf, F. 81-12172  
Dr. rer. nat. (Oberrat), (Mathematisches Institut)

- Waldheim, Günter  
Dr. rer. nat. (Pharmazeutische Chemie)
- Walldorf Volker, Dr. rer. nat. (Zoophysologie)
- Wenk, Herbert, Alte Landstraße 42, 40489 Düsseldorf, F. 404207  
Dr. rer. nat. (Oberrat), Institut für Theoretische Physik
- Wolff , Peter, Lippestraße 15, 41469 Neuss, F. (02137) 8695  
Dr. rer. nat. (Oberrat) (Mathematik)
- Wunderlich , Hartmut  
Dr. rer. nat. (Oberrat), Institut für Anorganische Chemie und Strukturchemie II

**k) Mit Vorlesungen beauftragt:**

- Born , Mathias, An der alten Burg 22, 47839 Krefeld, F. (02151)74985  
(Philips GmbH Forschungslaboratorien)  
Dr. rer. nat.
- Fahr, Oliver  
Dipl.-Chem., Ang.
- Köhler , Wilfried, Niederkasseler Lohweg 40, 40547 Düsseldorf, F. 591584  
Dr. rer. nat., Oberregierungsrat im Landesamt für Datenverarbeitung und Statistik NW (Spezielle Aufgaben der Automatisierten Datenverarbeitung in Hochschulen und öffentlicher Verwaltung)
- Leimkugel, Frank, Sauerbruchstraße 10, 45470 Mülheim an der Ruhr  
Dr. rer. nat. (Pharmazeutische Terminologie)
- Ostapczuk, Peter, Kommstraße 2, 5248 Jülich  
Dr. rer. nat. Forschungszentrum Jülich, Institut für Angewandte Physikalische Chemie
- Prinz , Bernhard, Wallneyer Straße, 45133 Essen  
Dr., Ltd. Regierungsdirektor an der Landesanstalt für Immissionsschutz, Essen (Immissionsschutz)
- Schulte-Löbbert, Franz-Josef  
Dr. rer. nat., Geschäftsführer der Apothekerkammer Nordrhein, 40213 Düsseldorf, Poststr. 4
- Vohr, Hans-Werner, Institut für Toxikologie, Pharmaforschungszentrum der Bayer AG Wuppertal, F. (0202) 368811  
Dr. rer. nat.

**l) Mit Seminaren, Übungen und Praktiken beauftragt:**

- Ackermann , Ralf  
Dipl.-Chem., Wiss. Ang. (Organische Chemie und Makromolekulare Chemie)
- Albert, Antje  
Dr. rer. nat., Wiss. Mitarb. (Anorganische Chemie und Strukturchemie)
- Andresen, Thomas  
Apotheker, Wiss. Ang. (Pharmazeutische Technologie)
- Arendt, Cornelius  
Dipl.-Chem., Wiss. Ang. (Anorganische Chemie)
- Asgarouladi, Nuschin  
Dipl.-Chem. (Organische Chemie und Makromolekulare Chemie)
- Avgenaki, Giannoula  
Dipl.-Chem., Wiss. Ang. (Organische Chemie und Makromolekulare Chemie)
- Bell, Ralf  
Dipl.-Chem., Wiss. Mit. (Anorganische Chemie und Strukturchemie)
- Bendels, Stefanie  
Apothekerin, Wiss. Ang. (Pharmazeutische Chemie)
- Berning, Marcus  
Dipl.-Phys., Wiss. Ang. (Theoretische Physik)

- Berntien, Ulrich, Bachstraße 48, 40764 Langenfeld, F. (02173) 76300  
(Experimentalphysik)
- Beutner, Stefan  
Dr. rer. nat., Wiss. Ang. (Organische Chemie und Makromolekulare Chemie)
- Bielesch, Ulrich, Sommersstr. 18, 40476 Düsseldorf, F. (0211) 445794  
Dipl.-Phys., Wiss. Ang. (Laser- und Plasmaphysik)
- Bongards, Jochen  
Dipl.-Chem., Wiss. Ang. (Anorganische Chemie und Strukturchemie)
- Bossinger, Olaf  
Dr. rer. nat., Wiss. Ang. (Genetik)
- Bruckbauer, Andreas  
Dipl.-Phys., Wiss. Ang. (Experimentalphysik)
- Buchner, Peter, Auf'm Großfeld 17, 40229 Düsseldorf, F. (02 11) 2291963  
Dipl. Phys., wiss. Ang., (Laser- und Plasmaphysik)
- Buchwald-Werner, Sybille  
Apothekerin, Wiss. Ang. (Pharmazeutische Chemie)
- Buff, Heiko  
Apotheker, Wiss. Ang. (Pharmazeutische Chemie)
- Cremers, Carsten, Mühlenpfädchen 10, 47647 Kerken
- Czwalinna, Sabine  
Apothekerin, Wiss. Ang. (Pharmazeutische Chemie)
- Dau, Hendrik, Weissenberger Weg 191b, 41462 Neuss  
Dipl.-Chem. (Theoretische Chemie)
- Dauborn, Babette Else  
Dr. rer. nat., Wiss. Ang. (Ökologische Pflanzenphysiologie)
- Delhey, Renate  
Dr. rer. nat., Wiss. Ang. (Didaktik der Biologie, Institut für Neurobiologie)
- Denecke, Heide, Universitätsstraße 1, 40225 Düsseldorf  
Dipl.-Psych. (Psychologie), F. 81-12275
- Diepenbrock, Wolfram, Apotheker  
Wiss. Ang. (Pharmazeutische Chemie)
- Diesing, Detlef  
Dr. rer. nat., Wiss. Ang. (Experimentalphysik)
- Dingwerth, Björn  
Wiss. Ang. (Anorganische Chemie)
- Dörrie, Claudia, Max-Born-Str. 30/WE 40, 40591 Düsseldorf, F. 7 59 16 36  
Dipl.-Geogr., Wiss. Ang. (Geographie)
- Eberhard, Marc  
Dipl.-Phys., Wiss. Ang. (Theoretische Physik)
- Emgenbroich, Marco, Dipl.-Chem., Wiss. Ang.  
(Organische Chemie und Makromolekulare Chemie)
- Fischer, Christian  
Dipl.-Chem., Wiss. Ang. (Anorganische Chemie)
- Foltin, Georg, F. 81-14682  
Dr. rer. nat., Wiss. Ang. (Theoretische Physik)
- Freichel, Oliver  
Apotheker, Wiss. Ang. (Pharmazeutische Technologie)
- Frik, Lars, Dipl.-Chem.  
Wiss. Mitarbeiter (Anorganische Chemie und Strukturchemie)
- Frisch, Christian, F. 81-12013, Universitätsstr. 1, 40225 Düsseldorf  
Wiss. Ang. (Psychologie)
- Fuchs, Christine  
Dipl.-Chem., Wiss. Ang. (Organische Chemie und molekulare Chemie)



- Gastel, Andreas  
Dr. rer. nat., Wiss. Ang. (Mathematik)
- Geist, Helmut, Hubertusweg 90, 41466 Neuss, F. (0 21 31) 46 47 32  
Dr. rer. nat., Wiss. Ang. (Geographie)
- Gillen, Ralph, Karlsruher Str. 26, 40229 Düsseldorf  
Dipl.-Chem. (Theoretische Chemie)
- Grawe, Thomas  
Dipl.-Chem., Wiss. Ang. (Organische Chemie und Makromolekulare Chemie)
- Grün, Michael  
Dipl.-Chem., Wiss. Ang. (Organische Chemie und Makromolekulare Chemie)
- Guzmann, Marcus, Mergelskaul 25, 40882 Ratingen,  
Chem., Wiss. Ang. (Organische Chemie und Makromolekulare Chemie)
- Hammerl, Marianne, Universitätsstraße 1, 40225 Düsseldorf  
Dr. rer. nat. (Psychologie)
- Hanewinkel, Carsten  
Dipl.-Phys., Wiss. Ang. (Experimentalphysik)
- Hanf, Christian, Engelbertstr. 15, 42859 Remscheid,  
Dipl.-Chm., Wiss. Ang. (Organische Chemie und Makromolekulare Chemie)
- Hansen, Antje  
Dipl.-Chem., Wiss. Ang. (Organische Chemie und Makromolekulare Chemie)
- Hebben, Holger, Universitätsstraße 1, 40225 Düsseldorf, F. 81-12143  
Wiss. Ang. (Psychologie)
- Hebing-Lennartz, Gabriele, F. 12296  
Dipl.-Psych. (Psychologie)
- Heerdmann, Annette  
Dipl.-Chem. (Anorganische Chemie und Strukturchemie)
- Hein, Matthias  
Dipl.-Phys., Wiss. Ang. (Experimentalphysik)
- Heininger, K.  
Dipl.-Psych. (Psychologie)
- Herm, Michael  
Dipl.-Chem., Wiss. Ang. (Organische Chemie und Makromolekulare Chemie)
- Hermens, Stephan  
Dipl.-Chem., Wiss. Ang. (Anorganische Chemie und Strukturchemie)
- Hildebrand, Meike  
Apothekerin, Wiss. Ang. (Pharmazeutische Biologie)
- Höhn, Bernd  
Dr. rer. nat., Wiss. Ang. (Anorganische Chemie)
- Holz, Alexander  
Apotheker, Wiss. Ang. (Pharmazeutische Chemie)
- van Hooft, Paulus  
Dipl.-Chem., Wiss. Ang. (Pharmazeutische Chemie)
- Hornfeck, Michael  
Dipl.-Chem., Wiss. Ang. (Anorganische Chemie)
- Hottgenroth, Axel  
Dipl.-Chem., Wiss. Ang. (Anorganische Chemie)
- Hüther, Juliane  
Apothekerin, Wiss. Ang. (Pharmazeutische Biologie)
- Inekara, Betül  
Dipl.-Chem., Wiss. Ang. (Organische Chemie und Makromolekulare Chemie)
- Janeda, Stephanie  
Dipl.-Chem., Wiss. Mitarb. (Anorganische Chemie und Strukturchemie)

- Johrendt, Dirk  
Dr. rer. nat., Wiss. Mitarb. (Anorganische Chemie und Strukturchemie)
- Kamphausen, Ralf, Universitätsstraße 1, 40225 Düsseldorf, F. 311-4811  
Dipl.-Phys., Wiss. Ang. (Festkörperspektroskopie)
- Kasper, Dirk, Kamper Straße 14, 40589 Düsseldorf  
Dipl.-Chem., Wiss. Ang. (Organische Chemie und Makromolekulare Chemie)
- Kirchhoff, Christian  
Apotheker, Wiss. Ang. (Pharmazeutische Chemie)
- Kleinhans, Anja  
Apothekerin, Wiss. Ang. (Pharmazeutische Chemie)
- Klütze, Stefan  
Dipl.-Chem., Wiss.-Ang. (Anorganische Chemie)
- Knorr, Karsten  
Dipl.-Chem., Wiss. Ang. (Organische Chemie und Makromolekulare Chemie)
- König, Uwe  
Dr. rer. nat., Wiss. Ang. (Physikalische Chemie)
- Körper, B.  
Dipl.-Psych. (Psychologie)
- Köpsel, Christian  
Dipl.-Chem., Wiss. Ang. (Organische Chemie und Makromolekulare Chemie)
- Körsgen, Oliver  
Dipl.-Chem., Wiss. Ang. (Organische Chemie und Makromolekulare Chemie)
- Kohlgrüber, Dagmar  
Dipl.-Phys. (Experimentalphysik)
- Kolbe, Henrike  
Dipl.-Chem., Wiss. Ang. (Organische Chemie und Makromolekulare Chemie)
- Koukoulitas, J.  
Dipl.-Psych.
- Kraft, Arno, Karl-Geusen-Str 170, 40231 Düsseldorf  
Dr. rer. nat. (Organische Chemie und Makromolekulare Chemie)
- Kranenberg, Christian  
Dipl.-Chem. (Anorganische Chemie und Strukturchemie)
- Kritzler, Guido  
Dipl.-Phys., Wiss. Ang. (Experimentalphysik)
- Kronz, Manfred, Behrenstraße 28, 40223 Düsseldorf  
Dipl.-Math., Wiss. Ang. (Mathematik)
- Kruggel, Bernd, Gladbacher Str. 34, 40219 Düsseldorf  
Dr. rer. nat., Wiss. Ang. (Mathematik)
- Kubik, Stefan  
Dr. rer. nat., Wiss. Ang. (Organische Chemie und Makromolekulare Chemie)
- Kühl, Axel, Thomas-Mann-Straße 26, 40699 Erkrath
- Kuhn, Arne  
Apotheker, Wiss. Ang. (Pharmazeutische Chemie)
- Lache, Axel  
Dipl.-Chem., Wiss. Ang. (Organische Chemie und Makromolekulare Chemie)
- Laedke, Ernst Wolfgang, Aktienstraße 238, 45473 Mülheim, F. (0208) 766602  
Dr. rer. nat., Wiss. Ang. (Theoretische Physik)
- Laicher, Frank  
Dipl.-Chem., Wiss. Ang. (Organische Chemie und Makromolekulare Chemie)
- Lammerschop, Olaf  
Dipl.-Chem., Wiss. Ang. (Organische Chemie und Makromolekulare Chemie)
- Lenzen, Thomas  
Dipl.-Chem., Wiss.-Ang. (Anorganische Chemie)

- Lobitz, Gerd Otto  
Apotheker, Wiss. Ang. (Pharmazeutische Biologie)
- Löhken, Anke  
Dipl.-Chem. (Anorganische Chemie und Strukturchemie)
- Lohrengel, Manuel, Gilverather Straße 6, 41516 Grevenbroich, F. (02182) 2355  
Dr. rer. nat., Wiss. Ang. (Physikalische Chemie)
- Losse, Gudrun, Max-Born-Straße 34, 40591 Düsseldorf  
Dipl.-Biol., Wiss. Ang. (Zoologie)
- Matussek, Anja, Gneisenaustr. 12, 40477 Düsseldorf,  
Dipl.-Chem., Wiss.-Ang. (Organische Chemie und Makromolekulare Chemie)
- Mayer, Bernhard, Rotdornweg 3, 41468 Neuss, F. (02101)103171  
Dr. rer. nat., Wiss. Ang. (Organische Chemie)
- Mevisen, Claudia, Amselweg 4, 40699 Erkrath, F. (0211) 244480  
(Experimentalphysik)
- Monells, Rebeca  
Apothekerin, Wiss. Ang. (Pharmazeutische Technologie)
- Montag, Birgit, Otto-Petersen-Straße 2, 40237 Düsseldorf, F. 664465  
Wiss. Ang. (Geographie)
- Moog, Petra Regina  
Dr. rer. nat., Wiss. Ang. (Ökologische Pflanzenphysiologie)
- Müller, Martin  
Dipl.-Phys. (Theoretische Physik)
- Müller, Stefan, F. 81-12268  
Dipl.-Psych., Wiss. Ang. (Physiologische Psychologie II)
- Musial, Frauke, Universitätsstr. 1, 40225 Düsseldorf, F. 81-1 30 57  
Dr. rer. nat., Wiss. Ang. (Psychologie)
- Nierhauve, Guido, Ahnfeldstr. 35, 40239 Düsseldorf, F. 631559  
Dr. rer. nat., Wiss. Ang. (Theoretische Chemie)
- Nover, Jörg, Breitscheider Straße 12, 40625 Düsseldorf  
Dipl.-Chem., Wiss. Ang. (Theoretische Chemie)
- Oerding, Klaus  
Dr. rer. nat., Wiss. Ang. (Theoretische Physik)
- Osterod, Frank  
Dipl.-Chem., Wiss. Ang. (Organische Chemie und Makromolekulare Chemie)
- Peters, Lars  
Dipl.-Chem., Wiss. Ang. (Organische Chemie und Makromolekulare Chemie)
- Peters, Manfred  
Dipl.-Chem., Wiss. Ang. (Organische Chemie und Makromolekulare Chemie)
- Peters, Wilfried  
Dr. rer. nat., Wiss. Ang. (Anorganische Chemie)
- Pfeifer, Marcus  
Dipl.-Chem., Wiss. Ang. (Anorganische Chemie)
- Piontowski, Jens  
Dr. rer. nat., Wiss. Ang. (Mathematik)
- Pohl, Susanne  
Dipl.-Chem., Wiss. Ang. (Organische Chemie und Makromolekulare Chemie)
- Pott, André, Ahornweg 8, 42579 Heiligenhaus, F. (02056) 5241,  
Dipl.-Phys., wiss. Ang. (Laser- und Plasmaphysik)
- Priplata, Christine, von Weichs-Str. 201, 53121 Bonn  
Dipl.-Math., Wiss. Ang. (Mathematik)
- Raacke, Jens  
Dipl.-Phys. (Experimentalphysik)

- Rahematpura, Jaykumar  
Dipl.-Chem., Wiss. Ang. (Organische Chemie und Makromolekulare Chemie)
- von Raison, Jeanette,  
Apothekerin, Wiss.-Ang. (Pharmazeutische Biologie)
- Reichert, Anja, Acherstr. 77, 40233 Düsseldorf,  
Dipl.-Chem., Wiss.-Ang. (Organische Chemie und Makromolekulare Chemie)
- Reiffers, Britta  
Dipl.-Chem., Wiss. Ang. (Organische Chemie und Makromolekulare Chemie)
- Resch, Marion  
Apothekerin, Wiss. Ang. (Pharmazeutische Biologie)
- Rethmann, Jochen, Sternbergstraße 8, 48268 Greven  
Dipl.-Inf., Wiss. Ang. (Informatik)
- Ridder, Daniel  
Dipl.-Chem., Wiss. Ang. (Organische Chemie und Makromolekulare Chemie)
- de la Riva, Camilo, F. 81-14853  
Dipl.-Phys., Wiss. Ang. (Festkörperspektroskopie)
- Römmen, Christian,  
Apotheker, (Pharmazeutische Technologie)
- Rose, Markus  
Dipl.-Chem., Wiss. Ang. (Organische Chemie und Makromolekulare Chemie)
- Ruck, Christoph  
Dipl.-Chem., Wiss. Ang. (Organische Chemie und Makromolekulare Chemie)
- Rutschmann, Roland Marcus, F. 81-12067, Universitätsstr. 1, 40225 Düsseldorf  
Wiss. Ang. (Psychologie)
- Sadeghi, Peyman  
Apotheker, Wiss. Ang. (Pharmazeutische Chemie)
- Salamon, Ekkehart  
Apotheker, Wiss. Ang. (Pharmazeutische Chemie)
- Santore, Uwe J., F. 81-14561  
Dr. phil., BSc (Camb.), PhD (London) DIC
- Schäfer, Stefan  
Dipl.-Chem., Wiss. Ang. (Anorganische Chemie)
- Schappach, Annette  
Apothekerin, Wiss. Ang. (Pharmazeutische Chemie)
- Schatteburg, Sven, F. 81-13889  
Dipl.-Phys., Wiss. Ang. (Experimentalphysik)
- Schedel, Rosemarie, Sillerstraße 49, 42327 Wuppertal, F. (0202) 744428  
Dr. rer. nat., Wiss. Ang. (Botanik)
- Schellmann, Gerhard, Zonser Straße 24, 40223 Düsseldorf, F. (0211) 153694  
Dr. rer. nat., Wiss. Ang. (Geologie)
- Schmidt, Jürgen, Am Mickeler Busch 2, 40589 Düsseldorf  
Dipl.-Biol., Wiss. Ang. (Zoologie)
- Schmidt, Marcus  
Dipl.-Chem., Wiss. Ang. (Organische Chemie und Makromolekulare Chemie)
- Schmidt, Matthias  
Dr. rer. nat. (Theoretische Physik)
- Schmidt-Mende, Tanja, F. 81-1 35 53  
Apothekerin, Wiss. Ang. (Pharmazeutische Technologie)
- Schmidtpott, Reiner, Friedenstraße 28, 40219 Düsseldorf  
Dipl.-Chem., Wiss. Ang. (Theoretische Chemie)
- Schmitt, Hans-Peter, Suitbertusstraße 45, 40223 Düsseldorf  
Dr. rer. nat., Wiss. Ass. (Zoologie)

- Schneider , Helmut, Millrather Str 50, 40591 Düsseldorf, F. 785422  
Dr. phil. (Geographie)
- Schramm, Georg  
Dipl.-Chem., Wiss.-Ang. (Anorganische Chemie)
- Schulte , Ralf,  
Apotheker, Wiss.-Ang. (Pharmazeutische Chemie)
- Schunicht, Christoph, Dorotheenstraße 12, 40764 Langenfeld  
Dipl.-Chem., Wiss. Ang. (Organische Chemie und Makromolekulare Chemie)
- Schuster , Günter, F. 81-13479  
Dr. phil. nat., Wiss. Ang. (Botanik)
- Schwarz , Ido  
Dipl.-Chem., Wiss. Ang. (Organische Chemie und Makromolekulare Chemie)
- Siemes, Christian  
Dipl.-Phys., Wiss. Ang. (Experimentalphysik)
- Stahl , Gunther  
Apotheker, Wiss. Ang. (Pharmazeutische Chemie)
- Stalberg, Stefanie  
Dipl.-Chem., Wiss. Ang. (Organische Chemie und Makromolekulare Chemie)
- Steigel, Alois, Curieweg 36, 40591 Düsseldorf  
Dr. rer. nat., Wiss. Ang. (Organische Chemie)
- Stenull, Olaf  
Dipl.-Phys. (Theoretische Physik)
- Stöhr, Jochen  
Apotheker, Wiss. Ang. (Pharmazeutische Biologie)
- Stoll , Friederike, Apothekerin  
Wiss. Ang. (Pharmazeutische Chemie)
- Sudholt, Wiebke, Hamm  
Dipl.-Chem. (Theoretische Chemie)
- Sunkel, Frank  
Apotheker, Wiss. Ang. (Pharmazeutische Chemie)
- Tampier, Markus  
Dipl.-Chem., Wiss. Mit. (Anorganische Chemie und Strukturchemie)
- Theyßen, Heike, Hahnenhausstraße 10, 42719 Solingen, F. 0212-549026  
Dipl.-Phys., Wiss. Ang. (Experimentalphysik)
- Thiel , Christiane, F. 81-13491  
Dipl.-Psych.
- Tölle, Ralf, F. 81-14276  
Dipl.-Chem., Wiss. Ang. (Experimentalphysik)
- Töpfer, Frank  
Dipl.-Chem., Wiss.-Ang. (Anorganische Chemie)
- Traber, Katharina  
Apothekerin, Wiss. Ang. (Pharmazeutische Chemie)
- Turkowski, Barbara  
Dipl.-Chem., Wiss. Ang. (Anorganische Chemie)
- Uhrig, Ulrike  
Apothekerin, Wiss. Ang. (Pharmazeutische Chemie)
- Urbanetz, Nora  
Apothekerin, Wiss. Ang. (Pharmazeutische Technologie)
- Verwey, Claudia  
Dipl.-Chem., Wiss. Ang. (Anorganische Chemie)
- Volkmann , Armin, Werstener Dorfstraße 82, 40591 Düsseldorf  
Dipl.-Biol., Wiss. Ang. (Zoologie)

Weichel, Claus  
Apotheker, Wiss. Ang. (Pharmazeutische Chemie)

Weiß , Leonore, Universitätsstraße 1, 40225 Düsseldorf, F. 81-12275  
Dipl.-Psych., Wiss. Ang. (Psychologie)

Wenkers, Bernhard  
Apotheker, Wiss. Ang. (Pharmazeutische Technologie)

Wenz, Helmut, Burgmüllerstr. 12, 40235 Düsseldorf, F. 691 37 43  
Dr. rer. nat., Wiss. Ang. (Experimentalphysik)

Weyerich, Bertram  
Dr. rer. nat., Wiss. Ang. (Theoretische Physik)

Wiechert, Dirk  
Dipl.-Chem. Wiss. Mitarb. (Anorganische Chemie und Strukturchemie)

Wilke, Roland  
Dipl.-Phys. (Experimentalphysik)

Wissing, Klaus, Saalfelder Weg 23, 40627 Düsseldorf, Tel. (02 11) 27 51 99  
Dipl.-Chem.

Witzak, Dorette  
Dipl.-Chem., Wiss. Ang. (Organische Chemie und Makromolekulare Chemie)

Zimmermann , Petra, F. 81-13493, Universitätsstr. 1, 40225 Düsseldorf  
Wiss. Ang. (Psychologie)

Zuleger, Susanne,  
Apothekerin (Pharmazeutische Technologie)

Zylka, Gero  
Dipl.-Ing., Wiss. Ang.

## Institute

(Zentrale wissenschaftliche Einrichtungen der Universität: siehe Seite 92)

### Mathematisches Institut (Gebäude 25.22, Ebene 00)

Geschäftsführender Leiter: Univ.-Prof. Dr. K. Steffen, F. 81-13781, Raum 56

Stellvertreter: Univ.-Prof. Dr. V. Aurich, F. 81-13710

Geschäftszimmer: Frau Monika Meeßen, F. 81-13780, Raum 55

#### Lehrstuhl I für Mathematik (Gebäude 25.22, Ebene 03)

Univ.-Prof. Dr. Reinhold Meise, F. 81-13187

Sekretariat: Frau Lilo Kock, F. 81-13187

Akad. Oberrat: Dr. Peter Wolff, F. 81-13708

Wiss. Ass.: Dr. Uwe Franken, F. 81-13422

Heisenberg-Stipendiat: Priv.-Doz. Dr. Rüdiger Braun, F. 81-13193

Wiss. Ang.: Dr. Thomas Rösner, F. 81-13194

#### Lehrstuhl II für Mathematik (Gebäude 25.22, Ebene 03)

Univ.-Prof. Dr. Wilhelm Singhof, F. 81-12177

Sekretariat: Frau Renate Köntges, F. 81-12177

Univ.-Prof.: Dr. Helmut Ratschek, F. 81-12175

Wiss. Ang.: Dr. Bernd Kruggel, F. 81-13182

Wiss. Mitarb.: Dipl. Math. Christiane Görges, F. 81-15348,

Dipl.-Math. Bernd Gemein, F. 81-13422, Dipl.-Math. Georg Mackenbrock, F. 81-13183

#### Lehrstuhl III für Mathematik (Gebäude 25.13, Ebene 03)

Univ.-Prof. Dr. Klaus Steffen, F. 81-15380

Sekretariat: Frau Karin Landau, F. 81-15380

Wiss. Ass.: Dr. Andreas Gastel, F. 81-14786

Wiss. Ang. Dr. Manfred Kronz, F. 81-13782

Wiss. Mitarb.: Dipl.-Math. Werner Clemens, F. 81-14305

#### Lehrstuhl IV für Mathematik (Gebäude 25.13, Ebene 03)

Univ.-Prof. Dr. Gerd Fischer, F. 81-14690

Sekretariat: Frau Gabriele Süß, F. 81-14690

Akad. Oberrat: Dr. Thomas Thode, F. 81-12172

Wiss. Ang.: Dr. Jens Piontkowski, F. 81-14691

#### Lehrstuhl für Mathematik und Mathematikdidaktik (Gebäude 25.22, Ebene 03)

Univ.-Prof. Dr. Fritz Grunewald, F. 81-12160

Sekretariat: Frau Renate Crumbach, F. 81-12160

Univ.-Prof.: Dr. Otto Kerner, F. 81-12185, Dr. Walter Köhnen, F. 81-13709,

N. N., F. 81-12188, Dr. Robert Wisbauer, F. 81-12187

Stud.-Prof.: Dr. Erich Baumgartner, F. 81-12184

Wiss. Ass.: Dr. Dietrich Burde, F. 81-12186, Dr. Michael Stoll, F. 81-12186

Wiss. Ang.: Dipl.-Math. Christine Priplata, F. 81-12176

Wiss. Mitarb.: Dipl.-Math. Jens Reinhold, F. 81-13727,

Dipl.-Math. Alexander Seidel, F. 81-15181

#### Lehrstuhl für Angewandte Mathematik (Gebäude 25.22, Ebene 02)

Univ. Prof. N. N., F. 81-12150

Sekretariat: Frau Eveline Siemes, F. 81-12150

Univ.-Prof. Dr. Kristian Witsch, F. 81-12164

Wiss. Ass.: Dr. Michael Czajkowski, F. 81-12151

Wiss. Mitarb.: Dipl.-Math. Ulrike Hesse, F. 81-12152

**Lehrstuhl für Instrumentelle Mathematik** (Gebäude 25.13, Ebene 02)

Univ.-Prof. Dr. Walter Petry, F. 81-12163  
Sekretariat: Frau Eveline Siemes, F. 81-12150  
Wiss. Mitarb.: N. N.

**Lehrstuhl für Mathematische Statistik und Wahrscheinlichkeitstheorie**

(Gebäude 25.13, Ebene 01)

Univ.-Prof. Dr. Arnold Janssen, F. 81-12165  
Sekretariat: Frau Elke Rathgeber, F. 81-12165  
Univ.-Prof.: Dr. Klaus Janßen, F. 81-12166  
Wiss. Ass.: Dr. Claus-Dieter Mayer, F. 81-12167  
Wiss. Mitarb.: Dipl.-Math. Jörg Rahnenführer, F. 81-12169, Dipl.-Math. Michael Kunz,  
F. 81-12154

**Abteilung für Informatik** (Gebäude 25.13, Ebene 00)

Univ.-Prof. Dr. Volker Aurich, F. 81-13710, Univ.-Prof. Dr. Egon Wanke, F. 81-13730  
Sekretariat: Frau Monika Meeßen, F. 81-13710  
Wiss. Ang.: Dipl.-Inf. Jochen Rethmann, F. 81-13716, Wiss. Mitarb.: Dipl.-Inform.  
Wolfgang Espelage, F. 81-13712 System.-Ing. Janus Tomaschewski, F. 81-13723

**Emeriti:**

Univ.-Prof. Dr. Artur Bergmann, F. 81-13858 (12160)  
Univ.-Prof. Dr. Boro Döring, F. 81-12150  
Univ.-Prof. Dr. Hanns Klinger, F. 81-12180 (12165)  
Univ.-Prof. Dr. Dr. h. c. Horst Schubert, F. 81-12177

**Professoren im Ruhestand:**

Univ.-Prof. Dr. Egbert Harzheim, F. 81-12171

**Institut für Experimentalphysik** (Gebäude 25.42, Ebene 01)

Geschäftsführender Leiter: Univ.-Prof. Dr. D. Meiners (F. 81-12320)  
Sekretariat: Anja Rexhepi (F. 81-12318), Fax 81-13116  
Univ.-Professoren: Dr. Gernot Decker, (F. 81-12317), Dr. Dieter Meiners (F. 81-12320)  
Univ.-Prof. im Ruhestand Dr. Wolfgang Behnenburg (F. 81-12282)  
Akademischer Direktor: Prof. Dr. Ferdinand Müller (F. 81-12281)  
Wissenschaftliche Mitarbeiter: Prof. Dr. Walter Kies (F. 81-13112), Dipl.-Phys. Ulrich  
Berntien (F. 81-13118), Dipl.-Phys. Dagmar Kohlgrüber (F. 81-15190, Claudia Mevissen  
(F. 81-13108), Dipl.-Phys. Jens Raacke (F. 81-13106), Priv.-Doz. Dieter Schumacher  
(F. 81-13102), Dipl.-Phys. Heike Theyßen (F. 81-11314), Dr. Helmut Wenz (F. 81-13115),  
Dipl.-Phys. Roland Wilke (F. 81-14523)

**Arbeitsrichtungen:**

Spektroskopie von Atomen, Molekülen und Plasmen  
Univ.-Prof. Dr. W. Behnenburg, Univ.-Prof. Dr. D. Meiners  
Dynamik energiereicher Plasmen und hochverdichteter Materie  
Univ.-Prof. Dr. G. Decker, Prof. Dr. W. Kies, Prof. Dr. F. Müller

**Physikalische Grundpraktika** (Gebäude 25.42, Ebene U1)**(Zentrale Einrichtung der Physik)**

Leitung: Priv.-Doz. Dr. Dieter Schumacher (F. 81-13102)  
Geschäftszimmer: Barbara Nolte, F. 81-13108



## **Institut für Laser- und Plasmaphysik** (Gebäude 25.33, Ebene 02)

Geschäftsführender Leiter: Univ.-Prof. Dr. J. Uhlenbusch , F. 81-12157

Sekretariat: Frau Renate ter Horst , Eberhard Schulz , F. 81-12157

(Fax: 81-13718)

Univ.-Prof. em. Herbert Becker

Univ.-Prof.: Dr. Detlev Reiter, F. 81-12867

Stud.-Prof. Johannes Luysberg, F. 81-14035 (Didaktik der Physik)

Akad. Oberräte: Dr. Helmut Kempkens, F. 81-12863, Dr. Johannes H. Schäfer  
F. 81-12158

Wiss. Ang.: Dipl.-Phys. Ulrich Bielech, F. 81-12864,

Dipl.-Phys. Peter Buchner, F. 81-15168, Dipl.-Phys. Andres Pott , F. 81-13871

## **Institut für Physik der kondensierten Materie (IPKM)**

Geschäftsführender Leiter: Univ.-Prof. Dr. D. Schmid

Stellvertreter: Univ.-Prof. Dr. A. Otto

### **Lehrstuhl für Oberflächenwissenschaft** (Gebäude 25.22, Ebene 02)

Univ.-Prof. Dr. Andreas Otto , F. 81-113 60

Sekretariat: Klaudia Lütjens, F. 81-14063, Fax: 81-14266

Wiss. Ang. Dr. Detlef Dising, F. 81-1 42 77

Dipl.-Phys. Andreas Bruckbauer, F. 81-14342, Dipl.-Phys. Carsten Hanewinkel, F. 81-

14338, Dipl.-Phys. Matthias Hein , F. 81-13445, Dipl.-Phys. Guido Kritzler, F. 81-14276,

Dipl.-Phys. Sven Schatteburg, F. 81-13889, Dipl.-Phys. Christian Siemes, F. 81-14268,

Dipl.-Chem. Ralf Tölle, F. 81-14276, Dipl.-Ing. Gero Zylka, F. 81-13889

### **Lehrstuhl für Festkörperspektroskopie** (Gebäude 25.23, Ebene 00)

Univ.-Prof. Dr. Dankward Schmid , F. 81-11513

Sekretariat: Frau Ursula Nikoleit, F. 81-14790, vormittags;

Frau Gabriele Reh , F. 81-13540, vormittags

Hochschuldozentin Dr. Carola Kryschi, F. 81-14813

Akad. Oberrat Dr. Lothar Schwan, F. 81-14213

Heisenberg-Stipendiat: Dr. Jürgen Köhler , F. 81-14855

Wiss. Ang.: Dipl.-Phys. Oliver Geiger, F. 81-14811, Dipl.-Phys. Christoph Glowatz,

F. 81-14897, Dipl.-Phys. Alexander Bock , F. 81-14853, Dipl.-Phys. Benno Spinger,

F. 81-1 48 11, Dipl.-Phys. Jan Ern, F. 81-14897, Dipl.-Phys. Thomas Wimmer,

F. 81-14897

### **Abteilung für Materialwissenschaft (Gebäude 25.23, Ebene 01)**

Univ.-Prof. Dr. Klaus Schierbaum, F. 81-14515

Wiss. Ang.: Dipl.-Phys. Ulrich Berner, F. 81-12389

## **Institut für Theoretische Physik**

Geschäftsführender Leiter: Univ.-Prof. Dr. Richard Bausch

### **Lehrstuhl I** (Gebäude 25.32, Ebene 01)

Univ.-Prof. Dr. Karl-Heinz Spatschek, F. 81-12473

Sekretariat: Frau Elvira Gröters, F. 81-15174/12473 / Fax 81-15194

Frau Rosemarie Gerardi, F. 81-12016

Univ.-Prof. em. Dr. Rudolf-Wilhelm Larenz, F. 81-13127

Univ.-Prof. Dr. Rüdiger Bessenrodt, F. 81-13122

5

Akad. Oberrat: Dr. Herbert Wenk, F. 81-12472

Wiss. Ang.: Dipl.-Phys. Marcus Berning (F. 81-13125), Dipl.-Phys. Marc Eberhard (F. 81-13700), Dr. Rainer Grauer (F. 81-13702), Dr. Ernst-Wolfgang Laedke (F. 81-12014), Dipl.-Phys. Harald Lasaar (F. 81-13120), Dipl.-Phys. Oliver Sieks (F. 81-12015), Dr. Sergei Turitsyn (Drittmittel) (F. 81-14922), Dr. Holger Friedel (F. 81-13125), Dr. Christiane Marliani (beurlaubt)

#### **Lehrstuhl II (Gebäude 25.32, Ebene 02)**

Univ.-Prof. Dr. Hartmut Löwen, F. 81-12746

Sekretariat: Frau Renate Wohlgemuth, F. 81-12746 / Fax 81-12262

Univ.-Prof. em. Dr. Kurt Suchy, F. 81-12259

Univ.-Prof. Dr. Eckhard Rebhan, F. 81-12058

Wiss. Ang.: Dr. Anne Denton (F. 81-12060), Dr. Alan Denton (KFA Jülich) (F. 81-12744), Dipl.-Phys. Hartmut Graf (DFG) (F. 81-12061), Dr. Christos Likos (KFA Jülich) (F. 81-12061), Dipl.-Phys. Martin Watzlawek (DFG) (F. 81-12745), Dr. Bertram Weyerich (F. 81-12059), Dipl.-Phys. Cord Kielhorn (DFG) (F. 81-13699), Dipl.-Phys. Ulrik Vieth (F. 81-13699)

#### **Lehrstuhl III (Gebäude 25.32, Ebene 03)**

Univ.-Prof. Dr. Hans-Karl Janssen, F. 81-13992

Sekretariat: Frau Cornelia Glowacki, F. 81-14678/13992 / Fax 81-11337

Wiss. Ang.: Dipl.-Phys. Volker Becker (DFG) (F. 81-13994), Dipl.-Phys. Martin Müller (F. 81-14285), Dr. Klaus Oerding (F. 81-13993), Dipl.-Phys. Stephan Theiss (F. 81-14679), Dipl.-Phys. Olaf Stenull (F. 81-14317)

#### **Lehrstuhl IV (Gebäude 25.32, Ebene 03)**

Univ.-Prof. Dr. Richard Bausch, F. 81-14710

Sekretariat: Frau Cornelia Glowacki, F. 81-14678/13992 / Fax 81-11337

Wiss. Ang.: Dr. Ralf Blosssey (beurlaubt), Dr. Rolf Burghaus (DFG) (F. 81-14286), Dr. Georg Foltin (F. 81-14681)

### **Institut für Angewandte Physik (Gebäude 25.33, Ebene 01)**

Geschäftsführender Leiter: Univ.-Prof. Ronald Frahm, F. 81-12291

Sekretariat: Frau M. Dramba, F. 81-12474

Univ.-Prof. em. Dr. Jakob Kranz, F. 81-13645

Univ.-Prof. Dr. Erhard Kisker, F. 81-12574

Hochschuldozent Dr. F. U. Hillebrecht, F. 81-13174

Akad. Oberrätin: Dr. Hildegard Hammer, F. 81-12592

Wiss. Ass.: Dr. Dirk Lützenkirchen-Hecht, F. 81-13680

Wiss. Ang.: Dipl.-Phys. Cersten Bethke (F. 81-13178), Dr. Bärbel Fromme (F. 81-13177), Dipl.-Phys. Dieter Knabben (F. 81-12573), Dipl.-Phys. Andreas Krämer (F. 81-13655), Dipl.-Phys. Hendrik Ohldag (F. 81-13178), Dipl.-Phys. Rainer Schellenberg (F. 81-13603), Dipl.-Phys. Nils Weber (F. 81-12573)

## Institut für Anorganische Chemie und Strukturchemie

Geschäftsführender Leiter: N. N.

Stellvertreter: N. N.

### Lehrstuhl I (Gebäude 26.43, Ebene 01)

Univ.-Prof. Dr. Wolfgang Kläui, F. 81-12286

Sekretariat: Frau Brigitte Mobers, F. 81-12286/1 2287, Fax 81-122 87

Prof. em. Dr. Wilhelm Kuchen, F. 81-13098

Univ.-Prof. Dr. Gerhard Hägele, F. 81-12288

Akadem. Oberräte: Dr. Klaus Diemert, F. 81-12289, Dr. Helmut Keck, F. 81-12199

Wiss. Ang.: Dipl.-Chem. Cornelius Arendt (F. 81-13591), Dipl.-Chem. Jochen Bongards (F. 81-12596), Dipl.-Chem. Björn Dingwerth (F. 81-12292), Dipl.-Chem. Christian Fischer (F. 81-15236), Dipl.-Chem. Stephan Hermens (F. 81-12599, 12596), Dr. Bernd Höhn (F. 81-12197), Dipl.-Chem. Michael Hornfeck (F. 81-13166), Dipl.-Chem. Axel Hottgenroth (F. 81-12198), Dipl.-Chem. Stefan Klütze (F. 81-12292), Dipl.-Chem. Mirko-Michael Kriskovic (F. 81-13591), Dipl.-Chem. Thomas Lenzen (F. 81-15236), Dipl.-Chem. Norbert Liedtke (F. 81-12194), Dipl.-Chem. Andreas Lindner (F. 81-12198), Dipl.-Chem. Ralf Olschner (F. 81-12198), Dr. Wilfried Peters (F. 81-13139), Dipl.-Chem. Marcus Pfeifer (F. 81-12596), Dipl.-Chem. Gunther Sievers (F. 81-13591), Dipl.-Chem. Stefan Schäfer (F. 81-12596), Dipl.-Chem. Daniel Schramm (F. 81-12293), Dipl.-Chem. Georg Schramm (F. 81-12194), Dipl.-Chem. Christian Tillmann (F. 81-13591), Dipl.-Chem. Frank Töpfer (F. 81-12194), Dipl.-Chem. Barbara Turkowski (F. 81-13166), Dipl.-Chem. Claudia Verwey (F. 81-13591)

### Lehrstuhl II (Gebäude 26.42 und 26.32, Ebene 01)

Univ.-Prof. N. N.

Sekretariat: Frau Waltraud Krefting, F. 81-13136, Fax 81-1 41 46

Prof. em. Dr. Dietrich Mootz, F. 81-13135

Univ.-Prof. Dr. Albrecht Mewis, F. 81-13147

Akad. Oberräte: Dr. Wolfgang Poll, F. 81-13146, Dr. Hartmut Wunderlich, F. 81-13144

Wiss. Mitarb.: Dr. Antje Albert (F. 81-14143), Dipl.-Chem. Ralf Bell (F. 81-13672), Dipl.-Chem. Lars Frik (F. 81-13164), Dipl.-Chem. Anette Heerdmann (DFG) (F. 81-13164), Dipl.-Chem. Stephanie Janeda (F. 81-13672), Dr. Dirk Johrendt (F. 81-13068), Dipl.-Chem. Christian Kranenberg (DFG) (F. 81-13669), Dipl.-Chem. Anke Löhken (DFG) (F. 81-13669), Dipl.-Chem. Markus Tampier (F. 81-13669), Dipl.-Chem. Dirk Wiechert (F. 81-14257)

5

## Institut für Organische Chemie und Makromolekulare Chemie

Geschäftsführender Leiter: Univ.-Prof. Dr. H. D. Martin

Stellvertreter: Univ.-Prof. Dr. G. Wulff

### Lehrstuhl I (Gebäude 26.43, Ebene 00)

Univ.-Prof. Dr. Hans-Dieter Martin, F. 81-12298

Sekretariat: Frau Irene Reinartz, F. 81-12299, Fax 81-14324

Prof. em. Dr. Leonhard Birkofer, F. 81-13622

Univ.-Prof. Dr. Manfred Braun, F. 81-14731

Akad. Direktor: Dr. Dirk Prüstel, F. 81-12295

Akad. Oberrat: Dr. Heinrich Dickopp, F. 81-12571

Hsch. Ass.: Dr. Klaus Schaper (F. 81-13192)

Wiss. Ang.: Dipl.-Chem. Ralf Ackermann (F. 81-12570), Dr. Stefan Beutner (F. 81-13133), Dipl.-Chem. Christine Fuchs (F. 81-1313), Dipl.-Chem. Antje Hansen (F. 81-12567), Dipl.-Chem. Betül Incekara (F. 81-13631), Dipl.-Chem. Christian Köpsel (F. 81-12568), Dipl.-Chem. Oliver Körsgen (F. 81-12888), Dr. Bernhard Mayer (F. 81-13635), Dipl.-Chem. Manfred Peters (F. 81-14002), Dipl.-Chem. Henrike Kolbe (F. 81-12562), Dipl.-Chem. Frank Laicher (F. 81-14234), Dipl.-Chem. Jaykumar Rahematpura (F. 81-15262), Dipl.-Chem. Britta Reiffers (F. 81-13623), Dipl.-Chem. Daniel Ridder (F. 81-14233), Dipl.-Chem. Christoph Ruck (F. 81-12313), Dipl.-Chem. Marcus Schmidt (F. 81-12563), Dipl.-Chem. Ido Schwarz (F. 81-15234), Dr. Alois Steigel (F. 81-12889), Dipl.-Chem. Doretta Witzak (F. 81-15289)

#### **Lehrstuhl II (Gebäude 26.33, Ebene 00)**

Univ.-Prof. Dr. Günter Wulff, F. 81-14760

Sekretariat: Frau Karin Mertens, F. 81-14788 / Fax: 81-14788

Akad. Rat: Dr. Thomas Schrader, F. 81-14820

Wiss. Ang.: Dipl.-Chem. Giannoula Avgenaki (F. 81-13556), Dipl.-Chem. Marco Emgenbroich (F. 81-12565), Dipl.-Chem. Thomas Grawe (F. 81-14824), Dipl.-Chem. Michael Grün (F. 81-14822), Dipl.-Chem. Marcus Guzman (F. 81-14868), Dipl.-Chem. Christian Hanf (F. 81-14821), Dipl.-Chem. Michael Herm (F. 81-14824), Dipl.-Chem. Dirk Kasper (F. 81-13071), Dipl.-Chem. Karsten Knorr (F. 81-14822), Dr. Arno Kraft (F. 81-15362), Dr. Stefan Kubik (F. 81-13630), Dipl.-Chem. Axel Lache (F. 81-13348), Dipl.-Chem. Olaf Lammerschop (F. 81-14868), Dipl.-Chem. Anja Matussek (F. 81-14821), Dipl.-Chem. Frank Osterod (F. 81-12572), Dipl.-Chem. Lars Peters (F. 81-12565), Dipl.-Chem. Susanne Pohl (F. 81-13302), Dipl.-Chem. Anja Reichert (F. 81-14822), Dipl.-Chem. Markus Rose (F. 81-13556), Dipl.-Chem. Christoph Schunicht (F. 81-14987), Dipl.-Chem. Stefanie Stalberg (F. 81-14868)

### **Institut für Physikalische Chemie und Elektrochemie**

Geschäftsführender Leiter: Univ.-Prof. Dr. K. Kleinermanns

Stellvertreter: N. N.

Akad. Oberräte: Dr. Helmut Hoffmann, F. 81-12102

Dr. Günter Petermann, F. 81-12104

#### **Lehrstuhl I (Gebäude 26.43, Ebene 02)**

Univ.-Prof. Dr. Karl Kleinermanns, F. 81-12100

Sekretariat: Frau C. Schiedel, F. 81-121 10, Fax 81-15195

Prof. em. Dr. Heinz-Helmut Perkampus, F. 81-12110

Abteilung für Angewandte Physikalische Chemie: N. N. F. 81-12101

Univ.-Prof. Dr. Heinz Kleindienst, F. 81-12103

Hsch. Ass.: Dr. M. Gerhards, F. 81-14263, Dr. A. Lüchow, F. 81-13688, Dr. M. Schmitt, F. 81-13691

Wiss. Ang.: Dipl.-Chem. B. Alkenings (F. 81-12109), Priv.-Doz. Dr. H. Bettermann (F. 81-12109), Dipl.-Chem. R. Hilger (F. 81-13636), Dipl.-Chem. P. Imhof (F. 81-13812), Dr. C. Jacoby (F. 81-13681), Dipl.-Chem. C. Janzen (FCI) (F. 81-13689), Dipl.-Chem. K. Jellen (F. 81-13681), Dipl.-Chem. D. Judat (F. 81-12114), Dipl.-Phys. S. Klein (F. 81-13694), Dipl.-Phys. D. Kleine (F. 81-13694), Dipl.-Chem. R. Kok (F. 81-12109), Dipl.-Chem. J. Küpper (DFG) (F. 81-13681), Dipl.-Chem. C. Ludwig (F. 81-12113), Dipl.-Chem. S. Manten (DFG) (F. 81-13219), Dipl.-Chem. L. Maschke (F. 81-121 14), Dipl.-Chem. H.-P. Merckens (F. 81-13636), Dipl.-Chem. G. Meyer (F. 81-12113), Dr. U. Möller (F. 81-12105), Dipl.-Chem. H. Möltgen (DFG) (F. 81-13689), Dipl.-Chem. Ch. Plützer (F. 81-13681), Dipl.-Chem. W. Roth (DFG) (F. 81-13812), Dipl.-Chem. M. Schiwiek (F. 81-14263), Dipl.-Chem. D. Spangenberg (F. 81-13619), Dipl.-Chem. F. Thielmann (F. 81-12114), Dipl.-Chem. C. Unterberg (DFG) (F. 81-14263), Dipl.-Chem. L. Ulrich (FCI) (F. 81-12109), Dipl.-Chem. J. Wambach (F. 81-13636), Dipl.-Chem. A. Westphal (F. 81-13219), Dipl.-Chem. O. Wissdorf (F. 81-12109)

## **Lehrstuhl II** (Gebäude 26.32, Ebene 02)

Univ.-Prof. Dr. Joachim Walter Schultze , F. 81-14750

Sekretariat: Frau B. Hofmann , F. 81-14755, Fax 81-12803, Frau V. Mendorf-Collisi,  
F. 81-14896

Univ.-Prof. Dr. Hans-Hennig Strehblow, F. 81-14867

Wiss. Ang.: Dr. P. Borthen (F. 81-12138), Dipl.-Chem. A. Bressel, Dipl.-Chem. G. Buß (MWF) (F. 81-13686), Dipl.-Chem. B. Davepon (F. 81-11317), Dipl.-Chem. C. Ehlers (F. 81-14841), Dipl.-Chem. C. Fricke (F. 81-14841), Dipl.-Chem. M. Hirschfeld (DFG) (F. 81-14942), Dipl.-Chem. H. Höpke (F. 81-14715), Dr. U. König (F. 81-15284), Dipl.-Chem. R. Krumm (F. 81-14387), Dipl.-Chem. D. Lippkow (F. 81-14153), Dr. M. Lohrengel (F. 81-14148), Dipl.-Chem. A. Moehring (DFG) (F. 81-14154), Dipl.-Chem. N. Müller (AIF) (F. 81-14841), Dipl.-Chem. H. Prinz (F. 81-13170), Dipl.-Chem. F. Ronkel (F. 81-14942), Dipl.-Chem. C. Schmidt (F. 81-13170), Dipl.-Chem. A. Vogel (F. 81-14151), Dipl.-Chem. O. Voigt (F. 81-14150), Dipl.-Chem. C. Waigura (F. 81-14153), Dipl.-Chem. S. Winkels (F. 81-14866), Dipl.-Chem. D. Zimmermann (F. 81-14863)

## **Abteilung Chemie und ihre Didaktik** (Gebäude 26.31, Ebene U1)

Univ.-Prof. Dr. Günter Vollmer, F. 81-14599

Sekretariat: Frau Anita Weber , F. 81-14599

Akad. Direktor: Dr. Manfred Franz , F. 81-136 96

## **Arbeitsgemeinschaft Elektrochemischer Forschungsinstitutionen AGEF e. V.**

Institut an der Heinrich-Heine-Universität Düsseldorf,  
siehe Seite 94

## **Institut für Theoretische Chemie** (Gebäude 26.32, Ebene 03)

Geschäftsführender Leiter: Prof. Dr. W. Domcke, F. 81-13209

Sekretariat: Frau Karin Schuck, F. 81-13209/11480

Prof. em. Dr. Hans-Herbert Schmidtke, F. 81-14683

Akad. Oberrat: Dr. Thomas Schönherr, F. 81-13212

Wiss. Ang.: Dipl.-Chem. Carsten Cremers (F. 81-13731), Dipl.-Chem. Ralph Gillen (F. 81-12898), Dr. Georg Jansen (F. 81-13210), Dipl.-Chem. Axel Köhl (F. 81-12898), Dipl.-Chem. Dirk Meyer zum Büschenfelde (F. 81-14389), Dr. Guido Nierhauve (F. 81-13211), Dipl.-Chem. Wibke Sudholt (F. 81-14389), Dipl.-Chem. Volker Schmid (F. 81-13704), Dr. Arnulf Staib (F. 81-14389), Dipl.-Chem. Klaus Wissing (F. 81-13731)

## **Institut für Biochemie** (Gebäude 26.42, Ebene 03)

Geschäftsführender Leiter: Univ.-Prof. Dr. Hanns Weiss , F. 81-14950

Sekretariat: N. N., F. 81-14950,

Frau Dr. Iris Eggeling (SFB 189), F. 81-15310

Akad. Rat: Dr. Ulrich Schulte , F. 81-120 20

Hsch. Ass.: Dr. Thorsten Friedrich , F. 81-12647, Dr. Götz Hofhaus, F. 81-15189

Wiss. Mitarb.: Dipl.-Chem. Anke Abelmann (F. 81-15278), Dipl.-Chem. Sabine Bröker (F. 81-15189), Dipl.-Chem. Benedikt Brors (F. 81-15156), Dipl.-Chem. Stefanie Bungert (F. 81-12647), Dipl.-Chem. Frank Bürger (F. 81-15156), Dipl.-Chem. Verena Haupt (F. 81-14988), Dipl.-Chem. Jörg Hennemann (F. 81-15156), Dipl.-Chem. Lars Kintscher (F. 81-14988), Dipl.-Chem. Roland Krahn (F. 81-12020), Dipl.-Chem. Alexander Maaßen (F. 81-15189), Dipl.-Chem. Tim Rasmussen (F. 81-14988), Dipl.-Chem. Dierk Scheide (F. 81-12647)

5

### **Institut für Pharmazeutische Chemie** (Gebäude 26.23, Ebene 02)

Geschäftsführender Leiter: Univ.-Prof. Dr. Hans-Dieter Höltje , F. 81-13661

Sekretariat: Ingeborg Büchner, F. 81-13835

Univ.-Prof. Dr. Horst Weber , F. 81-13846

Univ.-Prof. Dr. Uwe Kuckländer, F. 81-14984

Prof. em. Dr. Hans Möhrle, F. 81-14983

Akad. Oberräte: Dr. Hans Jörg Hemmerling, F. 81-13850,  
Dr. Günter Waldheim, F. 81-14348

Wiss. Ang.: Priv.-Doz. Dr. Jürgen Lessel, F. 81-13843

Wiss. Ass.: Dr. Klaus-Jürgen Schleifer, F. 81-12532, Dr. Wolfgang Sippl (F. 81-13848)

Wiss. Ang.: Stefanie Bendels (F. 81-13662), Sybille Buchwald-Werner (F. 81-14230), Heiko Buff (F. 81-15268), Sabine Czwalinna (F. 81-15267), Wolfram Diepenbrock (F. 81-14352), Alexander Holz (F. 81-12524), Paulus van Hooft (F. 81-14230), Christian Kirchhoff (F. 81-14230), Anja Kleinhans (F. 81-14582), Arne Kuhn (F. 81-13662), Peyman Sadeghi (F. 81-14353), Ekkehart Salamon (F. 81-13826), Annette Schappach (F. 81-13854), Ralf Schulte (F. 81-13841), Frank Sunkel (F. 81-13841), Gunther Stahl (F. 81-13830), Friederike Stoll (F. 81-13830), Katharina Traber (F. 81-13841), Ulrike Uhrig (F. 81-12525), Claus Weichel (F. 81-13852)

### **Institut für Pharmazeutische Biologie** (Gebäude 26.23, Ebene 00)

Geschäftsführender Leiter: Univ.-Prof. Dr. Günter Willuhn , F. 81-14163

Sekretariat: Ursula Prinz , F. 81-14163

Univ.-Prof. Dr. Rudolf Bauer , F. 81-14180

Akad. Rat: Dr. Claus M. PaBreiter (F. 81-14172)

Wiss. Ass.: Dr. Thomas Schmidt (F. 81-14179)

Wiss. Ang.: Apothekerin Juliane Hüther (F. 81-14174), Apothekerin Marion Resch (F. 81-14178), Apotheker Gerd Otto Lobitz (F. 81-14181), Apothekerin Jeanette von Raison (F. 81-14164), Apotheker Jochen Stöhr (F. 81-14177), Apothekerin Meike Hildebrand (F. 81-14173)

### **Institut für Pharmazeutische Technologie** (Gebäude 26.22, Ebene 00)

Geschäftsführender Leiter: Univ.-Prof. Dr. Bernhard C. Lippold, F. 81-14220

Sekretariat: Eva Joannidis, F. 81-14220, Fax 81-14251

Akad. Oberrat: Dr. Klaus Knop , F. 81-14115

Wiss. Ass.: Dr. Claudia Leopold, F. 81-14225

Wiss. Ang.: Thomas Andresen (F. 81-14221), Oliver Freichel (F. 81-14219), Rebeca Monells (F. 81-14513), Christian Römmlen (F. 81-14116), Tanja Schmidt-Menke (F. 81-13553), Nora Urbanetz (F. 81-14385), Bernhard Wenkers (F. 81-14218), Susanne Zuleger (F. 81-14116)

**Zentrales Sekretariat der Botanischen Lehrstühle:** Frau Heidi Schwan (F. 81-12340)

### **Botanisches Institut und Botanischer Garten** (Gebäude 26.13, Ebene 02)

Geschäftsführender Leiter: Univ.-Prof. Dr. H. M. Jahns

Stellvertreter: Univ.-Prof. Dr. K.-V. Kowallik

Univ.-Professoren: Dr. Hans Martin Jahns , F. 81-13549, Dr. Klaus-Viktor Kowallik, F. 81-12526

Prof. em. Dr. Wilfried Stubbe, F. (08662) 8296

Akad. Rat: Dr. Wilfried Behn, F. 81-13477

Doz.: Dr. Sieglinde Ott , F. 81-13537

Wiss. Ang.: Dr. Günter Schuster (F. 81-13479), Dr. Bettina Stöbe (F. 81-14560) (DFG),  
Dipl.-Biol. André Gaßmann (F. 81-13478) (DFG), Dr. Carola Leitsch (F. 81-13255)  
(MWF), Dipl.-Biol. Peter Nierhaus (F. 81-13536) (DFG), Dipl.-Biol. Judith Romeike (F. 81-  
13535) (DFG), Dipl.-Biol. Sabine Etges (F. 81-13535) (DFG), Dipl.-Biol. Katja Schlink (F.  
81-13255) (DFG)

#### **Abt. Botanische Cytologie und Morphologie**

Univ.-Prof. Dr. Georg Michaelis , F. 81-14801  
Sekretariat: Frau Martina Brühl-Büschgen, F. 81-14727  
Doz.: Dr. Thomas Lisowsky (F. 311-3427)

Wiss. Ang.: Dipl.-Biol. M. Bauerfeind, F. 81-13427 (DFG), Dr. Karl-Heinz Esser ,  
F. 81-13262 (DFG), Dipl.-Biol. Torsten Stein , F. 81-13427 (DFG)

#### **Botanischer Garten**

Direktor: Univ.-Prof. Dr. Hans Martin Jahns  
Akad. Oberrat: Dr. Werner Gelius-Dietrich, F. 81-12477  
Technischer Leiter: Gartenamtsrat Dietrich Jacobsen , F. 81-12402

### **Institut für Biochemie der Pflanzen** (Gebäude 26.03, Ebene 01)

Geschäftsführender Leiter: Univ.-Prof. Dr. Heinrich Strotmann, F. 81-12347  
Sekretariat: Frau Rita Reidegeld, F. 81-14132  
Univ.-Prof. Dr. Gotthard H. Krause , F. 81-12527  
Akad. Rat: Priv.-Doz. Dr. Jürgen Schumann (F. 81-13732),  
Wiss. Ass. Dr. Georg Groth , F. 81-12822, Priv.-Doz. Dr. Peter Jahns , (F. 81-13862),  
Dr. Peter Kroth (F. 81-123 43)  
Wiss. Ang.: Dipl.-Biol. Carina Barth, F. 81-13430, Dipl.-Biol. Markus Berns (DFG), F. 81-  
13028, Dipl.-Biol. Birgit Jakobs, F. 81-12346, Dipl.-Biol. Markus Lang (DFG) F. 81-13722,  
Dipl.-Biol. Marco Rost, F. 81-13028

### **Institut für ökologische Pflanzenphysiologie und Geobotanik**

(Gebäude 26.13, Ebene 01)

Geschäftsführender Leiter: Univ.-Prof. Dr. Kurt A. Santarius, F. 81-12348  
Sekretariat: Frau Marianne Limpert, F. 81-14932  
Wiss. Ang.: Dr. Petra Regina Moog, F. 81-13432,  
Dr. Babette Else Dauborn, F. 81-12339

#### **Abt. Geobotanik** (Gebäude 26.13, Ebene U1)

Univ.-Prof. Dr. Rainer Lösch, F. 81-14878  
Sekretariat: Frau Marianne Limpert, F. 81-14932  
Wiss. Ang.: Dr. Dirk Gansert (F. 81-14938), Dipl.-Biol. Joachim Busch (F. 81-13683),  
Dipl.-Biol. Ute Vogt, (F. 81-13683)

### **Institut für Entwicklungs- und Molekularbiologie der Pflanzen**

(Gebäude 26.03, Ebene 02, Gebäude 26,13, Ebene 1)

Geschäftsführender Leiter: Univ.-Prof. Dr. P. Westhoff , F. 81-12338  
Sekretariat: Marianne Limpert, F. 81-12621  
Univ.-Prof. Dr. August-Wilhelm Alfermann, F. 81-14603  
Wiss. Ass.: PD Dr. Klaus Steinmüller, F. 81-12341, Dr. Jörg Stockhaus, F. 81-14953  
Dr. Karin Meierhoff, F. 81-13428

Wiss. Ang.: Dr. U. J. Santore, F. 81-14561, Dr. Michael Höfer, F. 81-123 44, Dipl.-Biol. Uta Dreßen, F. 81-12344 (GIF), Dipl.-Biol. Stephan Brockmann, F. 81-12344 (EU), Dipl.-Biol. Susanne Felder (DFG), F. 81-14953, Dipl.-Biol. Stefan Kösling (DFG), F. 81-12344, Dipl.-Biol. Daniela Kroll (DFG), F. 81-14368, Dipl.-Biol. Oliver Bläsing (Studienstiftung), F. 81-14368, Dipl.-Biol. Katja Lennartz (DFG), F. 81-13428, Dipl.-Biol. Henning Plücken, F. 81-12344, Dipl.-Biol. Andrea Windhövel, F. 81-14953 (DFG)

### **Institut für Neurobiologie** (Gebäude 26.02, Ebene 00)

Geschäftsführender Leiter: Univ.-Prof. Dr. Wolf-Rüdiger Schlue, F. 81-13414

Sekretariat: N. N., F. u. Fax 81-13415

em. Prof. Dr. Günter Schneider, F. 81-13413

Akad. Oberrat: Dr. Eberhard von Berg, F. 81-13419

Wiss. Ang.: Dr. Dorothee Günzel (F. 81-14252), Dr. Peter Hochstrate (F. 81-13087), Dr. Paul Dierkes (F. 81-13087), Dipl.-Biol. Ednan Gerard (F. 81-13417), Dipl.-Biol. Karin Hintz (F. 81-13581), Dipl.-Biol. Werner Kilb (F. 81-13575), Dipl.-Biol. Anja Müller (F. 81-13417), Dipl.-Biol. Petra Schulte (F. 81-13584), Dipl.-Biol. Jürgen Schoppe (F. 81-13087)

### **Arbeitsgruppe Zoologie und Didaktik der Biologie** (Gebäude 26.13, Ebene U1)

Univ.-Prof. Dr. Klaus Lunau, F. 81-13059

Sekretariat: Monika Haardt, F. 81-11972, Fax 81-11971

Wiss. Ass.: N. N., F. 81-11967

Wiss. Ang.: Dr. Renate Delhey, F. 81-11440

### **Institut für Zoomorphologie, Zellbiologie und Parasitologie**

(Gebäude 26.13, Ebene 00)

Geschäftsführender Leiter: Univ.-Prof. Dr. Heinz Mehlhorn, F. 81-13052, Fax 81-144 99

Sekretariat: Karin Aldenhoven, F. 81-11331

em. Prof. Dr. Werner Peters, F. 81-13567

Univ.-Prof. Dr. Hartmut Greven, F. 81-12081

Apl. Prof. Dr. Jochen D'Haese, F. 81-13405

Akad. Oberrat Dr. Rüdiger Riehl, F. 81-13528, Akad. Rat: Dr. Volker Walldorf, F. 81-13566

Ass. Dr. Silke Ruider (F. 81-13404), Dipl.-Biol. Joachim Pirch (F. 81-13570), Dipl.-Biol. Michael Stevens (F. 81-15217), Dipl.-Biol. Ilka Riemann (F. 81-13094), Dr. Thomas Giebing (F. 81-13565), Dipl.-Biol. Susanne Walter (F. 81-13404), PD Dr. G. Schmahl (F. 81-12853)

### **Abteilung für Molekulare Parasitologie** (Gebäude 26.13, Ebene 00)

(keiner wissenschaftlichen Einrichtung zugehörig)

Univ.-Prof. Dr. F. Wunderlich, F. 81-13401, Fax 81-14734,

E-mail: wunderlf@mail.rz.uni-duesseldorf.de

Sekretariat: Frau B. Ingwersen, F. 81-14290

Wiss. Ass.: Dr. W. P. M. Benten, F. 81-14732

Wiss. Ang.: Dr. H.-P. Schmitt-Wrede (F. 81-14733)

Wiss. Mitarb.: Dr. F. Andreadaki (GK, F. 81-14732), Dipl.-Biol. A. Danneschewski (Stip., F. 81-14732), Dipl.-Biol. H. Koewius (GK, F. 81-14732), Dipl.-Biol. O. Stamm (F. 81-14232), Bipl.-Biol. J. Krücken (F. 81-14732), Dipl.-Biol. B. Saeger (F. 81-14732), Dipl.-Biol. S. Tschuschke (F. 81-14732), Dr. C. Wrehlke (GK, F. 81-14732), Guo Zhiyong (F. 81-14732)



## Institut für Zoophysiologie

Geschäftsführender Leiter: Prof. Dr. Manfred K. Grieshaber, F. 81-14990

**Lehrstuhl für Hormon- und Entwicklungsphysiologie** (Gebäude 26.13, Ebene 00)

N. N., F. 81-11391

Sekretariat: Frau U. Haßelkuß, F. 81-15113 + 14860

Wiss. Ass.: Dr. Wolfgang Weidemann, F. 81-13411

Wiss. Ang.: Prof. Dr. M. Spindler-Barth, F. 81-12236

**Lehrstuhl für Stoffwechselphysiologie** (Gebäude 26.12, Ebene 00)

Univ.-Prof. Dr. Manfred K. Grieshaber, F. 81-14990

Sekretariat: Judith Haller, F. 81-13234

Wiss. Ang.: Prof. Dr. Christopher Bridges (F. 81-14991)

Wiss. Ang.: Dr. Peter Berschick (F. 81-14969)

## Institut für Physikalische Biologie (Gebäude 26.12, Ebene U1)

Geschäftsführender Leiter: Univ.-Prof. Dr. Detlev Riesner, F. 81-14840/11390

Stellvertreter: Univ.-Prof. Dr. Rolf Wagner, F. 81-14928

Sekretariat: Frau Heidi Gruber, F. 81-14876, Fax: 81-15167

Akadem. Oberrat: Priv.-Doz. Gerhard Steger, F. 81-14927

Wiss. Ang.: Dr. Petra Klaff (F. 81-15153), Dr. Karin Post (F. 81-15314), Dipl.-Biol. Klaus Buschmann (F. 81-12342), Dipl.-Biol. Marianne Heinemann (F. 81-14945), Dipl.-Biol. Martin Horlitz (F. 81-15153), Dipl.-Biol. Susanne Kanka (F. 81-12342), Dipl.-Biol. Birgit Kather (F. 81-12342), Dipl.-Biol. Thorsten Klahn (F. 81-15396), Dipl.-Chem. Thomas Klein (F. 81-14703), Dipl.-Biol. Sandra Klümper (F. 81-12342), Dipl.-Biol. Martin Pitschke (F. 81-14258), Dipl.-Biol. Oliver Schäfer (F. 81-14703), Dipl.-Biol. Jens Schell (F. 81-15396), Dipl.-Biol. Axel Schmitz (F. 81-15204), Dipl.-Biol. Ole Schrader (F. 81-14923), Dipl.-Biol. Astrid Schröder (F. 81-14927), Dipl.-Biol. Oliver Schröder (F. 81-14945), Dipl.-Biol. Viola Thiel (F. 81-15204), Dipl.-Phys. Michael Wulfert (F. 81-15396), Dipl.-Biol. Oliver Zirwes (F. 81-14945)

**Abteilung NMR-Spektroskopie biologischer Makromoleküle**

(Forschungszentrum Jülich, Geb. 5.2)

Univ.-Prof. Dr. Stephan Grzesiek (02461/615874), Fax (02461) 612020

Dr. Astrid Hoffmann (F. 02461/612132)

Dr. Florence Cordier (F. 02461/612123)

Dr. Karsten Theis (F. 02461/612123)

Dr. Andrew Dingley (F. 02461/612123)

## Institut für Mikrobiologie

Geschäftsführender Leiter: Univ.-Prof. Dr. Cornelis P. Hollenberg

Stellvertreter: Univ.-Prof. Dr. Joachim F. Ernst

**Lehrstuhl für Mikrobiologie** (Gebäude 26.12, Ebene 01)

Univ.-Prof. Dr. Cornelis P. Hollenberg, F. 81-14720,

E-mail: [cornelis.hollenberg@uni-duesseldorf.de](mailto:cornelis.hollenberg@uni-duesseldorf.de)

Sekretariat: Frau Hannelore Gurk, F. 81-14720, Fax: 81-15370, N. N., F. 81-15165

Univ.-Prof. Dr. Joachim F. Ernst, F. 81-15176

Univ.-Prof. Dr. Johannes Hegemann, F. 81-13733, 81-14580, 81-14585

Priv.-Doz. Dr. Jürgen Heinisch, F. 81-14835

Priv.-Doz. Dr. Ralf Kölling-Paternoga, F. 81-12781

Akad. Oberrat Dr. Rainer Roggenkamp, F. 81-14852 (beurlaubt)

Gruppenleiter (Nachwuchsgruppe „Proteinabbau“ im BMBF-Schwerpunkt „Biokatalyse“): Dr. Jürgen Dohmen, F. 81-14908/81-13724

Gruppenleiter (Nachwuchsgruppe „Bioenergetik“ im BMBF-Schwerpunkt „Biokatalyse“): Dr. Douwe Molenaar, F. 81-11482

Wiss. Ass. Dr. Eckhard Boles, F. 81-12778

Techn. Ang.: Dipl.-Biol. Ulrich Kleinhaus, F. 81-13572

Wiss. Ang.: Dr. Johannes Boehm (F. 81-13724), Dr. Mike Farwick (F. 81-13586), Dr. Ursula Fleig (F. 81-13733, 81-14581), Dr. Mark Hiller (F. 81-13586), Dr. Valérie Meyrial (F. 81-14910), Dr. Massoud Ramezani-Rad (F. 81-13425), Dr. Paula Ramos (F. 81-13724), Dr. Michel van der Rest (F. 81-11482), Dr. Manfred Suckow (F. 81-14910), Dr. Mirko Weide (F. 81-12779), Dr. Thomas Weierstall (F. 81-12778), Dipl.-Biol. Jens Beinhauer (F. 81-14581), Dipl.-Biol. Dirk Bockmühl (F. 81-12779), Dipl.-Biol. Frauke Bühring (F. 81-14585), Dipl.-Biol. Ruth Engels (F. 81-14834), Dipl.-Biol. Thomas Fiedler (F. 81-14580), Dipl.-Biol. Ulrich Güldener (F. 81-14580), Dipl.-Biol. Jörg Höckendorff (F. 81-13724), Dipl.-Biol. Jörg Jacoby (F. 81-14834), Dipl.-Biol. Birgit Keck (F. 81-13724), Dipl.-Biol. Stefanie Krampe (F. 81-12778), Dipl.-Biol. Andreas Kranz (81-14833), Dipl.-Biol. Anja Lorberg (F. 81-11368), Dipl.-Biol. Sascha Losko (F. 81-12781), Dipl.-Biol. Hans-Peter Schmitz (F. 81-11368), Dipl.-Biol. Ingrid Schwienhorst (F. 81-13724), Dipl.-Biol. Anja Sonneborn (F. 81-13724), Dipl.-Biol. Bernd Tebarth (F. 81-12779), Dipl.-Biol. Claudia Trunk (F. 81-12778), Dipl.-Biol. Roman Wieczorke (F. 81-12778)

**Lehrstuhl für Enzymtechnologie** (Gebäude 15.8, Forschungszentrum Jülich GmbH, 52404 Jülich)

Univ.-Prof. Dr. Maria-Regina Kula, F. (02461) 616966

Sekretariat: Cornelia F. Groeneweg, F. (02461) 613716, Fax: (02461) 612490,  
Marion Algert, F. (02461) 614339

Priv.-Doz. Dr. Lothar Elling (02461) 613348

Priv.-Doz. Dr. Werner Hummel, F. (02461) 613790

Koordination BMFT-Schwerpunkt „Biokatalyse“: Cornelia F. Groeneweg, F. (02461) 613716

Wiss. Ass. Dr. Martina Pohl, F. (02461) 613704, Dr. Heike Slusarczyk, F. (02461) 614158,  
Dr. Jörg Thömmes, F. (02461) 614173

Wiss. Ang.: Dipl.-Chem. Stefan Ammann, F. (02461) 615797, Dipl.-Biol. Marion An-sorge, F. (02461) 613744, Dipl.-Biol. Maria Bönitz, F. (02461) 612947, Dipl.-Chem. Thomas Bülter, F. (02461) 613744, Dipl.-Biol. Jan Feuser, F. (02461) 613785, Dipl.-Biol. Günter Goetz, F. (02461) 612939, Dipl.-Chem. Hans Iding, F. (02461) 612939, Dipl.-Chem. Almut Nagel, F. (02461) 612947, Dipl.-Ing. Christian Raemisch, F. (02461) 616731, Dipl.-Biol. Ansgar Sandgathe, F. (02461) 615541 + 615797, Dipl.-Ing. Klaus Selber, F. (02461) 614173, Dipl.-Biol. Stephan Weidner, F. (02461) 615797

## Institut für Genetik

s. auch <http://www.rz.uni-duesseldorf.de/WWW/MathNat/Genetik/genetik1.html>

Geschäftsführende Leiterin: Prof. Dr. Elisabeth Knust,  
F. 81-13504, E-mail: [knust@uni-duesseldorf.de](mailto:knust@uni-duesseldorf.de)

Sekretariat: Frau Eva Pejdal, F. 81-13504, Fax: 81-12279  
E-mail: [genetik@uni-duesseldorf.de](mailto:genetik@uni-duesseldorf.de)

Univ.-Prof.: Dr. Werner Kunz, F. 81-12333, Fax: 81-112333,  
E-mail: [kunz@uni-duesseldorf.de](mailto:kunz@uni-duesseldorf.de)

Dr. Martin Schwochau, F. 81-12358, E-mail: [schwocha@uni-duesseldorf.de](mailto:schwocha@uni-duesseldorf.de)

Prof. em.: Dr. Oswald Hess, F. 81-12276, E-mail: [hess@uni-duesseldorf.de](mailto:hess@uni-duesseldorf.de)

Akad. Oberrat: Prof. Dr. Hans Bünemann, F. 81-13421,  
E-mail: [bueneman@uni-duesseldorf.de](mailto:bueneman@uni-duesseldorf.de)

Wiss. Ang.: Prof. Dr. Karl Heinz Glätzer, F. 81-12296,  
E-mail: [glaetzer@uni-duesseldorf.de](mailto:glaetzer@uni-duesseldorf.de)

Hochsch.-Doz.: Dr. Uwe A. O. Heinlein, F. 81-12076,  
E-mail: [heinlein@uni-duesseldorf.de](mailto:heinlein@uni-duesseldorf.de)

Wiss. Ass.: Dr. Christoph Greveling, F. 81-13070, E-mail: greveld@uni-duesseldorf.de, Dr. A. Müller, F. 81-14743, E-mail: muellear@uni-duesseldorf.de, Dr. A. Wodarz, F. 81-14743, E-mail: wodarz@uni-duesseldorf.de

Wiss. Ang.: Dipl.-Biol. André Bachmann (DFG), F. 14737, E-mail: bachmana@uni-duesseldorf.de, Dr. Olaf Bossinger, F. 81-14743, E-mail: bossinge@uni-duesseldorf.de, Dipl.-Biol. Thilo Hafenrichter (DFG), F. 14737, E-mail: hafenic@uni-duesseldorf.de, Dr. Kevin Johnson, F. 81-14541, E-mail: johnson@uni-duesseldorf.de, Dipl.-Biol. Andreas Kampkötter, F. 124 08 (DFG), E-mail: Andreas.Kampkoetter@uni-duesseldorf.de, Dipl.-Biol. Katja Kapp, F. 12075 (GIF), E-mail: kapp@uni-duesseldorf.de, Dipl.-Biol. Ansgar Klebes (DFG), F. 14737, E-mail: klebes@uni-duesseldorf.de, Dipl.-Biol. Andreas Ramrath (DFG), F. 14743, E-mail: ramrath@uni-duesseldorf.de, Dipl.-Biol. Ralf Winnen, F. 12408 (DFG), E-mail: Ralf.Winnen@uni-duesseldorf.de

## Institut für Allgemeine Psychologie

Geschäftsführender Leiter: Univ.-Prof. Dr. Hans-Joachim Grabitz, F. 81-12141

**Lehrstuhl I** (Gebäude 23.03, Ebene 00)

Univ.-Prof. Dr. Karl Theodor Kalveram, F. 81-12271

Sekretariat: Brigitta Müller, F. 81-12271

Univ.-Prof. Dr. Hans-Joachim Grabitz (F. 81-12141)

Univ.-Prof. Dr. Reinhard Pietrowsky (F. 81-12140)

Priv.-Doz. Dr. Willibald Ruch (Heisenbergstipendiat) (F. 81-12065)

Wiss. Ang.: Dr. Heide Denecke (F. 81-12275), Dipl.-Psych. Gabriele Hebing-Lennartz (F. 81-12269), Dr. Marianne Hammerl (F. 81-12142), Dipl.-Psych. Gabriele Köhler (F. 81-13067), Dr. Jürgen Konczack, Dr. Frauke Musial (F. 81-12270), Dipl.-Math. Ulrich Natke (F. 81-13057), Dipl.-Psych. Michael Schreiber (F. 81-11318)

**Lehrstuhl II** (Gebäude 23.02, Ebene 01)

Univ.-Prof. Dr. Joachim Krauth, F. 81-12144

Sekretariat: Monika Gretzke, F. 81-12144

Wiss. Ass.: Dr. Uwe Saint-Mont, F. 81-12310

Wiss. Ang.: Dipl.-Psych. Holger Hebben, F. 81-12143

## Institut für Physiologische Psychologie

Geschäftsführender Leiter: Univ.-Prof. Dr. Huston, F. 81-14296

**Lehrstuhl I** (Gebäude 23.02, Ebene 00 und Gebäude 23.12, Ebene 00)

Univ.-Prof. Dr. J. P. Huston, F. 81-14296

Sekretariat: Dipl.-Psych. Bianca Topic, F. 81-14296 und F. 81-12024

Priv.-Doz. Dr. Rainer Schwarting, Heisenbergstipendiat (F. 81-14298)

Wiss. Ass.: Dr. Rüdiger U. Hasenöhl (F. 81-14299)

Wiss. Ang.: Dipl.-Psych. Christian Frisch (F. 81-12013), Dr. Susanne Nikolaus (F. 81-12013), Dipl.-Psych. Caroline Privou (F. 81-13493), Dipl.-Psych. Sabine Schildlein (F. 81-12013), Dipl.-Psych. Marco Sedelis (F. 81-12013), Dipl.-Biol. Maria Angelica de Souza Silva (F. 81-14297), Dipl.-Psych. Christiane Thiel (F. 81-13491), Dipl.-Psych. Petra Zimmermann (F. 81-13493)

**Lehrstuhl II** (Gebäude 23.03, Ebene 00 und Gebäude 23.02, Ebene 01)

Univ.-Prof. Dr. Petra Stoerig

Sekretariat: Ilse Fallmann, F. 81-12265

Univ.-Prof. Dr. Franz-Josef Hehl (F. 81-12062)

Wiss. Ass.: Dr. Michael Schrauf (F. 81-12267)

Wiss. Ang.: Dipl.-Psych. Anne Bauer (F. 81-14383), Dipl.-Psych. Jan-Henryk Dombrowski (F. 81-12071), Dipl.-Psych. Katharina Heiningner (F. 81-12064), Dipl.-Psych. Bernd Körber (F. 81-12067), Dipl.-Psych. Johannes Koukouliatas (F. 81-12063), Dipl.-Psych. Stefan Müller (F. 81-12268), Dipl.-Psych. Michael Niedeggen (F. 81-12011), Dipl.-Phys. Roland Marcus Rutschmann (F. 81-12067)

## **Geographisches Institut**

Geschäftsführender Leiter: Univ.-Prof. Dr. Karl Vorlauffer, F. 81-12047

Vertreter: Univ.-Prof. Dr. Norbert Wein, F. 81-11354

### **Lehrstuhl für Physische Geographie** (Gebäude 25.12, Ebene 01)

Univ.-Prof. Dr. Ekkehard Jordan , F. 81-120 45

Sekretariat: Frau Angela Rennwanz, F. 81-13464/12045, Fax: 81-13464

Akad. Oberrat: Dipl.-Geogr. Dr. Manfred Fey, F. 81-12049

Akad. Rat: Dr. Dr.-Ing. Wilfried Linder, F. 81-13787

Wiss. Ang.: Dipl.-Geogr. Carola Dörrie, F. 81-14051

Techn. Ang.: Dipl.-Math. Michael Braitmeier, F. 81-13785

Kartographie: Frau Dipl.-Ing. Heide Elke Kleindin, F. 81-12050

Arbeitsrichtung Geomorphologie

Univ.-Prof. Dr. Gerd Wenzens, F. 81-12048

### **Lehrstuhl für Kulturgeographie und Entwicklungsforschung**

(Gebäude 25.12, Ebene 02)

Univ.-Prof. Dr. Karl Vorlauffer, F. 81-12047

Sekretariat: Frau Marga Potthoff , F. 81-11355/12047, Fax: 81-12040

Wiss. Ass.: Dr. Martina Fuchs , F. 81-13956

Wiss. Ang.: Dr. Helmut Schneider , F. 81-12052, Dr. Helmut Geist, F. 81-14176,  
Birgit Montag , F. 81-14235

Techn. Ang.: Claudia Dehling, F. 81-12046

Kartographie: Dipl.-Geogr. Khamis Massoud, F. 81-14542

Arbeitsrichtung Stadtforschung

Univ.-Prof. Dr. Günther Glebe, F. 81-12051

Am Institut lehrend: Priv.-Doz. Dr. Elmar Sabelberg, F. 81-12044

### **Lehrstuhl für Geographie und ihre Didaktik** (Gebäude 25.12, Ebene 02)

Univ.-Prof. Dr. Norbert Wein, F. 81-11354, Fax: 81-13464

Sekretariat: N. N., F. 81-113 12/11355

### **Abteilung Geologie** (Gebäude 25.02, Ebene 02)

Univ.-Prof. Dr Wolfgang Schirmer , F. 81-12042

### **Emeriti:**

Univ.-Prof. Dr. Armin Gerstenhauer, F. 81-14050

Univ.-Prof. Dr. Heinz Günter Steinberg, F. 81-14049

## **Betriebseinheit der Fakultät**

### **Zentrales Chemikalienlager – ZCL –**

Leiter: Dr. Fritz Becker , F. 81-12329

Sekretariat: Frau H. Hellingrath, F. 81-14140

# Lehrveranstaltungen Wintersemester 1998/99

(vgl. auch Lehrveranstaltungen – Für Hörerinnen und Hörer aller Fakultäten – S. 98)

(Änderungen vorbehalten)

## I. Mathematik

### Vorkurs

2000. Mathematische Grundstrukturen Köhnen  
21.9.–2.10.1998  
täglich 14–16 (2stündig)  
Gebäude 25.21, Ebene 00, Hörsaal 5D

### Vorlesungen und Übungen

2001. Analysis I Meise  
Di., Fr. 11–13 (4stündig)  
Hörsaal 5 D
2002. Übungen zu Analysis I Meise/N. N.  
Mi. 14–16, 16–18 (2stündig) 8 Gruppen  
Gebäude 25.13, Ebene U1, Raum 32  
Gebäude 25.13, Ebene U1, Raum 33  
Gebäude 25.22, Ebene U1, Raum 34  
Gebäude 25.22, Ebene U1, Raum 52
2003. Tutorium zu Analysis I Meise/N. N.  
Fr. 14–16 (2stündig)  
Hörsaal 5E
2004. Lineare Algebra I N. N.  
Mo., Mi. 11–13 (4stündig)  
Hörsaal 5D
2005. Übungen zu Lineare Algebra I N. N./N. N.  
Do. 14–16, 16–18 (2stündig) 8 Gruppen  
Gebäude 25.13, Ebene U1, Raum 32  
Gebäude 25.13, Ebene U1, Raum 33  
Gebäude 25.22, Ebene U1, Raum 34  
Gebäude 25.22, Ebene U1, Raum 52
2006. Tutorium zu Lineare Algebra I N. N./N. N.  
Mo. 16–18 (2stündig)  
Hörsaal 5E
2007. Seminar Mathematik für Pharmazeuten Köhnen  
Mi 9–11 (2stündig)  
Hörsaal 5D
2008. Ergänzungen zu Mathematik für Pharmazeuten Köhnen/N. N.  
Mi. 8–9 (1stündig)  
Hörsaal 5D
2009. Mathematik für Biologen Grunewald  
Mi. 11–13, Do. 12–13 (3stündig)  
Hörsaal 5F
2010. Übungen zu Mathematik für Biologen Grunewald/N.N.  
Di. 14–18 (1stündig) 8 Gruppen  
Gebäude 25.22, Ebene U1, Raum 52  
Gebäude 25.22, Ebene U1, Raum 55

5



2011.	Fachdidaktik Elementare Geometrie nach Vereinbarung (2stündig)	Schüffler
2012.	Mathematik für Wirtschaftswissenschaftler I Di., Do. 9–11 (4stündig) Hörsaal 5F	Thode
2013.	Übungen zu Mathematik für Wirtschaftswissenschaftler I Mo., Mi. 14–16 (2stündig) 2 Gruppen Hörsaal 5F	Thode/N.N.
2014.	Einführung in die Algebra Mo. 11–13, Mi. 9–11 (4stündig) Hörsaal 5E	Grunewald
2015.	Übungen zu Einführung in die Algebra nach Vereinbarung (2stündig) 2 Gruppen	Grunewald/N. N.
2016.	Analysis III Di., Fr. 11–13 (4stündig) Hörsaal 5E	Singhof
2017.	Übungen zu Analysis III Mi. 14–16, 16–18 (2stündig) 6 Gruppen Gebäude 25.22, Ebene U1, Raum 55 Gebäude 25.13, Ebene U1, Raum 22 Gebäude 25.22, Ebene U1, Raum 23	Singhof/N. N.
2018.	Numerische Mathematik I nach Vereinbarung (4stündig)	N. N.
2019.	Übungen zu Numerische Mathematik I Do. 14–16 (2stündig) 2 Gruppen Gebäude 25.22, Ebene U1, Raum 55	N. N./N. N.
2020.	Programmierübungen zu Numerische Mathematik I nach Vereinbarung (2stündig) 2 Gruppen Rechenzentrum und Gebäude 25.22, Ebene U1, Raum 32 (CIP-Raum)	N. N./N. N.
2021.	Geometrische Analysis I Di., Fr. 11–13 (4stündig) Gebäude 25.22, Ebene 00, Raum 81	Steffen
2022.	Übungen zu Geometrische Analysis I Mi. 14–16 (2stündig) 1 Gruppe Gebäude 25.13, Ebene U1, Raum 30	Steffen/Gastel
2023.	Geometrische Maßtheorie I nach Vereinbarung (2stündig)	Steffen
2024.	Algebraische Kurven Mi., Fr. 9–11 (4stündig) Hörsaal 5G	Fischer
2025.	Übungen zu Algebraische Kurven nach Vereinbarung (2stündig) 1 Gruppe	Fischer
2026.	Modultheorie I Mo. 9–11, Do. 11–13 (4stündig) Hörsaal 5G	Wisbauer
2027.	Übungen zu Modultheorie I nach Vereinbarung (2stündig) 1 Gruppe	Wisbauer/N. N.
2028.	Approximationstheorie Mo. 9–11, Do. 11–13 (4stündig) Hörsaal 5H	Ratschek

2029.	Übungen zu Approximationstheorie Di. 14–16 (2stündig) 1 Gruppe Gebäude 25.13, Ebene U1, Raum 30	Ratschek/N. N.
2030.	Wahrscheinlichkeitstheorie Mo., Mi. 11–13 (4stündig) Hörsaal 5G	A. Janssen
2031.	Übungen zu Wahrscheinlichkeitstheorie nach Vereinbarung (2stündig) 1 Gruppe	A. Janssen /N. N.
2032.	Wissenschaftliches Rechnen nach Vereinbarung (2stündig)	Witsch
2033.	Fourierreihen und Distribution Mo., Do. 9–11 (4stündig) Gebäude 25.22, Ebene 00, Raum 72	Köhnen
2034.	Funktionalanalysis Di., Do. 14–16 (4stündig) Hörsaal 5G	Kracht
2035.	Übungen zu Funktionalanalysis Do. 16–18 (2stündig) 1 Gruppe Gebäude 25.22, Ebene 00, Raum 81	Kracht
2036.	Kommutative Algebra und algebraische Geometrie Di., Do. 14–16 (4stündig) Gebäude 25.22, Ebene 00, Raum 72	Braun
2037.	Übungen zu Kommutative Algebra und algebraische Geometrie nach Vereinbarung (2stündig) 1 Gruppe	Braun
2038.	Fuzzy Logik Mo. 18–19.30 (2stündig) Gebäude 25.22, Ebene 02, Raum 81	Voller
2039.	Numerische Mathematik III Fi., Fr. 11–13 (4stündig) Hörsaal 5G	Witsch
2040.	Übungen zu Numerische Mathematik III nach Vereinbarung (2stündig) 1 Gruppe	Witsch/N. N.
2041.	Programmierübungen zu Numerische Mathematik III nach Vereinbarung (2stündig) 1 Gruppe	Witsch/N. N.
2042.	Stochastische Analysis II Mo., Mi. 11–13 (4stündig) Hörsaal 5H	K. Janßen
2043.	Übungen zu Stochastische Analysis Di. 14–16 (2stündig) 1 Gruppe Gebäude 25.22, Ebene 01, Raum 81	K. Janßen /N. N.
2044.	Darstellungstheorie endlichdimensionaler Algebren II Mo., Mi. 11–13 (4stündig) Gebäude 25.22, Ebene 00, Raum 72	Kerner
2045.	Übungen zu Darstellungstheorie endlichdimensionaler Algebren II nach Vereinbarung (4stündig) 1 Gruppe	Kerner
2046.	Ausgewählte Kapitel der Intervallrechnung Do. 16–18 (2stündig) Gebäude 25.22, Ebene 00, Raum 72	Schröder

### Proseminare

2047. Kurven und Flächen  
Fr. 14–16 (2stündig)  
Gebäude 25.13, Ebene U1, Raum 33  
Singhof
2048. Praxis der Stochastik  
nach Vereinbarung (2stündig)  
A. Janssen /Rahnenführer

### Seminare

Zulassungsvoraussetzung:  
Mindestens bestandene Diplom-Vorprüfung im Fach Mathematik bzw. Physik  
oder bestandene Zwischenprüfung im Fach Mathematik

2049. Algebra  
nach Vereinbarung (2stündig)  
Grunewald/Priplata
2050. Geometrie  
nach Vereinbarung (2stündig)  
Grunewald/Stoll
2051. Numerik  
nach Vereinbarung (2stündig)  
Witsch
2052. Wahrscheinlichkeitstheorie  
Di. 11–13 (2stündig)  
Gebäude 25.22, Ebene B1, Raum 81  
K. Janßen /N. N.
2053. Funktionalanalysis  
nach Vereinbarung (2stündig)  
Meise
2054. Darstellungstheorie  
Mo. 16–18 (2stündig)  
Gebäude 25.22, Ebene 00, Raum 72  
Kerner

### Oberseminare (Nur für Examenskandidaten)

2055. Spezielle stochastische Probleme  
Mi. 14–16 (2stündig)  
Gebäude 25.22, Ebene 01, Raum 81  
A. Janssen /  
K. Janßen /  
H. Klinger
2056. Funktionalanalysis  
Mo. 14–18 (4stündig)  
Gebäude 25.22, Ebene 03, Raum 73  
Meise/  
Meise/Vogt (Wuppertal)
2057. Analysis  
nach Vereinbarung (2stündig)  
Steffen/  
Hildebrandt (Bonn)
2058. Topologie  
Do. 15–18 (3stündig)  
Gebäude 25.22, Ebene 03, Raum 73  
Singhof/Dozenten aus  
Wuppertal und Bonn
2059. Darstellungstheorie  
Mi. 16–20 (4stündig)  
Gebäude 25.22, Ebene 02, Raum 81  
Kerner/  
Bongartz (Wuppertal)/  
Göbel (Essen)
2060. Oberseminar  
Fr. 14–16 (2stündig)  
Gebäude 25.13, Ebene U1, Raum 22  
Fischer
2061. Algebra  
nach Vereinbarung (2stündig)  
Wisbauer
2062. Mathematische Optimierung  
Fr. 14–16 (2stündig)  
Gebäude 25.22, Ebene 00, Raum 72  
Ratschek



### Spezieller Programmierkurs

- 2062a. Programmiervorbereitung für die Hörer der Vorlesung „Einführung in die Numerik“ im Sommersemester 1999  
17.2.–2.3.1999

Zeit: 9–12, 13–16, 2 Gruppen

Alles im CIP-Raum, Gebäude 25.22, Ebene U1, Raum 32

Dieser Kurs muß aus mehreren Gründen auf die Hörer der Vorlesung „Einführung in die Numerik“ im SS 1999 beschränkt werden.

Andere evtl. Interessenten – insbesondere Mathematikstudenten mit Studienbeginn im WS 1998/99 – haben die Möglichkeit, den gleichen Kurs im Februar 2000 zu besuchen. Desweiteren sei auf Kurse des Universitätsrechenzentrums zur Programmiersprache FORTRAN90 hingewiesen, sofern im Angebot. Diesbezüglich und bezüglich weiterer Programmierkurse siehe unter „Veranstaltungen des Universitätsrechenzentrums im Sommersemester 1999“.

### Sonstiges

2063. Statistisches Kolloquium  
Mo. 14–16 (2stündig)  
Gebäude 25.22, Ebene 01, Raum 81  
Degen /Giani/Godehardt/A. Janssen /  
K. Janßen /Klinger/Krauth/Mau/Ranft
2064. Mathematisches Kolloquium  
Vorträge nach gesonderter Bekanntgabe  
Die Dozenten  
des Mathematischen Instituts
2065. Anleitung zu wissenschaftlichen Arbeiten  
nach Vereinbarung  
Die Dozenten und Emeriti  
des Mathematischen Instituts

## II. Informatik

### Vorlesungen und Übungen

2066. Informatik I  
Di., Fr. 9–11 (4stündig)  
Hörsaal 5E  
Baumgartner
2067. Übungen zu Informatik I  
Di. 14–16, 16–18 (2stündig) 2 Gruppen  
Gebäude 25.13, Ebene U1, Raum 33  
Baumgartner/N. N.
2068. Einführung in die Programmiersprache Pascal  
Do. 9–11 (2stündig)  
Hörsaal 5E  
Baumgartner/N. N.
2069. Übungen zu Einführung in die Programmiersprache  
Pascal (am Rechner)  
Do. 14–16, 16–18 (2stündig) 2 Gruppen  
Gebäude 25.22, Ebene U1, Raum 32 (CIP-Raum)  
Baumgartner/  
Thode
2070. Informatik III  
Di., Do. 9–11 (4stündig)  
Hörsaal 5G  
Wanke
2071. Übungen zu Informatik III  
nach Vereinbarung (2stündig) 1 Gruppe  
Wanke/Rethmann
2072. Signalverarbeitung  
Di., Do. 9–11 (4stündig)  
Hörsaal 5H  
Aurich
2073. Übungen zu Signalverarbeitung  
nach Vereinbarung (2stündig) 1 Gruppe  
Aurich
2074. Rechnerübungen zu Signalverarbeitung  
nach Vereinbarung (2stündig)  
Aurich

2075. Kompaktveranstaltung  
(s. gesonderten Aushang)  
nach Vereinbarung Harting

#### Seminare

Zulassungsvoraussetzung:  
Mindestens bestandene Diplom-Vorprüfung im Fach Mathematik bzw. Physik  
oder bestandene Zwischenprüfung im Fach Mathematik

2076. Theoretische Informatik  
nach Vereinbarung Wanke/Espelage

#### Oberseminare (Nur für Examenskandidaten)

2077. Algorithmen und ihre Anwendungen  
nach Vereinbarung Wanke

#### Sonstiges

2078. Anleitung zu wissenschaftlichem Arbeiten  
nach Vereinbarung Aurich/Wanke

### III. Physik; Experimentalphysik

#### Vorkurs

2079. Physik für Studienanfänger in Physik und anderen  
naturwissenschaftlichen Fächern Luysberg  
21.9.–2.10.98, 10–12.30  
Hörsaal 5D  
**Laborbesichtigungen am 30.9. und 2.10.1998**

#### Vorlesungen und Übungen

##### I. Studienabschnitt

2080. Experimentalphysik I  
(für Physiker und Mathematiker) Uhlenbusch  
Mo. 8–10, Do. 11–13 (4stündig)  
Hörsaal 5L
2081. Übungen zur Experimentalphysik I  
(für Physiker und Mathematiker) Uhlenbusch /Buchner  
Mo. 10–11, Fr. 8–9 (2stündig)  
Hörsaal 5L
2082. Experimentalphysik I  
(für Biologen und Chemiker und Zahnmediziner) Decker /Kies  
im 1. und 2. Semester  
Di., Mi 8–10 (4stündig)  
Hörsaal 5L
2083. Übungen und Ergänzungen zur Experimentalphysik I  
(für Biologen und Chemiker) Decker /N. N.  
Di., Mi. 10–11 (2stündig)  
Hörsaal 5L
2084. Physik für Human- und Zahnmediziner und Pharmazeuten  
Mo., Di. 9–11 (4stündig) Schumacher  
Hörsaal 5D

- |       |  |                         |
|-------|--|-------------------------|
| 2085. | Übungen zur Physik für Human- und Zahnmediziner<br>und Pharmazeuten<br>Di. 11-12 (1stündig)<br>Hörsaal 5L  | Schumacher /<br>Theißen |
| 2086. | Ausgewählte Kapitel aus der Physik für Psychologen<br>Di. 14-16 (2stündig)<br>Hörsaal 5J   | Müller                  |
| 2087. | Übungen zur Vorlesung: ausgewählte Kapitel aus der<br>Physik für Psychologen<br>Di. 16-17 (1stündig)<br>Hörsaal 5J   | Müller /N. N.           |
| 2088. | Einführung in das Physikalische Anfängerpraktikum<br>für Physiker II und in das Physikalische Grundpraktikum<br>für Studierende der Physik Lehramt SII, Teil 2<br>und in das Physikalische Praktikum für Naturwissenschaftler Kurs B<br>Fr. 14-16 (2stündig)<br>Hörsaal 5J | Luysberg                |
| 2089. | Experimentalphysik III (für Physiker und Mathematiker)<br>Mo., Mi. 9-11, (4stündig)<br>Hörsaal 5K  | Meiners                 |
| 2090. | Übungen zur Experimentalphysik III<br>Do. 11-12 (1stündig)<br>Hörsaal 5K   | Meiners/Wilke           |

## II. Studienabschnitt

- |       |  |                      |
|-------|--|----------------------|
| 2091. | Experimentalphysik V: Einführung in die Plasmaphysik<br>Di., Fr. 11-13 (4stündig)<br>Hörsaal 5J  | Reiter               |
| 2092. | Plasmaphysik in technischen Anwendungen<br>Kompaktveranstaltung vom 12.2.-19.2.1999<br>im Umfang von 2 Semesterwochenstunden<br>siehe besondere Ankündigung<br>Hörsaal 5J                  | Bessenrodt-Weberpals |
| 2093. | Gasentladungsphysik von Strahlungsquellen<br>Mi. 16-18 (2stündig)<br>Gebäude 25.42, Ebene 02, Raum 31  | Born                 |
| 2094. | Spezialvorlesung<br>im Rahmen des 30. Ferienkurses des<br>Instituts für Festkörperforschung der KFA Jülich   | Buchenau             |
| 2095. | Geschichte der Nuklearwaffen und einige grundlegende<br>Experimente (für Hörer aller Fakultäten)<br>Fr. 14-15 (1stündig)<br>Hörsaal 5K   | Decker               |
| 2096. | Physikalische Metallkunde I<br>Mi. 11-13 (2stündig)<br>Hörsaal 5J  | Hofer                |
| 2097. | Grundlagen der Mikroprozessorfamilien 6800/68000<br>und Applikationsbeispiele<br>Blockveranstaltung im Anschluß an das Semester<br>im Umfang von 2 SWS<br>Gebäude 24.42, Ebene U1, Raum 24 | Hollenberg           |
| 2098. | Einführung in die Methoden der magnetischen Resonanz<br>Fr. 9-11 (2stündig)<br>Gebäude 25.23, Ebene 00, Raum 62  | Köhler               |

2099. Molekülphysik Kryschi  
Mo. 9–11 (2stündig)  
Gebäude 25.23, Ebene 00, Raum 62
2100. Methodik des Physikunterrichts in der Sekundarstufe I Luysberg  
(Elektrizität II)  
Mo. 11–13 (2stündig)  
Gebäude 25.23, Ebene U1, Raum 44
2101. Methodik des Physikunterrichts in der Sekundarstufe I Luysberg  
(Leitlinie Energie)  
Fr. 9–11 (2stündig)  
Gebäude 25.23, Ebene U1, Raum 44
2102. Spezielle Kapitel der Oberflächenwissenschaft Otto /Franchy  
Di., Fr. 11–13 (4stündig)  
Hörsaal 5K
2103. Einführung in die Physik der Randschichten von Samm  
Hochtemperaturplasmen  
nach Vereinbarung (2stündig)
2104. Festkörperspektroskopie II: Moderne Methoden Schmid  
Mo., Mi. 11–13 (4stündig)  
Hörsaal 5K
2105. Einführung in die Halbleiterphysik Syassen  
Mo. 13.30–16 (2stündig)  
Gebäude 25.23, Ebene 02, Raum 61
2106. CO<sub>2</sub>-Laser Viöl  
Blockveranstaltung vom 16.2.–19.2.1999  
im Umfang von 2 SWS  
Hörsaal 5M
2107. Ferienschule (mit Versuchen) über oberflächenphysikalische Wagner  
Methoden  
im Anschluß an das Wintersemester 98/99  
Ort: Forschungszentrum Jülich  
(siehe besonderer Aushang in der zweiten Semesterhälfte)
- Seminare und Kolloquium**
2108. Scholorientiertes Experimentieren Luysberg/Müller  
Seminar für Studierende des Lehramts für  
Sekundarstufe II (nach der Zwischenprüfung)  
Mi. 14–16 (2stündig)  
Gebäude 25.23, Ebene U1, Raum 25
2109. Seminar für die Teilnehmer an den experimentellen Übungen zur Physik für Fortgeschrittene, gemeinsame Decker /Uhlenbusch /  
Übungen zur Physik für Fortgeschrittene, gemeinsame Otto /Schmid /Frahm /  
Veranstaltung des Instituts für Experimentalphysik Kisker/Müller /Kempkens/  
und des Instituts für Laser- und Plasmaphysik, des Kryschi/Schwan/Wenz/  
Instituts für Physik der kondensierten Materie Hammer/Hillebrecht/  
und des Instituts für Angewandte Physik Lützenkirchen-Hecht/N. N.  
Mi. 16–18 (2stündig)  
Hörsaal 5J
2110. Seminar zur Didaktik der Physik: Luysberg  
Lehren und Lernen im Physikunterricht  
Do. 9–11 (2stündig)  
Gebäude 25.23, Ebene U1, Raum 44
2111. Schulpraktische Studien Luysberg  
Seminar für Studierende des Lehramts SII  
Do. 11–13 (2stündig–)  
Gebäude 25.23, Ebene U1, Raum 44

2112. Seminar zur Vorlesung: Experimentalphysik V:  
Einführung in die Plasmaphysik  
Mo 16–18 (2stündig)  
Hörsaal 5 J Uhlenbusch /Wolf /  
Reiter
2113. Seminar für Studierende des Lehramts SII/SI  
mit Examensarbeit in Experimentalphysik  
Fr. 11–13 oder nach Vereinbarung (2stündig) Müller
2114. Seminar zur Vorlesung: Festkörperspektroskopie II  
nach Vereinbarung (2stündig)  
Gebäude 25.22, Ebene 00, Raum 61 Schmid /Willmann
2115. Seminar über Laserphysik  
Do. 14–16 (2stündig)  
Gebäude 25.42, Ebene 02, Raum 31 Uhlenbusch /  
Reiter/Kempkens
2116. Seminar zur Einführung in die Oberflächenwissenschaft  
nach Vereinbarung (2stündig)  
Gebäude 25.23, Ebene 02, Raum 62 Otto /Kisker/  
Frahm
2117. Oberseminar in Experimentalphysik  
Gemeinsam mit dem Institut für Angewandte Physik Otto /Schmid /  
Kisker/Frahm  
/Lützenkirchen-Hecht
2118. Oberseminar zur Festkörper- und Oberflächenphysik  
mit auswärtigen Gästen  
Mi. 14.30–16 (2stündig)  
(gemeinsam mit dem Institut für Angewandte Physik) Otto /Schmid /Kisker/  
Hillebrecht/Hammer/  
Schumacher /Krysch/  
Lützenkirchen-Hecht/  
Schwan
2119. Seminar über laufende Arbeiten aus dem  
Institut für Experimentalphysik  
Fr. 9–11 (2stündig)  
Gebäude 25.42, Ebene U1, Raum 24 Decker /Behnenburg/  
Kies/Meiners/  
Müller
2120. Seminar über laufende Arbeiten aus dem  
Institut für Laser- und Plasmaphysik  
Mi. 11–13 (2stündig)  
Gebäude 25.42, Ebene 02, Raum 31 Uhlenbusch /Reiter/  
Schäfer /Buchner
2121. Seminar über laufende Arbeiten aus dem Institut  
für Physik der kondensierten Materie,  
Lehrstuhl für Oberflächenwissenschaft  
nach Vereinbarung (14tg. 1stündig) Otto
2122. Seminar über laufende Arbeiten aus dem  
Institut für Physik der kondensierten Materie  
Lehrstuhl für Festkörperspektroskopie  
Do. 13–14 (1stündig)  
Gebäude 25.23, Ebene 00, Raum 62 Schmid /Krysch/  
Schwan
2123. Physikalisches Kolloquium  
Do. 17–19 (2stündig)  
Hörsaal 5J Die Dozenten der  
Physik
- Physikalische Grundpraktika**
2124. Physikalisches Anfängerpraktikum für Physiker II  
Parallelkurse: Mo. 14–18 (4stündig)  
Di. 14–18 (4stündig)  
Kursräume der Physikalischen Grundpraktika  
Gebäude 25.33, Ebene U1 Schumacher /  
Luysberg/  
wiss. Mitarbeiter
2125. Physikalisches Grundpraktikum für Studierende der  
Physik, Lehramt S II, Teil 2  
Mo. 14–18 (4stündig)  
Di. 14–18 (4stündig)  
Kursräume der Physikalischen Grundpraktika,  
Gebäude 25.33, Ebene U1 Schumacher /  
Luysberg/  
wiss. Mitarbeiter

2126. Physikalisches Praktikum für Naturwissenschaftler  
Kurs A (Chemiker)  
Parallelkurse Mo. 14–18 (4stündig)  
Kursräume der Physikalischen Grundpraktika  
Gebäude 25.33, Ebene U1  
Schumacher /  
wiss. Mitarbeiter
2127. Physikalisches Praktikum für Naturwissenschaftler,  
Lehramt Chemie  
Mo. 14–18 (4stündig)  
Kursräume der Physikalischen Grundpraktika  
Gebäude 25.33, Ebene U1  
Schumacher /  
wiss. Mitarbeiter
2128. Physikalisches Praktikum für Naturwissenschaftler  
Kurs A (Biologen)  
Parallelkurse: Mi. 14–18 (4stündig)  
Kursräume der Physikalischen Grundpraktika  
Gebäude 25.33, Ebene U1  
Schumacher /  
wiss. Mitarbeiter
2129. Praktische Lehrveranstaltung in Physik für Pharmazeuten  
Parallelkurse: Fr. 14–18 (4stündig, 14täglich)  
Kursräume der Physikalischen Grundpraktika  
Gebäude 25.33, Ebene U1  
Schumacher /  
wiss. Mitarbeiter
2130. Praktische Lehrveranstaltung in Physikalischer  
Chemie für Pharmazeuten  
Parallelkurse: Fr. 14–18 (4stündig, 14täglich)  
Kursräume der Physikalischen Grundpraktika  
Gebäude 25.33, Ebene U1  
Schumacher /  
wiss. Mitarbeiter
2131. Praktische Übung in Physik für Humanmediziner  
Parallelkurse: Di. 14–18 (4stündig)  
Do. 14–18 (4stündig)  
Kursräume der Physikalischen Grundpraktika  
Gebäude 25.33, Ebene U1  
Schumacher /  
wiss. Mitarbeiter

#### **Praktika für Studierende im II. Studienabschnitt und Examensarbeiten**

2132. Schulorientiertes Experimentieren  
Praktikum für Studierende des Lehramts Sekundarstufe II  
nach der Zwischenprüfung (8stündig)  
Praktikumsräume des Instituts für Experimentalphysik  
Gebäude 25.23, Ebene U1  
Luysberg/  
Müller
2133. Experimentelle Übungen zur Physik für  
Fortgeschrittene, (für Studierende mit Studienziel  
Diplom, halbtägig (20stündig)  
Praktikumsräume des Instituts für Experimentalphysik  
Gebäude 25.33, Ebene 00  
Decker /Müller /  
Wenz
2134. Experimentelle Übungen zur Physik für Fortgeschrittene  
(für Studierende mit Studienziel Lehramt Sekundarstufe II  
(4stündig)  
Praktikumsräume des Instituts für Experimentalphysik  
Gebäude 25.33, Ebene 00  
Decker /Müller /  
Wenz
2135. Experimentelle Übungen zur Physik für Fortgeschrittene  
(für Studierende mit Studienziel Diplom)  
halbtägig (20stündig)  
Praktikumsräume des Instituts für Laser- und Plasmaphysik  
Gebäude 25.33, Ebene 00  
Uhlenbusch /  
Schäfer /Kempkens/  
N. N.

2136. Experimentelle Übungen zur Physik für Fortgeschrittene (für Studierende mit Studienziel Lehramt Sekundarstufe II) (4stündig)  
Praktikumsräume des Instituts für Laser- und Plasmaphysik  
Gebäude 25.33, Ebene 00  
Uhlenbusch /Schäfer /  
Kempkens/N.N.
2137. Experimentelle Übungen zur Physik für Fortgeschrittene (für Studierende mit Studienziel Diplom) (20stündig)  
Praktikumsräume des Instituts für Physik der kondensierten Materie  
Otto /Schmid /Krysch /  
Schwan/N.N.
2138. Experimentelle Übungen zur Physik für Fortgeschrittene (für Studierende mit Studienziel Lehramt Sekundarstufe II) (4stündig)  
Praktikumsräume des Instituts für Physik der kondensierten Materie  
Otto /Schmid /Schwan /  
Krysch /N.N.
2139. Informatikpraktikum der Physik (20stündig)  
Raum 25.42, Ebene 00, Raum 30  
(siehe auch Ankündigung der Theoretischen Physik und der Angewandten Physik)  
Meiners/Müller /Wenz /  
Uhlenbusch /Kempkens/N. N. /  
Otto /Schmid /Schumacher /  
Schwan
2140. Hauptpraktikum, ganztägig (40stündig)  
Institut für Experimentalphysik  
Decker /Behmenburg /  
Kies/Meiners/Müller /  
Schumacher
2141. Hauptpraktikum, ganztägig (40stündig)  
Institut für Laser- und Plasmaphysik  
Uhlenbusch /Reiter /  
Kempkens/Schäfer
2142. Hauptpraktikum, ganztägig (40stündig)  
Institut für Physik der kondensierten Materie  
Lehrstuhl für Oberflächenwissenschaft  
Otto
2143. Hauptpraktikum, ganztägig (40stündig)  
Institut für Physik der kondensierten Materie  
Lehrstuhl für Festkörperspektroskopie  
Schmid /Krysch /  
Schwan
2144. Anleitung zu wissenschaftlichen Arbeiten ganztägig (40stündig)  
Institut für Experimentalphysik  
Decker /Behmenburg /  
Kies/Meiners/Müller /  
Schumacher
2145. Anleitung zu wissenschaftlichen Arbeiten ganztägig (40stündig)  
Institut für Laser- und Plasmaphysik  
Uhlenbusch /Reiter /  
Kempkens/Schäfer /
2146. Anleitung zu wissenschaftlichen Arbeiten ganztägig (40stündig)  
Institut für Physik der kondensierten Materie  
Lehrstuhl für Oberflächenwissenschaft  
Otto
2147. Anleitung zu wissenschaftlichen Arbeiten ganztägig (40stündig)  
Institut für Physik der kondensierten Materie  
Lehrstuhl für Festkörperspektroskopie  
Schmid /Krysch /  
Schwan

#### **Materialwissenschaft**

2148. Struktur und Gefüge in Materialien Do. 8–10 (2stündig)  
Gebäude 25.23, Ebene 02, Raum 62  
Schierbaum
2149. Übung zur Vorlesung: Struktur und Gefüge in Materialien nach Vereinbarung (1stündig)  
Gebäude 25.23, Ebene 02, Raum 62  
Schierbaum
2150. Moderne Werkstoffe: Keramiken und Polymere nach Vereinbarung (2stündig)  
Gebäude 25.23, Ebene 02, Raum 62  
Schierbaum

- |       |  |               |
|-------|--|---------------|
| 2151. | Physikalische Metallkunde I<br>Mi. 11–13 (2stündig)<br>Hörsaal 5J  | Hofer         |
| 2152. | Versetzungen in Metallen<br>Do. 14–16 (1stündig)<br>Gebäude 25.23, Ebene 02, Raum 62   | Neumann       |
| 2153. | Werkstoffwissenschaftliche Mechanik<br>Do. 15–16 (1stündig)<br>Gebäude 25.23, Ebene 02, Raum 62  | Neumann       |
| 2154. | Werkstoffwissenschaftliches Praktikum<br>(5stündig, privat)<br>im MPI für Eisenforschung   | Neumann/N. N. |
| 2155. | Werkstoffwissenschaftliche Exkursion (privat)<br>nach Vereinbarung   | N. N.         |
| 2156. | Seminar: Technische Anwendungen von Werkstoffen<br>nach Vereinbarung (1stündig)<br>Gebäude 25.23, Ebene 02, Raum 62                                    | Schierbaum    |
| 2157. | Seminar über laufende Arbeiten aus der Abteilung<br>Materialwissenschaft<br>nach Vereinbarung (1stündig)   | N. N.         |
| 2158. | Anleitung zu wissenschaftlichen Arbeiten<br>ganztägig (40stündig)<br>Institut für Physik der kondensierten Materie,<br>Abteilung Werkstoffwissenschaft | Schierbaum    |

#### IV. Physik: Theoretische Physik

##### Vorlesungen und Übungen

- |       |  |                         |
|-------|--|-------------------------|
| 2159. | Theoretische Physik I: Mechanik<br>Di., Do. 9–11 (4-stündig)<br>Hörsaal 5K<br>Beginn: Do. 13.10.98   | Janssen                 |
| 2160. | Übungen zur Mechanik, Gruppe 1<br>Fr. 9–11 (2stündig)<br>Seminarraum, Gebäude 25.32, Ebene 03, Raum 51<br>Beginn: Fr. 16.10.98 im Hörsaal 5K | Janssen /<br>Theiss     |
| 2161. | Übungen zur Mechanik, Gruppe 2<br>Fr. 9–11 (2stündig)<br>Hörsaal 5K<br>Beginn: Fr. 16.10.98  | Janssen /<br>MarOerding |
| 2162. | Übungen zur Mechanik, Gruppe 3<br>Fr. 9–11 (2stündig)<br>Gebäude 25.33, Ebene 00, Raum 61<br>Beginn: Fr. 16.10.98 im Hörsaal 5K              | Janssen /<br>Stenull    |
| 2163. | Theoretische Physik III: Quantentheorie I<br>Di., Fr. 9–11 (4stündig)<br>Hörsaal 5J<br>Beginn: Di. 13.10.98                                  | Rebhan                  |
| 2164. | Übungen zur Quantentheorie I, Gruppe 1<br>Do. 9–11 (2stündig)<br>Gebäude 25.32, Ebene 02, Raum 47<br>Beginn: Do. 15.10.98 im Hörsaal 5J      | Rebhan/Schmidt          |



2165. Übungen zur Quantentheorie I, Gruppe 2  
Do. 9–11 (2stündig)  
Gebäude 25.32, Ebene 02, Raum 51  
Beginn: Do. 15.10.98 im Hörsaal 5J  
Rebhan/Weyerich
2166. Theoretische Physik V: Quantentheorie II  
Di., Do. 9–11 (4stündig)  
Hörsaal 5M  
Beginn: Di. 13.10.98  
Bausch
2167. Übungen zur Quantentheorie II  
Fr. 9–11 (2stündig)  
Hörsaal 5M  
Beginn: Fr. 16.10.98  
Bausch/Foltin
2168. Physikalische Symmetrien  
Quickies, Clous und Gags  
nach Vereinbarung (4stündig)  
Seminarraum 25.33.00.61  
Bessenrodt
2169. Übungen zur Vorlesung „Physikalische Symmetrien“  
nach Vereinbarung (2stündig)  
Seminarraum 25.33.00.61  
Bessenrodt
2170. Spezialvorlesung innerhalb des 30. Ferienkurses des  
Instituts für Festkörperforschung des Forschungszentrums Jülich  
Eisenriegler
2171. Spezialvorlesung: Welche Materie  
Mi., Do. 11–13 (4stündig)  
Seminarraum 25.32.02.51  
Beginn: Mi. 14.10.98  
Löwen
2172. Einführung in die numerische Simulation  
physikalischer Systeme  
nach Vereinbarung (2stündig)  
Seminarraum 25.22.00.2  
Spatschek/  
Laedke
2173. Übungen zur Einführung in die numerische Simulation  
physikalischer Systeme  
nach Vereinbarung (2stündig)  
Seminarraum 25.22.00.23  
Spatschek/  
Laedke
2174. Spezialvorlesung innerhalb des 30. Ferienkurses  
des Instituts für Festkörperforschung des Forschungszentrums Jülich  
Sturm
2175. Spezielle Relativitätstheorie  
Kompaktveranstaltung nach besonderer Ankündigung  
Seminarraum 25.32.02.47  
Zimdahl
2176. Numerische Simulationen: Übungen im Rahmen  
des Informatikpraktikums der Physik für Fortgeschrittene  
halbtägig (20stündig)  
Raum: 25.42.00.30  
Janssen /  
Spatschek/  
Wenk
- Seminare**
2177. Theoretisch-Physikalisches Oberseminar über „Solitonen“  
Vorbesprechung nach besonderer Ankündigung  
gegen Ende des Sommersemesters 1998  
Do. 14–16 (2stündig) Seminarraum 25.22.00.23  
Grauer
2178. Vorbereitung zum Theoretisch-Physikalischem Oberseminar  
nach Vereinbarung (4stündig)  
Seminarraum 25.22.00.23  
Grauer
2179. Seminar über spezielle Probleme der  
Theoretischen Plasmaphysik  
nach Vereinbarung (2stündig)  
Seminarraum 25.22.00.23  
Spatschek/  
Berning

- |                  |  |  |
|------------------|--|--|
| 2180.            | Seminar über spezielle Probleme in der Theorie der kondensierten Materie nach Vereinbarung (2stündig)<br>Seminarraum 25.32.02.51   | Löwen/<br>Schmidt /<br>N. N.                           |
| 2181.            | Seminar über spezielle Probleme der Hydrodynamik und Plasmaphysik nach Vereinbarung (2stündig)<br>Seminarraum 25.32.02.51  | Rebhan   |
| 2182.            | Seminar über spezielle Probleme der Statistischen Physik nach Vereinbarung (2stündig)<br>Seminarraum 25.32.03.51   | Bausch/<br>Janssen /Foltin/<br>Oerding                 |
| 2183.            | Seminar über Methoden in der Nichtlinearen Dynamik nach Vereinbarung (2stündig)<br>Seminarraum 25.22.00.23   | Spatschek/<br>Eberhard                                 |
| 2184.            | Theoretisch-Physikalisches Kolloquium des Sonderforschungsbereiches 191 „Physikalische Grundlagen von Niedertemperaturplasmen“ nach Vereinbarung (2stündig)<br>Seminarraum 25.22.00.23 | Grauer/<br>Spatschek                                   |
| 2185.            | Seminar des Sonderforschungsbereiches 237 „Unordnung und große Fluktuationen“ gemeinsam mit den Universitäten Bochum und Essen Mo. 13-15 (2stündig)<br>in GHS-Universität Essen        | Bausch/<br>Janssen /Löwen/<br>Mitarbeiter              |
| 2186.            | Arbeitsseminar des Graduiertenkollegs „Hochtemperatur-Plasmaphysik“ nach Vereinbarung (2stündig)<br>Seminarraum 25.22.00.28  | Spatschek  |
| 2187.            | Seminar über Examensarbeiten aus dem Institut für Theoretische Physik, Lehrstuhl I nach Vereinbarung (2stündig)<br>Seminarraum 25.22.00.23   | Bessenrodt/<br>Grauer/Laedke/<br>Spatschek/<br>Wenk    |
| 2188.            | Seminar über Examensarbeiten aus dem Institut für Theoretische Physik, Lehrstuhl II nach Vereinbarung (2stündig)<br>Seminarraum 25.32.02.51  | Löwen/Rebhan/<br>Schmidt /<br>N. N.                    |
| 2189.            | Seminar über Examensarbeiten aus dem Institut für Theoretische Physik, Lehrstuhl III nach Vereinbarung (2stündig)<br>Seminarraum 25.32.03.51   | Janssen /<br>Theiss/Oerding/<br>Stenull                |
| 2190.            | Seminar über Examensarbeiten aus dem Institut für Theoretische Physik, Lehrstuhl IV nach Vereinbarung (2stündig)<br>Seminarraum 25.32.03.51  | Bausch/Foltin  |
| <b>Sonstiges</b> |  |  |
| 2191.            | Physikalisches Kolloquium nach besonderer Ankündigung<br>Do. 17-19 Hörsaal 5J  | Die Dozenten<br>der Physik                             |
| 2192.            | Anleitung zu wissenschaftlichem Arbeiten<br>Institut für Theoretische Physik,<br>Lehrstuhl I<br>nach Vereinbarung  | Bessenrodt/Grauer/<br>Laedke/Larenz/<br>Spatschek/Wenk |

- |       |   |                                 |
|-------|---|---------------------------------|
| 2193. | Anleitung zu wissenschaftlichem Arbeiten<br>Institut für Theoretische Physik,<br>Lehrstuhl II<br>nach Vereinbarung  | Löwen/Rebhan/<br>Schmidt /N. N. |
| 2194. | Anleitung zu wissenschaftlichem Arbeiten<br>Institut für Theoretische Physik,<br>Lehrstuhl III<br>nach Vereinbarung | Janssen /<br>Oerding            |
| 2195. | Anleitung zu wissenschaftlichem Arbeiten<br>Institut für Theoretische Physik,<br>Lehrstuhl IV<br>nach Vereinbarung  | Bausch/<br>Foltin               |

## V. Physik: Angewandte Physik

### Vorlesungen und Übungen

- |       |   |                                      |
|-------|---|--------------------------------------|
| 2196. | Angewandte Physik I: Elektronik<br>Mo. 11–13 (2stündig)<br>Hörsaal 5 J  | Kisker                               |
| 2197. | Übungen zur Vorlesung: Angewandte Physik I:<br>Elektronik<br>Di. 8–9 (1stündig)<br>Hörsaal 5 J  | Kisker/N.N.                          |
| 2198. | Strukturuntersuchungen mit Röntgenstrahlung<br>Mo. 14–16 (2stündig)<br>Hörsaal 5J   | Frahm                                |
| 2199. | Präparation und Charakterisierung dünner Schichten<br>Do. 11–13 (2stündig)<br>Hörsaal 5J  | Hammer                               |
| 2200. | Physikalische Grundlagen bildgebender Verfahren<br>in der Medizin<br>Mi. 14–16 (2stündig)<br>Gebäude 25.43, Ebene 00, Raum 33                         | Hillebrecht                          |
| 2201. | Einführung in die aktuellen Forschungsthemen<br>am Institut für Angewandte Physik<br>nach Vereinbarung (1stündig)<br>Gebäude 25.43, Ebene 00, Raum 33 | Kisker/Frahm /<br>Hammer/Hillebrecht |

### Seminare und Kollequium

- |       |   |  |
|-------|---|--|
| 2202. | Seminar zu den experimentellen Übungen zur Physik<br>für Fortgeschrittene, für Studierende mit Studienziel<br>Diplom im II. Studienabschnitt<br>gemeinsam mit dem Institut für Physik der<br>kondensierten Materie<br>Mi. 16–18 (2stündig)<br>Hörsaal 5 J | Kisker/Decker /<br>Uhlenbusch /Otto /<br>Schmid /Frahm /Hammer/<br>Hillebrecht/LützenkirchenHecht/<br>Müller /Wenz/Kempkens/<br>Kryschi/Schwan/N. N. |
| 2203. | Seminar zu den Vorlesungen des Instituts für<br>Angewandte Physik<br>Mi. 11–13 (2stündig)<br>Gebäude 25.43, Ebene 00, Raum 33   | Frahm /Kisker/<br>Hammer/Hillebrecht   |

2204. Seminar des Sonderforschungsbereiches 166  
gemeinsam mit den Universitäten Bochum und Duisburg  
nach besonderer Ankündigung  
Mi. 16–18  
siehe besondere Ankündigungen Kisker
2205. Seminar über laufende Arbeiten aus dem  
Institut für Angewandte Physik  
Mi. 9–11 (2stündig) Frahm /Kisker/  
Gebäude 25.43, Ebene 00, Raum 33 Hammer/Hillebrecht/  
Lützenkirchen-Hecht
2206. Oberseminar in Angewandter Physik und Experimentalphysik  
Do. 14–16 (2stündig) Frahm /Kisker/  
Gebäude 25.43, Ebene 00, Raum 33 Otto /Schmid /  
Lützenkirchen-Hecht
2207. Oberseminar zur Festkörper- und  
Oberflächenphysik; mit auswärtigen Gästen  
gemeinsam mit dem Institut für Physik der  
kondensierten Materie Frahm /Kisker/  
nach Vereinbarung (2stündig) Hammer/Hillebrecht/  
Gebäude 25.23, Ebene 02, Raum 62 Lützenkirchen-Hecht/  
nach besonderer Ankündigung Otto /Schmid /Schumacher /  
Krysch/Schwan
2208. Physikalisches Kolloquium Die Dozenten der  
Do. 17–19 (2stündig) Physik  
nach besonderer Ankündigung  
Hörsaal 5 J

#### Praktika und Examensarbeiten

2209. Experimentelle Übungen zur Physik für  
Fortgeschrittene (für Studierende mit  
Studienziel Diplom im II. Studienabschnitt)  
ganztägig (20stündig) Kisker/Frahm /  
Institut für Angewandte Physik Hammer/Hillebrecht/  
Lützenkirchen-Hecht
2210. Experimentelle Übungen zur Physik für  
Fortgeschrittene (für Lehramtskandidaten  
Sekundarstufe II im II. Studienabschnitt)  
(4stündig) Kisker/Frahm /  
Institut für Angewandte Physik Hammer/Hillebrecht/  
Lützenkirchen-Hecht
2211. Informatikpraktikum der Physik  
halbtägig (20stündig) Meiners/Müller /Wenz/  
Gebäude 25.42, Ebene 00, Raum 31 Uhlenbusch /Kempkens/  
(siehe auch Ankündigung der Theoretischen Physik Otto /Schmid /Schumacher /  
und der Experimentalphysik) Schwan/Frahm
2212. Hauptpraktikum in Angewandter Physik  
für Diplomanden und Lehramtskandidaten  
ganztägig (40stündig) Frahm /Kisker/  
Institut für Angewandte Physik Hammer/Hillebrecht/  
Lützenkirchen-Hecht
2213. Anleitung zu wissenschaftlichen Arbeiten  
ganztägig (40stündig) Frahm /Kisker/Kranz/  
Institut für Angewandte Physik Hillebrecht/  
Lützenkirchen-Hecht

## VI. Chemie: Anorganische Chemie und Strukturchemie

### Für Studierende des 1. Semesters

2214. Anorganische und Allgemeine Chemie I Kläui  
(für Studierende der Naturwissenschaften)  
Do., Fr. 9–11 (4stündig)  
Hörsaal 6J

2215. Einführung in das Praktikum Anorganische Chemie vor dem Vordiplom (für Studierende der Chemie)  
Fr. 11-13 (2stündig)  
Hörsaal 6J Hägele
2216. Ergänzungsseminar  
Do. 11-13 (2stündig)  
Hörsaal 6J Hägele
2217. Praktikum Anorganische Chemie vor dem Vordiplom (für Studierende der Chemie)  
a) Einführung  
b) Qualitative Analysen  
c) Quantitative Analysen  
d) Instrumentelle Analysen  
e) Arbeitsgruppenseminare täglich (ganztägig)  
Institut Kläui/Hägele/Höhn/  
Mitarbeiter/innen
2218. Chemisches Praktikum I (Anorganischer Teil) (für Studierende des Lehramts SII Chemie)  
Di., Mi., (ganztägig)  
begleitendes Seminar: Do. 16-18 (2stündig)  
Institut Mewis/Poll  
Mitarbeiter/innen

#### Für Studierende des 3. Semesters

2219. Anorganische Chemie I (Metalle)  
Mo. 11-13 (2stündig)  
Hörsaal 6J Mewis

#### Veranstaltungen nach dem Vordiplom bzw. nach der Zwischenprüfung

2220. Anorganische Chemie V (Nichtmetalle II)  
Di. 11-13 (2stündig)  
Hörsaal 6G Hägele
2221. Kristallstrukturbestimmung  
(für Studierende der Chemie (WP), der Physik (WP) und des Lehramts Chemie (WP))  
Di. 9-11 (2stündig),  
Hörsaal 6H N. N.
2222. Analyse von Molekülstrukturen durch kernresonanzspektroskopische Methoden (WP)  
Mi. 8-9 (1stündig)  
Seminarraum, Institut Hägele
2223. Metallorganische Komplexchemie (WP)  
Fr. 9-11 (2stündig)  
Hörsaal 6G Pörschke
2224. Seminar über eigene Arbeiten und ausgewählte Themen der Koordinationschemie (für Mitarbeiter/innen) nach Vereinbarung (1stündig, priv.)  
Institut Kläui/Kuchen/  
Hägele/Diemert/  
Keck/Peters
2225. Massenspektrometrisches Seminar nach Vereinbarung (1stündig)  
Institut Kuchen/Keck/  
Matthiesen
2226. Kernresonanzspektroskopisches Seminar (für Diplomandinnen/ Diplomanden und Doktorandinnen/Doktoranden)  
Mi. 9-11 (2stündig)  
Seminarraum, Institut Hägele/Peters

- |       |  |  |
|-------|--|--|
| 2227. | Übungen zur Kernresonanzspektroskopie<br>Mi. 11-12 (1stündig) nach Vereinbarung<br>Hörsaal 6J  | Hägele/<br>Mitarbeiter/innen   |
| 2228. | Praktikum Anorganische Chemie nach dem Vordiplom<br>Teil a: Molekül- und Komplexchemie<br>täglich (6 Wochen)<br>Institut<br>Teil b: Festkörper- und Strukturchemie<br>täglich (4 Wochen)<br>Institut | Kläui/Hägele/Diemert/<br>Mitarbeiter/innen<br><br>Mewis/Poll/Wunderlich /<br>Mitarbeiter/innen |
| 2230. | Seminar zum Teil a des Praktikums Anorganische Chemie<br>nach dem Vordiplom<br>nach Vereinbarung (2stündig)<br>Institut  | Kläui/Diemert  |
| 2231. | Praktikum Aufklärung von Molekülstrukturen Teil II: NMR<br>nach Vereinbarung (1 Woche ganztägig)<br>Hörsaal 6J   | Hägele/Peters /<br>Mitarbeiter/innen   |
| 2232. | Analytisches Praktikum (für Fortgeschrittene (W))<br>Ferienkurs<br>Institut  | Kläui/Hägele/<br>Mitarbeiter/innen   |
| 2233. | Experimentelle Übungen zur Kristallstrukturbestimmung<br>(für Studierende der Chemie (W, WP), des Lehramts SII<br>Chemie (WP) und der Physik (WP))<br>nach Vereinbarung (6stündig)<br>Institut       | Mewis/Poll/<br>Wunderlich  |
| 2234. | Chemisches Praktikum II (für Studierende des<br>Lehramts SII Chemie)<br>nach Vereinbarung (4stündig)<br>Institut   | Mewis/Poll/Wunderlich /<br>Mitarbeiter/innen   |
| 2235. | Praktikum in Spezieller Anorganischer Chemie<br>(für Studierende der Chemie (WP))<br>nach Vereinbarung (6 Wochen)<br>Institut  | Kläui/Hägele/Mewis/<br>Mitarbeiter/innen   |
| 2236. | Anleitung zu selbständiger wissenschaftlicher Arbeit<br>täglich (ganztägig) (priv.)<br>Institut  | Kläui/Kuchen/Mootz/<br>Hägele/Mewis/Pörschke   |
| 2237. | Anorganisch-Chemisches Kolloquium<br>nach besonderer Ankündigung<br>Mo. 17-19 (2stündig)<br>Hörsaal 6H   | Die Dozenten der<br>Anorganischen Chemie   |
| 2238. | Chemisches Kolloquium<br>nach besonderer Ankündigung<br>Mi. 17-19 (2stündig)<br>Hörsaal 6G   | Die Dozenten<br>der Chemie   |

## VII. Chemie: Organische Chemie und Makromolekulare Chemie

### Für Studierende des 1. Semesters

- |       |  |         |
|-------|--|---------|
| 2239. | Chemie für Mediziner/innen und Zahnmediziner/innen<br>Mo., Di. 9-11 (4stündig)<br>Hörsaal 6J | Prüstel |
|-------|--|---------|

2240. Experimentelle Übungen in Chemie für Mediziner/innen und Zahnmediziner/innen  
Di. 14-18 (5stündig)  
Mi. 14-18 (5stündig)  
Fr. 14-18 (5stündig)

Wulff /Prüstel/  
Assistenten und  
Assistentinnen

**Für Studierende des 3. Semesters**

2241. Organische Chemie I: Chemie der Aliphaten, Alicyclen und funktionellen Gruppen (3stündig)
2242. Experimentelle Übungen zur Organischen Chemie für Chemiker/innen ganztägig, täglich
2243. Übungen zur spektroskopischen Identifizierung organischer Verbindungen nach Vereinbarung
2244. Experimentelle Übungen zur Organischen Chemie für Studierende des Lehramts ganztägig, 2 x wöchentlich

Wulff

Wulff /Dickopp/  
Assistenten und  
Assistentinnen

Martin /Steigel

Martin /  
Beutner

**Veranstaltungen nach dem Vordiplom bzw. nach der Zwischenprüfung**

2245. Organische Chemie III: Struktur und Reaktivität (2stündig)
2246. Natürliche und synthetische funktionale Farbstoffe (Chromophore, Farbtheorie, Anwendung) (2stündig)
2247. Organisch-Chemische Computer-Recherchen zum Fortgeschrittenenpraktikum (Literatur und Spektren) nach Vereinbarung (1stündig)
2248. Organisch-Chemisches Seminar zum Fortgeschrittenenpraktikum Mo. 9-11 (2stündig)  
Seminarraum der Pharmazeutischen Chemie  
Gebäude 26.32, Ebene U1, Raum 21
2249. Ausgewählte Kapitel aus der Chemie der Riechstoffe und Etherischen Öle II (m. Geruchsdemonstrationen) ach Vereinbarung (2stündig)  
siehe besonderen Aushang
2250. Makromolekulare Chemie III: Polymerisationskinetik, Polymertechnik und polymere Materialien nach Vereinbarung (2stündig)  
siehe besonderen Aushang
2251. Übergangsmetalle in der organischen Synthese nach Vereinbarung (2stündig)  
siehe besonderen Aushang
2252. Supramolekulare Chemie (2stündig)  
siehe besonderen Aushang
2253. Nomenklaturfragen in der Organischen Chemie Fr. 11-13 (2stündig)  
Seminarraum 12
2254. Übungen zu Nomenklaturfragen in der Organischen Chemie nach Vereinbarung (1stündig)  
Seminarraum 12

Martin/  
Schaper

Martin

Martin /  
Steigel

Martin /Dickopp/  
Assistenten und  
Assistentinnen

Bruns

Fink

Haenel

Schrader

Becker

Becker

- |  |   |
|--|---|
| 2255. Seminar zur Organischen Chemie für Biologinnen und Biologen nach Vereinbarung (2stündig)                     | Wulff /Schrader   |
| 2256. Seminar für die wissenschaftlichen Mitarbeiter/innen (2stündig)  | Braun   |
| 2257. Seminar für die wissenschaftlichen Mitarbeiter/innen (2stündig)  | Martin  |
| 2258. Seminar für die wissenschaftlichen Mitarbeiter/innen (2stündig)  | Wulff   |
| 2259. Anleitung zu wissenschaftlichen Arbeiten nach Vereinbarung (ganztägig)                                       | Birkofer/Braun /<br>Martin /Wulff                             |
| 2260. Organisch-Chemisches Kolloquium<br>Mo. 15-17 (2stündig)<br>Di., Do. 17-19 (2stündig)<br>Hörsaal 6H           | Dozenten der<br>Organischen Chemie                            |
| 2261. Chemisches Kolloquium<br>Mi. 17-19 (2stündig) (14täglich)<br>Hörsaal 6G                                      | Dozenten der<br>Chemie  |
| 2262. Experimentelle Übungen zur Organischen Chemie für Chemiker/innen<br>ganztägig, täglich                       | Martin /Dickopp/<br>Assistenten und<br>Assistentinnen         |
| 2263. Experimentelle Übungen zur Organischen Chemie für Studierende des Lehramts<br>ganztägig, 2 x wöchentlich     | Martin /<br>Beutner   |
| 2264. Praktikum Metallorganische Chemie<br>3 Wochen, ganztägig, Ferienkurs<br>siehe besonderen Aushang             | Braun /Schwarz  |
| 2265. Kleines Praktikum der Makromolekularen Chemie<br>3 Wochen, ganztägig, Ferienkurs<br>siehe besonderen Aushang | Wulff /Fink/<br>Assistenten und<br>Assistentinnen             |
| 2266. Wahlpflichtpraktikum<br>Farbstoffchemie und Photochemie<br>nach Vereinbarung<br>siehe besonderen Aushang     | Martin /Beutner/<br>Schaper/Assistenten<br>und Assistentinnen |

## VIII Chemie: Physikalische Chemie und Elektrochemie

### a) Veranstaltungen im Grundstudium

- |   |  |
|---|--|
| 2267. Physikalische Chemie I (3. Semester)<br>Aufbau der Materie<br>Di., Mi.8-10<br>Hörsaal 6G  | Kleinermanns   |
| 2268. Übungen zur Physikalischen Chemie I (3. Semester)<br>Di. 10-11<br>Hörsaal 6G  | Kleinermanns/<br>Bettermann                              |
| 2269. Mathematische Methoden in der Chemie I (1. Semester)<br>Mo.9-11, Mi.11-12, Do.8-9<br>Hörsaal 6G   | Kleindienst/<br>Lüchow                                   |
| 2270. Apparative Übungen zur Physikalischen Chemie vdV<br>Mo.-Fr. ganztägig, Institut<br>Teil I: Aufbau der Materie<br>Kurs in der vorlesungsfreien Zeit<br>Teil II: Chemische Thermodynamik<br>siehe besondere Ankündigung | Kleinermanns/<br>Strehblow/<br>Hoffmann /<br>Assistenten |



**b) Veranstaltungen im Hauptstudium****1. Pflichtveranstaltungen**

- |       |   |                                      |
|-------|---|--------------------------------------|
| 2271. | Physikalische Chemie III (5. Semester)<br>Chemische Kinetik<br>Mi. 9-11<br>Hörsaal 6H   | N. N.                                |
| 2272. | Apparative Übungen zur Physikalischen Chemie ndV<br>Teil I: Molekülphysik und Spektroskopie,<br>Instrumentelle Analytik,<br>Angewandte Physikalische Chemie<br>Kurs, Lehrstuhl I, siehe besondere Ankündigung | N. N./<br>Kleinermanns/<br>Petermann |
| 2273. | Teil II: Elektrochemie und Angewandte Physikalische Chemie<br>Kurs, Lehrstuhl II, siehe besondere Ankündigung   | Schultze /<br>Lohrengel              |

**2. Wahlveranstaltungen**

- |       |  |              |
|-------|--|--------------|
| 2274. | Eigenwertprobleme in der Quantenchemie<br>2V, nach Vereinbarung  | Kleindienst  |
| 2275. | Mathematische Methoden in der Chemie III<br>„Lineare Operatoren und Matrizen“<br>Do. 9-10<br>Hörsaal 6G  | Kleindienst  |
| 2276. | Zwischenmolekulare Kräfte und Topologie<br>2V, nach Vereinbarung<br>Hörsaal 6G   | Blum         |
| 2277. | Schwingungsspektroskopie<br>Fr. 9-11<br>Seminarraum Lehrstuhl I  | Bettermann   |
| 2278. | Umweltchemie und Analytik<br>Mi. 11-13<br>Seminarraum Lehrstuhl I  | Ostapczuk    |
| 2279. | Technische Elektrochemie<br>Mo. 9-11<br>Hörsaal 6H   | Schultze     |
| 2280. | Grundlagen der Korrosion<br>2V, Di. 9-11<br>Seminarraum Lehrstuhl II   | Strehblow    |
| 2281. | Seminar für Mitarbeiter<br>Do.9-11<br>Seminarraum Lehrstuhl I  | Kleinermanns |
| 2282. | Seminar für Mitarbeiter<br>Mo. 10-12<br>Seminarraum Lehrstuhl II   | Strehblow    |
| 2283. | Seminar Mikro- und Nanoelektrochemie<br>Fr. 10-12<br>Seminarraum Lehrstuhl II  | Schultze     |
| 2284. | Grenzflächen- und Umweltchemie<br>siehe besondere Ankündigung  | Schwuger     |
| 2285. | Elektronische Meßmethoden in der Chemie<br>5stündig mit Übungen, nach Vereinbarung<br>Kurs in der vorlesungsfreien Zeit<br>Seminarraum Lehrstuhl I | Petermann    |

- |       |  |  |
|-------|--|--|
| 2286. | Apparative Übungen zur speziellen Physikalischen Chemie (Molekülspektroskopie)<br>Mo.-Fr. halbtägig, nach Vereinbarung<br>Lehrstuhl I  | Kleinermanns/  |
| 2287. | Apparative Übungen zur speziellen Physikalischen Chemie (Elektrochemie und Physikalische Chemie der Festkörper)<br>Mo.-Fr. ganztägig, nach Vereinbarung<br>Lehrstuhl II                      | Schultze /<br>Lohrengel  |
| 2288. | Apparative Übungen zur speziellen Physikalischen Chemie (Physikalische Chemie der Oberflächen und Korrosion)<br>Mo.-Fr. ganztägig, nach Vereinbarung<br>Lehrstuhl II                         | Strehblow  |
| 2289. | Apparative Übungen zur speziellen Physikalischen Chemie (Grenzflächen- und Umweltchemie)<br>Mo.-Fr. KFA Jülich s. bes. Ankündigung   | Schwuger   |
| 2290. | Übungen zur Theoretischen Physikalischen Chemie<br>Mo.-Fr. halbtägig, nach Vereinbarung,<br>Lehrstuhl I  | Kleindienst  |
| 2291. | Physikalisch-chemisches Kolloquium<br>Do. 15-17, s. bes. Ankündigung   | Die Dozenten der<br>Physikal. Chemie                                   |
| 2292. | Anleitung zum selbständigen wissenschaftlichen Arbeiten für Diplomanden, Doktoranden und Studierende des Höheren Lehramtes SII<br>Mo.-Fr. ganztägig, nach Vereinbarung<br>Lehrstuhl I und II | N. N./Kleindienst/<br>Kleinermanns/Schultze/<br>Schwuger/<br>Strehblow |
| 2293. | Chemisches Kolloquium<br>Mi. 17-19<br>Hörsaal 6G (s. besondere Ankündigung)  | Die Dozenten<br>der Chemie   |

**c) Veranstaltungen für Studierende des Höheren Lehramtes SII, der Pharmazie, Physik und Biologie**

- |       |  |   |
|-------|--|---|
| 2294. | Physikalische Chemie für Pharmazeuten<br>Fr. 11-13<br>Hörsaal 6J<br>(Apparative Übungen zur Physikalischen Chemie für Pharmazeuten siehe Physikalische Grundpraktika)                    | Bluhm                                     |
| 2295. | Physikalische Chemie für Studierende des Höheren Lehramtes SII und Biologen<br>(Lehramt Grundstudium StO §7, Tab. 1.3)<br>Thermodynamik und Elektrochemie<br>2V, Mo. 11-13<br>Hörsaal 6G | Strehblow                                 |
| 2296. | Übungsstunde zur Physikalischen Chemie für Studierende des Höheren Lehramtes SII und Biologen<br>Mi. 13-14<br>Hörsaal 6G   | Strehblow                                 |
| 2297. | Apparative Übungen zur Physikalischen Chemie für Biologen (halbtägiges Wahlpflichtpraktikum)<br>(Anmeldung bei Dr. Petermann)  | Petermann                                 |
| 2298. | Apparative Übungen zur Physikalischen Chemie für Physiker ndV (Wahlpflichtpraktikum)<br>Mo.-Fr. ganztägig<br>(Anmeldung bei Prof. Kleinermanns)  | Kleinermanns/<br>Schultze /<br>Bettermann |

2299. Apparative Übungen zur Physikalischen Chemie für Studierende des Höheren Lehramtes SII (Grundstudium oder Hauptstudium StO §7, Tab. 1.3) (Anmeldung bei Dr. Hoffmann) N. N./ Hoffmann

**d) Didaktik der Chemie**

2300. Didaktische Aspekte des Chemieunterrichts in der SI Lehramt, LPO §42 Do. 11-14 Vollmer
2301. Voraussetzungen, Ziele, Methoden und Medien des Chemieunterrichts Lehramt, Hauptstudium, StO §7, Tab. II E. 1 Di. 11-12.30 Vollmer
2302. Scholorientiertes Experimentieren Lehramt, Hauptstudium, StO §7, Tab.II E.2 nach Vereinbarung (2stündig) Franz
2303. Schulpraktische Aspekte der Kunststoffchemie Lehramt, StO 10.2., 2. Abs.3, mit dem Ziel des kombinierten Examens (SI/SII nach LPO §42(2) Mo. 14-17 (täglich) Franz
2304. Verständlich schreiben: Chemietexte Üb., Do. 11-13 Vollmer
2305. Anleitung zum selbständigen wissenschaftlichen Arbeiten nach Vereinbarung Vollmer

**IX. Chemie: Theoretische Chemie**

2306. Einführung in die Theoretische Chemie Mi 11-13 (2stündig) Hörsaal 6 G Domcke
2307. Übungen zur Theoretischen Chemie (nach Vereinbarung 1stündig) Jansen
2308. Semiempirische Verfahren nach Vereinbarung (2stündig) Seminarraum Schönherr
2309. Einführung in die EDV/Programmierung Ferienkurs, ganztägig Februar 1999 (nach Vorlesungsende) Schönherr
2310. Seminar: Dynamik chemischer Prozesse nach Vereinbarung (2stündig) Domcke
2311. Theoretikum 3 Wochen halbtäglich Staib/Jansen / Assistenten
2312. Praktikum zur Theoretischen Chemie für das Wahlpflichtfach Chemie Domcke/ Assistenten
2313. Anleitung zu selbständiger wissenschaftlicher Arbeit für Diplomanden und Doktoranden Domcke
2314. Chemisches Kolloquium Mi 17-19 nach Ankündigung Hörsaal 6 G Dozenten der Chemie

## X. Chemie: Biochemie

- |   |                                       |
|---|---------------------------------------|
| 2315. Biochemie II<br>Do. 9-11 (2stündig)<br>Hörsaal 6H   | Weiss                                 |
| 2316. Experimentelle Übungen in Biochemie I<br>(nach Anündigung, ganztägig als<br>Blockveranstaltung, Teilnehmerzahl begrenzt)  | Friedrich /Hofhaus/<br>Schulte /Weiss |
| 2317. Seminar zu den Übungen in Biochemie I<br>(1stündig, nach Vereinbarung)  | Friedrich /Hofhaus/<br>Schulte /Weiss |
| 2318. Experimentelle Übungen in Biochemie II<br>(ganztägig, nach Vereinbarung,<br>erfolgreiche Teilnahme an den Experimentellen<br>Übungen in Biochemie I wird vorausgesetzt,<br>Teilnehmerzahl begrenzt) | Friedrich /Hofhaus/<br>Schulte /Weiss |
| 2319. Seminar zu den Übungen in Biochemie II<br>(1stündig, nach Vereinbarung)   | Friedrich /Hofhaus/<br>Schulte /Weiss |
| 2320. Seminar und Übungen in Elektronenspinresonanz-<br>Spektrometrie (als Blockveranstaltung,<br>ganztägig, nach Anündigung, Teilnehmerzahl begrenzt)  | Friedrich                             |
| 2321. Seminar und Übungen in Zellkultur in der Molekularen Medizin<br>(als Blockveranstaltung, nach Anündigung,<br>Teilnehmerzahl begrenzt)   | Hofhaus                               |
| 2322. Seminar und Übungen zur Genomanalyse<br>(als Blockveranstaltung, nach Anündigung,<br>Teilnehmerzahl begrenzt)   | Schulte                               |
| 2323. Anleitung zum wissenschaftlichen Arbeiten<br>(ganztägig, nach Vereinbarung)   | Friedrich /Hofhaus/<br>Schulte /Weiss |

## XI. Pharmazie: Pharmazeutische Chemie

- |  |                               |
|--|-------------------------------|
| 2324. Einführung in die anorganische Analytik I<br>Mo. 9-11<br>Hörsaal 6D  | Kuckländer                    |
| 2325. Qualitative anorganische Analyse<br>Mo., Di., Do., Fr. (halbtägig)<br>Gebäude 23.12, Ebene 02, Raum 61       | Kuckländer<br>und Assistenten |
| 2326. Einführung zum Praktikum:<br>Qualitative anorganische Analyse<br>Mi. 13-15 Hörsaal 6A; Fr. 8-9<br>Hörsaal 3D | Kuckländer<br>und Assistenten |
| 2327. Einführung in die anorganische Analytik II<br>Mi. 10-11<br>Hörsaal 6D  | Kuckländer                    |
| 2328. Quantitative anorganische Analyse<br>Mo.-Do. (halbtägig)   | Kuckländer<br>und Assistenten |
| 2329. Einführung zum Praktikum:<br>Quantitative anorganische Analyse<br>Do., Fr. 8-10<br>Hörsaal 6D                | Kuckländer<br>und Assistenten |
| 2330. Seminar: Chemische Nomenklatur<br>Di. 9-10<br>Hörsaal 6D   | Hemmerling                    |

2331. Seminar: Stereochemie Di. 11–12 Hörsaal 6D	Lessel
2332. Pharmazeutische Chemie I (Org.-chem. Arzneistoffe) Mo.–Fr. (halbtägig)	Lessel und Assistenten
2333. Reaktionsmechanismen in der Organischen Chemie Fr. 9–11 Hörsaal 6D	Lessel
2334. Einführung in die organische Analytik Di. 8–9 Hörsaal 6D	Weber
2335. Instrumentelle Analytik Mo.–Fr. (halbtägig)	Weber
2336. Einführung zum Praktikum: Instrumentelle Analytik nach Vereinbarung (2stündig)	Weber und Assistenten
2337. Instrumentelle Analytik I Fr. 11–12 Hörsaal 6D	Kuckländer
2338. Instrumentelle Analytik II Do. 9–10 Hörsaal 6D	Weber
2339. Grundlagen der Biochemie und der klinischen Chemie Fr. 8–10 Hörsaal 6A	Weber
2340. Biochemische Untersuchungsmethoden einschließlich der klinischen Chemie Mo.–Fr. (halbtägig)	Weber und Assistenten
2341. Einführung zum Praktikum: Biochemische Untersuchungs- methoden einschließlich der klinischen Chemie Do. 8–10 Hörsaal 6A	Weber und Assistenten
2342. Einführung in die Pharmazeutische Chemie Mo. 11–12 Hörsaal 6A	Höltje
2343. Arzneibuch-Analytik Di. 11–13 Hörsaal 6A	Schleifer
2344. Pharmazeutische Chemie II (Arzneibuchuntersuchungen) Mo.–Fr. (halbtägig)	Höltje /Schleifer und Assistenten
2345. Einführung zum Praktikum: Pharmazeutische Chemie II nach Vereinbarung	Höltje /Schleifer und Assistenten
2346. Pharmazeutische Chemie Mi. 10–12, Do. 10–11 Hörsaal 6A	Höltje
2347. Pharmazeutische Chemie III (Toxikologie, Arzneimitteluntersuchung) Mo., Di., Do., Fr. (20stündig/Woche) (Termin: siehe Aushang)	Höltje und Assistenten
2348. Einführung zum Praktikum: Pharmazeutische Chemie III nach Vereinbarung (2stündig)	Höltje und Assistenten
2349. Seminar zur Arzneimittelanalytik für Fortgeschrittene (Theorie und Praxis) nach Vereinbarung (2stündig)	Waldheim

2350.	Seminar: Fertigarzneimittel nach Vereinbarung (1stündig)	Höltje
2351.	Molekulare Wirkungsmechanismen von Arzneistoffen nach Vereinbarung (1stündig)	Höltje
2352.	Übungen zur Strukturaufklärung organisch-chemischer Verbindungen (für Fortgeschrittene) nach Vereinbarung (1stündig)	Kuckländer
2353.	Seminar zur pharmazeutischen Chemie der Heterocyclen (für Fortgeschrittene) nach Vereinbarung (1stündig)	Kuckländer
2354.	Übungen zur Instrumentellen Analytik (für Fortgeschrittene) nach Vereinbarung (1stündig)	Weber
2355.	Seminar für die wissenschaftlichen Mitarbeiter/innen nach Vereinbarung	Lessel
2356.	Anleitung zu selbständigen wissenschaftlichen Arbeiten	Höltje /Kuckländer/ Lessel/Möhrle/Weber
3957.	Einführung in das Molecular Modelling mit Übungen nach besonderer Ankündigung	M. Höltje
2458.	Pharmazeutisches Kolloquium nach besonderer Ankündigung	Die Dozenten
2359.	Geschichte der Naturwissenschaften unter besonderer Berücksichtigung der Pharmazie s. Ankündigung (1stündig) Gebäude 23.12, Ebene 04, Raum 24	Leimkugel
2360.	Pharmazeutische und Medizinische Terminologie für Studierende der Pharmazie s. Ankündigung (1stündig) Gebäude 23.12, Ebene 04, Raum 24	Leimkugel

## **XII. Pharmazie: Pharmazeutische Biologie**

2361.	Morphologie, Anatomie und Histologie der Pflanzen Mo. 11-12 (1stündig) Hörsaal 6 D	Paßreiter
2362.	Grundlagen der Biologie für Pharmazeuten Di. 10-11, Do. 11-13 (3stündig) Hörsaal 6 D	Bauer
2363.	Grundzüge der Biosynthese pflanzlicher Sekundärstoffe Fr. 10-11 (1stündig) Hörsaal 6 A	Willuhn
2364.	Alkaloide Mo. 9-10, Di. 8-9 (2stündig) Hörsaal 6 A	Willuhn
2365.	Polysaccharide, Fette und Prostanoiden Mo. 10-11 (1stündig) Hörsaal 6 A	Schmidt
2366.	Praktikum Zytologische und histochemische Grundlagen der Biologie (2. Fachsemester) nach Vereinbarung	Bauer und Assistenten

2367.	Praktikum Pharmazeutische Biologie I (Morphologie und Anatomie) (2. Fachsemester) nach Vereinbarung	Bauer und Assistenten
2368.	Einführung in das Praktikum Pharmazeutische Biologie I (2. Fachsemester) nach Vereinbarung (1stündig)	Bauer und Assistenten
2369.	Praktikum Pharmazeutische Biologie II (Drogenuntersuchungen) (5. Fachsemester) nach Vereinbarung	Willuhn und Assistenten
2370.	Einführung in das Praktikum Pharmazeutische Biologie II (5. Fachsemester) nach Vereinbarung (1stündig)	Willuhn und Assistenten
2371.	Praktikum Pharmazeutische Biologie III (Phytochemische Methoden und Arzneibuchuntersuchungen) (6. Fachsemester) nach Vereinbarung	Willuhn und Assistenten
2372.	Einführung in die Methoden der phytochemischen Untersuchungen nach Vereinbarung (1stündig)	Willuhn und Assistenten
2373.	Seminar Fertigarzneimittel interdisziplinär nach Vereinbarung (2stündig)	Höltje/ Willuhn
2374.	Seminar für Fortgeschrittene nach Vereinbarung (2stündig)	Bauer/ Willuhn
2375.	Anleitung zu wissenschaftlichen Arbeiten nach Vereinbarung (ganztägig)	Bauer/ Willuhn
2376.	Pharmazeutisches Kolloquium nach besonderer Ankündigung	Die Dozenten der Pharmazie

### **XIII. Pharmazie: Pharmazeutische Technologie**

2377.	Grundlagen der Arzneiformenlehre Mi. 8.30-10.00 Uhr (2stündig) Hörsaal 6 D	Knop
2378.	Praktikum Arzneiformenlehre I nach Vereinbarung Geb. 26.21, Ebene 00, Raum 22	Lippold/Knop und Assistenten
2379.	Seminar zum Praktikum Arzneiformenlehre I nach Vereinbarung (1stündig) Hörsaal 6 D	Lippold/Knop und Assistenten
2380.	Arzneiformenlehre (Teil B: halbfeste AF) Di. 9.15-10.45 Uhr, Mi. 8.45-10.00 Uhr (3stündig) Hörsaal 6 A	Lippold
2381.	Praktikum Arzneiformenlehre II Mo., Di., Do., Fr. 13-18 Uhr Geb. 26.22, Ebene U1	Lippold und Assistenten
2382.	Einführung in das Praktikum Arzneiformenlehre II nach Vereinbarung (1stündig) Hörsaal 6 D	Lippold

- |   |                               |
|---|-------------------------------|
| 2383. Seminar pharm.-tech. biopharm. Analysenmethoden nach Vereinbarung (1stündig)<br>Seminarraum               | Lippold<br>und Assistenten    |
| 2384. Seminar Anforderungen des DAB an Herstellung von Arzneiformen nach Vereinbarung (1stündig)<br>Seminarraum | Lippold<br>und Assistenten    |
| 2385. Seminar Fertigarzneimittel nach Vereinbarung (1stündig)<br>Seminarraum                                    | Lippold<br>und Assistenten    |
| 2386. Seminar Arzneimittelinformationssysteme nach Vereinbarung (1stündig)<br>Seminarraum                       | Knop                          |
| 2387. Seminar für Fortgeschrittene nach Vereinbarung (2stündig)<br>Seminarraum                                  | Lippold                       |
| 2388. Anleitung zu wissenschaftlichen Arbeiten (ganztägig)  | Lippold                       |
| 2389. Exkursionen zur Besichtigung pharmazeutischer Betriebe nach Vereinbarung                                  | Lippold                       |
| 2390. Galenisches Seminar nach besonderer Ankündigung   | Lippold                       |
| 2391. Pharmazeutisches Kolloquium nach besonderer Ankündigung   | Die Dozenten<br>der Pharmazie |

#### **XIV. Biologie: Botanik**

##### **Veranstaltungen für Mediziner**

- |   |   |
|---|---|
| 2392. Vorlesung:<br>Allgemeine Biologie für Mediziner<br>Di., Mi., Do. 11-12<br>Hörsaal 2D, Vorklinik                               | Mehlhorn/<br>Schumann/<br>Heinlein                        |
| 2393. Praktikum der Biologie für Mediziner<br>Kurs A: Di. 14-18<br>Kurs B: Do. 14-18<br>(4stündig)<br>Mikroskopiersaal der Anatomie | Dozenten und Assistenten<br>der Biologie und<br>Vorklinik |

##### **Veranstaltungen für das Grundstudium der Biologie**

- |   |   |
|---|---|
| 2394. Vorlesung: Allgemeine Botanik für Biologen<br>Mo.11-13, Di.12-13, Do.8-9<br>Hörsaal 6 C<br>Beginn: 12.10.98, 11.00 Uhr c.t.                         | Jahns , H. M.   |
| 2395. Botanische Übungen für Anfänger (Diplom und Lehramt)<br>Kurs A: Mo. 13-17<br>Kurs B: Mi. 13-17<br>Vorbesprechung: Mo. 12.10.98,13 Uhr<br>Hörsaal 6C | Jahns , H. M./<br>Gelius-Dietrich/<br>Santore/Lisowsky/<br>Schuster |



### Veranstaltungen für das Grund- und Hauptstudium der Biologie

2396. Vorlesung: Santarius  
Einführung in die Pflanzenökologie  
Mi. 14-16 (2stündig)  
Hörsaal 6 F  
Beginn: Mi., 14.10.98
2397. Vorlesung: Friedrich  
Biologische Methoden im Gewässerschutz  
Fr. 15.30-17.00 (2stündig)  
Hörsaal 6F
2398. Vorlesung: Kowallik  
Systematik und Entwicklungsgeschichte der Pilze  
Di. 12-13  
Hörsaal 6 E  
Beginn: Di., 13.10.98, 12.00 Uhr c.t.

### Veranstaltungen für das Hauptstudium der Biologie

2399. Vorlesung: Westhoff  
Molekular- und Entwicklungsbiologie der Pflanzen I:  
Methoden und Grundlagen  
Di. 8-10 (2stündig)  
Hörsaal 6 F  
Beginn: 13.10.98
2400. Vorlesung: Westhoff  
Molekulare Biotechnologie der Pflanzen  
Mo. 8-9 (1stündig)  
Hörsaal 6 F  
Beginn: 12.10.98
2401. Die Vegetation Mitteleuropas Lösch  
(1stündig)  
Mi. 9-10  
Hörsaal 6F
2402. Geobotanische Spezialvorlesung: Lösch  
Vegetation der Erde 1: Der tropische Regenwald und seine  
Ersatzvegetation  
Do. 9-11 (2stündig)  
Hörsaal 6F
2403. Übungen zur Wirkung extremer Umweltbedingungen Santarius  
auf Pflanzen  
(4stündig) Zeit nach Vereinbarung  
Voraussetzung: Pflanzenphysiologisch-biochemisches  
Großpraktikum oder Großpraktikum Biochemie der Pflanzen.  
Eintragung in die im Gebäude 26.13, Ebene 01,  
Raum 36 ausliegende Liste.  
Vorbesprechung: Mi.14.10.98,12.30 Uhr, Gebäude 26.13, Ebene 01,  
Raum 24
2404. Methodenkurs für Lehramtsstudierende zur Vorbereitung einer Lösch  
Abschlußarbeit in Geobotanik  
8stündig, nach Vereinbarung
2405. Übung: Geobotanisch-ökologische Laborübungen Lösch und  
für Diplom- und Lehramtstudierende (Sek II B2 oder D2) Mitarbeiter  
(4stündig) Blockkurs: 2 Wochen ganztägig,  
im Anschluß an das Semester  
siehe besonderen Aushang

2406. Übungen zur Morphologie, Entwicklungsgeschichte und Systematik der Moose, Farne, Samenpflanzen  
2. Semesterhälfte, ganztägig  
Geb. 26.13, Ebene 02, Raum 21  
Jahns, H.M./ Behn/Ott
2407. Übungen zur Entwicklungsgeschichte der Pflanzen  
Di. 13-17  
Geb. 26.13, Ebene U1, Raum 12  
Vorbesprechung: Di, 13.10.98, 13 Uhr c.t.  
Schuster
2408. Übungen zur Systematik und Evolution niederer Pflanzen (Pilze, Algen)  
Mo.-Fr.  
1. Semesterhälfte, ganztägig siehe besonderen Aushang  
Jahns, H.M./ Kowallik
2409. Spezielle Übungen zur Energetik der Photosynthese (4stündig)  
Voraussetzung: ein biochemisches Großpraktikum  
Geb. 26.03, Ebene 01  
Zeit nach Vereinbarung  
Strotmann
2410. Übungen zur „Einführung in die Methodik der pflanzlichen Zellkultur“  
ganztägig im Februar/März 1999  
Beginn: 17.2., 9 c.t., Gebäude 26.13, Ebene U1, Raum 11  
Eingangsklausur im WS 98/99: siehe besonderer Aushang  
Alfermann/N. N.
2411. Übungen in Biochemie für Studierende des Lehramts SII  
4stündig  
Durchführung 2 Wochen ganztägig  
Beginn: Mo. 21.9.98, 9.00 Uhr  
Gebäude 26.13. Ebene 01 Raum 11  
Kroth
2412. Laborpraktikum für Fortgeschrittene  
6 Wochen ganztägig  
Zeit nach Vereinbarung  
Michaelis / Lisowsky
2413. Pflanzenphysiologisch-biochemisches Großpraktikum (halbtägig)  
Durchführung ganztägig in der ersten Semesterhälfte  
Gebäude 26.13, Ebene 01, Raum 11  
Eintragung in die vor dem Raum 26.13.01.36 ausliegende Liste  
Beginn: Mo., 12.10.98, 10 Uhr c.t., Geb.26.21, Ebene 00, Raum 26  
Dauborn/ Moog/ Santarius
2414. Großpraktikum:  
Biochemie der Pflanzen  
(halbtägig)  
Gebäude 26.13, Ebene 01, Raum 11  
Durchführung ganztägig in der zweiten Semesterhälfte  
Klausur Mo. 12.10.98, 12.00 Uhr, Hörsaal 6C  
Schumann / Strotmann/Jahns, P./ Krause / Groth
2415. Laborpraktikum:  
Physiologie und Morphologie der Flechten  
(4stündig oder 20stündig)  
(nach Vereinbarung)  
Ott/Schuster
2416. Laborpraktikum:  
Molekulare Biologie der Algen  
für Fortgeschrittene 6 Wochen ganztägig,  
in der zweiten Semesterhälfte  
Kowallik und Mitarbeiter
2417. Laborpraktikum in Molekular- und Entwicklungsbiologie der Pflanzen für Fortgeschrittene  
(6 Wochen ganztägig, nach Vereinbarung)  
Voraussetzung: erfolgreiche Teilnahme am GP  
„Molekular- und Entwicklungsbiologie der Pflanzen“  
Meierhoff/ Stockhaus/ Westhoff

2418. Laborpraktikum: Molekularbiologie der Photosynthese  
6 Wochen ganztägig, nach Vereinbarung  
Voraussetzung: erfolgreiche Teilnahme am GP  
„Molekular- und Entwicklungsbiologie der Pflanzen“  
Steinmüller
2419. Zellbiologisches Laborpraktikum für Fortgeschrittene  
nach Vereinbarung  
Voraussetzung; erfolgreiche Teilnahme an der Übung:  
„Einführung in die Methodik der pflanzlichen Zellkultur“.  
Alfermann
2420. Seminar:  
Molekularbiologie von Zellorganellen für Fortgeschrittene  
Fr. 15-17 (2stündig)  
Ort: Gebäude 26.21, Ebene 01, Raum 31  
Pratje/Lisowsky
2421. Seminar für Mitarbeiter der Arbeitsrichtung Morphologie  
(2stündig)  
Ort und Zeit nach Vereinbarung  
Jahns, H.M./  
Ott/Schuster
2422. Seminar für Mitarbeiter/innen der Arbeitsrichtung Geobotanik  
Di. 17-19 (2stündig)  
Besprechungsraum Geobotanik  
Lösch
2423. Seminar für Mitarbeiter/innen der Arbeitsrichtung  
molekulare Phykologie  
Fr. 9-10 (2stündig)  
Gebäude 26.21, Ebene 01, Raum 31  
Kowallik
2424. Seminar zum Großpraktikum „Biochemie der Pflanzen“  
Mi. 17-19 (2stündig)  
Gebäude 26.21, Ebene 01, Raum 31  
Beginn: 14.10.98  
Strotmann/  
Kroth/Groth
2425. Seminar: Evolution – Theorien und Forschungsergebnisse  
(2stündig)  
Block am Semesterende  
siehe besonderen Aushang  
Jahns, H.M./  
Ott/Westhoff
2426. Pflanzenphysiologisch-biochemisches Seminar  
Photosynthese  
Mo. 17-19 (2stündig)  
Gebäude 26.21, Ebene 01, Raum 31  
Vorbesprechung und Themenausgabe: Mo., 12.10.98  
Interessenten werden gebeten, sich in die vor dem  
Sekretariat 26.03.01 Raum 28 – liegende Liste einzutragen  
Jahns, P/  
Krause
2427. Seminar: Nutzpflanzen und Inhaltsstoffe  
(2stündig)  
Ort und Zeit nach Vereinbarung  
siehe besonderen Aushang  
Bickel
2428. Seminar:  
Pflanzengenome: Struktur, Evolution und Expression  
(2stündig)  
Ort und Zeit nach Vereinbarung;  
siehe besonderen Aushang  
Westhoff
2429. Seminar für Examenskandidaten, Diplomanden und  
Doktoranden der Arbeitsrichtung Molekular- und  
Entwicklungsbiologie der Pflanzen  
Zeit: Fr. 8- 9  
Ort: Gebäude 26.21, Ebene 01, Raum 32  
Westhoff

2430. Seminar: Heilpflanzen: Vorkommen, Inhaltsstoffe  
und Anwendung  
Mi. 17-19  
Beginn: 14.10.98  
Geb.26.21, Ebene 01, Raum 36  
Alfermann/N. N.
2431. Seminar:  
Hochrechnungen und Modelle in der Ökologie  
(2stündig)  
Ort und Zeit nach Vereinbarung  
Lösch
2432. Seminar für Examenskandidaten, Diplomanden  
und Doktoranden  
Mi. 9-11  
Gebäude 26.13, Ebene 1, Raum 84  
Beginn: 16.10.98; findet auch in den Semesterferien statt  
Alfermann
2433. Anleitung zu selbständiger wissenschaftlicher Arbeit  
(ganztägig)  
Gebäude 26.30 und 26.13, Ebenen U1, 01, 02  
Alfermann/  
Bickel/Jahns H.M./  
Jahns P./Kowallik/  
Krause/Lisowsky/Lösch/  
Michaelis/Ott/Petersen/  
Pratje/Santarius/Schumann/  
Steinmüller/Strotmann/Westhoff
2434. Botanisches Kolloquium und Biologisches Kolloquium  
Do. 17-19 (2stündig)  
Hörsaal 6F und 6C  
Dozenten der  
Botanik

## XV. Biologie: Zoologie

### Lehrveranstaltungen für Mediziner und Studenten Biologie im Nebenfach

2435. Allgemeine Biologie für Mediziner  
Di., Mi., Do. 11-12  
Hörsaal 2 A in der Vorklinik  
Mehlhorn
2436. Übungen der Biologie für Mediziner (zoolog. Teil)  
Kurs A: Di. 14-18 (4stündig)  
Kurs B: Do. 14-18 (4stündig)  
Mikroskopiersaal der Anatomie  
Mehlhorn/Walldorf/  
Freyer

### Veranstaltungen für das Grundstudium

#### 1. Vorlesungen

2437. Überblick über die Stämme des Tierreichs  
Mo. 9-11, Di. 11-12 (3stündig)  
Hörsaal 6 C  
Mehlhorn
2438. Einführung in die Neurobiologie  
Mi., Do., Fr. 11-12  
Hörsaal 6 C  
Schlue
2439. Einführung in die Stoffwechselphysiologie  
Di. Mi. 8-9  
Hörsaal 6 C  
Grieshaber
2440. Grundübungen Zoologie  
Ort und Zeit nach Vereinbarung  
(6stündig)  
Bridges/D'Haese/Greven/  
Grieshaber/Lunau/Mehlhorn/  
Schlue/Spindler-Barth/  
Wunderlich und Assistenten

## Lehrveranstaltungen für das Grund- und Hauptstudium

2441. Überblick über die Stämme des Tierreichs: Chordata  
Mo., Di., Mi. 8-9 (4stündig; Beginn 9<sup>00</sup>s.t.)  
Hörsaal 6 E Greven

## Lehrveranstaltungen für das Hauptstudium

### 1. Vorlesungen

2442. Einführung in die Zellbiologie  
Mi. 13-15 (2stündig)  
Hörsaal 6 E D'Haese
2443. Chemotherapie von Helmintheninfektionen  
bei Mensch und Tier  
Do. 12-13.30  
Hörsaal 6 C Harder
2444. Einführung in die Hormonphysiologie  
(1stündig) Zeit und Ort nach Vereinbarung Spindler-Barth
2445. -Biochemie, Immunologie und Molekularbiologie von  
humanpathogenen Parasiten  
Mi. 11-13 (2stündig)  
Hörsaal 6 E Wunderlich
2446. Muskelkontraktion und Zellbewegung  
(Voraussetzung für die Übungen zur Neuro- und Muskelphysiologie)  
Fr. 13-15 (2stündig)  
Hörsaal 6 E D'Haese
2447. Entwicklung von umweltfreundlichen Insektiziden  
(Voraussetzung für die Teilnahme an den  
Industriebiologischen Übungen)  
nach besonderer Ankündigung Spindler-Barth/  
Londershausen
2448. Einführung in die Sinnesphysiologie  
Mi. 15-17 (2stündig)  
Hörsaal 6 E Lunau
2449. Morphologie der Tiere  
für Teilnehmer des gleichnamigen Praktikums  
obligatorisch Dienstag (nach Vereinbarung) (1stündig) D'Haese/  
Greven /  
Hentschel
2450. Meeresbiologie I: Ökologie  
Do. 8-9 (1stündig)  
Hörsaal 6 E Bridges  
Voraussetzung für die Exkursionen bzw. den Spezialkurs zum SS 99

### II. Übungen/Praktika

2451. Übungen zur Muskelphysiologie und Zellbewegung  
(5stündig), als Block im Anschluß an das Wintersemester.  
Termin nach Vereinbarung  
Gebäude 26.03, Ebene 00, Raum 29 D'Haese  
und Mitarbeiter
2452. Großpraktikum: Methoden der Parasitologie  
Blockpraktikum, 2. Semesterhälfte  
Gebäude 26.13, Ebene 00, Raum 11 Mehlhorn/Schmahl/  
Walldorf
2453. Übungen zur Morphologie Tiere  
Mi. 9-13 (4stündig)  
Gebäude 26.13, Ebene 00, Raum 12 D'Haese/Greven /  
Hentschel  
und Mitarbeiter
2454. Großpraktikum in Neurophysiologie II  
(nach Vereinbarung) Schlu  
e und Assistenten

2455. Übungen in Neurophysiologie  
jeweils Di. 9-18 (4stündig)  
nach besonderer Ankündigung  
Gebäude 26.11, Ebene 00, Raum 12  
Schlue und Assistenten
2456. Übungen für Fortgeschrittene Parasitologie I  
„Immunologie, Biochemie und Molekularbiologie von Parasiten“  
(6wöchiger, ganztägiger Block in 2. Semester-Hälfte)  
Teilnehmerzahl begrenzt siehe besonderen Aushang  
Wunderlich /Benten/  
Schmitt-Wrede
2457. Biochemie und Physiologische parasitischer Helminthen  
(1wöchiger, ganztägiger Kurs)  
nur in Verbindung mit den Übungen Parasitologie I  
Wunderlich/  
Harder
2458. Übungen für Fortgeschrittene: Parasitologie II  
„Zell- und molekularbiologische Methoden“  
(6wöchig, ganztägig) nach Vereinbarung (erfolgreiche  
Teilnahme an Übungen – Parasitologie I werden  
vorausgesetzt; Teilnehmerzahl begrenzt)  
Wunderlich /Benten/  
Schmitt-Wrede
2459. Übungen für Fortgeschrittene:  
Molekulare Ökotoxikologie II  
(2wöchig, ganztägig) nach Vereinbarung  
Erfolgreiche Teilnahme an den Übungen Parasitologie I und  
Molekulare Ökotoxikologie I werden vorausgesetzt  
Wunderlich /  
Schmitt-Wrede
2460. Übungen für Fortgeschrittene: Hormonphysiologie I  
(14tägig) nach Vereinbarung  
Spindler-Barth
2461. Übungen für Fortgeschrittene: Hormonphysiologie II  
(halbsemestrig, ganztägig)  
Zeit und Ort nach Vereinbarung  
Die erfolgreiche Teilnahme an den Übungen für  
Fortgeschrittene in Hormonphysiologie I wird vorausgesetzt  
Spindler-Barth
2462. Experimentelle Übungen zur Stoffwechselfysiologie  
Nach bestandener Vordiplom bzw. nach bestandener  
Zwischenprüfung  
jeweils Mi. 9-18 (4stündig) in der ersten Semesterhälfte  
25.10.98–14.11.98  
Berschick/  
Bridges/  
Griehaber
2463. Ökophysiologische Übungen für Fortgeschrittene  
(halbsemestrig, ganztägig), begrenzte Teilnehmerzahl  
Die erfolgreiche Teilnahme an den zoophysiologischen  
Übungen für Fortgeschrittene wird vorausgesetzt.  
Bridges/  
Griehaber
- III. Seminare**
2464. Parasitologisches Seminar  
für Examenskandidaten  
(1stündig) Zeit und Ort nach Vereinbarung  
Mehlhorn
2465. Seminar: Für Examenskandidaten  
(1 stündig) Zeit und Ort nach Vereinbarung  
Greven
2466. Laborseminar: Neurobiologie  
nach Vereinbarung (2stündig)  
Schlue
2467. Neurobiologisches Seminar  
Mo. 16-18 (2stündig)  
Gebäude 26.21, Ebene 01, Raum 36  
Schlue
2468. Seminar: aktuelle Aspekte der Hormon- und  
Entwicklungsphysiologie  
Do. 9-10  
Gebäude 26.21, Ebene 01, Raum 36  
Spindler-Barth

2469. Laborseminar: Molekulare Parasitologie  
Fr. 16-17 (2stündig) Wunderlich
2470. Seminar: Aktuelle Themen aus der Molekularen  
Parasitologie und Ökotoxikologie  
Mi. 18-20 (2stündig) Wunderlich
2471. Seminar: Biologie der Fische  
Di. 17-19 (2stündig) Rieh/Greven
2472. Seminar für Examenskandidaten  
Ort und Zeit nach Vereinbarung (2stündig) Lunau
2473. Seminar: Domestikation als Modellfall der Evolution  
(2stündig) mit Exkursionen  
Zeit und Ort nach Vereinbarung.  
Teilnehmerzahl begrenzt Greven /  
Rehkämper
2474. Seminar: Tiergartenbiologie  
(2stündig) mit Exkursionen  
Zeit und Ort nach Vereinbarung Teilnehmerzahl begrenzt Greven /Rehkämper/  
Schwinger
2475. **V. Anleitung zu wissenschaftlichen Arbeiten**  
(ganztägig nach Vereinbarung) D'Haese/Greven /  
Lunau/Mehlhorn
2476. Anleitung zu wissenschaftlichen Arbeiten  
auf dem Gebiet der Stoffwechselphysiologie und  
Ökophysiologie der Tiere  
nach Vereinbarung (ganztägig) Bridges/Grieshaber
2477. Anleitung zu wissenschaftlichen Arbeiten in Neurobiologie Schlue
2478. Anleitung zu wissenschaftlichen Arbeiten  
in Molekularer Parasitologie und Ökotoxikologie  
(ganztägig nach Vereinbarung) Wunderlich
2479. Anleitung zu wissenschaftlichen Arbeiten  
auf dem Gebiet der Hormon- und Entwicklungsphysiologie  
nach Vereinbarung (ganztägig) Spindler-Barth

#### Kolloquium

2480. Tierphysiologisches Kolloquium  
Do. 17.19 (2stündig), alternativ zum biol. Kolloquium  
Gebäude 26.21, Ebene 01, Raum 36  
nach besonderer Ankündigung Bridges/Grieshaber
2481. Kolloquium „Molekulare Parasitologie“  
im Rahmen des Biologischen Kolloquium  
Do. 17-19 (2stündig) Wunderlich

#### Lehrveranstaltungen für die Fachdidaktik Biologie

2482. Einführung in die Didaktik und Methodik des  
Biologieunterrichts der SI und SII  
Mo 9-11 (2stündig)  
Gebäude 26.13, Ebene 01, Raum 36 Delhey/Lunau
2483. Übungen zur Planung, Durchführung und Analyse  
des Biologieunterrichts mit Themen der SI  
Di 9-11 (2stündig)  
Gebäude 26.13, Ebene 01, Raum 36 Delhey/Lunau
2484. Übungen zur Planung, Durchführung und  
Analyse des Biologieunterrichts mit Themen der SII  
Di 11-13 (2stündig)  
Gebäude 26.13, Ebene 01, Raum 36 Delhey/Lunau

- |       |   |              |
|-------|---|--------------|
| 2485. | Alternativen zum Lehrervortrag im Biologieunterricht<br>(2stündig, Ort und Zeit nach Vereinbarung)                | Delhey/Lunau |
| 2486. | Schulpraktikum für Lehramtsstudierende der<br>Biologie der SI und SII an Schulen<br>(2stündig, nach Vereinbarung) | Delhey/Lunau |
| 2487. | Halbtägige Exkursionen für<br>Lehramtsstudierende der Biologie<br>(halbtägig, Termine siehe besonderer Aushang)   | Delhey/Lunau |

## **XVI. Biologie: Physikalische Biologie**

### **Lehrveranstaltungen für das Grundstudium der Biologie**

- |       |  |                    |
|-------|--|--------------------|
| 2488. | Biochemische und Biophysikalische Grundlagen:<br>V4 Do. 9-11; Fr. 9-11<br>Hörsaal 6C | Riesner/<br>Wagner |
|-------|--|--------------------|

### **Lehrveranstaltungen für das Hauptstudium der Biologie**

- |       |  |                                      |
|-------|--|--------------------------------------|
| 2489. | Molekulare Biophysik I<br>Mo. 13-15 c.t.<br>Hörsaal 6B   | Riesner/Holzwarth/<br>Steger         |
| 2490. | Großpraktikum I in Molekularer Biophysik<br>(halbtägig, begrenzte Teilnehmerzahl nach Voranmeldung),<br>als Blockveranstaltung nach Ankündigung<br>Voraussetzung: Vorlesung Molekulare Biophysik I                               | Riesner/Büldt/<br>Klaff /Steger      |
| 2491. | Übungen in Molekularer Biophysik<br>(4stündig oder 4+4stündig,<br>für Studierende der Physik nach Voranmeldung)<br>Voraussetzung: Vorlesung Molekulare Biophysik I   | Riesner/Büldt/<br>Klaff /Steger      |
| 2492. | Großpraktikum II. in Molekularer Biophysik<br>(halbtägig), als Blockveranstaltung nach Vereinbarung<br>Voraussetzung: erfolgreiche Teilnahme am Großpraktikum I<br>Übungen zur Informatik in der Biologie<br>(nach Vereinbarung) | Riesner/<br>Klaff /Steger            |
| 2493. | Literaturseminar<br>(2stündig)<br>Aktuelle Themen zur Molekularbiologie von Pflanzenviren  | Lukács/<br>Klaff                     |
| 2494. | Großpraktikum in Methoden der Molekularbiologie II<br>(halbtägig), als Blockveranstaltung nach Vereinbarung<br>Voraussetzung: erfolgreiche Teilnahme am Großpraktikum I  | Wagner /<br>und Assistenten          |
| 2495. | Anleitung zu selbständiger wissenschaftlicher Arbeit<br>(ganztäglich)  | Riesner/Wagner                       |
| 2496. | Biophysikalisches Kolloquium nach Ankündigung<br>(1stündig)  | Riesner/Wagner /<br>Büldt/Grzesiek   |
| 2497. | Spektroskopie und Diffraktion an Biomolekülen<br>Di. 11-13 c.t., Hörsaal 6F  | Büldt/Granzin/Saß/<br>Heberle/Labahn |
| 2498. | Großpraktikum für Fortgeschrittene: Hochauflösende<br>Spektroskopie und Diffraktion an Biomolekülen<br>(6 Wochen ganztäglich in der KFA nach Vereinbarung)   | Büldt/Granzin/<br>Saß/Heberle/Labahn |
| 2499. | Anleitung zu selbständiger wissenschaftlicher Arbeit<br>(ganztäglich)  | Büldt                                |



- |       |  |                                  |
|-------|--|----------------------------------|
| 2500. | Biophysikalisches Kolloquium mit Schwerpunkt Biologische Strukturforschung nach Ankündigung (1stündig) im Forschungszentrum Jülich, IBI-2                    | Büldt/<br>Grzesiek               |
| 2501. | Gruppenseminar nach Ankündigung im Forschungszentrum Jülich, IBI-2 (1stündig)  | Büldt<br>und Mitarbeiter         |
| 2502. | Strukturaufklärung biologischer Makromoleküle durch Kernspinresonanz (2stündig nach Vereinbarung)  | Grzesiek                         |
| 2503. | Großpraktikum für Fortgeschrittene: Biologische Strukturaufklärung durch Kernspinresonanz (6 Wochen ganztätig im Forschungszentrum Jülich nach Vereinbarung) | Grzesiek/<br>Hoffmann /<br>N. N. |
| 2504. | Anleitung zu selbständiger wissenschaftlicher Arbeit (ganztätig)   | Grzesiek                         |
| 2505. | Gruppenseminar nach Ankündigung im Forschungszentrum Jülich, IBI-2 (1stündig)  | Grzesiek<br>und Mitarbeiter      |
| 2506. | Mathematik für Biologen als Blockveranstaltung nach Vereinbarung (4stündig)  | Gzresiek<br>und Mitarbeiter      |
| 2507. | Einführung in die Neurotechnologie<br>Mo. 14-16 (2stündig)<br>Gebäude 26.21, Ebene 01, Raum 36   | Daunicht                         |
| 2508. | Anleitung zu selbständiger wissenschaftlicher Arbeit (ganztätig)   | Daunicht                         |
| 2509. | Seminar zur Neuroprothetik<br>Mo. 11-13 (2stündig)<br>im Neurologischen Therapiezentrum  | Daunicht                         |

## XVII. Biologie: Mikrobiologie

### Lehrveranstaltungen für Mediziner

- |       |   |  |
|-------|---|--|
| 2510. | Übungen der Biologie für Mediziner<br>Kurs A: Di. 14-18 (4stündig)<br>Kurs B: Do. 14-18 (4stündig)<br>Mikroskopiersaal der Anatomie | Dozenten und Assistenten<br>der Biologie und der<br>Humangenetik |
|-------|---|--|

### Lehrveranstaltungen für das Grundstudium der Biologie

- |       |  |   |
|-------|--|---|
| 2511. | Einführung in die Mikrobiologie I<br>Mi. 9-11 (2stündig)<br>Hörsaal 6C<br>für Diplom- und Lehramtskandidaten | Hollenberg                                    |
| 2512. | Einführung in die Mikrobiologie II<br>Di. 9-10 (1stündig)<br>Hörsaal 6C<br>für Diplomstudenten               | Ernst   |
| 2513. | Übungen in Allgemeiner Mikrobiologie A<br>für Lehramtskandidaten<br>2 1/2stündig als Block (Februar/März 99) | Dozenten und Assistenten<br>der Mikrobiologie |

2514. Übungen in Allgemeiner Mikrobiologie B für Diplomstudenten  
4stündig als Block (Februar/Marz 99) Dozenten und Assistenten der Mikrobiologie

**Lehrveranstaltungen für das Hauptstudium der Biologie**

2515. Vorlesung: Spezielle Mikrobiologie III: „Genexpression bei Mikroorganismen“ Mi. 16-18 (2stündig) Hörsaal 6 F Hollenberg /Ernst / Hegemann
2516. Vorlesung: „Grundoperationen der Aufarbeitung biotechnologischer Produkte“ Di. 13-15 (2stündig) Hörsaal 6 B Kula
2517. Vorlesung: „Enzymologie der Glycobiotechnologie“ (2stündig)  
Zeit und Ort werden noch bekanntgegeben Elling
2518. Vorlesung: „Signaltransduktion und globale Regulationsmechanismen bei Bakterien“ Mo. 15.00-16.30 (2stündig) Hörsaal 6 F Sprenger
2519. Vorlesung: „Biotechnologie filamentöser Pilze-, Nahrungsmittel-, Vitamin- und Pharmaproduktion sowie biologische Kontrolle und Schadstoffabbau“ Di. 11-13 (2stündig) Hörsaal 6F Stahmann
2520. Mikrobiologisches Literaturseminar Mo. 16.30-17.15 (1stündig) Gebäude 26.21, Ebene 01, Raum 32 Dozenten und Assistenten der Mikrobiologie
2521. Literaturseminar für Diplomandinnen und Diplomanden und Doktorandinnen und Doktoranden Mo. 17.15-18 (1stündig) Hörsaal 6 E Dozenten und Assistenten der Mikrobiologie
2522. Seminar „Aktuelle Themen in der Enzymtechnologie“ Mi. 8-10 (2stündig) Gebäude 15.8, Institut für Enzymtechnologie im Forschungszentrum Jülich Kula/ Assistenten
2523. Literaturseminar zu aktuellen Themen der Proteinsekretion bei Pro- und Eukaryonten“ Fr. 9-11 (2stündig) Institut für Biotechnologie 1, Forschungszentrum Jülich Freudl
2524. Literaturseminar zu aktuellen Themen der „Gene und Enzyme des bakteriellen Zentralstoffwechsels“ Mi. 8.30-10.30 (2stündig) Institut für Biotechnologie 1, Forschungszentrum Jülich Sprenger
2525. Übungen in Mikrobiologie für Fortgeschrittene I 6 Wochen nach Vereinbarung (ganztägig) Institut für Mikrobiologie/Institut für Biotechnologie 1, Forschungszentrum Jülich Ernst/Hegemann/ Hollenberg /Sahm / Hummel/Assistenten
2526. Übungen in Mikrobiologie für Fortgeschrittene II (halbtägig) nach Vereinbarung Hollenberg /Assistenten Ernst/Hegemann/
2527. Praktikum: „Technische Mikrobiologie“ 2 Wochen nach Vereinbarung (ganztägig) Institut für Biotechnologie 1, Forschungszentrum Jülich Sahm /Assistenten
2528. Anleitung zu selbständiger wissenschaftlicher Arbeit (ganztägig) nach Vereinbarung Hollenberg /Ernst / Hegemann/Heinisch/Kölling

- |       |  |                          |
|-------|--|--------------------------|
| 2529. | Anleitung zu selbständiger wissenschaftlicher Arbeit<br>(ganztäglich) nach Vereinbarung<br>Gebäude 15.8, Institut für Enzymtechnologie im Forschungszentrum Jülich | Kula/Assistenten         |
| 2530. | Anleitung zu selbständiger wissenschaftlicher Arbeit<br>(ganztäglich) nach Vereinbarung<br>Institut für Biotechnologie 1, Forschungszentrum Jülich                 | Sahm /Freud/<br>Sprenger |

## **XVIII. Biologie: Genetik**

### **Lehrveranstaltungen für Medizinerinnen und Mediziner und Studierende im Nebenfach**

- |       |  |   |
|-------|--|---|
| 2531. | Allgemeine Biologie für Mediziner<br>Di., Mi., Do. 11-12 (3stündig)<br>Hörsaal 2D  | Heinlein/Mehlhorn/<br>Schumann                          |
| 2532. | Übungen der Biologie für Mediziner<br>Kurs A: Di. 14-18<br>Kurs B: Do. 14-18<br>(4stündig)<br>Hörsaal 2D und Mikroskopierraum der Anatomie | Dozenten des Faches<br>Biologie und der<br>Humangenetik |
| 2533. | Grundbegriffe der Genetik für Psychologen<br>(2stündig)<br>Termin nach besonderer Ankündigung<br>Hörsaal 6E                                | Bünemann/<br>Knut                                       |
| 2534. | Übungen zu Grundbegriffe der Genetik für Psychologen<br>Fr. 11-12 (1stündig)<br>Hörsaal 6E nach Voranmeldung<br>Einzelheiten s. Aushang    | Bünemann/<br>Knut                                       |

### **Lehrveranstaltungen für das Grundstudium der Biologie**

- |       |  |                                   |
|-------|--|-----------------------------------|
| 2535. | Grundlagen der Genetik I<br>Di. 10-11 (1stündig)<br>Hörsaal 6C                                 | Knut                              |
| 2536. | Seminar zu „Grundlagen der Genetik I“:<br>Genetische Knobelien<br>(2stündig) nach Vereinbarung | Bossinger/Knut/<br>Müller /Wodarz |

### **Lehrveranstaltungen für das Hauptstudium der Biologie**

#### **Vorlesungen**

- |       |  |   |
|-------|--|---|
| 2537. | Grundlagen der Immunologie<br>Vorlesung für Studierende der Biologie und Medizin<br>Fr. 17-19 (2stündig)<br>Hörsaal 6A | Brunner/Esser /<br>E. Gleichmann /Heinz /<br>Matth. Schneider /Schwochau/<br>Vohr/Fischer /Stoldt |
| 2538. | Spezielle Genetik: Populationsgenetik<br>(1stündig) nach Vereinbarung  | Glätzer   |
| 2539. | Evolutionstheorien<br>(1stündig) nach Vereinbarung   | Glätzer   |
| 2540. | Spezielle Genetik: Entwicklungsgenetik<br>Di. 18-20 (2stündig)<br>Hörsaal 6E   | Knut  |
| 2541. | Methoden der Entwicklungsgenetik von Drosophila<br>(2stündig)<br>(Nur in Verbindung mit dem Praktikum gleichen Titels) | Knut/Müller /<br>Wodarz   |

2542. Einführung in den Modellorganismus *Caenorhabditis elegans* (nur in Verbindung mit dem Praktikum „Die Entwicklung von *Caenorhabditis elegans*“) (2stündig) Bossinger/  
Knust
2543. Molekulare Reproduktionsbiologie (Vorlesung mit Übungen) Mo. 17-19 (2stündig) Seminarraum 26.21.01.32 Heinlein
2544. „Einführung in die molekulare Medizin“ (Vorlesung und Seminar) (2stündig) Ort und Zeit nach besonderer Ankündigung Schulz
- Praktika**
2545. Genetisches Praktikum für das Hauptstudium Lehramt SII 4 SWS, als Block vor Beginn des WS ganztägig vom 29.9.–10.10.97 Beginn: Montag, 28.9.98, 9 Uhr s.t. im Großpraktikumsraum des Instituts für Genetik (Geb. 26.12.02, Raum 21 ) Begrenzte Teilnehmerzahl Glätzer/  
Grevelding
2546. Genetisches Großpraktikum I halbtägig in der 2. Semesterhälfte nach Voranmeldung (beschränkte Teilnehmerzahl) Bünemann/Kunz/  
Grevelding/  
Schwochau
2547. Genetisches Großpraktikum II (F-Praktikum) nach Vereinbarung im Institut für Genetik (Voraussetzung: erfolgreiche Teilnahme am „Großpraktikum I“) Bossinger/Knust/  
Müller /Wodarz
2548. Genetisches Großpraktikum II (F-Praktikum) nach Vereinbarung im Institut für Genetik (Voraussetzung: erfolgreiche Teilnahme am „Großpraktikum I“) Bünemann/Glätzer/  
Heinlein/Kunz/  
Schwochau/  
Grevelding
2549. Genetisches Großpraktikum: „Molekulare und zellbiologische Labortechniken für Anwendungen in biologischer und medizinischer Grundlagenforschung“ (gemeinsam mit dem Biologisch-Medizinischen Forschungszentrum) nach Vereinbarung im Institut für Genetik Voraussetzung: 1 genetisch-molekularbiologisches Praktikum Kunz/Köhler/  
Grevelding
2550. Großpraktikum mit immunologischem Themenschwerpunkt (halbtägig) Zeit und Ort nach Vereinbarung Zulassungsvoraussetzungen: Schein für ein „Genetisches Seminar“ und erfolgreiche Teilnahme am „Immunologischen Praktikum“ E. Gleichmann /  
V. Stoldt/  
Schwochau
2551. Kleines molekularbiologisches Praktikum „Grundtechniken für die Anwendung in der molekularen Parasitologie am Beispiel von *Schistosoma mansoni*“ 4 SWS, 2 Wochen als Block im Semester (nach Vereinbarung) Kunz/Grevelding
2552. Genetisches Praktikum „Methoden der Entwicklungsgenetik von *Drosophila*“ 4 SWS, 2 Wochen als Block im Semester (nach Vereinbarung) Knust/Müller /  
Wodarz
2553. „Die Entwicklung von *Caenorhabditis elegans*: Videomikroskopie, Immunfluoreszenz, DNA/RNA-Transformation“ (4stündig) (nach Vereinbarung) Bossinger/  
Knust

2554. Immunologisches Praktikum nach Vereinbarung (4stündig) als Block in der vorlesungsfreien Zeit nach dem SS Zulassungsvoraussetzung: Kenntnis des Stoffes der Vorlesung „Grundlagen der Immunologie“ Fischer /Esser / Schwochau/ Vohr

### Seminare

2555. Genetisches Seminar: „Von Mäusen und Menschen (und Fliegen und Würmern): Gene, Evolution und Entwicklung (2stündig) (als Blockseminar am Ende des Semesters) Bossinger/Knust/ Wodarz
2556. „Molekulare Zellbiologie aus erster Hand: Lesen und Verstehen von aktuellen Originalpublikationen (2stündig) (nach Vereinbarung) Knust/Müller
2557. „Molekulare Reproduktionsbiologie“ (nur in Verbindung mit der Vorlesung) Mo. 17-19 (2stündig) Seminarraum 26.21.01.32 Heinlein
2558. Genetisches Seminar: „Molekularbiologie parasitischer Organismen“ Genetischer Seminarraum Gebäude 26.21, Ebene 01, Raum 32 Zeit nach Vereinbarung Kunz/Grevelding
2559. Seminar für Examenskandidaten „Molekularbiologie der Parasiten“ Mo. 14-16 (2stündig) Gebäude 26.21, Ebene 01, Raum 32 Heinlein
2560. Seminar für Examenskandidaten „Molekularbiologie der Keimzellendifferenzierung und -funktion“ (2stündig) nach Vereinbarung Kunz/Grevelding
2561. Seminar für Examenskandidaten Molekulare Grundlagen spezieller Autoimmun- und Rheumaerkrankungen“ Fr. 12-14 (2stündig) Gebäude 26.12, Ebene 02, Raum 39 Schwochau/ Specker/ Matth. Schneider
2562. Genetisches Institutseminar Mo. 13-15 (2stündig) Hörsaal 6E Bossinger/Knust
2563. Literaturseminar über neuere Arbeiten aus der Entwicklungsgenetik (2stündig) Knust/Müller
2564. Laborseminar: Molekulare Zell- und Entwicklungsbiologie (2stündig) Knust/ Wodarz
2565. Genetisches Kolloquium Do. 17-19 (2stündig) nach besonderer Ankündigung Bünemann/Glätzer/ Heinlein/ Knust/Kunz/Schwochau
2566. Immunologisches Kolloquium nach besonderer Ankündigung Di. 16-18 (2stündig) Hörsaal 6A Esser / E. Gleichmann / Ruzicka/Schwochau
2567. Anleitung zu wissenschaftlichen Arbeiten nach Voranmeldung im Institut für Genetik Bünemann
2568. Anleitung zu wissenschaftlichen Arbeiten nach Voranmeldung im Institut für Genetik Glätzer

2569.	Anleitung zu wissenschaftlichen Arbeiten nach Voranmeldung im Institut für Genetik	Heinlein
2570.	Anleitung zu wissenschaftlichen Arbeiten nach Voranmeldung im Institut für Genetik	Knust
2571.	Anleitung zu wissenschaftlichen Arbeiten nach Voranmeldung im Institut für Genetik	Kunz
2572.	Anleitung zu wissenschaftlichen Arbeiten nach Voranmeldung im Institut für Genetik	Schwochau

## **XIX. Psychologie**

### **1. Veranstaltungen für Studierende des 1. Studienabschnitts**

#### **1.1 Veranstaltungen für Studierende des 1. Semesters**

2573.	Ausgewählte Kapitel aus der Physik für Psychologen Di. 14-16 (2stündig) Hörsaal 5J	Müller
2574.	Übungen zu Ausgewählten Kapiteln aus der Physik für Psychologen Di. 16-17 (1stündig) Hörsaal SJ	Müller
2575.	Einführung in die Psychologie Mi. 17-18.30 (2stündig) Hörsaal 3B	N. N.
2576.	Allgemeine Psychologie I Motivation und Emotion I Do. 14-16 (2stündig) Hörsaal 3C	N. N.
2577.	Allgemeine Psychologie II Wahrnehmung und Motorik Mo. 14-16 (2stündig) Hörsaal 3C	Kalveram
2578.	Experimentelles Praktikum I Mo. 9-11, Do. 9-11 (4stündig) Hörsaal 3C und Gebäude 23.03/Ebene UI/Raum 25, 61 und 68 und Gebäude 23.03/Ebene 00/Raum 61	Kalveram/Musial/ Konczak
2579.	Methodenlehre: Quantitative Methoden I Mi. 14-16 (2stündig) Hörsaal 3B	Krauth
2580.	Methodenlehre: Übungen zu Quantitative Methoden I Mi. 16-17 (1stündig) Hörsaal 3B	Krauth
2581.	Methodenlehre: Ausgewählte Grundbegriffe der Mathematik I Mi. 12-13 (1stündig) Hörsaal 3B	Krauth
2582.	Allgemeine Psychologie I: Lernen Do. 11-13 (2stündig) Hörsaal 3C	Grabitz

2583. Methodenlehre: Methodenlehre I  
Do. 16-18 (2stündig)  
Hörsaal 3C  
Grabitz

### 1.2. Veranstaltungen für Studierende des 3. Semesters

2584. Physiologie. 2 Teil für Mediziner, Zahnmediziner,  
Psychologen und Pharmazeuten  
Mo.-Do. 8-9 (4stündig)  
Gebäude 22.01 Hörsaal 2A  
Haas/Cleveland/  
Luhmann/Ross

2585. Experimentelles Praktikum III  
Zeit nach Vereinbarung (4 stündig)  
Hörsaal 3D  
Gebäude 23.12/Ebene 01/Raum 44  
Huston/Hasenöhr/  
Frisch/Zimmermann

2586. Methodenlehre: Testtheorie  
Do. 11-13 (2stündig)  
Hörsaal 3B  
Krauth

2587. Methodenlehre: Aufbaukurs zu Quantitative Methoden  
(Grundbegriffe der Varianz-, Zeitreihen und Faktorenanalyse)  
Di. 10-13 (3stündig)  
Hörsaal 3B  
Hebben/  
Krauth

2588. Entwicklungspsychologie  
Do. 9-11 (2stündig)  
Hörsaal 3B  
N. N.

2589. Seminar zu Entwicklungspsychologie  
Mi. 14-16 (2stündig)  
Gebäude 23.03/Ebene 01/Raum 43  
N. N.

2590. Sozialpsychologie  
Mi. 9-11 (2stündig)  
Hörsaal 3C  
Grabitz

2591. Seminar zu Sozialpsychologie  
Do. 14-16 (2stündig)  
Gebäude 23.03/Ebene U1/Raum 68  
Hammer/  
Grabitz

2592. Seminar zu Allgemeine Psychologie I: Lernen  
Mi. 11-13 (2stündig)  
Hörsaal 3C  
Grabitz

2593. Grundbegriffe der Genetik für Psychologen  
Fr. 9-11 (2stündig)  
Hörsaal 6E  
Bünemann

2594. Übungen zu Grundbegriffe der Genetik für Psychologen  
Freitag 8-9 (1stündig)  
Hörsaal 6E  
Bünemann

### 1.3. Sonstiges

2595. Experimentelles Semesterprojekt  
(6stündig) Ort und Zeit nach Vereinbarung  
Alle Hochschullehrer/  
innen

2596. Semesterprojekt zur psychologischen Informationsverarbeitung  
(2stündig; Zeit nach Vereinbarung)  
Gebäude 23.03/Ebene 00/Raum 61  
Kalveram

2597. Experimentelle Übungen zu  
Allgemeine Psychologie für Nebenfachpsychologen  
Mo. 9-11, Do. 9-11 (4stündig)  
Hörsaal 3C  
Kalveram

## 2. Veranstaltungen für Studierende nach dem Vordiplom

### 2.1 Institut für Allgemeine Psychologie

2598. Verhaltenskonstanz und -variabilität und Methoden der Physiologischen Psychologie: Einführung in die Kybernetische Psychologie (Teil I): Grundbegriffe und Anwendungen der System- und Informationstheorie in der Psychologie (mit Demonstrationen) Fr. 9-11 (2stündig)  
Gebäude 23.03/Ebene 00/Raum 61 Kalveram
2599. Seminar zu Verhaltenskonstanz u. -variabilität: Ausgewählte Kapitel aus der Verhaltensbiologie Fr. 11-13 (2stündig)  
Gebäude 23.03, Ebene 00/Raum 61 Kalveram
2600. Seminar zu Angewandte Physiologische Psychologie: Spezifische Probleme der Umweltpsychologie: Lärm, Leistung und auditive Informationsverarbeitung Di. 16-18 (2stündig)  
Gebäude 23.03/Ebene 00/Raum 61 Kalveram und Mitarbeiter/innen
2601. Praktikum zu Verhaltenskonstanz u. -variabilität (4stündig) Ort und Zeit nach Vereinbarung  
Gebäude 23.03/Ebene U1/ Raum 61 Kalveram/Musial
2602. Praktikum zu Angewandte Physiologische Psychologie (4stündig) Ort und Zeit nach Vereinbarung  
Gebäude 23.03/Ebene U1/ Raum 61 Kalveram/  
Konczak
2603. Seminar zu Angewandte klinische Psychologie Mi. 9-11 (2stündig)  
Hörsaal 3B Pietrowsky
2604. Angewandte Klinische Psychologie (Teil I) Mi. 14-16 (2stündig)  
Gebäude 23.03/Ebene U1/Raum 68 Pietrowsky
2605. Seminar zu Beratungs- und Behandlungsmethoden Mo. 11-13 (2stündig)  
Gebäude 23.03/Ebene U1/Raum 68 Denecke/  
Pietrowsky
2606. Psychologische Beratungs- und Behandlungsmethoden Mo. 14-16 (2stündig)  
Hörsaal 3B oder 3C Pietrowsky
2607. Praktikum zu Psychologischen Beratungs- und Behandlungsmethoden: Gesprächspsychotherapeutische Methoden Di. 9-13 (2stündig; 14 tägig)  
Gebäude 23.03/Ebene U1/Raum 68 Hebing-Lennartz/
2608. Praktikum zu Angewandte Klinische Psychologie (Teil I) (2stündig)  
Ort und Zeit nach Vereinbarung Pietrowsky
2609. Seminar zu Psychometrie Do. 14-16 (2stündig)  
Gebäude 23.02/Ebene 01/Raum 47 Krauth/Hebben
2610. Seminar zu Planung und Auswertung von klinischen Untersuchungen: Klassifikationsverfahren Mi. 9-11 (2stündig)  
Gebäude 23.02/Ebene 01/Raum 47 Krauth/  
Saint-Mont
2611. Seminar zu Mathematische Psychologie Do. 9-11 (2stündig)  
Gebäude 23.02/Ebene 01/Raum 47 Krauth/  
Saint-Mont



2612. Oberseminar zu Mathematische Psychologie  
Do. 16-18 (2stündig)  
Gebäude 23.02/Ebene 01/Raum 47  
Krauth/Hebben/  
Saint-Mont

## 2.2 Institut für Physiologische Psychologie

2613. Psychodiagnostische Methoden (Teil I)  
Di. 14-16 (2stündig)  
Hörsaal 3C  
Hehl
2614. Praktikum zu Psychodiagnostische Methoden (Teil I)  
Do. 11-13/14-16 (2stündig) Parallelgruppen  
Gebäude 23.02/Ebene 00/Raum 63 und 66  
Hehl/Heininger/  
Koukouliatas
2615. Seminar zu Psychodiagnostische Methoden  
Probleme in der Partnerschaft  
Di 11-13 (2stündig)  
Gebäude 23.03/Ebene 00/ Raum 63  
Hehl/Heininger/  
Koukouliatas
2616. Seminar zu Experimentelle Analyse tierischen Verhaltens  
Do. 14-16 (2stündig)  
Gebäude 23.03/Ebene 01/Raum 61  
Huston
2617. Praktikum zu Physiologische Psychologie: Animalteil  
Zeit und Ort nach Vereinbarung (2stündig)  
Vor Anmeldung im Sekretariat  
Huston/  
Zimmermann
2618. Praktikum zu Experimentelle Analyse tierischen Verhaltens  
(4stündig) Zeit und Ort nach Vereinbarung  
Vor Anmeldung im Sekretariat  
Huston/  
Frisch
2619. Seminar zu Physiologische Psychologie:  
Einführung in die Physiologische Psychologie (Teil I):  
Lernen und Gedächtnis  
Mi. 14-16 (2stündig)  
Gebäude 23.03/Ebene 01/Raum 41  
Huston/  
Hasenöhr
2620. Praktikum zu Methoden der Physiologischen  
Psychologie (Animalteil)  
Zeit und Ort nach Vereinbarung (4stündig)  
Vor Anmeldung im Sekretariat  
Hasenöhr/  
Huston
2621. Seminar zu Angewandte Physiologische Psychologie:  
Einführung in die Neuropsychologie  
Di. 16-18 (2stündig)  
Gebäude 23.03/Ebene 01/Raum 61  
Stoerig
2622. Seminar zu Physiologischen Psychologie:  
Das visuelle System des Menschen  
Mi. 11-13 (2stündig)  
Gebäude 23.03/Ebene U1/Raum 61  
Dombrowski/  
Stoerig
2623. Seminar zu Angewandte Physiologische Psychologie:  
Neuropsychologie: klassische Fallstudien  
Fr. 11-13 (2stündig)  
Gebäude 23.03/Ebene U1/ Raum 61  
Niedeggen/  
Stoerig
2624. Praktikum zu Angewandte Physiologische Psychologie:  
Untersuchungen von Wahrnehmungsleistungen  
Fr. 9-11 (2stündig)  
Gebäude 23.03/Ebene U1/Raum 61  
Schrauf/  
Stoerig
2625. Praktikum zu Methoden der Physiologischen Psychologie  
(Humanteil)  
Mo 9-12.30 Uhr (4stündig)  
Gebäude 23.03/Ebene U1/Raum 61  
Dombrowski/  
Niedeggen/Schrauf/  
Stoerig

2626. Integriertes Praktikum zu Physiologische Psychologie: Experimentelle Biologische Psychologie Blockkurs (4stündig)  
Gebäude 23.03/Ebene U1/Raum 61  
Dombrowski/  
Niedeggen/Schrauf/  
Stoerig
2627. Oberseminar zu aktuellen Forschungsthemen der Physiologischen Psychologie  
Fr. 13-15 (2stündig)  
Gebäude 23.03/Ebene U1/Raum 61  
Stoerig/  
Schrauf
- Sonstiges**
2628. Funktionale Erholung und neuronale Plastizität  
Mo. 16-18 (2stündig)  
Gebäude 23.03/Ebene U1/Raum 61  
Schwartzing
2629. Praktikum zu Physiologische Psychologie für Biologen (halbtägig)  
Zeit und Ort nach Vereinbarung  
Vor Anmeldung im Sekretariat  
Huston
2630. Forschungskolloquium  
Di. 16-18 (1stündig, 14täglich)  
Gebäude 23.02/Ebene 00/Raum 63  
Hehl und  
Mitarbeiter/innen
2631. Kolloquium für Diplomanden und Doktoranden  
Do. 14-16 (2stündig)  
Gebäude 23.12/Ebene 01/Raum 42  
Ruch
2632. Forschungskolloquium  
Di. 16-18 (2stündig)  
Gebäude 23.03/Ebene U1/Raum 68  
Hodapp
2633. Forschungskolloquium  
(1stündig) Ort und Zeit nach Vereinbarung  
Huston
2634. Psychobiologisches Kolloquium  
Mi. 16-18 (1stündig; 14täglich)  
Gebäude 23.03/Ebene U1/Raum 61  
Kalveram und  
Mitarbeiter/innen
2635. Seminar zur computergestützten Durchführung von Experimenten für Nebenfachpsychologen (2stündig) Ort und Zeit nach Vereinbarung  
Gebäude 23.03/Ebene 00/ Raum 61  
Kalveram
2636. Forschungskolloquium  
Mi. 14-16 (1stündig; 14täglich)  
Gebäude 23.03/Ebene U1/Raum 61  
Grabitz
2637. Psychologisches Kolloquium  
Mo. 18-20 (1stündig; 14täglich)  
Gebäude 23.03/Ebene U1/Raum 61  
Dozenten/innen  
der Psychologie
2638. Anleitung zum wissenschaftlichen Arbeiten (6stündig)  
Ort und Zeit nach Vereinbarung  
Grabitz/Hehl/Huston/  
Kalveram/Krauth/Stoerig/  
Pietrowsky/N. N. und  
Mitarbeiter/innen
2639. Seminar zu Theorien und Diagnostik der Intelligenz  
Fr. 14-16 (2stündig)  
Gebäude 23.03/Ebene U1/Raum 61  
Ruch
2640. Risikomanagement zwischen den Betriebsfaktoren „Mensch und Leittechnik“  
Do. 16-18 (2stündig)  
Gebäude 23.03/Ebene 00/Raum 61  
N. N.

2641. Praktikum zu Angewandte Klinische Neuropsychologie  
Zeit nach Vereinbarung (3stündig)  
Neurologie der Rheinischen Klinik Düsseldorf Müller /  
Stoerig

## XX. Geographie

### Grundvorlesungen

2642. Physische Geographie I  
Klima-, Hydro- und Vegetationsgeographie  
Do. 11-13, Fr. 9-11 (3stündig)  
Hörsaal 5B Jordan
2643. Kulturgeographie II  
Wirtschaftsgeographie  
Mi. 9-11, Do. 9-10 (3stündig)  
Hörsaal 5B Vorlauffer

### Grundseminare

- Einführung in die Geographie (2stündig)
2645. Kurs A: Mo. 11-13  
Gebäude 25.12, Ebene 02, Raum 33 Schneider /Vorlauffer
2646. Kurs B: Mo. 14-16  
Gebäude 25.12, Ebene 02, Raum 33 Becker /Vorlauffer
2647. Kurs C: Di. 14-16  
Gebäude 25.12, Ebene 01, Raum 51 Linder/Jordan
2648. Kurs D: Mi. 11-13  
Gebäude 25.02, Ebene 02, Raum 21 Montag /Vorlauffer

### Proseminare

2649. Proseminar I: Kartographie  
Di. 9-11 (2stündig)  
Gebäude 25.12, Ebene 01, Raum 51 Linder/Jordan
2650. Proseminar II: Statistik, Kurs A  
Di. 9-11 (2stündig)  
Gebäude 25.12, Ebene 02, Raum 55 Schneider /Vorlauffer
2651. Proseminar II: Statistik, Kurs B  
Di. 14-16 (2stündig)  
Gebäude 25.12, Ebene 02, Raum 33 Dehling/Vorlauffer
2652. Proseminar III: Thematische Kartographie  
Fr. 14-16 (2stündig)  
Gebäude 25.12, Ebene 02, Raum 55 Fuchs /Vorlauffer

### Unterseminare

2653. Geoökologie II (Klima und Vegetation)  
Fr. 14-18 (2stündig; alternativ)  
Gebäude 25.12, Ebene 01, Raum 51 Jordan
2654. Physische Geographie  
Di. 11-13 (2stündig)  
Gebäude 25.12, Ebene 01, Raum 51 Fey
2655. Stadtgeographie  
Mo. 14-16 (2stündig)  
Gebäude 25.12, Ebene 02, Raum 55 Schneider /Vorlauffer

2656. Sozialgeographie Montag /Vorläufer  
Mi. 14-16 (2stündig)  
Gebäude 25.12, Ebene 02, Raum 33

2657. Wirtschaftsgeographie Fuchs /Vorläufer  
Fr. 11-13 (2stündig)  
Gebäude 25.12, Ebene 02, Raum 55

### Seminare

2658. Karteninterpretation für Anfänger Fey  
Do. 14-16 (2stündig)  
Gebäude 25.02, Ebene 02, Raum 21

2659. Karteninterpretation für Fortgeschrittene Glebe  
Di. 11-13 (2stündig)  
Gebäude 25.12, Ebene 02, Raum 55

2660. Luftbildinterpretation I Linder/Jordan  
Mo. 14-18 (2stündig, 14täglich)  
Gebäude 25.02, Ebene 01, Raum 23

2661. Geographische Informationssysteme I (GIS) Linder/Jordan  
Mo. 14-18 (2stündig, 14täglich)  
Gebäude 25.02, Ebene 01, Raum 21

2662. Inhalte und Ziele des Geographieunterrichts Wein  
Di. 11-13 (2stündig)  
Gebäude 25.12, Ebene 02, Raum 33

2663. Inhalte und Ziele des Geographieunterrichts Wein  
Mi. 11-13 (2stündig)  
Gebäude 25.12, Ebene 02, Raum 33

2664. Exkursionsseminar Sri Lanka Vorläufer  
Do. 11-13 (2stündig)  
Gebäude 25.12, Ebene 02, Raum 55

### Oberseminare

2665. Physische Geographie Mitteleuropas Jordan  
Do. 14-16 (2stündig)  
Gebäude 25.12, Ebene 01, Raum 51

2666. Südostasien Glebe  
Mi. 9-11 (2stündig)  
Gebäude 25.12, Ebene 02, Raum 55

### Projektseminare

2667. Projektseminar (Praktikum III): Geomorphologie Wenzens  
nach Vereinbarung (2stündig)

2668. Projektseminar II (Praktikum III): Sri Lanka Vorläufer  
Mi. 14-16 u. 2 Std. n.V. (4stündig)  
Gebäude 25.12, Ebene 02, Raum 55

2669. Projektseminar I (Praktikum III): Glebe  
Stadt-/Bevölkerungsgeographie  
Mi. 14-18 (4stündig)  
Gebäude 25.02, Ebene 02, Raum 21

### Praktika

2670. Geoökologisches Laborpraktikum Dörrie/Jordan  
8 Tage nach Vereinbarung

### Sonstige Veranstaltungen

2671. Übungen zur regionalen Geographie: Bundesrepublik Deutschland (für Studierende aller Semester)  
Fr. 9-11 (2stündig)  
Gebäude 25.02, Ebene 02, Raum 21 Fey
2672. Kolloquium für Examenskandidat(inn)en und Doktorand(inn)en (s. bes. Aushang)  
Dozenten der Geographie
2673. Geographisches Kolloquium  
Do. 16-18 (s. bes. Aushang)  
Dozenten der Geographie
2674. Anleitung zum selbst. wiss. Arbeiten nach Vereinbarung  
Dozenten der Geographie

## XXI. Geologie

### Übungen

2675. Gesteinsbestimmungsübungen  
Mo. 9-11 (2stündig)  
Gebäude 25.02, Ebene 00, Raum 21 Ikinger/Schirmer
2676. Gesteinssystematische Übersicht  
1 Tag, nach Vereinbarung  
Gebäude 25.02, Ebene 00, Raum 21 Ikinger/Schirmer
2677. Lesen und Ausdeuten geologischer Karten  
Di. 14-16 (2stündig)  
Gebäude 25.02, Ebene 00, Raum 21 Ikinger/Schirmer

# Karriere mit Fremdsprachen

durch anerkannte Abschlüsse:

"London Chamber of Commerce" oder "TOEFL"

**Berlitz**<sup>®</sup>

Rufen Sie uns an. Wir beraten Sie gerne.

Hüttenstraße 4 ☎ 02 11 / 37 60 66

Immermannstr. 7 ☎ 02 11 / 16 20 11

## Anspruchsvolle Nebentätigkeit

Seit fast zwei Jahrzehnten praktizieren wir  
erstklassige Finanzberatung:  
unabhängig, kundenorientiert, anspruchsvoll.  
Zur Verstärkung unseres Teams suchen wir  
2-3 Mitarbeiter mit Interesse an Menschen  
und Freude am Erfolg.  
Bei Eignung ist auch eine hauptberufliche  
Übernahme möglich.

Regionaldirektion für

**GLOBAL**  
**FINANZ**

Fürstenplatz 4, 40215 Düsseldorf, 0211-370737



# Wirtschaftswissenschaftliche Fakultät

## Dekan:

Univ.-Prof. Dr. Winfried Hamel

## Prodekan:

Univ.-Prof. Dr. Bernd Günter

## Dekanat:

Universitätsstraße 1, 40225 Düsseldorf (Gebäude 23.32, Ebene 01, Raum 64)

Telefax: 81-153 53

Telefon: 81-138 20/136 20

Christa Bohl, Reg.-Ang., F. 81-138 20/36 20

Geschäftszeit: Mo., Di, Do. 9–12 Uhr

Dipl.-Ök. Birte Klein, Wiss. Ang., F. 81-153 60

Geschäftszeit: Mo. 10–12 Uhr und nach Vereinbarung

Gebäude 23.32, Ebene 01, Raum 61

## Fakultätsrat:

Prodekan Univ.-Prof. Dr. Winfried Hamel

Dekan Univ.-Prof. Dr. Bernd Günter

### Gruppe der Professorinnen und Professoren:

Univ.-Prof. Dr. Wolfgang Berens, Univ.-Prof. Dr. Horst Degen, Univ.-Prof. Dr. Raimund

Schirmeister, Univ.-Prof. Dr. Heinz-Dieter Smeets, Univ.-Prof. Dr. H. Jörg Thieme,

Univ.-Prof. Dr. Gerd Rainer Wagner

### Gruppe der Wiss. Mitarbeiterinnen und Mitarbeiter:

Dipl.-Kff. Dagmar Hoßfeld, Dipl.-Kfm. Burkhard Liman

### Gruppe der Studierenden:

Oliver Harzen, Dinah Jurgons, Merten Pollok

### Gruppe der nichtwissenschaftlichen Mitarbeiterinnen und Mitarbeiter:

Elge Brandt

## Orientierungsplan

### Gebäude 23.31 und 23.32

Ebene U1 Hausmeister (F. 81-145 03)

Poststelle

Ebene 01 Wirtschaftswissenschaftliche Fakultät

Wirtschaftswissenschaftliches Dekanat

Lehrstühle für Betriebswirtschaftslehre,

insb. Marketing

insb. Produktionswirtschaft und Umweltökonomie

Lehrstuhl für Volkswirtschaftslehre

Fachgebiet Volkswirtschaftslehre

Fachgebiet Statistik und Ökonometrie

Ebene 00 Lehrstühle für Betriebswirtschaftslehre,

insb. Controlling

insb. Finanzierung und Investition

insb. Unternehmensführung

## **Studienberatung:**

- Dr. rer. pol. Dirk Matten, F.81-141 93, Gebäude 23.32, Ebene 01, Raum 27,  
Sprechstunde: n. V.
- Dipl.-Kff. Dagmar Hoßfeld, F. 81-1-51 98, Gebäude 23.32, Ebene 00, Raum 27
- Dr. rer. pol. Peter Lorscheid, F. 81-153 07, Gebäude 23.31, Ebene 01, Raum 66  
Sprechstunde: n. V.
- Dr. rer. pol. Birte Klein , F. 81-153 60, Gebäude 23.32, Ebene 01, Raum 61
- Dipl.-Vw. Christof Welker, F. 81-153 37, Gebäude 23.31, Ebene 01, Raum 68  
Sprechstunde: n. V.
- Dipl.-Kfm. Bernard Vogl, F. 81-1-52 96, Gebäude 23.31, Ebene 01, Raum 67
- Dipl.-Kfm. Mathias Kuhl, F. 81-152 19, Gebäude 23.31, Raum 26  
Ebene 01, Raum 28, Sprechstunde: n. V.
- Dipl.-Kfm. Marc Reiners, F. 81-15157, Gebäude 23.31, Ebene 00, Raum 62  
Sprechstunde: n. V.

## **Studienberatung durch die Fachschaftsvertreterinnen und -vertreter der Studierendenschaft:**

Fachschaftsraum, F. 81-1 40 89, Gebäude 23.32, Ebene 01, Raum 22, Termin: n. V.

## **Prüfungsausschuß für die Diplomvorprüfung und die Diplomprüfung im Studiengang Betriebswirtschaftslehre:**

**Vorsitzender:** Univ.-Prof. Dr. Heinz-Dieter Smeets

**Stellvertreter:** Univ.-Prof. Dr. Wolfgang Berens

### **Weitere Mitglieder:**

Univ.-Prof. Dr. Bernd Günter  
Univ.-Prof. Dr. Raimund Schirmeister  
Dipl.-Kff. Friederike Haffner  
Sybille Gerhard  
Merten Pollok

**Geschäftsführung:** Dipl.-Ök. Birte Klein , F. 81-153 60  
Gebäude 23.32, Ebene 01, Raum 61

## **Lehrkörper**

### **a) Universitätsprofessoren**

- Berens, Wolfgang, Schulstraße 33, 48149 Münster, F. (02 51) 29 39 01  
Dr. rer. pol. (Betriebswirtschaftslehre, insb. Controlling), 21. 10. 91
- Degen , Horst, Simon-Dach-Straße 10, 42553 Velbert, F. (0 20 53) 8 04 66  
Dr. rer. oec. (Statistik und Ökonometrie), 28. 1. 1991
- Günter, Bernd  
Dr. rer. oec. (Betriebswirtschaftslehre, insb. Marketing), 9.3.1989
- Hamel, Winfried  
Dr. rer. pol. (Betriebswirtschaftslehre, insb. Unternehmensführung, Organisation und Personal), 10. 8. 1982
- Smeets, Heinz-Dieter, Nesselrodestraße 16, 41541 Dormagen, F. (0 21 33) 21 44 10  
Dr. rer. pol. (Volkswirtschaftslehre), 1.10. 1991
- Schirmeister, Raimund  
Dr. rer. pol. (Betriebswirtschaftslehre, insb. Finanzierung u. Investition), 1. 4.1990
- Thieme , H. Jörg, Riesweg 89, 45134 Essen, F. (02 01) 47 02 71  
Dr. rer. pol. (Volkswirtschaftslehre), 28. 8.1972
- Wagner , Gerd Rainer  
Dr. rer. pol. (Betriebswirtschaftslehre, insb. Produktionswirtschaft und Umwelt-ökonomie), 30. 5.1985



## **b) Honorarprofessor**

Klein, Klaus-Günter

Dr. rer. pol. (BWL, insb. Unternehmensprüfung und -besteuerung)

## **c) Hochschulassistentinnen und -assistenten, Wissenschaftliche Mitarbeiterinnen und Mitarbeiter**

Gluchowski, Peter, Semperstr. 31, 44801 Bochum, F. (0234) 70 74 61

Dr. rer. oec. (EDV)

Haffner, Friederike, Dipl.-Kff. (Betriebswirtschaftslehre, insb. Produktionswirtschaft und Umweltökonomie)

Helm, Sabrina, Dipl.-Kff. (Betriebswirtschaftslehre, insb. Marketing)

Hoffjan, Andreas, Dr. rer. pol. (Betriebswirtschaftslehre, insb. Controlling)

Hoßfeld, Dagmar

Dipl.-Kff. (Betriebswirtschaftslehre, insb. Unternehmensführung, Organisation und Personal)

Junga, Carsten, Dipl.-Kfm. (Betriebswirtschaftslehre, insb. Controlling)

Karlowitsch, Martin, Dipl.-Kfm. (Betriebswirtschaftslehre, insb. Controlling)

Klein, Birte, Dr. rer. pol. (Dekanat und Prüfungsausschuß)

Kuhl, Matthias

Dipl.-Kfm. (Betriebswirtschaftslehre, insb. Marketing)

Liman, Burkhard

Dipl.-Kfm. (Betriebswirtschaftslehre, insb. Unternehmensführung, Organisation und Personal)

Lorscheid, Peter, Rosenthalstr. 23, 53859 Niederkassel, F. (02 28) 45 54 13

Dr. rer. pol. (Statistik und Ökonometrie)

Makoski, Roman

Dipl.-Kfm. (Betriebswirtschaftslehre, insb. Controlling)

Matten, Dirk

Dr. rer. pol. (Betriebswirtschaftslehre, insb. Produktionswirtschaft und Umweltökonomie)

Mertes, Martin

Dipl.-Kfm. (Betriebswirtschaftslehre, insb. Controlling)

Michler, Albrecht, Ostpreußenstraße 196, 45886 Gelsenkirchen, F. (02 09) 2 88 93

Dr. rer. oec. (Volkswirtschaftslehre)

Nadler, Michael

Dipl.-Kfm. (Betriebswirtschaftslehre, insbes. Finanzierung und Investition)

Nowak, Thomas, Dipl.-Kfm. (Betriebswirtschaftslehre, insb. Produktionswirtschaft und Umweltökonomie)

Platzek, Thomas

Dr. rer. pol. (Betriebswirtschaftslehre, insb. Marketing)

Reiners, Marc

Dipl.-Kfm. (Betriebsw. insb. Finanzierung und Investition)

Sauren, Andreas

Dipl.-Kfm. (Betriebswirtschaftslehre, insb. Finanzierung und Investition)

Schlei, Jochen, Dipl.-Kfm. (Betriebswirtschaftslehre, insb. Marketing)

Schmitting, Walter

Dipl.-Kfm. (Betriebswirtschaftslehre, insb. Controlling)

Schulz, Karsten

Dipl.-Kfm. (Volkswirtschaftslehre)

Schwertner, Kerstin, Dipl.-Kff.

(Betriebswirtschaftslehre, insb. Unternehmensführung, Organisation und Personal)

Strauch, Joachim

Dipl.-Kfm. (Betriebswirtschaftslehre, insb. Controlling)

Vogl, Bernard, Dipl.-Kfm. (Volkswirtschaftslehre)

Welker, Christof,  
Dipl.-Volksw. (Volkswirtschaftslehre)

Will, Frank  
Dipl.-Kfm. (Volkswirtschaftslehre)

Wippler, Armgard  
Dipl.-Kff. (Betriebswirtschaftslehre, insb. Finanzierung und Investition)

#### **d) Lehrbeauftragte**

Born, Axel, Dr. (BWL, insb. Controlling)

Brauner, Hans U., Dr. (BWL, insb. Controlling)

Franz, Klaus-Peter, Univ.-Prof. (BWL, insb. Unternehmensprüfung und -besteuerung)

Schelp, Joachim, Dipl.-oec. (SAP)

Woll, Artur, Univ.-Prof. (VWL)

#### **e) Lehrbeauftragte für Wirtschaftssprachen**

Aillères, Michelle (Französisch)

Leske, Catherine (Französisch)

Striedter, Anne-Christine (Französisch)

Philippé, Marilyn (Englisch)

Sanchez, Maria (Spanisch)

de la Valgoma, Aurora (Spanisch)

Lorusso, Gabriella (Italienisch)

## **Lehrstühle und Fachgebiete**

### **Lehrstuhl für Betriebswirtschaftslehre, insbesondere Unternehmensführung, Organisation und Personal (Gebäude 23.32, Ebene 00)**

Univ.-Prof. Dr. Winfried Hamel, F. 81-13995

Sekretariat: Reg.-Ang. Gisela Freiberg, F. 81-13995, Fax: 81-15164

Wiss. Ang.: Dipl.-Kff. Dagmar Hoßfeld, F. 81-15198,

Wiss. Ang.: Dipl.-Kfm. Burkhard Liman, F. 81-14070

Wiss. Ang.: Dipl.-Kff. Kerstin Schwertner, F. 81-14070

### **Lehrstuhl für Betriebswirtschaftslehre, insbesondere Controlling (Gebäude 23.31/32, Ebene 00)**

Univ.-Prof. Dr. Wolfgang Berens, F. 81-15258, Fax 81-15316

Sekretariat: Reg.-Ang. Elge Brandt, F. 81-15258

Wiss. Ang.: Dr. rer. pol. Andreas Hoffjan, F. 81-11515

Wiss. Ang.: Dipl.-Kfm. Carsten Junga, F. 81-15311

Wiss. Ang.: Dipl.-Kfm. Martin Karlowitsch, F. 81-12179

Wiss. Ang.: Dipl.-Kfm. Roman Makoski, F. 81-12179

Wiss. Ang.: Dipl.-Kfm. Martin Mertes, F. 81-15311,

Wiss. Ang.: Dipl.-Kfm. Walter Schmitting, F. 81-15317

Wiss. Ang.: Dipl.-Kfm. Joachim Strauch, F. 81-11304

### **Lehrstuhl für Betriebswirtschaftslehre, insbesondere Marketing (Gebäude 23.31/32, Ebene 01)**

Univ.-Prof. Dr. Bernd Günter, F. 81-15216

Sekretariat: Reg.-Ang. Claudia Stader, F. 81-15216, Fax 81-15226

Wiss. Ang.: Dipl.-Kff. Sabrina Helm, F. 81-11349

Wiss. Ang.: Dipl.-Kfm. Matthias Kuhl, F. 81-15219

Wiss. Ang.: Dr. rer. pol. Thomas Platzek, F. 81-15223

Wiss. Ang.: Dipl.-Kfm. Jochen Schlei, F. 81-11302

**Lehrstuhl für Betriebswirtschaftslehre, insbesondere Produktionswirtschaft und Umweltökonomie (Gebäude 23.31/32, Ebene 01)**

Univ.-Prof. Dr. Gerd Rainer Wagner , F. 81-141 20

Sekretariat: Renate Scharnowski, F. 81-141 20

Wiss. Ang.: Dipl.-Kff. Friederike Haffner, F. 81-12283

Wiss. Ang.: Dipl.-Kfm. Thomas Nowak, F. 81-141 96

Wiss. Ang.: Dr. rer. pol. Dirk Matten, F. 81-141 93

**Lehrstuhl für Betriebswirtschaftslehre, insbesondere Finanzierung und Investition (Gebäude 23.31, Ebene 00)**

Univ.-Prof. Dr. Raimund Schirmeister, F. 81-146 55

Sekretariat: Reg.-Ang. Brigitte Marleaux, F. 81-14655, Fax 81-151 57

Wiss. Ang.: Dipl.-Kfm. Michael Nadler, F. 81-15391

Wiss. Ang.: Dipl.-Kfm. Marc Reiners, F. 81-15157

Wiss. Ang.: Dipl.-Kff. Armgard Wippler, F. 81-151 46

**Lehrstuhl für Volkswirtschaftslehre (Gebäude 23.31, Ebene 01)**

Univ.-Prof. Dr. H. Jörg Thieme , F. 81-153 30

Sekretariat: Silvia Menke M. A., F. 81-153 30, Fax 81-121 96

Wiss. Ass.: Dr. rer. oec. Albrecht Michler, F. 81-153 18

Wiss. Ang.: Dipl.-Kfm. Karsten Schulz, F. 81-15342

Wiss. Ang.: Dipl.-Kfm. Frank Will, F. 81-15342

Wiss. Ang.: Dipl.-Vw. Christof Welker, F. 81-153 37

**Fachgebiet Volkswirtschaftslehre (Gebäude 23.31, Ebene 01)**

Univ.-Prof. Dr. Heinz-Dieter Smeets, F. 81-152 86

Sekretariat: Reg.-Ang. Birgit Knoke, F. 81-152 86, Fax 81-152 94

Wiss. Ang.: Dipl.-Kfm. Bernard Vogl, F. 81-152 96

**Fachgebiet Statistik und Ökonometrie (Gebäude 23.31, Ebene 01)**

Univ.-Prof. Dr. Horst Degen , F. 81-153 13

Sekretariat: Reg.-Ang. Elke Ochs, F. 81-153 13, Fax 81-153 12

Wiss. Ang.: Dr. rer. pol. Peter Lorscheid, F. 81-153 07

Akad. Oberrat: Dr. rer. oec. Peter Gluchowski, F. 81-153 72

# Lehrveranstaltungen Wintersemester 1998/99

(Änderungen vorbehalten)

## Grundstudium

### A. Propädeutik

3001. Finanzbuchführung (2stündig) Klein, B.  
Mo., 9.00–10.30 (Gruppe 1)  
Fr., 9.00–10.30 (Gruppe 2)
3002. Mathematik für Wirtschaftswissenschaftler (3stündig) N. N.

### B. Betriebswirtschaftslehre

3003. Grundlagen der Betriebswirtschaftslehre (Blockveranstaltung in der 1. Semesterwoche) (zweistündig) Berens/Günter/  
Hamel/Schirmeister/  
Wagner
3004. Grundzüge der Betriebswirtschaftslehre: Absatz und Beschaffung Günter  
Di., 11.00–13.00 (2stündig)
3005. Übung zu Grundzügen der Betriebswirtschaftslehre: Absatz und Beschaffung Helm/Schlei  
Gruppe 1: Mi. 09.00–11.00  
Gruppe 2: Mi. 11.00–13.00  
Gruppe 3: Do. 09.00–11.00  
Gruppe 4: Do. 11.00–13.00  
(2stündig)
3006. Grundlagen des Jahresabschlusses Berens/Hoffjan/  
Di., 09.30–11.00 Uhr (2stündig) Mertes/Schmitting
3007. Übungen zu Grundlagen des Jahresabschlusses Hoffjan/  
Mi., 08.00–09.30 (2stündig, 14tägig) Schmitting
3008. Produktion und Logistik Wagner  
Di., 14.00–16.00 (2stündig)
3009. Übung zu Produktion und Logistik (2stündig) Matten/  
Di., 09.00–11.00 (Gruppe 1) Nowak  
Do., 11.00–13.00 (Gruppe 2)
3010. Übung zur ABWL N. N.  
Ausgewählte Probleme der BWL  
Mi., 9.00–11.00 (2stündig)

### C Volkswirtschaftslehre

3011. Grundlagen der Volkswirtschaftslehre Smeets  
Mo., 09.30–11.00 (2stündig)
3012. Grundzüge der Volkswirtschaftslehre: Makroökonomik (4-stündig) Thieme  
Mo., 11.00–13.00  
Di., 11.00–13.00
3013. Übung zu Volkswirtschaftslehre: Makroökonomik (2stündig) Thieme /  
Do., 09.30–11.00 (Gruppe 1) Schulz  
Do., 16.00–17.30 (Gruppe 2)

- D. Statistik**
3014. Deskriptive statistische Methoden, Bevölkerung- und Wirtschaftsstatistik (4-stündig)  
Mo., 11.15–12.45  
Mi., 11.15–12.45 Degen
3015. Übung zu Deskriptive statistische Methoden Bevölkerung- und Wirtschaftsstatistik (2stündig)  
Do., 11.00–12.00 (Gruppe 1)  
Do., 12.15–13.15 (Gruppe 2)  
Do. 13.30–14.30 (Gruppe 3)  
Do. 14.45–15.45 (Gruppe 4) Degen/Lorscheid

**E. Recht für Wirtschaftswissenschaftler**

3016. Einführung in das Bürgerliche Recht (4-stündig)  
Mi. 14.00–15.30  
Do. 14.00–15.30 Doerner
3017. Arbeitsgemeinschaften zum Bürgerlichen Recht  
4 Gruppen N. N.

**Hauptstudium**

**A. Allgemeine Betriebswirtschaftslehre**

3018. Theorie der Unternehmensrechnung  
Do. 9.00–10.30 (2stündig) Schirmeister
3019. Seminar zur ABWL:  
Theorie der Unternehmensrechnung  
Fr., 11.15–12.45 (2stündig) Schirmeister/  
Nadler
3020. Seminar zum betriebswirtschaftlichen Management  
Mi., 11.15–12.45 (2stündig) Hamel
3021. Unternehmensentwicklung und Organisation  
Di., 11.00– 13.00 (2stündig) Hoßfeld/  
Liman
3022. Proseminar zur Informationswirtschaft  
Übung zur ABWL  
Mi., 14.00–16.00 (2stündig) Schwertner
3023. Planungs- und Entscheidungstheorie  
Mi., 09.30–11.00 (2stündig) Berens/Hoffjan/  
Mertes
3024. Seminar zur ABWL  
Seminar und Blockveranstaltung Berens/Hoffjan/  
Karlowitsch
3025. Seminar zur ABWL  
„non-profit-Management“  
Mo. 16.00–18.00 (2stündig) Günter

**B. Volkswirtschaftslehre**

3026. Seminar Allgemeine Volkswirtschaftslehre  
Mi., 11.00–13.00 (2stündig) Smeets
3027. Internationale Wirtschaftsbeziehungen  
Di., 09.30–11.00 (2stündig) Smeets
3028. Währungs- und Handelspolitik  
Mi. 9.30–11.00 (2stündig) Smeets
3029. Oberseminar in Volkswirtschaftslehre  
(2stündig) n. V. Thieme

- |       |  |       |
|-------|--|-------|
| 3030. | Seminar in Volkswirtschaftslehre für Diplomanden<br>(4stündig)                 | N. N. |
| 3031. | Seminar in Volkswirtschaftslehre für Diplomanden<br>Di. 16.00–18.00 (2stündig) | Vogl  |

### **C. Spezielle Betriebswirtschaftslehre**

#### **1. Unternehmensführung**

- |       |   |               |
|-------|---|---------------|
| 3032. | Unternehmensführung I: Unternehmensstrategie und -politik<br>Mi., 09.00–11.00 (2stündig)          | Hamel         |
| 3033. | Unternehmensführung IV: Sonderprobleme der<br>Unternehmensführung<br>Di. 09.00–11.00 (2stündig)   | Hamel         |
| 3034. | Hauptseminar zur Unternehmensführung:<br>Di., 11.00–13.00 (2stündig)                              | Hamel         |
| 3035. | Proseminar zur Unternehmensführung<br>Personalpolitik und -führung<br>Di., 14.00–16.00 (2stündig) | Hoßfeld       |
| 3036. | Proseminar zur Unternehmensführung<br>Unternehmens-Strukturierung<br>Di., 16.00–18.00 (2stündig)  | Hoßfeld/Liman |

#### **2. Controlling**

- |       |   |  |
|-------|---|--|
| 3037. | Controlling I<br>Grundlagen des Controlling<br>Mi., 11.15–12.45 (2stündig)  | Berens/Hoffjan/<br>Mertes/<br>Schmitting               |
| 3038. | Controlling III<br>Controlling in verschiedenen<br>Funktionsbereichen und Branchen<br>Di. 11.15–12.45 Uhr (2stündig)  | Berens/Hoffjan/<br>Mertes/<br>Schmitting               |
| 3039. | Seminar zum Controlling<br>Mi., 14.30–16.00 (2stündig)  | Berens/Hoffjan/<br>Schmitting/Junga/<br>Mertes/Makoski |
| 3040. | Oberseminar zum Controlling<br>(1stündig, vierwöchig)<br>Di. 16.00–19.00 (14-tägig)                                   | Born   |
| 3041. | Oberseminar zum Controlling<br>(1stündig, vierwöchig)<br>Di. 16.00–19.00  | Brauner  |
| 3042. | Seminar Probleme der betrieblichen Praxis<br>Blockveranstaltung, Exkursion, 18.–20.11.98                              | Berens/<br>Hoffjan                                     |
| 3043. | Übung für Diplomanden<br>Internationales Controlling<br>Tag, Zeit, Ort n.V. (2stündig)                                | Hoffjan  |
| 3044. | Übung für Diplomanden<br>Abbildung von Komplexitätsphänomenen in der Kostenrechnung<br>Tag, Zeit, Ort n.V. (2stündig) | Schmitting   |
| 3045. | Übung für Diplomanden<br>Controlling in Handelsunternehmen<br>Tag, Zeit, Ort n.V. (2stündig)                          | Mertes   |
| 3046. | Forschungsseminar für Doktoranden<br>Mo. 13.15–14.45  | Berens   |

### 3. Marketing

3047. Marketing I  
Mo., 14.00–16.00 (2stündig) Günter
3048. Seminar zum Marketing  
Mo., 16.00–18.00 (2stündig) Helm

### 4. Produktionswirtschaft und Umweltökonomie

3049. Grundlagen und Konzeptionen der  
Betriebswirtschaftlichen Umweltökonomie  
Di., 11.00–13.00 (2stündig) Haffner  
für Wagner
3050. Produktionsmanagement  
Mi., 11.00–13.00 (2stündig) Schirmeister/  
Matten
3051. Examenskolloquium  
(2stündig) n.V. Haffner
3052. Doktorandenkolloquium  
(2stündig) n.V. Wagner

### 5. Finanzierung und Investition

3053. Proseminar Finanzinstitutionen  
Mi., 16.00–18.00 (2stündig) Schirmeister/  
Wippler
3054. Gruppenarbeit zum Proseminar Finanzinstitutionen  
Di. 13.00–15.00 (2stündig) Wippler
3055. Finanzcontrolling  
Do., 11.15–12.45 (2stündig) Schirmeister
3056. Wertpapieranalyse  
Fr. 9.00–10.30 (2stündig) Schirmeister
3057. Großfallstudie „WCI“  
Blockveranstaltung, ganztägig  
Gruppe 1: 5.–9.10.98 Schirmeister/  
Nadler/Reiners  
Gruppe 2: 15.–19.2.99 Schirmeister/  
Nadler/Reiners
3058. Seminar für Mitarbeiter und Doktoranden  
(14tägig) n.V. Schirmeister
3059. Anleitung zum selbständigen wissenschaftlichen Arbeiten  
Schirmeister/  
Nadler/Reiners/Wippler

### 6. Unternehmensprüfung und -besteuerung

3060. Unternehmensprüfung und -besteuerung  
Fr., 09.00–11.00 (2stündig) Klein, K.G.
3061. Unternehmensprüfung und -besteuerung  
Fr., 11.00–13.00 (2stündig) Klein, K.G.

### D. Wahlpflichtfächer

#### 1. Internationales Management (Internationale Wirtschaftspolitik)

3061. Internationale Finanzmärkte I  
Mo. 14.00–16.00 (2stündig) Thieme
3062. Seminar Internationale Finanzmärkte  
(2stündig) Michler  
Mi. 09.00–11.00 Uhr (Gruppe 1)  
Mi. 14.00–16.00 Uhr (Gruppe 2)

3063. Seminar Internationale Wirtschaftspolitik  
Mi. 14.00–16.00 (2stündig) Vogl
- 2. Statistik und Ökonometrie**
3064. Prognoseverfahren  
Do., 13.00–14.30 (2stündig) Degen
3065. Übungen zu Prognoseverfahren  
Mo. 11.00–12.30 (2stündig) Degen /  
Lorscheid
- 3. Wirtschaftsgeographie**  
s. Aushang
- 4. Ostasienwirtschaft**  
s. Aushang
- E. Für Hörerinnen und Hörer aller Fachsemester**
3067. Einführung in die Informationsverarbeitung:  
Technologische Basis  
Fr., 11.00–12.30 (2stündig) Degen /  
Gluchowski
3068. Einführung in die Informationsverarbeitung:  
Praktische Anwendungen  
Fr., 14.00–15.30 (2stündig) Degen /  
Gluchowski
3069. Erstellen wissenschaftlicher Arbeiten mit  
Standard-Textverarbeitungsprogrammen  
Fr. 16.00–17.30 (2stündig) Gluchowski
3070. Kompaktseminar SAP/3  
(2stündig, Blockveranstaltung) Gluchowski/  
Schelp
3071. Arbeitsgemeinschaft SAP  
n. V. B. Klein /Makoski
3072. Arbeitsgemeinschaft WWW  
n.V. Schmitting
- F. Wirtschaftssprachen**  
s. Aushang



# Alphabetisches Namensregister

## A

- Aab 45  
 Abankwa 162  
 Abel 93, 127, 174  
 Abelmann 369  
 Abels 45  
 Abholz 121, 158, 207-208  
 Abts 166, 232  
 Abu Omar 159, 193  
 Ackermann, Roif 113,  
 121, 155, 165, 185,  
 193, 216, 221-222  
 Ackermann, Ralf 355, 368  
 Ackermann, V. 253, 271,  
 296  
 Adam 252, 288  
 Adams 171  
 Ader 92, 246, 254, 277,  
 331-332, 335  
 Adloff 56  
 Adomeit 165  
 Adone 259, 299  
 Adrian 174  
 Afflerbach 259, 320  
 Agocs 274, 312, 327  
 Ahrens 166  
 Aillerés 430  
 Akerboom 157  
 Al Ghina 113  
 Alberts 220  
 Albert 355, 367  
 Alberti 34, 117-118, 121,  
 171, 213  
 Alberts 108  
 Albrecht, A. 239, 272  
 Albrecht, H. 127, 191, 228  
 Albu 151  
 Aldenhoven 372  
 Alefeld 259, 305  
 Alemann v. 243, 250,  
 269, 288  
 Alferrmann 35, 37, 52, 90,  
 343, 346, 371, 406-408  
 Alkan 45  
 Alkenings 368  
 Alkozei 259, 281  
 Allersdorfer 170  
 Allert 152  
 Allmann 64  
 Altendorf 255, 275, 311,  
 313, 328  
 Althaus 139, 164, 220,  
 232  
 Althof 259, 313, 329  
 Altmann 174  
 Altroge 127, 200, 202,  
 204  
 Amelung 127  
 Amm 41  
 Ammann 374  
 Amunts 156  
 Ando 255, 277, 325  
 Andreadaki 372  
 Andreas 365  
 Andresen 355  
 Andrian-Werbung 127,  
 224  
 Angerstein 121, 164, 233  
 Ankner 160  
 Anschütz 149  
 Ansmann 39  
 Ansonge 374  
 Anton 91, 250, 273, 305-  
 307  
 Antoniadis 151  
 Antor 91, 245, 250, 275,  
 311, 313-314, 316,  
 327-328  
 Antropoff v. 245, 254, 275  
 Appel 259, 305  
 Appelhoff 259  
 Aprout 250, 274, 310  
 Arbtter 158, 207  
 Arendt 125, 139, 162,  
 208-209, 220, 355, 367  
 Ariens 105  
 Arlt 259, 322  
 Arndt 119, 121, 166, 220-  
 221, 224  
 Arning 139, 201  
 Arnold, Gottfried 119  
 Arnold, Gunther 30, 118,  
 121, 164, 186, 191  
 Arteeil 157  
 Artz 91  
 Arys 162  
 Asbach 127, 223  
 Asbeck 51  
 Asgari 64  
 Asgarouladi 355  
 Assheuer 147, 183  
 Auburger 92, 139, 208  
 Audretsch 153, 227  
 Auer 159  
 Auer der Horst 170  
 Aul 125, 160, 199-203  
 Aulich 162, 214  
 Aurich 34, 346, 363-364,  
 381, 382  
 Aussererhl 150  
 Auwermann 45  
 Avgnaki 355, 368  
 Ax 91

## B

- Babczinski 349  
 Bach, Dieter 149, 200  
 Bach, D. 139  
 Bach, U. 50  
 Bachert 127, 227, 233  
 Bachmann, André 375  
 Bachmann, Frau 167  
 Bachner 147, 158, 207  
 Baer 95  
 Baetzner 151  
 Baginski 140, 193  
 Baholet 37  
 Bahr 170  
 Balan 165  
 Balló 164  
 Baltzer 149, 165, 224,  
 228  
 Balz 171  
 Balz 153  
 Bandel-Böttger 169  
 Bannach 162  
 Bannenberg 43  
 Bänisch 169  
 Bardey 163  
 Bardt 259, 303  
 Barros 321  
 Bartelt 47, 49  
 Barth 371  
 Barthels 170  
 Bartsch 45  
 Barz 121, 159, 196  
 Basler 127, 188  
 Bassewitz 259  
 Bassewitz v. 322  
 Bast 253, 279  
 Bastet 93  
 Bastian 91, 259  
 Bau 259, 287  
 Bauch 45  
 Bauer, Anne 376  
 Bauer, Marcus 160  
 Bauer, Rudolf 346, 370,  
 402-403  
 Bauerfeind 371  
 Baugut 147  
 Baum 241, 268  
 Baumann (Psychos.) 172  
 Baumann, Frau 73  
 Baumann, U. 34-36, 51,  
 91, 239, 245, 247, 250,  
 275, 313, 316, 328  
 Baumann-Giedziella 168  
 Baumgardt 54  
 Baumgarten 345  
 Baumgärtner 172, 340,  
 349, 363, 381  
 Baumgartner 91  
 Baur 92  
 Baurmann 242, 250, 269,  
 286-287  
 Bausch 91, 342, 344,  
 346, 365, 366, 389-391  
 Bauser 160  
 Bautze 34  
 Bayerl 121, 170, 186-187,  
 281  
 Bayram 166  
 Beba 154  
 Bechlars 42  
 Beck 119, 165  
 Becker (Psych.) 395  
 Becker, Annette 44  
 Becker, F. 353, 376, 423  
 Becker, H. 345, 365  
 Becker, Jürgen 121, 160  
 Becker, Jürgen 168, 234  
 Becker, K. 127, 161, 204,  
 219  
 Becker, Michael 149  
 Becker, Marita 49  
 Beckers 93  
 Becker, Volker 366  
 Becker-Wegerich 166  
 Beckmann, F. 34, 245,  
 255, 277, 317, 320  
 Beckmann, Matth. 6 140,  
 165  
 Beckmann, W. 228  
 Beeh 35, 51, 91, 247,  
 250, 273, 302-303,  
 306-307  
 Beer 147  
 Beermann 304  
 Begerow 147, 174  
 Begik 201  
 Behmenburg 345, 364,  
 385, 387  
 Behn 353, 370, 406  
 Behnski 160  
 Behrends 73  
 Behrendt 127  
 Beinhauer 374  
 Bell 355, 367  
 Bendels 355, 370  
 Bender, H. 36  
 Bender, H. G. 92, 113,  
 122, 155, 165, 228-229  
 Bender, R. 161  
 Beneicke 150  
 Benning 249  
 Benten 372, 410  
 Berberich 154  
 Berens 36, 427-428, 430,  
 432-434  
 Berg v. 353, 372  
 Berg v.d. 149  
 Berg, H.-P. 47  
 Berg, J. 162  
 Bergener 127, 211  
 Berger (AlMe, Diab.) 175  
 Berger, F. 127, 191  
 Berger, M. 36, 93, 119,  
 122, 161, 199-201,  
 203, 205-206  
 Berges 127, 203  
 Bergmann 345, 364  
 Bergner 323  
 Bergs 62  
 Bergsson 259, 281  
 Bernhard 158, 172, 207  
 Bernardt 147  
 Berner 365  
 Bernhardt 113  
 Berning 52, 355, 366, 389  
 Berninghaus 49, 275  
 Berns 171, 371  
 Bernstein 275  
 Bertien 356, 364  
 Berrut 259, 319  
 Berschick 373, 410  
 Bertels 164  
 Bertenburg 91  
 Bertl 108  
 Bertram 161  
 Besselmann 164  
 Bessenrodt 91, 342, 344,  
 346, 365, 389-390  
 Bessenrodt-Weberpals  
 349, 383  
 Besser 149, 208  
 Best 172  
 Bethge 127  
 Bethke 366  
 Bettermann 172, 351,  
 368, 396-398  
 Bettges 149  
 Betz 39  
 Becker 259, 330  
 Beuker 92, 248  
 Beutner 356, 368, 395-  
 396  
 Beyen 174  
 Beyrau 170  
 Bickal 350, 407-408  
 Bidmon 155  
 Bielech 365  
 Bielefeld 140, 165, 228-  
 229  
 Bien 174  
 Bier 127, 164, 220, 233  
 Bierbach 91, 245, 253,  
 276, 318-319  
 Biggemann 154  
 Bilski 259, 281  
 Bilzer 119, 127, 159, 190  
 Birkofski 162  
 Birks 119  
 Birk 154  
 Birkenkamp-Demtröder  
 164  
 Birkofer 61, 345, 367,  
 396  
 Birley 91, 243, 250, 270,  
 289-290, 295, 297  
 Birnbacher 91, 239, 241,  
 250, 267, 278-279  
 Biskofer 109, 152  
 Bismar 73  
 Bisping 128, 199  
 Bittner 172  
 Blaesing 105  
 Blank 259, 304, 308  
 Blasing 372  
 Bleckmann, 80  
 Blenk 169  
 Bloeb 94  
 Blohm 168

- Blossey 366  
 Bluhm 350, 397-398  
 Blume 161  
 Bock, A. 365  
 Bock, W.J. 30, 35, 122, 164, 174, 190-191, 209, 214, 223, 230, 236  
 Bock-Lindenbeck 305  
 Bockmühl 374  
 Bodden-Heidrich 165, 229  
 Bode 161, 172  
 Boden 140  
 Bodenstein 91  
 Bodewig 268  
 Boehm 374  
 Boeken 163  
 Boeminghaus 128, 222  
 Bohl 427  
 Bojar 122, 171, 195, 226-227  
 Bokelmann 128, 228  
 Bokemeyer 259, 305  
 Boldt 104, 249  
 Boles 352, 374  
 Bolle 258, 276, 319-320  
 Bollen 147, 259  
 Bolt 93  
 Bommermann 48  
 Bongaerts 94  
 Bongards 356, 367  
 Bongartz 380  
 Bongers 91  
 Bonte 34-35, 113, 119, 122, 159, 196  
 Boochs 49  
 Boogen 170, 194  
 Borchard 128, 158, 191-192, 203  
 Borger-Dohrmann 164  
 Bormann v. 128  
 Born, Axel 430, 434  
 Born, Matthias 383  
 Borowski 170  
 Borries 160  
 Borsch-Galetke 117, 118, 122, 159, 195-196  
 Borsó 34-35, 91-92, 248, 250, 276, 317-318  
 Borstel 337, 344  
 Borthen 369  
 Bosch 128  
 Bosse 162  
 Bossinger 356, 375, 415-417  
 Bott 161, 205  
 Bourgeois 122, 167, 229-230  
 Bouschen 170  
 Boy 162  
 Böcker 128, 222  
 Böcking 122, 159, 190, 216  
 Böger 274, 316, 323  
 Böhle 172  
 Böhner 163  
 Böke 255, 304  
 Bölles 99, 259, 301  
 Böltken 91  
 Bönitz 374  
 Börner 162  
 Bösing 163  
 Böttger 119, 162, 168, 235  
 Bracht 47-49  
 Braitmeyer 376  
 Brall 91, 253, 273, 302-303  
 Brand 111, 259, 305  
 Brandes 91, 244, 250, 271, 290-291, 294, 296-297  
 Brandt, E. 427, 430  
 Brandt, L. 154  
 Brandt, S. 255, 270, 292, 294  
 Braselmann 73  
 Brauckmann 161  
 Brauer 49  
 Braun, M. 34, 344, 346, 367, 396  
 Braun, R. 91, 351, 363, 379  
 Brauner 430, 434  
 Braunstein 159  
 Brause 161  
 Brautmeier 259, 288, 322  
 Brehm 160  
 Breiden 174  
 Bremer 259, 281, 284  
 Brennecke 259, 288  
 Brenske 166  
 Bressel 94, 369  
 Breuckling 154  
 Breuer 35  
 Breulmann 152  
 Brick 91  
 Bridges 350, 373, 408-411  
 Briel v. 91  
 Brinckmann 99, 259, 301  
 Bringer-Meyer 94  
 Bringmann 260  
 Brink 172  
 Brinkmann 90  
 Briviba 157  
 Broch 91  
 Brock 277  
 Brocker 155, 185  
 Brockhorst 168  
 Brockmann 260, 292, 372  
 Brodbeck 92, 246, 258, 277, 332, 334-335  
 Broer 39  
 Brohm 255, 276, 317  
 Broicher 149  
 Bromand 304  
 Brors 369  
 Brosch 260  
 Broßmann 153  
 Brosteanu 173  
 Brown 156  
 Bröke 369  
 Bruch-Gerharz 166  
 Brück 168  
 Bruckbauer 356, 365  
 Brückers 37, 50-51, 100  
 Bruckhaus 295  
 Bruckmann, M. 162  
 Bruckmann, S. 268  
 Bruehl 162, 210  
 Brüggemann 109  
 Brühl-Büschgen 371  
 Brujins-Pötschke 170  
 Brumloop 155, 237  
 Brunner 128, 192, 415  
 Brunnett 171  
 Bruns 350, 395  
 Brüster, H. 51, 119  
 Brüster, M. 165  
 Brux 260, 304  
 Bubenzner 150, 174, 190  
 Buchenau 350, 383  
 Buchner 157, 356, 365, 370, 382, 385  
 Buchwald 255, 268, 281-282, 284-285  
 Buchwald-Werner 370  
 Budde 166  
 Budna 167  
 Buff 356, 370  
 Buhl 166, 220, 224  
 Bühler 91, 241, 250, 267  
 Büldt 95, 346, 412-413  
 Bull 128, 236-237  
 Bulmer 245, 258, 275, 315, 329  
 Bülter 374  
 Bundschuh 260, 323  
 Bünemann 34, 90, 350, 374, 415-417, 419  
 Bungert 369  
 Bunke 108  
 Bunse 161  
 Bunting-Tempea 173  
 Burdach 92, 119, 128, 167, 230-231  
 Burde 342, 352, 363  
 Bürgel 149  
 Bürger 369  
 Burghaus 366  
 Burgtorf 37  
 Büring 41-42  
 Burk 140, 160, 200, 203  
 Burkart 173, 184, 205  
 Burkovski 73  
 Burtscheidt 173, 211  
 Buß 369  
 Busch, Joachim 371  
 Busch, Margarete 308  
 Busch, StD. 73  
 Büscher 105  
 Buschmann 373  
 Busse, H. 170  
 Busse, W. 30, 36, 91, 95, 245, 250, 274, 311-314, 316  
 Büssow, C. 153  
 Büssow, J. 35  
 Büteführ 260, 323  
 Butterbrod 53, 109  
 Butzmühlen 51  
 Buurman 166  
 Bux 172  
 Bux-Gewehr 170
- C**  
 Calaminus 168  
 CallejasRipes 155  
 Camastro-Riesener 337  
 Canavan 93  
 Cano 172  
 Cappel 44, 50-51, 101  
 Carl 140, 162, 226  
 Carl-Knüfer 158  
 Carberg 92, 140, 157, 187  
 Carstensen 128  
 Carlsburg 164  
 Carus 218  
 Casimir 260  
 Casper 43  
 Castrup 128, 202, 216  
 Caumanns 260  
 Cepl-Kaufmann 244, 253, 302-304, 306-307  
 Chang-Claude 198  
 Chantelau 128, 161, 200-201  
 Charnowski 431  
 Charrier 320  
 Chini 93  
 Choi 54  
 Christoph-Karababa 37, 46  
 Cierpka 166  
 Ciriacy-Wantrup 73  
 Claas 91, 245, 252, 274, 311, 313-314, 316, 327-328  
 Clahsen 156  
 Clausen 105, 111  
 Clemens, Werner 363  
 Clemens, Clemens 53  
 Cleveland 30, 34, 128, 156, 185-186, 419
- Closset 172  
 Coburg 128, 218  
 Coenen 280  
 Cohnen 162  
 Conradt 172  
 Cordes 172  
 Cordier 373  
 Cornelßen 260, 294  
 Cramer 154  
 Cras 47  
 Crass 48  
 Creff 44, 245, 258, 277, 319-320  
 Cremers 356, 369  
 Creutz 270  
 Crombach 128  
 Crumbach 363  
 Csiba 330  
 Cupisti 163  
 Cüppers 140, 220, 224  
 Czakowski 352, 363  
 Czerner 330  
 Czwalinna 356, 370  
 Czegan 152  
 Cyperek 40
- D**  
 D'Haese 90, 341, 343, 350, 372, 408-409, 411  
 D'Urso 162  
 Dahl v. 140, 161, 200-201, 203  
 Dahlhaus 260, 309  
 Dahlmann 128, 174, 194  
 Dahmen 91  
 Daldrup 34, 122, 159, 196  
 Dall 165  
 Damanakis 151  
 Damm 44  
 Dammert 162  
 Daniels 140, 217  
 Dann 164-165, 224-225  
 Dannehl 174  
 Danneschewski 372  
 Danwiche 163  
 Dau 356  
 Dauben 163  
 Däubener 140, 171, 192  
 Däublin 168  
 Dauborn 356, 371, 406  
 Dausch 98, 260, 295  
 Dauner-Lieb 110  
 Daunicht 93, 350, 413  
 Davepon 369  
 Davies 260, 315  
 De Bruyne 165  
 De Graaf 94  
 De la Fuente 245, 255, 276, 317, 321-322  
 De la Válgoma 266, 321, 430  
 De Manzini-Himmrich 245, 276, 318-321  
 De Ruitter 174  
 De Souza Silva 375  
 De Sterio 265  
 Dechering 172  
 Decker, Gerda 49, 274  
 Decker, Gernot 36, 51-52, 91, 98, 337, 346, 364, 382-387, 391  
 Decking 156  
 Deeb 153  
 Dees 160  
 Dees de Sterio 324  
 Degen, H. 37, 427-428, 431, 433, 436  
 Degen, J. 350  
 Degen, W. 93, 140, 198, 229, 381

- Degenhardt 108  
 Degethoff 280  
 Dehling 376, 423  
 Dehnen 128, 193  
 Dehnen-Seipel 146, 166  
 Dehnhardt 93  
 Deinzer 35, 157, 199  
 Deitenbeck 170  
 Deiters 53, 108  
 Delbrück 147  
 Delhey 356, 372, 411-412  
 Delorme 39  
 Demmer 224  
 Demming-Pälmer 44  
 Demtröder 90  
 Denecke 356, 375, 420  
 Deneke 147  
 Denton, Alan 366  
 Denton, Anne 366  
 Deppe 161  
 Dere 45  
 Derichs 151  
 Derks, B. 44  
 Derks, U. 92, 246, 258,  
 277, 334  
 Derra 163  
 Deutschmann 149  
 Di Ciriaco-Sussdorf 260,  
 329  
 Dick, Frau 163  
 Dick, W. 152  
 Dickopp 354, 367, 395-  
 396  
 Diebel 48, 93  
 Dieckmann 91, 253, 268,  
 281, 283, 286, 324  
 Diederich 260  
 Diederichs 168  
 Diemer 128, 228  
 Diemert 37, 354, 367,  
 393-394  
 Diener 95  
 Diepenbrock 356, 370  
 Dierkes 372  
 Dierselhuis 91  
 Diesing 94, 356, 365  
 Dietrich 269  
 Dietz 166, 198  
 Dietze 160  
 Diller 128  
 Dilloo 168  
 Dingley 373  
 Dingwerth 356, 367  
 Dinter 166, 221  
 Dirksen 168  
 Dmoch 140, 229  
 Dobrowolska 165  
 Doerner 433  
 Dohmen, Jürgen 373  
 Dolgner 174  
 Dombrowski 92, 239,  
 246, 252, 277, 331-  
 333, 376, 421-422  
 Domcke 37, 346, 369,  
 399  
 Domnick 113  
 Donner 159  
 Dornsbach 158  
 Dorsgeln 245-246, 254,  
 275, 311, 313, 328  
 Dotzenrath 140, 163, 203  
 Döbele 52  
 Döhnert 140  
 Döker 146, 162, 227  
 Dönninghaus 271  
 Döring 345, 364  
 Dörner, H. 36, 62, 103-  
 104, 108, 111-112  
 Dörner, R. 55  
 Dörrie 356, 376, 424  
 Dörries 48  
 Drako 50, 103  
 Dramba 366  
 Dransfeld 140  
 Drautmann 94  
 Drechsler 160  
 Drees 149, 162  
 Dresser-Cappel 34, 50-  
 51, 73  
 Dreher 260, 293  
 Dreis 47, 49, 260, 285  
 Drescher 122, 169, 234  
 Dresen 269  
 Drefen 372  
 Drewes 248  
 Drissen 245, 247, 254,  
 276, 317, 319  
 Dross 170  
 Drost 128, 201, 203  
 Droste 34  
 Drösler 166  
 Drüeke 91  
 Düding 271  
 Duering 276  
 Dumon 163  
 Dunemann 174  
 Dunkel 80  
 Dürbeck 95  
 Dürrschmidt 260, 281  
 Düsberg 253, 279  
 Düwll 36, 91, 198, 243,  
 250, 270, 284, 289,  
 291, 296-297
- E**
- Ebel 166, 172  
 Ebener 163  
 Eberhard 356, 366,  
 390  
 Ebert, M. 157  
 Ebert, T. 128, 221, 222  
 Eckardt 260  
 Eckel 128, 174, 194  
 Ecker 96  
 Eckmiller 140, 156, 183-  
 184  
 Edelmann 56, 58  
 Eggdorf 255, 277, 327  
 Eggeling 94, 369  
 Eggers 62  
 Ehlers 369  
 Ehlert, H. 273, 304, 308  
 Ehlerth, K. 54, 56  
 Ehmman 154  
 Ehrnstorfer 93  
 Eichhorn 128, 196  
 Eickhoff 172  
 Eidhoff 95  
 Eisenach 166  
 Eisenbeiß 260, 300  
 Eisenhardt 104, 109  
 Eisenriegler 350, 389  
 El-Bahay 165  
 Elies 147, 197  
 Elkeles 140, 197  
 Elling 351, 374, 414  
 Elmendorff v. 129, 215  
 Elsen 43  
 Elsenbroch 91  
 Elsner 163  
 Elting-Camus 242, 255,  
 269, 286  
 Engenbroich 356, 368  
 Emmerich 154  
 Emons 95  
 Enck 161  
 Enczmann 155, 185, 205  
 Enge 40  
 Engel 168  
 Engelbrecht, J. 243, 252,  
 271, 289, 297  
 Engelbrecht, V. 140, 162,  
 226  
 Engelhardt, G.H. 129
- Engelhardt, J.P. 129, 236  
 Engell 349  
 Engels, G. 36  
 Engels, R. 374  
 Engemann 52  
 Enger 159  
 Enke 270  
 Epp 91, 243, 270, 296  
 Epping-Jäger 255, 273,  
 306, 327  
 Epstein 163  
 Erckenbrecht 129, 206-  
 207  
 Erdmann 54  
 Eremia 105, 111  
 Erhardt 161  
 Eriksson 156  
 Erlemann 153  
 Ern 365  
 Ernst, J. 162  
 Ernst, Joachim F. 92,  
 346, 373, 413-414  
 Esch 260, 292, 295  
 Eschenfelder 298  
 Espelage 364, 382  
 Esser, C. 174, 193, 415,  
 417  
 Esser, Ch. 351  
 Esser, G. 122, 164, 220,  
 234  
 Esser, M. 371  
 Esser, O. 192  
 Etges 371  
 Evans 147, 314  
 Everlien 149  
 Evers 44  
 Evertz 171  
 Ewen 129, 226-227  
 Ewers 129, 193-194
- F**
- Faber 38, 129, 228  
 Fabian-Marx 174  
 Fack-Asmuth 95  
 Fahr 41, 355  
 Fahrion 45, 170, 194  
 Falck 45, 170, 194  
 Falk 260, 304  
 Fallmann\* 34, 337, 375  
 Farber 54  
 Farwick 374  
 Fasshauer 129, 208-209  
 Faust 160  
 Faust-Ern 91  
 Feder 50-51, 100  
 Fehlauf 324  
 Fehlemann 170  
 Fehr 40  
 Fehsel 166, 184  
 Feindt 140, 163, 218  
 Feinendegen 119  
 Felber 54  
 Feldbusch 306  
 Felder 171, 372  
 Feldkamp 160, 200-201,  
 203, 206, 220  
 Fell 149  
 Felsberg 159  
 Felsner 166  
 Feng 208  
 Fenner 44, 241-242, 254,  
 268, 281-282, 284  
 Ferber v. 140  
 Ferbers 129  
 Ferras 248, 255, 271, 323  
 Feuser 374  
 Fey 36, 344, , 376, 423-  
 425  
 Fiddes 273  
 Fiedler 149, 374  
 Fieg 44
- Finger, Heinz 47, 49, 252,  
 289, 290  
 Fink 162, 350, 395-396  
 Finkbeiner 41  
 Finke 162  
 Finken 94  
 Finn 269  
 Finow 174  
 Fischer, Andrea 276  
 Fischer, Christian 356,  
 367, 415, 417  
 Fischer, Doris 171  
 Fischer, Gerd 30, 91, 342,  
 344, 346, 363, 378,  
 380  
 Fischer, Hans Georg 52,  
 125, 140, 192, 220  
 Fischer, Heike 44  
 Fischer, J. 155, 161, 185  
 Fischer, Rüdiger 166  
 Flad 330  
 Flak 175  
 Flaß 169  
 Fleck 48  
 Fleig 374  
 Fleischmann 90  
 Flesche 166, 220-221,  
 224  
 Flock 91  
 Flohr 34, 91, 243, 250,  
 288  
 Flögel 156  
 Flören 35, 37  
 Flörke 170, 174  
 Fluor 36  
 Foltin 356, 366, 389-391  
 Fournell 140, 166, 220-  
 221, 224  
 Förstel 94  
 Förster 140, 168, 188  
 Försterling 105  
 Frahm, H. 156  
 Frahm, R. 366, 384-385,  
 391-392  
 Franchy 351, 384  
 Franck 260, 323  
 Franke 163, 165-166  
 Franken, F. H. 129  
 Franken, U. 352, 363  
 Frankenstein 172  
 Franz, Matthias 122, 171,  
 212-213  
 Franz, H. 399  
 Franz, K.-P. 430  
 Franz, Manfred 46, 68,  
 248, 254, 268, 285,  
 354, 369  
 Franzius 103  
 Frehen 163  
 Freiberg 430  
 Freichel 356  
 Freise 159  
 Freisen 255, 276, 322  
 Freisenich 166  
 Frenken 153, 218  
 Frenz 93  
 Frenzel 129  
 Fresen 129  
 Frettling 221  
 Freude 168  
 Freudenstein 159, 196  
 Freudl 94, 351, 414-415  
 Freund 96, 122, 161, 191,  
 208-209, 223, 230  
 Freundt 129, 190, 202,  
 216, 228-229  
 Frey 166  
 Freye 129, 220-221, 224  
 Freyer 408  
 Freyhagen 166  
 Freytag 45, 162  
 Frick 155, 185  
 Fricke 94, 369

- Friedberg 129, 232  
 Friedel 366  
 Friedl 51, 91, 245, 250,  
 274, 316  
 Friedrich, G. 349, 405  
 Friedrich, M. 369, 400  
 Friedrich, Th. 249  
 Friedrichs 45  
 Frieling 125, 140, 161,  
 199-201, 203  
 Friemann 147  
 Friß 356  
 Frisch 356, 375, 419, 421  
 Frischkorn 91  
 Frister 35, 103-104, 108,  
 110-111  
 Friton 92  
 Fritsch 166  
 Fritze 243, 255, 271, 292,  
 294  
 Fritzemeier 122, 223,  
 234, 236  
 Fritzen 160  
 Froese 62  
 Froitzheim 80  
 Fromme 366  
 Frühfuß 117, 157  
 Fuchs, Chr. 356, 368  
 Fuchs, E. 129, 202  
 Fuchs, M. 352, 376, 423-  
 424  
 Fues 151  
 Fujita 99, 258, 277, 325-  
 326  
 Füller 260, 302  
 Funk 62, 166  
 Fürst 141, 162, 184, 226  
 Fürstenau 314  
 Fuß 95  
 Fügen 151  
 Fußholler 161  
 Fussen 166
- G**
- Gabbert 92, 119, 122,  
 158, 189, 216  
 Gabriel 122, 159, 166,  
 172-173, 196, 210  
 Galler 260, 305  
 Galley 343  
 Gamp 166  
 Gams 30, 36, 119, 122,  
 163, 204, 214, 218  
 Gangfuss 168  
 Gansert 371  
 Gantke 161  
 Ganzer 122, 164, 233  
 Garcia 151, 321  
 Garcia del Carrizo 261  
 Garcia-Mata 98, 261, 322  
 Gareis 170  
 Gärtner, C. 260, 282  
 Gärtner, J. 141, 167  
 Gaßmann 371  
 Gastel 352, 357, 363, 378  
 Gattermann, G. 98, 252,  
 331  
 Gattermann, N. 141, 160,  
 200-201  
 Gatzk 54  
 Gaubig 45  
 Gavric 51  
 Gebauer 160, 188-189  
 Gehrlich 170  
 Gehrstein 95, 129  
 Geiger 365  
 Geinitz 129  
 Geisbüsch 164  
 Geisel 171  
 Geisler 37, 91, 247, 276,  
 317-319
- Geist 357, 376  
 Geldsetzer 91, 241, 250,  
 267, 278-280  
 Gellius-Dietrich 354, 371,  
 404  
 Gellifien 350  
 Gemein 363  
 Gemmingen v. 245, 254,  
 276, 317-319  
 Genge 255, 272, 298  
 Georg 151  
 Georgi 172  
 Gerardi 365  
 Gerhardt, A. 170  
 Gerhardt, Ch. 167  
 Gerhardt, S. 34  
 Gerharz 122, 159, 189  
 Gerke 154  
 Gerning 160  
 Gernand 242-243, 248,  
 255, 269, 286-287, 324  
 Gerß 252, 286  
 Gerste 44  
 Gerstenhauer 345, 376  
 Gerteis 129  
 Gervers 174  
 Gessenich 95  
 Geyer 155  
 Geyken 255, 276, 317-  
 318  
 Ghica 162  
 Giagounidis, Alexander  
 160  
 Giagounidis, Aristoteles  
 160  
 Gian, 122, 173-174, 198,  
 381  
 Giarra-Zimmermann 261  
 Giebing 372  
 Giers 170, 219  
 Gies 159  
 Giese 95  
 Giesen v. 162  
 Giesers 54, 239  
 Gillen 369  
 Giloy-Hirtz 254, 273  
 Glaap 249, 275, 316  
 Gladis-Villanueva 170  
 Glag 162  
 Glasow 43, 155  
 Glatzel 39, 61  
 Glätzer 90, 350, 374,  
 415-417  
 Glaubitt 129, 228  
 Glebe 35, 91, 341, 344,  
 346, 376, 424  
 Gleichmann, E. 129, 174,  
 192-194, 415-417  
 Gleichmann, H. 129, 173,  
 202, 206  
 Gleichmann, U. 220  
 Gleichmann-Töpper 93  
 Gloger-Tippelt 242, 250,  
 268, 281-283, 286  
 Glowacki 149, 366  
 Glözwatz 365  
 Gluchowski 37, 429, 431,  
 436  
 Godhardt 129, 163, 192,  
 198, 216-217, 381  
 Goecke 160, 165, 188-  
 189  
 Goeckenjan 130, 202  
 Goerlich 170  
 Goetz, G. 374  
 Goetz, B. 141  
 Gokel 149  
 Gold 159  
 Goldammer 255, 276,  
 318  
 Golmina 44, 92, 246, 258,  
 277, 334-335  
 Gomille 268, 282
- Gonschior 172-173  
 Goretzki 122, 163, 203,  
 206, 216-217  
 Goretzky 34  
 Goslar 119, 156  
 Gottgetreu 108  
 Gottswinter 151  
 Gough 261  
 Göbel, C. 168  
 Göbel, U. 113, 122, 167,  
 229-231, 380  
 Gödecke 156  
 Görcks 156  
 Görgens 54  
 Görges 363  
 Görlich 75  
 Görtz 130  
 Gössmann 249, 274, 307  
 Götz, Carmen 170  
 Götz, Harald 35-36, 44  
 Grabensee 35, 113, 117,  
 122, 161, 185, 191,  
 194, 199-201, 203-  
 205, 215  
 Gräber 105, 110  
 Grabitz, H.J. 341, 343,  
 346, 375, 418-419, 422  
 Grabitz, K. 130, 163, 214-  
 215  
 Grabow 47-48, 130  
 Gradaus 160  
 Graebener 172  
 Graf Finckenstein 252,  
 270  
 Graf, Bernd 229, 261,  
 291  
 Graf, H. 366  
 Graf, K.H. 153, 216  
 Graf, M. 141  
 Gramsch 168  
 Gramsch-Zabel 146, 163  
 Granzin 95, 412  
 Grasnick 261  
 Grass-Kapanke 172  
 Grätz 34, 37, 50-51, 100-  
 101, 280  
 Grau 150  
 Grauer 350, 366, 389-390  
 Grawe 357, 368  
 Greeff 119, 158  
 Gregorovius 166  
 Greiling 48  
 Greiner, Arno 203  
 Greiner, H. 141, 200  
 Greiner, L. 130  
 Greis-Maibach 173  
 Greiser 198  
 Gretenkort 149  
 Grether-Beck 166  
 Gretschmann 255  
 Gretzke 375  
 Gleich 91, 153, 202  
 Greve 141, 218  
 Grevelding 353, 375,  
 416-417  
 Greven, Hartmut 90, 346,  
 372, 408-411  
 Greven, Herbert 93  
 Greven, M. 261  
 Grewe 166  
 Grieb 169  
 Griem 174  
 Gries 93, 119  
 Griesse 93, 173  
 Griesel 108  
 Grieshaber 51-52, 79,  
 90, 343, 346, 373, 408,  
 410-411  
 Grigowski 160  
 Grijsenhout 255, 272,  
 299-300  
 Grimm 149, 165, 218  
 Gripp 162
- Grips 150  
 Grodzki 165, 224  
 Groeneweg 374  
 Gros 157  
 Groß-Selbeck 130, 230  
 Groß-Weege 163  
 Große-Sender 261  
 Gross 167  
 Grosser 150  
 Grote 141  
 Groth, G. 353, 371, 406-  
 407  
 Groth, H. 49  
 Groth, R. 39  
 Grothues 261, 304  
 Gröger 168  
 Gröters 365  
 Grüber 261, 288  
 Gruber 373  
 Grübl 41  
 Grüber 36  
 Grün, G. 40  
 Grün, M. 357, 368  
 Grünekle 130  
 Grünewald, G. 121  
 Grünewald, S. 168  
 Grünewald, V. 159  
 Grüntzig 130, 233  
 Grunewald 91, 346, 363,  
 377-378, 380  
 Gruppe 281, 323  
 Grußendorf 130, 199-200  
 Grust 162  
 Grzegorzczak 54  
 Grzegowski 174  
 Grzesiek 412-413  
 Guellli 37, 239  
 Güdener 374  
 Gölker 154  
 Gunst 253  
 Günther 34-36, 428, 430,  
 432-433, 435  
 Günther, O. 43  
 Günther, P. 147  
 Günzel 372  
 Gurk 373  
 Gutmann 51, 101  
 Gutsche, M. 166  
 Gutsche, S. 239  
 Guzmann 357, 368
- H**
- Haager 150  
 Haar v.d. 162, 344  
 Haardt 372  
 Haarnhoff 146, 159, 196  
 Haas, A. 36, 93, 156  
 Haas, D. 40  
 Haas, Helmut 37, 52, 92,  
 122, 156, 185-186, 194  
 Haas, Inge 141, 164, 233  
 Haas, J. 130  
 Haas, O. 261  
 Haas, Tobias 54  
 Haas, Wolfgang 141, 188,  
 419  
 Haase 130  
 Haabert 174  
 Habermehl 105  
 Habersang 160  
 Hachenberg 256, 309-  
 310  
 Häcker 239  
 Hackländer 141  
 Hackstein 150  
 Haddad 50, 267  
 Hadding 51, 62, 92, 122,  
 155, 171, 192  
 Hadnagy 147, 159, 193  
 Haedecke 40  
 Haefeker 41

- Haefs 91  
 Haenel 350, 395  
 Haering 130  
 Haerten 130, 203  
 Haesen-Dewick 73  
 Hafenrichter 375  
 Hafner 428, 429, 431, 435  
 Hafner 146, 158, 191-192  
 Hag 329  
 Hagedorn, H. J. 130, 192  
 Hagedorn, J. 49  
 Hägele 34, 91, 346, 367, 393-394  
 Hagemann 162, 269  
 Hagenlücke 161, 294  
 Haider 130, 156, 183-184  
 Haike 130, 225  
 Hakenberg 155  
 Halbach 171, 191, 213  
 Halbekann 99, 261, 309  
 Hallenscheidt 152  
 Haller, Frau 373  
 Haller, St. 161, 162  
 Halsband 141  
 Halwas 175  
 Hamacher 164  
 Hamel 428, 430, 432-434  
 Hammel 261, 324  
 Hammer 34, 36, 201, 342, 344, 354, 366, 384-385, 391-392  
 Hammerl 357, 375, 419  
 Hammerstein 130, 232  
 Haneke 152  
 Hanelt 158  
 Hanemann 162, 210  
 Hanewinkel 357, 365  
 Hanf 357, 368  
 Hani 150  
 Hansch 169  
 Hansch 90  
 Hansen, Addi 45  
 Hansen, Antje 357, 368  
 Hansen, F. 130  
 Hansen, Gesine 168  
 Hansen, Uwe 150  
 Hansen, V. 91, 252, 273  
 Hanser 36  
 Hansmann 105, 111  
 Hanstein 165  
 Happ 34, 37, 54  
 Hardach 249  
 Harden 105  
 Harder 351, 409-410  
 Haring 121  
 Harke 150  
 Harms 163  
 Harnack v. 119  
 Harnisch 353  
 Harten 74  
 Harting, A. 275  
 Harting, R. 351, 382  
 Hartings 56  
 Hartkamp 98, 172, 212-213  
 Hartkopf 254, 302-304  
 Hartmann, A. 162, 221, 227  
 Hartmann, Antje 275  
 Hartmann, Frank 172  
 Hartmann, Marion 160  
 Hartmann, Matt. 166, 220  
 Hartmann, R. 50-51, 100  
 Hartstein 330  
 Hartung, E. 45, 166, 220  
 Hartung, R. 153  
 Hartwig (Dipl.-Psych.) 172  
 Hartwig, H.G. 51, 123, 155-156, 183-184, 224, 226  
 Harzen 427  
 Harzheim 345, 364  
 Haßelkuß 373  
 Hasenöhl 353, 375, 419, 421  
 Häser 155  
 Haslag 245, 254, 274, 311-312, 316, 327  
 Hassan 161  
 Hassel 172  
 Haselberg 175  
 Hasseln v. 164  
 Haubrich 150  
 Hauer 164  
 Hauner 130, 173, 200, 205-206  
 Haupt, B. 34, 91, 244, 252, 303-304, 306-307  
 Haupt, M. 173, 210  
 Haupt, V. 369  
 Hauptvogel 171  
 Hausamen 130, 203  
 Hausen 108  
 Hauser 164, 233  
 Häußler 249  
 Häußinger 92, 119, 123, 161, 199-200, 203  
 Hautzel 162  
 Haverkamp 51, 100  
 Hayduk 151  
 Hebbeker 169  
 Hebben 357, 375, 419-421  
 Hebbing 35, 62  
 Hebel 261, 285  
 Heberle 95, 412  
 Hebing-Lennartz 357, 375, 420  
 Hecker 91, 239, 243, 250, 271, 290-291, 296-297  
 Heep 163  
 Heerdmann 367  
 Heering 130, 161, 199, 203-204  
 Heering 200  
 Heerings 206  
 Heffer 141, 162, 208-209  
 Hegemann 346, 373, 414  
 Hegendörfer 208  
 Hehl 34, 343, 346, 375, 421-422  
 Hehn 95  
 Heide, E. 267  
 Heide, G. 345  
 Heidemeyer 91, 261  
 Heidenreich 130  
 Heigl-Evers 119  
 Heilmann 91  
 Heimrath 42  
 Hein, D. 152, 200  
 Hein, H. 261, 292  
 Hein, M. 357, 365  
 Heinemann 161, 203, 373  
 Heinen, B. 255, 276, 319-322, 329  
 Heinen, E. 130  
 Heinen, H.-S. 105  
 Heinen, W. 46  
 Heinert 141  
 Heinig 277  
 Heiningner 131, 204, 208, 376, 421  
 Heinsich 351, 373, 414  
 Heinslein 350, 404, 415-418  
 Heinrich 120, 151  
 Heinsrichs 34, 36, 91  
 Heins 349  
 Heintges 161  
 Heintzen 125, 141, 160, 191, 199-201, 203  
 Heinz, H.P. 123, 171, 192, 220, 415  
 Heinz, R. 91, 241-242, 248, 250, 267, 278-279  
 Heinze 151  
 Heise (Al) 57  
 Heise, Frau 150, 161  
 Heise, J. 125, 141, 163  
 Heise, R. 214  
 Heissen 153  
 Heithorn 160  
 Heldmann 249  
 Hell 47, 49  
 Heller 159, 161  
 Hellerung, J. 45  
 Hellerung, U. 45  
 Hellingrath 376  
 Helm 429-430, 432, 435  
 Helmbrecht 261, 299  
 Helmich 126  
 Hemmerling 354, 370, 400  
 Hemming 147, 158, 207-208  
 Hemp 80  
 Hempel 40  
 Hengels 131, 200-201, 203  
 Henke 141, 196  
 Henkel 35  
 Henn 156  
 Henneke 30, 40  
 Hennen 154  
 Hennerici 214  
 Hennesdorf 160  
 Hennig 170  
 Henning 172  
 Henning von Lange 93  
 Henninghaus 99, 302  
 Heinrich 171, 192  
 Henrichs 51, 91, 241, 250, 267, 279-281  
 Henschel 161  
 Hentschel 409  
 Herbay v. 161  
 Herber 75  
 Herberg (AIME) 173  
 Herberg, L. 131, 205-206, 237  
 Herbertz 44, 46  
 Herda 155  
 Herdmann 46, 146, 164, 224  
 Herforth 123, 168, 234-235  
 Hering 123, 170, 186-187  
 Herm 357  
 Hermanns 162  
 Hermeking 154  
 Hermens 357, 367  
 Hermichen 152  
 Herms 131  
 Hermsen 170  
 Hernández 155  
 Herold 91  
 Herring 200  
 Herrmann 156, 202, 205  
 Hertel 164  
 Hertzfeld 108  
 Herzig 261  
 Herzog, H. 94, 141, 228  
 Herzog, M. 45  
 Hess 345, 374  
 Hesse 363  
 Hesse-Dornscheidt 48  
 Hesselberg 151  
 Hestermann 248  
 Hetwiler 156  
 Hetzel 161  
 Heuck 123  
 Heuer 152  
 Heusch 146, 167, 230  
 Heuschel 164  
 Heuser 146, 168  
 Heusgen 221  
 Heydt 34  
 Heydthausen 50-51  
 Heyer 161, 308  
 Heying 168  
 Heyll, A. 125, 160, 200-203  
 Heyll, U. 170, 197  
 Heymel 172  
 Heyse 164  
 Heywinkel 141  
 Hiestand 249, 270  
 Hilberer 44, 47  
 Hildebrand 357  
 Hildebrandt 380  
 Hildesheim 40  
 Hilgarth 175  
 Hilger 368  
 Hilker 152  
 Hill 49  
 Hilcoat-Kayser 91  
 Hille 131, 224  
 Hillebrand 160  
 Hillebrecht 350, 366, 384-385, 391-392  
 Hillekamp 165, 224-225  
 Hillenkamp 164  
 Hiller 374  
 Hilmes 56  
 Hilpert 169  
 Hilpisch 34  
 Hilscher 131, 190  
 Hilweg 141  
 Himmelsbach 34  
 Hinke-Dörnemann 241, 256, 267, 278  
 Hinke-Ruhnau 261  
 Hinney 205  
 Hintloglou 276  
 Hintz 372  
 Hinz 170  
 Hirschenthain 165  
 Hirsch v. 172  
 Hirschfeld 369  
 Hirschmann 261  
 Hochmuth 349  
 Hochschere 166  
 Hochstrate 372  
 Hodapp 422  
 Hoebink 53, 91, 243, 252, 271, 290-292, 297  
 Hofer 162, 184, 226, 330, 351, 383, 388  
 Hoffman 429-430, 432-434  
 Hoffmann, Astrid 373, 413  
 Hoffmann, Benedikt 213-214  
 Hoffmann, Daniel 253  
 Hoffmann, E. (Me) 131  
 Hoffmann, Erwin 302, 306  
 Hoffmann, H. 354, 368, 396, 399  
 Hoffmann, Heike 93  
 Hoffmann, Jessica 109  
 Hoffmann, L. 45  
 Hoffmann, M. (Frau) 172  
 Hoffmann, Martin 163  
 Hoffmann, Rolf 92  
 Hoffmanns 152  
 Hoffmeister 131  
 Hofhaus 92, 400  
 Hofmann (Me) 190  
 Hofmann, Alexander 105, 112  
 Hofmann, B. 369  
 Hoffmann, Benedikt 166  
 Hofmann, N. 121  
 Hohenfellner 154  
 Hohfeld 123, 158, 191-192  
 Hohmann 91  
 Holland 131

- Holländer 153  
Hollenbeck 141, 200, 220  
Hollenberg, C.P. 90, 92,  
346, 373, 413-414  
Hollenberg, K. 351, 383  
Hollender 261, 327  
Hollmann 120  
Holte, Ch. 274  
Holtei, R. 245, 256, 274,  
312  
Holthoff 162, 210  
Holthusen 166, 221  
Holtkamp 169  
Holz 357, 370  
Holzhauer 41  
Holzwarth 52, 350, 412  
Homey 166  
Hommerich 150  
Hompesch 161  
Hoofv. v. 370  
Hooton 258, 274, 314-  
315, 329  
Hopf, A. 75, 120  
Hopf, H.B. 141, 220, 224  
Hoppe 131  
Horlitz 373  
Horn, H. 44  
Horn, T. 150  
Horneff 142, 167  
Hornfeck 357, 367  
Hornung 151  
Horst (Me) 154  
Horst v.d. 131, 215-216  
Horsten 103  
Horster 121, 161  
Hort 120, 159, 189  
Hoßfeld 53, 427-430,  
433-434  
Hottgenroth 357, 367  
Hout v.d. 151  
Höck 131, 228  
Höckendorff 374  
Höfer 372  
Höffer 255, 273, 309-310  
Höffken 98, 126, 229  
Höffler 131, 194  
Höhler 152, 200  
Höhn 357, 367, 393  
Höhr 174  
Höltje, H.-D. 36, 346,  
370, 401-403  
Höltje, M. 95, 402  
Hölz, Frau 165  
Hölz, P. 35  
Hömberg 93, 141, 147,  
207, 209  
Höpke 369  
Höpken 164  
Hübenthal 164  
Huber 163  
Hubert 170, 270  
Hübinger 173  
Hucke 125, 142, 165, 228  
Huckenbeck 146, 159,  
196-197  
Hüfken 256, 269, 286-  
287  
Hugge 37  
Hugger 34, 53, 113, 169  
Huisman de Boer 168  
Hüllebrand 153, 218  
Hufneld 174  
Humke 166  
Hummel 351, 374, 414  
Hünerlitürkoglu 160  
Huning 34, 91, 241, 250,  
278-280  
Huppertz 308  
Huß 168  
Huschenbeck 93  
Husseini 168  
Huston 34, 52, 92, 346,  
375, 419, 421-422
- Hüther 357, 370  
Hutschenreiter 151  
Hylton 161
- I**
- Iaroslavskaja 170  
Iaroslavski 170  
Ibold 34  
Icks 174  
Idel 34, 123, 159, 193  
Idelberger 120  
Iding 374  
Ihl 142, -173, 210-211  
Ikinger 425  
Imhof 142, 163, 368  
In der Schmittens 208  
Indefrey 261, 299  
Inderdoonen 48  
Ingianni 131, 218  
Ingwersen 372  
Inoue 131  
Irsfeld 166, 220-221  
Islam 174  
Italia 275, 312, 314-315,  
329  
Itani 131, 231  
Ivanenko 170  
Iven 161  
Ivens 142, 200, 206  
Izbicki 153
- J**
- Jablonowski 125, 142,  
161, 199-201, 203  
Jacabelino 172  
Jachimich 52  
Jacob (MR) Al 91  
Jacob, M. 169  
Jacobs 34, 261  
Jacobsen 371  
Jacoby 171, 368, 374  
Jaeger 131  
Jaeschock 142, 204,  
214-215, 217  
Jäger 307  
Jahns, H.M. 36, 62, 90,  
337, 343, 346, 370,  
371, 404, 406-408  
Jahns, P. 351, 371, 407-  
408  
Jakobs 371  
Jander 162  
Janeda 357, 367  
Janitzky 113  
Jänner 172  
Janny 80  
Janovsky 156  
Janßen, Engel 91  
Janßen, Frank 52  
Janßen, G. 167, 221  
Jansen, G. 34, 120, 160,  
195, 198, 347, 364,  
379-381  
Jansen, Georg 353, 369,  
399  
Jansen, I. 172  
Jansing 91, 142, 196  
Janssen (Wuppertal) 154,  
172  
Janssen, Arnold 91, 342,  
344, 347, 364, 379-  
381, 390  
Janssen, H.K. 91, 347,  
366, 388-391  
Janssen, Hildegard 40  
Jantea 142, 165, 224-225  
Janzen 368  
Jarczyk 261  
Jaschinski 295
- Jax 160  
Jelineck 54  
Jellen 368  
Jellinghaus 152  
Jenissen 147  
Jennissen 143  
Jeske 256, 270, 292  
Jetzek-Zader 166  
Joannidis 370  
Jochum 168  
Johanning 308  
Johanns 154  
John, Frau 165  
John, Simone 45  
Johnson 375  
Johrendt 358, 367  
Joks 50, 277  
Joksimovic 157  
Jordan, B. 108  
Jordan, E. 91, 337, 344,  
347, 376, 423-424  
Josefiak 150  
Jörg 154  
Jörgenhaus 147  
Jürgens 161, 205  
Jörgenhaus 158, 207  
Jörres 56  
Jucquois-Delpierre 241,  
256, 267, 279-280,  
322-323  
Judat 368  
Julius 169  
Jung 95, 208, 256, 274,  
303, 306  
Junga 121, 429, 434  
Junger 142, 174, 185,  
194  
Junghans 162  
Junkert-Tress 172, 212  
Jurgons 427  
Just 166
- K**
- Kaal 92  
Kaddura 159  
Kaets 262, 323  
Kahl 79, 93, 123, 158,  
191-192  
Kahlbau 91, 262, 285  
Kahle 161  
Kahn 125, 131, 162, 226  
Kainka 174  
Kaiser, G. 30, 35, 61, 91,  
250, 273  
Kaiser, R. 262  
Kaiser, U. 262, 308, 314,  
323  
Kaleck 94  
Kallhaus 161  
Kalisch 330-331  
Kallmann 164  
Kallweit 91, 244, 253,  
273, 303  
Kalthoff 62  
Kalveram 347, 375, 418-  
420, 422  
Kalweit 163  
Kamenschek 55  
Kaminsky 241, 256, 267,  
278  
Kamphausen 358  
Kampkötter 375  
Kamps 243, 256, 269,  
288, 322-323  
Kania 75  
Kanka 373  
Kantartzis 142, 215  
Kanz 244, 256, 272  
Kapitza 268  
Kapp 151, 375  
Kappes 94
- Kappler 162  
Karaca 56  
Karger 172  
Karlowitsch 430, 433  
Karmann 166  
Karock 156  
Kaschner 131, 216  
Kasper 358, 368  
Kaska 147, 160, 174,  
193  
Kather 373  
Katoch 131, 163, 215  
Kauer 185  
Kaumann 131  
Kayser-Hölscher 91  
Keck, E. 131, 199, 206  
Keck, H. 37, 354, 374,  
393  
Kegler 254, 268, 282, 85  
Kehyagan 152  
Keil 90-91  
Kelle-Becker 172  
Keller, G. 161, 262  
Keller, R. 36, 91, 239,  
247, 250, 272  
Kelm 126, 142, 160, 199-  
201, 203, 220, 224  
Kelz 73  
Kemena 41  
Kemma 162  
Kempe 105  
Kemper 162  
Kemperdick 131, 162,  
226-227, 229  
Kempkens 354, 365, 384-  
387, 391-392  
Kerber 105  
Kerfs 108  
Kerks-Kraß 55  
Kerner 91, 340, 342, 344,  
347, 363, 379-380  
Kersten 164  
Kessler 162  
Ketting 90  
Keul-Deutscher 256, 272,  
300-301  
Kiefer 172  
Kiel 168  
Kielgas 247  
Kielhorn 366  
Kienast 249  
Kies 36, 52, 344, 350,  
364, 382, 385, 387  
Kiesel 155  
Kilb 372  
Kilbury 34, 244, 250, 272,  
299-300  
Kill 169  
Kimmerle 142, 161, 199-  
201, 203  
Kindereit 108  
Kindern-Milles 166, 220-  
221  
Kindler 132, 202-203  
Kinne 132, 188  
Kintscher 369  
Kippels 273, 303  
Kirchhoff 358, 370  
Kirchmeyer 73  
Kirf 262, 324  
Kirsch 171  
Kisker 91, 347, 366, 384-  
385, 391-392  
Kivelitz 132, 215  
Kwit 113, 126, 132, 164,  
220, 223-224  
Klaß 373, 412  
Klahn 52, 343, 347, 367,  
392-394  
Klebes 375  
Kleff 37  
Klehmert 156

- Klein 160, 215-216  
 Klein, Birte 427-429, 432, 436  
 Klein, E. 132  
 Klein, Hans 142  
 Klein, K.-G. 429, 435  
 Klein, KFA 94  
 Klein, Michael 45, 163  
 Klein, Petra 174  
 Klein, R.-M. 142  
 Klein, S. 368  
 Klein, Sandra 171  
 Klein, Thomas 373  
 Klein, W. 132, 224  
 Kleindienst 91, 343, 347, 368, 396-398  
 Kleindin 376  
 Kleine 368  
 Kleineidam 168  
 Kleinermanns 347, 368, 396-398  
 Kleinhans 358, 370, 374  
 Kleinschmidt 142  
 Klement, D. 167, 168, 220, 224  
 Klement, W. 142  
 Klenke 106  
 Kleszczewski 91-92, 249  
 Kley 132, 199-200, 203, 205-206  
 Klimke 171, 173, 210  
 Klinge 92, 246, 258, 277, 332-334  
 Klinger 198, 345, 364, 380-381  
 Klinkhammer 262  
 Klinkert 262, 305, 308  
 Klitzing 262, 305  
 Klockenbring 170  
 Klockenbusch 142  
 Klofat 150  
 Klonowski-Stumpe 161  
 Klosterhallen, S. 157  
 Klosterhallen, W. 132  
 Klotz 172  
 Klowik 168  
 Klug 262, 324  
 Klümper 106, 373  
 Klüppel 232  
 Klützke 358, 367  
 Kluxen 132, 142, 232  
 Knabben 366  
 Knappertsbusch 62  
 Knesebeck v.d. 157, 199  
 Kniemeyer 132, 214-215  
 Knieriem 132, 189-190  
 Kniest 184  
 Knipper 155, 185  
 Knop 150  
 Knoke 431  
 Knop, J. 50, 349  
 Knop, Joachim 154  
 Knop, K. 354, 370, 403, 404  
 Knorr 358, 368  
 Knust 343, 347, 374, 415-418  
 Knuth 126, 220  
 Kobbe 160  
 Kober 153  
 Koblitz 241, 247, 256, 268, 282, 284  
 Koch, Christiane 239  
 Koch, D. 132  
 Koch, Heribert 132, 142, 193, 224-225  
 Koch, J.-A. 162, 165  
 Koch, M. 161, 200  
 Kociok 148  
 Kock 363  
 Kockaya 34  
 Koenig 74  
 Koenigsbeck 146  
 Koerbel-Landwehr 36, 45  
 Koewius 372  
 Köhlgrüber 34, 358, 364  
 Köhnen 142, 197  
 Köhnhorst 93  
 Kojda 142, 158, 191-192  
 Kok 368  
 Kokkinn 109  
 Kokott, Juliane 103-104, 108, 110, 111  
 Kokott, Jürgen 91, 252-253, 273, 302, 304, 306-307  
 Kolb 132, 173, 184-185, 205-206  
 Kolb-Bachofen 34, 92, 132, 166, 184-185  
 Kolbe 358, 368  
 Kolbe-Busch 170  
 Koldovsky 132, 165, 229  
 Koletzko 91  
 Kolotas 227  
 Kolvenbach 39, 142, 217  
 Konczak 375, 418, 420  
 Konrad, R. M. 132, 215  
 Konrad, W. 51  
 Konradt 38  
 Kopczynski 50-51  
 Kopp 174, 185  
 Koppitz 170  
 Korbmacher 143, 163  
 Kornischka 172  
 Korte 108  
 Korth 151  
 Koschinsky 133, 173, 194, 199-200, 205-206  
 Koschut 150  
 Kosiewski 172  
 Kottwitz 73  
 Koukoulitias 358, 376, 421  
 Koviacicek 133  
 Kowallik 90, 162, 343, 344, 347, 370, 405-408  
 Kowalski, S. 267  
 Kowalski, T. 156  
 Kozlowski 143, 229  
 Köbberling 132, 200  
 Kögler 155, 185, 205  
 Köhler (Diabetes) 173  
 Köhler, E. 132  
 Köhler, G.K. 132  
 Köhler, Gabriele 375  
 Köhler, H. 168  
 Köhler, J. 351, 365, 383  
 Köhler, Manfred 132, 200, 205, 211  
 Köhler, Wilfried 355  
 Köhler, Wolfram 252  
 Köhn 92  
 Köhnen 91, 347, 363, 377, 379  
 Köhrer 92, 416  
 Köller 162, 210  
 Kölling 414  
 Kölling-Paternoga 351, 373  
 König, Andrea 166  
 König, Frau 162  
 König, K. 358  
 König, Lilith 268, 282  
 König, Uwe 94, 369  
 König, Wolfgang 222  
 Königs 308  
 Königshausen, R. 155  
 Königshausen, T. 119, 132, 200, 203-204, 220, 224  
 Königs 363  
 Köpsel 358, 368  
 Körber 91, 358, 376  
 Körholz 126, 143, 167, 230-231  
 Körner 244, 251, 272, 298-299  
 Körsen 358, 368  
 Kösling 372  
 Köster 133, 152, 226  
 Kösterling 160  
 Kösters 150  
 Köther 154  
 Kötter 142, 156  
 Kracht 351, 379  
 Kraemer 162  
 Krafft 95  
 Kraft, Udo 44  
 Kraft, Arno 358, 368  
 Krage 166, 168  
 Krahn 369  
 Krakau 154  
 Kram 166  
 Kramann 143  
 Krämer, M. 164  
 Krämer, Andreas 366  
 Krämer, K. 34  
 Krämer, R. 52  
 Krämer, S. 171  
 Krämer, Stephan 165, 223-225  
 Krämer, U. 174  
 Krämer-Flecken 94  
 Krämling 152  
 Kramm 168  
 Kramp 150  
 Krampe 374  
 Kranenberg 358  
 Kranz, A. 374, 392  
 Kranz, J. 345, 366  
 Kratz 106  
 Krause, Bernd 162  
 Krause, G. 34, 90, 347, 371, 406-408  
 Krause, T. 45  
 Kraut 420  
 Krauth 168, 198, 337, 341, 343, 347, 375, 381, 418-419, 421-422  
 Krebs, Alexander 166  
 Krebs, Andreas 169  
 Krech 133, 192  
 Krefling 367  
 Kreger 172  
 Kreischer 169  
 Kremer, G. 151  
 Kremer, K. 61, 120  
 Krempe 171  
 Kretschmar 34, 173, 210  
 Kretschmer 175  
 Kreutzberger 175  
 Kreutzer 351  
 Kreuzpaintner 143, 200  
 Krian 133, 216  
 Krick 150  
 Krickl 51  
 Kriechhaus 262, 293  
 Krieger 106, 262, 305  
 Kries v. 75, 231  
 Kriesel 325  
 Krings 161  
 Kriskovic 367  
 Kritzler 358, 365  
 Krogmann 143, 230  
 Kroll 372  
 Krolp 262, 287  
 Kronenberg 117  
 Kronz 358, 363  
 Kroschel 34-35, 37, 53  
 Kroth 353, 371, 406-407  
 Kröger 133, 193-194  
 Kröll 270  
 Kröncke 92, 166, 184  
 Kröner 121  
 Kruck 168  
 Krücken 172, 372  
 Krug 148, 235  
 Krüger, Gabriele 272  
 Krüger, Rainer 108  
 Krüger, Ralf 37  
 Krüger-Raschkowski 40  
 Kruggel 358, 363  
 Krumeich 251, 270, 289-290, 296, 306  
 Krumm 369  
 Kruse, A.J. 212, 252, 306  
 Kruse, Johannes 172, 213  
 Krüssel 165  
 Krutmann 92, 123, 165  
 Kusch 351, 365, 384-385, 387, 391-392  
 Kubik 358, 368  
 Kubitz 161  
 Kuchen 345, 367, 393-394  
 Kuchler 91  
 Kuckel 49, 269  
 Kuckels 36  
 Kuckländer 347, 370, 400-402  
 Kügler 74  
 Kuhl 34, 358, 369  
 Kuhl 429-430  
 Kuhn, Annegret 166  
 Kuhn, Arne 358, 370  
 Kuhn, Erika 43  
 Kuhn, F.P. 133, 159  
 Kuhn, H. 133, 202, 204  
 Kühn, J. 43, 174  
 Kuhn, M. 226  
 Kühn-Velten, N. 53, 133, 174, 188  
 Kühröber 155, 185  
 Kula 347, 374, 414-415  
 Kulenkampf 126  
 Kunellis 166  
 Kunert 217  
 Künne-Rosenkranz 172  
 Künstler 154, 189  
 Kuntz 133, 170, 219-220  
 Kunz 92, 347, 374, 416-418  
 Künzel 169  
 Kunzke 172  
 Kupke 123  
 Küpper 368  
 Küppers, H. 133, 204  
 Küppers, J. 91, 244, 251, 272, 300  
 Küppers, V. 165, 200  
 Kürten 146  
 Kurth 270  
 Kurtz 152  
 Kurz 161  
 Kurzeja 152  
 Kurzova 98, 271, 297  
 Kuschel 165  
 Kuss 172  
 Küsters 256, 273, 304  
 Kutkunn 133, 199-201, 203-204  
 Kuznicki 163

L

- Labahn 95, 412  
 Labisch 34, 98, 113, 117, 123, 170, 197-198, 251, 297  
 Lache 358  
 Lackmann 168  
 Laedke 358, 366, 389-390  
 Lahaye 99, 301  
 Lahno 256, 269, 286-287  
 Laicher 358, 368  
 Lakomek 133, 199  
 Lammering 162  
 Lammers 163

- Lammerschop 358, 368  
Lampel 154  
Lamprecht 133, 233-234  
Landau 363  
Landeghem (Me) v. 158,  
198  
Landeghem, A. v. 158,  
198  
Landen 133  
Landenberger 45  
Lander 53, 239, 256, 269,  
287  
Landmesser 262  
Landwehr 113  
Lang 91, 371  
Lange, Roberta H. v. 93  
Lange, G. 154  
Lange, Monika 109  
Langen 94, 133, 227-228  
Langer 40-41  
Langwald 34  
Lannert 51, 73  
Lansing 162  
Lantermann 34  
Larenz 345, 365, 390  
Larisch 162  
Larsen 106, 112  
Lasaar 366  
Laschinski 171  
Lauber 133, 174  
Lauber-Altman 226  
Lauff 262  
Lauffs 48  
Lausberg 162  
Laux 256, 271, 292-293  
Laws 168  
Lazica 154  
Leach 148, 262  
Lechner 36, 241, 256,  
267, 278-279  
Lecker 34, 239  
Leers 91  
Lefringhausen 106  
Lehmann, E. 133, 199  
Lehmann, E. 172, 210-  
211  
Lehmann, P. 123, 165,  
232  
Lehmann, Sabine 268,  
282  
Lehmann-Benz 244, 256,  
273, 303  
Lehmberg 106  
Lehnen 262, 295  
Lehnert 170, 172  
Leidinger 262, 288  
Leimkugel 355, 402  
Leitsch 371  
Lemburg 133, 167, 230  
Lemoine 133, 170, 186-  
187  
Lenard 123, 167, 175,  
229-230  
Leng 36, 159, 193  
Lennartz 372  
Lentrod 123, 234, 236  
Lentz 151  
Lentzen 30  
Lenzen 358, 367  
Leopold 353, 370  
Lepsky 47-48, 98, 262,  
280, 331  
Leschke 133, 194, 203,  
214, 220  
Leske 256, 293, 430  
Lessel 351, 370, 401-402  
Leth, D. 171  
Leth, Frau 168  
Lethen 274  
Lewecke 173  
Lex 168  
Libertus 262, 323  
Lichan 94  
Lichtinghagen 106  
Lidth de Jeude v. 315  
Liebtrau 37, 44  
Liedtke, Frank 91, 244,  
252, 273, 302-304, 307  
Liedtke, Norbert 367  
Liedtke, Wolfgang 262  
Liersch 133, 230  
Liesen 91  
Lieser 306  
Likos 366  
Lilienthal 148, 174  
Limán 53, 427, 429-430,  
433-434  
Limpert 371  
Linde v.d. 52  
Lindemann 91  
Linden 133  
Lindenberger 262, 287  
Lindenberg 143  
Linder 354, 376, 423-424  
Lindner 91, 367  
Lindner-Pfahl 57, 60  
Lindt 262, 321  
Link 262  
Linkeshova 161  
Linnemeier 160  
Lins 123, 164  
Linz 73  
Lipfert 126, 133, 166,  
220-221, 224  
Lippert 50-51  
Lippokow 369  
Lippold 30, 347, 370,  
403-404  
Lipski 91  
Lisken 106, 112, 252, 262  
Lisowsky 351, 371, 404,  
406-408  
Litschew 263, 290-291  
Lobitz 164, 359  
Lobnig 161  
Locher 91  
Loer 53, 113, 166, 220-  
221, 224  
Loesch 75, 156  
Lohbeck 134  
Lohmann 158  
Lohmanns 157  
Lohmeier 168  
Lohrengel 94, 359, 369,  
397-398  
Lornbeck 119, 123, 167,  
231  
Lommatsch 108  
Londershausen 349, 409  
Lonski 269  
Loogen 120  
Loose 134, 215  
Loosen 103  
Looz-Corswarem v. 252,  
294  
Lorberg 374  
Lorenz, Ch. 166  
Lorenz, I. 170  
Lorenz, O. 134  
Lorenz-Bunse 161  
Lorig 263, 324  
Lorke 95  
Lorscheid 428-429, 431,  
433, 436  
Losen 56-57  
Loskill 51  
Losko 374  
Losse 359  
Lotsch 263, 323  
Louven 251, 277, 326  
Loxtermann 169  
Löbner 244, 253, 272,  
299-300, 322  
Löffler 172  
Löhken 359  
Lühr 75  
Löll 172  
Lönne 91, 251, 270  
Lösch 62, 90, 344, 347,  
371, 405, 407-408  
Lösche 153  
Lösse 134, 199, 204  
Löwen 52, 347, 366, 389-  
391  
Lübcke 164  
Lübke 134, 200-201, 203  
Lüchow 368, 396  
Lucky 162  
Lücking 134, 230  
Lüders 168  
Ludwig, C. 368  
Ludwig, J. 223  
Ludwig, U. 164  
Lühr 263, 305  
Luhmann 52, 79, 92, 123,  
156, 185-186, 419  
Luis 152, 154  
Lukacs 351, 412  
Lunau 90, 347, 372, 408-  
409, 411-412  
Lungershausen 163  
Lüschen 263  
Lüthen 161, 200, 203  
Luther 143, 163, 214-215  
Lütjens 45, 365  
Lützeler 153, 216  
Lützenkirchen 171  
Lützenkirchen-Hecht 366,  
384-385, 391, 392  
Luysberg 91, 349, 365,  
382-386  
Lynen, Peter Michael 56  
Lynen, Peter 163  
**M**  
Ma 36  
Maar 143  
Maasch 112  
Maaßen 369  
Mackenbrock 363  
MacKenzie 171  
Mackrodt 151  
Mädig 242, 244, 256,  
271, 292-293, 323  
Madjlessi 164  
Mae 30, 35, 251, 325  
Maerker 301  
Maes 55  
Magnussen 161  
Mahler 159, 196  
Mahotka 155, 185  
Mai 34, 123, 183-184,  
263  
Maier 152  
Maiké 149  
Mainz 91  
Mainzer 166, 221  
Majewski 160, 188, 123,  
189  
Makoski 429-430, 434  
Malevani 172  
Malm 162  
Mann 168  
Manegold 161  
Manger 166  
Mank 94  
Mann 108  
Mannhold 123, 170, 186-  
187  
Manns 172  
Mantzen 368  
Manz, R. 120  
Manz, W. 268, 324  
Manzini-Himmrich 258  
Margies 91, 242, 247,  
251, 267-268, 281-284  
Marktanner 163  
Marleaux 431  
Marliani 366  
Marmann 49  
Marpe 41  
Marschal 243, 256, 269,  
288-289  
Martens 166  
Martin, H. D. 91, 340,  
343-344, 347, 367,  
395-396  
Martin, I. 173  
Martin, Kornelia 171  
Martin, Stephan 143  
Martinek 305  
Martinez-Funk 172  
Maruhn 47-48  
Marx, I. 134  
Marx, Ulrich 160  
Marx, Wolfgang 164  
Maschke 368  
Massing 164  
Massoud 376  
Mast 153  
Matala 47  
Matejovski 263, 305, 322  
Materlik 109  
Matoni 254, 273, 305-306  
Matschuck 263  
Matten 428-429, 431-  
432, 435  
Matthes 34, 256, 277,  
317-318  
Matthiesen (Ma) 393  
Matthiesen, Heino v. 134,  
227, 228  
Matthiesen, Uwe 34, 37,  
146, 157, 170, 194  
Mattoli 80  
Matussek 359, 368  
Matzerath 263, 324  
Mau 123, , 198, 381  
Maus 172  
Mauz-Körholz 168  
May 161, 241, 267, 279,  
326  
Mayer, B. 343, 359, 368  
Mayer, C.-D. 353, 364  
Mayer, Dieter 56  
Mayer, Klaus Dieter 34  
Mayrhofer-Kobo 148  
Meckenstock 160  
Mecking 154  
Meersmann 91  
Meeßen 363-364  
Megahed 143, 165, 232  
Mehlhorn 90, 92, 119,  
233, 337, 347, 372,  
404, 408-409, 411, 415  
Meier-Beck 106, 111  
Meier3 166  
Meier5 166  
Meierhoff 371, 406  
Meinen 228  
Meiners 34, 52, 91, 347,  
364, 383, 385, 387,  
392  
Meinhardt 160  
Meinhold 161  
Meise 91, 347, 363, 377,  
380  
Meißner 150, 219  
Meister 171  
Meiszius 263, 304  
Melde 93  
Meloefski 91  
Mendorf-Collisi 94, 369  
Mendzigall 44  
Menger 154  
Menke 431  
Menkhaus 43  
Mengies, Frank 164  
Menzel, Hans Joachim  
134, 234-235



- Menzel, Helmut 146, 158, 191  
 Merckens 368  
 Meridies 134, 223  
 Merk 123, 165, 224-225  
 Merkle 90  
 Merten, Martin 429  
 Merten, Richard 51, 134  
 Mertens 149, 368  
 Mertens 429-434  
 Merx 152  
 Meske 56  
 Messing-Jünger 164  
 Messmer 51  
 Mettler 169  
 Metzger 171  
 Meurer 280  
 Meusel 73  
 Meuter 166  
 Mevissen 359, 364  
 Mevis 91, 337, 347, 367, 393-394  
 Meyer zum Büschenfelde 369  
 Meyer zum Gottesberge, Alf 120, 233  
 Meyer zum Gottesberge, Angela 143, 164  
 Meyer, Alexander J. 165  
 Meyer, Ch. 270  
 Meyer, Dirk 163  
 Meyer, G. 368  
 Meyer, H.L. 245, 252, 274, 311-313, 316, 328  
 Meyer, Hans 220  
 Meyer, I. 5 269  
 Meyer, J. 173  
 Meyer, Michael 270  
 Meyer, STD 91  
 Meyer-Falcke 143, 196  
 Meyer-Marcotty 134  
 Myrial 374  
 Micek 163  
 Michaelis, G. 90, 348, 371, 406, 408  
 Michaelis, L. 45, 158  
 Michel (Me) 160, 166, 232  
 Michel, G. 34, 91, 242, 247, 248, 251, 267-268, 281, 284, 286, 323  
 Michelbacher 50, 51, 101  
 Michels 166  
 Michler 36, 429, 431, 435  
 Mickartz 91  
 Miebach 242, 254, 269, 286-287  
 Mikat 35, 39  
 Mikat-Drozdzyński 165  
 Miller, Anya 172  
 Miller, B. 134, 203, 205  
 Miller, St.M. 143, 222  
 Miller-Kipp 91, 242, 247, 251, 268, 281, 284  
 Minale 134, 218  
 Mingers 166  
 Minning 160  
 Mirmohammadsadegh 166  
 Mirow 166  
 Misgeld 160  
 Mistereck 158, 207  
 Mittelbach 134  
 Mlinaric 46  
 Mobs 367  
 Moehring 369  
 Mohlberg 156  
 Mohr 153  
 Mohrmann 165  
 Mokhtarzada 151  
 Moldovany 39  
 Molenaar 373  
 Molitor 30, 34, 62, 91, 198, 243, 251, 271, 297  
 Mollner 157  
 Molzahn 143, 214  
 Momm 351  
 Mommsen 249, 270  
 Mondry 161  
 Monells 359, 370  
 Monser, K. 51, 100  
 Monser, R. 50-51  
 Montag, B. 359, 376, 423-424  
 Montag, K. 158  
 Moog 359, 371, 406  
 Mootz 345, 367, 394  
 Morgenschweis 170  
 Morgenstern, C. 134  
 Morgenstern, J. 123, 165, 229  
 Morlok 104, 109-110  
 Morsbach 46  
 Mortier 134  
 Moschini 134, 215, 220-221, 224  
 Moser 123, 170, 186-187  
 Moskopp 99, 263, 302  
 Mosny 126, 134, 165, 191, 228  
 Mospanova 168  
 Motherby 159, 190  
 Möbes 168  
 Mödder 34, 123, 162, 184, 204, 215, 226-227  
 Möhrle 345, 370, 402  
 Möller 36, 164, 368  
 Möller-Leimkühler 172  
 Mötting 368  
 Mönikes 172  
 Mösllein-Wagner 143, 163  
 Mukhopadhyay 156  
 Mulch 134, 216  
 Mültenheim 156  
 Müller, A. 353, 415-417  
 Müller, Anja 49, 159, 191  
 Müller, B. (Frau) 51, 117, 143, 166, 220-221  
 Müller, Barbara 163, 218-219  
 Müller, C. 230  
 Müller, Eckehard 143  
 Müller, Ferdinand 34, 52, 91, 342, 344, 350, 364, 383-387, 391-392  
 Müller, H.W. 162, 174  
 Müller, H.W. 52, 92, 124  
 Müller, Hanne 40  
 Müller, Ina 45  
 Müller, K.P. 253, 275, 311  
 Müller, Klaus (Gesch.) 91, 243, 251, 270, 289-290, 292, 296  
 Müller, Klaus (Japan) 251, 277, 325, 327  
 Müller, Kristina 126, 167  
 Müller, L. 143  
 Müller, M. (AlMa) 372  
 Müller, N. 94, 369  
 Müller, P. 39  
 Müller, Psych. Klinik 172  
 Müller, Rainer 46  
 Müller, R. 162  
 Müller, Stefan 376, 418, 423  
 Müller, Stephan 359  
 Müller, T. 156, 193  
 Müller, U. 148, 209, 211, 224  
 Müller, W. 256, 308, 323  
 Müller, Wolfgang 117  
 Müller-Gärtner 124, 162, 203, 226-228  
 Müller-Mattheis 165  
 Müller-Scholz 167-168  
 Müller-Wiefel 153  
 Münch 166  
 Münchhoff-Breit 146, 163, 215  
 Münchmeyer 166  
 Munck 126  
 Mundhenke 160  
 Mürzt 134  
 Musial 359, 375, 418, 420  
 Muskalla 162, 227  
 Muth 160, 220-221  
  
**N**  
 Nachtmann 162  
 Nadler 429, 431, 433, 435  
 Nagel (Ph) 263  
 Nagel, Almut 374  
 Nakamura 305  
 Napiontek 168  
 Napiwotzki 157  
 Napp 113  
 Narres 95  
 Natersky 41-42  
 Nath 256, 274, 310  
 Natke 375  
 Naumann, H. 120  
 Naumann, R. 272  
 Navarro 258, 319, 321-322  
 Neeb 109  
 Nefen 73  
 Nehring 73  
 Neises 161  
 Nellen 48  
 Nellißen 267  
 Nenninger 263  
 Nerunda 224  
 Nessler 146  
 Netz 93, 143, 209  
 Neuber, F. 35, 39, 62  
 Neuber, M. 49  
 Neuen-Jacob 126, 143, 159, 190-191  
 Neuenhausen 257, 268, 282  
 Neuenroth 169  
 Neuhann 148  
 Neuhaus 152, 166  
 Neuhaus-Koch 34, 36, 244, 256, 273, 302-303  
 Neuhausen 49  
 Neuheuser 91  
 Neumann, Flo. 166, 202  
 Neumann, Frank 153  
 Neumann, K. 154  
 Neumann, L. 152-153  
 Neumann, P. 350, 388  
 Neumann-Haefelin 162  
 Neutatz 257, 271, 291, 295  
 Neveling 91, 134  
 Ney, H. R. 134  
 Ney, J. 41  
 Nickel 249, 268, 286  
 Nicklaus 254, 276, 317-319, 329  
 Nicolai 94  
 Nicolin 249  
 Niedeggen 376, 421-422  
 Niederacher 165  
 Niederau 170, 194, 199-201, 203  
 Niedermeyer 135  
 Niederste-Hollenberg 160  
 Niehaus 273  
 Niehr 257, 273, 303  
 Niehues 168  
 Niemann 92, 109  
 Nier 135, 215, 273  
 Nierhaus 371  
 Nierhauve 359, 369  
 Niernann 37  
 Niermann-Dix 163  
 Nieroba 258, 275, 311, 314-315, 329  
 Nies 37, 40, 91, 97, 242, 251, 277, 317-319, 330  
 Niewöhner 263, 305  
 Niggetiet 57  
 Niggemann 47, 263  
 Nikolaus 375  
 Nikoleit 365  
 Nikolic 80  
 Nilges 47  
 Niitsche 40  
 Nitz 143, 165, 228  
 Noack, E. A. 119, 124, 158, 191-192  
 Noack, U. 34, 37, 103-104, 108, 110-112  
 Nocken 35, 244, 257, 271, 292, 294  
 Noetges 166  
 Noguchi 159  
 Nohr '37, 143, 155, 183-184  
 Noll 263  
 Nolte 364  
 Norden 263, 324  
 Notholt 160  
 Notholt 45-46  
 Nover, J. 359  
 Nover, P. 275, 312, 328  
 Novotny 35, 75, 118, 124, 155, 183-184  
 Nowak 429, 431-432  
 Nürnberger 143, 167  
  
**O**  
 Oberbarscheidt 148, 174  
 Oberdisse 120  
 Obermeier 323  
 Obladen 172  
 Ochs 431  
 Odenthal 46, 135  
 Oelze 73  
 Oerding 359, 366, 390-391  
 Offelder 58  
 Ofhaus 369  
 Ohldag 366  
 Ohmann 37, 135, 163, 216-217  
 Ohmenhäuser 159  
 Ohnesorge 120, 158  
 Olbrisch 135, 218  
 Olivier 168  
 Olliges-Wieczorek 47-48  
 Olchner 367  
 Olshausen v. 104-105, 109-110  
 Olzen 30, 34, 36, 62, 103-104, 108, 111  
 Omsels 92  
 Opitz 263  
 Oppel 135  
 Oru 263  
 Ortmann 41  
 Oschütz 246, 277, 331-333  
 Ostapczuk 355, 397  
 Ostendorf 161  
 Ostermeyer 135, 216  
 Osterod 359, 368  
 Ott, J. 127, 172, 212  
 Ott, R. 150  
 Ott, S. 173, 351, 370, 406-408

- Otto 91, 94, 337, 344,  
348, 365, 384-385,  
387, 391-392  
Oubrahim 157  
Overmann 161  
Öczan 161  
Öhl 151  
Özdemir 45  
Özgültekin 34  
Özörnek 165  
Özüyaman 34
- P**
- Pabst-Weinschenk 308  
Paganetti 73  
Paletta 45  
Pallme König 30, 35, 40,  
106  
Palmer 324  
Palomba 143, 215  
Palomero 156  
Pank 44  
Pape 146, 162, 195, 226-  
227  
Partke 173  
Pasch 150  
Paßlick-Deetjen 135  
Paßreiter 354, 370, 402  
Passavant 274  
Passia, Dieter 34, 135,  
156, 183-184  
Passia, Frau 156  
Passlick 201, 203-204,  
206  
Pastor 276  
Patalas 287  
Pau 120  
Paul 98, 148, 170, 197-  
198  
Paulsen 148, 174  
Paulus 167-168  
Pausch 263  
Pawelec 158, 198  
Pawlowski 173  
Peerenboom 144, 200,  
203  
Peisker 154  
Pejidal 374  
Pellieux 157  
Pelzer 135  
Penke 257, 272, 299-300  
Pense 41  
Perings 144, 160, 199-  
203  
Perkampus 61, 345, 368  
Pernick 161  
Perschmann 146, 165  
Pesch 174, 263  
Pestotnik 48  
Peter, Bärbel 38, 155  
Peter, Richard 157  
Peter, St. 135, 222  
Petermann 354, 368,  
397-398  
Peters, Christoph 257,  
269  
Peters, Hans Albert 263,  
268, 328  
Peters, Hans-Peter 263  
Peters, Lars 359, 368  
Peters, Manfred 359,  
368  
Peters, Ralph 152, 160,  
162  
Peters, Susanne 245,  
257, 275, 311-312, 322  
Peters, Th. 135  
Peters, U. 135, 201-202  
Peters, W. 345, 372  
Peters, Wilfried 359, 393  
Peters-Regehr 161
- Petersen 408  
Peterson 73  
Petrich 144, 229  
Petrides 135  
Petridou 171  
Prinz, B. 161  
Petry, Walter, 91, 348, 364  
Petzold 163, 218, 220,  
253, 268  
Petzsche 352  
Pfeifer 359, 367  
Pfeiffer, R. 151  
Pfeiffer, T. 163  
Pfeuffer 34, 124, 157,  
187-188  
Pfitzer 121  
Pflughaupt 48  
Pflippé 430  
Piaszek 172  
Picker 166  
Piel 169  
Pieper 35, 159, 197  
Piepers 99, 264, 301  
Pieroth 227  
Pietrowsky 348, 375, 420,  
422  
Pietschmann 41  
Pilaski 148, 174  
Pilch 170  
Pillny 163  
Piontowski 359  
Pippirs 162  
Pirch 372  
Piroth 135  
Pitschke 373  
Pittermann 237  
Pitz 159, 193  
Plahl 103  
Planker 150  
Platzek 429-430  
Plehn 160  
Plücken 372  
Plum 126, 144, 161, 199-  
200  
Plutzer 368  
Podlesch 124, 236  
Podworica 168  
Pohl, M. 374  
Pohl, S. 359, 368  
Pohlmann 104, 108, 110-  
111  
Pohst 51  
Poleska 150  
Poll 162, 354, 367, 393-  
394  
Pollmann 48  
Pollok 427  
Polly 157  
Porbadnik 37  
Porten 103, 108  
Posse 94, 242, 257, 268  
Post, Jochen 170  
Post, Karin 373  
Pott, A. 359, 365  
Pott, F. 135  
Pott, G. 171  
Pott, H. G. 91, 251, 273,  
306-307  
Potthoff, M. 376  
Potthoff, S.H. 144, 146,  
165  
Pöhls 288, 322-323  
Pöppelbuß 113  
Pörschke 352, 393-394  
Pössel 165, 224-225  
Pöstges 108  
Pradel 93  
Prang 55  
Pratje 352, 407-408  
Prätor 264  
Prazesus 108  
Preckel 166  
Preik 160
- Preis, D. 168  
Preis, U. 104, 109-112  
Preißler 264  
Presser 95  
Preuß 167  
Prinz, B. 355  
Prinz, H. 369  
Prinz, U. 370  
Prinzen 244, 257, 272,  
301  
Prior 162  
Priplata 359, 363, 380  
Prisack 171  
Privou 375  
Probert-Gromüller 264,  
329  
Prohm 151  
Proschinski 62, 103  
Pruess 160  
Prüstel 354, 367, 394-395  
Przyrembel 135  
Püllen 151  
Puls 135  
Pulte 165  
Pulver 135  
Purmann 144, 200, 203  
Purschke 135, 221  
Puschner 172
- Q**
- Qü 156  
Quadbeck 173  
Quenzel 160  
Quernhorst 174  
Quynh-Hoa 158
- R**
- Raab 118, 124, 168, 221,  
234-235  
Raacke 364  
Raatz 264, 285  
Rachner 154  
Rad 374  
Rademacher 162  
Radermacher 144  
Radhkrishnan 163  
Radtke, Frau 172  
Radtke, P. 257, 303-304  
Raensch 374  
Raff 135, 186  
Raguse 153  
Rahematpura 360, 368  
Rahnenführer 364, 380  
Raisch 105, 109, 112  
Raison 370  
Raison v. 360  
Ramos 374  
Ramp 159  
Ramrath 375  
Ranf 135, 174, 198, 381  
Rascher 156  
Rasmussen 369  
Rateike-Fear 312, 328  
Rath 160  
Rathgeber 364  
Rathmann 174  
Ratschek 91, 342, 344,  
348, 363, 378-380  
Rau 135, 206  
Rauch, LRSD 73  
Rauch, S. 135  
Raunest 119, 126, 144,  
163, 215, 220, 224  
Rausch 151  
Rautenberg 210  
Rautenstrauch 172  
Rauter 34-35, 54, 239  
Rave 161
- Rebhan 30, 52, 91, 348,  
366, 388-391  
Rechenberger 34, 37,  
124, 165, 228-229  
Rechmann 118, 136, 168,  
234-235  
Redecker 162  
Reeker 164  
Reh, G. 365  
Reh, H. 121  
Reh, W. 264  
Rehbein 245-246, 254,  
277, 317, 321, 329  
Rehberg 136  
Rehus 91, 264, 279  
Rehkämper 124, 156,  
183-184, 411  
Rehorn 150  
Reich 93  
Reichert 360, 368  
Reidegeld 371  
Reifenberger 159, 166,  
190-191  
Reiffers 360, 368  
Reifschneider 154  
Reiher 163  
Reihs 165  
Reif-Ehlers 169  
Reimold 144  
Reinart 152, 277, 367  
Reinauer 51, 96, 124,  
435  
Reinhard 43, 144, 164,  
232  
Reinhardt 162  
Reinhold 363  
Reinke 264, 294  
Reinlein 264, 304  
Reis 164  
Reiser 94  
Reister 98, 144, 212-214  
Reiter 52, 348, 365, 383,  
385, 387  
Reitz 168  
Reksten 169  
Renkes 208  
Rennen-Allhof 253  
Renner 264, 282  
Rennschwanz 376  
Resch 360, 370  
Rest v.d. 374  
Rethmann 360, 364, 381  
Rettig 51, 56, 91-92, 251,  
276  
Retzer 158, 207  
Reuband 37, 242, 251,  
269  
Reuschenbach 170  
Reuxhepi 364  
Reyer 148  
Rhode 257, 271  
Richard 164  
Richter, Anne 148  
Richter, B. 161  
Richter, Frau 161  
Richter, K.H. 127, 193-  
194, 201, 206  
Richter, O.-R. 271  
Richter-Werkle 168  
Richthof 272  
Rick 120  
Rickert 165  
Rickes 306  
Ridder 360, 368  
Riechert 264, 309  
Riedel 350  
Riehl 354, 372, 411  
Rieke 161  
Riemann 372

- Riesbeck 160  
 Riesner 30, 35-37, 52, 90,  
 92, 348, 373, 412  
 Riethmüller 47, 49, 257,  
 264  
 Ring 159  
 Ringelmann 330  
 Rink 154  
 Rinker 155  
 Ritter 51, 163  
 Ritterstaedt 148  
 Ritzi 136  
 Rocholl 92, 246, 258,  
 277, 334  
 Roddewig 252  
 Rodeck 136  
 Rodler 73  
 Rodriguez 264, 321  
 Roedig 153  
 Roehl v. 322  
 Roennefahrt 172  
 Roesgen 153, 202, 216  
 Roggenbuck 317-318  
 Roggenkamp 354, 373  
 Rogmans 150  
 Rohn 162  
 Rohrweck 91  
 Rolle 54  
 Roller 148, 174  
 Rolshoven 152, 164  
 Rombeck-Jaschinski 264  
 Romeike 371  
 Romig 314  
 Ronkel 369  
 Ronkel 94  
 Root 171  
 Roos 47  
 Roosen 43  
 Roepertz 308  
 Roßbach 264  
 Rose 360, 368  
 Rossellen 48  
 Rosenbach 313, 328  
 Rosenbauer 120, 174  
 Rosenbaum 162, 168  
 Rosenbruch 144, 190,  
 193, 237  
 Rosendahl 80  
 Rosenkranz 54  
 Rosenkranz-Kaiser 308  
 Rosin 136, 192  
 Roskothen 305  
 Ross 38, 113, 124, 156,  
 185-186, 419  
 Rost 371  
 Rota-Kops 94  
 Roth, K.H. 244, 254, 302,  
 306-307  
 Roth, R. 282  
 Roth, Stephan 124, 158,  
 226-227  
 Roth, S.L. 162  
 Roth, Th. 274, 307  
 Roth, W. 368  
 Rothe 185, 205  
 Rothes 73  
 Rottländer-Peters 37, 103  
 Rox 160  
 Royer-Pokora 124, 160,  
 188-189  
 Röher 92, 119, 124, 163,  
 203, 206, 214, 216-217  
 Röhnelt 168  
 Röhrborn, Ansgar 163  
 Röhrborn, G. 120  
 Röhrdranz 158  
 Röhrs 57-58  
 Rømmen 360, 370  
 Rönnau 166  
 Rösch 249  
 Rösen 136, 174, 194, 205  
 Rösler 91  
 Rösner 363  
 Röttger 136  
 Rötzscher 136, 215  
 Röwemeier 161  
 Rübo 167  
 Ruch 352, 375, 422  
 Ruck 360, 368  
 Rudolf 34, 53, 103, 108  
 Rudolph 49  
 Rudorff 136, 200  
 Ruf 264, 323  
 Ruggiero 42  
 Rugulies 157, 199  
 Rühl 275  
 Ruider 372  
 Rumpf 136, 215-216,  
 264, 300  
 Rumstadt 153  
 Runde 144, 201  
 Runge 154  
 Rupp 91, 251, 274  
 Ruppert 153  
 Rüb 280  
 Rusinek 253, 271, 306  
 Rutschmann 360, 376  
 Rüttermann 168  
 Rüttgers 136, 228  
 Ruzicka 92, 96, 124, 165,  
 227, 231-232, 417
- S**
- Sabel 164  
 Sabelberg 352, 376  
 Sachs 37, 103-104, 109-  
 111  
 Sack 136  
 Sadeghi 360, 370  
 Saeger 372  
 Saenger 264, 306  
 Sager 155, 223, 236-237  
 Saglam 45  
 Sahn, H. 52, 94, 348,  
 414-415  
 Sahn, J. 151  
 Saïidi-Mossanen 168  
 Sailer 136, 215  
 Saimeh 173  
 Saint-Mont 353, 375,  
 420-421  
 Salamon 360, 370  
 Salditt 104, 109  
 Saleh 162  
 Salz 264, 293  
 Samm 52, 352, 384  
 Sanchez 430  
 Sandhaus 150  
 Sandmann 34, 124, 163,  
 185, 204-205, 214-215  
 Santarius 90, 337, 348,  
 371, 405-406, 408  
 Santen 160  
 Santore 360, 372, 404  
 Sarbia 159  
 Sarge 34, 113  
 Sari 45  
 Sartorius 154  
 Saß 95, 412  
 Sauer, Frau 156  
 Sauer, Manfred 264, 305,  
 308  
 Sauren 429  
 Sauter 264, 285  
 Sawicki 144, 161, 200,  
 206  
 Schaal 171, 192  
 Schaar 160  
 Schade 148  
 Schade 183  
 Schadewaldt, H. 120, 170  
 Schadewaldt, P. 136,  
 174, 194, 231  
 Schäfer, E.L. 136  
 Schäfer, J.H. 354, 365,  
 385-387  
 Schäfer, Oliver 373  
 Schäfer, R. 173  
 Schäfer, St. 160, 360, 367  
 Schäfer-Wünsche 264,  
 274, 312  
 Schäfers 45  
 Schahriari 153  
 Schalong 272  
 Schamoni 146  
 Schannwell 45, 160  
 Schaper 353, 367, 395-  
 396  
 Schappach 360, 370  
 Scharf, H.W. 246, 254,  
 273, 302, 304, 306-  
 307, 327  
 Scharf, R.E. 92, 124, 170,  
 194, 219-220  
 Scharfen 270  
 Scharffetter-Kochanek  
 144  
 Schatteburg 360, 365  
 Schedel 360  
 Scheeren 166, 221  
 Schei 30  
 Scheibe 98  
 Scheibner 121  
 Scheid 113, 119, 124,  
 171, 192  
 Scheide 369  
 Scheil 146, 160, 188-189  
 Scheja 170  
 Schelfhout 98, 309  
 Schell 52, 373  
 Schelle 164  
 Schellenberg 366  
 Schellmann 360  
 Schelp 430, 436  
 Schermann 257, 313  
 Scherbaum 124, 160-  
 161, 173, 191, 194,  
 199-201, 203  
 Scherer 162  
 Scherrer 268  
 Scherz 91  
 Scheulen 162  
 Scheuring 92  
 Schicks 93  
 Schiebel 267  
 Schiedel 368  
 Schiene 162, 210  
 Schierbaum 348, 365,  
 387-388  
 Schierl 264, 323  
 Schilcher 144, 154, 227  
 Schmid 136  
 Schildein 375  
 Schiller 264, 274, 312,  
 328  
 Schimz 94  
 Schindler 52, 150  
 Schink 106  
 Schipke 137, 164, 186  
 Schirmeister 427-428,  
 431-433, 435  
 Schirmer, M. 137, 220,  
 224  
 Schirmer, W. 348, 376,  
 425  
 Schiwiek 368  
 Schlack 166, 220-221,  
 224  
 Schläger 158, 207  
 Schlaghecke 137, 199-  
 201, 206  
 Schlaudecker 153, 202  
 Schlehofer 35, 103-104,  
 109, 111  
 Schlei 53, 429, 432  
 Schleicher 156, 184  
 Schleifer 353, 370, 401  
 Schlesinger 95  
 Schleuter 160  
 Schlieper 137, 191  
 Schliess v. 161  
 Schlink 371  
 Schlipköter 51, 120  
 Schliß 157  
 Schliwa 34  
 Schlottmann 171  
 Schlörer 154  
 Schluë 52, 90, 94, 348,  
 372, 408-411  
 Schlünder 264, 297  
 Schlüter 52, 108  
 Schmahl 372, 409  
 Schmalbruch 144  
 Schmandt 170  
 Schmid, D. 51, 91, 313,  
 342, 344, 348, 365,  
 384-385, 387, 391-392  
 Schmid, J. 353  
 Schmid, M. 275, 327-328  
 Schmid-Lamarque 207  
 Schmidt, B. 165  
 Schmidt, C. 369  
 Schmidt, D. 162  
 Schmidt, E. 120  
 Schmidt, Gudrun 165  
 Schmidt, H. 174  
 Schmidt, H.D. 153  
 Schmidt, Harald 218-219  
 Schmidt, Helmut 137  
 Schmidt, J. 360  
 Schmidt, J.M. 264, 302,  
 307  
 Schmidt, Marcus 360,  
 368  
 Schmidt, Matthias 360,  
 388, 390-391  
 Schmidt, Paris 141  
 Schmidt, Thomas 353,  
 370, 402  
 Schmidt, V. 257, 277  
 Schmidt, Wilhelm 150  
 Schmidt-Elmendorf 137  
 Schmidt-Grigoriadis 45,  
 156  
 Schmidt-Lamarque 158  
 Schmidt-Mende 360  
 Schmidt-Menke 370  
 Schmidke 345, 369  
 Schmidpott 360  
 Schmiedeberg v. 166  
 Schmitt, G. 124, 162,  
 226-227  
 Schmitt, H.H. 163  
 Schmitt, H.P. 353, 360  
 Schmitt, M. 353, 368  
 Schmitt, Michaeli 161  
 Schmitt, W. 169  
 Schmitt-Föllner 37, 44, 49  
 Schmitt-Wrede 372, 410  
 Schmitting 429-430, 432,  
 434, 436  
 Schmitz, Axel 373  
 Schmitz, F. 172, 212, 215  
 Schmitz, F.-J. 170, 171,  
 192, 234, 236  
 Schmitz, Frau 337  
 Schmitz, Hans-Peter 374  
 Schmitz, Norbert 153,  
 218  
 Schmitz, Rüdiger 124  
 Schmitz, Th. 94  
 Schmitz, Ursula 48  
 Schmitz, Ute 162, 172  
 Schmitz, Werner 137  
 Schmitz, Wilhelm 41  
 Schmitz-Dräger 137, 221-  
 222  
 Schmitz-Keil 91  
 Schmitz-Spanke 164  
 Schmitz-Wilpert 91

- Schmolke 42  
 Schnabel 144, 201, 227  
 Schneeweiß 94  
 Schneider, D. 168, 173, 210  
 Schneider, E. Marion 230-231  
 Schneider, Franz 124, 172  
 Schneider, Günter 345, 372  
 Schneider (Frau) 168  
 Schneider, Helmut 361, 376, 423  
 Schneider, Jeanette 161  
 Schneider, M.U. 202  
 Schneider, Matthias 124, 192, 194, 415, 417  
 Schneider, Michael 137, 161, 199, 200, 201, 206  
 Schneider, P. 160, 191  
 Schneider, R. 50  
 Schneider, S. 158, 198  
 Schneider, Siegrid 265  
 Schneider, Susanne 34  
 Schneider, Thomas 165, 224-225  
 Schneider, Victor 170, 216  
 Schneider, W. 120, 203  
 Schneider, Wolfgang 172  
 Schneitler 148, 158  
 Schnell 137, 228  
 Schnepfer 269  
 Schniepp 113  
 Schnierda 172  
 Schnipper 108  
 Schnippering 43  
 Schnitzler 162, 210  
 Schnorr 170  
 Schnürch 124, 165, 228  
 Schnurr 137, 204  
 Schoberth 94  
 Schock-Skasa 166  
 Schoder 43  
 Schoebel 160  
 Schoenauer 257  
 Schoff 93  
 Schol 44  
 Scholten 202  
 Scholtes 157  
 Scholtholt 137  
 Scholtz 265, 308  
 Schommartz 162  
 Schoppe 137, 202-203, 216, 372  
 Schormann 91, 147, 155, 184, 243, 253, 270, 289-291, 293  
 Schorn 34  
 Schorn 50-51, 160  
 Schottenfeld 173  
 Schön, Manfred 270  
 Schön, Michael 166  
 Schönborn 273, 306  
 Schöne 106  
 Schönell 173  
 Schönfeld, A. 166  
 Schönfeld, M. 42  
 Schönherr 354, 369, 399  
 Schönicke 161  
 Schöttler 239, 272  
 Schrader, J. 92, 124, 156, 185-186, 194  
 Schrader, L. 249, 276  
 Schrader, O. 373  
 Schrader, Th. 354, 368, 395-396  
 Schramm 361, 367, 268, 282  
 Schrauf 343, 353, 375, 421-422
- Schreckenber 91, 252, 282, 284  
 Schreiber 50-51, 73, 101, 375  
 Schreitler v. 158, 207  
 Schrey 127  
 Schroeder 44, 208, 245, 254, 275, 311-313, 315  
 Schroeter 162  
 Schrotten 137, 167, 231  
 Schröder, André 168  
 Schröder, E. 188-189  
 Schröder, Elisabeth 160  
 Schröder, G. 352, 379  
 Schröder, K.E. 137, 203-204  
 Schröder, Oliver 373  
 Schröder, Reinhard 373  
 Schröder, W. 41  
 Schrör 119, 124, 158, 191-192, 194, 201  
 Schröter 58  
 Schu 164  
 Schübel 120  
 Schubert, H. 345, 364  
 Schubert, Heidemarie 99, 269  
 Schubert, Walfried 265, 301  
 Schuck 369  
 Schüller 352, 378  
 Schuier 144, 172-173, 211  
 Schüle 165, 224-225  
 Schuler 298  
 Schultz 124, 165, 174, 224  
 Schüller 162, 167, 247  
 Schulte Herbrüggen 275  
 Schulte, Birgit 215  
 Schulte, Florian 56  
 Schulte, H.-D. 125, 163, 204, 214, 218  
 Schulte, K.-M. 163  
 Schulte, Petra 372  
 Schulte, Ralf 361, 370  
 Schulte, Sandra 165, 231  
 Schulte, Ulrich 354, 369, 400  
 Schulte, W. 41  
 Schulte-Beerühl 265, 294  
 Schulte-Brinkmann 137  
 Schulte-Geers 47-48  
 Schulte-Herbrüggen 61  
 Schulte-Herbrüggen, H. 249  
 Schulte-Herbrüggen, J. 151  
 Schulte-Löbber 355  
 Schulte-Wissermann 150  
 Schultz 151  
 Schultz-Coulon 152  
 Schultz, J.W. 35, 80, 94, 348, 369, 397-398  
 Schultz-Dingerkus 168  
 Schulte, Eberhard 365, 416  
 Schulz, H. 188, 298  
 Schulz, Karsten 429, 431, 432  
 Schulz, Liselotte 109  
 Schulz, Th. 161  
 Schulz, U. 150  
 Schulz, W.A. 92, 126, 144, 165, 221-222  
 Schulze, G.E.W. 345  
 Schulze, J. 252  
 Schulze, K. 162  
 Schulze-Altcapenberg 265  
 Schulze-Lampel 154
- Schulze-Röbbecke 159, 193  
 Schumacher, A. 148, 158, 160  
 Schumacher, D. 91, 94, 340, 352, 364, 382-383, 385-387, 392  
 Schumacher, O.M. 127  
 Schumacher, Ralf 166  
 Schumacher, Valérie 160  
 Schumann 53, 337, 371, 404  
 Schumann, Jürgen 354, 406, 408, 415  
 Schumann, Martin 159, 196  
 Schunicht 164, 361, 368  
 Schuppe 165, 229  
 Schürer 145, 232  
 Schürmann 168  
 Schüßler 106  
 Schuster, A. 145, 167  
 Schuster, E. 170, 197, 231  
 Schuster, G. 361, 371, 404, 406-407  
 Schütter 137, 214-216  
 Schwab 169  
 Schwabe 50, 100  
 Schwahn 168  
 Schwalen 160  
 Schwan 35, 337, 354, 365, 384-385, 387, 391-392  
 Schwanke 164  
 Schwantes 148, 158, 207-208  
 Schwark 172  
 Schwarting 52, 92, 352, 375, 422  
 Schwartzmann 152  
 Schwartzkopf 126, 145, 160, 199-204  
 Schwarz, Egbert 265  
 Schwarz, Ide 361, 368  
 Schwarz, Johann 106, 396  
 Schwarz, Oliver 107  
 Schwarz, Petra 40  
 Schwarz, W. 173  
 Schwarz-Schütte 35, 39, 61  
 Schwarze 137, 160, 195  
 Schwarzer 37, 91, 239, 242, 247, 251, 267-268, 281, 284, 286  
 Schwarzkopf 44, 51  
 Schwarzmaier 145, 187  
 Schweiger 162  
 Schweikert 160  
 Schweitzer 265, 305  
 Schwensen 113, 117, 137, 157, 187-188  
 Schwenker 254  
 Schwenzer 137, 228  
 Schwerdtfeger 37  
 Schweres 274  
 Schwertner 429-430, 433  
 Schweykart 164  
 Schwickerath 49  
 Schwinger 156, 411  
 Schwippert-Houtermans 173  
 Schwochau 90, 192-193, 220, 348, 374, 415-418  
 Schwöbel 152  
 Schwuger 94-95, 348, 397-398  
 Sczeppek 30  
 Sedelis 375  
 Seedorf 62  
 Seelos 136, 198  
 Seemayer 136
- Seibert 106, 111  
 Seidel, Alexander 363  
 Seidel, Frau 268  
 Seidel, J. 265  
 Seidel, Therese 51, 91, 239, 245, 251, 275, 308, 311, 313, 316, 327-328  
 Seidel, Thomas 170  
 Seiffert 153  
 Seiler 165  
 Seißer 160  
 Seißler 173  
 Seitz 126, 136, 161, 208-209  
 Seiwert 162  
 Selber 374  
 Selliore 265, 320  
 Semmler 249, 270  
 Sengler 164  
 Sergeeva 156  
 Sergio 45  
 Sevans 257  
 Seyda 168  
 Seyock 277  
 Seyrich 149, 216  
 Sharonova 156  
 Sharov 157  
 Shi 205  
 Shittu 159  
 Shnius 151  
 Sieber 91  
 Siebler 52, 144, 162, 208-210  
 Siegler 158  
 Siegmann 160  
 Siegmund 159-160  
 Siegrist 34, 117, 125, 157, 199  
 Sieks 344, 366  
 Siemes 361, 363-365  
 Siepmann 136, 215, 221  
 Sies, C. 148  
 Sies, H. 52, 92-93, 98, 125, 157, 187-188, 212-213  
 Sievers 265, 367  
 Sigrist 287  
 Sigwart 136, 202  
 Simon, D. 126, 144, 163, 203  
 Simon, K. 136, 214, 220  
 Simon, U. 93  
 Simsek 173  
 Singer 54  
 Singhof 36, 91, 348, 363, 378, 380  
 Sippl 353, 370  
 Sitt 296  
 Sitzer 162  
 Skutta 162  
 Slusarczyk 374  
 Smeets 30, 34-35, 427-428, 431-433  
 Soboll, K.U. 152, 157  
 Soboll, S. 113, 117, 136, 187-188  
 Sobota 104, 109-110  
 Sohn 148, 158, 207-208  
 Soika 161  
 Solbach 136, 200  
 Soltwisch 52  
 Sombrowski 153, 218  
 Sommer 164  
 Sommerfeld 56  
 Somville 136, 165, 228-229  
 Sonneborn 374  
 Sonnenstuhl 300  
 Sonnenstuhl-Henning 265  
 Sonoda 303  
 Sorg 155, 185

- Sowa 50-51, 73  
 Späh 150  
 Spangenberg 368  
 Spatschek 52, 79, 91,  
 348, 365, 389-390  
 Specker 161, 200, 203,  
 206, 417  
 Spelleken 174  
 Spelsberg 164  
 Spengler 92, 126, 145,  
 170, 186-187  
 Söfing 98, 265, 320  
 Spieg 44  
 Spiegel 173  
 Spiegl 51  
 Spiekerkötter 168  
 Spieler 172, 212  
 Spiller 137, 162, 203  
 Spindler 93  
 Spindler-Barth 350, 373,  
 408-411  
 Spinger 365  
 Spirifluta 265, 283, 285  
 Spraul 126, 145, 161,  
 200-201, 203  
 Sprenger (A) 94  
 Sprenger, G. 352, 414-  
 415  
 Sprenger, K. 137, 200,  
 202  
 Sprick, C. 150  
 Sprick, U. 145, 147, 172-  
 173, 210-211  
 Sprock 147, 167  
 Stader 430  
 Stadler 56, 330  
 Stadtfeld 247, 257, 268,  
 283, 285  
 Staffeldt 152, 228  
 Stahi, G. 361, 370  
 Stahi, H. 273  
 Stahi, W.J. 93, 126, 145,  
 157, 187-188  
 Stahlmann 109, 414  
 Stahmann 94  
 Staub 61, 120, 353, 399  
 Staiger 156  
 Stalberg 361  
 Stamm 372  
 Stammen 164  
 Staneva-Dobrovskil 155  
 Stannigel 167, 220, 224  
 Stark, B. 158  
 Stark, D. 346  
 Stark, M. 148, 174  
 Starke 137, 161, 199-  
 201, 203, 206, 268,  
 283  
 Stauch 257, 273, 302-  
 304, 306  
 Staudinger 37, 62, 108  
 Stedtnitz 48  
 Steegmüller 215  
 Stefanec 169  
 Steffen 91, 337, 348, 363,  
 378, 380  
 Stege 166  
 Stegemann 165  
 Steger 354, 373, 412  
 Stegmann 137  
 Steigl 361, 368, 395  
 Stein, D. 34, 91, 245,  
 251, 275, 313-314,  
 316, 328-329  
 Stein, T. 371  
 Steinbach 137, 232  
 Steinberg 345, 376  
 Steinborn-Preis 271  
 Steineke 145  
 Steiner, E. 43  
 Steiner, G. 158, 160,  
 207  
 Steinert 271
- Steingrüber 125, 157,  
 199  
 Steinig 163  
 Steinke 151, 208-210  
 Steinmayr 343  
 Steinmetz 35, 220, 224  
 Steinmüller 351, 371,  
 407-408  
 Steins 265, 299  
 Stemmann 138, 229  
 Stemmler 257, 276  
 Stemper 92, 246, 258,  
 277, 332-334  
 Stenuit 361, 366, 388,  
 390  
 Stephan, B. 168  
 Stephan, K.E. 113  
 Stephan, V. 145, 162  
 Stephan-Kühn 91, 293  
 Sterk 93  
 Sterzel 168  
 Steuber 35, 37, 241, 254,  
 267-268, 283-285, 323  
 Steuer 161  
 Stevens 45, 166, 372  
 Stichel-Gunkel 52, 145,  
 162, 209  
 Stichtenoth 51  
 Stiebels 257, 272, 299-  
 300  
 Stieleke 50, 265, 321  
 Stier 154  
 Stierstorfer 173  
 Stiller 58  
 Stiller-Winkler 159, 193  
 Stock, C.M. 166  
 Stock, W. 138  
 Stockhaus 353, 371, 406  
 Stockhorst 34, 157, 199  
 Stockmann 166  
 Stoerig 343, 348, 375,  
 421-423  
 Stoffel 270  
 Stoffelen 168  
 Stoffels 112  
 Stojanka 148  
 Stold 220  
 Stoldt 170, 192, 220, 416  
 Stoll, Friederike 361, 370  
 Stoll, G. 52, 92, 138, 162,  
 191, 208-209  
 Stoll, M. 353, 363, 380  
 Stolze 138  
 Stolzenburg 108  
 Stork 257, 276  
 Stöbe 371  
 Stöckel 44  
 Stöcker 150  
 Stöhr 361, 370  
 Stöltzing 145, 214-215  
 Störkel 152  
 Stötzel 91, 95, 48, 251,  
 272, 306-307  
 Straßburg 120, 168, 234  
 Straßburger 174  
 Strasser 138, 221  
 Stratkötter 172, 213  
 Stratmann 166  
 Straube 155  
 Strauch 429-430  
 Strauer 92, 96, 125, 155,  
 160, 194, 199-201,  
 203-204, 214  
 Strauß 149  
 Strauss 148, 173, 211  
 Strehblow 34, 340, 348,  
 369, 396-398  
 Streit, E. 173  
 Streit, M. 173  
 Stremmel 138, 215  
 Striedter 430  
 Strohmeier, G. 62, 120  
 Strohmeier, Th. 138, 222
- Strohn 107  
 Stroink 169  
 Strothmeyer 161  
 Strotmann 35, 52, 90,  
 348, 371, 406-408  
 Strube 153  
 Struck 95  
 Strupp 160  
 Struw 160  
 Stubbe 345, 370  
 Stüber 40  
 Stucke-Berger 49  
 Stuckken 173  
 Stühmeier 145, 220-221,  
 224  
 Stumpe 156  
 Stupp 138  
 Sturm (A) 44  
 Sturm, K. 350, 389  
 Stüttgen 113, 117-118,  
 125, 149, 168, 234-236  
 Subklew 95  
 Suchan 93  
 Suchy 345, 366  
 Suckow 374  
 Südhoff 160  
 Sudholt 361  
 Sugiri 174  
 Sugita 99, 258, 325-326  
 Sunderdiek 163  
 Sundmacher 125, 164,  
 175, 232  
 Sunkel 361, 370  
 Süß 363  
 Susanto 174  
 Suschek 166, 184  
 Süßmuth 30, 37, 91,  
 242, 244, 248, 251,  
 271, 288, 290-291,  
 296-297, 324  
 Svoboda 168  
 Syassen 352, 384  
 Sykosch 138  
 Syska 36, 44  
 Szabó 145  
 Szameit 54  
 Sziborsky 265, 284  
 Szymanski 50-51
- T**
- Tampier 361, 367  
 Tannert 45  
 Tarbah 159  
 Tarbiat 138  
 Tarnow 113, 118, 125,  
 166, 175, 214, 220-  
 221, 224  
 Tass 162  
 Tauch 265, 293  
 Taylor 94  
 Tebarth 265  
 Tebarth 374  
 Tegeler 145, 210  
 Tell 168  
 Teloo 174  
 Temme 159  
 Tepe 91, 242, 248, 253,  
 273, 279, 302-303,  
 305-306, 325  
 Ter Horst 365  
 Terenji 171  
 Terhaag 149  
 Terhoeven 150  
 Terwolbeck 167-168  
 Teschemacher 171  
 Teschke 138, 203  
 Tetz 73  
 Teufer 166  
 Teutscher 45  
 Thämer 53, 125, 156, 186  
 Theis, K. 155, 158
- Theis, Karsten 373  
 Theifen 108, 383  
 Theiss 388, 390  
 Thewßen 156  
 Theyßen 361  
 Thiede 265, 325  
 Thiel, A. 154, 190  
 Thiel, Chr. 361, 375  
 Thiel, V. 373  
 Thiele 157, 160, 166  
 Thielen 90, 149  
 Thielmann 368  
 Thiemann 138  
 Thierme 62, 427, 428,  
 432-433, 435  
 Tho Seeth 151  
 Thode 340, 354, 363,  
 378, 381  
 Thomas 61  
 Thomas, L. 171  
 Thomas, P. 150  
 Thomitzek 138  
 Thormeyer 44  
 Thömmes 374  
 Thulmann 35, 37-38, 45  
 Thielg 246, 251, 277,  
 332-334  
 Tigel 92  
 Tillil 145, 200  
 Tillmann 138, 232, 367  
 Timphus 73  
 Toeller 173  
 Tokar 94  
 Tomaschewski 364  
 Tomaschoff 138  
 Tomczak 265  
 Topic 375  
 Torsello 138, 218  
 Torzewski 159  
 Torumann 73  
 Tölle 361, 365  
 Tönnemann 265, 288  
 Tönnissen 164  
 Töpfer 361, 367  
 Traber 361, 370  
 Traue 60  
 Trefz 73  
 Treiber 34, 155, 237  
 Tress 98, 125, 171-172,  
 212-213  
 Treutler 151  
 Trier 265, 283  
 Trimbom 171  
 Trobisch 138, 219  
 Trocha 161  
 Trommer 160  
 Trosdorff 50, 272  
 Trube-Becker 121, 197  
 Trunk 107  
 Trux 257, 265, 272, 298  
 Tschahargane 152  
 Tschöpe 138, 173, 199-  
 200, 203, 205-206  
 Tschuschke 372  
 Tsurisyn 366  
 Türkoglu 51  
 Turkowski 361  
 Turnsek 265  
 Turris 265, 320  
 Tutschek 165
- U**
- Uehlecke 157  
 Uellenberg 245, 255, 274,  
 311-312, 316  
 Uhlmann 94  
 Uhlentbusch 52, 91, 348,  
 365, 382, 384-387,  
 391-392  
 Uhlmann 154  
 Uhrig 361, 370

- Ullrich, Anja 164  
Ullrich, Brigitta 49, 272, 274  
Ullrich, B. 138, 215, 218  
Ulrich, F. 138  
Ulrich, H.F. 149, 224  
Ulrich, L. 368  
Ulrich-Götzinger 266, 309  
Unfried 149, 174  
Ungeheuer 330  
Unruh 168  
Unsold 138, 232  
Unterberg 368  
Unterweg 245, 247, 257, 275, 311-312, 328  
Unverhau 73  
Unverhau 93  
Urban 138  
Urbanek 44  
Urbanetz 361, 370  
Uttecht 166  
Utzenrath, 56  
Uyzal 54  
Uzicka 73
- V**
- Vacano v. 243, 254, 291, 293  
Valder 50-51  
Varney 138, 215, 218  
Velhhaber 44, 51  
Velden 169  
Venrooy v. 107  
Venzky 91  
Verreet 138, 215, 217-219  
Vervoorts 171  
Verwey 367  
Vester 126, 145, 160, 191, 199-201, 203, 220  
Vetter 242, 258, 268, 283  
Vettermann 153  
Vielhaber 285  
Vieth 366  
Viöl 384  
Vogel, A. 369  
Vogel, Chr. 174  
Vogel, Monika 108  
Vogel, Tilman 163  
Vogelberg 139, 205-206  
Vogell 120  
Vogels 331  
Vogelsang 162  
Vogl 36, 428-429, 431, 434, 436  
Vogt, Ch. 161, 204  
Vogt, Frau 166  
Vogt, Marthe 145  
Vogt, S. 169, 201  
Vogt, Ute 371  
Vohr 192, 220, 352, 355, 415, 417  
Voiculescu 161  
Voigt 369  
Volkmann, Armin 361  
Volkmann, Jens 162  
Volkmarmar 267  
Voll 50-51  
Voller 352, 379  
Vollmer 91, 348, 369, 399  
Volpert 151  
Vornhof 301  
Vornhof 73  
Voos 156  
Vorhoff 168  
Vorlaufer 91, 344, 348, 376, 423-424  
Vorloeper 99, 301  
Vormbaum 104, 109-111  
Vorobjev 156  
Vorwald 41
- Voß 38, 157  
Vossberg 125, 162, 203, 226-228  
Vossberg 226  
Vosse 48  
Vossen 163  
Vosteen 121  
Vögele 149, 170, 197, 294  
Vögeli 126, 145, 165, 221-222  
Völlings 43  
Völpel 150  
Vössing 258, 270, 291, 293, 297  
Vujevic 54
- W**
- Wackernagel 172  
Wagener 337  
Wagenmann 164  
Wagner, G. 34, 147, 157, 167  
Wagner, Gerd 35, 427, 428, 431-432, 435  
Wagner, Herbert 350  
Wagner, R. 349, 373, 412  
Wagner, Sylvia 165  
Wagner, Uwe 384  
Wagner, W. 139, 222  
Wahl 57  
Wahn 126, 139, 167, 231  
Waldmann 94  
Waldeck 91  
Walder 258, 268, 283  
Waldeyer 54  
Waldfhausen 170  
Walldheim 45, 355, 370, 401  
Waldmann 91  
Waligura 369  
Wallat 308  
Waldorf 355, 408-409  
Walther 372  
Walther 173, 266, 283  
Walz 185  
Walzer 108  
Wambach 368  
Wangenheim v. 350  
Wanke 37, 349, 364, 381-382  
Warncke 174  
Warnebie 152  
Warskulat 161  
Wasner 174  
Wassilew 150  
Wastl 44, 53, 92, 239, 246, 258, 277, 332, 334-335  
Watzlawek 366  
Wauw v.d. 34  
Wawer 168  
Wawerla 258, 276, 318  
Weber, A. 159  
Weber, A.-A. 158, 191  
Weber, C. 91, 243, 251, 270, 289-290, 294, 296-297  
Weber, E. 161  
Weber, F. 164, 223  
Weber, H. 337, 349, 370, 401-402  
Weber, Helmut 149, 193-194  
Weber, Nils 366  
Weber, K. 160  
Wechsler 121, 159, 189-191, 209, 223, 301  
Wegner 34, 173  
Wehle 249  
Wehling 145, 224-225
- Wehmeier 126, 139, 160, 200-203, 219  
Wehofsky 171  
Wei 208  
Weichel 362, 370  
Weichelt 171  
Weide 374  
Weidemann 353, 373  
Weidner 374  
Weierstall 374  
Weihrauch 139, 200, 203  
Wein 34, 91, 341, 344, 349, 376, 424  
Weinstock 92  
Weires 55  
Weis, Helen 150  
Weis, Helmut 154, 362  
Weiß, M. 174  
Weiß, Peter 162  
Weise, F. 139  
Weise, H. 139  
Weise, W. 121  
Weißberger 91, 244, 254, 272, 301  
Weiss, Leonore 52, 91, 343, 349, 369, 400  
Weiss, Ute 94  
Weiss (Al) 96  
Welbers 273, 303, 306  
Welge 159  
Welker 35, 428, 430-431  
Welling 103, 160  
Wendel 125, 167, 231  
Wengeler 244, 258, 273, 304  
Wenk 34, 355, 366, 389-390  
Wenkers 362, 370  
Wenning 161  
Wensierski 162  
Wenz 34, 362, 364, 384, 386-387, 391-392  
Wenzel 54, 127  
Wenzens 91, 344, 349, 376, 424  
Werkhausen 30, 40  
Werner, Ch. 139, 228  
Werner, K.E. 168, 173  
Werners 45, 145  
Wernet 145, 155, 185, 189, 193, 205, 230-231  
Wessalowski 168  
Wessel 161, 254, 289, 291  
Wessing 169  
Westerbarkey 242, 270, 322, 324  
Westerhausen 139, 204  
Westhoff 371  
Westhoff 52, 90, 349, 405-408  
Westphal 368  
Wettstein 145, 161, 200-201, 203  
Weuile 162  
Weyer 161, 266  
Weyerbusch 109  
Weyerich 362, 366, 389  
Wick 173  
Widu 169  
Wiechert 362, 367  
Wieczorka 374  
Wiedbrank 175  
Wiedemann 266  
Wiefels 173  
Wiegand 93, 139, 174, 191, 193, 266  
Wiegelmann 139, 200  
Wieler 145, 228  
Wiener, Andreas 157  
Wiener, Jürgen 255, 272, 298-299
- Wiesemann, F. 243, 254, 271, 290-291, 296  
Wiesemann, K. 52  
Wiesner 175  
Wilbath 167  
Wilcke 266, 304-305  
Wild 139  
Wildmeister, P. 149, 200  
Wildmeister, W. 139, 205  
Wilke 362, 383  
Will 44, 155, 430-431  
Willberg 163, 214  
Wille 34  
Willems 51  
Willemsen 258  
Wiliers 50-51, 100-101  
Willhardt 39  
Willich 164  
Willigalla 73  
Willing 152  
Willmann 171, 385  
Willnow 34, 139, 163, 214  
Willuhn 34, 62, 349, 370, 402-403  
Wilms 159  
Wimmer 365  
Wimmers 74  
Windeln 90-91  
Windfuhr 249  
Windhövel 372  
Windmüller 108  
Windthorst 109  
Wingartz 167  
Winkel 107  
Winkelmann, Martin 139, 200  
Winkelmann, W. 227  
Winkels 94, 369  
Winkelsträter 173  
Winkhaus 62  
Winneke 93, 139, 174, 193, 199  
Winnen 375  
Wins 46  
Winter, Joachim 145, 163, 220, 224  
Winter, Jörg 52  
Wintgens 170  
Wippler 430-431, 435  
Wirraw 162  
Wirsing v. König 139, 193  
Wirth, B. 149  
Wirth, K. 121  
Wirth, K.D. 329  
Wirtz, B. 45, 91  
Wirtz, Ch. 159  
Wirtz, Manuela 159  
Wirtz, Ute 164  
Wirz 54  
Wisbauer 34, 91, 349, 363, 378, 380  
Wischgoll 53  
Wissdorf 368  
Wissing 362  
Wist 345  
Withum 91  
Witsch 349, 363, 379-380  
Witt 152, 222  
Witte, O. W. 52, 92, 125, 162-163, 208-210  
Witte, Bernd 91, 93, 239, 247, 251, 273, 302, 306-308, 327  
Wittkamp 162  
Wittmütz 91  
Witzak 362, 368  
Witzel 146  
Wochnick 158, 207  
Wodarz 353, 375, 415-417  
Wodzak 258, 277, 329  
Woelk 170  
Wohlgemuth 366

- Wolf, Achim 163  
 Wolf, E. 45, 156  
 Wolf, F. 385  
 Wolf, G. 52, 94, 349  
 Wolf, Monika 166  
 Wolf, Ulrike 168  
 Wolff, M.R. 127  
 Wolff, P. 355, 363  
 Woll 430  
 Wollgarten 34, 149, 158, 207  
 Wolter (Al) 46, 91  
 Wolter, E. 159  
 Wolter, M. 159  
 Wonsak 40  
 Worth 139  
 Wosch 162  
 Wöbker 164, 223  
 Wöller 146, 172, 212-213  
 Wölwer 173  
 Wrehke 372  
 Wrenger 157  
 Wulfert 373  
 Wulff 52, 91, 349, 367, 368, 395-396  
 Wunderli 91-92, 239, 251, 276, 317-319  
 Wunderlich, D. 96, 244, 251, 272, 299-300  
 Wunderlich, F. 92, 349, 372, 408-411  
 Wunderlich, G. 162  
 Wunderlich, H. 34, 355, 367, 394  
 Wunderlich, St. 93  
 Wunner 52  
 Wunsch 266, 283  
 Wurdack 169  
 Wußmann 57  
 Wüstemeyer 243, 255, 270, 292, 294-295  
 Wuttke 40  
 Y  
 Yaldai 37, 92, 246, 252, 277, 332-333, 335  
 Yan 165  
 Yang 109  
 Yilmaz 166  
 Z  
 Zachariae 346  
 Zader 166  
 Zahner 146, 202  
 Zarnoglou 146, 195, 226-227  
 Zanger 156  
 Zarnitz 159  
 Zaune 152  
 Zdebel 41  
 Zech, G. 271  
 Zech, J. 266, 324  
 Zellmann 98, 266, 273, 304, 309  
 Zerbin 38, 59  
 Zhiyong 372  
 Zied 162  
 Ziegeler 200  
 Ziegler, Dan 146, 173, 200, 206  
 Ziegler, W. 266, 295  
 Ziemons 94  
 Zilkens 107  
 Zille 183  
 Zilles 52, 94, 125, 155-156, 183-184, 224  
 Zimdahl 352, 389  
 Zimmermann, A. 56  
 Zimmermann, D. 369  
 Zimmermann, Horst 42  
 Zimmermann, K. 91  
 Zimmermann, Norbert 163  
 Zimmermann, Petra 341, 362, 375, 419, 421  
 Zimmermann, Ute 258, 268, 283  
 Zindler 121  
 Zink 174  
 Zirpins 166  
 Zirwes 373  
 Zittlau 266  
 Ziyaie-Hochstrat 170  
 Zoch 150  
 Zocholl 152  
 Zotz 170  
 Zöllner 266, 322  
 Zucker 166, 220-221, 224  
 Zulechner 266, 306, 325  
 Zuleger 362, 370  
 Zur Hausen 159  
 Zur Nieden 302  
 Zwiethoff 111  
 Zylka 362, 365  
 Zysk 171













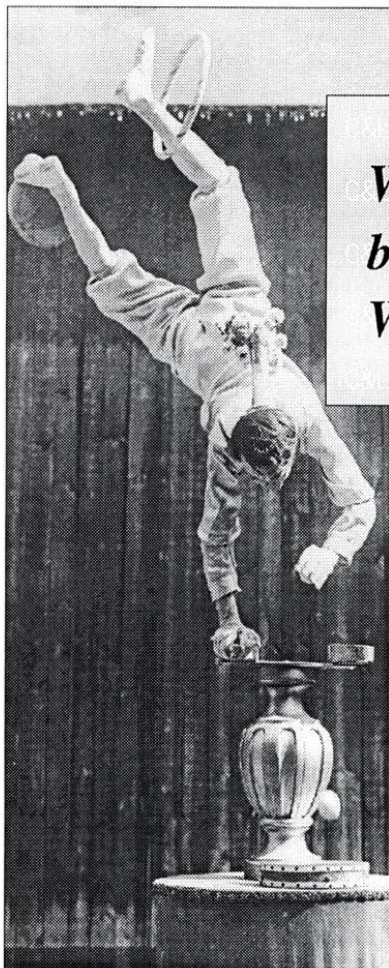

*Wenn Sie etwas  
besonders gut können:  
Wir werden es fördern*

Wenn wir erklären, daß Mitarbeiterförderung bei uns großgeschrieben wird, können Sie sagen: Das behaupten viele. Richtig. Aber wir müssen täglich den Beweis dafür antreten, denn Wirtschaftsprüfung, Steuer- und Unternehmensberatung sind heute nur noch mit ausgebildeten Spezialisten zu machen. Deshalb fördern wir Ihre speziellen Fähigkeiten und setzen sie dort ein, wo Sie diese optimal entwickeln können. Das bedeutet ständige Aus- und Fortbildung, Mitarbeitergespräche und -beurteilungen, training-on-the-job oder Förderung von Auslands- und Spracherfahrungen. Sie arbeiten in einem zukunftsorientierten Dienstleistungsweig mit großen Zukunftsaussichten. Natürlich erwarten wir im Gegenzug Ihr hohes Engagement, Zuverlässigkeit, Prädikatsexamina und ausgeprägtes unternehmerisches Denken.

## C&L Deutsche Revision

Aktiengesellschaft  
Wirtschaftsprüfungsgesellschaft

## C&L Unternehmensberatung

Wenn Sie – Wirtschaftswissenschaftler, Wirtschaftsinformatiker, Wirtschaftsingenieure oder Juristen mit Prädikatsexamen – mehr über uns und unsere 39 Standorte erfahren wollen: Informationsmaterial senden wir Ihnen gerne zu. Ihre Bewerbungsunterlagen senden Sie bitte an: C&L Deutsche Revision, Auf'm Hennekamp 47, 40225 Düsseldorf, Tel. 0211/3394-0 oder C&L Unternehmensberatung, Rüttenscheider Stern 5, 45130 Essen, Tel. 0201/7290-0.



# Nehmen Sie unsere Leistung unter die Lupe!



- **Beratungsservice**
- **DTP-Studio**
- **Datenkonvertierung**
- **Druck von Broschüren, Prospekten,  
Geschäftsberichten, Plakaten ...**
- **Industrielle Buchbinderei**

**WAZ**  
**DRUCK**

Theodor-Heuss-Straße 77  
47167 Duisburg  
Telefon (02 03) 9 94 87-0  
Telefax (02 03) 9 94 87-59

