

*Heinrich Heine*

HEINRICH HEINE  
UNIVERSITÄT  
DÜSSELDORF

**Personen- und Vorlesungsverzeichnis**

**Wintersemester 1996/97**



## Zeittafel

Sommersemester 1996

Wintersemester 1996/97

---

<b>Semesterbeginn:</b>	1. April 1996	1. Oktober 1996
<b>Semesterschluß:</b>	30. September 1996	31. März 1997
<b>Beginn der Vorlesungen:</b>	15. April 1996	14. Oktober 1996
<b>Letzter Vorlesungstag:</b>	12. Juli 1996	14. Februar 1997
<b>Die Vorlesungen fallen aus:</b>	01. Mai 1996 (Maifeiertag)	1. November 1996 (Allerheiligen)
	16. Mai 1996 (Christi Himmelfahrt)	3. Dezember 1996 (Dies academicus)
	27. Mai 1996 (Pfingstmontag)	21. Dezember 1996 bis 4. Januar 1997 (Weihnachtsferien)
	06. Juni 1996 (Fronleichnam)	
	Sport-Dies	
	26. Juni 1996	

---

### **Bewerbungsfrist:**

für die Fächer BWL, Medienwissenschaften,  
Medizin, Pharmazie, Psychologie,  
Psychologie in der Phil. Fak.,  
Rechtswissenschaft und Zahnmedizin  
(nur höhere Semester)

**- Ausschlußfrist -** bis 15. März 1996

bis 15. September 1996

Psychologie in der Phil. Fak., Medienwissenschaft

1. Fachsemester

wegen örtl.

Zulassungsbeschränkung

bis 15. Juli 1996

Antrag auf Zulassung  
zur Einstufungsprüfung  
gem. § 66 UG

**- Ausschlußfrist -** 30. September 1995

31. März 1996

### **Antragsfrist für**

#### **zulassungsfreie Fächer:**

Die Einschreibunterlagen  
sind in der vom Studenten-  
sekretariat jeweils mitgeteilten  
Frist zurückzusenden

01. Febr. bis 12. April 1996

1. Juli bis 11. Oktober 1996

### **Bewerbungsfrist für**

#### **ausländische Studienbewerber:**

in den Fächern mit Zulassungs-  
beschränkung sowie für alle  
Fächer mit vorherigem Deutsch-  
kurs oder erforderlicher  
Sprachprüfung (PNdS)

bis 15. Januar 1996

bis 15. Juli 1996

### **Rückmeldefrist:**

für die Fächer BWL, Kunstgeschichte, Medienwissenschaft,  
Medizin, Pharmazie, Psychologie,  
Psychologie in der Phil. Fak.,  
Rechtswissenschaft und Zahnmedizin

**- Ausschlußfrist -** 01. Febr. bis 15. März 1996

1. Juli bis 31. August 1996

**für die übrigen Fächer:** 01. Febr. bis 12. April 1996

1. Juli bis 11. Oktober 1996

**Exmatrikulation:** 01. Febr. bis 12. April 1996

1. Juli bis 11. Oktober 1996

**Studienplatztausch:** 01. Febr. bis 19. April 1996

1. Juli bis 18. Oktober 1996

Weitere Angaben finden Sie unter „Informationen über das Studium an der Heinrich-Heine-Universität Düsseldorf“

# Heinrich-Heine-Universität Düsseldorf

## Personen- und Vorlesungsverzeichnis Wintersemester 1996/97

Postanschrift: Universitätsstraße 1, 40225 Düsseldorf  
Fernsprechsammelnummer (0211) 81-00, bei Durchwahl 81...  
Fernschreiber 8 587 348 uni d  
Telefax (02 11) 34 22 29

Wir wissen nicht,  
was Ihnen Ihr Arzt bei  
chronischem Geldmangel empfiehlt !

Va  
A2



Auch Sie können bei uns jobben,  
wenn Sie unter PC- und Englischkenntnissen leiden  
und Ihnen Ihre Büroerfahrung zu schaffen macht.

Unsere Therapie



wird Ihnen gefallen!

Zu Risiken und Nebenwirkungen  
rufen Sie unsere Frau Finkeldey an!  
**Telefon 02 11 - 1 64 90 76**

elz Zeitarbeit GmbH · Am Wehrhahn 86 · 40211 Düsseldorf · Fax 02 11 - 1 64 96 82

## Die Universität ist Mitglied folgender Organisationen und Vereinigungen:

Landesrektorenkonferenz NRW

Konferenz der Rektoren und Präsidenten der Hochschulen in der Bundesrepublik Deutschland (Hochschulrektorenkonferenz), Ahrstraße 39, 53175 Bonn

Ständige Konferenz der Rektoren und Vizekanzler der Europäischen Universitäten, Université de Genève, CH-1211 Genève 4

Association Internationale des Universités, t, rue Miollis, F-75 Paris 15 e

Deutsche Forschungsgemeinschaft, Kennedyallee 40, 53175 Bonn

Deutscher Akademischer Austauschdienst, Kennedyallee 50, 53175 Bonn

Deutsch-Französische Rektorenkonferenz

Hochschulverband

Deutscher Juristen-Fakultätentag

Medizinischer Fakultätentag der Bundesrepublik Deutschland

Philosophischer Fakultätentag

Mathematisch-Naturwissenschaftlicher Fakultätentag

Freundeskreis Düsseldorf-Haifa, Postfach 1120, 40200 Düsseldorf

## Partnerschaften

bestehen mit folgenden Universitäten:

Universität Nantes (Frankreich) seit 11. 5. 1973

Universität Neapel (Italien) seit 25. 4. 1985

Universität Peking (China) seit 1. 7. 1987

Universität Alicante (Spanien) seit Dezember 1987

Universität Reading (Großbritannien) seit 13.12.1988

University of California, Davis (USA) seit 10. 10. 1990

Pennsylvania State University (USA) seit 5.12. 1990

---

**Herausgeber:** Der Rektor der Heinrich-Heine-Universität Düsseldorf

**Redaktion:** Universitätsverwaltung — Abteilung 1.1 — F. (0211) 81-151 40/1 24 34

**Anzeigenverwaltung:** PRESSE-INFORMATION-AGENTUR Volker Reischert, Birkenstraße 30, 40233 Düsseldorf, Tel. 02 11/68 33 13, Telefax 02 11/68 33 82

**Redaktionschluß:** 15. April 1996

**Druck:** WAZ-Druck

**Verkauf und Vertrieb** des Personen- und Vorlesungsverzeichnisses erfolgen durch den Düsseldorfer Fachbuchhandel.

Dieser Ausgabe liegt folgende Beilage bei:

Frankfurter Allgemeine Zeitung

STUDENTEN-PRESSE, Pressevertriebs GmbH, Heidelberg

Handelsblatt

**Auflage:** 12000

---

## Wintersemester 1996/97

Zeit	Montag		Dienstag		Mittwoch		Donnerstag		Freitag		Samstag	
	Fach	Raum	Fach	Raum	Fach	Raum	Fach	Raum	Fach	Raum	Fach	Raum

Prüfungstermine:

---

---

---

---

---

# Wir helfen Ihnen beim Umzug! Hätten Sie das gedacht?

Sorry – natürlich schleppen wir Ihnen nicht Ihre Kartons. Aber da Sie schon genug haben, woran Sie denken müssen, nehmen wir Ihnen eine Sorge ab: Nutzen Sie unseren Umzugsservice rund um die Telekommunikation.

Ob neuer Anschluß, neue Geräte\* oder zusätzliche Dienste. Es gibt viele Möglichkeiten, die wir Ihnen gerne persönlich erläutern. Damit Ihre Lösung ganz auf Sie zugeschnitten ist.

Also: Bevor Sie umziehen, ziehen Sie zum nächsten T-Punkt, und holen Sie sich auf jeden Fall unsere Umzugsbroschüre! Oder rufen Sie uns einfach zum Nulltarif unter **01114** an. Wir sind rund um die Uhr für Sie zu erreichen.

\*Der Markt für Endeinrichtungen unterliegt dem Wettbewerb. Sie können sowohl eine Endeinrichtung (z. B. Telefon) bei der Deutschen Telekom AG als auch bei anderen Anbietern kaufen.

## **T-Punkt**

Steinstraße 5, 40212 Düsseldorf

## **T-Punkt**

Nordstraße 38, 40477 Düsseldorf

## **T-Punkt**

Adersstraße 30, 40215 Düsseldorf

## **T-Punkt**

Hauptstraße 19, 40597 Düsseldorf

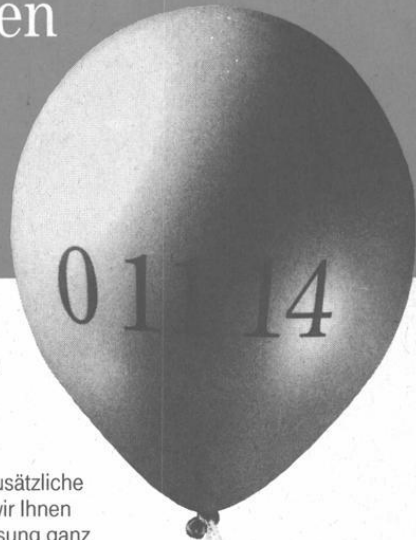

# Karriere ohne Branchengrenzen

Wir sind davon überzeugt, daß der Erfolg eines Unternehmens auf dem Wissen und der Einsatzfreude jedes einzelnen Mitarbeiters beruht. Fachliche Kompetenz und Kreativität sind die Voraussetzungen dafür, auch schwierige Aufgaben zu lösen. Nur wer besser als die anderen ist, kann sich langfristig behaupten.

Ihr überdurchschnittliches Examen zeigt uns, daß Sie ehrgeizig und leistungsbereit sind. Während Ihres Studiums haben Sie konstruktiv mit anderen zusammengearbeitet und bewiesen, daß Sie Probleme gemeinsam meistern können. Sie haben unternehmerisches Gespür und wollen etwas bewegen. Ihr Ziel ist es, als Steuerberater, Wirtschaftsprüfer oder Unternehmensberater Ihren Weg zu machen.

KPMG unterstützt Sie hierbei. Wir sind eine der weltweit führenden Prüfungs- und Beratungsgesellschaften und betreuen Unternehmen aller Größen, Rechtsformen und Branchen. Wenn Sie sich für eine Karriere entscheiden, in der Sie Ihre persönlichen Stärken für Ihren und unseren Erfolg einsetzen wollen, schreiben Sie uns. Wir freuen uns darauf, Sie kennenzulernen.

The KPMG logo is displayed in a bold, italicized, sans-serif font.

KPMG Deutsche Treuhand-Gesellschaft  
Lothar Brosk  
Am Bonneshof 35  
40474 Düsseldorf



Kruchen Zahntechnik GmbH  
Achenbachstr. 150  
40237 Düsseldorf

 **Kruchen Zahntechnik**



Tel. (0211) 91 52 81 -0  
Fax (0211) 91 52 81 22

Titan  
Sunrise  
Galvanokronen  
Keramik-Inlays und -Facings  
Vitallium Modellguß  
Laserschweißen

**Mehr** *Fachliteratur · Zeitungen · Sammelbestellungen*  
**als schöne** *Bestellservice per Telefon oder Fax*  
**Worte** *geöffnet: Mo-Fr 10-18:30 Uhr · Sa 10-14 Uhr*

FRAUEN **BUCH** LADEN · Becherstraße 2 · 40476 Düsseldorf  
Telefon (02 11) 46 44 05 · Tel./Fax (02 11) 46 18 53

**FRAUEN**  
**BUCH**  
**LADEN**

**Exam. Krankenschwester/Pfleger**  
**Exam. Altenpfleger/in**

oder

**Medizinstudent/in**

auch als **Nebentätigkeit** sucht

**Anju**

Häusliche Kranken- und Altenpflege  
Jutta Reiff-Gaede / Anna E. Welters

**Telefon**  
**(02 11) 6913430**

**Telefax**  
**(02 11) 6913630**



## Praktikum/Praxissemester

Tätigkeit: **Messe- und Kongreßorganisation:**

- Selbständige Bearbeitung von Teilbereichen
- Planung, konzeptionelle Arbeiten, Betreuung der Aussteller, Pressearbeit, Korrespondenz, Telefonmarketing etc.
- Einsatz vor Ort

Kontakt:

# MCO

**Marketing · Communication · Organisation  
GmbH**

Frau Susanne Neumann  
Elisabethstr. 14  
40217 Düsseldorf  
Tel. 02 11-38 60 00  
Fax: 02 11-38 600 60

- Marketing- + Vertriebsberatung
- Messen / Kongresse
- Direktwerbung
- Media
- Pressekonferenzen

Bitte senden Sie uns Ihre Kurzbewerbung mit Lichtbild zu.

---

## Messehost/ess

Tätigkeit: ● Interessante Einsätze als Servicekraft, Moderator/in oder Dolmetscher/in auf Messen, Kongressen oder bei Promotions und Events im gesamten Bundesgebiet.

Ihr Profil: ● jung, flexibel, gutaussehend, einsatzfreudig

Kontakt:

# pts Marketing Services GmbH

Frau Vilma Dane  
Elisabethstr. 14  
40217 Düsseldorf  
Tel. 02 11-38 60 10  
Fax: 02 11-38 600 60

- Promotion-Planung
- Promotion-Personal
- Messe-Hostessen
- Kongreß-Personal

Bitte senden Sie uns Ihre Kurzbewerbung mit Lichtbild zu.



**Orientierungshilfe**

**1**

**Allgemeiner Teil**

**2**

**Juristische Fakultät**

**3**

**Medizinische Fakultät**

**4**

**Philosophische Fakultät**

**5**

**Mathematisch-Naturwissenschaftliche Fakultät**

**6**

**Wirtschaftswissenschaftliche Fakultät**

**7**

**Namensverzeichnis**

# Koch

Zahntechnik GmbH



Bogenstraße 27-31 · 40227 Düsseldorf · ☎ (02 11) 77 10 57/58/59 · 📠 (02 11) 7 88 38 78



# Inhaltsverzeichnis

1

Mitgliedschaften und Partnerschaften der Universität .....	3
Öffnungszeiten der Universitätseinrichtungen .....	16
Chronik der Universität .....	19
Zur baulichen Gesamtplanung der Universität .....	23
Organe der Universität	
Rektorat .....	25
Senat .....	25
Konvent .....	26
Kuratorium .....	28
Senatskommissionen .....	28
Frauenbeauftragte .....	33
Ehrensensatorinnen und-senatoren, Ehrenbürgerinnen und -bürger .....	34
Pressestelle .....	34
Verwaltung .....	35
1. Universitätsverwaltung .....	35
2. Verwaltung der Medizinischen Einrichtungen .....	38
Personalräte .....	39
Schwerbehindertenvertretungen .....	40
Gemeinsame Einrichtungen der Universität	
Universitäts- und Landesbibliothek .....	42
Universitätsrechenzentrum .....	45
Sonstige Einrichtungen und Vereinigungen .....	46
Graduiertenkollegs .....	47
Hochschullehrervereinigung an der Heinrich-Heine-Universität Düsseldorf e.V. ....	48
Wirtschaftswissenschaftliche Gesellschaft Düsseldorf e. V. (WiGeD) .....	48
Wissenschaftliche Mitarbeiterinnen und Mitarbeiter .....	48
Studierendenschaft .....	49
Studierendengemeinden .....	50
Studentenwerk .....	51
Gesellschaft von Freunden und Förderern e. V. ....	56
Freundeskreis Botanischer Garten der Universität e. V. ....	57
Verzeichnis der Studienfächer und Studienabschlüsse .....	57
Informationen über das Studium an der Heinrich-Heine-Universität Düsseldorf .....	63
Kulturprogramm für ausländische Studierende .....	66
Einschreibungsordnung .....	76
Staatliches Prüfungsamt — Düsseldorf — .....	84
Zentrale wissenschaftliche Einrichtungen der Universität .....	86
Der Universität angegliederte Institute .....	86
Sonderforschungsbereiche .....	89
Übersicht über die Zahl der Studierenden an der Universität .....	90

Zeitarbeit

**HS**

Suchen Sie während Ihrer Semesterferien  
einen Job?  
Kommen Sie zu uns.

Zeit, für einen interessanten Arbeitsplatz. Zeit für eine Arbeit, die wirklich Spaß macht und bei der auch das Gehalt stimmt. Deshalb sollten Sie sich heute bewerben.

- Stenotypistin
- Sekretärin
- Schreibkraft
- kfm. Mitarbeiterin
- Schlosser
- Schweißer
- Vorrichter ISO
- Elektriker

Wir setzen Sie ein in Ihrem gelernten Beruf oder in interessanten, neuen Bereichen. Sprechen Sie mit uns:

### **H. + S. Zeitarbeit GmbH**

Stresemannstraße 4 · 40210 Düsseldorf

Claubergstraße 32 · 47051 Duisburg

Telefon (02 11) 32 40 72

Fax (02 11) 32 50 43

Telefon (02 03) 2 01 51

Fax (02 03) 2 78 76

Zeitarbeit

**HS**



**Versuch's  
doch mal  
bei uns**

**Wir haben die Jobs, die Taschen füllen.**

**Geschäftsstelle Düsseldorf**

**Steinstraße 31**

**40210 Düsseldorf**

**Tel. (02 11) 13 50 54**

**Fax (02 11) 32 70 08**



**time power**

Personal-Dienstleistungen



## Inhaltsverzeichnis

Lehrveranstaltungen für Hörerinnen und Hörer aller Fakultäten . . . . . 91

2

Juristische Fakultät . . . . .	97
Studienberatung . . . . .	97
Lehrkörper . . . . .	98
Lehrstühle . . . . .	101
Lehrveranstaltungen . . . . .	103

3

Medizinische Fakultät . . . . .	105
Studienberatung . . . . .	109
Prüfungsausschüsse . . . . .	109
Lehrkörper . . . . .	111
Institute und Kliniken . . . . .	147
Lehranstalten und Schulen an den Medizinischen Einrichtungen . . . . .	167
Studienpläne für das vorklinische Studium . . . . .	168
Lehrveranstaltungen . . . . .	174

4

Philosophische Fakultät . . . . .	227
Studienberatung . . . . .	229
Prüfungsausschuß . . . . .	235
Lehrkörper . . . . .	237
Institute und Seminare . . . . .	255
Lehrveranstaltungen . . . . .	266

ZEITARBEIT IST DIE MODERNSTE FORM DER ARBEIT

## Money statt Uni

*schnell · problemlos · lukrativ*

Wir bieten für die Semesterferien interessante und abwechslungsreiche Jobs bei renommierten Unternehmen aller Wirtschaftsbereiche.

Egal, ob es um das „Urlaubsgeld“ oder das „Reinschnuppern“ in die Arbeitswelt geht. Wir bieten die richtige Aufgabe.

Wir informieren Sie gerne und freuen uns auf Ihren Anruf.

Frau Gerik, Frau Koenders

20 JAHRE W.I.R

W.I.R GmbH, Tel.: 0211/ 35 02 92  
Kreuzstraße 20, 40210 Düsseldorf





COLOR • HI-FI • VIDEO • ANTENNENBAU • SATELLITENSYSTEME

Im Taubental 36 - 41468 Neuss-Grimlinghausen

Tel. 021 31 / 93 58-0 • Fax 021 31 / 93 58 20 • Service-Tel. 021 31 / 93 58 21 • Service-Fax 021 31 / 9 38 24

**Löbig & Krüger GmbH**

**MEDIAPARK**

Geschäftszeiten: Montag bis Freitag 10.00-18.30 Uhr durchgehend • Samstag 9.00-14.00 Uhr  
Langer Donnerstag bis 20.30 Uhr • Langer Samstag bis 18.00 Uhr

# Knallharte Studentenpreise

## Wir freuen uns auf Sie

Hinter der  
Fleher Brücke  
die 1. rechts,  
1. links,  
1. rechts





## Inhaltsverzeichnis

5

Mathematisch-Naturwissenschaftliche Fakultät .....	325
Studienberatung .....	328
Prüfungsausschüsse .....	330
Lehrkörper .....	333
Institute .....	351
Lehrveranstaltungen .....	365

6

Wirtschaftswissenschaftliche Fakultät .....	413
Studienberatung .....	414
Prüfungsausschuß .....	414
Lehrkörper .....	414
Lehrstühle .....	416
Lehrveranstaltungen .....	419

7

Namensverzeichnis .....	425
-------------------------	-----

1

Sie suchen schnellstmöglich im kaufmännischen  
oder gewerblichen Bereich einen lukrativen

# Ferienjob?

Dann rufen Sie uns an, wir sind auch in Ihrer Nähe!

<b>Solingen</b>	<b>0212/</b>	<b>20 10 26 - 29</b>
<b>Remscheid</b>	<b>02191/</b>	<b>927 444 - 445</b>
<b>Düsseldorf</b>	<b>0211/</b>	<b>385 7243 - 7430</b>

## PHOENIX



**Zeitarbeit GmbH**

**Solingen**  
**Remscheid**  
**Düsseldorf**  
**Berlin**

## Öffnungszeiten

### Studierendensekretariat

Gebäude 16.11 (Verwaltungsgebäude)  
F. 81-1 22 32/1 22 43/1 22 60/1 32 66/1 45 33/1 34 80/1 22 34  
montags bis freitags 9 bis 12 Uhr

### Akademisches Auslandsamt

Gebäude 16.11 (Verwaltungsgebäude), F. 81-1 22 38  
montags bis freitags 9 bis 12 Uhr

### Akademisches Prüfungsamt

Gebäude 16.11 (Verwaltungsgebäude)  
Fax 02 11/8 11 22 51

Diplomprüfungen  
montags bis freitags 9 bis 12 Uhr  
F. 81-1 24 25, 1 30 55, 1 43 57, 1 49 52

Magisterprüfungen  
montags bis freitags 9 bis 12 Uhr  
F. 81-1 49 55

Promotionen Medizin  
dienstags und donnerstags 9 bis 12 Uhr  
mittwochs 13 bis 15 Uhr  
F. 81-1 30 50

Zahnmedizin-Prüfungen  
montags bis freitags 9 bis 12 Uhr  
F. 81-1 52 53

### Zentrale Studienberatung

Gebäude 16.11 (Verwaltungsgebäude), F. 81-1 43 80  
Sprechstunde s. Seite 71

### Universitätskasse

Gebäude 16.11 (Verwaltungsgebäude)  
F. 81-1 22 29/1 22 30/1 22 31/1 22 32  
Kto. 4051 710 bei der Westdeutschen Landesbank Rhein. Girozentrale Düsseldorf,  
BLZ 300 500 00 montags bis freitags 8 bis 9.30 Uhr

### Studentenwerk Düsseldorf (s. auch Seite 51)

Allgemeine Verwaltung, Geb. 21.12, F. 81-1 32 98  
montags bis donnerstags 9 bis 12 Uhr und 13 bis 14 Uhr, freitags 9 bis 12 Uhr

Kasse, Geb. 21.12, F. 81-1 33 15  
montags bis freitags 9 bis 12.30 Uhr

### Wohnheimverwaltung/ Zimmervermittlung,

Geb. 21.12, F. 81-1 32 89 und  
81-1 32 86  
montags bis freitags 9.15 bis 12 Uhr

### Ausbildungsförderung,

Geb. 23.11, F. 81-1 33 81  
montags und donnerstags 9 bis 13 Uhr

### Allgemeiner Studierendenausschuß (AStA)

Gebäude 21.12 (Studierendenhaus),  
F. 81-1 32 81  
montags bis freitags 10.15 bis 14 Uhr

### Universitäts- und Landesbibliothek

Gebäude 24.41  
Mo.—Fr. 9—20, Sa. 9—13

**ormanns**

von  
A wie Apple  
über  
S wie Service  
bis  
Z wie Zufriedenheit

Hans Ormanns GmbH  
Sternstraße 65  
40479 Düsseldorf  
Tel: 0211/49707-0 Fax: 0211/4982411

Apple  
Systemhaus



meinen sie mich?

Und mich?



Ja, Sie meinen wir !

◆ JOBS ◆ JOBS ◆ JOBS ◆

**Im Büro:**  
Schreibmaschinen/PC-Kenntnisse,  
Buchhaltungskennntnisse  
Sprachkenntnisse  
allgemeine Büroarbeiten

**Im gewerbl./techn. Bereich:**  
Lagerarbeiten  
verschiedene Hilfsarbeiten  
oder wenn Sie eine Fachausbildung haben.

Bei Gess & Partner - Zeitarbeit - sind Sie an der richtigen Adresse für gute Jobs während des Semesters in Teilzeitarbeit oder während der Semesterferien in Vollzeitarbeit.

Und wenn Sie Ihr Studium beendet haben, hilft Ihnen unser Bereich **Arbeitsvermittlung** kostenfrei bei der Suche nach dem optimalen Arbeitsplatz! Rufen Sie einfach an und informieren Sie sich!



**Gess & Partner GmbH**  
Personalmanagement

Personalberatung Personalvermittlung Zeitarbeit

Oststr. 11, 40211 Düsseldorf

Tel. 0211 - 13 53 00



**Dekanat der Juristischen Fakultät**

Studienhaus, Fürstenwall 5, Ebene 03, Raum 10, dienstags 10 bis 12 Uhr  
und nach Vereinbarung

**Dekanat der Medizinischen Fakultät**

Gebäude 23.11, Ebene 02, Raum 65, F. 81-1 22 42  
montags bis freitags 10 bis 12 Uhr

**Dekanat der Philosophischen Fakultät**

Gebäude 23.21, Ebene 00, Raum 63, 66 und 68, F. 81-1 29 36, 1 29 37 und 1 49 55  
dienstags und donnerstags 10 bis 12 Uhr

**Dekanat der Mathematisch-Naturwissenschaftlichen Fakultät**

Gebäude 25.32, Ebene 00, Raum 30, F. 81-1 22 35 und 1 21 93  
montags bis freitags 10 bis 12 Uhr

**Dekanat der Wirtschaftswissenschaftlichen Fakultät**

Gebäude 23.32, Ebene 01, Raum 64, F. 81-1 38 20, montags bis freitags 9 bis 12 Uhr

**Staatliches Prüfungsamt**

Gebäude 23.31, Ebene 01, F. 81-1 41 01 bis 1 41 07  
Sprechstunden s. Seite 84

**Abenteuer- und Erlebnisreisen  
und vieles mehr****Gesamtkatalog anfordern!****Gartenstr. 3 · 65589 Hadamar**

Telefon 0 64 33 - 7 01 91 · Telefax 0 64 33 - 7 01 92

**S T U D E N T E N****A L L E R S E M E S T E R****MANPOWER HAT ARBEIT FÜR EUCH****MITMACHEN UND GELD VERDIENEN!****WER SPASS AN ABWECHSLUNGSREICHEN JOBS HAT, IST BEI  
MANPOWER AN DER RICHTIGEN ADRESSE.****WIR SUCHEN LAUFEND STUDENTEN**

- MIT KAUFMÄNNISCHER AUSBILDUNG
- MIT FACHARBEITERBRIEF
- FÜR LAGER UND PRODUKTION

**GEPFLEGTE ERSCHEINUNG UND HÖFLICHES AUFTRETEN SIND  
ERFORDERLICH. ENGLISCHE SPRACHKENNTNISSE UND VER-  
KAUFSERFAHRUNG VON VORTEIL.****RUFEN SIE UNS AN.  
DÜSSELDORF****TEL. (02 11) 168 90-0****MANPOWER**  
NIMM DIR DIE FREIHEIT.

# Chronik der Universität

- 1806 Joachim Murat, von seinem Schwager Napoleon als Großherzog von Berg eingesetzt, will in Düsseldorf eine bergische Universität gründen. Bestrebungen, schon im 17. Jahrhundert in Düsseldorf eine Universität zu gründen, blieben erfolglos. Doch wurde das „Gymnasium Illustre“ 1545 von Herzog Wilhelm dem Reichen gegründet, von den Jesuiten für Studia inferiora und Studia superiora eingerichtet. Höhere Studien — Dauer 2 bis 4 Jahre — waren in Philosophie, Jurisprudenz und Theologie möglich. Im 18. Jahrhundert hatten sich in Düsseldorf drei hochschulähnliche Institutionen entwickelt:  
Die **Fakultätenschule**, die nach Aufhebung des Jesuitenordens aus dem alten Gymnasium entstand.  
Die **Rechtsakademie**, zuerst 1715 erwähnt, bildete Juristen aus. Alle bergischen Untertanen, die juristische Positionen erstrebten, mußten nach einer Vorschrift aus dem Jahre 1779 zwei Jahre die Rechtsakademie besuchen.  
Das **Collegium anatomico-chirurgicum**, zu dem 1747 mehrere medizinische Lehrstätten mit festem Lehrplan zusammengeführt wurden.
17. 12. 1811 Napoleon erläßt ein Dekret, in Düsseldorf für das Herzogtum Berg eine Universität mit fünf Fakultäten zu errichten. Der Rußlandfeldzug Napoleons mit seinen Folgen verhindert die Gründung.
1. 7. 1907 Die „**Düsseldorfer Akademie für praktische Medizin**“ wird nach langen und hartnäckigen Bemühungen aus Düsseldorf mit einem Allerhöchsten Erlaß vom 4. 6. 1907 errichtet.  
Aufgaben der Akademie: Ausbildung von Medizinalpraktikanten, Ausbildung in Spezialfächern, Fortbildungskurse, Förderung der praktischen Medizin nach der wissenschaftlichen Seite. Die Akademie besaß keine Rektoratsverfassung und konnte keine Studenten ausbilden.
27. 7. 1907 Feierliche Eröffnung der neuerbauten Allgemeinen Städtischen Krankenanstalten und der „Akademie für praktische Medizin“.
7. 5. 1919 Die Akademie nimmt mit vorläufiger Genehmigung und hauptsächlich für Kriegsteilnehmer den klinischen Unterricht auf.
24. 2. und 25. 4. 1923 Preußen und Düsseldorf unterzeichnen einen Vertrag, nach dem die „Akademie für praktische Medizin“ in „**Medizinische Akademie in Düsseldorf**“ umbenannt wird. Die Akademie erhält Rektoratsverfassung und das Recht auf klinische Ausbildung von Studenten.
8. 6. 1923 Offizielle Eröffnung der Akademie.
- WS 1931/32 Das Studium der Zahnmedizin wird aufgenommen.
1. 11. 1935 Die „Medizinische Akademie in Düsseldorf“ erhält das Promotionsrecht.
19. 11. 1945 Wiederaufnahme des akademischen Unterrichts.  
1955 Gründung der „Gesellschaft von Freunden und Förderern der Medizinischen Akademie in Düsseldorf“.
- 1961 Prof. Anton Kiesselbach führt im Wintersemester 1961/62 erstmalig einen Präparier-Kurs mit beschränkter Teilnehmerzahl durch und schafft damit die Grundlage für den Aufbau des vorklinischen Unterrichts.
- 3.7.1962 Land NRW und Düsseldorf schließen einen Vertrag: NRW übernimmt mit Wirkung vom 1. 1. 1962 die Verantwortung und Fürsorge für die Medizinische Akademie, während die Allgemeinen Städtischen Krankenanstalten weiterhin im Besitz der Stadt Düsseldorf verbleiben.
16. 11. 1965 Die Landesregierung NRW beschließt die Umwandlung der Medizinischen Akademie in „**Universität Düsseldorf**“.
- WS 1965/66 Studienanfänger/innen der Medizin werden erstmals aufgenommen.  
Bisher war ein Studium der Medizin und Zahnmedizin nur vom 3 Semester an möglich.
1. 1. 1966 Die Universität Düsseldorf konstituiert sich mit einer Medizinischen und einer kombinierten Naturwissenschaftlich-Philosophischen Fakultät.

14. 2. 1966 Festakt zur Begründung der Universität.
1. 1. 1969 Die kombinierte Naturwissenschaftlich-Philosophische Fakultät bildet zwei selbständige Fakultäten: Mathematisch-Naturwissenschaftliche und Philosophische Fakultät.
1. 1. 1973 Die bisherigen Städtischen Krankenanstalten — Universitätskliniken gehen von der Stadt Düsseldorf in die Trägerschaft des Landes Nordrhein-Westfalen (Universität) über.
19. 3. 1973 Der Preis im Bau- und Ideenwettbewerb für den Zentralbereich der Universität mit Bibliothek, Hörsaalzentrum und geisteswissenschaftlichen Instituten wird verliehen.
- Anfang 1973 Die Mehrzahl der geistes- und naturwissenschaftlichen Institute zieht in die neubauten Institutsgruppen auf dem Campus um.
11. 5. 1973 Die Universität schließt einen Partnerschaftsvertrag mit der Universität Nantes (Frankreich).
- WS 1975/1976 Die Institutsbauten der Mathematisch-Naturwissenschaftlichen Fakultät mit 3800 Studienplätzen werden bezogen.
- WS 1976/1977 Das neu eingerichtete Fach Pharmazie nimmt den Lehrbetrieb auf.
- WS 1979/1980 Der Neubau der Universitätsbibliothek wird in Betrieb genommen. Erstmals zählt die Universität mehr als 10.000 Studierende.
- WS 1980/1981 Eröffnung des Instituts für Sportwissenschaft und der Universitäts-Sportanlagen.
2. 6. 1981 Die Philosophische Fakultät vereinbart die Zusammenarbeit mit der Philosophischen Fakultät der Universität Neapel (Italien).
26. 12. 1984 Die am 3.11.1982 vom Konvent beschlossene und am 22.11.1982 vom Minister für Wissenschaft und Forschung des Landes Nordrhein-Westfalen genehmigte Grundordnung tritt in Kraft.
8. 5. 1984 Mit der Wahl der Dekane wird die Grundordnung wirksam.
25. 4. 1984 Die Universität schließt einen Partnerschaftsvertrag mit der Universität Neapel (Italien).
- SS 1985 Eröffnung der Medizinisch-Neurologisch-Radiologischen Klinik (MNR-Klinik).
1. 7. 1987 Partnerschaftsvertrag mit der Universität Peking (VR China).
- WS 1987/88 Als erste europäische Universität bietet Düsseldorf den Studiengang Literaturübersetzen an.
- Dez. 1987 Die Universität schließt mit der Universität Alicante (Spanien) einen Partnerschaftsvertrag.
13. 12. 1988 Abschluß eines Partnerschaftsvertrages mit der Universität Reading (Großbritannien).
20. 12. 1988 Der Senat beschließt, daß die Universität künftig den Namen „**Heinrich-Heine-Universität Düsseldorf**“ tragen soll.
2. 3. 1990 Die Wirtschaftswissenschaftliche Fakultät wird durch Erlaß des Ministeriums für Wissenschaft und Forschung des Landes Nordrhein-Westfalen genehmigt und der Lehrbetrieb im Studiengang „Betriebswirtschaftslehre“ im Wintersemester 1989/90 aufgenommen.
10. 10. 1990 Partnerschaftvereinbarung mit der University of California, Davis (USA).
5. 11. 1990 Der Senat bildet das Kuratorium der Universität.
13. 5. 1991 Die Universität schließt einen Partnerschaftsvertrag mit der Pennsylvania State University (USA).
15. 7. 1992 Der Studiengang „Rechtswissenschaften“ wird durch Erlaß des Ministeriums für Wissenschaft und Forschung des Landes Nordrhein-Westfalen genehmigt und der Lehrbetrieb zum Wintersemester 1992/93 aufgenommen.
- 26.11.1993 Das Ministerium für Wissenschaft und Forschung des Landes Nordrhein-Westfalen genehmigt die Errichtung der Juristischen Fakultät

# Erst hat Anne unser Angebot studiert, dann hat sie sich bei uns eingeschrieben.

Anne Frey, 26 Jahre,  
studiert Schmuck-Design:  
„Eine Gesundheitskasse,  
die auch für mich da ist,  
wenn ich nicht krank bin,  
ist echt Gold wert.“

- ab Herbst 1996 -

**AOK-Studenten-Service**  
**Gebäude 21.11**  
**Universitätsstraße 1**  
**40225 Düsseldorf**

Speziell für Studenten in  
Düsseldorf gibt es den AOK  
Studenten-Service. Das heißt:  
Informationen, Aktionen und  
Service-Leistungen zugeschnitten  
auf Ihre Wünsche und Bedürf-  
nisse. Schauen Sie doch mal  
herein, oder rufen Sie uns an:  
Tel.: 02 11/82 25-666  
Ihr AOK-Studentenservice.

**Für Ihre Gesundheit  
machen wir uns stark.**



**AOK**  
Die Gesundheitskasse.



Universitäts- und  
Landesbibliothek Düsseldorf

# IST MEGASTARK.

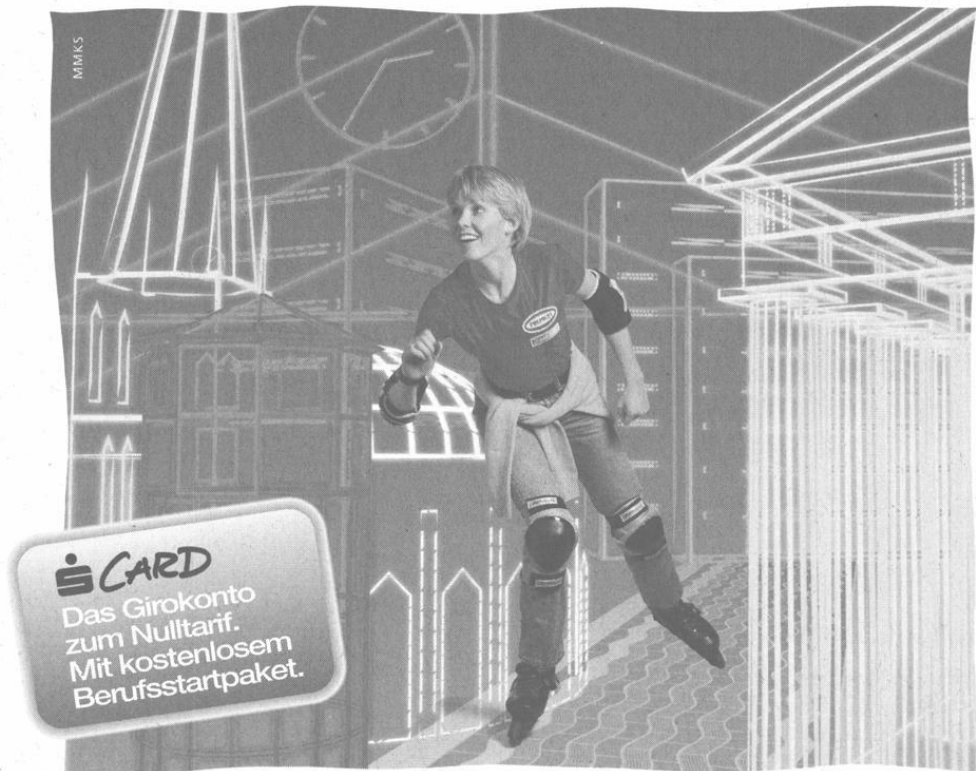

Ein Ausschnitt von ganz vielen - Düsseldorf online für Inlineskater.

## Das junge S Girokonto zum Nulltarif.

- Guthabenzinsen wie beim Sparkassenbuch (S Basissparen)
- Inlandszahlungsverkehr (z.B. Überweisungen, Lastschriften, Daueraufträge ...)
- Homebanking per Telefon und Computer
- Cash an allen S Geldautomaten
- Die Sec-CARD (ab 18 und mit regelmäßigem Einkommen)
- Das Berufsstart-Paket mit vielen Tips und der Bewerbungsmappe

Nur für Schüler (ab 14 Jahren), Studenten, Azubis, Wehr- und Zivildienstleistende - bis zum 30. Lebensjahr.

**S** STADT-SPARKASSE  
DÜSSELDORF



# Zur baulichen Gesamtplanung der Universität

## 1. Universitätscampus

Am Rande des Ballungsraumes Ruhrgebiet und an der Rheinschiene gelegen, bot die Stadt Düsseldorf einen hervorragenden Standort für die Neugründung einer Universität. Innerhalb des Stadtgebietes stand in nur 3,5 km Entfernung vom Stadtzentrum südlich der ehemaligen städtischen Krankenanstalten und der Medizinischen Akademie ein ca. 130 ha großes freies Gelände zur Verfügung. Inzwischen ist die Universität durch einen direkten Anschluß an die A 46 sehr gut mit den Städten der Region verbunden und durch die Straßenbahnlinien 701, 706, 707, 711 und 713 sowie verschiedene Buslinien durch den öffentlichen Personennahverkehr erschlossen.

Das Staatshochbauamt für die Universität wurde in den sechziger Jahren beauftragt, die Raumprogramme und eine Gesamtplanung zu entwickeln, die die städtebaulichen Leitlinien, die Zuordnung der verschiedenen Bereiche und die technische Infrastruktur beinhaltet. Es wurde ein Planungskonzept erarbeitet, das dem schrittweisen Ausbau der Universität den notwendigen Rahmen gab, der sich heute in der gebauten Anlage widerspiegelt.

Charakteristisch ist die um ein Geschöß angehobene Fußgängerebene, die die gesamte Universität von Norden nach Süden bandartig durchzieht und an der sich die verschiedenen Bereiche entlangreihen. Diese Fußgängerebene ist das „städtebauliche Rückgrat“ der Universität, die zwar einen zusammenhängenden, jedoch gegliederten Komplex darstellt. Die einzelnen Bereiche sind in verschiedenen stark frequentierten Zonen so gruppiert, daß die stärker besuchten Einrichtungen (Hörsäle, Seminare) der Fußgängerebene direkt zugeordnet sind und die ruhigeren Bereiche (Forschung, Sonderrichtungen) dahinter angeordnet sind.

Eine äußere Straße („Universitätsstraße“) erschließt die Universität für den Fahrverkehr mit einer Anordnung von Stichstraßen als Anlieferwege zu den einzelnen Bereichen und Parkplätzen, von denen aus die Einrichtungen auf kurzen Wegen zu erreichen sind.

Auf dem Universitätscampus befinden sich die folgenden Einrichtungen:

- Im Norden die theoretisch-medizinischen Fachbereiche, die philosophische und die wirtschaftswissenschaftliche Fakultät. Hier sind auch die Mensa I und eine Wohnheimgruppe des Studentenwerks angeordnet.
- Im Süden die mathematisch-naturwissenschaftlichen Institute und das Universitätsrechenzentrum. Weiter im Süden ist eine Wohnheimgruppe für studentisches Wohnen neu errichtet worden.
- Bindeglied zwischen Nord und Süd ist der Zentralbereich mit der zentralen Universitätsbibliothek und einer Tiefgarage. Es ist geplant, später dort eine 2. Mensa mit Studentenhaus und Studentenwerk, das Hörsaalzentrum und gemeinsame Einrichtungen zu bauen. Bis zur Verwirklichung dieser Einrichtungen wurde dieser Bereich landschaftlich gestaltet. Als neueste Maßnahme wurde im Jahre 1996 hier ein Neubau für die Juristische Fakultät erstellt.
- In den östlichen Landschaftsraum eingebettet liegt das Institut für Sportwissenschaft mit seinen vielfältigen Außensportanlagen. Der Botanische Garten bildet zusammen mit den übrigen Grünanlagen den Rahmen, mit dem sich die Universität in den Landschaftsraum des Niederrheins und der Stadt Düsseldorf einfügt.

Um künftigen Entwicklungen den notwendigen Spielraum zu ermöglichen, werden Erweiterungsflächen vorgehalten. Die großen Baumaßnahmen auf dem Campus waren zum Ende der 70er Jahre abgeschlossen.

## 2. Medizinische Einrichtungen

Die Situation der Universitätskliniken ist bis heute überwiegend durch den Baubestand aus der Gründungszeit der ehemaligen städtischen Krankenanstalten zu Anfang dieses Jahrhunderts gekennzeichnet. Nach dem Wiederaufbau der Nachkriegszeit hat die Stadt Düsseldorf bis zum Anfang der sechziger Jahre die Chirurgische Klinik und zahlreiche Wirtschaftsgebäude und Wohnheime neu errichtet.

Mit der Übernahme der Krankenanstalten durch das Land NRW wurde für die Medizinischen Einrichtungen erstmals 1972 ein Generalplan erstellt. Mit dem Generalplan soll die bauliche Entwicklung der Universitätskliniken als medizinische Ausbildungs- und Forschungsstätte strukturiert und ein planmäßiger Ausbau vorbereitet werden. Nach medizinischen und betriebswirtschaftlichen Gesichtspunkten ist die Bildung von fünf baulichen Zentren geplant. Der Generalplan „72“ wurde 1980 überarbeitet. Die Veränderungen in der medizinischen Ausbildung und in der Gesundheitsstruktur wurden bei der Fortschreibung in den Generalplan „80“ eingebracht und bei der abschnittsweise baulichen Realisierung auch die Sanierung der Altbausubstanz mit einbezogen. Dabei wurde der folgende Sachstand erreicht:

#### **Zentrum I / Chirurgie**

Das Zentrum I ist überwiegend im Gebäude der Chirurgischen Klinik angesiedelt, die durch einen Funktionstrakt auf der Südseite um 8 Operationseinheiten, 40 Intensivpflegebetten und Flächen für Fachabteilungen erweitert werden soll. Mit dem ersten Bauabschnitt des Erweiterungsbaus (4 OP's und 20 Intensivpflegebetten) wurde im Frühjahr 1995 begonnen.

#### **Zentrum II / Orthopädie / Urologie / Augenheilkunde / HNO-Heilkunde / Neurochirurgie / Anästhesie**

Im Jahr 1989 wurde für das Zentrum II ein Architekturwettbewerb durchgeführt. Die prämierte Konzeption sieht vor, das Zentrum II in zwei Bauabschnitten zu realisieren. Das Raumprogramm für den 1. Bauabschnitt für die Fächer Neurochirurgie, Augenheilkunde, HNO-Heilkunde und Anästhesiologie liegt zur Genehmigung vor. Inzwischen wird das denkmalgeschützte Haus Himmelgeist-Nord zur Unterbringung der Orthopädischen Klinik umgebaut und die Neurochirurgische und Urologische Klinik am bestehenden Standort dergestalt saniert, daß das Gebäude auch langfristig für die Urologische Klinik verwendet werden kann.

#### **Zentrum III / Frauenheilkunde / Kinderheilkunde**

Die Frauenklinik soll am bestehenden Standort modernisiert und durch einen neuen Funktionstrakt sowie durch die Belegung des südlich angrenzenden Czerny-Hauses erweitert werden. Der Umbau eines Altbaus für den Pflegebereich der Kinderklinik ist fertiggestellt und im Frühjahr 1995 bezogen worden. Der Neubau eines Funktionstraktes für die Kinderklinik steht kurz vor seiner Vollendung.

#### **Zentrum IV / Innere Medizin / Neurologie / Radiologie / Dermatologie**

Mit dem Neubau der MNR-Klinik (78-85) ist das Zentrum IV im wesentlichen in modernen Gebäuden untergebracht. Für die Dermatologie soll der bestehende Gebäudekomplex modernisiert und erweitert werden.

#### **Zentrum V / Zahn-, Mund- und Kieferheilkunde**

Dieses Zentrum soll am bestehenden Standort modernisiert und durch das Haus Himmelgeist-Mitte erweitert werden. Die Bauplanung für die Sanierung dieses Gebäudes für die zahnärztlichen Polikliniken ist in Arbeit.

Über die Baumaßnahmen an den klinischen Zentren hinaus wurde in den vergangenen Jahren die technische Infrastruktur der Kliniken wesentlich verbessert und eine moderne Versorgungszentrale errichtet, aus der die Altbauten über Elektrokarren und sämtliche Kliniksneubauten über eine automatische Warentransportanlage ver- und entsorgt werden.

# Organe der Universität

## Rektor

Univ.-Prof. Dr. phil. Gert Kaiser , Gebäude 16.11, Ebene 01, Raum 53

Vorzimmer: Reg.-Ang. Karin Sczeppek, F. 81-1 00 00/1, Telefax 81-1 51 93

**Persönlicher Referent:** Regierungsrat Ulrich Henneke, F 81-1 24 34,

E-Mail: ulrich.henneke@uni-duesseldorf.de

**Pressestelle:** s. Seite 34

## Rektorat

Rektor

Univ.-Prof. Dr. phil. Gert Kaiser , Gebäude 16.11, Ebene 01, Raum 53

Vorzimmer: Reg.-Ang. Karin Sczeppek, F. 81-1 00 00/1

Kanzler

Ulf Pallme König, Gebäude 16.11, Ebene 01, Raum 28

Vorzimmer: Reg.-Ang. Marianne Werkhausen, F. 81-1 10 00/1

Prorektor für Planung und Finanzen

Univ.-Prof. Dr. med. Jürgen Schrader , Gebäude 16.11, Ebene 01, Raum 47

F. 81-1 00 10

Prorektor für Forschung und wissenschaftlichen Nachwuchs

Univ.-Prof. Dr. rer. nat. Detlev Riesner, Gebäude 16.11, Ebene 01, Raum 43

F. 81-1 00 20

Prorektorin für Lehre, Studium und Studienreform

Univ.-Prof. Dr. phil. Michiko Mae., Gebäude 16.11, Ebene 01, Raum 41

F. 81-1 00 30

Vorzimmer der Prorektorin/der Prorektoren: Reg.-Ang. Annette Lentzen,

Gebäude 16.11, Ebene 01, Raum 45, F. 81-1 00 10

## Senat

Vorsitzender:

Der Rektor

Die übrigen Mitglieder des Rektorats (beratend)

Die Dekane der Fakultäten (beratend)

Die Frauenbeauftragte (beratend)

Die oder der Vorsitzende des Allgemeinen Studierendenausschusses (beratend)

Vertretung der Professorinnen und Professoren:

Univ.-Prof. Dr. Gunther Arnold

Univ.-Prof. Dr. Wolfgang J. Bock

Univ.-Prof. Dr. Vittoria Borsò

Univ.-Prof. Dr. Wilhelm Busse

Univ.-Prof. Dr. Volker Hodapp

Univ.-Prof. Dr. Hans-Dieter Martin

Univ.-Prof. Dr. Hansgeorg Molitor

Univ.-Prof. Dr. Janbernd Oebbecke

Univ.-Prof. Dr. Andreas Otto

Univ.-Prof. Dr. Heinz-Dieter Smeets

Prof. Dr. Thierry Somville

Univ.-Prof. Dr. Klaus Steffen

Vertretung der wissenschaftlichen Mitarbeiterinnen und Mitarbeiter:

Akad. Oberrätin Dr. Hildegard Hammer

Wiss. Ang. Dr. Frank Müller

Wiss. Ang. Dr. Ariane Neuhaus-Koch

Akad. Oberrat Dr. Herbert Wenk

Vertretung der Studierenden:

Jan Fräßdorf Frank Noack  
Andreas Meske Schiwa Pourhassan

Vertretung der nichtwissenschaftlichen Mitarbeiterinnen und Mitarbeiter:  
Reg.-Ang. Lilo Kock Helmut Schliwa

## Konvent

Vorsitzender:

Univ.-Prof. Dr. Günter Willuhn

Vertretung:

ORR'in Dipl.-Ing. Sanda Grätz (Gruppe der wissenschaftlichen Mitarbeiterinnen und Mitarbeiter)

Kerstin Schüller (Gruppe der Studierenden)

Reg. Ang. Anna Kusnadi-Schorn (Gruppe der nichtwissenschaftlichen Mitarbeiterinnen und Mitarbeiter)

Vertretung der Professorinnen und Professoren:

Univ.-Prof. Dr. Luciano Alberti, Univ.-Prof. Dr. Joachim Otto Arndt ,  
Univ.-Prof. Dr. Volker Aurich, Univ.-Prof. Dr. Volker Beeh,  
Univ.-Prof. Dr. Wolfgang Bonte, Univ.-Prof. Dr. Ulrich Borchard ,  
Univ.-Prof. Dr. Vittoria Borsò, Univ.-Prof. Dr. Manfred Braun ,  
Univ.-Prof. Dr. Hans Bünemann, Priv.-Doz. Dr. Joachim Degen ,  
Univ.-Prof. Dr. Gerd Fischer , Univ.-Prof. Dr. Claus-Dieter Gerharz,  
Univ.-Prof. Dr. Peter Goeretzky, Univ.-Prof. Dr. Bernd Günter,  
Univ.-Prof. Dr. Hansgeorg Hartwig , Univ.-Prof. Dr. Hans Hecker ,  
Univ.-Prof. Dr. Joseph Huston, Univ.-Prof. Dr. Klaus Janßen ,  
Univ.-Prof. Dr. Victoria Kolb-Bachofen, Univ.-Prof. Dr. James Kilbury,  
Univ.-Prof. Dr. Gotthard Krause , Univ.-Prof. Dr. Nikolaus Kühn-Velten ,  
Univ.-Prof. Dr. Alfons Labisch, Univ.-Prof. Dr. Ulrich Mödder,  
Univ.-Prof. Dr. Michiko Mae, Univ.-Prof. Dr. Georg Michaelis ,  
Univ.-Prof. Dr. Hansgeorg Molitor, Univ.-Prof. Dr. Dietrich Mootz,  
Univ.-Prof. Dr. Ferdinand Müller , Univ.-Prof. Dr. Ulrich Noack ,  
Univ.-Prof. Dr. Dirk Olzen, Univ.-Prof. Dr. Heinz-Egon Rösch ,  
Univ.-Prof. Dr. Helmut Ratschek, Univ.-Prof. Dr. Ilse Rechenberger,  
Univ.-Prof. Dr. Andreas Scheid, Univ.-Prof. Dr. Heinz-Dieter Smeets,  
Univ.-Prof. Dr. Dieter Stein , Univ.-Prof. Dr. Hans-J. Steingrüber,  
Prof. Dr. Peter Tepe, Univ.-Prof. Dr. Norbert Wein,  
Univ.-Prof. Dr. Günter Willuhn , Univ.-Prof. Dr. Robert Wisbauer,  
Univ.-Prof. Dr. Eugene R. Wist

Vertretung der wissenschaftlichen Mitarbeiterinnen und Mitarbeiter:

Dr. Friedhelm Beckmann , Dr. Petra Beumer, Wiss. Ass. Stephan Beutner,  
ORR'in Dipl.-Ing. Sanda Grätz, Dr. Alfons Hugger,  
Akad. Oberrat Dr. Helmut Kempkens, Wiss. Ass. Bernd Kuckels,  
Dr. Sebastian Löbner, Wiss. Ang. Dr. Ariane Neuhaus-Koch,  
Dr. Ursula Stockhorst, Wiss. Ang. Kristin-Henrike Strothmann,  
Akad. Oberrat Dr. Gunter Wagner , Wiss. Ang. Dr. Helmut Wenz,  
Dr. Hartmut Wunderlich

Vertretung der Studierenden:

Martin Deckers, Jochen Dresselhaus, Holger Ehlert, Jan Fräßdorf, Thomas Isenberg,  
Thors Haedecke, Claudia Jonkmanns, Silke Meyer , Christian Pfefferer,  
Heidi Plettenberg, Schiwa Pourhassan, Ulrike Rossa, Kerstin Schüller,  
Klaas Enno Stephan

Vertretung der nichtwissenschaftlichen Mitarbeiterinnen und Mitarbeiter:

Ilse Fallmann, Klaus Gallé, Arno Greiner , Rita Gusek, Helga Hinttloglou-Reye,  
René Knauer, Nicole Korsten, Anna Kusnadi-Schorn, Brigitte Marczinik,  
Brigitte Mohn, Dirk Riemann, Katja Ries, Helmut Schliwa, Helmut Wollgarten



**IHR ARBEITSAMT**



## Ihre Zukunft

Berufsberatung für Studierende.  
Studiengestaltung und Arbeitsmarkt, Auslandsstudium,  
Studienabbruch, Berufseinstieg, Trainee-Programme?  
Wir sind Ihr kompetenter Ansprechpartner!

Ihre Berufsberatung

Heinrich-Heine-Universität, Universitätsstraße 1, 40225 Düsseldorf, Gebäude 23.02.U1,  
Raum 47, Telefon: 8 11-4162

Sprechzeiten (ohne Anmeldung) und terminierte Beratung:

- während des Semesters  
montags, dienstags und donnerstags von 9.00 Uhr - 12.00 Uhr und 14.00 Uhr - 15.30 Uhr,
- in den Semesterferien  
montags und donnerstags von 9.00 Uhr - 12.00 Uhr und 14.00 Uhr - 15.30 Uhr.

### **Arbeitsamt Düsseldorf, Berufsberatung**

Grafenberger Allee 300, Postfach 101130, 40002 Düsseldorf, Telefon: 02 11/6 92-21 63

Wir bieten zur Aufbesserung Ihres Studien-Budgets laufend Jobs an:

Deshalb arbeiten Sie auf Zeit! Wir suchen

**Studentinnen und Studenten zur Aushilfe  
für gewerbliche und kaufmännische Tätigkeiten, stunden-, tage-, wochenweise.**

Schauen Sie doch mal herein!

Universitätsstraße 1, 40225 Düsseldorf, Gebäude 23.02.U1, Raum 47, Telefon: 8 11-32 71

Öffnungszeiten: montags bis donnerstags 8.00 Uhr - 15.00 Uhr, freitags 8.00 Uhr - 13.30 Uhr.

Grafenberger Allee 300, 40002 Düsseldorf, Zimmer E149/151, Tel.: 02 11/6 92-13 38, -13 40, -13 41

Öffnungszeiten: montags bis freitags 8.00 Uhr - 12.30 Uhr, donnerstags 14.00 Uhr - 18.00 Uhr.

### **Zeitarbeit-Vermittlung des Arbeitsamtes**

Grafenberger Allee 300, 40002 Düsseldorf, Zimmer E 130, Telefon: 02 11/6 92-13 42, -13 50

**INFORMIERT  
BERÄT  
VERMITTELT**

Informationen auch in BTX\* 69100 #



## Kuratorium

### Universität

Rektor Prof. Dr. Gert Kaiser (Vorsitzender)  
Kanzler Ulf Pallme König

### Landeshauptstadt

Oberbürgermeisterin Marlies Smeets  
Oberstadtdirektor Dr. Peter Hölz

### Persönlichkeiten des öffentlichen Lebens

Prof. Dr. Dr. h. c. mult. Paul Mikat  
Dr. Dr. h. c. Konrad Henkel  
Friedel Neuber

### Gesellschaft von Freunden und Förderern der Heinrich-Heine-Universität Düsseldorf e.V.

Präsident Rolf Schwarz-Schütte  
Bernd Hebbing

### Repräsentantinnen und Repräsentanten der Gruppen der Universität

Gruppe der Professorinnen und Professoren  
Prof. Dr. Wolfgang J. Bock

Gruppe der wissenschaftlichen Mitarbeiterinnen und Mitarbeiter  
Wiss. Ang. Dr. Luzia Vorspel

Gruppe der nichtwissenschaftlichen Mitarbeiterinnen und Mitarbeiter  
Heike Thulmann

Gruppe der Studierenden  
Simone Kroschel

## Kommissionen

### Ständige Kommission für Lehre, Studium und Studienreform

Vorsitzende: Prorektorin Univ.-Prof. Dr. Michiko Mae

Vertretung der Professorinnen und Professoren:

Univ.-Prof. Dr. August-Wilhelm Alfermann, Univ.-Prof. Dr. Uwe Baumann,  
Univ.-Prof. Dr. Volker Beeh, Univ.-Prof. Dr. Günther Glebe,  
Univ.-Prof. Dr. Bernd Grabensee, Univ.-Prof. Dr. Bernd Günter,  
Univ.-Prof. Dr. Juliane Kokott, Univ.-Prof. Dr. Gerd E. Novotny

Vertretung der wissenschaftlichen Mitarbeiterinnen und Mitarbeiter:

Wiss. Ang. Dr. A. Hugger  
Priv.-Doz. Dr. Sebastian Löbner  
Akad. Oberrat Dr. Lothar Schwan  
Dipl.-Volkswirt Christoph Welker (beratendes Mitglied)

Vertretung der Studierenden:

Silke Meyer, Susanne Hermanns, Marco Pieper, Lars Walter

Vertretung der nichtwissenschaftlichen Mitarbeiterinnen und Mitarbeiter:

Techn. Ang. Harald Götz

### Ständige Kommission für Forschung und wissenschaftlichen Nachwuchs

Vorsitzender: Prorektor Univ.-Prof. Dr. Detlev Riesner

Vertretung der Professorinnen und Professoren:

Univ.-Prof. Dr. Uwe Baumann, Univ.-Prof. Dr. Wolfgang Bonte, Univ.-Prof. Dr. Vittoria Borsò, Univ.-Prof. Dr. Helmut Frister, Univ.-Prof. Dr. Joachim Walter Schultze, Prof. Dr. H. Steinmetz, Univ.-Prof. Dr. Heinrich Strotmann, Univ.-Prof. Dr. Gerd Rainer Wagner

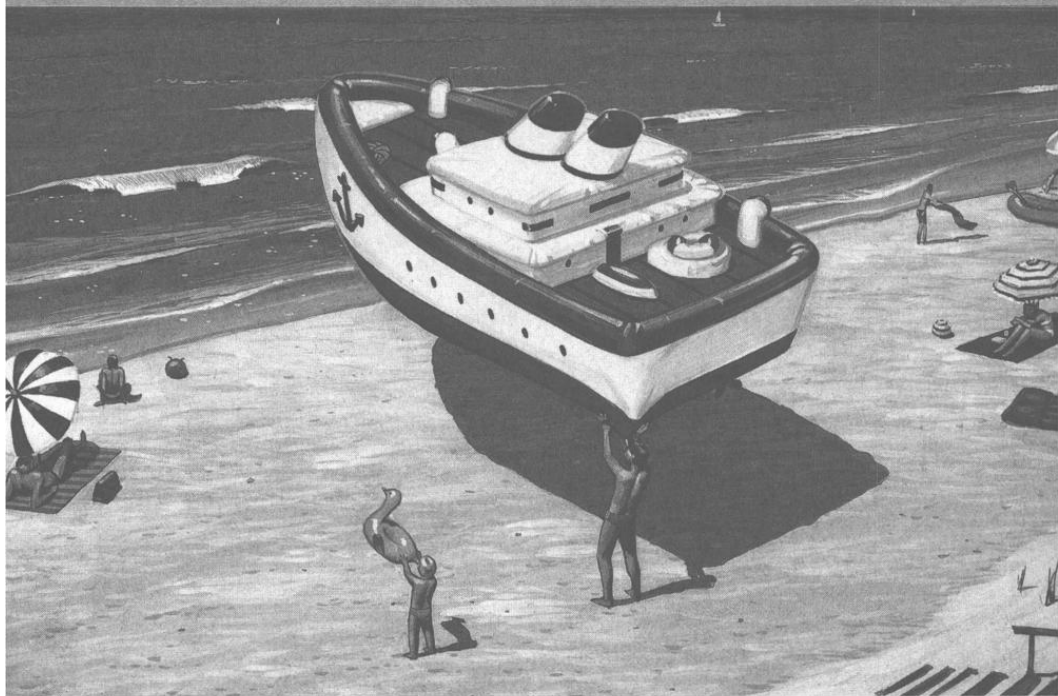

# Karriere oder wollen Sie als Angestellter nicht auch Unternehmer sein?

Manche Hochschulabsolventen und -absolventinnen finden eine Laufbahn von der Stange völlig in Ordnung. Sie dagegen denken, Ihre Karriere sollte Ihnen entsprechen, Ihren Leistungen, Ihren Fähigkeiten, Ihrem Engagement.

Wir sehen das genauso. Und weil uns an Ihrem Erfolg ebensoviel liegt wie Ihnen, fordern und fördern wir Ihr Interesse, Entscheidungsspielräume zu nutzen, Ihren Mut zum unternehmerischen Handeln, Ihre Bereitschaft, Verantwortung auch über Ihren Arbeitsbereich hinaus zu übernehmen. So unterstützen wir Ihre berufliche

Professionalisierung und Ihre persönlichen Leistungs- und Entwicklungsprozesse. Ganz individuell.

Wenn Sie ein wirtschaftswissenschaftliches Studium mit bankfachlicher Ausrichtung oder ein Studium der (Wirtschafts-)Mathematik oder -Informatik absolviert haben, und wenn Sie wissen wollen, welche Chancen sich Ihnen durch Ihr unternehmerisches Denken bieten, rufen Sie uns an:

Telefon: (02 11) 826-4345/6784.

Weitere Informationen erhalten Sie auch im Internet unter:

<http://www.westlb.de/>

## WestLB



Vertretung der wissenschaftlichen Mitarbeiterinnen und Mitarbeiter:

Akad. Oberrätin Dr. Hildegard Hammer, Wiss. Ang. Dr. Ariane Neuhaus-Koch,  
Wiss. Ang. Dr. Gabriele Leng, Dipl.-Ökonom Michael Möller

Vertretung der Studierenden:

Iris Kiemel, Olaf Methner, Wiebke Petersen

Vertretung der nichtwissenschaftlichen Mitarbeiterinnen und Mitarbeiter:

Tech. Ang. Harald Götz

### **Ständige Kommission für Planung und Finanzen**

Vorsitzender: Prorektor Univ.-Prof. Dr. Jürgen Schrader

Vertretung der Professorinnen und Professoren:

Univ.-Prof. Dr. Wolfgang Berens, Univ.-Prof. Dr. Wilhelm Busse  
Univ.-Prof. Dr. Hans Martin Jahns, Univ.-Prof. Dr. Raimund Kaufmann  
Univ.-Prof. Dr. Rudi Keller, Univ.-Prof. Dr. Dirk Olzen,  
Univ.-Prof. Dr. Hans-Dietrich Röher, Univ.-Prof. Dr. Klaus Steffen

Vertretung der wissenschaftlichen Mitarbeiterinnen und Mitarbeiter:

Wiss. Ass. Bernd Kuckels, Wiss. Ang. Dr. Jochen Lechner  
Dr. Albrecht Michler, Akad. Oberrat Dr. Benno Wischgoll

Vertretung der Studierenden:

Nicole Bauer, Stephan Grüger

Vertretung der nichtwissenschaftlichen Mitarbeiterinnen und Mitarbeiter:

Martin Koerbel-Landwehr, Alfred Syska

### **Vergabekommission für die Graduiertenförderung**

Vorsitzender: Prorektor Univ.-Prof. Dr. Detlev Riesner

Vertretung der Professorinnen und Professoren:

Univ.-Prof. Dr. Joachim O. Arndt  
Univ.-Prof. Dr. Uwe Baumann

Vertretung der wissenschaftlichen Mitarbeiterinnen und Mitarbeiter:

Wiss. Ang. Dr. Ariane Neuhaus-Koch

Vertretung der Studierenden:

Ulrich Möller

### **Bibliothekskommission**

Vorsitzende: Prorektorin Prof. Dr. Michiko Mae

Vertretung der Professorinnen und Professoren:

Univ.-Prof. Dr. Wolfgang J. Bock, Univ.-Prof. Dr. Wilhelm Busse  
Univ.-Prof. Dr. Heinrich Dörner, Univ.-Prof. Dr. Manfred Grieshaber  
Univ.-Prof. Dr. Bernd Günter, Univ.-Prof. Dr. Norbert Henrichs  
Univ.-Prof. Dr. Wilhelm Singhof, Univ.-Prof. Dr. Volker Thämer



Vertretung der wissenschaftlichen Mitarbeiterinnen und Mitarbeiter:

Wiss. Mit. Stefan Hoffmann , Akad. Oberrat Dr. Helmut Keck ,  
Akad. Oberrat Dr. Dietrich Kegler, Dr. Martin Sager

Vertretung der Studierenden:

Ruth Heinrichs , Christian Schoppe

Vertretung der nichtwissenschaftlichen Mitarbeiterinnen und Mitarbeiter:

Rolf Schmitt-Föllner

#### **Kommission für das Universitätsrechenzentrum**

Vorsitzender: Prorektor Univ.-Prof. Dr. Detlev Riesner

Vertretung der Professorinnen und Professoren:

Univ.-Prof. Dr. Horst Degen , Univ.-Prof. Dr. Helmut Haas ,  
Univ.-Prof. Dr. Norbert Henrichs, Univ.-Prof. Dr. James Kilbury ,  
Univ.-Prof. Dr. Dieter Meiners, Univ.-Prof. Dr. Ulrich Noack  
Prof. Dr. Christian Ohmann, Univ.-Prof. Dr. Peter Westhoff

Vertretung der wissenschaftlichen Mitarbeiterinnen und Mitarbeiter:

Stud.-Prof. Dr. Erich Baumgartner, Dr. Peter Gluchowski,  
Wiss. Ang. Dipl.-Inf. Guellil, Wiss. Ang. Dr. Alfons Hugger

Vertretung der Studierenden:

Ralf Thomas Krüger, Axel Rolle

Vertretung der nichtwissenschaftlichen Mitarbeiterinnen und Mitarbeiter:

Reg.-Ang. Martin Brückers

#### **Gleichstellungskommission**

Vorsitzende: Frauenbeauftragte Heike Thulmann

Vertretung der Professorinnen und Professoren:

Univ.-Prof. Dr. Christine Schwarzer, Univ.-Prof. Dr. Ilse Rechenberger  
Univ.-Prof. Dr. August-Wilhelm Alfermann, Univ.-Prof. Dr. Michael Sachs

Vertretung der wissenschaftlichen Mitarbeiterinnen und Mitarbeiter:

Oberregierungsrätin Dipl.-Inf. Sanda Grätz,  
Wiss. Ass. Beate Rudolf, Akad. Oberrat Dr. Winfried Hartkopf ,  
Wiss. Ang. Stephan Loer

Vertretung der Studierenden:

Susanne Hermanns, Iris Kiemel, Thorsten Barkhaus, Guido Jakobs

Vertretung der nichtwissenschaftlichen Mitarbeiterinnen und Mitarbeiter:

Heike Fischer, Jutta Christoph-Karababa, Rolf Schmitt-Föllner,  
Horst-Günther Porbadnik

#### **Rektoratsbeauftragter für Universitätsrundfunk (Medienbeauftragter):**

Univ.-Prof. Dr. Hans Süßmuth

#### **Rektoratsbeauftragter für Auslandsbeziehungen:**

Univ.-Prof. Dr. Fritz Nies

**FOTO**  
Color • SW • Digital

**Labor + Profi-Laborshop**

Martina Wehmeyer • Kirchefeldstr. 161 • Düsseldorf

Nähe Fürstenplatz • Tel. 34 88 47 • 10-18 Uhr.

...von Apple bis Tetenal alles für Bildverarbeitung



**SIEMENS  
NIXDORF**

# Qualifikation für den sicheren Erfolg.

Der Umgang mit Computern wird in der Zukunft immer wichtiger. Deshalb verbessert eine Qualifikation in der Informationstechnik die Chancen und den Erfolg im Beruf ganz wesentlich. Und sie bildet eine wichtige Ergänzung zum Studium.

Die Siemens Nixdorf Training Center vermitteln Ihnen das nötige Wissen aus erster Hand, mit der Kompetenz des größten europäischen Herstellers für Informationstechnik. Das Programm umfaßt alles von Einführungskursen über Personal Computer bis zur 2jährigen Vollzeit- ausbildung in betriebswirtschaftlicher Daten-

verarbeitung. Auch eine Förderung durch das Arbeitsamt ist möglich.

Über 90% unserer Trainings- teilnehmer fanden nach der Ausbildung sofort eine interessante, gut dotierte Position. Es lohnt sich also, sich über die Chancen in der Informations- technik genau zu informieren. Wir senden Ihnen ausführliche Unterlagen und beraten Sie auch gern persönlich. Rufen Sie einfach Herrn Schlosser an  
Telefon  
(02 11) 168 09-0

Siemens Nixdorf  
Training Center  
Adlerstraße 72  
40211 Düsseldorf

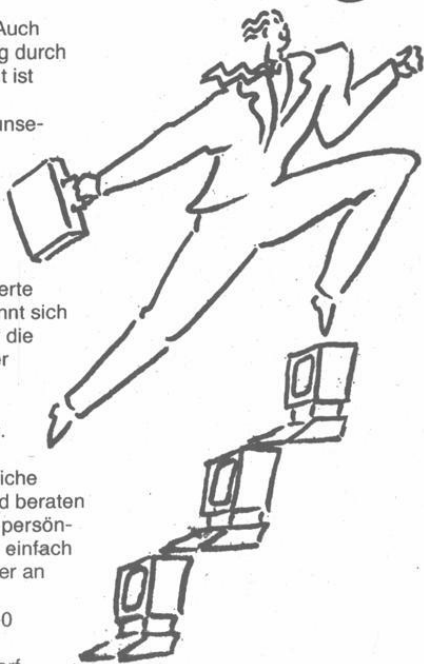

# Legende zu umseitiger Orientierungshilfe

Die vierstellige Kennzahl gibt den Standort einer Einrichtung an. Steht eine zweite Kennzahl in Klammern davor, gibt diese den Zugang zu der jeweiligen Einrichtung an.

## Stand: April 93

Zentrale Einrichtungen	Gebäude
Rektorat	16.11
Universitätsverwaltung	16.11
Studentensekretariat	16.11
Akademisches Auslandsamt	16.11
Akademisches Prüfungsamt	16.11
Zentrale Studienberatung	16.11
Pressestelle	16.11
Verwaltung der	
Medizinischen Einrichtungen	13.70
Universitätsrechenzentrum	25.41
Universitäts- und Landesbibliothek	24.41
Fachbibliothek: Theoretische Medizin	22.21
Fachbibliothek: Erziehungswissenschaft, Psychologie	(23.01) 23.03
Fachbibliothek Klassische Philologie, Philosophie, Anglistik, Germanistik	23.21
Fachbibliothek: Romanistik, Geschichte, Sozialwissenschaften	23.31
Fachbibliothek: Geowissenschaften, Mathematik, Physik	25.22
Fachbibliothek: Biologie, Chemie, Pharmazie	26.21
Medizinische Abteilung	17.13
Technische Direktion/Betriebshof	23.40
Versorgungszentrum/Personalkantine der medizinischen Einrichtungen	17.21
Gästehaus	Fabricsstraße 8
Studentenwerk	21.12
Mensa/Restaurant	21.11
Abt. für Ausbildungsförderung	(23.01) 23.11
ASTA	21.12
Staatshochbauamt für die Universität Düsseldorf	16.21
Arbeitsamt: Berufsberatung und Jobvermittlung	23.02
Staatliches Prüfungsamt	23.31
Betriebsärztlicher Dienst	14.95
<b>Philosophische Fakultät</b>	
Dekanat	23.21
Philosophisches Institut	23.21
Erziehungswissenschaftl. Institut	(23.01) 23.02, 23.03
Institut für Entwicklungs- u. Sozialpsychologie	(23.01) 23.02, 23.03
Sozialwissenschaftliches Institut	(23.31) 23.31, 23.32
Historisches Seminar	23.31
Politikwissenschaft	23.32
Seminar für Kunstgeschichte	23.31
Seminar für Allg. Sprachwissenschaft	23.21
Seminar für klassische Philologie	23.21
Germanistisches Seminar	23.21
Anglistisches Institut	23.21, 23.31, 23.32
Romanisches Seminar	23.21
Seminar Modernes Japan	(23.31) 23.32
Institut für Sportwissenschaft	28.01
<b>Mathematisch-Naturwissenschaftliche Fakultät</b>	
Dekanat	25.32
Mathematisches Institut	(25.12) 25.13, 25.22
Lehrstuhl f. Mathematische Statistik u. Wahrscheinlichkeitstheorie	(25.12) 25.13
Physikalisches Institut	(25.32) 25.22, 25.23, 25.32, 25.33, 25.42
Seminar für Didaktik der Physik	(25.12) 25.22
Institut für Theoretische Physik	25.32
Institut für Angewandte Physik	(25.32) 25.33
Institut für Anorganische Chemie und Strukturchemie	(26.41) 26.42, 26.43
Institut für Organische Chemie	(26.41) 26.33, 26.43
Institut für Theoretische Chemie	(26.41) 26.32
Institut für Biochemie	(26.41) 26.42
Chemie und ihre Didaktik	26.31
Institut für Pharmazeutische Chemie	(26.11) 26.23

Gebäude	Gebäude
Institut für Pharmazeutische Biologie	(26.11) 26.23
Institut für Pharmaz. Technologie	(26.11) 26.22
Botanisches Institut	(26.11) 26.03, 26.13
Botanischer Garten	
— Betriebsgebäude —	29.01
Institut für Zoologie	(26.11) 26.02, 26.03, 26.12, 26.13
Institut für Genetik	(26.11) 26.02, 26.12
Institut für Physikalische Biologie	(26.11) 26.12
Institut für Mikrobiologie	(26.11) 26.12
Psychologisches Institut	(23.01) 23.02, 23.03, 23.12
Geographisches Institut	(25.12) 25.02, 25.12
Geographie und ihre Didaktik	25.12

## Medizinische Fakultät

Dekanat	(23.01) 23.11
Zentrum für Anatomie und Hirnforschung	
Institut für Neuroanatomie	(22.01) 22.03
Institut für Morphologische Endokrinologie u. Histochemie	(22.01) 22.03
Institut für Histologie und Embryologie	(22.01) 22.03
Institut für Topographische Anatomie und Biomechanik	(22.01) 22.03
C. u O. Vogt-Institut für Hirnforschung	(22.01) 22.03
Zentrum für Physiologie	
Institut für Herz- und Kreislaufphysiologie	(22.01) 22.03
Institut für Neuro- und Sinnesphysiologie	(22.01) 22.03
Zentrum für Physiologische Chemie	
Institut für Physiologische Chemie I	(22.01) 22.03
Institut für Physiologische Chemie II	(22.01) 22.03
Zentrum für Medizinische Psychologie, Soziologie und Statistik	
Institut für Medizinische Psychologie	(23.01) 23.02
Institut für Medizinische Soziologie	(23.01) 23.02
Institut für Statistik in der Medizin	(23.01) 23.02
Zentrum für Pharmakologie und Toxikologie	
Institut für Pharmakologie	22.21
Institut für Toxikologie	22.21
Zentrum für Pathologie	
Institut für Pathologie	14.79
Institut für Neuropathologie	14.79
Institut für Cytopathologie	14.81
Zentrum für Ökologische Medizin	
Institut für Hygiene	(23.01) 23.12
Institut für Rechtsmedizin	14.84
Institut für Arbeitsmedizin	(23.01) 23.11, 23.12
Institut für Humangenetik und Anthropologie	(23.01), 23.11, 23.12
Zentrum für Innere Medizin und Neurologie	
Medizinische Klinik und Poliklinik	
Klinik für Hämatologie, Onkologie und Klinische Immunologie	(13.50) 13.51
Klinik für Kardiologie, Pneumologie und Angiologie	(13.50) 13.54
Klinik für Endokrinologie und Rheumatologie	(13.50) 13.53
Klinik für Gastroenterologie	(13.50) 13.54
Klinik für Ernährung und Stoffwechsel	(13.50) 13.51
Klinik für Nephrologie	(13.50) 13.51
Neurologische Klinik	(13.50) 13.52
Zentrum für Operative Medizin I	
Chirurgische Klinik und Poliklinik	
Klinik für Allgemeine- und Unfallchirurgie	(12.41) 12.46
Klinik für Gefäßchirurgie und Nierentransplantation	(12.41) 12.46
Klinik für Kinderchirurgie	(12.41) 12.46
Klinik für Thorax- und Kardiovaskuläre Chirurgie	12.41
Institut f. Experimentelle Chirurgie	(23.01) 23.12
Zentrum für Kinderheilkunde	
Kinderklinik (ab 1995)	13.41
Klinik für Allgemeine Pädiatrie, Neurologie und Pneumologie	11.85
Neonatologie, Gastroenterologie, Stoffwechsel und Ernährung	11.85, 14.76

Klinik für Kinderkardiologie	14.76
Klinik für päd. Hämatologie und Onkologie	11.61
Zentrum für Zahn-, Mund- und Kieferheilkunde	
Westdeutsche Kieferklinik	
Klinik für Kiefer- und Plastische Gesichtschirurgie	18.73
Klinik für zahnärztliche Chirurgie und Aufnahme	18.73
Poliklinik für Parodontologie	18.73
Poliklinik für Zahnerhaltung und Präventive Zahnheilkunde	18.73
Poliklinik für Zahnärztliche Prothetik	18.21
Poliklinik für Kieferorthopädie	18.21
Zentrum für Radiologie	
Nuklearmedizinische Klinik	(13.50) 13.51
Institut f. diagnostische Radiologie	(13.50) 13.53
Klinik und Poliklinik für Strahlentherapie und rad. Onkologie	(13.50) 13.54
Zentrum für Anästhesiologie	
Institut für Klinische Anästhesiologie	(12.41) 12.42
Institut für Experimentelle Anästhesiologie	(23.01) 23.02
Zentrum für Operative Medizin II	
Augenklinik	13.75
Hals-, Nasen- und Ohrenklinik	13.76
Neurochirurgische Klinik	13.71
Zentrum für Operative Medizin III	
Frauenklinik	14.75
Orthopädische Klinik	11.90
Urologische Klinik	13.72
Hautklinik	11.80
Institut für Geschichte der Medizin	(23.01) 23.12
Institut für klinische Chemie und Laboratoriumsdiagnostik	(13.50) 13.51
Institut für Blutgerinnungswesen und Transfusionsmedizin	12.43
Institut für Lasermedizin	(22.01) 22.03
Institut für Onkologische Chemie	(23.01) 23.12
Klinisches Institut für Psychosom. Medizin und Psychotherapie	14.90
Institut für Medizinische Mikrobiologie und Virologie	22.21
Institut für Immunbiologie	14.80
Medizinisch-Neurologisch-Radiologische Klinik (MNR-Klinik)	13.50 bis 13.54
Hörsaal (MNR-Klinik)	13.55
Tierversuchsanlage	22.22
Lehranstalt	
für techn. Assistenten i. d. Medizin	15.12
für Krankengymnastik	15.10
für Massage	15.10
für Orthoptistinnen	13.75
für Diätassistentinnen	17.21
Krankenpflegeschule	15.11
Kinderkrankenpflegeschule	15.21
Schule für Krankenpflegehilfe	15.11
<b>Wirtschaftswissenschaftliche Fakultät</b>	
Dekanat	(23.31) 23.32
Lehrstuhl für Volkswirtschaftslehre	23.31
Lehrstuhl für Betriebswirtschaftslehre, insbesondere Unternehmensführung	23.32
Lehrstuhl für Betriebswirtschaftslehre, insbesondere Controlling	23.31/32
Lehrstuhl für Betriebswirtschaftslehre, insbesondere Marketing	23.31/32
Lehrstuhl für Betriebswirtschaftslehre, insbesondere Produktionswirtschaft und Umweltökonomie	23.31/32
Lehrstuhl für Betriebswirtschaftslehre, insbesondere Finanzierungen und Investition	23.31
Fachgebiet Statistik und Ökonometrie	23.31
Fachgebiet Recht	23.32
Fachgebiet Volkswirtschaftslehre	23.31
<b>Juristische Fakultät</b>	24.91
Studienhaus, Fürstenwall 5	
<b>Sonstige Einrichtungen</b>	
Fachhochschule Düsseldorf	
Rektorat/Verwaltung	23.31
Fachbereich Wirtschaft	23.31
Fachbereich Sozialpädagogik	24.21
Fachbereich Sozialarbeit	24.21
Stadtbücherei	17.12

# Heinrich-Heine-Universität Düsseldorf

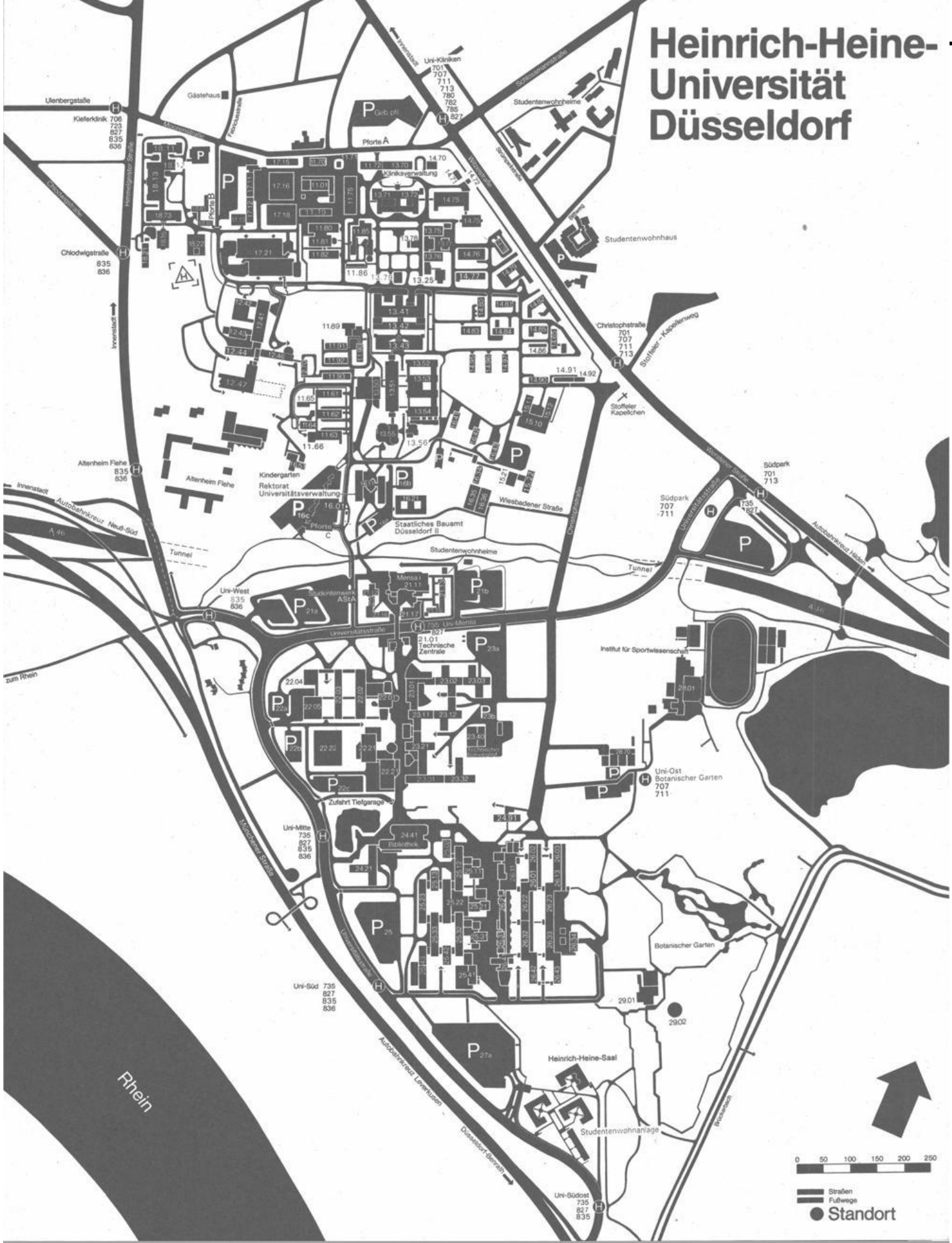

- Straßen
- Fußwege
- Standort

### **Rektoratsbeauftragter für den Hochschulsport:**

Univ.-Prof. Dr. Heinz-Egon Rösch

### **Beratergremium für Auslandsbeziehungen:**

Vorsitzender: Rektoratsbeauftragter für Auslandsbeziehungen  
Univ.-Prof. Dr. Fritz Nies

Mitglieder: Vorsitzende der Fakultätskommissionen für Auslandsbeziehungen

1

### **Frauenbeauftragte**

Heike Thulmann

Gebäude 16.11, Ebene 03, Raum 24-28, F. 81-1 52 39

Sekretariat: Frau Marie-Luise Konradt, F. 81-1 38 86, Fax 81-1 52 39

Stellvertreterinnen:

N.N. (für die Professorinnen)

Dr. med. vet. Bärbel Peter (für die wissenschaftlichen Mitarbeiterinnen)

Marieke Heimbürger (für Studentinnen), F. 81-1 38 86

Ruth Wucherpfennig (für Studentinnen), F.- 81-1 38 86

(Sprechstunden: Dienstag 11.00–14.00 Uhr)

### **Förderungsausschuß nach dem Bundesausbildungsförderungsgesetz (BAföG)**

Hauptamtliches Mitglied des Lehrkörpers:

Univ.-Prof. Dr. Hans-Georg Ross

Vertreter der Auszubildenden:

stud. phil. Oliver Hallscheidt

Vertreterin des Amtes für Ausbildungsförderung:

Reg.-Ang. Monika Zerbin

(geschäftsführendes Mitglied)

## **Ehrensensatorinnen und -sensatoren, Ehrenbürgerinnen und -bürger**

### **Ehrensensatoren/-innen**

Heinz Ansmann, Bankier i. R., Jägerhofstraße 17, 40479 Düsseldorf

Prof. Dr. Pierre René Delorme, recteur de l'Academie d'Orleans-Tours,  
21, Rue Saint-Etienne, F 45043 Orléans Cedex, Frankreich

Dr. Erna Eckstein-Schlossmann, The Flat,  
114 Arbury Road, Cambridge CB4 2JG, Großbritannien

Dr. jur. Wolfgang Glatzel, Ehrenpräsident der Gesellschaft von Freunden und  
Förderern der Universität Düsseldorf e. V., La Ginestra, 6622 Ronco s. Ascona,  
Schweiz

Rudolf Groth, Bankier i. R., vormals geschäftsführender Gesellschafter des  
Bankhauses C. G. Trinkaus & Burkhardt, Hofrat-Beisele-Straße 24,  
82327 Tutzing

Eberhard Iglar, Anton-Fahne-Weg 6, 40629 Düsseldorf

Prof. Dr. Walter Kolvenbach, Rechtsanwalt, Peter-Roos-Straße 6, 40547 Düsseldorf

Prof. Dr. Dr. h. c. Paul Mikat, Kultusminister a. D., Erich-Hoepner-Straße 21,  
40474 Düsseldorf

Peter Müller, Direktor des Beamtenheimstättenwerkes, Oberbürgermeister a. D.  
der Landeshauptstadt Düsseldorf, Wirmmerstraße 12, 40474 Düsseldorf

Friedel Neuber, Vorsitzender des Vorstandes der Westdeutschen Landesbank,  
Herzogstraße 15, 40217 Düsseldorf

Rolf Schwarz-Schütte, Ehrenpräsident der Industrie- und Handelskammer zu  
Düsseldorf, Präsident der Gesellschaft von Freunden und Förderern der  
Heinrich-Heine-Universität Düsseldorf e. V., Marienstr. 10, 40212 Düsseldorf

### **Ehrenbürgerin**

Frau Dr. Marthe Vogt, 5 Marion Close,  
Cambridge, England

### **Pressestelle (Gebäude 16.11, Ebene 02)**

Pressereferent: Rolf Willhardt, F. 81-1 24 39

Mitarbeiter: N. N., F. 81-1 32 53

Sekretariat: Ingeborg Moldovany, F. 81-1 20 22

Fernschreiber Nr. 8 58 73 48 uni d

Telefax (0211) 311-52 79

## Verwaltung

### Kanzler:

Ulf Pallme König

Universitätsstraße 1, Gebäude 16.11, Ebene 01, Raum 28  
Vorzimmer: Reg.-Ang. Marianne Werkhausen, F. 81-1 10 00/1,  
Telefax: 81-1 45 34

1

## 1. Universitätsverwaltung

Die Universitätsverwaltung befindet sich, soweit nichts anderes angegeben, im Gebäude 16.11 (Verwaltungsgebäude), Universitätsstraße 1 siehe auch vorstehenden Lageplan.

### Vertreterin des Kanzlers:

Reg.-Direktorin Regina Langer  
Geschäftszimmer: Reg.-Ang. Frau Weber, F. 81-1 24 32 und 1 3260

### Dezernat 1 - Akademische und studentische Angelegenheiten

Reg.-Direktor Berthold Cyperek, F. 81-1 24 40

**Abteilung 1.1** - Akademische Angelegenheiten  
Leiter: Regierungsrat Ulrich Henneke, F. 81-1 24 34,  
E-Mail: ulrich.henneke@uni-duesseldorf.de

**Abteilung 1.2** - Studierendensekretariat  
Leiter: Reg.-Amtsrat Karl-Heinz Fehr, F. 81-1 22 34

**Abteilung 1.3** - Akademisches Auslandsamt  
Leiter: Univ.-Prof. Dr. Fritz Nies  
Stellvertreter: Reg.-Ang. Dr. Torsten Enge  
Geschäftsführer: Reg.-Ang. Dieter Haas, F. 81-1 22 38  
Reg.-Ang. Hildegard Janssen, F. 81-1 25 03

**Abteilung 1.4** - Akademisches Prüfungsamt  
Leiter: Reg.-Amtsrat Heinz Wonsak, F. 81-1 43 58  
Telefax: 02 11/81-1 22 51  
e-mail: wonsak@uni-duesseldorf.de

**Abteilung 1.5** - Zentrale Studienberatung  
Anmeldung: Reg.-Ang. Renate Krüger-Raschkowski, F. 81-1 43 80  
Reg.-Ang. Thors Haedecke, F. 81-1 43 80  
Leiter: Reg.-Ang. Dr. phil. Torsten Enge, F. 81-1 49 51,  
e-mail: enge@uni-duesseldorf.de  
Reg.-Ang. Dr. rer. nat. Gerd Grün, M. A., F. 81-1 44 91  
Reg. Ang. Doris Juszcak, M. A., F. 81-137 68  
Reg.-Ang. Angelika Wuttke, Dipl.-Psych., F. 81-1 49 34

### Dezernat 2 - Planung, Statistik, Informationsverarbeitung

Reg.-Ang. Wolfgang Ortman, Dipl.-Volkswirt, F. 81-1 32 13

**Abteilung 2.1** - Struktur- und Entwicklungsplanung  
Leiter: Reg.-Ang. Dietmar Grübl, Betriebswirt (grad.), F. 81-13215

**Abteilung 2.2** - Informationsverarbeitung

Leiter: Oberregierungsrat Kurt Finkbeiner, Dipl.-Geophysiker, F. 81-1 3214

**Dezernat 3** – Personal

Oberregierungsrat Ralf-Rainer Pense, F. 81-1 24 20

**Abteilung 3.1** – Personalangelegenheiten des wiss. Personals, Beamtenangelegenheiten, Beamtenrecht

Leiter: Reg.-Amtsrat Wilfried Marpe, F. 81-1 24 17

**Abteilung 3.2** – Personal- und Organisationsangelegenheiten der nichtwissenschaftlichen Beschäftigten und Auszubildenden sowie des aus Mitteln Dritter bezahlten Personals

Leiter: Reg.-Amtsrat Jürgen Ney , F. 81-1 47 02

**Abteilung 3.3** – Beamten- und tarifrechtliche Sondergebiete

Leiter: Reg.-Amtsrat Wolfgang Schröder , F. 81-1 24 21

**Dezernat 4** – Bauangelegenheiten, Liegenschaften, Organisation, Hausverwaltung, Betriebssicherheit und Umweltschutz

Reg.-Direktorin Regina Langer, F. 81-1 24 32

**Abteilung 4.1** – Bauangelegenheiten, Liegenschaften, Organisation

Leiterin: Reg.-Amtfrau Rita Holzhauser, F. 81-1 52 15

**Abteilung 4.2** – Hausverwaltung, Raumkataster

Leiter: Reg.-Amtsrat Horst Vorwald, F. 81-1 20 93

**Abteilung 4.3** – Betriebssicherheit und Umweltschutz, Gebäude 23.40 (Technischer Betriebshof)

Leiter: Reg.-Ang. Dipl.-Chem. Oliver Fahr, F. 81-1 34 56

**Dezernat 5** – Haushaltsangelegenheiten, Zentrale Beschaffung, Universitätskasse  
Verwaltungsdirektor Wilhelm Schmitz , F. 81-1 24 38

**Abteilung 5.1** – Haushalts- und Rechnungswesen

Leiter: Reg.-Oberamtsrat Bernd Kemena, F. 81-1 22 46

**Abteilung 5.2** – Zentrale Beschaffung

Leiter: Reg.-Oberamtsrat Jens-Peter Natersky, F. 81-1 24 42

**Abteilung 5.3** – Universitätskasse

Leiter: Reg.-Amtsrat Willi Schulte , F. 81-1 22 32

**Dezernat 6** – Betriebstechnik, Gebäude 23.40 (Uni-Betriebshof)

Technischer Direktor: Dr.-Ing. Uwe Zdebel, F. 81-1 25 55

**Abteilung 6.1** – Verwaltung

Leiter: Dr.-Ing. Uwe Zdebel

**Abteilung 6.2** – Maschinentechnik

Leiter: Dipl.-Ing. Arno Müller , F. 81-1 26 34

**Abteilung 6.3** – Elektrotechnik

Leiter: Dipl.-Ing. Hans-Henning Pietschmann, Dipl.-Ing., F. 81-1 51 00

**Dezernat 7** – Rechtsangelegenheiten

Reg.-Direktor Dr. Till Amm, F. 81-1 24 01

**Dezernat 8** – BAföG- und Berufungsangelegenheiten,  
Angelegenheiten des Forschungs- und Technologie-Transfers,  
Koordinierungsangelegenheiten

Oberregierungsrätin Elisabeth Haefeker, F. 81-1 42 48

**Abteilung 8.1** – Forschungs- und Technologie-Transfer,

Leiter: Dr. Volker Hempel, F. 81-1 52 35

## Forschungs- und Technologie-Transfer

Leiter: Dr. Volker Hempel, F. 81-1 52 35

Universitätsverwaltung, Gebäude 16.11, Ebene 03, Raum 31

Sekretariat: Evelin Obrikat, Christine Würz, F. 81-1 52 35

Mitarb.: Magda Schönfeld, F. 81-1 32 65, Lydia von Janowski, F. 81-1 52 52,

Dipl.-Ing. Klaus Bürger, F. 81-1 23 09, Beatrix Bußmann, Janine

Janus von Ranke, F. 81-1 24 44



## **Gästehaus der Heinrich-Heine-Universität Düsseldorf (Fabriciusstraße 8)**

Verwaltung des Gästehauses: Abt. 1.1 der Universitätsverwaltung  
(Reg.-Amtmann Horst Zimmermann, F. 81-1 51 40; **Hausverwaltung:** Reg.-Ang.  
Ulrike Bechlars, F. 81-1 22 01 o. 1 51 36 – **Mo.–Fr. 8.30–16.30 bzw. 17.00**)  
Aufnahmeanträge sind ausschließlich an die Abt. 1.1 zu richten (F. 81-1 51 40/124 34)

## **AVZ Audiovisuelles Medienzentrum**

Verwaltung: Abt. 5.2 (Reg.-Oberamtsrat Natersky, F. 81-1 24 42)  
Studio: Gerold Schmolke, Walter Heimrath, F. 81-1 33 92

1

## 2. Verwaltung der Medizinischen Einrichtungen

Moorenstraße 5, 40225 Düsseldorf, Gebäude 13.70, soweit nichts anderes angegeben

### Vertreter des Kanzlers

für den Bereich der Medizinischen Einrichtungen:  
Ltd. Verwaltungsdirektor Klaus Glasow, Dipl.-Volkswirt  
Vorzimmer: Reg.-Ang. Erika Kuhn, F. 81-1 71 00/1 71 01

### Dezernat 01 – Personalverwaltung

Leiterin: Reg.-Rätin Andrea Ambrosy, F. 81-1 71 26

**Abteilung 01.2** – Stellenplanangelegenheiten, Beamten- und tarifrechtliche Sondergebiete, Personalangelegenheiten der Arbeiterinnen und Arbeiter

Leiterin: Reg.-Rätin Andrea Ambrosy, F. 81-1 71 26

**Abteilung 01.3** – Personalangelegenheiten des wissenschaftlichen Personals und der Beamtinnen und Beamten

Leiter: Reg.-Oberamtsrat Peter Casper, F. 81-1 71 56

**Abteilung 01.4** – Personalangelegenheiten der Angestellten und des Krankenpflegepersonals

Leiter: Reg.-Amtsrat Joachim Kühn, F. 81-1 71 49

### Dezernat 02 – Finanzen

komm. Leiter: Reg. Ang. Wolfram Bannenberg, F. 81-1 71 62 / 1 84 59

**Abteilung 02.1** - Finanzabteilung

Leiter: Reg.-Rat Gerhard Thore, F. 81-1 71 65

**Abteilung 02.2** - Krankenkosten, Gebäude 11.72

Leiter: Reg. Ang. Klaus Völlings, F. 81-1 71 71

Abteilung 02.3: Sozialdienst, Gebäude 14.71

Leiterin: N. N., F. 81-1 71 16

### Dezernat 03 – Wirtschaft und Betriebe, Gebäude 11.71

Leiter: Reg.-Dir. Elsen, F. 81-1 72 00

**Abteilung 03.1** – Wirtschaftsbetriebe, Gebäude 11.71

Leiter: Reg.-Dir. Hans-Peter Elsen, F. 81-1 72 00

**Abteilung 03.2** – Materialwirtschaft

Leiter: Reg.-Amtsrat Wolfgang Appelstiel, F. 81-1 72 43

**Abteilung 03.3** – Gartenbau, Gebäude 16.31

Leiter: Reg.-Ang. Wilhelm Roosen, F. 81-1 72 02

**Abteilung 03.4** - Apotheke, Gebäude 17.11

Leiter: Pharmaz. Direktor Dr. Otto Günther, Apotheker, F. 81-1 72 84

### Dezernat 04 – Technik, Gebäude 17.18

Leiter: Reg.-Ang. Dr.-Ing. Theodor Menkhaus, F. 81-1 72 56

**Abteilung 04.0** – Betriebszentrale

Leiter: Reg.-Ang. Winfried Schoder, Dipl.-Ing., F. 81-1 72 72

**Abteilung 04.1** – Technische Verwaltung

Leiter: Reg.-Ang. Dr.-Ing. Theodor Menkhaus, F. 81-1 72 56

**Abteilung 04.2** – Elektrotechnik

Leiter: Reg.-Ang. Norbert Sudkamp, Dipl.-Ing., F. 81-1 72 67

**Abteilung 04.3** – Maschinen, Klima-, Sanitär- und Verfahrenstechnik

Leiter: Reg.-Ang. Eberhard Steiner, Dipl.-Ing., F. 81-1 72 58

**Abteilung 04.4** - Bauunterhaltung

Leiter: N. N.

**Abteilung 04.6** – Medizin- und Labortechnik  
Leiter: Reg.-Ang. Dr. Peter Stöckel, Dipl.-Ing., F. 81-1 72 29

**Dezernat 05** – Allgemeine Verwaltung, Organisation und Datenverarbeitung  
Leiter: Reg.-Dir. Heiner Thormeyer, F. 81-1 86 00/1 86 01

**Abteilung 05.1** Allgemeine Verwaltung  
Leiter: Reg.-Dir. Heiner Thormeyer, F. 81-1 86 00/1 86 01

**Abteilung 05.2** Datenverarbeitung und Information  
Leiter: Reg.-Dir. Dr. Matthias Pank, F. 81-1 71 81

**Abteilung 05.3** Planung, Organisation und Statistik  
Leiter: N. N.

**Abteilung 05.4** Umweltschutz und Arbeitssicherheit  
Leiter: Reg.-Ang. Udo Kraft, Dipl.-Ing., F. 81-1 87 47

**Dezernat 06** – Rechtsangelegenheiten  
Leiter: Oberreg.-Rat Paul Evers, F. 81-1 85 67

### **Krankenpflegedienst der Medizinischen Einrichtungen**

Zentrale Pflegedienstleitung

Leiterin: Annemarie Will, F. 81-1 71 10, Vertr.: N. N., F. 81-1 71 07

Sprechstunden: montags, dienstags, donnerstags, freitags von 9–12 Uhr

### **Personalrat der wissenschaftlich Beschäftigten der Heinrich-Heine-Universität Düsseldorf**

Universitätsstraße 1, 40225 Düsseldorf, Gebäude 16.11, Ebene 03, Raum 30–34,  
F. (02 11) 81-1 49 63, 1 31 10, e-mail: prwiss@uni-duesseldorf.de

Sekretariat: Frau Demming-Pälmer, F. 81-1 49 63

**Sprechstunden:** nach Vereinbarung

Vorsitzender:	Bernd Cappel
1. stellv. Vorsitzender:	Dr. Hans-Jörg Fenner
2. stellv. Vorsitzender:	Bernd Schwarzkopf
Mitglieder:	Michèle Creff, Dr. Thomas Hilberer, Dr. Ali Golmina, Dr. Peter Wastl
Ersatzmitglieder:	Dr. Aribert Schroeder, Harald Spiegl

### **Personalrat für das nichtwissenschaftliche Personal der Heinrich-Heine-Universität Düsseldorf**

Universitätsstraße 1, 40225 Düsseldorf, Gebäude 16.11 (Verwaltungsgebäude),  
Ebene 02, Raum 30–33

Sekretariat: Christa Scholl, Reg.-Ang., F. 81-1 24 11 – Vorsitzender 1 24 24–

#### **Sprechstunde**

Nach Vereinbarung

Vorsitzender:	Jürgen Liebetrau
1. Stellvertreter:	Rudolf Schmitt-Föllner
2. Stellvertreterin:	Heike Fischer
Mitglieder:	Rolf Fiege, Jens Gerste, Harald Götz, Hanne Horn, Alfred Mendzigall, Gerd Morsbach, Michael Schwabe, Alfred Syska

## **Personalrat der wissenschaftlich Beschäftigten in den Medizinischen Einrichtungen der Heinrich-Heine-Universität Düsseldorf**

Moorenstraße 5, 40225 Düsseldorf (Gebäude 11.71)

Sekretariat: Frau Helga Salmen, F. 81-1 70 80

**Bürozeit:** 9.00–13.00 Uhr

Sprechstunden nach Vereinbarung

Vorsitzender: Elmar Wolf  
1. stellv. Vorsitzender: Dr. Ludwig Michaelis  
2. stellv. Vorsitzender: „kè zuò jiao shòu (RC)“ (Gastprofessor)  
Dr. Erhard Hartung  
Mitglieder: Rolf Buhl, Frau Dr. Ute Fahron,  
Dr. Manfred Falck, Dr. Christian Freytag,  
Dr. Klaus Grabitz, Dr. Mehmet A. Pak,  
Hans Strobach, Prof. Dr. Hans-Joachim Wüst

## **Personalrat der nichtwissenschaftlichen Mitarbeiter der Medizinischen Einrichtungen der Heinrich-Heine-Universität Düsseldorf**

Moorenstraße 5, 40225 Düsseldorf (Büropavillon/Wirtschaftshof),

F. 81-1 71 95/1 72 93/1 85 10/1 85 11/1 73 11/1 61 40/1 87 37, Telefax: 81-1 89 33

**Sprechstunden:** montags bis mittwochs und freitags von 8 bis 15 Uhr

Vorsitzender: Martin Koerbel-Landwehr  
1. Stellvertreter: Siegmund Waldhelm  
2. Stellvertreter: Hubert Jungerberg  
Mitglieder: Roland Bauch, Zeynep Dere, Karl-Heinz Eichberger,  
Jürgen Hellerung, Ursula Hellerung, Lorenz Hoffmann,  
Sylvia Meier-Grothe, Cordula Notholt, Teslime Özdemir,  
Christa Rensing, Klaus Roggausch, Susanne Schneider,  
Helmut Steinbrink, Etta Stevens, Stephan Zehnpfennig,  
Wolfgang Teutscher, Heike Thulmann, Bernhard Wirtz

## **Jugend- und Auszubildendenvertretung**

Bereich Universität: Sprecher: Timo Unzicker  
Bereich Medizinische Einrichtungen: Vorsitzende: Cornelia Gröne  
Stellvertreterin: Tanja Piras  
Mitglieder: Dagmar Gaubig, Michael Gotzen,  
Sevim Cayci, Katrin Albert  
Sprechstunden: jeden Dienstag von 13.00-15.00 Uhr im  
Sitzungszimmer – alte Küche, 1. Etage  
(gegenüber Personalratsgebäude)

## **Schwerbehindertenvertretungen**

Bereich Universität: Gerd Morsbach

Gebäude 26.23, F. 81-1 35 57

(Stellvertreter: Werner Herberich, F. 81-1 35 52)

Bereich Medizinische Einrichtungen:

Vertrauensmann der Schwerbehinderten: Rainer Müller (Piper: 7 15-401)

Sekretariat: Frau Roswitha Mlinaric

Gebäude: 11.71, F. 81-1 84 77, 81-1 84 81

**Sprechstunden:** montags bis freitags von 8.00–13.00 Uhr, donnerstag bis 10.00 Uhr  
und nach Vereinbarung

## **Beauftragter für behinderte Studierende**

N. N.

### **Betriebsärztlicher Dienst**

Gebäude 14.95, Moorenstr. 5, 40225 Düsseldorf

Ltd. Betriebsärztin: Jutta Christoph-Karababa, F. 81-1 71 04 o. 1 72 41

Betriebsärztinnen: Dr. med. Andrea Herdmann, Dr. med. Christina Odenthal,

Dr. med. Eveline Wins, F. 81-1 71 04 oder 1 72 41

Anmeldung: F. 81-1 71 04 oder 1 72 41

### **Staatliches Bauamt Düsseldorf II**

(zuständig für Bauangelegenheiten der Heinrich-Heine-Universität Düsseldorf, der Fachhochschule Düsseldorf, der Kunstakademie Düsseldorf und der Robert-Schumann-Hochschule Düsseldorf)

Universitätsstraße 1, Gebäude 16.21, 40225 Düsseldorf, F. 81-00, Fax 81-1 22 18

Amtsleiter: Ltd. Regierungsbaudirektor Jan Wolter , F. 81-1 22 21

Vertreter: Regierungsbaudirektor Helmuth Wagner , F. 81-1 22 00

1

# Gemeinsame Einrichtungen der Universität

## Universitäts- und Landesbibliothek

Universitätsstraße 1, Gebäude 24.41, 40225 Düsseldorf

E-Mail: [ulb@ub.uni-duesseldorf.de](mailto:ulb@ub.uni-duesseldorf.de)

Fax 81-1 30 54

### Öffnungszeiten:

Mo.–Fr. 9–20, Sa. 9–13

### Direktorin:

Ltd. Bibl.-Direktorin Dr. Elisabeth Niggemann

Vorzimmer: Ilse Heinsberg, Ebene ZG, Räume 61 und 62

F. 81-1 20 30, E-Mail: [Niggeman@ub.uni-duesseldorf.de](mailto:Niggeman@ub.uni-duesseldorf.de)

### Stellvertreter der Direktorin:

Bibl.-Direktor Dr. Arno Schulte-Geers, Ebene ZG, Raum 63,

F. 81-1 47 85, E-Mail: [schulte@ub.uni-duesseldorf.de](mailto:schulte@ub.uni-duesseldorf.de)

### Fachreferentinnen und Fachreferenten:

Dr. Frauke Bartelt : Germanistik, Theaterwissenschaft, Volkskunde, Thomas-Mann-Sammlung, Ebene 01, Raum 72, F. 81-1 32 02

Albert Bilo: Ostasienwissenschaften, Wirtschaftswissenschaft, Ebene ZG, Raum 79, F. 81-1 35 46, E-Mail: [Bilo@ub.uni-duesseldorf.de](mailto:Bilo@ub.uni-duesseldorf.de)

Dr. Gerd Bracht : Medizin, Klinikgelände, Gebäude 17.13, Raum 1, 81-1 92 51/2  
E-Mail: [Bracht@ub.uni-duesseldorf.de](mailto:Bracht@ub.uni-duesseldorf.de)

Dr. Hanns Michael Crass: Geschichte, Musikwissenschaft, Parlamentaria, Politikwissenschaft, Ebene ZG, Raum 84, F. 81-132 44,  
E-Mail: [crass@ub.uni-duesseldorf.de](mailto:crass@ub.uni-duesseldorf.de)

Dr. Gabriele Dreis: Philosophie, Soziologie, Sprachwissenschaft, Ebene ZG, Raum 81, F. 81-1 52 24, E-Mail: [Dreis@ub.uni-duesseldorf.de](mailto:Dreis@ub.uni-duesseldorf.de)

Astrid Dzaak: Chemie, Geowissenschaften, Ethnologie  
Ebene ZG, Raum 82, F. 81-1 35 25, E-Mail: [Dzaak@ub.uni-duesseldorf.de](mailto:Dzaak@ub.uni-duesseldorf.de)

Prof. Dr. Heinz Finger : Altertumswissenschaften, Orientalistik, Handschriften,  
Ebene 01, Raum 21, F. 81-1 46 97

Barbara Hell : Erziehungswissenschaft, Psychologie  
Ebene ZG, Raum 83, F. 81-1 35 26, E-Mail: [Hell@ub.uni-duesseldorf.de](mailto:Hell@ub.uni-duesseldorf.de)

Dr. Thomas Hilberer: Romanistik, Slawistik, Literaturwissenschaft,  
Ebene 01, Raum 42, F. 81-1 35 24, E-Mail: [Hilberer@ub.uni-duesseldorf.de](mailto:Hilberer@ub.uni-duesseldorf.de)

Dr. Klaus Lepsky: Buch- und Bibliothekswesen, Datenverarbeitung, Kunst,  
Sportwissenschaft, Ebene ZG, Raum 85, F. 81-1 35 95,  
E-Mail: [Lepsky@ub.uni-duesseldorf.de](mailto:Lepsky@ub.uni-duesseldorf.de)

Barbara Maruhn: Rechtswissenschaft, Ebene ZG, Raum 89, F. 81-1 32 46,  
E-Mail: [maruhn@ub.uni-duesseldorf.de](mailto:maruhn@ub.uni-duesseldorf.de)

Ralf Matalla: Mathematik, Ebene 03, Raum 42, F. 81-1 35 27,  
E-Mail: [Matalla@ub.uni-duesseldorf.de](mailto:Matalla@ub.uni-duesseldorf.de)

Dr. Annemarie Nilges: Anglistik, Gebäude 25.22, Ebene 01, Raum 75, F. 81-1 20 34,  
E-Mail: [Nilges@ub.uni-duesseldorf.de](mailto:nilges@ub.uni-duesseldorf.de)

Dr. Marianne Riethmüller: Theologie, Religionswissenschaften, Drucke des 15. und 16. Jahrhunderts, Ebene 01, Raum 73, F.81-1 53 20,  
E-Mail: [Riethmueller@ub.uni-duesseldorf.de](mailto:Riethmueller@ub.uni-duesseldorf.de)

Brigitte Roos: Biologie, Naturwissenschaft, Pharmazie,  
Gebäude 26.21, Ebene 01, Raum 21, F. 81-1 34 39,  
E-Mail: [Roos@ub.uni-duesseldorf.de](mailto:Roos@ub.uni-duesseldorf.de)

Jürgen Schüler: Allgemeines, Bibliographie, Ebene 00, Raum 56, F. 81-1 29 05  
Dr. Arno Schulte-Geers: Ingenieurwissenschaften, Physik, Ebene ZG, Raum 63,  
F. 81-1 47 85, E-Mail: schulte@ub.uni-duesseldorf.de

**Informationsvermittlungsstelle** (Online-Literaturrecherchen, CD-ROM-Angebot):  
Koordination für Geistes- und Naturwissenschaften: Astrid Dzaak, F. 81-1 35 25,  
E-Mail: Dzaak@ub.uni-duesseldorf.de; Auskunft F. 81-1 29 00;

Koordination für Medizin: Dr. Gerd Bracht, F. 81-1 92 51  
E-Mail: Bracht@ub.uni-duesseldorf.de; Auskunft F. 81-1 92 59

#### **Dezernat Z: Bibliotheksverwaltung, Bibliothekstechnik**

Dezernatsleiterin, Personalangelegenheiten:

Barbara Maruhn, Ebene ZG, Raum 89, F. 81-1 32 46,

E-Mail: maruhn@ub.uni-duesseldorf.de

Allg. Verwaltung, Bauangelegenheiten, Bibliothekstechnik: Heinz Nellen, Ebene ZG,  
Raum 87, F. 81-1 20 32, E-Mail: Nellen@ub.uni-duesseldorf.de

Ausbildung Höherer Dienst: Albert Bilo, Ebene ZG, Raum 79, F. 81-1 35 46,

E-Mail: Bilo@ub.uni-duesseldorf.de

Ausbildung Gehobener und Mittlerer Dienst:

Hartmut Lauffs, Ebene 00, Informationszentrum, F. 81-1 29 00,

E-Mail: lauffs@ub.uni-duesseldorf.de

Öffentlichkeitsarbeit: Dr. Gerd Bracht, Medizinische Abteilung, Klinikgelände,  
Geb. 17.13, F. 81-1 92 51, E-Mail: Bracht@ub.uni-duesseldorf.de

#### **Dezernat 1: Datenverarbeitung**

Dezernatsleiter: Dr. Arno Schulte-Geers, Ebene ZG, Raum 63, F. 81-1 47 85,

E-Mail: schulte@ub.uni-duesseldorf.de

Ilse Bartholomäus, Ebene 00, Raum 23, F. 81-1 32 41,

E-Mail: Bartholomäus@ub.uni-duesseldorf.de

#### **Dezernat 2: Erwerbung**

Dezernatsleiter: Jürgen Schüler, Ebene 00, Raum 56, F. 81-1 29 05

Pflichtexemplare: Manfred Hölsebeck, Ebene 00, Raum 55, F. 81-1 29 04,

E-Mail: hölsebeck@ub.uni-duesseldorf.de

Zeitschriftenstelle: Willi Inderdoonen, Ebene 00, Raum 59, F. 81-1 20 35,

E-Mail: inderdoonen@ub.uni-duesseldorf.de

Hochschulschriften- und Tauschstelle: Christiane Greiling, Ebene 00, Raum 53,

F. 81-1 33 94, E-Mail: greiling@ub.uni-duesseldorf.de

Einband: Helga Vosse, Ebene U1, Raum 53, F. 81-1 20 28,

E-Mail: vosse@ub.uni-duesseldorf.de

Monographien: Ursula Schmitz, Ebene 00, Raum 58, F. 81-1 29 03,

E-Mail: schmitz@ub.uni-duesseldorf.de

Redaktion Nordrhein-Westfälische Bibliographie: Reinhard Stamm, Ebene 00,  
Raum 57, F. 81-1 29 02, E-Mail: stamm@ub.uni-duesseldorf.de

#### **Dezernat 3: Katalogisierung**

Dezernatsleiter: Albert Bilo, Ebene ZG, Raum 79, F. 81-1 35 46,

E-Mail: Bilo@ub.uni-duesseldorf.de

Formalkatalogisierung: Gisela Stedtnit, Ebene ZG, Raum 77, F. 81-1 20 29,

E-Mail: Stedtnit@ub.uni-duesseldorf.de

Sacherschließung: Karin Rosellen, Ebene ZG, Raum 82, F. 81-1 51 47,

E-Mail: rosellen@ub.uni-duesseldorf.de

#### **Dezernat 4: Benutzung**

Dezernatsleiter: Dr. Hanns Michael Crass, Ebene ZG, Raum 84, F. 81-1 32 44,

E-Mail: crass@ub.uni-duesseldorf.de

Informationszentrum: Marianne Hesse-Dornscheidt (E-Mail: hesse@ub.uni-duessel-  
dorf.de), Hartmut Lauffs, Ute Pflughaupt, M. A., Ebene 00, F. 81-1 29 00)

Ausleihe: Heinrich Dörries, Ebene 00, F. 81-1 25 59/1 30 61

Fernleihe: Silke Fleck, Anja Pollmann, Ebene 00, Raum 22, F. 81-1 30 63

Lehrbuchsammlung: Ebene 00

Lesegeschoss: 01 Marita Becker , Norbert Neuhausen, F. 81-1 47 08  
02 Jolanta Kiszka, Anja Müller , F. 81-1 47 12  
03 N. N., Klaudia Rudolph , F. 81-1 47 13

#### **Dezernat 5: Sondersammlungen**

Dezernatsleiter: Prof. Dr. Heinz Finger , Ebene 01, Raum 21, F. 81-1 46 97  
Handschriften: Prof. Dr. Heinz Finger , Ebene 01, Raum 21, F. 81-1 46 97;  
Hildegard Schwickerath, Ebene 01, Raum 21, F. 81-135 23,  
E-Mail: schwicke@ub.uni-duesseldorf.de;  
Silvia Boochs, Ebene 01, Raum 21, F. 81-1 35 23,  
E-Mail: boochs@ub.uni-duesseldorf.de  
Abteilung Alte Drucke: Dr. Marianne Riethmüller, Ebene 01, Raum 73, F. 81-153 20,  
E-Mail: Riethmueller@ub.uni-duesseldorf.de; Rudolf Schmitt-Föllner, Ebene 01, Raum  
60, F. 81-152 88; Manfred Neuber , Ebene 01, Raum 60, F. 81-152 57/52 87  
Thomas-Mann-Sammlung: Dr. Frauke Bartelt, Ebene 01, Raum 72, F. 81-132 02  
Ausstellungen: Barbara Hell , Ebene ZG, Raum 83, F. 81-135 26, E-Mail:  
Hell@ub.uni-duesseldorf.de

**Sonderlesesaal** (Drucke des 15.–17. Jahrh., Rara, Thomas-Mann-Sammlung, AV-  
Geräte): Ebene 01, Raum 60, F. 81-15257. Es gelten besondere Öffnungszeiten.

**Handschriften-Lesesaal:** Ebene 01, Raum 21, F. 81-135 23. Es gelten besondere  
Öffnungszeiten.

#### **Dezernat 6: Dezentrale Einrichtungen**

Dezernatsleiter: Dr. Gerd Bracht , Medizinische Abteilung, Klinikgelände, Geb. 17.13,  
F. 81-1 92 51/2, E-mail: Bracht@ub.uni-duesseldorf.de

#### **Medizinische Abteilung, Klinikgelände, Gebäude 17.13:**

Öffnungszeiten Mo.-Fr. 9–20, Sa. 9–13

Leiter: Dr. Gerd Bracht , Raum 1/2, F. 81-1 92 51/2,  
E-Mail: bracht@ub.uni-duesseldorf.de  
Vertreter: Hans-Peter Marmann, Raum 3, F. 81-1 92 61,  
E-Mail: marmann@ub.uni-duesseldorf.de  
Auskunft, Ausleihe, Katalog: F. 81-1 92 59  
Einband: Raum 7/8, F. 81-1 92 56  
Zeitschriften: Raum 5, F. 81-1 92 58

#### **Fachbibliotheken:**

Koordinierung: Dr. Gabriele Dreis, Ebene ZG, Raum 81, F. 81-1 52 24,  
E-Mail: Dreis@ub.uni-duesseldorf.de  
Ute Pflughaupt, M. A., Ebene 00, Informationszentrum, F. 81-1 29 00,  
E-Mail: pflughau@ub.uni-duesseldorf.de

Öffnungszeiten s. gesonderte Kurzinformation

Anglistik: Rolf Berninghaus, Gebäude 23.21, Ebene 03, F. 81-1 29 67,  
E-Mail: berningh@ub.uni-duesseldorf.de

Biologie/Chemie/Pharmazie: Ursula Stucke-Berger, Ursula Hagedorn ,  
Gebäude 26.21, Ebene 01, F. 81-1 28 82

Erziehungswissenschaften/Psychologie: Hermann Groth , Rita Finn, Gebäude 23.03,  
Ebene 02, F. 81-1 20 36, E-Mail: groth@ub.uni-duesseldorf.de

Geowissenschaften/Mathematik/Physik: Beate Brauer, Gerda Decker , Sabine Hill,  
Gebäude 25.22, Ebene 01, F. 81-1 21 59/1 35 41

Germanistik/Sprachwissenschaft: Brigitta Ullrich, Gebäude 23.21,  
Ebene 03, F. 81-1 29 52, E-Mail: ullrich@ub.uni-duesseldorf.de

Geschichte, Sozialwissenschaften: Elke Kuckel, Gebäude 23.31 und 23.32,  
Ebene 03, F. 81-1 29 33, E-Mail: kuckel@ub.uni-duesseldorf.de

Klassische Philologie: Mariana Trosdorff, Gebäude 23.21, Ebene 03, F. 81-1 29 93,  
E-Mail: trosdorff@ub.uni-duesseldorf.de



Ostasienwissenschaften: Geb. 23.21, Ebene 03, F. 81-12967,  
E-Mail: uni-duesseldorf.de

Philosophie: Ursula Haddad , Gebäude 23.21, Ebene 03, F. 81-12916,  
E-Mail: haddad@ub.uni-duesseldorf.de

Rechtswissenschaft: Helga Drako, Fürstenwall 5, Studienhaus, 5. OG, F. 39090-30,  
E-Mail: drako@ub.uni-duesseldorf.de

Romanistik: Ruth Joks, Gebäude 23.31, Ebene 03, F. 81-12980

Theoretische Medizin: Fritz Stieleke, Gebäude 22.21, Ebene U1, F. 81-12751, E-  
Mail: stieleke@ub.uni-duesseldorf.de

1

## Universitätsrechenzentrum

Universitätsstraße 1, Gebäude 25.41, 40225 Düsseldorf

### Direktor:

Ltd. Reg.-Direktor Prof. Dr. Jan Knop , F. 81-13900

Sekretariat: Ursula Bach , Renate Schneider , F. 81-13900

Ebene 02, Raum 02.37

**Vertreter des Direktors:** Dipl.-Math. Klaus Szymanski, F. 81-13910

### Benutzer-Service

**Benutzerbüro:** Karin Volle, Ebene 01, Raum 23, F. 81-13928/29,

**Beratung:** Ebene 00, Raum 53, F. 81-13818

**Anmeldung zu Veranstaltungen des URZ:** Rosemarie Schwabe, Ebene 02,  
Raum 31, F. 81-13924

**Angewandte Medizinische Informatik:** RD Dr. Manfred Heydthausen, F. 81-13810

**Klausurauswertung:** Dipl.-Ing. Gerd Kopczynski, F. 81-13811

**Internet-Zugang über Wählleitungen (ISDN und Analog):** Angelika Kottwitz,  
F. 81-13918

**Grafik:** Dipl.-Ing. Ralph Hartmann , F. 81-13915

**Hochschulnetz:** Dipl.-Math. Klaus Szymanski, F. 81-13910

**Mail-Server:** Dipl.-Math. Bernd Cappel, F. 81-13918

**Multimedia, Electronic Publishing:** RR Dipl.-Oec. Friedhelm Sowa, F. 81-13913

**Novell-Netze:** Martin Brückers, F. 81-13912

**News-Server:** Dipl.-Math. Elisabeth Dregger-Cappel, F. 81-13917

**Parallelrechner PARSYTEC, SGI:** RR Dipl.-Math. Peter Schreiber, F. 81-13913

**PC-Betreuung:** Martin Brückers, F. 81-13912, Dipl.-Ing. Adeline Feder,  
F. 81-13807

**Software-Lizenzen:** Heinz Lippert, F. 81-13925

**Statistik:** RD Dr. Reinhart Willers, F. 81-13927

**UNIX-Rechner:** Dipl.-Math. Elisabeth Dregger-Cappel, Dipl.-Ing. Ralph Hartmann ,

F. 81-13915, ORR Dipl.-Math. Helmut Schott, F. 81-13922, RR Dipl.-Math. Peter

Schreiber, F. 81-13913, RR Dipl.-Oec. Friedhelm Sowa, F. 81-13913

**Vektorrechner CONVEX:** Dipl.-Math. Elisabeth Dregger-Cappel, F. 81-13917

**Veranstaltungen des Rechenzentrums, Kurse:** ORR'in Dipl.-Ing. Sanda Grätz,  
F. 81-13807

**Windows NT:** Dipl.-Ing. Gerd Kopczynski, F. 81-13811, ORR Dipl.-Math. Robert  
Monser , F. 81-13907

**WWW-Server:** Dipl.-Math. Bernd Cappel, F. 81-13918

### Abteilung 1: DV-Infrastruktur

Leiter: Dipl.-Ing. Wilhelm Haverkamp, F. 81-13911

Klaus Butzmühlen, F. 81-13444, Werner Konrad, F. 81-13444, Dipl.-Ing. Gerd

Kopczynski, F. 81-13811, Dieter Merten, F. 81-13444, Ekrem Türkoglu, F. 81-13444

### Abteilung 2: Betriebssysteme und Datenübertragungssysteme

Leiter: Dipl.-Math. Klaus Szymanski, F. 81-13910

Dipl.-Math. Bernd Cappel, F. 81-13918, Dipl.-Math. Elisabeth Dregger-Cappel,

F. 81-13917, Slobodan Gavrić, F. 81-13916, Angelika Kottwitz, F. 81-13918,

Norbert Krickl, F. 81-1 3908, Dipl.-Math. Detlef Lannert, F. 81-1 3905, Dipl.-Math.  
Wolfgang R. Müller , F. 81-1 3905

#### **Abteilung 3: Anwendungsbetreuung Math.-Nat. Fakultät**

Leiter: Dipl.-Math. Rudolf Valder, F. 81-1 3926

Martin Brückers, F. 81-1 3912, Dipl.-Ing. Adeline Feder, F. 81-1 3807, ORR'in Dipl.-  
Ing. Sanda Grätz, F. 81-1 3807, Dipl.-Ing. Ralph Hartmann , F. 81-1 3915, Heinz  
Lippert, F. 81-1 3925, ORR Dipl.-Math. Helmut Schott, F. 81-1 3922, Dipl.-Math.  
Bernd Schwarzkopf, F. 81-1 3921, Karin Volle, F. 81-1 3928/29, Marie-Luise Willems,  
F. 81-13925, RD Dr. Reinhart Willers, F. 81-1 3927

#### **Abteilung 4: Anwendungsbetreuung Bibliothek, Verwaltungen, Philosophische Fakultät, Juristische Fakultät und Wirtschaftswissenschaftliche Fakultät**

Leiter: RD Dr. Horst Stichtenoth, F. 81-1 3909

Dipl.-Inf. Hannelore Loskill, F. 81-1 3902, RR'in Dipl.-Math. Katharina Messmer,  
F. 81-1 3901, Karin Monser , F. 81-1 4686, RR Dipl.-Math. Peter Schreiber,  
F. 81-1 3913, RR Dipl.-Oek. Friedhelm Sowa, F. 81-1 3913

#### **Abteilung 5: Anwendungsbetreuung Medizinische Fakultät**

Leiter: RD Dr. Manfred Heydthausen, F. 81-1 3810

ORR Dipl.-Math. Robert Monser , F. 81-1 3907, Dipl.-Chem. Harald Spiegel,  
F. 81-1 3903, Dipl.-Inf. Karin Vehlhaber-Pawlenka, F. 81-1 3921

## **Sonstige Einrichtungen und Vereinigungen**

#### **Institut für Begabtenförderung der Konrad-Adenauer-Stiftung e.V.**

Vertrauensdozent: Univ.-Prof. Dr. Fritz Nies

#### **Cusanus-Werk**

Vertrauensdozent: Univ.-Prof. Dr. Norbert Henrichs

#### **Deutsche Forschungsgemeinschaft**

Vertrauensdozent: Univ.-Prof. Dr. Herwig Friedl

#### **Studienstiftung des Deutschen Volkes**

Vertrauensdozenten: Univ.-Prof. Dr. Hans-Georg Hartwig , Univ.-Prof. Dr. Volker  
Beeh, Univ.-Prof. Dr. Gernot Decker

#### **Friedrich-Ebert-Stiftung**

Vertrauensdozent: Univ.-Prof. Dr. Michael Pohst

#### **Friedrich-Naumann-Stiftung**

Vertrauensdozent: Univ.-Prof. Dr. Uwe Baumann

#### **Philosophischer Fakultätentag**

Ständige Vertreter: Univ.-Prof. Dr. Wolfgang Rettig, Univ.-Prof. Dr. Therese Seidel

#### **Mathematisch-Naturwissenschaftlicher Fakultätentag**

Ständige Vertreter: Univ.-Prof. Dr. D. Schmid

#### **Medizinischer Fakultätentag der Bundesrepublik Deutschland**

Ständiger Vertreter: Univ.-Prof. Dr. Hans Reinauer

#### **Hochschulverband**

Vertreter der Ordinarien: em. Univ.-Prof. Dr. Herbert Theodor Brüster

#### **Evangelisches Studienwerk e. V.**

Vertrauensdozent: em. Univ.-Prof. Dr. Hans-Werner Schlipkötter

#### **Otto-Benecke-Stiftung**

Vertrauensdozent: N. N.

## Graduierten-Kollegs an der Universität

### Graduierten-Kolleg „Hochtemperatur-Plasmaphysik“

Sprecher: Univ.-Prof. Dr. K. H. Spatschek, Institut für Theoretische Physik I,  
F. 81-1 24 73, Sekretariat: F. 81-1 20 16, Telefax 81-1 51 94

Stellvertreter: Univ.-Prof. Dr. W. Kies, Institut für Experimentalphysik, F. 81-1 31 12

**Mitglieder der Heinrich-Heine-Universität Düsseldorf:** Prof. Dr. G. Decker ,  
Prof. Dr. W. Kies, Prof. Dr. D. Meiners, Prof. Dr. F. Müller , Prof. Dr. E. Rebhan,  
Prof. Dr. K. H. Spatschek, Prof. Dr. J. Uhlenbusch , Prof. Dr. J. Winter ,  
Prof. Dr. G. H. Wolf

**Mitglieder der Ruhr-Universität Bochum:** Prof. Dr. G. Ecker, Prof. Dr. H.-J. Kunze,  
Prof. K. Schindler, Prof. Dr. H. Schlüter, Prof. Dr. H. Soltwisch, Prof. Dr. K.  
Wiesemann, Prof. Dr. G. Wunner

**Mitglieder der Universität Gesamthochschule Essen:** Prof. Dr. H. F. Döbele,  
Prof. Dr. D. von der Linde, Prof. Dr. A. Stampa

**Mitglieder des Forschungszentrums Jülich GmbH:** Prof. Dr. H. Conrads,  
em. Prof. Dr. E. Hintz, Dr. A. Rogister, Dr. U. Samm, Prof. Dr. J. Winter ,  
Prof. Dr. G. H. Wolf

**Mitglied der Bergischen Universität Wuppertal:** Prof. Dr. J. Engemann

**Stipendiatinnen/Stipendiaten-Vertretung:** Volker Naulin, Peter Röwekamp

### Graduierten-Kolleg – „Molekulare Physiologie: Stoff- und Energieumwandlung“

Sprecher: Prof. Dr. Manfred K. Grieshaber, Institut für Zoophysiologie, F. 81-1 49 90

Stellvertreter: Prof. Dr. Peter Westhoff, Institut für Entwicklungs- und  
Molekularbiologie der Pflanzen, F. 81-1 26 21

Mitglieder: Prof. Dr. August-Wilhelm Alfermann, Dr. Alfred Holzwarth, Prof. Dr.  
Wolfgang Kläui, Prof. Dr. Reinhard Krämer, Prof. Dr. Hermann Sahn, Prof. Dr.  
Heinrich Strothmann, Prof. Dr. Hanns Weiss , Prof. Dr. Günter Wulff

**Sprecher der Stipendiatinnen und Stipendiaten:** Dipl.-Biol. Martin Tesch, Institut  
für Biotechnologie, F. 0 24 61/61 58 57

### Graduierten-Kolleg „Toxikologie und Umwelthygiene“

siehe Seite 86

# Hochschullehrervereinigung an der Heinrich-Heine-Universität Düsseldorf e. V.

(vormals: Dozentenvereinigung)

## **Vorsitzender:**

Prof. Dr. Hein Hoebink, Historisches Seminar

## **Stellv. Vorsitzender:**

Prof. Dr. Nikolaus Kühn-Velten, Frauenklinik

## **Weitere Vorstandsmitglieder:**

### **Vertreter der Medizinischen Fakultät:**

Univ.-Prof. Dr. Andreas Scheid, Institut für Medizinische Mikrobiologie und Virologie

**Schriftführer:** Univ.-Prof. Dr. Volker Thämer, Physiologisches Institut

## **Wirtschaftswissenschaftliche Gesellschaft Düsseldorf e.V. (WiGeD)**

### **Vorsitzende des Vorstandes:**

Frau Dipl.-Kff. Hildegard Müller

### **Schatzmeister:**

Herr Dipl.-Kfm. Mark Friedrich

### **Schriftführerin und Geschäftsstelle:**

Frau Dipl.-Kff. Gudrun Thom, Lehrstuhl für Betriebswirtschaftslehre, insb. Unternehmensführung  
Universitätsstraße 1, 40225 Düsseldorf  
Tel. 81-1 51 97, Fax 81-1 51 64

Ziele der Gesellschaft sind die Förderung der Forschung und Lehre an der Wirtschaftswissenschaftlichen Fakultät der Heinrich-Heine-Universität sowie die Förderung des Kontaktes und des Erfahrungsaustausches zwischen den AbsolventInnen; den StudentInnen, dem Lehrkörper der Fakultät und VertreterInnen der Wirtschaftspraxis.

## **Wissenschaftliche Mitarbeiterinnen und Mitarbeiter**

### **Sprecher/innen der Wissenschaftlichen Mitarbeiterinnen und Mitarbeiter:**

Akad. Oberrätin Dr. Hildegard Hammer, Institut für Angewandte Physik, F. 81-1 25 92

Wiss. Ang. Dr. Alfons Hugger, Westdeutsche Kieferklinik, F. 81-1 81 58

Wiss. Ang. Dr. Ariane Neuhaus-Koch, Germanistisches Seminar, F. 81-1 48 28

### **Vertretung der Landesassistentenkonferenz NRW:**

Akad. Oberrätin Dr. Hildegard Hammer, Institut für Angewandte Physik

Wiss. Ass. Dr. Renate Deinzer, Med. Psychologie

### **Vertretung in den Fakultätsräten:**

Priv.-Doz. Dr. Löbner, W. Reh, Dr. U. König, Dr. B. Wischgoll, Dr. J. Degen,

Dr. A. Hugger, Dr. A. Treiber, B. Kuckels, St. Hoffmann, Dipl.-Kfm. A. Pesch,

Dipl.-Kfm. A. Sauren

## Studierendenschaft

Universitätsstraße 1, 40225 Düsseldorf, Gebäude 21.12 (Studierendenhaus)  
Geschäftszeit: Montag bis Freitag 10—15 Uhr

### Studierendenparlament (SP)

Das SP ist nach UG (Universitätsgesetz) das oberste beschließende Organ der Studierendenschaft.

Es wird einmal im Jahr von allen Studierenden gewählt.

Präsidium:

Präsidentin: Ruth Wucherpfennig

stellv. Präsidentin: Susanne Hermanns

### Allgemeiner Studierendenausschuß (AStA)

Der AStA (Allgemeiner Studierendenausschuß) wird vom Studierendenparlament (SP) auf ein Jahr gewählt und ist das höchste ausführende Organ der Verfaßten Studierendenschaft. Er vertritt die Gesamtheit der Studierenden im Rahmen der gesetzlichen und satzungsmäßigen Befugnisse und ist auch für die Unterstützung jedes einzelnen Studierenden zuständig. Er wirkt mit bei der Studierendenförderung, sorgt für soziale Selbsthilfe, nimmt die hochschulpolitischen Interessen der Studierenden wahr und soll zur Förderung der politischen Bildung beitragen. Er unterhält internationale Studierendenzusammenhänge, organisiert kulturelle Veranstaltungen und sorgt für ein Sportprogramm.

AStA-Sprechstunden:	Mo. bis Fr. 12–14 Uhr
AStA-Vorsitzende:	Simone Kroschel, F. 81-1 31 72
Stellv. Vorsitzende:	Andreas Meske, Günter Engels, Stellv. F. 81-131 72
Sekretariat:	Christel Rosenkranz, F. 81-1 32 81, Mo.–Fr. 11.00–13.30 und 14.00–15.00
Öffentlichkeitsreferat:	Ruth Heinrichs, Duke Erdmann, Jessica Waldeyer, Martina Giesers, F. 81-1 32 90
Kulturreferat:	Kay Zetzsche, Kristin Diehle, Jan Singer, F. 81-1 46 77
Sportreferat:	siehe Seite 73
Fachschaftsreferat:	Matthias Wille, Meike Roßberg, Micha Felber F. 81-1 32 84
Frauenreferat:	Iris Kiemel, Heike Deichsel, F. 81-1 52 27
*Lesbenreferat:	Sabine Peters, F. 81-1 52 27
Sozialreferat:	Karin Voß, Anca-Maria Bodogae, Alexander Jelineck, F. 81-1 32 83
Buchladen:	Anjela Schischmanjan, Ulrich Rummel, F. 81-1 40 10
*Schwulenreferat:	Martin Liebig, Christian Wenzel, F. 81-1 52 83
Bauftragter für behinderte Studierende:	siehe Seite 41
Ausländerreferat:	Marina Falkonaki, Ömer Saglam, Panagiotis Pilingos, F. 81-1 49 30
Finanzreferat:	N. N., F. 81-1 32 73
Ökologiereferat:	Kristina Ehlert, Kai Schochardt, Derya Yantiri, F. 81-1 32 82
Druckerei:	Tupper Allmann, F. 81-1 32 72
Referat für Multikultur:	Christiane Krämer, Yilmaz Ersahin, F. 81-1 32 80

\* Die Benennung erfolgte auf ausdrücklichen Wunsch des Allgemeinen Studierendenausschusses

## Studierendengemeinden

### Katholische Hochschulgemeinde

Wir sind eine christliche Gemeinde von Studierenden aller Fachbereiche der Universität, Hochschulen und Kunstakademie und Musikhochschule sowie vieler Berufstätiger zwischen 20 und 35 Jahren.

Wir bieten Raum für individuelle Entfaltung und persönliche Kontakte. Sonntags um 19 Uhr treffen wir uns zum Gottesdienst.

In unserem Haus, dem Carl-Sonnenschein-Haus in der Brinckmannstr. 15, nahe Auf'm Hennekamp, finden darüber hinaus zahlreiche Bildungsveranstaltungen statt, die sich mit aktuellen Themen aus Kirche, Gesellschaft und Kultur beschäftigen. Unser Haus will auch geistliches Zentrum und geistliche Heimat sein, mit Angeboten von Gottesdiensten, Meditation, Selbsterfahrung und persönlicher Begleitung.

Ein ausführliches Semesterprogramm erscheint jeweils zu Beginn der Vorlesungszeit und wird an der Universität verteilt.

Weitere Informationen und Programmbestellung:

Carl-Sonnenschein-Haus, Brinckmannstraße 15, 40225 Düsseldorf  
Telefon 9 34 92-0, Telefax 9 34 92-13, E-Mail: schumcw@rz.uni-duesseldorf.de;  
zukünftig voraussichtlich auch über Campusweites Informations-System erreichbar.

Hochschulpfarrer Wilfried Schumacher

Assistent P. Christopher Kunze LC

Referent/inn/en in der Hochschulpastoral: Hans Maes, Rüdiger Kerls-Kreß, Martina Kreß

Sekretariat: Mo. bis Fr. 8.30 bis 12.30 Uhr; Mo., Di., Do. 13.00 bis 16.30 Uhr

### Evangelische Studentinnen- und Studentengemeinde

Witzelstr. 76, 40225 Düsseldorf, F. 343999 oder 346268 (u. Fax)

Studierende, Lehrende und Angehörige der Hochschulen in Düsseldorf laden wir zu uns ein.

Bei uns könnt Ihr Euch in freundlicher Atmosphäre treffen und abschalten. Aber auch zum Mitmachen bieten wir Arbeitskreise und Veranstaltungen zu verschiedenen Themen an.

Und: Ihr könnt unser Angebot auch mitgestalten!

In diesem Sinne verstehen wir uns als „Kirche an der Hochschule“: die in vielen Punkten etwas anders ist als die Kirche am Ort.

Wer mehr wissen will, erfährt es aus unserem Semesterangebot, das ab Vorlesungsbeginn bei uns erhältlich ist.

Öffnungszeiten:	Montag-Donnerstag 9.30–13.00 Uhr, 15.00–18.00 Uhr
Martin Prang – Studierendenpfarrer – (Universität)	Sprechzeiten: dienstags 16.30–17.30 donnerstags 11.30–12.30
Christof Weires – Studierendenpfarrer – (Fachhochschule)	Sprechzeiten: montags 13.30–15.00 (FH-Raum H 57) dienstags 10.30–12.00
Renate Dörner – Sozialarbeiterin –	Sprechzeiten: montags 9.30–11.00 dienstags 17.00–18.30
Jürgen Kamenschek – Sekretär –	Bürozeiten: montags-mittwochs 10.00–13.00 Uhr donnerstags 15.00–18.00 Uhr

## Studentenwerk Düsseldorf — Anstalt des öffentlichen Rechts —

Universitätsstraße 1, 40225 Düsseldorf, Gebäude 21.12 (Studentenhaus),  
F 81-1 32 98

1

### Aufgaben des Studentenwerks und Zuständigkeitsbereiche

Dem Studentenwerk Düsseldorf obliegt dem Studentenwerksgesetz des Landes Nordrhein-Westfalen entsprechend die soziale, wirtschaftliche, gesundheitliche und kulturelle Förderung und Betreuung der Studierenden in seinem Zuständigkeitsbereich. Als Hauptaufgabenfelder sind die Bereiche „Ausbildungsförderung, studentisches Wohnen und Verpflegung“ zu nennen.

Das Studentenwerk Düsseldorf ist zuständig für die vier staatlichen Hochschulen in der Landeshauptstadt Düsseldorf sowie für die Fachhochschule Niederrhein. Es unterhält daher örtliche Einrichtungen (Mensen und Cafeterien, Wohnheime und Förderungsstellen) in Düsseldorf, Krefeld und Mönchengladbach.

Die rechtliche Grundlage für die Arbeit des Studentenwerks Düsseldorf ergibt sich aus dem „Gesetz über Studentenwerke im Land Nordrhein-Westfalen (Studentenwerksgesetz – StWG)“ vom 27. Februar 1974, zuletzt geändert durch Gesetz vom 14. Dezember 1993. Die derzeit gültige Satzung des Studentenwerks ist seit dem 1. Juli 1994 in Kraft.

Zur Mitfinanzierung seiner Aufgaben hat jeder Studierende auf der Grundlage der Beitragsordnung einen Sozialbeitrag zu leisten. Dieser Beitrag, der den Charakter eines Solidarbeitrages hat, wird bei der Einschreibung oder Rückmeldung von den Hochschulen für das Studentenwerk erhoben, er beträgt derzeit DM 60,00 pro Semester.

### Organe:

Verwaltungsrat:	Vorsitzende: Eva Maria Hartings
Verwaltungsausschuß:	Vorsitzende: Eva Maria Hartings
Geschäftsführer:	Dipl.-Kaufmann Manfred Losen

### Verwaltungsrat:

Vertretung der Studierenden:

Bischoff, Gabriele	Heinrich-Heine-Universität Düsseldorf
Heuschkel, Christian	Heinrich-Heine Universität Düsseldorf
Meyer, Bettina	Kunstakademie Düsseldorf
Hechfellner, Peter	Robert-Schumann-Hochschule
Rekittke, Volker	Fachhochschule Düsseldorf
Kaas, Theo	Fachhochschule Düsseldorf
Wechsel, Petra	Fachhochschule Niederrhein

Vertretung der anderen Mitglieder der Hochschulen:

Rettig, Univ.-Prof., Dr. Wolfgang	Heinrich-Heine-Universität Düsseldorf
Hilmes, Professor, Helmut	Fachhochschule Düsseldorf
Mayer, Dieter	Fachhochschule Niederrhein
Stadler, Frank	Robert-Schumann-Hochschule
Jörres, Rolf (beratendes Mitglied)	Kunstakademie Düsseldorf

Studentenwerksbedienstete:

Edelmann, Sieghart  
Zimmermann, Axel

Persönlichkeit des öffentlichen Lebens:  
Eva Maria Hartings

Hochschulkanzler:

Lynen, Dr. h. c., Peter Michael, Kanzler der Kunstakademie Düsseldorf

### **Verwaltungsausschuß:**

Hartings, Eva Maria

Leiterin des Frauenbüros  
der Landeshauptstadt Düsseldorf  
– Vorsitzende –

Lynen, Dr. h. c., Peter Michael  
Mayer, Reg.-Oberamtsrat, Dieter  
Bischoff, Gabriele  
Kaas, Theo  
Edelmann, Sieghart

Kanzler der Kunstakademie Düsseldorf  
Fachhochschule Niederrhein  
Heinrich-Heine-Universität Düsseldorf  
Fachhochschule Düsseldorf  
Studentenwerk Düsseldorf

### **Personalrat des Studentenwerks Düsseldorf:**

Gebäude 21.11–F. 81-132 92/1 33 29

Personalratsvorsitzender: Axel Zimmermann

### **Arbeitsbereiche**

Die Hauptverwaltung des Studentenwerks befindet sich im Gebäude 21.12,  
Universitätsstraße 1

Geschäftszeit: montags bis freitags von 9.00–12.00 Uhr

Kassenstunden: montags bis freitags von 9.30–12.00 Uhr

### **Geschäftsführer**

Dipl.-Kfm. Manfred Losen, Ebene 02, Raum 07, F. 81-132 98

### **Vertreter des Geschäftsführers**

Heinz Wahl, Ebene 02, Raum 09, F. 81-132 70

### **Sekretariat**

Astrid Lindner-Pfahl, Christa Münch, Ebene 02, Raum 08, F. 81-132 98

### **Personalwesen/Hauptverwaltung**

Leiter: Heinz Wahl, Ebene 02, Raum 09, F. 81-132 70

### **Rechnungswesen**

Leiter: (kommissarisch) Dipl.-Betriebsw. Michael Wußmann, Ebene 01, Raum 07,  
F. 81-132 95

### **Studierendenwohnheime**

Leiter: Heinrich Röhrs, Ebene 01, Raum 05, F. 81-132 87, Fax 81-132 87

Studentische Wohnungsvermittlung

Wohnheime/Privatzimmer/sozial geförderter Wohnraum

Sprechstunden: dienstags und donnerstags von 9.00–12.00 Uhr, Ebene 01, Räume  
01.04, 01.05 und 01.11 bis 01.15

Frau Heise, Raum 01.13, F. 81-141 17

Wohnheime:

D	– Bittweg 107-111	mit	30 Einzelappartements
D	– Bittweg 107-111	mit	6 Großraumappartements
D	– Bittweg 107-111	mit	6 Zweiraumwohnungen
D	– Bittweg 107-111	mit	18 Dreiraumwohnungen
D	– Gurlittstraße 14+18	mit	211 Einzelappartements
D	– Gurlittstraße 16	mit	8 Einzelappartements
D	– Gurlittstraße 16	mit	32 Zweiraumwohnungen
D	– Strümpellstraße 6	mit	122 Einzelzimmern
D	– Strümpellstraße 6/Bittweg I	mit	190 Einzelzimmern



Frau Nigetiet, Raum 01.04, F. 81-13039

Wohnheim:

MG – Hubertusstraße 149	mit	246 Einzelzimmern
MG – Hubertusstraße 149	mit	3 Einzelappartements
MG – Hubertusstraße 149	mit	3 Dreiraumwohnungen

Frau Nowack, Raum 01.12, F. 81-13289

Wohnheime:

D – Universitätsstraße 1	mit	414 Einzelappartements
KR – Vennfelder Straße 10	mit	246 Einzelzimmern

Frau Offelder, Raum 01.11, F. 81-13376

Wohnheime:

D – Brinckmannstraße 13-13b, 17-17b	mit	448 Einzelappartements
D – Brinckmannstraße 13-13b, 17-17b	mit	20 Zweiraumwohnungen
D – Strümpellstraße 4	mit	1 Einzelappartement
D – Strümpellstraße 4	mit	22 Zweiraumwohnungen
D – Strümpellstraße 4	mit	8 Vierraumwohnungen
D – Strümpellstraße 4	mit	2 Zweiraumateliers

Herr Röhrs, Raum 01.05, F. 81-13287, Fax 81-13287

Gästezimmer:

D – Universitätsstraße 66-70	mit	3 Einzelappartements
D – Universitätsstraße 66-70	mit	4 Einzelappartements
D – Universitätsstraße 66-70	mit	3 Dreiraumwohnungen

Frau Stiller, Raum 01.14, F. 81-13340

Wohnheime:

D – Universitätsstraße 60-82	mit	60 Einzelappartements
D – Universitätsstraße 60-82	mit	53 Zweiraumwohnungen
D – Universitätsstraße 60-82	mit	66 Dreiraumwohnungen
D – Otto-Hahn-Straße 108-118	mit	2 Einzelappartements
D – Otto-Hahn-Straße 108-118	mit	53 Doppelappartements
D – Otto-Hahn-Straße 108-118	mit	34 Dreiraumwohnungen
D – Otto-Hahn-Straße 108-118	mit	2 behindertenger Dreiraumwohnungen

Frau Schröter, Raum 01.15, F. 81-13286

Wohnheim:

D – Bittweg 124	mit	120 Zweiraumwohnungen
-----------------	-----	-----------------------

N. N., F. 81-13287, Fax 81-13287

D – Kaiserswerther Str. 288-294	mit	Drei- u. Vierraumwohnungen
---------------------------------	-----	----------------------------

Aufnahmeanträge für die Wohnheime sind beim Studentenwerk Düsseldorf, Abt. Wohnheimverwaltung, anzufordern bzw. befinden sich im Foyer der Universitätsmensa. Diese sind vollständig ausgefüllt mit Paßfoto und Immatrikulationsbescheinigung bei der Wohnheimverwaltung des Studentenwerks einzureichen. Private Zimmer- und Wohnungsangebote befinden sich ebenfalls im Mensa-Foyer.

## Verpflegungsbetriebe

Leiter: Sieghart Edelmann, Gebäude 21.11, Raum 24, F. 81-1 33 25

Folgende Mensen und Essensausgabestellen stehen zur Verfügung:

Auf dem Campus:

Zentralmensa Gebäude 21.11  
Restaurant Gebäude 21.11

Essensausgabe-Süd Gebäude 25.22  
Eiskellerstraße Mensa Kunstakademie Düsseldorf  
Georg-Glock-Straße Mensa Fachhochschule Düsseldorf  
Krefeld, Frankenring Mensa Fachhochschule Niederrhein  
Krefeld, Reinarzstraße Mensa Fachhochschule Niederrhein  
Mönchengladbach, Rheydter Str. Mensa Fachhochschule Niederrhein

Essensausgabe während des Semesters: montags-freitags von 11.30–14.15 Uhr

Essensausgabe während der Semesterferien: montags-freitags von 12.00–14.00 Uhr  
Der Essenmarkenverkauf erfolgt in den Mensen.

Gebäude und Öffnungszeiten der Cafeterien:

		während des Semesters	Semesterferien
Mensa-Café	Geb. 21.11	Mo.–Do. 8.00–15.00 Fr. 8.00–14.00	8.00–15.00 Uhr 8.00–14.00 Uhr
Cafeteria (Phil.)	Geb. 23.01	Mo.–Do. 8.00–17.00 Fr. 8.00–15.00	8.00–15.00 Uhr 8.00–14.00 Uhr
Cafeteria (Med.)	Geb. 22.02	Mo.–Do. 8.00–15.00 Fr. 8.00–14.00	8.00–15.00 Uhr 8.00–14.00 Uhr
Cafeteria (Math.-Nat.)	Geb. 25.31	Mo.–Do. 8.00–16.30 Fr. 8.00–14.30	8.00–15.00 Uhr 8.00–14.00 Uhr
Cafeteria FB'e Soz. Arb./Päd.	Geb. 24.21	Mo.–Do. 8.30–14.15 Fr. 8.30–12.00	8.30–14.00 Uhr 8.30–12.00 Uhr

## Ausbildungsförderung (BAföG)

Leiterin: Monika Zerbin, Gebäude 23.11, Ebene 01, Sammelnummer 81-1 33 81

Außenstelle Krefeld, Frankenring 20, F. 0 21 51-77 79 09

Außenstelle Mönchengladbach, Pescher Straße 237, F. 0 21 61-43776

Sprechstunden und Beratung: montags und donnerstags von 9.00–13.00 Uhr

Die Antragsformulare werden beim Studentenwerk Düsseldorf ausgegeben. Sie sollen nach dem Ausfüllen möglichst persönlich während der Beratungsstunden im Studentenwerk abgegeben werden, Zusendung durch die Post nur in Ausnahmefällen. Erstantragsteller/innen müssen in jedem Fall persönlich vorsprechen, damit bei Rückfragen eine Beratung durchgeführt werden kann. Das gleiche gilt für Hochschulwechsler/innen.

Anträge auf Weiterförderung für die folgenden Monate sollen jeweils zwei Monate vor Auslaufen des letzten Bewilligungszeitraumes gestellt werden, da sonst die Anschlußzahlung gefährdet ist.

## DAKA – Studiendarlehen

Die Darlehenskasse – DAKA e. V. – der Studentenwerke im Land Nordrhein-Westfalen hat die Aufgabe, Studiendarlehen an Studierende zu vergeben, die während der Studienabschlußphase in eine finanzielle Notlage gekommen sind und den Nachweis über einen ordnungsgemäßen Verlauf des Studiums führen können. Die Darlehensmittel sind zinslos, eine selbstschuldnerische Bürgschaft ist zu stellen.

Das Studentenwerk Düsseldorf schließt mit dem studentischen Darlehensnehmer einen Darlehensvertrag, die Auszahlung der Mittel erfolgt durch die Darlehenskasse mit Sitz in Köln. Die monatliche Höchstförderung beträgt derzeit DM 1000,00 sie wird individuell auf die Bedürfnisse des Auszubildenden abgestellt und wird für längstens zwölf Monate gewährt.

Anträge auf DAKA-Darlehen sind an das BAföG-Amt zu richten.

### **Deutsch-Französischer Sozialausweis**

Der Ausweis berechtigt, die Leistungen der französischen Studentenwerke in Anspruch zu nehmen – z. B. während einer Reise in die Semesterferien, der Studentenausweis allein genügt hier nicht. Er gilt für ein Jahr und kostet DM 3,-.

Die Broschüre „Reiseinformationen der Studentenwerke in Frankreich“ enthält wichtige Informationen zur Vorbereitung einer Reise nach Frankreich, Wissenswertes über das Land sowie die Adressen der französischen Studentenwerke und deren Einrichtungen. Sie ist zum Preise von DM 2,00 zu beziehen. Für diesen Ausweis ist ein Paßbild und die Immatrikulationsbescheinigung erforderlich.

Die Ausstellung des Ausweises erfolgt an der Kasse des Studentenwerks, Gebäude 21.12, Ebene 01, Raum 03, F. 81-1 33 15 (täglich von 9.30–12.00 Uhr).

### **Unfallversicherung**

Aufgrund des Sozialbeitrages besteht für alle immatrikulierten Studierenden der Universität neben der gesetzlichen Unfallversicherung für Schüler/Innen und Studierende auch für Unfälle im privaten Bereich eine Kollektiv-Gruppen-Unfallversicherung für die Risiken Tod und Invalidität mit einer Versicherungssumme von DM 80 000,00 für Invalidität und DM 8000,00 im Todesfall.

Nähere Auskünfte und Ansprechpartnerin bei der Erstattung von Unfallanzeigen, Frau A. Lindner-Pfahl, Gebäude 21.12, Ebene 02, Raum 08, F. 81-1 32 98.

### **Krankenversicherung für ausländische Studierende und Sprachschüler**

Das Deutsche Studentenwerk e. V. in Bonn (DSW) hat in Zusammenarbeit mit dem UNION Versicherungsdienst GmbH ein Krankenversicherungskonzept für ausländische Studierende und Teilnehmer an studienvorbereitenden Sprachkursen sowie deren Familienangehörigen entwickelt. Versicherbar sind die genannten Personen bis zur Vollendung des 35. Lebensjahres. Der Versicherungsschutz kann zunächst für ein Jahr abgeschlossen und danach durch Abschluß eines neuen Vertrages verlängert werden. Die Höchstversicherungsdauer beträgt fünf Jahre.

Der Versicherungsschutz wird von der VICTORIA Krankenversicherung AG, Hans-Böckler-Straße 36, 40198 Düsseldorf gewährleistet.

Der Versicherungsschutz stellt auf die tatsächlichen Bedürfnisse von ausländischen Studierenden ab, die sich nur vorübergehend in Deutschland aufhalten. Bei dieser Krankenversicherung handelt es sich um eine Grundversorgung zu vergleichsweise günstigen Beitragssätzen. Die verbindlichen Regelungen ergeben sich aus den Versicherungsbedingungen und dem Tarif ASD in der Fassung vom 29. 7. 1994. Die Broschüre ist erhältlich bei Frau A. Lindner-Pfahl, Gebäude 21.12, Ebene 02, Raum 08, F. 81-1 32 98.

### **Sozialberatungsstelle für Studierende**

Um eine bessere Betreuung der Studierenden gerade auch in besonderen Einzelfällen zu gewährleisten, hat das Studentenwerk Düsseldorf 1995 eine Sozialberatungsstelle für Studierende eingerichtet.

Die kostenlose Sozialberatung für studentische Zielgruppen, wie z. B. Studierende mit Kindern, ausländische Studierende, behinderte Studierende und in finanzielle Not geratene Studierende, soll das Beratungsanliegen klären und Wege zur Lösung der persönlichen, sozialen und wirtschaftlichen Probleme der Ratsuchenden erarbeiten. Die Vertraulichkeit der Gespräche ist sichergestellt.

Zielvorstellung dieses Beratungsangebotes ist es, in einer scheinbar festgefahrenen Situation vermittelnd tätig zu werden und zur Lösung akuter Probleme des Studienalltags beizutragen.

Ansprechpartner ist der Dipl.-Soz. Arb. Hermann Traue, **Gebäude 21.12, Raum 01.02, Telefon (02 11) 81-15341. Sprechzeiten Mo., Mi., Do. 9.00 bis 12.00 Uhr und zusätzlich Do. 15.00 bis 18.00 Uhr, außerdem nach Vereinbarung.**

## Zimmernachweis

Zimmernachweis erfolgt durch:

1. Studentenwerk Düsseldorf, F. 81-1 32 86, Mo. bis Do. von 9.00 bis 12.00 Uhr
2. Internationales Studierendenwohnheim des Vereins „Regenbogen e. V., Kopernikusstraße 78, F. 34 81 81.
3. Ev Studierendenwohnheim, Witzelstraße 76, F. 34 70 25
4. Ev. Studierendenwohnheim, Graf-Recke-Straße 209, F. 6 80 30 80.
5. Amt für Wohnungswesen der Stadt Düsseldorf, Brinckmannstraße 5, Tel. 899-1
6. Aachener Wohnungsbaugesellschaft (Ehepaar-Wohnheim), Gurliittstraße 8-10, 40223 Düsseldorf.

### Zusatz:

Die Stadt Düsseldorf, die Heinrich-Heine-Universität und das Studentenwerk Düsseldorf bemühen sich im Rahmen gemeinsamer Programme um die Gewinnung privaten studentischen Wohnraums. Um ein genaues Bild über den studentischen Wohnraumbedarf zu erhalten, führt die Stadt Düsseldorf eine Wohnbedarfsstatistik.

Wohnungssuchende Studentinnen und Studenten werden gebeten, dem Wohnungsamt der Stadt Düsseldorf ihren Bedarf mitzuteilen:

Amt für Wohnungswesen der Stadt Düsseldorf (siehe oben)

Im Rahmen seiner Möglichkeiten vermittelt das Studentenwerk Düsseldorf Wohnheimplätze und Privatzimmer (siehe Seite ●●●●●).

## Gesellschaft von Freunden und Förderern der Heinrich-Heine-Universität Düsseldorf e. V.

Konto Nr.	1 780 204	Commerzbank AG, Düsseldorf (BLZ 300 400 00)
Konto Nr.	1 965 375	Deutsche Bank AG, Düsseldorf (BLZ 300 700 10)
Konto Nr.	10 170 009	Stadt-Sparkasse Düsseldorf (BLZ 300 501 10)
Konto Nr.	1 214-012	Trinkhaus & Burkhardt KG a A, Düsseldorf (BLZ 300 308 80)
Konto Nr.	6 504 914	Westdeutsche Landesbank Girozentrale, Düsseldorf (BLZ 300 500 00)

**Ehrenpräsident:** Dr. jur. Wolfgang Glatzel, Ehrensenator der Heinrich-Heine-Universität Düsseldorf

**Ehrenmitglieder:** em. Univ.-Prof. Dr. rer. nat. Leonhard Birkofer  
Dr. med. Erna Eckstein-Schlossmann, Ehrensenatorin der Heinrich-Heine-Universität, Düsseldorf  
Eberhard Iglar, Ehrensenator der Heinrich-Heine-Universität Düsseldorf  
em. Univ.-Prof. Dr. med. Karl Kremer  
em. Univ.-Prof. Dr. rer. nat. Heinz-Helmut Perkampus  
em. Univ.-Prof. Dr. phil. Hubertus Schulte-Herbrüggen  
em. Univ.-Prof. Dr. med. Wolfgang Staib  
Dr. Adolf Thomae

### Vorstand:

**Präsident:** Rolf Schwarz-Schütte, Ehrenpräsident der Industrie- und Handelskammer zu Düsseldorf, Ehrensenator der Heinrich-Heine Universität Düsseldorf

**Stellvertreter:** Univ.-Prof. Dr. phil. Gert Kaiser, Rektor der Heinrich-Heine-Universität Düsseldorf

- Stellvertreter:** Friedel Neuber, Vorsitzender des Vorstandes der Westdeutschen Landesbank Girozentrale, Düsseldorf, Ehrensenator der Heinrich Heine-Universität Düsseldorf
- Schatzmeister:** Götz Knappertsbusch, Düsseldorf
- Schriftführer:** Bernd Hebbering, Düsseldorf
- Weitere Mitglieder:** Dr. Joachim Funk, Vors. des Vorstandes der Mannesmann AG  
 Univ.-Prof. Dr. med. Ulrich Hadding, Leiter des Instituts für Medizinische Mikrobiologie und Virologie  
 Univ.-Prof. Dr. phil. Hansgeorg Molitor, Abteilung für Neuere Landesgeschichte des Historischen Seminars  
 em. Univ.-Prof. Dr. med. Georg Strohmeier, Klinik für Gastroenterologie der Medizinischen Klinik und Poliklinik  
 Univ.-Prof. Dr. rer. pol. H. Jörg Thieme, Lehrstuhl für Volkswirtschaftslehre  
 Univ.-Prof. Dr. Günter Willuhn, Leiter des Instituts für Pharmazeutische Biologie  
 Dr. Hans-Dietrich Winkhaus, Vorsitzender der Geschäftsführung der Henkel KGaA, Düsseldorf
- Geschäftsführer:** Dipl.-Volksw. Othmar Kalthoff, stellv. Hauptgeschäftsführer der Industrie- und Handelskammer zu Düsseldorf
- Geschäftsstelle:** Ernst-Schneider-Platz 1, 40212 Düsseldorf  
 Telefon: 02 11/35 57 341, Telefax 02 11/35 57 340

### Freundeskreis Botanischer Garten der Heinrich-Heine-Universität Düsseldorf e.V.

Konto-Nr. 300192 77 bei der Stadtparkasse Düsseldorf

**Vorsitzender:**

Univ.-Prof. Dr. rer. nat. Günter Willuhn, Direktor des Instituts für Pharmazeutische Biologie

**Stellvertreter:**

Univ.-Prof. Dr. rer. nat. Hans Martin Jahns, Direktor des Botanischen Gartens und Botanischen Instituts

Univ.-Prof. Dr. rer. nat. Rainer Lösch, Institut für ökologische Pflanzenphysiologie Geobotanik

**Schatzmeister:**

Dipl.-Pädagoge Wolfgang Froese, Stadt.-Verw. R. im VHS-Dienst

**Schriftführer:**

Dipl.-Ing. Gerd Eggers

**Beirat:**

Walter Bergs

**Anschrift:**

Universitätsstr. 1, 40225 Düsseldorf, F. 02 11/81-1 24 02/1 24 77

### Verzeichnis der Studienfächer und Studienabschlüsse an der Heinrich-Heine-Universität Düsseldorf

Hinweis für Lehramtsstudierende: Jede Erste Staatsprüfung für ein Lehramt setzt ein Studium in Erziehungswissenschaft und in zwei kombinierbaren Fächern voraus. Näheres ist aus den Informationsblättern des Staatlichen Prüfungsamtes Düsseldorf zu ersehen. (siehe auch das Info der ZVS)

### Juristische Fakultät

Fachrichtung	Studienabschluß	Mindest-/ Regelstudien- dauer Semester	Bemerkungen
Rechtswissenschaft	Staatsexamen	4 bzw. 7/9	z. Z. besteht ein zentrales Auswahlverfahren für Studienplätze

## Medizinische Fakultät

	Fachrichtung	Studienabschluß	Mindest- dauer des Studiums (Semester)	Bemerkungen
I.	<b>Medizin</b>	Ärztliche Prüfung Dr. med.*)	12	z. Z. besteht ein bundesweites zentrales Vergabeverfahren für Studienplätze
II.	<b>Zahnmedizin</b>	Zahnärztliche Prüfung Dr. med. dent.*)	10	z. Z. besteht ein bundesweites zentrales Vergabeverfahren für Studienplätze
III.	<b>Zusatzstudiengang Gesundheitswissenschaften und Sozialmedizin</b>	Magisterprüfung	4	Ordnung zur Feststellung der besonderen Eignung für den Zusatzstudiengang Gesundheitswissenschaften und Sozialmedizin der Med. Fakultät der Heinrich- Heine-Universität Düsseldorf

\*) Promotion möglich nach bestandener Ärztlicher/Zahnärztlicher Prüfung

## Philosophische Fakultät

### Hinweise

zu den Studienfächern und Studienabschlüssen der Philosophischen Fakultät

1. Magister: Studium und Prüfungen umfassen ein Hauptfach und zwei Nebenfächer. Über die Kombination von Fächern informieren die Studienberater und die zentrale Studienberatung.
2. Lehramt: Studium und Prüfungen umfassen zwei Unterrichtsfächer und Erziehungswissenschaft. Über die Kombination von Fächern informieren die Studienberater und das Staatliche Prüfungsamt Essen – Außenstelle Düsseldorf –.
3. Promotion: Voraussetzung für die Promotion ist ein erster Studienabschluß (Magister, Erste Staatsprüfung, Diplom).
4. Zulassungsbeschränkung: Für die Fächer Kunstgeschichte, Medienwissenschaft und Psychologie besteht zur Zeit eine Zulassungsbeschränkung.

	Fachrichtung	Studienabschluß	Mindest- Regelstudien- dauer des Studiums	Bemerkungen
I.	<b>Philosophie</b>			
1.1	Haupt- oder Nebenfach:	Dr. phil.; M. A.	9	
1.2	Fach für das Lehramt Sekundarstufe II	Erste Staatsprüfung	10	
1.3	Informationswissenschaft	Dr. phil., M. A. (Nebenfach)	9	
II.	<b>Erziehungs- wissenschaft</b>			
2.1	Haupt- und Nebenfach	Dr. phil.; M. A.	9	
2.2	Prüfungsfach Diplomvorprüfung und Diplomprüfung	Dipl.-Päd.	9	
2.4	Erziehungswissen- schaft für das Lehramt in der Sekundarstufe II	Erste Staatsprüfung	10	
2.5	Fach Pädagogik für das Lehramt in der Sekundarstufe II	Erste Staatsprüfung	10	

	Fachrichtung	Studienabschluß	Mindest- Regelstudien- dauer des Studiums	Bemerkungen
III.	<b>Psychologie</b>			
3.1	Haupt- oder Nebenfach	Dr. phil.		z. Z. örtliche Zulassungsbeschränkung
3.2	Nebenfach Psychologie	M. A.	9	
3.3	Prüfungsfach der Diplom- vorprüfung oder der Diplomprüfung in Erzie- hungswissenschaft	Dipl.-Päd.	9	
IV.	<b>Sozialwissenschaft</b>			
4.1	Soziologie			
4.1.1	Haupt- oder Nebenfach	Dr. phil.; M. A.	9	
4.1.2	Prüfungsfach der Diplomprüfung oder der Diplomprüfung in Erziehungswissen- schaft		9	
4.2	Politikwissenschaft	M. A. (Nebenfach)	9	
V.	<b>Geschichte</b>			
5.1	Haupt- o. Nebenfach	Dr. phil.	9	
5.1.1	Alte Geschichte			
5.1.2	Mittelalterl. und Neuere Geschichte			
5.1.3	Osteurop. Geschichte			
5.1.4	Wirtschaftsgeschichte			
5.2	Haupt- o. Nebenfach	M. A.	9	
5.2.1	Alte Geschichte			
5.2.2	Mittelalterliche Geschichte			
5.2.3	Neuere Geschichte			
5.2.4	Osteurop. Geschichte			
5.2.5	Wirtschaftsgeschichte			
5.3	Fach für das Lehramt			
5.3.1	Sekundarstufe II	Erste Staatsprüfung	10	
5.3.2	Sekundarstufe II/I gemäß § 42 LPO I	Erste Staatsprüfung	10	
5.3.3	Sekundarstufe I gemäß § 50 Abs. 2 LPO I	Erste Staatsprüfung		
VI.	<b>Kunstgeschichte</b>			
	Haupt- oder Nebenfach	Dr. phil.; M. A.	9	
VII.	<b>Allgemeine Sprachwissenschaft</b>			
7.1	Haupt- oder Nebenfach	Dr. phil.; M. A. VIII.	9	
VIII.	<b>Klassische Philologie</b>			
8.1	Haupt- oder Nebenfach	Dr. phil.; M. A.	9	
8.1.1	Lateinische Philologie			
8.1.2	Griechische Philologie			
8.2	Fach Latein für das Lehramt			
	Sekundarstufe II	Erste Staatsprüfung	10	
8.3	Fach Griechisch für das Lehramt			
	Sekundarstufe II	Erste Staatsprüfung	10	
IX.	<b>Germanistik</b>			
9.1	Haupt- oder Nebenfach	Dr. phil.; M. A.	9	
9.1.1	Germanistische Sprachwissenschaft			
9.1.2	Ältere Deutsche Philologie			
9.1.3	Neuere Deutsche Philologie			
9.2	Fach Deutsch für das Lehramt			



	Fachrichtung	Studienabschluss	Mindest- Regelstudien- dauer des Studiums	Bemerkungen
9.2.1	Sekundarstufe II	Erste Staatsprüfung	10	
9.2.2	Sekundarstufe II/I gemäß §42 LPO I	Erste Staatsprüfung	10	
9.2.3	Sekundarstufe I gemäß § 50 Abs. 2 LPO I	Erste Staatsprüfung		
9.3	Prüfungsfach der Diplomvorprüfung und Diplomprüfung	Diplomübersetzer/in (Nebenfach)	8,5	
<hr/>				
X.	<b>Anglistik</b>			
10.1	Haupt- oder Nebenfach	Dr. phil.; M. A.	9	
10.1.1	Ältere Anglistik			
10.1.2	Neuere Anglistik und Amerikanistik			
10.2	Prüfungsfach der Diplomvorprüfung und Diplomprüfung Haupt- oder Nebenfach	Diplom-Übersetzer/in	8,5	
<hr/>				
10.3	Fach Englisch für das Lehramt			
10.3.1	Sekundarstufe II	Erste Staatsprüfung	10	
10.3.2	Sekundarstufe II/I gemäß § 46 LPO I	Erste Staatsprüfung	10	
10.3.3	Sekundarstufe I gemäß § 56 Abs. 2 LPO I	Erste Staatsprüfung		
<hr/>				
XI.	<b>Romanistik</b>			
11.1	Haupt- oder Nebenfach	Dr. phil.; M. A.	9	
11.1.1	Romanistische Sprachwissenschaft			
11.1.2	Romanistische Literaturwissenschaft			
11.2	Fach Französisch für das Lehramt			
11.2.1	Sekundarstufe II	Erste Staatsprüfung	10	
11.2.2	Sekundarstufe II/I gemäß § 42 PLO I	Erste Staatsprüfung	10	
11.2.3	Sekundarstufe I gemäß § 50 Abs. 2 LPO I	Erste Staatsprüfung		
11.3	Fach Italienisch für das Lehramt Sekundarstufe II	Erste Staatsprüfung	10	
11.4	Fach Spanisch für das Lehramt Sekundarstufe II	Erste Staatsprüfung	10	
11.5	Prüfungsfach der Diplomvorprüfung und Diplomprüfung Haupt- oder Nebenfach	Diplomübersetzer/in	8,5	
<hr/>				
XII.	<b>Medienwissenschaft</b>	Dr. phil., M. A. (Nebenfach)	9	z. Z. örtl. Zulassungsbeschränkung
<hr/>				
XIII.	<b>Modernes Japan</b>	Dr. phil., M. A. (Nebenfach)	9	
<hr/>				
XIV.	<b>Sportwissenschaft</b>			
14.1	Haupt- oder Nebenfach	Dr. phil.	9	
14.2	Nebenfach	M. A.		
14.3	Fach Sport für das Lehramt			
14.3.1	Sekundarstufe II	Erste Staatsprüfung	10	
14.3.2	Sekundarstufe II/I gemäß § 42 LPO I	Erste Staatsprüfung	10	
14.3.3	Sekundarstufe I gemäß § 50 Abs. 2 LPO I	Erste Staatsprüfung		



# Mathematisch-Naturwissenschaftliche Fakultät

in allen Studiengängen der Fächer Biologie, Chemie, Geographie, Mathematik, Physik und Psychologie ist Studienbeginn nur im WS möglich

	Fachrichtung	Studienabschluß	Mindest-Regelstudien-dauer des Studiums	Bemerkungen
I.	<b>Mathematik</b>			
1.1	als Hauptfach	Dipl.-Mathematiker(in)**)	9	
1.2	zusammen mit wenigstens einem weiteren Fach für das Lehramt Sekundarstufe II	Erste Staatsprüfung	8	
II.	<b>Physik</b>			
2.1	als Hauptfach	Dipl.-Physiker/in	10	
2.2	Fach Physik für das Lehramt, zusammen mit wenigstens einem weiteren Fach für das Lehramt			
2.2.1	Sekundarstufe II	Erste Staatsprüfung	8	
2.2.2	Sekundarstufe II/I gemäß § 46 LPO	Erste Staatsprüfung	8	
III.	<b>Chemie</b>			
3.1	als Hauptfach	Dipl.-Chemiker/in Dr. rer. nat.)*	10	
				*) Promotion ist möglich nach bestandener Diplomprüfung oder Erster Staatsprüfung für das Lehramt der Sekundarstufe II ) Seit dem Wintersemester 1987/88 wird für diesen Studiengang das Fach Informatik als Wahlpflichtfach (obligatorisches Nebenfach) an der Heinrich-Heine-Universität Düsseldorf angeboten, seit dem Wintersemester 1992/93 neu auch das Wahlpflichtfach Wirtschaftswissenschaften. Außer diesen und den weiteren an der Heinrich-Heine-Universität Düsseldorf möglichen Wahlpflichtfächern können im Rahmen der Kooperation mit der Fernuniversität Hagen auch Elektrotechnik, Informatik und Wirtschaftswissenschaften als Wahlpflichtfächer im Fernstudium gewählt werden. Besondere Anmeldeetermine hierfür beachten! (Information im Mathematischen Institut).
3.2	zusammen mit wenigstens einem weiteren Fach, für das Lehramt Sekundarstufe II	Erste Staatsprüfung	8	
IV.	<b>Pharmazie</b>			
4.1	als Hauptfach	Pharmaz. Prüfung Dr. rer. nat.)*	8	z. Z. besteht ein bundesweites zentrales Vergabeverfahren für Studienplätze
V.	<b>Biologie</b>			
5.1	als Hauptfach	Dipl.-Biologe Dipl.-Biologin          Dr. rer. nat.	10	z. Z. besteht ein bundesweites zentrales Vergabeverfahren für Studienplätze. Als Hauptfächer für die Diplomprüfung können z. Z. gewählt werden: Botanik, Zoologie, Genetik, Mikrobiologie, Biologische Chemie, Biophysik Promotion mit dem Hauptfach Physiologie ist möglich nach bestandener Diplomprüfung in Biologie Promotion mit dem Hauptfach Physiologische Chemie ist möglich nach bestandener Diplomprüfung in Biologie oder Chemie oder Pharmazeutischer Staatsprüfung



Fachrichtung	Studienabschluß	Mindest- Regelstudien- dauer des Studiums	Bemerkungen	
5.2	zusammen mit wenigstens einem weiteren Fach, für das Lehramt Sekundarstufe II	Erste Staatsprüfung	8	
VI. 6.1	<b>Psychologie</b> als Hauptfach	Dipl.-Psychologe Dipl.-Psychologin	9	z. Z. besteht ein bundesweites zentrales Vergabe- verfahren für Studienplätze. Obligatorische Nebenfächer: Siehe Promotions- ordnung der Math.- Naturwiss. Fakultät (Verzeichnis der Prüfungsfächer für die mündliche Prüfung zur Erlangung des „Dr. rer. nat.“)
6.2	zusammen mit zwei obligatorischen Nebenfächern	Dr. rer. nat.		
6.3	<b>Psychologie</b> als Nebenfach	Promotion ist möglich nach bestandener Diplomprüfung in Psychologie		
*) Promotion ist möglich nach bestandener Diplomprüfung oder Erster Staatsprüfung für das Lehramt der Sekundarstufe II oder nach Bestehen des zweiten Prüfungsabschnittes der Pharmazeutischen Prüfung.				
VII.	<b>Geographie</b>			
7.1	Geographie (Schwerpunkt „Physische Geographie“), Hauptfach	Dr. rer. nat.*		
7.2	Geographie (Schwerpunkt „Kulturgeographie/Länd- erkunde“*)	Dr. phil. M. A.	8	+ mindestens 1 Nebenfach aus der Phil. Fak. + Hauptfach aus der Phil. Fak.
7.2.1	Hauptfach			
7.2.2	Nebenfach			
7.3	Fach Geographie für das Lehramt			
7.3.1	Sekundarstufe II	Erste Staatsprüfung	8	
7.3.2	Sekundarstufe II/I gemäß § 42 LPO I	Erste Staatsprüfung	8	
7.3.3	Sekundarstufe I gemäß § 50 Abs. 2 LPO I	Erste Staatsprüfung *)		
VIII.	Geologie als Nebenfach <sup>2)</sup>	Diplom, M. A.		Für M. A. nur auf be- gründeten Antrag an den an der Phil. Fak.

- 1) siehe „Allgemeine Hinweise“ unter Philosophischer Fakultät.  
2) Soweit in den Prüfungsordnungen der Hauptfächer vorgesehen.

## Wirtschaftswissenschaftliche Fakultät

Fachrichtung	Studienabschluß	Mindest- Regelstudien- dauer des Studiums	Bemerkungen
<b>Betriebswirtschaftslehre</b>	Diplom-Kaufmann Diplom-Kauffrau	8	z. Z. besteht ein bundesweites zentrales Vergabeverfahren für Studienplätze

# Informationen über das Studium an der Heinrich-Heine-Universität Düsseldorf

## An wen wendet sich die Studentin/der Student?

Anschriften und Sprechzeiten sind — soweit nichts anderes angegeben — aus der Aufstellung auf Seite 16 ersichtlich.

### Ärztliche Vorprüfung und Prüfung

Landesversorgungsamt NW – Landesprüfungsamt für Medizin und Pharmazie – Versorgungsamt Düsseldorf, Roßstraße 92, 40476 Düsseldorf (Tel. 02 11/8 37 03)  
Das Dienstgebäude befindet sich weiterhin am Jürgensplatz 36–38 in 40219 Düsseldorf

### Anerkennung von ausländischen Reifezeugnissen

Akademisches Auslandsamt

### Anrechnung von Studienzeiten

Studienberatung der Fakultäten, Studierendensekretariat

### Anschriftenänderung

Studierendensekretariat, ggf. Studentenwerk – Abteilung für Ausbildungsförderung, Einwohnermeldeamt

### Arbeitsvermittlung

Nebenstelle des Arbeitsamtes Düsseldorf, Universitätsstraße 1, Gebäude 23.02 (Verwaltungsgeb.), F. 81-1 32 71, s. Seite 70.

### Ausbildungsförderung (BAföG)

Studentenwerk — Abteilung für Ausbildungsförderung, s. Seite 54, 71

### Auslandsstudium und Auslandsstipendien

Akademisches Auslandsamt

### Ausländische Studierende

Akademisches Auslandsamt

### Behinderte Studierende

Beauftragter für behinderte Studierende: N. N.

### Berufsberatung

Arbeitsamt Düsseldorf, s. Seite 70

### Beurlaubungen

Studierendensekretariat

### Darlehen

ASTA (Darlehen aus dem Studentischen Hilfsfonds)  
Studentenwerk — Abteilung für Ausbildungsförderung (zinslose Bürgschaftsdarlehen)

### Deutsch-Französischer Sozialausweis

Studentenwerk, s. Seite 55

### Deutschunterricht für Ausländer/innen

Akademisches Auslandsamt, s. Seite 74 und 91

### Diplomprüfungen

Akademisches Prüfungsamt (für die Prüfungsbereiche Diplom-Vorprüfung/-Diplomprüfung in den Fächern Biologie, Chemie, Mathematik, Physik, Psychologie und Erziehungswissenschaft)

### Diplomprüfung Literaturübersetzen

Dekanat der Philosophischen Fakultät, s. Seite 236

### Drogenberatung

Drogenberatung, Düsseldorf e. V., Heinrich-Heine-Allee 7, F.16 54-8, Mo. und Di. 13—20 Uhr, Mi. und Do. 13—22 Uhr, Fr. 13—24 Uhr, Sa. und So. 20—24 Uhr

### Druckkostenzuschüsse zu Dissertationen

Universitätsverwaltung — Abt. 5.1

**Einschreibung**

Studierendensekretariat, siehe „Einschreibungsordnung“, s. Seite 76

**Exmatrikulation**

Studierendensekretariat

**Fachrichtungswechsel**

Fakultäten, Studierendensekretariat, Studienberatung der Fakultäten

**Förderung ausländischer Studierender**

Akademisches Auslandsamt und Studentenwerk — Abteilung für Ausbildungsförderung

**Graduiertenförderung**

Universitätsverwaltung — Abt. 1.1, s. Seite 72

**Graduiertenkollegs**

Siehe Seite 47 und 86

**Hochschulpolitische Fragen**

AStA, hochschulpolitische Gruppen

**Immatrikulation**

Studierendensekretariat

**Krankenversicherung**

Studierendensekretariat

**Kulturprogramm**

für ausländische Studierende, s. Seite 66

**Magisterprüfung**

Studienberatung der Phil. Fakultät und der Fachschaften, s. Seite 229–234, in Prüfungsangelegenheiten das Akademische Prüfungsamt

**Promotion**

Akademisches Prüfungsamt für Promotionen in der Medizinischen Fakultät)  
Dekanat der Mathematisch-Naturwissenschaftlichen Fakultät (für Promotionen in der Mathematisch-Naturwissenschaftlichen Fakultät)  
Dekanat der Philosophischen Fakultät (für Promotionen in der Philosophischen Fakultät)

**Psychotherapeutische Beratung und Behandlung**

Psychotherapeutische Beratungsstelle, s. Seite 71

**Rückmeldung**

Studierendensekretariat

**Seelsorge**

Ev. und Kath. Hochschulgemeinde, s. Seite 50

**Sport**

Hochschulsport, Universitäts-Sportclub, s. Seite 73

**Staatsexamen für Lehramtskandidatinnen und -kandidaten**

Staatliches Prüfungsamt, s. Seite 84

**Stipendien (sonstige)**

s. Seite 46, 72 (Graduiertenförderung) und 86

**Studierendenausweis**

Studierendensekretariat

**Studierendenausweis, Internationaler (ISIC)**

AStA-AusländerInnenreferat, Universitätsstraße 1, Gebäude 21.12  
(Studierendenhaus), F. 81-1 49 30

**Studienberatung**

Zentrale Studienberatung (Universitätsverwaltung — Abt. 1.5) Studienberatung der Fakultäten und der Fachschaften, s. Seite 97; 109; 229–234; 328 u. 329; 414

**Studienbescheinigungen**  
Studierendensekretariat

**Studienbuch**  
Studierendensekretariat

**Studienordnung und Studienpläne**  
Studienberatung der Fakultäten, ständige Aushänge bei Instituten und Seminaren,  
Abgabe von Studien- und Prüfungsordnungen in der Zentralen Studienberatung  
(Universitätsverwaltung—Abt. 1.5)

**Vorlesungsverzeichnis**  
Düsseldorfer Fachbuchhandel

**Wohnheimplätze/Zimmervermittlung**  
Studentenwerk, Kommunale Wohnungsvermittlung und sonstige Verbände,  
s. Seite 71

**Zahnärztliche Vorprüfung und Prüfung**  
Vorsitzende/r des jeweiligen Prüfungsausschusses, s. Seite 109

**Zusatzstudiengang „Gesundheitswissenschaften und Sozialmedizin“**  
Fakultätsbeauftragte/r für den Zusatzstudiengang, s. Seite 109

**Zwischenprüfungen für Lehramtskandidaten**  
Vorsitzende der Diplomprüfungsausschüsse der Math.-Nat. Fakultät, s. Seite 330

## **Kulturprogramm Für Ausländische Studierende**

**deutsche Studierende sind herzlich willkommen**

Von seiten des Akademischen Auslandsamtes wird in jedem Semester ein Veranstaltungsprogramm angeboten, das den ausländischen Studierenden eine kulturelle Orientierung in ihrem Gastland ermöglichen soll.

Es beinhaltet Theater- und Museumsbesuche in Düsseldorf, Erkundungen der Region und mehrtägige Exkursionen im deutschsprachigen Raum.

Außerdem werden Kulturseminare, Workshops, Vorträge und Diskussionen mit Kulturschaffenden organisiert. Ein weiterer Schwerpunkt sind internationale europäische Organisationen und deren Arbeit der politischen und kulturellen Kooperation der Völker und Nationen.

Das aktuelle Programm wird auf dem Campus in drei **Schaukästen** ausgehängt. Sie befinden sich an folgenden Orten:

- 1. Fachbereich der Geisteswissenschaften  
Geb. 23.21, Ebene 00**
- 2. Fachbereich Medizinische Fakultät  
Geb. 22.02, Ebene 00, vor der Cafeteria**
- 3. Fachbereich der Naturwissenschaften  
Geb. 25.31, Ebene U1, ebenfalls vor der Cafeteria**

Nähere Informationen und Anmeldung im:

**Gebäude 16.11, Ebene 04, Raum 55 – Telefon 81-1 49 51**  
**Sprechzeiten (während der Vorlesungszeit):**  
**Dienstag und Donnerstag 12.00 bis 14.00 Uhr**

# Düsseldorfer Museen

Adressen + Öffnungszeiten

An Feiertagen gelten geänderte Öffnungszeiten.  
Nähere Auskünfte erteilen die Kulturinstitute oder  
das Kulturamt, Tel. 02 11/8 99 61 04.  
Die unterstrichenen Linien fahren ab

Museen und Kunstsammlungen	Adresse, Telefon	Mo	Di	Mi	Do	Fr	Sa	So	Straßenbahn- und Buslinien
Kunstmuseum Düsseldorf mit Sammlung Kunstakademie und Glasmuseum Henrich	Ehrenhof 5, ☎ 89-92 460/22 90		11 bis 18	11 bis 18	11 bis 18	11 bis 18	11 bis 18	11 bis 18	U70, U76, U78 <u>U79, 705, 717, 778</u>
Kunstsammlung Nordrhein-Westfalen	Grabbeplatz 5, ☎ 83 81-0		10 bis 18	10 bis 18	10 bis 18	10 bis 10	10 bis 18	10 bis 18	U70, U76, U78 <u>U79, 705, 717, 778,</u> 703, 712, 713
Städtische Kunsthalle	Grabbeplatz 4, ☎ 13 14 69/89-96 240		11 bis 18	11 bis 18	11 bis 18	11 bis 18	11 bis 18	11 bis 18	
Kunstverein für die Rheinlande und Westfalen	Grabbeplatz 4, (Kunsthalle) ☎ 32 70 23		11 bis 18	11 bis 18	11 bis 18	11 bis 18	11 bis 18	11 bis 18	
Mahn- und Gedenkstätte	Mühlenstraße 29, ☎ 89-96 205		11 bis 17	11 bis 17	11 bis 17	11 bis 17	13 bis 17	11 bis 17	
Heinrich-Heine-Institut	Bilker Straße 12-14, ☎ 89-95 571/29 02		11 bis 17	11 bis 17	11 bis 17	11 bis 17	13 bis 17	11 bis 17	<u>725, 709, 719, 834</u>
Hetjens-Museum/ Deutsches Keramik- museum	Palais Nesselrode Schulstraße 4, ☎ 89-94 210		11 bis 17	11 bis 21	11 bis 17	11 bis 17	11 bis 17	11 bis 17	<u>725, U70, U76,</u> <u>U78, U79, 705, 717</u>
Stadtmuseum	Berger Allee 2, ☎ 89-96 170		11 bis 17	11 bis 21	11 bis 17	11 bis 17	11 bis 17	11 bis 17	<u>709, 719, 834,</u> <u>U70, U76, U78,</u> <u>U79, 705, 717, 778</u>
Schiffahrt-Museum im Schoßturn	Burgplatz 30, ☎ 89-94 195 (Stadtmuseum)			14 bis 18			14 bis 18	11 bis 18	<u>725, 778, 703,</u> <u>712, 713, U70,</u> <u>U76, U78, U79</u> <u>705, 717</u>
Dumont-Lindemann-, Archiv Theatermuseum der Landeshauptstadt Düsseldorf	Hofgärtnerhaus, Jägerhofstr. 1, ☎ 89-9 46 60		11 bis 17	11 bis 17	11 bis 17	11 bis 17	13 bis 17	11 bis 17	<u>701, 702, 703,</u> <u>705, 712, 713,</u> <u>714, 717, 780,</u> <u>782, 785</u>
Goethe-Museum (Anton- und Katharina- Kippenberg-Stiftung)	Schoß Jägerhof, Jacobstraße 2, ☎ 89-96 262		11 bis 17	11 bis 17	11 bis 17	11 bis 17	13 bis 17	11 bis 17	<u>707, 722, 752,</u> <u>754, 755, 756,</u> <u>758</u>
Stiftung E. Schneider	Schloß Jägerhof, Jacobstr. 2 ☎ 89-94 100		11 bis 17	11 bis 17	11 bis 17	11 bis 17	13 bis 17	11 bis 17	
Schloß Benrath (Führungen bitte telefonisch anmelden)	Benrath Schloßallee 104, ☎ 89-97 271/961 87		10 bis 17	10 bis 17	10 bis 17	10 bis 17	10 bis 17	10 bis 17	<u>701, 703, 730,</u> <u>778, 779, 787</u> <u>788, 789</u>
Naturkundliches Heimatmuseum Benrath	Schloß Benrath, im Westflügel, ☎ 89-97 219		10 bis 13	10 bis 13	10 bis 13	10 bis 13	14 bis 17	10 bis 17	
Landesmuseum Volk und Wirtschaft	Ehrenhof 2, ☎ 492-11 08		9 bis 17	9 bis 17	9 bis 20	9 bis 17	9 bis 17	10 bis 18	<u>U70, U76, U78,</u> <u>U79, 705, 717, 778</u>
Löbbecke-Museum + Aquazoo Scheidt-Keim-Stiftung <small>* von Juni bis September Mi. 10-21</small>	Kaiserswerther Straße 380, im Nordpark, ☎ 89-96 150/61 69		10 bis 18	10 bis 18	10 bis 18	10 bis 18	10 bis 18	10 bis 18	<u>U78, U79</u>
Filmuseum des Filminstituts Düsseldorf	Schulstr. 4, ☎ 89-92 490		11 bis 17	11 bis 21	11 bis 17	11 bis 17	11 bis 17	11 bis 17	<u>703, 706, 712,</u> <u>715, 778</u>

1

## Theater

### **Deutsche Oper am Rhein**

(Opernhaus)  
Heinrich-Heine-Allee 16a  
Vorbuchung ☎ 89 08-0  
Spielplan ☎ 89 08-2 11  
Abonnement ☎ 13 37 37  
Fax ☎ 89 08-3 65

### **Düsseldorfer Schauspielhaus**

Gustaf-Gründgens-Platz 1  
☎ 36 87-0  
Spielansage ☎ 16 22 00  
Kartenbestell. ☎ 36 99 11

### **Kammerspiele Düsseldorf**

Jahnstraße 3  
☎ 37 83 53

### **Kindertheater**

Münsterstraße 446  
☎ 61 26 86  
☎ 62 25 21

### **Kontra-Punkt-Theater**

Benzenbergstraße 60  
☎ 29 79 25

### **Kom(m)ödchen**

Hunsrückstraße  
☎ 32 54 28

### **Komödie**

Steinstraße 23  
☎ 32 51 51  
Kasse ☎ 13 37 07

### **Düsseldorfer**

#### **Marionettentheater**

Bilker Straße 7  
☎ 32 84 32

#### **Puppentheater an der**

**Helmholtzstraße**  
Helmholtzstraße 38  
☎ 37 24 01

#### **Theater an der Luegallee**

Luegallee 4  
☎ 57 22 22

#### **Junges Theater in der**

**Altstadt -JuTa-**  
Kasernenstraße 6 („Brücke“)  
☎ 32 72 10  
☎ 32 72 17

#### **Theater an der Kö**

In den Shadow-Arkaden  
☎ 32 23 33

## Bildungsstätten, Bibliotheken und sonstige Einrichtungen

### **Stadtarchiv**

Heinrich-Ehrhardt-Str. 61  
☎ 89 - 9 57 37

### **WBZ-Weiterbildungszentrum**

Bertha-von-Suttner-Platz 1  
☎ 89 - 9 33 92/-9 49 96  
Fax 89 - 2 90 41

### **Universitäts- u. Landes-**

**bibliothek**  
Universitätsstraße 1  
☎ 81-1 29 00

### **Mahn- und Gedenkstätte für die Opfer der nationalsozia- listischen Gewaltherrschaft in Düsseldorf**

Mühlenstraße 29  
☎ 89-9 62 06

### **Gerhart-Hauptmann-Haus**

Bismarckstraße 90  
☎ 16 99 1-0

### **Institut Français im Palais Wittgenstein**

Bilker Straße 7-9  
☎ 32 06 54/55  
Fax: 13 25 64

### **Goethe-Institut**

Willi-Becker-Allee 10  
☎ 99 29 9-0  
Fax 77 10 84

### **Lernstudio Düsseldorf**

Fürstenwall 189  
☎ 37 07 07 0

### **Lernort Studio**

Aachener Straße 39  
☎ 31 88 38 oder ☎ 33 06 33

### **Städtische Clara- Schumann-Musikschule**

Bilker Straße 11  
☎ 89-9 29 74 oder -9 29 29

### **Robert-Schumann- Hochschule für Musik**

Fischerstraße 110  
☎ 49 12 01 1

### **Stadtbüchereien**

Bertha-von-Suttner-Platz 1  
☎ 89-9 43 97 oder ☎ 9 43 99  
Zweigstellen der  
Stadtbüchereien in den ein-  
zelnen Stadtteilen

### **Staatliche Kunstakademie**

Eiskellerstraße 1  
☎ 13 96-0

### **Volkshochschule - Studienhaus - VHS -**

Fürstenwall 5  
☎ 89-9 41 50  
Fax 89-2 90 42

### **Heinrich-Heine-Universität**

#### **Düsseldorf**

Rektor und Verwaltung  
Universitätsstraße 1  
☎ 81 00

#### **Heinrich-Heine-Institut**

Bilker Straße 14  
☎ 89-9 55 74

#### **Kino Black Box**

Schulstraße 4  
☎ 89-9 37 64  
Programm ☎ 89-9 24 90

## Kulturzentren

### **Die Brücke - internationales Bildungszentrum**

Kasernenstraße 6  
☎ 89-9 34 49

### **Palais Wittgenstein**

Bilker Straße 7-9  
☎ 89-9 61 09

### **Die Werkstatt e. V.**

Börnstraße 10  
☎ 36 03 91

### **ZAKK - Zentrum für Aktion, Kultur und Kommunikation**

Fichtenstraße 40  
☎ 97 30 0-10

## Konzertveranstaltungsorte

### **Tonhalle**

Ehrenhof 1  
☎ 89-9 61 23  
Fax 89-2 90 49

### **Kammermusiksaal im Palais Wittgenstein**

Bilker Straße 7-9  
☎ 89-9 61 23

### **Philips Halle**

Siegburger Straße 15  
Veranstaltungen ☎ 89-9 77 12  
☎ 89-9 77 33  
☎ 89-9 77 55

Kasse ☎ 77 50 57  
Fax ☎ 78 26 48

### **Robert-Schumann-Saal**

Ehrenhof 4a  
☎ 89-9 61 09  
Abendkasse ☎ 89-9 61 29

### **Orangerie Benrath**

Urdenbacher Allee 4-6  
☎ 71 53 84



## Kulturveranstaltungen

### I. Konzerte

#### Tonhalle (vorwiegend klassische Musik)

Auskunft erteilt  
Konzertkasse Tonhalle, Ehrenhof 1, 40200 Düsseldorf  
Tel.: 89-9 61 23, montags bis freitags 8.30-12.30 Uhr  
Fax: 89-2 90 49

#### Opernvorstellungen (Premieren)

Auskünfte können eingeholt werden unter der Rufnummer (02 11) 89 08-0

### II. Kunstausstellungen

#### Theater-Museum (Dumont-Lindemann-Archiv)

Auskunft erteilt  
Institutsleiterin: Frau Dr. Kügler, 89-9 46 60  
Fax 89-2 90 45

#### Kunstmuseum

Auskunft erteilt  
Stellv. Institutsleiter: Herr Dr. Ricke, 89-9 24 61/63  
Fax 89-9 35 75

#### Stadtmuseum

Auskunft erteilt  
Institutsleiter: Herr Dr. Koenig, 89-9 37 37  
Fax 89-9 40 19

#### Kunsthalle

Auskunft erteilt  
Institutsleiter: Herr Harten, 89-9 62 41  
Fax 89-2 91 23

### III. Goethe-Museum, Schloß Jägerhof, Jacobistraße 2, 40211 Düsseldorf

Ausstellungen und Vortragsveranstaltungen  
Auskunft erteilt 89-9 62 62  
Herr Rothes, Fax 89-2 91 44

Mittwoch, 23. Oktober 1996, 20.00 Uhr  
Prof. Dr. Ingrid STROHSCHNEIDER-KOHRs, Universität München  
Goethes Selbstmaskierung.  
„Proserpina“ im „Triumph der Empfindsamkeit“

Mittwoch, 13. November 1996, 20.00 Uhr  
Prof. Dr. Vladimir A. AVESTISJAN, Universität Ishevsk  
Goethe und Grillparzer

Mittwoch, 11. Dezember 1996, 20.00 Uhr  
Dr.-Ing. Kurt STEENBUCK  
Die Ilmenauer Gewerkschaft vom 24. 2. 1784 und das große Zeitgeschehen  
Ein Beitrag zu Goethes amtlichem Wirken

### IV. Allgemeine Veranstaltungen

Auskunft erteilt: 89-9 62 94  
Herr Weuthen, Fax 89-2 90 43

## **Studentische Musikinitiativen an der Heinrich-Heine-Universität Düsseldorf**

### **Studierendenorchester**

Kommilitonen aller Fächer haben im Wintersemester 1987/88 ein Studierendenorchester gegründet. Ihr Ziel ist das Musizieren symphonischer Literatur der Klassik und Romantik. Die ständige Besetzung des Orchesters (ca. 60) besteht neben den 5 Streichergruppen aus je doppelt besetzten Holz- (Fl, Ob, Kl, Fg) und Blechbläsern (Hrn, Trp) sowie Pauken. Je nach Literatúrauswahl benötigt das Orchester Verstärkung (Posaunen, Percussion, Harfe etc.). Interessierte Instrumentalistinnen und Instrumentalisten sind herzlich eingeladen, sich zu melden. Geleitet wird das Studierendenorchester von Frau Silke Löhr, die das Konzertexamen für Orchesterleitung im Oktober '95 in Utrecht absolviert hat.

Die Proben des Orchesters finden im Gebäude 23.01 im Hörsaal 3A, donnerstags von 19.00 bis 21.00 Uhr, statt.

Auskunft erteilt: Edda Overbeck, Gurlittstraße 18/717, 40223 Düsseldorf,  
Telefon 33 31 93

### **Unichor**

Im Wintersemester 1989/90 haben sich Studentinnen und Studenten aller Fakultäten sowie Bedienstete der Universität zu einem Chor zusammengeschlossen. Seitdem singen wir unter der Leitung von Silke Löhr quer durch die Chorliteratur. Zum Abschluß eines jeden Semesters ist eine Konzertveranstaltung geplant.

Die Proben des Chores finden im Gebäude 22.01 (Roy-Lichtenstein-Saal) im Hörsaal 2A dienstags von 19 c.t. Uhr bis 21.30 Uhr statt. Interessenten sind herzlich eingeladen, sich bei folgenden Kontaktpersonen zu melden: Ivo Görlach, F. 02 11/34 16 98 und Stefan Timphus, F. 02 11/68 45 41.

## **Förderverein des Studentenorchesters und Chores der Heinrich-Heine-Universität Düsseldorf e. V.**

Ehrenvorsitzender: em. Univ.-Prof. Dr. med. Adolf Hopf

1. Vorsitzender: Univ.-Prof. Dr. med. Ulrich Hadding, 2. Vorsitzender: Univ.-Prof. Gerd E. K. Novotny, Ph. D. (Univ. London), Kassenwart und Geschäftsstelle: Univ.-Prof. Dr. rer. nat. Klaus-Dieter Spindler, Institut für Zoophysiologie der Heinrich-Heine-Universität Düsseldorf, Universitätsstraße 1, 40225 Düsseldorf, Tel.: 81-1 4860  
Schriftführerin: Frau Sylvia Loesch  
Konto Nr. 4051 710, Heinrich-Heine-Universität Düsseldorf, Westdeutsche Landesbank Girozentrale Düsseldorf, BLZ 300 500 00, Buchungsstelle: A/06171.28211-00.X058

### **Arbeitsamt Düsseldorf**

#### **Berufsberatung für Abiturienten/innen und Hochschulüler/innen**

Universitätsstraße 1, Gebäude 23.02, U 1, Raum 47, F. 81-1 41 62  
Sprechzeiten (ohne Anmeldung) u. Beratung nach Vereinbarung während d. Semesters: montags, dienstags und donnerstags von 9-12 Uhr und 14-15.30 Uhr in den Semesterferien:  
montags und donnerstags von 9-12 Uhr und 14-15.30 Uhr  
Beratungen nach vorheriger Anmeldung: Grafenberger Allee 300, 40237 Düsseldorf

#### **Arbeitsvermittlung für Studierende**

Universitätsstraße 1, Gebäude 23.02, U 1, Raum 49, F. 81-1 3271  
Öffnungszeiten: montags bis donnerstags 8-15 Uhr, freitags 8-13.00 Uhr  
Grafenberger Allee 300, 40213 Düsseldorf, Zimmer E 151, F. 6 92-13 40/-13 41  
Öffnungszeiten: montags bis freitags, 8-12.30 Uhr und donnerstags 14-18 Uhr

## Zentrale Studienberatung

**Allgemeine Beratung** zu Studienmöglichkeiten, Hochschulzugang und Studienbedingungen sowie bei Fach- oder Studiengangwechsel.

**Psychologische Beratung** in allen Fragen des Studiums, z. B. bei Studienwahl, Studienfachwechsel, Studienabbruch, Prüfungsängsten sowie bei persönlichen Schwierigkeiten und Krisensituationen.

**Öffnungszeiten:** Offene Beratung (ohne Anmeldung) dienstags 9—12 und 14—16 Uhr und donnerstags 9—12 und 14—15.30 Uhr (sonst nach telefonischer Voranmeldung).

Psychologische Sprechstunde Di. 10—12 Uhr

Psychologische Beratung nach telefonischer Voranmeldung

**Info-Raum** Mo.—Di. 8—16 Uhr, Mi.—Fr. 8—15.30 Uhr

Öffnungszeiten des Sekretariats: Mo.—Fr. 9 bis 12 Uhr.

(Auskünfte, Abgabe von Studienordnungen, Anmeldung für Beratungstermine)

F. (02 11) 81-1 43 80, Gebäude 16.11, Ebene 04, Universitätsstraße 1, 40225

Düsseldorf.

## Psychotherapeutische Beratungsstelle für Studierende der Heinrich-Heine-Universität Düsseldorf

### Beratungsbereiche:

Persönliche Konflikte, Kontaktschwierigkeiten, Prüfungsängste, seelisch bedingte Beeinträchtigungen und ähnliche Probleme

Öffnungszeiten: 8 bis 16 Uhr (Termine nach telefonischer Vereinbarung)

Ort: Moorenstr. 5, 40225 Düsseldorf, Klinikgebäude, Gebäude 14.90, Tel. 81-1 83 38 (Sekretariat) (siehe auch Seite 163)

## Zimmernachweis

Zimmernachweis erfolgt durch:

1. Studentenwerk Düsseldorf, F. 81-1 32 89 und 1 32 86, Mo. bis Fr. 9.15 bis 12 Uhr
2. Internationales Studierendenwohnheim des Vereins „Regenbogen e. V., Kopernikusstr. 78, F. 34 81 81.
3. Ev. Studierendenwohnheim, Witzelstr. 76, F. 34 70 25
4. Ev. Studierendenwohnheim, Graf-Recke-Straße 209, F. 6 80 30 80.
5. Amt für Wohnungswesen der Stadt Düsseldorf, Brinckmannstraße 5, Tel. 899-1
6. Aachener Wohnungsbaugesellschaft (Ehepaar-Wohnheim), Gurlittstraße 8—10, 40223 Düsseldorf.

### Zusatz:

Die Stadt Düsseldorf, die Heinrich-Heine-Universität und das Studentenwerk Düsseldorf bemühen sich im Rahmen gemeinsamer Programme um die Gewinnung privaten studentischen Wohnraums. Um ein genaues Bild über den studentischen Wohnraumbedarf zu erhalten, führt die Stadt Düsseldorf eine Wohnbedarfsstatistik. Wohnungssuchende Studentinnen und Studenten werden gebeten, dem Wohnungsamt der Stadt Düsseldorf ihren Bedarf mitzuteilen:

Amt für Wohnungswesen der Stadt Düsseldorf (siehe oben)

Im Rahmen seiner Möglichkeiten vermittelt das Studentenwerk Düsseldorf Wohnheimplätze und Privatzimmer (siehe Seite 55).

## Förderung nach dem Bundesausbildungsförderungsgesetz

Grundlage der Ausbildungsförderung ist das Bundesausbildungsförderungsgesetz (BAföG) in der Neufassung vom 24. Juli 1995. Von großer praktischer Bedeutung ist daneben die Verwaltungsvorschrift (VwVBAföG).

Das Studentenwerk Düsseldorf — Abt. für Ausbildungsförderung — Geb. 23.11, Universitätsstraße 1, 40225 Düsseldorf, ist im Auftrag der Heinrich-Heine-Universität

Düsseldorf in allen Förderungsangelegenheiten einschließlich der Auskunftserteilung und Beratung zuständig.

Studierende, denen die für ihren Lebensunterhalt und ihre Ausbildung notwendigen Mittel fehlen, haben einen Rechtsanspruch auf individuelle Förderung für eine Ausbildung, die ihrer Neigung, Eignung und Leistung entspricht. Grundsätzlich wird eine erste Ausbildung bis zu dem Abschluß gefördert, mit dem man einen Beruf ergreifen und ausüben kann. Eine weitere Ausbildung wird nur unter ganz bestimmten Voraussetzungen gefördert.

Der Förderungsantrag ist bei der Abteilung für Ausbildungsförderung im Gebäude 23.11 zu stellen. Für jeden Antrag müssen die vorgeschriebenen Formblätter verwendet werden, die beim Studentenwerk erhältlich sind. Das Studentenwerk hält auch ein Merkblatt zum Ausfüllen der BAföG-Formulare bereit. Antragsformulare sollten vollständig ausgefüllt mit den erforderlichen Unterlagen möglichst persönlich während der Beratungsstunden (Mo. und Do. 9—13 Uhr) im Studentenwerk abgegeben werden. Bei unvollständigen Anträgen verzögert sich die abschließende Bearbeitung, was sich nachteilig auswirken kann.

Die Förderung setzt mit dem 1. des Monats ein, in dem die Vorlesungen beginnen. Wird der Antrag später gestellt, wird die Förderung erst vom Beginn des Antragsmonats an geleistet.

Nach dem 4. Semester muß die bzw. der Studierende eine Bescheinigung der Ausbildungsstätte vorlegen, in der bestätigt wird, daß sie bzw. er alle Leistungsnachweise erbracht hat, die üblicherweise (maßgebend sind die Studien- und Prüfungsordnungen) zum Ende des 4. Semesters zu erbringen sind. Das Formblatt 5, welches diese Bescheinigung enthält, ist vor Beginn des Semesters zum 31. März bzw. 30. September beim Förderungsamt einzureichen, anderenfalls die Förderung nicht fortgeführt werden kann.

Der Bewilligungszeitraum ist in der Regel auf ein Jahr befristet. Es ist wichtig, weitere Förderungsanträge jeweils 2 Monate vor Ablauf dieses Zeitraumes zu stellen, um eine rechtzeitige Weiterförderung zu sichern. Die Förderung läuft — auch in der vorlesungsfreien Zeit — bis zum Abschluß der Ausbildung, jedoch grundsätzlich nicht über die festgelegte Förderungshöchstdauer hinaus. Diese ist von Fach zu Fach verschieden und in der Förderungshöchstdauerverordnung, zuletzt neugefaßt am 13. Juni 1994, geregelt. Unter bestimmten Voraussetzungen kann auf Antrag eine Verlängerung der Förderungshöchstdauer für eine angemessene Zeit erfolgen.

Bei der Berechnung der Förderungsleistung werden im allgemeinen Einkommen und Vermögen der Studierenden, der Ehegatten und der Eltern (in dieser Reihenfolge) berücksichtigt.

Der/die Antragsteller/in hat alle Angaben vollständig und wahrheitsgemäß zu machen. Wichtige Veränderungen, die sich auf den Leistungsanspruch auswirken können, sind unverzüglich schriftlich mitzuteilen. Dazu gehören z. B. Fachwechsel, Fächerkombinationswechsel, Examen, Studienabbruch, Wegfall eines Geschwisterteils aus förderungsfähiger Ausbildung oder Einkommensveränderungen. Einkünfte des/der Antragstellers/in sind vollständig anzugeben, Freibeträge u. ä. werden vom BAföG-Amt berechnet. Wer falsche oder unvollständige Angaben macht bzw. eine Änderungsanzeige nicht oder nicht rechtzeitig erstattet, muß u. U. mit einer Geldbuße von bis zu DM 5000,— rechnen. Wer BAföG-Förderung zu Unrecht erhält, muß diese unverzüglich zurückzahlen.

**Hinweis:** Die hier abgedruckten Informationen über Ausbildungsförderung sind nur allge meiner Art und können eine individuelle und umfassende Beratung durch das Studentenwerk — Abt. für Ausbildungsförderung — in keinem Fall ersetzen.

## Graduierenförderung

Die Heinrich-Heine-Universität Düsseldorf vergibt aufgrund des Gesetzes zur Förderung des wissenschaftlichen und künstlerischen Nachwuchses des Landes Nordrhein-Westfalen (Graduierenförderungsgesetz Nordrhein-Westfalen -GrFG-NW) vom 26. 6. 1984 und der hierzu ergangenen Verordnung Promotionsstipendien in der Form von Grund- oder Abschlußstipendien.

Anträge auf Gewährung eines Graduiertenstipendiums können jeweils für die Zeit ab

1. Januar (Bewerbungsfrist bis 1. November des Vorjahres),
1. April (Bewerbungsfrist bis 1. Februar),
1. Juli (Bewerbungsfrist bis 1. Mai),
1. Oktober (Bewerbungsfrist für die Verlängerungsanträge bis 1. Juni;  
Bewerbungsfrist für Erstanträge bis 1. August)

eines jeden Jahres gestellt werden. Für Anträge auf Verlängerung des Graduiertenstipendiums und Anträge auf Gewährung von Zuschlägen zu Sach- und Reisekosten gelten dieselben Bewerbungsfristen.

(Beschluß der Vergabekommission für die Graduiertenförderung der Heinrich-Heine Universität Düsseldorf vom 25. September 1984.)

Anträge auf Gewährung von Zuschlägen zu Sach- und Reisekosten müssen gestellt und bewilligt sein, bevor die Reise angetreten wird bzw. Sachkosten entstehen.

Die Förderungsanträge sind an die Universitätsverwaltung – Abt. 1.1 – zu richten (Sprechzeit montags bis freitags 9–12 Uhr, F. 81-151 40).

#### **Daneben werden Stipendien im Rahmen folgender Graduiertenkollegs vergeben:**

- „**Toxikologie und Umwelthygiene**“ für Doktorandinnen und Doktoranden mit überdurchschnittlichem Studienabschluß in Naturwissenschaften und Medizin. Auskünfte erteilt die Sprecherin des Graduiertenkollegs: Univ.-Prof. Dr. Regina Kahl (siehe auch Seite 86).
- „**Hochtemperatur-Plasmaphysik**“ für Doktorandinnen und Doktoranden mit überdurchschnittlichem Hochschulabschluß in Naturwissenschaften. Auskünfte erteilt der Sprecher des Graduiertenkollegs: Univ.-Prof. Dr. Karl-Heinz Spatschek (siehe auch Seite 47).
- „**Molekulare Physiologie: Stoff- und Energieumwandlung**“ für Doktorandinnen und Doktoranden mit überdurchschnittlichem Hochschulabschluß in Naturwissenschaften. Auskünfte erteilt der Sprecher des Graduiertenkollegs: Univ.-Prof. Dr. Manfred Grieshaber (siehe auch Seite 47).

## **Hochschulsport**

Freiwilliger Breiten- und Wettkampfsport für alle Universitätsangehörigen.

Das Rektorat hat für den Bereich „Hochschulsport“ den geschäftsführenden Leiter des Instituts für Sportwissenschaft als Beauftragten bestellt. Das Hochschulsportreferat plant und organisiert unter Mitwirkung des Rektoratsbeauftragten die breiten- und wettkampfsportlichen Aktivitäten der Heinrich-Heine-Universität Düsseldorf.

Das Sportprogramm des Sportreferates enthält Angebote des Breiten- wie auch des Wettkampfsportes, wobei der Vorrang dem Breitensport als Gelegenheit zur sportlichen Betätigung für alle eingeräumt wird. Die Veranstaltungen des Sportreferates sind grundsätzlich kostenfrei — mit wenigen Ausnahmen (Reiten, Segeln, Squash, Tennis).

Alle Hochschulangehörigen können, sofern sie regelmäßig an den Veranstaltungen teilnehmen, die Heinrich-Heine-Universität Düsseldorf in Einzel- oder Mannschaftswettbewerben bei den Deutschen Hochschulmeisterschaften vertreten. Außerdem führen viele Sportgruppen Fahrten zu Turnieren durch oder veranstalten eigene Wettkämpfe.

Zur Zeit gibt es 106 Sportgruppen in 60 Sportarten: Aikido, Akrobatik, American Football, Badminton, Ballett, Ballspiele, Baseball, Basketball, Entspannungsgymnastik, Damenselbstverteidigung, Eishockey, Fechten, Fitneßtraining, Funktionelle Gymnastik, Fußball, Golf, Handball, Hockey, Jazztanz, Judo, Kampf-Kunstentwicklung, Kanu, Karate, Klettern, Krafttraining, Lauf- und Konditionstraining, Lauffreize, Leichtathletik, Modern Dance, Orientalischer Tanz, Radsport, Radsporttreff, Reiten, Rock'n' Roll, Salsa-Dance, Sauna, Schießen, Schwimmen, Segeln, Selbstverteidigung, Softball, Sportrehabilitation, Squash, Steptanz, Tai Chi Chuan, Tanzen, Tennis, Tischtennis, Turnen, Ultimate Frisbee, Unihoc, Volleyball, Wen Do, Yoga.

Nähere Auskünfte über das Sportprogramm kann man erhalten im

AStA-Sportreferat, Universitätsstr. 1, 40225 Düsseldorf, Gebäude 23.31

(FH-Gebäude), F. 81-1 32 85, Fax 81-1 41 94

Sprechzeiten der Sportreferentinnen und -referenten und der Fachreferentinnen und -referenten:

Mo. bis Fr.13.00—14.00 Uhr (Aushang am Sportreferat beachten).

Sachbearbeiterin: Barbara Dunkel-Borsich, Sprechzeiten: Mo, Mi., Fr. 12.30-14.30 Uhr  
Sportreferentinnen/Sportreferenten: Ana-Maria Zulj, Adriano Mattioli, Christian Winkelhöfer, Achim Bremer, Gabi Abu-Omar, Tatjana Froitzheim, Sascha Nicolic  
Das Sportprogramm kann man dem Sport-Info, das zu Beginn des Semesters erscheint und dem Schwarzen Brett im AstA entnehmen.

## Universitäts-Sportclub Düsseldorf e. V.

Universitätsstraße 1, 40225 Düsseldorf, F. 81-1 33 03

Vorstand: Univ.-Prof. Dr. J. W. Schultze, P. Rosendahl  
K. Hemp (Geschäftsführer)

Aufgaben:Förderung der Leibesübungen an der Heinrich-Heine-Universität Düsseldorf. Herstellung enger Verbindungen zwischen den Angehörigen der Universität und der sporttreibenden Bevölkerung von Düsseldorf. Die Förderung des Breiten-, Leistungs- und Spitzensports.

Zur Zeit bestehen folgende Sportabteilungen:

Tennis

Gymnastik

Volleyball

Auskünfte allgemeiner Art und Anmeldeöglichkeiten erteilt Herr Hemp, Universitätsstraße 1, 40225 Düsseldorf, Gebäude 16.21 (Staatliches Bauamt), F. 81-1 33 03.

## Allgemeine Hinweise

Ordentliche Studierende einer anderen Hochschule im Lande NRW, die die Hochschulzugangsberechtigung besitzen, können auf fristgerechten Antrag als Zweithörer/in zugelassen werden; jedoch nur mit Zustimmung der jeweiligen Fachdozentinnen und -dozenten. Über die Zulassung entscheidet der Rektor.

Generelle Beschränkungen des Besuches von Lehrveranstaltungen, z. B. für den Besuch der Klinischen Vorlesungen in der Medizinischen Fakultät, müssen berücksichtigt werden.

### Ausländische Studierende

Die Voraussetzung für die Zulassung als ordentliche Studierende oder ordentlicher Studierender erfüllt, wer ein Zeugnis erworben hat, das im Heimatland zum Hochschulstudium berechtigt und einem deutschen Reifezeugnis im wesentlichen gleichwertig ist (Bewertungsgruppe I), oder ein deutsches Reifezeugnis bzw. ein ihm rechtlich gleichgestelltes Reifezeugnis besitzt.

Bewerberinnen und Bewerber, die ein Zeugnis besitzen, das in ihrem Heimatland zum Hochschulstudium berechtigt, das aber dem deutschen Reifezeugnis nicht gleichgestellt ist, jedoch einen erfolgreichen Studienbeginn möglich erscheinen läßt (Bewertungsgruppe II) können zum Studium nach Bestehen einer „Prüfung zur Feststellung der Hochschulreife ausländischer Studierender“ zugelassen werden. An der Heinrich-Heine-Universität Düsseldorf kann diese Prüfung nicht abgelegt werden.

Bewerberinnen und Bewerber, die ein Zeugnis besitzen, das in ihrem Heimatland zum Hochschulstudium berechtigt, das aber mit einem deutschen Reifezeugnis so wenig vergleichbar ist, daß ein erfolgreiches Studium nicht erwartet werden kann (Bewertungsgruppe III), müssen ein Studienkolleg absolvieren. An der Heinrich-Heine-Universität Düsseldorf wird kein Studienkolleg abgehalten.

Alle Vorlesungen und Übungen werden in deutscher Sprache gehalten. Es wird empfohlen, sich schon im Heimatland gute deutsche Sprachkenntnisse anzueignen. Bei der Immatrikulation muß sich die Bewerberin oder der Bewerber an der Heinrich-Heine-

Universität Düsseldorf einer Deutschprüfung unterziehen, wenn sie oder er nicht ausreichende Deutschkenntnisse in sonstiger Weise nachweist.

Sollte die Bewerberin oder der Bewerber die Deutschprüfung nicht bestehen, ist eine Immatrikulation zu dem betreffenden Semester nicht möglich.

Siehe auch Kulturprogramm für ausländische Studierende, Seite 77.

## Zur Beachtung

(für Studierende aller Fakultäten)

**Die Bewerbungs- und Rückmeldefristen in den Fächern mit Zulassungsbeschränkungen sind Ausschußfristen, d. h., sie können nicht verlängert werden.**

## Semestertermine

Es wird auf die **Zeittafel** auf der Innenseite des Umschlagdeckels verwiesen.

## Gebühren

Aufgrund des Hochschulgebührengesetzes vom 26. Januar 1982 wird von ordentlichen Studierenden und von Zweithörerinnen und Zweithörern (die bei anderen Hochschulen immatrikuliert sind) keine Studiengebühr erhoben.

Gast- und Promotionshörer/innen entrichten bei der Anmeldung eine Gebühr von 75,— DM pro Semester.

**Für verspätet beantragte Einschreibungen sowie für verspätete Gebühreanzahlungen oder sonstige Fristversäumnis muß eine Verwaltungsgebühr erhoben werden.**

## I. Medizinische Fakultät

### Bewerbungsfristen:

Bewerberinnen und Bewerber der Medizin und Zahnmedizin in höheren Semestern

können Bewerbungsunterlagen unmittelbar bei der Heinrich-Heine-Universität Düsseldorf — Studentensekretariat —, Universitätsstraße 1, 40225 Düsseldorf, anfordern.

Bewerberinnen und Bewerber für den Zusatzstudiengang „Gesundheitswissenschaften und Sozialmedizin“ müssen

ihre Bewerbung bis zum 30. 9. (des voran gegangenen Jahres) beim Studiengangsbeauftragten einreichen. Studienaufnahme ist nur zum Sommersemester möglich.

Im übrigen wird auf die **Zeittafel** auf der Innenseite des Umschlagdeckels verwiesen.

## II. Philosophische Fakultät

Es wird allen Studierenden geraten, vor ihrer Immatrikulation mit den zuständigen Studienberatern Verbindung aufzunehmen.

### Bewerbungsfristen:

Bewerberinnen und Bewerber in nicht zulassungsbeschränkten Fächern und Bewerber/innen in höheren Semestern

werden gebeten, die Einschreibungsunterlagen unmittelbar bei der Heinrich-Heine-Universität Düsseldorf — Studentensekretariat —, Universitätsstr. 1, 40225 Düsseldorf, anzufordern.

Im übrigen wird auf die **Zeittafel** auf der Innenseite des Umschlagdeckels verwiesen.

### III. Mathematisch-Naturwissenschaftliche Fakultät

#### Bewerbungsfristen:

Bewerberinnen und Bewerber in nicht  
zulassungsbeschränkten Fächern und  
Bewerber/innen in höheren Semestern

können Bewerbungsunterlagen unmittelbar  
bei der Heinrich-Heine-Universität Düsseldorf  
— Studentensekretariat —, Universitäts-  
straße 1, 40225 Düsseldorf, anfordern.

Im übrigen wird auf die **Zeittafel** auf der Innenseite des Umschlagdeckels verwiesen.

Bewerbungsfristen für den III. klinischen Studienabschnitt:

Die Zuteilungsanträge für das im Frühjahr beginnende Praktische Jahr müssen bis zum  
30. 11. des Vorjahres und für das im Herbst beginnende Praktische Jahr bis zum 31. 5.  
des laufenden Jahres beim Vorsitzenden der Zuteilungskommission eingegangen sein.

Die Anträge werden im Medizinischen Dekanat (Geb. 23.11, Zi. 262) abgegeben.

#### Wichtiger Hinweis

Wird ein Kursplatz von einem Studierenden der Naturwissenschaften, der Medizin oder  
Zahnmedizin nach verbindlicher Vormerkung, d. h. nach Eintragung in den Belegbogen,  
ohne begründete Entschuldigung nicht in Anspruch genommen, so hat diese(r) Studie-  
rende keinen Anspruch auf eine nochmalige Zulassung zu dem betreffenden Kurs.

Entschuldigungen müssen spätestens am 2. Praktikumstag bei der Fachvertreterin/beim  
Fachvertreter vorliegen.

In Zweifelsfällen, insbesondere wenn eine Entschuldigung von der Fachvertreterin/vom  
Fachvertreter als „nicht begründet“ angesehen wird, entscheidet die Zulassungskom-  
mission.

### Einschreibungsordnung der Heinrich-Heine-Universität Düsseldorf

vom 6. April 1994

Aufgrund des § 2 Abs. 4 und des § 64 Abs. 1 des Gesetzes über die Universitäten des  
Landes Nordrhein-Westfalen (Universitätsgesetz - UG) in der Fassung der Bekanntma-  
chung vom 3. August 1993 (GV.NW. S. 532), hat die Heinrich-Heine-Universität Düssel-  
dorf folgende Einschreibungsordnung als Satzung erlassen:

#### § 1 Allgemeines

(1) Wer sich für ein Studium bewirbt, wird auf Antrag durch Einschreibung in die  
Universität aufgenommen (Immatrikulation). Die Immatrikulierten werden für die Dauer  
der Einschreibung Mitglieder der Universität mit den daraus folgenden, in der  
Grundordnung der Universität sowie in der Satzung der Studierendenschaft näher  
beschriebenen Rechten und Pflichten.

(2) Anträgen auf Immatrikulation für einen Studiengang ist stattzugeben, wenn die  
Voraussetzungen für die Einschreibung nachgewiesen werden und kein  
Zugangshindernis vorliegt.

(3) Die Einschreibung erfolgt für einen Studiengang oder für mehrere Studiengänge, für  
den oder für die die Voraussetzungen nach Absatz 2 erfüllt sind; als Studiengang gelten  
auch Studien zum Zwecke der Promotion, Studien zum Zwecke der Ablegung  
der Zusatzprüfung für die Sekundarstufe I und ein von der Universität angebotenes wei-  
terbildendes Studium gemäß § 89 Abs. 2 UG, das einem Studiengang gleichwertig ist  
und mit einer Hochschulprüfung abgeschlossen wird. Einschreibungen für gleichzeitig  
mehrere Studiengänge, für die eine Zulassungsbeschränkung mit Auswahlverfahren



besteht, durch das Studienbewerberinnen oder Studienbewerber vom Erststudium ausgeschlossen werden, können nur erfolgen, wenn dies wegen einer für den berufsqualifizierenden Abschluß vorgeschriebenen Studiengangkombination erforderlich ist.

(4) Mit der Einschreibung wird die Mitgliedschaft in dem Fachbereich, der den jeweils gewählten Studiengang anbietet, erworben. Ist dieser gewählte Studiengang oder sind die gewählten Studiengänge mehreren Fachbereichen zugeordnet, so ist bei der Einschreibung der Fachbereich zu wählen, in dem die Mitgliedschaft erworben werden soll.

(5) Die Einschreibung kann unbeschadet der Verpflichtung zur Rückmeldung befristet werden,

- a) wenn der gewählte Studiengang an der Universität nur teilweise angeboten wird,
- b) wenn der gewählte Studiengang Zulassungsbeschränkungen unterliegt, für einen Teil dieses Studiengangs eine höhere Ausbildungskapazität als für einen späteren Teil besteht und gewährleistet ist, daß das Studium an anderen Hochschulen fortgesetzt werden kann,
- c) wenn die Zulassung aus anderen Gründen auf einen Teil des Studiengangs beschränkt ist oder
- d) wenn die Zulassung gemäß § 3 Abs. 5 für ein zeitlich begrenztes Studium erfolgt ist.

(6) Die Universität kann von denen, die sich bewerben, die personenbezogenen Daten erheben, die zur rechtmäßigen Erfüllung der in ihrer Zuständigkeit liegenden Aufgaben erforderlich sind.

## § 2 Voraussetzungen der Einschreibung

(1) Die Qualifikation für ein Studium wird durch ein Zeugnis der Hochschulreife (allgemeine oder fachgebundene Hochschulreife) oder eine als gleichwertig anerkannte Vorbildung nachgewiesen. Die allgemeine Hochschulreife berechtigt uneingeschränkt zum Studium, die fachgebundene Hochschulreife nur zum Studium der im Zeugnis ausgewiesenen Studiengänge. Die Einschreibung für ein Promotionsstudium (§ 1 Abs. 3 Satz 1) kann nur erfolgen, wenn die Voraussetzungen des § 94 Abs. 2 UG erfüllt werden und die Bescheinigung einer Hochschullehrerin oder eines Hochschullehrers der Heinrich-Heine-Universität Düsseldorf vorgelegt wird, aus der sich ergibt, daß durch diese oder diesen eine Betreuung der Dissertation erfolgt.

(2) Der Nachweis einer besonderen Vorbildung, einer besonderen studiengangbezogenen Eignung oder einer praktischen Tätigkeit wird gefordert, soweit Prüfungsordnungen dies vorsehen.

(3) Für Studiengänge, bei denen Zulassungszahlen festgesetzt sind, setzt die Einschreibung den Nachweis über die Zuweisung eines Studienplatzes voraus. Dieser Nachweis ist entbehrlich, wenn die Einschreibung unter Einstufung in ein höheres Fachsemester beantragt wird, für das Zulassungszahlen nicht festgesetzt sind, sofern die Anerkennung von entsprechenden Studienzeiten nachgewiesen wird.

(4) § 65 Abs. 4 UG bleibt unberührt.

(5) Wer sich ohne den Nachweis der Qualifikation nach Absatz 1 für ein Studium bewirbt, kann unter den Voraussetzungen des § 66 UG (Einstufungsprüfung) eingeschrieben werden.

(6) Das Studium in dem gemeinsam mit der FernUniversität – Gesamthochschule – in Hagen durchgeführten Studiengang Rechtswissenschaft erfordert neben der Einschreibung an der Heinrich-Heine-Universität Düsseldorf ab dem zweiten Fachsemester zu sätzlich die Zulassung als Zweithörerin oder Zweithörer an der FernUniversität – Gesamthochschule – in Hagen. Zusammen mit dem Antrag auf Einschreibung an der Heinrich-Heine-Universität Düsseldorf ist die Verpflichtung abzugeben, ab dem zweiten Fachsemester die Zulassung an der FernUniversität – Gesamthochschule – in Hagen zu beantragen.

### § 3 Ausländische und staatenlose Studienbewerberinnen und Studienbewerber

(1) Studienbewerberinnen und Studienbewerber, die nicht Deutsche im Sinne des Artikels 116 des Grundgesetzes sind, können, soweit keine Zugangshindernisse gemäß § 5 vorliegen, eingeschrieben werden, wenn sie die für den gewählten Studiengang erforderliche Qualifikation nachweisen, die gemäß § 2 Abs. 2 erforderlichen Nachweise erbringen, ausreichende Kenntnisse der deutschen Sprache besitzen und zum Fachstudium zugelassen worden sind. Ausländische Studienbewerberinnen und Studienbewerber aus nicht deutschsprachigen Ländern haben vor Aufnahme des Fachstudiums den Nachweis über ausreichende Kenntnisse der deutschen Sprache zu erbringen.

(2) Denen, die den Nachweis über ausreichende Kenntnisse der deutschen Sprache nicht erbracht haben und einen Hochschulsprachkurs besuchen wollen, um eine Sprachprüfung abzulegen, wird befristet bis zum Bestehen oder endgültigen Nichtbestehen der Sprachprüfung die Rechtsstellung einer oder eines Studierenden verliehen, wenn die Zulassung zum Hochschulsprachkurs erfolgt ist.

(3) Mit dem Bestehen der Prüfung nach Absatz 2 wird kein Anspruch auf Einschreibung zum Fachstudium erworben.

(4) Das Nähere über die Zulassung nach den Absätzen 1 und 2, insbesondere über Zuständigkeiten, Formen, Fristen und Auswahl, regelt eine besondere Ordnung, die die Universität als Satzung erläßt.

(5) Die in Absatz 4 genannte Satzung regelt ferner die Zulassung von ausländischen und staatenlosen Personen, die ein zeitlich begrenztes Studium ohne Abschlußprüfung durchführen wollen; die Zulassung kann abweichend von § 5 Abs. 1 Satz 1 Buchstabe a) geregelt werden.

### § 4 Verfahren

(1) In nicht zulassungsbeschränkten Studiengängen kann die Universität eine Bewerbungsfrist festsetzen. In zulassungsbeschränkten Studiengängen muß der Zulassungsantrag innerhalb der festgesetzten Frist bei der zuständigen Stelle eingegangen sein; wer diese Frist versäumt oder den Antrag nicht formgerecht stellt, ist vom Vergabeverfahren ausgeschlossen. Die in Satz 1 und 2 genannten Fristen werden im Vorlesungsverzeichnis und durch Aushang bekanntgegeben.

(2) Die Einschreibung für einen Studiengang erfolgt auf den Bewerbungsantrag. Der Antrag ist formgerecht innerhalb der von der Universität festgesetzten Frist zu stellen. Sofern die Studienordnung bestimmt, daß das Studium nur im Jahresrhythmus aufgenommen werden kann, ist der Antrag nur zulässig, wenn für das betreffende Semester ein Lehrangebot besteht.

(3) Mit dem Antrag auf Einschreibung sind vorzulegen:

1. der ausgefüllte Erhebungsbogen. Mit dem Antrag auf Einschreibung werden folgende personenbezogene Daten gemäß § 1 Abs. 6 erhoben:

Name, Vorname, Geburtsdatum, Geburtsort, Geschlecht, Staatsangehörigkeit, ständiger Wohnsitz, Semesteranschrift, die jeweils gewählten Studiengänge mit den zugehörigen Fächern und Fachsemestern, die Zugehörigkeit zur Fachschaft und zum Fachbereich, die Art der Hochschulzugangsberechtigung, das Beschäftigungsverhältnis innerhalb der Universität und das Datum der Einschreibung;

2. die für den Nachweis der Qualifikation erforderlichen Zeugnisse sowie im Falle des § 2 Abs. 2 die für den Nachweis einer besonderen Vorbildung, besonderen studiengangbezogenen Eignung oder praktischen Tätigkeit erforderlichen Zeugnisse oder Belege in beglaubigter Kopie oder Abschrift. Ausländische Zeugnisse sind im Original nebst einer Fotokopie oder Abschrift vorzulegen. Fotokopien oder Abschriften ausländischer Zeugnisse bedürfen der Beglaubigung durch die deutsche diplomatische oder konsularische Vertretung im Herkunftsland oder durch die diplomatische Vertretung des Herkunftslandes in der Bundesrepublik Deutschland. Fremdsprachigen Zeugnissen oder Bescheinigungen ist grundsätzlich eine deutschsprachige Übersetzung beizugeben, deren Richtigkeit durch die zuständige deutsche diplomatische oder konsulari-

sche Vertretung im Herkunftsland oder von vereidigten Dolmetschern oder Übersetzern in der Bundesrepublik Deutschland beglaubigt ist. Auf Verlangen ist die Echtheit von Zeugnissen mit einer Legalisation durch die zuständige deutsche Stelle nachzuweisen;

3. in zulassungsbeschränkten Studiengängen der Bescheid über die Zuteilung eines Studienplatzes (Zulassungsbescheid) oder der Nachweis gemäß § 2 Abs. 3 Satz 2;
  4. der Nachweis über das bisherige Studium unter Beifügung einer Bescheinigung über die Exmatrikulation und des Studienbuchs mit Abgangsvermerk, sofern dieses Studium im Geltungsbereich des Grundgesetzes absolviert wurde.
  5. ggf. Nachweise über die Anrechnung von Studienzeiten durch die zuständigen Prüfungsausschüsse oder Prüfungsämter;
  6. der Nachweis über die Zahlung der zu entrichtenden Gebühren oder Beiträge;
  7. eine Erklärung darüber, ob und ggf. welche Prüfungen oder Leistungsnachweise, die in Studien- und/oder Prüfungsordnungen vorgesehen sind, nicht bestanden wurden;
  8. ggf. eine Erklärung gemäß § 1 Abs. 4 zur Mitgliedschaft in einem Fachbereich;
  9. der Nachweis über das Bestehen einer Krankenversicherung gemäß den gesetzlichen Vorschriften über die studentische Krankenversicherung.
- (4) Werden bei der Bewerbung die festgesetzten Fristen versäumt, so kann auf Antrag die Einschreibung, Rückmeldung oder Beurlaubung auch später erfolgen, wenn ein wichtiger Grund nachgewiesen wird. Gleichzeitig ist die nach dem Hochschulgebührengesetz in der jeweils gültigen Fassung fällige Gebühr zu entrichten.
- (5) Ausländische oder staatenlose Personen aus nicht deutschsprachigen Ländern, die sich um einen Studienplatz bewerben, müssen den Nachweis über ausreichende Kenntnisse der deutschen Sprache gemäß der Sprachprüfungsordnung der Universität erbringen .
- (6) Sofern der Fachbereich die Zahl der Teilnehmenden an einem weiterbildenden Studium wegen der Art oder des Zwecks des Studiums beschränkt hat, weil die Zahl der Bewerbungen die Aufnahmefähigkeit übersteigt, erfolgt die Zulassung in der Reihenfolge des Eingangs der Bewerbungen, bis die festgelegte Zahl der Teilnehmenden erreicht ist. Bei mehreren zeitgleich eingegangenen Bewerbungen entscheidet das Los.

## § 5 Versagung der Einschreibung

(1) Die Einschreibung ist außer im Falle der fehlenden Qualifikation oder fehlender Nachweise gemäß § 4 Abs. 3 Nr. 2 zu versagen,

- a) wenn die Studienbewerberin oder der Studienbewerber in einem zulassungsbeschränkten Studiengang nicht zugelassen worden ist,
- b) wenn in dem gewählten Studiengang an einer Hochschule im Geltungsbereich des Grundgesetzes eine nach der Prüfungsordnung erforderliche Prüfung endgültig nicht bestanden oder wenn ein nach der Prüfungsordnung erforderlicher Leistungsnachweis endgültig nicht erbracht wurde; dies gilt entsprechend für verwandte oder vergleichbare Studiengänge, soweit dies in Prüfungsordnungen bestimmt ist,
- c) wenn und solange ein Ausschluß vom Studium an einer Hochschule im Geltungsbereich des Grundgesetzes gemäß § 69 Abs. 4 UG oder aufgrund entsprechender Vorschriften anderer Länder, die im Vollzug des § 28 des Hochschulrahmengesetzes ergangen sind, erfolgte; das gilt nicht, wenn diese Maßnahme an einer anderen Hochschule verhängt wurde und für den Bereich der Heinrich-Heine-Universität Düsseldorf die Gefahr einer solchen Beeinträchtigung nicht oder nicht mehr besteht; in diesem Falle ist die Entscheidung über die Einschreibung allen anderen Hochschulen im Geltungsbereich des Grundgesetzes mitzuteilen;

- d) wenn im Falle des § 2 Abs. 6 die Verpflichtungserklärung nicht abgegeben wird oder bei der Einschreibung in einem höheren Fachsemester die Zulassung als Zweithörerin oder Zweithörer an der Fern Universität – Gesamthochschule – in Hagen nicht zusammen mit der Einschreibung beantragt wird.
- (2) Nach Fortfall der Zugangshindernisse nach Absatz 1 Buchstabe c) hat eine Wieder-einschreibung zu erfolgen, auch soweit Zulassungsbeschränkungen bestehen.
- (3) Die Einschreibung kann versagt werden, wenn die Studienbewerberin oder der Studienbewerber
- durch Krankheit die Gesundheit anderer Hochschulmitglieder gefährden oder den ordnungsgemäßen Studienbetrieb erheblich beeinträchtigen würde; vor der Entscheidung soll der betreffenden Person Gelegenheit gegeben werden, nachzuweisen, daß der Versagungsgrund nicht besteht,
  - aufgrund einer psychischen Krankheit oder geistigen oder seelischen Behinderung unter Betreuung steht,
  - die für die Einschreibung vorgeschriebenen Formen und Fristen nicht beachtet hat,
  - den Nachweis über die Zahlung der zu entrichtenden Gebühren und Beiträge nicht erbringt; Ausnahmen sind hinsichtlich des Studierendenschaftsbeitrages in sozialen Härtefällen zulässig;
  - bereits an einer anderen Hochschule eingeschrieben ist.

### § 6 Mitwirkungspflichten

Studierende sind verpflichtet, der Universität unverzüglich mitzuteilen

- die Änderungen des Namens, des Familienstandes und der Semester- oder Heimatanschrift,
- bestandene oder nicht bestandene Prüfungen, deren Ergebnis für die Fortsetzung des Fachstudiums erheblich ist,
- den Verlust von Studienbuch oder Studierendenausweis.

### § 7 Exmatrikulation

- Auf Antrag sind Studierende zum Ende des Semesters zu exmatrikulieren.
- Weiterhin ist die Exmatrikulation vorzunehmen, wenn
  - die Einschreibung durch Zwang, arglistige Täuschung oder Bestechung herbeigeführt wurde;
  - in dem Studiengang eine nach der Prüfungsordnung erforderliche Prüfung endgültig nicht bestanden oder ein nach der Prüfungsordnung erforderlicher Leistungsnachweis endgültig nicht erbracht wurde;
  - der Bescheid über die Zuweisung eines Studienplatzes während des Vergabeverfahrens von der für die Zuweisung zuständigen Stelle zurückgenommen worden ist.
- Nach der Aushändigung des Zeugnisses über die bestandene Abschlußprüfung ist die oder der Studierende zum Ende des laufenden Semesters zu exmatrikulieren, es sei denn, es bestünde noch eine Einschreibung für einen anderen Studiengang.
- Studierende können exmatrikuliert werden, wenn
  - nach Einschreibung Tatsachen bekannt werden und noch fortbestehen oder eintreten, die zur Versagung der Einschreibung hätten führen müssen oder die zur Versagung der Einschreibung führen können,
  - sie, ohne beurlaubt worden zu sein, das Studium nicht aufnehmen oder sich nicht rückmelden,

- c) sie die zu entrichtenden Gebühren und Beiträge trotz Mahnung und Fristsetzung mit Androhung der Maßnahme nicht entrichten; Ausnahmen sind hinsichtlich des Studierendenschaftsbeitrags in sozialen Härtefällen möglich;
  - d) sie im Falle des § 2 Abs. 6 die Zulassung als Zweithörerin oder Zweithörer an der FernUniversität – Gesamthochschule – in Hagen nicht oder nicht rechtzeitig beantragt haben.
- (5) Studierende können auch exmatrikuliert werden, wenn sie durch Anwendung von Gewalt, durch Aufforderung zur Gewalt oder Bedrohung mit Gewalt
- a) den bestimmungsgemäßen Betrieb einer Universitätseinrichtung, die Tätigkeit eines Universitätsorgans oder die Durchführung einer Universitätsveranstaltung behindern oder
  - b) Mitglieder der Universität von der Ausübung ihrer Rechte und Pflichten gemäß § 12 Abs. 1 UG abhalten oder abzuhalten versuchen.

Gleiches gilt, wenn die betreffende Person an den in Satz 1 genannten Handlungen teilnimmt oder wiederholt Anordnungen zuwiderhandelt, die gegen sie von der Universität wegen Verletzung ihrer Pflichten gemäß § 12 Abs. 1 UG oder aufgrund des Hausrechts getroffen worden sind.

(6) Mit der Entscheidung über die Exmatrikulation gemäß Absatz 5 ist eine Frist bis zur Dauer von zwei Jahren festzusetzen, innerhalb derer eine erneute Einschreibung an der Universität ausgeschlossen ist.

(7) Über die Exmatrikulation gemäß Absatz 5 entscheidet ein Ordnungsausschuß. Der Ordnungsausschuß besteht aus der oder dem Vorsitzenden, einem Mitglied des Rektorats und einem Mitglied aus der Gruppe der Studierenden. Die oder der Vorsitzende und die Stellvertretung, die die Befähigung zum Richteramt besitzen und nicht Mitglieder der Universität sein müssen, werden vom Rektorat im Benehmen mit dem Senat bestellt. Das Mitglied aus der Gruppe der Studierenden und dessen Stellvertretung werden von der Gruppe der Studierenden im Senat gewählt. Die Amtszeit der oder des Vorsitzenden beträgt vier Jahre, die der anderen Mitglieder zwei Jahre; entsprechendes gilt für die Stellvertreterinnen und Stellvertreter.

(8) Das Verfahren vor dem Ordnungsausschuß wird auf Antrag des Rektorats eingeleitet. Der Antrag muß innerhalb von zwei Wochen nach der Pflichtverletzung schriftlich beim Ordnungsausschuß gestellt werden. Das Verfahren ist unverzüglich durchzuführen. Der Ordnungsausschuß ist beschlußfähig, wenn die oder der Vorsitzende und ein weiteres Mitglied anwesend sind. Die Vorschriften über das förmliche Verwaltungsverfahren der §§ 63 bis 71 des Verwaltungsverfahrensgesetzes für das Land Nordrhein-Westfalen sind anzuwenden. Der Ordnungsausschuß ist Behörde im Sinne des Verwaltungsverfahrensgesetzes. Die Entscheidung des Ordnungsausschusses ist schriftlich zu begründen, mit einer Rechtsmittelbelehrung zu versehen und der oder dem Betroffenen zuzustellen. Im Falle der Exmatrikulation ist die Entscheidung allen anderen Hochschulen im Geltungsbereich des Grundgesetzes mitzuteilen. Gegen die Entscheidung des Ordnungsausschusses kann unmittelbar Klage beim Verwaltungsgericht erhoben werden.

(9) Dem Antrag auf Exmatrikulation nach Absatz 1 sind beizufügen:

1. das ausgefüllte Exmatrikulationsformular,
2. das Studienbuch,
3. der Entlastungsvermerk der Universitätsbibliothek,
- 3a. bei Studierenden der Fächer Mathematik, Physik, Geographie, Chemie, Pharmazie und Psychologie der Entlastungsvermerk für das jeweilige Fach,
4. Nachweise über die Einzahlung zu entrichtender Gebühren oder Beiträge.

(10) Die Wirkung der Exmatrikulation bestimmt sich nach Maßgabe der Bestimmungen des Verwaltungsverfahrensgesetzes über die Rücknahme und den Widerruf von Verwaltungsakten. Über die Exmatrikulation erhalten Studierende auf Antrag einen Nachweis. Mit der Exmatrikulation erlischt die Mitgliedschaft an der Universität. Wird die Exmatri-

kulation ausgesprochen, weil die betreffende Person sich nicht zurückgemeldet hat, tritt die Wirkung der Exmatrikulation mit dem letzten Tag des Semesters sein, zu dem sie sich eingeschrieben bzw. letztmalig zurückgemeldet hat.

### § 8 Rückmeldung

(1) Wer eingeschrieben ist und das Studium nach Ablauf des Studienhalbjahres (Semesters) an der Universität in demselben Studiengang fortsetzen will, muß sich innerhalb der von der Universität gesetzten Frist zurückmelden.

(2) Bei der Rückmeldung sind folgende Unterlagen vorzulegen

1. das ausgefüllte Rückmeldeformular unter Angabe der Matrikelnummer, des Namens, Vornamens und des Beschäftigungsverhältnisses in der Universität,
2. der Nachweis über die Zahlung zu entrichtender Gebühren oder Beiträge,
3. der Nachweis über das Bestehen einer Krankenversicherung.

(3) Liegen die Voraussetzungen der Absätze 1 und 2 vor, so wird die Rückmeldung von der Universität vermerkt.

(4) § 1 Abs. 4 gilt entsprechend, sofern die Mitgliedschaftsrechte künftig in einem anderen Fachbereich ausgeübt werden sollen.

### § 9 Beurlaubung

(1) Eine Beurlaubung vom Studium kann auf Antrag gewährt werden, wenn ein wichtiger Grund nachgewiesen wird. Wichtige Gründe sind insbesondere:

- a) Ableistung des Grundwehrdienstes oder des Zivildienstes,
- b) Krankheit (bei Vorlage einer ärztlichen Bescheinigung, aus der sich ergibt, daß ein ordnungsgemäßes Studium nicht möglich ist),
- c) Vorbereitung und Durchführung eines Abschlussexamens oder der Promotion,
- d) Abwesenheit vom Hochschulort im Interesse der Universität oder wegen Mitarbeit an einem Forschungsvorhaben,
- e) Auslandsstudium.

(2) Die Beurlaubung erfolgt in der Regel für die Dauer eines Semesters. Eine Beurlaubung über ein Semester hinaus ist nur bei besonders nachzuweisenden Gründen zulässig; in diesem Fall sind für jedes Semester der Beurlaubung innerhalb der Rückmeldefrist die Nachweise gemäß § 8 Abs. 2 Nr. 2 und 3 zu führen. Während der Beurlaubung für mehr als sechs Monate ruhen die Mitgliedschaftsrechte und -pflichten (§ 12 Absatz 2 Satz 6 UG)

(3) Dem Antrag auf Beurlaubung sind beizufügen:

1. das ausgefüllte Beurlaubungsformular.
2. der Nachweis über die Zahlung der zu entrichtenden Gebühren und Beiträge,
3. der Nachweis über das Bestehen einer Krankenversicherung gemäß den gesetzlichen Vorschriften über die studentische Krankenversicherung,
4. schriftliche Begründung des Antrags unter Beifügung der Nachweise für das Bestehen eines wichtigen Grundes.

(4) Eine Beurlaubung für das erste Fachsemester ist nicht zulässig.

### § 10 Studiengangwechsel

Der Wechsel eines Studiengangs ist bei der Universität zu beantragen; er bedarf ihrer Zustimmung. Für den Wechsel eines Studiengangs gelten die Bestimmungen über die erstmalige Einschreibung entsprechend.

### § 11 Zweithörerinnen und Zweithörer

(1) Eingeschriebene Studierende anderer Hochschulen können auf Antrag als Zweithörerinnen und Zweithörer mit der Berechtigung zum Besuch von Lehrveranstaltungen

und zur Ablegung studienbegleitender Prüfungen zugelassen werden. Die Zulassung kann von der Universität versagt werden, wenn und soweit Einschränkungen des Besuchs von Lehrveranstaltungen gemäß § 81 Abs. 2 bis 4 UG bestehen. Vor einer Entscheidung nach Satz 2 ist der betreffende Fachbereich zu hören.

(2) Eingeschriebene Studierende anderer Hochschulen können bei Vorliegen der Voraussetzungen des § 1 Abs. 2 und Abs. 3 Satz 2 als Zweithörerinnen und Zweithörer für das Studium eines weiteren Studiengangs zugelassen werden.

(3) Zweithörerinnen und Zweithörer werden nicht eingeschrieben, sie werden durch die Zulassung und für die Dauer der Zulassung Angehörige der Universität, ohne Mitglieder zu sein. Die Vorschriften für die Einschreibung, ihre Versagung, die Rückmeldung und die Exmatrikulation finden sinngemäß Anwendung. Der Antrag auf Zulassung ist innerhalb der von der Universität bekanntgegebenen Fristen zu stellen. Mit dem Antrag auf Zulassung als Zweithölerin oder Zweithörer ist eine Immatrikulationsbescheinigung der Stammhochschule vorzulegen. Es wird eine Bescheinigung über die Zulassung für bestimmte Lehrveranstaltungen oder einen Studiengang ausgestellt.

### § 12 Gasthörerinnen und Gasthörer

(1) Bewerberinnen und Bewerber, die einzelne Lehrveranstaltungen an der Universität besuchen wollen, können auf Antrag nach Anhörung der betroffenen Fakultät als Gasthörerinnen und Gasthörer im Rahmen der vorhandenen Studienmöglichkeiten zugelassen werden. Der Nachweis der Qualifikation nach § 2 ist nicht erforderlich. Im Falle des § 5 Abs. 1 Buchstabe c) ist eine Zulassung für die Dauer der Exmatrikulation ausgeschlossen.

(2) Für die Zulassung ist eine Gebühr nach dem Hochschulgebührengesetz in der jeweils geltenden Fassung zu zahlen.

(3) Für Gasthörerinnen und Gasthörer gilt § 11 Abs. 3 entsprechend.

(4) Eine Berechtigung, Prüfungen abzulegen, besteht nicht. Es kann lediglich eine Bescheinigung über die Teilnahme an Lehrveranstaltungen erworben werden.

(5) Gasthörerinnen und Gasthörer im Sinne dieser Vorschrift sind auch die Teilnehmerinnen und Teilnehmer an Weiterbildungsveranstaltungen der Universität, sofern sie nicht unter den in § 1 Abs. 2 genannten Voraussetzungen als Studierende eingeschrieben werden. Soweit der zuständige Fachbereich wegen der Art oder des Zwecks der Weiterbildungsveranstaltung eine Begrenzung der Teilnehmerzahl festgelegt hat, werden Bewerbungen in der Reihenfolge ihres Eingangs nur in soweit berücksichtigt, als die der festgelegten Teilnehmerzahl entspricht. Bei mehreren zeitgleich eingegangenen Anträgen entscheidet das Los.

### § 13 Schlußvorschriften

Diese Einschreibungsordnung tritt am 1. Januar 1994 in Kraft. Gleichzeitig tritt die Einschreibungsordnung der Universität Düsseldorf vom 4. Juni 1985, zuletzt geändert am 31. August 1993, außer Kraft.

Ausgefertigt aufgrund des Beschlusses des Senats der Heinrich-Heine-Universität Düsseldorf vom 13. Juli 1993 sowie der Genehmigung des Ministeriums für Wissenschaft und Forschung des Landes Nordrhein-Westfalen vom 1. März 1994.

## Staatliches Prüfungsamt für Erste Staatsprüfungen für Lehrämter an Schulen — Essen — Außenstelle Düsseldorf

(Zuständig für die **schulstufenbezogenen** Ersten Staatsprüfungen für Lehrämter an Schulen an der Heinrich-Heine-Universität Düsseldorf, der Kunstakademie Düsseldorf)

Das Prüfungsamt führt auslaufend die schulformbezogenen Ersten Staatsprüfungen der Studierenden der o. g. Hochschulen sowie Erweiterungsprüfungen zu schulformbezogenen Ersten Staatsprüfungen durch. Erweiterungsprüfungen können vor dem Staatlichen Prüfungsamt nur in Fächern abgelegt werden, in denen das Prüfungsamt über Mitglieder verfügt, die in schulformbezogenen Ersten Staatsprüfungen Erfahrung haben.

Anschrift der Außenstelle: Universitätsstr. 1, Geb. 23.31, Ebene 01, 40225 Düsseldorf

Leiter des Prüfungsamtes: LRSD Demtröder, F. 81-1 41 07

Stellvertreter: Prof. Dr. Wunderli

Weiterer Stellvertreter und Geschäftsführer: RSD Dr. Keil, F. 81-1 41 03

Sachbearbeiterinnen:

Reg.-Ang. Brinkmann (SI), F. 81-1 47 69

N. N. (SII), F. 81-1 41 02

Reg.-Ang. Schröder (Allg. Verwaltungsangelegenheiten), F. 81-1 41 06, Fax: 81-1 41 01

Öffnungszeiten: Mo., Di., Do., Fr. 11–12 Uhr, Mi. 14–15 Uhr

Sprechstunden:

LRSD Demtröder: nur nach Vereinbarung

RSD Dr. Keil: Mo. 10–12 und nach Vereinbarung

**Biologie (SII, SII/I):** Prof. Dr. Alfermann, STR' Dr. Fleischmann, Prof. Dr. Greven, Prof. Dr. Grieshaber, OStR Hänsch, Prof. Dr. Heide, Prof. Dr. Hollenberg, Prof. Dr. Jahns, StD' Dr. Kettling, Prof. Dr. Kowallik, Prof. Dr. Krause, Prof. Dr. Lösch, LRSD Merkle, Prof. Dr. Riesner, Prof. Dr. Santarius, Prof. Dr. Spindler, Prof. Dr. Schlue, Prof. Dr. Schwouch, Prof. Dr. Strotmann, OStR Dr. Thielen, Prof. Dr. Westhoff, LRSD Windeln

**Biologie (SII):** Prof. Dr. Bünemann, Prof. Dr. Glätzer, Prof. Dr. D'Haese, Prof. Dr. Michaelis

**Chemie (SII/I):** Prof. Dr. Baumgarten, Prof. Dr. Braun, Prof. Dr. Haegele, StD Heidemeyer, StD' Heilmann, Prof. Dr. Kleindienst, Prof. Dr. Martin, StD Meloefski, Prof. Dr. Mewis, Prof. Dr. Mootz, Prof. Dr. Schmidtke, Prof. Dr. Weiss, OStR Wolter, Prof. Dr. Wulff

**Chemie (SII, SI Fachdidaktik):** Prof. Dr. Vollmer

**Deutsch (SII/I):** Prof. Dr. Anton, Prof. Dr. Beeh, Priv.-Doz. Dr. Brall, OStD' Frischkorn, Prof. Dr. Hansen, Prof. Dr. Haupt, StD Herold, Prof. Dr. Kaiser, Priv.-Doz. Dr. Kallweit, Prof. Dr. Keller, Priv. Doz. Dr. Kokott, StD Dr. Lindemann, OStD Mainz, Prof. Dr. Pott, Prof. Dr. Rupp, Prof. Dr. Stötzel, OStD Vossen, StD Waldmann, Prof. Dr. Witte

**Deutsch (SII):** StD Bertenburg, StD Straßburger

**Englisch (SII/I):** Prof. Dr. Baumann, StD Broch, Univ.-Prof. Dr. Busse, Prof. Dr. Claas, Prof. Dr. Friedl, OStD' Frischkorn, MR' Jacob, Prof. Dr. Seidel, StD Dr. Schuch, Prof. Dr. Stein, StD' Venzky, StD Zimmermann

**Erz. Wiss. (SII/I):** StD Brendler, LRSD Eisenbroich, StD Flock, Prof. Dr. Flohr (Pol.), OStD' Frischkorn, Prof. Dr. Geldsetzer (Phil.), Prof. Dr. Heinz (Phil.), Prof. Dr. Huning (Phil.), LRSD Kuchler, OStD Mainz, Prof. Dr. Manz (Psy.), Prof. Dr. Margies (Päd.), Prof. Dr. Merkert (Päd.), Prof. Dr. Michel (Päd.), Prof. Dr. Münch (Soz.), LRSD' Rauch, OStD Dr. Rehus, Prof. Dr. Schreckenber (Päd.), Prof. Dr. Schwarzer (Päd.), OStR Dr. Weißeno, LRSD Windeln

**Erz. Wiss. (SII):** OStR Artz, StD Brick



**Französisch (SI/I):** StD Böltken, Prof. Dr. Borsó, Priv.-Doz. Dr. Braselmann, StR Dr. Heinrichs, Prof. Dr. Kleczewski, Prof. Dr. Nies, Prof. Dr. Rettig, StD Rösler, StD Scherz, OStD Dr. Wirtz, StD Wolff, Prof. Dr. Wunderli

**Geographie (SI/I):** StD' Faust-Ern, Univ.-Prof. Dr. Glebe, MR' Jacob, Prof. Dr. Jordan, StD Koletzko, StD Dr. Leers, OStR Lindner, Prof. Dr. Vorlauffer, OStR Dr. Waldeck, Prof. Dr. Wein, Prof. Dr. Wenzens

**Geschichte (SI/SI):** Prof. Dr. Birley, Prof. Dr. Brandes, Prof. Dr. Düwell, Prof. Dr. Graf Finckenstein, Prof. Dr. Hardach, Prof. Dr. Hecker, Prof. Dr. Hiestand, StD Dr. Lipski, Prof. Dr. Lönne, LRSD Meyer, Prof. Dr. Molitor, Prof. Dr. Mommsen, Prof. Dr. Müller, Prof. Dr. Schormann, Prof. Dr. Süsmuth, OStD Stephan-Kühn, Prof. Dr. Weber

**Geschichte (SI):** Prof. Dr. Hoebink, OStR Prof. Dr. Wittmütz

**Griechisch (SI):** RSD Dr. Keil, StD Pesch, LRSD Dr. Vomhof, Priv.-Doz. Dr. Weißenberger, Prof. Dr. Zimmermann

**Italienisch (SI):** Prof. Dr. Borsó, OStR Kayser-Hölscher, Prof. Dr. Kleczewski, Prof. Dr. Nies, Prof. Dr. Rettig, Prof. Dr. Wunderli

**Latein (SI/I):** OStR Haefs, RSD Keil, StD Pesch, LRSD Vomhof, Priv.-Doz. Dr. Weißenberger, Prof. Dr. Zimmermann

**Mathematik (SI/I):** StProf. Dr. Baumgartner, OStR Bongers, LRSD van Briel, Prof. Dr. Döring, LRSD Elsenbroich, Prof. Dr. Fischer, Prof. Dr. Grunewald, Prof. Dr. Harzheim, Prof. Dr. A. Janssen, Prof. Dr. K. Janßen, Prof. Dr. Kerner, StD Körber, Prof. Dr. Meise, Prof. Dr. Petry, Prof. Dr. Ratschek, Prof. Dr. Singhof, Prof. Dr. Steffen, Prof. Dr. Wisbauer

**Mathematik (SI/I Fachdidaktik):** Prof. Dr. Köhnen

**Pädagogik (SI):** OStR Artz, StD Brendler, StD Brick, StD Flock, LRSD Kuchler, Prof. Dr. Margies, Prof. Dr. Merkert, Prof. Dr. Michel, LRSD Rauch, Prof. Dr. Schwarzer

**Philosophie (SI):** LRSD Blasius, Prof. Dr. Geldsetzer, Prof. Dr. Heinz, Prof. Dr. Henrichs, Prof. Dr. Huning, OStD Dr. Rehfus, Prof. Dr. Tepe

**Physik (SI/I):** Prof. Dr. Bausch, Prof. Dr. Behmenburg, LRSD Claas, Prof. Dr. Decker, LRSD Elsenbroich, Prof. Dr. Janssen, Prof. Dr. Kisker, Prof. Dr. Meiners, Prof. Dr. Müller, StD Dr. Neuheuser, Prof. Dr. Otto, Prof. Dr. Rebhan, OStR Dr. Rohrweck, Prof. Dr. Spatschek, Prof. Dr. Schmid, Prof. Dr. Stark, Prof. Dr. Thielemann, Prof. Dr. Uhlenbusch

**Physik (SI/I Fachdidaktik):** StProf. Luysberg

**Spanisch (SI):** StD Baur, Prof. Dr. Borsó, Priv.-Doz. Dr. Braselmann, Prof. Dr. Kleczewski, Prof. Dr. Nies, Prof. Dr. Rettig, StD Weinstock, Univ.-Prof. Dr. Wunderli

**Sport (SI/I):** Prof. Dr. Beuker, StD Busch, Dir. e. IfL Dr. Dombrowski, StD Kloos, LRSD Meusel, Prof. Dr. Röscher, StD Roszinsky, Prof. Dr. Tigel, Prof. Dr. Yaldai

**Sport (SI):** StD Mayk

**Sport (SI/I nur fachpraktische Prüfungen):** AOR Dr. Ader, Dipl. Sportl. Brodbeck, Dipl. Sportl. Derks, Dipl. Sportl. Dr. Golmina, Sportl. Klinge, Wiss. Ang. Rocholl, Dipl. Sportl. Dr. Stemper, Dipl. Sportl. Dr. Wastl, Prof. Dr. Yaldai

Die Mitgliedschaft für SI/SII beinhaltet die Mitwirkung an Prüfungen gem. § 42 und § 50 LPO

Abkürzungen: Fl = Fachleiter, Gl = Grundschullehrer, Hl = Hauptschullehrer, Kr = Konrektor, LRSD = Leitender Regierungsschuldirektor, OStD = Oberstudiendirektor, OStR = Oberstudienrat, Rkr = Realschulkonrektor, RI = Realschullehrer, SAD = Schulamtsdirektor, StD = Studiendirektor, StR = Studienrat

## Zentrale wissenschaftliche Einrichtungen der Universität

### Biologisch-Medicinisches Forschungszentrum (BMFZ)

Geschäftsführender Leiter: Univ.-Prof. Dr. H. Sies, Universitätsstr. 1, Geb. 22.03, 40225 Düsseldorf, F. 81-1 27 07, Telefax: 81-1 30 29

Stellvertreter: Univ.-Prof. Dr. C. P. Hollenberg, F. 81-1 47 20, Univ.-Prof. Dr. T. Ruzicka, F. 81-1 76 00

Wissenschaftskoordination: Cornelia B. Höner, Geb. 22.21, F. 81-1 24 61

Zentrallaboratorien: Dr. K. Köhrer, Dr. Marion Finken-Eigen (Molekularbiologisches Zentrallabor), F. 81-1 31 65, Geb. 23.12; Dr. H. Nehring (Umweltanalytisches Zentrallabor), F. 81-1 41 59, Dr. J. Hirschhain (Zentrallabor für transgene Tiere), F. 81-1 44 53/1 26 75, Geb. 23.12

Immunbiologische Forschergruppe der Hautklinik im BMFZ: Akad. Rätin Prof. Dr. Victoria Kolb-Bachofen, F. 81-1 31 84, Dr. K.-D. Kröncke

Weitere Mitglieder: Univ.-Prof. Dr. Bender (Frauenklinik), Univ.-Prof. Dr. Freund (Neurologie), Univ.-Prof. Dr. Haas (Neuro- und Sinnesphysiologie), Univ.-Prof. Dr. Hollenberg (Mikrobiologie), Univ.-Prof. Dr. Huston (Physiologische Psychologie), Univ.-Prof. Dr. Kaufmann (Lasermethoden), Univ.-Prof. Dr. Kleinerhans (Physikalische Chemie und Elektrochemie), Univ.-Prof. Dr. Kunz (Genetik), Univ.-Prof. Dr. Mannhold (Molekulare Wirkstoffforschung), Univ.-Prof. Dr. Müller (Molekulare Neurobiologie), Univ.-Prof. Dr. Ruzicka (Hautklinik), Univ.-Prof. Dr. Scheid (Virologie) Univ.-Prof. Dr. Schrader (Physiologie), Univ.-Prof. Dr. Sies (Physiologische Chemie), Dipl. Chem. Tourmann (Lasermethoden), Univ.-Prof. Dr. Wunderlich (Parasitologie)

### Graduierten-Kolleg „Toxikologie und Umwelthygiene“

Sprecherin: Prof. Dr. Regine Kahl, Institut für Toxikologie, F. 81-1 30 22

Mitglieder: Priv.-Doz. Dr. Abel, Prof. Dr. Bolt, Priv.-Doz. Dr. Degen, Prof. Dr. Gleichmann, Prof. Dr. Greven, Prof. Dr. Haas, Prof. Dr. Riesner, Prof. Dr. Sies, Prof. Dr. Spindler, Prof. Dr. Wiegand, Prof. Dr. Winneke, Prof. Dr. Wunderlich

Stipendiatinnen/Stipendiaten-Vertretung: Cathrin Nastevska, Christian von Vultée

## Institute an der Universität

### Diabetes-Forschungsinstitut an der Universität

siehe Seite 165

### Institut für Ernährungsberatung und Diätetik

der Deutschen Gesellschaft für Ernährung e. V.

Moorenstraße 5 (Geb. 14.97), 40225 Düsseldorf, F. 34 82 16, 81-1 78 72, Fax: 81-1 85 31

Wissenschaftlicher Leiter: Univ.-Prof. Dr. med. Friedrich Arnold Gries

Stellvertreter: Univ.-Prof. Dr. med. Michael Berger

Pädagogische Leiterin: Marie-Luise Kohnhorst

Stellvertreterin: Renate Frenz

### Medizinisches Institut für Umwelthygiene

siehe Seite 166

## **Neurologisches Therapiezentrum (NTC) an der Heinrich-Heine-Universität Düsseldorf**

Hohensandweg 37, 40591 Düsseldorf, F. 78 16-0, Fax 78 43 55

Leiter: Priv.-Doz. Dr. med. Volker Hömberg

Sekretariat: Frau Monika Sterk, F. 78 16-1 22

Oberarzt: Dipl.-Phys. Dr. med. Johannes Netz

Wiss. Mitarbeiterinnen und Mitarbeiter: Dipl.-Psych. Uwe Behrends, Prof. Anthony M. G. Canavan, Dipl.-Psych. Judith Griese, Hilary Haeske-Dewick, Ph. D. Dip. Clin. Psych., Dipl.-Psych. Anja Hesse, Dipl.-Psych. Heike Hoffmann, Dipl.-Psych. Carola Pradel, Dipl.-Psych. Ulrich Simon, Dipl.-Psych. Boris Suchan, Dipl.-Psych. Sabine Unverhau, Dipl.-Psych. Lidia Yagüez, Dipl.-Ing. Stefan Huschenbeck, Dipl.-Ing. Wilfried Schicks

Neuroprothetik: Prof. Dr. phil. nat. Wolfgang Daunicht, Dipl.-Phys. Georg Chini, Dipl.-Phys. René Steiner

Chorea-Huntington-Beratung: Dr. med. H. W. Lange , F. 78 16-1 31

## **Eichendorff-Institut an der Heinrich-Heine-Universität Düsseldorf**

**Literaturwissenschaftliches Institut der Stiftung Haus Oberschlesien**

Bahnhofstraße 71, 40883 Ratingen, Tel.: (0 21 02) 9 65-0

Leiter: Prof. Dr. Bernd Witte

Wiss. Mitarbeiterinnen: Roberta von Lange-Adams M. A., Dr. Cornelia Tönnesen

## **AGEF e. V. - Institut an der Heinrich-Heine-Universität**

(Arbeitsgemeinschaft Elektrochemischer Forschungsinstitutionen e. V.)

Universitätsstr. 1, Gebäude 26.32.02, 40225 Düsseldorf

Leiter: Prof. Dr. Joachim Walter Schultze , F. 81-1 47 50

Stellvertr. Leiter: Prof. Dr. Andreas Otto , F. 81-1 40 63

Sekretariat: Angelika Graf , F. 81-1 48 96

Mitglieder: Prof. Dr. Milan Schwuger (F. 0 24 61/61-57 68), Prof. Dr. W. R. Schlue (F. 81-1 34 10), Dr. Uwe König (F. 81-1 52 84), Dr. Manuel Lohrengel (F. 81-1 41 48)

Wiss. Mitarbeiter: Dipl.-Chem. Rolf Christ (F. 81-1 48 41), Dipl.-Chem. Christiane Fricke, (F. 81-1 48 63), Dipl.-Chem. Claus Kobusch (F. 81-1 28 93), Dipl.-Chem. Michael Küpper (F. 81-1 41 51), Dipl.-Chem. Stephan Kudelka (F. 81-1 48 62), Dipl.-Chem. Frank Ronkel (F. 81-1 49 42), Dr. Jakob Trefz (F. 81-1 41 50)

## **Institute in Zusammenarbeit mit der Universität**

**Institut für Medizin, Forschungszentrum Jülich GmbH**

52425 Jülich, F. (0 24 61) 61 64 43

Direktor: Prof. Dr. H. W. Müller-Gärtner

Sekretariat: Frau Flegel, Frau Bunn, Fax (0 24 61) 61 29 90

Wiss. Mitarbeiterinnen und Mitarbeiter: G. Barnes, Dr. G.-Q. Cheng, Priv.-Doz. Dr. H. Herzog, Mary A. Jacintha, Dr. A. Joannides, Priv.-Doz. Dr. K.-J. Langan, Dr. Liu Lichan, Dr. Ute Linz, Dr. H. Paganetti, Dr. H.-P. Peterson, Dr. S. Posse, Dr. Elena Rota-Kops, Dr. Heidi Schlitt, Dr. Th. Schmitz , Dr. F. Schneeweiß, Dr. K. Ziemons

## **Institut für Biotechnologie, Forschungszentrum Jülich GmbH**

52425 Jülich

Direktor: Univ.-Prof. Dr. Hermann Sahm , F. (024 61) 61 32 94

Stellv. Direktor: Univ.-Prof. Dr. Reinhard Krämer , F. (024 61) 61 55 15

Sekretariat: Frau Annelie Förstel, F. (024 61) 61 51 46

Wiss. Mitarbeiterinnen und Mitarbeiter: Dr. Bringer-Meyer, Dr. Burkovski, Dr. Eggeling, Dr. B. Eikmanns, PD Dr. Freudl, Dr. de Graaf, Dr. M. Eikmanns, Dr. Klein , Dr. Meens, Dr. Molenaar, Dr. Schimz, Dr. Schoberth, PD Dr. Sprenger, Dr. Stahmann

## **Institut für Plasmaphysik, Forschungszentrum Jülich GmbH**

52425 Jülich, F. (024 61) 61 30 84

Institutsbereich III

Direktor: Univ.-Prof. Dr. Gerd H. Wolf

Sekretariat: Frau Ingrid Bremer-Erkens

Wiss. Ang.: Dr. G. Waidmann, Dr. K. H. Finken, Dipl.-Phys. A. Kaleck, Dr. A. Krämer-Flecken, Dr. G. Mank, Dr. A. Nicolai, Dr. D. Reiter, Dr. R. Uhlemann

## **Institut für Angewandte Physikalische Chemie, Forschungszentrum Jülich GmbH**

52425 Jülich

Direktor: Univ.-Prof. Dr.-Ing. Milan Schwuger, F. (024 61) 61 31 78

Sekretariat: Frau Andrea Tetz, F. (024 61) 61 57 68

Abt. 1. für fest/flüssige Grenzflächen: Dr. Dieter Narres

Abt. 2. für fluide Grenzflächen: Dr. Günter Subklew

Abt. 3. für Grenzflächenmodelle: Dr. Bernd Dieter Struck

Abt. 4. Abt. Umweltkontaminanten: Dr. Hans Werner Dürbeck

Abt. 5. Umweltprobenbank: Dr. Hans Werner Dürbeck

## **Institut für Biologische Informationsverarbeitung, Forschungszentrum Jülich GmbH**

### **IBI-2: Biologische Strukturforchung**

52425 Jülich

Direktor: Prof. Dr. Georg Büldt, Tel. 02461-61-2030

Sekretariat: Frau Brigitte Modolo, Tel. 02461-61-2031, Fax 02461-61-2020, Wiss. Mitarbeiterinnen und Mitarbeiter: Prof. Dr. Hui-Woog Choe (Gast), Dipl.-Biol. Elisabeth Fuß, Dipl.-Chem. Ralf Gessenich, Dr. Valentin Gordeliy (Gast), Dr. Joachim Granzin, Dr. Joachim Heberle, Dipl.-Biol. Bianca Krafft, Dr. Jörg Labahn, Dipl.-Phys. Daniel Müller , Dipl.-Phys. Irina Oelze, Dr. Massoud Ramezani Rad, Dr. Hans-Jürgen Saß, Dr. Ramona Schlesinger, Dipl.-Phys. Christian Zscherp

## **Deutsches Krankenhausinstitut e. V.**

Tersteegenstraße 3, 40474 Düsseldorf, Tel. 0211/470510

Institutsleitung: Prof. Dipl.-Kfm. Werner G. Fack-Asmuth

Sekretariat: Elke Klein

Bibliothek: Regina Baer

## **Technische Akademie Wuppertal e.V.**

Außeninstitut der Rhein.-Westf. Techn. Hochschule Aachen

Kontaktstudien-Institut der BU-GH Wuppertal

Weiterbildungsinstitut der Heinrich-Heine-Universität Düsseldorf

Weiterbildungspartner der Universität Dortmund

Hubertusallee 18, 42117 Wuppertal, F. 0202-7495-0

Vorstand: Dipl.-oec. Erich Giese (Sprecher), Priv.-Doz. Dr. Gunter Presser

1

## **Institut für Internationale Kommunikation in Zusammenarbeit mit der Heinrich-Heine-Universität Düsseldorf e. V.**

c/o Lehrstuhl Prof. Stötzel, Germanistik I, Universitätsstraße 1, 40225 Düsseldorf, Geb. 23.31, U 173, Tel. 81-15182

Geschäftsführer: Dr. Matthias Jung

**Vorstand:** Univ.-Prof. Dr. Georg Stötzel, Univ.-Prof. Dr. Hans Süßmuth, Univ.-Prof. Dr. Heinrich Kelz, Univ.-Prof. Dr. Peter Wunderli, Univ.-Prof. Dr. Jürgen Bolten

## **Sonderforschungsbereiche an der Heinrich-Heine-Universität Düsseldorf**

Sonderforschungsbereich 242 — Koronare Herzkrankheiten / Prävention und Therapie akuter Komplikationen —

Sprecher: Prof. Dr. Strauer

Sonderforschungsbereich 189 — Differenzierung und Regulationen ergiewandelnder biologischer Systeme —

Sprecher: Prof. Dr. Weiss

Sonderforschungsbereich 1399 —

Strukturveränderung und Dysfunktion im Nervensystem

Sprecher: Prof. Dr. Freund

Sonderforschungsbereich 351 —

Hormonresistenz: Biochemie und Klinik

Sprecher: Prof. Dr. Reinauer

Sonderforschungsbereich 191 —

Physikalische Grundlagen von Niedertemperaturplasmen —

Sprecher: Prof. Dr. Ecker (Ruhr-Universität Bochum)

Sonderforschungsbereich 237 — Unordnung und Fluktuationen —

Sprecher: Prof. Dr. Wagner (Ruhr-Universität Bochum)

Sonderforschungsbereich 282 — Theorie des Lexikons —

Sprecher: Prof. Dr. Dieter Wunderlich

Sonderforschungsbereich 503 — Molekulare und zelluläre Mediatoren exogener Noxen —

Sprecher: Prof. Dr. T. Ruzicka, Hautklinik

## Übersicht über die Zahl der Studierenden im Wintersemester 1995/96

Stand: 30. 10. 1995

	männlich	weiblich	gesamt
Juristische Fakultät	264	202	466
Medizinische Fakultät	2061	1663	3724
Philosophische Fakultät	4006	6013	10019
Mathematisch-Naturwissenschaftl. Fakultät	2861	2283	5144
Wirtschaftswissenschaftliche Fakultät	749	309	1058
Ordentliche Studierende insgesamt	9941	10470	20411
davon Besucher des Studienkollegs	—	—	—
davon Besucher Deutschkurs	29	57	86
Zweithörerinnen und -hörer	139	166	305
Promotionshörerinnen und -hörer	73	57	130
Gasthörerinnen und -hörer	137	127	264
Studierende gesamt	10290	10820	21110
davon Ausländerinnen und Ausländer	1121	1310	2431

## Vorläufige Übersicht über die Zahl der Studierenden im Sommersemester 1996

Stand: 24. 5. 1996

Ordentliche Studierende insgesamt:	20555
davon Besucher Deutschkurs	99
Zweithörerinnen und -hörer	466
Promotionshörerinnen und -hörer	122
Gasthörerinnen und -hörer	234
Studierende gesamt:	21377

# Lehrveranstaltungen für Hörerinnen und Hörer aller Fakultäten

## Vorlesungen und Übungen

### Bibliothekswissenschaft

Das Beschaffen von Dokumenten in wissenschaftlichen Bibliotheken. Gattermann  
Diskussion ausgewählter Probleme.

Di. 15–16 (1stündig)

Gebäude 24.41 (Bibliothek) Vortragsraum

Erfassen und Erschließen von Dokumenten (Proseminar)

Lepsky

Do. 14–16 (2-stündig)

Gebäude 24.41 (Bibliothek) Vortragsraum

Kooperation im Bereich der Lehre zwischen der Universität Potsdam und der Heinrich-Heine-Universität Düsseldorf auf dem Gebiet der Slavistik und Osteuropäischen Geschichte.

### Biologie des Menschen

Zachariae

(Merkmale, Evolution, Rassen, Verhalten, Kultur- und Bevölkerungsentwicklung)

Di. 16–18 (Anmeldung erforderlich)

Di. 17–17 (2-stündig), Hörsaal 6 F

Psychoanalyse und Systemtheorie

Sies/Tress

Do. 14.15–15.45 (2stündig)

Gebäude 14.11, Ebene 02, Raum 261

Angst – Theorie und Klinik

Tress/Scheibe

Ort und Zeit nach Vereinbarung (1stündig)

Psychoanalyse heute

Höffken

1. Angst und Depression in Gesundheit und Krankheit

Mi. 16–17.30 (2stündig)

Gebäude 14.90

Neuere Entwicklungen in der Psychoanalyse

Hartkamp/Reister

Di. 9–10.30, Gebäude 14.90

### Ringvorlesung

des Forschungsinstituts für Mittelalter und Renaissance

Mitglieder  
und Gäste  
des Forschungs-  
instituts

Propaganda in Mittelalter und Renaissance

Mi. 17–18 Uhr

Geb. 23.31, Hörsaal 3F

(Näheres s. Aushang)

### Vorlesung

Die Bibel als Literatur

Schmidt

Vorlesung mit Kolloquium

Mi. 16–18 (2stündig)

### Sprachkurse

Französisch für Anfänger (Intensivkurs)

Söffing

Mo. 9–11, Do. 9–11 (4stündig)

Portugiesisch für Anfänger

Barros

Di. 9–11 (2stündig)

Spanisch für Anfänger (Intensivkurs)

Garcia-Mata

Mo. 9–11, Mi. 9–11 (4stündig)

Tschechisch III

Kurzová

Mo. 11–13

### **Niederländisch**

Niederländisch I Mo. 11–13 (2stündig)	Zellmann
Niederländisch II Mo. 14–16 (2stündig)	Scheffhout
Niederländisch III Mo. 16–18 (2stündig) (LÜ)	Scheffhout

### **Slavische Sprachen**

Russisch für Anfänger Di. 16–18 (2stündig) Geb. 23.02, Ebene U1, Raum 21	Daugusch
Russisch für Fortgeschrittene Mo. 16–18 (2stündig) Geb. 23.31, Ebene 02, Raum 24	Daugusch

### **Deutsch als Fremdsprache**

Einführung in die interkulturelle Erziehung Mo. 14–16 (2stündig)	Noll
Einführung in die Germanistik für ausländische Studentinnen und Studenten Mo. 14–16 (2stündig)	Lubetz
Migrationsliteratur Mi. 16–18	Ulrich-Götzinger
Landeskunde im Fremdsprachenunterricht Do. 14–16	Albrecht
Fachsprache Mi. 9–11	N. N.
Zweitsprachenerwerb Blockseminar, Termin wird noch bekanntgegeben	Dahlhaus

### **Vorbereitungskurse für Graecum und Latinum**

Griechisch I Mi., Fr. 16–18 (4stündig)	Opitz
Griechisch III Mo. 18–20, Mi. 16–18 (4stündig)	Brinckmann
Latein I Mo., Do. 16–18 (4stündig)	Schubert
Latein II Do., Fr. 16–18 (4stündig)	Piepers
Latein II Mo., Do. 16–18 (4stündig)	Moskopp
Latein III (Abschluß: Latinum) Mo., Do. 18–20 (4stündig)	Bölles
Latein III (Abschluß: Latinum) Mo. 6–18, Do. 14–16 (4stündig)	Vorloeper
Latein III (Abschluß: Kleines Latinum) Mo., Fr. 14–16 (4stündig)	Piepers



## Veranstaltungen des Universitätsrechenzentrums im Wintersemester 1996/97

Die Veranstaltungen finden, soweit nicht anders vermerkt, im kleinen PC-Raum 21, Geb. 25.41, Ebene U1 statt. Verbindliche Anmeldungen ab dem 25. September 1996 in Raum 02.31, Di.-Do. von 13–15 Uhr bei Frau Schwabe. Mit Ausnahme der Veranstaltung „Einführung in die Benutzung des PC“ werden bei allen anderen PC-Kursen **DOS-** bzw. **WINDOWS-Kenntnisse** vorausgesetzt.

### Einführung in die Benutzung des Personal-Computers (PC)

6stündiger Kompaktkurs

#### Teil I:

Di. 22. 10., 5. 11., 19. 11., 3. 12., 14. 1., 28. 1. 9–12

Brückers/  
Hartmann

#### Teil II:

Do. 24. 10., 7. 11., 21. 11., 5. 12., 16. 1., 30. 1. 9–12

Anmeldung erforderlich

### Einführung in Windows 95

Mi. 11. 12. 9–12

Brückers

Anmeldung: erforderlich

### Einführung in NOVELL-Netware

Mi. 13. 11. 9–12

Brückers

Anmeldung: erforderlich

### Einführung in Windows NT

Mi. 5. 2. 9–12, Raum 00.45

Monser

Anmeldung: nicht erforderlich

### MS WORD für DOS

Einführung in das Textverarbeitungssystem MS WORD 6.0

Messmer

Di. 26. 11. 9–12

Anmeldung: erforderlich

### MS WORD für WINDOWS (WinWord)

Einführung in das Textverarbeitungssystem MS WORD für WINDOWS 6.0

Grätz

3stündiger Kompaktkurs / nicht semesterbegleitend

Do. 14. 11., 28. 11., 12. 12., 9. 1., 23. 1., 6. 2. 9–12

Anmeldung: erforderlich

### WordPerfect für WINDOWS

Einführung in das Textverarbeitungssystem WordPerfect 6.0

Messmer

3stündiger Kompaktkurs / nicht semesterbegleitend

Di. 21. 1. 9–12

Anmeldung: erforderlich

### MS WORD für Fortgeschrittene (Themen s. Aushang)

Grätz

Mo. 11. 11., 2. 12. 11–12

Anmeldung: nicht erforderlich

### Desktop-Publishing

#### Einführung in PageMaker

Mo. 27. 1. 9–12

Grätz

Anmeldung: erforderlich

### MS ACCESS

Einführung in ACCESS (Blockveranstaltung)

Feder

10. 9., 11. 9. und 12. 9. oder 3. 2., 4. 2. und 5. 2. 9–12

Anmeldung: nicht erforderlich

### MS EXCEL

Einführung in die Tabellenkalkulation

29.–30. 10. oder 13. 1. und 15. 1. 9–12

Feder

Anmeldung: erforderlich

### MS EXCEL für Fortgeschrittene

27. 11., 22. 2. 9–10.30

Feder

Anmeldung: nicht erforderlich

- Harvard Graphics für Windows** Hartmann  
10. 12., 29. 1. 9–12  
Anmeldung: erforderlich
- Einführung in PowerPoint für Windows** Haverkamp  
Di. 3. 12. 9–12, Raum 00.43  
Anmeldung: erforderlich
- Einführung in kryptographische Verfahren** Lannert  
Fr. 15. 11. 9–12, Raum 01.21  
Anmeldung: nicht erforderlich
- Grundlagen relationaler Datenbanksysteme (Theorie und Praxis)** Heydthausen  
Do. 9–11 (2stündig), Raum 01.21, Beginn: 24. 10.  
Anmeldung: nicht erforderlich
- Statistiksysteme SPSS für Windows** Willers  
Einführung in die Benutzung des Statistikpaketes SPSS mit Übungen  
(Blockveranstaltung) 16. 9.–20. 9. 9–16  
Seminarraum Geb. 25.41.00.45 und 00.43  
Anmeldung: nicht erforderlich
- SPSS für Windows für Fortgeschrittene** Willers  
(Blockveranstaltung) 23. 9.–25. 9. 9–16  
Seminarraum Geb. 25.41.00.45 und 00.43  
Anmeldung: nicht erforderlich
- Statistiksystem SAS** Willers  
Einführung in das Statistiksystem SAS für Windows  
(Blockveranstaltung) 2. 9.–6. 9. 9–16  
Seminarraum Geb. 25.41.00.45 und 00.43.  
Anmeldung: nicht erforderlich
- Einführung in UNIX mit praktischen Übungen** Schreiber  
Mo. 11–13, Übungen 2stündig nach Absprache. Beginn: 21. 10.  
Seminarraum Geb. 25.41, Ebene 01.21 und SUN-Pool  
Anmeldung: erforderlich
- UNIX für Fortgeschrittene** Dregger-Cappel  
(Themenliste siehe Aushang)  
Fr. 9–11 (2stündig) Beginn: 25.11.  
Seminarraum Geb. 25.41, Ebene 01.21  
Anmeldung: nicht erforderlich
- Paralleler Computer des URZ und Methoden der parallelen Programmierung** Schreiber  
Do. 11–13 (2stündig), Beginn: 24. 10.  
Seminarraum Geb. 25.41. E und 00.45  
Anmeldung: nicht erforderlich
- Textformatierung mit LaTeX** Sowa  
Einführung in die Formatierung von wissenschaftlichen Texten  
(Blockveranstaltung) 26. 11. und 21. 1. 10–12  
Seminarraum, Geb. 25.41, Ebene 02.25.1  
Anmeldung: nicht erforderlich
- DISSPLA** Hartmann  
Do. 14–16, Beginn: 24. 10.  
Seminarraum, Geb. 25.41, Ebene 01.21  
Anmeldung: nicht erforderlich
- Nutzung von Computernetzen (INTERNET)** Cappel/Kottwitz/  
Szymanski  
Mo. 13–15, Beginn: 21. 10. (Themen s. Aushang)  
Seminarraum, Geb. 25.41, Ebene 01.21  
Anmeldung: nicht erforderlich

### **Publizieren im Web**

Mi. 13–15, Beginn 23. 10. (Themen s. Aushang)

Seminarraum Geb. 25.41, E.00.45

Anmeldung: erwünscht unter <http://www.uni-duesseldorf.de/~cappel/web-kurs.html>

Cappel

### **Kurse für nichtwissenschaftliche Mitarbeiterinnen und Mitarbeiter**

Das Veranstaltungsprogramm des URZ für nichtwissenschaftliche Mitarbeiterinnen und Mitarbeiter ist im Fortbildungsprogramm für das nichtwissenschaftliche Personal integriert. Ein Verzeichnis der darin enthaltenen URZ-Veranstaltungen kann auf Anfrage zugeschickt (Tel. 1 39 28) werden.

1

# Sack

Fachbuchhandlung für Recht · Wirtschaft · Steuern  
Neue Medien · Antiquariat  
Euro-Buchhandlung

*Wer hat ein großes juristisches Antiquariat?*

 Sack

*Wer hat eine große Lehrbuchabteilung?*

 Sack

*Wer führt Skripten, Gesetzestexte und Kommentare?*

 Sack

*Wer hat eine große Auswahl an Neuen Medien?*

 Sack

*Wer bietet günstige Abonnements an?*

 Sack

*Wer ist online erreichbar?*

 Sack

 Sack im Internet: <http://www.sack-direkt.de>

40211 Düsseldorf · Klosterstraße 22  0211/3 68 12-0  0211 /35 04 39

# Juristische Fakultät

## Dekan

Univ.-Prof. Dr. Heinrich Dörner

## Prodekan

Univ.-Prof. Dr. Dirk Olzen

### Dekanatsbüro\*

Universitätsstraße 1, 40225 Düsseldorf (Gebäude 24.91)

Geschäftszeit:

Mo. 13.00—15.00 Uhr, Mi. 9.00—12.00 Uhr und 13.00—15.00 Uhr

Do. 9.00—12.00 Uhr

Assessorin: Katrin Rottländer-Peters

Reg.-Ang. Ursula Proschinski

### Fakultätsrat

Dekan Univ.-Prof. Dr. Heinrich Dörner

Prodekan Univ.-Prof. Dr. Dirk Olzen

#### Gruppe der Professorinnen und Professoren

Univ.-Prof. Dr. Helmut Frister, Univ.-Prof. Dr. Thomas Hoeren, Univ.-Prof. in Dr. Dr. Juliane Kokott, Univ.-Prof. Dr. Ulrich Noack, Univ.-Prof. Dr. Janbernd Oebbecke, Univ.-Prof. Dr. Michael Sachs

#### Gruppe der wissenschaftlichen Mitarbeiterinnen und Mitarbeiter

Stefan Hoffmann, Bernd Kuckels

#### Gruppe der Studierenden

Heiko Haupt, Claudia Jansen, Dominik Thieme

#### Gruppe der nichtwissenschaftlichen Mitarbeiterinnen und Mitarbeiter

Gabriele Meßy

### Fachstudienberatung\*

Ass. Katrin Rottländer-Peters, Termine nach Vereinbarung

### Fachbibliothek Rechtswissenschaft\*

der Universitäts- und Landesbibliothek: Helga Drako, Heinke Franzius-Beck  
Universitätsstraße 1, 40225 Düsseldorf, Gebäude 24.91

Öffnungszeiten: Mo.–Fr. 9.00–16.00 Uhr

\*Die Raumbezeichnungen und Telefonnummern nach dem Umzug der Juristischen Fakultät in das neue Juridicum auf dem Campus standen bei Redaktionsschluß noch nicht fest. Sie werden durch Aushang im Studienhaus am Fürstenwall 5 bzw. im Gebäude 24.91 bekanntgegeben.

## Lehrkörper

### a) Emeritierte Universitätsprofessorinnen und Universitätsprofessoren:

Boldt, Hans, Josef-Brodmann-Str. 10, 40489 Düsseldorf  
Politikwissenschaft

### b) Universitätsprofessorinnen und Universitätsprofessoren:

Dörner, Heinrich, Isolde-Kurz-Str. 131, 48161 Münster  
Dr. iur. (Bürgerliches Recht, Internationales Privatrecht und Rechtsvergleichung)  
(Lehrstuhlinhaber)

Frister, Helmut, Ingerweg 42, 40670 Meerbusch  
Dr. iur. (Strafrecht und Strafprozeßrecht) (Lehrstuhlinhaber)

Hoeren, Thomas, Burgstr. 10, 48151 Münster  
Dr. iur. (Bürgerliches Recht und Internationales Wirtschaftsrecht)  
(Lehrstuhlinhaber)

Kokott, Juliane, Mönchhofstr. 42, 69120 Heidelberg  
Dr. iur. LL.M. (Am. Univ.), S.J.D. (Harvard) (Deutsches und Ausländisches  
Öffentliches Recht, Völkerrecht und Europarecht) (Lehrstuhlinhaberin)

Noack, Ulrich, Konkordiastr. 22, 40219 Düsseldorf  
Dr. iur. (Bürgerliches Recht, Handelsrecht und Wirtschaftsrecht)  
(Lehrstuhlinhaber)

Oebbecke, Janbernd, Kronacher Weg 36, 40627 Düsseldorf  
Dr. iur. (Öffentliches Recht und Verwaltungslehre) (Lehrstuhlinhaber)

Olzen, Dirk, Billrothstraße 14, 42283 Wuppertal  
Dr. iur. (Bürgerliches Recht und Zivilprozeßrecht) (Lehrstuhlinhaber)

Sachs, Michael, Dattenfelder Str. 7, 51109 Köln  
Dr. iur. (Staats- und Verwaltungsrecht) (Lehrstuhlinhaber)

Schlehofer, Horst, Bommerholzer Str. 15d, 58542 Witten,  
Dr. iur. (Professur für Strafrecht und Strafprozeßrecht)

### Im Gemeinsamen Studiengang Rechtswissenschaft mit der FernUniversität- Gesamthochschule – in Hagen sind folgende Hagener Hochschullehrer tätig:

Eisenhardt, Ulrich, Tückingschulstr. 39e, 58135 Hagen  
Dr. iur. (Bürgerliches Recht und Unternehmensrecht) (Lehrstuhlinhaber)

von Olshausen, Eberhard, Rheinaustr. 192, 53225 Bonn  
Dr. iur. (Bürgerliches Recht, Unternehmens- und Wirtschaftsrecht)  
(Lehrstuhlinhaber)

Preis, Ulrich, Neßlerstr. 21, 40593 Düsseldorf  
Dr. iur. (Bürgerliches Recht, Arbeitsrecht, Handelsrecht und Sozialrecht)  
(Lehrstuhlinhaber)

Tsatsos, Dimitris Th., FernUniversität – Gesamthochschule – Hagen, Postfach 9 40  
58084 Hagen  
Dr. iur. (Deutsches und Ausländisches Staatsrecht und Staatslehre)  
(Lehrstuhlinhaber)

Vormbaum, Thomas, Bentelerstr. 47, 48149 Münster  
Dr. Dr. iur. (Strafrecht, Strafprozeßrecht und Juristische Zeitgeschichte)  
(Lehrstuhlinhaber)

### c) Honorar-Professoren:

#### FernUniversität – Gesamthochschule – Hagen

Salditt, Franz, Eduard-Verhülsdonk-Str. 8, 56564 Neuwied  
Dr. iur. (Strafprozeßrecht)

**d) Lehrbeauftragte: Examensrepetitorium, Klausurenkurs,  
Wahlpflichtveranstaltungen  
und ergänzende Veranstaltungen**

- Vorsitzender Richter am VG Dr. Knut Arians, c/o Verwaltungsgericht Düsseldorf,  
Bastionstraße 39 (Stahlhof) 40213 Düsseldorf, Tel. 02 11/88 91-251  
(Examensrepetitorium Verwaltungsprozeßrecht)
- Richter am OLG Dr. Heiner Blaesing, c/o Oberlandesgericht Düsseldorf,  
Cecilienallee 3, 40474 Düsseldorf, Tel. 02 11/49 71-446  
(Klausurenkurs im Bürgerlichen Recht)
- Rechtsanwalt Prof. Dr. Carsten P. Claussen, c/o Hoffmann, Liebs, Fritsch & Partner,  
Rothhäuser Weg 12, 40629 Düsseldorf, Tel. 02 11/92 84-129  
(Bilanzrecht)
- Dr. jur.(n); MA(n) Marie-Jeanne Eremia, privat: Postfach 15 88, 58465 Lüdenscheid  
(Einführung in die französische Rechtssprache)
- Vorsitzender Richter am VG Ulrich Feldmann, c/o Verwaltungsgericht Düsseldorf,  
Bastionstraße 39 (Stahlhof), 40213 Düsseldorf, Tel. 02 11/88 91-417  
(Examensrepetitorium Baurecht)
- Dr. Wolfram Försterling, c/o Staatskanzlei NRW, Mannesmannufer 1a,  
40213 Düsseldorf, Tel. 02 11/837-12 03  
(Examensrepetitorium Europarecht)
- Richter am VG Kai Habermehl, c/o Verwaltungsgericht Düsseldorf, Bastionstraße 39,  
(Stahlhof), 40213 Düsseldorf, Tel. 02 11/88 91-0  
(Examensrepetitorium Polizei- und Ordnungsrecht, Klausurenkurs im Öffentlichen  
Recht)
- Ltd. MinR Dr. Klaus Hansmann, c/o Ministerium für Umwelt, Raumordnung und  
Landwirtschaft des Landes NW, Schwannstr. 3, 40176 Düsseldorf,  
Tel. 02 11 / 45 66 591 oder 592.  
(Aktuelle Fragen des Umweltrechts, insbesondere des Immissionsschutzrechts)
- Staatsanwalt Thomas Harden, c/o Staatsanwaltschaft Düsseldorf, Willi-Becker-Allee 8,  
40227 Düsseldorf, Tel. 02 11/77 07-482  
(Klausurenkurs im Strafrecht)
- Richter am OLG Hans-Siegfried Heinen, c/o Oberlandesgericht Düsseldorf,  
Cecilienallee 3, 40474 Düsseldorf, Tel. 02 11/49 71-482  
(Examensklausurenkurs Zivilrecht)
- Richter am SG a.w.a.R. Detlef Kerber, c/o Sozialgericht Düsseldorf,  
Ludwig-Erhard-Allee 21, 40227 Düsseldorf, Tel. 02 11/77 70-357  
(Klausurenkurs im Öffentlichen Recht)
- Richterin am OLG Elke Kliemt-Kalweit, c/o Oberlandesgericht Düsseldorf,  
Cecilienallee 3, 40474 Düsseldorf  
(Klausurenkurs im Strafrecht)
- Präsident des Verwaltungsgerichts Dr. Reinhard Klenke, c/o Verwaltungsgericht  
Düsseldorf, Bastionstraße 39, 40474 Düsseldorf, Tel. 02 11/49 71-390  
(Klausurenkurs im Öffentlichen Recht)
- Richter am VG Manfred Klümper, c/o Verwaltungsgericht Düsseldorf,  
Bastionstraße 39 (Stahlhof) 40213 Düsseldorf, Tel. 02 11/88 91-321  
(Klausurenkurs im Öffentlichen Recht)
- Vizepräsident des OLG Ernst Jürgen Kratz, c/o Oberlandesgericht Düsseldorf,  
Cecilienallee 3, 40474 Düsseldorf, Tel. 02 11/49 71-390  
(Examensrepetitorium Zivilprozeßrecht)
- Rechtsanwalt Dr. Gerd Krieger, Bankstraße 1, 40476 Düsseldorf, Tel. 02 11/49 34-400  
(Examensrepetitorium Handels- und Gesellschaftsrecht)

- Abteilungsdirektor Dr. Eckhard Lefringhausen, c/o Bezirksregierung Düsseldorf,  
Cecilienallee 2, 40476 Düsseldorf, Tel. 02 11/475-21 15  
(Examensrepetitorium Kommunalrecht)
- Richterin am LG Dr. Annette Lehmborg, c/o Landgericht Wuppertal-Elberfeld,  
Eiland 1, 42103 Wuppertal-Elberfeld, Tel. 02 02/498-209  
(Klausurenkurs im Zivilrecht)
- Attorney-at-law Ingrid Lynn Lenhardt, Himmelgeister Str. 37, 40225 Düsseldorf,  
Tel. 02 11/33 20 22  
(Einführung in das amerikanische Recht)
- Staatsanwalt Joachim Lichtinghagen, c/o Staatsanwaltschaft Essen,  
Zweigertstr. 36-48, 45130 Essen, Tel. 02 01/8 03 25 69  
(Klausurenkurs im Strafrecht)
- Polizeipräsident a. D. Prof. Dr. jur. Hans Liskens, Am Waldeck 2, 52428 Jülich  
(Verfassungsrecht, Polizei- und Ordnungsrecht)
- Vorsitzender Richter am LG Dr. Peter Meier-Beck, c/o Landgericht Düsseldorf,  
Postfach 10 11 40, 40002 Düsseldorf, Tel. 02 11/83 06-28 81  
(Gewerblicher Rechtsschutz und Urheberrecht)
- Kanzler der HHUD Ulf Pallme König, c/o Heinrich-Heine-Universität Düsseldorf,  
Universitätsstraße 1, Gebäude 16.11, 40225 Düsseldorf, Tel. 02 11/81-1 10 00/1  
(Examensrepetitorium Staatshaftungsrecht)
- Staatssekretär Dr. Ernst-Hasso Ritter, c/o Justizministerium des Landes NW, Martin-  
Luther-Platz 40, 40190 Düsseldorf, Tel. 02 11/87 92-273  
(Baurecht II (mit Raumordnungsrecht))
- Regierungsdirektor Dr. Ulrich Seibert, c/o Bundesministerium der Justiz, Referat für  
Gesellschaftsrecht, Unternehmensverfassung, Heinemannstr. 6, 53175 Bonn,  
Tel. 02 28/58-43 12  
(Aktuelle Entwicklungen im Unternehmensrecht)
- Beigeordneter Dr. Alexander Schink, c/o Landkreistag NW, Liliencronstraße 14,  
40472 Düsseldorf, Tel. 02 11/9 65 08-31  
(Umweltrecht)
- Richter am OLG Bernhard-Rudolf Schübler, c/o Oberlandesgericht Düsseldorf,  
Cecilienallee 3, 40474 Düsseldorf, Tel. 02 11/49 71-264  
(Klausurenkurs im Zivilrecht)
- Richter am OLG Dr. Lutz Strohn, c/o Oberlandesgericht Düsseldorf, Cecilienallee 3,  
40474 Düsseldorf, Tel. 02 11/49 71-532/538  
(Klausurenkurs im Zivilrecht)
- Staatsanwalt Dr. Stefan Trunk, c/o Staatsanwaltschaft Düsseldorf,  
Willi-Becker-Allee 8, 40227 Düsseldorf, Tel. 02 11/77 07-685  
(Klausurenkurs im Strafrecht)
- Richter am ArbG Dr. Reinhard Vossen, Rheinpfad 9, 40667 Meerbusch,  
Tel. 0 21 32/7 79 84  
(Examensrepetitorium Arbeitsrecht)
- Dr. Klaus Winkel, c/o Bundesministerium für Wirtschaft, 53127 Bonn,  
Tel. 02 28/615-41 19  
(Aktuelle Probleme des Europarechts)
- Städt. RechtsDir. Dr. Martin Zilkens, Datenschutzbeauftragter der Stadt Düsseldorf,  
Marktplatz 6, 40213 Düsseldorf, Tel. 02 11/89-2 13 10  
(Klausurenkurs im Öffentlichen Recht)



## Lehrstühle

### **Lehrstuhl für Bürgerliches Recht, Internationales Privatrecht und Rechtsvergleichung\***

(Gebäude 24.91)

Univ.-Prof. Dr. Heinrich Dörner  
Sekretariat: Reg.-Ang. Ulrike Porten  
RRef. Stefan Hoffmann, Wiss. Mit.  
RRef. Günter Fußbahn, Wiss. Mit.  
RRef. Matthias Bertl, Wiss. Mit.  
RRef. Ansgar Staudinger, Wiss. Mit.

### **Lehrstuhl für Strafrecht und Strafprozeßrecht\***

(Gebäude 24.91)

Univ.-Prof. Dr. Helmut Frister  
Sekretariat: Reg.-Ang. Hannelore Schlüter  
RRef. Mark Deiters, Wiss. Mit.  
RRefin. Ilka Muth, Wiss. Mit.  
RRef. Christian Alberts, Wiss. Mit.

### **Professur für Strafrecht und Strafprozeßrecht (Gebäude 24.91)**

Univ.-Prof. Dr. Horst Schlehofer

### **Lehrstuhl für Deutsches und Ausländisches Öffentliches Recht, Völkerrecht und Europarecht\***

(Gebäude 24.91)

Frau Univ.-Prof. Dr. Dr. Juliane Kokott  
Sekretariat: Reg.-Ang. Hannelore Schlüter  
Ass. Beate Rudolf, Wiss. Ass.  
Ass. Uta Maria Stoy, Wiss. Mit.  
RRef. Jan Peter Nüsken, Wiss. Mit.

### **Lehrstuhl für Bürgerliches Recht, Handelsrecht und Wirtschaftsrecht\***

(Gebäude 24.91)

Univ.-Prof. Dr. Ulrich Noack  
Sekretariat: Reg.-Ang. Gabriele Meßy  
Ass. Torsten Heymann, Wiss. Ass.  
Ass. Jutta Lommatzsch, Wiss. Mit.

### **Lehrstuhl für Öffentliches Recht und Verwaltungslehre\***

(Gebäude 24.91)

Univ.-Prof. Dr. Janbernd Oebbecke  
Sekretariat: Reg.-Ang. Gabriele Meßy  
Ass. Bernd Kuckels, Wiss. Ass.  
Ass. Alexander Haibt, Wiss. Mit.  
RRef. Damian Hoppe, Wiss. Mit.  
RRefin. Manuela Wirtz, Wiss. Mit.  
Ass. Anne-Kathrin Lingk  
Dipl.-Pol. Klaus Schulenburg

### **Lehrstuhl für Bürgerliches Recht und Zivilprozeßrecht\***

(Gebäude 24.91)

Univ.-Prof. Dr. Dirk Olzen  
Sekretariat: Reg.-Ang. Monika Vogel  
Ass. Anke Mann, Wiss. Mit.  
RRef. Christian Lettmann, Wiss. Mit.  
RRef. Stephanie Linder, Wiss. Mit.  
RRef. Stefan Gottgetreu, Wiss. Mit.  
RRef. Thorsten Mätzig, Wiss. Mit.

\*) Die Raumbezeichnungen und Telefonnummern nach dem Umzug der Juristischen Fakultät in das neue Juridicum auf dem Campus standen bei Redaktionsschluß noch nicht fest. Sie werden durch Aushang im Studienhaus am Fürstenwall 5 bzw. im Gebäude 24.91 bekanntgegeben.

### **Lehrstuhl für Staats- und Verwaltungsrecht\***

(Gebäude 24.91)

Univ.-Prof. Dr. Michael Sachs

Sekretariat: Reg.-Ang. Olaf Butterbrod

Ass. Kay Windthorst, Wiss. Mit.>

Thomas Brüggemann, Wiss. Mit.

Wiss. Hkr. RRef'in Uta Biskup

RRef. Bernd Wermeckes, Wiss. Mit.

RRefin Claudia Brügge, Wiss. Mit.

### **Lehrstuhl für Bürgerliches Recht und Internationales Wirtschaftsrecht\***

(Gebäude 24.91)

Univ.-Prof. Dr. Thomas Hoeren

Sekretariat: Marion Schomakers

Wiss. Ass. Ulrike Pohler

RRef.in Susanne Muth

RRef. Hans-Hermann Aldenhoff

### **Kooptiertes Mitglied:**

em. Univ.-Prof. Dr. Hans Boldt, F. 81-1 23 99

(Universitätsstraße 1, Geb. 23.32, Ebene 05)

Sekretariat: Reg.-Ang. Ursel Heß, F. 81-1 23 99

## **Im Gemeinsamen Studiengang Rechtswissenschaft mit der FernUniversität – Gesamthochschule – in Hagen sind folgende Hagener Hochschullehrer tätig:**

(Feithstraße 140, 58084 Hagen, Telefon 0 23 31/9 87 - )

**Dekan:** Univ.-Prof. Dr. Ulrich Preis, F. 0 23 31/987-29 16

**Dekanatsbüro:** Ass. Ute Niemann, Wiss. Mit., F. 0 23 31/9 87-29 55

Sekretariat: Heidemarie Neebe, F. 0 23 31/987-24 15

### **Lehrstuhl für Bürgerliches Recht und Unternehmensrecht**

Univ.-Prof. Dr. Ulrich Eisenhardt, F. 0 23 31/9 87-29 42

Sekretariat: Doris Weyerbuch, F. 0 23 31/9 87-29 42

### **Lehrstuhl für Bürgerliches Recht, Unternehmens- und Wirtschaftsrecht**

Univ.-Prof. Dr. Eberhard von Olshausen, F. 0 23 31/987-29 30

Sekretariat: Lieselotte Schulz, F. 0 23 31/9 87-29 30

### **Lehrstuhl für Bürgerliches Recht, Arbeitsrecht, Handelsrecht und Sozialrecht**

Univ.-Prof. Dr. Ulrich Preis, F. 0 23 31/9 87-29 16

Sekretariat: Roswitha Materlik, F. 0 23 31/9 87-46 59

### **Lehrstuhl für Deutsches und Ausländisches Staatsrecht und Staatslehre**

Univ.-Prof. Dr. Dimitris Th. Tsatsos, F. 0 23 31/9 87-28 76

Sekretariat: Monika Aust, F. 0 23 31/9 87-28 76/28 77

### **Lehrstuhl für Strafrecht, Strafprozeßrecht und Juristische Zeitgeschichte**

Univ.-Prof. Dr. Dr. Thomas Vormbaum, F. 0 23 31/9 87-29 07

Sekretariat: Gabriele Wier, F. 0 23 31/9 87-29 07/29 08

### **Honorarprofessor:**

Rechtsanwalt Dr. Franz Salditt

### **Emeritierter Universitätsprofessor:**

Univ.-Prof. Dr. Peter Raisch

\* Die Raumbezeichnungen und Telefonnummern nach dem Umzug der Juristischen Fakultät in das neue Juridicum auf dem Campus standen bei Redaktionsschluß noch nicht fest. Sie werden durch Aushang im Studienhaus am Fürstenwall 5 bzw. im Gebäude 24.91 bekanntgegeben.

## Lehrveranstaltungen Wintersemester 1996/97:

(Änderungen vorbehalten)

### I. Pflichtveranstaltungen:

#### 1. Semester (Studienjahrgang 1996):

- |    |  |            |
|----|--|------------|
| 1. | Methodik der Fallbearbeitung (1stündig)<br>mit ergänzendem Fernstudienkurs 5040 (1stündig)   | Preis      |
| 2. | Grundlinien und Allgemeiner Teil des BGB (4stündig)<br>mit ergänzendem Fernstudienkurs 5300 (2stündig)<br>mit Arbeitsgemeinschaft (2stündig) | N. N.      |
| 3. | Schuldrecht A. T. (4stündig)   | Noack      |
| 4. | Strafrecht I (4stündig)<br>mit Arbeitsgemeinschaft (2stündig)  | Schlehofer |
| 5. | Staatsorganisationsrecht (4stündig)<br>mit Arbeitsgemeinschaft (2stündig)  | Sachs      |
| 6. | Verfassungsgeschichte (2stündig)<br>(Leistungsnachweis nach § 8 I Nr. 5 JAG-Grundlagenschein)  | Boldt      |

#### 3. Semester (Studienjahrgang 1995):

- |     |   |               |
|-----|---|---------------|
| 7.  | BGB, Sachenrecht (4stündig)<br>mit Arbeitsgemeinschaft (2stündig)             | Hoeren        |
| 8.  | Familienrecht (2stündig)  | Olzen         |
| 9.  | Erbrecht (2stündig)<br>mit ergänzendem Fernstudienkurs 5299 (1stündig)        | von Olshausen |
| 10. | Übung im Strafrecht (2stündig)  | Frister       |
| 11. | Strafrecht III (2stündig)   | Frister       |
| 12. | Allgemeines Verwaltungsrecht (5stündig)<br>mit Arbeitsgemeinschaft (2stündig) | N. N.         |

#### 5. Semester (Studienjahrgang 1994):

- |     |  |         |
|-----|--|---------|
| 13. | Übung im Öffentlichen Recht (2stündig) | N. N.   |
| 14. | Übung im Bürgerlichen Recht (2stündig) | Hoeren  |
| 15. | Europarecht (2stündig)                 | Kokott  |
| 16. | Strafprozeßrecht (3stündig)            | Frister |

### II: Wahlpflichtveranstaltungen:

#### Wahlfachgruppe 2 (Strafrecht):

- |     |                             |            |
|-----|-----------------------------|------------|
| 17. | Jugendstrafrecht (2stündig) | Schlehofer |
| 18. | Kriminologie (2stündig)     | Schlehofer |

#### Wahlfachgruppe 3 (Wirtschaftsrecht):

- |     |   |            |
|-----|---|------------|
| 19. | Wettbewerbs- und Kartellrecht (2stündig)                  | Noack      |
| 20. | Handels- und Gesellschaftsrecht – Vertiefung – (2stündig) | Noack      |
| 21. | Gewerblicher Rechtsschutz und Urheberrecht (2stündig)     | Meier-Beck |

- |     |  |          |
|-----|--|----------|
| 22. | Aktuelle Entwicklungen im Unternehmensrecht (2stündig) | Seibert  |
| 23. | Einführung in die Bilanzkunde (2stündig)               | Claussen |

**Wahlfachgruppe 5 (Arbeitsrecht):**

- |      |  |       |
|------|--|-------|
| 24.  | Arbeitsrecht II – Vertiefung – (2stündig)<br>mit ergänzendem Fernstudienkurs 5390 (2stündig)   | Preis |
| 24a. | Arbeitsrecht in der Europäischen Union (1stündig)<br>Fernstudienkurs 5563 mit Einführungsveranstaltung   | Preis |
| 24b. | Recht der Gleichbehandlung von Frauen und Männern in der<br>Europäischen Union (1stündig)<br>Fernstudienkurse 5567 und 5568 mit Einführungsveranstaltung | Preis |
| 25.  | Seminar im deutschen und europäischen Arbeits- und<br>Sozialrecht (2stündig)<br>(Leistungsnachweis nach § 8 Abs. 4b JAG)                                 | Preis |

**Wahlfachgruppe 6 (Staats- und Verwaltungsrecht)**

- |     |   |          |
|-----|---|----------|
| 26. | Wirtschaftsverwaltungsrecht (2stündig)  | N. N.    |
| 27. | Aktuelle Fragen des Umweltrechts (1stündig)   | Hansmann |
| 28. | Seminar (2stündig)  | Sachs    |
| 29. | Kolloquium „Grundsatzfragen der Verfassung“<br>ab 4. Semester, Termin nach besonderem Aushang | Tsatsos  |

**Wahlfachgruppe 8 (Internationales Privatrecht und Rechtsvergleichung):**

- |      |  |        |
|------|--|--------|
| 29a. | Internationales Privatrecht und Rechtsvergleichung<br>(3stündig) | Dörner |
|------|--|--------|

**III. Ergänzende Veranstaltungen:**

- |     |   |               |
|-----|---|---------------|
| 30. | Einführung in die französische Rechtssprache                                    | Eremia        |
| 31. | Ausgewählte Verfassungsfragen im Polizei- und Ordnungsrecht<br>(2stündig)       | Lisken        |
| 32. | Kolloquium zur Methodenlehre (2stündig)<br>mit ergänzendem Fernstudienkurs 5310 | Raisch        |
| 33. | Verfassungsrecht im Zuge der europäischen Integration<br>(2stündig, 14tägig)    | Tsatsos       |
| 34. | Insolvenzrecht (2stündig)<br>Fernstudienkurs mit Einführungsveranstaltung       | von Olshausen |
| 35. | Wertpapierrecht (2stündig)<br>Fernstudienkurs mit Einführungsveranstaltung      | von Olshausen |

**IV. Recht für Wirtschaftswissenschaftler:**

- |     |   |       |
|-----|---|-------|
| 36. | Privatrecht für Wirtschaftswissenschaftler (4stündig)<br>mit 4 Arbeitsgemeinschaften (2stündig) | Olzen |
|-----|---|-------|

**V. Examinatorium:**

Repetitorium (12stündig)

Klausurenkurs

(siehe besonderen Aushang)

# Medizinische Fakultät

## Dekan:

Univ.-Prof. Dr. Hans-Dietrich Röher

## Prodekan:

Univ.-Prof. Dr. Andreas Scheid

## Studiendekan:

Prof. Dr. Martin Schwenen  
(Sprechzeiten: Mi. 16.00 – 18.00 Uhr)

## Dekanatsbüro:

Universitätsstraße 1, 40225 Düsseldorf (Gebäude 23.11, Ebene 02, Raum 65),  
F. 81-1 22 42

Ursula Cranz, Reg.-Ang., F. 81-1 22 42, Sprechstunden Mo. bis Fr. 10—12

Fakultäts- und Senatsangelegenheiten, F. 81-1 22 42

Habilitationsangelegenheiten

Gisela Dommick, Reg.-Ang., F. 81-1 22 85

Sprechstunden Mo. bis Fr. 10—12

Studierendenangelegenheiten einschl. Prakt. Jahr

Monika Napp, Reg.-Ang., F. 81-1 3017, Sprechstunden Mo. bis Fr. 10—12

Promotionsangelegenheiten

Ursula Pöppelbuß, Reg.-Ang.

Irmgard Schniepp, Reg.-Ang.

Akademisches Prüfungsamt, Gebäude 16.11

F. 81-1 3050, Sprechstunden Di. und Do. 9—12, Mi. 13—15

## Fakultätsrat:

Dekan Univ.-Prof. Dr. Hans-Dietrich Röher

Prodekan Univ.-Prof. Dr. Andreas Scheid

Ärztlicher Direktor Univ.-Prof. Dr. Rolf Ackermann

## Gruppe der Professorinnen und Professoren:

Univ.-Prof. Dr. Hans Georg Bender, Univ.-Prof. Dr. Ulrich Göbel, Univ.-Prof. Dr. Helmut Erich Gabbert, Univ.-Prof. Dr. Uwe Ganzer, Univ.-Prof. Dr. Raimund Kaufmann, Univ.-Prof. Dr. Jürgen Schrader, Univ.-Prof. Dr. Bodo-E. Strauer, Univ.-Prof. Dr. Ulrich Stüttgen

## Gruppe der wissenschaftlichen Mitarbeiterinnen und Mitarbeiter:

Dr. A. Hugger, Dr. Annemarie Treiber

## Gruppe der Studierenden:

Jan Fräßdorf, Yvonne Jäger, Thomas Isenberg

## Gruppe der nichtwissenschaftlichen Mitarbeiterinnen und Mitarbeiter:

Susanne Bartsch, Markus Loebel

# Orientierungsplan

## Gebäude 23.01

Ebene U1 Hörsäle, Toiletten  
Ebene 00 Cafeteria

## Gebäude 23.02

Ebene U1 Hausmeister (F. 311-2118)  
Gemeinsame Einrichtungen  
Ebene 00 Math.-Naturw.  
Psychologie  
Vorklin. Zahnmedizin  
Ebene 01 Abt. für Experimentelle  
Anästhesiologie  
Math.-Naturw.  
Psychologie

## Fortsetzung Gebäude 23.02

Ebene 02 Erziehungswissenschaftliches Institut  
Seminarraum 81  
Institut für Entwicklungs-  
und Sozialpsychologie  
Audiovisuelles Zentrum  
AVZ  
Institut für Entwicklungs-  
u.  
Ebene 03 Sozialpsychologie  
Institut für Statistik in der  
Medizin  
Institut für Med.  
Psychologie  
Institut für Med.  
Soziologie

## Gebäude 23.03

Ebene U1 Math.-Naturw.  
Psychologie  
Ebene 00 Math.-Naturw.  
Psychologie  
Ebene 01 Erziehungswissenschaftliches Institut  
Seminarräume:  
41, 43, 61, 63, 70  
Ebene 02 FB-Erziehungswissenschaft/  
Psychologie

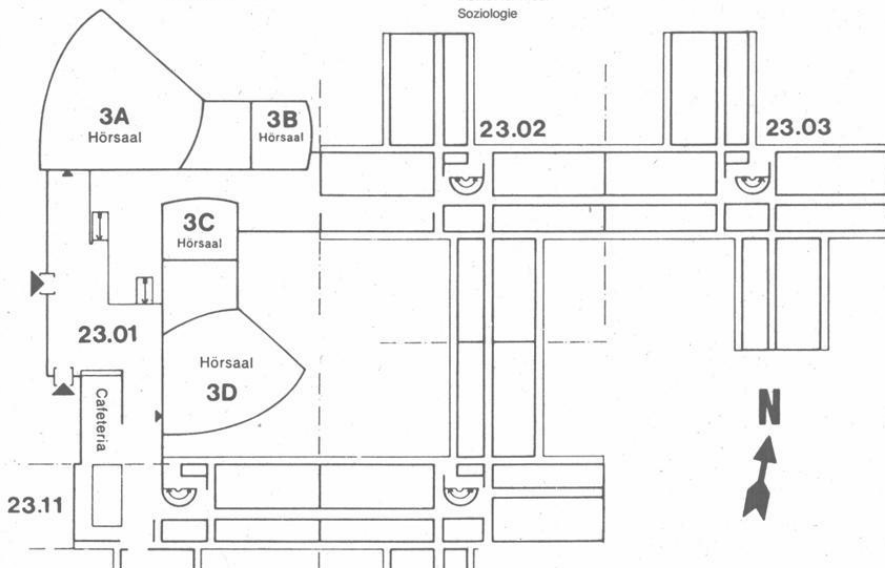

## Gebäude 23.11

Ebene U1 Institut für Hygiene  
(Abt. Staubmeßtechnik)  
(Abt. Chemie)  
Ebene 00 Inst. f. Arbeitsmedizin  
Ebene 01 Amt für Ausbildungsförderung  
Ebene 02 Dekanat der Medizinischen Fakultät  
Gemeinsame Einrichtungen  
Psychotherap. Beratungsstelle  
Ebene 03 Gemeinsame Einrichtungen (Seminar-  
räume), Institut für Humangenetik

## Gebäude 23.12

Ebene U1 Institut für Hygiene  
(Lärmforschung)  
Abt. für Onkologische Chemie  
Ebene 00 Institut für Arbeitsmedizin  
Ebene 01 Institut für Experimentelle Chirurgie  
Ebene 02 Stoffwechsellabor der  
Kinderklinik  
Ebene 03 Institut für Humangenetik u.  
Anthropologie  
Ebene 04 Institut für Geschichte der  
Medizin  
Düsseldorfer Institut  
für amerikanische Völkerkunde  
Institut für Hygiene (Abt. Exp.  
Pathologie)

# Orientierungsplan

## Gebäude 22.01

Ebene U1 Garderobe  
WC-Anlage  
Ebene 00 Hörsäle

## Gebäude 22.02

Ebene U1 Lehrsammlung,  
Demonstration,  
Süd

Anatom.  
Institut  
(Lehrstuhl I)

Nord

Kursräume  
Physiologie  
Seminarraum  
Physiologie

## Gebäude 22.21

— Theoretische  
Medizin —  
Institut für Med.  
Mikrobiologie und  
Virologie  
Institut für  
Pharmakologie  
Institut für Toxiko-  
logie  
FB-Theoretische Medizin

## Gebäude 22.04

Ebene U1 Isotopenlabor  
Abt. Physiologie  
und Physiolog.  
Chemie

Ebene 00

Tierställe

## Gebäude 22.22

Hausmeister (F. 3 11-44 01/44 05)  
Zentrales  
Tierlabor —

## Fortsetzung Gebäude 22.02

Ebene 00 Mikroskopierraum  
Süd  
Nord Cafeteria, Kursräume  
Physiolog. Chemie

## Gebäude 22.05

Ebene U1 Werkstätten,  
der Institute,  
Glasbläserei,  
Leichenräume  
Präparatoren  
Ebene 00 Präparieraal mit  
Wasch- und  
Umklede-  
räumen

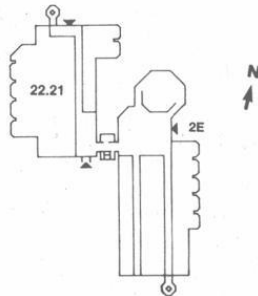
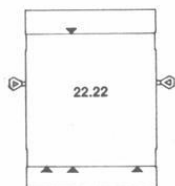
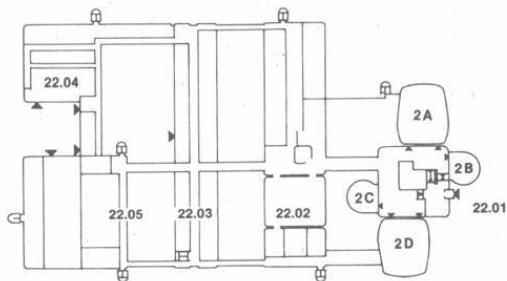

3

# Orientierungsplan

## Gebäude 22.03

Hausmeister (F. 3 11-26 56)

Ebene U1	Anatom. Institut Abteilung für Neuroanatomie	Ebene 03 Süd	Institut für Physiologische Chemie, Abteilung für Physiologische Chemie II
Nord	Physiolog. Institut Abteilung für Herz- und Kreislauf- physiologie	Nord	Institut für Physiologische Chemie, Abteilung für Physiologische Chemie II
Ebene 00 Süd	Anatom. Institut Abteilung für Morphologische Endokrinologie und Histochemie	Ebene 04 Süd	Institut für Lasermedizin
Nord	Physiolog. Institut Abteilung für Herz- und Kreislauf- physiologie	Ebene 04 Nord	Institut für Lasermedizin
Ebene 01 Süd	Anatom. Institut Abteilung für Topo- graphische Anatomie u. Biomechanik	Ebene 05 Süd	C. u. O. Vogt-Institut für Hirnforschung Abteilung für Neuroanatomie
Nord	Physiolog. Institut Abteilung für Neuro- und Sinnes- physiologie	Nord	C. u. O. Vogt-Institut für Hirnforschung Abteilung für Neuroanatomie
Ebene 02 Süd	Institut für Physiologische Chemie, Abteilung für Physiologische Chemie I	Ebene 06 Süd	Freiluftlabor des Anatom. Instituts
Nord	Institut für Physiologische Chemie, Abteilung für Physiologische Chemie I	Nord	Freiluftlabor des Anatom. Instituts



## Studienberatung

### Medizin

Univ.-Prof. Dr. Gottfried Arnold (Anatomisches Institut, Abteilung für Topographische Anatomie und Biomechanik)  
Beratungsgebiet: Vorklinisches Medizinstudium (nur für Medizinstudierende in vorklinischen Semestern, keine Zulassungsangelegenheiten).  
Sprechstunde: Do. 12–13.

Univ.-Prof. Dr. Günter Goerz, Hautklinik  
Beratungsgebiet: Klinisches Medizinstudium

Univ.-Prof. Dr. B. Grabensee, F. 81-1 7726, Med. Klinik und Poliklinik  
Beratungsgebiet: III. Klinischer Studienabschnitt, Internatsjahr

### Zahnmedizin

Univ.-Prof. Dr. Ulrich Stüttgen, Westdeutsche Kieferklinik, Abteilung für Zahnärztliche Prothetik, F. 81-1 8142 (Keine Zulassungsfragen)

### Zusatzstudiengang

#### „Gesundheitswissenschaften und Sozialmedizin“

Univ.-Prof. Dr. Johannes Siegrist, Institut für Medizinische Soziologie, F. 81-1 4360  
Stellvertreter: Dr. Wolfgang Müller, Akademie für das Öffentl. Gesundheitswesen, F. 31096-32

## Studienberatung durch die Fachschaftsvertreterinnen und -vertreter der Studierendenschaft

### Medizin

Fachschaftsraum Medizin, Institutsgebäude der theoretisch-vorklinischen Medizin, Raum U 152, F. 81-12631, Mo.–Fr. 13–14

### Zahnmedizin

Westdeutsche Kieferklinik, Geb. 18.73; 3. Stock, Zimmer 19, F. 81-1 7066, Mo., Di., Do., Fr. 13–14 (in der Vorlesungszeit)

### Zusatzstudiengang „Gesundheitswissenschaften und Sozialmedizin“

Institut für Med. Soziologie, Gebäude 23.02, Ebene 03, Raum 86, F. 81-1 4730

## Prüfungsausschüsse

### Ausschuß für die naturwissenschaftliche Vorprüfung der Zahnmedizinerinnen und Zahnmediziner

Vorsitzender:

Univ.-Prof. Dr. Steingrüber

1. Stellvertreter:

Univ.-Prof. Dr. Walter Weise, Westdeutsche Kieferklinik, Abteilung für Kieferorthopädie

2. Stellvertreter:

em. Univ.-Prof. Dr. Franz Schübel, Westdeutsche Kieferklinik, Abteilung für Zahnerhaltung und Präventive Zahnheilkunde

### Ärztliche Vorprüfung und Prüfung nach der neuen AO

Landesversorgungsamt NW

– Landesprüfungsamt für Medizin und Pharmazie –  
Versorgungsamt Düsseldorf

Roßstraße 92, 40476 Düsseldorf (Tel. 0211/4 58 40)

Das Dienstgebäude befindet sich weiterhin am Jürgensplatz 36-38 in 40219 Düsseldorf

### **Ausschuß für die zahnärztliche Vorprüfung**

Vorsitzender:

Univ.-Prof. Dr. Steingrüber

1. Stellvertreter:

Univ.-Prof. Dr. Ulrich Stüttgen, Westdeutsche Kieferklinik, Abt. für Zahnärztliche Prothetik

2. Stellvertreter:

### **Ausschuß für die zahnärztliche Prüfung**

Vorsitzender:

Univ.-Prof. Dr. H. J. Steingrüber

1. Stellvertreter:

2. Stellvertreter:

Univ.-Prof. Dr. Ulrich Stüttgen, Westdeutsche Kieferklinik, Abt. für Zahnärztliche Prothetik

Sprechstunden in Prüfungsangelegenheiten sowie Meldungen zu Prüfungen etc. nach der Approbationsordnung für Zahnärztinnen und Zahnärzte montags bis freitags von 9–12 Uhr, Gebäude 16.11, Ebene 04, Raum 45 (Akademisches Prüfungsamt).

### **Ausschuß für den Zusatzstudiengang „Gesundheitswissenschaften und Sozialmedizin“**

Vorsitzender:

Univ.-Prof. Dr. L. Alberti

Stellvertreter: Univ.-Prof. Dr. F. A. Gries

### **Promotionskommission**

Vorsitzender:

Univ.-Prof. Dr. Gunther Arnold, Institut für Experimentelle Chirurgie

Stellvertr. Vorsitzender:

Univ.-Prof. Dr. Jörg Tarnow

Mitglieder:

Univ.-Prof. Dr. Gunther Arnold, Institut für Experimentelle Chirurgie

Univ.-Prof. Dr. Jörg Tarnow, Institut für Klin. Anästhesiologie

Univ.-Prof. Dr. G. Novotny, Institut Neuroanatomie

Univ.-Prof. Dr. U. Stüttgen, Westdeutsche Kieferklinik

Univ.-Prof. Dr. Lombeck, Kinderklinik

Priv.-Doz. Dr. J. Raunest, Zentrum für Operative Medizin

Univ.-Prof. D. Häussinger, Med. Klinik und Poliklinik

Univ.-Prof. A. Scheid, Institut für Med. Mikrobiologie und Virologie

### **Ständige Habilitationskommission**

Prof. Dr. Bönke (Rechtsmedizin), federführend

Prof. Dr. Bender (Frauenklinik)

Prof. Dr. Gabbert (Pathologie)

Prof. Dr. Noack (Institut für Pharmakologie)

Prof. Dr. Berger (MNR-Klinik)

Prof. Dr. Königshausen (Klinik der Landeshauptstadt Düsseldorf, Gräulinger Straße, 40625 Düsseldorf)

Priv.-Doz. Dr. Bilzer, (Institut für Neuropathologie)

## Lehrkörper

### a) Emeritierte Universitätsprofessorinnen und Universitätsprofessoren:

- Beck , Lutwin, Himmelgeister Landstraße 67, 40589 Düsseldorf  
Dr. med. (Geburtshilfe und Frauenheilkunde)
- Bircks, Wolfgang, Mörikestraße 11, 41464 Neuss  
Dr. med. (Chirurgie)
- Böttger , Hermann, Brahmplatz 3, 40237 Düsseldorf  
Dr. med. dent. (Zahn-, Mund- und Kieferkrankheiten, insbesondere zahnärztl. Prothetik), Guest Professor Osaka Dental University (Commendatore Repl. Ital.)
- Brüster , Herbert Theodor, Grünewald 6, 41466 Neuss,  
Dr. med. (Kinderheilkunde, Blutgerinnung und Transfusionsmed.)
- Feinendegen, Ludwig E., Wolfshovener Straße 197, 52428 Jülich  
Dr. med. (Nuklearmedizin)
- Fischer , Carl-Heinz, Sonsbecker Straße 15, 40547 Düsseldorf  
Dr. med. Dr. med. dent. Dr. h. c. (Zahn-, Mund- und Kieferheilkunde)
- Goslar, Hans Günter, Kantstraße 31, 40667 Meerbusch  
Dr. med. (Anatomie)
- Greff, Kurt, Brinckmannstraße 29, 40225 Düsseldorf  
Dr. med. (Pharmakologie und Toxikologie)
- Gries , Friedrich Arnold, Zonser Straße 3, 41468 Neuss  
Dr. med. (Innere Medizin)
- von Harnack, Gustav-Adolf, Virchowstraße 13, 40225 Düsseldorf  
Dr. med. (Kinderheilkunde)
- Heigl-Evers, Annelise, Johann-Heinrich-Voß-Weg 4, 37085 Göttingen  
Dr. med. (Psychotherapie und Psychosomatik)
- Heinrich , Kurt, Novalisstraße 1, 40474 Düsseldorf  
Dr. med. (Psychiatrie)
- Hollmann, Siegfried, Hainholzweg 34A, 37085 Göttingen  
Dr. med. (Physiologische Chemie)
- Hopf , Adolf, Virchowstraße 15, 40225 Düsseldorf  
Dr. med. (Hirnforschung und Anatomie)
- Hort, Waldemar, Auf'm Winkel 10, 40589 Düsseldorf  
Dr. med. (Allgemeine Pathologie und Pathologische Anatomie)
- Idelberger, Karlheinz, Hasselstraße 38, 41564 Kaarst  
Dr. med. Prof. h. c. (Orthopädie)
- Jansen , Gerd, Pustenberg 6, 45239 Essen  
Dr. phil. Dr. med. (Arbeitsmedizin Sozialmedizin)
- Kremer , Karl, Elmenweide 16, 40589 Düsseldorf  
Dr. med. (Chirurgie)
- Loogen, Franz, Am Wasserturm 9, 40597 Düsseldorf  
Dr. med. (Innere Medizin, insbesondere Kardiologie)
- Manz , Rudolf, Frankfurter Weg 1, 41564 Kaarst  
Dr. med. (Gerichtliche Medizin)
- Meyer zum Gottesberge , Alf, Heiligenstraße 38, 40593 Düsseldorf  
Dr. med. (Hals-, Nasen-, Ohrenheilkunde)
- Naumann , Peter, Dörpfeldstraße 4a, 22609 Hamburg  
Dr. med. (Med. Mikrobiologie und Virologie)
- Oberdisse, Karl, Schloßmannstraße 32, 40225 Düsseldorf  
Dr. med. (Innere Medizin)
- Ohnesorge, Friedrich, Gerhart-Hauptmann-Weg 5, 40822 Mettmann  
Dr. med. (Toxikologie)

- Pau, Hans, Himmelgeister Landstraße 87, 40589 Düsseldorf  
Dr. med., Dr. h. c. (Augenheilkunde)
- Rick, Wirnt, Chlodwigstr. 99, 40225 Düsseldorf  
Dr. med. (Klinische Chemie)
- Röhrborn, Gunter, Kastanienhof 33, 40225 Düsseldorf  
Dr. rer. nat. (Humangenetik und Anthropologie)
- Rosenbauer, Karlheinz, Riehler Gürtel 41, 50735 Köln  
Dr. med. (Anatomie)
- Schadewaldt, Hans, Brehmstraße 82, 40239 Düsseldorf  
Dr. med. (Geschichte der Medizin)
- Schlipkötter, Hans-W., Chopinstraße 11, 40593 Düsseldorf 13  
Dr. med. (Hygiene)
- Schmidt, Eberhard, Kaiser-Wilhelm-Ring 42, 40545 Düsseldorf  
Dr. med. (Pädiatrie)
- Schübel, Franz, Hans-Henny-Jahnn-Straße 3, 40699 Erkrath  
Dr. med. dent. (Zahn-, Mund- und Kieferheilkunde)
- Staub, Wolfgang, Bergerfurthstraße 10, 41564 Kaarst  
Dr. med. (Physiologische Chemie und Biochemie), 1. 10. 70  
Zugleich Mitglied der Math.-Nat. Fakultät
- Straßburg, Manfred, Im Diepental 40, 40597 Düsseldorf,  
Dr. med. dent. (Zahn-Mund-Kieferheilkunde)
- Strohmeier, Georg, An der Obererft 80d, 41464 Neuss  
Dr. med. (Innere Medizin und Gastroenterologie)
- Vogell, Wolrad, Hans-Sachs-Weg 21, 40699 Erkrath  
Dr. phil. (Biophysik und Elektronenmikroskopie)
- Vosteen, K. H., Grube 2, 22587 Hamburg
- Wechsler, Wolfgang, Eichenhainallee 2, 51427 Bergisch-Gladbach  
(Neuropathologie)
- Zindler, Martin, Himmelgeister Landstraße 171, 40589 Düsseldorf  
Dr. med. (Anästhesiologie)

**b) Universitätsprofessorinnen und Universitätsprofessoren im Ruhestand:**

- Grünwald, Gerhard, Tirolerweg 2a, 79285 Ebringen  
Dr. med.
- Haring, Claus, Neunzigstraße 3, 40625 Düsseldorf  
Dr. med. (Psychiatrie)
- Hofmann, Norbert, Am Südpark 19, 41466 Neuss  
Dr. med. (Dermatologie und Venerologie)
- Horster, F.-A. Verdstraße 56, 40772 Hilden  
(Innere Medizin)
- Kröner, Hans, Kemperweg 20, 41352 Korschenbroich  
Dr. med. (Physiologische Chemie)
- Pfitzer, Peter, Stoffeler Damm 120, 40225 Düsseldorf  
Dr. med., Dr. rer. nat. (Allgem. Path. und Cytopath.)
- Reh, Herbert, Vieringhausen 137, 42857 Remscheid  
Dr. med. (Rechtsmedizin)
- Scheibner, Horst, Oberbilker Allee 78, 40227 Düsseldorf  
Dr.-Ing. (Neurophysiologie)
- Trube-Becker, Elisabeth, Am Strauchbusch 27, 41462 Neuss  
Dr. med. (Rechtsmedizin)
- Wirth, Klaus, Sperberweg 9, 40699 Erkrath,  
Dr. med. (Pharmakologie u. Toxikologie)

**c) Universitätsprofessorinnen und Universitätsprofessoren:**

- Ackermann , Rolf, Am Steinebrück 83, 40589 Düsseldorf  
Dr. med. (Urologie), 1. 7. 83 (Lehrstuhlinhaber)
- Alberti, Luciano, Klinisches Institut für Psychotherapie und Psychosomatik, Mooren-  
straße 5, 40225 Düsseldorf  
Dr. phil. (Psychosoziale Störungen), 21. 8. 81
- Arndt, Joachim Otto, Uedesheimer Straße 60, 40221 Düsseldorf  
Dr. med. (Experimentelle Anästhesiologie), 23. 11. 70
- Arnold , Gottfried, Schillerstraße 11, 40699 Erkrath  
Dr. med. (Anatomie), 1. 4. 77 (Lehrstuhlinhaber)
- Arnold , Gunther, Peckhauser Straße 31, 40822 Mettmann  
Dr. med. (Experimentelle Chirurgie), 21. 10. 75 (Lehrstuhlinhaber)  
Zugleich Mitglied der Math.-Nat. Fakultät
- Barz, Jürgen, Wilhelm-Busch-Straße 47, 41541 Dormagen  
Dr. med. (Rechtsmedizin), 1. 8. 84
- Bayer, Rainer, Institut für Lasermedizin  
Dr. med., habil. (Physiologie), 26. 3. 82
- Bender , Hans Georg, Frauenklinik  
Dr. med. (Frauenheilkunde und Geburtshilfe), 16. 8. 1993 (Lehrstuhlinhaber)
- Berger , Michael, Medizinische Klinik und Poliklinik, Moorenstraße 5, 40225 Düsseldorf  
Dr. med. (Innere Medizin), 21. 12. 78
- Bock , Wolfgang J., Nordkanalallee 102, 41464 Neuss  
Dr. med. (Neurochirurgie), 2. 1. 79 (Lehrstuhlinhaber)
- Böcking, Alfred, Zentrum Pathologie, Institut für Cytopathologie  
Dr. med. (Allgemeine und spezielle Pathologische Anatomie), 1. 9. 1994  
(Lehrstuhlinhaber)
- Bonte, Wolfgang, Lise-Meitner-Straße 73, 40591 Düsseldorf  
Dr. med., habil. (Rechtsmedizin), 1. 7. 85 (Lehrstuhlinhaber)
- Borchard , Franz, Volmerswerther Str. 39, 41468 Neuss  
Dr. med. (Allgemeine Pathologie und Path. Anatomie), 23. 7. 80
- Bojar, Hans, Stübbener Straße 94, 42719 Solingen  
Dr. med., habil. (Physiologische Chemie), 10. 4. 79
- Borsch-Galetke, Elisabeth, Institut für Arbeitsmedizin  
Dr. med. (Arbeitsmedizin), 1. 9. 1994 (Lehrstuhlinhaberin)
- Bourgeois, Maurice, Rheinweg 13, 40213 Düsseldorf  
Dr. med. (Kinderheilkunde), 4. 10. 75
- Daldrup, Thomas  
Dr. rer. nat., Institut für Rechtsmedizin (Forensische Toxikologie), 11. 3. 93
- Esser , Günter, Labor für Med. Akustik und Audiologie, Geb. 17.11  
Dr. rer. nat. (Medizinische Akustik und Audiologie), 28. 9. 78
- Franz , Matthias, Klin. Institut für Psychosomatische Medizin u. Psychotherapie  
Dr. med. (Neurologie und Psychotherapie), 1. 1. 1995
- Freund, Hans-Joachim, Am Adels 11, 40883 Ratingen  
Dr. med. (Neurologie), 1. 8. 77 (Lehrstuhlinhaber)
- Fritzemeier, Claus Udo, Gerresheimer Landstraße 161, 40627 Düsseldorf  
Dr. med., Dr. med. dent. habil. (Zahn-, Mund- und Kieferheilkunde unter beson-  
derer Berücksichtigung der Mund-, Kiefer- und Gesichtschirurgie), 5. 4. 84
- Gabbert, Helmut Erich, Institut für Pathologie  
Dr. med. (Pathologie), 1. 6. 92 (Lehrstuhlinhaber)
- Gaebel, Wolfgang, Psychiatrische Klinik  
Dr. med. (Psychiatrie), 29. 7. 92 (Lehrstuhlinhaber)
- Gams, Emmeran, Chir.-Klinik und Poliklinik für Thorax- und Kardiovaskuläre Chirurgie,  
Dr. med. habil. (Herzchirurgie) 1. 10. 1995 (Lehrstuhlinhaber)

- Ganzer, Uwe, Angerstraße 28, 40593 Düsseldorf  
 Dr. med. (HNO), 15. 10. 1990. (Lehrstuhlinhaber)
- Gerharz, Claus-Dieter, Institut für Pathologie  
 Dr. med. (Pathologie), 26. 3. 1993
- Giani, Guido, Diabetes-Forschungsinstitut, Abteilung Biometrie und Epidemiologie,  
 40225 Düsseldorf  
 Dipl.-Math., Dr. rer. nat. (Biometrie)
- Göbel, Ulrich, Fichtestraße 33, 40723 Hilden  
 Dr. med. (Kinderheilkunde), 27. 10. 77
- Goerz, Günter, Am Bruchhauser Kamp 4, 40723 Hilden  
 Dr. med. (Dermatologie und Venerologie), 16. 1. 75
- Grabensee, Bernd, Wildenbruchstraße 18, 40546 Düsseldorf  
 Dr. med. (Innere Medizin), 23. 10. 78
- Haas, Helmut, Hildener Str. 91, 40597 Düsseldorf  
 Dr. med. (Zentrum Physiologie, Abt. f. Neuro- und Sinnesphysiologie),  
 15. 4. 1991 (Lehrstuhlinhaber)
- Hadding, Ulrich, Am Bärenkamp 7, 40589 Düsseldorf  
 Dr. med. (Medizinische Mikrobiologie und Virologie), 1. 9. 88 (Lehrstuhlinhaber)
- Hartwig, Hans-Georg, Grabenstr. 3b, 41470 Neuss  
 Dr. med. (Anatomie), 1. 6. 85 (Lehrstuhlinhaber)
- Häussinger, Dieter, Med. Klinik und Poliklinik, Klinik für Gastroenterologie und  
 Infektiologie  
 Dr. med. (Innere Medizin), 1. 8. 1994 (Lehrstuhlinhaber)
- Heinz, Hans-Peter, Otto-Hahn-Straße 87, 40591 Düsseldorf  
 Dr. med. (Med. Mikrobiologie), 29. 5. 1990
- Hering, Peter, Dechenweg 56, 40591 Düsseldorf  
 Dr. rer. nat. (Institut für Lasermedizin), 21. 12. 90
- Herforth, Armin, Kaiser-Wilhelm-Ring 43, 40545 Düsseldorf  
 Dr. med. dent., habil. (Zahn-, Mund- und Kieferheilkunde), 30. 6. 80
- Heuck, Claus Christian, WHO Genf  
 Dr. rer. nat., Dr. med., habil. (Klinische Chemie und Biochemie), 1. 9. 86
- Idel, Helga, Niederrheinstr. 14, 40474 Düsseldorf  
 Dr. med. habil. (Hygiene), (Lehrstuhlinhaberin), 23. 3. 93
- Jungblut, Reiner Maria, Am Mühlenbusch 3, 42781 Haan  
 Dr. med. (Medizinische Strahlenkunde), 29. 9. 72
- Kahl, Regine, Institut für Toxikologie  
 Dr. med. (Toxikologie), 18. 10. 1993 (Lehrstuhlinhaberin)
- Kaufmann, Raimund, Institut für Lasermedizin  
 Dr. med. (Klinische Physiologie), 19. 5. 72 (Lehrstuhlinhaber)
- Krutmann, Jean, Hautklinik  
 Dr. med. (Dermatologie und Venerologie), 25. 7. 1994
- Kupke, Ingeborg Ruth, Ziegeleiweg 49, 40591 Düsseldorf  
 Dr. rer. nat. (Klinische Chemie und Klinische Biochemie), 30. 6. 82
- Labisch, Alfons, Elisabethstraße 15; 40217 Düsseldorf  
 Dr. med., Dr. phil., M. A. (Geschichte der Medizin), 24. 6. 91 (Lehrstuhlinhaber)
- Lenard, Hans-Gerd, Kinderklinik, Leinenweberweg 2, 40593 Düsseldorf  
 Dr. med. (Pädiatrie), 4. 11. 83 (Lehrstuhlinhaber)
- Lentrott, Jürgen Eckart Christian, Hartwichstraße 21, 40547 Düsseldorf  
 Dr. med., Dr. med. dent. (Kiefer- und Plastische Gesichtschirurgie),  
 19. 12. 79 (Lehrstuhlinhaber)
- Lins, E.J.F., Gotenstraße 163, 53175 Bonn  
 Dr. med. (Neuroradiologie), 15. 12. 82
- Lombeck, Ingrid, Schulweg 73c, 42349 Wuppertal  
 Dr. med. habil. (Kinderheilkunde), 26. 4. 79

- Luhmann, Heiko Johann, Zentrum für Physiologie, Institut für Neuro- und Sinnesphysiologie,  
Dr. rer. nat. (Physiologie), 29. 6. 95
- Mai, Jürgen K., Ludwig-Beck-Straße 12, 40470 Düsseldorf  
Dr. med., habil. (Neuroanatomie), 11. 10. 83
- Majewski, Frank, Grünewaldstraße 91, 40721 Hilden, F. (02103) 47022  
Dr. med. (Humangenetik und Kinderheilkunde), 6. 11. 78
- Mannhold, Raimund, Rosenweg 7, 40489 Düsseldorf  
Dr. rer. nat. (Molekulare Wirkstoff-Forschung), 28. 11. 1990
- Mau, Jochen, Moorenstr. 5, 40225 Düsseldorf  
Dr. rer. nat., habil. (Statistik und Biomathematik in der Medizin),  
18. 10. 88 (Lehrstuhlinhaber)
- Mödder, Ulrich, Silcherstraße 12, 40593 Düsseldorf  
Dr. med. (Klinische Radiologie), 30. 3. 87 (Lehrstuhlinhaber)
- Morgenstern, Jürgen, In der Rehwiese 11, 40629 Düsseldorf  
Dr. rer. nat. (Biomedizinische Technik), 2. 5. 79
- Moser, Jörg, Institut für Lasermedizin  
Dr. rer. nat. (Klinische Physiologie), 31. 5. 74
- Müller, H. W., Arbeitsgruppe für molekulare Neurobiologie, Neurologische Klinik  
Dr. rer. nat. (Neurobiologie)
- Müller-Gärtner, Hans-Wilhelm, Nuklearmedizinische Klinik  
Dr. med. (Nuklearmedizin), 18. 2. 93 (Lehrstuhlinhaber)
- Niederrau, Claus, Med. Klinik und Poliklinik, Abt. Gastroenterologie  
Dr. med. (Innere Medizin), 26. 6. 92
- Noack, Eike-Albrecht, Lübischer Straße 37, 41469 Neuss  
Dr. med., habil. (Pharma- und Toxikologie), 28. 9. 78
- Novotny, Gerd E. K., Kurt-Schumacher-Straße 1, 41542 Dormagen  
Ph. D. (Univ. London), (Anatomie), 16. 4. 82
- Pfeuffer, Thomas, Espenstraße 99, 41470 Neuss  
Dr. rer. nat. (Physiologische Chemie), 1. 10. 1991 (Lehrstuhlinhaber)
- Podlesch, Ingrid, Dürerstraße 15, 42781 Haan  
Dr. med., (Anästhesiologie), 4. 10. 71
- Rechenberger, Ilse, Rochusstraße 3, 40479 Düsseldorf  
Dr. med. habil. (Psychosomatik in der Frauenheilkunde), 25. 4. 90
- Rehkämper, Gerd, C. u. O. Vogt Institut für Hirnforschung  
Dr. rer. nat. (Hirnforschung), 23. 12. 1992
- Reinauer, Hans, Brinckmannstraße 37, 40225 Düsseldorf  
Dr. med. (Klinische Biochemie), 26. 4. 73 (Lehrstuhlinhaber)
- Röher, Hans-Dietrich, Chirurgische Klinik und Poliklinik der Universität  
Dr. med. (Chirurgie), 1. 11. 79 (Lehrstuhlinhaber)
- Ross, Hans-Georg, Volksgartenstraße 17, 40225 Düsseldorf  
Dr. med., habil. (Physiologie), 26. 3. 82
- Roth, Stephan, Christophstraße 32, 40225 Düsseldorf  
Dr. med., 31. 3. 89
- Rüther, Wolfgang, Orthopädische Klinik  
Dr. med. (Orthopädie), 29. 1. 1992
- Ruzicka, Thomas, Hautklinik  
Dr. med. (Dermatologie und Venerologie), 1. 7. 1993 (Lehrstuhlinhaber)
- Sandmann, Wilhelm, Josef-Kohlschein-Straße 2, 41472 Neuss  
Dr. med., habil. (Chirurgie), 31. 12. 81 (Lehrstuhlinhaber)
- Scharf, Rüdiger, Institut für Haemostaseologie und Transfusionsmedizin  
Dr. med. (Haemostaseologie und Transfusionsmedizin), 7. 11. 1994  
(Lehrstuhlinhaber)
- Scheid, Andreas, Neßlerstraße 17, 40593 Düsseldorf  
Dr. med. (Med. Mikrobiologie und Virologie), 4. 11. 83

- Schmitt , Gerd, Elsaßstraße 42, 45259 Essen  
Dr. med. (Radioonkologie), 1. 1. 86 (Lehrstuhlinhaber)
- Schmitz , Rüdiger, Westdeutsche Kieferklinik, Klinik für Kiefer- und Plast.  
Gesichtschirurgie  
Dr. med., Dr. med. dent. (Zahn-, Mund- und Kieferheilkunde unter besonderer  
Berücksichtigung der Mund-, Kiefer- und Gesichtschirurgie), 1. 7. 1990
- Schneider , Franz, Psychiatrische Klinik  
Dr. med., Dr. rer. soc. (Psychiatrie), 31. 1. 96
- Schneider , Matthias, Med. Klinik und Poliklinik  
Dr. med. (Innere Medizin)
- Schneider , Wolfgang, Nesslerstraße 32, 40593 Düsseldorf  
Dr. med. (Innere Medizin), 19. 9. 77 (Lehrstuhlinhaber)
- Schnürch , Hans-Georg, Frauenklinik  
Dr. med. (Frauenheilkunde und Geburtshilfe), 16. 5. 1994
- Schrader , Jürgen, Meliesallee 13, 40597 Düsseldorf  
Dr. med. (Physiologie), 21. 4. 83 (Lehrstuhlinhaber)
- Schrör , Karsten, Hüttenweg 2, 50226 Frechen  
Dr. med. (Pharmakologie und Toxikologie), 13. 11. 86 (Lehrstuhlinhaber)
- Schulitz , Klaus-Peter, Dorfstraße 9a, 40629 Düsseldorf  
Dr. med. (Orthopädie), 15. 12. 77 (Lehrstuhlinhaber)
- Schulte , Hagen-Dietrich, An der Obererft 72, 41464 Neuss  
Dr. med. (Chirurgie), 11. 9. 73
- Siegrist , Johannes, Wilhelmshofallee 23, 47799 Krefeld  
Dr. phil. (Medizinische Soziologie) (Lehrstuhlinhaber)
- Sies , Helmut, Am Wald 26, 40667 Meerbusch  
Dr. med. (Physiologische Chemie), 1. 10. 79 (Lehrstuhlinhaber)
- Steingrüber , Hans-Joachim, Sanddornweg 2a, 41469 Neuss  
Dr. phil. (Medizinische Psychologie), 22. 7. 74 (Lehrstuhlinhaber)
- Strauer , Bodo-Eckehard, Elmenweide 9, 40589 Düsseldorf  
Dr. med. (Innere Medizin), 18. 6. 84 (Lehrstuhlinhaber)
- Stüttgen , Ulrich, Otto-Hahn-Straße 138, 40591 Düsseldorf  
Dr. med. dent. (Zahn-, Mund-Kieferheilkunde, insbes. zahnärztl. Prothetik), 2. 4. 1990
- Sundmacher , Rainer, Holbeinstraße 5, 42781 Haan  
Dr. med. (Augenheilkunde), 17. 11. 86 (Lehrstuhlinhaber)
- Tarnow , Jörg, Institut für Anästhesiologie der Universität Düsseldorf,  
Moorenstraße 5, 40225 Düsseldorf  
Dr. med. (Anästhesiologie), 1. 10. 87 (Lehrstuhlinhaber)
- Thämer , Volker, Sophienstraße 27, 40597 Düsseldorf  
Dr. med. (Physiologie), 7. 6. 77
- Tress , Wolfgang, Klinisches Institut für Psychosom. Medizin und Psychotherapie  
Moorenstraße 5, 40225 Düsseldorf  
Dr. med., Dr. phil. (Psychosomatik und Psychotherapie), 2. 4. 1990 (Lehrstuhlinhaber)
- Vosberg , Henning, Volmerswerther Straße 7, 41468 Neuss  
Dr. med. (Innere Medizin und Nuklearmedizin), 2. 5. 79
- Weise , Walter  
Dr. med. dent. (Zahn-, Mund- und Kieferheilkunde), 11. 10. 72 (Lehrstuhlinhaber)
- Wendel , Udo, Kinderklinik  
Dr. med. (Pädiatrie), 4. 12. 95
- Zilles , K., Bodelschwinghstr. 13A, 50859 Köln  
Dr. med. (Anatomie), 1. 10. 91 (Lehrstuhlinhaber)

**d) Hochschul-Dozentinnen und-Dozenten:**

- Aul. C., Med. Klinik und Poliklinik, Abt. Hämatologie, Onkologie und Klin. Immunologie  
Prof., Dr. med. (Innere Medizin), 9. 8. 95



- Bach , Dieter, Med. Klinik und Poliklinik  
Priv.-Doz. Dr. med. (Innere Medizin), 23. 1. 96
- Ebert, Thomas, Urologische Klinik,  
Priv. Doz. Dr. med. (Urologie) 1. 10. 1992
- Frieling, Thomas, Med. Klinik und Poliklinik,  
Dr. med. (Innere Medizin), 2. 10. 95
- Goretzki, P., Chirurgische Klinik  
Prof., Dr. med.
- Heise , Joachim Wilfried, Chir. Klinik und Poliklinik,  
Dr. med. (Chirurgie), 20. 6. 95
- Heyll , Axel, Med. Klinik und Poliklinik  
Priv.-Doz., Dr. med. (Inn. Med.) 4. 2. 93
- Jablonowski, Med. Klinik und Poloklinik  
Priv.-Doz., Dr. med. (Innere Medizin)
- Kahn, Thomas, Institut Diagnost. Rad.  
Priv.-Doz., Dr. med. (Diagn. Rad.) 5. 2. 93
- Kiwit, Jürgen, Neurochirurg. Klinik  
Priv.-Doz., Dr. med. (Neurochirurgie) 14. 12. 92
- Klement, Wolfgang, Institut für Anästhesiologie  
Priv.-Doz., Dr. med. (Anästhesiologie), 21. 7. 1993
- Körholz, Dieter, Kinderklinik  
Priv.-Doz., Dr. med. (Kinderheilkunde), 21. 4. 1994
- Krogmann, Otto, Kinderkardiologie  
Dr. med. (Kinderheilkunde), 20. 4. 1994
- Kühn-Velten , N., Frauenklinik,  
Prof. Dr. med., habil. (Physiologische Chemie), 26. 10. 1990
- Leschke, M., Med. Klinik und Poliklinik  
Priv.-Doz., Dr. med. (Innere Medizin)
- Lipfert, Peter, Zentrum für Anästhesiologie  
Prof., Dr. med. (Anästhesiologie), 19. 7. 90
- Mosny, D., Frauenklinik,  
Priv.-Doz., Dr. med. (Frauenheilkunde), 17. 2. 95
- Müller , Kristina, Kinderklinik  
Dr. med. (Pädiatrie), 14. 7. 1994
- Neuen-Jacob, Eva, Institut für Neuropathologie  
Priv.-Doz. Dr. med.
- Niederrau, C., Med. Klinik und Poliklinik, Abt. Gastroenterologie  
Prof. Dr. med. (Innere Medizin), 19. 1. 90
- Plum, Jörg, Med. Klinik und Poliklinik,  
Priv.-Doz., Dr. med. (Innere Medizin)
- Raunest, Jürgen, Chirurg. Klinik und Poliklinik  
Priv.-Doz. Dr. med. (Chirurgie), 18. 12. 95
- Seitz, Jürgen Rüdiger, Neurologische Klinik  
Priv.-Doz., Dr. med. (Neurologie), 31. 12. 1991
- Schmitz-Dräger, B. J., Urologische Klinik  
Prof. Dr. med. (Urologie)
- Schneider , Elisabeth, Institut für Blutgerinnungswesen und Transfusionsmedizin  
Priv.-Doz., Dr. rer. nat. (Immunologie), 12. 11. 1993
- Schulz , W. A., Institut für Physiologische Chemie I  
Priv.-Doz., Dr. rer. nat. (Physiologische Chemie), 27. 5. 1993
- Schwartzkopf, Bodo, Med. Klinik und Poliklinik  
Dr. med. (Innere Medizin), 18. 9. 1994
- Simon , Dietmar, Chir. Klinik und Poliklinik  
Dr. med. (Chirurgie)

- Stahl, Wilhelm Josef, Institut für Physiologische Chemie I  
Priv.-Doz. Dr. rer. nat., 21. 12. 1995
- Steinmetz ,H., Neurologische Klinik  
Prof. Dr. med. (Neurologie)
- Vögeli, Thomas, Urologische Klinik  
Priv.-Doz. Dr. med. (Urologie), 1. 1. 96
- Wahn, Volker, Zentrum für Kinderheilkunde  
Prof. Dr. med., habil. (Kinderheilkunde), 17. 5. 89
- Wehmeier, Artur, Med. Klinik und Poliklinik  
Priv.-Doz., Dr. med. (Innere Medizin), 5. 12. 1991
- Wilhelm, Michael, Institut für Hygiene  
Priv.-Doz., Dipl.-Biol., Dr. med. (Toxikologie), 22. 12. 1993
- Witte , O. W., Neurologische Klinik  
Priv.-Doz., Dr. med. (Neurologie), 26. 6. 1993
- e) Honorar-Professoren:**
- Helmich, Peter, Burgwall 5, 41379 Brüggen  
Prof.-Dr. med., 12. 2. 86
- Munck, Georg, Meisenweg 2, 71032 Böblingen  
Dr. med., 4. 12. 1990
- Höfken, Klaus Dieter, Udostr. 30, 45472 Mülheim  
Dr. med., (Psychosomatik, Kinder- und Frauenheilkunde), 29. 4.1993
- Kulenkampff, Casper, Elsäßer Straße 28, 23564 Lübeck  
Dr. med. (Psychiatrie), 25. 9. 72
- Richter , K.-H., Ltd. Regierungsmedizinalklinik, Am Hülsfeld 39, 40629 Düsseldorf  
Dr. med. (Tropenmedizin), 19. 8. 85
- Römer , Josef, Graf-Recke-Straße 25, 40239 Düsseldorf  
Min. Dirigent a. D., 19. 2. 85
- Schrey, Alfred, Schwarz Pharma AG, Monheim  
Dr. med. (Arzneimittelprüfung, Arzneimittelgesetz)
- Schumacher , Otto M., Hügelstraße 16, 40589 Düsseldorf  
Dr. med., 12. 2. 86 (i. R.)
- Wenzel , Hans Gerd, Kühnstraße 8, 44225 Dortmund  
Dr. med. (Arbeitsphysiologie), 16. 1. 73
- Wolff , Max-Richard, Hebbelstraße 7, 40237 Düsseldorf  
Dr. med. et Dr. phil. (Physikalische Medizin und Technik), 11. 4. 67
- f) Außerplanmäßige Professorinnen und Professoren:**
- Albrecht , Herbert, Städt. Krankenhaus Gerresheim, Grülinger Straße 120,  
40625 Düsseldorf  
Dr. med., habil. (Geburtshilfe und Frauenheilkunde)
- Altrogge, Gerd, Chefarzt Innere Abteilung Paracelsus Klinik, Lipper Weg 11,45770 Marl  
Dr. med. (Innere Medizin)
- Amelung , Diethard, Ganghoferstr.15, Rottach-Egern  
Dr. med. (Innere Medizin) (i.R.)
- Andrian-Werburg, Frhr. v., Hanns, St.-Johannes-Hospital, Duisburg-Hamborn,  
Orthopädische Klinik, An der Abtei 7—11, 47166 Duisburg,  
Dr. med. (Orthopädie), 27. 2. 81
- Asbach, Hans W., Theodor-Heuss-Platz 8, 42853 Remscheid  
Dr. med., habil. (Urologie), 20. 6. 85

- Aul, C., Med. Klinik und Poliklinik  
Dr. med. (Innere Medizin), 9.8.95
- Bachert, Claus, Oberkasseler Straße 36L, 40545 Düsseldorf  
Dr. med., habil. (HNO-Klinik)
- Basler, A., Bundesmin. für Umwelt, Naturschutz, Reaktorsicherheit, Bonn  
Dr. rer. nat. (Zytogenetik), 9. 1. 1991
- Becker, Klaus, Med. Klinik II der Städtischen Krankenanstalten Krefeld, Lutherplatz 40,  
47805 Krefeld  
Dr. med. (Innere Medizin), 14. 11. 72
- Behrendt, Heidrun, Univ.-Krankenhaus Eppendorf, 20246 Hamburg  
Dr. med. (Anatomie), 18. 4. 84
- Bergener, Manfred, Im Hoppenkamp 4, 50429 Berg. Gladbach,  
Dr. med. (Neurologie und Psych.) (i. R.)
- Berger, Fritz, Rilkestraße 7, Düsseldorf  
Dr. med. (HNO) (i. R.)
- Berges, W., Luisenhospital, 52064 Aachen, Boxgraben  
Dr. med. (Innere Medizin), 20. 11. 89
- Bethge, Hartmut, Am Elfengrund 42, 64297 Darmstadt  
Dr. med. (Innere Medizin), 23. 12. 71
- Bier, Henning August, HNO-Klinik,  
Dr. med. habil. (Hals-Nasen-Ohrenheilkunde), 11.8.95
- Bisping, Rudolf, Hagelkreuz 21, 45134 Essen  
Dipl.-Psych., Dr. rer. nat. (med. Psychologie), 14. 10. 92
- Böcker, Reinhard, Arzt für Urologie, Kortumstraße 87-89, 44787 Bochum  
Dr. med., habil. (Urologie), 3. 3. 82
- Boeminghaus, Frank, Urologische Klinik, Krankenanstalten Neuss,  
Lukaskrankenhaus, Preußenstraße 84, 41464 Neuss  
Dr. med. (Urologie), 22. 8. 77
- Bokelmann, Johannes, Behringstraße 17, 41464 Neuss  
Dr. med., habil. (Geburtshilfe und Frauenheilkunde), 31. 5. 72
- Borchard, Ulrich, St.-Norbert-Straße, 41516 Grevenbroich  
Dr. med. habil. et Dr. rer. nat. (Pharmakologie und Toxikologie), 3. 2. 84
- Bormann von, Benno, St.-Johannes-Hospital, 47166 Duisburg  
Dr. med. (Anästhesiologie), 21. 10. 86
- Bosch, Gerhard, Tannayer Straße 12, Nornheim/N.  
Dr. med. (Kinder- und Jugendpsych.) (i. R.)
- Brunner, Helmut, Am Rohm 111, 42113 Wuppertal  
Dr. med. (Medizinische Mikrobiologie)
- Bull, H. G., St.-Josef-Hospital, Kurfürstenstraße 69, 47829 Krefeld  
Dr. med., Dr. med. dent. (Zahn-, Mund- und Kieferheilkunde unter besonderer  
Berücksichtigung der Mund-, Kiefer- und Gesichtschirurgie), 12. 2.1991
- Bücher, Michael  
Dr. med. (Innere Medizin) (i. R.)
- Burdach, Stefan, Kinderklinik,  
Dr. med. (Kinderheilkunde), 15. 3. 1995
- Bürrig, Karl-Friedrich, Städt. Krankenanstalten Hildesheim  
Allgemeine Pathologie und Pathologische Anatomie), 10. 3. 1994
- Carstenseh, Gert  
Dr. med. (Chirurgie) (i. R.)
- Castrup, Hans Joachim, Chirurgische Klinik, Kliniken der Landeshauptstadt Düsseldorf,  
Krankenhaus Benrath, Urdenbacher Allee 83, 40593 Düsseldorf  
Dr. med. (Chirurgie), 15. 12. 86
- Chantelau, Ernst-Adolf, Med. Klinik und Poliklinik  
Dr. med. (Innere Medizin) 23. 10. 92

- Cleveland, Sinclair, Otto-Hahn-Straße 147, 40591 Düsseldorf,  
Dr. rer. nat. (Physiologie), 29. 4. 1988
- Coburg, A.J., Krankenanstalten Neuss — Lukaskrankenhaus, Preußenstraße 84,  
41461 Neuss, Dr. med. (Chirurgie), 19. 12. 79
- Crombach, Gerd, Frauenklinik  
Dr. med. (Gynäkologie und Geburtshilfe), 4. 3. 96
- Dahlmann, Burkhardt, Mozartstr. 2a, 40479 Düsseldorf  
Dr. rer. nat. (Physiologische Chemie), 15. 9. 93
- Dehnen, Walter, Giesenender Kirchweg 32, 40670 Meerbusch  
Dr. med. (Hygiene), 15. 12. 78
- Diemer, H. P., Marienhospital Düsseldorf  
Dr. med., habil. (Geburtshilfe und Frauenheilkunde)
- Diller, Werner, Institut für Röntgendiagnostik und Nuklearmedizin,  
Bayerwerk, Leverkusen  
Dr. med. (Arbeitsmedizin), 6. 9. 78
- Drewes, Joseph, Frankfurter Straße 67, Krieffel  
Dr. med. (Chirurgie) (i. R.)
- Drost, Herbert, Ev. Krankenhaus Bethesda, Ludwig-Weber-Straße 15, 41061 M.-Gladbach  
Dr. med., habil. (Innere Medizin), 27. 2. 84
- Eckel, Jürgen, Diabetes-Forschungsinstitut  
Dr. rer. nat., (Klin.-Biochemie), 19. 11. 1991
- Eichhorn, Siegfried, Brucknerstraße 73, Hilden  
Dr. rer. pol., habil. (Krankenhauswesen) (i. R.)
- von Elmendorff, Harald, Freiherr, Schloß, 50374 Lechenich  
Dr. med. (Chirurgie), 2. 1. 69
- Engelhardt, G. H., Städt. Kliniken, 42283 Wuppertal-Barmen, Heussner Str.  
Dr. med. (Chirurgie), 16. 11. 89
- Engelhardt, Jürgen Peter, Am Hövel 23, 40667 Meerbusch  
Dr. med. dent. (Zahn-, Mund- und Kieferheilkunde, insbesondere zahnärztliche  
Prothetik), 12. 12. 73
- Erckenbrecht, J., Med. Klinik, Krankenanstalten Florence Nightingale, Diakoniewerk  
Kaiserswerth, Kreuzbergstraße 79, 40489 Düsseldorf  
Dr. med. (Innere Medizin), 5. 9. 1990
- Ewen, K., Zentralstelle für Sicherheitstechnik, Ulenbergstraße 127, 40225 Düsseldorf  
Dr. rer. nat. (Med. Physik), 8.12. 88
- Ewers, Ulrich, Hygiene-Institut des Ruhrgebietes, Rotthauer Str. 19,  
45679 Gelsenkirchen  
Dr. rer. nat. (Umwelthygiene), 22. 11. 95
- Faber, P., Prosper-Hospital, Mühlenstraße 27, 45659 Recklinghausen  
(Frauenheilkunde), 2. 9. 88
- Fasshauer, Klaus, Alexianer-Krankenhaus, Oberdießheimer Straße 136, 47805 Krefeld  
Dr. med. (Neurologie und Psychiatrie), 13. 3. 89
- Ferbers, Eduard, Hahnenfurther Straße 10, 40629 Düsseldorf  
Dr. med. (Chirurgie), 21. 7. 66
- Franken, Franz-Hermann, Sonnhalde 18, Freiburg  
Dr. med. (Innere Medizin) (i. R.)
- Frenzel, Hartmut, Städt. Krankenanstalten Karlsruhe, Karlsruhe  
Dr. med. (Pathologie), 30. 4. 81
- Fresen, Otto, Haus Horst, Horster Allee 12, Hilden  
Dr. med. (Allgemeine Path. und path. Anatomie) (i. R.)
- Freundl, Günter, Kliniken der Landeshauptstadt Düsseldorf, Krankenhaus Benrath  
Frauenklinik, Urdenbacher Allee 83, 40593 Düsseldorf  
Dr. med., habil. (Frauenheilkunde und Geburtshilfe), 3. 10. 86

- Freye, Enno, Ratinger Weg 21, 40629 Düsseldorf  
Dr. med., habil. (Anästhesiologie), 28. 4. 87
- Friedburg, Dieter, Carl-Schurz-Straße 9, 47803 Krefeld  
Dr. med. (Augenheilkunde), 13. 10. 81
- Fuchs, Erich, Rosenstraße 10a, 32765 Detmold  
Dr. med., habil. (Innere Medizin), 29. 6. 72
- Gehrmann, Günther, Zur Waldesruh 143, Wuppertal  
Dr. med. (Innere Medizin) (i. R.)
- Geinitz, Wolfgang, Blumenthalstraße 41, 69120 Heidelberg  
Dr. med. (Physiolog. und klin. Chemie), 2. 1. 63
- Gerteis, Werner  
Dr. med. (Geburtshilfe und Frauenheilkunde) (i. R.)
- Glaubitt, Dieter, An den Höfen 3, 21217 Seevetal  
Dr. med. (Nuklearmedizin), 12. 12. 74
- Gleichmann, Ernst, Med. Institut für Umwelthygiene, Auf'm Hennekamp 50  
40225 Düsseldorf  
Dr. med. (Immunologie), 28. 10. 86
- Gleichmann, Helga, Diabetes-Forschungsinstitut an der Universität Düsseldorf,  
Klinische Abteilung, Auf'm Hennekamp 65, 40225 Düsseldorf  
Dr. med. (Immunologie), 25. 10. 86
- Godehardt, Erhard, Chirurgische Klinik und Poliklinik, Klinik für Thorax- und  
Kardiovaskulärchirurgie,  
Dr. rer. nat. (Med. Biometrie und Dokumentation), 14. 1. 93
- Goekenjan, Gerd, Lungenfachklinik Immenhausen, Robert-Koch-Straße 3,  
34376 Immenhausen (Bez. Kassel)  
Dr. med. (Innere Medizin), 28. 5. 85
- Görtz, Heinz, Heiligensteiner Straße 43, Baden-Baden 23  
Dr. med. (Augenheilkunde) (i. R.)
- Goretzki, Peter, Chirurg. Klinik und Poliklinik  
Dr. med. (Chirurgie), 21. 1. 93
- Grabitz, Klaus Konrad, Chirurgische Klinik und Poliklinik  
Dr. med. (Chirurgie), 4. 3. 96
- Grabow, Lutz, Mecklenburger Straße 37, 47169 Duisburg  
Dr. med. (Anästhesiologie), 2. 4. 79
- Greiner, Lucas, Städt. Kliniken Wuppertal-Barmen, Heussnerstraße  
Dr. med. (Innere Medizin), 2. 5. 90
- Groß-Selbeck, Gunter, Kinderneurologisches Zentrum, Kliniken der  
Landeshauptstadt,  
Krankenhaus Gerresheim, Gräulinger Straße 120, 40625 Düsseldorf  
Dr. med. (Kinderheilkunde), 27. 2. 84
- Grüneke, Dieter, Innere Abteilung, St.-Johannesstift, Reumontstr.28, 33102  
Paderborn  
Dr. med. (Innere Medizin), 21. 6. 78
- Grüntzig, Johannes, Erich-Müller-Straße 2, 40597 Düsseldorf  
Dr. med., habil. (Augenheilkunde), 28. 4. 87
- Grußendorf, Martin  
Dr. med. (Innere Medizin), 17. 5. 1993
- Haas, Johannes, Kölner Str. 170, 51645 Gummersbach  
Dr. med. (Arbeitsmedizin und Tropenmedizin), 15. 6. 82
- Haase, Hans-Joachim, Röntgenstraße, 4048 Grevenbroich  
Dr. med., Dr. phil. (Psychiatrie) (i. R.)
- Haering, Manfred, Rolander Weg 7, 40629 Düsseldorf  
Dr. med. (Geburtshilfe und Frauenheilkunde), 25. 3. 74

- Haerten, Klaus, Kardiologische Abteilung, Marienhospital, 46483 Wesel,  
 Pastor-Janßen-Straße 8-38  
 Dr med., habil. (Innere Medizin), 10. 9. 86
- Hagedorn , Hans-Jochen, Medizinaluntersuchungsstelle,  
 Lübbertorwall 118, 32052 Herford  
 Dr. med., habil. (Medizinische Mikrobiologie und Virologie), 21. 3. 88
- Haider, Syed Ghulam, Jahnplatz 1, 40723 Hilden  
 Dr. rer. nat. (Anatomie)
- Haike, Horst  
 Dr. med. (Orthopädie) (i. R.)
- Hammerstein, Wolfgang, Städt. Krankenanstalten, Augenklinik Lüdenscheid  
 Dr. med. habil. (Augenheilkunde)
- Hansen , Fritz, Heleneweg 13, 40822 Mettmann  
 Dr. med. (Kinderheilkunde), 18. 3. 52
- Hauner, Hans, Jahnstraße 37, 41464 Neuss,  
 Dr. med. habil. (Innere Medizin), 4. 9. 95
- Hausamen, Torsten-Udo, Städt. Krankenanstalten Dortmund,  
 Beurhausstraße 40, 44137 Dortmund  
 Dr. med. (Innere Medizin), 6. 5. 75
- Heidenreich, Johannes  
 Dr. med. (Geburtshilfe und Frauenheilkunde)
- Heinen , Edgar, Königstraße 26, 90402 Nürnberg  
 Dr. med., habil. (Innere Medizin), 4. 10. 89
- Heininger, K., Bayer Pharma-Forschungszentrum, Aprather Weg, 42096 Wuppertal  
 Dr. med. (Neurologie), 30. 1. 1995
- Hengels, Klaus J., Caritasklinik Saarbrücken, Rheinstraße 2  
 Dr. med. (Innere Medizin), 20. 11. 91
- Herberg , Liselotte, Curieweg 27, 40591 Düsseldorf  
 Dr. med., Dr. med. vet. (Versuchstierkunde), 31. 3. 80
- Hermes, Wolfgang, Auf'm Hitzberg 22, 40627 Düsseldorf  
 Dr. med. (Innere Medizin), 19. 2. 70 (i. R.)
- Herrmann, Jörg, I. Med. Klinik der Städt. Krankenanstalten, Bielefeld  
 Dr. med. (Innere Medizin), 18. 7. 86
- Hille, Ekkehard, Allgemeines Krankenhaus, Barnbeck, Rübenkamp 148,  
 22307 Hamburg  
 Dr. med., habil. (Orthopädie), 2. 5.1990
- Hilscher, Werner, Stefan-Georg-Weg 3, Neuss-Nord  
 Dr. med. (Allgem. Pathologie und path. Anatomie) (i. R.)
- Hintze, Gerhard, Kreiskrankenhaus Stormann, 23843 Oldesloe  
 Dr. med. (Innere Medizin), 7. 2. 96
- Hirsch, Hans Hellmuth, Ev. Krankenhaus Duisburg-Nord,  
 Fahrner Straße 135 47169 Duisburg  
 Dr. med. (Chirurgie), 19. 2. 80
- Höck, Anton, Sonnenwall 62, 47051 Duisburg  
 Dr. med., habil. (Nuklearmedizin), 30. 1. 90
- Höffler, U., Direktor des Instituts f. Med. Mikrobiologie und Hygiene, Klinikum  
 Ludwigshafen, Bremser Str. 79, 67063 Ludwigshafen  
 Prof. Dr. med. (Hygiene), 27. 6. 91
- Hoffmann , Ernst, Kaiser-Wilhelm-Allee 22, Wuppertal 1  
 Dr. med. (Chirurgie) (i. R.)
- Hoffmeister, Friedrich, Katenerberger Straße 262 42113 Wuppertal  
 Dr. med. (Pharmakologie und Toxikologie), 14. 9. 71
- Holland, Gerhard, Ev. Krankenanstalten, Fahrner Straße 135, 47169 Duisburg  
 Dr. med. (Augenheilkunde), 3. 4. 68

- Hoppe , Rudolf, Oertelstraße 8, 40225 Düsseldorf  
Dr. med. (Sozialhygiene), 22. 8. 72
- Horst , van der, Wolfgang, Johanniter-Krankenhaus Rheinhausen,  
Chirurgische Klinik, Kreuzacker 1—7, 47228 Duisburg  
Dr. med., habil. (Chirurgie), 29. 4. 88
- Ingianni, Giulio, Klinik für Plast. und Handchir. Ferdinand-Sauerbruch-Klinik,  
Arrenberger Straße, 42117 Wuppertal,  
Dr. med. habil. (Plast. Chirurgie)
- Inoue, Kazuo, Herzzentrum NRW, Institut für Anästhesiologie,  
Georgstraße 11, 32545 Bad Oeynhausen,  
Dr. med. habil. (Anästhesiologie), 21. 3. 1988
- Itani, Zouhair, Mühlenbergweg 32, 40629 Düsseldorf  
Dr. med. (Dermatologie und Venerologie), 19. 6. 78
- Jaeger, Jost, Franz-Fischer-Straße 6, Mülheim an der Ruhr  
Dr. med. (Frauenheilkunde) (i. R.)
- Jahnke, Karl, Viktoriastraße 51, Wuppertal 1  
Dr. med. (Innere Medizin) (i. R.)
- Kaschner, Alfred, Hl.-Geist-Hospital, Kempen, V.-Broichhausen-Allee, 47906 Kempen  
Dr. med., habil. (Chirurgie), 25. 5. 92
- Katoh, Eishow, Am Hösel 3, 40667 Meerbusch  
Dr. med., habil. (Chirurgie), 6. 9. 91
- Kaumann, A. J., 9 Alpha Terrace, Cambridge CB 22 HS, England  
Dr. med., habil. (Physiologie), 13. 3. 89
- Keck , Elmar, Klinik Bergwinkel Bad Soden-Salmünster  
Dr. Dr. (Innere Medizin), 13. 10. 89
- Kemperdick, Helmut Friedrich, Markgrafenstraße 66, 40545 Düsseldorf  
Dr. med. habil. Akad. Oberrat (Kinderheilkunde u. Kinderradiologie), 20. 8. 85
- Kindler, Uwe, Ev. Krankenhaus, Virchowstraße 20, 46047 Oberhausen  
Dr. med. (Innere Medizin), 27. 7. 75
- Kinne, Rolf, Max-Planck-Institut für molekulare Physiologie, Postfach 10 26 64,  
44026 Dortmund  
Dr. med. (Physiologische Chemie), 3. 10. 86
- Kivelitz, Hans, Klinikum Duisburg, Chirurgische Klinik,  
Zu den Rehwiesen 9, 47055 Duisburg  
Dr. med. (Chirurgie), 12. 5. 77
- Klein , Erich  
Dr. med. (Innere Medizin) (i. R.)
- Klein , Wilhelm, Marienkrankenhaus Kaiserswerth, Orthopädische Klinik,  
An St. Swibert 17, 40489 Düsseldorf  
Dr. med. habil. (Orthopädie), 7. 2. 87
- Kley, Hans Kuno, Hegan-Klinikum GmbH, 78221 Singen/Htw.  
Dr. med. (Innere Medizin), 30. 6. 78
- Klieser, E., Ev. Krankenhaus Gelsenkirchen, Munckelstr. 27, 45879 Gelsenkirchen,  
Dr. med. (Psychiatrie), 21. 3. 95
- Klosterhalfen , Wolfgang, Nixenstr. 17, 40591 Düsseldorf  
Dr. rer. nat. (Med. Psychologie), 26. 6. 92
- Kluxen, Guido, Brückenweg 1, 42929 Wermelskirchen  
Dr. med. (Augenheilkunde), 28. 4. 1993
- Kniemeyer, Horst-Wilhelm, Chirurgische Klinik und Poliklinik  
Dr. med., habil. (Chirurgie)
- Knieriem, Hans-Jürgen, Bethesda-Krankenhaus, Heerstraße 219, 47053 Duisburg  
Dr. med. (Allg. Pathologie und Pathologische Anatomie), 26. 6. 73

- Köbberling, Johannes, Ferdinand-Sauerbruch-Klinikum Elberfeld, Medizinische Klinik,  
Arrenberger Straße 20, 42117 Wuppertal  
Dr. med. (Innere Medizin), 27. 6. 77
- Koch, Dankmar  
Dr. med. (Innere Medizin) (i. R.)
- Koch, Heribert, Ev. Krankenhaus „Bethesda“ gGmbH, Fachbereich Mund-Kiefer-  
Gesichtschirurgie, Ludwig-Weber-Straße 15, 41061 Mönchengladbach  
Dr. med., Dr. med. dent. (Kiefer- und Plastische Gesichtschirurgie), 7. 7. 82
- Köhler, Ekkehart, Fachklinik Salzetel der LVA Westfalen, Alte Vlothoer Straße 1,  
32105 Bad Salzuflen  
Dr. med. (Pharmakologie und Toxikologie), 25. 2. 82.
- Köhler, Gert-Klaus, Psychiatrische Klinik der Evangelischen und  
Johanniter Krankenanstalten Duisburg-Nord/Oberhausen GmbH,  
Steinbrinkstraße 96a, 46145 Oberhausen  
Dr. med. (Psychiatrie), 17. 5. 83
- Köhler, Manfred, Holzerweg 7, 51766 Engelskirchen,  
Dr. med., habil. (Innere Medizin), 15. 4. 81
- Kolb, Hubert, Diabetes-Forschungsinstitut, Auf'm Hennekamp 65, 40225 Düsseldorf  
Dr. rer. nat. (Immunbiologie und Zellbiologie), 29. 4. 81
- Kolb-Bachofen, Victoria, Institut für Immunbiologie  
Akad. Rätin, Dr. rer. nat. (Zellbiologie), 29. 1. 90
- Koldovsky, Ursula, Frauenklinik  
Dr. rer. nat. (Exp. Tumormimmunologie), 1. 4. 92
- Königshausen, Theodor, Kliniken der Landeshauptstadt Düsseldorf,  
Gräulinger Straße, 40625 Düsseldorf  
Dr. med., habil. (Innere Medizin), 14. 11. 84
- Konrad, Reiner Maria, Bockumer Straße 287, 40489 Düsseldorf  
Dr. med. (Chirurgie), 20. 12. 67
- Koschinsky, Th., Bittweg 122, 40225 Düsseldorf  
Dr. med. habil. (Innere Medizin), 8. 2. 89
- Köster, Reiner, Städt. Kliniken Neuss, Lukaskrankenhaus, Preußenstraße 84, Neuss  
Dr. med. (Radiologie), 23. 6. 88
- Koviacecek, Stephan, Liebstraße 1, München  
Dr. med. (Chirurgie), 20. 7. 73
- Krech, Thomas, Konstanzer Str. 31a, CH 8280 Kreuzlingen  
Dr. med. (Med. Mikrobiologie und Virologie), 29. 7. 92
- Krian, Arno, Chefarzt der Klinik für Thorax- und Kardiovaskulärchirurgie,  
Herzzentrum Duisburg, Gerrickstraße 21, 47137 Duisburg  
Dr. med., habil. (Chirurgie), 21. 1. 1986
- Kröger, Erich, Centrum Reisemedizin, Oberrather Str. 10, 40472 Düsseldorf  
Dr. med. (Tropenhygiene und öffentliches Gesundheitswesen), 31. 3. 80
- Kuhn, Fritz-Peter, Chefarzt Radiologie, Städt. Klinikum Kassel  
Dr. med., habil. (Klin. Radiologie), 7. 9. 93.
- Kuhn, Horst, II. Med. Klinik der Städt. Krankenanstalten, Teutoburger Straße 50,  
33604 Bielefeld  
Dr. med., habil. (Innere Medizin), 31. 7. 75
- Kühn-Velten, Nikolaus, Frauenklinik  
Dr. med. habil., 10. 9. 90
- Kuntz, Barbara Margarete, Himmelgeister Straße 50, 40225 Düsseldorf  
Akad. Oberrätin, Dr. med. habil., (Blutgerinnungs- und Transfusionsmedizin),  
17. 11. 1983
- Küppers, Hartmut, Jöhrensstraße 10, 30559 Hannover  
Dr. med., habil. (Innere Medizin), 6. 4. 87



- Kutkuhn, Bernd Ulrich, Med. Klinik und Poliklinik,  
Dr. med. (Innere Medizin), 4. 7. 95
- Lakomek, Heinz-Jürgen, Klinik Rheumatologie, Physikalische Medizin und  
Endokrinologie, Klinikum Minden, Friedrichstraße 17, 32427 Minden  
Dr. med. (Innere Medizin), 25. 10. 1990
- Lamprecht, Jürgen, RWTH Aachen, HNO-Klinik  
Dr. med. (HNO)
- Landen, Herbert, Kaiser-Friedrich-Straße 90, Neuss  
Dr. med. (Innere Medizin) (i. R.)
- Lauber, Hans, Kastanienstraße 11, Erkrath 2  
Dr. med. (Psychiatrie und Neurologie) (i. R.)
- Lehmann, Erlo, Psychiatrische Klinik  
Dr. rer. nat. (Med. Psychologie), 5. 9. 90
- Lemburg, Peter, Kupferstraße 10, 41564 Kaarst  
Akad. Direktor, Dr. med., habil. (Kinderheilkunde), 7. 8. 80
- Liersch, Rüdiger, Kinderklinik Wuppertal, Heusnerstraße, 42283 Wuppertal  
(Kinderheilkunde), 9. 8. 89
- Linden, Karl-Joachim, Landesklinik Nord-Schwarzwald, 75365 Hirsau/Calw  
Dr. med. (Psychiatrie), 23. 6. 71
- Lipfert, P., Institut für Anästhesiologie,  
Dr. med. (Anästhesiologie), 17.7.95
- Lohbeck, Hermann Ulrich, Klinik für gyn. Radiologie, Klinikum St. Antonius,  
Vogelsangstraße 106, 42109 Wuppertal  
Dr. med. (Radiologie), 30. 4. 1986
- Loose, Dirk, Zentrum für Gefäßmedizin und Abt. für Angiologie und Gefäßchirurgie der  
Chirurgischen Klinik Dr. Guth, Jürgensallee 44, 22609 Hamburg-Klein Flottb.  
Dr. med. (Chirurgie), 27. 2. 84
- Lorenz, Otto, Luisenstraße 27, 44137 Dortmund  
Dr. med. et med. dent. (Zahn-, Mund- und Kieferkrankheiten), 9. 2. 50
- Lösse, Benno, Städt. Kliniken, Beurhausstraße 40, 44137 Dortmund  
Dr. med. (Innere Medizin), 10. 8. 90
- Lücking, Theodor, Kinderklinik der Kliniken der Landeshauptstadt Düsseldorf,  
Gräulinger Straße 120, 40625 Düsseldorf  
Dr. med. (Kinderheilkunde), 24. 2. 77
- Marx, Ernst, St.-Antonius-Hospital, 47533 Kleeve  
Dr. med. (Chirurgie), 26. 10. 72
- Matthiessen, Heino, v. Ev. Krankenhaus Mülheim-Ruhr  
Dr. med. (Frauenheilkunde und Geburtshilfe), 16. 4. 91
- Menzel, Hans-Joachim, Mozartstraße 4, 47800 Krefeld  
Dr. med. dent. (Zahn-, Mund- und Kieferheilkunde), 4. 8. 75
- Meridies, Reinhard, Prosper-Hospital, Mühlenstraße 27, 45659 Recklinghausen  
Dr. med. (Urologie), 22. 9. 76
- Merten, Richard, Brinckmannstraße 21, 40225 Düsseldorf  
Dr. med. (Innere Medizin), 10. 7. 59
- Meyer-Marcotty, Wolfgang, Am Krummwinkel 13, 27711 Osterholz  
Dr. med., habil. (Chirurgie), 1. 8. 83
- Miller, Bernard, Med. Klinik III des St.-Johannes-Hospital, 47166 Duisburg  
Dr. med. (Innere Medizin), 15. 1. 87
- Minale, Carmine, Städt. Kliniken Wuppertal-Barmen  
Dott. (I), Thorax-Herz-Gefäß-Chirurgie, 22. 10. 92
- Mittelbach, Franz  
Dr. med. (Innere Medizin und Neurologie), 29. 1. 70 (i. R.)
- Morgenstern, C., Krankenhaus St. Georg, Lohmühlenstraße 5, 20099 Hamburg  
Dr. med. (HNO)

- Mortier, Wilhelm, Kinderklinik Wuppertal, Akademisches Lehrkrankenhaus der Universität Düsseldorf, Heusnerstraße 40, 42283 Wuppertal  
Dr. med. (Kinderheilkunde), 6. 11. 85
- Moschinski, Dieter, Kreiskrankenhaus Dormagen, Chirurgische Abteilung, Dr.-Geldmacher-Straße 20, 41540 Dormagen  
Dr. med. (Chirurgie), 25. 7. 87
- Mürtz, Robert  
Dr. med., Dr. med. (Innere Medizin) (i. R.)
- Mulch, Jürgen, Krankenhaus Gerresheim, Klinik für Gefäßchirurgie, Gräulinger Straße 120, 40625 Düsseldorf  
Dr. med. (Chirurgie), 17. 9. 87
- Neveling, Richard, Melaniestraße 10, Düsseldorf  
Dr. med. (HNO) (i. R.)
- Ney, Hartwig, Albrecht-Dürer-Straße 16, Neubiberg  
Dr. med. (Chirurgie) (i. R.)
- Niedermeyer, Haydnstraße 1, 47800 Krefeld  
Dr. med. (Augenheilkunde), 7. 1. 60
- Nier, Helmut, Chirurgische Klinik I der Städt. Kliniken Offenbach am Main Starkenburgring 66, 63069 Offenbach/Main  
Dr. med., habil. (Chirurgie), 28. 6. 79
- Odenthal, Hans, Obererle 54, 45897 Gelsenkirchen  
Dr. med. (Innere Medizin), 8. 5. 62
- Olbrisch, Rolf Rüdiger, Klinik für Plastische Chirurgie an den Krankenanstalten „Florence Nightingale“, Diakoniewerk Kaiserswerth, Kreuzbergstraße 79  
Dr. med., habil. (Plastische Chirurgie), 27. 9. 89
- Ohmann, Christian, Chir. Klinik, Abt. Allgemeine und Unfallchirurgie  
Dr. rer. nat. (Theoretische Chirurgie), 15. 9. 1993
- Oppel, Ottomar, Augenklinik der Klinik der Stadt Wuppertal, Klinikum Barmen, Heusnerstraße 40, 42283 Wuppertal  
Dr. med. (Augenheilkunde), 26. 7. 84
- Ostermeyer, Jörg, Allgemeines Krankenhaus St. Georg, Ltd. Arzt der Herzchir. Abt. Lohmühlenweg 5, 20099 Hamburg
- Passia, Dieter, Irisweg 2, 41564 Kaarst  
Akad. Oberrat, Dr. rer. nat. (Anatomie), 4. 10. 89
- Paßlick-Deetjen, Jutta, Richard-Wagner-Str. 14, Gießen,  
Dr. med. (Innere Medizin), 18. 4. 95
- Pelzer, V., St. Marienkrankenhaus Bonn, Robert-Koch-Str. 1, 53115 Bonn  
Dr. med. (Frauenheilkunde und Geburtshilfe), 4. 3. 96
- Peter, Stephan, Städt. Kliniken Darmstadt, Grafenstr. 9, 64283 Darmstadt  
Dr. med. (Urologie), 30. 8. 90
- Peters, Theodor  
Dr. med., habil. (Arbeitsmedizin) (i. R.)
- Peters, Uwe, Krankenhaus Maria-Hilf-GmbH, Oberdießemer Straße 94, 47805 Krefeld  
Dr. med., habil. (Innere Medizin), 20. 1. 87
- Petrides, Platon, Freytagstraße 45, 40237 Düsseldorf  
Dr. med. (Innere Medizin), 28. 11. 55
- Piroth, Horst-Dieter, Marienhospital Düsseldorf  
Dr. rer. nat., Dr. med. (Radiologie), 20. 2. 90
- Pott, Friedrich, Zauberkuhle 14, 51381 Leverkusen  
Dipl.-Psych., Dr. med., habil. (Hygiene), 26. 6. 80
- Przyrembel, Hildegard, Bundesgesundheitsamt, Max-von-Pettenkofer-Institut, Unter den Eichen 82-84, 12205 Berlin  
Dr. med., habil. (Kinderheilkunde), 21. 5. 86

- Puls, Walter, Krummacher Straße 200, Wuppertal 1  
Dr. med. habil. (Pharmakologie und Toxikologie) (i. R.)
- Pulver, Karl-Georg, Langenrade 24, 24106 Kiel  
Dr. med. (Anästhesiologie), 24. 3. 71
- Purschke, Reinhard, Wunnenbergstraße, 44229 Dortmund  
Dr. med. (Anästhesiologie), 27. 4. 78
- Rabe, Franz, Schonwasser Str. 224, 47800 Krefeld,  
(Dr. med.) (i. R.)
- Raff, Werner-Karl, Sigismundkorso 29, 13465 Berlin  
Dr. med., habil. (Physiologie)
- Ranft, Ulrich, Gartenstr. 3, 40724 Hilden  
Dr. Ing., Dr. rer. biol. hum., habil. (Biometrie), 15. 9. 1993
- Rau, Rolf, Ev. Krankenhaus Ratingen, Rheumatologische Klinik  
Dr. med. (Innere Medizin, speziell Rheumatologie), 16. 11. 89
- Rauch, Sigurd, Aarberggasse 29, CH-3011 Bern  
Dr. med., Dr. phil. es lettres (Hals-, Nasen- und Ohrenheilkunde)  
10. 7. 67 (beurlaubt)
- Rehberg, Hans-Joachim, Nobelstraße 33, 51373 Leverkusen  
Dr. med. dent. (Zahnheilkunde), 10. 9. 63
- Ritzl, Friedrich, Talstraße 7, Frechen  
Dr. med. (Nuklearmedizin) (i. R.)
- Rodeck, Heinrich, Am Rosengarten 17, 45657 Recklinghausen  
Dr. med. (Kinderheilkunde), 15. 4. 62
- Rösen, Peter, Vom-Stein-Straße 2, 50259 Pulheim  
Dr. rer. nat. (Physiologische Chemie und Klin. Biochemie), 30. 6. 89
- Röttger, Hans  
Dr. med. (Geburtshilfe und Frauenheilkunde) (i. R.)
- Rosin, Harry, Klöcknerstraße 26, 44229 Dortmund 50  
Dr. med., habil. (Med. Mikrobiologie und Virologie)
- Röttscher, Volker, Chirurgische Abteilung für allgemeine und Unfallchirurgie  
am St. Elisabeth-Krankenhaus, Moltkestraße 61, 45138 Essen  
Dr. med., habil. (Chirurgie), 18. 12. 85
- Rudorff, Karl-Heinz, Am Forstthof 15, 42119 Wuppertal  
Dr. med., habil. (Innere Medizin), 22. 4. 81
- Rumpf, Peter, St.-Josef-Krankenhaus, Chirurgische Abteilung, 42781 Haan  
Dr. med., habil. (Chirurgie), 23. 2. 81
- Rüttgers, Helge, Frauenklinik der Kliniken St. Antonius GmbH, Vogelsangstraße 106,  
42109 Wuppertal  
Dr. med. (Geburtshilfe und Gynäkologie), 19. 2. 87
- Sack, Heinz Deusstraße 34, Krefeld  
Dr. med., habil. (i. R.)
- Sailer, Rudolph, Auf der Aue 2, 63450 Hanau  
Dr. med. (Chirurgie), 10. 6. 77
- Seelos, H.-J., Zentrum für Psychiatrie, Emmerdingen, Postfach 1228  
Dr. sc. hum., Dr. rer. pol. (Med. Informatik), 10. 8. 90
- Seemayer, Norbert, Med. Institut f. Umwelthygiene, Auf'm Hennekamp 50,  
40225 Düsseldorf  
Dr. med., habil. (Hygiene und Med. Mikrobiologie), 18. 12. 74
- Siepmann, Hermann, Kreiskrankenhaus Dormagen,  
Klinik für Anästhesiologie und Intensivmedizin, Dormagen  
Dr. med., habil. (Anästhesiologie), 27. 3. 81
- Sigwart, Ulrich, National Heart and Brompton Hospital, GB-London SW 3  
Dr. med. habil. (Innere Medizin), 7. 3. 85

- Simon , Kurt, Zeisigweg 10, Wülfrath-Düssel  
Dr. med. (Lungenkrankheiten) (i. R.)
- Soboll, Sibylle, Institut Physiologische Chemie 1, Isotopenlabor, Geb. 22.04  
Dr. rer. nat. (Physiologische Chemie), 23. 6. 88
- Solbach , Hans-Gerd, Kreiskrankenhaus, Dormagen  
Dr. med. (Innere Medizin), 17. 5. 71
- Somville Thierry, Univ.-Frauenklinik  
Dr. med., habil. (Frauenheilkunde u. Geburtshilfe), 12. 8.1993
- Swart, Bernhard, Sauerbruchstraße 9, 41464 Neuss  
Dr. med. (Med. Strahlenkunde), 26. 9. 76
- Schadewaldt , Peter, Diabetes-Forschungsinstitut  
Dr. rer. nat. (Physiologische Chemie), 8. 2. 1994
- Schäfer , Ernst Ludwig, Ober St. Georgen, A-4372 St. Georgen am Wald  
Dr. med. (Innere Medizin) (i. R.)
- Schild, Walter, Albertstraße 11, Siegburg  
Dr. med. (Geburtshilfe und Frauenheilkunde)
- Schipke, Jochen, D., Institut für Experimentelle Chirurgie,  
Dr. rer. nat. (Exp. Chirurgie), 15. 3. 1995
- Schirmer , Michael, Chefarzt Neurochir. Klinik Städt. Krankenhaus Solingen,  
Gotenstraße 1, 42653 Solingen,  
Dr. med., habil. (Neurochirurgie), 8. 2. 89
- Schlaghecke, R., Fa. Henning, Kornurstr. 58–62, 12067 Berlin,  
Dr. med., Dr. rer. nat. (Innere Medizin), 7. 8. 95
- Schlieper, Peter, Wiesenweg 7A, 86938 Schondorf  
Dipl.-Phys. Dr. rer. nat. (Experimentelle Pharmakologie), 22. 7. 88
- Schmidt , Helmut, A. E.  
Dr. med. (Nuklearmedizin) (i. R.)
- Schmidt-Elmendorff, Horst-Werner, Friedrichstraße 2, 40217 Düsseldorf  
Dr. med., habil. (Geburtshilfe und Frauenheilkunde), 21. 8. 79
- Schmitz , Werner, (i. R.)  
Dr. med. (Urologie), 14. 5. 71
- Schmitz-Dräger, Bernd, Urologische Klinik,  
Dr. med., Dipl. Biol. (Urologie), 20. 12. 1994
- Schneider , Michael, Ev. + Joh. Krankenanstalten Fahrner Straße, 47169 Duisburg  
Dr. med. (Innere Medizin), 29. 7. 1994
- Schnell, Johannes, St.-Franziskus-Hospital, Kisker Straße 26, 33615 Bielefeld  
Dr. med., habil. (Geburtshilfe und Frauenheilkunde), 2. 10. 84
- Schnurr, Erhard, Kurpfalzstraße 34, 69493 Hirschberg,  
Dr. med., habil. (Innere Medizin), 21. 12. 79
- Scholtholt, Josef, Höhenstraße 14, 63454 Hanau/Mittelbuchen  
Dr. med. (Physiologie), 7. 9. 73
- Schoppe, Wolf-Dieter, Kliniken der Landeshauptstadt Düsseldorf,  
Krankenhaus Benrath, Urdenbacher Allee 83, 40593 Düsseldorf 13  
Dr. med. (Innere Medizin), 8. 6. 88
- Schröder , Eberhard, St.-Franziskus-Hospital, Kisker Straße 26, 33615 Bielefeld  
Dr. med. (Innere Medizin), 19. 3. 73
- Schröder , Karl-Eugen, Medizinische Klinik, Ev. Krankenhaus Bethesda,  
Heerstraße 219, 47053 Duisburg  
Dr. med. (Innere Medizin), 17. 5. 83
- Schulte-Brinkmann, Wolfgang, Thomas-Mann-Straße 49, 40470 Düsseldorf  
Dr. med. (Röntgenologie und Medizinische Strahlenheilkunde)
- Schwarze, Sieglinde, Institut f. Arbeitsmedizin,  
Dr. med. (Arbeitsmedizin u. Sozialmedizin), 17. 1. 95

- Schwenen, Martin, Abt. für Physiologische Chemie II, Gebäude 22.03, Ebene 03  
Dr. med., habil. (Physiologische Chemie), 15. 3. 90
- Spiller, Paul, Allgemeines Krankenhaus Barmbek, Rübenkamp 148, 22307 Hamburg  
Dr. med., habil. (Innere Medizin), 15. 4. 81
- Sprenger, Kuno, Forschungszentrum Fa. Bayer AG Wuppertal  
Dr. med. (Innere Medizin), 21. 1. 93
- Starke, Achim, Med. Klinik und Poliklinik  
Dr. med. (Innere Medizin), 12. 8. 1993
- Steinbach, P.-D., Marien-Hospital, Rochusstraße 2, 40479 Düsseldorf  
Dr. med. (Augenheilkunde), 5. 3. 79
- Steinmetz, H., Neurologische Klinik,  
Dr. med. (Neurologie), 23. 8. 95
- Stegmann, Hubert, Oberrurbach 8, Bad Waldsee  
Dr. med. (Geburtshilfe und Frauenheilkunde)
- Stemmann, Ernst-August, Städtische Kinderklinik, Westerholter Straße,  
45894 Gelsenkirchen  
Dr. med., habil. (Kinderheilkunde), 21. 12. 79
- Stock, Wolfgang, Chirurgische Abteilung, Marien-Hospital,  
Rochusstraße 2, 40479 Düsseldorf  
Dr. med. (Chirurgie), 1. 12. 81
- Stolze, Theodor, Himmelgeister Straße 201, Düsseldorf  
Dr. med. (Med. Strahlenkunde) (i. R.)
- Strasser, Klaus, Klinik für Anästhesie und Intensivmedizin des Alfried Krupp von  
Bohlen und Halbach Krankenhauses gem. GmbH, Alfried-Krupp-Straße 21,  
45131 Essen  
Dr. med., habil. (Anästhesiologie), 21. 7. 84
- Stremmel, Walter, Chirurgische Klinik, Evangelisches Krankenhaus  
Bethesda zu Duisburg GmbH, Heerstraße 219, 47053 Duisburg  
Dr. med. (Chirurgie), 10. 3. 81
- Stupp, Heinz, Dominikuskrankenhaus, HNO-Klinik, Rheinallee, Düsseldorf  
Dr. med. (Hals-, Nasen-, Ohrenheilkunde), 23. 12. 70
- Sykosch, Heinz-Joachim, Rheinallee 53, Düsseldorf 11  
Dr. med. (Chirurgie) (i. R.)
- Tarbiat, Siavoche, Queen, Fahlawi Foundation, Med. Center, Teheran, Iran  
Dr. med. (Chirurgie), 21. 7. 66
- Teschke, Rolf, Medizinische Klinik II, Stadtkrankenhaus Hanau, Leimenstraße 20,  
63450 Hanau  
Dr. med., habil. (Innere Medizin), 21. 3. 88
- Thomitzek, Wolf Dieter, Karl-Christ-Straße 22/2, 69118 Heidelberg  
Dr. med. (Physiologische Chemie), 11. 8. 72
- Thiemann, Klaus, Bockumer Str. 297, 40489 Düsseldorf  
Dr. med. (Radiologie) (i. R.)
- Tillmann, Walter, Bachemer Str. 92, 50931 Köln  
Dr. med. (Augenheilkunde), 27. 7. 77
- Tomaschoff, Elisabeth, Haus Schloßpark, Robert-Hansen-Str. 53, 40593 Düsseldorf  
Dr. med. (Med. Mikrobiologie) (i. R.)
- Torsello, Giovanni, St. Franziskus Hospital, Hohenzollernring 72, 48145 Münster  
Dr. med. (Chirurgie), 7. 2. 96
- Trobisch, Heiner, Königstr. 53, 47051 Duisburg  
Dr. med., habil. (Blutgerinnungs- und Transfusionsmedizin), 30. 4. 81
- Ulrich, Bernward, Chirurgische Klinik, Krankenhaus Düsseldorf-Gerresheim,  
Gräulinger Straße 120, 40625 Düsseldorf  
Dr. med., habil. (Chirurgie), 21. 12. 79
- Ulrich, Frank, Städtische Krankenanst., Lutherplatz 40, 47805 Krefeld  
Dr. med. (Neurochirurgie), 21. 1. 93

- Unsöld, Renate, Kanalstraße 3, 40547 Düsseldorf  
Dr. med., habil. (Augenheilkunde), 10. 11. 1987
- Urban, Norbert, Sauerbruchstraße 10, 41464 Neuss  
Dr. med. (Kinderheilkunde), 27. 6. 59
- Vogelberg, K. H., Brucknerstr. 4, 42781 Haan  
Dr. med., habil. (Innere Medizin), 15. 6. 79
- Wagner, Wolfgang, St.-Josefshospital, Urol. Abt., Kurfürstenstraße 69, 47829  
Krefeld  
Dr. med., habil. (Urologie), 3. 4. 80
- Wahn, Volker, Zentrum Kinderheilkunde, Moorenstraße 5  
Dr. med., habil. (Kinderheilkunde)
- Weihrauch, Thomas R., Bayer AG, Pharma Forschungszentrum, Fachbereich  
Medizin  
und Entwicklung, Aprather Weg, 42096 Wuppertal  
Dr. med. (Innere Medizin), 13. 4. 89
- Weise, Hermann, Benediktinerstraße 31, Mönchengladbach 1  
Dr. med. (Innere Medizin) (i. R.)
- Werner, Christoph, Ev. Krankenhaus Bethesda, Postfach 100165, 47001 Duisburg  
Dr. med., habil. (Geburtshilfe und Frauenheilkunde), 10. 5. 78
- Westerhausen, Martin, St.-Johannes-Hospital, Medizinische Klinik II,  
In der Abtei 7—11, 47166 Duisburg  
Dr. med. (Innere Medizin), 6. 4. 82
- Wiegand, Herbert, Med. Institut für Umwelthygiene, Auf'm Hennekamp 50,  
40225 Düsseldorf  
Dr. med. (Pharmakologie und Toxikologie), 23. 4. 86
- Wiegmann, Wolfgang, Krankenhaus der Missionsschwestern Hiltrup,  
Westfalenstraße 109, 48165 Münster  
Dr. med. (Innere Medizin), 30. 5. 79
- Wild, Hans, 45476 Mülheim, Kirchbachstraße 23  
Dr. med. (Innere Medizin), 6. 8. 56
- Wildmeister, Wolfgang, Von-Broichhausen-Allee 1, 47906 Kempen  
Dr. med., habil. (Innere Medizin), 19. 12. 79
- Willnow, Ulrich, Chir. Klinik und Poliklinik,  
Dr. med. (Kinderchirurgie), 23. 8. 95
- Winkelmann, Martin, Kreiskrankenhaus Bretten, 75015 Bretten  
Dr. med. (Innere Medizin), 25. 2. 93
- Winneke, Gerhard, Pfannenstraße 31, 41516 Grevenbroich  
Dr. rer. nat. (Med. Psychologie), 14. 9. 89
- Worth, Heinrich, Klinikum Fürth, Med. Klinik 1, Jakob-Henle-Str., 90766 Fürth  
Dr. med., habil. (Innere Medizin), 14. 12. 92
- Wüst, Hans-Joachim, An den Dorfhecken 4, 41516 Grevenbroich  
Dr. med. habil. (Anästhesiologie), 27. 4. 87

#### **g) Privatdozentinnen und Privatdozenten:**

- Abel, Josef, Med. Institut f. Umwelthygiene  
Dr. med. vet. (Toxikologie), 19. 12. 1991
- Althaus, Christoph, Augenklinik  
Dr. med. (Augenheilkunde), 17. 6. 1993
- Arendt, Gabriele, Neurologische Klinik  
Dr. med. (Neurologie), 19. 5. 1994
- Arning, Michael, Med. Klinik und Poliklinik  
Dr. med. (Innere Medizin), 14. 12. 95
- Bach, Dieter, Med. Klinik u. Poliklinik,  
Dr. med. (Innere Medizin), 8. 12. 1994

- Baginski, Brigitte, Sedentaler Straße 28, 40699 Erkrath  
Dr. med. (Hygiene), 17. 12. 87
- Beckmann, Matthias W., Frauenklinik,  
Dr. med. (Frauenheilkunde und Geburtshilfe), 27. 4. 95
- Bilzer, Thomas, Path. Institut  
Dr. med. vet., Dr. med. vet. habil. (Neuropathologie), 27. 6. 91
- Boden, Wolfgang, Ahornstraße 9, 40667 Meerbusch  
Dr. med. (Geburtshilfe und Frauenheilkunde), 20. 6. 68
- Büsselberg, Dietrich, Zentrum f. Physiologie,  
Dr. rer. nat. (Physiologie), 2. 2. 1995
- Buszello, Heinz, Urologische Klinik Bonn  
Dr. med. (Urologie), 4. 10. 1993
- Carl, Ulrich M., Klinik und Poliklinik für Strahlentherapie und Radiologische  
Onkologie  
Dr. med. (Strahlentherapie und radiologische Onkologie), 18. 1. 96
- Cüppers, Hans-Josef, St.-Josef-Krankenhaus Haan, 42781 Haan  
Dr. med., habil. (Innere Medizin), 21. 5. 81
- Daniels, Volkmar, Chefarzt Chirurgie, St.-Bernhard-Hospital, 47475 Kamp-Lintfort  
Dr. med. habil. (Chirurgie), 26. 11. 87
- Däubener, Walter, Inst. Med. Mikrobiologie und Virologie,  
Dr. med. (Med. Mikrobiologie), 12. 1. 1995
- Degen, Karl-Werner, Städt. Klinikum Dresden, 01067 Dresden  
\_Dr. med. (Frauenheilkunde und Geburtshilfe), 6. 12. 1990
- Deußen, Andreas, Zentrum für Physiologie  
Dr. med. (Physiologie), 26. 4. 90
- Dmoch, Walter, Bromberger Straße 22, 40599 Düsseldorf  
Dr. med. (Psychotherapie und -somatik in der Gyn. und Geb.-Hilfe), 19. 1. 89
- Döhnert, Götz, St.-Antonius-Hospital, Abteilung Pathologie,  
Albersallee 5-7, 47533 Kleve  
Dr. med. (Pathologie), 11. 2. 82
- Dransfeld, Hans, An der Allee 122, 55122 Mainz  
Dr. med. et Dr. rer. nat. (Pharmakologie und Toxikologie), 28. 9. 78
- Ebert, Th., Urologische Klinik  
Dr. med. (Urologie), 7. 1. 91
- Eckmiller, Marion (C. u. O. Vogt-Institut für Hirnforschung  
Dr. rer. nat. (USA) (Neuroanatomie), 19. 10. 89
- Elkeles, Barbara, Krankenhaus Maria Frieden, Am Krankenhaus 1, 48291 Telgte  
Dr. med. habil. (Geschichte der Medizin), 14. 3. 93
- Falkai, Peter, Psychiatrische Klinik  
Dr. med. (Psychiatrie), 16. 11. 95
- Fischer, Hans-Georg, Institut für Med. Mikrobiologie und Virologie  
Dr. rer. nat. (Immunologie), 16. 11. 95
- v. Ferber, Liselotte, Auf dem Ufer 7, 40593 Düsseldorf  
Dr. med. (Sozialmed. insbes. Epidemiologie), 30. 6. 88
- Förster, Malte, Institut für Umweltverfahrenstechnik, Essen, Leimkugelstraße 10,  
45141 Essen  
Dr. rer. nat. (Phy. Chemie), 19. 11. 92
- Fournell, Artur, Himmelgeister Landstraße 92, 40589 Düsseldorf  
Dr. med., habil. (Anästhesiologie), 18.4.85
- Frieling, Thomas, Med. Klinik und Poliklinik, Klinik für Gastroenterologie  
Dr. med. (Innere Medizin), 4. 2. 93
- Frommer, Jörg, Klinik für Psychosom. Medizin u. Psychotherapie,  
Dr. med. (Psychosom. Medizin und Psychotherapie), 8. 12. 1994

- Fürst, Günter, Institut für Diagnostische Radiologie  
Dr. med. (Diagnostische Radiologie), 3. 2. 1994
- Gärtner, Jutta, Kinderklinik  
Dr. med. (Kinderheilkunde), 14. 12. 95
- Goetz, Bernd, Am Waldpark 10, 50996 Köln  
Dr. med., habil. (experimentelle Neurologie und Psychiatrie), 25. 10. 79
- Goertzen, Meinolf, Orthopädische Klinik  
Dr. med., Akad. Oberrat (Orthopädie), 17. 10. 1991
- Graf, Michael, Gemeinschaftspraxis Lornserstraße 4, 22767 Hamburg  
Dr. med. (Gynäkologie und Geburtshilfe), 16. 4. 91
- Greiner, Hermann, Stadtmedizinaldirektor, Nahestraße 53, 47051 Duisburg  
Dr. med. (Gerichtliche und Soziale Medizin), 8. 6. 53
- Grote, Bernhard, Kreiskrankenhaus Detmold, Chefarzt der Anästhesie,  
Röntgenstraße 18, 32756 Detmold  
Dr. med., habil. (Anästhesiologie), 8. 12. 83
- Haas, Wolfgang, Am Trimmelter Hof 54, 54296 Trier  
Dr. rer. nat. (Psychologische Chemie), 19. 5. 83
- Halbach, Michael, Psychiatrische Klinik  
Dr. med., Dr. rer. nat. (Psychiatrie), 11. 6. 92
- Hartung, H. P., Neurologische Klinik Universität Würzburg  
Dr. med. (Neurologie), 14. 12. 89
- Hefter, Harald, Neurologische Klinik,  
Dr. rer. nat., Dr. med. (Neurologie und klinische Neurophysiologie), 18. 5. 95
- Heinert, Gerd, Hochstr. 114, 47798 Krefeld  
Dr. med. (Urologie), 19. 12. 1991
- Heise, Joachim W., Chir. Klinik und Poliklinik,  
Dr. med. (Innere Medizin), 8. 6. 95
- Heintzen, Matthias P., Med. Klinik und Poliklinik,  
Dr. med. (Innere Medizin), 8. 6. 95
- Henke, Jürgen, Rheinfelder Straße 2, 41468 Neuss  
Dr. rer. nat. (Forensische Serologie), 11. 11. 82
- Heering, Peter Julius, Med. Klinik und Poliklinik  
Dr. med. (Innere Medizin), 23. 1. 1992
- Herzog, Hans, Institut für Medizin im Forschungszentrum Jülich  
Dr.-Ing. (Theoretische Nuklearmedizin), 21. 10. 1993
- Heyll, Axel, Med. Klinik und Poliklinik  
Dr. med. (Innere Medizin), 19. 11. 92
- Heywinkel, Elisabeth, Burgplatz 6, 48477 Hörstel-Besergen  
Dr. med. (Frauenheilkunde und Geburtshilfe), 7. 11. 1991
- Hilweg, Dietrich, Im Look 1, 45472 Mülheim  
Dr. med., habil. (Med. Strahlenkunde), 15. 10. 76 (r. R.)
- Hohlfeld, Thomas, Institut für Pharmakologie,  
Dr. med. (Exp. u. Klin. Pharmakologie), 29. 6. 95
- Hollenbeck, Markus, Med. Klinik und Poliklinik,  
Dr. med. (Innere Medizin), 29. 6. 95
- Hömberg, Volker, NTC-Neurologie, Therapiezentrum, Höhensandweg 37,  
40591 Düsseldorf  
Dr. med. (Neurologie), 18. 11. 1993
- Hopf, Hans-Bernd, Dreieich-Krankenhaus, Röntgenstraße 20, 63225 Langen  
Dr. med. (Anästhesiologie), 21. 4. 1994
- Hucke, Jürgen, Frauenklinik  
Dr. med. (Gynäkologie und Geburtshilfe), 14. 1. 1993



- Jablonowski, Helmut, Med. Klinik und Poliklinik  
Dr. med. (Innere Medizin), 9. 6. 1994
- Jaeschock, Rainer, Ev. Krankenhaus Herne, 44623 Herne, Wiescher Str. 24  
Dr. med. habil. (Chirurgie), 9. 2. 84
- Jansing, Paul-Josef, Staatl. Gewerbearzt Nordrhein,  
Dr. med. (Arbeitsmedizin), 20. 10. 1994
- Jantea, Christian, Orthopädische Klinik  
Dr. med. (Orthopädie), 22. 10. 92
- Junger, Erika, Adalbert-Stifter-Straße 49, 40699 Erkrath  
Dr. phil. (Cytobiologie), 29. 5. 80
- Kahn, Thomas, Institut Diagnostische Radiologie  
Dr. med. (Diagn. Radiologie), 28. 11. 1991
- Kantartzis, Michael, Medical Center Athen, Distomou 5-7,  
Maroussi-Athen, 15125, Griechenland  
Dr. med. (Chirurgie), 2. 7. 92
- Kelm, Malte, Med. Klinik und Poliklinik  
Dr. med. (Innere Medizin), 8. 2. 96
- Kiwit, Jürgen, Neurochirurgische Klinik  
Dr. med. (Neurochirurgie), 22. 10. 92
- Klement, Wolfgang, Institut für Anästhesiologie  
Dr. med. (Anästhesiologie), 4. 2. 93
- Klein, Hans-Michael, Chir. Klinik und Poliklinik  
Dr. med. (Chirurgie), 19. 12. 1991
- Kluxen, Guido, Brückenweg 1, 42929 Wermelskirchen  
Dr. med. (Augenheilkunde), 24. 5. 84
- Koch, H., Fa. Henkel, 40191 Düsseldorf  
Dr. rer. nat., Dr. med. (Med. Biologie)
- Kolvenbach, Ralf, Augusta-Krankenhaus, Amalienstr. 9, 40472 Düsseldorf  
Dr. med. (Chirurgie), 29. 4. 1993
- Kohnen, Norbert, Werderstraße 31, 50672 Köln  
Dr. med. (Geschichte der Medizin, insbesondere Ethnomedizin), 26. 11. 87
- Kötter, Volker, Kardiologische Klinik des Evangelischen Krankenhauses  
Mülheim, Wertgasse 30, 45468 Mülheim a. d. Ruhr  
Dr. med. (Innere Medizin), 28. 11. 78
- Kordaß, Bernd, Westdeutsche Kieferklinik  
Dr. med. dent. (Zahn-, Mund-, Kieferheilkunde unter bes. Berücksichtigung der  
Zahnärztl. Prothetik), 19. 5. 1994
- Körholz, Dieter, Kinderklinik  
Dr. med. (Kinderheilkunde), 18. 11. 1993
- Kozlowski, Peter, Graf-Adolf-Straße 24, 40212 Düsseldorf  
Dr. med. (Frauenheilkunde und Geburtshilfe), 29. 1. 87
- Kramann, Bernhard, Universitätsklinik Homburg, Abt. Radiologie, 66424  
Homburg/Saar Dr. med., habil. (Radiologie), 29. 5. 80
- Kreuzpaintner, Georg, Bernhard-Nocht-Institut für Tropenmedizin, 20359 Hamburg  
Dr. med. (Innere Medizin), 8. 7. 93
- Krogmann, Otto, Kinderklinik  
Dr. med. (Kinderheilkunde), 21. 10. 1993
- Kunesch, Erwin, Neurochirurgische Klinik,  
Dr. med. (Neurologie und Neurophysiologie), 8. 6. 95
- Langen, Karl-Josef, Forschungszentrum Jülich, 52425 Jülich  
Dr. med. (Nuklearmedizin), 19. 12. 1991
- Lehmann, Mario Percy, Hautklinik  
Dr. med. (Dermatologie und Venerologie), 25. 1. 90

- Lemoine, Horst, Institut für Lasermedizin  
Dr. med. (Physiologie), 30. 6. 88
- Leschke, Matthias, Med. Klinik und Poliklinik  
Dr. med. (Innere Medizin), 25. 4. 91
- Lindenberger, Josef, Berta-von-Suttner-Ring 4, 60598 Frankfurt  
Dr. med. habil. (HNO-Heilkunde), 2. 12. 82
- Lübke, H. J., Krankenhaus Berlin-Zehlendorf  
Dr. med. (Innere Medizin), 26. 11. 1990
- Maar, Klaus, Taubenstraße 22, 40479 Düsseldorf  
Dr. med., habil. (Urologie), 15. 11. 79
- Meyer-Falcke, Andreas, Ministerium für Arbeit, Gesundheit und Soziales NRW,  
Horionplatz, 40213 Düsseldorf  
Dr. med. (Arbeitsmedizin), 14. 12. 95
- Meyer zum Gottesberge, Angela-M., Hals-Nasen-Ohrenklinik  
Dr. rer. nat. (Experimentelle Ontologie), 25. 1. 90
- Miller, Stefan, Knappschaftskrankenhaus „Bergmannsheil“, Scherner Weg 4,  
45894 Gelsenkirchen-Buer  
Dr. med. (Urologie), 13. 6. 91
- Molzahn, E., Evgl. Krankenhaus, 67098 Bad Dürkheim  
Dr. med. (Chirurgie), 16. 5. 91
- Mosny, Dierk S. (Frauenklinik)  
Dr. med. (Gynäkologie und Geburtshilfe), 28. 11. 1991
- Mühlhauser, Ingrid, Med. Klinik und Poliklinik  
Dr. med. (Innere Medizin, Schwerpunkt Gesundheitserziehung); 18. 11. 1993
- Müller, Eckhard, Zentrum f. Anästhesiologie,  
Dr. med. (Anästhesiologie), 2. 2. 1995
- Müller, Kristina, Kinderklinik  
Dr. med. (Pädiatrie) 4. 2. 93
- Müller, Ludwig, Senator für Gesundheit, Referat Umweltmedizin, Birkenstraße 34,  
28195 Bremen  
Dr. rer. nat., Dipl.-Biol. (Biochemische Toxikologie), 17. 5. 90
- Neuen-Jacob, Eva, Institut für Neuropathologie  
Dr. med. (Neuropathologie), 26. 10. 95
- Nitz, Ulrike, Frauenklinik  
Dr. med. (Gynäkologie und Geburtshilfe), 30. 6. 1994
- Palomba, Pier Paolo, Wetzlarer Weg 24, 40229 Düsseldorf  
Dott. (Univ. Rom.) habil. (Chirurgie), 29. 5. 80
- Peerenboom, Hermann, Stadtkrankenhaus Soest, Innere Abt.,  
Senator-Schwartz-Ring 8, 59494 Soest  
Dr. med., habil. (Innere Medizin), 11. 6. 81
- Petric, Christian, Bundesministerium für Arbeit und Sozialordnung,  
Rochusstraße 1, 53123 Bonn  
Dr. med., habil. (Kinderheilkunde), 28. 10. 76
- Plum, Jörg, Med. Klinik u. Poliklinik,  
Dr. med. (Innere Medizin), 8. 12. 1994
- Porschen, Rainer, Universitätsklinik Tübingen, Med. Klinik 1, 72076 Tübingen  
Dr. med. (Innere Medizin), 16. 5. 91
- Potthoff, Siegfried, Heinz-Moritz-Sommer-Str.14, 40225 Düsseldorf  
Dr. med. habil., Akad. Oberrat (Frauenheilkunde und Geburtshilfe), 27. 5. 82
- Purrmann, Jochen, Niederstraße 29, 47441 Moers  
Dr. med. (Innere Medizin), 25. 1. 90
- Radermacher, Peter, Mauerweg 166, 89081 Ulm  
Dr. med. (Klin. Anästhesie), 30.4. 92

- Ramos, Spyross,  
Dr. med. (Kinderheilkunde), 17. 10. 1991
- Raunest, Jürgen, Chirurg. Klinik und Poliklinik  
Dr. med. (Chirurgie), 4. 2. 93
- Rechmann, Peter, Klinik f. Zahn-, Mund-, Kieferheilkunde  
Dr. med. dent. (Zahn-, Mund- und Kieferheilkunde), 28. 11. 1991
- Reifenberger, Guido, Institut für Neuropathologie  
Dr. med.
- Reimold, Ekkehard Werner  
Dr. med. (Kinderheilkunde), 15. 1. 63 (beurlaubt)
- Reinhard, Thomas, Augenklinik  
Dr. med. (Augenheilkunde), 8. 2. 96
- Reister, Gerhard, Klinik für Psychosomatik und Psychotherapie, Rhein. Landesklinik,  
Bergische Landstr. 2, 40605 Düsseldorf  
Dr. med. (Psychosom. Medizin und Psychotherapie), 8. 7. 1993
- Rosenbruch, Martin, Institut Toxikologische Pathologie des  
Bayer Pharma-Forschungszentrums Wuppertal, Postfach 101709, 42096 Wuppertal  
Dr. med. vet. (Experimentelle Pathologie), 17. 6. 1993
- Runde, Volker, Universitätsklinikum Essen, Klinik u. Poliklinik für  
Knochenmarktransplantation, Hufelandstr. 55, 45122 Essen  
Dr. med. (Innere Medizin), 16. 11. 95
- Sawicki, Peter T., Med. Klinik und Poliklinik  
Dr. med. (Innere Medizin), 30. 6. 1994
- Seitz, Rüdiger, Neurologische Klinik  
Dr. med. (Neurologie), 25. 4. 91
- Siebler, Mario, Neurologische Klinik  
Dr. med. (Neurologie), 7. 1. 94
- Simon, Dietmar, Chir. Klinik und Poliklinik  
Dr. med. (Chirurgie), 30. 6. 1994
- Spraul, Maximilian, Med. Klinik und Poliklinik  
Dr. med. (Innere Medizin), 18. 1. 96
- Sprick, Ulrich, Stüttgener Str. 92, 41468 Neuss  
Dipl. psych. Dr. med. Dr. rer. nat. (Hirnforschung), 28. 11. 91
- Scharffetter-Kochanek, Karin, Hautklinik  
Dr. med. (Dermatologie und Venerologie), 19. 11. 92
- Schilcher, Rudolf, Nuklearmedizinische Klinik, Forschungszentrum Jülich, 52407 Jülich  
Dr. med. (Strahlentherapie), 3. 2. 1994
- Schmalbruch, Henning, Neurophysiol. Institut Kopenhagen  
Dr. med. (Elektromikroskopische Zytologie), 12. 11. 70  
(von der Vorlesungspflicht entbunden)
- Schroten, Horst, Kinderklinik  
Dr. med. (Kinderheilkunde), 2. 7. 92
- Schuijer, F. J., Psychiatrische Klinik  
Dr. med. (Psychiatrie), 21. 6. 90
- Schürer, Nanna, Hautklinik,  
Dr. med. (Dermatologie und Venerologie), 29. 6. 95
- Schütter, F. W., Chir. Abt., Knappschafts-Krankenhaus Bergmannsheil-Buer,  
Schermer Weg 4, 45894 Gelsenkirchen  
Dr. med. (Chirurgie), 29. 10. 87
- Schuster, Antje, Zentrum für Kinderheilkunde  
Dr. med. (Kinderheilkunde), 8. 7. 1993
- Schwartzkopf, Bodo, Med. Klinik und Poliklinik  
Dr. med. (Innere Medizin), 3. 2. 1994
- Schwarzmaier, Hans-Joachim, Institut für Lasermedizin  
Dr. med. (Lasermedizin), 8. 2. 96

- Schwenzer, Thomas, Städt. Kliniken Dortmund, Frauenklinik, Beurhausstr. 40,  
44123 Dortmund  
Dr. med. (Frauenheilkunde und Geburtshilfe), 11. 90
- Stahl, Wilhelm, Institut für Physiologische Chemie I  
Dr. rer. nat. (Physiologische Chemie), 26. 10. 95
- Stoll, Guido, Neurolog. Klinik  
Dr. med. (Neurologie), 30. 4. 92
- Stöltzing, H., Robert-Bosch-Krankenhaus, Abt. f. Allgemein- und Unfallchirurgie,  
Auerbachstr.110, 70376 Stuttgart  
Dr. med. (Chirurgie), 18. 10. 1990
- Strohmeyer, T., Schering Werke, Müllerstr., 13342 Berlin  
Dr. med. (Urologie), 7. 1. 1991
- Szabó, Zsolt, Bahnstraße 40a, 40822 Mettmann  
Dr. med. (Nuklearmedizin), 28. 1. 88
- Tegeler, Joachim Park-Krankenhaus Leipzig-Dösen, 04281 Leipzig  
Dr. med. (Psychiatrie), 25. 1. 90
- Tillil, Hartmut, Ferdinand-Sauerbruch-Klinik Elberfeld, Arrenberger Str. 20,  
42117 Wuppertal  
Dr. med. (Innere Medizin), 18. 1. 96
- Tschöpe, Diethelm, Diabetes-Forschungsinstitut  
Dr. med. (Innere Medizin), 11. 6. 92
- Varney, Manfred, Städt. Krankenhaus Gütersloh, 3332 Gütersloh  
Dr. med. (Chirurgie), 23. 1. 1992
- Verreet, Patrick, Chirurgische Klinik und Poliklinik  
Dr. med. (Chirurgie), 13. 6. 91
- Vögeli, Thomas, Urologische Klinik  
Dr. med. (Urologie), 14. 12. 95
- Vogt, Martin, Med. Klinik des Klinikums Fürth, 90766 Fürth  
Dr. med. (Innere Medizin), 8. 12. 94
- Weber, Ulrich, Städt. Klinikum, Augenklinik, Salzdahlumer Straße 90,  
3300 Braunschweig  
Dr. med. (Augenheilkunde), 23. 10. 86
- Wehmeier, Artur, Med. Klinik und Poliklinik  
Dr. med. (Innere Medizin), 16. 5. 91
- Wehling, Peter, Steinstraße 2, 40212 Düsseldorf  
Dr. med. (Orthopädie), 17. 1. 91
- Weise, Frank, Institut für Medizin, Forschungszentrum Jülich, 52428 Jülich  
Dr. med. habil. (Pathophysiologie), 14. 12. 95
- Werners, Paul Heinz, Jülicher Straße 100, 40477 Düsseldorf  
Dr. med., habil. (Geburtshilfe und Frauenheilkunde), 23. 4. 70
- Wernet, Peter, Knochenmarkspender-Register NW, Zentrale Düsseldorf, Geb.14.80  
Dr. med. (Immunologie und Transfusionsmedizin), 18. 11. 1993
- Wieler, Helmut, Rübenacher Straße 170, 56072 Koblenz  
Dr. med. (Nuklearmedizin), 22. 10. 92
- Wilhelm, Michael, Institut für Hygiene  
Dipl.-Biol., Dr. med. (Toxikologie), 17. 10. 91
- Wirsing von König, Carl-Heinz, Städt. Krankenanst. Krefeld, Lutherplatz, 47805  
Krefeld  
Dr med. (Med. Mikrobiologie), 27. 6. 91
- Witte, O. W., Neurologische Klinik  
Dr. med. (Neurologie), 13. 6. 91
- Witzel, Klaus, Kinderabteilung des Ev. Krankenhauses, 40217 Düsseldorf,  
Kirchfeldstraße 40, Dr. med. (Kinderheilkunde), 24. 11. 71

- Wöller, Wolfgang, Klinik für Psychosomatische Medizin und Psychotherapie  
Dr. med. (Psychosomatische Medizin und Psychotherapie), 27. 4. 95
- Zamboglou, N., Städt. Kliniken Offenbach, Starckenbusring 66, 63069 Offenbach  
Dr. rer. nat., Dr. med. (Strahlentherapie und Rad. Onkologie), 18. 10. 1990
- Ziegler, Dan, Diabetes-Forschungsinstitut  
Dr. med. (Innere Medizin), 10. 12. 92

**h) Akademische Direktorinnen und Direktoren, Oberrätinnen und Oberräte, Rätinnen und Räte:**

- Denhen-Seipel, Helga, Ickerswaderstraße 104, 40589 Düsseldorf  
Akad. Direktorin, Dr. med. (Anästhesiologie), 24. 10. 84
- Dross, Karl, Institut für Hirnforschung  
Akad. Oberrat, Dr. rer. nat., 11. 11. 77
- Fessel, Hermann, Bong 9, 47918 Tönisvorst  
Akad. Dir., Dr. med. (Anatomie), 9. 9. 70
- Goertzen, Meinolf, Orthopädische Klinik  
Priv. Doz., Dr. med., Akad. Oberrat (Orthopädie), 1. 6. 95
- Gramsch-Zabel, Hildegard, Freiherr-vom-Stein-Straße 25, 40595 Düsseldorf  
Akad. Oberrätin, Dr. med. (Innere Medizin), 6. 11. 85
- Haarhoff, Klaus, Rosenweg 10, 42781 Haan  
Akad. Oberrat, Dr. med. (Rechtsmedizin), 1. 4. 78
- Hafner, Dieter, Institut für Pharmakologie  
Akad. Oberrat, Dr. rer. nat., Dipl.-Math., 24. 5. 95
- Herdmann, Jörg, Neurochirurgische Klinik  
Dr. med., 11. 12. 95
- Heusch, Andreas, Kinderklinik  
Akad. Rat, Dr. med., 21. 6. 93
- Huckenbeck, W., Institut für Rechtsmedizin  
Dr. med., Akad. Oberrat, 1. 9. 1994
- Koenigsbeck, Axel, Westdeutsche Kieferklinik  
Akad. Rat z. A., Dr. med., 12. 11. 1993
- Kunesch, Erwin Josef, Neurochirurgische Klinik  
Dr. med., Akad. Rat, 22. 6. 1994
- Kürten, Renate, Himmelgeister Landstraße 71, 40589 Düsseldorf  
Priv.-Doz. Dr. med., Akad. Direktorin (Med. Strahlenkunde), 2. 5. 72
- Matthiesen, Uwe, Pharmazeutische Biologie, Geb. 26.23  
Akad. Oberrat, Dr. rer. nat. (Physiologische Chemie), 6. 4. 76
- Meinhold, Jutta, Med. Klinik u. Poloklinik, Klinik f. Stoffwechselkrankheiten  
u. Ernährung,  
Akad. Rätin, Dr. med. (Innere Medizin), 20. 10. 94
- Menzel, Helmut, Kappeler Straße 42, 40597 Düsseldorf  
Akad. Oberrat, Dr. rer. nat. (Toxikologie), 1972
- Münchhoff-Breit, Christine, Hasenpohler Weg 19, 53639 Königswinter  
Akad. Direktorin, Dr. med. (Chirurgie), 3. 11. 1993
- Nessler, Lore, Rethelstraße 111, 40237 Düsseldorf  
Akad. Oberrätin, Dr. med. (Kinderheilkunde), 15. 10. 72
- Pape, Hildegard, Zentrum für Radiologie,  
Akad. Direktorin, 26. 6. 95
- Perschmann, Ute, Viehfahrtweg, 4b, 40221 Düsseldorf  
Akad. Oberrätin, Dr. med. (Geburtshilfe und Frauenheilkunde), 11. 1. 78
- Potthoff, Siegfried Heinz, Frauenklinik  
Dr. med., habil., Akad. Oberrat (Frauenheilkunde und Geburtshilfe)

- Schamoni,  
 Scheil, Hans-Georg, Institut für Humangenetik und Anthropologie  
 Akad. Oberrat, Dr. rer. nat. (Humangenetik und Anthropologie), 14. 2. 75
- Schmidt , Paris, Schumannstraße 82, 40237 Düsseldorf  
 Akad. Oberrat, Dr. med. vet. (Anatomie), 28. 5. 79
- Schormann, Thorsten, Institut für Neuroanatomie  
 Akad. Rat z. A., Dr. rer. nat. (18. 3. 96)
- Sprick , Ulrich, Fakultät für Psychologie – Biopsychologie – Universitätsstraße 150,  
 Geb. GAFO, 44801 Bochum  
 Priv.-Doz., Dr. med. (Hirnforschung), 29. 1. 1992
- Sprock, Ingeborg, Niederkasseler Kirchweg 122, 40547 Düsseldorf  
 Akad. Oberrätin, Dr. med. (Kinderklinik), 31. 8. 78
- Strobach, Hans, Kanutenstraße 23, 41472 Neuss  
 Akad. Oberrat, Dipl.-Chem. (Pharmakologie), 1. 3. 70
- Wagner , Gunter, Max-Born-Straße 44, 40591 Düsseldorf  
 Akad. Oberrat, Dr. rer. nat. (Physiologische Chemie), 9. 7. 74
- Wilhelm, Michael (Institut für Toxikologie)  
 Akad. Dir., Priv.-Doz., Dr. Dipl.Biol. med. (Toxikologie), 17. 10. 1991

**i) Mit Vorlesungen beauftragt:**

- Assheuer, J. Genoveastr. 24, 51065 Köln  
 Dr. med. (Neuroanatomie)
- Beer, Andreas M. Luisenhospital Aachen  
 Dr. med. (Gynäkol. Balneologie)
- Begerow, Institut für Umwelthygiene, Lebensmittelchemikerin  
 (Ökolog. Kurs)
- Baugut, Gunnar, Hasselstraße 26a, 41564 Kaarst  
 Dr. med. (Krankenhauswesen)
- Bollen, Ottavia, Institut für Umwelthygiene  
 Dr. med. (Ökologischer Kurs)
- Bußmann, H.G., Grafenberger Allee 400, 40235 Düsseldorf,  
 Dr. med. dent. (Zahn-, Mund- u. Kieferheilkunde)
- Degens, Paul O.  
 Dr. (Biomathematik)
- Delbrück, Prof. Dr. med.  
 Chefarzt der Klinik Bergisch Land, Im Saalscheid 5, 42369 Wuppertal
- Deneke, J. F. Volrad, Godesberger Allee 54, 53175 Bonn, F (0228) 376635  
 Prof., Präsident des Bundesverbandes der freien Berufe (Medizinische Publizistik)
- Elies, Michael, Erlenweg 21, 61279 Laubach  
 Dr. med. (Homöopathie und Naturheilverfahren)
- Evans, Robert, Medical Englisch
- Friemann, Joh., Med. Institut für Umwelthygiene  
 Priv.-Doz., Dr. med. (Ökologischer Kurs)
- Günther , Peter K. G., Am Strasserfeld 36, 40627 Düsseldorf  
 Dipl.-Math., M. A. (Qualitative Datenanalysen mit EDV-Anwendungen)
- Haastert, Burkhardt  
 Dr. (Biomathematik)
- Hadnagy, Wolfgang, Jan-van-Werth-Straße 63, 41564 Kaarst  
 Dipl.-Biol. (Ökolog. Kurs)
- Jennissen, H. J., Machabäerstr. 19, 50668 Köln  
 Dr. med. (Neuroanatomie)

- Jörgenhaus, Werner, Dorfstraße 5—7, 41366 Schwalmtal  
Dr. med. (Allgemeinmedizin)
- Kastka, Joachim, F. 311-2607  
Dr., Dipl.-Psych. (Med. Psychologie)
- Kociok, Norbert, Med. Institut für Umwelthygiene  
Dr. rer. nat., Dipl.-Biol. (Ökologischer Kurs)
- Leach, Deborah Ann, Medical Englisch
- Lilienthal, Hellmuth, Heideweg 37, 40470 Düsseldorf  
Dipl.-Biol. (Ökologischer Kurs, Hygiene)
- Luttmann, Heike  
Dipl. Stat. (Biomathematik)
- Mayrhofer-Kobo, Ch., Heisingstraße 12, 45134 Essen  
Dr. med. (Ökologischer Kurs, Hygiene)
- Müller, Ulrich, Psychiatrische Klinik der Universität Düsseldorf,  
Bergische Landstraße 2, 40629 Düsseldorf  
Dipl.-Sozialwirt (Seminar-Methoden der Epidemiologie und Ökologie  
in der Psychiatrie — Seminar Ethno-Psychiatrie —  
Versorgung psychisch Kranker in Entwicklungsländern)
- Neuhann, Heribert, Institut für Umwelthygiene  
Arzt (Ökologischer Kurs)
- Oberbarnscheidt, Jürgen, Am Kantmanns-Kreuz 15, 41564 Kaarst  
Dr. med. vet., Dipl.-Biochem. (Ökologischer Kurs, Hygiene)
- Paulsen, Med. Institut für Umwelthygiene  
Dipl.-Ing. (Ökologiekurs, Hygiene)
- Pilaski, Jürgen, Theodor-Fontane-Straße 4, 40699 Erkrath  
Dr. (Ökologischer Kurs, Hygiene)
- Richter, Karl Heinz  
Prof. Dr. med. (Hygiene und Tropenmedizin)
- Ritterstaedt, Uwe, Stüttgener Straße 33, 41468 Neuss  
Dipl.-Ing. (Ökologischer Kurs, „Lärmforschung“)
- Roller, Markus, Institut für Umwelthygiene  
Dr. rer. nat., Dipl.-Biol. (Ökologischer Kurs)
- Schade, Hans, Lerchenweg 5, 42781 Haan  
Akad. Oberrat i. R. Dr. med. (Anatomie)
- Schläger, Hans, Theodor-Frings-Allee 26, 41751 Viersen  
Dr. med. (Allgemeinmedizin)
- Schumacher, A., Hügelstraße 16, 40589 Düsseldorf  
Dr. med. (Allgemeinmedizin)
- Schwantes, Ulrich, Ascheweg 4, 42369 Wuppertal  
Dr. med. (Allgemeinmedizin)
- Sies, C., Wehler Dorfstr. 32a, 41470 Neuss  
Frau Dr. med. (Psychosom. Medizin und Psychotherapie)
- Sohn, Wolfgang  
Dr. med. (Allgemeinmedizin)
- Stark, Marlies, Am Schwalbenberg 2, 40627 Düsseldorf  
Dipl.-Chem., Dr. rer. nat. (Ökologischer Kurs, Hygiene)
- Stojanka, U.  
(Kurs der Makroskopischen Anatomie)
- Strauss, J. Matthias, Manderscheider Str.12, 50937 Köln  
Dr. med. (Biomechanik)

- Strauß, W., Psychiatrische Klinik der Universität, Bergische Landstraße 2,  
40629 Düsseldorf  
Dipl. Psych. (Kognitive Verhaltenstherapie; Autogenes Training für Anfänger und  
Fortgeschrittene)
- Stüttgen, Thomas, Psychiatrische Universitätsklinik Düsseldorf,  
Bergische Landstraße 2, 40629 Düsseldorf  
Dr. med. (Forensische Psychiatrie und Psychologie)
- Terhaag, Ludwig, Bernhard-Lichtenberg-Straße 9, 41466 Neuss  
Dr. med. (Ökologischer Kurs, „Arbeitsmedizin“)
- Unfried, Klaus, Institut Umwelthygiene  
Dr. rer. nat., Dipl.-Biol. (Ökologischer Kurs)
- Ulbrich, H. F., Biomathematik
- Weber, Helmut, Institut für Umwelthygiene  
Dr. med. (Ökolog. Kurs)
- Wochnik, Günter, Neuhausweg 11, 47608 Geldern  
(Allgemeinmedizin)
- Wollgarten, Dieter, Hauptstr 73, 42349 Wuppertal  
Dr. med. (Allgemeinmedizin)

**j) Lehrbeauftragte für den III. Klinischen Studienabschnitt**

**Hospital zum Hl. Geist, Von-Broichhausen-Allee 1, 47906 Kempen,  
Tel. (02152) 1421**

- Bergmann, Peter, Dr. med. (Urologie)
- Glowacki, Marian, Dr. med. (Gynäkologie)
- Maike, H. W., Dr. med. (Innere Medizin)
- Mertens, Werner, Dr. med. (Gynäkologie)
- Seyrich, Rolf, Dr. med. (Chirurgie)
- Wildmeister, P., Dr. med. (Innere Medizin)

**Städt. Krankenhäuser GmbH, Klinikum Krefeld, Lutherplatz 40, 47805 Krefeld,  
Tel. (02151) 32-0**

- Baltzer, Joerg, Prof., Dr. med. (Frauenheilkunde)
- Becker, Michael, Dr. med. (Chirurgie)
- van den Berg, Egon, Prof., Dr. med. (Innere Medizin)
- Bettges, Günter, Dr. med. (Allgemeine Pathologie und spezielle  
pathologische Anatomie)
- Broicher, K., Dr. med. (Innere Medizin)
- Brünner, Hubertus, Prof., Dr. med. (Chirurgie)
- Bürgel, Christoph, Dr. med. (Radiologie)
- Deutschmann, Sigrid, Dr. med. (Anästhesie)
- Drees, Alois, Dr. med. (Hygiene)
- Fiedler, Volkward, Priv.-Doz., Dr. med. (Röntgendiagnostik)
- Finger, Horst, Prof., Dr. med. (Hygiene und Laboratoriumsmedizin)
- Gedik, Cemal, Dr. med. (Hals-Nasen-Ohrenheilkunde)
- Gokel, Michael, Prof., Dr. med. (Pathologie)
- Gretenkort, Peter, Dr. med. (Anästhesie)
- Grips, Marie, Dr. med. (Allg. Pädiatrie, Pädiatrische Hämatologie und  
kindliche Epilepsie)
- Grosser, K.-D., Prof., Dr. med. (Innere Medizin)
- Haager, Jutta, Dr. med. (Innere Medizin)
- Harke, Henning, Prof. Dr. med. (Anästhesiologie)



Haberland , Klaus, Dr. med. (Innere Medizin)  
 Hackstein, Norbert, Dr. med. (Anästhesie)  
 Hani, Mahmut, Dr. med. (Chirurgie)  
 Haubrich, Jörg, Prof., Dr. med. (Hals-Nasen-Ohrenheilkunde)  
 Heise , Jürgen, Dr. med. (Innere Medizin)  
 Hommerich , Peter, Dr. med. (Anästhesiologie)  
 Horn, Thomas, Dr. med. (Dermatologie)  
 Josefiak, Klaus, Dr. med. (Chirurgie)  
 Kleemann, Annegret, Dr. med. (Anästhesiologie)  
 Klofat, Reinhard, Dr. med. (Innere Medizin)  
 Knoch, Klaus, Dr. med. (Innere Medizin)  
 Kösters, Stefan, Dr. med. (Urologie)  
 Koschut, Michael, Dr. med. (Radiologie)  
 Kramp, Harald, Dr. med. (Augenheilkunde)  
 Naus, Reiner, Dr. med. (Chirurgie)  
 Ott , Rainer, Dr. med. (Innere Medizin)  
 Pasch, Ulrich, Dr med. (Neurologie)  
 Planker, Manfred, Dr. med. (Innere Medizin)  
 Poleska, Waldemar, Dr. med. (Frauenheilkunde)  
 Rehorn, Wilhelm, Dr. med. (Anästhesie)  
 Ritter, Raimo, Dr. med. (Kinderheilkunde)  
 Scheikh, Hassan, Dr. med. (Chirurgie)  
 Schindler, Eckehard, Prof., Dr. med. (Urologie)  
 Stöcker, Heinrich, Dr. med. (Anästhesiologie)  
 Schoar, Rahim, Dr. med. (Chirurgie)  
 Schröder , Reinhard, Dr. med. (Chirurgie)  
 Schulte-Wissermann, Hermann, Prof., Dr. (Kinderheilkunde)  
 Schulz , Ulrich, Prof., Dr. med. (Strahlentherapie)  
 Späh, Friedhelm, Dr. med. (Innere Medizin)  
 Thomas , Peter, Dr. med. (Kinderheilkunde)  
 Urbanek, Christiane, Dr. med. (Anästhesie)  
 Völpel, Michael, Dr. med. (Neuropathologie)  
 Walter , Siegbert, Dr. med. (Chirurgie)  
 Wassilew, Sawko, Prof., Dr. med. (Dermatologie)  
 Zeuner, Waldemar, Dr. med. (Frauenheilkunde und Geburtshilfe)  
 Zoch , Hans-Dieter, Dr. phil. (Kinderpsychologie und Psychosomatik)

**Ev. u. Johanniter Krankenanstalten Duisburg-Nord/Oberhausen gGmbH,  
 Fahrner Straße 135, 47169 Duisburg, Tel. (0203) 50800**

Ausserehl, E.-P., Dr. med. (Nephrologie)  
 Beneicke, U., Dr. med. (Neurologie)  
 Bubenzer, J., Dr. med. (Pathologie)  
 Grau, Ch., Dr. med. (Neuroradiologie)  
 Hansen , H.-H., Prof., Dr. med. (Chirurgie)  
 Heinrich , K.-W., Dr. med. (Innere Medizin)  
 Hornung, G., Dr. med. (Radiologie)  
 Hutschenreiter, G., Prof., Dr. med. (Urologie)  
 Kremer , G., Dr. med. (Neurochirurgie)

Rausch, V., Dr. med. (Innere Medizin)  
Schulte-Herbrüggen, J., Dr. med. (Anästhesiologie)  
tho Seeth, Th., Dr., Dr. med. (Augenheilkunde)

**Marienhospital, 40479 Düsseldorf, Rochusstraße 2,  
Tel. (0211) 4400-0**

Antoniadis, A., Dr. med. (Augenheilkunde)  
Baetzner, P., Dr. med. (Innere Medizin)  
Brunzema, F., Dr. med. (Urologie)  
Derichs, R., Dr. med. (Innere Medizin)  
Hayduk, K., Prof., Dr. med. (Innere Medizin)  
Mackrodt, H.-G., Dr. med. (Chirurgie)  
Mohr, St., Dr. med. (Neurologie)  
Schultz, Dr. med. (Gynäkologie)

**Kliniken St. Antonius gem. GmbH, Carnaper Straße 55, 42283 Wuppertal,  
Tel. (0202) 299-0**

Albu, A., Dr. med. (Anästhesie)  
Fues, C.-P., Dr. med. (HNO)  
Füsgen, I., Prof., Dr. med. (Innere Medizin)  
Garcia, M., Dr. med. (Chirurgie)  
Gottswinter, J., Dr. med. (Innere Medizin)  
Heinze, R., Dr. med. (Innere Medizin)  
Hesslenberg, R.-R., Dr. med. (Anästhesie)  
van der Hout, C., (Chirurgie)  
Kapp, H., Dr. med. (Chirurgie)  
Johannsen, Dr. med. (Neurologie und Psychiatrie)  
Lentz, H., Dr. med. (Radiologie)  
Mendling, W., Priv.-Doz., Dr. med. (Gynäkologie)  
Mokhtarzada, M. MD (Afg.) (Anästhesie)  
Öhl, S., Prof., Dr. med. (Innere Medizin)  
Pfeiffer, R., Dr. med. (Labormedizin)  
Püllen, Dr. med. (Innere Medizin)  
Sahm, J., (Chirurgie)  
Schubert, G. Prof., Dr. med. (Pathologie)  
Stierle, H. Priv.-Doz., Dr. med. (Innere Medizin/IRheum.)  
Stockhausen, H., Dr. med. (Gynäkologie)  
Treutler, H. J., Dr. med. (Radiologie)  
Volpert, H. J., Dr. med. (Neurologie/Psychiatrie)

**Krankenhaus St. Josef, Bergstraße 6-12, 42105 Wuppertal-Elberfeld,  
Tel. (0202) 48 51**

Ezgimen, L., Dr. med. (Anästhesiologie)  
Dahl, H. D., Priv.-Doz., Dr. med. (Chirurgie)  
Jankowski, J., Dr. med. (Chirurgie)  
Kostrewa, B., Dr. med. (Innere Medizin)  
Goerg, K. J., Priv.-Doz., Dr. med. (Innere Medizin)  
Goymann, V., Prof., Dr. med. (Orthopädie)  
Heiderhoff, U., Dr. med. (Anästhesiologie)  
Kuhn, M., Dr. med. (Orthopädie)  
Magdsick, G., Dr. med. (Radiologie)  
Rauen-Voßloh, Dr. med. (Innere Medizin)

**Klinik Wuppertal GmbH**  
**Ferdinand-Sauerbruch-Klinikum Elberfeld,**  
**Arrenberger Straße 20, 42117 Wuppertal**  
**Tel. (0202) 394-9**

Damana, Kis, K., Dr. med. (Chirurgie)  
Haneke, E., Prof. Dr. med. (Dermatologie)  
Hein, D., Dr. med. (Innere Medizin)  
Hilker, Dr. med. (Dermatologie)  
Höhler, Helene, Dr. med. (Innere Medizin)  
Jellinghaus, Gudrun, Dr. med. (Anästhesie)  
Kehyayan, S., Dr. med. (Anästhesie)  
Luis, W., Dr. med. (Pathologie)  
Müller, Prof., Dr. med. (Chirurgie)  
Schubert, G., Prof., Dr. med. (Pathologie)

**Evangel. Krankenhaus Düsseldorf, 40217 Düsseldorf, Kirchfeldstraße 40,**  
**Tel. 9190**

Heuer, S., Dr. med. (Innere Medizin)  
Hoffmanns, Ulrike (Anästhesie)  
Kurtz, B., Priv.-Doz., Dr. med. (Radiologie)  
Kurzeja, A., Prof. Dr. med. (HNO)  
Nauhaus, Horst, Priv.-Doz. Dr. med. (Innere Medizin)  
Neumann, L., Dr. med. (Chirurgie)  
Peters, N., Dr. med. (Gynäkologie)  
Rolzhoven, Dr. med. (Pädiatrie)  
Schwöbel, H. D., Dr. med. (Innere Medizin)  
Staffeldt, K., Prof., Dr. med. (Gynäkologie)  
Stegmüller, Kurt-W., Prof., Dr. med. (Chirurgie)  
Warnebier, H., Dr. med. (HNO)  
Willing, W., Dr. med. (Chirurgie)  
Zaune, Ulrich, Dr. med. (Anästhesie)  
Zocholl, Gerbert, Dr. med. (Radiologie)

**Städtische Kliniken Neuss, Lukaskrankenhaus GmbH**  
**Preußenstraße 84, 41464 Neuss, Tel. (02131) 880-0**

Biskup, L., Dr. med. (Pädiatrie)  
Boniver-Ollmann, U. (Anästhesiologie)  
Breulmann, M., Dr. med. (Anästhesie)  
Brucke, P., (Gynäkologie)  
Czygan, Prof., Dr. med. (Innere Medizin)  
Dick, W., Dr. med. (Laboratoriumsmedizin)  
Hermichen, Dr. med. H. G. (Unfallchirurgie)  
Janssen, G., Dr. med. (Gynäkologie und Geburtshilfe)  
Köster, R., Prof., Dr. med. (Radiologie)  
Maier, W. D., Dr. med. (Innere Medizin)  
Merx, W., Prof., Dr. med. (Innere Medizin)  
Neumann, Thomas, Dr. med. (HNO)  
Reinartz, K., Dr. med. (Anästhesiologie)  
Reuter, Fr., Dr. med. (Allgemeinchirurgie)  
Schultz-Coulon, H.-J., Prof. Dr. med. (HNO)  
Schürmann, R. (Pädiatrie)

Schwartmann, K., Dr. med. (Urologie)  
Soboll, K.-U., Dr. med. (Anästhesiologie)  
Tschahargane, C., Prof. Dr. med. (Pathologie)  
Witt, B., Dr. med. (Urologie)  
Wollharn, R., Dr. med. (Chirurgie)  
Zoumpoulidou, P. (Anästhesiologie)

**Kliniken der Landeshauptstadt Düsseldorf**

**Krankenhaus Benrath, 40593 Düsseldorf, Urdenbacher Allee 83,  
Tel. 99701**

Broßmann, Hanjo, Dr. med. (Gynäkologie)  
Dohmen, Achim, Dr. med. (Unfallchirurgie)  
Frank-Herrmann, Petra, Dr. med. (Gynäkologie)  
Graf, Karl-Heinz, Dr. med. (Chirurgie)  
Greulich, Dr. med. (Innere Medizin)  
Neumann, Frank, Dr. med. (Innere Medizin)  
Roesgen, Michael, Priv.-Doz., Dr. med. (Unfallchirurgie)  
Schlaudecker, J., Dr. med. (Innere Medizin)

**Krankenhaus Gerresheim, 40625 Düsseldorf, Gräulingerstraße 120,  
Tel. 28001**

Audretsch, Werner, Dr. med. (Gynäkologie)  
Hüllebrand, Norbert, Dr. med. (Chirurgie)  
Kober, Rüdiger, Dr. med. (Innere Medizin)  
Lülsdorf, Hans-Georg, Dr. med. (Kinderheilkunde)  
Lützeler, Jürgen, Dr. med. (Pathologie)  
Ruppert, Christian, Dr. med. (Innere Medizin)  
Schmitz, Norbert, Dr. med. (Unfallchirurgie)

**St. Johannes-Hospital, An der Abtei 7—11, 47166 Duisburg,  
Tel. 0203/546-0**

Brand, M., Dr. med. (Pädiatrie)  
Erlemann, R., Priv.-Doz., Dr. med. (Radiologie)  
Holländer, H. J., Prof. Dr. med. (Gynäkologie)  
Müller-Wiefel, H., Prof., Dr. med. (Chirurgie)  
Mast, G., Prof., Dr. med. (Urologie)  
Neumann, G., Prof., Dr. med. (Innere Medizin)  
Schmidt, H. D., Prof., Dr. med. (Chirurgie)  
Strube, H. D., Prof., Dr. med. (Chirurgie)

**Evangelisches Krankenhaus, Wertgasse 30, 45468 Mülheim/Ruhr,  
Tel. (0208) 3091**

Balzer, K., Dr. med. (Chirurgie)  
Bredendieck, Dr. med. (Chir)  
Büssow, Chr., Dr. med. (Augenheilkunde)  
Deeb, A., Dr. med. (Gynäkologie)  
Freise, J.-G., Prof., Dr. med. (Innere Medizin)  
Hartung, R., Dr. med. (Chirurgie)  
Heissen, E., Dr. med. (Strahlentherapie und Nuklearmedizin)  
Izbicki, W., Dr. med. (Chirurgie)  
Leube, J., Dr. med. (Gynäkologie)

Lösche, Cay, Dr. med. (Augenheilkunde)  
Müller, C., Dr. med. (Anästhesiologie)  
Mohr, K. J., Dr. med. (Radiologische Diagnostik)  
Raguse, Th., Prof. Dr. med. (Chirurgie)  
Roedig, Dr. med. (Chirurgie)  
Rumstadt, Dr. med. (Chirurgie)  
Schahriari, Sch., Dr. med. (Anästhesiologie)

**Evangelisches Krankenhaus Bethesda zu Duisburg gem. GmbH,  
Heerstraße 219, 47053 Duisburg, Tel. (0203) 60081**

Beba, Wolfgang, Dr. med. (Chirurgie)  
Beccu, L., Dr. med. (Pathologie)  
Biggemann, M., Dr. med. (Rad.)  
Birk, W., Dr. med. (Nuklearmedizin)  
Engels, J., Dr. med. (Radiologie)  
Horst, M., Prof., Dr. med. (Orthopädie)  
Knop, Joachim, Prof., Dr. med. (Nuklearmedizin)  
Köther, Bernd, Dr. med. (Anästhesie)  
Künstler, H. O., Dr. med. (Pathologie und Pathologische Anatomie)  
Martin, I. (Anästhesie)  
Ostendorp, U., Dr. med. (Orthopädie)  
Peisker, Uwe, Dr. med. (Gyn.)  
Rabe-Schmidt, Felicitas, Dr. med. (Chirurgie)  
Rachner, E., Dr. med. (Innere Medizin)  
Rink, E., Dr. med. (Anästhesiologie)  
Steinmann, Wilhelm, Dr. med. (Gyn.)  
Stier, W., Dr. med. (Innere Medizin)  
Uhlmann, D., Dr. med. (Innere Medizin)

**Klinikum Wuppertal GmbH, Klinikum Barmen,  
Heusnerstraße 40, 42283 Wuppertal, Tel. (0202) 8961**

Berberich, Richard, Prof., Dr. med. (Nuklearmedizin)  
Brandt, L. Prof., Dr. med. (Anästhesie)  
Breucking, Elisabeth, Dr med. (Anästhesiologie)  
Cramer, B., PD, Dr. med. (Radiologie)  
Ehmann, Th., Dr. med. (Chirurgie)  
Emmerich, Klaus, Dr. med. (Kardiologie)  
Gerke, Prof., Dr. med. (Augenheilkunde)  
Gülker, Prof., Dr med. (Kardiologie)  
Hennen, Dr. med. (Neurol.-Psychiatrie)  
Hermeking, Dr. med. (Augenheilkunde)  
Hohenfellner, M., Dr. med. (Urologie)  
Janssen, Priv.-Doz. Dr. med. (Innere Medizin)  
Johanns, Werner, Dr. med. (Innere Medizin)  
Jörg, J., Prof., Dr. med. (Neurologie-Psychiatrie)  
Krakau, Ingo, Dr. med. (Kardiologie)  
Lampel, D., Dr. med. (Urologie)  
Lange, G., Prof., Dr. med. (HNO)  
Lazica, M., Dr med. (Urologie)  
Luis, W., Dr. med. (Pathologie)

Menger, Dr. med. (Neurologie/Psychiatrie)  
Neumann, J., Dr. med. (Chirurgie)  
Reifschneider, Dr. med. (Gefäßchirurgie)  
Runge, K., Dr. med. (Kinderheilkunde)  
Sartorius, Dr. med. (HNO)  
Schnippering, H. G., Oberrat (Physik der Nuklearmedizin)  
Schlörer, Eva, Dr. (Pathologie)  
Schulze-Lampel, Dr. med.  
Thüroff, Prof., Dr. med. (Urologie)  
Ulbricht, Dr. med. (Kardiologie)

## Institute und Kliniken

(Zentrale wissenschaftliche Einrichtungen der Universität siehe Seite 86)

### Klinischer Vorstand

Univ.-Prof. Dr. Ackermann , Ärztlicher Direktor, F. 81-18110  
Univ.-Prof. Dr. Strauer, Stellvertr. Ärztl. Direktor, F. 81-1 8801  
Univ.-Prof. Dr. Ackermann , F. 81-18801  
Univ.-Prof. Dr. Hadding, F. 81-1 2459  
Univ.-Prof. Dr. Strauer, F. 81-1 8801  
Ltd. Verw. Dir. Klaus Glasow, Dipl.-Volkswirt, F. 81-1 7100  
N. N. (Ltd. Pflegekraft), F. 81-1 7107  
Univ.-Prof. Dr. Röher, Dekan der Med. Fakultät (beratend), F. 81-1 2242

### Zentrale Einrichtung der Medizinischen Einrichtungen Tierversuchsanlage (Gebäude 22.22)

Leiterin: Dr. Annemarie Treiber, F. 81-1 4400  
Sekretariat: Frau Ute Viehmann, F. 81-1 4400 und 1 4402, Telefax 81-1 4403  
Wiss. Ang.: Dr. Anke Brumloop, F. 81-1 4477, Stefan Nefen, F. 81-1 4461,  
Dr. Bärbel Peter , F. 81-1 4482, Dr. Martin Sager, F. 81-1 4460 oder 1 4464

#### **Knochenmarkspenderzentrale** (Gebäude 14.80)

Leiter: Priv.-Doz. Dr. P. Wernet, F. 81-19545  
Sekretariat: Frau Anette Herda, F. 81-19545, Telefax 81-19147

### Zentrum für Anatomie und Hirnforschung (Gebäude 22.03)

Geschäftsf. Direktor: Univ.-Prof. Dr. H. G. Hartwig  
Sekretariat für Angelegenheiten des Gesamtinstitutes: Frau Häser, F. 81-1 2615

#### **Institut für Neuroanatomie**

Geschäftsf. Direktor: Univ.-Prof. Dr. K. Zilles, F. 81-1 27 77  
Sekretariat: Frau M. Straube, F. 81-1 2753, Frau I. Lünemann, F. 81-1 26 67  
Univ.-Prof. Dr. Jürgen Mai, F. 81-1 2763  
Univ.-Prof. Gerd Novotny, Ph.D./Univ. London, F. 81-1 26 42  
Akad. Rat: Dr. Thorsten Schormann, F. 81-1 27 74  
Wiss. Ang.: Dr. Hans-Jürgen Bidmon, Dr. Stefan Geyer,  
Frau Dr. Ludmilla Staneva-Dobrovski, N. N.

#### **Institut für Morphologische Endokrinologie und Histochemie**

Geschäftsf. Direktor: Univ.-Prof. Dr. Hans-Georg Hartwig , F. 81-1 2681  
Sekretariat: Frau Passia , Frau Klehmet, F. 81-1 2686  
Prof. em. Dr. H.-G. Goslar, F. 81-1 27 03  
Akad. Oberräte; Prof. Dr. Dieter Passia , Dr. Paris Schmidt-Grigoriadis  
Wiss. Ang.: Prof. Dr. Syed G. Haider, Dr. Rolf Kötter, Dr. Kristina Rascher,  
Gastwissenschaftler: Prof. Dr. Dr. Horst Hettwer

3

### **Institut für Topographische Anatomie und Biomechanik**

Geschäftsf. Direktor: N. N.

Sekretariat: Frau Kuhles, F. 81-12706

Wiss. Ang.: Dr. med. Harald Clahsen, F. 81-12700, Dr. rer. nat. Klaus Zanger,  
F. 81-12704, Dipl.-Biol. Gerhard Schwinger, F. 81-12719 und 12698  
em. Univ.-Prof. Dr. Gottfried Arnold

### **C. u. O. Vogt-Institut für Hirnforschung** (Gebäude 22.03)

Geschäftsf. Direktor: Univ.-Prof. Dr. Karl Zilles, F. 81-12777, Fax 81-12336

Sekretariat: Frau S. Loesch, F. 81-12777

Univ.-Prof. Dr. Gerd Rehkämper, F. 81-12664

Akad. Oberrat: Dr. Karl Dross, F. 81-12727

Wiss. Ang.: Dr. Katrin Amunts, Priv.-Doz. Marion Eckmiller,  
Ph.D./Univ. of California, Dr. Heiko Frahm, Frau Dipl. Biol. Nicola Palomero,  
Dr. Axel Schleicher, Dr. Jochen F. Staiger, N. N.

#### **Gastwissenschaftler(in):**

Frau Dr. Meishu Qü, Dr. Emmanuel Gilissen (v. Humboldt-Stipendiat)

### **Zentrum für Physiologie** (Gebäude 22.03)

Geschäftsf. Direktor: Univ.-Prof. Dr. Helmut Haas

#### **Institut für Herz- und Kreislaufphysiologie**

Geschäftsf. Direktor: Univ.-Prof. Dr. Jürgen Schrader, F. 81-12670  
(Fax 81-12672)

Sekretariat: Frau Gudrun Sauer, F. 81-12670

Univ.-Prof. Dr. Volker Thämer, F. 81-12654

Wiss. Ang.: Dr. Ulrich Decking, Dr. Axel Gödecke, Dr. Andreas Herrmann,  
Dr. Benedikt Preckel

Gastwissenschaftler/innen:

Dr. Ognjen Culic, DFG-Stipendiat

Priv.-Doz. Dr. Andreas Deussen, Heisenberg-Stipendiat

Dr. Robert Loncar, DFG-Stipendiat

Dr. Marco Gruwel, DFG-Stipendiat

Dr. Thomas Stumpe

#### **Institut für Neuro- und Sinnesphysiologie**

Geschäftsf. Direktor: Univ.-Prof. Dr. Helmut Haas, F. 81-12687 (Fax. 81-14231)

Sekretariat: Frau Gisela Voos, F. 81-12687

Univ.-Prof. Dr. Heiko Luhmann (F. 81-12616)

Univ.-Prof. Dr. Hans-Georg Ross (F. 81-12692)

Akad. Oberrat: Prof. Dr. Sinclair Cleveland, F. 81-12689

Wiss. Ang.: Dr. M. A. Pak, Dr. Michael Thewissen, Dipl.-Phys. Elmar Wolf

Gastwissenschaftler/innen):

Dr. I. Sharonova, Dr. D. Stevens (DFG), Dr. J. Janovsky (HFSP), Dr. v. Vorobjev

### **Zentrum für Physiologische Chemie**

Geschäftsf. Direktor: Univ.-Prof. Dr. Thomas Pfeuffer

(F. 81-12724), Gebäude 22 03, Ebene 03

#### **Institut für Physiologische Chemie I** (Gebäude 22.03, Ebene 02)

Geschäftsf. Direktor: Univ.-Prof. Dr. Helmut Sies, F. 81-12707, Fax 81-13029

Sekretariat: Frau Marlies Scholtes, F. 81-12707

Hochschuldozent: Priv.-Doz. Dr. Wilhelm Stahl, F. 81-12711

Akad. Oberrat: Dr. Gunter Wagner (F. 81-12716)



Wiss. Mit.: Dr. Theo Akerboom (F. 81-12723), Frau Dr. Annette Clairmont (F. 81-12715), Frau Prof. Dr. Sibylle Soboll (F. 81-12834), N.N.

Gäste: Prof. Dr. Gustav Born, London (Forschungspreisträger der A. v. Humboldt-Stiftung), Priv.-Doz. Dr. Wolfgang A. Schulz (F. 81-12712), Dr. Karlis Briviba SFB 503 (F. 81-15358), Yanbin Ji, Taiyuan, Dr. Victor Sharov, Moskau (v. Humboldt-Stiftung)

#### **Institut für Physiologische Chemie II** (Gebäude 22.03/Ebene 03)

Geschäftsf. Direktor: Univ.-Prof. Dr. Thomas Pfeuffer  
Sekretariat: Frau Margit Schlitt, Frau Anneliese Voß, F. 81-12724/12726,  
Fax 81-12726

Prof. Dr. med. Martin Schwenen (F. 81-12732/Labor: 12731)

Akad. Oberrat: Dr. Uwe Matthiesen (F. 81-12728)

Wiss. Mit.: Dr. Martin Droste (F. 81-12730), N. N. (F. 81-12733/12736), Dr. Stefan Mollner (F. 81-12741), Frau Dr. Gaby Böhl (F. 81-12729) (DFG)

### **Zentrum für Medizinische Psychologie, Soziologie und Statistik**

Geschäftsf. Direktor: Univ.-Prof. Dr. Johannes Siegrist

#### **Institut für Medizinische Psychologie** (Gebäude 23.02)

Geschäftsf. Direktor: Univ.-Prof. Dr. Hans-Joachim Steingrüber

Sekretariat: Birgit Uehlecke, F. 81-13014, Fax 81-13015

Wiss. Ang. und Ass.: Dr. Walter Andritzky, F. 81-13074, Dr. Renate Deinzer, F. 81-13016, Dr. Sibylle Klosterhalfen, F. 81-13040, Dr. Ursula Stockhorst, F. 81-15349

Dipl.-Psych. Andreas Wiener (EG-Projekt), F. 81-13018

#### **Institut für Medizinische Soziologie** (Gebäude 23.02)

Geschäftsf. Direktor: Univ.-Prof. Dr. Johannes Siegrist, F. 81-14360

Sekretariat: Brigitte Lohmanns, F. 81-14361, Fax 81-12390

Sekretariat Zusatzstudiengang: Petra Kronenberg, F. 81-14730

Hochschulassistent: Dr. Siegfried Geyer, F. 81-14825

Wiss. Ang.: Dr. Richard Peter, F. 81-14914, Dipl.-Psych. Reiner Rugulies, F. 81-14806, Dipl.-Soz. Birgit Aust, F. 81-14362, Drs. Maria Valk-Draad, F. 81-14492, Olaf von dem Knesebeck, M. A., F. 81-14825, Dr. Marianne Meyer-Hammer, F. 81-14492, Juliane Frühbuß, M. san., F. 81-14729

#### **Institut für Statistik in der Medizin** (Gebäude 23.02)

Geschäftsführender Direktor: Univ.-Prof. Dr. Jochen Mau, F. 81-13200

Sekretariat: M. Aufmkolk, F. 81-15306

Wiss. Mitarbeiter: D. Pawelec, Ärztin (F. 81-13036), Dr. U. Blumöhr (F. 81-15305), Dr. R. Németh (F. 81-13034), Dr. J. Henschel, (F. 81-15305), S. Knoth (F. 81-13037), Dipl.-Stat. K.-E. Siegler (F. 81-13198), Dr. S. Schneider, (F. 81-15305), Dr. W. Hörmann, (F. 81-13038)

### **Zentrum für Pharmakologie und Toxikologie**

Geschäftsf. Direktor: Univ.-Prof. Dr. Karsten Schrör (F. 81-12500)

#### **Institut für Pharmakologie** (Gebäude 22.21)

Direktor: Univ.-Prof. Dr. Karsten Schrör

Sekretariat: Frau Erika Lohmann, Frau Karin Montag, F. 81-12500/12501,  
Fax: 81-14781

Prof. em. Dr. Kurt Greeff, F. 81-14776

N. N., F. 81-12505, Univ.-Prof. Dr. Eike-A. Noack , F. 81-12511  
Univ.-Prof. Dr. Dr. U. Borchard , F. 81-12509  
Akad. Oberrat: Dipl.-Chem. Hans Strobach, F. 81-12513  
Akad. Oberrat: Dipl.-Math. Dr. D. Hafner, F. 81-12449  
Wiss. Ass.: Dr. G. Kojda, F. 81-12518  
Wiss. Ang.: PD Dr. T. Hohlfeld, N. N., Dr. L. Michaelis , Dr. A.-A. Weber  
Proben- und Warenannahme: W. Donsbach, F. 81-12519

**Institut für Toxikologie** (Gebäude 22.21)

Direktorin: Univ. Prof. Dr. med. Regine Kahl  
Sekretariat: Frau B. Stark , F. 81-13022  
em. Prof. Dr. med. F. K. Ohnesorge, F. 81-13002  
Akad. Oberrat: Dr. rer. nat. Helmut Menzel, F. 81-13007  
Wiss. Ang.: Dr. rer. nat. Elisabeth Gerber, Dr. rer. nat. Martina Horbach,  
F. 81-13001, Dr. rer. nat. Elke Röhrdanz, F. 81-13003, Dr. med. vet. Ulrich Roth ,  
F. 81-14259, Dr. rer. nat. Quynh-Hoa Tran-Thi, F. 81-13009

**Zentrum für Pathologie**

Geschäftsf. Direktor: Univ.-Prof. Dr. Helmut Erich Gabbert

**Institut für Pathologie** (Gebäude 14.79)

Direktor: Univ.-Prof. Dr. Helmut Erich Gabbert, F. 81-18339/18340  
Sekretariat: Frau Carl-Knüfer, F. 81-18339/18340  
Emeritus: Prof. Dr. W. Hort, F. 81-18343  
Oberärzte: Univ.-Prof. Dr. Franz Borchard , F. 81-18341, Univ.-Prof. Dr. Claus  
Dieter Gerharz, F. 81-18348, Dr. Stefan Braunstein, F. 81-18344  
Wiss. Ass. u. Ang.: Dr. A. Donner, Dr. R. Engers, Dr. rer. nat. L. Gohr, Dr. Th.  
Heymer, Dr. rer. nat. K. Jaquet, Dr. W. Müller , Dr. T. Noguchi, Dr. U. Ramp, Frau  
Dr. P. Reinecke, Dr. M. Sarbia, Frau Dr. C. Schardt, Dr. M. Torzewski, Dr. A.  
Weber , Dr. P. Wille, H.-Chr. Wirtz

**Institut für Neuropathologie** (Gebäude 14.79)

Komm. Direktor: Univ.-Prof. Dr. Wolfgang Wechsler, F. 81-18660  
Sekretariat: Frau S. Kambergs und Frau I. Zarnitz, F. 81-18660/61  
Oberärzte:  
PD: Dr. med. E. Neuen-Jacob, F. 81-18653  
PD: Dr. G. Reifenberger, F. 81-18662  
Wiss. Ang.: Priv.-Doz. Dr. Th. Bilzer, F. 81-18658, Fr. Dr. U. Gies, F. 81-18653,  
Fr. Dr. G. Ring, F. 81-18652, Dr. J. Bostroem, F. 81-18663, F. Jessen

**Institut für Cytopathologie** (Gebäude 14.81)

Direktor: Univ.-Prof. Dr. Alfred Böcking (F. 81-18346)  
Sekretariat: Fr. D. Shittu (F. 81-18401/18346)  
Oberärztin: Dr. H. Motherby (F. 81-18837)  
Wiss. Ang.: Dr. B. Nadjari (F. 81-18403), Dr. W. Müller (F. 81-19524)  
Dipl.-Inf. H. Auer (F. 81-19525)

**Zentrum für Ökologische Medizin**

Geschäftsf. Direktor: Prof. Dr. Wolfgang Bonte

**Institut für Hygiene** (Gebäude 23.12, Ebene U1)

Direktorin: Univ.-Prof. Dr. med. Helga Idel, F. 81-12617

Sekretariat: Frau Andrea Ohmenhäuser, F. 81-12617/12618  
Oberarzt: PD Dr. med. Michael Wilhelm, F. 81-12906  
Wiss. Ass.: Dr. med. Norbert Pitz (F. 81-14016/15331), Frau Dr. rer. nat. Renate  
Stiller-Winkler (F. 81-13027), Frau Dr. med. Gabriele Leng (F. 81-12607/15328),  
Arzt Munir Abu-Omar (F. 81-13853/12396), Peter Gervers, Dr. rer. nat. Wolfgang  
Hadnagy, Diplom-Chem. Karl-Heinz Kühn, Dr. rer. nat. Armin Leng

#### **Institut für Rechtsmedizin (Gebäude 14.84)**

Direktor: Univ.-Prof. Dr. med. Wolfgang Bonte  
Sekretariat: Frau Gabriela Gold, F 81-19385 und 19361  
Oberarzt: Univ.-Prof. Dr. med. Jürgen Barz  
Leiter des toxikol.-chem. Laboratoriums: Univ.-Prof. Dr. rer. nat. Thomas Daldrup  
Leiter des serologischen Laboratoriums: Akad. Oberrat Dr. med. Wolfgang Huckenbeck  
Akad. Oberrat: Dr. med. Klaus Haarhoff  
Wiss. Ass.: PD Dr. med. dent. habil. Kurt Alt, Dr. med. Peter Freudenstein,  
Dipl.-Chem. Dr. rer. nat. Constanze Heller, Dr. rer. nat. Frank Mußhoff,  
Dr. phil. Peter Pieper  
Freie Mitarb.: Dr. Peter Gabriel, Martin Schumann, Arzt  
Gastwissenschaftler: Dr. Murhaf Al Ibrahim, Dr. Mahmud Kaddura,  
Dr. Fuad Ali Tarbah

#### **Institut für Arbeitsmedizin (Gebäude 23.11/12, Ebene 00)**

Direktorin: Univ.-Prof. Dr. med. Elisabeth Borsch-Galetke  
Sekretariat: Frau Wilms, F. 81-14721,  
Universitätsstraße 1, Fax: 81-15334  
em. Univ.-Prof. Dr. med. Dr. phil. Gerd Jansen, F. 81-14989  
Oberärztin: Prof. Dr. med. Sieglinde Schwarze, F. 81-14997  
Wiss. Ass.: Dr. med. Ballof (F. 81-14719), Dipl.-Phys. Franz Gono (F. 81-15385),  
Dipl.-Psych. Dr. Joachim Kastka (F. 81-15166), Dipl.-Volkswirt Martin Nitzsche  
(F. 81-14996), Dipl.-Psych. Gert Notbohm (F. 81-14993), Dr. med. Claudia Schwenzer  
(F. 81-14989), Dr. med., Dipl.-Psych. Th. Muth, Dipl.-Min. S. Siegmann, Dipl.-Ing.  
Klaus Siegmund (F. 81-14707), Dr. med. Florian Struwe (F. 81-14998), Dipl.-  
Chem. Dr. Klaus Weber (F. 81-15336)

#### **Institut für Humangenetik und Anthropologie (Gebäude 23.12, Ebene 03)**

komm. Direktor: em. Univ.-Prof. Dr. Gunter Röhrborn, F. 81-12350  
Sekretariat: Frau von Dobbeler, F. 81-12350, Frau Schleuter, F. 81-13960  
Univ.-Prof. Dr. F. Majewski, F. 81-14346, Frau Grigowski, F. 81-12354  
Akad. Oberrat: Dr. Hans-Georg Scheil, F. 81-12351  
Wiss. Ass. u. Wiss. Ang.: Dr. Hans-Jürgen Gebauer (F. 81-12352), Dr. Timm O.  
Goecke (F. 81-13963), Frau Barbara Hildebrandt (F. 81-13959), Frau Dr. Elisabeth  
Schröder (F. 81-12357), Frau Dr. Herdit Schüler (F. 81-12356)

### **Zentrum für Innere Medizin und Neurologie**

Geschäftsf. Direktor: Univ.-Prof. Dr. B. E. Strauer

### **Medizinische Klinik und Poliklinik**

#### **Klinik für Hämatologie, Onkologie und klinische Immunologie (Gebäude 13.51)**

Direktor: Univ.-Prof. Dr. Wolfgang Schneider  
Sekretariat: Frau Marion Hartmann, F. 81-17720/17721

Oberärzte: Prof. Dr. Carlo Aul, Priv.-Doz. Dr. Artur Wehmeier, Priv.-Doz. Dr. Axel Heyll , Dr. M. Burk

Wiss. Ass.: Frau Dr. Ulrike Burkhard-Meier, Dr. Dietze, Dr. Gattermann ,  
Dr. Germing, Dr. Giagounidis, G. Kobbe, Frau Dr. Susanne Kretschmer,  
Dr. Meckenstock, Dr. Minning, P. Schneider , Dr. Söhngen, Dr. Südhoff,  
Dr. Thiele, Dr. Zahner

#### **Klinik für Kardiologie, Pneumologie und Angiologie (Gebäude 13.54)**

Direktor: Univ.-Prof. Dr. B. E. Strauer

Sekretariat: Frau Schaar, F. 81-18801

Oberärzte: PD Dr. M. Leschke, PD Dr. B. Schwartzkopff, PD Dr. M. Heintzen,  
PD Dr. M. Kelm, Dr. E. Vester

Angiologische Ambulanz: Prof. Dr. M. Köhler

Wiss. Ass.: Dr. Adler, Dr. Altenvoerde, Dr. Behnke, Dr. Borries, Dr. Dees,  
Dr. Ganschow, Dr. Heidland, Dr. Hennersdorf, Dr. Janda, Dr. Klein , Dr. Kramer,  
Dr. Marx , Dr. Michel, Dr. Möller, Dr. Perings, Dr. Peters , Dr. Schäfer ,  
Dr. Schannwell, Dr. Schiele, Dr. Schlüter , Dr. Schoebel, Dr. Schumacher ,  
Dr. Schwalen, Dr. Stark , Dr. Urbschat, Dr. Wiemer

#### **Medizinische Abteilung für Endokrinologie (Gebäude 13.53)**

Komm. Direktor: em. Univ.-Prof. Dr. Friedrich Arnold Gries

Komm. Direktor Bereich Rheumatologie: Univ. Prof. Dr. B. E. Strauer

Sekretariat: Frau Ankner, F. 81-17810

Oberarzt: Dr. Feldkamp

Wiss. Ass.: Dr. Becker , Dr. Groteguth, Dr. Santen, Dr. Seppel

#### **Klinik für Gastroenterologie und Infektiologie (Gebäude 13.54)**

Direktor: Univ.-Prof. Dr. D. Häussinger

Sekretariat: Frau M. Koch , F. 81-17569

Oberärzte: PD Dr. Th. Frieling, PD Dr. H. Jablonowski, Dr. R. Lüthen,  
Prof. Dr. C. Niederau

Wiss. Ass.: Al-Wazzeah, Dr. K. Becker , A. Birkhan, Dr. S. vom Dahl, PD Dr. P.  
Enck, Dr. A. Erhard, Frau B. Gantke, Dr. M. Grolig, Dr. B. Han, Dipl.-Biol.  
Heinrich , Dr. T. Heintges, Dr. Heller, Dr. F. Hensel, Dr. A. von Herbay, Dr. T. Heyer,  
Dr. A. Horster, Dr. Y. Kahle, Dipl.-Biol. H. Klonowski-Stumpe, Dr. Lee,  
Dr. Ch. Manegold, Dr. S. Mauss, Dr. B. Noé, Dr. Nowak, Dr. W. Petry , Dr. N. Sata,  
Dipl.-Biol. Schaffrath, Dr. F. Schliess, Dr. R. Schreiber, Dr. B. Seidlitz,  
Dipl.-Biol. Sinnig, Dr. A. Tumi, Dr. U. Warskulat, Dr. Ch. Weik, Dr. Wenning,  
Dr. M. Wettstein, Dr. F. Zhang

#### **Klinik für Stoffwechselkrankheiten und Ernährung**

Direktor: Univ.-Prof. Dr. Michael Berger

Sekretariat: Frau Richter , F. 81-17812, -17813

Oberärzte: Prof. Dr. Achim Starke, Prof. Dr. Chantelau (Funktionsoberarzt),  
Frau Dr. Jutta Meinhold, Priv.-Doz. Dr. Sawicki, Priv.-Doz. Dr. Spraul

Wiss. Ass.: Dr. rer. biol.-hum. R. Bender , Dr. phil. Bott, Dr. Götzinger,  
Dr. rer. nat. Heinemann, Dr. Heise , Frau Dipl.-oec.-troph. R. Hartmann ,  
Dr. Jörgens, Frau Dr. R. Kimmerle, Frau Dr. Lobnig, Dr. Magnussen, Frau Priv.-Doz.  
Dr. Mühlhauser,  
Frau Dr. Neises, Frau Dr. Schattenberg, Frau Dr. M. Seid, Frau Dipl.-Paed. Steinhoff,  
Dr. med. Dipl.-oec.-troph. T. Tanudjaja, Frau Dr. Wessel

Klin. Pharmakologie: Dr. B. Richter

### **Klinik für Nephrologie und Rheumatologie** (Gebäude 13.53)

Direktor: Univ.-Prof. Dr. Bernd Grabensee

Sekretariat: Frau S. Bertram, F. 81-17726

Vertreter des Klinikdirektors: Prof. Dr. B. Kutkuhn, F. 81-16146

Sekretariat: Fr. Kistermann, F. 81-18706 (9-13 Uhr)

Prof. Dr. M. Schneider (Rheumatologie), F. 81-17816

Oberärzte: Priv.-Doz. Dr. D. Bach, Priv.-Doz. Dr. P. Heering, Priv.-Doz. Dr. J. Plum, Dr. Ch. Specker

Wiss. Ass.: Dr. T. Busch, Dr. S. Degenhardt, Frau Dr. Fischer, Dr. R. Hetzel, Priv.-Doz. Dr. M. Hollenbeck, Frau Dr. K. Ivens, Frau Dr. G. Keller, Frau Dr. B. Klein, Dr. M. Koch, Frau Dr. Richter, Frau Dr. H. Rówemeier, Dr. Strohmeyer, Frau Dr. A. Voiculescu

### **Professur für Innere Medizin** (Diabetologie)

em. Univ.-Prof. Dr. Friedrich Arnold Gries

siehe Diabetes-Forschungsinstitut an der Universität

### **Neurologische Klinik** (MNR-Klinik, Gebäude 13.52)

Direktor: Univ.-Prof. Dr. H.-J. Freund

Vertreter: OA. Prof. Dr. H. Steinmetz (F. 81-18464) (Fax 81-18485)

Sekretariat: Frau Ch. Kalter, F. 81-17880

Oberärzte: Fr. PD Dr. G. Arendt, PD Dr. Dr. H. Hefter, PD Dr. R. Seitz, PD Dr. M. Siebler, PD Dr. G. Stoll, PD Dr. O. Witte

OA Sekretariate: Fr. G. Schmidt, F. 81-18485; Fr. H. Seiwert, F. 81-18480

Wiss. Ass.: Dr. G. Auburger, Dr. H. J. v. Giesen, Dr. Hagemann, Dr. C. O. Hanemann, Dr. S. Jander, Dr. U. Junghans, Dr. K. Kessler, Dr. H. Köller, Dr. A. Kleinschmidt, Dr. R. Prior, Dr. M. Sitzer, Dr. A. Schnitzler, Dr. M. Schroeter, Dr. J. Rademacher

### **Forschungsgruppe für molekulare Neurobiologie**

Univ.-Prof. Dr. rer. nat. H. W. Müller

### **Zentrum für Radiologie**

Geschäftsf. Direktor: Univ.-Prof. Dr. Müller-Gärtner

#### **Klinik und Poliklinik für Strahlentherapie und radiologische Onkologie** (Gebäude 13.54)

Direktor: Univ.-Prof. Dr. G. Schmitt

Sekretariat: Frau König, F. 81-17990/17991

Oberärztinnen und -ärzte: Univ.-Prof. Dr. S. L. Roth, Akad. Direktorin Dr. Hildegard Pape, Dr. Th. Schnabel, Dr. R. Döker

Wiss. Ass. u. Wiss. Ang.: Priv.-Doz. Dr. U. Carl, Dr. J. Ernst, Dr. M. Glag, Dipl.-Phys. Dr. St. Gripp, Dr. J. v. d. Haar, Dr. L. Halbig-Peghini, Dr. J. Haller, Dr. A. Hartmann, Dr. J. Metz, Dr. Y. Peiss, Dr. R. Rohn, Dr. P. Vogelsang, Dr. M. Wittkamp

Physiker: Dipl.-Phys. B. Bannach, Dipl.-Ing. G. Spiller, Dipl.-Phys. Ing. D. Bremer, Dipl.-Phys. Dr. rer. nat. K. Muskalla

#### **Nuklearmedizinische Klinik** (Gebäude 13.51)

Fernruf (02461) 616443 (Jülich); (0211) 81-18540 (Düsseldorf, MNR-Klinik)

Direktor: Univ.-Prof. Dr. Hans Wilhelm Müller-Gärtner

Sekretariat: Frau Flegel, Frau Bunn, Fax: (02461) 612990

Oberärzte: Univ.-Prof. Dr. Henning Vosberg, Priv.-Doz. Dr. Karl-Josef Langen,  
Dr. Anne-Rose Börner

Wiss. Ass.: Priv.-Doz. Georg Brankatschk, Dr. Georghe Georgescu,  
Hubertus Hautzel, Dr. Rudolf Larisch, Dr. Martin Reinhardt, Dr. Ute Schmitz,  
Bernd Schommartz, Dipl.-Phys. Andreas Wirrwar, Dr. Esam Zied (Düsseldorf),  
Christian Boy, Dr. Ulrike Braun, Dr. Lars Kemna, Dr. Joachim Krause,  
Dr. Dirk Röhlen, Daniela Schmidt, Dr. Matthias Weckesser,  
Dr. habil. Frank Weise (Jülich)

#### **Institut für Diagnostische Radiologie (Gebäude 13.53)**

Direktor: Univ.-Prof. Dr. U. Mödder

Sekretariat: Frau Böttger, F. 81-17752

Oberärzte: Univ.-Prof. Dr. R. M. Jungblut, PD Dr. Th. Kahn, PD Dr. G. Fürst

Pädiatrische Radiologie: Prof. Dr. H. Kemperdick

Neuroradiologie: Dr. A. Aulich

Wiss. Ass. u. Wiss. Ang.: Bernd Christoph Schweiger (Aip), Dr. Volker Engelbrecht,  
Dr. Sylvane Finken, Dr. Hubert Fischer, Dr. Christian Freytag, Dr. Georg Frohnau  
(Aip), Dr. Susanne Gorf, Dr. Gothard Grütznert, Dr. Thomas Hackländer,  
Dr. Jens-Albrecht Koch, Dr. Darius Kocot, Dr. Jürgen Malms, Dr. Dietrich Liebsch,  
Dr. Mathias Cohnen, Dr. Michael Pohl

### **Zentrum für Operative Medizin I (Gebäude 12.41)** **Chirurgische Klinik und Poliklinik**

Geschäftsf. Direktor: Univ.-Prof. Dr. W. Sandmann

Stellvertreter: Univ.-Prof. Dr. H. D. Röher

Büro des Geschäftsführenden Direktors: Frau Kuznicki, F. 81-17370

#### **Klinik für Allgemeine und Unfallchirurgie**

Direktor: Univ.-Prof. Dr. Hans-Dietrich Röher

Sekretariat: Frau König, F. 81-17350/51

Prof.: Univ.-Prof. Dr. P. E. Goretzki

Akad. Direktorin: Dr. Christine Münchhoff-Breit

Sektion Theoretische Chirurgie: Prof. Dr rer. nat. Christian Ohmann

Oberärzte: Dr. Ernst Derra, Dr. Cornelia Dotzenrath, Priv.-Doz. Dr. Joachim Heise,  
Dr. Michael Imhof, Prof. Dr. Eishow Katoh, Priv.-Doz. Dr. Jürgen Raunest,  
Dr. Ansgar Röhrborn, Priv.-Doz. Dr. Dietmar Simon, Priv.-Doz. Dr. Patrick Verreet,  
Dr. Thomas Zoedler

#### **Klinik für Gefäßchirurgie und Nierentransplantation**

Direktor: Univ.-Prof. Dr. Wilhelm Sandmann

Sekretariat: Frau Steinig, F. 81-17090/91

Oberärzte: Prof. Dr. Klaus Grabitz, Priv.-Doz. Dr. Dr. Bernd Luther, Dr. Lutz Reiber

#### **Klinik für Kinderchirurgie**

Komm.-Direktor: Univ.-Prof. Dr. H. D. Röher

Sekretariat: Frau Dick, F. 81-17480

Oberärzte: Dr. Björn Willberg, Prof. Dr. Ulrich Willnow

## **Klinik für Thorax- und kardiovaskuläre Chirurgie**

Direktor: Univ.-Prof. Dr. E. Gams

Sekretariat: Frau Bardey, F. 81-18331

Stellvertr. Direktor: Univ.-Prof. Dr. H. D. Schulte

Sekretariat: Frau Lungershausen, F. 81-18332

Prof.: N.N.

Arbeitsgruppe: Schwerpunkt Thoraxchirurgie: Univ.-Prof. Dr. H. D. Schulte

Arbeitsgruppe: Biometrie: Prof. Dr. rer. nat. Erhard Godehardt

Oberärzte: Dr. Peter Feindt, Dr. Andreas Granetzny, Dr. Gerhard Kalweit,  
Priv.-Doz. Dr. Michael Klein, Dr. Nikolaus Körholz, Dr. Bernhard Korbmacher,  
Dr. Thomas Petzold, Dr. Hans-Hubert Schmitt, Dr. Joachim Winter

## **Wiss. Mitarbeiterinnen und Mitarbeiter der Chirurgischen Klinik:**

Dr. Udo Boeken, Dr. Norbert Bösing, Dr. Kenko Cupisti, Osmat Darwiche,  
Dr. Hans-Peter Dauben, Dr. Kristoffel Dumon, Dr. Christoph Ebener,  
Stephan Epstein, Dr. Claus Franke, Dr. Denise Frehen, Doris Godehardt,  
Dr. Wilhelm Groß-Weege, Dr. Martin Hoffmann, Olaf Jacobsen, Dr. Bernhard  
Lammers, Petra Lynen, Dr. Dirk Meyer, Dr. Mario Micek, Dr. Gabriela Möslein-  
Wagner, Dr. Barbara Müller, Frank Müller, Karin Niermann-Lux, Dr. Thomas  
Pfeiffer, Dr. Michael Pillny, Dr. Ralf-Gerhard Ritter, Dr. Wilhelm-Ulrich Schmidt,  
Dr. Christoph Schröders, Dr. Klaus-Martin Schulte, Dr. Christian Stuke, Ulrich  
Sunderdiek, Dr. Christiane Trube-Kallen, Dr. Jürgen Witte, Dr. Achim Wolmers-  
häuser, Dr. Norbert Zimmermann

## **Institut für Experimentelle Chirurgie (Gebäude 23.12)**

Geschäftsf. Direktor: Univ.-Prof. Dr. Gunther Arnold, F. 81-13539

Sekretariat: Frau Eva Walter, F. 81-13538

Wiss. Mitarbeiter: S. Schmitz-Spanke, F. 81-13449, Prof. Dr. rer. nat. J. D. Schipke,  
F. 81-12649, Dipl.-Biol. U. Schwanke, F. 81-14736

## **Zentrum für Operative Medizin II**

Geschäftsf. Direktor: Univ.-Prof. Dr. W. J. Bock

### **Augenklinik (Gebäude 13.75)**

Direktor: Univ.-Prof. Dr. Rainer Sundmacher

Sekretariat: Frau Heidi Hübenthal, F. 81-17320/17321

Oberärzte: PD Dr. Christoph Althaus, PD Dr. Thomas Reinhard

Wiss. Ass.: Detlev Breyer, Andreas Cepin, Dr. Evgenios Dagres, Dr. Katharina  
Dann, Tobias Hudde, Dr. Daniela Jungblut, Dr. Michael Klüppel, Michael  
Koszinowski, Ralf Krallmann, Michael Möller, Dr. Martin Petersen, Dr. Alexander  
Reis, Thomas Rolshoven, Dr. Claudia Schelle, Dr. Martin Schimkat, Dr. Helga  
Spelsberg, Johannes Stammen

### **Hals-, Nasen- und Ohrenklinik (Gebäude 13.76)**

Direktor: Univ.-Prof. Dr. med. Uwe Ganzer

Sekretariat: Frau Anja Ullrich, F. 81-17570/17571, Fax. 81-18880

Oberärzte: Prof. Dr. med. Claus Bachert, Prof. Dr. med. Henning Bier

Wiss. Ass.: Dr. Inge Haas, Dr. Matthias Hillebrandt, Dr. Ulrich Hauser,  
Dr. Stefanie Röseler, Dr. Claudia Rudack, Dr. Peter Schlemm,  
Dr. Martin Wagenmann, Dr. Kornelia Willich

Ambulanz für Phoniatrie und Pädaudiologie (Gebäude 13.77) F. 81-17588

Dr. Beate Dohrmann, Dr. M. Hahn

Forschungslabor der HNO-Klinik (Gebäude 17.11)

Abteilung Biologie (Leiter: Univ.-Prof. Dr. Uwe Ganzer) F. 81-18395

Wiss. Ang.: PD Dr. rer. nat. Angela-M. Meyer zum Gottesberge ,

Dr. med. habil. (CS) Pavel Koldovsky

Abteilung Medizinische Akustik und Audiologie (Leiter Univ.-Prof. Dr. rer. nat.

Günter Esser) , F. 81-18250/18394

Wiss. Ang.: Dipl.-Päd. Klaus Lübcke, Dipl.-Ing. Thomas Massing, Frank Menzel

(Lehramt für Sozialwissenschaften), Dipl.-Ing. Reinhard Schunicht, Susanne

Tönnissen (Lehramt für Wirtschaftswissenschaften und Gehörlosen-Pädagogik)

#### **Neurochirurgische Klinik (Gebäude 13.71)**

Direktor: Univ.-Prof. Dr. Wolfgang J. Bock

Sekretariat: Frau van Hasseln, F. 81-17910/17911

1. Oberarzt und Vertreter des Klinikdirektors: Priv.-Doz. Dr. J. Kiwit

Univ.-Prof. Dr. E. Lins (Neuroradiologie) OA. Dr. U. Ludwig , OA. Dr. F. Weber ,

OÄ. Frau Dr. G. Wöbker

Prof. K. E. Richard, Akadem. Rat – Poliklinik –

Akad. Rat Dr. J. Herdmann

Wiss. Ang.: Dr. A. Bertels, P. J. Borowiec, B. Geisbüsch, Dr. J. Hamacher,

Frau A. Hertel, Dipl.-Phys. M. Krämer , Frau Dr. D. Lenartz, Frau B. Lobitz,

Frau Dr. M. Messing-Jünger, Dr. M. Sabel, Dr. St. Schu

AiP: H. M. B. Besselmann, Herr F. Floeth

### **Zentrum für Operative Medizin III**

Geschäftsf. Direktor: Univ.-Prof. Dr. Hans Georg Bender

#### **Frauenklinik (Gebäude 14.75)**

Direktor: Univ.-Prof. Dr. Hans Georg Bender

Sekretariat: Frau Sieglinde El-Bahay, F. 81-17500/01

Stud. Angelegenheiten: Frau Marlies Hölz, F. 81-17508

em. Univ.-Prof. Dr. L. Beck , F. 81-17377

Oberärztinnen und Oberärzte: Prof. Dr. Gerd Crombach, Priv.-Doz. Dr. Jürgen

Hucke, Priv.-Doz. Dr. Dierk S. Mosny, Priv.-Doz. Dr. Ulrike Nitz, Prof. Dr. Thierry

Somville, Univ.-Prof. Dr. Hans-Georg Schnürch

Experiment. gynäkol. Endokrinologie: Prof. Dr. Nikolaus Kühn-Velten

Akad. Oberrätinnen und Oberräte: Priv.-Doz. Dr. Siegfried Heinz Potthoff , Dr. Ute

Perschmann

Psychosomatische Medizin: Univ.-Prof. Dr. Ilse Rechenberger

Biomedizinische Technik: Univ.-Prof. Dr. rer. nat. Jürgen Morgenstern , Dipl.-Phys.

Peter Wolf

Immunolog.-onkol. Labor: Prof. Dr. rer. nat. Ursula Koldovsky

Molekularbiologisches Labor: Dr. rer. nat. Dieter Niederacher

Humboldt-Stipendiat: Dr. Hanxiang An

Wiss. Ass.: Percy Balan, Priv.-Doz. Dr. Matthias Beckmann , Dr. Peter Bielfeld, Dr.

Ruth Bodden-Heidrich, Maria Brüster, Dr. Filip De Bruyne, Dr. Peter Dall, Dr.

Sabine Dominik, Dr. Knut Engels, Dr. Walter Klockenbusch, Dr. Volkmar Küppers ,

Dr. Barbara Mikat-Drozdzyński, Dr. Boris Tutschek, Barbara Scheibe

AiP: Alin Adomeit, Susanne Cupisti, Tamme Goecke



### **Orthopädische Klinik** (Gebäude 11.90, 11.91, 11.92, 11.93)

Direktor: Univ.-Prof. Dr. Klaus-Peter Schultze

Sekretariat: Frau John, F. 81-17960/17961

Oberärzte: Prof. Dr. Wolfgang Rütger, Dr. Lothar Wiesner, PD Dr. Meinolf Goertzen, PD Dr. Christian Jantea

Wiss. Ass.: Fr. Dr. M. Busch, Dr. Paul Dann, Dr. B. Fink, Dr. Rainer Abel, Dr. Thomas Schneider, Dr. Matthias Strauss, Dr. A. Baltzer, Dr. Kothe, Dr. Pössel, Dr. Niggemeyer, Dr. Granrath

### **Urologische Klinik** (Gebäude 13.72)

Direktor: Univ.-Prof. Dr. Rolf Ackermann

Sekretariat: Frau Christel Seiler, F. 81-18110/18111, Fax 81-18676

Oberärzte: Priv.-Doz. Dr. Thomas Ebert, Prof. Dr. Bernd Schmitz-Dräger, Priv.-Doz. Dr. Thomas Vögeli

Wiss. Ass.: Dr. Aristoteles Anastasiadis, Dr. Marcello Luiz Bendhack, Marc-Oliver Grimm, Dr. Marlies Liebau, Dr. Volker Müller-Mattheis, Priv.-Doz. Dr. Wolfgang Schulz, Dr. Ute Stegemann, Dr. Ralf Thiel

AiP: Angelika Haß/Nicola Konieczny

Wiss. Labor: Priv.-Doz. Dr. Wolfgang Schulz /Dr. Bettina Schmidt

### **Hautklinik** (Gebäude 11.80)

Direktor: Univ.-Prof. Dr. Thomas Ruzicka

Sekretariat: Gudrun Schmidt, F. 81-17600/17601, Fax 81-17316

Oberärzte: Dr. Günther Goerz, F. 81-17597, Fax: 81-18224, Prof. Dr. Jean Krutmann, F. 81-17627, Prof. Dr. Percy Lehmann, F. 81-17635, Dr. Mossaad Megahed, Dr. Nanna Schürer, Dr. Hans-Christian Schuppe, F. 81-17605

Wiss. Ass.: Dr. Abts, Harry Ahrens, Constanze (AiP), Barlag, Kerstin, Dr. Becker-Wegerich, Petra, Bruch, Daniela, Diercks, Karsten, Dr. Grether-Beck, Susanne, Dr. Grewe, Markus, Hoffmann, Benedikt, Kalka, Kathrin, Kuhn, Annegret (AiP), Dr. Michel, Günter, Neumann, Norbert, Ursula, Ostermaier, Rudolf, Ostermann, Anne, Pier, Andreas, Reifenberger, Julia, v. Schmiedeberg, Sherko, Schulte, Klaus-Werner, Süß, Rosita, Stege, Helger, Tietz, Andreas (AiP), Dr. Wassmer, Erhardt

### **Immunbiologische Forschungsgruppe der Hautklinik im BMFZ:**

Sekretariat: N. N., F. 81-12531, Fax 81-12532

Akad. Rätin: Prof. Dr. rer. nat. V. Kolb-Bachofen, F. 81-13184

Wiss. Ang.: Dr. rer. nat. Klaus-Dietrich Kröncke, Dr. rer. nat. Karin Fehsel, Dr. rer. nat. Christoph Suschek

## **Zentrum für Anästhesiologie**

Geschäftsf. Direktor: Univ.-Prof. Dr. Jörg Tarnow

**Institut für Klinische Anästhesiologie** (Gebäude 12.42)

Direktor: Univ.-Prof. Dr. Jörg Tarnow

Sekretariat: Frau Annette Manger, F. 81-18100/18101, Frau Gabriele Gregorovius, F. 81-18102, Fax 81-16253

Oberärzte: Priv.-Doz. Dr. Artur Fournell, F. 81-17488, „Kè zuo jiáo shòu (RC)“ (Gastprofessor) Dr. Erhard Hartung, F. 81-18451, Priv.-Doz. Dr. Wolfgang Klement, F. 81-17491, Prof. Dr. Peter Lipfert, F. 81-17828, Priv.-Doz. Dr. E. E. Müller, F. 81-18104, Prof. Hans-Joachim Wüst, F. 81-17364

Akad. Direktorin: Dr. Helga Dehnen-Seipel

Wiss. Ass.: Dr. Halise Bayram, Dr. Michael Brenske, Rolf Buhl, Sabine von Busse ,  
Dr. Christiane Burman, Dr. Hartwig Broer, Jochen Cierpka, Dr. Friederike Dietz ,  
Dr. Winfried Dinter, Dr. Saskia Drösler, Rüdiger Fischer , Dr. Christian Flesche, Dr.  
Rainer Freyhagen, Dr. Andrea Gabriel, Dr. Marika Hess , Dr. Matthias Hartmann ,  
Michael Hochscherf, Dr. Christina Just, Stephan Irsfeld, Dr. Martin Jetzek-Zader,  
Dr. Detlef Kindgen-Milles, Dr. Andrea König , Dr. Matthias Leischik, Dr. Ina Liebich,  
Dr. Stephan Loer, Dr. Christel Lorenz , Dr. Jürgen Maares, Dr. Bernd Mainzer,  
Dr. Karl-Heinz Meier , Dr. Stefan Meier , Dr. Carla Meuter, Dr. Nina Mirow,  
Dr. Claus-Martin Muth, Dr. Marianne Münchmeyer, Dr. Dr. Boris Neruda, Florian  
Neuhaus, Dr. Thomas Rölleke, Dr. Mechthild Rütther, Dr. Wolfgang Schlack,  
Dr. Martin Stahnke, Dr. Markus Stevens, Dr. Claus-Michael Stock , Dr. Antje  
Stockmann, Dr. Mathias Stratmann, Dr. Klaus-Dieter Stühmeier, Dr. Fuat Saner,  
Dr. Roland Teufer, Winfried Unkel, Dr. Richard Wiesemes, Dr. Monika Wolf ,  
Dr. Kirsten Zader, Dr. Tom-Philipp Zucker

AiP: Nadine Gamp, Dr. Uta Muth-Selbach, Olaf Picker, Bülent Yilmaz

#### **Institut für Experimentelle Anästhesiologie** (Gebäude 23.02)

Direktor: Univ.-Prof. Dr. Joachim O. Arndt

Sekretariat: Frau Vogt , F. 81-136 10, Fax 81-13954

Wiss. Ass.: Dr. Holger Holthusen, Dr. Thomas Scheeren

### **Zentrum für Kinderheilkunde**

#### **Kinderklinik** (Gebäude)

Geschäftsf. Direktor: Univ.-Prof. Dr. Lenard

Sekretariat: Frau Gross, F. 81-1 76 41

#### **Klinik für Allgemeine Pädiatrie, Neurologie und Pneumologie**

Direktor: Univ.-Prof. Dr. Hans-Gerd Lenard

Sekretariat: Frau Budna, F. 81-1 76 40/75

Oberärztinnen und Oberärzte: Priv.-Doz. Dr. Kristina Müller ,  
Priv.-Doz. Dr. Antje Schuster , Priv.-Doz. Dr. Jutta Gärtner

#### **Klinik für Allgemeine Pädiatrie, Neonatologie und Gastroenterologie, Stoffwechsel und Ernährung**

Komm. Leitung: Univ.-Prof. Dr. H. G. Lenard

Sekretariat: F. 81-1 76 42

Oberärzte: Univ.-Prof. Dr. V. Wahn, Univ.-Prof. Dr. U. Wendel,  
Priv.-Doz. Dr. H. Schrotten

Pädiatrische Forschung: Frau Univ.-Prof. Dr. Ingrid Lombeck

#### **Klinik für Kinderkardiologie**

Direktor: Univ.-Prof. Dr. Maurice Bourgeois

Leiter der Auslandskommission der Med. Fakultät

Sekretariat: Frau Rosita Bachmann, F. 81-1 76 88 (9 bis 14 Uhr)

Oberärzte: PD Dr. Otto Krogmann, AR Dr. Andreas Heusch

Schreibbüro: Frau Edelgarth Wilbath, F. 81-1 85 95

Kinderkardiologische Ambulanz und Langzeit-EKG

Ärzte: AR Dr. Andreas Heusch, Dr. Ulrike Wolf , Dr. Annette Fuchs

Sekretariat: Fr. Gabriele Wagner , F 81-1 76 71 oder 17713 (7 bis 15 Uhr)

Echokardiographie

Ärztin und Arzt: Dr. Anke Paulus, Akhtam Tannous

Kinderkardiologische Station KK 03  
Arzt: Detlev Klement  
Sekretariat: Bernadette Preuß, F. 81-17689  
Kinder-Herzkatheter-Labor  
Ärzte: PD Dr. Otto Krogmann, Dr. Jochen Rübo, Dr. Klaus Terwolbeck  
Sekretariat: N. N., F. 81-17703

### **Klinik für päd. Hämatologie und Onkologie**

Direktor: Univ.-Prof. Dr. Ulrich Göbel  
Sekretariat: Frau Schuller, F. 81-17680, Fax: 81-16206  
Oberärzte: Prof. Dr. Stefan Burdach, Priv.-Doz. Dr Dieter Körholz,  
Dr. Dorothe Schwamborn

### **Gemeinsame Einrichtungen:**

Intensivstation (Univ.-Prof. Dr. Hans-Gerd Lenard)  
Akad. Direktor: Prof. Dr. Peter Lemburg  
Sekretariat: Frau Gerhard, F. 81-17695  
Oberärzte: Akad. Oberrätin Frau Dr. Ingeborg Sprock, Dr. Hans Stannigel  
Ambulanz (Univ.-Prof. Dr. Hans-Gerd Lenard)  
Psychologie (Univ.-Prof. Dr. Hans-Gerd Lenard)  
Pädiatrisches Laboratorium: Univ.-Prof. Dr. Ingeborg Kupke, F. 81-17125/17669  
Wissenschaftliche Assistentinnen und Assistenten der Kinderklinik:  
Dipl.-Psych. Dr. Dieter Awiszus, Dr. M. Blohm, Dr. C. Bode, Dr. Dorothea Brockhorst,  
Dr. H. Brück, Dr. Anne-Christine Bru Capdeville, Dr. Gabriele Calaminus, Dr. G.  
Däublin, Dr. Dagmar Dilloo, Dr. Uta Dirksen, Dr. Susanne Eckhof-Donovan,  
Dr. Doris Frosch, Dr. Anette Fuchs, Dr. Claudia Göbel, Dr. Marketa Gröger,  
Dr. Stephanie Grünewald, Dr. H. Hanenberg, Dr. Gesine Hansen, Dr. Christiane  
Hilliges, Dr. G. Horneff, Dr. Jannetta Huismann de Boer, Dr. Gisela Janßen,  
Dr. F. Jochum, Dr. Ruth Jünnemann, Dr. Detlef Klement, Dr. Sabine Kloss, Dr.  
Martina-Brigitte Klowik, Dipl.-Psych. Petra Krause-Schlopsna, Konstantin Krauth,  
Dr. Sonja Kropp-Freude, Dr. Heidi Kruck, Dr. H. J. Laws, Dr. M. Laryea,  
Dr. Kl. Lohmeyer, Dr. M. Mandl, Dr. Christine Mauz-Körholz, Dr. T. Niehues,  
Dr. W. Nürnberger, Dr. Anke Paulus, Dr. Sabine Preis, Dr. R. Röhnel, Dr. Th.  
Rosenbaum, Dr. Gundi Rost-Meyer, Dr. J. Rübo, Dr. D. Schneider, Michael  
Schürmann, Dr. Dorothea Spiekerkötter, Dr. H. Stannigel, Dr. V. Stephan,  
Dipl.-Psych. Dr. Ulrike Sterzel, Dr. A. Tannous, Dr. K. Terwolbeck, Dr. Walburga  
Vorhoff, Dr. Angela Wawer, Dipl.-Psych. Renate Werkele, Dr. R. Wessalowski,  
Dr. Ulrike Wolf

3

## **Zentrum für Zahn-, Mund- und Kieferheilkunde**

### **Westdeutsche Kieferklinik** (Gebäude 18.73 und 18.21)

Geschäftsf. Direktor: Univ.-Prof. Dr. U. Stüttgen

#### **Poliklinik für Zahnärztliche Chirurgie und Aufnahme**

Komm. Direktor: OA. Priv.-Doz. Dr. Peter Rechmann, F. 81-18141  
Sekretariat: Frau Lausberg, F. 81-18140  
Klinik-Sekretariat: Frau Tho Al Ghina, F. 81-18153  
Oberärzte: Dr. Lars Partenheimer, F. 81-18155  
Wiss. Ang.: Dr. Thorsten Bandel, ZA Babak Saiidi-Mossanen, ZA Jan Carsten  
Kleineidam, Dr. Reinhard Stuckmann, ZA Robert Svoboda

#### **Poliklinik für Parodontologie**

Direktor: Univ.-Prof. Dr. Armin Herforth, F. 81-18219  
Sekretariat: Frau Napiontek, F. 81-18162  
Wiss. Ang.: ZA P. Förster, ZAR. Wellings

Ihr schönster Schmuck –  
Schöne Zähne!



**DENTALLABOR**  
**BERNHARDT**

40239 Düsseldorf · Ahnfeldstraße 13

☎ (0211) 62 64 57 · FAX (0211) 63 36 07

**in-lay**

LOMBERGS STUDENTEN-SHOP

*Wer in Düsseldorf ZMK-Student,  
uns mit Sicherheit auch kennt!*

**Das Team für alle Fälle**

Himmelgeister Straße 129

40225 Düsseldorf

Telefon (0211) 9 05 03-0

Telefax (0211) 317459

### **Poliklinik für Zahnerhaltung und Präventive Zahnheilkunde**

Komm.-Direktor: N. N.

Sekretariat: Frau Huß, F. 81-1 81 44/178 75

Oberarzt: Dr. Frank Müller, F. 81-1 82 63

Akad. Rat: Dr. Axel Koenigsbeck

Wiss. Ang.: ZA Joachim Gramsch, ZA Jens Neuendorf, ZA André Schröder, ZA Barbetta Stephan, ZA Bernd Waschul

### **Poliklinik für Zahnärztliche Prothetik**

Direktor: Univ.-Prof. Dr. U. Stüttgen

Sekretariat: Frau Schneider, F. 81-1 81 42

Oberärztin: Dr. G. Diedrichs (proth. Amb.)

Oberärzte: Dr. Dr. M. K. H. Heuser (stud. Kurse), Priv.-Doz. Dr. B. Kordaß (Vorklinik)

Sekretariat (Klinik): Frau Leth, F. 81-181 53

Sekretariat (Vorklinik): Frau Podvorica, F. 81-1 43 92

Reg.-Angestellte: Frau Bänsch, F. 81-1 43 93

Defektprothetik: F. 81-181 61

Wiss. Ang.: ZÄ A. Böttger, Dr. M. Fanslau, Dr. A. Hugger, ZA Holger Julius, Dr. A. Künzel, ZA Peter Velden, ZÄ S. Vogt

### **Poliklinik für Kieferorthopädie**

Direktor: Univ.-Prof. Dr. Walter Weise

Sekretariat: Frau Klopffholz, Frau Kaulen-Burr, F. 81-182 85

Oberärztin: Dr. Andrea Hüsson

Wiss. Ass.: Dr. Gabriele Deicher, Dr. Tobias Maier, Dr. Margareta-Maria Köslér, Dr. Erika Gramelsberger, Dr. Susanne Hanisch, Dr. Susanne Hellmann

### **Klinik für Kiefer- und Plastische Gesichtschirurgie**

Direktor: Univ.-Prof. Dr. Dr. Jürgen Lentrodt

Sekretariat: Frau Faßbender, F. 81-1 81 80/1 81 81

Oberärzte: Univ.-Prof. Dr. Ingrid Podlesch (F. 81-1 82 67), Univ.-Prof. Dr. Dr. Claus-Udo Fritzemeyer (F. 81-1 81 94), Univ.-Prof. Dr. Dr. R. Schmitz (F. 81-1 82 57), Dr. Dr. L. Wimmer (F. 81-1 81 82)

Wiss. Ang.: R. Erhard, Dr. M. Jacob, Dr. T. Kill, Dr. Claudia Kockel, E. Loxtermann, Dr. Ingrid Reil-Ehlers, Öyvind Reksten, Dr. Gabriele Schmitt, Dr. Dr. O. Schmidt, Dr. Mathias Schwarz, Dr. Dr. U. Stroink, Kerstin Tiedemann, Dr. Dr. H. Voges

## **Abteilungen ohne Zuordnung zu einem Zentrum**

### **Institut für Geschichte der Medizin** (Gebäude 23.12, Ebene 04)

Geschäftsf. Direktor: Univ.-Prof. Dr. Dr. Alfons Labisch, M. A., F. 81-139 40

Sekretariat: Ulrich Koppitz, F. 81-1 39 40, Fax 1 39 49

em. Univ.-Prof. Dr. Hans Schadewaldt, F. 81-140 53

Wiss. Ass.: Dr. Uwe Heyll, F. 81-1 51 79; Stephan Krämer F. 81-1 39 40, Dr. Norbert Paul, M. A., F. 81-1 43 03, Eva Schuster, M. A., F. 81-1 39 43, Dr. Jörg Vögele, M. A., F. 81-1 39 42, Dr. Martin Weyer-von Schoultz, F. 81-1 48 58, Wolfgang Woelk, F. 81-1 39 47,

Medizinhistorischer Handapparat: Carmen Götz, F. 81-1 39 45

## Zentralinstitut für Klinische Chemie u. Laboratoriumsdiagnostik

(Gebäude 13.50—54)

Komm. Direktor: Univ.-Prof. Dr. H. Reinauer, F. 81-17769

Sekretariat: Frau Staiger, F. 81-18290, Frau Schneider, F. 81-18021

Oberarzt: Dr. med. C. Niederau, F. 81-18041

Oberassistenten: Dr. U. Fahron, F. 81-18030, Dr. M. Falck, F. 81-17559

Wiss. Mitarbeiterinnen und Mitarbeiter: R. Beyrau, Dr. M. Heins, K. Lenwerder, Dr. U. Matthiesen, Dr. M. Reuschenbach, Dr. G. Schmitz, Dr. W. Withold

## Institut für Hämostasiologie und Transfusionsmedizin

(Gebäude 12.41 und 12.43)

Direktor: Univ.-Prof. Dr. Rüdiger E. Scharf

Sekretariat: Frau Baumann, F. 81-17344/17345, Fax 81-16221

Oberärztinnen und Oberärzte: Prof. Dr. Barbara M. E. Kuntz, Dr. med., Dr. rer. nat. Günther Giers, Dr. Rainer B. Zotz

Oberassistentinnen und -assistenten: Priv.-Doz. Dr. rer. nat. E. Marion Schneider, Dr. rer. nat. Johann W. Scheja

Wiss. Ass.: Dr. Beate Allersdorfer, Dr. Robert Deitenbeck, Wolfgang Gehrlich, Dr. Andrea Gerhardt, Dr. Annette Gross, Elke Hoppe, Dr. rer. nat. Erik Lehnert, Dr. rer. nat. Ingrid Lorenz, Robert Molling, Klaus Morgenschweis (AIP), Dr. med. Pierre Pradeaux, Rita Rogahn, Thomas Seidel (AIP), Dr. med. Paula Solow, Dr. med. M. Omar Ziyaie-Hochstrat

## Institut für Lasermedizin (Gebäude 22.03)

Geschäftsf. Direktor: Univ.-Prof. Dr. Raimund Kaufmann, F. 81-12762,

Fax: 02 11/31 2631, e-mail: kaufman@uni-duesseldorf.de

Sekretariat: Frau Marlies Waldhausen, F. 81-12762

Univ.-Prof. Dr. Jörg Moser, F. 81-12608, Univ.-Prof. Dr. med. Rainer Bayer,

F. 81-12760, Univ.-Prof. Dr. Raimund Mannhold, F. 81-12759, Univ.-Prof. Dr. rer. nat. Peter Hering, F. 81-12761

Wiss. Ang.: Dipl.-Chem. Pierre Chaurand, F. 81-12760, Dipl.-Phys. Thomas Goldbach, F. 81-12801, Dipl.-Phys. Bernd Günther, F. 81-12750, Dr. rer. nat. Michael Haisch, F. 81-12758, Dr. rer. nat. Thomas Hennig, F. 81-14462, Dipl.-Phys. K.-P. Hinz, F. 81-12752, Dipl.-Phys. Martin Hubert, F. 81-15241, Dr. rer. nat. Mikhail Ivanenko, F. 81-13869, Dipl.-Chem. Christoph Jacoby, F. 81-13182, Dipl.-Chem. Dieter Kirsch, F. 81-12756, apl. Prof. Dr. Horst Lemoine, F. 81-12643, Dipl.-Chem. Frank Lützenkirchen, F. 81-15241, Dipl.-Phys. Jörg Meister, F. 81-12748, Dipl. Chem. Sabine Metzger, F. 81-15241, Dipl.-Ing. Hans-Achim Rood, F. 81-12749, Dr. rer. nat. Anja Rübner, F. 81-12644, PD Dr. Hans-Joachim Schwarzmaier, F. 81-12801, Dr. rer. nat. Bernhard Spengler, F. 81-12752, Dr. rer. nat. Jean-Luc Tourmann, F. 81-12750, Dipl.-Biol. Anja Vervoorts, F. 81-12644

Gastwissenschaftler: Dipl.-Phys. Anna Iaroslawska, F. 81-12801,

Dipl.-Phys. Ilya Iaroslowski, F. 81-12801

## Institut für Onkologische Chemie (Gebäude 23.12)

Direktor: Univ.-Prof. Dr. med. Hans Bojar, F. 81-14312

Sekretariat: Frau Anette Hauptvogel, Frau Martina Klimke, F. 81-14322

Wiss. Ass.: Dipl.-Biol. Vera Balz (F. 81-15257), Dipl.-Biol. Hans-Bernd Prisack (F. 81-14861), Dipl.-Phys. Guido Pott (F. 81-14302), Dipl. Humanbiol. Kornelia Martin (F. 81-14861), Dipl.-Biol. Eva Brunnett (F. 81-15257), Dipl.-Chem. Astrid Perschke (F. 81-15257)

## **Institut für Immunbiologie** (Gebäude 14.80)

Komm. geschäftsf. Direktor: Dekan

## **Institut für Medizinische Mikrobiologie und Virologie** (Gebäude 22.21)

Direktor: Univ.-Prof. Dr. Ulrich Hadding (F. 81-12459/12460)

Sekretariat: Frau G. Weichelt, F. 81-12459/60

Univ.-Prof. Dr. Hans-Peter Heinz (F. 81-14758), Univ.-Prof. Dr. Andreas Scheid (F. 81-12225)

Wiss. Ass.: Dr. Ortwin Adams, PD Dr. Walter Däubner, PD Dr. Hans-Georg Fischer, Dr. Birgit Henrich, Dr. Petra Krausgrill-Graef, Sabine Krämer, Dr. Katharina Krempe, Dr. Colin McKenzie, Dr. Rodgar Novak, Dr. Jasmina Petridou, Dr. Ricarda Plogmann, Dr. Axel Ring, Dr. Heiner Schaal, Dr. Franz-Josef Schmitz, Dr. Lutz Thomas

## **Klinische Einrichtungen für Psychosomatische Medizin und Psychotherapie**

Direktor: Univ.-Prof. Dr. med., Dr. phil. Wolfgang Tress

### **Klinisches Institut für Psychosomatische Medizin und Psychotherapie**

Moorenstraße 5, 40001 Düsseldorf (Gebäude 14.90 und 14.91)

Direktor: Univ.-Prof. Dr. med., Dr. phil. Wolfgang Tress, F. 81-18338

Stellvertr. Direktor: Univ.-Prof. Dr. med. Matthias Franz

Sekretariat: Dagmar Leth, F. 81-18338

Professoren: Univ.-Prof. Dr. phil. Luciano Alberti, F. 81-18308, Univ.-Prof. Dr. med. Matthias Franz, F. 81-18528

Konsiliarambulanz für die Universitätskliniken und Poliklinik (zugleich psychotherapeutische Beratungsstelle für Heranwachsende und Studierende)

Sekretariat: Dagmar Leth, F. 81-18338

Wiss. Ang.: Frau Dr. med. G. Halbach, F. 81-16212, Frau Dr. med. C. Heckrath, F. 81-16211/19576, Frau Dr. rer. biol. hum., Dipl.-Psych. G. Scheibe, M. A. F. 81-17354, H. Wolff, Arzt, F. 81-18535

Forschungsstelle für Psychosomatische Medizin (Gebäude 23.11, Ebene 01)

Prof.: Univ.-Prof. Dr. phil. Luciano Alberti, F. 81-14580

Sekretariat: Astrid Kluth, F. 81-18855

### **Klinik für Psychosomatische Medizin und Psychotherapie der Heinrich-Heine-Universität Düsseldorf – Rheinische Landes- und Hochschulklinik**

Bergische Landstraße 2, 40629 Düsseldorf, F. 9220

Direktor: Univ.-Prof. Dr. med., Dr. phil. Wolfgang Tress

Sekretariat: Frau M.-L. Klotz, F. 922-4700/4701

Ltd. Oberarzt und Vertreter: Priv.-Doz. Dr. med. Gerhard Reister,

Sekretariat: Frau I. Roennefahrt, F. 922-4702/03

Poliklinik:

Oberärzte: Dr. med. J. Kruse, F. 922-4702, Priv.-Doz. Dr. med. J. Frommer, M. A., F. 9224730, Frau Dr. med., Dipl.-Psych. B. Junkert-Tress, F. 922-4712

Sekretariat: Frau I. Radtke, F. 922-4710

3

Wiss. Ang.: Frau Dipl.-Psych. B. Klein , F. 922-4714, Frau Dipl.-Psych. B. Schneider , F. 922-4711, Jost Langhorst, Arzt im Praktikum, F. 922-4731, Frau Dr. phil. M. Hoffmann , F. 922-4731

Sekretariat: Frau I. Radtke , F. 922-4710

Bettenstation und Tagesklinik

Oberärzte: Dr. med., Dr. rer. pol. J. Ott , F. 922-4704/4706, Priv.-Doz. Dr. med. W. Wöller, F. 922-4740

Sekretariate: Frau G. Meßy (Station), F. 922-4706, Fr. JacaBelino, Frau I. Roennefahrt (Tagesklinik), F. 922-4750

Wiss. Ang.: Frau Dr. phil. Dipl.-Psych. V. E. Bergstein, F. 922-4744, Frau S. Dechering, Ärztin im Praktikum, F. 922-0, Frau E. Hucks-Gil Lopez, Ärztin, F. 922-4751, Frau Dr. med. E. Horn, F. 922-4743, Dr. phil. Dipl.-Psych. K.-H. Spieler, F. 922-4753

Forschungsstelle für quantitative Methoden und Evaluation

Leiter: Dr. med. N. Hartkamp, F. 922-4722

Sekretariat: Frau Puschner, F. 922-4721

Wiss. Ang.: Dr. rer. nat. N. Schmitz , F. 922-4723

Forschungsstelle qualitative Methoden in der psychotherapeutischen Medizin

Leiter: Priv.-Doz. Dr. med. Jörg Frommer, M. A., F. 922-4730

Wiss. Ang.: Dipl.-Psych. Dipl.-Phys. A. Stratkötter, F. 922-4713

## **Psychiatrische Klinik der Heinrich-Heine-Universität Düsseldorf — Rheinische Landes- und Hochschulklinik**

Bergische Landstraße 2, 40625 Düsseldorf, F. 9220

Direktor: Univ.-Prof. Dr. W. Gaebel, F. 922-2000

Sekretariat: Frau Best, F. 922-2001, Fax: 922-2020

Univ.-Prof.: Prof. Dr. Dr. Dipl.-Psych. F. Schneider , F. 922-3493

Wiss. Ass.: Dr. Baumann , Dr. Baumgärtner, Dr. Bertling, Dipl.-Psych. Bittner, Dr. Blank, Dr. Böhle, Dr. Brink, Dipl.-Psych. Burgert, Dr. Closset, Dipl.-Psych. Conradt, Dr. Gebhard, Dr. Geng, Dr. Georgi, Dr. Gerwig, Dr. Gonschior, Dr. Graebener, Dr. Hartmann , Dipl.-Psych. Hartwig , Dr. Hassel, Dr. Himmelmann, Dr. v. Hirsch, Dr. Hobik, Dipl.-Psych. Kapanke, Dr. Kreger, Dr. Janz, Dr. Kiefer, Dr. Kühn, Dipl.-Psych. Künne-Rosenkranz, Dr. Lehnert, Dr. Leimkühler, Dr. Löffler, Dipl.-Psych. Mönikes, Dr. U. Müller , Dr. Obladen, Frau Saimeh, Dr. Schillings, Dr. Schmitz , Dr. Schneider , Dipl.-Psych. Schneider, Dr. Schöttes, Dr. Schroeder, Dr. Simm, Dr. Spiegel, PD Dr. Dr. Sprick , Dr. Stierstorfer, B. Stueken, Dipl.-Psych. Strauß, Streit, Dr. Strebel, Frau Dr. Wegner, Dipl.-Psych. Wick, Dipl.-Psych. Winkelsträter, Dipl.-Psych. Dr. Wölwer

Forschungsstelle für psychiatrische Soziologie

Leiter: Dipl.-Sozialwirt Dr. U. Müller, F. 922-2740

Forschungsstelle für klinische Psychologie

Leiter: Prof. Dipl.-Psych. Dr. E. Lehmann, F. 922-2720

Poliklinik:

Prof. Dr. Dr. Schneider

Dr. Bertling, Dr. Geng, Dr. Schmitz , F. 922-3490

Dipl.-Psych. Hartwig , F. 922-3491

Anmeldung: F. 922-3490, Vorschaltambulanz: Dr. Schroeder

Abteilung 1 — Allgemeine Psychiatrie mit Schwerpunkt Langzeitbehandlung:

Abteilungsarzt: Dr. med. H. Quadbeck, F. 922-3100/3101

Oberärztin: Dr. med. R. Brosteanu, F. 922-3103

Dr. med. H. Schönell

Abteilung 2 — Allgemeine Psychiatrie:

Abteilungsarzt: Prof. Dr. W. Gaebel, F. 922-2000



**Oberärzte:**

Prof. Dr. Schneider , Priv.-Doz. Dr. Falkai, F. 922-3404, Dr. Schwarz, F. 922-3402  
Dr. Klimke, F. 922-3401

Abteilung 3 — Allgemeine Psychiatrie mit Schwerpunkt Suchtkrankheiten:

Abteilungsarzt: Dr. med. W. Burtscheidt, F. 922-3600/3601

Oberärztin: Landesobermedizinalrätin Dr. R. Schäfer

Abteilung 4 — Allgemeine Psychiatrie mit Schwerpunkt Gerontopsychiatrie:

Abteilungsärztin: Frau Ltd. Landesmedizinaldirektorin Dr. med. Chr. Kretschmar,  
F. 922-4200/4201

Oberarzt: Dr. R. Ihl, Dr. M. Haupt, F. 922-4203

Abteilung Neurologie:

Abteilungsarzt: Priv.-Doz. Dr. F. J. Schuier, F. 922-4600/4601

Oberarzt: Dr. Reinbott, F. 922-4611

Abteilung für Kinder- und Jugendpsychiatrie:

Abteilungsarzt: komm. Dr. Ott, F. 922-4500/4501

Oberarzt: N. N.

**Professur für Allgemeinmedizin** (Geb. 14.97, Ebene 00/02)

Komm.-Leiter: Prof. Dr. med. Peter Helmich, F. 81-17771

Sekretariat: N. N., F. 81-17771, Fax: 81-18755

Wissenschaftliche Mitarbeiter:

Dr. med. Wolfgang Sohn, F. 81-17750

Dr. med. Ulrich Schwantes, F. 81-16228

Dr. med. Dipl. Psych. Harald Seelbach (BLK-Projekt/Drittmittel), F. 81-16228

Frau Dr. med. Katrin Kirchner (Typ II-Diabetes-Projekt/Drittmittel), F. 81-17750

Frau Dipl. soz. wiss. Regina Nöring (BLK-Projekt/Drittmittel), F. 81-17750

AiP/Rotationssassistent: Dr. med. Jürgen in der Schmitten (Drittmittel-R. Bosch-Stiftung) F. 81-17750

Lehrbeauftragte: H. H. Bachner, Dr. med. Wolfdieter Bernard, Prof. Dr. Heiko

Schneittler, Dr. med. Werner Jörgenshaus, Dr. med. Hans Schläger, Dr. med.

Andre Schumacher , Dr. med. Dieter Wollgarten

Lehrarzt: Günter Wochnik

**Diabetes Forschungsinstitut an der Heinrich-Heine-Universität  
Düsseldorf**

Auf'm Hennekamp 65, 40225 Düsseldorf, F. 33821

Geschäftsführender Direktor: Univ.-Prof. Dr. Reinauer

**1. Klinische Abteilung – Lehrstuhl für Innere Medizin (Diabetologie)**

Komm.-Direktor: em. Univ.-Prof. Dr. Friedrich Arnold Gries

Sekretariat: Frau Voss, F. 3382-200, -201

Oberärzte: Prof. Dr. Koschinsky, Prof. Dr. Hauner, Priv.-Doz. Dr. Ziegler ,  
Priv.-Doz. Dr. Tschöpe

Wiss. Mitarb.: Dipl.-Biol. Bunting-Tempea, Dr. Burkart, Entenmann, Prof. Dr. H.  
Gleichmann , Prof. Dr. Dr. Herberg, Dr. Hübinger, Prof. Dr. Kolb , Dr. Lampeter, Dr.  
Martin, Dr. Partke, Dr. Pawlowski, Dr. Schottenfeld, Dr. Schwippert-Houtermans,  
Dr. Toeller, Dr. Wiefels

Schulungszentrum: Dr. Toeller

Früherkennungszentrum: Prof. Dr. Kolb

**2. Abteilung für Klinische Biochemie – Lehrstuhl für Klinische Biochemie  
(Diabetologie)**

Direktor: Univ.-Prof. Dr. Hans Reinauer

Sekretariat: Frau Adrian, Frau Breiden, F. 3382-241, -240

Oberassistent: Prof. Dr. Rösen, F. 3382-562, Prof. Dr. Eckel, F. 3382-561

Wiss. Mitarb.: Dr. Bachg, F. 3382-531, Dr. Bubenzer, F. 3382-623, Prof. Dr. Dahlmann, F. 3382-582, Dr. Flörke, F. 3382-569, Dipl.-Ing. Humfeld, F. 3382-535, Priv.-Doz. Dr. Junger, F. 3382-255, Dr. Kopp, F. 3382-583, Dr. Kühn, F. 3382-581, Prof. Dr. Schadewaldt, F. 3382-537, Dipl.-Ing. Susanto, F. 3382-535, Dr. Wasner, F. 3382-622, Dr. Weiß, F. 3382-629, Dr. Zink, F. 3382-570  
Forschergruppe „Zelluläre Hämostase“:  
Prof. Dr. P. Rösen, Priv.-Doz. Dr. D. Tschöpe, Dr. B. Schwippert

### **3. Abteilung Biometrie und Epidemiologie**

Direktor: Univ.-Prof. Dr. Guido Giani

Sekretariat: Frau Quernhorst, F. 3382-259

Wiss. Mitarb.: Dipl.-Volksw. Dannehl, Dr. Haastert, Dr. Icks, Dr. Rathmann, Dr. Rosenbauer, Dr. Trautner

## **Medizinisches Institut für Umwelthygiene an der Heinrich-Heine Universität Düsseldorf**

Auf'm Hennekamp 50, 40225 Düsseldorf, F. 3389-0

Direktor: Univ.-Prof. Dr. Ulrich Hadding

Sekretariat: Petra Klein

Abteilungsleiter: Priv.-Doz. Dr. Josef Abel, Prof. Dr. Walter Dehnen, Dr. Reinhard Dolgner, Priv.-Doz. Dr. Lothar Dunemann, Prof. Dr. Johannes Friemann, Prof. Dr. Ernst Gleichmann, Prof. Dr. Ulrich Ranft, Prof. Dr. Norbert Seemayer, Prof. Dr. Herbert Wiegand, Prof. Dr. Gerhard Winneke

Wiss. Ass.: Dr. Liselotte Altmann, Dr. Jutta Begerow, Dr. Katharina Beyen, Dr. Ulf-Georg Bickmeyer, Dr. Klaus Bien, Klaudia Drude-Runde, Dr. Charlotte Esser, Peter Gervers, Dr. Peter Griem, Dr. Edith Grzegowski, Dr. Doris Höhr, Dr. phil. Mohammed Islam, Dr. Roland Jung, Dr. Eva Kainka, Dr. Joachim Kastka, Dr. Ursula Krämer, Dr. Herbert Lichtnecker, Dr. Hellmuth Lilienthal, Dr. Friedrich Müller, Dr. Jürgen Oberbarnscheidt, Dipl.-Ing. Reimer Paulsen, Dipl. Biol. Beate Pesch, Dr. Jürgen Pilaski, Dr. Markus Roller, Dipl.-Biol. Nada de Ruiten, Dr. Harald Schmidt, Dr. Marlies Stark, Dipl.-Biol. Dorothea Sugiri, Dr. Klaus Unfried, Dipl.-Biol. Christoph Vogel, Dr. Gerhard Andreas Wiesmüller

# Lehranstalten und Schulen der Medizinischen Einrichtungen der Heinrich-Heine-Universität Düsseldorf

Moorenstraße 5, 40625 Düsseldorf

## Lehranstalt für technische Assistenten in der Medizin (Gebäude 15.12)

Ärztl. Leiter: Univ.-Prof. Dr. Reinauer  
Leitende Lehrkraft: N. N., F. 81-18209

## Lehranstalt für Physiotherapie (Gebäude 15.10)

Ärztl. Leiter: Univ.-Prof. Dr. W. J. Bock  
Leitende Lehrkraft: Frau Lauber, F. 81-17783

## Lehranstalt für Massage (Gebäude 15.10)

Ärztl. Leiter: Univ.-Prof. Dr. Schulitz  
Leitende Lehrkraft: Frau Teloo, F. 81-17982

## Lehranstalt für Orthoptistinnen (Gebäude 13.75)

Ärztl. Leiter: Univ.-Prof. Dr. Sundmacher  
Leitende Lehrkraft: Frau Lehmann, F. 81-17337

## Lehranstalt für Diätassistentinnen (Gebäude 17.21)

Ärztl. Leiter: Univ.-Prof. Dr. Berger  
Leitende Lehrkraft: Frau Hilgarth, F. 81-18288  
Schulsekretariat: Frau Böhler, F. 81-17147

## Krankenpflegeschule (Gebäude 15.11)

Ärztl. Leiter: Univ.-Prof. Dr. Sundmacher  
Leitende Unterrichtsschwester: Oberschwester Ursula Kretschmer, F. 81-17564

## Kinderkrankenpflegeschule (Gebäude 15.21)

Ärztl. Leiter: Univ.-Prof. Dr. Lenard  
Leitende Unterrichtsschwester: Oberschwester Rosmarie Scheib, F. 81-18385

## Schule für Krankenpflegehilfe (Gebäude 15.11)

Ärztl. Leiter: Akadem. Direktor Dr. Fessel  
Leitende Unterrichtsschwester: Oberschwester Ursula Kretschmer, F. 81-17564  
Schulsekretariat: N. N., F. 81-17567

## Weiterbildungslehrgang für Pflegepersonal in der Anästhesiologie, in der operativen, internistischen und pädiatrischen Intensivmedizin, Gebäude 11.75

Ärztl. Leiter: Univ.-Prof. Dr. J. Tarnow  
Leitende Lehrkraft: Frau Katrin Blanck, F. 81-17292

3

# Studienplan

## für das vorklinische Studium der Medizin (1. bis 4. Studiensemester) im Wintersemester 1996/97

(Empfehlung der Unterrichtskommission für das vorklinische Medizinstudium)

### 1. Semester

Zeit	Montag	Dienstag	Mittwoch	Donnerstag	Freitag		
8- 9							
9-10	Chemie		Berufsfelderkundg. (Vorl. u. Prakt.)	Medizinische Soziologie	Med. Terminologie (Kurs)		
10-11							
11-12	Biologie						
12-13	Anatomie I						
13-14							
14-15	Einf. Klin. Med. (Prakt.) A	Chemie (Prakt.)	Biologie (Prakt.)	Chemie (Prakt.)	Biologie (Prakt.)	Chemie (Prakt.)	
15-16							
16-17							Einf. Klin. Med. (Prakt.) B
17-18							
18-19							
19-20							

### 2. Semester

Zeit	Montag	Dienstag	Mittwoch	Donnerstag	Freitag			
8- 9								
9-10	Physik		Biochemie					
10-11								
11-12								
12-13	Anatomie							
13-14								
14-15	Mikroskopische Anatomie (Kurs) A	Physik (Prakt.) B	Phys. (Prakt.) A	Mikroskopische Anatomie (Kurs) A	Anatomie Sem. A	Physik (Prakt.) B	Mikroskopische Anatomie (Kurs) A	
15-16				Mikroskopische Anatomie (Kurs) B			Mikroskopische Anatomie (Kurs) B	Mikroskopische Anatomie (Kurs) B
16-17								
17-18								
18-19								
19-20								

### 3. Semester

Zeit	Montag	Dienstag	Mittwoch	Donnerstag	Freitag
8- 9	Physiologie				
9-10	Struktur und Funktion der Zelle Humangenetik	Medizinische Psychologie	Biochemie		Stuktur und Funktion der Zelle
10-11					Humangenetik
11-12					
12-13	Anatomie				
13-14					
14-15	Mikroskopische Anatomie (Kurs) A	Anatomie (Sem.) B	Mikroskopische Anatomie (Kurs) A	Anatomie Sem. A	Mikroskopische Anatomie (Kurs) A
15-16					
16-17	Mikroskopische Anatomie (Kurs) B		Mikroskopische Anatomie (Kurs) B		Mikroskopische Anatomie (Kurs) B
17-18					
18-19					
19-20					

3

### 4. Semester

Zeit	Montag	Dienstag	Mittwoch	Donnerstag	Freitag	
8- 9	Physiologie					
9-10	Physiologie (Sem.) Biochemie (Sem.)					
10-11						
11-12	Medizinische Psychologie (Kurs)		Physiologie (Prakt.)	Biochemie (Prakt.)	Physiologie (Prakt.)	Biochemie (Prakt.)
12-13						
13-14						
14-15			Physiologie (Sem.)	Biochemie (Sem.)		
15-16	Med. Psychologie (Sem.)					
16-17						
17-18						
18-19						
19-20						

# Studienplan

## für das klinische Studium der Medizin (I. Klinischer Studienabschnitt) im Wintersemester 1996/97

(Empfehlung der Unterrichtskommission für das klinische Medizinstudium)

### 1. Semester des I. Klinischen Studienabschnitts

Zeit	Montag	Dienstag	Mittwoch	Donnerstag	Freitag
8- 9	Allgemeine Pathologie (V)	Allgemeine Pathologie (V)	Allgemeine Pathologie (V)	Allgemeine Pathologie (K)	Allgemeine Pathologie (K)
9-10					
10-11	Pathophysiologie/ Pathobiochemie (V)	Pathophysiologie/ Pathobiochemie (V)	Pathophysiologie/ Pathobiochemie (V)	Pathophysiologie/ Pathobiochemie (V)	Pathophysiologie/ Pathobiochemie (V)
11-12	Radiologie (V)				
12-13		Medizinische Statistik	Radiologie (V)	Medizinische Statistik	
13-14		Übungen in medizinischer Biometrie A			
14-15	1. Hilfe (V)	Kurs allg. klin. Untersuchung (V)	Klin. Untersuchung Praktikum	allg. klin. Untersuchung (V)	Kursus der allg. klin. Untersuchungen Praktikum
15-16				Erste ärztl. Hilfe (V)	
16-17	Praktische Übungen für akute Notfälle		Kursus der Radiologie einschli. Strahlenschutzkurs	Praktische Übungen für akute Notfälle	Übungen in medizinischer Biometrie C
17-18				Biometrie Übungen B	
18-19					

### 2. Semester des I. Klinischen Studienabschnitts

Zeit	Montag	Dienstag	Mittwoch	Donnerstag	Freitag
8- 9	Klinische Chemie (V) zum Kurs	Klinische Chemie (V) zum Kurs	Klinische Chemie (V) zum Kurs		Klin. Chem. (V) zum Kurs
9-10	Mikrobiologie (V)	Mikrobiologie (V)	Mikrobiologie (V)	Geschichte der Medizin	Mikrobiologie (V)
10-11					
11-12					
12-13	Humangenetik II (V)				
13-14	Einführung und Praktika in klinischer Chemie und Hämatologie, medizinischer Mikrobiologie sowie allgemeiner und systematischer Pharmakologie und Toxikologie				
14-15					
15-16					
16-17					
17-18					
18-19					

# Studienplan

für das klinische Studium der Medizin (II. Klinischer Studienabschnitt)  
im Wintersemester 1996/97

(ohne Gewähr — Änderung vorbehalten)

## 1. Semester des II. Klinischen Studienabschnitts

Zeit	Montag	Dienstag	Mittwoch	Donnerstag	Freitag
7- 8					
8- 9	Chirurgie				
9-10	Kinderheilkunde				
10-11	Innere Medizin				
11-12					
12-13					
13-14					
14-15					
15-16					
16-17	Spez. Pathologie	Spez. Pathologie		Chirurgie	Spez. Pathologie
17-18					
18-19					

3

## 2. Semester des II. Klinischen Studienabschnitts

Zeit	Montag	Dienstag	Mittwoch	Donnerstag	Freitag
7- 8					
8- 9	Chirurgie				
9-10	Kinderheilkunde				
10-11	Innere Medizin				
11-12	Ökologie	Ökologie	Ökologie	Ökologie	Ökologie
12-13					
13-14					
14-15					
15-16					
16-17					
17-18					
18-19					

### 3. Semester des II. klinischen Studienabschnitts

Zeit	Montag	Dienstag	Mittwoch	Donnerstag	Freitag
7- 8					
8- 9	Frauenheilkunde				
9-10		Frauenheilkunde	Frauenheilkunde		Frauenheilkunde
10-11	Hautklinik		Hautklinik		Hautklinik
11-12		HNO		HNO	Augenklinik
12-13					
13-14			Allgem. Med.		
14-15		Psychosomatik + Psychotherapie			
15-16					
16-17	Hautklinik				
17-18					

### 4. Semester des II. klinischen Studienabschnitts

Zeit	Montag	Dienstag	Mittwoch	Donnerstag	Freitag
7- 8					
8- 9		Neurologie	Neurologie		Neurologie
9-10	Spez. Pharmakologie				Urologie (V), (K)
10-11					
11-12					
12-13					
13-14	Notfallmedizin			Notfallmedizin	
14-15		Psychiatrie			Neurologie
15-16				Kinderheilkunde	
16-17	Psychosomatik + Psychotherapie				
17-18					



# Studienplan

## Zusatzstudiengang Gesundheitswissenschaften und Sozialmedizin

### 1. Studienjahr

Themenbereich	1. Semester	2. Semester
I Organisationsanalyse und Management im europäischen Gesundheitswesen	110 Std.	
II Methoden der Gesundheitswissenschaften	100 Std.	60 Std.
III Umwelt, Arbeit und Gesundheit		110 Std.
IV Familie, Gemeinde und Gesundheit		110 Std.
V Verhaltensmedizinische Prävention und Rehabilitation	110 Std.	

### 2. Studienjahr

	3. und 4. Semester
3 x je 1 Forschungsseminar aus den Themenbereichen I-V	90 Std.
1 Intensivseminar Management, Führung, Entscheidung	30 Std.
1 Intensivseminar Verhaltensmodifikation und Kommunikationstraining	30 Std.
Erstellen der Magisterarbeit	400 Std.

Medizinische Fachliteratur für Studium und Praxis, Weiterbildung und Forschung; außerdem ein ausgewähltes Lager schöngeistiger Literatur und Jugendbücher.

Alle anderen Bücher besorgen wir gerne.

Wir betreuen Zeitschriftenabonnements.

**M**edizinische  
**B**ücherstube  
an den  
Unikliniken GmbH

Himmelgeister Str. 131 · 40225 Düsseldorf

Tel. (0211) 347747

Fax (0211) 340940

Ihre individuelle Buchhandlung

## Lehrveranstaltungen Wintersemester 1996/97

(vgl. auch Vorlesungsankündigungen – Für Hörerinnen und Hörer aller Fakultäten – S. 91)

(Änderungen vorbehalten)

### I. Anatomie und Hirnforschung

- |      |  |  |
|------|--|--|
| 100. | Anatomie I<br>Mo.–Fr. 12–13<br>(vgl. bes. Ankündigung)   | Zilles/Hartwig   |
| 101. | Anatomie (Begleitvorlesung zum Präparierkurs)<br>Mo.–Fr. 12–13<br>(vgl. bes. Ankündigung)  | Hartwig /Zilles  |
| 102. | Anatomie des orofacialen Systems<br>für Studierende der Zahnmedizin<br>Mo., Mi., Fr. 15.15–16  | Mai/N. N.  |
| 103. | Makroskopisch-Anatomischer Kurs A<br>vorauss. Mo., Mi., Fr. von 13.45–16<br>Präpariersaal<br>(vgl. bes. Ankündigung)                     | Mai/Novotny<br>und wiss.<br>Mitarbeiter                                      |
| 104. | Makroskopisch-Anatomischer Kurs B<br>vorauss. Di. u. Do. von 13.45–17.15<br>Präpariersaal<br>(vgl. bes. Ankündigung)                     | Zilles/Hartwig /<br>Haider/Passia<br>und wiss.<br>Mitarbeiter                |
| 105. | Makroskopisch-Anatomischer Kurs<br>für Studierende der Zahnmedizin<br>Mo., Mi., Fr. 13.45–16<br>Präpariersaal<br>(vgl. bes. Ankündigung) | Mai/N. N.<br>und wiss.<br>Mitarbeiter  |
| 106. | Seminar Anatomie A<br>nach Vereinbarung<br>(vgl. bes. Ankündigung)   | Dozenten der<br>Anatomie   |
| 107. | Seminar Anatomie B<br>nach Vereinbarung<br>(vgl. bes. Ankündigung)   | Dozenten der<br>Anatomie   |
| 108. | Grundlagen der Anatomie für Studierende der Pharmazie<br>Mi. 11–13<br>(vgl. bes. Ankündigung)  | Passia   |
| 109. | Einführung in die klinische Medizin<br>(Praktikum nach Vereinbarung)   | Haider und<br>Dozenten der Vorklinik   |
| 110. | Neuroanatomie der craniellen Kernspintomographie<br>und Computertomographie<br>(2stündig, 14täglich)<br>Di. 18–20<br>Hörsaal 2C          | Assheuer/<br>Jenissen/<br>Mai  |
| 111. | Seminar über das Periphere Nervensystem<br>nach Vereinbarung (2stündig)<br>(vgl. bes. Ankündigung)                                       | Schade   |
| 112. | Neuroanatomisches Kolloquium<br>(vgl. bes. Ankündigung)  | Rehkämper/Zilles/Hartwig /<br>Mai/Novotny/Eckmiller<br>und wiss. Mitarbeiter |
| 113. | Anatomisches Kolloquium<br>(vgl. bes. Ankündigung)   | Hartwig /Zilles/Haider/<br>Mai/Novotny/Passia<br>und wiss. Mitarbeiter       |

- |      |   |   |
|------|---|---|
| 114. | Embryologie<br>Vorlesung für Studierende der Medizin und Biologie<br>Di.–Do. 8–9 (1stündig)<br>Hörsaal 2C   | Rehkämper   |
| 115. | Neurobiologisches Seminar für Studierende der Medizin,<br>Psychologie und Biologie<br>nach Vereinbarung<br>(2stündig)   | Rehkämper   |
| 116. | Verhalten und Gehirn bei ausgewählten Tiergruppen<br>für Studierende der Biologie, Psychologie und Medizin<br>Vorlesung<br>nach Vereinbarung (1stündig)   | Rehkämper   |
| 117. | Sonographie-Praktikum, Grundkurs Abdomen,<br>Teil des Medizindidaktischen Projekts „Anatomie in den<br>bildgebenden Verfahren“,<br>Di., Mi., Do. 15–16.30 und 16.30–18<br>7,5 Std.<br>(vgl. bes. Ankündigung)   | Hofer/Fürst/<br>Hartwig /Kniest/<br>Mödder                              |
| 118. | Begleitvorlesung zum Sonographie-Grundkurs Abdomen,<br>Teil des Medizindidaktischen Projekts „Anatomie in den<br>bildgebenden Verfahren“<br>Mo. 13.15–14, HS 13 B (MNR)<br>(vgl. bes. Ankündigung)              | Hofer/Fürst   |
| 119. | Computertomographie-Grundkurs: Bildanatomie und<br>systematische Bildanalyse, Teil des medizinaldidaktischen<br>Pilotprojekts „Anatomie in den bildgebenden Verfahren“<br>1,5stündig<br>(vgl. bes. Ankündigung) | Hofer/Hartwig<br>Mödder   |
| 120. | Bildverarbeitung in der Medizin<br>Vorlesung mit Übungen<br>Di. 10–12 (2stündig)<br>nach Vereinbarung<br>Seminarraum Institut für Hirnforschung<br>Geb. 22.03, Ebene 05, Raum 76                                | Zilles/<br>T. Schormann/<br>Schleicher                                  |
| 121. | Neuropharmakologisches Seminar für Studierende der Medizin<br>und Psychologie<br>Di. 14–16 (2stündig) oder nach Vereinbarung<br>Seminarraum Institut für Hirnforschung<br>Gebäude 22.03, Ebene 05, Raum 76      | Dross   |
| 122. | Seminar über Zellbiologie der Neuronen für Studierende<br>der Medizin, Psychologie und Biologie<br>nach Vereinbarung (2stündig)<br>Seminarraum Institut für Hirnforschung<br>Gebäude 22.03, Ebene 05, Raum 76   | Eckmiller   |
| 123. | Seminar Sehsystem<br>Mo. 9–11 (2stündig) oder nach Vereinbarung<br>Seminarraum Institut für Hirnforschung<br>Gebäude 22.03, Ebene 05, Raum 76   | Eckmiller   |
| 124. | Anleitung zu wissenschaftlichen Arbeiten  | Eckmiller /Haider/Hartwig /<br>Mai/Novotny/Passia /<br>Rehkämper/Zilles |
| 125. | Kolloquium für Doktoranden<br>nach Vereinbarung<br>(2stündig)   | Eckmiller /Haider/Hartwig /<br>Mai/Novotny/Passia /<br>Rehkämper/Zilles |

## II. Immunbiologie

126. „Struktur und Funktion der Zelle“  
Mo., Fr. 9–10 (2stündig)  
Hörsaal 2 B Kolb-Bachofen/  
Kröncke/  
Fehsel
127. „Immunmarkierung im Licht- und Elektronenmikroskop“  
Kurs für Medizinstudenten  
ganztätig als Blockveranstaltung am Ende des  
Wintersemesters 1995/1996 (1 Woche)  
Nur in Verbindung mit der Vorlesung  
„Struktur und Funktion der Zelle“ Kolb-Bachofen/  
Kröncke/Fehsel/  
Burkart
128. Anleitung zu wissenschaftlichen Arbeiten  
(nach Vereinbarung) Kolb-Bachofen/
129. Seminar über neue Ergebnisse aus Zell- und Immunbiologie  
(2stündig) Zeit und Ort nach Vereinbarung Kolb-Bachofen  
H. Kolb
130. Einführung in die Elektronenmikroskopie  
2stündig, Ort und Zeit nach Vereinbarung Junger  
(Die Vorlesung ist Voraussetzung für den  
elektronenmikroskopischen Kurs für Biologie)

## III. Physiologie

131. Physiologie 2. Teil für Mediziner, Zahnmediziner,  
Psychologen und Pharmazeuten  
Mo.–Do. 8–9 (4stündig)  
Gebäude 22.01, Hörsaal 2 A Cleveland/  
Haas /Luhmann/  
Ross/Schrader /  
Thämer
132. Physiologisches Praktikum für Studierende der Medizin  
und Zahnmedizin, je nach Gruppeneinteilung  
Di.–Do. in der Zeit von 11–17  
Gebäude 22.02, Kursräume des Physiologischen Instituts Cleveland/  
Haas //Luhmann/  
Ross/Schrader /  
Thämer/Ass.
133. Physiologisches Seminar für Studierende der Medizin,  
je nach Gruppeneinteilung  
Mo. u. Fr. in der Zeit von 9.30–15.30  
Gebäude 22.01, Hörsaal 2 B, 2 C und Kursräume Cleveland/  
Haas /Luhmann  
Ross/Schrader /  
Thämer/Ass.
134. Einführung in die klinische Medizin  
Mo. 16–19 Cleveland/Haas /Luhmann/  
Ross/Schrader /Thämer/  
Assistenten
135. Physiologisches Praktikum für Biologen  
Mo.–Fr. (halbtägig) nach Vereinbarung Arnold /Moser/  
Schipke/Schrader /  
Thämer
136. Physiologisches Praktikum für Pharmazeuten  
nach Vereinbarung (2stündig) Cleveland/Haas /Luhmann/  
Ross/Schrader /Thämer/Assistenten
137. Physiologisches Kolloquium  
Do. 12–13  
Gebäude 22.01, Hörsaal 2 B Haas /  
Schrader
138. Moderne Methoden der experimentellen Kardiologie:  
NMR-Spektroskopie und -Tomographie  
(nach Vereinbarung) Raff/  
Schrader
139. Anleitung zum wissenschaftlichen Arbeiten  
(nach Vereinbarung) Arnold /Cleveland/Haas /  
Luhmann/Ross/Schrader /  
Schipke/Thämer/Schipke

#### IV. Lasermedizin

- |      |   |  |
|------|---|--|
| 140. | Einführung in die Grundlagen der Laserphysik für Mediziner<br>(nach Vereinbarung)   | Hering/<br>Kaufmann  |
| 141. | Grundlagen der Physiologie für Ingenieure   | Bayer/Hering/<br>Kaufmann /Moser                               |
| 142. | Kolloquium für Diplomanden und Doktoranden<br>Di. 10–11<br>Gebäude 22.03, Ebene IV, Raum 41   | Hering/Kaufmann /<br>Spengler                                  |
| 143. | Physiologische Chemie für Biologen<br>(Auskunft Prof. Schwenen,<br>Physiologische Chemie II)  | Lemoine/<br>Mannhold/<br>Moser                                 |
| 144. | Praktikum für Biologen (Gruppenpraktikum)<br>(Auskunft Prof. Arnold, Experimentelle Chirurgie)  | Lemoine/Mannhold/<br>Moser                                     |
| 145. | Chemische Struktur und biologische Wirkung<br>Meßtechnische Aspekte und quantitative Beziehungen<br>Mi. 17–18 (wöchentlich)   | Lemoine/<br>Mannhold   |
| 146. | Chemische Struktur und biologische Wirkung<br>Seminar<br>Mi. 18–19 (wöchentlich)  | Lemoine/<br>Mannhold   |
| 147. | Physiologie von Tumorzellen<br>(Vorbereitende Seminarveranstaltung für das Praktikum)<br>Di. 17–18  | Moser/<br>N. N.  |
| 148. | Praktikum: Krebszellen in der Zellkultur<br>(Blockkurs für Mediziner und Biologen;<br>in den letzten Semesterwochen nach Vereinbarung)<br><br>Wahlveranstaltung für Studierende der Physik<br>(Wahlpflichtfach „Lasermedizin für Physikerinnen und Physiker“<br><b>auf Antrag</b> ) | Moser/<br>N. N.  |
| 149. | Lasermedizin für Physikerinnen und Physiker 2semestrig<br>17.15–19 (2stündig)<br>Gebäude 22.01, Hörsaal 2 C   | Hering/Bayer/<br>Kaufmann /Moser/<br>Schwarzmaier/Spengler     |
| 150. | Praktikum „Lasermedizin für Physikerinnen und Physiker“<br>(halbtägig als Blockveranstaltung nach Voranmeldung)<br>Voraussetzung: Vorlesung „Lasermedizin für Physikerinnen<br>und Physiker“  | Hering/Bayer/<br>Kaufmann /Moser/<br>Schwarzmaier/<br>Spengler |
| 151. | Seminar für Teilnehmer der Vorlesung<br>„Lasermedizin für Physikerinnen und Physiker“<br>Mo. 14.15–16, 2stündig<br>Gebäude 22.01, Ebene U 1, Raum 36 (Seminarraum)  | Hering/Bayer/<br>Kaufmann /Moser<br>Schwarzmaier/<br>Spengler  |
| 152. | Anleitung zum wissenschaftlichen Arbeiten<br>nach Vereinbarung  | Bayer/Hering/Kaufmann /<br>Moser/Schwarzmaier/Spengler         |

#### V. Biochemie

- |      |  |   |
|------|--|---|
| 153. | Biochemie<br>(Hauptvorlesung für das 2. und 3. Fachsemester)<br>Mi. und Do. 9–11                                   | Pfeuffer/Sies/<br>Schwenen/Soboll /Stahl                      |
| 154. | Biochemisches Seminar für Studierende der Medizin<br>und Zahnmedizin<br>Mo. 9.30–11.45, Fr. 9.30–11.45/13.15–15.30 | Pfeuffer/Sies/<br>Schwenen/Soboll /Stahl<br>wiss. Mitarbeiter |

- |      |  |   |
|------|--|---|
| 155. | Biochemisches Praktikum für Studierende der Medizin<br>und Zahnmedizin<br>Di., Mi., Do. 11–17  | Pfeuffer/Sies/<br>Schwenen/Soboll /Stahl<br>wiss. Mitarbeiter   |
| 156. | Biochemisches Praktikum für Studierende der Biologie<br>6 Wochen (ganztags)<br>Koordinator: Prof. Dr. Schwenen   | Pfeuffer/Sies/<br>Schwenen/Soboll /Stahl<br>wiss. Mitarbeiter   |
| 157. | Einführung in die klinische Medizin<br>Praktikum Mo. 14–16 (A)/16–18(B)  | Pfeuffer/Sies/Schwenen/<br>Soboll /Stahl/ wiss. Mitarbeiter     |
| 158. | Kolloquium für Diplomanden und Doktoranden<br>der Abteilung für Physiologische Chemie I<br>Mo. 17–18<br>Gebäude 22.03, Ebene 02, Raum 37   | Sies/Soboll   |
| 159. | Kolloquium für Diplomanden und Doktoranden<br>der Abteilung für Physiologische Chemie II<br>Mo. 14–15.30<br>Gebäude 22.03, Ebene 03, Raum 79   | Pfeuffer  |
| 160. | Biochemisches Kolloquium für Examenskandidatinnen<br>und -kandidaten<br>Termin siehe Aushang (2stündig)  | Schwenen  |
| 161. | Einführung in die molekulare Medizin<br>nach Vereinbarung (2stündig)<br>Gebäude 22.03, Ebene 02, Raum 37   | Schulz  |
| 162. | Spezielle Kapitel der Biologischen Oxidation<br>nach Vereinbarung (2stündig, 14tägig)<br>Gebäude 22.03, Ebene 02, Raum 37  | Haas  |
| 163. | Spezielle Kapitel des Transports durch biologische Membranen<br>nach Vereinbarung (2stündig, 14tägig)<br>Max-Planck-Institut für molekulare Physiologie<br>Rheinlanddamm 201, 44139 Dortmund | Kinne   |
| 164. | Raum-zeitliche Organisation des Stoffwechsels<br>Seminar, 1stündig (Zeit nach besonderer Ankündigung)<br>Gebäude 22.03, Ebene 02, Raum 37  | Kühn-Velten   |
| 165. | Grundlagen und aktuelle Modelle der enzymatischen Katalyse<br>Seminar, 1stündig (Zeit nach besonderer Ankündigung)<br>Gebäude 22.03, Ebene 02, Raum 37                                       | Kühn-Velten   |
| 166. | Chemische Grundbausteine in der Biochemie<br>Mo. 13–15, Hörsaal 2B   | Förster   |
| 167. | Chemie und Stoffwechselwege<br>(nach Vereinbarung)   | Förster   |
| 168. | Anleitung zum wissenschaftlichen Arbeiten<br>(nach Vereinbarung)   | Pfeuffer/Sies/<br>Kinne/Kühn-Velten /<br>Schwenen/Soboll /Stahl |

## VI. Humangenetik und Anthropologie

- |      |  |                       |
|------|--|-----------------------|
| 169. | Humangenetik I für Mediziner/innen, Naturwissen-<br>schaftler/innen und Psychologen<br>(Grundlagen der Humangenetik und klinischen Genetik)<br>Mo. und Fr. 10–11<br>Hörsaal 2B | N. N./<br>Mitarbeiter |
| 170. | Humangenetik II (Klinische Genetik)<br>Mo. 12–13<br>Hörsaal 2B   | Majewski              |

- |      |   |  |
|------|---|--|
| 171. | Einführung in die Primatologie<br>Mi. 17–18.30<br>Seminarraum des Instituts, Gebäude 23.12, Ebene 03  | Scheil   |
| 172. | Chemische Mutagenese<br>Di. 17–18.30 (2stündig, 14täglich)<br>Seminarraum des Instituts, Gebäude 23.12, Ebene 03                                | Basler   |
| 173. | Immunogenetik<br>Do. 16–18<br>Seminarraum Gebäude 14.80, Ebene 03   | Wernet   |
| 174. | Gentherapie<br>Mi. 15–16<br>Seminarraum Gebäude 14.80, Ebene 03   | Wernet   |
| 175. | Seminar über moderne Probleme der Humangenetik<br>Nach besonderer Ankündigung<br>Seminarraum des Instituts, Gebäude 23.12, Ebene 03             | N. N./<br>Majewski   |
| 176. | Praktikum „Einführung in die klinische Medizin“<br>Ferienkurs, nach besonderer Ankündigung  | N. N./<br>Assistenten  |
| 177. | Kurs über Methoden der Humangenetik<br>(Zytogenetik, Serogenetik, Mutagenese, Familienberatung,<br>Molekulargenetik)<br>Ferienkurs (40 Stunden) | N. N./<br>Assistenten  |
| 178. | Praktikum Biologie für Mediziner/innen<br>Teil Humangenetik<br>Kurs A: Di. 14–18<br>Mikroskopiersaal der Anatomischen Institute                 | N. N./<br>Assistenten<br>zusammen mit den<br>Dozenten der Biologie |
| 179. | Praktikum Biologie für Mediziner/innen<br>Teil Humangenetik<br>Kurs B: Do. 14–18<br>Mikroskopiersaal der Anatomischen Institute                 | N. N./<br>Assistenten<br>zusammen mit den<br>Dozenten der Biologie |
| 180. | Anleitung zu wissenschaftlichen Arbeiten auf<br>dem Gebiet der Humangenetik   | N. N./<br>Majewski   |

## VII. Pathologie

- |      |   |   |
|------|---|---|
| 181. | Vorlesung und Kurs der Allgemeinen Pathologie<br>Mo.–Fr. 8–10<br>Gr. Hörsaal, Zentrum für Pathologie  | Gabbert/<br>Wechsler                    |
| 182. | Vorlesung und Kurs der Speziellen Pathologie<br>Mo. 16–19, Di. u. Fr. 15–18<br>Gr. Hörsaal, Zentrum für Pathologie                                    | Borchard /<br>Gerharz/Hort/<br>Wechsler |
| 183. | Tägl. Pathologisch-Klinische Konferenz<br>Mo.–Fr. 12–13<br>Obduktionssaal, Zentrum für Pathologie   | Gabbert/<br>Borchard /<br>Gerharz       |
| 184. | Anleitung zu wissenschaftlichem Arbeiten<br>(Allgemeine und Spezielle Pathologie)<br>nach Vereinbarung  | Gabbert/<br>Borchard /<br>Gerharz/Hort  |
| 185. | Ausgewählte Kapitel aus der Herz- und Kreislaufpathologie<br>Mi. 16–17<br>Gr. Hörsaal, Zentrum für Pathologie   | Hort                                    |
| 186. | Ausgewählte Kapitel der Speziellen Pathologie<br>1stündig nach Vereinbarung<br>Hörsaal Bethesda-Krankenhaus,<br>Heerstr. 219, 47053 Duisburg-Hochfeld | Knieriem                                |

- |      |   |                                   |
|------|---|-----------------------------------|
| 187. | Klinisch-Pathologische Demonstration<br>3. Do. 14.30–15.30 (monatlich)<br>Hörsaal Bethesda-Krankenhaus<br>Heerstr. 219, 47053 Duisburg-Hochfeld     | Knieriern/<br>Künstler            |
| 188. | Klinisch-Pathologische Demonstration<br>1. Di. 16.30–17.30 (monatlich)<br>Hörsaal St. Johannes-Hospital, Duisburg-Hamborn                           | Knieriern/Thiel                   |
| 189. | Klinisch-Pathologische Demonstration<br>4. Di. 15–16 (monatlich)<br>Seminarraum, Ev. Krankenanstalten, Duisburg-Nord                                | Knieriern/<br>Bubenger            |
| 190. | Biologie, Pathologie und Klinik der Reproduktion<br>Di. (2stündig, nach Vereinbarung)<br>Gr. Hörsaal des Medizinischen Institutes für Umwelthygiene | Hilscher/<br>Hofmann /<br>Freundl |
| 191. | Testmodelle und Risikobewertung in der<br>experimentellen Pathologie<br>nach Vorankündigung<br>2stündig, 14tägig                                    | Rosenbruch                        |

### VIII. Cytopathologie

- |      |   |                      |
|------|---|----------------------|
| 192. | Spezielle Pathologie für Zahnmediziner/-innen<br>Mo. 16.30–18<br>Kl. Hörsaal, Zentrum für Pathologie                                  | Böcking/<br>Motherby |
| 193. | Kurs der Histopathologie für Zahnmediziner/innen<br>Mi. 15.30–17<br>Großer Kurssaal, Zentrum für Pathologie                           | Böcking/<br>Motherby |
| 194. | Zytologische Falldemonstrationen<br>täglich 15.45–16.30<br>Dienstzimmer Prof. Böcking, Institut für Cytopathologie                    | Böcking/<br>Motherby |
| 195. | Anleitung zu wissenschaftlichem Arbeiten<br>Einstündig, nach Vereinbarung<br>Dienstzimmer Prof. Böcking, Institut für Cythopathologie | Böcking              |

### IX. Neuropathologie

- |      |   |  |
|------|---|--|
| 196. | Wöchentliche neuropathologische Hirndemonstrationen<br>Di. 11–12  | Wechsler/<br>Neuen-Jacob/Reifenberger<br>und Mitarbeiter |
| 197. | Neuropath.-Neurochirurg. Demonstrationen<br>Wöchentlich Di. 15 Uhr c.t.<br>Hörsaal des Neuropathologischen Institutes | Wechsler/Reifenberger/<br>Neuen-Jacob/<br>Bock           |
| 198. | Neurologisch-Neurochirurgisch-Neuropathologische Konferenz<br>Di. 16 Uhr c.t. (14tägig)                               | Freund/<br>Bock /Wechsler                                |
| 199. | Neuropathologisch-Neurologische Biopsiekonferenz von<br>Muskel- und Nervenerkrankungen<br>Di. 17 Uhr c.t. (monatlich) | Wechsler/Freund/<br>Neuen-Jacob/<br>Stoll                |
| 200. | Molekularbiologie und Molekulargenetik von Tumoren des NS<br>Hörsaal Neuropathologie<br>nach Vereinbarung             | Reifenberger   |
| 201. | Neuropatholog. und Doktoranden-Seminar<br>nach Vereinbarung (1stündig)  | Wechsler und<br>Mitarbeiter                              |



- |      |  |   |
|------|--|---|
| 202. | Ausgewählte Kapitel aus der vergleichenden und experimentellen Neuropathologie (1stündig nach Vereinbarung, Hörsaal NPI) | Bilzer  |
| 203. | Anleitung zu wissenschaftlichem Arbeiten (nach Vereinbarung)   | Wechsler/Neuen-Jacob/<br>Bilzer/Reifenberger/ |
| 204. | Neuropathologie der HIV-Infektion Seminar, 1stündig, nach Vereinbarung   | Neuen-Jacob                                   |

## X. Pharmakologie / Toxikologie

- |      |   |   |
|------|---|---|
| 205. | Pharmakologie und Toxikologie für Zahnmediziner nach Vereinbarung (1stündig)<br>Gebäude 22.21, Hörsaal 2E   | Schrör/Kahl/Borchard /<br>Noack /Hohlfeld<br>Wiegand/N. N.  |
| 206. | Kursus der allgemeinen und systematischen Pharmakologie und Toxikologie (4stündig)<br>theoretischer Teil obligatorisch für alle Teilnehmer<br>Di. 13–14<br>Hörsaal 2E, Gebäude 22.21<br>Praktikum in Gruppen, Mo., Di., Do., Fr. 14–16<br>Gebäude 22.21, Hörsaal 2E und Kursräume | Schrör/Kahl/<br>Borchard /Hafner/<br>Menzel/Noack /<br>Hohlfeld/Strobach/<br>Strobach/N. N.<br>N. N. und Ass. |
| 207. | Kursus der speziellen Pharmakologie (4stündig)<br>Mo. 9.15 Beginn<br>Gebäude 23.01, Hörsaal 3A  | Schrör/Borchard /Kahl/<br>Grabensee/Klieser/<br>Leschke/Noack /Vester/N. N.                                   |
| 208. | Pharmakologie und Toxikologie für Pharmazeuten<br>Di. 11–12, Do., Fr. 8.30–10 (5stündig)<br>Gebäude 22.21, Hörsaal 2E   | Schrör/Kahl/Borchard /<br>Hohlfeld/Cleveland/Hafner/<br>Noack /Wiegand/N. N.                                  |
| 209. | Pharmakologisch-Toxikologisches Kurs-Seminar für Pharmazeuten (7. Semester)<br>Mi. 15–18<br>Gebäude 22.21, Hörsaal 2E und Kursräume   | Schrör/Kahl/Borchard /<br>Hafner/Hohlfeld/Noack /<br>N. N./N. N.  |
| 210. | Pharmakologisch-Toxikologisches Kurs-Seminar für Pharmazeuten (8. Semester)<br>Mi. 15–18<br>Gebäude 22.21, Hörsaal 2E und Kursräume   | Schrör/Kahl/Borchard /<br>Hafner/Hohlfeld/Noack /<br>N. N./N. N.  |
| 211. | Ausgewählte Probleme der Pharmakologie und Toxikologie für Mediziner und Naturwissenschaftler<br>Fr. 10–12 (14tägig)  | Schrör/Kahl/<br>Hohlfeld  |
| 212. | Toxikologische Bewertung und administrative Umsetzung im umweltbezogenen Gesundheitsschutz (nach Vereinbarung)  | Müller  |
| 213. | Klinische Pharmakologie und molekulare Grundlagen der Arzneimitteltherapie<br>Do. 17–19 (14tägig)<br>Gebäude 22.21, Hörsaal 2E  | Schrör/Berger /<br>Hohlfeld   |
| 214. | Die Klinische Arzneimittelprüfung und rechtliche Grundlagen (2stündig, 14tägig) oder nach Vereinbarung<br>Gebäude 22.21, Hörsaal 2E   | Schlieper   |
| 215. | Biomathematische Grundlagen der allgemeinen Pharmakologie, statistische Verfahren im biologischen Labor (2stündig) nach Vereinbarung<br>Gebäude 22.21, Kursraum 109   | Hafner/Godehardt  |
| 216. | Arbeiten im Laboratorium nach Vereinbarung  | Schrör/Kahl/Borchard /<br>Noack /Hohlfeld/N. N./N. N.   |

217. Der wissenschaftliche Film in Lehre und Forschung  
Diskussion aktueller Probleme der Naturwissenschaft  
und Medizin Munck/Greeff/  
Schadewaldt

## XI. Medizinische Mikrobiologie und Virologie

218. Medizinische Mikrobiologie (Chemotherapie, Immunologie, Virologie)  
Mo., Di., Mi., Fr. 9–10 (4stündig)  
(für Mediziner und Pharmazeuten)  
Hörsaal 13B, MNR-Klinik Hadding/  
Heinz /Scheid
219. Praktikum der Med. Mikrobiologie und Immunologie (für Mediziner/innen)  
theoretischer Teil, obligatorisch für alle Teilnehmer  
Mo. 13–14 Einführung für alle Gruppen  
Mo., Di., Fr. 14–16 Praktikum entspr. Gruppeneinteilung  
Gebäude 22.21, Hörsaal 2D und bakt. Kursaal Hadding/Heinz /Scheid/  
Däubener/Rosin /  
Brunner/Hagedorn /  
und Assistenten
220. Medizinische Mikrobiologie (Kursvorbereitende Instruktionen für Pharmazeuten)  
Mo. 9–10  
Gebäude 22.21, Hörsaal 2E Heinz
221. Medizinische Mikrobiologie (Praktikum für Pharmazeuten)  
Mi. 14–17  
Gebäude 22.21, Hörsaal 2E und bakt. Kursaal Heinz
222. Molekularbiologie der Retroviren  
Fr. 12–13 oder nach Vereinbarung  
Gebäude 22.21, Hörsaal 2E Scheid/Schaal
223. Virologisches Praktikum für Studierende der Biologie  
und Medizin (6 Wochen, ganztags) Scheid/Adams/  
Schaal
224. Serologische Diagnostik von Infektionskrankheiten  
nach Vereinbarung  
Gebäude 22.21, Seminarraum Hagedorn
225. Mikrobiologische Diagnostik infektiöser Syndrome  
oder nach Vereinbarung  
Gebäude 22.21, Hörsaal 2E Krech
226. Immunologie für Fortgeschrittene  
Fr. 17–19 (2stündig)  
Hörsaal 6B E. Gleichmann /H. Gleichmann /  
Schwochau/Vohr/Fischer
227. Immunologisches Seminar  
Fr. 17–19(2stündig)  
Hörsaal 6B Brunner/  
E. Gleichmann /Hadding/  
Schwochau/Vohr
228. Antibiotika-Therapie, Infektions-Abwehr  
Mo. 17–18 (1stündig)  
Gebäude 22.21, Hörsaal 2E Brunner
229. Immunologisches Praktikum  
nach Vereinbarung (4stündig)  
als Block in der vorlesungsfreien Zeit  
nach dem WS 96/97  
Zulassungsvoraussetzung: Kenntnis des Stoffes der  
Vorlesung: „Grundlagen der Immunologie“ Fischer /E. Gleichmann /  
O. Esser /Schwochau/  
Vohr

230. Nosokomiale Infektionen Koch  
Fr. 8–9 (1stündig, 14tägig)  
Hörsaal (siehe Aushang)
231. Klinische Mikrobiologie Wirsing v. König  
nach Vereinbarung  
Institut für Hygiene und Labormedizin  
Städt. Krankenanstalten, Krefeld

## XII. Hygiene

232. Kursus des ökologischen Stoffgebietes Idel/Dehnen/Leng/  
(siehe auch: Arbeitsmedizin, Sozialmedizin, Seemayer/Wilhelm/  
Rechtsmedizin) Ewers/Weber  
Teil: Hygiene  
Mi. 15–17  
Großer Hörsaal, Pathologisches Institut
233. Teil: Hygiene, praktischer Teil Idel/Dehnen/Leng/Roller/  
Fr. 11.30–13 (14tägig) Seemayer/Wilhelm/  
Institut für Hygiene, Gurlittstraße 53 und Pitz/Assistenten  
Auf'm Hennekamp 50 (s. Aushang)
234. Teil: Impfkurs Idel/Leng/Seemayer  
Do. 14.15–15  
Großer Hörsaal, Pathologisches Institut
235. Ausgewählte Kapitel der Umwelthygiene Schlipköter  
Fr. 14.30–16.30 (14tägig)  
Med. Institut für Umwelthygiene, Gurlittstraße 53
236. Sensorische Umweltbelastung Kastka  
nach Vereinbarung (1stündig)
237. Hygiene einschließlich Mikrobiologie mit praktischen Übungen Idel/Pitz/  
für Zahnmediziner/innen Seemayer  
Mi. 12–13  
Hörsaal, Westdeutsche Kieferklinik
238. Hygiene-Exkursionen und Anleitung zu wissenschaftlichen Idel/Dehnen/  
Arbeiten Seemayer  
nach Vereinbarung
239. Hygiene für Studierende der Pharmazie Idel/Abel/Leng/  
Mo. 10–12 Pitz/Wiegand/  
Hörsaal 6B Winneke/Wilhelm
240. Exogene Krebsnoxen, Wirkungsmechanismen Dehnen  
nach Vereinbarung (1stündig)
241. Regelkreise in der Ökologie Baginski  
nach Vereinbarung (1stündig)
242. Testmodelle und Risikobewertung in der Rosenbruch  
experimentellen Pathologie  
nach Vorankündigung  
(2stündig, 14tägig)
243. Literaturseminar über Immunologie und Immuntoxikologie E. Gleichmann  
Mi. 16.30–17.30 (1stündig, wöchentlich) und Mitarbeiter  
nach Vorankündigung  
Medizinisches Institut für Umwelthygiene,  
Auf'm Hennekamp 50
244. Immunologisches Kolloquium Ackermann /Esser /  
nach besonderer Ankündigung Gleichmann /Schwochau/  
Di. 16–18 (2stündig) siehe Aushang Wernet

- |      |  |                 |
|------|--|-----------------|
| 245. | Tropenmedizin<br>Do. 11–13<br>Hörsaal Rechtsmedizin  | Richter /Kröger |
| 246. | Tropenmedizinischer Kurs<br>Fr. 11–13 (2stündig, 3 x während des Semesters)<br>Hörsaal Institut für Biophysik  | Richter         |
| 247. | Ausgewählte Kapitel der Reise- und Tropenmedizin<br>nach Vereinbarung (2stündig, 14täglich)  | Kröger          |
| 248. | Aktuelle Probleme der Umwelthygiene<br>„Wissenschaftliche Erkenntnisse als Basis für<br>gesundheitsspolitische Entscheidungen“<br>nach Vereinbarung  | Weber           |
| 249. | Anleitung zu wissenschaftlichen Arbeiten<br>Zeit nach Vereinbarung<br>Hyg.-bakt. Landesuntersuchungsamt, Düsseldorf,<br>Auf'm Hennekamp 70   | Höffler         |
| 250. | Praxis der Umwelthygiene (mit Exkursionen)<br>Hörsaal des Hygiene-Institutes des Ruhrgebietes,<br>Rothhauser Str. 19, 45879 Gelsenkirchen<br>4 Termine pro Semester<br>(Termine nach Vorankündigung gemäß Aushang) | Ewers           |

### XIII. Klinische Chemie

- |      |  |  |
|------|--|--|
| 251. | Vorlesung Klinische Chemie<br>Mo., Di., Mi., Fr. 8–9<br>Hörsaal 13A, MNR-Klinik  | Reinauer /Scharf /Fahron/<br>Falck/Niederau/Heins              |
| 252. | Kurs der Klinischen Chemie und Hämatologie<br>Di. 14.15–17.15; Mi., Do. bzw. Fr. 13–16<br>Kurslabor MNR-Klinik, Gebäude 13.53–1.40   | Reinauer /Scharf /Fahron/<br>Niederau/Falck<br>und Mitarbeiter |
| 253. | Praktikum der Klinischen Chemie für Fortgeschrittene<br>Mo. 14–18<br>(begrenzte Teilnehmerzahl)  | Reinauer /Fahron/<br>Niederau/Falck<br>und Mitarbeiter         |
| 254. | Anleitung zu wissenschaftlichen Arbeiten<br>nach Vereinbarung  | Reinauer /Fahron/<br>Falck/Niederau                            |
| 255. | Massenspektrometrie – eine Einführung<br>Vom Meßgerät zur Spektrinterpretation, mit Übungen<br>Seminarraum der pharmazeutischen Biologie<br>Gebäude 26.23, nach Vereinbarung<br>(3stündig)               | Matthiesen   |
| 256. | Klinische Chemie und Hämatologie<br>Vorlesung: Mi. 13.15–14.45 (Hörsaal Kinderklinik)<br>Kurs: Di. 14.15–17.15 (Kursraum MNR-Klinik)<br>Anleitung zum wissenschaftlichen Arbeiten<br>(nach Vereinbarung) | Kupke<br>Kupke<br>Kupke  |

## XIV. Klinische Biochemie

257. Pathophysiologie und Pathobiochemie  
Mo.-Fr. 10-11 (5stündig) Grabensee/Haas /  
Reinauer /Schneider /  
Schrader /Schrör
258. Pathobiochemie des Diabetes mellitus  
nach Vereinbarung (2stündig) Gleichmann /  
Seminarraum des Diabetes-Forschungsinstitutes Koschinsky/  
Reinauer
259. Biochemisches Praktikum für Biologen  
ganztags Dahlmann/Eckel/  
Laboratorien des Diabetes-Forschungsinstitutes Reinauer /  
Rösen/Schadewald
260. Kolloquium für Diplomanden, Doktoranden  
Beginn siehe Aushang (2stündig, 14tägig) Dahlmann/Eckel/  
Seminarraum des Diabetes-Forschungsinstitutes Junger/Reinauer /  
Rösen/Schadewald
- 260a. Proteolyse und physiologische Regulation  
nach Vereinbarung (2stündig, 14tägig) Dahlmann
261. Anleitung zu wissenschaftlichen Arbeiten  
nach Vereinbarung (ganztägig) Dahlmann/Eckel/  
Seminarraum des Diabetes-Forschungsinstitutes Junger/Reinauer /  
Rösen/Schadewald
262. Ausgewählte analytische Methoden der  
Klinischen Biochemie Thomitzek
263. Stabile Isotope: Anwendung in Medizin und Biologie  
nach Vereinbarung (2stündig, 14tägig) Schadewald

## XV. Onkologische Chemie

264. Molekulare Onkologie Bojar/Pape/  
Mo. 17-18 Zamboglou  
Seminarraum Strahlenklinik
265. Immunologie solider Tumoren Bojar  
Di. 17-18  
Seminarraum Strahlenklinik
266. Biochemisches Praktikum für Biolog. Bojar und  
halbtags wiss. Mitarbeiter  
Laboratorien der Onkologischen Chemie
267. Kolloquium für Diplomanden und Doktoranden Bojar  
(2stündig, 14tägig)  
Ort nach Vereinbarung
268. Anleitung zu wissenschaftlichen Arbeiten Bojar und  
ganztägig wiss. Mitarbeiter  
Ort nach Vereinbarung

## XVI. Arbeitsmedizin und Sozialmedizin

269. Ökologischer Kurs Teil Arbeitsmedizin und Sozialmedizin Borsch-Galetke/  
Mo. und Di. 11-13 Schwarze/Jansen /  
Seminarraum des Instituts für Arbeitsmedizin und Doz. der Arbeits-  
Gebäude 23.11, Ebene 00 medizin und Sozialmedizin
270. Vorlesung zu Schwerpunktthemen aus Arbeitsmedizin Borsch-Galetke/  
und Sozialmedizin Schwarze/Jansen  
Do. 11-13 und Doz. der Arbeits-  
Hörsaal 13A, MNR-Klinik medizin und Sozialmedizin

- |      |  |  |
|------|--|--|
| 271. | Arbeitsmedizinische und sozialmedizinische Betriebsbesichtigungen (ganztägig)<br>Bekanntgabe: Aushang  | Borsch-Galetke<br>und Doz. der Arbeitsmedizin<br>und Sozialmedizin                               |
| 272. | Anleitung zu wissenschaftlichem Arbeiten und Doktoranden-Kolloquium für Arbeitsmedizin und Sozialmedizin<br>Mi. (14tägig)<br>Seminarraum des Instituts für Arbeitsmedizin<br>Gebäude 23.11, Ebene 00 | Borsch-Galetke/<br>Schwarze/<br>Jansen   |
| 273. | Ausgewählte Methoden der arbeitsmedizinischen Diagnostik und Analytik<br>Fr. (14tägig)<br>Seminarraum des Instituts für Arbeitsmedizin,<br>Gebäude 23.11, Ebene 00                                   | Borsch-Galetke/<br>Siegmond/Struwe/<br>Weber und Doz. der<br>Arbeitsmedizin und<br>Sozialmedizin |
| 274. | Umweltpsychologie und Arbeitspsychologie nach vorheriger Vereinbarung<br>Seminarraum des Instituts für Arbeitsmedizin,<br>Gebäude 23.11, Ebene 00  | Borsch-Galetke/<br>Kastka/Muth   |

## **XVII. Krankenhauswesen**

- |      |   |          |
|------|---|----------|
| 275. | Medizinorganisation und Krankenhausökonomie<br>Colloquium nach Vereinbarung | Eichhorn |
|------|---|----------|

## **XVIII. Rechtsmedizin**

- |      |  |   |
|------|--|---|
| 276. | Ökologischer Kurs, Teil Rechtsmedizin<br>Mo. 14–16 (2stündig)  | Bonte/Barz/<br>Daldrup/Huckenbeck                   |
| 277. | Praktikum Ärztliche Leichenschau in kleinen Gruppen<br>Mo.–Fr. 8–9.30  | Bonte/Barz/Haarhoff/<br>Huckenbeck/<br>Freudenstein |
| 278. | Gerichtsärztliche Sektionen und Falldemonstrationen in kleinen Gruppen<br>Mo.–Fr. 9.30–11  | Bonte/Barz/Haarhoff/<br>Huckenbeck/<br>Freudenstein |
| 279. | Doktoranden-Kolloquium<br>Mo. 16–18 (14tägig)  | Bonte/Barz/<br>Daldrup/Huckenbeck                   |
| 280. | Forensische Traumatologie und Verkehrsmedizin nach Vereinbarung (2stündig)   | Barz  |
| 281. | Forensische Toxikologie<br>Fr. 15–16 (1stündig) oder nach Vereinbarung   | Daldrup   |
| 282. | Analytische Toxikologie und praktische Übungen nach Vereinbarung (1stündig)  | Daldrup   |
| 283. | Anleitung zum selbständigen wissenschaftlichen Arbeiten nach Vereinbarung (2stündig)   | Daldrup/Henke                                       |
| 284. | Spezielle Probleme an der Schnittstelle zwischen Medizin und Recht nach Vereinbarung (1stündig)  | Gabriel/Huckenbeck                                  |
| 285. | Spezielle Themen aus forens. Serologie und Gentechnik nach Vereinbarung (1stündig)<br>Institut für Blutgruppenforschung, Otto-Hahn-Str. 39 | Henke   |

- |      |   |              |
|------|---|--------------|
| 286. | Praktische Übungen in forensischer Serologie<br>nach Vereinbarung (2stündig)        | Huckenbeck   |
| 287. | Spurenkunde<br>nach Vereinbarung (2stündig)   | Huckenbeck   |
| 288. | DNA-Fingerprinting<br>nach Vereinbarung (2stündig)                                  | Huckenbeck   |
| 289. | Vaterschaftsbestimmungen, rechtl. und med. Probleme<br>nach Vereinbarung (1stündig) | Trube-Becker |
| 290. | Gewalt in der Familie<br>nach Vereinbarung  | Trube-Becker |
| 291. | Arztrecht<br>nach Vereinbarung (1stündig)   | Trube-Becker |

## **XIX. Geschichte der Medizin**

- |      |  |  |
|------|--|--|
| 292. | Medizinische Terminologie (für erste Semester)<br>Fr. 9–11 (2stündig)<br>Hörsaal 2A, 2C, 2D  | Heyll /Paul/<br>Schuster                               |
| 293. | Geschichte der Medizin – eine Einführung<br>Do. 9–11 (2stündig)<br>Gebäude 23.12, Ebene 04, Raum 24  | Heyll /Paul/<br>Vögele                                 |
| 294. | Seminar zur Sozialgeschichte der Medizin<br>Mi. 18–20 (2stündig)<br>Gebäude 23.12, Ebene 04, Raum 24   | Paul/Vögele/<br>Woelk                                  |
| 295. | Gesundheit in der Industriestadt<br>Do. 12–14 (2stündig)<br>(Kolloquium: vorherige Anmeldung erforderlich)   | Paul/Schuster /<br>Vögele/<br>Weyer-von Schoultz/Woelk |
| 296. | Mensch und Tod – an Beispielen aus der Graphiksammlung<br>der Heinrich-Heine-Universität<br>Do. 16–18 (2stündig)<br>Gebäude 23.12, Ebene 04, Raum 24 | Schuster   |
| 297. | Grundfragen der Medizinischen Ethik<br>Di. 16–18 (2stündig)<br>Gebäude 23.12, Ebene 04, Raum 24  | Paul   |
| 298. | Alternative Lebensformen im 19. und frühen 20. Jahrhundert<br>Di. 14–16 (2stündig)<br>Gebäude 23.12, Ebene 04, Raum 24                               | Dross/<br>Woelk  |
| 299. | Politik der Hygienisierung: Deutschland – Frankreich<br>im Vergleich<br>Mi. 14–16 (2stündig)<br>Gebäude 23.12, Ebene 04, Raum 24                     | Weyer-von-Schoultz                                     |
| 300. | Geschichte und Entwicklung der Homöopathie<br>Do. 18–20 (2stündig)<br>Gebäude 23.12, Ebene 04, Raum 24   | Elies  |
| 301. | Einführung in die kognitive Medizintropologie<br>Mi. 18–20 (2stündig)<br>Gebäude 23.12, Ebene 04, Raum 24  | Kohnen   |
| 302. | Ethische und historische Aspekte zum Umgang<br>mit Alter (nach Vereinbarung)   | Elkeles  |
| 303. | Landeswissenschaftliches Colloquium<br>Mi. 16–18 (2stündig)<br>Gebäude 23.31, Ebene 02, Raum 26  | Düwell/Molitor   |

## XX. Medizinische Statistik und Informatik, Biomathematik und Epidemiologie

304. Medizinische Statistik (Einführung in die Medizinische Biometrie Hauptvorlesung) Di., Do. 12–13 (2stündig) Gebäude 23.01, Hörsaal 3A Mau, mit Assistenten
305. Übungen zur Medizinischen Biometrie in Parallelgruppen (2stündig) Aushang beachten Henschel/Blumöhr/  
Hörmann/Knoth/  
Németh/Siegler/Schneider
306. Seminar zur Epidemiologie und Statistik in der Medizin Mi. 14–16 (1stündig), 14tägig Gebäude 23.02, Ebene 03, Raum 22 Aushang beachten Mau/  
Pawelec
307. Seminar zur Informatik der Medizin Mi. 14–16 (1stündig), 14tägig Gebäude 23.02, Ebene 03, Raum 22 Aushang beachten Mau/  
N. N.
308. Medizinische Statistik und Informatik im Ökolog. Stoffgebiet Mi. 11–12 (1stündig) Hörsaal 13A Mau/  
Siegler
309. Übungen zur Medizinischen Informatik im Ökolog. Stoffgebiet Mi. 12–13 (1stündig) Mau/  
Siegler
310. Beratung bei der Anwendung biomathematischer Methoden („Biostatistische Ambulanz“) Gebäude 23.11, Ebene 02, Raum 70 Mau mit Assistenten  
(1) Anmeldung: Mi. 16–17  
Terminvereinbarung nicht erforderlich  
(2) Beratung: Mi. 17–18  
Nur nach Vereinbarung
311. Anleitung bei wissenschaftlichen Arbeiten (für Doktoranden und Habilitanden) nach Vereinbarung Mau/  
Giani
312. Statistisches Kolloquium (2stündig) Aushang beachten Gebäude 25.22, Ebene 01, Raum 81 Degen /Giani/  
Godehardt/Janssen /  
Janßen /Klinger/  
Krauth/Mau/Ranft
313. Einführung in das Programm „Mathematica“ Fr. 11–13 (2stündig) Bibliothek der Klinik für Thorax- und Kardiovaskularchirurgie Godehardt
314. Planung und Durchführung epidemiologischer Studien (2stündig) Aushang beachten Giani/Ranft
315. Methoden der Medizinischen Informatik (2stündig) nach besonderer Bekanntgabe Seelos
316. Seminar „Projektmanagement“ (2stündig) nach besonderer Bekanntgabe Seelos

## XXI. Medizinische Psychologie

317. Medizinische Psychologie für Vorkliniker Di. 9–11 (2stündig) Hörsaal 2B Steingrüber



318. Praktische Übungen: Kursus der Medizinischen Psychologie Mo. 14–17.30 Steingrüber/  
Bising/Deinzer/  
Seminarraum des Instituts für Medizinische Psychologie Lehmann /  
sowie Stockhorst/Winneke  
4stündig als Blockveranstaltung in Parallelkursen  
(Aushang beachten)
319. Seminar zur Medizinischen Psychologie Mo. 18–20 (2stündig) Steingrüber  
Seminarraum des Instituts für Medizinische Psychologie
320. Seminar für Doktoranden Do. 9–11.30 (3stündig) Steingrüber/  
Bising  
Institut für Medizinische Psychologie
321. Praktikum: Einführung in die Klinische Medizin Mo. 16 st.–17.30 (2stündig) Steingrüber  
Institut für Medizinische Psychologie

## XXII. Medizinische Soziologie

322. Vorlesung: Medizinische Soziologie für Vorkliniker/innen Do. 9–11 Siegrist
323. Praktische Übungen: Kursus der Medizinischen Soziologie (Pflichtbestandteil des Kurses der Medizinischen Psychologie) Mo. 14–17 Geyer/Peter /  
Siegrist
324. Praktische Übungen: Berufsfelderkundung (2stündig sowie 1stündig als Praktikum in der semesterfreien Zeit) Mi. 9–11 Siegrist
325. Forschungsseminar: Prozebevaluation eines Modellversuchs zur gemeindenahen medizinischen und sozialen Versorgung v. d. Knesebeck/Rugulies Do. 14–16 14täglich Siegrist
326. Kolloquium für Doktorandinnen und Doktoranden 2stündig, 14täglich, nach Vereinbarung Siegrist

## XXIII. Innere Medizin

327. Innere Medizin Mo.–Fr. 10–11 (5stündig) Hörsaal der MNR-Klinik Berger /Grabensee/Gries /  
Häussinger/Schneider /Strauer/  
Frieling/Grußendorf/Heintzen/  
Heering/Jablonowski/Kelm/Kutkuhn/  
Koschinsky/Leschke/Lösse/Lakomek/Keck /  
Kley/Köhler /Niederau/Plum/Starke/  
Schlaghecke/Schwartzkopff/Tschöpe
328. Medizinisch-klinische Visite (II. Klinischer Studienabschnitt, 4. Semester) Mo. 17–18.30 (2stündig) Berger /Berges/Chantelau/Grabensee/Aul/  
Bach /Feldkamp/Frieling/Greiner /  
Hauner/Hollenbeck/Heintzen/Herrig/  
Gruppeneinteilung bei Vorbesprechungen Hengels/Heyll /Jablonowski/  
(siehe Aushang) Kelm/Koch /Koschinsky/Kreuzpainter/Kutkuhn/  
Leschke/Mühlhauser/Niederau/Peerenboom/  
Porschen/Plum/Purmann/M. Schneider /  
Schwartzkopff/Solbach/Sprenger /Specker/Starke/  
Tschöpe/Vester/Wehmeier/Wiegelmann/Wildmeister/  
Wettstein/Winkelman/Wehrauch/Ziegler
329. Endokrinologisches Kolloquium Di. 19–21 (2stündig, letzter Dienstag im Monat) Hintz/  
Köbberling/  
Medizinische Klinik, Rudorff  
Ferdinand-Sauerbruch-Klinikum, Wuppertal 1

330. Medizinisch-Klinische Visite (2. Klinischer Studienabschnitt, 4. Semester) Do. 17–18.30  
Medizinische Klinik, Ferdinand-Sauerbruch-Klinikum, Wuppertal, Haus 3  
Hein/Hintze/  
Höhler/Köbberling
331. Kurs der allgemeinen klinischen Untersuchung (Innere Medizin), Vorlesung Di. und Do. 14–14.45  
Hörsaal der MNR-Klinik 13A  
Praktikum Di. 15–16.30, Mi. und Fr. 14–15.30  
(Gruppeneinteilung bei Vorbesprechung, siehe Aushang)  
Praktikum Di. 15–16.30, Mi. und Fr. 14–15.30  
Grabensee/Aul/Bach /  
Chantelau/Feldkamp/Frieling/  
Hauner/Heering/Heyll /  
Heintzen/Hollenbeck/Jablonowsky/  
Kelm/Koschinsky/  
Leschke/Lüthen/Mühlhauser/  
Niederau/Plum/Sawicki/  
M. Schneider /Starke/  
Schwartzkopff/Wehmeier
332. Pathophysiologie und Pathobiochemie (gemeinsam mit Diabetes-Forschungsinstitut) Mo.–Fr.  
Hörsaal 13 B  
Berger /Feldkamp/Gries /Grabensee/  
Häussinger/Hauner/Schneider /  
Strauer/Aul/Bach /Frieling/  
Grußendorf/Hengels/Heering/Heintzen/  
Hollenbeck/Kley/Köhler /Kutkuhn/  
Koschinsky/Leschke/Lübke/Niederau/  
Peerenboom/Porschen/Plum/  
Schlaghecke/M. Schneider /Specker/  
Starke/Schwartzkopff/Tschöpe/Wehrauch/  
Wehmeier/Ziegeler
333. Niere und Innere Erkrankungen nach Vereinbarung (2stündig)  
Grabensee/Königshausen /  
Altrogge/Küppers
334. 3. Klinischer Studienabschnitt, Seminar Seminarraum MNR-Klinik Di. und Do. 15.00  
Berger /Schneider /Strauer/Gries /  
Grabensee/Hengels/Heyll /Frieling/  
Heintzen/Jablonowski/Kelm/Kutkuhn/  
Leschke/Lübke/Schlaghecke/  
Schneider , M./Schwartzkopff/Starke/  
Porschen/Passlick/Starke/Niederau/Vogt
335. Grundlagen der Ernährungslehre für Studenten der Pharmazie (8. Semester) Mi. 12.15–13  
Hörsaal 6 D  
Drost/  
Gries
336. Arzneimitteltherapie innerer Erkrankungen Mi. 14.30–16 (14tägig)  
Seminarraum 4 MNR-Klinik  
Peters
337. Ausgewählte Kapitel der Klinischen Pharmakologie Mo. 17 h.s.t.–18.30 (2stündig)  
Seminarraum, Hörsaalgebäude MNR  
Berger /Grabensee/  
Richter /Schröf/
338. Lehrgespräche Innere Medizin (3. klinischer Studienabschnitt) nach Vereinbarung (2stündig)  
W. Schneider /  
Wehmeier
339. Klinische Onkologie (mit Patientenvorstellung) für Fortgeschrittene Do. 14.30–15.30  
Aul/Heyll /  
W. Schneider
340. Klinische Immunologie und Immunpathologie Do. 13.15–14 (2stündig)  
Sem. R. Hörsaaltrakt MNR-Klinik  
Heyll /Aul/  
W. Schneider
341. Hämatologisch-hämostaseologisches Kolloquium nach Vereinbarung (2stündig)  
W. Schneider

342. Seminar: Hochdosis-Chemotherapie und Knochenmarktransplantation  
Fr. 12.15–13  
Seminarraum Hörsaaltrakt MNR-Klinik  
Heyll /Aul/  
W. Schneider /Runde
343. Einführung in die Hämatopoese  
Kurs mit Praktikum  
Di. 14–15  
Seminarraum 4, MNR-Klinik  
Fr. 14–15  
Kurssaal MNR-Klinik  
Wehmeier
344. Klinisches Kolloquium  
Di. 17–18  
W. Schneider /Aul/  
Wehmeier
345. Hämatologisch-zytologischer Diagnostikkurs  
nach Vereinbarung (2stündig)  
Aul/Heyll /  
W. Schneider
346. Lehrgespräche Innere Medizin  
(dritter klinischer Studienabschnitt)  
Do. 16.30 (2stündig)  
Krankenhaus Benrath  
Schoppe/Freund/  
Castrup/Roesgen/  
Lützelzer
347. Differentialdiagnostik internistischer Erkrankungen  
für PJ-Studenten  
Fr. 12–13 Seminarraum  
Evangelische Krankenanstalten Duisburg-Nord.  
M. U. Schneider
348. Akute internistische Notfälle – Übungen für  
PJ-Studenten  
Fr. 13–15, 14tägig, Seminarraum  
Evangelische Krankenanstalten Duisburg-Nord  
M. U. Schneider
349. Klinische Visite für Fortgeschrittene  
(15 Teilnehmer/innen)  
Fr. 16 s.t. (2stündig)  
Krankenhaus Benrath  
Schoppe/Schlaudecker/  
Greulich/Neumann
350. Klinische Visite für Fortgeschrittene  
nach Vereinbarung (1stündig)  
EVK Kirchenfeldstraße 40, 40217 Düsseldorf  
N. N.
351. Immunologie in der Klinik  
nach Vereinbarung (1stündig)  
Kindler/Fuchs
- 351a. Infektiologisches Problem bei Patienten mit  
hämatologisch-onkologischen Erkrankungen  
Ort und Zeit s. Aushang  
(2stündig)  
Arning
352. Diagnostisch-therapeutisches und klinisch-pathologisches  
Kolloquium  
Do. 15.30–16.30  
Kliniken der Landeshauptstadt Düsseldorf, Gräulinger Straße 120,  
Düsseldorf-Gerresheim  
N. N.
353. Pneumologisches Seminar  
Do. 18–19 (1stündig)  
Seminarraum MNR-Klinik ME8  
Leschke/Goeckenjan
354. Seminar über aktuelle Fragen in der Kardiologie mit Praktikum  
der kardiolog.-angiolog. Funktionsdiagnostik  
3tägig Salzetalklinik Bad Salzflun  
(siehe Aushang, Tel. 05222/186211)  
Köhler /Kuhn
355. Neue Erkenntnisse der Inneren Medizin  
Mi. 15 c.t. (2stündig)  
Sem.-Raum Hörsaaltrakt der MNR-Klinik  
Altrogge/Herrmann/  
Kuhn /Peters /Schoppe

356. Kardiologisches Seminar über koronare Herzkrankheiten (Diagnostik, Therapie, Rehabilitation, Epidemiologie) nach Vereinbarung Do.–Sa. (3tägig) Gollwitzer-Meier-Institut Bad Oeynhausen (Einzelheiten siehe Aushang) Gleichmann und Mitarbeiter/Sigwart
357. Klinik und Diagnostik von Herzmuskelerkrankungen Di. 19–20 Termine s. Aushang, Sem. Raum, MNR Klinik Schwartzkopff
358. Spezielle Probleme der Arzneimittelsicherheit Fr. 15–16.30 (2stündig, 14tägig) Seminarraum 4 der MNR-Klinik Sprenger
359. Kardiologische Untersuchungsmethoden an bloc Seminar nach Vereinbarung im Marien-Hospital Wesel Hörsaalgeb. MNR-Klinik Haerten/Spiller
360. Seminar Differentialdiagnose Innere Medizin Fr. 16.30–18 (2stündig, 14tägig) Ev. Krankenhaus Bethesda, Duisburg, Heerstraße 219 K. E. Schröder
361. Innere Medizin für Zahnmediziner/innen Mi. 15–16 (1stündig) Jablonowski
362. Sonographiekurs (14tägig, 2stündig), Do. 17 Luisenhospital Aachen, Boxgraben 99 (nach Voranmeldung) Berges
363. Symptomorientierte Diff.-Diagnose (14tägig, 2stündig), Do. 17 Luisenhospital Aachen, Boxgraben 99 (nach Voranmeldung) Berges
364. Lehrgespräche, Innere Medizin (im Rahmen des 3. Klinischen Studienabschnittes) Mi. 12–13 Seminarraum der MNR-Klinik Berger /Berges/Feldkamp/Frieling/Grabensee/Lüthen/Hengels/Strohmeier /Porschen/Mühlhauser/Niederau/Jablonowski/Kutkuhn/Lübke/Passlick
365. Gastroenterologische Visite und Kolloquium Mi. 16–17.30 (2stündig) Hörsaal der MNR-Klinik Häussinger/Miller /Borchard /Berges/Drost/Greiner /Hausamen/Hengels/Kindler/Lübke/Peerenboom/Porschen/Frieling/Jablonowski/Röher/Niederau/Teschke/Tschöpe/Weihrauch
366. Wissenschaftliches Kolloquium für Doktoranden nach Vereinbarung Porschen
367. Klinische Differentialdiagnose wichtiger Krankheitsbilder Do. 16–17.45 (14tägig) Luisenhospital Aachen, Boxgraben 99 Berges
368. Endoskopischer Untersuchungskurs Mo. 8–9.30 (2stündig) Endoskopierräume der MNR-Klinik Häussinger/Frieling/Niederau
369. Differentialdiagnose innerer Erkrankungen (Endokrinologie, Gastroenterologie, Nephrologie, Stoffwechsel, Kardiologie, Hämatologie) Mi. 11–13 Hörsaal der MNR-Klinik Berger /Feldkamp/Grabensee/Gries /Strauer/Aul/Berges/Greiner /Heering/Heyll /Heintzen/Jablonowski/Kley/Kelm/Kutkuhn/Lübke/Leschke/Mühlhauser/Niederau/Porschen/Purmann/Schneider /Schwartzkopff/Specker/Starke/Wehmeier

370. Experimentelle und klinische Hepatologie Di. 17–18.30, Seminarraum Häussinger und Mitarbeiter
371. Klinische Infektiologie Do. 18–19, Seminarraum Häussinger/Frieling Jablonowski/Lübke/Niederauer
372. Chemisch-physikalischer Kurs für Zahnmediziner/innen Mo. 11–13 (2stündig) Hörsaal der MNR-Klinik Berger / Heinemann
373. Diagnostik in der Inneren Medizin mit Hilfe moderner bildgebender Verfahren Mo. 13–14 Jungblut/Vosberg/Schoppe/Königshausen
374. Onkologische, hämatologische, immunologische Fragestellung mit Falldemonstration Mo. 16–18 (14tägig) St.-Johannes-Hospital, Duisburg Westerhausen
375. Diagnostik und Therapie bei Nieren- und Hochdruckkrankheiten nach Vereinbarung (1stündig) Schröder
376. Aktuelle Diagnostik und Therapie bei Nieren- und Hochdruckkrankheiten nach Vereinbarung (1stündig) Altrogge/Grabensee/Königshausen /Passlick/Küppers /Schnurr/Schröder
377. Ausgewählte Themen auf dem Gebiet der Hochdruck- und Nierenkrankheiten Zeit nach Vereinbarung (2stündig) Küppers /Schnurr
378. Klin. Prüfung und Zulassung neuer Arzneimittel nach Vereinbarung (1stündig) Schnurr/Küppers
379. Nephrologisch-radiologisch-gefäßchirurgisches Kolloquium Di. 16–17.30 Seminarraum der MNR-Klinik Grabensee/Passlick/Mödder/Kuhn /Sandmann/Jaeschock
380. Wissenschaftliches Arbeiten auf dem Gebiet der Nephrologie (Seminar) Do. 14–15 (monatlich) Termine werden durch Aushang bekanntgegeben Seminarraum der MNR-Klinik Heering/Grabensee/Kutkuhn/Passlick
381. Plasmaaustauschtherapie bei neurologischen Autoimmunerkrankungen (mit praktischen Übungen) nach Vereinbarung Mi. oder Fr. (2stündig, 14tägig) Seminarraum der Neurologischen Klinik Passlick/Heininger
382. Klinisch-kardiologisches Kolloquium Mi. 16.30–18 (2stündig) MNR-Klinik, Ebene 01, Raum 54.04.49 Strauer und Mitarbeiter
383. Klinisch-kardiologische Visite (im Rahmen des 3. klinischen Studienabschnittes) Zeit nach Vereinbarung Strauer und Mitarbeiter
384. Wissenschaftliches Kolloquium Mo. 19–20 Termine entsprechend Aushang Seminarraum der Med. Klinik Strauer/Leschke
385. Kardiologisch-kardiochirurgisches Kolloquium Di. 17–18 Besprechungsraum Kardiologie Strauer/Gams/Schulte und Mitarbeiter
386. EKG-Kurs Mi. 18–18.45 Hörsaal der MNR-Klinik Schwartzkopf/Vogt / Leschke

- |      |   |  |
|------|---|--|
| 387. | Auskultationskurs für Fortgeschrittene<br>nach Vereinbarung (2stündig)<br>Städt. Kliniken Dortmund  | Lösse  |
| 388. | EKG-Kurs<br>Di. 18–19 oder nach Vereinbarung<br>Städt. Kliniken Dortmund  | Lösse  |
| 389. | Praktische EKG-Auswertung   | Assistenten  |
| 390. | Fallvorstellungen zur Gastroenterologie<br>Mi. 10–11 (1stündig) oder nach Vereinbarung<br>Hörsaal Studiengebäude Städt. Krankenanstalten Krefeld  | Becker   |
| 391. | Vorlesung Innere Medizin für Studierende im<br>3. klinischen Studienabschnitt<br>Innere Medizin<br>Di. 14.15–15.45 (2stündig)<br>Hörsaal Studiengebäude Städt. Krankenanstalten   | Becker /Grosser<br>und Mitarbeiter                               |
| 392. | Wissenschaftliches Kolloquium für Doktorandinnen und Doktoranden  | Enck   |
| 393. | Patienten-Schulung bei chronischen Krankheiten<br>(gemeinsam mit Erziehungswissenschaft)<br>Seminar nach Vereinbarung (2stündig)<br>Hörsaal der MNR-Klinik  | Berger /Bott/<br>Jürgens/<br>Mühlhauser                          |
| 394. | Therapie mit Hormonen<br>Fr. 18–19 (1stündig), nach Vereinbarung  | Kley/Herrmann  |
| 395. | Kolloquium Geriatrie<br>nach Vereinbarung (2stündig)<br>Hörsaal der MNR-Klinik  | Kley/Herrmann  |
| 396. | „Klinik der Geriatrie“<br>Mi. 18–19 (2stündig, 14täglich) oder nach Vereinbarung<br>Hörsaal der MNR-Klinik  | Herrmann/<br>Wildmeister/Kley                                    |
| 397. | Naturgemäße Heilmethoden einschließlich Balneologie,<br>Klimatologie und Diätetik<br>Di. 17 s.t.–18.30 (2stündig, 14täglich)<br>Hörsaal der MNR-Klinik  | Gries /<br>Hauner  |
| 398. | Zellbiologie des Gefäßsystems<br>2stündig, nach Vereinbarung  | Tschöpe/<br>Rösen  |
| 399. | Funktionstests in der Inneren Medizin<br>(für Studierende im 2. und 3. Abschnitt des klinischen Studiums)<br>nach Vereinbarung (1stündig)<br>Hörsaal der MNR-Klinik   | Grabensee/<br>Miller   |
| 400. | Anleitung zum wissenschaftlichen Arbeiten auf dem Gebiet<br>der Transplantationsimmunologie und Immunogenetik<br>(2stündig, 14täglich), siehe Aushang<br>Transplantationsimmunologische Laboratorien der Knochen-<br>markspender-Zentrale,<br>Gebäude 14.80, Ebene 01 | Wernet   |
| 401. | Kolloquium für Doktorandinnen und Doktoranden:<br>Molekulare Regulation der Immunantwort<br>(begrenzte Teilnehmerzahl)<br>Mi. 11–12 (1stündig, wöchentlich)<br>Seminarraum der Knochenmarkspender-Zentrale,<br>Gebäude 14.80, Ebene 01                                | Wernet   |
| 402. | Praktikum der Molekularen Medizinischen Immunologie<br>(4stündig, wöchentlich) nach Vereinbarung<br>Knochenmarkspender-Zentrale, Gebäude 14.80,<br>Kursraum, Ebene 03   | Wernet/Enczmann/<br>Kögler/Hinney/Shi                            |
| 403. | Aktuelle Transplantationsimmunologie<br>Ort und Zeit siehe Aushang  | Wernet/Grabensee<br>und Mitarbeiter,<br>Sandmann und Mitarbeiter |

- |      |   |   |
|------|---|---|
| 404. | Prävention und Rehabilitation arterieller Verschußkrankheiten (Kolloquium) nach Vereinbarung (1stündig)<br>Hörsaal Gebäude 1. Med. Klinik   | Vogelberg/<br>Sandmann/<br>M. Köhler  |
| 405. | Autoimmunkrankheiten:<br>Grundlagen und aktuelle Probleme<br>Mi. 16–18 (2stündig) oder nach Vereinbarung<br>Sem. R. des Diabetes-Forschungs-Institutes  | Kolb /Burkart/<br>Rothe   |
| 406. | Kurs der allgemeinen Klinischen Untersuchungen (Innere Medizin)<br>Vorlesung Di. und Do. 14–14.45<br>Hörsaal Gebäude 13.80 und 18.72<br>Praktikum Di. 15–16.30<br>Mi. und Fr. 14–15.30 im Diabetes-Forschungsinstitut | Koschinsky/Hauner   |
| 407. | Anleitung zum experimentellen Arbeiten mit praktischen Übungen nach Vereinbarung (alle 14 Tage, 4stündig)   | Herberg   |
| 408. | Anleitung zum wissenschaftlichen Arbeiten (ganztägig)<br>Diabetes-Forschungsinstitut  | Herberg   |
| 409. | Klinische Visite im Diabetes-Forschungsinstitut nach Vereinbarung (2stündig, 1 Woche)   | Gleichmann  |
| 410. | Wissenschaftliches Arbeiten auf dem Gebiet der Diabetologie (Seminar) (halbtägig)<br>(Seminarraum der MNR-Klinik)   | Berger /<br>Chantelau/<br>Mühlhauser/<br>Starke   |
| 411. | Lösungsstrategien klinischer Probleme der Inneren Medizin (Aushang beachten)<br>2stündig, 14tägig   | Richter /<br>Sawicki  |
| 412. | Extrakorporale Blutreinigungsverfahren (Seminar) (2stündig)<br>nach Vereinbarung  | Passlick  |
| 413. | Klinische Osteologie nach Vereinbarung (1stündig)<br>Seminarraum der MNR-Klinik   | Keck  |
| 414. | Anleitung zu wissenschaftlichen Arbeiten nach Rücksprache im Diabetes-Forschungsinstitut  | Gries /Hauner/Koschinsky/<br>Kolb /Vogelberg/<br>H. Gleichmann /Tschöpe/<br>Vogelberg/Ziegler |
| 415. | Endokrinologisches Kolloquium<br>Mi. 16.15–17, Hörsaal 13 B<br>MNR-Klinik   | Goretzki/Röher/<br>Feldkamp   |
| 416. | Immunendokrinologie<br>Mo. 18.30–19.30  | Schlaghecke   |
| 417. | Klinische Demonstrationen Rheumatischer Erkrankungen<br>Mi. 16–18 oder nach Vereinbarung (2stündig, 14tägig)<br>Evangelisches Fachkrankenhaus Ratingen  | Rau   |
| 418. | Endokrine Notfälle<br>Fr. 17–18 (1stündig), nach Vereinbarung<br>Seminarraum MNR-Klinik   | Kley/Schlaghecke  |
| 419. | Kurs der endoskopischen Untersuchungstechniken<br>Di. 8.30–10 (Anmeldung erforderlich)<br>Medizinische Klinik „Florence Nightingale“-Krankenanstalten<br>Düsseldorf-Kaiserswerth                                      | Erckenbrecht  |

420. Kurs der abdominellen Sonographie  
Do. 14–15 (Voranmeldung erforderlich)  
Medizinische Klinik „Florence Nightingale“-Krankenanstalten  
Düsseldorf-Kaiserswerth Erckenbrecht
421. Medizinisch-klinische Visite  
Mo. 16–17.30 (14tägig) (Anmeldung erforderlich)  
Medizinische Klinik „Florence Nightingale“-Krankenanstalten  
Düsseldorf-Kaiserswerth Erckenbrecht
422. Wissenschaftliches Kolloquium für Doktorandinnen  
und Doktoranden Erckenbrecht  
Termin nach Vereinbarung  
Medizinische Klinik „Florence Nightingale“-Krankenanstalten  
Düsseldorf-Kaiserswerth
423. Onkologische Konferenz Erckenbrecht  
Mi. 8–9 (Anmeldung erforderlich)  
Medizinische Klinik „Florence Nightingale“-Krankenanstalten  
Düsseldorf-Kaiserswerth
424. Probleme bei der klinischen Prüfung neuer Arzneimittel Bethge  
nach Vereinbarung (2stündig, 14tägig)  
Hörsaal 13 A der MNR-Klinik
425. Rheumatologische Falldemonstrationen des Rau/Rüther/  
Rheumazentrums Düsseldorf Schlaghecke/Schneider, M./  
Do. 17–18 Specker  
Hörsaal 13 B der MNR-Klinik

#### XXIV. Allgemeinmedizin

426. **Praktikum: Berufsfelderkundung (3stündig)** Blumberg/Ewig/Müschel/  
**ab 1. Semester** Schmid-Lamarque/Schwantes/  
Mi. 9–11 (Seminar - 2stündig) Seelbach/Sohn/Steiner  
Veranstaltungsorte s. Aushang  
Hospitationen (1stündig) in der vorlesungsfreien Zeit  
(siehe auch: Institut für Medizinische Soziologie)
427. **Kursus der Allgemeinmedizin (Seminar)**  
**ab 9. Semester**  
Mi. 14–15.30 (2stündig) Retzer  
Gebäude 23.12; Ebene 03 (Institut für Humangenetik)
428. Mi. 14–15.30 (2stündig) Jörgenshaus/Schläger  
Gebäude 11.75, Ebene 01, Sitzungszimmer
429. Mi. 13.30–15 (2stündig) Schumacher  
Seminarraum der MNR-Klinik
430. Mi. 14–15.30 (2stündig) Schwantes  
Hörsaal Rechtsmedizin, Gebäude 14.84
431. Mi. 14–15.30 (2stündig) Sohn  
Gebäude 22.03, Seminarraum 37 (Phy. Chemie)
432. Mi. 14–15.30 (2stündig) Wollgarten  
Geschichte der Medizin  
Seminarraum, Gebäude 23.12, Ebene 04, Raum 24
433. Mi. 14–15.30 (2stündig) Wochnik  
Lese- und Arbeitsraum/MNR-Klinik
434. Mi. 14–15.30 (2stündig) Arbter/Helmich  
Seminarraum 105, Gebäude 22.21, Ebene 00 (Pharmakologie)
- Praxispraktikum:** 2 Wochen in einer mit der Abteilung für Allgemeinmedizin  
kooperierenden Lehrpraxis (Einschreibung im Sekretariat)



435. **Praktikum Geriatrie und Rehabilitation** Helmich/Bachner/  
-Die Rolle des Hausarztes bei der Betreuung Bernard/Hömborg  
alter Menschen  
-Die Bedeutung der med. Heil- und Pflegeberufe bei der Rehabilitation  
Vier Doppelstunden/Semester, in Kleingruppen nach ausgehängtem  
Semesterplan  
Neurologisches Therapiezentrum, Geriatriisches Krankenhaus  
Elbroich, Düsseldorfer Altenheime, Geriatriische Tagesklinik des  
St. Martinus Krankenhaus
436. Ethische Begründung ärztlichen Handelns/- Helmich/  
Grundlagenseminar mit Literatur und Fallbeispielen (2st.) Sohn/  
Begrenzte Teilnehmerzahl! Schwantes/  
Anmeldung, Einführung und Terminbesprechung in der Schmitten  
s. Aushang
437. Das ärztliche Gespräch – Seminar mit Rollenspiel Hellmich/  
Begrenzte Teilnehmerzahl (2st.) Sohn/  
Anmeldung, Einführung und Terminbesprechung s. Aushang Schwantes
438. Hausbesuchprogramm – Studenten besuchen Helmich/  
chronisch Kranke (1Besuch/Monat über 1 Jahr mit Sohn/  
monatlichen Supervisionsseminar 2stündig) Schwantes/  
Anmeldung, Einführung und Terminbesprechung s. Aushang in der Schmitten
439. Autogenes Training Helmich/  
Begrenzte Teilnehmerzahl! Finken  
Anmeldung s. Aushang  
(2stündig über 6 Wochen)
440. Gesundheitswissenschaftliche Grundlagen der Allgemeinmedizin Seelbach  
Seminar 1stündig  
s. Aushang

## XXV. Neurologie

441. Neurologische Klinik und Poliklinik mit Freund/Arendt/  
Gruppenunterricht Seitz/Siebler/Steinmetz/  
Di., Mi., Fr. 8–9 Stoll/Witte  
Hörsaal der MNR-Klinik
442. Gruppenunterricht Freund/Arendt/Hefter  
(im Rahmen der Hauptvorlesung) Seitz/Siebler/Steinmetz/Stoll/  
Mi. 11–12, Fr. 14–15 (5stündig) Witte /Heininger u. Ass.  
MNR-Klinik
443. Gruppenunterricht (im Rahmen der Hauptvorlesung) Mittelbach  
Fr. 14–15  
Marien-Hospital Düsseldorf, Rochusstraße 2
444. Gruppenunterricht (im Rahmen der Hauptvorlesung) Besser  
Fr. 14–16  
Städt.Krankenanstalten Krefeld,  
Lutherplatz 40, 47805 Krefeld
445. Gruppenunterricht (im Rahmen der Hauptvorlesung) Fasshauer  
Fr. 14.15–16.30  
Alexianer-Krankenhaus Krefeld,  
Oberdießemer Straße 136, 47805 Krefeld
446. Gruppenunterricht (im Rahmen der Hauptvorlesung) Hömborg/Netz  
Mi. 11.15–12  
Neurologisches Therapiezentrum,  
Hohesandweg 37, 40591 Düsseldorf

447. Klinisch-Neurologisches Kolloquium mit Krankendemonstration      Mittelbach  
Di. 13–14.30  
Marienhospital Düsseldorf, Rochusstraße 2
448. Neurochirurgisch-Neurologisch-Neuropathologisches      Bock /Freund/  
Kolloquium      Wechsler  
jeden 2. und 4. Di. im Monat 16 Uhr  
am 2. Di. Hörsaal Neurochirurgie  
am 4. Di. Seminarraum 5, Neurologie der MNR-Klinik
449. Kurs der allgemeinen klinischen Untersuchungen      Arendt/Hefter/Seitz/  
(gemeinsam mit den Medizinischen Kliniken)      Siebler/Steinmetz/Stoll/  
nach ausgehängtem Semesterplan      Witte und Assistenten
450. Neurologische Fallbesprechung      Freund/Arendt/  
Di. 16 s.t., jeden 1. und 3. Di. im Monat      Hefter/Seitz/Siebler/  
Hörsaal 13 B der MNR-Klinik      Steinmetz/Stoll/Witte
451. Anleitung zu wissenschaftlichen Arbeiten      Freund/Arendt/  
Fr. 16–18      Siebler/Steinmetz/Seitz/  
Neurologie der MNR-Klinik      Stoll/Witte
452. Neuromuskuläres Seminar      Stoll/  
Do. 15–17      Hefter  
Neurologie der MNR-Klinik (Ambulanz)
- 452a. Einführung in die Neuroimmunologie      Stoll  
(6stündig, nach Vereinbarung)
453. Extrapiramidal-motorische Erkrankungen in der Praxis      Hefter  
Do. 10–12  
Neurologische Ambulanz der MNR-Klinik
454. Klinische Neuropsychologie      Fasshauer  
Mo. 17–18.30 (2stündig, 14täglich)  
Seminarraum Hörsaal der MNR-Klinik
455. Molekulare Neurobiologie      Müller  
Mo. 10–12 (14täglich)  
Bibliothek der Neurologie
456. Neurocytologischer Kurs      Müller /Junghans/  
ganztägig, 14tägige Blockveranst.      Stichel  
begr. Teilnehmerzahl (nach bes. Ankündigung)
457. Kolloquium für Doktorand/innen sowie Diplomand/innen      Müller  
Mo. 9–10, 1stündig  
Bibliothek der Neurologie (MNR-Klinik)
458. Anleitung zu wissenschaftlichen Arbeiten      Müller  
Fr. 14–16 (2stündig)
459. Funktionelle Bildgebung in der klin. Neurologie      Seitz  
Termin nach Absprache (2stündig, 14täglich)  
Seminarraum 5 der MNR-Klinik
460. Einführung in die EEG-Auswertung      Witte  
nach Vereinbarung (1stündig)
461. Zerebrovaskuläres Seminar      Siebler/  
Do. 19–20 (1stündig, 14täglich)      Steinmetz  
Gebäude 13.53, Ebene 01, Raum 60
462. Seminar: Diagnostische Methoden in der Neurologie      Siebler  
Mo. 17–18 (1stündig, 14täglich)  
Gebäude 13.53, Ebene 01, Raum 60

## XXVI. Psychiatrie

- |      |  |   |
|------|--|---|
| 463. | Psychiatrische Klinik<br>Di. 14.30–16, 16–17.45 (4stündig) Hörsaal<br>Psychiatrische Klinik, Bergische Landstraße 2  | Gaebel/Falkai/<br>Klimke/Schneider /<br>Tegeler |
| 464. | Einführung in die Psychiatrie: Anamnese und Untersuchungstechnik (für Mediziner im I. Klinischen Studienabschnitt und Hörer aller Fakultäten<br>Vorlesung, 2stündig, Mo. 17–19<br>Konferenzraum der Psychiatrischen Klinik,<br>Bergische Landstraße 2, Direktionsgebäude           | Schneider /<br>Bergener                         |
| 465. | Psychiatrische Krisenintervention<br>(mit Patientenvorstellung)<br>Seminar, 2stündig, Do 10–12<br>Konferenzraum der Psychiatrischen Klinik,<br>Bergische Landstraße 2, Direktionsgebäude   | Schneider /<br>Schwarz                          |
| 466. | Forensisches Seminar<br>Seminar, 2stündig, Mo 14–16<br>Konferenzraum der Psychiatrischen Klinik,<br>Bergische Landstraße 2, Direktionsgebäude  | Schneider /Klimke/<br>Lehmann                   |
| 467. | Methodologie und Forschungsergebnisse in der Psychiatrie (Doktorandenkolloquium)<br>Seminar, 2stündig, Mi 14–16<br>Konferenzraum der Psychiatrischen Klinik,<br>Bergische Landstraße 2, Direktionsgebäude  | Schneider                                       |
| 468. | Standardisierte Befunderhebung, Diagnostik und Dokumentation in der Psychiatrie (für Mediziner im II. Klinischen Studienabschnitt, Ärzte in der Weiterbildung und Hörer aller Fakultäten<br>Seminar, 2stündig, Fr. 14–16<br>Hörsaal ,Psychiatrische Klinik, Bergische Landstraße 2 | Falkai/<br>Schneider /<br>Klimke/Schwarz        |
| 469. | Gerontologisch-gerontopsychiatrisches Seminar<br>Mi. 14–16 (2stündig, 14täglich)   | Kretschmar/Ihl/<br>Haupt                        |
| 470. | Anleitung zum wissenschaftlichen Arbeiten<br>(Ort und Zeit nach Vereinbarung)  | Lehmann   |
| 471. | Supervision in Verhaltenstherapie<br>Mo. 16–18 (14täglich)<br>Psychiatrische Universitätsklinik, Bergische Landstraße 2,<br>Direktionsgebäude, Verhaltenstherapie-Ambulanz   | Lehmann /Strauss                                |
| 472. | Supervision in Verhaltenstherapie<br>Fr. 13–15<br>Psychiatrische Universitätsklinik, Bergische Landstraße 2,<br>Direktionsgebäude, Verhaltenstherapie-Ambulanz   | Strauss/Lehmann                                 |
| 473. | Autogenes Training, Progressive Muskelentspannung,<br>Hypnose<br>(Ort und Zeit nach Vereinbarung)  | Strauss/Lehmann                                 |
| 474. | Verhaltenstherapeutische Ansätze bei Alkoholismus<br>Psychiatrische Universitätsklinik, Bergische Landstr. 2,<br>Direktionsgebäude, Verhaltenstherapieambulanz   | Lehmann /Strauss/<br>Burtscheidt                |
| 475. | Psychopharmakotherapie<br>14täglich (Zeit nach Vereinbarung)<br>Psychiatrische Klinik, Bergische Landstraße 2  | Tegeler   |
| 476. | Anleitung zum wissenschaftlichen Arbeiten<br>(Ort und Zeit nach Vereinbarung)  | Tegeler   |

477. Praktische Neuropsychologie (mit Patientenvorstellung) Schuier  
Mo. 16–18 (14täglich)  
Psychiatrische Klinik, Haus 2, Station 2C/2F, Bergische Landstraße 2
478. Neuropsychologisches Seminar Sprick  
(2stündig, 14täglich)  
(Ort und Zeit nach Vereinbarung)
479. Propädeutik der Psychiatrie unter besonderer Berücksichtigung Bergener  
der klinischen Psychopathologie (auch für Psychologen)  
Mi. 14–15.30, 14täglich  
Hörsaal, Psychiatrische Klinik, Bergische Landstraße 2
480. Gerontopsychiatrie mit Krankenvorstellung Bergener  
(2stündig, 14täglich)  
(Ort und Zeit nach Vereinbarung)
481. Anleitung zum wissenschaftlichen Arbeiten Bergener  
(Ort und Zeit nach Vereinbarung)
482. Psychiatrische Epileptologie Köhler  
Mi. 17.30–19 (2stündig, 14täglich)  
Klinik für Psychiatrie und Psychotherapie der Ev. und  
Johanniter Krankenanstalten Duisburg-Nord/Oberhausen gGmbH,  
Steinbrinkstraße 96a, 46145 Oberhausen
483. Video-Seminar ausgewählter psychiatrischer Erkrankungen Köhler  
Mi. 17.30–19 (2stündig, 14täglich)  
Klinik für Psychiatrie und Psychotherapie der Ev. und Johanniter  
Krankenanstalten Duisburg-Nord/Oberhausen gGmbH,  
Steinbrinkstraße 96a, 46145 Oberhausen

## XXVII. Psychosomatik und Psychotherapie

484. Praxis der Psychosomatischen Medizin und Psychotherapie Tress und  
Teil I: Theorie Mitarbeiter/innen  
Di. 13.30–15 (2stündig)  
Hörsaal 13 B
485. Praktikum der Psychosomatischen Medizin und Psychotherapie Tress und  
Teil II: Praktikando Mitarbeiter/innen  
Mo. 15.30–17 (2stündig)  
Ort lt. Aushang
486. Kursus der allgemeinen klinischen Untersuchungen Tress und  
(Psychosomatische Medizin und Psychotherapie) Mitarbeiter/innen  
(gemeinsam mit den anderen Kliniken nach  
ausgehängtem Semesterplan)
487. Einführung in die psychosomatische Grundversorgung Tress/Kruse /  
für Studierende im Praktischen Jahr, Ärztinnen und Ärzte Wöller  
im Praktikum und Ärztinnen und Ärzte in der Weiterbildung  
Di. 18–19.30 (2stündig)  
Gebäude 14.91, Bibliothek
488. Die Stellung der zwischenmenschlichen Beziehungen im Tress  
Werk von S. Freud  
Seminar (2stündig)  
Ort und Zeit nach Vereinbarung
489. Wissenschaftliches Wochenende (für Doktoranden des Lehrstuhls) Tress  
Februar 1997 und Mitarbeiter/innen  
Ort und Zeit lt. Aushang
490. Psychoanalyse und Kognitionspsychologie Tress/  
Ort und Zeit nach Vereinbarung Hartkamp

- |      |   |                                 |
|------|---|---------------------------------|
| 491. | Psychotherapeutische Poliklinik<br>Do. 11.30–13 (2stündig)<br>Bergische Landstraße 2, Haus 22, 2. Stock<br>Anmeldung bei Frau Mierzowski, Tel. 922-4703     | Tress/Reister/<br>Frommer       |
| 492. | Teamarbeit in der stationären Psychotherapie – Möglichkeiten<br>und Grenzen<br>Di. 16.30–18 (2stündig, 14tägig)<br>Bergische Landstraße 2, Haus 22, I. OG   | Reister                         |
| 493. | Anleitung zum wissenschaftlichen Arbeiten<br>Di. 19.45–21.15 (2stündig, 14tägig)<br>Bergische Landstraße 2, Haus 22, I. OG                                  | Reister                         |
| 494. | Psychosomatisch-psychotherapeutisches Repetitorium<br>für PJ-Studenten (2stündig)<br>nach Vorankündigung  | Tress/Spieler                   |
| 495. | Psychoanalyse und Systemtheorie<br>Do. 14.15–15.45 (2stündig)<br>Gebäude 23.11, Ebene 02, Raum 261<br>Für Hörer aller Fakultäten                            | Sies/Tress                      |
| 496. | Doktorandenkolloquium<br>Ort und Zeit nach Vereinbarung (2stündig)  | Tress/Scheibe/<br>Junkert-Tress |
| 497. | Angst – Theorie und Klinik<br>Ort und Zeit nach Vereinbarung (1stündig)<br>Für Hörer aller Fakultäten   | Tress/Scheibe                   |
| 498. | Psychoanalyse heute<br>I. Angst und Depression in Gesundheit und Krankheit<br>Mi. 16–17.30 (2stündig)<br>Gebäude 14.90<br>Für Hörer aller Fakultäten        | Höffken                         |
| 499. | Epidemiologie psychogener Erkrankungen: empirische<br>Untersuchungen zu Häufigkeit, Verlauf und Ursachen<br>Mo. 13–14 (14tägig)<br>Gebäude 14.90, Raum 004  | Franz                           |
| 500. | Doktorandenkolloquium<br>Mo. 13–15 (14tägig)<br>Gebäude 14.90, Raum 004   | Franz                           |
| 501. | Klinisch-kasuistische Einführung in die psychodynamische<br>Interaktionsdiagnostik (Anamnesegruppe)<br>Fr. 13.30–15.00 (14tägig)<br>Gebäude 14.90, Raum 004 | Franz                           |
| 502. | Grundlagen der stationären Psychotherapie<br>Gebäude 14.90, Raum 001<br>Termin nach Vereinbarung  | Franz                           |
| 503. | Qualitative Forschungsmethoden in der Psychotherapie<br>Do. 18–20 (14tägig)<br>Bergische Landstraße 2, Haus 22  | Frommer/<br>Stratkötter         |
| 504. | Doktorandenkolloquium<br>nach Vereinbarung  | Frommer                         |
| 505. | Systematik der Neurosen und Persönlichkeitsstörungen<br>Vorlesung<br>Zeit und Ort laut Aushang  | Frommer                         |

- |       |  |                                   |
|-------|--|-----------------------------------|
| 506.  | Patientenzentrierte Selbsterfahrung mit<br>Studenten der Medizin<br>Zeit und Ort nach Vereinbarung (2stündig)<br>Anmeldung erforderlich, F. 311-8338 | Alberti                           |
| 506a. | Doktorandenkolloquium<br>Zeit nach Vereinbarung (2stündig)<br>Gebäude 14.91  | Alberti                           |
| 507.  | Krankheitsbewältigung bei chronischen Erkrankungen<br>Zeit und Ort nach Vereinbarung (2stündig)  | Alberti/Kruse                     |
| 508.  | Psychosoziale Aspekte pädiatrisch-onkologischer Therapie<br>Zeit und Ort nach Vereinbarung (2stündig)  | Alberti/<br>Heckrath              |
| 509.  | Psychosoziale Aspekte bei Patienten mit Neurodermitis<br>Zeit und Ort nach Vereinbarung (2stündig)   | Alberti/<br>N. N.                 |
| 510.  | Methoden zur Evaluation der psychosomatischen<br>Grundversorgung<br>Mi. 15–16.30<br>Gebäude 14.91  | Alberti/Heckrath/<br>Kruse /Tress |
| 511.  | Psychosoziale Aspekte bei Diabetikern mit Eßstörungen<br>Zeit und Ort nach Vereinbarung (2stündig)   | Alberti/Klein                     |
| 512.  | Konzepte und Forschung in der stationären Psychotherapie<br>Do. 9.30–11 (2stündig)   | Wöllner/<br>Hartkamp              |
| 513.  | Doktorandenkolloquium<br>Ort und Zeit nach Vereinbarung (2stündig)   | Wöllner                           |
| 514.  | Neuere Entwicklungen in der Psychoanalyse<br>Di. 9–10.30<br>Gebäude 14.90<br>Für Hörer aller Fakultäten  | Hartkamp/<br>Reister              |

## XXVIII. Chirurgie

- |      |   |   |
|------|---|---|
| 515. | Klinik der Chirurgie<br>(Einführung zum Praktikum der Chirurgie)<br>Mo.–Fr. 8–9 (5stündig)<br>Großer Hörsaal Chirurgische Klinik  | Bock /Gams/Röhler/<br>Sandmann/Schulte /Tarnow/<br>Willberg/Willnow |
| 516. | Praktikum der Chirurgie<br>Do. 16–17.30 (2stündig)<br>Stationen der Chirurgischen Klinik,<br>Neurochirurgischen, Urologischen Klinik und<br>Klinik für Kiefer- und Plastische Gesichtschirurgie<br>Evangelisches Krankenhaus Düsseldorf<br>(Prof. Dr. Steegmüller) 17–18.30<br>Diakoniewerk Düsseldorf-Kaiserswerth<br>(G. Prof. Dr. Olbrisch)<br>St.-Vinzenz-Krankenhaus Düsseldorf (Dr. med. Rosen) | Professoren, Dozenten,<br>wissenschaftliche Mitarbeiter             |
| 517. | Kursus der allgemeinen klinischen Untersuchungen<br>(operatives Stoffgebiet)<br>(gemeinsam mit den übrigen operativen Kliniken)<br>nach ausgehängtem Semesterplan   | Professoren und<br>Dozenten<br>der zugehörigen Kliniken             |
| 518. | Differentialdiagnose chirurgischer Erkrankungen<br>Mo. 17.15 (1stündig)<br>OP-Kursraum Chirurgische Klinik  | Professoren und<br>Dozenten<br>der Chirurgischen Klinik             |
| 519. | Chirurgische Poliklinik für Mediziner/innen<br>und Zahnmedizin<br>Di. 10–11, Do. 11–13 (3stündig)<br>Großer Hörsaal der Chirurgischen Klinik  | Hesterberg/Verreet/<br>Schütter/Molzahn/<br>Stöltzing/Palomba       |

- |      |   |  |
|------|---|--|
| 520. | Praktischer Operationskurs<br>täglich 9–11<br>Operationssaal  | Gams/Röher/Sandmann/<br>Schulte  |
| 521. | Allgemeine Chirurgie für Zahnmediziner/innen (Vortrag)<br>Di. 10–12 (2stündig)<br>Kleiner Hörsaal Chirurgische Klinik   | Simon /Heise   |
| 522. | Kardiologisch-herzchirurgisches Kolloquium<br>Di. 17–18.30 (2stündig)<br>Demonstrationsraum, Klinik für Kardiologie   | Gams/Strauer/Schulte<br>Leschke  |
| 523. | Aktuelle Kinderchirurgie<br>Mi. 13–14 (1stündig)<br>Kleiner Hörsaal der Chirurgischen Klinik  | Willnow  |
| 524. | Angiologisch-Neurologische Visite<br>Di. 15–16<br>MNR-Klinik, Neuro-Radiologie, Seminarraum 5   | Sandmann/Kniemeyer/<br>Grabitz /Jaeschock/<br>Aulich/Hennerici/Torsello      |
| 525. | Angiologische Sprechstunde<br>Di. 9–13<br>Chirurgische Klinik, Gefäßambulanz  | Sandmann/Grabitz /<br>Torsello/Kniemeyer                                     |
| 526. | Seminar über spezielle Chirurgie<br>(3. Klinischer Studienabschnitt)<br>Di., Do. 14–15.30 (2stündig)<br>OP-Kursraum   | Professoren und<br>wissenschaftliche Mitarbeiter<br>der Chirurgischen Klinik |
| 527. | Praktische Übungen in der Endoskopie<br>Mo. 9–12, Do. 9–12<br>Endoskopieraum, Ambulanz Chirurgische Klinik  | Hesterberg/Verreet und<br>wissenschaftliche Mitarbeiter                      |
| 528. | Hand-, Plastische und Wiederherstellungschirurgie<br>Mo. 11–12 (1stündig)<br>Kleiner Hörsaal der Chirurgischen Klinik   | Münchhoff-Breit  |
| 529. | Frakturen und Luxationen<br>Mo. 14–15 (1stündig)<br>Kleiner Hörsaal Chirurgische Klinik   | KatoH/Stöltzing/<br>Schütter/Varney<br>und wissenschaftliche Mitarbeiter     |
| 530. | Nephrologisch-chirurgische und<br>Nierentransplantationsvisite<br>Di. 16–17 (1stündig)<br>MNR-Klinik, Seminarraum, Station ME 05  | Grabensee/Grabitz /<br>Mödder/Sandmann/<br>Kniemeyer/Jaeschock/<br>Torsello  |
| 531. | Sportmedizin<br>Do. 19.30–21 (14täglich)<br>Kleiner Hörsaal Chirurgische Klinik   | Jaeschock/Palomba/<br>Rumpf  |
| 532. | Einführung in die Chirurgische Onkologie einschließlich<br>Nachsorge und Dokumentation<br>Di. 14–15 (1stündig)<br>Kleiner Hörsaal Chirurgische Klinik   | Nier/Schulte /<br>Mitarbeiter  |
| 533. | Ausgewählte Kapitel der Thorax- und Kardiovaskularchirurgie<br>1 Woche pro Semester nach Vereinbarung<br>Herzzentrum NRW, Georgstr. 41, 32545 Bad Oeynhausen  | Körfer   |
| 534. | Angiologisches und gefäßchirurgisches Seminar<br>1 Woche pro Semester nach Vereinbarung<br>Angiologische und Gefäßchirurgische Abteilung der<br>Chirurgischen Klinik Dr. Guth<br>Jürgensallee 44, 22609 Hamburg | Loose  |
| 535. | Chirurgische klinische Visite<br>Do. 17–19 (2stündig)<br>Ev. Krankenhaus Düsseldorf, Kirchefeldstraße 40  | Steegmüller<br>und Mitarbeiter   |

- |      |   |  |
|------|---|--|
| 536. | Verbandskurs<br>Do. 18–19.30 (2stündig)<br>Kleiner Hörsaal Chirurgische Klinik  | v. Elmendorff/<br>Jaeschock                          |
| 537. | Chirurgische Klinische Visite<br>Di. 14.30–15.30 (1stündig)<br>Ev. Krankenhaus Bethesda, Heerstraße 219, 47053 Duisburg   | Stremmel<br>und Mitarbeiter                          |
| 538. | Chirurgischer Seminarunterricht mit klinischer Visite<br>Mi. 14.30–15.30 (1stündig)<br>Ev. Krankenhaus Bethesda, 47053 Duisburg, Heerstraße 219   | Stremmel<br>und Mitarbeiter                          |
| 539. | Allgemeinchirurgisches Kolloquium<br>Mo. 8–9.30 (2stündig)<br>Chirurgische Klinik – Klinikum Duisburg   | Kivelitz   |
| 540. | Praktikum der Stomatherapie<br>Vortrag und Übung (Blockveranstaltung)<br>Zeit und Ort nach Vereinbarung   | Kivelitz   |
| 541. | Repetitorium der Allgemeinen und Speziellen Chirurgie<br>für Examenssemester<br>Mi. 16–17.30 (2stündig)<br>Großer Hörsaal Chirurgische Klinik   | Konrad/Klein /<br>v. d. Horst                        |
| 542. | Chirurgie, Unfallchirurgie, D-Arzt-Verfahren,<br>ambulantes Operieren in der Praxis<br>20 Stunden im Block  | Sailer   |
| 543. | Propädeutik und Allgemeine Chirurgie<br>Do. 16 c.t. (2stündig) (14täglich)<br>OP-Kursraum, Chirurgische Klinik, 1. Stock  | Marx   |
| 544. | Erste Hilfe und Wiederbelebung für Vorkliniker/innen<br>Di. 16.15–17.30<br>Großer Hörsaal, Physiologie, Hörsaal 2A  | Moschinski/<br>Siepmann/Rötzscher                    |
| 545. | Klinische Visite<br>Fr. 15–16 (1stündig)<br>Krankenhaus Gerresheim  | Ulrich /Schmitz                                      |
| 546. | Ausgewählte Kapitel aus der gastroenterologischen Chirurgie<br>Mi. 15–16 (1stündig)<br>Krankenhaus Gerresheim, Seminarraum  | Ulrich   |
| 547. | Kolloquium für Doktorandinnen und Doktoranden mit<br>Zellkulturuntersuchungen<br>der Klinik für Allgem. Unfallchirurgie<br>(2stündig, 14täglich)<br>nach Vereinbarung                                     | Goretzki   |
| 548. | Seminar Expertensysteme<br>Mi. 15–17 (14täglich)<br>Theoretische Chirurgie (CA 08), Zi. 824   | Ohmann   |
| 549. | Möglichkeiten und Grenzen der chirurgischen Therapie<br>angeborener und erworbener Herzerkrankungen<br>Mi. 16–17 (1stündig)<br>Herzzentrum Kaiser-Wilhelm-Krankenhaus<br>47137 Duisburg, Gerrickstraße 21 | Krian  |
| 550. | Risiken bei chirurgischen Eingriffen und Behandlung<br>postoperativer Komplikationen<br>Mi. 18–19 (1stündig)<br>Großer Hörsaal der Chirurgischen Klinik   | v. d. Horst<br>Kaschner/Schütter                     |
| 551. | Interdisziplinäres Kolloquium<br>Do. 15–16 (1stündig)<br>Ev. Krankenhaus Bethesda, 47053 Duisburg, Heerstraße 219   | Professoren und Dozenten<br>der zugehörigen Kliniken |



- |      |  |  |
|------|--|--|
| 552. | Lehrgespräche Chirurgie<br>(3. klin. Studienabschnitt)<br>Krankenhaus Benrath, nach Vereinbarung   | Castrup/Schoppe/<br>Lützeler/Freund<br>Graf /Roesgen         |
| 553. | Forschungskolloquium der Klinik für Allgemeine und Unfallchirurgie<br>Mo. 17.15–18 (14täglich)<br>Großer Hörsaal, Chirurgie  | Ohmann<br>und wissenschaftliche<br>Mitarbeiter               |
| 554. | Gefäßchirurgisches Kolloquium mit Patientendemonstration<br>nach Vereinbarung (2stündig, 14täglich)<br>Städt. Krankenanstalten Düsseldorf-Gerresheim<br>(Tel.: 2800325)  | Mulch  |
| 555. | Chirurgische und Unfallchirurgische klinische Visite<br>Mi. 15–16.30 (2stündig)<br>Hospital zum Hl. Geist, 47906 Kempen, Von-Broichhausen-Allee 1  | Kaschner/Seyrich   |
| 556. | Klinisches Praktikum der Herzchirurgie<br>Termin zu vereinbaren (6stündig)<br>AK St. Georg, Hamburg  | Ostermeyer<br>und Oberärzte                                  |
| 557. | Chirurgische klinische Visite mit Kolloquium<br>Mo. 16–17<br>Chirurgie – St.-Josef-Krankenhaus<br>Robert-Koch-Str. 16, 42781 Haan  | Rumpf<br>und Mitarbeiter                                     |
| 558. | Grundlagen der Transplantationschirurgie<br>Di. 16–17 (1stündig)<br>Großer Hörsaal   | Klein  |
| 559. | Grundlagen extrakorporaler Zirkulationsverfahren<br>Mo. 17–18 (1stündig)   | Klein  |
| 560. | Seminar „Tumor-Forschung“<br>Di. 18–19.30 (2stündig)<br>Kleiner Hörsaal Chirurgische Klinik  | Böcking/Röher/<br>Gabbert/Ackermann /<br>Schneider /Goretzki |
| 561. | Notfälle in der Thorax-, Herz- und Gefäßchirurgie<br>Mi. 14–16 (2stündig, 14täglich) oder nach Vereinbarung<br>Klinikum Barmen Wuppertal, Heusnerstraße 40   | Minale   |
| 562. | Statistische Verfahren für Chirurgen<br>Do. 11–13 (2stündig)<br>Bibliothek der Klinik für Thorax- und Kardiovaskularchirurgie  | Godehardt  |
| 563. | Einführung in die Benutzung von Statistikprogrammen<br>(für Mitarbeiter und Doktoranden der Klinik für Thorax- und<br>Kardiovaskularchirurgie)<br>(6stündige Blockkurse)<br>Termine nach gesondertem Aushang<br>Rechnerraum der Klinik für Thorax- und Kardiovaskularchirurgie | Godehardt/<br>Kunert   |
| 564. | Chirurgisch-onkologisches Kolloquium<br>Fr. 16–17 (14täglich)<br>Kleiner Hörsaal der Chirurgischen Klinik  | Röher/Verreet/<br>Hesterberg/<br>Goretzki                    |
| 565. | Seminar über ausgewählte Kapitel der Allgemein-, Thorax- und<br>gastroenterologischen Chirurgie<br>4wöchentlich, Fr. 13–15, ganzjährig<br>3. klinischer Studienabschnitt<br>Studiengebäude der Städtischen Krankenanstalten Krefeld,<br>Lutherplatz 40, 47805 Krefeld          | Daniels  |
| 566. | Kolloquium Theoretische Chirurgie<br>Mo. 16.30–17.15<br>Theoretische Chirurgie (CA 08), Zimmer 824   | Ohmann   |

567. Kolloquium für Doktorandinnen und Doktoranden der Klinik für Allgemeine und Unfallchirurgie  
Do. 16–17.15  
Theoretische Chirurgie (CA 08), Zimmer 824 Ohmann
568. Einführung in das Programm „Mathematica“  
Fr. 11–13 (2stündig)  
Termine nach gesondertem Aushang  
Bibliothek der Klinik für Thorax- und Kardiovaskularchirurgie Godehardt
569. Klinik und Therapie venöser Erkrankungen  
Do. 16–18 (14täglich)  
Lehrraum des Ev. Krankenhauses Herne Jaeschock
570. Angiologische Gefäßchirurgische Visite mit Patientendemonstration  
Mi. 17–19 (2stündig, 14täglich)  
Augusta-Krankenhaus, Amalienstraße 9, 40472 Düsseldorf  
Abteilung für Chirurgie und Gefäßchirurgie Kolvenbach
571. Differentialdiagnose gefäßchirurgischer Erkrankungen  
Do. 13–14 (1stündig, 14täglich)  
Kleiner Hörsaal, Chirurgische Klinik Kolvenbach
572. Kolloquium Biometrie in der Chirurgie (für Doktoranden)  
Mi. 10–12 (2stündig, 14täglich)  
Bibliothek der Klinik für Thorax- und Kardiovaskularchirurgie Godehardt
573. Einführung in die Benutzung von Tabellenkalkulations- und Grafikprogrammen (für Mitarbeiter und Doktoranden der Klinik für Thorax- und Kardiovaskularchirurgie) (6stündige Blockkurse)  
Termine nach gesonderten Aushang  
Bibliothek der Klinik für Thorax- und Kardiovaskularchirurgie Godehardt/  
Kunert
574. Einführung in die Benutzung von Datenbankprogrammen (für Mitarbeiter und Doktoranden der Klinik für Thorax- und Kardiovaskularchirurgie) (6stündig Blockkurse)  
Termine nach gesonderten Aushang  
Bibliothek der Klinik für Thorax- und Kardiovaskularchirurgie Godehardt/  
Kunert
575. Anleitung zum wissenschaftlichen Arbeiten (nach Vereinbarung) Godehardt
576. Rekonstruktive Verfahren in der Plastischen Chirurgie  
Mi. 15–16 (1stündig)  
Großer Hörsaal der Chirurgischen Klinik Ingianni/  
Olbrisch
577. Seminar über ausgewählte Kapitel der Viszeral-, Thorax- und Unfall-Chirurgie  
4wöchentlich freitags von 13–15 Uhr, ganzjährig  
3. klinischer Studienabschnitt  
Studiengebäude Priv.-Doz. der Städt. Krankenanstalten  
47805 Krefeld, Lutherplatz 40 Priv.-Doz.  
Dr. med. V. Daniels
578. Nichtinvasive angiologische Diagnostik  
Di. 10–12 (2stündig)  
Gefäßambulanz des St. Franziskus-Hospital  
Hohenzollernring 72, 48145 Münster Torsello
579. Phlebologische Visite mit Patientendemonstration  
Mi. 10–12 (2stündig)  
Gefäßambulanz des St. Franziskus-Hospital,  
Hohenzollernring 72, 48145 Münster Torsello

## XXIX. Transfusionsmedizin, Hämostaseologie

580. Grundlagen der Transfusionsmedizin Do. 14–15  
Großer Hörsaal der Chirurgischen Klinik Scharf /Kuntz/Giers
581. Immunhämatologie Do. 17–18  
Kleiner Hörsaal der Chirurgischen Klinik Scharf /Kuntz/  
Trobisch/Giers
582. Pathophysiologie und Pathobiochemie des Hämostasesystems Mo. und Do. 10–11  
Hörsaal 13 B (im Rahmen der Ringvorlesung) Scharf /  
Wehmeier
583. Diagnostik und Therapie hämorrhag. und thrombophiler Diathesen Mo. 13–14  
Kleiner Hörsaal der Chirurgischen Klinik Scharf
584. Einführung in die Transplantationsimmunologie (2stündig) nach Vereinbarung Scharf/ Kuntz/  
E. M. Schneider /Giers
585. Vorlesung Klinische Chemie Mo., Di., Mi. 8–9  
Hörsaal 13A, MNR-Klinik Reinauer /Scharf /  
und Mitarbeiter
586. Kurs der Klinischen Chemie und Hämatologie einschl. Blutgruppenserologie und Gerinnungsphysiologie Di. 14.15–17.15; Mi., Do. bzw. Fr. 13–16  
Kurslabor MNR-Klinik, Gebäude 13.53, Ebene 01, Raum 140 Reinauer /Scharf  
und Mitarbeiter
587. Seminar über Transfusionsmedizin und Hämostaseologie (3. Klinischer Studienabschnitt) Di. und Do. 14–15.30, Chirurgische Klinik, OP-Kursraum Scharf /Kuntz/  
Giers
588. Experimentelle Hämostaseologie und Vaskularbiologie Do. 17–18.30, 14tägig, Bibliothek des Instituts Scharf
589. HLA-System und Krankheitsassoziation (1stündig) nach Vereinbarung Kuntz/Giers
590. Kolloquium über aktuelle Fragen der Transfusionsmedizin, Hämotherapie, Hämostaseologie und Transplantationsimmunologie Mi. 12–14,  
Bibliothek des Instituts Scharf /Kuntz/  
E. M. Schneider
591. Immunologisches Seminar Fr. 17–19  
Hörsaal 6B Esser /Gleichmann /Heinz /  
E. M. Schneider /Schwochau/  
Vohr
592. Immunologisches Praktikum (4stündig) Hadding/Fischer /E. M. Schneider /  
Schwochau/Vohr  
Als Block in der vorlesungsfreien Zeit vor dem WS 1995/96
593. Großpraktikum mit immunologischem Themenschwerpunkt Zeit und Ort nach Vereinbarung Gleichmann /  
E. M. Schneider /Schwochau
594. Anleitung zum wissenschaftlichen Arbeiten im Labor E. M. Schneider
595. Kolloquium für Doktoranden und Diplomanden (14tägig) nach Vereinbarung Scharf /  
E. M. Schneider

### XXX. Anästhesiologie, Intensivmedizin, Notfallmedizin, Schmerztherapie

596. Grundlagen der Anästhesiologie und Intensivmedizin im Rahmen der Vorlesung „Klinik der Chirurgie“ Tarnow und wiss. Mitarbeiter des Zentrums für Anästhesiologie
597. Praktikum der operativen Intensivmedizin im Rahmen des Praktikums der Chirurgie Do. 16–17.30 (2stündig) Buhl/Lipfert/Müller
598. Akute Notfälle und erste ärztliche Hilfe  
a) Vorlesung (3stündig)  
Mo. 14.30–16  
Do. 15.15–16  
b) Praktische Übungen in Gruppen  
Mo. 16–17  
Do. 16–17  
Umraum Großer Hörsaal Chirurgische Klinik Tarnow/Arndt/Buhl/Cüppers / Flesche/Fournell/Freye/ Hopf /Kelm/Klement/ Königshausen/Lipfert/ Moschinski/Müller /Neruda/ Purschke/Raunest/Schirmer / Schlack/Stannigel/Steinmetz/ Stühmeier/Winter /Zucker
599. Kolloquium und Prakt. Übungen Akute Notfälle und erste ärztliche Hilfe ab 2. klin. Semester nach Vortestat Vorbereitung auf das 1. ärztliche Staatsexamen (2stündig) nach Vereinbarung Klement/Flesche/ Neruda.
600. Praktikum der Notfallmedizin  
a) Vorlesung (3stündig)  
Mo. 13–14  
Do. 13–15  
Großer Hörsaal Chirurgische Klinik  
b) Praktische Übungen in Gruppen Ort und Zeit werden am 1. Vorlesungstag bekanntgegeben Albers/Althaus/Arendt/ Bach /Bachert/Flesche/ Jablonowski/Kiwit/Klein / Knuth/Leschke/Meyer /Muth/ Raunest/Seppel/Schlack/ Stannigel/Verreet/Vester/ Westhoff
601. Düsseldorfer Anästhesiekolloquien Mo. 17–18 und Mi. 7–8 Kleiner Hörsaal Chirurgische Klinik Wiss. Mitarbeiter des Zentrums für Anästhesiologie und Gastreferenten
602. Anästhesiologisches Kolloquium für Internatsstudierende Mo. und Do. 14–15.30 Hartung und Ärzte des Zentrums für Anästhesiologie
603. Praktikum der Anästhesiologie und Intensivmedizin nach Vereinbarung (ab 2. klin. Semester) (1 Vormittag wöchentlich) Tarnow/Flesche/Fournell/ Klement/Lipfert/Loer/ Mainzer/Müller /Neruda/ Schlack/Stahne/Stühmeier,Zucker
604. Interdisziplinäre Ringvorlesung Pathophysiologie und Therapie chronischer Schmerzzustände Mi. 17–18 (monatlich) Kleiner Hörsaal Chirurgische Klinik Tarnow/Denecke/Dinter/ Fritsche/Hartung /Huneke/ Jantea/Kirchoff/Kiwit/ Kunesch/Mosny/Schroer/ Zucker
605. Erste Hilfe und Wiederbelebung für Vorkliniker/innen Di. 15.30–17 Institutsgruppe II Großer Hörsaal Physiologie Moschinski/Siepmann/ Flesche
606. Anleitung zum wissenschaftlichen Arbeiten nach Vereinbarung Tarnow/Arndt/Fournell/ Grote/Klement/Lipfert/ Müller /Purschke/Siepmann/Strasser
607. Probleme und therapeutische Konzepte der operativen Intensivmedizin Seminar mit Unterricht am Krankenbett Mi. 9.30–11, Station CI03 Termine nach Vereinbarung (81-18102) Müller

- |      |   |                       |
|------|---|-----------------------|
| 608. | Verfahren zur Analyse zentralvenöser Katheter<br>(Einzelunterricht)<br>Mo., Do., Fr. 7.15–10, Chirurgie OP-Trakt,<br>Nur nach Vereinbarung (81-18102) | Klement/Lipfert       |
| 610. | Nervenblockade zur Ausschaltung des Operationsschmerzes<br>und zur Schmerztherapie<br>Mi. 14.15   | Siepmann/<br>Strasser |
| 611. | Intensivmedizinisches Kolloquium mit Patientenvorstellung<br>14tägig (2stündig), nach Vereinbarung<br>Alfried-Krupp-Krankenhaus, Essen                | Strasser              |
| 612. | Opiate und Opiatantagonisten unter besonderer<br>Berücksichtigung in der Anästhesie<br>Mi. 14–16<br>Kleiner Hörsaal Chirurgische Klinik               | Freye                 |

### XXXI. Urologie

- |       |   |  |
|-------|---|--|
| 613.  | Klinik für Urologie<br>Fr. 10–11<br>Hörsaal Frauenklinik  | Ackermann /Ebert/Miller /<br>Schmitz-Dräger            |
| 614.  | Praktikum der Urologie<br>Fr. 11–12   | Ackermann /<br>wiss. Mitarbeiter<br>Ackermann          |
| 615.  | Urologische Operationen<br>Di., Mi., Do. 9–11<br>Operationssaal der Urologischen Klinik   |  |
| 615a. | Kolloquium: Tumorstimmimpfung und Genterapie<br>jeden 1. Mittwoch im Monat 17–18 Uhr<br>Seminarraum Urologische Klinik                        | Ackermann und<br>Mitarbeiter<br>Wernet und Mitarbeiter |
| 616.  | Pädiatrische Urologie: Falldemonstrationen<br>(1stündig, wöchentlich) nach Vereinbarung   | Schmitz-Dräger/<br>Vögel                               |
| 617.  | Anleitung zum wissenschaftlichen Arbeiten<br>(2stündig) nach Vereinbarung   | Schmitz-Dräger   |
| 618.  | Wissenschaftliches Seminar<br>Mo. 17–19 (2stündig, 14täglich)<br>Urologische Klinik, Seminarraum  | Ebert/Schmitz-Dräger                                   |
| 619.  | Diagnostik und Therapie urogenitaler Tumoren<br>Mo. 18.30–20<br>Urologische Klinik  | Ebert/Schmitz-Dräger                                   |
| 620.  | Allgemeine und spezielle urologische Diagnostik<br>Mo. 16–18 (2stündig, 14täglich, oder nach Vereinbarung)<br>Urologische Klinik, Seminarraum | Ebert  |
| 621.  | Moderne Therapieverfahren bei der benignen<br>Prostatahyperplasie   | Ebert  |
| 622.  | Klinische Visite für Examensemester<br>Sa. 9 (1stündig)<br>Urologische Klinik   | Ebert/Miller /<br>Schmitz-Dräger                       |
| 623.  | Bildgebende Diagnostik in der Urologie<br>(1stündig) nach Vereinbarung<br>Urologische Klinik, Seminarraum                                     | Ebert/Miller   |
| 624.  | Anleitung zum wissenschaftlichen Arbeiten<br>(2stündig) nach Vereinbarung   | Miller   |
| 625.  | Klinische Visite<br>(1stündig, nach Vereinbarung)<br>Urologische Klinik   | Miller /<br>Müller-Mattheis                            |

- |      |   |                               |
|------|---|-------------------------------|
| 626. | Urologische Tumoren: Grundlagen, Diagnostik und Therapie, Klinische Visite<br>Seminar und Diskussion (4stündig) täglich vom 20.–24.1.1997, 15–19)<br>Urologische Klinik (telef. Voranmeldung erbeten) | Strohmeier                    |
| 627. | Anleitung zum wissenschaftlichen Arbeiten<br>(2stündig, nach telefonischer Vereinbarung)  | Strohmeier                    |
| 628. | Moderne Verfahren der Prostatabehandlung<br>klinisch-praktische Erfahrungen<br>(1 Woche, ganztägig, nach Vereinbarung)<br>St. Josefs-Krankenhaus, Moers, Urologische Abteilung                        | Heinert                       |
| 629. | Kurs in Assistenz bei urologischen Operationen<br>und Teilnahme an der klinischen Visite<br>(14tägig, nach Vereinbarung)<br>St. Josefs-Krankenhaus, Moers, Urologische Abteilung                      | Heinert                       |
| 630. | Kinderurologie<br>(2stündig, nach Vereinbarung)   | Peter                         |
| 631. | Urologie in der Praxis<br>Mi. 17–19 (in der Praxis)   | Maar                          |
| 632. | Urologische Erkrankungen des Kindesalters<br>Do. 14–16 (14täglich oder nach Vereinbarung)<br>Städt. Kliniken Neuss  | Boeminghaus                   |
| 633. | Urologisches Praktikum<br>(2stündig, nach Vereinbarung)<br>Urologische Klinik   | Boeminghaus/<br>Böcker/Wagner |
| 634. | Sonographie in der Urologie<br>Praktische Übungen<br>(wöchentlich, nach Vereinbarung) Begrenzte Teilnehmerzahl  | Boeminghaus/Witt/<br>Peschkes |
| 635. | Urologische Onkologie<br>(2stündig, 14täglich, nach Vereinbarung)<br>Urologische Klinik   | Böcker/<br>Wagner             |
| 636. | Urologie im Röntgen- und Ultraschallbild<br>Sa. 9–11 (2stündig, 14täglich, nach Vereinbarung)<br>Urologische Klinik, Prospoerhospital, Mühlenstraße 27, 45659 Recklinghausen                          | Meridies                      |
| 637. | Urologische Falldemonstration in Praxis und Tagesklinik<br>Mi. 10–12 (2stündig, 14täglich oder nach Vereinbarung)<br>Allee-Center Remscheid, Theodor-Heuss-Platz 8                                    | Asbach                        |

## XXXII. Neurochirurgie

- |      |  |   |
|------|--|---|
| 638. | Klinik der Chirurgie<br>Mo.–Fr. 8–9  | Bock /weiterhin<br>Chirurgie  |
| 639. | Praktikum der Chirurgie<br>(gemeinsam mit Chirurgischer Klinik nach<br>entsprechender Gruppeneinteilung) | Professoren und Mitarbeiter<br>der Chirurgischen und<br>Neurochirurgischen Klinik |
| 640. | Spezielle Neurochirurgie<br>Di. 17–18 (nach Vereinbarung)  | Bock  |
| 641. | Neurochirurgisch-Neurologisch-Neuropathologisches<br>Kolloquium<br>jeden 4. Dienstag im Monat            | Bock /Freund/<br>Wechsler   |
| 642. | Neurochirurgisch-Neuropathologische Demonstration<br>Di. 15–16<br>in der Neuropathologie                 | Bock /Wechsler und<br>Mitarbeiter   |

- |      |   |   |
|------|---|---|
| 643. | Hirn- und Rückenmarkverletzungen<br>(nach Vereinbarung)<br>Neurochirurgische Klinik   | Bock  |
| 644. | Klinische Visite<br>Di. 17–18<br>Neurochirurgische Klinik   | Bock /<br>Kiwit/Weber                         |
| 645. | Arbeiten im EDV-Labor<br>(nach Vereinbarung)<br>EDV-Labor der Neurochirurgischen Klinik   | Bock /<br>Krämer                              |
| 646. | Mikrochirurgisches Praktikum im Zentralen Tierlabor<br>(2stündig, 14tägig)  | Bock /Fritze-meier/<br>Sager                  |
| 647. | Demonstration neurochirurgischer Operationen<br>(nach Vereinbarung)<br>OP Neurochirurgie  | Bock  |
| 648. | Neurochirurgische Intensivmedizin<br>(nach Vereinbarung)<br>Neurochirurgische Intensivstation   | Wöbker  |
| 649. | Anleitung zum wissenschaftlichen Arbeiten<br>Mi. 15–16 (1stündig)<br>nach Vereinbarung  | Bock  |
| 650. | Klinische Neurotraumatologie mit Krankendemonstration<br>Di. 12.30–14.30 (nach Vereinbarung)<br>Neurochirurgische Klinik  | Ludwig /<br>Wöbker                            |
| 651. | Klinisch-neuroonkologische Visite<br>Di. 19–20 (1stündig)<br>Neurochirurgische Klinik   | Kiwit/<br>Bock                                |
| 652. | Doktorandinnen- und Doktorandenseminar: Ausgewählte<br>Probleme der experimentellen Neuroonkologie<br>Di. 17–19 (2stündig)<br>Zellbiologisches Labor der Neurochirurgischen Klinik  | Kiwit   |
| 653. | Einführung in die operative Neurochirurgie für Examenssemester;<br>PJ'ler, AiP'ler der Klinik<br>Di. 20–21 (1stündig)<br>Seminarraum bzw. Hörsaal der Neurochirurgischen Klinik   | Kiwit   |
| 654. | Neurochirurgische Schmerztherapie<br>2stündig (nach Vereinbarung)   | Kiwit   |
| 655. | Einführung in die Mikroanatomie der basalen Cisternen,<br>der mikrochirurgischen Zugänge zur Schädelbasis sowie<br>der endoskopischen Anatomie der Hirnventrikel<br>Praktikum für Examenssemester, PJler und AiPler<br>Institut für Neuroanatomie<br>Praktikum 4stündig (nach Vereinbarung) | Kiwit/Zilles/<br>Hartwig /HG                  |
| 656. | Praktikum der Notfallmedizin<br>Vorlesung (3stündig)<br>Mo. 13–14, Do. 13–15  | interdisziplinäres<br>Praktikum mit Vorlesung |
| 657. | Demonstration neurochirurgischer Operationen<br>(nach Vereinbarung, Städt. Krankenhaus Solingen)  | Schirmer /<br>Boldt-Gäth                      |
| 658. | Laserassistierte Mikrooperationen in der Neurochirurgie<br>(nach Vereinbarung – Städt. Krankenhaus Krefeld)   | Ulrich  |

### XXXIII. Orthopädie

659. Praktikum und Vorlesung Orthopädie  
Mi. 14–16 (2stündig)  
Hörsaal 13 A MNR-Klinik  
Schulitz/Rüther/  
Goertzen/Hille/Jantea/  
Strauss/Wehling
660. Kursus der allg. klinischen Untersuchung  
(operatives Stoffgebiet)  
nach ausgehängtem Semesterplan  
Schulitz/Rüther/Wiesner/  
Kothe/Granrath/Pössel/Baltzer/  
Niggemeyer/Goertzen/Jantea  
Schneider /Dann/Strauss/  
Busch /Fink
661. Spezielle Kapitel aus der Orthopädie  
Di. 17–19 (2stündig)  
Schulitz/Rüther/  
Goertzen
662. Diagnostik und Klinik der Gelenkerkrankungen  
Do. 13–15 (2stündig, 14täglich)  
oder nach Vereinbarung  
Orthopädische Klinik  
Klein
663. Sportmedizin + Sporttraumatologie  
Di. 14–16  
Orthopädische Klinik  
Goertzen/Hille
664. Rehabilitation in der Orthopädie  
Sa. 10–12 oder nach Vereinbarung  
(2stündig, 14täglich)  
Haike
665. Klinische Visite zur Rheuma-Orthopädie  
Seminarraum Orthopädie, 2. OG  
Mi. 16.30 (14täglich)  
Jantea
666. Technische Orthopädie und orthopädische Technik  
Mi. 16–18 (2stündig)  
Frhr. v.  
Andrian-Werbung
667. Schmerztherapie bei Erkrankungen des Bewegungsapparates  
Fr. 18–20 (14täglich)  
Seminarraum Orthopädie  
Wehling
668. Bildgebende Verfahren in der Orthopädie  
Fr. 14–15 (14täglich)  
Seminarraum Orthopädie  
T. Schneider
669. Biomechanische Probleme in der Orthopädie  
Fr. 14–15 (14täglich)  
Seminarraum Orthopädie  
J. M. Strauss
670. Doktorandenseminar: Zytokinmeßtechniken in  
Zellkulturen an Fibroblasten und Chondrozyten  
(Praktische Übungen)  
Seminarraum Orthopädie  
Termine nach Vereinbarung  
Wehling
671. Aktuelle Diagnostik und Therapie bei  
Erkrankungen des Schultergelenkes  
Falldemonstrationen  
Fr. 16, 14täglich  
Seminarraum Orthopädie, 2. OG  
Strauss/Schneider
672. Naturstoffe in der Orthopädie  
Naturwissenschaftliche Grundlagen und klinische Ergebnisse  
Mi. 10–11  
Ort nach Vereinbarung  
Wehling



- |      |  |  |
|------|--|--|
| 673. | Tumore des Bewegungsapparates: Interdisziplinäre Diagnostik und Therapie<br>Vorlesung und Klinische Visite<br>Seminarraum Orthopädie, 2. OG<br>Di. 16.30 (1stündig, 14täglich) | Jantea/Pape/<br>Nürnberger/Burdach       |
| 674. | Krankheitsbilder der Oberen Extremität (Hand-Ellenbogen-Schulter)<br>Patientenvorstellungen, Ambulanträume der Klinik, E. G.<br>Di. 10–14 (4stündig, wöchentlich)              | Jantea/<br>Strauss/Baltzer/<br>Schneider |
| 675. | Vorlesung und Kurs zur Chirotherapie – Manuelle Medizin<br>Seminarraum Orthopädie, 2. OG<br>Di. 16.30 (1stündig, 14täglich)  | Jantea                                   |
| 676. | Orthopädische und neurochirurgische Krankheitsbilder im Bereich des Armes und der Halswirbelsäule<br>Seminarraum Orthopädie, 2. OG<br>Mi. 16.30 (1stündig, 14täglich)          | Jantea/<br>Kiwit                         |
| 677. | Ausgewählte Themen der Kinderorthopädie<br>Fr. 10–11, Ambulanz   | Goertzen                                 |
| 678. | Grundlagen der Klinischen Onkologie<br>Mi. 18–19, 2. OG  | Fink                                     |
| 679. | Orthopädische Krankheitsbilder an der Wirbelsäule<br>Falldemonstration<br>Mo. 14–16, Ambulanz  | Wiesner/Abel/<br>Kothe                   |
| 680. | Biomechanische und Kinematische Aspekte der Wirbelsäulen Chirurgie<br>Mo. 16–17, Ambulanz  | Wiesner/Abel/<br>Kothe                   |
| 681. | Computernetzwerke in der Orthopädie<br>Mo 1617, EDV-Raum   | Pössel                                   |
| 686. | Orthopädische Krankheiten im Röntgenbild<br>Mo. 16–17<br>Seminarraum Orthopädie, 2. OG   | Rüther                                   |

#### XXXIV. Diagnostische Radiologie

- |      |   |   |
|------|---|---|
| 682. | Medizinische Strahlenkunde, Nuklearmedizin und Strahlenschutz<br>Mi. 12–13 (1stündig)   | Mödder/Müller-Gärtner/<br>Schmitt /Ewen   |
| 683. | Kursus in Radiologie einschl. Strahlenschutz<br>Mi. 16–18 (2stündig)  | Mödder/Schmitt /Vossberg/<br>Jungblut/Kemperdick/<br>Müller-Gärtner/Köster/<br>Swart und Assistenten der Klinik |
| 684. | Diagnostische Radiologie<br>Mo. 11–12 (1stündig)<br>Hörsaal 13 B, MNR-Klinik  | Mödder/<br>Kahn/Fürst   |
| 685. | Computertomographie und Kernspintomographie des Körperstammes und der Extremitäten<br>Seminarraum des Instituts für Diagnostische Radiologie<br>Fr. 9–10 (1stündig) | Kahn  |
| 686. | Röntgenbildanalyse<br>Di. 12–13 (1stündig)<br>Demonstrationsraum Chirurgische Klinik, Röntgen-Abteilung   | Jungblut/Kuhn   |

687. Physikalisch-technische Grundlagen digitaler bildgebener Verfahren Ewen  
Di. 16–17 (1stündig) oder nach Vereinbarung  
Landesanstalt für Arbeitsschutz  
Ulenbergstraße 127–131, 40225 Düsseldorf
688. Pädiatrisch-radiologische Demonstration für Fortgeschrittene Kemperdick  
Di. 14–15 (1stündig)  
Wartezimmer pädiatrische Radiologie
689. Sonographie-Praktikum und Kurs Abdomen, Teil des Hofer/Fürst/Malms/  
medizinisch-didaktischen Projektes „Anatomie in den Mödder/Hartwig  
bildgebenden Verfahren“  
Di., Mi., Do. 15–16.30 und 16.30–18 (Praktikumsgruppen, 1,5stündig)  
Gruppeneinteilung und Einführungstermin: besonderer Aushang
690. Vorlesung zum Sonographiegrundkurs – Abdomen, Teil des Fürst/Hofer  
medizinisch-didaktischen Projektes „Anatomie in den  
bildgebenden Verfahren“  
Hörsaal 13B, MNR-Klinik  
Mo. 13–14 (1stündig, 14tägig)

### XXXV. Strahlentherapie und Radiologische Onkologie

691. Kursus in Radiologie einschl. Strahlenschutz Schmitt /Müller-Gärtner/  
Mi. 16.30–18 (1½stündig) Mödder/Ewen/Jungblut/  
Vosberg/Kemperdick/Roth /  
und Assistenten der Klinik
692. Medizinische Strahlenkunde, Nuklearmedizin und Schmitt /Müller-Gärtner/  
Strahlenschutz Mödder/Ewen/Jungblut/  
Mi. 12–13 (1stündig) Lauber-Altman/Vosberg  
Hörsaal 13 A, MNR-Klinik
693. Biologische Grundlagen der Strahlentherapie Schmitt /Carl/  
(1stündig) nach Vereinbarung Zamboglou
694. Strahlentherapie solider Tumoren Schmitt /Pape/Bojar  
(1stündig) nach Vereinbarung
695. Indikationen und Ergebnisse der Kombination von Schnabel/Schmitt  
Operation und Strahlentherapie  
(1stündig) nach Vereinbarung
696. Indikationen und Ergebnisse der Kombination von Pape/Pieroth/  
radiosensibilisierenden und/oder zytotoxischen Schmitt /Zamboglou/  
Substanzen und Strahlentherapie Bojar  
(1stündig) nach Vereinbarung
697. Indikationen und Ergebnisse der Kombination von Roth /Pieroth/  
interkaritärer und interstitieller und perkutaner Strahlentherapie Schmitt  
(1stündig) nach Vereinbarung
698. Kombination von Operation und Strahlentherapie bei Roth /von Matthiesen  
gynäkologischen Tumoren  
(1stündig) nach Vereinbarung  
Seminarraum Strahlentherapie
699. Interdisziplinäre Therapie von Hals-Nasen-Ohren-Tumoren Roth /Bachert/  
(1stündig) nach Vereinbarung Döker/Zamboglou  
Seminarraum Strahlentherapie
700. Kombination von Strahlen- und Chemotherapie Pape/Pieroth/  
(1stündig) nach Vereinbarung Winkelmann

- |      |  |  |
|------|--|--|
| 701. | Strahlentherapie des Mamma-Karzinoms<br>Mi. 14–16 (2stündig)<br>Seminarraum der Klinik für Strahlentherapie und<br>Radiologische Onkologie | Schmitt /Hartmann /<br>Audretsch/Bojar     |
| 702. | Biologische Prognosefaktoren als Parameter<br>für die Planung der Strahlentherapie<br>(1stündig) nach Vereinbarung                         | Zamboglou/<br>Bojar/<br>Schmitt            |
| 703. | Ausgewählte Kapitel der Strahlentherapie<br>Fr. 15–17, nach Vereinbarung   | Schilcher                                  |
| 704. | Funktionserhaltung statt Radikalität in der Onkologie<br>Mo. 17 s.t.   | Roth /Schmitt                              |
| 705. | Interstitielle Strahlentherapie<br>Möglichkeiten und Grenzen<br>(1stündig) nach Vereinbarung   | Zamboglou/<br>Kolotas/<br>Schnabel/Schmitt |
| 706. | Anleitung zum wissenschaftlichen Arbeiten<br>(nach Vereinbarung)   | Zamboglou                                  |
| 707. | Indikationen zur Strahlentherapie benigner Erkrankungen<br>(1stündig) nach Vereinbarung  | Schnabel/<br>Zamboglou                     |
| 708. | Operative und strahlentherapeutische Behandlung<br>von Hauttumoren<br>(1stündig) nach Vereinbarung   | Zamboglou/Ruzicka/<br>Schnabel             |

### XXXVI. Nuklearmedizin

- |      |  |   |
|------|--|---|
| 709. | Kursus in Radiologie einschl. Strahlenschutz<br>Mi. 16.30–18<br>wechselnde Kursräume entsprechend Aushang  | Müller-Gärtner/Mödder/<br>Schmitt /Vosberg/<br>Langen/Jungblut/<br>Kemperdick und<br>Assistenten der Klinik |
| 710. | Medizinische Strahlenkunde, Nuklearmedizin und<br>Strahlenschutz<br>Mi. 12–13<br>Hörsaal 13 A, MNR-Klinik, Gebäude 12.41   | Müller-Gärtner/<br>Mödder/Schmitt /Vosberg/<br>Ewen/Muskalla  |
| 711. | Nuklearmedizinische Klinik für den 2. klin. Studienabschnitt<br>Seminarraum der Nuklearmedizinischen Klinik<br>Mi. 11–12<br>MNR-Klinik, 52.01.38                                 | Müller-Gärtner/<br>Vosberg  |
| 712. | Nuklearmedizinisches Kolloquium<br>(für Examensemester 2. und 3. Studienabschnitt)<br>Seminarraum der Nuklearmedizinischen Klinik<br>Fr. 16–17 (14tägig)<br>MNR-Klinik, 52.01.38 | Müller-Gärtner/<br>Vosberg  |
| 713. | Nuklearmedizin für den Kliniker<br>(Intensivkolloquium)<br>Zeit und Ort der Veranstaltung siehe Aushang<br>Nuklearmedizinische Klinik  | Glaubitt  |
| 714. | Problemfälle in der nuklearmedizinischen Diagnostik<br>nach Vereinbarung (1stündig)  | Höck  |
| 715. | Aktuelle Entwicklungen in der nuklearmedizinischen<br>Diagnostik und Therapie<br>nach Vereinbarung (2stündig)  | Langen  |
| 716. | Diagnostik und Therapie von Schilddrüsenerkrankungen<br>nach Vereinbarung (2stündig)   | Wieler  |

717. Grundlagen und Anwendungen der Emissions-Tomographie nach Vereinbarung (2stündig) Herzog
718. Ringvorlesung Nuklearmedizin Müller-Gärtner/  
Do. 16.30-18 Herzog/Höck/  
Bibliothek, Institut für Medizin, Forschungszentrum Jülich Langen/Wieler

### XXXVII. Frauenheilkunde und Geburtshilfe

719. Teil I. Geburtsh.-gynäkol. Praktikum Bender /Crombach/Hucke/  
1. Vorlesung mit Krankenvorstellung Mosny/Nitz/Somville/  
Mo. 8-9, Di., Mi., Fr. 9-10 (4stündig) Schnürch/Rechenberger/  
Hörsaal Frauenklinik Schmidt-Elmendorff u. Mitarbeiter/innen
2. Unterricht in kleinen Gruppen im Folgesemester  
(Einteilung wird zu Beginn des Semesters bekanntgegeben)
720. Teil II: Praktikum in auswärtigen Krankenhäusern:  
Städt. Krankenhaus, Benrath Freundl  
St.-Vinzenz-Krankenhaus, Düsseldorf Haering  
Evang. Krankenhaus, Düsseldorf Staffeldt  
Marienhospital, Düsseldorf Diemer  
Städt. Krankenhaus, Gerresheim Albrecht  
Evang. Krankenhaus, Mülheim-Ruhr v. Matthiessen  
Städt. Krankenhaus, Dortmund Schwenzer  
Krankenhaus Bethesda, Duisburg Werner  
Kliniken St. Antonius, Wuppertal Rüttgers  
Prosper-Hospital, Recklinghausen Faber  
St.-Lukas-Klinik, Solingen-Ohlings Meinen  
Städt. Krankenanstalten, Krefeld Baltzer  
St.-Franziskus-Hospital, Bielefeld Schnell  
Lucas-Krankenhaus, Neuss Bokelmann
- Geburtshilfliche und gynäkologische Klinik Beckmann/Crombach/  
für Examensemester Hucke/Mosny/Nitz/  
Mi. 14-16 (2stündig) Somville/Schnürch  
Seminarraum 254, Frauenklinik
- Klinische Visite (Gynäkologie und Geburtshilfe) N. N. (Oberärzte)  
(in kleinen Gruppen, mindestens 3)  
Termine nach Vereinbarung (Zi. 133, Frauenklinik)
- III. Klinischer Studienabschnitt (PJ) Bender u. Mitarbeiter  
Universitäts-Frauenklinik und akadem. Lehrkranken- Chefärzte u. Mitarb.  
häuser (Seminare, Lehrgespräche, Visiten) Akadem. Lehrkrankenh.
721. Anleitung zu wiss. Arbeiten Morgenstern  
Abt. f. Biomed. Technik (Frauenklinik)  
Zeit nach Vereinbarung (14täglich, 2stündig)
722. Die Kardiotokographie Morgenstern /  
Frauenklinik, Seminarräume Somville  
Zeit nach Vereinbarung (14täglich, 2stündig)
723. Psychosomatik in der Frauenheilkunde Rechenberger/  
Mi. 14-16 (2stündig) Dmoch/Höffken/  
Hörsaal der Frauenklinik Bodden-Heidrich
724. Ausgewählte Kapitel der Tumorummunologie Koldovsky  
Mi. (2stündig)  
Ort und Zeit nach Vereinbarung
725. Literaturseminar: Immunologie in der Gynäkologie Koldovsky  
Für Doktoranden und Diplomanden  
Immunologisches Labor der Frauenklinik  
14täglich, Zeit nach Vereinbarung

- |      |  |  |
|------|--|--|
| 726. | Einführung in die Pränatalmedizin<br>(14täglich, 2stündig) Zeit nach Vereinbarung  | Kozłowski                                |
| 727. | Spezielle gynäkologische Endokrinologie<br>Mo. 9–10, 14täglich, Hörsaal der Frauenklinik   | Graf                                     |
| 728. | Natürliche Familienplanung<br>(Verhaltensmethoden in der Empfängnisverhütung)<br>(1stündig, wöchentlich) Termin nach Vereinbarung                      | Freundl u. Mitarb.                       |
| 729. | Diagnostik und Therapie der intraepithelialen Neoplasie<br>an Vulva, Vagina und Portio<br>(Termin nach Vereinbarung)                                   | Degen                                    |
| 730. | Zur Genese der Geschlechtsidentität und ihrer Störformen<br>(Ort und Zeit nach Vereinbarung) Tel. 74 59 93   | Dmoch                                    |
| 731. | Die sozial- und sexualmedizinische Begutachtung Transsexueller<br>2stündig, wöchentlich<br>(Ort und Zeit nach Vereinbarung) Tel. 74 59 93              | Dmoch                                    |
| 732. | Biologie und Klinik der Reproduktion<br>2stündig, Ort und Zeit nach Vereinbarung   | Freundl/Bielfeld/<br>Schuppe/Kühn-Velten |
| 733. | Doktorandenseminar: Molekulare Enzymologie des<br>Hormonstoffwechsels<br>2stündig, Endokrinologisches Labor der Frauenklinik<br>Zeit nach Vereinbarung | Kühn-Velten                              |

### XXXVIII. Kinderheilkunde

- |      |  |   |
|------|--|---|
| 734. | Praktikum der Kinderheilkunde<br>(mit Unterricht in kleinen Gruppen)<br>Mo., Di., Mi., Do., Fr. 9–10   | Lenard/Schmidt /Burdach/<br>Bourgeois/Göbel/<br>und Dozenten der Klinik |
| 735. | Klinische Visite für Examssemester<br>in kleinen Gruppen<br>Do. 15 s.t.–15.45 (1stündig)   | Petrich/Stemmann/Wahn und<br>Dozenten der Klinik                        |
| 736. | Pädiatrisch-radiologische Demonstrationen für Fortgeschrittene<br>Di. 14 s.t.–14.45 (1stündig)<br>Wartezimmer Kinderkardiologie  | Kemperdick  |
| 737. | Diagnostisch-therapeutisches Kolloquium<br>Di. 15.30–16.30 (1stündig)<br>Kliniken der Landeshauptstadt Düsseldorf<br>Gräulinger Str. 120, 40625 Düsseldorf   | Lücking<br>und Mitarbeiter  |
| 738. | Kinderkardiologisches Seminar<br>Fallvorstellungen<br>(1stündig) nach Vereinbarung   | Bourgeois/Ramos/<br>Krogmann  |
| 739. | EKG-Kurs im Alter<br>Fr. 13.45–14  | Bourgeois/Ramos/<br>Krogmann  |
| 740. | Echokardiographie bei kongenitalen Herzfehlbildungen<br>nach Vereinbarung  | Ramos/<br>Krogmann  |
| 741. | Anleitung zum wissenschaftlichen Arbeiten<br>auf dem Gebiet der Herzfunktion im Kindesalter<br>(1stündig) nach Vereinbarung  | Krogmann/<br>Heusch   |
| 742. | Anleitung zum experimentellen Arbeiten<br>auf dem Gebiet der Molekularbiologie der Hämatopoese<br>(2stündig) nach Vereinbarung<br>Labor für Experimentelle Hämatologie und Knochenmarktransplantation<br>Gebäude 14.82 | Burdach/Körholz<br>und Mitarbeiter                                      |

- |      |  |   |
|------|--|---|
| 743. | Neurologisch-neurochirurgisch-neuropathologisch-neuropädiatrisches Kolloquium<br>jeden 1. und 3. Di. im Monat  | Freund/Bock /<br>Wechsler/Lenard                            |
| 744. | Neuropädiatrisches Seminar mit Fallvorstellungen<br>Mi. 16–16.45 (1stündig)  | Lenard/<br>Müller /Gärtner                                  |
| 745. | Hämatologisch-onkologische Fallbesprechungen<br>Di. 14–16 (2stündig)<br>begrenzte Teilnehmerzahl, Gebäude 11.64  | Göbel/Schwamborn/<br>Burdach/Körholz                        |
| 746. | Anleitung zum experimentellen Arbeiten auf dem<br>Gebiet der experimentellen Hämatologie<br>Zeit wird bei Aushang bekanntgegeben<br>(2stündig, 14täglich)<br>Seminarraum des Labors für Experimentelle Hämatologie<br>und Knochenmarktransplantation | Burdach/<br>Körholz   |
| 747. | Ausgewählte Kapitel neuropädiatrischer Krankheitsbilder<br>(2stündig, 14täglich) nach Vereinbarung<br>Kinderneurologisches Zentrum<br>Kliniken der Landeshauptstadt Düsseldorf<br>Gräulinger Straße 120, 40625 Düsseldorf                            | Groß-Selbeck  |
| 748. | Neuropädiatrisches Seminar mit Fallvorstellungen<br>(2stündig, 14täglich) nach Vereinbarung<br>Kinderklinik Wuppertal<br>Lehrkrankenhaus der Universität Düsseldorf<br>Heusnerstraße 40, 42283 Wuppertal   | Mortier   |
| 749. | Allgemeine Kinderheilkunde am Krankenbett<br>Di. 16–18 (2stündig, 14täglich)<br>Kinderklinik Wuppertal<br>Lehrkrankenhaus der Universität Düsseldorf<br>Heusnerstraße 40, 42283 Wuppertal  | Mortier/Liersch   |
| 750. | Seminar hämatologisch-onkologische Forschung<br>Mo. 17 s.t.<br>Hörsaal Kinderklinik  | Burdach/Wernet/<br>Körholz/E. M. Schneider /<br>Göbel       |
| 751. | Allgemeine und spezielle Notfallmedizin im Kindesalter<br>(mit Übungen)<br>Di. 11–12 (1stündig)<br>Seminarraum, Raum Nr. 03.23, Kinderklinik Schloßmann-Haus   | Lemburg   |
| 752. | Kurs der allgemeinen klinischen Untersuchungen<br>Teil Kinderheilkunde<br>1. Klinischer Abschnitt<br>Termin nach Aushang   | Lenard/Schmidt /<br>Bourgeois/Göbel/<br>und Doz. der Klinik |
| 753. | Anleitung zum wissenschaftlichen Arbeiten in den Bereichen<br>Wahn/Pneumologie, Allergologie und Immunologie<br>Zeit wird per Aushang bekanntgegeben<br>(1stündig, wöchentlich) im Seminarraum der Kinderklinik                                      | Wahn/Schuster /<br>Schroten                                 |
| 754. | Seminar: Pädiatrische Stoffwechselstörungen<br>Diagnostik und Klinik<br>(2stündig, 14täglich)<br>Ort und Zeit nach Vereinbarung  | Wendel/<br>Schadewaldt                                      |
| 755. | Anleitung zur wissenschaftlichen Arbeit<br>im Bereich der Spurenelementanalytik<br>Di. 8–8.45  | Lombeck   |
| 756. | Seminar „Molekulare Medizin und Gentherapie“<br>Mi. 17–18<br>Seminarraum der Kinderklinik, Schloßmannshaus 3.OG  | Burdach, Körholz<br>E. M. Schneider /<br>Wernet/Göbel       |

757. Gerinnungsstörungen im Kindesalter: Seminar mit Fallvorstellungen  
Mi. 14–15  
Gerinnungslabor der Kinderklinik v. Kries
758. Kolloquium: Aktuelle Aspekte hämatologisch-onkologischer Erkrankungen im Kindesalter  
Mi. 18–19  
Hämatologisch-Onkologische Ambulanz  
Wartezimmer, Gebäude 11.64 Burdach/  
Körholz/Göbel
759. Vorlesung Embryologie  
Di.–Do. 8–9 (1stündig) 1 Vorlesung als Gast  
Hörsaal 2C Rehkämper  
und Gastdozenten

### XXXIX. Dermatologie und Venerologie

760. Haut- und Geschlechtskrankheiten  
Hauptkolleg  
Mo., Mi., Fr. 10–11 (3stündig) Ruzicka und  
habil. Mitarbeiter
761. Praktikum in Dermatologie  
(mit Krankenvorstellungen)  
Ergänzung zum Hauptkolleg  
Mo. 15.30–17 (2stündig) Ruzicka und  
habil. Mitarbeiter
762. Praktische Ausbildung in der Dermatologie und  
Venerologie einschließlich Lehrvisite und Kolloquien  
für Studierende des Dritten Klinischen Studienabschnitts  
ganztätig/Hautklinik Ruzicka mit  
Dozenten und  
Ass. der Klinik
763. Poliklinische Visite  
(beschränkte Teilnehmerzahl)  
Mo.–Do. 12.30–13.30 (1stündig)  
Hörsaal Hautklinik Ruzicka mit  
habil. Mitarbeitern
764. Haut- und Geschlechtskrankheiten für Zahnmediziner  
Mi. 13.30–14.15 (1stündig)  
Hörsaal Hautklinik Schuppe
765. Hautklinische Visite  
Di. 17–18 (1stündig) Itani und Ass.
766. Dermatomikrobiologie in der Praxis  
Prakt. Übung  
Mi. 16–18 (2stündig, 14tägig)  
Mykologisches Labor Hautklinik Itani
767. Psychosomatik in der Dermatologie  
Do. 14–15 (1stündig)  
Hörsaal Hautklinik Rechenberger
768. Dermatohistopathologische Demonstrationen  
(beschränkte Teilnehmerzahl, für Fortgeschrittene)  
nach Vereinbarung (1stündig)  
Histopathologisches Labor Lehmann /  
Megاهد
769. Anleitung zum wiss. Arbeiten auf dem Gebiet  
der Molekularbiologie der Haut  
ganztätig, nach Vereinbarung  
Forschungslabor Hautklinik Michel /  
Abts
770. Doktorandenseminar: Molekulare Grundlagen entzündlicher  
Hauterkrankungen  
nach Vereinbarung (1stündig)  
Forschungslabor Hautklinik Michel

771. Seminar: Aktuelle Entwicklung der kutanen Molekularbiologie Fr. 15-17  
Seminarraum, Hautklinik Ruzicka/  
Michel

## **XL. Augenheilkunde**

772. Augenheilkunde, Hauptkolleg mit Praktikum Mo., Mi. 12-13, Fr. 11-13 (4stündig) Sundmacher/Althaus/  
Unsöld/Kluxen
773. Praktikum der Augenheilkunde täglich von 8-12 Steinbach  
und Assistenten  
Marienhospital Düsseldorf  
Vorbesprechung
774. Ophthalmologische Optik und Brillenlehre Friedburg  
Mo. 16-17 (1stündig)  
Konferenzsaal Augenklinik, Städt. Krankenanstalten Krefeld
775. Kursus der allgem. klin. Untersuchungen für Augenheilkunde Althaus/  
Reinhard  
(nach Stundenplan)  
Hörsaal Augenklinik
776. Ophthalmologische Genetik Hammerstein  
Sa. 10-12 (2stündig)  
Hörsaal Kinderklinik
777. Neuroophthalmologisches Kolloquium Unsöld  
nach Vereinbarung (1stündig)  
Hörsaal Augenklinik
778. Degenerative Aderhaut- und Netzhauterkrankungen Weber  
Sa. (2stündig, 14täglich) nach Vereinbarung  
Hörsaal Augenklinik
779. Differentialdiagnose der Uveitis Althaus  
(2stündig) nach Vereinbarung  
Hörsaal Augenklinik
780. Keratoplastik: Technik, Indikationen, Nachbehandlung Reinhard  
(2stündig, nach Vereinbarung)
781. Farbsinnstörungen, optische Täuschungen, Entoptik Kluxen  
Mi. 17-19 (2stündig) oder nach Vereinbarung  
Hörsaal Augenklinik
782. Differentialdiagnose ophthalmologischer Erkrankungen Tillmann  
Mi. 15-17 (2stündig, 14täglich)  
Hörsaal der Augenklinik
783. Parasitäre Augenkrankheiten in den Tropen (mit Praktikum) Grüntzig/  
Fr. 15-17 (2stündig, 14täglich) Mehlhorn  
Bittweg 117, Prof. Grüntzig, F. 330-332
784. Augenheilkunde unter Wirtschaftlichkeitsgebot: Grüntzig  
Deutschland - Dritte Welt  
Fr. 17-19 (1stündig, 14täglich)  
Bittweg 117, Prof. Grüntzig, F. 330-332
785. Das Lymphgefäßsystem des Auges Grüntzig  
Mo. 14-15  
Benrath, Erich-Müller-Str. 2, Prof. Grüntzig, F. 7 18 2031
786. Ophthalmologische Leitsymptome Grüntzig  
Mo. 12-13 (1stündig)  
(beschränkte Teilnehmerzahl, für Fortgeschrittene)  
Benrath, Erich-Müller-Str. 2, Prof. Grüntzig, F. 7 18 2031



## XLI. Hals-, Nasen-, Ohrenheilkunde

787. Klinik und Poliklinik der HNO-Heilkunde Ganzer  
(begleitende Vorlesung zum Praktikum der HNO-Heilkunde)  
Do. 11–13 (2stündig)  
Hörsaal 13 B, MNR-Klinik oder Hörsaal der HNO-Klinik  
(Ankündigung am Hörsaal der HNO-Klinik am Semesteranfang)
788. Kursus der allgemeinen klinischen Untersuchungen Haas /Hauser  
für HNO-Heilkunde  
nach Stundenplan (12 Stunden/Semester)  
Hörsaal HNO-Klinik
789. Praktikum der HNO-Heilkunde Bachert/  
Do. 13–15, Di. 11–13 (4stündig) Bier/Dohrmann/  
Hörsaal HNO-Klinik (Verteilung) Ganzer/Lamprecht
790. Klinische Visite Ganzer  
Mo., Di., Mi., Do. 15–16  
HNO-Klinik
791. HNO-Heilkunde für Zahnmediziner/innen Bachert/  
Do. 16–18 (14täglich) Bier  
Hörsaal HNO-Klinik
792. Anleitung zu wissenschaftlichen Arbeiten auf dem Gebiet Bachert/  
der HNO-Heilkunde Bier/Lamprecht  
(halbtägig) nach Vereinbarung
793. Klinische Immunologie in der HNO-Heilkunde Bachert  
(2stündig, 14täglich) nach Vereinbarung
794. Ausgewählte Kapitel der Experimentellen Otologie Meyer zum Gottesberge  
(2stündig) nach Vereinbarung  
Mo. 16–17.30 (2stündig, 14täglich) oder nach Vereinbarung  
Konferenzraum des Forschungslaboratoriums der HNO-Klinik  
Gebäude 17.11
795. Anleitung zu wissenschaftlichen Arbeiten auf Meyer zum Gottesberge  
dem Gebiet der Experimentellen Otologie  
(nach Vereinbarung, halbtägig)  
Forschungslaboratorium der HNO-Klinik  
Gebäude 17.11
796. Experimentelle Onkologie in der HNO-Heilkunde Bier  
(2stündig, 14täglich) nach Vereinbarung
797. Ausgewählte Kapitel der Audiologie Esser  
(2stündig) nach Vereinbarung  
Konferenzraum der Forschungslaboratorien der HNO-Klinik  
Gebäude 17.11
798. Anleitung zu wissenschaftlichen Arbeiten auf dem Gebiet Esser  
der Audiologie  
(halbtägig) nach Vereinbarung  
Konferenzraum der Forschungslaboratorien der HNO-Klinik  
Gebäude 17.11
799. Exogene Karzinogenese im oberen Aerodigestivtrakt Lamprecht  
nach Vereinbarung

## XLII. Zahn-, Mund- und Kieferheilkunde

800. Einführung in die Zahnheilkunde Herforth/ N. N./  
nach Vereinbarung (1stündig) Stüttgen/N. N./  
Hörsaal Westdeutsche Kieferklinik Weise

- |      |  |   |
|------|--|---|
| 801. | Klinik und Poliklinik für Zahn-, Mund- und Kieferkrankheiten<br>für Auskultanten und Praktikanten<br>Mo., Do. 10–11, Di., Fr. 9–10 (4stündig)<br>Hörsaal Westdeutsche Kieferklinik | N.N./Rechmann   |
| 802. | Spezielle Zahn-, Mund- und Kieferchirurgie<br>Teil I<br>Di. 11–12.30 (2stündig)<br>Hörsaal Westdeutsche Kieferklinik   | N. N./<br>Rechmann  |
| 803. | Operationskurs einschl. Extraktionskurs mit Übungen<br>für Praktikanten, Teil I<br>Mo.–Fr. nach Vereinbarung (4stündig)<br>Westdeutsche Kieferklinik                               | N. N./<br>Lentrod   |
| 804. | Operationskurs einschl. Extraktionskurs mit Übungen<br>für Praktikanten, Teil II<br>Mo.–Fr. nach Vereinbarung (4stündig)<br>Westdeutsche Kieferklinik                              | N. N.   |
| 805. | Laser in der Zahnheilkunde<br>nach Vereinbarung (1stündig)<br>Hörsaal Westdeutsche Kieferklinik  | Rechmann  |
| 806. | Berufskunde und soziale Heilkunde<br>Mi. 13–14 (1stündig)<br>Hörsaal Westdeutsche Kieferklinik   | Bußmann   |
| 807. | Klinik und Poliklinik der Krankheiten der Zähne<br>(für Mediziner)<br>Do. (1stündig) nach Vereinbarung<br>Hörsaal Westdeutsche Kieferklinik  | Fritzeimer/<br>Herforth/Lentrod/<br>Schmitz /N. N./<br>N. N./Stüttgen/Weise |
| 808. | Klinik und Therapie der marginalen Parodontopathien<br>Mi. 13–14.30 (2stündig)<br>Hörsaal Westdeutsche Kieferklinik  | Herforth  |
| 809. | Kursus der systematischen Parodontalbehandlung<br>im Rahmen des Kursus Zahnerhaltungskunde II<br>Mo.–Fr. (ganztägig)<br>Westdeutsche Kieferklinik                                  | Herforth  |
| 810. | Zahn-, Mund- und Kieferkrankheiten, Teil I<br>Mo., Di. 8–9 (1stündig)<br>Hörsaal Westdeutsche Kieferklinik   | Herforth/<br>Menzel/<br>Rechmann  |
| 811. | Zahnersatzkunde Teil I<br>Mi. 8.15–10 (2stündig)<br>Hörsaal Westdeutsch Kieferklinik   | Stüttgen  |
| 812. | Kursus und Poliklinik der Zahnersatzkunde<br>I. und II. Teil (ganztägig)<br>Westdeutsche Kieferklinik  | Stüttgen und<br>Mitarbeiter   |
| 813. | Poliklinik der Zahnersatzkunde<br>Fr. 11–12 (1stündig)<br>Hörsaal Westdeutsche Kieferklinik  | Kordaß  |
| 814. | Funktionelle Okklusion<br>nach Vereinbarung (1stündig)<br>Hörsaal Westdeutsche Kieferklinik  | Böttger/Diedrichs/<br>Kordaß/Stüttgen                                       |
| 815. | Klinische Demonstration beim teil- und unbezahnten<br>Patienten (am Semesteranfang), nach Vereinbarung<br>Hörsaal Westdeutsche Kieferklinik  | Stüttgen und<br>Mitarbeiter   |
| 816. | Kursus der technischen Propädeutik<br>Mo.–Fr. (halbtägig)<br>Zahnmedizinische Vorklinik  | Stüttgen/Kordaß   |

817.	Technisch-propädeutische Demonstrationen Mo. u. Do. (2stündig) Zahnmedizinische Vorklinik	Stuttgart/Kordaß
818.	Werkstoffkunde, Vorlesung (2stündig) Zahnmedizinische Vorklinik)	Stuttgart
819.	Funktionelle Gebißanalyse I Einführung und klinische Demonstration Di. 14–16 (2stündig) Hörsaal Westdeutsche Kieferklinik	Engelhardt
820.	Radiologischer Kurs mit besonderer Berücksichtigung des Strahlenschutzes Mo. 14–16 (2stündig)	Rechmann
821.	Praktikum der Zahnärztlichen Radiologie (3stündig) nach Vereinbarung Westdeutsche Kieferklinik	Rechmann
822.	Zahnerhaltungskunde, I. Teil Di. 14–16 (2stündig) Hörsaal Westdeutsche Kieferklinik	N. N.
823.	Kursus und Poliklinik der Zahnerhaltungskunde I. und II. Teil Mo.–Fr. (ganztägig) Westdeutsche Kieferklinik	N. N.
824.	Phantomkurs der Zahnerhaltungskunde Mo.–Fr. (ganztägig) Westdeutsche Kieferklinik	N. N. Müller
825.	Einführung in die Kieferorthopädie Mo. 9–10, Fr. 8–9 (2stündig) Hörsaal Westdeutsche Kieferklinik	Weise / Hüsson
826.	Kieferorthopädie, I. Teil Do. 8–10 (2stündig) Hörsaal Westdeutsche Kieferklinik	Weise
827.	Kieferorthopädie, II. Teil nach Vereinbarung (2stündig) Hörsaal Westdeutsche Kieferklinik	Weise
828.	Kursus der kieferorthopädischen Technik (halbtägig) Westdeutsche Kieferklinik	Weise / Hüsson
829.	Kursus der kieferorthopädischen Behandlung I. Teil (ganztägig) Westdeutsche Kieferklinik	Weise / Hüsson
830.	Kursus der kieferorthopädischen Behandlung II. Teil (ganztägig) Westdeutsche Kieferklinik	Weise / Hüsson
831.	Berufskunde nach Vereinbarung (1stündig) Hörsaal Westdeutsche Kieferklinik	Weise
832.	Kieferorthopädische Kombinationstherapie nach Vereinbarung (1stündig) Hörsaal Westdeutsche Kieferklinik	Weise

### XLIII. Kiefer- und Plastische Gesichtschirurgie

833. Praktikum der Chirurgie Do. 16–17.30 (2stündig)  
(gemeinsam mit Chirurgischer Klinik nach entsprechender Gruppeneinteilung) Professoren und wiss. Mitarbeiter der Chirurg. Kliniken, der Neurochirurgischen, Urologischen und der Klinik für Kiefer- und Plastische Gesichtschirurgie
834. Operationskurs einschließlich Extraktionskurs mit Übungen für Praktikanten, Teil I Mo.–Fr. nach Vereinbarung (4stündig)  
Hörsaal Westdeutsche Kieferklinik Lentrod/ N. N. und wiss. Mitarbeiter
835. Klinik und Poliklinik der Zahn-, Mund- und Kieferkrankheiten für Praktikanten III. Teil Di. 16–18, Do. 14–16 (4stündig)  
Hörsaal Westdeutsche Kieferklinik Lentrod/Fritzemeier/Schmitz /Koch /Bull/ Reinert
836. Spezielle Zahn-, Mund- und Kieferheilkunde II. Teil Mo. 16–18 (2stündig)  
Hörsaal Westdeutsche Kieferklinik Lentrod
837. Traumatologie im Kiefer-/Gesichtsbereich Mi. 16–17 (1stündig)  
Hörsaal Westdeutsche Kieferklinik Lentrod
838. Plastische Chirurgie im Kiefer-/Gesichtsbereich (für Mediziner) nach Vereinbarung (1stündig, 14täglich) Lentrod/Fritzemeier/Schmitz /Bull/Reinert
839. Verhütung, Erkennung und Behandlung lebensbedrohlicher Komplikationen in der Zahnheilkunde Vorlesung und Praktikum (i. v. Injektionen, Atemspende) nach Vereinbarung (2stündig) Podlesch
840. Mikrochirurgisches Praktikum im Zentralen Tierlabor (2stündig, 14täglich) nach Vereinbarung Fritzemeier/Bock /Sager
841. Einführung in die Dysgnathie-Chirurgie (1stündig, 14täglich) nach Vereinbarung Bull

### XLIV. Versuchstierkunde

842. Einführung in die Versuchstierkunde Vorlesung und praktische Übungen (Fachkundenachweis nach § 9 TSchG)+ 13täglich, 16–18.15 während des Semesters und Blockkurs in der vorlesungsfreien Zeit Anmeldung erforderlich, Tel. 1 44 02 Geb. 22.22 03.123 Treiber/Sager/Nefen/Brumloop/N. N.
843. Anleitung zum experimentellen Arbeiten mit praktischen Übungen (alle 14 Tage, 4stündig, nach Vereinbarung) Herberg
844. Anleitung zum wissenschaftlichen Arbeiten (ganztägig) Diabetes Forschungsinstitut, Auf'm Hennekamp 65, 40225 Düsseldorf Herberg

## **XLV. Zusatzstudiengang Gesundheitswissenschaften und Sozialmedizin**

### **Im Sommersemester finden folgende Veranstaltungen statt:**

1. Organisationsanalyse und Management im europäischen Gesundheitswesen (Prof. Dr. Siegrist / PD dr. Schmacke)
2. Methoden der Statistik, Epidemiologie und der Sozialwissenschaften Teil I (Prof. Dr. Mau / N. Bocter)
3. Verhaltensmedizinische Prävention und Rehabilitation (Prof. Dr. Schwarzer / Dr. Grunow-Lutter)

### **Im Wintersemester finden folgende Veranstaltungen statt:**

1. Methoden der Statistik, Epidemiologie und der Sozialwissenschaften Teil II (Prof. Dr. Mau / N. Bocter)
2. Arbeit, Umwelt und Gesundheit (Prof. Dr. Borsch-Galetke / Dr. Istas)
3. Familie, Gemeinde und Gesundheit (Prof. Dr. Tress / Dr. Schirm)

## **XLVI. Kolleg für Graduierte**

- |      |   |                      |
|------|---|----------------------|
| 845. | Vorlesung „Toxikologie und Umwelthygiene“<br>2stündig, Mo. 16–18<br>Seminarraum 105 des Instituts für Pharmakologie<br>(Gebäude 22.21)          | Doz. d. Grad. Kolleg |
| 846. | Anleitung zu selbständigem wissenschaftlichen<br>Arbeiten für Kollegiaten des Graduierten Kollegs<br>„Toxikologie und Umwelthygiene“, ganztägig | Doz. d. Grad. Kolleg |

**3**



**WAZ**  
**DRUCK**

Damit  
wir  
in  
Verbindung  
bleiben  
...

Theodor-Heuss-Straße 77  
47167 Duisburg  
Telefon (02 03) 9 94 87-0  
Telefax (02 03) 9 94 87-59

# Philosophische Fakultät

## **Dekan:**

Univ.-Prof. Dr. Rudi Keller  
e-mail: keller@phil.fak.uni-duesseldorf.de

## **Prodekanin:**

Univ.-Prof. Dr. Therese Seidel

## **Dekanatsbüro:**

Universitätsstraße 1, 40225 Düsseldorf (Gebäude 23.21, Ebene 00, Raum 63).

## **Angelegenheiten Fakultätsrat und Habilitationen:**

Susanne Gutsche, Reg.-Ang., F. 81-12936

## **Angelegenheiten der Lehre:**

Dr. Luzia Vorspel, F. 81-12943

## **Prüfungs- und Anerkennungsverfahren für den Diplomstudiengang Literaturübersetzen und für den Studiengang Promotion zum Dr. phil.:**

Margarete Häcker, Reg.-Ang., F. 81-12937, Fax: 81-12244

Sprechzeiten: dienstags bis donnerstags von 10—12 Uhr, Raum 68

4

## **Fakultätsrat:**

Dekan Univ.-Prof. Dr. Rudi Keller

Prodekanin Univ.-Prof. Dr. Therese Seidel

## **Gruppe der Professorinnen und Professoren:**

Univ.-Prof. Dr. Vittoria Borsò, Direktorin Dr. Oda Dombrowski, Univ.-Prof. Dr. Herwig Friedl,

Univ.-Prof. Dr. Alois Huning, Univ.-Prof. Dr. Karl-Egon Lönne, Univ.-Prof. Dr. Christine

Schwarzer, Univ.-Prof. Dr. Hans Süßmuth, Univ.-Prof. Dr. Bernd Witte

## **Gruppe der wissenschaftlichen Mitarbeiterinnen und Mitarbeiter:**

Dr. Sebastian Löbner, Dr. Werner Reh

## **Gruppe der Studierenden:**

Ruth Heinrichs, Guido Jakobs, Ruth Wucherpfennig

## **Gruppe der nichtwissenschaftlichen Mitarbeiterinnen und Mitarbeiter:**

Annelies Albrecht, Ingeburg Schöttler

# Orientierungsplan

## Gebäude 23.21

Ebene U 1	Hausmeister (F. 3 11-29 10), Poststelle Seminarräume, Stud. Garderobe
Ebene 00	Hörsäle, 3 E, 3 F und 3 H, Hörsaal 3 G – Mitschuanlage – Sprach- und Phonetiklabor Sprachlabors Dekanat der Phil. Fakultät Kommunikationszentrum Collegium musicum
Ebene 01	Romanisches Seminar III und IV Anglistisches Institut I und III Germanistisches Seminar I, IV, V Seminarräume
Ebene 02	Germanistisches Seminar II, III Romanisches Seminar I und II Anglistisches Institut II

Ebene 03	Fachbibliotheken: Klass. Philologie, Philosophie, Anglistik, Germanistik/Sprachwissenschaft
Ebene 04	Philosophisches Institut Seminar für Allg. Sprach- wissenschaft, Seminar für Klassische Philologie Seminarräume

## Gebäude 23.31 und 23.32

Ebene U 1	Hausmeister (F. 3 11-45 03), Poststelle Notartraum/Garderobe Fachhochschule (Wirtschaft)
Ebene 00	Fachhochschule (Wirtschaft)
Ebene 01	Dekanat der Wirtschaftswiss. Fakultät Wiss. Prüfungsamt
Ebene 02	Fachhochschule Rektorat/Verwaltung
Ebene 03	Fachbibliotheken: Romanistik Geschichte, Sozialwissenschaften
Ebene 04	Historisches Seminar II Anglistisches Institut IV, V, VI Sozialwissenschaftliches Institut (Soziologie) Seminarraum Seminar für Modernes Japan
Ebene 05	Historisches Seminar III, V, VII und VIII Osteuropäische Geschichte Sozialwissenschaftliches Institut (Politikwissenschaft) Kunstgeschichte
Ebene 06	Historisches Seminar I, IV, VI

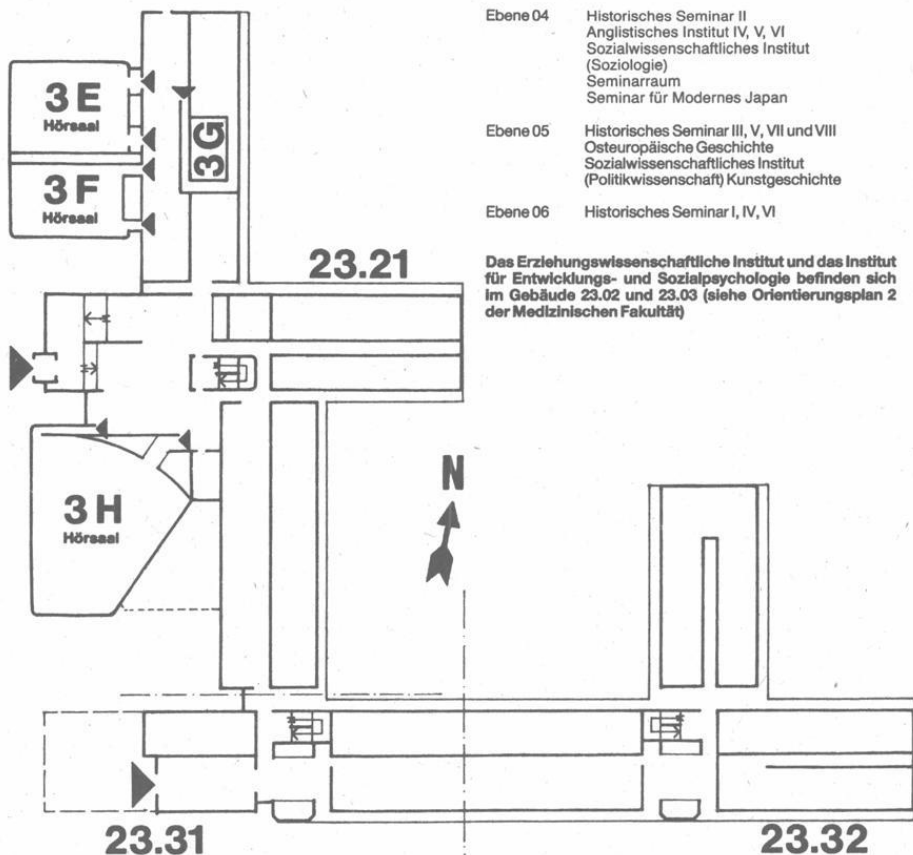

Das Erziehungswissenschaftliche Institut und das Institut für Entwicklungs- und Sozialpsychologie befinden sich im Gebäude 23.02 und 23.03 (siehe Orientierungsplan 2 der Medizinischen Fakultät)



## Studienberatung

Staatliches Prüfungsamt Düsseldorf, F. 81-14102 bis 14107, Gebäude 23.21, Ebene 01 (vgl. S. 58) (Lehramtsprüfungen).

Dekanat der Philosophischen Fakultät, F. 81-12937, Gebäude 23.21, Ebene 00, Raum 66 (vgl. S. 69) (Diplomprüfung, Literaturübersetzen und Promotion; nur allgemeine Fragen, keine Fachberatung).

## Philosophie

Philosophisches Institut, Gebäude 23.21, Ebene 04

Univ.-Prof. Dr. Dieter Birnbacher, F. 81-12912, Raum 75

Univ.-Prof. Dr. Lutz Geldsetzer, F. 81-12914,

Fr. 14–15 und nach Vereinbarung, Raum 82

Univ.-Prof. Dr. Rudolf Heinz, F. 81-12334, Di. 13–14, Raum 66

Univ.-Prof. Dr. Alois Huning, F. 81-12922, Mi. 10.30–11 und nach Vereinbarung, Raum 72

Prof. Dr. Axel Bühler

HschAss. Dr. Rainer A. Bast, F. 81-12918, Do. 13.00, Raum 71

Wiss. Ang. Dr. Gérard Dubrulle, F. 81-12921, Mo. 14–15, Raum 70

Wiss. Ang. Dr. Ulrike Hinke-Dörnemann, F. 81-12897, Mi. 12–13, Raum 74

Wiss. Ang. Dr. Jochen Lechner, F. 81-14240, Do. 11–12, Raum 85

Wiss. Ang. Priv.-Doz. Dr. jur. Reinhard May, Ph. D. (London), F. 81-12919, Mo. 13–14 oder nach Vereinbarung, Raum 69

## Informationswissenschaft

Philosophisches Institut, Gebäude 23.21, Ebene 04

Univ.-Prof. Dr. Norbert Henrichs, F. 81-12913, Mo. 11–13, Raum 63

Wiss. Ang. Monique Jucquois-Delpierre, F. 81-14318, Mi. 11–12, Raum 68

## Praktikumsberatung

Wiss. Ang. Monique Jucquois-Delpierre, F. 81-14318, Di. 11–12. u. n. Vereinbarung, Raum 68

## Erziehungswissenschaft

Erziehungswissenschaftliches Institut, Gebäude 23.03, Ebene 01 und Ebene 02 und Gebäude 23.02, Ebene 02, Studienberatungstermine während der Vorlesungszeit; telefonische Studienberatung und Studienberatung außerhalb der angegebenen Zeiten nicht möglich.

Erziehungswissenschaftliches Studium für Lehramtsstudierende (Sekundarstufe II und Zusatzstudium Sekundarstufe I), Magister, Promotion:

Anja Bargiel, F. 81-14961, Fax: 81-14961

Mi. 13–14; Gebäude 23.03, Ebene 01, Raum 90

Pädagogikunterricht in der Sekundarstufe II/Didaktik der Erziehungswissenschaft:

Akad. Oberrat Dr. Hartmut Steuber; F. 81-12853

Mo. 10–10.30; Gebäude 23.02, Ebene 02, Raum 83

Studiengang Diplom in Erziehungswissenschaft, besonders organisatorische Fragen der Vordiplom- und Diplomprüfung:

Wiss. Ang. Dr. Joachim Koblit, F. 81-12133, Mi. 15–16;

Gebäude 23.03, Ebene 01, Raum 83

Alle erziehungswissenschaftlichen Studiengänge:

Wiss. Ang. Dr. Norbert Posse, Dipl.-Psych., F. 81-12023, Mo. 13–14;

Gebäude 23.03, Ebene 01, Raum 66 (Fragen, die der Erörterung der besonderen persönlichen Umstände bedürfen).

Examensfragen:

Univ.-Prof. Dr. Dieter Margies, F. 81-12137, Fax: 81-14961

Mi. 14–15, Gebäude 23.03, Ebene 01, Raum 86

Prof. Dr. Paul Merkert, F. 81-12136

Do. 14–15, Gebäude 23.02, Ebene 02, Raum 86

Univ.-Prof. Dr. Gerhard Michel, F. 81-12646, Fax: 81-12646

siehe Aushang, Gebäude 23.02, Ebene 02, Raum 69

Univ.-Prof. Dr. Christine Schwarzer, F. 81-12039, Fax: 81-13468

siehe Aushang, Gebäude 23.03, Ebene 01, Raum 87

### **Medienwissenschaft**

Folgende Mitglieder des für den Studiengang verantwortlichen Fakultätsausschusses stehen für die angegebenen Schwerpunkte als Berater zur Verfügung. Die Sprechstunden sind im jeweiligen Fach unter Studienberater zu entnehmen.

Univ.-Prof. Dr. Rudolf Heinz

Beratungsthema: Philosophie

Prof. Dr. Peter Tepe

Beratungsthema: Germanistik

Univ.-Prof. Dr. Wolfgang Manz

Beratungsthema: Psychologie

Prof. Dr. Paul Merkert

Beratungsthema: Erziehungswissenschaft

Wiss. Ang. Detlef Gernand

Beratungsthema: Soziologie

Univ.-Prof. Dr. Hans Süssmuth

Beratungsthema: Geschichte

Wiss. Ang. Dr. Klaus Mäding

Beratungsthema: Geschichte

Wiss. Ass. Dr. Uwe Pöhls

Beratungsthema: Politikwissenschaft

Wiss. Ang. Dr. Norbert Posse

Beratungsthema: Erziehungswissenschaft

### **Psychologie**

Institut für Entwicklungs- und Sozialpsychologie, Gebäude 23.03, Ebene 01 und Gebäude 23.02, Ebene 02.

Für allgemeine Fragen von Studium und Prüfung stehen Informationsunterlagen in den Sekretariaten (Gebäude 23.03, Ebene 01, Raum 25 und Gebäude 23.02, Ebene 02, Raum 29) zur Verfügung; außerdem wird gebeten, besondere Termine für Gruppenberatungen zu beachten. Eine telefonische Studienberatung ist nicht möglich.

Einzelberatungen während der Vorlesungszeit zur Erörterung besonderer persönlicher Fragen sowie zur Anerkennung von Studienleistungen:

Studiengang Magister im Nebenfach Psychologie:

Akad. Oberrat Dr. H.-J. Fenner, Sprechstunde: siehe Aushang,

Gebäude 23.03, Ebene 01, Raum 26

Zwischenprüfungsbeauftragter:

Dr. Jürgen Vetter, F. 81-13228, Raum 28

Gebäude 23.03, Ebene 01, Raum 26 B

Studiengang Diplom-Erziehungswissenschaft im Nebenfach Psychologie:

Prof. Dr. M. Petzold, Sprechstunde: Di. 11–12 Uhr,

Gebäude 23.03, Ebene 01, Raum 23

Psychologie als Teil des Erziehungswissenschaftlichen Studiums für das Lehramt Sekundarstufe II: Prof. Dr. M. Petzold, Sprechstunde Di. 11–12 Uhr, Gebäude 23.03, Ebene 01, Raum 23

Promotion und Examensfragen:  
Univ.-Prof. Dr. W. Manz , Sprechstunde: siehe Aushang,  
Gebäude 23.02, Ebene 02, Raum 31  
Prof. Dr. M. Petzold, Gebäude 23.03, Ebene 01, Raum 23, Sprechstunde Di. 11–12 Uhr

## Sozialwissenschaft

### Soziologie, Gebäude 23.31, Ebene 04

Wiss. Ass. Dr. Jürgen Eiben, M. A., F. 81-12851  
Beratungsthema: Allgemeine Studienberatung  
Wiss. Ang. Agnes Elting-Camus, F. 81-12488  
Beratungsthema: Allgemeine Studienberatung  
Akad. Rat Dr. Bernhard Miebach, F. 81-14370  
Beratungsthema: Allgemeine Studienberatung  
N. N.  
Beratungsthema: Magister und Promotion  
Zwischenprüfungsbeauftragte:  
Dipl. rer. soc. Agnes Elting-Camus  
Gebäude 23.31, Ebene 04, Raum 29, F. 81-12488

### Praktikumsbüro:

Wiss. Ang. Detlef Gernand, F. 81-15171  
Beratungsthema: Studium und Beruf

## Politikwissenschaft, Gebäude 23.32, Ebene 05

Wiss. Ass. Dr. Uwe Pöhls, F. 81-14980, Mi. 11–12  
Beratungsthema: Allgemeine Studienberatung  
Wiss. Ass. Dr. Werner Reh , F. 81-14569, Di. 11–12  
Beratungsthema: Allgemeine Studienberatung  
N. N.  
Beratungsthema: Magister und Promotion  
Univ.-Prof. Dr. Heiner Flohr, F. 81-14555, Mi. ab 18  
Beratungsthema: Magister und Promotion  
Zwischenprüfungsbeauftragte:  
Wiss. Ass. Dr. Uwe Pöhls, F. 81-14980  
Wiss. Ass. Dr. Werner Reh , F. 81-14569

## Geschichte

Historisches Seminar, Gebäude 23.31, Ebene 04, 05 und 06  
und Gebäude 23.32, Ebene 05  
Für schriftliche Anfragen: Akad. Oberrat Dr. Manfred Wüstemeyer,  
Abteilung für Neuere Geschichte, F. 81-12929  
Jeweils zu den angegebenen Sprechstunden und nach Vereinbarung stehen folgende  
Beratende zur allgemeinen Studienberatung in der Vorlesungszeit zur Verfügung.  
Aktuelle Änderungen der Sprechzeiten sind aus Anschlägen ersichtlich.  
Univ.-Prof. Dr. A. R. Birley, F. 81-12994, Do. 11–13, Ebene 05, Raum 37  
Beratungsthema: Alte Geschichte  
Akad. Dir. Dr. Otfried von Vacano, F. 81-12996, Do. 14–16, Ebene 05, Raum 29  
Beratungsthema: Alte Geschichte  
Univ.-Prof. Dr. Rudolf Hiestand, F. 81-12938, Do. 14.30–15.30, Ebene 06, Raum 68  
Beratungsthema: Mittelalterliche Geschichte  
Wiss. Ang. Jochen Burgdorf, M. A., F. 81-12939, Ebene 06, Raum 78, Fr. 11–12  
Beratungsthema: Mittelalterliche Geschichte

Univ.-Prof. Dr. Klaus Müller , F. 81-12927, Do. 14–15, Ebene 06, Raum 73  
 Beratungsthema: Neuere Geschichte

Univ.-Prof. Dr. Karl Egon Lönne, F. 81-12930, Mo. 12–13, Ebene 04, Raum 66  
 Beratungsthema: Neuere Geschichte

Univ.-Prof. Dr. Christoph Weber , F. 81-12942, Do. 11–12, Ebene 06, Raum 71  
 Beratungsthema: Neuere Geschichte

Akad. Oberrat Dr. Manfred Wüstemeyer, F. 81-12929, Do. 9–11, Ebene 04, Raum 70  
 Beratungsthema: Neuere Geschichte

Prof. Dr. Gerhard Schormann, F. 81-12941, Mo. 11–12, Ebene 06, Raum 77  
 Beratungsthema: Neuere Geschichte

Wiss. Ass. Dr. Wolfgang Schwentker, F. 81-14084, Mo. 16–17, Ebene 04, Raum 65  
 Beratungsthema: Neuere Geschichte

Univ.-Prof. Dr. Hansgeorg Molitor, F. 81-14550, Mi. 15–16, Ebene 05, Raum 31  
 Beratungsthema: Neuere Landesgeschichte, Neuere Geschichte

Oberass. Priv.-Doz. Dr. Jörg Engelbrecht, F. 81-14520, Mi. 11–12, Ebene 05, Raum 71  
 Beratungsthema: Neuere Landesgeschichte, Neuere Geschichte

Univ.-Prof. Dr. Kurt Düwell, F. 81.13020, Mi. 10–12, Ebene 06, Raum 65  
 Beratungsthema: Neueste Geschichte

Wiss. Ass. Dr. Ralf Fritze, F. 81-12213  
 Mi. 13–14, Ebene 06, Raum 64  
 Beratungsthema: Neueste Geschichte

Wiss. Ang. Prof. Dr. Hein Hoebink, F. 81-12073, Mi. 14–16, Ebene 06, Raum 61  
 Beratungsthema: Neueste Geschichte

Akad. Oberrat Dr. Falk Wiesemann, F. 81-14559, Di. 16–18, Ebene 05, Raum 65  
 Beratungsthema: Neueste Geschichte

Univ.-Prof. Dr. Hans Hecker , F. 81-12928, Mo. 14–16 und nach Vereinbarung,  
 Ebene 05, Raum 62  
 Beratungsthema: Osteuropäische Geschichte

Univ.-Prof. Dr. Karl Hardach, F. 81-14014, nach Vereinbarung, Ebene 05, Raum 21  
 Beratungsthema: Wirtschaftsgeschichte

Wiss. Ang. Dr. Ulrich Nocken, F. 81-14020, nach Vereinbarung, Ebene 05, Raum 25  
 Beratungsthema: Wirtschaftsgeschichte

Univ.-Prof. Dr. Hans Süßmuth, F. 81-13919, Mi. 11–12, Ebene 05, Raum 78  
 Beratungsthema: Neueste Geschichte, Didaktik der Geschichte

Wiss. Ang. Dr. Klaus Mäding, F. 81-13341, Mi. 10.15–11, Ebene 05, Raum 70  
 Beratungsthema: Neueste Geschichte, Didaktik der Geschichte

Univ.-Prof. Dr. Detlef Brandes, F. 81-14098  
 Beratungsthema: Kultur und Geschichte der Deutschen im östlichen Europa

### **Kunstgeschichte**

Seminar für Kunstgeschichte, Gebäude 23.32, Ebene 04  
 Univ.-Prof. Dr. Hans Körner, F. 81-12080, Mi. 15–16, Ebene 04, Raum 78  
 Akad. Rat Dr. Jürgen Wiener, F. 81-12701, siehe Aushang

### **Allgemeine Sprachwissenschaft**

Seminar für Allgemeine Sprachwissenschaft, Gebäude 23.21, Ebene 04  
 Anerkennung von Studienleistungen, Magisterprüfung, Promotion  
 Univ.-Prof. Dr. Dieter Wunderlich , F. 81-12554, Mi. 14–16 und Do. 14–16, Raum 50  
 Univ.-Prof. Dr. James Kilbury, F. 81-12557, Raum 44, Mo. 14–16  
 Priv.-Doz. Dr. Sebastian Löbner, F. 81-13399, Mi. 13–15, Raum 48

## Klassische Philologie

Seminar für Klassische Philologie, Gebäude 23.21, Ebene 04

Wiss. Ang.: Martina Prinzen, F. 81-12992, Di. 11–12.30, Raum 425

Beratungsthema: lateinisches Grundstudium und Schulpraktikum

Akad. Rat Priv.-Doz. Dr. Michael Weißenberger, F. 81-14138, Mo. 10–12, Raum 427

Beratungsthema: griechisches Grundstudium, Vorbereitungskurse für Latinum und Graecum

## Germanistik

Germanistisches Seminar, Gebäude 23.21, Ebene 01 und 02

Die Studienberatenden sind zuständig für allgemeine Fragen des Faches Germanistik/Deutsch (Studiengänge MA/LA – SII/SI, allgemeine (Prüfungsprobleme) sowie für spezielle Fragen der jeweiligen Abteilung.

Abteilung für Deutsche Philologie und Linguistik:

Dr. M. Wengeler, F. 81-13684, Di. 16-18, Raum 145

Abteilung für Neuere Germanistik:

Dr. G. Cepl-Kaufmann, F. 81-13004, Mi. 13–14, Raum 251

Dr. J. Matoni, F. 81-12947, Mi. 16–18, Raum 151

Abteilung für Ältere Germanistik:

Prof. Dr. B. Haupt, F. 81-12955, Do. 16-17.30, Raum 249

Termine: vorlesungsfreie Zeit s. Schwarzes Brett

Priv.-Doz. Dr. H. Kallweit, F. 81-15129, Do. 16-18, Gebäude 23.31, Ebene U1, Raum 68

Termine: vorlesungsfreie Zeit s. Schwarzes Brett

A. Lehmann-Benz M. A., F. 81-15129, Di. 11–13, Gebäude 23.31, Ebene U1, Raum 68

Termine: vorlesungsfreie Zeit s. Schwarzes Brett

Abteilung für Didaktik der deutschen Sprache und Literatur:

Dr. Kl.-H. Roth, F. 81-14940, Mo. 11–12.30, Raum 129

Literaturübersetzen:

Priv.-Doz. Dr. F. Liedtke, F. 81-14280, Di. 14–16, Raum 146

Zwischenprüfung:

Dr. Kl.-H. Roth, F. 81-14940, Mo. 11–12.30, Raum 129

## Anglistik

Anglistisches Institut, Gebäude 23.21, Ebene 01 und 02 und

Gebäude 23.31 und 23.32, Ebene 04

Univ.-Prof. Dr. Wilhelm Busse, F. 81-12961, Ebene 01, Raum 69, Mo. 13.30–14.30

Univ.-Prof. Dr. Herwig Friedl, F. 81-12956, Ebene 02, Raum 71, Di. 9–11

Univ.-Prof. Dr. Therese Seidel, F. 81-12964, Ebene 04, Raum 21, Do. 11–12

Univ.-Prof. Dr. Dieter Stein, F. 81-12963, Ebene 01, Raum 68, Mi. 16–17

Univ.-Prof. Dr. Uwe Baumann, F. 81-12965, Fr. 13.30–16, Ebene 01, Raum 86

Studienprofessor Dr. Hans-Lothar Meyer, F. 81-12839, Di. 15–16, Ebene 02, Raum 67

Akad. Oberrat Dr. Rurik von Antropoff, F. 81-12915, nach Vereinbarung,

Ebene 04, Raum 71

Apl. Prof., Dr. Dietmar Claas, F. 81-12959, Do. 11–12, Ebene 02, Raum 66

Akad. Oberrat Dr. Josef Haslag, F. 81-12958, Do. 13–14, Ebene 02, Raum 65

Akad. Oberrat Dr. Aribert Schroeder, F. 81-14518, nach Vereinbarung,

Ebene 04, Raum 24

Studienrätin i. H. Anne Francis Bulmer, B. A., F. 81-13275, Ebene 04, Raum 73,  
nach Vereinbarung

Wiss. Ang. Priv.-Doz. Dr. Christa Buschendorf, F. 81-12957, n. V., Ebene 02, Raum 63

Akad. Rätin Dr. Heidrun Dorgeloh, F. 81-12823, Do. 11–12, Ebene 01, Raum 64

Wiss. Ang. Dr. Rainer Holtei, M. A., F. 81-14563, Do. 10–12, Ebene 01, Raum 72

Wiss. Ang. Dr. Susanne Peters, F. 81-12206, Di. 14–15, Ebene 04, Raum 27

Wiss. Ang.: Ursula Gretschmann, M. A., F. 81-13774, Mi. 16–17, Ebene 01, Raum 65

Wiss. Ang. Dr. Friedrich-Karl Unterweg, F. 81-14558, Mo. 11–12.30, Di. 13.30–15,  
Ebene 04, Raum 26

## **Romanistik**

- Romanisches Seminar, Gebäude 23.21, Ebene 01 und 02  
Beratungsthema: Studiengang Lehramt Französisch, Italienisch und Spanisch  
Akad. Oberrat Dr. Klaus-Dieter Drissen, F. 81-12979, Do. 16–17.30, Ebene 02, Raum 284  
Beratungsthema: Studiengang Literaturübersetzen  
Akad. Oberrat Dr. Jürgen Rehbein, F. 81-12977, Mo. 11.15–13, Ebene 01, Raum 196  
Beratungsthema: Studiengang Magister  
Wiss. Ang. Dr. Friedhelm Beckmann, F. 81-12971 und 14375, Di. 12.30–13.30, Ebene 01, Raum 188  
Akad. Oberrätin Dr. Barbara von Gemmingen, F. 81-12982, Mo. 13–14, Ebene 02, Raum 294  
Beratungsthema: Sprachpraxis Französisch und Auslandsstudium  
Akad. Oberrätin Priv.-Doz. Dr. Mechthild Bierbach, F. 81-1-21 27, Do. 14–15, Ebene 02, Raum 295  
Lektorin Michèle Creff, F. 81-14371, Fr. 11–12, Ebene 02, Raum 287  
Beratungsthema: Sprachpraxis Italienisch und Auslandsstudium  
Lektorin: Chiara de Manzini-Himmrich, F. 81-139 23, Sprechstunde s. Aushang, Ebene 01, Raum 187  
Beratungsthema: Sprachpraxis Spanisch und Auslandsstudium  
Wiss. Ang. Dr. Bienvenido de la Fuente, F. 81-12985, Do. 16–17, Ebene 02, Raum 291

## **Japanstudien**

- Seminar Modernes Japan, Brinckmannstr. 8–10,  
Beratung: siehe Aushang

## **Literaturübersetzen**

- Deutsch  
Dr. Hans Werner Scharf, F. 81-14281, Sprechstunde siehe Aushang,  
Ebene 01, Raum 48  
Englisch  
Dr. Heidrun Dorgeloh, F. 81-12823, Do. 11–12, Ebene 01, Raum 64  
Französisch, Italienisch, Spanisch  
Akad. Oberrat Dr. Jürgen Rehbein, F. 81-12977, Mo. 11.15–13, Ebene 01, Raum 196

## **Sportwissenschaft**

- Institut für Sportwissenschaft, Gebäude 28.01, Ebene 01  
Univ.-Prof. Dr. Beuker, F. 81-148 84, Mo. 11–12, Raum 00.55  
Univ.-Prof. Dr. Röscher, F. 81-120 31, Do. 12–13, Raum 01.12  
Univ.-Prof. Dr. Tiegel, F. 81-148 88, Do. 11–12, Raum 00.51  
Prof. Dr. Yaldai, F. 81-152 12, Di. 10–11, Raum 01.11  
Dr. Dombrowski, Dir. e. IfL, F. 81-15211, Di. 12–13, Raum 01.21  
AOR Dr. Ader, F. 81-148 91, Mo. 11–12, Raum 01.14  
Dipl.-Sportl. Brodbeck, F. 81-148 92, Z. n. V., Raum 01.16  
Dipl.-Sportl. Dr. Golmina, F. 81-148 93, Z. n. V., Raum 01.18  
Dipl.-Sportl. Derks, F. 81-148 92, Z. n. V., Raum 01.13  
Dipl.-Sportl. Dr. Stemper, F. 81-148 87, Mi. 11–12 f. SPS, Do. 11–12, Raum 01.19  
Dipl.-Sportl. Dr. Wastl, F. 81-149 35, Mo. 11–12, Raum 01.17  
Sportl. Klinge, F. 81-148 94, Z. n. V., Raum 01.21  
Sportl. Rocholl, F. 81-148 94, Z. n. V., Raum 01.15

## **Studienberatung durch die Fachschaftsvertretung der Studierendenschaft**

Zeiten nach Vereinbarung, Anschläge beachten

### **Allgemeine Sprachwissenschaft:**

- Projektraum  
Gebäude 23.21, Ebene 04, Raum 47

**Anglistik:**

Fachschaftsraum  
Gebäude 23.21, Ebene 01, Raum 89

**Erziehungswissenschaft:**

Fachschaftsraum  
Gebäude 23.03, Ebene 01, Raum 50, F. 81-13084,  
Beratung Mo.–Fr 13–14 (am besten vorher telefonisch absprechen),  
in den Ferien siehe Anschlag am Schwarzen Brett (Gebäude 23.03.01)  
u./o. an der Fachschaftstür

**Germanistik:**

Fachschaftsraum Germanistik  
Gebäude 23.21, Ebene 01, Raum 82

**Geschichte:**

Fachschaftsraum Geschichte,  
Gebäude 23.31, Raum 472, F. 81-14572, Beratung Mo.–Do. 13–14, in den Ferien siehe  
Anschlag an den Schwarzen Brettern

**Klassische Philologie:**

Fachschaftsraum  
Gebäude 23.31, Ebene U1, Raum 70, F. 81-15139

**Philosophie:**

Fachschaftsraum  
Gebäude 23.21, Ebene U1, Raum 26

**Romanistik:**

Fachschaftsraum, Beratung Mi. 13–14  
Gebäude 23.21, Ebene 02, Raum 81

**Sozialwissenschaft:**

Gebäude 23.31, Ebene 04, Raum 25, F. 81-15395

**Magisterprüfungsausschuß****Vorsitzender:**

Dekan Univ.-Prof. Dr. Rudi Keller

**Stellvertreter:**

Univ.-Prof. Dr. Wolfgang Rettig

**Weitere Mitglieder:**

Univ.-Prof. Dr. Uwe Baumann  
Univ.-Prof. Dr. Volker Beeh  
Priv.-Doz. Dr. Sebastian Löbner  
stud. phil. Shera Kielgas  
stud. phil. Kerstin Schüller

**Ausschuß für die Diplomprüfung in Erziehungswissenschaft****Vorsitzende:**

Univ.-Prof. Dr. Christine Schwarzer

**Stellvertreter:**

Univ.-Prof. Dr. Gerhard Michel

**Weitere Mitglieder:**

Univ.-Prof. Dr. Dieter Margies  
Prof. Dr. Paul Rainald Merkert  
Dr. Joachim Koblitz (wissenschaftlicher Mitarbeiter)

## **Ausschuß für die Diplomprüfung in Literaturübersetzen**

### **Vorsitzender:**

Univ.-Prof. Dr. Uwe Baumann

### **Stellvertreter:**

Univ.-Prof. Dr. Fritz Nies

### **Weitere Mitglieder:**

Univ.-Prof. Dr. Wilhelm Gössmann  
Univ.-Prof. Dr. Bernd Witte  
Akad. Oberrat Dr. Klaus-Dieter Drissen  
stud. phil. Marieke Heimbürger  
stud. phil. Ruth Wucherpfennig

## **Fakultätsausschuß für Medienwissenschaft**

Vorsitzender: Univ.-Prof. Dr. Hans Süssmuth

Stellvertreter: Prof. Dr. Paul Merkert

Univ.-Prof. Dr. Vittoria Borsò  
Univ.-Prof. Dr. Rudolf Heinz  
Priv.-Doz. Dr. Peter Tepe  
Univ.-Prof. Dr. Wolfgang Manz  
Univ.-Prof. Dr. Georg Stötzel  
Univ.-Prof. Dr. Hans Süssmuth  
Wiss. Ang. Dipl. Soz. Detlef Gernand  
Wiss. Ang. Dr. Klaus Mäding  
Wiss. Ass. Dr. Uwe Pöhls  
Wiss. Ang. Dr. Norbert Posse  
stud. phil. Falk Baumeister  
stud. phil. Jutta Klauer

## **Praktikumsbüro der Philosophischen Fakultät**

Praktikumsbeauftragter der Fakultät:

Univ.-Prof. Dr. Gerhard Michel , F. 81-126 46, Fax: 81-12134

Leiter: Akad. Dir. Dr. Manfred Franz , F. 81-124 97

Sekretariat: Irmgard Hestermann, F. 81-128 02, Fax: 81-12134

e-mail: praktikumsbuero@phil-fak.uni-duesseldorf.de

Gebäude 23.03, Ebene 01, Raum 42

Geschäftszeit: montags 9–10.30, dienstags, donnerstags 9–9.30 und 10.30–11.30,  
außerdem donnerstags 14–15



## Lehrkörper

### a) Emeritierte Universitätsprofessoren:

- Benning, Helmut, Schumannstraße 56, 40822 Mettmann  
Dr. phil. (Anglistik)
- Boldt, Hans, Joseph-Brodmann-Straße 10, 40489 Düsseldorf, F. (02 11) 40 20 15  
Dr. jur. (Politikwissenschaft)
- Friedrich, Leonard, Espenstraße 109, 41470 Neuss, F. (0 21 37) 6 09 83  
Dr. phil. (Allgemeine Pädagogik)
- Glaap, Albert-Reiner, OBE, Lerchenweg 16, 40878 Ratingen, F. (0 21 02) 84 65 70  
Dr. phil. (Englische Sprache und ihre Didaktik)
- Gössmann, Wilhelm, Graf-Recke-Straße 160, 40237 Düsseldorf, F. 63 31 04  
Dr. phil. (Didaktik der deutschen Sprache und Literatur)
- Kienast, Dietmar, Jeisstraße 19, 82140 Neu-Esting, F. (0 81 42) 2 05 79  
Dr. phil. (Alte Geschichte)
- Lowinski, Leonhard, Rosenstraße 7, 41564 Kaarst, F (02101) 65814  
Dr. rer. pol., Dipl.-Volkswirt (Soziologie und Sozialpädagogik)
- Mommsen, Wolfgang J., Kaiser-Friedrich-Ring 30, 40545 Düsseldorf, F. (02 11) 5 59 04 77  
Dr. phil., D. litt (h. c.)
- Nickel, Horst, Institut für Entwicklungs- und Sozialpsychologie, F. 81-1 32 42  
Dr. phil., Dipl.-Psychologe (Psychologie)
- Nicolin, Friedhelm, Forststraße 11, 53125 Bonn, F. (02 28) 25 11 07  
Dr. phil. (Allgemeine Pädagogik)
- Römer, Franz, Luise-Hensel-Straße 80, 52066 Aachen F. (02 41) 6 53 58  
Dr. phil. (Allgemeine Didaktik und Schulpädagogik)
- Schrader, Ludwig, Gleiwitzer Straße 20, 41564 Kaarst,  
Dr. phil. (Romanistik)
- Schulte-Herbrüggen, Hubertus, Dürerstraße 30, 41466 Neuss  
Dr. phil. (Anglistik)
- Wehle, Gerhard, Bislicher Straße 7, 46487 Wesel, F. (02 81) 7 00 74  
Dr. phil. (Erziehungswissenschaft)
- Windfuhr, Manfred, Frankfurter Weg 6, 41564 Kaarst, F. (0 21 31) 60 33 39  
Dr. phil. (Neuere Germanistik)

### b) Universitätsprofessoren im Ruhestand:

- Häußler, Reinhard, Preußenstraße 14, 40883 Ratingen, F (021 02) 6 87 07  
Dr. phil. (Klassische Philologie)
- Heldmann, Werner, Albecker Steige 32, 89075 Ulm, F. (07 31) 2 25 77  
Dr. phil. (Allgemeine Pädagogik)
- Semmler, Josef, Ebereschenweg 21, 67067 Ludwigshafen, F. (06 21) 55 71 65  
Dr. phil. (Mittelalterliche Geschichte), 15. 6. 72

### c) Universitätsprofessorinnen und Universitätsprofessoren:

- Anton, Herbert, Marktstraße 8, 41516 Grevenbroich  
Dr. phil. (Neuere Germanistik), 11.11.70 (Lehrstuhlinhaber)
- Baumann, Uwe, Auf der Artwick 24, 41515 Grevenbroich  
Dr. phil. (Anglistik: Literaturwissenschaft und Literaturübersetzen)
- Beeh, Volker, Friedrich-von-der-Schulenberg-Straße 62, 41466 Neuss, F. (0 21 31) 47 60 68  
Dr. phil. (Germanistische Sprachwissenschaft), 3.8.82
- Beuker, Friedhelm, Mörikestraße 7, 40668 Meerbusch-Lank, F. 0 21 50/26 92  
Dr. med. (Sportmedizin), 19.10.84
- Birnbacher, Dieter, Universitätsstraße 1, 40225 Düsseldorf  
Dr. phil. (Philosophie), Lehrstuhlinhaber

- Birley, A. R., Ulmenweg 11, 61169 Friedberg, F. (060 31) 1 45 67  
Dr. phil. (Alte Geschichte), (Lehrstuhlinhaber)
- Borsò, Vittoria, Am Erlengraben 23, 67167 Erpolzheim, F (063 53) 91308  
Dr. phil. (Romanistik), 8.9.92
- Brandes, Detlef, Schüllerstraße 24, 40474 Düsseldorf, F. (02 11) 4 70 93 78  
Dr. phil. (Lehrstuhlinhaber) (Kultur und Geschichte der Deutschen im östlichen Europa), 6.12. 84
- Bühler, Axel, Wagner Str. 20, 82331 Siegsdorf, F (0 86 62) 94 52  
Dipl. Soz., Dr. phil. (Philosophie), 23. 4. 95
- Busse , Wilhelm, Harzstraße 68, 42579 Heiligenhaus  
Dr. phil. (Anglistik), 26.7.83 (Lehrstuhlinhaber)
- Düwell, Kurt, Johannes-Weyer-Straße 14, 40225 Düsseldorf, F. (02 11) 9 34 56 40  
Dr. phil. (Neueste Geschichte), 8. 5. 95 (Lehrstuhlinhaber)
- Flohr, Heiner, Lessingstraße 16, 41564 Kaarst, F. (021 31) 60 12 37  
Dr. rer. pol., Dipl.-Kaufmann (Politikwissenschaft), 14.6.71 (Lehrstuhlinhaber)
- Friedl, Herwig, Herchenbachstraße 9, 40470 Düsseldorf, F. (02 11) 63 33 03  
Dr. phil. (Anglistik), 13.7.87 (Lehrstuhlinhaber)
- Geldsetzer, Lutz, Cheruskerstr. 99a, 40545 Düsseldorf, F. 57 55 56  
Dr. phil. (Philosophie), 23.10.69
- Hardach, Karl, Historisches Seminar, Universitätsstraße 1, 40225 Düsseldorf, F 311-40 14  
Dr. rer. pol., Dipl.-Volkswirt (Wirtschaftsgeschichte), 1.1. 77, (Lehrstuhlinhaber)
- Hecker , Hans, Zum Hedelsberg 35, 50999 Köln (Weiß), F. (0 22 36) 6 66 08  
Dr. phil. (Osteuropäische Geschichte), 1.4.82
- Heinz , Rudolf, Augustastraße 123, 42119 Wuppertal,  
Dr. phil. (Philosophie), 18.6.76
- Henrichs, Norbert, Im Luftfeld 80, 40489 Düsseldorf, F. 40 46 55  
Dr. phil. (Philosophie und Informationswissenschaften), 24.1.74
- Hiestand, Rudolf, Rheinallee 120, 40545 Düsseldorf  
Dr. phil. (Mittelalterliche Geschichte), 12.4.76 (Lehrstuhlinhaber)
- Huning, Alois, Weißdornweg 12 42489 Wülfrath, F. (0 20 58) 32 54  
Dr. phil. (Philosophie), 7.11.73
- Kaiser , Gert, Lilienweg 15, 40822 Mettmann, F (02104) 53505  
Dr. phil. (Ältere Germanistik), 17.3.77 (Lehrstuhlinhaber)
- Keller , Rudi, Walder Straße 12, 42781 Haan, F. (0 21 29) 42 10  
Dr. phil. (Germanistische Sprachwissenschaft), 17.10.78
- Kilbury, James, Carl-Sonnenschein-Weg 3, 40764 Langenfeld, F. (021 73) 7 19 20  
Ph. D. (Computerlinguistik), 25.11.91 (Lehrstuhlinhaber)
- Kluszczewski , Reinhard, Badeniastraße 12, 41564 Kaarst  
Dr. phil. (Romanistik), 21.7.82
- Körner, Hans, Malkastenstr. 15, 40221 Düsseldorf, F. (02 11) 3 61 32 84  
Dr. phil. (Kunstgeschichte), 1.10.92 (Lehrstuhlinhaber)
- Labisch, Alfons, Elisabethstraße 15, 40217 Düsseldorf  
Dr. med. Dr. phil., M. A. (Geschichte der Medizin) Zweitmitglied
- Lönne, Karl-Egon, Oberstraße 37, 41516 Grevenbroich, F. (021 81) 7 37 71  
Dr. phil. (Neuere Geschichte) 21.7.82
- Louven , Erhard, Rheinstraße 209, 47906 Kempen/Ndrh  
Dr. rer. oec. (Ostasien-Institut)
- Lüschen, Günther, An der Mühle 7, 41352 Liedberg, F. (021 66) 8 75 70  
Dr. phil., Dr. h. c. (Soziologie), 1. 9. 90 (Lehrstuhlinhaber)
- Mae, Michiko  
Dr. phil. (Modernes Japan)
- Manz , Wolfgang, Margeritenweg 6, 41542 Dormagen, F (021 82) 72 40  
Dr. rer. pol., Dipl.-Psychologe (Psychologie), 28.9.73 (Lehrstuhlinhaber) (beurlaubt)
- Margies, Dieter, Tucherweg 23, 40724 Hilden, F. (021 03) 6 46 64  
Dr. phil. (Erziehungswissenschaft/Bildungsrecht), 26.1.82

- Michel , Gerhard, Rheinstraße 1, 41363 Jüchen, F. und Fax (021 81) 498994  
Dr. phil. (Allgemeine Didaktik und Schulpädagogik), 3.5.76 (Lehrstuhlinhaber)
- Molitor, Hansgeorg, Oberstraße 39, 41066 Mönchengladbach, F (021 61) 6303 23  
Dr. phil. (Mittlere und Neuere Geschichte sowie Rheinische Landesgeschichte – Didaktik der Geschichte), 9.3.76 (Lehrstuhlinhaber)
- Müller , Klaus, Drosselweg 10, 41352 Korschenbroich, F. (021 61) 67 25 18  
Dr. phil. (Neuere Geschichte), 10.11.71, (Lehrstuhlinhaber)
- Müller , Klaus, Paradiesstraße 19, 44289 Dortmund, F. (02 31) 40532  
Dr. phil. (Modernes Japan) 29. 6. 87 (Lehrstuhlinhaber)
- Nies, Fritz, Mörikestraße 28, 41564 Kaarst  
Dr. phil. (Romanistik), 1.10.70, (Lehrstuhlinhaber)
- Pott , Hans-Georg, Elsterweg 5, 40789 Monheim, F. (021 73) 554 39  
Dr. phil. (Neuere Germanistik), 4. 7. 83 (beurlaubt)
- Rupp, Gerhard, Am Böllberg 96, 58300 Wetter, F. (0 23 35) 7 38 24  
Dr. phil. (Neuere deutsche Literaturwissenschaft und ihre Didaktik), Lehrstuhlinhaber
- Rettig, Wolfgang, Ricarda-Huch-Weg 14, 41469 Neuss, F. (021 37) 27 72  
Dr. phil. (Romanistik), 1. 10. 81
- Rösch, Heinz-Egon, Hüttenstr. 56a, bei Dr. H. Kohl, 40699 Erkrath  
Dr. phil. (Sportwissenschaft), 1.12. 79 (Lehrstuhlinhaber)
- Schwarzer, Christine, Im Bruchfeld 39, 40764 Langenfeld  
Dr. phil. (Erziehungswissenschaft), 11.3.83 (Lehrstuhlinhaberin)
- Seidel , Therese, Johann-Bugenhagen-Str. 4, 41468 Neuss, F. (021 31) 3 07 66  
Dr. phil. (Anglistik), Lehrstuhlinhaberin
- Stein , Dieter, Admonter Ring 40, 35415 Pohlheim  
Dr. phil. (Anglistik) 1. 10. 90 (Lehrstuhlinhaber)
- Stötzel, Georg, Merianweg 2, 40724 Hilden  
Dr. phil. (Deutsche Philologie und Linguistik), 15.9.68 (Lehrstuhlinhaber)
- Süssmuth, Hans, Droste-Hülshoff-Straße 1, 41464 Neuss, F. (021 31) 424 15  
Dr. phil. (Neueste Geschichte und Didaktik der Geschichte), 15.10. 69 (Lehrstuhlinhaber)
- Tiegel, Giselher  
Dr. phil. (Sportwissenschaft)
- Weber , Christoph, Florastraße 52, 40217 Düsseldorf, F. 333107  
Dr. phil. (Neuere Geschichte), 21. 7. 82
- Witte , Bernd, Lessingstraße 6, 53113 Bonn  
F. 81-12950  
Dr. phil. (Neuere Germanistik), 1. 3. 94 (Lehrstuhlinhaber)
- Wunderli, Peter, Feuerbachstr. 38, 40223 Düsseldorf  
Dr. phil. (Romanistik), 1.4.70 (Lehrstuhlinhaber)
- Wunderlich , Dieter, Chamissostraße 8, 40237 Düsseldorf, F. 682024  
Dr. phil. (Allgemeine Sprachwissenschaft), 21.5.73 (Lehrstuhlinhaber)
- Zimmermann , Bernhard, Elisabeth-Mühlenweg-Str. 13, 78476 Allensbach, F. (07533) 59 04  
Dr. phil. (Klass. Philologie/Griechisch) 11.1. 93 (Lehrstuhlinhaber)

**Mit der Vertretung eines Lehrstuhls beauftragt:**

- Kokott , Hartmut, Parkstraße 49, 40477 Düsseldorf  
Priv.-Doz., Dr. phil. (Ältere Germanistik)
- Teckenberg, Wolfgang, Hauptstr. 126, 69117 Heidelberg  
Priv.-Doz., Dr. (Organisationslehre)

**d) Honorarprofessorinnen und Honorarprofessoren:**

- Adam , Hermann, Guntherstraße 30, 51147 Köln, F. (0 22 03) 6 38 18  
Dr. rer. pol. (Politikwissenschaft)
- Finger , Heinz, Universitäts- und Landesbibliothek Düsseldorf, F. 311-4697  
Dr. phil., Bibliotheksdirektor (Mittelalterliche Geschichte)

Gattermann, Günter, Corellistraße 47, 40593 Düsseldorf, F 705424  
Dr. phil., (Bibliothekswissenschaft)

Gerß, Wolfgang, Eifelstraße 14, 42579 Heiligenhaus, F. (02056) 2986  
Dr. rer. pol. (Sozialwissenschaften)

Köhler, Wolfram, Hohengrabenweg 90, 40667 Meerbusch  
Dr. phil. (Politikwissenschaft)

Kruse, Joseph A., Feldstraße 39, 40479 Düsseldorf  
Dr. phil. Direktor des Heinrich-Heine-Instituts Düsseldorf (Neuere Germanistik)

Lisken Hans F., Jürgensplatz 5, 40219 Düsseldorf  
Dr. jur., Polizeipräsident (Politikwissenschaft)

Roddeiwig, Marcella, Metzkauser Straße 21, 40625 Düsseldorf  
Dr. phil. (Romanistik)

Schreckenber, Wilhelm, Holbeinweg 3, 40489 Düsseldorf, F. (02 03) 74 61 47  
Dr. phil., Oberstudiendirektor a. D. (Erziehungswissenschaft)

Schulze, Jörg, Bredowallee 26, 53125 Bonn  
Dr.-Ing., Rheinisches Amt für Denkmalpflege, Abtei Brauweiler,  
Ehrenfriedstraße 19, 50250 Pulheim, F. (0 22 34) 80 51

**e) Studienprofessorinnen und Studienprofessoren und Direktorin eines Instituts für Leibesübungen:**

Dombrowski, Oda, Heinestraße 1a, 52146 Würselen, F. (0 24 05) 7 22 30  
Dr. phil. (Sportwissenschaft), Direktorin eines Instituts für Leibesübungen

Meyer, Hans-Lothar, Am Thielchesbusch, 53881 Kirchheim, F. (0 22 55) 12 98  
Dr. phil. (Anglistik)

**f) Außerplanmäßige Professorinnen und Professoren:**

Braselmann, Petra, Adolf-Kolping-Straße 22, 42719 Solingen  
Dr. phil., Akad. Oberrätin (Romanistik), 30. 1. 95

Claas, Dietmar, Rheinfährstraße 7, 41468 Neuss, F. (300) 3 76 28  
Dr. phil., Akad. Oberrat (Englische Philologie mit besonderer Betonung der amerikanischen Literaturwissenschaft), 8. 6. 82

Graf Finckenstein, Albrecht, Weimarer Weg 2, 40627 Düsseldorf  
Dr. phil., Wiss. Ang. (Mittelalterliche Geschichte), 16.2.82

Hansen, Volkmar, Haydnstraße 29, 41462 Neuss, F. (0 21 31) 5 70 10  
Dr. phil. (Neuere Germanistik) 17. 10. 89, Direktor des Goethe-Museums

Haupt, Barbara, Dürerweg 27, 40724 Hilden, F. (021 03) 6 19 22  
Dr. phil., Akad. Oberrätin (Ältere Germanistik), 2. 2. 88

Hoebink, Hein, Brücke 2, 41462 Neuss  
Dr. phil. (Neueste Geschichte), 1.12.87

Merkert, Paul Rainald, Lessingstraße 66, 50181 Bedburg, F. (022 72) 73 28  
Dr. phil., Studiendirektor i. H. (Erziehungswissenschaft mit Schwerpunkt Medienforschung), 18.10. 83

Petzold, Matthias, Weißdornweg 9, 50827 Köln, F. (02 21) 9 53 50 31  
e-mail: m.petzold@uni-koeln.de  
Dr. phil. (Psychologie)

Schormann, Gerhard, Georgstraße 36, 53111 Bonn, F. (0228) 65 54 81  
Dr. phil. (Mittlere und Neuere Geschichte), 10.2.81

Tepe, Peter, Lise-Meitner-Straße 95, 40591 Düsseldorf  
Dr. phil. (Philosophie), 21.1. 86

Yaldai, Sarkhadun, Heine-Ring 2, 50767 Köln, F. (0221) 5903007  
Dr. phil. (Sportwissenschaft), 7.5.92

**Gastprofessor:**

Gunst, Peter, Prof. Dr., F. 81-12544  
Geschichte

### **g) Hochschuldozentin und Hochschuldozent:**

N. N.

### **h) Privatdozentinnen und Privatdozenten:**

- Ackermann, Volker, Kurfürstenstr. 16, 41541 Dormagen  
Dr. phil., Wiss. Ang. (Neueste Geschichte)
- Bierbach, Mechthild, Dunantstraße 41, 41468 Neuss, F. (02131) 12 06 80  
Dr. phil. Akad. Oberrätin (Romanistik), 18. 6. 96
- Brall, Helmut, Kühlwetterstraße 38, 40239 Düsseldorf, F. 614824  
Dr. phil., Wiss. Ang. (Ältere Germanistik)
- Braselmann, Petra, Adolf-Kolping-Straße 22, 42719 Solingen  
Dr. phil., Akad. Oberrätin (Romanistik), 30. 1. 90
- Buschendorf, Christa, Am Unteren Faulen Pelz 4  
Dr. phil., Wiss. Ass. (Anglistik)
- Düsberg, Klaus Jürgen, Adolfstraße 9–11, 53111 Bonn, F. (0228) 635993  
Dr. phil., (Philosophie) 27. 5.86
- Engelbrecht, Jörg, Lützowstraße 21, 40476 Düsseldorf, F. 4931849  
Dr. phil., Oberass. (Mittlere und Neuere Geschichte)
- Kallweit, Hilmar, Heltorfer Mark 126, 40489 Düsseldorf  
Dr. phil., Wiss. Ang. (Ältere Germanistik)
- Kokott, Hartmut, Parkstraße 49, 40477 Düsseldorf  
Dr. phil. (Ältere Germanistik) 20. 5. 87
- Krois, John Michael, Gerhart-Hauptmann-Straße 36, 40699 Erkrath, F. (02 11), 252381  
Dr. phil., Wiss. Ang. (Philosophie), 27. 11. 90
- Liedtke, Frank, Marschallstr. 41, 40477 Düsseldorf, F 4 84 93 10, Telefax 4 84 93 19  
Dr. phil., Oberstudienrat i. H. (Germanistik), 28. 1. 92
- Löbner, Sebastian, Karolingerstraße 17, 40223 Düsseldorf, F. 34 9736  
Dr. phil., Wiss. Ang. (Allgemeine Sprachwissenschaft) 13. 6. 89
- May, Reinhard, Universitätsstraße 1, 40225 Düsseldorf, F. 81-12919  
Dr. jur., Ph.D. (London); Assessor iuris, Wiss. Ang. (Philosophie)
- Müller, Klaus Peter, Offerstraße 21, 42551 Velbert, F. (02051) 5 41 58  
Dr. phil. (Anglistik)
- Rennen-Allhoff, Beate, Psychiatrische Klinik, Bergische Landstraße 3, 40629 Düsseldorf,  
F. 28 01 14 56  
Dr. phil. (Entwicklungs- und Sozialpsychologie), 4. 2. 92
- Rusinek, Bernd, A., Otto-Hahn-Straße 49, 41177 Düsseldorf, F. 75 1906  
Dr. phil., M. A. (Neueste Geschichte)
- Weißberger, Michael, Pfalzstraße 10, 40477 Düsseldorf, F. 4541142  
Dr. phil., Akad. Rat (Klassische Philologie)

### **i) Hochschulassistenten:**

- Bast, Rainer A., Philosophisches Seminar  
Dr. phil. (Philosophie)
- Matoni, Jürgen, Kampstraße 20  
Dr. phil. (Neuere Germanistik)

### **j) Akademische Direktoren, Oberrätinnen und Oberräte, Rätinnen und Räte:**

- Ader, Armin, Gäuseland 2a, 44227 Dortmund, F. (02 31) 75 42 28  
Oberrat, Dr. phil. (Sportwissenschaft)
- von Antropoff, Rurik, Hölderlinweg 14, 41564 Kaarst, F. (0 21 31) 602422  
Dr. phil., Oberrat (Englische Sprache und ihre Didaktik)
- Cepl-Kaufmann, Gertrude, Oberbuschweg 23, 50999 Köln, F. (0 22 36) 6 24 61  
Dr. phil., Oberrätin (Neuere Germanistik)

- Dorgeloh, Heidrun, Karlsruher Straße 9, 40229 Düsseldorf, F. (02 11) 2 61 1509  
Dr. phil., Akad. Rätin (Anglistik)
- Drissen, Klaus-Dieter, Preußenstraße 101, 41464 Neuss, F. (021 31) 82521  
Dr. phil., Oberrat (Romanistik)
- Fenner, Hans-Jörg, Institut für Entwicklungs- und Sozialpsychologie, F. 311-21 32  
Dr. phil., Dipl.-Psych., Oberrat (Entwicklungs- und Erziehungspsychologie)
- Franz, Manfred, Kreuzerstraße 4, 50672 Köln, F. (02 21) 51 47 50  
Dr. rer. nat., Akad. Direktor (Allg. Didaktik und Theorie der Schule)
- Gemmingen, Barbara von, Am Heidberg 14, 40627 Düsseldorf, F. 20 23 87  
Dr. phil., Oberrätin (Romanistik)
- Giloy-Hirtz, Petra, Mauerkircherstraße 9, 81679 München  
Dr. phil. (Altere Germanistik) (beurlaubt)
- Hartkopf, Winfried, Lichtstraße 31, 40235 Düsseldorf, F. 67 43 22  
Dr. phil., Oberrat (Neuere Germanistik)
- Haslag, Josef, Johansenaue 142, 47809 Krefeld, F. (021 51) 54 42 85  
Dr. phil., Oberrat (Anglistik)
- Kegler, Dietrich, Josef-Schwarz-Straße 48, 41542 Dormagen, F. (021 82) 997 91  
Dr. phil., Oberrat (Allgemeine Pädagogik)
- Miebach, Bernhard, Fröbelweg 118, 40882 Ratingen, F. (021 02) 822 84  
Dr. phil., Akad. Rat (Sozialwissenschaft)
- Rehbein, Jürgen, Königsberger Straße 28c, 40764 Langenfeld, F. (021 73) 7 18 56  
Dr. phil., Oberrat (Romanistik)
- Roth, Klaus-Hinrich, St. Georg-Straße 54, 41468 Neuss, F. (021 31) 3 75 57  
Dr. phil., Oberrat (Didaktik der deutschen Sprache und Literatur)
- Scharf, Hans-Werner, Fritz-Straßmann-Str. 24, 40591 Düsseldorf  
Dr. phil., M. A., Oberrat (Deutsche Philologie und Linguistik)
- Schroeder, Aribert, Am Kuckesberg 24, 42791 Haan, F. (021 29) 5 14 48  
Dr. phil., Oberrat (Englische Sprache und ihre Didaktik)
- Steuber, Hartmut, Lewitstraße 32, 40547 Düsseldorf, F. 573617  
Dr. phil., Oberrat (Erziehungswissenschaft)
- Vacano, Otfried von, Landstraße 5, 41352 Korschenbroich, F. (021 66) 8 78 14  
Akad. Dir., Dr. phil. (Alte Geschichte)
- Wiener, Jürgen, Kaiserswerther Straße 120, 40474 Düsseldorf, F. 4 54 11 42  
Akad. Rat z. A. (Kunstgeschichte)
- Wiesemann, Falk, Gottfried-Keller-Str. 37, 40474 Düsseldorf, F. 4334 16  
Dr. phil., Oberrat (Neueste Geschichte)
- Wüstemeyer, Manfred, Heideweg 18, 46569 Hünxe, F. (028 58) 67 77  
Dr. phil., Oberrat (Neuere Geschichte)

#### **k) Studienrätin und Studienrat im Hochschuldienst:**

- Heinen, Elisabeth, Bausmühlenstr. 49e, 42719 Solingen (Romanistik)
- Höffer, Ulrich, Kirchstr. 1, 53533 Aremberg, F. (026 93) 13 53

#### **l) Wissenschaftliche Mitarbeiterinnen und Mitarbeiter mit Lehraufgaben:**

- Ando, Junko, Dechenweg 70, 40591 Düsseldorf  
M. A., Wiss. Ang. (Modernes Japan)
- Beckmann, Friedhelm, In der Brück 17, 40882 Ratingen, F. (021 02) 84 52 38  
Dr. phil., Wiss. Ang. (Romanistik)
- Blaneck, Stephan, Flurstraße 17, 41065 Mönchengladbach, F. (021 61) 48 29 31  
Dr. phil., Wiss. Ang. (Soziologie)
- Bleckmann, Claudia, Fürstenwall 30, 40219 Düsseldorf, F. (0211) 9 30 43 33  
M. A. (Neuere Landesgeschichte)

- Böke, Karin, Voltaweg 39, 40591 Düsseldorf, F. 59 13 50  
Dr. phil.
- Buchwald, Petra, Düsseldorfer Straße 42, 40667 Meerbusch, F. (021 32) 24 01  
Wiss. Ang. (Erziehungswissenschaftliches Institut)
- Brohm, Heike, Tönisstraße 48, 40599 Düsseldorf, F. 74 42 13  
Dr. phil., Wiss. Ang. (Romanistik)
- Burgtorf, Jochen  
M. A., Wiss. Ang. (Mittelalterliche Geschichte)
- Cornelissen, Christoph, Lubarschstraße 4, 40225 Düsseldorf, F. (02 11) 3 18 07 50  
Wiss. Ang. (Neuere Geschichte)
- Dubrulle, Gérard, Schäferstraße 2, 40474 Düsseldorf, F. 4 98 16 87  
Dr. phil., Wiss. Ang. (Philosophie und Philosophie-Dokumentation)
- Eiben, Jürgen, Linienstraße 21, 40227 Düsseldorf  
Dr. phil., Wiss. Ass. (Soziologie I)
- Elting-Camus, Agnes Goethestraße 91, 44623 Herne  
Dipl. rer. soc., Wiss. Ang. (Soziologie)
- Epp, Verena, F. 311-40 59 (beurlaubt)  
Dr. phil., Wiss. Ang. (Mittelalterliche Geschichte)
- Epping-Jäger, Cornelia, Theresienstraße 18, 52072 Aachen, F. (02 41) 15 63 05  
Dr. phil. (Neuere Germanistik)
- Fischer, Doris, Diplomkauffrau  
Ostasien-Institut, F. 9 33 05 53
- Ferres, Thomas, M. A., Schleiferstraße 18, 40878 Ratingen, Tel. (021 02) 84 46 70  
(Mediendidaktik)
- Freisen, Maria, Bagelstraße 122b, 40479 Düsseldorf  
Wiss. Ang. (Romanistik)
- Fritze, Ralf  
Dr. phil. Wiss. Ass. (Neueste Geschichte)
- de la Fuente, Bienvenido, Neuenhausstraße 26, 40699 Erkrath, F. 25 35 79  
Dr. phil., Wiss. Ang. (Romanistik)
- Gernand, Detlef, Dauner Str. 36a, 47259 Duisburg, F. (02 03) 78 19 90  
Wiss. Ang., Dipl.-Soz. (Soziologie)
- Gretschmann, Ursula, Hammer Dorfstraße 196, 40221 Düsseldorf, F. 39 41 24  
M. A., Wiss. Ang. (Anglistik)
- Hachenberg, Peter, Himmelgeister Straße 163, 40225 Düsseldorf, F. 31 41 34  
Wiss. Ang. (Leiter Deutsch als Fremdsprache)
- Hahn, Silke, Lörickerstr. 67, 40547 Düsseldorf, F. 59 13 50  
M. A.
- Hinke-Dörnemann, Ulrike, Am Wehrhahn 74, 40211 Düsseldorf, F. 35 64 75  
Dr. phil., Wiss. Ang. (Philosophie)
- Holtei, Rainer, Papiermühlenweg 4b, 40882 Ratingen  
Dr. phil., M. A., Wiss. Ang. (Anglistik)
- Jucquois-Delpierre, Monique, Universitätsstraße 1, 40225 Düsseldorf, F. 311-43 18  
Wiss. Ang. (Informationswissenschaft)
- Jung, Matthias, Rathausmarkt 194, 41747 Viersen, F. (021 62) 1 50 27  
Dr. phil. (Deutsche Philologie und Linguistik)
- Klausen, Silke, M. A., F. 9 33 05-47  
(Ostasien-Institut)
- Koblitz, Joachim, Eichenallee 32a, 41469 Neuss, F. (021 37) 1 41 44, Fax: 1 32 44  
Dr. phil., Dipl.-Pädagoge, Wiss. Ang. (Erziehungswissenschaft: Bildungsforschung  
und pädagogische Beratung)

- Küstners, Urban, Lise Meitner-Straße 24, 40591 Düsseldorf, F. 75 9 03 93  
Dr. phil., Wiss. Ang. (Ältere Germanistik)
- Lahusen, Christian, Schillerstraße 61, 40237 Düsseldorf, F. 67 18 94  
Dr., Wiss. Ass. (Sozialwissenschaft)
- Lander, Bettina, Eugen-Langen-Str. 23, 42327 Wuppertal, F. (02 02) 74 31 59
- Lechner, Jochen, Herzogstraße 35, 40215 Düsseldorf  
Dr. phil., Wiss. Ang. (Philosophie)
- Lehmann-Benz, Angelika, Am Eichelkamp 5, 40723 Hilden, F. (021 03) 6 20 31  
M. A., Wiss. Ang. (Ältere Germanistik)
- Lhotta, Roland, Bergstr. 8a, 40699 Erkrath, F. (021 04) 4 51 10  
Dr. phil., M. A. (Politikwissenschaft)
- Lubetz, Peter, Höhenstr. 14, 40227 Düsseldorf, F. 78 61 34  
M. A., (Leiter Deutsch als Fremdsprache)
- Mädling, Klaus, Rauhe Egge 60, 58456 Witten, F. (023 24) 3 18 54  
Dr. phil., Dr. jur., Wiss. Ang. (Geschichte und Didaktik der Geschichte)
- Matthes, Lothar, Bad Harzburger Straße 84, 40595 Düsseldorf, F. 70 76 50  
Dr. phil., Wiss. Ang. (Romanistik)
- Meyhöfer, Jörg, Bergstr. 3, 35633 Lahnau, F. (064 41) 6 48 38
- Müller , Klaus Peter, Offerstraße 21, 42551 Velbert, F. (020 51) 5 41 58  
Dr. phil., Wiss. Ang. (Englische Sprache und ihre Didaktik)
- Müller , Werner, Institut für Entwicklungs- und Sozialpsychologie, F. 311-49 17  
Dipl.-Päd., Wiss. Ang. (Sozial- und Unterrichtspsychologie)
- Neuhaus-Koch, Ariane, Kaarster Straße 133 F, 41462 Neuss, F. (021 31) 59 38 44  
Dr. phil., Wiss. Ang. (Neuere Germanistik)
- Neutatz, Dietmar, Iserlohner Straße 34, 40472 Düsseldorf, F. 6 54 94 63  
Dr. phil., Wiss. Ang. (Kultur und Geschichte der Deutschen im östlichen Europa)
- Nicklaus, Martina, Aachener Straße 105, 40223 Düsseldorf  
M. A., Wiss. Ang. (Romanistik)
- Nocken, Ulrich, F. 311-40 20  
Ph. D., M. A., Wiss. Ang. (Wirtschaftsgeschichte)
- Nowak, Helge, Voltaweg 14, 40591 Düsseldorf  
Wiss. Ang. (Anglistik)
- Olawsky, Knut, Schopenhauer Str. 5, 40789 Monheim  
M. A., Wiss. Ang. (Allgemeine Sprachwissenschaft)
- Ortmann, Albert, Rütgerstr. 4, 40229 Düsseldorf
- Peters , Susanne  
Dr. phil. (Anglistik)
- Pöhls, Uwe Arembergstr. 6, 41468 Neuss, F. (021 31) 3 56 31  
Dr. phil., Wiss. Ass. (Politikwissenschaft)
- Posse, Norbert, Fasanenstraße 15, 42799 Leichlingen, F. (021 75) 67 57  
Dr. phil., Wiss. Ang. (Erziehungswissenschaft: Bildungsforschung und pädagogische Beratung)
- Prinzen, Martina, Julius-Leber-Straße 2, 40764 Langenfeld, F. (021 73) 7 28 92  
Wiss. Ang. (Klassische Philologie)
- Radtke , Petra, Ellerstr. 87, 40227 Düsseldorf, F.: (02 11) 72 46 92  
M. A., Wiss. Ang. (Deutsche Philologie und Linguistik)
- Reh , Werner, Robert-Koch-Straße 15, 42781 Haan, F. (021 29) 84 79  
Dr. phil., Wiss. Ass. (Politikwissenschaft)
- Riethmüller, Marianne, Universitäts- und Landesbibliothek, Abt. Alte Drucke, F. 311-5320  
Dr. phil. Wiss. Ang. (Mittelalterliche Geschichte)



- Schemmann, Ulrike, Cecilienstraße 11, 47051 Duisburg  
Wiss. Ang. (Anglistik)
- Schladt, Diana, Hildebrandtstraße 27, 40215 Düsseldorf, F. (0211) 318371  
Wiss. Ang. (Sozialwissenschaft)
- Schönborn, Sibylle, Bauweg 5, B 4720 Kelmis, F.: (0032/87) 63 03 60  
Dr. phil., Wiss. Ang. (Neuere Germanistik)
- Schoenauer, Ursula, 40668 Meerbusch, Bösinghovener Straße 118, F. (021 59) 74 90  
M. A. (Didaktik der Geschichte)
- Schwentker, Wolfgang, Bongardstraße 14, 40479 Düsseldorf, F. (02 11) 48 97 17  
Dr. phil., Wiss. Ass. (Neuere Geschichte)
- Sicker, Birgit, Hummelsterstraße 23, 40724 Hilden, F. (0 21 03) 4 02 85  
Wiss. Ang. (Romanistik)
- Springer, Sylvia, Morper Straße 58, 40625 Düsseldorf, F. (02 11) 2994 34  
Wiss. Ang. (Erziehungswissenschaft: Systematische Pädagogik)
- Stadtfeld, Peter, Mettmanner Straße 86, 40721 Hilden, F. (0 21 03) 36 00 31  
Wiss. Ang. (Erziehungswissenschaft: Schulpädagogik)
- Stauch, Hildegard, Flensburger Straße 7, 45481 Mülheim/Ruhr, F. (02 08) 42 20 71  
Dr. phil., Wiss. Ang. (Neuere Germanistik)
- Stiebels, Barbara, Volmerswerther Straße 365, 40221 Düsseldorf, F. (02 11) 15 22 50  
Dr. phil. M. A., Wiss. Ang. (Allg. Sprachwissenschaft)
- Stork, Yvonne, Siegstraße 3, 40219 Düsseldorf  
M. A., Wiss. Ang. (Romanistik)
- Thomas, Gothild, M. A., F. 9 33 05-51  
(Ostasien-Institut)
- Unterweg, Friedrich-Karl, Buchenweg 24, 40699 Erkrath, F. (021 04) 4 09 79  
Dr. phil., Wiss. Ang. (Anglistik)
- Vetter, Jürgen, Institut für Entwicklungs- und Sozialpsychologie, F. 311-21 31  
Dr. rer. nat., Dipl.-Psych., Wiss. Ang. (Entwicklungs- und Erziehungspsychologie)
- Wojtinnik, Brigitte, Eichstr. 5, 50733 Köln  
Wiss. Ang. (Erziehungswissenschaft: Allgemeine Pädagogik)
- Vössing, Konrad, Scherbstraße 12, 52072 Aachen, F. (0 24 07) 1 88 71  
Dr. phil., Wiss. Ang. (Alte Geschichte)
- Vorspel, Luzia  
Dr. phil., Wiss. Ang. (Dekanat)
- Walder, Fernande, Wilhelmine-Fliedner-Straße 8, 40723 Hilden (F. 0 21 03) 24 13 53  
Dr. phil., Wiss. Ang. (Erziehungswissenschaft)
- Wawerla, Gabriele, Max-Born-Straße 24, 40591 Düsseldorf, F. 75 24 01  
M. A., Wiss. Ang. (Romanistik)
- Wengeler, Martin, Voltaweg 37, 40591 Düsseldorf, F. 75 79 94  
Dr. phil. (Deutsche Philologie und Linguistik)
- Wodsak, Mona, Fontanestraße 8, 41564 Kaarst, F. (021 31) 6 45 13  
Dr. phil., Wiss. Ang. (Romanistik)
- Zimmermann, Ute, Bilker Allee 221, 40215 Düsseldorf, F. 33 29 00  
Wiss. Ang. (Erziehungswissenschaftliches Institut)
- Zöllner, Reinhard, Corellistraße 46, 40593 Düsseldorf  
Dr. phil., Wiss. Ang. (Modernes Japan)

#### **m) Lehrkräfte für besondere Aufgaben (Lektoren und Diplomportlehrer):**

##### **Lektorinnen und Lektoren:**

- Bulmer, Anne Frances, Liebigstr. 9, 41464 Neuss  
B. A. (Englische Sprache und ihre Didaktik)

- Creff, Michèle, Lise-Meitner-Straße 38, 40591 Düsseldorf  
(Romanistik)
- Fear, Alan, Binterimstraße 21, 40223 Düsseldorf  
M. A. (Anglistik)
- Hooton, Richard Gary, Fürstenwall 145, 40215 Düsseldorf  
Dr. phil., M. A. (Anglistik)
- Manzini-Himmrich, Chiara de  
Dott.ssa (Romanistik)
- Navarro, Pastor, Santiago, Universitätsstraße 1, 40225 Düsseldorf  
(Romanisches Seminar)
- Nieroba, Louise, Dahlienstraße 13, 41466 Neuss, F. (3 00) 46 77 30  
B. A. (Anglistik)
- Thiébaut, Marie-Christine (Romanistik)

**n) Diplomportlehrerinnen und Diplomportlehrer:**

- Brodbeck, Wilhelm  
(Sportwissenschaft)
- Derks, Ute  
(Sportwissenschaft)
- Golmina, Abdolali  
Dr. phil. (Sportwissenschaft)
- Klinge, Antje  
Sportlehrerin (Sportwissenschaft)
- Rocholl, Christoph  
Sportlehrer (Sportwissenschaft)
- Stemper, Theodor  
Dr. phil. (Sportwissenschaft)
- Wastl, Peter, Eichenallee 40, 41469 Neuss, F. (0 21 37) 1 28 03  
Dr. phil. (Sportwissenschaft)

**o) Lehrbeauftragte:**

- Afferbach, Virginia, Niederrheinstr. 1, 40474 Düsseldorf, F. 43 39 37  
Romanistik
- Alefeld, Yvonne-Patricia, Tersteegenstraße 15, 40474 Düsseldorf, F. 4 37 06 09  
(Neuere Germanistik)
- Albrecht, Hans-Peter, Papestraße 10, 45147 Essen, F. (02 01) 78 27 54
- Althof, Rolf, Bahnhofstraße 159, 40883 Ratingen, F. (0 21 02) 6 02 95  
(Anglistik)
- Appel, Michael, E.-Ehrhardt-Straße 24, 40468 Düsseldorf  
M. A. (Neuere Germanistik)
- Appelhoff, Mechtild, Landesanstalt für Rundfunk NRW, Willi-Becker-Allee 10,  
40227 Düsseldorf  
(Medien-/Politikwissenschaft)
- Ansoerge, Monica, Schubertstr. 14, 40235 Düsseldorf, F. 68 36 08
- Arens, Brigitte, Heinestraße 6, 41464 Neuss, F. (0 21 31) 4 53 56  
Dr. paed., Studienleiterin an der Volkshochschule Düsseldorf  
(Erziehungswissenschaft: Erwachsenenbildung)
- Arz, Maike, Melatenerstraße 127, 52074 Aachen, F.: (02 41) 8 58 09  
Dr. phil. (Neuere Germanistik)
- Bastian, Hagen, Lehmweg 10, 40789 Monheim  
Dr. phil. (Ältere Germanistik)

- Barton, Michael, Bundesverband deutscher Zeitungsverleger, Riemenschneiderstr. 10,  
53175 Bonn  
(Medienwissenschaft)
- Bau, Michael, Buchenweg 18, 41352 Korschenbroich, F. (021 61) 67 54 02  
Dr. (Sozialwissenschaft)
- Baumgärtel, Bettina, Kunstmuseum, Graphische Sammlung, Ehrenhof 5,  
40479 Düsseldorf  
Dr. (Kunstgeschichte)
- Baumgärtel, Tilmann, Paul-Keller-Str. 55, 53604 Bad Honnef  
(Medienwissenschaft)
- Berrut, Pierre, Barmer Straße 1, 40545 Düsseldorf, F. (02 11) 55 46 67  
(Romanistik)
- Bilski, Uwe, Dechant-Hess-Str. 33, 41468 Neuss, F. (021 31) 390 80  
Dr. phil. (Erziehungswissenschaft)
- Blank, Thorsten, Fluhrstr. 74, 40235 Düsseldorf, F. 6 79 85 54  
M. A. (Ältere Germanistik)
- Bölles, Helmut, Adlerstraße 6, 41564 Kaarst, F. (021 01) 6 95 23  
Oberstudienrat (Lateinkurse)
- Boeselager, Elke von, Bonn  
Dr. phil. (Mittelalterliche Geschichte)
- Bokemeyer, Christa, Keplerstraße 7, 45657 Recklinghausen, F. (023 61) 2 72 71  
(Didaktik der deutschen Sprache und Literatur)
- Braun, Kurt, Rechtsanwalt, Dresdener Straße 23, 59939 Olsberg  
Dr. jur. (Medienwissenschaft)
- Brautmeier, Jürgen, Macherscheider Straße 97, 41468 Neuss, F. (021 31) 351 38  
Dr. phil. (Medien-/Politikwissenschaft)
- Brinckmann, Wolfgang, Cranachstraße 83, 41466 Neuss  
Dr. phil., Studiendirektor (Klassische Philologie)
- Bringmann, Karl, Mendelweg 3a, 40591 Düsseldorf  
Prof., Dr. phil., Verlagsdirektor a. D. (Didaktik der Geschichte)
- Brockmann, Thomas, Aldekerkstraße 7, 40549 Düsseldorf, F. (02 11) 50 32 34  
M. A. (Neuere Landesgeschichte)
- Brosch Annette, Genger Straße 3, 40239 Düsseldorf, F.: (02 11) 64 12 12  
(Deutsche Philologie und Linguistik)
- Bundschuh, Anja, Prinz-Georg-Str. 7, 40477 Düsseldorf  
M. A. (Medienwissenschaft)
- Caumanns, Ute, Kaiserswerther Str. 254, 40474 Düsseldorf, F. (0211) 43 33 12  
(Osteuropäische Geschichte, Polnisch)
- di Ciriaco-Sussdorff, Angela, WDR, Köln, F. (0221) 220-2961  
(Anglistik)
- Dahlhaus, Barbara, Am Bleckmannshof 27, 44799 Bochum  
(Deutsch als Fremdsprache)
- Daugusch, Walter, Geneickener Straße 179, 41238 Mönchengladbach, F. (021 66) 2 00 86  
M. A. (Osteuropäische Geschichte, Russisch)
- Davies, Alun Harries, Weidenweg 130, 40723 Hilden, F. (021 03) 8 76 27  
(Anglistik)
- Diederich, Henner, Sauerbruchstraße 18, 44801 Bochum, F. (02 34) 70 45 76  
(Musik und ihre Didaktik)
- Dreher, Bernd, Moltkestraße 12, 40477 Düsseldorf, F. 46 02 63  
M. A. (Neuere Geschichte)
- Dreis, Gabriele, Universitäts- und Landesbibliothek, F. 311-5224  
Dr. phil. (Erziehungswissenschaft)
- Droste, Heinz W., Brend' amour Str. 33, 40545 Düsseldorf  
Dr. (Medienwissenschaft)

- Eckardt, Regine, Aachener Str. 179, 40223 Düsseldorf
- Esch, Michael G., Kiefernstr. 9, 40233 Düsseldorf, F. (02 11) 7 30 87 23  
(Osteuropäische Geschichte, Polnisch)
- Facius, Georg, Siebengebirgsstr. 5 a, 53343 Wachteberg  
(Medienwissenschaft)
- Falk, Torsten, Heidstr. 19, 42719 Solingen  
M. A. (Altere Germanistik)
- Franck, Matthias, Kirchfeldstr. 93, 40215 Düsseldorf  
Dr. (Medienwissenschaft)
- Fuchs , Barbara, Marienstraße 16, 40764 Langenfeld, F. (021 73) 7 43 75  
M. A. (Medienwissenschaft)
- Füllner, Karin, Urdenbacher Dorfstraße 30, 40593 Düsseldorf  
Dr. phil. (Neuere Germanistik)
- Fujiwara, Michio, Niederrheinstraße 14, 40474 Düsseldorf, F. 43 21 58  
(Modernes Japan)
- Funk, Ernst-Ludwig, Wittenbruchplatz 23, 40627 Düsseldorf, F. (02 11) 20 24 04  
Studiendirektor a. D. (Erziehungswissenschaft)
- Galler, Magarete, F. 81-12947  
(Neuere Germanistik)
- Garcia del Carrizo, Carmen, Universitätsstraße 17, 33615 Bielefeld, F. (05 21) 16 26 90  
(Romanistik)
- García-Mata, Alba, Mauritiuswall 34, 50767 Köln, F. (02 21) 24 49 99  
(Romanistik)
- Gaßmann, Michael, Kölner Rundschau / Wirtschaft, Köln  
(Medienwissenschaft)
- Giarra-Zimmermann, Antonio, Lindenstr. 202, 40235 Düsseldorf, F. (02 11) 68 18 58  
M. A. (Politikwissenschaft)
- Gough, Lawrence, Florastraße 14, 42651 Solingen  
B. A. (Anglistik)
- Grabowski, Sabine, Oberkasseler Str. 88, 40545 Düsseldorf, F. (02 11) 57 69 02  
M. A. (Osteuropäische Geschichte)
- Graf , Bernd, Hildesheimer Straße 19, 45145 Essen, F. (02 01) 73 82 62  
(Alte Geschichte)
- Grasnick, Walter, Grimmstraße 22, 40235 Düsseldorf  
Oberstaatsanwalt, Dr. jur. (Philosophie)
- Greven , Manfred, Danziger Straße 15, 41564 Kaarst, F. (021 01) 6 19 12  
Studiendirektor (Lateinkurse)
- Grothues, Silke, Himmelgeister Straße 173, 40225 Düsseldorf, F. 31 65 95  
Dr. phil. (Ältere Germanistik)
- Grüber, Katrin, Vizepräsidentin des Landtags, Andreasstraße 21, 40213 Düsseldorf  
Dr. rer. nat. (Politikwissenschaft)
- Haas , Olaf, Seeweg 9, 40627 Düsseldorf, F. 25 14 24  
Dr. phil. (Neuere Germanistik)
- Hagenlücke, Heinz, Meineckestr. 56, 40474 Düsseldorf  
Dr. phil., M. A. (Politikwissenschaft)
- Halbekann, Josef, Peter-Rosegger-Straße 15d, 40699 Erkrath, F. (02 11) 25 27 55  
Dr. phil. (Neuere Germanistik/Deutsche Philologie und Linguistik)
- Hammel, Eckhard, Bruchstraße 99, 40235 Düsseldorf  
Dr. (Medienwissenschaft)
- Hartings, Eva, Stadtverwaltung, Frauenbüro, Mühlenstraße 29, 40213 Düsseldorf  
(Politikwissenschaft)
- Heidemeyer, Peter, Zum Hohen Bröhl 69, 40489 Düsseldorf, F. (02 11) 40 12 11  
StD (Medienwissenschaft)

- Herzig, Wolfgang, Am Steinberg 26, 41061 Mönchengladbach, F. (021 61) 3 23 96  
M. A. (Politikwissenschaft)
- Heuser-Keßler, Marie-Luise, Karolingerstraße 91, 40223 Düsseldorf  
Dr phil. (Philosophie)
- Hinke-Ruhnau, Jutta, Nernststraße 20, 47805 Krefeld  
Dr. phil. (Informationswissenschaft)
- Hoffmann, Klaus  
Dr. phil. (Mittelalterliche Geschichte)
- Hollender, Christoph, Stoffeler Damm 102a, 40225 Düsseldorf  
M. A. (Didaktik der deutschen Sprache und Literatur)
- Indefrey, Peter, Ziegelstraße 38, 42289 Wuppertal, F. (02 02) 62 06 46  
Dr. med. (Neurolinguistik)
- Jacobs, Helmut C., Lichgasse 25, 53639 Königswinter, F. (022 44) 14 68  
Dr. phil., Priv.-Doz. (Romanistik)
- Jarczyk, Johannes-Georg, Kantstraße 1, 40822 Mettmann  
Studiendirektor (Griechisch für Philosophen)
- Kaets, Wilfried, Am Nußberger Pfad 22, 50827 Köln, F. (02 21) 53 15 87  
(Medienwissenschaft)
- Kahlbau, Bernd, Lorbeerstraße 62, 41466 Neuss, F. (021 31) 46 74 20  
Oberstudienrat (Erziehungswissenschaft)
- Kaiser, Robert, Talstr. 26, 40217 Düsseldorf, F. (02 11) 3 78 32  
M. A. (Politikwissenschaft)
- Kaiser, Ulrike, An St. Swibert 52, 40489 Düsseldorf  
Dr. phil. (Anglistik)
- Keller, Bernhard, Bildungswerk der Nordrhein-Westfälischen Wirtschaft e. V.,  
Uerdinger Strafle 58-62, 4 04 74  
Dr. (Wirtschaftsgeschichte)
- Kersten, Heinrich, c/o Thyssen Handelsunion, Hans-Günther-Sohl-Str. 1, 40235 Düsseldorf  
Dipl.-Kfm. (Sozialwissenschaft)
- Kirf, Bodo, Mörsenbroicher Weg 24, 40470 Düsseldorf, F. (02 11) 61 45 55  
Dr. phil. (Deutsche Philologie und Linguistik)
- Klinnert, Renate, Stoffeler Damm 120, 40225 Düsseldorf, F. 34 46 96  
M. A. (Ältere Germanistik)
- Klitzing, Horst, Schumannstraße 54, 40822 Mettmann, F. (0 21 04) 1 29 89  
Realschuldirektor a. D. (Ältere Germanistik)
- Klug, Heiner, Ronsdorfer Str. 83, 40223 Düsseldorf  
(Medienwissenschaft)
- Koschinski, Michael, Maastrichter Str. 55, 50672 Köln  
Dr. (Medienwissenschaft)
- Kriekhaus, Andreas, Brahmweg 1, 42781 Haan, F. (021 29) 67 43  
M. A. (Alte Geschichte)
- Krieger, Arndt, Kölner Str. 351, 40227 Düsseldorf  
(Neuere Germanistik)
- Kupfer, Alexander, Stiftsplatz 2, 53111 Bonn  
M. A., Wiss. Hilfskraft (Anglistik)
- Landmesser, Hans-Joachim, Am Kauerbusch 10, 42781 Haan  
Dr. rer. pol., Dipl.-Volkswirt (Wirtschaftsgeschichte)
- Lauf, Peter, Eckertstraße 2, 50931 Köln  
Dr. rer. pol., Dipl.-Volksw. (Wirtschaftsgeschichte)
- Lauff, Werner, RA, Geschäftsführer des Verbandes Rheinisch-Westfälischer Verleger e. V.  
Düsseldorf (Medienwirtschaft)
- Libertus, Michael, Neusser Str. 133, 40219 Düsseldorf  
Dr. (Medienwissenschaft)

- Lepsky, Klaus, Universitäts- und Landesbibliothek, F. 81-1 35 95  
Dr. phil., Bibliotheksrat (Informationswissenschaft)
- Liedtke Wolfgang, Karolingerstraße 8, 53572 Unkel  
Dr. phil. (Informationswissenschaft)
- Lindenberg, Bernd, Fringsstraße 20, 41464 Neuss  
Dr. phil. (Soziologie)
- Lindt, Grazia, Am Wiesengrund 21, 40822 Mettmann, F. (021 04) 2 73 72  
(Romanistik)
- Link, Hans, Breukerholz 9a, 44797 Bochum, F. (02X34) 47 15 33  
Dr. phil. (Ostasieninstitut)
- Lisken, Hans F., Jürgensplatz 5, 40219 Düsseldorf  
Dr. jur., Polizeipräsident (Rechtswissenschaft)
- Litschew, Alexander, Lindenstr. 228, 40235 Düsseldorf, F. (02 11) 68 13 81  
Priv.-Doz. Dr. phil. (Südosteuropäische Geschichte)
- Looz-Corswarem, Clemens von, Heinrich-Ehrhardt-Straße 61, 40468 Düsseldorf,  
F. (0211) 899-5737  
Dr. phil., Stadtarchivdirektor (Neuere Landesgeschichte)
- Lorber, Richard, Gerolsteiner Str. 104, 50937 Köln  
(Medienwissenschaft)
- Lovens, Tom, Winkelfelder Str. 16, 40227 Düsseldorf  
(Medienwissenschaft)
- Lüschen, Günther, 428 Old Brook Circle, Birmingham AL 35242 (USA)  
Prof. Dr. Dr. h.c., Professor für Soziologie an der University of Alabama at Birmingham  
(UAB), Birmingham AL35394-3350
- Lüschow, Frank, Kaiserswerther Straße 34, 47809 Krefeld, F. (021 51) 52 06 39  
Dr. phil. (Erziehungswissenschaft)
- Lür, Edwin, Blumenthalstraße 14, 40476 Düsseldorf, F. 44 14 87  
M. A. (Neuere Germanistik)
- Mai, Manfred, Burgmüllerstr. 57, 40235 Düsseldorf  
Dr. phil. (Sozialwissenschaft)
- Matejovski, Dirk, Pionierstraße 17, 40215 Düsseldorf, F. 3 84 04 90  
Dr. phil. (Ältere Germanistik)
- Matschuck, Marion, Wenkerstraße 2, 40470 Düsseldorf, F. 62 44 87  
M. A. (Deutsche Philologie und Linguistik)
- Meiszies, Winrich, Richard-Wagner-Straße 3, 51145 Köln  
Dr. phil., Wiss. Mitarbeiter im Dumont-Lindemann-Archiv, Theaternuseum der Stadt  
Düsseldorf, F. 8 99-61 18
- Möller-Klepzig, Claire, Citadellstraße 14, 40213 Düsseldorf  
(Romanistik)
- Moskopp, Heiner, Eselsweg 100, 41068 Mönchengladbach  
Studiendirektor (Lateinkurse)
- Nagel, Stefan, Bruhnstraße 5, 40225 Düsseldorf  
Dr. med., Dr. phil. (Neuere Germanistik)
- Nau, Heino, Weyertal 59, 50937 Köln, F. (02 21) 42 53 32  
M. A. (Neuere Geschichte)
- Naumann, Ralf, Friedrichstr. 25, 40699 Erkrath  
Dr. phil.
- Nenninger, Bernd, Neuer Weg 13, 40670 Meerbusch  
Dr. (Ostasieninstitut)
- Niehr, Thomas, Nachtigallenweg 50, 42657 Solingen, F. (02 12) 81 13 72  
Dr. phil. (Deutsche Philologie und Linguistik)
- Niewöhner, Heinrich, Benrather Straße 5, 40213 Düsseldorf, F. 32 34 91  
Dr. phil. (Neuere Germanistik)

- Niggemann, Elisabeth, Universitäts- und Landesbibliothek, F. 311-20 30  
Dr. rer. nat. Leitende Bibliotheksdirektorin (Informationswissenschaft)
- Noll, Thomas, Mommsenstr. 24, 50935 Köln
- Norden, Frank, Neusser Str. 866, 50737 Köln  
(Medienwissenschaft)
- Opielka, Michael, Wiederschall, 53773 Hennef, F. (022 48) 14 32  
(Sozialwissenschaft)
- Opitz, Matthias, Ardennerstraße 51b, 52076 Aachen, F. (0 24 08) 8 09 08  
Dr. phil. (Alte Geschichte, Griechischkurse)
- Ohnuki, Midori, Humboldtstr. 58, 40237 Düsseldorf  
(Ostasieninstitut)
- Otto, Enrico, Julius-Leber-Straße 12, 48151 Münster, F. (02 51) 79 65 17  
Dr. phil., Lektor an der Westfälischen Wilhelms-Universität Münster  
(Didaktik der deutschen Sprache und Literatur)
- Pausch, Rolf, Heisterbachstraße 19, 50939 Köln  
Dr. phil. (Psychologie, Sozial- und Unterrichtspsychologie)
- Pesch, Hans, Stegwiese 2, 51067 Köln, F. (02 21) 69 69 55  
StD (Klassische Philologie)
- Peters, Hans Albert, Arnoldstraße 11, 40479 Düsseldorf  
Direktor des Kunstmuseums Düsseldorf, Ehrenhof 5, 40479 Düsseldorf, F. 8 99 24 61
- Piepers, Christina, Jülicher Straße 7, 41812 Erkelenz, F. (0 24 31) 33 23  
StRef (Lateinkurse)
- Prätor, Klaus, Körnerstraße 8, 52064 Aachen  
Dr. phil. (Informationswissenschaft)
- Preißler, Dietmar, Kessenicher Str. 25, 53129 Bonn  
Dr. phil. (Politikwissenschaft)
- Probert-Gromüller, Janice, Willicher Straße 28, 47918 Tönisvorst  
(Anglistik)
- Quinkert, Martina, Hamerweg 99, 41068 Mönchengladbach, F. (021 61) 53 06 39  
Ass. i. L. (Klassische Philologie)
- Raatz, Ulrich, Schwarzbachstraße 23, 40625 Düsseldorf, F. (0211) 28 92 88  
Prof. Dr. rer. nat. (Erziehungswissenschaft)
- Rehfus, Wulff, Wupperstraße 8, 40764 Langenfeld, F. (021 73) 7 16 50  
StD. Dr. phil. (Philosophie) (Didaktik)
- Riechert, Rüdiger, Oberrather Str. 50, 40472 Düsseldorf, F. 65 81 82  
Dr. phil.
- Reinke, Herbert, Niederichstraße 34, 50668 Köln  
Dr. phil. (Neueste Geschichte)
- Riethmüller, Marianne, Universitäts- und Landesbibliothek Düsseldorf, F. 311-53 20  
Dr. phil. (Mittelalterliche Geschichte)
- Rodríguez Arrese-Igor, Aurora, Wupperstraße 4, 40219 Düsseldorf, F. 39 53 43  
(Romanistik)
- Rombeck-Jaschinski, Ursula, Sonnenaue 63, 47804 Krefeld  
Dr. phil. (Neueste Geschichte)
- Ruf, Friedhelm, Schrieverpfad 59, 51516 Grevenbroich  
(Medienwissenschaft)
- Rüthers, Jobst, Am Lüniak 41, 45239 Essen, F. (02 01) 22 04-3 46  
(Medienwissenschaft)
- Ruck, Yvonne, Büttgenweg 12, 40547 Düsseldorf  
(Didaktik der deutschen Sprache und Literatur/Medienwissenschaft)
- Saenger, Johannes, Thorn-Prikker-Straße 12, 47806 Krefeld, F. (0 21 51) 59 49 73
- Salz, Claudia, Abteilweg 33, 41468 Neuss, F. (021 31) 1 29 65  
(Alte Geschichte)

- Sauer , Manfred, Erasmusstraße 28, 40223 Düsseldorf, F. 33 34 91  
(Ältere Germanistik)
- Sauter, Michael, Am Hain 22, 42781 Haan, F. (021 29) 72 82  
Studienrat (Erziehungswissenschaft)
- Schierl, Thomas, Goethestraße 48, 40237 Düsseldorf, F. (02 11) 6 79 81 91  
Dr. phil. (Medienwissenschaft)
- Schäfer-Wünsche, Elisabeth, Benrodestraße 84, 40597 Düsseldorf
- Schlünder, Susanne, Heresbachstr. 40, 40223 Düsseldorf, F. (02 11) 31 99 02
- Schmidt , Johann Michael, Thomas-Mann-Straße 3, 40670 Meerbusch  
Prof., Dr theol., Dozent an der Universität Köln (Didaktik der deutschen Sprache und  
Literatur)
- Schmitz-Berning, Cornelia, Sauerbruchstraße 15, 41464 Neuss  
Dr. phil. (Deutsche Philologie und Linguistik)
- Scholz , Heinz, Graf-Recke-Straße 42, 40239 Düsseldorf, F. 660925  
Prof., Dr. phil., Dozent an der Musikhochschule Köln und am Robert-Schumann-Insti-  
tut Düsseldorf (Phonetik-Sprechkunde)
- Schubert , Walfried, Wienerfeldstraße 31, 41068 Mönchengladbach, F. (021 61) 875 52  
StR (Lateinkurse)
- Schulte-Beerbühl, Margit, Im Kühlen Grund 4c, 44229 Dortmund, F. (02 31) 73 31 34  
Dr. phil. (Neuere Geschichte)
- Schulze-Altcappenberg, Hein-Th., Mönchenwertherstraße 22, 40547 Düsseldorf  
Dr phil., Wiss. Ass., Kunstmuseum Düsseldorf, F. 8 99 24 73
- Schulze , Volker, Siebengebirgsring 7, 53340 Meckenheim  
Dr. (Medienwissenschaft)
- Schwarz, Egbert, Karolingerstraße 65, 40223 Düsseldorf  
Dr. phil. (Neueste Geschichte)
- Sdun, Dieter, Füsillierstraße 5, 40476 Düsseldorf, F. 45 25 90  
Dr. phil. (Neuere Germanistik)
- Seidel , Jürgen, Tulpenstraße 12, 41466 Neuss  
Dr. phil. (Didaktik der deutschen Sprache und Literatur)
- Sellerio, Antonella (Henneke Sellerio), Camphausenstraße 4, 40479 Düsseldorf  
Dott. ssa (Romanistik)
- Sievers, Armin, Rheinhöhenweg 75, 53424 Remagen, F. (02 28) 71 31  
M. A. (Ostasien-Institut)
- Söffing, Marianne, Am Freistein 115, 40822 Mettmann, F. (021 04) 8 21 76  
(Romanistik)
- Spiritula, Friedrich, Grebbenerstraße 56, 52525 Heinsberg, F. (024 52) 6 35 45  
Dr. phil. (Erziehungswissenschaft: Schulpädagogik)
- de Sterio, Alexandre Marius, 39, rue de Hollerich, L-1741 Luxembourg  
Prof., Dr. phil. (Medienwissenschaft)
- Stieleke, Fritz, Universitäts- und Landesbibliothek, F. 311-2751  
M. A. (Romanistik)
- Sziborsky, Lucia, Südstraße 38, 41469 Neuss, F. (021 37) 1 33 82  
Dr. paed. (Erziehungswissenschaft)
- Tauch, Max, Grünstraße 6, 41460 Neuss, F. (300) 21248  
Dr. phil., Oberkustos am Clemens-Sels-Museum, Neuss (Didaktik der Geschichte)
- Tebarth, Hans-Jakob, Ringstraße 13, 47509 Schaephuysen, F. (028 45) 6 98 91  
Dr. phil. (Osteuropäische Geschichte)
- Thiede, Ulrike, An der Ronne 184, 50859 Köln, F. (022 34) 70 584  
Dr., Dr. (Ostasien-Institut)
- Tischler, Christiane, Pionierstraße 61, 40215 Düsseldorf  
(Mittelalterliche Geschichte)



- Tönnesmann, Wolfgang, Roderbirken Haus Nr. 3, 42799 Leichlingen, F. (0 21 75) 50 82  
(Politikwissenschaft)
- Trux, Elisabeth, Austraße 21, 97222 Rimper  
Dr. phil. (Kunstgeschichte)
- Ulrich-Götzing, Margot, Palmenstraße 37, 40217 Düsseldorf, F. 34 81 79  
M. A. (Deutsche Philologie und Germanistik)
- de la Válgoma, Aurora, Luegallee 15, 40545 Düsseldorf  
(Romanistik)
- Walther, Markus, Karolingerstr. 50, 40223 Düsseldorf
- Weiß, Lothar, Burgstraße 16a, 50226 Frechen, F. (0 22 34) 5 76 87  
Dipl. Volkswirt (Politikwissenschaft)
- Wessel, Horst, Richard-Wagner-Straße 46a, 40724 Hilden  
Dr. phil. (Wirtschaftsgeschichte)
- Weyer, Cornelia, Restaurierungszentrum der Landeshauptstadt Düsseldorf, Ehrenhof 3a,  
40479 Düsseldorf  
Dr. (Kunstgeschichte)
- Wiedemann, Christina, Jahnstraße 23, 42579 Heiligenhaus  
Dr. phil. (Romanistik)
- Wiegand, Elita, Degerstr. 44, 40233 Düsseldorf  
(Medienwissenschaft)
- Wilcke, Karin, Gneisenastr. 30, 40477 Düsseldorf, F. 46 78 11  
Dr. phil. (Ältere Germanistik)
- Wilms, Birgit, News 89,4, Moselstr. 16, 41461 Neuss  
(Medienwissenschaft)
- Wunsch, Albert, Im Hawisch 17, 41470 Neuss, F. (0 21 37) 6 04 48  
Dr. paed. (Erziehungswissenschaft: Außerschulische Jugendbildung)
- Zellmann, Ulrike, Suitbertusstraße 8, 40223 Düsseldorf  
Dr. phil., M. A. (Ältere Germanistik)
- Ziegler, Wulfhart, Brunhildenweg 1, 46537 Dinslaken, F. (0 21 34) 5 22 41  
Dr. phil. (Alte Geschichte)
- Zittlau, Dieter, Charlottenstr. 57, 40210 Düsseldorf, F. (0 21 11) 3 61 32 88  
Dr. phil. (Psychologie)



**WAZ**  
**DRUCK**

Damit  
wir  
in  
Verbindung  
bleiben

...

Theodor-Heuss-Straße 77  
47167 Duisburg  
Telefon (02 03) 9 94 87-0  
Telefax (02 03) 9 94 87-59

## Institute und Seminare

### Philosophisches Institut (Gebäude 23.21, Ebene 04)

Geschäftsführender Leiter: Univ.-Prof. Dr. Alois Huning, F 81-12922

Sekretariat: N. N., F. 81-12912

#### Lehrstuhl Philosophie

Univ.-Prof. Dr. Dieter Birnbacher, F. 81-12912

Sekretariat: N. N., F. 81-12912

Univ.-Prof. Dr. Axel Bühler, F. 81-12920

Univ.-Prof. Dr. Rudolf Heinz, F. 81-12334, Univ.-Prof. Dr. Alois Huning, F. 81-12922

Hsch. Ass. Dr. Rainer A. Bast, F. 81-12918

Wiss. Ang. Dr. Jochen Lechner, F. 81-14240

Priv.-Doz. Dr. jur. Reinhard May, Ph. D. (London), F. 81-129 19

#### Forschungsabteilung für Wissenschaftstheorie:

Leiter: Univ.-Prof. Dr. Lutz Geldsetzer, F. 81-12914

Fries-Archiv, Redaktionsbüro Zeitschrift für allgemeine Wissenschaftstheorie

#### Forschungsabteilung für philosophische Information und Dokumentation:

Leiter: Univ.-Prof. Dr. Norbert Henrichs, F. 81-12913

Sekretariat: Anneliese Volkmar, F. 81-12913

Wiss. Ang.: Dr. Gérard Dubrulle, F. 81-12921

Monique Jucquois-Delpierre, F. 81-14318

Techn. Ang.: Hans Dieter Nellißen (Progr.), F. 81-14137

Archiv für Geschichte und Soziologie der Philosophie

Archiv für Informationswissenschaft und -politik

Bibliographie de la Philosophie (Deutsche Sektion):

Wiss. Ang. Dr. Ulrike Hinke-Dörnemann, F. 81-12897

**Fachbibliothek** Philosophie der Universitäts- und Landesbibliothek:

Ursina Haddad, F. 81-12916

### Erziehungswissenschaftliches Institut

(Gebäude 23.03, Ebene 01 und 02 und Gebäude 23.02, Ebene 02)

Geschäftsführender Leiter: Univ.-Prof. Dr. Dieter Margies, F. 81-12137,

Fax 81-14961

Sekretariat: A. Peters, F. 81-12039

Institutsbeauftragter für die Anerkennung von Studienleistungen:

Univ.-Prof. Dr. Dieter Margies

Sekretariat: N. N., F. 81-12085, Fax 81-14961 (Gebäude 23.03, Ebene 01, Raum 88)

Geschäftszeit: mittwochs 9–12 und 14–16

#### Comeniusforschungsstelle

Univ.-Prof. Dr. Gerhard Michel, F. 81-126 46/1 36 85, Fax 81-12134,

e-mail: comenius@phil-fak.uni-duesseldorf.de

Gebäude 23.03, Ebene 02, Raum 21

#### Informationsstelle Erziehungswissenschaft und Bildungspolitisches Archiv:

Akad. Oberrat: Dr. Hartmut Steuber

Informationsstelle: Gebäude 23.02, Ebene 02, Raum 85, F. 81-13470

Öffnungszeiten: montags bis donnerstags 13–16, in der vorlesungsfreien Zeit dienstags und donnerstags 12.30 bis 17

#### Theodor-Litt-Archiv

Univ.-Prof. em. Dr. Friedhelm Nicolin, F. 81-149 64/138 04

#### Georg-Kerschensteiner-Archiv

Univ.-Prof. em. Dr. Gerhard Wehle, F. 81-13471

### **Abteilung für Allgemeine Pädagogik**

Univ.-Prof. Dr. Gisela Miller-Kipp, F. 81-13104  
Sekretariat: Brigitte Bodewig, F. 81-13104, Fax 81-15126  
Gebäude 23.03, Ebene 02, Raum 26,  
Geschäftszeit: montags bis donnerstags 10-12  
Studiendirektor i. H.: Prof. Dr. Paul Merkert, F. 81-12136  
Akademischer Oberrat: Dr. Dietrich Kegler, F. 81-13679  
Brigitte Wojtinek, F. 81-13680

### **Abteilung für Allgemeine Didaktik und Theorie der Schule**

Univ.-Prof. Dr. Gerhard Michel, F. 81-12646  
Sekretariat: Anne-Maria Seidel, F. 81-12646, Fax 81-12134  
e-mail: [alg.didaktik@phil-fak.uni-duesseldorf.de](mailto:alg.didaktik@phil-fak.uni-duesseldorf.de)  
Gebäude 23.02, Ebene 02, Raum 69  
Jürgen Beer, F. 81-136 85  
Geschäftszeit: dienstags bis freitags 10-12  
Akademischer Direktor: Dr. Manfred Franz, F. 81-12497  
Akademischer Oberrat: Dr. Hartmut Steuber, F. 81-12853  
Wiss. Ang.: Dr. Fernande Walder F. 81-12135  
Wiss. Ang.: Peter Stadtfeld, F. 81-13687

### **Abteilung für Erwachsenenbildung und pädagogische Beratung**

Univ.-Prof. Dr. Christine Schwarzer, F. 81-12039, Fax 81-13468  
E-mail Christine Schwarzer @ Uni-Düsseldorf.de  
Sekretariat: E. Heide, A. Peters, F. 81-12039, Gebäude 23.03, Ebene 01, Raum 87  
Geschäftszeit: montags bis freitags 10-11.30, außerdem mittwochs 14-15  
Wiss. Ang.: Dr. Joachim Koblitz, F. 81-12133, Dr. Norbert Posse, F. 81-12023,  
Dipl.-Päd. Petra Buchwald, Dipl.-Päd. Ute Zimmermann, F. 81-13474  
Wiss. Hilfskräfte: Dipl. Päd. Susanne Schramm, Dipl.-Päd. Dagmar Starke, F. 81-12037

### **Abteilung für Bildungsrecht und Bildungsorganisation**

Univ.-Prof. Dr. Dieter Margies, F. 81-12137, Fax: 81-14961  
Sekretariat: N. N., F. 81-12085, Fax 81-14961, Gebäude 23.03, Ebene 01, Raum 88  
Geschäftszeit: mittwochs 9-12 und 14-16  
Wiss. Hilfskraft: Anja Bargiel, F. 81-12085, Fax 81-14961

**Fachbibliothek** Erziehungswissenschaft/Psychologie der Universitäts- und Landesbibliothek: Rita Finn, F. 81-12036

## **Institut für Entwicklungs- und Sozialpsychologie**

(Gebäude 23.03, Ebene 01 und Gebäude 23.02, Ebene 02)  
Geschäftsführender Leiter: Prof. Dr. Matthias Petzold  
Sekretariat: N. N., F. 81-14747  
Geschäftszeit: montags bis donnerstags 10-12 Uhr

### **Abteilung für Entwicklungs- und Erziehungspsychologie**

N. N., F. 81-12130  
Sekretariat: Sigrid Bruckmann, F. 81-121 30  
Geschäftszeit: montags bis freitags 10-12 Uhr  
Univ.-Prof. Dr. Nickel, F. 81-13242 (Emeritus)  
Wiss. Ang. Dr. Jürgen Vetter, F. 81-12131  
Akademischer Oberrat: Dr. Hans-Jörg Fenner, F. 81-121 32  
Wiss. Hilfskraft: N. N.

### **Abteilung für Sozial- und Unterrichtspsychologie**

Univ.-Prof. Dr. Wolfgang Manz , F. 81-14747 (beurlaubt)  
Sekretariat: N. N., F. 81-14747  
Prof. Dr. Matthias Petzold, F. 81-12637  
Wiss. Ang.: Dipl.-Päd. Werner Müller , F. 81-14917

## **Sozialwissenschaftliches Institut**

Geschäftsführender Leiter: Univ.-Prof. Dr. Heiner Flohr

### **Soziologie** (Gebäude 23.31, Ebene 04)

#### **Lehrstuhl I**

Mit der Vertretung des Lehrstuhls beauftragt:  
Priv.-Doz. Dr. Uwe Schimank, F. 81-121 48  
Sekretariat: Karin Rhau, F. 81-12148  
Akademischer Rat: Dr. Bernhard Miebach F. 81-14253  
Wiss. Ang.: Jörg Meyhöfer, M. A., F. 81-12851  
Wiss. Ass. Dr. Jürgen Eiben, F. 81-12851  
Wiss. Hilfskraft: Andrea Richter

#### **Lehrstuhl II**

N. N., F. 81-1 3123, Fax 81-122 63  
Sekretariat: Heidemarie Schubert , F. 81-13123  
Wiss. Ang.: Bettina Lander, M. A., F. 81-12488  
Wiss. Ang.: Stephan Blaneck, Dr., F. 81-15301  
Wiss. Ang.: Dipl. rer. soc. Agnes Elting-Camus, F. 81-12488

#### **Lehrstuhl III** (in Abwicklung)

Univ.-Prof. Dr. Günther Lüschen, F. 81-15290, Fax 81-151 87  
Gebäude 23.02, Ebene 02, Raum 88-90

#### **Lehrstuhl Organisationslehre** (Gebäude 23.32, Ebene 04)

Mit der Vertretung des Lehrstuhls beauftragt:  
Priv.-Doz. Dr. Wolfgang Teckenberg, F. 81-14672  
Sekretariat: N. N., F. 81-14672  
Wiss. Hilfskraft: N. N., F. 81-13774

#### **Praktikumsbüro:**

Dipl.-Soz. Detlef Gernand, F. 81-15171  
Sprechzeiten: Mi. 10-12 u. 14-16 und nach Vereinbarung

### **Politikwissenschaft** (Gebäude 23.32, Ebene 05)

#### **Lehrstuhl I**

Univ.-Prof. Dr. Heiner Flohr, F. 81-14555  
Sekretariat: Inge Meyer , Margarete Dresen, M. A., F. 81-14555  
Wiss. Ass.: Dr. Uwe Pöhls, F. 81-14980

#### **Lehrstuhl II**

N. N., F. 81-12399  
Sekretariat: N. N., F. 81-12399  
Wiss. Ass.: Dr. Werner Reh , F. 81-14569  
Wiss. Hilfskraft: Sabine Grabowski, M. A., F. 81-14532

**Fachbibliothek** Geschichte/Sozialwissenschaften der  
Universitäts- und Landesbibliothek: Elke Kuckel, F. 81-12933, Werner Lonski, F. 81-14082

## **Historisches Seminar** (Gebäude 23.31 und 23.32)

Geschäftsführender Leiter: Prof. Dr. G. Schormann

Sekretariat: Margrit Steinborn-Preis

### **Abteilung für Alte Geschichte** (Ebene 05)

#### **Lehrstuhl III**

Univ.-Prof. Dr. A. R. Birley, (F. 81-12994)

Sekretariat: Rita Kröll, (F. 81-12994)

Akad. Direktor: Dr. Otfried von Vacano, (F. 81-12996)

Wiss. Ang.: Dr. Konrad Vössing, (F. 81-12997)

### **Abteilung für Mittelalterliche Geschichte** (Ebene 06)

#### **Lehrstuhl I**

Univ.-Prof. Dr. Rudolf Hiestand, F. 81-129 38

Sekretariat: Karin Heemskerck, F. 81-129 38

Univ.-Prof. i. R. Dr. Josef Semmler, F. 81-12931

Prof. i. R. Dr. Albrecht Graf Finckenstein, F. 81-129 40

Wiss. Ang.: Dr. Verena Epp, F. 81-14059 (beurlaubt)

Wiss. Ang.: Jochen Burgdorf, M. A., Adriano Mattioli, M. A., F. 81-12939

Wiss. Ang.: Martina Hacke, Elke Schneider, F. 81-12940

Volker Holtz, F. 81-14059

### **Abteilung für Neuere Geschichte** (Ebene 04 und 06)

#### **Lehrstuhl II**

N. N., F. 311-2926

Sekretariat: Marion Enke, F. 81-129 26

em. Univ.-Prof. Dr. Wolfgang J. Mommsen, F. 81-129 32

Univ.-Prof. Dr. Karl-Egon Lönne, F. 81-12930

Akademischer Oberrat: Dr. Manfred Wüstemeyer, F. 81-129 29

Wiss. Ang.: Dr. Holger Afflerbach, F. 81-12432, Dr. Christoph Cornelißen, F. 81-13808,

Dr. Birgitt Morgenbrod, F. 81-140 78

Wiss. Ass.: Dr. Wolfgang Schwentker, F. 81-140 84

Wiss. Hilfskraft: Annette Klerks, F. 81-129 32

Arbeitsstelle der Max-Weber-Gesamtausgabe

Wiss. Ang.: Manfred Schön, F. 81-130 31, Peter Kurth, F. 81-140 78,

Heino Nau, F. 81-13555, Michael Meyer , Thomas Kroll, Ulrich Meyer , F. 81-14085

#### **Lehrstuhl IV**

Univ.-Prof. Dr. Klaus Müller , F. 81-129 27

Sekretariat: Karin Heemskerck, F. 81-129 27

Univ.-Prof. Dr. Christoph Weber , F. 81-129 42

Prof. Dr. Gerhard Schormann, F. 81-129 41

Wiss. Hilfskraft: Anita Jeske, M. A., F. 81-14058, Thomas A. Schröder , M. A., F. 81-14057

### **Abteilung für Neuere Landesgeschichte** (Ebene 05 und 06)

#### **Lehrstuhl VI**

Univ.-Prof. Dr. Kurt Düwell, F. 81-130 20

Sekretariat: Margrit Steinborn-Preis, F. 81-130 20

Akademischer Oberrat: Dr. Falk Wiesemann, F. 81-145 59

Wiss. Ang.: Prof. Dr. Hein Hoebink, F. 81-120 73

Wiss. Ass.: Dr. Ralf Fritze, F. 81-140 54

Arbeitsstelle Edition der Kabinettsakten des Landes Nordrhein-Westfalen  
Wiss. Ang.: Priv.-Doz. Dr. Volker Ackermann

#### **Lehrstuhl VIII**

Univ.-Prof. Dr. Hansgeorg Molitor, F. 81-145 50, Fax: 81-14849  
Sekretariat: Renate Winkels, F. 81-145 50  
Oberass.: Priv.-Doz. Dr. Jörg Engelbrecht, F. 81-145 20

#### **Abteilung für Osteuropäische Geschichte (Ebene 05)**

Univ.-Prof. Dr. Hans Hecker, F. 81-129 28  
e-mail: hecker@phil-fak.uni-duesseldorf.de  
Sekretariat: Ursula Klaff, F. 81-129 28  
Wiss. Hilfskraft: N. N., F. 81-140 86

#### **Abteilung für Wirtschaftsgeschichte (Ebene 05)**

##### **Lehrstuhl V**

Univ.-Prof. Dr. Karl Hardach, F. 81-14014  
Sekretariat: Sigrid Lethen, F. 81-140 14  
Wiss. Ang.: Dr. Ulrich Nocken, F. 81-140 20  
Wiss. Hilfskraft: Dipl.-Kfm. Marcus Oliver Mende, F. 81-140 22

#### **Abteilung für Didaktik der Geschichte**

##### **Lehrstuhl VII**

Univ.-Prof. Dr. Hans Süßmuth, F. 81-13919  
e-mail: suessmut@uni-duesseldorf.de  
Sekretariat: Gabriele Zech, F. 81-13919  
Wiss. Ang.: Dr. Dr. Klaus Mäding, F. 81-133 41  
Wiss. Ang.: Thomas Ferres, M. A., F. 81-148 75

**Fachbibliothek** Geschichte/Sozialwissenschaften der Universitäts- und Landesbibliothek: Elke Kuckel, F. 81-129 33

4

### **Institut für die Kultur und Geschichte der Deutschen im östlichen Europa**

(Gebäude 23.31, Ebene 06, Räume 21, 23, 25)

Univ.-Prof. Dr. Detlef Brandes, F. 81-140 98, Fax 81-14772  
e-mail: Brandes@uni-duesseldorf.de

Sekretariat: Drahoslava Kurzova, F. 81-140 98,  
e-mail: Kurzova@phil-fak.uni-duesseldorf.de

(Gebäude 23.02, Ebene U1, Räume 64, 64.1, 66)

Gastprof.: N. N., F. 81-125 44

Wiss. Ass.: Dr. Dietmar Neutatz, M. A., F. 81-125 35,  
e-mail: Neutatz@uni-duesseldorf.de

Wiss. Ang.: Dr. Maria Rhode, F. 81-129 34, e-mail: Rhodem@phil-fak.uni-duesseldorf.de  
(Projektmittel)

Werkvertrag: Dr. Viktor Dönninghaus, F. 81-12934 (Projektmittel)

### **Seminar für Kunstgeschichte (Gebäude 23.32, Ebene 04)**

Geschäftsführender Leiter: Univ.-Prof. Dr. Hans Körner

Lehrstuhl für Kunstgeschichte

Univ.-Prof. Dr. Hans Körner, F. 81-120 80

Der Lehrstuhl wird vertreten von: Herrn Priv.-Doz. Dr. Norbert Wolf

Sekretariat: Ingeburg Schöttler, F. 81-120 80

Akad. Rat: Dr. Jürgen Wiener, F. 81-127 01

## **Seminar für Allgemeine Sprachwissenschaft** (Gebäude 23.21, Ebene 04)

Geschäftsführender Leiter: Univ.-Prof. Dr. James Kilbury, F. 81-125 57

### **Lehrstuhl für Allgemeine Sprachwissenschaft**

Univ.-Prof. Dr. Dieter Wunderlich, F. 81-125 54, e-mail: wdl@ling.uni-duesseldorf.de

Sekretariat: Gabriele Krüger, F. 81-125 54, e-mail: krueger@ling.uni-duesseldorf.de

N. N., F. 81-129 25

Priv.-Doz. Dr. Sebastian Löbner, F. 81-133 99, e-mail: loebner@ling.uni-duesseldorf.de

Wiss. Ang.: Dr. Ingrid Kaufmann, F. 81-152 81, e-mail: kaufmann@ling.uni-duesseldorf.de

Dr. Barbara Stiebels, F. 81-134 43, e-mail: stiebels@ling.uni-duesseldorf.de

### **Lehrstuhl für Computerlinguistik**

Univ.-Prof. Dr. James Kilbury, F. 81-12557, e-mail: kilbury@ling.uni-duesseldorf.de

Sekretariat: Pea Richthof, F. 81-12554, e-mail: richthof@ling.uni-duesseldorf.de

Wiss. Ang.: Tahar Guellil, Dipl.-Inf., F. 81-13176, e-mail: guellil@ling.uni-duesseldorf.de

**Fachbibliothek** Germanistik/Sprachwissenschaft der

Universitäts- und Landesbibliothek: Brigitta Ullrich, F. 81-12952

## **Seminar für Klassische Philologie** (Gebäude 23.21, Ebene 04)

Geschäftsführender Leiter: Univ.-Prof. Dr. Bernhard Zimmermann

Sekretariat: Rita Schalong, F. 81-129 90, Fax 81-125 49

Univ.-Prof. Dr. Bernhard Zimmermann, F. 81-125 49

N. N., F. 81-129 60

Wiss. Ang.: Martina Prinzen, F. 81-129 92

Akad. Rat: Priv.-Doz. Dr. Michael Weißenberger, F. 81-141 38

**Fachbibliothek** Klassische Philologie der Universitäts- und Landesbibliothek:

Mariana Trosdorff, F. 81-129 93

## **Germanistisches Seminar** (Gebäude 23.21, Ebene 01 und 02)

Geschäftsführender Leiter: Univ.-Prof. Dr. Georg Stötzel

### **Abteilung für Deutsche Philologie und Linguistik**

#### **Lehrstuhl I**

Sekretariat: Annelies Albrecht, M. A., F. 81-129 44

Univ.-Prof. Dr. Georg Stötzel, F. 81-129 44

Univ.-Prof. Dr. Rudi Keller, F. 81-129 45

Univ.-Prof. Dr. Volker Beeh, F. 81-129 89

Akademischer Oberrat: Dr. Hans-Werner Scharf, F. 81-142 81

Priv.-Doz.: Dr. Frank Liedtke (Oberstudienrat i. H.), F. 81-142 80

Wiss. Ang.: Karin Böke, Dr. phil.; Petra Radtke, M. A.;

Dr. Martin Wengeler, F. 81-136 84

Wiss. Hilfskräfte: Dorothee Dengel, Silke Hahn, M. A., Simone Kippels

### **Lehr- und Forschungsgebiet Deutsch als Fremdsprache** (Gebäude 23.31, Ebene U1)

Leiter: Peter Lubetz, M. A., F. 81-152 28

Sekretariat: Annette Rost, F. 81-129 46

Studienrat im Hochschuldienst: Ulrich Höffer, F. 81-151 82, F. 81-152 18

Wiss. Hilfskräfte: Monica Ansorge, Marthe Blümel, Maria Yendell,

Annette Hanses-Ketteler, Dr. Rüdiger Riechert



**Studienreformbüro Germanistik** (Gebäude 23.21, Ebene 01, Raum 125)

Ulrich Welbers, Alexandra Schulten, Silke Meyer , Nina Wenig, Petra Schiffer  
Studienreformtelefon NRW: F. 81-128 68

**Abteilung für Neuere Germanistik**

**Lehrstuhl II**

Univ.-Prof. Dr. Bernd Witte , F. 81-129 50

Sekretariat: Anneliese Fiddes, Mechthild Niehaus, F. 81-129 50

Prof. Dr. Volkmar Hansen

Akademischer Oberrat: Dr. Winfried Hartkopf , F. 81-130 04

Akademische Oberrätin: Dr. Gertrude Cepl-Kaufmann, F. 81-130 04

Wiss. Ang.: Dr. Ariane Neuhaus-Koch, F. 81-134 89, Dr. Sibylle Schönborn, F. 81-129 51,

Dr. Hildegard Stauch, F. 81-153 33

Wiss. Hilfskraft: Dr. Cornelia Epping-Jäger

**Frauen-Kultur-Archiv / Frauenforschungs-Transferstelle**

(Gebäude 23.02, Ebene U1, Raum 82-84)

Dr. Ariane Neuhaus-Koch, F. 81-148 28

**Lehrstuhl IV**

Univ.-Prof. Dr. Herbert Anton, F. 81-129 47

Wiss. Ang.: Prof. Dr. Peter Tepe, F. 81-129 48

Hsch. Ass.: Dr. Jürgen Matoni, F. 81-129 47

Univ.-Prof. Dr. Hans-Georg Pott , F. 81-129 49

**Abteilung für Ältere Germanistik**

**Lehrstuhl III**

Univ.-Prof. Dr. Gert Kaiser , F. 81-129 53

Mit der Vertretung des Lehrstuhls beauftragt:

Priv.-Doz. Dr. Hartmut Kokott , F. 81-129 53

Sekretariat: Helga Stahl, F. 81-129 53

Prof. Dr. Barbara Haupt, Akademische Oberrätin, F. 81-129 55

Akademische Rätin: Dr. Petra Gilroy-Hirtz, F. 81-148 56 (beurlaubt)

Wiss. Ang.: Priv.-Doz. Dr. Helmut Brall, F. 81-148 56, Priv.-Doz. Dr. Hilmar Kallweit,

F. 81-151 29 (beurlaubt), Dr. Ulrike Zellmann, F. 81-129 55

Dr. Urban Küsters, F. 81-129 54, Angelika Lehmann-Benz, M. A., F. 81-151 29

Wiss. Hilfskräfte: Manfred Sauer , M. A., Renate Klinnert, M. A.

**Abteilung für Didaktik der deutschen Sprache und Literatur**

**Lehrstuhl V**

Univ.-Prof. Dr. Gerhard Rupp, F. 81-149 37

em. Univ.-Prof. Dr. Wilhelm Gössmann

Akademischer Oberrat: Dr. Klaus-Hinrich Roth , F. 81-149 40

Wiss. Ang.: Dr. Matthias Jung, F. 81-149 40

Sekretariat: Brigitte Schweres, F. 81-149 37

**Fachbibliothek** Germanistik/Sprachwissenschaft der Universitäts- und Landesbibliothek:

Gerda Decker , Brigitta Ullrich, F. 81-129 52

## Anglistisches Institut

Gebäude 23.21, Ebene 01 und 02, Gebäude 23.31 und 23.32, Ebene 04  
Geschäftsführender Leiter: Univ.-Prof. Dr. H. Friedl, F. 81-12956, Fax 81-13026  
e-mail: herwig.friedl@uni-duesseldorf.de

**Abteilung für Ältere Anglistik** (Historische Sprachwissenschaft und  
Mittelalterliche Literatur)

### Lehrstuhl I

Univ.-Prof. Dr. Wilhelm Busse, F. 81-12961, Fax: 81-13026  
Sekretariat Christa Holtei, F. 81-12961  
Wiss. Ang.: Dr. Rainer Holtei, M. A., F. 81-14563, Ulrike Schemmann, M. A., F. 81-12962  
Wiss. Hilfskraft: Olaf Templin, F. 81-12969  
Lektor: Dr. Richard Gary Hooton, M. A., F. 81-12968

**Abteilung für Amerika-Studien**

### Lehrstuhl II

Univ.-Prof. Dr. Herwig Friedl, F. 81-12956, Fax: 81-13026  
e-mail: herwig.friedl@uni-duesseldorf.de  
Sekretariat: Irmtrud Passavand, F. 81-12956  
Prof. Dr. Dietmar Claas, F. 81-12959  
Studienprofessor: Dr. Hans-Lothar Meyer, F. 81-12839  
Akad. Oberrat: Dr. Josef Haslag, F. 81-12958  
Wiss. Ang.: Priv.-Doz. Dr. Christa Buschendorf, F. 81-12957  
Wiss. Hilfskräfte: Astrid Böger, F. 81-14598, e-mail: astrid.boeger@uni-duesseldorf.de, M. A.,  
Elisabeth Schäfer-Wünsche, F. 81-14019, Christoph v. Antropoff, M. A., F. 81-14598,  
81-12957

**Abteilung für Englische Sprachwissenschaft**

### Lehrstuhl III

Univ.-Prof. Dr. Dieter Stein, F. 81-12963, Fax: 81-13026  
e-mail: stein@uni-duesseldorf.de  
Prof. Dr. N. N., F. 81-13066  
Sekretariat: Theresia Bernstein, F. 81-12963  
e-mail: bernstein@uni-duesseldorf.de  
Akad. Rätin: Dr. Heidrun Dorgeloh, F. 81-12823  
e-mail: dorgeloh@uni-duesseldorf.de  
Wiss. Ang.: Ursula Gretschmann, M. A., F. 81-13774  
e-mail: ursula.gretschmann@uni-duesseldorf.de  
Wiss. Hilfskräfte: Verena Jung, Dipl.-Üb., F. 81-14246  
Lektorin: Louise Nieroba, B. A., F. 81-14562

**Abteilung für Neuere Anglistik** (Literaturwissenschaft)

### Lehrstuhl IV

Univ.-Prof. Dr. Therese Seidel, F. 81-12964, Fax: 81-13026  
e-mail: seidelth@uni-duesseldorf.de  
Sekretariat: Anne Harting, F. 81-13151  
Wiss. Ass.: Dr. Susanne Peters, F. 81-12206  
e-mail: peterss@uni-duesseldorf.de  
Dr. Friedrich-K. Unterweg, F. 81-14558, e-mail: unterweg@uni-duesseldorf.de  
Wiss. Hilfskräfte: Christoph Bausum, F. 81-14564  
Lektor: Alan Fear, M. A., F. 81-13152, e-mail: alan.fear@uni-duesseldorf.de

## **Abteilung für Didaktik der englischen Sprache und Literatur**

### **Lehrstuhl V**

N. N., F. 81-14588, Fax: 81-13026

Sekretariat: Marie-Luise Büntig, F. 81-145 88

Univ.-Prof. em. Dr. Albert-Reiner Glaap, OBE, F. 81-14588, 81-13690

Akad. Oberrat: Dr. Rurik von Antropoff, F. 81-129 15

Akad. Oberrat: Dr. Aribert Schroeder, F. 81-14518

Priv.-Doz. Dr. Klaus Peter Müller, F. 81-13469

Lektorin: Anne Frances Bulmer, B. A., F. 81-132 75

## **Abteilung für Literaturübersetzen**

### **Anglistik VI**

Univ.-Prof. Dr. Uwe Baumann, F. 81-129 65, Fax: 81-130 26

e-mail: baumann@uni-duesseldorf.de

### **Moreanum**

#### **Forschungsstelle für Englische Renaissance**

Univ.-Prof. em. Dr. Hubertus Schulte Herbrüggen, F. 81-136 13, Fax: 81-130 26,

e-mail: schulteh@uni-duesseldorf.de

Dr. Friedrich-K. Unterweg, F. 81-136 13 oder 81-145 58

e-mail: unterweg @ uni-duesseldorf.de

## **Fachbibliothek Anglistik der Universitäts- und Landesbibliothek:**

Rolf Berninghaus, F. 81-129 67

## **Romanisches Seminar** (Gebäude 23.21, Ebene 01 und 02)

Geschäftsführender Leiter: N. N.

Sekretariat: Heide Liebmann, F. 81-140 33

### **Abteilung Romanische Sprachwissenschaft**

Univ.-Prof. Dr. Wolfgang Rettig, F. 81-143 72 und 1 29 87

### **Lehrstuhl II**

N. N., F. 81-12984

Akad. Oberrätin: Dr. Barbara von Gemmingen, F. 81-129 82

Sekretariat: N. N., F. 81-129 87

Studienrätin i. H.: Elisabeth Heinen, F. 81-129 76

Wiss. Ang.: N. N., F. 81-1 29 83 und 1 43 78

Lektorin: Marie-Christine Thiébaud, F. 81-1 43 71

### **Lehrstuhl IV**

Univ.-Prof. Dr. Peter Wunderli, F. 81-129 70

Sekretariat: Helga Hintoglou, F. 81-129 88

Akad. Oberrätinnen: Priv.-Doz. Dr. Mechtilid Bierbach, F. 81-121 27

Prof. Dr. Petra Braselmann, F. 81-143 77

Wiss. Ang.: Martina Nicklaus, M. A., Yvonne Stork, M. A., F. 81-129 75

Lektorin: Dott.ssa Chiara de Manzini-Himmrich, F. 81-139 23

### **Abteilung Romanische Literaturwissenschaft**

Univ.-Prof. Dr. Vittoria Borsò, F. 81-125 58

Univ.-Prof. Dr. Reinhard Kleczewski , F. 81-121 28

#### **Lehrstuhl I**

N. N., F. 81-12973

Sekretariat: Bettina Ditz, Ingrid Duerkop, F. 81-129 87

Akad. Oberrat: Dr. Klaus Dieter Drissen, F. 81-129 79

Wiss. Ang.: Dr. Heike Brohm, F. 81-14376, Maria Freisen, M. A., F. 81-143 76,

Dr. Bienvenido de la Fuente, F. 81-12985, Birgit Sicker, F. 81-129 81,

Gabriele Wawerla, M. A., F. 81-129 81

Lektor: Santiago Navarro Pastor, F. 81-129 76

#### **Lehrstuhl III**

Univ.-Prof. Dr. Fritz Nies, F. 81-129 72

Sekretariat: Inge Heinig, F. 81-1-29 86

Akad. Oberrat: Dr. Jürgen Rehbein, F. 81-129 77

Wiss. Ang.: Dr. Friedhelm Beckmann , Dr. Lothar Matthes, Dr. Mona Wodsak,

F. 81-129 71 und 143 75

Lektorin: Michèle Creff, F. 81-143 71

Wiss. Ang.: (Literaturübersetzen) Claudia Egdorf, Marie Rahn, Diplomübersetzerinnen,

F. 81-1 40 09

### **Fachbibliothek Romanistik der Universitäts- und Landesbibliothek**

Ruth Joks, F. 81-1 29 80

## **Ostasien-Institut**

Brinckmannstr. 8-10, 40225 Düsseldorf, F. 9 33 05-0, Telefax: 9 33 05 60

Geschäftsführender Leiter: Univ.-Prof. Dr. Erhard Louven

Sekretariat: Ulrike Stoffel, F. 9 33 05-23

#### **Abteilung China**

Univ.-Prof. Dr. Erhard Louven

Wiss. Mitarbeiterin: N. N.

Wiss. Mitarbeiterin: N. N.

Wiss. Hilfskraft: Yanqian von der Lippe-Fan, M. A.

#### **Abteilung Japan**

Univ.-Prof. Dr. Klaus Müller

Wiss. Mitarbeiterin: N. N.

Lektor: N. N.

Wiss. Hilfskräfte: N. N.

**Lehrstuhl Modernes Japan F. 93491-0**

Univ.-Prof. Dr. Klaus Müller

Sekretariat: Christel Brock, F. 9349130

Univ.-Prof. Dr. Michiko Mae, F. 9349124

Wiss. Mitarbeiterin: Junko Ando, M. A., F. 9349131,

Dr. Vera Schmidt

Wiss. Mitarbeiter: Dr. phil. Reinhard Zöllner, F. 9349134

Lektor: N. N.

Wiss. Hilfskraft: Barbara Seyock, M. A.

**Institut für Sportwissenschaft (Gebäude 28.01)**

Geschäftsführender Leiter: Univ.-Prof. Dr. Heinz-Egon Rösch (F. 81-12031)

Sekretariat: Marita Reinartz (F. 81-12031)

Univ.-Prof. Dr. Heinz-Egon Rösch (F. 81-12031)

Univ.-Prof. Dr. med. Friedhelm Beuker (F. 81-14884)

Univ.-Prof. Dr. Giselher Tiegel (F. 81-14888)

Prof. Dr. Sarkhadun Yaldai (F. 81-15212)

Dr. Oda Dombrowski, Direktorin eines Instituts für Leibesübungen (F. 81-15211)

Akademischer Oberrat: Dr. Armin Ader, (F. 81-14891)

Dipl.-Sportlehrer/in: Wilhelm Brodbeck (F. 81-14892), Dr. Abdolali Golmina (F. 81-14893), Ute Derks (F. 81-14894), Dr. Theodor Stemper (F. 81-14887), Dr. Peter Wastl (F. 81-14935)

Sportlehrerin: Antje Klinge (F. 81-14890), Christoph Rocholl (F. 81-14894)

# Lehrveranstaltungen Wintersemester 1996/97

(vgl. auch Vorlesungsankündigungen – Für Hörerinnen und Hörer aller Fakultäten – S. 91)

(Änderungen vorbehalten)

## I. Philosophie

Die Anrechenbarkeit einzelner Lehrveranstaltungen ergibt sich aus ihrer Kennzeichnung: Geschichte der Philosophie/Systematik: Studienordnung M. A./Promotion; EWK: Philosophie im Rahmen des erziehungswiss. Begleitstudiums; LPO: Prüfungsordnung Lehramt S II.

### Vorlesungen

- |       |   |            |
|-------|---|------------|
| 1000. | Geschichte der Philosophie im Mittelalter<br>(Philosophiegeschichte II)<br>Mi. 11–13 (2stündig)                 | Huning     |
| 1001. | Die Philosophie der Antike<br>(Philosophiegeschichte I)<br>Fr. 11–13 (2stündig)                                 | Geldsetzer |
| 1002. | Philosophische Anthropologie<br>(Systematik IV)<br>Do. 16–17 (2stündig)   | Geldsetzer |
| 1003. | Einführung in die Japanische Philosophie<br>Mi. 16–17 (1stündig)  | Geldsetzer |
| 1004. | Grundlagen der Erkenntnistheorie<br>Mi. 9–11 (2stündig)   | Birnbacher |
| 1005. | Mythos und Literatur<br>Mo. 11–13 (2stündig)  | Tepe       |
| 1006. | Philosophie des Schlags und Traums<br>Fr. 14–16 (2stündig)  | Heinz      |
| 1007. | Zur Fortsetzung der Aufklärung: Moral und Gesetz<br>in transkultureller Perspektive (I)<br>Di. 11–12 (1stündig) | May        |
| 1008. | Einführung in die Logik<br>Do. 9–11 (2stündig)  | Bühler     |

### Proseminare

- |       |   |            |
|-------|---|------------|
| 1009. | Neue Texte zur ökologischen Ethik<br>Mo. 11–13 (2stündig)             | Birnbacher |
| 1010. | Einführung in die Logik (Übungen)<br>Di. 11–13 (2stündig)             | Bühler     |
| 1011. | Platon: Der Staat (ausgewählte Kapitel)<br>Mo. 11–13 (2stündig)       | Huning     |
| 1012. | Einführung in die Musikästhetik<br>Do. 11–13 (2stündig)               | Wilkens    |
| 1013. | Einführung in die Religionsphilosophie<br>Do. 16–18 (2stündig)        | Martinek   |
| 1014. | Eröffnung des Zugangs zur Mythosforschung<br>Do. 16–18 (2stündig)     | Tepe       |
| 1015. | Hegel, Phänomenologie des Geistes II<br>Mo. 9–11, Di. 9–11 (4stündig) | Lechner    |

- |       |   |                 |
|-------|---|-----------------|
| 1016. | Thomason, Symbolic Logic (Metalogik I)<br>Mo. 16–18, Di. 16–18 (4stündig)               | Lechner         |
| 1017. | Einführung in die Lebensphilosophie<br>Mo. 18–10 (2stündig)                             | Hinke-Dörnemann |
| 1018. | Einführung in die Evolutionäre Erkenntnistheorie<br>Di. 18–20 (2stündig)                | Hinke-Dörnemann |
| 1019. | Philosophie in Afrika<br>Mo. 11–13 (2stündig)   | Dubrulle        |
| 1020. | Aktuelle Probleme der Gegenwartsphilosophie<br>Fr. 11–13 (2stündig)                     | Dubrulle        |
| 1021. | Die Zeitproblematik in der Phänomenologie Husserls<br>Di. 14–16 (2stündig)              | Winter          |
| 1022. | Schelling: Systeme des transz. Idealismus<br>Mo. 9–11 (2stündig)                        | Bast            |
| 1023. | Texte zum amerikanischen Pragmatismus<br>(Peirce, James, Dewey)<br>Di. 14–16 (2stündig) | Kaminsky        |
| 1024. | Ethik und Gefühl<br>Mi. 14–16 (2stündig)  | Kaminsky        |
| 1025. | Einführung in die Praktische Ethik<br>Mo. 11–13 (2stündig)                              | Schicha         |
| 1026. | Die „russische Idee“ als Leitmotiv der russischen Philosophie<br>Do. 14–16 (2stündig)   | Litschev        |

#### **Seminar Fachdidaktik**

- |       |   |        |
|-------|---|--------|
| 1027. | Die Ganzschrift im Philosophieunterricht am Beispiel<br>Arthur Schopenhauers „Die Welt als Wille und Vorstellung“<br>Di. 14–16 (2stündig) | Rehfus |
|-------|---|--------|

#### **Hauptseminare**

- |       |  |            |
|-------|--|------------|
| 1028. | Spinozas „Ethik“<br>Di. 9–11 (2stündig)  | Birnbacher |
| 1029. | „Lebensqualität“ in Philosophie, Sozialwissenschaften<br>und Medizin<br>Mi. 16–18 (2stündig) | Birnbacher |
| 1030. | J. G. Fichte, Grundzüge der Wissenschaftslehre<br>Mi. 18–20 (2stündig)                       | Geldsetzer |
| 1031. | Philosophischer Büchermarkt<br>Di. 9–11 (2stündig)   | Heinz      |
| 1032. | Philosophischer Büchermarkt<br>Di. 9–11 (2stündig)   | Heinz      |
| 1033. | Sartre: Kritik der dialektischen Vernunft<br>Di. 11–13 (2stündig)                            | Heinz      |
| 1034. | Adorno: Ästhetische Theorie<br>Fr. 16–18 (2stündig)  | Heinz      |
| 1035. | Der Tod als philosophisches Problem<br>Do. 11–13 (2stündig)                                  | Henrichs   |
| 1036. | M. Heidegger, Holzwege<br>Mi. 14–16 (2stündig)   | Huning     |

- |       |  |        |
|-------|--|--------|
| 1037. | Platon: Kratylos<br>Mi. 11–13 (2stündig)                     | Bühler |
| 1038. | Chinesische Philosophie: Mèngzǐ<br>Mo. 14–16 (2stündig)      | May    |
| 1039. | E. Husserl: 3. Logische Untersuchung<br>Mi. 16–18 (2stündig) | Ridder |

#### **Kolloquien**

- |       |   |                                       |
|-------|---|---------------------------------------|
| 1040. | Neuere Literatur zur Wissenschaftstheorie<br>Ort und Zeit n. V. (1stündig)  | Geldsetzer                            |
| 1041. | Kolloquium für Examenskandidaten<br>Mi. 16–18 (2stündig)  | Huning                                |
| 1042. | Offenes Kolloquium<br>(mit Extra-Sitzungen zur Prüfungsvorbereitung)<br>Do. 18–20 (2stündig)                                      | Tepe                                  |
| 1043. | Neuere Literaturtheorie<br>Ort und Zeit n. V. (2stündig)  | Heinz<br>(mit Borsò, Witte , Winter ) |
| 1044. | Kolloquium zum Vergleichenden Denken<br>(Literatur und Philosophie) für Doktoranden und Examenskandidaten<br>Mo. 16–18 (2stündig) | May                                   |
| 1045. | Kolloquium zu Themen aus der Logik<br>Mi. 18–20 (2stündig)  | Bühler                                |

### **Informationswissenschaft**

#### **Vorlesungen**

- |       |  |          |
|-------|--|----------|
| 1046. | Wissensorganisation – Input – Organisation<br>zu Informationssystemen<br>Mo. 14–16 (2stündig)                  | Henrichs |
| 1047. | Einführung in die wissensbasierte Informationsverarbeitung<br>(Künstliche Intelligenz)<br>Di. 11–12 (1stündig) | Henrichs |
| 1048. | Informationsökonomie<br>Do. 14–16 (2stündig)   | Henrichs |

#### **Proseminare**

- |       |  |                    |
|-------|--|--------------------|
| 1049. | Einsatz von Multimediawerkzeugen<br>beim elektronischen Publizieren<br>Mo. 9–11 (2stündig)                     | Degethoff          |
| 1050. | Informationsberufsfelder / Informationsarbeitsmarkt /<br>Informationsberufsperspektive<br>Di. 14–16 (2stündig) | Jucquois-Delpierre |
| 1051. | Anforderungsprofile für Informationsdienste<br>Di. 16–18 (2stündig)  | Hinke-Ruhnau       |
| 1052. | Cybertourismus (Internet etc.)<br>Mi. 14–16 (2stündig)   | Jucquois-Delpierre |
| 1053. | Elektronische Kommunikations- und Informationsdienste<br>Mi. 11–13 (2stündig)                                  | Grätz              |



- |       |  |          |
|-------|--|----------|
| 1054. | Grundbegriffe der Informationswissenschaft<br>Do. 11–13 (2stündig) | Dubrulle |
| 1055. | Erfassung und Erschließung von Dokumenten<br>Do. 14–16 (2stündig)  | Lepsky   |
| 1056. | Datenbankkonzepte und Datenbankstrukturen<br>Do. 18–20 (2stündig)  | Liedtke  |

#### Hauptseminare

- |       |  |                     |
|-------|--|---------------------|
| 1057. | Fachspezifische Informationsstrukturen<br>Mo. 16–18 (2stündig)             | Henrichs            |
| 1058. | Wissensbasierte Systeme in ausgewählten Beispielen<br>Di. 16–18 (2stündig) | Henrichs/<br>Prätor |

#### Methodenpraktikum

- |       |  |                    |
|-------|--|--------------------|
| 1059. | Betreuung externer Praktika<br>nach Vereinbarung | Jucquois-Delpierre |
|-------|--|--------------------|

#### Kolloquien

- |       |  |          |
|-------|--|----------|
| 1060. | Kolloquium für Examenkandidaten<br>Mo. 18–20 (14tägig, 2stündig) | Henrichs |
|-------|--|----------|

## II. Erziehungswissenschaft

Die angezeigten Lehrveranstaltungen beziehen sich auf folgende Studiengänge: Prüfungsfach Erziehungswissenschaft (= Begleitfach Lehramt), Unterrichts-fach Pädagogik, Magister, Diplom. Die Zuordnung im einzelnen ist besonderen Aushängen am Brett zu entnehmen.

#### Vorlesungen

- |       |  |             |
|-------|--|-------------|
| 1061. | Die verfassungsrechtlichen Grundlagen des Schulrechts –<br>historische Entwicklung und gegenwärtiger Stand<br>Mo. 11–13                  | Margies     |
| 1062. | Unterrichtsplanung und -gestaltung<br>(auch zur Vorbereitung auf das Erziehungswissenschaftliche<br>Orientierungspraktikum)<br>Do. 11–13 | Michel      |
| 1063. | Allgemeine Pädagogik in praktischer Hinsicht<br>Mi. 9–11   | Miller-Kipp |
| 1064. | Streß, Angst und Handlungsregulation<br>Di. 11–13  | Schwarzer   |

#### Proseminare

- |       |   |         |
|-------|---|---------|
| 1065. | Die zweite Migrantengeneration im Studium<br>Do. 18–20  | Alkozei |
| 1066. | Der böse Kapitalist, der gute Pädagoge –<br>eine Revision falscher Deutungsmuster<br>Fr. 9–11 | Bargiel |
| 1067. | Innensichten und Außenstände: Der deutsche Kulturimperialismus<br>Mo. 9–11                    | Bilski  |

1068.	Erziehung und Gesellschaft Mi. 9–11	Bremer
1069.	Methoden wissenschaftlichen Arbeitens – Das Referat als kommunikative Situation Do. 9–11 Fr. 22. 11. 96, 10–16	Buchwald/ Zimmermann
1070.	Einführung in das Studium der Pädagogik Mi. 14–16	Kegler
1071.	Ausgewählte Texte französischer Pädagogen über Erziehung und Unterricht Do. 14–16	Kegler
1072.	Grundtexte der Reformpädagogik in Deutschland Fr. 11–13	Kegler
1073.	Grundlagen der innerbetrieblichen Weiterbildung Mo. 14–16	Koblitz
1074.	Kommunikationsfähigkeit als Gegenstand der Weiterbildung Mi. 16–18	Koblitz
1075.	Datenverarbeitung in der Erziehungswissenschaft Verschiedene Blöcke	Koblitz
1076.	Situatives Lehrverhaltenstraining Blockveranstaltung	Koblitz
1077.	Das Schulsystem der DDR Fr. 11–13	Lehmann
1078.	Schulrecht in der Praxis (Einführung in die Methode der Fallbearbeitung) Mo. 14–16	Margies
1079.	Die Schule im Spannungsverhältnis von pädagogischer Selbstverantwortung und rechtlicher Gebundenheit Di. 9–11	Margies
1080.	Grundfragen und Grundbegriffe der Erziehungswissenschaft Di. 9–11	Merkert
1081.	Bildungstheoretische Probleme der Gegenwart Do. 9–11	Merkert
1082.	Grundlagen der Beratung von Familiensystemen Di. 11–13	Posse
1083.	Persönlichkeit und Verhalten des Lehrers/der Lehrerin und ihre Auswirkungen auf Erziehung und Unterricht Di. 14–16	Schreckenberg
1084.	Proseminar zur Vorlesung „Streß, Angst und Handlungsregulation“ Mi. 11–13	Schwarzer
1085.	Medienverwendung in Schule und Erwachsenenbildung Fr. 11–13	Stadtfeld
1086.	Einführung in die Erziehungswissenschaft (nur für Studierende mit dem Lehramts-Hauptfach Pädagogik; Pflichtveranstaltung mit 4 begleitenden Tutorien) Seminar Mo. 11–13 2 Tutorien Mo. 14–16 2 Tutorien Mo. 16–18	Steuber

1087.	Lernen mit dem Computer (begrenzte Teilnehmerzahl, Anmeldung erforderlich – s. Aushang) Di. 11–13	Steuber
1088.	Medienerziehung in der Schule Di. 16–18	Steuber
1089.	Theorie und Praxis der Gruppenleitung, Teil 2 (Begleitveranstaltung für Tutorinnen und Tutoren des EWI; nur für Hauptfachstudenten) nach Vereinbarung (1stündig)	Steuber
1090.	Bildungs- und Erziehungskonzepte in massenhaft gelesener Literatur (Trivalliteratur) Mo. 16–18	Vorspel
1091.	Bildungsarbeit mit älteren Erwachsenen Mo. 11–13	Walder
1092.	Unterrichtsmethoden der Reformpädagogik Mi. 11–13	Walder
1093.	Sozialisation in der Schule Mi. 11–13	Wojtinek
1094.	Proseminar zur Vorlesung „Allgemeine Pädagogik“ in praktischer Hinsicht“ (Miller-Kipp) Do. 11–13	Wojtinek
1095.	Methoden und Formen der außerschulischen Jugendarbeit Mi. 9–11	Wunsch
<b>Hauptseminare</b>		
1096.	Der fruchtbare Moment im Lern- und Bildungsprozeß (F. Copei) Di. 11–13	Margies
1097.	Die Allgemeine Dienstordnung und ihr schul- und beamtenrechtlicher Kontext Mi. 9–11	Margies
1098.	Elternbildung und Medienpädagogik Di. 11–13	Merkert
1099.	Das „erzieherische Verhältnis“ Fr. 9–11	Merkert
1100.	Die Frage im Unterricht – Sinn, Funktion und Technik Fr. 14–16	Michel
1101.	Theorien und Modelle der Didaktik Mi. 16–18	Michel
1102.	Klassische pädagogische Vorlesungen: D.F.E. Schleiermacher: 1826 Mi. 14–16	Miller-Kipp
1103.	Der weite Schulweg der Mädchen Mi. 16–18	Miller-Kipp
1104.	Rousseaus Kulturkritik und Erziehungstheorie Di. 11–13	Nicolin / Sziborsky
1105.	Der Wertewandel in der Gesellschaft und seine Auswirkungen auf Schule und Unterricht Do. 11–13	Schreckenberg
1106.	Leistungsbeurteilung und andere diagnostische Probleme in pädagogischen Handlungsfeldern Mo. 14–16	Schwarzer

### **Oberseminare**

- |       |  |             |
|-------|--|-------------|
| 1107. | Diskussion laufender Forschungsarbeiten<br>Mi. 11-13   | Margies     |
| 1108. | Vorstellen von Forschungsbefunden aus den Bereichen<br>Erwachsenenbildung und Pädagogische Beratung<br>Do. 14-16 | Schwarzer   |
| 1109. | Bildungstheorien des 19. Jahrhunderts:<br>W. von Humboldt, Karl Marx<br>Do. 11-13                                | Merkert     |
| 1110. | Ausgewählte Probleme der Allgemeinen Pädagogik<br>Di. 16.30-18   | Miller-Kipp |

### **Methodenkurse**

#### **für Studenten mit Hauptfach Erziehungswissenschaft**

- |       |   |             |
|-------|---|-------------|
| 1111. | Methoden I.1, Hermeneutik, Teil 1<br>Di. 9-11                               | Bremer      |
| 1112. | Methoden I.1, Hermeneutik, Teil 1<br>Di. 9-11                               | Dörpinghaus |
| 1113. | Experimentalpädagogische Praxis<br>Methoden IV<br>Mo. 11-13                 | Posse       |
| 1114. | Statistik Teil 2: Inferenzstatistik<br>Do. 14-16                            | Raatz       |
| 1115. | Empirie Teil 2: Untersuchungsplanung<br>Do. 16-18                           | Raatz       |
| 1116. | Methoden IV: Grundlagen der Hermeneutik<br>(Methodenkurs Hauptfach, Teil I) | Sziborsky   |

#### **für Studenten mit Nebenfach Erziehungswissenschaft**

- |       |                                   |        |
|-------|-----------------------------------|--------|
| 1117. | Hermeneutik I<br>Di. 11-13        | Kegler |
| 1118. | Empirie und Statistik<br>Di. 9-11 | Posse  |

### **Praxisstudien**

- |       |   |         |
|-------|---|---------|
| 1119. | Praxis der Erwachsenenbildung und Pädagogische Beratung<br>(Praxisseminar)<br>Mo. 9-11                  | Posse   |
| 1120. | Berichte aus der Praxis<br>(Übungen zum außerschulischen Bildungs- und Erziehungswesen)<br>Mo. 16-17.30 | Steuber |

### **Schulpraktische Studien**

#### **Erziehungswissenschaftliches Orientierungspraktikum (EOP) (begrenzte Teilnehmerzahl, Anmeldung erforderlich)**

- |       |  |           |
|-------|--|-----------|
| 1121. | Typ A in Seminarform mit Schulbesuchen |           |
|       | Mo. 9-11                               | Franz     |
|       | Mo. 11-13                              | Franz     |
|       | Fr. 11-13                              | Lüschow   |
|       | Do. 14-16                              | Kahlbau   |
|       | Fr. 9-11                               | Sauter    |
|       | Mi. 14-16                              | Stadtfeld |

1122. Typ B als Hospitation in der Schule  
Zeit siehe Aushang Spiritula
1123. Fachdidaktisches Schulpraktikum im Unterrichtsfach Pädagogik  
Blockpraktikum Febr./März nach Vereinbarung,  
Anmeldung in der Sprechstunde Steuber

#### Kolloquien

1124. Kolloquium für Examenskandidaten  
Fr. 11–13 Merkert
1125. Kolloquium für Examenskandidaten  
Do. 16–18 Michel
1126. Kolloquium für Examenskandidaten  
Mo. 16–18 Schwarzer

### III. Psychologie

#### Vorlesungen

1127. Einführung in die Psychologie für Nebenfachstudierende  
Magister: Bereich G/M  
Dipl.-Päd.: Bereich I  
Lehramt: EWI: B2/B3  
Mi. 14–16 (2stündig) Fenner
1128. Einführung in die Entwicklungspsychologie  
Magister, Dipl.-Päd.: Bereich II  
Lehramt: EWI: B1  
Mi. 9–11 (2stündig) N. N.

#### Übung zur Vorlesung

1129. Angewandte Entwicklungspsychologie  
Mi. 11–13  
Gebäude 23.03, Ebene 01, Raum 24 N. N.

#### Proseminare

1130. Statistische Datenanalyse  
Magister, Dipl.-Päd.: Bereich G/M  
Mo. 14–16 (2stündig)  
Do. 11–13 (2stündig) Vetter
1131. Motivationale Bedingungen des Verhaltens  
Magister, Dipl.-Päd.: Bereich I  
Lehramt: EWI: B1/B2  
Mi. 16–18 (2stündig) Fenner
1132. Computergestützte Datenerhebung  
am Beispiel der Marktforschung  
Magister, Dipl.-Päd.: Bereich III  
Medienwissenschaft: Bereich V  
Mo. 11–13 (2stündig)  
Gebäude 23.02, Ebene 02, Raum 22 Müller
1133. Kommunikation in Gruppen  
Magister, Dipl.-Päd.: Bereich III  
Lehramt: EWI: C3  
Medienwissenschaft: Bereich V  
Di. 11–13 (2stündig)  
Gebäude 23.02, Ebene 02, Raum 22 Brockerhoff

1134. Psychologische Konzepte und Prozesse in Fernsehserien (Teil II)      Sevens  
 Magister, Dipl.-Päd.: Bereich III  
 Medienwissenschaft: Bereich IV  
 Lehramt: EWI; C3  
 Mo. 14–16 (2stündig)  
 Gebäude 23.02, Ebene 02, Raum 22
1135. Soziale Prozesse in Organisationen      Willemssen  
 Magister, Dipl.-Päd.: Bereich III  
 Di. 14–16 (2stündig)  
 Gebäude 23.02, Ebene 02, Raum 22
1136. Psychologie der neuen Medien      Petzold  
 Magister, Dipl.-Päd.: Bereich V  
 Lehramt: EWI: C2  
 Di. 14–18 (2stündig), 14tägig)
1137. Psychologische Diagnostik – Möglichkeiten und Grenzen      Fenner  
 Magister, Dipl.-Päd.: Bereich VI  
 Lehramt: EWI: E3  
 Fr. 11–13 (2stündig)
- Hauptseminare**
1138. Die Jugend unserer Zeit im Spiegel psychologischer Forschung      Nickel  
 Magister, Dipl.-Päd.: Bereich II  
 Di. 14st.–17.15 (2stündig, 14tägig)
1139. Kulturvergleichende Psychologie      Petzold  
 Magister, Dipl.-Päd.: Bereich III  
 Di. 9–11 (2stündig)
- Proseminare**
1140. Text und Bild in der Anzeigenwerbung      Schierl  
 Magister, Dipl.-Päd.: Bereich III  
 Medienwissenschaft: Bereich V  
 Di. 18–20 (2stündig)  
 Gebäude 23.02, Ebene 02, Raum 22
1141. Beratungsverfahren: Einführung in die personenzentrierte  
 Gesprächsführung      Fenner  
 Magister: Bereich VII  
 Fr. 14–18 (4stündig)  
 Gebäude 23.03, Ebene 01, Raum 24

#### IV. Sozialwissenschaft – Soziologie

##### Vorlesungen

1142. Theorien sozialer Ungleichheit      Schimank  
 Mi. 11–13 (2stündig)  
 Hörsaal:
1143. Einführung in die Regressions- und Pfadanalyse      N. N.  
 Methoden der empirischen Sozialforschung III  
 Mo. 11–13 (2stündig)  
 Hörsaal

##### Übungen

1144. Übung zur Vorlesung Schimank      Eiben  
 Theorien sozialer Ungleichheit  
 Mo. 9–11 (2stündig)  
 Raum:

- |                    |  |              |
|--------------------|--|--------------|
| 1145.              | Einführung in die Regressions- und Pfadanalyse<br>Methoden der empirischen Sozialforschung III<br>Gruppe A: Do. 14–16, Gebäude 23.31, Ebene 04, Raum 30 (2stündig)<br>Gruppe B: Do. 16–18, Gebäude 23.31, Ebene 04, Raum 30 (2stündig) | Elting-Camus |
| 1146.              | Methoden der Tabellenanalyse II (2stündig)<br>Methoden IV<br>Mo. 9–11<br>Gebäude 23.21, CIP-Raum 00.91   | Blaneck      |
| 1147.              | Übung zur Vorlesung Schimank<br>Theorien sozialer Ungleichheit<br>Mi. 9–11 (2stündig)<br>Hörsaal   | Meyhöfer     |
| 1148.              | Einführung in das Studium der Soziologie<br>Di. 11–13 (2stündig)<br>Gebäude  | Gernand      |
| 1149.              | Übung zur Vorlesung<br>Theorien sozialer Ungleichheit<br>Mo. 14–16 (2stündig)<br>Gebäude 23.21, Ebene 02, Raum 21  | Miebach      |
| <b>Proseminare</b> |  |              |
| 1150.              | Veränderung von Organisationsstrukturen<br>Mi. 14–16 (2stündig)<br>Gebäude   | Bau          |
| 1151.              | Proseminar zur Soziologie abweichenden Verhaltens<br>Di. (2stündig)  | Elting-Camus |
| 1152.              | Armut im Wohlfahrtsstaat<br>Do. 9–11 (2stündig)  | Blaneck      |
| 1153.              | Jugendsoziologie<br>Mo. 11–13 (2stündig)<br>Raum:  | Eiben        |
| 1154.              | Studium und Beruf: Presse und Öffentlichkeitsarbeit<br>Di. 16–18 (2stündig)<br>Gebäude 23.31, Ebene 04, Raum 30  | Gernand      |
| 1155.              | Frauen-Arbeit/Männer-Arbeit<br>Das Geschlecht und die Karriere<br>Do. 11–13 (2stündig)<br>Gebäude  | Gernand      |
| 1156.              | Die „Bindestrich-Soziologien“ Ein Überblick<br>Do. 14–16 (2stündig)<br>Gebäude   | Gernand      |
| 1157.              | Einführung in die Managementpraxis<br>Blockseminar im Thyssen-Trade-Center   | Kersten      |
| 1158.              | Magie, Mystik und Moderne<br>Do. 16–18 (2stündig)<br>Gebäude   | Krolop       |
| 1159.              | Personalführung in praktischen Fällen und Übungen<br>Fr. 14–16 (2stündig)<br>Gebäude   | Lindenberg   |
| 1160.              | Klassiker des soziologischen Denkens<br>Mo. 16–18 (2stündig)<br>Gebäude  | Meyhöfer     |

- |       |   |          |
|-------|---|----------|
| 1161. | Konfliktmanagement<br>Mo. 16–18 (2stündig)<br>Gebäude   | Miebach  |
| 1162. | Kulturwandel durch die Medien<br>Mo. 11–13 (2stündig)<br>Gebäude 23.31, Ebene 04, Raum 30         | Richter  |
| 1163. | Der Prozeß der sozialen Strukturierung<br>Mo. 9–11 (2stündig)<br>Gebäude 23.31, Ebene 04, Raum 30 | Richter  |
| 1164. | Geschlechterrollen und Gesundheit<br>Do. 11–13 (2stündig)<br>Gebäude 23.31, Ebene 04, Raum 30     | Siegrist |

#### **Hauptseminare**

- |       |  |          |
|-------|--|----------|
| 1165. | Die Person in der modernen Gesellschaft<br>Mi. 14–16 (2stündig)<br>Gebäude 23.31, Ebene 04, Raum 30  | Schimank |
| 1166. | Neuer Institutionalismus<br>Di. 11–13 (2stündig)<br>Gebäude 23.31, Ebene 04, Raum 30   | Schimank |
| 1167. | Methoden der empirischen Sozialforschung<br>Mo. 14–16 (2stündig)   | N. N.    |
| 1168. | Stichproben in der Praxis der empirischen Forschung<br>(für Soziologen und Politologen)<br>Fr. 9–11 (2stündig)<br>Gebäude 23.31, Ebene 04, Raum 30 | Gerß     |

#### **Forschungspraktikum**

- |       |   |         |
|-------|---|---------|
| 1169. | Forschungspraktikum I<br>Mo. 11–13, Di. 9–11 (4stündig)<br>Gebäude                                      | Miebach |
| 1170. | Wertewandel und soziale Bewegungen<br>(Fortsetzung aus dem SoSe 96)<br>Do. 14–18 (4stündig)<br>CIP-Raum | N. N.   |
| 1171. | Befragungen im Internet<br>Do. 9–13 (4stündig)<br>CIP-Raum  | Lander  |

#### **Kolloquium**

- |       |  |          |
|-------|--|----------|
| 1172. | für Examenskandidaten<br>Mi. 16.30–18 (2stündig)<br>Gebäude 23.31, Ebene 04, Raum 30 | Schimank |
|-------|--|----------|

### **Politikwissenschaft**

#### **Vorlesungen**

- |       |  |       |
|-------|--|-------|
| 1173. | Einführung in die Politikwissenschaft<br>Mi. 14–16 (2stündig)  | Flohr |
| 1174. | Politische Planung und Politikberatung<br>Mi. 16–18 (2stündig) | Flohr |



1175. Einführung in das politische System der Bundesrepublik Deutschland N. N.  
Di. 11–13 (2stündig)  
Hörsaal 3H

### Kolloquium

1176. Ausgewählte Verfassungsfragen im Polizei- und Ordnungsrecht Lisken  
Mo. 14–16 (2stündig)  
Gebäude 23.21, Ebene U1, Raum 44

### Hauptseminare

1177. Politische Kommunikation Flohr/Pöhls  
Do. 14–16 (2stündig)
1178. Hauptseminar zur Staatstheorie N. N.  
Mo. 16–18 (2stündig)  
Gebäude 23.32, Ebene 04, Raum 61

### Oberseminar

1179. Grundfragen der Politik Flohr  
Do. 16 s.t.–19

### Proseminare

1180. Gesellschaftspolitik und Regierungssystem der Adam  
Bundesrepublik Deutschland  
Mo. 18 s.t.–20 (2stündig)  
Gebäude 23.32, Ebene 04, Raum 61
1181. Ausgewählte Probleme Nordrhein-Westfalens Hagenlücke  
Mo. 16–18 (2stündig)  
Gebäude 23.21, Ebene U1, Raum 42
1182. Europäische Integration Kaiser  
Mo. 14–16 (2stündig)  
Gebäude 23.32, Ebene 04, Raum 22
1183. Einführung in die politische Kommunikation Kamps  
Mi. 11–13 (2stündig)
1184. Entwicklungspolitik Lhotta  
Mi. 9–11 (2stündig)  
Gebäude 23.21, Ebene U1, Raum 46
1185. Osteuropa: Konzepte und Institutionen der Integration Reh  
und Kooperation  
Mo. 9–11 (2stündig)  
Gebäude 23.21, Ebene U1, Raum 69
1186. Politisches System im Vergleich BRD – USA Tönnemann  
Fr. 9–11 (2stündig)

### Übungen

1187. Einführung in das politische System der Bundesrepublik Deutschland N. N.  
Mi. 9–11 (2stündig)
1188. Regierungskonferenz der Europäischen Union 1996. Giarra-Zimmermann  
Do. 11–13 (2stündig)  
Gebäude 23.32, Ebene 04, Raum 22

- |                       |  |                                |
|-----------------------|--|--------------------------------|
| 1189.                 | Landesparlamentarismus in Theorie und Praxis<br>Di. 16–18 (2stündig)<br>Gebäude 23.32, Ebene 04, Raum 22 | Große-Sender                   |
| 1190.                 | Politik und Technikbewertung<br>Do. 16–18 (2stündig)<br>Gebäude 23.21, Ebene U1, Raum 68                 | Grüber                         |
| 1191.                 | Gleichberechtigung in Theorie und Praxis<br>Mi. 16–18 (2stündig)   | Hartings                       |
| 1192.                 | Struktur und Politik der Europäischen Union<br>Fr. 11–13 (2stündig)                                      | Herzig                         |
| 1193.                 | Kommunalpolitik<br>Do. 16–18 (2stündig)<br>Gebäude 23.03, Ebene 01, Raum 70                              | Leidinger                      |
| 1194.                 | Internet<br>Di. 9.30–11 (2stündig)   | Pöhls                          |
| 1195.                 | Quellenkunde zur Politikwissenschaft<br>Di. 9–11 (2stündig)<br>Gebäude 23.21, Ebene U1, Raum 81          | Reh                            |
| 1196.                 | Quellenkunde zur Politikwissenschaft<br>Mo. 9–11 (2stündig)  | Weiß                           |
| <b>Projektseminar</b> |  |                                |
| 1197.                 | Praxis der Rundfunkprogrammaufsicht<br>(Blockseminar)  | Appelhoff/Brautmeier/<br>Pöhls |

## V. Geschichte

### Vorlesungen

- |       |  |                  |
|-------|--|------------------|
| 1198. | Vom Dreibund zum Prinzipat:<br>römische Geschichte 60 v. Chr. bis 14 n. Chr.<br>Mi. und Do. 9–10 (2stündig)<br>Mi. Hörsaal 3E, Do. Gebäude 23.31, Ebene 02, Raum 26    | Birley           |
| 1199. | Vom Dictatus papae Gregors VII. zur Unam Sanctam Bonifaz' VIII.<br>Do. 12–13, Fr. 11–12 (2stündig)<br>Gebäude 23.21, Hörsaal 3F (Do.), 3E (Fr.)<br>Kenn-Nr. LPO: A2, B | Hiestand         |
| 1200. | Die Zeit der Karolinger (751–843)<br>Do. 9–11 (2stündig)<br>Hörsaal 3F<br>Kenn-Nr. LPO: A2   | Graf Finkenstein |
| 1201. | Erzbistum und Erzstift Köln im Mittelalter<br>Di. und Do. 11–12 (2stündig)<br>Gebäude 24.41 (Universitätsbibliothek) Vortragsraum<br>Kenn-Nr. LPO: A2, B               | Finger           |
| 1202. | Europa im 16. Jahrhundert<br>Di. 9–11 (2stündig)<br>Hörsaal 3F<br>Kenn-Nr. LPO: A3   | Müller           |
| 1203. | Europäische Kolonialreiche im 17. und 18. Jahrhundert<br>Mo. 12–13, Do. 11–12 (2stündig)<br>Hörsaal 3F<br>Kenn-Nr. LPO: A3   | Schormann        |

- |       |  |             |
|-------|--|-------------|
| 1204. | Deutsche Geschichte 1848–1914<br>Mi. 16–17, Do. 17–18 (2stündig)<br>Mi. Gebäude 23.21, Ebene U1, Raum 46; Do. Hörsaal 3E<br>Kenn-Nr. LPO: A3                                     | Weber       |
| 1205. | Bevölkerungs- und Familiengeschichte der Frühen Neuzeit<br>Di. 12–13 (1stündig)<br>Gebäude 23.31, Ebene U1, Raum 66<br>Kenn-Nr. LPO: B   | Müller      |
| 1207. | Allgemeine deutsche Geschichte im Zeitalter<br>der Konfessionalisierung (1555–1648)<br>Di., Mi. 11–12 (2stündig)<br>Gebäude 23.31, Ebene U1, Raum 66<br>Kenn-Nr. LPO: A3, B      | Molitor     |
| 1208. | Die Herzogtümer Jülich, Kleve und Berg in der Frühen Neuzeit<br>Di., Do. 10–11 (2stündig)<br>Di. in: Gebäude 23.31, Ebene U1, Raum 66; Do. in: Hörsaal 3E<br>Kenn-Nr. LPO: A3, B | Engelbrecht |
| 1209. | Vorlesung zur neueren Geschichte<br>Mo. 11–12, Mi. 11–12 (2stündig)<br>Hörsaal 3F, Gebäude 23.21   | N. N.       |
| 1210. | Theorie und Geschichte der Geschichtsschreibung<br>im 19. und 20. Jahrhundert<br>Mo. 11–12; Mi. 10–11<br>Hörsaal 3E, Gebäude 23.21<br>Kenn-Nr. LPO: C1                           | Lönne       |
| 1211. | Deutsche Wirtschaftsgeschichte der Neuzeit II:<br>die Industrialisierung 1815–1914<br>Di. 16–18 (2stündig)<br>Gebäude 23.31, Ebene 05, Raum 22<br>Kenn-Nr. LPO: A3, B            | Wessel      |
| 1212. | Vorlesung zur Wirtschaftsgeschichte<br>Do. 8–10 (2stündig)<br>Gebäude 23.31, Ebene 02, Raum 27<br>Kenn-Nr. LPO: B  | N. N.       |
| 1213. | Europäische Integration 1930–1975<br>Di./Mi. 12–13 (2stündig)<br>Hörsaal 3F  | Düwell      |
| 1214. | Völkerbund und UNO<br>Mi. 11–13 (2stündig)<br>Gebäude 23.32, Ebene 04, Raum 61   | Ackermann   |
| 1215. | Die Geschichte der Bundesrepublik Deutschland II (1963–1989)<br>Do. 16–18 (2stündig)<br>Hörsaal 3F   | Hoebink     |
| 1216. | Die Europa-Idee. Ihre Befürworter und Gegner<br>seit dem 18. Jahrhundert<br>Di. 9–11 (2stündig)<br>Hörsaal 3E  | Rusinek     |
| 1217. | Deutsche Parteiengeschichte seit 1945<br>Di. 10–12 (2stündig)<br>Gebäude 23.31, Ebene 02, Raum 26<br>Kenn-Nr. LPO: A4  | Süssmuth    |
| 1218. | Die russische Geschichte Sibiriens<br>Mo. 10–11, Mi. 10–11 (2stündig)<br>Hörsaal 3F  | Hecker      |

1219. Nations- und Staatsbildung bei den Balkanvölkern im 19. Jahrhundert  
Di. 16–17 (1stündig)  
Gebäude 23.31, Ebene 02, Raum 26 Litschev
1220. Tschechen und Deutsche im 19. und 20. Jahrhundert  
Di. 9–11 (2stündig)  
Gebäude 23.31, Ebene 02, Raum 27 Brandes
- Übungen zur Vorlesung**
1221. Übung zur Vorlesung  
Do. 10–11 (1stündig)  
Gebäude 23.31, Ebene 02, Raum 26 Birley
1222. Vom Dictatus papae Gregors VII. zur Unam Sanctam Bonifaz' VIII.  
Fr. 12–13 (1stündig)  
Gebäude 23.31, Ebene 02, Raum 27  
Kenn-Nr. LPO: A2, B Hiestand
1223. Die Zeit der Karolinger (751–843)  
Do. 11–12 (1stündig)  
Gebäude 23.31, Ebene U1, Raum 66  
Kenn-Nr. LPO: A2 Graf Finckenstein
1224. Erzbistum und Erzstift Köln im Mittelalter  
Di. 12–13 (1stündig)  
Gebäude 24.41 (Universitätsbibliothek) Vortragsraum  
Kenn-Nr. LPO: A2, B Finger
1225. Europa im 16. Jahrhundert  
Do. 16–17 (1stündig)  
Gebäude 23.31, Ebene 02, Raum 26  
Kenn-Nr. LPO: A3 Müller
1226. Allgemeine deutsche Geschichte im Zeitalter der Konfessionalisierung (1555–1648)  
Mi. 12–13 (1stündig)  
Gebäude 23.31, Ebene U1, Raum 66  
Kenn-Nr. LPO: A3, B Molitor
1227. Die Herzogtümer Jülich, Kleve und Berg in der Frühen Neuzeit  
Do. 11–12 (1stündig)  
Hörsaal 3E  
Kenn-Nr. LPO: A3, B Engelbrecht
1228. Europäische Kolonialreiche im 17. und 18. Jahrhundert  
Do. 12–13 (1stündig)  
Gebäude 23.31, Ebene 02, Raum 27 Schormann
1229. Deutsche Geschichte 1848–1914  
Mi. 17–18 (1stündig)  
Gebäude 23.21, Ebene U1, Raum 46  
Kenn-Nr. LPO: A3 Weber
1230. Übung zur Vorlesung zur neueren Geschichte  
Mo. 12–13 (1stündig)  
Gebäude 23.31, Ebene 02, Raum 26 N. N.
1231. Übung zur Vorlesung  
Mi. 11–12 (1stündig)  
Gebäude 23.31, Ebene 02, Raum 26 Lönne
1232. Übung zur Vorlesung Wirtschaftsgeschichte  
Do. 10–11 (1stündig)  
Gebäude 23.31, Ebene 02, Raum 27  
Kenn-Nr. LPO: B N. N.

- |                    |   |               |
|--------------------|---|---------------|
| 1233.              | Die Europäische Integration 1930–1975<br>Di. 11–12 (1stündig)<br>Hörsaal 3F   | Düwell        |
| 1234.              | Übung zur Vorlesung Völkerbund und UNO<br>Mi. 9–10 (1stündig)<br>Gebäude 23.31, Ebene 02, Raum 24   | Ackermann     |
| 1235.              | Übung zur Vorlesung Geschichte der Bundesrepublik<br>Do. 11–12 (1stündig)<br>Gebäude 23.31, Ebene 02, Raum 27   | Hoebink       |
| 1236.              | Übung zur Vorlesung: Die Europa-Idee<br>Di. 12–13 (1stündig)<br>Gebäude 23.31, Ebene U1, Raum 66  | Rusinek       |
| 1237.              | Übung zur Vorlesung<br>Di. 12–13 (1stündig)<br>Gebäude 23.31, Ebene 02, Raum 26   | Süssmuth      |
| 1238.              | Die russische Geschichte Sibiriens<br>Mo. 11–12 (1stündig)<br>Gebäude 23.31, Ebene 02, Raum 26  | Hecker        |
| 1239.              | Nations- und Staatsbildung bei den Balkanvölkern<br>im 19. Jahrhundert<br>Di. 17–18 (1stündig)<br>Gebäude 23.31, Ebene 02, Raum 26                                | Litschev      |
| 1240.              | Übung zur Vorlesung<br>Tschechen und Deutsche im 19. und 20. Jahrhundert<br>Mi. 10–11 (1stündig)<br>Gebäude 23.31, Ebene 02, Raum 27                              | Brandes       |
| <b>Proseminare</b> |   |               |
| 1241.              | Die Religionen im römischen Reich: eine Einführung<br>Mi. 11–13 (2stündig)<br>Gebäude 23.31, Ebene 02, Raum 27  | Birley        |
| 1242.              | Vespasian<br>Fr. 14–16 (2stündig)<br>Gebäude 23.31, Ebene 05, Raum 22   | v. Vacano     |
| 1243.              | Perikles und seine Zeit<br>Di. 16–18 (2stündig)<br>Gebäude 23.31, Ebene U1, Raum 66   | Vössing       |
| 1244.              | Die Kaiserkrönung Ottos I. des Großen und das<br>Privilegium Ottonianum vom 962<br>Fr. 9–11 (2stündig)<br>Gebäude 23.31, Ebene 02, Raum 27<br>Kenn-Nr. LPO: A2, B | Burgtorf      |
| 1245.              | Proseminar zur mittelalterlichen Geschichte<br>Do. 16–18 (2stündig)<br>Gebäude 23.31, Ebene 02, Raum 24<br>Kenn-Nr. LPO: A2                                       | v. Boeselager |
| 1246.              | Flugschriften und Öffentlichkeit in der Reformationszeit<br>Mi. 14–16 (2stündig)<br>Gebäude 23.31, Ebene 05, Raum 22<br>Kenn-Nr. LPO: A3, B                       | Brockmann     |
| 1247.              | Preußen im 18. Jahrhundert<br>Fr. 15–17 (2stündig)<br>Gebäude 23.31, Ebene 02, Raum 27<br>Kenn-Nr. LPO: A3  | Müller        |

- |       |   |                       |
|-------|---|-----------------------|
| 1248. | Individuum und Geschichte<br>Mo. 9–11 (2stündig)<br>Gebäude 23.31, Ebene U1, Raum 66<br>Kenn-Nr. LPO: A3  | Schormann             |
| 1249. | „Der Marsch auf Rom“: Die Machtergreifung<br>des Faschismus in Italien<br>Mi. 9–11 (2stündig)<br>Gebäude 23.31, Ebene U1, Raum 66<br>Kenn-Nr. LPO: A4 / B                                 | Cornelißen            |
| 1250. | Politisches Denken im 19. Jahrhundert<br>Di. 11–13 (2stündig)<br>Gebäude 23.31, Ebene 02, Raum 22<br>Kenn-Nr. LPO: A3/B/C1  | Schwentker            |
| 1251. | Konterrevolution in Preußen 1848–1858<br>Do. 14–16 (2stündig)<br>Gebäude 23.31, Ebene 02, Raum 24<br>Kenn-Nr. LPO: A3/B   | Wüstemeyer            |
| 1252. | Wirtschaftsgeschichte des Dritten Reichs im Zweiten Weltkrieg<br>Mi. 16–18 (2stündig)<br>Gebäude 23.31, Ebene 05, Raum 22<br>Kenn-Nr. LPO: A4, B  | Nocken                |
| 1253. | Die Pariser Friedenskonferenz 1919/20. Die Neuregelung des<br>internationalen Systems und ihre einzelstaatlichen Auswirkungen<br>Di. 16–18 (2stündig)<br>Gebäude 23.31, Ebene 02, Raum 22 | Fritze                |
| 1254. | Jugendkultur und Jugendpolitik im 20. Jahrhundert<br>Di. 14–16 (2stündig)<br>Gebäude 23.31, Ebene 02, Raum 26   | Wiesemann             |
| 1255. | Unterrichtsmodelle auf dem Prüfstand (D2)<br>Di. 11–13 (2stündig)<br>Gebäude 23.31, Ebene 02, Raum 27   | Mäding                |
| 1256. | China im Zeitalter des Imperialismus (D2)<br>Di. 14–16 (2stündig)<br>Gebäude 23.31, Ebene 02, Raum 27   | Mäding                |
| 1257. | Der Zweite Weltkrieg und seine Vorgeschichte aus<br>didaktischer Sicht (D2)<br>Mi. 11–13 (2stündig)<br>Gebäude 23.31, Ebene 5, Raum 22  | Mäding                |
| 1258. | Die sudetendeutsche Frage im 20. Jahrhundert<br>Do. 14–16 (2stündig)<br>Gebäude 23.31, Ebene 05, Raum 22  | Neutatz               |
| 1259. | Proseminar zur Neueren Osteuropäischen Geschichte<br>Mi. 14–16 (2stündig)<br>Gebäude 23.31, Ebene U1, Raum 66   | Tebarth               |
| 1260. | Geschichte der Medizin – eine Einführung<br>Do. 9–11 (2stündig)<br>Gebäude 23.12, Ebene 04, Raum 24   | Heyll/Paul/<br>Vögele |
| 1261. | Alternative Lebensformen im 19. und frühen 20. Jahrhundert<br>Di. 14–16 (2stündig)<br>Gebäude 23.12, Ebene 04, Raum 24  | Dross/<br>Woelk       |
| 1262. | Politik der Hygienisierung:<br>Deutschland – Frankreich im Vergleich<br>Mi. 14–16 (2stündig)<br>Gebäude 23.12, Ebene 04, Raum 24  | Weyer-von-Schoultz    |

## Übungen

1263. Römisches Provinzialgeld v. Vacano  
Do. 18–20 (2stündig)  
Gebäude 23.31, Ebene 05, Raum 22
1264. Lateinische Epigraphik Vössing  
Do. 18–20 (2stündig)  
Gebäude 23.31, Ebene U1, Raum 66
1265. Übung zur mittelalterlichen Geschichte Schneider  
Do. 9–11 (2stündig)  
Gebäude 23.31, Ebene 02, Raum 24  
Kenn-Nr. LPO: A2
1266. Die Kultur des Prager Hofes in der Zeit Karls IV. (1333–1378) Meyer  
Mo. 14–16 (2stündig)  
Gebäude 23.31, Ebene 05, Raum 22  
Kenn-Nr. LPO: A2, B
1267. Politische Theorie im Spätmittelalter Epp  
Mi. 11–13 (2stündig)  
Gebäude 23.31, Ebene 02, Raum 22  
Kenn-Nr. LPO: A2, B
1268. Städtisches Leben im Spätmittelalter Hiestand  
Do. 16–18 (2stündig)  
Gebäude 23.31, Ebene 02, Raum 27  
Kenn-Nr. LPO: A2
1269. Hilfswissenschaftliche Übung: Riethmüller  
Einführung in die Paläographie des Mittelalters  
Di. 14–16 (2stündig)  
Gebäude 23.31, Ebene U1, Raum 66  
Kenn-Nr. LPO: A2, C2
1270. Hilfswissenschaftliche Übung: Holtz  
Zeitrechnung im Mittelalter  
Fr. 14–16 (2stündig)  
Gebäude 23.31, Ebene 02, Raum 22  
Kenn-Nr. LPO: A2, B, C2
1271. Der Neusser Krieg 1474/75 und sein Looz-Corswarem  
regionalgeschichtliches Umfeld  
Mo. 16–18 (2stündig)  
Gebäude 23.31, Ebene 05, Raum 22
1272. Die „Religionskriege“ in Frankreich, 1562–1629 Dreher  
Fr. 14–16 (2stündig)  
Gebäude 23.31, Ebene 02, Raum 26  
Kenn-Nr. LPO: A3
1273. Käufliche Ämter an der römischen Kurie in der Frühen Neuzeit Weber  
Fr. 16–18 (2stündig)  
Gebäude 23.21, Ebene U1, Raum 46  
Kenn-Nr. LPO: A3, B
1274. Die Gegenreformation im Reich Schormann  
Do. 9–11 (2stündig)  
Gebäude 23.31, Ebene U1, Raum 66  
Kenn-Nr. LPO: A3
1275. Recherchieren und Publizieren im Internet: Schröder  
Eine Einführung für Historiker  
Mi. 10–12 (2stündig)  
Gebäude 23.21, Ebene 04, Raum 87 (CIP-Pool)  
Kenn-Nr. LPO: C

1276. Übung zur neueren Geschichte N. N.  
Mo. 14–16 (2stündig)  
Gebäude 23.31, Ebene U1, Raum 66
1277. Wehrpflicht, Massenheere und Volkskriege im Afflerbach  
19. und 20. Jahrhundert  
Mi. 14–16 (2stündig)  
Gebäude 23.21, Ebene 02, Raum 26  
Kenn-Nr. LPO: A3/B
1278. Was ist Geschichte? Lektürekurs zum Theorie- und Cornelißen  
Methodenverständnis der Geschichtswissenschaft  
seit der Aufklärung  
Di. 18–20 (2stündig)  
Gebäude 23.31, Ebene 02, Raum 24  
Kenn-Nr. LPO: A3/C1
1279. Amerikanische Besatzungspolitik im Vergleich: Schwentker  
Westdeutschland und Japan nach 1945  
Mo. 14–16 (2stündig)  
Gebäude 23.31, Ebene 02, Raum 27  
Kenn-Nr. LPO: A4/B
1280. Immigranten und Minoritäten in England im Schulte-Beerbühl  
18. und 19. Jahrhundert  
Mo. 11–13 (2stündig)  
Gebäude 23.31, Ebene 05, Raum 22  
Kenn-Nr. LPO: A3/B
1281. Propheten des Unheils: Industrialisierungskritik vor Beginn Wüstemeyer  
der ökologischen Debatte  
Di. 11–13 (2stündig)  
Gebäude 23.31, Ebene 02, Raum 24  
Kenn-Nr. LPO: A4/B
1282. Film und (Wirtschafts-)Geschichte Nocken  
Do. 13.15–14  
Gebäude 23.31, Ebene 02; Raum 27  
Kenn-Nr. LPO: B
1283. Die Multinationalen Unternehmen in der Wirtschaftsgeschichte Nocken  
Do. 16–18 (2stündig)  
Gebäude 23.31, Ebene 05, Raum 22  
Kenn-Nr. LPO: A3, A4, B
1284. Wirtschaftliche Entwicklung in Nordrhein-Westfalen Keller  
Standortsicherung und Beschäftigung  
Mo. 16–18 (2 SWS)  
Gebäude 23.31, Ebene 02, Raum 26  
Kenn-Nr. LPO: A4, B
1285. Sowjetkommunismus – eine neue Kultur? Fritze/Schwarz  
Westliche Rußland-Perzeption in den 2023 und 30er Jahren  
Mo. 11–13 (2stündig)  
Gebäude 23.31, Ebene 02, Raum 27
1286. Sozialgeschichte Deutschlands nach 1945: Reinke  
Bundesrepublik und DDR im Vergleich  
(eine auf zwei Semester angelegte Übung)  
Mo. 11–13 (2stündig)  
Gebäude 23.31, Ebene 02, Raum 24
1287. „Start ins Leben“: Neue Chancen – alte Werte? Stephan-Kühn  
Jugendliche in den Aufbaujahren der Bundesrepublik  
und der DDR  
Mo. 16–18  
Gebäude 23.31, Ebene 05, Raum 66/68



- |                        |  |            |
|------------------------|--|------------|
| 1288.                  | Geschichte im Museum: Neue Ansätze (D1)<br>Do. 16–18<br>Gebäude 23.21, Ebene U1, Raum 46                                   | Tauch      |
| 1289.                  | Übung: Deutschland und Ostmitteleuropa seit 1989<br>Mo. 14–16 (2stündig)<br>Gebäude 23.31, Ebene 02, Raum 26               | Brandes    |
| 1290.                  | Übung<br>Mi. 16–18 (2stündig)<br>Gebäude 23.31, Ebene 02, Raum 27<br>Ethnische Minderheiten in Europa                      | Neutatz    |
| 1291.                  | Übung<br>Mo. 11–13 (2stündig)<br>Gebäude 23.31, Ebene U1, Raum 66<br>Tschechisch für Anfänger III                          | Kurzová    |
| 1292.                  | Altrussisch für Historiker<br>Mo. 14–16 (2stündig)<br>Gebäude 23.31, Ebene 02, Raum 22                                     | Daugusch   |
| 1293.                  | Russisch für Historiker – Lektürekurs<br>Di. 14–16 (2stündig)<br>Gebäude 23.31, Ebene 02, Raum 22                          | Daugusch   |
| 1294.                  | Polnisch für Historiker A<br>Do. 9–11 (2stündig)<br>Gebäude 23.31, Ebene 02, Raum 22                                       | Esch       |
| 1295.                  | Polnisch für Historiker B<br>Do. 11–13 (2stündig)<br>Gebäude 23.31, Ebene 02, Raum 22                                      | Esch       |
| <b>Grundkurse</b>      |  |            |
| 1296.                  | Die römische Republik – Zahlen, Daten, Fakten<br>Di. 16–18 (2stündig)<br>Gebäude 23.31, Ebene 02, Raum 27                  | Ziegler    |
| 1297.                  | Grundkurs zur mittelalterlichen Geschichte<br>Mo. 9–11 (2stündig)<br>Gebäude 23.31, Ebene 02, Raum 26<br>Kenn-Nr. LPO: A2  | Mattioli   |
| 1298.                  | Grundkurs zur mittelalterlichen Geschichte<br>Di. 11–13 (2stündig)<br>Gebäude 23.31, Ebene 05, Raum 22<br>Kenn-Nr. LPO: A2 | Hacke      |
| <b>Grundkurs</b>       |  |            |
| 1299.                  | 16. Jahrhundert<br>Do. 16–18 (2stündig)<br>Gebäude 23.31, Ebene U1, Raum 66<br>Kenn-Nr. LPO: A3                            | Bruckhaus  |
| <b>Übung/Grundkurs</b> |  |            |
| 1300.                  | Das deutsche Kaiserreich 1871–1914<br>Di. 14–16 (2stündig)<br>Gebäude 23.31, Ebene 02, Raum 24<br>Kenn-Nr. LPO: A3         | Wüstemeyer |
| 1301.                  | Französische Geschichte 1848–1914<br>Do. 11–13 (2stündig)<br>Gebäude 23.31, Ebene 02, Raum 26<br>Kenn-Nr. LPO: A3/B        | Wüstemeyer |

### Hauptseminare

- |       |   |                   |
|-------|---|-------------------|
| 1302. | Katholiken, Ketzler, Heiden (361–395 n. Chr.)<br>Do. 14–16 (2stündig)<br>Gebäude 23.31, Ebene 02, Raum 26   | Birley            |
| 1303. | Mittelalterlicher „Kolonialismus“ –<br>Konzeption, Methode, Symbolik<br>Do. 18–20 (2stündig)<br>Gebäude 23.31, Ebene 02, Raum 27<br>Kenn-Nr. LPO: A2, B                           | Hiestand          |
| 1304. | Theorien zum mittelalterlichen Königtum<br>Fr. 14–16 (2stündig)<br>Gebäude 23.31, Ebene 02, Raum 24<br>Kenn-Nr. LPO: A2, B, C1  | Hiestand          |
| 1305. | Reformatrische Bewegungen in Deutschland<br>Do. 11–13 (2stündig)<br>Gebäude 23.31, Ebene 02, Raum 24<br>Kenn-Nr. LPO: A3  | Müller            |
| 1306. | Die deutsche und die italienische „Einigung“<br>im 19. Jahrhundert<br>Mo. 11–13 (2stündig)<br>Gebäude 23.21, Ebene U1, Raum 46<br>Kenn-Nr. LPO: A3                                | Weber             |
| 1307. | Der Augsburger Religionsfriede von 1555<br>Fr. 11–13 (2stündig)<br>Gebäude 23.31, Ebene U1, Raum 66<br>Kenn-Nr. LPO: A3, B  | Molitor           |
| 1308. | Krieg und Frieden in der Frühen Neuzeit<br>Mi. 9–11 (2stündig)<br>Gebäude 23.31, Ebene 05, Raum 22<br>Kenn-Nr. LPO: A3, B   | Engelbrecht       |
| 1309. | Hauptseminar zur neueren Geschichte<br>Mi. 16–18 (2stündig)<br>Gebäude 23.31, Ebene 02, Raum 24   | N. N.             |
| 1310. | Politisches Denken in der Weimarer Republik<br>Mo. 14–16 (2stündig)<br>Gebäude 23.31, Ebene 02, Raum 24<br>Kenn-Nr. LPO: A4   | Lönne             |
| 1311. | Innenpolitische Probleme der Weimarer Republik<br>Mi. 14–16 (2stündig)<br>Gebäude 23.31, Ebene 02, Raum 27  | Düwell            |
| 1312. | Zentren jüdischen Lebens in Mitteleuropa II<br>Mo. 16–18 (2stündig)<br>Gebäude 23.31, Ebene U1, Raum 66   | Hecker /Wiesemann |
| 1313. | Kulturpolitik<br>Di. 16–18 (2stündig)<br>Gebäude 23.31, Ebene 02, Raum 24   | Hoebink           |
| 1314. | Die Volkspartei<br>Konzept und Typus<br>Mi. 9–11 (2stündig)<br>Gebäude 23.31, Ebene 02, Raum 26<br>Kenn-Nr. LPO: A4   | Süssmuth          |
| 1315. | Interessengruppen im politischen System der Bundesrepublik<br>Sachanalyse und didaktische Analyse<br>Mi. 16–18 (2stündig)<br>Gebäude 23.31, Ebene U1, Raum 66<br>Kenn-Nr. LPO: D2 | Süssmuth          |

1316. Formen politischer Herrschaft im mittelalterlichen Osteuropa  
Mi. 11–13 (2stündig)  
Gebäude 23.31, Ebene 02, Raum 24 Hecker
1317. Hauptseminar Brandes  
Vertreibung und Aussiedlung der Deutschen aus Ostmitteleuropa 1945–1947  
Mi. 14–16 (2stündig)  
Gebäude 23.31, Ebene 02, Raum 24

**Oberseminare /Doktorandenbetreuung  
Kolloquium für Examenskandidaten**

1318. Ausgewählte Probleme der Alten Geschichte Birley  
Zeit nach Vereinbarung (1stündig)
1319. Kolloquium für Examenskandidaten Weber  
(2stündig, 14tägig)  
Ort und Zeit nach Vereinbarung
1320. Ausgewählte Forschungsprobleme zur neueren N. N.  
und neuesten Geschichte  
Mo. 18–20 (2stündig, 14tägig)  
Gebäude 23.31, Ebene 02, Raum 27  
Kenn-Nr. LPO: A3/A4/B/C1
1321. Aktuelle Probleme der Geschichtswissenschaft Lönne  
Mi. 16–18 (2stündig)  
Gebäude 23.31, Ebene 02, Raum 22  
Kenn-Nr. LPO: A3/A4/C1
1322. Arbeitsgemeinschaft Zeitgeschichte für Studenten Düwell  
Hauptstudium, vor allem Examenskandidaten und Doktoranden  
Do. 14–16 (2stündig)  
Gebäude 23.31, Ebene 02, Raum 27
1323. Landeshistorisches Kolloquium Düwell/Engelbrecht/  
Mi. 16–18 (2stündig) Hoebink/Labisch/Molitor  
Gebäude 23.31, Ebene 02, Raum 26
1324. Kolloquium für Doktoranden und Examenskandidaten Süßmuth  
Mi. 18–20 (2stündig)  
Gebäude 23.31, Ebene 05, Raum 66/68
1325. Kolloquium für Doktoranden, Examenskandidaten Hecker  
und fortgeschrittene Studenten  
(2stündig, 14tägig)  
Ort und Zeit nach Vereinbarung  
Persönliche Anmeldung ist erforderlich
1326. Oberseminar Brandes  
Kolloquium für Doktoranden, Examenskandidaten und  
fortgeschrittene Studenten  
Mo 18–20 (2stündig, 14tägig)  
Gebäude 23.31, Ebene 05, Raum 22

**Lektürekurse / Sprachkurse**

1327. Lektüre lateinischer Quellen Vössing  
Di. 18–20 (2stündig)  
Gebäude 23.31, Ebene U1, Raum 66
1328. Altgriechisch für Historiker II Vössing  
Do. 16–18 (2stündig)  
Gebäude 23.31, Ebene 02, Raum 22

1329. Lektüre und Interpretation ausgewählter Quellen (10.–12. Jahrhundert)  
Do. 14–16 (2stündig)  
Gebäude 23.31, Ebene U1, Raum 66  
Kenn-Nr. LPO: A2
- Graf Finckenstein
- Sprachkurs**
1330. Einführung in das Latein des Mittelalters  
Di. 9–11 (2stündig)  
Gebäude 23.31, Ebene 02, Raum 22
- N. N.
1331. Französisch für Historiker I  
Fr. 9–11 (2stündig)  
Gebäude 23.31, Ebene 02, Raum 26  
Kenn-Nr. LPO: A4
- Schlünder
1332. Französisch für Historiker II  
Fr. 11–13 (2stündig)  
Gebäude 23.31, Ebene 02, Raum 26  
Kenn-Nr. LPO: A4
- Schlünder

## VI. Kunstgeschichte

### Vorlesung

1333. Frömmigkeitsformen im Mittelalter und ihr Ausdruck in der Kunst  
Do. 11c.t.–13 (2stündig)  
Hörsaal 3H, Gebäude 23.21
- Wolf

### Hauptseminare

1334. Die Landschaft als Thema der neuzeitlichen Kunst  
(von ca. 1500 bis zur Romantik)  
Do. 16s.t.–18.15 (3stündig)  
Gebäude 23.31, Ebene 02, Raum 26
- Wolf
1335. Fassadenprogramme der italienischen Romantik und Gotik  
Di. 14c.t.–18 (4stündig)  
Gebäude 23.32, Ebene 04, Raum 61
- Wolf /  
Wiener
1336. Rekonstruktion historischer Bauten –  
eine Aufgabe der Denkmalpflege?  
Di. 9–11 (2stündig)  
Gebäude 23.31, Ebene 02, Raum 24
- Schulze
1337. Kolloquium für Magistranden und Doktoranden/  
Bestimmungsübung  
Mi. 18s.t.–19.30 (1stündig)  
Gebäude 23.32, Ebene 04, Raum 61
- Wolf

### Proseminare

1338. Kunst des 19. und 20. Jahrhunderts in München (vor Originalen)  
Zeit und Ort nach Vereinbarung
- Wolf
1339. Methoden- und Formenlehre der Neuzeit  
Mi. 14c.t.–18 (4stündig)  
Gebäude 23.31, Ebene 04, Raum 61
- Wiener

### Übungen

1340. Übung vor Originalen:  
Malerei des deutschen Expressionismus in Düsseldorfer Museen  
Zeit und Ort nach Vereinbarung
- Wiener

- |       |  |            |
|-------|--|------------|
| 1341. | Giovanni Battista Tiepolo und seine Söhne<br>Giovanni Domenico und Lorenzo in Würzburg 1750–53.<br>Versuch zur Rekonstruktion von Werksprozessen<br>Do. 14–16 (2stündig)<br>Gebäude 23.32, Ebene 04, Raum 61 | Trux       |
| 1342. | Zeitgenössische Zeichnung und Arbeiten mit und<br>auf Papier der 80er und 90er Jahre – vor Originalen<br>Im Studiensaal der Graphischen Sammlung des Kunstmuseums<br>Zeit wird noch bekanntgegeben           | Baumgärtel |
| 1343. | Einführung in die Technologie der Malerei<br>Mo. 16.30–18 (2stündig)<br>Kunstmuseum Düsseldorf, Ehrenhof 5   | Weyer      |

## VII. Allgemeine Sprachwissenschaft

### Grundkurs

- |       |   |       |
|-------|---|-------|
| 1344. | PS Einführung in die Sprachwissenschaft<br>Mi. 9–11 | N. N. |
| 1345. | Tutorium<br>Fr. 9–11                                | N. N. |

### Methodenkurse

- |       |  |         |
|-------|--|---------|
| 1346. | PS Methodenkurs II: Phonetik und Phonologie<br>Mi. 14–16 | Walther |
| 1347. | PS Methodenkurs IV: Einführung in die Logik<br>Di. 9–11  | Löbner  |
| 1348. | Tutorium<br>Do. 16–18                                    | N. N.   |

### Einführungen

- |       |  |         |
|-------|--|---------|
| 1349. | PS Einführung in die Computerlinguistik<br>Mo. 11–13 | Kilbury |
| 1350. | PS Einführung in die Semantik<br>Do. 9–11            | Löbner  |
| 1351. | PS Einführung in die Psycholinguistik<br>Di. 14–16   | N. N.   |

### Sprachen

- |       |                                      |       |
|-------|--------------------------------------|-------|
| 1352. | Ü Strukturkurs N. N. I<br>Mo. 14–16  | N. N. |
| 1353. | Ü Strukturkurs N. N. II<br>Do. 14–16 | N. N. |

### Thematische Seminare

- |       |   |            |
|-------|---|------------|
| 1354. | PS LFG<br>Kompaktseminar nach Ankündigung                 | Stiebels   |
| 1355. | PS Sprache und Ereignis<br>Mi. 16–18                      | Eckardt    |
| 1356. | PS Neurolinguistik der Sprachverarbeitung II<br>Mo. 18–20 | Indrefrey  |
| 1357. | PS Bedrohte Sprachen<br>Mi. 11–13                         | Wunderlich |

1358.	PS N. N. Mo. 16–18	Ortmann
1359.	PS/HS Einführung in die formale Semantik Do. 16–18	Naumann
1360.	Tutorium Fr. 11–13	N. N.
<b>Proseminare mit Übung</b>		
1361.	PS Einführung in PROLOG für Linguisten Mo. 14–16	N. N.
1362.	Ü Übung zur Einführung in PROLOG Fr. 11–13	N. N.
<b>Vorlesungen</b>		
1363.	V Automatentheorie und formale Sprachen Di. 11–13	Kilbury
1364.	Ü Übung zur Vorlesung Do. 14–16	Kilbury
1365.	V Flexionsmorphologie	Wunderlich
<b>Hauptseminare</b>		
1366.	PS/HS Kognitive Semantik Mi. 9–11	Löbner
1367.	PS/HS Indische Grammatiktheorie Mi. 14–16	Kilbury
1368.	HS Lexikonstrukturen	Wunderlich
<b>Kolloquien</b>		
1369.	Computerlinguistischer Arbeitskreis Mo. 16–18	Barg/Wolting
1370.	Linguistische Forschungen Do. 18–20	Wunderlich

## VIII. Klassische Philologie

<b>Vorlesungen</b>		
1371.	Griechische Tragödie Mi. 14–16 (2stündig)	Zimmermann
1372.	Lat. Vorlesung	N. N.
<b>Proseminare</b>		
1373.	Einführung in das Studium der Klassischen Philologie Mi. 9–11 (2stündig)	Zimmermann
1374.	Xenophon, Anabasis Do. 11–13 (2stündig)	Weißberger
1375.	Lat. Proseminar	N. N.
<b>Hauptseminare</b>		
1376.	Hesiod, Erga Mo. 11–13 (2stündig)	Weißberger
1377.	Platon, Kratylos Mi. 11–13 (2stündig)	Bühler/ Zimmermann

1378. Lat. Hauptseminar N. N.
- Kolloquium**
1379. Forschungskolloquium Gräzistik  
Di. 18–20 (2stündig) Weißenberger/  
Zimmermann
- Fachdidaktische Übung**
1380. Thema und Zeit n. V. (2stündig) Vomhof
1381. **Übungen zur Metrik** N. N.
- Sprachübungen**
1382. Übungen zur griech. Grammatik  
n. V. (2stündig) Weißenberger
1383. Griechische Stilübungen, Unterstufe  
n. V. (2stündig) Weißenberger
1384. Griechische Stilübungen, Oberstufe  
n. V. (2stündig) Zimmermann
1385. Lat.-deutsche Übersetzungsübungen  
Unterstufe N. N.
1386. Übungen zur lat. Grammatik N. N.
1387. Lat. Stilübungen, Unterstufe I N. N.
1388. Lat. Stilübungen, Unterstufe II N. N.
1389. Lat. Stilübungen, Oberstufe  
Mo. 16s.t.–18, Mi. 16s.t.–18.15  
(14täglich, 4stündig) Brinckmann
- Lektürekurse**
1390. Griechische Lektüre N. N.
1391. Lateinische Lektüre N. N.  
Latinum- und Graecumkurse  
siehe gesondertes Blatt von Herrn Weißenberger (anbei)
- Vorbereitungskurse für Graecum und Latinum**
1392. Griechisch I Opitz  
Mi., Fr. 16–18 (4stündig)
1393. Griechisch III Brinckmann  
Mo. 18–20, Mi. 16–18 (4stündig)
1394. Latein I Schubert  
Mo., Do. 16–18 (4stündig)
1395. Latein II Piepers  
Do., Fr. 16–18 (4stündig)
1396. Latein II Moskopp  
Mo., Do. 16–18 (4stündig)
1397. Latein III (Abschluß: Latinum) Bölles  
Mo., Do. 18–20 (4stündig)
1398. Latein III (Abschluß: Latinum) Vorloeper  
Mo. 16–18, Do. 14–16 (4stündig)
1399. Latein III (Abschluß: Kleines Latinum) Piepers  
Mo., Fr. 14–16 (4stündig)

## IX. Germanistik

### Vorlesungen

- |       |   |         |
|-------|---|---------|
| 1400. | Semantik<br>Fr. 11–13 (2stündig)  | Keller  |
| 1401. | Unvollständigkeit, undefinierbarkeit, Unentscheidbarkeit<br>(Sprache und Logik 3)<br>Di. 9–11 (2stündig)    | Beeh    |
| 1402. | Deutsche Literatur 1815–1848<br>Do. 11–13 (2stündig)  | Hansen  |
| 1403. | Nibelungensage – Nibelungenlied<br>Mo. 16–18 (2stündig)   | Brall   |
| 1404. | Mythos & Literatur.<br>Einführung in die Literaturwissenschaftliche Mythosforschung<br>Mo. 11–13 (2stündig) | Tepe    |
| 1405. | Die Bibel als Literatur<br>Vorlesung mit Kolloquium<br>Mo. 16–18 (2stündig)                                 | Schmidt |

### Proseminare

#### a) Einführungen

- |       |  |               |
|-------|--|---------------|
| 1406. | Einführung in die germanistische Linguistik<br>Fr. 11–13 (2stündig)                    | Beeh          |
| 1407. | Einführung in die germanistische Sprachwissenschaft<br>Do. 9–11 (2stündig)             | Liedtke       |
| 1408. | Einführung in die germanistische Sprachwissenschaft<br>Fr. 9–11 (2stündig)             | Scharf        |
| 1409. | Einführung in die Grundbegriffe der Literaturwissenschaft<br>Mo. 11–13 (2stündig)      | Cepl-Kaufmann |
| 1410. | Einführung in die Grundbegriffe der Literaturwissenschaft<br>Mo. 16–18 (2stündig)      | Cepl-Kaufmann |
| 1411. | Einführung in die Grundbegriffe der Literaturwissenschaft<br>Di. 16–18 (2stündig)      | Cepl-Kaufmann |
| 1412. | Einführung in die Grundbegriffe der Literaturwissenschaft<br>Do. 16–18 (2stündig)      | Füllner       |
| 1413. | Einführung in die Grundbegriffe der Literaturwissenschaft<br>Do. 18–20 (2stündig)      | Hartkopf      |
| 1414. | Einführung in die Grundbegriffe der Literaturwissenschaft<br>Di. 11–13 (2stündig)      | Stauch        |
| 1415. | Vorlesung: Einführung in die germanistische Mediävistik<br>Do. 11–13 (2stündig)        | Haupt         |
| 1416. | Einführung in die Didaktik der deutschen Sprache und Literatur<br>Mo. 14–16 (2stündig) | Roth          |
| 1417. | Einführung in die Didaktik der deutschen Sprache und Literatur<br>Di. 11–13 (2stündig) | Roth          |

#### b) Grundseminare

- |       |  |         |
|-------|--|---------|
| 1418. | Grundseminar III: Historisch-soziale Aspekte des Deutschen<br>Mi. 16–18 (2stündig) | Stötzel |
| 1419. | Grundseminar I: Grammatik des Deutschen<br>Di. 11–13 (2stündig)                    | Beeh    |



1420.	Grundseminar II: Texte und Untersuchungen zur politischen Semantik Mo. 16–18 (2stündig)	Böke/ Hahn
1421.	Grundseminar II: Semantik Di. 9–11 (2stündig)	Scharf
1422.	Literarische Epoche: Naturalismus Di. 14–16 (2stündig)	Cepl-Kaufmann
1423.	Literarische Epoche: Expressionismus Mo. 14–16 (2stündig)	Cepl-Kaufmann
1424.	Ferdinand Raimund Di. 18–20 (2stündig)	Hartkopf
1425.	Literarische Epoche: Junges Deutschland und Vormärz Mo. 16–18 (2stündig)	Neuhaus-Koch
1426.	Methoden der Literaturwissenschaft Feministische Literaturwissenschaft Do. 11–13 (2stündig)	Schönborn
1427.	Methoden der Literaturanalyse – Beispiel Kleist Di. 14–16 (2stündig)	Stauch
1428.	Grundlagen des Studiums der älteren deutschen Sprache und Literatur Mi. 11–13 (2stündig)	Haupt
1429.	Grundlagen des Studiums der älteren deutschen Sprache und Literatur Mi. 14–16 (2stündig)	Kallweit
1430.	Grundlagen des Studiums der älteren deutschen Sprache und Literatur Di. 9–11 (2stündig)	Lehmann-Benz
1431.	Grundlagen des Studiums der älteren deutschen Sprache und Literatur Mo. 14–16 (2stündig)	Zellmann
1432.	E.T.A. Hoffmann: Einstieg in das Gesamtwerk Mi. 9–11 (2stündig)	Tepe
1433.	Der frühe Goethe: Einstieg in das Gesamtwerk Mi. 16–18 (2stündig)	Zur Nieden
1434.	Grundseminar zur Sprach- und Literaturvermittlung (Seminar, Vorlesung) Di. 9–11 (2stündig)	Rupp
<b>Thematische Proseminare</b>		
1435.	Sprach- und Erkenntnistheorie des Mahayana-Buddhismus Mi. 14–16 (2stündig)	Beeh
1436.	Männer und Frauen im öffentlichen Sprachgebrauch Do. 16–18 (2stündig)	Böke
1437.	Meinen und Verstehen Mi. 14–16 (2stündig)	Liedtke
1438.	Der öffentliche Diskurs Do. 16–18 (2stündig)	Niehr
1439.	Prinzipien sprachlichen Wandels Di. 16–18 (2stündig)	Radtke
1440.	Übersetzungstheorie und -geschichte Mo. 9–11 (2stündig)	Scharf

1441.	Hypertext Mi. 18–20 (2stündig)	Schulz
1442.	Praxisfelder für Germanistinnen und Germanisten Mi. 16–18 (2stündig)	Wilcke/ Hahn
1443.	Georg Büchner: Naturwissenschaftliches und literarisches Schaffen Do. 11–13 (2stündig)	Arz
1444.	Literarisches Kabarett Di. 11–13 (2stündig)	Cepl-Kaufmann
1445.	Bildende Kunst in der Literatur Fr. 11–13 (2stündig)	Hartkopf
1446.	Ausgewählte Kapitel der Schulrhetorik: Rhetorik als Instrument der Interpretation Do. 14–16 (2stündig)	Hartkopf
1447.	Neuere deutsche Lyrik Fr. 14–16 (2stündig)	Hartkopf
1448.	Aspekte lokaler Mediengeschichtsschreibung Mo. 14–16 (2stündig)	Meiszies
1449.	Bettine von Arnim – zwischen Romantik und sozialer Utopie Fr. 11–13 (2stündig)	Neuhaus-Koch
1450.	Lyrik nach 1945 Mi. 11–13 (2stündig)	Schönborn
1451.	G. Freytag, Soll und Haben Do. 14–16 (2stündig)	Stauch
1452.	Ästhetik des Häßlichen Do. 11–13 (2stündig)	Stauch
1453.	Textinterpretation: Sangspruchdichtung Do. 11–13 (2stündig) LU	Kokott
1454.	Textinterpretation: Exempeldichtung Mi. 16–18 (2stündig)	Brall
1455.	Textinterpretation: Der Liebesverrat in der mittelalterlichen Literatur Di. 11–13 (2stündig)	Küsters
1456.	Textinterpretation: Frauenlieder des Minnesangs Do. 14–15 (2stündig)	Küsters
1457.	Textinterpretation: Schelme und Narren in der Literatur des späten Mittelalters Mo. 14–16 (2stündig)	Bastian
1458.	Textinterpretation: Die Fremden in mittelhochdeutscher Literatur Do. 16–18 (2stündig)	Blank
1459.	Textinterpretation: Das Annoled Di. 14–16 (2stündig)	Falk
1460.	Textinterpretation: Heinrich von Veldeke, „Eneit“ Mo. 16–18 (2stündig) MedWiss	Grothues
1461.	Textinterpretation: Fuchsepiek in Mittelalter und früher Neuzeit Mi. 14–16 (2stündig)	Klitzing
1462.	Wort, Schrift, Bild – Mediengeschichte und kulturelle Evolution Mi. 16–18 (2stündig) MedWiss	Matejovski
1463.	Textinterpretation: Althochdeutsche Literatur Di. 16–18 (2stündig) LU	Wilcke

1464. Sprachgeschichte: Von der höfischen Literatursprache zum „gemeinen“ Deutsch Di. 11–13 (2stündig)	Kokott
1465. Weltliteratur für Germanisten I Fr. 14–16 (2stündig)	Anton
1466. Naturlyrik Mi. 14–16 (2stündig)	Anton
1467. Die Kurzgeschichte Di. 14–16 (2stündig)	Matoni
1468. Psychoanalytische Literaturinterpretation Di. 14–16 (2stündig)	Appel
1469. Nach der „Stunde Null“ – Deutsche Literatur nach '45 Mi. 11–13 (2stündig)	Krieger
1470. Das Bild in der Dichtung Di. 9–11 (2stündig)	Niewöhner
1471. Journalistische Präsentationstechniken Di. 11–13 (2stündig) 156 (für 30 Teilnehmer)	Korruhn
1472. Jud Süß. Do. 14–16 (2stündig)	Alefeld
1473. Eröffnung des Zugangs zur Mythosforschung Do. 16–18 (2stündig)	Tape
1474. Phantastische Literatur Do. 9–11 (2stündig)	Vorspel
1475. Lesen – Leserforschung – Literaturdidaktik Di. 14–16 (2stündig)	Roth
1476. Literatur für die Öffentlichkeit: Heinrich Heine vermitteln (zus. mit U. Weibers) Mi. 14–16 (2stündig)	Roth
1477. Sprachbewußtsein Mi. 14–16 (2stündig)	Jung
1478. Fachkommunikation Do. 11–13 (2stündig)	Jung
1479. Erich Kästner als Kinderbuchautor Mo. 14–16 (2stündig)	Bokemeyer
1480. Theoretische und praktische Arbeitsfelder der Theaterpädagogik Mo. 14–18 (4stündig, zweigeteilt in Theorie und Praxis)	Otto
1481. Übungen zur Sprecherziehung (Blockseminar vom 25. 10. 96–6. 12. 96) Fr. 9–12.30	Ruck
1482. Rhetorik – Überlegungen zu Rede, Gespräch und Diskussion (Blockseminar vom 25. 10. 96–6. 12. 96) Fr. 13–16	Ruck
1483. Beurteilung schriftlicher Leistung in der Schule Mi. 16–18 (2stündig)	Saenger
1484. Szenische Gestaltung als Zugang zu Lyrik und Kurzprosa Mo. 16–17.30 (2stündig)	Zulechner
<b>Für ausländische Stipendiatinnen und Stipendiaten</b>	
1485. Neuere deutsche Literaturwissenschaft Di. 16–18 (2stündig)	Halbekann

1486.	Germanistische Sprachwissenschaft Do. 16–18 (2stündig)	Halbekann
<b>Hauptseminare</b>		
1487.	Sprachgeschichte Mo. 14–16 (2stündig)	Stötzel
1488.	Die Prager Schule Do. 14–16 (2stündig)	Liedtke
1489.	Lessings Wolfenbüttelers Zeit (1770–1781) Mo. 9–11 (2stündig)	Hansen
1490.	Die Inszenierung der Schrift Mi. 14–16 (2stündig)	Epping-Jäger
1491.	Literatur in der spätmittelalterlichen Stadt: Nürnberg im 15. und 16. Jahrhundert Mi. 11–13 (2stündig)	Kokott
1492.	Walther von der Vogelweide Do. 14–16 (2stündig)	Haupt
1493.	Kleists Dramen Di. 14–16 (2stündig)	Anton
1494.	Literatur und Macht Mi. 14–16 (2stündig)	Matoni
1495.	Heinrich Heine Mi. 9–11 (2stündig) Heine-Institut	Kruse
1496.	Hölderlin: Lyrik Di. 11–13 (2stündig)	Pott
1497.	Literatur und Religion im 20. Jahrhundert Fr. 11–13 (2stündig)	Hoffmann
1498.	Ökologie und Mythos Mi. 11–13 (2stündig)	Tepe/Jambon
1499.	Literaturdidaktisches Praktikum zum Thema Medien in der Schule Do. 9–11 (2stündig)	Rupp
1500.	Hauptseminar: Theorie und Praxis des Schreibens (gilt für LÜ Theorie und Praxis des Schreibens) Do. 11–13 (2stündig)	Rupp
<b>Oberseminare</b>		
1501.	Sprachgeschichtsbuch, Leitvokabeln, gegenseitige Wahrnehmung europäischer Nachbarn (2stündig) nach Vereinbarung	Stötzel
1502.	Oberseminar (für Examenkandidaten) Mi. 14–16 (2stündig)	Kokott /Haupt
1503.	Ästhetik und Politik Mo. 14–16 (2stündig)	Pott
<b>Blockseminar</b>		
1504.	Schriftkultur Termin nach Vereinbarung	Witte /Jäger Bad Münstereifel
<b>Kolloquien</b>		
1505.	Kolloquium für DoktorandInnen und ExamenkandidatInnen Termin nach Vereinbarung (2stündig)	Stötzel

- |       |   |               |
|-------|---|---------------|
| 1506. | Kolloquium für DoktorandInnen und ExamenskandidatInnen<br>Termin nach Vereinbarung (2stündig) | Keller        |
| 1507. | Kolloquium zur Sprachtheorie<br>Mi. 18–20 (2stündig)  | Beeh          |
| 1508. | Linguistisches Kolloquium<br>Mo. 18–20 (2stündig)   | Liedtke       |
| 1509. | Wittgenstein: Philosophische Untersuchungen<br>Di. 16–18 (2stündig)                           | Scharf        |
| 1510. | Mediävistisches Kolloquium<br>Do. 18–20 (2stündig)  | Kokott /Haupt |
| 1511. | Kolloquium für Examenskandidaten<br>nach Vereinbarung Di. 16–18                               | Anton         |
| 1512. | Kolloquium für Examenskandidaten<br>Termin nach Vereinbarung Di. 14–16                        | Pott          |
| 1513. | Offenes Kolloquium (mit Extra-Sitzung für ExamenskandidatInnen)<br>Do. 18–20 (2stündig)       | Tepe          |
| 1514. | Schulpraktische Studien zum Literaturunterricht<br>Mo. 16–19 (4stündig, 14täglich)            | Roth          |
| 1515. | Schulpraktische Studien zum Sprachunterricht<br>Mo. 16–19 (4stündig, 14täglich)               | Roth          |
| 1516. | Prüfungskolloquium<br>Di. 14–16 (2stündig)  | Rupp          |

### Übungen

- |       |  |                         |
|-------|--|-------------------------|
| 1517. | Übung zur Vorlesung<br>Fr. 9–11 (2stündig)   | Beeh                    |
| 1518. | Klassiker der Linguistik: Trubetzkoy's Schriften<br>Do. 11–13 (2stündig)                         | Liedtke                 |
| 1519. | Intentionale Semantik<br>Mi. 16–18 (2stündig)  | Liedtke                 |
| 1520. | Atmung, Stimme, Sprache<br>Do. 9.3011 (2stündig)   | Scholz                  |
| 1521. | Übung zur germanistisch orientierten Berufsfelderkundung<br>Di. 16–18 (2stündig)                 | Hahn /<br>Ehlert        |
| 1522. | Projektbereich Schriftlichkeit   | Witte /MitarbeiterInnen |
| 1523. | Projekt-Übung: „Journalistisches Schreiben“<br>Di. 16–18 (2stündig)                              | Falk                    |
| 1524. | Projekt-Übung: „Wir entwickeln eine Stadtteil-Zeitung“<br>Blockseminar, Semesterferien           | Falk                    |
| 1525. | Projekt-Übung: Entwicklung von Konzepten<br>für Ausstellungen und Museen<br>Di. 14–16 (2stündig) | Klinnert                |
| 1526. | Projekt-Übung: Videoprojekt: Mittelalterbilder<br>Mi. 16–18 (2stündig)                           | Sauer                   |

### Schwerpunkt Mündlichkeit

#### Themat. Proseminar:

- |       |   |       |
|-------|---|-------|
| 1527. | Ethik der mündlichen Kommunikation<br>– Müssen wir Verständigung wollen?<br>Fr. 9–11 (2stündig) | Heyer |
|-------|---|-------|

## Übungen

1528. Durch Sprechen zum Sprechen  
Di. 14–16 (2stündig) Ehlert
1529. Rhetorik des Gesprächs – Argumentation, Diskussion,  
Debatte, Moderation Heyer  
Fr. 11–13 (2stündig)
1530. Rhetorik der freien Rede – Informieren. Motivieren.  
Glaubwürdigkeit beim Reden Ruck  
(Blockseminar vom 24. 10. 96–5. 12. 96, bes. für Magister)  
Do. 9–12.30
1531. Rhetorik des Gesprächs und der Verhandlung Ruck  
(Blockseminar vom 24. 10. 96–5. 12. 96, bes. für Magister)  
Do. 13–16

## Niederländisch

1532. Niederländisch I Zellmann  
Mo. 11–13 (2stündig)
1533. Niederländisch II Schelfhout  
Mo. 14–16 (2stündig)
1534. Niederländisch III Schelfhout  
Mo. 16–18 (2stündig) (LÜ)

## Deutsch als Fremdsprache

### A. Seminare

1535. Interkulturelle Kommunikation N. N.  
Mo. 14–16 (2stündig)
1536. Fachsprachen N. N.  
Di. 14–16 (2stündig)
1537. Einführung in die Germanistik für ausländische Studenten  
und Studentinnen N. N.  
Di. 14–16 (2stündig)
1538. Interkulturelle Kinder- und Jugendliteratur Ulrich-Götzinger  
Mi. 16–18 (2stündig)
1539. Landeskunde im Fremdsprachenunterricht Albrecht  
Do. 14–16 (2stündig)
1540. Unterrichtsprojekte im DaF-Unterricht Dahlhaus  
Blockseminar, Termin wird noch bekanntgegeben

### B. Studienbegleitende Sprachkurse

1541. Phonetik N. N.  
Mi. 9–11 (2stündig)
1542. Hör-Seh-Verstehen N. N.  
Mi. 11–13 (2stündig)
1543. Schriftliches Arbeiten N. N.  
Mi. 13–15 (2stündig)
1544. Diskussions- und Gesprächstraining N. N.  
Mi. 13–15 (2stündig)
1545. Grammatik N. N.  
Mi. 15–17 (2stündig)
1546. Deutschkurs Düsseldorf N. N.  
Mi. 15–17 (2stündig)

### C. Studienvorbereitende Sprachkurse

- |   |              |
|---|--------------|
| 1547. <b>Mittelstufe</b><br>(16stündig) | Lubetz u. a. |
| 1548. Prüfungskurs A<br>(12stündig)     | Lubetz u. a. |
| 1549. Prüfungskurs B<br>(12stündig)     | Lubetz u. a. |

## X. Anglistik

### Vorlesungen

- |   |         |
|---|---------|
| 1550. Englische Geschichte, Kultur und Literatur<br>des 16. Jahrhunderts<br>Fr. 9–11 (2stündig)                   | Baumann |
| 1551. Old English Literature<br>Mo. 11–13 (2stündig)  | Busse   |
| 1552. American Literary Criticism from Formalism<br>to Poststructuralism<br>Do. 9–11 (2stündig)                   | Claas   |
| 1553. American Painting from the 17th through the<br>20th Century and Its Cultural Context<br>Mi. 9–11 (2stündig) | Friedl  |
| 1554. Geschichte der anglo-irischen Literatur<br>Mi. 11–13 (2stündig)   | Seidel  |
| 1555. Fachdidaktische Vorlesung   | N. N.   |
| 1556. Sprachwissenschaftliche Vorlesung   | N. N.   |

### Einführungsübungen für Studienanfänger

#### a) Literaturwissenschaftliche Einführungsübungen

- |   |          |
|---|----------|
| 1557. Einführung in die englische und amerikanische Literaturwissenschaft<br>Mi. 9–11, Mi. 14–16 (4stündig)                 | Claas    |
| 1558. Einführung in die englische und amerikanische Literaturwissenschaft<br>Di./Mi. 11–13 (4stündig)                       | Haslag   |
| 1559. Einführung in das Studium der englischen und amerikanischen<br>Literaturwissenschaft: Teil I<br>Mi. 14–16 (2stündig)  | Peters   |
| 1560. Einführung in das Studium der englischen und amerikanischen<br>Literaturwissenschaft: Teil II<br>Mo. 14–16 (2stündig) | Unterweg |

#### b) Sprachwissenschaftliche Einführungsübungen

- |  |               |
|--|---------------|
| 1561. Einführung in die englische Phonetik<br>Mo. 14–16 (2stündig)   | von Antropoff |
| 1562. Einführung in die englische Sprachwissenschaft<br>Teil II: Linguistik des Sprachgebrauchs<br>Di. 9–11 (2stündig) | Dorgeloh      |
| 1563. Einführung in die englische Sprachwissenschaft<br>Teil I: Linguistik des Sprachsystems<br>Mi. 14–16 (2stündig)   | Gretschmann   |
| 1564. Einführung in die englische Sprachwissenschaft<br>Teil I: Linguistik des Sprachsystems<br>Di. 16–18 (2stündig)   | Meyer         |

- |       |   |           |
|-------|---|-----------|
| 1565. | Einführung in die englische Sprachwissenschaft<br>Teil II: Linguistik des Sprachgebrauchs<br>Do. 16–18 (2stündig) | Meyer     |
| 1566. | Introduction to English Phonetics<br>Do. 14–16 (2stündig)   | Meyer     |
| 1567. | Introduction to English Phonetics<br>Di. 9–11 (2stündig)<br>Sprachlabor 3   | Nieroba   |
| 1568. | Introduction to Old English<br>Mi. 14–16 (2stündig)   | Schemmann |
| 1569. | Introduction to Middle English<br>Fr. 11–13 (2stündig)  | Holtei    |

**c) Fachdidaktische Einführungsübungen**

- |       |  |              |
|-------|--|--------------|
| 1570. | Einführung in die englische Fachdidaktik<br>Do. 14–16 (2stündig) | v. Antropoff |
| 1571. | Einführung in die englische Fachdidaktik<br>Mi. 9–11 (2stündig)  | Schroeder    |

**Proseminare**

**a) Literaturwissenschaftliche Proseminare**

- |       |  |                 |
|-------|--|-----------------|
| 1572. | Postmodern Selves: Ideas and Identities in Contemporary America<br>Do. 14–16 (2stündig)                                    | Agocs           |
| 1573. | Samuel Beckett: Waiting for Godot und Endgame<br>Do. 11–13 (2stündig)  | Bausum          |
| 1574. | Images of Depression: America in the 30s<br>Fr. 11–13 (2stündig)   | Böger           |
| 1575. | Winter Landscapes in the Works of Peter Matthiessen<br>and Barry Lopez<br>Di. 14–16 (2stündig)                             | Fear            |
| 1576. | Tennessee Williams<br>Mi. 14–16 (2stündig)   | Haslag          |
| 1577. | Henry James, Daisy Miller und andere kürzere Erzählungen<br>Do. 11–13 (2stündig)   | Haslag          |
| 1578. | Old English Prose<br>Do. 11–13 (2stündig)  | Holtei          |
| 1579. | Fabula and Exemplum<br>Fr. 14–16 (2stündig)  | Holtei          |
| 1580. | Geoffrey Chaucer: Canterbury Tales<br>Mo. 14–16 (2stündig)   | C. Holtei       |
| 1581. | Pulp Fiction?: Die Ermittlerfiguren bei Dashiell Hammett,<br>Raymond Chandler und Robert B. Parker<br>Mi. 11–13 (2stündig) | Nover           |
| 1582. | Dichter der englischen Romantik: William Blake, Lord Byron<br>Di. 11–13 (2stündig)   | Peters          |
| 1583. | America – The Other Side: Reading California<br>Di. 11–13 (2stündig)   | Schäfer-Wünsche |
| 1584. | Crossing Distances; Migrations and Travels between<br>the Caribbean and the U. S.<br>Mi. 11–13 (2stündig)                  | Schäfer-Wünsche |
| 1585. | Images of Women in the Short Story<br>Do. 9–11 (2stündig)  | Seidel          |



1586. „Hispanics“ in the United States und Their Literature  
Do. 14–16 (2stündig) Schroeder
1587. Shakespeares „Spätwerk“: Macbeth (1605/6),  
Cymbeline (1609/10) und Henry VIII (1613)  
Mo. 9.30–11 (2stündig) Unterweg
1588. Joseph Conrad: Selected Novels  
Do. 14–16 (2stündig) Unterweg

**b) Sprachwissenschaftliche Proseminare**

1589. Einführung in die Pragmatik  
Do. 9–11 (2stündig) v. Antropoff
1590. History of the English Language  
Mi./Fr. 11–13 (4stündig) Busse /Templin
1591. Text Typologies  
Mi. 14–16 (2stündig) Dorgeloh
1592. Syntax  
Do. 16–18 (2stündig) Gretschmann
1593. Language Change  
Di. 14–16 (2stündig) Hag
1594. A Contrastive Approach to English Vocabulary and Syntax  
Do. 11–13 (2stündig) Meyer
1595. Sprachwissenschaftliches Proseminar  
N. N.

**c) Fachdidaktische Proseminare**

1596. Leistungsüberprüfung und Fehlerkorrektur im EU  
Mi. 14–16 (2stündig) Althof
1597. Grammatik im Englischunterricht  
Di. 11–13 (2stündig) v. Antropoff
1598. From Text Analysis to Writing about Texts  
(Sekundarstufe I und II)  
Mo. 11–13 (2stündig) Schroeder

**Hauptseminare**

**a) Literaturwissenschaftliche Hauptseminare**

1599. Richard III. in der Geschichtsschreibung und der  
Literatur Englands  
Mo. 9–11 (2stündig) Baumann
1600. Der Moderne Historische Kriminalroman  
Di. 9–11 (2stündig) Baumann
1601. Rewriting 19th Century American Classics  
Di. 9.30–11 (2stündig) Claas
1602. 19th Century American Painters and Poets  
Mo. 9–11 (2stündig) Friedl
1603. American Short Stories from Washington Irving  
to Joyce Carol Oates  
Mi. 14–16 (2stündig) Friedl
1604. Parodie und Intertextualität  
Di. 11–13 (2stündig) Seidel

**b) Sprachwissenschaftliche Hauptseminare**

1605. Historical Syntax  
Fr. 14–16 (2stündig) Busse

1606.	Grammatikmodelle Di. 11–13 (2stündig)	Meyer
1607.	Sprachwissenschaftliches Hauptseminar	N. N.
	<b>c) Didaktisches Hauptseminar</b>	
1608.	Fachdidaktisches Hauptseminar	N. N.
	<b>Übungen</b>	
	<b>Literaturwissenschaftliche Übungen</b>	
1609.	Anglo-Saxon England Do. 16–18 (14tägig)	Busse und Mitarb.
1610.	Begleitübung zur Vorlesung Do. 14–16 (2stündig)	Claas
1611.	English Composition: Begleitübung zum Hauptseminar „Parodie und Intertextualität“ Fr. 11–13 (2stündig)	Fear
1612.	English Composition: Begleitübung zum Hauptseminar „19th Century American Painters and Poets“ Di. 16–18 (2stündig)	Fear
1613.	Reading Course: Middle English Literature (Advanced) Do. 14–16 (2stündig)	Holtei
1614.	Reading Course: Middle English Literature (Beginners) Mo. 16–18 (2stündig)	Kaiser
1615.	Reading Course: Old English Literature Mo. 14–16 (2stündig)	Schemmann
	<b>Sprachpraktische Übungen</b>	
	<b>a) Allgemein</b>	
1616.	Play Reading & Theatre AG Mo. 16–18 (2stündig)	Bulmer
1617.	Medical English Do. 14–16 (2stündig)	Evans
1618.	Preparation for the Exigencies of Scholarship in North America (n. V.) Do. 14–16 (2stündig) Gebäude 23.21, Ebene 02, Raum 70	Fear
1619.	Reader-Based Instruction (n. V.) Mo. 9–11 (2stündig) Gebäude 23.21, Ebene 02, Raum 70	Fear
1620.	Language Diagnostics (n. V.) Mo. 9–11 (2stündig) Gebäude 23.21, Ebene 01, Raum 83	Hooton
1621.	Individual Tutoring (n. V.) Do. 16–18 (2stündig) Gebäude 23.21, Ebene 01, Raum 83	Hooton
1622.	Text and Context Do. 9–11 (2stündig)	Hooton
1623.	Language Diagnostics (n. V.) Mo. 9.30–11 (2stündig) Gebäude 23.21, Ebene 01, Raum 61	Nieroba
1624.	Individual Tutoring (n. V.) Mi. 9.30–11 (2stündig) Gebäude 23.21, Ebene 01, Raum 61	Nieroba

1625. Medical English  
Mi. 11.30–13 (2stündig)  
Sprachlabor 3 Nieroba

**b) Anfänger**

1626. Grammar IIA\*  
Mo. 14–16 (2stündig) Bulmer

1627. Grammar IIB\*  
Di. 11–13 (2stündig) Bulmer

1628. Conversation for Beginners\*  
Mo. 18–20 (2stündig) Davies

1629. Translation for Beginners\*  
Fr. 9–11 (2stündig) Fear

1630. Grammar I\*  
Mo. 11–13 (2stündig) Hooton

1631. Translation for Beginners\*  
Do. 11–13 (2stündig) Hooton

1632. Aural Training\*  
Mo. 11.30–13 (2stündig)  
Sprachlabor 3 Nieroba

1633. Grammar IA\*  
Do. 11–13 (2stündig) Nieroba

**c) Fortgeschrittene**

1634. Advanced Translation German – English  
Do. 14–16 (2stündig) Bulmer

1635. Advanced Conversation  
Fr. 14–16 (2stündig) Fear

1636. Advanced Translation German – English  
Mo. 14–16 (2stündig) Hooton

1637. Advanced German – English Translation  
Do. 9.30–11 (2stündig) Nieroba

1638. Essay Writing  
Mi. 16–18 (2stündig) Davies

1639. Conversation & Essay-Writing  
Do. 11–13 (2stündig) van Lidth  
de Jeude

**Schulpraktische Studien**

1640. Beobachtung und Analyse von Englischunterricht  
Fachdidaktisches Praktikum  
Fr. vormittags (3stündig) v. Antropoff

1641. Beobachtung und Analyse von Englischunterricht  
Fachdidaktisches Praktikum  
Di. vormittags (3stündig) Schroeder

**Veranstaltungen zur Landeskunde**

1642. Background to Literature Part II:  
19th & 20th Century (Vorlesung)  
Do. 11–13 (2stündig) Bulmer

1643. Introduction to British Humour  
Di. 14–16 (2stündig) Bulmer

- |                              |  |                |
|------------------------------|--|----------------|
| 1644.                        | Reading and Discussion of Anglo-Irish Literature<br>Di. 14–16 (2stündig)   | Gough          |
| 1645.                        | Landeskunde<br>Mi. 11–13 (2stündig)  | Hooton         |
| <b>Kolloquien / Tutorien</b> |  |                |
| 1646.                        | Tutorial zur Phonetik<br>Mi. 18–20 (2stündig)  | v. Antropoff   |
| 1647.                        | Literaturwissenschaftliche Neuerscheinungen<br>(Kolloquium für Examenskandidatinnen und Examenskandidaten)<br>Fr. 11–13 (2stündig)   | Baumann        |
| 1648.                        | Kolloquium für Doktorandinnen und Doktoranden:<br>Berichte über laufende Arbeiten<br>Di. 14–18 (14tägig)   | Baumann        |
| 1649.                        | Kolloquium: Sprachgeschichte und mittelalterliche Literatur<br>Mo. 18–20 (2stündig)  | Busse          |
| 1650.                        | Kolloquium für Examenskandidatinnen und Examenskandidaten/<br>Doktorandinnen und Doktoranden<br>Di. 14–16 (14tägig)  | Claas          |
| 1651.                        | Kolloquium zum Vergleichenden Denken (Literatur und Philosophie)<br>für Doktorandinnen und Doktoranden/Examenskandidatinnen<br>und Examenskandidaten<br>Mo. 16–18 (2stündig)<br>Gebäude 23.21, Ebene 02, Raum 61 | Friedl/<br>May |
| 1652.                        | Tutorial zum Proseminar<br>Do. 14–16 (2stündig)<br>Gebäude 23.21, Ebene 02, Raum 65  | Haslag         |
| 1653.                        | Tutorial zur Phonetik<br>Di. 18–20 (2stündig)  | Meyer          |
| 1654.                        | Kolloquium für Doktorandinnen und Doktoranden/<br>Examenskandidatinnen und Examenskandidaten<br>Mi. 16–18 (2stündig)   | Seidel         |
| 1655.                        | Sprachwissenschaftliches Kolloquium für<br>Examenskandidatinnen und Examenskandidaten  | N. N.          |
| 1656.                        | Fachdidaktisches Kolloquium für Examenskandidatinnen<br>und Examenskandidaten  | N. N.          |

## **XI. Romanistik**

### **Vorlesungen**

- |       |   |              |
|-------|---|--------------|
| 1657. | Aspekte der französischen Barockliteratur<br>Do. 11–12 (1stündig) | Kleszczewski |
| 1658. | Der französische Roman im 18. Jahrhundert<br>Mi. 11–13 (2stündig) | Nies         |
| 1659. | Strukturalismus<br>Mi. 14–16 (2stündig)                           | Brasermann   |
| 1660. | Etymologie<br>Do. 11–12.30 (2stündig)                             | Retting      |
| 1661. | Übung zur Vorlesung<br>Do. 12.30–13.15 (1stündig)                 | Rettig       |
| 1662. | Probleme der lexikalischen Semantik<br>Mi. 9–11 (2stündig)        | Wunderli     |

\*) Hinführungskurs zu Sprachleistungsnachweis/Zwischenprüfung

### **Einführungen**

- |       |  |               |
|-------|--|---------------|
| 1663. | Einführung in das Studium der romanistischen Literaturwissenschaft (Französisch)<br>Di. 14–16 (2stündig) | Beckmann      |
| 1664. | Einführung in das Studium der romanistischen Literaturwissenschaft (Französisch)<br>Mi. 9–11 (2stündig)  | Rehbein       |
| 1665. | Einführung in das Studium der romanistischen Literaturwissenschaft (Italienisch)<br>Mo. 16–18 (2stündig) | Drissen       |
| 1666. | Einführung in das Studium der romanistischen Literaturwissenschaft (Spanisch)<br>Di. 14–16 (2stündig)    | de la Fuente  |
| 1667. | Einführung in das Studium der romanistischen Sprachwissenschaft (Französisch)<br>Mo. 16–18 (2stündig)    | Bierbach      |
| 1668. | Einführung in das Studium der romanistischen Sprachwissenschaft (Spanisch)<br>Mo. 11–13 (2stündig)       | van Gemmingen |

### **Proseminare Literaturwissenschaft**

- |       |  |          |
|-------|--|----------|
| 1669. | Die französische Literatur im Überblick (vom 13. Jh. bis 1939)<br>Di. 11–13 (2stündig) | Beckmann |
| 1670. | Moderne französische Erzählliteratur<br>Mo. 14–16 (2stündig)                           | Drissen  |
| 1671. | Deutschlandbilder in der französischen Literatur<br>Mo. 14–16 (2stündig)               | Matthes  |
| 1672. | Victor Hugo<br>Mi. 11–13 (2stündig)  | Rehbein  |
| 1673. | Natalia Ginzburg<br>Do. 11–13 (2stündig)   | Brohm    |
| 1674. | Carlo Emilio Gadda<br>Do. 14–16 (2stündig)   | Drissen  |
| 1675. | Spanisches Gegenwartstheater<br>Di. 16–18 (2stündig)                                   | Matthes  |

### **Proseminare Sprachwissenschaft**

- |       |  |                     |
|-------|--|---------------------|
| 1676. | Anfänge der romanistischen Sprachwissenschaft (Französisch)<br>Fr. 9–11 (2stündig) | Nicklaus            |
| 1677. | „Il parlato nella letteratura“<br>Di. 11–13 (2stündig)                             | de Manzini-Himmrich |
| 1678. | Einführung in die Lexikographie des Spanischen<br>Do. 11–13 (2stündig)             | van Gemmingen       |

### **Hauptseminare Literaturwissenschaft**

- |       |  |             |
|-------|--|-------------|
| 1679. | Französisches Theater im Fernsehen<br>Fr. 14–18 (4stündig)           | Klesczewski |
| 1680. | Text und Bild in der französischen Karikatur<br>Mi. 16–18 (2stündig) | Nies        |

- |   |   |                     |
|---|---|---------------------|
| 1681.                                   | Der altfranzösische Karlszyklus<br>Mi. 14–16 (2stündig)                                 | Wunderli            |
| 1682.                                   | Deutsche Dante-Übersetzungen<br>Di. 11–13 (2stündig)                                    | Kleszczewski        |
| <b>Hauptseminare Sprachwissenschaft</b> |   |                     |
| 1683.                                   | Übersetzungstheorien und Übersetzungswissenschaft<br>Di. 11–13 (2stündig)               | Bierbach            |
| 1684.                                   | Sprachkonflikte im multilingualen Europa<br>Mi. 11–13 (2stündig)                        | Braselmann          |
| 1685.                                   | Romanische etymologische Wörterbücher<br>Mi. 11–12.30 (2stündig)                        | Rettig              |
| 1686.                                   | Übung zum Hauptseminar<br>Mi. 12.30–13.15 (1stündig)                                    | Rettig              |
| 1687.                                   | Das Äquivalenzproblem in der französisch-deutschen Übersetzung<br>Mo. 11–13 (2stündig)  | Bierbach            |
| 1688.                                   | Französisch und Kreolisch in Amerika<br>Do. 9–11 (2stündig)                             | Wunderli            |
| <b>Oberseminare</b>                     |   |                     |
| 1689.                                   | Aktuelle Arbeiten zur französischen und italienischen Literatur<br>Do. 18–20 (2stündig) | Kleszczewski        |
| 1690.                                   | Ausgewählte Probleme der Literaturwissenschaft<br>n. V.                                 | Nies                |
| 1691.                                   | Neuere Forschungen zur romanischen Sprachwissenschaft<br>Do. 14–15.20 (2stündig)        | Rettig              |
| 1692.                                   | Übung zum Oberseminar<br>Do. 15.30–16.15 (1stündig)                                     | Rettig              |
| 1693.                                   | Aktuelle Probleme der romanistischen Sprachwissenschaft<br>(privatissime)<br>n. V.      | Wunderli            |
| <b>Sprache des Mittelalters</b>         |   |                     |
| 1694.                                   | Französisch des Mittelalters I<br>Mo. 9–11 (2stündig)                                   | von Gemmingen       |
| 1695.                                   | Französisch des Mittelalters II<br>Di. 9–11 (2stündig)                                  | Stork               |
| 1696.                                   | Spanisch des Mittelalters I/II<br>Do. 9–11 (2stündig)                                   | von Gemmingen       |
| <b>Landeskunde</b>                      |   |                     |
| 1697.                                   | Wege zum Auslandsstudium (Französisch)<br>n. V. (2stündig)                              | Creff               |
| 1698.                                   | Wege zum Auslandsstudium (Französisch)<br>n. V. (2stündig)                              | Thiébaut            |
| 1699.                                   | Wege zum Auslandsstudium (Italienisch)<br>n. V. (2stündig)                              | de Manzini-Himmrich |
| 1700.                                   | Wege zum Auslandsstudium (Spanisch)<br>n. V. (2stündig)                                 | Navarro             |

### Sprachseminare Französisch

1701.	Französisch für Anfänger, Intensivkurs Di. 11–13, Do. 11–13 (4stündig)	Stabarin
1702.	Phonétique française et contrastive Di. 11–13 (2stündig)	Berrut
1703.	Phonétique française et contrastive Di. 14–16 (2stündig)	Berrut
1704.	Grammaire française et contrastive I Di. 11–13 (2stündig)	Thiébaut
1705.	Grammaire française et contrastive I Do. 11–13 (2stündig)	Thiébaut
1706.	Grammaire française et contrastive I Do. 9–11 (2stündig)	Brohm
1707.	Grammaire française et contrastive II Mo. 9–11 (2stündig)	Creff
1708.	Grammaire française et contrastive II Fr. 14–16 (2stündig)	Bierbach
1709.	Compréhension et expression I (Civilisations et littératures de langue française) Mo. 14–16 (2stündig)	Thiébaut
1710.	Compréhension et expression I (Civilisations et littératures de langue française) Di. 14–16 (2stündig)	Thiébaut
1711.	Compréhension et expression II (Civilisations et littératures de langue française) Mo. 9–11 (2stündig)	Creff
1712.	Compréhension et expression II (Civilisations et littératures de langue française) Di. 9–11 (2stündig)	Creff
1713.	Cours de thème I Mo. 16–18 (2stündig)	Thiébaut
1714.	Cours de thème I Mi. 14–16 (2stündig)	Thiébaut
1715.	Cours de thème I Mo. 9–11 (2stündig)	Stabarin
1716.	Cours de thème II Mo. 9–11 (2stündig)	Creff
1717.	Cours de thème II Mi. 11–13 (2stündig)	Creff
1718.	Cours de thème II Do. 11–13 (2stündig)	Möller-Klepzig
1719.	Cours de perfectionnement (thème) Di. 11–13 (2stündig)	Creff
1720.	Cours de perfectionnement (thème) Mi. 9–11 (2stündig)	Creff
1721.	Cours de perfectionnement (expression écrite) Mo. 9–11 (2stündig)	Charrier
1722.	Cours de perfectionnement (expression écrite) Do. 9–11 (2stündig)	Charrier

- |   |          |
|---|----------|
| 1723. Cours de thème pour candidats à l'examen<br>Mi. 9–11 (2stündig) | Thiébaud |
| 1724. Übersetzung Französisch-Deutsch I<br>Do. 16–18 (2stündig)       | Sicker   |
| 1725. Übersetzung Französisch-Deutsch II<br>Do. 14–16 (2stündig)      | Wodsak   |
| 1726. Übersetzung Französisch-Deutsch II<br>Fr. 11–13 (2stündig)      | Drissen  |

#### **Sprachseminare Italienisch**

- |   |                     |
|---|---------------------|
| 1727. Italienisch für Anfänger (Intensivkurs)<br>Di. 9–11, Do. 11–13 (4stündig) | de Manzini-Himmrich |
| 1728. Italienisch für Anfänger (Intensivkurs)<br>Di. 11–13, Do. 9–11 (4stündig) | Sellerio            |
| 1729. Grammatica contrastiva ed esercizi<br>Mi. 11–13, Do. 9–11 (4stündig)      | de Manzini-Himmrich |
| 1730. Comprensione ed espressione I<br>Do. 11–13 (2stündig)                     | Sellerio            |
| 1731. Comprensione ed espressione II<br>Di. 9–11 (2stündig)                     | Sellerio            |
| 1732. Comprensione ed espressione III<br>Fr. 9–11 (2stündig)                    | Vergallo            |
| 1733. Traduzione tedesco-italiano I<br>Di. 14–16 (2stündig)                     | Afflerbach          |
| 1734. Traduzione tedesco-italiano II<br>Di. 16–18 (2stündig)                    | Afflerbach          |
| 1735. Übersetzung Italienisch-Deutsch I<br>Mi. 16–18 (2stündig)                 | Lindt               |
| 1736. Übersetzung Italienisch-Deutsch II<br>Mo. 9–11 (2stündig)                 | Rehbein             |
| 1737. Perfezionamento Composizione<br>Mo. 11–13 (2stündig)                      | de Manzini-Himmrich |
| 1738. Perfezionamento Traduzione<br>Mi. 11–13 (2stündig)                        | de Manzini-Himmrich |
| 1739. Perfezionamento Grammatica<br>Fr. 11–13 (2stündig)                        | Afflerbach          |

#### **Sprachseminare Spanisch**

- |   |              |
|---|--------------|
| 1740. Spanisch für Anfänger (Intensivkurs)<br>Di. 16–18, Do. 14–16 (4stündig) | de la Fuente |
| 1741. Spanisch für Anfänger (Intensivkurs)<br>Mo. 11–13, Mi. 11–13 (4stündig) | Navarro      |
| 1742. Gramática española contrastiva<br>Mo. 14–16 (2stündig)                  | Navarro      |
| 1743. Gramática española contrastiva<br>Mi. 9–11 (2stündig)                   | Navarro      |
| 1744. Comprensión y expresión I<br>Mo. 9–11 (2stündig)                        | Rodríguez    |
| 1745. Comprensión y expresión I<br>Fr. 9–11 (2stündig)                        | Navarro      |



1746. Comprehensión y expresión II Mo. 11–13 (2stündig)	Rodríguez
1747. Comprehensión y expresión II Fr. 9–11 (2stündig)	Rodríguez
1748. Comprehensión y expresión III Fr. 11–13 (2stündig)	Rodríguez
1749. Comprehensión y expresión III Mi. 11–13 (2stündig)	García-Mata
1750. Traducción alemán-español I Fr. 11–13 (2stündig)	Navarro
1751. Traducción alemán-español I Mo. 11–13 (2stündig)	de la Válgoma
1752. Traducción alemán-español II Mi. 14–16 (2stündig)	de la Fuente
1753. Traducción alemán-español II Mo. 9–11 (2stündig)	de la Válgoma
1754. Perfeccionamiento (curso superior de gramática española) (auch LÜ) Do. 14–16 (2stündig)	N. N.
1755. Perfeccionamiento (comprehensión y expresión) Mo. 9–11 (2stündig)	Navarro
1756. Perfeccionamiento (composición) Mo. 11–13 (2stündig)	García-Mata
1757. Examenskurs (traducción alemán-español) Mi. 16–18 (2stündig)	de la Fuente
1758. Übersetzung Spanisch-Deutsch I Di. 16–18 (2stündig)	Wawerla
1759. Übersetzung Spanisch-Deutsch I Mi. 11–13 (2stündig)	Wawerla
1760. Übersetzung Spanisch-Deutsch II Mo. 14–16 (2stündig)	Freisen
1761. Übersetzung Spanisch-Deutsch II Do. 11–13 (2stündig)	N. N.

## XII. Medienwissenschaft

### Vorlesungen

1762. Zur Geschichte der Öffentlichkeit in Deutschland Di. 9–11 Hörsaal 3E	Rusinek
1763. Übung zur Vorlesung Mi. 12–13 Hörsaal 3F	Rusinek
1764. Mythos und Literatur Einführung in die Literaturwissenschaftliche Mythosforschung Mo. 11–13	Tepe

### Bereich I

1765. Eröffnung des Zugangs zur Mythosforschung Do. 16–18	Tepe
--	------

- |                    |  |                   |
|--------------------|--|-------------------|
| 1766.              | Einführung in die Semantik<br>Do. 9–11   | Löbner            |
| 1767.              | Männer und Frauen im öffentlichen Sprachgebrauch<br>Do. 16–18  | Böke              |
| 1768.              | Ausgewählte Kapitel der Schulrhetorik<br>als Instrument der Interpretation<br>Do. 14–16                | Hartkopf          |
| 1769.              | Fachkommunikation<br>Do. 11–13   | Jung              |
| 1770.              | Kapitalismus und Kommunikation<br>Mi. 11–13<br>Gebäude 23.21, Ebene U1, Raum 85                        | Hammel            |
| <b>Bereich II</b>  |  |                   |
| 1771.              | Literarisches Kabarett<br>Di. 11–13  | Cepl-Kaufmann     |
| 1772.              | Literatur für die Öffentlichkeit:<br>Heinrich Heine vermitteln   | Roth /<br>Welbers |
| 1773.              | Propaganda und symbolische Politik<br>Mi. 14–16<br>Gebäude 23.21, Ebene 02, Raum 26                    | Mädig             |
| <b>Bereich III</b> |  |                   |
| 1774.              | Das duale Rundfunksystem in Deutschland<br>Do. 17.30–19  | Libertus          |
| 1775.              | Kommunikationspolitik in der Bundesrepublik Deutschland<br>Fr. 11–13                                   | Schulze           |
| 1776.              | Wort, Schrift, Bild – Mediengeschichte und kulturelle Evolution  | Matejovski        |
| 1777.              | Aspekte lokaler Mediengeschichtsschreibung<br>Mo. 14–16  | Meiszies          |
| 1778.              | Black Box Wirklichkeit<br>Di. 14–16<br>Gebäude 23.31, Ebene U1, Raum 66                                | Tomczak           |
| 1779.              | Studium und Beruf<br>Presse und Öffentlichkeitsarbeit<br>Di. 16–18<br>Gebäude 23.31, Ebene 04, Raum 30 | Gernand           |
| 1780.              | Frauen-Arbeit / Männer-Arbeit<br>Das Geschlecht und die Karriere<br>Do. 11–13                          | Gernand           |
| 1781.              | Kulturwandel durch die Medien<br>Mo. 11–13<br>Gebäude 23.31, Ebene 04, Raum 30                         | Richter           |
| 1782.              | Psychologie der neuen Medien<br>Di. 14–18 (2täglich)   | Petzold           |
| 1783.              | Fachzeitschriften: Märkte, Medien, Berufe<br>Mi. 18–20<br>Gebäude 23.31, Ebene 02, Raum 27             | Lotsch            |

- |  |  |            |
|--|--|------------|
| 1784.  | Rundfunkfreiheit und Rundfunkkontrolle<br>Do. 16–18<br>Gebäude 23.32, Ebene 04, Raum 61                            | Brautmeier |
| 1785.  | Zwischen Auflage und Aufklärung<br>Mi. 9–11  | Facijs     |
| 1786.  | Ausgewählte Fragen zum Presserecht<br>Blockseminar   | Braun      |
| 1787.  | Presserecht  | Barton     |
| 1788.  | Einführung in die politische Kommunikation<br>Mi. 11–13  | Kamps      |
| <b>Bereich IV<br/>Proseminare</b>              |  |            |
| 1789.  | Psychologische Konzepte und Prozesse<br>in Fernsehserien (Teil II)<br>Mo. 14–16                                    | Sevens     |
| <b>Bereich V<br/>Seminare Medienproduktion</b> |  |            |
| 1790.  | Das „Gesicht“ der Printmedien<br>Das Layout von Zeitungen und Zeitschriften<br>Gebäude 23.31, Ebene 05, Raum 66/68 | Ferres     |
| 1791.  | Das Lokalressort der Tageszeitung<br>Mo. 9–13<br>Gebäude 23.31, Ebene 05, Raum 66/68                               | Ferres/Ruf |
| 1792.  | Journalistische Präsentationstechniken<br>Di. 11–13  | Korruhn    |
| 1793.  | Hypertext<br>Mi. 18–20   | Schulz     |
| 1794.  | Internet<br>Di. 9.30–11  | Pöhls      |
| 1795.  | Computergestützte Datenerhebung<br>am Beispiel der Marktforschung<br>Mo. 11–13<br>Gebäude 23.02, Ebene 02, Raum 22 | W. Müller  |
| 1796.  | Kommunikation in Gruppen<br>Di. 11–13<br>Gebäude 23.02, Ebene 02, Raum 22  | Brockhoff  |
| <b>„Formen schriftlicher Kommunikation“</b>    |  |            |
| 1797.  | Wirtschaftsjournalismus an regionalen Tageszeitungen<br>Blockseminar   | Gaßmann    |
| 1798.  | Die Tageszeitung – wie sie entsteht und wie sie gemacht wird   | Grupe      |
| 1799.  | Recherchieren und Publizieren im Internet: Eine Einführung<br>Mi. 10–12<br>Gebäude 23.21, Ebene 04, Raum 37        | Schröder   |
| <b>„Formen mündlicher Kommunikation“</b>       |  |            |
| 1800.  | Die Glosse<br>Fr. 14–18 (14tägig)<br>Gebäude 23.21, Ebene 00, Raum 46  | Franck     |

- |       |  |        |
|-------|--|--------|
| 1801. | Ethik der mündlichen Kommunikation<br>– Müssen wir Verständigung wollen?<br>Fr. 9–11                           | Heyer  |
| 1802. | Durch Sprechen zum Sprechen<br>Di. 14–16   | Ehler  |
| 1803. | Rhetorik des Gesprächs – Argumentation,<br>Diskussion, Debatte, Moderation<br>Fr. 11–13                        | Heyer  |
| 1804. | Rhetorik der freien Rede – Informieren. Motivieren.<br>Glaubwürdigkeit beim Reden.<br>Blockseminar Do. 9–12.30 | Ruck   |
| 1805. | Rhetorik des Gesprächs und der Verhandlung<br>Blockseminar Do. 13–16   | Ruck   |
| 1806. | Atmung, Stimme, Sprache<br>Do. 9.30–11   | Scholz |
| 1807. | Übungen zur Sprecherziehung<br>Blockseminar  | Ruck   |
| 1808. | Rhetorik – Übungen zu Rede, Gespräch und Diskussion<br>Blockseminar  | Ruck   |

**Projektseminare (nur für Studierende im Hauptstudium)  
– Textproduktion –**

- |       |   |           |
|-------|---|-----------|
| 1809. | Beeinflussung durch die Massenmedien<br>Di. 16–18                                     | von Roehl |
| 1810. | Nissan Motor Deutschland GmbH und ihr journalistisches Umfeld                         | Bierdümpl |
| 1811. | Text und Bild in der Anzeigenwerbung<br>Di. 18–20<br>Gebäude 23.02, Ebene 02, Raum 22 | Schierl   |
| 1812. | „Journalistisches Schreiben“<br>Di. 16–18   | Falk      |
| 1813. | „Wir entwickeln eine Stadtteil-Zeitung“<br>Blockseminar                               | Falk      |

**– audiovisuelle Produktion–**

- |       |   |            |
|-------|---|------------|
| 1814. | Einführung in die Tonstudioarbeit<br>Fr. 9–11<br>Gebäude 23.21, Ebene 00, Raum 46                   | Klug       |
| 1815. | „Endstation Sehnsucht“ – Erotik im deutschen Fernsehen<br>Blockseminar                              | Koschinski |
| 1816. | Programmfragen und Medienpolitik<br>Mi. 18–20<br>Gebäude 23.31, Ebene 02, Raum 22                   | Lorber     |
| 1817. | Das Hörfunkstudio: Technik – Funktion – Produktion<br>Blockseminar                                  | Norden     |
| 1818. | Der Film nach dem Zweiten Weltkrieg<br>Fr. 9–13 (14tägig)<br>Gebäude 23.02, Ebene 02, Raum 22 (AVZ) | Kaets      |
| 1819. | Entwicklung von Konzepten für Ausstellungen und Museen<br>Di. 14–16                                 | Klinnert   |

1820. Videoprojekt: Mittelalterbilder  
Mi. 16–18 Sauer
1821. Praxis der Rundfunkprogrammaufsicht Appelhoff/Brautmeier/Pöhls
1822. Der Unterhaltungsfilm im Dritten Reich  
Do. 16–18 Turnsek
1823. Storyboard, Produktion und Regie eines Hörspiels  
Anmeldung über die VHS Rauschan/  
Lovens
1824. „In-Szene“  
Anmeldung über die VHS Engelen

### Hauptseminare

1825. Literaturdidaktisches Praktikum zum Thema  
Medien in der Schule Rupp  
Do. 9–11
1826. Theorie und Praxis des Schreibens Rupp  
Do. 11–13
1827. Politische Kommunikation Flohr/  
Pöhls  
Do. 14–16
1828. Formen des Schreibens II Dees de Sterio  
Fr. 9–13 (14tägig)  
Gebäude 23.01, Ebene 00, Raum 161
1829. Formen des Redens II Dees de Sterio  
Fr. 14–18 (14tägig)  
Gebäude 23.01, Ebene 00, Raum 161  
über die VHS Düsseldorf:  
„Campus-Radio“  
Umgang mit dem nonlinearen Schnittsystem  
Anmeldung und Teilnahmegebühr über VHS

### XIII. Modernes Japan

1830. **Vorlesung** Müller  
Japan in der Nachkriegszeit  
Mi. 14s.t.–15.30 (2stündig)
1831. **Seminar** Müller  
Japanische Gesellschaft: ihre Geschichte und Kultur  
Fr. 11s.t.–12.30 (2stündig)
1832. **Mentorkurs** Müller  
Colloquium „Modernes Japan“  
Mi. 16.s.t.–17.30 (2stündig)
1833. **Übung** Müller  
Textlektüre  
Fr. 14s.t.–15.30 (2stündig)
1834. **Übung** Mae  
Übersetzungsanalyse  
Di. 9–11 (2stündig)
1835. **Seminar** Mae  
Japan und der Westen: Selbstbilder und Fremdbilder  
(Schwerpunkt: Geschlechterverhältnis)  
Di. 11 s.t.–12.30 (2stündig)

1836. Proseminar  
Japanische Landeskunde  
Di. 9–11 (2stündig) Ando
1837. **Proseminar**  
Religion in Japan  
Do. 14–16 (2stündig) Zöllner

#### **Sprachkurse**

1838. **Japanisch I**  
Mo. 9–11  
Di. 16–18  
Mi. 9–11  
Do. 9–11 Fujiwara
1839. **Japanisch III**  
N. N.  
Mo. 9–11  
Mi. 9–11  
Do. 9–11  
(4 Std. Sprachpraxis, 2 Std. Textlektüre  
für Studierende des 3. und 4. Semesters)

#### **Weitere japan- bzw. asienbezogene Lehrveranstaltungen**

1840. **Vorlesung**  
Zur Fortsetzung der Aufklärung:  
Moral und Gesetz in transkultureller Perspektive (I)  
Di. 11–12 May
1841. **Hauptseminar**  
Chinesische Philosophie: Mèngzǐ  
Mo. 14–16 May
1842. **Kolloquium**  
Zum Vergleichenden Denken (Literatur und Philosophie)  
für Doktoranden und Examenkandidaten  
Mo. 16–18  
Gebäude 23.21, Ebene 02, Raum 61 May/Friedl
1843. **Proseminare**  
China im Zeitalter des Imperialismus  
Di. 14–16  
Gebäude 23.31, Ebene 02, Raum 27 Mäding
1844. Amerikanische Besatzungspolitik im Vergleich:  
Westdeutschland und Japan nach 1945  
Mo. 14–16  
Gebäude 23.31, Ebene 02, Raum 24 Schwentker

## **XIV. Ostasien-Institut**

#### **Wahlpflichtfach Wirtschaft Ostasiens**

1845. Vorlesung: Einführung in das Rechtssystem der VR China  
(2stündig) Louven
1846. Seminar: Der großchinesische Wirtschaftsraum“  
Ein neues weltwirtschaftliches Zentrum?  
(2stündig) Louven

- |   |        |
|---|--------|
| 1847. Vorlesung: Wirtschaftliche Probleme der Länder Südostasiens<br>(2stündig) | Louven |
| 1848. Seminar: Chinesische Wirtschaftsterminologie<br>(2stündig)                | Louven |

## XV. Literaturübersetzen

### Fachübergreifende Veranstaltungen

- |   |        |
|---|--------|
| 1849. Übersetzungstheorie und -geschichte<br>Mo. 9–11 (2stündig)    | Scharf |
| 1850. Einführung in das Literaturübersetzen<br>Do. 11–13 (2stündig) | Rahn   |

### Fachspezifische Veranstaltungen

#### Deutsch

- |   |                         |
|---|-------------------------|
| 1851. Literarische Stilanalyse: Gunther Grass<br>Mo. 16–18 (2stündig) | Hollender               |
| 1852. Theorie und Praxis des Schreibens<br>Mi. 16–18 (2stündig)       | Seidel                  |
| 1853. Die Inszenierung der Schrift<br>Mi. 14–16 (2stündig)            | Witte /<br>Epping/Jäger |

#### Englisch

#### Vorlesungen

- |   |         |
|---|---------|
| 1854. Englische Geschichte, Kultur und Literatur des 16. Jahrhunderts<br>Fr. 9–11 (2stündig)                      | Baumann |
| 1855. American Literary Criticism from Formalism<br>to Poststructuralism<br>Do. 9–11 (2stündig)                   | Claas   |
| 1856. American Painting from the 17th through the 20th Century<br>and Its Cultural Context<br>Mi. 9–11 (2stündig) | Friedl  |
| 1857. Geschichte der anglo-irischen Literatur<br>Mi. 11–13 (2stündig)   | Seidel  |
| 1858. Sprachwissenschaftliche Vorlesung   | N. N.   |

#### Einführung für Studienanfänger

- |  |        |
|--|--------|
| 1859. Einführung in die englische und amerikanische<br>Literaturwissenschaft<br>Di. 14–16 (2stündig) | Haslag |
|--|--------|

#### Proseminare

##### a) Literaturwissenschaftliche Proseminare

- |  |        |
|--|--------|
| 1860. Postmodern Selves: Ideas and Identities<br>in Contemporary America<br>Do. 14–16 (2stündig) | Agocs  |
| 1861. Samuel Beckett: Waiting for Godot und Endgame<br>Do. 11–13 (2stündig)                      | Bausum |

- |       |   |                 |
|-------|---|-----------------|
| 1862. | Images of Depression: America in the 30s<br>Fr. 11–13 (2stündig)  | Böger           |
| 1863. | Winter Landscapes in the Works of Peter Matthiessen<br>and Barry Lopez<br>Di. 14–16 (2stündig)                            | Fear            |
| 1864. | Henry James, Daisy Miller und andere kürzere Erzählungen<br>Do. 11–13 (2stündig)  | Haslag          |
| 1865. | Tennessee Williams<br>Mi. 14–16 (2stündig)  | Haslag          |
| 1866. | Pulp Fiction? Die Ermittlerfiguren bei Dashiell Hammett,<br>Raymond Chandler und Robert B. Parker<br>Mi. 11–13 (2stündig) | Nover           |
| 1867. | Dichter der englischen Romantik: William Blake, Lord Byron<br>Di. 11–13 (2stündig)  | Peters          |
| 1868. | America – The Other Side: Reading California<br>Di. 11–13 (2stündig)  | Schäfer-Wünsche |
| 1869. | Crossing Distances: Migrations and Travels between<br>the Caribbean and the U.S.<br>Mi. 11–13 (2stündig)                  | Schäfer-Wünsche |
| 1870. | Images of Women in the Short Story<br>Do. 11–13 (2stündig)  | Seidel          |
| 1871. | „Hispanics“ in the United States and Their Literature<br>Do. 14–16 (2stündig)   | Schroeder       |
| 1872. | Shakespeares „Spätwerk“: Macbeth (1605/06),<br>Cymbeline (1609/10) und Henry VIII (1613)<br>Mo. 9.30–11 (2stündig)        | Unterweg        |
| 1873. | Joseph Conrad: Selected Novels<br>Do. 14–16 (2stündig)  | Unterweg        |

#### **b) Sprachwissenschaftliche Proseminare**

- |       |   |              |
|-------|---|--------------|
| 1874. | Einführung in die Pragmatik<br>Do. 9–11 (2stündig)                              | v. Antropoff |
| 1875. | Linguistics and Literary Texts<br>Do. 9–11 (2stündig)                           | Dorgeloh     |
| 1876. | Text Typologies<br>Mi. 14–16 (2stündig)   | Dorgeloh     |
| 1877. | Syntax<br>Do. 16–18 (2stündig)  | Gretschmann  |
| 1878. | Language Change<br>Di. 14–16 (2stündig)   | Hag          |
| 1879. | A Contrastive Approach to English Vocabulary and Syntax<br>Do. 11–13 (2stündig) | Meyer        |
| 1880. | Sprachwissenschaftliches Proseminar   | N. N.        |

#### **Hauptseminare**

##### **a) Literaturwissenschaftliche Hauptseminare**

- |       |  |         |
|-------|--|---------|
| 1881. | Richard III. in der Geschichtsschreibung und der Literatur Englands<br>Mo. 9–11 (2stündig) | Baumann |
| 1882. | Der Moderne Historische Kriminalroman<br>Di. 9–11 (2stündig)                               | Baumann |



- |       |   |        |
|-------|---|--------|
| 1883. | Rewriting 19th Century American Classics<br>Di. 9.30–11 (2stündig)                            | Claas  |
| 1884. | 19th Century American Painters and Poets<br>Mo. 9–11 (2stündig)                               | Friedl |
| 1885. | American Short Stories from Washington Irving<br>to Joyce Carol Oates<br>Mi. 14–16 (2stündig) | Friedl |
| 1886. | Parodie und Intertextualität<br>Di. 11–13 (2stündig)  | Seidel |

**b) Sprachwissenschaftliche Hauptseminare**

- |       |   |       |
|-------|---|-------|
| 1887. | Historical Syntax<br>Fr. 14–16 (2stündig) | Busse |
| 1888. | Grammatikmodelle<br>Di. 11–13 (2stündig)  | Meyer |
| 1889. | Sprachwissenschaftliches Hauptseminar     | N. N. |

**Sprach- und übersetzungspraktischer Bereich  
Grundstudium**

- |       |  |                   |
|-------|--|-------------------|
| 1890. | Übersetzen Englisch-Deutsch I<br>Fr. 14–16 (2stündig)          | Althof            |
| 1891. | Übersetzen Englisch-Deutsch II<br>Di. 11–13 (2stündig)         | Hohn              |
| 1892. | Kontrastive Lexikologie und Idiomatik<br>Di. 16–18 (2stündig)  | Fear              |
| 1893. | Übersetzungsvergleich<br>Do. 14–16 (2stündig)                  | Hooton            |
| 1894. | Kontrastive Grammatik<br>Di. 11–13 (2stündig)<br>Sprachlabor 3 | Nieroba           |
| 1895. | Übersetzen Deutsch-Englisch<br>Fr. 11–13 (2stündig)            | Probert-Gromüller |

**Hauptstudium**

- |       |   |          |
|-------|---|----------|
| 1896. | Übersetzen Essayistischer Texte<br>Do. 14–16 (2stündig) | Dorgeloh |
| 1897. | Übersetzen englischer Prosa<br>Di. 11–13 (2stündig)     | Hag      |
| 1898. | Übersetzen von Sprechtexten                             | N. N.    |

**Fachspezifische Veranstaltungen**

**Französisch, Italienisch, Spanisch**

(Weitere, nicht studiengangsspezifische Veranstaltungen für Studierende des Studiengangs cf. unter XI. Romanistik)

**Grundstudium**

- |       |  |         |
|-------|--|---------|
| 1899. | Übersetzen literarischer Texte: Französisch-Deutsch I<br>Mi. 11–13 (2stündig)  | Wodsak  |
| 1900. | Übersetzen literarischer Texte: Französisch-Deutsch II<br>Do. 11–13 (2stündig) | Rehbein |

- |       |  |         |
|-------|--|---------|
| 1901. | Kontrastive Grammatik (Französisch)<br>Do. 9–11 (2stündig)                   | Rehbein |
| 1902. | Proseminar Übersetzungsvergleich Französisch<br>Mi. 9–11 (2stündig)          | Egdorf  |
| 1903. | Übersetzen literarischer Texte: Italienisch-Deutsch I<br>Fr. 9–11 (2stündig) | Drissen |
| 1904. | Übersetzen literarischer Texte: Spanisch-Deutsch I<br>Do. 14–16 (2stündig)   | Wirth   |

**Hauptstudium  
Fächerübergreifende Veranstaltung**

- |       |   |          |
|-------|---|----------|
| 1905. | Übersetzungstheorien und Übersetzungswissenschaft<br>(auch Hauptseminar Sprachwissenschaft)<br>Di. 11–13 (2stündig) | Bierbach |
|-------|---|----------|

**Fachspezifische Veranstaltungen**

- |       |  |           |
|-------|--|-----------|
| 1906. | Übersetzen literarischer Texte ins Deutsche:<br>Expositorische Prosa (Französisch)<br>Fr. 14–16 (2stündig)                       | Nies      |
| 1907. | Das Äquivalenzproblem in der französisch-deutschen<br>Übersetzung (auch Hauptseminar Sprachwissenschaft)<br>Mo. 11–13 (2stündig) | Bierbach  |
| 1908. | Praxis der Literaturübersetzung an aktuellen Beispielen<br>(Französisch)<br>Mo. 14–18 (4stündig, 14tägig)                        | Hartstein |
| 1909. | Übersetzen italienischer literarischer Texte ins Deutsche:<br>Expositorische Texte<br>Mi. 14–16 (2stündig)                       | Rettig    |
| 1910. | Übung zum Hauptseminar<br>Mi. 16–17 (1stündig)   | Rettig    |
| 1911. | Praxis der Literaturübersetzung an aktuellen Beispielen<br>(Spanisch)<br>Do. 9–11 (2stündig)                                     | Beucker   |

**XVI. Musikwissenschaft**

**Vorlesung**

- |  |            |
|--|------------|
| Musik und Sprache. Modelle sprachbezogener Vertonungen<br>in der Zeit zwischen Johann Sebastian Bach und Karl Heinz<br>Stockhausen<br>Mi. 14–16 (2stündig)<br>Raum U1.91, Geb. 23.21 | Kirchmeyer |
|--|------------|

**XVII. Bibliothekswissenschaft**

- |   |            |
|---|------------|
| 1912. Das Beschaffen von Dokumenten in wissenschaftlichen<br>Bibliotheken. Diskussion ausgewählter Probleme<br>Di. 15–16 (1stündig)<br>Gebäude 24.41, (Bibliothek) Vortragsraum | Gattermann |
|---|------------|

1913. Erfassen und Erschließen von Dokumenten (Proseminar) Lepsky  
 Do. 14–16 (2stündig)  
 Gebäude 24.41 (Bibliothek) Vortragsraum  
 Kooperation im Bereich der Lehre zwischen der Universität Potsdam und der  
 Heinrich-Heine-Universität Düsseldorf auf dem Gebiet der Slavistik und  
 Osteuropäischen Geschichte.

## XVIII. Sportwissenschaft

### Vorlesungen

1914. Einführung in die Sportsoziologie Ader  
 (C3, G, W)  
 Mo. 13–14 (1stündig)  
 Hörsaal
1915. Sportbiologie I (Anatomie) Beuker  
 (B1, G, P)  
 Mi. 11–13 (2stündig)  
 Hörsaal
1916. Einführung in die Bewegungslehre Dombrowski  
 (B3, G, P)  
 Di. 10–11 (1stündig)  
 Hörsaal
1917. Einführung in die Geschichte des Sports: Rösch  
 (bis 1800)  
 (C1, G, P)  
 Do. 11–12 (1stündig)  
 Hörsaal
1918. Einführung in die Trainingslehre Tiegel  
 (B3, G, P)  
 Mi. 13–14 (1stündig)  
 Hörsaal
1919. Einführung in die Sportdidaktik Tiegel  
 (D, G, P)  
 Do. 14–16 (2stündig)  
 Seminarraum 1
1920. Einführung in die Sportpsychologie Yaldai  
 (C2, G, P, Mag.)  
 Do. 10–11 (1stündig)  
 Hörsaal

### Proseminare

1921. Sport im autoritären und totalen Staat Ader  
 (Geschichte, Verhalten, Gesetzmäßigkeiten)  
 (C1, 2, 3, D1, G, WP)  
 Mo. 14–16 (2stündig)  
 Seminarraum 1
1922. Erwärmen/Einstimmen im Sportunterricht Brodbeck  
 (C, G, WP, Sek. I)  
 Mi. 14–16 (2stündig)  
 Seminarraum 1
1923. Bewegungen verstehen und analysieren Dombrowski  
 (B3, G, WP, Mag.)  
 Mi. 14–16 (2stündig)  
 Seminarraum 2

1924. Einführung in das Studium der Sportwissenschaft  
(C, D, G, WP, Mag.)  
Di. 11–13 (2stündig)  
Seminarraum 1 Rösch
1925. Ausdauertraining im Schul-, Freizeit- und Gesundheitssport  
(B, G, WP)  
Di. 9–11 (2stündig)  
Seminarraum 2 Stemper
1926. Methodik und Didaktik der Sportspiele  
(D, G, WP)  
Do. 9–11 (2stündig)  
Seminarraum 1 Tiegel
1927. Grundlagen zur Theorie und Praxis des Skisports  
(D, G, WP)  
Fr. 9–11 (2stündig)  
Seminarraum Wastl
- Hauptseminare**
1928. Spezielle Themen der Sportmedizin I  
(B1, H, WP)  
Di. 11–13 (2stündig)  
Seminarraum 2 Beuker
1929. Sporternährung (Seminar mit Praktikum)  
(B, H, WP)  
Do. 11–13 (2stündig)  
Seminarraum 2 Beuker
1930. Sportsoziologie: Spiel und Sport in Kunst und Literatur  
(C3, H, WP)  
Do. 14–16 (2stündig)  
Seminarraum 2 Rösch
1931. Sportgeschichte: Sport in der griechischen und römischen Antike  
(C1, H, WP)  
Fr. 9–11 (2stündig)  
Seminarraum 1 Rösch
1932. Zur Gestaltung von Sportunterricht aus der Kenntnis von  
Theorien zur Leistungsmotivation, Aggression und Angst  
(D, H, WP)  
Mi. 11–13 (2stündig)  
Seminarraum 1 Tiegel
1933. Ausgewählte Themen der Sportpsychologie  
C2, H, WP)  
Mo. 14–16 (2stündig)  
Seminarraum 2 Yaldai
- Schulpraktische Studien**
1934. Begleitseminar zu Schulpraktischen Studien  
(D2, G, WP)  
Do. 11–13 (2stündig)  
Seminarraum 1 Klinge/Stemper
1935. Schulpraktische Studien  
(D2, G, WP)  
Z. n. V. (2stündig) Klinge/Stemper

### Kolloquien

1936.	Kolloquium für Examenskandidaten (B1, 2, H, W) Mi. 14–16 (2stündig) Sportmedizin	Beuker
1937.	Kolloquium für Examenskandidaten Z. n. V. (14tägig) Raum 01.21	Dombrowski
1938.	Kolloquium für Examenskandidaten Fr. 11–12 (1stündig) Raum 01.12	Rösch
1939.	Kolloquium für Examenskandidaten Z. n. V. Raum 00.51	Tiegel
1940.	Kolloquium für Examenskandidaten Mo. 16–18 (2stündig) Raum 01.11	Yaldai

### Praxis und Theorie der Sportbereiche und Sportarten

Stufe	Zeit	Halle/Ort	
1941. <b>Badminton</b>			
I	Mo. 09.00–11.00	D	Stemper
Wfr. Üb.	Z. n. V.	D	Stemper
1942. <b>Basketball</b>			
I	Mo. 09.00–11.00	AB	Golmina
II	Mo. 13.00–14.00	AB	Golmina
III/IV	Di. 09.00–11.00	AB	Golmina
Wfr. Üb.	Z. n. V.	ABC	Golmina
1943. <b>Choreografische Werkstatt</b>			
I	Do. 14.00–16.00	D	Klinge
1944. <b>Fitness</b>			
I	Mo. 09.00–11.00	Fitness-Raum	Wastl
I	Mi. 09.00–11.00	Fitness-Raum	Wastl
III	Do. 09.00–11.00	Fitness-Raum/SR2	Stemper
III	Di. 09.00–11.00	Fitness-Raum/SR1	Wastl
Wfr. Üb.	Z. n. V.	Fitness-Raum	Wastl
1945. <b>Fußball</b>			
I (Sti)	Mi. 14.00–16.00	ABC/Stadion	Tiegel
I (Stu)	Di. 13.00–14.30	ABC/Stadion	Rocholl
II (Stu)	Mi. 09.00–10.00	ABC/Stadion	Rocholl
IV (Sti)	Mi. 10.00–12.00	ABC/Stadion	Rocholl
IV (Stu)	Mi. 12.00–14.00	ABC/Stadion	Rocholl
Wfr. Üb.	Z. n. V.	ABC/Stadion	Rocholl
1946. <b>Geräteturnen</b>			
I	Di. 08.30–10.00	C	Derks
I	Di. 10.00–12.00	C	Derks
II	Mo. 10.00–11.00	C	Derks
IV	Mo. 08.30–10.00	C	Derks
Wfr. Üb.	Mo. 11.00–13.00	C	Derks

Stufe	Zeit	Halle/Ort	
<b>1947. Gymnastik/Tanz</b>			
I	Di. 11.00–13.00	D	Klinge
I	Mi. 11.00–13.00	D	Klinge
II	Di. 13.00–14.00	D	Klinge
II	Mi. 13.00–14.00	D	Klinge
IV	Mi. 14.00–16.00	D	Klinge
Wfr. Üb.	Di. 14.00–16.00	D	Klinge
<b>1948. Handball</b>			
I (Stu)	Di. 15.00–17.00	ABC	Rocholl
I (Sti)	Fr. 11.00–13.00	ABC	Rocholl
III	Fr. 09.00–11.00	ABC	Rocholl
Wfr. Üb.	Z. n. V.	ABC	Rocholl
<b>1949. Kleine Spiele</b>			
	Mi. 09.00–11.00	D	Brodbeck
	Do. 09.00–11.00	D	Brodbeck
<b>1950. Leichtathletik</b>			
I	Mo. 11.00–13.00	D	Wastl
I	Z. s. bes. Aushang		Wastl
I	Z. s. bes. Aushang		Wastl
I	Fr. 11.00–13.00	D	Wastl
II	Di. 12.00–13.00	C	Brodbeck
II	Do. 11.00–12.00	C	Brodbeck
Wfr. Üb.	Z. n. V.	D/Stadion	Wastl
<b>1951. Schwimmen</b>			
I	Mi. 11.00–13.00	Niederheid	Ader
I	Mi. 13.00–15.00	Niederheid	Ader
II	Mi. 10.00–11.00	Niederheid	Ader
II	Mi. 15.00–16.00	Niederheid	Ader
<b>1952. Skisport</b>			
	Theorie und Praxis des Skisports I–IV 10tägig in der vorlesungsfreien Zeit Termin und Ort werden bekanntgegeben.		Wastl
<b>1953. Tennis</b>			
II	Fr. 09.00–10.00	Sportp. Hilden	Golmina
III	Fr. 11.00–13.00	Sportp. Hilden	Golmina
IV	Fr. 11.00–13.00	Sportp. Hilden	Golmina
Wfr. Üb.	Z. n. V.		
<b>1954. Tischtennis</b>			
I	Mo. 14.00–16.00	D	Golmina
Wfr. Üb.	Z. n. V.	D	Golmina
<b>1955. Volleyball</b>			
I	Di. 09.00–11.00	AB	Brodbeck
I	Mo. 12.00–14.00	AB	Brodbeck
II	Mo. 15.00–16.00	AB	Brodbeck
II	Di. 11.00–12.00	AB	Brodbeck
III	Mo. 11.00–13.00	AB	Yaldai
IV	Do. 14.00–16.00	AB	Yaldai
Wfr. Üb.	Z. n. V.		Brodbeck
Wfr. Üb.	Z. n. V.		Yaldai

Stufe	Zeit	Halle/Ort	
1956. <b>Yoga und Entspannung im Sport</b>	Mi. 16.00–17.00	Seminarraum	Dombrowski

Weitere Veranstaltungen zur Praxis und Theorie der Sportarten sowie Angebote zur Lehrerfortbildung sind besonderen Aushängen zu entnehmen.

#### Abkürzungen

A	=	Praxis und Theorie der Sportbereiche und Sportarten
B	=	Medizinisch-naturwissenschaftlicher Theoriebereich
C	=	Sozialwissenschaftlicher Theoriebereich
D	=	Fachdidaktischer Theoriebereich
G	=	Grundstudium
H	=	Hauptstudium
P	=	Pflichtveranstaltung
WP	=	Wahlpflichtveranstaltung
W	=	Wahlveranstaltung
Wfr. Üb.	=	Wahlfreie Übung
Sti	=	Studentinnen
Stu	=	Studenten

Bei der Praxis und Theorie der Sportarten sind die Stufen I und II Veranstaltungen des Grundstudiums, die Stufen III und IV Veranstaltungen des Hauptstudiums.



**WAZ**  
**DRUCK**

Damit  
wir  
in  
Verbindung  
bleiben

...

Theodor-Heuss-Straße 77  
47167 Duisburg  
Telefon (02 03) 9 94 87-0  
Telefax (02 03) 9 94 87-59





# Mathematisch-Naturwissen- schaftliche Fakultät

## **Dekan:**

Univ.-Prof. Dr. Hans Martin Jahns

## **Prodekan:**

Univ.-Prof. Dr. Gernot Decker

## **Dekanatsbüro:**

Universitätsstraße 1, 40225 Düsseldorf (Gebäude 25.32, Ebene 00, Raum 30),  
F. 81-12235/12193, Fax: 0211-81-15191

Geschäftszeit montags bis freitags von 10–12

Heidi Camastro-Riesener, Reg.-Ang., F. 81-12193

Ursula Schmitz , Reg.-Ang., F. 81-12193

## **Fakultätsrat:**

Dekan Univ.-Prof. Dr. Hans Martin Jahns

Prodekan Univ.-Prof. Dr Gernot Decker

## **Gruppe der Professorinnen und Professoren:**

Univ.-Prof. Dr. Otto Kerner, Univ.-Prof. Dr. Wolfgang Kläui, Univ.-Prof. Dr. Joachim Krauth,  
Univ.-Prof. Dr Chr. Bernhard Lippold, Univ.-Prof. Dr Eckhard Rebhan, Univ.-Prof. Dr. Rolf  
Wagner , Univ.-Prof. Dr. Gerd Wenzens, Univ.-Prof. Dr. Peter Westhoff

## **Gruppe der wissenschaftlichen Mitarbeiterinnen und Mitarbeiter:**

Dr. Uwe König , Dr. Benno Wischgoll

## **Gruppe der Studierenden:**

Kerstin Langwald, Markus A. Tannebaum, Elmar Uherek

## **Gruppe der nichtwissenschaftlichen Mitarbeiterinnen und Mitarbeiter:**

Sabine Borstel, Ilse Fallmann

# Orientierungsplan

Legende nebenstehend

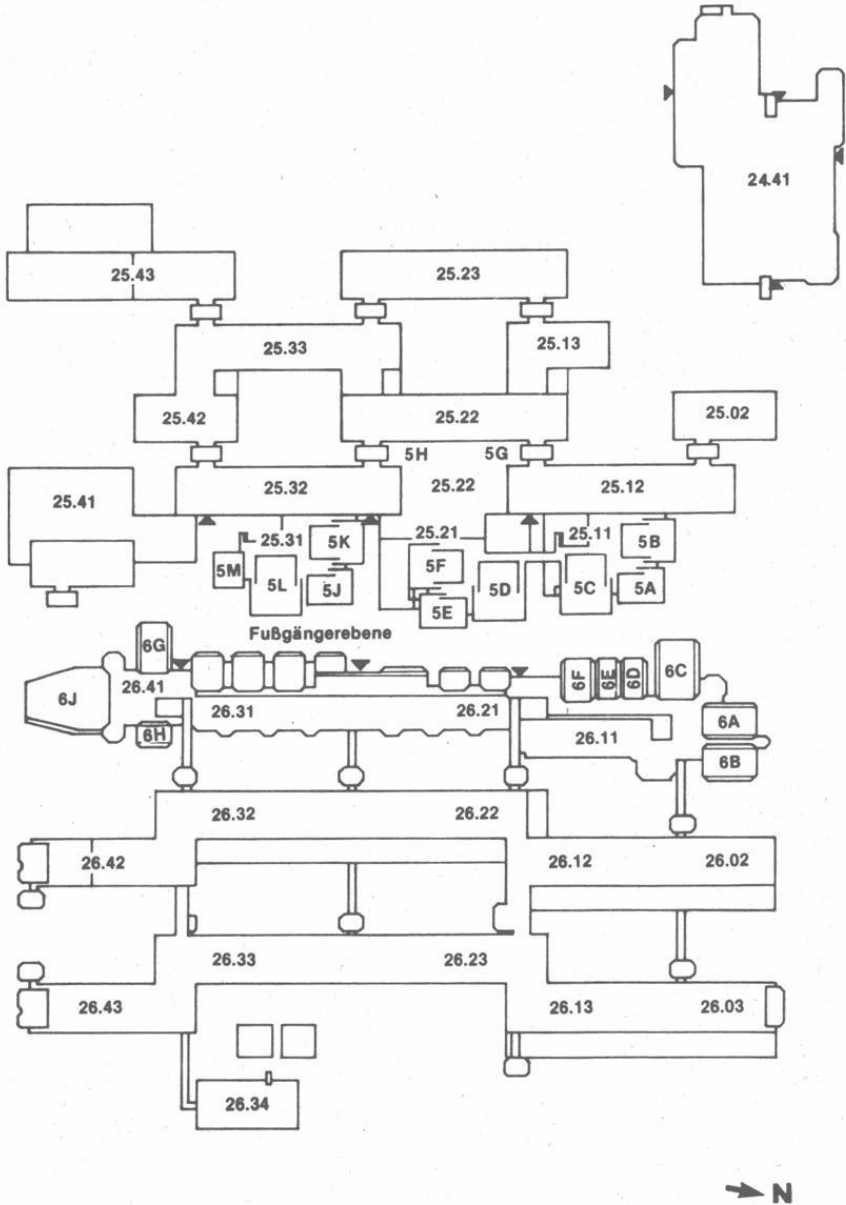

## Legende zum Orientierungsplan

### Mathematik

Reine Mathematik	Gebäude 25.22, Ebene 03
	Gebäude 25.13, Ebene 03
Mathematik und Mathematikdidaktik	Gebäude 25.22, Ebene 03
Angewandte Mathematik	Gebäude 25.22, Ebene 02
Instrumentelle Mathematik	Gebäude 25.13, Ebene 02
Math. Statistik und Wahrscheinlichkeitstheorie	Gebäude 25.13, Ebene 01
Abteilung für Informatik	Gebäude 25.13, Ebene 00

### Physik

Institut für Experimentalphysik	Gebäude 25.42, Ebene 01
Institut für Laser- und Plasmaphysik	Gebäude 25.33, Ebene 02
Institut für Physik der kondensierten Materie	Gebäude 25.22, Ebene 02
Gebäude 25.23, Ebenen 00, 01, 02	
Theoretische Physik	Gebäude 25.32, Ebenen 01, 02, 03
Angewandte Physik	Gebäude 25.33, Ebene 01

### Chemie

Anorganische Chemie und Strukturchemie I	Gebäude 26.43, Ebene 01
Anorganische Chemie und Strukturchemie II	Gebäude 26.42, Ebene 01
Organische Chemie und Makromolekulare Chemie I	Gebäude 26.43, Ebene 00
Organische Chemie und Makromolekulare Chemie II	Gebäude 26.33, Ebene 00
Physikalische Chemie und Elektrochemie I	Gebäude 26.43, Ebene 02
Physikalische Chemie und Elektrochemie II	Gebäude 26.32, Ebene 02
Theoretische Chemie	Gebäude 26.32, Ebene 03
Biochemie	Gebäude 26.42, Ebene 03
Chemie und ihre Didaktik	Gebäude 26.31, Ebene U1

### Pharmazie

Pharmazeutische Chemie	Gebäude 26.43, Ebene 02
Pharmazeutische Technologie	Gebäude 26.22, Ebene 00
Pharmazeutische Biologie	Gebäude 26.23, Ebene 00

### Biologie

Botanisches Institut und (Botanischer Garten 29.01)	Gebäude 26.13, Ebene 02
Institut für Biochemie der Pflanzen	Gebäude 26.03, Ebene 01
Institut für ökologische Pflanzenphysiologie u. Geobotanik	Gebäude 26.13, Ebene 01
Abt. Geobotanik	Gebäude 26.13, Ebene U1
Institut f. Entwicklungs- und Molekularbiologie d. Pflanzen	Gebäude 26.03, Ebene 02
Institut für Zoophysiologie	Gebäude 26.13, Ebene 00
Institut für Zoomorphologie, Zellbiologie	Gebäude 26.03, Ebene 00
Abteilung für Parasitologie	Gebäude 26.13, Ebene 00
Institut für Neurobiologie	Gebäude 26.02, Ebene 00
Genetik	Gebäude 26.02, Ebene 02
	Gebäude 26.03, Ebene U1
	Gebäude 26.12, Ebene 01
Mikrobiologie	Gebäude 26.12, Ebene U1
Physikalische Biologie	
und Abt. Biokybernetik	

(Fortsetzung siehe nächste Seite)

## Psychologie

(siehe Orientierungspläne Medizinische Fakultät)

## Geographie

Gebäude 25.12,  
Ebenen 01, 02

## Geologie

Gebäude 25.02,  
Ebene 02

## Universitäts- und Landesbibliothek

Gebäude 25.41

## Fachbibliotheken

Mathematik, Physik, Geowissenschaften,  
Biologie, Chemie, Pharmazie

Gebäude 25.22, Ebene 01  
Gebäude 26.21, Ebene 01

## Hörsäle

5A, 5B, 5C  
5D, 5E, 5F  
5G, 5H  
5J, 5K, 5L, 5M  
6A, 6B, 6C, 6D, 6E, 6F  
6G, 6H, 6J

Gebäude 25.11, Ebene 00  
Gebäude 25.21, Ebene 00  
Gebäude 25.22, Ebene 00  
Gebäude 25.31, Ebene 00  
Gebäude 26.11, Ebene 00  
Gebäude 26.41, Ebene 00

## Studienberatung

### Mathematik

Mathematisches Institut, Gebäude 25.13 und 25.22  
Beratungsgebiet: Bis Vordiplom oder Zwischenprüfung  
Univ.-Prof. Dr. O. Kerner, F. 81-12185, Geb. 25.22, Ebene 03, Raum 63  
Sprechstunde: Mi. 11–11.30 und nach Vereinbarung  
Akad. Oberrat Dr. Th. Thode, F. 81-12172  
Gebäude 25.13, Ebene 03, Raum 39  
Sprechstunde: Mo. 11–12 und nach Vereinbarung  
Beratungsgebiet: Lehramtsstudiengang nach der Zwischenprüfung  
Stud.-Prof. Dr. E. Baumgartner, F. 81-12184, Geb. 25.22, Ebene 03, Raum 57  
Sprechstunde: Mi. 11.15–11.45 und nach Vereinbarung  
Beratung zum weiterführenden Studium: Alle Dozentinnen und Dozenten der  
Mathematik

### Physik

Institut für Experimentalphysik, Gebäude 25.23, Ebene 01, Raum 34,  
Priv.-Doz. Dr. Dieter Schumacher, F. 81-14267, Di. 11–12

### Chemie

Studiengang Diplom: Univ.-Prof. Dr. Edwin Baumgarten, Institut für  
Physikalische Chemie und Elektrochemie I, F. 81-12101,  
Sprechstunde nach Vereinbarung  
Studiengang Lehramt: Univ.-Prof. Dr. Hans-Henning Strehblow, Institut für  
Physikalische Chemie und Elektrochemie II, F. 81-14867,  
Sprechstunde nach Vereinbarung

### Pharmazie

Institut für Pharmazeutische Chemie, Gebäude 26.23, Ebene 01, Raum 24  
Univ.-Prof. Dr. Horst Weber, F. 81-13846, Mo. 11–12

## Biologie

Institut für Zoophysiologie  
Univ.-Prof. Dr. K. D. Spindler  
Sprechstunden: Do. 10.30–12  
Univ.-Prof. Dr. M. K. Grieshaber  
Sprechstunde: Di. 14–15

## Psychologie

Psychologisches Institut  
Univ.-Prof. Dr. H.-J. Grabitz, F. 81-121 41, Sprechstunde Di. 11–13  
Beratungsgebiet: Problemfälle  
Univ.-Prof. Dr. Joachim Krauth, F. 81-121 44  
Gebäude 23.02, Ebene 01, Raum 26, Sprechstunde Di. 15–16  
Beratungsgebiet: Nebenfach-Psychologen  
Wiss. Ang. Dipl.-Psych. Joachim Vogt, F. 81-141 55, Gebäude 23.03, Ebene 00, Raum 63, Sprechstunde Mi. 13–14, Beratungsgebiet: 1. Studienabschnitt  
Wiss. Ang. Dipl.-Psych. Heide Denecke, F. 81-12275, Geb. 23.03, Ebene U1, Raum 47, Sprechstunde Mo. 13–14. Beratungsgebiet: 2. Studienabschnitt

## Geographie

Geographisches Institut, Gebäude 25.12  
Studiengang Magister: Univ.-Prof. Dr. Günther Glebe, F. 81-12051, Gebäude 25.12, Ebene 02, Raum 41  
Studiengang Lehramt: Univ.-Prof. Dr. Norbert Wein, F. 81-13463, Gebäude 25.12, Ebene 02, Raum 24  
Sprechstunden: siehe besonderen Aushang Gebäude 25.12, Ebene 00 und nach Vereinbarung

## Studienberatung durch die Fachschaftsvertreterinnen und -vertreter der Studierendenschaft

### Biologie

Fachschaftsraum Biologie, Gebäude 26.11, Ebene U1, Raum 42, F. 81-12025. Vor Beginn des Wintersemesters führt die Fachschaft eine Informationsveranstaltung für Erstsemester durch. Genaue Termine und andere Informationen finden sich an den Schwarzen Brettern Geb. 26.01 oder im Fachschaftsraum (auch telefonisch).

### Chemie

Fachschaftsraum Chemie, Gebäude 26.31, Ebene U1, Raum 51 und Fachschaftsbüro Gebäude 25.31, Ebene 00, Raum 81 (über der Cafeteria), Tel. 81-13611, Fax 81-13611. In der Woche vor Beginn der Vorlesungen (siehe erste Umschlagseite) im Wintersemester führt die Fachschaft in der Regel von Dienstag (10.00) bis einschließlich Donnerstag eine dreitägige fortlaufende Einführungsveranstaltung durch. Der genaue Termin kann telefonisch erfragt oder den Aushängen am Schwarzen Brett der Fachschaft in der Ebene U1 (Geb. 26.41) entnommen werden.

### Geographie

Fachschaftsraum Geographie, Gebäude 25.12, Ebene 01, Raum 18, F. 81-14846 Mo.–Do. 13–14, ansonsten siehe Anschlag am Fachschaftsbrett (Ebene 00).  
Vor Beginn des Semesters führt die Fachschaft eine eintägige Einführungsveranstaltung für Erstsemester durch (siehe Aushang).

## **Mathematik**

Fachschaftsraum Mathematik, Gebäude 25.31, Ebene 00, Raum 82 und 83, F. 81-13607 und 81-13707, in der Vorlesungszeit täglich siehe Aushang, sonst Do. 14–16. Vor Beginn der Vorlesung im Wintersemester führt die Fachschaft eine viertägige Einführungsveranstaltung für Erstsemester durch (siehe Aushang).

## **Pharmazie**

Fachschaftsraum Pharmazie, Gebäude 26.31, Ebene U1, Raum 41, F. 81-12516, Sprechzeit: siehe Aushang – in der Vorlesungszeit täglich 12–13. Einführungsveranstaltung für Erstsemester wird vor Semesterbeginn durchgeführt.

## **Physik**

Fachschaftsraum Physik, Gebäude 25.32, Ebene 00, Raum 21, F. 81-13232, in der Vorlesungszeit siehe Aushang, sonst Mi. 13–15 Uhr. Vor Beginn der Vorlesungen im Wintersemester führt die Fachschaft eine viertägige Einführungsveranstaltung für Erstsemester durch (siehe Aushang).

## **Psychologie**

Fachschaftsraum Psychologie, Gebäude 23.03, Ebene U1, Raum 64, F. 81-13488, Mo.–Do. 13–14 Uhr und nach telefonischer Vereinbarung. Die Fachschaft führt in der ersten Woche des Wintersemesters eine Einführung für Erstsemester durch.

## **Prüfungsausschüsse**

### **Ausschuß für die Diplomprüfung in Mathematik**

Vorsitzender:

Univ.-Prof. Dr. Gerd Fischer

Stellvertreter:

Univ.-Prof. Dr. A. Janssen

Weitere Mitglieder:

Univ.-Prof. Dr. Helmut Ratschek

Univ.-Prof. Dr. Duco van Straten

Stephanie Aslanidis

Dr. Dietrich Burde

Alle Mathematisches Institut

### **Ausschuß für die Diplomprüfung Physik**

Vorsitzender:

Univ.-Prof. Dr. Rüdiger Bessenrodt, Institut für Theoretische Physik

Stellvertreter:

Univ.-Prof. Dr. Prof. Dr. W. Behnenburg, Institut für Experimentalphysik

Weitere Mitglieder:

Univ.-Prof. Dr. Andreas Otto, Physikalisches Institut

Univ.-Prof. Dr. Richard Bausch, Institut für Theoretische Physik

Wiss. Mitarb.: Lothar Schwan, Institut für Physik der Kondensierten Materie

Lehrstuhl II: Festkörperspektroskopie

Matthias Wille

Thorsten Schulte

### **Ausschuß für die Diplomprüfung in Chemie**

Vorsitzender:

Univ.-Prof. Dr. Hans Dieter Martin , Institut für Organische Chemie

Stellvertreter:

Univ.-Prof. Dr. Hanns Weiss , Institut für Biochemie

Weitere Mitglieder:

Univ. Prof. Dr. Heinz Kleindienst, Institut für Physikalische Chemie

Univ.-Prof. Dr. Wolfgang Kläui, Institut für Anorganische Chemie und Strukturchemie

Dipl.-Chem. Frau de Groot

Lars Peters

Elmar Uherek

### **Ausschuß für die Diplomprüfung in Biologie**

Vorsitzender:

Prof. Dr. Karl Heinz Glätzer, Sprechstunde: Di. 10—11.30

Stellvertreter: Univ.-Prof. Dr. W.-R. Schluë

Weitere Mitglieder:

Univ.-Prof. Dr. A. W. Alfermann

Univ.-Prof. Dr. Rolf Wagner

Dr. Gelius-Dietrich

Sven Haul

### **Ausschuß für die Diplomprüfung in Psychologie**

Vorsitzender:

Univ.-Prof. Dr. H.-J. Grabitz

Stellvertreter:

Univ.-Prof. Dr. V. Hodapp

Univ.-Prof. Dr. J. Krauth

Univ.-Prof. Dr. E. R. Wist

Dr. Schrauf

Kai Lutz

Lars Galley

Alle Psychologisches Institut

### **Ausschuß für die Zwischenprüfung in Biologie**

Vorsitzender:

Univ.-Prof. Dr. Klaus-V. Kowallik

Stellvertreter:

Prof. Dr. Jochen D'Haese

Weitere Mitglieder:

Univ.-Prof. Dr. August-Wilhelm Alfermann

Univ.-Prof. Dr. Gerhard Heide

Akad. Oberrat Dr W. Gelius Dietrich

Eva-Maria Linnartz

Sandra Klösiges

### **Ausschuß für die Zwischenprüfung in Chemie**

Vorsitzender:

Univ.-Prof. Dr. Hans Dieter Martin

Stellvertreter:

Univ.-Prof. Dr. Hanns Weiss

Weitere Mitglieder:

Univ.-Prof. Dr. Heinz Kleindienst

Univ.-Prof. W. Kläui

Dr. Meyer

Lars Peters

Ulrike Römer

### **Ausschuß für die Zwischenprüfung in Geographie**

Vorsitzender:  
Univ.-Prof. Dr Gerd Wenzens  
Stellvertreter:  
Univ.-Prof. Dr. Karl Vorlaufer  
Weitere Mitglieder:  
Univ.-Prof. Dr Günther Glebe  
Univ.-Prof. Dr. E. Jordan  
Dr. H. Geist  
Jens Senger  
Hendrik Poßberg

### **Ausschuß für die Zwischenprüfung in Mathematik**

Vorsitzender:  
Univ.-Prof. Dr. Gerd Fischer  
Stellvertreter:  
Univ.-Prof. Dr. A. Janssen  
Weitere Mitglieder:  
Univ.-Prof. Dr. Helmut Ratschek  
Univ.-Prof. Dr. K. Witsch  
Kerstin Langwald  
Jörn Guhlke

### **Ausschuß für die Zwischenprüfung in Physik**

Vorsitzender:  
Univ.-Prof. Dr. Rüdiger Bessenrodt, Institut für Theoretische Physik  
Stellvertreter:  
Univ.-Prof. Dr. W. Behmenburg, Institut für Experimentalphysik  
Weitere Mitglieder:  
Univ.-Prof. Dr Andreas Otto , Physikalisches Institut, Univ.-Prof. Dr. G. Decker , Univ.-Prof.  
Dr. Richard Bausch, Institut für Theoretische Physik, Univ.-Prof. Dr. E. Kisker, Dr. Lothar  
Schwan, Physikalisches Institut, Akad. OR Dr. B. Wischgoll, Matthias Wille, Knut Neumann

### **Graduiertenförderungskommission der Fakultät**

Vorsitzender:  
Akad. OR Dr. M. Fey  
Weitere Mitglieder:  
Univ.-Prof. Dr. R. Lösch  
Univ.-Prof. Dr M. Braun  
Prof. Dr. W. Kies  
Oliver Sieks

### **Kommission für Auslandsbeziehungen**

Vorsitzender:  
Prof. Dr. K. V. Kowallik  
Weitere Mitglieder:  
Prof. Dr. G. Fischer  
Prof. Dr. H. D. Martin  
Prof. Dr. A. Otto  
Prof. Dr. N. Wein  
Akad. Oberrätin Dr. H. Hammer  
Frau S. Borstel  
Herr Ph. van der Haar



## Lehrkörper

### a) Emeritierte Universitätsprofessoren:

- Becker, Herbert, Virchowstraße 22, 41464 Neuss, F (02131) 82393  
(Didaktik der Physik)
- Bergmann, Artur, Scheideweg 25, 40591 Düsseldorf, F. 751517  
Dr. rer. nat. (Mathematik)
- Birkofer, Leonhard, Bruchhausenstraße 65, 40591 Düsseldorf  
Dr. rer. nat. (Organische Chemie)
- Döring, Boro, Wupperstraße 17, 40699 Erkrath  
Dr. rer. nat. (Angewandte Mathematik)
- Gerstenhauer, Armin, Schlehdornweg 16, 42781 Haan, F. (02129) 7296  
Dr. rer. nat. (Geographie)
- Hess, Oswald, Bachstr. 103, 42781 Haan, F (02129) 7434
- Klinger, Hanns, Bodinusstraße 6, 40239 Düsseldorf, F. 663642  
Dr. rer. nat. (Mathematische Statistik und Wahrscheinlichkeitstheorie)
- Kranz, Jakob, Roseggerstraße 13, 41564 Kaarst, F. (02131) 67254  
Dr. rer. nat. (Angewandte Physik)
- Kuchen, Wilhelm  
Dr. rer. nat. (Anorganische Chemie)
- Larenz, Rudolf-Wilhelm, Am Schwalbenberg 2, 40627 Düsseldorf, F. 203815  
Dr. rer. nat. (Theoretische Physik)
- Möhrle, Hans  
Dr. rer. nat. (Pharmazie)
- Perkampus, Heinz-Helmut, Wickrather Straße 43, 40547 Düsseldorf, F. 592184  
Dr. rer. nat. (Physikalische Chemie)
- Peters, Werner, Albrecht-Dürer-Straße 45, 40699 Erkrath, F. 242983  
Dr. rer. nat. (Zoologie)
- Schmidtko, Hans-Herbert, Wilhelm-Raabe-Straße 1, 40699 Erkrath, F. 251159  
Dr. phil. nat. (Theor. Chemie)
- Schneider, Günter, Nikolausstraße 79a, 40589 Düsseldorf, F. 799893  
Dr. rer. nat. (Zoologie)
- Schubert, Horst, Poßbergweg 50, 40629 Düsseldorf, F. 285265  
Dr. rer. nat., Dr. rer. pol. h. c. (Mathematik)
- Steinberg, Heinz-Günter, Ruschheide 15, 48157 Münster, F. (0251) 329288  
Dr. rer. nat. (Geographie)
- Stubbe, Wilfried, Lärchenweg 2, 83346 Bergen, F. (08662) 8296  
Dr. rer. nat. (Botanik)
- Suchy, Kurt, Eichenwand 14, 40627 Düsseldorf, F. 203410  
Dr. rer. nat. (Theoretische Physik)

### b) Universitätsprofessorinnen und Professoren im Ruhestand:

- Kleinhanß, Hans Rudolf, Steffenstraße 21, 40545 Düsseldorf, F. 572946  
Dr. rer. nat. (Experimentalphysik)
- Stark, Dietrich, Am Bandsbusch 63, 40723 Hilden, F. (02103) 62571  
Dr. rer. nat. (Angewandte Physik)
- Zachariae, Gerhard, Schmiedestraße 26, 40878 Ratingen, F. (630) 28150  
Dr. rer. nat. (Bodenbiologie)

### c) Universitätsprofessorinnen und Universitätsprofessoren:

- Alfermann, August-Wilhelm, Dorfstraße 43, 40699 Erkrath  
Dr. rer. nat. (Botanik), 30. 7. 86
- Aurich, Volker, Otto-Hahn-Straße 149, 40591 Düsseldorf, F. 751615  
Dr. rer. nat. (Informatik) 1.10. 88

- Bauer , Rudolf, Martin-Buber-Str. 10, 41470 Neuss F. (02137) 76637  
Dr. rer. nat. (Pharmazeutische Biologie) 1.4.93
- Baumgarten, Edwin, Zwengenberger Str. 11a, 42781 Haan  
Dr. rer. nat. (Physikalische Chemie und chemische Technologie, 29. 10. 70)
- Bausch, Richard, Eichenallee 2a, 41469 Neuss, F. (02137) 8576  
Dr. rer. nat. (Theoretische Physik), 2. 5. 79 (Lehrstuhlinhaber)
- Behmenburg, Wolfgang, Im Hasengraben 62, 40589 Düsseldorf, F. 752426  
Dr. rer. nat. (Experimentalphysik), 21. 7. 82
- Bessenrodt, Rüdiger, Drakestraße 2, 40545 Düsseldorf, F. 575730  
Dr. rer. nat. (Theoretische Physik), 3. 9. 73
- Braun , Manfred, Universitätsstraße 1, 40225 Düsseldorf  
Dr. rer. nat. (Organische Chemie), 1. 4. 85
- Decker , Gernot, Im Diepental 41, 40597 Düsseldorf, F. 713911  
Dr. rer. nat. (Experimentalphysik), 1. 4. 78 (Lehrstuhlinhaber)
- Domcke, W.  
Dr. rer. nat. (Theoretische Chemie), 1. 4. 96 (Lehrstuhlinhaber)
- Ernst, Joachim F., Gerresheimer Straße 57a, 40721 Hilden, F. (02103) 46154  
Dr. rer. nat. (Mikrobiologie), 1. 8. 89
- Fischer , Gerd, Ziegeleiweg 36, 40591 Düsseldorf, F. 775163  
Dr. rer. nat. (Mathematik), 1. 8. 79 (Lehrstuhlinhaber)
- Glebe, Günther, Daneköthen 24, 40627 Düsseldorf, F. 274293  
Dr. phil. nat. (Geographie), 30. 9. 75
- Grabitz , Hans-Joachim, Stresemannstraße 16, 40210 Düsseldorf  
Dr. phil. (Psychologie), 1. 10. 75
- Greven , Hartmut, Otto-Hahn-Straße 80, 40591 Düsseldorf, F. 754112  
Dr. rer. nat. (Zoologie), 4. 11. 86
- Grieshaber, Manfred, Fritz-Reuter-Straße 44, 40699 Erkrath-Unterfeldhaus  
Dr. rer. nat. (Zoophysiologie), 1. 3. 81 (Lehrstuhlinhaber)
- Grunewald, Fritz, Hospitalweg 13, 53115 Bonn, F. 0228/210589  
Dr. rer. nat. (Mathematik), 1. 6. 92 (Lehrstuhlinhaber)
- Hägele, Gerhard  
Dr. rer. nat. (Anorganische Chemie), 7. 3. 73
- Harzheim, Egbert, Pallenbergstraße 23, 50737 Köln, F. (0221) 741704  
Dr. rer. nat. (Mathematik), 16. 11. 70
- Hehl, Franz-Josef, Wagnerstraße 3, 40882 Ratingen, F. (02102) 50272  
Dr. phil. (Psychologie), 1. 4. 79
- Heide, Gerhard, Hans-Holbein-Straße 24, 40699 Erkrath, F. 245576  
Dr. rer. nat. (Zoologie), 21. 7. 82
- Höltje, Hans-Dieter, Pharmazeutische Chemie  
Dr. rer. nat., 1. 3. 96 (Lehrstuhlinhaber)
- Hodapp, Volker, Haus-Erndt-Straße 140, 40593 Düsseldorf, F. 715156  
Dr. rer. nat. (Psychologie), 1. 9. 83
- Hollenberg , Cornelis P.  
Dr. rer. nat. (Mikrobiologie), 1. 6. 79 (Lehrstuhlinhaber)
- Huston, Joseph, P., Graf-Recke-Straße 70, 40239 Düsseldorf, F. 81-14296  
Ph. D. (Psychologie), 1. 12. 77 (Lehrstuhlinhaber)
- Jahns , Hans Martin, F. 81-13549  
Dr. rer. nat. (Botanik), 1. 4. 87 (Lehrstuhlinhaber)
- Janssen , Arnold, Kleine Trift 6, 57258 Freudenberg, F. (02734) 1772  
Dr. rer. nat. (Mathematische Statistik und Wahrscheinlichkeitstheorie) 1. 4. 92  
(Lehrstuhlinhaber)
- Janssen , Hans-Karl, Am Eichelkamp 152, 40723 Hilden, F. (02103) 61897  
Dr. rer. nat. (Theoretische Physik), 28.9.76 (Lehrstuhlinhaber)
- Janßen , Klaus, Christophstraße 77, 40225 Düsseldorf, F. 347764  
Dr. rer. nat. (Mathematik), 14.10.75

- Jordan, Ekkehard, Königsberger Straße 9, 42781 Haan, F. (02129) 31312  
Dr. rer. nat. (Physische Geographie), 1.4.93 (Lehrstuhlinhaber)
- Kalveram, Karl Theodor, Sanddornweg 2, 41469 Neuss-Norf, F. (02107) 4366  
Dr. rer. nat. (Psychologie), 30.11.79 (Lehrstuhlinhaber)
- Kerner, Otto, Brandenburgstraße 15, 41564 Kaarst, F. (02131) 514613  
Dr. rer. nat. (Mathematik), 14.7.82
- Kisker, Erhard, F. (0211) 81-12574  
Dr. rer. nat. (Angewandte Physik) 1.4.1988 (Lehrstuhlinhaber)
- Kläui, Wolfgang  
Dr. phil., Dr. rer. nat. habil. (Anorganische Chemie), 1. 8. 91 (Lehrstuhlinhaber)
- Kleindienst, Heinz, Bachstraße 89, 42781 Haan  
Dr. rer. nat. (Physikalische und theoretische Chemie), 1.9.75
- Kleinermanns, Karl  
Dr. rer. nat. (Physikalische Chemie), 9. 10. 90 (Lehrstuhlinhaber)
- Köhnen, Walter, Im Jagdfeld 41, 41464 Neuss, F. (02131) 84768  
Dr. rer. nat. (Mathematik)
- Kowallik, Klaus-V., Mommsenstraße 47, 41470 Neuss-Allerheiligen  
F. (02137) 60727, Dr. phil. (Botanik), 18.5.73
- Krämer, Reinhard  
Dr. rer. nat. (Biotechnologie), 8.10.86
- Krause, Gotthard H., Merianweg 33, 40724 Hilden, F. (02103) 61638  
Dr. rer. nat. (Pflanzenphysiologie), 25.1.80
- Krauth, Joachim, Universitätsstraße 1, 40225 Düsseldorf, F. 81-12144  
Dr. rer. nat. (Psychologie), 3.8.76 (Lehrstuhlinhaber)
- Kuckländer, Uwe  
Dr. rer. nat. (Pharmazeutische Chemie), 1. 4. 81
- Kula, Maria-Regina  
Dr. rer. nat. (Enzymtechnologie), 1.1.86 (Lehrstuhlinhaber)
- Kunz, Werner  
Dr. rer. nat. (Genetik), 4.9.73
- Lippold, Bernhard C.,  
Dr. rer. nat. (Pharmaz. Technologie), 12.5.77 (Lehrstuhlinhaber)
- Lösch, Rainer, Werstener Feld 40 40591 Düsseldorf, F. 762001  
Dr. rer. nat. (Botanik), 30.10. 90
- Löwen, Hartmut, Theoretische Physik  
Dr. rer. nat., (Lehrstuhlinhaber)
- Martin, Hans Dieter, Universitätsstraße 1, 40225 Düsseldorf  
Dr. rer. nat. (Organische Chemie), 1.9.80 (Lehrstuhlinhaber)
- Mehlhorn, Heinz, F. 81-13052  
Dr. rer. nat. (Zoologie), (Lehrstuhlinhaber), 1. 3. 95
- Meiners, Dieter, Volmerswerther Straße 93, 41468 Neuss, F. (02131) 37324  
Dr. rer. nat. (Physik), 27.10.71
- Meise, Reinhold, Willbecker Straße 42, 40699 Erkrath, F. (02104) 42391  
Dr. rer. nat. (Mathematik), 26.10.73 (Lehrstuhlinhaber)
- Mewis, Albrecht  
Dr. rer. nat. (Anorganische Chemie), 14. 11. 94
- Michaelis, Georg F., Botanisches Institut, F. 81-14801  
Dr. rer. nat. (Botanik), 1.4.84

- Mootz, Dietrich  
Dr. rer. nat. (Strukturchemie und Anorganische Chemie), 1.10.73 (Lehrstuhlinhaber)
- Otto, Andreas, Lehrstuhl für Oberflächenwissenschaft, F. 81-14063  
Dr. rer. nat. (Physik), 31.1.77 (Lehrstuhlinhaber)
- Petry, Walter, Ottilie-Baader-Weg 6, 40789 Monheim-Baumberg, F. (02173) 66268  
Dr. rer. nat. (Instrumentelle Mathematik), 1.9.71 (Lehrstuhlinhaber)
- Ratschek, Helmut, Otto-Hahn-Straße 12, 40591 Düsseldorf  
Dr. phil. (Mathematik), 20.9.73
- Rebhan, Eckhard, Leitenstorffer Straße 20, 40597 Düsseldorf, F. 716567  
Dr. rer. nat. (Theoretische Physik), 18.4.77
- Riesner, Detlev, Oberstraße 52, 41541 Dormagen  
Dr. rer. nat. (Physikalische Biologie), 4.8.80 (Lehrstuhlinhaber)
- Sahm, Hermann, Wendelinusstraße 71, 52428 Jülich, F. (02461) 51892  
Dr. rer. nat. (Biotechnologie), 1.3.77 (Lehrstuhlinhaber)
- Santarius, Kurt A., Kalstert 160, 40724 Hilden, F. (02103) 61236  
Dr. rer. nat. (Botanik), 25.5.76 (Lehrstuhlinhaber)
- Schirmer, Wolfgang, Hüttenstraße 3, 41542 Dormagen, F. (02133) 73331  
Dr. rer. nat. (Geologie), 10.8.73
- Schluë, Wolf-Rüdiger  
Dr. rer. nat. (Neurobiologie), 1.10.83 (Lehrstuhlinhaber)
- Schmid, Dankward, Alte Flur 101, 47809 Krefeld, F. (02151) 540438  
Dr. rer. nat. (Festkörperspektroskopie), 1.10.79 (Lehrstuhlinhaber)
- Schultze, Joachim Walter, Räuscherweg 37, 40221 Düsseldorf, F. 151502  
Dr. rer. nat. (Physikalische Chemie), 26.11.79 (Lehrstuhlinhaber)
- Schulze, G. E. Werner, Stürzelberger Str. 26, 40547 Düsseldorf, F. 594467  
Dr. rer. nat. habil. (Werkstoffwissenschaft), 17.12.82
- Schwochau, Martin, F. 2279  
Dr. rer. nat. (Genetik), 1.2.72
- Schwuger, Milan, Sauerbruchstraße 16, 42781 Haan, F. (02129) 2748  
Dr.-Ing. (Physikalische Chemie), 1.7.89 (Lehrstuhlinhaber)
- Singhof, Wilhelm, Cronenberger Weg 6a 40591 Düsseldorf, F. 751637  
Dr. rer. nat. (Mathematik), 29.9.87 (Lehrstuhlinhaber)
- Spatschek, Karl-Heinz, Dingerkusweg 19, 45239 Essen, F. (0201) 406478  
Dr. rer. nat. (Theoretische Physik), 22.5.85 (Lehrstuhlinhaber)
- Spindler, Klaus-Dieter, Hästen 37, 42659 Solingen, F. (02 12) 4 77 89  
Dr. rer. nat. (Zoophysiologie), 27.5.80, Lehrstuhlinhaber
- Spindler, Klaus-Dieter, Hästen 37, 42659 Solingen, F. (0212) 47789  
Dr. rer. nat. (Zoologie), 27.5.80 (Lehrstuhlinhaber)
- Steffen, Klaus, Friedrich-Ebert-Straße 25, 42781 Haan, F. (02129) 52269  
Dr. rer. nat. (Mathematik), 22.4.76 (Lehrstuhlinhaber)
- van Straten, Duco, Friedenstraße 15, 40724 Hilden, F. (02103) 43677  
Dr. rer. nat. (Mathematik), 1.4.95
- Strehblow, Hans-Henning  
Dr. rer. nat. (Physikalische Chemie), 14.7.82
- Strotmann, Heinrich, Kopernikusstraße 57, 40699 Erkrath  
Dr. phil. nat. (Botanik), 1.4.81 (Lehrstuhlinhaber)
- Uhlenbusch, Jürgen, Ruhrstraße 30, 40699 Erkrath, F. (02104) 42079  
Dr. rer. nat. (Experimentalphysik), 27.11.72 (Lehrstuhlinhaber)
- Vollmer, Günter, Buchholzstraße 25, 53127 Bonn, F. (0228) 281025  
Dr. rer. nat. (Chemie und ihre Didaktik), 10.10.78 (Lehrstuhlinhaber)
- Vorlauffer, Karl, Christophstraße 21, 40225 Düsseldorf  
Dr. phil. nat. (Geographie), 9.10.1987 (Lehrstuhlinhaber)
- Wagner, Rolf  
Dr. rer. nat. (Physikalische Biologie), 1.10.1987

- Wanke, Egon, Blasiusstr. 9, 33098 Paderborn  
Dr. rer. nat. (Informatik), 1. 4. 95
- Weber, Horst  
Dr. rer. nat. (Pharmazie), 14.9.78
- Wein, Norbert, Salmweg 2, 41564 Kaarst, F. (02101) 603285  
Dr. phil. (Geographie und ihre Didaktik), 1.3.75 (Lehrstuhlinhaber)
- Weiss, Hanns  
Dr. med. (Biochemie), 1.4.81 (Lehrstuhlinhaber)
- Wenzens, Gerd, Auf'm Pilgerweg 13, 41363 Jüchen  
Dr. phil. nat. (Geographie), 11.4.75
- Westhoff, Peter, Heribertstraße 13, 41468 Neuss, F. (02131) 35434  
Dr. rer. nat. (Botanik), 11. 1. 88 (Lehrstuhlinhaber)
- Willuhn, Günter, Richard-Wagner-Straße 44, 40724 Hilden, F. (02103) 41257  
Dr. rer. nat. (Pharmaz. Biologie), 6.4.77 (Lehrstuhlinhaber)
- Wisbauer, Robert, Pastor-Bredo-Straße 17, 41464 Neuss, F. (02131) 80199  
Dr. rer. nat. (Mathematik), 14.7.82
- Wist, Eugene R., Universitätsstraße 1, 40225 Düsseldorf, F. 81-12265  
Ph. D. (Physiologische Psychologie), 1.3.85 (Lehrstuhlinhaber)
- Witsch, Kristian, Nettetälstraße 8, 40627 Düsseldorf, F. 201633  
Dr. rer. nat. (Mathematik), 1.7.81
- Wolf, Gerd H., Otto-Hahn-Straße 1, 52428 Jülich, F. (02461) 54367  
Dr. rer. nat. (Plasmaphysik), 10.9.86 (Lehrstuhlinhaber)
- Wulff, Günter, Mommsenstraße 20, 40699 Erkrath, F. (02104) 45871  
Dr. rer. nat. (Organische Chemie), 1.11.79 (Lehrstuhlinhaber)
- Wunderlich, Frank  
Dr. rer. nat. (Molekulare Parasitologie), 1. 6. 86

#### **d) Honorar-Professoren:**

- Babczinski, Peter, In der Lohrenbeck 11, 42115 Wuppertal  
Dr. rer. nat. Pflanzenschutzzentrum Monheim, Bayer AG, Alfred-Nobel-Straße,  
4019 Monheim, F. (021 73) 383849
- Engell, Hans-Jürgen, Max-Planck-Straße 1, 40237 Düsseldorf  
Privat: Voisweg 45a, 40878 Ratingen, F. (02102) 21960  
Prof. Dr. rer. nat. Direktor MPI für Eisenforschung
- Friedrich, Günter, Jakob-Hüskes-Straße 35, 47839 Krefeld, F. (02151) 730694  
Dr. rer. nat., Regierungsdirektor am Landesamt für Wasser und Abfall NRW (Limnologie)
- Heins, Arnold, Ohligser Weg 19, 40723 Hilden, F. (02103) 62510  
Dr. rer. nat., Firma Henkel KGaA, Düsseldorf (Chemie)
- Hochmuth, Toni Ministerium für Wissenschaft und Forschung  
Völklinger Straße 49, 40221 Düsseldorf, F. 3032-450/451, (Physik)
- Knop, Jan, Thienhausener Straße 57, 42781 Haan, F. (02129) 6642  
Dr. rer. nat., Direktor des Rechenzentrums der Universität Düsseldorf (Datenverarbeitung)

#### **e) Studienprofessoren:**

- Baumgartner, Erich, Otto-Hahn-Straße 10, 40591 Düsseldorf  
Dr. rer. nat. (Mathematik), 27.8.76
- Luytsberg, Johannes, Gaußstraße 11, 41464 Neuss, F. (02131) 82008  
(Didaktik der Physik), 21.9.76

#### **f) außerplanmäßige Professoren:**

- Bickel, Susanne, Eichenwand 5, 40627 Düsseldorf, F. 81-14991  
Dr. rer. nat. (G. B.) (Zoophysiologie), 14. 7. 92
- Bridges, Christopher, Sedanstraße 18, 40217 Düsseldorf, F. 81-149 91  
Dr. rer. nat. (G. B.) (Zoophysiologie), 14.7.92

- Bruns, Klaus, Notburgaweg 6, 47802 Krefeld  
Dr. rer. nat. (Organische Chemie), 18.1. 72
- Buchena, Ulrich, Nordstraße 56, 52428 Jülich, F. (02461) 52922  
Dr. rer. nat. (Experimentalphysik), 3.4.84
- Bünemann, Hans, Macherscheider Straße 97, 41468 Neuss, F. (02131) 37780  
Dr. rer. nat. (Genetik), 15.1. 85
- Daunicht, Wolfgang, NTC, Hohensandweg 37, 40591 Düsseldorf, F. (0211) 7816-162  
Dr. phil. nat. (Biophysik)
- D'Haese, Jochen, Erlenweg 20, 40599 Düsseldorf, F. 742644  
Dr. rer. nat. (Oberrat), Institut für Zoologie II
- Eisenriegler, Erich, Institut für Festkörperforschung der KFA, 52428 Jülich, F. (02461) 616684  
Dr. rer. nat. (Theoretische Physik) 28.1. 85
- Fink, Gerhard, Bismarckstraße 23, 45470 Mülheim/Ruhr (F. 0208) 35902  
Dr. rer. nat. (Organische Chemie)
- Gellißen, Johann G., Ringstr. 30, 42489 Wülfrath  
Dr. rer. nat., 25. 7. 94
- Glätzer, Karl Heinz, Volmerswerther Straße 89, 41468 Neuss, F. (02131) 37495  
Dr. rer. nat. (Genetik)
- Haenel, Matthias W., Margaretenplatz 70, 45470 Mülheim/Ruhr  
Dr. rer. nat. (Organische Chemie), 22.4. 80
- Holzwarth, Alfred, MPI f. Strahlenchemie, Stiftstraße 34-36, 45470 Mülheim  
Dr. rer. nat., 12. 10. 93
- Kies, Walter  
Dr. rer. nat. (Experimentalphysik), 11.10. 93
- Kupka, Hans, August-Clemensstraße 20, 40593 Düsseldorf, F. (0211) 7090085  
Dr. (Breslau) (Theoretische Chemie), 24. 6. 80
- Müller, Ferdinand, Raderbroicher Straße 23, 41564 Kaarst, F. (02131) 514012  
Dr. rer. nat., Akad. Direktor (Experimentalphysik), 7. 9. 87
- Neumann, Peter  
Dr. rer. nat. (Physik), 20.1.84
- Riedel, Dietmar, Pirolweg 16, 40283 Ratingen, F. (630) 67665  
Dr. agr. (Fischereibiologie), 30.7.76
- Schäfer, Ulrich  
Dr. rer. nat. (Genetik), 20. 1. 95
- Sturm, Kurt, Institut für Festkörperforschung der KFA, 52425 Jülich, F. (02461) 614200  
Dr. rer. nat. (Theoretische Physik), 6. 7. 82
- Wagner, Heribert, Talstraße 1, 52428 Jülich, F. (02461) 54507  
Dr. rer. nat. (Experimentalphysik), 27.10.81
- von Wangenheim, Karl-Hartmut, Lise-Meitner-Straße 3, 52428 Jülich, F. (02461) 51418  
Dr. sc. agr. (Vererbungs- und Züchtungsforschung), 30.1.78
- Winter, Jörg, Auestraße 36, 52382 Niederzier, F. (02428) 1010  
Dr. rer. nat. (Experimentalphysik), 26. 4. 88

**g) Hochschuldozentinnen und Hochschuldozenten / Oberassistenten**

- Degen, Joachim, Klever Straße 90a, 41464 Neuss, F. (02101) 82097  
Dr. rer. nat. (Theoretische Chemie)
- Hillebrecht, F. U., Institut für Angewandte Physik, (F. 0211) 81-13174  
Dr. rer. nat. (Experimentalphysik) 2.2.1993
- Kryschi, Carola, Rottes 50, 41564 Kaarst  
Dr. rer. nat. (Festkörperspektroskopie), 25.1.94
- Naim, Hassan Y., Institut für Mikrobiologie, F. (0211) 81-13733  
Dr. phil. nat. (Zellbiologie), 25. 1. 94
- Ott, Sieglinde, Botanisches Institut und Botanischer Garten, F. (0211) 3537  
Dr. phil. nat. (Botanik), 16. 3. 93

Steinmüller, Klaus, Universitätsstr. 1, 40225 Düsseldorf, F. 81-12341  
Dr. rer. nat. (Botanik)

#### **h) Privatdozentinnen und Privatdozenten:**

Bessenrodt-Weberpals, Monika, Max-Planck-Institut für Plasmaphysik  
Boltzmannstraße 2, 85748 Garching bei München, F. 089-32991718  
Dr. rer. nat. (Experimentalphysik), 23.10. 90

Bettermann, Hans, Ahrstraße 17, 41469 Neuss  
Dr. rer. nat. (Physikalische Chemie), 18. 1. 95

Braun , Rüdiger, Richrather Straße 10, 40591 Düsseldorf, F. 768582  
Dr. rer. nat. (Mathematik), 23.11. 93

Brüggemann, Wolfgang, Kürtenstraße 41, 40472 Düsseldorf  
Dr. rer. nat. (Botanik), 29. 6. 95

Duzaar, Frank, Salzburger Straße 19, 40789 Monheim, F. (02173) 67765  
Dr. rer. nat. (Mathematik), 18. 6. 91

Franchy, Rene, Institut für Grenzflächenforschung und Vakuumphysik,  
Forschungszentrum Jülich GmbH, F. (02461) 613469  
Dr. rer. nat. (Experimentalphysik) 17.11.1992

Freudl, Roland, Institut für Biotechnologie Forschungszentrum Jülich GmbH  
F. (02461) 613472  
Dr. rer. nat. (Mikrobiologie) 21.6.1993

Grauer, Rainer  
Dr. rer. nat. (Theoretische Physik)

Harting, Roswitha, Universitätsstraße 1, 40225 Düsseldorf  
Dr. rer. nat. (Mathematik) 4.5.82

Heinisch, Jürgen, Institut für Mikrobiologie, F. (0211) 81-14834  
Dr. rer. nat. (Mikrobiologie), 25.1. 94

Heinlein, Uwe A. O., Kornelimünsterstr. 24, 50933 Köln, F. (0221) 493069  
Dr. rer. nat., Wiss. Ass. (Genetik)

Hofer, Wolfgang,  
Dr. rer. nat. (Experimentalphysik), 28.1. 92

Hollenberg , Klaus, Hanauer Weg 45, 61352 Bad Homburg, F. (06172) 456282  
Dr. rer. nat. (Experimentalphysik), 8.5.84

Hummel, W., Institut für Enzymtechnologie, Forschungszentrum Jülich GmbH  
Dr. rer. nat.

Jäncke, Lutz, Universitätsstr. 1, 40225 Düsseldorf, F. 81-14568  
Dr. rer. nat. (Psychologie)

Kracht, Manfred, Bocholder Straße 120, 45355 Essen  
Dr. rer. nat. (Mathematik) 2. 7.1974

Kreutzer, Ulrike, F. 81-14986  
Dr. rer. nat. (Zoologie)

Lessel, Jürgen, Apotheker  
Dr. rer. nat. (Pharmazeutische Chemie)

Lisowsky, Thomas, Universitätsstr. 1, 40225 Düsseldorf, F. 81-13427  
Dr. rer. nat., Hsch. Ass. (Botanik)

Lukacs, Noemi, Institut für Physikalische Biologie  
Dr. rer. nat.

Momm, Siegfried, Kamper Weg 167, 40627 Düsseldorf, F. 278675  
(Mathematik) 28. 5. 93

Petersen , Maiko, Institut für Entwicklungs- und Molekularbiologie der Pflanzen  
F. (0211) 311-35733  
Dr. rer. nat. (Botanik) 21. 6. 1993

Petzsch, Hans Joachim, Universitätsstraße 1, 40225 Düsseldorf  
Dr. rer. nat. (Mathematik) 4. 5. 82

- Pörschke, Klaus, Max-Planck-Institut für Kohlenforschung, F. (0208) 306-2405  
 Pratie, Elke, F. 311-3262  
 Dr. rer. nat. (Botanik), 25.6.85
- Probst, T., Institut für Physiologische Psychologie  
 Dr. rer. nat.
- Ruch, Willibald, Pionierstraße 29, 40215 Düsseldorf, F. 376363  
 Dr. phil. (Physiologische Psychologie), 18. 6. 91
- Sabelberg, Elmar, Curieweg 16, 40591 Düsseldorf, F. 750849  
 Dr. rer. nat. (Geographie), 4. 5. 82
- Schneider , E., Marion  
 Dr. rer. nat. (Biologie), 24. 4. 90
- Schröder , Gunnar, Laukamp 5, 48161 Münster  
 Dr. rer. nat. (Mathematik), 21.1.75
- Schüffler, Karlheinz, 25.13.03.42, F. (0211) 311-5181 und Reinahrstr. 49, FH-Krefeld  
 Prof. Dr. rer. nat. (Mathematik) 29.10. 85
- Schumacher , Dieter, Seidenweg 43, 40592 Düsseldorf, F. 714972  
 Dr. rer. nat., Wiss. Ang. (Experimentalphysik), 5.11. 91
- Schwarting, Rainer, Universitätsstraße 1, 40225 Düsseldorf, F. 81-14298  
 Dr. rer. nat. (Psychologie)
- Spindler-Barth, Margarethe, Hästen 37, 42659 Solingen, F. (0212) 47789  
 Dr. rer. nat. (Zoophysiologie)
- Sprenger , Georg, Institut für Biotechnologie, Forschungszentrum Jülich GmbH  
 Dr. rer. nat. (Mikrobiologie), 30. 1. 1996
- Syassen, Karl  
 Dr. rer. nat. (Experimentalphysik), 21.1. 86
- Voller, Rudolf, Am Püttkamp 33, 40629 Düsseldorf, F. 281515  
 Dr. rer. nat. (Mathematik), 5.12.1989
- Zimdahl, Winfried  
 Dr. rer. nat. (Theoretische Physik), 27.10.1992

**i) Hochschulassistentinnen und -assistenten/Wiss. Assistentinnen und Assistenten:**

- Boles, Eckhard, Benrodestr. 22, 40597 Düsseldorf  
 Dr. rer. nat. (Mikrobiologie), 1. 1. 1996
- Burde, Dietrich, Am Engelsbach 22, 53127 Bonn, F. (0228) 284723  
 Dr. rer. nat. (Mathematik)
- Franken , Uwe, Knechtstedenstraße 47, 40459 Düsseldorf, F. 50 14 62  
 Dr. rer. nat. (Mathematik)
- Fuchs , Martina, Bagelstraße 91, 40479 Düsseldorf, F. 3694883  
 Dr. phil. (Geographie)
- Grevelding, Christoph, Zu den Birken 14a, 51515 Kürten  
 Dr. rer. nat. (Genetik)
- Hammerl, Marianne, Universitätsstraße 1, 40225 Düsseldorf  
 Dr. rer. nat. (Psychologie)
- Harnisch, Uwe, F. 311-2020  
 Dr. rer. nat. (Biochemie)
- Hasenöhr, Rüdiger U. Universitätsstraße 1, 40225 Düsseldorf, F. 81-14299  
 Dr. rer. nat. (Psychoogie)
- Jahns , Peter, Universitätsstraße 1, 40225 Düsseldorf, F. 81-13862  
 Dr. rer. nat. (Biochemie der Pflanzen)



- Kölling-Paternoga, Ralf, Mühlenstr. 13, 40721 Hilden, F. (021 03) 69666  
Dr. rer. nat. (Biochemie), 14. 12. 94
- Kroth, Peter, Universitätstraße 1, 40255 Düsseldorf, F. 81-12343  
Dr. rer. nat., Wiss. Ang. (Biochemie der Pflanzen)
- Leopold, Claudia, F. 81-14225  
Dr. rer. nat. (Pharmazeutische Technologie)
- Schmidt, Thomas  
Dr. rer. nat. Wiss. Ass. (Pharmazeutische Biologie)
- Schmitt, Hans-Peter, Suitbertusstraße 45, 40223 Düsseldorf  
Dr. rer. nat. (Parasitologie)
- Schmitt, Michael, Universitätsstraße 1, F. (0211) 81-13691  
Dr. rer. nat. (Physikalische Chemie)
- Schrauf, Michael, F. 81-12267  
Dr. rer. physiol. (Physiolog. Psychologie)
- Stockhaus, Jörg, Niersstraße 90, 41469 Neuss, F. 81-14953  
Dr. rer. nat. (Botanik)
- Weidemann, Wolfgang, Luisenstraße 116, 53721 Siegburg, F. 81-134 11,  
Dr. rer. nat. (Zoophysiologie)

**j) Akademische Direktoren, Oberrätin, Oberräte und Räte:**

- Becker, Fritz, Kirchfeldstraße 2, 40882 Ratingen, F. 50916  
Dr. rer. nat. (Direktor)
- Behn, Wilfried, Klopstockstraße 2, 41464 Neuss, F. (02131) 41652  
Dr. rer. nat., Botanisches Institut
- v. Berg, Eberhard  
Dr. rer. nat. (Oberrat), Institut für Neurobiologie
- Dickopp, Heinrich, An Groß St. Martin 4, 50667 Köln  
Dr. rer. nat. (Oberrat), (Organische Chemie und Makromolekulare Chemie)
- Diemert, Klaus  
Dr. rer. nat. (Oberrat), Institut für Anorganische Chemie und Strukturchemie
- Gelius-Dietrich, Werner, Christophstraße 80, 40225 Düsseldorf  
Dr. rer. nat. (Oberrat), Botanischer Garten
- Fey, Manfred, Am Ahorn 15, 57439 Attendorn, F. (02722) 7701  
Dr. rer. nat. Dipl.-Geogr. (Oberrat), Geographisches Institut
- Franz, Manfred, Kreuzer Straße 4, 50672 Köln, (02 11) 51 47 50  
Dr. rer. nat. (Direktor), Chemie und ihre Didaktik und Erziehungswissenschaft
- Hammer, Hildegard, Windvogt 36, 41564 Kaarst, F. (0X2131) 67358  
Dr. rer. nat. (Oberrat), Institut für Angewandte Physik
- Hemmerling, Hans-Jörg  
Dr. rer. nat. Institut für Pharmazeutische Chemie
- Hoffmann, Helmut, Gottfried-August-Bürger-Straße 9, 40699 Erkrath  
Dr. rer. nat. (Oberrat), Institut für Physikalische Chemie und Elektrochemie
- Keck, Helmut  
Dr. rer. nat. (Oberrat), Institut für Anorganische Chemie und Strukturchemie
- Kempkens, Helmut, Vennstraße 117, 40626 Düsseldorf, F. 203446  
Dr. rer. nat. (Oberrat), Institut für Laser- und Plasmaphysik
- Knop, Klaus  
Dr. rer. nat., Apotheker (Pharmazeutische Technologie), F. 81-14115
- Linder, Wilfried, Universitätsstr. 1, 40225 Düsseldorf, F. 81-13787  
Dr. rer. nat., Dr. Ing. Akad. Rat (Geographie)
- Paßreiter, Claus, Straßburger Str. 312, 46045 Oberhausen, F. (02 08) 86 40 86  
Dr. rer. nat. (Pharmazeutische Biologie)

- Petermann, Günter, Im Wingert 11, 40669 Erkrath, F. (02104) 39182  
Dr. rer. nat. (Oberrat), Institut für Physikalische Chemie und Elektrochemie
- Poll, Wolfgang  
Dr. rer. nat., (Oberrat), Institut für Anorganische Chemie und Strukturchemie II
- Prüstel, Dirk, Eitelstraße 51, 40472 Düsseldorf, 652344  
Dr. rer. nat. (Direktor), Institut für Organische Chemie
- Riehl, Rüdiger, Südstraße 12, 41469 Neuss, F. (02137) 4678  
Dr. rer. nat. (Institut für Zoologie/Morphologie und Zellbiologie)
- Roggenkamp, Rainer, Benrodestraße 52, 40597 Düsseldorf, F. 715187  
Dr. rer. nat. (Mikrobiologie)
- Schäfer, Johannes-Heinrich, Kaiser-Friedrich-Straße 154, 41460 Neuss, F. (02131) 42580  
Dr.-Ing. (Oberrat), Institut für Laser- und Plasmaphysik
- Schönherr, Thomas, Carl-Maria-Splett-Straße 24, 40595 Düsseldorf, F. (0211) 7000130  
Dr. rer. nat. (Oberrat), (Theoretische Chemie)
- Schrader, Thomas, Achenbachstraße 134, 40237 Düsseldorf, F. 661599  
Dr. rer. nat. (Organische Chemie und Makromolekulare Chemie)
- Schulte, Ulrich  
Dr. rer. nat. (Biochemie)
- Schumann, Jürgen, Universitätsstraße 1, 40225 Düsseldorf, F. 81-13732  
Priv.-Doz. Dr. rer. nat. (Biochemie der Pflanzen), 1. 2. 91
- Schwan, Lothar, Weißenstein 67, 40764 Langenfeld  
Dr. rer. nat. (Oberrat), Festkörperspektroskopie
- Steger, Gerhard  
Dr. Ing., Institut für Physikalische Biologie
- Thode, Thomas, Universitätsstraße 1, 40225 Düsseldorf, F. 81-12172  
Dr. rer. nat. (Oberrat), (Mathematisches Institut)
- Waldheim, Günter, Werstener Dorfstraße 65, 40591 Düsseldorf  
Dr. rer. nat. (Pharmazeutische Chemie)
- Walldorf Volker, Dr. rer. nat. (Zoophysiologie)
- Wenk, Herbert, Alte Landstraße 42, 40489 Düsseldorf, F. 404207  
Dr. rer. nat. (Oberrat), Institut für Theoretische Physik
- Wischgoll, Benno, Von-Witzleben-Straße 20, 40764 Langenfeld, F. (02173) 21793  
Dr. rer. nat. (Oberrat), Institut für Experimentalphysik
- Wolff, Peter, Lippestraße 15, 41469 Neuss, F. (02137) 8695  
Dr. rer. nat. (Oberrat) (Mathematik)
- Wunderlich, Hartmut  
Dr. rer. nat. (Oberrat), Institut für Anorganische Chemie und Strukturchemie II

**k) Mit Vorlesungen beauftragt:**

- Hammeke, Karl Petternicher Straße 27, 52428 Jülich, F. (02461) 51674  
Dr. rer. nat., Institut für Reaktorbauelemente der KFA Jülich
- Köhler, Wilfried, Niederkasseler Lohweg 40, 40547 Düsseldorf, F. 591584  
Dr. rer. nat., Oberregierungsrat im Landesamt für Datenverarbeitung und Statistik NW (Spezielle Aufgaben der Automatisierten Datenverarbeitung in Hochschulen und öffentlicher Verwaltung)
- Leimkugel, Frank, Sauerbruchstraße 10, 45470 Mülheim an der Ruhr  
Dr. rer. nat. (Pharmazeutische Terminologie)
- Ostapczuk, Peter, Kommstraße 2, 5248 Jülich  
Dr. rer. nat. Forschungszentrum Jülich, Institut für Angewandte Physikalische Chemie
- Prinz, Bernhard, Wallneyer Straße, 45133 Essen  
Dr., Ltd. Regierungsdirektor an der Landesanstalt für Immissionsschutz, Essen  
(Immissionsschutz)

Schulte-Löbbert, Franz-Josef

Dr. rer. nat., Geschäftsführer der Apothekerkammer Nordrhein, 40213 Düsseldorf,  
Poststr. 4

Vohr, Hans-Werner, Institut für Toxikologie, Pharmaforschungszentrum der Bayer AG  
Wuppertal, F. (0202) 368811

Dr. rer. nat.

**I) Mit Seminaren, Übungen und Praktiken beauftragt:**

Ackermann, Ralf

Dipl.-Chem., Wiss. Ang. (Organische Chemie und Makromolekulare Chemie)

Albert, Antje

Dipl.-Chem., Wiss. Mitarb. (Anorganische Chemie und Strukturchemie)

Arendt, Cornelius

Dipl.-Chem., Wiss. Ang. (Anorganische Chemie)

Asgarouladi, Nuschin

Dipl.-Chem. (Organische Chemie und Makromolekulare Chemie)

Bachon, Thomas, Alte Heerstraße 46a, 41564 Kaarst

Dipl.-Chem., Wiss. Ang. (Organische Chemie und Makromolekulare Chemie)

Bell, Ralf

Dipl.-Chem., Wiss. Mit. (Anorganische Chemie und Strukturchemie)

Bellmann, Susanne, Ickerswarde Straße 7, 40589 Düsseldorf

Dipl.-Chem., Wiss. Ang. (Organische Chemie und Makromolekulare Chemie)

Beutner, Stefan, Eichenallee 30, 41469 Neuss

Dr. rer. nat., Wiss. Ang. (Organische Chemie und Makromolekulare Chemie)

Beyer, Peter

Dipl.-Phys., Wiss. Ang. (Theoretische Physik)

Biel, Wolfgang, Breitestr. 23, 40670 Meerbusch, F. (021 51) 2333

Dipl. Phys., Wiss. Ang. (Laser- und Plasmaphysik)

Biffis, Andrea

Dipl.-Chem., Wiss. Ang. (Organische Chemie und Makromolekulare Chemie)

Blossey, Ralf

Dr. rer. nat., Wiss. Ang. (Theoretische Physik)

Bohle, Anne

Dr. rer. nat., Wiss. Ang. (Theoretische Physik)

Bongard, Stephan, Drususallee 5, 41460 Neuss, F. 02101/277684

Dr. rer. nat., Wiss. Ang. (Physiologische Psychologie)

Brock, Achim, Sonnbornstraße 19, 40625 Düsseldorf

Dipl.-Chem., Wiss. Ang. (Organische Chemie und Makromolekulare Chemie)

Broszeit, Guido, Industriestraße 42a, 40878 Ratingen

Dipl. -Chem.

Bruckbauer, Andreas

Dipl.-Phys., Wiss. Ang. (Experimentalphysik)

Buchner, Peter, Auf'm Großfeld 17, 40229 Düsseldorf, F. (02 11) 2291963

Dipl. Phys., wiss. Ang., (Laser- und Plasmaphysik)

Claßen, Ralph

Dipl.-Chem., Wiss. Ang. (Anorganische Chemie und Strukturchemie)

Cremers, Carsten, Mühlenpädchen 10, 47647 Kerken

Czajowski, Michael, Reinaldstr. 6, 40882 Ratingen,

Dr. rer. nat., Wiss. Ang., (Mathematik)

Dahlems, Thomas

Dipl.-Chem., Wiss. Mitarb. (Anorganische Chemie und Strukturchemie)

Daub, Uwe, Albertstraße 81a, 40233 Düsseldorf

Wiss. Ang. (Informatik), F. 7338517

- Denecke, Heide, Universitätsstraße 1, 40225 Düsseldorf  
Dipl.-Psych. (Psychologie), F. 81-12275
- Diehl, Michael, Jordanstraße 39, 40477 Düsseldorf  
Dipl.-Chem. (Theoretische Chemie), F. 465357
- Diepenbrock, Felix, Hans-Henny-Jahnn-Straße 6, 40699 Erkrath  
Dipl.-Chem., Wiss. Ang. (Organische Chemie und Makromolekulare Chemie)
- Diepenbrock, Wolfram, Apotheker  
(Pharmazeutische Chemie)
- Diesing, Detlef  
Dipl.-Phys., Wiss. Ang. (Experimentalphysik)
- Dörrie, Claudia, Max-Born-Str. 30/WE 40, 40591 Düsseldorf, F. 7 59 16 36  
Dipl.-Geogr., Wiss. Ang. (Geographie)
- Düppmann, Martin  
Dipl.-Chem., Wiss. Ang. (Anorganische Chemie und Strukturchemie)
- Druska, Christine  
Dipl.-Chem., Wiss. Mitarb. (Anorganische Chemie und Strukturchemie)
- Engel, Sabine  
Wiss. Ang. (Pharmazeutische Chemie)
- Engels, Gottfried-P, F. 311-2310  
Dipl.-Psych., Wiss. Ang. (Allgemeine Psychologie II)
- Engels, Thomas, Dipl.-Chem., Wiss. Ang.  
(Pharmazeutische Chemie)
- Ewertz, Andrea, Apothekerin, Wiss. Ang.  
(Pharmazeutische Chemie)
- Foltin, Georg, F. 81-14682  
Dr. rer. nat., Wiss. Ang. (Theoretische Physik)
- Frisch, Christian, F. 81-12013, Universitätsstr. 1, 40225 Düsseldorf  
Wiss. Ang. (Psychologie)
- Frohoff-Hülsmann, Maria, F. 81-13472  
Apothekerin, Wiss. Ang. (Pharmazeutische Technologie)
- Fuhler, Rainer  
Dipl.-Chem., Wiss. Ang. (Anorganische Chemie)
- Gaedt, Katrin  
Apothekerin (Pharmazeutische Chemie)
- Galle, Dietmar,  
Dipl.-Chem., Wiss. Ang. (Organische Chemie und Makromolekulare Chemie)
- Gastel, Andreas, Gottfried-Hotzel-Str. 13, 40459 Düsseldorf  
Dipl. Math., Wiss. Ang. (Mathematik)
- Geist, Helmut, Hubertusweg 90, 41466 Neuss, F. (021 31) 464732  
Dr. rer. nat., Wiss. Ang. (Geographie)
- Glaum, Marcus  
Dipl.-Chem., Wiss. Ang. (Anorganische Chemie)
- Grapenthin Olaf  
Apotheker, Wiss. Ang. (Pharmazeutische Chemie)
- Groß, Thomas, Beerenbusch 23, 42549 Velbert  
Dipl.-Chem., Wiss. Ang. (Organische Chemie und Makromolekulare Chemie)
- Groth, Georg,  
Dr. rer. nat. wiss. Ang. (Biochemie der Pflanzen)
- Gruß, Ulrike  
Dipl.-Chem., Wiss. Ang. (Anorganische Chemie)
- Guzmann, Marcus, Mergelskaul 25, 40882 Ratingen,  
Chem., Wiss. Ang. (Organische Chemie und Makromolekulare Chemie)

- Haas , Andreas  
Dipl.-Chem., Wiss. Ang. (Anorganische Chemie)
- Hanewinkel, Carsten  
Dipl.-Phys., Wiss. Ang. (Experimentalphysik)
- Hanf, Christian, Engelbertstr. 15, 42859 Remscheid,  
Dipl.-Chm., Wiss. Ang. (Organische Chemie und Makromolekulare Chemie)
- Hansen , Antje  
Dipl.-Chem., Wiss. Ang. (Organische Chemie und Makromolekulare Chemie)
- Hardt, Thomas  
Dipl.-Chem., Wiss. Ang. (Anorganische Chemie und Strukturchemie)
- Hebben, Holger, Universitätsstraße 1, 40225 Düsseldorf, F. 81-12143  
Wiss. Ang. (Psychologie)
- Heilmann, Jörg  
Apotheker, Wiss. Ang. (Pharmazeutische Biologie)
- Hein, Matthias  
Dipl.-Phys., Wiss. Ang. (Experimentalphysik)
- Heller, Jörg  
Dipl.-Chem., Wiss. Ang. (Organische Chemie und Makromolekulare Chemie)
- Hellmann, Andrea  
Dipl.-Chem., Wiss. Mitarb. (Anorganische Chemie und Strukturchemie)
- Hilgart, Andrea, Hermann-Köhl-Str. 3, 40764 Langenfeld,  
Dipl.-Chem., Wiss. Ang. (Organische Chemie und Makromolekulare Chemie)
- Hilscher , Ralf-Martin, Schlehenweg 6, 41569 Rommerskirchen  
Dipl.-Math., Wiss. Ang. (Mathematische Statistik und Wahrscheinlichkeitstheorie)
- Höbler, Heribert, Dipl.-Chem., Wiss. Ang.  
(Pharmazeutische Chemie)
- Höhn, Bernd  
Dr rer. nat., Wiss. Ang. (Anorganische Chemie)
- Höllner, Olaf, Langenhorster Straße 88, 42551 Velbert  
Dipl.-Chem., Wiss. Ang. (Organische Chemie und Makromolekulare Chemie)
- Hoischen, Dorothee, Hortensienstr. 31, 40474 Düsseldorf  
Dipl.-Chem., Wiss. Ang. (Organische Chemie und Makromolekulare Chemie)
- Hottgenroth, Axel  
Dipl.-Chem., Wiss. Ang. (Anorganische Chemie)
- Janeda, Stephanie  
Dipl.-Chem., Wiss. Mitarb. (Anorganische Chemie und Strukturchemie)
- Jahns , Peter  
Dr. rer. nat. (Biochemie der Pflanzen)
- Jäger , Claudia, Gillbachstraße 67, 41466 Neuss  
Dipl.-Chem., Wiss. Ang. (Organische Chemie und Makromolekulare Chemie)
- Johrendt, Dirk  
Dr. rer. nat., Wiss. Mitarb. (Anorganische Chemie und Strukturchemie)
- Kaiser , Andreas, Schulstraße 61, 47199 Duisburg, F. (02841) 81077  
Dipl.-Phys. (Experimentalphysik)
- Kamphausen, Ralf, Universitätsstraße 1, 40225 Düsseldorf, F. 311-4811  
Dipl.-Phys., Wiss. Ang. (Festkörperspektroskopie)
- Kasper, Dirk, Kamper Straße 14, 40589 Düsseldorf  
Dipl.-Chem., Wiss. Ang. (Organische Chemie und Makromolekulare Chemie)
- Kersting, Dietmar, Schenkendorfstraße 5, 51373 Leverkusen  
Dipl.-Chem., Wiss. Ang. (Organische Chemie und Makromolekulare Chemie)
- Kirsten, Christian, Zur Wasserburg 25, 40764 Langenfeld,  
Dipl.-Chem., Wiss. Ang. (Organische Chemie und Makromolekulare Chemie)

- Klapdor, Martin  
Dipl.-Chem., Wiss. Mitarb. (Anorganische Chemie und Strukturchemie)
- Klauder, Matthias  
Dipl.-Phys., Wiss. Ang. (Theoretische Physik)
- Kleszczewski , Bert, Kirchstr 39, 40227 Düsseldorf  
Dipl.-Chem., Wiss. Ang. (Organische Chemie und Makromolekulare Chemie)
- Klützke, Stefan  
Dipl.-Chem., Wiss.-Ang. (Anorganische Chemie)
- Kluth Oliver  
Dipl.-Phys., Wiss. Ang. (Theoretische Physik)
- König , Uwe  
Dr. rer. nat., Wiss. Ang. (Physikalische Chemie)
- Körsgen, Oliver  
Dipl.-Chem., Wiss. Ang. (Organische Chemie und Makromolekulare Chemie)
- Kraft, Arno, Karl-Geusen-Str 170, 40231 Düsseldorf  
Dr. rer. nat. (Organische Chemie und Makromolekulare Chemie)
- Kreidler, Kay  
Dipl.-Chem., Wiss. Ang. (Anorganische Chemie und Strukturchemie)
- Kreul, Jörg-Dieter  
Apotheker, Wiss. Ang. (Pharmazeutische Chemie)
- Kritzler, Guido  
Dipl.-Phys., Wiss. Ang. (Experimentalphysik)
- Kronz, Manfred, Behrenstraße 28, 40223 Düsseldorf  
Dipl.-Math., Wiss. Ang. (Mathematik)
- Kruggel, Bernd, Gladbacher Str. 34, 40219 Düsseldorf  
Dr. rer. nat., Wiss. Ang. (Mathematik)
- Kubik, Stefan  
Dr. rer. nat., Wiss. Ang. (Organische Chemie und Makromolekulare Chemie)
- Kucharski, Nuschin  
Dipl.-Chem., Wiss. Ang. (Organische Chemie und Makromolekulare Chemie)
- Küperfahrenberg, Uta, Apothekerin  
Wiss. Ang. (Pharmazeutische Chemie)
- Kuhn , Arne  
Apotheker (Pharmazeutische Chemie)
- Kunst, Bettina, Apothekerin, Wiss. Ang.  
(Pharmazeutische Chemie)
- Laasch, Henrik, Saalestraße 19, 41469 Neuss  
Dr. rer. nat. (Botanik)
- Laedke, Ernst Wolfgang, Aktienstraße 238, 45473 Mülheim, F. (0208) 766602  
Dr. rer. nat., Wiss. Ang. (Theoretische Physik)
- Lange , Klaus, Universitätsstraße 1, 40225 Düsseldorf, F. 81-12269  
Dr. med., Wiss. Ang. (Psychologie)
- de la Riva, Camilo, F. 81-14853  
Dipl.-Phys., Wiss. Ang. (Festkörperspektroskopie)
- Lehner, Marion  
Apothekerin, Wiss. Ang. (Pharmazeutische Biologie)
- Lenzen, Thomas,  
Dipl.-Chem., Wiss.-Ang. (Anorganische Chemie)
- Lohrengel, Manuel, Gilverather Straße 6, 41516 Grevenbroich, F. (02182) 2355  
Dr. rer. nat., Wiss. Ang. (Physikalische Chemie)
- Loose, Rainer, F. 81-12071, Universitätsstr. 1, 40225 Düsseldorf  
Wiss. Ang. (Psychologie)
- Losse , Gudrun, Max-Born-Straße 34, 40591 Düsseldorf  
Dipl.-Biol., Wiss. Ang. (Zoologie)

- Lungenstraß, Frank, Kalstert 65, 40724 Hilden, F. (02103) 62746  
Dipl.-Phys., Wiss. Ang. (Experimentalphysik)
- Makonnen, Addissou, Hüttenstr. 25, 40547 Düsseldorf, F. 372143  
Dipl. Phys. (Experimentalphysik)
- Marliani, Christiane  
Dipl.-Phys. (Theoretische Physik)
- Matussek, Anja, Gneisenaustr. 12, 40477 Düsseldorf,  
Dipl.-Chem., Wiss.-Ang. (Organische Chemie und Makromolekulare Chemie)
- Matzerath, Ingo  
Dipl.-Chem., Wiss. Ang. (Anorganische Chemie und Strukturchemie)
- Mayer, Bernhard, Rotdornweg 3, 41468 Neuss, F. (02101)103171  
Dr. rer. nat., Wiss. Ang. (Organische Chemie)
- Mayer, Claus-Dieter, Kölner Straße 70, 42781 Haan  
Dipl.-Math., Wiss. Ang. (Mathematische Statistik und Wahrscheinlichkeitstheorie)
- Meyer, Brigitte  
Dipl.-Chem., Wiss. Ang. (Organische Chemie und Makromolekulare Chemie)
- Meyer, Klaudia  
Apothekerin, Wiss. Ang. (Pharmazeutische Chemie)
- Mink, Hans Josef, Baumberger Straße 59, 40764 Langenfeld, F. (02173) 74710  
Dipl.-Chem.
- Mitsching, Jürgen, Mettmanner Straße 58, 40233 Düsseldorf, F. 7332648  
Dipl.-Phys. (Experimentalphysik)
- Monells, Rebeca  
Apothekerin, Wiss. Ang. (Pharmazeutische Technologie), F. 81-14116
- Montag, Birgit, Otto-Petersen-Straße 2, 40237 Düsseldorf, F. 664465  
Wiss. Ang. (Geographie)
- Müller, Martin  
Dipl.-Phys. (Theoretische Physik)
- Müller, Stefan, F. 81-12268  
Dipl.-Psych., Wiss. Ang. (Physiologische Psychologie II)
- Mulisch, Klaus  
Dipl.-Chem., Wiss. Ang. (Anorganische Chemie)
- Mundt, Stefan,  
Dipl.-Chem., Wiss.-Ang. (Organische Chemie und Makromolekulare Chemie)
- Näther, Jürgen  
Dipl.-Chem., Wiss. Ang. (Organische Chemie und Makromolekulare Chemie)
- Nensel, Bernhard, Lindenstraße 59, 40233 Düsseldorf, F. 6799940
- Nierhaue, Guido, Ahnfeldstr. 35, 40239 Düsseldorf, F. 631559  
Dr. rer. nat., Wiss. Ang. (Theoretische Chemie)
- Nover, Jörg, Breitscheider Straße 12, 40625 Düsseldorf  
Dipl.-Chem., Wiss. Ang. (Theoretische Chemie)
- Oerding, Klaus  
Dr. rer. nat., Wiss. Ang. (Theoretische Physik)
- Osthaus, Nils Patrik  
Dipl.-Chem., Wiss. Ang. (Anorganische Chemie und Strukturchemie)
- Peters, Wilfried  
Dr. rer. nat., Wiss. Ang. (Anorganische Chemie)
- Plenge, Henrike, Max-Born-Straße 38, 40591 Düsseldorf  
Dipl.-Chem., Wiss. Ang. (Organische Chemie und Makromolekulare Chemie)
- Pohl, Martin, F. 311-4264  
Dipl.-Phys., Wiss. Ang. (Experimentalphysik)
- Priplata, Christine, von Weichs-Str. 201, 53121 Bonn  
Dipl.-Math., Wiss. Ang. (Mathematik)

- Radtke , Guido, Apotheker, F. 81-13472  
Wiss. Ang. (Pharmazeutische Technologie)
- von Reason, Jeanette,  
Apothekerin, Wiss.-Ang. (Pharmazeutische Biologie)
- Reichert, Anja, Acherstr. 77, 40233 Düsseldorf,  
Dipl.-Chem., Wiss.-Ang. (Organische Chemie und Makromolekulare Chemie)
- Rethmann, Jochen, Sternbergstraße 8, 48268 Greven  
Dipl.-Inf., Wiss. Ang. (Informatik)
- Römmen, Christian,  
Apotheker, (Pharmazeutische Technologie)
- Röwekamp, Peter, Curieweg 8, 40591 Düsseldorf  
Dipl.-Phys. (Experimentalphysik)
- Rose, Markus  
Dipl.-Chem., Wiss. Ang. (Organische Chemie und Makromolekulare Chemie)
- Rosenberg, Helmut  
Apotheker, Wiss. Ang. (Pharmazeutische Biologie)
- Rutschmann, Roland Marcus, F. 81-12067, Universitätsstr. 1, 40225 Düsseldorf  
Wiss. Ang. (Psychologie)
- Sadeghi, Peyman  
Apotheker (Pharmazeutische Chemie)
- Santore, Uwe J., F. 81-14561  
Dr. phil., BSc (Camb.), PhD (London) DIC
- Schappach, Annette  
Apothekerin (Pharmazeutische Chemie)
- Schatteburg, Sven, F. 81-13889  
Dipl.-Phys., Wiss. Ang. (Experimentalphysik)
- Schedel, Rosemarie, Sillerstraße 49, 42327 Wuppertal, F. (0202) 744428  
Dr. rer. nat., Wiss. Ang. (Botanik)
- Schellmann, Gerhard, Zonser Straße 24, 40223 Düsseldorf, F. (0211) 153694  
Dr. rer. nat., Wiss. Ang. (Geologie)
- Schlaak, Volker, F. 81-12063, Universitätsstr. 1, 40225 Düsseldorf  
Wiss: Ang. (Psychologie)
- Schleifer, Klaus-Jürgen  
Dr. rer. nat. (Pharmazeutische Chemie)
- Schmidt , Holger, Neanderstraße 11, 40878 Ratingen  
Dipl.-Chem., Wiss. Ang. (Organische Chemie und Makromolekulare Chemie)
- Schmidt , Jürgen, Am Mickeler Busch 2, 40589 Düsseldorf  
Dipl.-Biol., Wiss. Ang. (Zoologie)
- Schmidt , Michael  
Dipl.-Chem., Wiss. Ang. (Anorganische Chemie und Strukturchemie)
- Schmidtpott, Reiner, Friedenstraße 28, 40219 Düsseldorf  
Dipl.-Chem., Wiss. Ang. (Theoretische Chemie)
- Schmitt , Hans-Peter, Suitbertusstraße 45, 40223 Düsseldorf  
Dr. rer. nat., Wiss. Ass. (Zoologie)
- Schneider , Helmut, Millrath Str 50, 40591 Düsseldorf, F. 785422  
Dr. phil. (Geographie)
- Schneider , Jörn, Karnaper Straße 2, 40723 Hilden  
(Theoretische Chemie)
- Schnieders, Felix  
Dipl.-Chem., Wiss. Mitarb. (Anorganische Chemie und Strukturchemie)
- Schönfeld , Rainer, Himmelgeister Straße 362, 40225 Düsseldorf  
Dipl.-Chem., Wiss. Ang. (Organische Chemie und Makromolekulare Chemie)



- Schramm, Georg  
Dipl.-Chem., Wiss.-Ang. (Anorganische Chemie)
- Schulte , Ralf,  
Apotheker, Wiss.-Ang. (Pharmazeutische Chemie)
- Schütt, Bertold,  
Dipl.-Chem., Wiss.-Ang. (Organische Chemie und Makromolekulare Chemie)
- Schunicht, Christoph, Dorotheenstraße 12, 40764 Langenfeld  
Dipl.-Chem., Wiss. Ang. (Organische Chemie und Makromolekulare Chemie)
- Schuster , Günter, F. 81-13479  
Dr. phil. nat., Wiss. Ang. (Botanik)
- Schweighofer, Andreas  
Dipl.-Chem., Wiss. Ang. (Anorganische Chemie)
- Siemes, Christian  
Dipl.-Phys., Wiss. Ang. (Experimentalphysik)
- Sippl, Wolfgang  
Apotheker (Pharmazeutische Chemie)
- Spiske, Robert  
Dipl.-Chem., Wiss. Ang. (Anorganische Chemie)
- Steigel, Alois, Curieweg 36, 40591 Düsseldorf  
Dr. rer. nat., Wiss. Ang. (Organische Chemie)
- Steinert, Andreas, Götscher Weg 53, 40764 Langenfeld  
Dipl.-Chem., Wiss. Ang. (Organische Chemie und Makromolekulare Chemie)
- Stenhorst, Frank, Windmühlenstraße 101, 47800 Krefeld  
Dipl.-Chem., Wiss. Ang. (Organische Chemie und Makromolekulare Chemie)
- Stöhr, Jochen  
Apotheker, Wiss. Ang. (Pharmazeutische Biologie)
- Theiss, Stephan  
Dipl.-Phys., Wiss. Ang. (Theoretische Physik)
- Thiel, Christiane, F. 81-13491  
Dipl.-Psych.
- Thül, Michael  
Dipl.-Chem., Wiss. Ang. (Anorganische Chemie und Strukturchemie)
- Töpfer, Frank  
Dipl.-Chem., Wiss.-Ang. (Anorganische Chemie)
- Tolksdorf, Martin, Allinghofstr. 78, 45964 Gladbeck  
Dipl.-Chem., Wiss. Ang. (Organische Chemie und Makromolekulare Chemie)
- Tutenberg, Werner  
Dipl.-Psych. (Physiologische Psychologie)
- Uhlenbusch , Leonore, Ruhrstraße 30, 40699 Erkrath, F. (02104) 42079  
Dr. rer. nat., Wiss. Ang. (Didaktik der Physik)
- Unger, Claudia  
Dipl.-Chem., Wiss. Ang. (Organische Chemie und Makromolekulare Chemie)
- Urbanetz, Nora  
Apothekerin, Wiss. Ang. (Pharmazeutische Technologie)
- Vogt , Joachim, Universitätsstr. 1, 40225 Düsseldorf  
Wiss. Ang. (Psychologie)
- Volkmann, Armin, Werstener Dorfstraße 82, 40591 Düsseldorf  
Dipl.-Biol., Wiss. Ang. (Zoologie)
- Weber , Armin  
Dipl.-Psych. (Physiologische Psychologie)

- Weichel, Claus  
Apotheker, Wiss. Ang. (Pharmazeutische Chemie)
- Weidemann, Wolfgang  
Dr. rer. nat., Wiss. Ass. (Zoophysiologie)
- Weiß, Leonore, Universitätsstraße 1, 40225 Düsseldorf, F. 81-12275  
Dipl.-Psych., Wiss. Ang. (Psychologie)
- Wenkers, Bernhard  
Apotheker, Wiss. Ang. (Pharmazeutische Technologie)
- Wenz, Helmut, Burgmüllerstr. 12, 40235 Düsseldorf, F. 6 91 37 43  
Dr. rer. nat., Wiss. Ang. (Experimentalphysik)
- Weyerich, Bertram  
Dr. rer. nat., Wiss. Ang. (Theoretische Physik)
- Wiechert, Dirk  
Dipl.-Chem. Wiss. Mitarb. (Anorganische Chemie und Strukturchemie)
- Wissing, Klaus, Saalfelder Weg 23, 40627 Düsseldorf, Tel. (02 11) 27 51 99  
Dipl.-Chem.
- Witte, Thomas, Poßbergweg 75, 40269 Düsseldorf  
Dipl.-Chem., Wiss. Ang. (Organische Chemie und Makromolekulare Chemie)
- Witzak, Dorette  
Dipl.-Chem., Wiss. Ang. (Organische Chemie und Makromolekulare Chemie)
- Wurth, Andreas  
Dipl.-Chem., Wiss. Mitarb. (Anorganische Chemie und Strukturchemie)
- Zimmermann, Petra, F. 81-13493, Universitätsstr. 1, 40225 Düsseldorf  
Wiss. Ang. (Psychologie)
- Zhu, Liming  
Dr. rer. nat., Wiss. Ang. (Organische Chemie und Makromolekulare Chemie)
- Zschocke, Sibylle  
Apothekerin, Wiss. Ang. (Pharmazeutische Biologie)
- Zuleger, Susanne,  
Apothekerin (Pharmazeutische Technologie)
- Zylka, Gero  
Dipl.-Ing., Wiss. Ang.

## Institute

(Zentrale wissenschaftliche Einrichtungen der Universität: siehe Seite 86)

### Mathematisches Institut (Gebäude 25.22, Ebene 00)

Geschäftsführender Leiter: Univ.-Prof. Dr. O. Kerner, F. 81-13781, Raum 56

Stellvertreter: Univ.-Prof. Dr. R. Meise, F. 81-13187

Geschäftszimmer: Frau Monika Meeßen, F. 81-13780, Raum 55

#### Lehrstuhl I für Mathematik (Gebäude 25.22, Ebene 03)

Univ.-Prof. Dr. Reinhold Meise, F. 81-13187

Sekretariat: Frau Lilo Kock, F. 81-13187

Akad. Oberrat: Dr. Peter Wolff, F. 81-13708

Wiss. Ass.: Dr. Uwe Franken, F. 81-13422

Wiss. Ang.: Priv. Doz. Dr. Siegfried Momm, F. 81-14593

Wiss. Mitarb.: Dipl.-Math. Thomas Rösner, F. 81-13194

#### Lehrstuhl II für Mathematik (Gebäude 25.22, Ebene 03)

Univ.-Prof. Dr. Wilhelm Singhof, F. 81-12177

Sekretariat: Frau Renate Köntges, F. 81-12177

Univ.-Prof.: Dr. Egbert Harzheim, F. 81-12171, Dr. Helmut Ratschek, F. 81-12175

Wiss. Ang.: Dr. Bernd Kruggel, F. 81-13182

Wiss. Mitarb.: Dipl. Math. Christiane Görges, F. 81-15348

#### Lehrstuhl III für Mathematik (Gebäude 25.13, Ebene 03)

Univ.-Prof. Dr. Klaus Steffen, F. 81-15380

Sekretariat: Frau Karin Landau, F. 81-15380

Wiss. Ang.: Dipl.-Math. Andreas Gastel, F. 81-14786

Dipl.-Math. Manfred Kronz, F. 81-13782

#### Lehrstuhl IV für Mathematik (Gebäude 25.13, Ebene 03)

Univ.-Prof. Dr. Gerd Fischer, F. 81-14690

Sekretariat: Frau Ingrid Heydrich, F. 81-14690

Akad. Oberrat: Dr. Thomas Thode, F. 81-12172

Wiss. Mitarb.: Dipl.-Math. Martin Gräf, F. 81-14939

Dipl.-Math. Jens Piontkowski, F. 81-15181

#### Lehrstuhl für Mathematik und Mathematikdidaktik (Gebäude 25.22, Ebene 03)

Univ.-Prof. Dr. Fritz Grunewald, F. 81-12160

Sekretariat: Frau Renate Crumbach, F. 81-12160

Univ.-Prof.: Dr. Otto Kerner, F. 81-12185, Dr. Walter Köhnen, F. 81-13709,

Dr. Duco van Straten, F. 81-12188, Dr. Robert Wisbauer, F. 81-12187

Stud.-Prof.: Dr. Erich Baumgartner, F. 81-12184

Wiss. Ass.: Dr. Dietrich Burde, F. 81-12186

Wiss. Ang.: Dipl.-Math. Christine Priplata, F. 81-12176

Wiss. Mitarb.: Dipl.-Math. Stefan Lache, F. 81-12174, Dipl.-Math. Jens Reinhold

#### Lehrstuhl für Angewandte Mathematik (Gebäude 25.22, Ebene 02)

Univ. Prof. N. N., F. 81-12150

Sekretariat: Frau Eveline Siemes, F. 81-12150

Univ.-Prof. Dr. Kristian Witsch, F. 81-12164

Wiss. Ang. Dr. Michael Czajkowski, F. 81-12151

Wiss. Mitarb.: Dipl.-Math. Ulrike Hesse, F. 81-12152

**Lehrstuhl für Instrumentelle Mathematik** (Gebäude 25.13, Ebene 02)

Univ.-Prof. Dr. Walter Petry , F. 81-12163

Sekretariat: Frau Eveline Siemes, F. 81-12150

**Lehrstuhl für Mathematische Statistik und Wahrscheinlichkeitstheorie**  
(Gebäude 25.13, Ebene 01)

Univ.-Prof. Dr. Arnold Janssen , F. 81-12165

Sekretariat: Frau Elke Rathgeber, F. 81-12165

Univ.-Prof.: Dr. Klaus Janßen , F. 81-12166

Wiss. Ang.: Dipl.-Math. Claus-Dieter Mayer , F. 81-12167

Wiss. Mitarb.: Dipl.-Math. Jörg Rahnenführer, F. 81-12169

**Abteilung für Informatik** (Gebäude 25.13, Ebene 00)

Univ.-Prof. Dr. Volker Aurich, F. 81-13710, Dr. Egon Wanke, F. 81-13730

Sekretariat: Frau Monika Meeßen, F. 81-13710

Wiss. Ang.: Dr. Uwe Daub, F. 81-13713, Dipl.-Inf. Jochen Rethmann, F. 81-13716,

Wiss. Mitarb.: Dipl.-Math. Eva Mühlhaus, F. 81-13712 System.-Ing. Janus  
Tomaschewski, F. 81-13723

**Emeriti:**

Univ.-Prof. Dr. Artur Bergmann, F. 81-13858 (12160)

Univ.-Prof. Dr. Boro Döring , F. 81-12150

Univ.-Prof. Dr. Hanns Klinger, F. 81-12180 (12165)

Univ.-Prof. Dr. Dr. h. c. Horst Schubert , F. 81-12177

**Institut für Experimentalphysik** (Gebäude 25.42, Ebene 01)

Geschäftsführender Leiter: Univ.-Prof. Dr. D. Meiners (F. 81-12320)

Sekretariat: Frau Anja Rexhepi (F. 81-12318), Fax 81-13116

Univ.-Professoren: Dr. Wolfgang Behmenburg (F. 81-12282), Dr. Gernot Decker  
(F. 81-12317), Dr. Dieter Meiners (F. 81-12320)

Akademischer Direktor: Prof. Dr. Ferdinand Müller (F. 81-12281)

Akademischer Oberrat: Dr. Benno Wischgoll (F. 81-12278)

Wissenschaftliche Mitarbeiter: Dipl. -Phys. Andreas Kaiser (F. 81-12331),

Prof. Dr. Walter Kies (F. 81-13112), Dipl.-Phys. Frank Lungenstraß (F. 81-13101),

Dipl.-Phys. Addissou Makonnen (F. 81-13238), Dipl.-Phys. Jürgen Mitsching (F. 81-13105),

Dipl.-Phys. Bernhard Nensel, F. 81-12582, Dipl. Phys. Peter Röwekamp (F. 81-12322),

Priv.-Doz. Dr. Dieter Schumacher (F. 81-13102), Dr. Helmut Wenz (F. 81-13115)

**Arbeitsrichtungen:**

Spektroskopie von Atomen, Molekülen und Plasmen

Univ.-Prof. Dr. W. Behmenburg, Univ.-Prof. Dr. D. Meiners

Dynamik energiereicher Plasmen und hochverdichteter Materie

Univ.-Prof. Dr. G. Decker , Prof. Dr. W. Kies, Prof. Dr. F. Müller

**Physikalische Grundpraktika** (Gebäude 25.42), Ebene U1)  
**(Zentrale Einrichtung der Physik)**

Leitung: Priv.-Doz. Dr. Dieter Schumacher (F. 81-13102)

Geschäftszimmer: Barbara Nolte, F. 81-13108

## **Institut für Laser- und Plasmaphysik** (Gebäude 25.33, Ebene 02)

Geschäftsführender Leiter: Univ.-Prof. Dr. J. Uhlenbusch , F. 81-12157

Sekretariat: Eberhard Schulz , F. 81-12157

Univ.-Prof. em. Herbert Becker

Univ.-Prof.: N. N.

Stud.-Prof. Johannes Luysberg, F. 81-14035 (Didaktik der Physik)

Akad. Oberräte: Dr. Helmut Kempkens, F. 81-12863, Dr. Johannes H. Schäfer  
F. 81-12158

Wiss. Ang.: Dr. Leonore Uhlenbusch , F. 81-14985 (Didaktik der Physik), N. N., Dipl.-  
Phys. Wolfgang Biel, F. 81-13890, Dipl.-Phys. Peter Buchner, F. 81-15168

## **Institut für Physik der kondensierten Materie (IPKM)**

Geschäftsführender Leiter: Univ.-Prof. Dr. A. Otto

Stellvertreter: Univ.-Prof. Dr. D. Schmid

### **Lehrstuhl für Oberflächenwissenschaft** (Gebäude 25.22, Ebene 02)

Univ.-Prof. Dr. Andreas Otto , F. 81-14063

Sekretariat: Klaudia Lütjens, F. 81-14063, 81-14266

Dipl.-Phys. Andreas Bruckbauer, F. 81-14342, Dipl.-Phys. Detlef Dising, F. 81-14277,

Dipl.-Phys. Carsten Hanewinkel, F. 81-14338, Dipl.-Phys. Matthias Hein, F. 81-13445,

Dipl.-Phys. Guido Kritzler, F. 81-14342, Dipl. Phys. Martin Pohl, F. 81-14268, Dipl.-Phys.

Sven Schatteburg, F. 81-13889, Dipl.-Phys. Christian Siemes, F. 81-14268, Dipl.-Phys.

Gero Zykla, F. 81-13889

### **Lehrstuhl für Festkörperspektroskopie** (Gebäude 25.23, Ebene 00)

Univ.-Prof. Dr. Dankward Schmid , F. 81-14790

Sekretariat: Frau Ursula Nikoleit, F. 81-13540 oder 81-14790, vormittags;

Frau Gabriele Reh , F. 81-13540 oder 81-14790, vormittags

Hochschuldozentin Dr. Carola Kryschi, F. 81-14813

Akad. Oberrat Dr. Lothar Schwan, F. 81-14213

Wiss. Ang.: Dipl.-Phys. Camilode La Riva, F. 81-14853,

Dipl.-Phys. Oliver Geiger, F. 81-14811, Dipl.-Phys. Christoph Glowatz, F. 81-14897,

Dipl.-Phys. Alexander Bock , F. 81-14853

### **Abteilung für Werkstoffwissenschaft (Gebäude 25.23, Ebene 01)**

Univ.-Prof. Dr. G. E. Werner Schulze , F. 81-14515

## **Institut für Theoretische Physik**

Geschäftsführender Leiter: Univ.-Prof. Dr. Richard Bausch

### **Lehrstuhl I** (Gebäude 25.32, Ebene 01)

Univ.-Prof. Dr. Karl-Heinz Spatschek, F. 81-12473

Sekretariat: Frau Elvira Gröters, F. 81-15174/12473

Frau Rosemarie Geradi, F. 81-12016

Univ.-Prof. em. Dr. Rudolf-Wilhelm Larenz, F. 81-13127

Univ.-Prof. Dr. Rüdiger Bessenrodt, F. 81-13122

Akad. Oberrat: Dr Herbert Wenk, F. 81-12472

Wiss. Ang.: Dr. Peter Beyer (beurlaubt) (F. 81-13125), Dipl.-Phys. Holger Friedel (DFG) (F. 81-13125), Dr. Ildar Gabitov (Drittmittel) (F. 81-14799), Dr. Rainer Grauer (DFG) (F. 81-13702), Dipl.-Phys. Matthias Klauder (F. 81-13120), Dipl.-Phys. Oliver Kluth (F. 81-13700), Dr. Ernst-Wolfgang Laedke (F. 81-12014), Dipl.-Phys. Harald Lasaar (F. 81-13120), Dipl.-Phys. Christiane Marliani (F. 81-12015), Dr. Volker Naulin (DFG) (F. 81-13700), Dr. Sergei Turitsyn (Drittmittel), (F. 81-14922), Dipl.-Phys. Oliver Sieks, (F. 81-12015)

#### **Lehrstuhl II (Gebäude 25.32, Ebene 02)**

Univ.-Prof. Dr. Hartmut Löwen, F. 81-12746

Sekretariat: Frau Renate Wohlgemuth, F. 81-12746

em. Univ.-Prof. Dr. Kurt Suchy, F. 81-12746

Univ.-Prof. Dr. Eckhard Rebhan, F. 81-12058

Dr. Anne Bohle (F. 81-12744)

Dr. Alan Denton (KFA Jülich) (F. 81-12060)

Dipl.-Phys. Hartmut Graf (DFG) (F. 81-12061)

Dipl.-Phys. Matthias Schmidt (DFG) (F. 81-12061)

Dr. Bertram Weyerich (F. 81-12059)

Wiss. Ang.: Dipl.-Phys. Cord Kielhorn (DFG) (F. 81-13703)

Dipl.-Phys. Ulrik Vieth (F. 81-12745)

#### **Lehrstuhl III (Gebäude 25.32, Ebene 03)**

Univ.-Prof. Dr. Hans-Karl Janssen, F. 81-13992

Sekretariat: Frau Cornelia Glowacki, F. 81-13992

Wiss. Ang.: Dipl.-Phys. Volker Becker (DFG), (F. 81-13994), Dipl.-Phys. Andreas Lyssy (DFG) (F. 81-14317), Dipl.-Phys. Martin Müller (F. 81-14285), Dr. Klaus Oerding (F. 81-13993), Dipl.-Phys. Stephan Theiss (F. 81-14679)

#### **Lehrstuhl IV (Gebäude 25.32, Ebene 03)**

Univ.-Prof. Dr. Richard Bausch, F. 81-14710

Sekretariat: Frau Cornelia Glowacki, F. 81-14710

Wiss. Ang.: Dr. Ralf Blossey (F. 81-14681), Dipl.-Phys. Gundula Dörries (DFG) (F. 81-14681), Dr. Georg Foltin (beurlaubt) (F. 81-14682)

### **Institut für Angewandte Physik (Gebäude 25.33, Ebene 01)**

Geschäftsführender Leiter: Univ.-Prof. Dr. Erhard Kisker, F. 81-12574

Sekretariat: Frau M. Dramba, F. 81-12474

Univ.-Prof. em. Dr. Jakob Kranz, F. 81-13645

Akad. Oberärztin: Dr. Hildegard Hammer, F. 81-12592

Hochschuldozent Dr. F. U. Hillebrecht, F. 81-13174

Wiss. Ang.: Dipl.-Phys. Jochen Dresselhaus (F. 81-13177), Dr. Andreas Fanelis (F. 81-12576), Dr. Bärbel Fromme (Lise-Meitner-Stipendiantin) (F. 81-13177), Dipl.-Phys. Dieter Knabben (F. 81-12576), Dipl.-Phys. Michael Möller (F. 81-13173), Dipl.-Phys. Boris Raab (F. 81-13603), Dipl.-Phys. Rainer Schellenberg (F. 81-13603), Dipl.-Phys. Dietmar Spanke (F. 81-13173)

## Institut für Anorganische Chemie und Strukturchemie

Geschäftsführender Leiter: Univ.-Prof. Dr. Wolfgang Kläui

Stellvertreter: Univ.-Prof. Dr. Dietrich Mootz

### Lehrstuhl I (Gebäude 26.43, Ebene 01)

Univ.-Prof. Dr. Wolfgang Kläui, F. 81-12286

Sekretariat: Frau Brigitte Mobergs, F. 81-12286/1 22 87, Fax 81-122 87

Prof. em. Dr. Wilhelm Kuchen, F. 81-13098

Univ.-Prof. Dr. Gerhard Hägele, F. 81-12288

Akadem. Oberräte: Dr. Klaus Diemert, F. 81-12289, Dr. Helmut Keck, F. 81-12199

Wiss. Ang.: Dipl.-Chem. Cornelius Arendt (F. 81-13591), Dipl.-Chem. Ralph Claßen (F. 81-13140), Dipl.-Chem. Martin Düppmann (F. 81-12596), Dipl.-Chem. Rainer Fuhler (F. 81-13140), Dipl.-Chem. Marcus Glaum (F. 81-12596), Dipl.-Chem. Ulrike Gruß (F. 81-13140), Dipl.-Chem. Andreas Haas (F. 81-13140), Dipl.-Chem. Thomas Hardt (F. 81-12292), Dipl.-Chem. Dr. Bernd Höhn (F. 81-12197), Dipl.-Chem. Axel Hottgenroth (F. 81-12198), Dipl.-Chem. Stefan Klütze (F. 81-12292), Dipl.-Chem. Kay Kreidler (F. 81-12599), Dipl.-Chem. Thomas Lenzen (F. 81-15236), Dipl.-Chem. Ingo Matzerath (F. 81-13166), Dipl.-Chem. Klaus Mulisch (F. 81-12194), Dipl.-Chem. Nils Patrik Osthaus (F. 81-13140), Dr. Wilfried Peters (F. 81-13139), Dipl.-Chem. Robert Spiske (F. 81-12198), Dipl.-Chem. Michael Schmidt (F. 81-12293), Dipl.-Chem. Georg Schramm (F. 81-12194), Dipl.-Chem. Andreas Schweighofer (F. 81-12293), Dipl.-Chem. Michael Thül (F. 81-12194), Dipl.-Chem. Frank Töpfer (F. 81-12194)

### Lehrstuhl II (Gebäude 26.42 und 26.32, Ebene 01)

Univ.-Prof. Dr. Dietrich Mootz, F. 81-13135

Sekretariat: Frau Marie-Luise Papenheim, F. 81-13136

Univ.-Prof. Dr. Albrecht Mewis, F. 81-13147

Akad. Oberräte: Dr. Wolfgang Poll, F. 81-13146, Dr. Hartmut Wunderlich, F. 81-13144

Wiss. Mitarb.: Dipl.-Chem. Antje Albert (F. 81-14257), Dipl.-Chem. Ralf Bell (F. 81-13672), Dipl.-Chem. Thomas Dahlems (F. 81-13857), Dr. Christine Druska (F. 81-13669), Dipl.-Chem. Frank Hartmann (F. 81-13857), Dipl.-Chem. Andrea Hellmann (DFG) (F. 81-13068), Dipl.-Chem. Stephanie Janeda (F. 81-13672), Dr. Dirk Johrendt (F. 81-13068), Dipl.-Chem. Frank Martin Klapdor (F. 81-14143), Dr. Felix Schnieders (F. 81-14257), Dipl.-Chem. Dirk Wiechert (F. 81-14257), Dipl.-Chem. Andreas Wurth (F. 81-13068)

## Institut für Organische Chemie und Makromolekulare Chemie

Geschäftsführender Leiter: Univ.-Prof. Dr. H. D. Martin

Stellvertreter: Univ.-Prof. Dr. G. Wulff

### Lehrstuhl I (Gebäude 26.43, Ebene 00)

Univ.-Prof. Dr. Hans-Dieter Martin, F. 81-12298

Sekretariat: Frau Irene Reinartz, F. 81-12299

Prof. em. Dr. Leonhard Birkofer, F. 81-13622

Univ.-Prof. Dr. Manfred Braun, F. 81-14731

Akad. Direktor: Dr. Dirk Prüstel, F. 81-12295

Akad. Oberrat: Dr. Heinrich Dickopp, F. 81-12571

Wiss. Ang.: Dipl.-Chem. Ralf Ackermann (F. 81-12570), Dipl.-Chem. Nuschin Kucharski (F. 81-12297), Dr. Stefan Beutner (F. 81-13133), Dipl.-Chem. Guido Broszeit (F. 81-14931), Dipl.-Chem. Felix Diepenbrock (F. 81-12313), Dipl.-Chem. Dietmar Galle (F. 81-13624), Dipl.-Chem. Antje Hansen (F. 81-12567), Dipl.-Chem. Jörg Heller (F. 81-14905), Dipl.-Chem. Dorothee Hoischen (F. 81-14002), Dipl.-Chem. Claudia Jäger (F. 81-13169), Dipl.-Chem. Bert Kleczewski (F. 81-14002), Dipl.-Chem. Oliver Körsgen (F. 81-12888),

Dr. Bernhard Mayer (F. 81-13635), Dipl.-Chem. Brigitte Meyer (F. 81-14234), Dipl.-Chem. Stefan Mundt (F. 81-14233), Dipl.-Chem. Henrike Plenge (F. 81-12562), Dipl.-Chem. Bertold Schütt (F. 81-12297), Dr. Alois Steigel (F. 81-12889), Dipl.-Chem. Frank Stenhorst (F. 81-12297), Dipl.-Chem. Claudia Unger (F. 81-14936), Dipl.-Chem. Dorett Witzak (F. 81-15289)

#### **Lehrstuhl II** (Gebäude 26.33, Ebene 00)

Univ.-Prof. Dr. Günter Wulff, F. 81-14760

Sekretariat: Frau Karin Mertens, F. 81-14788 / Fax: 81-14788

Akad. Rat: Dr. Thomas Schrader, F. 81-14820

Wiss. Ang.: Dipl.-Chem. Thomas Bachon (F. 81-14288), Dipl.-Chem. Susanne Bellmann (F. 81-14134), Dipl.-Chem. Andrea Biffis (F. 81-14987), Dipl.-Chem. Achim Brock (F. 81-14134), Dipl.-Chem. Thomas Groß (F. 81-12565), Dipl.-Chem. Marcus Guzman (F. 81-14868), Dipl.-Chem. Christian Hanf (F. 81-14821), Dipl.-Chem. Andrea Hilgart (F. 81-13348), Dipl.-Chem. Olaf Höller (F. 81-14987), Dipl.-Chem. Dirk Kasper (F. 81-13071), Dipl.-Chem. Christian Kirsten (F. 81-14134), Dr. Arno Kraft (F. 81-15362), Dr. Stefan Kubik (F. 81-13630), Dipl.-Chem. Anja Matussek (F. 81-14821), Dipl.-Chem. Anja Reichert (F. 81-14822), Dipl.-Chem. Markus Rose (F. 81-13556), Dipl.-Chem. Holger Schmidt (F. 81-14288), Dipl.-Chem. Rainer Schönfeld (F. 81-14134), Dipl.-Chem. Christoph Schunicht (F. 81-14987), Dipl.-Chem. Andreas Steinert (F. 81-14987), Dipl.-Chem. Martin Tolksdorf (F. 81-13630), Dipl.-Chem. Thomas Witte (F. 81-14987), Dr. Limeng Zhu (F. 81-14820)

### **Institut für Physikalische Chemie und Elektrochemie**

Geschäftsführender Leiter: Univ.-Prof. Dr. J. W. Schultze

Stellvertreter: Univ.-Prof. Dr. E. Baumgarten

Akad. Oberräte: Dr. Helmut Hoffmann, F. 81-12102

Dr. Günter Petermann, F. 81-12104

#### **Lehrstuhl I** (Gebäude 26.43, Ebene 02)

Univ.-Prof. Dr. Karl Kleineremanns, F. 81-12100

Sekretariat: Frau C. Schiedel, F. 81-121 10, Fax 81-15195

Prof. em. Dr. Heinz-Helmut Perkampus, F. 81-12110

Abteilung für Angewandte Physikalische Chemie: Univ.-Prof. Dr. Edwin Baumgarten, F. 81-12101

Univ.-Prof. Dr. Heinz Kleindienst, F. 81-12103

Wiss. Ang.: Dipl.-Chem. B. Alkenings (F. 81-12109), Dipl.-Chem. R. Barro (F. 81-13636), Priv.-Doz. Dr. H. Bettermann (F. 81-12109), Dipl.-Phys. W. Bouchen (F. 81-12109), Dipl.-Chem. G. Büsse (F. 81-13219), Dipl. Chem. O. V. Chrzanowski (F. 81-13688), (Dipl.-Chem. E. Donkels (F. 81-13691), Dipl.-Chem. A. Fiebes (F. 81-13692), Dipl.-Chem. P. Dick (F. 81-15196), Dr. M. Gerhards (F. 81-14263), Dipl.-Chem. H. Gier (F. 81-13812), Dipl.-Chem. R. Hilger (F. 81-1368), Dipl.-Chem. C. Jacoby (F. 81-13681), Dipl.-Chem. D. Judat (F. 81-13692), Dipl.-Chem. R. Kok (F. 81-12109), Dipl.-Chem. R. Krupp (F. 81-12114), Dipl.-Chem. C. Ludwig (F. 81-15196), Dipl.-Chem. L. Maschke (F. 81-121 14), Dipl.-Chem. H.-P. Merckens (F. 81-13688), Dipl.-Chem. G. Meyer (F. 81-12196), Dipl.-Chem. U. Möller (F. 81-12105), Dipl.-Chem. H. Orschel (F. 81-15196), Dipl.-Chem. W. Roth (F. 81-13812), Dr. M. Schmitt (F. 81-13691), Dipl.-Chem. S. Schumm (F. 81-14263), Dipl. Chem. D. Spangenberg (F. 81-13619), Dipl.-Phys. R. Steinert (F. 81-12109), Dipl. Chem. A. Stumpe (F. 81-13692), Dipl.-Chem. F. Thielmann (F. 81-15196), Dipl.-Chem. J. Wambach (F. 81-13636), Dipl.-Chem. A. Westphal (F. 81-13689),

#### **Lehrstuhl II** (Gebäude 26.32, Ebene 02)

Univ.-Prof. Dr. Joachim Walter Schultze, F. 81-14750

Sekretariat: Frau B. Hofmann, F. 81-14755, Fax 81-12803, Frau A. Graf, F. 81-14896

Univ.-Prof. Dr. Hans-Hennig Strehblow, F. 81-14867



Wiss. Ang.: Dipl.-Chem. E. Clauberg, (F. 81-14863), Dipl.-Chem. A. Hassel (F. 81-14154), Dipl.-Phys. D. Hecht (F. 81-14715), Dipl.-Chem. M. Hirschfeld (F. 81-14942), Dipl.-Chem. E. Klusmann (AIF) (F. 81-14151), Dr U. König (F. 81-15284), Dipl.-Chem. St. Kudelka (F. 81-14862), Dipl.-Chem. M. Küpper (F. 81-14151), Dipl.-Chem. D. Lippkow (F. 81-14153), Dr. M. Lohrengel (F. 81-14148), Dr. A. Michaelis (DFG), Dipl.-Chem. T. Morgenstern (MWF) (F. 81-12893), Dipl.-Chem. N. Müller, (F. 81-14942), Dipl.-Chem. T. Reier (DFG) (F. 81-14152), Dipl.-Phys. A. Riemer (F. 81-14862), Dipl.-Chem. F. Ronkel (F. 81-14942), Dipl.-Chem. M. Schweinsberg (F. 81-14150), Dipl.-Chem. A. Vogel (F. 81-14863), Dipl.-Chem. O. Voigt (F. 81-14387), Dipl.-Chem. C. Waligura (F. 81-14153)

#### **Abteilung Chemie und ihre Didaktik** (Gebäude 26.31, Ebene U1)

Univ.-Prof. Dr. Günter Vollmer, F. 81-14599  
Sekretariat: Frau Anita Weber, F. 81-145 9  
Akad. Direktor: Dr. Manfred Franz, F. 81-136 96

#### **Arbeitsgemeinschaft Elektrochemischer Forschungsinstitutionen AGEF e. V.**

Institut an der Heinrich-Heine-Universität Düsseldorf,  
siehe Seite 87

#### **Institut für Theoretische Chemie** (Gebäude 26.32, Ebene 03)

Geschäftsführender Leiter: Prof. Dr. W. Domcke, F. 81-13209  
Sekretariat: Frau Brigitte Graßhoff, Frau Karin Schuck, F. 81-13209/13466  
Prof. em. Dr. Hans-Herbert Schmidtke, F. 81-14683  
Akad. Oberrat: Dr. Thomas Schönherr, F. 81-13212  
Priv.-Doz.: Dr. Joachim Degen (F. 81-13208)  
Wiss. Ang.: Dipl.-Chem. Carsten Cremers (F. 81-13731), Dipl.-Chem. Henrik Dau (F. 81-13731), Dr. Guido Nierhauve (F. 81-13211), Dipl.-Chem. Jörg Nover (F. 81-14683), Dipl.-Chem. Reiner Schmidt pott (F. 81-13208), Dipl.-Chem. Jörn Schneider (F. 81-13731), Dipl.-Chem. Klaus Wissing, (F. 81-137 31)

#### **Institut für Biochemie** (Gebäude 26.42, Ebene 03)

Geschäftsführender Leiter: Univ.-Prof. Dr. Hanns Weiss, F. 81-14950  
Sekretariat: Frau Dagmar Busch, F. 81-14950  
Frau Dr. Iris Eggeling (SFB 189), F. 81-15310  
Akad. Rat: Dr. Ulrich Schulte, F. 81-120 20  
Hsch. Ass.: Dr. Thorsten Friedrich, F. 81-12647  
Wiss. Mitarb.: Dipl.-Biol. Natascha Amling (F. 81-15189), Dipl.-Chem. Sabine Bröker (F. 81-15189), Dipl.-Chem. Benedikt Brors (F. 81-152 78), Dipl.-Chem. Klara Cernus (F. 81-15278), Dipl.-Chem. Katja Fuhrmann (F. 81-151 56), Dipl.-Chem. Claudia Gärtner (F. 81-151 56), Dr. Götz Hofhaus (F. 81-15189), Dipl.-Chem. Roland Krahn (F. 81-12020), Dipl.-Chem. Robert Küffner (F. 81-152 78), Dipl.-Chem. Michael Massow (F. 81-14988), Dipl.-Chem. Claudia Nau (F. 81-152 78), Dipl.-Chem. Andrea Rohr (F. 81-12020), Dipl.-Chem. Carina Schildwächter (F. 81-15189), Dipl.-Chem. Angela Schlitt (F. 81-12020), Dr. Regina Schneider (F. 81-15156), Dipl.-Biol. Ute Wobschall (F. 81-151 56)

#### **Institut für Pharmazeutische Chemie** (Gebäude 26.23, Ebene 02)

Geschäftsführender Leiter: Univ.-Prof. Dr. Hans-Dieter Höltje  
Sekretariat: Ingeborg Büchner, F. 81-13661, 38 35  
Univ.-Prof. Dr. Horst Weber, F. 81-13846  
Univ.-Prof. Dr. Uwe Kuckländer, F. 81-14984  
Prof. em. Dr. Hans Möhrle, F. 81-14983  
Akad. Oberräte: Dr. Hans Jörg Hemmerling, F. 81-13850,

Dr. Günter Waldheim, F. 81-14348

Wiss. Ang.: Priv.-Doz. Dr. Jürgen Lessel (F. 81-13843)

Wiss. Ass.: Dr. Klaus-Jürgen Schleifer

Wiss. Ang.: Wolfram Diepenbrock, (F. 81-14582), Ina Börger, Sabine Engel, Thomas Engels (F. 81-13834), Andrea Ewertz (F. 81-13822), Katrin Gaeth, Olaf Grapenthin (F. 81-13849), Heribert Höbler (F. 81-13841), Jörg-Dieter Kreul (F. 5267), Uta Küpperfahrenberg (F. 81-13826), Arne Kuhn, Bettina Kunst (F. 81-15266), Peyman Sadeghi (F. 81-14353), Annette Schappach, Ralf Schulte (F. 81-13841), Wolfgang Sippel, Ulrike Uhrig, Claus Weichel (F. 81-14587)

### **Institut für Pharmazeutische Biologie** (Gebäude 26.23, Ebene 00)

Geschäftsführender Leiter: Univ.-Prof. Dr. Günter Willuhn , F. 81-14163

Sekretariat: Ursula Prinz, F. 81-14163

Univ.-Prof. Dr. Rudolf Bauer , F. 81-14180

Wiss. Ass.: Dr. Thomas Schmidt (F. 81-14179)

Akad. Rat: Dr. Claus M. Paßreiter (F. 81-14172)

Wiss. Ang.: Apotheker Jörg Heilmann (F. 81-14181), Apothekerin Marion Lehner (F. 81-4178), Apothekerin Jeanette von Raison (F. 81-14164), Apotheker Jochen Stöhr (F. 81-14177), Apothekerin Sibylle Zschocke (F. 81-14189)

### **Institut für Pharmazeutische Technologie** (Gebäude 26.22, Ebene 00)

Geschäftsführender Leiter: Univ.-Prof. Dr. Bernhard C. Lippold, F. 81-14220

Sekretariat: Eva Joannidis, F. 81-14220

Akad. Rat: Dr. Klaus Knop , F. 81-14115

Wiss. Ass.: Dr. Claudia Leopold, F. 81-14225

Wiss. Ang.: Maria Frohoff-Hülsmann (F. 81-13553), Rebeca Monells (F. 81-14513), Guido Radtke (F. 81-14221), Christian Rømmen (F. 81-14116), Nora Urbanetz (F. 81-14219), Bernhard Wenkers (F. 81-14218), Susanne Zuleger (F. 81-14216)

### **Botanisches Institut und Botanischer Garten** (Gebäude 26.13, Ebene 02)

Zentrales Sekretariat der wissenschaftlichen Einrichtungen der Botanik Frau Heidi Schwan, (F. 81-12340)

Geschäftsführender Leiter: Univ.-Prof. Dr. H. M. Jahns

Stellvertreter: Univ.-Prof. Dr. K.-V. Kowallik

Univ.-Professoren: Dr. Hans Martin Jahns , F. 81-13549, Dr. Klaus-Viktor Kowallik, F. 81-12526

Prof. em. Dr. Wilfried Stubbe, F. (08662) 8296

Sekretariat: Frau Ursula Niehaus, F. 81-13534

Akad. Rat: Dr. Wilfried Behn, F. 81-13477

Doz.: Dr. Sieglinde Ott , F. 81-13537

Wiss. Ang.: Dr. Günter Schuster (F. 81-13479), Dipl.-Biol. P. Schieleit (DFG)

#### **Abt. Botanische Cytologie und Morphologie**

Univ.-Prof. Dr Georg Michaelis , F. 81-14801

Sekretariat: Frau Martina Brühl-Büschgen, F. 81-14727

Doz.: Dr. Thomas Lisowsky (F 311-3427)

Wiss. Ang.: Dipl.-Biol. M. Bauerfeind F. 81-13427 (DFG), Dipl.-Biol. Karl-Heinz Esser , F. 81-13262 (DFG), Dipl.-Biol. Torsten Stein, F. 81-13427 (DFG)

#### **Botanischer Garten**

Direktor: Univ.-Prof. Dr. Hans Martin Jahns

Akad. Oberrat: Dr. Werner Gelius-Dietrich, F. 81-12477

Technischer Leiter: Gartenamtsrat Dietrich Jacobsen , F. 81-12402

## **Institut für Biochemie der Pflanzen** (Gebäude 26.03, Ebene 01)

Geschäftsführender Leiter: Univ.-Prof. Dr. Heinrich Strotmann, F. 81-12347  
Sekretariat: Frau Rita Reidegeld, F. 81-14132  
Univ.-Prof. Dr. Gotthard H. Krause, F. 81-12527  
Akad. Rat: Priv.-Doz. Dr. Jürgen Schumann (F. 81-13732),  
Wiss. Ass. Dr. Peter Jahns, (F. 311-3862), Dr. Peter Kroth (F. 81-123 43)  
Wiss. Ang.: Dipl.-Biol. Andreas Färber (DFG) F. 81-13430, Dipl.-Biol. Heike Fiedler (GIF)  
F. 81-14957, Dr. Georg Groth (F. 81-123 43), Dipl.-Biol. Barbara Hase (DFG) F. 81-  
13028, Dipl.-Biol. Oliver Schwarz (DFG) F. 81-14957, Dipl.-Biol. Alexandra Thiele (DFG)  
F. 81-13430, Dipl.-Biol. Claus Wittpoth (DFG) F. 81-14957

## **Institut für ökologische Pflanzenphysiologie und Geobotanik**

(Gebäude 26.13, Ebene 01)

Geschäftsführender Leiter: Univ.-Prof. Dr. Kurt A. Santarius, F. 81-12348  
Sekretariat: Frau Marianne Limpert, F. 81-14932  
Hsch.Ass.: Priv.-Doz. Dr. Wolfgang Brüggemann, F. 81-13554  
Wiss. Ang.: Dr. Henrik Laasch, F. 81-13432, Dr. Petra Regina Moog, F. 81-12339

### **Abt. Geobotanik** (Gebäude 26.13, Ebene U1)

Univ.-Prof.: Dr. Rainer Lösch, F. 81-14878  
Sekretariat: Frau Marianne Limpert, F. 81-14932  
Wiss. Ang.: Dr. Bruno Mies, (F. 81-14938), Dipl.-Biol. Guido Aschan (F. 81-14938),  
Dipl.-Biol. Joachim Busch (F. 81-136 83), Dipl.-Biol. Ute Kaib (DFG) (F. 81-13683),  
Dipl.-Biol. Gerd Richter (ABM)

## **Institut für Entwicklungs- und Molekularbiologie der Pflanzen**

(Gebäude 26.03, Ebene 02, Gebäude 26.13, Ebene 1)

Geschäftsführender Leiter: Univ.-Prof. Dr. P. Westhoff, F. 81-12338  
Sekretariat: Marianne Limpert, F. 81-12621  
Univ.-Prof. Dr. August-Wilhelm Alfermann, F. 81-14603  
Wiss. Ass.: PD Dr. Klaus Steinmüller, F. 81-12341, Dr. Jörg Stockhaus, F. 81-14953  
Dr. Karin Meierhoff, F. 81-13428, PD Dr. Maike Petersen, F. 81-14603  
Wiss. Ang.: Dr. U. J. Santore, F. 81-14561, Dr. Michael Höfer (EU), F. 81-123 44, Dipl.-  
Biol. Jörg Meurer, F. 81-13428, Dipl.-Biol. Edgar Funk, F. 81-12344 (DFG), Dipl.-Biol.  
Uta Dreßen, F. 81-12344 (GIF), Dipl.-Biol. Janet Burscheidt, F. 81-14953, Dipl.-Biol.  
Friederike Annen, F. 81-14953 (EU), Dipl.-Biol. Stephan Brockmann, F. 81-12344 (EU),  
Dipl.-Biol. Susanne Felder, F. 81-14953

## **Institut für Neurobiologie** (Gebäude 26.02, Ebene 00)

Geschäftsführender Leiter: Univ.-Prof. Dr. Wolf-Rüdiger Schlue, F. 81-13414  
Sekretariat: N. N., F. u. Fax 81-13415  
em. Prof. Dr. Günter Schneider, F. 81-13413  
Univ.-Prof. N. N., F. 81-13059  
Akad. Oberrat: Dr. Eberhard von Berg, F. 81-13419  
Wiss. Ang.: Dr. Dorothee Günzel (F. 81-14252), Dr. Peter Hochstrate (F. 81-13087), Dipl.-Biol.  
Paul Dierkes (F. 81-13087), Dipl.-Biol. Karin Hintz (F. 81-13581), Dipl.-Biol. Werner Kilb (F. 81-  
13575), Dipl.-Biol. Michael Lucht (F. 81-13575), Dipl.-Biol. Anja Müller (F. 81-134 17), Dipl.-  
Biol. Michael Müller (F. 81-13091), Dipl.-Biol. Jürgen Schoppe (F. 81-13087)

## **Arbeitsgruppe Neurophysiologie / Sensomotorik**

Univ.-Prof. Dr. Gerhard Heide, F. 81-13416  
Sekretariat: Frau Elke Hildebrandt, F. 81-13089

## **Institut für Zoomorphologie, Zellbiologie und Parasitologie**

(Gebäude 26.03, Ebene 00)

Geschäftsführender Leiter: Univ.-Prof. Dr. Heinz Mehlhorn, F. 81-13052, Fax 81-144 99  
Sekretariat: Karin Aldenhoven, F. 81-13052  
em. Prof. Dr. Werner Peters, F. 81-13567  
Univ.-Prof. Dr. Hartmut Greven, F. 81-12081  
Akad. Oberrat: Prof. Dr. Jochen D'Haese, F. 81-13405  
Akad. Rat: Dr. Rüdiger Riehl, F. 81-13582  
Oberass.: Priv.-Doz. Dr. Ute Mackenstedt (F. 81-13403), Dipl.-Biol. Joachim Pirch (F. 81-13570), Dipl.-Biol. Michael Stevens (F. 81-15217, Dr. Thomas Giebing (F. 81-13565)

## **Abteilung für Molekulare Parasitologie** (Gebäude 26.13, Ebene 00)

(keiner wissenschaftlichen Einrichtung zugehörig)

Univ.-Prof. Dr. F. Wunderlich, F. 81-13401, Fax 81-14734  
Sekretariat: Frau B. Ingwersen, F. 81-14290  
Wiss. Ass.: Dr. W. P. M. Benten, F. 81-14732  
Wiss. Ass.: Dr. H.-P. Schmitt-Wrede (F. 81-14733)  
Wiss. Mitarb.: Dr. J. Willuhn (GK, F. 81-14732), Dipl.-Biol. A. Danneschewski (Stip., F. 81-14732), Dipl.-Biol. H. Koewius (GK, F. 81-14732), Dipl.-Biol. O. Stamm (F. 81-14232), Dipl.-Biol. J. Krücken (F. 81-14732), P. Marinovski (F. 81-14732), Dipl.-Biol. C. Wrehlke (GK, F. 81-14732)

## **Institut für Zoophysiologie**

Geschäftsführender Leiter: Prof. Dr. Manfred K. Grieshaber, F. 81-14990  
Stellvertreter: Prof. Dr. Klaus-Dieter Spindler, F. 81-14860

### **Lehrstuhl für Hormon- und Entwicklungsphysiologie** (Gebäude 26.13, Ebene 00)

Univ.-Prof. Dr. Klaus-Dieter Spindler, F. 81-14860  
Sekretariat: Frau U. Haßelkuß, F. 81-15113  
Akad. Rat: Dr. V. Walldorf, F. 81-13566  
Wiss. Ass.: Dr. Wolfgang Weidemann, (F. 81-13411)  
Wiss. Ang.: Priv.-Doz. Dr. M. Spindler-Barth, F. 81-12236

### **Lehrstuhl für Stoffwechselphysiologie** (Gebäude 26.12, Ebene 00)

Univ.-Prof. Dr. Manfred K. Grieshaber, F. 81-14990  
Sekretariat: Judith Haller, F. 81-13234  
Wiss. Ang.: Prof. Dr. Christopher Bridges (F. 81-14991)  
Wiss. Ang.: Dr. Peter Berschick (F. 81-14969)

## **Institut für Physikalische Biologie** (Gebäude 26.12, Ebene U1)

Geschäftsführender Leiter: Univ.-Prof. Dr. Detlev Riesner, F. 81-14840  
Stellvertreter: Univ.-Prof. Dr. Rolf Wagner, F. 81-14928  
Sekretariat: Frau Heidi Gruber, F. 81-14876, Fax: 81-15167  
Akadem. Rat: Dr. Gerhard Steger, F. 81-14927  
Wiss. Ang.: Dr. Petra Klaff (F. 81-15153), Dr. Michael Etscheid (F. 81-12342), Dipl.-Biol. Henning Afflerbach (F. 81-14948), Dipl.-Biol. Monika Balzer (F. 81-14945), Dipl.-Biol. Tilman Baumstark (F. 81-14923), Dipl.-Biol. Klaus Buschmann (F. 81-12342), Dipl.-Biol. Andreas Fels (F. 81-14927), Dipl.-Biol. Marianne Heinemann (F. 81-14945), Dipl.-Biol. Martin Horlitz (F. 81-15153), Dipl.-Biol. Susanne Kanka (F. 81-12342), Dipl.-Biol. Birgit

Kather (F. 81-12342), Dipl.-Biol. Thorsten Klahn (F. 81-15396), Dipl. Biol. Rupert Lück (F. 81-14927), Dipl.-Biol. Stefan Mundt (F. 81-15396), Dipl.-Biol. Martin Pitschke (F. 81-14258), Dipl.-Biol. Karin Post (F. 81-15153), Dipl.-Biol. Astrid Schröder (F. 81-14927), Dipl.-Biol. Oliver Schröder (F. 81-14945), Dipl.-Biol. Viola Thiel (F. 81-15204), Dipl.-Phys. Michael Wulfert (F. 81-15396)

#### **Abteilung NMR-Spektroskopie biologischer Makromoleküle**

N. N.

### **Institut für Mikrobiologie**

Geschäftsführender Leiter: Univ.-Prof. Dr. Cornelis P. Hollenberg

Stellvertreter: Univ.-Prof. Dr. Joachim F. Ernst

#### **Lehrstuhl für Mikrobiologie (Gebäude 26.12, Ebene 01)**

Univ.-Prof. Dr. Cornelis P. Hollenberg, F 81-14720

Sekretariat: Frau Hannelore Gurk, F. 81-14720, Fax: 81-15370, Frau Dipl.-Biol. Maren Folkerts-Petzold, F 81-15165

Univ.-Prof. Dr. Joachim F. Ernst, F 81-15176

Univ.-Prof. N. N.

Hsch.-Doz.: Dr. Hassan Y. Naim, F. 81-137 33/81-135 86

Akad. Oberrat: Dr. Rainer Roggenkamp, F. 81-148 52 (beurlaubt)

Hsch. Ass.: Dr. Eckhard Boles, F. 81-127 80

Wiss. Ass.: Dr. Ralf Kölling-Paternoga, F. 81-127 81

Gruppenleiter (Nachwuchsgruppe im BMFT-Schwerpunkt „Biokatalyse“): Dr. Jürgen Dohmen, F. 81-149 08/81-137 24

Techn. Ang.: Dipl.-Biol. Ulrich Kleinhans, F. 81-13572

Wiss. Ang.: Priv.-Doz. Dr. Jürgen Heinisch (F. 81-14834), Dr. Valérie Meyrial (F. 81-14910), Dr. Massoud Ramezani Rad (F. 81-13425), Dr. Paula Ramos (F. 81-13724), Dr. Manfred Suckow (F. 81-14910), Dipl.-Biol. Thomas Aunap (F. 81-14834), Dipl.-Biol. André Diesel (F. 81-14852), Dipl.-Biol. Ruth Engels (F. 81-14834), Dipl.-Biol. Mike Farwick (F. 81-13724), Dipl.-Biol. Ralf Gatzke (F. 81-14910), Dipl.-Biol. Jörg Höckendorff (F. 81-13724), Dipl.-Biol. Jörg Jacoby (F. 81-14834), Dipl.-Biol. Gregor Jansen (F. 81-13425), Dipl.-Biol. Birgit Keck (F. 81-13724), Dipl.-Biol. Sascha Losko (F. 81-12781), Dipl.-Biol. Christian Proff (F. 81-12781), Dipl.-Biol. Felicitas Rademacher (F. 81-15177), Dipl.-Biol. Frank Schulte (F. 81-12780), Dipl.-Biol. Tilo Schwientek (F. 81-15177), Dipl.-Biol. Anja Sonneborn (F. 81-13724), Dipl.-Biol. Claudia Timpel (F. 81-15177), Dipl.-Biol. Verena Vollenbroich (F. 81-14834), Dipl.-Biol. Mirko Weide (F. 81-12779), Dipl.-Biol. Thomas Weierstall (F. 81-14773), Dipl.-Biol. Stephan Wickert (F. 81-12779)

#### **Lehrstuhl für Enzymtechnologie (Gebäude 15.8, Forschungszentrum Jülich GmbH, 52404 Jülich)**

Univ.-Prof. Dr. Maria-Regina Kula, F. (02461) 616966

Sekretariat: Cornelia F. Groeneweg, F. (02461) 613716, Fax: (02461) 612490

Koordination BMFT-Schwerpunkt „Biokatalyse“: Dipl.-Ing. Monika van Ackeren, (02461) 613541

Wiss. Ass.: Dr. Martina Pohl, F. (02461) 613704, Dr. Jörg Thömmes F. (02461) 614173

Wiss. Mitarb.: Priv.-Doz. Dr. Werner Hummel, F. (02461) 613790, Dr. L. Elling, F. (02461) 613348, Dipl.-Chem. Stefan Amann, F. (02461) 615797, Dipl.-Biol. Marion Ansoerge, F. (02461) 613744, Dipl.-Biol. Holger Breithaupt, F. (02461) 612939, Dipl.-Chem. Thomas Bülter, F. (02461) 613744, Dipl.-Chem. Maria Dinkelbach, F. (02461) 613744, Dipl.-Biol. Jan Feuser, F. (02461) 613785, Dipl.-Ing. Klaus Gebauer, F. (02461) 614173, Dipl.-Biol. Günter Goetz, F. (02461) 612939, Dipl.-Ing. Andreas Karau, F. (02461) 614173, Dipl.-Biol. Katrin Mesch, F. (02461) 614158, Dipl.-Ing. Almut Nagel, F. (02461) 612947, Dipl.-Ing. Christian Raemsch, F. (02461) 616731, Dipl.-Biol. Bettina Riebel, F. (02461) 614158, Dipl.-Biol. Henning Schrader, F. (02461) 615797, Dipl.-Biol. Heike Slusarczyk, F. (02461) 614158, Dipl.-Chem. Astrid Zervosen-Bastin, F. (02461) 615797

## **Institut für Genetik** (Gebäude 26.02-26.12, Ebene 02; Gebäude 26.03, Ebene U1)

Geschäftsführender Leiter: N. N.

Sekretariat: Frau Eva Pejdal, F. 81-12279

Univ.-Prof.: Dr. Werner Kunz (F. 81-12333), Dr. Martin Schwochau  
(F. 81-12358)

Prof. em.: Dr. Oswald Hess, F. 81-

Akad. Oberrat: Prof. Dr. Hans Bünemann, F. 81-13421

Priv.-Doz.: Prof. Dr. Karl Heinz Glätzer (F. 81-12296)

Wiss.Ass.: Dr. Christoph Grevelding (F. 81-13070)

Priv.-Doz. Dr. Uwe O. A. Heinlein, F. 81-12076

Wiss. Ang.: Dipl.-Biol. Susanne Brammer, F. 1 51 73 (DFG), Dipl.-Biol. Wojciech Dombrowsky, F. 134 23, Dipl.-Biol. Andreas Kampkötter, F. 124 08, Dipl.-Biol. Ulrich Lammerrmann, F. 153 43 (DFG), Dipl.-Biol. Christiane Meier, F. 134 23, Dipl.-Biol. Alexander Reugels, F. 148 74 (DFG), Dipl.-Biol. Carola Schade, F. 134 23, Dipl.-Biol. Peter Schübler, F. 124 08 (DFG), Dipl.-Biol. Ralf Winnen, F. 124 08 (DFG)

## **Institut für Allgemeine Psychologie**

Geschäftsführender Leiter: Prof. Dr. J. Krauth

Stellvertreter: Univ.-Prof. Dr. H.-J. Grabitz

### **Lehrstuhl I** (Gebäude 23.03, Ebene 00)

Univ.-Prof. Karl Theodor Kalveram, F. 81-12271

Sekretariat: Brigitta Müller, F. 81-12271

Univ.-Prof. Dr. Hans-Joachim Grabitz (F. 81-12141)

Univ.-Prof.: N. N.

Priv.-Doz. Dr. Willibald Ruch (Heisenbergstipendiat) (F. 81-12065)

Wiss. Ass.: Dr. Marianne Hammerl (F. 81-12142)

Wiss. Ang.: Dipl.-Psych. Nino di Bari (F. 81-14261), Dipl.-Psych. Anne Bauer,  
Dipl.-Psych. Heide Denecke (F. 81-12275), Dipl.-Psych. Anja Frenzel (F. 81-13482),  
Dipl.-Psych. Jutta Frettlöh (F. 81-12269), Dipl.-Psych. Günther Fritsche (F. 81-12146),  
Dipl.-Psych. Gabriele Köhler (F. 81-13067), Dipl.-Psych. Michael Martin (F. 81-14261),  
Dipl.-Psych. Marit Mertin (F. 81-13482), Dipl.-Math. Ulrich Natke (F. 81-13057), Dipl.-  
Psych. Günter Schilkowsky (F. 81-14261), Dipl.-Psych. Michael Schreiber, Dipl.-Psych.  
Joachim Vogt (F. 81-14155)

### **Lehrstuhl II** (Gebäude 23.02, Ebene 01)

Univ.-Prof. Dr. Joachim Krauth, F. 81-12144

Sekretariat: Monika Gretzke, F. 81-12144

Wiss. Ang.: Dipl.-Psych. Gottfried-P. Engels, F. 81-12310

Wiss. Ang.: Dipl.-Psych. Holger Hebben, F. 81-12143

## **Institut für Physiologische Psychologie**

Geschäftsführender Leiter: J. P. Huston

Stellvertreter: F. J. Hehl

### **Lehrstuhl I** (Gebäude 23.02, Ebene 00 und Gebäude 23.12, Ebene 00)

Univ.-Prof. Dr. J. P. Huston, F. 81-14296

Sekretariat: Evelyn Reissner, F. 81-14296 und F. 81-12024

Priv.-Doz. Dr. Rainer Schwarting, Heisenbergstipendiat (F. 81-14298)

Wiss. Ass.: Dr. rer. nat. Rüdiger U. Hasenöhl (F. 81-14299)

Wiss. Ang.: Dipl.-Psych. Christian Frisch (F. 81-12013), Dipl.-Psych. Susanne Nikolaus (F. 81-12013), Dipl.-Psych. Caroline Privou (F. 81-3493), Dipl.-Psych. Maria Angelica de Souza Silva (F. 81-14297), Dipl.-Psych. Christiane Thiel (F. 81-13491), Dipl.-Psych. Petra Zimmermann (F. 81-13493)

#### **Lehrstuhl II** (Gebäude 23.03, Ebene 00 und Gebäude 23.02, Ebene 01)

Univ.-Prof. Dr. E. R. Wist, F. 81-12265

Sekretariat: Ilse Fallmann, F. 81-12265

Univ.-Prof. Dr. Franz-Josef Hehl (F. 81-12062), Univ.-Prof. Dr. Volker Hodapp (F. 81-12090)

Wiss. Ass.: Dr rer. nat. Stephan Bongard (F. 81-14383), Dr rer physiol. Michael Schrauf (F. 81-12267)

Wiss. Ang.: Dipl.-Psych. Rainer Loose (F. 81-12071), Dipl.-Psych. Stefan Müller (F. 81-12268), Dipl.-Phys. Roland Marcus Rutschmann (F. 81-12067), Dipl.-Psych. Volker Schlack (F. 81-12063), Dipl.-Psych. Werner Tutenberg (F. 81-12064), Dipl.-Psych. Armin Weber (F. 81-12063)

### **Geographisches Institut**

Geschäftsführender Leiter: Univ.-Prof. Dr. Karl Vorlauffer, F. 81-12047

Vertreter: Univ.-Prof. Dr. Norbert Wein, F. 81-13463

#### **Lehrstuhl für Physische Geographie** (Gebäude 25.12, Ebene 01)

Sekretariat: Frau Angela Rennwanz, F. 81-13464/12045

Univ.-Prof. Dr. Ekkehard Jordan, F. 81-120 45

Akad. Oberrat: Dipl.-Geogr. Dr. Manfred Fey, F. 81-12049

Hsch. Ass.: Dr. Dr.-Ing. Wilfried Linder, F. 81-13787

Wiss. Ang.: Dipl.-Geogr. Claudia Dörrie, F. 81-14051

Techn. Ang.: Dipl.-Math. Michael Braitmeier, F. 81-13785

Kartographie: Frau Dipl.-Ing. Heide Elke Kleindin, F. 81-12050

Arbeitsrichtung Geomorphologie

Univ.-Prof. Dr. Gerd Wenzens, F. 81-12048

#### **Lehrstuhl für Kulturgeographie und Entwicklungsforschung**

(Gebäude 25.12, Ebene 02)

Sekretariat: Frau Marga Potthoff, F. 81-12040/12047

Univ.-Prof. Dr. Karl Vorlauffer, F. 81-12047

Wiss. Ass.: Dr. Martina Fuchs, F. 81-13956

Wiss. Ang.: Dr. Helmut Schneider, F. 81-12052

Wiss. Ang.: Dr. Helmut Geist, F. 81-14176

Wiss. Ang.: Birgit Montag, F. 81-14235

Techn. Ang.: Claudia Dehling, F. 81-12046

Kartographie: Dipl.-Geogr. Khamis Massoud, F. 81-14542

Arbeitsrichtung Stadtforschung

Univ.-Prof. Dr. Günther Glebe, F. 81-12051

Am Institut lehrend: Priv.-Doz. Dr. Elmar Sabelberg, F. 81-12044

#### **Lehrstuhl für Geographie und ihre Didaktik** (Gebäude 25.12, Ebene 02)

Univ.-Prof. Dr. Norbert Wein, F. 81-13463

**Abteilung Geologie** (Gebäude 25.02, Ebene 02)

Univ.-Prof. Dr Wolfgang Schirmer , F. 81-12042

**Emeriti:**

Univ.-Prof. Dr. Armin Gerstenhauer F. 81-14050

Univ.-Prof. Dr. Heinz Günter Steinberg, F. 81-14049

**Betriebseinheit der Fakultät**

**Zentrales Chemikalienlager - ZCL**

Leiter: Dr. Fritz Becker , F. 81-12329

Sekretariat: Frau Ursula Kardes, F. 81-14140



## Lehrveranstaltungen Wintersemester 1996/97

(vgl. auch Vorlesungsankündigungen – Für Hörerinnen und Hörer aller Fakultäten – S. 91)

(Änderungen vorbehalten)

### I. Mathematik

#### Vorkurs

2100. Raum und Entfernung  
23. 9.–4. 10. 1996  
täglich 14–16 (2stündig)  
Gebäude 25.21, Ebene 00, Hörsaal 5D  
Köhnen

#### Vorlesungen und Übungen

2101. Analysis I  
Di., Fr. 11–13 (4-stündig)  
Hörsaal 5 D  
Steffen
2102. Übungen zu Analysis I  
Mi. 14–16, 16–18 (2stündig) 8 Gruppen  
Gebäude 25.13, Ebene U1, Raum 32  
Gebäude 25.13, Ebene U1, Raum 33  
Gebäude 25.22, Ebene U1, Raum 34  
Gebäude 25.22, Ebene U1, Raum 52  
Steffen/Gastel/  
Kronz/Wolff
2103. Übungen Analysis I mit MAPLE  
Mi. 14–16, 16–18 (2stündig)  
Gebäude 25.22, Ebene U1, Raum 32 (CIP-Pool)  
Meise
2104. Lineare Algebra I  
Mo., Mi. 11–13 (4stündig)  
Hörsaal 5D  
Wisbauer
2105. Übungen zu Lineare Algebra I  
Do. 14–16, 16–18 (2stündig) 8 Gruppen  
Gebäude 25.13, Ebene U1, Raum 32  
Gebäude 25.13, Ebene U1, Raum 33  
Gebäude 25.22, Ebene U1, Raum 34  
Gebäude 25.22, Ebene U1, Raum 52  
Wisbauer/  
Wolff /N. N.
2106. Seminar Mathematik für Pharmazeuten  
Mi 9–11 (2stündig)  
Hörsaal 5D  
Fischer
2107. Ergänzungen zu Mathematik für Pharmazeuten  
Mi. 8–9 (1stündig)  
Hörsaal 5D  
Fischer
2108. Mathematik für Biologen  
Mi. 12–13, Do. 12–14 (3stündig)  
Hörsaal 5C  
K. Janßen
2109. Übungen zu Mathematik für Biologen  
Di. 14–18 (1stündig) 8 Gruppen  
Gebäude 25.22, Ebene U1, Raum 52  
Gebäude 25.22, Ebene U1, Raum 55  
K. Janßen /N.N.
2110. Mathematik für Wirtschaftswissenschaftler I  
Di. 9–11, Fr. 9–10 (3stündig)  
Hörsaal 5C  
Thode

2111.	Übungen zu Mathematik für Wirtschaftswissenschaftler I nach Vereinbarung (2stündig) 6 Gruppen	Thode/N.N.
2112.	Einführung in die Algebra Mo., Mi. 11–13 (4stündig) Hörsaal 5E	Kerner
2113.	Übungen zu Einführung in die Algebra nach Vereinbarung (2stündig) 2 Gruppen	Kerner/N. N.
2114.	Analysis III Di., Fr. 11–13 (4stündig) Hörsaal 5F	Ratschek
2115.	Übungen zu Analysis III Mi. 14–16, 16–18 (2stündig) 6 Gruppen Gebäude 25.22, Ebene U1, Raum 55 Gebäude 25.13, Ebene U1, Raum 22 Gebäude 25.22, Ebene U1, Raum 23	Ratschek/N. N.
2116.	Trigonometrische Reihen Di., Mi. 9–11 (4stündig) Gebäude 25.22, Ebene 00, Raum 72	Köhnen
2117.	Reelle Funktionen (ausgewählte Themen) Mo., Do. 9–11 (4stündig) Gebäude 25.22, Ebene 00, Raum 72	Köhnen
2118.	Numerische Mathematik II Mo. 9–11, Do. 11–13 (4stündig) Hörsaal 5H	N. N.
2119.	Übungen zu Numerische Mathematik II nach Vereinbarung (2stündig) 2 Gruppen	N. N./N. N.
2120.	Programmierübungen zu Numerische Mathematik II nach Vereinbarung (2stündig) 2 Gruppen Rechenzentrum und Gebäude 25.22, Ebene U1, Raum 32 (CIP-Pool)	N. N./N. N.
2121.	Liegruppen und Liealgebren II Mo., Mi. 9–11 (4stündig) Gebäude 25.22, Ebene U1, Raum 52	Grunewald
2122.	Übungen zu Liegruppen und Liealgebren nach Vereinbarung (2stündig) 1 Gruppe	Grunewald/N. N.
2123.	Kommutative Algebra und Algebraische Geometrie I Di. 11–13, Fr. 9–11(4stündig) Hörsaal 5H	Fischer
2124.	Übungen zu Kommutative Algebra und Algebraische Geometrie I und Computeralgebra (2 Std. + 2 Std.) nach Vereinbarung (4stündig) 1 Gruppe	Fischer / Piontkowski
2125.	Singularitätentheorie und lokale analytische Geometrie I Mo. 14–16, Fr. 11–13 (4stündig) Hörsaal 5H	van Straten
2126.	Übungen zu Singularitätentheorie und lokale analytische Geometrie I nach Vereinbarung (2stündig) 1 Gruppe	van Straten
2127.	Mathematische Logik Mo., Mi. 14–16 (2stündig) Hörsaal 5G	Harzheim
2128.	Scientific computing nach Vereinbarung (2stündig)	Witsch

- |                    |  |                         |
|--------------------|--|-------------------------|
| 2129.              | Gewöhnliche Differentialgleichungen<br>Di., Do. 14–16 (4stündig)<br>Gebäude 25.22, Ebene 00, Raum 74                             | Momm                    |
| 2130.              | Partielle Differentialgleichungen<br>Di., Do. 14–16 (4stündig)<br>Gebäude 25.22, Ebene 00, Raum 72                               | Braun                   |
| 2131.              | Ausgewählte Kapitel der Funktionentheorie<br>Do. 16–18 (2stündig)<br>Gebäude 25.22, Ebene 00, Raum 72                            | Schröder                |
| 2132.              | Numerische Mathematik IV<br>Mo. 9–11, Do. 11–13 (4stündig)<br>Gebäude 25.22, Ebene 00, Raum 74                                   | Witsch                  |
| 2133.              | Übungen zu Numerische Mathematik IV<br>nach Vereinbarung (2stündig) 1 Gruppe   | Witsch/N. N.            |
| 2134.              | Programmierübungen zu Numerische Mathematik IV<br>nach Vereinbarung (2stündig) 1 Gruppe  | Witsch/N. N.            |
| 2135.              | Statistik II<br>(nichtparametrische und medizinische Statistik)<br>Mo., Mi. 11–13 (4stündig)<br>Gebäude 25.22, Ebene 01, Raum 81 | A. Janssen              |
| 2136.              | Übungen zu Statistik II<br>nach Vereinbarung (2stündig) 2 Gruppen  | A. Janssen /C. D. Mayer |
| 2137.              | Ausgewählte Kapitel der Wahrscheinlichkeitstheorie<br>nach Vereinbarung (2stündig)   | K. Janßen               |
| 2138.              | Funktionalanalyse III<br>Di., Fr. 11–13 (4stündig)<br>Gebäude 25.22, Ebene 00, Raum 74   | Meise                   |
| 2139.              | Integralgleichungen<br>Mo., Do. 11–13 (4stündig)<br>Hörsaal 5G   | Petry                   |
| 2140.              | Übungen zu Integralgleichungen<br>Do. 14–16 (4stündig) 1 Gruppe<br>Gebäude 25.22, Ebene 02, Raum 81                              | Petry /N. N.            |
| 2141.              | Funktionalanalysis II<br>Di., Do. 14–16 (4stündig)<br>Hörsaal 5G   | Kracht                  |
| 2142.              | Übungen zu Funktionalanalysis II<br>Do. 16–18 (2stündig) 1 Gruppe.<br>Gebäude 25.22, Ebene 02, raum 81                           | Kracht                  |
| 2143.              | Numerische Behandlung von Randwertaufgaben<br>Mo. 19–20 (2stündig)<br>Gebäude 25.22, Ebene 02, Raum 81                           | Voller                  |
| <b>Proseminare</b> |  |                         |
| 2144.              | Julia- und Fatoumengen<br>(Ausz. Kap. d. Funktionentheorie)<br>nach Vereinbarung (2stündig)                                      | Schüffler               |
| 2145.              | Proseminar<br>nach Vereinbarung (2stündig)   | Kerner                  |

## Seminare

Zulassungsvoraussetzung:

Mindestens bestandene Diplom-Vorprüfung im Fach Mathematik bzw. Physik oder bestandene Zwischenprüfung im Fach Mathematik

- |  |   |   |
|--|---|---|
| 2146.  | Graphentheorie<br>Mo. 16–18 (2stündig)<br>Hörsaal 5G  | Harzheim/Thode                            |
| 2147.  | Algebra und Geometrie<br>nach Vereinbarung (2stündig)   | Grunewald                                 |
| 2148.  | Numerische Mathematik<br>nach Vereinbarung (2stündig)   | Witsch                                    |
| 2149.  | Statistik<br>Mi. 16–18 (2stündig)<br>Gebäude 25.22, Ebene 01, Raum 61                         | A. Janssen /<br>Rahnenführer              |
| 2159.  | Funktionalanalysis<br>Mo. 14–18 (4stündig)<br>Gebäude 25.22, Ebene 03, Raum 73                | Meise/<br>Vogt (Wuppertal)                |
| 2150.  | Wahrscheinlichkeitstheorie<br>nach Vereinbarung (2stündig)                                    | K. Janßen                                 |
| 2151.  | Funktionalanalysis<br>Fr. 14–16 (2stündig)<br>Gebäude 25.22, Ebene U1, Raum 23                | Meise/N. N.                               |
| 2152.  | Randwertprobleme<br>Mo. 14–16 (2stündig)<br>Gebäude 25.22, Ebene 02, Raum 81                  | Petry                                     |
| 2153.  | Differentialgeometrie<br>nach Vereinbarung (2stündig)   | Steffen/N. N.                             |
| 2154.  | Seminar<br>nach Vereinbarung (2stündig)   | van Straten                               |
| 2155.  | Partielle Differentialgleichungen<br>Di. 16–18 (2stündig)<br>Gebäude 25.22, Ebene 02, Raum 81 | Kracht                                    |
| 2156.  | Mathematische Logik<br>Mo. 16–18 (2stündig)<br>Gebäude 25.22, Ebene 00, Raum 72               | Ratschek                                  |
| <b>Oberseminare (Nur für Examenkandidaten)</b> |   |   |
| 2157.  | Zahlentheorie<br>Mi. 16–18 (2stündig)<br>Hörsaal 5G   | Harzheim/Thode                            |
| 2158.  | Spezielle stochastische Probleme<br>Mi. 14–16 (2stündig)<br>Gebäude 25.22, Ebene 01, Raum 81  | A. Janssen /<br>K. Janßen /<br>H. Klinger |
| 2160.  | Analysis<br>nach Vereinbarung (2stündig)<br>findet in Bonn statt                              | Steffen/<br>Hildebrandt (Bonn)            |
| 2161.  | Darstellungstheorie<br>nach Vereinbarung (2stündig)   | Kerner                                    |
| 2162.  | Oberseminar<br>nach Vereinbarung (2stündig)   | Witsch                                    |
| 2163.  | Algebra<br>nach Vereinbarung (2stündig)   | Wisbauer                                  |

2164. Nichtlineare Optimierung Ratschek  
 Mo. 14–16 (2stündig)  
 Gebäude 25.22, Ebene 00, Raum 72

### Spezieller Programmierkurs

2165. Programmier Vorbereitung für die Hörer der Vorlesung N.N.  
 „Numerische Mathematik I“ im Sommersemester 1997  
 17. 2. – 5. 3. 1997  
 Zeit: 9–12, 13–16  
 2 Gruppen, 2 Gruppen  
 Zusätzliche Übungen hierum am 7. 3. 1997, 14–16

Dieser Kurs muß aus mehreren Gründen auf die Hörer der Vorlesung „Numerische Mathematik I“ im SS 1997 beschränkt werden.

Andere evtl. Interessenten – insbesondere Mathematikstudenten mit Studienbeginn im WS 1996/97 – haben die Möglichkeit, den gleichen Kurs im Februar 1997 oder einen entsprechenden Kurs „Einführung in die Programmiersprache FORTRAN“ des Universitätsrechenzentrums zu besuchen. Diesbezüglich und bezüglich weiterer Programmierkurse siehe unter „Veranstaltungen des Universitätsrechenzentrums im Sommersemester 1997“.

### Sonstiges

2166. Statistisches Kolloquium Degen /Giani/Godehardt/A. Janssen /  
 Mo. 14–16 K. Janßen /Klinger/Krauth/Mau/Ranft  
 Gebäude 25.22, Ebene 01, Raum 81 (2stündig)
2167. Mathematisches Kolloquium Die Dozenten  
 Vorträge nach gesonderter Bekanntgabe des Mathematischen Instituts
2168. Anleitung zu wissenschaftlichen Arbeiten Die Dozenten und Emeriti  
 nach Vereinbarung des Mathematischen Instituts
2169. Erläuterungen zu Studienschwerpunkten Die Dozenten, die im  
 Dienstag der letzten Vorlesungswoche 13 Uhr SS 1997 einen  
 (nach der Analysis III Vorlesung) Schwerpunkt beginnen  
 Hörsaal 5 F

## II. Informatik

### Vorlesungen und Übungen

2170. Informatik I Baumgartner  
 Di., Fr. 9–11 (4stündig)  
 Hörsaal 5E
2171. Übungen zu Informatik I Baumgartner/N. N.  
 Di. 14–16. 16–18 (2stündig) 4 Gruppen  
 Gebäude 25.13, Ebene U1, Raum 33  
 Gebäude 25.22, Ebene U1, Raum 34
2172. Einführung in die Programmiersprache Pascal Baumgartner  
 Do. 9–11 (2stündig)  
 Hörsaal 5E
2173. Übungen zu Einführung in die Programmiersprache Pascal Baumgartner/  
 Do. 14–16, 16–18 (2stündig) 3 Gruppen Thode  
 Gebäude 25.22, Ebene U1, Raum 32

2174. Informatik III  
Mo., Mi. 9–11 (4stündig)  
Hörsaal 5G Aurich
2175. Übungen zu Informatik III  
Mo. 14–16, 16–18 (2stündig) 2 Gruppen  
Gebäude 25.22, Ebene U1, Raum 34 Aurich/N. N.
2176. Arbeitsgemeinschaft Neuronale Netze  
(s. gesonderten Aushang)  
nach Vereinbarung Harting
2177. Komplexitätstheorie  
Di., Do. 9–11 (4stündig)  
Gebäude 25.22, Ebene 00, Raum 81 Wanke
2178. Übungen zu Komplexitätstheorie  
nach Vereinbarung (2stündig) 1 Gruppe Wanke/Rethmann
- Oberseminare** (Nur für Examenskandidaten)
2179. Signalverarbeitung  
nach Vereinbarung (2stündig) Aurich
2180. Effiziente Algorithmen und ihre Anwendungen  
nach Vereinbarung (2stündig) Wanke
- Sonstiges**
2181. Anleitung zu wissenschaftlichem Arbeiten  
nach Vereinbarung Aurich/Wanke

### III. Physik; Experimentalphysik

#### Vorkurs

2182. Physik für Studienanfänger in Physik und anderen  
naturwissenschaftlichen Fächern  
23. 9.–4. 10. 1996, 10–12.30  
Hörsaal 5D Luysberg
- Laborbesichtigungen am 2. 10. und 4. 10. 96**

#### Vorlesungen und Übungen

##### 1. Studienabschnitt

2183. Experimentalphysik I  
(für Physiker und Mathematiker)  
Mo. 8–10, Do. 11–13 (4stündig)  
Hörsaal 5L Uhlenbusch
2184. Übungen zur Experimentalphysik I  
(für Physiker und Mathematiker)  
Mo. 10–11, Fr. 8–9 (2stündig)  
Hörsaal 5L Uhlenbusch /Buchner
2185. Experimentalphysik I  
(für Biologen, Chemiker und Zahnmediziner im 1. und 2. Semester)  
Di., Mi 8–10 (4stündig)  
Hörsaal 5L Decker
2186. Übungen und Ergänzungen zur Experimentalphysik I  
(für Biologen und Chemiker)  
Di., Mi. 10–11 (2stündig)  
Hörsaal 5L Decker /Wischgoll

2187. Physik für Mediziner und Pharmazeuten  
Mo., Di. 9–11 (4stündig)  
Hörsaal 5D Kies
2188. Übungen zur Physik für Mediziner und Pharmazeuten  
Do. 8–9 (1stündig)  
Hörsaal 5D Kies/N. N.
2189. Ausgewählte Kapitel aus der Physik für Psychologen  
Di. 14–16 (2stündig)  
Hörsaal 5J Müller
2190. Übungen zur Vorlesung: ausgewählte Kapitel aus der  
Physik für Psychologen  
Di. 16–17 (1stündig)  
Hörsaal 5J Müller
2191. Einführung in das Physikalische Anfängerpraktikum  
für Physiker II und in das Physikalische Grundpraktikum  
für Studierende der Physik Lehramt SII, Teil 2  
Di. 9–11 (2stündig)  
Hörsaal 5F Luysberg
2192. Experimentalphysik III (für Physiker und Mathematiker)  
Mo., Mi. 9–11, (4stündig)  
Hörsaal 5K Schmid
2193. Übungen zur Experimentalphysik III  
Do. 11–12 (1stündig)  
Hörsaal 5K Schmid /Köhler

## II. Studienabschnitt

2194. Experimentalphysik V: Einführung in die Plasmaphysik  
Di., Fr. 11–13 (4stündig)  
Hörsaal 5J Hofer
2195. Laserphysik  
Di., Fr. 11–13 (4stündig)  
Hörsaal 5K Behmenburg
2196. Hochtemperaturplasmaphysik  
Kompaktveranstaltung vom 17. 2.–21. 2. 1997  
im Umfang von 2 Semesterwochenstunden  
Hörsaal 5J Bessenrodt-Weberpals
2197. Spezialvorlesung im Rahmen des 28. Ferienkurses des  
Instituts für Festkörperforschung der KFA Jülich Buchenau
2198. Vom Mikroprozessor zum VME-Bus-Mikrocomputer  
Blockveranstaltung vom 17.–21. 2. 1997 im Umfang von 2 SWS  
Gebäude 24.42, Ebene U1, Raum 24 Hollenberg
2199. Molekülphysik  
Mo. 9–11 (2stündig)  
Hörsaal 5M Kryski
2200. Methodik des Physikunterrichts in der Sekundarstufe I  
(Leitlinie Energie)  
Mi. 9–11 (2stündig)  
Gebäude 25.23, Ebene U1, Raum 44 Luysberg/  
L. Uhlenbusch
2201. Methodik des Physikunterrichts  
in der Sekundarstufe I (Elektrizität I)  
Fr. 9–11 (2stündig)  
Gebäude 25.23, Ebene U1, Raum 44 Luysberg/  
L. Uhlenbusch

2202. Methodik des Physikunterrichts in der Sekundarstufe I (Mechanik) Luysberg/  
Di. 9–11 (2stündig) L. Uhlenbusch  
Gebäude 25.23, Ebene U1, Raum 44
2203. Wellenausbreitung in anisotropen und nichtlinearen Medien Meiners  
Mo., Mi. 9–11 (4stündig)  
Hörsaal 5J
2204. Spezielle Kapitel der Oberflächenwissenschaft Otto /Franchy  
Di. 11–13 (2stündig)  
Hörsaal 5M
2205. Praktische Anwendungen der Gruppentheorie auf Moleküle, Oberflächen und Adsorbate Otto  
Fr. 11–13 (2stündig)  
Hörsaal 5M
2206. CO<sub>2</sub>-Laser Viöl  
Blockveranstaltung vom 17. 2.–21. 2. 1996 im Umfang von 2 SWS  
Hörsaal 5M
2207. Ferienschule (mit Versuchen) über oberflächenphysikalische Methoden Wagner /  
Praktikum am Institut für Schicht- und Ionenforschung Franchy  
der KFA Jülich im Anschluß an das Semester

#### Seminare und Kolloquien

2208. Scholorientiertes Experimentieren Luysberg/  
Seminar für Studierende des Lehramts für Sekundarstufe II Wischgoll  
(nach der Zwischenprüfung)  
Mi. 14–16 (2stündig)  
Gebäude 25.23, Ebene U1, Raum 25
2209. Seminar für die Teilnehmer an den experimentellen Übungen zur Physik für Fortgeschrittene, gemeinsame Decker /Uhlenbusch /  
Veranstaltung des Instituts für Experimentalphysik, Otto /Schmid /Kisker/  
des Instituts für Laser- und Plasmaphysik, Müller /Kempkens/N. N./  
Institut für Physik der kondensierten Materie Hammer/Hillebrecht/  
und des Instituts für Angewandte Physik Kryschi/Schwan/Wenz  
Mi. 16–18 (2stündig)  
Hörsaal 5J
2210. Seminar zur Didaktik der Physik: L. Uhlenbusch /  
Lehren und Lernen im Physikunterricht Luysberg  
Do. 9–11 (2stündig)  
Gebäude 25.23, Ebene U1, Raum 44
2211. Schulpraktische Studien Luysberg/  
Seminar für Studierende des Lehramtes SII L. Uhlenbusch  
Do. 11–13 (2stündig)  
Gebäude 25.23, Ebene U1, Raum 44
2212. Seminar zur Vorlesung: Experimentalphysik V: Uhlenbusch /Winter /  
Einführung in die Plasmaphysik Wolf  
Mo. 16–18 (2stündig)  
Hörsaal 5J
2213. Seminar über atomare Wechselwirkungen Behmenburg  
Mi. 11–13 (2stündig)  
Gebäude 25.42, Ebene U1, Raum 24
2214. Seminar über Pseudofunkentladungen Müller  
Theorie, Experiment, Diagnostik  
Fr. 11–13 oder nach Vereinbarung (2stündig)



2215. Seminar über Laserphysik  
Do. 14–16 (2stündig)  
Gebäude 25.42, Ebene 02, Raum 31  
Uhlenbusch /Kempkens
2216. Seminar zur Einführung in die Oberflächenwissenschaft  
nach Vereinbarung (2stündig)  
Gebäude 25.23, Ebene 02, Raum 62  
Otto /N. N.
2217. Oberseminar Experimentalphysik  
N. N.
2218. Oberseminar zur Festkörper- und Oberflächenphysik  
Mi. 14.30–16 (2stündig)  
(gemeinsam mit dem Institut für Angewandte Physik)  
Otto /Schmid /Kisker/  
Hillebrecht/Hammer/  
Schumacher /Kryschl/  
Schwan
2219. Seminar über laufende Arbeiten aus dem  
Institut für Experimentalphysik  
Fr. 9–11 (2stündig)  
Gebäude 25.42, Ebene U1, Raum 24  
Decker /Behmenburg/  
Kies/  
Meiners/Müller
2220. Seminar über laufende Arbeiten aus dem  
Institut für Laser- und Plasmaphysik  
Mi. 11–13 (2stündig)  
Gebäude 25.42, Ebene 02, Raum 31  
Uhlenbusch /Schäfer/  
N. N.
2221. Seminar über laufende Arbeiten aus dem  
Institut für Physik der kondensierten Materie  
Lehrstuhl für Oberflächenwissenschaft  
nach Vereinbarung (14tgl. 1stündig)  
Otto
2222. Seminar über laufende Arbeiten am  
Institut für Physik der kondensierten Materie  
Lehrstuhl für Festkörperspektroskopie  
Do. 9–11 (2stündig)  
Schmid /Kryschl/  
Schwan
2223. Physikalisches Kolloquium  
Do. 17–19 (2stündig)  
Hörsaal 5J  
Die Dozenten der  
Physik

### Physikalische Grundpraktika

2224. Physikalisches Anfängerpraktikum für Physiker II  
Parallelkurse: Mo. 14–18 (14tgl. 4stündig)  
Di. 14–18 (14tgl. 4stündig)  
Kursräume der Physikalischen Grundpraktika  
Gebäude 25.33, Ebene U1  
Schumacher /  
Wiss. Mitarbeiter
2225. Physikalisches Grundpraktikum für Studierende  
der Physik Lehramt SII, Teil 2  
Mo. 14–18 (4stündig)  
Kursräume der Physikalischen Grundpraktika  
Gebäude 25.33, Ebene U1  
Schumacher /  
Luysberg/wiss. Mitarb.
2226. Physikalisches Praktikum für Naturwissenschaftler,  
Kurs A (Mathematiker)  
Mo. 14–18 (4stündig)  
Kursräume der Physikalischen Grundpraktika  
Gebäude 25.33, Ebene U1  
Schumacher /  
wiss. Mit.
2227. Physikalisches Praktikum für Naturwissenschaftler,  
Kurs A (Biologen)  
Parallelkurse Mi. 14–18 (4stündig)  
Kursräume der Physikalischen Grundpraktika  
Gebäude 25.33, Ebene U1  
Schumacher /  
wiss. Mitarb.

- |       |   |                                 |
|-------|---|---------------------------------|
| 2228. | Physikalisches Praktikum für Naturwissenschaftler,<br>Kurs A (Chemiker)<br>Parallelkurse Mo. 14–18 (4stündig)<br>Kursräume der Physikalischen Grundpraktika<br>Gebäude 25.33, Ebene U1                  | Schumacher /<br>L. Uhlenbusch / |
| 2229. | Physikalisches Praktikum für Naturwissenschaftler,<br>Lehramt Chemie<br>Mo. 14–18 (4stündig)<br>Kursräume der Physikalische Grundpraktika<br>Gebäude 25.33, Ebene U1                                    | Schumacher /<br>wiss. Mit.      |
| 2230. | Praktische Lehrveranstaltung in Physik für Pharmazeuten<br>Parallelkurse: Fr. 14–18 (4stündig, 14täglich)<br>Kursräume der Physikalischen Grundpraktika<br>Gebäude 25.33, Ebene U1                      | Schumacher /<br>wiss. Mitarb.   |
| 2231. | Physikalische Lehrveranstaltung in Physikalischer<br>Chemie für Pharmazeuten<br>Parallelkurse: Fr. 14–18 (4stündig, 14täglich)<br>Kursräume der Physikalischen Grundpraktika<br>Gebäude 25.33, Ebene U1 | Schumacher /<br>wiss. Mitarb.   |
| 2232. | Praktische Übung in Physik für Humanmediziner<br>Parallelkurse: Di. 14–18 (4stündig)<br>Do. 14–18 (4stündig)<br>Kursräume der Physikalischen Grundpraktika<br>Gebäude 25.33, Ebene U1                   | Schumacher /<br>wiss. Mitarb.   |

#### **Praktika für Studierende im II. Studienabschnitt und Examensarbeiten**

- |       |  |  |
|-------|--|--|
| 2233. | Schulorientiertes Experimentieren<br>Praktikum für Studierende des Lehramts Sek. II<br>nach der Zwischenprüfung (8stündig)<br>Praktikumsräume des Instituts für Experimentalphysik<br>Gebäude 25.23, Ebene U1        | Luysberg/<br>Wischgoll                           |
| 2234. | Experimentelle Übungen zur Physik für<br>Fortgeschrittene, (für Studierende mit Studienziel<br>Diplom, halbtägig (20stündig)<br>Praktikumsräume des Instituts für Experimentalphysik<br>Gebäude 25.33, Ebene 00      | Decker /Müller /<br>Mitsching/Wenz/<br>Wischgoll |
| 2235. | Experimentelle Übungen zur Physik für Fortgeschrittene<br>(für Studierende mit Studienziel Lehramt Sekundarstufe II<br>(4stündig)<br>Praktikumsräume des Instituts für Experimentalphysik<br>Gebäude 25.33, Ebene 00 | Decker /Müller /<br>Mitsching/Wenz/<br>Wischgoll |
| 2236. | Experimentelle Übungen zur Physik für Fortgeschrittene<br>(für Studierende mit Studienziel Diplom)<br>halbtägig (20stündig)<br>Praktikumsräume des Instituts für Laser- und Plasmaphysik<br>Gebäude 25.33, Ebene 00  | Uhlenbusch /<br>Schäfer/Kempkens/<br>N. N.       |
| 2237. | Experimentelle Übungen zur Physik für<br>Fortgeschrittene (für Lehramtskandidaten Sekundar-<br>stufe II) (4stündig)<br>Praktikumsräume des Instituts für Laser- und Plasmaphysik<br>Gebäude 25.33, Ebene 00          | Uhlenbusch /Schäfer /<br>Kempkens/N.N.           |

2238. Experimentelle Übungen zur Physik für Otto /Schmid /Schwan/  
Fortgeschrittene, (für Studierende mit Studienziel Diplom) Kryschi/N.N.  
halbtägig (20stündig)  
Praktikumsräume des Instituts für Physik der kondensierten Materie
2239. Experimentelle Übungen zur Physik für Otto /Schmid /Schwan/  
Fortgeschrittene (für Studierende mit Studienziel Lehramt Kryschi/N.N.  
Sekundarstufe II) (4stündig)  
Praktikumsräume des Instituts für Physik der kondensierten Materie
2240. Informatikpraktikum der Physik Meiners/Müller /Wenz/  
halbtägig (20stündig), Uhlenbusch /Kempkens/  
Raum 25.42, Ebene 00, Raum 30 Otto /Schmid /Schumacher /  
(siehe auch Ankündigung der Theoretischen Physik) Schumacher /Wischgoll  
Gebäude 25.42, Ebene 00, Raum 31
2241. Hauptpraktikum, ganztägig (40stündig) Decker /Behmenburg/  
Institut für Experimentalphysik Kies/Meiners/Müller /  
Schumacher /Wischgoll
2242. Hauptpraktikum, ganztägig (40stündig) Uhlenbusch /Kempkens/  
Institut für Laser- und Plasmaphysik Schäfer
2243. Hauptpraktikum, ganztägig (40stündig) Otto  
Institut für Physik der kondensierten Materie  
Lehrstuhl für Oberflächenwissenschaft
2244. Hauptpraktikum, ganztägig (40stündig) Schmid /Schwan/  
Institut für Physik der kondensierten Materie Kryschi  
Lehrstuhl für Festkörperspektroskopie
2245. Anleitung zu wissenschaftlichen Arbeiten Decker /Behmenburg/  
ganztägig (40stündig) Kies/Meiners/Müller /  
Institut für Experimentalphysik Schumacher /Wischgoll
2246. Anleitung zu wissenschaftlichen Arbeiten Uhlenbusch /Kempkens/  
ganztägig (40stündig) Schäfer  
Institut für Laser- und Plasmaphysik
2247. Anleitung zu wissenschaftlichen Arbeiten Otto  
ganztägig (40stündig)  
Institut für Physik der kondensierten Materie  
Lehrstuhl für Oberflächenwissenschaft
2248. Anleitung zu wissenschaftlichen Arbeiten Schmid /Kryschi  
ganztägig (40stündig) Schwan  
Institut für Physik der kondensierten Materie  
Lehrstuhl für Festkörperspektroskopie

#### **Werkstoffwissenschaft**

2249. Einführung in die Werkstoffgefüge Schulze  
Do. 8-9 (1stündig)  
Gebäude 25.23, Ebene 02, Raum 62
2250. Versetzungen in Metallen Neumann  
Do. 14-15 (1stündig)  
Gebäude 25.23, Ebene 02, Raum 62
2251. Werkstoffwissenschaftliche Mechanik Neumann  
Do. 15-16 (1stündig)  
Gebäude 25.23, Ebene 02, Raum 62
2252. Werkstoffwissenschaftliches Praktikum Neumann /  
(5stündig, privat) Inden  
im MPI für Eisenforschung

- |  |                |
|--|----------------|
| 2253. Werkstoffwissenschaftliche Exkursion (priv.)<br>(nach Vereinbarung)  | Schulze /N. N. |
| 2254. Seminar über laufende Arbeiten aus der Abteilung<br>Werkstoffwissenschaft<br>nach Vereinbarung (1stündig)  | Schulze        |
| 2255. Anleitung zu wissenschaftlichen Arbeiten<br>ganztägig (40stündig)<br>Institut für Physik der kondensierten Materie,<br>Abteilung Werkstoffwissenschaft | Schulze        |

#### IV. Physik: Theoretische Physik

##### Vorlesungen und Übungen

- |   |                      |
|---|----------------------|
| 2256. Theoretische Physik I: Mechanik<br>Di., Dr. 9-11 (4-stündig)<br>Hörsaal 5K  | Löwen                |
| 2257. Übungen zur Mechanik<br>Fr. 9-11 (2stündig)<br>Seminarraum, Gebäude 25.32, Ebene 02, Raum 51  | Löwen/<br>Bohle      |
| 2258. Übungen zur Mechanik, Gruppe 2<br>Fr. 9-11 (2stündig)<br>Seminarraum, Gebäude 25.33, Ebene 00, Raum 61                                | Löwen/<br>Weyerich   |
| 2259. Übungen zur Mechanik, Gruppe 3<br>(2stündig) nach Vereinbarung<br>Seminarraum Gebäude 25.32, Ebene 02, Raum 51                        | Löwen/N.N.           |
| 2607. Übungen zur Mechanik, Gruppe 4<br>Fr. 9-11 (2stündig)<br>Hörsaal 5K   | Löwen/N. N.          |
| 2261. Theoretische Physik III: Quantentheorie I<br>Di., Do. 9-11 (4stündig)<br>Hörsaal 5J   | Janssen              |
| 2262. Übungen zur Quantentheorie I, Gruppe 1<br>Fr. 9-11 (2stündig)<br>Seminarraum, Gebäude 25.32, Ebene 03, Raum 51                        | Janssen /<br>Oerding |
| 2263. Übungen zur Quantentheorie I, Gruppe 2<br>Fr. 9-11 (2stündig)<br>Hörsaal 5J   | Janssen /<br>Theiss  |
| 2264. Übungen zur Quantentheorie I, Gruppe 3<br>Fr. 9-11 (2stündig)<br>Seminarraum 25.32, Ebene 02, Raum 47                                 | Janssen /<br>Müller  |
| 2265. Theoretische Physik V: Quantentheorie II<br>Di., Fr. 9-11 (4stündig)<br>Hörsaal 5M  | Spatschek            |
| 2266. Übungen zur Quantentheorie II, Gruppe 1<br>Do. 9-11 (2stündig)<br>Seminarraum, Ebene 25.22, Ebene 00, Raum 23                         | Spatschek/<br>Laedke |
| 2267. Übungen zur Quantentheorie II, Gruppe 2<br>Do. 9-11 (2stündig)<br>Seminarraum, Ebene 25.33, Ebene 00, Raum 61                         | Spatschek/<br>Kluth  |
| 2268. Symmetrien und Erhaltungsgrößen physikalischer Systeme<br>(4stündig) nach Vereinbarung<br>Seminarraum, Ebene 25.33, Ebene 00, Raum 61 | Bessenrodt           |

- |       |  |                                 |
|-------|--|---------------------------------|
| 2269. | Übungen zu Symmetrien und Erhaltungsgrößen<br>physikalischer Systeme<br>(2stündig) nach Vereinbarung<br>Seminarraum, Gebäude 25.33, Ebene 00, Raum 61                              | Bessenrodt/<br>Mitarbeiter      |
| 2270. | Dynamik von Wachstumsfronten<br>(begleitend zum Theoretisch-Physikalischen Seminar)<br>Mo. 10-12 (2stündig)<br>Seminarraum, Gebäude 25.32, Ebene 03, Raum 51                       | Bausch                          |
| 2271. | Spezialvorlesung innerhalb des 28. Ferienkurses<br>des Instituts für Festkörperforschung der KFA Jülich  | Eisenriegler                    |
| 2272. | Hydrodynamik rotierender Flüssigkeiten<br>nach Vereinbarung (2stündig)<br>Seminarraum, Gebäude 25.33, Ebene 00, Raum 61  | Grauer                          |
| 2273. | Relativitätstheorie<br>(4stündig) nach Vereinbarung<br>Seminarraum, Gebäude 25.32, Ebene 02, Raum 51   | Rebhan                          |
| 2274. | Übungen zur Relativitätstheorie<br>(2stündig) nach Vereinbarung<br>Seminarraum, Gebäude 25.32, Ebene 02, Raum 51   | Rebhan/<br>Mitarbeiter          |
| 2275. | Spezialvorlesung innerhalb des 28. Ferienkurses<br>des Instituts für Festkörperforschung der KFA Jülich  | Sturm                           |
| 2276. | Relativistische Thermodynamik und kinetische Theorie<br>nach Vereinbarung (2stündig)<br>Seminarraum, Gebäude 25.32, Ebene 02, Raum 51  | Zimdahl                         |
| 2277. | Numerische Simulationen: Übungen im Rahmen des Informatik-<br>praktikums der Physik für Fortgeschrittene<br>halbtägig (20stündig)<br>Seminarraum, Gebäude 25.42, Ebene 00, Raum 30 | Janssen /<br>Spatschek/<br>Wenk |

### Seminare

- |       |   |   |
|-------|---|---|
| 2278. | Theoretisch-Physikalisches Seminar über<br>„Dynamik von Wachstumsfronten“<br>Do. 14-16 (2stündig)<br>Seminarraum 25.32, Ebene 03, Raum 51           | Bausch/<br>Blossey                      |
| 2279. | Vorbereitung zum Theoretisch-Physikalischen Seminar<br>nach Vereinbarung (4stündig)<br>Seminarraum 25.32, Ebene 03, Raum 51                         | Bausch/<br>Blossey                      |
| 2280. | Seminar über spezielle Probleme der<br>Theoretischen Plasmaphysik<br>nach Vereinbarung (2stündig)<br>Seminarraum 25.22, Ebene 00, Raum 23           | Spatschek/<br>Marliani                  |
| 2281. | Seminar über spezielle Probleme<br>in der Theorie der Kondensierten Materie<br>nach Vereinbarung (2stündig)<br>Seminarraum 25.32, Ebene 02, Raum 51 | Löwen/Bohle/<br>Weyerich                |
| 2282. | Seminar über spezielle Probleme der<br>Hydrodynamik und Plasmaphysik<br>nach Vereinbarung (2stündig)<br>Seminarraum 25.32, Ebene 03, Raum 51        | Rebhan                                  |
| 2283. | Seminar über spezielle Probleme der Statistischen Physik<br>nach Vereinbarung (2stündig)<br>Seminarraum 25.32, Ebene 03, Raum 51                    | Bausch/<br>Janssen /Blossey/<br>Oerding |

2284. Seminar über Methoden in der Nichtlinearen Dynamik nach Vereinbarung (2stündig)  
Seminarraum, Gebäude 25.22, Ebene 00, Raum 23 Spatschek/  
Klauder
2285. Theoretisch-Physikalisches Kolloquium des Sonderforschungsbereichs 191  
Physikalische Grundlagen von Niedertemperaturplasmen nach Vereinbarung (2stündig)  
Seminarraum 25.22, Ebene 00, Raum 23 Grauer/Rebhan/  
Spatschek
2286. Seminar des Sonderforschungsbereiches 237 „Unordnung und große Fluktuationen“  
gemeinsam mit den Universitäten Bochum und Essen Mo. 13–15  
in GHS-Universität Essen (2stündig) Bausch/Janssen /  
Löwen/Mitarbeiter
2287. Arbeitsseminar des Graduiertenkollegs „Hochtemperatur-Plasmaphysik“  
nach Vereinbarung (2stündig)  
Seminarraum 25.22, Ebene 00, Raum 28 Rebhan/  
Spatschek
2288. Seminar über Examensarbeiten aus dem Institut für Theoretische Physik, Lehrstuhl I  
nach Vereinbarung (2stündig)  
Seminarraum 25.22, Ebene 00, Raum 23 Bessenrodt/  
Grauer/Laedke/  
Spatschek/Wenk
2289. Seminar über Examensarbeiten aus dem Institut für Theoretische Physik, Lehrstuhl II  
nach Vereinbarung (2stündig)  
Seminarraum 25.32, Ebene 03, Raum 51 Bohle/Löwen/  
Rebhan/Weyerich
2290. Seminar über Examensarbeiten aus dem Institut für Theoretische Physik, Lehrstuhl III  
nach Vereinbarung (2stündig)  
Seminarraum 25.32, Ebene 03, Raum 51 Janssen /  
Oerding
2291. Seminar über Examensarbeiten aus dem Institut für Theoretische Physik, Lehrstuhl IV  
nach Vereinbarung (2stündig)  
Seminarraum 25.32, Ebene 03, Raum 51 Bausch/  
Blossey
- Sonstiges**
2292. Physikalisches Kolloquium nach besonderer Ankündigung  
Do. 17–19  
Hörsaal 5 J Die Dozenten  
der Physik
2293. Anleitung zu wissenschaftlichem Arbeiten Institut für Theoretische Physik, Lehrstuhl I  
nach Vereinbarung Bessenrodt/Grauer/  
Laedke/Larenz  
Spatschek/Wenk
2294. Anleitung zu wissenschaftlichem Arbeiten Institut für Theoretische Physik, Lehrstuhl II  
nach Vereinbarung Bohle/Löwen/  
Rebhan/Weyerich
2295. Anleitung zu wissenschaftlichem Arbeiten Institut für Theoretische Physik, Lehrstuhl III  
nach Vereinbarung Janssen /  
Oerding
2296. Anleitung zu wissenschaftlichem Arbeiten Institut für Theoretische Physik, Lehrstuhl IV  
nach Vereinbarung Bausch/  
Blossey

## V. Physik: Angewandte Physik

### Vorlesungen und Übungen

2297. Angewandte Physik I: Elektronik Kisker  
Mo. 11–13 (2stündig)  
Hörsaal 5 J
2298. Übungen zur Vorlesung: Angewandte Physik I: Elektronik Kisker/N.N.  
Di. 8–9 (1stündig)  
Hörsaal 5 M
2299. Computersimulation physikalisch-technischer Systeme Kisker  
Do. 11–12 (1stündig)  
Hörsaal 5M
2300. Oberflächenanalytik mittels Elektronen und Ionen Hammer  
Do. 11–13 (2stündig)  
Hörsaal 5J
2301. Physikalische Grundlagen bildgebender Verfahren in der Medizin Hillebrecht  
Mi. 14–16 (2stündig)  
Gebäude 25.43, Ebene 00, Raum 33

### Seminare und Kolloquium

2302. Seminar zu den experimentellen Übungen zur Physik Kisker/Decker /  
für Fortgeschrittene, für Studierende mit Studienziel Uhlenbusch /Otto /  
Diplom im II. Studienabschnitt) Schmid /Müller /Wenz/  
gemeinsam mit dem Institut für Physik der Kempkens/Hammer/  
kondensierten Materie Hillebrecht/Schwan/  
Mi. 16–18 (2stündig) Kryschi/N. N.  
Hörsaal 5 J
2303. Seminar zu den Vorlesungen des Instituts für Kisker/Hammer/  
Angewandten Physik Hillebrecht  
Mi. 11–13 (2stündig)  
Gebäude 25.43, Ebene 00, Raum 33
2304. Seminar des Sonderforschungsbereiches 166 Kisker  
gemeinsam mit den Universitäten Bochum und Duisburg  
nach besonderer Ankündigung  
Mi. 16–18
2305. Seminar über laufende Arbeiten aus dem Kisker/Hammer/  
Institut für Angewandte Physik Hillebrecht  
Mi. 10–12 (2stündig)  
Gebäude 25.43, Ebene 00, Raum 33
2306. Oberseminar zur Festkörper- und Kisker/Hammer/  
Oberflächenphysik; gemeinsam mit dem Hillebrecht/Otto /  
Institut für Physik des kondensierten Materie /Schumacher /Schmid /  
nach Vereinbarung (2stündig) Kryschi/Schwan  
Gebäude 25.23, Ebene 02, Raum 62  
nach besonderer Ankündigung
2307. Physikalisches Kolloquium Die Dozenten der  
Do. 17–19 (2stündig) Physik  
nach besonderer Ankündigung  
Hörsaal 5 J

### Praktika und Examensarbeiten

2308. Experimentelle Übungen zur Physik für Kisker/Hammer/  
Fortgeschrittene (für Studierende mit Hillebrecht  
Studienziel Diplom im II. Studienabschnitt  
ganztägig (20stündig)  
Institut für Angewandte Physik

- |       |   |  |
|-------|---|--|
| 2309. | Experimentelle Übungen zur Physik für Fortgeschrittene (für Lehramtskandidaten Sekundarstufe II im II. Studienabschnitt) halbtägig (4stündig)<br>Institut für Angewandte Physik | Kisker/Hammer/<br>Hillebrecht  |
| 2310. | Informatikpraktikum der Physik halbtägig (20stündig)<br>Gebäude 25.42, Ebene 00, Raum 30<br>(siehe auch Ankündigung der Theoretischen Physik)                                   | Meiners/Müller /Wenz/<br>Uhlenbusch /Kempkens/<br>Otto /Schmid /Schumacher /<br>Schwan |
| 2311. | Hauptpraktikum in Angewandter Physik für Diplomanden und Lehramtskandidaten gantztägig (40stündig)<br>Institut für Angewandte Physik  | Kisker/Hammer/<br>Hillebrecht  |
| 2312. | Anleitung zu wissenschaftlichen Arbeiten gantztägig (40stündig)<br>Institut für Angewandte Physik   | Kisker/Kranz/<br>Hillebrecht   |
| 2313. | Einführung in die aktuelle Forschung am Institut für Angewandte Physik (3stündig)<br>nach Vereinbarung<br>Institut für Angewandte Physik  | Kisker/Hammer/<br>Hillebrecht  |

## VI. Chemie: Anorganische Chemie und Strukturchemie

### Für Studierende des 1. Semesters

- |       |   |   |
|-------|---|---|
| 2314. | Anorganische und Allgemeine Chemie I (für Studierende der Naturwissenschaften)<br>Do., Fr. 9–11 (4stündig)<br>Hörsaal 6 J   | Kläui                                   |
| 2315. | Einführung in das Praktikum Anorganische Chemie vor dem Vordiplom (für Studierende der Chemie)<br>Fr. 11–13 (2stündig)<br>Hörsaal 6J  | Hägele                                  |
| 2316. | Ergänzungsseminar<br>Do. 11–13 (2stündig)<br>Hörsaal 6J   | Hägele                                  |
| 2317. | Praktikum Anorganische Chemie vor dem Vordiplom (für Studierende der Chemie)<br>a) Einführung<br>b) Qualitative Analysen<br>c) Quantitative Analysen<br>d) Instrumentelle Analysen<br>e) Arbeitsgruppenseminare<br>täglich (gantztägig)<br>Institut | Kläui/Hägele/Höhn/<br>Mitarbeiter/innen |
| 2318. | Chemisches Praktikum I (Anorganischer Teil) (für Studierende des Lehramts SII Chemie)<br>Di., Mi. (gantztägig)<br>begleitendes Seminar: Do. 16–18 (2stündig)<br>Institut  | Mewis/Mootz/Poll<br>Mitarbeiter/innen   |

### Für Studierende des 3. Semesters

- |       |  |       |
|-------|--|-------|
| 2319. | Anorganische Chemie I (Metalle)<br>Mo. 11–13 (2stündig)<br>Hörsaal 6 J | Mewis |
|-------|--|-------|



### Veranstaltungen nach dem Vordiplom bzw. nach der Zwischenprüfung

- |       |   |  |
|-------|---|--|
| 2320. | Anorganische Chemie V (Nichtmetalle II)<br>Di. 11–13 (2stündig)<br>Hörsaal 6 G  | Hägele   |
| 2321. | Kristallstrukturbestimmung<br>(für Studierende der Chemie (WP), der Physik (WP)<br>und des Lehramts Chemie (WP))<br>Di. 9–11 (2stündig)<br>Seminarraum, Gebäude 26.42, Ebene 01, Raum 26            | Mootz  |
| 2322. | Analyse von Molekülstrukturen durch<br>kernresonanzspektroskopische Methoden (WP)<br>Mi. 8–9 (1stündig)<br>Seminarraum, Institut  | Hägele   |
| 2323. | Festkörperchemie III (WP)<br>Fr. 11–13 (2stündig)<br>Hörsaal 6H   | Mewis  |
| 2324. | Metallorganische Komplexchemie (WP)<br>Fr. 9–11 (2stündig)<br>Hörsaal 6G  | Pörschke   |
| 2325. | Seminar über eigene Arbeiten und ausgewählte Themen der<br>Koordinationschemie (für Mitarbeiter/innen)<br>nach Vereinbarung (1stündig, priv.)<br>Institut   | Kläui/Kuchen/<br>Hägele/Diemert/<br>Keck /Peters   |
| 2326. | Massenspektrometrisches Seminar<br>nach Vereinbarung (1stündig)<br>Institut   | Kuchen/Keck /<br>Matthiesen  |
| 2327. | Kernresonanzspektroskopisches Seminar<br>(für Diplomandinnen/<br>Diplomanden und Doktorandinnen/Doktoranden)<br>Mi. 9–11 (2stündig)<br>Seminarraum, Institut  | Hägele/Peters  |
| 2328. | Übungen zur Kernresonanzspektroskopie<br>Mi. 11–12 (1stündig) nach Vereinbarung<br>Hörsaal 6J   | Hägele/<br>Mitarbeiter/innen   |
| 2329. | Praktikum Anorganische Chemie nach dem Vordiplom<br>Teil a: Molekül- und Komplexchemie<br>täglich (6 Wochen)<br>Institut<br>Teil b: Festkörper und Strukturchemie<br>täglich (4 Wochen)<br>Institut | Kläui/Hägele/Diemert/<br>Mitarbeiter/innen<br>Mootz/Mewis/Poll/<br>Wunderlich /<br>Mitarbeiter/innen |
| 2330. | Seminar zum Teil a des Praktikums Anorganische Chemie<br>nach dem Vordiplom<br>nach Vereinbarung (2stündig)<br>Institut   | Kläui/<br>Diemert  |
| 2331. | Praktikum Aufklärung von Molekülstrukturen Teil II: NMR<br>nach Vereinbarung (1 Woche ganztägig)<br>Hörsaal 6J  | Hägele/Peters /<br>Mitarbeiter/innen   |
| 2332. | Analytisches Praktikum (für Fortgeschrittene (W))<br>Ferienkurs<br>Institut   | Kläui/Hägele/<br>Mitarbeiter/innen   |
| 2333. | Experimentelle Übungen zur Kristallstrukturbestimmung<br>(für Studierende der Chemie (W, WP),<br>des Lehramts SII Chemie (WP) und der Physik (WP))<br>nach Vereinbarung (6stündig)<br>Institut      | Mootz/Poll/<br>Wunderlich  |

- |       |  |  |
|-------|--|--|
| 2334. | Chemisches Praktikum II (für Studierende des Lehramts SII Chemie)<br>nach Vereinbarung (4stündig)<br>Institut              | Mootz/Mewis/<br>Poll/Wunderlich /<br>Mitarbeiter/innen |
| 2335. | Praktikum in Spezieller Anorganischer Chemie (für Studierende der Chemie (WP))<br>nach Vereinbarung (6 Wochen)<br>Institut | Kläui/Mootz/<br>Hägele/Mewis<br>Mitarbeiter/innen      |
| 2336. | Anleitung zu selbständiger wissenschaftlicher Arbeit<br>täglich (ganztägig) (priv.)<br>Institut                            | Kläui/Kuchen/<br>Mootz/Hägele/<br>Mewis/Pörschke       |
| 2337. | Anorganisch-Chemisches Kolloquium<br>nach besonderer Ankündigung<br>Mo. 17–19 (2stündig)<br>Hörsaal 6 H                    | Die Dozenten der<br>Anorganischen<br>Chemie            |
| 2338. | Chemisches Kolloquium<br>nach besonderer Ankündigung<br>Mi. 17–19 (2stündig)<br>Hörsaal 6 G                                | Die Dozenten der<br>Chemie                             |

## VII. Chemie: Organische und Makromolekulare Chemie

### Für Studierende des 1. Semesters

- |       |  |   |
|-------|--|---|
| 2339. | Chemie für Mediziner/innen und Zahnmediziner/innen<br>Mo., Di. 9–11 (4stündig)<br>Hörsaal 6 J                                | Prüstel   |
| 2340. | Experimentelle Übungen in Chemie für Mediziner/innen<br>Di. 14–18 (5stündig)<br>Mi. 14–18 (5stündig)<br>Fr. 14–18 (5stündig) | Wulff /Prüstel<br>Assistenten und<br>Assistentinnen |

### Für Studierende des 3. Semesters

- |       |   |   |
|-------|---|---|
| 2341. | Organische Chemie I: Chemie der Aliphaten,<br>Alicyclen und funktionellen Gruppen<br>(3stündig)             | Martin  |
| 2342. | Experimentelle Übungen zur Organischen Chemie<br>für Chemiker/innen<br>ganztägig, täglich                   | Martin /Dickopp/<br>Assistenten und<br>Assistentinnen |
| 2343. | Übungen zur spektroskopischen Identifizierung<br>organischer Verbindungen<br>nach Vereinbarung              | Martin /Steigel                                       |
| 2344. | Experimentelle Übungen zur Organischen Chemie<br>für Studierende des Lehramts<br>ganztägig, 2 x wöchentlich | Martin /Diepenbrock                                   |

### Veranstaltungen nach dem Vordiplom bzw. nach der Zwischenprüfung

- |       |  |        |
|-------|--|--------|
| 2345. | Organische Chemie III: Struktur und Reaktivität<br>(2stündig)                                | Braun  |
| 2346. | Schutzgruppen in der Organischen Synthese<br>(2stündig)                                      | Braun  |
| 2347. | Natürliche und synthetische Farbstoffe<br>(Synthese, Chromophore, Farbtheorie)<br>(2stündig) | Martin |

- |       |  |  |
|-------|--|--|
| 2348. | Einführung in die Bioorganische Chemie nach Vereinbarung (2stündig)<br>siehe besonderen Aushang  | Wulff  |
| 2349. | Organisch-Chemische Computer-Recherchen zum Fortgeschrittenenpraktikum (Literatur und Spektren) nach Vereinbarung (1stündig)                                 | Wulff /Steigel   |
| 2350. | Organisch-Chemisches Seminar zum Fortgeschrittenenpraktikum Mo. 9–11 (2stündig)<br>Seminarraum der Pharmazeutischen Chemie Gebäude 26.32, Ebene U1, Raum 21  | Wulff /<br>Dickopp/<br>Assistentinnen und<br>Assistenten |
| 2351. | Ausgewählte Kapitel aus der Chemie der Riechstoffe und etherischen Öle (mit Geruchsdemonstrationen) nach Vereinbarung (2stündig)<br>siehe besonderen Aushang | Bruns  |
| 2352. | Einführung in die Makromolekulare Chemie II nach Vereinbarung (2stündig)<br>siehe besonderen Aushang   | Fink   |
| 2353. | Übergangsmetalle in der organischen Synthese nach Vereinbarung (2stündig)<br>siehe besonderen Aushang  | Haenel   |
| 2354. | Nomenklaturfragen in der Organischen Chemie Fr. 11–13 (2stündig)<br>Seminarraum 12   | Becker   |
| 2355. | Übungen zu Nomenklaturfragen in der Organischen Chemie nach Vereinbarung (1stündig)<br>Seminarraum 12  | Becker   |
| 2356. | Seminar zur Organischen Chemie für Biologinnen und Biologen nach Vereinbarung (2stündig)   | Wulff /<br>Schrader                                      |
| 2357. | Seminar für die wissenschaftlichen Mitarbeiter/innen (2stündig)  | Braun  |
| 2358. | Seminar für die wissenschaftlichen Mitarbeiter/innen (2stündig)  | Martin   |
| 2359. | Seminar für die wissenschaftlichen Mitarbeiter/innen (2stündig)  | Wulff  |
| 2360. | Anleitung zu wissenschaftlichen Arbeiten nach Vereinbarung (ganztägig)   | Birkofer/Braun /<br>Martin /Wulff                        |
| 2361. | Organisch-Chemisches Kolloquium Mo. 15–17 (2stündig)<br>Di., Do. 17–19 (2stündig)<br>Hörsaal 6 H   | Die Dozenten der<br>Organischen Chemie                   |
| 2362. | Chemisches Kolloquium Mi. 17–19 (2stündig, 14täglich)<br>Hörsaal 6 G   | Die Dozenten der<br>Chemie                               |
| 2363. | Experimentelle Übungen zur Organischen Chemie für Chemiker/Innen ganztägig, täglich  | Wulff /Dickopp/<br>Assistenten und<br>Assistentinnen     |
| 2364. | Experimentelle Übungen zur Organischen Chemie für Studierende des Lehramts ganztägig, 2 x wöchentlich  | Martin /<br>Diepenbrock                                  |
| 2365. | Praktikum Metallorganische Chemie 3 Wochen, ganztägig, Ferienkurs<br>siehe besonderen Aushang  | Braun /Galle   |

- |       |  |   |
|-------|--|---|
| 2366. | Kleines Praktikum der Makromolekularen Chemie<br>3 Wochen, ganztägig, Ferienkurs<br>siehe besonderen Aushang | Wulff /Fink/<br>Assistenten und<br>Assistentinnen |
|-------|--|---|

### VIII. Chemie: Physikalische Chemie und Elektrochemie

#### A) Veranstaltungen im Grundstudium

- |       |   |  |
|-------|---|--|
| 2367. | Physikalische Chemie I (3. Semester)<br>Aufbau der Materie<br>Di., Mi. 8–10<br>Hörsaal 6 G  | Kleinermanns   |
| 2368. | Übungen zur Physikalischen Chemie I (3. Semester)<br>Di. 10–11<br>Hörsaal 6G  | Kleinermanns/<br>Bettermann                              |
| 2369. | Mathematische Methoden in der Chemie I (1. Semester)<br>Mo. 9–11, Do. 8–9, Fr. 8–9<br>Hörsaal 6 G   | Kleindienst/<br>Ass.                                     |
| 2370. | Apparative Übungen zur Physikalischen Chemie vdV<br>Mo.–Fr. ganztägig, Institut<br>Teil I: Aufbau der Materie<br>Kurs in der vorlesungsfreien Zeit<br>Teil II: Chemische Thermodynamik<br>siehe besondere Ankündigung | Kleinermanns/<br>Strehblow/<br>Hoffmann /<br>Assistenten |

#### B) Veranstaltungen im Hauptstudium

##### 1. Pflichtvorlesungen

- |       |  |   |
|-------|--|---|
| 2371. | Physikalische Chemie III (5. Semester)<br>Chemische Kinetik<br>Di. 11–13<br>Hörsaal 6 H  | Baumgarten                                |
| 2372. | Apparative Übungen zur Physikalischen Chemie ndV<br>Teil I: Molekülphysik und Spektroskopie und<br>Instrumentelle Analytik,<br>Angewandte Physikalische Chemie<br>Kurs, Lehrstuhl I, siehe besondere Ankündigung | Baumgarten/<br>Kleinermanns/<br>Petermann |
| 2373. | Teil II: Elektrochemie und Angewandte Physikalische Chemie<br>Kurs, Lehrstuhl II<br>siehe besondere Ankündigung  | Schultze /<br>Lohrengel                   |

##### 2. Wahlveranstaltungen

- |       |   |             |
|-------|---|-------------|
| 2374. | Technische Chemie I<br>nach Vereinbarung<br>Seminarraum Lehrstuhl I                           | Baumgarten  |
| 2375. | Industrielle Chemie (mit Exkursion)<br>Seminarraum Lehrstuhl I<br>siehe besondere Ankündigung | Heins       |
| 2376. | Mathematische Methoden in der Chemie III<br>IV, nach Vereinbarung                             | Kleindienst |
| 2377. | Eigenwertprobleme in der Quantenchemie<br>2V, nach Vereinbarung                               | Kleindienst |
| 2378. | Schwingungsspektroskopie<br>Fr. 9–11<br>Seminarraum Lehrstuhl I                               | Bettermann  |

- |  |                             |
|--|-----------------------------|
| 2379. Laserspektroskopie II<br>Fr. 11–13<br>Seminarraum Lehrstuhl I  | Schmitt                     |
| 2380. Umweltchemie und Analytik<br>Mi. 11–13<br>Seminarraum Lehrstuhl I  | Ostapczuk                   |
| 2381. Elektrochemische Kinetik<br>Mo. 9–11<br>Hörsaal 6H   | Schultze                    |
| 2382. Moderne Methoden der Oberflächenanalyse<br>2V, Di. 9–11<br>Seminarraum Lehrstuhl II  | Strehblow                   |
| 2383. Seminar für Angewandte Physikalische Chemie<br>nach Vereinbarung<br>Seminarraum Lehrstuhl I  | Baumgarten                  |
| 2384. Seminar für Mitarbeiter<br>Do. 9–10<br>Seminarraum Lehrstuhl I   | Kleinermanns                |
| 2385. Seminar für Mitarbeiter<br>Mo. 10–12<br>Seminarraum Lehrstuhl II   | Strehblow                   |
| 2386. Seminar Elektrochemische Kinetik<br>Fr. 10–12<br>Seminarraum Lehrstuhl II  | Schultze                    |
| 2387. Elektrochemische Energietechnologie<br>2V, nach Vereinbarung<br>Seminarraum Lehrstuhl II   | König                       |
| 2388. Grenzflächen- und Umweltchemie<br>siehe besondere Ankündigung  | Schwuger                    |
| 2389. Meßmethoden in der Elektrochemie<br>2V, nach Vereinbarung<br>Seminarraum Lehrstuhl II  | Lohrengel                   |
| 2390. Elektronische Meßmethoden in der Chemie<br>5stündig mit Übungen, nach Vereinbarung<br>Kurs in der vorlesungsfreien Zeit<br>Seminarraum Lehrstuhl I   | Petermann                   |
| 2391. Apparative Übungen zur speziellen Physikalischen Chemie<br>(Angewandte Physikalische Chemie,<br>Technische Chemie, Verfahrenstechnik)<br>Mo.–Fr. halbtägig, nach Vereinbarung<br>Lehrstuhl I | Baumgarten/<br>Ass.         |
| 2392. Apparative Übungen zur speziellen Physikalischen Chemie<br>(Molekülspektroskopie)<br>Mo.–Fr. halbtägig, nach Vereinbarung<br>Lehrstuhl I   | Kleinermanns/<br>Bettermann |
| 2393. Apparative Übungen zur speziellen Physikalischen Chemie<br>(Elektrochemie und Physikalische Chemie der Festkörper)<br>Mo.–Fr. ganztägig, nach Vereinbarung<br>Lehrstuhl II                   | Schultze /<br>Lohrengel     |
| 2394. Apparative Übungen zur speziellen Physikalischen Chemie<br>(Physikalische Chemie der Oberflächen und Korrosion)<br>Mo.–Fr. ganztägig, nach Vereinbarung<br>Lehrstuhl II                      | Strehblow                   |

2395. Apparative Übungen zur speziellen Physikalischen Chemie (Grenzflächen- und Umweltchemie) Mo.–Fr. KFA Jülich  
siehe besondere Ankündigung Schwuger
2396. Übungen zur Theoretischen Physikalischen Chemie Mo.–Fr. halbtägig, nach Vereinbarung  
Lehrstuhl I Kleindienst
2397. Physikalisch-chemisches Kolloquium Do. 15–17  
siehe besondere Ankündigung Dozenten der  
Physikalischen  
Chemie
2398. Anleitung zum selbständigen wissenschaftlichen Arbeiten für Diplomanden, Doktoranden und Studierende des Höheren Lehramtes SII Mo.–Fr. ganztägig, nach Vereinbarung  
Lehrstuhl I und II Baumgarten/  
Kleindienst/  
Kleinermanns/  
Schultze /Schwuger/  
Strehblow
2399. Chemisches Kolloquium Mi. 17–19  
Hörsaal 6G (siehe besondere Ankündigung) Dozenten der  
Chemie

**C) Veranstaltungen für Studierende des Höheren Lehramtes S II, der Pharmazie, Physik und Biologie**

2400. Physikalische Chemie für Pharmazeuten Fr. 11–13  
Seminarraum Lehrstuhl I  
(Apparative Übungen zur Physikalischen Chemie für Pharmazeuten  
siehe Physikalische Grundpraktika) N. N.
2401. Physikalische Chemie für Studierende des Höheren Lehramtes SII und Biologen (Lehramt Grundstudium StO §7, Tab 1.3)  
Thermodynamik und Elektrochemie  
2V, Mo. 11–13, 1Ü, Mi. 12–13  
Hörsaal 6G Strehblow
2402. Übungsstunde zur Physikalischen Chemie für Studierende des Höheren Lehramtes SII und Biologen Mi. 12–13, Hörsaal 6G Strehblow
2403. Apparative Übungen zur Physikalischen Chemie für Biologen (halbtägiges Wahlpflichtpraktikum)  
Anmeldung bei Dr. Petermann Strehblow/  
Petermann
2404. Apparative Übungen zur Physikalischen Chemie für Physiker ndV (Wahlpflichtpraktikum)  
Mo.–Fr. ganztägig Kleinerermanns/  
Schultze /  
Bettermann
2405. Apparative Übungen zur Physikalischen Chemie für Studierende des Höheren Lehramtes SII (Grundstudium oder Hauptstudium StO §7, Tab. 1.3)  
(Anmeldung bei Dr. Hoffmann) Baumgarten/  
Hoffmann

**D) Didaktik der Chemie**

2406. Didaktische Aspekte des Chemieunterrichts in der SI Lehramt, LPO §42  
Do. 11–14 Vollmer
2407. Voraussetzungen, Ziele, Methoden und Medien des Chemieunterrichts Lehramt, Hauptstudium, StO §7, Tab. II E.1  
Di. 11–12.30 Vollmer

- |  |         |
|--|---------|
| 2408. Schulorientiertes Experimentieren<br>Lehramt, Hauptstudium, StO §7, Tab. II E.2<br>nach Vereinbarung (2stündig)  | Franz   |
| 2409. Schulpraktische Aspekte der Kunststoffchemie<br>Lehramt, StO 10.2, 2. Abs. 3, mit dem Ziel des<br>kombinierten Examens (SI/II nach LPO §42 (2)<br>Mo. 14–17, 14tägig | Franz   |
| 2409a. Anleitung zum selbständigen wissenschaftlichen Arbeiten<br>nach Vereinbarung  | Vollmer |

## IX. Chemie: Theoretische Chemie

- |  |                               |
|--|-------------------------------|
| 2410. Einführung in die Theoretische Chemie<br>Do. 11–13 (2stündig)<br>Hörsaal 6G  | Domcke                        |
| 2411. Übungen zur Theoretischen Chemie   | N. N.                         |
| 2412. Lasertheorie II<br>n. V. (2stündig)  | Kupka                         |
| 2413. Computeranwendungen in der Chemie II<br>Semi-empirische Verfahren –<br>mit praktischen Übungen   | Degen /<br>Schönherr          |
| 2414. Seminar: Ausgewählte Kapitel aus der<br>Theoretischen Chemie nach Vereinbarung<br>2(stündig)   | Domcke                        |
| 2415. Theoretikum<br>(3 Wochen habtäglich)   | Degen /<br>Assistenten        |
| 2416. Experimentelle Übungen zur Theoretischen Chemie<br>(3 Wochen täglich)  | Schönherr/<br>Assistenten     |
| 2417. Praktikum zur Theoretischen Chemie<br>für das Wahlpflichtfach (Chemie)   | Domcke/Degen /<br>Assistenten |
| 2418. Anleitung zu selbständiger wissenschaftlicher Arbeit<br>für Diplomanden und Doktoranden (ganztägig)<br>Chemisches Kolloquium<br>Mi. 17–19 nach Ankündigung<br>Hörsaal 6G | Domcke/Degen /                |

## X. Chemie: Biochemie

- |  |   |
|--|---|
| 2419. Biochemie I<br>Fr. 9–11 (2stündig)<br>Hörsaal 6 H  | Weiss /Krämer                                 |
| 2420. Experimentelle Übungen in Biochemie I<br>(nach Ankündigung, ganztägig als Blockveranstaltung,<br>Teilnehmerzahl begrenzt)                                    | Weiss /<br>Schulte /<br>und Assistenten       |
| 2421. Seminar zu den Übungen in Biochemie I<br>(1stündig, nach Vereinbarung)   | Weiss /Schulte /<br>und Assistenten           |
| 2422. Experimentelle Übungen in Biochemie II<br>(nach Vereinbarung, erfolgreiche Teilnahme<br>an den Experimentellen Übungen in Biochemie I<br>wird vorausgesetzt) | Weiss /Krämer /<br>Schulte und<br>Assistenten |

- |   |  |
|---|--|
| 2423. Seminare zu den Übungen in Biochemie II<br>(1stündig, nach Vereinbarung)  | Weiss /Krämer /<br>Schulte und Assistenten |
| 2424. Seminar und Übungen ind Elektronenspinresonanz-<br>Spektrometrie (Graduiertenkolleg, als Blockveranstaltung,<br>ganztäglich, nach Ankündigung, Teilnehmerzahl begrenzt) | Friedrich                                  |
| 2425. Anleitung zum wissenschaftlichen Arbeiten<br>(ganztäglich, nach Vereinbarung)   | Weiss /Krämer                              |

## XI. Pharmazie: Pharmazeutische Chemie

- |  |                               |
|--|-------------------------------|
| 2426. Einführung in die anorganische Analytik I<br>nach Vereinbarung (2stündig)<br>Hörsaal           | Kuckländer                    |
| 2427. Qualitative anorganische Analyse<br>Mo.-Fr. (halbtägig)  | Kuckländer<br>und Assistenten |
| 2428. Einführung zum Praktikum:<br>Qualitative anorganische Analyse<br>nach Vereinbarung (2stündig)  | Kuckländer<br>und Assistenten |
| 2429. Einführung in die anorganische Analytik II<br>nach Vereinbarung (1stündig)<br>Hörsaal          | Kuckländer                    |
| 2430. Quantitative anorganische Analyse<br>Mo., Di., Do. (halbtägig)                                 | Kuckländer<br>und Assistenten |
| 2431. Einführung zum Praktikum:<br>Quantitative anorganische Analyse<br>nach Vereinbarung (2stündig) | Kuckländer<br>und Assistenten |
| 2432. Seminar: Chemische Nomenklatur<br>nach Vereinbarung (1stündig)<br>Hörsaal                      | Hemmerling                    |
| 2433. Seminar: Stereochemie<br>nach Vereinbarung (1stündig)<br>Hörsaal                               | Lessel                        |
| 2434. Pharmazeutische Chemie I (Org.-chem. Arzneistoffe)<br>Mo.-Fr. (halbtägig)                      | Lessel<br>und Assistenten     |
| 2435. Reaktionsmechanismen in der Organischen Chemie<br>nach Vereinbarung (2stündig)<br>Hörsaal      | Lessel                        |
| 2436. Einführung in die organische Analytik<br>nach Vereinbarung (1stündig)<br>Hörsaal               | Weber                         |
| 2437. Instrumentelle Analytik<br>Mo.-Fr. (halbtägig)   | Weber<br>und Assistenten      |
| 2438. Einführung zum Praktikum: Instrumentelle Analytik<br>nach Vereinbarung (2stündig)              | Weber<br>und Assistenten      |
| 2439. Instrumentelle Analytik I<br>nach Vereinbarung (1stündig)<br>Hörsaal                           | Kuckländer                    |
| 2440. Instrumentelle Analytik II<br>nach Vereinbarung (1stündig)<br>Hörsaal                          | Weber                         |



2441. Grundlagen der Biochemie und der klinischen Chemie nach Vereinbarung (2stündig) Hörsaal	Weber
2442. Biochemische Untersuchungsmethoden einschließlich der klinischen Chemie Mo.–Fr. (halbtägig)	Weber und Assistenten
2443. Einführung zum Praktikum: Biochemische Untersuchungsmethoden einschließlich der klinischen Chemie nach Vereinbarung (2stündig)	Weber und Assistenten
2444. Pharmazeutische Chemie II (Arzneibuchuntersuchungen) Mo.–Fr. (halbtägig)	Höltje/Schleifer und Assistenten
2445. Arzneibuchanalytik nach Vereinbarung (2stündig)	Schleifer
2446. Pharmazeutische Chemie nach Vereinbarung (3stündig) Hörsaal	Höltje
2447. Pharmazeutische Chemie III Toxikologie, Arzneimitteluntersuchung) Mo., Di., Do., Fr. (halbtägig)	Höltje/Waldheim und Assistenten
2448. Einführung zum Praktikum: Pharm. Chemie III nach Vereinbarung (2stündig)	Höltje/Waldheim und Assistenten
2449. Seminar: Fertigarzneimittel nach Vereinbarung (1stündig) Hörsaal	Höltje/ Waldheim
2450. Übungen zur Strukturklärung organisch-chemischer Verbindungen (für Fortgeschrittene)	Kuckländer
2451. Einführung in das Molecular Modelling mit Übungen nach Vereinbarung (4stündig)	M. Höltje
2451a. Seminar für Fortgeschrittene nach Vereinbarung	Höltje
2452. Übungen zum Molecular Modelling für Fortgeschrittene nach Vereinbarung	Höltje
2453. Seminar zur pharmazeutischen Chemie der Heterocyclen (für Fortgeschrittene) nach Vereinbarung	Kuckländer
2454. Seminar: Struktur und Wirkung von Arzneistoffen (für Fortgeschrittene) nach Vereinbarung	Weber
2455. Übungen zur Instrumentellen Analytik (für Fortgeschrittene) Mo., Di., Mi. 8–9	Weber
2456. Anleitung zum wissenschaftlichen Arbeiten nach Vereinbarung (ganztägig)	Höltje/Kuckländer/ Lessel/Möhrle/Weber
2457. Pharmazeutisches Kolloquium nach besonderer Ankündigung	Die Dozenten der Pharmazie
2458. Spezielle Rechtsgebiete für Apotheker nach Vereinbarung (2stündig)	Schulte-Löbbert

## XII. Pharmazie: Pharmazeutische Biologie

- |  |                               |
|--|-------------------------------|
| 2459. Morphologie, Anatomie und Histologie der Pflanzen<br>Mo. 11–12 (1stündig)<br>Hörsaal 6 D   | Paßreiter                     |
| 2460. Grundlagen der Biologie für Pharmazeuten<br>Di. 10–11, Do. 11–13 (3stündig)<br>Hörsaal 6D  | Bauer                         |
| 2461. Grundzüge der Biosynthese pflanzlicher Sekundärstoffe<br>Fr. 11–12 (1stündig)<br>Hörsaal 6 A   | Willuhn                       |
| 2462. Terpene<br>Mo. 9–10, Di. 8–9 (2stündig)<br>Hörsaal 6A  | Willuhn                       |
| 2463. Polysaccharide, Fette und Prostanoid<br>Mo. 10–11 (1stündig)<br>Hörsaal 6A   | Schmidt                       |
| 2464. Praktikum Zytologische und histochemische<br>Grundlagen der Biologie<br>(2. Fachsemester)<br>nach Vereinbarung                             | Bauer und<br>Assistenten      |
| 2465. Praktikum Pharmazeutische Biologie I<br>(Morphologie und Anatomie)<br>(2. Fachsemester)<br>nach Vereinbarung                               | Bauer und<br>Assistenten      |
| 2466. Einführung in das Praktikum Pharmazeutische Biologie I<br>(2. Fachsemester)<br>nach Vereinbarung (1stündig)                                | Bauer und<br>Assistenten      |
| 2467. Praktikum Pharmazeutische Biologie II<br>(Drogenuntersuchungen)<br>(5. Fachsemester)<br>nach Vereinbarung                                  | Willuhn und<br>Assistenten    |
| 2468. Einführung in das Praktikum Pharmazeutische Biologie II<br>(5. Fachsemester)<br>nach Vereinbarung (1stündig)                               | Willuhn und<br>Assistenten    |
| 2469. Praktikum Pharmazeutische Biologie III<br>(Phytochemische Methoden und Arzneibuchuntersuchungen)<br>(6. Fachsemester)<br>nach Vereinbarung | Willuhn und<br>Assistenten    |
| 2470. Einführung in die Methoden der phytochemischen<br>Untersuchungen<br>nach Vereinbarung (1stündig)   | Willuhn und<br>Assistenten    |
| 2471. Seminar Fertigarzneimittel<br>interdisziplinär<br>nach Vereinbarung (2stündig)   | Schmidt /Paßreiter            |
| 2472. Seminar für Fortgeschrittene<br>nach Vereinbarung (ganztägig)  | Bauer /Willuhn                |
| 2473. Anleitung zu wissenschaftlichen Arbeiten<br>nach Vereinbarung (ganztägig)  | Bauer /Willuhn                |
| 2474. Pharmazeutische Kolloquium<br>nach besonderer Ankündigung  | Die Dozenten<br>der Pharmazie |

### XIII. Pharmazie: Pharmazeutische Technologie

2475. Grundlagen der Arzneiformenlehre  
Mi., 8.30–10 Uhr (2stündig)  
Hörsaal 6 D Knop
2476. Praktikum Arzneiformenlehre I  
nach Vereinbarung Lippold/Knop  
Gebäude 26.21, Ebene 00, Raum 22 und Assistenten
2477. Seminar zum Praktikum Arzneiformenlehre I  
nach Vereinbarung (1stündig) Knop  
Hörsaal 6 D und Assistenten
2478. Arzneiformenlehre (Teil A: flüssige AF)  
Di., 9.00–10.45 Uhr, Mi., 8.45–10 Uhr (3stündig) Lippold  
Hörsaal 6 A
2479. Praktikum Arzneiformenlehre II  
Mo., Di., Do., Fr. 13–18 Uhr Lippold  
Gebäude 26.22, Ebene U1 und Assistenten
2480. Einführung in das Praktikum Arzneiformenlehre II  
nach Vereinbarung (1stündig) Lippold  
Hörsaal 6 D und Assistenten
2481. Seminar pharm.-techn. biopharm. Analysenmethoden  
nach Vereinbarung (1stündig) Lippold  
Seminarraum und Assistenten
2482. Seminar Anforderungen des DAB an Herstellung  
von Arzneiformen Lippold  
nach Vereinbarung (1stündig) und Assistenten  
Seminarraum
2483. Seminar Fertigarzneimittel  
nach Vereinbarung (1stündig) Lippold  
Seminarraum und Assistenten
2484. Seminar für Fortgeschrittene  
nach Vereinbarung (2stündig) Lippold  
Seminarraum
2485. Anleitung zu wissenschaftlichen Arbeiten  
(ganztägig) Lippold
2486. Exkursionen zur Besichtigung pharmazeutischer Betriebe  
nach Vereinbarung Lippold
2487. Galenisches Seminar  
nach besonderer Ankündigung Lippold
2488. Pharmazeutisches Kolloquium  
nach besonderer Ankündigung Die Dozenten  
der Pharmazie

### XIV. Biologie: Botanik

#### Veranstaltungen für Mediziner

2489. Vorlesung: Allgemeine Biologie für Mediziner  
Di., Mi., Do. 11–12 Mehlhorn/  
Hörsaal 2D, Vorklinik Schumann/  
Heinlein
2490. Praktikum der Biologie für Mediziner  
Kurs A: Di. 14–18 Dozenten und  
Kurs B: Do. 14–18 Assistenten der  
(4stündig) Biologie und  
Mikroskopiersaal der Anatomie Vorklinik

### **Veranstaltungen für das Grundstudium der Biologie**

2491. Vorlesung: Allgemeine Botanik für Biologen Kowallik  
Do. u. Fr. 8–9  
Hörsaal 6C  
Beginn: 19. 10. 96, 8.00 Uhr c.t.
2492. Botanische Übungen für Anfänger (Diplom und Lehramt) Michaelis /  
Kurs A: Mo. 13–17 Gelius-Dietrich/  
Kurs B: Mi. 13–17 Santore/ Lisowsky/  
Vorbesprechung: Mo. 16. 10. 96, 13 Uhr c.t. Schuster  
Hörsaal 6C

### **Veranstaltungen für das Grund- und Hauptstudium der Biologie**

2493. Vorlesung: Die Ökosysteme der Erde Santarius  
Mi. 14–16 (2stündig)  
Hörsaal 6F  
Beginn: Mi. 16. 10. 96
2494. Vorlesung: Limnologie und Schutz des Rheins Friedrich  
(2stündig) Fr. 15.30–17  
Hörsaal 6F  
Beginn: Fr. 18. 10. 96
2495. Vorlesung: Systematik und Entwicklungsgeschichte der Pilze Jahns  
Di. 12–13  
Hörsaal 6 B  
Beginn: Di. 17. 10. 96, 12.00 Uhr c.t.

### **Veranstaltungen für das Hauptstudium der Biologie**

2496. Vorlesung: Molekular- und Entwicklungsbiologie der Pflanzen I: Westhoff  
Methoden und Grundlagen  
Di. 8–10 (2stündig)  
Hörsaal 6  
Beginn: 15. 10. 96
2497. Vorlesung: Molekular- und Entwicklungsbiologie der Pflanzen III Westhoff  
Molekulare Biotechnologie  
Mo. 8–9 (1stündig)  
Hörsaal 6F  
Beginn: 14. 10. 96
2498. Vorlesung: Interaktionen zwischen Mikroorganismen und Pflanzen Petersen  
Di. 10–11  
Hörsaal 6F  
Beginn: 22. 10. 96
2499. Vorlesung: Die verborgene Hälfte der Pflanzen – Brüggemann  
Ökophysiologie von Wurzeln und unterirdischen Sproßteilen  
(Mo. 16–17 (1stündig)  
Hörsaal 6F  
Beginn: 21. 10. 96
2500. Übungen zur Wirkung extremer Temperaturen auf Pflanzen Santarius  
(4stündig) Zeit nach Vereinbarung  
Voraussetzung: Pflanzenphysiologisch-biochemisches Großpraktikum  
oder Großpraktikum der Biochemie der Pflanzen. Eintragung in die  
im Gebäude 26.13, Ebene 01, Raum 36 ausliegende Liste.  
Vorbesprechung: Mi. 16. 10. 96, 12.30 Uhr  
Gebäude 26.13, Ebene 01, Raum 24

2501. Übung: Geobotanisch-ökologische Laborübungen (Sek. II = B2 oder D2) (4stündig)  
Blockkurs: 2 Wochen ganztägig, im Anschluß an das Semester  
siehe besonderen Aushang Lösch und Mitarbeiter
2502. Übungen zur Morphologie, Entwicklungsgeschichte und Systematik der Moose, Farne, Samenpflanzen  
2. Semesterhälfte, ganztägig  
Gebäude 26.13, Ebene 02, Raum 21 Michaelis /Behn/  
Ott
2503. Übungen zur Entwicklungsgeschichte der Pflanzen (Kryptogramm)  
Di. 13-17  
Gebäude 23.11, Ebene U1, Raum 12  
Vorbesprechung: Di. 17. 10. 96, 13 Uhr c.t. Schuster
2504. Übungen zur Systematik und Evolution niederer Pflanzen (Pilze, Algen)  
Mo.-Fr.  
1. Semesterhälfte, ganztägig  
Einführende Exkursion Lungau/Österreich, 5.-13. 10. 96  
siehe besonderen Aushang Jahns /  
Kowallik
2505. Spezielle Übungen zur Energetik der Photosynthese (4stündig)  
Voraussetzung: ein biochemisches Großpraktikum  
Gebäude 26.03, Ebene 01  
Zeit nach Vereinbarung Strotmann
2506. Übungen zur „Einführung in die Methodik der pflanzlichen Zellkultur“  
ganztägig vom 17. 2.-28. 2. 97  
Beginn: 17. 2., 9 c.t.  
Gebäude 26.13, Ebene U1, Raum 11  
Eingangsklausur im WS 96/97: siehe besonderen Aushang Petersen /
2507. Übungen in Biochemie für Studierende des Lehramts SII  
4stündig  
Durchführung 2 Wochen ganztägig vor Beginn des WS 95/96.  
Beginn: Mo. 23. 9. 96, 9.00 Uhr Schumann/  
Strotmann
2508. Laborpraktikum für Fortgeschrittene  
6 Wochen ganztägig  
Zeit nach Vereinbarung Michaelis /  
Lisowsky
2509. Seminar: Genetik und Molekularbiologie pflanzlicher Mitochondrien  
Mi. 17-19 (2stündig)  
Gebäude 26.21, Ebene 01, Raum 36 Michaelis /  
Lisowsky
2510. Pflanzenphysiologisch-biochemisches Großpraktikum (halbtägig)  
Durchführung ganztägig in der ersten Semesterhälfte  
Gebäude 26.13, Ebene 01, Raum 11  
Eintragung in die vor dem Raum 26.13, Ebene 01, Raum 36  
ausliegende Liste  
Beginn: Mo. 14. 10. 96, 10 Uhr c.t., Hörsaal 6F Brüggemann/  
Laasch/  
Santarius
2511. Großpraktikum: Biochemie der Pflanzen (halbtägig)  
Gebäude 26.13, Ebene 01, Raum 11  
Durchführung ganztägig in der zweiten Semesterhälfte  
und eventuell 2. Kurs nach dem Wintersemester  
Eingangsklausur: Mo. 14. 10. 96, 12.00 Uhr, Hörsaal 6C Kroth/  
Strotmann/Jahns , P/  
Krause /Groth

- |  |                                      |
|--|--------------------------------------|
| 2512. Laborpraktikum: Physiologie und Morphologie der Flechten<br>(nach Vereinbarung)  | Jahns /Ott /<br>Schuster             |
| 2513. Laborpraktikum: Molekulare Biologie der Algen<br>für Fortgeschrittene<br>6 Wochen ganztägig<br>Zeit nach Vereinbarung<br>siehe besonderen Aushang  | Kowallik<br>und Mitarbeiter          |
| 2514. Laborpraktikum in Molekular- und Entwicklungsbiologie der<br>Pflanzen für Fortgeschrittene<br>(6 Wochen ganztägig, nach Vereinbarung)<br>Voraussetzung: erfolgreiche Teilnahme am GP<br>„Molekular- und Entwicklungsbiologie der Pflanzen“   | Meierhoff/<br>Stockhaus/<br>Westhoff |
| 2515. Laborpraktikum: Molekularbiologie der Photosynthese<br>6 Wochen ganztägig<br>Voraussetzung: erfolgreiche Teilnahme am GP<br>„Molekular- und Entwicklungsbiologie der Pflanzen“   | Steinmüller                          |
| 2516. Enzymologisches Laborpraktikum für Fortgeschrittene<br>nach Vereinbarung   | Petersen                             |
| 2517. Zellbiologisches Laborpraktikum für Fortgeschrittene<br>nach Vereinbarung  | Alfermann                            |
| 2518. Seminar: Molekularbiologie von Zellorganellen<br>für Fortgeschrittene<br>Fr. 15–17 (2stündig)<br>Gebäude 26.21, Ebene 01, Raum 31  | Michaelis /<br>Pratje/Lisowsky       |
| 2519. Seminar für Mitarbeiter der Arbeitsrichtung Morphologie<br>(2stündig)<br>Ort und Zeit nach Vereinbarung  | Jahns /Ott /<br>Schuster             |
| 2520. Seminar für Mitarbeiter(innen) der Arbeitsrichtung Geobotanik<br>Di. 17–19 (2stündig) Besprechungsraum Geobotanik  | Lösch                                |
| 2521. Seminar für Mitarbeiter der Arbeitsrichtung Phykologie<br>Fr. 9–10 (1stündig)<br>Gebäude 26.13, Ebene 02, Raum 42.1  | Kowallik                             |
| 2522. Seminar zum Großpraktikum „Biochemie der Pflanzen“<br>Mi. 17–19 (2stündig)<br>Gebäude 26.21, Ebene 01, Raum 31<br>Beginn: 16. 10. 96   | Strotmann/<br>Kroth/Groth            |
| 2523. Pflanzenphysiologisch-biochemisches Seminar<br>Photosynthese<br>Mo. 17–19 (2stündig)<br>Gebäude 26.21, Ebene 01, Raum 31<br>Vorbesprechung und Themenausgabe: Mo. 16. 10. 95<br>Interessenten werden gebeten, sich in die vor dem Sekretariat –<br>26.03.01 Raum 28 – liegende Liste einzutragen | Jahns , P/<br>Krause                 |
| 2524. Seminar: Nutzpflanzen und Inhaltsstoffe<br>(2stündig) Ort und Zeit nach Vereinbarung<br>siehe besonderen Aushang   | Bickel                               |
| 2525. Seminar: Organisation und Expression des genetischen<br>Materials bei höheren Pflanzen<br>(2stündig)<br>Diese Veranstaltung findet als dreitägige Blockveranstaltung<br>im Anschluß an das Semester statt.   | Westhoff                             |

2526. Seminar für Examenskandidaten, Diplomanden und Doktoranden der Arbeitsrichtung Molekular- und Entwicklungsbiologie der Pflanzen  
Fr. 8–9  
Gebäude 26.21, Ebene 01, Raum 32 Westhoff
2527. Seminar: Heilpflanzen: Vorkommen, Inhaltsstoffe und Anwendung  
Mi. 17–19  
Beginn: 23. 10. 96  
Gebäude 26.21, Ebene 01, Raum 32 Petersen / Alfermann
2528. Didaktik des Biologieunterrichts  
Planung und Erprobung von Unterrichtseinheiten des Biologieunterrichts (2stündig)  
Lehramtskandidaten SI, SII  
Vorbesprechung: siehe besonderen Aushang Bickel
2529. Schüleraufgaben mit biologischem Material für die SI und SII (4stündig)  
Vorbesprechung: siehe besonderen Aushang Bickel
2530. Seminar für Examenskandidaten, Diplomanden und Doktoranden  
Mi. 9–11  
Gebäude 26.13, Ebene 01, Raum 84; Beginn: 25. 10. 96 Petersen / Alfermann
2531. Anleitung zu selbständiger wissenschaftlicher Arbeit (ganztäglich)  
Gebäude 26.03 und 26.13, Ebene U1, 01, 02 Alfermann/Bickel/Brüggemann/Jahns / Kowallik/Krause /Lisowsky/Lösch/Michaelis /Ott /Petersen / Pratz/Santarius/Schumann/Steinmüller/Strotmann/Westhoff
2532. Botanisches Kolloquium und Biologisches Kolloquium  
Do. 17–19 (2stündig)  
Hörsaal 6F und 6C Dozenten der Botanik

## XV. Biologie: Zoologie

### Lehrveranstaltungen für Mediziner und Studenten mit Biologie im Nebenfach

2533. Vorlesung: Allgemeine Biologie für Mediziner  
Di., Mi., Do. 11–12  
Hörsaal 2A in der Vorklinik Mehlhorn
2534. Übungen der Biologie für Mediziner  
Kurs A: Di. 14–18 (4stündig)  
Kurs B: Do. 14–18 (4stündig)  
Mikroskopiersaal Mehlhorn und Assistenten

### Lehrveranstaltungen für das Grundstudium

2535. Überblick über die Stämme des Tierreichs:  
Protozoa bis Echinodermata  
Mo. 10–12, Di. 11–12 (3stündig)  
Hörsaal 6C Mehlhorn
2536. Einführung in die Neurobiologie  
Mi., Do., Fr. 11–12  
Hörsaal 6C Schlue
2537. Einführung in die Tierphysiologie: Stoffwechselphysiologie  
Di., Mi. 8–9  
Hörsaal 6C Grieshaber
2538. Grundübungen in Zoologie  
Ort und Zeit nach Vereinbarung (6stündig) Bridges/D'Haese/Greven / Grieshaber/Heide/Mehlhorn/ Ruider/Schlue/Walldorf/Wunderlich

### **Lehrveranstaltungen für das Grund- und Hauptstudium**

2539. Überblick über die Stämme des Tierreichs: Greven  
Chordata  
Mo., Di., Mi. 8–9 (3stündig)  
Hörsaal 6C

### **Lehrveranstaltungen für das Hauptstudium**

#### **I. Vorlesungen**

2540. Einführung in die Zellbiologie D'Haese  
Mi. 14–16 (2stündig)  
Hörsaal 6E
2541. Vorlesung: Neuronale und molekulare Grundlage tierischer D'Haese/  
Bewegung. (Voraussetzung für die Übungen zur Neuro-und Heide  
Muskelphysiologie)  
Fr. 13–15 (2stündig)  
Hörsaal 6E
2542. Zellphysiologie Schluë  
Mo. 10–11 (1stündig)  
Hörsaal 6E
2543. Einführung in die Hormonphysiologie Spindler-Barth  
(1stündig) Zeit und Ort nach Vereinbarung
2544. Einführung zu den experimentellen Übungen zur Grieshaber  
Stoffwechselphysiologie  
Fr. 8–9 (1stündig)  
Gebäude 26.21, Ebene 01, Raum 36
2545. Biochemie, Immunologie und Molekularbiologie Wunderlich  
von humanpathogenen Parasiten  
Mi. 11–13 (2stündig)  
Hörsaal 6E

#### **II. Übungen/Praktika**

2546. Übungen zur Neuro- und Muskelphysiologie, Teil I Heide/D'Haese  
(5stündig), als Block im Anschluß an das Wintersemester.  
Vordiplom bzw. Zwischenprüfung und Kenntnisse in Neuro-  
und Muskelphysiologie werden vorausgesetzt.  
Gebäude 26.11, Ebene 00, Raum 12  
Termin nach Vereinbarung
2547. Übungen zur Neuro- und Muskelphysiologie, Teil II D'Haese/Heide  
(5stündig), als Block im Anschluß an das Wintersemester.  
Vordiplom bzw. Zwischenprüfung und Kenntnisse in Neuro-  
und Muskelphysiologie werden vorausgesetzt.  
Gebäude 26.03, Ebene 00  
Termin nach Vereinbarung
2548. Großpraktikum: Methoden der Parasitologie Mehlhorn/  
Blockpraktikum, 2. Semesterhälfte Ruider/Walldorf  
Gebäude 26.13, Ebene 00, Raum 11  
Beginn nach Vereinbarung
2549. Übungen zur Morphologie der Wirbellosen D'Haese/Greven /  
Mi. 9–13 (4stündig) Hentschel  
Gebäude 26.13, Ebene 00, Raum 12 und Mitarbeiter
2550. Einführung in die elektronenmikroskopische Technik Riehl/  
(mit Demonstration) Mehlhorn  
Di. 14–16 (2stündig)  
Ort nach Vereinbarung



- |        |  |   |
|--------|--|---|
| 2551.  | Zoologische Übungen – Parasitologie I: Immunologie, Biochemie und Molekularbiologie von Parasiten (6wöchiger, ganztägiger Block in 2. Semester-Hälfte)<br>Teilnehmerzahl begrenzt<br>siehe besonderen Aushang  | Wunderlich /Benten/<br>Schmitt-Wrede      |
| 2551a. | Biochemie und Physiologie parasitischer Helminthen (1wöchiger, ganztägiger Kurs)<br>nur in Verbindung mit den Übungen Parasitologie I  | Wunderlich /<br>Harder                    |
| 2552.  | Laborseminar: Parasitologie<br>Mo. 8.30–9.30 (1stündig)  | Wunderlich                                |
| 2553.  | Zoologische Übungen – Parasitologie II: Zell- und molekularbiologische Methoden (erfolgreiche Teilnahme an Übungen – Parasitologie I werden vorausgesetzt; Teilnahme begrenzt)<br>ganztägig nach Vereinbarung  | Wunderlich /<br>Benten/<br>Schmitt-Wrede  |
| 2554.  | Übungen für Fortgeschrittene: Experimentelle Ökophysiologie (halbsemestrig, ganztägig), begrenzte Teilnehmerzahl.<br>Die erfolgreiche Teilnahme an den Übungen für Fortgeschrittene in Stoffwechselfysiologie und dem meeresbiologischen Spezialkurs wird vorausgesetzt. | Bridges/<br>Grieshaber                    |
| 2555.  | Experimentelle Übungen zur Stoffwechselfysiologie<br>Mi. 14–18 (4stündig)  | Berschick/Bridges/<br>Grieshaber          |
| 2556.  | Übungen für Fortgeschrittene: Hormonphysiologie I (halbsemestrig, ganztägig)   | Spindler/<br>Spindler-Barth/Weidemann     |
| 2557.  | Übungen für Fortgeschrittene: Hormonphysiologie II (halbsemestrig, ganztägig)<br>Zeit und Ort nach Vereinbarung<br>Die erfolgreiche Teilnahme an den Übungen für Fortgeschrittene in Hormonphysiologie I wird vorausgesetzt.   | Spindler/<br>Spindler-Barth/<br>Weidemann |
| 2558.  | Übungen in Neurophysiologie<br>jeweils Di. 9–18 (4stündig)<br>nach besonderer Ankündigung<br>Gebäude 26.11, Ebene 00, Raum 12  | Schluë und Assistenten                    |
| 2559.  | Neurophysiologisches Großpraktikum A: Neuronale Mechanismen der Bewegungssteuerung. – Alternativ: Neurophysiologisches Großpraktikum B: für Fortgeschrittene (halbtägig), als Blockveranstaltung halbsemestrig.<br>Begrenzte Teilnehmerzahl<br>Gebäude 26.02, Ebene U1   | Heide                                     |
| 2560.  | Elektrophysiologie; Meßmethoden und Datenverarbeitung<br>Findet während des Neurophysiologischen Großpraktikums statt (1stündig), Ort und Zeit nach Vereinbarung   | Heide                                     |

### III. Seminare

- |       |  |                                      |
|-------|--|--------------------------------------|
| 2561. | Parasitologisches Seminar für Examenkandidaten nach besonderer Ankündigung | Mehlhorn                             |
| 2562. | Seminar: Molekulare Parasitologie<br>Mi. 18–20 (2stündig)                  | Wunderlich /Benten/<br>Schmitt-Wrede |
| 2563. | Seminar: für Examenkandidaten (1stündig)<br>Zeit und Ort nach Vereinbarung | Greven                               |
| 2564. | Seminar: Biologie der Fische<br>Di. 17–19 (2stündig)                       | Riehl/<br>Greven                     |

2565. Seminar: Domestikation als Modellfall der Evolution (2stündig) mit Exkursionen  
Zeit und Ort nach Vereinbarung  
Teilnehmerzahl begrenzt  
Greven /  
Rehkämper
2566. Laborseminar: Hormon- und Entwicklungsphysiologie  
nach Vereinbarung  
Spindler/  
Spindler-Barth
2567. Neurobiologisches Seminar  
Mo. 16–18 (2stündig)  
Gebäude 26.21, Ebene 01, Raum 36  
Schlue
2568. Laborseminar: Neurobiologie  
nach Vereinbarung (2stündig)  
Schlue

#### IV. Kolloquien

2569. Zoologisches Kolloquium im Rahmen des  
Biologischen Kolloquiums  
Do. 17–19 (2stündig)  
nach besonderer Ankündigung  
Dozenten  
der Zoologie
2570. Tierphysiologisches Kolloquium  
Do. 17–19 (2stündig)  
Gebäude 26.21, Ebene 01, Raum 36  
nach besonderer Ankündigung  
Grieshaber
2571. **V. Anleitung zu wissenschaftlichen Arbeiten** Bridges/D'Haese/Greven /  
Grieshaber/Heide/Mehlhorn/Schlue/  
Spindler/Spindler-Barth/Wunderlich

## XVI. Biologie: Physikalische Biologie

### Lehrveranstaltungen für das Grundstudium der Biologie

2572. Biochemische und Biophysikalische Grundlagen  
V4, Do. 9–11, Fr. 9–11  
Hörsaal 6C  
Riesner/  
Wagner

### Lehrveranstaltungen für das Hauptstudium der Biologie

2573. Molekulare Biophysik I  
Mo. 13–15 c.t., Hörsaal 6 B  
Riesner/Holzwarth
2574. Großpraktikum I in Molekularer Biophysik  
(halbtägig, begrenzte Teilnehmerzahl nach Voranmeldung),  
als Blockveranstaltung nach Ankündigung,  
Voraussetzung: Vorlesung Molekulare Biologie I  
Riesner/  
Klaff/  
Steger
2575. Übungen in Molekularer Biophysik (4stündig oder 4+4 stündig,  
für Studierende der Physik nach Voranmeldung),  
Voraussetzung: Vorlesung Molekulare Biophysik I  
Riesner/  
Klaff/Steger
2576. Großpraktikum II in Molekularer Biophysik  
(halbtägig), als Blockveranstaltung nach Vereinbarung;  
Voraussetzung: erfolgreiche Teilnahme am Großpraktikum I  
Riesner/  
Klaff/Steger
2577. Literaturseminar (2stündig)  
Aktuelle Themen zur Molekularbiologie von Pflanzenviren  
Lukács/Klaff
2578. Großpraktikum in Methoden der Molekularbiologie II  
(halbtägig) als Blockveranstaltung nach Vereinbarung,  
Voraussetzung: erfolgreiche Teilnahme am Großpraktikum I  
Wagner  
und Assistenten
2579. Anleitung zu selbständiger wissenschaftlicher Arbeit  
(ganztägig)  
Riesner/Wagner
2580. Biophysikalisches Kolloquium nach Ankündigung  
(1stündig)  
Reisner/Wagner /  
Büldt

- |  |                               |
|--|-------------------------------|
| 2581. Hochauflösende Strukturuntersuchungsmethoden<br>in der Biologie<br>Di. 11–13 c.t.<br>Hörsaal 6F  | Büldt/Granzin/<br>Heberle/Saß |
| 2582. Großpraktikum für Fortgeschrittene: Hochauflösende<br>Strukturuntersuchungsmethoden in der Biologie<br>(6 Wochen ganztägig in der KFA nach Vereinbarung) | Büldt/Granzin/<br>Heberle/Saß |
| 2583. Anleitung zu selbständiger wissenschaftlicher Arbeit<br>(ganztägig)  | Büldt                         |
| 2584. Biophysikalisches Kolloquium mit Schwerpunkt<br>Biologische Strukturforchung nach Ankündigung (1stündig)<br>im Forschungszentrum Jülich, IBI-2           | Büldt                         |
| 2585. Gruppenseminar nach Ankündigung<br>im Forschungszentrum Jülich, IBI-2<br>(1stündig)  | Büldt<br>und Mitarbeiter      |
| 2586. Einführung in die Neurotechnologie<br>Mo. 14–16 (2stündig)<br>Gebäude 26.21 Ebene 01, Raum 36  | Daunicht                      |
| 2587. Anleitung zu selbständiger wissenschaftlicher Arbeit<br>(ganztägig)  | Daunicht                      |
| 2588. Seminar zur Neuroprothetik<br>nach Vereinbarung im Neurologischen Therapiezentrum  | Daunicht                      |

## **XVII. Biologie: Mikrobiologie**

### **Lehrveranstaltungen für Mediziner**

- |   |  |
|---|--|
| 2589. Übungen der Biologie für Mediziner<br>Kurs A: Di. 14–18 (4stündig)<br>Kurs B: Do. 14–18 (4stündig)<br>Mikroskopiersaal der Anatomie | Dozenten und Assistenten<br>der Biologie und der<br>Humangenetik |
|---|--|

### **Lehrveranstaltungen für das Grundstudium der Biologie**

- |  |   |
|--|---|
| 2590. Einführung in die Mikrobiologie I<br>Mi. 9–11 (2stündig)<br>Hörsaal 6C<br>für Diplom- und Lehramtskandidaten | Hollenberg                                    |
| 2591. Einführung in die Mikrobiologie II<br>Di. 9–10 (1stündig)<br>Hörsaal 6C<br>für Diplomstudenten               | Ernst   |
| 2592. Übungen in Allgemeiner Mikrobiologie A<br>für Lehramtskandidaten<br>2,5stündig als Block (Februar/März 97)   | Dozenten und Assistenten<br>der Mikrobiologie |
| 2593. Übungen in Allgemeiner Mikrobiologie B<br>für Diplomstudenten (4stündig)<br>als Block (Februar/März 97)      | Dozenten und Assistenten<br>der Mikrobiologie |

### **Lehrveranstaltungen für das Hauptstudium der Biologie**

- |  |   |
|--|---|
| 2594. Spezielle Mikrobiologie II<br>Mi. 16–18 (2stündig)<br>Hörsaal 6 F                                    | Hollenberg/Ernst/<br>Heinisch                 |
| 2595. Mikrobiologisches Literaturseminar<br>Mo. 16.30–17.15 (1stündig)<br>Gebäude 26.21, Ebene 01, Raum 32 | Dozenten und Assistenten<br>der Mikrobiologie |

- |       |   |  |
|-------|---|--|
| 2596. | Literaturseminar für Diplomandinnen und Diplomanden und Doktorandinnen und Doktoranden<br>Mo. 17.15–18 (1stündig)<br>Hörsaal 6 E  | Die Dozenten und Assistenten der Mikrobiologie             |
| 2597. | Übungen in Mikrobiologie für Fortgeschrittene I<br>6 Wochen (ganztägig)<br>Institut für Mikrobiologie/Institut für Biotechnologie I im Forschungszentrum Jülich             | Ernst/Heinisch/Hollenberg/<br>Hummel/Sahm /<br>Assistenten |
| 2598. | Übungen in Mikrobiologie für Fortgeschrittene II<br>(halbtägig) nach Vereinbarung   | Hollenberg/Ernst/<br>Heinisch/Naim                         |
| 2599. | Anleitung zu selbständiger wissenschaftlicher Arbeit<br>ganztägig nach Vereinbarung   | Hollenberg/Ernst/<br>Heinisch/Naim                         |
| 2600. | Vorlesung: „Grundoperationen der Aufarbeitung biotechnologischer Produkte“<br>Di. 13–15 (2stündig)<br>Hörsaal 6B  | Kula   |
| 2601. | Vorlesung „Biosensoren“<br>Do. 14–16 (2stündig)<br>Hörsaal 6B   | Hummel   |
| 2602. | Seminar: „Einführung in die Bioverfahrenstechnik“<br>Mi. 8–10 (2stündig)<br>Gebäude 15.8, Institut für Enzymtechnologie im Forschungszentrum Jülich                         | Kula/Assistenten   |
| 2603. | Anleitung zu selbständiger wissenschaftlicher Arbeit<br>(ganztägig) nach Vereinbarung<br>Gebäude 15.8, Institut für Enzymtechnologie im Forschungszentrum Jülich            | Kula/Assistenten   |
| 2604. | Vorlesung Biotechnologie: „Bakterieller Stoffwechsel – Energieumwandlung und Regulationsmechanismen“<br>Mo. 15–16.30 (2stündig)<br>Hörsaal 6B                               | Eikmanns/<br>Sprenger                                      |
| 2605. | Praktikum: „Technische Mikrobiologie“<br>2 Wochen nach Vereinbarung (ganztägig)<br>Institut für Biotechnologie I im Forschungszentrum Jülich                                | Sahm /Assistenten  |
| 2606. | Anleitung zu selbständiger wissenschaftlicher Arbeit<br>(ganztägig) nach Vereinbarung<br>Institut für Biotechnologie I im Forschungszentrum Jülich                          | Sahm /Freudl/<br>Sprenger                                  |
| 2607. | Literaturseminar zu aktuellen Themen<br>zur „Proteinsekretion bei Pro- und Eukaryonten“<br>Fr. 9–11 (2stündig)<br>Institut für Biotechnologie I im Forschungszentrum Jülich | Freudl   |

## XVIII. Biologie: Genetik

### Lehrveranstaltungen im Nebenfach

- |       |   |  |
|-------|---|--|
| 2608. | Allgemeine Biologie für Mediziner<br>Di., Mi., Do. 11–12 (3stündig)<br>Hörsaal 2D   | Heinlein/<br>Mehlhorn/<br>Schumann                         |
| 2609. | Übungen der Biologie für Mediziner<br>Kurs A: Di. 14–18<br>Kurs B: Do. 14–18<br>(4stündig)<br>Hörsaal 2 D und Mikroskopierraum der Anatomie | Dozenten des<br>Faches Biologie<br>und der<br>Humangenetik |
| 2610. | Grundbegriffe der Genetik für Psychologen<br>Fr. 9–11 (2stündig)<br>Hörsaal 6B  | Bünemann/N. N.   |

2611. Übungen zu Grundbegriffe der Genetik für Psychologen  
Fr. 8–9 (1stündig)  
Hörsaal 6B
- Bünemann/N. N.

#### Lehrveranstaltungen für das Grundstudium der Biologie

2612. Grundlagen der Genetik I  
Di. 10–11 (1stündig)  
Hörsaal 6 C
- Bünemann

#### Lehrveranstaltungen für das Grund- und Hauptstudium der Biologie

2613. Grundlagen der Immunologie  
Vorlesung für Studenten  
der Biologie und Medizin  
Fr. 17–19 (2stündig)  
Hörsaal 6B
- Brunner/Esser /E. Gleichmann /  
H. Gleichmann /Heinlein/Heinz /  
E. M. Schneider /Matth. Schneider /  
Schwochau/Vohr/Fischer /Kolb
2614. Immunologisches Kolloquium  
nach besonderer Ankündigung  
Di. 16–18 (2stündig)  
Hörsaal 6B
- Esser /  
E. Gleichmann /  
Schwochau

#### Lehrveranstaltungen für das Hauptstudium der Biologie

2615. Genetik III (Genstruktur und Genexpression)  
Do. 10–12 (2stündig)  
Hörsaal 6B
- Kunz
2616. Genetik V  
Geschlechtsbestimmung im Tierreich  
nach Vereinbarung (2stündig)  
Hörsaal 6B
- Glätzer
2617. Genetisches Praktikum für das Hauptstudium Lehramt SII  
4 SWS, als Block vor Beginn des WS  
ganztägig vom 30. 9.–11. 10. 96  
Beginn: Montag, 30. 9. 96, 9 Uhr s.t.  
im Großpraktikumsraum des Instituts für Genetik  
(Gebäude 26.12, Ebene 02, Raum 21)  
Begrenzte Teilnehmerzahl
- Glätzer/  
Grevelding
2618. Kleines molekularbiologisches Praktikum  
„Grundtechniken für die Anwendung in der molekularen  
Parasitologie am Beispiel von Schistosoma mansoni“  
4 SWS, 2 Wochen als Block vor Beginn des WS (nach Vereinbarung)
- Kunz/Grevelding
2619. Genetisches Seminar: „Molekulargenetik des  
menschlichen Genoms“  
Mi. 17–19 (2stündig)  
Hörsaal 6B
- Schwochau/N. N.
2620. Genetisches Großpraktikum I  
halbtägig in der 2. Semesterhälfte  
nach Voranmeldung (beschränkte Teilnehmerzahl)
- Bünemann/  
Heinlein/Kunz/  
Schwochau/N. N.
2621. Begleitende Vorlesung zum Großpraktikum I:  
Methoden der Molekulargenetik  
Gebäude 26.21, Ebene 01, Raum 32
- Bünemann/  
Heinlein/Kunz/  
Schwochau/N. N.
2622. Genetisches Großpraktikum II (F-Praktikum)  
nach Vereinbarung  
im Institut für Genetik  
(Voraussetzung: erfolgreiche Teilnahme am  
„Großpraktikum I“)
- Bünemann/  
Glätzer/Heinlein/  
Kunz/Schwochau/N. N.  
und Assistenten

2623. Seminar für Examenskandidaten  
„Molekularbiologie der Parasiten“  
Mo. 14–16 (2stündig)  
Gebäude 26.21, Ebene 01, Raum 32  
Kunz/Grevelding
2624. Seminar für Examenskandidaten  
„Molekularbiologie der Keimzellendifferenzierung und -funktion“  
(2stündig) nach Vereinbarung  
Heinlein
2625. Seminar für Examenskandidaten zum Thema  
„Molekulare Grundlagen spezieller Autoimmun- und  
Rheumaerkrankungen“  
Fr. 12–14 (2stündig)  
Gebäude 26.12, Ebene 02, Raum 39  
Schwochau/  
Specker/  
Matth. Schneider
2626. Genetisches Großpraktikum: „Molekulare und zellbiologische  
Labortechniken für Anwendungen in biologischer und  
medizinischer Grundlagenforschung“  
(gemeinsam mit dem Biologisch-Medizinischen Forschungszentrum)  
nach Vereinbarung im Institut für Genetik  
Voraussetzung: 1 genetisch-molekularbiologisches Praktikum  
Kunz/  
Köhler/Finken/  
Grevelding
2627. Immunologisches Praktikum  
nach Vereinbarung (4stündig)  
als Block in der vorlesungsfreien Zeit nach dem SS  
Zulassungsvoraussetzung: Kenntnis des Stoffes der Vorlesung  
„Grundlagen der Immunologie“  
Fischer /Esser /  
Schwochau/Vohr
2628. Großpraktikum mit immunologischem Themenschwerpunkt  
(halbtägig) Zeit und Ort nach Vereinbarung  
Zulassungsvoraussetzung: Schein für ein „Genetisches  
Seminar“ und erfolgreiche Teilnahme am „Immunologischen  
Praktikum“  
E. Gleichmann /  
E. M. Schneider /  
Schwochau
2629. Genetisches Institutseminar  
Mo. 17–19 (2stündig)  
Hörsaal 6B  
Glätzer
2630. Genetisches Kolloquium  
Do. 17–19 (2stündig)  
nach besonderer Ankündigung  
Bünemann/Heinlein/  
Glätzer/Kunz/  
Schwochau
2631. Anleitung zu wissenschaftlichen Arbeiten  
nach Voranmeldung im Institut für Genetik  
Bünemann/Glätzer/  
Heinlein/Kunz/  
Schwochau/N. N.

## XIX. Psychologie

### Veranstaltungen für Studierende des 1. Studienabschnitts

### Veranstaltungen für Studierende des 2. Semesters

2632. Ausgewählte Kapitel aus der Physik für Psychologen  
Di. 14–16 (2stündig)  
Hörsaal 5J  
Müller
2633. Übungen zu Ausgewählten Kapiteln aus der Physik  
für Psychologen  
Di. 16–17 (1stündig)  
Hörsaal 5J  
Müller
2634. Einführung in die Psychologie  
Mo. 11–13 (2stündig)  
Hörsaal 3C  
Hodapp
2635. Allgemeine Psychologie I: Motivation und Emotion I  
Do. 14–16 (2stündig)  
Hörsaal 3C  
Hodapp

2636. Allgemeine Psychologie II: Wahrnehmung und Motorik Kalveram  
Mo. 14–16 (2stündig)  
Hörsaal 3C
2637. Experimentelles Praktikum I Kalveram/Vogt /Schreiber  
Mo. 9–11, Do. 9–11 (4stündig)  
Hörsaal 3C und Gebäude 23.03 / Ebene U1 / Raum 25, 61 und 68  
und Gebäude 23.03 / Ebene 00 / Raum 61
2638. Methodenlehre: Quantitative Methoden I Krauth  
Mi. 14–16 (2stündig)  
Hörsaal 3B
2639. Methodenlehre: Übungen zu Quantitative Methoden I Krauth  
Mi. 16–17 (1stündig)  
Hörsaal 3B
2640. Methodenlehre: Ausgewählte Grundbegriffe der Mathematik I Krauth  
Mi. 12–13 (1stündig)  
Hörsaal 3B
2641. Allgemeine Psychologie I: Lernen Grabitz  
Do. 11–13 (2stündig)  
Hörsaal 3C
2642. Methodenlehre: Methodenlehre I Grabitz  
Do. 16–18 (2stündig)  
Hörsaal 3C

### Veranstaltungen für Studierende des 3. Semesters

2643. Physiologie in den für die Psychologie bedeutsamen Haas /Cleveland/  
Abschnitten: Teil II: Neurophysiologie Ross/Scheibner/Thämer  
Mo.–Do. 8–9 c.t. (4stündig)  
Gebäude 22.01, Hörsaal 2A
2644. Experimentelles Praktikum III Huston/Hasenöhr/  
Di. 14–18 (4stündig) Frisch/Zimmermann  
Hörsaal 3D
2645. Methodenlehre: Testtheorie Krauth  
Do. 11–13 (2stündig)  
Hörsaal 3B
2646. Methodenlehre: Aufbaukurs zu Quantitative Methoden Hebben/Krauth  
(Grundbegriffe der Varianz-, Zeitreihen- und Faktorenanalyse)  
Di. 10–13 (3stündig)  
Hörsaal 3B
2647. Entwicklungspsychologie Hodapp  
Do. 9–11 (2stündig)  
Hörsaal 3B
2648. Seminar zur Entwicklungspsychologie Bongard/  
Mi. 14–16 (2stündig) Hodapp  
Gebäude 23.03, Ebene 01, Raum 43
2649. Seminar zur Allgemeinen Psychologie I: Bongard/Hodapp  
Emotion, Emotionsverarbeitung und Gesundheit  
Do. 16–18 (2stündig)  
Gebäude 23.03, Ebene 01, Raum 41
2650. Sozialpsychologie Grabitz  
Mi. 9–11 (2stündig)  
Hörsaal 3C

- |  |   |                              |
|--|---|------------------------------|
| 2651.                                      | Seminar zur Sozialpsychologie<br>Do. 14-16 (2stündig)<br>Gebäude 23.03, Ebene U1, Raum 68   | Hammerl/Grabitz              |
| 2652.                                      | Seminar zur Allgemeinen Psychologie I: Lernen<br>Mi. 11-13 (2stündig)<br>Gebäude 23.03, Ebene 01, Raum 41   | Grabitz                      |
| 2653.                                      | Grundbegriffe der Genetik für Psychologen<br>Fr. 9-11 (2stündig)<br>Hörsaal 6B  | Bünemann                     |
| 2654.                                      | Übungen zu Grundbegriffe der Genetik für Psychologen<br>(1stündig) Ort und Zeit nach Vereinbarung   | Bünemann                     |
| <b>Sonstiges</b>                           |   |                              |
| 2655.                                      | Experimentelles Semesterprojekt<br>(6stündig) Ort und Zeit nach Vereinbarung  | Alle Hochschullehrer         |
| 2656.                                      | Semesterprojekt zur psychologischen Informationsverarbeitung<br>(2stündig) Zeit nach Vereinbarung<br>Gebäude 23.03, Ebene 00, Raum 61   | Kalveram                     |
| 2657.                                      | Experimentelle Übungen zur Allgemeinen Psychologie<br>für Nebenfachpsychologen<br>Mo. 9-11, Do. 9-11 (4stündig)<br>Hörsaal 3C   | Kalveram                     |
| <b>Veranstaltungen nach dem Vordiplom</b>  |   |                              |
| <b>Institut für Allgemeine Psychologie</b> |   |                              |
| 2658.                                      | Verhaltenskonstanz und -variabilität und Methoden der:<br>Physiologischen Psychologie: Einführung in die Kybernetische<br>Psychologie (Teil II): Grundbegriffe und Anwendungen der System-<br>und Informationstheorie in der Psychologie (mit Demonstrationen)<br>Fr. 9-11 (2stündig)<br>Gebäude 23.03, Ebene U1, Raum 68 | Kalveram                     |
| 2659.                                      | Seminar zur Angewandten Physiologischen Psychologie:<br>Spezifische Probleme der Umweltpsychologie:<br>Lärm, Leistung und auditive Informationsverarbeitung<br>Di. 16-18 (2stündig)<br>Gebäude 23.03, Ebene 00, Raum 61   | Kalveram/<br>Vogt /Schreiber |
| 2660.                                      | Seminar zur Verhaltenskonstanz u. -variabilität<br>Ausgewählte Kapitel aus der Verhaltensbiologie<br>Fr. 11-13 (2stündig)<br>Gebäude 23.03, Ebene U1, Raum 68   | Kalveram                     |
| 2661.                                      | Praktikum zur Verhaltenskonstanz- und -variabilität<br>(2stündig) Ort und Zeit nach Vereinbarung<br>Gebäude 23.03, Ebene 00, Raum 61  | Kalveram/N. N.               |
| 2662.                                      | Praktikum zu Methoden der Physiologischen Psychologie<br>(2stündig) Ort und Zeit nach Vereinbarung<br>Gebäude 23.03, Ebene 00, Raum 61  | Kalveram/N. N.               |
| 2663.                                      | Praktikum zur Angewandten Physiologischen Psychologie<br>(2stündig) Ort und Zeit nach Vereinbarung<br>Gebäude 23.03, Ebene 00, Raum 61  | Kalveram/<br>Schreiber/Vogt  |
| 2664.                                      | Psychologische Beratungs- und Behandlungsmethoden (Teil I)<br>Mi. 9-11 (2stündig)<br>Gebäude 23.03, Ebene U1, Raum 68   | N. N.                        |



2665. Angewandte Klinische Psychologie (Teil I) N. N.  
Mi. 14–16 (2stündig)  
Gebäude 23.03, Ebene U1, Raum 68
2666. Seminar zur Angewandten Klinischen Psychologie N. N.  
Mo. 14–16 (2stündig)  
Gebäude 23.03, Ebene U1, Raum 68
2667. Seminar zur Psychologischen Beratungs- und Frettlöh/  
Behandlungsmethoden: Einführung in das Rollenspiel Kalveram  
(Übungen als Vorbereitung auf die Praktika)  
Blockveranstaltung  
Zeit und Ort nach Vereinbarung
2668. Seminar zur Angewandten Klinischen Psychologie: Denecke/  
Problemanalyse Kalveram  
Mo. 9–13 (2stündig) 14täglich  
Gebäude 23.03, Ebene U1, Raum 68
2669. Praktikum zu Psychologischen Beratungs- und Behandlungs- Frettlöh/  
methoden: Gesprächspsychotherapeutische Techniken Kalveram  
Di. 9–13 (2stündig, 14täglich)  
Gebäude 23.03, Ebene U1, Raum 23 und 25  
und Gebäude 23.03, Ebene U1, Raum 61
2670. Praktikum zur Angewandten Klinischen Psychologie (Teil 1) N. N.  
(2stündig) Ort und Zeit nach Vereinbarung
2671. Seminar zur Psychometrie Krauth/Hebben  
Do. 14–16 (2stündig)  
Gebäude 23.02, Ebene 01, Raum 47
2672. Seminar zur Planung und Auswertung von klinischen Krauth/N. N.  
Untersuchungen: Klassifikationsverfahren  
Mi. 9–11 (2stündig)  
Gebäude 23.02, Ebene 01, Raum 47
2673. Seminar zur Mathematischen Psychologie Krauth/N. N.  
Do. 9–11 (2stündig)  
Gebäude 23.02, Ebene 01, Raum 47
2674. Oberseminar zur Mathematischen Psychologie Krauth/  
Do. 16–18 (2stündig) Hebben/N. N.  
Gebäude 23.02, Ebene 01, Raum 47

#### **Institut für Physiologische Psychologie**

2675. Psychodiagnostische Methoden (Teil I) Hehl  
Di. 14–16 (2stündig)  
Hörsaal 3B
2676. Praktikum zu Psychodiagnostischen Methoden (Teil I) Hehl/  
Do. 11–13 / 14–16 (2stündig) Parallelgruppen Tutenberg/  
Gebäude 23.02, Ebene 00, Raum 63 und 66 Schlaak  
und Gebäude 23.03, Ebene U1, Raum 61
2677. Seminar zu Psychodiagnostische Methoden: Hehl/Tutenberg/  
Übungen zur systematischen Arbeit mit Klienten Schlaak  
Di. 11–13 (2stündig)  
Gebäude 23.02, Ebene 00, Raum 63
2678. Seminar zur Experimentellen Analyse tierischen Verhaltens Huston  
Do. 14–16 (2stündig)  
Gebäude 23.03, Ebene 01, Raum 61

2679. Praktikum zur Physiologischen Psychologie: Animalteil  
Zeit und Ort nach Vereinbarung (2stündig)  
Vorankündigung im Sekretariat Huston/  
Frisch
2680. Praktikum zur Experimentellen Analyse tierischen Verhaltens  
(4stündig) Zeit und Ort nach Vereinbarung Huston/  
Zimmermann  
Vorankündigung im Sekretariat
2681. Seminar zur Physiologischen Psychologie:  
Einführung in die Physiologische Psychologie (Teil I):  
Lernen und Gedächtnis Huston/  
Zimmermann  
Mi. 14–16 (2stündig)  
Gebäude 23.03, Ebene 01, Raum 41
2682. Praktikum zu Methoden der Physiologischen Psychologie  
(Animalteil) Hasenöhr/  
Huston  
Zeit und Ort nach Vereinbarung (4stündig)  
Vorankündigung im Sekretariat
2683. Angewandte Physiologische Psychologie:  
Klinische Neuropsychologie: Einleitung und ausgewählte Themen  
zu neuropsychologischen Störungen Wist  
Di. 16–18 (2stündig)  
Gebäude 23.03, Ebene 01, Raum 61
2684. Seminar zur Angewandten Physiologischen Psychologie:  
Klinische Neuropsychologie: Wahrnehmungs- und  
Gedächtnisstörungen: Symptomatik und Diagnostik Wist  
Do. 11–13 (2stündig)  
Gebäude 23.03, Ebene 01, Raum 63
2685. Seminar zu Methoden der Physiologischen Psychologie:  
Elektrophysiologische und psychophysikalische Methoden der  
physiologischen Psychologie Schrauf/Wist  
Mi. 16–18 (2stündig)  
Gebäude 23.03, Ebene 01, Raum 61
2686. Praktikum zu Methoden der Physiologischen Psychologie  
(Humanteil) Neuropsychologische Methoden Wist/  
Rutschmann/  
Loose  
(2stündig) Zeit und Ort nach Vereinbarung  
(Vorankündigung im Sekretariat)  
Gebäude 23.03, Ebene U1, Raum 68
2687. Praktikum zu Methoden der Physiologischen Psychologie  
(Humanteil) Elektrophysiologische Methoden Wist/  
Rutschmann/  
Loose  
(2stündig) Zeit und Ort nach Vereinbarung  
(Vorankündigung im Sekretariat)  
Gebäude 23.03, Ebene U1, Raum 68
2688. Seminar zur Physiologischen Psychologie:  
Einführung in die Physiologische Psychologie Müller /Wist  
Mi. 11–13 (2stündig)  
Gebäude 23.03, Ebene U1, Raum 61
2689. Praktikum zur Angewandten Physiologischen Psychologie:  
Klinische Neuropsychologie Schrauf/Wist  
Mo. 9–11 (2stündig)  
Gebäude 23.03, Ebene U1, Raum 61
- 3. Sonstiges**
2690. Seminar zur Physiologischen Psychologie:  
Gehirn und Motivation Schwarting  
Mo. 11–13 (2stündig)  
Gebäude 23.03, Ebene U1, Raum 61

- |       |   |  |
|-------|---|--|
| 2691. | Forschungskolloquium<br>Di. 16–18 (1stündig, 14täglich)<br>Gebäude 23.02, Ebene 00, Raum 63   | Hehl und Mitarbeiter   |
| 2692. | Kolloquium für Diplomanden und Doktoranden<br>Do. 14–16 (2stündig)<br>Gebäude 23.12, Ebene 01, Raum 42  | Ruch   |
| 2693. | Forschungskolloquium<br>Di. 16–18 (2stündig)<br>Gebäude 23.03, Ebene U1, Raum 68  | Hodapp   |
| 2694. | Forschungskolloquium<br>(1stündig) Zeit und Ort nach Vereinbarung   | Huston   |
| 2695. | Psychobiologisches Kolloquium<br>Mi. 16–18 (1stündig, 14täglich)<br>Gebäude 23.03, Ebene 00, Raum 61<br>Beginn und Liste der Vorträge: siehe Aushang                                | Kalveram<br>und Mitarbeiter  |
| 2696. | Seminar über computerunterstützte Durchführung von<br>Experimenten für Nebenfachpsychologen<br>(2stündig) Ort und Zeit nach Vereinbarung<br>Gebäude 23.03, Ebene 00, Raum 61        | Kalveram   |
| 2697. | Forschungskolloquium<br>(1stündig) Zeit und Ort nach Vereinbarung   | N. N.  |
| 2698. | Forschungskolloquium<br>Mi. 14–16 (1stündig, 14täglich)<br>Gebäude 23.03, Ebene U1, Raum 61   | Grabitz  |
| 2699. | Neuropsychologisches Forschungskolloquium<br>Fr. 13–15 (2stündig)<br>Gebäude 23.03, Ebene U1, Raum 61   | Wist   |
| 2700. | Seminar zu Methoden der Physiologischen Psychologie:<br>Angewandte Wahrnehmungsforschung<br>Fr. 9–11 (2stündig)<br>(Vor Anmeldung im Sekretariat: Gebäude 23.03, Ebene 00, Raum 48) | Ehrenstein   |
| 2701. | Psychologisches Kolloquium:<br>Mo. 18–20 (1stündig, 14täglich)<br>Gebäude 23.03, Ebene U1, Raum 61  | Dozenten der<br>Psychologie  |
| 2702. | Anleitung zum wissenschaftlichen Arbeiten<br>(6stündig)<br>Ort und Zeit nach Vereinbarung   | Grabitz /Hehl/Hodapp/<br>Huston/Kalveram/Krauth/<br>N. N./Wist und Mitarbeiter |
| 2703. | Seminar zu Theorien und Diagnostik der Intelligenz<br>Fr. 14–16 (2stündig)<br>Gebäude 23.03, Ebene U1, Raum 61  | Ruch   |
| 2704. | Seminar zur neuronalen Informationsverarbeitung:<br>Ausgewählte Untersuchungsmethoden<br>Mi. 11–13 (2stündig)<br>Gebäude 23.03, Ebene 00, Raum 61                                   | Jäncke   |
| 2705. | Seminar zur Psychologie der Werbung<br>Fr. 14–16 (2stündig)<br>Gebäude 23.03, Ebene U1, Raum 68   | Jäncke   |

## XX. Geographie

### Grundvorlesungen

- |       |   |         |
|-------|---|---------|
| 2706. | Physische Geographie II<br>Klima-, Hydro- und Vegetationsgeographie<br>Di. 9–11, Do. 10–11 (3stündig)<br>Hörsaal 5B | Wenzens |
|-------|---|---------|

2707. Kulturgeographie II: Wirtschaftsgeographie  
Mi. 9–11, Do. 9–10 (3stündig)  
Hörsaal 5B Vorläufer

### Spezialvorlesungen

2708. Südamerika Jordan  
Fr. 11–13 (2stündig)  
Hörsaal 5A

### Grundseminare

Einführung in die Geographie (2stündig)

2709. Kurs A: Mi. 11–13 Fuchs /Vorläufer  
Gebäude 25.12, Ebene 02, Raum 33
2710. Kurs B: Mi. 14–16 Fuchs /Vorläufer  
Gebäude 25.12, Ebene 02, Raum 33
2711. Kurs C: Di. 14–16 Montag/Vorläufer  
Gebäude 25.12, Ebene 02, Raum 33
2712. Kurs D: Mo. 14–16 Schneider/Vorläufer  
Gebäude 25.12, Ebene 02, Raum 55

### Proseminare

2713. Proseminar I: Kartographie, Kurs A Geist/Vorläufer  
Mi. 16–18 (2stündig)  
Gebäude 25.12, Ebene 02, Raum 33
2714. Proseminar I: Kartographie, Kurs B Linder  
Di. 16–18 (2stündig)  
Gebäude 25.12, Ebene 01, Raum 51
2715. Proseminar II: Statistik, Kurs A Dehling/Vorläufer  
Do. 11–13 (2stündig)  
Gebäude 25.02, Ebene 02, Raum 21
2716. Proseminar II: Statistik, Kurs B Schneider/Vorläufer  
Di. 11–13 (2stündig)  
Gebäude 25.12, Ebene 02, Raum 55
2717. Proseminar III: Thematische Kartographie Linder  
Mi. 11–13 (2stündig)  
Gebäude 25.12, Ebene 01, Raum 51

### Unterseminare

2718. Unterseminar I: Physische Geographie Fey  
Di. 11–13 (2stündig)  
Gebäude 25.12, Ebene 01, Raum 51
2719. Unterseminar II: Wirtschaftsgeographie Geist/Vorläufer  
Do. 14–16 (2stündig)  
Gebäude 25.12, Ebene 02, Raum 33
2720. Unterseminar II: Sozialgeographie Schneider/Vorläufer  
Di. 14–16 (2stündig)  
Gebäude 25.12, Ebene 02, Raum 55

### Seminare

2721. Karteninterpretation für Anfänger Fey  
Do. 14–16 (2stündig)  
Gebäude 25.02, Ebene 02, Raum 21



2736. Geographisches Kolloquium  
Do. 16–18 (s. bes. Aushang)

Dozenten  
der Geographie

## Geologie

### Vorlesungen

2737. Allgemeine Geologie  
Mo., Di. 12–13 (2stündig)  
Hörsaal 5B  
Schirmer

### Übungen

2738. Gesteinsbestimmungsübungen  
Mo. 9–11 (2stündig)  
Gebäude 25.02, Ebene 00, Raum 21  
Schirmer

2739. Gesteinsbestimmungsübungen  
Mo. 14–16 (2stündig)  
Gebäude 25.02, Ebene 00, Raum 21  
Ikinger/Schirmer

2740. Gesteinssystematische Übersicht  
1 Tag nach Vereinbarung  
Gebäude 25.02, Ebene 00, Raum 21  
Schirmer

2741. Lesen und Ausdeuten geologischer Karten  
Di. 14–16 (2stündig)  
Gebäude 25.02, Ebene 02, Raum 21  
Hüsken/Schirmer

2742. Analytische Quartärgeologie: Sedimente, Lebewelt, Böden  
Mo. 14–16 (2stündig)  
Gebäude 25.02, Ebene 02, Raum 21  
Schirmer  
und Mitarbeiter

### Seminare

2743. Sedimentäres Milieu  
Mi. 14–16 (2stündig)  
Gebäude 25.02, Ebene 02, Raum 21  
Schirmer

### Sonstige Veranstaltungen

2744. Anleitung zum selbständigen wissenschaftlichen Arbeiten  
nach Vereinbarung  
Gebäude 25.02, Ebene 02, und im Gelände  
Schirmer



**WAZ**  
DRUCK

Damit  
wir  
in  
Verbindung  
bleiben

...

Theodor-Heuss-Straße 77  
47167 Duisburg  
Telefon (02 03) 9 94 87-0  
Telefax (02 03) 9 94 87-59



# Sack

Fachbuchhandlung für Recht · Wirtschaft · Steuern  
Neue Medien · Antiquariat  
Euro-Buchhandlung

*Wer hat ein großes juristisches Antiquariat?*

 Sack

*Wer hat eine große Lehrbuchabteilung?*

 Sack

*Wer führt Skripten, Gesetzestexte und Kommentare?*

 Sack

*Wer hat eine große Auswahl an Neuen Medien?*

 Sack

*Wer bietet günstige Abonnements an?*

 Sack

*Wer ist online erreichbar?*

 Sack

 Sack im Internet: <http://www.sack-direkt.de>

40211 Düsseldorf · Klosterstraße 22  0211/3 68 12-0  0211 /35 04 39



# Wirtschaftswissenschaftliche Fakultät

## Dekan:

Univ.-Prof. Dr. Winfried Hamel

## Prodekan:

Univ.-Prof. Dr. Gerd Rainer Wagner

## Dekanat:

Universitätsstraße 1, 40225 Düsseldorf (Gebäude 23.32, Ebene 01, Raum 64)

Telefax: 81-153 53

Telefon: 81-138 20/136 20

Christa Bohl, Reg.-Ang., F. 81-138 20/36 20

Geschäftszeit: Mo., Di, Do. von 9–12 Uhr

Dipl.-Ök. Birte Klein, Wiss. Ang., F. 81-153 60

Geschäftszeit: Mo. von 10–12 Uhr und nach Vereinbarung

Gebäude 23.32, Ebene 01, Raum 61

## Fakultätsrat:

Dekan Univ.-Prof. Dr. Winfried Hamel

Prodekan Univ.-Prof. Gerd Rainer Wagner

### Gruppe der Professorinnen und Professoren:

Univ.-Prof. Dr. Wolfgang Berens, Univ.-Prof. Dr. Horst Degen, Univ.-Prof. Dr. Bernd Günter,

Univ.-Prof. Dr. Raimund Schirmeister, Univ.-Prof. Dr. Heinz-Dieter Smeets, Univ.-

Prof. Dr. H. Jörg Thieme

### Gruppe der Wiss. Mitarbeiterinnen und Mitarbeiter:

Dipl.-Phys. Dipl.-Kfm. André Pesch, Dipl.-Kfm. Andreas Sauren

### Gruppe der Studierenden:

Claus Buchholz, Thomas Jarzombek, Ilka Wittkemper

### Gruppe der nichtwissenschaftlichen Mitarbeiterinnen und Mitarbeiter:

Silvia Menke, M. A.

## Orientierungsplan

### Gebäude 23.31 und 23.32

Ebene U1 Hausmeister (F. 81-145 03)  
Poststelle

Ebene 01 Wirtschaftswissenschaftliche Fakultät  
Wirtschaftswissenschaftliches Dekanat  
Lehrstühle für Betriebswirtschaftslehre,  
insb. Marketing  
insb. Produktionswirtschaft und Umweltökonomie  
Lehrstuhl für Volkswirtschaftslehre  
Fachgebiet Volkswirtschaftslehre  
Fachgebiet Statistik und Ökonometrie

Ebene 00 Lehrstühle für Betriebswirtschaftslehre,  
insb. Controlling  
insb. Finanzierung und Investition  
insb. Unternehmensführung

## **Studienberatung:**

- Dr. rer. pol. Henrik Janzen, F.81-141 96, Gebäude 23.32, Ebene 01, Raum 29,  
Sprechstunde: n. V.
- Dipl.-Kff. Gudrun Thom, F. 81-1-51 97, Gebäude 23.32, Ebene 00, Raum 27
- Dipl.-Stat. Peter Lorscheid, F. 81-153 07, Gebäude 23.31, Ebene 01, Raum 66  
Sprechstunde: n. V.
- Dipl.-Ök. Birte Klein , F. 81-153 60, Gebäude 23.32, Ebene 01, Raum 61
- Dipl.-Vw. Christof Welker, F. 81-153 37, Gebäude 23.31, Ebene 01, Raum 68  
Sprechstunde: n. V.
- Dipl.-Ök. Michael Möller, F. 81-1-52 96, Gebäude 23.31, Ebene 01, Raum 67
- Dipl.-Kff. Kristin-Henrike Strothmann, F. 81-152 19, Gebäude 23.31, Ebene 01,  
Raum 28, Sprechstunde: n. V.
- Dipl.-Kfm. Andreas Sauren, F. 81-151 75, Gebäude 23.31, Ebene 00, Raum 64  
Sprechstunde: n. V.

## **Studienberatung durch die Fachschaftsvertreterinnen und -vertreter der Studierendenschaft:**

Fachschaftsraum, Gebäude 23.32, Ebene 01, Raum 22, Termin: n. V.

## **Prüfungsausschuß für die Diplomvorprüfung und die Diplomprüfung im Studiengang Betriebswirtschaftslehre:**

**Vorsitzender:** Univ.-Prof. Dr. Raimund Schirmeister

**Stellvertreter:** Univ.-Prof. Dr. Bernd Günter

### **Weitere Mitglieder:**

- Univ.-Prof. Dr. Wolfgang Berens  
Univ.-Prof. Dr. Heinz-Dieter Smeets  
Dipl.-Kff. Friederike Haffner  
Torsten Allard  
Marcel Kielgas

**Geschäftsführung:** Dipl.-Ök. Birte Klein , F. 81-153 60  
Gebäude 23.32, Ebene 01, Raum 61

## **Lehrkörper**

### **a) Universitätsprofessoren**

- Berens, Wolfgang, Schulstraße 33, 48149 Münster, F. (02 51) 29 39 01  
Dr. rer. pol. (Betriebswirtschaftslehre, insb. Controlling), 21. 10. 91
- Degen , Horst, Simon-Dach-Straße 10, 42553 Velbert, F. (0 20 53) 8 04 66  
Dr. rer. oec. (Statistik und Ökonometrie), 28. 1. 1991
- Günter, Bernd  
Dr. rer. oec. (Betriebswirtschaftslehre, insb. Marketing), 9.3.1989
- Hamel, Winfried  
Dr. rer. pol. (Betriebswirtschaftslehre, insb. Unternehmensführung), 10. 8. 1982
- Smeets, Heinz-Dieter, Nesselrodestraße 16, 41541 Dormagen, F. (0 21 33) 21 44 10  
Dr. rer. pol. (Volkswirtschaftslehre), 1.10. 1991
- Schirmeister, Raimund  
Dr. rer. pol. (Betriebswirtschaftslehre, insb. Finanzierung u. Investition), 1. 4.1990
- Thieme , H. Jörg, Riesweg 89, 45134 Essen, F. (02 01) 47 02 71  
Dr. rer. pol. (Volkswirtschaftslehre), 28. 8.1972
- Wagner , Gerd Rainer  
Dr. rer. pol. (Betriebswirtschaftslehre, insb. Produktionswirtschaft und Umwelt-  
ökonomie), 30. 5.1985

## **b) Honorarprofessor**

Klein, Klaus-Günter

Dr. rer. pol. (BWL, insb. Unternehmensprüfung und -besteuerung)

## **c) Hochschulassistentinnen und -assistenten, Wissenschaftliche Mitarbeiterinnen und Mitarbeiter**

Finken, Torben

Dipl.-Kfm. (Betriebswirtschaftslehre, insb. Controlling)

Gluchowski, Peter, Semperstr. 31, 44801 Bochum, F. (0234) 70 74 61

Dr. rer. oec. (EDV)

Haffner, Friederike, Dipl.-Kff. (Betriebswirtschaftslehre, insb. Produktionswirtschaft und Umweltökonomie)

Hoffjan, Andreas, Dipl.-Kfm. (Betriebswirtschaftslehre, insb. Controlling)

Hoßfeld, Dagmar

Dipl.-Kff. (Betriebswirtschaftslehre, insb. Unternehmensführung)

Janke, Volker, Dipl.-Kfm. (Betriebswirtschaftslehre, insb. Unternehmensführung)

Janzen, Henrik

Dr. rer. pol. (Betriebswirtschaftslehre, insb. Produktionswirtschaft und Umweltökonomie)

Klein, Birte, Dipl.-Ök. (Dekanat und Prüfungsausschuß)

Kuhl, Matthias

Dipl.-Kfm. (Betriebswirtschaftslehre, insb. Marketing)

Liman, Burkhard

Dipl.-Kfm. (Betriebswirtschaftslehre, insb. Unternehmensführung)

Lorscheid, Peter, Rosenthalstr. 23, 53859 Niederkassel, F. (0228) 45 54 13

Dipl.-Stat. (Statistik und Ökonometrie)

Makoski, Roman

Dipl.-Kfm. (Betriebswirtschaftslehre, insb. Controlling)

Matten, Dirk

Dipl.-Kfm. (Betriebswirtschaftslehre, insb. Produktionswirtschaft und Umweltökonomie)

Mertes, Martin

Dipl.-Kfm. (Betriebswirtschaftslehre, insb. Controlling)

Michler, Albrecht, Hannoverstraße 35, 44793 Bochum, F. (0234) 52 04 63

Dr. rer. oec. (Volkswirtschaftslehre)

Möller, Michael, Neumarkt 3, 58332 Schwelm, F. (02336) 1 88 71

Dipl.-Ök. (Volkswirtschaftslehre)

Nadler, Michael

Dipl.-Kfm. (Betriebswirtschaftslehre, insbes. Finanzierung und Investition)

Pesch, André

Dipl.-Phys., Dipl.-Kfm. (Betriebswirtschaftslehre, insb. Controlling)

Platzek, Thomas

Dipl.-Kfm. (Betriebswirtschaftslehre, insb. Marketing)

Sauren, Andreas

Dipl.-Kfm. (Betriebswirtschaftslehre, insb. Finanzierung und Investition)

Schmitting, Walter

Dipl.-Kfm. (Betriebswirtschaftslehre, insb. Controlling)

Schulz, Karsten

Dipl.-Kfm. (Volkswirtschaftslehre)

Strothmann, Kristin-Henrike

Dipl.-Kff. (Betriebswirtschaftslehre, insb. Marketing)

Then Bergh, Friedrich

Dipl.-Kfm. (Betriebswirtschaftslehre, insb. Finanzierung und Investition)

Thom, Gudrun

Dipl.-Kff. (Betriebswirtschaftslehre, insb. Unternehmensführung)

Vogel, Bernard, Dipl.-Kfm. (Volkswirtschaftslehre)

Welker, Christof,  
Dipl.-Volksw. (Volkswirtschaftslehre)  
Will, Frank  
Dipl.-Kfm. (Volkswirtschaftslehre)  
Wippler, Armgard  
Dipl.-Kff. (Betriebswirtschaftslehre, insb. Finanzierung und Investition)

**d) Lehrbeauftragte**

Born, Axel, Dr. (BWL, insb. Controlling)  
Brauner, Hans U., Dr. (BWL, insb. Controlling)  
Schelp, Joachim, Dipl.-oec. (SAP)

**e) Lehrbeauftragte für Wirtschaftssprachen**

Aillerès, Michelle (Französisch)  
Leske, Catherine (Französisch)  
Möller-Klepzig, Claire (Französisch)  
Philippé, Marilyn (Englisch)  
Sanchez, Maria (Spanisch)  
de la Valgoma, Aurora (Spanisch)  
Vergallo, Sabrina (Italienisch)

## Lehrstühle und Fachgebiete

**Lehrstuhl für Betriebswirtschaftslehre, insbesondere Unternehmensführung  
(Gebäude 23.32, Ebene 00)**

Univ.-Prof. Dr. Winfried Hamel, F. 81-13995  
Sekretariat: Reg.-Ang. Gisela Freiberg, F. 81-13995, Fax: 81-15164  
Wiss. Ang.: Dipl.-Kff. Dagmar Hofffeld, F. 81-15198, Dipl.-Kfm. Volker Janke,  
F. 81-14070, Dipl.-Kfm. Burkhard Liman, F. 81-14070, Dipl.-Kff. Gudrun Thom,  
F. 81-15197

**Lehrstuhl für Betriebswirtschaftslehre, insbesondere Controlling  
(Gebäude 23.31/32, Ebene 00)**

Univ.-Prof. Dr. Wolfgang Berens, F. 81-15258, Fax 81-15316  
Sekretariat: Reg.-Ang. Elge Brandt, F. 81-15258  
Wiss. Ang.: Dipl.-Kfm. Thorben Finken, F. 81-15316  
Wiss. Ang.: Dipl.-Kfm. Andreas Hoffjan, F. 311-5316,  
Wiss. Ang.: Dipl.-Kfm. Roman Makoski, F. 81-12179  
Wiss. Ang.: Dipl.-Kfm. Martin Mertes, F. 81-15311,  
Wiss. Ang.: Dipl.-Kfm. Walter Schmitting, F. 81-15317

**Lehrstuhl für Betriebswirtschaftslehre, insbesondere Marketing  
(Gebäude 23.31/32, Ebene 01)**

Univ.-Prof. Dr. Bernd Günter, F. 81-15216  
Sekretariat: Reg.-Ang. Claudia Stader, F. 81-15216, Fax 81-15226  
Wiss. Ang.: Dipl.-Kfm. Matthias Kuhl, F. 81-15226  
Wiss. Ang.: Dipl.-Kfm. Thomas Platzek, F. 81-15223  
Wiss. Ang.: Dipl.-Kff. Kristin-Henrike Strothmann, F. 81-15219

**Lehrstuhl für Betriebswirtschaftslehre, insbesondere Produktionswirtschaft  
und Umweltökonomie (Gebäude 23.31/32, Ebene 01)**

Univ.-Prof. Dr. Gerd Rainer Wagner, F. 81-14120  
Sekretariat: Reg.-Ang. Catharina Burgers, F. 81-14120  
Wiss. Ang.: Dipl.-Kff. Friederike Haffner, F. 81-12283  
Wiss. Ang.: Dr. rer. pol. Henrik Janzen, F. 81-14196  
Wiss. Ang.: Dipl.-Kfm. Dirk Matten, F. 81-14193

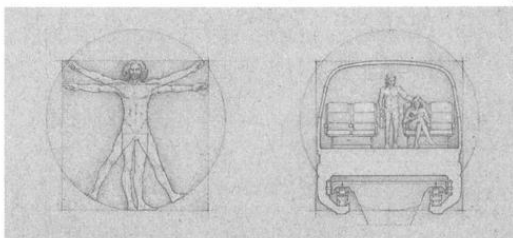

## Bei Thyssen können Sie aus Know-how High-Tech machen.

Nichts wünschen sich junge Menschen mehr, als ihr im Studium erworbenes Know-how in die Tat umzusetzen. Sollten Sie darüber hinaus den Wunsch haben, Ihr Know-how in High-Tech umzusetzen, sind Sie bei Thyssen an der richtigen Adresse. Wenn Sie wirklich gut sind.

Zur Thyssen-Gruppe mit ihren drei Unternehmensbereichen gehören weltweit mehr als 300 Unternehmen. Allein in Deutschland ist Thyssen an über 200 Standorten aktiv. Das breite Spektrum an industrieller Produktion sowie Handelsaktivitäten und Dienstleistungen, die rund 126.000 Mitarbeiter und der Umsatz von über 39 Mrd. DM machen den Thyssen-Konzern zu einer der großen Unternehmensgruppen Europas.

Um unserem Führungsanspruch auch in Zukunft gerecht werden zu können, müssen wir vor allem in technologischer Hinsicht immer wieder neue Maßstäbe setzen. So wie wir es mit technischen Höchstleistungen immer wieder bewiesen haben.

Wenn Sie mehr über die Thyssen-Gruppe erfahren wollen, senden wir Ihnen gerne unsere Informationen zu. Bitte schreiben Sie an: THYSSEN AG, Konzernpersonalwesen, Postfach 10 10 10, 40001 Düsseldorf. Oder rufen Sie uns an: (02 11) 8 24 - 3 69 19.

6



THYSSEN AKTIENGESELLSCHAFT



**Lehrstuhl für Betriebswirtschaftslehre, insbesondere Finanzierung und Investition (Gebäude 23.31, Ebene 00)**

Univ.-Prof. Dr. Raimund Schirmeister, F. 81-14655  
Sekretariat: Reg.-Ang. Brigitte Marleaux, F. 81-14655, Fax 81-151 57  
Wiss. Ang.: Dipl.-Kfm. Michael Nadler, F. 81-151 57,  
Wiss. Ang.: Dipl.-Kfm. Andreas Sauren, F. 81-151 75,  
Wiss. Ang.: Dipl.-Kfm. Friedrich Then Bergh, F. 81-153 91,  
wiss. MA: Dipl.-Kff. Armgard Wippler, F. 81-151 46

**Lehrstuhl für Volkswirtschaftslehre (Gebäude 23.31, Ebene 01)**

Univ.-Prof. Dr. H. Jörg Thieme , F. 81-153 30  
Sekretariat: Silvia Menke, M. A., F. 81-153 30, Fax 81-121 96  
Wiss. Ass.: Dr. rer. oec. Albrecht Michler, F. 81-153 18  
Wiss. Ang.: Dipl.-Kfm. Karsten Schulz, F. 81-153 42  
Wiss. Ang.: Dipl.-Kfm. Frank Will, F. 81-153 42  
Wiss. Ang.: Dipl.-Vw. Christof Welker, F. 81-153 37

**Fachgebiet Volkswirtschaftslehre (Gebäude 23.31, Ebene 01)**

Univ.-Prof. Dr. Heinz-Dieter Smeets, F. 81-152 86  
Sekretariat: Reg.-Ang. Birgit Knoke, F. 81-152 86, Fax 81-152 94  
Wiss. Ang.: Dipl.-Kfm. Bernhard Vogl, F. 81-152 96

**Fachgebiet Statistik und Ökonometrie (Gebäude 23.31, Ebene 01)**

Univ.-Prof. Dr. Horst Degen , F. 81-153 13  
Sekretariat: Reg.-Ang. Elke Ochs, F. 81-153 13, Fax 81-153 12  
Wiss. Ang.: Dipl.-Stat. Peter Lorscheid, F. 81-153 07  
Akad. Rat: Dr. rer. oec. Peter Gluchowski, F. 81-153 72

# Lehrveranstaltungen Wintersemester 1996/97

(Änderungen vorbehalten)

## Grundstudium

### A. Propädeutik

3000. Technik des betrieblichen Rechnungswesens I: Buchhaltung und Abschluß (2stündig)  
Di. 9-11 (Gruppe 1)  
Do. 9-11 (Gruppe 2) Klein , B.
3001. Mathematik für Wirtschaftswissenschaftler I (3stündig) N. N.

### B. Betriebswirtschaftslehre

3002. Grundlagen der Betriebswirtschaftslehre (Blockveranstaltung in der 1. Semesterwoche) (zweistündig) Berens/Günter  
Hamel/Schirmeister/  
Wagner
3003. Grundzüge der Betriebswirtschaftslehre: Absatz und Beschaffung (2stündig) Di. 11-13 (2stündig) Günter
3004. Übung zu Grundzüge der Betriebswirtschaftslehre: Absatz und Beschaffung  
Gruppe 1: Mi. 9-11  
Gruppe 2: Mi. 11-13  
Gruppe 3: Do. 9-11 (2stündig) Kuhl/Platzek
3005. Unternehmensrechnung I (2stündig) Di. 9.30-11 Berens
3006. Übungen zu Unternehmensrechnung I (2stündig, 14tägig) Mi. 8.00-9.30 Hoffjan/  
Schmitting
3007. Produktion und Logistik (2stündig) Di. 14-16 Wagner
3008. Übung zu Produktion und Logistik (2stündig) Di. 9.00-11.00 (Gruppe 1)  
Do. 11-13 (Gruppe 2) Haffner/  
Janzen

### C. Volkswirtschaftslehre

3009. Einführung in die Volkswirtschaftslehre (2stündig) Mo. 9.30-11 Smeets
3010. Grundzüge der Volkswirtschaftslehre: Makroökonomik (4stündig) Mo. 9.30-11, 16-17.30 Thieme
3011. Übung zu Volkswirtschaftslehre: Makroökonomik (2stündig) Do. 9.30-11 (Gruppe 1)  
Do. 16-17.30 (Gruppe 2) Thieme /Schulz

### D. Statistik

3012. Deskriptive statistische Methoden, Bevölkerungs- und Wirtschaftsstatistik (4stündig) Mo. 11-12.30, Mi. 11-12.30 Degen

**„Die beste Investition ist die in sich selbst“**

Erfolg und Persönlichkeitsoptimierung durch:

## **Internationales MBA-Studium mit anerkanntem Master-Abschluß**

### **Europa-Management Akademie EMA**

führt die erstklassige Management-Fortbildung durch:

- in 15 Monaten, mit modularer Kursstruktur
- in 6 attraktiven Beschaffungs- und Absatzmärkten
- mit 6 renommierten staatl. Universitäten:  
St. Petersburg, Beijing, Miami, Bratislava,  
Madrid, Dresden

Titel-Verleihung durch staatl. US-Universität  
(AACSB akkreditiert), FIBAA-Akkreditierung beantragt

Finanzierungshilfen · Karriereberatung · Placement-Office

Geben Sie Ihrer Karriere einen Schub! Rückzahlung dieser  
Fortbildungsinvestition durch Ihre Vergütungsentwicklung

### **EMA Europa Management Akademie GmbH**

Schloß Garath · 40595 Düsseldorf · Garather Schloßallee 19

Nehmen Sie jetzt Kontakt auf:

Tel.: 02 11/ 97 08 160

e-mail 101 607, 1436

Fax: 02 11/ 97 08 202





3013. Übung zu Deskriptive statistische Methoden  
 Bevölkerungs- und Wirtschaftsstatistik  
 Do. 11–12.30 (Gruppe 1)  
 Do. 14.30–16 (Gruppe 2)  
 (2stündig) Degen/Lorscheid

**E. Recht für Wirtschaftswissenschaftler**

3014. Einführung in das Bürgerliche Recht Olzen  
 Do. 16–18, Fr. 9–11 (4stündig)
3015. Arbeitsgemeinschaften zum Bürgerlichen Recht N. N.  
 4 Gruppen

**Hauptstudium**

**A. Allgemeine Betriebswirtschaftslehre**

3016. Theorie der Unternehmensrechnung Wagner  
 Do. 11–13 (2stündig)
3017. Seminar zur ABWL: Theorie der Unternehmensrechnung Haffner/  
 Mo. 11–13 (2stündig) Janzen für Wagner
3018. Seminar zur ABWL Günter/  
 Mo. 16–18 (2stündig) Strothmann
3019. Seminar zur ABWL: Finanzmanagement Schirmeister/  
 (2stündig) Then Bergh  
 Fr. 11.15–12.45
3020. Planungs- und Entscheidungstheorie Berens  
 Mi. 9.30–11 (2stündig)
3021. Hauptseminar zur ABWL: Personalmanagement Thom  
 Mi. 14–16 (2stündig) für Hamel

**B. Volkswirtschaftslehre**

3022. Öffentliche Finanzen Thieme  
 Mo. 14–15.30 (2stündig)
3023. Seminar zu Öffentliche Finanzen Thieme /Welker  
 Do. 11–12.30 (Gruppe 1)  
 Do. 16–17.30 (Gruppe 2)  
 (2stündig)
3024. Seminar Allgemeine Volkswirtschaftslehre Smeets  
 Mi. 9.30–11 (2stündig)
3025. Internationale Wirtschaftsbeziehungen Smeets  
 Di. 9.30–11, Mi. 11.15–12.45 (4stündig)
3026. Seminar Europäische Integration Vogl  
 Di. 15–16.30 (2stündig)
3027. Oberseminar in Volkswirtschaftslehre Thieme  
 (2stündig) nach Vereinbarung
3028. Seminar in Volkswirtschaftslehre für Diplomanden Michler  
 (4stündig)
3029. Seminar in Volkswirtschaftslehre für Diplomanden Vogl  
 (2stündig)  
 Mo. 15–16.30

## C. Spezielle Betriebswirtschaftslehre

### 1. Unternehmensführung

3030. Unternehmensführung III: Personalpolitik und Personalführung  
Mi. 9–11 (2stündig) Hamel
3031. Hauptseminar zur Unternehmensführung: Struktur-Management  
Mi. 11–13 (2stündig) Janke  
für Hamel
3032. Proseminar zum Verhaltens-Management  
Mi. 16–18 (2stündig) Thom
3033. Proseminar zum Strategie-Management  
Di. 14–16 (2stündig) Hoßfeld
3034. Proseminar Planspiel CISMET  
Di. 9–11 (2stündig) Hoßfeld/Liman
3035. Proseminar zur Unternehmensführung:  
Ausgewählte Probleme der BWL  
Di. 16–18 Liman

### 2. Controlling

3036. Controlling I  
Mi. 11.15–12.45 (2stündig) Berens
3037. Controlling III  
Di. 11.15–12.45 (2stündig) Berens
3038. Seminar zum Controlling  
Mi. 14.3016 (2stündig) Berens/Hoffjan/  
Schmitting/Finken/  
Mertens/Makoski
3039. Oberseminar zum Controlling  
(1stündig, vierwöchig)  
Termine werden noch bekanntgegeben Born
3040. Oberseminar zum Controlling  
(1stündig, vierwöchig)  
Termine werden noch bekanntgegeben Brauner
3041. Seminar Probleme der betrieblichen Praxis  
Blockveranstaltung 27.–29. 11. 96 Berens/  
Hoffjan
3042. Übungen für Diplomanden  
Tag, Zeit, Ort n. V. (2stündig) Hoffjan/Schmitting/
3043. Oberseminar für Doktoranden  
Tag, Zeit, Ort n. V. (2stündig) Berens

### 3. Marketing

3044. Marketing I  
Mo. 14–16 (2stündig) Günter
3045. Marketing III  
Business-to-Business-Marketing  
Di. 14–16 (2stündig)  
(an ausgewählten Donnerstagen und einem Fallstudientag) Günter
3046. Seminar zum Marketing  
Fallstudienseminar  
7.–11. 10. 1996 Günter/  
Kuhl/  
Platzek
3047. Diplomanden-Kolloquium  
(2stündig) nach Vereinbarung Strothmann
3048. Seminar für Doktoranden  
(2stündig) nach Vereinbarung Günter

#### 4. Produktionswirtschaft und Umweltökonomie

3049. Konzeption der Betriebswirtschaftlichen Umweltökonomie  
Di. 11–13 (2stündig) Wagner
3050. Produktionsmanagement  
Mi. 11–13 (2stündig) Wagner
3051. Produktionswirtschaftliches Semiar: Aktuelle Aspekte  
umweltorientierter Produktionswirtschaft  
(2stündig) Blockveranstaltung n. V. Janzen/Matten  
für Wagner
3052. Examenskolloquium  
(2stündig) nach Vereinbarung Janzen/  
Matten
3053. Doktorandenkolloquium  
(2stündig) nach Vereinbarung Wagner

#### 5. Finanzierung und Investition

3054. Proseminar Finanzinstitutionen  
Fr. 9–11 (2stündig) Schirmeister/  
Wippler
3055. Finanzcontrolling  
Do. 11.15–12.45 (2stündig) Schirmeister
3056. Wertpapieranalyse  
Do. 9–10.30 (2stündig) Schirmeister
3057. Großfallstudie „WCI“  
Blockveranstaltung ganztägig  
Gruppe 1: 7.–11. 10. 1996 Schirmeister/Sauren  
Gruppe 2: 17.–21. 2. 1997 Schirmeister/Nadler/Then Bergh
3058. Seminar für Mitarbeiter und Doktoranden  
(14tägig) nach Vereinbarung Schirmeister
3059. Anleitung zum selbständigen wissenschaftlichen Arbeiten  
Schirmeister/  
Sauren/Nadler/  
Then Bergh/Wippler

#### 6. Unternehmensprüfung und -besteuerung

3060. Betriebswirtschaftliches Management:  
Unternehmensbesteuerung  
Fr. 9–11 (2stündig) Klein, K. G.
3061. Unternehmensprüfung und -besteuerung V  
Fr. 11–13 (2stündig) Klein, K. G.

#### D. Wahlpflichtfächer

##### 1. Internationales Management (Internationale Wirtschaftspolitik)

##### 2. Statistik und Ökonometrie

3062. Prognoseverfahren  
Do. 13–14.30 (2stündig) Degen
3063. Übungen zu Prognoseverfahren  
Mo. 11–12.30 (2stündig) Degen /  
Lorscheid

##### 3. Wirtschaftsgeographie

s. Aushang

##### 4. Ostasienwirtschaft

s. Aushang

### **E. Für Hörerinnen und Hörer aller Fachsemester**

- |       |  |                       |
|-------|--|-----------------------|
| 3064. | Einführung in die Informationsverarbeitung:<br>Technologische Basis<br>Fr. 11–12.30 (2stündig)               | Degen /<br>Gluchowski |
| 3065. | Einführung in die Informationsverarbeitung<br>Praktische Anwendungen<br>Fr. 14–15.30 (2stündig)              | Degen /<br>Gluchowski |
| 3066. | Erstellen wissenschaftlicher Arbeiten mit<br>Standard-Textverarbeitungsprogrammen<br>Fr. 16–17.30 (2stündig) | Gluchowski            |
| 3067. | Kompaktseminar SAP R/3<br>(2stündig, Blockveranstaltung)   | Gluchowski/<br>Schelp |
| 3068. | Arbeitsgemeinschaft SAP<br>nach Vereinbarung   | Klein /Makoski        |
| 3069. | Arbeitsgemeinschaft WWW<br>nach Vereinbarung   | Schmitting            |

### **F. Wirtschaftssprachen**

s. Aushang

# Alphabetisches Namensregister

## A

Abel 86, 130, 157, 166,  
183, 213  
Abts 157, 219  
Abu-Omar 151  
Ackermann, Ralf 343, 355  
Ackermann, Rolf 105,  
113, 147, 157, 183,  
205, 209  
Ackermann, V. 241, 259,  
279, 281  
Adam, H. 239, 277  
Adams 163, 182  
Ader 85, 234, 241, 265,  
319, 322  
Adler 152  
Adomeit 156  
Adrian 165  
Afflerbach 246, 258, 284,  
308, 360  
Agocs 300, 315  
Ahrens 157  
Aillers 416, 426  
Akerboom 149  
Al Ghina 160  
Al-Wazzeh 152  
Albers 208  
Albert 40, 343, 355  
Alberti 26, 110, 113, 163,  
202  
Alberts 101  
Albrecht, A. 227, 260  
Albrecht, H. 118, 216  
Albrecht, H. P. 92, 246,  
298  
Albu 142  
Aldenhoff 102  
Aldenhoven 360  
Alefeld 246, 295  
Alfermann 32, 84, 28, 47,  
331, 333, 359,  
394-395  
Alkenings 356  
Alkozei 269  
Allard 414, 425  
Allersdorfer 162  
Allmann 49  
Alt 151  
Altenvoerde 152  
Althaus 130, 155, 208,  
220  
Althof 246, 301, 317  
Altmann 166  
Altrogge 118, 190-191,  
193  
Amann 361  
Ambrosy 38  
Ameling, D. 118  
Amiling 357  
Amm 36  
Amunts 148  
An 156  
Anastasiadis 157  
Ando 242, 265, 314  
Andrian-Werbung 118,  
212  
Andritzky 149  
Anker 152  
Annen 359  
Ansmann 34  
Ansonge 246, 260, 361  
Anton 84, 237, 261,  
295-297  
Antoniadis 142  
Appel 246, 295  
Appelhoff 246, 278, 313  
Appelstiel 38  
Arbter 196

Arendt 130, 197-198, 208  
Arendt 343, 355  
Arens 246  
Arians 99  
Arndt 30, 113, 159, 208  
Arning 130, 191  
Arnold 148  
Arnold, Gottfr. 109, 113  
Arnold, Gunther 110, 113,  
155, 176  
Arnold, Gunther 25  
Artz 84-85  
Arz 246, 294  
Asbach 118, 210  
Aschan 359  
Asgarouladi 343  
Aslanidis 330  
Assheuer 138, 174  
Audretsch 144, 215  
Auer 150  
Aufmolkolk 149  
Aul 116, 152, 189-192  
Aulich 154, 203  
Aunap 361  
Aurich 26, 333, 352, 370  
Ausserehl 141  
Aust 102, 149  
Auswisz 160  
Ax 68  
Axel 426

## B

Babczinski 117  
Bach, D. 117, 130, 153,  
189-190, 208  
Bach, U. 45  
Bachert 119, 155, 208,  
214, 221  
Bachg 166  
Bachmann 159  
Bachner 165, 197  
Bachon 343, 356  
Baer 88  
Baetzner 142  
Baginski 131, 183  
Balan 156  
Ballof 151  
Baltzer 140, 157, 212-  
213, 216  
Balz 162  
Balzer 144, 360  
Bandel 160  
Bannenber 38  
Bänsch 161  
Bardey 155  
Barg 290  
Bargiel 229, 256, 269  
Barlag 157  
Barnes 87  
Barroi 356  
Barros 91  
Bartelt 44  
Bartelt, F. 42  
Bartholomäus 43  
Barton 247, 311  
Bartsch 270  
Barz 113, 151, 186  
Basler 119, 179  
Bast 229, 241, 255, 267  
Bastian 246, 294  
Bau 247, 275  
Bauch 40  
Bauer, R. 334, 358, 390  
Bauerfeind 358  
Baught 138  
Baumann, Frau 84, 162

Baumann, U. 28, 30, 46,  
233, 235-237, 263,  
299, 301, 304, 315-316  
Baumeister 236  
Baumgärtel 247, 289  
Baumgarten 84, 328,  
334, 356, 384-386  
Baumgartner 32, 85,  
328, 337, 351, 369  
Baumgärtner 164  
Baumstark 360  
Baur 85  
Bausch 85, 330, 332,  
334, 353, 35, 377-378  
Bausum 262, 300, 315  
Bayer 113, 162, 177  
Beba 145  
Beber 145  
Bechlars 37  
Beck, L. 111, 156  
Becker, F. 341, 364, 383  
Becker, H. 353  
Becker, H. (Physik) 333  
Becker, K. 119, 152, 194  
Becker, M. (Al.) 44  
Becker, M. (Me.) 140  
Becker, V. 354  
Becker-Wegerich 157  
Beckmann, F. 234, 264,  
305  
Beckmann, F. 242  
Beckmann, F. 26  
Beckmann, M. 131, 156  
Beeh 26, 28, 46, 84, 235,  
237, 260, 292-293, 297  
Beer 138  
Begerow 138, 166  
Behenburg 85, 330,  
332, 334, 352, 371-  
373, 375  
Behn 341, 358, 393  
Behnke 152  
Behrends 87  
Behrendt 119  
Bell 343, 355  
Bellmann 343, 356  
Bender 86  
Bender, H. G. 105, 110,  
113, 156, 216  
Bender, H. G. 156  
Bender3 152  
Bendhack 157  
Beneicke 141  
Benning 237  
Benten 360, 397  
Berberich 145  
Berens 30  
Berens 413-414, 416,  
419-420, 422, 423,  
425, 427-428, 430-433  
Bergener 119, 199-200  
Berger (AlMe (Diab.)) 167  
Berger (HNO) 119  
Berger, F. 181  
Berger, Michael 110, 113,  
152, 189-190, 192-195  
Berger, Michael 68  
Berger, Michael 86  
Berger 119, 189, 192  
Bergmann 140, 333, 352  
Bergs 57  
Bergstein 164  
Bernard 165, 197  
Berninghaus 44, 263  
Bernstein 262  
Berrut 247, 307  
Berschick 360, 397  
Bertels 156  
Bertenburg 84

Bertl 101  
Bertling 164  
Besselmann 156  
Bessenrodt 330, 332,  
334, 353, 376-378  
Bessenrodt-Weberpals  
339, 371  
Besser 197  
Best 164  
Bethge 119, 196  
Bettermann 339, 356,  
384-386  
Bettges 140  
Beucker 318  
Beuker 85, 234, 237,  
265, 319-321  
Beumer 26  
Beutner 355  
Beutner 26  
Beutner 343  
Beyen 166  
Beyer 343, 354  
Beyrau 162  
Bickel 337, 394-395  
Bickmeyer 166  
Bidmon 147  
Biel 343, 353  
Bieffeld 217  
Bien 166  
Bier 119, 155, 221  
Bierbach 234, 241, 263,  
305-307, 318  
Bierdümplf 312  
Biffis 343, 356  
Biggemann 145  
Bilo 42-43  
Bilski 247, 269  
Bilzer 110, 131, 150, 181  
Bircks 111  
Birk, W. 145  
Birkhan 152  
Birkhofer 56, 333, 355,  
383  
Birley 85, 231, 238, 258,  
278, 280-281, 286-287  
Birnbacher 229, 237,  
255, 266-267  
Bischoff 51-52  
Biskup 102, 143  
Bismar 68  
Bisping 119, 189  
Bittlingmayer 426, 433  
Bittner 164  
Blaessing 99  
Blanc 167  
Blancek 242, 257, 275  
Blank 164, 247, 294  
Blasius 85  
Bleckmann 242  
Blohm 160  
Blössey 343, 354, 377-  
378  
Blumberg 196  
Blümel 260  
Blumhöhr 149, 188  
Bock, A. 353  
Bock, O. 167  
Bock, W. J. 113, 155-  
156, 180, 198, 202,  
210-211, 218, 224  
Bock, W. J. 25, 28, 30  
Bodden-Heidrich 216  
Bode 160  
Boden 131  
Bodewig 256  
Boeken 155  
Boeminghaus 119, 210  
Boeselager 247  
Bohl 413, 423

- Bohle 343, 354, 376, 378  
 Bojar 113, 162, 185, 214-215  
 Bokelmann 119, 216  
 Bokemeyer 247, 295  
 Boldt, H. 98, 102, 103, 237  
 Boldt-Gäth 211  
 Boles 340, 361  
 Bollen 138  
 Bolt 86  
 Boltzen 89  
 Bongard 343, 363, 403  
 Bongers 85  
 Boniver-Ollmann 143  
 Bonte 26, 28, 110, 113, 150-151, 186  
 Boochs 44  
 Borchard, F. 113, 150, 179  
 Borchard, U. 119, 150, 181, 192  
 Borchard, U. 26  
 Bormann von 119  
 Born, A. 416, 422  
 Born, G., 149  
 Borowicz 156  
 Borries 152  
 Borsch-Galetke 113, 151, 185-186, 225  
 Borsó 25-26, 28, 85, 227, 236, 238, 264, 268  
 Borstel 325, 332  
 Bosch 119  
 Bostroom 150  
 Bott 152, 194  
 Bouchen 356  
 Bourgeois 113, 159, 217-218  
 Boy 154  
 Böcker 119, 210  
 Böcking 113, 150, 180, 205  
 Böger 262, 300, 316  
 Böhle 164  
 Böhrer 167  
 Böke 243, 293, 310  
 Böl 149  
 Bölles 92, 247, 291  
 Bölken 85  
 Börger 358  
 Börner 154  
 Bösing 155  
 Böttger 111, 154, 161, 222  
 Bracht 43  
 Bracht, G. 42-44  
 Bracht, G. 43  
 Bracht, G. 44  
 Braitmeier 363  
 Brall 241, 261, 292, 294  
 Brammer 362  
 Brand 144  
 Brandes 85, 232, 238, 259, 280-281, 285, 287  
 Brandt 145, 416, 427  
 Brankatschk 154  
 Braselmann 85, 240-241, 263, 304, 306  
 Brauer 44  
 Braun, K. 247, 311  
 Braun, M. 26, 332, 334, 355, 382-383  
 Braun, R. 339, 367  
 Braun, R. 68  
 Braun, R. 84  
 Braun, U. 154  
 Brauner 416, 422  
 Brauner 426, 432  
 Braunstein 150  
 Brautmeier 247, 278, 311, 313  
 Bredendieck 144  
 Breiden 165  
 Breithaupt 361  
 Bremer 270, 272  
 Bremer, A. 68  
 Bremer, A. 74  
 Bremer, D. 153  
 Bremer-Erkens 88  
 Brendler 84-85  
 Brenske 159  
 Breucking 145  
 Breulmann 143  
 Breyer 155  
 Brick 84-85  
 Bridges 337, 360, 395, 397-398  
 Brinckmann 92  
 Brinckmann 247, 291  
 Bringer-Meyer 88  
 Bringmann 247  
 Brink 164  
 Brinkmann 84  
 Briviva 149  
 Broch 84  
 Brock 265  
 Brock 343, 356  
 Brockerhoff 273, 311  
 Brockhorst 160  
 Brockmann 247, 281, 359  
 Brodbeck 85, 234, 246, 265, 319, 322  
 Broer 159  
 Brohm 243, 264, 305, 307  
 Broicher 140  
 Brors 357  
 Brosch 247  
 Broßmann 144  
 Brosteanu 164  
 Broszeit 343, 355  
 Bröker 357  
 Bru Capdeville 160  
 Bruch 157  
 Brück 160  
 Bruckbauer 343, 353  
 Brucke 143  
 Brückers 32, 45-46, 93  
 Bruckhaus 285  
 Bruckmann 256  
 Brüggge 102  
 Brüggemann 102, 339, 359, 392-393, 395  
 Brühl-Büschgen 358  
 Brumloop 147, 224  
 Brunner 140, 182  
 Brunner 401  
 Brunner, H. 119  
 Brunnett 162  
 Bruns 338, 383  
 Brunzema 142  
 Brüster 46, 111, 156  
 Bubbenzer 141, 166, 180  
 Buchenau 338, 371  
 Bücher 119  
 Buchner 343, 353, 357, 370  
 Buchwald 243, 256, 270  
 Budna 159  
 Buhl 159, 208  
 Buhl 40  
 Bühler 229, 238, 255, 266, 2 290  
 Büldt 88  
 Büldt 398-399  
 Bull 119, 224  
 Bulmer 233, 245, 263, 302-303  
 Bütter 361  
 Bundschuh 247  
 Bünemann 26, 84, 338, 362, 400-402, 404  
 Bunn 87, 153  
 Büntig 263  
 Bünting-Tempea 165  
 Burdach 119, 160, 213, 217-219  
 Burde 330, 340, 351  
 Bürger 140  
 Bürger 36  
 Burgers 416, 427  
 Burgtorf 231, 243, 281  
 Burk 152  
 Burkart 165, 176, 195  
 Burkhard-Meier 152  
 Burkovski 88  
 Bürrig 119  
 Burscheidt 359  
 Burtscheidt 165, 199  
 Busch, D. 357  
 Busch, J. 359  
 Busch, StD. 157, 212  
 Busch, StD. 68  
 Busch, StD. 85  
 Busch, T. 153  
 Buschendorf 233, 241, 262  
 Buschmann 360  
 Bußmann 36, 138, 222  
 Büsse 356  
 Busse, v., S. 159  
 Busse, W. 25, 30, 84, 233, 238, 262, 299, 301-302, 304, 317  
 Büsselberg 131  
 Büssow 144  
 Buszello 131  
 Butterbrod 102  
 Buurman 159
- C**
- Calaminus 160  
 Camastro-Riesener 325  
 Canavan 87  
 Cappel 39, 45, 95  
 Cappel 94  
 Carl 131, 214  
 Carl-Knüfer 150  
 Carstensen 119  
 Casper 38  
 Castrup 119, 191, 205  
 Caumanns 247  
 Cayci 40  
 Cepin 155  
 Cepl-Kaufmann 233, 241, 261, 292-294, 310  
 Cernus 357  
 Chantelau 119, 152, 189-190, 195  
 Charffetter-Kochanek 135  
 Charrier 307  
 Chaurand 162  
 Cheng 87  
 Chin 87  
 Chin 88  
 Christ 87  
 Christoph-Karababa 32, 41  
 Chrzanowski 356  
 Cierpka 159  
 Ciriacy-Wantrup 68  
 Claas 84-85  
 Claas 233, 240, 262, 299, 301-302, 304, 315, 317  
 Claahsen 2 148  
 Clairmont 149  
 Claßen 343, 355  
 Clauberg 357  
 Claussen 99, 104  
 Cleveland 120, 148, 176, 181  
 Cleveland 403  
 Closset 164  
 Coburg 120  
 Cohnen 154  
 Conrads 47  
 Conradt 164  
 Cornelißen. 243, 258, 282, 284  
 Cramer 145  
 Cranz 105  
 Crass 42  
 Crass 43  
 Creff 39, 234, 246, 264, 306-307  
 Cremers 343, 357  
 Crombach 120, 156, 216  
 Crumbach 351  
 Culic 148  
 Cupisti 155-156  
 Cüppers 131, 208  
 Czajkowski 351  
 Czajowski 343  
 Czzygan 143  
 Cyperek 35
- D**
- D'Haese 84, 331, 338, 360, 395-396, 398  
 Dagres 155  
 Dahl 142  
 Dahlems 343, 355  
 Dahlhaus 92, 247, 298  
 Dahlmann 120, 166, 185  
 Daldrup 113, 151, 186  
 Dal 156  
 Damana 143  
 Daniels 131, 205-206  
 Dann 155, 157, 212  
 Dannehl 166  
 Danneschewski 360  
 Darwiche 155  
 Dau 357  
 Daub 343, 352  
 Dauben 155  
 Däubener 131, 182  
 Däublin 160  
 Däubner 163  
 Dausch 92, 247, 285  
 Daunicht 87, 338, 399  
 Davies 247, 303  
 De Bruyne 156  
 de Graaf 88  
 De Groot 337  
 De Jeude 303  
 De la Fuente 234, 243, 264, 305, 308-309  
 De la Riva 346  
 De la Válgoma 253, 309  
 De la Válgoma 416  
 De la Válgoma 426  
 De Manzini-Himmrich 234, 263, 305-306, 308  
 De Ruiter 166  
 De Souza Silva 363  
 De Sterio 252  
 Dechering 164  
 Decke 46  
 Decker, Gerda 261  
 Decker, Gemot 44, 47,  
 85, 325, 332, 334, 352,  
 370, 372-375, 379  
 Deckers 26  
 Deeking 148  
 Deck 144  
 Dees 152  
 Dees de Sterio 313  
 Degen 420  
 Degen 425  
 Degen, H. 32, 86, 413-414, 418-419, 423-424  
 Degen, J. 26, 48, 338, 387  
 Degen, W. 131, 188, 217, 369  
 Degens 138

Degethoff 268  
 Dehling 363, 408  
 Dehnen 120, 166, 183  
 Dehnen-Seipel 137  
 Deicher 161  
 Deinzer 149, 189  
 Deinzer 48  
 Deitenbeck 162  
 Deiters 101  
 Delbrück 138  
 Delorme 34  
 Demming-Pälmer 39  
 Demtröder 84  
 Denecke 208  
 Denecke 329, 344, 362, 405  
 Deneke 138  
 Dengel 260  
 Denton 354  
 Dere 40  
 Derichs 142  
 Derks, U. 85, 234, 246, 265, 321  
 Derra 154  
 Deußen 131  
 Deussen 148  
 Deutschmann 140  
 Di Bari 362  
 Di Ciriaco-Sussdorff 247  
 Dic 356  
 Dick 143, 154  
 Dickopp 341, 355, 382-383  
 Diederich 247  
 Diedrichs 161, 222  
 Diehl 344  
 Diemer 120, 216  
 Diemert 341, 355, 381  
 Diepenbrock 344, 355, 358, 382-383  
 Diercks 157  
 Dierkes 359  
 Diesel 361  
 Dissing 344, 353  
 Dietrich 331  
 Dietz 159  
 Dietze 152  
 Diller 120  
 Diloo 160  
 Dinkelbach 361  
 Dinter 159, 208  
 Dirksen 160  
 Dmoch 131, 216-217  
 Dohmen2 361  
 Dohmen3 144  
 Dohmann 156, 221  
 Dolgner 166  
 Dombrowski 85; 227, 234, 240, 265, 319, 321, 323  
 Dombrowsky 362  
 Domcke 334, 357, 387  
 Dominik 156  
 Dommick 105  
 Donkels 356  
 Donner 150  
 Donsbach 150  
 Dorgeloh 233-234, 242, 262, 299, 301, 316-317  
 Dotzenrath 154  
 Döhnert 131  
 Döker 214  
 Dönninghaus 259  
 Döring 85, 333, 352  
 Dörner 30  
 Dörner 50  
 Dörner 97-98, 101, 104  
 Dörpinghaus 272  
 Dörrie 344, 363, 409  
 Dörries 354  
 Dörries 43  
 Drako 45, 97  
 Dramba 354

Dransfeld 131  
 Drees 140  
 Dregger-Cappel 45, 68  
 Dregger-Cappel 94  
 Dreher 247, 283  
 Dreis 247  
 Dreis 42, 44  
 Dreßen 359  
 Dresselhaus 26  
 Dresselhaus 354  
 Drewes 120  
 Drissen 234, 236, 242, 264, 305, 308, 318  
 Dross 137, 148, 175, 187  
 Dross 282  
 Drost 120, 190, 192  
 Droste 149  
 Droste 247  
 Drösler 159  
 Drude-Runde 166  
 Druska 344, 355  
 Dubrulle 229, 243, 255, 267, 269  
 Duerkop 264  
 Dumon 155  
 Dunemann 166  
 Dunkel-Borsich 74  
 Düppmann 344, 355  
 Dürbeck 88  
 Düsberg 241  
 Düwell 187, 232, 238, 279, 281, 286-287  
 Duzaar 339  
 Dzaak 42-43

**E**

Ebener 155  
 Ebert 117, 131, 157, 209  
 Eckardt 248, 289  
 Eckel 120, 165, 185  
 Ecker 89  
 Ecker 47  
 Eckhof-Donovan 160  
 Eckmiller1 131, 148, 174-175  
 Eckstein-Schlossmann 34, 56  
 Edelmann 51-52, 54  
 Eggdorf 264, 318  
 Eggeling 88  
 Eggeling 357  
 Eggerts 57  
 Ehler 26, 49  
 Ehler 297-298, 312  
 Ehmann 145  
 Ehrenstein 407  
 Eiben 231, 243, 257, 274-275  
 Eichberger 40  
 Eichhorn 120, 186  
 Eikmanns 88  
 Eikmanns 400  
 Eisenhardt 98, 102  
 Eisenriegler 338, 377  
 El-Bahay 156  
 Elies 138, 187  
 Elkesles 131, 187  
 Eilling 361  
 Eisen 38  
 Eisenbrecht 84-85  
 Elting-Camus 231, 243, 257, 275  
 Emmerich 145  
 Enck 152, 194  
 Enczmann 194  
 Enge 35  
 Engel 344, 358  
 Engelbrecht 154  
 Engelbrecht 232, 241, 259, 279-280, 286-287  
 Engelen 313

Engelhardt1 120  
 Engelhardt2 120, 223  
 Engell 337  
 Engels, Gottfried 344, 362  
 Engels, Günter 49  
 Engels, J. 145, 156  
 Engels, R. 361  
 Engels, T. 344, 358  
 Engemann 47  
 Engers 150  
 Enke 258  
 Entenmann 165  
 Epp 243, 283  
 Epping 315  
 Epping-Jäger 243, 261, 296  
 Epstein 155  
 Erckenbrecht 120, 195-196  
 Eremia 99, 104  
 Erhard 152, 161  
 Erlmann 144  
 Ernst 334, 361, 399-400  
 Ersahin 49  
 Esch 248, 285  
 Esser, C. 183, 401-402  
 Esser, Ch. 166  
 Esser, G. 113, 156, 207, 221  
 Esser, M. 358  
 Esser, O. 182  
 Etscheid 360  
 Euringer 68  
 Evans 138  
 Evans 302  
 Ewen 120, 213-215  
 Ewers 120, 183-184  
 Ewertz 344, 358  
 Ewig 196  
 Ezgimen 142

**F**

Faber 120, 216  
 Facius 248, 311  
 Fack-Asmuth 88  
 Fahr 36  
 Fahrion 162, 184  
 Fahrion 40  
 Falck 162, 184  
 Falck 40  
 Falk 248, 294, 297, 312  
 Falkai 131, 165, 199  
 Falkonaki 49  
 Fallmann 26, 325, 363  
 Fanelisa 354  
 Fanslau 161  
 Färber 359  
 Farwick 361  
 Faßbender 161  
 Fasshauer 120, 197-198  
 Faust-Ern 85  
 Fear 246, 262, 300, 302-303, 316-317  
 Feder 45-46, 68  
 Feder 93  
 Fehr 35  
 Fehsel 157, 176  
 Feindt 155  
 Feinendegen 111  
 Felber 49  
 Felder 359  
 Feidkamp 152, 189-190, 192, 195  
 Feldmann 99  
 Fels 360  
 Fenner 230, 242, 256, 273-274  
 Fenner 39  
 Ferbers 120  
 Ferrer 243, 259, 311

Fessel (Me.) 167  
 Fessel, H. 137  
 Feuser 361  
 Fey 332, 363, 408  
 Fiddes 261, 356  
 Fiedler 140  
 Fiedler 359  
 Fiege 39  
 Finckenstein 258  
 Finger, Heinz 42, 44, 239, 278, 280  
 Finger, Horst 140  
 Fink 157, 212-213  
 Fink 338, 383-384  
 Finkbeiner 36  
 Finken 88, 154, 197, 402, 415-416, 422  
 Finken-Eigen 86  
 Finn 44, 256  
 Fischer, C. H. 111, 182, 207  
 Fischer, D. 163, 243  
 Fischer, Frau 131  
 Fischer, Gerd 26, 32, 85, 330, 332, 334, 351, 365-366, 401-402  
 Fischer, Heike 39  
 Fischer, Hubert 154  
 Fischer, J. 153  
 Fischer, R. 159  
 Fleck 43  
 Flegel 87  
 Flegel 153  
 Fleischmann 84  
 Flesche 159, 208  
 Flock 84-85  
 Floeth 156  
 Flohr 84, 231, 238, 257, 276-277, 313  
 Florke 166  
 Folkerts-Petzold 361  
 Foltin 344, 354  
 Fournell 131, 157, 208  
 Förstel 88  
 Förster 131, 160, 178  
 Försterling 99  
 Frahm 148  
 Franchy 339, 372  
 Franck 248, 311  
 Frank-Herrmann 144  
 Franke 155  
 Franken, F. H. 120  
 Franken, U. 340, 351  
 Franz (Ph.) 113, 163, 201  
 Franz, M. 236, 242, 256, 272, 341, 357, 387  
 Franziskus-Beck 97  
 Fraßdorf 26  
 Frehen 155  
 Freiberg 416, 426  
 Freise 144  
 Freisen 243, 264, 309  
 Frenz 86  
 Frenzel 120, 362  
 Fresen 120  
 Frettlöh 362, 405  
 Freudenstein 151, 186  
 Freudt 88  
 Freudt 339, 400  
 Freund 86, 89, 113, 180, 197-198, 210, 218  
 Freundt 120, 180, 191, 205, 216-217  
 Freye 121, 208-209  
 Freyhagen 159  
 Freytag 154  
 Freytag 40  
 Fricke 87  
 Friedburg 121, 220  
 Friedel 354  
 Friedl 227, 233, 238, 262, 299, 301, 304, 314-315, 317



- Friedl 46, 84  
 Friedrich, G. 337, 388  
 Friedrich, M. 48  
 Friedrich, Th. 357, 392  
 Frieling 117, 131, 152,  
 189-190, 192-193  
 Friemann 138, 166  
 Frisch 344, 363, 403, 406  
 Frischkorn 84  
 Frister 28  
 Frister 97-98, 101, 103  
 Fritsche 208, 362  
 Fritze 232, 243, 258, 282,  
 284  
 Fritzemeier 113, 161,  
 211, 222, 224  
 Froese 57  
 Frohnau 154  
 Frohoff-Hülsmann 344,  
 358  
 Fromme 354  
 Frommer 131, 163-164,  
 201  
 Frosch 160  
 Frühbuß 149  
 Fuchs, A. 159-160  
 Fuchs, B. 248  
 Fuchs, E. 121, 191  
 Fuchs, M. 340, 363, 408  
 Fues 142  
 Fuhler 344  
 Fuhrmann 357  
 Fujiwara 248, 314  
 Füllner 248, 292  
 Funk 248, 359  
 Fürst 132, 154, 175, 213-  
 214  
 Fuß 88  
 Fußbahn 101  
 Füsgen 142
- G**
- Gabbert 105, 110, 113,  
 150, 170, 179, 205  
 Gabbitov 354  
 Gabriel 151, 159, 186  
 Gaebel 113, 164, 199  
 Gaedt 344  
 Gaeth 358  
 Gallé 26  
 Galle 344, 355, 383  
 Galler 248  
 Galley 331  
 Gamp 159  
 Gams 113, 155, 193,  
 202-203  
 Ganschow 152  
 Ganke 152  
 Ganzer 105, 114, 155-  
 156, 221  
 Garcia 142  
 Garcia del Carrizo 248  
 Garcia-Mata 91  
 Garcia-Mata 248, 309  
 Gärtner 132, 159, 218  
 Gärtner 357  
 Gaßmann 248, 311  
 Gastel 344, 351, 365  
 Gattermann (Me.) 152  
 Gattermann, G. 91, 240,  
 318  
 Gatzke 361  
 Gaubig 40  
 Gavrić 46  
 Gebauer 151  
 Gebauer 361  
 Gebhard 164  
 Gedik 140  
 Gehrlich 162  
 Gehrman 121  
 Geiger 353  
 Geinitz 121  
 Geisbüsch 156  
 Geist 332, 344, 363, 408  
 Geldsetzer 84-85, 229,  
 238, 255, 266-268  
 Gelius-Dietrich 341, 358,  
 392  
 Gellifßen 338  
 Gemmingen 242  
 Geng 164  
 Georgescu 154  
 Georgi 164  
 Geradi 353  
 Gerber 150  
 Gerhard 160  
 Gerhards 356  
 Gerhardt 162  
 Gerharz 114, 150, 179  
 Gerharz 26  
 Gerke 145  
 Gernand 230-231, 236,  
 243, 257, 275, 310  
 Gerß 240, 276  
 Gerste 39  
 Gerstenhauer 333, 364  
 Gerteis 121  
 Gervers 151, 166  
 Gerwig 164  
 Gessenich 88  
 Geyer 147, 149, 189  
 Giagounidis 152  
 Gian 114, 166, 188  
 Gian 369  
 Giarra-Zimmermann 248,  
 277  
 Giebing 360  
 Gier 356  
 Giers 162, 207  
 Gies 150  
 Giese 89  
 Giesers 49  
 Gillissen 148  
 Giloy-Hirtz 242  
 Gilroy-Hirtz 261  
 Glaap 237, 263  
 Glaap 68  
 Glasow 147  
 Glasow 38  
 Glatzel 34, 56  
 Glätzer 84  
 Glätzer 331, 338, 362,  
 401-402  
 Glätzer 401  
 Glaubtitt 121, 215  
 Glaum 344  
 Glebe 85  
 Glebe 28  
 Glebe 329, 332, 334, 363  
 Gleichmann, E. 86, 121,  
 166, 182-183, 185,  
 401-402  
 Gleichmann, H. 121, 165,  
 182, 192, 195, 207,  
 401  
 Gleichmann, U. 207  
 Glowacki 140  
 Glowacki 354  
 Glowacki 353  
 Gluchowski 32, 415, 418,  
 424, 425, 427, 434  
 Godehardt 181, 188, 205-  
 206  
 Godehardt 369  
 Godehardt, D. 155  
 Godehardt, E. 121, 155  
 Goecke 151, 156  
 Goeckenjan 211, 191  
 Goertzky 26  
 Goerg 142  
 Goertzen 132, 137, 157,  
 212-213  
 Goertz 109, 114, 157  
 Goetz 132  
 Goetz 361  
 Gohr 150  
 Gokel 140  
 Gold 151  
 Goldberg 162  
 Golmina 39, 85, 234, 246,  
 265, 321-322  
 Gono 151  
 Gonschior 164  
 Gordely 88  
 Goretzki 117, 121, 154,  
 195, 204-205  
 Gorf 154  
 Goslar 111, 147  
 Gottgetreu 101  
 Gottswinter 142  
 Gotzen 40  
 Gough 248, 304  
 Goymann 142  
 Göbel 105, 114, 160,  
 217-219  
 Gödecke 148  
 Görges 351  
 Görlich 68  
 Görlich 70  
 Görtz 121  
 Gössmann 236, 237, 261  
 Götz 161  
 Götz 28, 30, 39  
 Götzinger 152  
 Grabensee 109, 114, 181,  
 185, 189-190, 192-  
 194, 203  
 Grabensee 28  
 Grabitz, H. J. 329, 331,  
 334, 362, 403-404, 407  
 Grabitz, K. 40, 121, 154,  
 203  
 Grabow 121  
 Grabowski 148, 257  
 Graebener 244  
 Graf 351  
 Graf Finckenstein 85  
 Graf Finckenstein 240,  
 280, 288  
 Graf Finkenstein 278  
 Graf, A. 87, 356  
 Graf, B. 217, 248  
 Graf, H. 354  
 Graf, K. H. 144  
 Graf, M. 132, 205  
 Gramelsberger 161  
 Gramsch 161  
 Gramsch-Zabel 137  
 Granetzny 155  
 Granrath 157, 212  
 Granzin 88  
 Granzin 399  
 Grapenthin 344, 358  
 Graßhoff 357  
 Grasnick 248  
 Grätz 26, 32, 45-46, 93,  
 268  
 Grau 141  
 Grauer 339, 354, 377-378  
 Greeff 111, 149, 182  
 Gregorovius 157  
 Greiling 43  
 Greiner, A. 26, 192  
 Greiner, H. 132, 189  
 Greiner, L. 121  
 Gretenkort 140  
 Grether-Beck 157  
 Gretschnann 233, 243,  
 262, 299, 301, 316  
 Gretzke 362  
 Greulich 144, 191  
 Greulding 340, 362,  
 401-402  
 Greven, C. 86  
 Greven, H. 84, 334, 395-  
 398  
 Greven, M. 248  
 Grewe 157  
 Griem 166  
 Gries, F. A. 86, 110-111,  
 152-153, 165, 189-  
 190, 192, 194-195  
 Grieshaber 30, 47, 73,  
 84, 329, 334, 360, 395-  
 398  
 Grigowski, 151  
 Grimm 157  
 Grips 140  
 Groeneweg 361  
 Grolik 152  
 Groß 344, 356  
 Groß-Selbeck 121, 218  
 Groß-Weege 155  
 Große-Sender 278  
 Grosser 159, 162  
 Grosser 140, 194  
 Grote 132, 208  
 Groteguth 152  
 Groth, G. 34, 344, 359,  
 393-394  
 Groth, H. 44  
 Grothues 248, 294  
 Gröber 160  
 Grüne 40  
 Grötters 353  
 Grüber 248, 278  
 Gruber 360  
 Grübl 35  
 Grüger 30  
 Grün 35  
 Grünekle 121  
 Grünewald 112, 160  
 Grunewald 85, 334, 351,  
 366, 368  
 Grüntzig 121, 220  
 Grupe 311  
 Gruf 344, 355  
 Grufendorf 121, 189-190  
 Grütznier 154  
 Gruwel, 148  
 Grzegowski 166  
 Guellill 260  
 Guellill 32  
 Gulhke 332  
 Güllker 145  
 Gunst 240  
 Günter 26  
 Günter 28, 30  
 Günter 413-414, 416,  
 419-420, 422, 423,  
 425, 427, 432-433  
 Günther, B. 162  
 Günther, O. 38  
 Günther, P. 138  
 Günzel 359  
 Gurk 361  
 Gusek 26  
 Gutsche 227  
 Guzmann 344, 356
- H**
- Haager 140  
 Haarloff 137, 151, 186  
 Haas, A. 86, 403  
 Haas, D. 35  
 Haas, H. 32, 114, 148,  
 176, 185  
 Haas, I. 155, 221  
 Haas, J. 121  
 Haas, O. 248, 345, 355  
 Haas, W. 132, 178  
 Haase 121  
 Haastert 138, 166  
 Haberland 141  
 Habermehl 99  
 Hachenberg 243  
 Hacke 258, 285  
 Häcker 227



- Hackländer 154  
 Hackstein 141  
 Haddad 255  
 Haddad, U. 45  
 Hadding 57, 70, 114,  
 147, 163, 166, 182,  
 207  
 Hadnagy 138, 151  
 Haedecke 26, 35  
 Haefeker 36  
 Haefs 85  
 Haegle 84  
 Haenel 338, 383  
 Haering 121, 216  
 Haerten 122, 192  
 Haeske-Dewick 87  
 Haffner 414-416, 419-  
 420, 425, 427, 432  
 Hafner 137, 150, 181  
 Hag 301, -317  
 Hagedorn, H. J. 122, 182  
 Hagedorn, J. 44  
 Hägele 334, 355, 380-  
 382  
 Hagen 68  
 Hagenlücke 248, 277  
 Hahn, M. 156  
 Hahn, S. 243, 260, 293-  
 294, 297  
 Haibt 101  
 Haider 122, 174-175  
 Haiké 122, 212  
 Haisch 162  
 Halbach 132, 163  
 Halbekann 248, 295-296  
 Halbig-Peghini 153  
 Haller 360  
 Halscheidt 33  
 Hamacher 156  
 Hamel 413-414, 416,  
 419, 422  
 Hamel 423, 425-426, 431  
 Hammeke 342  
 Hammel 248, 310  
 Hammer 25, 30, 48, 332,  
 341, 354, 372-373,  
 379-380  
 Hammerl 340, 362, 404  
 Hammerstein 122, 220  
 Han 152  
 Haneke2 143  
 Hanenberg 160  
 Hanewinkel 345, 353  
 Hanf 345, 356  
 Hani 141  
 Hanisch 161  
 Hänisch 84  
 Hansen, A. 345, 355  
 Hansen, F. 122  
 Hansen, G. 68, 160  
 Hansen, U. 141  
 Hansen, V. 84, 240, 261,  
 292, 296  
 Hanses-Ketteler 260  
 Hansmann 99, 104  
 Hardach 85, 232, 238,  
 259  
 Harden 99  
 Harder 397  
 Harcht 345, 355  
 Haring 112  
 Härke 140  
 Harnisch 340  
 Harten 68-69  
 Harting 262  
 Harting 370  
 Harting, 339  
 Hartings 248, 278  
 Hartings 51-52  
 Hartkamp 91, 164, 200,  
 202  
 Hartkopf 32, 242, 261,  
 292-294, 310  
 Hartmann, A. 153  
 Hartmann, B. 215  
 Hartmann, F. 164, 355  
 Hartmann, Marion 151  
 Hartmann, Matth. 159  
 Hartmann, R. (Al) 45-46  
 Hartmann, R. (Me.) 152  
 HartmannR. (Al) 93-94  
 Hartstein 318  
 Hartung, E. 40, 157, 208  
 Hartung, H. P. 132  
 Hartung, R. 144  
 Hartwig 175  
 Hartwig, (Dipl.-Psych.)  
 164  
 Hartwig, H. G. 26, 46,  
 114, 147, 174-175,  
 211, 214  
 Harzheim 85  
 Harzheim 334, 351, 366,  
 368  
 Haß 157  
 Hase 359  
 Haßelkuß 360  
 Hasenöhr 340, 363, 403,  
 406  
 Häser 147  
 Haslag 233, 242, 262,  
 299-300, 304, 315-316  
 Hassel 164  
 Hassel 357  
 Haubrich 141  
 Haul 331  
 Hauner 122, 165, 189-  
 190, 194-195  
 Haupt 165, 199  
 Haupt 84, 233, 240, 261,  
 292-293, 296-297  
 Haupt 97  
 Hauptvogel 162  
 Hausamen 122, 192  
 Hauser 221  
 Häußler 237  
 Häußinger 110, 114,  
 152, 189-190, 192-193  
 Hautzel 154  
 Haverkamp 45  
 Haverkamp 68  
 Haverkamp 94  
 Hayduk 142  
 Hebben 345, 362, 403,  
 405  
 Hebbinging 28  
 Heberle 88  
 Heberle 399  
 Hechfellner 51  
 Hecht 357  
 Hecker, H. 26, 85, 232,  
 238, 259, 279, 281,  
 286-287  
 Heckrath 202  
 Heerskerk 258  
 Heering 132, 189-190,  
 192-193  
 Hefter 132, 197-198  
 Hehl 334, 362-363, 405,  
 407  
 Heide 84  
 Heide 331, 334, 360,  
 395-398  
 Heidemeyer 84, 248  
 Heidenreich 122  
 Heiderhoff 142  
 Heidländ 152  
 Heigl-Evers 111  
 Heilmann 84  
 Heilmann 345, 358  
 Heimbürger 236  
 Heimbürger 33  
 Heimrath 37  
 Hein 143, 190  
 Hein 345, 353  
 Heinemann 152, 193  
 Heinemann 360  
 Heinen 242, 263  
 Heinen 99, 122  
 Heiner 132, 210  
 Heinig 264  
 Heinger 122, 193, 197  
 Heinsch 339, 361, 399-  
 400  
 Heintlein 339, 362, 391,  
 400-402  
 Heinrich, K. 111, 141  
 Heinrich, S. 152  
 Heinrichs (Al) 32, 49, 85,  
 227  
 Heins 162, 184  
 Heins 337, 384  
 Heinsberg 42  
 Heintges 152  
 Heintzen 132, 152, 189-  
 190  
 Heintzen 192  
 Heinz, H. P. 114, 163,  
 182, 207, 401  
 Heinz, R. 84, 85, 229-  
 230, 236, 238, 255,  
 266-268  
 Heinze 142  
 Heise (Al) 52, 152  
 Heise, Frau 141  
 Heisse 144  
 Heldmann 237  
 Hell 42, 44  
 Heller 151-152  
 Heller 345, 355  
 Hellerung1 40  
 Hellerung2 40  
 Hellmann 161  
 Hellmann 345, 355  
 Helmich 118, 165, 196-  
 197  
 Hemmerling 341, 357,  
 388  
 Hemp 74  
 Hempel 36  
 Hengels 122, 189-190,  
 192  
 Henke 132, 186  
 Henkel 28  
 Henneke 25, 35  
 Hennen 145  
 Hennerici 203  
 Hengersdorf 152  
 Hennig 162  
 Henrich 163  
 Henrichs 30, 37, 43, 46,  
 85, 229, 238, 255, 267-  
 269  
 Henschel 149, 188  
 Hensel 152  
 Henseler 68  
 Hentschel 396  
 Herberg 122, 165, 195,  
 224  
 Herbertz 40  
 Herde 147  
 Herdmann 41, 137, 156  
 Herforth 114, 160, 221-  
 222  
 Hering 114, 162, 177  
 Hermanns 28, 49  
 Hermeking 145  
 Hermichen 143  
 Herms 122  
 Herold 84  
 Herring 189  
 Herrmann 122, 148, 191,  
 194  
 Hertel 156  
 Herzog 249, 278  
 Herzog 87  
 Herzog 132, 216  
 Heß 102  
 Hess, M. 159  
 Hess, O. 333, 362  
 Hesse 87, 351  
 Hesse-Dornscheidt 43  
 Hesselberg 142  
 Hesterberg 202-203,  
 205  
 Hestermann 236  
 Heitwer 147  
 Heuck 114  
 Heuer 143  
 Heusch 137, 159, 217  
 Heuschkel 51  
 Heuser 161  
 Heuser-Keßler 249  
 Heydrich 351  
 Heydhausen 45, 94  
 Heydhausen 46  
 Heyer 152  
 Hoyer 297-298, 312  
 Heyll 282  
 Heyll, A. 117, 132, 152,  
 189-192  
 Heyll, U. 161, 187  
 Heymann 101  
 Heymlo 150  
 Heywinkel 132  
 Hiestand 85  
 Hiestand 231, 238, 258,  
 278, 280, 283, 286  
 Hilberer 39  
 Hilberer 42  
 Hildebrandt 151  
 Hildebrandt 360, 368  
 Hilgath 345, 356  
 Hilgarth 167  
 Hilger 356  
 Hilker 143  
 Hill 44  
 Hille 122, 212  
 Hillebrecht 338, 354, 372-  
 373, 379-380  
 Hilliges 160  
 Hilmes 51  
 Hilscher 122, 180  
 Hilscher3 345  
 Hilweg 132  
 Himmelman 164  
 Hinkel-Dörnemann 229,  
 243, 255, 267  
 Hinkel-Ruhnau 249, 268  
 Hinney 194  
 Hintloglou 263  
 Hintloglou-Reye 26  
 Hintz 359  
 Hintz 47  
 Hintze 122, 189-190  
 Hinz 162  
 Hirschenhain 86  
 Hirsch 122  
 Hirschfeld 357  
 Hobik 164  
 Hochmuth 337  
 Hochscherf 159  
 Hochstrate 359  
 Hockapp 331, 334, 363,  
 402-403, 407  
 Hoebink 232, 240, 258,  
 279, 281, 286-287  
 Hoebink 48, 85  
 Hoenen 68  
 Hoerer 97-98, 102-103  
 Hofer 175, 214  
 Hofer 339, 371  
 Hoffjan 415-416, 419,  
 422  
 Hoffjan 425, 427-428,  
 431-432  
 Hoffmann (StR.) 68  
 Hoffmann, B. 157  
 Hoffmann, E. 122  
 Hoffmann, Erwin 296

- Hoffmann, H. 341, 356, 384  
 Hoffmann, H. 87  
 Hoffmann, L. 40  
 Hoffmann, M. 155  
 Hoffmann, M. 386  
 Hoffmann, M. (Frau) 164  
 Hoffmann, P. 249  
 Hoffmann, Stefan 32, 48, 97, 101  
 Hoffmanns 143  
 Hoffmeister 122  
 Hofhaus 357  
 Hoffmann (Me.) 180  
 Hofmann, B. 356  
 Hofmann, N. 112  
 Hohenfellner 145  
 Hohlfeld 132, 150, 181  
 Hohn 317  
 Hoischen 345, 355  
 Holland 122  
 Holländer 144  
 Hollenbeck 132, 189-190  
 Hollenberg 84, 86  
 Hollenberg 361, 371, 399-400  
 Hollenberg 86  
 Hollenberg, C. P. 334  
 Hollenberg, K. 339  
 Hollender 249, 315  
 Hollmann 111  
 Holtei, Ch. 233, 262  
 Holtei, R. 243, 262, 300, 302  
 Holthusen 159  
 Holtz 258, 283  
 Holzhauer 36  
 Holzwarth 338, 398  
 Holzwarth 47  
 Hommerich 141  
 Hooton 246, 262, 302-304, 317  
 Hopf, A. 70, 111  
 Hopf, H. B. 132, 208  
 Hoppe, D. 101  
 Hoppe, E. 162  
 Hoppe, R. 123  
 Horbach 150  
 Horlitz 360  
 Horn 141, 164  
 Horn 39  
 Horneff 160  
 Hornung 141  
 Horst (Me.) 145  
 Horst, v. d. 123  
 Horster 112, 152  
 Hort 111, 150, 179  
 Hofffeld 415-416, 422, 425-426, 431  
 Hottgenroth 345, 355  
 Höbier 345, 358  
 Höck 122, 215-216  
 Höckendorff 361  
 Höfer 359  
 Höfer 242, 260  
 Höfken 91  
 Höfken 118, 201, 216  
 Höffler 122, 184  
 Höhler 143, 190  
 Höhn 345, 355, 380  
 Höhr 166  
 Höller 345, 356  
 Hölsebeck 43  
 Höltje 334, 357, 389  
 Hölz 156  
 Hölz 28  
 Hömberg 87  
 Hömberg 132, 197  
 Höner 68  
 Höner 86  
 Hörmann 149, 188  
 Hübenthal 155  
 Hubert 162
- Hübinger 165  
 Hucke 132, 156, 216  
 Huckenbeck 137, 151, 186-187  
 Hucks-Gil Lopez 164  
 Huddle 155  
 Hugger 105, 161  
 Hugger 26, 28, 32, 48  
 Hugger 48  
 Hui-Woog 88  
 Huismann de Boer 160  
 Hüllebrand 144  
 Humfeld 166  
 Hummel 339, 361, 400  
 Huneke 208  
 Huning 84-85  
 Huning 227, 229, 238, 255, 266-268  
 Huß 161  
 Huschenbeck 87  
 Hüsken 410  
 Hüsson 161, 223  
 Husto 406  
 Huston 86  
 Huston 26  
 Huston 334, 362, 403, 405-407  
 Hutschentreiter 141
- I
- Iaroslawska 162  
 Iaroslowski 162  
 Ibrahim 151  
 Icks 166  
 Idel 114, 150, 183  
 Idelberger 111  
 Iglar 34  
 Iglar 56  
 Ihl 199  
 Ikinger 410  
 Imhof 154  
 In der Schmitzen 165, 197  
 Indefrey 249, 289  
 Inden 375  
 Inderdoonen 43  
 Ingianni 123, 206  
 Ingwersen 360  
 Inoue 123  
 Insfeld 159  
 Isenberg 105  
 Isenberg 26  
 Islam 166  
 Istas 225  
 Itani 123, 219  
 Ivanenko 162  
 Izbicki 144
- J
- Jablonowski 117, 133, 152, 189-190, 192-193, 208  
 Jablonowsky 190  
 Jacobelino 164  
 Jacintha 87  
 Jacob 84  
 Jacob, M. 68, 85, 161  
 Jacobs 249  
 Jacobsen1 155  
 Jacobsen2 358  
 Jacoby 162  
 Jacoby 356, 361  
 Jaeger 123  
 Jaeschock 133, 193, 203-204, 206  
 Jäger 296, 315  
 Jäger, Cl. 345, 355  
 Jäger, Y. 105  
 Jahn 57  
 Jahnke 123
- Jahns, H. M. 30, 84, 325, 334, 358, 392-395  
 Jahns, Peter 340, 345, 359, 393-394  
 Jakobs 227  
 Jambon 296  
 Jäncke 339, 407  
 Janda 152  
 Janeda 345, 355  
 Janke 415-416, 422  
 Janke 425-426, 431  
 Jankowski 142  
 Janovsky 148  
 Jansen, Cl. 97  
 Janßen, Antje 85  
 Janßen, G. 160  
 Jansen, Gerd 111, 151, 185-186, 188  
 Jansen, Gregor 361  
 Janßen, Antje 85  
 Janßen, K. 26, 334, 352, 365, 367-368  
 Jansing 133  
 Janssen (Wuppertal) 145  
 Janssen, Arnold 85, 188, 330, 332, 334, 352, 367-369  
 Janssen, G. 143  
 Janssen, H. 35  
 Janssen, H. K. 85, 334, 354, 376-378  
 Jantea 133, 157, 208, 212-213  
 Janz 164  
 Janzen 414-416, 419-420, 423  
 Janzen 424-425, 427, 430, 432-433  
 Jarczyk 249  
 Jarzombek 413  
 Jarzombek 423  
 Jellinghaus 143  
 Jenissen 174  
 Jennissen 138  
 Jeske 258  
 Jessen 150  
 Jetzek-Zader 159  
 Ji 149  
 Joannides 87  
 Joannidis 358  
 Jochum 160  
 Johanns 145  
 Johannsen 142  
 John 157  
 Johrendt 345, 355  
 Joks 264  
 Joks 45  
 Jonkmanns 26  
 Jordan 85  
 Jordan 332, 335, 363, 408-409  
 Josefjak 141  
 Jörg 145  
 Jörgenhaus 139  
 Jörgens 152, 194  
 Jörgenhaus 165, 196  
 Jörres 51  
 Jucquois-Delpierre 229, 243, 255, 268-269  
 Judat 356  
 Julius 161  
 Jung 89  
 Jung 166  
 Jung 243, 261-262, 295, 310  
 Jungblut 114, 154-155, 193, 213-215  
 Junger 133, 166, 176, 185  
 Jungerberg 40  
 Junghans 153, 198  
 Junkert-Tress 163, 201  
 Jünemann 160
- Just 159  
 Juszcak 35
- K
- Kaas 51-52  
 Kaadlura 151  
 Kaets 249, 312  
 Kahl 73  
 Kahl 86  
 Kahl 114, 150, 181  
 Kahlbau 249, 272  
 Kahle 152  
 Kahn 117, 133, 154, 213  
 Kaib 359  
 Kainka 166  
 Kaiser, A. 345, 352  
 Kaiser, G. 25, 28, 56, 84, 238, 261  
 Kaiser, R. 249, 277, 302  
 Kaiser, U. 249  
 Kaleck 88  
 Kalika 157  
 Kallweit 84, 233, 241, 261, 293  
 Kalthoff 57  
 Kalveram 335, 362, 403-405, 407  
 Kalweit 155  
 Kambergs 150  
 Kamenschek 50  
 Kaminsky 267  
 Kampphausen 345  
 Kampkötter 362  
 Kamps 277, 311  
 Kanka 360  
 Kantartzis 133  
 Kapanke 164  
 Kapp 142  
 Karau 361  
 Kardes 364  
 Kaschner 123, 204-205  
 Kasper 345, 356  
 Kastka 139, 151, 166, 183, 186  
 Kather 361  
 Katoh 123, 154, 203  
 Kaufmann 68  
 Kaufmann, I. 260  
 Kaufmann, R. 30, 86, 105, 114, 162, 177  
 Kaulen-Burr 161  
 Kaumann 123  
 Kayser-Hölscher 85  
 Keck, B. 361  
 Keck, E. 123, 189, 195  
 Keck, H. 32, 341, 355, 381  
 Kegler 32, 242, 256, 270, 272  
 Kehyayan 143  
 Keil 84-85  
 Keller, G. 153, 249  
 Keller, R. 30, 84, 227, 235, 238, 260, 284, 292, 297  
 Kelm 133, 152, 189-190, 192, 208  
 Keltz 89  
 Kemna, F. 81-12246 36  
 Kemna 154  
 Kemperdick 123, 154, 213-215, 217  
 Kempkens 26  
 Kempkens 341, 353, 372-375, 379-380  
 Kerber 99  
 Kerls-Kreß 50  
 Kerner 85  
 Kerner 325, 328, 335, 351, 366-368  
 Kersten 249, 275

- Kettingling 84  
 Kiefer 164  
 Kielgas 235  
 Kielgas 414  
 Kielgas 425  
 Kielhorn 354  
 Kiemel 49  
 Kiemel, Olaf Methner 30  
 Kienast 237  
 Kies 332, 338, 352, 371,  
 373, 375  
 Kies 47  
 Kilb 359  
 Kilbury 26, 32, 232, 238,  
 260, 289-290  
 Kill 161  
 Kimmerle 152  
 Kindgen-Milles 159  
 Kinder 123, 191-192  
 Kinne 123, 178  
 Kippels 260  
 Kirchmeyer 318  
 Kirchner 165  
 Kirchoff 208  
 Kirf 249  
 Kirsch 162  
 Kirsten 345, 356  
 Kisker 85  
 Kisker 332, 335, 354,  
 372-373, 379-380  
 Kisker 379  
 Kiszka 44  
 Kiveltz 123, 204  
 Kiwit 117, 133, 156, 208,  
 211, 213  
 Klaff 398  
 Klaff 259  
 Klaff, Petra 360  
 Klahn 361  
 Klapdor 346, 355  
 Klauder 346, 354, 378  
 Klauer 236  
 Kläui 325, 331, 335, 355,  
 380-382  
 Kläui 355  
 Kläui 47  
 Klausen 243  
 Kleemann 141  
 Klehmet 147  
 Klein, B. 152, 153, 164,  
 202, 204-205, 208  
 Klein, Birte 413-415, 419  
 Klein, E. 123  
 Klein, Elke 88  
 Klein, Hans 133  
 Klein, K.-G. 415, 423, 424  
 Klein, KFA 88  
 Klein, M. 155  
 Klein, Petra 166  
 Klein, W. 123, 212  
 Kleindienst 84, 331, 335,  
 356, 384, 386  
 Kleindin 363  
 Kleineidam 160  
 Kleinermanns 86, 335,  
 356, 384-386  
 Kleinhanß 333, 361  
 Kleinmanns 384  
 Klement 117, 133, 157,  
 160, 208-209 \*  
 Klerke 99  
 Klerks 258  
 Kleszczewski, Bert 346,  
 355  
 Kleszczewski, R. 85, 238,  
 264, 305-306  
 Kley 123, 189-190, 192,  
 194-195  
 Kliemt-Kalweit 99  
 Klieser 123, 181  
 Klimke 162, 199  
 Klinge 85, 234, 246, 265,  
 320-322  
 Klinger 188, 333, 352,  
 368-369  
 Klinnert 249, 261, 297,  
 312  
 Klitzing 249, 294  
 Klockenbusch 156  
 Klofat 141  
 Klonowski-Stumpe 152  
 Kloos 85  
 Klopplholz 161  
 Kloss 160  
 Klosterhalphen, S. 149  
 Klosterhalphen, W. 123  
 Klotz 163  
 Klowik 160  
 Klösches 331  
 Klug 249, 312  
 Klümper 99  
 Klüppel 155  
 Klusmann 357  
 Kluth 163  
 Kluth 346, 354, 376  
 Klütze 346, 355  
 Kluxen 123, 133, 220  
 Knabben 354  
 Knappertsbusch 57  
 Knauer 26  
 Kniermeyer 123, 203  
 Knieriem 123, 179-180  
 Kniest 175  
 Knoch 141  
 Knoke 418, 427  
 Knop, J. 45, 145, 337  
 Knop, K. 341, 358, 391  
 Knoth 149, 188  
 Knuth 208  
 Kobbe 152  
 Kober 144  
 Kobolitz 229, 235, 243,  
 256, 270  
 Kobusch 87  
 Koch, D. 124, 224  
 Koch, Heribert 124, 133,  
 183  
 Koch, J.-A. 154  
 Koch, M. 152, 189  
 Koch, R. 153  
 Kociok 139  
 Kock 26, 351  
 Kockel 161  
 Kocot 154  
 Koenig 88-89  
 Koenigsbock 137, 161  
 Koerbel-Landwehr 30, 40  
 Koewius 360  
 Kohnen 133, 187  
 Kohnhorst 86  
 Kojda 150  
 Kok 356  
 Kokott, H. 239, 241, 261,  
 294-297  
 Kokott, J. 28, 84, 97-98,  
 101, 103  
 Kolb, C. 401  
 Kolb, H. 124, 165, 176,  
 195  
 Kolb-Bachofen 26, 86,  
 124, 157, 176  
 Koldovsky 124, 156, 216  
 Kozaletko 85  
 Kolutas 215  
 Kolvenbach, R. 34, 133  
 Kolvenbach, W. 206  
 Konieczny 157  
 Konrad 45, 124, 204  
 Konradt 33  
 Kopczynski 45  
 Kopp 166  
 Koppitz 161  
 Korbmacher 155  
 Kordaß 133, 161, 222-  
 223  
 Koruhn 295, 311  
 Korsten 26  
 Koschinsky 124, 165,  
 185, 189-190, 195,  
 249, 312  
 Koschut 141  
 Kostrewa 142  
 Koszinowski 155  
 Kothe 157, 212-213  
 Kottwitz 94  
 Kottwitz 45-46  
 Koviacek 124  
 Klosterhalphen, S. 149  
 Kowalik 84, 331-332,  
 335, 358, 392-395  
 Kozlowski 133, 217  
 Köbberling 124, 189-190  
 Kögler 194  
 Köhler, E. 124  
 Köhler, G. 362  
 Köhler, G. K. 124  
 Köhler, J. 371  
 Köhler, Manfred 124, 152,  
 189-191, 195, 200  
 Köhler, Wilfried 342  
 Köhler, Wolfram 240  
 Köhnen 85, 335, 351,  
 365-366  
 Köhrer 86, 402  
 Kölling-Paternoga 341,  
 361  
 König, Andrea 159  
 König, Frau 153, 154  
 König, K. 346, 385  
 König, U. 48, 325, 357  
 Königshausen 110, 124,  
 190, 193, 208  
 Köntges 351  
 Körber 85  
 Körfer 203  
 Köhrholz 117, 133, 155,  
 160, 217-219  
 Körner 232, 238, 259  
 Körsgen 346, 355  
 Köster 161  
 Köster 124, 143, 213  
 Kösters 141  
 Köther 145  
 Köttler 133, 147  
 Kracht 339, 367-368  
 Kraft 88  
 Kraft 39, 346, 356  
 Krahn 357  
 Krakau 145  
 Krallmann 155  
 Krann 133  
 Kramer 152, 161  
 Krämer 47, 49  
 Krämer, K. 387-388  
 Krämer, R. 88, 335, 387  
 Krämer, S. 156, 163, 211  
 Krämer, U. 166  
 Krämer-Flecken 88  
 Kramp 141  
 Kranz 333, 354, 380  
 Kratz 99  
 Krause, G. 26, 335, 359,  
 393-395  
 Krause, J. 154  
 Krause-Schlopsna 160  
 Krausgrill-Graef 163  
 Krauth 160, 188  
 Krauth 325, 329, 331,  
 335, 362, 369, 403,  
 405, 407  
 Krech 124, 182  
 Kreger 164  
 Kreidler 346, 355  
 Kremer, G. 141  
 Kremer, K. 56, 111  
 Krempe 163  
 Kreß 50  
 Kretschmar 165, 199  
 Kretschmer 152, 167  
 Kreul 346, 358  
 Kreutzler 339  
 Kreuzpaintner 133, 189  
 Krian 124, 204  
 Krickl 46  
 Kriechhaus 249  
 Krieger 249, 295  
 Krieger 99  
 Kritzler 346, 353  
 Krogmann 117, 133, 160,  
 217  
 Krois 241  
 Kroll 258  
 Kropol 275  
 Kronenberg 149  
 Kronz 346, 351, 365  
 Kropp-Freude 160  
 Kroschel 28, 49  
 Kroth 341, 359, 393-394  
 Kröger 124, 184  
 Kröll 258  
 Kröncke 86  
 Kröncke 157, 176  
 Kröner 112  
 Kruck 160  
 Krücken 360  
 Krüger 260  
 Krüger-Raschkowski 35  
 Kruggel 346, 351  
 Krupp 356  
 Kruse 163  
 Kruse (Me.) 200, 202  
 Kruse, J. A. 240  
 Kruse4 296  
 Krutmann 114, 157  
 Kryschl 338, 353, 371-  
 373, 375, 379  
 Kubik 346, 356  
 Kucharski 355  
 Kucharski 346  
 Kuchen 333, 355, 381-  
 382  
 Kuchler 84-85  
 Kuckel 44, 257, 259  
 Kuckels 26, 30, 48, 97,  
 101  
 Kuckländer 335, 357,  
 388-389  
 Kudelka 87  
 Kudelka 357  
 Kuffer 357  
 Kugler 68-69  
 Kuhl 415-416, 419, 422  
 Kuhl 425, 427-428, 432-  
 433  
 Kuhn 358  
 Kuhn 38  
 Kuhn, Arne 346  
 Kuhn, F. P. 124, 151  
 Kuhn, Frau 124, 191, 193  
 Kühn, J. 38, 164, 166  
 Kuhn, M. 142, 213  
 Kuhn, S. 157  
 Kühn-Velten, N. 26, 48,  
 117, 124, 156, 178,  
 214  
 Kula 335, 361, 400  
 Kulenkampf 118  
 Kunert 205-206  
 Kunesch 133, 137, 208  
 Künne-Rosenkranz 164  
 Kunst 346, 358  
 Künstler 145, 150  
 Kuntz 124, 162, 207  
 Kunz 86  
 Kunz 335, 362, 401-402  
 Kunze 47  
 Kupfer 249  
 Kupka 338, 387  
 Kupke 114, 160, 184  
 Kupper 87, 357  
 Kupperfarenberg 346,  
 358  
 Küppers, H. 124, 193

- Küppers, V. 156, 190  
 Kürten 137  
 Kurth 258  
 Kurtz 143  
 Kurzeja 143  
 Kurzova 91, 259, 285  
 Kusnadi-Schorn 26  
 Küsters 244, 261, 294  
 Kutkuhn 125, 189-190,  
 192  
 Kuznicki 154
- L**
- La Riva 353  
 Laasch 346, 359, 393  
 Labahn 88  
 Labisch 26, 114, 161,  
 238, 287  
 Lache 351  
 Laecke 346, 354, 376,  
 378  
 Lahusen 244  
 Lakomek 125, 189  
 Lammermann 362  
 Lammers 155  
 Lampel 145  
 Lampeter 165  
 Lamprecht 125, 221  
 Landau 351  
 Landen 125  
 Lander 244, 257, 276  
 Landmesser 249  
 Lange, (A) 87  
 Lange, G. 145  
 Lange, K. 346  
 Langen 87, 133, 154,  
 215-216  
 Langer 35-36  
 Langhorst 164  
 Langwald 325, 332  
 Lannert 46, 68, 94  
 Larenz 333, 353, 378  
 Larisch 154  
 Laryea 160  
 Lasaar 354  
 Lauber 125, 167  
 Lauber-Altman 214  
 Lauf 249  
 Lauff 249  
 Lauffs 43  
 Lausberg 160  
 Laws 160  
 Lazica 145  
 Leach 139  
 Lechner 30, 229, 244,  
 255, 266-267  
 Lee 152  
 Leers 85  
 Lefringhausen 100  
 Lehmann, E. 189, 199  
 Lehmann, M. P. 133, 164,  
 167, 219  
 Lehmann, P. 157  
 Lehmann, Ph. 270  
 Lehmann-Benz 233, 244,  
 261, 293  
 Lehmann, Erlo 125  
 Lehmborg 100  
 Lehner 346, 358  
 Lehnert 162, 164  
 Leidinger 278  
 Leimkugel 342  
 Leimkühler 164  
 Leischik 159  
 Lemberg 125, 160, 218  
 Lemoine 134, 162, 177  
 Lenard 114, 159-160,  
 167, 217-218  
 Lenartz 156  
 Leng 30, 151, 183  
 Lenhardt 100
- Lenz 142  
 Lentzen 25  
 Lenwerder 162  
 Lenzen 346, 355  
 Leopold 341, 358  
 Lepsky 42, 91, 250, 269,  
 319  
 Leschke 117, 134, 152,  
 181, 189-193, 203, 208  
 Leske 416, 426  
 Lessel 339, 358, 388-389  
 Leth 161, 163  
 Lethen 259  
 Lettmann 101  
 Leube 144  
 Lhotta 244, 277  
 Lihertus 249, 310  
 Lichan 87  
 Lichtiginghagen 100  
 Lichtnecker 166  
 Liebau 157  
 Liebetrau 39  
 Liebig 159  
 Liebig 49  
 Liebmann 263  
 Liebsch 154  
 Liedtke 233, 241, 250,  
 260, 269, 292-293,  
 296-297  
 Liersch 125, 218  
 Liewenthal 139, 166  
 Liman 415-416, 422, 425-  
 426, 430-431  
 Limpert 359  
 Lindemann 84  
 Linden 125  
 Lindenberg 250, 275  
 Lindenberger 134  
 Linder 101, 341, 363,  
 408-409  
 Lindner 85  
 Lindner-Pfahl 52  
 Lindt 250, 308  
 Lingk 101  
 Lint 250  
 Linnartz 331  
 Lins 114, 156  
 Lintz 87  
 Lipfert 117, 125, 157,  
 208-209  
 Lippert 45-46  
 Lippkow 357  
 Lippold 325, 335, 358,  
 391  
 Lipski 85  
 Lisken 100, 104, 240,  
 250, 277  
 Lisowsky 339, 358, 392-  
 395  
 Litschew 250, 267, 280-  
 281  
 Lobnitz 156  
 Lobnig 152  
 Loebel 270  
 Loer 32, 159, 208  
 Loesch 70, 148  
 Lohbeck 125  
 Lohmann 149  
 Lohmanns 149  
 Lohmeyer 160  
 Lohregel 87  
 Lohregel 346, 357, 384-  
 385  
 Lornbeck 110, 114, 159,  
 218  
 Lommatszsch 101  
 Loncar 148  
 Lonski 257  
 Loogen 111  
 Loose, D. 125, 203  
 Loose, R. 346, 363, 406
- Looz-Corswarem 250,  
 283  
 Lorber 250, 312  
 Lorenz, Ch. 159  
 Lorenz, I. 162  
 Lorenz, O. 125  
 Lorscheid 414-415, 418,  
 420, 423, 424-425,  
 427, 430, 433  
 Losen 51-52  
 Loskill 46  
 Losko 361  
 Losse 346  
 Lotsch 310  
 Louven 238, 264, 314-  
 315  
 Lovens 250, 313  
 Lowinski 237  
 Loxtermann 161  
 Löbner 227, 232, 235,  
 241, 260, 289-290, 310  
 Löbner 26, 28, 48  
 Löffler 164  
 Löhr 70  
 Lönne 85, 227, 232, 238,  
 258, 279-280, 286-287  
 Lösch 57, 84, 332, 335,  
 359, 393-395  
 Lösche 145  
 Lössle 125, 189, 194  
 Löwen 335, 354, 376,  
 378  
 Lübcke 156  
 Lubetz 92, 244, 260, 299  
 Lübke 134, 190, 192-193  
 Lucht 359  
 Lück 361  
 Lücking 125, 217  
 Ludwig, J. 211  
 Ludwig, U. 156  
 Ludwig 1 356  
 Lüer 250  
 Luhmann 115, 148, 176  
 Luis 143, 145  
 Luiz 157  
 Lukacs 339, 398  
 Lülldorf 144  
 Lungensstraße 347, 352  
 Lungershausen 155  
 Lünnermann 147  
 Lüschen 238, 250, 257  
 Lüschow 250, 272  
 Lütken 152, 190, 192  
 Luther 154  
 Lütjens 353  
 Luttmann 139  
 Lutz 331  
 Lützel 144, 191, 205  
 Lützenkirchen 162  
 Luyssberg 85, 337, 353,  
 370-374  
 Lynen 52, 155  
 Lyssy, 354
- M**
- Maar 134, 210  
 Maeres 159  
 Mackenstedt 360  
 Mackrodt 142  
 Mäding 230, 232, 236,  
 244, 259, 282, 310,  
 314  
 Mae 25-26, 28, 30, 238,  
 313  
 Maes 50  
 Magdsick 142  
 Magnussen 152  
 Mai 115, 174-175, 250  
 Maier 143, 161  
 Maik 140  
 Mainz 84
- Mainzer 159, 208  
 Majewski 115, 151, 178,  
 179  
 Makonnen 347, 352  
 Makoski 415, 422, 424  
 Malms 154, 214  
 Mandl 160  
 Manegold 152  
 Manger 157  
 Mank 88  
 Mann 101  
 Mannhold 86, 115, 162,  
 177  
 Manz, R. 111  
 Manz, W. 84, 230-231,  
 236, 238, 257  
 Manzini-Himmrich 246  
 Manzinzik 26  
 Margies 84-85  
 Margies 229, 235, 238,  
 255-256, 269-272  
 Marinovski 360  
 Marleaux 418  
 Marliani 347, 354  
 Marmann 44  
 Marpe 36  
 Martin, H. D. 25, 84, 332,  
 335, 355, 382-383  
 Martin, I. 145  
 Martin, M. 162, 165  
 Martinek 266  
 Maruhn 42-43  
 Marx, I. 125  
 Marx, U. 152, 204  
 Maschke 356  
 Massing 156  
 Massoud 363  
 Massow 357  
 Mast 144  
 Matalla 42  
 Matejovski 250, 294, 310  
 Materik 102  
 Matoni 241, 261, 295-296  
 Matschuck 250  
 Matten 415-416, 423  
 Matten 425, 427, 432-  
 433  
 Matthes 244, 264, 305  
 Matthesen, Ma 381  
 Matthesen, Uwe 125,  
 137, 149, 162, 184  
 Mattholi 68  
 Mattioli 258, 285  
 Mattioli 74  
 Matussek 347, 356  
 Matzerath 347, 355  
 Mätzig 101  
 Mau 115, 188, 369  
 Mauss 152  
 Mauz-Körholz 160  
 May 229, 255, 266, 2  
 304, 314  
 Mayer, B. 347, 355  
 Mayer, C.-D. 347, 352,  
 367  
 Mayer, D. 51-52  
 Mayk 85  
 Mayrhofer-Kobo 139  
 McKenzie 163  
 Meckenstock 152  
 Meens 88  
 Meeßen 351-352  
 Megahed 157, 219  
 Mehlhorn 220, 335, 360,  
 391, 395-398, 400  
 Meier, G. 159  
 Meier, H. 159  
 Meier, U. 362  
 Meier-Beck 100, 103  
 Meier-Grothe 10  
 Meierhoff 359, 394  
 Meinen 216

- Meiners 32, 47, 85, 335,  
352, 372-373, 375, 380  
Meinhold 137, 152  
Meise 85, 335, 351, 365,  
367-368  
Meister 162  
Meiszies 250, 294, 310  
Meloeofski 84  
Mende 259  
Mendling 142  
Mendzigall 39  
Menger 146  
Menke 418, 427  
Menkhaus 38  
Menzel 125, 156, 137,  
150, 181, 222  
Merckens 356  
Meridies 125, 210  
Merkert 84-85  
Merkert 230, 235-236,  
240, 256, 270-271, 273  
Merkle 84  
Merten 45, 125  
Mertens 140, 356, 422  
Mertes 415-416  
Martin 362  
Merx 143  
Mesch 361  
Meske 26, 49  
Messing-Jünger 156  
Messmer 46, 93  
Messmer 93  
Meßy 164  
Meßy 97, 101  
Metzger 162  
Meurer 359  
Meusel 85  
Meuter 159  
Mewis 84  
Mewis 335, 355, 380-382  
Meyer zum Gottesberge,  
Alf 111, 221  
Meyer zum Gottesberge,  
Angela 134, 156  
Meyer, Bettina 51  
Meyer, Brigitte 347, 355  
Meyer, Ch. 258, 283  
Meyer, Dirk 155  
Meyer, G. 356  
Meyer, H. K. 233, 240,  
262, 299-302, 304,  
316-317  
Meyer, Hans 208  
Meyer, I. 257  
Meyer, Klaudia 347  
Meyer, Michael 258  
Meyer, Silke 261  
Meyer, STD. 85  
Meyer-Falcke 134  
Meyer-Hammer 149  
Meyer-Marcotty 125  
Meyhöfer 244, 257, 275  
Micek 155  
Michaelis, A. 357  
Michaelis, G. 26, 84, 335,  
358, 392-395  
Michaelis, L. 40, 150  
Michel Me 219-220  
Michel, G. 84, 85, 152,  
157, 230, 235-236,  
239, 255-256, 268,  
269, 271, 273  
Michler 30, 415, 418,  
420, 426-427, 431  
Miebach 231, 242, 257,  
275-276  
Mies 359  
Mikat 28  
Mikat 34  
Mikat-Drozdynski 156  
Miller, B. 125, 192,  
194  
Miller, G. 134, 209  
Miller-Kipp 256, 269,  
271-272  
Minale 125, 205  
Mink 347  
Minning 152  
Mirow 159  
Mittsching 347, 352, 374  
Mittelbach 125, 197-198  
Mlinaric 40  
Mobers 355  
Modolo 88  
Mohr 26  
Mohr, K. J. 145  
Mohr, St. 142  
Mokhtarzada 142  
Moldovany 34  
Molenaar 88  
Molitor 187  
Molitor 232, 239, 259,  
279-280, 286-287  
Molitor 26  
Molitor 57, 85  
MolitorUniv.-Prof Dr.  
Janbernd Oebbecke  
25  
Molling 162  
Möllner 149  
Molzahn 134, 202  
Momm 339, 351, 367  
Mommssen 85  
Mommssen 237, 258  
Monells 347, 358  
Mönsch, R. 84  
Monser, R. 45, 46  
Montag 149  
Montag 347, 363, 408  
Moog 359  
Mootz 26, 84, 336, 355,  
380-382  
Morgenbrod 258  
Morgenschweis 162  
Morgenstern, C. 125, 357  
Morgenstern, J. 115, 156,  
216  
Morsbach 39-40  
Mortier 126, 218  
Moschinski 126, 204, 208  
Moser 115, 162, 176-177  
Moskopp 92  
Moskopp 250, 291  
Mosny 117, 134, 156,  
208, 216  
Mötherby 150, 180  
Mödder 115, 154, 175,  
193, 203, 213-215  
Mödder 26  
Möhrl 333, 357, 389  
Möhler 356  
Möller 152, 155  
Möller, M. 30  
Möller 354  
Möller 414-415  
Möller 424, 426-428, 431  
Möller-Klepzig 250, 307  
Möller-Klepzig 416  
Möller-Klepzig 426  
Mönikes 164  
Möslein-Wagner 155  
Mühlhaus 352  
Mühlhauser 134, 152,  
189-190, 192, 194-195  
Mulch 126, 205  
Mulisch 347, 355  
Müller, Anja 44, 150, 181,  
359  
Müller, Arno 36  
Müller, Barbara 46, 134,  
157, 208, 362  
Müller, C. 145, 218  
Müller, Daniel 88  
Müller, Ferdinand 26, 47,  
85, 86, 338, 352, 371-  
375, 379-380  
Müller, Frank 25, 155,  
161, 223  
Müller, H. W. 115, 153,  
155  
Müller, H. W. 166  
Müller, Hildegard 48  
Müller, J. 357  
Müller, K. P. 241, 244,  
263  
Müller, Klaus 85, 232,  
239, 258, 278-281, 286  
Müller, Klaus (Japan) 239,  
264-265, 313  
Müller, Kristina 117, 134,  
159  
Müller, L. 134  
Müller, Martin 347, 354,  
376  
Müller, P. 34  
Müller, Rainer 40  
Müller, Stephan 347, 363,  
402, 406  
Müller, U. 139, 164, 198  
Müller, W. 150  
Müller, W. 244, 257, 273,  
311  
Müller, Wolfgang 109  
Müller-Gärtner 87, 115,  
153, 213-214, 216  
Müller-Matthis 157, 209  
Müller-Wiefel 144  
Münch, Frau 52  
Münser, R. 84  
Münchhoff-Breit 137, 203  
Münchmeyer 159  
Munck 118, 182  
Mundt 347, 356, 361  
Mürtz 126  
Müschen 196  
Mußhoff 151  
Muskalla 215  
Muth 101-102  
Muth 151, 159, 186, 208  
Muth-Selbach 159  
**N**  
Nadjari 150  
Nadler 415, 418, 423  
Nadler 426-428  
Nagel 250  
Nagel 361  
Naim 338, 361, 400  
Napiontek 160  
Napp 105  
Narres 88  
Nastevska 86  
Natersky 36  
Natersky 37  
Näther 347  
Natke 362  
Nau 250, 258  
Nau 357  
Nauhaus 143  
Naulin 47  
Naumann, H. 111  
Naumann, R. 250, 290  
Naus 141  
Navarro 246, 306, 308-  
309  
Neebe 102  
Nefen 147, 224  
Nefen 68  
Nehring 86  
Neises 152  
Nellen 43  
Nellßen 255  
Németh 149, 188  
Nenninger 250  
Nürnberg 160, 213  
Nüsken 101  
Netz 87  
Netz 197  
Neuber, F. 28, 34, 57  
Neuber, M. 44  
Neuen-Jacob 117, 134,  
150, 180-181  
Neuendorf 161  
Neuhann 139  
Neuhaus 159  
Neuhaus-Koch 25-26, 30,  
48, 244, 261, 293-294  
Neuhausen 44  
Neuhausen 85  
Neuland 68  
Neumann, P. 338, 375  
Neumann, Frank 144  
Neumann, G. 144  
Neumann, HNO 143  
Neumann, Knut 146, 332  
Neumann, L. 143  
Neumann, N. 157, 191  
Neutzat 244, 259, 282,  
285  
Neveling 126  
Ney, H. R. 126  
Ney, J. 36  
Nickel 237, 256, 274  
Nicklaus 244, 263, 305  
Nicolai 88  
Nicolin 237, 255, 271  
Niederacher 156  
Niedererau 115, 117, 152,  
162, 184, 189-190,  
192-193  
Niedermeyer 126  
Niehaus 261  
Niehaus 358  
Niehr 250, 293  
Niehus 160  
Niemann 102  
Nier 126, 203  
Nierhaue 347, 357  
Niermann-Lux 155  
Nieroba 246, 262, 300,  
302-303, 317  
Nies 32-33, 35, 46, 85,  
236, 239, 264, 304-  
306, 318  
Niewöhner 250, 295  
Nigetlet. 53  
Niggemann 42, 68, 251  
Niggemeyer 157, 212  
Nikolaus 363  
Nikoleit 353  
Nilges 42  
Nitz 134, 156, 216  
Nitzsche 151  
Noack, E. A. 110, 115,  
150, 181  
Noack, F. 26  
Noack, Jur. 26, 32, 97-98,  
101, 103  
Nocken 232, 244, 259,  
282, 284  
Noé 152  
Noguchi 150  
Noll 251  
Noll 92  
Nolte 352  
Norden 251, 312  
Notbholm 151  
Nottholt 40  
Novak 163  
Nover 300, 316, 347, 357  
Novotny 28, 70, 110,  
115, 147, 174-175  
Nowack 53  
Nowak 152, 244  
Nöring 165  
Nürnberg 160, 213  
Nüsken 101

**O**

Oberbarnscheidt 139, 166  
 Oberdisse 111  
 Obbladen 164  
 Obrikat 36  
 Ochs 418  
 Ochs 427  
 Odenthal 41, 126  
 Oebbecke 97-98, 101  
 Oelze 88  
 Oerding 347, 354, 376, 378  
 Offelder 53  
 Ohmann 126, 154, 204-206  
 Ohmann 32  
 Ohnesorge 151  
 Ohnesorge 111, 150  
 Ohnuki 251  
 Olawsky 244  
 Olbrisch 26, 206  
 Olzen 26, 30  
 Olzen 420  
 Olzen 97-98, 101, 103-104  
 Opielka 251  
 Opitz 251, 291  
 Opitz 92  
 Oppel 126  
 Orschel 356  
 Ortman 244, 290  
 Ortman, W. 35  
 Ostapczuk 342, 385  
 Ostendorf 145  
 Ostermaier 157  
 Ostermann 157  
 Ostermeyer 126, 205  
 Osthaus 347  
 Osthaus 355  
 Ott, J. 164  
 Ott, Rainer 141  
 Ott, S. 165, 338, 358, 393-395  
 Otto, A. 25, 85, 87, 330, 332, 353, 372-373, 375, 379-380  
 Otto, E. 251, 295  
 Otto, Rektor 336  
 Özdemir 40  
 Öhl 142

**P**

Paganetti 87  
 Pak 40  
 Pallme König 25, 28, 35, 100  
 Palomba 134, 202-203  
 Palomero 148  
 Pank 39  
 Pape 137, 185, 213-214  
 Papenheim 355  
 Partenheimer 160  
 Partke 165  
 Pasch 141  
 Paßlick-Deetjen 126  
 Paßreiter 341, 358, 390  
 Passavant 262  
 Passia, D. 126, 174-175  
 Passia, Frau 147  
 Passlick 190, 192-193, 195  
 Pastor 264  
 Pau 112  
 Paul 187  
 Paul 282  
 Paulsen 139, 166  
 Paulus 159-160  
 Pausch 251  
 Pawelec 149, 188

Pawlowski 165  
 Peerenboom 134, 189-190, 192  
 Peisker 145  
 Peiss 153  
 Pejdal 362  
 Pelzer 126  
 Pense 36  
 Perings 152  
 Perikampus 333, 356  
 Perikampus 56  
 Perschke 162  
 Perschmann 137, 156  
 Pesch 85  
 Pesch, Beate 166  
 Pesch, Hans 251  
 Pesch, André 413, 415, 423, 426-427, 431-432  
 Peschkes 210  
 Peter, B. 33, 147, 189  
 Peter, Dipl.-Ing. 149  
 Peter, St. 125, 210  
 Petermann 342, 356, 384-386  
 Peters 68  
 Peters, Wilfried 355  
 Peters, Hans 251, 255-256, 316  
 Peters, Susanne 233, 244, 262, 299-300  
 Peters, N. 143, 152  
 Peters, Lars 331  
 Peters, Sabine 49  
 Peters, Peter 126  
 Peters, U. 126, 190-191  
 Peters, W. 333  
 Peters, Wil. 347, 381  
 Petersen, M. 359, 392-395  
 Petersen, Mar. 155  
 Petersen, Maike 339  
 Peterson 87  
 Petrich 134, 217  
 Petrides 126  
 Petridou 163  
 Petry 68, 85, 336, 352, 367-368  
 Petry, W. 152  
 Petzold, Thomas 155  
 Petzold, M. 230-231, 240, 256-257, 274, 310  
 Petzsche 339  
 Pfefferer 26  
 Pfeuffer 142, 155  
 Pfeuffer 115, 148-149, 177-178  
 Pfitzer 112  
 Pflughaupt 43-44  
 Philippé 416  
 Philippé 426  
 Picker 159  
 Pieper 28, 151  
 Piepers 92, 251, 291  
 Pier 157  
 Pieroth 214  
 Pietschmann 36  
 Pilaski 139, 166  
 Pilingos, F. 81-14930 49  
 Pilly 155  
 Piontkowski 351, 366  
 Piras 40  
 Pirch 360  
 Piroth 126  
 Pitschke 361  
 Pitz 151, 183  
 Planker 141  
 Platzek 415-416, 419, 422, 424, 426-428, 432  
 Plenge 347, 356  
 Plettenberg 26  
 Plogmann 163  
 Plum 117, 134, 189-190  
 Podlesch 115, 161, 224

Podvorica 161  
 Pohl 154, 347, 353, 361  
 Pohler 102  
 Pohst 46  
 Poleska 141  
 Poll 342, 355, 380-382, 381  
 Pollmann 43  
 Porbadnik 32  
 Porschen 134, 189-190, 192  
 Porten 101  
 Poßberg 332  
 Posse 87, 229-230, 236, 244, 256, 270, 272  
 Post 361  
 Pott, F. 126  
 Pott, G. 162  
 Pott, H. G. 84, 239, 261, 296-297  
 Potthoff, M. 363  
 Potthoff, S. 134, 137, 156  
 Pourhassan 26  
 Pöhls 230-231, 236, 244, 257, 277-278, 311, 313  
 Pöppelbuß 105  
 Pörschke 340, 381-382  
 Pössel 157, 212-213  
 Pradeaux 162  
 Pradel 87  
 Prang 50  
 Prätze 340, 394-395  
 Prátor 251, 269  
 Preckel 148  
 Preis, S. 103-104, 160  
 Preis, U. 98, 102  
 Preißler 251  
 Presser 89  
 Preuß 160  
 Prinz 342, 358  
 Prinzen 233, 244, 260  
 Priplata 347, 351  
 Prisack 162  
 Privou 363  
 Probert-Gromüller 251, 317  
 Probst 340  
 Proff 361  
 Proschinski 97  
 Prüstel 342, 355, 382  
 Przyrembel 126  
 Püllen 142  
 Puls 127  
 Pulver 127  
 Purrmann 134, 189, 192  
 Purschke 127, 208  
 Puschner 164

**Q**

Qü, 148  
 Quadbeck 164  
 Quernhorst 166  
 Quinkert 251

**R**

Raab 354  
 Raatz 251, 272  
 Rabe 127  
 Rabe-Schmidt 145  
 Rachner 145  
 Rad 88, 361  
 Rademacher 361  
 Radtke, Frau 163-164  
 Radtke, G. 293  
 Radtke, Guido 348, 358  
 Radtke, P. 244, 260  
 Raemsch 361  
 Raff 127, 176

Raguse 145  
 Rahn 264, 315  
 Rahnenerführer 352, 368  
 Raisch 102, 104  
 Raison 358  
 Rammos 135, 217  
 Ramos 361  
 Ramp 150  
 Ranft 127, 166, 188  
 Ranft 369  
 Rascher 147  
 Rathgeber 352  
 Rathmann 166  
 Raschke 26, 85, 330, 332, 336, 366, 368-369  
 Rau 127, -196  
 Rauch 84, 85  
 Rauch, S. 127  
 Rauener-Vöfloh 142  
 Raunest 110, 117, 135, 154, 208  
 Rausch 142  
 Rebschian 313  
 Rebnan 47, 85, 325, 336, 354, 377-378  
 Rechenberger 26, 32, 115, 156, 216, 219  
 Rechmann 135, 160, 222-223  
 Reh, G. 353  
 Reh, H. 112  
 Reh, W. 48, 227, 231, 244, 257, 277-278  
 Rehbein 234, 242, 264, 305, 308, 317-318  
 Rehberg 127  
 Rehfus 84-85, 251, 267  
 Rehkämper 115, 148, 174-175, 219, 398  
 Rehorn 141  
 Reiber 154  
 Reichert 348, 356  
 Reibgedel 359  
 Reier 357  
 Reifenberger 135, 150, 157, 180-181  
 Reifschneider 146  
 Reil-Ehlers 161  
 Reimold 135  
 Reinartz 143, 265, 355  
 Reinauer, Hans 46, 89, 115, 162, 165, 167, 184-185, 207  
 Reimbott 165  
 Reinecke 150  
 Reinert 224  
 Reinhard 135, 155, 220  
 Reinhardt 154  
 Reinhold 351  
 Reinke 251, 284  
 Reis 155  
 Reisner 398  
 Reissner 362  
 Reister 91, 135, 163, 201-202  
 Reiter 88  
 Rekkitte 61  
 Rekten 151  
 Rennen-Allhoff 241  
 Rennwanz 363  
 Rensing 40  
 Rethmann 348, 352, 370  
 Rettig 46, 51, 85, 235, 239, 263, 304, 306, 318  
 Retzer 196  
 Reugels 362  
 Reuschenbach 162  
 Reuter 143  
 Rexhepi 352  
 Rhu 257  
 Rhode 259  
 Richard 156

- Richter, Frau 152  
 Richter, Gerd 359  
 Richter, K. H. 118, 184,  
 190, 195, 257, 276  
 Richter, Me 139, 152, 153  
 Richter, Ph. 310  
 Richthof 260  
 Rick 112  
 Ridder 268  
 Riebel 361  
 Riechert 251, 260  
 Riedel 338  
 Riehl 342, 360, 396-397  
 Riemann 26  
 Ries 26  
 Riesner 25, 28, 30, 32,  
 84, 86, 336, 360, 398  
 Riethmüller 42, 44, 244,  
 251, 283  
 Ring 150, 163  
 Rink 145  
 Ritter 100, 141, 155  
 Ritterstaedt 139  
 Ritzl 127  
 Rocholl 85, 234, 246,  
 265, 321-322  
 Roddewig 240  
 Rodeck 127  
 Rodler 68  
 Rodriguez 251, 308-309  
 Roedig 145  
 Roennefahrt 163-164  
 Roessgen 144, 191, 205  
 Rogahn 162  
 Roggausch 40  
 Roggenkamp 342, 361  
 Rogister 47  
 Rohr 357  
 Rohrweck 85  
 Rolf 325  
 Rolle 32  
 Roller 139, 166, 183  
 Rolshoven 155  
 Rolzhoven 143  
 Rombeck-Jaschinski 251  
 Ronkel 87  
 Ronkel 357  
 Rood 162  
 Roos 42  
 Roosen 38  
 Roßberg 49  
 Rose 348, 356  
 Rosellen 43  
 Rosenbauer 112, 166  
 Rosenbaum 160  
 Rosenberg 348  
 Rosenbruch 135, 180,  
 183  
 Rosendahl 74  
 Rosenkranz 49  
 Rosin 127, 182  
 Ross 33, 115, 148, 176,  
 403  
 Rossa 26  
 Rost 260  
 Rost-Meyer 160  
 Roszinsky 85  
 Rota-Kops 87  
 Roth, K. H. 233, 242,  
 292, 295, 297, 310  
 Roth, Me. 115, 150, 214-  
 215  
 Roth, S. L. 153  
 Roth, Th. 261  
 Roth, W. 356  
 Rothe 195  
 Rothes 68-69  
 Rottländer-Peters 97  
 Röher 30, 105, 115, 147,  
 154, 192, 195, 202-  
 203, 205  
 Röhlen 154  
 Röhnett 160
- Röhrborn, A. 112, 151,  
 154  
 Röhrdanz 150  
 Röhrs 52, 53  
 Röllcke 159  
 Römer, F. 237  
 Römer, J. 118  
 Römer, U. 331  
 Römman 348, 358  
 Rösch 26, 33, 85, 234,  
 239, 265, 319-321  
 Röseler 155  
 Rösen 127, 165-166,  
 185, 194  
 Rösler 85  
 Rösner 351  
 Röttger 127  
 Rötzscher 127, 204  
 Röwekamp 348, 352  
 Röwekamp 47  
 Rübner 162  
 Rübo 160  
 Ruch 340, 362, 407  
 Ruck 251, 295, 298, 312  
 Rudack 155  
 Rudolf 32, 44, 101  
 Rudorff 127, 189  
 Ruf 251, 311  
 Rugulies 149, 189  
 Ruider 395-396  
 Rummel 49  
 Rumpf 127, 203, 205  
 Rumstadt 145  
 Runge 135, 191  
 Runge 146  
 Rupp 84, 239, 261, 293,  
 296-297, 313  
 Ruppert 144  
 Rusinek 241, 279, 281,  
 309  
 Rütter 63, 115, 157, 159,  
 196, 212-213  
 Rütbers 251  
 Rutschmann 348, 363,  
 406  
 Rüttgers 127, 216  
 Ruzicka 86, 115, 157,  
 215, 219-220
- S**
- Sabel 156  
 Sabelberg 340, 363  
 Sachs 32, 97-98, 102-  
 104, 430  
 Sack 127  
 Sadeghi 348, 358  
 Saenger 251, 295  
 Sager 32, 147, 211, 224  
 Saglam 49  
 Sahn 336  
 Sahn 47  
 Sahn, H. 88, 400  
 Sahn, J. 142  
 Sairi-Mossanen 160  
 Sailer 127, 204  
 Salmeh 164  
 Salditt 98, 102  
 Salmen 40  
 Salz 251  
 Sann 47  
 Sanchez 416, 426  
 Sandmann 115, 154,  
 193-195, 202-203  
 Saner 159  
 Santarius 84, 336, 359,  
 392-393, 395  
 Santen 152  
 Santore 348, 359, 392  
 Sarbia 150  
 Sartorius 146  
 Saß 88, 399
- Sata 152  
 Sauer, Frau 148  
 Sauer, Manfred 252, 297,  
 313  
 Sauer, Michael 261  
 Sauran 48, 413-415, 418,  
 423ff  
 Sauter 252, 272  
 Sawicki 135, 152, 190,  
 195  
 Schaal 163, 182  
 Schaer 152  
 Schade 139, 174, 362  
 Schadewaldt, H. 112, 161  
 Schadewaldt, P. 128,  
 166, 182, 185, 218  
 Schäfer, E. L. 128  
 Schäfer, J. H. 342, 353,  
 374-375  
 Schäfer, R. 165  
 Schäfer, U. 338  
 Schäfer-Wünsche 252,  
 262, 300, 316  
 Schäfer 152  
 Schaffrath 152  
 Schahriari 145  
 Schalong 260  
 Schamoni 138  
 Schannwell 152  
 Schappach 348, 358  
 Schardt 150  
 Scharf, H. W. 234, 242,  
 260, 292-293, 297, 315  
 Scharf, R. E. 115, 162,  
 184, 207  
 Schatteleburg 152, 348,  
 353  
 Schedel 348  
 Scheeren 159  
 Scheib 167  
 Scheibe 91, 156, 163,  
 201  
 Scheibner 112, 403  
 Scheid 26, 48, 86, 105,  
 110, 115, 163, 182  
 Scheikh 141  
 Scheil 138, 151, 179  
 Scheja 162  
 Scheffhuth 92, 298  
 Schelle 155  
 Schellenberg 354  
 Schellmann 348  
 Schelp 416, 424  
 Schermann 245, 300,  
 302  
 Scherz 85  
 Schicha 267  
 Schicks 87  
 Schiedel 356  
 Schiele 152  
 Schieleit 358  
 Schierl 252, 274, 312  
 Schiffer 261  
 Schilcher 135, 215  
 Schild 128  
 Schildwächter 357  
 Schilkowsky 362  
 Schillings 164  
 Schimank 257, 274, 276  
 Schimkat 155  
 Schimz 88  
 Schindler 47, 141  
 Schink 100  
 Schipke 128, 155, 176  
 Schirm 225  
 Schirmeister 413-414,  
 418-420, 423-425,  
 427-428, 433  
 Schirmer, M. 128, 208,  
 211  
 Schirmer, W. 336, 364,  
 410  
 Schischmanjan 49
- Schlaak 348, 405  
 Schlack 159, 208, 363  
 Schladt 245  
 Schläger 139, 165, 196  
 Schlaghecke 128, 189-  
 190, 195-196  
 Schlaudecker 144, 191  
 Schleuder 98, 101, 103  
 Schleicher 148, 175  
 Schleifer 348, 358, 389  
 Schlemm 155  
 Schlesinger 88  
 Schleuter 151  
 Schlieper 128, 181  
 Schliess 152  
 Schlipkötter 46, 112, 183  
 Schlitt 87, 149, 357  
 Schliwa 26  
 Schlörer 146  
 Schlu 84, 87  
 Schlu 331, 336, 359,  
 395-398  
 Schlöder 252, 288  
 Schlüter 47  
 Schlüter, Frau 101  
 Schlüter, R. 152  
 Schmalbruch 135  
 Schmid, D. 46, 85, 336,  
 353, 371-373, 375,  
 379-380  
 Schmid-Lamarque 196  
 Schmidt, B. 157  
 Schmidt, D. 154  
 Schmidt, E. 112, 217-218  
 Schmidt, Gudrun 157  
 Schmidt, H. 128  
 Schmidt, H. 155, 348,  
 356  
 Schmidt, H. 166  
 Schmidt, H. D. 144  
 Schmidt, J. 348  
 Schmidt, J. M. 252, 292  
 Schmidt, J. M. 91  
 Schmidt, M. 348  
 Schmidt, Matthias 354  
 Schmidt, Michael 355  
 Schmidt, Parus 138  
 Schmidt, Thomas 161,  
 341, 358, 390  
 Schmidt, V. 265  
 Schmidt-Elmendorff 128,  
 216  
 Schmidt-Grigoriadis 147  
 Schmitdke 84, 333, 357  
 Schmittpott 348, 357  
 Schmitt, G. 116, 153,  
 213-215  
 Schmitt, G. 161  
 Schmitt, H. P. 341, 348,  
 385  
 Schmitt, K. H. 155  
 Schmitt, M. 341, 356  
 Schmitt-Föller 32, 39, 44  
 Schmitt-Wrede 360, 397  
 Schmitting 415-416, 419,  
 422, 424, 426-428,  
 431-432  
 Schmitz, F. J. 162-163,  
 224  
 Schmitz, K. 154, 164  
 Schmitz, Norbert 144  
 Schmitz, Rüdiger 116,  
 161, 222  
 Schmitz, Th. 87  
 Schmitz, Ursula 43  
 Schmitz, Werner 128  
 Schmitz, Wilhelm 36  
 Schmitz-Berning 252  
 Schmitz-Dräger 117, 128,  
 157, 209  
 Schmitz-Spanke 155  
 Schmitz 17 164, 204  
 Schmolke 37

- Schnabel 214-215  
 Schneeweiß 87  
 Schneider, B. 162, 164, 207, 218  
 Schneider, D. 160, 164-165, 199  
 Schneider, E. Marion 207, 340, 401-402  
 Schneider, Elisabeth 117  
 Schneider, Elke 258, 283  
 Schneider, Franz 116  
 Schneider, G. 333, 359  
 Schneider, G. (Frau) 161  
 Schneider, Jörn 348, 357  
 Schneider, M. 116, 348, 363, 408  
 Schneider, Matthias 401-402  
 Schneider, Michael 128, 188-191, 196  
 Schneider, P. 152  
 Schneider, R. 45, 357  
 Schneider, S. 149  
 Schneider, Susanne 40  
 Schneider, Thomas 157, 212-213  
 Schneider, Victor 162, 205  
 Schneider, W. 116, 151, 185, 189-192  
 Schneitler 165  
 Schnell 128, 216  
 Schnieders 348, 355  
 Schniepp 105  
 Schnippering 146  
 Schnur 68  
 Schnürch 116, 156, 216  
 Schnurr 128, 193  
 Schorr 141  
 Schoberth 88  
 Schoder 38  
 Schoebel 152  
 Schoenauer 245  
 Scholl 39  
 Scholtes 148  
 Scholtholt 128  
 Scholz 252, 297, 312  
 Schormakers 102  
 Schommartz 154  
 Schoppe 128, 191, 193, 205, 359  
 Schormann 85, 138, 147, 175, 232, 240, 258, 278, 280, 282-283  
 Schott 45-46  
 Schottenfeld 165  
 Schön 258  
 Schönborn 245, 261, 293-294  
 Schönell 164  
 Schönfeld 36  
 Schönfeld, Rainer 348, 356  
 Schönherr 342, 357, 387  
 Schöttles 164  
 Schöttles 227, 259  
 Schrader, J. 25, 30, 86, 105, 116, 148, 176, 185  
 Schrader, L. 237  
 Schrader, Th. 342, 356, 361, 383  
 Schramm 256, 349, 355  
 Schrauf 331, 341, 363, 406  
 Schreckenberg 84, 240, 270-271  
 Schreiber 45-46, 94, 152, 362, 403-404  
 Schrey 118  
 Schroeder 164  
 Schroeder, 39, 233, 242, 263, 300-301, 303, 316  
 Schroer 208  
 Schroeten 153  
 Schrotten 135, 159, 218  
 Schröder 68  
 Schröder, A. 283, 311  
 Schröder, André 161  
 Schröder, E. 128  
 Schröder, Elisabeth 151  
 Schröder, G. 340, 367  
 Schröder, K. E. 128, 192-193  
 Schröder, Reinhard 141, 361  
 Schröder, Staatl. Pr. 84  
 Schröder, Thomas 258  
 Schröder, W. 36  
 Schröders 155  
 Schrör 116, 149, 181, 185, 190  
 Schröter 53  
 Schu 156  
 Schübel 109, 112  
 Schubert, G. 143  
 Schubert, H. 333, 352  
 Schubert, Me. 142  
 Schubert, Ph. 92, 252, 257, 291  
 Schuch 84  
 Schuck 357  
 Schüffler 340, 367  
 Schuier 135, 165, 200  
 Schulenburg 101  
 Schüler 43, 151  
 Schultiz 116, 157, 167, 212  
 Schuller 160  
 Schüller 26, 235  
 Schulte 330  
 Schulte Herbrüggen 263  
 Schulte, Frank 361  
 Schulte, H.-D. 116, 155, 193, 202-203  
 Schulte, K.-M. 155  
 Schulte, Ralf 349, 358  
 Schulte, Sandra 157, 203  
 Schulte, Ulrich 342, 357, 387-388  
 Schulte, W. 36  
 Schulte-Beerbühl 252, 284  
 Schulte-Brinkmann 128  
 Schulte-Geers 42, 43  
 Schulte-Herbrüggen 56  
 Schulte-Herbrüggen, H. 237  
 Schulte-Herbrüggen, J. 142  
 Schulte-Löbber 343, 389  
 Schulte-Wissermann 141  
 Schulten 261  
 Schultiz 142  
 Schultiz-Coulon 143  
 Schultze, J. W. 28, 74, 87, 336, 356, 384-386  
 Schulz, Eberhard 353  
 Schulz, H. 178  
 Schulz, Karsten 415, 419  
 Schulz, Liselotte 102  
 Schulz, Ph. 294, 311  
 Schulz, Th. 418  
 Schulz, U. 117, 149, 157  
 Schulz, U. 141  
 Schulze, G. E. W. 336, 353, 375-376  
 Schulze, J. 240, 288, 310  
 Schulze, Volker 252  
 Schulze-Altappenberg 252  
 Schulze-Lampel 146  
 Schumacher, D. 328, 340, 352, 373-375, 379-380  
 Schumacher, Me. 50, 139, 152, 165, 196  
 Schumacher, O. M. 118  
 Schumann 151, 342, 359, 391, 393, 395, 400  
 Schumm 356  
 Schunicht 156, 349, 356  
 Schuppe 157, 217, 219  
 Schürer 135, 157  
 Schürmann 143, 160  
 Schüller 100, 362  
 Schuster, A. 135, 159  
 Schuster, E. 161, 187, 218  
 Schuster, G. 349, 358, 392-394  
 Schütt 349, 356  
 Schütter 135, 202-204  
 Schwabe 39, 45  
 Schwalen 152  
 Schwamborn 160, 218  
 Schwan 28, 330, 332, 342, 353, 358, 372-373, 375, 379-380  
 Schwanke 155  
 Schwantes 139, 165, 196-197  
 Schwarting 340, 362, 406  
 Schwartmann 144  
 Schwartzkopff 117, 135, 152, 189-190, 192-193  
 Schwarz 161, 165, 199, 252, 284, 359  
 Schwarz-Schütte 28, 34, 56  
 Schwarze 128, 151, 185-186  
 Schwarzer 32, 84-85, 227, 230, 235, 239, 256, 269-273  
 Schwarzkopf 39, 46  
 Schwarzmaier 135, 162, 177  
 Schweiger 154  
 Schweighofer 349, 355  
 Schwenen 105, 129, 149, 177-178  
 Schwenke 68  
 Schwentker 232, 245, 258, 282, 284, 314  
 Schwenzler 136, 151, 216  
 Schweres 261  
 Schwickerath 44  
 Schwientek 361  
 Schwinger 148  
 Schwippert 166  
 Schwippert-Houtermans, 165  
 Schwochau 84, 182-183, 207, 336, 362, 401-402  
 Schwöbel 143  
 Schwuger 87, 336, 385-386  
 Schwuger 88  
 Sczeppek 25  
 Sdun 252  
 Seelbach 165, 196-197  
 Seelos 127, 188  
 Seemayer 127, 166, 183  
 Seibert 100, 104  
 Seid 152  
 Seidel, Frau 256  
 Seidel, J. 84, 252  
 Seidel, T. 227  
 Seidel, Therese 46, 227, 233, 239, 262, 299-301, 304, 315-317  
 Seidlitz 152  
 Seitz 117, 135, 197-198  
 Sellaer 252, 308  
 Semmler 237, 258  
 Senger 332  
 Seppel 152, 208  
 Sevens 274, 311  
 Seyock 265  
 Seyrich 140, 205  
 Sharov 149  
 Shi 194  
 Shittu 150  
 Siecker 245, 264, 308  
 Siebler 135, 197-198  
 Siegler 149, 188  
 Siegmund 151, 186  
 Siegrist 109, 116, 149, 189, 276  
 Sieks 332, 354  
 Siemes 349, 351-353  
 Siepmann 127, 204, 208-209  
 Sies 86, 91, 116, 139, 148, 177-178, 201  
 Sievers 252  
 Sigwart 127, 192  
 Silke Meyer 19 26  
 Simm 164  
 Simon 87  
 Simon, Dietmar 117, 135, 154  
 Simon, K. 128, 203  
 Singhof 30, 85, 336, 351  
 Sinnig 152  
 Sippel 358  
 Sippel 349  
 Sitzer 153  
 Slusarczyk 361  
 Smeets 25-26, 28, 413-414, 418-420, 423, 425, 427-428, 431  
 Soboll, K. U. 144  
 Soboll, S. 128, 149, 177-178  
 Sohn 139, 165, 196-197  
 Solbach 128, 189  
 Solow 162  
 Soltwisch 47  
 Sorwille 25, 128, 156, 216  
 Sonneborn 361  
 Sowa 45-46, 68, 94  
 Späh 141  
 Spangenberg 356  
 Spanke 354  
 Spatschek 47, 73, 85, 336, 353, 376-378  
 Specker 153, 189-190, 192, 196  
 Specker 402  
 Spelsberg 155  
 Spengler 162, 177  
 Söffing 91, 252  
 Söhngen 152  
 Spiegel 164  
 Spieg 39, 46  
 Spiekerötter 160  
 Spieler 164, 201  
 Spiller 129, 192  
 Spindler 70, 84, 86, 329, 336, 360, 397-398  
 Spindler-Barth 340, 360, 396-398  
 Spiritula 252, 273  
 Spiske 349, 355  
 Spraul 135, 152  
 Sprenger 400  
 Sprenger, Al 88  
 Sprenger, K. 129, 189, 192  
 Sprenger, Georg 340, 400  
 Sprick 135, 138, 164, 200  
 Springer 245  
 Sprock 138, 160  
 Stabarin 307  
 Stader 416  
 Stader 427  
 Stadler 51



- Stadtfeld 245, 256, 270, 272  
 Staffeldt 143, 216  
 Stahl 118, 136, 148, 177-178  
 Stahl 261  
 Stahmann 88  
 Stahnke 159, 208  
 Staib 112  
 Staib 56  
 Staiger 148, 162  
 Stamm 43, 360  
 Stammen 155  
 Stampa 47  
 Staneva-Dobrovski 147  
 Stannigel 160, 208  
 Stark, B. 150  
 Stark, D. 85, 333  
 Stark, M. 139, 166  
 Stark, Me. 152  
 Starke 129, 152, 189-190, 192, 195, 256  
 Stauch 245, 261, 292-294  
 Staudinger 101  
 Steadmit 43  
 Steegmüller 143, 203  
 Steffen 25, 30, 85, 336, 351, 365, 368, 428  
 Stege 157  
 Stegemann 157  
 Steger 342, 360, 398  
 Stegmann 129  
 Steigel 349, 356, 382-383  
 Stein 358  
 Stein, 26, 84, Dieter 233, 239, 262  
 Steinbach 129, 220  
 Steinberg 333, 364  
 Steinborn-Preis 258  
 Steinbrink 40  
 Steiner 38, 87, 196  
 Steinert 349, 356  
 Steingrüber 26, 109-110, 116, 149, 188-189  
 Steinhof 152  
 Steinig 154  
 Steinmann 145  
 Steinmetz 28, 118, 129, 153, 197-198, 208  
 Steinmüller 339, 359, 394-395  
 Sternmann 129, 217  
 Stemper 85, 234, 246, 265, 320-321  
 Stenhorst 349, 356  
 Stephan 26, 160-161  
 Stephan-Kühn 85, 284  
 Sterk 87  
 Sterzel 160  
 Steuber 229, 242, 255-256, 270-273  
 Stevens 148, 159, 360  
 Stevens 40  
 Stichel 198  
 Stichtenoth 46  
 Stiebels 245, 289  
 Stiebele 45, 252  
 Stier 145  
 Stierle 142  
 Stierstorfer 164  
 Stiller 53  
 Stiller-Winkler 151  
 Stock, C. M. 159  
 Stock, W. 129  
 Stockhaus 341, 359, 394  
 Stockhausen 142  
 Stockhorst 26, 149, 189  
 Stockmann 159  
 Stoffel 264  
 Stojanka 139  
 Stoll 136, 180, 197-198  
 Stolze 129
- Stork 245, 263, 306  
 Stoy 101  
 Stöckel 39  
 Stöcker 141  
 Stöhr 349  
 Stöltzing 136, 202-203  
 Stötzel 84, 89, 236, 239, 260, 292, 296  
 Straßburg 112  
 Straßburger 84  
 Strasser 129, 208-209  
 Stratkötter 164, 201  
 Stratmann 159  
 Straube 147  
 Strauer 89, 105, 116, 147, 151-152, 189-190, 192-193, 203  
 Strauß 140, 164  
 Strauss 139, 157, 199, 212-213  
 Strebel 164  
 Strehblow 328, 336, 356, 364-366  
 Strell 164  
 Stremmel 129, 204  
 Strobach 40, 138, 150, 181  
 Strohmeyer, G. 57, 112, 192  
 Strohmeyer, Th. 136, 210  
 Strohn 100  
 Stroink 161  
 Ströthmann 26, 47, 414-416, 420, 422, 426-427, 432  
 Strothmeyer 153  
 Strötmann 28, 84, 336, 359, 393-395  
 Strube 144  
 Struck 88  
 Struwe 151, 186  
 Stubbe 333, 358  
 Stucke-Berger 44  
 Stuckmann 160  
 Stueken 164  
 Stühmeier 159, 208  
 Stuke 155  
 Stumpe 148, 356  
 Stupp 129  
 Sturm 338, 377  
 Stütgen 105, 109-110, 116, 140, 160-161, 221-223  
 Subklew 88  
 Suchan 87  
 Suchy 333, 354  
 Suckow 361  
 Südhoff 152  
 Sudkamp 38  
 Sugiri 166  
 Sunderdiek 155  
 Sundmacher 116, 155, 167, 220  
 Susanto 166  
 Suschek 157  
 Süß 157  
 Süßmuth 32, 85, 89, 227, 230, 232, 236, 239, 259, 279, 281, 286-287  
 Svoboda 160  
 Swart 128, 213  
 Syassen 340  
 Sykosch 129  
 Syska 30, 39  
 Szabó 136  
 Sziborsky 252, 271-272  
 Szymanski 45, 68, 94
- Tannebaum 325  
 Tannous 159-160  
 Tanudjaja 152  
 Tarbah 151  
 Tarbiat 129  
 Tarnow 110, 116, 157, 167, 202, 208  
 Tauch 252, 285  
 Tebarth 252, 282  
 Teckenberg 239, 257  
 Tegeler 136, 199  
 Teloo 167  
 Templin 262, 301  
 Tepe 26, 85, 230, 236, 240, 261, 266, 2 292-293, 295-297, 309  
 Terhaag 140  
 Terwolbeck 160  
 Tesch 47  
 Teschke 129, 192  
 Tetz 88  
 Teuter 159  
 Teutscher 40  
 Thämer 30, 48, 116, 148, 176, 403  
 Theiss 349, 354, 376  
 Then Bergh 415, 418, 420, 423, 426, 427-428  
 Thewißen 148  
 Thiébaud 246, 263, 306-308  
 Thiede 252  
 Thiel 157, 180, 349, 361, 363  
 Thiele 152, 359  
 Thielemann 85  
 Thielen 84  
 Thielmann 356  
 Thiemann 129  
 Thieme 57, 423, 425, 427-428, 430-431  
 Thieme, Dominik 97  
 Thieme, Jörg 413-414, 418-420  
 Tho Seeth 142  
 Thode 328, 342, 351, 365-366, 368-369  
 Thorn 48, 414-416, 420, 422, 424, 426, 431  
 Thormae 56  
 Thomas, Gothild 245  
 Thomas, L. 163  
 Thomas, P. 141  
 Thomitzek 129, 185  
 Thore 38  
 Thormeyer 39  
 Thörmnes 361  
 Thül 349, 355  
 Thulmann 28, 32, 33, 40  
 Thüroff 146  
 Tiedemann 161  
 Tiegel 234, 239, 265, 319-321  
 Tietz 157  
 Tigel 85  
 Tillil 136  
 Tillmann 129, 220  
 Timpel 361  
 Timphus 70  
 Tischler 252  
 Toeller 165  
 Tolksdorf 349, 356  
 Tomaschewski 352  
 Tomaschhoff 129  
 Tomczak 310  
 Torrello 129, 203, 206  
 Torzewski 150  
 Tourmann 86, 162  
 Tönnesmann 253, 277  
 Tönnessen 156  
 Töpfer 349, 355  
 Tran-Thi 150  
 Traue 56
- Trautner 166  
 Trefz 87  
 Treiber 48, 105, 147, 224  
 Tress 91, 116, 163, 200-202, 225  
 Treutler 142  
 Trobisch 129, 207  
 Trosdorff 44, 260  
 Trube-Becker 112, 187  
 Trube-Kallen 155  
 Trunk 100  
 Trux 253, 289  
 Tsatsos 98, 102, 104  
 Tschahargane 144  
 Tschöpe 136, 165-166, 189-190, 192, 194-195  
 Tumi 152  
 Turitsyn 354  
 Türkoglu 45  
 Turnsek 313  
 Tutenberg 349, 363, 405  
 Tutschek 156
- U**  
 Uehlecke 149  
 Uherek 325, 331  
 Uhlmann 88  
 Uhlenbusch, J. 47, 85, 336, 353, 370, 372, 374-375, 379-380  
 Uhlenbusch, L. 349, 353, 371-374  
 Uhlmann 145  
 Uhrig 358  
 Uhlrich 140146  
 Ulrich 44, 155, 260-261  
 Ulrich, B. 129, 204  
 Ulrich, F. 129  
 Ulrich, H. F. 211  
 Ulrich-Götzing 92, 253, 298  
 Unfried 140, 166  
 Unger 349, 356  
 Unkel 159  
 Unsöld 130, 220  
 Unterweg 233, 245, 262-263, 299, 301, 316  
 Unverhau 87  
 Unzicker 40  
 Urban 130  
 Urbanek 141  
 Urbanetz 349, 358  
 Urbschat 152  
 Ursula Schmitz 325  
 Uwell 258  
 Uziaka 89
- V**  
 V. Antropoff 233, 241, 262, 263, 299, 300-301, 303-304, 316  
 V. Berg 341, 359  
 V. Boeselager 281  
 V. d. Horst 204  
 V. d. Knesebeck 189  
 V. Elmendorff 204  
 V. Ferber 131  
 V. Hirsch 164  
 V. Kries 219  
 V. Schmiedesberg 157  
 V. Vacano 281, 283  
 Vacano 242  
 Valder 45  
 Valk-Draad 149  
 Van Ackeren 361  
 van Briel 85  
 Van den Berg 140  
 Van der Haar 332  
 Van der Hout 142
- Taiyuan 149

- Van Gemmingen 305  
 Van Lidth 303  
 Van Straten 330, 336,  
 351, 366, 368  
 Varney 136, 203  
 Vehlahaber-Pawlenka 46  
 Velden 161  
 Venzky 84  
 Vergallo 308, 416, 426  
 Verreet 136, 154, 202-  
 203, 205, 208  
 Vervoots 162  
 Vester 152, 181, 189, 208  
 Vetter 230, 245, 256, 273  
 Viehmann 147  
 Vieth 354  
 Viöl 372  
 Vogel 101, 166, 415, 426  
 Vogelberg 130, 195  
 Vogell 112  
 Voges 161  
 Vogt 418, 420, 427  
 Vogt, Ch. 34, 193  
 Vogt, Ch. 329, 349, 362,  
 403-404  
 Vogt, Frau 159  
 Vogt, Marthe 136  
 Vogt, S. 161, 190  
 Vogt, Wuppertal 368  
 Vohr 182, 207, 343, 401-  
 402  
 Voigt 357  
 Volkmann 349  
 Volkmar 255  
 Volle 45, 46  
 Vollenbroich 361  
 Voller 340, 367  
 Vollmer 84, 336, 357,  
 386-387  
 Volpert 142  
 Vom Dahl 152  
 Vornhof 85, 291  
 Von dem Kneesebeck 149  
 Von der Linde 47  
 Von der Lippe-Fan 264  
 Von Dobbeler 151  
 Von Elmendorff 120  
 Von Gemmingen 234,  
 263, 305-306  
 Von Harnack 111  
 Von Herbay 152  
 Von Janowski 36  
 Von Lange-Adams 87  
 Von Olshausen 98, 102-  
 104  
 Von Raison 348  
 Von Ranke 36  
 Von Roehl 312  
 Von Vacano 231, 258  
 von Vultée 86  
 Von Wangenheim 338  
 Voos 148  
 Vorhoff 160  
 Vorlauffer 85, 332, 336,  
 363, 408-409  
 Vorloeper 92, 291  
 Vormbaum 98, 102  
 Vorobjev 148  
 Vorspel 28, 227, 245,  
 271, 295  
 Vorwald 36  
 Voß 49, 149  
 Vosberg 116, 154, 193,  
 214-215  
 Voss 165  
 Vossberg 213  
 Vosse 43  
 Vossen 84, 100  
 Vosteen 112  
 Vogele 161, 187, 282  
 Vogelii 118, 136, 157, 209  
 Völlings 38  
 Völpel 141
- Vössing 245, 258, 281,  
 283, 287
- W**
- Wagenmann 155  
 Wagner 28, 423, 430  
 Wagner, G. 26, 138, 148,  
 159  
 Wagner, Gerd 89, 413-  
 414, 416, 419-420,  
 423, 427, 433  
 Wagner, Heribert 41, 338  
 Wagner, R. 325, 331, 336,  
 360, 372, 398  
 Wagner, W. 130, 210  
 Wahl 52  
 Wahn 118, 130, 159, 217-  
 218  
 Waldmann 88  
 Waldeck 85  
 Walder 245, 256, 271  
 Waldhausen 162  
 Waldheim 40, 342, 358,  
 389  
 Waldmann 84  
 Waligura 357  
 Walldorf 342, 360, 395-  
 396  
 Walter, Eva 155  
 Walter, Lars 28  
 Walter, Siegbert 141  
 Walther 253, 289  
 Wambach 356  
 Wanke 337, 352, 370  
 Warnebler 143  
 Warskulat 152  
 Waschul 161  
 Wasner 166  
 Wasilew 141  
 Wassmer 157  
 Wasil 39, 85, 234, 246,  
 265, 320-322  
 Wawer 160  
 Wawerla 245, 264, 309  
 Weber, A. 150, 363  
 Weber, A. 349, 357  
 Weber, A.-A. 150  
 Weber, C. 35, 85, 232,  
 239, 258, 279-280,  
 283, 286-287, 328,  
 337, 357, 388-389  
 Weber, F. 156, 211  
 Weber, Helmut 140, 183-  
 184  
 Weber, Klaus 151, 186  
 Weber, U. 136, 220  
 Wechsler 51  
 Wechsler 112, 150, 179-  
 181, 198, 210, 218  
 Weckesser 154  
 Wegner 164  
 Wehle 255  
 Wehle 1 237  
 Wehling 136, 212  
 Wehmeier 118, 136, 152,  
 189-192, 207  
 Weichel 350, 358  
 Weichelt 163  
 Weide 361  
 Weidemann 341, 350,  
 360, 397  
 Weierstahl 361  
 Weirauch 130, 189-190,  
 192  
 Weik 152  
 Wein 26, 85, 329, 332,  
 337, 363, 409  
 Weinstock 85  
 Weiries 50  
 Weiß, Leonore 350  
 Weiß, Lothar 253
- Weiß, M. 166  
 Weiß, St. 278  
 Weise, Frank 136, 154  
 Weise, H. 130  
 Weise, W. 109, 116, 161,  
 221-223  
 Weissenberger 85, 233,  
 241, 260, 290-291  
 Weißeno 84  
 Weiss, H. 47, 84, 89, 337,  
 357, 387-388  
 Welbers 310  
 Welker 28, 414, 416, 418,  
 420, 424, 426-427, 430  
 Wellings 160  
 Wendel 116, 159, 218  
 Wengeler 233, 245, 260  
 Wenig 261  
 Wenk 25, 342, 353, 377-  
 378  
 Wenkers 350, 358  
 Werning 152  
 Wenz 26, 350, 352, 372,  
 374-375, 379-380  
 Wenzel 49, 118  
 Wenzens 85, 325, 332,  
 337, 363, 407, 409  
 Werkele 160  
 Werkhausen 25, 35  
 Werneckes 102  
 Werner, Ch. 130  
 Werners 136  
 Wernet 136, 147, 179,  
 183, 194, 209, 218  
 Wessalowski 160  
 Wessel 152, 253, 279  
 Westerhausen 130, 193  
 Westhoff 208, 337, 392,  
 394-395  
 Westhoff 47, 84  
 Westhoff, Peter 32, 325,  
 359  
 Westphal 356  
 Wettstein 152, 189  
 Weuthen 69  
 Weyer 253, 289  
 Weyer-von Schoultz 161,  
 187, 282  
 Weyerbusch 102  
 Weyerich 350, 354, 376,  
 378  
 Wick 164  
 Wickert 361  
 Wiechert 350, 355  
 Wiedemann 253  
 Wiefels 165  
 Wiegand 86, 130, 166,  
 181, 183, 253  
 Wiegelmann 130, 189  
 Wieler 136, 215-216  
 Wierner 152  
 Wiener 149, 232, 242,  
 259, 288  
 Wier 102  
 Wiesemann 47, 232, 242,  
 258, 282, 286  
 Wiesernes 159  
 Wiesmüller 166  
 Wiesner 157, 212-213  
 Wilbath 159  
 Wilcke 253, 294  
 Wildmeister 189, 194  
 Wildmeister, P. 140  
 Wildmeister, W. 130  
 Wilhelm 118, 136, 138,  
 151, 183  
 Wilkens 266  
 Will 39, 416, 418  
 Willberg 154, 202  
 Wille 49, 330, 332  
 Willems 46  
 Willers 274  
 Willers 45-46, 94
- Willhardt 34  
 Willrich 155  
 Willigalla 68  
 Willing 143  
 Willnow 130, 154, 202-  
 203  
 Willuhn, Günter 26, 57,  
 337, 358, 390  
 Willuhn, J. 360  
 Wilms 151, 253  
 Wimmer 161  
 Windeln 84  
 Windfuhr 237  
 Windthorst 102  
 Winkel 100  
 Winkelmann 189, 214  
 Winkels 259  
 Winkelsträter 164  
 Winkhaus 57  
 Winkhöfer 74  
 Winneke 86, 130, 166,  
 183, 189  
 Winnen 362  
 Wins 41  
 Winter, Me. 155, 208  
 Winter, Sc. 267-268  
 Winterjörg, 47, 338, 372  
 Wippler 416, 418, 423,  
 426-427  
 Wirrwar 154  
 Wirsing v. König 136, 183  
 Wirth, K. 112  
 Wirth, K. D. 318  
 Wirtz 85  
 Wirtz, K.-D. 68  
 Wirtz, M. 150  
 Wirtz, W. 101  
 Wirtz, W. 40  
 Wisbauer 26, 85, 337,  
 351, 365, 368  
 Wischgoll 30, 48, 325,  
 332, 342, 352, 370,  
 372, 374-375  
 Wissing 330  
 Wis 26, 331, 337, 363,  
 406-407  
 Withold 162  
 Witsch 332, 337, 351,  
 366-368  
 Witt 144, 210  
 Witte 153  
 Witte, Bernd 84, 87, 227,  
 236, 239, 261, 2 296-  
 297, 315  
 Witte, O. W. 118, 136,  
 155, 197-198  
 Witte, Thomas 350, 356  
 Wittkemper 413, 423, 430  
 Wittmütz 85  
 Wittpoth 359  
 Witzak 350, 356  
 Witzel 136  
 Wobschall 357  
 Wochnik 140, 165, 196  
 Wodsak 245, 264, 308,  
 317  
 Woelk 161, 187, 282  
 Wohlgermuth 354  
 Wojtinnek 245, 256, 271  
 Wolf, E. 40, 148  
 Wolf, F. 372  
 Wolf, G. H. 47, 88, 337  
 Wolf, Monika 159  
 Wolf, Norbert 259, 288  
 Wolf, P. 156  
 Wolf, Ulrike 159-160  
 Wolff, Al 85  
 Wolff, M. R. 118  
 Wolff, P. 342, 351,  
 365Wolff 68  
 Wollgarten 26, 140, 165,  
 196  
 Wollharn 144

Wolmershäuser 155  
 Wolter 84  
 Wolting 290  
 Wonsak 35  
 Worth 130  
 Wöbker 156, 211  
 Wöller 137, 164, 200, 202  
 Wölwer 164  
 Wrehlike 360  
 Wucherpfennig 227, 236  
 Wucherpfennig 33, 49  
 Wulfert 361  
 Wulff 47, 84, 337, 355-356, 382-384  
 Wunderli 84-85, 89, 239, 263, 304, 306  
 Wunderlich, D. 89, 232, 239, 260, 289-290  
 Wunderlich, F. 86, 337, 360, 395-398  
 Wunderlich, H. 26, 342, 355, 381-382  
 Wunderlich, St. 86  
 Wunner 47  
 Wunsch 253, 271  
 Wurth 350, 355  
 Würz 36  
 Wüst 40, 130, 157  
 Wüstemeyer 231-232, 242, 258, 282, 284-285  
 Wuttke 35

Zimmermann, Ute 245, 256  
 Zindler 112  
 Zink 166  
 Zittlau 253  
 Ziyae-Hochstrat 162  
 Zoch 141  
 Zocholl 143  
 Zoedler 154  
 Zotz 162  
 Zoumpoulidou 144  
 Zöllner 245, 265, 314  
 Zscherp 88  
 Zschocke 350, 358  
 Zucker 159, 208  
 Zulechner 295  
 Zuleger 350, 358  
 Zulj 74  
 Zur Nieden 293  
 Zykla 350, 353

## Y

Yagüez 87  
 Yaldai 85, 234, 240, 265, 319-322  
 Yendell 260  
 Yilmaz 159

## Z

Zachariae 91, 333  
 Zader 159  
 Zahner 152  
 Zamboglou 137, 185, 214-215  
 Zanger 148  
 Zarnitz 150  
 Zaune 143  
 Zebel 36  
 Zech 259  
 Zehnpfennig 40  
 Zellmann 92, 253, 261, 293, 298  
 Zerbin 33, 54  
 Zervosen-Bastin 361  
 Zetzsche 49  
 Zeuner 141  
 Zhang 152  
 Zhu 350, 356  
 Zied 154  
 Ziegeler 190  
 Ziegler, AlMe 165, 189, 195  
 Ziegler, d. 137  
 Ziegler, W. 253, 285  
 Ziemons 87  
 Zilkens 100  
 Zilles 116, 147-148, 174-175, 211  
 Zimdahl 340, 377  
 Zimmermann, A. 51-52  
 Zimmermann, B. 85, 239, 260, 270, 290-291  
 Zimmermann, Horst 37  
 Zimmermann, K. 84  
 Zimmermann, Norbert 155  
 Zimmermann, Petra 350, 363, 403, 406



# Suchen:

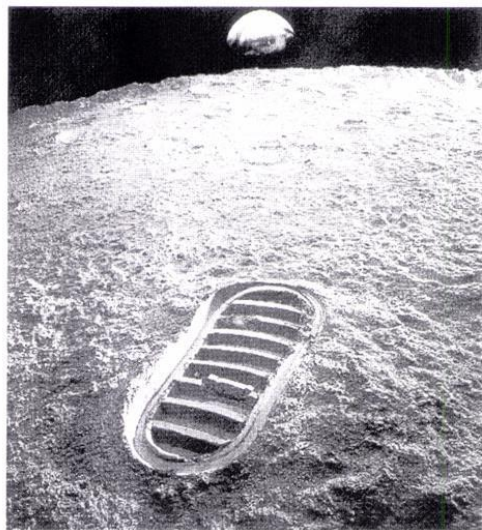

**intelligente  
Lebewesen ab 25 J.  
(Schuhgröße egal)**

► **Bieten: Kompetenz und  
Schutz für Studierende**



Wir schreiben das Jahr  
25 nach Ihrer Geburt.  
Und als Student/in müssen  
Sie jetzt selbst Mitglied einer  
Krankenkasse werden. (Nach  
geleistetem Grundwehr- oder  
Zivildienst entsprechend  
später.) Die TK ist mit rund  
4,5 Millionen Versicherten  
auf die besonderen Anforde-  
rungen und Wünsche der wis-  
senschaftlich-technischen  
Berufsgruppen spezialisiert.  
Das bedeutet, bei der TK sind  
Sie von Anfang an in der rich-  
tigen Krankenkasse. Um  
mehr zu erfahren, brauchen  
Sie nicht erst den Mond abzu-  
suchen. Sie finden uns:

40237 Düsseldorf  
Grafenberger Allee 87, V.  
Tel. ☎ 02 11 - 67 09 - 0

TK – konstruktiv und sicher

**TK**  
Techniker Krankenkasse

# Vielfältiger als die Natur.



Abbildung mit freundl. Genehmigung des Pattloch Verlags

## Unsere Bücher-Welt.

Zum Beispiel das Tierreich: 1,2 Millionen Arten rechnet man ihm zu, davon 25.000 den Einzellern, 130.000 den Weichtieren und 54.000 den Wirbeltieren. Viel "artenreicher" ist das Buch: Mit unseren elektronischen Bibliographien erfassen wir 3,8 Millionen lieferbare Titel.

Und wir beschaffen sie Ihnen. Aus aller Welt. In unseren Räumen finden Sie jetzt mehr als 400.000 Bücher, in großzügig gestalteten Fachabteilungen wohlgeordnet.

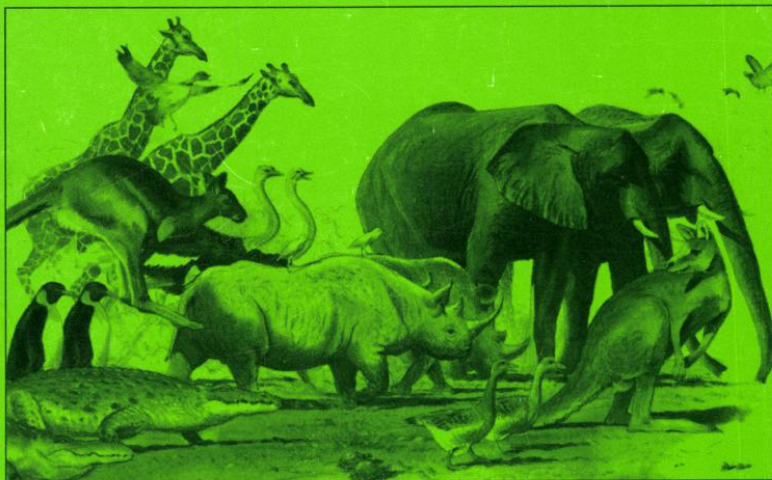
Und damit keine unserer Arten ausstirbt, haben wir das Antiquariat. Eine fünfstellige Zahl von Bänden aus fünf Jahrhunderten finden Sie dort.

Gehen Sie bei uns auf Entdeckungsreise.

Wir freuen uns auf Ihren Besuch!



**STERN-VERLAG**  
**JANSSEN & CO**

Buchhaus Friedrichstr. 24-26 40001 Düsseldorf  Talstraße

 (0211) 3881-0 Fax 3881-200 T-Online \*678901#

Internet: <http://www.stern-verlag.de>

Universitätsbuchhandlung an der Mensa  (0211) 346161

