

Universität Düsseldorf



Personen- und Vorlesungsverzeichnis Wintersemester 1983/84



Zeittafel

Wintersemester 1983/84

Sommersemester 1984

Semesterbeginn:	1. Oktober 1983	1. April 1984
Semesterschluß:	31. März 1984	30. September 1984
Beginn der Vorlesungen:	10. Oktober 1983	2. April 1984
Letzter Vorlesungstag:	10. Februar 1984	6. Juli 1984
Die Vorlesungen fallen aus:	1. November 1983 (Allerheiligen) 16. November 1983 (Buß- und Betttag) 23. Dezember 1983 bis 5. Januar 1984 (Weihnachtsferien beide Tage einschl.)	20. April 1984 (Karfreitag) 23. April 1984 (Ostermontag) 1. Mai 1984 (Maifeiertag) 31. Mai 1984 (Christi Himmelfahrt) 11. Juni 1984 (Pfingstmontag) 21. Juni 1984 (Fronleichnam) (Sport-Dies) Termin wird noch bekannt- gegeben

Bewerbungsfrist

für die Fächer Medizin,
Zahnmedizin, Pharmazie
und Psychologie

(nur höhere Semester)

—Ausschlußfrist—

bis 15. September 1983

bis 15. März 1984

Antragsfrist:

(nur für zulassungsfreie Fächer)

1. Juli bis
7. Oktober 1983

30. Jan. bis 30. März 1984

Die Einschreibungsunterlagen sind
in der vom Studentensekretariat
jeweils mitgeteilten Frist
zurückzusenden

Rückmeldefrist

für die Fächer Medizin,
Zahnmedizin, Pharmazie
und Psychologie

—Ausschlußfrist—

für die übrigen Fächer

Bewerbungsfrist

für ausländische Studienbewerber
in Fächern mit Zulassungs-
beschränkungen:

—Ausschlußfrist—

bis 15. Juli 1983

bis 15. Januar 1984

Exmatrikulation:

1. Juli bis 7. Oktober 1983

30. Jan. bis 30. März 1984

Studienplatztausch:

1. Juli bis 7. Oktober 1983

30. Jan. bis 30. März 1984

Weitere Angaben siehe unter „Informationen über das Studium an der Universität Düsseldorf“

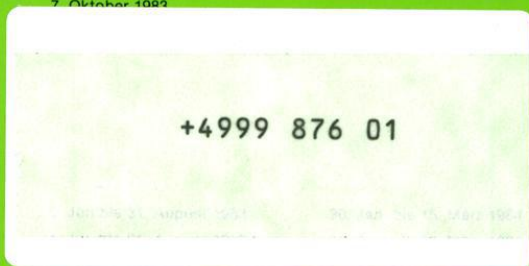

Universität Düsseldorf

Personen- und Vorlesungsverzeichnis

Wintersemester 1983/84

Postanschrift: Universitätsstraße 1, 4000 Düsseldorf 1
Fernsprechsammelnummer (02 11) 31 11, bei Durchwahl 3 11...
Fernschreiber 8 587 348 uni d



Die Universität ist Mitglied folgender Organisationen und Vereinigungen:

Landesrektorenkonferenz NRW

va

12

Westdeutsche Rektorenkonferenz (WRK), Ahrstraße 39, 5300 Bonn-Bad Godesberg

Ständige Konferenz der Rektoren und Vizekanzler der Europäischen Universitäten, Université de Genève, CH—1211 Genève 4

Association Internationale des Universités 1, rue Miollis, F-75 Paris 15e

Deutsche Forschungsgemeinschaft, Kennedyallee 40, 5300 Bonn-Bad Godesberg

Deutscher Akademischer Austauschdienst, Kennedyallee 50, 5300 Bonn-Bad Godesberg

Deutsch-Französische Rektorenkonferenz

Hochschulverband

Medizinischer Fakultätentag der Bundesrepublik Deutschland einschließlich West-Berlin

Mathematisch-Naturwissenschaftlicher Fakultätentag

Philosophischer Fakultätentag

Freundeskreis Düsseldorf-Haifa, Postfach 1120, 4000 Düsseldorf 1

Partnerschaft

Die Universität Düsseldorf hat am 11. Mai 1973 einen Partnerschaftsvertrag mit der Universität Nantes (Frankreich) geschlossen.

Die Philosophische Fakultät der Universität Düsseldorf hat am 2. Juni 1981 eine Vereinbarung über Zusammenarbeit mit der Philosophischen Fakultät der Universität Neapel (Italien) abgeschlossen.



Herausgeber: Der Rektor der Universität Düsseldorf

Redaktion: Universitätsverwaltung — Abteilung 1.1. — F. (02 11) 3 11-24 34/24 35/30 44

Anzeigenverwaltung: waz-druck, Duisburg

Redaktionsschluss: 10. Juni 1983

Druck: waz-druck, Duisburg

Medaille der Universität Düsseldorf (Titelseite) — Entwurf und Ausführung: Dr. Marianne Kiesselbach, 1973.

Verkauf und Vertrieb des Personen- und Vorlesungsverzeichnisses erfolgen durch den Düsseldorfer Fachbuchhandel.

Inhaltsverzeichnis

Mitgliedschaften und Partnerschaft der Universität	2
Öffnungszeiten der Universitätseinrichtungen	4
Chronik der Universität	5
Zur baulichen Gesamtplanung der Universität	7
Institutionen der Universität	
Rektorat	9
Senat	9
Konvent	9a
Senatskommissionen	10
Ehrensensatoren, Ehrenbürger,	14
Verwaltung	17
1. Universitätsverwaltung	17
2. Verwaltung der Medizinischen Einrichtungen	19
Personalräte	20
Gemeinsame Einrichtungen der Universität	
Universitätsbibliothek	22
Rechenzentrum	25
Sonstige Einrichtungen und Vereinigungen	
Dozentenvereinigung	26
Wissenschaftliche Mitarbeiter	27
Studentenschaft	29
Studentengemeinden	30
Studentenwerk	31
Gesellschaft von Freunden und Förderern e. V.	34
Verzeichnis der Studienfächer und Studienabschlüsse	
Informationen über das Studium an der Universität Düsseldorf	40
Einschreibungsordnung	49
Staatliches Prüfungsamt —Düsseldorf—	55
Der Universität angegliederte Institute	58
Übersicht über die Zahl der Studierenden an der Universität	60
Vorlesungen für Hörer aller Fakultäten	61
Philosophische Fakultät	
Studienberater	65
Prüfungsausschuß	67
Lehrkörper	76
Institute und Seminare	77
Lehrveranstaltungen	91
Mathematisch-Naturwissenschaftliche Fakultät	
Studienberater	151
Prüfungsausschüsse	154
Lehrkörper	155
Institute	157
Lehrveranstaltungen	172
Medizinische Fakultät	
Studienberater	183
Prüfungsausschüsse	223
Lehrkörper	226
Institute und Kliniken	226
Lehranstalten und Schulen an den Medizinischen Einrichtungen	228
Studienpläne für das vorklinische und klinische Studium	255
Lehrveranstaltungen	269
Namensverzeichnis	
	270
	275
	310

Öffnungszeiten

Studentensekretariat

Gebäude 16.11 (Verwaltungsgebäude)

F. 3 11 — 22 34 / 22 33 / 22 43 / 22 60 / 32 66 / 45 33 / 34 80

montags bis freitags 9 bis 12 Uhr

Akademisches Auslandsamt

Gebäude 16.11 (Verwaltungsgebäude), F. 3 11 22 38

montags bis freitags 9 bis 12 Uhr

Akademisches Prüfungsamt

Gebäude 16.11 (Verwaltungsgebäude)

F. 3 11 — 30 50 / 30 55 / 43 58 / 24 25

montags bis freitags 9 bis 12 Uhr

Zentrale Studienberatung

Gebäude 16.11 (Verwaltungsgebäude), F. 3 11 — 43 80

Sprechstunden s. Seite 43

Universitätskasse

Gebäude 16.11 (Verwaltungsgebäude)

F. 3 11 — 22 29 / 22 30 / 22 31 / 22 32

Kto. 4051 710 bei der Westdeutschen Landesbank Rhein. Girozentrale, Düsseldorf

montags bis freitags 8 bis 9.30 Uhr

Studentenwerk Düsseldorf

Gebäude 21.12 (Studentenhaus), F. 3 11 1

montags bis donnerstags 9 bis 12 Uhr und 13 bis 14 Uhr

Studentenwerk

Abteilung für Ausbildungsförderung

Gebäude 23.11, F. 3 11 — 33 81

montags und donnerstags 9 bis 13 Uhr

Allgemeiner Studentenausschuß (ASTA)

Gebäude 21.12 (Studentenhaus), F. 3 11 — 32 81

montags bis freitags 10.15 bis 14 Uhr

Universitätsbibliothek

Gebäude 24.41

Informationszentrum, Lehrbuchsammlung, Lesegeschosse:

Mo.—Fr. 9—20, Sa. 9—13

Magazinausleihe, Rückgabe, Gebühren, Anmeldung:

Mo.—Fr. 9—18 (in der vorlesungsfreien Zeit: 9—17), Sa. 9—13

Dekanat der Philosophischen Fakultät

Gebäude 23.21, Ebene 00, Raum 63 und 64

F. 3 11 — 29 36, 29 37 und 49 55

montags bis donnerstags 10 bis 12 Uhr sowie dienstags und mittwochs von 14 bis 15 Uhr

Dekanat der Mathematisch-Naturwissenschaftlichen Fakultät

Gebäude 25.12, Ebene 00, Raum 30

F. 3 11 — 22 35 und 21 93

montags bis freitags 10 bis 12 Uhr

Dekanat der Medizinischen Fakultät

Gebäude 23.11, Ebene 02, Raum 65, F. 3 11 — 22 42

montags bis freitags 10 bis 12 Uhr

Staatliches Prüfungsamt

Gebäude 23.31, Ebene 01, F. 3 11-41 01 bis 41 07

Sprechstunden s. Seite 55

Chronik der Universität

- 1806 Joachim Murat, von seinem Schwager Napoleon als Großherzog von Berg eingesetzt, will in Düsseldorf eine bergische Universität gründen.

Bestrebungen, schon im 17. Jahrhundert in Düsseldorf eine Universität zu gründen, blieben erfolglos. Doch wurde das „Gymnasium Illustre“, 1545 von Herzog Wilhelm dem Reichen gegründet, von den Jesuiten für Studia inferiora und Studia superiora eingerichtet. Höhere Studien — Dauer 2 bis 4 Jahre — waren in Philosophie, Jurisprudenz und Theologie möglich.

Im 18. Jahrhundert hatten sich in Düsseldorf drei hochschulähnliche Institutionen entwickelt:

Die **Fakultätenschule**, die nach Aufhebung des Jesuitenordens aus dem alten Gymnasium entstand.

Die **Rechtsakademie**, zuerst 1715 erwähnt, bildete Juristen aus. Alle bergischen Untertanen, die juristische Positionen erstrebten, mußten nach einer Vorschrift aus dem Jahre 1779 zwei Jahre die Rechtsakademie besuchen.

Das **Collegium anatomico-chirurgicum**, zu dem 1747 mehrere medizinische Lehrstätten mit festem Lehrplan zusammengeführt wurden.

17. 12. 1811 Napoleon erläßt ein Dekret, in Düsseldorf für das Großherzogtum Berg eine Universität mit fünf Fakultäten zu errichten. Der Rußlandfeldzug Napoleons mit seinen Folgen verhindert die Gründung.

1. 7. 1907 Die „**Düsseldorfer Akademie für praktische Medizin**“ wird nach langen und hartnäckigen Bemühungen aus Düsseldorf mit einem Allerhöchsten Erlaß vom 4. 6. 1907 errichtet.

Aufgaben der Akademie: Ausbildung von Medizinalpraktikanten, Ausbildung in Spezialfächern, Fortbildungskurse, Förderung der praktischen Medizin nach der wissenschaftlichen Seite. Die Akademie besaß keine Rektoratsverfassung und konnte keine Studenten ausbilden.

27. 7. 1907 Feierliche Eröffnung der neuerbauten Allgemeinen Städtischen Krankenanstalten und der „Akademie für praktische Medizin“.

7. 5. 1919 Die Akademie nimmt mit vorläufiger Genehmigung und hauptsächlich für Kriegsteilnehmer den klinischen Unterricht auf.

24. 2. und
25. 4. 1923 Preußen und Düsseldorf unterzeichnen einen Vertrag, nach dem die „Akademie für praktische Medizin“ in „**Medizinische Akademie in Düsseldorf**“ umbenannt wird. Die Akademie erhält Rektoratsverfassung und das Recht auf klinische Ausbildung von Studenten.

8. 6. 1923 Offizielle Eröffnung der Akademie.

- WS 1931/32 Das Studium der Zahnmedizin wird aufgenommen.

1. 11. 1935 Die „Medizinische Akademie in Düsseldorf“ erhält das Promotionsrecht.

19. 11. 1945 Wiederaufnahme des akademischen Unterrichts.
- 1955 Gründung der „Gesellschaft von Freunden und Förderern der Medizinischen Akademie in Düsseldorf“.
- 1961 Prof. Anton Kiesselbach führt im Wintersemester 1961/62 erstmalig einen Präparier-Kurs mit beschränkter Teilnehmerzahl durch und schafft damit die Grundlage für den Aufbau des vorklinischen Unterrichts.
3. 7. 1962 Land NRW und Düsseldorf schließen einen Vertrag: NRW übernimmt mit Wirkung vom 1. 1. 1962 die Verantwortung und Fürsorge für die Medizinische Akademie, während die Allgemeinen Städtischen Krankenanstalten weiterhin im Besitz der Stadt Düsseldorf verbleiben.
16. 11. 1965 Die Landesregierung NRW beschließt die Umwandlung der Medizinischen Akademie in „**Universität Düsseldorf**“.
- WS 1965/66 Studienanfänger der Medizin werden erstmals aufgenommen. Bisher war ein Studium der Medizin und Zahnmedizin nur vom 3. Semester an möglich.
1. 1. 1966 Die Universität Düsseldorf konstituiert sich mit einer Medizinischen und einer kombinierten Naturwissenschaftlich-Philosophischen Fakultät.
14. 2. 1966 Festakt zur Begründung der Universität.
1. 1. 1969 Die kombinierte Naturwissenschaftlich-Philosophische Fakultät bildet zwei selbständige Fakultäten: Mathematisch-Naturwissenschaftliche und Philosophische Fakultät.
1. 1. 1973 Die bisherigen Städtischen Krankenanstalten — Universitätskliniken gehen von der Stadt Düsseldorf in die Trägerschaft des Landes Nordrhein-Westfalen (Universität) über.
19. 3. 1973 Preisverleihung im Bau und Ideenwettbewerb für den Zentralbereich der Universität mit Bibliothek, Hörsaalzentrum Institutsgruppe VIII (Geisteswissenschaften).
- Anfang 1973 Die Mehrzahl der geistes- und naturwissenschaftlichen Institute ziehen in die neubauten Institutsgruppen auf dem Campus um.
11. 5. 1973 Abschluß eines Partnerschaftsvertrages mit der Universität Nantes (Frankreich).
- WS 1975/76 Bezug der Institutsbauten der Mathematischen-Naturwissenschaftlichen Fakultät mit 3800 Studienplätzen.
- WS 1976/77 Das neu eingerichtete Fach Pharmazie nimmt den Lehrbetrieb auf.
- WS 1979/80 Inbetriebnahme des Neubaus der Universitätsbibliothek.
Die Universität zählt erstmals mehr als 10 000 Studierende.
- WS 1980/81 Eröffnung des Instituts für Sportwissenschaft und der Universitäts-Sportanlagen
2. 6. 1981 Die Philosophische Fakultät der Universität Düsseldorf schließt eine Vereinbarung über Zusammenarbeit mit der Philosophischen Fakultät der Universität Neapel (Italien) ab.

Zur baulichen Gesamtplanung der Universität

Düsseldorf liegt am Rande des Ballungsraumes Ruhrgebiet in der Kette der nordrhein-westfälischen Universitätsstädte. Im direkten Einzugsgebiet Düsseldorfs hat die Universität eine zentrale Lage.

Die im Bau befindliche A 46 wird einen direkten Anschluß an die Autobahn Köln-Ruhrgebiet und Köln-Krefeld, Düsseldorf-Mönchengladbach bzw. Wuppertal ermöglichen.

Innerhalb des Stadtgebietes Düsseldorf liegt das etwa 130 ha große Gebiet der Universität am Südrand der Innenstadt. Die Entfernung zum Stadtzentrum wie auch zum Hauptbahnhof beträgt etwa 3,5 km.

Das Erschließungssystem sieht eine Trennung von Fußgänger- und Fahrverkehr vor. Beiderseits der Fußgängerebene sind die baulichen Bereiche nach verschiedenen stark frequentierten Zonen — Hörsaal- und Seminarzone, Instituts- und Forschungszone sowie Zone für Sondereinrichtungen — errichtet.

Die Fußgängerebene durchzieht, um ein Geschloß angehoben, bandartig die gesamte Universität von Norden nach Süden. Sie ist im Zentralbereich in West-Ost-Richtung abgewinkelt und bildet das städtebauliche „Rückgrat“ der Anlage. Mit der Fußgängerebene identisch ist der unterirdische Verlauf eines Energiekanals, von dem aus die Gebäude mit den erforderlichen Medien versorgt werden.

Die Andienung durch den öffentlichen Nahverkehr erfolgt z. Z. über die vorhandenen Linien 701, 703, 704, 778 und 827. Es ist geplant, zunächst die Linie 704 über die künftige U-Bahntrasse bis auf die Höhe des Zentralbereichs in das Universitätsgelände zu verlängern.

Inzwischen ist die Universität fast fertiggestellt, und es sind über 13 000 Studenten eingeschrieben.

Die Universität enthält die folgenden Einrichtungen:

1. Im Norden die Fächer der Vorklinischen und Klinischen Institute mit dem Zentralen Tierlabor und die Geisteswissenschaftlichen Institute. Hier ist auch die Mensa I mit einer Wohnheimgruppe für 400 Studenten und der Fachbereich Wirtschaft der Fachhochschule Düsseldorf untergebracht.
2. Im Süden die Naturwissenschaftlichen Institute und das Rechenzentrum.
3. Bindeglied zwischen Nord und Süd ist der Zentralbereich mit der neuen zentralen Universitätsbibliothek und einer Tiefgarage für 700 Pkw.
Es ist geplant, später dort die Mensa II mit Studentenhaus und Studentenwerk, das Hörsaalzentrum und gemeinsame Einrichtungen zu errichten. Bis zur Verwirklichung dieser Einrichtungen wurde dieser Bereich landschaftsgestalterisch in den Landschaftsraum der Universität eingebunden.
Hier befindet sich auch das Gebäude für die Fachbereiche Sozialarbeit und Sozialpädagogik der Fachhochschule Düsseldorf.
4. In den östlichen Landschaftsraum eingebettet liegt das Institut für Sportwissenschaft mit seinen vielfältigen Außensportanlagen
Der Botanische Garten bildet zusammen mit den übrigen Grünanlagen den Rahmen, mit dem sich die Universität in den Landschaftsraum des Niederrheins und der Stadt Düsseldorf einfügt.

Um künftigen Entwicklungen den notwendigen Spielraum zu ermöglichen, werden im Osten und Süden entsprechende Erweiterungsflächen vorgehalten. Der Schwerpunkt der Bautätigkeit hat sich für die kommenden Jahre in den Bereich der Medizinischen Einrichtungen verlagert. Dort befindet sich die Medizinisch-Neurologisch-Radiologische Klinik mit 400 Betten im fortgeschrittenen Ausbau. Eine neue Versorgungszentrale mit Hauptküche, Personalkantine, Zentrallager und Zentralsterilisation steht vor ihrer Vollendung



Lehnen Sie Korporationen ab?

Dieses Vorurteil können Sie selbst abbauen – durch einen Besuch bei uns!

Sie finden:

Eine Gemeinschaft von jungen und alten Akademikern.
Fröhliche Stunden und ernste Diskussionen.
Sport und studentisches Fechten.
Den Freundschaftsbund für das ganze Leben.

Turnerschaft im CC Zittavia Lipsiensis

Wildenbruchstraße 53, 4000 Düsseldorf 11, Tel. (0211) 57 53 24

Wir können Ihnen ggf. bei der Wohnungsbeschaffung auf dem Korporationshaus und darüber hinaus behilflich sein.

Institutionen der Universität

Rektorat

Rektor

Prof. Dr. phil. Gert Kaiser, Gebäude 16.11, Ebene 01, Raum 53
Vorzimmer: Reg.-Ang. Christa Rothwell, F. 3 11-24 28 und 24 29

Kanzler

Dr. jur. Carl Friedrich Curtius, Gebäude 16.11, Ebene 01, Raum 28
Vorzimmer: Reg.-Ang. Erika Lages, F. 3 11-24 30 u. 24 31

Prorektor für Planung und Finanzen

Prof. Dr. med. Hans-Werner Schlipköter, Gebäude 16.11, Ebene 01,
Raum 47, F. 3 11-24 26

Prorektor für Forschung und wissenschaftlichen Nachwuchs

Prof. Dr. rer. nat. Oswald Hess, Gebäude 16.11, Ebene 01, Raum 43,
F. 3 11-37 72

Prorektor für Lehre, Studium und Studienreform

Prof. Dr. phil. Hans Hecker, Gebäude 16.11, Ebene 01, Raum 41,
F. 3 11-37 73

Vorzimmer der Prorektoren: Reg.-Ang. Renate Recker, Gebäude 16.11,
Ebene 01, Raum 45, F. 3 11-24 26 u. 37 72,

Senat

Vorsitzender:

Der Rektor

Die übrigen Mitglieder des Rektorats (beratend)

Die Dekane der Fakultäten (beratend)

Der Vorsitzende des Allgemeinen Studentenausschusses (beratend)

Vertreter der Professoren:

Prof. Dr. Herbert Theodor Brüster

Prof. Dr. Kurt Heinrich

Prof. Dr. Jörg Herrmann

Prof. Dr. Peter Hüttenberger

Prof. Dr. Otto Kerner

Prof. Dr. Dr. Peter Pfitzer

Prof. Dr. Wolfgang Rettig

Prof. Dr. Dankward Schmid

Prof. Dr. Hans-Herbert Schmidtke

Prof. Dr. Hagen-Dietrich Schulte

Prof. Dr. Gerhard Wehle

Prof. Dr. Günter Willuhn

Vertreter der wissenschaftlichen Mitarbeiter:

Akad. Rätin Dr. Mechthild Bierbach

Akad. Oberrätin Dr. Barbara Haupt

Wiss. Ang. Dr. Bernd Höhn

Priv.-Doz. Dr. Theo Scholten

Vertreter der Studenten:

stud. med. Phedon Codjambopoulo
stud. phil. Martina Lilla
stud. rer. nat. Bernhard Margos
stud. med. Thomas Mock

Vertreter der nichtwissenschaftlichen Mitarbeiter:

Reg.-Ang. Elisabeth Amore
Reg.-Ang. Alfred Syska

Konvent:

Vorsitzender:

Prof. Dr. Dr. Peter Pfitzer

Vertreter:

Reg.-Rätin z. A. Sanda Grätz (Gruppe der wissenschaftlichen Mitarbeiter)
stud. rer. nat. Michael Grzonka (Gruppe der Studenten)
Reg.-Oberamtsrat Ralf-Rainer Pense (Gruppe der nichtwissenschaftlichen Mitarbeiter)

Vertreter der Professoren:

Prof. Dr. L. Beck, Prof. Dr. M. Berger, Prof. Dr. H. T. Brüster,
Prof. Dr. G. Decker, Prof. Dr. R. Eckmiller, Prof. Dr. G. Esser,
Prof. Dr. L. Geldsetzer, Prof. Dr. J. Haase, Prof. Dr. J. Hackmann,
Prof. Dr. G. Hägele, Prof. Dr. F.-J. Hehl, Prof. Dr. J. Herrmann,
Prof. Dr. O. Hess, Prof. Dr. S. Jüttner, Prof. Dr. G. Kaiser, Prof. Dr.
T. Königshausen, Prof. Dr. U. Kuckländer, Prof. Dr. W. Manz,
Prof. Dr. H. Mehlhorn, Prof. Dr. E. Müller, Prof. Dr. K. Müller, Prof. Dr.
E.-A. Noack, Prof. Dr. H. Reinauer, Prof. Dr. K. Schick,
Prof. Dr. H.-H. Schmidtke, Prof. Dr. L. Schrader, Prof. Dr. F. Schübel,
Prof. Dr. H.-D. Schulte, Prof. Dr. K.-D. Spindler, Prof. Dr. W. Staib,
Prof. Dr. K. Steffen, Prof. Dr. G. Strohmeier, Prof. Dr. H. Süßmuth, Prof. Dr.
W. Vogell, Prof. Dr. R. Wisbauer

Vertreter der wissenschaftlichen Mitarbeiter:

W. Arz, Dr. M. Bierbach, Dr. W. Deetjen, Dr. G. Falkenberg, Dr. H. Hoebink,
Dr. K.-F. Knapp, Dr. E. Köhler, Dr. P. Kozlowski, Dr. A. Möbus, Dr. U. Schäfer,
Dr. J. Schipke, Dr. T. Schönherr, Dr. C. Schürer, Dr. M. Spüler, Dr. R. Steiner,
Dr. M. Tsotsalas, Dr. H. Wenk

Vertreter der Studenten:

H. Birk, A. Brückner, P. Codjamboloulo, J. Grifka, A. Klimiot,
M. Lilla, B. Margos, S. Müller, K. Müllges, S. Paschke, H. Rzepka, T. Schmidt,
K. Strang, V. Tepesch, J. Wagener, J. Weckbecker, B. Weichler

Vertreter der nichtwissenschaftlichen Mitarbeiter:

E. Amore, H. Bakker, A. Bouchiar, R. Buchholz, K.-H. Eichberger, J. Güttler,
P. Henkes, R. Kutzner, K. Michaelis, G. Morsbach, R. Ottermann, D. J. Rubner,
J. Schiene, H. Sommerfeld, G. Urbanek, S. Waldheim, G. Zech

Senatskommissionen (nach altem Recht)

Haushalts- und Personalkommission

Vorsitzender: Der Rektor

Mitglieder:

Der Prorektor (beratend)
Die Dekane der Fakultäten
Prof. Dr. Karl-Heinz Vosteen
Wiss. Ass. Dr. Hein Hoebink, M. A.
Prof. Dr. Bernd Grabensee
Prof. Dr. Hans Günter Goslar
Prof. Dr. Rudolf-Wilhelm Larenz
Prof. Dr. Siegfried Jüttner
Prof. Dr. Gerhard Heide
Prof. Dr. Peter Wunderli

Baukommission

Vorsitzender:

Prof. Dr. Artur Bergmann

Mitglieder:

Der Rektor
Prof. Dr. Ludwig Grün
Prof. Dr. Ludwig Schrader

Bibliothekskommission

geschäftsführender Vorsitzender:

Prof. Dr. Hans Schadewaldt

Mitglieder:

Der Rektor
Der Rektor designatus
Der Prorektor
Der Ltd. Bibliotheksdirektor
Akadem. Oberrat Dr. Fritz Becker
Prof. Dr. Manfred Höfler
Prof. Dr. Hans Joachim Jesdinsky
Prof. Dr. Hanns Klingner
Prof. Dr. Klaus Müller

Kommission für das Rechenzentrum

Vorsitzender:

Der Rektor

Mitglieder:

Direktor des Rechenzentrums (beratend)
Prof. Dr. Hägele
Prof. Dr. Henrichs
Prof. Dr. Jesdinsky
Prof. Dr. Klingner
Prof. Dr. Freund
Akad. Oberrat Dr. Wenk
Prof. Dr. Wunderlich

Kommission für den Hochschulsport

Vorsitzender:

Prof. Dr. Heinz-Egon Rösch

Mitglieder:

Der Rektor

Prof. Dr. Noth

Verw. Wiss. Ass. Küsters

Reg.-Amtmann Klaus Steinhauer

stud. med. Knolle

Kommission für audiovisuelle Medien

Geschäftsführender Vorsitzender:

Prof. Dr. Hans Schadewaldt

Mitglieder:

Der Rektor

Der Ltd. Bibliotheksdirektor

Studienprofessor Dr. Erich Baumgartner

Prof. Dr. Armin Gerstenhauer

Prof. Dr. Annelise Heigl-Evers

Prof. Dr. Wolfgang Manz

Wiss. Ang. Dr. Joachim Koblitz

Prof. Dr. Horst Nickel

Prof. Dr. Dieter Wunderlich

Stud. rer. nat. et. phil. Georg Schukat

Kommission für die Partnerschaft mit der Universität Nantes

Vorsitzender:

Leiter des akadem. Auslandsamtes

Mitglieder:

Der Rektor

Leiter der Universitätsbibliothek

Vorsitzender des AStA

Geschäftsführer des akadem. Auslandsamtes

Prof. Dr. Bourgeois

Prof. Dr. Hägele

stud. phil. Gloria Hasse

Wiss. Ass. Dr. Jörgens

Prof. Dr. Kaufmann

Wiss. Ang. Liedtke

Prof. Dr. Otto

stud. med. Thomas Schäfer

Prof. Dr. Schrader

HschAss. Dr. Weberpals

Prof. Dr. Windfuhr

Prof. Dr. Wisbauer

Kommission für Beihilfen zu Kongreß- und Forschungsreisen

Geschäftsführender Vorsitzender:

Prof. Dr. Kurt Greeff

Mitglieder:

Prof. Dr. Oswald Hess

Prof. Dr. Hans Kley

Prof. Dr. Hubertus Schulte Herbrüggen

Förderungsausschuß nach dem Bundesausbildungsförderungsgesetz (BAföG)

Hauptamtliches Mitglied des Lehrkörpers:
Prof. Dr. Hans Günter Goslar

Vertreter der Auszubildenden:
stud. rer. nat. Michael Rössig

Vertreter des Amtes für Ausbildungsförderung:
Reg.-Amtmann Ulrich Henneke,
(geschäftsführendes Mitglied)

LBS

Bausparkasse der Sparkassen

**Keine reichen Eltern. Keine Erbtante. Und
Normalverdiener. Um so
wichtiger ist
jetzt für Sie
LBS-
Bausparen.**

Denn nur so sichern Sie sich wertvolle Vorteile für die Zukunft. Erst bilden Sie Eigenkapital durch Ihr Sparen, Guthabenzinsen und die bekannte 14%ige Bauspar-Prämie oder 23% Arbeitnehmer-Sparzulage nach dem 624-Mark-Gesetz. Später wird das eigene Zuhause leichter möglich durch das günstige LBS-Darlehen zum Festzins. Je mehr Sie also noch vorhaben, um so mehr lohnen sich jetzt für Sie die Bausparvorteile im LBS-Maßprogramm. Mehr jetzt in Ihrer LBS-Beratungsstelle oder Sparkasse.

**Wir geben Ihrer Zukunft ein
Zuhause.**



Kommissionen zur Förderung des wissenschaftlichen Nachwuchses (Graduiertenförderungskommissionen)

Mitglieder der Zentralen Kommission:

Vertreter des Rektors:

Prof. Dr. Hans Günter Goslar

Vertreter der Hochschullehrer:

Prof. Dr. Oswald Hess

Prof. Dr. Manfred Windfuhr

Vertreter der wissenschaftlichen Mitarbeiter:

Wiss. Ass. Dr. Rainer Stillers

Vertreter der graduierten Studenten:

stud. Jost Hasselhorn

Mitglieder der Kommission der Philosophischen Fakultät:

Vertreter der Hochschullehrer:

Prof. Dr. Manfred Windfuhr (Vorsitzender)

Prof. Dr. Leonhard Friedrich

Prof. Dr. Karl-Egon Lönne

Vertreter der wissenschaftlichen Mitarbeiter:

Wiss. Ass. Gabriel Falkenberg

Vertreter der graduierten Studenten:

N. N.

Mitglieder der Kommission der Mathematisch-Naturwissenschaftlichen Fakultät:

Vertreter der Hochschullehrer:

Prof. Dr. Jakob Kranz (Vorsitzender)

Prof. Dr. Oswald Hess

Prof. Dr. Günter Wulff

Vertreter der wissenschaftlichen Mitarbeiter:

Akad. Oberrat Dr. Manfred Fey

Vertreter der graduierten Studenten:

Ursula Zielke

Mitglieder der Kommission der Medizinischen Fakultät:

Vertreter der Hochschullehrer:

Prof. Dr. Hans Günter Goslar (Vorsitzender)

Prof. Dr. Herbert Th. Brüster

Prof. Dr. Elisabeth Trube-Becker

Vertreter der wissenschaftlichen Mitarbeiter:

Wiss. Ass. Dr. Jochen Hagedorn

Vertreter der graduierten Studenten:

and. med. Körner

Ehrensensoren, Ehrenbürger

Ehrensensoren

Dr. rer. pol. Freiherr Rolf von Bönninghausen, Beigeordneter a. D. der Landeshauptstadt Düsseldorf, Wirmerstraße 3, 4000 Düsseldorf

Prof. Dr. Pierre René Delorme, recteur de l'Académie d'Orléans-Tours, 21 Rue Saint-Étienne, F 45043 Orléans Cedex, Frankreich

Dr. jur. Wolfgang Glatzel, Vorsitzender der Gesellschaft von Freunden u. Förderern der Universität Düsseldorf e. V., Berliner Allee 34 – 36, 4000 Düsseldorf

Rudolf Groth, Bankier i. R., vormals geschäftsführender Gesellschafter des Bankhauses C.G. Trinkaus & Burkhardt, Hofrat-Beisele-Straße 24, 8132 Tutzing

Eberhard Iglar, Anton-Fahne-Weg 6, 4000 Düsseldorf

Gilbert Just, Oberstadtdirektor a. D. der Landeshauptstadt Düsseldorf, Heibelstraße 8, 4000 Düsseldorf

Prof. Dr. Dr. h. c. Paul Mikat, MdB, Kultusminister a. D., Erich-Höppner-Straße 21, 4000 Düsseldorf

Peter Müller, Direktor des Beamtenheimstättenwerkes, Oberbürgermeister a.D. der Landeshauptstadt Düsseldorf, Wirmerstraße 12, 4000 Düsseldorf

Ehrenbürger

Frau Dr. Marthe Vogt, 5 Marion Close, Cambridge/England



Schrobsdorff'sche Buchhandlung

Königsallee 22 · 4000 Düsseldorf · Telefon 8 42 11



Legende zu umseitiger Orientierungshilfe

Stand Juni 1982

	Gebäude
Universitätsverwaltung	16.11
Verwaltung der Med.Einrichtungen	13.70
Gästehaus	Fabriciusstraße 8
Zentrale Studienberatung,	
Berufsberatung des Arbeitsamtes	16.11
Rechenzentrum	25.41
Universitätsbibliothek	24.41
Medizinische Abteilung	17.13
Studentenwerk	21.12
Abtlg. für Ausbildungsförderung	23.11
Staatshochbauamt	
für die Universität	16.21
Tierversuchsanlage	22.22
Wissenschaftliches Prüfungsamt	23.31
ASTA	21.12
Technische Direktion	23.40

Philosophische Fakultät

Dekanat	23.21
Philosophisches Institut	23.21
Erziehungswissenschaftl. Institut	23.03
	+ 23.02
Institut für Entwicklungs- und	
Sozialpsychologie	23.03
	+ 23.02
Sozialwissenschaftl. Institut	23.31
Historisches Seminar	23.31
Seminar für Kunstgeschichte	23.31
Seminar f. Allg. Sprachwissenschaft	23.21
Seminar für Klassische Philologie	23.21
Germanistisches Seminar	23.21
Anglistisches Institut	23.21
	+ 23.32
Romanisches Seminar	23.21
Institut für Sportwissenschaft	28.01

Mathematisch- Naturwissenschaftliche Fakultät

Dekanat	25.12
Mathematisches Institut	25.22
	+ 25.13
Institut f. Statistik u. Dokumentation	25.13
Physikalisches Institut	25.42
	25.22 + 25.23 + 25.32 + 25.33
Seminar für Didaktik der Physik	25.22
Institut für Theoretische Physik	25.32
Institut für Angewandte Physik	25.33
Institut für Anorganische Chemie	
und Strukturchemie	26.43
	+ 26.42
Institut für Organische Chemie	26.43
	+ 26.33
Institut für Physikalische Chemie	26.43
	+ 26.32
Institut für Theoretische Chemie	26.32
Institut für Pharmazeutische Chemie	26.23
Institut f. Pharmazeutische Biologie	26.23
Institut f. Pharmaz. Technologie	26.22
Botanisches Institut	26.13
	+ 26.03
Institut für Zoologie	26.02
	+ 26.03 + 26.13 + 26.12
Institut für Genetik	26.02
	+ 26.03 + 26.12
Institut für Physikalische Biologie	26.12
Institut für Mikrobiologie	26.12
Biologie und ihre Didaktik	26.13
Chemie und ihre Didaktik	26.31
Psychologisches Institut	23.03
	+ 23.02 + 23.12
Geographisches Institut	25.12
	+ 25.02
Geographie und ihre Didaktik	25.12

Medizinische Fakultät	Gebäude
Dekanat	23.11
Anatomisches Institut	22.03
C. u. O. Vogt-Institut	
für Hirnforschung	22.03
Arbeitsmedizin	23.12
E.A.P. Europäische	
Wirtschaftshochschule	23.32
Institut für Biophysik	
und Elektronenmikroskopie	14.80
Physiologisches Institut	22.03
Institut für Physiologische Chemie	22.03
Institut für Humangenetik	
und Anthropologie	23.12
Pathologisches Institut	14.79
Neuropathologisches Institut	23.12
Institut für Pharmakologie	22.21
Institut für Toxikologie	22.21
Institut für Medizinische	
Mikrobiologie und Virologie	22.21
Zentralinstitut für Klinische Chemie	
und Laboratoriumsdiagnostik	13.81
Institut für Rechtsmedizin	14.84
Institut für Geschichte der Medizin	23.12
Institut für Medizinische Statistik	
und Biomathematik	23.02
Institut für Medizinische Psychologie	23.02
Institut für Medizinische Soziologie	23.02
Medizinische Klinik und Poliklinik	
Klinik A	13.80
Klinik B	14.87
	+ 13.80
Kliniken C, D, E	18.72
Neurologische Klinik	18.70
Lehrstuhl für Psychotherapie	
Psychotherapeutische Ambulanz	
sowie Konsiliardienst für die	
Universitätskliniken Geb.gegenüber	18.70
Psychotherapeutische	
Beratungsstelle für Studenten	18.71
Chirurgische Klinik und Poliklinik	12.41
Institut für experimentelle Chirurgie	23.12
Institut für Blutgerinnungswesen	
und Transfusionsmedizin	12.41
	+ 11.61
Institut für Anästhesiologie	12.41
Urologische Klinik	13.72
Neurochirurgische Klinik	13.71
Orthopädische Klinik	11.90
	+ 11.91 + 11.92 + 11.93
Institut und Klinik für	
Medizinische Strahlenkunde	14.83
Frauenklinik	14.75
Kinderklinik	14.76
	+ 14.85
Hautklinik	11.80
Augenklinik	13.75
Klinik für Hals-, Nasen-,	
Ohrenkrankheiten	13.76
Poliklinik und Klinik für Zahn-,	
Mund- und Kieferkrankheiten	18.73
	+ 18.21
Klinik für Kiefer- und	
Plastische Gesichtschirurgie	18.73
Tierversuchsanlage	22.22
Lehranstalten	
für techn. Assistenten i.d. Medizin	15.12
für Krankengymnastik	14.92
für Massage	14.90
für Orthoptistinnen	13.75
für Diätassistentinnen	11.75
Krankenpflegeschule	15.11
	+ 15.21
Schule für Krankenpflegehilfe	15.11
Krankenpflegerschule	17.12
Fachhochschule	
FB Wirtschaft	
u. FB Design	23.31
	+ 23.32

Verwaltung

Rektor:

Prof. Dr. phil. Gert Kaiser
Universitätsstraße 1, Gebäude 16.11, Ebene 01, Raum 53
Vorzimmer: Reg.-Ang. Christa Rothwell, F. 3 11-24 28 und 24 29

Kanzler:

Dr. jur. Carl Friedrich Curtius
Universitätsstraße 1, Gebäude 16.11, Ebene 01, Raum 28
Vorzimmer: Reg.-Ang. Erika Lages, F. 3 11-24 30 und 24 31

1. Universitätsverwaltung

Die Universitätsverwaltung befindet sich, soweit nichts anderes angegeben, im Gebäude 16.11 (Verwaltungsgebäude), Universitätsstraße 1 — siehe auch vorstehenden Lageplan.

Vertreter des Kanzlers:

Regierungsdirektor Carl-Friedrich Neuhaus

Pressestelle:

Pressereferent Dr. phil. Hans Marwald, F. 3 11-24 39
Mitarbeiter: Reg.-Ang. Rudolf Haupt M.A., F. 3 11-32 53
Sekretariat: Reg.-Ang. Hannelore Schulz-Janke, F. 3 11-20 22
Fernschreiber Nr. 8 587 348 uni d

Dezernat 1 - Akademische und studentische Angelegenheiten

Regierungsrat Dr. jur. Till Amm, F. 3 11-24 40
Mitarbeiterin: Regierungsrätin z. A. Dagny Liceni-Kierstein, F. 3 11-31 00

Abteilung 1.1 - Akademische Angelegenheiten

Leiter: Reg.-Amtsrat Manfred Rausch, F. 3 11-24 35

Abteilung 1.2 - Studentensekretariat

Leiter: Reg.-Amtsrat Heinz Wonsak, F. 3 11-22 43

Abteilung 1.3 - Akademisches Auslandsamt

Leiter: Prof. Dr. Nies
Ständiger Stellvertreter: Prof. Dr. Dr. Peter Pfitzer
Geschäftsführer: Reg.-Ang. Dieter Haas, F. 3 11-22 38

Abteilung 1.4 - Akademisches Prüfungsamt

Leiter: N. N., F. 3 11-24 25

Abteilung 1.5 - Zentrale Studienberatung

Anmeldung: F. 3 11-43 80
Leiter: Reg.-Ang. Dr. phil. Torsten Enge, F. 3 11-49 51
Reg.-Ang. Dr. rer. nat. Gerd Grün, F. 3 11-44 91
Reg.-Ang. Rainer Mannheim, Dipl.-Psych., F. 3 11-37 68
Reg.-Ang. Gesine Schümer, Dipl.-Psych., F. 3 11-49 34

Dezernat 2 - Planung, Statistik, Datenverarbeitung

Reg.-Ang. Wolfgang Ortman, Dipl.-Volkswirt, F. 3 11-32 13

Abteilung 2.1 - Struktur- und Entwicklungsplanung

Leiter: z. Z. Reg.-Ang. Wolfgang Ortman, Dipl.-Volkswirt, F. 3 11-32 13

Abteilung 2.2 - Datenverarbeitung

Leiter: Regierungsrat z. A. Wilfried Schmidt, Dipl.-Math., F. 3 11-32 14

Dezernat 3 - Personal

Regierungsoberamtsrat Ralf-Rainer Pense, F. 3 11-24 20

Abteilung 3.1 - Personalangelegenheiten des wiss. Personals, Beamtenangelegenheiten, Beamtenrecht

Leiter: Reg.-Amtmann Wilhelm Schmitz, F. 3 11-24 18

Abteilung 3.2 - Personalangelegenheiten der Angestellten und Arbeiter

Leiter: Reg.-Amtmann Jürgen Ney, F. 3 11-47 02

Abteilung 3.3 - Beamten- und tarifrechtliche Sondergebiete

Leiter: Reg.-Amtmann Wolfgang Schröder, F. 3 11-24 21

Dezernat 4 - Bauangelegenheiten und Liegenschaften, Hausverwaltung,

Innerer Dienstbetrieb der Universitätsverwaltung

Regierungsdirektor Carl-Friedrich Neuhaus, F. 3 11-24 32

Abteilung 4.1 - Bauangelegenheiten und Liegenschaften

Leiter: Reg.-Amtmann Heinz Mackes, Dipl.-Ing., F. 3 11-24 44

Abteilung 4.2 - Hausverwaltung, Gebäude 23.02, Raum 44-49

Leiter: Reg.-Amtsrat Horst Vorwald, F. 3 11-20 93

Dezernat 5 - Haushaltsangelegenheiten, Zentrale Beschaffung, Universitätskasse, Kassenaufsicht

Oberverwaltungsdirektor Heinz Pütz, F. 3 11-24 38

Abteilung 5.1 - Haushalts- und Rechnungswesen

Leiter: Reg.-Oberamtsrat Gerd Wamper, F. 3 11-22 45

Abteilung 5.2 - Zentrale Beschaffung

Leiter: Reg.-Amtsrat Jens-Peter Natersky, F. 3 11-24 42

Abteilung 5.3 - Universitätskasse

Leiter: Reg.-Amtsrat Willi Schulte; F. 3 11-22 32

Dezernat 6 - Betriebstechnik, Gebäude 23.40 (Technischer Betriebshof)

Technischer Direktor Klaus Dircks, Dipl.-Ing., F. 3 11-25 55

Abteilung 6.1 - Verwaltung

Leiter: Reg.-Amtsrat Hans Günter Münch, F. 3 11-34 57

Abteilung 6.2 - Betriebssicherheit

Leiter: Reg.-Ang. Dieter Mücke, Sicherheitsingenieur, F. 3 11-34 56

Abteilung 6.3 - Elektrotechnik

Leiter: z. Z. Technischer Direktor Klaus Dircks, Dipl.-Ing., F. 3 11-25 55

Abteilung 6.4 - Maschinentechnik

Leiter: Reg.-Ang. Arno Müller, Ing. (grad.), F. 3 11-26 34

Dezernat 7 - Rechtsangelegenheiten

Regierungsdirektor Joachim Winter, F. 3 11-24 01

Mitarbeiter: Regierungsrat Michael Schlicht, F. 3 11-42 48

Die Starthilfe für Studenten und alle, die es werden wollen.

Wollen Sie ins Studium starten? Dann wissen Sie, daß noch ein dornreicher Weg vor Ihnen liegt, bevor es richtig losgehen kann. Auch wenn die Anmeldung bei der Uni schon klar ist. Damit Ihnen der Einstieg leichterfällt, gibt es jetzt bei uns dieses Taschenbuch. Es enthält viele Tips und Informationen auf 96 Seiten. Dazu ein praktischer Studienplaner.

STADT-SPARKASSE DÜSSELDORF

Ihr Geldberater



Tips für den Start ins Studium

Sie brauchen nur diesen Coupon an uns zu senden oder bei einer unserer Zweigstellen abzugeben.

Coupon

Ja, senden Sie mir das Taschenbuch „Tips für den Start ins Studium“.

Name _____

Anschrift _____ die Schule.

Ich besuche voraussichtlich noch bis _____
Geburtsdatum _____

2. Verwaltung der Medizinischen Einrichtungen

Moorenstraße 5, 4000 Düsseldorf 1, Gebäude 13.70, soweit nichts anderes angegeben

Vertreter des Kanzlers

für den Bereich der Medizinischen Einrichtungen:
Oberregierungsrat Klaus Glasow, Dipl.-Volkswirt
Vorzimmer: Reg.-Ang. Erika Kuhn, F. 3 11-71 00/71 01

Dezernat 01 - Allgemeine und Personalverwaltung

Verwaltungsdirektor Kurt Lehnert, F. 3 11-71 26

Abteilung 01.1 - Allgemeine Verwaltungsangelegenheiten
Leiter: Verwaltungsdirektor Kurt Lehnert, F. 3 11-71 26

Abteilung 01.2 - Personalangelegenheiten, Gebäude 14.70
Leiter: Reg.-Oberamtsrat Ingo Hoeven, F. 3 11-71 43

Abteilung 01.3 - Pflegedienstleitung
Leiter: Reg. Ang. Helmut Lapp, F. 3 11-71 07

Dezernat 02 - Finanzen

N. N.

Abteilung 02.1 - Finanzabteilung
Leiter: Reg.-Ang. Günter Esser, F. 3 11-71 65

Abteilung 02.2 - Krankenkosten, Gebäude 11.72
Leiter: Reg.-Oberamtsrat Adelhard Schneider, F. 3 11-71 71

Abteilung 02.3 - Planung, Organisation, Statistik, Datenverwaltung
N. N.

Dezernat 03 - Wirtschaft und Betriebe, Gebäude 11.71

Oberregierungsrat Rudolf Ottermann, F. 3 11-72 00

Abteilung 03.1 - Wirtschaftsbetriebe, Gebäude 11.71
Leiter: Oberregierungsrat Rudolf Ottermann, F. 3 11-72 00

Abteilung 03.2 - Materialwirtschaft
Leiter: Reg.-Oberamtsrat Rudolf Klaverkamp, F. 3 11-72 43

Abteilung 03.3 - Gartenbau, Gebäude 16.31
Leiter: Gartenamtsrat Arnold Lorenz, F. 3 11-72 02

Abteilung 03.4 - Apotheke, Gebäude 17.11
Leiter: Oberpharmazierat Dr. Otto Günther, Apotheker, F. 3 11-72 84

Dezernat 04 - Technik, Gebäude 17.18

Reg.-Ang. Dr.-Ing. Theodor Menkhaus, F. 3 11-72 56

Abteilung 04.1 - Technische Verwaltung, Betriebszentrale
Leiter: Reg.-Ang. Dr.-Ing. Theodor Menkhaus, F. 3 11-72 56

Abteilung 04.2 - Elektrotechnik
Leiter: Reg.-Ang. Norbert Sudkamp, Dipl.-Ing., F. 3 11-72 67

Abteilung 04.3 - Maschinen, Klima- und Sanitärtechnik
Leiter: Reg.-Ang. Dieter Oellrich, Dipl.-Ing., F. 3 11-72 58

Abteilung 04.4 - Energieversorgung
Leiter: N. N.

Abteilung 04.5 - Sicherheitswesen
Leiter: Reg.-Ang. Burkhard Brücher, Dipl.-Ing., F. 3 11-72 36

Abteilung 04.6 - Medizin- und Strahlentechnik
Leiter: Reg.-Ang. Peter Stöckel, Dipl.-Ing., F. 3 11-72 29

**informieren
beraten
vermitteln**



Berufsberatung für Abiturienten und Hochschulüler

Universitätsstraße 1, 4000 Düsseldorf 1, Gebäude 16.11 (Verwaltungsgebäude), Ebene 04, Raum 55 und 57, Telefon 3 11-41 62
Sprechzeiten (ohne Anmeldung)
während des Semesters

montags, dienstags und donnerstags von 9-12 und von 14-16 Uhr
in den Semesterferien

montags und donnerstags von 9-12 und von 14-16 Uhr
Georg-Glock-Straße 3, 4000 Düsseldorf 30, Telefon 82 26-2 05
Beratungen erfolgen hier nur nach vorheriger Anmeldung

Berufsinformationszentrum

Karl-Arnold-Platz 2
4000 Düsseldorf-Golzheim, Telefon 82 26-4 14

Öffnungszeiten:

montags, dienstags und donnerstags 8.30-16.30 Uhr
freitags 8.30-12.30 Uhr

Arbeitsvermittlung für Studierende

Universitätsstraße 1, 4000 Düsseldorf 1, Gebäude 21.12 (Studienhaus), Raum 101, Herr Wolfram Kramer, Telefon 3 11-32 71

Öffnungszeiten:

montags bis donnerstags 8-15 Uhr, freitags 8-13 Uhr

Fritz-Roeber-Straße 2, 4000 Düsseldorf 1, Zimmer 270, Frau Karin Döhring (Tel.: 82 26-5 13), Herr Lothar Kügler (Tel.: 82 26-4 17)

Öffnungszeiten:

montags bis freitags 8-12.30 Uhr

Arbeitsamt Düsseldorf

Personalrat der wissenschaftlichen Mitarbeiter der Universität Düsseldorf

Universitätsstraße 1, 4000 Düsseldorf, Gebäude 16.11, Ebene 02, Raum 33,
F. (02 11) 3 11-49 63

Sprechstunden: nach Vereinbarung

Vorsitzender: Bernd Cappel (3 11-39 18)

Mitglieder: Dr. Karin Breunig (3 11-49 11), Michèle Creff (3 11-43 71), Monique Jucquois-Delpierre (3 11-43 18), Dr. Wilfried Peters (3 11-31 39), Dr. Benno Wischgoll (3 11-22 78), Walter Dausgch (3 11-46 89)

Personalrat der nichtwissenschaftlichen Mitarbeiter der Universität Düsseldorf

Universitätsstraße 1, 4000 Düsseldorf, Gebäude 16.11 (Verwaltungsgebäude),
Ebene 02, Raum 25-29
Sekretariat: Christa Scholl, Reg.Ang., F. 3 11-24 11 — Vorsitzender 24 99 —
— Geschäftsführer 22 44 —

Sprechstunde:

Nach Vereinbarung

Vorsitzender: Gerd Urbanek

1. Stellvertreter

und Geschäftsführer: Alfred Syska

2. Stellvertreter: Ruth Joks

Mitglieder: Hildegard Bakker, Manfred Hölsebeck, Horst Lehringer, Hubert Meyer, Kurt Michaelis, Karin Monser, Gerd Morsbach, Julia Zimmermann

Personalrat der wissenschaftlichen Mitarbeiter der Medizinischen Einrichtungen der Universität Düsseldorf

Moorenstr. 5, 4000 Düsseldorf (Gebäude 11.86)

Sekretariat: F. 3 11-84 77

Vorsitzende: Dr. Ursula Trockel (F. 84 70/78 83)

Mitglieder: Michael Hauch, Elmar Wolf, Dr. Wolfgang Deetjen, Dr. Heinz Peter Klasen, Dr. Frank Koesling, Dr. Theo Scholten, Dr. Andreas Schwartz, Dr. Dirk Seifert



FV
AKTUELL

Fachvermittlung
für besonders qualifizierte
Fach- und Führungskräfte

Bundesanstalt
für Arbeit

187

Wir stellen die richtigen Verbindungen her ...

zwischen Arbeitgebern und Arbeitnehmern, exklusiv für den Arbeitsmarkt, für besonders qualifizierte Fach- und Führungskräfte, für Absolventen von Hoch- und Fachhochschulen, für berufserfahrene Bewerber mit abgeschlossenem Studium oder gleichwertiger Qualifikation, für

technisch- und naturwissenschaftliche Berufe

Herr Krieg, Telefon 02 11/82 26-477

geistes- und sozialwissenschaftliche Berufe

Herr Klippenstein, Telefon 02 11/82 26-365

kaufmännische und Verwaltungs-Berufe

Herr Anders, Telefon 02 11/82 26-455

Weitere Angebote und ausführlichen Prospekt erhalten Sie über uns.

Fachvermittlungsdienst Düsseldorf

Fritz-Roeber-Straße 2, 4000 Düsseldorf, ☎ 02 11/8 22 61
Fernschreiber 8 588 292



Personalrat der nichtwissenschaftlichen Mitarbeiter der Medizinischen Einrichtungen der Universität Düsseldorf

Moorenstraße 5, 4000 Düsseldorf (Büropavillon/Wirtschaftshof), F. 3 11-71 95/
72 93/85 10/85 11

Sprechstunden: montags bis mittwochs und freitags von 8 bis 15 Uhr

Vorsitzender: Dieter Rubner
1. Stellvertreter: Herbert Denecke
2. Stellvertreter: Siegmund Waldhelm
Mitglieder: Elisabeth Amore, Ahmed Bouchiar, H.-Hermann Heil, Günter Hilpisch, Annegret Hunsmann, Norbert Kubald, Renate Kutzner, Friedrich Lübke, Annemarie Mussial, Heinz Philipp, Heinz Hartmann, Detlef Scharfshwerdt, Rosmarie Scheib, Käthe Victor

Jugendvertretung/Jugendobmann

Bereich Universität: Gabriele Beeser
**Bereich Medizinische
Einrichtungen:** Martin Körbel

Vertrauensmänner der Schwerbehinderten

Bereich Universität: Hans Nonnass
Gebäude: 16.11, F. 3 11-31 11

Bereich Medizinische Einrichtungen: Manfred Döge
Gebäude: 11.86, F. 3 11-84 77
gleichzeitig Beauftragter für behinderte Studenten

Staatshochbauamt für die Universität Düsseldorf

Universitätsstr. 1, Gebäude 16.21, 4000 Düsseldorf 1, F. 3 11-1
Amtsvorstand: Regierungsbaudirektor Dipl.-Ing. Heribert Schulz, F. 3 11-22 21
Vertreter: Regierungsbaudirektor Dipl.-Ing. Helmuth Wagner, F. 3 11-22 00
Vorzimmer: Erika Henke, F. 3 11-22 20

Rechnungsamt beim Regierungspräsidenten Düsseldorf

Moorenstraße 5, Gebäude 14.96 (Pavillon 5), 4000 Düsseldorf 1
Edgar Wöfl, Reg.-Oberamtsrat, F. 3 11-22 36
Otto Bauer, Reg.-Amtsrat, F. 3 11-42 92
Jürgen Karla, Reg.-Amtsrat, F. 3 11-22 37
Ditzen, Reg.-Amtmann, F. 3 11-83 02
Alfred Klingelhöfer, Reg.-Amtmann, F. 3 11-42 93
Alfred Krombach, Reg.-Amtsinspektor, F. 3 11-42 94
Heidrun Rähse, Reg.-Amtmännin, F. 3 11-32 58
Schulz-Kersting, Reg.-Inspektorin, F. 3 11-42 95

Gemeinsame Einrichtungen der Universität

Universitätsbibliothek

Universitätsstraße 1, Gebäude 24.41, 4000 Düsseldorf 1

Öffnungszeiten:

Informationszentrum, Lehrbuchsammlung, Lesegeschosse:

Mo.—Fr. 9—20, Sa. 9—13

Magazinausleihe, Rückgabe, Gebühren, Anmeldung:

Mo.—Fr. 9—18 (in der vorlesungsfreien Zeit: 9—17), Sa. 9—13

Direktor:

Ltd. Bibliotheksdirektor Prof. Dr. Günter Gattermann

Vorzimmer: Heidi Camastro, F. 3 11-20 30,

Ebene ZG, Räume 61 und 62

Stellvertreter des Direktors:

Bibl.-Direktorin Ingeborg Schwalbe, F. 3 11-35 25,

Ebene ZG, Raum 63

Dezernenten:

Bibliotheksverwaltung: Barbara Maruhn, Ebene ZG, Raum 89, F. 3 11-32 46

Erwerbung: Jürgen Schüler, Ebene 00, Raum 56, F. 3 11-29 05

Buchbearbeitung: Ingeborg Schwalbe, Ebene ZG, Raum 63, F. 3 11-35 25

Benutzung: Dr. Günter Wippel, Ebene 01, Raum 42, F. 3 11-35 24

Fachreferenten:

Dr. Frauke Bartelt: Neuere Germanistik, Sprachwissenschaft, Thomas-Mann-Sammlung, Ebene 01, Raum 73, F. 3 11-32 02

Dr. Hanns-Michael Crass: Geschichte, Ebene ZG, Raum 84, F. 3 11-32 44

Dr. Heinz Finger: Altertumswissenschaften, Drucke des 15. und 16. Jahrhunderts, Ebene ZG, Raum 85, F. 3 11-46 97

Dr. Egbert Haase: Ethnologie, Geowissenschaften, Sportwissenschaft, Gebäude 25.21, Ebene 01, F. 3 11-20 34

Barbara Hell: Pharmazie, Psychologie, Ebene ZG, Raum 83, F. 3 11-35 26

Gerhard Karpp: Handschriften, Theologie: Ebene 01, Raum 21.1,
F. 3 11-35 23

Dr. Paul Kast: Musikwissenschaft, Romanistik, Theaterwissenschaft, Ebene ZG, Raum 81, F. 3 11-35 96

Dr. h. c. Werner Lichtner: Medizin, Gebäude 17.13, F. 3 11-22 51/2

Barbara Maruhn: Rechtswissenschaft, Ebene ZG, Raum 89,
F. 3 11-32 46

Dr. Herbert Naumann: Datenverarbeitung, Mathematik, Naturwissenschaften, Gebäude 25.21, Ebene 01, F. 3 11-20 33

Brigitte Roos: Biologie, Chemie, Gebäude 26.21, Ebene 01, F. 3 11-34 39

Dr. Gerhard Rudolph: Ältere Germanistik, Kunstwissenschaft, Literaturwissenschaft, Volkskunde, Ebene ZG, Raum 80, F. 3 11-35 27

Dr. Günter Schaper: Erziehungswissenschaft, Philosophie, Ebene 03, Raum 42, F. 3 11-35 95

Jürgen Schüler: Allgemeines, Bibliographie, Wirtschaftswissenschaft, Ebene 00, Raum 56, F. 3 11-29 05

Dr. Arno Schulte-Geers: Ingenieurwissenschaften, Physik, Ebene ZG, Raum 79, F. 3 11-47 85

Ingeborg Schwalbe: Anglistik, Buch- und Bibliothekswesen,
Ebene ZG, Raum 83, F. 3 11-35 25

Dr. Günter Wippel: Orientalistik, Slawistik, Soziologie, Ebene 01, Raum 42,
F. 3 11-35 24

Benutzungsdienststellen:

Informationszentrum (Kataloge der geistes- und naturwissenschaftlichen Bestände der Zentralbibliothek und der Fachbibliotheken, Bibliographischer Apparat): Ebene 00, Halle, F. 3 11-29 00

Bibliothekare: Marianne Hesse, Hartmut Lauffs, Manfred Neuber

Ausleihe: (Ausgabestelle für Bestände der Zentralbibliothek und für die Fernleihe): Ebene 00, Halle, F. 3 11-25 59

Leiter: Götthard Haehnelt, Ebene 00, Raum 25, F. 3 11-30 61

Fernleihe: Ebene 00, Raum 22, F. 3 11-30 63

Lehrbuchsammlung: (Ausleihbare Studienliteratur für Geistes- und Naturwissenschaften): Ebene 00, Halle

Lesegeschosse: 01 (F. 3 11-47 08), 02 (F. 3 11-47 12) und 03 (F. 3 11-47 13).

Alphabetische Übersicht der Wissenschaftsfächer mit den zuständigen Fachreferenten:

Allgemeines Lexika	01	Schüler	Musikwiss.	02	Kast
Nachschlagewerke			Naturwiss.	03	Naumann
Anglistik	01	Schwalbe	Orientalistik	01	Wippel
Altertumswiss.	02	Finger	Parlamentaria	02	Crass
Biologie	03	Roos	Pharmazie	03	Hell
Buch- u. Bibliotheksw.	01	Schwalbe	Philosophie	03	Schaper
Chemie	03	Roos	Physik	03	Schulte-Geers
Datenverarb.	03	Naumann			
Erziehungswiss.	03	Schaper	Psychologie	03	Hell
Ethnologie	03	Haase			
Geowiss.	03	Haase	Rechtswiss.	02	Maruhn
Germanistik	01	Bartelt	Romanistik	01	Kast
		Rudolph	Slawistik	01	Wippel
Geschichte	02	Crass	Soziologie	02	Wippel
Informationszentrum	00	Schüler	Sportwiss.	03	Haase
Ingenieurwiss.	03	Schulte-Geers			
Kunstwiss.	02	Rudolph	Sprachwiss.	01	Bartelt
Literaturwiss.	01	Rudolph	Theaterwiss.	02	Kast
			Theologie	03	Karpp
			Volkskunde	03	Rudolph
Mathematik	03	Naumann	Wirtschaftswiss.	02	Schüler

Thomas-Mann-Sammlung: „Dr. Hans-Otto Mayer“:

Ebene 01, Raum 72, F. 3 11-32 02. Es gelten besondere Öffnungszeiten

Billiger studieren Sie mit Büchern der **wb**

Dies sind Ihre Vorteile als Mitglied

- Günstige Buchgesellschaftspreise
- Aktuelle fachliche und interdisziplinäre Information durch Jahreskatalog und Berichte
- Freie Auswahl aus über 3000 wissenschaftlichen Titeln in 26 Fachgebieten



- Außerdem im Programm: Graphiken, Schallplatten, Cassetten, Möbel
- Prämien für Mitglieder-Werbung
- Vereinsbeitrag für Studenten nur DM 5,- jährlich und Verpflichtung zu nur einer Bestellung pro Jahr

Gutschein

über ein **Gratisexemplar** des Jahreskataloges
völlig **unverbindlich** für:

(Name, Vorname)

(Beruf)

(Straße, Hausnr.)

(PLZ, Ort)

Wissenschaftliche Buchgesellschaft



Abt. 29 Hindenburgstr. 40 · D-6100 Darmstadt 11 · Tel.: 06151/33141

Bibliotheksverwaltung, Bibliothekstechnik, Buchbearbeitung

Personalangelegenheiten: Barbara Maruhn, Ebene ZG, Raum 89, F. 3 11-32 46

Allgem. Verwaltung, Bauangelegenheiten, Bibliothekstechnik:

Heinz Nellen, Ebene ZG, Raum 87, F. 3 11-20 32

ADV-Einsatz:

Ilse Bartholomäus, Ebene ZG, Raum 78, F. 3 11-32 41

Heinrich Dörries, Ebene ZG, Raum 87, F. 3 11-20 32

Dr. Arno Schulte-Geers, Ebene ZG, Raum 79, F. 3 11-47 85

Koordinierung der Fachbibliotheken:

Dr. Hanns-Michael Crass, Ebene ZG, Raum 84, F. 3 11-32 44

Erwerbung: Jürgen Schüler, Ebene 00, Raum 56, F. 3 11-29 05

Zeitschriften: Gisela Grünhagen, Ebene 00, Raum 59, F. 3 11-20 35

Hochschulschriften: Elisabeth Metzen, Ebene 00, Raum 53, F. 3 11-33 94

Einband: Maria Nossol, Ebene U1, Raum 53, F. 3 11-20 28

Titelaufnahme: Gisela Stednitz, Ebene ZG, Raum 77, F. 3 11-20 29

Sacherschließung: Christof Beuerle, Ebene 00, Raum 51, F. 3 11-35 94

Medizinische Abteilung:

Klinikgelände, Gebäude 17.13:

Öffnungszeiten: Mo., Di., Fr. 9—17

 Mi., Do. 9—20

 Sa. 9—12

Leiter: Dr. h. c. Werner Lichtner, F. 3 11-22 51/52

Vertreter: Friedhelm Broodthaers, F. 3 11-22 63

Auskunft, Ausleihe, Katalog: F. 3 11-22 59

Einband: F. 3 11-22 56

Zeitschriften: 3 11-22 58

Fachbibliotheken:

Öffnungszeiten s. Kurzinformation

Anglistik, Gebäude 23.21, Ebene 03

Bibliothekar: Rolf Berninghaus, F. 3 11-29 67

Biologie/Chemie/Pharmazie, Gebäude 26.21, Ebene 01

Bibliothekarinnen: Ursula Bommermann, Helga Vosse, F. 3 11-28 82

Erziehungswissenschaften/Psychologie, Gebäude 23.03, Ebene 02

Bibliothekar: Ruth Schreiner, F. 3 11-20 36

Geowissenschaften/Mathematik/Physik, Gebäude 25.21, Ebene 01

Bibliothekarinnen: Marlies Preiß, F. 3 11-20 41

Julia Zimmermann, F. 3 11-21 59

Germanistik/Sprachwissenschaft, Gebäude 23.21, Ebene 03

Bibliothekar: Karla EBig, F. 3 11-29 52

Geschichte/Sozialwiss., Gebäude 23.31 und 23.32, Ebene 03

Bibliothekar: Elke Kuckel, F. 3 11-29 33

Klass. Philologie, Gebäude 23.21, Ebene 03,

Bibliothekar: Mariana Trosdorff, F. 3 11-29 93

Philosophie, Gebäude 23.21, Ebene 03

Bibliothekar: Ursina Sitte-Meyer, F. 3 11-29 16

Romanistik, Gebäude 23.31, Ebene 03

Bibliothekar: Ruth Joks, F. 3 11-29 80

Theoretische Medizin, Gebäude 22.21, Ebene U 1

Bibliothekar: Luise Niessen, F. 3 11-27 51

Rechenzentrum der Universität Düsseldorf

Universitätsstraße 1, Gebäude 25.41, 4000 Düsseldorf 1

Direktor:

Ltd. Reg.-Direktor Prof. Dr. Jan Knop, F. 3 11-39 00
Geschäftszimmer: Ursula Bach, Renate Schneider, F. 3 11-39 00
Ebene 02, Raum 02.37

Vertreter des Direktors: Dipl.-Math. K. Szymanski, F. 3 11-39 10

Benutzungsstellen

Benutzerbüro: Ebene 01, Raum 23, F. 3 11-39 28
Benutzerberatung: Ebene 00, Raum 24.3, F. 3 11-38 18
Bibliothek: Ebene 01, Raum 23,2
Terminalräume: Ebene U1, Ebene 00: Terminals zur DVA TR 445
Benutzerflur in Ebene 00: Terminals zur DVA Siemens 7.760
Terminalstation bei den Med. Einrichtungen: Geb. 11.70, Moorenstr.
Benutzerlochkartenarchiv: Ebene 00, Raum 53
Ablochsaaal für Benutzer: Ebene 00

Abteilung 1: Betrieb

Leiter: Dipl.-Ing. Wilhelm Haverkamp, F. 3 11-39 11
Maschinensaalleiter: Horst Schneider, F. 3 11-34 44, Günter Haug, F. 3 11-34 44
Konsole der DVA Siemens 7.760: F. 3 11-34 44
Konsole der DVA TR 445: F. 3 11-34 44
Störungsannahme DFÜ: Günter Kater, F. 3 11-49 99
Datenerfassung: Frau Schwabe, F. 3 11-39 24

Abteilung 2: Betriebssysteme und Datenübertragungssysteme

Leiter: Dipl.-Math. Klaus Szymanski, (F. 3 11-39 10)
Betriebssysteme: Dipl.-Math. Klaus Szymanski, F. 3 11-39 10
Dipl.-Math. Detlef Lannert, (F. 3 11-39 05), Norbert Krickl (F. 3 11-39 08)
Datenübertragungssystem, Rechnerkopplung: Dipl.-Math. Elisabeth Dregger
(F. 3 11-39 16), Dipl.-Math. Wolfgang R. Müller (F. 3 11-39 05)

Projekt: Verbund mit ISO-Layer-7 Applikationen

Projektleiter: ORR Dr. Rolf Speth (F. 3 11-39 15), Dipl.-Inf. Lothar Wosnitza (F. 3 11-39 17), Dipl.-Math. Peter Wallerath (F. 3 11-39 18), Dipl.-Math. Bernd Cappel (F. 3 11-39 18), Dipl.-Math. Hans Zschintzsch (F. 3 11-39 05), Dipl.-Math. Reiner Phillip (F. 3 11-39 16)

Abteilung 3: Anwenderbetreuung I (Forschung u. Lehre, Wiss. Programmbibliothek)

Leiter: Dipl.-Math. Rudolf Valder (F. 3 11-39 26)
Numerik: Dipl.-Math. Rudolf Valder (F. 3 11-39 26), RR Dipl.-Math. Helmut Schott
F. 3 11-39 22.
Statistik: RR Dr. Reinhart Willers (F. 3 11-39 27), Heinz Lippert (F. 3 11-39 25)
Graphik: Huong Nguyen (F. 3 11-39 19)
Technische und spezielle Programmsysteme: Reg.-Rat Dipl.-Math. Helmut Schott (F. 3 11-39 22), Huong Nguyen (F. 3 11-39 19).
Textverarbeitung: Marie-Luise Trumpf, F. 3 11-39 25

Abteilung 4: Anwenderbetreuung II (Verwaltungen Medizinische Informatik)

Leiter: Regierungsdirektor Dr. Horst Stichtenoth (F. 3 11-39 09)

Angewandte medizinische Informatik: RR Dipl.-Inf. Manfred Heydthausen, (F. 3 11-39 04), Dipl.-Math. Robert Monser (F. 3 11-39 07), Dipl.-Math. Bernd Schwarzkopf, Dipl.-Math. Karin Vehlhaber (F. 3 11-39 21)

Verwaltungs-ADV: RD Dr. Stichtenoth (F. 3 11-39 09), RR Dr. Pank, Dipl.-Math. Katharina Messmer (F. 3 11-39 01), Dipl.-Inf. (FH) Hannelore Becker, (F. 3 11-39 13), Karin Monser, (. 3 11-39 03), Ernst Krüger, (F. 3 11-39 03), Hans-Dieter Nellissen, (F. 3 11-39 02)

Bibliotheks-ADV, Dok u. Informationssysteme: Reg.-Rat Dr. Matthias Pank, (F. 3 11-39 01)

Prozessdaten: RR z. A. Dipl.-Ing. Sanda Grätz (F. 3 11-38 07), Dipl.-Ing. (FH) Gerd Kopczynski, (F. 3 11-39 02/38 11)

Sonstige Einrichtungen und Vereinigungen

Institut für Begabtenförderung der Konrad-Adenauer-Stiftung e.V.

Vertrauensdozent: Prof. Dr. Fritz Nies

Cusanus-Werk

Vertrauensdozent: Prof. Dr. Norbert Henrichs

Deutsche Forschungsgemeinschaft

Vertrauensdozent: Prof. Dr. Dr. Alwin Diemer

Studienstiftung des Deutschen Volkes

Vertrauensdozenten: Prof. Dr. Herbert Anton, Prof. Dr. Wolfram Högerebe, Prof. Dr. Gerhard Hägele, Prof. Dr. Hans Reinauer

Friedrich-Ebert-Stiftung

Vertrauensdozenten: Prof. Dr. Michael Pohst, Prof. Dr. Hans Boldt

Philosophischer Fakultätentag

Ständiger Vertreter: Prof. Dr. Ilona Opelt

Mathematisch-Naturwissenschaftlicher Fakultätentag

Ständiger Vertreter: Prof. Dr. Günter Wulff

Medizinischer Fakultätentag der Bundesrepublik Deutschland einschließlich West-Berlin

Ständiger Vertreter: Prof. Dr. Hans Reinauer

Hochschulverband

Vertreter der Ordinarien: Prof. Dr. Herbert Theodor Brüster

Dozentenvereinigung an der Universität Düsseldorf

Vorsitzender:

Prof. Dr. Michael Berger, Med. Klinik E

stellv. Vorsitzender:

Prof. Dr. K. Toyka, Neurologische Klinik

Schriftführer: Prof. Dr. Volker Thämer, Physiol. Institut

weitere Vorstandsmitglieder:

Die Vertreter der übrigen Habilitierten in den engeren Fakultäten (s. „Fakultätsvertreter“)

Vertreter im Hochschulverband:

N. N.

Fakultätsvertreter:

Philosophische Fakultät:

Prof. Dr. Reinhard Häußler, Prof. Dr. Karl-Egon Lönne

Math.-Nat. Fakultät:

Prof. Dr. Dr. Gerhard Heide, Prof. Dr. Klaus Janssen

Prof. Dr. Horst Weber, Prof. Gerhard Hägele

Medizinische Fakultät:

Prof. Dr. Michael Berger, Prof. Dr. B. Ulrich, Prof. Dr. Bernd Grabensee,

Prof. Dr. Jörg Herrmann, Prof. Dr. Theodor Königshausen, Prof. Dr. Thämer,

Prof. Dr. Dr. Peter Pfitzer, Prof. Dr. Hagen-Dietrich Schulte

Wissenschaftliche Mitarbeiter

Universitätsstraße 1, Gebäude 16.11 (Verwaltungsgebäude), Ebene 02, Raum 21,
F. 3 11-25 51

Sprecher der Wissenschaftlichen Mitarbeiter:

Wiss. Ang. Dr. Bernd Höhn, Institut für Anorganische Chemie und Strukturchemie

Wiss. Ass. Dr. Malte Förster, Institut für Physiologische Chemie

Akad. Rätin Dr. Mechthild Bierbach, Romanisches Seminar

Vertreter in der Landesassistentenkonferenz NRW:

Jürgen Billmann, Physikalisches Inst. LS III,

Vertreterin: Sanda Grätz, Rechenzentrum

Fakultätsvertreter:

Philosophische Fakultät:

Uwe Baumann, Angl. Institut

Priv.-Doz. Dr. Therese Seidel

Math.-Nat. Fakultät:

Dr. Hartmut Wunderlich, Institut für Anorganische Chemie u. Strukturchemie LS II

Dr. M. Spüler, Institut für Zoologie LS I

Medizinische Fakultät:

Dr. Th. Scholten, Med. Klinik D

Dr. M. Förster, Phys. Chemie II

Dr. Seifert, Chirurgie

Dr. Chantelau, Med. Klinik E

Studentenschaft

Universitätsstraße 1, 4000 Düsseldorf, Gebäude 21.12 (Studentenhaus)
Geschäftszeit: Montag bis Freitag 10—15 Uhr

Studentenparlament (SP)

Das SP ist nach WissHG das oberste beschließende Organ der Studentenschaft. Es wird einmal im Jahr von allen Studenten gewählt.

Präsidium:

Präsident: Ansgar Klimke

stellv. Präsident: Bernhard Margos

Allgemeiner Studentenausschuß (AStA)

Der AStA (Allgemeiner Studentenausschuß) wird vom Studentenparlament (SP) auf ein Jahr gewählt und ist das höchste ausführende Organ der Verfaßten Studentenschaft. Er vertritt die Gesamtheit der Studenten im Rahmen der gesetzlichen und satzungsmäßigen Befugnisse und ist auch für die Unterstützung jedes einzelnen Studenten zuständig. Er wirkt mit bei der Studentenförderung, sorgt für soziale Selbsthilfe, nimmt die hochschulpolitischen Interessen der Studenten wahr und soll zur Förderung der politischen Bildung beitragen. Er unterhält internationale Studentenbeziehungen, organisiert kulturelle Veranstaltungen und sorgt für ein Sportprogramm.

AStA-Sprechstunden:	Mo. bis Fr. 12—14 Uhr
AStA-Vorsitzende:	Helga Friedsam, F. 3 11-31 72
stellvertr. Vorsitzende:	Thomas Jeschkowski: F. 3 11-31 72
stellvertr. Vorsitzende:	Enrik Lauer, F. 3 11-31 72
Pressereferat:	Ekkehardt Kortenhaus, F. 3 11-32 90 Martin Wallenfels, F. 3 11-32 90 Volker Wenner, F. 3 11-32 90 Achim Kupferoth
Kulturreferat:	Gabi van Aalst, F. 3 11-46 77 Pedro Kaluza Kalle Somnitz Frank Seizinger Norbert Deland Karin Reichel Hans Korfmacher Peter Müller Werner Kunze Stefan Grenz
Sportreferat:	siehe Seite 45
Fachschaftsreferat:	Andreas Brückner, F. 3 11-32 84 Kay Müllges Thomas Schmidt
Reisebüro:	Helmut Hahn, F. 3 11-32 80 H. J. Walter
Frauenreferat:	Maria Rozumek-Brüggemann, F. 3 11-32 82 Conny Borstel Katje Wille
Sozialreferat:	Michael Geerken, F. 3 11-32 83 Traudel Jakobs Reinhard Thiel

Buchladen:	Ulrike Hasenburg, F. 3 11-40 10 Johannes Jansen
Finanzen:	Thomas Jeschkowski, F. 3 11-32 81/3 11-49 30
Ausländerreferat:	Susanne Sadoughian, F. 3 11-49 30
Sekretariat:	Christel Rosenkranz, F. 3 11-32 81

Studentengemeinden

Katholische Hochschulgemeinde:

Studentenpfarrer Dr. Kurt Peter Gertz, Brinckmannstraße 15, 4000 Düsseldorf 1,
F. 33 43 41 oder privat 33 38 75

Kath. Studentenheim, Duisburger Straße 82, 4000 Düsseldorf, F. 48 65 68

Der Semestereröffnungsgottesdienst findet im Zentrum der Hochschulgemeinde „Carl-Sonnenschein-Haus“ in der Brinckmannstraße 15, 4000 Düsseldorf, statt.

Evangelische Studentengemeinde

Studentenpfarrer: Bernd J. P. Kähler

Sprechstunden des ev. Std.-Pfarrers: Di. 11—12 Uhr und Fr. 14—16 Uhr im Ev. Studentenzentrum, Witzelstraße 76, F. 34 62 68.

Sekretariat geöffnet Mo.—Fr. 9.30—14 Uhr.

Der Termin der Semestergottesdienste und alle weiteren Veranstaltungen sind dem Programmheft der ESG zu entnehmen.

Student – besser in einer Burschenschaft!



Wir sind Dein Ansprechpartner für Studienfragen, Freizeitgestaltung, Weiterbildung, Wohnungssuche und viel Spaß.

Suchst Du bei uns weder Radikale, noch exzessiven Alkoholkonsum, würde sich ein Besuch oder Anruf vielleicht lohnen.

Für Studenten mit gesundem Demokratieverständnis und Gesellschaftssinn sind wir eine der ersten Adressen – schon seit 1845.

Burschenschaft Rhenania-Salingia
Verbindungshaus am Schwanenspiegel
Haroldstr. 22 · Tel. 32 73 48, 68 37 74

Studentenwerk Düsseldorf — Anstalt des öffentlichen Rechts —

Universitätsstraße 1, 4000 Düsseldorf 1, Gebäude 21.12 (Studentenhaus),
F. 3 11-32 98

Das Studentenwerk erbringt für den Studenten Dienstleistungen auf sozialem
und wirtschaftlichem Gebiet.

Von jedem immatrikulierten Studenten wird pro Semester ein Sozialbeitrag von
DM 30,00 erhoben.

Organe

Verwaltungsrat: Oberstadtdirektor a. D. Gilbert Just
Vorsitzender
Geschäftsführer: Dipl.-Kaufmann Manfred Losen

Verwaltungsrat:

Vertreter der Studenten:

Korfmacher, Hans	Universität Düsseldorf
Klimke, Ansgar	Universität Düsseldorf
Littmann, Ulrich	Fachhochschule Düsseldorf
Schrader, Helmut	Fachhochschule Niederrhein
Lask, Olaf	Staatl. Kunstakademie Düsseldorf
Lieder, Christoph	Robert-Schumann-Institut Düsseldorf

Vertreter der anderen Hochschulangehörigen:

Staib, Professor, Dr. Wolfgang	Universität Düsseldorf
stellv. Vorsitzender	
Syska, Alfred	Universität Düsseldorf
Gros, Professor, Hans-Joachim	Fachhochschule Düsseldorf
Schliemana, Professor, Dr. Rudolf	Fachhochschule Niederrhein
Räder, Kurt	Staatliche Kunstakademie
Stadler, Frank	Robert-Schumann-Institut Düsseldorf

Vertreter der Bediensteten des Studentenwerkes:

Bongartz, Helmut
Frentz, Gerhard
Müller, Peter
Sweekhorst, Franz
Wahl, Heinz
Zimmermann, Axel

Andere Personen (Nicht-Hochschulangehörige)

Mayer, Manfred MdL
Just, Gilbert, Oberstadtdirektor a. D.

Vertreter der Kanzler einer Hochschule im Zuständigkeitsbereich des Studenten-
werkes:

Lutter, Dr. Harald, Kanzler der Fachhochschule Düsseldorf

Verwaltungsausschuß

Just, Gilbert, Oberstadtdirektor a. D.
Lutter, Dr. Harald, Kanzler der Fachhochschule Düsseldorf
Syska, Alfred, Universität Düsseldorf
Sweekhorst, Franz, Studentenwerk Düsseldorf
Schrader, Helmut, Fachhochschule Niederrhein

Personalrat des Studentenwerks Düsseldorf

Gebäude 21.11 — F. 3 11-32 92
Personalratsvorsitzender: Franz Sweekhorst

Arbeitsbereiche

Die Hauptverwaltung des Studentenwerkes befindet sich im Gebäude 21.12, Universitätsstraße 1

Geschäftszeit: montags bis donnerstags von 9—12 Uhr und 13—14 Uhr
freitags von 9—12 Uhr

Geschäftsführer

Dipl.-Kfm. Manfred Losen, Ebene 02, Raum 07, F. 3 11-32 98

Sekretariat

Renate Grefer, Elfriede Bever, Ebene 02, Raum 08, F. 3 11-32 98

Personal- und Rechnungswesen

Leiter: Heinz Wahl, Ebene 02, Raum 09, F. 3 11-32 70

Kasse/Unfallversicherung

Ingeborg Gerhardt, Ebene 02, Raum 03, F. 3 11-33 15

Kassenstunden montags bis freitags von 9—12.30 Uhr

Unfallversicherung:

Aufgrund des Sozialbeitrages besteht für alle immatrikulierten Studenten der Universität neben der gesetzlichen Unfallversicherung für Schüler und Studenten auch für Unfälle im privaten Bereich eine Kollektiv-Gruppen-Unfallversicherung für die Risiken Tod und Invalidität mit einer Versicherungssumme von DM 4 000,00 für Invalidität und DM 4 000,00 für Tod.

Unfallanzeigen sind beim Studentenwerk zu erstatten.

Bauwesen/Wohnheime

Leiter: Peter Folgmann, Ebene 01, Raum 09, F. 3 11-32 87

Studentische Wohnungsvermittlung:

Wohnheime / Privatzimmer / sozial geförderte Zimmer

Sprechstunden: montags bis freitags von 9.15—12 Uhr, Ebene 01, Räume 07 und 08, F. 3 11-32 89 und 3 11-32 86

Wohnheime:

D	— Universitätsstraße 1	mit	421 Einzelappartements
D	— Gurlittstraße 14-18	mit	210 Einzelappartements
D	— Strümpellstraße 6	mit	123 Einzelzimmern
D	— Strümpellstraße/Bittweg	mit	190 Einzelzimmern
KR	— Vennfelder Straße	mit	246 Einzelzimmern
MG	— Hubertusstraße	mit	246 Einzelzimmern
MG	— Hubertusstraße	mit	3 Einzelappartements
MG	— Hubertusstraße	mit	3 Ehepaarappartements
D	— Gurlittstraße 8-10	Vermittlung von	92 Zweiraumappartements
D	— Brinckmannstraße		
	13-13b, 17-17b mit		430 Einzelappartements
			29 Doppelappartements

Aufnahmeanträge für die Wohnheime sind beim Studentenwerk Düsseldorf, Abteilung Wohnheimverwaltung, anzufordern bzw. in den Wohnheimen erhältlich und in der Wohnheimverwaltung Düsseldorf einzureichen.

Wirtschaftsbetriebe

Leiter: Sieghart Edelmann, Gebäude 21.11, Raum 24, F. 3 11-33 25

Folgende Mensen und Essenausgabestellen stehen zur Verfügung:

Auf dem Campus:

Mensa I	Gebäude 21.11
Restaurant	Gebäude 21.11
Essenausgabe-Süd	Gebäude 25.22

ferner

Eiskellerstraße
Josef-Gockeln-Straße
Graf-Recke-Straße
Krefeld, Frankenring
Krefeld, Reinarzstraße
Neuss, Humboldtstr.

Mensa Staatliche Kunstakademie
Mensa Fachhochschule Düsseldorf
Mensa Evangelische Fachhochschule
Mensa Fachhochschule Niederrhein
Mensa Fachhochschule Niederrhein
Mensa, Gebäude Neuss

Essenausgabe während des Semesters: montags—freitags von 11.30—14.15 Uhr

Essenausgabe während der Semesterferien: montags—freitags von 12—14 Uhr
Der Essenmarkenverkauf erfolgt in den Mensen.

Cafeterien befinden sich in folgenden Gebäuden:

Mensa-Café	Gebäude 21.11	8.00—15.00 Uhr
Cafeteria IG I	Gebäude 23.01	8.00—15.30 Uhr
Cafeteria IG II	Gebäude 22.02	8.00—15.00 Uhr
Cafeteria Fb-Süd	Gebäude 25.31	8.00—15.30 Uhr
Cafeteria Fb-Sozial	Gebäude 24.21	9.30—13.00 Uhr

Ausbildungsförderung (BAföG)

Leiter: Ludwig Klein, Gebäude 23.11, Ebene 01, F. 3 11-33 80, Sammelnummer 3 11-33 81

Außenstelle Krefeld, Frankenring 20, F. 0 21 51-77 79 09

Außenstelle Mönchengladbach, Rheydter Straße 328, F. 0 21 61-1 29 20

Sprechstunden und Beratung: montags und donnerstags von 9—13 Uhr

Die Antragsformulare werden beim Studentenwerk Düsseldorf ausgegeben. Sie sollen nach dem Ausfüllen möglichst persönlich während der Beratungsstunden im Studentenwerk abgegeben werden, Zusendung durch die Post nur in Ausnahmefällen. Erstantragsteller müssen in jedem Fall persönlich vorsprechen, damit bei Rückfragen eine Beratung durchgeführt werden kann. Das gleiche gilt für Hochschulwechsler.

Anträge auf Weiterförderung für die folgenden zwölf Monate sollen jeweils zwei Monate vor Auslaufen des letzten Bewilligungszeitraumes gestellt werden, da sonst die Anschlußzahlung gefährdet ist.

Deutsch-Französischer Sozialausweis

Der Ausweis berechtigt, die Leistungen der französischen Studentenwerke in Anspruch zu nehmen — z. B. während einer Reise in den Semesterferien, der Studentenausweis allein genügt hier nicht.

Nähere Auskünfte und Ausstellung des Ausweises:

Kasse des Studentenwerkes, Gebäude 21.12, Ebene 02, Raum 03, F. 3 11-33 15 (täglich von 9.00—12.30 Uhr)

Gesellschaft von Freunden und Förderern der Universität Düsseldorf e. V.

Konto Nr. 10 170 009 bei der Stadtparkasse Düsseldorf
Konto Nr. 1 780 204 Commerzbank AG, Düsseldorf
Konto Nr. 1 965 375 Deutsche Bank AG, Düsseldorf
Konto Nr. 12 14-012 Bankhaus Trinkaus u. Burkhardt, Düsseldorf

Vorsitzender:

Dr. jur. Wolfgang Glatzel, Ehrensenator der Universität Düsseldorf

Stellvertretender Vorsitzender:

Prof. Dr. phil. Gert Kaiser, Rektor der Universität Düsseldorf

Geschäftsführender Vorsitzender:

Eberhard Iglar, Ehrensenator der Universität Düsseldorf

Schatzmeister:

Götz Knappertsbusch, Vorstandsmitglied der Commerzbank AG, Düsseldorf

Schriftführer:

Dr. jur. Günther Nolting, Direktor der Industriekreditbank AG — Deutsche Industriebank, Düsseldorf

Beisitzer:

Prof. Dr. rer. nat. Heinz-Helmut Perkampus, Direktor des Instituts für Physikalische Chemie

Prof. Dr. med. Karl Kremer, Direktor der Chirurgischen Klinik und Poliklinik

Prof. Dr. Hubertus Schulte Herbrüggen, Direktor des Anglistischen Instituts

Prof. Dr. med. Wolfgang Staib, Direktor des Instituts für Physiologische Chemie

Dr. Adolf Thomae, Mitglied der Geschäftsführung der Friedrich Flick Industrieverwaltung KGaA

Geschäftsstelle:

Karl-Theodor-Str. 6, F. 82 21 404

Aus Deutschlands größtem Verlag für Wirtschaftsinformation:

Bewährte Studienhelfer zum ermäßigten Bezugspreis

Wirtschaftliche Analyse und Finanzierung. Die tägliche Wegweiser durch die deutsche und internationale Wirtschaftsgeschichten. Mit Kommentaren, Analysen und Prognosen über Konjunktur, Branchen und Märkte, Geld und Kredit. Mit regelmäßigen Informationen über Berufschancen in der Wirtschaft.

Vorzugspreis für Studierende

DM 48,- (statt DM 115,50) vierteljährlich bei freier Zustellung.

Wirtschaftswoche

Ist das einzige wöchentlich erscheinende Wirtschafts-magazin in Deutschland. Sie veröffentlicht in einer konzentrierten Wochenschau das, was im Wirtschafts-geschehen wesentlich war und wichtig sein wird. Mit Hintergrundberichten, die Zusammenhänge wirtschaft-licher Vorgänge offenlegen, die klarmachen, warum etwas ist wie es ist, warum es so geworden ist und welche Auswirkungen alles hat. Das ist oft wichtiger als die Tagesmeldungen.

Vorzugspreis für Studierende

DM 23,60 (statt DM 38,70) vierteljährlich bei freier Zustellung.

DER BETRIEB

Wochenschrift für Betriebswirt-schaft, Steuerrecht, Wirtschafts-recht, Arbeits- und Sozialrecht. Berichtet über neue betriebs-wirtschaftliche Erkennt-nisse, über neue Gesetze und deren Erläuterungen, über Verordnungen, Urteile und Ausführungs-bestimmungen.

Vorzugspreis für Studierende

DM 37,50 (statt DM 75,-) vierteljährlich bei freier Zustellung.

absatzwirtschaft

Zeitschrift für Marketing. Berichtet monatlich über die Bereiche: Management, Marktforschung, Produktpolitik, Logistik, Kommunikation, Verkauf/Vertrieb, Wettbewerb/Recht.

Vorzugspreis für Studierende

DM 30,- (statt DM 60,-) halbjährlich bei freier Zustellung.

Handelsblatt GmbH, Postfach 92 25, 4000 Düsseldorf 1



Hiermit bestelle(n) ich/wir für mindestens 12 Monate zum z.Zt. gültigen Studenten-Vorzugspreis

- Handelsblatt absatzwirtschaft
 DER BETRIEB Wirtschaftswoche

Senden Sie mir kostenlos und unverbindlich ein

- Probexemplar
 Handelsblatt absatzwirtschaft
 DER BETRIEB Wirtschaftswoche

Widerrufsrecht: Diese Bestellung kann ich innerhalb einer Woche (rechtzeitige Absendung genügt) schriftlich widerrufen bei:

Handelsblatt GmbH, Postfach 1102, D-4000 Düsseldorf 1

Datum _____ Unterschrift _____

Name _____

Vorname* _____

Straße _____

PLZ _____ Ort _____

(Hoch-)Schule _____

Fach _____

Datum/Unterschrift _____

12

Verzeichnis der Studienfächer und Studienabschlüsse an der Universität Düsseldorf

Hinweis für Lehramtsstudenten: Jede Erste Staatsprüfung für ein Lehramt setzt ein Studium in Erziehungswissenschaft und in zwei kombinierbaren Fächern voraus. Näheres ist aus den Informationsblättern des Staatlichen Prüfungsamtes Düsseldorf zu ersehen.
(siehe auch das Info der ZVS)

Philosophische Fakultät

Allgemeine Hinweise

1. Promotion zum Dr. phil. ist nur nach einem ersten Studienabschluß gemäß § 94 Abs. 2 WissHG möglich.
2. Die Abschlüsse Dr. phil. und M.A. umfassen ein Hauptfach und zwei Nebenfächer (Kombination der Prüfungsfächer: s. Prüfungsordnungen).
3. Die Lehramtsprüfung Sekundarstufe I gemäß § 50 Abs. 2 LPO I ist nur möglich nach einer bereits abgeschlossenen Ersten Staatsprüfung für Lehrämter der Sekundarstufe II (und soweit der Fächerkatalog der LPO I dies zuläßt).

	Fachrichtung	Studienabschluß	Mindest-/ Regelstudien- dauer Semester	Bemerkungen
I.	Philosophie			
1.1.	Haupt- oder Nebenfach:	Dr. phil.; M. A.	8	
1.2.	Fach für das Lehramt Sekundarstufe II	Erste Staatsprüfung	8	
II.	Erziehungs- wissenschaft			z. Z. besteht ein Vergabeverfahren für Studienplätze
2.1.	Haupt- oder Nebenfach	Dr. phil.; M. A.	8	
2.2.	Prüfungsfach Diplomvorprüfung und Diplomprüfung	Dipl.-Päd.	8	
2.4.	Erziehungswissen- schaft für das Lehramt Sekundarstufe II	Erste Staatsprüfung	8	
2.5.	Fach Pädagogik für das Lehramt Sekundarstufe II	Erste Staatsprüfung	8	
III.	Psychologie			Hauptfach: Vor- aussetzung Diplom- prüfung (Zulassungs- beschränkungen)
3.1	Haupt- oder Nebenfach	Dr. phil.	8	
3.2	Entwicklungspsychologie/ Sozialpsychologie/ Pädagogische Psychologie	M.A. (Nebenfach)	8	
3.3	Prüfungsfach der Di- plomvorprüfung oder der Diplomprüfung in Erzie- hungswissenschaft		4/8	
IV.	Sozialwissenschaft			
4.1.	Haupt- oder Nebenfach	Dr. phil.; M.A.	8	
4.2.	Prüfungsfach der Diplomvorprüfung oder der Diplomprüfung in Erziehungs- wissenschaft		4/8	

	Fachrichtung	Studienabschluss	Mindest-/ Regelstudien- dauer (Semester)	Bemerkungen
V.	Geschichte			
5.1.	Haupt- oder Nebenfach	Dr. phil.; M.A.	8	
5.11.	Alte Geschichte			
5.12.	Mittelalterl. Geschichte			
5.13.	Neuere Geschichte			
5.14.	Osteurop. Geschichte			
5.15.	Wirtschaftsgeschichte			
5.2.	Fach für das Lehramt			
5.21.	Sekundarstufe II	Erste Staatsprüfung	8	
5.22.	Sekundarstufe II/I gemäß § 42 LPO I	Erste Staatsprüfung	8	
5.23.	Sekundarstufe I gemäß § 50 Abs. 2 LPO I	Erste Staatsprüfung		
VI.	Allgemeine Sprachwissenschaft			
6.1.	Haupt- oder Nebenfach	Dr. phil.; M.A.	8	
VII.	Klassische Philologie			
7.1.	Haupt- oder Nebenfach	Dr. phil.; M.A.	8	
7.11.	Lateinische Philologie			
7.12.	Griechische Philologie			
7.2.	Fach Latein für das Lehramt			
	Sekundarstufe II	Erste Staatsprüfung	8	
7.3.	Fach Griechisch für das Lehramt			
	Sekundarstufe II	Erste Staatsprüfung	8	
VIII.	Germanistik			z. Z. besteht ein Vergabeverfahren für Studienplätze
8.1.	Haupt- oder Nebenfach	Dr. phil.; M.A.	8	
8.11.	Germanistische Sprachwissenschaft			
8.12.	Ältere Deutsche Philologie			
8.13.	Neuere Deutsche Philologie			
8.2.	Fach Deutsch für das Lehramt			
8.21.	Sekundarstufe II	Erste Staatsprüfung	8	
8.22.	Sekundarstufe II/I gemäß § 42 LPO I	Erste Staatsprüfung	8	
8.23.	Sekundarstufe I gemäß § 50 Abs. 2 LPO I	Erste Staatsprüfung		
IX.	Anglistik			
9.1.	Haupt- oder Nebenfach	Dr. phil.; M.A.	8	
9.11.	Ältere Anglistik			
9.12.	Neuere Anglistik und Amerikanistik			
9.2.	Fach Englisch für das Lehramt			
9.21.	Sekundarstufe II	Erste Staatsprüfung	8	
9.22.	Sekundarstufe II/I gemäß § 42 LPO I	Erste Staatsprüfung	8	
9.23.	Sekundarstufe I gemäß § 50 Abs. 2 LPO I	Erste Staatsprüfung		

Fachrichtung	Studienabschluß	Mindest-/ Regelstudien- dauer (Semester)	Bemerkungen
X. Romanistik			
10.1. Haupt- oder Nebenfach	Dr. phil.; M. A.	8	
10.11. Romanistische Sprachwissenschaft			
10.12. Romanistische Literaturwissenschaft			
10.2. Fach Französisch für das Lehramt			
10.21. Sekundarstufe II	Erste Staatsprüfung	8	
10.22. Sekundarstufe II/I gemäß § 42 LPO I	Erste Staatsprüfung	8	
10.23. Sekundarstufe I gemäß § 50 Abs. 2 LPO I	Erste Staatsprüfung		
10.3. Fach Italienisch für das Lehramt			
10.31. Sekundarstufe II	Erste Staatsprüfung	8	
10.4. Fach Spanisch für das Lehramt			
10.41. Sekundarstufe II	Erste Staatsprüfung	8	
XI. Sportwissenschaft			
11.1. Haupt- oder Nebenfach	Dr. phil.	8	
11.2. Fach Sport für das Lehramt			
11.21. Sekundarstufe II	Erste Staatsprüfung	8	
11.22. Sekundarstufe II/I gemäß § 42 LPO I	Erste Staatsprüfung	8	
11.23. Sekundarstufe II gemäß § 50 Abs. 2 LPO I	Erste Staatsprüfung		

Mathematisch-Naturwissenschaftliche Fakultät

in allen Studiengängen der Fächer Biologie, Chemie, Geographie, Mathematik, Physik und Psychologie ist Studienbeginn nur im WS möglich

Fachrichtung	Studienabschluß	Mindest-/ Regelstudien- dauer (Semester)	Bemerkungen
I. Mathematik			
1.1. als Hauptfach	Dipl.-Mathematiker**)	8	
1.2. zusammen mit wenigstens einem weiteren Fach für das Lehramt	Dr. rer. nat.*)		
1.21. Sekundarstufe II	Erste Staatsprüfung	8	
II. Physik			
2.1. als Hauptfach	Dipl.-Physiker Dr. rer. nat. *)	8	
2.2. zusammen mit wenigstens einem weiteren Fach, für das Lehramt			
2.21. Sekundarstufe II	Erste Staatsprüfung	8	
III. Chemie			
3.1. als Hauptfach	Dipl.-Chemiker Dr. rer. nat. *)	8	z. Z. besteht ein landesweites Vergabeverfahren für Studienplätze

*) Promotion ist möglich nach bestandener Diplomprüfung oder Erster Staatsprüfung für das Lehramt der Sekundarstufe II

***) In diesem Studiengang sind außer den an der Universität Düsseldorf möglichen Wahlpflichtfächern folgende weitere in Kooperation mit der Fernuniversität Hagen möglich: Elektrotechnik, Informatik und Wirtschaftswissenschaften.

	Fachrichtung	Studienabschluß	Mindest-/ Regelstudien- dauer (Semester)	Bemerkungen
3.2.	zusammen mit wenigstens einem weiteren Fach, für das Lehramt Sekundarstufe II	Erste Staatsprüfung	8	
IV. 4.1	Pharmazie als Hauptfach	Pharmaz. Prüfung Dr. rer. nat. *)	7	z. Z. besteht ein bundesweites zen- trales Vergabe- verfahren für Studienplätze
V. 5.1	Biologie als Hauptfach	Dipl.-Biologe Dr. rer. nat.	8	z. Z. besteht ein bundesweites zentrales Vergabeverfahren für Studienplätze. Als Hauptfächer für die Diplomprüfung können z. Z. gewählt werden: Botanik, Zoologie, Genetik, Mikrobiologie Biologische Chemie Biophysik Promotion mit dem Hauptfach Physiologie ist möglich nach bestandener Diplomprüfung in Biologie. Promotion mit dem Hauptfach Physiologische Chemie ist möglich nach bestandener Diplomprüfung in Biologie oder Chemie oder Pharmazeutischer Staatsprüfung
5.2	zusammen mit wenigstens einem weiteren Fach, für das Lehramt Sekundarstufe II	Erste Staatsprüfung	8	
VI. 6.1	Psychologie als Hauptfach	Dipl.-Psychologe	8	z.Z. besteht ein bundesweites zentrales Vergabe- verfahren für Studienplätze. Obligatorische Nebenfächer: Siehe Promotions- ordnung der Math.- Naturwiss. Fakultät (Verzeichnis der Prüfungsfächer für die mündliche Prüfung zur Erlangung des „Dr. rer. nat.“)
6.2	zusammen mit zwei obligatorischen Nebenfächern	Dr. rer. nat. Promotion ist möglich nach bestandener Diplomprüfung in Psychologie		
6.3	Psychologie als Nebenfach			

*) Promotion ist möglich nach bestandener Diplomprüfung oder Erster Staatsprüfung für das Lehramt der Sekundarstufe II oder nach Bestehen des Zweiten Prüfungsabschnittes der Pharmazeutischen Prüfung.

Fachrichtung	Studienabschluß	Mindest-/ Regelstudien- dauer (Semester)	Bemerkungen
VII. Geographie			
7.1. Geographie (Schwerpunkt „Physische Geographie“), Hauptfach	Dr. rer. nat.	8	
7.2. Geographie (Schwerpunkt „Kulturgeographie/Länderkunde“) 1)	Dr. phil., M.A.	8	
7.21. Hauptfach			+ mindestens 1 Nebenfach aus der Phil. Fak.
7.22. Nebenfach			+ Hauptfach aus der Phil. Fak.
7.3. Fach Geographie für das Lehramt			
7.31. Sekundarstufe II	Erste Staatsprüfung	8	
7.32. Sekundarstufe II/I gemäß § 42 LPO I	Erste Staatsprüfung	8	
7.33. Sekundarstufe I gemäß § 50 Abs. 2 LPO I	Erste Staatsprüfung 1)		
VIII. Geologie als Nebenfach 2)	Diplom, M.A.		Für M.A. nur auf begründeten Antrag an den Dekan der Phil. Fak.

1) siehe „Allgemeine Hinweise“ unter Philosophische Fakultät.

2) Soweit in den Prüfungsordnungen der Hauptfächer vorgesehen.

Medizinische Fakultät

Fachrichtung	Studienabschluß	Mindest- dauer des Studiums (Semester)	Bemerkungen
I. Medizin	Ärztliche Prüfung Dr. med.*	12	z. Z. besteht ein bundesweites zentrales Vergabeverfahren für Studienplätze
II. Zahnmedizin	Zahnärztliche Prüfung Dr. med. dent.*	10	z. Z. besteht ein bundesweites zentrales Vergabeverfahren für Studienplätze

*) Promotion ist möglich nach bestandener Ärztlicher/Zahnärztlicher Prüfung

Informationen über das Studium an der Universität Düsseldorf

An wen wendet sich der Student ?

Anschriften und Sprechzeiten sind – soweit nichts anderes angegeben – aus der Aufstellung auf Seite 4 ersichtlich.

Ärztliche Vorprüfung und Prüfung

Landesprüfungsamt für Medizin und Pharmazie, Horionplatz 1 (Landeshaus), 4000 Düsseldorf, F. 8 37 03

Anerkennung von ausländischen Reifezeugnissen

Akademisches Auslandsamt

Anrechnung von Studienzeiten

Studienberater der Fakultäten, Studentensekretariat

Anschriftenänderung

Studentensekretariat, ggf. Studentenwerk Abteilung für Ausbildungsförderung, Einwohnermeldeamt

Arbeitsvermittlung

Nebenstelle des Arbeitsamtes Düsseldorf, Universitätsstraße 1, Gebäude 21.12 (Studentenhaus), F. 3 11-32 71, s. Seite 42

Ausbildungsförderung (BAföG)

Studentenwerk – Abteilung für Ausbildungsförderung, s. Seite 33, 44

Auslandsstudium und Auslandsstipendien

Akademisches Auslandsamt

Ausländische Studierende

Akademisches Auslandsamt

Berufsberatung

Arbeitsamt Düsseldorf, s. Seite 42

Beurlaubungen

Studentensekretariat

Collegium musicum

s. Seite 42

Darlehen

AStA (Darlehen aus dem Studentischen Hilfsfonds)

Studentenwerk – Abteilung für Ausbildungsförderung (zinslose Bürgschaftsdarlehen)

Deutsch-Französischer Sozialausweis

Studentenwerk, s. Seite 33

Deutschunterricht für Ausländer

Akademisches Auslandsamt, s. Seite 47 u. 62

Diplomprüfungen

Akademisches Prüfungsamt (für die Prüfungsbereiche Diplom-Vorprüfung/Diplomprüfung in den Fächern Biologie, Chemie, Mathematik, Physik und Psychologie).

Diplom-Vorprüfung/Diplomprüfung im Fach Erziehungswissenschaft: Der Vorsitzende des Ausschusses für die Diplomprüfung in Erziehungswissenschaft, s. Seite 76

Drogenberatung

Drogenberatung Düsseldorf e.V., Heinrich-Heine-Allee 7, F. 16 54-8, Mo. und Di. 13–20 Uhr, Mi. und Do. 13–22 Uhr, Fr. 13–24 Uhr, Sa. und So. 20–24 Uhr

Druckkostenzuschüsse zu Dissertationen

Universitätsverwaltung - Abt. 1.1

Hunger durch Überfluß?

Allgemein wird angenommen, daß allein die Überbevölkerung, fehlendes Ackerland oder Naturkatastrophen schuld am Hunger seien. Das stimmt so nicht, denn schon heute werden weltweit pro Person und Tag zwei Pfund Getreide produziert, rund 3000 Kalorien. Eigentlich müßte niemand hungern. Trotzdem sterben jährlich Millionen Menschen an Unterernährung. Hunger ist also auch ein Problem der gerechteren Verteilung. Schritte in die richtige Richtung sind alle Maßnahmen, die den Armen in Entwicklungsländern helfen, eigene Wege zur Selbstversorgung zu finden. Die Bauern müssen Zugang zu Krediten mit vernünftigen Bedingungen haben. Landreformen müssen die ungerechte Bodenverteilung

ändern. Landbesitzsicherung und Rechtshilfe für Kleinbauern sind dringend erforderlich. Die Bauern müssen Lagerung und Vermarktung ihrer Produkte auf genossenschaftlicher Basis selbst in die Hand nehmen können. Denn auch in den kommenden Jahren wird nur die eigene Landwirtschaft den wachsenden Völkern die Lebensgrundlage liefern.

Informationen zu »Hunger durch Überfluß?« erhalten Sie kostenlos von »Brot für die Welt«, Postfach 476, 7000 Stuttgart 1.

Brot für die Welt

...daß alle leben

Spendenkonto 500 500 500 bei
Evang. Darlehns-genossenschaft Kiel (BLZ 210 602 37)

Einschreibung

Studentensekretariat, siehe „Einschreibungsordnung“, s. Seite 49

Exmatrikulation

Studentensekretariat

Fachrichtungswechsel

Fakultäten, Studentensekretariat, Studienberater der Fakultäten

Förderung ausländischer Studierender

Akademisches Auslandsamt und Studentenwerk — Abteilung für Ausbildungsförderung

Graduiertenförderung

Universitätsverwaltung — Abt. 1.1, s. Seite 45

Hochschulpolitische Fragen

AStA, hochschulpolitische Gruppen

Immatrikulation

Studentensekretariat

Krankenversicherung

Studentensekretariat

Magisterprüfung

Studienberater der Phil. Fakultät und der Fachschaften, Dekanat der Phil. Fakultät, s. Seite 65, 67-75

Promotion

Akademisches Prüfungsamt (für Promotionen in der Mathematisch-Naturwissenschaftlichen Fakultät und Medizinischen Fakultät)
Dekanat der Philosophischen Fakultät (für Promotionen in der Philosophischen Fakultät)

Psychotherapeutische Beratung und Behandlung

Psychotherapeutische Beratungsstelle, s. Seite 43

Reisen

Studentenreisedienst, Universitätsstraße 1, Gebäude 21.12
(Studentenhaus), F. 3 11-32 80, Mo.-Fr. 10—16 Uhr

Rückmeldung

Studentensekretariat

Seelsorge

Ev. und Kath. Hochschulgemeinde, s. Seite 30

Sport

Hochschulsport, Universitäts-Sportclub, s. Seite 45 u. 46

Staatsexamen für Lehramtskandidaten

Wissenschaftliches Prüfungsamt, s. Seite 55

Stipendien (sonstige):

s. Seite 26

Studentenausweis

Studentensekretariat

Studentenausweis, Internationaler

Studentenreisedienst, Universitätsstraße 1, Gebäude 21.12
(Studentenhaus), F. 3 11-32 80, Mo.-Fr. 10—16 Uhr

Studienberatung

Zentrale Studienberatung (Universitätsverwaltung - Abt. 1.5) Studienberater der Fakultäten und der Fachschaften, s. Seite 43; 67-75; 154-155; 226

Studienbescheinigungen

Studentensekretariat

Studienbuch

Studentensekretariat

Studienordnung und Studienpläne

Studienberater der Fakultäten, ständige Aushänge bei Instituten und Seminaren, Abgabe von Studien- und Prüfungsordnungen in der Zentralen Studienberatung (Universitätsverwaltung — Abt. 1.5)

Vorlesungsverzeichnis

Düsseldorfer Fachbuchhandel

Wohnheimplätze/Zimmervermittlung

Studentenwerk, Kommunale Wohnungsvermittlung und sonstige Verbände, s. Seite 43

Zahnärztliche Vorprüfung und Prüfung

Vorsitzender des jeweiligen Prüfungsausschusses, s. Seite 226—227

Zwischenprüfungen für Lehramtskandidaten

Vorsitzende der Diplomprüfungsausschüsse der Math.-Nat. Fakultät, s. Seite 155—156

Collegium musicum instrumentale et vocale

Angehörige und Freunde der Universität Düsseldorf haben sich im Collegium musicum zur musikalischen Bildung und zur Pflege der Musik zusammengeschlossen. Mit zahlreichen Konzerten inner- und außerhalb der Universität Düsseldorf tritt das Collegium musicum an die Öffentlichkeit. Geleitet wird das Collegium musicum von dem Professor an der Staatlichen Hochschule für Musik Rheinland — Robert-Schumann-Institut —, Heinz Bernhard Orlinski.

Die Proben des Collegium musicum finden statt im Gebäude 23.21, Ebene 00, Raum 91, und zwar:

Chorprobe: dienstags, 19.30 Uhr.

Orchesterprobe: donnerstags, 20 Uhr.

Als Ergänzung der praktischen Probearbeit wird eine Vorlesung gehalten, in der interessierte und begabte Studierende musiktheoretische Studien betreiben können (s. auch „Vorlesungen für Hörer aller Fakultäten“).

Auskunft und Anmeldung:

Prof. Heinz Bernhard Orlinski, Badeniastraße 18, 4044 Kaarst, F. 300/6 62 67.

Vokalensemble, Instrumentalensemble, Folklorenensemble und Jazzensemble der Universität Düsseldorf (s. auch „Vorlesungen für Hörer aller Fakultäten“).

Arbeitsamt Düsseldorf

Berufsberatung für Abiturienten und Hochschulüler

Universitätsstraße 1, 4000 Düsseldorf 1, Gebäude 16.11 (Verwaltungsgebäude), Ebene 04, Raum 55 und 57, F. 3 11-41 62

Sprechzeiten (ohne Anmeldung)

während des Semesters

montags, dienstags und donnerstags von 9—12 und 14—16 Uhr

In den Semesterferien:

montags und donnerstags von 9—12 und 14—16 Uhr

Georg-Glock-Str. 3, 4000 Düsseldorf 30, F. 82 26-205

Beratungen erfolgen hier nur nach vorheriger Anmeldung

Arbeitsvermittlung für Studierende

Universitätsstraße 1, 4000 Düsseldorf 1, Gebäude 21.12

(Studentenhaus), Raum 101, Herr Wolfram Kramer, F. 3 11-32 71

Öffnungszeiten

montags bis donnerstags 8—15, freitags 8—13 Uhr

Fritz-Roeber-Straße 2, 4000 Düsseldorf 1, Zimmer 250,

Herr Lothar Kügler (F. 82 26-4 17)

Öffnungszeiten

montags bis freitags 8—12.30 Uhr

Zentrale Studienberatung

Allgemeine Beratung zu Studienmöglichkeiten, Hochschulzugang und Studienbedingungen sowie bei Fach- oder Studiengangwechsel.

Psychologische Beratung in allen Fragen des Studiums, z. B. bei Studienwahl, Studienfachwechsel, Studienabbruch, Prüfungsängsten sowie bei persönlichen Schwierigkeiten und Krisensituationen.

Gruppen: Zu verschiedenen Themen bietet die Zentrale Studienberatung Gruppen an, z. B. Selbsterfahrungsgruppe, Lerngruppe, Ausländergruppe.

Öffnungszeiten:

Offene Beratung (ohne Anmeldung): dienstags und donnerstags 9—12 Uhr und 14—16 Uhr (sonst nach telefonischer Voranmeldung).

Wir sehen unseren Schwerpunkt im ausführlichen Beratungsgespräch und empfehlen daher eine vorherige telefonische Terminvereinbarung.

Öffnungszeiten des Sekretariats: Mo.—Fr. 9—12 Uhr und Di. 14—16 Uhr.

(Auskünfte, Abgabe von Studienordnungen, Anmeldung für Beratungstermine)
F. (02 11) 3 11-43 80, Gebäude 16.11, Ebene 04, Universitätsstr. 1, 4000 Düsseldorf 1.

Psychotherapeutische Beratungsstelle für Studierende der Universität Düsseldorf

Beratungsbereiche:

Persönliche Konflikte, Kontaktschwierigkeiten, Prüfungsängste, seelisch bedingte Beeinträchtigungen und ähnliche Probleme

Öffnungszeiten: 8 bis 16 Uhr (Termine nach telefonischer Vereinbarung)

Ort: Moorenstr. 5, 4000 Düsseldorf 1, Klinikgelände, Geb. 14.91, Tel. 3 11-83 38 (Sekretariat)

(siehe auch Seite 262)

Zimmernachweis

Zimmernachweis erfolgt durch:

1. Studentenwerk Düsseldorf, F. 3 11-32 89 u. 32 86, Mo. bis Fr. 9.15 bis 12 Uhr
2. Internationales Studentenwohnheim des Vereins „Regenbogen e. V.“, Koperikusstr. 78, F. 34 81 81.
3. Ev. Studentenwohnheim, Witzelstr. 76, F. 34 70 25
4. Ev. Studentenwohnheim, Graf-Recke-Straße 209, F. 68 41 40.
5. Kath. Studentenhaus „St. Lukas“, Duisburger Str. 82, F. 44 13 37.
6. Kommunale Wohnungsvermittlung (Wohnungsamt der Stadt Düsseldorf). Konrad-Adenauer-Platz 12, F. 8 99-44 44, Mo., Mi. u. Fr. 8—12.30 Uhr, Mo. 14—16 Uhr.
7. Aachener Wohnungsbaugesellschaft (Ehepaar-Wohnheim), Gurlittstraße 8—10, 4000 Düsseldorf 1.

Förderung nach dem Bundesausbildungsförderungsgesetz

Grundlage der Ausbildungsförderung ist das Bundesausbildungsförderungsgesetz (BAföG) in der Neufassung vom 9. April 1976, zuletzt geändert durch das 7. BAföG ÄndG vom 13. Juli 1981. Von großer praktischer Bedeutung ist daneben die Verwaltungsvorschrift (VwV BAföG).

Das Studentenwerk Düsseldorf — Abt. für Ausbildungsförderung — Geb. 23.11, Universitätsstr. 1, 4000 Düsseldorf ist im Auftrag der Universität Düsseldorf in allen Förderungsangelegenheiten einschließlich der Auskunftserteilung und Beratung zuständig.

Studierende, denen die für ihren Lebensunterhalt und ihre Ausbildung notwendigen Mittel fehlen, haben einen Rechtsanspruch auf individuelle Förderung für eine Ausbildung, die ihrer Neigung, Eignung und Leistung entspricht. Grundsätzlich wird eine erste Ausbildung bis zu dem Abschluß gefördert, mit dem man einen Beruf ergreifen und ausüben kann. Eine weitere Ausbildung wird nur unter ganz bestimmten Voraussetzungen gefördert.

Der Förderungsantrag ist bei der Abteilung für Ausbildungsförderung im Gebäude 23.11 zu stellen. Für jeden Antrag müssen die vorgeschriebenen Formblätter verwendet werden, die beim Studentenwerk erhältlich sind. Das Studentenwerk hält auch ein Merkblatt zum Ausfüllen der BAföG-Formulare bereit. Antragsformulare sollten vollständig ausgefüllt mit den erforderlichen Unterlagen möglichst persönlich während der Beratungsstunden (Mo + Do 9—13 h) im Studentenwerk abgegeben werden. Bei unvollständigen Anträgen verzögert sich die abschließende Bearbeitung, was sich nachteilig für den Studierenden auswirken kann.

Die Förderung setzt mit dem 1. des Monats ein, in dem die Vorlesungen beginnen. Wird der Antrag später gestellt, wird die Förderung erst vom Beginn des Antragsmonats an geleistet.

Nach dem 4. Semester muß der Studierende eine Bescheinigung der Ausbildungsstätte vorlegen, in der bestätigt wird, daß er alle Leistungsnachweise erbracht hat, die üblicherweise (maßgebend sind die Studien- u. Prüfungsordnungen) zum Ende des 4. Semesters zu erbringen sind. Das Formblatt 7, welches diese Bescheinigung enthält, ist vor Beginn des Semesters zum 31. März bzw. 30. September beim Förderungsamt einzureichen, anderenfalls die Förderung nicht fortgeführt werden kann.

Der Bewilligungszeitraum ist in der Regel auf ein Jahr befristet. Es ist wichtig, weitere Förderungsanträge jeweils 2 Monate vor Ablauf dieses Zeitraumes zu stellen, um eine rechtzeitige Weiterförderung zu sichern. Die Förderung läuft — auch in der vorlesungsfreien Zeit — bis zum Abschluß der Ausbildung, jedoch grundsätzlich nicht über die festgelegte Förderungshöchstdauer hinaus. Diese ist von Fach zu Fach verschieden und in der Förderungshöchstdauerverordnung, zuletzt neugefaßt am 29. Juni 1981, geregelt. Unter bestimmten Voraussetzungen kann auf Antrag eine Verlängerung der Förderungshöchstdauer für eine angemessene Zeit erfolgen.

Bei der Berechnung der Förderungsleistung werden im allgemeinen Einkommen und Vermögen des Studierenden, seines Ehegatten und seiner Eltern (in dieser Reihenfolge) berücksichtigt.

Der Antragsteller hat alle Angaben vollständig und wahrheitsgemäß zu machen. Wichtige Veränderungen, die sich auf den Leistungsanspruch auswirken können, sind unverzüglich schriftlich mitzuteilen. Dazu gehören z. B. Fachwechsel, Fächerkombinationswechsel, Examen, Studienabbruch, Wegfall eines Geschwisterteils aus förderungsfähiger Ausbildung oder Einkommensveränderungen. Einkünfte des Antragstellers sind vollständig anzugeben, Freibeträge u. ä. werden vom BAföG-Amt berechnet. Wer falsche oder unvollständige Angaben macht bzw. eine Änderungsanzeige nicht oder nicht rechtzeitig erstattet, muß u. U. mit einer Geldbuße von bis zu DM 5 000,— rechnen. Wer BAföG-Förderung zu Unrecht erhält, muß diese zurückzahlen.

Hinweis: Die hier abgedruckten Informationen über Ausbildungsförderung sind nur allgemeiner Art und können eine individuelle und umfassende Beratung in keinem Fall ersetzen.

Graduiertenförderung

Die Förderung nach dem Graduiertenförderungsgesetz vom 22. 1. 1976 läuft aus. Gefördert werden derzeit nur noch Stipendiaten, deren Stipendium bereits vor dem 1. 1. 1982 bewilligt wurde (Auslauffinanzierung).

Es ist ein Nachfolgegesetz in Vorbereitung, das die Graduiertenförderung neu regelt. Nach den bei Redaktionsschluß vorliegenden Informationen kann mit dem Inkrafttreten dieses Nachfolgegesetzes nicht vor Anfang 1984 gerechnet werden.

Weitere Auskünfte gibt die Universitätsverwaltung — Abt. 1.1., F. 3 11-24 34, Sprechzeit: montags—freitags 9—12 Uhr.

Hochschulsport

Freiwilliger Breiten- und Wettkampfsport für alle Universitätsangehörigen.

Die Interessen des Hochschulsportes an der Universität Düsseldorf werden von der Senatskommission für den Hochschulsport wahrgenommen. Als Mitglied dieser Kommission wirkt der Hochschulsportreferent im ASTA an der Durchführung des Hochschulsportes der Universität mit.

Das Sportprogramm des Sportreferates enthält Angebote des Breiten- wie auch des Wettkampfsportes, wobei der Vorrang dem Breitensport als Gelegenheit zur sportlichen Betätigung für alle eingeräumt wird. Die Veranstaltungen des Sportreferates sind grundsätzlich kostenfrei — mit wenigen Ausnahmen (Reiten, Segeln, Squash, Tennis).

Alle Hochschulangehörigen können, sofern sie regelmäßig an den Veranstaltungen teilnehmen, die Universität Düsseldorf in Einzel- oder Mannschaftswettbewerben bei den Deutschen Hochschulmeisterschaften vertreten. Außerdem führen viele Sportgruppen Fahrten zu Turnieren durch oder veranstalten eigene Wettkämpfe.

Zur Zeit bestehen 84 Sportgruppen in 46 Sportarten: Badminton, Ballett, Ballspiele, Basketball, Beatgymnastik, Bewegungsschulung, Damenselbstverteidigung, Fallschirmspringen, Fechten, Fitneßtraining, Fußball, Handball, Hockey, Jazztanz, Judo, Karate, Kendo, Klettern, Krafttraining, Lauf- und Konditionstraining, Leichtathletik, Moderner Fünfkampf, Reiten, Rock'n Roll, Rudern, Sauna, Schach, Schießen, Schwimmen, Segeln, Skigymnastik, Squash, Tanzen, Tennis, Tischtennis, Turnen, Tauchen, Windsurfing, Wasserball, Volleyball, Yoga, Zirkeltraining.

Nähere Auskünfte über das Sportprogramm kann man erhalten im
AStA-Sportreferat, Universitätsstr. 1, 4000 Düsseldorf 1, Gebäude 21.12
(AStA-Gebäude), neben der Mensa, F. 3 11-35 31 und -32 85

Sprechzeiten der Sportreferenten und der Fachreferenten: Mo. bis Fr.
13.00—14.00 Uhr (Aushang am Sportreferat beachten).

Sportreferent: Erich Knolle,
Stellvertreter: Thomas Schäfer

Trainerreferentin: Irmgard Krauthausen

Fachreferenten: Thomas Eichinger, Helmut Novaczek, Wolfgang Paßlack,
Armin Rütten, Marianne Schmidt, Christiane Völker.

Das Sportprogramm kann man dem Sport-Info, das zu Beginn des Semesters erscheint und dem schwarzen Brett im AStA entnehmen.

Universitäts-Sportclub Düsseldorf e. V.

Universitätsstraße 1, 4000 Düsseldorf, F. 3 11-24 38

Vorstand: Oberstadtdirektor a. D. Ehrensensator Just
Prof. Dr. Dr. Diemer
Oberverwaltungsdirktor Pütz

Aufgaben: Förderung der Leibesübungen an der Universität Düsseldorf. Herstellung enger Verbindungen zwischen den Angehörigen der Universität und der sporttreibenden Bevölkerung von Düsseldorf. Die Förderung des Breiten-, Leistungs- und Spitzensports.

Zur Zeit bestehen folgende Sportabteilungen:

Fechten	Selbstverteidigung
Gymnastik	Tennis
Judo	Volleyball

Auskünfte über Trainingszeiten und Trainingsorte können beim Sportwart des USCD,
Siegfried Albrecht
Bachstr. 122, 5657 Haan 1

erfragt werden.

Auskünfte allgemeiner Art und Anmeldeöglichkeiten erteilt mittwochs zwischen 8 und 9 Uhr die Geschäftsstelle, Frau Noack, Universitätsstraße 1, 4000 Düsseldorf, Gebäude 16.11 (Verwaltungsgebäude), F. 3 11-24 38.

Allgemeine Hinweise

Den an der Universität Düsseldorf immatrikulierten Studierenden ist das Belegen von Vorlesungen, Übungen usw. an den Wissenschaftlichen Hochschulen des Landes Nordrhein-Westfalen und an der Staatlichen Kunstakademie Düsseldorf gestattet. Gebühren werden nicht erhoben. Auf Antrag wird im Studentensekretariat der Universität Düsseldorf der erforderliche Hörer-Schein ausgestellt.

Ordentliche Studierende einer anderen Hochschule im Lande NRW, die die Hochschulzugangsberechtigung besitzen, können auf fristgerechten Antrag als Zweithörer zugelassen werden; jedoch nur mit Zustimmung des jeweiligen Fachdozenten. Über die Zulassung entscheidet der Rektor.

Generelle Beschränkungen des Besuches von Lehrveranstaltungen, z. B. für den Besuch der Klinischen Vorlesungen in der Medizinischen Fakultät, müssen berücksichtigt werden.

Ausländische Studierende

Die Voraussetzung für die Zulassung als ordentlicher Studierender erfüllt, wer ein Zeugnis erworben hat, das in seinem Heimatland zum Hochschulstudium berechtigt und einem deutschen Reifezeugnis im wesentlichen gleichwertig ist (Bewertungsgruppe I), oder ein deutsches Reifezeugnis bzw. ein ihm rechtlich gleichgestelltes Reifezeugnis besitzt.

Bewerber, die ein Zeugnis besitzen, das in Ihrem Heimatland zum Hochschulstudium berechtigt, das aber dem deutschen Reifezeugnis nicht gleichgestellt ist, jedoch einen erfolgreichen Studienbeginn möglich erscheinen läßt (Bewertungsgruppe II), können zum Studium nach Bestehen einer „Prüfung zur Feststellung der Hochschulreife ausländischer Studierender“ zugelassen werden. An der Universität Düsseldorf kann diese Prüfung nicht abgelegt werden.

Bewerber, die ein Zeugnis besitzen, das in Ihrem Heimatland zum Hochschulstudium berechtigt, das aber mit einem deutschen Reifezeugnis so wenig vergleichbar ist, daß ein erfolgreiches Studium nicht erwartet werden kann (Bewertungsgruppe III), müssen ein Studienkolleg absolvieren. An der Universität Düsseldorf wird kein Studienkolleg abgehalten.

Alle Vorlesungen und Übungen werden in deutscher Sprache gehalten. Es wird empfohlen, sich schon im Heimatland gute deutsche Sprachkenntnisse anzueignen. Bei der Immatrikulation muß sich der Bewerber an der Universität Düsseldorf einer Deutschprüfung unterziehen, wenn er nicht ausreichende Deutschkenntnisse in sonstiger Weise nachweist.

Läßt der Bewerber in dieser Prüfung erkennen, daß seine Deutschkenntnisse nicht ausreichen, so muß der Bewerber am Deutschunterricht teilnehmen und sich dann erneut einer Prüfung unterziehen. Er wird erst nach Bestehen der Prüfung zu den Fachlehrveranstaltungen zugelassen.

Zur Beachtung

(für Studierende aller Fakultäten):

Die Bewerbungs- und Rückmeldefristen in den Fächern mit Zulassungsbeschränkungen sind Ausschußfristen, d. h., sie können nicht verlängert werden.

Semestertermine

Es wird auf die **Zeittafel** auf der Innenseite des Umschlagdeckels verwiesen.

Gebühren

Aufgrund des Hochschulgebührengesetzes vom 26. Januar 1982 wird von ordentlichen Studierenden und von Zweithörern (die bei anderen Hochschulen immatrikuliert sind) keine Studiengebühr erhoben.

Gast- und Promotionshörer entrichten bei der Anmeldung eine Gebühr von 75,- DM pro Semester.

Für verspätet beantragte Einschreibungen sowie für verspätetes Gebührenzahlen oder sonstige Fristversäumnis muß eine Verwaltungsgebühr erhoben werden.

I. Philosophische Fakultät

Es wird allen Studierenden geraten, vor ihrer Immatrikulation mit den zuständigen Studienberatern Verbindung aufzunehmen.

Bewerbungsfristen:

Bewerber in nicht zulassungsbeschränkten Fächern und Bewerber in höheren Semestern:

werden gebeten, die Einschreibungsunterlagen unmittelbar bei der Universität Düsseldorf — Studentensekretariat —, Universitätsstraße 1, 4000 Düsseldorf, anzufordern.

Bewerber für das Nebenfach
Entwicklungspsychologie/Sozial-
psychologie/Pädagogische
Psychologie

müssen sich bis zu der auf der Innenseite des Umschlagdeckes angegebenen Ausschlußfrist bei der Universität bewerben haben.

Im übrigen wird auf die **Zeittafel** auf der Innenseite des Umschlagdeckels verwiesen.

II. Mathematisch-Naturwissenschaftliche Fakultät

Bewerbungsfristen:

Bewerber in nicht zulassungsbeschränkten Fächern und Bewerber in höheren Semestern:

können Bewerbungsunterlagen unmittelbar bei der Universität Düsseldorf — Studentensekretariat — Universitätsstraße 1, 4000 Düsseldorf, anfordern.

Bewerber für das Nebenfach
Psychologie/Erziehungs-
und Sozialpsychologie

müssen sich bis zu der auf der Innenseite des Umschlagdeckels angegebenen Ausschlußfrist bei der Universität bewerben haben.

Im übrigen wird auf die **Zeittafel** auf der Innenseite des Umschlagdeckels verwiesen.

III. Medizinische Fakultät

Bewerbungsfristen:

Bewerber der Medizin und Zahnmedizin in höheren Semestern:

können Bewerbungsunterlagen unmittelbar bei der Universität Düsseldorf — Studentensekretariat — Universitätsstraße 1, 4000 Düsseldorf, anfordern.

Im übrigen wird auf die **Zeittafel** auf der Innenseite des Umschlagdeckels verwiesen.

Bewerbungsfristen für den III. klinischen Studienabschnitt:

Die Zuteilungsanträge für das im Frühjahr beginnende Praktische Jahr müssen bis zum 30. 11. des Vorjahres und für das im Herbst beginnende Praktische Jahr bis zum 31. 5. des laufenden Jahres beim Vorsitzenden der Zuteilungskommission, Prof. G. Strohmeyer, eingegangen sein.

Die Anträge können im Medizinischen Dekanat (Geb. 23.11, Zi. 262) abgegeben werden.

Wichtiger Hinweis

Wird ein Kursplatz von einem Studierenden der Naturwissenschaften, der Medizin oder Zahnmedizin nach verbindlicher Vormerkung, d. h. nach Eintragung in den Belegbogen, ohne begründete Entschuldigung nicht in Anspruch genommen, so hat dieser Studierende keinen Anspruch auf eine nochmalige Zulassung zu dem betreffenden Kurs.

Entschuldigungen müssen spätestens am 2. Praktikumstag beim Fachvertreter vorliegen.

In Zweifelsfällen, insbesondere wenn eine Entschuldigung vom Fachvertreter als „nicht begründet“ angesehen wird, entscheidet die Zulassungskommission.

Einschreibungsordnung der Universität Düsseldorf

Gemäß § 15 Abs. 4 des Hochschulgesetzes (HSchG) vom 7. April 1970 (GV.NW.S. 254), geändert durch Gesetz vom 30. Mai 1972 (GV.NW.S. 134), hat der Senat der Universität Düsseldorf am 28. November 1972 folgende Einschreibungsordnung beschlossen.

§ 1 Zulassung zum Studium

- (1) Die Zulassung zum Studium an der Universität Düsseldorf erfolgt auf Antrag durch Immatrikulation (Einschreibung in die Liste der ordentlichen Studierenden). Die Immatrikulation erfolgt für einen oder mehrere Studiengänge.
- (2) Ein Studienbewerber kann gleichzeitig für mehrere Studiengänge, für die eine Zulassungsbeschränkung mit Auswahlverfahren besteht, durch das Studienbewerber vom ersten Studium ausgeschlossen werden, nur eingeschrieben werden, wenn dies wegen einer für den berufsqualifizierenden Abschluß vorgeschriebenen Studiengangkombination erforderlich ist.

§ 2 Voraussetzung der Immatrikulation

- (1) Voraussetzung für die Immatrikulation ist das Bestehen der Reifeprüfung in der Bundesrepublik Deutschland (einschließlich Berlin West) an einem öffentlichen Gymnasium oder an einem privaten Gymnasium, das als Ersatzschule genehmigt ist, eine nach § 3 gleichwertige Vorbildung oder eine andere, vom zuständigen Minister als gleichwertig anerkannte Vorbildung.
- (2) Die Immatrikulation kann vom Nachweis einer besonderen Vorbildung oder Tätigkeit abhängig gemacht werden, wenn eine Studien- oder Prüfungsordnung für den gewählten Studiengang dies vorsieht.
- (3) Bei zulassungsbeschränkten Studiengängen hat der Bewerber sich vor der Einschreibung gemäß den jeweils geltenden Bestimmungen einem besonderen Zulassungsverfahren zu unterziehen.
- (4) Wird die Zulassung auf einen Teil des Studienganges beschränkt, ist die Einschreibung gleichfalls auf diesen Teil des Studienganges zu beschränken.

§ 3 Ausländische Studienbewerber

- (1) Bewerber, die nicht Deutsche im Sinne des Artikels 116 des Grundgesetzes sind, können — unbeschadet der weiteren Voraussetzungen dieser Einschreibungsordnung — als ordentliche Studierende zugelassen werden, wenn sie
 - a) ein deutsches Reifezeugnis besitzen oder eine vom zuständigen Minister als gleichwertig anerkannte Vorbildung haben, oder
 - b) ein Zeugnis erworben haben, das einem deutschen Reifezeugnis rechtlich gleichgestellt ist, oder
 - c) ein ausländisches Zeugnis besitzen, das sie in ihrem Heimatland zum Hochschulstudium berechtigt und das einem deutschen Reifezeugnis im wesentlichen gleichwertig ist.
- (2) Bewerber, die ein Zeugnis besitzen, das sie in ihrem Heimatland zum Hochschulstudium berechtigt, das aber einem deutschen Reifezeugnis nicht gleichgestellt oder im wesentlichen gleichwertig ist, können erst nach Bestehen der Prüfung zur Feststellung der Hochschulreife ausländischer Studierender zum Studium zugelassen werden. Das Nähere richtet sich nach den Bewertungsvorschlägen der Zentralstelle für ausländisches Bildungswesen der Ständigen Konferenz der Kulturminister der Länder in der Bundesrepublik Deutschland (Kultusministerkonferenz).
- (3) Alle ausländischen Studienbewerber aus nicht deutschsprachigen Ländern haben vor Aufnahme des Fachstudiums eine deutsche Sprachprüfung nach Maßgabe einer besonderen Ordnung, die die Universität erläßt, abzulegen.

(4) Bewerber, die die Sprachprüfung nicht bestanden haben und infolgedessen einen deutschen Sprachkurs besuchen müssen, sowie Bewerber nach Absatz 2, die nach den Bewertungsvorschlägen der Kultusministerkonferenz für die Prüfung zur Feststellung der Hochschulreife das zuständige Studienkolleg zu besuchen haben, können erst nach erfolgreichem Bestehen der Sprachprüfung bzw. der Feststellungsprüfung das Fachstudium aufnehmen. Sie werden für diesen Zweck mit der Maßgabe eingeschrieben, daß die Einschreibung widerrufen wird, wenn sie die Sprachprüfung bzw. die Feststellungsprüfung endgültig nicht bestanden haben.

§ 4 Deutsche Studienbewerber mit ausländischer Vorbildung

(1) Deutsche Bewerber, die

- a) die deutsche Staatsangehörigkeit erst nach Erlangen der Vorbildung im Ausland erworben haben, oder
- b) neben der deutschen eine ausländische Staatsangehörigkeit besitzen oder zur Zeit ihrer Vorbildung im Ausland besaßen, oder
- c) ihren Wohnsitz oder ständigen Aufenthalt im Ausland haben oder zur Zeit ihrer Vorbildung im Ausland hatten,

sind unbeschadet der weiteren Voraussetzungen dieser Einschreibungsordnung mit einem ausländischen Reifezeugnis zugelassen, wenn dieses vom zuständigen Minister als einem deutschen Reifezeugnis gleichwertig anerkannt worden ist. Im übrigen sind die durch Beschluß der Kultusministerkonferenz vom 23. 7. 1958 in der jeweils geltenden Fassung festgelegten „Grundsätze für die Zulassung von Studienbewerbern mit deutscher Staatsangehörigkeit und ausländischem Reifezeugnis zum Studium an wissenschaftlichen Hochschulen in der Bundesrepublik Deutschland“ anzuwenden.

(2) § 3 Abs. 3 und 4 finden entsprechende Anwendung.

§ 5 Verfahren

(1) Der Antrag auf Immatrikulation ist vom Bewerber schriftlich an den Rektor der Universität durch Ausfüllen des vorgeschriebenen Formblattes innerhalb der festgesetzten Frist zu stellen. Die Fristen werden im Vorlesungsverzeichnis und durch Aushang bekanntgegeben.

(2) Dem Antrag sind beizufügen:

- a) der ausgefüllte Erhebungsbogen;
- b) die Zeugnisse über die erfolgreiche Vorbildung in beglaubigter Kopie oder Abschrift;
- c) das Studienbuch mit Abgangsvermerk, sofern der Bewerber zuvor an einer wissenschaftlichen Hochschule studiert hat;
- d) der Nachweis über die Einzahlung der vorgeschriebenen Gebühren und Beiträge;
- e) ein Lichtbild, das die Identität des Bewerbers im Zeitpunkt der Antragstellung erkennen läßt;
- f) in Studiengängen, in denen ein Verteilungs- und/oder Vergabeverfahren gemäß § 56 HSchG stattgefunden hat, den gültigen Bescheid über die Zuteilung eines Studienplatzes;
- g) von Bewerbern, die ihren Ausbildungsgang mehr als 3 Monate unterbrochen haben, sowie von Ausländern ein Führungszeugnis;
- h) die Bescheinigung über eine bestehende Krankenversicherung;
- i) von Studienanfängern ein Zeugnis, aus dem sich ergibt, daß der Bewerber nicht an einer Krankheit leidet, die die Gesundheit anderer gefährdet. Das Zeugnis soll nicht älter als 3 Monate sein.

(3) Der Rektor kann durch Entscheidung, die amtlich bekanntzumachen ist, von der Vorlage der Unterlagen Abs. 2 d und e absehen.

(4) Fremdsprachigen Zeugnissen und Bescheinigungen ist eine deutsche Übersetzung beizugeben, deren Richtigkeit durch die deutsche diplomatische oder konsularische Vertretung oder von einem vereidigten Dolmetscher oder Übersetzer in der Bundesrepublik Deutschland beglaubigt ist. Der Rektor kann andere Beglaubigungen und Übersetzungen in die deutsche Sprache zulassen. Auf Verlangen hat der Bewerber die Echtheit von Zeugnissen mit Legalisation durch die zuständige deutsche Vertretung nachzuweisen.

(5) Über den Antrag entscheidet der Rektor. Eine Ablehnung des Antrages ist dem Bewerber schriftlich bekanntzugeben.

(6) Mit der Immatrikulation erhält der Student das Studienbuch und den Studentenausweis der Universität.

(7) Der Verlust des Studienbuches oder des Studentenausweises ist dem Studentensekretariat unverzüglich anzuzeigen.

(8) Dem Studentensekretariat sind alle Änderungen des Namens, des Familienstandes, der Semester- oder Heimatanschrift sowie bestandene bzw. nicht bestandene Prüfungen, soweit nach einer Prüfungsordnung die Fortsetzung des Fachstudiums davon abhängig ist, unverzüglich anzuzeigen.

§ 6 Versagung der Immatrikulation

(1) Die Immatrikulation ist zu versagen, wenn der Bewerber

- a) die Voraussetzungen der §§ 1, 2, 3, Abs. 1 oder 2, § 4 Abs. 1 nicht erfüllt oder
- b) eine nach einer Prüfungsordnung vorgesehene Prüfung endgültig nicht bestanden hat, für den Studiengang, in dem die Prüfung nicht bestanden wurde;
- c) vorgeschriebene Gebühren oder Beiträge nicht entrichtet hat. Ausnahmen sind nur gemäß § 47 i Absatz 3 Hochschulgesetz auf Antrag in sozialen Härtefällen zulässig. Über den Antrag entscheidet der Rektor;
- d) für einen Studiengang, für den Zulassungsbeschränkungen bestehen, einen Bescheid über die Zuteilung eines Studienplatzes an der Universität Düsseldorf nicht besitzt oder die Erklärung über die Annahme des ihm zuteilten Studienplatzes nicht fristgerecht angegeben hat.

(2) Die Immatrikulation kann versagt werden, wenn der Bewerber

- a) die für die Immatrikulation vorgeschriebenen Formen und Fristen nicht einhält,
- b) nicht über ausreichende Kenntnis der deutschen Sprache verfügt,
- c) an einer Krankheit leidet, die die Gesundheit anderer gefährdet,
- d) entmündigt ist oder unter vorläufiger Vormundschaft steht.

(3) Besteht Grund zu der Annahme, daß ein Versagungsgrund gemäß Absatz 2 Buchstabe b oder d vorliegt, so hat der Studienbewerber auf Anforderung vorzulegen:

- a) das Zeugnis über das Bestehen einer Sprachprüfung nach § 3 Abs. 3 (§ 6 Abs. 2 Buchstabe d);
- b) eine Bescheinigung der zuständigen Behörde (§ 6 Abs. 2 Buchstabe d).

§ 7 Widerruf der Immatrikulation

(1) Die Immatrikulation ist mit Rückwirkung zu widerrufen, wenn ein im Zeitpunkt der Immatrikulation vorliegender Versagungsgrund gemäß § 6 Abs. 1 bekannt wird und der Student auf den Bestand der Immatrikulation nicht vertrauen kann.

Er kann insbesondere nicht auf den Bestand der Immatrikulation vertrauen, wenn er sie durch Angaben erwirkt hat, die in wesentlicher Beziehung unrichtig oder unvollständig waren, oder wenn er wußte oder infolge grober Fahrlässigkeit nicht wußte, daß die Immatrikulation hätte versagt werden müssen.

(2) Die Immatrikulation kann mit Rückwirkung oder mit Wirkung für die Zukunft widerrufen werden, wenn ein im Zeitpunkt der Immatrikulation vorliegender Versagungsgrund gemäß § 6 Abs. 2 Buchstabe c), bekannt wird.

(3) Die Immatrikulation ist mit Wirkung für die Zukunft zu widerrufen, wenn der Versagungsgrund gemäß § 6 Abs. 1 Buchstabe b) eintritt und der Student sich nicht spätestens zum nächsten Semester für einen anderen Studiengang einschreiben läßt.

(4) Die Immatrikulation kann mit Wirkung für die Zukunft widerrufen werden, wenn ein Versagungsgrund gemäß § 6 Abs. 2 Buchstabe c) oder d) eintritt oder aufgrund der Hochschulordnung.

(5) Über den Widerruf entscheidet der Rektor nach Anhörung des Betroffenen.

(6) Gegen den Widerruf kann der Betroffene Widerspruch beim Rektor einlegen.

§ 8 Wechsel des Studienfaches

Ein Wechsel des Studienfaches ist nur unter Beachtung der Voraussetzungen der §§ 1 bis 7 zulässig.

§ 9 Ersatzlos gestrichen.

§ 10 Belegen der Vorlesungen

Der Student hat die von ihm gewählten Lehrveranstaltungen zu belegen.

§ 11 Rückmeldung

(1) Will der immatrikulierte Student nach Ablauf eines Semesters an der Universität Düsseldorf weiterstudieren, so hat er sich innerhalb der festgesetzten Frist zurückzumelden. Die Rückmeldung erfolgt schriftlich durch Ausfüllen des vorgeschriebenen Formblattes. Bestehen Anhaltspunkte, daß der Student an einer Krankheit leidet, die die Gesundheit anderer gefährdet, ist eine ärztliche Bescheinigung vorzulegen, aus der sich ergibt, daß dies nicht der Fall ist.

(2) Die §§ 5 und 6 gelten für die Rückmeldung entsprechend.

§ 12 Beurlaubung

(1) Auf Antrag kann der Rektor einen Studenten vom Studium beurlauben, wenn ein wichtiger Grund nachgewiesen wird. Die Beurlaubung wird für die Dauer eines Semesters ausgesprochen. Sie kann jeweils für ein Semester verlängert werden, sofern weiterhin ein wichtiger Grund besteht.

(2) Als wichtiger Grund für eine Beurlaubung gilt insbesondere

- a) Krankheit (bei Vorlage einer ärztlichen Bescheinigung über die Art und voraussichtliche Dauer der Erkrankung),
- b) Vorbereitung und Durchführung einer Vorprüfung, eines Abschlußexamens oder der Promotion,
- c) Ableistung des Grundwehrdienstes oder des zivilen Ersatzdienstes (bei Vorlage des Einberufungsbescheides).

(3) Der Antrag auf Beurlaubung oder deren Verlängerung ist grundsätzlich mit der Rückmeldung zu stellen. Beurlaubungen im ersten Studiensemester und vor Aufnahme des Studiums sind nicht zulässig.

(4) Gegen die Ablehnung der Beurlaubung kann der Antragsteller Widerspruch beim Rektor einlegen.

§ 13 Exmatrikulation

- (1) Auf seinen Antrag kann ein Student zum Ende eines Semesters exmatrikuliert werden.
- (2) Der Antrag ist schriftlich zu stellen. Ihm sind beizufügen:
 - a) Studienbuch und Studentenausweis,
 - b) ein ausgefüllter Fragebogen,
 - c) die Entlastungszeugnisse der Universitätsbibliothek,
 - d) der Nachweis über die Einzahlung vorgeschriebener Gebühren und Beiträge,
 - e) von Studierenden der mathematisch-naturwissenschaftlichen Fächer ein Entlassungszeugnis der Institute des Studien-Hauptfaches.
- (3) Im übrigen kann ein Student exmatrikuliert werden,
 - a) wenn er nach der Immatrikulation sein Studium nicht aufgenommen hat,
 - b) wenn die Versagungsgründe gemäß § 6 Abs. 1 Buchstabe c) oder d) eintreten,
 - c) wenn er sich nicht form- und fristgerecht zurückgemeldet hat oder das Studium abbricht, ohne seine Exmatrikulation oder Beurlaubung beantragt zu haben.
- (4) Über die Exmatrikulation entscheidet der Rektor. Gegen die Exmatrikulation kann der Betroffene Widerspruch beim Rektor einlegen.
- (5) Mit der Exmatrikulation erlischt die Mitgliedschaft an der Universität Düsseldorf.

§ 14 Zweithörer

- (1) Ordentliche Studierende einer anderen Hochschule im Lande NRW können auf fristgerechten Antrag als Zweithörer zugelassen werden, in Studiengängen, für die Zulassungsbeschränkungen bestehen, jedoch nur mit Zustimmung des jeweiligen Zulassungsausschusses. Über die Zulassung entscheidet der Rektor.
- (2) Der Bewerber ist darauf hinzuweisen, daß über die Anerkennung der an der Universität als Zweithörer absolvierten Lehrveranstaltungen die Hochschule entscheidet, an der er als ordentlicher Studierender eingeschrieben ist.
- (3) Eine Zulassung als Zweithörer kann nur dann erfolgen, wenn dadurch die an der Universität Düsseldorf vollimmatrikulierten Studenten nicht benachteiligt werden.

§ 15 Gasthörer

- (1) Als Gasthörer können im Rahmen der vorhandenen Studienplätze auf Antrag zugelassen werden:
 - a) Bewerber mit abgeschlossener Hochschulbildung, die promoviert werden oder sich weiterbilden wollen;
 - b) Personen über 16 Jahre, die sich in einzelnen Wissensgebieten weiterbilden wollen, auch wenn sie nicht den Voraussetzungen für die Immatrikulation genügen.
- (2) Im übrigen sind auf die Zulassung zum Gasthörstudium hinsichtlich der Versagung, des Widerrufs und des Verfahrens die Vorschriften über die Immatrikulation sinngemäß anzuwenden.
- (3) Über die Zulassung wird dem Gasthörer ein Gasthörschein ausgestellt.

§ 16 Fristen

Die nach dieser Einschreibungsordnung von der Universität Düsseldorf festzusetzenden Fristen bestimmt der Rektor. Sie werden in den „Ämtlichen Bekanntmachungen der Universität Düsseldorf“ und im Vorlesungsverzeichnis veröffentlicht. Dies gilt nicht für Fristen, die durch Gesetz oder Verordnung bestimmt sind.

§ 17 Inkrafttreten

Diese Immatrikulationsordnung tritt am Tage nach ihrer Veröffentlichung im gemeinsamen Amtsblatt des Kultusministeriums und des Ministeriums für Wissenschaft und Forschung des Landes Nordrhein-Westfalen (GABI.NW) in Kraft.

(Genehmigt durch Erlaß des Ministers für Wissenschaft und Forschung des Landes NW vom 31. Januar 1973 — AZ.: I B 6.44 — 12 Nr. 02811/72.)

Veröffentlicht im Gemeinsamen Amtsblatt des Kultusministeriums und des Ministeriums für Wissenschaft und Forschung des Landes NW (GABI.NW), Ausgabe A, Nr. 3/1973.

(Änderungen genehmigt durch Erlasse des Ministers für Wissenschaft und Forschung des Landes NW vom 6. August 1976, 11. Dezember 1978 und 28. Juni 1979 — AZ.: I B 5.8220/071.)

NIE WIEDER ÄRGER MIT WISSENSCHAFTLICHEN TEXTEN

Von Ihren Manuskripten oder Tonträgern Seite für Seite makellose, druckreife (und beliebig viele!) Originale, garantiert ohne Tipp- und Trennfehler, da vollelektronische Korrektur entsprechend aller im Dokument enthaltenen Worte. Ideal auch für Fremdsprachen und schwierige naturwissenschaftliche oder medizinische Texte.

Automatische Fußnotensatzung, Blocksatz, 10 IBM-Schrifttypen u. a. auch Proportional). Unser Textverarbeitungszentrum schreibt nur mit den modernsten Bildschirmen: Sie können daher beliebig viele Korrekturen an jeder Stelle einfach und ganz schnell veranlassen (sogar noch Monate später, bevor Ihre Arbeit etwa in Druck geht).

SEITENGRUNDPREIS: 2,90 DM plus MW

Wir fertigen auch Grafiken, Zeichnungen und Tabellen und besorgen Ihren Photo-Offsetdruck zu sensationell günstigen Bedingungen!

Bitte Prospekt anfordern bei:

**Büroservice Dr. phil. J. Tesdorpf, F.-Rosner-Str. 6, 8453 Vilseck,
Telefon (0 96 62) 10 60.**

UNSCHLAGBAR IN QUALITÄT SCHNELLIGKEIT UND PREIS!

Staatliches Prüfungsamt für Erste Staatsprüfungen für Lehrämter an Schulen — Düsseldorf —

(Zuständig für die **schulstufenbezogenen** Ersten Staatsprüfungen für Lehrämter an Schulen an der Universität Düsseldorf, der Kunstakademie Düsseldorf und der Universität — Gesamthochschule — Wuppertal)

Das Prüfungsamt führt auslaufend die **schulformbezogenen** Ersten Staatsprüfungen der Studenten der o. g. Hochschulen sowie Erweiterungsprüfungen zu schulformbezogenen Ersten Staatsprüfungen durch. Erweiterungsprüfungen können vor dem Staatlichen Prüfungsamt Düsseldorf nur in Fächern abgelegt werden, die im Rahmen eines Studienganges für ein stufenbezogenes Lehramt, das der jeweiligen Schulform entspricht, an einer der oben genannten Hochschulen angeboten werden.

Sitz des Prüfungsamtes: Universitätsstr. 1, Geb. 23.31, Ebene 01, 4000 Düsseldorf

Weitere Dienststelle in Wuppertal

Leiter des Prüfungsamtes: LRSD Dr. Scherer, Tel. 3 11-41 07

Stellvertreter: Prof. Dr. Eckey (Wuppertal), Prof. Dr. Rauter (Universität Düsseldorf), Prof. Dr. Theissing (Kunstakademie)

Geschäftsführer: RSD Dr. Keil, Tel. 3 11-41 03, Stellvertreter des Leiters, Leitung der Abteilung S II

Sachbearbeiterinnen:

Reg.-Ang. Brinkmann (SI ehemalige PH Neuss), Tel. 47 69

Reg.-Ang. Held (SI Universität) Tel. 41 01

Reg.-Ang. Ouirimi (SII Universität und Kunstakademie), Tel. 41 02

Reg.-Ang. Schröder (Primarstufe, Haushalt), Tel. 41 06

Öffnungszeiten: Mo., Di., Do., Fr. 11—12 Uhr, Mi. 14—15 Uhr

Sprechstunden:

LRSD Dr. Scherer: Do. 10—12 Uhr und nach Vereinbarung

RSD Dr. Keil: Mo. 10—12 und nach Vereinbarung

Biologie (SI, SII): Doz. Dr. Bohnert, Prof. Dr. v. Ciriacy-Wantrup, StD Dr. Gebhardt, Prof. Dr. Gewecke, Prof. Dr. Grieshaber, Prof. Dr. Heide, Prof. Dr. Herrmann, Prof. Dr. Hess, Prof. Dr. Hollenberg, StD' Kettling, Prof. Dr. Kowallik, Prof. Dr. Krause, StD' Küthe, Prof. Dr. Kunz, Prof. Dr. Peters, Prof. Dr. Riesner, Prof. Dr. Santarius, Prof. Dr. Spindeler, Prof. Dr. Schneider, Prof. Dr. Schwochau, Prof. Dr. Strotmann, Prof. Dr. Stubbe, Prof. Dr. Wittig, Prof. Dr. Zachariae

Biologie (SI): VI Esser, Prof. Dr. Glombek, VI Sell, StProf. Dr. Strotkoetter, RSD Wendel

Chemie (SI, SII): Prof. Dr. Baumgarten, Prof. Dr. Hägele, OStR Heidemeyer, Prof. Dr. Kleindienst, Prof. Dr. Kniep, Prof. Dr. Kuchen, Prof. Dr. Martin, OStR Meoelski, Prof. Dr. Mootz, Prof. Dr. Perkampus, Prof. Dr. Schmidtke, Prof. Dr. Schultze, Prof. Dr. Weiss, Prof. Dr. Wulff

Chemie (SI): AOR Dr. Franz, Prof. Dr. Vollmer

Deutsch (SII): StD Dr. Schottky

Deutsch (SII + SII/SI LPO I): Priv.-Doz. Dr. Hörisch

Deutsch (SII, SI): Prof. Dr. Anton, AOR Dr. Beeh, Prof. Dr. Gössmann, StD Herold, OStD Hoffmann, Prof. Dr. Kaiser, Prof. Dr. Keller, StD Dr. Lindemann, StD Mainz, Priv.-Doz. Dr. Pott, LRSD Dr. Scherer, StD Dr. Stein, Prof. Dr. Stötzel, StD Straßburger, Prof. Dr. Windfuhr, Prof. Dr. Wunderlich.

- Deutsch (SI):** VI. Becker, RsD Hucko, RsD Kimmeskamp, FI' Dr. Tischer
- Deutsch (SI, P):** FI' Elsholz, FI' Engel, SR Heinzl, Priv.-Doz. Dr. Neuland
- Deutsch (P):** FI Dr. Fliegner
- Englisch (SII, SI):** Prof. Dr. Berger, StD Boscheinen, Prof. Dr. Glaap, Prof. Dr. Legenhausen, Prof. Dr. Rauter, StD Dr. Schuch, Prof. Dr. Schulte-Herbrüggen, StD Venzky, Prof. Dr. Wolff
- Englisch (SII + SII/SI LPO I):** Priv.-Doz. Dr. Busse, Priv.-Doz. Dr. Claas, Priv.-Doz. Dr. Seidel
- Englisch (SI):** FI' Westhoff
- Erziehungswissenschaft (SI, SII):** StD Becker (Phil.), StD Brendler (Päd.), Prof. Dr. Dr. Diemer (Phil.), Prof. Dr. Flohr (Pol.), Prof. Dr. Friedrich (Päd.), Prof. Dr. Geldsetzer (Phil.), Prof. Dr. Hardörfer (Päd., Phil.), Prof. Dr. Heinz (Phil.), Prof. Dr. Heldmann (Päd.), Prof. Dr. Herkenrath-Püschel (Päd.), Prof. Dr. Hogrebe (Phil.), Prof. Dr. Huning (Phil.), Prof. Dr. Kramp (Päd.), OstD Kuchler (Päd.), Prof. Dr. Lowinski (Soz.), Prof. Dr. Lüth (Päd.), Prof. Dr. Manz (Psy.), Prof. Dr. Margies (Päd.), Prof. Dr. Michel (Päd.), Prof. Dr. Münch (Soz.), Prof. Dr. Nickel (Psy.), Prof. Dr. Nicolin (Päd.), OstD Dr. Schreckenber (Päd., Phil.), StD Stände (Soz.), Prof. Dr. Thurn (Soz.), Prof. Dr. Wehle (Päd.)
- Erziehungswissenschaft (SI):** AOR Dr. Fenner (Psy.), AOR Dr. Hornke (Päd.), SI Simons
- Erziehungswissenschaft (SI, P):** VI' Hasselsweiler, SR Heinzl, FI' Heyroth, Rektor Nelsen, Priv.-Doz. Dr. Rohrbach, Rektor Süme, SR Witte
- Erziehungswissenschaft (P):** SI Grunwald, Rektor Otto, FI' Reibnitz
- Französisch (SII, SI):** StD Dr. Heinrichs, Prof. Dr. Höfler, StD Dr. Hohagen, Prof. Dr. Jüttner, Prof. Dr. Kleszczewski, Prof. Dr. Nies, Prof. Dr. Rettig, Prof. Dr. Schrader, OstD Dr. Wirtz, StD Wolffs, Prof. Dr. Wunderli
- Geschichte (SII, SI):** Priv.-Doz. Dr. Dipper, Priv.-Doz. Dr. Golczewski, Prof. Dr. Hardach, Prof. Dr. Hecker, Prof. Dr. Hiestand, Prof. Dr. Hüttenberger, Prof. Dr. Kienast, Prof. Dr. Lönne, Prof. Dr. Molitor, Prof. Dr. Mommsen, OstD Dr. Montanus, Prof. Dr. Müller, LRSD Roche, Prof. Dr. Semmler, Prof. Dr. Süsmuth, Priv.-Doz. Dr. Schormann, StD' Dr. Stephan-Kühn, Prof. Dr. Weber
- Geschichte (SII + SII/SI LPO I):** Priv.-Doz. Dr. Graf Finkenstein
- Geschichte (SI):** Rektor Kaulen
- Geographie (SII, SI):** StD Faust-Ern, Prof. Dr. Gerstenhauer, Prof. Dr. Glebe, StD Lison, StD Dr. Pley, Prof. Dr. Steinberg, OstR' Dr. Schmitz-Keil, Prof. Dr. Wenzens
- Geographie (SI):** Prof. Dr. Habrich, Prof. Dr. Wein
- Griechisch (SII, SI):** Prof. Dr. Häußler, RSD Dr. Keil, Prof. Dr. Opelt, LRSD Dr. Vomhof
- Griechisch (SII):** StD Pesch
- Italienisch (SII, SI):** Prof. Dr. Höfler, Prof. Dr. Jüttner, Prof. Dr. Kleszczewski, Prof. Dr. Nies, Prof. Dr. Rettig, Prof. Dr. Schrader, Prof. Dr. Wunderli
- Kunst (SI):** StProf. Cüppers, AOR Fassbender, FI Gätjen, Prof. Dr. Mahlberg, FI Pfeil, Rektor Reich, AOR Waßermé
- Latein (SII, SI):** Prof. Dr. Häußler, RSD Dr. Keil, Prof. Dr. Opelt, LRSD Dr. Vomhof
- Latein (SII):** StD Pesch

- Mathematik (SII, SI):** StProf. Dr. Baumgartner, Prof. Dr. Bergmann, StD Dr. Boczeck, Prof. Dr. Döring, OStD Dr. Dormanns, Prof. Dr. Fischer, StD Hanrath, Prof. Dr. Harzheim, Prof. Dr. JanBen, Prof. Dr. Kerner, Prof. Dr. Klinger, Doz. Dr. Kracht, apl. Prof. Dr. Lindner, Prof. Dr. Meise, Prof. Dr. Petry, Prof. Dr. Pohst, Prof. Dr. Ratscheck, Prof. Dr. Dr. h. c. Schubert, Prof. Dr. Steffen, Prof. Dr. Wisbauer
- Mathematik (SII):** Prof. Dr. Witsch
- Mathematik (SI):** Prof. Dr. Schick
- Mathematik (SI, P):** Prof. Dr. Köhnen, Fl. Veltrup
- Mathematik (P):** Vl. Paustian
- Musik (SII, SI):** Dr. Ochs
- Musik (SI, P):** Prof. Dr. Noll, Prof. Dr. Nolte
- Musik (P):** Rektor Asselborn
- Pädagogik (SII):** StD Brendler, Prof. Dr. Friedrich, Prof. Dr. Hardörfer, Prof. Dr. Heldmann, Prof. Dr. Herkenrath-Püschel, Prof. Dr. Kramp, OStD Kuchler, Prof. Dr. Lüth, Prof. Dr. Margies, Prof. Dr. Michel, Prof. Dr. Nicolin, OStD Dr. Schreckenber, Prof. Dr. Wehle
- Philosophie (SII):** StD Becker, Prof. Dr. Dr. Diemer, Prof. Dr. Geldsetzer, Prof. Dr. Hardörfer, Prof. Dr. Heinz, Prof. Dr. Henrichs, Prof. Dr. Höggebe, Prof. Dr. Hünig, StD Dr. Rehfus, OStD Dr. Schreckenber, Prof. Dr. Steinvorth
- Physik (SII, SI):** Prof. Dr. Bausch, Prof. Dr. Behmenburg, Prof. Dr. Bessenrodt, Prof. Dr. Decker, Prof. Dr. Janssen, StProf. Dr. Kleinhanß, Prof. Dr. Kranz, StD Kursawe, Prof. Dr. Larenz, LRSD' Mattheiem, Prof. Dr. Meiners, Prof. Dr. Schmid, Prof. Dr. Stark, Prof. Dr. Uhlenbusch
- Physik (SII):** AOR Dr. Müller, Prof. Dr. Otto, Prof. Dr. Rebhan, Prof. Dr. Suchy, StProf. Dr. Thielemann
- Physik (SI):** Prof. Becker, DStv. Kohlenbach, StProf. Luysberg, Rektor Tresselt
- Spanisch (SII, SI):** Prof. Dr. Höfler, Prof. Dr. Jüttner, Prof. Dr. Kleszczewski, Prof. Dr. Nies, Prof. Dr. Rettig, Prof. Dr. Schrader, Prof. Dr. Wunderli
- Sport (SII, SI):** StD Meusel, Prof. Dr. Rösch
- Sport (SII + SII/SI LPO I):** Priv.-Doz. Dr. Hettwer
- Sport (SI):** Fl. Bienefeld, StProf' Haamann, StProf. Lisson
- Sport (SI, P):** Konrektor Schulte-Kruppen, AOR' Vent

Institute an der Universität

Diabetes-Forschungsinstitut an der Universität

Auf'm Hennekamp 65, 4000 Düsseldorf 1, F. 3 38 21

Geschäftsführender Direktor: Prof. Dr. Friedrich Arnold Gries

1. Klinische Abteilung - Lehrstuhl für Innere Medizin (Diabetologie)

Direktor: Prof. Dr. Friedrich Arnold Gries

Sekretariat: Frau Voss, F. 3 38 - 22 01

Oberärzte: Dr. Berger, Prof. Dr. Vogelberg, Priv. Doz. Dr. Koschinsky

Wiss. Mitarb.: Dr. Adler, Dr. van der Bosch, Dipl.-Biol. Bünting-Tempea, Dr. Cicmir, Dr. Greulich, Prof. Dr. Dr. Herberg, Dr. Hübinger, Dr. Kashiwagi, Prof. Dr. Kolb, Dr. Meurers, Dipl.-Ing. Morguet, Dr. Partke, Dr. Pawlowski, Dr. Schäfer, Dr. Scherff, Dr. Schleppinghoff, Dr. Schwippert-Houtermanns, Dr. Toeller

2. Biochemische Abteilung - Lehrstuhl für Klinische Biochemie (Diabetologie)

Direktor: Prof. Dr. Hans Reinauer

Sekretariat: Frau Hyland, F. 33 82-2 41 , -2 40

Wiss. Mitarb.: Dr. Bubbenzer, Dr. Dahlmann, Dr. Eckel, Dr. Herbertz, Priv.-Doz. Dr. Junger, Dr. Kopp, Dr. Kühn, Dr. Meyer, Dr. Rösen, Dr. Wasner.

3. Biometrische Abteilung

Leiter: Priv. Doz. Dr. Max P. Baur

Sekretariat: Frau Quernhorst, F. 33 82-2 59

Wiss. Mitarb.: Dipl. Volksw. Dannehl, Dr. Dopstadt, Dr. Louton, Dipl.-Phys. Neugebauer

Institut für Ernährung und Diätetik

(Deutsche Gesellschaft für Ernährung)

Moorenstraße 5, 4000 Düsseldorf 1, F. 34 82 16, 3 11-78 72

Leiter: Prof. Dr. Horst Zimmermann

Stellvertreter: Prof. Dr. Friedrich Arnold Gries

Pädagogische Leiterin: Marie-Luise Kohnhorst

Stellvertreterin: Renate Frenz

Medizinisches Institut für Umwelthygiene

Gurlittstraße 53, 4000 Düsseldorf1, F. 33 89-1

Direktor: Prof. Dr. Hans-Werner Schlipköter

Sekretariat: Brigitte Heiden

Abteilungsleiter: Priv. Doz. Dr. Heidrun Behrendt, Dipl.-Chem. Dr. Arthur Brockhaus, Prof. Dr. Walter Dehnen, Dr. Reinhard Dolgner, Priv.-Doz. Dr. Karl-Heinz Friedrichs, Priv.-Doz. Dr. Ernst Gleichmann, Prof. Dr. Werner Hilscher, Prof. Dr. Friedrich Pott, Prof. Dr. Norbert Seemayer, Priv.-Doz. Dr. Heinz Erich Wichmann, Priv. Doz. Dr. Herbert Wiegand, Dipl.-Psych. Dr. Gerhard Winneke
Wiss. Ass.: Dr. Katharina Beyen, Dipl.-Biologin Dorothea Brassel, Dr. Michael Csicsaky, Dipl.-Chem. Dr. Ulrich Ewers, Dr. Hannelore Finke, Dr. Elisabeth Goettert, Dr. Doris Höhr, Rolf Jansen-Rosseck, Dipl.-Psych. Joachim Kastka, Dipl.-Biochem. Dr. Mohammad Kouros, Ursula Krämer, Dipl.-Biologe Hellmuth Lilienthal, Dr. Nikola Manojlovic, Dipl.-Biol. Angelika Matscheck, Marianne Meyer-Hammer, Dipl.-Biol. Beate Molik, Dr. Rolf Mosbach, Dipl.-Biochem. Dr. Jürgen Oberbarnscheidt, Dr. Peter Olberding, Dipl.-Ing. Reimer Paulsen, Dr. Jürgen Pilaski, Dr. Franz-Josef Reiffer, Dipl.- Ing. Uwe Ritterstaedt, Dipl.-Chem. Anna-Margarete Roscovanu, Dipl.-Biologin Nada de Ruiter, Dipl.-Chem. Dr. Marlies Stark, Dipl.-Chem. Edith Szentel, Dipl.-Chem. Dr. René Tomingas, Dipl.-Biol. Ursula Ziem

Institute in Zusammenarbeit mit der Universität

Institut für Medizin, Kernforschungsanlage Jülich GmbH

Postfach 19 13, 5170 Jülich, F. (0 24 61) 61 64 43

Direktor: Prof. Dr. Ludwig E. Feinendegen

Sekretariat: Frau Flegel, Frau Jansen

Wiss. Mitarbeiter: Dr. Arnold, Dipl.-Phys. Becker, Dr. Booz, Dipl.-Biol. Büchner, Dipl.-Biol. Halfmann, Dr. Herzog, Dr. Iyengar, Dr. Kiem, Dr. Küppers, Dipl.-Biol. Peterson, Dr. Pilwat, Dipl.-Phys. Pomplun, Dr. Porschen, Dr. Salhani, Dr. Schneeweiß, Dr. Steudle, Dr. Tisljar, Dr. Vienken, Prof. Vyska, Prof. von Wangenheim, Dr. Welsh, Dipl.-Phys. Wendler, Prof. Zimmermann

Institut für Biotechnologie, Kernforschungsanlage Jülich GmbH

Postfach 19 13, 5170 Jülich, F. (0 24 61) 61 32 94

Direktor: Prof. Dr. Hermann Sahn

Sekretariat: Frau Bünthen

Wiss. Mitarbeiter: Dr. Bringer, Dr. Eggeling, Dr. Fähnrich, Prof. Kern, Dr. Schimz, Dr. Schoberth, Dr. Sprey

Deutsches Krankenhausinstitut

Tersteegenstraße 9, 4000 Düsseldorf 30, F. 43 44 22

Institutsleitung: Prof. Dr. Siegfried Eichhorn, Dr. Karl Jeute, Prof. Dr. Hans-Werner Müller, Architekt Richard-Joachim Sahl, Hon. FAIA

Sekretariat: Agnes Machozek, Gisela Hackmann

E.A.P. Europäische Wirtschaftshochschule

Abteilung Düsseldorf (weitere 2 Abteilungen in Paris und Oxford)
Ebene 02, Gebäude 23.32, Universitätsstraße 1, 4000 Düsseldorf,
F. (02 11) 34 70 51

Direktor: Gerd von Poschinger

Sekretariat: Sylvia Burmeister

Studentensekretariat: Marianne Kather

Studiendirektor: Priv.-Doz. Dr. Jürgen Weitkamp

Leiter des Fachbereichs Finanzen und Steuern:

Priv.-Doz. Dr. Jürgen Weitkamp

Leiter des Fachbereichs Marketing und Marktforschung:

Priv.-Doz. Dr. Reinhard Hünerberg

Sekretariat: Annegret Görke

Leiter des Fachbereichs Organisation und Personalwesen:

N. N.

Praktikbeauftragter: Bernd M. Lindenberg M.A.

Lehrbeauftragte: Prof. Horst Groenenwald (FHL) (Personalwesen), Dr. Klaus Paschen (Personalwesen), Walter Schweizer (Volkswirtschaftslehre), Werner Thoma (Int. Marketing)

Bibliothek: Gertrud Laub

Übersicht über die Zahl der Studierenden im Sommersemester 1983

Stand: 13. Mai 1983

	männlich	weiblich	gesamt
Philosophische Fakultät	2 204	3 173	5 377
Mathematisch-Naturwissenschaftl. Fakultät	1 994	1 604	3 598
Medizinische Fakultät	2 827	1 586	4 413
Ordentliche Studierende insgesamt	7 025	6 363	13 388
davon Besucher des Studienkollegs	6	2	8
davon Besucher Deutschkurs	24	25	49
Zweithörer	127	98	225
Promotionshörer	53	27	80
Gasthörer	21	32	53
Studierende gesamt	7 226	6 520	13 746
davon Ausländer	484	344	828

Lehrveranstaltungen für Hörer aller Fakultäten

Ringvorlesungen

Das Ritterbild in Mittelalter
und Renaissance
Mi. 17—18

Busse/Hecker/Hiestand/
Kaiser/Schadewaldt/Schrader/
Schulte Herbrüggen/Semmler/
Wunderli

Das Friedensproblem in der europäischen
Geschichte

Mo. 18—19 (1stündig)

Hörsaal 3F

Beginn: 17. 10. 1983

Die Themen der einzelnen Abende
entnehmen Sie bitte den Anschlägen, dem
kommentierten Vorlesungsverzeichnis
des Historischen Seminars und den
Hinweisen in der Presse.

Dipper/Graf Finckenstein/
Hardach/Hecker/Hiestand/
Hüttenberger/Kauffmann/Kienast/
Lönne/Molitor/Müller/
Semmler/Süssmuth/Weber

Vorlesungen

Die Nutzung bibliographischer Hilfsmittel
für die wissenschaftliche Arbeit in Studium
und Forschung.

Gattermann

Mit praktischen Übungen

Di. 14—15 (1stündig)

Gebäude 24.41, Vortragsraum

Ausgewählte Probleme der bibliothekarischen
Betriebslehre. Teil 1: Buchauswahl- und
Erwerbungsverfahren, Kooperative Systeme
der Erwerbung, Bewertungskriterien.

Gattermann

Mit Kolloquium

Di. 15—16 (1stündig)

Gebäude 24.41, Vortragsraum

Tiere in Kulturgeschichte, Zivilisation
und Technik

Zachariae

Di. 17—19 (2stündig)

Hörsaal 6E

Vorlesung und Übung

Einführung in die Benutzung der audiovisuellen
Einrichtungen der Universität

Manz

Fr. 11—13 u. 14—16 (4stündig)

Gebäude 23.02, Ebene 02, R 22

Sprachkurse

Französisch für Anfänger

Mindé

— Intensivkurs —

Di. 11—13 4stündig (mit Laborübungen)

Do. 11—13

Italienisch für Anfänger

Moscardino

— Intensivkurs —

Di. 11—13 4stündig (mit Laborübungen)

Do. 11—13

Spanisch für Anfänger

— Intensivkurs —

Mo. 11—13 4stündig (mit Laborübungen)

Fr. 9—11



Latein und Griechisch

Latein I Georg
Mo. 17 s.t.—19.30 (3stündig)

Latein II Hamacher
Mi. 16 s.t.—18.15 (3stündig)

Latein III Brinckmann
Do. 16 s.t.—18.30 (3stündig)

Griechisch II Opitz
Mo. 16 s.t.—18.15 (3stündig)

Griechisch III Brinckmann
Mi. 16 s.t.—18.30 (3stündig)

Russisch

Russisch II Beran
Mo. 16—17.30

Russische Konversationsübungen
(für Fortgeschrittene) Wippel
Mo. 14—15 (2stündig)

Für ausländische Studierende der Universität Düsseldorf

Studienbegleitender Sprachkurs. Deutsch Epping
für Studenten der Mathematisch-Naturwiss.
und Medizinischen Fakultät
Mo. 16—18 (2stündig)

Studienbegleitender Sprachkurs. Deutsch Epping
für Studenten der Philosophischen Fakultät
Mo. 11—13 (2stündig)

Collegium musicum

Allgemeine Musik- und Harmonielehre Orlinski
Di. 18.30—19.30
Raum nach Vereinbarung

Collegium musicum vocale Orlinski
Di. 19.30
Gebäude 23.21, Ebene 00, Raum 91

Collegium musicum instrumentale Orlinski
Do. 20
Gebäude 23.21, Ebene 00, Raum 91

Auskunft und Anmeldung: Prof. Heinz Bernhard Orlinski, Badeniastraße 18,
4044 Kaarst, F. (300) 6 62 67, s. auch Seite 42

Vokalensemble, Instrumentalensemble und Folklorekreis der Universität Düsseldorf.

An der Universität Düsseldorf bestehen vier Ensembles, die für Hörer aller Fakultäten sowie Angehörige und Freunde der Universität offen sind. Sie treten in zahlreichen Konzerten, insbesondere in den Konzerten der Universität Düsseldorf, an die Öffentlichkeit. Das Vokal- und Instrumentalensemble wird von Prof. Dr. W. Schepping, das Folklore-Ensemble von Henner Diederich und das Jazzensemble von Lajos Dudas geleitet. Die Proben finden montags und dienstags im Gebäude Neuss, Raum 203, statt:

Ensembles:

Vokalensemble Neuss der Universität Düsseldorf Schepping
Mo. 12—14 R 203

Instrumentalensemble Neuss der Universität Düsseldorf Schepping
Mo. 14—15 R 205

Folkloreensemble I: Interpretationspraxis europäischer Folklore Mo. 9—11 R 203	Diederich
Folkloreensemble II: Solistengruppe Mo. 11—12 R 203	Diederich
Jazzensemble Di. 8.30—10 R 205	Dudas

Lehrveranstaltungen des Rechenzentrums

Struktur und Eigenschaften moderner ADV-Anlagen	Knop
Spezielle Probleme der Verwaltungsinformatik	Knop
Einführung in die Programmiersprache ELAN Vorlesung mit Übung (4stündig)	Szymanski
Einführung in die Programmiersprache PASCAL	Cappel
Einführung in die Programmiersprache FORTRAN IV Vorlesung mit Übung (ganztäglich, Vorsemerkurs)	Schott
Einführung in die Programmiersprache FORTRAN IV Vorlesung mit Übung (4stündig)	Valder
Einführung in die Programmiersprache ALGOL Vorlesung mit Übung (4stündig)	Heydthausen
Einführung in die Programmiersprache PL/I Vorlesung mit Übung (4stündig)	N. N.
Einführung in die Programmiersprache COBOL Vorlesung mit Übung (4stündig)	Haverkamp
Einführung in die Kommandosprache der DVA TR445 Jeweils eintägige Veranstaltung als Vorsemerkurs	
Einführung in die Statistikprogramme des Rechenzentrums Vorlesung (2stündig)	Willers
Grundlagen der Mikroprozessortechnik Vorlesung (2stündig)	Grätz/Pank

Nur wer krankenversichert ist, darf studieren. Von der Pflicht, einer der gesetzlichen Krankenkassen einschließlich Ersatzkassen anzugehören, können sich privat versicherte Studenten befreien lassen.

Setzen Sie sich gleich mit einer der privaten Krankenversicherungen in Verbindung. Ihre Namen und Anschriften finden Sie auf der Rückseite.

Private Krankenversicherung für Studenten

Der Weg zur Befreiung:

* Vor der Erst-Einschreibung treten Sie einer privaten Krankenversicherung bei. Von ihr bekommen Sie die Versicherungsbescheinigungen und den Befreiungsantrag. Diese Vordrucke geben Sie dann der Ortskrankenkasse (AOK) Ihres Wohn- oder Studienorts.

* Wenn Sie bereits – allein oder mit Ihren Eltern – privat versichert sind, können Sie selbstverständlich ebenfalls den Befreiungsantrag stellen.

Die Fristen:

* Beantragen Sie die Befreiung möglichst schon in den Semesterferien, am besten aber vor Ihrer Immatrikulation. Dann können Sie dabei die Versicherungsbescheinigung gleich vorlegen.

* Wenn Sie einer gesetzlichen Krankenkasse oder Ersatzkasse beigetreten sind, können Sie noch in den ersten drei Monaten eines jeden Semesters in eine Privatversicherung übertreten.

* Die Befreiung wirkt bis zum Ende Ihres Studiums.

Einige Vorteile:

* Die Privatversicherung hilft Ihnen bei den Formalitäten. BAföG-Empfänger erhalten einen Beitragszuschuß von monatlich 38 Mark.

* Auch von den leitenden Krankenhausärzten Ihrer Wahl können Sie sich als Privatpatient ambulant behandeln lassen.

* Sie können in ganz Europa privat zum Arzt und ins Krankenhaus gehen und bekommen die Kosten tariflich erstattet.



Die privaten
Krankenversicherungen



Setzen Sie sich gleich mit einer dieser privaten Krankenversicherungen in Verbindung. Ihre Namen und Anschriften:

APK Krankenversicherungs-Aktiengesellschaft für den öffentlichen Dienst,
Frankfurter Straße 50, 6200 Wiesbaden 1

Barmenia Krankenversicherung a. G.,
Kronprinzenallee 12-18, 5600 Wuppertal 1

Bayerische Beamtenkrankenkasse (BKK),
Widenmayerstraße 16,
8000 München 22

Berliner Verein
Krankenversicherung a. G.,
Pantaleonswall 65-75, 5000 Köln 1

Central Krankenversicherung AG,
Hansaring 40-50, 5000 Köln 1

Colonia Krankenversicherung AG,
Gertrudenstraße 30-36, 5000 Köln 1

Continentale
Krankenversicherung a. G.,
Ruhrallee 92, 4600 Dortmund 1

Debeka
Krankenversicherungsverein a. G.,
Ferdinand-Sauerbruch-Straße 18,
5400 Koblenz 1

Deutsche Krankenversicherung AG,
Aachener Straße 300, 5000 Köln 41

Deutscher Ring
Krankenversicherungsverein a. G.,
Ost-West-Straße 110, 2000 Hamburg 11

Europa Krankenversicherung AG,
Kaiser-Wilhelm-Ring 17-21, 5000 Köln 1

Gisela Krankenschutz V.V.a.G.,
Warngauer Straße 42,
8000 München 90

Gothaer Krankenversicherung AG,
Kaiser-Wilhelm-Ring 23-25, 5000 Köln 1

Hallesche-Nationale
Krankenversicherung a. G.,
Silberburgstraße 80, 7000 Stuttgart 1

Hanse-Merkur
Krankenversicherung a. G.,
Neue Rabenstraße 3-12,
2000 Hamburg 36

Inter Krankenversicherung a. G.,
Erzberger Straße 9-13,
6800 Mannheim 1

Landeskrankenhilfe V.V.a.G.,
Uelzener Straße 120, 2120 Lüneburg

Liga Krankenversicherung
katholischer Priester V.V.a.G.,
Dr. Theobald-Schrems-Straße 3,
8400 Regensburg 1

Münchener Verein
Krankenversicherung a. G.,
Pettenkolerstraße 19, 8000 München 2

Nova Krankenversicherung a. G.,
Kapstadtring 8, 2000 Hamburg 60

Partner-Gruppe
Krankenversicherung AG.,
Berliner Straße 170-172, 6050 Offenbach 1

Pax Krankenkasse katholischer Priester
Deutschlands V.V.a.G.,
Blumenstraße 12, 5000 Köln 1

Pfarrerkrankenkasse V.a.G.,
Benrather Schloßallee 33,
4000 Düsseldorf 13

Savag Saarbrücker
Krankenversicherungs-AG,
Dudweiler Straße 41, 6600 Saarbrücken 3

Signal Krankenversicherung a. G.,
Joseph-Scherer-Straße 3,
4600 Dortmund 1

Süddeutsche Krankenversicherung a. G.,
Werastraße 21-23, 7000 Stuttgart 1

Universa Krankenversicherung a. G.,
Sulzbacher Straße 1-7, 8500 Nürnberg 21

Vereinigte Krankenversicherung AG,
Fritz-Schäffer-Straße 9, 8000 München 83

Victoria-Gilde Krankenversicherung AG,
Graf-Recke-Straße 82, 4000 Düsseldorf 1



**Die privaten
Krankenversicherungen**

Im Telefonbuch sind die Namen der meisten dieser Versicherungen zu finden. Rufen Sie doch einfach an oder schreiben Sie eine Postkarte mit dem Stichwort „Student“.



Philosophische Fakultät

Dekan:

Prof. Dr. Rudolf Hiestand

Prodekan:

N. N.

Dekanatsbüro:

Universitätsstraße 1, 4000 Düsseldorf (Gebäude 23.21, Ebene 00, Raum 63).
F. 3 11-29 36/29 37

Josefine Allgeier, Reg.-Ang., F. 3 11-29 36/29 37

Gerda Dietz, Reg.-Ang., F. 3 11-49 55

Angelika Scholz, Reg.-Ang. F. 3 11-49 55

Geschäftszeit montags bis donnerstags von 10—12 Uhr, Raum 063, F. 3 11-29 37

Prüfungs- und Studienangelegenheiten sowie Studienberatung dienstags bis donnerstags von 10—12 Uhr und dienstags und mittwochs von 14—15 Uhr, Raum 064, F. 3 11-49 55
(telefonische Beratung ist nicht möglich)

Zusammensetzung der engeren Fakultät:

Alle zur Fakultät gehörenden Lehrstuhlinhaber und ihnen gleichgestellte Professoren.

Vertreter der übrigen Habilitierten:

Prof. Dr. Karl-Egon Lönne
Stud.-Prof. Dr. W. Heimbecher

Vertreter der wissenschaftlichen Mitarbeiter:

Priv.-Doz. Dr. Therese Seidel
Verw. Wiss. Ass. Uwe Baumann

Vertreter der Studierenden:

stud. phil. Kay Müllges
stud. phil. Reinhard Thiel

Orientierungsplan

Gebäude 23.21

- Ebene U 1 Hausmeister, Poststelle
Seminarräume, Stud. Garderobe
- Ebene 00 Hörsäle, 3 E, 3 F und 3 H,
Hörsaal 3 G — Mitschuanlage —
Phonetiklabor
(Allgem. Sprachw.)
Erste-Hilfe-Raum
Sprachlabors, Dekanat der
Phil. Fakultät
Kommunikationszentrum
Collegium musicum
- Ebene 01 Romanisches Seminar III und IV,
Anglistisches Institut I und III,
Germanistisches Seminar I, IV, V
Seminarräume
- Ebene 02 Germanistisches Seminar II, III,
Romanisches Seminar I und II,
Anglistisches Institut II

- Ebene 03 Fachbibliotheken Klass., Philologie
Philosophie, Anglistik, Germanistik
- Ebene 04 Philosophisches Institut,
Seminar für Allg. Sprach-
wissenschaft, Seminar für
Klassische Philologie
Seminarräume

Gebäude 23.31 und 23.32

- Ebene U1 Hausmeister/Poststelle
Notarzttraum/Garderobe
Fachhochschule (Wirtschaft u. Design)
- Ebene 00 Fachhochschule (Wirtschaft)
- Ebene 01 Fachhochschule (Wirtschaft)
Wiss. Prüfungsamt
- Ebene 02 Seminarräume
EAP
- Ebene 03 Fachbibliotheken: Romanistik
Geschichte, Soziologie, Wirtschaft
- Ebene 04 Historisches Seminar II
Anglistisches Institut IV, V, VI
Sozialwissenschaftliches Institut
Seminarraum
- Ebene 05 Historisches Seminar III, V, VII und VIII
Osteuropäische Geschichte
Sozialwissenschaftliches Institut
Kunstgeschichte
- Ebene 06 Historisches Seminar I, IV, VI

Die Universitätsgebäude in Neuss, Seminar für Musik
und ihre Didaktik, Institut für Musikalische Volkskunde
und das Seminar für Kunst- und Werkerziehung befin-
den sich auf dem Gelände Humboldtstr. 2, 4040 Neuss

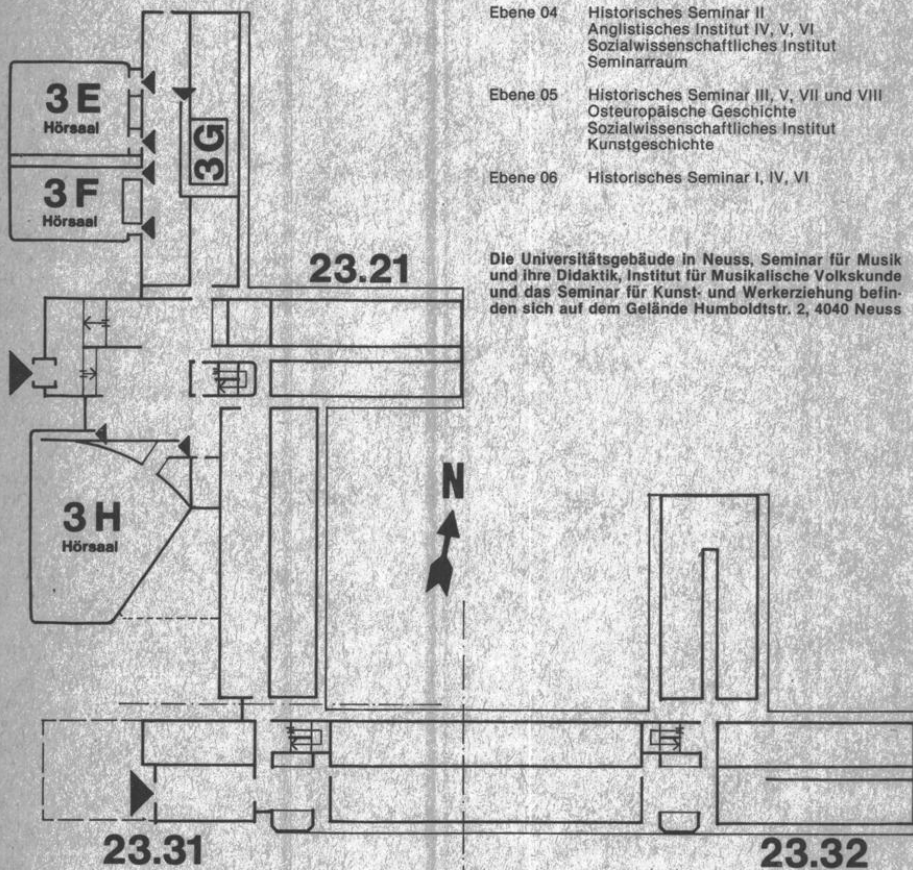

Studienberater

Philosophie

- Philosophisches Institut, Gebäude 23.21, Ebene 04
Prof. Dr. Alwin Diemer, F. 3 11-29 12, Mi. 11—12, Raum 75
- Prof. Dr. Lutz Geldsetzer, F. 3 11-29 14,
Fr. 14—15 und nach Vereinbarung, Raum 82
- Prof. Dr. Rudolf Heinz, F. 3 11-29 18, Do. 13—14, Raum 71
- Prof. Dr. Norbert Henrichs, F. 3 11-29 13, Mo.11—13, Raum 63
- Prof. Dr. Wolfram Högbe, F. 3 11-29 20, Di. 14—15, Raum 83
- Prof. Dr. Alois Huning, F. 3 11-29 22, Mi. 10.30—11 und nach Vereinbarung,
Raum 72
- Prof. Michael Sukale, Ph. D., F. 3 11-29 22, Di. 10—12, Raum 71
- Priv.-Doz. Dr. Hartmut Brands, F. 3 11-32 63, Mo. 13—14, Raum 81
- Wiss. Ass. Klaus-Jürgen Düsberg, F. 3 11-29 19, Mi. 12—13, Raum 69
- Wiss. Ang. Dr. Ulrike Hinke-Dörnemann, F. 3 11-28 97, Mi. 12—13, Raum 74
- Jochen Lechner, F. 3 11-42 40, Do. 11—12, Raum 85
- Dr. Reinhard May, F. 3 11-29 19, Mo. 13—14, Raum 69

Erziehungswissenschaft

Erziehungswissenschaftliches Institut, Gebäude 23.03, Ebene 01 und Ebene 02 und Gebäude 23.02, Ebene 02, Studienberatungstermine während der Vorlesungszeit, telefonische Studienberatung und Studienberatung außerhalb der angegebenen Zeiten nicht möglich.

Erziehungswissenschaftliches Studium für künftige Lehrer der Sekundarstufe I und der Sekundarstufe II:

Stud.-Rätin Birgitta Arning, F. 3 11-20 37
Mi. 13—14; Gebäude 23.03, Ebene 01, Raum 85

Erziehungswissenschaftlicher Unterricht in der Sekundarstufe II/Didaktik der Erziehungswissenschaft:

Akad. Rat Dr. Hartmut Steuber, F. 3 11-28 53,
Di. 14—14.30; Gebäude 23.02, Ebene 02, Raum 84

Studiengang Diplomprüfung in Erziehungswissenschaft:

Dr. Joachim Koblitz, F. 3 11-21 33, Mi. 14—15;
Gebäude 23.02, Ebene 02, Raum 82

Alle erziehungswissenschaftlichen Studiengänge:

HschAss Dr. Robert Antoch, Dipl.-Psych., F. 3 11-21 45, Do. 11—12;
Gebäude 23.02, Ebene 02, Raum 70 (Fragen, die der Erörterung der besonderen persönlichen Umstände bedürfen).

Wiss. Ang. Dr. Norbert Posse, Dipl.-Psych., F. 3 11-20 23, Do. 11—12;
Gebäude 23.02, Ebene 02, Raum 66 (Fragen, die der Erörterung der besonderen persönlichen Umstände bedürfen).

Examensfragen:

Prof. Dr. Leonhard Friedrich, F. 3 11-20 83,
Do. 11—12, Gebäude 23.03, Ebene 02, Raum 23

Prof. Dr. Werner Heldmann, F. 3 11-49 61,
Do. 13—14, Gebäude 23.03, Ebene 01, Raum 66

Prof. Dr. Lutz F. Hornke, F. 3 11-34 74
Di. 16—18, Gebäude 23.02, Ebene 02, Raum 86

Prof. Dr. Johann-Christoph Lüth, F. 3 11-21 35
 Mo. 15—16, Gebäude 23.02, Ebene 02, Raum 72

Prof. Dr. Wolfgang Kramp, F. 3 11-20 85 (28 57), Di. 11—12 und nach Vereinbarung; Gebäude 23.03, Ebene 01, Raum 87

Prof. Dr. Dieter Margies, F. 3 11-21 37,
 Mi. 14—15; Gebäude 23.03, Ebene 01, Raum 86

Prof. Dr. Gerhard Michel, F. 3 11-24 97,
 Mi. 14—15, Gebäude 23.02, Ebene 02, Raum 71

Prof. Dr. Friedhelm Nicolin, F. 3 11-49 64,
 s. Aushang, Gebäude 23.03, Ebene 02, Raum 28

Prof. Dr. Christine Schwarzer, 3 11-20 39
 s. Aushang, Gebäude 23.03, Ebene 01, Raum 90

Prof. Dr. Gerhard Wehle, F. 3 11-20 38 (28 59), Do. 16—18;
 Gebäude 23.03, Ebene 01, Raum 81

Fragen betr. Zulassung zu Prüfungen:
 Dr. Joachim Koblitz, F. 3 11-21 33, Mi. 14—15; Gebäude 23.02, Ebene 02, Raum 82 (Organisatorische Fragen der Diplom-Vor- und Hauptprüfung).

Staatliches/Wissenschaftliches Prüfungsamt Düsseldorf, F. 3 11-41 02 bis 41 07, Gebäude 23.31, Ebene 01 (vgl. S. 56), (Lehramtsprüfungen).

Dekanat der Philosophischen Fakultät, F. 3 11-49 55, Gebäude 23.21, Ebene 00, Raum 64 (vgl. S. 65), (Magisterprüfung und Promotion).

Entwicklungs- und Sozialpsychologie

Institut für Entwicklungs- und Sozialpsychologie, Gebäude 23.03, Ebene 01 und Gebäude 23.02, Ebene 02.

Für allgemeine Fragen von Studium und Prüfung stehen Informationsunterlagen im Sekretariat zur Verfügung; außerdem wird gebeten, besondere Termine für Gruppenberatungen zu beachten. Eine telefonische Studienberatung ist nicht möglich.

Einzelberatungen während der Vorlesungszeit zur Erörterung besonderer persönlicher Fragen sowie zur Absprache von Prüfungsgebieten außerhalb der allgemeinen Empfehlungen:

Studiengang Magister im Nebenfach Psychologie:
 Akad. Oberrat Dr. H.-J. Fenner, Sprechstunde: Di. 14—15,
 Gebäude 23.03, Ebene 01, Raum 25

Studiengang Diplomprüfung Erziehungswissenschaft im Fach Psychologie:
 Wiss. Ass. Dr. U. Schmidt-Denter, Sprechstunde: Di. 14—15,
 Gebäude 23.03, Ebene 01, Raum 23

Psychologie als Teil des Erziehungswissenschaftlichen Studiums für das Lehramt Sekundarstufe I und II:
 Wiss. Ass. Dr. P. Penning, Sprechstunde: siehe Aushang,
 Gebäude 23.02, Ebene 02, Raum 25

Examensfragen:
 Prof. Dr. W. Manz, Sprechstunde: siehe Aushang
 Gebäude 23.02, Ebene 02, Raum 27

Prof. Dr. H. Nickel, Sprechstunde: siehe Aushang,
 Gebäude 23.03, Ebene 01, Raum 27 (rechtzeitige Voranmeldung im Sekretariat der Abteilung für Entwicklungs- und Erziehungspsychologie Gebäude 23.03, Ebene 01, Raum 23A erforderlich)

Akad. Oberrat Dr. H.-J. Fenner (nur Teilprüfung Lehramt Sekundarstufe I),
 Sprechstunde: Di. 14—15,
 Gebäude 23.03, Ebene 01, Raum 25

Sozialwissenschaft

Soziologie, Gebäude 23.31, Ebene 04

Wiss. Ang. Agnes Elting, F. 3 11-24 88

Beratungsthema: Allgemeine Studienberatung

Wiss. Ang. Werner Gephart, F. 3 11-40 75

Beratungsthema: Allgemeine Studienberatung

Wiss. Ang. Bernhard Miebach, F. 3 11-43 70

Beratungsthema: Allgemeine Studienberatung

Wiss. Ang. Karl-Heinz Saurwein, F. 3 11-43 70

Beratungsthema: Allgemeine Studienberatung

Prof. Dr. Leonhard Lowinski, F. 3 11-31 23

Beratungsthema: Magister und Promotion

Prof. Dr. Richard Münch, F. 3 11-21 48

Beratungsthema: Magister und Promotion

Politikwissenschaft, Gebäude 23.32, Ebene 05

Wiss. Ang. Uwe Pöhls, F. 3 11-38 08

Beratungsthema: Allgemeine Studienberatung

Wiss. Ang. Werner Reh, F. 3 11-45 69

Beratungsthema: Allgemeine Studienberatung

Wiss. Ang. Wolfgang Tönnesmann, F. 3 11-45 55

Beratungsthema: Allgemeine Studienberatung

Prof. Dr. Hans Boldt, F. 3 11-23 95

Beratungsthema: Magister und Promotion

Prof. Dr. Heiner Flohr, F. 3 11-45 55

Beratungsthema: Magister und Promotion

Geschichte

Historisches Seminar, Gebäude 23.31, Ebene 04, 05 und 06 und Gebäude 23.32, Ebene 05

Für schriftliche Anfragen: Akad. Oberrat Dr. Manfred Wüstenmeyer, Abteilung für Neuere Geschichte, F. 3 11-29 29

Jeweils zu den angegebenen Sprechstunden und nach Vereinbarung stehen folgende Berater zur allgemeinen Studienberatung in der Vorlesungszeit zur Verfügung. Aktuelle Änderungen der Sprechzeiten sind aus Anschlägen ersichtlich.

Prof. Dr. Dietmar Kienast, F. 3 11-29 94, Di. 10—12, Ebene 05, Raum 37

Beratungsthema: Alte Geschichte

Wiss. Ass. Dr. Otfried von Vacano, F. 3 11-29 96, Do. 14—17, Ebene 05, Raum 28

Beratungsthema: Alte Geschichte

Wiss. Ass. Dr. Ruprecht Ziegler, F. 3 11-29 97, Do. ab 14, Ebene 05, Raum 34

Beratungsthema: Alte Geschichte

Wiss. Ass. Dr. Raban von Haehling, F. 3 11-29 95, Mi. 10—12, Ebene 05, Raum 32

Beratungsthema: Alte Geschichte

Prof. Dr. Rudolf Hiestand, F. 3 11-29 38, Mi. 11—13, Ebene 06, Raum 68

Beratungsthema: Mittelalterliche Geschichte

Prof. Dr. Josef Semmler, F. 3 11-29 31, Do. 11—12.30, Ebene 06, Raum 72

Beratungsthema: Mittelalterliche Geschichte

- Wiss. Ang. Priv.-Doz. Dr. Albrecht Graf Finckenstein, F. 3 11-29 40, Mi. 14—16,
Ebene 06, Raum 74
Beratungsthema: Mittelalterliche Geschichte
- Prof. Dr. Wolfgang J. Mommsen, F. 3 11-40 81, nach Vereinbarung, Ebene 04,
Raum 61
Beratungsthema: Neuere Geschichte
- Prof. Dr. Klaus Müller, F. 3 11-29 27, Do. 14—15, Ebene 06, Raum 73
Beratungsthema: Neuere Geschichte
- Priv.-Doz. Dr. Christof Dipper, F. 3 11-29 26, Mi. 11—12 und nach Vereinba-
rung, Ebene 04, Raum 67
Beratungsthema: Neuere Geschichte
- Prof. Dr. Karl Egon Lönne, F. 3 11-29 30, Di. 16—17, Ebene 04, Raum 66
Beratungsthema: Neuere Geschichte
- Prof. Dr. Christoph Weber, F. 3 11-29 42, Do. 11—13, Ebene 06, Raum 71
Beratungsthema: Neuere Geschichte
- Akad. Oberrat Dr. Manfred Wüstemeyer, F. 3 11-29 29, Do. 9—11, Ebene 04,
Raum 70
Beratungsthema: Neuere Geschichte
- HschAss.: Dr. Gerd Krumeich, F. 3 11-40 85, Do. 16—17, Ebene 04, Raum 63
Beratungsthema: Neuere Geschichte
- Priv.-Doz. Dr. Gerhard Schormann, F. 3 11-29 41, Do. 11—12; Ebene 06,
Raum 77
Beratungsthema: Neuere Geschichte
- Verw. Wiss. Ass. Peter Theiner, F. 3 11-40 84, Di. 9.30—10.30
Ebene 04, Raum 65
Beratungsthema: Neuere Geschichte
- Prof. Dr. Peter Hüttenberger, F. 3 11-30 20, Mi. 14—16, Ebene 06, Raum 65
Beratungsthema: Neueste Geschichte, Landesgeschichte
- Prof. Dr. Hansgeorg Molitor, F. 3 11-45 50, Mi. 15—16, Ebene 05,
Raum 31
Beratungsthema: Neuere Landesgeschichte, Neuere Geschichte
- Dr. Jörg Engelbrecht, F. 3 11-45 20, Mi 11—12, Ebene 05, Raum 71
Beratungsthema: Neuere Landesgeschichte, Neuere Geschichte
- Wiss. Ass. Dr. Hein Hoebink, F. 3 11-20 73, Di. 14—16, Ebene 06, Raum 61
Beratungsthema: Neueste Geschichte
- Akad. Rat Dr. Falk Wiesemann, F. 3 11-45 59, Di. 16—18,
Ebene 05, Raum 65
Beratungsthema: Neueste Geschichte
- Prof. Dr. Hans Hecker, F. 3 11-29 28, Mo. 14—16 und nach Vereinbarung,
Ebene 05, Raum 62
Beratungsthema: Osteuropäische Geschichte
- Dittmar Dahlmann, M. A., F. 3 11-35 55, Mi. 10—11 und nach Vereinbarung,
Ebene 05, Raum 27
Beratungsthema: Osteuropäische Geschichte
- Prof. Dr. Karl Hardach, F. 3 11-40 14, nach Vereinbarung,
Ebene 05, Raum 21
Beratungsthema: Wirtschaftsgeschichte
- Wiss. Ang. Dr. Ulrich Nocken, F. 3 11-40 20, nach Vereinbarung,
Ebene 05, Raum 25
Beratungsthema: Wirtschaftsgeschichte

Wiss. Hilfskraft Dr. Hans-Joachim Landmesser,
F. 3 11-40 22, nach Vereinbarung, Ebene 05, Raum 27
Beratungsthema: Wirtschaftswissenschaft

Prof. Dr. Hans Süssmuth, F. 3 11-39 19, Mi. 11—12,
Ebene 05, Raum 78
Beratungsthema: Didaktik der Geschichte

Wiss. Ass. Dr. Eugen Hoffmann, F. 3 11-48 75, Do. 12—13,
Ebene 05, Raum 74
Beratungsthema: Didaktik der Geschichte

Kunstgeschichte

Seminar für Kunstgeschichte, Gebäude 23.31, Ebene 05, Räume 66, 68
s. Aushang

Allgemeine Sprachwissenschaft

Seminar für Allgemeine Sprachwissenschaft, Gebäude 23.21, Ebene 04
Prof. Dr. Dieter Wunderlich, F. 3 11-25 54, Mi. 14—16, Raum 450
Wiss. Ass. Dr. Manfred Pinkal, F. 3 11-25 57, Mi. 16—17, Raum 452
Wiss. Ang. Dr. Richard Wiese, F. 3 11-29 25, Do. 14—16, Raum 446
Dr. Harald Clahsen, F. 3 11-34 43, Di. 14—16, Raum 448

Klassische Philologie

Seminar für Klassische Philologie, Gebäude 23.21, Ebene 04
Prof. Dr. Reinhard Häußler, F. 3 11-41 38, Mi. 16—18, Raum 427
Stud.-Prof. Dr. Wolfgang Heimbecher, F. 3 11-29 91, Di. 11—12.30, Raum 423
Beratungsthema: u. a. bes. lateinische und griechische Sprach- resp. Ergän-
zungskurse

Germanistik

Germanistisches Seminar, Gebäude 23.21, Ebene 01 und 02
Prof. Dr. Manfred Windfuhr, F. 3 11-29 50, Mo. 12—13, Ebene 02, Raum 44
Beratungsthema: Neuere Germanistik
Akad. Oberrat Dr. Winfried Hartkopf, F. 3 11-30 04, Do. 11—12, Ebene 02,
Raum 51
Beratungsthema: Neuere Germanistik
Akad. Oberrätin Dr. Gertrude Ceppl-Kaufmann, F. 3 11-30 04, Mi. 12—13,
Ebene 02, Raum 51
Beratungsthema: Neuere Germanistik
Wiss. Ang. Dr. Ariane Neuhaus-Koch, F. 3 11-48 28, Mo. 12—13,
Ebene 02, Raum 48
Beratungsthema: Neuere Germanistik
Prof. Dr. Herbert Anton, F. 3 11-29 47, Mo. 16—18, Ebene 01, Raum 53
Beratungsthema: Neuere Germanistik
Prof. Dr. Hans Georg Pott, F. 3 11-29 48, Mo. 16—17,
Ebene 01, Raum 49
Beratungsthema: Neuere Germanistik

- Wiss. Ass. Priv.-Doz. Dr. Jochen Hörisch, F. 3 11-29 49, Di. 11—13,
Ebene 01, Raum 55
Beratungsthema: Neuere Germanistik
- Wiss. Ang. Dr. Peter Tepe, F. 3 11-29 48, Di. 15—16
Ebene 01, Raum 49
Beratungsthema: Neuere Germanistik und Deutsche Philologie und Linguistik
- Prof. Dr. Gert Kaiser, F. 3 11-29 53, Do. 11—13, Ebene 02, Raum 45
Beratungsthema: Ältere Germanistik
- Akad. Oberrätin Dr. Barbara Haupt, F. 3 11-29 55, Mi. 15—16,
Ebene 02, Raum 49
Beratungsthema: Ältere Germanistik
- HschAss. Helmut Brall, F. 3 11-29 54, Mo. 15—16,
Ebene 02, Raum 43
Beratungsthema: Ältere Germanistik
- Akad. Rätin Dr. Petra Giloy-Hirtz, F. 3 11-48 56, Mi. 15—16,
Ebene 02, Raum 41
Beratungsthema: Ältere Germanistik
- Wiss. Ang. Urban Küsters, F. 3 11-29 54, Di. 11—12, Ebene 02, Raum 43
Beratungsthema: Ältere Germanistik
- Prof. Dr. Georg Stötzel, F. 3 11-29 43, nach tel. Vereinbarung 3 11-29 44,
Ebene 01, Raum 43
Beratungsthema: Deutsche Philologie und Linguistik
- Prof. Dr. Rudi Keller, F. 3 11-29 45, Mi. 14—16,
Ebene 01, Raum 50
Beratungsthema: Deutsche Philologie und Linguistik
- Akad. Oberrat Priv.-Doz. Dr. Volker Beeh, F. 3 11-29 89, Di. u. Mi. 11—12,
Ebene 01, Raum 52
Beratungsthema: Deutsche Philologie und Linguistik
- HschAss. Dr. Gabriel Falkenberg, F. 3 11-42 80, Di. 15—16,
Ebene 01, Raum 46
Beratungsthema: Deutsche Philologie und Linguistik
- Wiss. Ang. Frank Liedtke, F. 3 11-29 89, Di. 14—16,
Ebene 01, Raum 52
- Akad. Rat Dr. Hans-Werner Scharf, F. 3 11-42 81, Do. 14—16,
Ebene 01, Raum 48
Beratungsthema: Deutsche Philologie und Linguistik
- Prof. Dr. Wilhelm Gössmann, F. 3 11-49 37, Do. 11—13,
Ebene 01, Raum 123
Beratungsthema: Didaktik der deutschen Sprache und Literatur
- Akad. Oberrat Dr. Klaus-Hinrich Roth, F. 3 11-49 40, Mi. 15—16,
Ebene 01, Raum 127
Beratungsthema: Didaktik der deutschen Sprache und Literatur
- Wiss. Ass. Priv.-Doz. Dr. Eva Neuland, F. 3 11-49 40, Mi. 14—15,
Ebene 01, Raum 127
Beratungsthema: Didaktik der deutschen Sprache und Literatur

Anglistik

- Anglistisches Institut, Gebäude 23.21, Ebene 01 und 02 und Gebäude 23.31
und 23.32, Ebene 04
- Prof. Dr. Dieter A. Berger, F. 3 11-29 64, Mi. 15—16, (nur nach vorheriger Ver-
einbarung)
Ebene 04, Raum 21

Prof. Dr. Albert-Reiner Glaap, F. 3 11-45 88, Mo. 13.30—15,
Ebene 04, Raum 78

Prof. Dr. Herbert Rauter, F. 3 11-29 56, Di. 11—12, Ebene 02, Raum 71

Prof. Dr. Hubertus Schulte Herbrüggen, F. 3 11-29 63, Do. 11—12,
Ebene 01, Raum 66

Prof. Dr. Dieter Wolff, F. 3 11-46 72, nach Vereinbarung, Ebene 04, Raum 30

Prof. Dr. Lienhard Legenhausen, F. 3 11-30 66, Di. 14., Ebene 01, Raum 68

Studienprofessor Dr. Hans-Lothar Meyer, F. 3 11-28 39, Di. 15—16,
Ebene 02, Raum 67

Akad. Oberrat Dr. Rurik von Antropoff, F. 3 11-29 15, nach Vereinbarung,
Ebene 04, Raum 71

Akad. Oberrat Dr. Manfred Beyer, F. 3 11-31 52, Di. 11—12, Ebene 02, Raum 70

Prof. Dr. Wilhelm Busse, F. 3 11-29 62, Ebene 01, Raum 73

Akad. Oberrat Priv.-Doz. Dr. Dietmar Claas, F. 3 11-29 59, Do. 13.00,
Ebene 02, Raum 66

Akad. Oberrat Dr. Josef Haslag, F. 3 11-29 58, Mi. 15—16, Ebene 02, Raum 65

Akad. Oberrat Dr. Aribert Schroeder, F. 3 11-45 18 nach Vereinbarung,
Ebene 04, Raum 24

Oberstudienrätin Dr. Ulrike Kaiser, F. 3 11-29 62, nach Vereinbarung,
Ebene 01, Raum 73

HschAss. Dr. Ulrich Bach, F. 3 11-42 46, Mo. 13—14, Ebene 04, Raum 26

Wiss. Ang. Uwe Baumann, F. 3 11-29 65, Di. 11—12, Ebene 01, Raum 63

Lektorin Anne-Francis Bulmer, B. A., F. 3 11-32 75, Ebene 04, Raum 75,
nach Vereinbarung

Wiss. Ang. Hans Peter Heinrich, F. 3 11-29 65, Di. 11—12,
Ebene 01, Raum 63

Wiss. Hilfskraft Joan Rafferty, F. 3 11-36 90 nach Vereinbarung,
Ebene 04, Raum 31

HschAss. Dr. Karl Friedrich Knapp, F. 3 11-45 63, Mi. 14—15,
Ebene 01, Raum 70

Wiss. Ass. Jürgen Märtens, F. 3 11-29 57, Do. 10—11, Ebene 02, Raum 61

Wiss. Hilfskraft Dr. Ulrike Scholtz, F. 3 11-45 98, Mi. 15—16,
Ebene 02, Raum 63

N. N.

Wiss. Ass. Priv.-Doz. Dr. Therese Seidel, F. 3 11-29 57, Di. 11—12,
Ebene 02, Raum 61

Lektor N. N.

Wiss. Hilfskraft Christa Buschendorf, F. 3 11-29 57, Do. 11—12,
Ebene 02, Raum 61

Verw. Wiss. Ass. Friedrich-Karl Unterweg, F. 3 11-45 58, Di. 11—12,
Ebene 01, Raum 65

Wiss. Ang. Gerhard Woll, F. 3 11-45 64, Mi. 15—16, Ebene 04, Raum 27

Romanistik

Romanisches Seminar, Gebäude 23.21, Ebene 01 und 02
Beratungsthema: Französisch S II
Akad. Oberrat Klaus-Dieter Drissen, F. 3 11-29 79,
Fr. 10—11, Ebene 02, Raum 284
Wiss. Ass. Dr. Edeltraud Werner, F. 3 11-29 75,
Do. 15—16, Ebene 01, Raum 199

Beratungsthema: Studiengänge Magister/Promotion
Wiss. Ass. Dr. Rainer Stillers, F. 3 11-43 76,
Di. 11—12, Ebene 02, Raum 299

Beratungsthema: Studiengänge Magister/Promotion
Akad. Oberrätin Dr. Barbara von Gemmingen-Obstfelder F. 3 11-29 82,
Do. 11—12, Ebene 02, Raum 294

Beratungsthema: Studiengänge Magister/Promotion
Akad. Oberrat Dr. Jürgen Rehbein, F. 3 11-29 77,
Fr. 14—15, Ebene 01, Raum 196

Beratungsthema: Spanisch
Wiss. Ang. Dr. Bienvenido de la Fuente, F. 3 11-29 85,
Do. 16—17, Ebene 02, Raum 291

Beratungsthema: Italienisch
Lektorin Dott. Chiara de Manzini-Himmrich, F. 3 11-29 85,
Mi. 15—16, Ebene 02, Raum 291

Beratungsthema: Auslandsstudium
Akad. Rätin Dr. Mechthild Bierbach, F. 3 11-21 27,
Do. 14—15, Ebene 02, Raum 295

Lektorin Michèle Creff, F. 3 11-43 71,
Fr. 11—12, Ebene 02, Raum 287

Sportwissenschaft

Institut für Sportwissenschaft, Gebäude 28.01, Ebene 01

Prof. Dr. Heinz-Egon Rösch, F. 3 11-20 31, Di., Fr. 9—10, Ebene 01, Raum 12

Stud.-Prof. Inge Haamann, Fr. 3 11-48 90, Mi. 14—15, Ebene 01, Raum 11

Stud.-Prof. Rudolf Lisson, F. 3 11-48 88, Mi. 12—13, Ebene 01, Raum 19

Akad. Rat Dr. Armin Ader, F. 3 11-48 91, Di. 13—14 und nach Vereinbarung,
Ebene 01, Raum 14

Dipl.-Sportl. Wilhelm Brodbeck, F. 3 11-48 92, Mo. 12—13, Ebene 01, Raum 16

Dipl.-Sportl. Ali Golmina, F. 3 11-48 93, Do. 12—13, Ebene 01, Raum 18

Sportlehrer Christoph Rocholl, F. 3 11-48 94, Do. 13—14, Ebene 01, Raum 15

Dipl.-Sportl. Dr. Sarkhedoun Yaldai, F. 3 11-48 87, Mo. 14—15, Ebene 00,
Raum 53

Dipl.-Sportl. Ute Schellenberger, F. 3 11-49 35, Mi. 12—13, Ebene 01, Raum 17

Dipl.-Sportl. Cristina Stöber, F. 3 11-48 94, Di. 9—10, Ebene 01, Raum 15

Dipl.-Sportl. Erika Walthes-Friton, F. 3 11-49 35, Di. 11—12, Ebene 01,
Raum 15

Dipl.-Sportl. Peter Wastl, F. 3 11-48 93, Mi. 13—14, Ebene 01, Raum 18

Musik und ihre Didaktik, Gebäude Neuss

Prof. Dr. Günther Noll, F. (300) 10 23 54, Mi. 14—15, Raum 211

Beratungsthema: Musik (Musikalische Volkskunde) und ihre Didaktik

em. Prof. Wilhelm Chassée, F. (300) 10 25 94, nach Vereinbarung, Raum 212

Beratungsthema: Musik (Neue Musik) und ihre Didaktik

em. Prof. Dr. Ernst Klusen, F. (300) 10 25 89, nach Vereinbarung, Raum 208

Beratungsthema: Musik (Musikalische Volkskunde) und ihre Didaktik

Prof. Dr. Eckhard Nolte, F. (300) 10 25 94, nach Vereinbarung, Raum 212

Beratungsthema: Musik und ihre Didaktik

Wiss. Ang. Dr. Marianne Bröcker, F. (300) 10 21 61
nach Vereinbarung, R. 207
Beratungsthema: Allg. Studienberatung

Wiss. Ang. Dr. Gisela Probst-Effah, F. (300) 10 23 80,
nach Vereinbarung, R. 613
Beratungsthema: Allg. Studienberatung

Wiss. Ass. Dr. Marie-Luise Schulten, F. (300) 10 25 92, nach Vereinbarung,
Raum 214
Beratungsthema: Allgemeine Studienberatung

Kunst- und Werkerziehung, Gebäude Neuss

Prof. Dr. Hermann-J. Mahlberg, F. (300) 10 24 99
Do. 13—14, Raum 1213

Akad. Oberrat Günter Waßermé, F. (300) 10 24 96
Mi. 13—14, Raum 1209

Studienberatung durch die Fachschaftsvertreter der Studentenschaft

Zeiten nach Vereinbarung, Anschläge beachten

Anglistik:

Fachschaftsraum
Gebäude 23.21, Ebene 01, Raum 89

Erziehungswissenschaft:

Fachschaftsraum
Gebäude 23.03, Ebene 01, Raum 50

Germanistik:

Fachschaftsraum Germanistik/Geschichte
Gebäude 23.21, Ebene 01, Raum 82

Geschichte:

Fachschaftsraum Geschichte,
Gebäude 23.31, Raum 472, F. 3 11-45 72, Beratung Mo.—Do. 13—14 Uhr,
in den Ferien siehe Anschlag an den Schwarzen Brettern

Philosophie:

Fachschaftsraum
Gebäude 23.21, Ebene 01, Raum 21

Romanistik:

Fachschaftsraum
Gebäude 23.21, Ebene 02, Raum 81

Sozialwissenschaft:

Gebäude 23.31, Ebene 04, Raum 22

Prüfungsausschuß

Ausschuß für die Diplomprüfung in Erziehungswissenschaft

Vorsitzender:

Prof. Dr. Wolfgang Kramp

Stellvertreter:

Prof. Dr. Leonhard Friedrich

Weitere Mitglieder:

Prof. Dr. Werner Heldmann

Prof. Dr. Gerhard Wehle

Dr. Joachim Koblitz (wissenschaftlicher Mitarbeiter)

stud. phil. Werner Müller

stud. phil. Egon Lemke

OEK-REISEN

Studienreisen

Studien- und Begegnungsreisen mit festen Terminen und Preisen für Einzelbuchungen.

Gruppenreisen

Planung, Ausarbeitung und Durchführung von Reisen für Gemeinden, Schulen, Verbänden und Vereinen, usw.

Seniorenreisen

Ausarbeitung und Durchführung von Reisen für Senioren, als kombinierte Erholungs-, Bildungs- und Begegnungsreisen.

Kreuzfahrten

Veranstaltung und Vermittlung von Kreuzfahrten.

Flugscheine

Reservierung von Flügen mit Linienmaschinen weltweit, Ausstellung von Flugscheinen, lizenziertes IATA-Flugreisen-Büro.

BERATUNG UND BUCHUNG:

**OEKUMENISCHE
STUDIENREISE GMBH**
Johanna-Melber-Weg 23
6000 Frankfurt 70



Telefon:
(0611)
61 90 06

Lehrkörper

a) Professoren:

- Anton, Herbert, Bahnstraße 45, 4020 Mettmann, F. (02104) 22277
Dr. phil. (Neuere Germanistik), 11. 11. 70 (Lehrstuhlinhaber)
- Beeh, Volker, Alt Niederkassel 64, 4000 Düsseldorf 11, F. 5 69 00
Dr. phil. (Germanistische Sprachwissenschaft), 3. 8. 82
- Berger, Dieter A., Tannenweg 1, 4010 Hilden, F. (0 21 03) 6 49 36
Dr. phil. (Neuere Anglistik), 16. 7. 81 (Lehrstuhlinhaber)
- Boldt, Hans, Jahnstraße 31, 6945 Hirschberg, F. (0 62 01) 5 15 88
Dr. jur. (Politikwissenschaft), 1. 4. 83 (Lehrstuhlinhaber)
- Busse, Wilhelm, Harzstraße 68, 5628 Heiligenhaus
Dr. phil. (Anglistik), 26. 7. 83 (Lehrstuhlinhaber)
- Chassée, Wilhelm, Lützowstraße 34, 4040 Neuss 1, F. (0 21 01) 8 25 47
em. Prof. (Musik und ihre Didaktik)
(vorläufig angegliedert bis zur endgültigen Regelung)
- Cüppers, Walter, Ittenbachstr. 36, 4040 Neuss, F. (0 21 01) 46 50 99
(Kunst- und Werkerziehung), 12. 2. 82
- Diemer, Alwin, Kaiserswerther Straße 162, 4000 Düsseldorf 30, F. 436263
Dr. med. et. Dr. phil. (Philosophie), 1. 8. 63 (Lehrstuhlinhaber)
Zugleich Mitglied der Math.-Nat. Fakultät
- Flohr, Heiner, Lessingstraße 16, 4044 Kaarst 1, F. (02101) 601237
Dr. rer. pol., Dipl.-Kaufmann (Politikwissenschaft), 14. 6. 71 (Lehrstuhlinhaber)
- Friedrich, Leonhard, Rehschneise 11, 6300 Gießen, F. (0641) 42391
Dr. phil. (Allgemeine Pädagogik), 5. 4. 76 (Lehrstuhlinhaber)
- Geldsetzer, Lutz, Mönchenwerther Straße 4, 4000 Düsseldorf 11, F. 575556
Dr. phil. (Philosophie), 23. 10. 69
- Glaap, Albert-Reiner, Lerchenweg 16, 4030 Ratingen, F. (02102) 23970
Dr. phil. (Englische Sprache und ihre Didaktik), 17. 8. 73 (Lehrstuhlinhaber)
- Gössmann, Wilhelm, Graf-Recke-Straße 160, 4000 Düsseldorf 1, F. 633104
Dr. phil. (Didaktik der deutschen Sprache und Literatur), 1. 4. 68
(Lehrstuhlinhaber)
- Häußler, Reinhard, Preußenstraße 14, 4030 Ratingen 6, F. (630) 68707
Dr. phil. (Klassische Philologie), 18. 6. 76
- Hardach, Karl, Historisches Seminar, Universitätsstraße 1,
4000 Düsseldorf 1, F. 3 11-40 14 (Lehrstuhlinhaber)
Dr. rer. pol., Dipl.-Volkswirt (Wirtschaftsgeschichte), 1. 1. 77
- Hecker, Hans, Zum Hedelsberg 35, 5000 Köln 50 (Weiß), F. (0 22 36) 6 66 08
Dr. phil. (Osteuropäische Geschichte), 1. 4. 82
- Heinz, Rudolf, Augustastraße 123, 5600 Wuppertal 1, F. (0202) 433149
Dr. phil. (Philosophie), 18. 6. 76
- Heldmann, Werner,
Dr. phil. (Allgemeine Pädagogik)
- Henrichs, Norbert, Im Luftfeld 80, 4000 Düsseldorf 31, F. 404655
Dr. phil. (Philosophie und Informationswissenschaften), 24. 1. 74
(zur Zeit wissenschaftlicher Geschäftsführer der Gesellschaft
für Information und Dokumentation mbH, Frankfurt) (beurlaubt)
- Hiestand, Rudolf, Rheinallee 120, 4000 Düsseldorf 11, F. 573367
Dr. phil. (Mittelalterliche Geschichte), 12. 4. 76 (Lehrstuhlinhaber)

- Höfler, Manfred, Egilweg 17, 4000 Düsseldorf 1
Dr. phil. (Romanistik), 1. 10. 69 (Lehrstuhlinhaber)
- Hogrebe, Wolfram, Mauerstraße 21, 4000 Düsseldorf 30, F. 46 08 62
Dr. phil. (Philosophie), 16. 12. 1980
- Hornke, Lutz F., Steinwerth 19, 4000 Düsseldorf 31, F. (02 03) 74 11 06
Dr. phil., Dipl.-Psychologe, M. A. Stanford-University
(Erziehungswissenschaft) 21. 7. 1982
- Hüttenberger, Peter, Bendhütter Str. 237, 4050 Mönchengladbach-Neuwerk,
F. (0 21 61) 66 57 50 (Lehrstuhlinhaber) (beurlaubt)
Dr. phil. (Neueste Geschichte mit besonderer Berücksichtigung
der Geschichte des Landes Nordrhein-Westfalen), 1. 2. 76
- Huning, Alois, Weißdornweg 12, 5603 Wülfrath, F. (0 20 58) 32 54
Dr. phil. (Philosophie)
- Jüttner, Siegfried, Am Ostbahnhof 16, 4030 Ratingen,
Dr. phil. (Romanistik), 14. 11. 74
- Kaiser, Gert, Lilienweg 15, 4020 Mettmann-Metzkausen, F (0 21 04) 5 35 05
Dr. phil. (Ältere Germanistik), 17. 3. 77 (Lehrstuhlinhaber)
- Kauffmann, Georg, Piusallee 116, 4400 Münster, F. 02 51/27 42 61
Dr. phil. (Kunstgeschichte), 1. 10. 65 (Lehrstuhlinhaber an der Universität
Münster)
- Keller, Rudi, Walder Straße 12, 5657 Haan
Dr. phil. (Germanistische Sprachwissenschaft) 17. 10. 78
- Kienast, Dietmar, Hedwigstraße 5, 4044 Kaarst 2, F. (0 21 01) 51 90 07
Dr. phil. (Alte Geschichte), 2. 10. 65 (Lehrstuhlinhaber)
- Kleszczewski, Reinhard, Richard-Wagner-Straße 87, 6602 Saarbrücken-
Dudweiler
Dr. phil. (Romanistik), 21. 7. 82
- Klusen, Ernst, Im Grünen Winkel 18, 4060 Viersen, F. (0 21 62) 1 28 04
Dr. phil., em. Prof. (Musik und ihre Didaktik)
(vorläufig angegliedert bis zur endgültigen Regelung)
- Kramp, Wolfgang, Paul-Klee-Straße 44, 5657 Haan, F. (0 21 29) 23 60
Dr. phil. (Erziehungswissenschaft), 2. 4. 69 (Lehrstuhlinhaber)
- Legenhausen, Lienhard, Nocken 11, 5600 Wuppertal 11, F. (02 02) 78 01 49
Dr. phil. (Anglistik), 10. 11. 75
- Lönne, Karl-Egon, Oberstraße 37, 4048 Grevenbroich 2, F. (0 21 81) 7 37 71
Dr. phil. (Neuere Geschichte), 21. 7. 82
- Lowinski, Leonhard, Rosenstraße 7, 4044 Kaarst, F. (0 21 01) 6 58 14
Dr. rer. pol., Dipl.-Volkswirt (Soziologie und Sozialpädagogik), 21. 11. 61
(Lehrstuhlinhaber) (beurlaubt)
- Lüth, Johann Christoph, Händelstr. 22, 4010 Hilden, F. (0 21 03) 4 33 21
Dr. phil. (Erziehungswissenschaft), 23. 4. 82
- Mahlberg, Hermann-J., Etgendorfer Straße 4, 5012 Bedburg,
F. (0 22 72) 29 62
Dr. phil. (Werk- und Kunsterziehung), (vorläufig angegliedert bis zur
endgültigen Regelung) (Lehrstuhlinhaber)
- Manz, Wolfgang, Margeritenweg 6, 4047 Dormagen 11, F. (0 21 82) 72 40
Dr. rer. pol. Dipl.-Psychologe (Psychologie), 28. 9. 73 (Lehrstuhlinhaber)
- Margies, Dieter, Kiefernweg 2, 4010 Hilden, F. (0 21 03) 6 46 64
Dr. phil. (Erziehungswissenschaft), 26. 1. 82
- Michel, Gerhard, Rheinstraße 1, 4053 Jüchen 7, F. (0 21 81) 4 30 77
Dr. phil. (Allgemeine Didaktik und Schulpädagogik), 3. 5. 76
(Lehrstuhlinhaber)

- Molitor, Hansgeorg, Oberstraße 39, 4050 Mönchengladbach,
F. (0 21 61) 63 03 23
Dr. phil. (Mittlere und Neuere Geschichte sowie Rheinische Landes-
geschichte — Didaktik der Geschichte), 9. 3. 76 (Lehrstuhlinhaber)
- Mommsen, Wolfgang, J.,
Dr. phil. (Neuere Geschichte), 25. 6. 68 (beurlaubt)
(zur Zeit Direktor des Deutschen Historischen Instituts, London)
(Lehrstuhlinhaber)
- Müller, Klaus, Drosselweg 10, 4052 Korschenbroich 2, F. (0 21 61) 67 25 18
Dr. phil. (Neuere Geschichte), 10. 11. 71 (Lehrstuhlinhaber)
- Münch, Richard, Dachsweg 44, 5000 Köln 40, F. (02 21) 5 00 13 84
Dr. phil. (Sozialwissenschaft), 25. 5. 77 (Lehrstuhlinhaber)
- Nickel, Horst, Berliner Straße 25, 5309 Meckenheim, F. (0 22 25) 21 47
Dr. phil., Dipl.-Psychologe (Psychologie — Entwicklungs- u. Erziehungs-
psychologie), 7. 9. 69 (Lehrstuhlinhaber) (beurlaubt)
- Nicolin, Friedhelm, Forststraße 11, 5300 Bonn-Röttgen, F (02 28) 25 11 07
Dr. phil. (Allgemeine Pädagogik), 18. 12. 62 (Lehrstuhlinhaber) (beurlaubt)
- Nies, Fritz, Mörikestraße 28, 4044 Kaarst
Dr. phil. (Romanistik), 1. 10. 70 (Lehrstuhlinhaber)
- Noll, Günther, Amandusstraße 42, 5000 Köln 71, F. (02 21) 7 08 71 55
Dr. paed. (Musik und ihre Didaktik — Schwerpunkt: Musikalische Volkskun-
de) 30. 10. 76 (Lehrstuhlinhaber)
(vorläufig angegliedert bis zur endgültigen Regelung)
- Opelt, Ilona, Gartenstr. 38, 4000 Düsseldorf 30, F. 49 23 77
Dr. phil. (Klassische Philologie), 28. 6. 68 (Lehrstuhlinhaber)
- Pott, Hans-Georg, Schumannstraße 29, 4019 Monheim, F. (0 21 73) 5 54 39
Dr. phil. (Neuere Germanistik), 4. 7. 83
- Rauter, Herbert, Brucknerstraße 15, 4005 Meerbusch 1, F. (0 21 59) 65 05
Dr. phil. (Anglistik mit besonderer Berücksichtigung der nordamerikani-
schen Literatur), 24. 9. 63 (Lehrstuhlinhaber)
- Rettig, Wolfgang, Ricarda-Huch-Weg 14, 4040 Neuss 21, F. (0 21 07) 27 72
Dr. phil. (Romanistik), 20. 7. 82
- Rösch, Heinz-Egon, Bilker Allee 50, 4000 Düsseldorf
Dr. phil. (Sportwissenschaft), 1. 12. 79 (Lehrstuhlinhaber)
- Schrader, Ludwig, Gleiwitzer Straße 20, 4044 Kaarst 2,
Dr. phil. (Romanistik), 24. 7. 68 (Lehrstuhlinhaber) (beurlaubt)
- Schulte Herbrüggen, Hubertus, Dürerstraße 30, 4040 Neuss
Dr. phil. (Anglistik), 1. 8. 70 (Lehrstuhlinhaber)
- Semmler, Josef, Ebereschenweg 21, 6700 Ludwigshafen, F. (06 21) 55 71 65
Dr. phil. (Mittelalterliche Geschichte), 15. 6. 72 (beurlaubt)
- Stötzel, Georg, Merianweg 2, 4010 Hilden
Dr. phil. (Deutsche Philologie und Linguistik), 15. 9. 68 (Lehrstuhlinhaber)
(beurlaubt)
- Süssmuth, Hans, Droste-Hülshoff-Straße 1, 4040 Neuss, F. (0 21 01) 4 24 15
Dr. phil. (Neueste Geschichte und Didaktik der Geschichte), 15. 10. 69
(Lehrstuhlinhaber)
- Weber, Christoph, Citadellstraße 9, 4000 Düsseldorf 1, F. 37 73 14
Dr. phil. (Neuere Geschichte), 21. 7. 82
- Wehle, Gerhard, Lörickstraße 37, 4040 Neuss, F. (0 21 01) 4 13 75
Dr. phil. (Erziehungswissenschaft), 1. 10. 61 (Lehrstuhlinhaber)
- Windfuhr, Manfred, Uerdinger Straße 23, 4000 Düsseldorf 30
Dr. phil. (Neuere Germanistik), 30. 3. 67 (Lehrstuhlinhaber) (beurlaubt)

- Wolff, Dieter, Am Hausberg 12, 4300 Essen 18, F. (0 20 54) 21 21
Dr. phil. (Englische Sprache und ihre Didaktik), 1. 8. 75 (Lehrstuhlinhaber)
- Wunderli, Peter, Feuerbachstr. 38, 4000 Düsseldorf 1
Dr. phil. (Romanistik), 1. 4. 70 (Lehrstuhlinhaber)
- Wunderlich, Dieter, Chamissostraße 8, 4000 Düsseldorf 1
Dr. phil. (Allgemeine Sprachwissenschaft), 21. 5. 73 (Lehrstuhlinhaber)
- N. N. (Anglistik)
- N. N. (Musikwissenschaft)
- N. N. (Erziehungswissenschaft)
- N. N. (Graezistik)

Mit der Vertretung eines Lehrstuhls beauftragt:

- Dipper, Christof, Auf Krein 4, 5501 Mertesdorf, F. (06 51) 5 73 05
Dr. phil., Priv.-Doz. (Neuere Geschichte)
- Noite, Eckhard, Schubertstr. 7, 6348 Herborn, F. (0 27 72) 4 12 93
Prof. Dr. phil. (Musik und ihre Didaktik)
- Schwarzer, Christine, Angelastr. 17, 5160 Düren, F. (0 24 21) 8 32 19
Prof. Dr. phil. (Erziehungswissenschaft)

Mit der Vertretung einer Professur beauftragt:

- Sukale, Michael, Bilker Allee 66, 4000 Düsseldorf, F. 3 98 15 16
Prof., Ph. D. (Philosophie)

b) Studienprofessoren:

- Haamann, Inge, Kampwebersheide 44, 4044 Kaarst, F. (0 21 01) 60 30 06
(Sportwissenschaft)
- Heimbecher, Wolfgang, Lechstraße 7, 4040 Neuss 21 (Norf), F. (30 07) 21 14
Dr. phil. (Klassische Philologie)
- Lisson, Rudolf, Norfer Weg 83, 4040 Neuss (Uedesheim), F. (0 21 01) 3 93 71
(Sportwissenschaft)
- Meyer, Hans-Lothar, Am Thielchesbusch, 5350 Kirchheim, F. (0 22 55) 12 98
Dr. phil. (Anglistik)

c) Honorarprofessoren:

- Gattermann, Günter, Corellistraße 47, 4000 Düsseldorf 13, F. 70 54 24
Dr. phil., Ltd. Bibliotheksdirektor (Bibliothekswissenschaft)
- Göres, Jörn, Burgmüllerstraße 55, 4000 Düsseldorf 1, F. 66 45 34
Dr. phil., Direktor des Goethe-Museums (Neuere Germanistik)

d) Außerplanmäßige Professoren:

- Hardörfer, Ludwig, Am Liesenfeld 26, 5140 Erkelenz-Bellinghoven,
F. (0 24 31) 39 09
Dr. phil., Leitender Regierungsschuldirektor im Landesinstitut für Curriculumentwicklung, Lehrerfortbildung und Weiterbildung, Görlitzer Straße 3,
4040 Neuss 1, F. (0 21 01) 1 30 81-85 und 1 30 41, 30. 8. 76
(Erziehungswissenschaft)

e) Privatdozenten:

- Brands, Hartmut, Graf-Recke-Straße 160, 4000 Düsseldorf, F. 63 28 25
Dr. phil., Akad. Rat (Philosophie), 13. 1. 81
- Claas, Dietmar, Rheinfährrstraße 7, 4040 Neuss, F. (3 00) 3 76 28
Dr. phil., Akad. Oberrat (Anglistik), 8. 6. 82
- Coulmas, Florian, Bagelstraße 85, 4000 Düsseldorf, F. 35 72 76
Dr. phil., Wiss. Ang. (Allgemeine Sprachwissenschaft), 21. 10. 80 (beurlaubt)
- Graf Finckenstein, Albrecht, Weimarer Weg 2, 4000 Düsseldorf 12
Dr. phil., Wiss. Ang. (Mittelalterliche Geschichte), 16. 2. 82
- Hörisch, Jochen, Willbecker Straße 80, 4006 Erkrath 2, F. (0 21 04) 4 55 62
Dr. phil., Wiss. Ass. (Neuere Germanistik), 16. 2. 82
- Kirchmeyer, Helmut, Breite Straße 70, 4040 Neuss, F. (0 21 01) 27 38 78
Prof. Dr. phil., Dekan des Robert-Schumann-Instituts der Staatlichen Hochschule für Musik Rheinland (Musikwissenschaft), 6. 7. 82
- Neuland, Eva, Schäferstr. 15, 4000 Düsseldorf, F. 49 22 22
Dr. phil., Wiss. Ass. (Deutsche Sprache und ihre Didaktik), 24. 6. 80
- Schormann, Gerhard, Georgstraße 36, 5300 Bonn, F. (02 28) 65 54 81
Dr. phil., Wiss. Ass. (Mittlere und Neuere Geschichte), 10. 2. 81 (beurlaubt)
- Seidel, Therese, Steinstraße 10, 4040 Neuss, F. (3 00) 3 07 66
Dr. phil., Wiss. Ass. (Anglistik), 20. 7. 82

f) Hochschulassistenten:

- Antoch, Robert F., Alte Landstr. 32, 4000 Düsseldorf 31,
Dr. phil., Dipl.-Psychologe (Erziehungswissenschaft)
- Bach, Ulrich, Grefrather Weg 100, 4040 Neuss, F. (02 01) 8 31 52
Dr. phil. (Englische Sprache und ihre Didaktik)
- Bode, Herbert F., Am Broicher Weg 2, 4053 Jüchen 6, F. (0 21 81) 4 34 48,
Dr. phil. (Allgemeine Didaktik und Schulpädagogik)
- Brall, Helmut, An der Blankstraße 11, 4052 Korschenbroich 1,
F. (0 21 61) 64 06 34 (Ältere Germanistik)
- Falkenberg, Gabriel, Ellerstraße 6, 4010 Hilden
Dr. phil. (Deutsche Philologie und Linguistik)
- Knapp, Karl Friedrich, II. Rote-Haag-Weg 24, 5100 Aachen, F. (02 41) 6 46 29,
Dr. phil. (Anglistik)
- Krumeich, Gerd, Im Grund 58, 4000 Düsseldorf 30, F. 45 14 21
Dr. phil. (Neuere Geschichte)
- Pinkal, Manfred, Moorenstr. 52, 4000 Düsseldorf 1, F. 34 43 15
Dr. phil. (Allgemeine Sprachwissenschaft)

g) Akademische Oberräte/Akademische Räte:

- Ader, Armin, Brunnenallee 28, 5300 Bonn 2, F. (02 28) 36 25 85
Dr. phil. (Sportwissenschaft)
- von Antropoff, Rurik, Hölderlinweg 14, 4044 Kaarst 1, F. (0 21 01) 60 24 22
Dr. phil., Oberrat (Englische Sprache und ihre Didaktik)

- Beyer, Manfred, Lübistrather Straße 42-46, 4040 Neuss 26
Dr. phil., Oberrat (Anglistik)
- Bierbach, Mechthild, Dunantstraße 41, 4040 Neuss, F. (0 21 01) 1 26 80
Dr. phil. (Romanistik)
- Cepl-Kaufmann, Gertrude, Oberbuschweg 23, 5000 Köln 50, F. (0 22 36) 6 24 61
Dr. phil., Oberrätin (Neuere Germanistik)
- Drissen, Klaus-Dieter, Preußenstraße 101, 4040 Neuss, F. (0 21 01) 8 25 21
Oberrat (Romanistik)
- Fassbender, Arno, Velauerstr. 118, 4330 Mülheim, F. (02 08) 37 04 28
Oberrat (Kunst- und Werkerziehung)
- Fenner, Hans-Jörg, Sonnenschein 21, 5650 Solingen 19, F. (0 21 22) 31 39 30
Dr. phil., Dipl.-Psych., Oberrat (Psychologie — Entwicklungs- und Erziehungspsychologie)
- Gemmigen-Obstfelder, Barbara von, Am Heidberg 14, 4000 Düsseldorf 12,
F. 20 23 87, Dr. phil., Oberrätin (Romanistik)
- Giloy-Hirtz, Petra, Nixenstraße 56, 4000 Düsseldorf 13
Dr. phil., (Ältere Germanistik)
- Hartkopf, Winfried, Lichtstraße 31, 4000 Düsseldorf 1, F. 67 43 22
Dr. phil., Oberrat (Neuere Germanistik)
- Haslag, Josef, Johansenaue 142, 4150 Krefeld
Dr. phil., Oberrat (Anglistik)
- Haupt, Barbara, Frans-Hals-Weg 13, 4010 Hilden, F. (0 21 03) 6 19 22
Dr. phil., Oberrätin (Ältere Germanistik)
- Kegler, Dietrich, Josef-Schwarz-Str. 48, 4047 Dormagen 11, F. (0 21 82) 97 91
Dr. phil., (Allgemeine Pädagogik)
- Merkert, Paul Rainald, Lessingstr. 66, 5012 Bedburg/Erft, F. (0 22 72) 73 28
Dr. phil., Oberrat (Erziehungswissenschaft)
- Rehbein, Jürgen, Königsberger Straße 28c, 4018 Langenfeld, F. (0 21 73) 7 18 56
Dr. phil., Oberrat (Romanistik)
- Roth, Klaus-Hinrich, Strandweg 12, 4040 Neuss, F. (0 21 01) 3 75 57
Dr. phil., Oberrat (Didaktik der deutschen Sprache)
- Scharf, Hans-Werner, Remscheider Straße 3, 4000 Düsseldorf 1,
Dr. phil., M. A. (Deutsche Philologie und Linguistik)
- Schroeder, Aribert, Am Kuckesberg 24, 5657 Haan, F. (0 21 29) 5 14 48
Dr. phil., M. A., Oberrat (Englische Sprache und ihre Didaktik)
- Sünger, Maria Therese, Dasnöckel 63, 5600 Wuppertal 1, F. (02 02) 73 31 81
Dr. phil., Oberrätin (Didaktik der deutschen Literatur)
- Steuber, Hartmut, Quirinstraße 36, 4000 Düsseldorf 11, F. 57 96 88
Dr. phil. (Erziehungswissenschaft)
- Vacano, Otfried von, Landstraße 5, 4052 Korschenbroich 4-Liedberg,
F. (0 21 66) 8 78 14,
Dr. phil. (Alte Geschichte)
- Waßermé, Günter, Bergheimer Str. 157, 4040 Neuss, F. (300) 4 48 84
Oberrat (Kunst- und Werkerziehung)
- Wiesemann, Falk, Kaiserswerther Straße 122, 4000 Düsseldorf 30, F. 43 16 44
Dr. phil. (Neueste Geschichte)
- Wüstemeyer, Manfred, Heideweg 18, 4224 Hünxe-Drevenack, F. (0 28 58) 67 77
Dr. phil., Oberrat (Neuere Geschichte)

h) Studienrat im Hochschuldienst:

Hörisch-Helligrath, Renate, Willbecker Straße 80, 4006 Erkrath 2,
Dr. phil. (Romanistik)

i) Wissenschaftliche Mitarbeiter mit Lehraufgaben:

Baumann, Uwe, Lochnerweg 3, 4010 Hilden, F. (0 21 03) 8 79 07
Wiss. Ang. (Anglistik)

Braselmann, Petra, Richrather Str. 10, 4010 Hilden
Dr. phil., Wiss. Ang. (Romanistik)

Bröcker, Marianne, Kurfürstenstraße 73, 5300 Bonn 1, F. (02 28) 22 98 89
Dr. phil., Wiss. Ang. (Musikalische Volkskunde)

Clahsen, Harald, Jakob-Krebs-Straße 126, 4156 Willich 2, F. (0 21 56) 25 66
Dr. phil., Wiss. Ang. (Allgemeine Sprachwissenschaft)

Dreher, Bernd, Grafenberger Allee 155, 4000 Düsseldorf 1, F. 66 51 16
M. A., Wiss. Ang. (Neuere Geschichte)

Dubrulle, Gérard, Lahnstraße 25, 4100 Duisburg 1, F. (02 03) 33 64 72
Wiss. Ang. (Philosophie) (beurlaubt)

Düsberg, Klaus-Jürgen, Nikolaus-Ehlen-Str. 4, 4330 Mülheim/Ruhr,
F. (02 08) 75 02 11
Dr. phil., Wiss. Ass. (Philosophie)

Elting, Agnes, Kollegstr. 2/603, 4630 Bochum-Querenburg, F. (02 34) 70 39 11
Dipl. rer. soc., Wiss. Ang. (Soziologie)

Engelbrecht, Jörg, Amsterdamer Straße 26a, 4000 Düsseldorf 30, F. 43 65 33,
Dr. phil. (Neuere Landesgeschichte)

de la Fuente, Bienvenido, Neuenhausstr. 26, 4006 Erkrath-Untersfeldhaus,
F. 25 35 79
Dr. phil., Wiss. Ang. (Romanistik)

Hachenberg, Peter, Marschallstr. 39, 4000 Düsseldorf, F. 48 77 33
Wiss. Ang. (Deutsche Philologie und Linguistik)

Haehling, Raban von, Kohlruschweg 25, 4000 Düsseldorf 13, F. 76 37 18
Wiss. Ass., Dr. phil. (Alte Geschichte) (beurlaubt)

Heinrich, Hans-Peter, Tußmannstr. 3, 4000 Düsseldorf, F. 48 81 95
Wiss. Ang. (Anglistik)

Heuwold, Ascan, F. (0 21 06) 4 39 43
Dr. phil., Wiss. Ass. (Erziehungswissenschaft)

Hinke-Dörnemann, Ulrike, Am Wehrhahn 74, 4000 Düsseldorf 1, F. 35 64 75
Dr. phil., Wiss. Ang. (Philosophie)

Hoebink, Hein, Brücke 2, 4040 Neuss,
Dr. phil., M. A., Wiss. Ass. (Neueste Geschichte)

Hoffmann, Eugen, Kuhweg 42, 4040 Neuss, F. (0 21 01) 3 05 96
Dr. paed. Dipl. Päd., Wiss. Ass. (Geschichte und Didaktik der Geschichte)

Jucquois-Delpierre, Monique, Universitätsstraße 1, 4000 Düsseldorf 1,
F. 3 11-43 18
Wiss. Ang. (Philosophie) (Dokumentation)

Koblitz, Joachim, Ickerswarder Straße 196, 4000 Düsseldorf 13, F. 7 90 06 98
Dr. phil., Dipl.-Pädagoge, Wiss. Ang. (Erziehungswissenschaft)

Küsters, Urban, Itterstr. 131, 4000 Düsseldorf 13, F. 79 29 94
Wiss. Ang. (Ältere Germanistik)

- Kuhs, Elisabeth, Pfeifferstraße 16, 4000 Düsseldorf 12, F. 28 92 75
Dr. phil., Wiss. Ang. (Romanistik)
- Lechner, Jochen, Binterimstraße 30, 4000 Düsseldorf
Wiss. Ang. (Philosophie)
- Liedtke, Frank, Friedenstraße 18, 4000 Düsseldorf 1, F. 3 98 15 11
Wiss. Ang. (Germanistik)
- Lindemann, Margarete, Herzogstraße 87, 4000 Düsseldorf 1, F. 37 46 82
Dr. phil., Wiss. Ass. (Romanistik)
- Mäding, Klaus, Rauhe Egge 60, 5810 Witten 3, F. (0 23 24) 3 18 54
Dr. phil., Dr. jur., Wiss. Ang. (Geschichte und Didaktik der Geschichte)
- Märtens, Jürgen, Rheinstahlstraße 8, 4000 Düsseldorf 13, F. 71 77 40
Wiss. Ass. (Anglistik)
- Matthes, Lothar, Ernst-Lemmer-Str. 52, 4000 Düsseldorf 13, F. 70 76 50
Wiss. Ang. (Romanistik)
- May, Reinhard, Universitätsstraße 1, 4000 Düsseldorf 1, F. 3 11-29 19
Dr. jur., Ph. D., Wiss. Ang. (Philosophie)
- Miebach, Bernhard, Am Steinrutsch 13, 5060 Berg.-Gladbach 3
Dipl.-Math., Wiss. Ang. (Sozialwissenschaft)
- Müller, Klaus Peter, Offerstr. 21, 5620 Velbert 1, F. (0 21 24) 5 41 58
Verw. Wiss. Ass. (Englische Sprache und ihre Didaktik)
- Naeher, Jürgen, Faller Str. 41, 4053 Jüchen 1, F. (0 21 65) 28 45
Dr. phil., M. A., Wiss. Ass. (Allg. Didaktik und Schulpädagogik)
- Neuhaus-Koch, Ariane, Lindenstraße 242, 4000 Düsseldorf 1, F. 68 97 02
Dr. phil., Wiss. Ang. (Neuere Germanistik)
- Nocken, Ulrich, Vohwinkelallee 34, 4000 Düsseldorf 1,
Ph. D., M. A., Wiss. Ang. (Wirtschaftsgeschichte)
- Penning, Petra, Wissmannstr. 6, 4000 Düsseldorf, F. 39 55 12
Dr. rer. nat., Wiss. Ass. (Psychologie)
- Pöhls, Uwe (Dyckhofstraße 16—18, 4040 Neuss, F. (0 21 01) 27 62 59
Wiss. Ang. (Politikwissenschaft)
- Posse, Norbert, Villacher Weg 14, 4019 Monheim-Baumberg, F. (0 21 73) 6 02 80
Dr. phil., Dipl.-Psych., Wiss. Ang. (Erziehungswissenschaft)
- Probst-Effah, Gisela, Steubenstraße 1, 4040 Neuss 1, F. (0 21 01) 4 32 71
Dr. phil., Wiss. Ang. (Musik und ihre Didaktik)
- Reh, Werner, Kärntner Weg 11, 4000 Düsseldorf 13, F. (02 11) 76 42 84
Wiss. Ang. (Politikwissenschaft)
- Salmen, Monika, Graf-Recke-Straße 74, 4000 Düsseldorf, F. 58 68 80
Förderassistentin (Didaktik d. deutschen Sprache und Literatur)
- Saurwein, Karl-Heinz, Neue Friedrichstr. 49, 5600 Wuppertal 1,
Dipl.-Volkswirt, Wiss. Ang. (Sozialwissenschaft)
- Schmidt-Denter, Ullrich, Büsdorfer Str. 30, 5000 Köln 41, F. (02 21) 49 11 73
Dr. phil., Wiss. Ass. (Psychologie — Entwicklungs- und Erziehungs-
psychologie)
- Schreiber-Neumann, Wolfgang, Schanzenstraße 74, 4000 Düsseldorf,
F. 57 94 92
Dipl.-Päd., Wiss. Ang. (Erziehungswissenschaft)
- Schulten, Marie-Luise, Dasselstr. 14, 5000 Köln 1, F. (02 21) 24 47 59
Dr. paed., Wiss. Ass. (Musik und ihre Didaktik)
- Seidel, Esther, Collenbachstraße 1, 4000 Düsseldorf 30, F. 44 22 56
Dr. phil., Wiss. Ang. (Philosophie)

- Stauch, Hildegard, Flensburger Straße 7, 4330 Mülheim/Ruhr,
F. (02 08) 42 28 64, Dr. phil., Wiss. Ang. (Neuere Germanistik)
- Stillers, Rainer, Kaiserswerther Str. 120, 4000 Düsseldorf 30
Dr. phil., Wiss. Ass. (Romanistik)
- Strosetzki, Christoph, Hubertusweg 90, 4040 Neuss
Dr. phil., Wiss. Ass. (Romanistik)
- Süßmilch, Edgar, Kaarster Hütte 1, 4052 Korschenbroich 2, F. (0 21 61) 67 16 84
Dipl.-Päd., Wiss. Ang. (Erziehungswissenschaft)
- Sziborsky, Lucia, Südstraße 38, 4040 Neuss 21, F. (0 21 07) 13 82
Dr. paed., Wiss. Ass. (Erziehungswissenschaft: Philosophie der Erziehung)
- Tepe, Peter, Christophstraße 60, 4000 Düsseldorf 1, F. 34 86 17
Dr. phil., Wiss. Ang. (Germanistik)
- Theiner, Peter, Vennhauser Allee 212, 4000 Düsseldorf 1
Wiss. Ang. (Neuere Geschichte)
- Tönnemann, Wolfgang, Roderbirken 3, 5653 Leichlingen, F. (0 21 75) 99 15 62
Wiss. Ang. (Politikwissenschaft)
- Unterweg, Friedrich-Karl, Buchenweg 24, 4006 Erkrath, F. (0 21 04) 4 09 79
Wiss. Ang. (Anglistik)
- Vetter, Jürgen, Werstener Feld 243, 4000 Düsseldorf, F. 2 10 88 14
Dr. rer. nat. Dipl.-Psych., Wiss. Ang. (Psychologie — Entwicklungs- und
Erziehungspsychologie)
- Wendell, Elizabeth, Steinhauerstraße 4, 4000 Düsseldorf 13, F. 71 31 42
Dr. phil., Wiss. Ang. (Anglistik)
- Werner, Edeltraud, Schorlemerstraße 27, 4000 Düsseldorf 11
Dr. phil., Wiss. Ass. (Romanistik)
- Wiese, Richard, Karolingerstr. 76, 4000 Düsseldorf 1, F. 34 72 50
Dr. phil., Wiss. Ang. (Allgemeine Sprachwissenschaft)
- Wissemann, Michael, Nibelungenstraße 22, 4000 Düsseldorf, F. 5 14 82
Dr. phil., Wiss. Ang. (Klassische Philologie)
- Wodsak, Monika, Fontanestraße 8, 4044 Kaarst 1, F. (0 21 01) 6 45 13
Wiss. Ang. (Romanistik)
- Woll, Gerhard, Mittelstraße 29, 6685 Schiffweiler
Wiss. Ang. (Anglistik)
- Ziegler, Ruprecht, Martinshütte 101, 4052 Korschenbroich 2,
F. (0 21 61) 67 12 86
Dr. phil., Wiss. Ang. (Alte Geschichte)

j) Lehrkräfte für besondere Aufgaben (Lektoren und Diplomportlehrer):

Lektoren:

- Berrut, Pierre, Barmer Straße 1, 4000 Düsseldorf 11, F. 5 46 67
(Romanistik)
- Bulmer, Anne Frances, Thywissenstr. 17, 4040 Neuss, F. (0 21 01) 4 53 40
B. A. (Englische Sprache und ihre Didaktik)
- Clot, Jean, Konkordiastr. 54, 4000 Düsseldorf
prof. agrégé (Französisch)
- Creff, Michèle, An der Vehlingshecke 28, 4000 Düsseldorf
(Französisch)

Hooten, Richard Gary, Wildenbruchstraße 44, 4000 Düsseldorf 11
Dr. phil., M. A. (Anglistik)

de Manzini-Himmrich, Chiara, Moerser Straße 32a, 4005 Meerbusch,
F. (0 21 05) 21 59
Dott. (Romanistik)

Nieroba, Louise, Dahlienweg 13, 4040 Neuss 1, F. (3 00) 44 77 30
B. A. (Anglistik)

Diplomsportlehrer:

Brodbeck, Wilhelm, Meisenweg 8, 4047 Dormagen
(Sportwissenschaft)

Golmina, Ali, Rethelstr. 33, Haus 10, 4000 Düsseldorf, F. (02 11) 67 88 48
(Sportwissenschaft)

Rocholl, Christoph, Plüschowstraße 10, 4000 Düsseldorf, F. 43 66 79
Sportlehrer (Sportwissenschaft)

Schellenberger, Ute, Neuenbaumer Straße 32a, 4040 Neuss 21,
F. (0 21 07) 7 00 89
(Sportwissenschaft)

Stöber, Christina, Görtestraße 8, 4452 Freren, F. (0 59 02) 17 12
(Sportwissenschaft)

Walthe-Friton, Erika, Am alten Bach 63, 4040 Neuss 21, F. (0 21 07) 6 08 18
(Sportwissenschaft)

Wastl, Peter, Am alten Bach 63, 4040 Neuss 21, F. (0 21 07) 6 08 18
(Sportwissenschaft)

Yaldai, Sarkhedoun, Heine-Ring 2, 5000 Köln 71, F. (02 21) 5 90 30 07
Dr. phil. (Sportwissenschaft)

K) Lehrbeauftragte

Adam, Hermann, Guntherstr. 30, 5000 Köln 90, F. (0 22 03) 6 38 18
Dr. rer. pol. (Politikwissenschaft)

Andree, Rolf, Rosenstraße 38, 4000 Düsseldorf, F. 4 98 00 36
Dr. phil., Oberkustos des Kunstmuseums Düsseldorf, F. 8 99 24 68
(Museumskunde)

Arens, Brigitte, Niederrheinstraße 186, 4000 Düsseldorf-Kaiserswerth,
F. 43 23 48, Dr. paed., Studienleiterin an der Volkshochschule Düsseldorf
(Erziehungswissenschaft: Erwachsenenbildung)

Arning, Birgitta, Studienrätin,
Wissenschaftliche Hilfskraft (Erziehungswissenschaft: Schulpädagogik)

ABmann, Hans Joachim, Bodenfeld 21, 5620 Velbert-Langenberg
Studiendirektor (Didaktik der deutschen Sprache und Literatur)

Bastian, Hagen, Ellerstraße 7, 4010 Hilden
(Ältere Germanistik)

Beran, Renate, Görlitzer Str. 4, 4040 Neuss, F. 3 00/1 62 52
(Russisch)

Biemel, Walter, Am Hangeweier 3, 5100 Aachen, F. (02 41) 7 41 00
Dr. phil., o. Prof. an der Staatlichen Kunstakademie Düsseldorf (Philosophie)

Bister, Heribert, Berrenrather Str. 129, 5000 Köln 41
(Musiktheorie)

Bödefeld, Helmuth, Hölderlinstraße 7, 4005 Meerbusch 1, F. 5 90/7 32 45
(Alte Geschichte)

- Bolten, Jürgen, Weststraße 25, 4000 Düsseldorf 13, F. 7 18 23 82
(Deutsche Philologie und Linguistik)
- Brandt, Rüdiger, Binsfelder Str. 19, 5160 Düren
Dr. phil. (Altere Germanistik)
- Brinckmann, Wolfgang, Cranachstr. 83, 4040 Neuss
Dr. phil., Studiendirektor (Klassische Philologie)
- Bungarten, Hans, Dahlerdyk 104A, 4150 Krefeld
Dr., Oberstudiendirektor (Klassische Philologie)
- Buschendorf, Christa, Beethovenstraße 3, 6900 Heidelberg
Wiss. Hilfskraft (Anglistik)
- Cometa, Michele, Talstraße 107, 4000 Düsseldorf
Dott. (Romanistik)
- Dammeyer, Manfred, Mühlenstraße 94, 4200 Oberhausen, F. (02 08) 86 08 05
Dr. paed., Sozialwirt, MdL (Politische Wissenschaft)
- Daugsch, Walter, Karolingerstr. 99, 4000 Düsseldorf 1, F. 34 96 10
M. A. (Osteuropäische Geschichte)
- Diederich, Henner, Sauerbruchstr. 18, 4630 Bochum 1, F. (02 34) 70 45 76
(Musik und ihre Didaktik)
- Dudas, Lajos, Neustraße 26, 4040 Neuss 1, F. (0 21 01) 2 48 82
(Musik und ihre Didaktik)
- Epping, Cornelia, Düsselstraße 29, 4000 Düsseldorf 1,
(Deutsche Philologie und Linguistik)
- Escobar, Maria-Rosa, Friedrichstr. 93, 4000 Düsseldorf, F. 31 77 73
(Romanistik)
- Estivalét-Steiner, Maria Elaine, Ringstraße 22, 4053 Jüchen 5
Dipl.-Dolm. u. Dipl.-Übers. (Romanistik)
- Faur, Raymonde, Im Johannistal 43, 5600 Wuppertal 1
(Romanistik)
- Fischer, Guntram, Diezelweg 39A, 4000 Düsseldorf 30, F. 41 16 04
Prof. Dr. jur. (Rechtsgeschichte)
- Fröhlingsdorf, Rudolf, Bettikumer Feldstr. 7, 4040 Neuss 21, F. (0 21 07) 39 22
Dr. phil., Ltd. städtischer Verwaltungsdirektor, Direktor des Pädagogischen
Instituts der Landeshauptstadt Düsseldorf
(Erziehungswissenschaft: Didaktik der Sekundarstufe I und II)
- Füllner, Karin, Urdenbacher Dorfstr. 30, 4000 Düsseldorf 13
(Neuere Germanistik)
- Georg-Söffing, Werner, Drususstr. 26, 4000 Düsseldorf 11
Oberstudienrat (Klassische Philologie)
- Gerß, Wolfgang, Eifelstraße 14, 5628 Heiligenhaus, F. (0 20 56) 29 86
Dr. rer. pol. (Sozialwissenschaft)
- Gethmann, Carl-Friedrich, Jägerweg 13, 4320 Hattingen, F. (0 23 24) 5 23 77
Prof. Dr. phil. (Philosophie)
- Greub, Wolfgang, Virchowstraße 7, 4000 Düsseldorf 1
Oberstudienrat (Klassische Philologie)
- Halbach, Käte,
Oberstudiendirektorin, Leiterin der Gewerblichen, Sozialpädagogischen
und Hauswirtschaftlichen Schule, Neuss, Hammfeld, F. (0 21 01) 1 30 06
(Erziehungswissenschaft: berufliches Schulwesen)
- Hamacher, Johannes, Bauerbahn 6a1, 4040 Neuss 1, F. Neuss (3 00) 8 24 73
Dr. phil., Oberstudienrat (Klassische Philologie)

Heymann Studienliteratur

Neuerscheinungen/Neuauflagen

Brox · Allgemeiner Teil des Bürgerlichen Gesetzbuchs

Von Prof. Dr. Hans Brox

7., verbesserte Auflage

1983. XV, 338 Seiten, kart. DM 26,- ISBN 3-452-19397-7

Brox · Erbrecht

Von Prof. Dr. Hans Brox

8., verbesserte Auflage

1983. XXII, 453 Seiten, kart. DM 27,- ISBN 3-452-19470-1

Krause · Die Revision im Strafverfahren

Von Dr. Dietmar Krause, Staatsanwalt

1983. XI, 145 Seiten, kart. DM 31,- ISBN 3-452-19365-9

Medicus · Bürgerliches Recht

Eine nach Anspruchsgrundlagen geordnete Darstellung zur Examensvorbereitung

Von Prof. Dr. Dieter Medicus

11., neubearbeitete und wesentlich veränderte Auflage

1983. XV, 580 Seiten, kart. DM 28,80 ISBN 3-452-19396-9

Möschel · Recht der Wettbewerbsbeschränkungen

Von Prof. Dr. Wernhard Möschel

1983. XXXV, 756 Seiten. Leinen DM 56,- ISBN 3-452-19390-X

Roxin/Schünemann/Haffke · Strafrechtliche Klausurenlehre mit Fallrepetitorium

Von Prof. Dr. Bernd Schünemann

4., erweiterte Auflage

1982. XIV, 416 Seiten, kart. DM 29,- ISBN 3-452-19212-1

Schmidt · Handelsrecht

Von Prof. Dr. Karsten Schmidt

2., unveränderte Auflage

1982. XXXV, 782 Seiten. Leinen DM 46,- ISBN 3-452-19126-5

Wolf · Allgemeiner Teil des Bürgerlichen Rechts

Von Prof. Dr. Ernst Wolf

3., verbesserte und erweiterte Auflage

1982. XXXV, 729 Seiten, kart. DM 75,- ISBN 3-452-19041-2

4/83



Carl Heymanns Verlag
Köln Berlin Bonn München

- Hansen, Volkmar, Haydnstr. 2g, 4040 Neuss
Dr. phil. (Neuere Germanistik)
- Heckmanns, Friedrich W., Heidendoren 38a, 4330 Mülheim.13
Dr., stellvertretender Direktor des Kunstmuseums Düsseldorf,
F. (02 08) 48 06 46 (priv.), F. 8 99-24 72 (dienstl.)
(Wechselbeziehungen Kunstwissenschaft/Literaturwissenschaft)
- Hellwig, Antje, Nachtigallen-Weg 3, 4000 Düsseldorf 31,
Dr. phil., Oberstudiendirektorin (Klassische Philologie)
- Herold, Theo, Verdistraße 50a, 4010 Hilden
Stud. Dir. (Didaktik der deutschen Sprache und Literatur)
- Hoffmann, Erwin, Im Winkel 16, 5101 Roetgen
Oberstudiendirektor (Ältere Germanistik)
- Hohagen, Otto, Kronprinzenstraße 45, 4000 Düsseldorf 1, F. 38 23 38
Dr. phil., Studiendirektor (Romanistik)
- Hoppenkamps, Hermann, Bankstr. 30, 4000 Düsseldorf 30, F. 49 30 75
Dr. phil., Studienrat (Didaktik der deutschen Sprache und Literatur)
- Jarczyk, Johannes-Georg, Kantstraße 1, 4020 Mettmann 2
Studiendirektor (Griechisch für Philosophen)
- Kaiser, Ulrike, An St. Swidbert 52, 4000 Düsseldorf 31
Dr. phil., Oberstudienrätin (Anglistik)
- Kalinke, Rüdiger, Tersteegenstr. 62, 4000 Düsseldorf 30
Oberstudienrat (Latein für Romanisten)
- Kayser-Hölscher, Christa, Riemenschneiderstraße 17, 4040 Neuss 21
Studienrätin (Romanistik)
- v. Kempfski, Jürgen, Girondelle 95, 4630 Bochum
Prof. Dr. phil. (Philosophie)
- Kitsche, Adalbert, Gutenbergstr. 16, 4005 Meerbusch 2
Dr. rer. pol. (Wirtschaftswissenschaft)
- Koch, Lothar, Elstenweg 12, 4000 Düsseldorf 30, F. 42 64 89
Dr. phil., Stud. Prof. an der Universität Köln (Didaktik der Geschichte)
- Kohler, Carolyn, B. A., Rotdornstraße 35a, 4019 Monheim
(Anglistik)
- Krings, Ulrich, Vincenz-Statz-Str. 15, 5000 Köln 41, F. (02 21) 49 39 98
Dr. phil., Amt des Stadtkonservators Köln, F. (02 21) 2 21 37 78
(Denkmalpflege)
- Kruse, Joseph A., Feldstr. 39, 4000 Düsseldorf
Dr. phil., Direktor des Heinrich-Heine-Instituts Düsseldorf
(Didaktik der deutschen Sprache und Literatur)
- Landmesser, Hans-Joachim, Am Kauerbusch 10, 5657 Haan
Dr. rer. pol., Dipl.-Volkswirt, Wiss. Hilfskraft (Wirtschaftsgeschichte)
- Lindken, Hans-Ulrich, Jentgesallee 72, 4150 Krefeld
Dr. phil. (Neuere Germanistik)
- Mehlhausen, Joachim, Graf-Recke-Straße 209A, 4000 Düsseldorf 1, F. 68 28 45
Prof. Dr. theol. (Evangelische Kirchengeschichte)
- Mindé, Bernward, Volkshochschule Düsseldorf, Fürstenwall 5, F. 8 99 53 38
(Romanistik)
- Möller-Klepzig, Claire, Schäferstr. 2a, 4000 Düsseldorf, F. 49 15 48
Lehrerin am Institut Français, Düsseldorf (Romanistik)
- Moscardino, Maria Grazia, Humperdinckstr. 25, 4000 Düsseldorf 13, F. 71 96 56
Dott. (Romanistik)

- Muthelet, Jean, Grunerstraße 25, 4000 Düsseldorf, F. 63 26 90
(Lehrer am Institut Français, Düsseldorf) (Romanistik)
- Opitz, Matthias, Kehrbrückstraße 5, 5100 Aachen-Eilendorf, F. (02 41) 55 41 41
Dr. phil. (Alte Geschichte)
- Orlinski, Heinz Bernhard, Badeniastr. 18, 4044 Kaarst, F. (0 21 01) 6 62 67
Prof. (Allgemeine Musik- und Harmonielehre)
- Otto, Enrico, Julius-Leber-Str. 12, 4400 Münster, F. (02 51) 79 65 17
Dr. phil., Lektor an der Westfälischen Wilhelms-Universität Münster
(Didaktik der deutschen Sprache und Literatur)
- Petzold, Matthias, Everhardstraße 56, 5000 Köln 30, F. (02 21) 51 34 23
Dr. phil., Wiss. Hilfskraft (Psychologie – Entwicklungs- und
Sozialpsychologie)
- Plasberg, Julius, Haydnweg 4, 5657 Haan, F. (0 21 29) 39 26
Oberstudiendirektor, Leiter der Städtischen Kaufmännischen Schule II,
Düsseldorf (Erziehungswissenschaft: berufliches Schulwesen)
- Pothmann-Brebeck, Gerhild, Christophstraße 54 b, 4000 Düsseldorf
F. (02 11) 31 70 50,
Dipl.-Psych. (Psychologie-, Entwicklungs- und Erziehungspsychologie)
- Radtke, Günter, Mozartstraße 29, 4005 Meerbusch 1
Dr. phil., Dipl.-Kaufmann (Sozialwissenschaft)
- Rehfs, Wulff, Wupperstr. 8, 4018 Langenfeld-Richrath, F. (0 21 73) 7 16 50
StD. Dr. phil. (Philosophie) (Didaktik)
- Roddewig, Marcella, Metzkauser Straße 21, 4000 Düsseldorf 12
Dr. phil. (Romanistik)
- Rodriguez Arrese-Igor, Aurora, Dianastr. 9, 4000 Düsseldorf, F. 30 43 98
(Romanistik)
- Röhrig, Helga, Haydnstr. 13, 4010 Hilden, F. (0 21 03) 4 30 15
M. A. (Erziehungswissenschaft)
- Röhrs, Dieter-Georg, Bergstraße 14, 4000 Düsseldorf 22, F. 20 13 50
Ministerialrat im Kultusministerium NRW (Erziehungs- und Schulrecht)
- Runset, Ute van, Vennstr. 106, 4000 Düsseldorf 12
Dr. phil. Studiendirektorin (Romanistik)
- van de Sandt, Rita, Leostraße 95, 4000 Düsseldorf 11
Dr. paed. (Erziehungswissenschaft: Erwachsenenbildung)
- Schaal, Peter, Ransberg 12, 4060 Viersen, F. (0 21 62) 5 38 08
Dr. rer. pol., Dipl.-Kfm., Prof. an der Fachhochschule Düsseldorf,
FB Wirtschaft (Wirtschaftsgeschichte)
- Scheib, Günter, Mettmanner Straße 57, 4010 Hilden, F. (0 21 03) 4 54 70
Oberstudienrat (Erziehungswissenschaft: Didaktik der Sekundarstufe
I und II)
- Scheppling, Wilhelm, Kaiser-Friedrich-Straße 18, 4040 Neuss 1,
F. (0 21 01) 2 85 62
Dr. phil., Prof. an der Rheinisch-Westfälischen Technischen Hochschule
Aachen (Musik und ihre Didaktik)
- Schipke, Amalia, Wildenbruchstr. 10, 4000 Düsseldorf 11, F. 57 99 94
Diplom-Übersetzerin (Neugriechisch)
- Schleidgen, Wolf-Rüdiger, Gustav-Heinemann-Straße 37, 5628 Heiligenhaus,
F. (0 20 56) 6 89 25
Dr. phil. (Mittelalterliche Geschichte)
- Schmitz-Berning, Cornelia, Sauerbruchstr. 15, 4040 Neuss
Dr. phil. (Deutsche Philologie und Linguistik)

- Scholtz, Ulrike, Lanzstraße 41, 6200 Wiesbaden, F. (0 61 21) 52 07 07
Dr. phil., Wiss. Hilfskraft (Anglistik)
- Scholz, Heinz, Graf-Recke-Straße 42, 4000 Düsseldorf 1, F. 66 09 25
Prof. Dr. phil., Dozent an der Musikhochschule Köln und am
Robert-Schumann-Institut Düsseldorf (Phonetik—Sprechkunde)
- Schreckenber, Wilhelm, Holbeinweg 3, 4000 Düsseldorf 31, F. (02 03) 74 61 47
Dr. phil., Oberstudiendirektor, Leiter des Staatlichen Bezirksamts für
das Lehramt am Gymnasium in Düsseldorf (I)
(Erziehungswissenschaft: Didaktik der Sekundarstufe I und II)
- Schulte, Paul-Günter, Ostwall 110, 4150 Krefeld 1
(Mittelalterliche Geschichte)
- Simon, Jürgen, Füsillierstraße 26, 4000 Düsseldorf 6
(Mittelalterliche Geschichte)
- Söffing, Marianne, Ruhrtalstraße 27, 4000 Düsseldorf 1
(Romanistik)
- Spiritula, Friedrich, Templergraben 13, 5100 Aachen, F. (02 41) 2 91 59
Dr. phil., (Erziehungswissenschaft: Schulpädagogik)
- de Sterio, Alexandre Marius, c/o Dr. Gerd Krumeich, Im Grund 58,
Düsseldorf-Lohausen, Prof. Dr. phil. (Neuere Germanistik)
- Suchanek, Detlev, Am Sportplatz 11, 4005 Meerbusch 2
(Ältere Germanistik)
- Tauch, Max, Grünstr. 6, 4040 Neuss, F. (3 00) 2 12 48
Dr. phil., Oberkustos am Clemens-Sels-Museum, Neuss
(Didaktik der Geschichte)
- Trosdorff, Mariana, Erich-Müller-Straße 20, 4000 Düsseldorf 13
(Romanistik)
- de la Válgoma, Aurora, Luegallee 15, 4000 Düsseldorf 11
(Romanistik)
- Wippel, Günter, Molkereistraße 30, 4132 Kamp-Lintfort, F. (0 28 42) 4 23 41
Dr. phil. (Russisch)
- Wirth, Klaus-Dieter, Rahserstr. 33, 4060 Viersen 1, F. (0 21 62) 1 22 43
Oberstudienrat (Romanistik)
- Ziegler, Wulfhart, In der Sandheide 15a, 4223 Voerde
Dr. phil. (Alte Geschichte)

Nur das eigene Heim ist ein wirk- liches Zuhause.

Auch wenn Sie sich in Ihrer Mietwohnung wohlfühlen - Sie können nicht tun und lassen, was Sie wollen.

Das eigene Heim dagegen bedeutet: Mehr Freiraum und Freiheit für die ganze Familie. Mehr Spaß am Leben, mehr Sinn.

Zahlen Sie deshalb Ihre Miete in die eigene Tasche - damit Sie in einigen Jahren Eigentümer sind.

Stolz und schuldenfrei. Sprechen Sie darüber mit Ihrem BHW-Berater, oder rufen Sie ihn an. Das BHW steht in jedem örtlichen Telefonbuch.

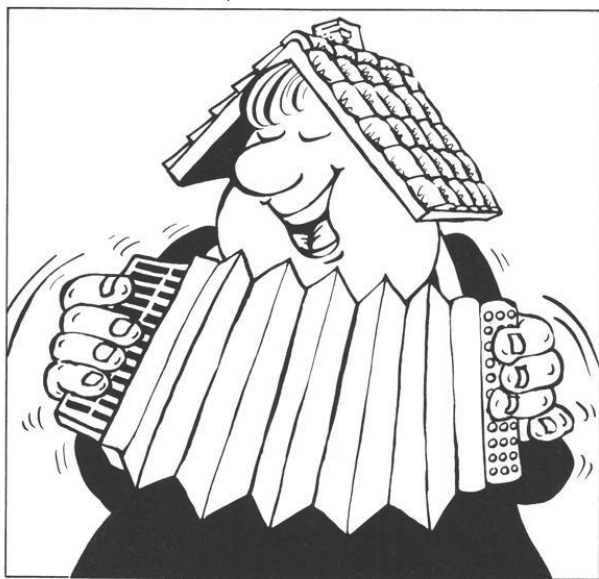

Und für alle, die nicht im öffentlichen Dienst arbeiten, gibt es jetzt die AHW-Bausparkasse, eine Schwestergesellschaft des BHW.

Beratungsstelle: 4000 Düsseldorf, Oststraße 54/56, Fernruf (0211) Sa.-Nr. 360381
Bezirksleiter: Eberhard Scheer, Claudiusstraße 36, 4005 Meerbusch-Lank
Vertrauensmänner: Fritz Rehberg, Telefon dienstl. 3112422
Dieter Hesel, Telefon dienstl. 3113749

Ferner können Informationen beim Personalrat, Gebäude 11.95 der medizinischen Einrichtung der Uni Düsseldorf eingeholt werden, Telefon 3117195 oder 3117293.

BAUSPARKASSE
BHW

Auf uns baut
der öffentliche Dienst.

AHW
BAUSPARKASSE
Für alle, die nicht im öffentlichen Dienst arbeiten, gibt es die AHW-Bausparkasse, eine Schwestergesellschaft des BHW.

Institute und Seminare

Philosophisches Institut (Gebäude 23.21, Ebene 04)

Direktor: Prof. Dr. Alwin Diemer, F. 3 11-29 12

Sekretariat: Eva-M. Stüwe, F. 3 11-29 12

Prof. Dr. Rudolf Heinz, F. 3 11-29 18, Prof. Dr. Alois Huning, F. 3 11-29 22,
Prof. Dr. Wolfram Högbebe, F. 3 11-29 20, Prof. Dr. Michael Sukale,
F. 3 11-29 22

Akad. Rat: Priv.-Doz. Dr. Hartmut Brands, F. 3 11-32 63

Wiss. Ass.: Dr. Klaus-Jürgen Düsberg (F. 3 11-29 19)

Wiss. Ang: Jochen Lechner (F. 3 11-42 40), Dr. Reinhard May, (F. 3 11-29 19)

Archiv für Geschichte und Soziologie der Philosophie:

Wiss. Ang.: Dr. Ulrike Hinke-Dörnemann (F. 3 11-28 97)

Forschungsabteilung für Wissenschaftstheorie:

Leiter: Prof. Dr. Lutz Geldsetzer, F. 3 11-29 14

Fries-Archiv

Redaktionsbüro Zeitschrift für allgemeine Wissenschaftstheorie

Forschungsabteilung für philosophische Information und Dokumentation:

Leiter: Prof. Dr. Norbert Henrichs, F. 3 11-29 13 (beurlaubt)

Sekretariat: Ingeborg Zeller, F. 3 11-29 13

Wiss. Ang.: Gérard Dubrulle (F. 3 11-29 21) (beurlaubt)

Monique Jucquois-Delpierre (F. 3 11-43 18)

Techn. Mitarbeiter: Renata Schafstaedt (F. 3 11-29 22),
Margot Voss (F. 3 11-41 37)

Fachbibliothek Philosophie der Universitätsbibliothek:

Ursina Sitte-Meyer, F. 3 11-29 16

Erziehungswissenschaftliches Institut

(Gebäude 23.03, Ebene 01 und 02 und Gebäude 23.02, Ebene 02)

Geschäftsführung: Prof. Dr. Gerhard Michel (1. 4.1983—31. 3. 1984)

Sekretariat: Karin Roggendorf, F. 3 11-26 46, Gebäude 23.02, Ebene 02,
Raum 69) Geschäftszeit: dienstags bis freitags 9—12 Uhr,
außerdem mittwochs 14—15.30 Uhr

Prof. Dr. Werner Heldmann, F. 3 11-49 61

Prof. Dr. Lutz Hornke, F. 3 11-34 74

Prof. Dr. Johann-Christoph Lüth, F. 3 11-21 35

Prof. Dr. Dieter Margies, F. 3 11-21 37

apl. Professor Dr. Ludwig Hardörfer

Institutsbeauftragter für die Anerkennung von Studienleistungen:

Prof. Dr. Dieter Margies

Sekretariat: Erika Mendel, F. 3 11-20 85 (Gebäude 23.03, Ebene 01,
Raum 87) Geschäftszeit: dienstags bis freitags 9—12 Uhr,
außerdem mittwochs 15—16 Uhr

Praktikumsbüro: Ingeburg Schöttler, F. 3 11-28 02
Gebäude 23.03, Ebene 01, Raum 42
Öffnungszeiten: dienstags, mittwochs, donnerstags 9—12 Uhr,
außerdem donnerstags 15—16 Uhr
Bildungspolitisches Archiv: Prof. Dr. J. Ch. Lüth
Archivraum: Gebäude 23.02, Ebene 02, Raum 61
Öffnungszeiten: montags 14—16 Uhr, dienstags 11—13 Uhr
und 14—16 Uhr

Abteilung für Schulpädagogik

Prof. Dr. Wolfgang Kramp, F. 3 11-28 57
Sekretariat: Erika Mendel, F. 3 11-20 85, Gebäude 23.03, Ebene 01, Raum 87
Geschäftszeit: dienstags bis freitags 9—12 Uhr,
außerdem mittwochs 15—16 Uhr
Akademischer Rat: Dr. Hartmut Steuber, F. 3 11-28 53
HschAss: Dr. Robert F. Antoch, F. 3 11-21 45
Wiss. Hilfskräfte: Birgitta Arning (3 11-20 37), Claudia Seuffert
(F. 3 11-20 37)

Abteilung für Allgemeine Didaktik

Prof. Dr. Gerhard Michel, F. 3 11-24 97
Sekretariat: Karin Roggendorf, F. 3 11-26 46, Gebäude 23.02, Ebene 02,
Raum 69
Geschäftszeit: dienstags bis freitags 9—12 Uhr,
außerdem mittwochs 14—15.30 Uhr
Akademischer Rat: N. N.
HschAss: Dr. Herbert F. Bode
Wiss. Ass.: Dr. Jürgen Naeher

Abteilung für Bildungsforschung und pädagogische Beratung

N. N., F. 3 11-20 39
Sekretariat: Anneliese Frey, F. 3 11-20 39, Gebäude 23.03, Ebene 01,
Raum 88
Geschäftszeit: montags bis freitags 9—11.30 Uhr
Mit der Vertretung des Lehrstuhls beauftragt:
Prof. Dr. Christine Schwarzer
Wiss. Ang.: Dr. Joachim Koblitz (F. 3 11-21 33), Dr. Norbert Posse, F. 3 11-
20 23, Dipl.-Päd. Wolfgang Schreiber-Neumann (F. 3 11-21 34), Dipl.-Päd.
Edgar Süßmilch (F. 3 11-28 56)
Dipl.-Päd. Iris Landgrebe, F. 3 11-21 34

Abteilung für Systematische Pädagogik

Prof. Dr. Leonhard Friedrich, F. 3 11-31 04
Sekretariat: Brigitte Käsebier, Luise Pfeiffer, F. 3 11-20 83
Gebäude 23.03, Ebene 02, Raum 25, Geschäftszeit: dienstags bis freitags
9—12 Uhr, außerdem donnerstags 14—15 Uhr
Akademischer Oberrat: Dr. Dietrich Kegler, F. 3 11-38 79
Wiss. Ass.: Dr. Ascan Heuwold, F. 3 11-36 80

Abteilung für pädagogische Anthropologie

Prof. Dr. Gerhard Wehle, F. 3 11-28 59

Sekretariat: Ilse Koenemann, F. 3 11-20 38, Gebäude 23.03, Ebene 01, Raum 81

Geschäftszeit: montags bis freitags 9—12 Uhr

Akademischer Oberrat: Dr. Paul Merkert, F. 3 11-21 36

Wiss. Ang.: N. N. (F. 3 11-34 71)

Wiss. Hilfskraft: N. N.

Abteilung für Philosophie der Erziehung

Prof. Dr. Friedhelm Nicolin, F. 3 11-49 64 (beurlaubt)

Sekretariat: Helga Schmittner, F. 3 11-38 04, Gebäude 23.03, Ebene 02, Raum 26

Geschäftszeit: montags bis freitags 9—12 Uhr, außerdem dienstags u. donnerstags 15—16 Uhr

Wiss. Ass.: Dr. Lucia Sziborsky, F. 3 11-49 66

Wiss. Hilfskraft: Karl Henkes

Fachbibliothek Erziehungswissenschaft/Psychologie der Universitätsbibliothek:

Ruth Schreiner, F. 3 11-20 36

Institut für Entwicklungs- und Sozialpsychologie

(Gebäude 23.03, Ebene 01 und Gebäude 23.02, Ebene 02)

Geschäftsführung: Prof. Dr. Wolfgang Manz

Sekretariat: Maria Geyr, F. 3 11-47 47 (Gebäude 23.02, Ebene 02, Raum 29)

Geschäftszeit: montags bis freitags 9—12 Uhr

Abteilung für Entwicklungs- und Erziehungspsychologie

Prof. Dr. Horst Nickel, F. 3 11-21 30 (beurlaubt)

Sekretariat: Cornelia Peters, F. 3 11-21 30

Akademischer Oberrat: Dr. Hans-Jörg Fenner, F. 3 11-21 32

Wiss. Ass.: Dr. Ulrich Schmidt-Denter, F. 3 11-26 37

Wiss. Ang.: Dr. Jürgen Vetter, F. 3 11-21 31

Wiss. Hilfskräfte: Dipl. Psych. Brigitte Grünberg-Geier, F. 3 11-32 28

Dr. Matthias Petzold, F. 3 11-32 42

Forschungsassistent: N. N., F. 3 11-20 27

Abteilung für Sozial- und Unterrichtspsychologie

Prof. Dr. Wolfgang Manz, F. 3 11-47 47

Sekretariat: Maria Geyr, F. 3 11-47 47

Wiss. Ass.: Dr. Petra Penning, F. 3 11-37 40

Sozialwissenschaftliches Institut

Soziologie (Gebäude 23.31, Ebene 04)

Lehrstuhl I

Prof. Dr. Richard Münch, F. 3 11-21 48

Sekretariat: Karin Rhau, F. 3 11-21 48

Akademischer Rat: N. N.

Wiss. Ang.: Dipl.-Mathematiker Bernhard Miebach, F. 3 11-43 70,
Dipl.-Volkswirt Karl-Heinz Saurwein, F. 3 11-43 70

Lehrstuhl II

Prof. Dr. Leonhard Lowinski, F. 3 11-31 23

Sekretariat: Ursula Szaramowicz, Christel Winkels, F. 3 11-24 88

Wiss. Ang.: Dipl. rer. soc. Agnes Elting, F. 3 11-24 88

Werner Gephart F. 3 11-40 75

Wiss. Hilfskraft: Dipl.-Päd./Dipl.-Des. Wolfgang Hilgers, F. 3 11-24 88

Politikwissenschaft (Gebäude 23.32, Ebene 05)

Lehrstuhl I

Prof. Dr. Heiner Flohr, F. 3 11-45 55

Sekretariat: Marion Kramer, Inge Meyer, F. 3 11-38 08

Wiss. Ang.: Wolfgang Tönnemann, F. 3 11-45 55, Uwe Pöhls, F. 3 11-38 08

Lehrstuhl II

Prof. Dr. Hans Boldt, F. 3 11-23 95

Sekretariat: Annemarie Bringmann, F. 3 11-23 99

Wiss. Ang.: Werner Reh, F. 3 11-45 69

Wiss. Hilfskraft: Torsten Mick, F. 3 11-45 32

Fachbibliothek Geschichte/Sozialwissenschaften der
Universitätsbibliothek:
Elke Kuckel, F. 311-27 01

Historisches Seminar (Gebäude 23.31 und 23.32)

Geschäftsführung: Prof. Dr. Hans Süßmuth, F. 3 11-39 19

Abteilung für Alte Geschichte (Ebene 05)

Lehrstuhl III

Prof. Dr. Dietmar Kienast, F. 3 11-29 94

Sekretariat: Herta vom Bovert, F. 3 11-29 94

Akad. Rat: Dr. Otfried von Vacano (F. 3 11-29 96)

Wiss. Ass.: Dr. Raban von Haehling (F. 3 11-29 95) (beurlaubt)

Wiss. Ang.: Helmuth Bödefeld (F. 3 11-40 66)

Wiss. Ang.: Dr. Ruprecht Ziegler (F. 3 11-29 97)

Abteilung für Mittelalterliche Geschichte (Ebene 06)

Lehrstuhl I

Prof. Dr. Rudolf Hiestand, F. 3 11-29 38

Sekretariat: Karin Heemskerk, F. 3 11-29 38

Wiss. Ang.: Priv.-Doz. Dr. Albrecht Graf Finckenstein, F. 3 11-29 40

Wiss. Ang.: N. N.

Prof. Dr. Josef Semmler, F. 3 11-29 31 (beurlaubt)

Abteilung für Neuere Geschichte (Ebenen 04 und 06)

Lehrstuhl II

Prof. Dr. Wolfgang J. Mommsen, F. 3 11-40 81 (beurlaubt)

Mit der Vertretung des Lehrstuhls beauftragt:

Priv.-Doz. Dr. Christof Dipper, F. 3 11-29 26

Sekretariat: Astrid Greiner, F. 3 11-29 26

Prof. Dr. Karl-Egon Lönne, F. 3 11-29 30

Akademischer Oberrat: Dr. Manfred Wüstemeyer, F. 3 11-29 29

HschAss: Dr. Gerd Krumeich (F. 3 11-40 85)

Wiss. Ang.: Peter Theiner, F. 3 11-40 84

Arbeitsstelle der Max-Weber-Gesamtausgabe

Wiss. Ang.: Manfred Schön (F. 3 11-30 31), Dittmar Dahmann M. A.

(F. 3 11-35 55), Wolfgang Schwentker (F. 3 11-40 78),

Rita Aldenhoff (F. 3 11-40 81)

Lehrstuhl IV

Prof. Dr. Klaus Müller, F. 3 11-29 27

Sekretariat: Karin Heemskerk, F. 3 11-29 27

Prof. Dr. Christoph Weber, F. 3 11-29 42

Wiss. Ass.: Priv.-Doz. Dr. Gerhard Schormann, F. 3 11-29 41 (beurlaubt)

Wiss. Ang.: Bernd Dreher M. A., F. 3 11-40 56

Wiss. Hilfskräfte: Peter Brandt M. A., Sabine Graumann

Abteilung für Neuere Landesgeschichte (Ebene 05 und 06)

Lehrstuhl VI

Prof. Dr. Peter Hüttenberger, F. 3 11-30 20 (beurlaubt)

Sekretariat: Margit Reipen, F. 3 11-30 20

Akademischer Oberrat: Dr. Falk Wiesemann, F. 3 11-45 59

Wiss. Ass.: Dr. Hein Hoebink, F. 3 11-20 73

Wiss. Hilfskräfte: J.-Dieter Steinert, Uwe Kleinert

Lehrstuhl VIII

Prof. Dr. Hansgeorg Molitor, F. 3 11-45 50

Sekretariat: Renate Winkels, F. 3 11-45 50

Wiss. Hilfskraft: Dr. Jörg Engelbrecht, F. 3 11-45 20

Abteilung für Osteuropäische Geschichte (Ebene 05)

Prof. Dr. Hans Hecker, F. 3 11-29 28

Wiss. Hilfskraft: N. N., F. 3 11-40 86/40 87

Abteilung für Wirtschaftsgeschichte (Ebene 05)

Lehrstuhl V

Prof. Dr. Karl Hardach, F. 3 11-40 14

Sekretariat: Marlene Pitkethly, F. 3 11-40 14

Wiss. Ang.: Dr. Ulrich Nocken, F. 3 11-40 20

Wiss. Hilfskraft: Dr. Hans-Joachim Landmesser, F. 3 11-40 22

Abteilung für Didaktik der Geschichte

Lehrstuhl VII

Prof. Dr. Hans Süßmuth, F. 3 11-39 19

Sekretariat: Gabriele Zech, F. 3 11-39 19

Wiss. Ass.: Dr. Eugen Hoffmann, F. 3 11-48 75

Wiss. Ang.: Dr. Dr. Klaus Mäding, F. 3 11-33 41

Wiss. Ang.: Ursula Schoenauer M. A., F. 3 11-49 13

Fachbibliothek Geschichte/Sozialwissenschaften der Universitätsbibliothek:

Elke Kuckel, F. 3 11-27 01

Seminar für Kunstgeschichte (Gebäude 23.31, Ebene 05)

Lehrstuhl für Kunstgeschichte (Gerda-Henkel-Stiftung)

N. N., F. 3 11-20 80

Wiss. M. A.: N. N., F. 3 11-27 01

Seminar für Allgemeine Sprachwissenschaft

(Gebäude 23.21, Ebene 04)

Prof. Dr. Dieter Wunderlich, F. 3 11-25 54

HschAss.: Dr. Manfred Pinkal (F. 3 11-25 57)

Wiss. Ang.: Dr. Harald Clahsen (F. 3 11-34 43), Richard Wiese, F. 3 11-29 25,

Priv. Doz. Dr. Florian Coulmas, F. 3 11-34 43 (beurlaubt)

Fachbibliothek Germanistik/Sprachwissenschaft der Universitätsbibliothek:

Karl Eßig, F. 3 11-29 52

Seminar für Klassische Philologie (Gebäude 23.21, Ebene 04)

Prof. Dr. Ilona Opelt, F. 3 11-29 90

Sekretariat: Ingeborg Anders, F. 3 11-29 90

Prof. Dr. Reinhard Häubler, F. 3 11-41 38

Studienprofessor: Dr. Wolfgang Heimbecher, F. 3 11-29 91

Wiss. Ang.: Dr. M. Wissemann, F. 3 11-29 92

Fachbibliothek Klassische Philologie der Universitätsbibliothek:

Mariana Trosdorff, F. 3 11-29 93

Germanistisches Seminar (Gebäude 23.21, Ebene 01 und 02)

Abteilung für Deutsche Philologie und Linguistik

Lehrstuhl I

Prof. Dr. Georg Stötzel, F. 3 11-29 43 (beurlaubt)

Sekretariat: Ursula Biehl, F. 3 11-29 44

Prof. Dr. Rudi Keller, F. 3 11-29 45

Prof. Dr. Volker Beeh, F. 3 11-29 89

Akademischer Rat: Dr. Hans-Werner Scharf, F. 3 11-42 81

HschAss.: Dr. Gabriel Falkenberg, F. 3 11-42 80

Wiss. Ang.: Frank Liedtke F. 3 11-29 89

Wiss. Ang.: Peter Hachenberg F. 3 11-29 46

Abteilung für Neuere Germanistik

Lehrstuhl II

Prof. Dr. Manfred Windfuhr, F. 3 11-29 50

Sekretariat: Joke Brenn, F. 3 11-29 50

Akademischer Oberrat: Dr. Winfried Hartkopf, F. 3 11-30 04

Akademische Oberrätin: Dr. Gertrude Ceppl-Kaufmann, F. 3 11-30 04

Wiss. Ang.: Dr. Hildegard Stauch, F. 3 11-29 51, Dr. Ariane Neuhaus-Koch,
F. 3 11-48 28

Lehrstuhl IV

Prof. Dr. Herbert Anton, F. 3 11-29 47

Sekretariat: Helga Nitschke, F. 3 11-29 47

Prof. Dr. Hans-Georg Pott, F. 3 11-29 48

Wiss. Ass.: Priv.-Doz. Dr. Jochen Hörisch (F. 3 11-29 49)

Wiss. Ang.: Dr. Peter Tepe, F. 3 11-29 48

Abteilung für Ältere Germanistik

Lehrstuhl III

Prof. Dr. Gert Kaiser, F. 3 11-29 53

Sekretariat: Cäcilia Wilsmann, F. 3 11-29 53

Akademische Oberrätin: Dr. Barbara Haupt, F. 3 11-29 55

Akademische Rätin: Dr. Petra Giloy-Hirtz, F. 3 11-48 56

HschAss.: Helmut Brall (F. 3 11-29 54)

Wiss. Ang.: Urban Küsters (F. 3 11-29 54)

Wiss. Hilfskraft: N. N.

Abteilung für Didaktik der deutschen Sprache und Literatur

Lehrstuhl V

Prof. Dr. Wilhelm Gössmann, F. 3 11-49 37

Sekretariat: Margarete Häcker, F. 3 11-49 37

Akademischer Oberrat: Dr. Klaus-Hinrich Roth, F. 3 11-49 40, Dr. Maria
Therese Sünger, F. 3 11-49 41

Wiss. Ass.: Priv.-Doz. Dr. Eva Neuland, F. 3 11-49 40

Förderassistentin: Monika Salmen, F. 3 11-49 41

Fachbibliothek Germanistik/Sprachwissenschaft der
Universitätsbibliothek: Karla EBig, F. 3 11-29 52

Abteilung für Ältere Anglistik

Lehrstuhl I

Prof. Dr. Wilhelm Busse, F. 3 11-29 61
Sekretariat: Elisabeth Merziger, F. 3 11-29 61
Studienrätin i. H.: N. N.
HschAss. Dr. Karl-Friedrich Knapp F. 3 11-45 63
Lektor: Dr. Richard Gary Hooton M. A., F. 3 11-29 68

Abteilung für Amerika-Studien

Lehrstuhl II

Prof. Dr. Herbert Rauter, F. 3 11-29 56
Sekretariat: Irmtrud Passavand, F. 3 11-29 56
Studienprofessor: Dr. Hans-Lothar Meyer, F. 3 11-28 39
Akademische Oberräte: Priv.-Doz. Dr. Dietmar Claas (F. 3 11-29 59),
Dr. Josef Haslag (F. 3 11-29 58)
Wiss. Ass.: Jürgen Märtens (F. 3 11-29 57), Priv.-Doz. Dr. Therese Seidel
(F. 3 11-29 57)
Wiss. Ang.: Dr. Elizabeth Wendell M. A., F. 3 11-45 98
Wiss. Hilfskraft: Christa Buschendorf (F. 3 11-29 57), Dr. Ulrike Scholtz
(F. 3 11-45 98)

Abteilung für Englische Renaissance

Lehrstuhl III

Prof. Dr. Hubertus Schulte Herbrüggen, F. 3 11-29 63
Sekretariat: Ursula Schenke, F. 3 11-29 63
Lektorin: Louise Nieroba B. A., F. 3 11-45 62
Wiss. Ang.: Uwe Baumann (F. 3 11-29 65), Hans-Peter Heinrich
(F. 3 11-29 65), Friedrich Karl Unterweg (F. 3 11-45 58)
Wiss. Hilfskraft: Jürgen Beer (F. 3 11-45 58)

Abteilung für Neuere Anglistik

Lehrstuhl IV

Prof. Dr. Dieter A. Berger, F. 3 11-29 64
Sekretariat: Ingrid Duerkop, F. 3 11-31 51
Akademischer Oberrat: Dr. Manfred Beyer, F. 3 11-31 52
Wiss. Ang.: Gerhard Woll, F. 3 11-45 64
Lektor: N. N.

Abteilung für Didaktik der englischen Sprache und Literatur

Lehrstuhl V

Prof. Dr. Albert-Reiner Glaap, F. 3 11-45 88

Sekretariat: Marie-Luise Büntig, F. 3 11-45 88

Geschäftszeit: montags bis freitags 9—12 Uhr

Lehrstuhl VI

Prof. Dr. Dieter Wolff, F. 3 11-46 72

Sekretariat: Annemarie Peters, F. 3 11-46 72

Geschäftszeit: montags bis freitags 9—12 Uhr

Wissenschaftliche Mitarbeiter der Abteilung:

Akademische Oberräte: Dr. Rurik von Antropoff, F. 3 11-45 18, Dr. Aribert Schroeder, F. 3 11-45 18

HschAss.: Dr. Ulrich Bach, F. 3 11-42 46

Verw. Wiss. Ass.: Klaus Peter Müller, F. 3 11-34 69

Lektoren: Anne Frances Bulmer B. A., N. N., F. 3 11-32 75

Wiss. Hilfskraft: Joan Rafferty, F. 3 11-36 90

Prof. Dr. Lienhard Legenhausen, F. 3 11-30 66

Fachbibliothek Anglistik der Universitätsbibliothek:

Rolf Berninghaus, F. 3 11-29 67

Romanisches Seminar (Gebäude 23.21, Ebene 01 und 02)

Geschäftsführung: Prof. Dr. Manfred Höfler

Sekretariat für Auskünfte: Ortrud Felsing, F. 3 11-29 88

(täglich 11—12, dienstags 14—16)

Abteilung für Allgemeine und vergleichende romanische Sprachwissenschaft

Lehrstuhl IV

Prof. Dr. Peter Wunderli, F. 3 11-29 70

Sekretariat: Ortrud Felsing, F. 3 11-29 88

Akad. Rätin: Dr. Mechtild Bierbach, F. 3 11-21 27

Wiss. Ass.: Dr. Edeltraud Werner, F. 3 11-29 75

Wiss. Ang.: Dr. Petra Braselmann, F. 3 11-43 77

Lektorin: Dr. Chiara de Manzini-Himrich, F. 3 11-39 23

Abteilung für Französische und Spanische Sprachwissenschaft

Lehrstuhl II

Prof. Dr. Manfred Höfler, F. 3 11-29 83 und 29 84

Akad. Oberrätin: Dr. Barbara von Gemmingen-Obstfelder, F. 3 11-29 82

Wiss. Ass.: Dr. Margarete Lindemann, F. 3 11-29 83

Lektor: Jean Clot, F. 3 11-43 71

Prof. Dr. Wolfgang Rettig, F. 3 11-43 72

Abteilung für Französische Literaturwissenschaft

Lehrstuhl III

Prof. Dr. Fritz Nies, F. 3 11-29 72

Sekretariat: Marianne Lindenbeck, F. 3 11-29 86

Akad. Oberrat: Dr. Jürgen Rehbein, F. 3 11-29 77

Wiss. Ang.: Dr. Elisabeth Kuhs, F. 3 11-43 75 und 29 71,

Lothar Matthes (F. 3 11-43 75 und 29 71), Monika Wodsak (F. 3 11-43 75 und 29 71)

Lektorin: Michèle Creff, F. 3 11-43 71

Abteilung für Hispanistische Literaturwissenschaft

Lehrstuhl I

Prof. Dr. Ludwig Schrader, F. 3 11-29 73

Sekretariat: N. N., F. 3 11-29 87

Wiss. Ass.: Dr. Rainer Stillers (F. 3 11-43 76), Dr. Christoph Strosetzki (F. 3 11-29 81)

Wiss. Ang.: Dr. Bienvenido de la Fuente, F. 3 11-29 85

Lektor: Pierre Berrut, F. 3 11-29 76

Abteilung für Romanische Literaturen außerhalb Europas

Prof. Dr. Siegfried Jüttner, F. 3 11-25 58

Gemeinsam für alle Abteilungen:

Prof. Dr. Reinhard Kleszczewski, F. 3 11-21 28

Akad. Oberrat: Klaus Dieter Drissen, F. 3 11-29 79

Studienrätin i. H.: Dr. Renate Hörisch-Hellgrath, F. 3 11-40 33

Fachbibliothek Romanistik der Universitätsbibliothek:

Ruth Joks, F. 3 11-29 80

Institut für Sportwissenschaft (Gebäude 28.01)

Prof. Dr. Heinz-Egon Rösch, F. 3 11-20 31

Sekretariat: Frida Arnsberger, F. 3 11-48 86, Marita Reinartz, F. 3 11-20 31

Studienprofessoren: Inge Haamann (F. 3 11-48 90), Rudolf Lisson (F. 3 11-48 88)

Akademischer Rat: Dr. Armin Ader, F. 3 11-48 91, N. N.

Dipl.-Sportlehrer: Ali Golmina (F. 3 11-48 93), Wilhelm Brodbeck (F. 3 11-48 92), Ute Schellenberger (F. 3 11-49 35), Cristina Stöber (F. 3 11-48 94), Erika Walthes-Friton (F. 3 11-49 35), Peter Wastl (F. 3 11-48 93), Dr. Sarkhedoun Yaldai (F. 3 11-48 87), Sportlehrer Christoph Rocholl (F. 3 11-48 94)

Seminar für Musik und ihre Didaktik (Gebäude Neuss)

(vorläufig angegliedert bis zur endgültigen Regelung)

Prof. Dr. Günther Noll, F. (3 00) 10 23 54

Mit der Vertretung eines Lehrstuhls beauftragt:

Prof. Dr. Eckhard Nolte, F. (3 00) 10 25 94

Sekretariat: Christel Brock, Ursula Klaff, F. (3 00) 10 25 94

Prof. em.: Dr. Ernst Klusen, Wilhelm Chassée, F. (3 00) 10 25 89

Wiss. Ass.: Dr. Marie Luise Schulten, F. (3 00) 10 25 92

Institut für Musikalische Volkskunde (Gebäude Neuss)

(vorläufig angegliedert bis zur endgültigen Regelung)

Prof. Dr. Günther Noll, F. (3 00) 10 23 54

Sekretariat: Marlo Bloemertz, F. (3 00) 10 23 68

Prof. em. Dr. Ernst Klusen, F. (3 00) 10 25 89

Wiss. Ang.: Dr. Marianne Bröcker, F. (3 00) 10 21 61

Wiss. Ang.: Dr. Gisela Probst-Effah, F. (3 00) 10 23 80

Wiss. Hilfskraft: Eva Maria Beckers, Thomas Lotz, F. (3 00) 10 21 61

Seminar für Kunst- und Werkerziehung (Gebäude Neuss)

(vorläufig angegliedert bis zur endgültigen Regelung)

Prof. Dr. Hermann-J. Mahlberg, F. (3 00) 10 24 99

Sekretariat: N. N., F. (3 00) 10 24 96

Prof. Walter Cüppers, F. (3 00) 10 24 96

Akad. Oberräte: Arno Fassbender, Günter Waßermé

Lehrveranstaltungen Wintersemester 1983/84

(vgl. auch Vorlesungsankündigungen — Für Hörer aller Fakultäten — S. 61)
(Anderungen vorbehalten)

Interdisziplinäre Ringvorlesung

Das Ritterbild in Mittelalter
und Renaissance
Mi. 17—18

Busse/Hecker/
Hiestand/Kaiser/
Schadewaldt/Schrader
Schulte Herbrüggen
Semmler/Wunderli

I. Philosophie

(Die mit *) und EWK 1.1—1.2 gekennzeichneten Veranstaltungen gelten auch für das Fach Philosophie im Rahmen des erziehungswiss. Studiums. Siehe Aushang am Brett: Mitteilung d. Staatl. Prüfungsamtes v. 28. 12. 1978)

Vorlesungen

- | | |
|---|-------------|
| 1. Einführung in die philosophischen Grunddisziplinen
Mo. 16—17 (1stündig) | Geldsetzer |
| *) 2. Philosophie der Antike, mit einer Einführung in die
Geschichte der Philosophie (EWK 1.1)
(Philos.-Gesch. I)
Mi. 14—16 (2stündig) | Diemer |
| 3. Philosophie der Neuzeit. Von Cusanus bis Kant
(Philos.-Gesch. III)
Fr. 11—13 (2stündig) | Geldsetzer |
| 4. Philosophie des 19. Jahrhunderts
(Philos.-Gesch. III/IV)
Di. 11—13 (2stündig) | Hogrebe |
| 5. Analytische Philosophie, Einführung
(Phil.-Gesch. IV)
Do. 14—16 (2stündig) | Sukale |
| *) 6. Allgemeine Wissenschaftstheorie (EWK 1.1)
(Systematik III)
Do. 9—11 (2stündig) | Diemer |
| *) 7. Einführung in die Sprachphilosophie (EWK 1.1)
(Systematik III)
Mi. 16—17 (1stündig) | Geldsetzer |
| *) 8. Aristotelische Ethik (EWK 1.1)
(Systematik IV)
Mo. 9—10 (1stündig) | Henrichs |
| 9. Leonardo da Vinci: Philosophie, Wissenschaft und
Kunst in der Renaissance
Di. 14—16 (2stündig) | Sukale |
| 10. Das Gottesproblem in der zeitgenössischen Philosophie
Mo. 16—18 (2stündig) | Heinz |
| 11. Technikphilosophie in Deutschland. Ein historischer
Überblick
Mi. 11—13 (2stündig) | Huning |
| 12. Probleme der Geschichtsphilosophie
Do. 16—17 (1stündig) | v. Kempfski |

13. Intuitionistische Logik Mo. 9—11 (2stündig)	Gethmann
Übungen	
14. Griechisch für Philosophen Di. 14—16 (2stündig)	Jarczyk
15. Griechisch für Philosophen II nach Vereinbarung (2stündig)	Jarczyk
16. Didaktik des Philosophieunterrichts Di. 14—15 (1stündig)	Rehfus
Proseminare	
17. Spinoza: Ausgewählte Texte Mo. 18—20 (2stündig)	Geldsetzer
18. Kant, Grundlegung zur Metaphysik der Sitten Mi. 16—18 (2stündig)	Düsberg
19. Kant, Kritik der reinen Vernunft II Di. 16—18 (4stündig) Do. 11—13	Lechner
20. Schopenhauer, Die Welt als Wille und Vorstellung Mo. 18—20 (2stündig)	Hinke-Dörnemann
21. Nietzsche, Erkenntnistheoretische Schriften Mi. 14—16 (2stündig)	Hogrebe
22. Jaspers, Die maßgebenden Menschen: Konfuzius und Sokrates Mo. 14—16 (2stündig)	May
23. Bloch, Das Prinzip Hoffnung Do. 16—18 (2stündig)	Huning
24. Ayer, Sprache, Wahrheit, Logik Mi. 14—16 (2stündig)	Sukale
25. Zeitgenössische jüdische Philosophie Di. 14—16 (2stündig)	Seidel
26. Logik Mo. 16—18 (2stündig)	Brands
27. Übungen zur Logik Mo. 18—20 (2stündig)	Brands
*28. Modelle und Methoden der modernen Hermeneutik (EWK 1.2) Do. 18—20 (2stündig)	Hinke-Dörnemann
29. Philosophie im modernen Feminismus Mo. 18—20 (2stündig)	Heinz
30. Ausgewählte Schriften zur Sprachphilosophie der Aufklärung Mi. 14—16 (2stündig)	Widmaier
31. Probleme der Ethik Mo. 16—18 (2stündig)	Tepe
32. Probleme des Philosophieunterrichts Di. 16—18 (2stündig)	Rehfus
Hauptseminare	
33. Aristoteles, Topik Mo. 11—13 (2stündig)	Gethmann

- | | |
|---|------------|
| 34. Leibniz, Schriften zur Logik
Mo. 14—16 (2stündig) | Brands |
| 35. Kierkegaard, Krankheit zum Tod
Do. 14—16 (2stündig) | Huning |
| 36. Wittgenstein, Tractatus und philosophische
Untersuchungen
Mi. 18—20 (2stündig) | Geldsetzer |
| 37. Welt, Lebenswelt, Kultur. Probleme der aktuellen
Phänomenologie und Kulturtheorie
Mi. 9—11 (2stündig) | Diemer |
| 38. Die Zeit-Thematik in „Sein und Zeit“
Do. 16—18 (2stündig) | Biemel |
| 39. Texte zum französischen Strukturalismus,
insbesondere Lacans
Do. 11—13 (2stündig) | Heinz |
| 40. Amerikanische Philosophie der Gegenwart
Mi. 16—18 (2stündig) | Sukale |
| 41. Bedürfnisse. Überlegungen zu den Grundlagen von
Gesellschaft, Wissenschaft und Technik
Mi. 14—16 (2stündig) | Huning |
| 42. Theorie der Rationalität
Mi. 16—18 (2stündig) | Hogrebe |
| 43. Geschichtsphilosophie und Historiographie im
18. Jahrhundert (Montesquieu u. a.)
Do. 14—16 (2stündig) | v. Kempski |
| 44. Philosophie und Mythologie
Do. 9—11 (2stündig) | Heinz |
| Kolloquien | |
| 45. Kolloquium für Examenskandidaten und Doktoranden
Zeit und Ort nach Vereinbarung (2stündig) | Hogrebe |
| 46. Kolloquium für Examenskandidaten und Doktoranden
Zeit und Ort nach Vereinbarung (2stündig) | Brands |

Informationswissenschaft

Vorlesungen

- | | |
|---|------------|
| 47. Einführung in die Informationswissenschaft
Mo. 14—16 (2stündig) | Henrichs |
| 48. Einführung in die Informationsorganisation
Mo. 16—17 (1stündig) | Henrichs |
| 49. Einführung in die Informationssoziologie
Mo. 17—18 (1stündig) | Henrichs |
| 50. Die Nutzung bibliographischer Hilfsmittel
für die Wissenschaftliche Arbeit in Studium
und Forschung
Mit praktischen Übungen
Di. 14—15 (1stündig)
Gebäude 24.41, Vortragsraum | Gattermann |

- | | |
|---|--------------------|
| 51. Ausgewählte Probleme der bibliothekarischen Betriebslehre. Teil 1: Buchauswahl- und Erwerbungsverfahren, Kooperative Systeme der Erwerbung, Bewertungskriterien.
Mit Kolloquium
Di. 15—16 (1stündig)
Gebäude 24.41, Vortragsraum | Gattermann |
| Proseminare | |
| 52. Wissenschaftssoziologische Propädeutik der Informationswissenschaft
Di. 16—18 (2stündig) | Schmidt |
| 53. Lektüre informationswissenschaftlicher Texte
Mi. 16—18 (2stündig) | Jucquois-Delpierre |
| Hauptseminar | |
| 54. Folgen der Informationstechnik
Mo. 18—20 (2stündig) | Henrichs |

II. Erziehungswissenschaft

Allgemeine Erziehungswissenschaft

Vorlesungen

- | | |
|--|-----------|
| 55. Einführung in die Erziehungswissenschaft
EWK 1.1
Mi. 11—13 (2stündig) | Friedrich |
| 56. Motivation und Emotion
EWK 2.2
Mo. 11—12 (1stündig) | Schwarzer |
| 57. Erwerb von Verhalten —
Annahmen und Befunde zum „Lernen“
EWK 2.3
Di. 11—13 (2stündig) | Hornke |
| 58. Die Entwicklung der Erwachsenenbildung in Deutschland von der Aufklärung bis zur Gegenwart. Geistes- und sozialgeschichtliche Perspektiven.
EWK 2.4
Mo. 14—16 (2stündig) | Wehle |

Proseminare

- | | |
|---|---------|
| 59. Grundfragen der Erziehungswissenschaft
EWK 1.1
Di. 14—16 (2stündig) | Heuwold |
| 60. Grundfragen der Erziehungswissenschaft
EWK 1.1
Mo. 11—13 (2stündig) | Merkert |
| 61. Einführung in das Studium der Erziehungswissenschaft (für Hauptfachstudenten)
EWK 1.1
Di. 9—13 (4stündig) | Steuber |

- | | |
|---|--------------|
| 62. Erziehung und Sozialisation
EWK 1.1
Di. 11—13 (2stündig) | Kegler |
| 63. Untersuchungen zur erziehungswissenschaftlichen Terminologie und zur Differenzierung pädagogischer Aussagensysteme im Anschluß an W. Brezinka
EWK 1.1
Mo. 9—11 (2stündig) | Wehle |
| 64. Ansätze pädagogischer Theorie in Herbarts Hauslehrerbriefen
EWK 1.2
Mi. 16—18 (2stündig) | Friedrich |
| 65. Einführung in die Analyse pädagogischer Texte
EWK 1.2
Fr. 11—13 (2stündig) | Kegler |
| 66. Die Pädagogik Kurt Hahns
EWK 1.3
Mi. 11—13 (2stündig) | Kegler |
| 67. Bildungstheorie im Spiegel der Geschichte der Realschule
EWK 1.3
Do. 11—13 (2stündig) | Merkert |
| 68. Nietzsches bildungskritische Schriften
EWK 1.3
Di. 11—13 (2stündig) | Sziborsky |
| 69. Erziehung zur Mündigkeit (Adorno)
EWK 1.4
Do. 11—13 (2stündig) | Sziborsky |
| 70. Pädagogische Anthropologie
EWK 2.1
Mo. 9—11 (2stündig) | Merkert |
| 71. Motivation und Emotion
(nur in Verbindung mit der Vorlesung Nr. 56 belegbar)
EWK 2.2
Mo. 12—13 (1stündig) | Schwarzer |
| 72. Pädagogische Rahmenbedingungen des Lernens
EWK 2.3
Mo. 11—13 (2stündig) | Posse |
| 73. Zur Theorie und Praxis der Eltern- und Familienbildung I
EWK 2.4
Mo. 11—13 (2stündig) | Arens |
| 74. Das Problem der Wechselwirkung von Fernsehen und familialer Kommunikation
EWK 2.4
Fr. 9—11 (2stündig) | Merkert |
| 75. Arbeitsformen der Erwachsenenbildung
EWK 2.4
Do. 16—18 (2stündig) | van de Sandt |
| 76. Projekt Pädagogische Topographie III (Projektseminar mit begrenzter Teilnehmerzahl)
EWK 2.4
Di. 16—18 (2stündig) | Steuber |

Mittelseminare

77. Pädagogische Briefe Friedrich
EWK 1.1
Do. 9—11 (2stündig)
78. Profile pädagogischer Zeitschriften der Gegenwart Friedrich/
Kegler
EWK 1.2
Mo. 11—13 (2stündig)
79. Pädagogik der Aufklärung Lüth
EWK 1.3/3.1
Di. 11—13 (2stündig)
80. Die Funktion des Sports im Erziehungssystem Margies
totalitärer Staaten
EWK 1.3/3.2
Di. 11—13 (2stündig)
81. Humanistische Bildungstheorien Wehle/Merkert
EWK 1.3
Do. 9—11 (2stündig)
82. Jugend heute — Neue Wertvorstellungen und Lebensformen als pädagogisches Problem Lüth
EWK 1.4
Di. 9—11 (2stündig)
83. Rundfunk und Erwachsenenbildung Wehle/Merkert
EWK 2.4
Fr. 11—13 (2stündig)

Hauptseminare

84. Hauptthemen der pädagogischen Diskussion Friedrich
seit 1965
Do. 14—16 (2stündig)
85. Untersuchungen zur pädagogischen Theoriebildung II Heldmann
Mi. 20—22 (2stündig)
86. Theorien der Erwachsenenbildung II Wehle
Do. 14—16 (2stündig)

Methodenkurse

87. Methoden I.1 Naeher
Wissenschaftstheoretische Grundlagen
Mi. 9—11 (2stündig)
88. Methoden I.2 Schreiber
Einführung in die Statistik und deskriptive
Statistik
Fr. 11—13 (2stündig)
89. Methoden III Hornke
Di., Fr. 9—11 (4stündig)

Praxisstudien

90. Berufsfeldpraktikum für Hauptfachstudenten Steuber
Begleitveranstaltungen am 25. 10. 83 (18—20 Uhr)
8. 11. 83 (18—20 Uhr) und 14. 12. 83 (9—20 Uhr)
Hospitationen nach Vereinbarung

Schulpädagogik und Allgemeine Didaktik

Vorlesungen

91. Probleme des Lehrerberufs. Kramp
Einführung in die Schulpädagogik.
EWK 3.1
Di. 9—11 (2stündig)
92. Schulstrukturen der Sekundarstufe I Heldmann
EWK 3.3
Do. 11—13 (2stündig)
93. Ziele und Inhalte des Unterrichts Michel
EWK 4.2
Mi. 11—13 (2stündig)

Proseminare

94. Die Schultheorie Peter Petersens Heuwold
EWK 3.1
Mi. 14—16 (2stündig)
95. Studien zur Schulgeschichte (mit Archivbesuchen) Kramp
EWK 3.1/1.3
Mi. 9—11 (2stündig)
96. Montessori-Schulen: Theorie und Praxis Arning
EWK 3.1
Di. 9—11 (2stündig)
97. Alternativen zur Regelschule: Neue Schulversuche Kramp
im In- und Ausland
EWK 3.1/3.2
Mi. 14—16 (2stündig)
98. Probleme der sozialpädagogischen, hauswirtschaftlichen und allgemein-gewerblichen beruflichen Schulen in der Sekundarstufe II Halbach
EWK 3.3
Mi. 16—18 (2stündig)
99. Die Kollegschule als Schulform der Sekundarstufe II Spiritula
EWK 3.3
Di. 16—18 (2stündig)
100. Handlungsprobleme des Lehrers Antoch
EWK 3.4
Do. 9—11 (2stündig)
101. Arbeitsplatz Schule: Untersuchungen zur Beanspruchung von Schülern Koblitz
EWK 3.4
Di. 16—18 (2stündig)
102. Anthropogene und soziokulturelle Voraussetzungen Naehher
des Unterrichts in der Sekundarstufe II
EWK 4.1
Do. 9—11 (2stündig)
103. Unterricht zwischen 1933 und 1945 Bode
EWK 4.2/4.3
Mi. 9—11 (2stündig)
104. Medieneinsatz im Unterricht Bode
EWK 4.3
Do. 11—13 (2stündig)

- | | | |
|------|--|--------|
| 105. | Darbietung und Anschauung im Unterricht
EWK 4.3
Do. 9—11 (2stündig) | Michel |
| 106. | Lehrerfragen im Unterricht
EWK 4.3
Mi. 9—11 (2stündig) | Röhrig |
| 107. | Probleme der Unterrichtsgestaltung
(mit besonderer Berücksichtigung der Sekundarstufe I)
EWK 4.3
Mo. 14—16 (2stündig) | Scheib |

Mittelseminare

- | | | |
|------|---|-----------------------|
| 108. | Der Lehrer im Spannungsfeld zwischen Unterrichten,
Diagnostizieren und Beraten.
EWK 3.1
Mo. 14—16 (2stündig) | Schwarzer |
| 109. | Internatsschulen und Landerziehungsheime
EWK 3.1/3.4
Mi. 18—20 (2stündig) | Kramp |
| 110. | Bildungsökonomie als ordnungspolitisches
Planungsinstrument
EWK 3.2
Do. 9—11 (2stündig) | Heldmann |
| 111. | Evaluation — Schulversuche zwischen Wunsch
und Wirklichkeit
EWK 3.2
Mo. 16—18 (2stündig) | Schwarzer/
Koblitz |
| 112. | Zur Konzeption und Funktion von Kommunikations-
trainings für Unterrichts- und Beratungsprozesse
(begrenzte Teilnehmerzahl; mit praktischen Übungen)
EWK 3.4
Do. 16—18 (2stündig) | Antoch |
| 113. | Didaktische Probleme der gymnasialen Oberstufe
EWK 4.1
Di. 14—16 (2stündig) | Schreckenber |
| 114. | Probleme der Didaktik: Lernzielfragen und
Wertediskussion
EWK 4.1/4.2
Do. 14—16 (2stündig) | Hardörfer |
| 115. | „Selbstverwirklichung in sozialer Verantwortung“
— Umsetzung von gesellschaftlichen Ansprüchen in
der Unterrichtspraxis
EWK 4.2
Mo. 16—18 (2stündig) | Schwarzer/
Posse |
| 116. | Theorie und Praxis mündlicher Prüfungen
(Projektseminar; begrenzte Teilnehmerzahl)
EWK 4.4
Do. 9—11 (2stündig) | Wehle |

Hauptseminar

- | | | |
|------|--|--------|
| 117. | Unterrichtsdokumentation (mit Schulbesuch;
begrenzte Teilnehmerzahl)
Di. 9—11 (2stündig) | Michel |
|------|--|--------|

- Oberseminar**
118. Besprechung allgemein-didaktischer Neuerscheinungen Michel
(nur nach persönlicher Anmeldung; Vorbedingung:
Hauptseminarschein)
Mi. 16—18 (2stündig)
- Schulpraktische Studien**
119. Übungen zur Beobachtung und Planung von Lüth
Unterricht (begrenzte Teilnehmerzahl;
persönliche Voranmeldung erforderlich)
Mi. 9—13 (4stündig)
120. Übungen zur Beobachtung, Analyse und Margies
Vorbereitung von Unterricht.
(Begrenzte Teilnehmerzahl; Voranmeldung
erforderlich)
Mi. 8—12 (4stündig)
121. Lehrertraining, Übungen zum Microteaching. Schwarzer
S. besondere Ankündigung
- Erziehungs- und Schulrecht**
- Vorlesung**
122. Die Entwicklung der Schulaufsicht von 1794 Margies
bis zur Gegenwart
EWK 3.3
Mo. 11—13 (2stündig)
- Proseminare**
123. Interpretation ausgewählter Gesetzestexte Margies
zur historischen Entwicklung des Schulrechts
(Seminar zur Vorlesung)
EWK 3.3
Mo. 14—16 (2stündig)
124. Einführung in grundlegende Sachverhalte Röhrs
der schulrechtlichen Praxis
EWK 3.3
Mo. 16—18 (2stündig)
- Hauptseminar**
125. Analyse neuerer höchstrichterlicher Entscheidungen Margies
aus dem Beamten- und Schulrecht
Di. 14—16 (2stündig)
- Didaktik des Erziehungswissenschaftlichen Unterrichts**
- Proseminar**
126. Fachdidaktisches Schulpraktikum im Fach Steuber
Erziehungswissenschaft, Teil II: Unterrichtsbesuche
Februar bis April 1984; Begleitseminar
und Hospitationen nach Vereinbarung
(2stündig)
- Hauptseminar**
127. Der Erziehungswissenschaftliche Unterricht Kramp/Steuber
aus der Sicht von Lehrern und Schülern
Mo. 16—18 (2stündig)

Bildungsforschung und Bildungsplanung

Proseminar

128. Diskussion theoretischer Aspekte und ausgewählter Aufgabenfelder der Diagnose im Lehr-Lern-Prozeß
EWK 4.4
Do. 11—13 (2stündig) Süßmilch

Hauptseminare

129. Intelligenz — Theorien und Befunde
Fr. 14—16 (2stündig) Hornke
130. Pädagogische Beratung zwischen theoretischem Anspruch und praktischer Möglichkeit
Di. 11—13 (2stündig) Schwarzer

Oberseminar

131. Diskussion laufender Forschungsarbeiten
Do. 14—16 (2stündig) Schwarzer

III. Psychologie

Entwicklungs- und Sozialpsychologie

Vorlesungen

132. Psychologie kognitiver Prozesse
(Diplom-, Magister-, Promotions-Stud.:
Prüf.-Geb.1; Stud.-Sek. I u. II: EWK 2.1)
Mo. 16—18 (2stündig) Manz
137. Soziale Entwicklung und Erziehung im Vorschulalter
(Diplom-, Magister-, Promotions-Stud.:
Prüf. Geb. 2 und 3; Stud. Sek. I u. II: EWK 2.4)
Fr. 11—12 (1stündig) Schmidt-Denter

Proseminare

134. Methoden I: Einführung in Verfahren der empirischen Forschung
(Magister- und Promotions-Stud.: Prof.-Geb. 0)
Mo. 11—13 (2stündig) Vetter
135. Grundlagen der Psychologie
(Diplom-, Magister-, Promotions-Stud.:
Prüf. Geb. 1)
Mo. 14—16 (2stündig) Fenner
136. Motivationale und emotionale Bedingungen des Lernens
(Diplom-, Magister-, Promotions-Stud.:
Prüf. Geb. 1; Stud. Sek. I und II: EWK 2.1)
Do. 16—18 (2stündig) Fenner
137. Empirische Untersuchungen in institutionellen Vorschuleinrichtungen (in Verbindung mit der Vorlesung „Soziale Entwicklung und Erziehung im Vorschulalter“)
Fr. 12—13 (1stündig) Schmidt-Denter
138. Interaktionsprozesse: Beziehungsanalyse
(Diplom-, Magister-Stud.: Prüf. Geb. 4;
Stud. Sek. I u. II: EWK 3.4)
Blockseminar vom 13. bis 18. Februar 1984 Penning

139. Einführung in die kulturvergleichende Psychologie (Diplom-, Magister-, Promotions-Stud.: Prüf. Geb. 4) Di. 14—16 (2stündig) Petzold
140. Die Beurteilung von Schulleistungen (Proseminar für Fortgeschrittene; Magister- und Promotions-Stud.: Prüf. Geb. 5; Lehramtsstudierende (Sek. I u. II) können einen Mittelseminarschein erwerben: EWK 4.4) Do. 14—16 (2stündig) Vetter
141. Beratungsverfahren: Einführung in die person-zentrierte Beratung (für Fortgeschrittene nach vorheriger Anmeldung; Diplom-, Magister-, Promotions-Stud.: Prüf. Geb. 6) Fr. 14—18 (4stündig) Fenner
- Übungen**
142. Probleme schulpсихологischer Beratung (Diplom- und Magister-Stud.: Prüf. Geb. 6; Stud. Sek. I u. II: EWK 1.4 und 3.3) Mi. 16—18 (2stündig) Hastenteufel
143. Erziehungspsychologisches Basistraining (Stud. Sek. I u. II: EWK 3.4, 4.1 und 4.3) Mi. 14—18 (4stündig) Pothmann-Brebeck
- Mittelseminar**
144. Psychologische Altersforschung (Diplom-, Magister-, Promotions-Stud.: Prüf. Geb. 2; Diplom-Stud. können einen Hauptseminarschein erwerben) Mi. 14—16 (2stündig) Schmidt-Denter
- Hauptseminar**
145. Grundfragen der Persönlichkeitspsychologie (Diplom-, Magister-, Promotions-Stud.: Prüf. Geb. 4 und 5) Di. 9—11 (2stündig) Manz
- Forschungsseminar**
146. Entwicklung, Herstellung und Evaluation von Lehrfilmsequenzen (Fortsetzung vom Sommersemester) Di. 14—16 (2stündig) Manz/Penning
- Für Hörer aller Fakultäten**
147. Vorlesung und Übung: Einführung in die Benutzung der audiovisuellen Einrichtungen der Universität Fr. 11—13 und 14—16 (4stündig) Gebäude 23.02, Ebene 02, Raum 22 Manz

IV. Sozialwissenschaften

Vorlesungen:

148. Soziologische Theorie I/II Mi. 11—13 (2stündig) 1.—3. Semester Gebäude 23.31, Ebene 04, Raum 30 Münch

Übungen

149. Multivariate Datenanalyse: Theorie und Anwendung der Faktorenanalyse
Di. 14—16 (2stündig)
Gebäude 23.31, Ebene 04, Raum 22 Gerß
150. Methoden der empirischen Sozialforschung I
Mo. 9—13 (4stündig)
Gebäude 23.31, Ebene 04, Raum 30 Miebach
151. Übung zur Vorlesung I/II
Soziologische Theorie (1.—3. Semester)
Di. 11—13 (2stündig)
Gebäude 23.31, Ebene 04, Raum 30 Münch
152. Empirisches Forschungspraktikum II
Fr. 9—13 (4stündig)
Gebäude 23.31, Ebene 04, Raum 22 Saurwein

Proseminare

153. Soziologie der Organisation
Fr. 9—11 (2stündig)
Gebäude 23.31, Ebene 04, Raum 30 Binder
154. Soziale Ungleichheit
Di. 14—18 (4stündig, 14tägig)
Gebäude 23.31, Ebene 04, Raum 30 Eder
155. Jugend und Wertstruktur
Mi. 16—18 (2stündig)
Gebäude 23.31, Ebene 04, Raum 30 Elting
156. Ethnologie und Soziologie
Mo. 14—16 (2stündig)
Gebäude 23.31, Ebene 04, Raum 30 Gephart
157. Soziologie der symbolischen Formen
Mo. 16—18 (2stündig)
Gebäude 23.31, Ebene 04, Raum 30 Gephart
158. Politische Soziologie
Di. 16—18 (2stündig)
Gebäude 23.31, Ebene 04, Raum 22 Radtke

Hauptseminar

169. Moderne Institutionen I
Mi. 14—16 (2stündig)
Gebäude 23.31, Ebene 04, Raum 30 Münch

Kolloquium

160. Kolloquium für Hauptfachsoziologen
Soziologie des Alltags I
Mi. 18—20 (2stündig)
Gebäude 23.31, Ebene 04, Raum 22 Münch

Politikwissenschaft

Vorlesungen:

161. Einführung in die Politikwissenschaft mit besonderer Berücksichtigung der politischen Ideengeschichte
Di. 9—11 (2stündig)
Gebäude 23.32, Ebene 04, Raum 76 Boldt

162. Einführung in das politische System der Bundesrepublik Deutschland
Do. 11—13 (2stündig)
Gebäude 23.32, Ebene 04, Raum 76 Flohr

Übungen

163. Übung zur Vorlesung „Einführung in das politische System der Bundesrepublik Deutschland“
Do. 16—18 (2stündig)
Gebäude 23.32, Ebene 04, Raum 76 Flohr
164. Lektüre-Kurs:
Rousseau: „Du Contrat Social“
Hans Kelsen: „Vom Wesen und Wert der Demokratie“
Mo. 16—18 (2stündig)
Gebäude 23.32, Ebene 04, Raum 63 Boldt
165. Quellenkunde und Politikwissenschaft
Di. 14—16 (2stündig)
Gebäude 23.32, Ebene 04, Raum 63 Reh
166. Methoden der empirischen Sozialforschung II
Mo. 9.30—13 (4stündig)
Gebäude 23.32, Ebene 04, Raum 63 Tönnesmann

Proseminare

167. Interdependenzen von Politik und Wirtschaft
Mi. 16.30—18 (2stündig)
Gebäude 23.32, Ebene 04, Raum 63 Adam
168. Politische Abstimmungen zwischen Ländern und Bund
Di. 18—20 (2stündig)
Gebäude 23.31, Ebene 04, Raum 63 Dammeyer
169. Biopolitics
Mi. 14—16 (2stündig)
Gebäude 23.31, Ebene 04, Raum 63 Flohr

Hauptseminar

170. Theorie der Demokratie
Mi. 11—13 (2stündig)
Gebäude 23.32, Ebene 04, Raum 63 Boldt/Flohr

Kolloquium

171. Probleme der politischen Theorie
Di. 16—18 (2stündig, 14täglich)
Gebäude 23.32, Ebene 04, Raum 63 Boldt

V. Geschichte

Die Studenten werden gebeten, zu Beginn des WS 83/84 auf die aktuellen Anschläge an den „Schwarzen Brettern“ der einzelnen Abteilungen und Lehrstühle zu achten.

Ringvorlesung

172. Das Friedensproblem in der europäischen Geschichte
Mo. 18—19 (1stündig)
Hörsaal 3F; Beginn 17. 10. 1983
Dipper/Graf
Finckenstein/
Hardach/Hecker/
Hiestand/Hüttenberger/
Kauffmann/Kienast/Lönne/
Molitor/Müller/Semmler/
Süssmuth/Weber

Vorlesungen

173. Römische Verfassungsgeschichte
Di. und Do. 9—10 (2stündig)
Gebäude 23.31, Ebene 02, Raum 26
Kienast
174. Übung zur Vorlesung
Do. 10—11 (1stündig)
Gebäude 23.31, Ebene 02, Raum 26
Kienast
175. Kreuzzüge, Rittertum und kommunale Bewegung — Europa im 12. Jahrhundert
Do. 12—13, Fr. 11—12 (2stündig)
Hörsaal 3E
Hiestand
176. Übung zur Vorlesung
Fr. 12—13 (1stündig)
Gebäude 23.31, Ebene 02, Raum 27
Hiestand
177. Recht und Politik im Hoch- und Spätmittelalter
Mi. 16—17 (1stündig)
Hörsaal 3F
Hiestand
178. Übung zur Vorlesung
Mi. 17—18 (14täglich)
Gebäude 23.31, Ebene 02, Raum 27
Hiestand
179. König und Kirche im Mittelalter
Di., Mi. 9—10 (2stündig)
Hörsaal 3F
Graf Finckenstein
180. Übung zur Vorlesung
Mi. 10—11 (1stündig)
Gebäude 23.31, Ebene 02, Raum 27
Graf Finckenstein
181. Europa im 16. Jahrhundert
Mi., Do. 15—16 (2stündig)
Hörsaal 3F
Müller
182. Übung zur Vorlesung
Mi. 16—17 (1stündig)
Gebäude 23.31, Ebene 02, Raum 27
Müller
183. Deutsche Verfassungsgeschichte der Neuzeit I
(16.—18. Jahrhundert)
Mo., Do. 14—15 (2stündig)
Hörsaal 3F
Weber
184. Übung zur Vorlesung
Do. 15—16 (1stündig)
Gebäude 23.31, Ebene 02, Raum 26
Weber
185. Stadt, Erzstift und Erzbistum Köln in der frühen Neuzeit
Di., Mi. 11—12 (2stündig)
Gebäude 23.31, Ebene 02, Raum 68
Molitor

- | | | |
|------|---|------------|
| 186. | Übung zur Vorlesung
Mi. 12—13 (1stündig)
Gebäude 23.31, Ebene 02, Raum 68 | Molitor |
| 187. | Europa im Zeitalter der Restauration
Mo. 12—13 Hörsaal 3F (2stündig)
Mi. 9—10 Hörsaal 3E | Dipper |
| 188. | Übung zur Vorlesung
Mi. 10—11 (1stündig)
Gebäude 23.31, Ebene 02, Raum 24 | Dipper |
| 189. | Geschichtsschreibung und Geschichtstheorie
im 19./20. Jahrhundert
Mo. 11—12, Hörsaal 3F (2stündig)
Di. 10—11 | Lönne |
| 190. | Übung zur Vorlesung
Di. 11—12 (1stündig)
Hörsaal 3F | Lönne |
| 191. | Geschichte der Sowjetunion unter Stalin
Mo., Mi. 10—11 (2stündig)
Hörsaal 3F | Hecker |
| 192. | Übung zur Vorlesung
Mo. 11—12 (1stündig)
Gebäude 23.31, Ebene 02, Raum 24 | Hecker |
| 193. | Wirtschaftspolitik
Di. 14—16 (2stündig)
Gebäude 23.31, Ebene 05, Raum 22 | Schaal |
| 194. | Geschichte der amerikanischen Kolonialzeit
Do. 8—9 (1stündig)
Gebäude 23.31, Ebene 02, Raum 27 | Hardach |
| 195. | Europäische Wirtschaftsgeschichte von
der Spätantike bis zum Hochmittelalter
Do. 9—11 (2stündig)
Gebäude 23.31, Ebene 02, Raum 27 | Hardach |
| 196. | Geschichte der Bundesrepublik Deutschland
Ausgewählte Fragen der Forschung und
Probleme der Vermittlung.
Di., Mi. 10—11 (2stündig)
Gebäude 23.31, Ebene 02, Raum 26 | Süssmuth |
| | Übung zur Vorlesung | |
| 197. | Di. 11—13 (2stündig)
Gebäude 23.31, Ebene 02, Raum 26 | Süssmuth |
| | Proseminare | |
| 198. | Cicero, ad Quintum fratrem
Di. 18—20 (2stündig)
Gebäude 23.31, Ebene 02, Raum 27 | v. Vacano |
| 199. | Der Briefwechsel des Plinius
mit Kaiser Trajan
Di. 16—18 (2stündig)
Gebäude 23.31, Ebene 02, Raum 27 | R. Ziegler |
| 200. | Die Gracchen in ihrer Zeit
Di. 16—18 (2stündig)
Gebäude 23.31, Ebene 02, Raum 24 | W. Ziegler |

- | | | |
|----------------|---|-------------------|
| 201. | Die Doppelwahl von 1198
Fr. 9—11 (2stündig)
Gebäude 23.31, Ebene 02, Raum 27 | Graf Finckenstein |
| 202. | Der zweite Kreuzzug
Do. 16—18 (2stündig)
Gebäude 23.31, Ebene 02, Raum 68 | Schulte |
| 203. | Der Wiener Kongreß
Fr. 15—17 (2stündig)
Gebäude 23.31, Ebene 02, Raum 27 | Müller |
| 204. | Volksaufstände und Adelsrevolten im Frank-
reich des 17. Jahrhunderts: Croquants —
Nu-Pieds — La Fronde
Do. 14—16 (2stündig)
Gebäude 23.31, Ebene 02, Raum 27 | Dreher |
| 205. | Probleme der Weimarer Republik im Spiegel
zeitgenössischer Autobiographien
Di. 16—18 (2stündig)
Gebäude 23.31, Ebene 02, Raum 22 | Hoebrink |
| 206. | Vor- und Frühgeschichte des Landes
Nordrhein-Westfalen
Di. 14—16 (2stündig)
Gebäude 23.31, Ebene 02, Raum 26 | Wiesemann |
| 207. | Napoleonische Modellstaaten in Deutschland
Di. 9—11 (2stündig)
Gebäude 23.31, Ebene 02, Raum 24 | Engelbrecht |
| 208. | Entstehung und Ausbruch des 1. Weltkrieges
Di. 16—18 (2stündig)
Gebäude 23.31, Ebene 02, Raum 68 | Krumeich |
| 209. | Die Krise des politischen Systems in
Großbritannien und die Reformbill 1832
Di. 11—13 (2stündig)
Gebäude 23.31, Ebene 02, Raum 27 | Theiner |
| 210. | Der deutsch-französische Krieg 1870/71
Do. 14—16 (2stündig)
Gebäude 23.31, Ebene 02, Raum 24 | Wüstemeyer |
| 211. | Karl IV und das Reich
Mi. 14—16 (2stündig)
Gebäude 23.31, Ebene 02, Raum 24 | Dahlmann |
| 212. | Wirtschaftsgeschichte der Bundesrepublik
Mi. 16—18 (2stündig)
Gebäude 23.31, Ebene 05, Raum 22 | Nocken |
| 213. | Einführung in die Didaktik der Geschichte.
Funktionen und Ziele des Geschichtsunterrichts
Fr. 11—13 (2stündig)
Gebäude 23.31, Ebene 05, Raum 22 | Hoffmann |
| 214. | Einführung in die Geschichtsdidaktik
unter besonderer Berücksichtigung der Inhaltsauswahl
Di. 14—16 (2stündig)
Gebäude 23.31, Ebene 02, Raum 27 | Mäding |
| Übungen | | |
| 215. | Einführung in die Methoden der antiken Numismatik
Do. 18—20 (2stündig)
Gebäude 23.31, Ebene 05, Raum 22 | v. Vacano |

- | | | |
|------|--|-------------|
| 216. | Numismatische und epigraphische Probleme des Festwesens in den kleinasiatischen Städten der römischen Kaiserzeit
Mo. 11—13 (2stündig)
Gebäude 23.31, Ebene 05, Raum 22 | R. Ziegler |
| 217. | Einführung in ISEGRIM
(Informationssystem zur Erfassung griechischer Münzen)
Zeit nach Vereinbarung
Gebäude 23.31, Ebene 05, Raum 21 | Bödefeld |
| 218. | Grundkurs
Repetitorium der griechischen Geschichte II (Hellenismus)
Mi. 18—20 (2stündig)
Gebäude 23.31, Ebene 05, Raum 22 | Jaschinski |
| 219. | Lektüre lateinischer Quellen
Mo. 18.30—20.30 (2stündig)
Gebäude 23.31, Ebene 05, Raum 22 | Opitz |
| 220. | Lektürekurs zur mittelalterlichen Geschichte: Quellen zur Geschichte des 12. Jhs.
Di. 18—20 (2stündig)
Gebäude 23.31, Ebene 05, Raum 22 | Simon |
| 221. | Lektürekurs zur mittelalterlichen Geschichte
Fr. 16—18 (2stündig)
Gebäude 23.31, Ebene 02, Raum 26 | N. N. |
| 222. | Quellenkurs/Lektürekurs
„Les Economies Royales“: Sully, Henri IV. und der französische Absolutismus
Fr. 14—16 (2stündig)
Gebäude 23.31, Ebene 02, Raum 26 | Dreher |
| 223. | Kulturkritiker im 19. und 20. Jahrhundert
Mo. 14—16 (2stündig)
Gebäude 23.31, Ebene 02, Raum 26 | Hoebink |
| 224. | Zur Geschichte der Juden im Rheinland seit dem 19. Jahrhundert
Mo. 18—20 (2stündig)
Gebäude 23.31, Ebene 02, Raum 27 | Wiesemann |
| 225. | Ausgewählte Probleme zur vietnamesischen Geschichte
Do. 11—13 (2stündig)
Gebäude 23.31, Ebene 05, Raum 22 | Schmidt |
| 226. | Grundzüge der lutherischen Reformation
Di. 18—20 (2stündig)
Gebäude 23.31, Ebene 02, Raum 22 | Mehlhausen |
| 227. | Geschichte des rheinisch-bergischen Rechts- und Gerichtswesens
Mi. 16—18 (2stündig)
Gebäude 23.31, Ebene 02, Raum 22 | Fischer |
| 228. | Reisebeschreibungen als Quelle der historischen Forschung
Do. 11—13 (2stündig)
Gebäude 23.31, Ebene 02, Raum 22 | Engelbrecht |

- | | |
|---|------------|
| 229. Übung zur Paläographie und Aktenkunde der frühen Neuzeit
Do. 16—18 (2stündig)
Gebäude 23.31, Ebene 02, Raum 22 | Schleidgen |
| 230. Der Reichstag im 16. und 17. Jahrhundert
Fr. 14—16 (2stündig)
Gebäude 23.31, Ebene 02, Raum 27 | Molitor |
| 231. Bismarckbild und Bismarckkult
Do. 16—18 (2stündig)
Gebäude 23.31, Ebene 02, Raum 26 | Krumeich |
| 232. Die 5. Großmcht. Eine Geschichte der Publizistik im Überblick I.: vom 15.—19. Jahrhundert.
Di. 14—16 (2stündig)
Gebäude 23.31, Ebene 02, Raum 24 | Wüstemeyer |
| 233. Klöster und Kirchen, Burgen und Städte im alten Rußland
Mo. 14—16 (2stündig)
Gebäude 23.31, Ebene 05, Raum 22 | Hecker |
| 234. Die Europäische Gemeinschaft (EG) und der Rat für gegenseitige Wirtschaftshilfe (RgW/ COMECON) — vergleichende Darstellung in audio-visuellen Medien
Mo. 16—18 (2stündig)
Gebäude 23.31, Ebene 05, Raum 22 | Kitsche |
| 235. Wie funktioniert die Wirtschaft? I
Mi. 14—16 (2stündig)
Gebäude 23.31, Ebene 02, Raum 26 | Landmesser |
| 236. Aktuelle Probleme unserer Wirtschaft (Makroökonomie I)
Do. 14—16 (2stündig)
Gebäude 23.31, Ebene 05, Raum 22 | Landmesser |
| 237. Kriege und Inflationen in der Wirtschaftsgeschichte im 19. und 20. Jahrhundert
Do. 16—18 (2stündig)
Gebäude 23.31, Ebene 05, Raum 22 | Nocken |
| 238. Praxis der Geschichtsvermittlung. Empirische Grundlagen
Mi. 11—13 (2stündig)
Gebäude 23.31, Ebene 05, Raum 22 | Hoffmann |
| 239. Schulbuch und eurozentrisches Weltbild
Mi. 14—16 (2stündig)
Gebäude 23.31, Ebene 02, Raum 27 | Mäding |
| 240. Zur Geschichte der deutschen Parteien ab 1871 im Unterricht.
Mi. 11—13 (2stündig)
Gebäude 23.31, Ebene 02, Raum 27 | Mäding |
| 241. Geschichte im Museum
Do. 16—18 (2stündig)
Gebäude 23.31, Ebene 02, Raum 27 | Tauch |
| Hauptseminare | |
| 242. Die Entstehung der attischen Demokratie
Do. 16—18 (2stündig)
Gebäude 23.31, Ebene 02, Raum 24 | Kienast |

- | | | |
|---------------------|---|-------------|
| 243. | Mittelalterliche Familienstrukturen
Do. 18—20 (2stündig)
Gebäude 23.31, Ebene 02, Raum 27 | Hiestand |
| 244. | Die Ausbreitung der Reformation in Deutschland
Do. 11—13 (2stündig)
Gebäude 23.31, Ebene 02, Raum 26 | Müller |
| 245. | Parteien im Bismarckreich
Fr. 14—16 (2stündig)
Gebäude 23.31, Ebene 05, Raum 22 | Weber |
| 246. | Möglichkeiten politischen Verhaltens
um 1800 an rheinischen Beispielen
Fr. 11—13 (2stündig)
Gebäude 23.31, Ebene 02, Raum 24 | Molitor |
| 247. | Die Wirkungen der Julirevolution von 1830
in Deutschland
Mo. 16—18 (2stündig)
Gebäude 23.31, Ebene 02, Raum 24 | Dipper |
| 248. | Geschichtsschreibung und Gesellschaft
in Deutschland im 19. und 20. Jahrhundert
Mo. 14—16 (2stündig)
Gebäude 23.31, Ebene 02, Raum 27 | Lönne |
| 249. | Zentralasien — Raum und Geschichte.
Rußland und Zentralasien vornehmlich
im 19. und 20. Jahrhundert
Mi. 11—13 (2stündig)
Gebäude 25.02, Ebene 00, Raum 21 | Hecker/Wein |
| 250. | Staat und Wirtschaft im 19. Jahrhundert
Do. 18—20 (2stündig)
Gebäude 23.31, Ebene 02, Raum 24 | Hardach |
| 251. | Rassenwahn und Menschenkult im Dritten Reich.
Indoktrination durch Massenmedien
Mo. 14—16 (2stündig)
Gebäude 23.31, Ebene 02, Raum 24 | Süssmuth |
| 252. | Geschichte und Massenmedien.
Ansätze und Darstellungsformen im Fernsehen
Mo. 16—18 (2stündig)
Gebäude 23.31, Ebene 02, Raum 22 | Süssmuth |
| Oberseminare | | |
| 253. | Ausgewählte Probleme der Alten Geschichte
(4stündig, 14tägig) nach Vereinbarung
Teilnahme nur nach persönlicher Anmeldung | Kienast |
| 254. | Klerus, Mönchtum, Bürger und Bauern in
den Kreuzfahrerstaaten
Mi. 18—20 (2stündig)
Gebäude 23.31, Ebene 02, Raum 22 | Hiestand |
| 255. | Probleme der historischen Elitenforschung
(2stündig) nach Vereinbarung | Weber |
| 256. | Colloquium zur Landesgeschichte
für Doktoranden und Examenskandidaten
Mi. 16—18 (2stündig)
Gebäude 23.31, Ebene 02, Raum 26 | Molitor |
| 257. | Ausgewählte Probleme der europäischen
Sozialgeschichte
nach Vereinbarung (2stündig) | Mommsen |

258. Industrialisierungstheorien im 19. Jh.
Di. 18—20
Gebäude 23.31, Ebene 02, Raum 24
Dipper
259. Aktuelle Diskussionen und Probleme der
Geschichtswissenschaft
(Ort und Zeit nach Vereinbarung)
Lönne
260. Wirtschaftshistorisches Oberseminar
nach Vereinbarung (2stündig)
Hardach

Grundkurse

261. Preußischer Absolutismus vom Großen Kurfürsten
bis zu Friedrich Wilhelm III.
Di. 11—13 (2stündig)
Gebäude 23.31, Ebene 02, Raum 24
Wüstemeyer
262. Französische Geschichte 1914—1968
Do. 11—13 (2stündig)
Gebäude 23.31, Ebene 02, Raum 24
Wüstemeyer

Sprachkurse

263. Quellen zur Geschichte des französischen
Absolutismus
Mi. 11—13 (2stündig)
Gebäude 23.31, Ebene 02, Raum 24
Theiner
264. Russisch für Historiker
Mi. 14—16 (2stündig)
Gebäude 23.31, Ebene 02, Raum 22
Daugsch
265. Ungarisch für Historiker
Mi. 14—16 (2stündig)
Gebäude 23.31, Ebene 02, Raum 22
Hauszmann

VI. Kunstgeschichte

Vorlesung

266. Die Kunstgeschichte von Florenz II
Fr. 12—14 (2stündig)
Hörsaal 3 E
Kauffmann

Praktika

267. Zu Arnold Böcklin
Di. 11—13 (2stündig)
Gebäude 23.31, Raum 5.22
Andree
268. Probleme der Denkmalpflege II
Fr. 16—18 (2stündig; mit 4 Exkursionen samstags)
Gebäude 23.31, Raum 15.22
Krings

Weitere Veranstaltungen werden ggf. später angekündigt (vgl. Aushang)

VII. Allgemeine Sprachwissenschaft

Vorlesung

269. Sprachplanung, Sprachrecht und Sprachpolitik
Mi. 11—13 (2stündig)
Coulmas

Proseminare

270. Grundkurs I: Einführung in die Sprachwissenschaft
Do. 11—14 (2stündig)
Mo. 11—13 (2stündig) Tutorium A
Di. 9—11 (2stündig) Tutorium B Wiese
271. Empirikurs I: Feldarbeit, Transkription, Experiment
Fr. 11—13 (2stündig)
Do. 9—11 (2stündig) Tutorium Clahsen
272. Einführung in die Programmiersprache LISP
nach Vereinbarung (4stündig) Jameson

Seminare

273. Computermodelle in Syntax und Semantik
Di. 14—16 (2stündig) Pinkal
274. Historische Semantik
Mi. 14—16 (2stündig) Pinkal
275. Akzent und Intonation
Di. 11—13 (2stündig) Wiese
276. Sprachstörungen bei Kindern
Do. 16—18 (2stündig) Clahsen
277. Diskursanalyse
Mo. 14—16 (2stündig) Mazeland
278. Allgemeine Quantorensemantik
Mo. 16—18 (2stündig) Löbner
279. Japanisch II: Ausgewählte Probleme
Di. 16—18 (2stündig) Sato

Übungen

280. Chinesisch I
Mi. 16—18 (2stündig) N. N.
281. Ungarisch I
Mi. 16—18 (2stündig) N.N.

Hauptseminar

282. Mündlichkeit und Schriftlichkeit
Do. 14—16 (2stündig) Coulmas

Für Hörer aller Fakultäten

283. Neugriechisch
Do. 9—11 (2stündig) Schipke

VIII. Klassische Philologie

Vorlesung:

284. Ciceros Schriften über die Beredsamkeit
Mo./Di. 11—12 (2stündig) Opelt
285. Das historische Epos der Antike
Do. 11—13 (2stündig) Häußler

Oberseminar:

286. Doktorandencolloquium
nach Vereinbarung Opelt

287. Colloquium zur griechischen Sprache u. Stilistik
Fr. 14—16 (2stündig) Häußler
- Hauptseminar:**
288. Sophokles, Philoktet
Mo. 14—16 (2stündig) Opelt
289. Ennius-Probleme
Mi. 11—13 (2stündig) Häußler
- Proseminare:**
290. Einführung in die Klassische Philologie
Mi. 14—16 (2stündig) Häußler
291. Ausgewählte Texte zur griech. Mythographie
(auch für Latinisten mit nachweisbaren
Griechischkenntnissen)
Mi. 11—13 (2stündig) Heimbecher
292. Ovid, Tristiae ex Ponto
Di. 9—11 (2stündig) Wissemann
- Sprachübungen/Lektüre**
293. Übungen zur lateinischen Grammatik
Do. 9—11 (2stündig) Wissemann
294. Lateinische Stilübungen, Unterstufe I
Mo./Fr. 9—11 (4stündig) Heimbecher
295. Lateinische Stilübungen, Unterstufe II
Di./Do. 16—18 (4stündig) Grup
296. Lateinische Stilübungen, Oberstufe
Mo. 18 s.t.—19.30 (2stündig) Hellwig/
Do. 18—20 (2stündig) Bungarten
297. Griechische Stilübungen, Unterstufe
Mo./Fr. 11—13 (4stündig) Heimbecher
298. Griechische Stilübungen, Oberstufe
Di. 9—11 (2stündig) Opelt
299. Lateinische Lektüre Ovid, Metamorphosen in Auswahl
Mi. 9—11 (2stündig) Heimbecher
- Sprachkurse Latein und Griechisch:**
300. Latein I
Mo. 17 s. t.—19.30 (3stündig) Georg
301. Latein II
Mi. 16 s.t.—18.15 (3stündig) Hamacher
302. Latein III
Do. 16 s.t.—18.30 (3stündig) Brinckmann
303. Griechisch II
Mo. 16 s.t.—18.15 (3stündig) Opitz
304. Griechisch III
Mi. 16 s.t.—18.30 (3stündig) Brinckmann
- IX. Germanistik**
- Vorlesungen**
305. Deutsche Syntax
Fr. 11—13 (2stündig) Keller

- | | | |
|--------------------|---|-----------------------|
| 306. | Laut und Schrift im Deutschen
Do. 14—16 (2stündig) | Beeh |
| 307. | Tristan und Isolde
Gottfried von Straßburg und Richard Wagner
Mi. 14—16 (2stündig) | Kaiser/
Kirchmeyer |
| 308. | Literaturwissenschaft als Kunstwissenschaft
Fr. 14—16 (2stündig) | Anton |
| 309. | Der romantische Diskurs. Eine Einführung
in die moderne Literaturwissenschaft
Di. 14—16 (1stündig) | Pott |
| 310. | Glaubwürdigkeit im literarischen und
öffentlichen Sprachgebrauch
Mi. 9—11 (2stündig) | Gössmann |
| 311. | Sprachentwicklung im Schulalter
Mi. 11—13 (2stündig) | Neuland |
| Proseminare | | |
| 312. | Einführung in die germanistische Sprachwissenschaft
Di. 14—16 (2stündig) | Keller |
| 313. | Laut und Schrift im Deutschen
Mo. 11—13 (2stündig) | Beeh |
| 314. | Saussure
Do. 9—11 (2stündig) | Scharf |
| 315. | Deutsche Sprachgeschichte
Fr. 9—11 (2stündig) | Scharf |
| 316. | Verständnis und Interpretation
Di. 16—19 (3stündig) | Falkenberg, G. |
| 317. | Sprachanalyse und Phänomenologie
Mi. 16—18 (2stündig) | Liedtke |
| 318. | Einführung in die deutsche Syntax
Do. 16—18 (2stündig) | Ehrich |
| 319. | Einführung in die Medientheorie
Mi. 10—12 (2stündig) | Falkenberg, H.G. |
| 320. | Niederländisch
1 Anfänger (3stündig)
2 Fortgeschrittene I (3stündig)
3 Fortgeschrittene II (2stündig)
Fr. 9—14.30 | Vekeman |
| 321. | Deutsche Wortbildung
Mo. 11—13 (2stündig) | Schmitz-Berning |
| 322. | Jahrhundertwende — Jahrhundertende.
Vom Naturalismus zum Expressionismus
Mo. 10—12
Di. 10—11 (3stündig) | Cepl-Kaufmann |
| 323. | Einführung in die Neuere Germanistik
Mo. 8—10 (2stündig) | Cepl-Kaufmann |
| 324. | Einführung in die Neuere Germanistik
Di. 8—10 (2stündig) | Cepl-Kaufmann |
| 325. | Richard Dehmel
Mi. 9—11 (2stündig) | Cepl-Kaufmann |
| 326. | Einführung in die Neuere Germanistik
Mi. 16—18 (2stündig) | Füllner |

- | | | |
|------|---|--------------|
| 327. | Literarisches Epigonentum im 19. Jahrhundert
und seine Überwindung
Fr. 9—11 (2stündig) | Göres |
| 328. | Der literarische Intellektuelle der
Weimarer Republik
Do. 9-11 (2stündig) | Hansen |
| 329. | Andreas Gryphius
Di. 11—14 (3stündig) | Hartkopf |
| 330. | Junges Deutschland
Mi. 11—14 (3stündig) | Hartkopf |
| 331. | Einführung in die Neuere Germanistik
Mi. 14—17 (3stündig) | Hartkopf |
| 332. | E. Mörike
Do. 11—14 (3stündig) | Hartkopf |
| 333. | Literarische und bildnerische Aspekte
in der bildenden Kunst um 1900
(von Max Klinger bis Dada)
Fr. 10—12 (2stündig) | Heckmanns |
| 334. | Décadence, Masochismus und Satanismus
in der deutschsprachigen Literatur des
19. Jahrhunderts
Do. 14—16 (2stündig) | Lindken |
| 335. | Heines Mythologie
Mo. 10—13 (3stündig) | Neuhaus-Koch |
| 336. | Zu Schillers ästhetischer Theorie
Do. 11—13 (2stündig) | Stauch |
| 337. | Probleme des literarischen sozialistischen Realismus
Do. 14—16 (2stündig) | Stauch |
| 338. | Einführung in das Studium der älteren
deutschen Sprache und Literatur
Mi. 11—13 (2stündig) | Haupt |
| 339. | Einführung in das Studium der älteren
deutschen Sprache und Literatur
Do. 14—16 (2stündig) | Haupt |
| 340. | Einführung in das Studium der älteren
deutschen Sprache und Literatur
Di. 14—16 (2stündig) | Küsters |
| 341. | Einführung in das Studium der älteren
deutschen Sprache und Literatur
Mo. 14—16 (2stündig) | Bastian |
| 342. | Textinterpretation: Luthers Tischreden
Mo. 16—18 (2stündig) | Brall |
| 343. | Textinterpretation: „Verzauberte Welt“
Motive des Wunderbaren in der mhd. Literatur
Mi. 11—13 (2stündig) | Giloy-Hirtz |
| 344. | Textinterpretation: Kaiserchronik
Do. 11—13 (2stündig) | Giloy-Hirtz |
| 345. | Textinterpretation: Text und bildende Kunst
Mo. 14—16 (2stündig) | Haupt |
| 346. | Textinterpretation:
Konrad von Würzburg, Engelhard
Mi. 14—16 (2stündig) | Brandt |

- | | | |
|----------------------|---|-------------|
| 347. | Textinterpretation: Konrad von Würzburg,
Der Swanritter; Das Turnier von Nantes
Mi. 16—18 (2stündig) | Brandt |
| 348. | Textinterpretation: Moriz von Craün
Do. 18—20 (2stündig) | Suchanek |
| 349. | Mhd. Lektüre: Nibelungenlied
Di. 16—18 (2stündig) | Hoffmann |
| 350. | Deutsche Lyrik
Mo. 14—16 (2stündig) | Anton |
| 351. | Rilke, Malte Laurids Brigge
Do. 14—16 (2stündig) | Hörisch |
| 352. | Eichendorff: „Aus dem Leben eines
Taugenichts“ und „Das Schloß Dürande“
Mo. 10—12 (2stündig) | Pott |
| 353. | Literatur der deutschen Kriegs- und
Nachkriegszeit: Das Vermächtnis
Wolfgang Borcherts
Fr. 14—18 (4stündig; 14tägig) | de Sterio |
| 354. | Realismus
Di. 16—18 (2stündig) | Tepe |
| 355. | Vermittlung des bürgerlichen
Trauerspiels im Deutschunterricht
Mi. 16—18 (2stündig) | Aßmann |
| 356. | Schreiben in der Schule
Mi. 14—16 (2stündig) | Gössmann |
| 357. | Literarische Epochen im Deutschunterricht
der Sekundarstufe II
Mi. 16—18 (2stündig) | Herold |
| 358. | Sprache der Öffentlichkeit als
didaktisches Problem
n. V. (2stündig) | Hoppenkamps |
| 359. | Düsseldorf in der deutschen Literatur
Mi. 11—13 (2stündig) | Kruse |
| 360. | Theaterpädagogik: Erarbeitung eines
Theaterstücks
Mo. 14—18 (4stündig) | Otto |
| 361. | Deutsche Wörterbücher im Gebrauch
(Funktionen in Alltag, Wissenschaft
und Schule)
Do. 11—13 (2stündig) | Roth |
| 362. | Gesprächsführung in Hochschule und Schule —
Theoretische Grundlagen und praktische Übungen
n. V. (4stündig; Blockseminar) | Roth |
| 363. | Schulpraktische Studien zum Sprachunterricht
n. V. (2stündig; für Fortgeschrittene) | Roth |
| 364. | Schulpraktische Studien: Literaturunterricht
n. V. (2stündig) | Sünger |
| Hauptseminare | | |
| 365. | Deutsche Sprachgeschichte
Mo. 14—16 (2stündig) | Beeh |
| 366. | Sprachkritik
Mi. 16—18 (2stündig) | Keller |

- | | | |
|---------------------|--|----------------------------|
| 367. | Herders Sprachursprungstheorie
Di. 16—18 (2stündig) | Stötzel/Scharf |
| 368. | Heinrich Mann
Mi. 16—19 (3stündig) | Windfuhr/Cepl-
Kaufmann |
| 369. | Aeneas am Niederrhein. Der mhd. Aeneas-Roman
des Heinrich von Veldeke
Do. 16—18 (2stündig) | Kaiser |
| 370. | Rolandslied
Mi. 16—18 (2stündig) | Kaiser/Haupt |
| 371. | Der Dichter Friedrich Nietzsche
Di. 11—13 (2stündig) | Anton |
| 372. | Gottfried Kellers Erzählungen
Di. 9.30—11 (2stündig) | Hörisch |
| 373. | Poesie und Poetik der Spätromantik
Mo. 14—16 (2stündig) | Pott |
| 374. | Das literarische Werk von Frauen in der
Romantik und der Moderne
Do. 16—18 (2stündig) | Gössmann |
| 375. | Sprachbücher
Do. 14—16 (2stündig) | Neuland |
| Oberseminare | | |
| 376. | Die Entwicklung des Friedensgedankens
in der Literatur
Do. 18—19.30 | Gössmann |
| Kolloquien | | |
| 377. | Kolloquium für Examenskandidaten
Mi. 18—20 (2stündig) | Keller |
| 378. | Kolloquium für Examenskandidaten
Do. 16—18 (2stündig) | Beeh |
| 379. | Umberto Eco, Der Name der Rose
Mi. 18—20 (2stündig) | Kaiser |
| 380. | Kolloquium für Examenskandidaten
n. V. (2stündig) | Anton |
| 381. | Literarische und literaturwissenschaftliche
Neuerscheinungen
Do. 16—18 (2stündig) | Hörisch |
| 382. | Kolloquium für Examenskandidaten
n. V. | Pott |
| 383. | Ästhetik und Literaturtheorie
Di. 18—20 (2stündig) | Tepe |
| 384. | Sprachdidaktisches Kolloquium
Mi. 16—18 (2stündig) | Neuland/Roth |
| Übungen | | |
| 385. | Wittgensteins Philosophische Untersuchungen
Do. 16—18 (2stündig) | Scharf |
| 386. | Kasus, Rektion und Bindung
Mi. 14—16 (2stündig) | Falkenberg, G. |
| 387. | Referenz und Prädikation
Mo. 16—18 (2stündig) | Liedtke |

388. Sprechtechnik und freie Rede Scholz
Do. 9—14 (6stündig)
389. Chinesisch-Deutsch für Fortgeschrittene Zhang Min
Di. 18—20 (2stündig)
390. Gegenwartsliteratur Tepe
Mi. 18—20 (2stündig)

Lehrgebiet Deutsch als Fremdsprache

Proseminare

391. Fremdsprachenpsychologie im Bereich Deutsch Bolten
als Fremdsprache
Do. 14—16 (2stündig)
392. Didaktik des Deutschen als Fremdsprache Hachenberg
Mo. 14—16 (2stündig)
393. Einführung in die Germanistik für Bolten
ausländische Studenten
Di. 16—18 (2stündig)

Sprachkurse

394. Studienvorbereitender Sprachkurs für Hachenberg u. a.
ausländische Studenten, Mittelstufe I
Mo.—Do. 9—13, Di., Do. 14—16 (20stündig)
395. Studienvorbereitender Sprachkurs für Hachenberg u. a.
ausländische Studenten, Mittelstufe II
Mo.—Do. 9—13, Di., Do. 14—16 (20stündig)
396. Studienbegleitender Sprachkurs: Deutsch Epping
für Studenten der mathematisch-naturwissenschaftlichen
und medizinischen Fakultät
Mo. 16—18 (2stündig)
397. Studienbegleitender Sprachkurs: Deutsch Epping
für Studenten der philosophischen Fakultät
Mo. 11—13 (2stündig)

Übungen

398. Kolloquium für ausländische Germanistikstudenten Bolten
Do. 16—18 (2stündig)
399. Grammatik, Mittelstufe I + II Hachenberg
Termin nach Absprache (2stündig)
400. Rhetorik des Gesprächs und der freien Rede Bolten
Termin nach Absprache (2stündig)
401. Sprachlabor, Mittelstufe I Hachenberg u. a.
Mo. 14—16 (2stündig)
402. Sprachlabor, Mittelstufe II Hachenberg u. a.
Mi. 14—16 (2stündig)

X. Anglistik

Lehrveranstaltungen für Studierende aller Semester

Vorlesungen

403. Englische Literatur und Geistesgeschichte im Schulte
16. Jahrhundert Herbrüggen
Do. 9.30—11 (2stündig)

404.	Background to English literature. The sociocultural and political picture from the 16th to the 20th century Do. 11—12 (1stündig)	Bulmer
405.	Der britische Roman des 20. Jahrhunderts Di. 11—13 (2stündig)	Berger
406.	The History of Detective Fiction in Great Britain and America Di., Fr. 9—10 (2stündig)	Rauter
407.	Geschichte des amerikanischen Romans im 19. Jahrhundert: Hawthorne und Melville Do. 11—13 (2stündig)	Claas
408.	Das Amerikanische Drama der Moderne II Di., Fr. 10—11 (2stündig)	Seidel
409.	The Anglo-Canadian short story Mi. 11—12 (1stündig)	Glaap
410.	Geschichte der englischen Sprache Mo. 11—13 (2stündig)	Busse
411.	Überseevarietäten des Englischen Mi. 9—11 (2stündig)	Legenhausen
412.	Linguistik und Englischunterricht Di. 9—11 (2stündig)	Wolff
Übungen		
413.	Repetitorium zur englischen Literatur Di. 14—16 (2stündig)	Haslag
414.	Lektürekurs Altenglisch Mi. 14—16 (2stündig)	Kaiser
415.	Lektürekurs Mittelenglisch Mo. 16—18 (2stündig)	Schull
416.	Dramen Christopher Marlowes Fr. 11—13 (2stündig)	Beyer
417.	Begleitübung zur Vorlesung „Der britische Roman des 20. Jahrhunderts“ (Prof. Berger) Do. 11—12 (1stündig)	Woll
418.	Lektüre und Diskussion in Verbindung mit der Vorlesung „Detective Fiction“ (Prof. Rauter) Fr. 10—12 (2stündig)	Wendell
419.	Play reading Di. 14—16 (2stündig)	Bulmer
420.	Lektürekurs: Die in den NRW-Richtlinien für den Englischunterricht empfohlenen Kurzgeschichten Mo. 16—18 (2stündig)	Müller
421.	How to Say It — Sprachliche Strukturen für die internationale Kommunikation Fr. 11—13 (2stündig)	Schroeder
422.	Fachdidaktisches Praktikum 1. Unterrichtsbeobachtungen und Unterrichtsanalyse Mi. 11—13 2. Hospitation im Englischunterricht einer Gesamtschule Mi. 8—10 (4stündig)	Schroeder
423.	Unterrichtsvorbereitung unter kommunikativ-pragmatischem Aspekt Mo. 16—18 (2stündig)	Westhoff

424. A Survey of Regional Britain Bulmer
Di. 11—13 (2stündig)
425. Das Bild Amerikas in Amerikas Bildern Märtens
Do. 14—16 (2stündig)

Lehrveranstaltungen für Studierende im Grundstudium

Einführungen für Studienanfänger

426. Einführung in das Studium der englischen Literaturwissenschaft Beyer
Do., Fr. 9—11 (4stündig)
427. Einführung in das Studium der englischen Literaturwissenschaft Haslag
Mi., Do. 11—13 (4stündig)
428. Einführung in das Studium der englischen Literaturwissenschaft Heinrich
Mo. 14—16 (2stündig)
429. Introduction into the Study of American Literature Claas
Mi. 9—11 (2stündig)
430. Einführung in die Sprachwissenschaft Knapp
Mo. 11—13, Mi. 11—13 (4stündig)
431. Einführung in die Sprachwissenschaft Meyer
Di., Do. 16—18 (4stündig)
432. Einführung in die Phonetik und Phonologie des Englischen v. Antropoff
Mo. 14—16 (2stündig)
433. Einführung in die Phonetik und Phonologie des Englischen Meyer
Do. 14—16 (2stündig)
434. Einführung in die englische Fachdidaktik v. Antropoff
Fr. 9—11 (2stündig)
435. Einführung in die englische Fachdidaktik Schroeder
Mi. 16—18 (2stündig)

Proseminare

436. Einführung in die Lyrikanalyse Heinrich
Mo. 11—13 (2stündig)
437. Probleme des Romans Schulte Herbrüggen
Di. 11—13 (2stündig)
438. Englische Parodien Unterweg
Di. 14—16 (2stündig)
439. Chaucer, **House of Fame** Kaiser
Mo. 14—16 (2stündig)
440. Dramenformen vor Shakespeare Unterweg
Mo. 14—16 (2stündig)
441. Englische Komödien des 18. Jahrhunderts Woll
Mi. 11—13 (2stündig)
442. Der englische Schauerroman Baumann
Mo. 16—18 (2stündig)
443. William Wordsworth Haslag
Mo. 14—16 (2stündig)
444. Romane und Kurzgeschichten von Robert Louis Stevenson Berger
Mi. 11—13 (2stündig)

- | | | |
|------|--|--------------|
| 445. | Virginia Woolf: To the Lighthouse, The Waves
Di. 14—16 (2stündig) | Beyer |
| 446. | Shakespeare-Bearbeitungen der Moderne
Mo. 11—13 (2stündig) | Baumann |
| 447. | Charles Brockden Brown
Do. 11—13 (2stündig) | Märtens |
| 448. | Die Amerikanische Romantik
Mi. 14—16 (2stündig) | Buschendorf |
| 449. | Mark Twain, The Adventures of Huckleberry Finn
Mi. 11—13 (2stündig) | Claas |
| 450. | Black Literature
Mi. 11—13 (2stündig) | Scholtz |
| 451. | Modern American Poetry
Mi. 14—16 (2stündig) | Rauter |
| 452. | Die Kurzgeschichten Catherine Anne Porters
Di. 16—18 (2stündig) | Wendell |
| 453. | J. D. Salinger
Mi. 16—18 (2stündig) | Haslag |
| 454. | Einführung in das Altenglische
Fr. 11—13 (2stündig) | Stieleke |
| 455. | Einführung in das Mittelenglische
Mo. 14—16 (2stündig) | Holtei |
| 456. | The Oxford English Dictionary: Entstehung und Ergebnis
Mo. 16—18 (2stündig) | Busse |
| 457. | Übung zur Vorlesung „Überseevarietäten des Englischen“
Do. 11—13 (2stündig) | Legenhausen |
| 458. | Einführung in die englische Phonologie
Mi. 9—11 (2stündig) | Wolff |
| 459. | Probleme der syntaktischen Analyse
Mi. 14—16 (2stündig) | Meyer |
| 460. | Linguistische Interpretation literarischer Texte
Mi. 11—13 (2stündig) | Bach |
| 461. | Das Verstehen von Erzähltexten aus psycholinguistischer Sicht
Mi. 14—16 (2stündig) | Bach |
| 462. | Kommunikativer Englischunterricht — linguistische Grundlagen und methodische Verfahren
Mo. 16—18 (2stündig) | v. Antropoff |
| 463. | Contemporary short plays in English language classes
Fr. 11-13 (2stündig) | Glaap |
| 464. | Die Kurzgeschichte im Englischunterricht
Mi. 9—11 (2stündig) | Müller |
| 465. | Orientalis in the United States. Their history of immigration and literature
Mo. 14—16 (2stündig) | Schroeder |
| 466. | Bombs, beards and barricades. Activism among the American youth of the 50's and 60's
Mi. 14—16 (2stündig) | Schroeder |

Tutorien

467. Tutorial zum Proseminar
Di. 16—18 (2stündig) Beyer
468. Tutorial zum Proseminar
Do. 14.30—16 (2stündig) Claas
469. Tutorial zum Proseminar
Di. 11—13 (2stündig) Haslag
470. Tutorial zur Einführung in die Phonetik und
Phonologie v. Antropoff
Do. 14—16 (2stündig)
471. Tutorial zur Phonetik und Phonologie Meyer
Mi. 16—18 (2stündig)

Übungen

472. Introduction to English Phonetics and Phonology Hooton
Do. 9—11 (2stündig)
473. Pronunciation Exercises and Phonetics Nieroba
Di. 16—18 (2stündig)
474. Einführung in das Arbeiten mit wissenschaftlichen
Grammatiken v. Antropoff
Do. 9—11 (2stündig)
475. Translation and Grammar for Beginners Nieroba
Di. 11—13 (2stündig)
476. Grammar I* Nieroba
Do. 16—18 (2stündig)
477. Grammar Course* Hooton
Mo. 11—13 (2stündig)
478. Translation for Beginners Hooton
Mi. 11—13 (2stündig)
479. Translation* Bulmer
Do. 14—16 (2stündig)
480. Vocabulary Classes Kohler
Mi. 14—16 (2stündig)
481. Film classics and conversation. A conversation
course based on films to be shown* Bulmer/Wolff
Mo. 11—13 (2stündig)
482. Modern Britain: Analysis and Discussion of Short
Texts* Hooton
Mi. 9—11 (2stündig)
483. Aural Training* Nieroba
Di. 14—16 (2stündig)

Lehrveranstaltungen für Studierende im Hauptstudium

Hauptseminare

484. Übung zur Vorlesung: Tudor Interludes Schulte Herbrüggen
Do. 16—18 (2stündig)
485. Laurence Sterne, **Tristram Shandy** Rauter
Do. 16.30—18 (2stündig)
486. Thomas Hardy Seidel
Mi. 9.30—11 (2stündig)

*Hinführungskurs für den Sprachleistungsnachweis

487. Joseph Conrad
Mi. 16—18 (2stündig) Berger
488. Selected Tales and Novels by Herman Melville
Di. 11—13 (2stündig) Claas
489. Probleme der Übersetzung literarischer Texte
Mo. 9.30—11 (2stündig) Glaap
490. Sprachnormierung des Englischen im 17. und
18. Jahrhundert
Mi. 14—16 (2stündig) Busse
491. Akzeptabilität bzw. Grammatikalität im
Englischen
Mi. 16—18 (2stündig) Legenhausen
492. Syntactic, semantic and cognitive aspects of
sentence structure
Di. 11—13 (2stündig) Meyer
493. Linguistische Interpretation von Lewis Carrolls
Alice in Wonderland und **Through the Looking-Glass**
Mo. 16—18 (2stündig) Wolff

Oberseminare

494. Probleme der Übersetzung
n. V. Schulte Herbrüggen
495. Neuere Forschungsprobleme in der Fachdidaktik
Mo. 14—16 (2stündig) Glaap

Kolloquien/Tutorien

496. Kolloquium für Examenskandidaten
Mi. 13—14 (1stündig) Glaap
497. Kolloquium für Examenskandidaten und Doktoranden
Do. 16—18 (2stündig) Berger
498. Kolloquium für Examenskandidaten und Doktoranden
Mi. 18 Rauter
499. Tutorial for Examination Candidates
Di. 9—11 (2stündig) Legenhausen
500. Kolloquium für Examenskandidaten des
auslaufenden Studiengangs Neuss
n. V. (2stündig) v. Antropoff
501. Kolloquium Sprachgeschichte und mittelalterliche
Literatur
Mi. 18—20 (2stündig) Busse
502. American Literary Studies
Di. 16—18 (2stündig) Claas

Übungen

503. Translation Class (German/English for Advanced
Students)
Mo. 14—16 (2stündig) Hooton
504. Advanced German-English Translation
Do. 14—16 (2stündig) Nieroba
505. Essay Writing
Fr. 9—11 (2stündig) Kohler

XI. Romanistik

Die Studenten der romanistischen Fächer werden gebeten, zu Beginn des WS 1983/84 die Anschläge am „Schwarzen Brett“ zu konsultieren.

Vorlesungen

- | | | |
|------|--|--------------|
| 506. | Dichter und ihre Leitbilder. Mythenbildung in der Literatur des Ancien Régime
Do. 9—11 (2stündig) | Jüttner |
| 507. | Entwicklungen des modernen italienischen Romans
Do. 14—15 (1stündig) | Kluszczewski |
| 508. | Französische Wortbildungslehre
Mi. 11—13 (2stündig) | Höfler |
| 509. | Historische Lexikographie der romanischen Sprachen
Mi. 8—11 (3stündig) | Rettig |
| 510. | Historia de la lengua española I
Di. 16—18 (2stündig) | N.N. |

Einführungen

- | | | |
|------|---|--------------------------|
| 511. | Einführung in das Studium der romanischen Literaturwissenschaft (für Studenten des Faches Französisch)
Fr. 9—11 (2stündig) | Rehbein |
| 512. | Einführung in das Studium der romanischen Literaturwissenschaft (für Studenten des Faches Französisch)
Mo. 11—13 (2stündig) | Wodsak |
| 513. | Einführung in das Studium der italienischen Literaturwissenschaft (für Studenten des Faches Italienisch)
Mi. 9—11 (2stündig) | Roddewig |
| 514. | Einführung in das Studium der spanischen Literaturwissenschaft (für Studenten des Faches Spanisch)
Mi. 16—18 (2stündig) | van Runset |
| 515. | Einführung in die romanische Sprachwissenschaft (für Studenten des Faches Französisch)
Di. 11—13 (2stündig) | von Gemmingen-Obstfelder |
| 516. | Einführung in die romanische Sprachwissenschaft (für Studenten des Faches Italienisch) (auch PS I/II, Sprachwissenschaft „Italienische Verbalsyntax“)
Mi. 14—16 (2stündig) | Rettig |

Proseminare I/II — Literaturwissenschaft

- | | | |
|------|--|----------------------|
| 517. | Französische Kultur im Spiegel der Übersetzung. — Zerrbild oder Abbild? — (Im Rahmen der Partnerschaft mit der Universität Nantes)
Mo. 16—20 (4stündig) — auch sprachwiss. Proseminar I | Drissen/
Bierbach |
| 518. | Französischer Surrealismus
Do. 16—18 (2stündig) | Kuhs |
| 519. | Denis Diderot: Roman- und Theaterwerk
Fr. 11—13 (2stündig) | Matthes |
| 520. | Zur Ästhetik des Realismus: Gustave Flaubert
Di. 11—13 (2stündig) | Rehbein |

521. Zu Theorie und Praxis des „verismo“:
Luigi Capuana und Giovanni Verga
Fr. 11—13 (2stündig) Rehbein
522. Umberto Eco: Il nome della rosa
(Analyse eines gelehrten Kriminalromans und
Bestsellers)
Fr. 16—18 (2stündig) Roddewig
523. Italienisches Drama im 18. Jahrhundert:
Traditionen und Neuerungen (Commedia dell'arte,
Goldoni, Gozzi)
Di. 9—11 (2stündig) Stillers
524. Untersuchungen zum spanischen Roman der Gegenwart
Di. 14—16 (2stündig) de la Fuente
525. „Amadis de Gaula“ und „Don Quijote“
Mo. 18—20 (2stündig) Strosetzki

Proseminare I — Sprachwissenschaft

526. Französische Kultur im Spiegel der Übersetzung
— Zerrbild oder Abbild? —
(Im Rahmen der Partnerschaft mit der
Universität Nantes)
Mo. 16—20 (4stündig) — auch literaturwiss.
Proseminar I/II Bierbach/
Drissen
527. Die Grundlegung der modernen Linguistik bei
Ferdinand de Saussure
Do. 11—13 (2stündig) Braselmann
528. Lexikologie und Lexikographie
Do. 14—16 (2stündig) Lindemann
529. Einführung in die Soziolinguistik
Do. 9—11 (2stündig) Wunderli

Proseminare I/III — Sprachwissenschaft

530. Italienische Verbalsyntax
(auch Einführung in die romanische Sprachwiss.
für Studenten des Faches Italienisch)
Mi. 14—16 (2stündig) Rettig
531. Übungen zum PS I/III „Italienische Verbalsyntax“
Mi. 16—17 (1stündig) Rettig
532. Nichtstandardisierte Varianten des Italienischen
und Didaktik
Mi. 14—16 (2stündig) de Manzini-
Himmrich
533. Problemas de sintaxis española
Mo. 14—16 (2stündig) N.N.
534. Übungen zur spanischen Lexikographie
Mo. 11—13 (2stündig) von Gemmingen-
Obstfelder

Proseminare II — Sprachwissenschaft

535. Aspekte der diachronischen Sprachbetrachtung
Mi. 14—16 (2stündig) Werner

Mittelseminare — Literaturwissenschaft

536. Französische Literaturgeschichte in Anekdoten
Mi. 11—13 (2stündig) — auch Hauptseminar Nies

537. Frankreichs „Volksautor“: Victor Hugo
Mi. 16—18 (2stündig) — auch Hauptseminar Nies
538. Literatur und Utopie in Frankreich
Do. 16—18 (2stündig) — auch Hauptseminar Jüttner
539. Interpretationen zum französischen Theater seit 1930
Mi. 14—16 (2stündig) Klezczewski
540. Interpretationen zu Boccaccio und Sacchetti
Mi. 16—18 (2stündig) — auch Hauptseminar Klezczewski
541. Spielarten des zeitgenössischen Theaters in Spanien
Do. 14—16 (2stündig) — auch Hauptseminar Jüttner
- Hauptseminare — Literaturwissenschaft**
542. Französische Literaturgeschichte in Anekdoten
Mi. 11—13 (2stündig) — auch Mittelseminar Nies
543. Frankreichs „Volksautor“: Victor Hugo
Mi. 16—18 (2stündig) — auch Mittelseminar Nies
544. Literatur und Utopie in Frankreich
Do. 16—18 (2stündig) — auch Mittelseminar Jüttner
545. Interpretationen zu Boccaccio und Sacchetti
Mi. 16—18 (2stündig) — auch Mittelseminar Klezczewski
546. Die sizilianische Dichterschule
Di. 9—11 (2stündig) — auch HS-Sprachwissenschaft Wunderli
547. Spielarten des zeitgenössischen Theaters in Spanien
Do. 14—16 (2stündig) — auch Mittelseminar Jüttner
- Hauptseminare — Sprachwissenschaft**
548. Semantik
Do. 18—20 (2stündig) Höfler
549. Zweisprachige Wörterbücher: Analyse von Methoden
Do. 9—11 (2stündig) Rettig
550. Übungen zum Hauptseminar „Zweisprachige Wörterbücher:
Analyse und Methoden
Do. 11—12 (1stündig) Rettig
551. Französische Grammatiken des 16. Jahrhunderts
Mi. 9—11 (2stündig) Wunderli
552. Die sizilianische Dichterschule
Di. 9—11 (2stündig) — auch HS-Literaturwissenschaft Wunderli
553. Problemi di grammatica storica italiana
Di. 14—16 (2stündig) N.N.
554. Elementos de dialectologia española
Fr. 9—11 (2stündig) N.N.
- Oberseminare**
555. Interpretation französischer literarischer Texte
für Examenskandidaten
Do. 11—13 (2stündig) Höfler/Nies
556. Interpretation italienischer literarischer Texte
für Examenskandidaten
Mi. bzw. Do. 11—13 (2stündig) Rettig/
Klezczewski
557. Übungen zur Interpretation italienischer literarischer
Texte für Examenskandidaten
Mi. 13—14 (1stündig) (14täglich) Rettig

558. Ausgewählte Lektüre literaturwissenschaftlicher Studien nach Vereinbarung (privatissime) Jüttner
559. Aktuelle Arbeiten zur französischen und italienischen Literatur Mi. 18—20 (privatissime) Klecszewski
560. Ausgewählte Probleme der Literaturwissenschaft nach Vereinbarung (privatissime) Nies
561. Ausgewählte Probleme der Sprachwissenschaft nach Vereinbarung (privatissime) Höfler
562. Fachsprachen Mi. 11—14 (3stündig) (14täglich) (privatissime) Rettig
563. Ausgewählte Probleme der Linguistik nach Vereinbarung (privatissime) Wunderli
- Fachdidaktik**
564. Qualifikations- und Tätigkeitsmerkmale des Französischlehrers Mo. 16—18 (2stündig) Hohagen
565. Actualités françaises (2stündig) N.N.
566. Ausgewählte Themen zur Landeskunde Spaniens und Lateinamerikas Mi. 14—16 (2stündig) van Runset
- Sprache des Mittelalters — Seminare**
567. Französisch des Mittelalters I Do. 14—16 (2stündig) Drissen
568. Französisch des Mittelalters I Mi. 9—11 (2stündig) von Gemmingen-Obstfelder
569. Französisch des Mittelalters II Fr. 14—16 (2stündig) Drissen
570. Französische Literatur des Mittelalters (Oberkurs) Di. 9—11 (2stündig) Rehbein
571. Französische Sprache des Mittelalters (Oberkurs) Mo. 11—13 (2stündig) Bierbach
572. Italienisch des Mittelalters (Einführung in das Altitalienische) Fr. 14—16 (2stündig) Roddewig
573. Spanisch des Mittelalters I/II Di. 9—11 (2stündig) von Gemmingen-Obstfelder
- Sprachkurse und Sprachseminare: Französisch**
574. Französisch für Fortgeschrittene (Intensivkurs) Mo. 9—11 4stündig (mit Laborübungen in Gruppen) Mi. 9—11 Söffing
575. Phonétique française et contrastive Fr. 14—16 (2stündig) (mit Laborübungen in Gruppen) Berrut
576. Phonétique française et contrastive Di. 16—18 (2stündig) (mit Laborübungen in Gruppen) Berrut
577. Phonétique française et contrastive Di. 11—13 (2stündig) (mit Laborübungen in Gruppen) Bierbach
578. Grammaire française et contrastive I Mo. 14—16 (2stündig) (mit Laborübungen in Gruppen) Berrut

579.	Grammaire française et contrastive I Fr. 14—16 (2stündig) (mit Laborübungen in Gruppen)	Clot
580.	Grammaire française et contrastive I Fr. 9—11 (2stündig) (mit Laborübungen in Gruppen)	Creff
581.	Grammaire française et contrastive II Di. 11—13 (2stündig) (mit Laborübungen in Gruppen)	Berrut
582.	Compréhension et expression I (mit Laborübungen) Mi. 9—11 (2stündig)	Creff
583.	Compréhension et expression I (mit Laborübungen) Mi. 14—16 (2stündig)	Faur
584.	Compréhension et expression I (mit Laborübungen) Mo. 11—13 (2stündig)	Muthelet
585.	Compréhension et expression II (mit Laborübungen) Di. 9—11 (2stündig)	Creff
586.	Compréhension et expression II (mit Laborübungen) Mi. 16—18 (2stündig)	Faur
587.	Compréhension et expression (transition) Do. 14—16 (2stündig) (mit Laborübungen)	Clot
588.	Cours de thème I Mi. 16—18 (2stündig)	Clot
589.	Cours de thème I Fr. 16—18 (2stündig)	Clot
590.	Cours de thème I Mi. 11—13 (2stündig)	Creff
591.	Cours de thème II Do. 9—11 (2stündig)	Creff
592.	Cours de thème II Mi. 14—16 (2stündig)	Möller- Klepzig
593.	Cours de perfectionnement (thème) Mo. 9—11 (2stündig)	Creff
594.	Cours de perfectionnement (thème) Do. 16—18 (2stündig)	Clot
595.	Cours de perfectionnement (essai) Mi. 14—16 (2stündig)	Clot
596.	Cours de thème pour candidats à l'examen S II, 1. Fach Mo. 11—13 (2stündig)	Berrut
597.	Cours de thème pour candidats à l'examen S II, 2. Fach Fr. 11—13 (2stündig)	Berrut
598.	Cours de version I Mo. 9—11 (2stündig)	Hörisch- Hellgrath
599.	Cours de version I Fr. 9—11 (2stündig)	Hörisch- Hellgrath
600.	Cours de version I Mi. 9—11 (2stündig)	Rehbein
601.	Cours de version II Do. 16—18 (2stündig)	Drissen
602.	Cours de version II Mo. 11—13 (2stündig)	Hörisch- Hellgrath

- | | | |
|------|--|----------|
| 603. | Cours de version III (transition)
Do. 9—11 (2stündig) | Bierbach |
| 604. | Cours de perfectionnement (version)
Fr. 11—13 (2stündig) | Drissen |
| 605. | Cours de version pour candidats à l'examen
Mo. 14—16 (2stündig) | Drissen |
| 606. | Cours de version pour candidats à l'examen
Mi. 11—13 (2stündig) | Rehbein |

Sprachkurse und Sprachseminare: Italienisch

- | | | |
|------|---|-------------------------|
| 607. | Italienisch für Anfänger (Intensivkurs)
Di. 14—16 4stündig (mit Laborübungen)
Do. 16—18 | de Manzini-
Himmrich |
| 608. | Italienisch für Anfänger (Intensivkurs)
Di. 11—13 4stündig (mit Laborübungen)
Do. 9—11 | Cometa |
| 609. | Grammatica contrastiva ed esercizi
(Kurs A: Grundkurs)
Di. 16—18 (2stündig) | de Manzini-
Himmrich |
| 610. | Grammatica contrastiva ed esercizi
(Kurs B: Ergänzungskurs zu A)
Do. 14—16 (2stündig) | de Manzini-
Himmrich |
| 611. | Comprensione ed espressione I
Do. 9—11 (2stündig) (mit Laborübungen) | Moscardino |
| 612. | Comprensione ed espressione II
Di. 9—11 (2stündig) (mit Laborübungen) | Moscardino |
| 613. | Comprensione ed espressione III
Di. 16—18 (2stündig) (mit Laborübungen) | de Manzini-
Himmrich |
| 614. | Traduzione tedesco-italiano I
Do. 14—16 (2stündig) | Cometa |
| 615. | Traduzione tedesco-italiano II
Do. 11—13 (2stündig) | Cometa |
| 616. | Traduzione italiano-tedesco I
(mit Klausur am Semester-Ende)
Mi. 11—13 (2stündig) | Roddewig |
| 617. | Traduzione italiano-tedesco II
Do. 11—13 (2stündig) | Kayser-
Hölscher |

Sprachkurse und Sprachseminare: Spanisch

- | | | |
|------|---|--------------|
| 618. | Spanisch für Anfänger — Intensivkurs —
Di. 16—18 4stündig
Do. 11—13 | de la Fuente |
| 619. | Gramática española contrastiva
Ejercicios de gramática
Do. 14—16 (2stündig) | de la Fuente |
| 620. | Gramática española contrastiva
Ejercicios de gramática
Mo. 9—11 (2stündig) | Escobar |
| 621. | Comprensión y expresión I
Mo. 11—13 (2stündig) | Rodríguez |
| 622. | Comprensión y expresión II
Mo. 9—11 (2stündig) | Rodríguez |

- | | | |
|--|---|------------------------------|
| 623. | Comprensión y expresión II
Fr. 11—13 (2stündig) | Rodríguez |
| 624. | Comprensión y expresión III
Fr. 11—13 (2stündig) | Escobar |
| 625. | Übersetzung Spanisch-Deutsch I
Mi. 11—13 (2stündig) | von Gemmingen-
Obstfelder |
| 626. | Übersetzung Spanisch-Deutsch I
Do. 9—11 (2stündig) | von Gemmingen-
Obstfelder |
| 627. | Übersetzung Spanisch-Deutsch II
Do. 16—18 (2stündig) | Wirth |
| 628. | Traducción alemán-español I
Mo. 14—16 (2stündig) | de la Válgoma |
| 629. | Traducción alemán-español II
Mi. 16—18 (2stündig) | de la Fuente |
| 630. | Traducción alemán-español II
(auch perfeccionamiento)
Mo. 16—18 (2stündig) | de la Válgoma |
| 631. | Perfeccionamiento (auch comprensión y
expresión III)
Fr. 9—11 (2stündig) | Rodríguez |
| 632. | Perfeccionamiento (Übersetzung Spanisch-Deutsch)
Do. 14—16 (2stündig) | Wirth |
| 633. | Curso de preparación al examen final
Mi. 14—16 (2stündig) | de la Fuente |
| Sprachkurs und Sprachseminar: Portugiesisch | | |
| 634. | Portugiesisch für Anfänger
Mo. 11—13 (2stündig) | Estivalét-
Steiner |
| Sprachkurs und Sprachseminar: Rumänisch | | |
| 635. | Rumänisch I/II
Di. 16—18 (2stündig) | Trosdorff |
| Sprachkurs und Sprachseminar: Latein für Romanisten | | |
| 636. | Latein für Romanisten I
Mo. 15—16 (3stündig)
Do. 17—18.30 | Kalinke |
| Sprachkurse für Hörer aller Fakultäten | | |
| 637. | Französisch für Anfänger (Intensivkurs)
Di. 11—13 4stündig (mit Laborübungen)
Do. 11—13 | Mindé |
| 638. | Italienisch für Anfänger (Intensivkurs)
Di. 11—13 4stündig (mit Laborübungen)
Do. 11—13 | Moscardino |
| 639. | Spanisch für Anfänger (Intensivkurs)
Mo. 11—13 4stündig (mit Laborübungen)
Fr. 9—11 | Escobar |

XII. Slawische Sprachen

- | | | |
|------|-----------------------------|-------|
| 640. | Russisch II
Mo. 16—17.30 | Beran |
|------|-----------------------------|-------|

641. Russische Konversationsübungen
(für Fortgeschrittene)
Mo. 14—15. (2stündig) Wippel

XIII. Musikwissenschaft/Musik und ihre Didaktik

Vorlesungen

642. Tristan und Isolde
Gottfried von Straßburg und Richard Wagner
Mi. 14—16 (2stündig) Kaiser/
Kirchmeyer
643. Die Geschichte der Neuen Musik ab 1900
Mi. 16—18 (2stündig) Kirchmeyer
Vortragssaal der Universitätsbibliothek

Die folgenden Veranstaltungen im Gebäude Neuss:

Vorlesungen

644. Das Lied als Gegenstand sozialen Handelns
in Gruppen Klusen
Di. 14—15 R 203
645. Zur Geschichte und Diaktik der
Programm Musik der Barockzeit Schepping
Mo. 15—16 R 205
646. Aktuelle Fragen der Curriculumtheorie
im Schulfach Musik Noll
Fr. 11—12 R 205
647. Ausgewählte Kapitel zur Musikgeschichte
Mi. 14—15 R 205 Nolte
648. Einführung in System und Methoden
der Musikwissenschaft N.N.
Zeit und Raum nach Vereinbarung (1stündig)
649. Das Klavierwerk von Béla Bartók N.N.
Zeit und Raum nach Vereinbarung (1stündig)
650. Josef Haydn N.N.
Zeit und Raum nach Vereinbarung (1stündig)
651. Das Ballettschaffen Igor Strawinskys N.N.
Zeit und Raum nach Vereinbarung (1stündig)

Seminar/Übung

652. Satzlehre/Analyse III Bister
Mo. 9—10 R 205
653. Satzlehre/Analyse IV Bister
Mo. 10.45—12.15 (2stündig) R 205
654. Satzlehre und Analyse V:
Satz- und Instrumentierungstechniken Nolte
Mi. 16—18 (2stündig) R 205
655. Volkstümliche Tanzformen Bröcker
Do. 14—16 (2stündig) R 203
656. Musikphilosophisches Denken und Kompositionsstile Schulden
Di. 14—16 (2stündig) R 205
657. Repertoirekunde A (Hörtraining III) Schulden
Mo. 14—15 R 205

658.	Repertoirekunde B (Hörtraining III) Di. 11.30—12.15 (1stündig) R 205	Schulten
659.	Fachdidaktisches Seminar und Praktikum Mi. 10—12 R 203 und Schule	Noll
Seminar		
660.	Musik der Renaissance Di. 16—18 (2stündig) R 205	Bröcker
661.	Untersuchungen zum Dialektlied der Gegenwart Do. 16.30—18 (2stündig) R 205	Probst-Effah
662.	Frédéric Chopin: Interpretation ausgewählter Kompositionen Di. 10—11.30 (2stündig) R 205	Probst-Effah
Hauptseminar		
663.	Populärmusik als ethnologisches und pädagogisches Problem Fr. 14—16 R 205	Noll
Übung		
664.	Ausgewählte Kapitel zur Musikgeschichte (Übung zur Vorlesung) Mi. 15—16 R 205	Nolte
665.	Einführung in System und Methoden der Musikwissenschaft (Übung zur Vorlesung) Zeit (1stündig) und Raum nach Vereinbarung	N.N.
666.	Das Klavierwerk von Béla Bartók (Übung zur Vorlesung) Zeit (1stündig) und Raum nach Vereinbarung	N.N.
667.	Josef Haydn (Übung zur Vorlesung) Zeit (1stündig) und Raum nach Vereinbarung	N.N.
668.	Das Ballettschaffen Igor Strawinskys (Übung zur Vorlesung) Zeit (1stündig) und Raum nach Vereinbarung	N.N.
669.	Liedbegleitung am Klavier Fr. 9—10 R 205	Noll
670.	Liedbegleitung auf Instrumenten für schulische Zwecke Do. 9—11 (2stündig) R 203	Nolte
671.	Dirigieren V Fr. 10—11 R 203	Noll
672.	Dirigieren VI Fr. 13—14 R 203	Noll
673.	Analysen des Zeitstils musikalischer Kunstwerke Di. 14—15 R 203	Klusen
674.	Höranalysen anhand von Werken Neuer Musik nach 1945 Mi. 10—11 R 205	Chassée
675.	Einführung in elementare Kompositionstechniken Mi. 11—12 R 205	Chassée

- | | | |
|-----------------|--|---------------|
| 676. | Musikalische Werkkunde
Do. 11—13 R 205 | Nolte |
| Ensemble | | |
| 677. | Vokalensemble Neuss der Universität Düsseldorf
(für Hörer aller Fakultäten)
Mo. 12—14 R 203 | Schepping |
| 678. | Instrumentalensemble Neuss der Universität
Düsseldorf (für Hörer aller Fakultäten)
Mo. 14—15 R 203 | Schepping |
| 679. | Folkloreensemble I:
Interpretationspraxis europäischer Folklore
(für Hörer aller Fakultäten)
Mo. 9—11 R 203 | Diederich |
| 680. | Folkloreensemble II: Solistengruppe
(für Hörer aller Fakultäten)
Mo. 11—12 R 203 | Diederich |
| 681. | Jazz-Ensemble (für Hörer aller Fakultäten)
Di. 8.30—10 (2stündig) R 205 | Dudas |
| 682. | Instrumental- und Gesangunterricht
Zeit nach Vereinbarung mit den künstlerischen
Lehrbeauftragten (s. Aushänge) | Noll/Schulten |
| 683. | Hochschulkonzerte
(nach besonderer Ankündigung)
Mo. 19.30—21, Raum nach Vereinbarung:
Aula Neuss oder Universitätsbibliothek Düsseldorf | Noll/Schulten |
| 684. | Seminarkonzerte (nach besonderer Ankündigung)
Mo. 19.30—21 R Aula Neuss | Noll/Schulten |

XIV. Kunst- und Werkerziehung

Alle Veranstaltungen im Gebäude Neuss

- | | | |
|------|--|----------------------|
| 685. | Die Kunsterziehungsbewegung
Seminar
Di. 10—12 (2stündig) R 1214 | Mahlberg |
| 686. | Der Garten als ästhetisches Objekt
Seminar
Mo. 10—12 (2stündig) R 1214 | Mahlberg |
| 687. | Kreativität und Kunsterziehung
Seminar
Do. 10—12 (2stündig) R 1214 | Mahlberg |
| 688. | Collageverfahren
Übung
Do. 13—15 (2stündig) R 1201 | Mahlberg |
| 689. | Fotografische Techniken
Übung
Mi. 13—16 (3stündig) Dunkelkammer | Mahlberg/
Tischer |
| 690. | Das plastische Werk der Maler in der ersten
Hälfte unseres Jahrhunderts
Vorlesung
Fr. 10—12 (2stündig) R 1201 | Cüppers |

- | | | |
|------|--|--------------------|
| 691. | Keramisches Gefäß
Übung
Mo. 16—19 (4stündig) R 1203 | Cüppers |
| 692. | Figürliches Zeichnen
Übung
Di. 9—12 (4stündig) R 1201 | Cüppers |
| 693. | Holzplastik
Übung
Di. 14—17 (4stündig) R 1203 | Cüppers/
Nießen |
| 694. | Theorie und Praxis von Materialbildern aus
textilem Material
Übung und Seminar
Mo. 12—14 (2stündig) R 1201 | Fassbender |
| 695. | Analyse und Beurteilung von Kinderzeichnungen
Seminar
Mo. 10—12 (2stündig) R 1201 | Fassbender |
| 696. | Tradition und Fortschritt im Werk von Henri Matisse
Seminar
Do. 14—16 (2stündig) R 1214 | Fassbender |
| 697. | Examenscolloquium — Werkstattgespräch
Seminar
Do. 16—18 (2stündig) R 1201 | Fassbender |
| 698. | Der Einfluß von Rollenclichés auf die
künstlerische Darstellung des Menschen
(Portrait, Akt etc.)
Seminar
Do. 14—16 (2stündig) R 1214 | Waßermé |
| 699. | Unterrichtsdurchführung — Seminar in Verbindung
mit dem fachdidaktischen Praktikum
Zum Thema: Drucken
Do. 11.50—13.10 Maximilian-Kolbe-Hauptschule
Fr. 10—12, Gebäude Neuss R 1214 | Waßermé |
| 700. | Tief- und Flachdruck
Übung
Mi. 8—12 (4stündig) R 1201 | Waßermé |
| 701. | Malübung mit Deckfarben: Realistische
Darstellungscodes
Übung
Do. 9—11 (2stündig) R 1201 | Waßermé |

XV. Bibliothekswissenschaft

- | | | |
|------|---|------------|
| 702. | Die Nutzung bibliographischer Hilfsmittel
für die Wissenschaftliche Arbeit in Studium
und Forschung
Mit praktischen Übungen
Di. 14—15 (1stündig)
Gebäude 24.41, Vortragsraum | Gattermann |
| 703. | Ausgewählte Probleme der bibliothekarischen
Betriebslehre. Teil 1: Buchauswahl- und
Erwerbungsverfahren, Kooperative Systeme
der Erwerbung, Bewertungskriterien.
Mit Kolloquium
Di. 15—16 (1stündig)
Geb. 24.41, Vortragsraum | Gattermann |

XVI. Sportwissenschaft

Vorlesungen

- | | | |
|------|--|--|
| 704. | Einführung in das Studium der Sportwissenschaft
(AB I—IV, G, P, SI/SII)
Di. 9—11 (2stündig)
Hörsaal | Rösch/Haamann/
Lisson/Ader/
Yaldai |
| 705. | Geschichte des Sports, Teil II:
Zeitalter der Aufklärung bis zur Gegenwart
(AB III, G, P)
Do. 11—12 (1stündig)
Hörsaal | Rösch |
| 706. | Grundfragen der Sportpädagogik II
(AB I, G, P)
Mi. 9—11 (2stündig)
Hörsaal | Haamann |
| 707. | Entwicklungen im Frauensport
(AB III, G/H, WP)
Fr. 11—12 (1stündig)
Seminarraum 1 | Haamann |
| 708. | Einführung in die Bewegungslehre
(AB II, G, P)
Fr. 9—10 (1stündig)
Hörsaal | Lisson |
| 709. | Sport für ältere Menschen
(AB I, II, G/H, WP)
Mo. 11—12, Seminarraum | Haamann |
| 710. | Sportschäden, Sportverletzungen, Erste Hilfe
(AB II, G, WP)
n. V. (2stündig)
Seminarraum | N.N. |
| 711. | Einführung in die Trainingslehre
(AB II, G, P)
Mi. 11—12 (1stündig)
Seminarraum | Lisson |
| 712. | Einführung in die Sportpsychologie
(G, P)
Do. 16—17 (1stündig)
Hörsaal | Yaldai |
| 713. | Grundfragen der Sportpädagogik I
(AB I, G, P)
Fr. 13—14 (1stündig)
Hörsaal | Ader |
| 714. | Einführung in die Sportsoziologie
(AB III, G, P)
Mo. 12—13 (1stündig)
Hörsaal | Ader |
| 715. | Tendenzen im modernen Sport
(AB III, W, G, H)
Mo. 11—12 (1stündig)
Hörsaal | Rösch |
| 716. | Anatomie für Sportstudenten
n. V. (2stündig)
Hörsaal | Hettwer |

Proseminar

717. Audio-visuelle Medien im Sportunterricht
(AB I—V, WG) N.N.

Hauptseminare

718. Training der motorischen Grundeigenschaften II
(AB II, H, WP) Lisson
Di. 13—15 (2stündig)
Seminarraum 1
719. Ontogenese der Motorik und sensomotorisches
Lernen Lisson
(AB II, H, WP)
Mi. 9—11 (2stündig)
Seminarraum
720. Sportlehrerverhalten Rösch/Ader
(AB I, WP, H)
Mi. 13—15 (2stündig)
Seminarraum
721. Psychoregulation im Sport Rösch/Yaldai
(AB I, H)
Di. 11—13 (2stündig)
Seminarraum
722. Motorisches Lernen und Handeln Rösch/Yaldai
(AB I + II, H)
Do. 14—16 (2stündig)
Seminarraum
723. Geschichte des Sports in der Stadt Düsseldorf Rösch
(AB III, H, WP)
Do. 16—18 (2stündig)
Seminarraum
724. Der Sport in Kunst und Literatur Rösch
(AB III, H, WP)
Mo. 15—17 (2stündig)
Seminarraum
725. Sportwissenschaftliche Projekte Rösch
(Doktoranden)
Fr. 14—16 (2stündig)
Seminarraum
726. Lehrweisen im Sportunterricht Haamann
(AB I, H, WP)
Mo. 9—11 (2stündig)
Seminarraum
727. Neuere Modelle und Ansätze in der Sportdidaktik Haamann
(AB I, H, WP)
Fr. 9—11 (2stündig)
Seminarraum
728. Sportmedizin, Sportphysiologie N.N.
(AB II, H, WP)
n. V. (2stündig)
Hörsaal
729. Sportmedizin Hettwer
(AB II, H, WP)
n. V. (2stündig)
Seminarraum

Theorie und Praxis der Sportarten

Sportartenübergreifende Veranstaltungen

Stufe	Zeit	Halle/Ort	
730.	Sportmechanik — Ausgewählte Beispiele aus der Sportpraxis (ergänzend zu den Schwerpunktsportarten) n. V. (1stündig) Seminarraum		Schellenberger
731.	Grundlagen der Trainingslehre — Aufgezeigt an Beispielen aus der Sportpraxis (AB II, G, W) Mo. 14—15 (1stündig) Seminarraum		Wastl
732.	Kurse — Sportkurse als zeitlich begrenzte, abgeschlossene und systematisch aufgebaute Lehrgänge Mi. 14—15 (1stündig) Seminarraum		Wastl
733.	Konditions- und Koordinationstraining Mo. 16—17 D/Kond.-Raum Mi. 17—18 D/Kond.-Raum		Wastl
734.	Kleine Spiele Mi. 10—11 D Mi. 11—12 D		Brodbeck Brodbeck
735.	Circuit-Training Di. 14—15 D		Stöber

Sportspezifische Veranstaltungen

Stufe	Zeit	Halle/Ort	
736.	Fußball		
I	Stu Di. 10—12	ABC	Rocholl
I	Stu Mi. 13—15	ABC	Rocholl
I	Sti Di. 15—17	ABC	Lisson
II	Stu Di. 12—13	ABC	Rocholl
II	Sti Fr. 11—12	ABC	Lisson
IV	Sti Do. 11—13	ABC	Rocholl
IV	Stu Fr. 11—12	ABC	Rocholl
	Wahlfr. Übung		
	Sti Fr. 12—13.30	A	Lisson
	Stu Mi. 15—16.30	A	Rocholl
737.	Basketball		
I	Do. 13—15	AB	Rocholl
I	Fr. 8—9.30	AB	Golmina
I	Fr. 9.30—11	AB	Golmina
II	Do. 9—10	AB	Golmina
II	Do. 10—11	AB	Golmina
III	Fr. 12—14	AB	Golmina
IV	Do. 15—17	AB	Golmina

738.	Volleyball				
	I	Mo.	9—11	AB	Yaldai
	I	n. V.		AB	Walthes-Friton
	II	n. V.		AB	Walthes-Friton
	II	n. V.		AB	Walthes-Friton
	II	n. V.		AB	Walthes-Friton
	III	Mo.	11—13	AB	Yaldai
	IV	Do.	17—19	AB	Yaldai
739.	Handball				
	I	Mo.	13—15	ABC	Walthes-Friton
	I	Fr.	14—16	ABC	Ader
	II	Fr.	16—17	ABC	Walthes-Friton
	II	Mo.	15—16	ABC	Ader
	III	n. V.		ABC	Walthes-Friton
	IV	n. V.		ABC	Walthes-Friton
740.	Hockey				
	I	Di.	17.—18.30	ABC	Marx
	II	Di.	18.30—19.30	ABC	Marx
741.	Schwimmen				
	I	n. V.		Niederheid	N.N.
	I	n. V.		Niederheid	N.N.
	II	n. V.		Niederheid	N.N.
	II	n. V.		Niederheid	Ader
	III	n. V.		Niederheid	Ader
	IV	n. V.		Niederheid	Ader
	Wahlfr. Übg.				
		n. V.		Niederheid	N.N.
742.	Gerätturnen				
	I	Mo.	9—11	C	Schellenberger
	I	Mo.	11—13	C	Schellenberger
	I	Mi.	9—11	C	Schellenberger
	II	Mo.	16—17	C	Schellenberger
	II	Di.	10—11	C	Schellenberger
	III	Mi.	11—13	C	Schellenberger
	IV	Di.	8.30—10	C	Schellenberger
	Wahlfr. Übg.				
		n. V. (2stg.)		C	Schellenberger

743. **Gymnastik**
 I Mo. 12—14 D Stöber
 I Di. 10—12 D Stöber
 I Mi. 8.30—10 D Stöber
 II Mi. 12—13 D Stöber
 II Mo. 14—15 D Stöber
 III Di. 12—14 D Stöber
 IV Mi. 13—15 D Stöber
 Wahlfr. Übg.
 Mo. 15—16 D Stöber
744. **Tanz**
 I Fr. 14—16 D Leggewie
 I Fr. 16—18 D Leggewie
 II Fr. 13—14 D Leggewie
745. **Leichtathletik**
 I Di. 15—17 D Wastl
 I Mi. 15—17 D Wastl
 II Di. 9—10 AB Brodbeck
 II Mi. 9—10 AB Brodbeck
 II Mi. 12—13 AB Brodbeck
 III Mi. 10—12 AB Wastl
 IV Do. 9—11 D Brodbeck
 Wahlfr. Übg.
 Mi. 17—19 AB Brodbeck
746. **Trampolin**
 Mi. 15—17 C Brodbeck
747. **Skilauf**
 Theorie und Methodik des Skilaufs (AB V) Wastl
 Di. 17—19 (2stündig)
 Seminarraum
 Neue Vermittlungswege im Skilauf (AB V) Ader
 Mo. 13—14 (1stündig)
 Seminarraum
748. **Kurse/Exkursionen**
 Ski Grundkurs Ader
 Ski Grundkurs Wastl
 Ski Schwerpunkt Ader
 Ski Schwerpunkt Wastl

Weitere Veranstaltungen zur Theorie und Praxis von Sportarten sowie Sportkursen/-exkursionen siehe besonderen Aushang.

Abkürzungen:

AB =	Arbeitsbereich	AG =	Arbeitsgemeinschaft
H =	Hauptstudium	S I =	Sekundarstufe I
G =	Grundstudium	S II =	Sekundarstufe II
P =	Pflicht	Sti =	Studentinnen
W =	Wahl	Stu =	Studenten
WP =	Wahlpflicht		

Hauptseminar (nur Hauptstudium)

Bei der Theorie und Praxis der Sportarten sind I und II

Veranstaltungen der Grundkurse, III und IV die Schwerpunktfächer

Mathematisch-Naturwissen- schaftliche Fakultät

Dekan:

Prof. Dr. Hans Möhrle

Prodekan:

Prof. Dr. Werner Peters

Dekanatsbüro:

Universitätsstraße 1, 4000 Düsseldorf 1 (Gebäude 25.12, Ebene 00, Raum 30)
F. 3 11-22 35/21 93

Ursula Schmitz, Reg.-Ang., F. 3 11-21 93

Geschäftszeit montags bis freitags von 10—12 Uhr

Zusammensetzung der engeren Fakultät:

Alle zur Fakultät gehörenden Lehrstuhlinhaber und ihnen gleichgestellte Professoren.

Vertreter der übrigen Habilitierten:

Prof. Dr. Gerhard Heide
Prof. Dr. Klaus Janßen
Stud.-Prof. Dr. Paul Thielemann
Prof. Dr. Gerd Wenzens

Vertreter der wissenschaftlichen Mitarbeiter:

Wiss. Ang. Dr. Manfred Spüler
Akad. Oberrat Dr. Hartmut Wunderlich

Vertreter der Studierenden:

stud. rer. nat. Jürgen Keßler
stud. rer. nat. Gerd Dreger

Orientierungsplan

Legende nebenstehend

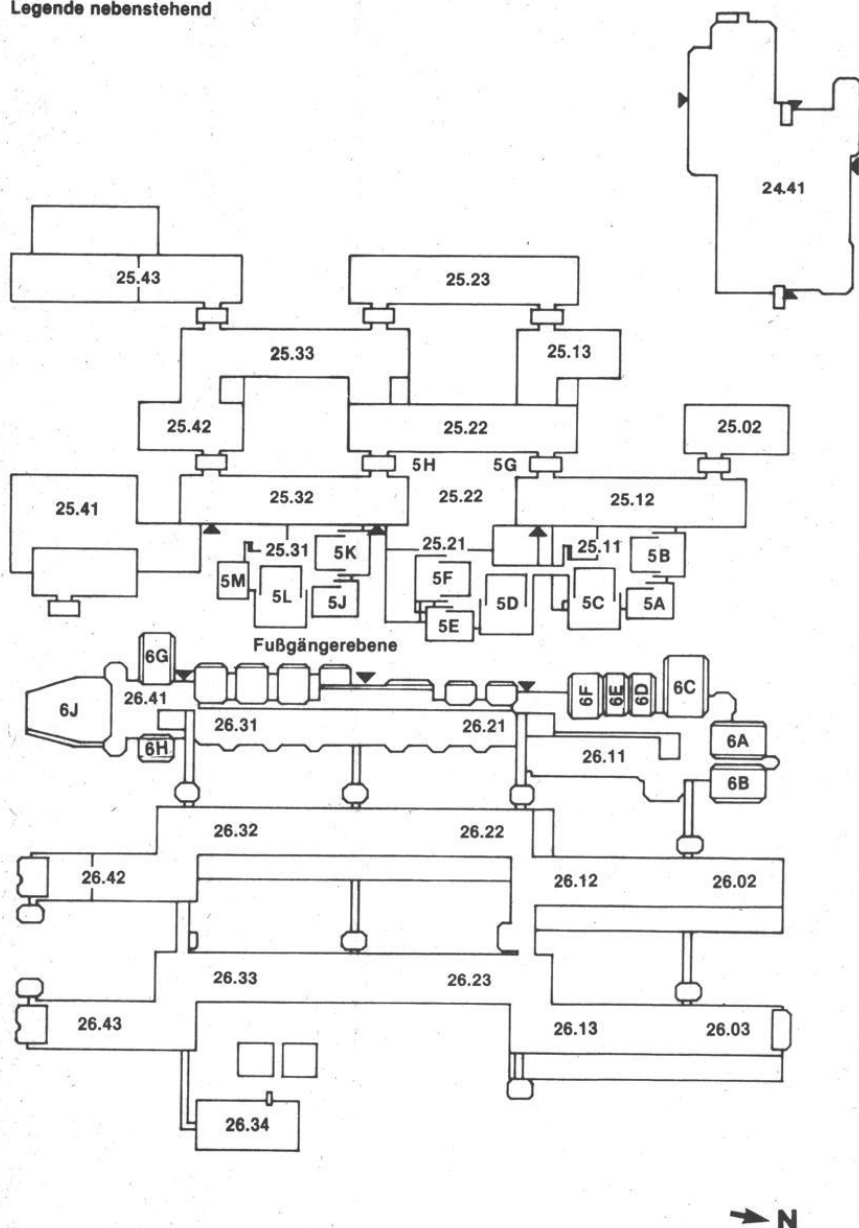

Legende zum Orientierungsplan

Mathematik

Reine Mathematik

Gebäude 25.22, Ebene 03

Gebäude 25.13, Ebene 03

Mathematikdidaktik und Mathematik

Gebäude 25.22, Ebene 03

Angewandte Mathematik

Gebäude 25.22, Ebene 02

Instrumentelle Mathematik

Gebäude 25.13, Ebene 02

Statistik und Dokumentation

Gebäude 25.13, Ebene 01

Mathematik und ihre Didaktik

Gebäude 25.13, Ebene 00

Physik

Experimentalphysik

Gebäude 25.42, Ebene 01

Gebäude 25.33, Ebene 02

Gebäude 25.22, Ebene 02

Gebäude 25.23, Ebene 00

Theoretische Physik

Gebäude 25.32, Ebene 01

02, 03

Angewandte Physik

Gebäude 25.33, Ebene 01

Didaktik der Physik

Gebäude 25.22, Ebene 01

Experimentalphysik

Gebäude 25.23, Ebene 00

Ebene 02

Chemie

Anorganische Chemie und Strukturchemie I

Gebäude 26.43, Ebene 01

Anorganische Chemie und Strukturchemie II

Gebäude 26.42, Ebene 01

Organische Chemie I

Gebäude 26.43, Ebene 00

Organische Chemie II

Gebäude 26.33, Ebene 00

Physikalische Chemie I

Gebäude 26.43, Ebene 02

Physikalische Chemie II

Gebäude 26.32, Ebene 02

Theoretische Chemie

Gebäude 26.32, Ebene 03

Biochemie

Gebäude 26.42, Ebene 03

Chemie und ihre Didaktik

Gebäude 26.31, Ebene U1

Pharmazie

Pharmazeutische Chemie

Gebäude 26.23, Ebene 02

Pharmazeutische Technologie

Gebäude 26.22, Ebene 00

Pharmazeutische Biologie

Gebäude 26.23, Ebene 00

Biologie

Botanik I

Gebäude 26.13, Ebene 02

Botanik III

Gebäude 26.13, Ebene 01

Botanik — Abt. Geobotanik

Gebäude 26.13, Ebene U1

Botanik II

Gebäude 26.03, Ebene 01

02

Zoologie I

Gebäude 26.02, Ebene 00

Zoologie II

Gebäude 26.03, Ebene 00

Zoologie III und II — Abt. Parasitologie

Gebäude 26.13, Ebene 00

Zoologie IV

Gebäude 26.12, Ebene 00

Allgemeine Biologie: Genetik

Gebäude 26.02, Ebene 02

Gebäude 26.03, Ebene U1

Gebäude 26.12, Ebene 02

Gebäude 26.12, Ebene 01

Gebäude 26.12, Ebene U1

Allgemeine Biologie: Mikrobiologie

Allgemeine Biologie: Physikalische Biologie

und Abt. Biokybernetik

Biologie und ihre Didaktik

Gebäude 26.31, Ebene U1

Psychologie

(siehe Orientierungspläne Medizinische Fakultät)

Geographie

Gebäude 25.12,

Ebenen 01, 02

Geologie

Gebäude 25.02,

Ebene 02

(Fortsetzung siehe nächste Seite)

Universitätsbibliothek

Gebäude 24.41

Fachbibliotheken

Mathematik, Physik, Geowissenschaften,
Biologie, Chemie, Pharmazie

Gebäude 25.22, Ebene 01
Gebäude 26.21, Ebene 01

Hörsäle

5A, 5B, 5C
5D, 5E, 5F
5G, 5H
5J, 5K, 5L, 5M
6A, 6B, 6C, 6D, 6E, 6F
6G, 6H, 6J

Gebäude 25.11, Ebene 00
Gebäude 25.21, Ebene 00
Gebäude 25.22, Ebene 00
Gebäude 25.31, Ebene 00
Gebäude 26.11, Ebene 00
Gebäude 26.41, Ebene 00

Studienberater

Mathematik

Prof. Dr. O. Kerner, F. 3 11-21 85, Raum 53
Sprechstunde Mo. 11—11.30 und nach Vereinbarung
Sonst alle Dozenten der Mathematik

Physik

Physikalisches Institut I, Gebäude 25.42, Ebene 01, Raum 44
Prof. Dr. Hans-Rudolf Kleinhanß, F. 3 11-23 19, Di. 11—12

Chemie

Institut für Anorganische Chemie und Strukturchemie
Studiengang Diplom: Prof. Dr. Gerhard Hägele, Gebäude 26.42,
Ebene U 1, Raum 32, F. 3 11-22 88, Sprechstunde
Mo., Mi., Do. 12—13 und nach Vereinbarung
Studiengang Lehramt: Prof. Dr. Rüdiger Kniep, Gebäude 26.42,
Ebene 01, Raum 21, F. 3 11-31 47, Sprechstunde nach
Vereinbarung

Pharmazie

Institut für Pharmazeutische Chemie, Gebäude 26.23, Ebene 01, Raum 24
Prof. Dr. Horst Weber, F. 3 11-38 46, Mo. 11—12

Biologie

Botanisches Institut III, Gebäude 26.03, Ebene 01
Prof. Dr. Heinrich Strotmann, F. 3 11-23 47, Di. + Mi. 11—12

Psychologie

Psychologisches Institut
Prof. Dr. Joachim Krauth, F. 3 11-21 44
Gebäude 23.02, Ebene 01, Raum 26, Sprechstunde Di. 16—17
Beratungsgebiet: Problemfälle und Nebenfach-Psychologen
Wiss. Ang. Dr. Christine Wolfrum, F. 3 11-23 10
Gebäude 23.02, Ebene 01, Raum 25, Sprechstunde Mo. 11—12
Beratungsgebiet: 1. Studienabschnitt
Wiss. Ang. Dipl.-Math. Klaus Rettig, F. 3 11-22 73
Gebäude 23.02, Ebene 01, Raum 28, Sprechstunde Di. 14—16
Beratungsgebiet: 2. Studienabschnitt

Geographie

Geographisches Institut, Gebäude 25.12, Ebene 02, Raum 41
Prof. Dr. Günther Glebe, F. 3 11-20 51, Do. 10—11

Studienberatung durch die Fachschaftsvertreter der Studentenschaft

Biologie:

Fachschaftsraum Biologie, Gebäude 26.11, Ebene U1, Raum 42, F. 3 11-20 25, Sprechzeiten siehe Aushang Studienberatung für Erstsemester durch die Fachschaft bitte unter F. 3 11-20 25 oder F. 3 11-32 84 erfragen.

Chemie

Fachschaftsraum Chemie, Gebäude 26.31, Ebene UI, Raum 51, F. 3 11-43 01. Vor Beginn des Wintersemesters führt die Fachschaft eine einwöchige Einführungsveranstaltung für Erstsemester durch. Genaue Termine entnehme man bitte dem Fachschaftsbrett in der Ebene UI unter den Hörsälen der Chemie. (Voraussichtlicher Beginn 3. 10.)

Geographie

Fachschaftsraum Geographie, Gebäude 25.12, Ebene 00, Raum 41, F. 3 11-48 46, Mo.—Do. 13—14, ansonsten siehe Anschlag am Fachschaftsbrett (Ebene 00). Vor Beginn des Semesters führt die Fachschaft eine viertägige Einführungsveranstaltung für Erstsemester durch (s. Aushang).

Mathematik

Fachschaftsraum Mathematik, Gebäude 25.31, Ebene 00, Raum 82 und 83, F. 3 11-36 07 und 3 11-37 07, in der Vorlesungszeit täglich siehe Aushang, sonst Do. 14—16. Vor Beginn der Vorlesung im Wintersemester führt die Fachschaft eine viertägige Einführungsveranstaltung für Erstsemester durch (s. Aushang).

Physik

Fachschaftsraum Physik, Gebäude 25.32, Ebene 00, Raum 36, F. 3 11-32 32, in der Vorlesungszeit siehe Aushang, sonst Mi. 13—15 Uhr. Vor Beginn der Vorlesungen im Wintersemester führt die Fachschaft eine viertägige Einführungsveranstaltung für Erstsemester durch (s. Aushang).

Psychologie

Fachschaftsraum Psychologie, Gebäude 23.03, Ebene U1, Raum 64, F. 3 11-34 88, Di. 12—14. Die Fachschaft führt eine Studienberatung für Erstsemester durch (s. Aushang)

Prüfungsausschüsse

Ausschuß für die Diplomprüfung in Mathematik

Vorsitzender:

Prof. Dr. Boro Döring

Stellvertreter:

Doz. Dr. Manfred Kracht

Weitere Mitglieder:

Prof. Dr. Reinhold Meise, Stud.-Prof. Dr. E. Baumgartner, Dr. K. Schwerdtfeger, cand. math. Ralph-Erich Hildebrandt, cand. math. Peter Odenthal.

Alle Mathematisches Institut.

Ausschuß für die Diplomprüfung in Physik

Vorsitzender:

Prof. Dr. Richard Bausch, Institut für Theoretische Physik

Stellvertreter:

Prof. Dr. Gernot Decker, Physikalisches Institut

Weitere Mitglieder:

Prof. Dr. Jobst Hackmann, Physikalisches Institut

Prof. Dr. Eckhard Rebhan, Institut für Theoretische Physik

Dr. Hannelore Bessenrodt, Institut für Theoretische Physik

stud. rer. nat. Götz Neuneck

stud. rer. nat. Rainer Scharf

Ausschuß für die Diplomprüfung in Chemie

Vorsitzender:

Prof. Dr. Heinz-Helmut Perkampus, Institut für Physikalische Chemie

Stellvertreter:

Prof. Dr. Hans-Dieter Martin, Institut für Organische Chemie

Weitere Mitglieder:

Prof. Dr. Wilhelm Kuchen, Institut für Anorganische Chemie und Strukturchemie

Prof. Dr. Heinz Kleindienst, Institut für Physikalische Chemie

N. N., N. N., N. N.

Ausschuß für die Diplomprüfung in Biologie

Vorsitzender:

Prof. Dr. Gerhard Zachariae, Institut für Zoologie

Stellvertreter:

Prof. Dr. Werner Kunz, Institut für Genetik

Weitere Mitglieder:

Akad. Oberrat Dr. Werner Dietrich, Botanischer Garten

and. Biol. Ulrich Kleinhans

Vorsitzender für die Zwischenprüfungen in Biologie

Prof. Dr. K. V. Kowallik, Sprechstunde: Di. + Mi. 11—12 Uhr

Ausschuß für die Diplomprüfung in Psychologie

Vorsitzender:

Prof. Dr. Joachim Krauth

Stellvertreter:

Prof. Dr. Hans-Joachim Grabitz

Weitere Mitglieder:

Prof. Dr. Franz-Josef Hehl

Prof. Dr. Karl-Theo Kalveram

Dr. Jochen Haisch

Sabine Neugebauer

Josef Saar

Alle Psychologisches Institut

Lehrkörper

a) Emeritierte Professoren:

- Birkofer, Leonhard, Bruchhausenstr. 65, 4000 Düsseldorf 13,
Dr. rer. nat. (Organische Chemie)
- Honnefelder, Kurt, Dunantstraße 26, 4040 Neuss, F. 164 10
Dr. phil. (Mathematik und ihre Didaktik)
- Schneider, Günter, Nikolausstraße 79a, 4000 Düsseldorf 13, F. 79 98 93
Dr. rer. nat. (Zoologie)

b) Professoren:

- Baumgarten, Edwin, Nordstraße 8, 5657 Haan
Dr. rer. nat. (Physikalische Chemie und chemische Technologie), 29.10.70
- Bausch, Richard, Eichenallee 2a, 4040 Neuss-Norf, F. (0 21 07) 85 76
Dr. rer. nat. (Theoretische Physik), 2.5.79 (Lehrstuhlinhaber)
- Becker, Herbert, Virchowstr. 22, 4040 Neuss 1, F. (02101) 82393
(Didaktik der Physik), 21. 11. 61 (Lehrstuhlinhaber)
- Behmenburg, Wolfgang, Macherscheider Straße 11a,
4040 Neuss 1, F. (0 21 01) 3 93 93
Dr. rer. nat. (Experimentalphysik), 21. 7. 1982
- Bergmann, Artur, Scheideweg 25, 4000 Düsseldorf 13, F. 75 15 17
Dr. rer. nat. (Mathematik), 14.8.69 (Lehrstuhlinhaber)
- Bessenrodt, Rüdiger, Drakestraße 2, 4000 Düsseldorf 11, F. 57 57 30
Dr. rer. nat. (Theoretische Physik), 3.9.73
- v. Ciriacy-Wantrup, Michael, Am Gansbruch 35a, 4000 Düsseldorf, F. 76 38 49
Dr. rer. nat. (Mikrobiologie), 15. 4. 82
- Decker, Gernot, Im Diepental 41, 4000 Düsseldorf 13, F. 71 39 11
Dr. rer. nat. (Experimentalphysik), 1.4.78 (Lehrstuhlinhaber)
- Döring, Boro, Wupperstraße 17, 4006 Erkrath 2,
Dr. rer. nat. (Angewandte Mathematik), 24.4.70 (Lehrstuhlinhaber)
- Eckmiller, Rolf, Curieweg 8, 4000 Düsseldorf 13, F. (02 11) 7657 38
Dr.-Ing. (Physikalische Biologie, Abt. Biokybernetik), 1.12.78
- Fischer, Gerd, Paul-Löbe-Str. 24, 4000 Düsseldorf 13, F. 7 005260
Dr. rer. nat. (Mathematik) 1.8.79 (Lehrstuhlinhaber)
- Gerstenhauer, Armin, Schlehdornweg 16, 5657 Haan, F. (021 29) 7296
Dr. rer. nat. (Geographie), 16.10.68 (Lehrstuhlinhaber)
Zugleich Mitglied der Philosophischen Fakultät.
- Glebe, Günther, Wäschlackerweg 22, 4000 Düsseldorf 1, F. 21 8853
Dr. phil. nat. (Geographie), 30.9.75
- Glombek, Gerhard, Kiebitzmoor 57, 3150 Peine, F. (05171) 5 18 64
Dr. rer. nat. (Biologie und ihre Didaktik), (Lehrstuhlinhaber)
Sprechstunden: Nach Vereinbarung, R. 824
- Grabitz, Hans-Joachim, Am Rosenberg 7, 4006 Erkrath 1,
Dr. phil. (Psychologie), 1.10.75
- Grieshaber, Manfred, Fritz-Reuter-Straße 44, 4006 Erkrath-Unterefeldhaus,
Dr. rer. nat. (Zoologie), 1. 3. 81 (Lehrstuhlinhaber)
- Habrich, Wulf, Blömersheimstraße 49, 4150 Krefeld, (F. 0 21 51) 71 09 70
Dr. phil. (Geographie und ihre Didaktik), 21. 7. 82

- Hackmann, Jobst, Weißer Hauptstraße 2, 5000 Köln 50, F. (02236) 65788
Dr. rer. nat. (Experimentalphysik), 1. 7. 81
- Hägele, Gerhard
Dr. rer. nat. (Anorganische Chemie), 7.3.73
- Harzheim, Egbert, Pallenbergstr. 23, 5000 Köln 60, F. (0221) 741704
Dr. rer. nat. (Mathematik), 16.11.70
- Hehl, Franz-Josef, Universitätsstr. 1, 4000 Düsseldorf 1, F. 3 11-20 62
Dr. phil., (Psychologie)
- Heide, Gerhard, Hans-Holbein-Str. 24, 4006 Erkrath, F. 24 55 76
Dr. rer. nat. (Zoologie), 21. 7. 1982
- Herrmann, Reinhold G., Gerhart-Hauptmann-Str. 8c, 4006 Erkrath 1,
F. (0211) 253272, Dr. phil. (Botanik), 2. 11. 71
- Hess, Oswald, Bachstraße 103, 5657 Haan, F. (02129) 7434
Dr. rer. nat. (Genetik) 24. 3. 70 (Lehrstuhlinhaber)
- Hollenberg, Cornelis P., Chopinstr. 7, 4000 Düsseldorf 13, F. 7179 14
Dr. rer. nat. (Mikrobiologie), 1. 6. 79 (Lehrstuhlinhaber)
- Huston, Joseph, P., Benrodestraße 82, 4000 Düsseldorf 13, F. 3 11-42 96
Ph. D. (Psychologie), 1. 12. 77 (Lehrstuhlinhaber)
- Janssen, Hans-Karl, Am Eichelkamp 152, 4010 Hilden, F. (02103) 6 1897
Dr. rer. nat. (Theoretische Physik), 28. 9. 76 (Lehrstuhlinhaber)
- Janßen, Klaus, Christophstr. 54 b, 4000 Düsseldorf 1, F. 347764
Dr. rer. nat. (Mathematik), 14.10.75
- Kalveram, Karl Theodor, Sanddornweg 2, 4040 Neuss-Norf, F. (02107) 4366
Dr. rer. nat. (Psychologie), 30. 11. 79, (Lehrstuhlinhaber)
- Kerner, Otto, Brandenburgstraße 15, 4044 Kaarst 2, F. (3 00) 51 46 13
Dr. rer. nat. (Mathematik), 14. 7. 1982
- Kleindienst, Heinz, Steinfelder Straße 29, 5657 Haan,
Dr. rer. nat. (Physikalische und theoretische Chemie), 1.9.75
- Kleinhanß, Hans Rudolf, Steffenstraße 21, 4000 Düsseldorf 11, F. 5729 46
Dr. rer. nat. (Experimentalphysik), 26.1.82
- Klinger, Hanns, Bodinusstraße 6, 4000 Düsseldorf 1,
Dr. rer. nat. (Statistik und Dokumentation), 13. 1. 66 (Lehrstuhlinhaber)
Zugleich Mitglied der Medizinischen Fakultät
- Kniep, Rüdiger, Wupperstr. 26a, 4018 Langenfeld-Richrath, F. (02173) 74298
Dr. rer. nat. (Anorganische Chemie) 5.8.80
- Köhnen, Walter, Im Jagdfeld 41, 4040 Neuss, F. 81768
Dr. rer. nat. (Mathematik und ihre Didaktik)
- Kowallik, Klaus-V., Mommsenstraße 47, 4040 Neuss-Allerheiligen,
F. (02107) 60727, Dr. phil. (Botanik), 18.5.73
- Kranz, Jakob, Roseggerstr. 13, 4044 Kaarst 1, F. (02101) 67254
Dr. rer. nat. (Angewandte Physik), 16. 9. 70 (Lehrstuhlinhaber)
- Krause, Gotthard H., Merianweg 33, 4010 Hilden, F. (02103) 6 16 38
Dr. rer. nat. (Pflanzenphysiologie), 25.1.80
- Krauth, Joachim, Universitätsstr. 1, 4000 Düsseldorf 1, F. 3 11-21 44
Dr. rer. nat. (Psychologie), 3. 8. 76 (Lehrstuhlinhaber)
- Kuchen, Wilhelm
Dr. rer. nat. (Anorganische Chemie), 16. 11. 65 (Lehrstuhlinhaber)
- Kuckländer, Uwe
Dr. rer. nat. (Pharmazeutische Chemie), 1. 4. 1981

- Kunz, Werner, Heinrich-Heine-Straße 35, 4006 Erkrath 2,
F. (02104) 42962, Dr. rer. nat. (Genetik), 4.9.73
- Larenz, Rudolf-Wilhelm, Am Schwalbenberg, 2, 4000 Düsseldorf 12, F. 20 38 15
Dr. rer. nat. (Theoretische Physik), 14. 11. 66 (Lehrstuhlinhaber)
- Leschke, Hajo, Bürgerstraße 30, 4600 Dortmund 30, F. (02 31) 46 54 47
Dr. rer. nat. (Theoretische Physik), 9. 9. 1982
- Lippold, Bernhard C., Martinusstr. 13, 4040 Neuss-Uedesheim, F. 3 77 28
Dr. rer. nat. (Pharmaz. Technologie), 12. 5. 77 (Lehrstuhlinhaber)
- Martin, Hans Dieter, Universitätsstr. 1, 4000 Düsseldorf 1
Dr. rer. nat. (Organische Chemie), 1.9.80 (Lehrstuhlinhaber)
- Mehlhorn, Heinz, Steinstr. 12 a, 4040 Neuss-Uedesheim,
Dr. rer. nat. (Zoologie), 24.2.77.
- Meiners, Dieter, Volmerswerther Straße 93, 4040 Neuss 1, (02103) 37324
Dr. rer. nat. (Physik), 27.10.71
- Meise, Reinhold, Willbecker Straße 42, 4006 Erkrath 2, F. (02104) 42391
Dr. rer. nat. (Mathematik), 26. 10. 73 (Lehrstuhlinhaber)
- Möhrle, Hans, Christophorusstraße 5a, 4040 Neuss-Uedesheim
Dr. rer. nat. (Pharmazie), 31. 10. 75 (Lehrstuhlinhaber)
- Mootz, Dietrich
Dr. rer. nat. (Strukturchemie und Anorganische Chemie), 1. 10. 73
(Lehrstuhlinhaber)
- Mulzer, Johann, Himmelgeister Straße 68, 4000 Düsseldorf
Dr. rer. nat. (Organische Chemie), 16. 11. 1982
- Otto, Andreas, Klever Str. 88, 4000 Düsseldorf 30, F. 44 53 91
Dr. rer. nat. (Experimentalphysik), 31. 1. 77 (Lehrstuhlinhaber)
- Perkampus, Heinz-Helmut, Wickrath Straße 43, 4000 Düsseldorf 11,
F. 59 21 84
Dr. rer. nat. (Physikalische Chemie), 1. 10. 68 (Lehrstuhlinhaber)
- Peters, Werner, Albrecht-Dürer-Straße 45, 4006 Erkrath, F. 24 29 83
Dr. rer. nat. (Zoologie), 25. 11. 74 (Lehrstuhlinhaber)
- Petry, Walter, Alter Kirchweg 6, 4018 Langenfeld, F. (0 21 73) 2 45 53
Dr. rer. nat. (Instrumentelle Mathematik), 1. 9. 71 (Lehrstuhlinhaber)
- Pohst, Michael, Vennhauserallee 186, 4000 Düsseldorf, F. 274373,
Dr. rer. nat. (Mathematik), 3.10.1981
- Ratschek, Helmut, Otto-Hahn-Str. 12, 4000 Düsseldorf 13,
Dr. phil. (Mathematik), 20.9.73
- Rebhan, Eckhard, Leitenstorffer Straße 20, 4000 Düsseldorf 13, F. 716567
Dr. rer. nat. (Theoretische Physik), 18.4.77.
- Riesner, Detlev, Eichenwand 15, 4000 Düsseldorf 12, F. (02 11) 20 46 74
Dr. rer. nat. (Physikalische Biologie), 1.8.80 (Lehrstuhlinhaber)
- Sahm, Hermann, Bachfeldstraße 19, 5171 Stetternich, F. (0 24 61) 5 18 92
Dr. rer. nat. (Biotechnologie), 1. 3. 77 (Lehrstuhlinhaber)
- Santarius, Kurt A., Kalstert 160, 4010 Hilden, F. (0 21 03) 6 12 36
Dr. rer. nat. (Botanik), 25. 5. 76 (Lehrstuhlinhaber)
- Schick, Karl, Dalheimer Weg 34, 4790 Paderborn, F. (05251) 62590
Dr. paed. (Mathematik und ihre Didaktik), 6.11.75 (Lehrstuhlinhaber)
- Schirmer, Wolfgang, Fritz-Reuter-Straße 3, 4006 Erkrath-Unterfeldhaus,
F. 251285, Dr. rer. nat. (Geologie), 10.8.73.

- Schmid, Dankward, Flur 101, 4150 Krefeld, F. (02151) 540438
Dr. rer. nat. (Experimentalphys.) 1. 10. 79 (Lehrstuhlinhaber)
- Schmidtke, Hans-Herbert, Wilhelm-Raabe-Straße 1, 4006 Erkrath 1, F. 25 11 59
Dr. phil. nat. (Theoretische Chemie), 1. 4. 74 (Lehrstuhlinhaber)
- Schubert, Horst, Poßbergweg 50, 4000 Düsseldorf 12, F. 28 52 65
Dr. rer. nat. Dr. rer. pol. h. c. (Mathematik), 1. 4. 62 (Lehrstuhlinhaber)
- Schulze, G. E. Werner, Fürstenplatz 4, 4000 Düsseldorf 1, F. 37 13 59
Dr. rer. nat. habil. (Werkstoffwissenschaft), 17. 12. 1982
- Schultze, Joachim Walter, Räuscherweg 37, 4000 Düsseldorf 1, F. 15 15 02
Dr. rer. nat. (Physikalische Chemie), 26. 11. 79 (Lehrstuhlinhaber)
- Schwochau, Martin, Am Seeblick 47, 4000 Düsseldorf 12, F. 208500
Dr. rer. nat. (Genetik), 1.2.72
- Spindler, Klaus-Dieter, Hästen 37, 5650 Solingen, F. (02122) 47789
Dr. rer. nat. (Zoologie), 27.5.80 (Lehrstuhlinhaber)
- Stark, Dietrich, Am Schwalbenberg 2, 4000 Düsseldorf 12, F. 203945
Dr. rer. nat. (Angewandte Physik), 11.10.72
- Steffen, Klaus, Friedrich-Ebert-Straße 25, 5657 Haan, F. (0 21 29) 5 22 69
Dr. rer. nat. (Mathematik) 22.4.76 (Lehrstuhlinhaber)
- Steinberg, Heinz-Günter, Merkurstr. 42, 4000 Düsseldorf 1
Dr. rer. nat. (Geographie), 28. 10. 1976 (Lehrstuhlinhaber)
(Zugleich Mitglied der Philosophischen Fakultät)
- Strehblow, Hans-Henning
Dr. rer. nat. (Physikalische Chemie), 14. 7. 82
- Strotmann, Heinrich, Kopernikusstraße 57, 4006 Erkrath 2
Dr. phil. nat. (Botanik), 1. 4. 1981 (Lehrstuhlinhaber)
- Stubbe, Wilfried, Christophstraße 80, 4000 Düsseldorf 1, F. 33 15 65
Dr. rer. nat. (Botanik), 21. 12. 65 (Lehrstuhlinhaber)
- Suchy, Kurt, Eichenwand 14, Düsseldorf 12, F. 20 34 10
Dr. rer. nat. (Theoretische Physik), 8.4.71 (Lehrstuhlinhaber)
- Uhlenbusch, Jürgen, Ruhrstraße 30, 4006 Erkrath 2, F. (0 21 04) 4 20 79
Dr. rer. nat. (Experimentalphysik), 27. 11. 72 (Lehrstuhlinhaber)
(Zugleich Mitglied der Medizinischen Fakultät)
- Vollmer, Günter, Bucholzstr. 25, 5300 Bonn 1, F. (0228) 28 1025
Dr. rer. nat. (Chemie und ihre Didaktik), 10.10.78 (Lehrstuhlinhaber)
- Weber, Horst,
Dr. rer. nat. (Pharmazie), 14.9.78.
- Wein, Norbert, Salmweg 2, 4040 Kaarst 2, F. (02101) 603285
Dr. phil. (Geographie und ihre Didaktik), 1. 3. 75 (Lehrstuhlinhaber)
- Weiss, Hanns, Am Tiefenberg 23a, 4000 Düsseldorf 12, F. 28 75 05
Dr. med. (Biochemie), 1. 4. 1981 (Lehrstuhlinhaber)
- Wenzens, Gerd, Auf'm Pilgerweg 13, 4053 Jüchen 7
Dr. phil. nat. (Geographie), 11.4.75.
- Willuhn, Günter, Richard-Wagner-Straße 44, 4010 Hilden, F. (0 21 03) 4 12 57
Dr. rer. nat. (Pharmaz. Biologie), 6. 4. 77 (Lehrstuhlinhaber)
- Wisbauer, Robert, Pastor-Bredo-Straße 17, 4040 Neuss, F. (3 00) 8 01 99
Dr. rer. nat. (Mathematik), 14. 7. 82
- Witsch, Kristian, Nettelalstr. 8, 4000 Düsseldorf 12, F. 20 16 33
Dr. rer. nat. (Mathematik), 1.7.81.
- Wittig, Rüdiger, Auf'm Winkel 8, 4000 Düsseldorf 13, F. 799720
Dr. rer. nat. (Botanik), 12.6.80.

- Wulff, Günter, Mommsenstraße 20, 4006 Erkrath 2, F. (0 21 04) 4 58 71
Dr. rer. nat. (Organische Chemie), 1. 11. 79 (Lehrstuhlinhaber)
- Zachariae, Gerhard, Schmiedestraße 26, 4030 Ratingen, F. (630) 28150
Dr. rer. nat. (Bodenbiologie), 8. 12. 72.

c) Studienprofessoren:

- Baumgartner, Erich, Otto-Hahn-Straße 10, 4000 Düsseldorf 13
Dr. rer. nat. (Mathematik), 27.8.76.
- Luysberg, Johannes, Gaußstr. 11, 4040 Neuss, F. (02101) 82008
(Didaktik der Physik), 21. 9. 76
- Strotkoetter, Eberhard, Siegstr. 9, 4040 Neuss, F. 45911
Dr. rer. nat. (Didaktik der Biologie)
Sprechstunden: nach Vereinbarung
- Thielemann, Paul, Rathelbeckstraße 291, 4000 Düsseldorf 12, F. 201757
Dr. rer. nat. (Angewandte Physik), 4.6.75

d) Honorar-Professoren:

- Engell, Hans-Jürgen, Max-Planck-Straße 1, 4000 Düsseldorf 1,
privat: Voisweg 45a, 4030 Ratingen, F. (02102) 21960
Prof. Dr. rer. nat. Direktor MPI für Eisenforschung
- Hochmuth, Toni, Ministerium für Wissenschaft und Forschung,
Völklinger Str. 49, 4000 Düsseldorf 1, F. 30 32-4 50/4 51, (Physik)
- Knop, Jan, Thienhausener Str. 57, 5657 Haan, F. (02129) 6642
Dr. rer. nat., Direktor des Rechenzentrums der Universität Düsseldorf
(Datenverarbeitung)
- Waelbroeck, Francois, Dr.-Mannheimer-Straße 4, 5170 Jülich
F. 0 24 61) 71 53
Dr. rer. nat. Institut für Plasmaphysik der KFA Jülich (Physik)

e) außerplanmäßige Professoren:

- Bruns, Klaus, Notburgaweg 6, 4150 Krefeld-Taar
Dr. rer. nat. (Organische Chemie), 18. 1. 72
- Craubner, Hans, Gaußstraße 62, 7000 Stuttgart 1
Dr. rer. nat. (Physikalische Chemie), 8. 9. 82
- Laqua, Kurt, Grüner Weg 2, 4600 Dortmund-Höchst, F. (0 23 04) 8 02 62
Dr. rer. nat. (Experimentalphysik), 24. 4. 78
- Lindner, Harald, Richard-Wagner-Str. 8, 4150 Krefeld 1, F. (0 21 51) 5 57 55
Dr. rer. nat. (Mathematik), 26. 1. 83
- Riedel, Dietmar, Pirolweg 16, 4030 Ratingen 6, F. (630) 67665
Dr. agr. (Fischereibiologie), 30.7.76
- von Wangenheim, Karl-Hartmut, Lise-Meitner-Straße 3, 5170 Jülich-Stetternich,
F. (02461) 5 14 18
Dr. sc. agr. (Vererbungs- und Züchtungsforschung), 30.1.78.

f) Dozenten:

- Bohnert, Hans-Jürgen, Dellestraße 33, 4000 Düsseldorf 12, F. 20 29 93
Dr. rer. nat. (Allgemeine Biologie), 3. 5. 77 (beurlaubt)
- Kracht, Manfred, Bocholder Straße 120, 4300 Essen
Dr. rer. nat. (Mathematik), 17. 9. 74

g) Privatdozenten:

- Buchenau, Ulrich, Nordstraße 56, 5170 Jülich, F. (0 24 61) 5 29 22
Dr. rer. nat., (Experimentalphysik), 9. 7. 73
- Bünemann, Hans, Macherscheider Str. 97, 4040 Neuss-Uedesheim,
F. (021 01) 37780
Dr. rer. nat. (Akad. Oberrat, Inst. f. Genetik), 22. 4. 80
- D'Haese, Jochen, Erlenweg 20, 4000 Düsseldorf 13, F. 743317
Dr. rer. nat. (Oberrat), Institut für Zoologie II
- Dohm, Volker, Montzener Straße 2, 5100 Aachen, F. (02 41) 7 52 65
Dr. rer. nat. (Theoretische Physik), 19. 6. 79
- Eisenriegler, Erich, Bachfeldstr. 19, 5170 Jülich, F. (0 24 61) 20 22
Dr. rer. nat. (Theoretische Physik), 21. 10. 80
- Fink, Gerhard, Bismarckstr. 23, 4330 Mülheim/Ruhr, F. (02 08) 3 59 02,
Dr. rer. nat. (Organische Chemie)
- Giersch, Christoph, Meliesallee 14, 4000 Düsseldorf 13, F. 71 95 54
Dr. rer. nat., Wiss. Ass. (Botanik)
- Glätzer, Karl Heinz, Corellistraße 46, 4000 Düsseldorf 13, F. 705921
Dr. rer. nat. (Genetik)
- Haenel, Matthias W., Margaretenplatz 70, 4330 Mülheim a. d. Ruhr
Dr. rer. nat. (Organische Chemie), 22. 4. 1980
- Hallier, Ulrich W., Mahnermühle 5, 5667 Haan, F. (0 21 29) 41 50
Dr. phil. nat., 20.1.81
- Harting, Roswitha, Mauerstraße 21, 4000 Düsseldorf 30
Dr. rer. nat., Wiss. Ass. (Mathematik)
- Kupka, Hans, Göppinger Straße 11, 4000 Düsseldorf 13, F. (0211) 714579
Dr. (Breslau) (Theoretische Chemie), 24.6.80
- Müller, Ferdinand, Raderbroicher Str. 23, 4044 Kaarst 2 (Vorst),
F. (3 00) 51 40 12
Dr. rer. nat., Akad. Oberrat (Physikalisches Institut I.), 24. 10. 78
- Petzsche, Hans Joachim, Zietenstr. 14, 4000 Düsseldorf 30, F. 491915
Dr. rer. nat., Wiss. Ass. (Mathematik)
- Sabelberg, Elmar, Richardstraße 59, 4000 Düsseldorf 1, F. 225694
Dr. rer. nat., Wiss. Ass. (Geographie)
- Sturm, Kurt, Fasanenweg 6A, 5170 Jülich-Koslar, F. (0 24 61) 77 74
Dr. rer. nat. (Theoretische Physik), 6. 7. 82
- Wagner, Heribert, Talstr. 1, 5170 Jülich, F. (0 24 61) 5 45 07
Dr. rer. nat. (Experimentalphysik), 27. 10. 81
- Weinert, Ulrich, Benrather Str. 31, 4010 Hilden, F. (0 21 03) 5 46 73
Dr. rer. nat., Wiss. Ass. (Theoretische Physik), 14. 7. 82

h) Hochschulassistenten

- Breuer, Nikolaus, An der Rheinbahn 35, 4005 Meerbusch-Osterrath,
F. (0 21 59) 16 45
Dr. rer. nat. (Theoretische Physik)
- Daunicht, Wolfgang, Columbusstr. 62, 4000 Düsseldorf 11, F. (0211) 576152
Dr. phil. nat. (Biokybernetik)
- Dembinski, Volker, Sybelstraße 1, 4000 Düsseldorf 1
Dr. rer. nat. (Mathematik)

- Grüter, Michael, Julius-Leber-Straße 1, 4019 Monheim-Baumberg,
F. (02173) 61763
Dr. rer. nat. (Mathematik)
- Hollenberg, Klaus, Cranachweg 9, 4010 Hilden, F. (0 21 03) 6 63 08
Dr. rer. nat. (Experimentalphysik)
- Kies, Walter, Nordstr. 40, 4010 Hilden, F. (02103) 45383
Dr. rer. nat. (Experimentalphysik)
- Köhler, Ekkehart, Buschstr. 17, 4040 Neuss, F. (02101) 59618
Dr. rer. nat., Dipl.-Geograph, (Geographie und ihre Didaktik)
- Proß, Günter, Sonnenweg 14, 4040 Neuss 21 (Hoisten), F. 0 21 07-68 03
Dr.-Ing. (Experimentalphysik)
- Schöffler, Karlheinz, Hüttenstraße 108, 4000 Düsseldorf 1
Dr. rer. nat. (Mathematik)
- Vogt, Christian, Schwelmer Str. 15, 4000 Düsseldorf 1, F. 66 35 61
Dr. rer. nat. (Mathematik)
- Weberpals, Helmut, Achenbachstr. 42, 4000 Düsseldorf 1, F. 66 25 83
Dr. rer. nat. (Mathematik)
- Weis, Engelbert, Aachener Straße 71, 4000 Düsseldorf 1, F. 33 08 99
Dr. rer. nat. (Botanik)
- Welzl, Hans, Universitätsstraße 1, 4000 Düsseldorf 1, F. 3 11-42 98
Dr. phil. (Psychologie)

i) Akademische Oberräte und Räte:

- Becker, Fritz, Kirchfeldstraße 42, 4030 Ratingen, F. 5 09 16
Dr. rer. nat. (Oberrat)
- Behn, Wilfried, Rheinfelder Straße 12, 4040 Neuss-Üdesheim,
F. (0 21 01) 3 05 70
Dr. rer. nat., Botanisches Institut
- v. Berg, Eberhard, Gurlittstraße 57, 4000 Düsseldorf 1, F. 33 65 25
Dr. rer. nat. (Oberrat), Institut für Zoologie I
- Breuer, Toni, Rheydter Straße 160c, 4048 Grevenbroich, F. (0 21 81) 4 80 56
Dr. phil. (Oberrat), Geographisches Institut
- Dickopp, Heinz, Hüttenstraße 31, 4000 Düsseldorf 1,
Dr. rer. nat. (Oberrat), Institut für Organische Chemie
- Diemert, Klaus
Dr. rer. nat. (Oberrat), Institut für Anorganische Chemie und
Strukturchemie
- Dietrich, Werner, Christian-Kropp-Straße 41, 4048 Grevenbroich 4
Dr. rer. nat. (Oberrat), Botanischer Garten
- Fey, Manfred, Zehntstraße 7a, 4048 Grevenbroich 2, F. (0 21 81) 7 34 50
Dr. rer. nat., Dipl.-Geogr. (Oberrat), Geographisches Institut
- Franz, Manfred, Richard-Wagner-Str. 24, 5000 Köln 1, F. (02 21) 21 76 79
Dr. rer. nat. (Oberrat), Chemie und ihre Didaktik
- Hammer, Hildegard, Windvogt 36, 4044 Kaarst 1, F. (0 21 01) 6 73 58
Dr. rer. nat. (Oberrat), Institut für Angewandte Physik
- Hemmerling, Hans-Jörg, Nietzschestraße 54, 4020 Mettmann-Metzkausen,
F. (0 21 04) 5 37 26
Dr. rer. nat., Institut für Pharmazeutische Chemie
- Hoffmann, Helmut, Gottfried-August-Bürger-Straße 9, 4006 Erkrath-
Unterfeldhaus
Dr. rer. nat. (Oberrat), Institut für Physikalische Chemie

- Keck, Helmut,
Dr. rer. nat. (Oberrat), Institut für Anorganische Chemie
und Strukturchemie
- Kempkens, Helmut, Vennstraße 117, 4000 Düsseldorf 12, F. 20 34 46
Dr. rer. nat. (Oberrat), Physikalisches Institut II
- Merfort, Irmgard, Erasmusstraße 24, 4000 Düsseldorf 1, F. 31 53 72
Dr. rer. nat., Akad. Rätin (Pharmazeutische Biologie)
- Petermann, Günter, Schinkelstr. 30, 4006 Erkrath,
Dr. rer. nat. (Oberrat), Institut für Physikalische Chemie
- Prüstel, Dirk, Eitelstraße 51, 4000 Düsseldorf 30, F. 65 23 44
Dr. rer. nat. (Oberrat), Institut für Organische Chemie
- Schäfer, Johannes-Heinrich, Friedrichstr. 48, 4040 Neuss, F. (0 21 01) 2 12 24
Dr.-Ing. (Oberrat), Physikalisches Institut II
- Schönherr, Thomas, Carl-Maria-Splett-Str. 24, 4000 Düsseldorf 13,
F. (02 11) 7 00 01 30
Dr. rer. nat. (Oberrat)
- Schwan, Lothar, Fabriciusstr. 8, 4000 Düsseldorf 1
Dr. rer. nat., Physikalisches Institut IV
- Sollmann, Andreas, Wagnerstr. 13, 4044 Kaarst 2, F. (021 01) 51 40 15
Dr. rer. nat. (Didaktik der Biologie)
Sprechstunden: siehe Anschlag, R. 1405
- Thode, Thomas, Golzheimer Straße 108, 4000 Düsseldorf 30,
Dr. rer. nat. (Oberrat), (Mathematisches Institut)
- Waldheim, Günter, Werstener Dorfstr. 65, 4000 Düsseldorf 13
Dr. rer. nat. (Pharmazeutische Chemie)
- Wenk, Herbert, Alte Landstraße 42, 4000 Düsseldorf 31, F. 40 42 07
Dr. rer. nat. (Oberrat), Institut für Theoretische Physik
- Wischgoll, Benno, Von-Witzleben-Straße 20, 4018 Langenfeld,
F. (0 21 73) 1 77 93
Dr. rer. nat. (Oberrat), Physikalisches Institut I
- Wolff, Peter, Lippestr. 15, 4040 Neuss-Norf, F. (0 21 07) 86 95
Dr. rer. nat. (Oberrat) (Mathematik und ihre Didaktik)
- Wunderlich, Hartmut
Dr. rer. nat. (Oberrat), Institut für Anorganische Chemie
und Strukturchemie II

j) Mit Vorlesungen beauftragt:

- Friedrich, Günter, Jakob-Hüskes-Straße 35, 4150 Krefeld-Hüls,
F. (0 21 51) 7 38 98
Dr. rer. nat., Regierungsdirektor am Landesamt für Wasser und Abfall NRW
(Limnologie)
- Hammeke, Karl, Petternicher Straße 27, 5170 Jülich, F. (0 24 61) 5 16 74
Dr. rer. nat., Institut für Reaktorbauelemente der KFA Jülich
- Heins, Arnold, Ohligser Weg 19, 4010 Hilden, F. (0 21 03) 6 25 10
Dr. rer. nat., Firma Henkel KGaA, Düsseldorf
- Köhler, Wilfried, Niederkasseler Lohweg 40, 4000 Düsseldorf 11, F. 59 15 84
Dr. rer. nat., Oberregierungsrat im Landesamt für Datenverarbeitung und
Statistik NW (Spezielle Aufgaben der Automatisierten Datenverarbeitung in
Hochschulen und öffentlicher Verwaltung)
- Schwuger, Milan, Sauerbruchstr. 16, 5657 Haan, F. (0 21 29) 27 48
Dr. rer. nat., Firma Henkel KGaA, Düsseldorf

k) Mit Seminaren, Übungen und Praktika beauftragt:

- Alt, Juliane, Oberbilker Allee 238, 4000 Düsseldorf
Dr. rer. nat., Wiss. Ang. (Botanik)
- Arz, Petra, Hoffeldstr. 14, 4000 Düsseldorf
Apothekerin, Wiss. Ass. (Pharmazeutische Chemie)
- Arz, Wilfried, Hoffeldstr. 14, 4000 Düsseldorf,
Apotheker, Wiss. Ang. (Pharmazeutische Chemie)
- Bangert, Reinhard, Kuhstraße 15, 5620 Velbert 11,
Apotheker, Wiss. Ang. (Pharmazeutische Chemie)
- Bastian, Udo, Lütge Heide 25, 4630 Bochum,
Apotheker, Wiss. Ang. (Pharmazeutische Chemie)
- Bartels, Christian, Herzogstraße 18, 4000 Düsseldorf 1
Dr. rer. nat., Wiss. Ang. (Physikalische Chemie)
- Baumann, Dagmar, Kurt-Huber-Str. 4, 4040 Neuss 1,
Dipl.-Chem., Wiss. Mitarb. (Anorganische Chemie und Strukturchemie)
- Beister, Heinz Jürgen,
Ref., Wiss. Mitarb. (Anorganische Chemie)
- Bessenrodt, Hannelore, Drakestraße 2, 4000 Düsseldorf 11, F. 57 57 30
Dr. rer. nat., Wiss. Ass. (Theoretische Physik)
- Bettermann, Hans, Bensberger Weg 6, 4000 Düsseldorf 13
Dr. rer. nat., Wiss. Ang. (Physikalische Chemie)
- Beyer, Birgitt, Friederikenstr. 23, 4300 Essen, F. (02 01) 78 44 21
Apothekerin, Wiss. Ang. (Pharmazeutische Biologie)
- Blees, Peter,
Dipl.-Chem., Wiss. Mitarb. (Anorganische Chemie und Strukturchemie)
- Bluhm, Thorsten, Nördlingerstr. 1, 4000 Düsseldorf 13, F. 71 99 25
Dr. rer. nat., Oberass. (Physikalische Chemie)
- Blume, Angelika, Am Neumarkt 49a, 5650 Solingen
Apothekerin, Wiss. Ang. (Pharmazeutische Chemie)
- Boenigk, Winfried
Dipl.-Chem., Wiss. Ang. (Anorganische Chemie)
- Böhnke, Helmut, Dammweg 12, 4040 Neuss,
Dipl.-Chem., Wiss. Ang. (Organische Chemie)
- Bösherz, Renate, Brüggener Weg 17, 4005 Meerbusch 2, F. (0 21 59) 18 72
Wiss. Ang. (Didaktik der Biologie)
- Braun, Ralf, Grünberger Weg 1, 4000 Düsseldorf 12, F. 27 95 41
Dipl.-Chem., Wiss. Ang. (Organische Chemie)
- Braun, Ulrich
Verw.-Wiss.-Ass. (Anorganische Chemie)
- Bridges, Christopher, Sedanstr. 18, 4000 Düsseldorf 1,
Dr. rer. nat. (GB), Wiss. Ang. (Zoologie)
- Brückner, Helmut, Alt Himmelgeist 26, 4000 Düsseldorf 13, F. 75 06 44
Dr. rer. nat., Wiss. Ass. (Geographie)
- Bünermann, Dieter, Unterrather Str. 94, 4000 Düsseldorf 30
Dr. rer. nat., Wiss. Ang. (Mathematik)
- Busch, Manfred, Schmitteborn 33, 5600 Wuppertal
Dr. rer. nat., Verw. Wiss. Ang. (Pharmazeutische Chemie)
- Buscher, Wolfgang,
Dipl.-Psych., Wiss. Ang. (Psychologie)

- Carlhoff, Christoph, Am Sandacker 12, 4156 Willich 2, F. (0 21 56) 13 04
Dr. rer. nat., Wiss. Ass. (Experimentalphysik)
- Daig, Konrad, Noldeweg 24, 4010 Hilden, F. (0 21 03) 6 59 06
Dr. rer. nat., Wiss. Ang. (Zoologie)
- Dederichs, Walburga, Gemündener Str. 26, 4000 Düsseldorf 11
Dipl.-Chem., Verw. Wiss. Ass. (Organische Chemie)
- Degen, Joachim, Bonner Str. 188, 4040 Neuss, F. (0 21 01) 3 03 53
Dipl.-Phys., Wiss. Ang. (Theoretische Chemie)
- Deutsch, Rudolf, Himmelgeister Str. 50, 4000 Düsseldorf 1, F. 31 45 96
Dr. rer. nat., Wiss. Ang. (Theoretische Physik)
- Dorn, Horst, Kölner Landstr. 117, 4000 Düsseldorf 13, F. (02 11) 76 78 55
Dipl.-Chem., Wiss. Ang. (Theoretische Chemie)
- Dwuletzki, Heinz, Am Schönenkamp 98, 4000 Düsseldorf
Dipl.-Chem., Wiss. Ang. (Pharmazeutische Chemie)
- Ebert, Marion, Dörperhofstr. 31, 4150 Krefeld 1, F. (0 21 51) 5 25 03
Dipl.-Chem., Wiss. Ang. (Pharmazeutische Biologie)
- Falsone, Gioacchino, Beethovenstraße 52, 4010 Hilden
Dr. rer. nat., Wiss. Ang. (Organische Chemie)
- Fitger, Cornelia, Universitätsstr. 1, 4000 Düsseldorf 1, F. 3 11-22 74
Dr. rer. nat., Wiss. Ass. (Psychologie)
- Florian, Reinhold, Pastoracker 2, 4300 Essen-Werden
Dipl.-Phys., Wiss. Ang. (Experimentalphysik)
- Fuchs, Martin, Haesten 4, 5650 Solingen, F. (0 21 22) 4 41 19
Dr. rer. nat., Wiss. Ang. (Mathematik)
- Fuchs, Manfred
Dipl.-Chem., Wiss. Ang. (Anorganische Chemie)
- Göpfert, Walter, Zum Waschbach 16, 5060 Bergisch-Gladbach 2
Apotheker, Lebensmittelchemiker (Pharmazeutische Terminologie)
- Haddad, Hatim, Brehmstraße 9, 4000 Düsseldorf 1
Dr. rer. nat., Wiss. Ang. (Organische Chemie)
- Hanisch, Christoph, Am Broichgraben 13, 4000 Düsseldorf, F. 3 11-31 78
Dipl.-Math., Wiss. Ass. (Angewandte Physik)
- Haisch, Jochen, Friedrichstraße 92, 4000 Düsseldorf 1, F. (3 11) 21 42
Dr. phil., Wiss. Ang. (Psychologie)
- Hebenstreit, Helmut, Merowingerstraße 25, 4000 Düsseldorf 1, F. 34 55 30
Dr. techn., Wiss. Ang. (Theoretische Physik)
- Heckel, Dieter, Konkordiastr. 7, 4000 Düsseldorf, F. (02 11) 39 37 85
Dipl.-Chem., Wiss. Ang. (Org. Chemie)
- Hegemann, Christine, Ickerswarde Str. 11, 4000 Düsseldorf 13, F. 3 11-42 18
Wiss. Ang. (Pharmazeutische Technologie)
- Heide, Barbara, Glockenspitze 49, 4150 Krefeld,
Dipl.-Chem., Wiss. Ang. (Organische Chemie)
- Heinrichs, Wilhelm, Echternacher Str. 9b, 5000 Köln 41, F. (02 21) 4 97 21 24
Dipl.-Math., Wiss. Ang. (Mathematik)
- Heller, Constanze, Schimmelpfennigstr. 12, 4000 Düsseldorf 13
Dr. rer. nat., Wiss. Ang. (Organische Chemie)
- Ute Herweg, Lotharstr. 120b, 4100 Duisburg,
Wiss. Ang., Apothekerin (Pharmazeutische Chemie)
- Heuer, Herbert, Dormagener Str. 37, 4000 Düsseldorf 1, F. 15 36 22
Dr. rer. nat., Wiss. Ass. (Psychologie)

- Hildebrand-Kottkamp, Renate, Kuhweg 1, 4040 Neuss-Grimlinghausen,
F. 0 21 01/3 52 26
Dr. rer. nat., Wiss. Ang. (Botanik)
- Hinke, Annegret,
Dipl.-Chem., Wiss. Ang. (Institut für Anorganische Chemie)
- Hinke, Axel
Dr. rer. nat., Wiss. Ang. (Anorganische Chemie)
- Höchstetter, Hans, Konkordiastr. 7, 4000 Düsseldorf
Dipl.-Chem., Wiss. Ang. (Organische Chemie)
- Höhn, Bernd, Rochusstr. 3, 4000 Düsseldorf 30, F. 49 42 62
Dr. rer. nat., Wiss. Ang. (Anorganische Chemie)
- Junior, Ingrid, Solenanderstr. 12, 4000 Düsseldorf 1, F. 336501
Wiss. Ang. (Pharmazeutische Biologie)
- Kemmerer, Roland,
Dr. rer. nat., Wiss. Ang. (Organische Chemie)
- Kleefeld, Gerd, Gerhart-Hauptmann-Str. 22, 4030 Ratingen, F. (0 21 02) 4 38 05
Dipl.-Chem., Wiss. Ang. (Organische Chemie)
- Knop, Klaus,
Apotheker, Wiss. Ang. (Pharmazeutische Technologie)
- Kögler, Wolfgang, Gästehaus der Universität, Düsseldorf 1,
Dipl.-Math., Wiss. Ang. (Mathematik)
- Kohle, Reinhard
Dipl.-Chem., Wiss.-Ang. (Anorganische Chemie)
- Konder, Anneliese, Planetenstr. 29, 4000 Düsseldorf 1, F. 34 85 41
Apotheker, Wiss. Ang. (Pharmazeutische Biologie)
- Korte, Lutz
Dipl.-Chem., Wiss. Mitarb. (Anorganische Chemie und Strukturchemie)
- Kottwitz, Beatrix
Dipl.-Chem., Wiss.-Ang. (Anorganische Chemie)
- Kresken, Joachim, Ickerswarderstr. 78, 4000 Düsseldorf 13, F. 75 17 22
Apotheker, Wiss. Ang. (Pharmazeutische Biologie)
- Kurka, Peter
Apotheker, Wiss. Ang. (Pharmazeutische Technologie)
- Lammer, Ortrud, Karolingerstr. 114, 4000 Düsseldorf 1,
Dipl.-Chem., Wiss. Ang. (Organische Chemie)
- de Lasalle, Peter, Görlitzer Str. 7, 4040 Neuss,
Dipl.-Chem., Wiss. Ang. (Organische Chemie)
- Leonard, Joachim, Universitätsstr. 1, 4000 Düsseldorf 1, F. (3 11) 34 92
Dr. phil., Wiss. Ang. (Psychologie)
- Liebrich, Winfrid, Stessener Weg 6, 4053 Jüchen 6
Dr. rer. nat., Wiss. Ass. (Genetik)
- Von der Lippe, Gotelind, Grunerstr. 27, 4000 Düsseldorf
Apothekerin, Wiss. Ang. (Pharmazeutische Chemie)
- Lisse, Frank, Haselnußweg 7, 5000 Köln 71
Dipl.-Phys., Wiss. Ang. (Experimentalphysik)
- Londershausen, Michael, Keldenichstr. 69, 4000 Düsseldorf, F. (02 11) 28 44 78
Dr. rer. nat., Wiss. Ang. (Zoologie)
- Mais, Franz-Josef, Dorotheenstr. 79, 4000 Düsseldorf, F. (02 11) 66 14 30
Dipl.-Chem., Wiss. Ang. (Organische Chemie)

- Martin, Georg, Konkordiastr. 7, 4000 Düsseldorf
Dipl.-Chem., Wiss. Ang. (Organische Chemie)
- Mathow, Jürgen
Dipl.-Chem., Wiss. Ang. (Anorganische Chemie)
- Mayer, Bernhard, Zeppelinstr. 16, 8700 Würzburg, F. (09 31) 8 64 65
Dipl.-Chem., Wiss. Ang. (Organische Chemie)
- Meyer, Dietmar, Preußenstr. 75, 4040 Neuss 1,
Dr. rer. nat., Wiss. Ang. (Mathematik)
- Middelhauve, Birgit,
Dipl.-Chem., Wiss. Mitarb. (Anorganische Chemie und Strukturchemie)
- Möbus, Axel, Grefrather Str. 30, 4044 Kaarst 2, F. (0 21 01) 51 01 24
Dr. rer. nat., Wiss. Ass. (Mathematik)
- Morgan, Sarah, Universitätsstr. 1, 4000 Düsseldorf 1, F. 3 11-42 99
PhD., Wiss. Ang. (Psychologie)
- Müller, Günter, Tegeler Str. 16, 4090 Monheim,
Dipl.-Phys., Wiss. Ang., (Experimentalphysik)
- Nef, Barbara, Ludwigstraße 24, 4000 Düsseldorf 1, F. 3 11-42 97
Dr. phil., Wiss. Ang. (Psychologie)
- Neudecker, Bernhard, Suitbertusstr. 136, 4000 Düsseldorf 1, F. 33 53 86
Dr. rer. nat., Wiss. Ass. (Theoretische Physik)
- Niefenthaler, Hans, Am Broichgraben 74, 4000 Düsseldorf 13
Apotheker, Wiss. Ang. (Pharmazeutische Chemie)
- Niehaus-Osterloh, Monika, Engerstr. 9, 4000 Düsseldorf 11
Dr. rer. nat., Wiss. Ang. (Zoologie)
- Niehsen, Robert, Himmelgeist Landstr. 72, 4000 Düsseldorf
Apotheker, Wiss. Ang. (Pharmazeutische Chemie)
- Oberkobusch, Doris, Kronenstr. 29, 4000 Düsseldorf
Dipl.-Chem., Wiss. Ang. (Organische Chemie)
- Oellers, Ernst-Josef
Dipl.-Chem., Wiss. Mitarb. (Anorganische Chemie)
- Ohm, Andreas,
Apotheker, Verw. Wiss. Ass. (Pharmazeutische Technologie)
- Onur, Günes, Hammerstr. 28, 4000 Düsseldorf
Dr. rer. nat., Wiss. Ass. (Botanik)
- Patt, Heike, Grenzstr. 151, 4150 Krefeld
Dipl.-Chem., Wiss. Ang. (Organische Chemie)
- Peter, Günter, Corellistraße 42, 4000 Düsseldorf 13, F. 70 66 25
Dr. rer. nat., Wiss. Ang. (Experimentalphysik)
- Peters, Wilfried
Dr. rer. nat., Wiss. Ang. (Anorganische Chemie)
- Pörtner, Hans-Otto, Benrather Rathaus-Str. 1, 4000 Düsseldorf 13
Dr. rer. nat., Wiss. Ang. (Zoologie)
- Poll, Heinz-Günter, Karl-Geusen-Str. 204, 4000 Düsseldorf 1,
Dipl.-Chem., Wiss. Ang. (Organische Chemie)
- Poll, Wolfgang
Dr. rer. nat., Wiss. Mitarb. (Anorganische Chemie und Strukturchemie)
- Pufahl, Holger, Linner Str. 32, 4150 Krefeld 11
Dipl.-Phys., Wiss. Ang. (Experimentalphysik)
- Radtke, Ulrich, Binterimstr. 33, 4000 Düsseldorf 1, F. 31 44 77
Wiss. Ang. (Geographie)

- Rduch, Hans Georg,
Dipl.-Psych., Wiss. Ang. (Psychologie)
- Reimann, Holger, Charlottenstr. 32, 4000 Düsseldorf 1
Wiss. Ang. (Pharmazeutische Technologie)
- Reinhold, Günther, Neusser Str. 198, 5000 Köln 60, F. (02 21) 73 29 36
Dipl.-Phys., Wiss. Ang. (Experimentalphysik)
- Rettig, Klaus, Universitätsstr. 1, 4000 Düsseldorf 1, F. 3 11-22 73
Dipl.-Math., Wiss. Ang. (Psychologie)
- Ruch, Willibald, Sonnenstr. 35, 4000 Düsseldorf, F. 78 89 97
Dr. phil., Wiss. Ang. (Psychologie)
- Rückert, Emil, Raderbroich 2B, 4052 Korschenbroich, F. 0 21 61/2 87 12
Dipl.-Ing., Wiss. Ang. (Botanik)
- Rybach, Hans, Marschnerstraße 16, 4000 Düsseldorf 13, F. 7 10 38 13
Dr. rer. nat., Wiss. Ang. (Experimentalphysik)
- Salehnia, Mohammad, Schorlemerstr. 100, 4000 Düsseldorf,
Dipl.-Chem., Wiss. Ang. (Organische Chemie)
- Santore, Uwe J., Nordstraße 38/40, 4010 Hilden
Dr. phil., BSc (Camb), PhD (London) DIC, ARCS, MIBid
- Saupe, Susanne, Huffmannstr. 78, 4300 Essen,
Wiss. Ang., Apothekerin (Pharmazeutische Chemie)
- Schäfer, Mireille, Ulmenstr. 66, 4000 Düsseldorf 30, F. 44 13 67
Dr. rer. nat., Wiss. Ang. (Genetik)
- Schäfer, Ulrich, Ulmenstr. 66, 4000 Düsseldorf 30, F. 44 13 67
Dr. rer. nat., Wiss. Ass. (Genetik)
- Schafmeister, Anita, Ortswaldstr. 33, 4791 Altenbeken, F. (0 52 55) 4 57
Dr. rer. nat., Wiss. Ang. (Botanik)
- Schaltenbrand, Ralf, Beethovenstr. 52, 4010 Hilden
Apotheker, Verw. Wiss. Ass. (Pharmazeutische Chemie)
- Schaper, Ulrich, Opladener Str. 13, 4000 Düsseldorf 13, F. 7686 10
Dr. rer. nat., Wiss. Ang. (Theoretische Physik)
- Schedel, Rosemarie, Sillerstr. 49, 5600 Wuppertal 11, F. (02 02) 74 44 28
Dr. rer. nat., Wiss. Ang. (Botanik)
- Schillings, Peter, Heisterweg 7, 4048 Grevenbroich 5
Apotheker, Wiss. Ang. (Pharmazeutische Chemie)
- Schneemann, Hubert, Norfer Str. 19, 4000 Düsseldorf 1
Apotheker, Wiss. Ang. (Pharmazeutische Technologie)
- Schneider, Richard, Holzweg 22, 4019 Monheim-Baumberg
Apotheker, Wiss. Ang. (Pharmazeutische Biologie)
- Schönartz, Norbert, Butzbacher Weg 14, 4000 Düsseldorf 1, F. 21 46 44
(Experimentalphysik)
- Schoenen, Norbert, Hustadtring 151, 4630 Bochum 1
Dipl.-Phys., Verw. Wiss. Ass. (Theoretische Chemie)
- Schreiber, Peter, Meyerhofstraße 27, 4000 Düsseldorf 13
Dipl.-Math., Wiss. Ass. (Mathematik)
- Schumacher, Dieter, Südallee 57, 4000 Düsseldorf 13
Dr. rer. nat., Wiss. Ang. (Angewandte Physik)
- Schumann, Jürgen, Universitätsstr. 1, 4000 Düsseldorf 1, F. 3 11-41 32
Dr. rer. nat., Wiss. Ang. (Botanik)

- Schwerdtfeger, Karl, Angermunder Str. 25, 4000 Düsseldorf-Angermund,
F. (02 03) 74 13 56
Dr. rer. nat., Wiss. Ass. (Mathematik)
- Schwitte, Josef, Kreitzweg 37, 4040 Neuss 22-Holzheim
Dr., Wiss. Ass. (Chemie und ihre Didaktik)
- Sczepan, Ralf, Jakob-Grimm-Str. 6, 4300 Essen 1
Dipl.-Chem., Wiss. Ang. (Organische Chemie)
- Siebeck, Jürgen E., Kaiser-Friedrich-Str. 18, 4000 Düsseldorf 13,
F. 716995
Dr. phil., Wiss. Ang. (Geographie)
- Siegel, Heinz, Schelthofer Straße 95, 4154 Tönisvorst 1
Dipl.-Math., Wiss. Ang. (Mathematik)
- Spindler-Barth, Margarethe, Hästen 37, 5650 Solingen, F. (0 21 22) 4 77 89
Dr. rer. nat., Wiss. Ang. (Zoologie)
- Spletstößer, Brigitte, Girmeskreuzstraße 29a, 4044 Kaarst 1
Dr. rer. nat., Wiss. Ass. (Theoretische Physik)
- Sprick, Ulrich, Wochenendweg 13a, 4000 Düsseldorf 13, F. 76 71 77
Dr. med., Wiss. Ang. (Psychologie)
- Spüler, Manfred, Curieweg 28, 4000 Düsseldorf 13, F. 76 24 75
Dr. rer. nat., Wiss. Ang. (Zoologie)
- Steffens, Jutta, Frobenstr. 16, 4000 Düsseldorf 30, F. 636059
Dr. rer. nat., Wiss. Ang. (Mathematik)
- Steffens, Ulrich, Frobenstr. 16, 4000 Düsseldorf 30, F. 636059
Dipl.-Phys., Wiss. Ang. (Theoretische Physik)
- Steigel, Alois, Curieweg 36, 4000 Düsseldorf 13
Dr. rer. nat., Wiss. Ang. (Organische Chemie)
- Stellbrink, Heike, Ueckerather Str. 3, 4040 Neuss 21
Dipl.-Chem., Wiss. Ang. (Organische Chemie)
- Stephan, Roland
Dipl.-Chem., Wiss. Ang., (Anorganische Chemie)
- Stimming, Ulrich
Dr. rer. nat., Wiss. Ang. (Physikal. Chemie)
- Strand, Dagmar, Gurlittstr. 14, 4000 Düsseldorf 1
Dipl.-Chem., Wiss. Ang. (Theoretische Chemie)
- Sutter, Beatus, F. 3 11-41 16
Apotheker, Wiss. Ang. (Pharmazeutische Technologie)
- Syassen, Karl, Benrodestraße 111, 4000 Düsseldorf 13, F. 71 33 67
Dr. rer. nat., Wiss. Ass. (Experimentalphysik)
- Tischendorf, Gilbert, Raffaelweg 14, 4010 Hilden
Dr. rer. nat., Wiss. Ang. (Genetik)
- Tobolla, Herms-Uwe
Wiss. Ang. (Anorganische Chemie)
- Uhlenbusch, Leonore, Ruhrstr. 30, 4006 Erkrath 2, F. (02104) 42079
Dr. rer. nat., Wiss. Ang. (Didaktik der Physik)
- Urbanek, Thomas, Börchemstr. 24, 4000 Düsseldorf 13, F. (02 11) 7 18 25 35
Dipl.-Chem., Wiss. Ang. (Org. Chemie)
- Vietmeier, Jürgen, Am Buchenberg 3, 4100 Duisburg 17
Dipl.-Chem., Wiss. Ang. (Organische Chemie)
- Voets, Ursula, Faunastr. 9, 4000 Düsseldorf 1, F. 67 87 96
Dipl.-Chem., Wiss. Ang. (Theoretische Chemie)

- Voller, Rudolf, Unter den Eichen 91, 4000 Düsseldorf 12, F. 292232
Dipl. Math., Verw. Wiss. Ass. (Mathematik)
- Wada, Shoji, Freytagstraße 30, 4000 Düsseldorf 1, F. 68 11 87
Dr. rer. nat., Wiss. Ass. (Zoologie)
- Walldorf, Volker, Kamperweg 34, 4000 Düsseldorf 12, F. 27 77 47
Dr. rer. nat., Wiss. Ang. (Zoologie)
- Wehefritz, Burkhard, Tucherweg 67, 4010 Hilden
Dipl.-Chem., Wiss. Ang., (Pharmazeutische Chemie)
- Weigel, Hans-Joachim, Am Haferkamp 10, 4000 Düsseldorf 13, F. 76 37 71
Dr. rer. nat., Wiss. Ang. (Botanik)
- Weil, Ernst Otto,
Dipl.-Psych., Wiss. Ang. (Psychologie)
- Wiebcke, Michael
Dipl.-Chem., Wiss. Mit. (Anorganische Chemie und Strukturchemie)
- Wille, Romanus, Kampmannstr. 14, 4630 Bochum 1
Apotheker, Wiss. Ang. (Pharmazeutische Chemie)
- Wingen, Heinz-Peter, Gurlittstr. 10, 4000 Düsseldorf 1
Dipl.-Chem., Wiss. Ang. (Org. Chemie)
- Wittmann, Hans-Bernd,
Dipl.-Psych., Wiss. Ang. (Psychologie)
- Wolf, Gabriele, Gastendonkstr. 17, 4150 Krefeld,
Dipl.-Chem., Wiss. Ang. (Organische Chemie)
- Wolff, Jürgen, Pfarrer-Jekel-Str. 6, 5090 Leverkusen 3
Apotheker, Wiss. Ang. (Pharmazeutische Chemie)
- Wolfrum, Christine, Universitätsstr. 1, F. 3 11-23 10
Dr.-Ing., Wiss. Ang. (Psychologie)
- Ziplies, Dieter, Balcke Str. 12, 4000 Düsseldorf 13, F. 71 14 62
Dipl.-Math., Wiss. Ass. (Mathematik)

Institute

Mathematisches Institut

Direktoren: Prof. Dr. A. Bergmann, Prof. Dr. B. Döring, Prof. Dr. G. Fischer,
Prof. Dr. R. Meise, Prof. Dr. W. Petry, Prof. Dr. K. Schick, Prof. Dr. Dr. h. c.
H. Schubert, Prof. Dr. K. Steffen
Geschäftszimmer: Frau Werner, F. 3 11-37 80

Lehrstuhl I für Mathematik (Gebäude 25.22, Ebene 03)

Prof. Dr. Reinhold Meise, F. 3 11-31 87
Sekretariat: Frau Marianne Stimmel, F. 3 11-31 87
Wiss. Ass.: Dr. Hans Joachim Petzsche, F. 3 11-31 93
Dr. Karl Schwerdtfeger, F. 3 11-31 89

Lehrstuhl II für Mathematik (Gebäude 25.22, Ebene 03)

Prof. Dr. Dr. h. c. Horst Schubert, F. 3 11-21 62
Sekretariat: Frau Elke Wien, F. 3 11-21 62
Prof.: Dr. Egbert Harzheim (F. 3 11-21 71), Dr. Helmut Ratschek
(F. 3 11-21 75)
Akad. Oberrat: Dr. Thomas Thode, F. 3 11-21 72
Oberassistent: apl. Prof. Dr. Harald Lindner, F. 3 11-21 76
Wiss. Ass.: Dr. Roswitha Harting (F. 3 11-21 73), Dr. Axel Möbus
(F. 3 11-31 95)
HschAss.: Dr. Helmut Weberpals (F. 3 11-21 77)

Lehrstuhl III für Mathematik (Gebäude 25.13, Ebene 03)

Prof. Dr. Klaus Steffen, F. 3 11-37 80
Sekretariat: Frau Hildegard Werner, F. 3 11-37 80
HschAss.: Dr. Michael Grüter, F. 3 11-37 82, Dr. Karlheinz Schöffler,
F. 3 11-37 81
Wiss. Ang.: Dr. Martin Fuchs, F. 3 11-43 05

Lehrstuhl IV für Mathematik (Gebäude 25.13, Ebene 03)

Prof. Dr. Gerd Fischer, F. 3 11-46 90
Sekretariat: Frau Ingrid Heydrich, F. 3 11-46 90
Inst. Angest.: Frau Gertraud Weinert, F. 3 11-49 39
HschAss.: Dr. Christian Vogt, F. 3 11-46 91

Lehrstuhl für Angewandte Mathematik (Gebäude 25.22, Ebene 02)

Prof. Dr. Boro Döring, F. 3 11-21 50
Sekretariat: Frau Renate Eschen, F. 3 11-21 50
Prof.: Dr. Kristian Witsch, F. 3 11-21 64
Dozent: Dr. Manfred Kracht, F. 3 11-21 53
Wiss. Ang.: Dipl.-Math. Wilhelm Heinrichs (F. 3 11-21 55), Dipl.-Math. Wolf-
gang Kögler (F. 3 11-21 51), Dr. Rudolf Voller (F. 3 11-21 91)

Lehrstuhl für Instrumentelle Mathematik (Gebäude 25.13, Ebene 02)

Prof. Dr. Walter Petry, F. 3 11-21 63

Sekretariat: Frau Margot Hoffmann, F. 3 11-21 63

Wiss. Ang.: Dipl.-Math. Peter Schreiber (F. 3 11-21 90),

Dr. Dietmar Meyer (F. 3 11-21 54)

Lehrstuhl für Mathematikdidaktik und Mathematik (Gebäude 25.22, Ebene 03)

Prof. Dr. Artur Bergmann, F. 3 11-21 60

Sekretariat: Frau Elke Wien, F. 3 11-21 60

Prof.: Dr. Otto Kerner, F. 3 11-21 85, Dr. Michael Pohst, F. 3 11-21 88

Dr. Robert Wisbauer, F. 3 11-21 87

Stud.-Prof.: Dr. Erich Baumgartner, F. 3 11-21 84

Wiss. Ass.: Dipl.-Math. Dieter Ziplies, F. 3 11-21 83

Wiss. Ang.: Dr. Dieter Bünermann, F. 3 11-34 60

Lehrstuhl für Mathematik und ihre Didaktik (Gebäude 25.13, Ebene 00)

Prof. Dr. Karl Schick, F. 3 11-37 10

Sekretariat: Frau Monika Meeßen, F. 3 11-37 10

Emeritus: Prof. Dr. Kurt Honnefelder, F. 3 11-37 10

Prof.: Dr. Walter Köhnen, F. 3 11-37 09

Akad. Oberrat: Dr. Peter Wolff, F. 3 11-37 08

Institut für Statistik und Dokumentation (Gebäude 25.13, Ebene 01)

Direktor: Prof. Dr. Hanns Klinger, F. 3 11-21 65

Sekretariat: Frau Barbara von Blanquet, F. 3 11-21 65

Prof.: Dr. Klaus Janßen, F. 3 11-21 66

HschAss.: Dr. Volker Dembinski, F. 3 11-21 67

Wiss. Ang.: Frau Dr. Jutta Steffens, (F. 3 11-21 68), Dipl.-Math. Heinz Siegel
(F. 3 11-45 93)

Physikalisches Institut

Direktoren: Prof. Dr. Gernot Decker, Prof. Dr. Andreas Otto, Prof. Dr. Dankward Schmid, Prof. Dr. Jürgen Uhlenbusch

Lehrstuhl I (Gebäude 25.42, Ebene 01)

Prof. Dr. Gernot Decker, F. 3 11-23 17

Sekretariat: Frau Dominik (F. 3 11-23 18)

Professoren: Dr. Wolfgang Behmenburg, (F. 3 11-22 82)

Dr. Hans-Rudolf Kleinhanß, (F. 3 11-23 19), Dr. Dieter Meiners (F. 3 11-23 20)

Akad. Oberräte: Priv.-Doz. Dr. Ferdinand Müller (F. 3 11-22 81), Dr. Benno Wischgoll (F. 3 11-22 78)

HschAss: Dr. Klaus Hollenberg (F. 3 11-31 01), Dr. Walter Kies
(F. 3 11-31 12), Dr. Günter Pross (F. 3 11-31 06)

Wiss. Mitarb.: Dr. Günter Peter (F. 3 11-22 80), Dr. Hans Rybach (F. 3 11-38 61), Dipl.-Phys. Norbert Schönartz (F. 3 11-31 05), Dipl.-Phys. Heinz Hartmut Iowski (DFG) (49 56), Dipl.-Phys. Alfred Schnitzer (DFG) (32 37)

Lehrstuhl II (Gebäude 25.33, Ebene 02)

Prof. Dr. Jürgen Uhlenbusch, F. 3 11-21 57

Sekretariat: Frau R. Knapp, F. 3 11-21 57

Professor: Dr. Jobst Hackmann, F. 3 11-28 61

Akad. Oberräte: Dr. J. H. Schäfer (F. 3 11-21 58), Dr. Helmut Kempkens (F. 3 11-28 63)

Wiss. Ass.: Dr. Christoph Carlhoff (F. 3 11-28 64)

Wiss. Ang.: Dipl.-Phys. Peter Chall (DFG) (F. 3 11-38 82), Dr. Claudine Gillet (DFG) (F. 38 94), Dipl.-Phys. Günther Reinhold (F. 37 26)

Lehrstuhl III (Gebäude 25.22, Ebene 02)

Prof. Dr. Andreas Otto, F. 3 11-40 63

Sekretariat: Klaudia Lütjens, F. 3 11-40 63

Wiss. Ass.: Dr. Karl Syassen, F. 3 11-42 67

Lehrstuhl IV (Gebäude 25.23, Ebene 00)

Prof. Dr. Dankward Schmid, F. 3 11-47 90 oder 3 11-35 40

Sekretariat: Frau Ursula Dahlbüdding, F. 3 11-47 90

Akad. Rat Dr. Lothar Schwan, F. 3 11-42 13 oder 3 11-35 40

Wiss. Ang.: Dipl.-Phys. Reinhold Florian, F. 3 11-48 11 oder 3 11-35 40, Dipl.-Phys. Frank Lisse, F. 3 11-48 53 oder 3 11-35 40, Dipl.-Phys. Holger Pufahl (DFG), F. 3 11-48 13, Dipl.-Phys. Heinz Krämer (DFG), F. 3 11-48 13, Dipl.-Phys. G. Müller, F. 3 11-48 53

Abteilung für Werkstoffwissenschaft (Gebäude 25.23, Ebene U1)

Prof. Dr. habil. G. E. Werner Schulze, F. 3 11-45 15

Physikalische Grundpraktika (Gebäude 25.42, Ebene U1) **(Zentrale Einrichtung der Physik)**

Leitung: Studienprofessor Dr. Hans-Rudolf Kleinhanß, F. 3 11-23 19

Geschäftszimmer: Barbara Nolte, F. 3 11-31 08

Institut für Theoretische Physik

Direktoren: Prof. Dr. Richard Bausch, Prof. Dr. Hans-Karl Janssen,
Prof. Dr. Rudolf-Wilhelm Larenz, Prof. Dr. Kurt Suchy

Lehrstuhl I (Gebäude 25.32, Ebene 01)

Prof. Dr. Rudolf-Wilhelm Larenz, F. 3 11-24 73

Sekretariat: Frau Laufen, F. 3 11-24 73

Prof.: Dr. Rüdiger Bessenrodt, F. 3 11-31 22

Akad. Oberrat: Dr. Herbert Wenk, F. 3 11-24 72

Wiss. Mitarb.: Dipl.-Phys. Ulrich Steffens (F. 3 11-36 99)

Lehrstuhl II (Gebäude 25.32, Ebene 02)

Prof. Dr. Kurt Suchy, F. 3 11-27 46

Sekretariat: Frau Bernstein, F. 3 11-27 46

Prof. Dr. Eckhard Rebhan, F. 3 11-20 58

Wiss. Ass.: Priv.-Doz. Dr. Ulrich Weinert, F. 3 11-27 45

Wiss. Ang.: Priv.-Doz. Dr. Rudolf Deutsch, F. 3 11-20 59, Dr. Helmut Hebenstreit F. 3 11-20 61, Dr. Ulrich Schaper, F. 3 11-27 44

Lehrstuhl III (Gebäude 25.32, Ebene 03)

Prof. Dr. Hans-Karl Janssen, F. 3 11-39 92

Sekretariat: Frau Carola Schäfer, F. 3 11-39 92

HschAss.: Dr. Nikolaus Breuer (F. 3 11-39 93)

Wiss. Ass.: Dr. Brigitte Splettstößer, (F. 3 11-43 17)

Lehrstuhl IV (Gebäude 25.32, Ebene 03)

Prof. Dr. Richard Bausch, F. 3 11-47 10

Sekretariat: Frau Carola Schäfer, F. 3 11-47 10

Prof. Dr. Hajo Leschke, F. 3 11-42 86

Wiss. Ass.: Dr. Hannelore Bessenrodt, F. 3 11-45 57,
Dr. Bernhard Neudecker, F. 3 11-42 85

Institut für Angewandte Physik (Gebäude 25.33, Ebene 01)

Prof. Dr. Jakob Kranz, F. 3 11-24 74

Sekretariat: Frau Schumacher, F. 3 11-24 74

Prof. Dr. Dietrich Stark, F. 3 11-22 91

Studienprofessor: Dr. Paul Thielemann, F. 3 11-22 84

Akad. Oberrat: Dr. Hildegard Hammer, F. 3 11-25 92

Wiss. Ass.: Dipl.-Math. Christoph Hanisch, F. 3 11-31 78

Wiss. Ang.: Dr. Dieter Schumacher, F. 3 11-31 80

Seminar für Didaktik der Physik (Gebäude 25.22, Ebene 01)

Direktor: Prof. Herbert Becker, F. 3 11-49 60

Sekretariat: Martina Brühl, F. 3 11-49 85

Studienprofessor: Johannes Luysberg, F. 3 11-40 35

Wiss. Ang.: Dr. Leonore Uhlenbusch, F. 3 11-49 85

Institut für Anorganische Chemie und Strukturchemie

Direktoren: Prof. Dr. Wilhelm Kuchen, Prof. Dr. Dietrich Mootz

Lehrstuhl I (Gebäude 26.43, Ebene 01)

Prof. Dr. Wilhelm Kuchen, F. 3 11-22 86

Sekretariat: Frau Brigitte Moberg, F. 3 11-22 87

Prof. Dr. Gerhard Hägele, F. 3 11-22 88

Akad. Oberräte: Dr. Klaus Diemert (F. 3 11-22 89), Dr. Helmut Keck (F. 3 11-21 99)

Verw. Wiss. Ass.: Dipl.-Chem. Ulrich Braun

Wiss. Ang.: Dipl.-Chem. Winfried Boenigk (F. 3 11-31 40), Dipl.-Chem. Manfred Fuchs (F. 3 11-22 93), Dipl.-Chem. Annegret Hinke (F. 3 11-22 92), Dr. Axel Hinke (F. 3 11-22 92), Dr. Bernd Höhn (F. 3 11-21 97), Dipl.-Chem. Reinhard Kohle (F. 3 11-31 67), Dipl.-Chem. Beatrix Kottwitz (F. 3 11-40 04), Dipl.-Chem. Jürgen Mathow (F. 3 11-40 12), Dr. Wilfried Peters (F. 3 11-31 39), Dipl.-Chem. Roland Stephan (F. 3 11-40 04), Dipl.-Chem. Uwe Tobolla (F. 3 11-31 66)

Lehrstuhl II (Gebäude 26.42, Ebene 01)

Prof. Dr. Dietrich Mootz, F. 3 11-31 35

Sekretariat: Frau Vogel, F. 3 11-31 36

Prof. Dr. Rüdiger Kniep, F. 3 11-31 47

Akad. Oberrat: Dr. Hartmut Wunderlich, F. 3 11-31 44

Wiss. Mitarb.: Dipl.-Chem. Dagmar Baumann (F. 3 11-36 72), Ref. Heinz Jügen Beister (F. 3 11-31 64), Dipl.-Chem. Peter Blees (F. 3 11-41 43), Dipl.-Chem. Lutz Korte (F. 3 11-38 57), Dipl.-Chem. Birgit Middelhaue (F. 3 11-36 74), Dipl.-Chem. Ernst-Josef Oellers (F. 3 11-36 72), Dipl.-Chem. Wolfgang Poll (F. 3 11-31 46), Dipl.-Chem. Michael Wiebcke (F. 3 11-38 57)

Institut für Organische Chemie I (Gebäude 26.43, Ebene 00)

Direktor: Prof. Dr. Hans Dieter Martin, F. 3 11-22 98

Sekretariat: Frau Irene Reinartz, F. 3 11-22 98/22 99

Prof. em. Dr. Leonhard Birkofer, F. 3 11-36 22

Akad. Oberräte: Dr. Heinz Dickopp (F. 3 11-25 71), Dr. Dirk Prüstel (F. 3 11-22 95)

Wiss. Ang.: Dipl.-Chem. Ralf Braun (F. 3 11-25 70), Dr. Giocacchino Falsone (F. 3 11-23 12), Dr. Hatim Haddad (F. 3 11-31 33), Dipl.-Chem. Dieter Heckel (F. 3 11-25 68), Dr. Constanze Heller (F. 3 11-22 97), Dipl.-Chem. Hans Höchstetter (F. 3 11-31 32), Dipl.-Chem. Gerd Kleefeld (F. 3 11-25 63), Dipl.-Chem. Franz-Josef Mais (F. 3 11-23 13), Dipl.-Chem. Georg Martin (F. 3 11-25 68), Dipl.-Chem. Bernhard Mayer (F. 3 11-36 35), Dr. Alois Steigel (F. 3 11-28 89), Dipl.-Chem. Thomas Urbanek (F. 3 11-49 05), Dipl.-Chem. Heinz-Peter Wingen (F. 3 11-25 67)

Institut für Organische Chemie II (Gebäude 26.33, Ebene 00)

Direktor: Prof. Dr. Günter Wulff, F. 3 11-47 60

Sekretariat: Frau Irmgard Schmitz, F. 3 11-47 88

Prof. Dr. Johann Mulzer, F. 3 11-47 31

Verw. Wiss. Ass.: Dipl.-Chem. Walburga Dederichs (F. 3 11-48 20)

Wiss. Ang.: Dipl.-Chem. Helmut Böhnke (F. 3 11-41 34), Dipl.-Chem. Barbara Heide (F. 3 11-49 87), Dr. Roland Kemmerer (F. 3 11-42 88), Dipl.-Chem. Ortrud Lammer (F. 3 11-49 36), Dipl.-Chem. Peter de Lasalle (F. 3 11-42 33), Dipl.-Chem. Doris Oberkobusch (F. 3 11-30 71), Dipl.-Chem. Heike Patt (F. 3 11-30 71), Dipl.-Chem. Heinz-Günter Poll (F. 3 11-36 30), Dipl.-Chem. Mohammed Salehnia (F. 3 11-49 87), Dipl.-Chem. Ralf Sczapan, DFG, (F. 3 11-41 34), Dipl.-Chem. Heike Stellbrink (F. 3 11-36 30), Dipl.-Chem. Jürgen Vietmeier (F. 3 11-36 30), Dipl.-Chem. Gabriele Wolf (F. 3 11-49 87)

Institut für Physikalische Chemie I und II

Direktoren: Prof. Dr. Heinz-Helmut Perkampus, Prof. Dr. Joachim Walter Schultze

Lehrstuhl I:

Prof. Dr. Heinz-Helmut Perkampus (Gebäude 26.43, Ebene 02), F. 3 11-21 00

Sekretariat: Frau C. Schiedel, F. 3 11-21 10

Abteilung für Angewandte Physikalische Chemie: Prof. Dr. Edwin Baumgarten, F. 3 11-21 01

Prof.: Dr. Heinz Kleindienst, F. 3 11-21 03

Akad. Oberräte: Dr. Helmut Hoffmann (F. 3 11-21 02), Dr. Günter Petermann (F. 3 11-21 04)

Oberass.: Dr. Thorsten Bluhm, F. 3 11-21 06

Wiss. Angest.: Dr. Hans Bettermann, F. 3 11-21 09

Lehrstuhl II:

Prof. Dr. Joachim Walter Schultze (Gebäude 26.32, Ebene 02), F. 3 11-47 50

Sekretariat: Frau Gabriele Bochmann, F. 3 11-47 55

Prof. Dr. Hans-Henning Strehblow, F. 3 11-48 67

Wiss. Ang.: Dr. Christian Bartels (F. 3 11-48 63), Dr. Manuel Lohrengel (F. 3 11-41 48), Dr. Ulrich Stimming (F. 3 11-36 86), Dipl.-Chem. B. Danzfuß, BMFT (F. 48 62), Dipl.-Phys. W. Ertelt, BMFT (F. 3 11-49 42), Dipl.-Chem. B. Kernig (F. 3 11-48 41), Dipl.-Chem. D. Rolle (F. 3 11-48 41)

Gastdozent: Priv.-Doz. Dr. Wolfgang Schmickler, F. 3 11-48 66

Institut für Theoretische Chemie (Gebäude 26.32, Ebene 03)

Direktor: Prof. Dr. Hans-Herbert Schmidtke, F. 3 11-32 09

Sekretariat: Frau Brigitte Graßhoff, F. 3 11-32 09/34 66

Akad. Rat: Dr. Thomas Schönherr, F. 3 11-32 12

Priv.-Doz.: Dr. Hans Kupka, F. 3 11-32 11

Wiss. Ass.: Dipl.-Phys. Norbert Schoenen, F. 3 11-46 83

Wiss. Ang.: Dipl.-Phys. Joachim Degen (F. 3 11-32 08), Dipl.-Chem. Horst Dorn (F. 3 11-46 83), Dipl.-Chem. Dagmar Strand (F. 3 11-32 10), Dipl.-Chem. Ursula Voets (F. 3 11-32 10)

Institut für Biochemie (Gebäude 26.42, Ebene 03)

Direktor: Prof. Dr. Hanns Weiss, F. 3 11-49 50

Sekretariat: N. N., F. 3 11-49 50

Wiss. Ass.: Dr. Hans Stephan Fischer, F. 3 11-20 20

Wiss. Ang: Dipl.-Chem. Petra Linke, F. 3 11-20 20

Chemie und ihre Didaktik (Gebäude 26.31, Ebene U1, Raum 43-49)

Direktor: Prof. Dr. Günter Vollmer, F. 3 11-45 99

Sekretariat: Frau Anita Weber, F. 3 11-45 99

Akad. Oberrat: Dr. Manfred Franz, F. 3 11-36 96

Wiss. Ass.: Dr. Josef Schwitte, F. 3 11-36 96

Institut für Pharmazeutische Chemie (Gebäude 26.23, Ebene 02)

Direktor: Prof. Dr. Hans Möhrle, F. 3 11-36 61

Sekretariat: Ingeborg Büchner, F. 3 11-36 61

Prof.: Dr. Horst Weber, F. 3 11-38 46

Prof. Dr. Uwe Kuckländer, F. 3 11-49 84

Akad. Rat: Dr. Günter Waldheim, F. 3 11-43 48

Akad. Oberrat: Dr. Hans Jörg Hemmerling (F. 3 11-38 50)

Wiss. Ang.: Petra Arz (F. 3 11-38 26), Wilfried Arz (F. 3 11-38 27), Reinhard Bangert (F. 3 11-38 39), Udo Bastian (F. 3 11-43 53), Angelika Blume (F. 3 11-45 83), Dr. Manfred Busch (F. 3 11-38 49), Heinz Dwuletzki (F. 3 11-38 22), Ute Herweg (F. 3 11-38 22), von der Lippe, Gotelind (F. 3 11-45 82), Hans Niefenthaler (F. 3 11-38 43), Robert Niehsen (F. 3 11-38 26), Susanne Saupe (F. 3 11-38 22), Ralf Schaltenbrand (F. 3 11-38 41), Burkhard Wehefritz (F. 3 11-38 22), Romanus Wille (F. 3 11-38 39), Jürgen Wolff (F. 3 11-43 53)

Institut für Pharmazeutische Biologie (Gebäude 26.23, Ebene 00)

Direktor: Prof. Dr. Günter Willuhn, F. 3 11-41 63

Sekretariat: Alice von Bünau, F. 3 11-41 63

Akad. Rätin: Dr. Irmgard Merfort, F. 3 11-41 79

Wiss. Ang.: Apotheker Birgitt Beyer (F. 3 11-41 78), Dipl.-Chem. Marion Ebert (F. 3 11-41 77), Apotheker Anneliese Konder (F. 3 11-41 81), Apotheker Joachim Kresken (F. 3 11-41 80), Apotheker Richard Schneider (F. 3 11-41 72)

Institut für Pharmazeutische Technologie (Gebäude 26.22, Ebene 00)

Direktor: Prof. Dr. Bernhard C. Lippold, F. 3 11-42 20

Sekretariat: Fr. Martina Mußgiller, F. 3 11-42 20

Wiss. Ang.: Christine Hegemann (F. 3 11-42 18), Klaus Knop (F. 3 11-41 14), Peter Kurka (F. 3 11-41 14), Andreas Ohm (F. 3 11-42 21), Holger Reimann (F. 3 11-41 16), Hubert Schneemann (F. 3 11-42 21), Beatus Sutter (F. 3 11-41 16)

Botanisches Institut

Direktoren: Prof. Dr. Wilfried Stubbe, Prof. Dr. Heinrich Strotmann, Prof. Dr. Kurt A. Santarius, Prof. Dr. Reinhold Herrmann

Kustoden: Akad. Oberrat Dr. Ulrich Hallier (F. 3 11-23 39), Akad. Rat Dr. Wilfried Behn (F. 3 11-34 77)

Lehrstuhl I (Gebäude 26.13, Ebene 02)

Prof. Dr. Wilfried Stubbe, F. 3 11-34 76

Sekretariat: Frau Ursula Niehaus, F. 3 11-28 81, N. N., F. 3 11-47 27

Professoren: N. N., Dr. Klaus-Viktor Kowallik, F. 3 11-25 26

Dozent: Dr. Hans-Jürgen Bohnert (beurlaubt)

Wiss. Ass.: Dr. Peter Westhoff (3 11-23 41), Dr. Uwe J. Santore (F. 3 11-45 61),
Dipl.-Biol. Günter Pannenbecker (F. 3 11-35 37), Udo Schmitz (F. 3 11-32 77),
Otto Wasmund (F. 3 11-35 35)

Lehrstuhl II (Gebäude 26.03, Ebene 01)

Prof. Dr. Heinrich Strotmann, F. 3 11-23 47

Sekretariat: Frau Rita Reidegeld, F. 3 11-41 32

Prof.: Dr. Gotthard H. Krause, F. 3 11-25 27

Akad. Oberrat: Priv.-Doz. Dr. Ulrich W. Hallier, F. 3 11-23 43

Wiss. Ass.: Priv.-Doz. Dr. Christoph Giersch, F. 3 11-30 28

Wiss. Ang.: Dr. Jürgen Schumann (F. 3 11-41 32), Dr. Günes Onur
(F. 3 11-49 57)

Lehrstuhl III (Gebäude 26.13, Ebene 01 und U1)

Prof. Dr. Kurt A. Santarius, F. 3 11-23 48

Sekretariat: Frau Ute van Hooven, F. 3 11-49 32

Wiss. Ass.: Dr. Engelbert Weis, F. 3 11-35 54,

Wiss. Ang.: Dr. Hans-Joachim Weigel, F. 3 11-34 32

Abt. Geobotanik: Prof. Dr. Rüdiger Wittig, F. 3 11-48 78

Wiss. Ang.: Dr. Anita Schafmeister (F. 3 11-49 38), Dr. Renate Hildebrand-
Kottkamp (F. 3 11-49 59), Dipl.-Ing. Emil Rückert (F. 3 11-49 58)

Lehrstuhl IV (Gebäude 26.03, Ebene 02)

Prof. Dr. Reinhold Herrmann, F. 3 11-23 38

Sekretariat: Frau Ursula Borucki, F. 3 11-26 21

Wiss. Ang.: (DFG) Dr. Juliane Alt, F. 3 11-49 53

Botanischer Garten

Direktor: Prof. Dr. Wilfried Stubbe

Akad. Oberrat Dr. Werner Dietrich, F. 3 11-24 77

Technischer Leiter: Gartenamtmann Dietrich Jacobsen, F. 3 11-24 02

Institut für Zoologie

Direktoren: Prof. Dr. Manfred Grieshaber, Prof. Dr. Werner Peters, Prof. Dr.
Klaus-Dieter Spindler

Lehrstuhl I (Gebäude 26.02, Ebene 00)

Direktor: N. N.

Sekretariat: Frau Unbehaun, F. 3 11-34 15

Prof. em. Dr. Günter Schneider, F. 3 11-34 14

Prof. Dr. Gerhard Heide (F. 3 11-34 16), Prof. Dr. Gerhard Zachariae
(F. 3 11-30 59)

Akad. Oberrat: Dr. Eberhard von Berg, F. 3 11-34 19

Wiss. Ass.: Dr. S. Wada, F. 3 11-30 87

Wiss. Ang.: Dr. M. Spüler, F. 3 11-30 92

Lehrstuhl II (Gebäude 26.03, Ebene 00)

Prof. Dr. Werner Peters, F. 3 11-30 52

Sekretariat: Frau Aldenhoven, F. 3 11-44 99

Akad. Oberrat: Dr. Jochen D'Haese, F. 3 11-34 05

Wiss. Ang.: Dr. M. Niehaus-Osterloh, F. 3 11-34 04

Abt. Parasitologie: (Gebäude 26.13, Ebene 00)

Prof. Dr. Heinz Mehlhorn, F. 3 11-34 01

HschAss.: N. N.

Wiss. Ang.: Dr. M. Spindler-Barth, F. 3 11-49 07

Lehrstuhl III (Gebäude 26.13, Ebene 00)

Prof. Dr. Klaus-Dieter Spindler, F. 3 11-48 60

Sekretariat: Frau Ilse Fallmann, F. 3 11-48 60

Wiss. Ang.: Dr. Konrad Daig (F. 3 11-49 01), Dr. Michael Londershausen (F. 3 11-49 01), Dr. V. Walldorf (F. 3 11-35 66)

Lehrstuhl IV (Gebäude 26.12, Ebene 00)

Prof. Dr. Manfred Grieshaber, F. 3 11-49 90

Sekretariat: Frau Karin Weidemann, F. 3 11-32 34

Wiss. Ang.: Dr. Christopher Bridges (F. 3 11-49 91), Dr. Hans-Otto Pörtner (F. 3 11-49 69)

Institut für Genetik (Gebäude 26.02-26.12, Ebene 02; Gebäude 26.03, Ebene U1)

Direktor: Prof. Dr. Oswald Hess, F. 3 11-22 76

Sekretariat: Frau Eva Pejdal, F. 3 11-22 79

Prof.: Dr. Werner Kunz (F. 3 11-23 33), Dr. Martin Schwochau (F. 3 11-23 58)

Akad. Oberrat: Priv.-Doz. Dr. Hans Bünemann, F. 3 11-34 21

Wiss. Ass.: Priv.-Doz. Dr. Karl Heinz Glätzer (F. 3 11-22 96), Dr. Winfrid Liebrich, (F. 3 11-34 22), Dr. Ulrich Schäfer (F. 3 11-26 35)

Wiss. Ang.: Dr. Mireille Schäfer (F. 3 11-45 41), Dr. Gilbert Tischendorf (F. 3 11-34 23)

Institut für Physikalische Biologie (Gebäude 26.12, Ebene U1)

Direktor: Prof. Dr. Detlev Riesner, F. 3 11-48 40

Sekretariat: Frau Heidi Gruber, F. 3 11-48 76

Wiss. Ang.: Dipl.-Ing. Metin Colpan, (F. 3 11-49 23), Dipl.-Biol. Jürgen Schumacher, (F. 3 11-49 28), Thomas Goodman Ph. D., AvH (F. 3 11-49 27)

Abt. Biokybernetik: (Gebäude 26.12, Ebene U1)

Prof.: Dr. Rolf Eckmiller, F. 3 11-45 40

HschAss: Dr. Wolfgang Daunicht, F. 3 11-45 38

Wiss. Mit.: Dr. Otmar Bock, F. 3 11-45 91

Institut für Mikrobiologie (Gebäude 26.12, Ebene 01)

Direktor: Prof. Dr. Cornelis P. Hollenberg, F. 3 11-47 20

Sekretariat: Frau Hannelore Gurk, F. 3 11-47 20

Prof.: Dr. Michael von Ciriacy-Wantrup, F. 3 11-27 78

Akad. Rat: Dr. Rainer Roggenkamp, F. 3 11-48 52

Wiss. Ang.: Dr. Karin Breunig (F. 3 11-48 35), Dipl.-Biol. Ulrike Dahlems (F. 3 11-27 79), Dr. Sunil Das (F. 3 11-43 47), Michael Eckart, B. Sc. Hons. (F. 3 11-49 10), Dr. Jürg Gafner (F. 3 11-27 80), Dr. Zbigniew Janowicz (F. 3 11-49 10), Dipl.-Biol. Elke Kellermann (F. 3 11-48 34), Dipl.-Biol. Hans-Jürgen Porep (F. 3 11-27 80), Dipl.-Biol. Gernot Reipen (F. 3 11-27 81), Dr. Alexander Strasser (F. 3 11-27 81), Dipl.-Biol. Martin Wilhelm (F. 3 11-47 73)

Biologie und ihre Didaktik (Gebäude 26.13, Ebene U1)

Direktor: Prof. Dr. Gerhard Glombek, F. 3 11-46 03

Sekretariat: Margaretha Behrendt, F. 3 11-46 03

Stud.-Prof.: Dr. Eberhard Strotkoetter, F. 3 11-48 47

Akad. Rat: Dr. Andreas Sollmann

Wiss. Ang.: Renate Bösherz

Psychologisches Institut

Direktoren: Prof. Dr. Joseph P. Huston (geschäftsführend), Prof. Dr. Karl Theodor Kalveram, Prof. Dr. Joachim Krauth

Lehrstuhl I (Gebäude 23.03, Ebene 00)

Prof. Dr. Karl Theodor Kalveram, F. 3 11-22 71

Sekretariat: Brigitta Müller, F. 3 11-22 71

Prof. Dr. Hans Joachim Grabitz (F. 3 11-21 41), N. N.

Wiss. Ass.: Dr. Cornelia Fitger (F. 3 11-22 74), Dr. Jochen Haisch (F. 3 11-21 42), N. N.

Wiss. Ang.: Dipl.-Psych. Wolfgang Buscher (F. 3 11-24 68), Dipl.-Psych. Hans-Georg Rduch (F. 3 11-30 37), Dipl.-Psych. Ernst-Otto Weil (F. 3 11-22 75), Dipl.-Psych. Hans-Bernd Wittmann (F. 3 11-30 64)

Lehrstuhl II (Experimentelle biologische Psychologie), (Gebäude 23.03, Ebene 00)

N.N.

Sekretariat: Gisela Beyer, F. 3 11-22 65

Prof. Dr. Franz-Josef Hehl, F. 3 11-20 62, N. N.

Wiss. Ass.: N. N., N. N.

Wiss. Ang.: Dr. Joachim Leonard (F. 3 11-34 92), Dr. Willibald Ruch (F. 3 11-20 64), N. N.

Lehrstuhl III (Vergleichende und physiologische Psychologie), (Gebäude 23.02, Ebene 00 und Gebäude 23.12, Ebene 00)

Prof. Dr. Joseph P. Huston, F. 3 11-42 96

Sekretariat: Ursula Nikoleit, F. 3 11-42 96

Wiss. Ass.: Dr. Hans Welzl, F. 3 11-42 98

Wiss. Ang.: Dr. Carmen Munoz (F. 3 11-34 49), Dr. Sarah Morgan (F. 3 11-42 99), Dr. Barbara Nef (F. 3 11-42 97), Dipl.-Psych. Marie Oitzl (F. 3 11-20 13), Dipl.-Psych. Rainer Schwarting (F. 3 11-20 13)

Lehrstuhl IV (Gebäude 23.02, Ebene 01)

Prof. Dr. Joachim Krauth, F. 3 11-21 44

Sekretariat: Christel Maschlinsky, F. 3 11-21 44

Wiss. Ang.: Dipl.-Math. Klaus Rettig (F. 3 11-22 73), Dr. Christine Wolfrum (F. 3 11-23 10)

Geographisches Institut

Direktoren: Prof. Dr. Armin Gerstenhauer (geschäftsführend), N. N.,
Prof. Dr. Heinz Günter Steinberg

Lehrstuhl I (Gebäude 25.12, Ebene 01)

Prof. Dr. Armin Gerstenhauer, F. 3 11-20 45

Sekretariat: Frau Waltraud Olschok, F. 3 11-20 45/34 64

Prof. Dr. Gerd Wenzens, F. 3 11-20 48

Akad. Oberrat: Dipl.-Geogr. Dr. Manfred Fey, F. 3 11-20 49

Wiss. Ass.: Dr. Helmut Brückner, F. 3 11-37 87

Wiss. Ang.: Ulrich Radtke, F. 3 11-30 60

Kartographie: Frau Ing. (grad.) Heide Elke Kleindin, F. 3 11-20 50

Abt. Geologie

Prof. Dr. Wolfgang Schirmer, F. 3 11-20 42

Lehrstuhl II (Gebäude 25.12, Ebene 02)

N. N.

Sekretariat: Frau Marga Potthoff, F. 3 11-20 47/20 40

Prof. Dr. Günther Glebe, F. 3 11-20 51

Akad. Oberrat: Dr. Toni Breuer, F. 3 11-20 46

Wiss. Ass.: N. N., F. 3 11-20 44

Lehrstuhl III (Gebäude 25.12, Ebene 01)

Prof. Dr. Heinz Günter Steinberg, F. 3 11-39 55

Sekretariat: Frau Gisela Vogel, F. 3 11-39 55

Wiss. Ang.: Dr. Jürgen E. Siebeck, F. 3 11-39 56

Kartographie: Dipl.-Geogr. Khamis Massoud, F. 3 11-45 42

Geographie und ihre Didaktik (Gebäude 25.12, Ebene 02)

Prof. Dr. Norbert Wein, F. 3 11-34 63

Sekretariat: Frau Hella Panzer, F. 3 11-34 63

Prof. Dr. Wulf Habrich, F. 3 11-42 43

HschAss: Dipl.-Geogr. Dr. Ekkehart Köhler, F. 3 11-35 46

Lehrveranstaltungen Winter-Semester 1983/84

(vgl. auch Lehrveranstaltungen — Für Hörer aller Fakultäten — S. 61)

(Änderungen vorbehalten)

I. Mathematik

Vorkurs

Alle Veranstaltungen des Vorkurses finden statt im
Gebäude 25.22, Hörsaal 5D

901. Ebene Ornamente Kerner
26., 27., 28., 29. 9. 83
jeweils 14—16
902. Kurven kleinster Länge Steffen
und Flächen kleinsten Inhalts
30. 9., 3., 4. 10. 83
jeweils 14—16
903. Große Primzahlen und ihre Bedeutung Pohst
für die Kommunikation
3., 4. 10. 83
jeweils 10—12

Vorlesungen und Übungen

904. Analysis I Meise
Di., Fr. 11—13 (4stündig)
Hörsaal 5D
905. Übungen zu Analysis I Meise/Schwerdtfeger/
Wolff/N. N.
Mi. 14—16, 16—18 (2stündig) 8 Gruppen
Gebäude 25.22, Ebene U1, Raum 52
Gebäude 25.22, Ebene 00, Raum 72
Gebäude 25.22, Ebene 00, Raum 81
Gebäude 25.22, Ebene 00, Raum 82
906. Lineare Algebra I Pohst
Mo., Mi. 11—13 (4stündig)
Hörsaal 5D
907. Übungen zu Lineare Algebra I Pohst/Bünermann/
Weberpals/Wolff/N. N.
Mo. 14—16, 16—18 (2stündig) 8 Gruppen
Gebäude 25.13, Ebene U1, Raum 30
Gebäude 25.13, Ebene U1, Raum 32
Gebäude 25.22, Ebene U1, Raum 52
Gebäude 25.22, Ebene 00, Raum 81
908. Mathematik für Naturwissenschaftler Baumgartner
Mi., Fr. 11.15—12.30 (3stündig)
Hörsaal 5C
909. Übungen zu Mathematik für Natur- Baumgartner/Wolff/N. N.
wissenschaftler
nach Vereinbarung (1stündig) 8 Gruppen
910. Ergänzungen zu Mathematik für Baumgartner
Naturwissenschaftler
nach Vereinbarung (1stündig)
911. Analysis III Steffen
Di., Fr. 11—13 (4stündig)
Hörsaal 5F

912. Übungen zu Analysis III
Mi. 14—16, 16—18 (2stündig) 5 Gruppen
Gebäude 25.13, Ebene U1, Raum 22
Gebäude 25.13, Ebene U1, Raum 30
Gebäude 25.22, Ebene 00, Raum 74
Steffen/Fuchs/Möbus
913. Algebra
Mo., Do. 11—13 (4stündig)
Hörsaal 5F
Wisbauer
914. Übungen zu Algebra
Di. 14—16, 16—18 (2stündig) 3—4 Gruppen
Gebäude 25.13, Ebene U1, Raum 22
Gebäude 25.22, Ebene 00, Raum 74
Wisbauer/Vogt
915. Analytische projektive Geometrie
Mo., Do. 14—16 (4stündig)
Hörsaal 5G
Thode
916. Übungen zu Analytische projektive Geometrie
Mi. 14—16 (2stündig) 1 Gruppe
Hörsaal 5G
Thode
917. Ringtheorie I
Mo., Do. 11—13 (4stündig)
Hörsaal 5H
Bergmann
918. Übungen zu Ringtheorie I
nach Vereinbarung (2stündig) 1 Gruppe
Bergmann/Ziplies
919. Fachdidaktik Analytische Geometrie
Di., Fr. 11—13 (4stündig)
Hörsaal 5H
Bergmann
920. Übungen zu Fachdidaktik Analytische Geometrie
nach Vereinbarung (2stündig) 2 Gruppen
Bergmann/Ziplies
921. Numerische Mathematik II
Di., Fr. 11—13 (4stündig)
Hörsaal 5G
Döring
922. Übungen zu Numerische Mathematik II
Mi. 14—16, 16—18 (2stündig) 3 Gruppen
Gebäude 25.22, Ebene U1, Raum 32
Gebäude 25.22, Ebene U1, Raum 53
Döring/Heinrichs/
Kögler/Voller
923. Programmierübungen zu Numerische Mathematik I und II
Do. 14—16, 16—18 (2stündig) 3 Gruppen
Rechenzentrum
Döring/Kögler/N.N.
924. Topologie und Geometrie I
Mi., Fr. 9—11 (4stündig)
Hörsaal 5F
Fischer
925. Übungen zu Topologie und Geometrie I
nach Vereinbarung (2stündig) 2 Gruppen
Fischer/Schüffler
926. Algorithmen
Mo., Mi. 14—16 (4stündig)
Hörsaal 5H
Harting
927. Reelle Funktionen
(insbesondere für SI und für SI-Zusatzprüfung)
Mo., Mi. 9—11 (4stündig)
Hörsaal 5E
Köhnen

928. Übungen zu Reelle Funktionen (insbesondere für SI und für SI-Zusatzprüfung) Do. 9—11 (2stündig) 1 Gruppe Hörsaal 5E	Köhnen
929. Funktionalanalysis I Mo., Do. 11—13 (4stündig) Hörsaal 5G	Kracht
930. Übungen zu Funktionalanalysis I Do. 16—18, (2stündig) 1 Gruppe Gebäude 25.22, Ebene 00, Raum 81	Kracht/N.N.
931. Mathematische Logik Mi., Fr. 9—11 (4stündig) Hörsaal 5G	Ratschek
932. Der Einsatz von Tischrechnern im Mathematik- Unterricht (insbesondere für SI und für SI-Zusatzprüfung) Mo. 11—13, Di. 9—11 (4stündig) Gebäude 25.22, Ebene 00, Raum 82	Schick
933. Übungen zu Der Einsatz von Tischrechnern im Mathematik-Unterricht (insbesondere für SI und für SI-Zusatzprüfung) Mo. 14—16 (2stündig) 1 Gruppe Gebäude 25.13, Ebene U1, Raum 22	Schick
934. Spezielle Kapitel der Intervallrechnung nach Vereinbarung (2stündig)	Schröder
935. Differentialgeometrie nach Vereinbarung (4stündig)	Schubert
936. Übungen zu Differentialgeometrie nach Vereinbarung (2stündig) 1 Gruppe	Schubert/N. N.
937. Einführung in die Variationsrechnung Mo., Fr. 14—16 (4stündig) Hörsaal 5E	Witsch
938. Übungen zu Einführung in die Variationsrechnung nach Vereinbarung (2stündig) 1 Gruppe	Witsch/Heinrichs
939. Ringe und Moduln II nach Vereinbarung (4stündig)	Kerner
940. Übungen zu Ringe und Moduln II nach Vereinbarung (2stündig) 1 Gruppe	Kerner/N. N.
941. Algebraische Topologie III Mo., Mi. 11—13 (4stündig) Gebäude 25.22, Ebene 00, Raum 72	Lindner
942. Numerische Mathematik IV Mo., Do. 11—13 (4stündig) Hörsaal 5E	Petry
943. Übungen zu Numerische Mathematik IV Mo. 14—16 (2stündig) 1 Gruppe Gebäude 25.22, Ebene U1, Raum 53	Petry/Schreiber
944. Programmierübungen zu Numerische Mathematik IV Di. 14—17 (3stündig) 1 Gruppe Rechenzentrum	Petry/Schreiber
945. Funktionalanalysis III Di. 11—13 (2stündig) Hörsaal 5E	Petzsche

Proseminare

946. Geometrie nach Vereinbarung (2stündig) Fischer/N.N.

947. Fourier-Reihen nach Vereinbarung (2stündig) Steffen/Fuchs
Gebäude 25.13, Ebene U1, Raum 22
Zulassungsvoraussetzung: ÜLN in Analysis II

948. Lineare Algebra nach Vereinbarung (2stündig) Wisbauer

Seminare

Zulassungsvoraussetzung: Bestandene Diplom-Vorprüfung im Fach Mathematik bzw. Physik oder Zwischenprüfung im Fach Mathematik.

949. Algebra nach Vereinbarung (2stündig) Baumgartner-Bergmann

950. Angewandte Mathematik Fr. 14—16 (2) Döring/Voller
Gebäude 25.22, Ebene 02, Raum 81

951. Kategorielle Logik nach Vereinbarung (2stündig) Harting

952. Algebra nach Vereinbarung (2stündig) Kerner-Thode

953. Abstrakte elementare Funktionen (insbesondere für SI und für SI-Zusatzprüfung) nach Vereinbarung (2stündig) Köhnen

954. Partielle Differentialgleichungen Mo. 16—18 (2stündig) Kracht
Gebäude 25.22, Ebene 00, Raum 72

955. Algebraische Topologie Mi. 14—16 (2stündig) Lindner
Gebäude 25.13, Ebene U1, Raum 24

956. Funktionalanalysis Fr. 14—16 (2stündig) Meise/N.N.
Gebäude 25.22, Ebene 00, Raum 82

957. Numerische Behandlung von Differentialgleichungen Do. 14—16 (2stündig) Petry/N.N.
Gebäude 25.22, Ebene 02, Raum 81

958. Funktionalanalysis Di. 14—16 (2stündig) Petzsche
Hörsaal 5G

959. Konstruktive Methoden nach Vereinbarung (2stündig) Pohst

960. Approximationstheorie Mi. 14—16 (2stündig) Ratschek
Gebäude 25.13, Ebene U1, Raum 32

961. Anwendungsorientierter Mathematik-Unterricht Schick/Wolff
(insbesondere für SI und für SI-Zusatzprüfung)
Di. 11—13 (2stündig)
Gebäude 25.22, Ebene 00, Raum 74

962. Kategorien nach Vereinbarung (2stündig) Schubert/N.N.

963. Numerische Verfahren nach Vereinbarung (2stündig) Witsch

Oberseminare (Nur für künftige Examenkandidaten)

Zulassungsvoraussetzung: Mindestens bestandene Diplom-Vorprüfung im Fach Mathematik bzw. Physik oder Zwischenprüfung im Fach Mathematik.

964. Ringtheorie nach Vereinbarung (2stündig) Bergmann
965. Nichtlineare Probleme nach Vereinbarung (2stündig) Döring
Gebäude 25.22, Ebene 02, Raum 81
966. Komplexe Analysis Fr. 11—13 (2stündig) Fischer
Gebäude 25.22, Ebene 00, Raum 74
967. Funktionalanalysis Mo. 14—18 (4stündig) Meise gemeinsam mit Vogt (Wuppertal)
Gebäude 25.22, Ebene 00, Raum 74
968. Mathematische Logik Mi. 16—18 (2stündig) Ratschek
Gebäude 25.13, Ebene U1, Raum 32
969. Analysis Do. 14—17 (3stündig) Steffen gemeinsam mit Böhme (Bochum) und Hildebrandt (Bonn)
Hörsaal 5H

Arbeitsgemeinschaft

970. Mehrgitter-Verfahren nach Vereinbarung (2stündig) Witsch gemeinsam mit Trottenberg (Essen)

Programmierkurs

971. Programmiervorbereitung für die Hörer der Vorlesung „Numerische Mathematik I“ im Sommer-Semester 1984: N. N.
13. 2. bis 24. 2. 1984 ganztägig sowie
8. 3. und 22. 3. 1984, 14—16 Uhr
Terminalraum des Rechenzentrums
Zusätzliche Programmierberatung hierzu
am 1. 3. und 15. 3. 1984, 14—16 Uhr
Dieser Kurs muß aus mehreren Gründen auf die Hörer der Vorlesung Numerische Mathematik I im SS 1984 beschränkt werden. Andere evtl. Interessenten — insbesondere Mathematikstudenten mit Studienbeginn im WS 1983/84 — haben die Möglichkeit, den gleichen Kurs im Februar 1985 **oder** einen entsprechenden Kurs „Einführung in die Programmiersprache FORTRAN IV“ als Kompaktkurs kurz vor Beginn des SS 84 **oder** desgleichen kurz vor Beginn des WS 1984/85 **oder** einen Kurs gleichen Titels im SS 1984 **oder** im WS 1984/85 zu besuchen.
Weitere Programmierkurse siehe unter „Lehrveranstaltungen für Hörer aller Fakultäten“.

Sonstiges

972. Anleitung zu wissenschaftlichem Arbeiten nach Vereinbarung Baumgartner/Bergmann/
Döring/Fischer/Harting/
Harzheim/Kerner/Köhnen/Kracht/Lindner/
Meise/Petry/Petzsche/Pohst/Ratschek/
Schick/Schubert/Steffen/Wisbauer/Witsch
973. Mathematisches Kolloquium Die Dozenten der
Vorträge nach gesonderter Bekanntgabe Mathematik sowie der
Statistik und Dokumentation
974. Kolloquium Didaktik der Mathematik Bergmann/Köhnen/
Vorträge nach gesonderter Bekanntgabe Schick

II. Statistik und Dokumentation

Vorlesungen und Übungen

975. Einführung in die mathematische Stochastik Klinger
Mi. 11—13, Fr. 14—16 (4stündig)
Hörsaal 5F
976. Übungen zu Einführung in die mathematische Stochastik Klinger/Steffens/Siegel
Mo. 14—16, 16—18 (2stündig), 4 Gruppen
Gebäude 25.22, Ebene 00, Raum 82
Gebäude 25.22, Ebene 01, Raum 81
977. Wahrscheinlichkeitstheorie II Janßen
Mi., Fr. 11—13 (4stündig)
Hörsaal 5E
978. Übungen zu Wahrscheinlichkeitstheorie II Janßen/Dembinski
Di. 14—16, 16—18 (2stündig) 2 Gruppen
Gebäude 25.22, Ebene 01, Raum 81

Oberseminar (Nur für künftige Examenskandidaten)

Zulassungsvoraussetzung: Mindestens bestandene Diplom-Vorprüfung im Fach Mathematik bzw. Physik oder Zwischenprüfung im Fach Mathematik

979. Spezielle stochastische Probleme Janßen-Klinger
Do. 14—16 (2stündig)
Gebäude 25.22, Ebene 01, Raum 81

Sonstiges

980. Anleitung zu wissenschaftlichem Arbeiten nach Vereinbarung Janßen/Klinger
981. Statistisches Kolloquium Janßen/Jesdinsky/
Vorträge nach gesonderter Bekanntgabe Klinger/Krauth
Mathematisches Kolloquium
siehe unter Mathematik

III. Experimentalphysik

Vorlesungen und Übungen

I. Studienabschnitt

982. Experimentalphysik I Hackmann
(für Physiker und Mathematiker)
Mo. 8—10, Do. 11—13 (4stündig)
Hörsaal 5L

- | | |
|---|-----------------------|
| 983. Mathematische Übungen zur Experimentalphysik I
(für Physiker und Mathematiker)
Mo.10—11, Fr. 8—9 (2stündig)
Hörsaal 5L | Hackmann/
Carlhoff |
| 984. Experimentalphysik I (für Mediziner, Biologen,
Chemiker und Pharmazeuten im 1. und 2. Semester)
Di., Mi. 8—10 (4stündig)
Hörsaal 5L | Decker |
| 985. Übungen und Ergänzungen zur Experimental-
physik I
(für Biologen, Chemiker und Pharmazeuten)
Di., Mi. 10—11 (2stündig)
Hörsaal 5L | Decker/Wischgoll |
| 986. Einführung in die experimentellen Übungen zur Physik
für Mediziner und Naturwissenschaftler
Mo. 9—11 (2stündig)
Hörsaal 5D | Kleinhanß |
| 987. Einführung in die experimentellen Übungen zur Physik
für Physiker, Kurs II/III
Di. 9—11 (2stündig)
Hörsaal 5J | Luysberg |
| 988. Experimentalphysik III
(für Physiker und Mathematiker)
Mo. 9—11 (2stündig)
Hörsaal 5J | Schmid |
| 989. Mathematische Übungen und Ergänzungen
zur Experimentalphysik III
(für Physiker und Mathematiker)
Mi. 9—11 (2stündig)
Hörsaal 5J | Schmid |
| II. Studienabschnitt | |
| 990. Einführung in die Atom- und Molekülphysik
Mi. 9—11 (2stündig)
Raum 25.42.U1.24 | Behmenburg |
| 991. Übungen zur Atom- und Molekülphysik
n. V. (2stündig) | Behmenburg |
| 992. Techniken der Laserspektroskopie
Mo. 11—13 (2stündig)
Raum 25.42.U1.24 | Behmenburg |
| 993. Einführung in die Reaktorphysik II
Do. 11—13 (2stündig, 14tgl.)
Hörsaal 5M | Hammeke |
| 994. Grundzüge der spektrochemischen Analyse
(für Physiker und Chemiker)
(wird als Kursus mit praktischen Übungen
vom 2.—4. 1. 1984 am Institut für Spektro-
chemie und Angewandte Spektroskopie in
Dortmund gehalten;
Einführungsvorlesungen in Düsseldorf
Di. 16—17.30 (14tgl. 2stündig) | Laqua |
| 995. Laserphysik I
Di. 14—16 (2stündig)
Hörsaal 5M | Meiners |

- | | |
|---|---|
| 996. Ausgewählte Kapitel der Laserphysik
(Ergänzungen zu Laserphysik I)
Mi. 10—11 (1stündig)
Hörsaal 5M | Meiners |
| 997. Mikrowellen
Mi. 11—13 (2stündig)
Hörsaal 5M | Müller |
| 998. Gruppentheorie mit physikalischen Beispielen
n. V. (2stündig) | Otto |
| 999. Einführung in die Festkörperphysik
Di., Fr. 11—13 (4stündig) | Otto/Sturm |
| 1000. Einführung in die Plasmaphysik
Mo. 9—11, Mi. 14—16 (4stündig)
Hörsaal 5J | Uhlenbusch |
| 1001. Übungen zur Plasmaphysik
n. V. (1stündig) | Uhlenbusch |
| 1002. Spezielle Probleme der Plasmawandwechselwirkung
Fr. 9—11 (2stündig)
Raum 25.42.02.31 | Waelbroeck |
| 1003. Vibrationsspektroskopie
Do. 14—16 (2stündig)
Hörsaal 5J | Wagner |
| Seminare und Kolloquium | |
| 1004. Physikalisches Proseminar
(für Studenten ab 3. Semester)
Mo. 16—18 (2stündig)
Raum 25.42.02.31 | Hackmann/Kempkens/
Uhlenbusch |
| 1005. Das Physikalische Experiment im Unterricht
Seminar für Studierende des höheren Lehramts
(nach der Zwischenprüfung)
Mo. 14—16 (2stündig) | Decker/
Peter/
Wischgoll |
| 1006. Seminar für die Teilnehmer an den
experimentellen Übungen zur Physik für
Fortgeschrittene
(gemeinsame Veranstaltung des Physikalischen
Instituts, Lehrstuhl I, II, III und IV
und des Instituts für Angewandte Physik)
Mi. 16—18 (2stündig)
Raum 25.42.U1.24 | Decker/Uhlenbusch/
Otto/Schmid/Kranz/
Stark/Thielemann/
Behmenburg/Müller/
Peter/Kempkens/
Reinhold/Syassen/
Florian/Schwan |
| 1007. Seminar über Laserphysik
und Laserspektroskopie
Fr. 11—13 (2stündig) | Behmenburg |
| 1008. Seminar über Stoßwellen
Fr. 11—13 (2stündig) | Kleinhanß/Müller |
| 1009. Seminar zur Vorlesung
„Einführung in die Festkörperphysik“
n. V. (2stündig) | Otto/Syassen |
| 1010. Seminar: Einsatz von Mikroprozessoren im
physikalischen Experiment
n. V. (2stündig) | Schwan/Schmid |
| 1011. Seminar über Laserphysik
Do. 14—16 (2stündig) | Uhlenbusch/Hackmann/
Kempkens/Meiners |

1012. Seminar über Plasmaphysik
gemeinsam mit der Universität Essen (GHS)
Fr. 14—16 (2stündig) Uhlenbusch/
Hackmann
1013. Oberseminar zur Festkörper- und
Oberflächenphysik
n. V. (2stündig) Otto/Syassen/
Kranz/Stark/Thielemann/
Hammer/Schmid/Schwan/
1014. Seminar über laufende Arbeiten aus dem
Physikalischen Institut I
Fr. 9—11 (2stündig) Decker/Meiners/
Behnenburg/
Kleinhanß/Müller
1015. Seminar über laufende Arbeiten aus dem
Physikalischen Institut II
Mi. 11—13 (2stündig) Uhlenbusch/Hackmann/
Schäfer/Carlhoff
1016. Seminar über laufende Arbeiten aus dem
Physikalischen Institut III
Mi. 11—13 (2stündig) Otto/Syassen
1017. Seminar über laufende Arbeiten aus dem
Physikalischen Institut IV
nach Vereinbarung (2stündig) Schmid/Schwan
1018. Physikalisches Kolloquium
Do. 17—19 (2stündig) Die Dozenten der
Hörsaal 5J Physik
- Physikalische Grundpraktika**
1019. Experimentelle Übungen zur Physik für
Physiker, Kurs II Kleinhanß/
Hollenberg/Luysberg/N.N.
(Voraussetzung: erfolgreicher Abschluß von Kurs I)
Parallelkurse: Mo. 14—18 (4stündig)
Di. 14—18 (4stündig)
Kursräume der Physikalischen Grundpraktika,
Geb. 25.33, Ebene U1
1020. Experimentelle Übungen zur Physik für
Naturwissenschaftler, Kurs A (Mathematiker)
Parallelkurse: Mo. 14—18 (4stündig) Kleinhanß/
Uhlenbusch/N.N.
Kursräume der Physikalischen Grundpraktika,
Gebäude 25.33, Ebene U1
1021. Experimentelle Übungen zur Physik für
Naturwissenschaftler, Kurs A (Biologen)
Parallelkurse: Mo. 14—18 (4stündig) Kleinhanß/
Lisse/Schönartz/
N.N.
Di. 14—18 (4stündig)
Kursräume der Physikalischen Grundpraktika,
Geb. 25.33, Ebene U1
1022. Experimentelle Übungen zur Physik für
Naturwissenschaftler, Kurs A (Chemiker)
Parallelkurse: Mo. 14—18 (4stündig) Kleinhanß/Müller/
Schumacher/N.N.
Kursräume der Physikalischen Grundpraktika,
Geb. 25.33, Ebene U1
1023. Experimentelle Übungen zur Physik für
Naturwissenschaftler (Lehramt Chemie)
Mo. 14—18 (4stündig) Kleinhanß/Hanisch
Kursräume der Physikalischen Grundpraktika,
Geb. 25.33, Ebene U1
1024. Experimentelle Übungen zur Physik für Pharmazeuten
Parallelkurse: Mi. 14—18 (4stündig) Kleinhanß/
Uhlenbusch/N.N.
Kursräume der Physikalischen Grundpraktika
Gebäude 25.33, Ebene U1

1025. Experimentelle Übungen zur Physik für Mediziner
Parallelkurse: Mi. 14—18 (4stündig)
Do. 14—18 (4stündig)
Fr. 14—18 (4stündig)
Kursräume der Physikalischen Grundpraktika,
Gebäude 25.33, Ebene U1
Kleinhanß/Kies/
Proß/Rybach/N. N.
- Praktika für Studierende im II. Studienabschnitt und Examensarbeiten**
1026. Das Physikalische Experiment im Unterricht
Praktikum für Studierende des höheren Lehramts
nach der Zwischenprüfung, halbtägig (20stündig)
Praktikumsräume des Physikalischen Instituts,
Gebäude 25.23, Ebene U1
Decker/Peter/
Wischgoll
1027. Experimentelle Übungen zur Physik für
Fortgeschrittene
halbtägig (20stündig)
Praktikumsräume des Physikalischen Instituts,
Lehrstuhl I, Gebäude 25.33, Ebene 00
Decker/Müller/
Peter/Behmenburg
1028. Experimentelle Übungen zur Physik für
Fortgeschrittene
halbtägig (20stündig)
Praktikumsräume des Physikalischen Instituts,
Lehrstuhl II, Gebäude 25.33, Ebene 00
Uhlenbusch/Kempkens/
Schäfer/Reinhold
1029. Experimentelle Übungen zur Physik für
Fortgeschrittene
halbtägig (20stündig)
Praktikumsräume des Physikalischen Instituts,
Lehrstuhl III
Otto/
Syassen
1030. Experimentelle Übungen zur Physik für
Fortgeschrittene
halbtägig (20stündig)
Praktikumsräume des Physikalischen Instituts,
Lehrstuhl IV
Schmid/Florian/
Schwan
1031. Übungen zur Festkörperphysik
nach Vereinbarung (1stündig)
Otto/Syassen
1032. Hauptpraktikum, ganztägig (40stündig)
Physikalisches Institut, Lehrstuhl I
Decker/Behmenburg/
Kleinhanß/Laqua/
Meiners/Müller/Wischgoll
1033. Hauptpraktikum, ganztägig (40stündig)
Physikalisches Institut, Lehrstuhl II
Uhlenbusch/Schäfer/
Kempkens/Hackmann
1034. Hauptpraktikum, ganztägig (40stündig)
Physikalisches Institut, Lehrstuhl III
Otto/
Syassen
1035. Hauptpraktikum, ganztägig (40stündig)
Physikalisches Institut, Lehrstuhl IV
Schmid/Schwan
1036. Anleitung zu wissenschaftlichen Arbeiten
ganztägig (40stündig)
Physikalisches Institut, Lehrstuhl I
Decker/Behmenburg/
Kleinhanß/Laqua/
Meiners/Müller/
Wischgoll
1037. Anleitung zu wissenschaftlichen Arbeiten
ganztägig (40stündig)
Physikalisches Institut, Lehrstuhl II
Uhlenbusch/Schäfer/
Kempkens/Hackmann
1038. Anleitung zu wissenschaftlichen Arbeiten
ganztägig, (40stündig)
Physikalisches Institut, Lehrstuhl III
Otto/
Syassen

1039. Anleitung zu wissenschaftlichen Arbeiten
ganztäglich (40stündig)
Physikalisches Institut, Lehrstuhl IV Schmid

Werkstoffwissenschaft

1040. Werkstoffwissenschaft I Schulze
Di., Do. 14—15.30 (3stündig)
Raum 25.23.02.62
1041. Physik der Polymere Buchenau
Do. 15—17 (2stündig)
Hörsaal 5M
1042. Werkstoffwissenschaftliches Praktikum Engell/Hougardy/
(5stündig), priv. Schulze
Ort: Max-Planck-Institut für Eisenforschung
1043. Seminar über laufende Arbeiten aus der Schulze
Abteilung Werkstoffwissenschaft
n. V. (1stündig)
1044. Hauptpraktikum, ganztäglich (40stündig) Schulze
1045. Anleitung zu wissenschaftlichen Arbeiten Schulze
ganztäglich (40stündig)

IV. Theoretische Physik

1046. Vorstufe zur Theoretischen Physik Suchy
Fr. 9—11 (2stündig)
Hörsaal 5J
1047. Übungen zur Vorstufe der Theoretischen Physik Suchy/Deutsch/
Do. 9—11 (2stündig) Weinert
Hörsaal 5J
1048. Elektrodynamik Bausch
Di., Do. 9—11 (4stündig)
Hörsaal 5K
1049. Übungen zur Elektrodynamik Bausch/H. Bessenrodt/
Fr. 9—11 (2stündig) Neudecker
Hörsaal 5K
1050. Thermodynamik und Statistik Rebhan
Di., Fr. 9—11 (4stündig)
Hörsaal 5M
1051. Übungen zur Thermodynamik und Statistik Rebhan/Hebenstreit/
Do. 9—11 (2stündig) Schaper
Hörsaal 5M
1052. Neuere Aspekte der Physik der Elementarteilchen Janssen
Mo. 11—13 (2stündig)
Gebäude 25.32, Ebene 03, Raum 51
1053. Ausgewählte Kapitel der Plasmaphysik Larenz
Do. 11—13 (2stündig)
Gebäude 25.33, Ebene 00, Raum 61
1054. Statistische Mechanik des Nichtgleichgewichts II Bessenrodt
Mo. 9—11 (2stündig)
Gebäude 25.32, Ebene 03, Raum 51
1055. Ausgewählte Kapitel der Festkörpertheorie Leschke
Mo. (2stündig) nach Vereinbarung
Gebäude 25.32, Ebene 03, Raum 51

- | | |
|---|--|
| 1056. Spezialvorlesung innerhalb des 15. Ferienkurses
des Instituts für Festkörperforschung der
KFA Jülich über Neutronenstreuung | Dohm |
| 1057. Thermodynamik von Oberflächen
(2stündig) nach Vereinbarung
Gebäude 25.32, Ebene 03, Raum 51 | Eisenriegler |
| 1058. Einführung in die theoretischen Methoden
der Kernphysik
(2stündig) nach Vereinbarung
Gebäude 25.32, Ebene 02, Raum 51 | Weinert |
| 1059. Theoretisch-Physikalisches Seminar
zur Streutheorie
Mo. 16—18 (2stündig) (priv.)
Gebäude 25.32, Ebene 03, Raum 51 | Bausch/Bessenrodt/
Breuer/Janssen/
Larenz/Leschke/
Rebhan/Spletstößer/
Suchy |
| 1060. Seminar über neuere Ergebnisse
der Statistischen Physik
n. Vereinbarung (2stündig) (priv.) | Bausch/Bessenrodt/
Janssen/Leschke/
Mitarb. |
| 1061. Seminar über spezielle Probleme
der Statistischen Physik
gemeinsam mit den Hochschulen
Bochum, Dortmund, Duisburg, Essen
n. Vereinbarung (2stündig) (priv.)
in GHS Essen | Bausch/Bessenrodt/
Janssen/Leschke/
Mitarb. |
| 1062. Seminar zum Computereinsatz im Institut
nach Vereinbarung (2stündig) (priv.) | Steffens/Wenk |
| 1063. Theoretisch-Physikalisches Institutsseminar
und Kolloquium
nach Vereinbarung (priv.) | Bausch/Bessenrodt/
Janssen/Larenz/Leschke/
Rebhan/Suchy |
| 1064. Physikalisches Kolloquium
nach besonderer Einladung
Do. 17—19, Hörsaal 5J | Die Dozenten
der Physik |
| 1065. Übung in Theoretischer Physik
für Diplomanden und Lehramtskandidaten
ganztägig (40stündig) (priv.)
Institut für Theoretische Physik | Bausch/Bessenrodt/
Janssen/Larenz/Leschke/
Rebhan/Suchy/Wenk |
| 1066. Anleitung zu wissenschaftlichen Arbeiten
Institut für Theoretische Physik | Bausch/Bessenrodt/
Janssen/Larenz/
Leschke/Rebhan/Suchy/Wenk |

V. Angewandte Physik

Vorlesungen und Übungen

- | | |
|---|------------------|
| 1067. Elektronische Meß- und Regeltechnik
Do., Fr. 8—9 (2stündig)
Hörsaal 5M | Kranz |
| 1068. Übungen zur Vorlesung Elektronische
Meß- und Regeltechnik
nach Vereinbarung
Gebäude 25.42, Ebene 00, Raum 41 | Kranz/Hanisch |
| 1069. Oberflächenphysik I
Mi. 8—10 (2stündig)
Hörsaal 5M | Stark |
| 1070. Übungen zur Oberflächenphysik I
nach Vereinbarung (2stündig)
Gebäude 25.43, Ebene 00, Raum 33 | Stark/Schumacher |

1071. Magnetooptische Meßmethoden
Do. 9—11 (2stündig)
Hörsaal 5M Thielemann
1072. Ausgewählte physikalische Methoden der
Grenzflächenanalytik
Do. 11—13 (2stündig)
Gebäude 25.43, Ebene 00, Raum 33 Hammer
- Seminare und Kolloquien**
1073. Seminar zu den experimentellen Übungen
zur Physik für Fortgeschrittene
(für Studierende mit Studienziel
Diplom im 2. Studienabschnitt)
gemeinsam mit dem Physikalischen Institut,
Lehrstuhl I—IV
nach Vereinbarung (2stündig)
Gebäude 25.42, Ebene U1, Raum 24 Kranz/Stark/Thielemann/
Decker/Müller/Peter/
Uhlenbusch/Kempkens/
Otto/Syassen/
Schmid/Schwan
1074. Seminar zu den experimentellen Übungen
zur Physik für Fortgeschrittene
(für Lehramtskandidaten Sekundarstufe II
im 2. Studienabschnitt)
gemeinsam mit dem Physikalischen Institut
Lehrstuhl I—IV
nach Vereinbarung (2stündig)
Gebäude 25.42, Ebene U1, Raum 24 Kranz/Stark/Thielemann/
Hammer/Decker/
Müller/Peter/
Uhlenbusch/Kempkens/
Otto/Syassen/
Schmid/Schwan
1075. Seminar zu den Vorlesungen Nr. . . .
nach Vereinbarung (2stündig)
Gebäude 25.43, Ebene 00, Raum 33 Kranz/Stark/
Thielemann/Hammer
1076. Seminar über laufende Arbeiten aus dem
Institut für Angewandte Physik
nach Vereinbarung (2stündig)
Gebäude 25.43, Ebene 00, Raum 33 Kranz/Stark/
Thielemann/Hammer
1077. Oberseminar zur Festkörper- und
Oberflächenphysik
(gemeinsam mit dem Physikalischen
Institut, Lehrstuhl III und IV)
nach Vereinbarung (2stündig)
Gebäude 25.23, Ebene 02, Raum 62 Kranz/Stark/
Thielemann/Hammer/
Otto/Syassen/
Schmid/Schwan
1078. Physikalisches Kolloquium
Do. 17—19 (2stündig)
nach besonderer Ankündigung
Hörsaal 5J Die Dozenten
der Physik
- Praktika und Examensarbeiten**
1079. Experimentelle Übungen zur Physik
für Fortgeschrittene
(für Studierende mit Studienziel Diplom
im 2. Studienabschnitt)
ganztägig (20stündig)
Institut für Angewandte Physik Kranz/Stark/
Thielemann
1080. Experimentelle Übungen zur Physik
für Fortgeschrittene
(für Lehramtskandidaten Sekundarstufe II
im 2. Studienabschnitt)
halbtägig (10stündig)
Institut für Angewandte Physik Kranz/Stark/
Thielemann/Hammer

- | | |
|---|----------------------------|
| 1081. Hauptpraktikum in Angewandter Physik
für Diplomanden und Lehramtskandidaten
ganztägig (40stündig)
Institut für Angewandte Physik | Kranz/Stark/
Thielemann |
| 1082. Anleitungen zu wissenschaftlichen Arbeiten
ganztägig (40stündig), priv.
Institut für Angewandte Physik | Kranz/Stark/
Thielemann |

VI. Didaktik der Physik

- | | |
|---|----------|
| 1083. Probleme der systematischen Physik
für Examenskandidaten
SI V
nach Vereinbarung | Becker |
| 1084. Probleme der Thermodynamik und Wärmelehre
für Examenskandidaten
SI V
nach Vereinbarung | Becker |
| 1085. Probleme der Mechanik
für Examenskandidaten
SI V
nach Vereinbarung | Becker |
| 1086. Probleme der experimentellen Schulphysik
für Examenskandidaten
SI V/Üb
nach Vereinbarung | Luysberg |

VII. Anorganische Chemie und Strukturchemie

Für Studierende des 1. Semesters

- | | |
|--|-------------------------|
| 1087. Anorganische und Allgemeine Chemie I
(für Naturwissenschaftler und Mediziner)
Do., Fr. 9—11 (4stündig)
Hörsaal 3A | Mootz |
| 1088. Einführung in das Anorganisch-Chemische
Praktikum I
Fr. 11—13 (2stündig)
Hörsaal 6J | Hägele |
| 1089. Anorganisch-Chemisches Praktikum I
für Chemiker
a) Übungen zur Quantitativen Analyse
b) Übungen zur Qualitativen Analyse
c) Instrumentelle Übungen
d) Arbeitsgruppenseminare
ganztägig, Institut | Kuchen/Hägele/Mitarb. |
| 1090. Praktikum der Anorganischen und Allgemeinen
Chemie für Lehramtskandidaten der Chemie
Di., Mi. ganztägig
Begleitendes Seminar
Do. 10—11 (1stündig)
Institut | Mootz/Kniep/
Mitarb. |

Für Studierende des 3. Semesters

1091. Chemie der Metalle Kniep
Mo. 9—11
Hörsaal 6H
1092. Experimentelles Proseminar in Anorganischer Mootz/Kniep/
Blees
und Allgemeiner Chemie für Lehramtskandidaten
der Chemie
Di., Mi. (ganztägig): Vorbereitung im Labor
Di. 15—17 (2stündig): Vorträge
Hörsaal 6J

Veranstaltungen nach dem Vorexamen bzw. nach der Zwischenprüfung

1093. Koordinationschemie, Teil I Kuchen
Do. 9—11 (2stündig)
Hörsaal 6G
1094. Anwendung kernresonanzspektroskopischer Hägele
Methoden in der Strukturanalyse
Mo. 8—9 (1stündig)
Hörsaal 6G
1095. Angewandte Festkörperchemie Kniep
Mi. 9—10 (1stündig)
Hörsaal 6H
1096. Praktische Einführung in die Massenspektrometrie Keck
nach Vereinbarung
Institut
1097. Einführung in die Interpretation von Hägele/Peters
NMR-Spektren, Ferienkurs (4U)
Seminarraum, Institut
1098. Kernresonanzspektroskopisches Seminar Hägele/Peters
für Diplomanden und Doktoranden
nach Vereinbarung (2stündig)
Institut
1099. Seminar für Mitarbeiter über eigene Arbeiten Kuchen/Hägele/Diemert/
Keck/Peters
und ausgewählte Themen der Koordinationschemie
nach Vereinbarung (1stündig) (priv.)
Institut
1100. Praktikum II zur Anorganischen Chemie Kuchen/Hägele/
Diemert/Mitarb.
und Strukturchemie
Teil a): Molekül- und Komplexchemie
ganztägig, täglich
Institut
Teil b): Festkörper- und Strukturchemie Mootz/Kniep/
Wunderlich/Mitarb.
4 Wochen, täglich
Institut
1101. Seminar zum Praktikum II (Teil a) Diemert
nach Vereinbarung (2stündig)
Institut
1102. Experimentelle Übungen zur Kristallstruktur- Mootz/Wunderlich/
Mitarb.
bestimmung (für Chemiker, Lehramts-
kandidaten und Physiker)
nach Vereinbarung (6stündig)
Institut

- | | |
|---|------------------------------------|
| 1103. Fortgeschrittenenpraktikum zur Anorganischen Chemie für Lehramtskandidaten nach Vereinbarung (8stündig)
Institut | Mootz/Kniep/
Wunderlich/Mitarb. |
| 1104. Anleitung zu selbständiger wissenschaftlicher Arbeit
ganztäglich
Institut (priv.) | Kuchen/Mootz/
Hägele/Kniep |
| 1105. Chemisches Kolloquium
Mi. 17—19
nach besonderer Ankündigung | Die Dozenten
der Chemie |

VIII. Organische Chemie

A.) Vorlesungen, Seminare und Übungen

- | | |
|---|-------------------------------|
| 1106. 1.) Organische Chemie I: Chemie der Aliphaten, Alicyclen und funktionellen Gruppen (vor dem Vorexamen)
Mi. 10—12, Do. 11—12 (3stündig)
Hörsaal 6G | Wulff |
| 1107. 2.) Organische Chemie V: Stereochemie (nach dem Vorexamen)
Mi. 10—12 (2stündig) | Martin |
| 1108. 3.) Organische Photochemie (nach dem Vorexamen)
Do. 10—12 (2stündig) | Martin |
| 1109. 4.) Polymere Reagentien II (nach dem Vorexamen)
Mo. 11—12 (1stündig)
Hörsaal 6H | Wulff |
| 1110. 5.) Einführung in die Retrosynthetische Analyse III
2stündig, nach Vereinbarung | Mulzer |
| 1111. 6.) Seminar zu den Experimentellen Übungen in Chemie für Mediziner
Di. 14—16 (2stündig)
Hörsaal 6J | Prüstel |
| 1112. 7.) Übungen zur spektroskopischen Identifizierung organ. Verb. (vor dem Vorexamen)
nach Vereinbarung | Martin/
Haddad/Steigel |
| 1113. 8.) Übungen zur spektroskopischen Identifizierung organ. Verb. (nach dem Vorexamen)
nach Vereinbarung | Mulzer/Steigel |
| 1114. 9.) Seminar zur organ. Analytik (nach dem Vorexamen)
1stündig, nach Vereinbarung | Mulzer/Steigel |
| 1115. 10.) Org.-Chemisches Seminar zum Fortgeschrittenenpraktikum (nach dem Vorexamen)
Do. 11—13 (2stündig)
Seminarraum Pharmazeutische Chemie
26.32 U1 21 | Wulff/Dickopp/
Assistenten |

- | | | |
|------------------------------------|---|----------------------------------|
| 1116. 11.) | Org.-Chem. Seminar zum Anfängerpraktikum
(vor dem Vorexamen)
Fr. 11—13 (2stündig)
Hörsaal 6H | Prüstel |
| 1117. 12.) | Naturstoffchemie: Terpenoide (Chemie,
Biosynthese, techn. Verwendung)
nach Vereinbarung (2stündig)
siehe besonderen Aushang | Bruns |
| 1118. 13.) | Einführung in die Makromolekulare
Chemie I
nach Vereinbarung (2stündig)
siehe besonderen Aushang | Fink |
| 1119. 14.) | Metallorganische Katalysatoren
nach Vereinbarung (2stündig)
siehe besonderen Aushang | Haenel |
| 1120. 15.) | Seminar zu den experimentellen Übungen
zur Org. Chemie für Lehramtskandidaten
(Fortgeschrittene)
nach Vereinbarung (2stündig) | Martin/Heller |
| 1121. 16.) | Seminar für die wiss. Mitarbeiter
nach Vereinbarung (2stündig) | Martin |
| 1122. 17.) | Seminar für die wiss. Mitarbeiter
nach Vereinbarung (2stündig) | Mulzer |
| 1123. 18.) | Seminar für die wiss. Mitarbeiter
nach Vereinbarung (2stündig) | Wulff |
| 1124. 19.) | Seminar über Nachbargruppeneffekte
und PE-Spektroskopie
(für Diplomanden, Doktoranden und
fortgeschrittene Studenten)
Di. 17—18
Hörsaal 6H | Martin |
| 1125. 20.) | Anleitung zu wiss. Arbeiten
nach Vereinbarung, ganztägig | Birkofer/Martin/
Mulzer/Wulff |
| 1126. 21.) | Organisch-Chemisches Kolloquium
Di. 17—19 (2stündig)
Hörsaal 6H | Dozenten der
Org. Chemie |
| 1127. 22.) | Chemisches Kolloquium
Mi. 17—19 (2stündig, 14täglich)
Hörsaal 6G | Dozenten der
Chemie |
| B.) Experimentelle Übungen: | | |
| 1128. 1.) | Experim. Übungen z. Org. Chemie für
Chemiker (vor dem Vorexamen)
ganztägig, täglich | Martin/Dickopp/
Assistenten |
| 1129. 2.) | Experim. Übungen z. Org. Analytik für
Chemiker (nach dem Vorexamen)
ganztägig, täglich | Mulzer/Dickopp/
Assistenten |
| 1130. 3.) | Experim. Übungen zur Org. Chemie
für Chemiker (nach dem Vorexamen)
ganztägig, täglich | Wulff/Dickopp/
Assistenten |
| 1131. 4.) | Experim. Übungen z. Org. Chemie für Lehr-
amtskandidaten (Fortgeschrittene)
ganztägig, (2mal wöchentlich) | Martin/Heller/ |

1132. 5.) Organ.-chem. Praktikum für Biologen
ganztäglich (Ferienk. vom 20. 2. bis 9. 3. 84) Wulff/Prüstel/
Ass.
1133. 6). Experimentelle Übungen in Chemie für
Mediziner Wulff/Prüstel
Gruppe A: Mi. 14—18 (5stündig)
Gruppe B: Do. 14—18 (5stündig)
Gruppe C: Fr. 14—18 (5stündig)

IX. Physikalische Chemie

- A) Veranstaltungen im Grundstudium**
1134. Physikalische Chemie I (3. Sem.) Schultze
(Aufbau der Materie)
Di., Mi. 8—10
Hörsaal 6G
1135. Übungen zur Physikalischen Chemie (3. Sem.) Schultze/Bettermann
Di. 10—11
Hörsaal 6G
1136. Einführung in die Physikalisch-Chemischen Hoffmann
Methoden (3. Sem.)
(Zur Vorbereitung für die Teilnahme an den
apparativen Übungen zur Physikal. Chemie
v. d. Vorexamen)
Fr. 11—13 (2. Hälfte des Semesters)
Hörsaal 6G
1137. Mathematische Methoden in der Chemie I Kleindienst/Ass.
(1. Sem.)
Mo. 9—11; Do., Fr. 8—9
Hörsaal 6G
1138. Apparative Übungen zur Physikalischen Chemie Perkampus/Schultze/
vor dem Vorexamen Hoffmann/Strehblow
Mo.—Fr. (ganztäglich)
Institut
Teil I: Apparative Übungen zur Vorlesung
Aufbau der Materie
Kurs in der vorlesungsfreien Zeit
s. bes. Ankündigung
Teil II: Apparative Übungen zur Vorlesung
Chemische Thermodynamik
s. bes. Ankündigung
- B) Veranstaltungen im Hauptstudium**
1139. Physikalische Chemie III (5. Sem.) Baumgarten
(Chemische Kinetik)
Do. 9—11
Seminarraum II d. Instituts I
1140. Apparative Übungen zur Physikalischen Chemie
nach dem Vorexamen
Mo.—Fr. ganztäglich
Teil I: Molekülspektroskopie und Molekülphysik Perkampus/Bluhm/
Institut Lehrstuhl I Hoffmann/Ass.
Teil II: Elektrochemie Schultze/Ass.
Institut Lehrstuhl II
Teil III: Angewandte Physikalische Chemie Baumgarten/Perkampus/
(Kinetik, Thermodynamik, Physikalisch- Schultze/Peterman
Chemische Analytik)
Institut Lehrstuhl I und II

- | | |
|---|---|
| 1141. Instrumentelle Analytik
2V, 2Ü, n. V.
Seminarraum I, Institut Geb. 26.43.02 | Perkampus/Ass. |
| 1142. Technische Chemie I
2V, Di. 11—13
Seminarraum II, Inst. Geb. 26.43.02 | Baumgarten |
| 1143. Physikalische Polymerchemie II
2V, n. V., s. bes. Ankündigung | Craubner |
| 1144. Untersuchung von Oberflächen und Deckschichten
mit Methoden der Vakuumspektroskopie
2V, n. V. | Strehblow |
| 1145. Apparative Übungen zu Methoden der Vakuumspektroskopie
2Ü, n. V. | Strehblow |
| 1146. Grenzflächen und Kolloidchemie I
2V, Mo. 15—17
Seminarraum I, Inst. Geb. 26.43.02 | Schwuger |
| 1147. Industrielle Realisierung chemischer Verfahren
2V, n. V., s. bes. Aushang | Heins |
| 1148. Elektrochemisches Seminar
2V, n. V. | Schultze |
| 1149. Molekülspektroskopisches Seminar
2V, 14tägig
Do. 15—17, Seminarraum I, Inst. Geb. 26.43.02 | Perkampus |
| 1150. Elektronische Meßmethoden in der Chemie
(5stündig mit Übungen) n. d. V.
Kurs in der vorlesungsfreien Zeit, s. Aushang
Seminarraum II d. Instituts I | Petermann |
| 1151. Apparative Übungen zur speziellen Physikal.
Chemie (Elektrochemie, Festkörper/Oberfl.)
n. V., Mo.—Fr. ganztägig
Institut Lehrstuhl II | Schultze/Strehblow/
Bartels |
| 1152. Apparative Übungen zur speziellen Physikalischen
Chemie (Molekülspektroskopie, Molekülphysik)
n. V., Mo.—Fr. ganztägig
Institut Lehrstuhl I | Perkampus/
Kleindienst |
| 1153. Apparative Übungen zur speziellen Physikalischen
Chemie (Angew. Physikal. Chemie u. Verfahrenstechnik)
n. V., Mo.—Fr. ganztägig
Institut, Abt. Angew. Physikal. Chemie | Baumgarten |
| 1154. Physikalisch-Chemisches Kolloquium
Do. 15—17, 14tägig | Dozenten der
Physikal. Chemie |
| 1155. Anleitung zu selbständiger wissenschaftlicher
Arbeit für Diplomanden, Doktoranden und
Studierende des Höheren Lehramtes SII
Mo.—Fr. ganztägig, Institut | Baumgarten/
Kleindienst/
Perkampus/
Schultze/Strehblow |
| 1156. Chemisches Kolloquium
Mi. 17—19
Hörsaal 6G | Dozenten der Chemie |

**C) Veranstaltungen für Studierende des
Höheren Lehramtes SII d. Physik u. d. Biologie**

- | | |
|---|------|
| 1157. Physikalische Chemie für Biologen I
(auch Studierende des Höheren Lehramtes)
(Thermodynamik und Elektrochemie)
2V; 1Ü, n. V.
Hörsaal 6G | Blum |
|---|------|

- | | |
|---|--|
| 1158. Seminar mit apparativen Übungen zur Physikalischen Chemie für Studierende des Höheren Lehramtes, n. V. (5stündig)
Seminarraum I d. Instituts I | Bluhm |
| 1159. Apparative Übungen zur Physikalischen Chemie für Studierende der Biologie v.d.V. (Wahlpraktikum)
n. V. (5stündig), Institut | Hoffmann/
Strehblow |
| 1160. Apparative Übungen zur Physikalischen Chemie für Studierende der Biologie und Physik nach dem Vorexamen (Wahlfachpraktikum) | Baumgarten/
Perkampus/
Schultze/Ass. |
| 1161. Apparative Übungen zur Physikalischen Chemie für Studierende des Höheren Lehramtes nach der Zwischenprüfung
n. V. (10stündig), Institut | Baumgarten/
Perkampus/
Schultze/Ass. |

X. Theoretische Chemie

- | | |
|--|------------------------------|
| 1162. Einführung in die Quantenchemie (Physikalische Chemie V)
Do. 11—13 (2stündig)
Seminarraum des Inst. f. Theor. Chemie | Schmidtke |
| 1163. Übungen zur Quantenchemie nach Verabredung (1stündig) | Schmidtke |
| 1164. Symmetrie in chemischen Reaktionen nach Verabredung (2stündig) | Kupka |
| 1165. Seminar: Ausgewählte Kapitel aus der Quantenchemie (2stündig) nach Vereinbarung | Schmidtke |
| 1166. Experimentelle Übungen zur Theoretischen Chemie (3 Wochen täglich) | Schmidtke/
Schönherr/Ass. |
| 1167. Theoretikum (3 Wochen halbtätig) | Schmidtke/Ass. |
| 1168. Anleitung zu selbständiger wiss. Arbeit für Diplomanden und Doktoranden (ganztätig) | Schmidtke |
| 1169. Physikalisch- und Theoretisch-Chemisches Kolloquium nach besonderer Ankündigung | Schmidtke |
| 1170. Chemisches Kolloquium
Mi. 17—19
nach besonderer Ankündigung
Hörsaal 6G | Dozenten der
Chemie |

XI. Biochemie

- | | |
|---|------------------------|
| 1171. Biochemie II
Fr. 9—11 Uhr (2stündig)
Hörsaal 6H | Weiss |
| 1172. Experimentelle Übungen in Biochemie I (nach Ankündigung, ganztätig als Blockveranstaltung, Teilnehmerzahl begrenzt) | Weiss und
Assistent |

- | | |
|--|--|
| 1173. Seminar zu den Übungen in Biochemie I
(1stündig, nach Vereinbarung) | Weiss und
Assistenten |
| 1174. Experimentelle Übungen in Biochemie II
(erfolgreiche Teilnahme an den Experimentellen
Übungen I wird vorausgesetzt, nach Vereinbarung) | Weiss und
Assistenten |
| 1175. Seminar zu den Übungen in Biochemie II
(1stündig, nach Vereinbarung)
Anleitung zum wissenschaftlichen Arbeiten
(nach Vereinbarung, ganztägig) | Weiss und
Assistenten
Weiss und
Assistenten |
| 1176. Biochemisches Kolloquium
(nach Vereinbarung) | Weiss u. Ass. |

XII. Chemie und ihre Didaktik

- | | |
|--|---------------|
| 1177. Methodik und Didaktik des
Chemieunterrichts I
(2stündig) | Vollmer |
| 1178. Methodik und Didaktik des
Chemieunterrichts II
(2stündig) | Vollmer/Franz |
| 1179. Schulbezogene Themen der Anorganischen
Chemie I
(Hauptgruppenelemente)
(2stündig) | Franz |
| 1180. Schulbezogene Themen der Organischen Chemie II
(Kunststoffe)
(2stündig) | Franz |
| 1181. Elementare Reaktionsmechanismen
(2stündig) | Franz |
| 1182. Ökologie
Mo. 18—20
Hörsaal 6H | Schwitte |
| 1183. Kernenergie und nuklearer Brennstoffkreislauf
Mi. 18—20
Hörsaal 6H | Schwitte |
| 1184. Schulpraktische Studien I:
Beobachtung und Analyse von Chemieunterricht
(1stündig) | Vollmer |
| 1185. Schulpraktische Studien II:
Vorbereitung und Durchführung von Chemieunterricht
(1stündig) | Vollmer |
| 1186. Übungen zu „Schulbezogenen Themen
der Anorganischen Chemie I“
(Hauptgruppenelemente)
(2stündig) | Franz |
| 1187. Übungen zu „Schulbezogene Themen
der Organischen Chemie II“
(Kunststoffe)
(2stündig) | Franz |
| 1188. Seminar für Examenskandidaten
(2stündig)
Nicht näher angegebene Zeiten und Räume
werden durch Aushang noch mitgeteilt bzw.
nach Vereinbarung festgelegt. | Vollmer |

XIII. Pharmazeutische Chemie

- | | |
|---|---------------------------------|
| 1189. Einführung in die pharmazeutisch-anorganische Analyse I nach Vereinbarung (2stündig)
Hörsaal | Kuckländer |
| 1190. Pharmazeutisch-anorganische Analyse I (Qualitative anorganische Analyse)
Mo.—Fr. (ganztägig) | Kuckländer
und Assistenten |
| 1191. Seminar zur pharmazeutisch-anorganischen Analyse I nach Vereinbarung (2stündig) | Kuckländer
und Assistenten |
| 1192. Einführung in die pharmazeutisch-anorganische Analyse II nach Vereinbarung (2stündig)
Hörsaal | Kuckländer |
| 1193. Pharmazeutisch-anorganische Analyse II (Quantitative anorganische Analyse)
Mo.—Fr. (ganztägig) | Kuckländer
und Assistenten |
| 1194. Seminar zur pharmazeutisch-anorganischen Analyse II nach Vereinbarung (2stündig) | Kuckländer
und Assistenten |
| 1195. Einführung in die pharmazeutisch-organische Chemie nach Vereinbarung (1stündig)
Hörsaal | Hemmerling |
| 1196. Pharmazeutisch-chemische Übungen I
Mo.—Fr. (ganztägig) | Möhrle/Weber
und Assistenten |
| 1197. Seminar zu den pharmazeutisch-chemischen Übungen I nach Vereinbarung (2stündig) | Möhrle/Weber
und Assistenten |
| 1198. Untersuchungsmethoden des Arzneibuchs II nach Vereinbarung (1stündig)
Hörsaal | Weber |
| 1199. Pharmazeutisch-chemische Übungen II
Mo.—Fr. (ganztägig) | Möhrle
und Assistenten |
| 1200. Seminar zu den pharmazeutisch-chemischen Übungen II nach Vereinbarung (2stündig) | Möhrle
und Assistenten |
| 1201. Grundlagen der Biochemie nach Vereinbarung (1stündig)
Hörsaal | Weber |
| 1202. Pharmazeutisch-chemische Übungen III
Mo.—Fr. (halbtägig) | Weber
und Assistenten |
| 1203. Seminar zu den pharmazeutisch-chemischen Übungen III nach Vereinbarung (2stündig) | Weber
und Assistenten |
| 1204. Pharmazeutische Chemie C nach Vereinbarung (3stündig)
Hörsaal | Möhrle |
| 1205. Pharmazeutisch-chemische Übungen IV
Mo.—Fr. (ganztägig) | Möhrle/
Waldheim u. Ass. |

1206. Seminar zu den pharmazeutisch-chemischen Übungen IV nach Vereinbarung (2stündig)	Möhrle/ Waldheim u. Ass.
1207. Seminar über spezielle Gebiete der Pharmazeutischen Chemie; für Fortgeschrittene Fr. 15—18 (14täglich)	Möhrle
1208. Übungen zur spektroskopischen Strukturbestimmung; für Fortgeschrittene Mo., Di., Do. 9—10	Möhrle
1209. Übungen zur Strukturaufklärung organisch-chemischer Verbindungen, für Fortgeschrittene nach Vereinbarung	Kuckländer
1210. Seminar zur pharmazeutischen Chemie der Heterocyclen; für Fortgeschrittene nach Vereinbarung	Kuckländer
1211. Seminar über ausgewählte Kapitel zur Chemie der Arzneistoffe; für Fortgeschrittene Mi. 15—18 (14täglich)	Weber
1212. Übungen zur Interpretation spektraler Daten unbekannter Verbindungen; für Fortgeschrittene, nach Vereinbarung	Weber
1213. Anleitung zu selbständigen wissenschaftlichen Arbeiten nach Vereinbarung (ganztäglich)	Möhrle/Kuckländer/ Weber
1214. Pharmazeutisches Kolloquium nach besonderer Ankündigung	Die Dozenten der Pharmazie

XIV. Pharmazeutische Biologie

1215. Grundlagen der Pharmazeutischen Biologie Mi. 9—10, Do. 8—10 (3stündig) Hörsaal 6D	Willuhn/Merfort
1216. Pharmazeutische Biologie II Mo. 9—11, Di. 8—9 (3stündig) Hörsaal 6A	Willuhn
1217. Praktikum Pharmazeutische Biologie I (Mikroskopische Untersuchungen nach Vereinbarung)	Willuhn und Assistenten
1218. Seminar zum Praktikum Pharmazeutische Biologie I nach Vereinbarung (1stündig)	Willuhn und Assistenten
1219. Praktikum Pharmazeutische Biologie II (Drogenuntersuchungen) nach Vereinbarung	Willuhn und Assistenten
1220. Seminar zum Praktikum Pharmazeutische Biologie II nach Vereinbarung (1stündig)	Willuhn und Assistenten
1221. Praktikum Pharmazeutische Biologie III (Methoden der phytochemischen Untersuchung) (7. Fachsemester) nach Vereinbarung	Willuhn und Assistenten

- | | |
|---|-------------------------------|
| 1222. Seminar zum Praktikum Pharmazeutische Biologie III
(6. Fachsemester)
Di. 11—12
Hörsaal 6 A | Willuhn und
Assistenten |
| 1223. Seminar für Fortgeschrittene
nach Vereinbarung (2stündig) | Willuhn |
| 1224. Anleitung zu wissenschaftlichen Arbeiten
nach Vereinbarung (ganztägig) | Willuhn |
| 1225. Pharmazeutisches Kolloquium
nach besonderer Ankündigung | Die Dozenten
der Pharmazie |

XV. Pharmazeutische Technologie

- | | |
|---|---|
| 1226. Einführung in die
Arzneiformenlehre
nach Vereinbarung (2stündig)
Hörsaal 6 D | Günther |
| 1227. Praktikum Propädeutische
Arzneiformenlehre
nach Vereinbarung (64stündig)
Geb. 26.22, Ebene 00, Raum 22 | Lippold
gemeinsam mit
Assistenten |
| 1228. Seminar zum Praktikum
Propädeutische Arzneiformenlehre
nach Vereinbarung (1stündig)
Hörsaal 6 D | Lippold
gemeinsam mit
Assistenten |
| 1229. Arzneiformenlehre II (halbfeste Arzneiformen)
nach Vereinbarung (4stündig)
Hörsaal 6 A | Lippold |
| 1230. Einführung in das Praktikum Arzneiformenlehre
nach Vereinbarung (1stündig)
Hörsaal 6 D | Lippold |
| 1231. Praktikum Arzneiformenlehre
(täglich 13—18)
Geb. 26.22, Ebene U1 | Lippold
gemeinsam mit
Assistenten |
| 1232. Seminar zum Praktikum Arzneiformenlehre
nach Vereinbarung (4stündig)
Seminarraum | Lippold
gemeinsam mit
Assistenten |
| 1233. Seminar für Fortgeschrittene
nach Vereinbarung (2stündig)
Seminarraum | Lippold |
| 1234. Anleitung zu wissenschaftlichen
Arbeiten (ganztägig) | Lippold |
| 1235. Exkursionen zur Besichtigung
pharmazeutischer Betriebe
nach Vereinbarung | Lippold |
| 1236. Pharmazeutisches Kolloquium
nach besonderer Vereinbarung | Die Dozenten
der Pharmazie |

XVI. Biologie (Botanik)

Veranstaltungen für Mediziner

1237. Praktikum der Biologie für Mediziner
Kurs A: Di. 14—18
Kurs B: Do. 14—18
(4stündig)
Mikroskopierraum der Anatomie
Dozenten und Ass.
der Biologie und
der Vorklinik

Veranstaltungen für das Grundstudium der Biologie

1238. Allgemeine Botanik für Biologen
Do., Fr. 8—9 (2stündig)
Hörsaal 6 C
Stubbe
1239. Einführung in das Pflanzenreich
Do. 11—13 (2stündig)
Hörsaal 6 C
Kowallik
1240. Systematik und Entwicklungsgeschichte
der Pilze
Mi. 10—11 (1stündig)
Hörsaal 6 B
Kowallik
1241. Botanische Übungen für Anfänger
Kurs A: Mo. 13—17 (4stündig) für S II
Kurs B: Mo. 13—18 (5stündig) für Dipl.
Kurs C: Mi. 13—18 (5stündig) für Dipl.
Behn/Hallier/
Hildebrand-Kott-
kamp/Pannenbecker/
Santore/Schmitz/
Schafmeister/
Stubbe/Wasmund
1242. Übungen zur Entwicklungsgeschichte der
Pflanzen (Kryptogamen) S II
Di. 13—17 (4stündig)
Kowallik/
Schafmeister

Veranstaltungen für das Grund- und Hauptstudium der Biologie

1243. Einführung in die Limnologie
(2stündig) Ort und Zeit nach Vereinbarung
Friedrich
1244. Die Ökosysteme der Erde
Mi. 14—16 (2stündig)
Hörsaal 6 F
Santarius
1245. Stadtökologie
Di. 14—16 (2stündig)
Hörsaal 6 F
Wittig
1246. Einführung in die Strahlenbiologie
Do. 15—17 (2stündig), 14tägig
Hörsaal 6 F
von Wangenheim

Veranstaltungen für das Hauptstudium der Biologie

1247. Botanisches Großpraktikum II
(physiologisch-biochemischer Teil)
(halbtägig), Zeit nach Vereinbarung
Gebäude 26.13, Ebene 01, Raum 11
Herrmann/Santarius/
Strotmann/Weigel/
Westhoff/N.N.
1248. Botanisches Großpraktikum II
(physiologisch-biochemischer Teil)
(halbtägig), Zeit nach Vereinbarung
Gebäude 26.13, Ebene 01, Raum 11
Giersch/Herrmann/
Onur/Schumann/
Weis/Westhoff
1249. Pflanzenphysiologisches Seminar für
Fortgeschrittene
Mathematische Modelle biologischer Systeme
(2stündig), privat
Ort und Zeit nach Vereinbarung
Giersch

- | | |
|--|---|
| 1250. Pflanzenphysiologisches Seminar für Fortgeschrittene (2stündig) Ort und Zeit nach Vereinbarung | Herrmann |
| 1251. Pflanzenphysiologisches Seminar für Fortgeschrittene Mi. 17—19 (2stündig) Ort nach Vereinbarung | Strotmann |
| 1252. Spezialpraktikum (Molekularbiologie, Entwicklungsphysiologie) priv., (4stündig) Ort und Zeit nach Vereinbarung Gebäude 26.13, Ebene 02 | Herrmann/
Westhoff |
| 1253. Praktikum: Einführung in die Elektronenmikroskopie (6stündig) als Block nach dem Semester (privat) Abteilung Elektronenmikroskopie Gebäude 26.02, Ebene 01 | Kowallik |
| 1254. Biochemische und biophysikalische Übungen zur Wirkung extremer Umweltfaktoren auf Pflanzen privat, (6stündig), Zeit nach Vereinbarung Gebäude 26.13, Ebene 01, Raum 11 | Santarius/
Weigel/Weis |
| 1255. Spezielle Übungen zur Biochemie der Pflanzen privat, (6stündig), Zeit nach Vereinbarung Gebäude 26.13, Ebene 01, Raum 11 | Strotmann/Onur |
| 1256. Morphologie und Systematik der Gymnospermen (1stündig) Zeit nach Vereinbarung | Stubbe |
| 1257. Geobotanische Arbeitsgemeinschaft nach Vereinbarung (1stündig) Durchführung: 14tägig, 2stündig | Wittig |
| 1258. Botanische Exkursion für Fortgeschrittene: Moore, Heiden und Gewässer 1. 10. 83—8. 10. 83 (8tägig), privat Westfälische Bucht | Wittig |
| 1259. Seminar: Die Wirkung von Immissionen auf die Vegetation nach Vereinbarung (2stündig), privat Gebäude 26.21.01. Raum 36 | Rückert/Wittig |
| 1260. Botanisches Kolloquium im Rahmen des Biologischen Kolloquiums Do. 17—19 (2stündig) Hörsaal 6F | Dozenten der
Botanik |
| 1261. Anleitung zu selbständiger wissenschaftlicher Arbeit (ganztägig) Gebäude 26.03 und 26.13, Ebenen 01, 02, U1 | Giersch/Hallier/
Herrmann/Kowallik/
Santarius/
Strotmann/Stubbe/
Wittig |

XVII. Biologie (Zoologie)

Lehrveranstaltungen für Mediziner und Biologen

- | | |
|---|--|
| 1262. Praktikum der Biologie für Mediziner
Kurs A: Di. 14—18 (4stündig)
Kurs B: Do. 14—18 (4stündig)
Mikroskopiersaal der Anatomie | Doz. und Ass.
der Biologie und
der Vorklinik |
|---|--|

1263. Einführung in die Parasitenkunde
Fr. 11—13 (2stündig)
Hörsaal 6E Mehlhorn
1264. Parasitologischer Kurs
Mi. 9—13 (5stündig)
Gebäude 26.11, Ebene U1, Raum 12 Mehlhorn/Walldorf
- Lehrveranstaltungen für das Grundstudium der Biologie**
1265. Überblick über die Stämme des Tierreichs
Mo. und Di. 10—12 (4stündig)
Hörsaal 6C Peters
1266. Vergleichende Anatomie der Wirbeltiere
(Kolloquium)
Di. 8—10 (2stündig)
Hörsaal 6E Wada/N.N.
1267. Zoologische Übungen für Anfänger A
(Neue Studienordnung)
Do. 13—17 (4stündig)
Gebäude 26.11, Ebene U1, Raum 12
Vorbesprechung u. Beginn: 13. 10. 83, 13—14, H 6C Strotkoetter/Wada
1268. Zoologische Übungen für Anfänger B
(Neue Studienordnung)
Do. 13—17 (4stündig)
Gebäude 26.11, Ebene U1, Raum 14
Vorbesprechung u. Beginn: 13. 10. 83, 13—14, H 6C Bridges/Grieshaber/
Siegmond
1269. Zoologische Übungen für Anfänger C
(Neue Studienordnung)
Do. 13—14 und Fr. 14—17 (4stündig)
Gebäude 26.11, Ebene U1, Raum 12
Vorbesprechung: 13. 10. 83, 13—14, H6C D'Haese/N.N.
1270. Zoologische Übungen für Anfänger D
(Neue Studienordnung)
Do. 13—14 und Fr. 14—17 (4stündig)
Gebäude 26.11, Ebene U1, Raum 14
Vorbesprechung: 13. 10. 83, 13—14, H6C Londershausen/
Spindler-Barth
- Lehrveranstaltungen für das Grund- und Hauptstudium der Biologie**
1271. Umwelt und Anpassung bei Landtieren
Fr. 9—11 (2stündig)
Hörsaal 6E Zachariae
1272. Tiere in Kulturgeschichte, Zivilisation und
Technik
Di. 17—19 (2stündig)
Hörsaal 6E Zachariae
- Lehrveranstaltungen für das Hauptstudium der Biologie**
1273. Einführung in die Zellbiologie
Mi. 14—16 (2stündig)
Hörsaal 6E Peters
1274. Einführung in die Parasitenkunde
Fr. 11—13 (2stündig)
Hörsaal 6E Mehlhorn
1275. Parasitologischer Kurs (Wahlpflichtveranstaltung)
Mi. 9—13 (5stündig)
Gebäude 26.11, Ebene U1, Raum 12 Mehlhorn/
Walldorf

1276. Einführung in die Hormonphysiologie nach Vereinbarung (2stündig) Hörsaal 6E Spindler
1277. Hormonphysiologies Praktikum nach Vereinbarung (8stündig) (Vordiplom- bzw. Zwischenprüfung und die Teilnahme an der Vorlesung Hormonphysiologie werden vorausgesetzt) Begrenzte Teilnehmerzahl; findet als Blockveranstaltung im Anschluß an das WS statt. Zeit und Ort nach Ankündigung Spindler und Ass.
1278. Vergleichende Tierphysiologie Do. 10—12 (2stündig) Hörsaal 6E Grieshaber
1279. Einführung in die Elektrophysiologie Mi. 11—12 (1stündig) Hörsaal 6E Heide
1280. Experimentelle Übungen zur Tierphysiologie A (nach bestandener Vordiplom bzw. nach bestandener Zwischenprüfung) Mo. 14—18 (4stündig) Gebäude 26.11, Ebene 00, Raum 12 Doz. u. Wiss. Mitarb. Zoologie I, III, IV
1281. Experimentelle Übungen zur Tierphysiologie B (sonst wie Exp. Übungen zur Tierphysiologie A) Di. 14—18 (4stündig) Gebäude 26.11, Ebene 00, Raum 12 Doz. u. Wiss. Mitarb. Zoologie I, III, IV
1282. Experimentelle Übungen zur Tierphysiologie C (sonst wie Exp. Übungen zur Tierphysiologie A) Mi. 14—18 (4stündig) Gebäude 26.11, Ebene 00, Raum 12 Doz. u. Wiss. Mitarb. Zoologie I, III, IV
1283. Apparative Übungen zur elektrophysiologischen Meß- und Auswertmethodik (erfolgreiche Teilnahme an den Experimentellen Übungen zur Physik wird vorausgesetzt) Do. 13—17 (4stündig) Gebäude 26.11, Ebene 00, Raum 16 von Berg/Spüler
1284. Zoologisches Großpraktikum: Morphologie I (Vordiplom- bzw. Zwischenprüfung werden vorausgesetzt) (halbtägig) (priv.) Gebäude 26.13, Ebene 00, Raum 12 Peters/D'Haese/ Mehlhorn/Spindler und Ass.
1285. Zoologisches Großpraktikum: Morphologie I (Vordiplom- bzw. Zwischenprüfung werden vorausgesetzt) (ganztäglich) (priv.) Gebäude 26.13, Ebene 00, Raum 12 Peters/D'Haese/ Mehlhorn/Spindler u. Ass.
1286. Seminar zum Zoologischen Großpraktikum Morphologie I (für die Teilnehmer an diesen Praktika nach Vereinbarung) (2stündig) Gebäude 26.13, Ebene 00, Raum 12 Peters/Spindler
1287. Neurophysiologisches Seminar für Fortgeschrittene Fr. 10—12, 14täglich (1stündig) Gebäude 26.21, Ebene 01, Raum 36 Heide

- | | |
|---|---|
| 1288. Zoologisches Seminar für Fortgeschrittene nach Vereinbarung (2stündig) nach besonderer Ankündigung | Dozenten der Zoologie |
| 1289. Zoologisches Kolloquium im Rahmen des Biologischen Kolloquiums Do. 17—19 (2stündig) nach besonderer Ankündigung | Dozenten der Zoologie |
| 1290. Anleitung zu wissenschaftlichen Arbeiten nach Vereinbarung (ganztägig) Institut für Zoologie I, II, III, IV | D'Haese/Grieshaber/
Heide/Mehlhorn/
Peters/Spindler/
Zachariae |

XVIII. Allgemeine Biologie: Genetik

Lehrveranstaltungen im Nebenfach

- | | |
|--|--|
| 1291. Übungen der Biologie für Mediziner
Kurs A: Di. 14—18
Kurs B: Do. 14—18 (4stündig)
Hörsaal 2D u. Mikroskopierraum der Anatomie | Doz. des Faches Biologie u. der Humangenetik |
| 1292. Grundbegriffe der Genetik für Psychologen Vorlesung mit Seminar (2stündig) Mo. 9—11 Hörsaal der Biologie 6B | Bünemann/Schäfer |

Lehrveranstaltungen für das Grundstudium der Biologie

- | | |
|---|--------------|
| 1293. Einführung in die Genetik I (2stündig), für Diplom- u. Lehramtskandidaten Do. 9—11 Hörsaal 6C | Glätzer/Hess |
|---|--------------|

Lehrveranstaltungen für das Grund- und Hauptstudium der Biologie

- | | |
|--|--|
| 1294. Cytogenetik (2stündig)
Genetischer Seminarraum 32 in 26.21.01
Zeit nach Vereinbarung | Hess |
| 1295. Einführung in Immunchemie und Immunogenetik (2stündig)
Genetischer Seminarraum 32 in 26.21.01
Zeit nach Vereinbarung | Schwochau/
Tischendorf |
| 1296. Grundlagen der Gentechnologie (2stündig)
Genetischer Seminarraum 32 in 26.21.01
Zeit nach Vereinbarung | U. Schäfer/
M. Schäfer |
| 1297. Populationsgenetik (1stündig)
Genetischer Seminarraum 32 in 26.21.01
Zeit nach Vereinbarung | Glätzer |
| 1298. Genetisches Kolloquium im Rahmen des Biologischen Kolloquiums | Bünemann/Glätzer/
Hess/Kunz/Schwochau |

Lehrveranstaltungen für das Hauptstudium der Biologie

- | | |
|--|----------------------|
| 1299. Genetisches Seminar: Entwicklungsgenetik am Beispiel Drosophila (2stündig)
Genetischer Seminarraum 32 in 26.21.01 nach Vereinbarung | Hess/
Tischendorf |
|--|----------------------|

- | | | |
|-------|--|--|
| 1300. | Mobile Gene bei Pro- und Eukaryonten
(2stündig)
Genetischer Seminarraum 32 in 26.21.01
nach Vereinbarung | Bünemann |
| 1301. | Übungen in Genetik für Fortgeschrittene II
(ganztäglich), nach Vereinbarung im
Institut für Genetik;
Voraussetzung: erfolgreiche Teilnahme an
den Übungen in Genetik für Fortgeschrittene I | Bünemann/Glätzer/
Hess/Kunz/
Schwochau u. Ass. |
| 1302. | Übungen in Genetik für Fortgeschrittene IIa
(halbtäglich) nach Vereinbarung im
Institut für Genetik;
Voraussetzung: erfolgreiche Teilnahme an
den Übungen in Genetik für Fortgeschrittene I | wie vor |
| 1303. | Seminar zu den Übungen in Genetik für Fort-
geschrittene, für die Teilnehmer an diesen
Übungen und für Examenskandidaten
(1stündig) nach Vereinbarung
Genetischer Seminarraum 32 in 26.21.01 | wie vor |
| 1304. | Genetisches Literaturseminar
(2stündig) nach Vereinbarung
Genetischer Seminarraum 32 in 26.21.01 | Schwochau |
| 1305. | Neueste Ergebnisse der Untersuchung von
Struktur und Funktion spezieller Lampenbürsten-
chromosomen
(4stündig), Seminar, priv.
Ort und Zeit nach Vereinbarung | Schwochau |
| 1306. | Anleitung zu wissenschaftlichen Arbeiten
nach Vereinbarung im Institut für Genetik | Bünemann/Glätzer/
Hess/Kunz/
Schwochau |

XIX. Mikrobiologie

Lehrveranstaltungen für Mediziner

- | | | |
|-------|---|--|
| 1307. | Übungen der Biologie für Mediziner
Kurs A: Di. 14—18 (4stündig)
Kurs B: Do. 14—18 (4stündig)
Mikroskopiersaal der Anatomie | Dozenten und Ass.
der Biologie
und der
Humangenetik |
|-------|---|--|

Lehrveranstaltungen für das Grundstudium der Biologie

- | | | |
|-------|--|--|
| 1308. | Einführung in die Mikrobiologie I
Mi. 11—13 (2stündig) für Diplom- u.
Lehramtskandidaten
Hörsaal 6C | Hollenberg |
| 1309. | Einführung in die Mikrobiologie II
Fr. 11—13 (2stündig) für Diplomstudenten
Hörsaal 6C | v. Ciriacy-
Wantrup |
| 1310. | Übungen in Allgemeiner Mikrobiologie A
für Lehramtskandidaten
2½stündig als Block im März/April 1984 | Dozenten und Ass.
der Mikrobiologie |
| 1311. | Übungen in Allgemeiner Mikrobiologie B
für Diplomstudenten
4stündig als Block im März/April 1984 | Dozenten und Ass.
der Mikrobiologie |

Lehrveranstaltungen für das Hauptstudium der Biologie

1312. Allgemeine Mikrobiologie
Mi. 16—18 (2stündig)
Hörsaal 6E Hollenberg/v. Ciriacy-
Wantrup
1313. Mikrobiologisches Literaturseminar
Mo. 16—18 (2stündig)
Seminarraum Geb. 26.21, Eb. 01, Raum 36 Dozenten und Ass.
der Mikrobiologie
1314. Übungen in Mikrobiologie für Fortgeschrittene II
(ganztägig) nach Vereinbarung Hollenberg/
Sahm/v. Ciriacy-Wantrup
1315. Anleitung zu selbständigen wissenschaftlichen
Arbeiten Hollenberg/Sahm/
(ganztägig) nach Vereinbarung v. Ciriacy-Wantrup

XX. Allgemeine Biologie: Physikalische Biologie

Lehrveranstaltung für das Hauptstudium der Biologie

1316. Molekulare Biophysik II
Mo. 14—16 Riesner
1317. Großpraktikum I in Molekularer Biophysik
(halbtägig, begrenzte Teilnehmerzahl
nach Voranmeldung) als
Blockveranstaltung, nach Ankündigung Riesner/
Schumacher/
Colpan
1318. Übungen in Molekularer Biophysik
(4stündig oder 4 + 4stündig)
für Studierende der Chemie und Physik
als Blockveranstaltung, nach Voranmeldung Riesner/
Colpan/
Schumacher
1319. Großpraktikum II in Molekularer Biophysik
(halbtägig), als Blockveranstaltung nach
Vereinbarung; Voraussetzung: erfolgreiche
Teilnahme am Großpraktikum I Riesner/
Colpan/
Schumacher
1320. Biophysikalisches Kolloquium nach Ankündigung
(1stündig) Eckmiller/
Riesner
1321. Anleitung zu selbständiger wissenschaftlicher Arbeit
(ganztägig) Riesner

Lehrveranstaltung für das Grundstudium der Biologie

1322. Biochemische und Biophysikalische Grundlagen
V 4 Mi. 9—11, Fr. 9—11 Riesner

XXI. Physikalische Biologie – Biokybernetik

1323. Einführung in die Biokybernetik
Do. 13—15 (2stündig)
Gebäude 26.12, Ebene U1, Raum 39 Eckmiller
1324. Experimentelle Übungen zur Biokybernetik
Fr. 9—13 (4stündig)
Gebäude 26.12, Ebene U1, Raum 39 Eckmiller/
Daunicht/Bock
1325. Angewandte Biokybernetik
Do. 15—17 (2stündig)
Gebäude 26.12, Ebene U1, Raum 39 Eckmiller/
Bock/Daunicht

1326. Anleitung zu selbständigen wissenschaftlichen Arbeiten nach Vereinbarung Eckmiller/
Daunicht/Bock

XXII. Biologie (Didaktik der Biologie)

1327. Gesundheitserziehung und Umweltschutz — Erarbeitung präventiver Konzepte für Lehramtskandidaten (insbesondere für S I) Di. 10—12 (2stündig) Sem. Gebäude 26.21, Ebene 01, Raum 37 Glombek/Bösherz
1328. Audiovisuelle Medien für den Biologieunterricht Mo. 14—16 (2stündig) Sem. Gebäude 26.12, Ebene U1, Raum 11 Sollmann
1329. Fachdidaktische schulpraktische Übungen mit Begleitseminar Di. 9—12 (3stündig) Gebäude 26.21, Ebene 01, Raum 36 Sollmann
1330. „Arche 2000“ — Naturschutz und Schule Mi. 10—12 (2stündig) Sem. Gebäude 26.21, Ebene 01, Raum 36 Sollmann
1331. Entwicklung von Unterrichtseinheiten zur Ethologie Mi. 14—16 (2stündig) Gebäude 26.13, Ebene U1, Raum 11 Sollmann
1332. Einführung in die Didaktik und Methodik des Faches Biologie Do. 10—12 (2stündig) Sem. Gebäude 26.12, Ebene 01, Raum 36 Sollmann
1333. Entwicklung und Kontrolle von Tests und Klausuren für den Stufenunterricht im Fach Biologie Fr. 10—12 (2stündig) Sem. Gebäude 26.21, Ebene 01, Raum 36 Sollmann
1334. Fachdidaktische schulpraktische Übungen mit Begleitseminar (insbesondere für S I) Mo. 9—12 (3stündig) Gebäude 26.13, Ebene U1, Raum 11 Strotkoetter
1335. Entwicklung von Unterrichtseinheiten zum Thema Übergang vom Wasser zum Landleben (insbesondere für S I) Mi. 16—18 (2stündig) Sem. Gebäude 26.13, Ebene U1, Raum 11 Strotkoetter
1336. Grundlagen und Ziele der Gesundheitserziehung in der Lehrerbildung (insbesondere für S I) Di. 14—16 (2stündig) Übung Gebäude 26.21, Ebene 01, Raum 37 Glombek/
Bösherz
1337. Zoologische Anfängerübungen (in der Ankündigung des Instituts f. Zoologie) Strotkoetter

- | | | |
|-------|--|--------------|
| 1338. | Lebende Tiere für Versuche und Beobachtungen
im Biologieunterricht
(insbesondere für S I)
Di. 9—13 (4stündig) Übung
Gebäude 26.13, Ebene U1, Raum 11 | Strotkoetter |
|-------|--|--------------|

XXIII. Psychologie

1. Veranstaltungen für Studierende des 1. Studienabschnittes

1.1 Veranstaltungen für Studierende des 1. Semesters

- | | | |
|-------|--|-------------------------------|
| 1339. | Einführung in die Psychologie
Di. 9—13 (2stündig)
Hörsaal 3 B | Kröner |
| 1340. | Wahrnehmung und Motorik
Di. 11—13 (2stündig)
Hörsaal 3 B | Kalveram |
| 1341. | Experimentelles Praktikum I
Mo. 9—11, Do. 9—11 (5stündig)
und nach Vereinbarung
Hörsaal 3 C | Kalveram/Weil/
Welzl/Oitzl |
| 1342. | Experimentelles Praktikum für
Nebenfachpsychologen
Mo. 9—11, Do. 9—11 (4stündig)
und nach Vereinbarung
Hörsaal 3 C | Kalveram/Buscher |
| 1343. | Quantitative Methoden I
Mi. 14—16 (2stündig)
Hörsaal 3 B | Krauth |
| 1344. | Übungen zu Quantitative Methoden I
Mi. 16—17 (1stündig)
Hörsaal 3 B | Krauth |
| 1345. | Ausgewählte Grundbegriffe der
Mathematik I
Mi. 12—13 (1stündig)
Hörsaal 3 B | Krauth |
| 1346. | Allgemeine Psychologie: Lernen
Do. 11—13 (2stündig)
Hörsaal 3 C | Grabitz |
| 1347. | Allgemeine psychologische Methodenlehre I
Di. 14—16 (2stündig)
Hörsaal 3 C | Grabitz |
| 1348. | Physiologie für Psychologen
Mo., Di. 15 s.t.—16 (2,5stündig)
Hörsaal 2 B | Haase |
| 1349. | Ausgewählte Grundbegriffe der Chemie
für Psychologen
Mi. 9—11 (2stündig)
Hörsaal 3 C | Becker |
| 1350. | Übungen zu Ausgewählte Grundbegriffe
der Chemie für Psychologen
Mi. 11—12 (1stündig)
Hörsaal 3 C | Becker |

1.2 Veranstaltungen für Studierende des 3. Semesters

- | | | |
|-------|---|--|
| 1351. | Entwicklungspsychologie
Fr. 11—13 (2stündig)
23.11/03/22 | N. N. |
| 1352. | Experimentelles Praktikum III
Di. 14—18, Do. 14—18 (4stündig)
Hörsaal 3 B | Kalveram/Rduch/
Haisch/Wolfrum |
| 1353. | Seminar zur Entwicklungspsychologie
Mi. 11—13 (1stündig; 14tägig)
23.02/U1/22 | Welzl |
| 1354. | Testtheorie
Do. 11—13 (2stündig)
Hörsaal 3 B | Krauth |
| 1355. | Aufbaukurs zu Quantitative Methoden
(Grundbegriffe der Varianzanalyse,
Zeitreihenanalyse, Faktorenanalyse)
Di. 10—13 (3stündig)
Hörsaal 3 C | Rettig |
| 1356. | Seminar zur Allgemeinen Psychologie:
Wahrnehmung (mit Übungen)
Mo. 11—13 (2stündig)
Gebäude 23.11, Ebene 03, Raum 23 | N.N. |
| 1357. | Sozialpsychologie
Mi. 9—11 (2stündig)
Hörsaal 3 B | Grabitz |
| 1358. | Seminar zur Allgemeinen Psychologie:
Lernen
Mi. 14—16 (2stündig)
Hörsaal 3 C | Grabitz |
| 1359. | Grundbegriffe der Genetik für Psychologen
Fr. 9—10 (1stündig)
Hörsaal 6 B | Dozenten und Mit-
arbeiter des
Institutes für
Allgemeine Biologie |
| 1360. | Übungen zu Grundbegriffe der Genetik
für Psychologen
Fr. 10—11 (1stündig)
Hörsaal 6 B | Dozenten und Mit-
arbeiter des
Institutes für
Allgemeine Biologie |

2. Veranstaltungen für Studierende nach dem Vordiplom

2.1.1 Methoden der Physiologischen Psychologie

- | | | |
|-------|---|-------|
| 1361. | Praktikum zu Methoden der
Physiologischen Psychologie
Animalteil (4stündig)
Vor Anmeldung im Sekretariat Lehrstuhl III | Welzl |
|-------|---|-------|

2.1.2 Psychometrie

- | | | |
|-------|--|--------------------------|
| 1362. | Seminar über Psychometrie und
Mathematische Psychologie
Do. 14—16 (2stündig)
Gebäude 23.02, Ebene 01, Raum 47 | Krauth/Rettig
Wolfrum |
| 1363. | Oberseminar über Psychometrie
und Mathematische Psychologie
Do. 16—18 (2stündig)
Gebäude 23.02, Ebene 01, Raum 47 | Krauth/Rettig
Wolfrum |

- 2.1.3 Psychodiagnostische Methoden**
1364. Seminar zur Konstruktion von Fragebogentests III: Probleme und Bestimmungen von Objektivität, Reliabilität und Validität
Do. 9—11 (2stündig)
Gebäude 23.11, Ebene 03, Raum 23 Hehl/Ruch
1365. Praktikum: Psychodiagnostische Methoden II (mit Parallelgruppen)
Mi. 14—16.30 (3stündig)
Gebäude 23.03, Ebene 01, Raum 63 Hehl/Ruch
1366. Psychologische Diagnostik I
Mi. 11—13 (2stündig)
Hörsaal 3 B Hehl
1367. Seminar zur Familiendiagnostik I: Erarbeitung theoretischer Grundlagen und Erstellung der Vorform eines Diagnostikums
Di. 11—13 (2stündig)
Gebäude 23.03, Ebene U1, Raum 61 Hehl
- 2.1.4 Psychologische Beratungs- und Behandlungsmethoden**
1368. Einführung in Beratungs- und Behandlungsmethoden
Mo. 14—16 (2stündig)
Hörsaal 3C N.N.
1369. Seminar zu psychologischen Beratungs- und Behandlungsmethoden
Di. 14—16 (2stündig)
Gebäude 23.11, Ebene 03, Raum 23 N.N.
1370. Praktikum: Beratungs- und Behandlungsmethoden A
Mi. 9—13 (2stündig; 14tägig)
Gebäude 23.11, Ebene 03, Raum 23 Kröner
1371. Praktikum: Beratungs- und Behandlungsmethoden B
Di. 11—13 (2stündig)
Ort siehe Aushang N.N.
- 2.1.5 Planung und Auswertung Klinischer Untersuchungen**
1372. Auswertungsansätze bei klinischen Untersuchungen
Mi. 10—12 (2stündig)
Gebäude 23.02, Ebene 01, Raum 47 Krauth
- 2.2.1 Angewandte Physiologische Psychologie**
1373. Praktikum zur Angewandten Physiologischen Psychologie
Do. 16—18 (2stündig)
Ort siehe Aushang Leonard
- 2.2.2 Angewandte Klinische Psychologie**
1374. Einführung in die Klinische Psychologie
Mo. 16—18 (2stündig)
Hörsaal 3 B N.N.
1375. Seminar zur angewandten Klinischen Psychologie
Di. 16—18 (2stündig)
Gebäude 23.03, Ebene 02, Raum 41 N.N.

1376. Seminar: Klinische Psychologie in
Forschung und Praxis
Do. 14—16 (2stündig)
Gebäude 23.03, Ebene 02, Raum 42 Wittmann
1377. Praktikum: Angewandte Klinische Psychologie I
Fr. 9—11 (2stündig)
Gebäude 23.03, Ebene 02, Raum 42 N.N.
1378. Praktikum: Klinische Psychologie II
Fr. 11—13 (2stündig)
Gebäude 23.03, Ebene 02, Raum 42 N.N.
1379. Seminar zur forensischen Psychologie
Mo. 11—13 (2stündig)
Ort siehe Aushang Haisch
- 2.3.1 Physiologische Psychologie**
1380. Seminar zu ausgewählten Themen der
Physiologischen Psychologie
Mi. 14—16 (2stündig)
Gebäude 23.02, Ebene U1, Raum 22 Huston
1381. Physiologische Psychologie
Do. 14—16 (2stündig)
Ort siehe Aushang Kröner
1382. Seminar zur Physiologischen Psychologie
Do. 11—13 (2stündig)
Ort siehe Aushang Kröner
1383. Seminar zur Physiologischen Psychologie:
Aktivierung
Mi. 14—16 (2stündig)
Ort siehe Aushang Leonard
- 2.3.2 Experimentelle Analyse tierischen Verhaltens**
1384. Seminar zur experimentellen Analyse
tierischen Verhaltens
Mo. 14—16 (2stündig)
Gebäude 23.03, Ebene U1, Raum 61 Huston/Welzl
1385. Praktikum zur experimentellen Analyse
tierischen Verhaltens
(5stündig)
Anmeldung im Sekretariat des
Psychologischen Institutes III Huston
1386. Wissenschaftstheoretische Grundlagen
des Behaviorismus: Teil II
Mo. 11—13 (2stündig)
Gebäude 23.03, Ebene 02, Raum 43 Huston/Nef
- 2.3.3 Mathematische Psychologie**
1387. Seminar über Psychometrie und
Mathematische Psychologie
Do. 14—16 (2stündig)
Gebäude 23.02, Ebene 01, Raum 47 Krauth/Rettig
Wolfrum
1388. Oberseminar über Psychometrie und
Mathematische Psychologie
Do. 16—18 (2stündig)
Gebäude 23.02, Ebene 01, Raum 47 Krauth/Rettig
Wolfrum

2.3.4 Verhaltenskonstanz und -variabilität

1389. Verhaltenskonstanz und -variabilität
Fr. 9—11 (2stündig)
Gebäude 23.03, Ebene 01, Raum 70
Kalveram
1390. Kolloquium für Diplomanden und Doktoranden:
Systemtheoretische Ansätze
Mi. 16—18 (2stündig)
Gebäude 23.11, Ebene 03, Raum 21
Kalveram
1391. Seminar zur Verhaltenskonstanz
und -variabilität
Di. 11—13 (2stündig)
Gebäude 23.03, Ebene 02, Raum 42
Buscher
- Sonstiges**
1392. Kolloquium für Diplomanden und Doktoranden
Mi. 16—18 (2stündig)
Gebäude 23.02, Ebene U1, Raum 22
Grabitz
1393. Kolloquium über neuere Literatur
für Diplomanden und Doktoranden
Mi. 18—20 (1stündig; 14tägig)
Gebäude 23.11, Ebene 03, Raum 21
Huston und
Mitarbeiter
1394. Kolloquium für Diplomanden
und Doktoranden
Mo. 18—20 (1stündig; 14tägig)
Gebäude 23.03, Ebene U1, Raum 61
Hehl und
Mitarbeiter
1395. Psychologisches Kolloquium
Mo. 18—20 (1stündig; 14tägig)
Gebäude 23.03, Ebene U1, Raum 61
Vorträge nach besonderer Ankündigung
Dozenten der
Psychologie
1396. Anleitung zu wissenschaftlichen Arbeiten
(6stündig)
Zeit und Ort nach Vereinbarung
Grabitz/Hehl/
Huston/Kalveram/
Krauth u. Mitarb.

XXIV. Geographie

Grundvorlesungen

1397. Physische Geographie I (Geomorphologie,
Hydrogeographie)
Di., Do., Fr. 9—10 (3stündig)
Hörsaal 5C
Gerstenhauer
1398. Kulturgeographie I (Siedlungsgeographie)
Di., Do. 10—11 (2stündig)
Hörsaal 5C
Glebe

Spezialvorlesungen

1399. Skandinavien
Mo., Mi. 10—11 (2stündig)
Hörsaal 5A
Sabelberg
1400. Europäisierung und Kolonialisierung
Di., Mi., Do. 11—12 (3stündig)
Hörsaal 5A
Steinberg

Grundseminare

Einführung in die Geographie
(2stündig)

1401. Kurs A Breuer
 Mo. 11—13
 Gebäude 25.02, Ebene U1, Raum 21
1402. Kurs B Radtke
 Do. 16—18
 Gebäude 25.02, Ebene 00, Raum 21
1403. Kurs C Siebeck
 Do. 14—16
 Gebäude 25.02, Ebene 00, Raum 21
- Proseminare**
 Proseminar II (Statistik)
 (2stündig)
1404. Kurs A Brückner
 Mi. 14—16
 Gebäude 25.02, Ebene 00, Raum 21
1405. Kurs B Brückner
 Mi. 16—18
 Gebäude 25.02, Ebene 00, Raum 21
- Unterseminare**
1406. Unterseminar I (Physische Geographie) Fey
 Fr. 10—12 (2stündig)
 Gebäude 25.02, Ebene U1, Raum 21
1407. Unterseminar I (Physische Geographie) Wenzens
 Mi. 11—13 (2stündig)
 Gebäude 25.02, Ebene U1, Raum 21
1408. Unterseminar II (Kulturgeographie) Steinberg
 Mi. 14—16 (2stündig)
 Gebäude 25.02, Ebene U1, Raum 21
- Seminare**
 Seminar II (Karteninterpretation für Fortg.)
 (2stündig)
1409. Kurs A Gerstenhauer
 Do. 11—13
 Gebäude 25.02, Ebene U1, Raum 21
1410. Kurs B Wenzens
 Mi. 9—11
 Gebäude 25.02, Ebene U1, Raum 21
- Oberseminare**
1411. Klimageographie Gerstenhauer
 Fr. 11—13 (2stündig)
 Gebäude 25.12, Ebene U1, Raum 31
1412. Geographie der Häfen Steinberg
 Do. 9—11 (2stündig)
 Gebäude 25.02, Ebene 02, Raum 21
- Praktika**
 Praktikum III (für Fortgeschrittene)
 (4stündig)
1413. Kurs A: Luftbildinterpretation Breuer
 Mo. 14—16 und nach Vereinbarung
 Gebäude 25.02, Ebene 01, Raum 25
1414. Kurs B: Klimageographie Fey
 nach Vereinbarung

- | | |
|--|----------------------------|
| 1415. Kurs C: Stadtgeographie (für Magisterstudiengang)
nach Vereinbarung | Glebe |
| 1416. Kurs D: Laborpraktikum
nach Vereinbarung | Radtke |
| Sonstige Veranstaltungen | |
| 1417. Exkursionen (eintägig)
siehe besonderen Aushang | Steinberg |
| 1418. Geographisches Kolloquium
Do. 18—20 (s. bes. Aushang) | Dozenten der
Geographie |
| 1419. Anleitung zu selbst. wiss. Arbeiten (priv.)
nach Vereinbarung | Dozenten der
Geographie |

XXV. Geologie

Vorlesung

- | | |
|---|----------|
| 1420. Historische Entwicklung und Bau von Mitteleuropa
Mo., Di. 12—13 (2stündig)
Hörsaal 5B | Schirmer |
|---|----------|

Übungen

- | | |
|---|----------|
| 1421. Gesteinsbestimmungsübungen
Mi. 9—11 (2stündig)
Gebäude 25.12, Ebene U1, Raum 30 | Schirmer |
| 1422. Gesteinsbestimmungsübungen
Mi. 11—13 (2stündig)
Gebäude 25.12, Ebene U1, Raum 30 | N. N. |
| 1423. Gesteinssystematische Übersicht
1 Tag, nach Vereinbarung
Gebäude 25.12, Ebene U1, Raum 30 | Schirmer |

Seminar

- | | |
|--|----------|
| 1424. Flußgeschichte in Mitteleuropa
Mi. 14—16 (2stündig)
Gebäude 25.02, Ebene 02, Raum 21 | Schirmer |
|--|----------|

Sonstige Veranstaltungen

- | | |
|--|----------|
| 1425. Anleitung zu selbst. wiss. Arbeiten (priv.)
nach Vereinbarung
Gebäude 25.02 und im Gelände | Schirmer |
|--|----------|

XXVI. Geographie und ihre Didaktik

Vorlesungen

- | | |
|---|---------|
| 1426. Die Nordpolarländer
Mo. 11—13 (2stündig)
Gebäude 25.02, Ebene 00, Raum 21 | Habrigh |
| 1427. Die Wirtschaftsraysons der Sowjetunion
Do. 14—16 (2stündig)
Hörsaal 5A | Wein |

Seminare

- | | |
|--|---------|
| 1428. Erstellung von Begleitmaterialien für Filme
im Geographieunterricht
(für Sekundarstufe II, Hauptstudium)
Di. 14—16 (2stündig)
Gebäude 25.02, Ebene 00, Raum 21 | Habrigh |
|--|---------|

- | | | |
|---------------------------------|--|--------------|
| 1429. | Skandinavien im Geographieunterricht
(für Sekundarstufe II, Hauptstudium)
Do. 14—16 (2stündig)
Gebäude 25.02, Ebene U1, Raum 21 | Habrich |
| 1430. | Einführung in den Geographieunterricht
der Sekundarstufe I (Vorbereitung
auf die S I-Ergänzungsprüfung)
Mo. 14—16 (2stündig)
Gebäude 25.12, Ebene 02, Raum 28/30 | Habrich |
| 1431. | Analyse von Unterrichtsmaterialien zur
Stadtgeographie (für Sekundarstufe II,
Hauptstudium)
Di. 16—18 (2stündig)
Gebäude 25.02, Ebene 00, Raum 21 | Habrich |
| 1432. | Immissionsbelastungen in Deutschland
(für Sekundarstufe II)
Mo. 14—16 (2stündig)
Gebäude 25.12, Ebene 02, Raum 21 | Köhler |
| 1433. | Landschaftsverändernde Großprojekte
und ihre Behandlung im Geographieunterricht
(für Sekundarstufe II)
Mo. 16—18 (2stündig)
Gebäude 25.12, Ebene 02, Raum 28/30 | Köhler |
| 1434. | Didaktik-Seminar in Verbindung mit Schulpraxis
Di. 9—12 (3stündig)
Gebäude 25.12, Ebene 02, Raum 28/30 | Wein |
| 1435. | Seminar II (Karteninterpret. für Fortgeschr.)
Kurs C
Mi. 16—18 (2stündig)
Gebäude 25.12, Ebene 02, Raum 28/30 | Wein |
| Oberseminar | | |
| 1436. | Zentralasien — Raum und Gechichte
(gemeinsam mit Historikern)
Mi. 11—13 (2stündig)
Gebäude 25.02, Ebene 00, Raum 21 | Wein |
| Sonstige Veranstaltungen | | |
| 1437. | Anleitung zum selbst. wiss. Arbeiten
nach Vereinbarung | Wein/Habrich |

XXVII. Geschichte der Naturwissenschaften und Pharmazie

- | | | |
|-------|--|-------------------------|
| 1438. | Pharmazeutische und medizinische Terminologie
Mi. 11—13 (2stündig)
Gebäude 23.12, Ebene 04, Raum 24 | Schadewaldt/
Göpfert |
| 1439. | Einführung in die medizinische und naturwissen-
schaftliche Bibliographie
(vor allem für Doktoranden)
Di. 18—19 (1stündig) privatissime
Gebäude 23.12, Ebene 04, Raum 24 | Schadewaldt/
Kohnen |

Medizinische Fakultät

Dekan:

Prof. Dr. Herbert Theodor Brüster

Prodekan:

Prof. Dr. Gunther Arnold

Dekanatsbüro:

Universitätsstraße 1, 4000 Düsseldorf (Gebäude 23.11, Ebene 02, Raum 65),
F. 3 11-22 42

Ursula Cranz, Reg. Ang., F. 3 11-22 42

Sprechstunden Mo. bis Fr. 10—12 Uhr

Fakultäts- und Senatsangelegenheiten, F. 3 11-22 42

Studenten- und Habilitationsangelegenheiten, Frau H. Wirtz, F. 3 11-30 17

Angelegenheiten des Praktischen Jahres — 3. klinischer Studienabschnitt —
Frau M. Napp, F. 3 11-22 85

Sprechstunden Di. 14.30—15.30 Uhr

Zusammensetzung der engeren Fakultät:

Alle zur Fakultät gehörenden Lehrstuhlinhaber und ihnen gleichgestellte Professoren

Vertreter der übrigen Habilitierten:

Prof. Dr. Dr. P. Pfitzer

Prof. Dr. M. Berger

Prof. Dr. V. Thämer

Prof. Dr. W.-P. Fritsch

Prof. Dr. B. Grabensee

Prof. Dr. H. D. Schulte

Prof. Dr. J. Herrmann

Prof. Dr. Th. Königshausen

Vertreter der wissenschaftlichen Mitarbeiter:

Wiss. Ass. Dr. Th. Scholten

Wiss. Ass. Dr. M. Förster

Wiss. Ass. Dr. Seifert

Wiss. Ass. Dr. Chantelau

Vertreter der Studierenden:

cand. med. Peter Gretenkort

cand. med. dent. W. Matscheck

cand. med. Peter Stausberg

cand. med. Ansgar Klimke

Orientierungsplan

Gebäude 22.01

Ebene U1 Garderobe
WC-Anlage
Ebene 00 Hörsäle

Gebäude 22.02

Ebene U1 Lehrsammlung,
Demonstration,
Süd Anatom.
Institut
(Lehrstuhl I)

Nord Kursräume
Physiologie,
Seminarraum
Physiologie

Gebäude 22.21

— Theoretische
Medizin —
Institut für Med.
Mikrobiologie und
Virologie
Institut für Pharma-
kologie
Institut für Toxiko-
logie
FB-Medizin

Gebäude 22.04

Ebene U1 Isotopenlabor
Abt. Physiologie
und Physiolog.
Chemie
Ebene 00 Tierställe

Gebäude 22.22

Zentrales
Tierlabor —

Gebäude 22.03

Ebene U1 Anatom. Institut
Süd (Lehrstuhl III)
Nord Physiolog. Institut
(Lehrstuhl I)
Ebene 00 Anatom. Institut
Süd (Lehrstuhl II)
Nord Physiolog. Institut
(Lehrstuhl I)
Ebene 01 Anatom. Institut
Süd (Lehrstuhl IV)
Nord Physiolog. Institut
(Lehrstuhl II)

(Fortsetzung Gebäude 22.02)

Ebene 00 Mikroskopiersaal
Süd
Nord Cafeteria, Kursräume
Physiolog. Chemie

Gebäude 22.05

Ebene U1 Werkstätten
der Institute,
Glasbläserel,
Leichenräume,
Präparatoren
Ebene 00 Präpariersaal mit
Wasch- und
Umkleide-
räumen

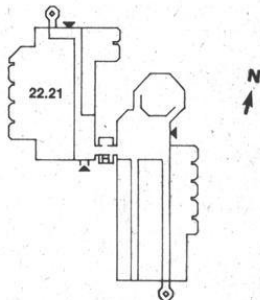
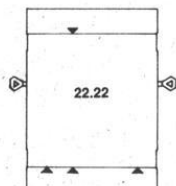
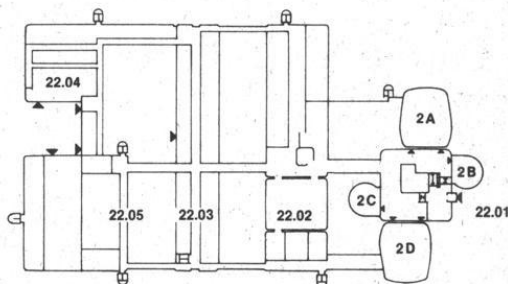

Ebene 02 Institut für Physiologi-
sche Chemie (Lehr-
stuhl I)
Süd
Nord Institut für Physiologi-
sche Chemie (Lehr-
stuhl I)
Ebene 03 Institut für Physiologi-
sche Chemie (Lehr-
stuhl II)
Süd
Nord Institut für Physiologi-
sche Chemie (Lehr-
stuhl II)
Ebene 04 Lehrstuhl für klini-
sche Physiologie
Süd

Ebene 04 Lehrstuhl für klini-
sche Physiologie
Nord
Ebene 05 C. u. O. Vogt-Institut
für Hirnforschung
Anatom. Institut
(Lehrstuhl I)
Süd
Nord C. u. O. Vogt-Institut
für Hirnforschung
Anatom. Institut
(Lehrstuhl I)
Ebene 06 Freiluftlabor des
Anatom. Instituts
Süd
Nord Freiluftlabor des
Physiolog. Instituts

Orientierungsplan

Gebäude 23.01

- Ebene U1 Hörsäle, Toiletten
- Ebene 00 Cafeteria

Gebäude 23.02

- Ebene U1 Hausmeisterei
Gemeinsame Einrichtungen
- Ebene 00 Math.-Naturw.
Psychologie
Vorklin. Zahn-
medizin
- Ebene 01 Experimentelle
Anästhesiologie
Math.-Naturw.
Psychologie

(Fortsetzung Gebäude 23.02)

- Ebene 02 Erziehungswissen-
schaftliches Institut
Inst. f. Exp.
Anaesthesiologie
Zentrales Videostu-
dio
Institut für
Entwicklungs- u. So-
zialpsychologie
- Ebene 03 Institut für Med. Stati-
stik und Biomathe-
matik
Institut für Med.
Psychologie
Institut für Med.
Soziologie

Gebäude 23.03

- Ebene U1 Math.-Naturw.
Psychologie
- Ebene 00 Math.-Naturw.
Psychologie
- Ebene 01 Erziehungswissen-
schaftliches Institut
Seminarräume
- Ebene 02 Seminarräume
41, 42, 43
FB-Erziehungs-
wissenschaft/Psy-
chologie

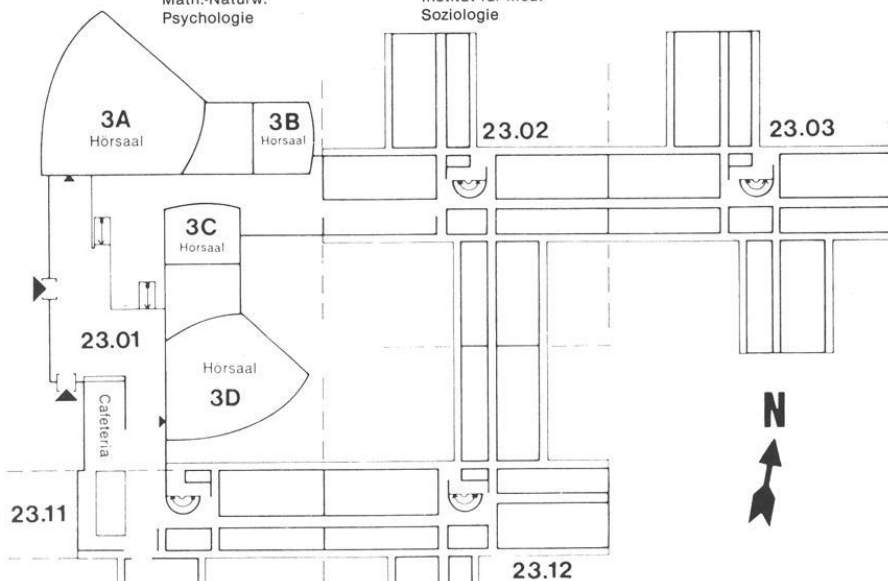

Gebäude 23.11

- Ebene U1 Institut für Hygiene
(Abt. Staubmeßtechnik)
(Abt. Chemie)
- Ebene 00 Inst. f. Arbeitsmedizin
- Ebene 01 Amt für Ausbildungsförderung
- Ebene 02 Dekanat der Medizinischen Fakultät
Gemeinsame Einrichtungen
Psychotherap. Beratungsstelle
- Ebene 03 Gemeinsame Einrichtungen (Seminar-
räume), Institut für Humangenetik

Gebäude 23.12

- Ebene U1 Institut für Hygiene (Lärmfor-
schung)
Neuropathologisches Institut
- Ebene 00 Institut f. Arbeitsmedizin
- Ebene 01 Institut für Experimentelle Chirur-
gie
Stoffwechsellabor der Kinderklinik
- Ebene 03 Institut für Humangenetik u.
Anthropologie
- Ebene 04 Institut für Geschichte der Medizin
Düsseldorfer Institut
für amerikanische Völkerkunde
Institut für Hygiene (Abt. Exp. Pat-
hologie)

Studienberater

Medizin

Prof. Dr. Gottfried Arnold (Anatomisches Institut, Lehrstuhl IV)
Beratungsgebiet: Vorklinisches Medizinstudium (keine Zulassungs-
angelegenheiten).

Prof. Dr. E. Müller, Chirurgische Klinik C,
Beratungsgebiet: Klinisches Medizinstudium

Prof. Dr. Georg Strohmeyer, Med. Klinik und Poliklinik D,
Prof. Dr. Bernard Miller, Med. Klinik und Poliklinik D,
F. 3 11-22 85, Di. 14.30—15.30
Beratungsgebiet: III. Klinischer Studienabschnitt, Internatsjahr

Zahnmedizin

Prof. Dr. Hermann Böttger, Klinik für Zahn-, Mund- und Kieferkrankheiten,
F. 3 11-81 42
Beratungsgebiet: Vorklinisches u. klinisches Studium der Zahnmedizin
(nach Vereinbarung). Keine Zulassungsangelegenheiten

Studienberatung durch die Fachschaftsvertreter der Studentenschaft

Medizin

Fachschaftsraum Medizin, Institutsgebäude der theoretisch-vorklinischen
Medizin, Raum U 152, F. 3 11-26 31, Mo.—Fr. 13—14

Zahnmedizin

Westdeutsche Kieferklinik, Geb. 18.73, 3. Stock, Zimmer 19, Do. 12—13 Uhr

Prüfungsausschüsse

Ausschuß für die naturwissenschaftliche Vorprüfung der Zahnmediziner

Vorsitzender:

Prof. Dr. Joachim Haase, Physiologisches Institut, Lehrstuhl II

1. Stellvertreter:

Prof. Dr. Walter Weise, Poliklinik und Klinik für Zahn-, Mund- und
Kieferkrankheiten.

2. Stellvertreter:

Prof. Dr. Franz Schübel, Poliklinik und Klinik für Zahn-, Mund- und Kieferkrank-
heiten.

Ausschuß für die zahnärztliche Vorprüfung

Vorsitzender:

Prof. Dr. Joachim Haase, Physiologisches Institut, Lehrstuhl II

1. Stellvertreter:

Prof. Dr. Hermann Böttger, Poliklinik und Klinik für Zahn-, Mund- und Kieferkrankheiten.

2. Stellvertreter:

Prof. Dr. Manfred Straßburg, Poliklinik und Klinik für Zahn-, Mund- und Kieferkrankheiten.

Ausschuß für die zahnärztliche Prüfung

Vorsitzender:

Prof. Dr. Joachim Haase, Physiologisches Institut, Lehrstuhl II

1. Stellvertreter:

Prof. Dr. Manfred Straßburg, Poliklinik und Klinik für Zahn-, Mund- und Kieferkrankheiten.

2. Stellvertreter:

Prof. Dr. Hermann Böttger, Poliklinik und Klinik für Zahn-, Mund- und Kieferkrankheiten

Sprechstunden in Prüfungsangelegenheiten sowie Meldungen zu Prüfungen etc. nach der BestOfÄ und Prüfungsordnung für Zahnärzte: mittwochs von 12.00 bis 13.00, Gebäude 16.11, Ebene 01, Raum 84.

Ärztliche Vorprüfung und Prüfung nach der neuen AO

Landesprüfungsamt für Medizin und Pharmazie,
Horionplatz 1 (Landeshaus), 4 Düsseldorf 1, F. 8 37 03.

Promotionskommission

Vorsitzender:

Prof. Dr. G. Arnold, Institut für Experimentelle Chirurgie

Mitglieder:

Prof. Dr. Gunther Arnold, Institut für Experimentelle Chirurgie

Prof. Dr. Hans-Joachim Bremer, Kinderklinik, Lehrstuhl III

Prof. Dr. Friedrich Arnold Gries, Diabetes-Forschungsinstitut

Prof. Dr. Wolrad Vogell, Institut für Biophysik und Elektronenmikroskopie

Prof. Dr. Friedrich Karl Ohnesorge, Lehrstuhl für Toxikologie

Prof. Dr. Hans Bojar, Institut für Physiologische Chemie II

Priv.-Doz. Dr. H. Küppers, Med. Klinik u. Poliklinik, Klinik A

Prof. Dr. Armin Herforth, Poliklinik und Klinik für Zahn-, Mund- und Kieferkrankheiten

Lehrkörper

a) Emeritierte Professoren:

- Bay, Eberhard, Moorenstraße 84, 4000 Düsseldorf 1,
Dr. med. (Neurologie)
- Custodis, Ernst, Am Bärenkamp 18, 4000 Düsseldorf 13,
Dr. med. (Augenheilkunde)
- Dettmar, Hermann, Ziegelfeldstraße 2, 8391 Saldenburg,
Dr. med. (Chirurgie und Urologie)
- Fischer, Carl-Heinz, Sonsbecker Str. 15, 4000 Düsseldorf-Oberkassel,
Dr. med. Dr. med. dent. (Zahn- und Kieferheilkunde)
- Greither, Aloys, Moorenstraße 5, 4000 Düsseldorf 1,
Dr. med. et. Dr. phil. (Dermatologie und Venerologie)
- Hagen, Josef, Ltd. Regierungsgewerbemedizinalektor a. D.,
Daddersweg 21, 4005 Meerbusch 1,
Dr. med. (Arbeitsmedizin und Berufskrankheiten)
- von Harnack, Gustav-Adolf, Virchowstr. 13, 4000 Düsseldorf 1,
Dr. med. (Kinderheilkunde)
- Hollmann, Siegfried, Aloysiusstraße 44, 4047 Dormagen 5-Stürzelberg,
Dr. med. (Physiologische Chemie)
- Idelberger, Karlheinz, Hasselstraße 38, 4044 Kaarst 2,
Dr. med. Prof. h. c. (Orthopädie)
- Kiesselbach, Anton, Rheinbabenstraße 150, 4150 Krefeld-Linn,
Dr. med. et Dr. phil. (Anatomie)
- Kuhlendahl, Hans, Hubbelrather Weg 14, 4006 Erkrath,
Dr. med. (Neurochirurgie)
- Manz, Rudolf, Lindauer Weg 1, 4044 Kaarst,
Dr. med. (Gerichtliche Medizin)
- Meessen, Hubert, Schloßmannstraße 35, 4000 Düsseldorf 1,
Dr. med. Dr. h. c. (Allgem. Pathologie und pathologische Anatomie)
- Meyer zum Gottesberge, Alf, Heiligenstraße 38, 4000 Düsseldorf 13,
Dr. med. (Hals-, Nasen-, Ohrenheilkunde)
- Oberdisse, Karl, Schloßmannstraße 32, 4000 Düsseldorf 1,
Dr. med. (Innere Medizin)
- Schade, Heinrich, Gartenkampsweg 30, 4021 Metzkäusen,
Dr. med. (Humangenetik und Anthropologie)

b) Professoren:

- Alberti, Luciano, Sedentaler Str. 38, 4006 Erkrath 2,
Dr. phil. (Psychosoziale Störungen), 21. 8. 81
- Albrecht, Herbert, Fritz-Reuter-Str. 3, 4000 Düsseldorf 1,
Dr. med. habil. (Geburtshilfe und Frauenheilkunde)
- Arndt, Joachim Otto, Uedesheimer Straße 60, 4000 Düsseldorf 1,
Dr. med. (Experimentelle Anästhesiologie), 23. 11. 70
- Arnold, Gottfried, Schillerstraße 11, 4006 Erkrath,
Dr. med. (Anatomie), 1. 4. 77 (Lehrstuhlinhaber)
- Arnold, Gunther, Peckhauser Straße 31, 4020 Mettmann 2,
Dr. med. (Experimentelle Chirurgie), 21.10. 75 (Lehrstuhlinhaber)
Zugleich Mitglied der Math.-Nat. Fakultät

- Bayer, Rainer, Lindemannstr. 22, 4000 Düsseldorf 1,
Dr. med. habil. (Physiologie)
- Beck, Lutwin, Himmelgeister Landstraße 67, 4000 Düsseldorf 13,
Dr. med. (Geburtshilfe und Frauenheilkunde), 27. 8. 71 (Lehrstuhlinhaber)
- Bender, Hans-Georg, Stüttgener Str. 80, 4040 Neuss,
Dr. med. habil. (Frauenheilkunde)
- Berger, Michael, Medizinische Klinik E, Moorenstraße 5, 4000 Düsseldorf 1,
Dr. med. (Innere Medizin), 21. 12. 78
- Bircks, Wolfgang, Mörikestraße 11, 4040 Neuss,
Dr. med. (Chirurgie), 16. 3. 70 (Lehrstuhlinhaber)
- Bock, Wolfgang J., Nordkanalallee 102, 4040 Neuss,
Dr. med. (Neurochirurgie), 2. 1. 79 (Lehrstuhlinhaber)
- Borchard, Franz, Im Grund 76, 4050 Mönchengladbach 2 (Rheydt),
Dr. med. habil. (Allgemeine Pathologie u. Path. Anatomie), 23. 7. 80
- Böttger, Hermann, Brahmplatz 3, 4000 Düsseldorf 1,
Dr. med. dent. (Zahn-, Mund- und Kieferkrankheiten, insbesondere zahn-
ärztl. Prothetik), Guest Professor Osaka Dental University (Commendatore
Repl. Ital.) 4. 10. 68 (Lehrstuhlinhaber)
- Bojar, Hans, Corellistraße 52, 4000 Düsseldorf 13,
Dr. med. habil. (Physiologische Chemie), 10. 4. 79
- Bourgeois, Maurice, Rheinweg, 4000 Düsseldorf 31,
Dr. med. (Kinderheilkunde), 4. 10. 75
- Breithardt, Günter, Talstraße 63, 5650 Solingen,
Dr. med. habil. (Innere Medizin)
- Bremer, Hans-Joachim, Kattowitzer Straße 6, 4000 Düsseldorf 1,
Dr. med. (Kinderheilkunde), 6. 8. 74 (Lehrstuhlinhaber)
- Brüster, Herbert Theodor, Grünewald 6, 4040 Neuss,
Dr. med. (Kinderheilkunde, Blutgerinnung
und Transfusionsmedizin), 15. 7. 74 (Lehrstuhlinhaber)
- Esser, Günter, Eickelscheidt 5, 4030 Ratingen 6,
Dr. rer. nat. (Medizinische Akustik und Audiologie), 28. 9. 78
- Falke, Konrad, Händelstraße 5, 4000 Düsseldorf 13,
Dr. med. habil. (Anästhesiologie)
- Feinendegen, Ludwig E., Wolfshovener Straße 197, 5170 Jülich-Stetternich,
Dr. med. (Nuklearmedizin), 11. 5. 67 (Lehrstuhlinhaber)
- v. Ferber, Christian, Auf dem Ufer 7, 4000 Düsseldorf 13,
Dr. phil. (Medizinische Soziologie), 1. 4. 78 (Lehrstuhlinhaber)
- Fischer, Jörg-Thomas, Golzheimer Platz 9, 4000 Düsseldorf 30,
Dr. med. (Innere Medizin)
- Frenzel, Hartmut, Gilbachweg 16, 4044 Kaarst 1,
Dr. med. (Pathologie), 31. 12. 81
- Freund, Hans-Joachim, Am Adels 11, 4030 Ratingen 6,
Dr., med. (Neurologie), 1. 8. 77 (Lehrstuhlinhaber)
- Fritsch, Wolf-Peter, Am Thieleshof 58, 4006 Erkrath 1,
Dr. med. (Innere Medizin), 30. 6. 80
- Ganzer, Uwe, Angerstr. 28, 4000 Düsseldorf 13,
Dr. med. (HNO-Heilkunde)
- Göbel, Ulrich, Fichtestr. 33, 4010 Hilden,
Dr. med. (Kinderheilkunde), 27. 10. 77

- Goerz, Günter, Pungshausstr. 26, 4010 Hilden,
Dr. med. (Dermatologie und Venerologie), 16. 1. 75
- Goslar, Hans Günter, Johannes-Kirschbaum-Straße 8, 4005 Meerbusch 1,
Dr. med. (Anatomie), 4. 2. 71 (Lehrstuhlinhaber)
- Grabensee, Bernd, Scheibenstr. 20, 4000 Düsseldorf 30,
Dr. med. (Innere Medizin), 23. 10. 78
- Greff, Kurt, Brinckmannstraße 29, 4000 Düsseldorf 1,
Dr. med. (Pharmakologie und Toxikologie), 1. 9. 60 (Lehrstuhlinhaber)
Zugleich Mitglied der Math.-Nat. Fakultät
- Gries, Friedrich Arnold, Zonser Straße 3, 4040 Neuss,
Dr. med. (Innere Medizin), 15. 10. 73 (Lehrstuhlinhaber)
- Grün, Ludwig, Boventer Kirchweg 42, 4005 Meerbusch-Osteraath,
Dr. med. (Hygiene, Mikrobiologie und Gesundheitsfürsorge), 14. 8. 69
- Grünewald, Gerhard, Ickerswarde Straße 194, 4000 Düsseldorf 13,
Dr. phil. (Psychologie), 14. 1. 66
- Grüntzig, Johannes, Bittweg 117, 4000 Düsseldorf 1,
Dr. med. habil. (Augenheilkunde), 27. 7. 82
- Günther, Dietrich, Am Langenbruchbach 29, 4005 Meerbusch-Langst,
Dr. med. (Medizinische Strahlenkunde), 16. 6. 71
- Haase, Joachim, Schillerstraße 13, 4006 Erkrath 2,
Dr. med. (Physiologie), 1. 5. 72 (Lehrstuhlinhaber)
- Haensch, Rudolf, Schillerstraße 52, 4050 Mönchengladbach,
Dr. med. (Dermatologie und Venerologie), 27. 5. 71
- Hammerstein, Wolfgang, Im Hasengraben 66, 4000 Düsseldorf 1,
Dr. med.habil. (Augenheilkunde), 11. 11. 82
- Haring, Claus, Bergische Landstraße 2, 4000 Düsseldorf 12,
Dr. med. (Psychiatrie), 16. 9. 77
- Herrmann, Rainer, Schubertweg 17, 4018 Langenfeld,
Dr. med. habil. (Innere Medizin), 4. 2. 82
- Heigl-Evers, Annelise, Faunastr. 57, 4000 Düsseldorf 1,
Dr. med. (Psychotherapie u. Psychosomatik), 15. 10. 77 (Lehrstuhlinhaber)
- Heinrich, Kurt, Novalisstraße 1, 4000 Düsseldorf 30,
Dr. med. (Psychiatrie), 1. 8. 72 (Lehrstuhlinhaber)
- Hennerici, Michael, Alte Landstr. 40, 4052 Korschenbroich,
Dr. med. habil. (Neurologie), 26. 7. 82
- Herforth, Armin, Im Park 7a, 4005 Meerbusch 1,
Dr. med. dent. habil. (Zahn-, Mund- und Kieferheilkunde), 30. 6. 80
- Herrmann, Jörg, Liebfrauenstraße 33, 4000 Düsseldorf 13,
Dr. med. (Innere Medizin)
- Hopf, Adolf, Virchowstraße 15, 4000 Düsseldorf 1,
Dr. med. (Hirnforschung und Anatomie), 18. 8. 67 (Lehrstuhlinhaber)
- Horster, Franz-Adolf, Verdistraße 56, 4010 Hilden,
Dr. med. (Innere Medizin und Nuklearmedizin), 21. 5. 71
- Hort, Waldemar, Auf'm Winkel 10, 4000 Düsseldorf 13,
Dr. med. (Allgem. Pathologie und Pathologische Anatomie), 15. 7. 69
(Lehrstuhlinhaber)
- Jansen, Gerd, Oberer Pustenberg 6, 4300 Essen 16,
Dr. med., Dr. phil. (Arbeitsmedizin, Sozialmedizin), 3. 9. 75
(Lehrstuhlinhaber)

- Jesdinsky, Hans Joachim, Brahmstraße 6, 4040 Neuss,
Dr. med. (Med. Statistik und Biomathematik), 5. 3. 75 (Lehrstuhlinhaber)
- Jungblut, Reiner Maria, Am Mühlenbusch 3, 5657 Haan,
Dr. med. (Medizinische Strahlenkunde), 29. 9. 72
- Karch, Dieter, Gladiolenweg 14, 4044 Kaarst,
Dr. med. habil. (Kinderheilkunde)
- Kaufmann, Raimund, Florastraße 14, 4005 Meerbusch,
Dr. med. (Klinische Physiologie), 19. 5. 72 (Lehrstuhlinhaber)
- Keck, Elmar, Schimmelpfennigstr. 10, 4000 Düsseldorf 13,
Dr. med. habil., Dr. rer. nat. (Innere Medizin), 27. 7. 82
- Klein, Wilhelm, Goethestr. 47, 4000 Düsseldorf,
Dr. med. habil. (Orthopädie)
- Kley, Hans, Harfferstr. 71, 4040 Neuss,
Dr. med. (Innere Medizin)
- Königshausen, Theodor, Auf der Böck 32, 4000 Düsseldorf 1,
Dr. med. habil. (Innere Medizin)
- Kremer, Karl, Elmenweide 16, 4000 Düsseldorf 13,
Dr. med. (Chirurgie), 1. 10. 63 (Lehrstuhlinhaber)
- Kröner, Hans, Kemperweg 20, 4042 Glehn,
Dr. med. (Physiologische Chemie), 15. 10. 73
- Krüskenper, Hans-Ludwig, Himmelgeister Landstraße 175,
4000 Düsseldorf 13,
Dr. med. (Innere Medizin), 1. 1. 72 (Lehrstuhlinhaber)
- Kupke, Ingeborg Ruth, Bruhnstr. 2a, 4000 Düsseldorf 1,
Dr. rer. nat. (Klinische Chemie und Klinische Biochemie)
- Lentrott, Jürgen Eckart Christian, Räuscherweg 43, 4000 Düsseldorf 1,
Dr. med., Dr. med. dent. (Kiefer- und Gesichtschirurgie), 19. 12. 79
(Lehrstuhlinhaber)
- Lins, E. J. F., Gotenstraße 163, Bonn-Bad Godesberg,
Dr. med. (Neuroradiologie)
- Lombeck, Ingrid, Gerresheimer Str. 123, 4000 Düsseldorf 1,
Dr. med. habil. (Kinderheilkunde), 26. 4. 79
- Loogen, Franz, Am Wasserturm 9, 4000 Düsseldorf 13,
Dr. med. (Innere Medizin, insbesondere Kardiologie), 7. 9. 67
(Lehrstuhlinhaber)
- Loose, Dirk, Konrad-Haguis-Str. 13, 4000 Düsseldorf 13,
Dr. med. habil. (Chirurgie), 19. 7. 82
- Majewski, Frank, Elberfelder Str. 41, 4010 Hilden, F. (21 03) 5 22 56,
Dr. med. (Humangenetik und Kinderheilkunde), 6. 11. 78
- Miller, Bernard, Niemansweg 19, 4000 Düsseldorf 22,
Dr. med. (innere Medizin), 2. 8. 77
- Molinski, Hans, Kurze Straße 1, 4156 Willich 1,
Dr. med. (Psychosomatische Medizin u. Psychotherapie, insb. f. Geburts-
hilfe u. Frauenkunde) 10. 1. 74
- Morgenstern, Claus, Witzelstr. 89, 4000 Düsseldorf 1,
Dr. med. (Experimentelle Otologie), 20. 3. 79
- Morgenstern, Jürgen, Auf dem Gemark 11, 4000 Düsseldorf 12,
Dr. rer. nat. (Biomedizinische Technik), 2. 5. 79
- Moser, Jörg, Otto-Hahn-Str. 63, 4000 Düsseldorf 13,
Dr. rer. nat. (Klinische Physiologie), 31. 5. 74

- Müller, Erich, Königstr. 109, 4044 Kaarst 2,
Dr. med. (Kinderchirurgie) 6. 7. 79 (Lehrstuhlinhaber)
- Naumann, Peter, Pigageallee, 3a, 4000 Düsseldorf 13,
Dr. med. (Mikrobiologie und Virologie), 15. 2. 69 (Lehrstuhlinhaber)
- Noack, Eike-Albrecht, Lübistrather Straße 25, 4040 Neuss 21,
Dr. med. (Pharma- u. Toxikologie), 28. 9. 78
- Noth, Johannes, Bittweg 117, 4000 Düsseldorf,
Dr. med. (Neurologie), 25. 11. 81
- Novotny, Gerd E. K., Schlehenweg 5, 4019 Monheim,
Ph. D. (Univ. London), (Anatomie)
- Ohnesorge, Friedrich Karl, Gerhart-Hauptmann-Weg 5, 4020 Mettmann,
Dr. med. (Toxikologie und Pharmakologie), 1. 10. 74 (Lehrstuhlinhaber)
- Pau, Hans, Himmelgeister Landstraße 87, 4000 Düsseldorf 13,
Dr. med. (Augenheilkunde), 1. 4. 59 (Lehrstuhlinhaber)
- Pfitzer, Peter, Stoffeler Damm 120, 4000 Düsseldorf 1,
Dr. med. Dr. rer. nat. (Allgem. Pathologie und Cytopathologie), 25. 10. 74
- Plewig, Gerd, Moorenstr. 5, 4000 Düsseldorf 1,
Dr. med. (Dermatologie u. Venerologie), (Lehrstuhlinhaber), 7. 10. 82
- Podlesch, Ingrid, Dürerstraße 15, 5657 Haan,
Dr. med. (Anästhesiologie)
- Reh, Herbert, Vierunghausen 137, 5630 Remscheid,
Dr. med. (Rechtsmedizin), 16. 6. 71
- Reil-Ehlers, Bernd, Am Seeblick 29, 4000 Düsseldorf 12,
Dr. med. habil. (Kiefer- und Gesichtschirurgie)
- Reinauer, Hans, Brinckmannstr. 37, 4000 Düsseldorf 1,
Dr. med. (Klinische Biochemie), 26. 4. 73 (Lehrstuhlinhaber)
- Reinhardt, Dietrich, Hohenzollernstr. 72, 4150 Krefeld,
Dr. med. habil. (Kinderheilkunde), 27. 7. 82
- Rick, Wirnt, Chlodwigstraße 99, 4000 Düsseldorf 1,
Dr. med. (Klinische Chemie), 15. 7. 74 (Lehrstuhlinhaber)
- Röhrborn, Gunter, Danziger Straße 4, 4044 Kaarst,
Dr. rer. nat. (Humangenetik und Anthropologie), 1. 10. 74 (Lehrstuhlinhaber)
- Rosenbauer, Karlheinz, A. Riehler Gürtel 41, 5000 Köln 60,
Dr. med. (Anatomie), 2. 11. 72 (Lehrstuhlinhaber)
- Rosin, Harry, Sperberweg 4, 4006 Erkrath,
Dr. med. habil. (Med. Mikrobiologie und Virologie), 16. 6. 81
- Ross, Hans-Georg, Volksgartenstr. 12, 4000 Düsseldorf 1,
Dr. med. habil. (Physiologie), 11. 4. 80
- Sandmann, Wilhelm, Josef-Kohlschein-Str. 2, 4040 Neuss-Wehl,
Dr. med. habil. (Chirurgie), 31. 12. 81
- Schadewaldt, Hans, Brehmstraße 82, 4000 Düsseldorf 1,
Dr. med. (Geschichte der Medizin), 1. 1. 63 (Lehrstuhlinhaber)
Zugleich Mitglied der Math.-Nat. Fakultät
- Scheibner, Horst, Fürstenwall 61, 4000 Düsseldorf 1,
Dr.-Ing. (Neurophysiologie), 1. 4. 75
- Schirmer, Michael, Haus-Endt-Straße 211, 4000 Düsseldorf 13,
Dr. med. habil. (Neurochirurgie)

- Schlipköter, Hans-W., Chopinstraße 11, 4000 Düsseldorf 13,
Dr. med. (Hygiene), 31. 8. 65 (Lehrstuhlinhaber)
- Schmidt, Eberhard, Sandheider Straße 22, 5605 Hochdahl,
Dr. med. (Pädiatrie), 8. 10. 71 (Lehrstuhlinhaber)
- Schneider, Wolfgang, Nessler Str. 32, 4000 Düsseldorf 13,
Dr. med. (Innere Medizin), 19. 9. 77 (Lehrstuhlinhaber)
- Schnurr, Erhard, Fringsstr. 20, 4040 Neuss,
Dr. med. habil. (Innere Medizin)
- Schrader, Jürgen, Physiologisches Institut, Lehrstuhl I, Moorenstraße 5,
4000 Düsseldorf 1
Dr. med. (Physiologie), 1. 5. 83 (Lehrstuhlinhaber)
- Schübel, Franz, Hans-Henny-Jahnn-Straße 3, 4006 Erkrath,
Dr. med. dent. (Zahn-, Mund- und Kieferheilkunde), 7. 7. 77
(Lehrstuhlinhaber)
- Schulitz, Klaus-Peter, Dorfstraße 9a, 4000 Düsseldorf 12,
Dr. med. (Orthopädie), 15. 12. 77 (Lehrstuhlinhaber)
- Schulte, Hagen-Dietrich, An der Obererft 72, 4040 Neuss,
Dr. med. (Chirurgie), 11. 9. 73
- Schweitzer, Heinz, Im Rottfeld 9, 4000 Düsseldorf 1,
Dr. med. (Rechtsmedizin), 1. 11. 68 (Lehrstuhlinhaber)
- Sies, Helmut, Wehler Dorfstr. 32a, 4040 Neuss 22,
Dr. med. (Physiologische Chemie), 1. 10. 79 (Lehrstuhlinhaber)
- Spiller, Paul, Harffer Str. 103, 4040 Neuss,
Dr. med. habil. (Innere Medizin)
- Staub, Wolfgang, Bergerfurthstraße 10, 4044 Kaarst,
Dr. med. (Physiologische Chemie und Biochemie), 1. 10. 70
Zugleich Mitglied der Math.-Nat. Fakultät (Lehrstuhlinhaber)
- Steingrüber, Hans-Joachim, Sanddornweg 2a, 4040 Neuss 21,
Dr. phil. (Medizinische Psychologie), 22. 7. 74 (Lehrstuhlinhaber)
- Stolze, Theodor, Himmelgeister Str. 191, 4000 Düsseldorf 1,
Dr. med. (Medizinische Strahlenkunde)
- Straßburg, Manfred, Im Diepental 40, 4000 Düsseldorf 13,
Dr. med. dent. (Zahn-, Mund- und Kieferheilkunde), 7. 4. 72
(Lehrstuhlinhaber)
- Strohmeyer, Georg, An der Obererft 80d, 4040 Neuss 1,
Dr. med. (Innere Medizin u. Gastroenterologie), 26. 10. 73 (Lehrstuhlinhaber)
- Teschke, Rolf, An der Jagengrenze 11, 4000 Düsseldorf 13,
Dr. med. habil. (Innere Medizin), 19. 7. 82
- Thämer, Volker, Sophienstr. 27, 4000 Düsseldorf 13,
Dr. med. (Physiologie), 7. 6. 77
- Toyka, Klaus Viktor, Himmelgeister Landstr. 136, 4000 Düsseldorf,
Dr. med. (Neurologie), 21. 12. 79
- Trube-Becker, Elisabeth, Am Strauchbusch 27, 4040 Neuss,
Dr. med. (Rechtsmedizin), 24. 10. 71
- Ulrich, Bernward, Corellistr. 103, 4000 Düsseldorf 13
Dr. med. habil. (Chirurgie)
- Vieten, Heinz, Schloßmannstraße 34, 4000 Düsseldorf 1,
Dr. med. (Röntgenologie und Med. Strahlenkunde), 1. 3. 63
(Lehrstuhlinhaber)
- Vogell, Wolrad, Hans-Sachs-Weg 21, 4006 Erkrath 2,
Dr. phil. (Biophysik u. Elektronenmikroskopie), 16. 1. 67 (Lehrstuhlinhaber)

- Vosberg, Henning, Volmerswerther Str. 7, 4040 Neuss 1,
Dr. med. (Innere Medizin u. Nuklearmedizin), 2. 5. 79
- Vosteen, Karl-Heinz, Elmenweide 10, 4000 Düsseldorf 13,
Dr. med. (HNO-Heilkunde), 1. 10. 66 (Lehrstuhlinhaber)
- Wechsler, Wolfgang, Eichenhainallee 2, 5060 Bergisch Gladbach 1,
Dr. med. (Neuropathologie), 1. 7. 76 (Lehrstuhlinhaber)
- Weise, Walter, Himmelgeister Straße 110, 4000 Düsseldorf 1,
Dr. med. dent. (Zahn-, Mund- und Kieferheilkunde), 11. 10. 72
(Lehrstuhlinhaber)
- Wendel, Udo, Hammer Dorfstraße 106, 4000 Düsseldorf 1,
Dr. med. habil. (Kinderheilkunde), 29. 9. 82
- Wienbeck, Martin, Fuhlrottweg 14, 4000 Düsseldorf 13,
Dr. med. (Innere Medizin), 29. 4. 74
- Winkelmann, Winfried, Dopplerweg 11, 4000 Düsseldorf 13
Dr. med. habil. (Orthopädie), 27. 6. 83
- Wirth, Klaus, Sperberweg 9, 4006 Erkrath,
Dr. med. (Pharmakologie), 1. 9. 75
- Zeidler, Henning, Senator-Bauer-Str. 21, 3000 Hannover 61
Dr. med. (Innere Medizin, insbesondere Rheumatologie), 17. 3. 83
- Zepf, Siegfried, Lehrstuhl für Psychotherapie, Moorenstr. 5, 4000 Düsseldorf 1,
Dr. med. habil. (Poliklinische Psychotherapie), 21. 12. 79
- Zimmermann, Horst, Moorenstraße 5, 4000 Düsseldorf 1,
Dr. med. (Innere Medizin, insbes. Stoffwechselkrankheiten und Ernährungs-
lehre), 14. 6. 73 (Lehrstuhlinhaber)
- Zindler, Martin, Himmelgeister Landstraße 171, 4000 Düsseldorf 13,
Dr. med. (Anästhesiologie), 20. 9. 66 (Lehrstuhlinhaber)

c) Honorar-Professoren:

- Credner, Karl, Leipziger Str. 24, 3512 Reinhardshagen,
Dr. med. (Pharmakologie)
- Mitscherlich, Melitta, Weezer Straße 2, 4000 Düsseldorf 11,
Dr. med., 25.10.76
- Kulenkampff, Casper, Wolfgang-Müller-Straße 30, 5000 Köln-Marienburg,
Dr. med. (Psychiatrie), 25.9.72
- Wenzel, Hans Gerd, Kühnstr. 50, 4600 Dortmund 50,
Dr. med. (Arbeitsphysiologie), 16.1.73
- Wolff, Max-Richard, Hebbelstr. 7, 4000 Düsseldorf 1,
Dr. med. et. Dr. phil. (Physikalische Medizin und Technik), 11.4.67

d) Außerplanmäßige Professoren:

- Amelung, Diethard, Altkönigstraße 16, 6240 Königstein/Ts.,
Privatklinik Dr. Amelung, Dr. med. (Innere Medizin), 7.12.65
- Andrian-Werburg, Frhr. v., Hanns, St. Johannes-Hospital, Duisburg-Hamborn,
Orthopädische Klinik, An der Abtei 7—11, 4100 Duisburg 11,
Dr. med. (Orthopädie), 27. 2. 81
- Arbab, Zadeh Amir, Leiter des Freien Instituts für gerichtliche und soziale
Medizin, Grabbeplatz 2, 4000 Düsseldorf 1,
Dr. jur., Dr. med. (Gerichtliche Medizin), 21.6.66
- Baron, Heinz, Jüchener Weg 33, 4000 Düsseldorf 11,
Dr. med. habil. et. Dr. phil. (Chirurgie), 8.2.58

- Baust, Walter, Neurologische Klinik des Evangelischen Krankenhauses, Marienstr. 2—14, 2900 Oldenburg, Dr. med. habil. (Klinische Neurophysiologie und Neurologie), 7. 8. 69
- Berchtold, Peter, in der Elb 8, 4000 Düsseldorf 1, Dr. med. (Innere Medizin), 7.8.77
- Bergener, Manfred, Leitender Arzt der Rheinischen Landesklinik Köln, Wilhelm-Griesinger-Straße 23, 5000 Köln 91, Dr. med. (Psychiatrie), 1974
- Berger, Fritz, Kirchfeldstraße 40, Evangelisches Krankenhaus, 4000 Düsseldorf 1, Dr. med. (HNO-Heilkunde), 7.4.70
- Berquet, Karl-Hans, Lange Zehnstraße 20, 8720 Schweinfurt, Dr. med. (Orthopädie), 10.2.70
- Bethge, Hartmut, Am Elfengrund 42, 6100 Darmstadt-Eberstadt, Dr. med. (Innere Medizin), 23.12.71
- Blessing, Manfred, Liebfrauenstraße 48, 4000 Düsseldorf 13, Dr. med. (Allgemeine Pathologie u. pathol. Anatomie), 1.9.71 Path. Institut, 5000 Köln-Merheim
- Böcker, Reinhard, St. Elisabeth-Hospital, Dördelweg 10, 5860 Iserlohn Dr. med. habil. (Urologie), 14.12.79
- Boeminghaus, Frank, Urologische Klinik, Krankenanstalten Neuss, Lukaskrankenhaus, Preußenstr. 84, 4040 Neuss, Dr. med. (Urologie), 22. 8. 77
- Bokelmann, Johannes, Behringstraße 17, 4040 Neuss, Dr. med. habil. (Geburtshilfe und Frauenheilkunde), 31.5.72
- Bosch, Gerhard, Ltd. Landesmedizinaldirektor i. R., Tannayerstr. 12, 6551 Norheim/Nahe, Dr. med. (Kinder- und Jugendpsychiatrie), 18. 7. 67
- Both, Anton, Zentrum für Innere Medizin, Abteilung für Herz- und Gefäßkrankheiten, Katharinenhospital, Kriegsbergstr., 7000 Stuttgart 1, Dr. med. habil. (Innere Medizin), 15.11.73
- Brunner, Helmut, Waldstr. 10, 4018 Langenfeld, Dr. med. (Medizinische Mikrobiologie)
- Büchner, Michael, Kreiskrankenhaus, Innere Abt., 7840 Mülheim, Dr. med. (Innere Medizin), 11.8.72
- Carrié, Curt, Grabbeplatz 15, 4600 Dortmund, Dr. med. (Haut- und Geschlechtskrankheiten), 8.6.42
- Coburg, A. J., Krankenanstalten Neuss — Lukaskrankenhaus, Preußenstr., 84, 4040 Neuss, Dr. med. (Chirurgie), 19.12.79
- Dehnen, Walter, Giesenender Kirchweg 32, 4005 Meerbusch 2, Dr. med. (Hygiene), 15.12.78
- Diller, Werner, Dir. des Instituts für Röntgendiagnostik und Nuklearmedizin, Bayerwerk, Leverkusen Dr. med. (Arbeitsmedizin), 6. 9. 78
- Drewes, Joseph, Wettiner Straße 15, 4000 Düsseldorf 11, Dr. med. (Chirurgie)
- Eichhorn, Siegfried, Brucknerstraße 73, 4010 Hilden, Dr. rer. pol. habil. (Krankenhauswesen), 7.2.76
- Eickenbusch, Wulf, Karl-Halle-Str. 100, 5800 Hagen, Dr. med. habil. (Innere Medizin), 24. 4. 80

- von Elmendorff, Harald, Freiherr, Schloß, 5043 Lechenich,
Dr. med. (Chirurgie), 2.1.69
- Engelhardt, Jürgen Peter, Am Hövel 23, 4005 Meerbusch 1,
Dr. med. dent. (Zahn-, Mund- und Kieferheilkunde, insbesondere zahn-
ärztliche Prothetik), 12.12.73
- Fendel, Kurt E., Städt. Krankenhaus, 5650 Solingen, Hals-Nasen-Ohrenklinik,
Dr. med. (Hals-, Nasen-, Ohrenheilkunde)
- Ferbers, Eduard, St.-Vinzenz-Krankenhaus, Schloßstraße 85,
4000 Düsseldorf 30,
Dr. med. (Chirurgie), 21.7.66
- Flegel, Horst, Theodor-Körner-Straße 2, 5000 Köln-
Rodenkirchen, F. (2 21) 39 12 68
Dr. med. (Neuropsychiatrie), 3.9.69
- Franken, Franz-Hermann, St.-Joseph-Krankenhaus, 5600 Wuppertal,
Dr. med. (Innere Medizin), 15.12.68
- Fresen, Otto, Hermann-Hesse-Straße 2a, 4000 Düsseldorf 30,
Dr. med. (Allg. Pathologie und pathologische Anatomie), 2.8.51
- Friedburg, Dieter, Carl-Schurz-Str. 9, 4150 Krefeld,
Dr. med. (Augenheilkunde)
- Fuchs, Erich, Pfitznerstraße 5, 6200 Wiesbaden,
Dr. med. habil. (Innere Medizin), 29. 6. 72
- Gehrmann, Günther, Heusnerstr. 40, Klinikum Barmen, 5600 Wuppertal 2,
Dr. med. (Innere Medizin), 20. 12. 67
- Geinitz, Wolfgang, Blumenthalstraße 41, 6900 HD-Neuenheim,
Dr. med. (Physiolog. und klin. Chemie), 2. 1. 63
- Gerteis, Werner, Städt. Krankenhaus Gerresheim, Gräulinger Str. 120,
4000 Düsseldorf 12,
Dr. med. (Geburtshilfe und Frauenheilkunde), 1. 5. 71
- Glaubitt, Dieter, Hohenzollernstraße 112, 4150 Krefeld,
Dr. med. (Nuklearmedizin), 12. 12. 74
- Gleichmann, Ulrich, (Gollwitzer-Meier-Institut), Herforder Straße,
4970 Bad Oeynhausen, Dr. med. (Innere Medizin)
- Görtz, Heinz, Augenklinik der Krankenhäuser des Märkischen Kreises GmbH,
Philipstraße 2, 5880 Lüdenscheid,
Dr. med. (Augenheilkunde), 15. 6. 65
- Grabow, Lutz, Mecklenburger Str. 37, 4100 Duisburg 11,
Dr. med. (Anästhesiologie), 2. 4. 79
- Graeber, Waldemar, Augenklinik der Städt. Krankenanstalten, 3300 Braun-
schweig, Dr. med. (Augenheilkunde), 24. 7. 68
- Greiser, Eberhard, Bremer Institut für Präventionsforschung und Sozialmedizin,
Präsident-Kennedy-Platz 1, 2800 Bremen 1,
Dr. med. (Med. Statistik und Epidemiologie), 19. 12. 80
- Greven, Herbert, Feldstr. 72, 4000 Düsseldorf 30,
Dr. med. (Hals-, Nasen-, Ohrenheilkunde), 28. 12. 55
- Grewe, Horst-Eberhard, Chirurg. Klinik, Städt. Krankenanstalten,
4500 Osnabrück,
Dr. med. et med. dent. (Chirurgie), 2. 7. 64
- Gruenagel, Hans Helmut, Ev. Krankenhaus, Kirchfeldstr. 40,
4000 Düsseldorf 1,
Dr. med. (Chirurgie), 18. 5. 72

- Grünekle, Dieter, St. Johannesstift, Reumontstr. 28, 4790 Paderborn,
Dr. med. (Innere Medizin), 21. 6. 78
- Haas, Johannes, Ärztlicher Direktor des Fachbereiches Arbeitssicherheit
im TÜV Rheinland Köln, Konstantin-Wille-Str. 1, 5000 Köln 91,
Dr. med. (Arbeitsmedizin)
- Haase, Hans-Joachim, Pfalzlinik, Weinheimer Straße, 6749 Landeck,
Dr. Dr. med. (Psychiatrie)
- Haering, Manfred, Rolander Weg 7, 4000 Düsseldorf 12,
Dr. med. (Geburtshilfe und Frauenheilkunde), 25. 3. 74
- Haike, Horst, Krankenanstalten des Kreises Lippe, Fichtenweg 1,
4930 Detmold 17,
Dr. med. (Orthopädie), 30. 12. 69
- Hansen, Fritz, Heleneweg 13, 4020 Mettmann 2,
Dr. med. (Kinderheilkunde), 18. 3. 52
- Hausamen, Torsten-Udo, Städt. Krankenanstalten Dortmund,
Beurhausstr. 40, 4600 Dortmund,
Dr. med. (Innere Medizin), 6. 5. 75
- Heidenreich, Johannes, Krankenhaus St. Joseph-Stift, Schwachhauser
Heerstr. 54, 2800 Bremen,
Dr. med. (Geburtshilfe und Frauenheilkunde)
- Heinzler, Franz, Steinauer Straße 3, 4010 Hilden,
Dr. med. (Med. Strahlenkunde), 16. 6. 71
- Herberg, Liselotte, Curleweg 27, 4000 Düsseldorf 13,
Dr. med., Dr. med. vet. (Versuchstierkunde), 31. 3. 80
- Herbig, Herbert, Heiligenstraße 27, 4000 Düsseldorf 13,
Dr. med. (Chirurgie), 1. 2. 55
- Herms, Wolfgang, Ev. Krankenhaus, Kirchfeldstr. 40, 4000 Düsseldorf 1,
Dr. med. (Innere Medizin), 19. 2. 70
- Heyden, Paul, Himmelgeister Str. 222, 4000 Düsseldorf 1,
Dr. med. et med. dent. (Zahn-, Mund-, Kieferheilkunde), 10. 2. 60
- Hilscher, Werner, Stefan-Georg-Weg 3, 4040 Neuss-Nord,
Dr. med. (Allgem. Pathologie und Pathol. Anatomie), 19. 2. 70
- Hirsch, Hans Hellmuth, Ev. Krankenhaus Duisburg-Nord,
Fahrner Str. 135, 4100 Duisburg 11,
Dr. med. (Chirurgie)
- Hoffmann, Ernst, St.-Josef-Hospital, Bergstr. 6—12,
5600 Wuppertal-Elberfeld,
Dr. med. (Chirurgie), 12. 1. 70
- Hoffmeister, Friedrich, Katernberger Straße 262, 5600 Wuppertal-Elberfeld,
Dr. med. (Pharmakologie und Toxikologie), 14. 9. 71
- Hofmann, Norbert, Am Südpark 19, 4040 Neuss,
(Dermatologie u. Venerologie), 27. 5. 77
- Holland, Gerhard, Ev. Krankenanstalten, Fahrner Str. 135,
4100 Duisburg 11, Dr. med. (Augenheilkunde), 3. 4. 68
- Hoppe, Rudolf, Oertelstr. 8, 4000 Düsseldorf 1,
Dr. med. (Sozialhygiene)
- Huse, Klaus, Auenhof 8, 4030 Ratingen,
Dr. med. habil. (Anästhesiologie), 30. 4. 81
- Irmscher, Karl, Ev. Krankenh. Bethesda, 4050 Mönchengladbach,
Dr. med. (Innere Medizin), 29. 4. 71

- Itani, Zouhair, Schloßstr. 15, 4000 Düsseldorf 1,
Dr. med. (Dermatologie und Venerologie)
- Jahnke, Karl, Klinikum Elberfeld, 5600 Wuppertal 1,
Dr. med. (Innere Medizin), 13. 10. 66
- Kaiser, Karl, Hilbingstr. 23, 4050 Mönchengladbach 2,
Dr. med. (Innere Medizin), 19. 4. 62
- Kazmeier, Fritz, Sauerbruchstr. 13, 2940 Wilhelmshaven,
Dr. med. (Innere Medizin), 14. 10. 57
- Kindler, Uwe, Ev. Krankenhaus, Virchowstraße 20, 4200 Oberhausen 1
Dr. med. (Innere Medizin), 27. 7. 75
- Kivelitz, Hans, Klinikum Duisburg, Chirurgische Klinik,
Zu den Rehwiesen 9, 4100 Duisburg 1,
Dr. med. (Chirurgie), 12. 5. 77
- Klein, Erich, Städt. Krankenanstalten, 4800 Bielefeld,
Dr. med. (Innere Medizin), 20. 12. 63
- Knieriem, Hans-Jürgen, Bethesda-Krankenhaus, Heerstr. 219, 4100 Duisburg,
Dr. med. (Allg. Pathologie u. Pathologische Anatomie), 26. 6. 73
- Knolle, Gerdt, Frankfurter Str. 77, 6050 Offenbach,
Dr. med., Dr. med. dent. (Zahn-, Mund- und Kieferheilkunde), 4. 1. 73
- Koblin, Ingolf, Starenweg 3, 8033 Krailling,
Dr. med., Dr. med. dent. habil. (Kiefer- u. Gesichtschirurgie), 10. 4. 80
- Koburg, Ernst, Theresienstr. 6, 8070 Ingolstadt,
Dr. med. (HNO), 8. 3. 72
- Koch, Dankmar, Medizinische Klinik des Diakoniewerkes, 4000 Düsseldorf 31,
Dr. med. (Innere Medizin), 24. 7. 68
- Koch, Heribert, Ltd. Arzt der Abteilung für Kiefer- und Gesichtschirurgie
am Evangelischen Krankenhaus Bethesda, Ludwig-Weber-Str. 15,
4050 Mönchengladbach,
Dr. med. Dr. med. dent. (Kiefer- und Plastische Gesichtschirurgie)
- Köhler, Ekkehart, Gerhard-Bacher-Str. 20, 4005 Meerbusch 2,
Dr. med. (Pharmakologie und Toxikologie)
- Köhler, Gert-Klaus, Psychiatrische Klinik der Evangelischen und
Johanniter Krankenanstalten Duisburg-Nord/Oberhausen GGmbH,
Steinbrinkstr. 96a, 4200 Oberhausen 11,
Dr. med. (Psychiatrie), 17. 5. 83
- Köhler, Manfred, Am Wald 11, 5250 Engelskirchen-Grünscheidt,
Dr. med. habil. (Innere Medizin), 15. 4. 81
- Kolb, Hubert, Curieweg 31, 4000 Düsseldorf 13,
Dr. rer. nat. (Immunbiologie u. Zellbiologie), 29. 4. 81
- Konrad, Reiner Maria, Bockumer Str. 287, 4000 Düsseldorf Wittlaer
Dr. med. (Chirurgie), 20. 12. 67
- Koviacicek, Stjepan, St.-Marien-Krankenhaus, Kampenstr. 51, 5900 Siegen,
Dr. med. (Chirurgie), 20. 7. 73
- Kreutzberg, Bernhard, Eidstr. 7, 5483 Bad Neuenahr,
Dr. med. (Chirurgie), 7. 6. 77
- Kröger, Erich, Akademie für öffentliches Gesundheitswesen,
Auf'm Hennekamp 70, 4000 Düsseldorf,
Dr. med. (Tropenhygiene und öffentliches Gesundheitswesen), 31. 3. 80
- Kuhn, Horst, Chefarzt der II. Med. Klinik der Städt. Krankenanstalten,
Oelmühlenstr. 26, 4800 Bielefeld 1
Dr. med. habil. (Innere Medizin)

- Küpper, Klaus, Stadtgartenallee 2, 5800 Hagen,
Dr. med. habil. (HNO-Heilkunde), 22. 6. 79
- Landen, Heribert C., Kaiser-Friedrich-Str. 90, 4040 Neuss,
Dr. med. (Innere Medizin), 21. 12. 55
- Lange, Albert, Brahmweg 9, 4005 Meerbusch 2,
Dr. med. (Hygiene und Mikrobiologie), 18. 12. 67
- Lauber, Hans, Ltd. Landesmedizinaldirektor i. R.,
Kastanienstraße 11, 4006 Erkrath 2,
Dr. med. (Psychiatrie und Neurologie), 18. 7. 67
- Lemburg, Peter, Kupferstr. 10, 4044 Kaarst,
Dr. med. habil. (Kinderheilkunde), 7. 8. 80
- Linden, Karl-Joachim, Landesklinik Nord-Schwarzwald, 7262 Hirsau/Calw,
Dr. med. (Psychiatrie), 23. 6. 71
- Lorenz, Otto, Luisenstr. 27, 4600 Dortmund,
Dr. med. et. med. dent. (Zahn-, Mund- und Kieferkrankheiten), 9. 2. 50
- Lücking, Theodor, Kinderklinik der Kliniken der Landeshauptstadt Düsseldorf,
Gräulinger Str. 120, 4000 Düsseldorf 12,
Dr. med. (Kinderheilkunde), 24. 2. 77
- Marx, Ernst, St.-Antonius-Hospital, 4190 Kleve 1,
Dr. med. (Chirurgie), 26. 10. 72
- Meister, Franz-Josef, Reimser Str. 10, 5100 Aachen,
Dr. Ing. (Akustik, Lärmmessung und Lärmbekämpfung), 1. 10. 64
- Menzel, Hans-Joachim, Mozartstr. 4, 4150 Krefeld,
Dr. med. dent. (Zahn-, Mund- und Kieferheilkunde), 4. 8. 75
- Meridies, Reinhard, Prosper-Hospital, Mühlenstr. 27,
4350 Recklinghausen,
Dr. med. (Urologie), 22. 9. 76
- Merten, Richard, Brinckmannstraße 21, 4000 Düsseldorf 1,
Dr. med. (Innere Medizin), 10. 7. 59
- Mittelbach, Franz, Marienhospital, Rochusstraße 2, 4000 Düsseldorf 30,
Dr. med. (Innere Medizin und Neurologie), 29. 1. 70
- Mortier, Wilhelm, Chefarzt der Kinderklinik der Städt. Krankenanstalten
Wuppertal-Barmen, 5600 Wuppertal
Dr. med. (Kinderheilkunde)
- Moschinski, Dieter, Pirolweg 12, 4047 Dormagen 1,
Dr. med. (Chirurgie), 25. 7. 78
- Müller, Heinrich Günther, Frauenklinik des Diakoniewerkes,
Kreuzbergstraße 79, 4000 Düsseldorf 31,
Dr. med. (Geburtshilfe u. Frauenheilkunde), 11. 7. 66
- Mürtz, Robert, Kliniken der Landeshauptstadt Düsseldorf,
Gräulinger Straße 120, 4000 Düsseldorf 12,
Dr. med. (Innere Medizin), 25. 11. 67
- Neveling, Richard, St.-Anna-Krankenhaus, 4100 Duisburg,
Dr. med. (HNO-Heilkunde), 1. 8. 69
- Ney, Hartwig Roger, Oberstarzt, Albrecht-Dürer-Str. 16, 8014 Neubiberg,
Dr. med. (Chirurgie), 27. 2. 70
- Niedermeyer, Haydnstr. 1, 4150 Krefeld,
Dr. med. (Augenheilkunde), 7. 1. 60
- Niemann, Friedrich, Ev. Krankenhaus, Gartenstraße 8, 4020 Mettmann,
Dr. med. (Chirurgie), 2. 9. 74

- Odenhal, Hans, Marienhospital, 4650 Gelsenkirchen-Altstadt,
Dr. med. (Innere Medizin), 8. 5. 62
- Peters, Theodor, Ltd. Gewerbemedizinaldirektor beim Staatlichen Gewerbearzt,
4630 Bochum, Marienplatz 2,
Dr. med. habil. (Arbeitsmedizin), 26. 6. 80
- Petrides, Platon, Freytagstr. 45, 4000 Düsseldorf 1,
Dr. med. (Innere Medizin), 28. 11. 55
- Poche, Reinhard, Oelmühlenstraße 26, 4800 Bielefeld 1,
Dr. med. (Allgem. Pathologie und path. Anatomie), 20. 12. 63
- Pott, Friedrich, Zauberkuhle 14, 5090 Leverkusen 3,
Dipl.-Psych., Dr. med. habil. (Hygiene), 26. 6. 80
- Pöttgen, Wolfgang, Krupp-Krankenanstalten GmbH, Wittekindstr. 30-86,
4300 Essen
Dr. med. (Innere Medizin), 30. 7. 75
- Pulver, Karl-Georg, Langenrade 24, 2300 Kiel-Projensdorf,
Dr. med. (Anästhesiologie), 24. 6. 80
- Purschke, Reinhard, Wunnenbergstraße, 4600 Dortmund 50,
Dr. med. (Anästhesiologie)
- Rabe, Franz, Tiergartenstr. 79, 4150 Krefeld,
Dr. med. (Neurologie), 8. 8. 72
- Raff, Werner-Karl, Gabelweihstraße 21, 1000 Berlin 27,
Dr. med. habil. (Physiologie), 22. 7. 76
- Rauch, Sigurd, Aarbergergasse 29, CH-3011 Bern,
Dr. med. Dr. phil. ès lettres (Hals-, Nasen- und Ohrenheilkunde),
10. 7. 67 (beurlaubt)
- Rechenberger, Ilse, Nettelbeckstr. 3, 4000 Düsseldorf 30,
Dr. med. habil. (Dermatologie u. Venerologie), 5. 5. 80, Akad. Oberrätin
- Rehberg, Hans-Joachim, Nobelstraße 33, 5090 Leverkusen,
Dr. med. dent. (Zahnheilkunde), 10. 9. 63
- Reitter, Hans, Chir. Abt. Städt. Krankenhaus, 6400 Fulda,
Dr. med. (Chirurgie), 4. 1. 63
- Ringler, Walter, Kittelbachstr. 15, 4000 Düsseldorf-Kaiserswerth,
Dr. med. (Chirurgie), 3. 8. 72
- Ritzl, Friedrich, Klinikum Barmen, Heusnerstraße 40, 5600 Wuppertal,
Dr. med. (Nuklearmedizin), 29. 4. 71
- Rodeck, Heinrich, Vestische Kinderklinik, 4354 Datteln i. W.,
Dr. med. (Kinderheilkunde), 15. 4. 62
- Röttger, Hans, Prosper-Hospital, 4350 Recklinghausen,
Dr. med. (Geburtshilfe und Frauenheilkunde), 5. 12. 58
- Rudorff, Karl-Heinz, Bismarckstr. 5, 5657 Haan/Rhld.,
Dr. med. habil. (Innere Medizin)
- Rumpf, Peter, St. Josef-Krankenhaus, Chirurgische Abteilung,
5657 Haan, Dr. med. habil. (Chirurgie), 23. 2. 81
- Sack, Heinz, Deusstraße 34, 4150 Krefeld,
Dr. med. habil., 30. 3. 50
- Sailer, Rudolf, St. Vinzenz-Krankenhaus, Nußallee 28, 6450 Hanau,
Dr. med. (Chirurgie), 10. 6. 77
- Seemayer, Norbert, Flemingweg 11, 4300 Essen,
Dr. med. habil. (Hygiene und Med. Mikrobiologie), 18. 12. 74

- Siepmann, Hermann, Kreiskrankenhaus Dormagen, Klinik für Anästhesiologie und Intensivmedizin, 4047 Dormagen 1, Dr. med. habil. (Anästhesiologie), 27. 3. 81
- Simon, Kurt, Klinik Aprath, 5603 Wülfrath, Dr. med. (Lungenkrankheiten), 10. 7. 73
- Solbach, Hans-Gerd, Kreiskrankenhaus, 4047 Dormagen, Dr. med. (Innere Medizin), 17. 5. 71
- Swart, Bernhard, Sauerbruchstraße 9, 4040 Neuss, Dr. med. (Med. Strahlenkunde), 26. 9. 76
- Sykosch, Heinz-Joachim, Rheinallee 53, 4000 Düsseldorf 11, Dr. med. (Chirurgie), 23. 12. 69
- Schäfer, Ernst Ludwig, Ober St. Georgen, A-4372 St. Georgen am Wald, Oberösterreich, Dr. med. (Innere Medizin), 19. 3. 58
- Schild, Walter, Städt. Krankenhaus, 5200 Siegburg, Dr. med. (Geburtshilfe und Frauenheilkunde), 11. 7. 66
- Schmengler, Friedrich Ernst, Kirchholzstraße 6, 8232 Bayrisch Gmain, Dr. med. (Innere Medizin), 17. 12. 47
- Schmidt, Helmut, A. E., Bethesda-Krankenhaus, 4100 Duisburg, Dr. med. (Nuklearmedizin), 31. 10. 72
- Schmidt-Elmendorff, Horst-Werner, Brinckmannstr. 11, 4000 Düsseldorf 1, Dr. med. habil. (Geburtshilfe u. Frauenheilkunde), 21. 8. 79
- Schmitz, Werner, Kreiskrankenhaus Urologische Abt., Röntgenstr. 18, 4930 Detmold, Dr. med. (Urologie), 14. 5. 71
- Schmolke, Manfred, Chefarzt der Chirurgischen Klinik der Krankenanstalten „Florence Nightingale“, Diakoniewerk Düsseldorf-Kaiserswerth, Kreuzbergstr. 79, 4000 Düsseldorf 31, Dr. med. (Chirurgie), 30. 7. 82
- Scholtholt, Josef, Höhenstraße 14, 6451 Hanau/Mittelbuchen, Dr. med. (Physiologie), 7. 9. 73
- Schröder, Eberhard, St.-Franziskus-Hospital, Kiskerstr. 26, 4800 Bielefeld, Dr. med. (Innere Medizin), 19. 3. 73
- Schröder, Karl-Eugen, Medizinische Klinik, Ev. Krankenhaus Bethesda, Heerstr. 219, 4100 Duisburg 1, Dr. med. (Innere Medizin), 17. 5. 83
- Schulte-Brinkmann, Wolfgang, Thomas-Mann-Straße 49, 4000 Düsseldorf 30, Dr. med. (Röntgenologie u. Medizinische Strahlenheilkunde)
- Schulz, Heribert, Natruper Tor-Wall 1, 4500 Osnabrück, Dr. med. (Allgem. Pathologie und Pathol. Anatomie), 10. 7. 70
- Stegmann, Hubert, Marienhospital, Rochusstr. 2, 4000 Düsseldorf 30, Dr. med. (Geburtshilfe und Frauenheilkunde), 18. 5. 67
- Steinbach, P.-D., Marien-Hospital, Rochusstraße 2, 4000 Düsseldorf 30, Dr. med. (Augenheilkunde)
- Stemmann, Ernst-August, Städtische Kinderklinik, Westerholter Straße, 4650 Gelsenkirchen-Buer, Dr. med. habil. (Kinderheilkunde)
- Stock, Wolfgang, Chirurgische Abteilung, Marien-Hospital, Rochusstraße 2, 4000 Düsseldorf 30, Dr. med. (Chirurgie)
- Stremmel, Walter, Chirurgische Klinik, Evangelisches Krankenhaus Bethesda zu Duisburg GmbH, Heerstr. 219, 4100 Duisburg 1, Dr. med. (Chirurgie), 10. 3. 81

- Stupp, Heinz, Am Wald 17, 4005 Meerbusch 1,
Dr. med. (Hals-, Nasen-, Ohrenheilkunde), 23. 12. 70
- Sturm, Alexander, Marienhospital, 4690 Herne,
Dr. med. (Innere Medizin), 23. 12. 69
- Tarbiat, Siavoche, Queen, Fahlawi Foundation, Med. Center, Teran, Iran,
Dr. med. (Chirurgie), 21. 7. 66
- Thiemann, Klaus-Jürgen, Bockumer Straße 297, 4000 Düsseldorf 31,
Dr. med. (Medizinische Strahlenkunde), 15. 10. 76
- Thomitzek, Wolf Dieter, Am Pferchelhang 25, 6900 Heidelberg-Ziegelhausen,
Dr. med. (Physiologische Chemie), 11. 8. 72
- Tillmann, Walter, Max-Scheler-Str. 10, 5000 Köln 41,
Dr. med. (Augenheilkunde), 27. 7. 77
- Tomaschoff, Elisabeth, Sonnenstraße 42, 4000 Düsseldorf 1,
Dr. med. (Med. Mikrobiologie), 3. 5. 71
- Trobisch, Heiner, Institut für Laboratoriumsmedizin an den Städt. Kliniken
Duisburg, , Zu den Rehwiesen 9, 4100 Duisburg 1,
Dr. med. habil. (Blutgerinnungs- und Transfusionsmedizin), 30. 4. 81
- Urban, Norbert, Sauerbruchstraße 10, 4040 Neuss,
Dr. med. (Kinderheilkunde), 27. 6. 59
- Vogelberg, K. H., Ickeswarderstr. 202, 4000 Düsseldorf,
Dr. med. habil. (Innere Medizin), 15. 6. 79
- Vyska, Karel, Institut für Medizin, Kernforschungsanlage Jülich GmbH,
5170 Jülich, Dr. Ing. (Theoretische Nuklearmedizin), 2. 12. 76
- Wagner, Wolfgang, St. Josefshospital, Urol. Abt., Kurfürstenstr. 69,
4150 Krefeld 11, Dr. med. habil. (Urologie), 3.4.80
- Weise, Hermann, Benediktinerstr. 31, 4050 Mönchengladbach 1,
Dr. med. (Innere Medizin), 15. 11. 56
- Werner, Christoph, Bethesda-Krankenhaus, Heerstraße 119, 4100 Duisburg,
Dr. med. habil. (Geburtshilfe und Frauenheilkunde), 10. 5. 78
- Westerhausen, Martin, St. Johannes-Hospital, Medizinische Klinik II,
An der Abtei 7—11, 4100 Duisburg 11,
Dr. med. (Innere Medizin), 6. 4. 82
- Wiegmann, Wolfgang, Krankenhaus der Missionsschwestern Hilstrup,
Westfalenstr. 109, 4400 Münster, Dr. med. (Innere Medizin)
- Wild, Hans, 4330 Mülheim 11, Kirchbachstr. 23,
Dr. med. (Innere Medizin), 6. 8. 56
- Wildmeister, Wolfgang, von-Broichhausen-Allee 1, 4152 Kempen 1,
Dr. med. habil. (Innere Medizin), 19. 12. 79
- Wirth, Wolfgang, Schleichstraße 115, 5600 W-Barmen,
Dr. med. et Dr. phil. (Pharmakologie und Toxikologie), 20. 8. 40

e) Privatdozenten:

- Alltrogge, Gerd, Städt. Krankenanstalten, Bremer Str. 79,
6700 Ludwigshafen/Rhein
Dr. med. habil. (Innere Medizin), 11. 6. 81
- Asbach, Hans W., Städt. Krankenanstalten Krefeld,
Urologische Klinik
Dr. med. habil. (Urologie), 23. 5. 78
- Baumeister, Wolfgang, Max-Planck-Institut für Biochemie,
8033 Martinsried bei München,
Dr. rer. nat. (Biophysik), 8. 6. 78

- Baur, Max P., Leiter der Biometrischen Abteilung, Diabetes-Forschungsinstitut, Am Düsterbäumchen 1, 5309 Meckenheim, Dr. rer. nat. (Medizinische Statistik, Dokumentation und Datenverarbeitung), 2. 12. 81
- Berges, Friedrich Wilhelm, Huvestr. 44, 4000 Düsseldorf, Dr. med. habil. (Innere Medizin), 27. 5. 82
- Boden, Wolfgang, Ahornstr. 9, 4005 Meerbusch-Büderich, Dr. med. (Geburtshilfe u. Frauenheilkunde), 20. 6. 68
- Böhm, Ekkehardt, Am Broichgraben 84, 4000 Düsseldorf 13, Dr. med. (Rechtsmedizin), 31. 1. 80
- Borchard, Ulrich, Am Flockenhof 14, 4048 Grevenbroich-Hemmerden, Dr. med. habil. et Dr. rer. nat. (Pharmakologie und Toxikologie), 26. 11. 78
- Boventer, Karl, Martinstraße 1, 5110 Alsdorf, Dr. med. (Hygiene und Bakteriologie), 8. 12. 48
- Büttner, Ulrich, Dopplerweg 10, 4000 Düsseldorf 13, Dr. med. (Neurologie), 1. 8. 81
- Claussen, Uwe, Heitbergweg 20, 5223 Haarscheid, Dr. med. habil. (Humangenetik), 11. 12. 80
- Cleveland, Sinclair, Merowinger Straße 56, 4000 Düsseldorf, Dr. rer. nat. (Physiologie), 21. 5. 81
- Cüppers, Hans-Josef, Am Hagelkreuz 9, 4044 Kaarst 1, Dr. med. habil. (Innere Medizin), 21. 5. 81
- Distler, Wolfgang, Volmerswerther Str. 15, 4040 Neuss 1 (Grimlinghausen) Dr. med. habil. (Frauenheilkunde und Geburtshilfe), 24. 6. 82
- Döhne, Ernst, Phoniatrie und Pädaudiologische Abteilung der HNO-Klinik, Städt. Krankenanstalten, 4150 Krefeld, Dr. med. (Phoniatrie), 8. 5. 44
- Döhnert, Götz, St. Antonius-Hospital, Abteilung Pathologie, Albersallee 5—7, 4190 Kleve Dr. med. (Pathologie)
- Dranssfeld, Hans, An der Allee 122, 6500 Mainz, Dr. med. et Dr. rer. nat. (Pharmakologie u. Toxikologie), 28. 9. 78
- Drost, Herbert, Gebrüder-Grimm-Weg 4, 4006 Erkrath 2, Dr. med. habil. (Innere Medizin), 6. 7. 78
- Faber, Peter, Am Rindergraben 5, 4040 Neuss 21 (Rosellerheide), Dr. med. habil. (Frauenheilkunde u. Geburtshilfe), 20. 1. 83
- Freundl, Günter, Chefarzt der Frauenklinik, Kliniken der Landeshauptstadt Düsseldorf, Krankenhaus Benrath, Urdenbacher Allee 83, 4000 Düsseldorf-Benrath Dr. med. habil. (Frauenheilkunde und Geburtshilfe), 5. 2. 81
- Freye, Enno, Psychiatrische Klinik der Universität Essen, Höhlweg 26/77, 4300 Essen 1, Dr. med. habil. (Anästhesiologie), 31. 1. 80
- Fritzeimer, Claus Udo, Gerresheimer Landstraße 161, 4000 Düsseldorf 12, Dr. med., Dr. med. dent. habil. (Zahn-, Mund- und Kieferheilkunde unter besonderer Berücksichtigung der Mund-, Kiefer- und Gesichtschirurgie), 10. 2. 83
- Goeckenjan, Gerd, Bachstr. 107, 5657 Haan, Dr. med. habil. (Innere Medizin), 17. 4. 80
- Goertz, Bernd, Augsburgener Straße 9, 4000 Düsseldorf 13, Dr. med. habil. (experimentelle Neurologie und Psychiatrie), 25. 10. 79
- Greiner, Hermann, Stadtmedizinaldirektor, Nahestr. 53, 4100 Duisburg, Dr. med. (Gerichtliche und Soziale Medizin), 8. 6. 53

- Groß-Selbeck, Gunter, Chefarzt des Kinderneurologischen Zentrums,
Kliniken der Landeshauptstadt, Krankenhaus Gerresheim,
Gräulinger Str. 120, 4000 Düsseldorf 12,
Dr. med. (Kinderheilkunde), 10. 8. 78
- Haas, Wolfgang, Rheinfährstr. 188b, 4040 Neuss,
Dr. rer. nat. (Physiologische Chemie), 19. 5. 83
- Haerten, Klaus, Kardiologische Abteilung, Marienhospital,
4230 Wesel, Pastor-Janßen-Straße 8—38,
Dr. med. habil. (Innere Medizin), 15. 1. 81
- Hagedorn, Hans-Jochen, Medizinaluntersuchungsstelle, Lübbertorwall 18,
4900 Herford
Dr. med. habil. (Medizinische Mikrobiologie und Virologie), 12. 11. 81
- Heinen, Edgar, Mommsenstraße 49, 4040 Neuss 21,
Dr. med. habil. (Innere Medizin), 8. 7. 82
- Henke, Jürgen, Dr.-Kottmannstraße 66, 4048 Grevenbroich 2,
Dr. rer. nat. (Forensische Serologie), 11. 11. 82
- Hennekes, Raimund, Am Steinebrück 27 a, 4000 Düsseldorf 13,
Dr. med. habil. (Klinische Physiologie), 26. 6. 80
- Herzer, Jörg-Alexander, Oberstr. 5, 2322 Lütgenburg/Holstein.
Dr. med. habil. (Chirurgie), 13. 12. 79
- Hettwer, Horst, Brandenbusch 28, 5620 Velbert
Dr. rer. nat. (Anatomie), 15. 1. 81
- Hilweg, Dietrich, Lohbecker Berg 17, 4330 Mülheim,
Dr. med. habil. (Med. Strahlenkunde), 15. 10. 76
- Höck, Anton, Lortzingstraße 45, 5000 Köln 41,
Dr. med. habil. (Nuklearmedizin), 28. 4. 83
- Inoue, Kazuo, Lise-Meitner-Str. 77, 4000 Düsseldorf 13,
Dr. med. habil. (Anästhesiologie), 12. 5. 81
- Jacobi, Eckart, Rheumaklinik, 7954 Bad Wurzach,
Dr. med. habil. (Innere Medizin), 27. 4. 78
- Jehle, Joachim, Goethestr. 24B, 4006 Erkrath 2,
Dr. med. habil. (Innere Medizin), 10. 2. 83
- Junger, Erika, Adalbert-Stifter-Straße 49, 4006 Erkrath 1,
Dr. phil. (Cytobiologie), 29. 5. 80
- Jürgens, Herbert, Himmelgeister Str. 191, 4000 Düsseldorf,
Dr. med. habil. (Kinderheilkunde), 20. 1. 83
- Kaiser, Eberhard, Aukamm-Allee 33, 6200 Wiesbaden,
Dr. med. (Gynäkologische Endokrinologie), 30. 11. 67
- Kappus, Hermann, Ackerstr. 8, 4048 Grevenbroich 5,
Dr. rer. nat. (Pharmakologie u. Toxikologie), 30. 5. 78
- Kaumann, Alberto Julio, Eulerstraße 23, 4000 Düsseldorf,
Dr. med. habil. (Physiologie), 28. 4. 83
- Kemperdick, Helmut Friedrich, Markgrafenstr. 66, 4000 Düsseldorf 11,
Dr. med. habil., Akademischer Oberrat (Kinderheilkunde), 17. 4. 80
- Kisseler, Berthold, Radiologische Zentralabt., Kreiskrankenhaus,
7030 Böblingen, Dr. med. (Med. Strahlenkunde), 29. 4. 71
- Körfer, Reiner, Dahlacker 2, 4052 Korschenbroich 4,
Dr. med. habil. (Chirurgie), 13. 12. 79
- Koschinsky, Theodor, Himmelgeister Landstr. 170, 4000 Düsseldorf 13,
Dr. med. habil. (Innere Medizin), 8. 7. 82

- Köster, Rainer, Strahleninstitut und Radiologische Klinik der Kranken-
anstalten Neuss, Lukaskrankenhaus, Preussenstr. 84, 4040 Neuss,
Dr. med. habil. (Radiologie), 12. 11. 81
- Kramann, Bernhard, Am Clemenshof 1 C, 4040 Neuss,
Dr. med. habil. (Radiologie), 29. 5. 80
- Krian, Arno, Saarwerdenstraße 45, 4047 Dormagen,
Dr. med. habil. (Chirurgie), 29. 5. 80
- Küppers, Hartmut, Gräulinger Str. 40, 4000 Düsseldorf 12,
Dr. med. habil. (Innere Medizin), 26. 6. 80
- Lenz, Gerhard, Angerstraße 35, 4000 Düsseldorf-Urdenbach,
Dr. med. habil. (Orthopädie), 9. 7. 81
- Lenz, Wolfgang, Markgrafenstraße 44, 4000 Düsseldorf,
Dr. med. habil. (Allgemeine und spezielle Pathologie), 11. 6. 81
- Liersch, Rüdiger, Angerstraße 69, 4000 Düsseldorf 13,
Dr. med. habil. (Kinderheilkunde), 30. 4. 81
- Lindenberger, Josef, Otto-Hahn-Straße 20, 4000 Düsseldorf,
Dr. med. habil. (HNO-Heilkunde), 2. 12. 82
- Lösse, Benno, Bettikumer Grund 10, 4040 Neuss 21,
Dr. med. habil. (Innere Medizin), 24. 6. 82
- Maar, Klaus, Beethovenstr. 50, 4010 Hilden,
Dr. med. habil. (Urologie), 15. 11. 79
- Mai, Jürgen K., Ludwig-Beck-Str. 6, 4000 Düsseldorf 30,
Dr. med. habil. (Neuroanatomie), 1. 2. 79
- Mannhold, Raimund, Rosenweg 7, 4000 Düsseldorf 31,
Dr. rer. nat. (Physiologie), 20. 1. 83
- Meyer, Hans, Himmelgeister Landstr. 58, 4000 Düsseldorf,
Dr. med. habil. (Kinderheilkunde), 30. 4. 81
- Meyer, Wolfgang, St. Josef-Hospital, Mülheimer Str., 4200 Oberhausen
Dr. med. habil. (Chirurgie), 27. 4. 78
- Nier, Helmut, Himmelgeister Landstr. 75, 4000 Düsseldorf 13,
Dr. med. habil. (Chirurgie), 25. 10. 79
- Ostermeyer, Jörg, Meyerkamp 14, 4053 Jüchen 7,
Dr. med. habil. (Chirurgie), 11. 6. 81
- Palomba, Pier Paolo, Marburger Str. 20, 4000 Düsseldorf 1,
Dott. (Univ. Rom) habil. (Chirurgie), 29. 5. 80
- Peerenboom, Hermann, Mühltaler Str. 19, 4000 Düsseldorf 1,
Dr. med. habil. (Innere Medizin), 11. 6. 81
- Peters, Uwe, Schillerstr. 2, 4006 Erkrath 2,
Dr. med. habil. (Innere Medizin), 26. 4. 79
- Petrich, Christian, Eifelstr. 15, 4450 Lingen,
Dr. med. habil. (Kinderheilkunde), 28. 10. 76
- Potthoff, Siegfried, Am Rittersberg 27, 4000 Düsseldorf 13,
Dr. med. habil. (Frauenheilkunde und Geburtshilfe), 27. 5. 82
- Przyrembel, Hildegard, Sophia Children's Hospital, University Hospital
Rotterdam, Gordelweg 160, 3038 GE Rotterdam
Dr. med. habil. (Kinderheilkunde), 17. 5. 79
- Puls, Walter, In den Birken 75, 5600 Wuppertal 1,
Dr. med. habil. (Pharmakologie und Toxikologie), 3. 7. 80
- Reimold, Ekkehard Werner,
Dr. med. (Kinderheilkunde), 15. 1. 63 (beurlaubt)

- Rötzscher, Volker, Burgmüllerstr. 37, 4000 Düsseldorf 13,
Dr. med. habil. (Chirurgie), 8. 5. 80
- Seichter, Ursula, Schanzenstraße 52, 4000 Düsseldorf 11,
Dr. med. dent. habil. (Zahn-, Mund- u. Kieferheilkunde), 2. 12. 82
- Sigwart, Ulrich, 28, chemin des Pétoleyres, CH-1110 Morges,
Dr. med. habil. (Innere Medizin), 1. 2. 79
- Soboll, Sibylle, Richard-Wagner-Str. 8, 4047 Dormagen 5,
Dr. rer. nat. (Physiologische Chemie), 11. 2. 82
- Sonnenberg, Amnon, Varnhagenstr. 40, 4000 Düsseldorf 1,
Dr. med. habil. (Innere Medizin), 21. 1. 82
- Sonnenberg, Gabriele, Varnhagenstr. 40, 4000 Düsseldorf 1,
Dr. med. habil. (Innere Medizin), 10. 2. 83
- Schlieper, Peter, Schlieperweg 27, 4006 Erkrath 2,
Dipl.-Phys., Dr. rer. nat. (Experimentelle Pharmakologie), 21. 1. 82
- Schmalbruch, Henning, Neurophysiol. Institut Kopenhagen,
Dr. med. (Elektromikroskopische Zytologie), 12. 11. 70
(von der Vorlesungspflicht entbunden)
- Schnell, Johannes, D., St.-Franziskus-Hospital, Kisker Straße 26,
4800 Bielefeld, Dr. med. habil. (Geburtshilfe und Frauenheilkunde),
16. 11. 78
- Scholten, Theo, Markgrafenstr. 66, 4000 Düsseldorf 11,
Dr. med. habil. (Innere Medizin), 8. 7. 82
- Schoppe, Wolf-Dieter, Uerdinger Str. 104, 4000 Düsseldorf,
Dr. med. habil. (Innere Medizin), 21. 1. 82
- Schwendemann, Günther, Konstantinstraße 25, 4040 Neuss-Gnadaental,
Dr. med. (Neuropathologie), 20. 1. 83
- Schwenen, Martin, Gotenstr. 27, 4000 Düsseldorf,
Dr. med. habil. (Physiologische Chemie), 29. 4. 82
- Steiner, Rudolf, Heinestr. 15, 4040 Neuss,
Dr. rer. nat. (Biophysik), 15. 11. 79
- Steinhoff, Hagen, Wilhelmstr. 14b, 4018 Langenfeld,
Dr. med. habil. (Anästhesiologie), 11. 2. 82
- Steyer, Michael, Katzbachstr. 39, 2800 Bremen,
Dr. med. habil. (Frauenheilkunde), 5. 2. 81
- Strasser, Klaus, Klinik für Anästhesie und Intensivmedizin des Alfried Krupp
von Bohlen und Halbach Krankenhauses gem. GmbH, Alfried-Krupp-Str. 21,
4300 Essen 1, Dr. med. habil. (Anästhesiologie), 26. 10. 78
- Stüttgen, Ulrich, Südallee 68, 4000 Düsseldorf,
Dr. med. dent. habil. (Zahn-, Mund- u. Kieferheilkunde), 27. 5. 82
- Terinde, Rainer, Magnolienweg 8, 4040 Neuss 1,
Dr. med. habil. (Frauenheilkunde und Geburtshilfe), 11. 12. 80
- Trampisch, Hans Joachim, Alter Kirchweg 8, 4018 Langenfeld,
Dr. rer. nat. (Medizinische Statistik), 28. 4. 83
- van der Horst, Wolfgang, Leitenstorffer Str. 4, 4000 Düsseldorf 13,
Dr. med. habil. (Chirurgie), 8. 7. 82
- von Voß, Hubertus, Helmholtzstr. 33, 4040 Neuss 1,
Dr. med. habil. (Kinderheilkunde), 26. 10. 78
- Wahn, Volker, Lindemannstr. 62, 4000 Düsseldorf 1,
Dr. med. habil. (Kinderheilkunde), 21. 10. 82
- Werners, Paulheinz, Steinstraße 28, 4000 Düsseldorf 1,
Dr. med. (Geburtshilfe und Frauenheilkunde), 23. 4. 70

Wüst, Hans-Joachim, An den Dorfhecken 4, 4048 Grevenbroich 2,
Dr. med. habil. (Anästhesiologie), 10. 12. 81

f) Akademische Direktoren, Oberräte und Räte:

- Augath, Dietrich, Tersteegenstr. 15, 4000 Düsseldorf 30,
Dr. med. (Chirurgie), 13. 2. 67
- Bieniek, Hans-Joachim, Grunewallstr. 32, 4156 Willich,
Akadem. Dir., Dr. vet. med. (Versuchstierkunde), 18. 12. 75
- Bostroem, Bernhard, Nachtigallenweg 3, 4005 Meerbusch 3,
Dr. med., 24. 7. 68
- Bremer, Gisela, Schinkelstr. 30a, 4006 Erkrath 1,
Dr. med. (Innere Medizin), 18. 1. 74
- Dehnen-Seipel, Helga, Ickerswarderstraße 104, 4000 Düsseldorf 13,
Dr. med. (Anästhesiologie)
- Dross, Karl, Tönisheider Str. 12, 4000 Düsseldorf,
Dr. rer. nat., 11. 11. 77
- Fessel, Hermann, Bong 9, 4154 Tönis-Vorst 1,
Akadem. Dir., Dr. med. (Anatomie), 9. 9. 70
- Haarhoff, Klaus, Rosenweg 10, 5657 Haan 2,
Dr. med. (Rechtsmedizin), 1. 4. 78
- Hafner, Dieter, Gräulinger Straße 53, 4000 Düsseldorf 12,
Dipl.-Math., 2. 10. 78
- Hahn, Max, Humboldtstraße 10, 4044 Kaarst 1,
Dr. rer. nat., 2. 10. 68
- Idel, Helga, Helmholtzstr. 27, 4000 Düsseldorf,
Dr. med., Juni 1970
- Kuntz, Barbara Margarete E., Himmelgeister Str. 50, 4000 Düsseldorf 1,
Dr. med. (Blutgerinnung und Transfusionsmedizin), 19. 4. 82
- Kürten, Renate, Himmelgeister Landstr. 71, 4000 Düsseldorf 13,
Dr. med., Oberrätin (Med. Strahlenkunde), 2. 5. 72
- Matthiesen, Uwe, Sperberstraße 8, 4044 Kaarst,
Dr. rer. nat. (Physiologische Chemie), 6. 4. 76
- Menzel, Helmut, Kappeler Str. 42, 4000 Düsseldorf 13,
Dr. rer. nat. (Toxikologie), 1972
- Münchhoff, Christine, Akad. Oberrätin, Duisburger Str. 133, 4000 Düsseldorf 1,
Dr. med. (Chirurgie), 17. 1. 77
- Nessler, Lore, Rethelstraße 111, 4000 Düsseldorf 1,
Dr. med. (Kinderheilkunde), 15. 10. 72
- Passia, Dieter, Margaritenweg 36, 4044 Kaarst 1,
Dr. rer. nat., 9. 10. 75
- Perschmann, Ute, Himmelgeister Straße 155, 4000 Düsseldorf 1,
Dr. med. (Geburtshilfe und Frauenheilkunde), 11. 1. 78
- Richter, Otto, Saalfelder Weg 10, 4000 Düsseldorf 12,
Dr. rer. nat., 4. 8. 76
- Ruska, Carla, Rheindamm 15, 4005 Meerbusch 3,
Dr. rer. nat., 18. 12. 72
- Schade, Hans, Lerchenweg 5, 5657 Haan 1,
Dr. med. (Anatomie), 20. 10. 77

- Schmidt, Paris, Humboldtstr. 45, 4000 Düsseldorf 1,
Dr. med. vet. (Anatomie), 28. 5. 79
- Scheil, Hans-Georg, Auf der Böck 53, 4000 Düsseldorf 1,
Dr. rer. nat. (Humangenetik und Anthropologie), 14. 2. 75
- Schulte-Herbrüggen, Jutta, Pigageallee 19a, 4000 Düsseldorf 13,
Dr. med. (Anästhesiologie)
- Schulze, Hadwiga, Alte Landstraße 42, 4000 Düsseldorf 31,
Dr. med. (Orthopädie), 27. 5. 71
- Sprock, Ingeborg, Niederkasseler Straße 85, 4000 Düsseldorf 11,
Dr. med. (Kinderklinik), 31. 8. 78
- Strobach, Hans, Kanutenstr. 23, 4040 Neuss 22,
Dipl.-Chem., 1. 3. 70
- Wagner, Gunter, Otto-Hahn-Str. 47, 4000 Düsseldorf 13,
Dr. rer. nat. (Physiologische Chemie), 9. 7. 74
- Wulff, Hans J., Corneliusstraße 28, 4000 Düsseldorf 1,
Dr. rer. nat. (Analytische Chemie und Forensische Toxikologie), 1. 9. 65
- g) Mit Vorlesungen beauftragt:**
- Brockhaus, Arthur, Bachstr. 104, 5657 Haan,
Dr. rer. nat. (Luftverschmutzung und Mortalität)
- Deneke, J. F. Volrad, Haedenkampstr. 1, 5000 Köln 41, F. (02 21) 44 60 93
Prof., Hauptgeschäftsführer der Bundesärztekammer
(Medizinische Publizistik)
- Dolgner, Reinhard, Feldstr. 22b, 4000 Düsseldorf 30,
Dr. med. (Epidemiologie)
- Effertz, Hans Wolfgang, Städt. Krankenanstalten Düsseldorf-Benrath,
Urdenbacher Allee 83, 4000 Düsseldorf 13,
Dr. med. (Gynäkologie und Geburtshilfe)
- Engels, Charlotta, Ziethenstr. 15, 4000 Düsseldorf 30,
Dr. rer. nat. (Praktische Übungen im Rahmen des Ökolog. Kurs)
- Ewen, K.,
Priv.-Doz., Dr. rer. nat. (Medizinische Physik, Strahlendosis und Strahlenschutz)
- Ewers, Ulrich, An der Mergelskaule 3, 5000 Köln 91,
Dr. rer. nat. (Hygiene)
- Gerd-Witte, Heinrich, Burgstr. 5, 4400 Münster,
Dr. med. (Theorie und Praxis der Homöopathie)
- Göke, Heinz, Max-Brandts-Str. 48, 4000 Düsseldorf
(Praktische Übungen im Rahmen des Ökologischen Kurs)
- Gründler, Horst, Holzweg 24a, 4019 Monheim-Baumberg,
(Vorlesung mit praktischer Demonstration über zahntechnische Arbeiten)
- Helmich, P., In der Haag 3, 4051 Brüggen,
Dr. med. (Allgemeinmedizin in der Landpraxis, Psychotherapie)
Dienstzimmer in den Medizinischen Einrichtungen,
Gebäude 14.82, Tel. 3 11-77 50
- Hoppe, Rudolf, Institut für Hygiene Düsseldorf,
Prof. Dr. (Sozialmedizin und Sozialhygiene)
- Kastka, Joachim, Schlesische Str. 59, 4000 Düsseldorf 1,
Dipl.-Psych. (Umwelthygiene)
- Kretschmar, J. H., Psychiatrische Klinik der Universität Düsseldorf,
Bergische Landstr. 2, 4000 Düsseldorf 12,
Dr. med. (Praktische Übungen für akute Notfälle und erste ärztliche Hilfe)

- Kouros, Mohammad, Zur Hammershöhe 13, 4048 Grevenbroich
Dr. rer. nat. (Ökologischer Kurs, Hygiene)
- Lehmann, Helmut, Psychiatrische Klinik der Universität Düsseldorf,
Bergische Landstr. 2, 4000 Düsseldorf 12,
Dr. med. (Gruppentherapeutische und gruppendynamische Konzepte)
- Lilienthal, Hellmuth, Kalkumer Feld 24a, 4006 Erkrath
Dipl.-Biol. (Ökologischer Kurs, Hygiene)
- Massenkeil, Heinz Josef, Elisabeth-Krankenhaus Rheydt,
Dr. med. (Gynäkologie und Geburtshilfe)
- Müller, Ulrich, Psychiatrische Klinik der Universität Düsseldorf,
Bergische Landstr. 2, 4000 Düsseldorf 12,
Dipl.-Sozialwirt (a; Seminar Methoden der Epidemiologie und Ökologie in
der Psychiatrie —; Seminar Ethno-Psychiatrie — Versorgung psychisch
Kranker in Entwicklungsländern)
- Munck, Georg, Meisenweg 2, 7030 Böblingen, F. (0 70 31) 2 16 41,
Dr. med. („Der wissenschaftliche Film in der Lehre und Forschung“)
- Oberbarnscheidt, Jürgen, Oberkasseler Str. 25, 4000 Düsseldorf
Dr. Dipl.-Biochem. (Ökologischer Kurs, Hygiene)
- Olberding, Peter, Am Wehrhahn 34, 4000 Düsseldorf
Dr. Dipl.-Biol. (Ökologischer Kurs, Hygiene)
- Osing, W., Humperdinckstr. 3, 4000 Düsseldorf 13,
Dr. med. (Berufskunde und soziale Heilkunde)
- Otten, Hans-Hermann, Rheydter Str. 70, 4048 Grevenbroich,
Dr. med. (Medizinische Terminologie)
- Pflugmacher, Cathrin, Ickerswarder Str. 198, 4000 Düsseldorf 13,
Dipl.-Psych. (Medizinische Psychologie)
- Pilaski, Jürgen, Theodor-Fontane-Str. 4, 4006 Erkrath
Dr. (Ökologischer Kurs, Hygiene)
- Rehberg, H. J., Nobelstr. 33, 5090 Leverkusen,
Prof. Dr. (Zahnärztliche Materialkunde)
- Reinhard, Hans Georg, Psychiatrische Klinik der Universität Düsseldorf,
Bergische Landstr. 2, 4000 Düsseldorf 12,
Dr. med. (Kinder- und Jugendpsychiatrie)
- Richter, K.-H., Am Hülsfeld 39, 4000 Düsseldorf 12,
Dr. med., Ltd. Regierungsmedizinaldirektor (Tropenmedizin)
- Ritterstaedt, Uwe, Richardstr. 31, 4000 Düsseldorf 1,
Dipl.-Ing. (Ökologischer Kurs „Lärmforschung“)
- Römer, Josef, Graf-Recke-Str. 25, 4000 Düsseldorf 1,
Ministerialdirigent (Juristische Probleme des Arztrechtes)
- Rupprecht, Lothar, Wilhelmstr. 65, 4200 Oberhausen 11,
Dr. med. (Klinische Chemie und Hämatologie)
- Seegers, Herbert, Mozartstr. 35, 4019 Monheim,
Redakteur (Praktische Übungen im Rahmen des Ökologischen Kurses)
- Schumacher, Otto M., Hügelstr. 16, 4000 Düsseldorf 13,
Dienstzimmer in den Medizinischen Einrichtungen,
Gebäude 14.82, Tel. 3 11-77 50
Dr. med. (Allgemeinmedizin in der Stadtpraxis)
- Schmidt, Eckhard, Fabriciusstr. 21, 4150 Krefeld 11,
 („Abwasserbehandlung im Rahmen des Ökologischen Kurses“)
- Terhaag, Ludwig, Bernhard-Lichtenberg-Str. 9, 4040 Neuss 1,
Dr. med. (Ökologischer Kurs „Arbeitsmedizin“)

- Thömen, Karl-Heinz, Himmelgeister Str. 380, 4000 Düsseldorf 1,
Ing. (grad.) (Praktische Übungen im Rahmen des Ökologischen Kurses)
- Tomingas, René, Germaniastr. 30, 4150 Krefeld
Dr. (Ökologischer Kurs, Hygiene)
- Vogel, Leiter des Chemischen Lebensmittel-Untersuchungsamtes,
Lambertusstr. 1, 4000 Düsseldorf 1
Dr. (Ökologischer Kurs „Lebensmittelhygiene“)
- Weißenhorn, Franz Josef, Veehstr. 43, 4000 Düsseldorf 1,
Dr. rer. nat. (Praktische Übungen im Rahmen des Ökologischen Kurses)
- Wiegand, Herbert, Am Haustershof 23, 4000 Düsseldorf 12
Priv.-Doz. Dr. med. (Ökologischer Kurs „Hygiene/Toxikologie“)
- Winneke, Gerhard, Pfannenstr. 31, 4048 Grevenbroich 5,
Dr. rer. nat. (Ökologischer Kurs „Umwelthygiene“)
- Zielinski, Helmut Reinhold, Franz-Liszt-Str. 8, 4000 Düsseldorf 13,
M. Litt. Cantab. (Ärztliche Ethik), F. 3 11-71 17

h) Lehrbeauftragte für den III. Klinischen Studienabschnitt

Krankenanstalten Neuss, Lukaskrankenhaus, Preußenstr. 84,
4040 Neuss, Tel. (02101) 8741

- Biskup, L., Dr. med. (Pädiatrie)
- Boege, U., Dr. med. (Unfallchirurgie)
- Bohr, M., Dr. med. (Pathologie)
- Brandt, Dr. med. (Radiologie)
- Brucke, P., Dr. med. (Gynäkologie)
- Fiedler, Dr. med. (Radiologie)
- Frentzen, Dr. med. (Unfallchirurgie)
- Gluitmann, G., Dr. med. (Kinderheilkunde)
- Haberich, M., Dr. med. (Pathologie)
- Hamper, P., Dr. med. (Radiologie)
- Hannen, W., Dr. med. (Pädiatrie)
- Kluitmann, Dr. med. (Pädiatrie)
- Kraemer, H., Dr. med. (Allgemeinchirurgie)
- Perrakis, E., Dr. med. (Allgemeinchirurgie)
- Robertz, P., Dr. med. (Innere Medizin)
- Schlaak, E., Dr. med. (Anästhesiologie)
- Schwanitz, V., Dr. med. (Gynäkologie)
- Schwarz, J., Dr. med. (Innere Medizin)
- Soboll, K.-U., Dr. med. (Anästhesiologie)
- Wittmann, G., Dr. med. (Innere Medizin)
- Kliniken der Landeshauptstadt Düsseldorf
Krankenhaus Benrath, Urdenburger Allee 83
Blum, Emil Oskar, Dr. med. (Chirurgie)
Haumann, Helmut, Dr. med. (Chirurgie)
Küppers, Hermann, Dr. med. (Innere Medizin)

Krankenhaus Gerresheim, Gräulingerstr. 120
 Audretsch, Werner, Dr. med. (Gynäkologie)
 Bluschke, V., Dr. med. (Innere Medizin)
 Lennartz, Karl-Josef, Prof. Dr. med. (Pathologie)
 Lülsdorf, Hans-Georg, Dr. med. (Kinderheilkunde)
 Pohl, Herbert, Dr. med. (Chirurgie)
 Prückner, Jürgen, Dr. med. (Chirurgie)
 Röhner, Gottfried, Dr. med. (Anästhesiologie)
 Ruppert, Dr. med. (Innere Medizin)
 Theiss, Wolfgang, Dr. med. (Innere Medizin)

Evangelisches Krankenhaus Bethesda zu Duisburg gem. GmbH,
 Heerstraße 219, 4100 Duisburg 1, Tel. (02 03) 60 081-1

Drähne, A., Dr. med. (Geburtshilfe und Frauenheilkunde)
 Fischer, K., Dr. med. (Innere Medizin)
 Flohr, J. Dr. med. (Anästhesiologie)
 Förster, Helmut, Dr. med. (Innere Medizin)
 Schulte-Overberg, G., Dr. med. (Radiologie)
 Heun, K., Dr. med. (Innere Medizin)
 Kurpreugsch, K., Dr. med. (Chirurgie)
 Rink, Ekkehard, Dr. med. (Anästhesiologie)

Städt. Krankenanstalten Krefeld, Lutherplatz 40, 4150 Krefeld 1,
 Tel. (0 21 51) 8 28-1

Althoff, Dr. med. (Innere Medizin)
 Bartelt, Dieter, Dr. med. (Chirurgie)
 Baumbusch, Friedrich, Prof. Dr. med. (Urologie)
 Becker, K., Prof. Dr. med. (Innere Medizin)
 Bettges, Günter, Dr. med. (Allgemeine Pathologie und spezielle
 pathologische Anatomie)
 Bohne, Ulrich, Dr. med. (Hygiene und Laboratoriumsmedizin)
 Breinlich, Reinhard, Dr. med. (Innere Medizin)
 Broicher, Klaus, Dr. med. (Innere Medizin)
 Brünner, H., Prof. Dr. med. (Chirurgie)
 Bürgel, Christoph, Dr. med. (Radiologie)
 Dingler, W., Dr. med. (Innere Medizin)
 Drechsler, Hans-Jürgen, (Anästhesiologie und Intensivmedizin)
 Eckes, Charlotte, Dr. med. (Anästhesiologie und Wiederbelebung)
 Engelke, B., Dr. med. (Kinderchirurgie)
 Fabian, E., Dr. med. (Neurologie)
 Finger, Horst, Prof. Dr. med. (Hygiene und Laboratoriumsmedizin)
 Fleischmann, Priv.-Doz. Dr. med. (Innere Medizin)
 Gedick, Cemal, Dr. med. (Hals-Nasen-Ohrenheilkunde)
 Grips, M., Dr. med. (Allg. Pädiatrie, Pädiatrische Hämatologie u.
 kindliche Epilepsie)
 Grosser, K.-D., Prof. Dr. med. (Innere Medizin)

Haberland, Klaus, Dr. med. (Innere Medizin)
 Hani, Mahmud, Dr. med. (Chirurgie)
 Haubrich, Jörg, Prof. Dr. med. (Hals-Nasen-Ohrenheilkunde)
 Hienz, H.-A., Prof. Dr. Dr. med. (Allgemeine Pathologie und spezielle Anatomie)
 Hommerich, Peter, Dr. med. (Anästhesiologie)
 Janisch, Dr. med. (Frauenheilkunde)
 Josefiak, Klaus, Dr. med. (Chirurgie)
 Kleemann, Annegret, Dr. med. (Anästhesiologie)
 Knapstein, Prof. Dr. med. (Frauenheilkunde)
 Knoch, Klaus, Dr. med. (Innere Medizin)
 Körner, Manfred, Dr. med. (Anästhesiologie und Intensivmedizin)
 Kosenow, Wilhelm, Prof. Dr. med. (Kinderheilkunde)
 König von, C. Wirsing, Dr. med. (Laboratoriumsmedizin und Hygiene)
 Kösters, Stefan, Dr. med. (Urologie)
 Krebs, Walter, Dr. med. (Radiologie)
 Krieg, H., Priv.-Doz., Dr. med. (Chirurgie)
 Langbein, H., Dr. med. (Innere Medizin)
 Mahlke, Martina, Dr. med. (Gynäkologie)
 Polemann, Gerd, Prof. Dr. med. (Allgemeine Dermatologie und Mykologie)
 Ritter, Raimo, Dr. med. (Kinderheilkunde)
 Roséfort, A., Dr. med. (Chirurgie)
 Siafarikas, Konstantin, Dr. med. (Kinderheilkunde)
 Siebers, Helmut, Dr. med. (Chirurgie)
 Sobke, Berndt, Dr. med. (Allgemeine Dermatologie)
 Schoar, R., Dr. med. (Plastische Chirurgie)
 Stefan, M.-Th., Dr. med. (Dermatologie)
 Thomas, Peter, Dr. med. (Kinderheilkunde)
 Völpel, Dr. med. (Neuropathologie)
 Wahl, Heinz-Gerd, Dr. med. (Unfallchirurgie)
 Weinand, Hans-Albert, Dr. med. (Klinische Chemie u. Hämatologie)
 Zeuner, Waldemar, Dr. med. (Frauenheilkunde und Geburtshilfe)
 Zoch, H.-D., Dr. med. (Kinderpsychologie u. Psychosomatik)

Hospital zum Hl. Geist, von Broichhausen-Allee 1, 4152 Kempen
 Bokor, Dr. med. (Chirurgie)
 Korsten, Dr. med. (Chirurgie)
 Miodek, Dr. med. (Innere Medizin)
 Stremke, G., Dr. med. (Innere Medizin)

Ev. u. Johanniter Krankenanstalten Duisburg-Nord/Oberhausen GmbH,
 Fahrner Str. 135, 4100 Duisburg 11
 Bammel, Erich, Dr. med. (Innere Medizin)
 Beneicke, U., Dr. med. (Neurologie)
 Güntert, Dr. med. (Chirurgie)
 Hutschenreiter, Prof. Dr. med. (Urologie)

Kremer, G., Dr. med. (Neurochirurgie)
Prediger, F., Dr. med. (Gynäkologie)
Rausch, Dr. med. (Innere Medizin)

Klinik Aprath, 5603 Wülfrath
Klinik St. Antonius-Marienheim, Hardtstr. 46, 5600 Wuppertal 1
Klinikum St. Petrus, Karnaper Str. 48, 5600 Wuppertal-Barmen
Kliniken St. Antonius, Wuppertal
Albu, Dr. med. (Anästhesiologie)
Arendt, Dr. med. (Hals-, Nasen-, Ohrenheilkunde)
Bartmann, K., Prof. Dr. med. (Laboratoriumsdiagnostik)
Boxberg, Dr. med. (Chirurgie)
Buter-Weiden, Dr. med. (Innere Medizin)
Frede, Dr. med. (Innere Medizin)
Füsgen, Dr. med. (Innere Medizin)
Garcia, Dr. med. (Chirurgie)
Greb, Dr. med. (Innere Medizin)
Hesslenberg, Dr. med. (Anästhesiologie)
Hötter, G.-J., Dr. med. (Innere Medizin)
Jansen, Dr. med. (Anästhesiologie)
Kapp, H., Dr. med. (Chirurgie)
Krach, Dr. med. (Gynäkologie und Geburtshilfe)
Lentz, Dr. med. (Radiologie)
Ludes, Prof. Dr. med. (Innere Medizin)
Manolopoulos, Dr. med. (Chirurgie)
Meuser, Dr. med. (Hals-Nasen-Ohrenheilkunde)
Nowchad, Dr. med. (Innere Medizin)
Pechel, Dr. med. (Gynäkologie und Geburtshilfe)
Schubert, Prof. Dr. med. (allg. Pathologie und speziell.
pathologische Anatomie)
Sommer, Dr. med. (Chirurgie)
Strapatsas, Dr. med. (Innere Medizin)
Ströbel, G. Y., Dr. med. (Innere Medizin)
Thomas, N., Dr. med. (Chirurgie)
Tretler, Dr. med. (Radiologie)
Warring, Dr. med. (Chirurgie)

Evangelisches Krankenhaus, Teinerstr. 62, 4330 Mülheim
an der Ruhr, Tel. (02 08) 30 91

Carstensen, G., Prof. Dr. med. (Chirurgie)
Heissen, E., Dr. med. (Radiologie und Nuklearmedizin)
Jaeger, J., Prof. Dr. med. (Frauenheilkunde)
Kötter, V., Priv.-Doz., Dr. med. (Innere Medizin)
Müller, C., Dr. med. (Anästhesiologie)

Reinecke, H.-W., Dr. med. (Innere Medizin)

Themel, K. G., Dr. med. (Röntgenologie)

St. Johannes-Hospital, An der Abtei 7—11, 4100 Duisburg 11,
Tel. 02 03/55 51-1

Drüge, H., Dr. med. (Anästhesiologie)

Gödde, St., Prof. Dr. med. (Urologie)

Haneke, C., Dr. med. (Pädiatrie)

Holländer, H. J., Prof. Dr. med. (Gynäkologie)

Kuhn, W., Dr. med. (Innere Medizin)

Kuss, B., Prof. Dr. med. (Chirurgie)

Müller-Wiefel, H., Prof. Dr. med. (Chirurgie)

Marienhospital, 4000 Düsseldorf, Rochusstraße 2,
Tel. (02 11) 44 00-1

Krankenhaus St. Josef, Bergstr. 6—12, 5600 Wuppertal-
Elberfeld, Tel. (95) 48 51 (Zentrale)

Greiner, L., Dr. med. (Innere Medizin)

Heiderhoff, U., Dr. med. (Anästhesiologie)

Hoffmann, E., Prof. Dr. med. (Chirurgie)

Kirchhoff, E., Dr. med. (Orthopädie)

Usmiani, J., Dr. med. (Chirurgie)

Voigt, K., Dr. med. (Röntgenologie u. Strahlenheilkunde)

Wevers, K., Dr. med. (Gynäkologie u. Geburtshilfe)

Medizinische Fachliteratur für Stu-
dium und Praxis, Weiterbildung und
Forschung; außerdem ein ausgewähl-
tes Lager schöngestiger Literatur
und Jugendbücher.

Alle anderen Bücher besorgen wir
gerne.

Wir betreuen Zeitschriftenabonne-
ments.

 Medizinische
Bücherstube
an den
Unikliniken GmbH

Moorenstraße 80 · 4000 Düsseldorf
☎ (0211) 347747

Ihre individuelle Buchhandlung

Institute und Kliniken

Ärztlicher Direktor der Medizinischen Einrichtungen:

Prof. Dr. Georg Strohmeier, Direktor der Medizinischen Klinik und Poliklinik D: Schwerpunkt Gastroenterologie

Sekretariat: Frau Richter-Pauen, F. 3 11-75 69

Vertreter:

Prof. Dr. Karl Kremer, Direktor der Chirurgischen Klinik und Poliklinik A

Prof. Dr. Wolfgang Staib, Direktor des Instituts für Physiologische Chemie II

Zentrale Einrichtung der Medizinischen Einrichtungen

Tierversuchsanlage (Gebäude 22.22; 22.04)

Leiter: Akademischer Direktor Dr. Hans-Joachim Bieniek

Sekretariat: Frau K. Montag, F. 3 11-44 00 u. 44 02

Wiss. Ang.: Dr. Bärbel Peter, Dr. Christl Remmers, Dr. Helmut Teschner, Dr. Annemarie Treiber

Anatomisches Institut (Gebäude 22.03)

Direktoren: Prof. Dr. Hans Günter Goslar (Geschäftsführender Direktor)

Prof. Dr. Adolf Hopf, Prof. Dr. Karlheinz A. Rosenbauer,

Prof. Dr. Gottfried Arnold

Gesamtinstitut: Akad. Direktor Dr. Hermann Fessel, F. 3 11—27 03

Sekretariat für Angelegenheiten des Gesamtinstitutes: Frau Bartels, Frau Stichner, F. 3 11—26 86, 26 15

Lehrstuhl I

Prof. Dr. Adolf Hopf

Sekretariat: Frau Königshausen, F. 3 11—27 53

Prof.: Gerd Novotny, Ph. D./Univ. London

Akad. Oberrat: Dr. Hans Schade

Wiss. Ang.: Irmgard Krauthausen, Dipl.-Inform., Dr. Benno Greve,

Jean A. Büttner-Ennever, Ph. D./Univ. London

Lehrstuhl II

Prof. Dr. Hans Günter Goslar

Sekretariat: Frau Bartels, F. 3 11—26 86

Akad. Oberräte: Priv.-Doz. Dr. Horst Hettwer, Dr. Dieter Passia, Dr. Paris Schmidt-Grigoriadis

Wiss. Ang.: Dr. Syed G. Haider

Lehrstuhl III

Prof. Dr. Karlheinz A. Rosenbauer

Sekretariat: Frau Jansen, F. 3 11—26 57

Wiss. Ass.: N. N.

Wiss. Ang.: Frau Dr. Dr. Cornelia Campean, Dr. Dr. Nicolae Campean

Wiss. Hilfskraft: N. N.

Lehrstuhl IV

Prof. Dr. Gottfried Arnold

Sekretariat: Frau Eichelhardt, F. 3 11—27 06

Wiss. Mitarbeiter: Harald Clahsen, F. 3 11-27 00, Dr. Peter Huhn,
F. 3 11-27 04, Gerhard Schwinger, F. 3 11-27 19 u. 26 98

C. u. O. Vogt-Institut für Hirnforschung (Gebäude 22.03)

Direktor: Prof. Dr. Adolf Hopf, F. 3 11-27 77

Sekretariat: Frau Bardet, F. 3 11-27 77 u. 23 36

Oberass.: Priv.-Doz. Dr. Jürgen Mai

Akad. Oberrat: Dr. Karl Dross

Wiss. Ass.: Dr. Karl-Bernhard Bogerts, Marion Eckmiller, Ph. D./Univ. of California, Dr. Bernd Huppertz

Abteilung für Neuropsychologie

Prof. Dr. Gerhard Grünewald, F. 3 11-27 76

Wiss. Ang.: Dr. Heinz Schuhmacher, Dr. Jutta Mewald

Institut für Biophysik und Elektronenmikroskopie (Gebäude 14.80)

Direktor: Prof. Dr. phil. Wolrad Vogell, F. 3 11-25 45

Sekretariat: Frau Ingeburg Werner, F. 3 11-25 31

Akadem. Oberräte: Dr. rer. nat. Max Hahn, Dipl.-Phys. (F. 3 11-25 33),
Dr. rer. nat. Carla Ruska (F. 3 11-25 44)

Wiss. Ass.: Dr. rer. nat. Victoria Kolb-Bachofen, Dr. rer. nat. Jutta Schlepper-Schäfer

Wiss. Ang.: Dipl.-Biol. Franck Karrenberg, Dr. rer. nat. Peter Roos

Physiologisches Institut (Gebäude 22.03)

Direktoren: Prof. Dr. Joachim Haase (Geschäftsführender Direktor), Prof.
Dr. Raimund Kaufmann, Prof. Dr. J. Schrader

Lehrstuhl I

Prof. Dr. J. Schrader, F. 3 11-26 70

Sekretariat: Frau Renate Buchholz, F. 3 11-26 72

Prof.: Dr. V. Thämer, F. 3 11-26 54

Akad. Oberrat: N. N.

Wiss. Ass.: A. Bom, Dr. A. Deussen, Dr. G. Heusch

Wiss. Ang.: Dipl.-Biol. B. Mohr, Dr. rer. nat. J. D. Schipke

Lehrstuhl II

Prof. Dr. Joachim Haase, F. 3 11-26 87

Sekretariat: Frau Ingeborg Picozzi, F. 3 11-2687

Prof.: Dr. Horst Scheibner (F. 3 11-26 95), Dr. Hans-Georg Ross
(F. 3 11-26 92)

Priv.-Doz. Dr. Sinclair Cleveland, F. 3 11-26 89

Wiss. Ang.: Dipl.-Phys. Elmar Wolf, Dr. M. A. Pak, Dipl.-Biol. Dagmar Bergmann, Dipl.-Biol. Lutz Heinemann

Lehrstuhl für Klinische Physiologie

Prof. Dr. Raimund Kaufmann, F. 3 11-27 62

Sekretariat: Frau Nina Bühring, F. 3 11-27 62

Prof. Dr. Jörg Moser (F. 3 11-26 08), Prof. Dr. med. Rainer Bayer,

Priv.-Doz. Dr. Rudolf Steiner

Wiss. Ass.: Priv.-Doz. Dr. A. J. Kaumann, Priv.-Doz. Dr. R. Mannhold

Wiss. Ang.: Dipl.-Ing. Franz Bartos, H. Lemoine, Tom Morris

Institute für Physiologische Chemie (Gebäude 22.03)

Institut für Physiologische Chemie I

Direktor: Prof. Dr. Helmut Sies

Sekretariat: Frau Monika Rech, Frau Auguste Sartorius, F. 3 11-27 07

Prof.: Dr. Hans Kröner (F. 3 11-28 33)

Akadem. Rat: Dr. Gunter Wagner (F. 3 11-27 16)

Wiss. Ass.: Dr. Akerboom, Frau Dr. Brigelius, Dipl. Biochem. Müller,
Priv.-Doz. Frau Dr. Soboll, Dr. Haas

Institut für Physiologische Chemie II

Prof. Dr. Wolfgang Staib

Sekretariat: Frau Margit Schlitt, F. 3 11-27 24/27 26

Akad. Rat: Dr. Uwe Matthiesen, F. 3 11-27 28, Priv.-Doz. Dr. Martin
Schwenen, F. 3 11-27 27 32/27 30

Wiss. Ass.: Dr. Förster, Dr. Kühn-Velten, Dr. Schadewaldt, Dipl. Chem.
Petzinna

Arbeitsgruppe für Onkologische Chemie:

Prof. Dr. Hans Bojar, F. 3 11-27 41/27 20

Lehrstuhl für Klinische Biochemie (Diabetologie)

Diabetes-Forschungsinstitut, Auf'm Hennekamp 65, F. 3 28 21

Direktor: Prof. Dr. Hans Reinauer

Sekretariat: Frau Hyland, F. 33 82 -2 41 oder 2 40, 31 43 34

Institut für Humangenetik und Anthropologie (Gebäude 23.12, Ebene 03)

Direktor: Prof. Dr. Gunter Röhrborn, F. 3 11-23 50

Sekretariat: Frau König, F. 3 11-23 50, Frau Schleuter, F. 3 11-39 60, Frau
Mai, F. 3 11-23 54

Prof.: Dr. F. Majewski, F. 3 11-43 46

Akadem. Oberrat: Dr. Hans-Georg Scheil, F. 3 11-23 51

Wiss. Ass. u. Wiss. Ang.: Priv.-Doz. Dr. Uwe Claussen (F. 3 11-23 59),
Dr. Albert Driesel (F. 3 11-23 57), Dr. Hans-Jürgen Gebauer (F. 3 11-23 52),
Dr. Timm Goecke (F. 3 11-39 63), Frau Dr. G. Rautmann (F. 3 11-23 49),
Dr. Wolfgang Küster (F. 3 11-23 55), Frau Dr. M. Manolache (F. 3 11-23 53)

Pathologisches Institut

Direktor: Prof. Dr. Waldemar Hort

Sekretariat: Frau Wahl, F. 3 11-83 39 / 83 40

Prof.: Dr. Dr. Peter Pfitzer

Oberärzte: Prof. Dr. Franz Borchard, Prof. Dr. Hartmut Frenzel

Wiss. Ass.: Frau Dr. med. (Pisa) habil. Novi, Priv.-Doz. Dr. Lenz, Frau Dr.

Schmitt-Gräff, Dr. K. F. Buerrig, Dr. B. Lohe, Dr. E. W. Feiden, Dr. F. G.

Kaup, Frau Christiane Petry, Gerbert Zocholl, Dr. Dr. Hans-Ulrich Sons, Dr.

Wassim Atassi, Fr. Dr. Mechthild Unland, Dr. Jürgen-Roderich Glindemann,
Fr. Dr. Eva-Maria Ihle

Neuropathologisches Institut (Gebäude 23.12, Ebene U1; nach Umzug

Gebäude der Pathologie 14.79)

Direktor: Prof. Dr. Wolfgang Wechsler, F. 3 11-42 58

Sekretariat: Frau G. Schwarz und Frau E. Walter, F. 3 11-42 50

Wiss. Ass.: Dr. rer. nat. B. Eberhardt, Dr. med. J. Kiwit, Dr. med. E. Neuen,

Dr. med. R. Schober, Dr. med. R. Seitz (F. 3 11-43 81 und 43 50)

Gastwissenschaftler: Dr. med. S. Krajewski, Dr. med. H. Himuro

Institut für Pharmakologie (Gebäude 22.21)

Direktor: Prof. Dr. Kurt Greeff

Vorzimmer: Frau Erika Lohmann, F. 3 11-25 00/25 01, Annahme: U. Back,
F. 3 11-25 19

Prof.: Dr. Klaus Wirth (F. 3 11-25 08), Dr. Eike-A. Noack (F. 3 11-25 11)

Oberarzt: Doz. Dr. Dr. U. Borchard, F. 3 11-25 09

Akad. Oberrat: Dipl.-Chem. Hans Strobach, F. 3 11-25 13/25 14

Akad. Rat: Dipl.-Math. D. Hafner, F. 3 11-24 49

Wiss. Ass.: Priv.-Doz. Dr. Peter Schlieper

Wiss. Ang.: Dr. B. Dénes, Frau Dr. A. A. L. Fox, Frau C. Herrstadt,

Frau Dr. C. Hirth, Dr. L. Michaelis, Dr. P. Schuhmacher

Institut für Toxikologie (Gebäude 22.21)

Prof. Dr. Friedrich Karl Ohnesorge

Sekretariat: Frau B. Stark, F. 3 11-30 22

Akadem. Oberrat: Dr. rer. nat. Helmut Menzel

Wiss. Ang.: Dr. med. vet. Josef Abel, Dr. rer. nat. H. Dieter, Dr. rer. nat. Q.
Tran-Thi, , Dipl.-Biol. L. Müller

Institut für Medizinische Mikrobiologie und Virologie

(Gebäude 22.21)

Direktor: Prof. Dr. Peter Naumann

Sekretariat: Frau M. Schönfelder (F. 3 11-24 59/24 60)

Prof. Dr. Harry Rosin (F. 3 11-24 64)

Oberarzt: Dr. Gertrude Nemes (F. 3 11-38 14)

Wiss. Ass.: Dr. Marie-Luise Mones, Dr. Annette Bauer, Dr. Janina Barnaure,

Attilio Crea, Maria Sakellariou, Mario de Simon, Bärbel Zimmermann, Dr.

Georg Herberitz, Ram Argov

Institut für Hygiene, Gurlittstraße 53, Auf'm Hennekamp 50,

Direktor: Prof. Dr. Hans-Werner Schlipköter

Vorzimmer: Frau Christel Peterhofer, F. 3 38 92 28

Prof. Dr. Ludwig Grün

Akad. Rat: Frau Dr. med. Helga Idel

Wiss. Ass.: Frau Dr. med. Brigitte Baginski, Frau Dr. med. Petra Jansen-Rosseck, Dr. med. Norbert Pitz

Wiss. Ang.: Dr. med. Johannes Hallauer, Dr. med.

Pavel Koldovsky, Frau Mag. biol. Renate Stiller-Winkler, Frau Ing. Christa Schulte-Stemmerk

Zentralinstitut für Klinische Chemie und Laboratoriumsdiagnostik

(Zentrallaboratorium), (Gebäude 13.81)

Direktor: Prof. Dr. Wirnt Rick

Sekretariat: Frau Meis, F. 3 11-77 69

Oberarzt: N. N.

Wiss. Mitarbeiter: Dr. M. Falck, Dr. R. W. Grunewald, W. Heil, Dr. M. Sabbagh

Verw. Wiss. Ass.: U. Fahron

Laboratorium für Pädiatrische Klinische Chemie und Lipidforschung
(Gebäude 14.81)

Leiterin: Prof. Dr. Ingeborg Kupke, F. 3 11-71 25, 76 69, 76 66

Institut für Arbeitsmedizin, Gebäude 23.11/12, Ebene 00

Direktor: Prof. Dr. Gerd Jansen (in Personalunion: Staatlicher Gewerbearzt in Nordrhein, Ltd. Gewerbemedizinaldirektor, Düsseldorf, Gurlittstraße 55)

Sekretariat: Frau Joncic, Tel. 3 11-47 21, Frau Klingenburg, Tel. 34 40 31 (Gurlittstr. 55)

Oberärzte: Frau Dr. S. Rehm (Bereich Arbeitsmedizin), F. 3 11-49 97

Frau Dr. B. Griefahn (Bereich Sozialmedizin), F. 3 11-47 17

Wiss. Ass.: Dipl.-Phys. F. Gono (F. 3 11-47 18), Hermann Kauth (F. 3 11-49 98), Dipl.-Math. P. Mehnert (F. 3 11-48 32), R. Münster

Institut für Rechtsmedizin (Gebäude 14.84)

Direktor: Prof. Dr. Heinz Schweitzer

Sekretariat: Frau Ursula Klewe, F. 3 11-23 85 u. 23 61

Prof. Dr. Elisabeth Trube-Becker

Oberarzt: Prof. Dr. Herbert Reh

Leiter der toxikol.-chem. Abt.: Akadem. Oberrat Dipl.-Chem. Dr. Hans J. Wulff

Akad. Rat Dr. Klaus Haarhoff

Wiss. Ass.: Priv.-Doz. Dr. Ekkehardt Böhm, Dr. Lorand v. Tamaska, Dipl.-Chem. Dr. Thomas Daldrup, Priv.-Doz. Dr. Jürgen Henke, Dipl.-Chem. Dr. Peter Michalke, Dipl.-Pharm. Stefan Szathmary, Sebastian Honus, Dr. Bernhard Liesegang

Institut für Geschichte der Medizin (Gebäude 23.12, Ebene 04)

Direktor: Prof. Dr. Hans Schadewaldt, F. 3 11-39 40

Sekretariat: Frl. Susanne Görner, F. 3 11-39 41

Wiss. Ass.: Dr. med. Norbert Kohnen (F. 3 11-39 42), M.A. Eva Schuster (F. 3 11-39 43)

Im gleichen Hause: **Düsseldorfer Institut für amerikanische Völkerkunde**,
Direktor: H. Krumbach, Merowingerstraße 12, F. 34 31 18,
Archiv: F. 3 11-39 45

Institut für Medizinische Statistik und Biomathematik

(Gebäude 23.02)

Direktor: Prof. Dr. Hans Joachim Jesdinsky, F. 3 11-30 34

Sekretariat: Frau Nerez, F. 3 11-30 36

Akad. Oberrat: N. N.

Wiss. Ass.: Privatdozent Dr. H. J. Trampisch (F. 3 11-30 35), Dr. Liselotte von Ferber (F. 3 11-43 62)

Wiss. Hilfskräfte: Dipl.-Math. B. Ehle, N. Wittmann

Institut für Medizinische Psychologie (Gebäude 23.02)

Direktor: Prof. Dr. Hans-Joachim Steingrüber

Sekretariat: Frau Uehlecke, F. 3 11-30 14

Wiss. Ass.: Dr. Rolf Bisping, Dr. Wolfgang Klosterhalphen, Dr. Sibylle Klosterhalphen

Wiss. Hilfskraft: Dipl.-Psych. Cathrin Pflugmacher

Institut für Medizinische Soziologie (Gebäude 23.02)

Direktor: Prof. Dr. Christian von Ferber, F. 3 11-43 60

Sekretariat: Hannelore Schlüter, F. 3 11-44 92

Wiss. Ass.: Dr. Wolfgang Slesina, F. 3 11-43 61

Medizinische Klinik und Poliklinik

Geschäftsführender Direktor: Prof. Dr. med. Wolfgang Schneider

Stellvertretender Geschäftsführender Direktor: Prof. Dr. med. Franz Loogen

Klinik A (Gebäude 13.80)

Schwerpunkt Haematologie, Onkologie, klinische Immunologie

Direktor: Prof. Dr. med. Wolfgang Schneider

Sekretariat: Frau Agnes Müller, F. 3 11-77 20/77 21

Wiss. Abteilungsvorsteher: Prof. Dr. med. Rainer-Maria Jungblut

Oberärzte: Prof. Dr. med. Bernd Grabensee, Prof. Dr. med. Jörg Thomas

Fischer, Prof. Dr. med. Erhard Schnurr, Prof. Dr. med. Theodor

Königshausen, Priv.-Doz. Dr. med. Uwe Peters, Priv.-Doz. Dr. med. Wolf

Dieter Schoppe

Wiss. Ass.: Dr. Aul, Frau Dr. Buchbinder, Dr. Glück, Frau Dr. Hagen-

Aukamp, Dr. Heimberg, Priv.-Doz. Dr. Kaiser, Priv.-Doz. Dr. Küppers,

Dr. Kulzer, Dr. Neubacher, Frau Dr. Paßlick, Dr. Planker, Dr. Scharf, Frau

Dr. Schürer, Dr. Trapp, Dr. Wehmeier, Dr. Weissner, Dr. Winkelmann,

Dr. Tsamaloukas

Klinik B (Gebäude 14.87 und 13.80)

Schwerpunkt Kardiologie

Direktor: Prof. Dr. Franz Loogen

Sekretariat: Frau Zehles, F. 3 11-79 00

Oberärzte: Prof. Dr. Paul Spiller, Prof. Dr. Günter Breithardt, Priv.-Doz. Dr. Gerd Goeckenjan, Priv.-Doz. Dr. Benno Lösse, Priv.-Doz. Dr. Joachim Jehle

Akadem. Oberrat: Dr. Bernhard Bostroem

Angiologische Ambulanz: Prof. Dr. Manfred Köhler

Wiss. Ass.: Dr. Abendroth, Dr. Borggreffe, Dr. Breuer, Dr. Budde, Dr. Curtius, Dr. Deetjen, Dr. de Haan, Dr. Dörner, Frau Dr. Gramsch-Zabel, Dr. Hauer, Dr. Horstkotte, Dr. Kladetzky, Dr. von Krogh, Dr. Lauber, Dr. Merker, Dr. Potthoff, Frau Dr. Rosanowski, Dr. Worth

Klinik C (Gebäude 18.72)

Schwerpunkt Endokrinologie, Rheumatologie

Direktor: Prof. Dr. Hans Ludwig Kruskemper

Sekretariat: Frau Kölgen, F. 3 11-78 10

Oberärzte: Prof. Dr. Rainer Hehrmann, Prof. Dr. Jörg Herrmann, Prof. Dr. Franz-Adolf Horster, Prof. Dr. Dr. Elmar Keck, Prof. Dr. Hans-Kuno Kley, Prof. Dr. Henning Zeidler

Röntgen: Prof. Dr. Th. Stolze

Wiss. Ass.: Priv.-Doz. Dr. Heinen, Dr. Burke-West, Dr. Dudek, Dr. Husmann, Dr. Kohlsdorfer, Dr. Kröll, Dr. Lakomek, Dr. Lippe, Dr. Magrian, Dr. Meuser, Dr. Seelbach

Klinik D (Gebäude 18.72)

Schwerpunkt Gastroenterologie

Direktor: Prof. Dr. Georg Strohmeyer

Sekretariat: Frau Richter-Pauen, F. 3 11-75 69

Oberärzte: Prof. Dr. Wolf-Peter Fritsch, Prof. Dr. Bernard Miller, Prof. Dr. Rolf Teschke, Prof. Dr. Martin Wienbeck

Wiss. Ass.: Priv.-Doz. Dr. Berges, Priv.-Doz. Dr. Peerenboom, Priv.-Doz. Dr. Scholten, Priv.-Doz. Dr. A. Sonnenberg, Dr. Erckenbrecht, Dr. Gellert, Dr. Hanrath, Dr. Hengels, Dr. Kreuzpainter, Dr. Niederau, Dr. Petrides, Dr. Purrmann, Dr. Stremmel

Klinik E (Gebäude 18.72)

Schwerpunkt Ernährung und Stoffwechsel

Direktor: Prof. Dr. Horst Zimmermann

Sekretariat: Frau Wüstneck, F. 3 11-78 12

Oberarzt: Prof. Dr. Michael Berger

Wiss. Ass.: Dr. Best, Dr. Chantelau, Dr. Finke, Dr. Jörgens, Dr. Kemmer, Dr. Mühlhauser, Frau Priv.-Doz. Dr. G. Sonnenberg, Dr. Thraen, Dr. Tsotsalas.

Lehrstuhl für Innere Medizin (Diabetologie)

Diabetes Forschungsinstitut, Auf'm Hennekamp 65, F. 33 82-1

Direktor: Prof. Dr. Friedrich Arnold Gries

Sekretariat: Frau U. Voss, F. 33 82-2 00

Neurologische Klinik (Gebäude 18.70)

Direktor: Prof. Dr. Hans-Joachim Freund

Sekretariat: Frau Ch. Kalter, F. 3 11-78 80

Oberärzte: Dr. Aulich (Neuroradiologie), Priv.-Doz. Dr. U. Büttner,
Prof. Dr. M. Hennerici, Prof. Dr. J. Noth, Prof. Dr. K. Toyka

Wiss. Ass.: Dr. H. Friedemann, Dr. M. Halbach, Dr. K. Heininger,
Dr. H. Hohlfeld, Dr. V. Hömberg, Dr. W. Köhne, Dr. St. Mohr, Dr. J. Netz,
P. D. Dr. G. Schwendemann, Dr. F. Schuier, Dr. A. Schwartz, Dr. U. Trockel

Psychiatrische Klinik der Universität Düsseldorf — Rheinische Landeslinik

Bergische Landstraße 2, 4000 Düsseldorf, F. 2 80 11

Direktor: Prof. Dr. Kurt Heinrich

Sekretariat: Frau Best, F. 2 80 12 19

Prof.: Dr. Claus Haring

Wiss. Ass.: Dr. Arendt, Dr. Klieser, Dr. E. Lehmann, Dr. U. Müller,
Dr. Quadbeck, W. Strauß, Dr. Wöller

Forschungsstelle für psychiatrische Soziologie

Leiter: Dipl.-Sozialwirt Dr. U. Müller

Forschungsstelle für klinische Psychologie

Leiter: Dipl.-Psychol. Dr. Erlo Lehmann

Klinik für Psychotherapie und Psychosomatik der Universität Düsseldorf — Rheinische Landeslinik

Bergische Landstraße 2, 4000 Düsseldorf 12, F. 2 80 11

Direktor: Prof. Dr. Annelise Heigl-Evers, F. 28 01-5 56

Sekretariat: Frau Klotz, F. 28 01-5 57

Oberarzt: Dr. Dr. Ulrich Rosin, F. 28 01-5 58

Klinikbüro: Frau Schwirz, F. 28 01-5 59

Wiss. Ang.: Frau Dr. Bosse-Steuernagel, Dipl.-Psych., F. 28 01-6 36; Frau Dr.
Fischbach-Breuer, Ärztin, F. 28 01-6 19; Dr. Streeck, F. 28 01-5 58

Poliklinik für Psychotherapie und Psychosomatik Ambulanz II

Oberarzt: Dr. Celal Odag, F. 28 01-6 84

Anmeldung: Frau Roennefahrt, 28 01-6 73, Frau Krüger 28 01-6 76

Leitende Psychologin: Prof. Dr. Susanne Davies-Osterkamp, F. 28 01-6 71

Wiss. Ang.: L. Mairopoulos, Arzt, Dr. Milsch, Dipl.-Psych. Neuzner,
Herr Burgartz, Arzt

Tagesklinik für Psychotherapie und Psychosomatik

Oberarzt: Dr. Celal Odag, F. 28 01-6 84

Anmeldung: Frau Radtke, F. 28 01-5 43

Frau Dipl.-Psych. Henneberg-Mönch, F. 28 01-5 44, Dr. Standke,
F. 28 01-6 70, Herr Dietrich, Arzt, F. 28 01-5 46, Prof. Dr. Susanne Davies-
Osterkamp, F. 28 01-6 71

Lehrstuhl für Psychotherapie und Psychosomatik

Moorenstraße 5, 4000 Düsseldorf, (Gebäude 14.90 u. 14.91)
Universitätsstr. 1, 4000 Düsseldorf 1 (Gebäude 23.11 — Ebene 02)

Direktor: Prof. Dr. Annelise Heigl-Evers, F. 3 11-83 04/85 72

Sekretariat: Frau Wendelin, F. 3 11-83 38

Prof.: Dr. Siegfried Zepf, F. 3 11-85 28, Dr. Luciano Alberti,
F. 3 11-45 80/83 08

Poliklinik für Psychotherapie und Psychosomatik Ambulanz I und Konsiliardienst für die Universitätskliniken (Gebäude 14.90) Moorenstr. 5

Sekretariat: Frau Wendelin, F. 3 11-83 38

Wiss. Ass.: Frau Dr. Weidenhammer, F. 3 11-73 54

Wiss. Ang: Frau Baur-Morlok, Ärztin, F. 3 11-85 35, Dr. Ponesicky,
F. 3 11-85 29

Psychotherapeutische Beratungsstelle für Heranwachsende (einschl. Studierende) (Gebäude 14.90 u. 14.91), Moorenstr. 5

Sekretariat: Frau Wendelin, F. 3 11-83 38

Wiss. Ass.: Dr. Bilitza, Dr. Nitzschke, F. 3 11-85 37/85 36

Psychotherapeutische Forschungsstelle (Gebäude 23.11, Ebene 02)
Universitätsstr. 1, 4000 Düsseldorf

Sekretariat: Frau Spieker, F. 3 11-83 04

Chirurgische Klinik und Poliklinik (Gebäude 12.41)

Direktoren:

Prof. Dr. med. Karl Kremer (Klinik A)

Sekretariat: Frau Pass, F. 3 11-73 50/73 51

Prof. Dr. med. Wolfgang Bircks (Klinik B)

Sekretariat: Frau Bardey, F. 3 11-83 31/83 32

Prof. Dr. med. Erich Müller (Klinik C) (Geschäftsführender Direktor)

Sekretariat: Frau Dick, F. 3 11-74 80

Büro des Geschäftsführenden Direktors: Frau Kuznicki, F. 3 11-73 70

Prof.: Dr. Wilhelm Sandmann, Dr. Hagen Dietrich Schulte

Akadem. Oberräte: Dr. Dietrich Augath, Dr. Christine Münchhoff

Oberärzte: Dr. Ernst Derra, Dr. Gerbert Irlich, Priv.-Doz. Dr. Wolfgang v. d. Horst, Dr. med. habil. Eishow Katoh, Priv.-Doz. Dr. Reiner Körfer, Priv.-Doz.

Dr. Arno Krian, Prof. Dr. Dirk Loose, Dr. Kazutomo Minami, Priv.-Doz. Dr.

Helmut Nier, Priv.-Doz. Dr. Jörg Ostermeyer, Priv.-Doz. Dr. Volker

Rötzscher, Prof. Dr. Bernward Ulrich, Dr. Björn Willberg

Wiss. Mitarbeiter: Rüdiger Autschbach, Dr. Michiel v. Betsbrugge,

Dr. Ulrich Böckmann, Dr. Luis Diaz, Dr. Andreas Dingel, Ahn Dung Duong,

Dr. Nikolaos Evagelopoulos, Frau Dr. Andrea Frilling, Dr. Johann Gomez,

Dr. Klaus Grabitz, Cornelia Groschopp, Dr. Maximilian von Grundherr, Frau

Dr. Regina Haberland, Dr. Bernd Hartmann, Dr. Manfred Heinrich,

Dr. Rainer Jaeschock, Dr. Alfred Kaschner, Reinhard Kasperk, Dr. Young

Hak Kim, Dr. Thomas Kirchhoff, Dr. Michael Klein, Dr. Horst-Wilhelm

Kniemeyer, Dr. Branislav Matejic, Dr. Helmut Nüllen, Dr. Georg Ohde,

Dr. Herbert Posival, Dr. Claus-Jürgen Preuße, Dr. Wolfram Saul, Dr. Dirk

Seifert, Dr. Hans-Hubert Schmitt, Dr. Norbert Schmitz, Dr. Jörg Schoenen,

Dr. Friedrich Wilhelm Schütter, Dr. Wolfgang Schwanitz, Dr. Abel Teyang,

Dr. Giovanni Torsello, Patrick Verreet, Dr. Gabor Vida, Dr. Joachim Winter,

Dr. Anthony Zammit

Institut für Experimentelle Chirurgie (Gebäude 23.12)

Direktor: Prof. Dr. Gunther Arnold, F. 3 11-35 39
Sekretariat: Frau Marianne Heisse, F. 3 11-35 38
Wiss. Mitarbeiter: Dr. Rolf Meschig, F. 3 11-34 49
Wiss. Mitarbeiterin: Dr. Barbara Krug, F. 3 11-28 46

Institut für Blutgerinnungswesen und Transfusionsmedizin

(Gebäude 12.41 + 12.43)

Direktor: Prof. Dr. Herbert Theodor Brüster
Sekretariat: Frau Pitscher, F. 3 11-73 44
Oberarzt: N.N.
Akad. Rätin: Dr. B. Kuntz
Wiss. Ass.: Dr. Gosse, Dr. J. Scheja (Dr. rer. nat.), Dr. Schnürch,
Dr. Reinholz, Dr. Wilhelm, Dr. Taubert

Institut für Anaesthesiologie

Direktor: Prof. Dr. Martin Zindler
Sekretariat: Frau Adamek, F.-Nbst. 3 11-81 01
Oberärzte: Prof. Dr. Konrad Falke, Dr. Erhard Hartung, Priv.-Doz. Dr. Hagen
Steinhoff, Priv.-Doz. Dr. Hans-Joachim Wüst
Akad. Oberräte: Prof. Dr. Klaus Huse, Dr. Helga Dehnen-Seipel
Akad. Rätin: Dr. Jutta Schulte-Herbrüggen
Wiss. Ass.: Dr. Luis Azevedo, Dr. Inge Baunach, Dr. Jutta Bergmann,
Dr. Jutta Bornefeld, Dr. Bernhard Botta, Dr. Sabine Bottenbruch,
Dr. Herwig Bretschneider, Dr. Maria Breulmann, Dr. Wolfgang Dierkes,
Dr. Rudolf Dünzen, Dr. Ulrich Engel, Dr. Artur Fournell, Dr. Roland Goepel,
Dr. Bernhard Grote, Dr. Thomas Hackmann, Dr. Adriaan Hagenaars,
Priv.-Doz. Dr. Kazuo Inoue, Dr. Bozena Kilarski, Dr. Gerd Kissler, Dr. Heike
Klar, Dr. Djuro Lendel, Dr. Marianne Mikat, Dr. Sylvester Minko, Dr. Boris
Neruda, Dr. Vesna Nicuta-Vukusic, Dr. Jürgen Peters, Dr. R. v. Poppelen,
Dr. Klaus Pfannkuche, Dr. Maria Segeth, Dr. Beate Stütz, Dr. Rudolf Schier,
Dr. Wolfgang Tauscher, Dr. Frank Thiessen, Dr. Johanna Walter

Abteilung für Experimentelle Anaesthesiologie

Leiter: Prof. Dr. Joachim O. Arndt
Sekretariat: Frau Vogt, F.-Nbst. 3 11-36 10
Wiss. Ass.: Dr. Peter Lipfert, Dr. Klaus-Dieter Stühmeier

Urologische Klinik (Gebäude 13.72)

Direktor: Prof. Dr. Ackermann
Sekretariat: Frau Ruth Völkel, F. 3 11-81 10/81 11
Oberärzte: Priv.-Doz. Dr. Klaus Maar
Wiss. Ass.: Dr. Yousri Sidarous, Dr. Michel Nathan, Dr. Manoutchehr
Yazdani, Dr. Stephan M. Miller

Neurochirurgische Klinik (Gebäude 13.71)

Direktor: Prof. Dr. Wolfgang J. Bock

Sekretariat: Frau van Hasseln, F. 3 11-79 10/79 11

Oberärzte: Dr. N. Nicola, Akad. Rat; Dr. H. Schamoni, Akad. Oberrat;
Prof. Dr. M. Schirmer; Dr. H.-U. Thal

Wiss. Ang.: I. Dakrouy, Dr. U. Dietrich, S. Kazkaz, Dr. Lim, Dr. Lumenta,
Dr. J. Piek, Frau Dr. F. Rampelberg, R. Sakellariou, Dr. H. Seibert,
Dr. C. U. Sprick, Dr. F. Ulrich, A. Wanis, Dipl.-Phys. Krämer

Orthopädische Klinik (Gebäude 11.90, 11.91, 11.92, 11.93)

Direktor: Prof. Dr. Klaus-Peter Schulitz

Sekretariat: Fr. Margot Thiede, F. 3 11-79 60/79 61

Oberärzte: Prof. Dr. med. habil. Wilhelm Klein, Priv.-Doz. Dr. med. habil.
Gerhard Lenz, Akad. Oberrätin Dr. med. Hadwiga Schulze, Prof. Dr. med.
habil. Winfried Winkelmann, Dr. med. Ekkehard Hille

Wiss. Ass.: Dr. Malaz Atassi, Dr. Zouheir Hanna, Dr. Ernst-Günther
Harnacke, Dr. Klaus Hubaleck, Dr. Hans-Joachim Kabiitz, Dr. Wolfgang
Quante, Dr. Rüdiger Riemer, Dr. Satoshi Suzuki, Dr. Albrecht Völkel

Institut und Klinik für Medizinische Strahlenkunde (Gebäude 14.83)

Direktor: N. N.

Sekretariat: Frau Christel Riethmüller, F. 3 11-79 90/79 91

Oberärzte: Prof. Dr. Dietrich Günther, Akademische Oberrätin Frau Dr.
Renate Kürten, N. N.

Wiss. Ass.: Frau Ursula Ippers, Dr. Heinz-Peter Klasen, Dr. Melanie Kulajta,
Dr. Kai Lindstrom, Dr. Karin Meiers-Lange, Burkhard Oeser, Frau Eva-Maria
Pollnik, Dr. Heiko Rausch, Dr. Viet-Truc Tran

Physikingenieur: Dipl.-Phys. Ingrid Lauber-Altman

Nuklearmedizinische Klinik

Fernruf (0 24 61) 61 64 43 (Jülich); (02 11) 3 11 85 40 (Düsseldorf,
Gebäude 11.61)

Direktor: Prof. Dr. Ludwig Feinendegen

Sekretariat: Frau Flegel, Frau Jansen

Oberärzte: Prof. Dr. Henning Vosberg (Düsseldorf), Dr. Werner Böcker
(Jülich)

Wiss. Ass.: (Düsseldorf) Dr. Trude Halbekann-Esser, Dr. Hans Reiner Kisten-
nich, Dr. Zsolt Szabó, Gerd Wagner; (Jülich): Dr. Sabine Hopmann, Frieder
Kaschade, Dr. Erich Liese, Jean-Robert Magloire, Dr. Irene Nieveler-von St.
Vith, Gunawan Notohamiprodo, Winfried Schaden, Günther Spohr

Frauenklinik (Gebäude 14.75)

Direktor: Prof. Dr. Lutwin Beck

Sekretariat: Frau Helgard Hoechst, F. 3 11 -75 00/75 01

Oberärzte: Prof. Dr. Herbert Albrecht, Prof. Dr. Hans Georg Bender,
Priv.-Doz. Dr. Wolfgang Distler, Priv.-Doz. Dr. Peter Faber, Akadem. Oberrat
Priv.-Doz. Dr. Siegfried Potthoff, Priv.-Doz. Dr. Rainer Terinde

Psychosomatische Medizin: Prof. Dr. Hans Molinski, Dr. Walter Dmoch

Biomedizinische Technik: Prof. Dr. rer. nat. Jürgen Morgenstern, Dr. rer. nat. Harald Schmidt, Dipl.-Ing. Uwe Naumann

Onk. Labor: Dr. rer. nat. Ursula Koldovsky

Akadem. Rat Dr. Ute Perschmann: gyn. Ambulanz

Wiss. Ass.: Dr. Angelika Lösse, Dipl.-Ing. Dr. med. Hansjörg Deck, Dr. Werner Degen, Dr. Hans-Peter Diemer, Maria v. Ditfurth, Dr. Michael Dolf, Dr. Michael Graf, Dr. Elisabeth Heywinkel, Dr. Peter Kozlowski, Dr. Heino v. Matthiessen, Dr. Joachim Müller, Dr. Volker Pelzer, Dr. Hans-Walter Schlößer, Dr. Hans-Georg Schnürch, Dr. Thomas Schwenzer, Dr. Thierry Somville, Dr. Rosemarie Staib, Dr. Uta Strauven, Dr. Hugo Verhoeven

Kinderklinik (Gebäude 14.76 und 11.85)

Direktoren: N. N., Prof. Dr. Hans Joachim Bremer, Prof. Dr. Eberhard Schmidt

Klinik A: Allgemeine Pädiatrie

N. N.

Sekretariat: N. N., F. 3 11-76 40/76 41

Oberärzte: Prof. Dr. Maurice Bourgeois, Prof. Dr. Dieter Karch, Prof. Dr. Dietrich Reinhardt

Akad. Oberrat: Prof. Dr. Peter Lemburg, Dr. Lore Nessler, Dr. Ingeborg Sprock

Klinik B: Schwerpunkt Neonatologie und Ernährung

Prof. Dr. Eberhard Schmidt

Sekretariat: Frau Riedel, F. 3 11-76 42

Oberärzte: Prof. Dr. Ulrich Göbel, Dr. Anne Bretschneider

Klinik C: Schwerpunkt Stoffwechselstörungen und Nephrologie

Prof. Dr. Hans Joachim Bremer

Sekretariat: Frau Gerhardt, F. 3 11-76 95

Frau Prof. Dr. Ingrid Lombeck

Oberarzt: Prof. Dr. Udo Wendel

Gemeinsame Einrichtungen der Kinderklinik

(Leitung: Geschäftsführender Direktor)

Akadem. Oberrat: Priv.-Doz. Dr. Helmut Kemperdick

Wissenschaftliche Assistenten der Kinderklinik:

Dr. Astrid Andräs, Dr. Elisabeth Authmann, Dipl.-Psych. Dieter Awiszus, Dr. Claus-Rainer Bartram, Dr. Brigitte Becker, Dr. Christiane Böckmann, Dr. Wolfgang Ebell, Dr. Albert Fuchs, Dr. Florian Fuchs, Dr. Thomas Genz, Brigitte Gollnick, Michael Hauch, Karen Henssen, Priv.-Doz. Dr. Herbert Jürgens, Dr. Edgar Kessler, Dr. Thomas Koch, Dr. Berthold Koletzko, Dr. Sibylle Koletzko, Dr. Hans-Heiner Kramer, Dr. Bernhard Kremens, Dr. Rüdiger v. Kries, Dr. Otto Nils Krogmann, Dr. Brigitte Majewski, Wolfgang Mathies, Priv.-Doz. Dr. Hans Meyer, Dr. Ibrahim Musa Al-Zubaidi, Dr. Birgit Notholt, Rüdiger Posth, Dr. Raymund Pothmann, Dr. Spyros Rammos, Dr. Kati Rink-Wendel, Dr. Annette Scherrer, Dr. Martin Schlenker, Dr. Carola Schreyer, Dr. Dorothee Schwamborn, Dr. Hans Stannigel, Dr. Ute Steindor, Dipl.-Psych. Dr. Ulrike Sterzel, Dr. Ali Tarhan, Dr. Wolf-Rüdiger Thies, Dr. Lutz Thomas, Priv.-Doz. Dr. Volker Wahn, Jan Wieland, Angelika Wohler

Hautklinik (Gebäude 11.80)

Direktor: Prof. Dr. Gerd Plewig

Sekretariat: N. N., F. 3 11-76 00/76 01

Oberärzte: Prof. Dr. Rudolf Haensch, Prof. Dr. Günter Goerz, Prof. Dr. Norbert Hofmann, Prof. Dr. Ilse Rechenberger, Dr. Erhard Hölzle

Wiss. Ass.: Dr. Bernd Bockmann, Dr. Michael Florack, Dr. Beatrice Gabel, Dr. Helga Hofmann, Dr. Günter Feicht, Dr. Manfred Hunloh, Dr. Elisabeth Kurz, Dr. Oswalt Kurz, Dr. Percy Lehmann, Dr. Ulrich Linke, Dr. Barbara Maas, Dr. Barbara Meyer, Dr. Rudolf Schulte Beerbühl, Dr. Else Schuppenhausen, Dr. Klaus-Günther Wirth

Augenklinik (Gebäude 13.75)

Direktor: Prof. Dr. Dr. h. c. Hans Pau

Sekretariat: Frau Illert, F. 3 11-73 20/73 21

Oberärzte: Prof. Dr. Wolfgang Hammerstein, Prof. Dr. Johannes Gützig
Priv.-Doz. Dr. Raimund Hennekes, Dr. Hartwig Bernsmeier, Dr. Guido Kluxen, Dr. Ulrich Weber, Dr. Angelika Kröger-Paulus, Dr. Klaus Schäfer, Dr. Thomas Hohmann, Dr. Johannes Kramer, Dr. Peter Büllmann, Dr. Michael Illert, Dr. Annette Kramp, Dr. Hans Stöwer, Willy Schmitz

Klinik für Hals-Nasen-Ohrenkrankheiten (Gebäude 13.76)

Direktor: Prof. Dr. Karl-Heinz Vosteen

Sekretariat: Frau Maria Eichenberg, F. 3 11-75 70/75 71

Oberärzte: Prof. Dr. Uwe Ganzer, Prof. Dr. Claus Morgenstern, Priv.-Doz. Dr. Josef Lindenberg

Wiss. Ass.: Dr. Ursula Bierbaum, Dr. Johannes Ebbes, Dr. Christoph Greven, Dr. Christian Hommerich, Dr. Reinhardt Kau, Dr. Thomas Klein, Dr. Antoinette Lamprecht, Dr. Jürgen Lamprecht, Dr. Johannes Lipmann, Dr. Almuth Sekler, Friedrich Spinnrock, Dr. Birgit Schirmer

Forschungslaboratorien der HNO-Klinik:

Labor für Medizinische Akustik und Audiologie (Gebäude 17.11)

Leiter: Prof. Dr. rer. nat. Günter Esser, F. 3 11-82 50/83 94

Labor für exp. Otologie und Physiologie

Leiter: Prof. Dr. med. Claus Morgenstern, F. 3 11-84 75/83 95

Wiss. Ass.: Dr. Nozomi Mori, Dr. rer. nat. Angela Meyer zum Gottesberge, Dipl.-Ing. Ulrike Seifert, Dipl.-Ing. Reinhard Schunicht

Ambulanz für Phoniatrie und Pädaudiologie, (Gebäude 13.77)

F. 3 11-75 83/75 84

Dr. Heidemarie Hockauf, Dr. Antoinette Lamprecht, Prof. Dr. rer. nat. Günter Esser

Westdeutsche Kieferklinik, (Gebäude 18.73 und 18.21)

Poliklinik und Klinik für Zahn-, Mund- und Kieferkrankheiten

Direktoren: Prof. Dr. Hermann Böttger, Prof. Dr. Franz Schübel
(Geschäftsführender Direktor), Prof. Dr. Manfred Straßburg,
Prof. Dr. Walter Weise

Poliklinische und zahnärztlich-chirurgische Abteilung — Parodontologie —

Prof. Dr. Manfred Straßburg

Sekretariat: Frau Tho Al Ghina, F. 3 11-81 40

Klinik-Sekretariat: Frau Siahaan, F. 3 11-81 53

Oberarzt: Prof. Dr. Armin Herforth

Wiss. Ang.: ZÄ: Ö. Yilmaz, H. Otterbach, Dr. D. Oyen, Dr. H.-H. Heegemann,
Dr. K. Kinzler, Dr. A. Schwan, Dr. H.-J. Albers, Dr. F.-U. Koesling

Abteilung für Zahnerhaltung und Präventive Zahnheilkunde

Prof. Dr. F. Schübel

Sekretariat: Frau Gruchot, F. 3 11-81 44/78 75

Oberarzt: Priv.-Doz. Dr. Ursula Seichter

Wiss. Ang.: Zahnärzte/innen: Dr. Gabriele Ganzer, Dr. Anne-Theres
Heusgen, Dr. Marion Lampferhoff, Helmut Radtke, Michael Reinhardt,
Alcides A. Reid (Gastassistent DAAD)

Abteilung für zahnärztliche Prothetik und Defektprothetik

Prof. Dr. Hermann Böttger

Sekretariat: Frau G. Schneider, F. 3 11-81 42

Kliniksekretariat: D. Tillmanns, F. 3 11-81 53

Oberarzt: Priv.-Doz. Dr. Ulrich Stüttgen

Wiss. Ang.: Zahnärzte/innen: Frank Böcker, Ulrich Hegner, Peter Klünder,
Dr. Ursula Meurer, Gabriele Nolten, Karl Paulus, Detlef Rostin, Bettina
Schmolke

Vorklinisches Institut (Gebäude 23.02, Ebene 00)

Prof. Dr. Hermann Böttger

Sekretariat: Frau Zikatsch, F. 3 11-43 92

Materialausgabe: Frau Tessun, F. 3 11-43 93

Oberarzt: Priv.-Doz. Dr. Ulrich Stüttgen

Wiss. Ang.: Zahnarzt/in: Claudia Lewitzka, Dr. Jürgen Setz

Abteilung für Kieferorthopädie

Prof. Dr. Walter Weise

Sekretariat: Frau Pape, Frau Leupelt, F. 3 11-82 85

Oberarzt: Dr. Ursula Kröhne

Wiss. Ass.: Dr. Aniko Heczey, Dr. Ingeborg Kiegel,
Dr. Gertrud Mößlang, Dr. Andrea Sand, Dr. Theresia Webler

Westdeutsche Kieferklinik, (Gebäude 18.73) Klinik für Kiefer- und Plastische Gesichtschirurgie

Direktor: Prof. Dr. Dr. Jürgen Lentrodt

Sekretariat: Frau Faßbender, F. 3 11-81 80/81 81

Oberärzte: Prof. Dr. Ingrid Podlesch (F. 3 11-82 67), Prof. Dr. Bernd Reil-
Ehlers (F. 3 11-81 82), Priv.-Doz. Dr. Dr. Claus-Udo Fritzscheier (F. 3 11-81 94),
Dr. Dr. Heinz-Gerhard Bull (F. 3 11-82 57)

Wiss. Ass.: Dr. Dieter Auf dem Brinke, Dr. Ingrid Bethmann, Dr. Dr. S. Eric
Boatin, Dr. Peter Gebhardt, Dr. Günther Niederkofler, Dr. Dr. Thomas Sal-
land, Dr. Ingrid Schwieger

Lehranstalten und Schulen der Medizinischen Einrichtungen der Universität Düsseldorf

Moorenstraße 5, 4000 Düsseldorf

Lehranstalt für technische Assistenten in der Medizin (Gebäude 15.12)

Leiter: Prof. Dr. Reinauer
Leitende Lehrkraft: Frau Hartkopf, F. 3 11-82 09

Lehranstalt für Krankengymnastik (Gebäude 15.10)

Leiter: Prof. Dr. Schultiz
Leitende Lehrkraft: Frau Preussing, F. 3 11-77 83

Lehranstalt für Massage (Gebäude 15.10)

Leiter: Prof. Dr. Schultiz
Leitende Lehrkraft: B. Jeschke, F. 3 11-79 82

Lehranstalt für Orthoptistinnen (Gebäude 13.75)

Leiter: Prof. Dr. Pau
Leitende Lehrkraft: Frau Schröder, F. 3 11-73 37

Lehranstalt für Diätassistentinnen (Gebäude 11.75)

Leiter: Prof. Dr. Irmscher
Leitende Lehrkraft: Frau Haase, F. 3 11-82 88
Schulsekretariat: Frau Wichand, F. 3 11-71 47

Krankenpflegeschule (Gebäude 15.11)

Leiter: Prof. Dr. Strohmeyer
Leitende Unter-
richtsschwester: Oberschwester Ursula Kretschmer, F. 3 11-75 64

Kinderkrankenpflegeschule (Gebäude 15.21)

Leiter: Prof. Dr. von Harnack
Leitende Unter-
richtsschwester: Oberschwester Rosmarie Scheib, F. 3 11-83 85

Schule für Krankenpflegehilfe (Gebäude 15.11)

Leiter: Akadem. Direktor Dr. Fessel
Leitende Unter-
richtsschwester: Oberschwester Ursula Kretschmer, F. 3 11-75 64
Schulsekretariat: Schwester Margret Kämmerling, F. 3 11-75 67

Das Schulsekretariat gilt jeweils für die darüber aufgeführten Schulen

Studienplan

für das vorklinische Studium der Medizin (1. bis 4. Studiensemester) im Wintersemester 1983/84

(Empfehlung der Unterrichtskommission für das vorklinische Medizinstudium)

— Pflichtveranstaltungen unterstrichen

1. Semester

Zeit	Montag	Dienstag	Mittwoch	Donnerstag	Freitag		
8–9	Einführung in die Medizin	Experimentalphysik I		Medizinische Soziologie			
9–10	<u>Einführung in das physikalische Praktikum</u>			Anorganische Chemie			
10–11			Anatomie A+B				
11–12	Anatomie A+B						
12–13	Seminar zur Anatomie A+B		Histologie				
13–14							
14–15	<u>Medizinische Terminologie</u>	<u>Biolog. Prakt.</u>	<u>Einf. in das chem. Prakt.</u>	<u>Experim. Übung. zur Physik</u>	<u>Biolog. Prakt.</u>	<u>Experim. Übung. zur Physik</u>	<u>Experim. Übung. zur Chemie</u>
15–16			<u>Erste Hilfe</u>				
16–17							
17–18							
18–19							

2. Semester

Zeit	Montag	Dienstag	Mittwoch	Donnerstag	Freitag		
8–9		Experimentalphysik I		Anorganische Chemie			
9–10	<u>Einführung in das physikalische Praktikum</u>						
10–11		<u>Einführung i. d. Elektr. mikroskop.</u>	Anatomie A+B				
11–12	Anatomie A+B						
12–13	Seminar zur Anatomie A+B		Histologie				
13–14							
14–15	<u>Makroskopisch-anatomischer Kurs A</u>	<u>Biolog. Prakt.</u>	<u>Einf. in das chem. Prakt.</u>	<u>Biol. Prakt.</u>	<u>Exp. Übg. zur Physik</u>	<u>Exp. Übg. zur Chemie</u>	<u>Makroskopisch-anatomischer Kurs A</u>
15–16			<u>Erste Hilfe</u>				<u>Makroskopisch-anatomischer Kurs B</u>
16–17	<u>Makroskopisch-anatomischer Kurs B</u>						
17–18							
18–19							

3. Semester

Zeit	Montag	Dienstag	Mittwoch	Donnerstag	Freitag
8– 9			Medizinische Psychologie *)		
9–10	Humangenetik				Humangenetik
10–11	<u>Physiologische Chemie</u>				
11–12					
12–13	Funktion. Morphologie d. Zelle	Physiol.-chemisches Praktikum A		Physiol.-chemisches Praktikum B	Funktion. Morphologie d. Zelle
13–14					
14–15	<u>Makroskop.-anatomischer Kurs A</u>		<u>Makroskop.-anatomischer Kurs A</u>		<u>Makroskop.-anatomischer Kurs A</u>
15–16					
16–17	<u>Makroskop.-anatomischer Kurs B</u>		<u>Makroskop.-anatomischer Kurs B</u>		<u>Makroskop.-anatomischer Kurs B</u>
17–18					
18–19					

*) Kurs für Medizinische Psychologie nach Vereinbarung. Aushang beachten!

4. Semester

Zeit	Montag	Dienstag	Mittwoch	Donnerstag	Freitag
8– 9	Physiologie I				Sem. <u>Physiol.</u>
9–10	Physiologie II				
10–11	Sem. <u>Physiol.</u>				
11–12	<u>PHYSIOLOGISCHES PRAKTIKUM MIT KOLLOQUIUM</u>				
12–13					
13–14					
14–15	14.00–17.30 Uhr Kurs Mediz. Psychologie				
15–16					
16–17			16.15–17.45 Uhr Ausgewählte Kapitel der Biochemie		
17–18				16.45–17.30 Uhr Sem. üb. Binde- u. Stützgewebe	
18–19			18.00–19.30 Uhr Seminar Mediz. Psychologie		

Studienplan

für das klinische Studium der Medizin (I. klinischer Studienabschnitt) im Wintersemester 1983/84

(Empfehlung der Unterrichtskommission für das klinische Medizinstudium)

1. Semester des I. klinischen Studienabschnitts

Zeit	Montag	Dienstag	Mittwoch	Donnerstag	Freitag
8–10	Allgemeine Pathologie (V)	Allgemeine Pathologie (V)	Allgemeine Pathologie (K)	Allgemeine Pathologie (K)	Allgemeine Pathologie (K)
10–11	Patho-physiologie Vorlesung		Biomathematik Übungen A	Patho-physiologie Vorlesung	Human genetik V
11–12	Mikro-biologie (V)	Mikro-biologie (V)		Mikro-biologie (V)	Mikro-biologie (V)
12–13		Biomathematik (V)	Radiologie (V)	Biomathematik (V)	
14–15	1. Hilfe Vorlesung	Kurs allg. klin. Untersuchung Vorlesung und Praktikum	Klin. Unter-suchung Praktikum	Vorlesung allgemeine klin. Untersuchung	Kursus der all-gemeinen klini-schen Unter-suchungen Praktikum
15–16				Erste ärztliche Hilfe, Vorlesung	
16–17	Praktische Übungen für akute Notfälle		Kursus der Radiologie einschl. Strahlen-schutz-Kurs	Praktische Übungen für akute Notfälle	Biomathematik Übg. C
17–18				17.00–18.30 Uhr Biomathematik, Übg. B	

V = Vorlesung; K = Kurs

2. Semester des I. klinischen Studienabschnitts

Zeit	Montag	Dienstag	Mittwoch	Donnerstag	Freitag
8– 9				Geschichte der Medizin	
9–10					
10–11	Patho-physiologie (V)	Klinische Chemie Vorlesung zum Kurs	Klinische Chemie Vorlesung zum Kurs	Patho-physiologie (V)	Human-genetik V
11–12	Mikro-biologie (V)	Mikro-biologie (V)	Mikro-biologie (V)	Mikro-biologie (V)	Mikro-biologie (V)
13–17	Einführung und Praktika in klinischer Chemie und Hämatologie, medizinischer Mikro-biologie sowie Allgemeiner Pharmakologie und Toxikologie				
17–19		Pathologie Seminar			

V = Vorlesung; K = Kurs

Studienplan

für das klinische Studium der Medizin (II. klinischer Studienabschnitt) im Wintersemester 1983/84

(Ohne Gewähr — Änderungen vorbehalten)

1. Semester des II. klinischen Studienabschnitts

Zeit	Montag	Dienstag	Mittwoch	Donnerstag	Freitag			
7– 8								
8– 9	Chirurgie							
9–10	Kinderheilkunde							
10–11	Innere Medizin							
11–12								
12–13								
13–14								
14–15						Spez. Pathologie	Orthopädie	Spez. Pathologie
15–16								
16–17	Spez. Pathologie			Chirurgie				
17–18								
18–19								

2. Semester des II. klinischen Studienabschnitts

Zeit	Montag	Dienstag	Mittwoch	Donnerstag	Freitag	
7– 8						
8– 9	Chirurgie					
9–10	Kinderheilkunde					
10–11	Innere Medizin					
11–12	Ökologie	Ökologie	Ökologie		Ökologie	
12–13						
13–14						
14–15						Ökologie
15–16						
16–17	Innere Medizin			Chirurgie		
17–18						
18–19						

3. Semester des II. klinischen Studienabschnitts

Zeit	Montag	Dienstag	Mittwoch	Donnerstag	Freitag
7– 8					
8– 9	Frauenheilkund.	Frauenheilkund.		Frauenheilkund.	
9–10			Frauenheilkund.		
10–11	Hautklinik		Hautklinik		Hautklinik
11–12	HNO		HNO		Augenklinik
12–13	Augenklinik		Augenklinik		
13–14					
14–15			Allgem. Med.		
15–16					
16–17	Hautklinik				
17–18					

4. Semester des II. klinischen Studienabschnitts

Zeit	Montag	Dienstag	Mittwoch	Donnerstag	Freitag
7– 8					
8– 9		Neurologie	Neurologie		Neurologie
9–10	Spez. Pharmakologie				
10–11					
11–12			Neurologie		
12–13					
13–14					
14–15					Neurologie
15–16		Psychiatrie		Kinderheilkunde	
16–17					
17–18					

Hilfe! Wer soll das denn alles wissen?

Der MARBURGER BUND ist als Verband der angestellten und beamteten Ärzte die einzige Ärztegewerkschaft, die die sachgerechte Interessenvertretung der Medizinstudenten in den Mittelpunkt seiner Arbeit stellt und sich intensiv um die Reform der Ausbildung zum Arzt bemüht.

Der erste Schritt: Die kürzlich veröffentlichten Thesen zur Arztausbildung sind unter starker Beteiligung studentischer Verbandsmitglieder erarbeitet worden. Doch die Arbeit muß weitergehen.

Und dazu brauchen wir Sie!

Denn Sie sind Student und kennen den Alltag an der Universität und die Prüfungssituation noch viel besser als wir. Engagieren Sie sich beim MARBURGER BUND. Es lohnt sich.

Unsere Gegenleistung für Ihre Mitarbeit:

- eine beitragsfreie Mitgliedschaft einschließlich der monatlich erscheinenden Verbandszeitschrift für die gesamte Dauer Ihres Studiums;
- die individuelle Beratung in beruflichen, rechtlichen und sozialen Fragen;
- die finanzielle Absicherung im Praktischen Jahr durch Darlehensprogramm und Berufshaftpflichtversicherung;
- neu ab 1983: Der Marburger Bund schließt für seine studentischen Mitglieder eine für das Mitglied kostenlose Risikolebensversicherung über 10.000 DM für die Dauer des Praktischen Jahres ab!

Und natürlich gibt es eine Menge Informationen aus erster Hand über die Praxis Ihres zukünftigen Berufes.

m marburger
b bund IHR PARTNER
IM ARZT-BERUF

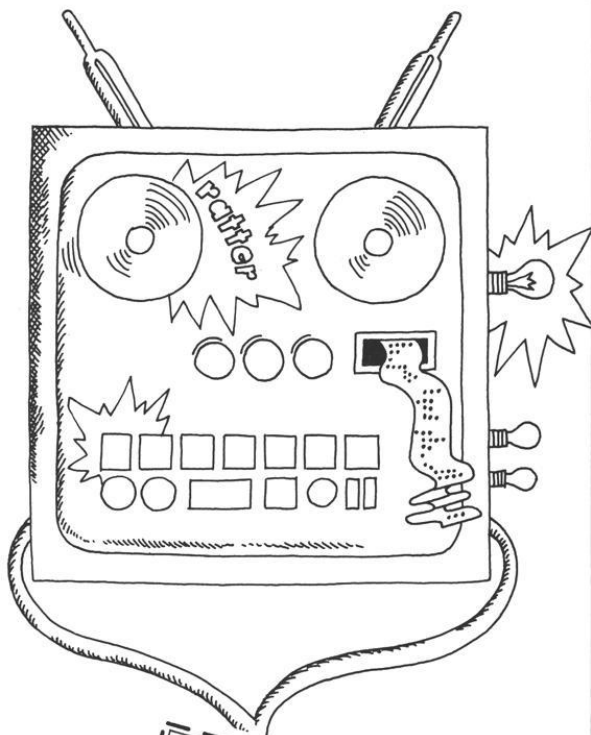

Coupon E

MARBURGER BUND · Bundesverband
Riehler Str. 6 · 5000 Köln 1 · Tel. (021) 733173

Name - Vorname _____

Straße _____

Geburtsdatum _____ Ort _____

Fachsemester

Ich bitte um weitere Informationen über Ihren Verband.

Hiermit beantrage ich meine Aufnahme in den Marburger Bund
- Verband der angestellten und beamteten Ärzte Deutschlands e.V. -
Die Mitgliedschaft soll in dem jeweils für meinen Tätigkeitsort
zuständigen Landesverband und im Bundesverband bestehen.

Unterschrift _____

Datum _____

Lehrveranstaltungen Wintersemester 1983/84

(vgl. auch Lehrveranstaltungen — Für Hörer aller Fakultäten — S. 61)
(Änderungen vorbehalten)

I. Anatomie

1440. Anatomie A (Bewegungsapparat, Nervensystem) Arnold/Hopf/ Mai/ Novotny
Mo. 11—12, Di. 11—12, Mi. 10—12
Do. u. Fr. 11—12
(6stündig) Hörsaal 2D
1441. Demonstration zur Vorlesung, Anatomie A Arnold/Hopf/ Hettwer/ Mai/Novotny/Bogerts/ Clahsen/Dross/Eckmiller/ Fessel/Huhn/Huppertz/ Schade/Schwinger
Mo. 12—13, Di. 12—13 (2stündig)
Demonstrationsraum des Anatomischen Instituts
1442. Histologie und Mikroskopische Anatomie mit Demonstrationen Rosenbauer/C. Campean/ N. Campean/Passia
Mi., Do., Fr. 12—13 (3stündig)
Hörsaal 2D
1443. Makroskopisch-Anatomischer Kurs für Mediziner Goslar/Arnold/ Kurs A: Mo., Mi., Fr. 14—16 Hopf/Rosenbauer/Goertz/ Kurs B: Mo., Mi., Fr. 16—18 Hettwer/Nowotny/Bogerts/ (8stündig) Büttner-Ennever/ C. Campean/ Präpariersaal des Anatomischen N. Campean/Clahsen/Dross/ Instituts Eckmiller/Fessel/Greve/Haider/ Huhn/Huppertz/Krauthausen/Mewald/ Passia/Schade/Schmidt/Schwinger
1444. Makroskopisch-Anatomischer Kurs für Studierende der Zahnmedizin wie vorher
Kurs A: Mo., Mi., Fr. 14—16
Kurs B: Mo., Mi., Fr. 16—18
(8stündig)
Präpariersaal des Anatomischen Instituts
1445. Makroskopisch-Anatomisches Seminar Hettwer/Novotny/ für Teilnehmer des Makroskopisch-Anatomischen Fessel/Passia/ Kurses Schade/Schmidt
Kurs A u. B: Mo., Fr. 18.15—19.45
(4stündig) Hörsaal 2D
1446. Präparatorische Demonstrationen am Episkop zum Makroskopisch-Anatomischen Kurs Goslar/Rosenbauer/ C. Campean/N. Campean/ Clahsen/Fessel/Haider/ Passia
Kurs A: Mi. 16.15—17
Kurs B: Mi. 14.15—15
(1stündig) Hörsaal 2D
1447. Anleitung zu wissenschaftlichen Arbeiten Arnold/Goslar/ Anatomisches Institut Hopf/Rosenbauer/ nach Vereinbarung (privat) Hettwer/Novotny

II. Hirnforschung

1448. Neuropsychologisches Seminar für Mediziner und Psychologen nach Vereinbarung (2stündig)
Gebäude 22.03, Ebene 05, Raum 76 Grünewald
1449. Neuroanatomisches Seminar nach Vereinbarung (2stündig) Goertz/Mai/Dross
1450. Neurobiologisches Kolloquium Do. 18—19 (nach jeweiliger Ankündigung)
Hörsaal 2B Freund/Haase/Hopf/
Vosteen/Wechsler
1451. Anleitung zu wissenschaftlichen Arbeiten Hopf/Grünewald/
Goertz/Mai
1452. Kolloquium für Doktoranden nach Vereinbarung (2stündig) Hopf/Grünewald/
Goertz/Mai

III. Biophysik und Elektronenmikroskopie

1453. Funktionelle Morphologie und Topochemie der Zelle Mo., Fr. 12—13 (2stündig)
Hörsaal 2B Vogell
1454. Einführung in die Elektronenmikroskopie Di. 10—11 (1stündig), Hörsaal 2B Vogell/Hahn
1455. Elektronenmikroskopischer Kurs für Mediziner ganztägig als Blockveranstaltung am Ende des WS 1983/1984 (1 Woche) Vogell/Hahn/
Ruska/Assistenten
1456. Elektronenmikroskopischer Kurs für Biologen ganztägig als Blockveranstaltung in der vorlesungsfreien Zeit (2 Wochen) Baumeister/Hahn/
Junger
1457. Anleitung zu wissenschaftlichen Arbeiten nach Vereinbarung Baumeister/Vogell

IV. Physiologie

1458. Physiologie 1. Teil (vegetative Physiologie) Mo.—Do. 8—9 (4stündig)
Gebäude 22.01, Hörsaal 2A Arnold/Bayer/
Kaufmann/Moser/
Schrader/Thämer/
Wenzel/Raff
1459. Physiologie 2. Teil (animalische Physiologie) Mo.—Do. 9—10 (4stündig)
Gebäude 22.01, Hörsaal 2A Bayer/Cleveland/
Haase/Ross/Scheibner/
Steiner
1460. Physiologisches Praktikum (Pflicht) je nach Gruppeneinteilung in der Zeit von Mo.—Fr. 11—13.30
Gebäude 22.02, Kursräume des Physiol. Inst. Ross/Scheibner/Schrader/
Steiner/Thämer/Ass.
1461. Begleitende Vorlesung zum Physiologischen Praktikum (Pflicht) je nach Gruppeneinteilung in der Zeit von Mo.—Fr. 8.—11 (4stündig)
Gebäude 22.01, Hörsäle 2B und 2C Arnold/Bayer/
Cleveland/Haase/
Kaufmann/Moser/
Ross/Scheibner/Schrader/
Steiner/Thämer/Ass.
1462. Physiologisches Praktikum für Biologen Mo.—Fr. (halbtägig) nach Vereinbarung Arnold/Breuer/Deußen/
Heusch/Mohr/Moser
Scheibner/Schrader

1463. Biologisches Kolloquium für Fortgeschrittene
Mi. 16—17
Gebäude 22.01, Hörsaal 2B
Arnold/Greef/
Staub
1464. Neurobiologisches Kolloquium
Do. 18—19
Gebäude 22.01, Hörsaal 2B
Freund/Haase/
Hopf/Vosteen/Wechsler
1465. Anleitung zum wissenschaftlichen Arbeiten
nach Vereinbarung
Arnold/Bayer/
Cleveland/Haase/
Kaufmann/Moser/Ross/
Scheibner/Schrader/
Steiner/Thämer
Haase
1466. Physiologie für Psychologen (Neurophysiol.)
Blockveranstaltung nach Vereinbarung
(2½ stündig), Hörsaal 2B

V. Physiologische Chemie

1467. Physiologische Chemie, kursbegleitend
Mo.—Fr. 10—12 (für 3. Semester)
Teil I (5stündig)
Teil II (5stündig)
Hörsaal 2 A
Bojar/Kröner/
Reinauer/Schwenen/
Sies/Soboll/Staub
1468. Physiologisch-Chemisches Praktikum
mit Seminar (nur für 3. Semester)
a) Praktikum (6stündig)
Kurs A Di.
Kurs B Do.
Bojar/Kröner/
Reinauer/Schwenen/
Sies/Soboll/
Staub u. Ass.
1469. Biochemie der Hormone und hormonelle Regulation
des Stoffwechsels
(2stündig) für 4. Semester
Mi. 15.15—18
Hörsaal 2 B
Bojar/Schwenen/
Staub
1470. Physiologisch-Chemisches Praktikum
für Biologen (ganztags)
Laboratorien der Institute
Bojar/Kröner/
Reinauer/Schwenen/
Sies/Soboll/Staub u. Ass.
1471. Biologisches Kolloquium für Fortgeschrittene
Mi. 16.15—17
Hörsaal 2 B
Staub/Arnold/
Greeff
1472. Kolloquium für Diplomanden, Doktoranden
und Biologen
Mo. 17.15—18
Seminarraum, Gebäude 22.03, Ebene 02
Sies/Soboll/
Staub
1473. Anleitung zum wissenschaftlichen Arbeiten
ganztägig (priv.)
Institut I und II für Physiologische Chemie
und Diabetesforschungsinstitut an der
Universität Düsseldorf
Bojar/Kröner/
Reinauer/Schwenen/Sies/
Soboll/Staub
1474. Eiweiße in biologischen Flüssigkeiten
Sa. 10—12 (2stündig, 14tägig)
Seminarraum, Gebäude 22.03, Ebene 02
Thomitzek

VI. Humangenetik u. Anthropologie

1475. Humangenetik I für Mediziner, Naturwissenschaftler und Psychologen (Grundlagen der Genetik und klinischen Genetik)
Mo. und Fr. 9—10
Hörsaal 2 B Röhrborn
1476. Humangenetik II (Klinische Genetik)
Fr. 10—11, Hörsaal Kinderklinik Majewski
1477. Stammesgeschichte des Menschen (Anthropologie IV)
(nach Vereinbarung, 2stündig)
Hörsaal 6F Scheil
1478. Pränataldiagnostik
(nach Vereinbarung, 1stündig) Claussen
1479. Ausgewählte Kapitel aus der Humangenetik
Di. 13—13.30 Röhrborn/
Seminarraum des Instituts, Gebäude 23.12.03 Majewski/
Ass.
1480. Seminar über moderne Probleme der Humangenetik
Nach besonderer Ankündigung Röhrborn/
Seminarraum des Instituts, Gebäude 23.12.03 Majewski/
Claussen
1481. Seminar für Doktoranden und fortgeschrittene
Studenten Röhrborn/Ass.
nach Vereinbarung
Seminarraum des Instituts, Gebäude 23.12.03
1482. Kurs über Methoden der Humangenetik
(Zytogenetik, Serogenetik, Teratogenese,
Auslösung erblicher Veränderungen)
Ferienkurs (40 Stunden) Röhrborn/Ass.
Praktikumsraum des Institutes, Gebäude 23.12.03
1483. Praktikum „Biologie für Mediziner“,
Teil Humangenetik Röhrborn/Ass.
Di. u. Do. 14—18 zus. mit den
Mikroskopiersaal der Anatomischen Dozenten der
Institute Biologie
1484. Anleitung zu wissenschaftlichen Arbeiten
auf dem Gebiet der Humangenetik Röhrborn/Majewski/
Claussen

VII. Allg. Pathologie, Pathologische Anatomie und Neuropathologie

1485. Vorlesung über Allgemeine Pathologie und
Kurs der Allgemeinen Pathologie Hort/Wechsler/
Mo.—Fr. 8—10 (2stündig) Pfitzer/
Großer Hörsaal des Pathologischen Instituts Frenzel/Lenz
1486. Vorlesung über Spezielle Pathologische
Anatomie und Kurs der Speziellen Pathologie Hort/Wechsler/
Mo. 16—19; Di. u. Fr. 14—16 Borchard/
Hörsaal und Kursaal des Pathologischen Instituts Frenzel
1487. Seminar der Allgemeinen Pathologie Pfitzer und
Di. 17 s.t.—18.30 Borchard
Großer Hörsaal des Pathologischen Instituts
1488. Spezielle Pathologie für Zahnmediziner Borchard/Lenz
Fr. 16—18
Großer Hörsaal des Pathologischen Instituts

Wo gehts lang im praktischen Jahr? Wir haben für Sie die richtungsweisenden Informationen

... die sich allerdings nicht nur auf das praktische Jahr allein beschränken. Jetzt haben Sie es in der Hand, die Weichen für Ihre berufliche Zukunft zu stellen. Damit die Richtung stimmt und der Weg in keiner Sackgasse endet, sollten Sie den fragen, der die Erfahrung hat und Ihnen auf alle auftauchenden Fragen rund um Ihren beruflichen Werdegang die richtige Antwort geben kann - Ihren MLP-Berater.

Er organisiert auch in Ihrer Universität Gruppentermine und geht darüber hinaus gerne im Einzelgespräch auf die ganz individuellen Probleme ein. Wenn Sie beispielsweise Fragen zum Themenkreis Arzt und Bundeswehr haben. Oder zur Einstellung als Assistenzarzt. Zur beruflichen und privaten Absicherung des Arztes. Zur Krankenversicherung. Zur Fortbildung im Ausland - um nur einige Gesprächsthemen zu nennen.



Übrigens: MLP als wohl erfahrenste unabhängige Versicherungsvermittlungsorganisation speziell für die Heilberufe gibt's an 11 Stellen in ganz Deutschland. Welche Richtung Sie auch einschlagen, MLP ist schon da.

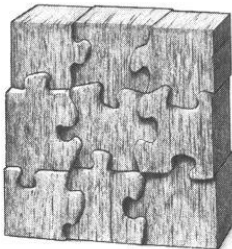

Achten Sie auf die Plakate, mit denen wir auch in Ihrer Universität Veranstaltungstermine bekanntgeben.

Oder noch besser: rufen Sie uns gleich an.

**Das Ganze ist mehr
als die Summe seiner Teile**

Marschollek, Lautenschläger und Partner GmbH

Regionalbüro:
4000 Düsseldorf 30, Schäferstraße 2
Telefon 02 11/48 10 00 + 09

Zentrale
6900 Heidelberg, Im Breitspiel 9
Telefon 0 62 21/30 80



- | | | |
|-------|--|---|
| 1489. | Pathologisch-Histologischer Kurs für Zahnmediziner
Do. 16—18
Großer Hörsaal des Pathologischen Instituts | Lenz |
| 1490. | Klinisch-Pathologisches Kolloquium
Di. 17 s.t. (14tägig)
Großer Hörsaal des Pathologischen Instituts | Hort |
| 1491. | Pathologisch-Anatomische Demonstration
jeden 2. Mittwoch im Monat 17—17.45
Kurssaal des Pathologischen Instituts | Hort |
| 1492. | Kolloquium der Experimentellen Pathomorphologie
Do. 17—19 (14tägig)
Großer Hörsaal des Pathologischen Instituts | Meessen |
| 1493. | Tägliche pathologisch-klinische Konferenz
Mo.—Fr. 12—13
Sektionsaal des Pathologischen Instituts | Hort/Wechsler/
Borchard/
Frenzel/Lenz |
| 1494. | Anleitung zum wissenschaftlichen Arbeiten
auf dem Gebiet der Allgemeinen und Speziellen Pathologie — nach Vereinbarung | Hort/Pfitzer/
Borchard/
Frenzel/Lenz |
| 1495. | Pathologie des Blutes und der
blutbildenden Organe
Di. 16—17 (1stündig)
Großer Hörsaal des Pathologischen Instituts | Fresen |
| 1496. | Ausgewählte Kapitel der speziellen Pathologie
(1stündig, nach Vereinbarung)
Hörsaal Bethesda-Krankenhaus,
Heerstr. 219, Duisburg | Knieriem |
| 1497. | Klinisch-Pathologische Demonstrationen
für Studenten des 4. Studienjahres
Do. 15—17 (2stündig, 14tägig)
Hörsaal Bethesda-Krankenhaus, Heerstr. 219, Duisburg | Knieriem/
Münzemaier |
| 1498. | Klinisch-Pathologische Demonstration
Di. 16.30 bzw. 17 (monatlich)
Seminartrakt Ev. Krankenanstalten Duisburg-Nord
und Hörsaal St. Johannes-Hospital
Duisburg-Hamborn | Knieriem/
Münzemaier |
| 1499. | Klinisch-Pathologisch-anatomische
Demonstrationen
Do. 8.30—9.30
Sektionsaal des Pathologischen Instituts
der Städtischen Krankenanstalten Bielefeld-
Mitte, Oelmühlenstraße 26, 4800 Bielefeld 1
Praktische Histopathologie
(2stündig, 14tägig)
Pathologisches Institut Bielefeld
nach Vereinbarung | Poche |
| | Beiträge zur experimentellen Pathologie
Mi. 14.15—15.45
Großer Hörsaal des Pathologischen Instituts | Poche |
| | | Hilscher |
| 1500. | Tropenpathologie
Do. 17.45 (2stündig, 14tägig)
oder nach Vereinbarung
Großer Hörsaal des Pathologischen Instituts | Döhnert |

- | | |
|---|---------------------------|
| 1501. Wöchentliche Neuropathologisch-Klinische Konferenz
Di. 11.30—12
Sektionssaal des Pathologischen Instituts | Wechsler |
| 1502. Neuropathologische-Neurochirurgische
Demonstrationen
Di 15 ct.
Hörsaal des Neuropathologischen Instituts | Wechsler/Bock |
| 1503. Neurologische-Neurochirurgische
Neuropathologische Konferenz
Di. 16 ct. (14tägig) | Freund/Bock/
Wechsler |
| 1504. Neuropathologische-Neurologische Biopsiekonferenz
von Muskel- und Nervenerkrankungen
Di. 17 ct. (monatlich) | Wechsler/Freund/
Toyka |
| 1505. Neuropathologisches Seminar oder Kolloquium
(1stündig, nach Vereinbarung,
Anschlag im Neuropathologischen Institut) | Wechsler |
| 1506. Studenten- und Doktorandenseminar
Neuropathologisches Institut
(nach Vereinbarung) | Wechsler |
| 1507. Anleitung zu wissenschaftlichen Arbeiten
auf dem Gebiet der klinischen und
experimentellen Neuropathologie
(nach Vereinbarung) | Wechsler |

VIII. Pharmakologie und Toxikologie

- | | |
|---|--|
| 1508. Pharmakologie und Toxikologie
für Zahnmediziner
(1stündig) nach Vereinbarung
Hörsaal 2E, Gebäude 22.21 | Greeff/Ohnesorge/
Borchard/Noack/
Schlieper/Wirth |
| 1509. Kursus der allgemeinen und systematischen
Pharmakologie und Toxikologie
(4stündig) theoret. Teil, obligatorisch für
alle Teilnehmer
Di. 13—14, Hörsaal 3A, Gebäude 23.01
Praktikum in Gruppen, Mo., Di., Do., (Fr.)
14—16, Hörsaal 2E und Kursräume, Geb. 22.21 | Greeff/Ohnesorge/
Arndt/Borchard/Hafner/
Hoffmeister/Kappus/
Menzel/Noack/Puls/
Schlieper/Wirth u. Ass. |
| 1510. Kursus der speziellen Pharmakologie
(3stündig) Ort und Zeiten werden noch
bekanntgegeben | Wirth/Greeff/
Ohnesorge/Bethge/
Breithardt/Fischer/
Gries/Haase/Horster/Kindler/
Kley/Köhler/Noack/Schnurr |
| 1511. Pharmakologie und Toxikologie für Pharma-
zeuten
(5stündig) nach Vereinbarung
Hörsaal 2E, Gebäude 22.21 | Greeff/Ohnesorge/
Arnold/Borchard/
Cleveland/Kappus/Noack/
Puls/Schlieper/Wirth |
| 1512. Spezielle Probleme der Umwelttoxikologie
(1stündig) nach Vereinbarung | Ohnesorge |
| 1513. Kolloquium Klinische Pharmakologie
Do. 15—17 (14tägig) nach Vereinbarung | Greeff/Horster/
Wirth |
| 1514. Chemotherapeutika und Desinfektionsmittel
(1stündig) nach Vereinbarung | Dransfeld |
| 1515. Theorie und Praxis der Homöopathie
(nach Vereinbarung)
Kursraum 105, Gebäude 22.21 | Gerd-Witte |

- | | |
|---|---|
| 1516. Arbeiten im Laboratorium
(nach Vereinbarung) | Greeff/Ohnesorge/
Borchard/Noack/
Schlieper/Wirth |
| 1517. Biologisches Kolloquium
Mi. 16—18
Hörsaal 2 B, Gebäude 22.01 | Arnold/Greeff/
Staib |
| 1518. Der wissenschaftliche Film in Lehre und Forschung:
Diskussion aktueller Probleme der
Naturwissenschaft und Medizin
(nach Vereinbarung) | Munck/Greeff/
Schadewaldt |
| 1519. Anleitung zum tierexperimentellen Arbeiten
mit prakt. Übungen
alle 14 Tage (4stündig) nach Vereinbarung* | Herberg |
| 1520. Anleitung zum wissenschaftlichen Arbeiten
(ganztägig)* | Herberg |
- *Diabetes-Forschungsinstitut an der Universität
Düsseldorf, Auf'm Hennekamp 65

IX. Medizinische Mikrobiologie und Virologie

- | | |
|---|--|
| 1521. Medizinische Mikrobiologie
(Chemotherapie, Immunologie, Virologie)
Mo., Di., Do., Fr. 11—12 (4stündig)
(für Mediziner und Pharmazeuten) | Naumann/Brunner/
Rosin/Kolb/Hagedorn |
| 1522. Praktikum der Mikrobiologie
(Bakteriologisch-serologischer Kurs)
theoret. Teil, obligatorisch für
alle Teilnehmer Mo. 13—14
Praktikum, entspr. Gruppeneinteilung
Mo., Di., Fr. 14—16
Großer Hörsaal 2 A und bakt. Kurssaal Geb. 22.21 | Naumann/Rosin/
Brunner/Hagedorn/
u. Ass. |
| 1523. Medizinische Mikrobiologie
(Praktikum für Pharmazeuten)
Mi. 14—17
Hörsaal 2 E u. bakt. Kurssaal Gebäude 22.21 | Naumann/Hagedorn/
Rosin u. Ass. |
| 1524. Einführung in die klinische Bakteriologie
Mi. 14—15 (1stündig)
Seminarraum Gebäude 22.21 | Tomaschoff |
| 1525. Fragen der Bakterienpathogenität
Zeit nach Vereinbarung
Seminarraum Gebäude 22.21 | Tomaschoff/Rosin |
| 1526. Immunologie
Mi. 15—17 (2stündig)
Hörsaal 2 E, Gebäude 22.21 | Brunner |
| 1527. Klinische Pharmakologie der Antibiotica
Zeit nach Vereinbarung
Seminarraum Gebäude 22.21 | Rosin |
| 1528. Die Bakteriologie der klassischen
Infektionskrankheiten
Mi. 15—17 (2stündig)
Seminarraum Gebäude 22.21 | Lange |
| 1529. Serologische Diagnostik
von Infektionskrankheiten
Mi 16—17 (1stündig)
oder nach Vereinbarung
Seminarraum Gebäude 22.21 | Hagedorn |

X. Hygiene

Kursus des Ökologischen Stoffgebietes
(siehe auch: Arbeitsmedizin, Sozialmedizin, Rechtsmedizin)

1530. Teil: Hygiene
Mi. 15—17
Großer Hörsaal, Pathologisches Institut
Schlipköter/Seemayer/
Dehnen/Grün
1531. Teil: Hygiene, praktischer Teil
Fr. 11.30—13 (14täglich)
Institut für Hygiene
Dehnen/Hilscher/Pott/
Seemayer/Ass.
1532. Teil: Impfkurs
Mo. 11—12
Großer Hörsaal, Pathologie
Schlipköter/Idel
Seemayer
1533. Hygiene einschließlich Mikrobiologie mit
praktischen Übungen für Zahnmediziner
Mo. 16—18.30
Hörsaal Westdeutsche Kieferklinik
Grün
1534. Hygiene-Exkursionen und Anleitung zu
wissenschaftlichen Arbeiten
(nach Vereinbarung)
Schlipköter/Dehnen/Grün/
Hilscher/Pott/Seemayer
1535. Beiträge zur Experimentellen Pathologie
(nach Vereinbarung)
Hilscher
1536. Tropenmedizin
Do. 11—13 und Fr. 11—13
Hörsaal Rechtsmedizin
Richter/Kröger/
Jansen-Rosseck
1537. Ausgewählte Kapitel der Umwelthygiene
Fr. 14.30—16.30 (14täglich)
Institut für Hygiene
Schlipköter
1538. Hygiene und Diätetik
für Studierende der Pharmazie
Mi. 12.15—13
Hörsaal 6A
Drost/Gries/Idel/
Jansen-Rosseck/
Seemayer
1539. Exogene Krebsnoxen
1stündig (nach Vereinbarung)
Dehnen
1540. Ausgewählte Kapitel des internationalen
Gesundheitswesens, der Tropenmedizin und Tropenhygiene
nach Vereinbarung, 14täglich, 2 Std.
Hörsaal: Akademie für öffentliches Gesundheits-
wesen, Auf'm Hennekamp 70, Düsseldorf
Kröger

XI. Klinische Chemie

1541. Kurs der Klinischen Chemie und Hämatologie
Di., Mi. 10.15—11
Mi. bzw. Do. 14.15—17.15
Rick
1542. Anleitung zu wissenschaftlichen Arbeiten
nach Vereinbarung (priv.)
Rick
1543. Klinische Chemie und Hämatologie
Vorlesung: Mi. 13.15—15, Hörsaal Kinderklinik
Kurs I: Mi. 15—18
Kurs II: Do. 13—16
Kurssaal des Instituts für Biophysik
und Elektronenmikroskopie
Kupke
Rupprecht

1544. Anleitung zum wissenschaftlichen Arbeiten auf dem Gebiet der Klinischen Biochemie (Lipidforschung) und Klinischen Chemie (nach Vereinbarung) Kupke

XII. Arbeitsmedizin

1545. Ökologischer Kurs, Teil Arbeitsmedizin mit Praktikumsdemonstrationen in kleinen Gruppen Jansen/Diller/
Goerz/Haas/Peters/
Di. 11—13
14—16
Terhaag
und wiss. Mitarb.
Hörsaal Rechtsmedizin Gebäude 14.84
1546. Arbeitsmedizin (Grundlagen, Ergonomie, Probleme) zugleich Einführung in den ökol. Kurs, Teil Arbeitsmedizin Jansen/Diller/
Goerz/Haas/Peters/
Terhaag u. wiss. Mitarb.
Mo. 12—13
Hörsaal Pathologie Gebäude 14.79
1547. Arbeitsmedizinische Betriebsbesichtigungen (ganztägig, nach Vereinbarung) Jansen u.
wiss. Mitarb.
Bekanntgabe im ökol. Kurs, Teil Arbeitsmedizin
1548. Arbeitsmedizinisches Kolloquium für Doktoranden nach Vereinbarung, 2 Std. Jansen
u. wiss. Mitarb.

XIII. Sozialmedizin

1549. Ökologischer Kurs, Teil Sozialmedizin Jansen/Berchtold/
v. Ferber/Greiser/
Fr. 11—13, 14täglich
Griefahn/Hoppe/
Hörsaal Rechtsmedizin, Gebäude 14.84
Jesdinsky/Kröger

XIV. Krankenhauswesen

1550. „Betrieb, Hygiene und Bau von Krankenhäusern“ Eichhorn/Grün
— mittwochs und samstags — (nach Vereinbarung)
1551. „Seminar für Krankenhausleitung und -verwaltung“ Eichhorn
Informationen über Vorlesungstermine erteilt das
Seminaresekretariat des Deutschen Krankenhaus-
Instituts, Tersteegenstraße 9, 4000 Düsseldorf 30
(Telefon 02 11/43 44 22)
— Großer Hörsaal Deutsches Krankenhaus Centrum —
Tersteegenstraße 9, 4000 Düsseldorf 30
1552. „Das Krankenhaus als Betrieb und als soziale Organisation“ Eichhorn/von Ferber
— Kolloquium nach Vereinbarung —

XV. Rechtsmedizin

1553. Ökologischer Kurs Schweitzer/Reh/
Trube-Becker/Wulff/
Mo. 14—16 (2stündig)
Haarhoff/Böhm/v. Tamaska/
Daldrup/Michalke/Szathmary/
Henke/Honus/Römer/Liesegang
1554. Reichsversicherungsordnung und Versicherungsmedizin Trube-Becker
Do. 12—13 (1stündig)

- | | |
|---|--------------------------------------|
| 1555. Vaterschaftsbestimmung, rechtliche und medizinische Probleme
Do. 14—15 (1stündig) | Trube-Becker |
| 1556. Delikte gegen das Kind
Do. 15—16 (1stündig) | Trube-Becker |
| 1557. Arztrecht (Schweigepflicht, Kunstfehler u. a.)
Di. 16—17 (1stündig) | Trube-Becker |
| 1558. Forensische Pathologie
Do. 16—17 (1stündig) | Reh |
| 1559. Forensische Traumatologie
Do. 17—18 (1stündig) | Reh |
| 1560. Aktuelle Fragen des Leichenrechts
Do. 15—16 (1stündig) | Böhm |
| 1561. Anleitung zum selbständigen wissenschaftlichen Arbeiten nach Vereinbarung (2stündig) | Böhm |
| 1562. Was der Mediziner vom Recht wissen sollte
Kolloquium 14tägig, (2 Stunden)
Interessenten bitte im Sekretariat melden | Römer |
| 1563. Gerichtsärztliche Sektionen und Falldemonstrationen nach Vereinbarung | Haarhoff |
| 1564. Einführung in die Rechtsmedizin
Do. 14—15 (1stündig) | Greiner |
| 1565. Theoretische Chemie für Mediziner (ausgewählte Kapitel) nach Vereinbarung (2stündig) | Wulff/Daldrup/
Michalke/Szathmary |
| 1566. GC/LC/MS — Analytik für Mediziner nach Vereinbarung (2stündig) | Wulff/Daldrup/
Michalke/Szathmary |
| 1567. Spezielle Giftnachweismethoden und praktische Übungen
Fr. 16—18 (2stündig) | Wulff/Daldrup/
Michalke/Szathmary |
| 1568. Spezielle forensische Serologie mit Übungen nach Vereinbarung (1stündig)
Alle Vorlesungen finden im Hörsaal des Instituts für Rechtsmedizin statt. | Henke |
| Rechtsmedizin in Kurzfassung (mit Manuskriptausgabe)
Do. 15—16 (1stündig) Hörsaal 2 B | Arbab-Zadeh |
| Ärztliche Rechts- und Haftungslehre
Do. 16—17 (1stündig) Hörsaal 2 B | Arbab-Zadeh |
| Seminar für gerichtliche Psychiatrie (auch für Ärzte und Juristen)
Di. 18—19.30, Hörsaal Grabbeplatz 2 | Arbab-Zadeh |

XVI. Geschichte der Medizin

- | | |
|---|-------------|
| 1569. Medizinische Terminologie (für erste Semester)
a) für Hörer mit lateinischen Vorkenntnissen
Mo. 14—16 (2stündig)
Hörsaal 2 D | Schadewaldt |
|---|-------------|

- | | |
|--|-----------------------------|
| b) für Hörer ohne lateinische Vorkenntnisse
und Zahnmediziner
Mo. 14—16 (2stündig)
Gebäude 23.12, Ebene 04, Raum 24 | Otten |
| 1570. Einführung in die Medizin (für erste Semester)
Mo. 8—9 (1stündig)
Hörsaal 2D | Schadewaldt |
| 1571. Überblick über die Geschichte der Medizin
Do. 8—10 (2stündig)
Gebäude 23.12, Ebene 04, Raum 24 | Schadewaldt |
| 1572. Einführung in die medizinische und naturwissen-
schaftliche Bibliographie (vor allem für
Doktoranden)
Di. 18—19 (1stündig) privatissime
Gebäude 23.12, Ebene 04, Raum 24 | Schadewaldt/
Kohnen |
| 1573. Medizin und Philosophie
Mo. 18—20 (2stündig)
Gebäude 23.12, Ebene 04, Raum 24 | Schadewaldt/
Kohnen |
| 1574. Medizinische Publizistik
nach Vereinbarung | Deneke |
| 1575. Der Wissenschaftliche Film in Lehre und Forschung
nach Vereinbarung | Munck/Greeff
Schadewaldt |
| 1576. Ärztliche Ethik (für Hörer aller Fakultäten)
Di. 10—11 (1stündig)
Gebäude 23.12, Ebene 04, Raum 24 | Schadewaldt/
Kuhliendahl |
| 1577. Prüfsteine medizinischer Ethik
(für Hörer aller Fakultäten)
Di. 20—21.30 (2stündig)
Großer Hörsaal der Chirurgischen Klinik | Zielinski |
| 1578. Seminar zu Problemen der ärztlichen Ethik
Mi. 16—18 (2stündig) privatissime
Seminarraum der Universitäts-Frauenklinik | Zielinski |

XVII. Med. Statistik u. Biomathematik

- | | |
|--|-------------------------------------|
| 1579. Biomathematik für Mediziner
Di., Do. 12—13 (2stündig)
Gebäude 23.01, Hörsaal 3A | Jesdinsky |
| 1580. Übungen zur Biomathematik für Mediziner
(2stündig) in 8 Parallelkursen
(Aushang beachten) | Jesdinsky/
N.N./Baur/Trampisch |
| 1581. Statistische Beratung
(nach Vereinbarung) | Jesdinsky/
Trampisch/N.N. |
| 1582. Biomathematisches Kolloquium
Do. 10—12 (14täglich)
Gebäude 23.02, Ebene 03, Raum 22 | Jesdinsky/
Trampisch/N.N. |
| 1583. Auswertung von Überlebensdauern —
insbesondere bei Krebsstudien
Do. 14—16 (2stündig)
Gebäude 23.02, Ebene 03, Raum 22 | Jesdinsky/
Trampisch/
Willers |
| 1584. Statistisches Kolloquium
Mi. 14—17 (nach besonderer Bekanntgabe)
Gebäude 23.02, Ebene 03, Raum 22 | Jesdinsky/
Klinger |

1585. Softwarebereitstellung und -anwendung auf medizinisch-biologische Fragestellungen
Mo., Do. 16—18
(2stündig als Blockveranstaltung)
Gebäude 23.02, Ebene 03, Raum 22 und
Gebäude 25.41, Ebene 01, Raum
- Trampisch/
Willers

XVIII. Medizinische Psychologie

1586. Medizinische Psychologie für Vorkliniker
Mi. 8—10 (2stündig)
Hörsaal 2 D
- Steingrüber
1587. Praktische Übungen: Kursus der Medizinischen Psychologie
Mo. 14—17.30
Seminarraum des Instituts für Medizinische Psychologie
sowie
4stündig als Blockveranstaltung in Parallelkursen (Aushang beachten!)
- Steingrüber/
Bisping/
Klosterhalfen, S./
Klosterhalfen, W./
Pflugmacher
1588. Seminar zur Medizinischen Psychologie
Zeit nach Vereinbarung (2stündig)
Seminarraum des Instituts für Medizinische Psychologie
- Steingrüber
1589. Anleitung zu wissenschaftlichen Arbeiten
Ort und Zeit nach Vereinbarung
- Steingrüber

XIX. Medizinische Soziologie

1590. Medizinische Soziologie
Do., Fr. 8—9 (2stündig)
Hörsaal 2 B
- Chr. v. Ferber
1591. Seminar zur Medizinischen Soziologie:
siehe besonderer Aushang zu Beginn des Wintersemesters
Mo. 18—20 (2stündig)
Gebäude 23.02, Ebene 03, Raum 89
- Chr. v. Ferber/
W. Slesina/
L. v. Ferber
1592. Anleitung zu wissenschaftlichen Arbeiten
Ort und Zeit nach Vereinbarung
- Chr. v. Ferber
1593. Forschungskolloquium
Do. 16—18 (2stündig, 14tägig)
Gebäude 23.02, Ebene 03, Raum 89
- Chr. v. Ferber/
W. Slesina/
L. v. Ferber
1594. Das Krankenhaus: Betrieb und Soziale Organisation
Kolloquium (nach Vereinbarung)
Gebäude 23.02, Ebene 03, Raum 89
- Eichhorn/
Chr. von Ferber

XX. Innere Medizin (Medizinische Klinik und Poliklinik)

(Gemeinschaftsveranstaltungen der Kliniken A—E)

1595. Innere Medizin, gleichzeitig Med. Klinik und Poliklinik gemäß alter AO
Mo.—Fr. 10—11 (5stündig)
Hörsaal Gebäude 13.80 und 1872
- Gries/Krüschemper/
Loogen/Schneider/Strohmeyer/
Zimmermann/Berger/Breithardt/
Cüppers/Fischer/Fritsch/Goekenjan/
Grabensee/Hehrmann/Heinen/Herrmann/
Jehle/Keck/Kley/E. Köhler/Küppers/
Königshausen/Miller/Peters/Schoppe/Schnurr/
Spiller/Teschke/Wienbeck/Zeidler

1596. Medizinisch-klinische Visite (II. klinischer Studienabschnitt, 4. Semester)
Mo. 17—18.30 (2stündig)
(Gruppeneinteilung bei Vorbesprechungen, siehe Aushang)
- Berger/Berges/Breithardt/Cüppers/
Eickenbusch/Fischer/Fritsch/
Goeckjan/Grabensee/Herrmann/
Heinen/Herrmann/Horster/
Jehle/Keck/Kley/Koch/
E. Köhler/Königshausen/Küppers/Kuhn/Miller/
Peerenboom/Peters/Schnurr/Scholten/Schoppe/
Solbach/A.Sonnenberg/G. Sonnenberg/Spiller/
Teschke/Wiegelmann/Wienbeck/Wildmeister/Zeidler
1597. Kurs der allg. klinischen Untersuchung (Innere Medizin)
Vorlesung Di. u. Do. 14—14.45
Hörsaal Gebäude 13.80 u. 18.72
Praktikum Di. 15—16.30, Mi. u. Fr. 14—15.30
(Gruppeneinteilung bei Vorbesprechung, siehe Aushang)
- Berger/Berges/Breithardt/
Cüppers/Fischer/Fritsch/
Herrmann/Heinen/Herrmann/
Horster/Jehle/Keck/Kley/
E. Köhler/Königshausen/
Koschinsky/Küppers/Kuhn/
Miller/Peerenboom/Peters/Schoppe/
Schnurr/Scholten/A. Sonnenberg/G. Sonnenberg/
Spiller/Teschke/Vogelberg/Wienbeck/
Zeidler u. Ass.
1598. Pathophysiologie und Pathobiochemie (gemeinsam mit Diabetes-Forschungsinstitut)
Mo. u. Do. 10—11
Hörsaal Kinderklinik
- Gries/Krüskenper/
Loogen/Schneider/
Strohmeier/Zimmermann/Berger/
Breithardt/Fischer/Fritsch/Goeckjan/
Grabensee/Herrmann/Herrmann/Jehle/Kley/
M. Köhler/E. Köhler/Königshausen/Kuhn/Miller/
Peerenboom/Schnurr/G. Sonnenberg/
Spiller/Teschke/Wienbeck/Zeidler
1599. 3. Klinischer Studienabschnitt Seminar
Di. u. Do. 15 s.t.—16
Hörsaal Gebäude 13.80 u. 18.72
s. Aushang
- Krüskenper/Loogen/
Schneider/Strohmeier/
Zimmermann/Berger/Berges/
Breithardt/Cüppers/
Fischer/Fritsch/Goeckjan/
Grabensee/Herrmann/Heinen/
Herrmann/Horster/Jehle/Kecke/
Kley/E. Köhler/Königshausen/Kuhn/
Miller/Peerenboom/Peters/Schnurr/
Scholten/G. Sonnenberg/Spiller/
Teschke/Wienbeck/Zeidler

XXI. Innere Medizin (Klinik A)

1600. Einführung in die Innere Medizin
Patientenvorstellung
(1. klinischer Studienabschnitt)
Mo. 12—13
- Fischer/
Königshausen/
Peters
1601. Differentialdiagnose innerer Erkrankungen für Fortgeschrittene
Mi. 12—13
- Schneider/
Fischer/
Grabensee/Schnurr
1602. Arzneimitteltherapie innerer Erkrankungen
Di. 11—12
- Fischer/Grabensee/
Königshausen/Peters/
Schneider/Schnurr
1603. Lehrgespräche Innere Medizin
(3. klinischer Studienabschnitt)
(2stündig) nach Vereinbarung
- Fischer/Grabensee/
Königshausen/Peters/
Schneider/Schnurr
1604. Klinische Onkologie (mit Patientenvorstellung) für Fortgeschrittene
(2stündig) nach Vereinbarung
- Schneider/Fischer/
Königshausen/Peters/
Schoppe

- | | |
|---|--|
| 1605. Klinische Immunologie und Immunpathologie
(2stündig) nach Vereinbarung | Schneider/
Kolb/Fischer/
Grabensee/Schnurr |
| 1606. Hämatologisch-hämostaseologisches Kolloquium
(2stündig) nach Vereinbarung | Schneider |
| 1607. Klinisches Kolloquium
Mi. 12—13, 14täglich | Schneider und
Mitarbeiter |
| 1608. Hämatologisch-zytologischer Diagnostikkurs
(2stündig) nach Vereinbarung | Fischer |
| 1609. Diagnostik und Therapie bei Nieren- und
Hochdruckkrankheiten
(1stündig) nach Vereinbarung | Altrogge/Grabensee/
Königshausen/Küppers/
Schnurr/Schröder |
| 1610. Klinik exogener Vergiftungen
(1stündig) nach Vereinbarung | Königshausen/
Grabensee |
| 1611. Endoskopischer Untersuchungskurs
Do. 9—11
Gebäude 13.80, Endoskopieraum | Goeckenjan/Peters |
| 1612. Klinische Visite für Fortgeschrittene
Mo. 16—17
Med. Klinik, Evangelisches Krankenhaus
Düsseldorf | Hermes |
| 1613. Innere Medizin für Zahnmediziner
Mi. 15 (1stündig) | Kaiser |
| 1614. Immunologie in der Klinik
(1stündig) nach Vereinbarung | Fuchs/
Kindler |
| 1615. Klinische Visite
Mo. 18 s.t.
Med. Klinik des Diakoniewerkes
Düsseldorf-Kaiserswerth | Koch/Wetzels |
| 1616. Diagnostisch-therapeutisches Kolloquium
Do. 15.30—16.30 (1stündig)
Kliniken der Landeshauptstadt Düsseldorf
Gräulinger Str. 120, Düsseldorf-Gerresheim | Mürtz/Lennartz
u. Mitarbeiter |
| 1617. Differentialdiagnose hämatologischer Erkrankungen
Do. 17—18 | Pöttgen |
| 1618. Klinische Visite im Marienhospital Gelsenkirchen
Do. 11.30—13 (2stündig) | Odenthal |
| 1619. Diagnostik in der Inneren Medizin
mit Hilfe moderner bildgebender Verfahren
Mo. 13—14 | Jungblut/Vosberg/
Schoppe/Königshausen/ |
| 1620. Onkologische, hämatologische, immunologische
Fragestellung mit Falldemonstration
Mo. 16—18 (14täglich)
St. Johannes-Hospital, Duisburg | Westerhausen |

XXII. Innere Medizin (Klinik B)

- | | |
|--|---------------------------|
| 1621. EKG-Kurs für Anfänger
Mi. 18—18.45
Hörsaal Gebäude 13.80 | Breithardt/
Goeckenjan |
|--|---------------------------|

1622. Auskultationskurs für Fortgeschrittene
Do. 17—19 in zweiter Semesterhälfte,
Beginn wird bekanntgegeben Loogen/
Lösse
1623. Kardiologisch-Kardiochirurgisches
Kolloquium Loogen/Bircks
Fr. 15.30—17 und Mitarbeiter
Konferenzraum der Chirurg. Klinik
1624. Lehrgespräche Innere Medizin Loogen/Jehle/Kuhn/
III. klin. Studienabschnitt Lösse/Spiller/Breithardt/
(2stündig) nach Vereinbarung E. Köhler/
Goeckenjan/Both
1625. Praktische EKG-Auswertung Breithardt/
(Zeit nach Vereinbarung) und Assistenten
1626. Kardiologisches Seminar über koronare Gleichmann
Herzkrankheiten (Diagnostik, Therapie, u. Mitarbeiter/
Rehabilitation, Epidemiologie) Sigwart
3täglich (Do.—Sa.) nach Vereinbarung im
Gollwitzer-Meier-Institut Bad Oeynhausen
(Einzelheiten s. Aushang)
1627. Kardiologische Untersuchungsmethoden Haerten/Spiller
(2stündig, 14täglich) nach Vereinbarung
Gebäude 14.86

XXIII. Innere Medizin (Kliniken C, D, E)

1628. Praktikum für klinische Chemie und Bremer/
Hämatologie Grüneklee/Irmscher/
Mi. 13—14.30, Hörsaal, Gebäude 18.72 Jacobi/Keck/Kley
Prakt. Übungen: Kurs I, Mi. 14.30—17.30; und Assistenten
Kurs II, Do. 14—17, jeweils Kursraum
(je Kurs 20 Teilnehmer)
1629. Lehrgespräche/Innere Medizin Berger/Berges/Cüppers/Fritsch/
(im Rahmen des 3. klinischen Hehrmann/Heinen/Herrmann/
Studienabschnittes) Horster/Keck/Kley/Krüschemper/Miller/
Mi. 12—13 Peerenboom/Scholten/A. Sonnenberg/
Seminarraum Gebäude 18.72 Strohmeier/Teschke/Wienbeck/
Zimmermann/Zeidler
1630. Gastroenterologische Visite und Strohmeier/Wienbeck/
Kolloquium Miller/Fritsch/Teschke/
Mi. 16—17.30 (2stündig) Borchard/Berges/Franken/
Hörsaal Gebäude 18.72 Hausamen/Kindler/Kivelitz/
Kremer/Peerenboom/Scholten/
Stolze/Swart
1631. Endoskopischer Untersuchungskurs Miller/Strohmeier/
Mo. 8—9.30 (2stündig) Wienbeck/Fritsch/
Endoskopieräume Gebäude 18.72 Teschke/Peerenboom/Berges
1632. Differentialdiagnose innerer Erkrankungen Berger/Fritsch/
(Endokrinologie, Gastroenterologie, Stoffwechsel) Hehrmann/Heinen/
für Fortgeschrittene und Examenssemester Herrmann/Horster/Kley/
Mi. 11—12 Miller/Peerenboom/
Hörsaal Gebäude 18.72 Scholten/Teschke/Wienbeck/Zeidler
1633. Chemisch-physikalischer Kurs für Zimmermann
Zahnmediziner
Mo. 11—13 (2stündig)
Hörsaal Gebäude 18.72

- | | |
|---|--|
| 1634. Praktikum der Ultraschalldiagnostik
2stündig, nach Vereinbarung
Gebäude 18.72, Sonographieraum | Scholten/Fritsch |
| 1635. Stoffwechselkrankheiten
Seminar nach Vereinbarung (1stündig)
Hörsaal Gebäude 18.72 | Berchtold/
Gries/Vogelberg/
Zimmermann |
| 1636. Patienten-Schulung bei chronischen Krank-
heiten (gemeinsam mit Erziehungswissen-
schaft)
Seminar nach Vereinbarung (2stündig)
Hörsaal Gebäude 18.72 | Berger/Hornke/
Jörgens |
| 1637. Physikalische Therapie und Rehabilitation,
mit Fallvorstellung
Mo. 16—17 (1stündig)
Hörsaal Gebäude 18.72 | Zeidler |
| 1638. Funktionstests in der Inneren Medizin
(für Studierende im 2. und 3. Abschnitt des
Klinischen Studiums)
(1stündig nach Vereinbarung)
Hörsaal Gebäude 13.80 und 18.72 | Grünekle/Grabensee/
Kley/Miller |
| 1639. Kolloquium Geriatrie (2stündig)
(nach Vereinbarung)
Hörsaal Gebäude 18.72 | Herrmann |
| 1640. Klinik der Geriatrie
Hörsaal Gebäude 18.72
Mi. 18—19.30 (2stündig, 14tägig)
oder nach Vereinbarung | Herrmann/Irmscher/
Wildmeister |
| 1641. Naturgemäße Heilmethoden einschließlich
Balneologie, Klimatologie und Diätetik
Sa. 10 s. t.—11.30
(2stündig, 14tägig)
Hörsaal Gebäude 18.72 | Amelung/Gries |
| 1642. Differentialdiagnose innerer Erkrankungen
nach Vereinbarung (1stündig)
Hörsaal Gebäude 18.72 | Sack |
| 1643. Probleme bei der klinischen Prüfung
neuer Arzneimittel
(2stündig, 14tägig) | Bethge |
| 1644. Spezielle Krankheitsbilder, Diagnostik und
Therapie
nach Vereinbarung (2stündig) | Kazmeier/Klein |
| 1645. Praktikum für klin. Chemie und Hämatologie
Mi. 14.30—17.30 (4stündig)
Ferd.-Sauerbruch-Klinikum, Wuppertal-Elberfeld
Arrenbergerstr. 20—56
(28 Teilnehmer) | Jahnke/Drost/
Rudorff |
| 1646. Einführungskurs in die internistische Ultra-
schalldiagnostik
Mi. 15—16, Diabetes-Forschungsinstitut | Vogelberg |
| 1647. Einführung in die gastro-enterologische Endoskopie
Ferd.-Sauerbruch-Str., Klinikum Wuppertal-Elberfeld
nach Vereinbarung | Drost/Rudorff |

1648. Prävention und Rehabilitation arterieller Verschluß-
krankheiten (Kolloquium)
(1stündig nach Vereinbarung)
Hörsaal Gebäude 1. Med. Klinik
Vogelberg/
Sandmann/Köhler, M.
1649. Wissenschaftliches Arbeiten auf dem Gebiet
der Diabetologie (Seminar)
halbtägig
Seminarraum, Med. Klinik E
Berger/Cüppers/
Chantelau/Kemmer/
G. Sonnenberg

XXIV. Allgemeinmedizin

1650. Allgemeinmedizin einschließlich Kurs
zur Einführung in Fragen der
allgemeinmedizinischen Praxis
Mi. 14—15.30 (2stündig)
Hörsaal II
Helmich/
Schumacher
1651. „Das hausärztliche Gespräch, Reflektion
und Übung zur Arzt-Patienten-Beziehung“
2stündig, 14täglich, Mi. 16—17.30 s.t., Gebäude 14.82
Helmich

XXV. Neurologie

1652. Neurologische Klinik und Poliklinik
mit Gruppenunterricht
Di., Mi., Fr. 8—9
Mi. 11—12, Fr. 14—15 (5stündig)
Hörsaal Gebäude 18.70
Freund/Hennerici/
Noth/Toyka
1653. Gruppenunterricht (im Rahmen der Hauptvorlesung)
Fr. 13—14
Marienhospital Düsseldorf, Rochusstr. 2
Mittelbach
1654. EEG-Kolloquium für Fortgeschrittene
Do. 15—16.30 (14täglich)
Neurologische Klinik Krefeld
Rabe
1655. Ausgewählte Kapitel der Neurologie
Fr. 11.30—12.30 (14täglich)
Neurologische Klinik Krefeld
Rabe/Fabian
u. Mitarb.
1656. Klinisch-Neurologisches Kolloquium
mit Krankendemonstration
Di. 13—14
Marienhospital Düsseldorf, Rochusstr. 2
Mittelbach
1657. Neurobiologisches Kolloquium
Do. 18—19
Hörsaal 2B
Freund/Haase/
Hopf/Vosteen
1658. Neurochirurgisch-Neurologisch-
Neuropathologisches Kolloquium
jeden 2. u. 4. Di. im Monat, 16 Uhr
am 2. Di. Hörsaal Neurochirurgie
am 4. Di. Seminarraum Neurologie
Bock/Freund/
Wechsler
1659. Klinische Visite
Mo. 10—12 (2stündig)
Neurologische Klinik
Büttner/Hennerici/
Noth/Toyka
1660. Kurs der allgemeinen klinischen
Untersuchungen (gemeinsam mit den
Medizinischen Kliniken)
nach ausgehängtem Semesterplan
Hennerici/
Toyka u. Ass.

- | | |
|---|---|
| 1661. Angiologisch-neurologische Visite
Di. 18—19 | Aulich/Hennerici/
Loose/Sandmann |
| 1662. Grundlagen und Pathophysiologie der
Motorik und Sensorik
Fr. 13—14
Gebäude 26.12, U 1/80 | Büttner/Büttner-Ennever/
Eckmiller/Noth |
| 1663. Neurologische Fallbesprechung
Di. 16 s. t. jeden 1. u. 3. Di. im Monat
Neurologische Klinik | Freund/Büttner/
Hennerici/Noth/
Toyka |
| 1664. EEG-Auswertung
(nach Vereinbarung) | Büttner |
| 1665. Anleitung zum wiss. Arbeiten
Fr. 16—18
Neurologische Klinik | Büttner/
Hennerici/Noth/
Toyka |
| 1666. Neuroradiologische Demonstration
Mo. 18 s.t.
Neurologische Klinik | Aulich |
| 1667. Klinische Elektromyographie
(2stündig nach Vereinbarung)
Neurologische Klinik | Toyka |

XXVI. Psychiatrie

- | | |
|---|---|
| 1668. Psychiatrische Klinik
Di. 14.30—16, 16—17.45 (4stündig)
Hörsaal Psychiatrische Klinik,
Bergische Landstr. 2 | Heinrich/Haring/Linden/zus. mit
Adam/Arendt/Brandenbusch/
Bremberger/E. Brosteanu/
Donat/Elsner/Halilovic/Hassel/
Klieser/Lange/Piechotta/Quadbeck/
Seidel/Schäfer/Schlömer/Schoenfeldt/
Steinhorst/Tegeler/Velikonja/Völlmecke/
Wegener/Wezsäcker/Wöllner |
| 1669. Praktikum der Therapie mit Psychopharmaka
Mi. 12—13 (1stündig), Hörsaal Psychiatrische
Klinik, Bergische Landstr. 2 | Haring/
Tegeler/
Quadbeck |
| 1670. Seminar allgemeine Psychopathologie
Di. 19—20, (14tgl.), Psychiatrische Klinik,
Bergische Landstr. 2, Hauptgebäude | Haring |
| 1671. Psychiatrischer Untersuchungskurs
2stündig, 14tgl., Bergische Landstr. 2 | Albert |
| 1672. Internat mit Vorstellungen Kranker
aus den wichtigsten psychiatrischen
Krankheitsgruppen
Ort: Psychiatrisches Krankenhaus, Eichberg,
6228 Eitville, Fr.—So., (10 Std.)
Nach Vereinbarung | Albert |
| 1673. Gruppentherapeutische und gruppensdynamische
Konzepte — Theorie und Praxis
Di. 17.30—19 (2stündig, 14tgl.) | Lehmann |
| 1674. Seminar der Methoden der Epidemiologie und
Ökologie in der Psychiatrie
Zeit und Ort nach Vereinbarung | U. Müller |
| 1675. Praktikum der klinischen Kinder- und Jugendpsychiatrie
Bereitschaft zum Rollenspiel erforderlich
Zeit und Ort nach Vereinbarung | Reinhard |

1676. Klinisch-psychiatrische Visite (auch für Psychologen). Zeit nach Vereinbarung (14tgl.), Rheinische Landesklinik Köln, Wilhelm-Griesinger-Str. 23, 5000 Köln 91 (Merheim) Bergener
1677. Gerontopsychiatrie mit Krankenvorstellung Zeit nach Vereinbarung (2stündig, 14tgl.) Rheinische Landesklinik Köln Wilhelm-Griesinger-Str. 23, 5000 Köln 91 (Merheim) Bergener
1678. Anleitung zu wissenschaftlichen Arbeiten Zeit nach Vereinbarung Rheinische Landesklinik Köln, Wilhelm-Griesinger-Str. 23, 5000 Köln 91 (Merheim) Bergener
1679. Propädeutik der Psychiatrie unter besonderer Berücksichtigung der klinischen Psychopathologie (auch für Psychologen) Mi. 16.30—18 (2stündig, 14tgl.) Hörsaal Psychiatrische Klinik, Bergische Landstr. 2 Bergener
1680. Milieupsychotherapie Psychotischer und Süchtiger mit besonderer Rücksicht auf analytische Gruppenpsychotherapie und psychotherapeutische Gemeinschaft Fr. 18—19.30 (2stündig, 14täglich) Gebäude 23.02, Ebene 01, Raum 22/24 Flegel
1681. Praktikum der Psychosomatischen Medizin und Psychotherapie Mo. 17—18 (1stündig) Hörsaal Frauenklinik Molinski
1682. Psycho-soziale Geschlechtsidentität und Sexualstörungen Mo. 17—18 (1stündig) Hörsaal Frauenklinik Molinski
1683. Theorie und Praxis des interaktionellen Ansatzes in der Psychosomatik mit Krankenvorstellungen Fr. 18—20 (2stündig, 14tgl.) Hörsaal Kinderklinik Mitscherlich

XXVII. Psychotherapie und Psychosomatik

1684. Grundlagen der Psychotherapie und Psychosomatik Di. 13.45—15.15 (2stündig) Hörsaal Kinderklinik Alberti/Heigl-Evers/Molinski/Rechenberger/Zepf
1685. Praktikum der Psychosomatischen Medizin und Psychotherapie Di. 15.30—17 (2stündig) Ort lt. Aushang Heigl-Evers/Alberti/Baur-Morlok/Bilitza/Bosse-Stuernagel/Dmoch/Dietrich/Fischbach-Breuer/Henneberg-Mönch/Kiss/Mairopoulos/Milsch/Molinski/Neuzner/Nitzschke/Odag/Ponesicky/Rechenberger/Streck/Weidenhammer/Zepf
1686. Anleitung zu wissenschaftlichen Arbeiten (empfohlen für Doktoranden) Ort und Zeit nach Vereinbarung Heigl-Evers/Davies-Osterkamp

1687. Patienten-zentrierte Selbsterfahrung mit Studenten der Medizin (Balint-Gruppe) (2stündig) Zeit und Ort nach Vereinbarung Alberti
1688. Psychotherapieforschung Ort und Zeit nach Vereinbarung (2stündig) Alberti
1689. Seminar: Psychosomatische Erkrankungen und Theorie der Interaktionsformen (2stündig) Zeit und Ort nach Vereinbarung Zepf
1690. Seminar: K. Holzkamp und A. Lorenzer — Zwei materialistische Sozialisierungstheoretiker? (2stündig) Zeit und Ort nach Vereinbarung Zepf
1691. Anleitung zu wissenschaftlichen Arbeiten (empfohlen für Doktoranden) Zeit und Ort nach Vereinbarung Zepf
1692. Übung mit Demonstration in analytisch-orientierter Gruppenpsychotherapie Mo., Mi. u. Fr. 8.30—10 (6stündig) Ort nach Vereinbarung nur nach Voranmeldung Heigl-Evers
1693. Arzt-Patienten-Beziehungen: Interaktion — Kommunikation mit praktischen Übungen Mo. 18—20 (2stündig) gemeinsam mit der Medizinischen Soziologie Gebäude 23.02, Ebene 03, Raum 89 Heigl-Evers/
Chr. v. Ferber/
Baur-Morlok/Odag/
Zepf/L. v. Ferber/
Slesina
1694. Psychotherapeutisches Kolloquium für PJ-Studenten und interessierte Assistenten (Video-Seminar) Do. 12—13.30 (2stündig) Poliklinik für Psychotherapie und Psychosomatik, Bergische Landstr. 2, Haus 22 Standke

XXVIII. Chirurgie

1695. Klinik der Chirurgie (Ergänzende Lehrveranstaltungen zum Praktikum der Chirurgie) Mo.—Fr. 8—9 (5stündig) Großer Hörsaal Chirurgische Klinik Bircks/Bock/Ackermann/
Kremer/Müller/Nier/
Sandmann/Schulte/Ulrich/
Zindler
1696. Praktikum der Chirurgie Do. 16—17.30 (2stündig) Stationen der Chirurgischen Klinik, Neurochirurgischen, Urologischen Klinik und Klinik für Kiefer- und Plastische Gesichtschirurgie, Evangelisches Krankenhaus Düsseldorf (Prof. Dr. Gruenagel), Diakoniewerk Düsseldorf-Kaiserswerth (Prof. Dr. Schmolke), St.-Vinzenz-Krankenhaus Düsseldorf (Prof. Dr. Ferbers) Professoren und wiss. Mitarbeiter
1697. Erste Hilfe und Wiederbelebung für Vorkliniker Vortrag und Übung (2stündig) Ort und Zeit nach Vereinbarung Moschinski/
Loose/Siepmann
1698. Kursus der allgemeinen klinischen Untersuchungen (operatives Stoffgebiet) (gemeinsam mit den übrigen operativen Kliniken) nach ausgehängtem Semesterplan Professoren und Dozenten der zugehörigen Kliniken

- | | |
|---|---|
| 1699. Differentialdiagnose chirurgischer Erkrankungen
Mo. 17.15 (1stündig)
OP-Kursraum Chirurgische Klinik | Professoren und Dozenten der Chirurgischen Klinik |
| 1700. Angiologisches Kolloquium
wöchentlich (1stündig) nach Vereinbarung | Bircks/Drewes/
Kivelitz/Kremer/
Loose/Müller/Rumpf/Sailer/
Sandmann/Schulte/Ulrich |
| 1701. Chirurgische Poliklinik für Mediziner und Zahnmedizin:
Di. 10—11, Do. 11—13 (3stündig)
Großer Hörsaal Chirurgische Klinik | Nier/v. d. Horst |
| 1702. Ausgewählte Kapitel aus der Endokrinologie
Mo., Fr. (2stündig)
Kleiner Hörsaal der Chirurgischen Klinik | Sailer |
| 1703. Propädeutik und Allgemeine Chirurgie
Do. 15.30—16.15 (1stündig)
Seminarraum Chirurgische Klinik | Marx/Niemann |
| 1704. Allgemeine Chirurgie für Zahnmediziner (Vortrag)
Di. 10—12 (2stündig)
Kleiner Hörsaal Chirurgische Klinik | Rötzscher/Steinhoff |
| 1705. Chirurgische klinische Visite:
Do. 17—19 (2stündig)
Ev. Krankenhaus Düsseldorf,
Kirchfeldstraße 40 | Gruenagel |
| 1706. Verbandskurs
Do. 17.15—19 (2stündig)
Kleiner Hörsaal Chirurgische Klinik | v. Elmendorff |
| 1707. Wehrmedizin und Katastrophenmedizin:
nach Vereinbarung (1stündig)
Kleiner Hörsaal Chirurgische Klinik | Ney |
| 1708. Praktikum der Kleinen Chirurgie
Mi. 10—12 (2stündig)
Chirurgische Klinik Dominikus-Krankenhaus | Sykosch |
| 1709. Repetitorium der Allgemeinen und Speziellen Chirurgie für Examensemester
Mi. 16—17.30 (2stündig)
Großer Hörsaal Chirurgische Klinik | Konrad/
Niemann/Kreutzberg |
| 1710. Praktischer Operationskurs
tgl. 9—11 Operationssaal | Bircks/Kremer |
| 1711. Sportmedizin
nach Vereinbarung (1stündig) | Jaeschock/Palomba/
Rumpf |
| 1712. Allgemeinchirurgisches Kolloquium mit klinischer Visite
Di. 16—18 (2stündig)
St.-Josef-Hospital, Bergstr. 6—12
Wuppertal | Hoffmann |
| 1713. Kardiologisch-herzchirurgisches Kolloquium
Fr. 16—18 (2stündig)
Röntgenabteilung der Chir. Klinik | Bircks/Loogen/Schulte/
Spiller/Mitarbeiter |
| 1714. Ausgewählte Kapitel der Leberchirurgie
nach Vereinbarung
Kleiner Hörsaal Chirurgische Klinik | Kivelitz/Ulrich |

- | | |
|---|--|
| 1715. Ausgewählte Kapitel aus der Proktologie (1stündig), nach Vereinbarung
Kleiner Hörsaal Chirurgische Klinik | Ulrich/Rötzscher |
| 1716. Klinik und Praktikum der Angiologie (2stündig), Ort und Beginn nach Vereinbarung | Sandmann/Rumpf |
| 1717. Seminar über spezielle Chirurgie (III. Klinischer Studienabschnitt)
Di., Do. 14—15.30 (2stündig)
OP-Kursraum | Professoren und wiss.
Mitarbeiter der
Chirurgischen Klinik |
| 1718. Chirurgischer Operationskurs an der Leiche wöchentlich (1stündig)
nach Vereinbarung | Ulrich/Nier/
Hoffmann |
| 1719. Praktische Übungen in der Endoskopie nach Vereinbarung (1stündig) | Ulrich/Schacht |
| 1720. Hand-, Plastische und Wiederherstellungs-
chirurgie
nach Vereinbarung (1stündig) | Münchhoff |
| 1721. Gefäßchirurgische Poliklinik
nach Vereinbarung (2stündig) | Loose/Moschinski |
| 1722. Angiologisch-Neurologische Visite
Do. 18—19 (1stündig)
Röntgendemonstrationsraum, Chirurg. Klinik | Sandmann/Loose/
Aulich/Hennerici |
| 1723. Einführung in die chirurgische Onkologie einschließlich Nachsorge und Dokumentation:
nach Vereinbarung (1stündig)
Kleiner Hörsaal Chirurg. Klinik | Nier/Schulte/
Konrad |
| 1724. Praktisch-chirurgische Übungen zur ambulanten
Patientenversorgung
Wochenkurse in einer Kassenarztpraxis in
Lütjenburg, nach Vereinbarung | Herzer |

XXIX. Blutgerinnungs- und Transfusionsmedizin

- | | |
|--|---------------------------|
| 1725. Kurs der klinischen Chemie und Hämatologie einschließlich Gerinnungsphysiologie und Immunhämatologie | Brüster/Kuntz/
Taubert |
| 1726. Immunhämatologie, Transfusionsmedizin
Blutgruppenkunde
Di. 12.15 (1stündig) | Brüster |
| 1727. Hämostaseologisches Kolloquium
nach Vereinbarung (2stündig) | Brüster/Kuntz |
| 1728. Chemisch-analytische Methoden zur Isolierung und
Charakterisierung von Plasmaproteinen
Fr. 14—18 (4stündig)
Proteinchemisches Labor des Instituts für
Blutgerinnungswesen und Transfusionsmedizin
(Teilnehmerzahl auf 4 begrenzt) | Trobisch |
| 1729. Einführung in die Gerinnungsphysiologie und
Pathophysiologie haemorrhagischer Diathesen
Mo. 16—17 (1stündig)
Kurslabor des Instituts für Blutgerinnungswesen und
Transfusionsmedizin | Brüster/Kuntz/
Taubert |

1730. Einführung in die Humanbiologie nach Vereinbarung G. Arnold/Brüster/
Goslar/Rosenbauer/
Staib
1731. Klinik der Gerinnungsphysiologie und Immunhämatologie innerhalb des Seminars über spez. Chirurgie (III. Klin. Studienabschnitt) Di., Do. 14—15.30 (2stündig) Kleiner Hörsaal Chirurgische Klinik Brüster/
Trobisch
1732. Praktikum der Transfusionsmedizin (III. Klin. Studienabschnitt) nach Vereinbarung Brüster
1733. Biochemisches Praktikum: Enzymkinetische Untersuchungen an aktivierten Gerinnungsfaktoren mit Darstellungen biomathematischer Modelle (nach Vereinbarung), Teilnehmerzahl auf 10 begrenzt Trobisch/
Richter
1734. Aktuelle serologische Probleme und Transfusionsmedizin Mo. 13—14 Brüster/Kuntz/
Taubert
Kurslabor des Instituts für Blutgerinnungswesen und Transfusionsmedizin

XXX. Anästhesiologie

1735. Praktische Übungen für akute Notfälle und erste ärztliche Hilfe Zindler/Arndt/Bock/
Bokelmann/Breithardt/Cüppers/
a) Vortrag (3stündig) Dehnen-Seipel/Falke/Fournell/
Mo. 14.30—16 Goeckenjan/Goepel/Grabow/
Do. 15.15—16 Grote/Hartung/Hennerici/Huse/
Gr. Hörsaal Chirurg. Klinik Jaeschok/Kaschner/Königshausen/
b) Übung täglich Lemburg/Moschinski/Pulver/
nach Vereinbarung Purschke/Schier/Schulte-Herbrüggen/
Steinhoff/Strasser/Tegeler/Toyka/
Wüst und Assistentenschaft
des Instituts für Anästhesiologie
1736. Komplikationen der Narkose und Wiederbelebung Zindler/Arndt/Falke/
Kolloquium (2stündig) Hartung/Steinhoff/Wüst
Di. 16—18
Kleiner Hörsaal Chirurgische Klinik
1737. Praktikum der Narkose und Intensivtherapie Zindler/Dehnen-Seipel/
nach Vereinbarung (1 Vormittag wöchentlich) Dierkes/Falke/Fournell/
privat Goepel/Grote/Hartung/
Steinhoff/Wüst
1738. Erste Hilfe und Wiederbelebung für Vorkliniker Siepmann/
Vortrag und Übung (2stündig) Moschinski/
Di. 16.15—17.30 Loose
Institutsgruppe II, Großer Hörsaal Physiologie
1739. Anleitung zu wissenschaftlichen Arbeiten Zindler/Arndt/Falke/
nach Vereinbarung Fournell/Grote/Hartung/
Huse/Steinhoff/Wüst
1740. Nervenblockaden zur Ausschaltung des Operations- Siepmann/
schmerzes und zur Schmerztherapie Strasser
Vortrag und Übung (1stündig)
Ort und Zeit nach Vereinbarung

- | | |
|--|---------------------------------------|
| 1741. Opiate und Opiatantagonisten unter besonderer Berücksichtigung in der Anästhesie
Vortrag (2stündig)
Fr. 16—18
Kleiner Hörsaal Chirurgische Klinik | Freye |
| 1742. Pharmakologie der Anästhesiemittel
Seminar (1stündig)
Ort und Zeit nach Vereinbarung | Inoue/Stühmeier/
Hartung/Steinhoff |

XXXI. Urologie

- | | |
|---|--|
| 1743. Spezielle Urologie im Rahmen der chirurgischen Hauptvorlesung (Chirurgische Klinik) | N.N. |
| 1744. Klinische Visite
Di. 16 (1stündig)
Urologische Klinik | N.N./Maar/
Nathan |
| 1745. Einführung in die urologische Untersuchungstechnik, nach Vereinbarung
Stationen der Urologischen Klinik | N.N./Maar/
Nathan/Böcker |
| 1746. Urologie im Röntgen- und Ultraschallbild
Sa. 9—11 (2stündig, 14täglich)
Urologische Klinik | Meridies/Schmitz |
| 1747. Urologisches Praktikum
nach Vereinbarung (2stündig) | N.N./Maar/
Böminghaus/
Wagner/Böcker |
| 1748. Differentialdiagnose urologischer Erkrankungen, nach Vereinbarung (1stündig) | N.N./Böcker/
Maar/Nathan |
| 1749. Praktikum der Urologie in Verbindung mit dem Praktikum der Chirurgie (2stündig)
Stationen der Urologischen Klinik | N.N./Maar/
Nathan |
| 1750. Urologische Erkrankungen im Kindesalter
Do. 14—16 (2stündig), 14täglich
oder nach Vereinbarung
Lukas-Krankenhaus Neuss, Preußenstr. 84 | Böminghaus |
| 1751. Ausgewählte Kapitel aus der Urologie
Mo. 14—15
Hörsaalgebäude, Städt. Krankenanstalten Krefeld | Asbach |

XXXII. Neurochirurgie

- | | |
|---|--|
| 1752. Klinik der Chirurgie
Mo.—Fr. 8—9 | Bock
weiterhin Chirurgie |
| 1753. Praktikum der Chirurgie
(gemeinsam mit Chirurgischer Klinik nach entsprechender Gruppeneinteilung) | Professoren und wiss.
Mitarbeiter der
Chirurgischen Kliniken,
der Neurochirurgischen,
Urologischen Klinik u. d.
Klinik für Kiefer- u.
Plastische Gesichtschirurgie |
| 1754. Praktische Übungen für akute Notfälle und erste ärztliche Hilfe
(s. Ankündigung Anästhesiologie) | s. Anästhesiologie |

- | | |
|--|---|
| 1755. Spezielle Neurochirurgie
Di. 17—18 oder nach Vereinbarung | Bock |
| 1756. Demonstration neurochirurgischer Operationen
(nach Vereinbarung) | Bock/Schirmer |
| 1757. Neurochirurgisch/Neurologisch/Neuropathologisch/
Neuropädiatrisches Kolloquium
jeden 2. und 4. Dienstag im Monat, 16 Uhr
am 2. Dienstag Hörsaal Neurochirurgie
am 4. Dienstag Seminarraum Neurologie | Bock/Freund/
Mortier/Wechsler |
| 1758. Neurochirurgisch-Neuropathologische Demonstration
Di. 15—16 | Bock/Wechsler u. .
Mitarbeiter |
| 1759. Hirn- und Rückenmarksverletzungen
(nach Vereinbarung)
Neurochirurgische Klinik | Bock/Schamoni/
Schirmer |
| 1760. Klinische Visite
Di. 17—18 | Bock/Schamoni/
Schirmer u. Ass. |
| 1761. Arbeiten im EDV-Labor der Klinik
(nach Vereinbarung) | Bock/Krämer |
| 1762. Spezielle Themen aus der Neurochirurgie
jeden 1. und 3. Dienstag im Monat, 16—17
Hörsaal Neurochirurgische Klinik | Schirmer u. Ass.
d. Klinik |
| 1763. Mikrochirurgisches Praktikum im Zentralen
Tierlabor
2stündig, 14täglich
(nach Vereinbarung) | Bieniek/Bock
Fritzemeier
u. Mitarbeiter |
| 1764. Neurochirurgische Intensivmedizin
Mo. 16—17
Hörsaal Neurochirurgische Klinik | Huse/Lumenta/Piek/
Schirmer/Sprick |

XXXIII. Orthopädie

- | | |
|--|---|
| 1765. Praktikum und Vorlesung der Orthopädie
Mi. 14—16 (2stündig)
Hörsaal Chirurgie | Schulitz/Klein/
Lenz/Schulze/
Winkelmann |
| 1766. Kursus der allgemeinen klinischen Unter-
suchung (operatives Stoffgebiet)
nach ausgehängtem Semesterplan | Klein/Schulze/Winkelmann/
Lenz/Schulitz/Hanna/Harnacke/
Hille/Hubaleck/Kablitz/
Kochs/Quante/Riemer/Völkel |
| 1767. Spezielle Kapitel aus der Orthopädie
Di. 17—19 (2stündig)
oder nach Vereinbarung
Orthop. Klinik | Schulitz/Klein
Schulze/Winkelmann/
Lenz/Hille |
| 1768. Diagnostik und Klinik der Gelenkerkrankungen
Di. 13—15 (2stündig)
Orthop. Klinik | Klein |
| 1769. Sportmedizin
nach Vereinbarung (1stündig)
Orthop. Klinik | Hille |
| 1770. Tumorerkrankungen am
Haltungs- u. Bewegungsapparat
(1stündig) n. V.
Wartezimmer der Orthopädischen Klinik | Winkelmann |

- | | |
|--|-----------------------------|
| 1771. Orthopädisches Kolloquium
Sa. 10—12 (2stündig, 14täglich)
Orthop. Klinik | Haike |
| 1772. Orthopädisches Röntgenbild
Sa. 10—12 (2stündig, 14täglich) | Berquet |
| 1773. Technische Orthopädie und
orthopädische Technik
Mi. 16—18
Gr. Hörsaal der Chirurgie | Frhr. v.
Andrian-Werburg |

XXXIV. Medizinische Strahlenkunde

- | | |
|--|---|
| 1774. Medizinische Strahlenkunde, Nuklearmedizin
und Strahlenschutz
Mi. 12—13
Hörsaal 3A, Gebäude 23.1 | Vieten/Feinendegen/
Günther/Jungblut/
Hilweg/Swart/Stolze |
| 1775. Kursus in Radiologie einschl.
Strahlenschutz
Mi. 16.30—18 (2stündig)
Demonstrationsraum Rö.-Diagn. Chirur. Klinik
Kursräume der einzelnen Kliniken | Vieten/Feinendegen/
Günther/Jungblut/
Swart/Köster/
Stolze u. Ass. |
| 1776. Röntgendiagnostik chirurgischer Erkrankungen
Di. 16—17
Demonstrationsraum Rö.-Diagn. Chir. Klinik | Günther |
| 1777. Spezielle Strahlentherapie
nach Vereinbarung (2stündig) | Heinzler/Günther |
| 1778. Röntgenbildanalyse
Di. 9—10
Hörsaal Medizinische Klinik A | Jungblut |
| 1779. Ausgewählte Röntgenuntersuchungen mit
Schwerpunkt Ganzkörper-Computer-
tomographie
Do. 9—10
Hörsaal Medizinische Klinik A | Jungblut |
| 1780. Diagnostik moderner bildgebender
Verfahren
Mo. 13—14
Seminarraum Med. Klinik A | Jungblut/Vosberg/
Schoppe/Königshausen |
| 1781. Spezielle Gebiete aus der gastroentero-
logischen Röntgendiagnostik
Do. 16—17.30
Rö.-Abt. Med. Kliniken C-D-E | Stolze |
| 1782. Gastroenterologische Visite und Kolloquium
Mi. 16—17.30
Hörsaal Gebäude 18.72 | Strohmeier/
Stolze et al. |
| 1783. Übungen im Lesen von Röntgenbildern
(röntgenol. Diff.-Diagnostik)
Demonstrationsraum Chir. Klinik | Hilweg/Thiemann |
| 1784. Strahlendiagnostische Propädeutik
2stündig nach Vereinbarung
Abt. für Radiologie und Nuklearmedizin
Städt. Kliniken Düsseldorf-Gerresheim | Schulte-Brinkmann |

- | | |
|--|------------|
| 1785. Pädiatrisch-radiolog. Demonstrationen für Fortgeschrittene nach Vereinbarung (1stündig)
Röntgenabteilung der Kinderklinik | Kemperdick |
| 1786. Synopsis der Röntgendiagnostik
Di. 15—17 (2stündig) | Kisseler |
| 1787. Praktische Übungen in Röntgendiagnostik (nach Vereinbarung)
Kreis Krankenhaus Böblingen
Akademisches Lehrkrankenhaus der Universität Tübingen | Kisseler |
| 1788. Medizinische Physik (Strahlendosis und Strahlenschutz)
Di. 15—16 (1stündig)
Zentralstelle für Sicherheitstechnik
Düsseldorf, Gurlittstraße 53 a | Ewen |

XXXV. Nuklearmedizin

- | | |
|---|---|
| 1789. Kursus in Radiologie einschl. Strahlenschutz
Mi. 16.30—18
Nuklearmed. Klinik u. Kinderklinik | Feinendegen/Vieten/
Ritzl/Vosberg/
Günther/Jungblut/
Swart/Stolze/ |
| 1790. Medizinische Strahlenkunde, Nuklearmedizin und Strahlenschutz
Mi. 12—13
Hörsaal 3A (1stündig)
Gebäude 23.1 | Feinendegen/Vieten/
Vosberg/Günther/Swart/
Stolze |
| 1791. Nuklearmedizinische Klinik für den II. Klin. Studienabschnitt
(Zeit und Ort nach Vereinbarung) | Feinendegen/Ritzl/
Vosberg/Horster/
Glaubitt/Schmidt/ |
| 1792. Nuklearmedizinische Untersuchung des Intermediärstoffwechsels nach Vereinbarung (1stündig) | Glaubitt |
| 1793. Mathematische Grundlagen der Nuklearmedizin und Positronentomographie nach Vereinbarung (1stündig) | Vyska |
| 1794. Kursus in nuklearmedizinischer Meßtechnik nach Vereinbarung (1stündig) | Ritzl |

XXXVI. Gynäkologie und Geburtshilfe

- | | |
|---|---|
| 1795. Geburtshilfl.-gynäkolog. Praktikum
I. Teil: Uni-Frauenklinik
1. Vorlesung mit Krankenvorstellung
Mo., Do. 8—9, Di., Mi. 9—10 (4stündig)
2. Unterricht in kleinen Gruppen
(Zeit und Einteilung nach Vereinbarung) | Beck/Molinski/
Albrecht/Bender/
Distler/Faber/Potthoff/
Schnell/Terinde/
Diemer/Dolff/v. Matthiessen/
Perschmann/Schlöber/Somville |
|---|---|

1796. II. Teil: in auswärtigen Krankenhäusern
 Städt. Krankenanstalten D.-Benrath Freund/
 St.-Vinzenz-Krankenhaus Düsseldorf Haering/
 Krankenhaus St.-Joseph-Stift, Bremen Heidenreich/
 Dominikus-Krankenhaus Düsseldorf-Heerdt Huhn/
 Evang. Krankenhaus Mülheim a. d. Ruhr Jaeger/
 Frauenklinik, Diakonie Krhs., Df.-Kaiserswerth Müller
 Prosper-Hospital Recklinghausen Röttger
 Städt. Krankenhaus Siegburg Schild/
 St.-Franziskus-Hospital Bielefeld Schnell/
 Evangelisches Krankenhaus Düsseldorf Staffeldt/
 Marienhospital Düsseldorf Stegmann
1797. Geburtshilfl. Klinik für Examensemester Albrecht/Terinde
 Mi. 14—15 (1stündig)
1798. Gynäkologische Klinik für Examensemester Bender/Heidenreich/
 Mi. 15—16 (1stündig) Steyer
1799. Visite Gynäkologie u. Geburtshilfe Bender/Distler/
 Uni-Frauenklinik, in Gruppen zu 6 bis 7 Dolff/Potthoff
 Zeit nach Vereinbarung (1stündig)
1800. III. Klin. Studienabschnitt Beck/Albrecht/
 Uni-Frauenklinik u. auswärtige Häuser Bender/Distler/Faber
 Seminar, Lehrgespräche, Visiten Potthoff/Terinde/Bokelmann/
 Freundl/Gerteis/Jaeger/
 Stegmann/Werner
1801. Psycho-soziale Geschlechtsidentität Molinski
 und Sexualstörungen
 Mo. 17—18 (1stündig)
 Hörsaal Frauenklinik
1802. Seminar über Psychosomatik in Molinski/Rechenberg
 der Frauenheilkunde und Dermatologie
1803. Anleitung zu wissenschaftl. Arbeiten Morgenstern
 Zeit nach Vereinbarung
 (2stündig, 14täglich)
1804. Die Kardiokardiographie Morgenstern
 Zeit nach Vereinbarung
 (2stündig, 14täglich)
 Hörsaal Frauenklinik
1805. Geburtshilfe u. Gynäkologie aus psychosomatischer Potthoff
 Sicht aufgrund von klinischen Beispielen.
 Zu dem Kolleg ist Gruppenarbeit vorgesehen
 „Sensory Awareness — Körperwahrnehmung“
 Termin nach Vereinbarung
 Ort: Hörsaal der Frauenklinik
1806. Biologie und Klinik der Fortpflanzung Freundl/Distler/
 Zeit nach Vereinbarung Heywinkel/Hilscher/
 (1stündig) Hofmann/Schlöber
1807. Immunologische Fragen in der Gynäkologie Koldovsky
 Zeit nach Vereinbarung
 Universitätsfrauenklinik
1808. Die gynäkolog.-geburtshilfl. Sprechstunde Werners
 Seminar für Fortgeschrittene
 Zeit nach Vereinbarung
 (2stündig, 14täglich)
 Hörsaal der Frauenklinik

- | | |
|---|-------------------------------|
| 1809. Gynäkologische und geburtshilfliche Praxis
Zeit nach Vereinbarung
(2stündig, 14täglich)
Hörsaal der Frauenklinik | Boden |
| 1810. Gynäkologische Endokrinologie
Di. 15—16 (1stündig) | Kaiser/Schmidt-
Elmendorff |

XXXVII. Kinderheilkunde

- | | |
|---|---|
| 1811. Praktikum der Kinderheilkunde
(mit Unterricht in kleinen Gruppen)
Mo., Di., Mi., Do., Fr. 9—10 | N.N./Bremer/
Göbel/E. Schmidt/Ebell/Jürgens/
Karch/Kemperdick/Lemburg/
Hans Meyer/Reinhard/Wahn/Wendel |
| 1812. Klinische Visite für Examenssemester
in kleinen Gruppen
Do. 15 s. t.—15.45 (1stündig) | Bourgeois/Göbel/
Kemperdick/Lemburg/
Ingrid Lombeck/
Lore Nessler/Petrich/Przyrembel/
Rodeck/Stemmann/von Voss/Wendel |
| 1813. Pädiatrisch-radiologische Demonstrationen
für Fortgeschrittene
(nach Vereinbarung) (1stündig) | Kemperdick |
| 1814. Allergische Erkrankungen im Kindesalter
(nach Vereinbarung) (1stündig) | Stemmann |
| 1815. Kinderkardiologisches Seminar
mit Fallvorstellungen
(nach Vereinbarung) (1stündig) | Bourgeois |
| 1816. EKG-Kurs im Kindesalter
Fr. 13.15—14 | Bourgeois |
| 1817. Einführung in die Diagnostik
angeborener Herzfehler
(nach Vereinbarung) (1stündig) | Meyer |
| 1818. Neurologisch-neurochirurgisch-neuro-
pathologisch-neuropädiatrisches
Kolloquium jeden 1. und 3. Di.
im Monat 16 Uhr
(s. Neurologie) | Freund/Bock/
Wechsler |
| 1819. Sozialpädiatrische Probleme
Fr. 14.15—15 (1stündig)
Seminarraum | Karch |
| 1820. Neuropädiatrisches Seminar mit
Fallvorstellungen
Mo. 16—16.45 (1stündig) | Karch |
| 1821. Hämatologische Probleme in der
Kinderheilkunde
Di. 16—18 (2stündig)
Gerinnungslaboratorien | Göbel/Petrich/
von Voss |
| 1822. Anleitung zum wissenschaftlichen
Arbeiten auf dem Gebiet der Kinderheilkunde
Do. 18—19 (1stündig)
Gerinnungslaboratorien | Göbel/Petrich/von Voss |

1823. Anleitung zum wissenschaftlichen Arbeiten
auf dem Gebiet der Kinderheilkunde
Mo. 16—18 (2stündig)
Gerinnungslabor
Göbel/Jürgens
Petrich/von Voss
1824. Pharmakotherapie im Kindesalter
(nach Vereinbarung) (1stündig)
Reinhard
1825. Anleiten zum wissenschaftlichen Arbeiten
auf dem Gebiet der Pneumologie und
Allergologie in der Pädiatrie
Mi. 12—13 (1stündig)
Reinhardt
1826. Ausgewählte Kapitel neuropädiatrischer
Krankheitsbilder
2stündig, 14täglich
(nach Vereinbarung)
Kliniken der Landeshauptstadt Düsseldorf
Gräulinger Str. 120, 4000 Düsseldorf 12
Groß-Selbeck
1827. Verhaltensstörungen im Kindes- und Jugendalter
(Seminar mit Falldarstellungen)
Zeit nach Vereinbarung (2stündig, 14täglich)
Seminarraum Czerny-Haus
Sterzel/
Awiszus
1828. Psychische Probleme des schwerkranken und sterbenden
Kindes
(Seminar mit Interaktionsübungen)
Zeit nach Vereinbarung (2stündig, 14täglich)
Seminarraum Czerny-Haus
Awiszus/
Sterzel/Altrichter
1829. Allgemeine Kinderheilkunde am Krankenbett
Di. 16—18 (2stündig, 14täglich)
Kinderklinik Wuppertal, Heusnerstr. 40
Mortier/
Liersch
1830. Differentialdiagnose hämatologischer und onkologischer
Erkrankungen im Kindesalter
Seminar (beschränkte Teilnehmerzahl)
Mo. 14—16 (2stündig)
Onkologische Ambulanz der Kinderklinik
(Gebäude 11.61)
Göbel/Jürgens
Petrich/von Voss/
Ebell

XXXVIII. Dermatologie

1831. Haut- und Geschlechtskrankheiten
Hauptkolleg
Mo., Mi., Fr. 10—11 (3stündig)
Hörsaal Hautklinik
Plewig/Goerz/
Haensch/Hofmann/
Rechenberger/
Hölzle
1832. Praktikum in Dermatologie
(mit Krankenvorstellungen)
Ergänzung zum Hauptkolleg
Mo. 15.30—17 (2stündig)
Plewig/Goerz/
Haensch/Hofmann/
Rechenberger/
Hölzle
1833. Praktische Ausbildung in der Dermatologie
und Venerologie einschließlich Lehrvisiten
und Kolloquien (für Studierende des Dritten
Klinische Studienabschnitts)
ganztäglich
Hautklinik
Plewig mit
allen Dozenten
und Assistenten
der Klinik
1834. Poliklinische Visite
(beschränkte Teilnehmerzahl)
wahlweise Mo.—Do. 12—13 (1stündig)
Hörsaal Hautklinik
Plewig und
habil. Mitarb.

- | | |
|---|-----------------------------------|
| 1835. Haut- und Geschlechtskrankheiten für Zahnmediziner
Mi. 11—12 (1stündig)
Hörsaal Hautklinik | Haensch |
| 1836. Einführung in die Allergologie
Di. 15—16 (1stündig)
Hörsaal Hautklinik | Goerz |
| 1837. Hautklinische Visite
Di. 17—18 (1stündig)
Hautklinik | Itani
u. Assistenten |
| 1838. Dermatomikrobiologie in der Praxis
Prakt. Übungen
Mi. 16—18 (2stündig, 14tägig)
Mykologisches Labor, Hautklinik | Itani |
| 1839. Photobiologie in der Dermatologie: Pathomechanismen, experimentelle Untersuchungen und Therapie
nach Vereinbarung (1stündig)
Hörsaal Hautklinik | Hölzle |
| 1840. Seminar über Psychosomatik in Frauenheilkunde und Dermatologie
Mi. 14—15 (1stündig)
Hörsaal Frauenklinik | Molinski/
Rechenberger |
| 1841. Psychosomatik in der Dermatologie
Do. 14—15 (1stündig)
Hörsaal Hautklinik | Rechenberger |
| 1842. Biologie und Klinik der Reproduktion nach Vereinbarung (1stündig)
Hörsaal Hautklinik | Hofmann/Freund/
u. Mitarbeiter |

XXXIX. Augenheilkunde

- | | |
|---|------------------------------|
| 1843. Praktikum der Augenheilkunde
Mo., Mi., 12—13, Fr. 11—13 (4stündig)
Hörsaal der Kinderklinik | Pau/
Hammerstein/Grüntzig |
| 1844. Praktikum der Augenheilkunde
Mo., Mi., 12—13, Do. 16—17.30
Do. Marienhospital, Rochusstr. 2/4
Düsseldorf | Pau/Steinbach |
| 1845. Stellungsanomalien der Augen
Mi. 15.30—17 (2stündig, 14täglich)
Hörsaal der Augenklinik | Holland |
| 1846. Pleoptik, Orthoptik und Motilitätsstörungen des Auges
Mo. 9—10.45 (2stündig, 14täglich)
Hörsaal der Augenklinik | Görtz |
| 1847. Augenbeteiligung bei Allgemeinerkrankungen
Sa. 10—12 (2stündig, 14täglich)
Hörsaal der Augenklinik | Graeber |
| 1848. Pathophysiologie des Binokularsehens
Teilnehmerzahl begrenzt
1. Sem., wochenstündlich nach Vereinbarung | Friedburg |

- | | |
|--|------------------------------|
| 1849. Differentialdiagnose ophthalmologischer Erkrankungen
Mi. 15—17 (2stündig, 14täglich)
Hörsaal der Augenklinik | Tillmann |
| 1850. Klinische Visite nach Vereinbarung (1stündig) | Hammerstein |
| 1851. Klinische Physiologie und Pathophysiologie des Auges
Di. 16—17 (1stündig)
Hörsaal der Augenklinik | Hennekes |
| 1852. Kursus der allgemeinen klinischen Untersuchungen für Augenheilkunde nach Stundenplan
Hörsaal der Augenklinik | Pau/Hammerstein/
Grüntzig |
| 1853. Arbeitsmedizinische Probleme in der Ophthalmologie nach Vereinbarung (1stündig) | Grüntzig |
| 1854. Geschichte der Ophthalmologie nach Vereinbarung (1stündig) | Grüntzig |
| 1855. Tropische Augenerkrankungen
Mo. 16—17 (1stündig)
Hörsaal der Augenklinik | Grüntzig/
Mehlhorn |

XL. Hals-, Nasen-, Ohrenheilkunde

- | | |
|---|---|
| 1856. Klinik und Poliklinik der HNO-Heilkunde (begleitende Vorlesung zum Praktikum der HNO-Heilkunde)
Mo., Mi. 11—12, Hörsaal der HNO-Klinik | Vosteen |
| 1857. Kursus der allgemeinen klinischen Untersuchungen für HNO-Heilkunde nach Stundenplan (12 Stunden/Semester)
Hörsaal der HNO-Klinik | Fendel/Ganzer/
Küpper/Lindenberger/
Morgenstern |
| 1858. Praktikum der HNO-Heilkunde
Do. 10—13, in Gruppen (4stündig)
HNO-Klinik | Esser/Fendel/
Ganzer/Küpper/
Lindenberger/Morgenstern/
Vosteen |
| 1859. Klinische Visite
Mo., Di., Mi. Do., Fr. 15—16
HNO-Klinik | Vosteen |
| 1860. Anleitung zu wissenschaftl. Arbeiten auf dem Gebiet der HNO-Heilkunde (nach Vereinbarung, halbtägig) | Fendel/Ganzer/
Küpper/Lindenberger/
Morgenstern |
| 1861. Propädeutik der HNO-Heilkunde nach Vereinbarung (1stündig), HNO-Abteilung des Dominikuskrankenhauses Düsseldorf-Heerd | Stupp |
| 1862. Praktikum der Endoskopie nach Vereinbarung (1stündig), HNO-Abt. des Evangelischen Krankenhauses Düsseldorf, Kirchfeldstr. 40 | Berger/Greven |
| 1863. HNO-Heilkunde für Zahnmediziner
Mo. 17—18 (1stündig) Hörsaal der HNO-Klinik | Neveling |

1864. Notfälle im HNO-Fachgebiet Koburg
Fr. 14—16, 16—18 (2stündig, 14täglich)
Hörsaal der HNO-Klinik
1865. Berufskrankheiten in der HNO-Heilkunde Ganzer
nach Vereinbarung (2stündig, 14täglich)
Hörsaal der HNO-Klinik
1866. Experimentelle Otologie Morgenstern
Mo. 18—20 (2stündig), Hörsaal der HNO-Klinik
oder nach Vereinbarung
1867. Ausgewählte Kapitel der Audiologie Esser
nach Vereinbarung (2stündig)
Konferenzraum der Forschungslaboratorien
der HNO-Klinik, Gebäude 17.11
1868. Anleitung zu wissenschaftl. Arbeiten auf dem Esser
Gebiet der Audiologie
(nach Vereinbarung) (halbtägig)
Konferenzraum der Forschungslaboratorien
der HNO-Klinik, Gebäude 17.11

XLI. Zahn-, Mund- und Kieferheilkunde

1869. Einführung in die Zahnheilkunde Böttger/Schübel/
nach Vereinbarung (1stündig) Straßburg/Weise
Hörsaal Westdeutsche Kieferklinik
1870. Klinik und Poliklinik für Zahn-, Mund- und Straßburg/Herforth
Kieferkrankheiten für Auskultanten und
Praktikanten
Mo., Do. 10—11, Di., Fr. 9—10 (4stündig)
Hörsaal Westdeutsche Kieferklinik
1871. Spezielle Zahn-, Mund- und Kieferchirurgie Straßburg
Teil II
Di. 11—12.30 (2stündig)
Hörsaal Westdeutsche Kieferklinik
1872. Operationskurs einschl. Extraktionskurs Straßburg/Lentrodt
mit Übungen für Praktikanten, Teil I
Mo.—Fr. nach Vereinbarung (4stündig)
Westdeutsche Kieferklinik
1873. Operationskurs einschl. Extraktionskurs Straßburg
mit Übungen für Praktikanten, Teil II
Mo.—Fr. nach Vereinbarung (4stündig)
Westdeutsche Kieferklinik
1874. Klinik und Therapie der marginalen Parodon- Herforth
topathien mit praktischen Übungen
Mi. nach Vereinbarung (3stündig)
Westdeutsche Kieferklinik
1875. Zahn-, Mund- und Kieferkrankheiten Herforth/
Teil II Menzel
Mo., Di. 8—9 (2stündig)
Hörsaal Westdeutsche Kieferklinik
1876. Berufskunde und soziale Heilkunde Osing
Mi. 13—14 (1stündig)
Hörsaal Westdeutsche Kieferklinik
1877. Klinik und Therapie der Mundschleimhaut- Knolle
erkrankungen
nach Vereinbarung
(2stündig, 14täglich)

- | | |
|--|---|
| 1878. Klinik und Poliklinik der Krankheiten der Zähne (für Mediziner)
Do. (1stündig) nach Vereinbarung
Hörsaal Westdeutsche Kieferklinik | Böttger/Fritzscheier/
Herforth/Lentrodt/
Reil/Seichter/
Schübel/Straßburg/
Stüttgen/Weise |
| 1879. Radiologischer Kurs mit besonderer Berücksichtigung des Strahlenschutzes
Mo. 14—16 (2stündig)
Westdeutsche Kieferklinik | Schübel |
| 1880. Zahnerhaltungskunde I. Teil
Mi. 15—17 (2stündig)
Hörsaal Westdeutsche Kieferklinik | Schübel/Seichter |
| 1881. Kursus und Poliklinik der Zahnerhaltungskunde I. und II. Teil
Mo.—Fr. (ganztägig)
Westdeutsche Kieferklinik | Schübel/Seichter |
| 1882. Phantomkurs der Zahnerhaltungskunde
Mo.—Fr. (halbtägig)
Westdeutsche Kieferklinik | Schübel/Seichter |
| 1883. Einführung in die Kieferorthopädie
Mo. 9—10, Fr. 8—9 (2stündig)
Hörsaal Westdeutsche Kieferklinik | Weise/Kröhne |
| 1884. Kieferorthopädie I. Teil
Do. 8—10 (2stündig)
Hörsaal Westdeutsche Kieferklinik | Weise |
| 1885. Kieferorthopädie II. Teil
nach Vereinbarung (2stündig)
Hörsaal Westdeutsche Kieferklinik | Weise |
| 1886. Kursus der kieferorthopädischen Technik (halbtägig)
Westdeutsche Kieferklinik | Weise/Kröhne |
| 1887. Kursus der kieferorthopädischen Behandlung I. Teil und II. Teil (ganztägig)
Westdeutsche Kieferklinik | Weise/Kröhne/Sand/
Kiegel/Heczey/
Webler/Mößlang |
| 1888. Zahnersatzkunde I. Teil
Mi. 8.15—10 (2stündig)
Westdeutsche Kieferklinik | Böttger |
| 1889. Kursus und Poliklinik der Zahnersatzkunde I. und II. Teil (ganztägig)
Westdeutsche Kieferklinik | Böttger/Stüttgen |
| 1890. Poliklinik der Zahnersatzkunde
Fr. 11—12 (1stündig)
Hörsaal Westdeutsche Kieferklinik | Böttger/Stüttgen |
| 1891. Klinische Demonstration beim teilbezahnten und unbezahnten Patienten (nach Vereinbarung)
am Semesteranfang (nach Vereinbarung)
Westdeutsche Kieferklinik | Böttger/Stüttgen |
| 1892. Kursus der technischen Propädeutik
Mi.—Fr. (20stündig)
Vorklinisches Institut | Böttger/Setz/
Stüttgen |
| 1893. Technisch-propädeutische Demonstration
Mi. u. Do. 8—9 (2stündig)
Vorklinisches Institut | Böttger |

1894. Werkstoffkunde
(Vorlesung) 2 Wochenstunden
Vorklinisches Institut Rehberg
1895. Werkstoffkundliches Seminar
(für Fortgeschrittene) 2 Wochenstunden
Vorklinisches Institut Rehberg
1896. Funktionelle Gebißanalyse I
Einführung und klinische Demonstration
Di. 14—16 (2stündig)
Hörsaal Westdeutsche Kieferklinik Engelhardt

XLII. Kiefer- und Plastische Gesichtschirurgie

1897. Praktikum der Chirurgie
Do. 16—17.30 (2stündig)
(gemeinsam mit Chirurgischer Klinik
nach entsprechender Gruppeneinteilung)
Neurochirurgischen, der Urologischen
und der Klinik für Kiefer- und
Plastische Gesichtschirurgie Professoren und
wiss. Mitarbeiter
der Chirurgischen
Kliniken, der
1898. Kursus der allgemeinen klinischen Unter-
suchungen (operatives Stoffgebiet)
(gemeinsam mit den übrigen operativen Kliniken) nach ausgehängtem Semesterplan Professoren und
Dozenten der
zugehörigen Kliniken
1899. Operationskurs einschl. Extraktionskurs mit
Übungen für Praktikanten, Teil 1
Mo.—Fr. nach Vereinbarung (4stündig)
Westdeutsche Kieferklinik Straßburg/
Lentrodt
1900. Klinik und Poliklinik der Zahn-, Mund-
und Kieferkrankheiten für Praktikanten
III. Teil
Di. 16—18, Do. 14—16 (4stündig)
Hörsaal Westdeutsche Kieferklinik Lentrodt/Reil-Ehlers/
Fritzscheier/
Koch
1901. Spezielle Zahn-, Mund- und Kieferchirurgie
II. Teil
Mo. 16—18 (2stündig)
Hörsaal Westdeutsche Kieferklinik Lentrodt
1902. Traumatologie im Kiefer-Gesichtsbereich
Mi. 16—17 (1stündig)
Hörsaal Westdeutsche Kieferklinik Lentrodt
1903. Plastische Chirurgie im Kiefer-/Gesichtsbereich
(für Mediziner)
nach Vereinbarung (1stündig, 14täglich) Lentrodt/
Reil-Ehlers/
Fritzscheier/Bull
1904. Zwischenfälle in der zahnärztlichen
Praxis: Prophylaxe, Diagnose und Therapie
mit Grundzügen der Ersten Hilfe und Wieder-
belebung
Vorlesung mit praktischen Übungen
nach Vereinbarung (1stündig, 14täglich) Reil-Ehlers
1905. Verhütung, Erkennung und Behandlung lebens-
bedrohlicher Komplikationen in der Zahnheilkunde
Vorlesung und Praktikum
(i. v. Injektionen, Atemspende)
nach Vereinbarung (2stündig) Podlesch



Alphabetisches Namensverzeichnis

A

Aalst, van 29
 Abel 258
 Abendroth 261
 Ackermann 262, 294
 Adam, H. 86, 114
 Adam (Psychiatre) 292
 Adamek 284
 Ader 74, 81, 100, 145, 146, 148, 149
 Adler 58
 Akerboom 257
 Albers 268
 Albert 292
 Alberti 228, 263, 293, 294
 Albrecht, H. 228, 265, 301, 302
 Albrecht, S. 46
 Albu 253
 Aldenhoven 180
 Aldenhoff 95
 Allgier 65
 Alt, J. 165, 179
 Althoff 251
 Altrichter 304
 Altrogge 242, 288
 Amelung 234, 290
 Amm 17
 Amore 9a, 21
 Anders 96
 Andras 266
 Andree 86, 121
 Andrian-Werburg 234, 300
 Antoch 67, 81, 92, 108, 109
 Anton 26, 55, 71, 77, 97, 124, 126, 127
 Antropoff, von 73, 81, 99, 130, 131, 132, 133
 Arab-Zadeh 234, 284
 Arendt 262, 292
 Arendt (Akad. Lehrkrankh.) 253
 Arens 86, 106
 Argov 258
 Arndt 228, 264, 280, 297
 Arning, B. 67, 86, 92, 108
 Arnold, Gotfr. 225, 228, 255, 256, 275, 276, 277, 280, 281, 297
 Arnold, Gunther 9, 223, 227, 228, 264
 Arnold (KfA) 59
 Arnsberger 100
 Arz, P. 165, 178
 Arz, W. 9a, 165, 178
 Asbach 242, 298
 Asselborn 57
 Asmann 86, 126
 Atassi, M. 265
 Atassi, W. 258
 Audretsch 251
 Auf dem Brinke 268
 Augath 247, 263
 Aur 260, 292
 Aulich 262, 296
 Authmann 266
 Autschbach 263
 Awiszus 266, 304
 Azevedo 264

B

Bach, U. 25, 73, 81, 99, 131
 Back 258
 Baginski 259
 Bakker 9a, 20
 Bammel 252
 Bangert 165, 178
 Barnaure, J. 258
 Baron 234
 Bartels (Frau) 255
 Bartels, Ch. 165, 177, 201
 Bartelt, F. 22, 23
 Bartelt, D. 251
 Bartholomäus 24
 Bartmann 253
 Bartos 257
 Bartram 266
 Bastian, H. 86, 125
 Bastian, U. 165, 178
 Bauer, A. 258
 Bauer, O. 21
 Baumann, D. 165, 176
 Baumann, U. 27, 83, 88, 130, 131
 Baumbusch 251
 Baumeister, W. 242, 276
 Baumgarten, E. 55, 157, 177, 200, 201, 202
 Baumgartner 11, 57, 155, 161, 173, 183, 186, 188

Baunach 264
 Baur 58, 243, 285
 Baur-Morlok 283, 293, 294
 Bausch 57, 156, 157, 174, 175, 193, 194
 Baust 235
 Bay 228
 Bayer 229, 257, 276, 277
 Beck 9a, 229, 265, 301, 302
 Becker (VL) 56
 Becker, B. 266
 Becker, F. 10, 163
 Becker, H. 26
 Becker, H. (Phys.) 57, 157, 175, 196
 Becker (Psychol.) 215
 Becker, K. 251
 Becker (SID) 57
 Becker (KfA) 59
 Beckers 101
 Beeh 55, 72, 77, 97, 124, 126, 127
 Beer 98
 Beeser 21
 Behmenburg 57, 157, 173, 189, 190, 191, 192
 Behn 163, 178, 207
 Behrendt (Frau) 181
 Behrendt, H. 59
 Beister 165, 176
 Bender 229, 265, 301, 302
 Benicke 252
 Beran 62, 86, 140
 Berchtold 235, 283, 290
 Berg, v. 163, 179, 210
 Bergener 235, 293
 Berger, D. A. 56, 72, 77, 98, 129, 130, 133
 Berger, F. 235, 306
 Berger, M. 9a, 27, 223, 229, 261, 286, 287, 289, 290, 291
 Berger (Diab. Forsch.) 58
 Berges, F. W. 243, 261, 287, 289
 Bergmann, A. 10, 57, 157, 172, 173, 184, 186, 187, 188
 Bergmann, D. 256
 Bergmann, J. 264
 Bernhinaus 24, 99
 Bernsmeier 267
 Bernstein (Frau) 175
 Berquet 235, 300
 Berrut 85, 100, 137, 138
 Bessenrodt, H. 156, 165, 175
 Bessenrodt, R. 57, 157, 174, 193, 194
 Best 261
 Best (Frau) 262
 Bethge 235, 280, 290
 Bethmann 266
 Betsbrugge v. 263
 Bettermann 165, 177, 200
 Bettiges 251
 Beurle 24
 Bever 32
 Beyen 59
 Beyer, G. (Frau) 181
 Beyer, B. 165, 178
 Beyer, M. 73, 82, 98, 129, 130, 131, 132
 Biehl 97
 Biemel 86, 104
 Biemfeld 57
 Biemek 247, 255, 299
 Bierbach 9, 9a, 27, 74, 82, 99, 134, 135, 137, 139
 Bierbaum 267
 Bilitza 263, 293
 Billmann 27
 Binder 113
 Bircks 229, 263, 289, 294, 295
 Birk 9a
 Birkofer 157, 176, 199
 Biskup 250
 Bisping 260, 286
 Bister 86, 141
 Blanquet 173
 Bleeß 165, 176, 197
 Blessing 235
 Bloemertz 101
 Bluhm 165, 177, 200, 201, 202
 Blum 250
 Blume 165, 178
 Bluschke 251
 Boatin 268
 Bochmann (Frau) 177
 Bock, O. 180, 213, 214
 Bock, W. J. 229, 265, 280, 291, 294, 297, 298, 299, 303
 Bockmann 267
 Bockneck 57
 Bode, H. F. 81, 92, 108
 Boden 243, 303

Böcker, F. 268
 Bocker, R. 235, 298
 Bocker, W. 265
 Bockmann, C. 266
 Bockmann, U. 263
 Bodefeld 86, 94, 118
 Boege 250
 Böhm 243, 259, 283, 284
 Böhmke 167
 Böhmke 165, 176
 Böminghaus, F. 235, 298
 Boenigk 165, 176
 Bonninghausen, v. 14
 Böhserz 165, 181, 214
 Bottger 226, 227, 229, 267, 268, 307, 308
 Bogerts 256, 275
 Bohne 251
 Bohnert 55, 161, 179
 Bohr 250
 Bojar 227, 229, 257, 277
 Bockelmann 235, 297, 302
 Bokor 252
 Boldt 26, 69, 77, 94, 113, 114
 Bolten 87, 128
 Bom 256
 Bommermann 24
 Bongers 31
 Booz 59
 Borchard, F. 229, 258, 278, 279, 289
 Borchard, U. 243, 258, 280, 281
 Borngreife 261
 Bornfeld 264
 Borucki 179
 Bosch, G. 235
 Bosch, van der 58
 Boscheinen 56
 Bosse-Steuermagel 262, 293
 Bostroom 247, 261
 Both 235, 289
 Botta, B. 264
 Bottenbruch 264
 Bouchard 9a, 21
 Bourgeois 11, 229, 266, 303
 Boyvater 243
 Bovert, v. 94
 Boxberg 253
 Brali 72, 82, 97, 125
 Brandenschütz 292
 Brands 67, 80, 91, 103, 104
 Brandt, P. 95
 Brandt, R. (Germ.) 87, 125, 126
 Brandt 250
 Braselmann 83, 99, 135
 Brassel, D. 59
 Braun, R. 165, 176
 Braun, U. 165, 176
 Breinlich 251
 Breithardt 229, 261, 280, 286, 287, 288, 289, 297
 Bremsberger 292
 Bremer, G. 247, 289
 Bremer, H.-J. 227, 229, 266, 303
 Brendler 56, 57
 Brenn 97
 Bretschneider, A. 266
 Bretschneider, H. 264
 Breuer (Med. Klin.) 261
 Breuer (Physiol.) 276
 Breuer, N. 162, 175, 194
 Breuer, T. 163, 182, 220
 Breulmann 264
 Breunig 181
 Bridges 165, 180, 209
 Brigelius 257
 Brinckmann, W. 62, 87, 123
 Bringer 59
 Bringmann (Frau) 94
 Brinkmann 55
 Brock 101
 Brodhaus 59, 248
 Brockbeck 74, 86, 100, 147, 149
 Brocker 75, 83, 101, 141, 142
 Broicher 251
 Broodthaers 24
 Brosteanu 292
 Brucke 250
 Brucher 19
 Brückner 165, 182, 220
 Brückner, A. (ASTA) 9a, 29
 Brühl (Frau) 175
 Brünner 251
 Bruster 9, 9a, 13, 26, 223, 229, 264, 296, 297
 Brunner 235, 281
 Bruns, K. 161, 199
 Bubenzer 58

Buchbinder 260
Buchena 162, 192
Buchholz (Frau) 9a, 256
Budde 261
Buchner (KfA) 59
Buchner (Frau) 178
Buchner, M. 235
Bühning (Frau) 257
Büllmann 267
Bünau, v. 178
Bunemann 162, 180, 211, 212
Bunermann 165, 173, 183
Bünten 59
Büntig 99
Bünting-Teempa 58
Börgel 251
Buerrig 256
Büttner 243, 262, 291, 292
Büttner-Emmeyer 275, 292
Bull 268, 309
Bulmer 73, 85, 99, 129, 130, 132
Bungarten 87, 123
Burgartz 262
Burke-West 261
Burmeister (EAP) 60
Busch 165, 178
Buschendorf 73, 87, 98, 131
Buscher 165, 181, 215, 219
Busse 56, 61, 73, 77, 98, 102, 129, 131, 133
Buter-Weiden 253

C

Camastro 22
Campean, C. 255, 275
Campean, N. 255, 275
Cappel 20, 25, 63
Carlhoff 166, 174, 189, 191
Carstensen 253
Carrié 235
Cepi-Kaufmann 71, 82, 97, 124, 127
Chall 174
Chantelau 27, 223, 261, 291
Chassée 74, 77, 101, 142
Cicmir 58
v. Ciriacy-Wantrup 55, 157, 181, 212, 213
Clas, D. 56, 73, 81, 98, 129, 130, 131, 132, 133
Clahsen, H. (Allg. Sprachw.) 71, 83, 96, 122
Clahsen, H. (Anat.) 256, 275
Clausen 243, 257, 278
Cleveland 243, 256, 276, 277, 280
Clot 85, 99, 138
Coburg 235
Cobjambopoulo 9a
Colpan 160, 213
Cornelia 87, 139
Coulmas 81, 96, 121, 122
Cranz (Frau) 223
Crass 22, 23, 24
Craubner 161, 201
Croa 258
Credner 234
Creff 20, 74, 85, 100, 138
Csicsaky 59
Cüppers, H.-J. 243, 286, 287, 289, 291, 297
Cüppers, W. 56, 77, 101, 143, 144
Curtius 9, 17
Curtius (Med. Klin.) 261
Custodis 228

D

Dahlbüding 174
Dahlens 181
Dahlmann, D. 70, 95, 117
Dahlmann 58
Daig 166, 180
Dakrouy 265
Daldrup 259, 283, 284
Dammeyer 87, 114
Dannehl 58
Danzfuss 177
Das 181
Daugsch 20, 87, 121
Daunicht 162, 180, 213, 214
Davies-Osterkamp 262, 293
Deck 266
Decker 9a, 57, 156, 157, 173, 189, 190, 191, 192, 195
Dederichs 166, 176
Deetjen 9a, 20, 261
Degen, J. 166, 177
Degen, W. 266

Dehnen 59, 235, 282
Dehnen-Seipel 247, 264, 297
Deiland (ASTA) 29
Delorme 14
Dembinski 162, 173, 188
Deneke 21, 248, 285
Dénés 258
Derra 263
Dettmar 228
Deussen, A. 256, 276
Deutsch 166, 175, 193
Diaz 263
Dick 263
Dickopp 163, 176, 198, 199
Diederich 63, 87, 143
Diemer, A. 26, 46, 56, 57, 67, 77, 91, 102, 104
Diemer, H. P. 266, 301
Diemert 163, 175, 197
Dierkes 264, 297
Dieter, H. 258
Dietrich 262, 293
Dietrich, U. 265
Dietrich, W. 156, 163, 179
Dietz 65
Diller 235, 283
Dingel 263
Dingler, W. 251
Dipper 56, 61, 70, 80, 95, 115, 116, 120, 121
Dircks 18
Distler 243, 265, 301, 302
Ditfurth, v. 266
Ditzen 21
Dmoch 265, 293
Döge 21
Döhne 243
Döhner 243, 279
Döring 57, 155, 157, 172, 184, 186, 187, 188
Dörner 261
Dörries 24
Dohm 162, 194
Dolff 266, 301, 302
Dolqner 59, 248
Domink 173
Donat 292
Dopstadt 58
Dormanns 57
Dorn 166, 177
Drähne 251
Dranssfield 243, 280
Drechsler 251
Dreger 151
Dregger 25
Dreher 83, 95, 117, 118
Drewes 235, 295
Driesel 257
Drissen 73, 82, 100, 134, 135, 137, 138, 139
Dross 247, 256, 275, 276
Drost 243, 282, 290
Drüge 254
Dubrulle 83, 91
Dudas 62, 63, 87, 143
Dudek 261
Dünen 264
Düerkop 98
Düserberg 67, 83, 91, 103
Dung Duong 263
Dwulietzki 166, 178

E

Ebbens 267
Ebell, W. 266, 303, 304
Eberhardt 259
Ebert, M. 166, 178
Eckart 181
Eckel 58
Eckes 251
Eckey 55
Eckmiller, M. 256, 275, 292
Eckmiller, R. 9a, 157, 180, 213, 214
Edelmann, S. 32
Eder 113
Eflertz 248
Egeling 59
Ehrich 124
Ehle 260
Eichlerberg 9a
Eichelhardt (Frau) 256
Eichenberg (Frau) 267
Eichhorn 59, 235, 283, 286
Eichinger, Th. 46
Eickenbusch, W. 235, 287
Eisenriegler 162, 194
Elmendorff, v. 236, 295
Elsholz 56
Elsner 292

Elting, A. 69, 83, 94
Enge 17
Engel (Fl.) 56
Engel, U. 264
Engelbrecht 70, 83, 95, 117, 118
Engelhardt 236, 309
Engelke 251
Engel 161, 192
Engels, C. 248
Epping 62, 87, 128
Erckenbrecht 261
Erich 59
Ertelt 177
Eschen 172
Escobar 61, 87, 139, 140
Esser (VL) 55
Esser, G. 9a, 229, 267, 306, 307
Esser, G. (VME) 19
Estivaler-Steiner 87, 140
Ebig 24, 96, 97
Evangelopoulos 263
Ewen 248, 301
Ewers 59, 248

F

Faber 243, 265, 301, 302
Fabian (Neurol.) 291
Fabian, E. 251
Fahnrich 59
Fahron 259
Falck 259
Falke 229, 264, 297
Falkenberg, H. G. 124
Falkenberg, G. 9a, 13, 72, 81, 97, 124, 127
Fallmann 180
Falsone 166, 176
Faßbender (Frau) 268
Fassbender, A. 56, 82, 101, 144
Faur, R. 87, 138
Faust-Ern 56
Feicht 267
Feiden 258
Feinendegen 59, 229, 265, 300, 301
Feising 99
Fendel 236, 306, 307
Fenner 56, 68, 82, 93, 111, 112
Ferber, v. Chr. 229, 260, 283, 286, 294
Ferber, v. L. 260, 286, 294
Ferbers, E. 236
Fessel 247, 255, 269, 275
Fey 13, 163, 182, 220
Fiedler 250
Fiehn 223
Finckenstein 56, 61, 70, 81, 95, 115, 117
Finger, H. 22, 23
Finger, H. (Akad. Lehrkrankh.) 251
Fink 162, 199
Finke 59, 261
Fischbach-Breuer 262, 293
Fischer, C. H. 228
Fischer, G. (Math.) 57, 157, 172, 184, 186, 187, 188
Fischer, G. (Rechtsgesch.) 87, 118
Fischer, J. T. 229, 260, 280, 286, 287, 288
Fischer, K. 251
Fischer, Sl. 177
Fischer 166, 181
Flegel (Frau) 59, 265
Flegel (Psychiatrie) 236, 293
Fleischmann 251
Flegner 56
Floh, H. 56, 69, 77, 94, 114
Floh, J. 251
Florack 267
Florian 166, 174, 190, 192
Forster, H. 251
Forster, M. 27, 223, 257
Folgmann 32
Fournell 264, 297
Fox 258
Franken 236, 289
Franz, M. 55, 163, 178, 203
Frede 253
Frentzen 250
Frenz 58
Frenzel 229, 258, 278, 279
Fresen 236, 279
Frenz 31
Freund 10, 229, 262, 276, 277, 280, 291, 292, 299, 303
Freundt 243, 302, 305
Frey 92
Freye 243, 298
Friedburg 236, 305
Friedemann 262
Friedrich, G. 164, 207

Friedrich, L. 13, 56, 57, 67, 76, 77, 92, 105, 106, 107
Friedrichs, H. 59
Friedsam 29
Frilling 263
Fritsch 223, 229, 261, 286, 287, 289, 290
Fritzemeier, 243, 268, 299, 308, 309
Fröhlingsdorf 87
Fuchs, A. 266
Fuchs, E. 236, 288
Fuchs, F. 266
Fuchs, M. (Anorg. Chem.) 166, 176
Fuchs, M. (Math.) 166, 172, 184, 186
Füllner, K. 87, 124
Fuente, de la 74, 83, 100, 135, 139, 140
Fusgen 253

G

Gabel 267
Gajten 56
Gafner 181
Ganzer, D. 268
Ganzer, U. 229, 267, 306, 307
Garcia 253
Gattermann 22, 61, 80, 104, 105, 144
Gebauer 257
Gebhardt, P. 268
Gebhardt (StD) 55
Gedick 251
Geerken (ASTA) 29
Gehrmann 236
Genitz 236
Geldsetzer 9a, 56, 57, 67, 77, 91, 102, 103, 104
Gellert 261
Gemmingen-Obstfelder, v. 74, 82, 99, 134, 135, 137, 140
Genz 266
Georg 62, 123
Georg-Soffing 87
Gephart 69, 94, 113
Gerd-Witte, H. 248, 280
Gerhardt, I. 32
Gerhardt (Frau) 266
Gerstenhauer 11, 56, 157, 182, 219, 220
Gerß 87, 113
Gerteis 236, 302
Gertz 30
Gethmann 87, 103
Gewecke 55
Geyr (Frau) 93
Ghina (Frau) 267
Giersch 162, 179, 207, 208
Gillet 174
Gily-Hirtz 72, 82, 97, 125
Glaap 56, 73, 77, 99, 129, 131, 133
Glatzer 162, 180, 211, 212
Glasow 19
Glatzel 14, 34
Glaubitt 236, 301
Glebe 56, 154, 157, 182, 219, 221
Gleichmann, E. 59
Gleichmann, U. 236, 289
Glindemann 258
Glombek 55, 157, 181, 214
Gluck 260
Gluittmann 250
Gobel 229, 266, 303, 304
Gödde 254
Goecke 257
Goeckenan 243, 261, 286, 287, 288, 289, 297
Göke 248
Goepel 264, 297
Goptert 166, 222
Göres 80, 125
Görke 60
Görner (Frau) 260
Goertz, G. 230, 267, 283, 304, 305
Gortz, H. 236, 305
Goertz, B. 243, 275, 276
Gössmann 55, 72, 77, 97, 124, 126, 127
Goettert 59
Golczewski 56
Gollnick 266
Golmina 74, 86, 100, 147
Gomez 263
Gono 259
Goodman 180
Gostar 9, 10, 12, 13, 230, 255, 275, 297
Gosse 264
Grabensee 10, 27, 223, 230, 260, 286, 287, 288, 290
Grabitz, H. J. 156, 157, 181, 215, 216, 219
Grabitz, K. 263
Grabow 236, 297
Graeber 236, 305

Grätz 9a, 26, 27, 63
Graf 266
Gramsch-Zabel 261
Grabhoff 177
Graumann 95
Greb 253
Greff 11, 230, 258, 277, 280, 285
Greiner 254
Greiner, H. 243, 284
Greiner (Frau) 95
Greiser 236, 283
Greither 228
Grenz (ASTA) 29
Grennkort 223
Greub 87, 123
Greulich 58
Greve 275
Grevon 236, 267, 306
Grewé 236
Griehahn 259, 283
Gries 58, 227, 230, 261, 280, 282, 286, 287, 290
Grieshaber 55, 157, 179, 180, 209, 210, 211
Grifka 9a
Grips 251
Groenewald 59
Gros 31
Groschopp 263
Groß-Selbeck 244, 304
Grosser 257
Grote 264, 297
Groth 14
Grzonka 9a
Gruchot (Frau) 268
Grün, G. 17
Grün, L. 10, 230, 259, 282, 283
Grünagel 236
Grünberg-Geier 93
Gründler 248
Grünekle 237, 289, 290
Grünwald 230, 256, 276
Grünhagen 24
Grüntzig, J. 230, 267, 305, 306
Grüter 163, 172
Grundherr, v. 263
Grundwald 56
Grünwald 259
Güntert 252
Günther, D. 230, 265, 300, 301
Günther, O. 19
Günther (Pharmaz.) 206
Guttler 9a
Gurk 181

H

Haamann 57, 74, 80, 100, 145, 146
Haan, de 261
Haarhoff 247, 259, 283, 284
Haas, D. 17
Haas, J. 237, 283
Haas, W. 244, 257
Haase, E. 22, 23
Haase, H.-J. 237
Haase, J. 9a, 215, 226, 227, 230, 256, 276, 277, 280, 291
Haase (Frau) 269
Haberich 250
Haberland 252
Haberland, R. 263
Habrich 56, 157, 182, 221, 222
Hachenberg 83, 97, 128
Hackmann, J. 9a, 56, 156, 158, 174, 188, 189, 190, 191, 192
Hackmann, Th. 264
Haddad 166, 176, 198
Häcker 97
Hägele 9a, 10, 11, 26, 27, 55, 154, 158, 175, 196, 197, 198
Haehling, v. 69, 83, 94
Haehnel 23
Haeneel 162, 199
Haensch 230, 267, 304, 305
Haering, M. 237, 302
Haerten 244, 289
D'Haese 162, 180, 209, 210, 211
Häußler 27, 56, 71, 77, 96, 122, 123
Hafner 247, 258, 280
Hagedorn, H.-J. 244, 281
Hagedorn 13
Hagen, J. 228
Hagenaars 264
Hagen-Aukamp 260
Hahn, H. (ASTA) 29
Hahn, M. 247, 256, 276
Haider 255, 275
Haik 237, 300
Haisch 156, 166, 181, 216, 218
Halbach, K. 87, 108

Halbach, M. 262
Halbekann-Esser 265
Halfmann 59
Hallivoc 292
Hallauer 259
Hallier 162, 179, 207, 208
Hamacher 62, 87, 123
Hammeke 164, 189
Hammer, H. 163, 175, 191, 195
Hammerstein 230, 267, 305, 306
Hamper 250
Haneke 254
Hani 252
Hansch 166, 175, 191, 194
Hanna 265, 299
Hannen 250
Hanrath (StD) 57
Hanrath (Med. Klin.) 261
Hansen, F. 237
Hansen, V. 88, 125
Hardach 56, 61, 70, 77, 96, 115, 116, 120, 121
Hardörfer 56, 57, 80, 91, 109
Haring 230, 262, 292
Harnack, v. 228, 269
Harnacke 255, 299
Harting 162, 172, 184, 186, 188
Hartkopf, W. 71, 82, 97, 125
Hartkopf (Frau) 269
Hartmann, B. 263
Hartmann, H. 21
Hartung 264, 297, 298
Hasenburg (ASTA) 30
Hazenheim 57, 158, 172, 188
Haslag 73, 82, 98, 129, 130, 131, 132
Hassen 11
Hassel 292
Hasselhorn 13
Hasseln, v. (Frau) 265
Hasselsweiler 56
Hastenteufel 112
Haubrich 252
Hauch 20, 266
Hauer 261
Haug 25
Haumann 250
Haupt, B. 9, 72, 82, 97, 125, 127
Haupt, R. 21
Hausamen 237, 289
Hausmann 121
Haverkamp 25, 63
Hebenstreit 166, 175, 193
Heckel 166, 176
Hecker, H. 9, 56, 61, 70, 77, 96, 102, 115, 116, 119, 120
Heckmanns 88, 125
Heczy 268, 308
Heegemann 268
Heemskerck (Frau) 95
Hegeman 166, 178
Hege 268
Hehl 9a, 156, 158, 181, 217, 219
Heimann 230, 261, 286, 287, 289
Heide, B. 166, 176
Heide, G. 10, 27, 55, 151, 158, 179, 210, 211
Heidemeyer 55
Heiden 59
Heidenreich 237, 302
Heiderhoff 254
Heigl-Evers 11, 230, 262, 263, 293, 294
Heil 21, 259
Heimbecher 65, 71, 80, 96, 123
Heimberg 260
Heinemann 256
Hein 244, 261, 286, 287, 289
Heininger 262
Heinrich, H.-P. 73, 83, 98, 130
Heinrich, K. 9, 230, 262, 292
Heinrich, M. 263
Heinrichs 56, 166, 172, 184, 185
Heins 164, 201
Heinz 56, 57, 67, 91, 102, 103, 104
Heinzel 56
Heinzler 237, 300
Heisse (Frau) 264
Heissen 253
Held 55
Heldmann 56, 57, 67, 76, 77, 91, 107, 108, 109
Heli 22, 23
Heller, C. 166, 176, 199
Helliwig, A. 88, 123
Helmich, P. 248, 291
Hemmerling 163, 178, 204
Hengels 261
Henke, J. 244, 259, 283, 284
Henke, E. (Frau) 21
Henkes, K. 93
Henkes, P. 9a

Henneberg-Mönch 262, 293
 Henneke 12
 Hennekes 244, 267, 306
 Hennerici 230, 262, 291, 292, 296, 297
 Henrichs 10, 26, 57, 67, 77, 91, 102, 104, 105
 Hensen 266
 Herberg 58, 237, 281
 Herberth 58
 Herberth 258
 Herbig 237
 Herforth 227, 230, 268, 307
 Herkenrath-Püschel 56, 57
 Herms 237, 288
 Herold 55, 88, 126
 Herrmann, R. 55, 158, 178, 179, 207, 208
 Herrmann, J. 9, 9a, 27, 223, 230, 261, 286, 287, 289, 290
 Herrnstadt 258
 Herweg 166, 178
 Herzer 244, 296
 Herzog 59
 Hess 9, 9a, 11, 13, 55, 158, 180, 211, 212
 Hesse, M. 23
 Hesselberg 253
 Hettwer 57, 145, 146, 244, 255
 Heuer 166
 Heun 251
 Heusch 256, 276
 Heusgen 268
 Heuwold 83, 92, 105, 108
 Heyden 237
 Heydrich 172
 Heydthausen 26, 63
 Heyroth 56
 Heywinkel 266, 302
 Hienz 252
 Hiestand 56, 61, 65, 69, 77, 95, 102, 115, 120
 Hildebrand-Kottkamp 167, 179, 207
 Hildebrandt, R.-E. 155
 Hildebrandt (Math.) 187
 Hilgers 94
 Hille 265, 299
 Hilpisch 21
 Hilscher 59, 237, 279, 282
 Hilscher (Gynäkol.) 302
 Hillweg 244, 300
 Himuro 258
 Hinke-Dörnemann 67, 83, 91, 103
 Hinke, Annegret 167, 176
 Hinke, Axel 167, 176
 Hirsch, H. 237
 Hirth 258
 Hochmuth 161
 Hockauf 267
 Hoebink 9a, 10, 70, 83, 95, 117, 118
 Hoehchst 265
 Höchstetter 167, 176
 Hock 244
 Hofer 10, 56, 57, 78, 99, 134, 136, 137
 Höhn 9, 27, 167, 176
 Hohn 59
 Hölsebeck 20
 Holzle 267, 304, 305
 Homberg 262
 Hörsch-Hellgrath 83, 100, 138
 Horisch 55, 72, 81, 97, 126, 127
 Hotter 253
 Hoeven 19
 Hoffmann, E. (Chir.) 237, 295, 296
 Hoffmann, E. (Gesch.) 71, 83, 96, 117, 119
 Hoffmann, E. (OSID) 55, 88, 126
 Hoffmann, H. 163, 177, 200, 202
 Hoffmann, M. (Frau) 173
 Hoffmann (Akad. Lehrkr.h.) 254
 Hoffmeister 237, 280
 Hofmann, H. 267
 Hoffmann, N. 237, 267, 304, 305
 Hofmann (Gynäkol.) 302
 Hogrebe 26, 56, 57, 67, 78, 91, 102, 103, 104
 Hochen 56, 88, 137
 Hohlfeld 262
 Hohmann 267
 Holländer 254
 Holland 237, 305
 Hollenberg, C. P. 55, 158, 181, 212, 213
 Hollenberg, K. 163, 173, 191
 Hoffmann 228
 Holtei 131
 Hommerich, Ch. 267
 Hommerich, P. 252
 Hommetfelder 157, 173
 Hons 181
 Honus 259, 283
 Hooten, R. G. 86
 Hooton 98, 132, 133
 Hooven, v. 179
 Hopf 230, 255, 256, 275, 276, 277, 291

Hopmann 265
 Hoppe 237, 248, 283
 Hoppenkamps 88, 126
 Hornke (Inn. Med.) 290
 Hornke 56, 67, 78, 91, 105, 107, 111
 Horst, van der 246, 283, 295
 Horster 230, 261, 280, 287, 289, 301
 Horstkotte 261
 Hort 230, 258, 278, 279
 Hougardy 193
 Hubaleck 265, 299
 Hucko 56
 Hübinger, G. 58
 Hünerberg 60
 Hüttenberger 9, 56, 61, 70, 78, 95, 115
 Huhn 256, 275
 Huhn (Gynäkol.) 302
 Huning 56, 57, 67, 78, 91, 102, 103, 104, 115
 Hunloh 267
 Hunsmann 21
 Hupperitz 256, 275
 Huse 237, 264, 297, 299
 Husmann 261
 Huston 158, 181, 218, 219
 Hutschenreiter 252
 Hyland 58, 257

I

Ibowski 173
 Idel 247, 259, 282
 Idelberger 228
 Iglar 14, 34
 Ihle 258
 Illert, M. 267
 Illert (Frau) 267
 Inoue 244, 264, 298
 Ippers 265
 Irlich 263
 Irmischer 237, 269, 289, 290
 Itani 238, 305
 Iyengar 59

J

Jacobi 244, 289
 Jacobsen 179
 Jäger 253, 302
 Jaeschock 263, 295, 297
 Jahnke 238, 290
 Jakobs (ASTA) 29
 Jameson 122
 Janisch 252
 Janowicz 181
 Jansen, G. 230, 259, 283
 Jansen, J. (ASTA) 30
 Jansen (Akad. Lehrkr.h.) 253
 Jansen (Frau) 255
 Jansen (Frau, Nuklearn.) 59, 265
 Jansen-Rosseck 59, 259, 282
 Janssen, H. K. 158, 174, 175, 193, 194
 Janssen, K. 27, 57
 Janßen 151, 158, 173, 188
 Jarczyk 88, 103
 Jaschinski 118
 Jehle 244, 261, 286, 287, 289
 Jeschke 269
 Jeschkowski (ASTA) 29, 30
 Jedinsjy 10, 188, 231, 260, 283, 285
 Jeute 59
 Jörgens 11, 261, 290
 Joks 20, 24, 100
 Joncic (Frau) 259
 Josefak 252
 Jucquous-Delpierre 20, 83, 91, 105
 Jürgens, H. 244, 266, 303, 304
 Jüttner 9a, 10, 56, 57, 78, 100, 134, 136, 137

K

Kablitz 265, 299
 Kähler 30
 Kämmerling 269
 Käseberg 92
 Kaiser, E. 244, 303
 Kaiser, G. 9, 9a, 17, 34, 55, 61, 72, 78, 97, 102, 124, 127
 Kaiser, K. 238
 Kaiser (Med. Klin.) 260, 288

Kaiser, U. 73, 88, 129, 130
 Kaiser (Musik) 141
 Kalinke 88, 140
 Kaller (Frau) 262
 Kaluza (ASTA) 29
 Kalveram 156, 158, 181, 215, 216, 219
 Kapp 253
 Kappus 244, 280
 Karch 231, 266, 303
 Karla 21
 Karp 22, 23
 Karrenberg 256
 Kaschade 265
 Kaschner 263, 297
 Kashiwag 58
 Kasperk 263
 Kast 22, 23
 Kastka 59, 248
 Kater 25
 Kather 60
 Katoh 263
 Kau 267
 Kaup 258
 Kauffmann, G. 61, 78, 115, 121
 Kaufmann, R. 11, 231, 256, 257, 276, 277
 Kaülen 56
 Kaumann 244, 257
 Kauth 259
 Kayser-Holscher 88, 139
 Kazkaz 265
 Kazmeier 238, 290
 Keck, E. 231, 261, 286, 287, 289
 Keck, H. 164, 175, 197
 Kegler 82, 92, 106, 107
 Keil 55, 56
 Keller, R. 55, 72, 78, 97, 123, 124, 126, 127
 Kellermann 181
 Kemmer 261, 291
 Kemmerer 167, 176
 Kemperdick 244, 266, 301, 303
 Kempkens 164, 174, 190, 192, 195
 Kempksi, v. 88, 102, 104
 Kern 59
 Kerner 9, 57, 154, 158, 173, 183, 185, 186, 188
 Kernig 177
 Kessler 266
 Keßler 151
 Ketting 55
 Kiegel 268, 308
 Kiem 59
 Kienast 56, 61, 69, 78, 94, 115, 119, 120
 Kies 163, 173, 192
 Kiesselbach 228
 Klarski 264
 Kim 263
 Kimmeskamp 56
 Kändler 238, 280, 288, 289
 Kinzler 268
 Kirchhoff, E. 254
 Kirchhoff, T. 263
 Kirchmeyer, H. 81, 124, 141
 Kiss 293
 Kisseler 244, 301
 Kissler 264
 Kistenich 265
 Kitsche 88, 119
 Kiveltz 238, 289, 295
 Kiwit 258
 Kladetzky 261
 Klaf 101
 Klar 264
 Klären 20, 265
 Klaverkamp 19
 Kleeefeld 167, 176
 Kleemann 252
 Klein, E. 238, 290
 Klein, L. 33
 Klein, M. 263
 Klein, Th. 267
 Klein, W. 231, 265, 299
 Kleindienst 55, 156, 158, 177, 200, 201, 202
 Kleindin 182
 Kleinert 95
 Kleinhanß 57, 154, 156, 158, 173, 174, 189, 190, 191, 192
 Kleszczewski 56, 57, 78, 100, 134, 136, 137
 Kiewe 259
 Kley 11, 231, 261, 280, 286, 287, 289, 290
 Klieser 262, 292
 Klimiot 9a
 Klimke 29, 31, 223
 Klingelhöfer 21
 Klingenburg 259
 Klinger 10, 57, 158, 173, 188, 285
 Klosterhallen, S. 260, 286
 Klosterhallen, W. 260, 286
 Klotz (Frau) 262
 Klünder 268



- Kluitmann 250
 Klusen 74, 78, 101, 141, 142
 Kluxen 267
 Knapp, K. F. 9a, 73, 81, 98, 130
 Knapp (Frau) 174
 Knappertsbusch 34
 Knapstein 252
 Kniemeyer 263
 Kniep 55, 154, 158, 176, 196, 197, 198
 Knieriem 238, 279
 Knoch 252
 Knolle, E. 46
 Knolle, G. 238, 307
 Knolle 11
 Knop, J. 25, 63, 161
 Knop, K. 167, 178
 Koblin 238
 Koblitz 11, 67, 68, 76, 83, 92, 108, 109
 Koburg 238, 307
 Koch, D. 238, 287
 Koch, H. 238, 309
 Koch, L. 88
 Koch, Th. 266
 Kochs 299
 Kögler 167, 172, 184
 Köhler, E. (Geogr.) 9a, 163, 182, 222
 Köhler, E. 238, 280, 286, 287, 289
 Köhler, G.-K. 238
 Köhler, M. 238, 261, 287, 291
 Köhler, W. 164
 Köhne 262
 Köhnen 57, 158, 173, 184, 185, 186, 188
 Kölgen (Frau) 261
 Koemann 93
 König, v. 252
 König (Frau) 257
 Königshausen, Th. 9a, 27, 223, 231, 260, 286, 287, 288, 297, 300
 Königshausen (Frau) 255
 Körbel 21
 Körfer 244, 263
 Körner 13
 Körner 252
 Koesling 20, 268
 Köster 245, 300
 Kösters 252
 Kötter 263
 Kohle 167, 176
 Kohlenbach 57
 Kohler 88, 132, 133
 Kohlsdorfer 261
 Kohnen 222, 260, 285
 Kohnhorst 58
 Kolb 58, 238, 281, 288
 Kolb-Bachofen 256
 Koltzko, B. 266
 Koltzko, S. 266
 Koldovsky, P. 259
 Koldovsky, U. 266, 302
 Konder 167, 178
 Konrad 238, 295, 296
 Kopczynski 26
 Kopp 58
 Korfmacher, H. (ASTA) 29, 31
 Korsten 252
 Korte 167, 176
 Kortlenhaus (ASTA) 29
 Koschinsky 58, 244, 287
 Kosenow 252
 Kottwitz 167, 176
 Kourou 59, 249
 Kovacicsek 238
 Kowalik 55, 156, 158, 179, 207, 208
 Kozlowski 9a, 266
 Krach 253
 Kracht 57, 155, 161, 172, 185, 186, 188
 Kraemer 250
 Krämer, H. 174
 Krämer, U. 59
 Krämer (Neurochir.) 265, 299
 Krajewski 258
 Kramann 245
 Kramer, H. H. 266
 Kramer, J. 267
 Kramer, W. 42
 Kramer (Frau) 94
 Kramp, A. 267
 Kramp 56, 57, 68, 76, 78, 92, 108, 109, 110
 Kranz 13, 57, 158, 175, 190, 191, 194, 195, 196
 Krause, G. 55, 158, 179
 Krauth 154, 156, 158, 181, 182, 188, 215, 216, 217, 218, 219
 Krauthausen, I. 46
 Krauthausen (Anat.) 275
 Krebs 252
 Kremens 266
 Kremer, K. 34, 231, 255, 263, 289, 294, 295
 Kremer (Akad. Lehrkr.h.) 253
 Kresken 167, 178
 Kretschmar 248
 Kretschmer 269
 Kreuzberg 238, 295
 Kreuzpainter 261
 Krian 245, 263
 Krickl 25
 Krieg 252
 Kries, v. 266
 Krings, U. 88, 121
 Kröger 238, 282, 283
 Kröger-Paulus 267
 Kröhne 268, 308
 Kröll 261
 Kröner 215, 217, 218
 Kröner, H. 231, 257, 277
 Krogh, v. 261
 Krogmann 266
 Krombach 21
 Krüger (Frau) 262
 Krüger, E. 26
 Krüskemper, H.-L. 231, 261, 286, 287, 289
 Krug 264
 Krumbach 260
 Krumeich 70, 81, 95, 117, 119
 Kruse, J. A. 88, 126
 Kubald 21
 Kuchen 55, 156, 158, 175, 196, 197, 198
 Kuchler 56, 57
 Kuckel, E. 24, 94, 96
 Kuckländer 9a, 158, 178, 204, 205
 Kügler 42
 Kühn 58
 Kühn-Velten 257
 Küpper, K. 239, 306
 Küppers, H. 227, 245, 260, 286, 287, 288
 Küppers, (KIA) 59
 Küppers (Akad. Lehrkrh.) 250
 Kürten, R. 247, 265
 Küster, W. 257
 Küsters, U. 11, 72, 83, 97, 125
 Kühle 55
 Kuhlendahl 228, 285
 Kuhlenskampf 234
 Kuhn (Frau) 19
 Kuhn (Akad. Lehrkrh.) 254
 Kuhn, H. 238, 287, 289
 Kuhs 84, 100, 134
 Kula 265
 Kulter 260
 Kuntz 247, 264, 296, 297
 Kunz 55, 156, 159, 180, 211, 212
 Kunze (ASTA) 29
 Kupferoth (ASTA) 29
 Kupka 162, 177, 202
 Kupke 231, 259, 282, 283
 Kurka 167, 178
 Kurpreugsch 251
 Kursawe 57
 Kurz, E. 267
 Kurz, O. 267
 Kuss 254
 Kutzner 9a, 21
 Kuznicki 263
- L**
 Lages 9, 17
 Lakomek 261
 Lammer 167, 176
 Lampferhoff 268
 Lamprecht, A. 267
 Lamprecht, J. 267
 Landen 239
 Landgrebe 92
 Landmesser 71, 88, 96, 119
 Langbein 252
 Lange, A. 239, 281
 Lannert 25
 Lapp 19
 Laqua 161, 189, 192
 Larenz 10, 57, 159, 174, 193, 194
 Lask 31
 de Lasalle 167, 176
 Laub 60
 Lauber, H. 239
 Lauber (Med. Klin.) 261
 Lauber-Altman 265
 Lauer 29
 Lauen 174
 Lauffs 23
 Lechner 67, 84, 91, 103
 Legenhausen 56, 73, 78, 99, 129, 131, 133
 Leggewie 149
 Lehmann, E. 262, 292
 Lehmann, H. 249
 Lehmann, P. 267
 Lehnert 19
- Lehringer 20
 Lemburg 239, 266, 297, 303
 Lemke 76
 Lemoine 257
 Lendel 264
 Lennartz 251, 288
 Lenrtorf 231, 268, 307, 308, 309
 Lenz 253
 Lenz, G. 245, 265, 299
 Lenz, W. 245, 258, 278, 279
 Leonard 167, 181, 217, 218
 Leschke 158, 175, 193, 194
 Leupelt (Frau) 268
 Lewitzka 268
 Licent-Kierstein 17
 Lichtner 22, 24
 Liebrich 167, 180
 Lieder 31
 Liedtke 11, 72, 84, 97, 124, 127
 Liersch 245, 304
 Liese 265
 Liesegang 259, 283
 Lilienthal 59, 249
 Lilla 9
 Lim 265
 Lindemann, M. 55, 84, 99, 135
 Linden 239, 292
 Lindenberg 60
 Lindenberger 245, 267, 306
 Lindner (Frau) 100
 Lindken 88, 125
 Lindner 57, 161, 172, 185, 186, 188
 Lindstrom 265
 Linke, P. 177
 Linke, U. 267
 Lins 231
 Lipfert 264
 Lipmann 267
 Lippe 261
 Lippe, v. d. 167, 178
 Lippert, H. 25
 Lippold 159, 178, 206
 Lison 56, 57
 Lisse 167, 174, 191
 Lissou 74, 80, 100, 145, 146, 147
 Littmann 31
 Löbner 122
 Lönne 13, 27, 56, 61, 65, 70, 78, 95, 115, 116, 120, 121
 Lösse, A. 266
 Lösse, B. 245, 261, 289
 Loh 268
 Lohmann 258
 Lohregel 177
 Lohmeck 231, 266, 303
 Londershausen 167, 180, 209
 Loogen 231, 260, 261, 286, 287, 289, 295
 Loose 231, 253, 282, 294, 295, 296, 297
 Lorenz, O. 239
 Losen 31, 32
 Lotz 101
 Louton 58
 Lowinski 56, 69, 78, 94
 Ludes 253
 Lübke, F. 21
 Lücking 239
 Lülsdorf 251
 Lüth 56, 57, 68, 78, 91, 92, 107, 110
 Lütjens (Frau) 174
 Lumenta 265, 299
 Lutter 31
 Luysberg 57, 161, 175, 189, 191, 196
- M**
 Maar 245, 264, 298
 Maas, B. 267
 Machozek 59
 Mackes 18
 Mading 84, 96, 117, 119
 Märtns 73, 84, 98, 130, 131
 Magloire 265
 Magrian 261
 Mahlberg 56, 75, 78, 101
 Mahke 252
 Mai (Frau) 257
 Mai, J.-K. 245, 256, 275, 276
 Mainz 55
 Matriopoulos 262, 293
 Majewski, B. 266
 Majewski, F. 231, 257, 278
 Mais 167, 176
 Mannheim 17
 Mannhold 245, 257
 Manojlović 59
 Manolache 257
 Manolopoulos 253



Manz, R. 228
Manz, W. 9a, 11, 56, 61, 68, 78, 93, 111, 112
Manzini-Himmrich, de 74, 86, 99, 135, 139
Margies 56, 57, 68, 78, 91, 107, 110
Margos 9a, 29
Martin, G. 168, 176
Martin, H. D. 65, 156, 159, 176, 198, 199
Maruhn 22, 23, 24
Marwald 17
Marx 148
Marx, E. 239, 295
Maschilnsky 192
Massenkeil 249
Massoud 182
Matejic 263
Mathies 266
Mathiesen, U. 247, 257
Mathow 166, 176
Matscheck, W. 59
Matscheck, W. 223
Mattheim 57
Matthes 84, 100, 134
Matthiesen, H. 266, 301
May 67, 84, 91, 103
Mayer, B. 168, 176
Mazeland 122
Meessen 228, 279
Meeßen 173
Mehlhausen 88, 118
Mehlhorn 9a, 306
Mehlhorn, H. 159, 180, 209, 210
Mehner 259
Meiers-Lange 265
Meiners 57, 29, 173, 189, 190, 191, 192
Meis (Frau) 259
Meise 57, 155, 159, 172, 183, 186, 187, 188
Meister 239
Meloefski 55
Mendel 91, 92
Menkhhaus, T. 19
Menzel, H. 247, 258, 280
Menzel, H. J. 239, 307
Merfort 164, 178, 205
Meridies 239, 298
Merker 261
Merkert 82, 93, 105, 106, 107
Merten, R. 239
Merziger 98
Meschig 264
Messmer 26
Metzen 24
Meurer 268
Meurers 58
Meusel 57
Meuser (Med. Klin.) 261
Meuser (Akad. Lehrkr.h.) 253
Mexwald 256, 275
Meyer, B. 267
Meyer, D. 168, 173
Meyer, H. 245, 266, 303
Meyer, H. 20
Meyer, H. L. 73, 80, 98, 130, 131, 132, 133
Meyer (Frau) 94
Meyer, W. 245
Meyer (Diab.Forsch.) 58
Meyer zum Gottesberge, A. 228
Meyer-Hämmer 59
Michaelis, K. 9a, 20
Michaelis, L. 258
Michalke 259, 283, 284
Michel 56, 57, 68, 78, 91, 92, 108, 109, 110
Mick 94
Middelhaue 168, 176
Miebach 69, 84, 94, 113
Mikat, M. 264
Mikat, P. 14
Miller, B. 226, 231, 261, 286, 287, 289, 290
Miller, S.M. 264
Milsch 262, 293
Minami 263
Mindé 61, 88, 140
Miodek 253
Mittelbach 239, 291
Mischerlich 234, 293
Mock 9a
Mobers 175
Möbus 9a, 168, 172, 184
Möhre 151, 159, 178, 204, 205
Möller-Klepzig 88
Möbiang 268, 308
Mohr, B. 256, 276
Mohr, St. 262
Molik 59
Molinski 231, 265, 293, 301, 302, 305
Molitor 56, 61, 70, 79, 95, 115, 116, 119, 120
Mommssen 56, 70, 79, 95, 120
Mones 258

Monser, K. 20, 26
Monser, R. 26
Montag (Frau) 255
Monanus 56
Moozt 55, 159, 175, 176, 196, 197, 198
Morgan 168, 181
Morgenstern, C. 231, 267, 306, 307
Morgenstern, J. 231, 266, 302
Morguet 58
Mori 267
Morris 257
Morsbach 9a, 20
Mortier 239, 299, 304
Mosbach 59
Moscardino 61, 88, 139, 140
Moscinski 239, 294, 296, 297
Moser 231, 257, 276, 277
Mücke 18
Mühlhauser 261
Müller, Arno 18
Müller, A. (Frau) 260
Müller, B. (Frau) 181
Müller, E. 9a, 226, 232, 263, 294, 295
Müller, E. 57, 162, 173, 190, 191, 192, 195
Müller, G. 168, 174
Müller, H. G. 239
Müller, H. W. 59
Müller, J. 266, 302
Müller, K. 9a, 10, 56, 61, 70, 79, 95, 115, 117, 120
Müller, K.-P. 84, 99, 129, 131
Müller, L. 258
Müller, P. (Stud.-W) 31
Müller, P. 14
Müller, P. (ASTA) 29
Müller, S. 9a
Müller, U. 249, 262, 292
Müller, W. 76
Müller, W. R. 25
Müller (Physiol. Chem.) 257
Müller (Akad. Lehrkrh.) 253
Müller-Klepzig 138
Müller-Wiefel 254
Mullges (ASTA) 9a, 29, 65
Munch, H. G. 18
Munch, R. 56, 69, 79, 94, 112, 113
Münchhoff 247, 263, 296
Münster 259
Münzmaier 279
Murtz 239, 288
Muizer 159, 176, 198, 199
Munck 249, 281, 285
Munoz 181
Musa Al-Zubaidi 266
Mussial 21
Mußgiller 178
Mutheliet 89, 138

N

Naeher 84, 92, 107, 108
Naapp 223
Natersky 18
Nathan 264, 298
Naumann, H. 22, 23
Naumann, P. 232, 258, 281
Naumann, U. 256
Nef 168, 181, 218
Nellen 24
Nellissen 26
Nelsen 56
Nernes 258
Nerenz (Frau) 260
Neruda, B. 264
Nessler 247, 266, 303
Netz 262
Neubacher 260
Neuber 23
Neudecker 168, 175, 193
Neuen 258
Neugebauer 58, 156
Neuhaus 17, 18
Neuhaus-Koch 71, 84, 97, 125
Neuland 56, 72, 81, 97, 124, 127
Neuneck 156
Neuzner 262, 293
Neveling 239, 306
Ney, J. 18
Ney 239, 295
Nguyen 25
Nickel 11, 56, 68, 79, 93
Nicola 265
Nicolin 56, 57, 68, 79, 93
Nicuta-Vukusic 264
Niederer 261
Niederkofler 268
Niedermeyer 239
Niefenthaler 168, 178
Niehaus 178

Niehaus-Osterloh 168, 180
Nielsen 168, 178
Niemann 239, 295
Nier 245, 263, 294, 295, 296
Nieroba 86, 98, 132, 133
Nies 17, 26, 56, 57, 79, 100, 135, 136, 137
Niessen 24
Nießen 144
Nieveler v. St. Vith 265
Nikoleit 181
Nitschke 97
Nitschke 263, 293
Noack 9a, 232, 258, 280, 281
Noack (Frau) 46
Nocken 70, 84, 96, 117, 119
Noll 57, 74, 79, 101, 141, 142, 143
Nolte, E. 57, 74, 80, 101, 141, 142, 143
Nolte (Frau) 174
Nolten 268
Nonnass 21
Nolting 34
Nossol 24
Noth 11, 23, 262, 291, 292
Notholt 266
Notahamprodjo 265
Novacek 46
Novi 258
Novotny 232, 255, 275
Nowchad 253
Nüllen 263

O

Oberbarnscheidt 59, 249
Oberdisse 228
Oberkobusch 168, 176
Ochs 57
Odag 262, 293, 294
Odenthal, H. 240, 288
Odenthal, P. 155
Oellers 168, 176
Oelrich 19
Oeser 265
Ohde 263
Ohm 168, 178
Ohnesorge 227, 232, 258, 280, 281
Oitzl 181, 215
Oberding 59, 249
Oischok 182
Onur 168, 179, 207, 208
Opelt 26, 56, 79, 96, 122, 123
Opitz 62, 89, 118, 123
Orlinski 42, 62, 89
Ortmann 17
Osing 249, 307
Ostermeyer 245, 263
Osten 249, 285
Otterbach 268
Ottermann 9a, 19
Otto, A. 11, 57, 159, 173, 174, 190, 191, 192, 195
Otto, E. 89, 126
Otto (Erzw.) 56
Oyen 268

P

Palomba 245, 295
Pank 26, 63
Pannenbecker 179, 207
Panzer (Frau) 182
Pape (Frau) 268
Partk 58
Paschen 60
Paschke 9a
Pass (Frau) 263
Passavant 98
Passia 247, 255, 275
Passlack, W. 46
Pablick 260
Patt 168, 176
Pau 232, 267, 269, 305, 306
Paulsen 59
Paultus 268
Paustian 57
Pawlowski 58
Pechel 253
Pechal 180
Peerenboom 245, 261, 287, 289
Peizer, V. 266
Penning, P. 68, 84, 93, 111, 112
Pense 9a, 18
Perkampus 34, 55, 156, 159, 177, 200, 201, 202
Perrakis 250
Perschmann 247, 266, 301
Pesch 56
Peter, B. 255



- Peter, G. 168, 173, 190, 192, 195
 Peterhofer (Frau) 259
 Petermann, G. 164, 177, 200, 201
 Peters, A. 99
 Peters, C. 93
 Peters, J. 264
 Peters, Th. 240, 283
 Peters, U. 245, 260, 286, 287, 288
 Peters, W. (Zool.) 55, 151, 159, 179, 180, 209, 210, 211
 Peters, W. (Anorg. Chem.) 20, 168, 176, 197
 Peterson 59
 Petrich 245, 303, 304
 Petrides, P. 240
 Petrides (Med. Klin.) 261
 Petry, C. 258
 Petry, W. 9, 57, 159, 172, 173, 185, 186, 188
 Petzina 257
 Petzold 89, 93, 112
 Petzsche 162, 172, 185, 186, 188
 Pfannkuche 264
 Pfeiffer 92
 Pfeil 56
 Pflitzer 9, 9a, 17, 27, 223, 232, 258, 278, 279
 Pflugmacher 249, 260, 286
 Philipp, H. 21
 Philipp, R. 25
 Piccozzi (Frau) 256
 Piechotta 292
 Piek 265, 299
 Pilaski 59, 249
 Pilwat 59
 Pinkal 71, 81, 96, 122
 Pitthely 96
 Pitscher 264
 Plitz 259
 Planker 260
 Plasberg 89
 Plewig 232, 267, 304
 Pley 56
 Poche 240, 279
 Podlesch 232, 268, 309
 Polnik 265
 Pohls 69, 84, 94
 Portner 168, 180
 Pöttgen, W. 240, 288
 Pohl 251
 Pohst 26, 57, 159, 173, 186, 188
 Polemann 252
 Poll, H. G. 168, 176
 Poll, W. 168, 176
 Pomplum 59
 Ponesicky 263, 293
 Poppelien 264
 Porep 181
 Poschinger, v. 60
 Porschchen 59
 Posival 263
 Posse 67, 84, 92, 106, 109
 Posth 266
 Pothmann 266
 Pothmann-Brebeck 89, 112
 Pott, F. 59, 240, 282
 Pott, H.-G. 55, 71, 79, 97, 124, 126, 127
 Potthoff, M. 182
 Potthoff, S. 245, 265, 301, 302
 Potthoff (Med. Klin.) 261
 Prediger 253
 Preiß 24
 Preuß 263
 Preussing 269
 Probst-Effah 75, 84, 101, 142
 Proß 163, 173, 192
 Pruckner 251
 Prüstel 164, 176, 198, 199, 200
 Przymbel 245, 303
 Pütz 18, 46
 Pufahl 168, 174
 Puls 245, 280
 Pulver 240, 297
 Purrmann 261
 Purschke 240, 297
- Q**
 Quadbeck 262, 292
 Quante 265, 299
 Quirini 55
- R**
 Rabé 240, 291
 Radtke (Frau) 262
 Radtke, G. 89, 113
 Radtke, H. 268
 Radtke, U. 168, 182, 219, 220, 221
- Räder, K. 31
 Rähse 21
 Raft 240, 276
 Rafferty 73, 99
 Rammos 266
 Rampelberg 265
 Ratschek 57, 159, 172, 185, 186, 187, 188
 Rauch 240
 Rausch, H. 265
 Rausch, M. 17
 Rausch (Akad.-Lehrkrh.) 253
 Rauter 55, 56, 73, 79, 98, 129, 131, 132, 133
 Raufmann 257
 Rduch 169, 181, 216
 Rehban 57, 156, 159, 175, 193, 194
 Rechenberg 302
 Rechenberger 240, 267, 293, 304, 305
 Rech 257
 Recker 9
 Reh, H. 232, 259, 283, 284
 Reh, W. 69, 84, 94
 Rehbein, J. 74, 82, 100, 134, 135, 137, 138, 139
 Rehberg, H.-J. 240, 249, 309
 Rehfus 57, 89, 103
 Rehn 259
 Reibnitz 56
 Reich 56
 Reichel (ASTA) 29
 Reid 268
 Reidegeld 179
 Reiffer 59
 Reil 308
 Reil-Ehlers 232, 268, 309
 Reimann 169, 178
 Reimold 245
 Reimartz, I. (Frau) 176
 Reimartz, M. (Frau) 100
 Reinauer 9a, 26, 58, 232, 257, 269, 277
 Reinecke 254
 Reinhard, H. G. 249, 292
 Reinhardt, D. 232, 266, 303, 304
 Reinhardt, M. 258
 Reinhold 169, 174, 190, 192
 Reinholz 264
 Reipen (Frau) 95
 Reipen, G. 181
 Reitler 240
 Remmers 255
 Rettig, K. 154, 169, 182, 216, 218
 Rettig, W. 9, 56, 57, 79, 99, 134, 135, 136, 137
 Rhau 94
 Richter, K. H. 249, 282
 Richter, O. 247, 297
 Richter-Pauen 255, 261
 Rick 232, 259, 282
 Riedel, D. 161
 Riedel (Frau) 266
 Riemer 265, 299
 Riesner 55, 159, 180, 213
 Riethmüller (Frau) 265
 Ringler 240
 Rink 251
 Rink-Wendel 266
 Ritter (Akad. Lehrkrh.) 252
 Ritterstaedt 59, 249
 Ritzl 240, 301
 Robertz 250
 Roche 56
 Rocholl 74, 86, 100, 147
 Rodewig 89, 134, 135, 137, 139
 Rodeck 240, 303
 Rodriguez Arres-Igor 89, 139, 140
 Röhrner 251
 Röhrborn, G. 232, 257, 278
 Röhrig 89, 109
 Röhrs 89, 110
 Römer 249, 283, 284
 Roennefahrt (Frau) 262
 Rosch 11, 57, 74, 79, 100, 145, 146
 Rosen 58
 Rossig 12
 Röttger, H. 240, 302
 Röttscher 246, 263, 295, 296
 Roggendorf 91, 92
 Roggenkamp 161
 Rohbach 56
 Rolle 177
 Roos, B. 22, 23
 Roos, P. 256
 Rosanowski 261
 Roscovanu 59
 Rosefort 252
 Rosenbauer 232, 255, 275, 297
 Rosenkranz (ASTA) 30
 Rosin, H. 232, 258, 281
 Rosin, U. 262
 Ross 232, 256, 276, 277
- Rostin 268
 Roth, K. H. 72, 82, 97, 126, 127
 Rothwell 152
 Rozumek-Bruggemann (ASTA) 29
 Rubner 9a, 21
 Ruch 169, 181, 217
 Rudolph 22, 23
 Rudorff 240, 290
 Rückert 169, 179, 208
 Rütten 46
 Ruiter, de 59
 Rumpf 240, 295, 296
 Runset, van 89, 134, 137
 Ruppert 251
 Rupprecht 249, 282
 Ruska 247, 256, 276
 Rybak 169, 173, 192
 Rzepka 9a
- S**
 Saar, J. 156
 Sabbagh 259
 Sabelberg 162, 219
 Sack 240, 290
 Sadoughian (ASTA) 30
 Sahl 59
 Sahn 59, 159, 213
 Sailer 240, 295
 Sakellariou, M. 258
 Sakellariou, R. 265
 Saiehnia 169, 176
 Salthani 59
 Salland 268
 Salmen 84, 97
 Sand 268, 308
 Sandmann 232, 263, 291, 292, 294, 295, 296
 Sandt, van de 89, 106
 Santarius 55, 159, 178, 179, 207, 208
 Santore 169, 179, 207
 Sarkhedoun 100
 Sartorius 257
 Sato 122
 Saul 263
 Saupé 169, 178
 Saurwein 69, 84, 94, 113
 Scepan 170, 176
 Seegers 249
 Seelbach 261
 Seemayer 59, 240, 282
 Segeth 264
 Seibert 265
 Seichter 246, 268, 308
 Seidel (Psychiatrie) 292
 Seidel, Th. 27, 56, 65, 73, 81, 84, 98, 103, 129, 132
 Seifert, D. 20, 263
 Seifert, U. 27, 223, 267
 Seitz 258
 Seizinger (ASTA) 29
 Sekler 267
 Sell (VL) 55
 Semmler 56, 61, 69, 79, 95, 102, 115
 Setz 268, 308
 Seuffer 92
 Siafarikas 252
 Siahaan 267
 Sidarous 264
 Siebeck 170, 182, 220
 Siebers 252
 Siegel 170, 173, 188
 Siegmund 209
 Siepmann, H. 241, 294, 297
 Sies 233, 257, 277
 Sigwart 246, 289
 Simon, de 258
 Simon, J. 90, 118
 Simon, K. 241
 Simons 56
 Sitte-Meyer 24, 91
 Slesina 260, 286, 294
 Sobke 252
 Soboll, S. 246, 257, 277
 Soboll, K.-U. 250
 Söfling 90, 137
 Solbach 241, 287
 Solimann 164, 181, 214
 Sommer 253
 Sommerfeld 9a
 Sonnitz (ASTA) 29
 Somville 266, 301
 Sonnenberg, A. 246, 261, 287, 289
 Sonnenberg, G. 246, 261, 287, 291
 Sons 258
 Speth 25
 Spieker 263
 Spiller 233, 261, 286, 287, 289, 295
 Spindler 9a, 55, 160, 179, 180, 210, 211

- Spindler-Barth 170, 180, 209
 Spinnrock 267
 Spiritula 90, 108
 Spletstößer 170, 175, 194
 Spohr 265
 Sprey 59
 Sprick, C. U. 265, 299
 Sprick, U. 170
 Sprock 248, 266
 Spüler 9a, 27, 151, 170, 179, 210
 Suchanek 90, 126
 Suchy 57, 160, 174, 175, 193, 194
 Sudkamp 19
 Sume 56
 Sunger 82, 97, 126
 Süßmilch 85, 92, 111
 Sösmuth 9a, 56, 61, 71, 79, 94, 96, 115, 116, 120
 Sukale 87, 80, 91, 102, 103, 104
 Sutter 170, 178
 Suzuki 265
 Swart 241, 289, 300, 301
 Sweekhorst 31
 Syassen 170, 174, 190, 191, 192, 195
 Sykosch 241, 295
 Syska 9a, 20, 31
 Szabo 265
 Szaramowicz 9a
 Szathmary 259, 283, 284
 Szentei 59
 Sziborsky 85, 93, 106
 Szymanski 25, 63
- SC**
- Schaal 89, 116
 Schacht 296
 Schade, H. (Anat.) 247, 255, 275
 Schade, H. 228
 Schaden 265
 Schadewaldt, H. 10, 11, 61, 102, 222, 232, 260, 281, 284, 285
 Schadewaldt 257
 Schäfer, E. L. 241
 Schäfer, J. H. 164, 174, 191, 192
 Schäfer, K. 267
 Schäfer (Psychiatrie) 292
 Schäfer, M. 169, 180, 211
 Schäfer, T. 11
 Schäfer, U. 9a, 169, 180, 211
 Schäfer (Diabetes) 58
 Schäfer (Frau) 175
 Schafmeister 169, 179, 207
 Schafstaedt 91
 Schaltenbrand 169, 178
 Schamoni 265, 299
 Schaper 22, 23, 169, 175, 193
 Scharf, H.-W. 172, 82, 97, 124, 127
 Scharf, R. 156
 Scharf, R. (Med. Klin.) 260
 Scharfschwerdt 21
 Schedel 169
 Scheib, G. 89, 109
 Scheib, R. 21, 269
 Scheibner 232, 256, 276, 277
 Scheil 248, 257, 278
 Scheja 264
 Schellenberger 74, 86, 100, 147, 148
 Schenke 98
 Scheppling 63, 89, 143
 Scherer 55
 Scherrf 58
 Scherrer 266
 Schick 9a, 57, 159, 172, 173, 185, 186, 188
 Schiedel (Frau) 177
 Schiema 31
 Schiene 9a
 Schier 264, 297
 Schild 241, 302
 Schillings 169
 Schimz 59
 Schipke, A. 89, 122
 Schipke, J. D. 9a, 256
 Schirmer, B. 267
 Schirmer, M. 232, 265, 299
 Schirmer, W. 159, 182, 221
 Schiack 250
 Schleidgen 89, 119
 Schlenker 266
 Schlepper-Schäfer 256
 Schlepplinghoff 58
 Schleiter (Frau) 257
 Schlicht 18
 Schlieper 246, 258, 280, 281
 Schlipkötter 9, 59, 233, 259, 282
 Schliitt (Frau) 257
 Schlömer 292
 Schloßer 266, 301, 302
 Schlüter (Frau) 260
- Schmalbruch 246
 Schmenkler 241
 Schmickler 177
 Schmid, D. 9, 57, 160, 173, 174, 189, 190, 191, 192, 193, 195
 Schmidt, M. 46
 Schmidt, E. (Pädiat.) 233, 266, 303
 Schmidt, E. 249
 Schmidt, H. (Frauenklin.) 266
 Schmidt, H. A. E. 241, 301
 Schmidt, P. 248
 Schmidt, Th. (ASTA) 9a, 29
 Schmidt, W. (Verw.) 17
 Schmidt (Anat.) 275
 Schmidt (Gesch.) 118
 Schmidt (Info. Wiss.) 105
 Schmidt-Denter 68, 84, 93, 111, 112
 Schmidt-Elmendorff 241, 303
 Schmidt-Grigoriadis 255
 Schmidke 9, 9a, 55, 160, 177, 202
 Schmitt, H.-H. 263
 Schmitt-Gräff 258
 Schmittner 93
 Schmitz, I. (Frau) 176
 Schmitz, N. 263
 Schmitz, U. 179
 Schmitz, U. (Frau) 151
 Schmitz, W. (Augenkl.) 267
 Schmitz, W. (Urol.) 241, 298
 Schmitz, W. (Verw.) 11
 Schmitz-Berning 89, 124
 Schmitz-Keil 56
 Schmolke, B. 268
 Schmolke, M. 241
 Schneemann 169, 178
 Schneeweiß 59
 Schneider, A. 19
 Schneider, G. 55, 157, 179
 Schneider, H. 25
 Schneider, R. (RZ) 25
 Schneider, R. 169, 178
 Schneider, W. 233, 260, 286, 287, 288
 Schneider (Frau) 268
 Schnell 246, 301, 302
 Schnitzer 173
 Schnürch 264
 Schnürch, H.-G. 266
 Schnurr 233, 260, 280, 286, 287, 288
 Schoar 252
 Schober 258
 Schoberth 59
 Schön 95
 Schönartz 169, 173, 191
 Schoenauer 96
 Schoenen, N. 169, 177
 Schoenen, J. 263
 Schönfelder (Frau) 258
 Schoenfeldt 292
 Schönlerr 9a, 164, 177, 202
 Schöttler 92
 Scholl 20
 Scholten, Th. 9, 20, 27, 223, 246, 261, 287, 289, 290
 Schollholt 241
 Scholtz, U. 73, 90, 98, 131
 Scholz, A. 65
 Scholz, H. 90, 128
 Schoppe 246, 260, 286, 287, 288, 300
 Schormann 56, 70, 81, 95
 Schott 25, 63
 Schott, J. 55
 Schrader, H. 31
 Schrader, J. 233, 256, 276, 277
 Schrader, L. 9a, 10, 11, 56, 57, 61, 79, 100, 102
 Schreckenberg 56, 57, 90, 109
 Schreiber, P. 169, 173, 185
 Schreiber, W. 107
 Schreiber-Neumann, W. 84, 92
 Schreiner, R. 24, 93
 Schreyer 266
 Schröder (Math.) 185
 Schröder, E. 241, 288
 Schröder, K.-E. 241
 Schröder, W. 18
 Schröder (Frau) 269
 Schröder (Staatl. Prof.) 55
 Schroeder, A. 73, 82, 99, 129, 130, 131
 Schubert 253
 Schubert, H. 57, 160, 172, 185, 186, 188
 Schuch 56
 Schübe 9a, 226, 233, 267, 268, 307, 308
 Schuffler 163, 172, 184
 Schüler 22, 23, 24
 Schümer 17
 Schütter 263
 Schürer 9a, 260
 Schumacher, H. 256
 Schumacher, P. 258
 Schuier 262
- Schukat 11
 Schultz 233, 265, 269, 299
 Schull 129
 Schulte, H.-D. 9, 9a, 27, 223, 233, 263, 294, 295, 296
 Schulte, W. 18
 Schulte, P.-G. 90, 117
 Schulte Beeröhl 267
 Schulte-Brinkmann 241, 300
 Schulte-Geers 22, 23, 24
 Schulte Herbrüggen, H. 11, 34, 56, 61, 73, 79, 98, 102, 128, 130, 132, 133
 Schulte Herbrüggen, J. 248, 264, 297
 Schulte Krumpfen 27
 Schulte-Overberg 252
 Schulte-Stemmer 259
 Schulten, M. L. 75, 84, 101, 141, 142, 143
 Schultze, J. W. 55, 160, 177, 200, 201, 202
 Schulte-Jahnke 17
 Schulz-Kersting 21
 Schulz, H. (StHBA) 21
 Schulz, H. 241
 Schulte, G. E. W. 160, 174, 193
 Schulte, H. 248, 265, 299
 Schumacher, D. 169, 175, 191, 194
 Schumacher, J. 180, 213
 Schumacher, O. 249, 291
 Schumacher (Frau) 175
 Schumann 169, 179, 207
 Schuricht 267
 Schuster 260
 Schuppenhausen 267
 Schwabe 25
 Schwalbe 22, 23
 Schwaborn 266
 Schwan, A. 268
 Schwan, L. 164, 174, 190, 191, 192, 195
 Schwanitz, V. 250
 Schwanitz, W. 263
 Schwarting 181
 Schwartz, A. 20, 262
 Schwarz, J. 50
 Schwarz 258
 Schwarz, C. 68, 80, 92, 105, 106, 109, 110, 111
 Schwarzkopf 26
 Schweitzer 233, 259, 283
 Schweizer 60
 Schwendemann 246, 262
 Schwenen 246, 257, 277
 Schwentker 95
 Schwenzer 266
 Schwerdtfeger 155, 170, 172, 183
 Schwiager 268
 Schwinger 256, 275
 Schwipper-Houtermanns 58
 Schwirz (Frau) 262
 Schwitte 170, 178, 203
 Schwochau 55, 160, 180, 211, 212
 Schwuger 164, 201
- St**
- Stadler 31
 Ständeke 56
 Staffeldt 302
 Staib, R. 266
 Staib, W. 9a, 31, 34, 233, 255, 257, 277, 281, 297
 Standke 262, 294
 Stannigel 266
 Stark, B. (Frau) 258
 Stark, D. 57, 160, 175, 190, 191, 194, 195, 196
 Stark, M. 59
 Staub, 85, 97, 125
 Stausberg 223
 Stedtnitz 24
 Stefan 252
 Steffen, K. 9a, 57, 160, 172, 183, 184, 186, 187, 188
 Steffens, J. 170, 173, 188
 Steffens, U. 170, 174, 194
 Stegmann 241, 302
 Steigel 170, 176, 198
 Stein 55
 Steinbach 241, 305
 Steinberg 56, 160, 182, 219, 220, 221
 Steindor 266
 Steiner, R. 9a, 246, 257, 276, 277
 Steintorn 95
 Steingrüber 233, 260, 286
 Steinhäus 11
 Steinhoff 246, 264, 295, 297, 298
 Steinhorst 292
 Steinvorth 57
 Stellbrink 170, 176
 Stemmann, E. A. 241, 303
 Stephan, R. 170, 176

Stephan-Kühn 56
Sterio, de 90, 126
Sterzel 266, 304
Steußer 87, 82, 92, 105, 106, 107, 110
Steußle 59
Steyer 246, 302
Stichner 255
Stichtenoß 26
Stieleke 131
Stiller-Winkler 259
Stillers, R. 13, 74, 85, 100, 135
Stimmel 177
Stimming 170, 177
Stöck, W. 241
Stöber 74, 86, 100, 147, 149
Stöckel 19
Stötzel 55, 72, 79, 97, 127
Stöwer 267
Stolze 233, 261, 289, 300, 301
Strand 170, 177
Strang 9a
Strapatsas 253
Straßburg 227, 233, 267, 307, 308, 309
Straßburger 55
Strasser, A. 181
Strasser, K. 246, 297
Strauß 262
Straußen 266
Streeck 262, 293
Strehblow 160, 177, 200, 201, 202
Stremke 252
Stremmel 241, 261
Strobach 248, 258
Strobel 253
Strohmeier 9a, 48, 226, 233, 255, 261, 269, 286, 287, 289, 300
Stroszcki 85, 100, 135
Strotzkoetter 55, 161, 181, 209, 214, 215
Strotmann 55, 154, 160, 178, 179, 207, 208
Stubbe 55, 160, 178, 179, 207, 208
Stühmeier 264, 298
Stüttgen 246, 268, 308
Stütz 264
Stüwe 91
Stupp 242, 306
Sturm, A. 242
Sturm, K. 162, 190

T

Tamaska, v. 259, 283
Tarbiat 242
Tarhan 266
Taubert 264, 296, 297
Tauch 90, 119
Tauscher 264
Tegeler 292, 297
Tepe 72, 85, 97, 103, 126, 127, 128
Tepesch 9a
Terhaag 249, 283
Terinde 246, 265, 301, 302
Teschke 233, 261, 286, 287, 289
Teschner, H. 255
Tessun 268
Teyang 283
Thämer 27, 223, 233, 256, 276, 277
Thal 265
Theiner 70, 85, 95, 117, 121
Teiss 251
Teissing 55
Themel 254
Thiede (Frau) 265
Thiel, R. (ASTA) 29, 65
Thielemann, P. 57, 151, 161, 175, 190, 191, 195, 196
Thiemann 242, 300
Thies 266
Thiessen 264
Thode 164, 172, 184, 186
Thömen 250
Thoma 60
Thomae 34
Thomas, L. 266
Thomas, N. (Akad. Lehrkrh.) 253
Thomas, P. (Akad. Lehrkrh.) 252
Thomitzek 242, 277
Thraen 261
Thurn 56
Tillmann 242, 306
Tillmanns 268
Tischer 56, 143
Tischendorf 170, 180, 211
Tisjar 59
Tobolia 170, 176
Toeller 58
Tonnesmann 69, 85, 94, 114
Tomaschoff 242, 281
Tomingas 59, 250
Torsello 263

Toyka 27, 233, 262, 280, 291, 292, 297
Trampisch 246, 260, 285, 286
Tran 265
Tran Thi 258
Trapp 260
Treiber, A. 255
Tresselt 57
Tretlter 253
Troschich 242, 296, 297
Trockel 20, 262
Trosdorff 24, 90, 96, 140
Trottenberg 187
Trube-Becker 13, 233, 259, 283, 284
Trump 25
Tsamaloukas 260
Tsoctsalas 9a, 261

U

Uehlecke (Frau) 260
Uhlenbusch, J. 57, 160, 173, 174, 190, 191, 192, 195
Uhlenbusch, L. 170, 175
Ulrich, B. 27, 233, 263, 294, 295, 296
Ulrich, F. 265
Unbehauen 179
Unland 258
Unterweg 73, 85, 98, 130
Urban 242
Usmiani 254
Urbanek, G. 9a, 20
Urbanek, T. 170, 176

V

Vacano, v. 69, 82, 94, 116, 117
Vader 25, 63
Valgoma, de la 90, 140
Vehlhäber 26
Vekemann 124
Velikonja 292
Veltrup 57
Vent 57
Venzky 56
Verhoeven 266
Verreet 263
Vetter 85, 93, 111, 112
Victor 21
Vida 263
Vienken 59
Vieten 233, 300, 301
Viethmeier 170, 176
Volke, A. 265, 299
Volke, R. 264
Völker 46
Völlmecke 292
Voipel 252
Voipel 170, 177
Vogel 250
Vogel (Frau) 176
Vogel, G. (Frau) 182
Vogel, J. 227, 233, 256, 276
Vogelberg 58, 242, 287, 290, 291
Vogl, Chr. 163, 172, 184, 187
Vogt, M. 14
Vogt (Frau) 264
Voigt 254
Voets 171, 172, 184, 186
Volmer 55, 160, 178, 203
Vornhof 56
Vorwald 18
Vosberg, H. 234, 288, 265, 300, 301
Voss, v. 246, 303, 304
Voss (Frau) 58, 261
Voss, M. 91
Vosse 24
Vosteen 10, 234, 267, 276, 277, 291, 306
Vyska 59, 242, 301

W

Wada 171, 179, 209
Waelbroeck 161, 190
Wagner 9a
Wagner, G. (Nuklearmed.) 265
Wagner, G. (Physiol. Chem.) 248, 257
Wagner, H. 21
Wagner, H. (Exp. Physik) 162, 190
Wagner, W. 242, 298
Wahl (Frau) 258
Wahl, H. G. 252
Wahl, H. 31, 32
Wahn 246, 266, 303
Waldhelm 9a, 21, 164, 178, 204, 205
Walldorf 171, 180, 209
Wallenfels (ASTA) 29
Wallerath 25

Walter, E. (Frau) 258
Walter, J. 264
Walter (ASTA) 29
Walther-Friton, E. 74, 86, 100, 148
Wamper 18
Wangenheim, v. 59, 161, 207
Wanis 265
Warring 253
Wasmund 179, 207
Wasner 58
Wastl 74, 86, 100, 147, 149
Waßermé 56, 75, 82, 101, 144
Weber, A. (Frau) 178
Weber, C. 56, 61, 70, 79, 95, 115, 120
Weber, H. 27, 154, 160, 178, 204, 205
Weber, U. 261
Weberpals 11, 163, 172, 183
Webler 268, 308
Wechsler 234, 256, 276, 277, 278, 279, 280, 291, 299, 303
Weckbecker 9a
Wegener 292
Wehelfritz 171, 178
Wehle 9, 56, 57, 68, 76, 79, 93, 105, 106, 107, 109
Wehmeier 260
Weichler 9a
Weidemann 180
Weidenhammer 263, 293
Weigel 171, 179, 207, 208
Weil 171, 181, 215
Weir 56, 120, 160, 182, 221, 222
Weinard 252
Weinert, G. 172
Weinert, U. 162, 175, 193, 194
Weis 163, 179, 207, 208
Wesse, H. 242
Wesse, W. 226, 234, 267, 268, 307, 308
Wess, H. 55, 160, 177, 202, 203
Weißer 260
Weißborn 250
Weitkamp 60
Weizsäcker 292
Weish 59
Weizel 181, 215, 216, 218
Welzl 163
Wendel, U. 55, 234, 266, 303
Wendelin (Frau) 263
Wendell 85, 98, 129, 131
Wendler 59
Wenk 9a, 10, 164, 174, 194
Wenner (ASTA) 29
Wenzel, H. G. 234, 276
Wenzens 56, 151, 160, 182, 220
Werner, C. 242, 302
Werner, E. 73, 85, 99, 135
Werner, H. (Frau) 172
Werner, I. (Frau) 256
Werners 246, 302
Westerhausen 242, 288
Westhoff (Fl.) 56, 129
Westhoff, P. 179, 207, 208
Wetzels 288
Wevers 254
Wichand 269
Wichmann 59
Widmayer 103
Wiebcke 171, 176
Wiegand 59, 250
Wiegelmann 242, 287
Wieland 260
Wien 172, 173
Wienbeck 234, 261, 286, 287, 289
Wiese 71, 85, 96, 122
Wiesemann 70, 82, 95, 117, 118
Wild 242
Wildmeister 242, 287, 290
Wilhelm, M. 181
Wilhelm 264
Wilberg 263
Wille (ASTA) 29
Wille, R. 171, 178
Willers 25, 63, 265, 286
Willuhn 9, 160, 176, 205, 206
Wilsmann (Frau) 97
Windfuhr 11, 13, 55, 71, 79, 97, 127
Wingen 171, 176
Winkelmann (Med. Klin.) 260
Winkelmann, W. 234, 265, 299
Winkels, Ch. 9a
Winkels, R. 95
Winneke 59, 250
Winter 263
Winters 18
Wippel, G. 22, 23, 62, 90, 141
Wirth, G. 90, 140
Wirth, K. 234, 256, 280, 281
Wirth, K.-G. 267
Wirth, W. 242
Wirtz 56

Wirtz (Frau) 223
Wisbauer 9a, 11, 57, 160, 173, 184, 186,
188
Wischgoll 20, 164, 173, 189, 190, 192
Wissemann 85, 96, 123
Witsch 57, 160, 172, 185, 187, 188
Witte 56
Wittig 55, 160, 179, 207, 208
Wittmann (Akad. Lehrkrh.) 250
Wittmann, H.-B. 171, 181, 218
Wittmann, N. 260
Wodsak 85, 100, 134
Wolff 21
Wöller 262, 292
Wohlert 266
Wolf E. 20, 256
Wolf, G. 171, 176
Wolff, D. 56, 73, 80, 99, 129, 131, 132, 133
Wolff, J. 171, 178
Wolff, M. R. 234
Wolff, P. 164, 173, 183, 186
Wolffs 56
Wolfrum 154, 171, 182, 216, 218
Woll, G. 73, 85, 98, 129, 130
Wonsak 17
Worth 261
Wosnitza 25
Wüst 247, 264, 297
Wüstenmeyer 69, 70, 82, 95, 117, 119, 121
Wüstneck (Frau) 261
Wulff G. 13, 26, 161, 176, 198, 199, 200
Wulff, H. J. 248, 259, 283, 284
Wunderli 9, 10, 56, 57, 61, 80, 99, 102,
135, 136, 137
Wunderlich, D. 10, 11, 55, 71, 80
Wunderlich, H. 27, 96, 151, 164, 176, 197,
198

Y

Yaldai 74, 86, 100, 145, 148
Yazdani 264
Yilmaz 268

Z

Zachariae 55, 61, 156, 161, 179, 209, 211
Zämmli 263
Zech (Frau) 9a, 96
Zehles (Frau) 261
Zeidler 234, 261, 286, 287, 289, 290
Zeller (Frau) 91
Zepf 234, 263, 293, 294
Zeuner 252
Zhang Min 128
Ziegler, R. 69, 85, 94, 116, 118
Ziegler, W. 90, 116
Zielinski 250, 285
Zielke 13
Ziem 59
Zikatsch (Frau) 268
Zimmermann, A. 31
Zimmermann, B. 258
Zimmermann, H. 58, 234, 261, 286, 287,
289, 290
Zimmermann, J. 20, 24
Zimmermann (KfA) 59
Zindler 234, 264, 294, 297
Ziplies 171, 173, 184
Zoch 252
Zocholl 258
Zschintzsch 25

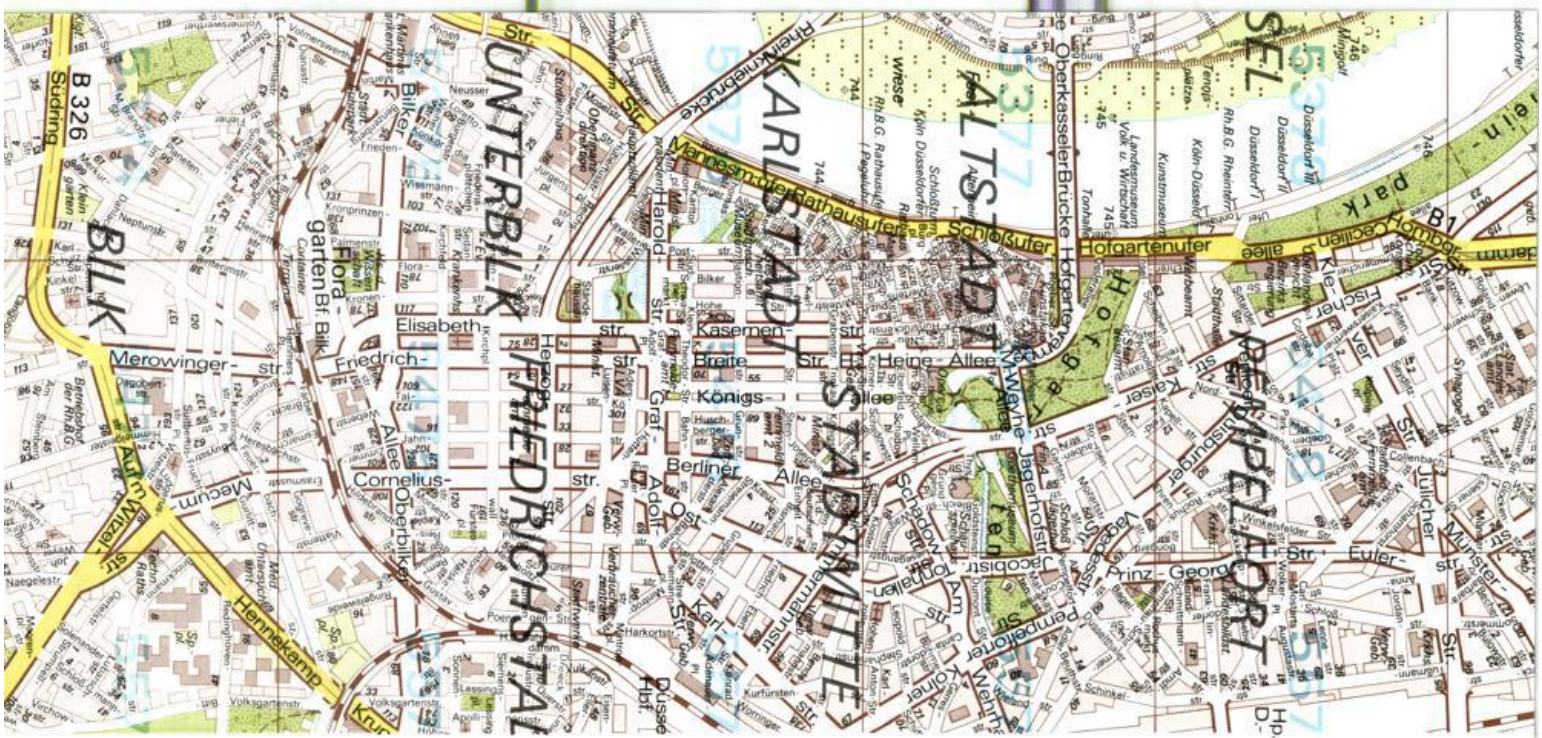

Führungskräfte Der Weg in die Verantwortung führt bei Henkel über eine gezielte Ausbildung

Nur die Verbindung von Theorie, Praxis und systematischen Ausbildungsmaßnahmen ermöglicht die optimale Entwicklung zur modernen Führungskraft. Henkel hat ein Programm, das eine Basis für den persönlichen Berufserfolg bieten kann.

Stufe 1: die Praxis trainieren. Training on the job.

Der Hochschulabsolvent lernt, Theorie und Praxis zu verbinden – durch systematische Einarbeitung und Über-

nahme von Teilverantwortung in den für ihn interessanten Organisationseinheiten unseres Unternehmens.

Stufe 2: Kenntnisse und Fähigkeiten erweitern. Job-rotation.

Nach dem Einstieg in die Teilverantwortung geht es um die Vertiefung von Wissen und Können, um später leitende Tätigkeiten vollverantwortlich übernehmen zu können. Bitte schreiben Sie uns kurz. Wir informieren Sie dann ausführlich.



Henkel Kommanditgesellschaft auf Aktien
Sekretariat der Personalleitung, Postfach 1100, 4000 Düsseldorf 1

LANDESHAUPTSTADT DÜSSELDORF

Stadtkartenausschnitte mit Informationsregister

(Spalte 1 = Planquadrat, Spalte 2 = Lage im Planquadrat)

- | | | |
|-------|----|--|
| F 7 | 1 | Akademie für öffentliches Gesundheitswesen, Auf'm Hennekamp 70 |
| E 4 | 2 | Werbe- und Wirtschaftsförderungsamt, Ehrenhof 3 |
| E 4 | 3 | Amtsgericht, Mühlentstraße 34 |
| F 3 | 4 | Aquarium, Brehmstraße 13 |
| E 4 | 5 | Arbeitsamt, Fritz - Robber - Straße 2 |
| B 2 | 6 | Erholungsstätte Freibad Lörick |
| E 4 | 7 | Deutsche Oper am Rhein, Heinrich - Heine - Allee 16a |
| E 2 | 8 | Deutscher Gewerkschaftsbund - Bundesvorstand, Hans - Böckler - Str. 39 |
| G 3 | 9 | Eisstadion, Brehmstraße 27 |
| E 4 | 13 | Goethemuseum, Jägerhofstraße 1 |
| E 5 | 15 | Heinrich - Heine - Institut, Biker Straße 14 |
| E 5 | 16 | Industrie- und Handelskammer, Berliner Allee 10 |
| C 4 | 17 | Jugendherberge, Düsseldorf, Straße 1 |
| C 6 | 18 | Kultusministerium NRW, Völklinger Straße 49 |
| F 4 | 19 | Künstlerverein „Malkasten“, Jacobstraße 6 |
| F 4 | 20 | Kunstmuseum, Pempelforter Straße 60 |
| D 4 | 23 | Landesmuseum Volk und Wirtschaft, Ehrenhof 2 |
| F 3 | 24 | Landes- und Stadtbildstelle, Prinz - Georg - Straße 80 |
| E 5 | 26 | Landeszentralbank, Berliner Allee 14 |
| E 4 | 27 | Landgericht, Neubrückstraße 3 |
| E 5 | 28 | Landtag von Nordrhein - Westfalen, Ständehausstraße 1 |
| D 5 | 30 | Ministerpräsident des Landes NRW, Haroidstraße 2 |
| C 6 | 31 | Ministerium für Wissenschaft und Forschung NRW, Völklinger Str. 49 |
| D 5 | 33 | Palais Nesselrode (Heijens - Museum), Schulstraße 4 |
| D 6 | 36 | Polizeipräsidium, Jürgensplatz 5 |
| D 4 | 37 | Rathaus, Marktplatz 2 |
| D/E 3 | 38 | Regierungspräsident, Cecilienallee 2 |
| D/E 4 | 39 | Tonhalle, Oederallee 1 |
| E 5 | 40 | Rheinisch - Westfälische Börse, Berliner Allee 10 |
| D 6 | 41 | Rheinisch - Westf. Akademie der Wissenschaften, Palmenstraße 16 |
| D/E 3 | 42 | Staatl. Hochschule für Musik Rheinland - Robert - Schumann - Institut, Fischerstraße 110 |
| E 3 | 43 | Robert - Schumann - Saal, Ehrenhof 4 |
| D 4 | 45 | St. Lambertus, Stiftsplatz |
| E 4 | 46 | Schauspielhaus (Großes und Kleines Haus), Gustaf - Gründgens - Platz 1 |
| F 4 | 47 | Schloß Jägerhof, Jacobstraße 2 |
| E 4 | 49 | Staatliche Kunstakademie, Eiskellerstraße 1 |
| D 5 | 50 | Stadtbucherei, Berliner Allee 39 |
| D 5 | 51 | Stadtmuseum, Bäckerstraße 7-9 |
| E 4 | 52 | Stadt. Kunsthalle, Grabbeplatz 4 |
| D 6 | 54 | Studienhaus mit Volkshochschule, Fürstenwall 5 |
| E 5 | 55 | Theater Rheinischer Marionetten, Biker Straße 7 |
| F 8 | 57 | Universität Düsseldorf, Universitätsstraße 1, F.311-1 |
| D 1 | 11 | Deutsches Krankenhausinstitut, Tersteegenstraße 9 |
| F 7 | 12 | Diabetes - Forschungsinstitut, Auf'm Hennekamp 65 |
| F 7 | 14 | Ev. Studentenzentrum (mit Wohnheim), Witzelstraße 76 |
| E 7 | 21 | Gästehaus der Universität, Fabriciusstraße 76 |
| E 7 | 22 | Institut für Arbeitsmedizin |
| | | Institut für Hygiene |
| E 3 | 25 | Kath. Hochschulgemeinde (mit Studentenheim), Duisburger Str. 82 |
| J 3 | 32 | Rheinisches Landeskrankenhaus, Bergische Landstraße 21 |
| F 7 | 34 | Abteilung für Ausbildungsförderung (BAföG) |
| E 7 | 35 | Studentenwohnheim, Strumpellstraße 6 |
| E 7 | 44 | Internationales Studentenwohnheim - Regenbogenstraße |
| H 2 | 29 | Ev. Studentenwohnheim, Graf - Recke - Straße 209 |
| F 7 | 48 | Ev. Ehepaarwohnheim, Oerlestraße 10 |
| G 5 | 56 | Verfügungszentrum II, Mettmanner Straße 16 |
| E 5 | 62 | Verwaltungsgericht, Bastionsstraße 39 |
| G 5 | 59 | VDI - Haus, Graf - Recke - Straße 84 |
| F 5 | 60 | Verkehrsverein der Stadt Düsseldorf e. V., Konrad - Adenauer - Platz 11 |
| J 2 | 61 | Wildpark, Grafenberg |
| F 7 | 70 | Fachhochschule Düsseldorf, Strümpellstraße 4 |
| D 2 | 71 | Josef - Gockeln - Str. 9, Faber. Architektur - Elektrotechnik. |
| E 6 | 72 | Fürstenwall 100, Fachbereich Design |
| F 8 | 73 | Universitätsstr. 1, Gebäude 24, 21 |
| F 8 | 74 | Faber. Sozialarbeit / Sozialpädagogik |
| | | Universitätsstr. 1, Gebäude 23, 30. |
| | | Faber. Wirtschaft |



Diese Karte ist gesetzlich geschützt.
Nachdruck oder sonstige Vervielfältigungen
nur mit Genehmigung des Herausgebers.

Ausschnitt aus der amtlichen Stadtkarte Düsseldorf 1 : 50 000

Landeshauptstadt Düsseldorf
Der Oberstadtdirektor
Vermessungs- und Katasteramt
Kontrollnummer — 2483 —

CLAUS LINCKE

Schönegeistige und wissenschaftliche Werke

Buchhandlung

gegründet 1846

nur Königsallee 96 (am Graf-Adolf-Platz)

**Bücher und Zeitschriften für alle Fakultäten der Universität
für Studenten und Dozenten**

Fachabteilungen für:

**Medizin und Naturwissenschaften
Architektur, Technik, Jura, Wirtschaft
Belletristik**

**Jugendschriften, Fremdsprachen, Taschenbücher
Reiseführer, Landkarten, Globen
Kunstabücher, Kunstdrucke, Graphik
Galerie mit Kunstausstellungen.**

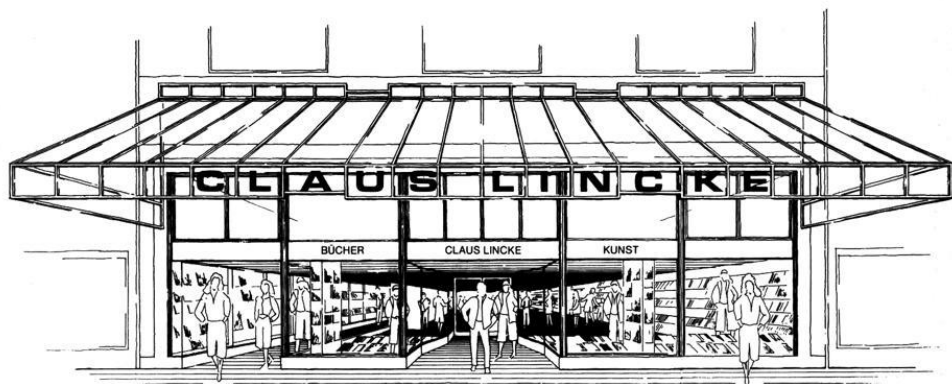

**Ausführung von Bestellungen aller lieferbaren Bücher
und Zeitschriften des In- und Auslandes
Telefon 0211 - 32 92 57**





Für die richtige Krankenkasse kann man sich nicht früh genug entscheiden.

Spätestens bei der Immatrikulation wird man Sie nach Ihrer Krankenversicherung fragen. Bis dahin sollten Sie sich entschieden haben. Denn auch bei der Wahl Ihrer Krankenkasse stellen Sie Weichen für die Zukunft.

Warum die AOK die richtige Entscheidung ist? Weil sie umfassende Leistungen bietet. Weil sie überall erreichbar ist. Weil sie schnell und großzügig hilft. Weil sie auch für Sie den maßgeschneiderten Service hat. Weil sie einfach ein starker Partner ist.

Informieren Sie sich doch einmal unverbindlich über unser Angebot in der

**AOK-Geschäftsstelle
Mediz. Einrichtungen/Universität
Gebäude 11.86 (Rot-Kreuz-Haus)
Telefon: 3 11 83 01**

oder in der

**AOK-Hauptgeschäftsstelle
Kasernenstr. 61
4000 Düsseldorf 1
Telefon: 8 22 53 55.**

AOK Die Krankenkasse für Angestellte, Arbeiter,
Beamte, Selbständige und deren Berufsnachwuchs.

Studienführer

Düsseldorf

Universität

ZVS

Fachschaft

Seminar

Rückmeldung

Mensa

Fakultät

Promotion

Staatsexamen

Einschreibung

Institut

BAföG

Fristen

Prüfungsordnung

Auslandsamt

Studienordnung

WissHG

ZSB

Klinik

Dekan

Bibliothek

Stipendium

Flugblatt

Studentenwerk

Vollversammlung

Leistungsnachweis

ASta

Studentenwohnheim



In allen einschlägigen Buchhandlungen erhältlich





Etwa 60000 Bücher
erscheinen
Jahr für Jahr
in der
Bundesrepublik

40000 in England
30000 in Frankreich
90000 in USA

Diese Vielfalt
ist unsere Welt

Wir besorgen
Bücher
und Zeitschriften
von überall her

Besonders
die Literatur
für die Schulen
und Hochschulen
unserer Stadt

In unseren Räumen stehen mehr als 250000 Bücher für
Sie bereit.



STERN-VERLAG
JANSSEN & CO

Buchhandlung Antiquariat
4 Düsseldorf Friedrichstr. 24-26 T 37 30 33
Kunden-Parkhalle Talstr. 21
Universitätsbuchhandlung
Nähe Mensa T 34 61 61

