

Universität Düsseldorf



Personen- und Vorlesungsverzeichnis Wintersemester 1982/83



Zeittafel

Wintersemester 1982/83

Sommersemester 1983

Semesterbeginn:	1. Oktober 1982	1. April 1983
Semesterschluß:	31. März 1983	30. September 1983
Beginn der Vorlesungen:	18. Oktober 1982	25. April 1983
Letzter Vorlesungstag:	18. Februar 1983	22. Juli 1983
Die Vorlesungen fallen aus:	1. November 1982 (Allerheiligen)	12. Mai 1983 (Christi Himmelfahrt)
	17. November 1982 (Buß- und Betttag)	23. Mai 1983 (Pfingstmontag)
	23. Dezember 1982 bis 6. Januar 1983 (Weihnachtsferien beide Tage einschl.)	2. Juni 1983 (Fronleichnam)
		17. Juni 1983 (Tag der deutschen Einheit)
		(Sport-Dies) Termin wird noch bekannt- gegeben

Bewerbungsfrist

für die Fächer Medizin,
Zahnmedizin, Pharmazie
und Psychologie
(nur höhere Semester)
—Ausschlußfrist—

bis 15. September 1982

bis 15. März 1983

Psychologie und Entwicklungs-
und Erziehungspsychologie
(nur Nebenfach)

bis 31. August 1982

15. Januar 1983

Immatrikulationsfrist

(nur für zulassungsfreie Fächer)

1. Juli bis 22. Oktober 1982

15. Febr. bis 22. April 1983

Die Einschreibungsunterlagen sind
in der vom Studentensekretariat
jeweils mitgeteilten Frist
zurückzusenden

Rückmeldefrist

für die Fächer Medizin,
Zahnmedizin, Pharmazie
und Psychologie
—Ausschlußfrist—

15. März 1983

für die übrigen Fächer

1. Juli bis 31. Oktober 1982

15. Febr. bis 22. April 1983

Bewerbungsfrist

für ausländische Studienbewerber
in Fächern mit Zulassungs-
beschränkungen:
—Ausschlußfrist—

+4999 874 01

bis 15. Juni 1982

bis 15. Januar 1983

Exmatrikulation:

22. April 1983

Studienplatztausch:

22. April 1983

Weitere Angaben siehe unter „Informationen über das Studium an der Universität Düsseldorf“



Universität Düsseldorf

Personen- und Vorlesungsverzeichnis

Wintersemester 1982/83

Postanschrift: Universitätsstraße 1, 4000 Düsseldorf 1
Fernsprechsammelnummer (02 11) 31 11, bei Durchwahl 3 11...
Fernschreiber 8 587 348 uni d

Die Universität ist Mitglied folgender Organisationen und Vereinigungen:

Landesrektorenkonferenz NRW

Westdeutsche Rektorenkonferenz (WRK), Ahrstraße 39, 5300 Bonn-Bad Godesberg
Ständige Konferenz der Rektoren und Vizekanzler der Europäischen Universitäten,
Université de Genève, CH—1211 Genève 4

Association Internationale des Universités 1, rue Miollis, F-75 Paris 15e

Deutsche Forschungsgemeinschaft, Kennedyallee 40, 5300 Bonn-Bad Godesberg

Deutscher Akademischer Austauschdienst, Kennedyallee 50, 5300 Bonn-Bad Godesberg

Deutsch-Französische Rektorenkonferenz

Hochschulverband

Medizinischer Fakultätentag der Bundesrepublik Deutschland einschließlich West-Berlin

Mathematisch-Naturwissenschaftlicher Fakultätentag

Philosophischer Fakultätentag

Freundeskreis Düsseldorf-Haifa, Postfach 1120, 4000 Düsseldorf 1

va
12

Partnerschaft

Die Universität Düsseldorf hat am 11. Mai 1973 einen Partnerschaftsvertrag mit der Universität Nantes (Frankreich) geschlossen.

Die Philosophische Fakultät der Universität Düsseldorf hat am 2. Juni 1981 eine Vereinbarung über Zusammenarbeit mit der Philosophischen Fakultät der Universität Neapel (Italien) abgeschlossen.



Herausgeber: Der Rektor der Universität Düsseldorf

Redaktion: Universitätsverwaltung — Abteilung 1.1. — F. (02 11) 3 11-24 34/24 35/30 44

Anzeigenverwaltung: waz-druck, Duisburg

Redaktionsschluß: 15. April 1982

Druck: waz-druck, Duisburg

Medaille der Universität Düsseldorf (Titelseite) — Entwurf und Ausführung: Dr. Marianne Kiesselbach, 1973.

Verkauf und Vertrieb des Personen- und Vorlesungsverzeichnisses erfolgen durch den Düsseldorfer Fachbuchhandel.

Inhaltsverzeichnis

Mitgliedschaften und Partnerschaft der Universität	2	
Öffnungszeiten der Universitätseinrichtungen	4	
Chronik der Universität	5	
Zur baulichen Gesamtplanung der Universität	7	
Institutionen der Universität		
Rektorat	9	
Senat	9	
Senatskommission und Ausschüsse	10	
Ehrensensatoren, Ehrenbürger, Universitätsrat	14	
Verwaltung	17	
1. Universitätsverwaltung	17	
2. Verwaltung der Medizinischen Einrichtungen	19	
Personalräte	20	
Gemeinsame Einrichtung der Universität		
Universitätsbibliothek	22	
Rechenzentrum	25	
Sonstige Einrichtungen und Vereinigungen		26
Dozentenvereinigung	27	
Wissenschaftliche Mitarbeiter	27	
Studentenschaft	29	
Studentengemeinden	30	
Studentenwerk	31	
Gesellschaft von Freunden und Förderern e. V.	34	
Verzeichnis der Studienfächer und Studienabschlüsse		35
Informationen über das Studium an der Universität Düsseldorf	41	
Einschreibungsordnung	50	
Staatliches Prüfungsamt —Düsseldorf—	56	
Wissenschaftliches Prüfungsamt Düsseldorf	56	
Der Universität angegliederte Institute	59	
Übersicht über die Zahl der Studierenden an der Universität	61	
Vorlesungen für Hörer aller Fakultäten	62	
Philosophische Fakultät		65
Studienberater	67	
Prüfungsausschüsse	75	
Lehrkörper	76	
Institute und Seminare	90	
Lehrveranstaltungen	100	
Mathematisch-Naturwissenschaftliche Fakultät		149
Studienberater	152	
Prüfungsausschüsse	153	
Lehrkörper	155	
Institute	170	
Lehrveranstaltungen	181	
Medizinische Fakultät		221
Studienberater	224	
Prüfungsausschüsse	224	
Lehrkörper	226	
Institute und Kliniken	252	
Lehranstalten und Schulen an den Medizinischen Einrichtungen	266	
Studienpläne für das vorklinische und klinische Studium	267	
Lehrveranstaltungen	272	
Namensverzeichnis		306

Öffnungszeiten

Studentensekretariat

Gebäude 16.11 (Verwaltungsgebäude)
F. 3 11 — 22 34 / 22 33 / 22 43 / 22 60 / 32 66 / 45 33 / 34 80
montags bis freitags 9 bis 12 Uhr

Akademisches Auslandsamt

Gebäude 16.11 (Verwaltungsgebäude), F. 3 11 22 38
montags bis freitags 9 bis 12 Uhr

Akademisches Prüfungsamt

Gebäude 16.11 (Verwaltungsgebäude)
F. 3 11 — 30 50 / 30 55 / 43 58 / 24 25
montags bis freitags 9 bis 12 Uhr

Zentrale Studienberatung

Gebäude 16.11 (Verwaltungsgebäude), F. 3 11 — 43 80
Sprechstunden s. Seite 44

Universitätskasse

Gebäude 16.11 (Verwaltungsgebäude)
F. 3 11 — 22 29 / 22 30 / 22 31 / 22 32
Kto. 4051 710 bei der Westdeutschen Landesbank Rhein. Girozentrale,
Düsseldorf
montags bis freitags 8 bis 9.30 Uhr

Studentenwerk Düsseldorf

Gebäude 21.12 (Studentenhaus), F. 3 11 1
montags bis donnerstags 9 bis 12 Uhr und 13 bis 14 Uhr

Studentenwerk

Abteilung für Ausbildungsförderung

Gebäude 23.11, F. 3 11 — 33 81
montags und donnerstags 9 bis 13 Uhr

Allgemeiner Studentenausschuß (AStA)

Gebäude 21.12 (Studentenhaus), F. 3 11 — 32 81
montags bis freitags 10.15 bis 14 Uhr

Dekanat der Philosophischen Fakultät

Gebäude 23.21, Ebene 00, Raum 63 und 64
F. 3 11 — 29 36, 29 37 und 49 55
montags bis donnerstags 10 bis 12 Uhr sowie dienstags und mittwochs von
14 bis 15 Uhr

Dekanat der Mathematisch-Naturwissenschaftlichen Fakultät

Gebäude 25.12, Ebene 00, Raum 30
F. 3 11 — 22 35 und 21 93
montags bis freitags 10 bis 12 Uhr

Dekanat der Medizinischen Fakultät

Gebäude 23.11, Ebene 02, Raum 65, F. 3 11 — 22 42
montags bis freitags 10 bis 12 Uhr

Wissenschaftliches Prüfungsamt

Gebäude 23.31, Ebene 01
F. 3 11 — 41 01 bis 41 07
Sprechstunden s. Seite 56

Staatliches Prüfungsamt

Gebäude 23.31, Ebene 01, F. 3 11-41 01 bis 41 07
Sprechstunden s. Seite 56

Chronik der Universität

- 1806 Joachim Murat, von seinem Schwager Napoleon als Großherzog von Berg eingesetzt, will in Düsseldorf eine bergische Universität gründen.

Bestrebungen, schon im 17. Jahrhundert in Düsseldorf eine Universität zu gründen, blieben erfolglos. Doch wurde das „Gymnasium Illustre“, 1545 von Herzog Wilhelm dem Reichen gegründet, von den Jesuiten für Studia inferiora und Studia superiora eingerichtet. Höhere Studien — Dauer 2 bis 4 Jahre — waren in Philosophie, Jurisprudenz und Theologie möglich.

Im 18. Jahrhundert hatten sich in Düsseldorf drei hochschulähnliche Institutionen entwickelt:

Die **Fakultätenschule**, die nach Aufhebung des Jesuitenordens aus dem alten Gymnasium entstand.

Die **Rechtsakademie**, zuerst 1715 erwähnt, bildete Juristen aus. Alle bergischen Untertanen, die juristische Positionen erstreben, mußten nach einer Vorschrift aus dem Jahre 1779 zwei Jahre die Rechtsakademie besuchen.

Das **Collegium anatomico-chirurgicum**, zu dem 1747 mehrere medizinische Lehrstätten mit festem Lehrplan zusammengeführt wurden.

17. 12. 1811 Napoleon erläßt ein Dekret, in Düsseldorf für das Großherzogtum Berg eine Universität mit fünf Fakultäten zu errichten. Der Rußlandfeldzug Napoleons mit seinen Folgen verhindert die Gründung.
1. 7. 1907 Die „**Düsseldorfer Akademie für praktische Medizin**“ wird nach langen und hartnäckigen Bemühungen aus Düsseldorf mit einem Allerhöchsten Erlaß vom 4. 6. 1907 errichtet.
- Aufgaben der Akademie: Ausbildung von Medizinalpraktikanten, Ausbildung in Spezialfächern, Fortbildungskurse, Förderung der praktischen Medizin nach der wissenschaftlichen Seite. Die Akademie besaß keine Rektoratsverfassung und konnte keine Studenten ausbilden.
27. 7. 1907 Feierliche Eröffnung der neuerbauten Allgemeinen Städtischen Krankenanstalten und der „Akademie für praktische Medizin“.
7. 5. 1919 Die Akademie nimmt mit vorläufiger Genehmigung und hauptsächlich für Kriegsteilnehmer den klinischen Unterricht auf.
24. 2. und
25. 4. 1923 Preußen und Düsseldorf unterzeichnen einen Vertrag, nach dem die „Akademie für praktische Medizin“ in „**Medizinische Akademie in Düsseldorf**“ umbenannt wird. Die Akademie erhält Rektoratsverfassung und das Recht auf klinische Ausbildung von Studenten.
8. 6. 1923 Offizielle Eröffnung der Akademie.
- WS 1931/32 Das Studium der Zahnmedizin wird aufgenommen.
1. 11. 1935 Die „Medizinische Akademie in Düsseldorf“ erhält das Promotionsrecht.

19. 11. 1945 Wiederaufnahme des akademischen Unterrichts.
- 1955 Gründung der „Gesellschaft von Freunden und Förderern der Medizinischen Akademie in Düsseldorf“.
- 1961 Prof. Anton Kiesselbach führt im Wintersemester 1961/62 erstmalig einen Präparier-Kurs mit beschränkter Teilnehmerzahl durch und schafft damit die Grundlage für den Aufbau des vorklinischen Unterrichts.
3. 7. 1962 Land NRW und Düsseldorf schließen einen Vertrag: NRW übernimmt mit Wirkung vom 1. 1. 1962 die Verantwortung und Fürsorge für die Medizinische Akademie, während die Allgemeinen Städtischen Krankenanstalten weiterhin im Besitz der Stadt Düsseldorf verbleiben.
16. 11. 1965 Die Landesregierung NRW beschließt die Umwandlung der Medizinischen Akademie in „**Universität Düsseldorf**“.
- WS 1965/66 Studienanfänger der Medizin werden erstmals aufgenommen. Bisher war ein Studium der Medizin und Zahnmedizin nur vom 3. Semester an möglich.
1. 1. 1966 Die Universität Düsseldorf konstituiert sich mit einer Medizinischen und einer kombinierten Naturwissenschaftlich-Philosophischen Fakultät.
14. 2. 1966 Festakt zur Begründung der Universität.
1. 1. 1969 Die kombinierte Naturwissenschaftlich-Philosophische Fakultät bildet zwei selbständige Fakultäten: Mathematisch-Naturwissenschaftliche und Philosophische Fakultät.
1. 1. 1973 Die bisherigen Städtischen Krankenanstalten — Universitätskliniken gehen von der Stadt Düsseldorf in die Trägerschaft des Landes Nordrhein-Westfalen (Universität) über.
19. 3. 1973 Preisverleihung im Bau und Ideenwettbewerb für den Zentralbereich der Universität mit Bibliothek, Hörsaalzentrum Institutsgruppe VIII (Geisteswissenschaften).
- Anfang 1973 Die Mehrzahl der geistes- und naturwissenschaftlichen Institute ziehen in die neuerbauten Institutsgruppen auf dem Campus um.
11. 5. 1973 Abschluß eines Partnerschaftsvertrages mit der Universität Nantes (Frankreich).
- WS 1975/76 Bezug der Institutsbauten der Mathematischen-Naturwissenschaftlichen Fakultät mit 3800 Studienplätzen.
- WS 1976/77 Das neu eingerichtete Fach Pharmazie nimmt den Lehrbetrieb auf.
- WS 1979/80 Inbetriebnahme des Neubaus der Universitätsbibliothek.
Die Universität zählt erstmals mehr als 10 000 Studierende.
- WS 1980/81 Eröffnung des Instituts für Sportwissenschaft und der Universitäts-Sportanlagen

Zur baulichen Gesamtplanung der Universität

Düsseldorf liegt am Rande des Ballungsraumes Ruhrgebiet in der Kette der nordrhein-westfälischen Universitätsstädte. Im direkten Einzugsgebiet Düsseldorfs hat die Universität eine zentrale Lage.

Die im Bau befindliche A 46 wird einen direkten Anschluß an die Autobahn Köln-Ruhrgebiet und Köln-Krefeld, Düsseldorf-Mönchengladbach bzw. Wuppertal ermöglichen.

Innerhalb des Stadtgebietes Düsseldorf liegt das etwa 130 ha große Gebiet der Universität am Südrand der Innenstadt. Die Entfernung zum Stadtzentrum wie auch zum Hauptbahnhof beträgt etwa 3,5 km.

Das Erschließungssystem sieht eine Trennung von Fußgänger- und Fahrverkehr vor. Beiderseits der Fußgängerebene sind die baulichen Bereiche nach verschiedenen stark frequentierten Zonen — Hörsaal- und Seminarzone, Instituts- und Forschungszone sowie Zone für Sondereinrichtungen — errichtet.

Die Fußgängerebene durchzieht, um ein Geschoß angehoben, bandartig die gesamte Universität von Norden nach Süden. Sie ist im Zentralbereich in West-Ost-Richtung abgewinkelt und bildet das städtebauliche „Rückgrat“ der Anlage. Mit der Fußgängerebene identisch ist der unterirdische Verlauf eines Energiekanals, von dem aus die Gebäude mit den erforderlichen Medien versorgt werden.

Die Andienung durch den öffentlichen Nahverkehr erfolgt z. Zt. über die vorhandenen Linien 701, 703, 704 und 778. Es ist geplant, zunächst die Linie 704 über die künftige U-Bahntrasse bis auf die Höhe des Zentralbereichs in das Universitätsgelände zu verlängern.

Eine weitere Buslinie, 827, über die neue Fleher Brücke vom linksrheinischen Norf zur Universität, ist eingerichtet worden.

Inzwischen ist die Universität fast fertiggestellt, und es sind über 13 000 Studenten eingeschrieben.

Die Universität enthält die folgenden Einrichtungen:

1. Im Norden die Fächer der Vorklinischen und Klinischen Institute mit dem Zentralen Tierlabor und die Geisteswissenschaftlichen Institute. Hier ist auch die Mensa I mit einer Wohnheimgruppe für 400 Studenten und der Fachbereich Wirtschaft der Fachhochschule Düsseldorf untergebracht.
2. Im Süden die Naturwissenschaftlichen Institute und das Rechenzentrum.
3. Bindeglied zwischen Nord und Süd ist der Zentralbereich mit der neuen zentralen Universitätsbibliothek und einer Tiefgarage für 700 Pkw.
Es ist geplant, später dort die Mensa II mit Studentenhaus und Studentenwerk, das Hörsaalzentrum und gemeinsame Einrichtungen zu errichten. Bis zur Verwirklichung dieser Einrichtungen wurde dieser Bereich landschaftsgestalterisch in den Landschaftsraum der Universität eingebunden.
Hier befindet sich auch das Gebäude für die Fachbereiche Sozialarbeit und Sozialpädagogik der Fachhochschule Düsseldorf.
4. Das im Osten gelegene Institut für Sportwissenschaften ist inzwischen fertiggestellt worden.
Der Botanische Garten bildet zusammen mit den übrigen Grünanlagen den Rahmen, mit dem sich die Universität in den Landschaftsraum des Niederrheins und der Stadt Düsseldorf einfügt.

Um künftigen Entwicklungen den notwendigen Spielraum zu ermöglichen, werden im Osten und Süden entsprechende Erweiterungsflächen vorgehalten. Der Schwerpunkt der Bautätigkeit hat sich für die kommenden Jahre in den Bereich der Medizinischen Einrichtungen verlagert. Dort ist seit 1978 die Medizinisch-Neurologisch-Radiologische Klinik mit 400 Betten im Bau. Eine neue Versorgungszentrale mit Hauptküche, Personalkantine, Zentrallager und Zentralsterilisation ist im Jahre 1980 begonnen worden.

Der Köseener Seniorenconventsverband ist der älteste und traditionsreichste Dachverband studentischer Verbindungen und mit über 150 Corps an 36 deutschen und österreichischen Hochschulorten vertreten.

Wenn Toleranz und Traditionsbewußtsein, Fähigkeit zu Kritik und Selbstkritik, Individualität und Freundschaft für Sie keine Fremdworte sind, und wenn Sie eine Alternative zur Anonymität der Massenuniversität suchen, dann sollten Sie sich mit uns in Verbindung setzen.

Rufen Sie uns an, oder schreiben Sie uns. Wir laden Sie gern ein.



**Corps Marchia-Brünn
zu Düsseldorf
Kölner Landstraße 406a
4000 Düsseldorf 13
☎ (0211) 798441**

Institutionen der Universität

Rektorat

Rektor:

Prof. Dr. phil. Peter Hüttenberger
Universitätsstraße 1, Gebäude 16.11, Ebene 01, Raum 51

Vorzimmer: Reg.-Ang. Christa Rothwell, F. 3 11 — 24 28 und 24 29

Sprechstunden nach Voranmeldung

Prorektor:

Prof. Dr. med. Hans-Werner Schlipköter
Universitätsstraße 1, Gebäude 16.11, Ebene 01, Raum 45

Vorzimmer: Reg.-Ang. Renate Recker, F. 3 11 — 24 26

Sprechstunden nach Voranmeldung

Kanzler:

Dr. jur. Carl Friedrich Curtius
Universitätsstraße 1, Gebäude 16.11, Ebene 01, Raum 28

Vorzimmer: Reg.-Ang. Erika Lages, F. 3 11 — 24 30 und 24 31

Senat

Vorsitzender:

Der Rektor

Mitglieder:

Der Prorektor

Der Kanzler (beratend)

Der Dekan der Philosophischen Fakultät

Der Dekan der Mathematisch-Naturwissenschaftlichen Fakultät

Der Dekan der Medizinischen Fakultät

Wahlsenatoren:

Prof. Dr. Gert Kaiser

Prof. Dr. Walter Petry

Prof. Dr. Hans Günter Goslar

Prof. Dr. Peter Wunderli

Prof. Dr. Hans-Herbert Schmidtke

Prof. Dr. Gunther Arnold

Vertreter der übrigen Habilitierten:

Priv.-Doz. Dr. Rettig

Doz. Dr. Otto Kerner

Prof. Dr. Dr. Peter Pfitzer

Vertreter der wissenschaftlichen Mitarbeiter:

Akadem. Oberrätin Dr. Barbara Haupt

Wiss. Ang. Dr. Bernd Höhn

Wiss. Ass. Dr. Malte Förster

Vertreter der Studierenden:

Kurt Lang

Wolfgang Brüggemann

Martina Lilla

Schriftführer:

Regierungsrat Dr. Till Amm

Senatskommission und Ausschüsse

Haushalts- und Personalkommission

Vorsitzender: Der Rektor

Mitglieder:

Der Prorektor (beratend)
Die Dekane der Fakultäten
Prof. Dr. Karl-Heinz Vosteen
Wiss. Ass. Dr. Hein Hoebink, M. A.
Prof. Dr. Bernd Grabensee
Prof. Dr. Hans Günter Goslar
Prof. Dr. Rudolf-Wilhelm Larenz
Prof. Dr. Siegfried Jüttner
Prof. Dr. Georg Stötzel
Prof. Dr. Gerhard Heide

Baukommission

Vorsitzender:

Prof. Dr. Artur Bergmann

Mitglieder:

Der Rektor
Prof. Dr. Ludwig Grün
Prof. Dr. Ludwig Schrader

Bibliothekskommission

geschäftsführender Vorsitzender:

Prof. Dr. Hans Schadewaldt

Mitglieder:

Der Rektor
Der Rektor designatus
Der Prorektor
Der Ltd. Bibliotheksdirektor
Akadem. Oberrat Dr. Fritz Becker
Prof. Dr. Manfred Höfler
Prof. Dr. Hans Joachim Jesdinsky
Prof. Dr. Hanns Klinger
Prof. Dr. Klaus Müller

Kommission für das Rechenzentrum

Vorsitzender:

Der Rektor

Mitglieder:

Direktor des Rechenzentrums (beratend)
Prof. Dr. Hägele
Prof. Dr. Heinrichs
Prof. Dr. Jesdinsky
Prof. Dr. Klinger
Prof. Dr. Freund
Akad. Oberrat Dr. Wenk
Prof. Dr. Wunderlich

Kommission für den Hochschulsport

Vorsitzender:

Prof. Dr. Heinz-Egon Rösch

Mitglieder:

Der Rektor

Prof. Dr. Noth

Verw. Wiss. Ass. Küsters

Reg.-Amtmann Klaus Steinhauer

stud. med. Knolle

Kommission für audiovisuelle Medien

Geschäftsführender Vorsitzender:

Prof. Dr. Hans Schadewaldt

Mitglieder:

Der Rektor

Der Ltd. Bibliotheksdirektor

Studienprofessor Dr. Erich Baumgartner

Prof. Dr. Armin Gerstenhauer

Prof. Dr. Annelise Heigl-Evers

Prof. Dr. Volker Krumm

Prof. Dr. Wolfgang Manz

Priv. Doz. Dr. Ludwig Jäger

Prof. Dr. Horst Nickel

Stud. rer. nat. et. phil. Georg Schukat

Kommission für die Partnerschaft mit der Universität Nantes

Vorsitzender:

Leiter des akadem. Auslandsamtes

Mitglieder:

Der Rektor

Leiter der Universitätsbibliothek

Vorsitzender des AstA

Geschäftsführer des akadem. Auslandsamtes

Prof. Dr. Bourgeois

Prof. Dr. Hägele

Wiss. Ass. Dr. Jörgens

Prof. Dr. Kaufmann

stud. phil. Kurt Lang

Verw. Wiss. Ass. Liedtke

Prof. Dr. Otto

Prof. Dr. Schrader

Wiss. Ass. Dr. Weberpals

Prof. Dr. Windfuhr

Priv. Doz. Dr. Wisbauer

Kommission für Beihilfen zu Kongreß- und Forschungsreisen

Geschäftsführender Vorsitzender:

Prof. Dr. Kurt Greeff

Mitglieder:

Prof. Dr. Oswald Hess

Prof. Dr. Hans Kley

Prof. Dr. Hubertus Schulte Herbrüggen

Förderungsausschuß nach dem Bundesausbildungsförderungsgesetz (BAföG)

Hauptamtliches Mitglied des Lehrkörpers:
Prof. Dr. Hans Günter Goslar

Vertreter der Auszubildenden:
stud. rer. nat. Michael Rössig

Vertreter des Amtes für Ausbildungsförderung:
Reg.-Amtmann Ulrich Henneke,
(geschäftsführendes Mitglied)

Kommissionen zur Förderung des wissenschaftlichen Nachwuchses (Graduiertenförderungskommissionen)

Mitglieder der Zentralen Kommission:

Vertreter des Rektors:

Prof. Dr. Hans Günter Goslar

Vertreter der Hochschullehrer:

Prof. Dr. Oswald Hess

Prof. Dr. Manfred Windfuhr

Vertreter der wissenschaftlichen Mitarbeiter:

Wiss. Ass. Dr. Rainer Stillers

Vertreter der graduierten Studenten:

stud. phil. Rainer Seeck

Mitglieder der Kommission der Philosophischen Fakultät:

Vertreter der Hochschullehrer:

Prof. Dr. Manfred Windfuhr (Vorsitzender)

Prof. Dr. Leonhard Friedrich

Prof. Dr. Karl-Egon Lönne

Vertreter der wissenschaftlichen Mitarbeiter:

Wiss. Ass. Gabriel Falkenberg

Vertreter der graduierten Studenten:

stud. phil. Rainer Seeck

Mitglieder der Kommission der Mathematisch-Naturwissenschaftlichen Fakultät:

Vertreter der Hochschullehrer:

Prof. Dr. Jakob Kranz (Vorsitzender)

Prof. Dr. Oswald Hess

Prof. Dr. Günter Wulff

Vertreter der wissenschaftlichen Mitarbeiter:

Akad. Oberrat Dr. Manfred Fey

Vertreter der graduierten Studenten:

Ursula Zielke

Mitglieder der Kommission der Medizinischen Fakultät:

Vertreter der Hochschullehrer:

Prof. Dr. Hans Günter Goslar (Vorsitzender)

Prof. Dr. Herbert Th. Brüster

Prof. Dr. Elisabeth Trube-Becker

Vertreter der wissenschaftlichen Mitarbeiter:

Wiss. Ass. Dr. Jochen Hagedorn

Vertreter der graduierten Studenten:

cand. med. Körner

Ehrensensoren, Ehrenbürger, Universitätsrat

Ehrensensoren

Dr. rer. pol. Freiherr Rolf von Bönninghausen, Beigeordneter a. D. der Landeshauptstadt Düsseldorf, Wirmerstraße 3, 4000 Düsseldorf

Prof. Dr. Pierre René Delorme, recteur de l'Academie d'Orléans-Tours,
21 Rue Saint-Étienne, F 45043 Orléans Cedex, Frankreich

Dr. jur. Wolfgang Glatzel, Vorsitzender der Gesellschaft von Freunden u.
Förderern der Universität Düsseldorf e. V., Berliner Allee 34 – 36,
4000 Düsseldorf

Rudolf Groth, Bankier i. R., vormals geschäftsführender Gesellschafter des
Bankhauses C.G. Trinkaus & Burkhardt, Hofrat-Beisele-Straße 24,
8132 Tutzing

Eberhard Iglar, Anton-Fahne-Weg 6, 4000 Düsseldorf

Gilbert Just, Oberstadtdirektor a. D. der Landeshauptstadt Düsseldorf,
Hebbelstraße 8, 4000 Düsseldorf

Prof. Dr. Paul Mikat, MdB, Kultusminister a. D., Erich-Höppner-Straße 21,
4000 Düsseldorf

Peter Müller, Direktor des Beamtenheimstättenwerkes, Oberbürgermeister a.D.
der Landeshauptstadt Düsseldorf, Wirmerstraße 12, 4000 Düsseldorf

Ehrenbürger

Frau Dr. Marthe Vogt, 5 Marion Close,
Cambridge/England

Universitätsrat

Heinrich Bentrup, Direktor beim Landtag Nordrhein-Westfalen, Haus des
Landtages, 4000 Düsseldorf.



„Weil zum Start ins Berufsleben auch ein Konto gehört: -Girokonto.“

Während Studium und Ausbildung gebührenfrei!



An die
Stadt-Sparkasse Düsseldorf

COUPON

Ihr Start-Service interessiert mich.

- Ich bitte um: Anlage eines Girokontos ohne Kontoführungsgebühren während der Studien- und Ausbildungszeit,
 die Broschüre „Informationen für junge Leute“,
 die Broschüre „Tips für den Start ins Studium“.

Name, Vorname _____

Straße _____

PLZ, Wohnort _____

Unterschrift _____ Datum _____

Geben Sie diesen Coupon einfach bei einer unserer Kassenstellen
überall im Stadtgebiet ab.

 **STADT-SPARKASSE
DÜSSELDORF** *Ihr
Geldberater*

Schrobsdorff'sche Buchhandlung

Telefon 842 11 (Sammelnummer)

Königsallee 22

Die traditionsreiche Buchhandlung
an der Königsallee im modernen Gewand.

- umfassendes Buchangebot -

- bibliophiles Antiquariat -

Fachabteilungen für

Medizin und Naturwissenschaften,

Technik und Bauwesen

Recht und Wirtschaft

Moorenstraße 80

Ihre Fachbuchhandlung an der Universität
für Medizin und Naturwissenschaften



Legende zu umseitiger Orientierungshilfe

Stand Juni 1982

	Gebäude
Universitätsverwaltung	16.11
Verwaltung der Med.Einrichtungen	13.70
Gästehaus	Fabricsiusstraße 8
Zentrale Studienberatung, Berufsberatung des Arbeitsamtes	16.11
Rechenzentrum	25.41
Universitätsbibliothek	24.41
Medizinische Abteilung	17.13
Studentenwerk	21.12
Abtlg. für Ausbildungsförderung	23.11
Staatshochbauamt für die Universität	16.21
Tierversuchsanlage	22.22
Wissenschaftliches Prüfungsamt	23.31
ASTA	21.12
Technische Direktion	23.40

Philosophische Fakultät

Dekanat	23.21
Philosophisches Institut	23.21
Erziehungswissenschaftl. Institut	23.03
	+ 23.02
Sozialwissenschaftl. Institut	23.31
Historisches Seminar	23.31
Seminar f. Allg. Sprachwissenschaft	23.21
Seminar für Klassische Philologie	23.21
Germanistisches Seminar	23.21
Anglistisches Institut	23.21
Romanisches Seminar	23.21
Fachbibliothek Germanistik, Anglistik Philosophie, Klass. Philologie	23.21
Fachbibliothek Geschichte, Romanistik, Sozialwissenschaft	23.31
	+ 23.32
Institut für Sportwissenschaft	28.01
Fachbibl. Erziehungswissenschaft	23.03

Mathematisch- Naturwissenschaftliche Fakultät

Dekanat	25.12
Mathematisches Institut	25.22
	+ 25.13
Institut f. Statistik u. Dokumentation	25.13
Physikalisches Institut	25.42
	+ 25.33 + 25.22
Institut für Theoretische Physik	25.32
Institut für Angewandte Physik	25.33
Institut für Anorganische Chemie und Strukturchemie	26.43
	+ 26.42
Institut für Organische Chemie	26.43
	+ 26.33
Institut für Physikalische Chemie	26.43
	+ 26.32
Institut für Theoretische Chemie	26.32
Institut für Pharmazeutische Chemie	26.23
Institut f. Pharmazeutische Biologie	26.23
Institut f. Pharmaz. Technologie	26.22
Botanisches Institut	26.13
	+ 26.03
Institut für Zoologie	26.02
	+ 26.03 + 26.13 + 26.12
Institut für Genetik	26.02
	+ 26.03 + 26.12
Institut für Physikalische Biologie	26.12
Institut für Mikrobiologie	26.12
Psychologisches Institut	23.03
	+ 23.02 + 23.12
Geographisches Institut	25.12
	+ 25.02
Fachbibliothek Psychologie	23.03

Medizinische Fakultät

	Gebäude
Dekanat	23.11
Anatomisches Institut	22.03
C. u. O. Vogt-Institut für Hirnforschung	22.03
Institut für Biophysik und Elektronenmikroskopie	14.80
Physiologisches Institut	22.03
Institut für Physiologische Chemie	22.03
Institut für Humangenetik und Anthropologie	23.12
Pathologisches Institut	14.79
Neuropathologisches Institut	23.12
Institut für Pharmakologie	22.21
Institut für Toxikologie	22.21
Institut für Medizinische Mikrobiologie und Virologie	22.21
Zentralinstitut für Klinische Chemie und Laboratoriumsdiagnostik	13.81
Institut für Rechtsmedizin	14.84
Institut für Geschichte der Medizin	23.12
Institut für Medizinische Statistik und Biomathematik	23.02
Institut für Medizinische Psychologie	23.02
Institut für Medizinische Soziologie	23.02
Medizinische Klinik und Poliklinik Klinik A	13.80
Klinik B	14.87
	+ 13.80
Kliniken C, D, E	18.72
Neurologische Klinik	18.70
Lehrstuhl für Psychotherapie Psychotherapeutische Ambulanz sowie Konsiliardienst für die Universitätskliniken Geb.gegenüber	18.70
Psychotherapeutische Beratungsstelle für Studenten	18.71
Chirurgische Klinik und Poliklinik	12.41
Institut für experimentelle Chirurgie	23.12
Institut für Blutgerinnungswesen und Transfusionsmedizin	12.41
	+ 11.61
Institut für Anästhesiologie	12.41
Urologische Klinik	13.72
Neurochirurgische Klinik	13.71
Orthopädische Klinik	11.90
	+ 11.91 + 11.92 + 11.93
Institut und Klinik für Medizinische Strahlenkunde	14.83
Frauenklinik	14.75
Kinderklinik	14.76
	+ 14.85
Hautklinik	11.80
Augenklinik	13.75
Klinik für Hals-, Nasen-, Ohrenkrankheiten	13.76
Poliklinik und Klinik für Zahn-, Mund- und Kieferkrankheiten	18.73
	+ 18.21
Klinik für Kiefer- und Plastische Gesichtschirurgie	18.73
Tierversuchsanlage	22.22
Lehranstalten für techn. Assistenten i.d. Medizin	15.12
für Krankengymnastik	14.92
für Massage	14.90
für Orthoptistinnen	13.75
für Diätassistentinnen	11.75
Krankenpflegeschule	15.11
	+ 15.21
Schule für Krankenpflegehilfe	15.11
Krankenpflegerschule	17.12
Fachhochschule FB Wirtschaft u. FB Design	23.31
	+ 23.32



Universität Düsseldorf

KLEE DESIGN · ESSEN

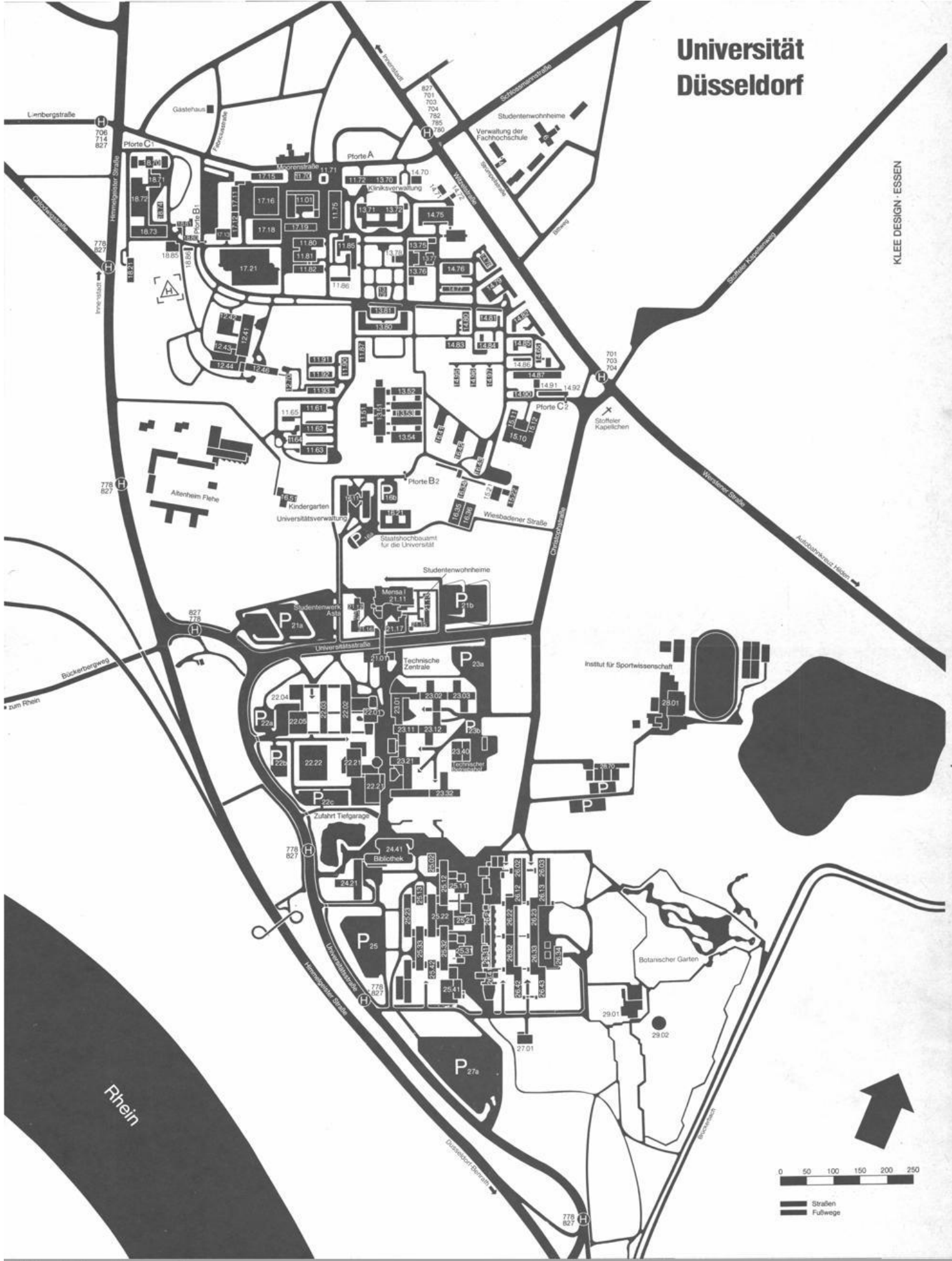

Verwaltung

Rektor:

Prof. Dr. phil. Peter Hüttenberger
Universitätsstraße 1, Gebäude 16.11, Ebene 01, Raum 51
Vorzimmer: Reg.-Ang. Christa Rothwell, F. 3 11-24 28 und 24 29

Kanzler:

Dr. jur. Carl Friedrich Curtius
Universitätsstraße 1, Gebäude 16.11, Ebene 01, Raum 28
Vorzimmer: Reg.-Ang. Erika Lages, F. 3 11-24 30 und 24 31

1. Universitätsverwaltung

Die Universitätsverwaltung befindet sich, soweit nichts anderes angegeben, im Gebäude 16.11 (Verwaltungsgebäude), Universitätsstraße 1 — siehe auch vorstehenden Lageplan.

Vertreter des Kanzlers:

Regierungsdirektor Carl-Friedrich Neuhaus

Pressestelle:

Pressereferent Dr. phil. Hans Marwald, F. 3 11-24 39
Mitarbeiter: Reg.-Ang. Rudolf Haupt M.A., F. 3 11-32 53
Sekretariat: Reg.-Ang. Hannelore Schulz-Janke, F. 3 11-20 22
Fernschreiber Nr. 8 587 348 uni d

Dezernat Z - Innerer Dienstbetrieb, Organisation, Zentrale Dienste
Oberregierungsrat Heinrich Klüppel, F. 3 11-24 19 oder 32 60

Dezernat 1 - Akademische und studentische Angelegenheiten
Regierungsrat Dr. jur. Till Amm, F. 3 11-24 40

Abteilung 1.1 - Akademische Angelegenheiten
Leiter: Reg.-Amtsrat Manfred Rausch, F. 3 11-24 35

Abteilung 1.2 - Studentensekretariat
Leiter: Reg.-Amtsrat Heinz Wonsak, F. 3 11-22 43

Abteilung 1.3 - Akademisches Auslandsamt
Leiter: Prof. Dr. Nies
Ständiger Stellvertreter: Prof. Dr. Dr. Peter Pfitzer
Geschäftsführer: Reg.-Ang. Dieter Haas, F. 3 11-22 38

Abteilung 1.4 - Akademisches Prüfungsamt
Leiter: Reg.-Amtmann Jürgen Strauch, F. 3 11-24 25

Abteilung 1.5 - Zentrale Studienberatung
Anmeldung: F. 3 11-43 80
Leiter: Reg.-Ang. Dr. phil. Torsten Enge, F. 3 11-49 51
Reg.-Ang. Dr. rer. nat. Gerd Grün, F. 3 11-44 91
Reg.-Ang. Rainer Mannheim, Dipl.-Psych., F. 3 11-37 68
Reg.-Ang. Gesine Schümer, Dipl.-Psych., F. 3 11-49 34

- Dezernat 2** Planung, Statistik, Datenverarbeitung
Reg. Ang. Wolfgang Ortmann, Dipl.-Volkswirt, F. 3 11-31 00
- Abteilung 2.1** - Struktur- und Entwicklungsplanung
Leiter: z. Z. Reg.-Ang. Wolfgang Ortmann, Dipl.-Volkswirt, F. 3 11-32 13
- Abteilung 2.2** - Datenverarbeitung
Leiter: N. N., F. 3 11-32 14
- Dezernat 3** - Personal, Rechtsangelegenheiten
Regierungsdirektor Joachim Winters, F. 3 11-24 01
Mitarbeiter: Regierungsrat z. A. Michael Schlicht, F. 3 11-42 48
- Abteilung 3.1** - Personalangelegenheiten des wiss. Personals, Beamtenangelegenheiten, Beamtenrecht
Leiter: Reg.-Oberamtsrat Ralf-Rainer Pense, F. 3 11-24 20
- Abteilung 3.2** - Personalangelegenheiten der Angestellten und Arbeiter
Leiter: Reg.-Amtmann Wilhelm Schmitz, F. 3 11-24 18
- Abteilung 3.3** - Beamten- und tarifrechtliche Sondergebiete
Leiter: Reg.-Amtmann Wolfgang Schröder, F. 3 11-24 21
- Dezernat 4** - Bauangelegenheiten und Liegenschaften, Hausverwaltung
Regierungsdirektor Carl-Friedrich Neuhaus, F. 3 11-24 32
- Abteilung 4.1** - Bauangelegenheiten und Liegenschaften
Leiter: Reg.-Amtmann Heinz Mackes, F. 3 11-24 44
- Abteilung 4.2** - Hausverwaltung, Gebäude 23.02, Raum 44-49
Leiter: Reg.-Amtsrat Horst Vorwald, F. 3 11-20 93
- Dezernat 5** - Haushaltsangelegenheiten, Zentrale Beschaffung, Universitätskasse, Kassenaufsicht
Oberverwaltungsdirektor Heinz Pütz, F. 3 11-24 38
- Abteilung 5.1** - Haushalts- und Rechnungswesen
Leiter: Reg.-Oberamtsrat Gerd Wamper, F. 3 11-22 45
- Abteilung 5.2** - Zentrale Beschaffung
Leiter: Reg.-Amtsrat Jens-Peter Natersky, F. 3 11-24 42
- Abteilung 5.3** - Universitätskasse
Leiter: Reg.-Amtsrat Willi Schulte, F. 3 11-22 32
- Dezernat 6** - Betriebstechnik, Gebäude 23.40 (Technischer Betriebshof)
Technischer Direktor Klaus Dircks, Dipl.-Ing., F. 3 11-25 55
- Abteilung 6.1** - Verwaltung
Leiter: Reg.-Amtsrat Hans Günter Münch, F. 3 11-34 57
- Abteilung 6.2** - Betriebssicherheit
Leiter: Reg.-Ang. Dieter Mücke, Sicherheitsingenieur, F. 3 11-34 56
- Abteilung 6.3** - Elektrotechnik
Leiter: z. Z. Technischer Direktor Klaus Dircks, Dipl.-Ing., F. 3 11-25 55
- Abteilung 6.4** - Maschinenteknik
Leiter: Arno Müller, Ing. (grad.) F. 3 11-26 34

2. Verwaltung der Medizinischen Einrichtungen

Moorenstraße 5, 4000 Düsseldorf 1, Gebäude 13.70, soweit nichts anderes angegeben

Vertreter des Kanzlers

für den Bereich der Medizinischen Einrichtungen:
Leitender Regierungsdirektor Klaus-Eberhard Streblov
Vorzimmer: Reg.-Ang. Erika Kuhn, F. 3 11-71 00/71 01

Dezernat 01 - Allgemeine und Personalverwaltung

Verwaltungsdirektor Kurt Lehnert, F. 3 11-71 26

Abteilung 01.1 - Allgemeine Verwaltungsangelegenheiten

Leiter: Verwaltungsdirektor Kurt Lehnert, F. 3 11-71 26

Abteilung 01.2 - Personalangelegenheiten, Gebäude 14.70

Leiter: Reg.-Oberamtsrat Ingo Hoeven, F. 3 11-71 43

Abteilung 01.3 - Pflegedienstleitung

Leiter: Reg. Ang. Helmut Lapp, F. 3 11-71 07

Dezernat 02 - Finanzen

Oberregierungsrat Klaus Glasow, Dipl.-Volkswirt, F. 3 11-86 00/86 01

Abteilung 02.1 - Finanzabteilung

Leiter: Reg.-Ang. Günter Esser, F. 3 11-71 65

Abteilung 02.2 - Krankenkosten, Gebäude 11.72

Leiter: Reg.-Oberamtsrat Adelhard Schneider, F. 3 11-71 71

Abteilung 02.3 - Planung, Organisation, Statistik, Datenverwaltung

Leiter: Oberregierungsrat Klaus Glasow, Dipl.-Volkswirt, F. 3 11-86 00/86 01

Dezernat 03 - Wirtschaft und Betriebe, Gebäude 11.71

Oberregierungsrat Rudolf Ottermann, F. 3 11-72 00

Abteilung 03.1 - Wirtschaftsbetriebe, Gebäude 11.71

Leiter: Oberregierungsrat Rudolf Ottermann, F. 3 11-72 00

Abteilung 03.2 - Materialwirtschaft

Leiter: Reg.-Oberamtsrat Rudolf Klaverkamp, F. 3 11-72 43

Abteilung 03.3 - Gartenbau, Gebäude 16.31

Leiter: Gartenamtsrat Arnold Lorenz, F. 3 11-72 02

Abteilung 03.4 - Apotheke, Gebäude 17.11

Leiter: Oberpharmazierat Dr. Otto Günther, Apotheker, F. 3 11-72 84

Dezernat 04 - Technik, Gebäude 17.18

Regierungsbaudirektor Werner Neukamp, Dipl.-Ing., F. 3 11-72 56

Abteilung 04.1 - Technische Verwaltung, Betriebszentrale

Leiter: Regierungsbaudirektor Werner Neukamp, Dipl.-Ing., F. 3 11-72 56

Abteilung 04.2 - Elektrotechnik

Leiter: Reg.-Ang. Norbert Sudkamp, Dipl.-Ing., F. 3 11-72 67

Abteilung 04.3 - Maschinen, Klima- und Sanitärtechnik

Leiter: Reg.-Ang. Dieter Oellrich, Dipl.-Ing., F. 3 11-72 58

Abteilung 04.4 - Energieversorgung

Leiter: N. N.

Abteilung 04.5 - Sicherheitswesen

Leiter: Reg.-Ang. Burkhard Brücher, Dipl.-Ing., F. 3 11-72 36

Abteilung 04.6 - Medizin- und Strahlentechnik

Leiter: Reg.-Ang. Peter Stöckel, Dipl.-Ing., F. 3 11-72 29

Personalrat der wissenschaftlichen Mitarbeiter der Universität Düsseldorf

Universitätsstraße 1, 4000 Düsseldorf, Gebäude 16.11, Ebene 02, Raum 33,
F. (02 11) 3 11-49 63

Sprechstunden: freitags, 11—13, oder nach Vereinbarung

Vorsitzender: Bernd Cappel (3 11-39 18)

Mitglieder: Dr. Karin Breunig (3 11-49 11), Michèle Creff (3 11-43 71), Monique
Jucquois-Delpierre (3 11-43 18), Dr. Wilfried Peters (3 11-31 39), Dr. Ulrich Stim-
ming (3 11-36 86), Dr. Benno Wischgoll (3 11-22 78)

Personalrat der nichtwissenschaftlichen Mitarbeiter der Universität Düsseldorf

Universitätsstraße 1, 4000 Düsseldorf, Gebäude 16.11 (Verwaltungsgebäude),
Ebene 02, Raum 25-29

Sekretariat: Christa Scholl, Reg.Ang., F. 3 11-24 11 — Vorsitzender 24 99 —
— Geschäftsführer 22 44 —

Sprechstunde:

Nach Vereinbarung

Vorsitzender:

Gerd Urbanek

1. Stellvertreter

und Geschäftsführer:

Alfred Syska

2. Stellvertreter:

Ruth Joks

Mitglieder:

Ulrich Henneke, Horst Lehringer, Hubert Meyer,
Kurt Michaelis, Karin Monser, Gerd Morsbach, Paul
Schmitz, Julia Zimmermann

Vertrauensmann der

Schwerbehinderten:

Hans Nonnass

Jugendobmann:

Martin Mittler

Personalrat der wissenschaftlichen Mitarbeiter der Medizinischen Einrichtungen der Universität Düsseldorf

Moorenstr. 5, 4000 Düsseldorf (Gebäude 11.86)

Sekretariat: F. 3 11-84 77

Vorsitzender:

Priv.-Doz. Dr. med. Theo Scholten

Mitglieder:

Dr. med. Michael Edelmann, Dr. med. Wolfgang van
der Horst, Priv.-Doz. Dr. med. Helmut Nier, Frau Dr.
med. Trockel, Dr. med. Christian Leuner

Personalrat der nichtwissenschaftlichen Mitarbeiter der Medizinischen Einrichtungen der Universität Düsseldorf

Moorenstraße 5, 4000 Düsseldorf (Büropavillon/Wirtschaftshof), F. 3 11-71 95/
72 93/85 10/85 11

Sprechstunden: montags bis mittwochs und freitags von 8 bis 15 Uhr

Vorsitzender:	Dieter Rubner
1. Stellvertreter:	Herbert Denecke
2. Stellvertreter:	Siegmond Waldhelm
Mitglieder:	Elisabeth Amore, Ahmed Bouchiar, H.-Hermann Heil, Klaus-Dieter Hilbert, Günter Hilpisch, Annegret Hunsmann, Renate Kutzner, Friedrich Lübke, Heinz Philipp, Thomas Reuland-Kühn, Brigitte Ribhegge, Detlef Scharfschwerdt, Rosmarie Scheib, Käthe Victor

Vertrauensmann der Schwerbehinder- ten:	Manfred Döge
---	--------------

Jugendvertretung Vorsitzender:	Dieter Becker
--	---------------

Staatshochbauamt für die Universität Düsseldorf

Universitätsstr. 1, Gebäude 16.21, 4000 Düsseldorf 1, F. 3 11-1

Amtsvorstand: Regierungsbaudirektor Dipl.-Ing. Heribert Schulz, F. 3 11-22 21

Vertreter: Regierungsbaudirektor Dipl.-Ing. Helmuth Wagner, F. 3 11-22 00

Vorzimmer: Erika Henke, F. 3 11-22 20

Rechnungsamt beim Regierungspräsidenten Düsseldorf

Moorenstraße 5, Gebäude 14.96 (Pavillon 5), 4000 Düsseldorf 1

Edgar Wölfel, Reg.-Oberamtsrat, F. 3 11-22 36

Otto Bauer, Reg.-Amtsrat, F. 3 11-42 92

Jürgen Karla, Reg.-Amtsrat, F. 3 11-22 37

Wilfried Schroers, Reg.-Amtmann, F. 3 11-42 95

Alfred Klingelhöfer, Reg.-Amtmann, F. 3 11-42 93

Alfred Krombach, Reg.-Amtsinspektor, F. 3 11-42 94

Heidrun Rähse, Reg.-Amtmännin, F. 3 11-32 58

Gemeinsame Einrichtungen der Universität

Universitätsbibliothek

Universitätsstraße 1, Gebäude 24.41, 4000 Düsseldorf 1

Öffnungszeiten:

Informationszentrum, Lehrbuchsammlung, Lesegeschosse:

Mo.—Fr. 9—20, Sa. 9—13

Magazinausleihe, Rückgabe, Gebühren, Benutzerausweise:

Mo.—Fr. 9—18 (in der vorlesungsfreien Zeit: 9—17), Sa. 9—13

Direktor:

Ltd. Bibliotheksdirektor Prof. Dr. Günter Gattermann

Vorzimmer: Heidi Camastro, F. 3 11-20 30,

Ebene ZG, Räume 61 und 62

Stellvertreter des Direktors:

Bibl.-Direktorin Ingeborg Schwalbe, F. 3 11-35 25,

Ebene ZG, Raum 63

Dezernenten:

Bibliotheksverwaltung: Barbara Maruhn, Ebene ZG, Raum 89, F. 3 11-32 46

Erwerbung: Jürgen Schüler, Ebene 00, Raum 56, F. 3 11-29 05

Buchbearbeitung: Ingeborg Schwalbe, Ebene ZG, Raum 63, F. 3 11-35 25

Benutzung: Dr. Günter Wippel, Ebene 01, Raum 42, F. 3 11-35 24

Fachreferenten:

Dr. Frauke Bartelt: Neue Germanistik, Sprachwissenschaft, Thomas-Mann-Sammlung, Ebene 01, Raum 73, F. 3 11-32 02

Dr. Hanns-Michael Crass: Geschichte, Ebene ZG, Raum 84, F. 3 11-32 44

Dr. Heinz Finger: Altertumswissenschaften, Drucke des 15. und 16. Jahrhunderts, Ebene ZG, Raum 85, F. 3 11-46 97

Dr. Egbert Haase: Ethnologie, Geowissenschaften, Sportwissenschaft, Gebäude 25.21, Ebene 01, F. 3 11-20 34

Barbara Hell: Pharmazie, Psychologie, Ebene ZG, Raum 83, F. 3 11-35 26

Gerhard Karpp: Handschriften, Theologie: Ebene 01, Raum 21.1, F. 3 11-35 23

Dr. Paul Kast: Musikwissenschaft, Romanistik, Theaterwissenschaft, Ebene ZG, Raum 81, F. 3 11-35 96

Dr. h. c. Werner Lichtner: Medizin, Gebäude 17.13, F. 3 11-22 51/2

Barbara Maruhn: Rechtswissenschaft, Ebene ZG, Raum 89, F. 3 11-32 46

Dr. Herbert Naumann: Datenverarbeitung, Mathematik, Naturwissenschaften, Gebäude 25.21, Ebene 01, F. 3 11-20 33

Brigitte Roos: Biologie, Chemie, Gebäude 26.21, Ebene 01, F. 3 11-34 39

Dr. Gerhard Rudolph: Ältere Germanistik, Kunstwissenschaft, Literaturwissenschaft, Volkskunde, Ebene ZG, Raum 80, F. 3 11-35 27

Dr. Günter Schaper: Erziehungswissenschaft, Philosophie, Ebene 03, Raum 42, F. 3 11-35 95

Jürgen Schüler: Allgemeines, Bibliographie, Wirtschaftswissenschaft, Ebene 00, Raum 56, F. 3 11-29 05

Dr. Arno Schulte-Geers: Ingenieurwissenschaften, Physik, Ebene ZG, Raum 79, F. 3 11-47 85

Ingeborg Schwalbe: Anglistik, Buch- und Bibliothekswesen,
Ebene ZG, Raum 83, F. 3 11-35 25

Dr. Günter Wippel: Orientalistik, Slawistik, Soziologie, Ebene 01, Raum 42,
F. 3 11-35 24

Benutzungsdienststellen:

Informationszentrum (Kataloge der geistes- und naturwissenschaftlichen Bestände der Zentralbibliothek und der Fachbibliotheken, Bibliographischer Apparat mit 18 000 Bänden): Ebene 00, Halle, F. 3 11-29 00
Leitung: Marianne Hesse, Hartmut Lauffs

Ausleihe: (Ausgabestelle für Bestände der Zentralbibliothek und für die Fernleihe): Ebene 00, Halle, F. 3 11-25 59
Leiter: Gotthard Haehnelt, Ebene 00, Raum 25, F. 3 11-30 61

Fernleihe: Ebene 00, Raum 22, F. 3 11-30 63

Lehrbuchsammlung: (25 000 Bände ausleihbarer Studienliteratur für Geistes- und Naturwissenschaften): Ebene 00, Halle

Lesegeschosse: 01 (F. 3 11-47 08), 02 (F. 3 11-47 12) und 03 (F. 3 11-47 13).
Alphabetische Übersicht der Wissenschaftsfächer mit den zuständigen Fachreferenten:

Allgemeines Lexika	01	Schüler	Musikwiss.	02	Kast
Nachschlagewerke			Naturwiss.	03	Naumann
Anglistik	01	Schwalbe	Orientalistik	01	Wippel
Altertumswiss.	02	Finger	Parlamentaria	02	Crass
Biologie	03	Roos	Pharmazie	03	Hell
Buch- u. Bibliotheksw.	01	Schwalbe	Philosophie	03	Schaper
Chemie	03	Roos	Physik	03	Schulte-Geers
Datenverarb.	03	Naumann			
Erziehungswiss.	03	Schaper	Psychologie	03	Hell
Ethnologie	03	Haase			
Geowiss.	03	Haase	Rechtswiss.	02	Maruhn
Germanistik	01	Bartelt	Romanistik	01	Kast
		Rudolph	Slavistik	01	Wippel
Geschichte	02	Crass	Soziologie	02	Wippel
Informationszentrum	00	Schüler	Sportwiss.	03	Haase
Ingenieurwiss.	03	Schulte-Geers	Sprachwiss.	01	Bartelt
Kunstwiss.	02	Rudolph	Theaterwiss.	02	Kast
Literaturwiss.	01	Rudolph	Theologie	03	Karpp
			Volkskunde	03	Rudolph
Mathematik	03	Naumann	Wirtschaftswiss.	02	Schüler

Thomas-Mann-Sammlung: „Dr. Hans Otto Mayer“:
Ebene 01, Raum 72, F. 3 11-32 02

Bibliotheksverwaltung, Bibliothekstechnik, Buchbearbeitung
Personalangelegenheiten: Barbara Maruhn, Ebene ZG, Raum 89, F. 3 11-32 46

Allgem. Verwaltung, Bauangelegenheiten, Bibliothekstechnik:
Heinz Nellen, Ebene ZG, Raum 87, F. 3 11-20 32

ADV-Einsatz:

Ilse Bartholomäus, Ebene ZG, Raum 78, F. 3 11-32 41

Heinrich Dörries, Ebene ZG, Raum 87, F. 3 11-20 32

Dr. Arno Schulte-Geers, Ebene ZG, Raum 79, F. 3 11-47 85

Koordinierung der Fachbibliotheken:

Dr. Hanns-Michael Crass, Ebene ZG, Raum 84, F. 3 11-32 44

Erwerbung: Jürgen Schüler, Ebene 00, Raum 56, F. 3 11-29 05

Zeitschriften: Gisela Grünhagen, Ebene 00, Raum 59, F. 3 11-20 35

Hochschulschriften: Elisabeth Metzen, Ebene 00, Raum 53, F. 3 11-33 94

Einband: Edith Jalil, Ebene U1, Raum 53, F. 3 11-20 28

Titelaufnahme: Gisela Stedtnitz, Ebene ZG, Raum 77, F. 3 11-20 29

Sacherschließung: Christof Beuerle, Ebene 00, Raum 51, F. 3 11-35 94

Medizinische Abteilung: (Gebäude 17.13, Kliniksgelände):

Öffnungszeiten: Mo., Di., Fr. 9—17

Mi., Do. 9—20

Sa. 9—12

Leiter: Dr. h. c. Werner Lichtner, F. 3 11-22 51/52

Vertreter: Friedhelm Broodthaers, F. 3 11-22 63

Auskunft, Ausleihe, Katalog: F. 3 11-22 59

Einband: F. 3 11-22 56

Zeitschriften: 3 11-22 58

Fachbibliotheken:

Anglistik, Gebäude 23.21, Ebene 03

Bibliothekar: Rolf Berninghaus, F. 3 11-29 67

Biologie/Chemie/Pharmazie, Gebäude 26.21, Ebene 01

Bibliothekar: Ursula Bommermann, Helga Vosse, F. 3 11-28 82

Erziehungswissenschaften/Psychologie, Gebäude 23.03, Ebene 02

Bibliothekar: Ruth Schreiner, F. 3 11-20 36

Geowissenschaften/Mathematik/Physik, Gebäude 25.21, Ebene 01

Bibliothekarinnen: Marlies Preiß, F. 3 11-20 41

Julia Zimmermann, F. 3 11-21 59

Germanistik/Sprachwissenschaft, Gebäude 23.21, Ebene 03

Bibliothekar: Karla Eßig, F. 3 11-29 52

Geschichte, Gebäude 23.31 und 23.32, Ebene 03

Bibliothekar: Elke Kuckel, F. 3 11-29 33

Klass. Philologie, Gebäude 23.21, Ebene 03,

Bibliothekar: Mariana Troisdorff, F. 3 11-29 93

Philosophie, Gebäude 23.21, Ebene 03

Bibliothekar: Ursina Sitte-Meyer, F. 3 11-29 16

Romanistik, Gebäude 23.31, Ebene 03

Bibliothekar: Ruth Joks, F. 3 11-29 80

Theoretische Medizin, Gebäude 22.21, Ebene U 1

Bibliothekarinnen: Luise Niessen, Hannelore Trebotič, F. 3 11-27 51

Abteilung Neuss (Humboldtstr. 2)

F. 3 00-1 97-2 61

Lesesaal Mo.—Fr. 9—16

Ausleihe Mo.—Di. 9.30—12.30 F. 300 -1 97-2 60

14.00—16.00

Mi.—Fr. 9.30—12.30

14.00—15.00

Sofortausleihe Mo.—Fr. 10.00—11.30

Rechenzentrum der Universität Düsseldorf

Universitätsstraße 1, Gebäude 25.41, 4000 Düsseldorf 1

Direktor:

Reg.-Direktor Prof. Dr. Jan Knop, F. 3 11-39 00
Geschäftszimmer: Ursula Bach, Renate Schneider, F. 3 11-39 00
Ebene 02, Raum 02.37

Vertreter des Direktors: Dipl.-Math. K. Szymanski, F. 3 11-39 10

Benutzungsstellen

Benutzerbüro: Ebene 01, Raum 23, F. 3 11-39 28
Benutzerberatung: Ebene 00, Raum 24.3, F. 3 11-38 18
Bibliothek: Ebene 01, Raum 23,2
Terminalräume: Ebene U1, Ebene 00: Terminals zur DVA TR 445
Benutzerflur in Ebene 00: Terminals zur DVA Siemens 7.760
Terminalstation bei den Med. Einrichtungen: Geb. 11.70, Moorenstr.
Benutzerlochkartenarchiv: Ebene 00, Raum 53
Ablochsaal für Benutzer: Ebene 00

Abteilung 1: Betrieb

Leiter: Dipl.-Ing. Wilhelm Haverkamp, F. 3 11-39 11
Maschinensaalleiter: Horst Schneider, F. 3 11-34 44, Günter Haug, F. 3 11-34 44
Konsole der DVA TR 445: F. 3 11-34 44
Störungsannahme DFÜ: Günter Kater, F. 3 11-49 99
Datenerfassung: Frau Schwabe, F. 3 11-39 24

Abteilung 2: Betriebssysteme und Datenübertragungssysteme

Leiter: Dipl.-Math. Klaus Szymanski, (F. 3 11-39 10)
Betriebssysteme: Dipl.-Math. Klaus Szymanski, F. 3 11-39 10
Dipl.-Math. Detlef Lannert, (F. 3 11-39 05), Norbert Krickl (F. 3 11-39 08)
Datenübertragungssystem, Rechnerkopplung: Dipl.-Math. Elisabeth Dregger
(F. 3 11-39 16), Dipl.-Math. Wolfgang R. Müller (F. 3 11-39 05)

Projekt: Verbund mit ISO-Layer-7 Applikationen

Projektleiter: ORR Oberrat Dr. Rolf Speth (F. 3 11-39 15), Dipl.-Inf. Lothar Wosnitza (F. 3 11-39 17), Dipl.-Math. Peter Wallerath (F. 3 11-39 18), Dipl.-Math. Bernd Cappel (F. 3 11-39 18), Dipl.-Math. Hans Zschintzsch (F. 3 11-39 05), Dipl.-Math. Reiner Philipp (F. 3 11-39 16)

Abteilung 3: Anwenderbetreuung I (Forschung u. Lehre, Wiss. Programmbibliothek)

Leiter: Dipl.-Math. Rudolf Valder (F. 3 11-39 26)
Numerik: Dipl.-Math. Rudolf Valder (F. 3 11-39 26), RR Dipl.-Math. Helmut Schott F. 3 11-39 22.
Statistik: RR Dr. Reinhart Willers (F. 3 11-39 27), Heinz Lippert (F. 3 11-39 25)
Graphik: Huong Nguyen (F. 3 11-39 19)
Technische und spezielle Programmsysteme: Reg.-Rat Dipl.-Math. Helmut Schott (F. 3 11-39 22), Huong Nguyen (F. 3 11-39 19).
Textverarbeitung: Marie-Luise Trumpf, F. 3 11-39 25

Abteilung 4: Anwenderbetreuung II (Verwaltungen Medizinische Informatik)

Leiter: Oberregierungsrat Dr. Horst Stichtenoth (F. 3 11-39 09)

Angewandte medizinische Informatik: RR Dipl.-Inf. Manfred Heydthausen, (F. 3 11-39 04), Dipl.-Math. Robert Monser (F. 3 11-39 07), Dipl.-Math. Bernd Schwarzkopf, Dipl.-Math. Karin Vehlhaber (F. 3 11-39 21)

Verwaltungs-ADV: ORR Dr. Stichtenoth (F. 3 11-39 09), Dipl.-Math. Wilfried Schmidt (F. 3 11-39 01), Jürgen Balk (F. 3 11-39 13), Dipl.-Inf. (FH) Hannelore Becker, (F. 3 11-39 13), Karin Gladasch, (. 3 11-39 03), Ernst Krüger, (F. 3 11-39 03), Hans-Dieter Nellissen, (F. 3 11-39 02)

Bibliotheks-ADV, Dok u. Informationssysteme: Reg.-Rat Dr. Matthias Pank, (F. 3 11-39 24)

Prozessdaten: RR z. A. Dipl.-Ing. Sanda Grätz (F. 3 11-38 07), Dipl.-Ing. (FH) Gerd Kopczynski, (F. 3 11-39 02/38 11)

Sonstige Einrichtungen und Vereinigungen

Institut für Begabtenförderung der Konrad-Adenauer-Stiftung e.V.

Vertrauensdozent: Prof. Dr. Fritz Nies

Cusanus-Werk

Vertrauensdozent: Prof. Dr. Norbert Henrichs

Deutsche Forschungsgemeinschaft

Vertrauensdozent: Prof. Dr. Alwin Diemer

Studienstiftung des Deutschen Volkes

Vertrauensdozenten: Prof. Dr. Herbert Anton, Prof. Dr. Wolfram Höggebe, Prof. Dr. Gerhard Hägele, Prof. Dr. Hans Reinauer

Friedrich-Ebert-Stiftung

Vertrauensdozent: Prof. Dr. Michael Pohst

Philosophischer Fakultätentag

Ständiger Vertreter: Prof. Dr. Ilona Opelt

Mathematisch-Naturwissenschaftlicher Fakultätentag

Ständiger Vertreter: Prof. Dr. Günter Wulff

Medizinischer Fakultätentag der Bundesrepublik Deutschland einschließlich West-Berlin

Ständiger Vertreter: Prof. Dr. Hans Reinauer

Hochschulverband

Vertreter der Ordinarien: Prof. Dr. Herbert Theodor Brüster

Dozentenvereinigung an der Universität Düsseldorf

Vorsitzender:

Prof. Dr. Michael Berger, Med. Klinik E

stellv. Vorsitzender:

Prof. Dr. S. Jüttner, Roman. Seminar

Schriftführer: Prof. Dr. Volker Thämer, Physiol. Institut

weitere Vorstandsmitglieder:

Die Vertreter der übrigen Habilitierten in den engeren Fakultäten (s. „Fakultätsvertreter“)

Vertreter im Hochschulverband:

N. N.

Fakultätsvertreter:

Philosophische Fakultät:

Prof. Dr. Reinhard Häußler, Prof. Dr. Karl-Egon Lönne

Math.-Nat. Fakultät:

Prof. Dr. Dr. Gerhard Heide, Prof. Dr. Klaus Janssen

Prof. Dr. Horst Weber, Prof. Gerhard Hägele

Medizinische Fakultät:

Prof. Dr. Michael Berger, Prof. Dr. Wolf-Peter Fritsch, Prof. Dr. Bernd Grabensee,

Prof. Dr. Jörg Herrmann, Prof. Dr. Theodor Königshausen, Prof. Dr. Horst Kuhn,

Prof. Dr. Dr. Peter Pfitzer, Prof. Dr. Hagen-Dietrich Schulte

Wissenschaftliche Mitarbeiter

Universitätsstraße 1, Gebäude 16.11 (Verwaltungsgebäude), Ebene 02, Raum 21,
F. 3 11-25 51

Sprecher der Wissenschaftlichen Mitarbeiter:

Wiss. Ang. Dr. Bernd Höhn, Institut für Anorganische Chemie und Strukturchemie

Wiss. Ass. Dr. Malte Förster, Institut für Physiologische Chemie

Vertreter in der Landesassistentenkonferenz NRW:

Dr. Annegret Lipka, Institut für Anorganische Chemie und Strukturchemie.

Detlev Suchanek, Germanistisches Seminar

Fakultätsvertreter:

Philosophische Fakultät:

Priv.-Doz. Dr. H. Brands, Phil. Inst.

Wiss. Ass. Dr. Ch. Strosetzki, Rom. Seminar

Math.-Nat. Fakultät:

Dr. J. Siebeck, Geographisches Institut

Dr. W. Peters, Anorganische Chemie I

Medizinische Fakultät:

Dr. Th. Scholten, Med. Klinik D

Dr. M. Förster, Phys. Chemie II

Dr. Seifert, Chirurgie

Dr. Chantelau, Med. Klinik E

Nutzen Sie freie Zeit für Zeitarbeit

Als «Die Aushilfe» verdienen Sie gut, denn wir zahlen ein leistungsgerechtes Gehalt plus Nebenleistungen – und Sie genießen alle Vorteile der Zeitarbeit.

Es bieten sich bei uns, besonders während der Semesterferien ständig lohnende Aushilfstätigkeiten:

Im Büro- und Verwaltungsbereich

Maschinenschreiber(in)

auch mit Steno und Fremdsprachen

Kontoristin

Telefonist(in) / Fernschreiber(in)

(Hilfs-) Buchhalter(in)

Datotypist(in) / Locher(in) / Operator

Im Produktions- und Lagerbereich

Männliche und weibliche Hilfskräfte

für Abfüll-, Montage- und Lagerarbeiten

Bitte wenden Sie sich an die Beraterinnen in einem unserer Büros:

4000 Düsseldorf
Tel. 373078
Berliner Allee 67

4300 Essen
Tel. 225823
Viehofer Str. 2-4

4150 Krefeld
Tel. 1347
Ostwall 93

4330 Mülheim
Tel. 32012
Bachstr. 32

4030 Ratingen
Tel. 25048
Mülheimer Str. 6

4100 Duisburg
Tel. 25902
Münzstr. 44

4010 Hilden
Tel. 55072
Benrather Str. 40

4050 M'gladbach
Tel. 14090
Bismarckstr. 76

4040 Neuss
Tel. 21032
Hymgasse 2-4

5620 Velbert
Tel. 4040
Oststr. 77

Die Aushilfe

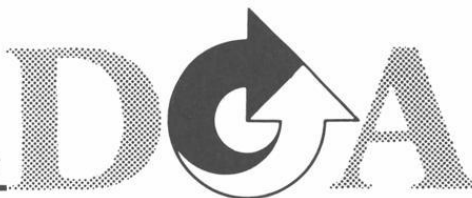

Zeit-Personal

Studentenschaft

Universitätsstraße 1, 4000 Düsseldorf, Gebäude 21.12 (Studentenhaus)
Geschäftszeit: Montag bis Freitag 10-15 Uhr

Studentenparlament (SP)

Das SP ist das oberste beschließende Organ der Studentenschaft. Es wird einmal im Jahr von allen Studenten gewählt.

Präsidium:

Präsidentin: Johanna Höink

stellv. Präsident: Bernhard Margos

Allgemeiner Studentenausschuß (AStA)

Der AStA (Allgemeiner Studentenausschuß) wird vom Studentenparlament (SP) auf ein Jahr gewählt und ist das höchste ausführende Organ der Verfaßten Studentenschaft. Er vertritt die Gesamtheit der Studenten im Rahmen der gesetzlichen und satzungsmäßigen Befugnisse und ist auch für die Unterstützung jedes einzelnen Studenten zuständig. Er wirkt mit bei der Studentenförderung, sorgt für soziale Selbsthilfe, nimmt die hochschulpolitischen Interessen der Studenten wahr und soll zur Förderung der politischen Bildung beitragen. Er unterhält internationale Studentenbeziehungen, organisiert kulturelle Veranstaltungen und sorgt für ein Sportprogramm.

ASTA-Sprechstunden:	Mo. bis Fr. 10—15 Uhr
ASTA-Vorsitzende:	Martina Lilla (Hochschulpolitische Fragen, Außenvertretung, Finanzen), F. 3 11-31 72
stellvertr. Vorsitzende	Eva M. Hartings: F. 3 11-31 72
stellvertr. Vorsitzende	Gabriele Engels (Finanzen) F. 3 11-31 72
Informationsreferat:	F. 3 11-32 90
Kulturreferat:	N. N., F. 3 11-46 77
Sportreferat:	siehe Seite 46
Fachschaftsreferat:	F. 3 11-32 84
Reisebüro:	F. 3 11-32 80
Frauenreferat:	F. 3 11-32 82
ASTA-Sekretariat:	Christel Rosenkranz, F. 3 11-32 81
Sozialreferat:	N.N., F. 3 11-32 83

Studentengemeinden

Katholische Hochschulgemeinde:

Studentenpfarrer Dr. Kurt Peter Gertz, Brinckmannstraße 15, 4000 Düsseldorf 1, F. 33 43 41 oder privat 33 38 75

Kath. Studentenheim, Duisburger Straße 82, 4000 Düsseldorf, F. 48 65 68

Der Semestereröffnungsgottesdienst findet im Zentrum der Hochschulgemeinde „Carl-Sonnenschein-Haus“ in der Brinckmannstraße 15, 4000 Düsseldorf, statt.

Evangelische Studentengemeinde

Studentenpfarrer: N.N.

Sprechstunden des ev. Std.-Pfarrers: Di. u. Mi. von 10—12 Uhr im Ev. Studentenzentrum, Witzelstraße 76, F. 34 62 68.

Sekretariat geöffnet Mo. bis Fr. 10 bis 14 Uhr.

Der Termin des Semestereröffnungsgottesdienstes wird durch Anschlag gesondert bekanntgegeben.

Student – besser in einer Burschenschaft!



Wir sind Dein Ansprechpartner für Studienfragen, Freizeitgestaltung, Weiterbildung, Wohnungssuche und viel Spaß.

Suchst Du bei uns weder Radikale, noch exzessiven Alkoholkonsum, würde sich ein Besuch oder Anruf vielleicht lohnen.

Für Studenten mit gesundem Demokratieverständnis und Gesellschaftssinn sind wir eine der ersten Adressen – schon seit 1845.

Burschenschaft Rhenania-Salingia
Verbindungshaus am Schwanenspiegel
Haroldstr. 22 · Tel. 327348, 683774

Studentenwerk Düsseldorf — Anstalt des öffentlichen Rechts —

Universitätsstraße 1, 4000 Düsseldorf 1, Gebäude 21.12 (Studentenhaus),
F. 3 11-1

Das Studentenwerk erbringt für den Studenten Dienstleistungen auf sozialem, kulturellem und wirtschaftlichem Gebiet.

Von jedem immatrikulierten Studenten wird pro Semester ein Beitrag von DM 30,00 erhoben.

Organe

Verwaltungsrat: 1. Vorsitzender Oberstadtdirektor a. D.
Gilbert Just
Geschäftsführer: Dipl.-Kaufmann Manfred Losen

Verwaltungsrat:

Vertreter der Studenten:

Korfmacher, Hans	Universität Düsseldorf
Siepmann, Beate	Fachhochschule Düsseldorf
Schrader, Helmut	Fachhochschule Niederrhein Krefeld

Vertreter der anderen Hochschulangehörigen:

Lowinski, Professor Dr. Leonhard	Universität Düsseldorf
Mommertz, Hildegard	Fachhochschule Düsseldorf
Räder, Kurt	Staatliche Kunstakademie
Staib, Professor Dr. Wolfgang (1. stellv. Vorsitzender)	Universität Düsseldorf

Vertreter der Bediensteten des Studentenwerkes:

Bongartz, Helmut
Sweekhorst, Franz
Wahl, Heinz
Zimmermann, Axel

Andere Personen (Nicht-Hochschulangehörige)

Jäger, Rolf -ÖTV-Rechtssekretär-
Just, Gilbert -Oberstadtdirektor a. D.-

Vertreter der Kanzler einer Hochschule im Zuständigkeitsbereich des Studentenwerkes:

Thelen, Wilhelm J., Ltd. Regierungsdirektor/Kanzler der Fachhochschule Niederrhein, Krefeld

Verwaltungsausschuß

Just, Gilbert, -Oberstadtdirektor a. D.-
Thelen, Wilhelm J., Ltd. Regierungsdirektor/Kanzler der FHS Niederrhein, Krefeld
Jäger, Rolf
Sweekhorst, Franz

Personalrat des Studentenwerkes Düsseldorf

Gebäude 21.11 — F. 3 11-32 92
Personalratsvorsitzender: Franz Sweekhorst

Arbeitsbereiche

Die Hauptverwaltung des Studentenwerkes befindet sich im Gebäude 21.12, Universitätsstraße 1

Geschäftszeit: montags bis donnerstags von 9—12 Uhr und 13—14 Uhr
freitags von 9—12 Uhr

Geschäftsführer

Dipl.-Kfm. Manfred Losen, Ebene 02, Raum 07, F. 3 11-32 98

Sekretariat

Elfriede Bever, Ebene 02, Raum 08, F. 3 11-32 98

Personal- und Rechnungswesen

Leiter: Heinz Wahl, Ebene 02, Raum 09, F. 3 11-32 70

Kasse/Unfallversicherung

Ingeborg Gerhardt, Ebene 02, Raum 03, F. 3 11-33 15

Kassenstunden montags bis freitags von 9—12.30 Uhr

Unfallversicherung:

Aufgrund des Sozialbeitrages besteht für alle immatrikulierten Studenten der Universität neben der gesetzlichen Unfallversicherung für Schüler und Studenten auch für Unfälle im privaten Bereich eine Kollektiv-Gruppen-Unfallversicherung für die Risiken Tod und Invalidität mit einer Versicherungssumme von DM 40 000,00 für Invalidität und DM 4 000,00 für Tod.

Unfallanzeigen sind beim Studentenwerk zu erstatten.

Bauwesen/Wohnheime

Leiter: Peter Folgmann, Ebene 01, Raum 09, F. 3 11-32 87

Studentische Wohnungsvermittlung:

Wohnheime / Privatzimmer / sozial geförderte Zimmer

Sprechstunden: montags bis donnerstags von 10-12 Uhr und 13-14 Uhr, freitags von 10—12 Uhr, Ebene 01, Räume 07 und 08, F. 3 11-32 89 und 3 11-32 86

Wohnheime:

D	— Universitätsstraße 1	mit	421 Einzel-Appartements
D	— Gurlittstraße 14-18	mit	210 Einzel-Appartements
D	— Strümpellstraße 6	mit	123 Einzelzimmern
D	— Strümpellstraße/Bittweg	mit	190 Einzelzimmern
KR	— Vennfelder Straße	mit	246 Einzelzimmern
MG	— Hubertusstraße	mit	246 Einzelzimmern
MG	— Hubertusstraße	mit	3 Einzel-Appartements
MG	— Hubertusstraße	mit	3 Ehepaar-Appartements
D	— Gurlittstraße 8-10	Vermittlung von	92 Zweiraum-Appartements

Aufnahmeanträge für die Wohnheime sind beim Studentenwerk Düsseldorf, Abteilung Wohnheimverwaltung, anzufordern bzw. in den Wohnheimen erhältlich und in der Wohnheimverwaltung Düsseldorf einzureichen.

Wirtschaftsbetriebe

Leiter: Sieghart Edelmann, Gebäude 21.11, Raum 24, F. 3 11-33 25

Folgende Mensen und Essenausgabestellen stehen zur Verfügung:

Auf dem Campus:

Mensa I	Gebäude 21.11
Restaurant	Gebäude 21.11
Essenausgabe-Süd	Gebäude 25.22

ferner

Eiskellerstraße	Mensa Staatliche Kunstakademie
Josef-Gockeln-Straße	Mensa Fachhochschule Düsseldorf
Graf-Recke-Straße	Mensa Evangelische Fachhochschule
Krefeld, Frankenring	Mensa Fachhochschule Niederrhein
Neuss, Humboldtstr.	Mensa, Gebäude Neuss

Essensausgabe während des Semesters: montags—freitags von 11.30—14.15 Uhr

Essensausgabe während der Semesterferien: montags—freitags von 12—14 Uhr
Der Essenmarkenverkauf erfolgt in den Mensen.

Cafeterien befinden sich in folgenden Gebäuden:

Mensa-Café	Gebäude 21.11	8.00—15.00 Uhr
Cafeteria IG I	Gebäude 23.01	8.00—15.00 Uhr
Cafeteria IG II	Gebäude 22.02	8.00—15.00 Uhr
Cafeteria Fb-Süd	Gebäude 25.31	8.00—15.00 Uhr
Cafeteria Fb-Sozial	Gebäude 24.21	9.30—13.00 Uhr

Ausbildungsförderung (BAföG)

Leiter: Ludwig Klein, Gebäude 23.11, Ebene 01, F. 3 11-33 80, Sammelnummer 3 11-33 81

Außenstelle Krefeld, Frankenring 20, F. 0 21 51-77 79 09

Außenstelle Mönchengladbach, Rheydter Straße 328, F. 0 21 61-1 29 20

Sprechstunden und Beratung: montags und donnerstags von 9—13 Uhr

Die Antragsformulare werden beim Studentenwerk Düsseldorf ausgegeben. Sie sollen nach dem Ausfüllen möglichst persönlich während der Beratungsstunden im Studentenwerk abgegeben werden, Zusendung durch die Post nur in Ausnahmefällen. Erstantragsteller müssen in jedem Fall persönlich vorsprechen, damit bei Rückfragen eine Beratung durchgeführt werden kann. Das gleiche gilt für Hochschulwechsler.

Anträge auf Weiterförderung für die folgenden zwölf Monate sollen jeweils zwei Monate vor Auslaufen des letzten Bewilligungszeitraumes gestellt werden, da sonst die Anschlußzahlung gefährdet ist.

Gesellschaft von Freunden und Förderern der Universität Düsseldorf e. V.

Konto Nr. 10 170 009 bei der Stadtparkasse Düsseldorf
Konto Nr. 1 780 204 Commerzbank AG, Düsseldorf
Konto Nr. 1 965 375 Deutsche Bank AG, Düsseldorf
Konto Nr. 12 14-012 Bankhaus Trinkaus u. Burkhardt, Düsseldorf

Vorsitzender:

Dr. jur. Wolfgang Glatzel, Ehrensensator der Universität Düsseldorf

Stellvertretender Vorsitzender:

Prof. Dr. phil. Peter Hüttenberger, Rektor der Universität Düsseldorf

Geschäftsführender Vorsitzender:

Eberhard Iglar, Ehrensensator der Universität Düsseldorf

Schatzmeister:

Goetz Knappertsbusch, Vorstandsmitglied der Commerzbank AG, Düsseldorf

Schriftführer:

Dr. jur. Günther Nolting, Direktor der Industriebank AG — Deutsche Industriebank, Düsseldorf

Beisitzer:

Prof. Dr. rer. nat. Heinz-Helmut Perkampus, Direktor des Instituts für Physikalische Chemie

Prof. Dr. med. Karl Kremer, Direktor der Chirurgischen Klinik und Poliklinik

Prof. Dr. Hubertus Schulte Herbrüggen, Direktor des Anglistischen Instituts

Prof. Dr. med. Wolfgang Staib, Direktor des Instituts für Physiologische Chemie

Dr. Adolf Thomae, Mitglied der Geschäftsführung der Friedrich Flick Industrieverwaltung KGaA

Geschäftsstelle:

Karl-Theodor-Str. 6, F. 82 21 404

Wissen schlägt zu Buch

DIE MEHR ALS 3000 **wb**-BÜCHER AUS 30 FACHGEBIETEN VERMITTELN IHNEN HEUTIGES WISSEN, HINTERGRÜNDE UND ZUSAMMENHÄNGE ZU AKTUELLEN THEMEN, Z. B.:

- wb** -Erziehungswissenschaft, mehr als 110 Titel u. a. zu:
Schule zwischen Kaiserreich und Faschismus (Dithmar/Willer) - Wird Aggression erlernt? (Kornadt)
- wb** -Geographie, mehr als 170 Titel u. a. zu:
Wer entscheidet über unseren Lebensraum? (Boesler) - Über den Umgang mit unserem Wasserhaushalt (Keller) - Landeskunde Iran (Ehlers)
- wb** -Geschichte, mehr als 490 Titel u. a. zu:
Deutsche Geschichte im europäischen Rahmen (Buchner) - Hitlers Weltanschauung (Jäckel) - Geschichte Italiens (Lill) - Pearl Harbor (Herde)
- wb** -Mathematik, mehr als 80 Titel u. a. zu:
Automatische Sprachübersetzung (Bruderer) - Ist die Mathematik ein Hort objektiven Wissens? (Spalt)
- wb** -Medizin, mehr als 110 Titel u. a. zu:
Kreislaufkrankheit als Todesursache bei mehr als 53 % (Juchems) - Drogenabhängigkeit (Biniek) - Psychische Leistungsfähigkeit als neurophysiologisches Problem (Speckmann)
- wb** -Naturwissenschaft, mehr als 50 Titel u. a. zu:
Astronomie als faszinierende Naturwissenschaft (Boll, Giese, Rohlf) - Philosophie und moderne Physik (Kanitscheider)
- wb** -Philologie, mehr als 380 Titel u. a. zu:
Der Romancier und Erzähler Daniel Defoe (Heidenreich) - Skandinavische Literaturen (Paul) - Der französische Sozialroman des 19. Jahrhunderts (Wolfzettel) - Jonathan Swift (Schuhmann/Möller) - Goethes „Wahlverwandtschaften“ (Rösch)
- wb** -Politik, mehr als 90 Titel u. a. zu:
Herrschaftsfreie Gesellschaft?(Löschke) - Wie ist der Faschismus erklärbar? (Wippermann) - Porträt der Weltmacht Amerika (Wasser) - Die Bedeutung Max Webers für die Sozialwissenschaften (Zingerle) - Kirche und Staat (Mikat) - Wirtschaftliche Entwicklung und sozialer Wandel (Winkel)
- wb** -Religion und Theologie, mehr als 180 Titel u. a. zu:
Die katholische Kirche und ihre rechtliche Organisation (Neumann) - Wie ist das Christentum entstanden? (Kraft) - Die Texte aus Qumran (Lohse) - Paulus (Schelkle)
- wb** -Wirtschaftswissenschaft, mehr als 100 Titel u. a. zu:
Preise und Produktion (Hayek) - Die Gemeinwirtschaft (von Mises) - Wachstum contra Ökologie? (Siebert) - Wirtschaftslenkung in der Marktwirtschaft (Thöne)

Lassen Sie Ihr Wissen für sich arbeiten - werden Sie Mitglied der **wb** (DM 9,50 Jahresbeitrag, für Studenten und Schüler DM 5,-, Verpflichtung zu nur einer Bestellung pro Jahr, 20-40 % Preisersparnis).



WISSENSCHAFTLICHE BUCHGESELLSCHAFT

Abl. 29 Hindenburgstr. 40 · D-6100 Darmstadt II · Tel. (0 61 51) 3 31 41

Ausführliche **wb**-Information persönlich für:

(Name, Vorname)

(Beruf)

(Straße, Hausnummer)

(PLZ, Ort)



Verzeichnis der Studienfächer und Studienabschlüsse an der Universität Düsseldorf

Hinweis für Lehramtsstudenten: Jede Erste Staatsprüfung für ein Lehramt setzt ein Studium in Erziehungswissenschaft und in zwei kombinierbaren Fächern voraus. Näheres ist aus den Informationsblättern des Wissenschaftlichen Prüfungsamtes Düsseldorf zu ersehen.
(siehe auch das Info der ZVS)

Philosophische Fakultät

Fachrichtung	Studienabschluß	Mindest-/ Regelstudien- dauer (Semester)	Bemerkungen
I. Philosophie			
1.1. Haupt-oder Nebenfach:	Dr. phil.; M. A. *)	8	
1.2. Teilprüfungsfach für das Lehramt am Gymnasium	Allgemeine Prüfung der Ersten Staatsprüfung für das Lehramt am Gymnasium	6	
1.3. Fach für das Lehramt a) Gymnasium b) Sekundarstufe II	Erste Staatsprüfung Erste Staatsprüfung	8 8	
II. Erziehungs- wissenschaft			
2.1. Haupt- oder Nebenfach:	Dr. phil.; M. A. *)	8	z. Z. besteht ein Vergabeverfahren für Studienplätze
2.2. Prüfungsfach Diplomvorprüfung und Diplomprüfung	Dipl.-Päd.	8	
2.3. Teilprüfungsfach (Pädagogik) für das Lehramt am Gymnasium	Allgemeine Prüfung der Ersten Staatsprüfung für das Lehramt am Gymnasium	6	
2.4. Pädagogik für das Lehramt an der Realschule	Erste Staatsprüfung für das Lehramt an der Realschule	6	
2.5. Erziehungswissen- schaft für das Lehramt a) Sekundarstufe II b) Sekundarstufe I	Erste Staatsprüfung Erste Staatsprüfung	8 6	
2.6. Fach Pädagogik für das Lehramt a) Gymnasium b) Sekundarstufe II	Erste Staatsprüfung Erste Staatsprüfung	8 8	
III. Psychologie			
3.1. Haupt- oder Nebenfach	Dr. phil.	8	Hauptfach (Zulassungsbe- schränkungen) Dr. Phil: Vorausset- zung Diplomprüfung Psychologie als Nebenfach, z. Z. be- stehen Zulassungs- beschränkungen
3.2. Prüfungsfach der Dip- lomvorprüfung oder der Diplomprüfung in Erzie- hungswissenschaft		4/8	
3.3. Entwicklungs- und Sozialpsychologie	M.A. (Nebenfach)	8	

*) Hauptfach und zwei Nebenfächer (Kombination der Prüfungsfächer: s. Prüfungsordnungen).

	Fachrichtung	Studienabschluß	Mindest-/ Regelstudien- dauer (Semester)	Bemerkungen
IV.	Sozialwissenschaft			
4.1.	Haupt- oder Nebenfach:	Dr. phil.; M.A. *)	8	z. Z. besteht ein Ver- gabeverfahren für Studienplätze
4.2.	Prüfungsfach der Diplomvorprüfung oder der Diplomprüfung in Erziehungswissenschaft		4/8	
V.	Geschichte			
5.1.	Haupt- oder Nebenfach	Dr. phil.; M.A. *)	8	z. Zt. besteht ein Vergabeverfahren für Studienplätze
5.11.	Alte Geschichte			
5.12.	Mittelalterl. Geschichte			
5.13.	Neuere Geschichte			
5.14.	Osteurop. Geschichte			
5.2.	Fach für das Lehramt			
	a) Gymnasium	Erste Staatsprüfung	8	
	b) Sekundarstufe II	Erste Staatsprüfung	8	
	c) Realschule	Erste Staatsprüfung	6	
	d) Sekundarstufe I	Erste Staatsprüfung	6	
VI.	Allgemeine Sprachwissenschaft			
6.1.	Haupt- oder Nebenfach:	Dr. phil.; M.A. *)	8	
VII.	Klassische Philologie			
7.1.	Haupt- oder Nebenfach:	Dr. phil.: M.A. *)	8	
7.11.	Lateinische Philologie			
7.12.	Griechische Philologie			
7.2.	Fach Latein für das Lehramt			
	a) Gymnasium	Erste Staatsprüfung	8	
	b) Sekundarstufe II	Erste Staatsprüfung	8	
7.3.	Fach Griechisch für das Lehramt			
	a) Gymnasium	Erste Staatsprüfung	8	
	b) Sekundarstufe II	Erste Staatsprüfung	8	
VIII.	Germanistik			
8.1.	Haupt- oder Nebenfach	Dr. phil.; M.A. *)	8	z. Z. besteht ein Vergabeverfahren für Studienplätze
8.11.	Germanistische Sprachwissenschaft			
8.12.	Ältere Deutsche Philologie			
8.13.	Neuere Deutsche Philologie			
8.2.	Fach Deutsch für das Lehramt			
	a) Gymnasium	Erste Staatsprüfung	8	
	b) Sekundarstufe II	Erste Staatsprüfung	8	
	c) Realschule	Erste Staatsprüfung	6	
	d) Sekundarstufe I	Erste Staatsprüfung	6	

*) Hauptfach und zwei Nebenfächer (Kombination der Prüfungsfächer: s. Prüfungsordnungen).

	Fachrichtung	Studienabschluss	Mindest-/ Regelstudien- dauer (Semester)	Bemerkungen
IX.	Anglistik			
9.1.	Haupt- oder Nebenfach	Dr. phil.; M.A. *)	8	
9.11.	Ältere Anglistik			
9.12.	Neuere Anglistik			
	Amerikanistik			
9.2.	Fach Englisch für das Lehramt			
	a) Gymnasium	Erste Staatsprüfung	8	
	b) Sekundarstufe II	Erste Staatsprüfung	8	
	c) Realschule	Erste Staatsprüfung	6	
	d) Sekundarstufe I	Erste Staatsprüfung	6	
X.	Romanistik			
10.1.	Haupt- oder Nebenfach:	Dr. phil.; M. A. *)	8	
10.11.	Romanistische Sprachwissenschaft			
10.12.	Romanistische Literaturwissenschaft			
10.2.	Fach Französisch für das Lehramt			
	a) Gymnasium	Erste Staatsprüfung	8	
	b) Sekundarstufe II	Erste Staatsprüfung	8	
	c) Realschule	Erste Staatsprüfung	6	
	d) Sekundarstufe I	Erste Staatsprüfung	6	
10.3.	Fach Italienisch für das Lehramt			
	a) Gymnasium	Erste Staatsprüfung	8	
	b) Sekundarstufe II	Erste Staatsprüfung	8	
10.4.	Fach Spanisch für das Lehramt			
	a) Gymnasium	Erste Staatsprüfung	8	
	b) Sekundarstufe II	Erste Staatsprüfung	8	
XI.	Sportwissenschaft			
11.1	Haupt- oder Nebenfach	Dr. phil.	8	Abgeschlossenes Sportstudium erforder- lich; nur als Promotions- hörer
11.2	Fach Sport für das Lehramt			
	a) Sekundarstufe II	Erste Staatsprüfung	8	
	b) Sekundarstufe I	Erste Staatsprüfung	6	z. Z. besteht ein Vergabeverfahren für Studienplätze
XII.	Musik (vorläufig angegliedert bis zur endgültigen Regelung)			
	Fach Musik für das Lehramt			
	Sekundarstufe I	Erste Staatsprüfung	6	z. Z. besteht ein Vergabever- fahren für Studienplätze
XIII.	Kunst (vorläufig angegliedert bis zur endgültigen Regelung)			
	Fach Kunst für das Lehramt			
	Sekundarstufe I	Erste Staatsprüfung	6	z. Z. besteht ein Vergabeverfahren für Studienplätze

*) Hauptfach und zwei Nebenfächer (Kombination der Prüfungsfächer: s. Prüfungsordnungen).

Mathematisch-Naturwissenschaftliche Fakultät

in allen Studiengängen der Fächer Biologie, Chemie, Geographie, Mathematik, Physik und Psychologie ist Studienbeginn nur im WS möglich

	Fachrichtung	Studienabschluß	Mindest-/ Regelstudien- dauer (Semester)	Bemerkungen
I.	Mathematik			
1.1.	als Hauptfach	Dipl.-Mathematiker Dr. rer. nat. *)	8	
1.2.	zusammen mit wenigstens einem weiteren Fach für das Lehramt			
	a) Gymnasium	Erste Staatsprüfung	8	
	b) Sekundarstufe II	Erste Staatsprüfung	8	
	c) Realschule	Erste Staatsprüfung	6	
	d) Sekundarstufe I	Erste Staatsprüfung	6	
II.	Physik			
2.1.	als Hauptfach	Dipl.-Physiker Dr. rer. nat. *)	8	
2.2.	zusammen mit wenigstens einem weiteren Fach, für das Lehramt			
	a) Gymnasium	Erste Staatsprüfung	8	
	b) Sekundarstufe II	Erste Staatsprüfung	8	
	c) Realschule	Erste Staatsprüfung	6	
	d) Sekundarstufe I	Erste Staatsprüfung	6	
III.	Chemie			
3.1.	als Hauptfach	Dipl.-Chemiker Dr. rer. nat. *)	8	
3.2.	zusammen mit wenigstens einem weiteren Fach, für das Lehramt			
	a) Gymnasium	Erste Staatsprüfung	8	
	b) Sekundarstufe II	Erste Staatsprüfung	8	
IV.	Pharmazie			
4.1.	als Hauptfach	Pharmaz. Prüfung Dr. rer. nat. *)	7	z. Z. besteht ein bundesweites zen- trales Vergabe- verfahren für Studienplätze

*) Promotion ist möglich nach bestandener Diplomprüfung oder Erster Staatsprüfung für das Lehramt an Gymnasien.

	Fachrichtung	Studienabschluß	Mindest-/ Regelstudien- dauer (Semester)	Bemerkungen
V.	Biologie			
5.1.	als Hauptfach	Dipl.-Biologe	8	z. Z. besteht ein bundesweites zentrales Vergabeverfahren für Studienplätze. Als Hauptfächer für die Diplomprüfung können z. Z. gewählt werden: Botanik, Zoologie, Genetik, Mikrobiologie Physiologie, Chemie Promotion mit dem Hauptfach Physiologie ist möglich nach bestandener Diplomprüfung in Biologie. Promotion mit dem Hauptfach Physiologische Chemie ist möglich nach bestandener Diplomprüfung in Biologie oder Pharmazeutischer Staatsprüfung
		Dr. rer. nat.		
5.2.	zusammen mit wenigstens einem weiteren Fach, für das Lehramt			
	a) Gymnasium	Erste Staatsprüfung	8	
	b) Sekundarstufe II	Erste Staatsprüfung	8	
	c) Realschule	Erste Staatsprüfung	6	
	d) Sekundarstufe I	Erste Staatsprüfung	6	
VI.	Psychologie			
6.1	als Hauptfach	Dipl.-Psychologe	8	z.Z. besteht ein bundesweites zentrales Vergabeverfahren für Studienplätze. Obligatorische Nebenfächer: Siehe Promotionsordnung der Math.-Naturwiss. Fakultät (Verzeichnis der Prüfungsfächer für die mündliche Prüfung zur Erlangung des „Dr. rer. nat.“)
6.2	zusammen mit zwei obligatorischen Nebenfächern	Dr. rer. nat.		
		Promotion ist möglich nach bestandener Diplomprüfung in Psychologie		
6.3	Psychologie als Nebenfach			z. Z. bestehen Zulassungsbeschränkungen

*) Promotion ist möglich nach bestandener Diplomprüfung oder Erster Staatsprüfung für das Lehramt an Gymnasien oder nach Bestehen des Zweiten Prüfungsabschnittes der Pharmazeutischen Prüfung.

Fachrichtung	Studienabschluß	Mindest-/ Regelstudien- dauer (Semester)	Bemerkungen
VII. Geographie			z. Z. besteht ein bundesweites zentrales Vergabeverfahren für Studienplätze
7.1.	zusammen mit zwei weiteren durch die Promotionsordnung festgelegten Fächern		
7.11.	ein Nebenfach aus der Math.-Nat. Fakultät	Dr. rer. nat.	8
7.12.	ein Nebenfach aus der Phil. Fakultät	Dr. phil., M. A.	8
7.2.	zusammen mit wenigstens einem weiteren Fach für das Lehramt		
	a) Gymnasium	Erste Staatsprüfung	8
	b) Sekundarstufe II	Erste Staatsprüfung	8
	c) Realschule	Erste Staatsprüfung	6
	d) Sekundarstufe I	Erste Staatsprüfung	6
VIII. Geologie	kein Studienabschluß		nur Begleitstudium für Geographie
	Physiologie und Physiolog. Chemie s. Anmerkung unter Ziffer V.: „Biologie“		

Medizinische Fakultät

Fachrichtung	Studienabschluß	Mindest- dauer des Studiums (Semester)	Bemerkungen
I. Medizin	Ärztliche Prüfung Dr. med.	12	z. Z. besteht ein bundesweites zentrales Vergabeverfahren für Studienplätze
II. Zahnmedizin	Zahnärztliche Prüfung Dr. med. dent.	10	z. Z. besteht ein bundesweites zentrales Vergabeverfahren für Studienplätze

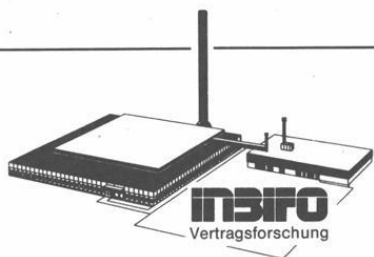

INBIFO ist ein unabhängig operierendes Institut mit anspruchsvollen, anwendungsbezogenen Aufgaben und internationalen Verbindungen. Unser Arbeitsgebiet umfaßt Forschungs- und Entwicklungsaufgaben über chemisch-biologische Wechselwirkungen, methodisch im Bereich von subzellulären Strukturen bis zum Gesamt-Organismus. Im Verlauf von zwei Jahrzehnten haben wir besonderes Know-how in Inhalationstechnologie sowie Pharmakologie und Toxikologie der Lunge erworben.

Die meisten der 125 Institutsangehörigen sind in kooperierenden Forschungsteams mit der Lösung klar definierter Probleme in den Fachgebieten Pathologie, Toxikologie, Pharmakologie, Zellbiologie, Biochemie, Immunologie, Mikrobiologie, Analytische Chemie, Biometrie/Datenverarbeitung sowie Meß- und Aerosoltechnik befaßt. Wir ergänzen unsere Fachkenntnisse durch Besuche wissenschaftlicher Tagungen, vielfältige Kontakte und Zusammenarbeit mit Wissenschaftlern verschiedener anderer Forschungsinstitute.

Als modernes, industrie-orientiertes Forschungsinstitut bieten wir jungen Naturwissenschaftlern und Medizinern interessante, projektbezogene Zusammenarbeit an.

INBIFO Institut für biologische Forschung GmbH
Fuggerstraße 3 · 5000 Köln 90 (Porz)
Telefon (02203) 3031 · Telefax (02203) 303362
Telex 8874675 d

Informationen über das Studium an der Universität Düsseldorf

An wen wendet sich der Student ?

Anschriften und Sprechzeiten sind – soweit nichts anderes angegeben – aus der Aufstellung auf Seite 4 ersichtlich.

Ärztliche Vorprüfung und Prüfung

Landesprüfungsamt für Medizin und Pharmazie, Horionplatz 1 (Landeshaus), 4000 Düsseldorf, F. 8 37 03

Anerkennung von ausländischen Reifezeugnissen

Akademisches Auslandsamt

Anrechnung von Studienzeiten

Studienberater der Fakultäten, Studentensekretariat

Anschriftenänderung

Studentensekretariat, ggf. Studentenwerk Abteilung für Ausbildungsförderung, Einwohnermeldeamt

Arbeitsvermittlung

Nebenstelle des Arbeitsamtes Düsseldorf, Universitätsstraße 1, Gebäude 21.12 (Studentenhaus), F. 3 11-32 71, s. Seite 43

Ausbildungsförderung (BAföG)

Studentenwerk — Abteilung für Ausbildungsförderung, s. Seite 33,45

Auslandsstudium und Auslandsstipendien

Akademisches Auslandsamt

Ausländische Studierende

Akademisches Auslandsamt

Berufsberatung

Arbeitsamt Düsseldorf, s. Seite 43

Beurlaubungen

Studentensekretariat

Collegium musicum

s. Seite 43

Darlehen

ASTA (Darlehen aus dem Studentischen Hilfsfonds)
Studentenwerk — Abteilung für Ausbildungsförderung (zinslose Bürgschaftsdarlehen)

Deutschunterricht für Ausländer

Akademisches Auslandsamt, s. Seite 48 u. 62

Diplomprüfungen

Akademisches Prüfungsamt (für die Prüfungsbereiche Diplom-Vorprüfung/Diplomprüfung in den Fächern Biologie, Chemie, Mathematik, Physik und Psychologie).

Diplom-Vorprüfung/Diplomprüfung im Fach Erziehungswissenschaft: Der Vorsitzende des Ausschusses für die Diplomprüfung in Erziehungswissenschaft, s. Seite 75

Drogenberatung

Drogenberatung Düsseldorf e.V., Heinrich-Heine-Allee 7, F. 16 54-8, Mo. und Di. 13—20 Uhr, Mi. und Do. 13—22 Uhr, Fr. 13—24 Uhr, Sa. und So. 20—24 Uhr

Druckkostenzuschüsse zu Dissertationen

Universitätsverwaltung - Abt. 1.1

- Einschreibung**
Studentensekretariat, siehe „Einschreibungsordnung“, s. Seite 50
- Exmatrikulation**
Studentensekretariat
- Fachrichtungswechsel**
Fakultäten, Studentensekretariat, Studienberater der Fakultäten
- Förderung ausländischer Studierender**
Akademisches Auslandsamt und Studentenwerk — Abteilung für Ausbildungsförderung
- Graduiertenförderung**
Universitätsverwaltung — Abt. 1.1, s. Seite 46
- Hochschulpolitische Fragen**
AStA, hochschulpolitische Gruppen
- Immatrikulation**
Studentensekretariat
- Krankenversicherung**
Studentensekretariat
- Magisterprüfung**
Studienberater der Phil. Fakultät und der Fachschaften, Dekanat der Phil. Fakultät, s. Seite 65, 67-75
- Promotion**
Akademisches Prüfungsamt (für Promotionen in der Mathematisch-Naturwissenschaftlichen Fakultät und Medizinischen Fakultät)
Dekanat der Philosophischen Fakultät (für Promotionen in der Philosophischen Fakultät)
- Psychotherapeutische Beratung und Behandlung**
Psychotherapeutische Beratungsstelle, s. Seite 44
- Reisen**
Studentenreisedienst, Universitätsstraße 1, Gebäude 21.12 (Studentenhaus), F. 3 11-32 80, Mo.-Fr. 10—16 Uhr
- Rückmeldung**
Studentensekretariat
- Seelsorge**
Ev. und Kath. Hochschulgemeinde, s. Seite 30
- Sport**
Hochschulsport, Universitäts-Sportclub, s. Seite 46 u. 47
- Staatsexamen für Lehramtskandidaten**
Wissenschaftliches Prüfungsamt, s. Seite 56
- Stipendien (sonstige):**
s. Seite 26
- Studentenausweis**
Studentensekretariat
- Studentenausweis, Internationaler**
Studentenreisedienst, Universitätsstraße 1, Gebäude 21.12 (Studentenhaus), F. 3 11-32 80, Mo.-Fr. 10—16 Uhr
- Studienberatung**
Zentrale Studienberatung (Universitätsverwaltung - Abt. 1.5) Studienberater der Fakultäten und der Fachschaften, s. Seite 67-75; 152-153; 224
- Studienbescheinigungen**
Studentensekretariat
- Studienbuch**
Studentensekretariat

Studienordnung und Studienpläne

Studienberater der Fakultäten, ständige Aushänge bei Instituten und Seminaren, Abgabe von Studien- und Prüfungsordnungen in der Zentralen Studienberatung (Universitätsverwaltung — Abt. 1.5)

Vorlesungsverzeichnis

Düsseldorfer Fachbuchhandel

Wohnheimplätze/Zimmervermittlung

Studentenwerk, Kommunale Wohnungsvermittlung und sonstige Verbände, s. Seite 44

Zahnärztliche Vorprüfung und Prüfung

Vorsitzender des jeweiligen Prüfungsausschusses, s. Seite 224—225

Zwischenprüfungen für Lehramtskandidaten

Vorsitzende der Diplomprüfungsausschüsse der Math.-Nat. Fakultät, s. Seite 153—154

Collegium musicum instrumentale et vocale

Angehörige und Freunde der Universität Düsseldorf haben sich im Collegium musicum zur musikalischen Bildung und zur Pflege der Musik zusammengeschlossen. Mit zahlreichen Konzerten inner- und außerhalb der Universität Düsseldorf tritt das Collegium musicum an die Öffentlichkeit. Geleitet wird das Collegium musicum von dem Professor an der Staatlichen Hochschule für Musik Rheinland — Robert-Schumann-Institut —, Heinz Bernhard Orlinski.

Die Proben des Collegium musicum finden statt im Gebäude 23.21 Ebene 00, Raum 85, und zwar:

Chorprobe: dienstags, 19.30 Uhr.

Orchesterprobe: donnerstags, 20 Uhr.

Als Ergänzung der praktischen Probearbeit wird eine Vorlesung gehalten, in der interessierte und begabte Studierende musiktheoretische Studien betreiben können (s. auch „Vorlesungen für Hörer aller Fakultäten“).

Auskunft und Anmeldung:

Prof. Heinz Bernhard Orlinski, Badeniastraße 18, 4044 Kaarst, F. 300/6 62 67.

Arbeitsamt Düsseldorf

Berufsberatung für Abiturienten und Hochschulüler

Universitätsstraße 1, 4000 Düsseldorf 1, Gebäude 16.11 (Verwaltungsgebäude), Ebene 04, Raum 55 und 57, F. 3 11-41 62

Sprechzeiten (ohne Anmeldung)

während des Semesters

montags, dienstags und donnerstags von 9—12 und 14—16 Uhr

In den Semesterferien:

montags und donnerstags von 9—12 und 14—16 Uhr

Georg-Glock-Str. 3, 4000 Düsseldorf 30, F. 8226-205

Beratungen erfolgen hier nur nach vorheriger Anmeldung

Arbeitsvermittlung für Studierende

Universitätsstraße 1, 4000 Düsseldorf 1, Gebäude 21.12 (Studentenhaus), Raum 101, Herr Wolfram Kramer, F. 3 11-32 71

Öffnungszeiten

montags bis donnerstags 8—15, freitags 8—13 Uhr

Fritz-Roeber-Straße 2, 4000 Düsseldorf 1, Zimmer 250,

Herr Lothar Kügler (F. 82 26-4 17)

Öffnungszeiten

montags bis freitags 8—12.30 Uhr

Zentrale Studienberatung

Beratungsbereiche:

Allgemeine Studieninformation und Studienberatung zu Studienmöglichkeiten, Hochschulzugang und Studienbedingungen.

Fächerübergreifende Studienberatung zur Unterstützung der Fachberatung, insbesondere in Fragen des Fach- oder Studiengangwechsels, der individuellen Studienplanung und Arbeitstechniken.

Sozialtraining für Studentengruppen und Tutoren zur Verbesserung von Kommunikation und Kooperation; Kontakt- und Selbsterfahrungsgruppen, Selbstsicherheitstraining und Prüfungsvorbereitungen.

Psychologische Beratung, insbesondere Erstgespräche in dringenden Krisen- und Konfliktsituationen (anschließende Vermittlung) sowie Einzelgespräche bei Unsicherheit, Kontaktproblemen, Lernstörungen und Prüfungsängsten.

Kooperation u. a. mit der Fachberatung, der psychotherapeutischen Beratungsstelle und der Berufsberatung für Abiturienten und Hochschüler.

Öffnungszeiten:

Offene Beratung (ohne Anmeldung): dienstags u. donnerstags 9—12 Uhr u. 14—16 Uhr

Öffnungszeiten des Sekretariats: Mo.-Fr. 9—12 Uhr u. Di. 14—16 Uhr
(Auskünfte, Abgabe von Studienordnungen, Anmeldung für Beratungstermine)
F. (02 11) 3 11-43 80,
Gebäude 16.11, Ebene 04, Universitätsstr. 1, 4000 Düsseldorf 1.

Psychotherapeutische Beratungsstelle für Studierende der Universität Düsseldorf

Beratungsbereiche:

Persönliche Konflikte, Kontaktschwierigkeiten, Prüfungsängste, seelisch bedingte Beeinträchtigungen und ähnliche Probleme

Öffnungszeiten: 8 bis 16 Uhr (Termine nach telefonischer Vereinbarung)

Ort: Moorenstr. 5, 4000 Düsseldorf 1, Klinikgelände, Geb. 14.95, Tel. 3 11-83 38 (Sekretariat)
(siehe auch Seite 260)

Zimmernachweis

Zimmernachweis erfolgt durch:

1. Studentenwerk Düsseldorf, F. 3 11-32 89 u. 32 86, Mo. bis Fr. 9 bis 12 Uhr und 13 bis 14 Uhr.
2. Internationales Studentenwohnheim des Vereins „Regenbogen e. V.“, Kopernikusstr. 78, F. 34 81 81.
3. Ev. Studentenwohnheim Witzelstr. 76, F. 34 70 25
4. Ev. Studentenwohnheim, Graf-Recke-Straße 209, F. 68 41 40.
5. Kath. Studentenhaus „St. Lukas“, Duisburger Str. 82, F. 44 13 37.
6. Kommunales Wohnungsvermittlung (Wohnungsamt der Stadt Düsseldorf), Konrad-Adenauer-Platz 12, F. 8 99-44 44, Mo. bis Fr. 8—12.30 Uhr, Mo. 14—16 Uhr.
7. Aachener Wohnungsbaugesellschaft (Ehepaar-Wohnheim), Gurlittstraße 8—10, 4000 Düsseldorf 1.

Förderung nach dem Bundesausbildungsförderungsgesetz

Grundlage der Ausbildungsförderung ist das Bundesausbildungsförderungsgesetz (BAföG) in der Neufassung vom 9. April 1976, zuletzt geändert durch das 7. BAföG ÄndG vom 13. Juli 1981. Von großer praktischer Bedeutung ist daneben die Verwaltungsvorschrift (VwV BAföG).

Das Studentenwerk Düsseldorf — Abt. für Ausbildungsförderung — Geb. 23.11, Universitätsstr. 1, 4000 Düsseldorf ist im Auftrag der Universität Düsseldorf in allen Förderungsangelegenheiten einschließlich der Auskunftserteilung und Beratung zuständig.

Studierende, denen die für ihren Lebensunterhalt und ihre Ausbildung notwendigen Mittel fehlen, haben einen Rechtsanspruch auf individuelle Förderung für eine Ausbildung, die ihrer Neigung, Eignung und Leistung entspricht. Grundsätzlich wird eine erste Ausbildung bis zu dem Abschluß gefördert, mit dem man einen Beruf ergreifen und ausüben kann. Eine weitere Ausbildung wird nur unter ganz bestimmten Voraussetzungen gefördert.

Der Förderungsantrag ist bei der Abteilung für Ausbildungsförderung im Gebäude 23.11 zu stellen. Für jeden Antrag müssen die vorgeschriebenen Formblätter verwendet werden, die beim Studentenwerk erhältlich sind. Das Studentenwerk hält auch ein Merkblatt zum Ausfüllen der BAföG-Formulare bereit. Antragsformulare sollten vollständig ausgefüllt mit den erforderlichen Unterlagen möglichst persönlich während der Beratungsstunden (Mo + Do 9—13 h) im Studentenwerk abgegeben werden. Bei unvollständigen Anträgen verzögert sich die abschließende Bearbeitung, was sich nachteilig für den Studierenden auswirken kann.

Die Förderung setzt mit dem 1. des Monats ein, in dem die Vorlesungen beginnen. Wird der Antrag später gestellt, wird die Förderung erst vom Beginn des Antragsmonats an geleistet.

Nach dem 4. Semester muß der Studierende eine Bescheinigung der Ausbildungsstätte vorlegen, in der bestätigt wird, daß er alle Leistungsnachweise erbracht hat, die üblicherweise (maßgebend sind die Studien- u. Prüfungsordnungen) zum Ende des 4. Semesters zu erbringen sind. Das Formblatt 7, welches diese Bescheinigung enthält, ist vor Beginn des Semesters zum 31. März bzw. 30. September beim Förderungsamt einzureichen, anderenfalls die Förderung nicht fortgeführt werden kann.

Der Bewilligungszeitraum ist in der Regel auf ein Jahr befristet. Es ist wichtig, weitere Förderungsanträge jeweils 2 Monate vor Ablauf dieses Zeitraumes zu stellen, um eine rechtzeitige Weiterförderung zu sichern. Die Förderung läuft — auch in der vorlesungsfreien Zeit — bis zum Abschluß der Ausbildung, jedoch grundsätzlich nicht über die festgelegte Förderungshöchstdauer hinaus. Diese ist von Fach zu Fach verschieden und in der Förderungshöchstdauerverordnung, zuletzt neugefaßt am 29. Juni 1981, geregelt. Unter bestimmten Voraussetzungen kann auf Antrag eine Verlängerung der Förderungshöchstdauer für eine angemessene Zeit erfolgen.

Bei der Berechnung der Förderungsleistung werden im allgemeinen Einkommen und Vermögen des Studierenden, seines Ehegatten und seiner Eltern (in dieser Reihenfolge) berücksichtigt.

Der Antragsteller hat alle Angaben vollständig und wahrheitsgemäß zu machen. Wichtige Veränderungen, die sich auf den Leistungsanspruch auswirken können, sind unverzüglich schriftlich mitzuteilen. Dazu gehören z. B. Fachwechsel, Fächerkombinationswechsel, Studienabbruch, Wegfall eines Geschwisterteils aus förderungsfähiger Ausbildung oder Einkommensveränderungen. Wer falsche oder unvollständige Angaben macht bzw. eine Änderungsanzeige nicht oder nicht rechtzeitig erstattet, muß u. U. mit einer Geldbuße von bis zu DM 5 000,— rechnen. Wer BAföG-Förderung zu Unrecht erhält, muß diese zurückzahlen.

Hinweis: Die hier abgedruckten Informationen über Ausbildungsförderung sind nur allgemeiner Art und können eine individuelle und umfassende Beratung in keinem Fall ersetzen.

Graduiertenförderung

Anträge auf Gewährung eines Graduiertenstipendiums (auf Darlehensbasis) können jeweils für die Zeit ab

1. Januar (Bewerbungsfrist bis 1. November des Vorjahres)
1. April (Bewerbungsfrist bis 1. Februar)
1. Juli (Bewerbungsfrist bis 1. Mai)
1. Oktober (Bewerbungsfrist bis 1. Juni bzw. 30. September)

eines jeden Jahres gestellt werden. Für Anträge auf Verlängerung des Graduiertenstipendiums und Anträge auf Gewährung von Zuschlägen zu Sach- und Reisekosten gelten dieselben Bewerbungsfristen.

(Beschuß der Zentralen Graduiertenförderungskommission der Universität Düsseldorf vom 24. Januar und 30. Oktober 1974).

Anträge auf Gewährung von Zuschlägen zu Sach- und Reisekosten müssen gestellt und bewilligt sein, bevor die Reise angetreten wird bzw. Sachkosten entstehen.

Die Förderungsanträge sind an die Universitätsverwaltung — Abt. 1.1 — zu richten (Sprechzeit montags bis freitags 9—12 Uhr — F. 3 11-24 34).

Hochschulsport

Freiwilliger Breiten- und Wettkampfsport für **alle** Universitätsangehörigen.

Die Interessen des Hochschulsports an der Universität Düsseldorf werden von der Senatskommission für den Hochschulsport wahrgenommen. Als Mitglied dieser Kommission ist der Sportreferent des ASTa zuständig für die Koordination und Planung des freiwilligen Studentensports an der Universität.

Das Sportprogramm des Sportreferates umfaßt Angebote des Breitensports und des Wettkampfsports, wobei der Vorrang dem Breitensport als Gelegenheit der sportlichen Betätigung für alle eingeräumt wird. Breitensport beinhaltet Freiwilligkeit, Mitbestimmung, Spontanität und Improvisation.

Teilnehmer an den Sportveranstaltungen können, wenn Kondition und Können ausreichen, die Universität Düsseldorf als Einzelwettkämpfer oder Mannschaftsmitglieder bei den deutschen Hochschulmeisterschaften vertreten. Zudem führen viele Gruppen Sportreisen durch.

Zur Zeit bestehen 65 Sportgruppen in 35 Sportarten:

Badminton, Ballspiele, Basketball, Beatgymnastik, Bewegungsschulung, Damenselbstverteidigung, Fechten, Fitnesstraining, Fußball, Handball, Hockey, Jazz-Gymnastik, Jazztanz, Joga, Judo, Karate, Kendo, Kegeln, Klettern, Lauf- und Konditionstraining, Leichtathletik, Reiten, Rudern, Rock'n Roll, Schach, Schießen, Schwimmen, Segeln, Skigymnastik, Squash, Surfen, Tanz, Tennis, Tischtennis, Volleyball.

Nähere Auskünfte über das Sportprogramm erhalten Sie im

AStA-Sportreferat, Universitätsstr. 1, 4000 Düsseldorf 1, Gebäude 21.12 (Studentenhaus), neben der Mensa, F. 3 11-35 31 u. 32 85

Sprechzeiten des Sportreferenten und der Fachreferenten: Mo. bis Fr. 13.00—13.30 Uhr.

Sportgremium: Erich Knolle, Doris Baums, Irmgard Krauthausen

Fachreferenten: Ursula Bremme, Georg Deußen, Volker Michalczik, Josef Paulus, Wolfgang Passlack, Marianne Schmidt.

Das Sportprogramm entnehme man dem Sport-Info bzw. dem schwarzen Brett im AStA.

Universitäts-Sportclub Düsseldorf e. V.

Universitätsstraße 1, 4000 Düsseldorf, F. 3 11-24 38

Vorstand: Oberstadtdirektor a. D. Ehrensenator Just
Prof. Dr. Dr. Diemer
Oberverwaltungsdirektor Pütz

Aufgaben: Förderung der Leibesübungen an der Universität Düsseldorf. Herstellung enger Verbindungen zwischen den Angehörigen der Universität und der sporttreibenden Bevölkerung von Düsseldorf. Die Förderung des Breiten-, Leistungs- und Spitzensports.

Zur Zeit bestehen folgende Sportabteilungen:

Fechten	Selbstverteidigung
Gymnastik	Tennis
Judo	Volleyball

Auskünfte über Trainingszeiten und Trainingsorte können beim Sportwart des USCD,

Siegfried Albrecht
Bachstr. 122, 5657 Haan 1

erfragt werden

Auskünfte allgemeiner Art und Anmelde-möglichkeiten erteilt mittwochs zwischen 8 und 9 Uhr die Geschäftsstelle, Frau Noack, Universitätsstraße 1, 4000 Düsseldorf, Gebäude 16.11 (Verwaltungsgebäude), F. 3 11-24 38.

Allgemeine Hinweise

Den an der Universität Düsseldorf immatrikulierten Studierenden ist das Belegen von Vorlesungen, Übungen usw. an den Wissenschaftlichen Hochschulen des Landes Nordrhein-Westfalen und an der Staatlichen Kunstakademie Düsseldorf gestattet. Gebühren werden nicht erhoben. Auf Antrag wird im Studentensekretariat der Universität Düsseldorf der erforderliche Hörer-Schein ausgestellt.

Ordentliche Studierende einer anderen Hochschule im Lande NRW, die die Hochschulzugangsberechtigung besitzen, können auf fristgerechten Antrag als Zweithörer zugelassen werden; jedoch nur mit Zustimmung des jeweiligen Fachdozenten. Über die Zulassung entscheidet der Rektor.

Generelle Beschränkungen des Besuches von Lehrveranstaltungen, z. B. für den Besuch der Klinischen Vorlesungen in der Medizinischen Fakultät, müssen berücksichtigt werden.

Ausländische Studierende

Die Voraussetzung für die Zulassung als ordentlicher Studierender erfüllt, wer ein Zeugnis erworben hat, das in seinem Heimatland zum Hochschulstudium berechtigt und einem deutschen Reifezeugnis im wesentlichen gleichwertig ist (Bewertungsgruppe I), oder ein deutsches Reifezeugnis bzw. ein ihm rechtlich gleichgestelltes Reifezeugnis besitzt.

Bewerber, die ein Zeugnis besitzen, das in Ihrem Heimatland zum Hochschulstudium berechtigt, das aber dem deutschen Reifezeugnis nicht gleichgestellt ist, jedoch einen erfolgreichen Studienbeginn möglich erscheinen läßt (Bewertungsgruppe II), können zum Studium nach Bestehen einer „Prüfung zur Feststellung der Hochschulreife ausländischer Studierender“ zugelassen werden. An der Universität Düsseldorf kann diese Prüfung nicht abgelegt werden.

Bewerber, die ein Zeugnis besitzen, das in Ihrem Heimatland zum Hochschulstudium berechtigt, das aber mit einem deutschen Reifezeugnis so wenig vergleichbar ist, daß ein erfolgreiches Studium nicht erwartet werden kann (Bewertungsgruppe III), müssen ein Studienkolleg absolvieren. An der Universität Düsseldorf wird kein Studienkolleg abgehalten.

Alle Vorlesungen und Übungen werden in deutscher Sprache gehalten. Es wird empfohlen, sich schon im Heimatland gute deutsche Sprachkenntnisse anzueignen. Bei der Immatrikulation muß sich der Bewerber an der Universität Düsseldorf einer Deutschprüfung unterziehen, wenn er nicht ausreichende Deutschkenntnisse in sonstiger Weise nachweist.

Läßt der Bewerber in dieser Prüfung erkennen, daß seine Deutschkenntnisse nicht ausreichen, so muß der Bewerber am Deutschunterricht teilnehmen und sich dann erneut einer Prüfung unterziehen. Er wird erst nach Bestehen der Prüfung zu den Fachlehrveranstaltungen zugelassen.

Zur Beachtung

(für Studierende aller Fakultäten):

Die Bewerbungs- und Rückmeldefristen in den Fächern mit Zulassungsbeschränkungen sind Ausschußfristen, d. h., sie können nicht verlängert werden.

Semestertermine

Es wird auf die **Zeittafel** auf der Innenseite des Umschlagdeckels verwiesen.

Gebühren

Aufgrund des Hochschulgebührengesetzes vom 26. Januar 1982 wird von ordentlichen Studierenden und von Zweithörern (die bei anderen Hochschulen immatrikuliert sind) keine Studiengebühr erhoben.

Gast- und Promotionshörer entrichten bei der Anmeldung eine Gebühr von 75,- DM pro Semester.

Für verspätet beantragte Einschreibungen sowie für verspätetes Gebühreinzahlen oder sonstige Fristversäumnis muß eine Verwaltungsgebühr erhoben werden.

I. Philosophische Fakultät

Es wird allen Studierenden geraten, vor ihrer Immatrikulation mit den zuständigen Studienberatern Verbindung aufzunehmen.

Bewerbungsfristen:

Bewerber in nicht zulassungsbeschränkten Fächern und Bewerber in höheren Semestern:

werden gebeten, die Einschreibungsunterlagen unmittelbar bei der Universität Düsseldorf — Studentensekretariat —, Universitätsstraße 1, 4000 Düsseldorf, anzufordern.

Im übrigen wird auf die **Zeittafel** auf der Innenseite des Umschlagdeckels verwiesen.

II. Mathematisch-Naturwissenschaftliche Fakultät

Bewerbungsfristen:

Bewerber in nicht zulassungsbeschränkten Fächern und Bewerber in höheren Semestern:

können Bewerbungsunterlagen unmittelbar bei der Universität Düsseldorf — Studentensekretariat —, Universitätsstraße 1, 4000 Düsseldorf, anfordern.

Im übrigen wird auf die **Zeittafel** auf der Innenseite des Umschlagdeckels verwiesen.

III. Medizinische Fakultät

Bewerbungsfristen:

Bewerber der Medizin und Zahnmedizin in höheren Semestern:

können Bewerbungsunterlagen unmittelbar bei der Universität Düsseldorf — Studentensekretariat —, Universitätsstraße 1, 4000 Düsseldorf, anfordern.

Im übrigen wird auf die **Zeittafel** auf der Innenseite des Umschlagdeckels verwiesen.

Bewerbungsfristen für den III. klinischen Studienabschnitt:

Die Zuteilungsanträge für das im Frühjahr beginnende Praktische Jahr müssen bis zum 30. 11. des Vorjahres und für das im Herbst beginnende Praktische Jahr bis zum 31. 5. des laufenden Jahres beim Vorsitzenden der Zuteilungskommission, Prof. G. Strohmeyer, eingegangen sein.

Die Anträge können im Medizinischen Dekanat (Geb. 23.11, Zi. 262) abgegeben werden.

Wichtiger Hinweis

Wird ein Kursplatz von einem Studierenden der Naturwissenschaften, der Medizin oder Zahnmedizin nach verbindlicher Vormerkung, d. h. nach Eintragung in den Belegbogen, ohne begründete Entschuldigung nicht in Anspruch genommen, so hat dieser Studierende keinen Anspruch auf eine nochmalige Zulassung zu dem betreffenden Kurs.

Entschuldigungen müssen spätestens am 2. Praktikumstag beim Fachvertreter vorliegen.

In Zweifelsfällen, insbesondere wenn eine Entschuldigung vom Fachvertreter als „nicht begründet“ angesehen wird, entscheidet die Zulassungskommission.

Einschreibungsordnung der Universität Düsseldorf

Gemäß § 15 Abs. 4 des Hochschulgesetzes (HSchG) vom 7. April 1970 (GV.NW.S. 254), geändert durch Gesetz vom 30. Mai 1972 (GV.NW.S. 134), hat der Senat der Universität Düsseldorf am 28. November 1972 folgende Einschreibungsordnung beschlossen.

§ 1 Zulassung zum Studium

- (1) Die Zulassung zum Studium an der Universität Düsseldorf erfolgt auf Antrag durch Immatrikulation (Einschreibung in die Liste der ordentlichen Studierenden). Die Immatrikulation erfolgt für einen oder mehrere Studiengänge.
- (2) Ein Studienbewerber kann gleichzeitig für mehrere Studiengänge, für die eine Zulassungsbeschränkung mit Auswahlverfahren besteht, durch das Studienbewerber vom ersten Studium ausgeschlossen werden, nur eingeschrieben werden, wenn dies wegen einer für den berufsqualifizierenden Abschluß vorgeschriebenen Studiengangkombination erforderlich ist.

§ 2 Voraussetzung der Immatrikulation

- (1) Voraussetzung für die Immatrikulation ist das Bestehen der Reifeprüfung in der Bundesrepublik Deutschland (einschließlich Berlin West) an einem öffentlichen Gymnasium oder an einem privaten Gymnasium, das als Ersatzschule genehmigt ist, eine nach § 3 gleichwertige Vorbildung oder eine andere, vom zuständigen Minister als gleichwertig anerkannte Vorbildung.
- (2) Die Immatrikulation kann vom Nachweis einer besonderen Vorbildung oder Tätigkeit abhängig gemacht werden, wenn eine Studien- oder Prüfungsordnung für den gewählten Studiengang dies vorsieht.
- (3) Bei zulassungsbeschränkten Studiengängen hat der Bewerber sich vor der Einschreibung gemäß den jeweils geltenden Bestimmungen einem besonderen Zulassungsverfahren zu unterziehen.
- (4) Wird die Zulassung auf einen Teil des Studienganges beschränkt, ist die Einschreibung gleichfalls auf diesen Teil des Studienganges zu beschränken.

§ 3 Ausländische Studienbewerber

- (1) Bewerber, die nicht Deutsche im Sinne des Artikels 116 des Grundgesetzes sind, können — unbeschadet der weiteren Voraussetzungen dieser Einschreibungsordnung — als ordentliche Studierende zugelassen werden, wenn sie
 - a) ein deutsches Reifezeugnis besitzen oder eine vom zuständigen Minister als gleichwertig anerkannte Vorbildung haben, oder
 - b) ein Zeugnis erworben haben, das einem deutschen Reifezeugnis rechtlich gleichgestellt ist, oder
 - c) ein ausländisches Zeugnis besitzen, das sie in ihrem Heimatland zum Hochschulstudium berechtigt und das einem deutschen Reifezeugnis im wesentlichen gleichwertig ist.
- (2) Bewerber, die ein Zeugnis besitzen, das sie in ihrem Heimatland zum Hochschulstudium berechtigt, das aber einem deutschen Reifezeugnis nicht gleichgestellt oder im wesentlichen gleichwertig ist, können erst nach Bestehen der Prüfung zur Feststellung der Hochschulreife ausländischer Studierender zum Studium zugelassen werden. Das Nähere richtet sich nach den Bewertungsvorschlägen der Zentralstelle für ausländisches Bildungswesen der Ständigen Konferenz der Kulturminister der Länder in der Bundesrepublik Deutschland (Kultusministerkonferenz).
- (3) Alle ausländischen Studienbewerber aus nicht deutschsprachigen Ländern haben vor Aufnahme des Fachstudiums eine deutsche Sprachprüfung nach Maßgabe einer besonderen Ordnung, die die Universität erläßt, abzulegen.

(4) Bewerber, die die Sprachprüfung nicht bestanden haben und infolgedessen einen deutschen Sprachkurs besuchen müssen, sowie Bewerber nach Absatz 2, die nach den Bewertungsvorschlägen der Kultusministerkonferenz für die Prüfung zur Feststellung der Hochschulreife das zuständige Studienkolleg zu besuchen haben, können erst nach erfolgreichem Bestehen der Sprachprüfung bzw. der Feststellungsprüfung das Fachstudium aufnehmen. Sie werden für diesen Zweck mit der Maßgabe eingeschrieben, daß die Einschreibung widerrufen wird, wenn sie die Sprachprüfung bzw. die Feststellungsprüfung endgültig nicht bestanden haben.

§ 4 Deutsche Studienbewerber mit ausländischer Vorbildung

(1) Deutsche Bewerber, die

- a) die deutsche Staatsangehörigkeit erst nach Erlangen der Vorbildung im Ausland erworben haben, oder
- b) neben der deutschen eine ausländische Staatsangehörigkeit besitzen oder zur Zeit ihrer Vorbildung im Ausland besaßen, oder
- c) ihren Wohnsitz oder ständigen Aufenthalt im Ausland haben oder zur Zeit ihrer Vorbildung im Ausland hatten,

sind unbeschadet der weiteren Voraussetzungen dieser Einschreibungsordnung mit einem ausländischen Reifezeugnis zugelassen, wenn dieses vom zuständigen Minister als einem deutschen Reifezeugnis gleichwertig anerkannt worden ist. Im übrigen sind die durch Beschluß der Kultusministerkonferenz vom 23. 7. 1958 in der jeweils geltenden Fassung festgelegten „Grundsätze für die Zulassung von Studienbewerbern mit deutscher Staatsangehörigkeit und ausländischem Reifezeugnis zum Studium an wissenschaftlichen Hochschulen in der Bundesrepublik Deutschland“ anzuwenden.

(2) § 3 Abs. 3 und 4 finden entsprechende Anwendung.

§ 5 Verfahren

(1) Der Antrag auf Immatrikulation ist vom Bewerber schriftlich an den Rektor der Universität durch Ausfüllen des vorgeschriebenen Formblattes innerhalb der festgesetzten Frist zu stellen. Die Fristen werden im Vorlesungsverzeichnis und durch Aushang bekanntgegeben.

(2) Dem Antrag sind beizufügen:

- a) der ausgefüllte Erhebungsbogen;
- b) die Zeugnisse über die erfolgreiche Vorbildung in beglaubigter Kopie oder Abschrift;
- c) das Studienbuch mit Abgangsvermerk, sofern der Bewerber zuvor an einer wissenschaftlichen Hochschule studiert hat;
- d) der Nachweis über die Einzahlung der vorgeschriebenen Gebühren und Beiträge;
- e) ein Lichtbild, das die Identität des Bewerbers im Zeitpunkt der Antragstellung erkennen läßt;
- f) in Studiengängen, in denen ein Verteilungs- und/oder Vergabeverfahren gemäß § 56 HSchG stattgefunden hat, den gültigen Bescheid über die Zuteilung eines Studienplatzes;
- g) von Bewerbern, die ihren Ausbildungsgang mehr als 3 Monate unterbrochen haben, sowie von Ausländern ein Führungszeugnis;
- h) die Bescheinigung über eine bestehende Krankenversicherung;
- i) von Studienanfängern ein Zeugnis, aus dem sich ergibt, daß der Bewerber nicht an einer Krankheit leidet, die die Gesundheit anderer gefährdet. Das Zeugnis soll nicht älter als 3 Monate sein.

(3) Der Rektor kann durch Entscheidung, die amtlich bekanntzumachen ist, von der Vorlage der Unterlagen Abs. 2 d und e absehen.

(4) Fremdsprachigen Zeugnissen und Bescheinigungen ist eine deutsche Übersetzung beizugeben, deren Richtigkeit durch die deutsche diplomatische oder konsularische Vertretung oder von einem vereidigten Dolmetscher oder Übersetzer in der Bundesrepublik Deutschland beglaubigt ist. Der Rektor kann andere Beglaubigungen und Übersetzungen in die deutsche Sprache zulassen. Auf Verlangen hat der Bewerber die Echtheit von Zeugnissen mit Legalisation durch die zuständige deutsche Vertretung nachzuweisen.

(5) Über den Antrag entscheidet der Rektor. Eine Ablehnung des Antrages ist dem Bewerber schriftlich bekanntzugeben.

(6) Mit der Immatrikulation erhält der Student das Studienbuch und den Studentenausweis der Universität.

(7) Der Verlust des Studienbuches oder des Studentenausweises ist dem Studentensekretariat unverzüglich anzuzeigen.

(8) Dem Studentensekretariat sind alle Änderungen des Namens, des Familienstandes, der Semester- oder Heimatanschrift sowie bestandene bzw. nicht bestandene Prüfungen, soweit nach einer Prüfungsordnung die Fortsetzung des Fachstudiums davon abhängig ist, unverzüglich anzuzeigen.

§ 6 Versagung der Immatrikulation

(1) Die Immatrikulation ist zu versagen, wenn der Bewerber

- a) die Voraussetzungen der §§ 1, 2, 3, Abs. 1 oder 2, § 4 Abs. 1 nicht erfüllt oder
- b) eine nach einer Prüfungsordnung vorgesehene Prüfung endgültig nicht bestanden hat, für den Studiengang, in dem die Prüfung nicht bestanden wurde;
- c) vorgeschriebene Gebühren oder Beiträge nicht entrichtet hat. Ausnahmen sind nur gemäß § 47 j Absatz 3 Hochschulgesetz auf Antrag in sozialen Härtefällen zulässig. Über den Antrag entscheidet der Rektor;
- d) für einen Studiengang, für den Zulassungsbeschränkungen bestehen, einen Bescheid über die Zuteilung eines Studienplatzes an der Universität Düsseldorf nicht besitzt oder die Erklärung über die Annahme des ihm zuge teilten Studienplatzes nicht fristgerecht angegeben hat.

(2) Die Immatrikulation kann versagt werden, wenn der Bewerber

- a) die für die Immatrikulation vorgeschriebenen Formen und Fristen nicht einhält,
- b) nicht über ausreichende Kenntnis der deutschen Sprache verfügt,
- c) an einer Krankheit leidet, die die Gesundheit anderer gefährdet,
- d) entmündigt ist oder unter vorläufiger Vormundschaft steht.

(3) Besteht Grund zu der Annahme, daß ein Versagungsgrund gemäß Absatz 2 Buchstabe b oder d vorliegt, so hat der Studienbewerber auf Anforderung vorzulegen:

- a) das Zeugnis über das Bestehen einer Sprachprüfung nach § 3 Abs. 3 (§ 6 Abs. 2 Buchstabe d);
- b) eine Bescheinigung der zuständigen Behörde (§ 6 Abs. 2 Buchstabe d).

§ 7 Widerruf der Immatrikulation

(1) Die Immatrikulation ist mit Rückwirkung zu widerrufen, wenn ein im Zeitpunkt der Immatrikulation vorliegender Versagungsgrund gemäß § 6 Abs. 1 bekannt wird und der Student auf den Bestand der Immatrikulation nicht vertrauen kann.

Er kann insbesondere nicht auf den Bestand der Immatrikulation vertrauen, wenn er sie durch Angaben erwirkt hat, die in wesentlicher Beziehung unrichtig oder unvollständig waren, oder wenn er wußte oder infolge grober Fahrlässigkeit nicht wußte, daß die Immatrikulation hätte versagt werden müssen.

(2) Die Immatrikulation kann mit Rückwirkung oder mit Wirkung für die Zukunft widerrufen werden, wenn ein im Zeitpunkt der Immatrikulation vorliegender Versagungsgrund gemäß § 6 Abs. 2 Buchstabe c), bekannt wird.

(3) Die Immatrikulation ist mit Wirkung für die Zukunft zu widerrufen, wenn der Versagungsgrund gemäß § 6 Abs. 1 Buchstabe b) eintritt und der Student sich nicht spätestens zum nächsten Semester für einen anderen Studiengang einschreiben läßt.

(4) Die Immatrikulation kann mit Wirkung für die Zukunft widerrufen werden, wenn ein Versagungsgrund gemäß § 6 Abs. 2 Buchstabe c) oder d) eintritt oder aufgrund der Hochschulordnung.

(5) Über den Widerruf entscheidet der Rektor nach Anhörung des Betroffenen.

(6) Gegen den Widerruf kann der Betroffene Widerspruch beim Rektor einlegen.

§ 8 Wechsel des Studienfaches

Ein Wechsel des Studienfaches ist nur unter Beachtung der Voraussetzungen der §§ 1 bis 7 zulässig.

§ 9 Ersatzlos gestrichen.

§ 10 Belegen der Vorlesungen

Der Student hat die von ihm gewählten Lehrveranstaltungen zu belegen.

§ 11 Rückmeldung

(1) Will der immatrikulierte Student nach Anlauf eines Semesters an der Universität Düsseldorf weiterstudieren, so hat er sich innerhalb der festgesetzten Frist zurückzumelden. Die Rückmeldung erfolgt schriftlich durch Ausfüllen des vorgeschriebenen Formblattes. Bestehen Anhaltspunkte, daß der Student an einer Krankheit leidet, die die Gesundheit anderer gefährdet, ist eine ärztliche Bescheinigung vorzulegen, aus der sich ergibt, daß dies nicht der Fall ist.

(2) Die §§ 5 und 6 gelten für die Rückmeldung entsprechend.

§ 12 Beurlaubung

(1) Auf Antrag kann der Rektor einen Studenten vom Studium beurlauben, wenn ein wichtiger Grund nachgewiesen wird. Die Beurlaubung wird für die Dauer eines Semesters ausgesprochen. Sie kann jeweils für ein Semester verlängert werden, sofern weiterhin ein wichtiger Grund besteht.

(2) Als wichtiger Grund für eine Beurlaubung gilt insbesondere

- a) Krankheit (bei Vorlage einer ärztlichen Bescheinigung über die Art und voraussichtliche Dauer der Erkrankung),
- b) Vorbereitung und Durchführung einer Vorprüfung, eines Abschlußexamens oder der Promotion,
- c) Ableistung des Grundwehrdienstes oder des zivilen Ersatzdienstes (bei Vorlage des Einberufungsbescheides).

(3) Der Antrag auf Beurlaubung oder deren Verlängerung ist grundsätzlich mit der Rückmeldung zu stellen. Beurlaubungen im ersten Studiensemester und vor Aufnahme des Studiums sind nicht zulässig.

(4) Gegen die Ablehnung der Beurlaubung kann der Antragsteller Widerspruch beim Rektor einlegen.

§ 13 Exmatrikulation

- (1) Auf seinen Antrag kann ein Student zum Ende eines Semesters exmatrikuliert werden.
- (2) Der Antrag ist schriftlich zu stellen. Ihm sind beizufügen:
 - a) Studienbuch und Studentenausweis,
 - b) ein ausgefüllter Fragebogen,
 - c) die Entlastungszeugnisse der Universitätsbibliothek,
 - d) der Nachweis über die Einzahlung vorgeschriebener Gebühren und Beiträge,
 - e) von Studierenden der mathematisch-naturwissenschaftlichen Fächer ein Entlassungszeugnis der Institute des Studien-Hauptfaches.
- (3) Im übrigen kann ein Student exmatrikuliert werden,
 - a) wenn er nach der Immatrikulation sein Studium nicht aufgenommen hat,
 - b) wenn die Versagungsgründe gemäß § 6 Abs. 2 Buchstabe c) oder d) eintreten,
 - c) wenn er sich nicht form- und fristgerecht zurückgemeldet hat oder das Studium abbricht, ohne seine Exmatrikulation oder Beurlaubung beantragt zu haben.
- (4) Über die Exmatrikulation entscheidet der Rektor. Gegen die Exmatrikulation kann der Betroffene Widerspruch beim Rektor einlegen.
- (5) Mit der Exmatrikulation erlischt die Mitgliedschaft an der Universität Düsseldorf.

§ 14 Zweithörer

- (1) Ordentliche Studierende einer anderen Hochschule im Lande NRW können auf fristgerechten Antrag als Zweithörer zugelassen werden, in Studiengängen, für die Zulassungsbeschränkungen bestehen, jedoch nur mit Zustimmung des jeweiligen Zulassungsausschusses. Über die Zulassung entscheidet der Rektor.
- (2) Der Bewerber ist darauf hinzuweisen, daß über die Anerkennung der an der Universität als Zweithörer absolvierten Lehrveranstaltungen die Hochschule entscheidet, an der er als ordentlicher Studierender eingeschrieben ist.
- (3) Eine Zulassung als Zweithörer kann nur dann erfolgen, wenn dadurch die an der Universität Düsseldorf vollimmatrikulierten Studenten nicht benachteiligt werden.

§ 15 Gasthörer

- (1) Als Gasthörer können im Rahmen der vorhandenen Studienplätze auf Antrag zugelassen werden:
 - a) Bewerber mit abgeschlossener Hochschulbildung, die promoviert werden oder sich weiterbilden wollen;
 - b) Personen über 16 Jahre, die sich in einzelnen Wissensgebieten weiterbilden wollen, auch wenn sie nicht den Voraussetzungen für die Immatrikulation genügen.
- (2) Im übrigen sind auf die Zulassung zum Gasthörstudium hinsichtlich der Versagung, des Widerrufs und des Verfahrens die Vorschriften über die Immatrikulation sinngemäß anzuwenden.
- (3) Über die Zulassung wird dem Gasthörer ein Gasthørschein ausgestellt.

§ 16 Fristen

Die nach dieser Einschreibungsordnung von der Universität Düsseldorf festzusetzenden Fristen bestimmt der Rektor. Sie werden in den „Amtlichen Bekanntmachungen der Universität Düsseldorf“ und im Vorlesungsverzeichnis veröffentlicht. Dies gilt nicht für Fristen, die durch Gesetz oder Verordnung bestimmt sind.

§ 17 Inkrafttreten

Diese Immatrikulationsordnung tritt am Tage nach ihrer Veröffentlichung im gemeinsamen Amtsblatt des Kultusministeriums und des Ministeriums für Wissenschaft und Forschung des Landes Nordrhein-Westfalen (GABI.NW) in Kraft.

(Genehmigt durch Erlaß des Ministers für Wissenschaft und Forschung des Landes NW vom 31. Januar 1973 — AZ.: I B 6.44 — 12 Nr. 02811/72.)

Veröffentlicht im Gemeinsamen Amtsblatt des Kultusministeriums und des Ministeriums für Wissenschaft und Forschung des Landes NW (GABI.NW), Ausgabe A, Nr. 3/1973.

(Änderungen genehmigt durch Erlasse des Ministers für Wissenschaft und Forschung des Landes NW vom 6. August 1976, 11. Dezember 1978 und 28. Juni 1979 — AZ.: I B 5.8220/071.)

Ihre
**Dissertation sollten Sie bei
uns drucken lassen**
... wir haben das richtige Konzept...

günstige Preise, technische Voraussetzungen,
kurze Produktionszeiten.

Beachten Sie unsere Leistungsfähigkeit,
prüfen Sie unsere Preise für den Druck von:
Dissertationen, Vorlesungs-Scripten, Broschüren
und Veröffentlichungen.

**Unser Team steht Ihnen
zur Verfügung**

Verlagsservice:

Veröffentlichung von Dissertationen und Microverfilmung von
Dissertationen können auf Wunsch kostengünstig angefertigt werden.

**Assistenten und Studenten für
Vermittlung gesucht!**

Fordern Sie Informationsmaterial an!



Scharfald GmbH
Hohe-Kreuz-Str. 9b · 8600 Bamberg
Tel. 0951/ 54021/22 G

Staatliches Prüfungsamt für Erste Staatsprüfungen für Lehrämter an Schulen — Düsseldorf —

(Zuständig für die schulstufenbezogenen Ersten Staatsprüfungen für Lehrämter an Schulen an der Universität Düsseldorf, der Kunstakademie Düsseldorf, der Universität — Gesamthochschule — Wuppertal)

Sitz des Prüfungsamtes: Universitätsstr. 1, Geb. 23.31, Ebene 01, 4000 Düsseldorf

Weitere Dienststelle in Wuppertal

Komm. Leiter: LRSD Gusovius, Tel. 3 11-41 07

Stellvertreter: Prof. Dr. Eckey (Wuppertal), Prof. Dr. Rauter (Universität Düsseldorf), Prof. Dr. Theissing (Kunstakademie)

Geschäftsführer und Stellvertreter: RSD Dr. Keil, Tel. 3 11-41 03, RS Rost, Tel. 3 11-47 70

Sachbearbeiterinnen:

Reg.-Ang. Brinkmann (SI ehemalige PH Neuss), Tel. 47 69

Reg.-Ang. Held (SI Universität) Tel. 41 01

Reg.-Ang. Ouirimi (SII Universität und Kunstakademie), Tel. 41 02

Reg.-Ang. Schröder (Primarstufe, Haushalt), Tel. 41 06

Öffnungszeiten: Mo., Di., Do., Fr. 11-12 Uhr, Mi. 14-15 Uhr

Sprechstunden:

LRSD Gusovius: Do. 10—12 Uhr und nach Vereinbarung

RSD Dr. Keil: Mo. 10—12 Uhr und nach Vereinbarung

RS Rost: Fr. 10—12 Uhr und nach Vereinbarung

Wissenschaftliches Prüfungsamt Düsseldorf

(Zuständig für die Ersten Staatsprüfungen für die Lehrämter am Gymnasium und an der Realschule an der Universität Düsseldorf und an den Gesamthochschulen Duisburg, Essen und Wuppertal)

Universitätsstr. 1, Geb. 23.31, Ebene 01, 4000 Düsseldorf

Komm. Leiter und Geschäftsführer: RSD Dr. Keil, Tel. 3 11-41 03

Stellvertreter: Prof. Dr. Rauter, Tel. 3 11-29 56

Sachbearbeiterinnen:

Reg.-Ang. Held (Realschule), Tel. 41 01, Reg.-Ang. Ouirimi (Gymnasium), Tel. 41 02, Reg.-Ang. Schröder (Haushalt), Tel. 41 06

Öffnungszeiten: Mo., Di., Do., Fr. 11—12 Uhr, Mi. 14—15 Uhr

Sprechstunden des Leiters: Mo. 10—12 Uhr und nach Vereinbarung

Mitglieder der beiden o. a. Prüfungsämter, die an der Universität Düsseldorf prüfen. (Die Mitglieder werden nach Fächern getrennt aufgeführt. „P“, „W“, „SI“ und/oder „SII“ hinter dem Fach bedeuten die Berufung der genannten Damen und Herren in das Wissenschaftliche Prüfungsamt („W“) bzw. für die Primarstufe („P“), für die Sekundarstufe („SI“) und /oder die Sekundarstufe II („SII“) in das Staatliche Prüfungsamt).

Biologie (W, SI, SII): Doz. Dr. Bohnert, StD Dr. Gebhardt, Prof. Dr. Gewecke, Prof. Dr. Herrmann, Prof. Dr. Hess, StD' Kettling, Prof. Dr. Kowallik, Prof. Dr. Krause, StD' Küthe, Prof. Dr. Kunz, StD' Dr. Maas, Prof. Dr. Mehlhorn, Prof. Dr. Peters, Prof. Dr. Santarius, Prof. Dr. Schneider, Prof. Dr. Schwochau, Prof. Dr. Stubbe, Prof. Dr. Wittig, Prof. Dr. Zachariae.

Biologie (P, SI): VL Esser, VL Geißler, Prof. Dr. Glombeck, VL Pongs, VL Rohn, VL Sell, StProf. Dr. Strotkoetter

Biologie (SI): DStv. Burk, RsD Wendel

- Biologie (SI, SII):** Prof. Dr. Grieshaber, Prof. Dr. Hollenberg, Prof. Dr. Heide,
Prof. Dr. Spindler, Prof. Dr. Strotmann
- Chemie (W, SI, SII):** Prof. Dr. Baumgarten, Prof. Dr. Hägele,
Prof. Dr. Kleindienst, Prof. Dr. Kniep, Prof. Dr. Kuchen, Prof. Dr. Martin, StD
Meloefski, Prof. Dr. Mootz, Prof. Dr. Perkampus, Prof. Dr. Schmidtke, Prof. Dr.
Schultze, Prof. Dr. Wulff
- Chemie (P, SI):** AOR Dr. Franz, Prof. Dr. Vollmer
- Chemie (SI, SII):** StD Heidemeyer, StD, StD Hermanns
- Chemie (SI):** RsL' Baum
- Deutsch (W, SI, SII):** Prof. Dr. Anton, Prof. Dr. Frank, StD Herold, OStD Hoffmann,
Priv.-Doz. Dr. Jäger, Prof. Dr. Kaiser, Prof. Dr. Keller, StD Dr. Lindemann, OStD
Lohn, StD Mainz, StD Mohs, AD Dr. Scherer, StD Dr. Schottky, StD Dr. Stein,
Prof. Dr. Stötzel, StD Straßburger, Prof. Dr. Windfuhr, StD Wirths, Prof. Dr.
Wunderlich.
- Deutsch (P, SI):** VL Becker, FL' Elsholz, FL' Engel
FL Dr. Fliegner, SR Heinzel, Priv.-Doz. Dr. Neuland, AOR Dr. Roth
- Deutsch (P, SI, SII):** Prof. Dr. Gössmann
- Deutsch (SI):** DSTv. Dulisch, RsD Hucko, DStv. Kimmeskamp, FL' Dr. Tischer
- Deutsch (SI, SII):** Priv.-Doz. Dr. Beeh, MR' Böse, Priv.-Doz. Dr. Pott
- Englisch (W, SI, SII):** StD Boscheinen, Prof. Dr. Glaap, Prof. Dr. Legenhausen,
Prof. Dr. Rauter, StD Dr. Schuch, Prof. Dr. Schulte-Herbrüggen, StD' Venzky
- Englisch (SI, SII):** Prof. Dr. Berger, Prof. Dr. Wolff
- Englisch (SI):** RL Korte, RsD Kotthaus,
FL Westhoff
- Erdkunde (W), Geographie (SI, SII):** StR' Faust-Ern, Prof. Dr. Gerstenhauer, Prof.
Dr. Glebe, LRSD Jacobs, StD Kelterbach, StD Lison, StD Dr. Pley, Prof. Dr.
Rother, StD' Dr. Schmitz-Keil, Prof. Dr. Steinberg, Prof. Dr. Wenzens
- Geographie (P, SI):** Prof. Dr. Habrich, Prof. Dr. Wein
- Geographie (SI):** RsL' Geisthardt
- Erziehungswissenschaft (SI, SII):** StD Becker (Phil.), Prof. Dr. Biemel (Phil.), StD
Brendler (Päd.), Prof. Dr. Diemer (Phil.), Prof. Dr. Geldsetzer (Phil.), Prof. Dr.
Hardörfer (Päd., Phil.), Prof. Dr. Heinz (Phil.), Prof. Dr. Herkenrath-Püschel
(Päd.), Prof. Dr. Hoglebe (Phil.), Prof. Dr. Kramp (Päd.), StD Kuchler (Päd.),
OStD Dr. Lohn (Päd.), Priv.-Doz. Dr. Lüth (Päd.), Prof. Dr. Margies (Päd.), Prof.
Dr. Nickel (Psy.), StD' Dr. Reinhardt (Pol. und Soz.), OStD Dr. Schreckenberg
(Päd. u. Phil.), StD Ständeke (Soz.), Prof. Dr. Wehle (Päd.)
- Erziehungswissenschaft (P, SI, SII):** Prof. Dr. Flohr (Pol.), Prof. Dr. Friedrich (Päd.),
Prof. Dr. Heldmann (Päd.), Prof. Dr. Huning (Phil.), Prof. Dr. Lowinski (Soz.),
Prof. Dr. Manz (Psy.), Prof. Dr. Michel (Päd.), Prof. Dr. Nicolin (Päd.)
- Erziehungswissenschaft (P, SI):** SL Grunwald, VL Habrich, VL' Hasselsweiler, SR
Heinzel, FL Heyroth, Rektor Kaulen, Fl. Krüppel, FL Nelsen, FL Otto, FL Reib-
nitz, AOR Dr. Rohrbach, SR Rost, SL Simons, Rektor Süme, FL Veltrup, SR
Witte
- Erziehungswissenschaft (SI):** AOR Dr. Fenner (Psy.), AOR Dr. Hornke (Päd.),
AOR Dr. Margies (Päd.)
- Französisch (W, SI, SII):** Prof. Dr. Höfler, StD Dr. Hohagen, Prof. Dr. Jüttner, Prof.
Dr. Nies, Priv.-Doz. Dr. Rettig, Prof. Dr. Schrader, StD Wolff, Prof. Dr. Wunderli

- Französisch (SI, SII):** Prof. Dr. Kleszczewski, OStR Dr. Wirtz
- Geschichte (W, SI, SII):** Prof. Dr. Hardach, Prof. Dr. Hiestand, Prof. Dr. Hüttenberger, Prof. Dr. Kienast, Prof. Dr. Lönne, Prof. Dr. Mommsen, OStD Dr. Montanus, Prof. Dr. Müller, Prof. Dr. Semmler, OStR' Dr. Stephan-Kühn, Prof. Dr. Weber
- Geschichte (P, SI, SII):** Priv.-Doz. Dr. Golczewski, Prof. Dr. Molitor, Prof. Dr. Süsmuth
- Geschichte (P, SI):** FL Burrekoven
- Geschichte (SI, SII):** Priv.-Doz. Dr. Dipper, StD Lipski, LRSD Roche
- Geschichte (SI):** RSD Diekmann
- Griechisch (W, SII):** Prof. Dr. Häußler, RSD Dr. Keil, StD Micha, Prof. Dr. Opelt, LRSD Vomhof
- Italienisch (W, SI, SII):** Prof. Dr. Höfler, Prof. Dr. Jüttner, Prof. Dr. Nies, Priv.-Doz. Dr. Rettig, Prof. Dr. Schrader, Prof. Dr. Wunderli
- Italienisch (SI, SII):** Prof. Dr. Kleszczewski
- Kunst (P, SI):** StProf. Cüppers, AOR Fassbender, FI Gätjen, Prof. Dr. Mahlberg, FL Pfeil, Rektor Reich, AOR Waßermé
- Latein (W, SII):** Prof. Dr. Häußler, RSD Dr. Keil, StD Micha, Prof. Dr. Opelt, LRSD Dr. Vomhof
- Mathematik (W, SI, SII):** StProf. Dr. Baumgartner, Prof. Dr. Bergmann, StD Boczek, Prof. Dr. Döring, OStD Dr. Dormanns, Prof. Dr. Fischer, StD Hanrath, Prof. Dr. Harzheim, Prof. Dr. Janßen, Doz. Dr. Kerner, Prof. Dr. Klinger, Doz. Dr. Kracht, Priv.-Doz. Dr. Lindner, Prof. Dr. Meise, Prof. Dr. Petry, Prof. Dr. Ratschek, Prof. Dr. Dr. h. c. Schubert, Prof. Dr. Steffen, Priv.-Doz. Dr. Wisbauer
- Mathematik (SI, SII):** Prof. Dr. Pohst
- Mathematik (P, SI):** Prof. Dr. Köhnen, VL Paustian, Prof. Dr. Schick, AOR Dr. Wolff, FL Veltrup
- Mathematik (SI):** RSD Frase
- Musik (P, SI):** Rektor Asselborn, Prof. Dr. Noll, VL Scheider, StProf. Dr. Schepping
- Pädagogik (W, SII):** StD Brendler, Prof. Dr. Hardörfer, Prof. Dr. Herkenrath-Püschel, LMR Dr. Höflich, Prof. Dr. Kramp, Prof. StD Kuchler, OStD Dr. Lohn, OStD Dr. Schreckenber, Prof. Dr. Wehle
- Pädagogik (SII):** Prof. Dr. Friedrich, Prof. Dr. Heldmann, Priv.-Doz. Dr. Lüth, Prof. Dr. Margies, Prof. Dr. Michel, Prof. Dr. Nicolin
- Philosophie (W, SII):** StD Becker, Prof. Dr. Biemel, Prof. Dr. Diemer, Prof. Dr. Geldsetzer, Prof. Dr. Hardörfer, Prof. Dr. Heinz, Priv.-Doz. Dr. Höggebe, OStD Dr. Rehfus, StD Dr. Schottky, OStD Dr. Schreckenber
- Philosophie (SII):** Prof. Dr. Henrichs, Prof. Dr. Huning, Priv.-Doz. Dr. Steinvorth
- Physik (W, SI, SII):** Prof. Dr. Behmenburg, Prof. Dr. Bessenroth, Prof. Dr. Janssen, Prof. Dr. Kranz, Prof. Dr. Larenz, LRSD' Mattheiem, Prof. Dr. Meiners, Prof. Dr. Schmidt, Prof. Dr. Stark, Prof. Dr. Suchy, Prof. Dr. Uhlenbusch
- Physik (SI, SII):** Prof. Dr. Decker, StD Kursawe, StProf. Dr. Kleinhanß
- Physik (P, SI):** Prof. Dr. Becker, StProf. Luysberg, Rektor Tresselt
- Physik (W):** Prof. Dr. Bausch
- Physik (SII):** AOR Doz. Dr. Müller, Prof. Dr. Otto, Prof. Dr. Rebhan, StProf. Dr. Thielemann
- Physik (SI):** RSD Frase, DStv. Kohlenbach
- Psychologie (W):** Prof. Dr. Nickel
- Psychologie (SII):** Prof. Dr. Manz

- Sozialwissenschaften (P, SI):** Prof. Dr. Flohr (Pol.), Prof. Dr. Lowinski (Soz.)
- Soziologie (W):** Prof. Dr. Münch, StD' Dr. Reinhard, StD Ständeke
- Spanisch (W, SI, SII):** Prof. Dr. Höfler, Prof. Dr. Jüttner, Prof. Dr. Nies, Priv.-Doz. Dr. Rettig, Prof. Dr. Schrader, Prof. Dr. Wunderli
- Spanisch (SI, SII):** Prof. Dr. Kleszczewski
- Sport (P, SI):** FL Bienefeld, StProf. Haamann, StProf. Lisson, Konrektor Schulte-Krumpen, AOR' Vent
- Sport (SI, SII):** Prof. Dr. Rösch, StD Meusel

Institute an der Universität

Diabetes-Forschungsinstitut an der Universität

Auf'm Hennekamp 65, 4000 Düsseldorf 1, F. 3 38 21
Geschäftsführender Direktor: Prof. Dr. Hans Reinauer

1. **Klinische Abteilung** - Lehrstuhl für Innere Medizin (Diabetologie)

Direktor: Prof. Dr. Friedrich Arnold Gries
Sekretariat: Frau Voss, F. 3 38 - 22 01
Oberärzte: Dr. Berger, Prof. Dr. Vogelberg, Dr. Koschinsky
Oberassistenten: Prof. Dr. Dr. Herberg, Prof. Dr. Kolb
Wiss. Ass.: Dr. Adler, Dr. van der Bosch, Dipl.-Biol. Bunting-Tempea, Dr. Cicmir, Dr. Hübinger, Dr. Kashiwagi, Dr. Meurers, Dipl.-Ing. Morguet, Dr. Partke, Dr. Pawlowski, Dr. Roloff, Dr. Scherff, Dr. Schleppinghoff, Dr. Schwippert-Houtermanns, Dr. Toeller, Dr. Greulich
2. **Biochemische Abteilung** - Lehrstuhl für Klinische Biochemie (Diabetologie)

Direktor: Prof. Dr. Hans Reinauer
Sekretariat: Frau Hyland, F. 33 82-2 41 , -2 40
Wiss. Ass.: Dr. Bubenzer, Dr. Dahlmann, Dr. Eckel, Dr. Herbertz, Dr. Junger, Dr. Kopp, Dr. Kühn, Dr. Kuschak, Dr. Meyer, Dr. Rösen, Dr. Wasner.
3. **Biometrische Abteilung**

Abteilungsleiter: Priv. Doz. Dr. Max P. Baur
Sekretariat: Frau Quernhorst, F. 33 82-2 59
Wiss. Mitarb.: Dipl. Volksw. Dannehl, Dipl.-Math. Dopstadt, Dipl.-Phys. Neugebauer

Institut für Ernährung und Diätetik

(Deutsche Gesellschaft für Ernährung)

Moorenstraße 5, 4000 Düsseldorf 1, F. 34 82 16, 3 11-78 72

Leiter: Prof. Dr. Horst Zimmermann
Stellvertreter: Prof. Dr. Friedrich Arnold Gries
Pädagogische Leiterin: Marie-Luise Kohnhorst
Stellvertreterin: Renate Frenz

Medizinisches Institut für Umwelthygiene

Gurlittstraße 53, 4000 Düsseldorf1, F. 33 89-1

Direktor: Prof. Dr. Hans-Werner Schlipköter
Sekretariat: Brigitte Heiden

Abteilungsleiter: Priv. Doz. Dr. Heidrun Behrendt, Dipl.-Chem. Dr. Arthur Brockhaus, Prof. Dr. Walter Dehnen, Dr. Reinhard Dolgner, Priv.-Doz. Dr. Karl-Heinz Friedrichs, Prof. Dr. Werner Hilscher, Priv. Doz. Dr. Hermann Kappus, Prof. Dr. Friedrich Pott, Prof. Dr. Norbert Seemayer, Dipl.-Phys. Herbert Steiger, Priv. Doz. Dr. Herbert Wiegand, Dipl.-Psych. Dr. Gerhard Winneke
Wiss. Ass.: Dr. Katharina Beyen, Dipl.-Biologin Dorothea Brassel, Dr. Michael Csicsaky, Dipl.-Chem. Dr. Ulrich Ewers, Dr. Hannelore Finke, Dr. Elisabeth Goettert, Dr. Doris Höhr, Rolf Jansen-Rosseck, Dipl.-Psych. Joachim Kastka, Dipl.-Biochem. Dr. Mohammad Kouros, Ursula Krämer,
Dipl.-Biologin Hellmuth Lilienthal, Dr. Isolde Lücht-Eisenbach, Dr. Nikola Manojlovic, Marianne Meyer-Hammer, Dipl.-Biol. Beate Molik, Dr. Rolf Mosbach, Dipl.-Biochem. Dr. Jürgen Oberbarnscheidt, Dr. Peter Olberding, Dipl.-Biochem. Dr. Hubert Ottenwälder, Dipl.-Ing. Reiner Paulsen, Dr. Jürgen Pilaski, Dr. Franz-Josef Reiffer, Dipl.- Ing. Uwe Ritterstaedt, Dipl.-Chem. Anna-Margarete Roscovanu, Dipl.-Biologin Nada de Ruiter, Dipl.-Chem. Dr. Marlies Stark, Dipl.-Chem. Edith Szentei, Dipl.-Chem. Dr. René Tomingas, Dipl.-Biol. Ursula Ziem

Institute in Zusammenarbeit mit der Universität

Institut für Medizin, Kernforschungsanlage Jülich GmbH

Postfach 19 13, 5170 Jülich, F. (0 24 61) 61 64 43

Direktor: Prof. Dr. Ludwig E. Feinendegen
Sekretariat: Frau Flegel, Frau Jansen

Wiss. Mitarbeiter: Dr. Arnold, Dipl.-Phys. Becker, Dr. Booz, Dipl.-Biol. Büchner, Hr. Dohmen, Dr. Herzog, Dr. Kiem, Dr. Küppers, Dipl.-Biol. Peterson, Dr. Pilwat, Dr. Porschen, Dr. Salhani, Dr. Schneeweiß, Dr. Steudle, Dr. Tisljar, Dr. Tyerman, Dr. Vienken, Prof. Vyska, Prof. von Wangenheim, Dr. Welsch

Institut für Biotechnologie, Kernforschungsanlage Jülich GmbH

Postfach 19 13, 5170 Jülich, F. (0 24 61) 61 32 94

Direktor: Prof. Dr. Hermann Sahn
Sekretariat: Frau Bünthen

Wiss. Mitarbeiter: Dr. Eggeling, Dr. Fähnrich, Prof. Kern, Dr. Schimz, Dr. Schorberth, Dr. Sprey

Deutsches Krankenhausinstitut

Tersteegenstraße 9, 4000 Düsseldorf 30, F. 43 44 22

Institutsleitung: Prof. Dr. Siegfried Eichhorn, Dr. Karl Jeute, Prof. Dr. Hans-Werner Müller, Architekt Richard-Joachim Sahl, Hon. FAIA
Sekretariat: Agnes Machozek, Gudrun Harms

E.A.P. Europäische Wirtschaftshochschule

Abteilung Düsseldorf (weitere 2 Abteilungen in Paris und Oxford)
Ebene 02, Gebäude 23.32, Universitätsstraße 1, 4000 Düsseldorf,
F. (02 11) 34 70 51

Direktor: Gerd von Poschinger

Sekretariat: Nathalie Denissoff, Sylvia Leonhardt

Studiendirektor: Priv.-Doz. Dr. Jürgen Weitkamp

Sekretariat: Annegret Görke

Leiter des Fachbereichs Finanzen und Steuern:

Priv.-Doz. Dr. Jürgen Weitkamp

Leiter des Fachbereichs Marketing und Marktforschung:

Priv.-Doz. Dr. Reinhard Hünerberg

Leiter des Fachbereichs Organisation und Personalwesen:

Priv.-Doz. Dr. Armin Töpfer

Praktikabeauftragter: Bernd M. Lindenberg M.A.

Lehrbeauftragte: Prof. Horst Groenenwald (FHL) (Personalwesen), Dr. Klaus Paschen (Personalwesen), Walter Schweizer (Volkswirtschaftslehre), Werner Thoma (Int. Marketing)

Bibliothek: Gertrud Laub

Übersicht über die Zahl der Studierenden im Sommersemester 1982

Stand: 14. Mai 1982

	männlich	weiblich	gesamt
Philosophische Fakultät			5244
Mathematisch-Naturwissenschaftl. Fakultät			3377
Medizinische Fakultät			4270
Ordentliche Studierende insgesamt	6843	6048	12891
davon Besucher des Studienkollegs	14	4	18
davon Besucher Deutschkurs	30	9	39
Zweithörer	132	101	233
Promotionshörer	51	11	62
Gasthörer	26	37	63
Studierende gesamt	7052	6197	13249
davon Ausländer			



Lehrveranstaltungen für Hörer aller Fakultäten

Vorlesungen

- Die Nutzung bibliographischer Hilfsmittel
für die Wissenschaftliche Arbeit in Studium
und Forschung
Mit praktischen Übungen
Di. 14—15 (1stündig)
Geb. 24.41, Vortragsraum
Gattermann
- Struktur und Organisation des Bibliothekswesens
in Deutschland (Bibliothekstypen, Verbundnetze,
überregionale Institutionen)
Mit Kolloquium
Di. 15—16 (1stündig)
Geb. 24.41, Vortragsraum
Gattermann
- Biologie des Menschen
(Merkmale, Evolution, Rassen, Verhalten,
Kultur- und Bevölkerungsentwicklung)
Di. 17—19 (2stündig)
Hörsaal 6E
Zachariae

Vorlesung und Übung

- Einführung in die Benutzung der audiovisuellen
Einrichtung der Universität
Fr. 11—13 u. 14—16 (4stündig)
Gebäude 23.11, Hörsaal 3G (Mitschauanlage)
Manz

Sprachkurse

- Französisch für Anfänger
— Intensivkurs —
(4stündig)
mit Sprachlaborübungen
Mindé
- Italienisch für Anfänger
— Intensivkurs —
Di., Do. 11—13 (4stündig)
mit Sprachlaborübungen
Moscardino
- Spanisch für Anfänger
— Intensivkurs —
Mo. 11—13, Fr. 9—11 (4stündig)
mit Sprachlaborübungen
Escobar
- Studienvorbereitender Deutschkurs
für Ausländer
— s. Aushang im Akademischen Auslandsamt —
N. N.
- Neugriechisch
Do. 9—11 (2stündig)
Schipke

Latein und Griechisch

Latein II Mo. 17 s.t.—19.30 (3stündig)	Georg
Latein III Mi. 16 s.t.—18.15 (3stündig)	Hamacher
Griechisch I Fr. 16 s.t.—18.30 (3stündig)	Brinckmann
Griechisch III Mo. 16 s.t.—18.15 (3stündig)	Opitz

Ensembles:

Vokalensemble Neuss der Universität Düsseldorf GSt HSt WPf P SI Mo. 12—14 R 203	Schepping
Instrumentalensemble Neuss der Universität Düsseldorf GSt HSt WPf P SI Mo. 14—15 R 203	Schepping
Folkloreensemble I: Interpretationspraxis europäischer Folklore GSt HSt WPf P SI Mo. 9—11 R 203	Diederich
Folkloreensemble II: Solistengruppe GSt HSt WPf P SI Mo. 11—12 R 203	Diederich

Lehrveranstaltungen des Rechenzentrums

Struktur und Eigenschaften moderner ADV-Anlagen	Knop
Spezielle Probleme der Verwaltungsinformatik	Knop
Einführung in die Programmiersprache ELAN Vorlesung mit Übung (4stündig)	Szymanski
Einführung in die Programmiersprache PASCAL	Cappel
Einführung in die Programmiersprache FORTRAN IV Vorlesung mit Übung (ganztägig, Vorsemerkurs)	Schott
Einführung in die Programmiersprache FORTRAN IV Vorlesung mit Übung (4stündig)	Valder
Einführung in die Programmiersprache ALGOL Vorlesung mit Übung (4stündig)	Heydthausen
Einführung in die Programmiersprache PL/I Vorlesung mit Übung (4stündig)	N. N.
Einführung in die Programmiersprache COBOL Vorlesung mit Übung (4stündig)	Haverkamp
Einführung in die Kommandosprache der DVA TR445 Jeweils eintägige Veranstaltung als Vorsemerkurs	
Einführung in das Statistikprogramm des Rechenzentrums Vorlesung (2stündig)	Willers
Grundlagen der Mikroprozessortechnik Vorlesung (2stündig)	Grätz/Pank

Collegium musicum

Allgemeine Musik- und Harmonielehre

Di. 18.30—19.30

Raum nach Vereinbarung

Orlinski

Collegium musicum vocale

Di. 19.30

Gebäude 23.21, Ebene 00, Raum 85

Orlinski

Collegium musicum instrumentale

Do. 20

Gebäude 23.21, Ebene 00, Raum 85

Orlinski

Auskunft und Anmeldung: Prof. Heinz Bernhard Orlinski, Badeniastraße 18, 4044
Kaarst, F. (300) 6 62 67, s. auch Seite 43

Nur wer krankenversichert ist, darf studieren. Von der Pflicht, einer der gesetzlichen Krankenkassen einschließlich Ersatzkassen anzugehören, können sich privat versicherte Studenten befreien lassen.

Private Kranken- versicherung für Studenten



Die privaten Krankenversicherungen

Setzen Sie sich gleich mit einer der privaten Krankenversicherungen in Verbindung. Ihre Namen und Anschriften finden Sie auf der Rückseite.

Der Weg zur Befreiung:

* Vor der Erst-Einschreibung treten Sie einer privaten Krankenversicherung bei. Von ihr bekommen Sie die Versicherungsbescheinigungen und den Befreiungsantrag. Diese Vordrucke geben Sie dann der Ortskrankenkasse (AOK) Ihres Wohn- oder Studienorts.

* Wenn Sie bereits – allein oder mit Ihren Eltern – privat versichert sind, können Sie selbstverständlich ebenfalls den Befreiungsantrag stellen.

Die Fristen:

* Beantragen Sie die Befreiung möglichst schon in den Semesterferien, am besten aber vor Ihrer Immatrikulation. Dann können Sie dabei die Versicherungsbescheinigung gleich vorlegen.

* Wenn Sie einer gesetzlichen Krankenkasse oder Ersatzkasse beigetreten sind, können Sie noch in den ersten drei Monaten eines jeden Semesters in eine Privatversicherung übertreten.

* Die Befreiung wirkt bis zum Ende Ihres Studiums.

Einige Vorteile:

* Die Privatversicherung hilft Ihnen bei den Formalitäten. BAföG-Empfänger erhalten einen Beitragszuschuß von monatlich 38 Mark.

* Auch von den leitenden Krankenhausärzten Ihrer Wahl können Sie sich als Privatpatient ambulant behandeln lassen.

* Sie können in ganz Europa privat zum Arzt und ins Krankenhaus gehen und bekommen die Kosten tariflich erstattet.



Setzen Sie sich gleich mit einer dieser privaten Krankenversicherungen in Verbindung. Ihre Namen und Anschriften:

APK Krankenversicherungs-Aktiengesellschaft für den Öffentlichen Dienst, Frankfurter Straße 50, 6200 Wiesbaden 1

Barmeria Krankenversicherung a. G., Kronprinzenallee 12-18, 5600 Wuppertal 1

Bayerische Beamtenkrankenkasse (BKK), Widenmayerstraße 16, 8000 München 22

Berliner Verein Krankenversicherung a. G., Pantaleonswall 65-75, 5000 Köln 1

Central Krankenversicherung AG, Hansaring 40-50, 5000 Köln 1

Colonia Krankenversicherung AG, Gertrudenstraße 30-36, 5000 Köln 1

Continentale Krankenversicherung a. G., Ruhrallee 92, 4600 Dortmund 1

Debeka Krankenversicherungsverein a. G., Ferd.-Sauerbruch-Str. 18, 5400 Koblenz

Deutsche Krankenversicherung AG, Aachener Straße 300, 5000 Köln 41

Deutscher Ring Krankenversicherungsverein a. G., Ost-West-Straße 110, 2000 Hamburg 11

Europa Krankenversicherung AG, Goebenstraße 1, 5000 Köln 1

Gisela Krankenschutz V.V.a.G., Wangauer Straße 42, 8000 München 90

Hallesche-Nationale Krankenversicherung a. G., Silberburgstraße 80, 7000 Stuttgart 1

Hanse-Merkur Krankenversicherung a. G., Neue Rabenstraße 3-12, 2000 Hamburg 36

Inter Krankenversicherung a. G., Erzberger Straße 9-13, 6800 Mannheim 1

Landeskrankenhilfe V.V.a.G., Uelzener Straße 120, 2120 Lüneburg

Liga Krankenversicherung katholischer Priester V.V.a.G., Dr. Theobald-Schrems-Straße 3, 8400 Regensburg 1

Münchener Verein Krankenversicherung a. G., Pettenkoferstraße 19, 8000 München 2

Nova Krankenversicherung a. G., Kapstadtring 8, 2000 Hamburg 60

Partner-Gruppe Krankenversicherung AG, Berliner Str. 170-172, 6050 Offenbach 1

Pax-Krankenkasse katholischer Priester Deutschlands V.V.a. G., Blumenstraße 12, 5000 Köln 1

Pfarrerkrankenkasse V.a.G., Benrather Schloßallee 33, 4000 Düsseldorf 13

Savag Saarbrücker Krankenversicherungs-AG, Dudweiler Straße 41, 6600 Saarbrücken 3

SBK-Krankenversicherung a. G., Wiesbadener Straße 54, 7000 Stuttgart 50

Signal Krankenversicherung a. G., Joseph-Scherer-Straße 3, 4600 Dortmund 1

Universa Krankenversicherung a. G., Sulzbacher Straße 1-7, 8500 Nürnberg 16

Vereinigte Krankenversicherung AG, Fritz-Schäffer-Straße 9, 8000 München 83

Victoria-Gilde Krankenversicherung AG, Graf-Recke-Straße 82, 4000 Düsseldorf 1



**Die privaten
Krankenversicherungen**

Im Telefonbuch sind die Namen der meisten dieser Versicherungen zu finden. Rufen Sie doch einfach an oder schreiben Sie eine Postkarte mit dem Stichwort „Student“.



Philosophische Fakultät

Dekan:

Prof. Dr. Rudolf Hiestand

Prodekan:

Prof. Dr. Peter Wunderli

Dekanatsbüro:

Universitätsstraße 1, 4000 Düsseldorf (Gebäude 23.21, Ebene 00, Raum 63).
F. 3 11-29 36/29 37

Josefine Allgeier, Reg.-Ang., F. 3. 11-29 36/29 37

Gerda Dietz, Reg.-Ang., F. 3 11-49 55

Angelika Scholz, Reg.-Ang. F. 3 11-49 55

Geschäftszeit montags bis donnerstags von 10—12 Uhr
dienstags und mittwochs von 14—15 Uhr

Zusammensetzung der engeren Fakultät:

Alle zur Fakultät gehörenden Lehrstuhlinhaber und ihnen gleichgestellte Professoren.

Vertreter der übrigen Habilitierten:

Prof. Dr. Johann Christoph Lüth

Priv.-Doz. Dr. Erich Neuland

Vertreter der wissenschaftlichen Mitarbeiter:

Priv.-Doz. Dr. Hartmut Brands

Wiss. Ass. Dr. Christoph Strosetzki

Vertreter der Studierenden:

stud. phil. Kay Müllges

stud. phil. Reinhard Thiel

Orientierungsplan

Gebäude 23.21

- Ebene U 1 Hausmeister, Poststelle
Seminarräume, Stud. Garderobe
- Ebene 00 Hörsäle, 3 E, 3 F und 3 H,
Hörsaal 3 G — Mitschauanlage —
Phonetiklabor
(Allgem. Sprachw.)
Erste-Hilfe-Raum
Sprachlabors, Dekanat der
Phil. Fakultät
Kommunikationszentrum
Collegium musicum

- Ebene 01 Romanisches Seminar III und IV,
Anglistisches Institut I und III
Germanistisches Seminar I, IV, V
Seminarräume
- Ebene 02 Germanistisches Seminar II, III,
Romanisches Seminar I und II,
Anglistisches Institut II und IV
- Ebene 03 Fachbibliotheken Klass. Philologie
Philosophie, Anglistik, Germanistik
- Ebene 04 Philosophisches Institut,
Seminar für Allg. Sprach-
wissenschaft, Seminar für
Klassische Philologie
Seminarräume

Gebäude 23.31 und 23.32

- Ebene U1 Hausmeister/Poststelle
Notartraum/Garderobe
Fachhochschule (Wirtschaft u. Design)
- Ebene 00 Fachhochschule (Wirtschaft)
- Ebene 01 Fachhochschule (Wirtschaft)
Wiss. Prüfungsamt
- Ebene 02 Seminarräume
EAP
- Ebene 03 Fachbibliotheken: Romanistik
Geschichte, Soziologie, Wirtschaft
- Ebene 04 Historisches Seminar II
Sozialwissenschaftliches
Institut, Seminarraum
- Ebene 05 Historisches Seminar III, V
Osteuropäische Geschichte
Kunstgeschichte
- Ebene 06 Historisches Seminar I, IV, VI

Die Universitätsgebäude in Neuss
befinden sich auf dem Gelände Humboldtstr. 2,
4040 Neuss und sind unter der Tel.-Nr.
(300) 197-1 zu erreichen.

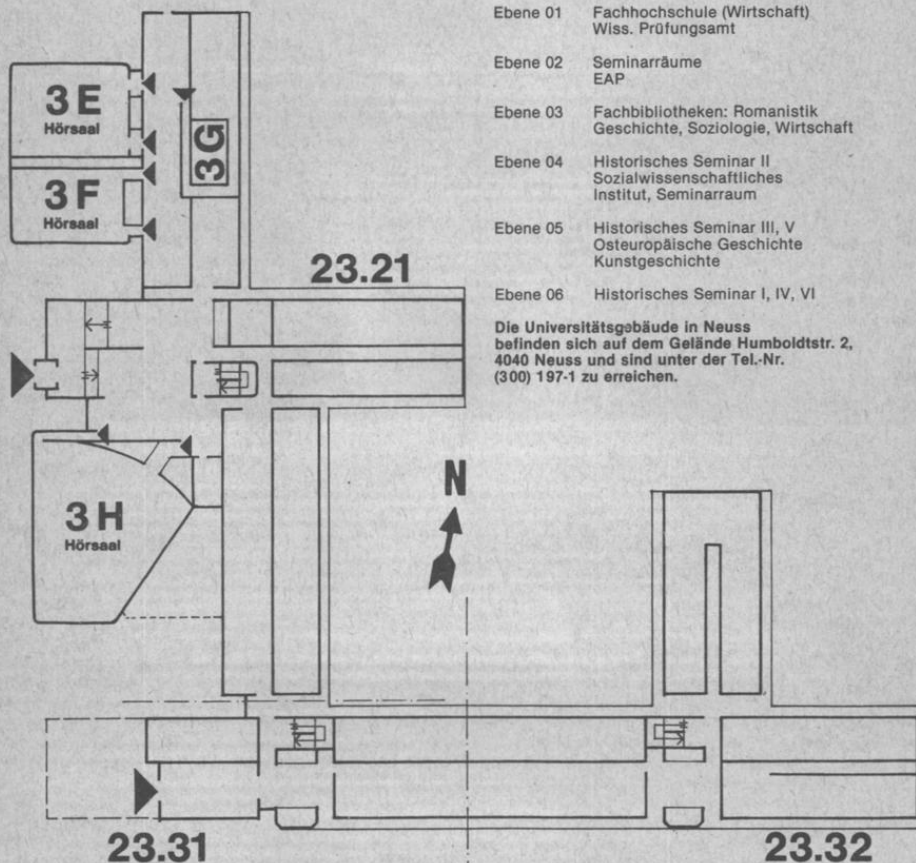

Studienberater

Philosophie

Philosophisches Institut, Gebäude 23.21, Ebene 04
Prof. Dr. Dr. Alwin Diemer, F. 3 11-29 12, Mi. 11—12, Raum 75
Prof. Dr. Lutz Geldsetzer, F. 3 11-29 14,
Mo. 17—18 und nach Vereinbarung, Raum 82
Prof. Dr. Norbert Henrichs, F. 3 11-29 13, Mo.11—13, Raum 63
Prof. Dr. Rudolf Heinz, F. 3 11-29 18, Do. 13—14, Raum 71
Priv.-Doz. Dr. Hartmut Brands, F. 3 11-32 63, Mo. 14—15, Raum 81
Wiss. Ass. Klaus-Jürgen Düsberg, F. 3 11-29 19, Mi. 11—12
Wiss. Ang. Gérard Dubrulle, F. 3 11—20 21, Di. 11—12
Prof. Dr. Wolfram Högbebe, F. 3 11-29 20, Di. 14—15, Raum 83
Prof. Dr. Alois Huning, Mi. 10.30—11 und nach Vereinbarung
Prof. Dr. Ulrich Steinvorth, F. 3 11-32 63, Mo. 17—18, Raum 81
Dr. Ulrike Hinke-Dörnemann, F. 3 11-28 97, Mi. 12—13, Raum 74
Jochen Lechner, F. 3 11-42 40, nach Vereinbarung, Raum 85

Erziehungswissenschaft

Erziehungswissenschaftliches Institut, Gebäude 23.03, Ebene 01 und Ebene 02 und Gebäude 23.02, Ebene 02, Studienberatungstermine während der Vorlesungszeit, telefonische Studienberatung und Studienberatung außerhalb der angegebenen Zeiten nicht möglich

Erziehungswissenschaftliches Studium für künftige Lehrer der Sekundarstufe I und der Sekundarstufe II:

Stud.-Rätin Birgitta Arning, F. 3 11-20 37
Mi. 11—12; Gebäude 23.02, Ebene 02, Raum 71
Verw. Wiss. Ass. Michael Hohlmann, F. 3 11-30 27,
Do. 11—12; Gebäude 23.02, Ebene 02, Raum 90

Erziehungswissenschaftlicher Unterricht in der Sekundarstufe II/Didaktik der Erziehungswissenschaft:

Akad. Rat Dr. Hartmut Steuber, F. 3 11-28 53,
Fr. 14—14.30; Gebäude 23.02, Ebene 02, Raum 84

Studiengang Diplomprüfung in Erziehungswissenschaft:

Dr. Joachim Koblitz, F. 3 11-21 33, Di. 14—15;
Gebäude 23.02, Ebene 02, Raum 82

Alle erziehungswissenschaftlichen Studiengänge:

HschAss Dr. Robert Antoch, Dipl.-Psych., F. 3 11-21 45, Do. 11—12;
Gebäude 23.02, Ebene 02, Raum 70 (Fragen, die der Erörterung der besonderen persönlichen Umstände bedürfen).

Wiss. Ang. Norbert Posse, Dipl.-Psych., F. 3 11-20 23, Di. 11—12;
Gebäude 23.02, Ebene 02, Raum 66 (Fragen, die der Erörterung der besonderen persönlichen Umstände bedürfen).

Examensfragen:

Prof. Dr. Leonhard Friedrich, F. 3 11-20 83,
s. Aushang, Gebäude 23.03, Ebene 02, Raum 25

Prof. Dr. Werner Heldmann, F. 3 11-49 61,
s. Aushang, Gebäude 23.03, Ebene 02, Raum 21

Prof. Dr. Wolfgang Kramp, F. 3 11-20 85 (28 57), Di. 11—12 und nach Vereinbarung; Gebäude 23.03, Ebene 01, Raum 87

Prof. Dr. Dieter Margies, F. 3 11-21 37,
Mi. 14—15; Gebäude 23.02, Ebene 02, Raum 69

Prof. Dr. Gerhard Michel, F. 3 11-26 46,
Mi. 14—15, Gebäude 23.03, Ebene 02, Raum 23
Prof. Dr. Friedhelm Nicolin, F. 3 11-49 64,
s. Aushang, Gebäude 23.03, Ebene 02, Raum 28
Prof. Dr. Gerhard Wehle, F. 3 11-20 38 (28 59), Do. 16—18;
Gebäude 23.03, Ebene 01, Raum 81
N. N.

Fragen betr. Zulassung zu Prüfungen:

Dr. Joachim Koblitz, F. 3 11-21 33, Di. 14—15; Gebäude 23.02, Ebene 02, Raum 82 (Organisatorische Fragen der Diplom-Vor- und Hauptprüfung).

Staatliches/Wissenschaftliches Prüfungsamt Düsseldorf, F. 3 11-41 02 bis 41 07, Gebäude 23.31, Ebene 01 (vgl. S. 56), (Lehramtsprüfungen).

Dekanat der Philosophischen Fakultät, F. 3 11-29 36, Gebäude 23.21, Ebene 00, Raum 64 (vgl. S. 65), (Magisterprüfung und Promotion).

Entwicklungs- und Sozialpsychologie

Institut für Entwicklungs- und Sozialpsychologie, Gebäude 23.03, Ebene 01.

Einzelberatungen während der Vorlesungszeit zur Erörterung besonderer persönlicher Fragen sowie zur Absprache von Prüfungsgebieten außerhalb der allgemeinen Empfehlungen.

Für allgemeine Fragen von Studium und Prüfung stehen Informationsunterlagen im Sekretariat des Instituts zur Verfügung; außerdem wird gebeten, besondere Termine für Gruppenberatungen zu beachten. Eine telefonische Studienberatung ist nicht möglich.

Akad. Oberrat Dr. Hans-Jörg Fenner, Raum 25 B.

Beratungsthemen: Studium und Prüfungen im Fach Psychologie für Diplomstudierende mit Hauptfach Erziehungswissenschaft (Vor- und Hauptdiplomprüfung); im Fach Psychologie für Lehramt-Studierende des erziehungswissenschaftlichen Begleitstudiums für Sekundarstufe I.

Prof. Dr. Horst Nickel, Raum 27

Beratungsthemen: Promotionsstudium in Psychologie (Haupt- und Nebenfach); Magisterprüfung in Psychologie (nur Nebenfach); Prüfung in Fach Psychologie für Lehramt-Studierende des erziehungswissenschaftlichen Begleitstudiums für Sekundarstufe II; Erweiterungsprüfung für das Lehrfach Psychologie an Gymnasien.

Prof. Dr. Wolfgang Manz, F. Neuss 1 97-2 95

Beratungsthema: Abwicklung der Studiengänge in Neuss

Sozialwissenschaft

Sozialwissenschaftliches Institut, Gebäude 23.31, Ebene 04

Wiss. Ang. Agnes Elting, F. 3 11-31 23

Beratungsthema: Allgemeine Studienberatung (Soziologie)

Wiss. Ang. Werner Gephart, F. 3 11-40 75

Beratungsthema: Allgemeine Studienberatung (Soziologie)

Wiss. Ang. Bernhard Miebach, F. 3 11-43 70

Beratungsthema: Allgemeine Studienberatung (Soziologie)

Wiss. Ang. Karl-Heinz Saurwein, F. 3 11-43 70

Beratungsthema: Allgemeine Studienberatung (Soziologie)

Verw. Wiss. Ass. Wolfgang Tönnemann, F. Neuss 1 97-3 42
Beratungsthema: Allgemeine Studienberatung (Politikwissenschaft)

Akad. Rat Priv.-Doz. Dr. Bernhard Giesen
Beratungsthema: Allgemeine Studienberatung (Soziologie)

Prof. Dr. Heiner Flohr, F. Neuss 1 97-3 44 (Politikwissenschaft)
Beratungsthema: Magister und Promotion

Prof. Dr. Leonhard Lowinski, F. Neuss 1 97-2 93 (Soziologie)
Beratungsthema: Magister und Promotion

Prof. Dr. Richard Münch, F. 3 11-21 48 (Soziologie)
Beratungsthema: Magister und Promotion

Geschichte

Historisches Seminar, Gebäude 23.31, Ebene 04, 05 und 06

Für schriftliche Anfragen: Akad. Oberrat Dr. Manfred Wüstenmeyer, Abteilung für Neuere Geschichte, F. 3 11-29 29

Jeweils zu den angegebenen Sprechstunden und nach Vereinbarung stehen folgende Berater zur allgemeinen Studienberatung in der Vorlesungszeit zur Verfügung. Aktuelle Änderungen der Sprechzeiten sind aus Anschlägen ersichtlich.

Prof. Dr. Dietmar Kienast, F. 3 11-29 94, Di. 10—12, Ebene 05, Raum 37
Beratungsthema: Alte Geschichte

Wiss. Ass. Dr. Otfried von Vacano, F. 3 11-29 96, Do. 14—17, Ebene 05, Raum 28
Beratungsthema: Alte Geschichte

Wiss. Ass. Dr. Ruprecht Ziegler, F. 3 11-29 97, Do. ab 14, Ebene 05, Raum 34
Beratungsthema: Alte Geschichte

Wiss. Ass. Dr. Raban von Haehling, F. 3 11-29 95, Mi. 10—12, Ebene 05, Raum 32
Beratungsthema: Alte Geschichte

Prof. Dr. Rudolf Hiestand, F. 3 11-29 38, Mi. 11—13, Ebene 06, Raum 68
Beratungsthema: Mittelalterliche Geschichte

Prof. Dr. Josef Semmler, F. 3 11-29 31, Do. 11—12.30, Ebene 06, Raum 72
Beratungsthema: Mittelalterliche Geschichte

Wiss. Ass. Priv.-Doz. Dr. Albrecht Graf Finckenstein, F. 3 11-29 40, Mi. 14—16, Ebene 06, Raum 74
Beratungsthema: Mittelalterliche Geschichte

Verw. Wiss. Ass. Brigitte Wefers, F. 3 11-29 39, Mi. 14—16, Ebene 06, Raum 76
Beratungsthema: Mittelalterliche Geschichte

Prof. Dr. Wolfgang J. Mommsen, F. 3 11-40 81, nach Vereinbarung, Ebene 04, Raum 61
Beratungsthema: Neuere Geschichte

Prof. Dr. Klaus Müller, F. 3 11-29 27, Do. 14—15, Ebene 06, Raum 73
Beratungsthema: Neuere Geschichte

Priv.-Doz. Dr. Christof Dipper, F. 3 11-29 26, Mi. 10—11 und nach Vereinbarung, Ebene 04, Raum 67
Beratungsthema: Neuere Geschichte

apl. Prof. Dr. Karl Egon Lönne, F. 3 11-29 30, Di. 16—17, Ebene 04, Raum 66
Beratungsthema: Neuere Geschichte

apl. Prof. Dr. Christoph Weber, F. 3 11-29 42, Do. 11—13, Ebene 06, Raum 71
Beratungsthema: Neuere Geschichte

- Akad. Oberrat Dr. Manfred Wüstemeyer, F. 3 11-29 29, Do. 9—11, Ebene 04, Raum 70
Beratungsthema: Neuere Geschichte
- Wiss. Ass. Gerd Krumeich, F. 3 11-40 85, Do. 16—17, Ebene 04, Raum 63
Beratungsthema: Neuere Geschichte
- Priv.-Doz. Dr. Gerhard Schormann, F. 3 11-29 41, Do. 11—12; Ebene 06, Raum 77
Beratungsthema: Neuere Geschichte
- Verw. Wiss. Ass. Peter Theiner, F. 3 11-40 84, Di. 9.30—10.30
Ebene 04, Raum 65
Beratungsthema: Neuere Geschichte
- Prof. Dr. Peter Hüttenberger, F. 3 11-30 20, Mi. 14—16, Ebene 06, Raum 65
Beratungsthema: Neueste Geschichte, Landesgeschichte
- Prof. Dr. Hansgeorg Molitor, Düsseldorf: Mi. 15—16, Ebene 05, Raum: siehe Aushang;
Neuss: Fr. 15—15.45, Raum 1106, F. (3 00) 1 97-3 00
Beratungsthema: Neuere Landesgeschichte, Neuere Geschichte
- Wiss. Ass. Priv.-Doz. Dr. Franz Golczewski, Düsseldorf: Fr. 16—17, Ebene 05, Raum: siehe Aushang;
Neuss: nach der Veranstaltung, Raum 1109,
Beratungsthema: Osteuropäische Geschichte, Neuere Geschichte und Didaktik der Geschichte
- Wiss. Ass. Dr. Hein Hoebink, F. 3 11-20 73, Di. 14—16, Ebene 06, Raum 61
Beratungsthema: Neueste Geschichte
- Akad. Rat Dr. Falk Wiesemann, F. 3 11-45 59, Di. 16—18, Ebene 05, Raum 65
Beratungsthema: Neueste Geschichte
- Prof. Dr. Hans Hecker, F. 3 11-29 28, Mo. 14—16 und nach Vereinbarung, Ebene 05, Raum 62
Beratungsthema: Osteuropäische Geschichte
- Prof. Dr. Karl Hardach, F. 3 11-40 14, nach Vereinbarung, Ebene 05, Raum 23
Beratungsthema: Wirtschaftsgeschichte
- Wiss. Ass. Dr. Ulrich Nocken, F. 3 11-40 20, nach Vereinbarung, Ebene 05, Raum 27
Beratungsthema: Wirtschaftsgeschichte
- Wiss. Hilfskraft Dr. Hans-Joachim Landmesser, F. 3 11-40 22, nach Vereinbarung, Ebene 05, Raum 29
Beratungsthema: Wirtschaftswissenschaft
- Prof. Dr. Hans Süßmuth, F. (300) 1 97-2 45, Do. 12—13, Gebäude Neuss, Raum 611
Beratungsthema: Didaktik der Geschichte
- Wiss. Ass. Dr. Eugen Hoffmann, F. (300) 1 97-3 20, Do. 12—13, Gebäude Neuss, Raum 1408
Beratungsthema: Didaktik der Geschichte

Kunstgeschichte

- Seminar für Kunstgeschichte, Gebäude 23.31, Ebene 05
Prof. Dr. Georg Kauffmann, F. 3 11-20 80, Mi. 14—15, Raum 66
Wiss. Ang. Dr. Roswitha Neu-Kock, F. 3 11-27 01, Di. 17—18, Raum 68

Allgemeine Sprachwissenschaft

Seminar für Allgemeine Sprachwissenschaft, Gebäude 23.21, Ebene 04
Prof. Dr. Dieter Wunderlich, F. 3 11-25 54, Mi. 14—16, Raum 450
Wiss. Ass. Dr. Manfred Pinkal, F. 3 11-25 57, Di. 16—18, Raum 48
Wiss. Ang. Richard Wiese, F. 3 11-29 25, Fr. 14—16, Raum 46

Klassische Philologie

Seminar für Klassische Philologie, Gebäude 23.21, Ebene 04
Prof. Dr. Reinhard Häußler, F. 3 11-41 38, Mi. 16—18, Raum 427
Stud.-Prof. Dr. Wolfgang Heimbecher, F. 3 11-29 91, Di. 11—12.30, Raum 423
Beratungsthema: u. a. bes. lateinische und griechische Sprach- resp. Ergänzungskurse

Germanistik

Germanistisches Seminar, Gebäude 23.21, Ebene 01 und 02
Prof. Dr. Manfred Winfuhr, F. 3 11-29 50, Mo. 12—13, Ebene 02, Raum 44
Beratungsthema: Neue Germanistik
Akad. Oberrat Dr. Winfried Hartkopf, F. 3 11-30 04, Do. 11—12, Ebene 02, Raum 51
Beratungsthema: Neuere Germanistik
Akad. Oberrätin Dr. Gertrude Cepl-Kaufmann, F. 3 11-30 04, Mi. 12—13, Ebene 02, Raum 51
Beratungsthema: Neuere Germanistik
Wiss. Ang. Dr. Ariane Neuhaus-Koch, F. 3 11-48 28, Mo. 12—13, Ebene 02, Raum 48
Beratungsthema: Neuere Germanistik
Prof. Dr. Herbert Anton, F. 3 11-29 47, Mo. 11—13, Ebene 01, Raum 53
Beratungsthema: Neuere Germanistik
Priv.-Doz. Dr. Hans Georg Pott, F. 3 11-29 48, Mo. 16—17, Ebene 01, Raum 49
Beratungsthema: Neuere Germanistik
Wiss. Ass. Priv.-Doz. Dr. Jochen Hörisch, F. 3 11-29 49, Mo. 14.30—16, Ebene 01, Raum 55
Beratungsthema: Neuere Germanistik
Wiss. Ang. Dr. Peter Tepe, F. 3 11-29 48, Di. 15—16, Ebene 01, Raum 49
Beratungsthema: Neuere Germanistik und Deutsche Philologie und Linguistik
Prof. Dr. Gert Kaiser, F. 3 11-29 53, Do. 11—13, Ebene 02, Raum 45
Beratungsthema: Ältere Germanistik
Akad. Oberrätin Dr. Barbara Haupt, F. 3 11-29 55, Mi. 15—16, Ebene 02, Raum 49
Beratungsthema: Ältere Germanistik
Wiss. Ass. Helmut Brall, F. 3 11-29 54, Mo. 18—19, Ebene 02, Raum 43
Beratungsthema: Ältere Germanistik
Wiss. Ass. Petra Giloy-Hirtz, F. 3 11-48 56, Mi. 15—16, Ebene 02, Raum 41
Beratungsthema: Ältere Germanistik

- Verw. Wiss. Ass. Urban Küsters, F. 3 11-29 54, Di. 11—12, Ebene 02, Raum 43
Beratungsthema: Ältere Germanistik
- Prof. Dr. Georg Stötzel, F. 3 11-29 43, nach tel. Vereinbarung 3 11-29 44,
Ebene 01, Raum 43
Beratungsthema: Deutsche Philologie und Linguistik
- Prof. Dr. Rudi Keller, F. 3 11-29 45, Mo. 17—18,
Ebene 01, Raum 50
Beratungsthema: Deutsche Philologie und Linguistik
- Akad. Oberrat Priv.-Doz. Dr. Volker Beeh, F. 3 11-29 89, Di. u. Mi. 11—12,
Ebene 01, Raum 52, beurlaubt.
Beratungsthema: Deutsche Philologie und Linguistik
- Akad. Rat Priv.-Doz. Dr. Ludwig Jäger, F. 3 11-29 46, Fr. 10—12,
Ebene 01, Raum 54
Beratungsthema: Deutsche Philologie und Linguistik
- Wiss. Ass. Gabriel Falkenberg, F. 3 11-42 80, Fr. 13—14,
Ebene 01, Raum 46
Beratungsthema: Deutsche Philologie und Linguistik
- Verw. Wiss. Ass. Frank Liedtke, F. 3 11-29 89, Di. 14—16,
Ebene 01, Raum 52
- Wiss. Ass. Hans-Werner Scharf, F. 3 11-42 81, Do. 14—16,
Ebene 01, Raum 48
Beratungsthema: Deutsche Philologie und Linguistik
- Prof. Dr. Wilhelm Gössmann, F. 3 11-49 37, Do. 11—13,
Ebene 01, Raum 123
Beratungsthema: Didaktik der deutschen Sprache und Literatur
- Akad. Oberrat Dr. Klaus-Hinrich Roth, F. 3 11-49 40, Mi. 15—16,
Ebene 01, Raum 127
Beratungsthema: Didaktik der deutschen Sprache und Literatur
- Priv.-Doz. Dr. Eva Neuland, F. 3 11-49 40, Mi. 14—15,
Ebene 01, Raum 127
Beratungsthema: Didaktik der deutschen Sprache und Literatur

Anglistik

- Anglistisches Institut, Gebäude 23.21, Ebene 01 und 02 und in Neuss
- Prof. Dr. Dieter A. Berger, F. 3 11-29 64, Mi. 15—16
Ebene 02, Raum 74
- Prof. Dr. Albert-Reiner Glaap, F. 3 11-29 61, Fr. 13.30—15,
Ebene 01, Raum 69 und Gebäude Neuss, F. (300) 1 97-2 25,
Mo. 15—16, Raum 314
- Prof. Dr. Herbert Rauter, F. 3 11-29 56, Di. 11—12, Ebene 02, Raum 71
- Prof. Dr. Hubertus Schulte Herbrüggen, F. 3 11-29 63, Do. 11—12, Ebene 01,
Raum 66
- Prof. Dr. Dieter Wolff, F. 3 11-45 64, nach Vereinbarung, Ebene 01, Raum 81
- Prof. Dr. Lienhard Legenhausen, F. 3 11-30 66, Di. 14., Ebene 01, Raum 68
- Studienprofessor Dr. Hans-Lothar Meyer, F. 3 11-28 39, Di. 15—16, Ebene 02,
Raum 67
- Akad. Oberrat Dr. Rurik von Antropoff, F. (300) 1 97-2 26,
nach Vereinbarung, Gebäude Neuss, Raum 315
- Akad. Rat Dr. Manfred Beyer, F. 3 11-31 52, Di. 11—12, Ebene 02, Raum 70
- Wiss. Ang. Priv.-Doz. Dr. Wilhelm Busse, F. 3 11-29 62, Ebene 01, Raum 73

Akad. Oberrat Dr. Dietmar Claas, F. 3 11-29 59, Do. 13.00, Ebene 02, Raum 66
 Akad. Oberrat Dr. Josef Haslag, F. 3 11-29 58, Mi. 15—16, Ebene 02, Raum 65
 Akad. Oberrat Dr. Aribert Schroeder, F. (300) 1 97-2 21,
 nach Vereinbarung, Raum 311
 Oberstudienrätin Dr. Ulrike Kaiser, F. 3 11-29 62, nach Vereinbarung, Ebene
 01, Raum 73
 Wiss. Ass. Dr. Ulrich Bach, F. 3 11-45 64, Mi. 16—17, Ebene 01, Raum 181 und
 Gebäude Neuss, F. 3 00/1 97-3 31, Mo. 12—13, Raum 14 20
 Verw. Wiss. Ass. Uwe Baumann, F. 3 11-29 65, Di. 11—12, Ebene 01,
 Raum 63
 Lektorin Anne-Francis Bulmer, B. A., F. (300) 1 97-2 21,
 nach Vereinbarung, Gebäude Neuss, Raum 331
 Wiss. Ang. Hans Peter Heinrich, F. 3 11-29 65, Di. 11—12,
 Ebene 01, Raum 63
 Wiss. Hilfskraft Joan Rafferty, F. (300) 1 97-3 31,
 nach Vereinbarung, Gebäude Neuss, Raum 1420
 HSCHASS Dr. Karl Friedrich Knapp, F. 3 11-45 63, Mi. 14—15, Ebene 01,
 Raum 70
 Wiss. Ass. Jürgen Märtens, F. 3 11-29 57, Do. 10—11, Ebene 02, Raum 61
 Lektor Dr. Reid Maynard, F. 3 11-40 19, Di. 15—16, Mi. 11—12, Ebene 01,
 Raum 87
 Wiss. Hilfskraft Dr. Ulrike Scholtz, F. 3 11-45 98, Mi. 15—16, Ebene 02,
 Raum 63
 N. N.
 Wiss. Ass. Dr. Therese Seidel, F. 3 11-29 57, Di. 10—11, Ebene 02,
 Raum 61
 Lektor N. N.
 Verw. Wiss. Ass. Friedrich-Karl Unterweg, F. 3 11-45 58, Di. 11—12,
 Ebene 01, Raum 65

Romanistik

Romanisches Seminar, Gebäude 23.21, Ebene 01 und 02

Beratungsthema: Französisch S I

Akad. Oberrat Dr. Jürgen Rehbein, F. 3 11-29 77,
 Fr. 14—15, Ebene 01, Raum 196

Beratungsthema: Französisch S II

Wiss. Ass. Dr. Christoph Strosetzki, F. 3 11-29 81,
 Do. 13—14, Ebene 02, Raum 288

Wiss. Ass. Dr. Edeltraud Werner, F. 3 11-29 75,
 Do. 15—16, Ebene 01, Raum 199

Beratungsthema: Studiengänge Magister/Promotion

Wiss. Ass. Dr. Rainer Stillers, F. 3 11-43 76,
 Di. 11—12, Ebene 02, Raum 299

Beratungsthema: Spanisch

Wiss. Ang. Dr. Bienvenido de la Fuente, F. 3 11-29 85,
 Do. 16—17, Ebene 02, Raum 291

Beratungsthema: Italienisch

Wiss. Ang. Dr. Chiara de Manzini-Himmrich, F. 3 11-29 85,
 Mi. 15—16, Ebene 02, Raum 291

Beratungsthema: Auslandsstudium
Akad. Rätin Dr. Mechthild Bierbach, F. 3 11-21 27,
Mo. 18—19, Ebene 02, Raum 295
Wiss. Ang. Michèle Creff, F. 3 11-43 71,
Fr. 11—12, Ebene 02, Raum 287

Sportwissenschaft

Institut für Sportwissenschaft, Gebäude 28.01, Ebene 01
Prof. Dr. Heinz-Egon Rösch, F. 3 11-20 31, Di., Fr. 9—10, Ebene 01, Raum 12
Stud.-Prof. Inge Haamann, Fr. 3 11-48 90, Mi. 14—15, Ebene 01, Raum 11
Stud.-Prof. Rudolf Lisson, F. 3 11-48 88, Mi. 12—13, Ebene 01, Raum 19
Akad. Oberrätin Helmi Vent, F. 3 11-48 92, Mo. 14—15, Ebene 01, Raum 16
Akad. Rat Dr. Armin Ader, Di. 13—14 und nach Vereinbarung, Ebene 01,
Raum 14
Dipl.-Sportl. Wilhelm Brodbeck, F. 3 11-48 92, Mo. 12—13, Ebene 01, Raum 16
Dipl.-Sportlehrer Ali Golmina, F. 3 11-48 93, Do. 12—13, Ebene 01, Raum 18
Sportlehrer Christoph Rocholl, F. 3 11-48 94, Do. 13—14, Ebene 01, Raum 15
Dipl.-Sportl. Ute Schellenberger, F. 3 11-49 35, Mi. 12—13, Ebene 01, Raum 17
Dipl.-Sportl. Cristina Stöber, F. 3 11-48 94, Di. 9—10, Ebene 01, Raum 15
Dipl.-Sportl. Erika Walthes, F. 3 11-49 35, Di. 11—12, Ebene 01, Raum 15
Dipl.-Sportl. Peter Wastl, F. 3 11-48 93, Mi. 13—14, Ebene 01, Raum 18

Musik und ihre Didaktik, Gebäude Neuss

Prof. Dr. Günther Noll, F. (300) 1 97-2 12 Mi. 14—15, Raum 211
Beratungsthema: Musik (Musikalische Volkskunde) und ihre Didaktik
em. Prof. Wilhelm Chassée, F. (300) 1 97-2 13, nach Vereinbarung, Raum 212,
Beratungsthema: Musik (Neue Musik) und ihre Didaktik
em. Prof. Dr. Ernst Klusen, F. (300) 1 97-2 08, nach Vereinbarung, Raum 208,
Musik (Musikalische Volkskunde) und ihre Didaktik
Priv.-Doz. Dr. Eckhardt Nolte, F. (300) 1 97-2 15, nach Vereinbarung, Raum 214
Beratungsthema: Musik und ihre Didaktik
Wiss. Ang. Dr. Marianne Bröcker, F. 300/1 97-2 06
nach Vereinbarung, R. 206
Beratungsthema: Allg. Studienberatung
Wiss. Ang. Dr. Gisela Probst-Effah, F. 3 00/1 97-2 06,
nach Vereinbarung, R. 206
Beratungsthema: Allg. Studienberatung
Wiss. Ass. Dr. Marie-Luise Schulten, F. (300) 1 97-2 15, nach Vereinbarung,
Raum 214
Beratungsthema: Allgemeine Studienberatung

Kunst- und Werkerziehung, Gebäude Neuss

Prof. Dr. Hermann-J. Mahlberg, F. (300) 1 97-3 48
Do. 13—14, Raum 1213
Akad. Oberrat Günter Waßermé, F. (300) 1 97-3 12
Mi. 13—14, Raum 1209

Studienberatung durch die Fachschaftsvertreter der Studentenschaft

Zeiten nach Vereinbarung, Anschläge beachten

Anglistik:

Fachschaftsraum Gebäude 23.21, Ebene 01, Raum 89

Erziehungswissenschaft:

Fachschaftsraum
Gebäude 23.03, Ebene 01, Raum 50

Germanistik:

Fachschaftsraum Germanistik/Geschichte
Gebäude 23.21, Ebene 01, Raum 82

Geschichte:

Fachschaftsraum Geschichte, Gebäude 23.31, Raum 472, F. 3 11-45 72, Beratung Mo.—Do. 13—14 Uhr, in den Ferien siehe Anschlag an den Schwarzen Brettern

Philosophie:

Fachschaftsraum
Gebäude 23.21, Ebene 01, Raum 21

Romanistik:

Fachschaftsraum
Gebäude 23.21, Ebene 02, Raum 81

Sozialwissenschaft:

Gebäude 23.31, Ebene 04, Raum 22

Prüfungsausschuß

Ausschuß für die Diplomprüfung in Erziehungswissenschaft

Vorsitzender:

Prof. Dr. Wolfgang Kramp

Stellvertreter:

Prof. Dr. Leonhard Friedrich

Weitere Mitglieder:

Prof. Dr. Werner Heldmann

Prof. Dr. Gerhard Wehle

Dr. Joachim Koblitz (wissenschaftlicher Mitarbeiter)

stud. phil. Dorothee Gansen

stud. phil. Karl-Heinz Saage

Lehrkörper

a) Professoren:

- Anton, Herbert, Bahnstraße 45, 4020 Mettmann, F. (02104) 22277
Dr. phil. (Neuere Germanistik), 11.11.70 (Lehrstuhlinhaber)
- Berger, Dieter A., Tannenweg 1, 4010 Hilden, F. (0 21 03) 6 49 36
Dr. phil. (Neuere Anglistik), 16. 7. 81 (Lehrstuhlinhaber)
- Chassée, Wilhelm, Lützowstraße 34, 4040 Neuss 1, F. (0 21 01) 8 25 47
em. Prof. (Musik und ihre Didaktik)
(vorläufig angegliedert bis zur endgültigen Regelung)
- Cüppers, Walter, Ittenbachstr. 36, 4040 Neuss, F. (0 21 01) 46 50 99
(Kunst- und Werkerziehung), 12. 2. 82
- Diemer, Alwin, Kaiserswerther Straße 162, 4000 Düsseldorf 30, F. 436263
Dr. med. et. Dr. phil. (Philosophie), 1.8.63 (Lehrstuhlinhaber)
Zugleich Mitglied der Math.-Nat. Fakultät
- Flohr, Heiner, Lessingstraße 16, 4044 Kaarst 1, F. (02101) 60 1237
Dr. rer. pol., Dipl.-Kaufmann (Politikwissenschaft), 14.6.71 (Lehrstuhlinhaber)
- Friedrich, Leonhard, Rehschneise 11, 6300 Gießen, F. (0641) 4 2391
Dr. phil. (Allgemeine Pädagogik), 5.4.76 (Lehrstuhlinhaber)
- Geldsetzer, Lutz, Mönchenwerther Straße 4, 4000 Düsseldorf 11, F. 575556
Dr. phil. (Philosophie), 23.10.69
- Glaap, Albert-Reiner, Lerchenweg 16, 4030 Ratingen, F. (02102) 23970
Dr. phil. (Englische Sprache und ihre Didaktik), 17.8.73 (Lehrstuhlinhaber)
- Gössmann, Wilhelm, Graf-Recke-Straße 160, 4000 Düsseldorf 1, F. 633104
Dr. phil. (Didaktik der deutschen Sprache und Literatur), 1.4.68
(Lehrstuhlinhaber)
- Häubler, Reinhard, Preußenstraße 14, 4030 Ratingen 6, F. (630) 68707
Dr. phil. (Klassische Philologie), 18.6.76
- Hardach, Karl, Historisches Seminar, Universitätsstraße 1,
4000 Düsseldorf 1, F. 3 11-40 14 (Lehrstuhlinhaber)
Dr. rer. pol., Dipl.-Volkswirt (Wirtschaftsgeschichte), 1.1.77
- Hecker, Hans, Zum Hedelsberg 35, 5000 Köln 50 (Weiß), F. (0 22 36) 6 66 08
Dr. phil. (Osteuropäische Geschichte), 1. 4. 82
- Heinz, Rudolf, Augustastraße 123, 5600 Wuppertal 1, F. (0202) 433149
Dr. phil. (Philosophie), 18.6.76
- Heldmann, Werner, Königstraße 148, 5630 Remscheid-Hasten
Dr. phil. (Allgemeine Pädagogik)
- Henrichs, Norbert, Im Lufffeld 80, 4000 Düsseldorf 31, F. 404655
Dr. phil. (Philosophie und Informationswissenschaften), 24.1.74
(zur Zeit wissenschaftlicher Geschäftsführer der Gesellschaft
für Information und Dokumentation mbH, Frankfurt) (beurlaubt)
- Hiestand, Rudolf, Rheinallee 120, 4000 Düsseldorf 11, F. 573367
Dr. phil. (Mittelalterliche Geschichte), 12. 4. 76 (Lehrstuhlinhaber)
- Höfler, Manfred, Egilweg 17, 4000 Düsseldorf 1
Dr. phil. (Romanistik), 1. 10. 69 (Lehrstuhlinhaber)
- Hogrebe, Wolfram, Mauerstraße 21, 4000 Düsseldorf 30, F. 46 08 62
Dr. phil. (Philosophie), 16. 12. 1980

- Hüttenberger, Peter, Bendhütter Str. 237, 4050 Mönchengladbach-Neuwerk,
F. (0 21 61) 66 57 50 (Lehrstuhlinhaber)
Dr. phil. (Neueste Geschichte mit besonderer Berücksichtigung
der Geschichte des Landes Nordrhein-Westfalen), 1. 2. 76
- Huning, Alois, Weißdornweg 12, 5603 Wülfrath, F. (0 21 28) 32 54
Dr. phil. (Philosophie)
- Jüttner, Siegfried, Am Ostbahnhof 16, 4030 Ratingen,
Dr. phil. (Romanistik), 14. 11. 74
- Kaiser, Gert, Lilienweg 15, 4020 Mettmann-Metzkausen,
F (0 21 04) 5 35 05
Dr. phil. (Ältere Germanistik), 17. 3. 77 (Lehrstuhlinhaber)
- Kauffmann, Georg, Plusallee 116, 4400 Münster, F. 02 51/27 42 61
Dr. phil. (Kunstgeschichte), 1. 10. 65 (Lehrstuhlinhaber an der Universität
Münster)
- Keller, Rudi, Walder Straße 12, 5657 Haan
Dr. phil. (Germanistische Sprachwissenschaft) 17. 10. 78
- Kienast, Dietmar, Hedwigstraße 5, 4044 Kaarst 2, F. (0 21 01) 51 90 07
Dr. phil. (Alte Geschichte), 2. 10. 65 (Lehrstuhlinhaber)
- Klusen, Ernst, Im Grünen Winkel 18, 4060 Viersen, F. (0 21 62) 1 28 04
Dr. phil., em. Prof. (Musik und ihre Didaktik)
(vorläufig angegliedert bis zur endgültigen Regelung)
- Kramp, Wolfgang, Paul-Klee-Straße 44, 5657 Haan, F. (0 21 29) 23 60
Dr. phil. (Erziehungswissenschaft), 2. 4. 69 (Lehrstuhlinhaber)
- Legenhausen, Lienhard, Nocken 11, 5600 Wuppertal 11, F. (02 02) 78 01 49
Dr. phil. (Anglistik), 10. 11. 75
- Lowinski, Leonhard, Rosenstraße 7, 4044 Kaarst, F. (0 21 01) 6 58 14
Dr. rer. pol., Dipl.-Volkswirt (Soziologie und Sozialpädagogik), 21. 11. 61
(Lehrstuhlinhaber)
- Lüth, Johann Christoph, Händelstr. 22, 4010 Hilden, F. (0 21 03) 4 33 21
Dr. phil. (Erziehungswissenschaft), 23. 4. 82
- Mahlberg, Hermann-J., Etgendorfer Straße 4, 5012 Bedburg,
F. (0 22 72) 29 62
Dr. phil. (Werk- und Kunsterziehung), (vorläufig angegliedert bis zur endgültigen
Regelung) (Lehrstuhlinhaber)
- Manz, Wolfgang, Margeritenweg 6, 4047 Dormagen 11, F. (0 21 82) 72 40
Dr. rer. pol. Dipl.-Psychologe (Psychologie), 28. 9. 73 (Lehrstuhlinhaber)
- Margies, Dieter, Kiefernweg 2, 4010 Hilden, F. (0 21 03) 6 46 64
Dr. phil. (Erziehungswissenschaft), 26. 1. 82
- Michel, Gerhard, Rheinstraße 1, 4053 Jüchen 7, F. (0 21 81) 4 30 77
Dr. phil. (Allgemeine Didaktik und Schulpädagogik), 3. 5. 76 (Lehrstuhlinhaber)
- Molitor, Hansgeorg, Oberstraße 39, 4050 Mönchengladbach, F. (0 21 61)
66 59 23
Dr. phil. (Geschichte — Schwerpunkt: Mittlere und Neuere Geschichte so-
wie Rheinische Landesgeschichte — Didaktik der Geschichte), 9. 3. 76
(Lehrstuhlinhaber)
- Mommsen, Wolfgang, J.,
Dr. phil. (Neuere Geschichte), 25. 6. 68 (beurlaubt)
(zur Zeit Direktor des Deutschen Historischen Instituts, London) (Lehrstuhl-
inhaber)
- Müller, Klaus, Drosselweg 10, 4052 Korschenbroich 2, F. (0 21 61) 67 25 18
Dr. phil. (Neuere Geschichte), 10. 11. 71 (Lehrstuhlinhaber) (beurlaubt)

- Münch, Richard, Dachsweg 44, 5000 Köln 40, F. (02 21) 5 00 13 84
Dr. phil. (Sozialwissenschaft), 25. 5. 77 (Lehrstuhlinhaber)
- Nickel, Horst, Berliner Straße 25, 5309 Meckenheim, F. (0 22 25) 21 47
Dr. phil. (Psychologie — Entwicklungs- u. Erziehungspsychologie), 7. 9. 69
(Lehrstuhlinhaber)
- Nicolin, Friedhelm, Forststraße 11, 5300 Bonn-Röttgen, F (02 28) 25 11 07
Dr. phil. (Allgemeine Pädagogik), 18. 12. 62 (Lehrstuhlinhaber)
- Nies, Fritz, Mörikestraße 28, 4044 Kaarst
Dr. phil. (Romanistik), 1. 10. 70 (Lehrstuhlinhaber)
- Noll, Günther, Amandusstraße 42, 5000 Köln 71, F. (02 21) 7 08 71 55
Dr. paed. (Musik — Schwerpunkt: Musikalische Volkskunde — und ihre Didaktik) 30. 10. 76 (Lehrstuhlinhaber)
(vorläufig angegliedert bis zur endgültigen Regelung)
- Opelt, Ilona, Feldstraße 33, 4000 Düsseldorf 30, F. 44 26 50
Dr. phil. (Klassische Philologie), 28. 6. 68 (Lehrstuhlinhaber)
- Rauter, Herbert, Brucknerstraße 15, 4005 Meerbusch 1, F. (0 21 59) 65 05
Dr. phil. (Anglistik mit besonderer Berücksichtigung der nordamerikanischen Literatur), 24. 9. 63 (Lehrstuhlinhaber)
- Rösch, Heinz-Egon, Bilker Allee 50, 4000 Düsseldorf
Dr. phil. (Sportwissenschaft), 1. 12. 79 (Lehrstuhlinhaber)
- Schrader, Ludwig, Gleiwitzer Straße 20, 4044 Kaarst 2,
Dr. phil. (Romanistik), 24. 7. 68 (Lehrstuhlinhaber)
- Schulte Herbrüggen, Hubertus, Dürerstraße 30, 4040 Neuss
Dr. phil. (Anglistik), 1. 8. 70 (Lehrstuhlinhaber)
- Semmler, Josef, Ebereschenweg 21, 6700 Ludwigshafen, F. (06 21) 55 71 65
Dr. phil. (Mittelalterliche Geschichte), 15. 6. 72
- Stötzel, Georg, Merianweg 2, 4010 Hilden
Dr. phil. (Deutsche Philologie und Linguistik), 15. 9. 68 (Lehrstuhlinhaber)
- Süssmuth, Hans, Droste-Hülshoff-Straße 1, 4040 Neuss, F. (0 21 01) 4 24 15
Dr. phil. (Geschichte — Schwerpunkt: Neueste Geschichte und Didaktik der Geschichte), 15. 10. 69 (Lehrstuhlinhaber)
- Wehle, Gerhard, Lörickstraße 37, 4040 Neuss, F. (0 21 01) 4 13 75
Dr. phil. (Erziehungswissenschaft), 1. 10. 61 (Lehrstuhlinhaber)
- Windfuhr, Manfred, Uerdinger Straße 23, 4000 Düsseldorf 30
Dr. phil. (Neuere Germanistik), 30. 3. 67 (Lehrstuhlinhaber)
- Wolff, Dieter, Am Hausberg 12, 4300 Essen 18, F. (0 20 54) 21 21
Dr. phil. (Englische Sprache und ihre Didaktik), 1. 8. 75 (Lehrstuhlinhaber)
- Wunderli, Peter, Feuerbachstr. 38, 4000 Düsseldorf 1
Dr. phil. (Romanistik), 1. 4. 70 (Lehrstuhlinhaber)
- Wunderlich, Dieter, Chamissostraße 8, 4000 Düsseldorf 1
Dr. phil. (Allgemeine Sprachwissenschaft), 21. 5. 73 (Lehrstuhlinhaber)
- N. N. (Anglistik)
- N. N. (Politische Wissenschaft)
- N. N. (Allgemeine Didaktik und Schulpädagogik)
- N. N. (Musikwissenschaft)
- N. N. (Erziehungswissenschaft)
- N. N. (Graezistik)

Mit der Vertretung eines Lehrstuhls beauftragt:

- Busse, Wilhelm, Harzstraße 68, 5628 Heiligenhaus
Dr. phil., Priv.-Doz. (Anglistik)
- Dipper, Christof, Auf Krein 4, 5501 Mertesdorf, F. (06 51) 5 73 05
Dr. phil., Priv.-Doz. (Neuere Geschichte)
- Noite, Eckhardt, Schubertstr. 7, 6348 Herborn, F. (0 27 72) 4 12 93
Dr. phil., Priv.-Doz. (Musik und ihre Didaktik)
- Schwarzer, Christine, Angelastr. 17, 5160 Düren, F. (0 24 21) 8 32 19
Dr. phil., Priv.-Doz. (Erziehungswissenschaft)

Mit der Vertretung einer Professur beauftragt

- Steinvorth, Ulrich, Trübner Straße 13, 6900 Heidelberg, F. (0 62 21) 4 29 91
Dr. phil., Professor an der Universität Mannheim (Philosophie)

b) Studienprofessoren:

- Haamann, Inge, Kampwebersheide 44, 4044 Kaarst, F. (0 21 01) 60 30 06
(Sportwissenschaft)
- Heimbecher, Wolfgang, Lechstraße 7, 4040 Neuss 21 (Norf), F. (30 07) 21 14
Dr. phil. (Klassische Philologie)
- Lisson, Rudolf, Norfer Weg 83, 4040 Neuss (Uedesheim), F. (0 21 01) 3 93 71
(Sportwissenschaft)
- Meyer, Hans-Lothar, Am Thielchesbusch, 5350 Kirchheim, F. (0 22 55) 12 98
Dr. phil. (Anglistik)

c) Honorarprofessoren:

- Gattermann, Günter, Corellistraße 47, 4000 Düsseldorf 13, F. 70 54 24
Dr. phil., Ltd. Bibliotheksdirektor (Bibliothekswissenschaft)
- Göres, Jörn, Burgmüllerstraße 55, 4000 Düsseldorf 1, F. 66 45 34
Dr. phil., Direktor des Goethe-Museums (Neuere Germanistik)

d) Außerplanmäßige Professoren:

- Hardörfer, Ludwig, Am Liesenfeld 26, 5140 Erkelenz-Bellinghoven,
F. (0 24 31) 39 09
Dr. phil., Leitender Regierungsschuldirektor im Landesinstitut für Curricu-
lumentwicklung, Lehrerfortbildung und Weiterbildung, Görlitzer Straße 3,
4040 Neuss 1, F. (0 21 01) 1 30 81-85 u. 1 30 41, 30. 8. 76 (Erziehungswissen-
schaft)
- Lönne, Karl-Egon, Oberstraße 37, 4028 Grevenbroich 2, F. (0 21 81) 7 37 71
Dr. phil. (Neuere Geschichte), 15. 6. 79
- Weber, Christoph, Citadellstraße 9, 4000 Düsseldorf 1, F. 37 73 14
Dr. phil. (Neuere Geschichte), 16. 9. 77

e) Dozent:

- Kluszczewski, Reinhard, Richard-Wagner-Straße 87, 6602 Saarbrücken-
Dudweiler, Prof., Dr. phil. (Romanistik)

f) Privatdozenten:

- Beeh, Volker, Alt Niederkassel 64, 4000 Düsseldorf 11, F. 5 69 00
Dr. phil., Akademischer Oberrat (Germanistische Sprachwissenschaft),
9. 1. 79

- Brands, Hartmut, Graf-Recke-Straße 160, 4000 Düsseldorf, F. 63 28 25
Dr. phil., Akad. Rat (Philosophie), 13. 1. 81
- Busse, Wilhelm, Harzstraße 68, 5628 Heiligenhaus
Dr. phil. Wiss. Ang. (Anglistik), 2. 2. 82
- Coulmas, Florian, Bagelstraße 85, 4000 Düsseldorf, F. 35 72 76
Dr. phil., Wiss. Ang. (Allgemeine Sprachwissenschaft), 21. 10. 80 (beurlaubt)
- Graf Finckenstein, Albrecht, Weimarer Weg 2, 4000 Düsseldorf 12
Dr. phil. Wiss. Ass. (Mittelalterliche Geschichte), 16. 2. 82
- Golczewski, Franz, Münstereifeler Str. 43, 5000 Köln 41
Dr. phil., Wiss. Ass. (Neuere Geschichte und Didaktik der Geschichte),
12. 12. 79
- Hörisch, Jochen, Willbecker Straße 80, 4006 Erkrath 2, F. (0 21 04) 4 55 62
Dr. phil. Wiss. Ass. (Neuere Germanistik), 16. 2. 82
- Jäger, Ludwig, Gerresheimer Str. 25, 4010 Hilden
Dr. phil., Akademischer Rat (Germanistische Sprachwissenschaft), 4. 7. 78
- Neuland, Eva, Schäferstr. 15, 4000 Düsseldorf, F. 49 22 22
Dr. phil., Wiss. Ass. (Deutsche Sprache und ihre Didaktik), 24. 6. 80
- Pott, Hans-Georg, Schumannstraße 29, 4019 Monheim, F. (0 21 73) 5 54 39
Dr. phil. (Neuere Germanistik), 24. 4. 79
- Rettig, Wolfgang, Vellbrüggener Straße 61, 4040 Neuss 21, F. (0 21 07) 27 72
Dr. phil., Akademischer Rat (Romanistik), 6. 12. 77
- Rohrbach, Jürgen, Listerhof, 5882 Meinerzhagen 2, F. (0 23 58) 2 16
Dr. jur., Akademischer Oberrat (Allgemeine Didaktik und Schulpädagogik),
30. 4. 75
- Schormann, Gerhard, Georgstraße 36, 5300 Bonn, F. (02 28) 65 54 81
Dr. phil., Wiss. Ass. (Mittlere und Neuere Geschichte), 10. 2. 81

g) Hochschulassistenten:

- Antoch, Robert, F., Alte Landstr. 32, 4000 Düsseldorf 31,
Dr. phil., Dipl.-Psychologe (Erziehungswissenschaft)
- Bach, Ulrich, Grefrather Weg 100, 4040 Neuss, F. (02 01) 8 31 52
Dr. phil. (Englische Sprache und ihre Didaktik)
- Bode, Herbert F., Am Broicher Weg 2, 4053 Jüchen 6, F. (0 21 81) 4 34 48,
Dr. phil. (Allgemeine Didaktik und Schulpädagogik)
- Falkenberg, Gabriel, Ellerstraße 6, 4010 Hilden,
(Deutsche Philologie und Linguistik)
- Knapp, Karl Friedrich, II. Rote-Haag-Weg 24, 5100 Aachen, F. (02 41) 6 46 29,
Dr. phil. (Anglistik)
- Krumeich, Gerd, Im Grund 58, 4000 Düsseldorf 30, F. 45 14 21
(Neuere Geschichte)
- Pinkal, Manfred, Mooerenstr. 52, 4000 Düsseldorf 1, F. 34 43 15
Dr. phil. (Allgemeine Sprachwissenschaft)

h) Akademische Oberräte/Akademische Räte:

- Ader, Armin, Brunnenallee 28, 5300 Bonn 2, F. (02 28) 36 25 85
Dr. phil. (Sportwissenschaft)

- von Antropoff, Rurik, Hölderlinweg 14, 4044 Kaarst 1, F. (0 21 01) 60 24 22
Dr. phil., Oberrat (Englische Sprache und ihre Didaktik)
- Beyer, Manfred, Lübischer Straße 42-46, 4040 Neuss 26
Dr. phil. (Anglistik)
- Bierbach, Mechtild, Dunantstraße 41, 4040 Neuss, F. (0 21 01) 1 26 80
Dr. phil. (Romanistik)
- Cepl-Kaufmann, Gertrude, Oberbuschweg 23, 5000 Köln 50, F. (0 22 36) 6 24 61
Dr. phil., Oberrätin (Neue Germanistik)
- Claas, Dietmar, Rheinfährstraße 7, 4040 Neuss-Uedesheim, F. Neuss 3 76 28
Dr. phil., Oberrat, (Anglistik)
- Drissen, Klaus-Dieter, Preußenstraße 101, 4040 Neuss, F. (0 21 01) 8 25 21
Oberrat (Romanistik)
- Fassbender, Arno, Velauerstr. 118, 4330 Mülheim, F. (02 08) 37 04 28
- Fenner, Hans-Jörg, Sonnenschein 21, 5650 Solingen 19, F. (0 21 22) 31 39 30
Dr. phil., Dipl.-Psych. Oberrat (Psychologie — Entwicklungs- und Erziehungspsychologie)
- von Gemmingen-Obstfelder, Barbara, Am Schwalbenberg 2, 4000 Düsseldorf 12,
F. 20 18 99, Dr. phil., Oberrätin (Romanistik)
- Giesen, Bernhard, Jöttenweg 7, 4400 Münster, F. (02 51) 8 18 58
Priv.-Doz., Dr. rer. pol. (Sozialwissenschaft)
- Giloy-Hirtz, Petra, Nixenstraße 56, 4000 Düsseldorf 13
(Ältere Germanistik)
- Hartkopf, Winfried, Lichtstraße 31, 4000 Düsseldorf 1, F. 67 43 22
Dr. phil., Oberrat (Neuere Germanistik)
- Haslag, Josef, Johansenaue 142, 4150 Krefeld
Dr. phil., Oberrat (Anglistik)
- Haupt, Barbara, Frans-Hals-Weg 13, 4010 Hilden, F. (0 21 03) 6 19 22
Dr. phil., Oberrätin (Ältere Germanistik)
- Hornke, Lutz F., Steinwerth 19, 4000 Düsseldorf 31, F. (02 03) 74 11 06
Dr. phil., Dipl.-Psychologe, M. A.-Stanford-University, Oberrat (Erziehungswissenschaft)
- Kegler, Dietrich, Josef-Schwarz-Str. 48, 4047 Dormagen 11, F. (0 21 82) 97 91
Dr. phil., (Allgemeine Pädagogik)
- Merkert, Paul Rainald, Lessingstr. 66, 5012 Bedburg/Erft, F. (0 22 72) 73 28
Dr. phil., Oberrat (Erziehungswissenschaft)
- Rehbein, Jürgen, Königsberger Straße 28c, 4018 Langenfeld, F. (0 21 73) 7 18 56
Dr. phil., Oberrat (Romanistik)
- Roth, Klaus-Hinrich, Strandweg 12, 4040 Neuss, F. (0 21 01) 3 75 57
Dr. phil., Oberrat (Didaktik der deutschen Sprache)
- Schroeder, Aribert, An Kuckesberg 24, 5657 Haan, F. (0 21 29) 5 14 48
Dr. phil., M.A., Oberrat (Englische Sprache und ihre Didaktik)
- Sünger, Maria Therese, Dasnöckel 63, 5600 Wuppertal 1, F. (02 02) 73 31 81
Dr. phil., Oberrätin (Didaktik der deutschen Literatur)
- Steuber, Hartmut, Quirinstraße 36, 4000 Düsseldorf 11, F. 57 96 88
(Erziehungswissenschaft)
- Vacano, Otfried von, Landstraße 5, 4052 Korschenbroich 4-Liedberg,
F. (0 21 66) 8 78 14,
Dr. phil. (Alte Geschichte)

- Vent, Helmi, Sengenholzer Weg 26, 4300 Essen 18, F. (0 20 54) 66 49
Oberrätin (Sportwissenschaft)
- Waßermé, Günter, Bergheimerstr. 157, 4040 Neuss, F. (300) 4 48 84
(Kunst- und Werkerziehung)
- Wiesemann, Falk, Kaiserswerther Straße 122, 4000 Düsseldorf 30, F. 43 16 44
Dr. phil. (Neueste Geschichte)
- Wüstemeyer, Manfred, Heideweg 18, 4224 Hünxe-Drevenack, F. (0 28 58) 67 77
Dr. phil., Oberrat (Neuere Geschichte)

i) Studienrat im Hochschuldienst:

- Hörisch-Helligrath, Renate, Willbecker Straße 80, 4006 Erkrath 2,
Dr. phil. (Romanistik)

j) Wissenschaftliche Mitarbeiter mit Lehraufgaben:

- Baumann, Uwe, Lochnerweg 3, 4010 Hilden, F. (0 21 03) 8 79 07
Verw. Wiss. Ass. (Anglistik)
- Brall, Helmut, Mannesmannufer 7, 4000 Düsseldorf 1, F. 32 55 04
Wiss. Ass. (Ältere Germanistik)
- Braselmann, Petra, Richrath Str. 10, 4010 Hilden
Dr. phil., Wiss. Ang. (Romanistik)
- Bröcker, Marianne, Kurfürstenstraße 74, 5300 Bonn 1
Dr. phil., Wiss. Ang. (Musikalische Volkskunde)
- Dreis, Gabriele, Christophstr. 95, 4000 Düsseldorf, F. 33 36 91
Verw. Wiss. Ass. (Erziehungswissenschaft)
- Dubrulle, Gérard, Lahnstraße 25, 4100 Duisburg 1, F. (02 03) 33 64 72
Wiss. Ang. (Philosophie)
- Düsberg, Klaus-Jürgen, Nikolaus-Ehlen-Str. 4, 4330 Mülheim/Ruhr,
F. (02 08) 75 02 11
Dr. phil., Wiss. Ass. (Philosophie)
- Elting, Agnes, Kollegstr. 2/603, 4630 Bochum-Querenburg, F. (02 34) 70 39 11
Dipl.-Soz., Wiss. Ang. (Soziologie)
- de la Fuente, Bienvenido, Neuenhausstr. 26, 4006 Erkrath-Untersfeldhaus,
F. 25 35 79
Dr. phil., Wiss. Ang. (Romanistik)
- Gephart, Werner, Geislarstr. 28, 5300 Bonn-Geislar, F. (02 28) 47 51 94
Wiss. Ang. (Sozialwissenschaft)
- Hachenberg, Peter, Marschallstr. 39, 4000 Düsseldorf, F. 48 77 33
Wiss. Ang. (Deutsche Philologie und Linguistik)
- Haehling, Raban von, Röntgenweg 68, 4000 Düsseldorf 13, F. 76 37 18
Wiss. Ass., Dr. phil. (Alte Geschichte)
- Heinrich, Hans-Peter, Tußmannstr. 3, 4000 Düsseldorf, F. 48 81 95
Wiss. Ang. (Anglistik)
- Heuwold, Ascan, Martinusstr. 24, 4047 Dormagen-Zons,
Dr. phil., Wiss. Ass. (Erziehungswissenschaft)
- Hinke-Dörnemann, Ulrike, Am Wehrhahn 74, 4000 Düsseldorf 1, F. 35 64 75
Dr. phil., Wiss. Ang. (Philosophie)
- Hoebink, Hein, Brücke 2, 4040 Neuss,
Dr. phil., M. A., Wiss. Ass. (Neueste Geschichte)

- Hoffmann, Eugen, Kuhweg 42, 4040 Neuss, F. (0 21 01) 3 05 96
Dr. paed. Dipl. Päd., Wiss. Ass. (Geschichte und Didaktik der Geschichte)
- Hohlmann, Michael, Thywissenstr. 7, 4040 Neuss 1, F. (0 21 01) 4 49 60
Verw. Wiss. Ass. (Erziehungswissenschaft)
- Koblitz, Joachim, Ickerswarder Straße 196, 4000 Düsseldorf 13, F. 7 90 06 98
Wiss. Ang. (Erziehungswissenschaft)
- Küsters, Urban, Itterstr. 131, 4000 Düsseldorf 13, F. 79 29 94
Verw. Wiss. Ass. (Ältere Germanistik)
- Kuhs, Elisabeth, Benderstr. 27, 4000 Düsseldorf 12
Wiss. Ang. (Romanistik)
- Lechner, Jochen, Binterimstraße 30, 4000 Düsseldorf
Wiss. Ang. (Philosophie)
- Liedtke, Frank, Henriettenstraße 3, 4000 Düsseldorf 1, F. 34 82 57
Verw. Wiss. Ass. (Germanistik)
- Lindemann, Margarete, Herzogstraße 87, 4000 Düsseldorf 1, F. 37 46 82
Dr. phil., Wiss. Ass. (Romanistik)
- Mädling, Klaus, Rauhe Egge 60, 5810 Witten 3, F. (0 23 24) 3 18 54
Dr. phil., Dr. jur., Wiss. Ang. (Geschichte und Didaktik der Geschichte)
- Märtens, Jürgen, Rheinstahlstraße 8, 4000 Düsseldorf 13, F. 71 77 40
Wiss. Ass. (Anglistik)
- Matthes, Lothar, Kölner Landstr. 275, 4000 Düsseldorf 13
Wiss. Ang. (Romanistik)
- May, Reinhard, Universitätsstraße 1, 4000 Düsseldorf 1, F. 3 11-29 19
Wiss. Ang. (Philosophie)
- Miebach, Bernhard, Fasanenstraße 29, 5060 Berg.-Gladbach 1
Dipl.-Math., Wiss. Ang. (Sozialwissenschaft)
- Müller, Anka, Tiergartenstr. 45, 4015 Krefeld, F. (0 21 51) 5 15 88,
Wiss. Ang. (Erziehungswissenschaft)
- Müller, Klaus Peter, Offerstr. 21, 5620 Velbert 1,
Verw. Wiss. Ass. (Englische Sprache und ihre Didaktik)
- Naeher, Jürgen, Faller Str. 41, 4053 Jüchen 1, F. (0 21 65) 28 45
Dr. phil., M.A., Wiss. Ass. (Allg. Didaktik und Schulpädagogik)
- Neuhaus-Koch, Ariane, Lindenstraße 242, 4000 Düsseldorf 1, F. 68 97 02
Dr. phil., Wiss. Ang. (Neuere Germanistik)
- Neu-Kock, Roswitha, Unterboschbach 37, 5060 Berg.-Gladbach,
Dr. phil. Wiss. Ang. (Kunstgeschichte)
- Nocken, Ulrich, Vohwinkelallee 34, 4000 Düsseldorf 13,
Ph. D., M. A., Wiss. Ang. (Wirtschaftsgeschichte)
- Penning, Petra, Wissmannstr. 6, 4000 Düsseldorf, F. 39 55 12
Dr. rer. nat., Wiss. Ass. (Psychologie)
- Posse, Norbert, Villacher Weg 14, 4019 Monheim-Baumberg, F. (0 21 73) 6 02 80
Wiss. Ang. (Erziehungswissenschaft)
- Probst-Effah, Gisela, Grefrather Weg 96, 4040 Neuss 1, F. (0 21 01) 8 05 62
Dr. phil., Wiss. Ang. (Musik und ihre Didaktik)
- Saurwein, Karl-Heinz, Nonnenwerthstr. 2—4, 5000 Köln,
Dipl.-Volkswirt, Wiss. Ang. (Sozialwissenschaft)
- Scharf, Hans-Werner, Remscheider Str. 3, 4000 Düsseldorf 1,
Dr. phil., M. A., Wiss. Ass. (Deutsche Philologie und Linguistik)

- Schmidt-Denter, Ullrich, Büsdorfer Str. 30, 5000 Köln 41, F. (02 21) 49 11 73
Dr. phil., Wiss. Ass. (Psychologie — Entwicklungs- und Erziehungspsychologie)
- Schulten, Marie-Luise, Dasselstr. 14, 5000 Köln 1, F. (02 21) 24 47 59
Dr. paed., Wiss. Ass. (Musik und ihre Didaktik)
- Seidel, Therese, Steinstraße 10, 4040 Neuss, F. (3 00) 3 07 66
Dr. phil., Wiss. Ass. (Anglistik)
- Stauch, Hildegard, Flensburger Straße 7, 4330 Mülheim/Ruhr,
F. (02 08) 42 28 64, Dr. phil., Wiss. Ang. (Neuere Germanistik)
- Stillers, Rainer, Kaiserswerther Str. 120, 4000 Düsseldorf 30
Dr. phil., Wiss. Ass. (Romanistik)
- Strosetzki, Christoph, Hubertusweg 90, 4040 Neuss
Dr. phil., Wiss. Ass. (Romanistik)
- Süßmilch, Edgar, Kaarster Hütte 1, 4052 Korschenbroich 2, F. (0 21 61) 67 16 84
Dipl. paed., Wiss. Ang. (Erziehungswissenschaft)
- Sugano, Karin, Hainbuchenweg 4, 4044 Kaarst 2, F. (3 00) 6 21 09
Wiss. Ang. (Klassische Philologie)
- Sziborsky, Lucia, Südstraße 38, 4040 Neuss 21, F. (0 21 07) 13 82
Dr. paed., Wiss. Ass. (Erziehungswissenschaft: Philosophie der Erziehung)
- Tepe, Peter, Christophstraße 60, 4000 Düsseldorf 1, F. 34 86 17
Dr. phil. Wiss. Ang. (Germanistik)
- Theiner, Peter, Vennhauser Allee 212, 4000 Düsseldorf 1
Wiss. Ang. (Neuere Geschichte)
- Tönnemann, Wolfgang, Roderbirken 5, 5653 Leichlingen, F. (0 21 75) 99 15 71
Verw. Wiss. Ass. (Politikwissenschaft)
- Unterweg, Friedrich-Karl, Buchenweg 24, 4006 Erkrath, F. (0 21 04)
4 09 79, Wiss. Ang. (Anglistik)
- Vetter, Jürgen, Werstener Feld 243, 4000 Düsseldorf, F. 2 10 88 14
Dipl.-Psych., Wiss. Ang. (Psychologie — Entwicklungs- und Erziehungspsychologie)
- Wefers, Brigitte, In der Aue 20b, 4050 Mönchengladbach 2, F. (0 21 66) 3 12 42
Verw. Wiss. Ass. (Mittelalterliche Geschichte)
- Wendell, Elizabeth, Steinhauerstraße 4, 4000 Düsseldorf 13, F. 71 31 42
Dr. phil., Wiss. Ang. (Anglistik)
- Werner, Edeltraud, Schorlemerstraße 27, 4000 Düsseldorf 11
Dr. phil., Wiss. Ass. (Romanistik)
- Wiese, Richard, Karolingerstr. 76, 4000 Düsseldorf 1, F. 34 72 50
Wiss. Ang. (Allgemeine Sprachwissenschaft)
- Wodsak, Monika, Fontanestraße 8, 4044 Kaarst 1, F. (0 21 01) 6 45 13
Verw. Wiss. Ass. (Romanistik)
- Woll, Gerhard, Mittelstraße 29, 6685 Schiffweiler
Wiss. Ang. (Anglistik)
- Ziegler, Ruprecht, Martinshütte 101, 4052 Korschenbroich 2, F. (0 21 61)
67 12 86
Dr. phil., Wiss. Ang. (Alte Geschichte)

k) Lehrkräfte für besondere Aufgaben (Lektoren und Diplomsportlehrer):

Lektoren:

- Berrut, Pierre, Barmer Straße 1, 4000 Düsseldorf 11, F. 5 46 67
(Romanistik)
- Bulmer, Anne Frances, Thywissenstr. 17, 4040 Neuss, F. (0 21 01) 4 53 40,
B. A. (Englische Sprache und ihre Didaktik)
- Clot, Jean, Konkordiastr. 54, 4000 Düsseldorf
(Französisch)
- Creff, Michèle, An der Vehlingshecke 28, 4000 Düsseldorf
(Französisch)
- Hooten, Richard Gary, Wildenbruchstraße 44, 4000 Düsseldorf 11
Dr. phil., M. A. (Anglistik)
- de Manzini-Himmrich, Chiara, Moerser Straße 32a, 4005 Meerbusch,
F. (0 21 05) 21 59,
Dr. phil. (Romanistik)
- Maynard, Reid, Erlenweg 14, 4005 Meerbusch 1, F. (0 21 05) 22 69
Dr. phil. (Anglistik)
- Nieroba, Louise, Schwalbenweg 20, 4040 Neuss 23
B. A. (Anglistik)

Diplomsportlehrer:

- Brodbeck, Wilhelm, Albert-Magnus-Straße, 4040 Neuss 21
(Sportwissenschaft)
- Golmina, Ali, Strümpellstraße 6, Haus 10, 4000 Düsseldorf
(Sportwissenschaft)
- Rocholl, Christoph, Plüschowstraße 10, 4000 Düsseldorf, F. 43 66 79
Sportlehrer (Sportwissenschaft)
- Schellenberger, Ute, Neuenbaumer Straße 32a, 4040 Neuss 21,
F. (0 21 07) 7 00 89
(Sportwissenschaft)
- Stöber, Christina, Görtestraße 8, 4452 Freren, F. (0 59 02) 17 12
(Sportwissenschaft)
- Walther-Friton, Erika, Am alten Bach 63, 4040 Neuss 21, F. (0 21 07) 6 08 18
(Sportwissenschaft)
- Wastl, Peter, Am alten Bach 63, 4040 Neuss 21, F. (0 21 07) 6 08 18
(Sportwissenschaft)

l) Lehrbeauftragte

- Adam, Hermann, Kruse Boom 14, 4156 Willich 1, F. (0 21 54) 46 60
Dr. rer. pol. (Politikwissenschaft)
- Andree, Rolf, Rosenstraße 38, 4000 Düsseldorf, F. 4 98 00 36
Dr. phil. Oberkustos des Kunstmuseums Düsseldorf, F. 8 99 24 68 (Mu-
seumskunde)
- Arning, Birgitta, Gudastraße 13, 4000 Düsseldorf
Studienrätin (Erziehungswissenschaft: Schulpädagogik)
- Aßmann, Hans Joachim, Bodenfeld 21, 5620 Velbert-Langenberg
Studiendirektor (Didaktik der deutschen Sprache und Literatur)
- Bastian, Hagen, Ellerstraße 7, 4010 Hilden
(Ältere Germanistik)
- Becker, Horst, Bogenstraße 29, 4018 Langenberg
Studiendirektor (Philosophie)

- Beran, Renate, Görlitzer Str. 4, 4040 Neuss, F. 3 00/1 62 52
(Russisch)
- de Bernardo, Patrizia, An der Esche 3, 5300 Bonn 1, F. (02 28) 63 01 06
dott. (Romanistik)
- Biemel, Walter, Am Hangeweier 3, 5100 Aachen, F. (02 41) 7 41 00
Dr. phil., o. Prof. an der Staatlichen Kunstakademie Düsseldorf (Philosophie)
- Bister, Heribert, Berrenrather Str. 129, 5000 Köln 41
(Musiktheorie)
- Blasberg, Klaus, Erholungsstraße 15, 5650 Solingen 11
M. A., (Mittelalterliche Geschichte)
- Brandt, Rüdiger, Binsfelder Str. 19, 5160 Düren
(Ältere Germanistik)
- Brinckmann, Wolfgang, Cranachstr. 83, 4040 Neuss
Dr. phil., Studiendirektor (Klassische Philologie)
- Bungarten, Hans, Westwall 165, 4150 Krefeld
Dr., Oberstudiendirektor (Klassische Philologie)
- Dammeyer, Manfred, Mühlenstraße 94, 4200 Oberhausen, F. (02 08) 86 08 05
Dr. paed., Sozialwirt, MdL (Politische Wissenschaft)
- Daugusch, Walter, Karolingerstr. 99, 4000 Düsseldorf 1, F. 34 96 10
M. A. (Osteuropäische Geschichte)
- Diederich, Henner, Sauerbruchstr. 18, 4630 Bochum 1, F. (02 34) 70 45 76
Musik und ihre Didaktik
- Engelbrecht, Jörg, Amsterdamer Str. 26a, 4000 Düsseldorf 30, F. 43 65 33
(Neuere Geschichte)
- Escobar, Maria-Rosa, Erkrather Str. 85, 4000 Düsseldorf, F. 72 56 71
(Romanistik)
- Faur, Raymonde, Im Johannistal 43, 5600 Wuppertal 1
(Romanistik)
- Feilke, Herbert, Beghinenhof 10, 4060 Viersen
Dr. phil., Studienrat (Mittelalterliche Geschichte und Didaktik der Geschichte)
- Fernández, Julio, Joachimstr. 58, 4000 Düsseldorf 11
(Romanistik)
- Friant, Gilbert, Bilker Str. 4-6, 4000 Düsseldorf 1
Lehrer am Institut Français (Romanistik)
- Fröhlingsdorf, Rudolf, Bettikumer Feldstr. 7, 4040 Neuss 21, F. (0 21 07) 39 22
Dr. phil., Ltd. städtischer Verwaltungsdirektor, Direktor des Pädagogischen
Instituts der Landeshauptstadt Düsseldorf (Erziehungswissenschaft: Di-
daktik der Sekundarstufe I und II)
- Füllner, Karin, Urdenbacher Dorfstr. 30, 4000 Düsseldorf 13
(Neuere Germanistik)
- Georg, Werner, Drususstr. 26, 4000 Düsseldorf 11
Oberstudienrat (Klassische Philologie)
- Gorce, Marianne, Ruhrtalstr. 27, 4000 Düsseldorf 1
(Romanistik)
- Hamacher, Johannes, Bauerbahn 6a1, 4040 Neuss 1, F. Neuss 2 13 01
Dr. phil., Studienrat z. A. (Klassische Philologie)
- Hansen, Volkmar, Haydnstr. 2g, 4040 Neuss
Dr. phil. (Neuere Germanistik)

- Heckmanns, Friedrich W., Heidendoren 38a, 4330 Mülheim 13
 Dr., stellvertretender Direktor des Kunstmuseums Düsseldorf, F. (02 08)
 48 06 46 (priv.), F. 8 99-24 72 (dienstl.)
 (Wechselbeziehungen Kunstwissenschaft/Literaturwissenschaft)
- Hellwig, Antje, Obersteiner Weg 39, 4000 Düsseldorf 1,
 Dr. phil., Studiendirektorin (Klassische Philologie)
- Herold, Theo, VerdisträÙe 50a, 4010 Hilden
 Stud. Dir. (Didaktik der deutschen Sprache und Literatur)
- Hienz, Reinhard, RehfuessträÙe 26, 5300 Bonn 1, F. (02 28) 21 84 77
 Oberstudienrat (Romanistik)
- Hoffmann, Erwin, Im Winkel 16, 5101 Roetgen
 Oberstudiendirektor (Ältere Germanistik)
- Hohagen, Otto, KronprinzensträÙe 45, 4000 Düsseldorf 1, F. 38 23 38
 Dr. phil., Studiendirektor (Romanistik)
- Hoppenkamps, Hermann, Bankstr. 30, 4000 Düsseldorf 30, F. 49 30 75
 Dr. phil., Studienrat (Didaktik der deutschen Sprache und Literatur)
- Ibáñez López Doriga, E., Homberger Str. 16, 4000 Düsseldorf,
 (Romanistik)
- Jarczyk, Johannes-Georg, KantsträÙe 1, 4020 Mettmann 2
 Studiendirektor (Griechisch für Philosophen)
- Kaiser, Ulrike, An St. Swibert 52, 4000 Düsseldorf 31
 Dr. phil., Oberstudienrätin (Anglistik)
- Kalinke, Rüdiger, Tersteegenstr. 62, 4000 Düsseldorf 30
 Oberstudienrat (Latein für Romanisten)
- Kereszti, Johannes-Paul, RethelsträÙe 111, 4000 Düsseldorf 1
 (Musik und ihre Didaktik)
- Kitsche, Adalbert, Gutenbergstr. 16, 4005 Meerbusch 2
 Dr. rer. pol. (Wirtschaftswissenschaft)
- Koch, Lothar, Elstenweg 12, 4000 Düsseldorf 30, F. 42 64 89
 Dr. phil., Stud. Prof. an der Universität Köln (Didaktik der Geschichte)
- Kohler, Carolyn, B. A., RotdornsträÙe 35a, 4019 Monheim
 (Anglistik)
- Krings, Ulrich, Vincenz-Statz-Str. 15, 5000 Köln 41, F. (02 21) 49 39 98
 Dr. phil., Amt des Stadtkonservators Köln, F. (02 21) 2 21 37 78 (Denkmal-
 pflege)
- Kruse, Joseph A., Jahnstr. 56, 4000 Düsseldorf, F. 37 35 06
 Dr. phil., Direktor des Heinrich-Heine-Instituts Düsseldorf
 (Didaktik der deutschen Sprache und Literatur)
- Landmesser, Hans-Joachim, Am Kauerbusch 10, 5657 Haan
 Dr. rer. pol., Dipl.-Volkswirt, Wiss. Hilfskraft (Wirtschaftsgeschichte)
- Lindken, Hans-Ulrich, Jentgesallee 72, 4150 Krefeld
 Dr. phil. (Neuere Germanistik)
- Mindé, Bernhard, Volkshochschule Düsseldorf, Fürstenwall 5, F. 8 99 53 38
 (Romanistik)
- Möller-Klepzig, Claire, Schäferstr. 2a, 4000 Düsseldorf, F. 49 15 48
 (Romanistik)
- Moscardino, Maria Grazia, Humperdinckstr. 25, 4000 Düsseldorf 13, F. 71 96 56
 Dr. phil. (Romanistik)
- Nicolaus, Norbert, Zollstr. 16, 4049 Rommerskirchen 1, F. (0 21 83) 54 12
 Dr. paed., Lehrer (Didaktik der deutschen Sprache und Literatur)

- Opitz, Matthias, Kehrbrückstraße 5, 5100 Aachen-Eilendorf F. (02 41) 55 41 41
Dr. phil. (Alte Geschichte)
- Orlinski, Heinz Bernhard, Badeniastr. 18, 4044 Kaarst, F. (0 21 01) 6 62 67
Prof. (Allgemeine Musik- und Harmonielehre)
- Otto, Enrico, Julius-Leber-Str. 12, 4400 Münster, F. (02 51) 79 65 17
Dr. phil., Lektor an der Westfälischen Wilhelms-Universität Münster (Didaktik der deutschen Sprache und Literatur)
- Plasberg, Julius, Haydnweg 4, 5657 Haan, F. (0 21 29) 39 26
Oberstudiendirektor, Leiter der Städtischen Kaufmännischen Schule II, Düsseldorf (Erziehungswissenschaft)
- Pötters, Wilhelm, Limburger Str. 28, 5024 Stommeln, F. (0 22 38) 33 06
Dr. phil., Priv.-Doz. an der Universität Köln (Romanistik)
- Pohl, Paul, Ehreshover Straße 14, 5000 Köln 60
Dr. phil., Studiendirektor i. R. (Romanistik)
- Raatz, Ulrich, Schwarzbachstr. 23, 4000 Düsseldorf 12, F. 28 92 88
Dr. rer. nat., Prof. an der Gesamthochschule Duisburg (Erziehungswissenschaft)
- Radtke, Günter, Mozartstraße 29, 4005 Meerbusch 1
Dr. phil., Dipl.-Kaufmann (Sozialwissenschaft)
- Richthofen, Alice von, Glücksburger Str. 7, 4000 Düsseldorf 11
(Romanistik)
- Ritter, Ulrike, Heinrich-Lersch-Straße 40, 4000 Düsseldorf 13, F. 70 47 51,
Dipl.-Übersetzerin (Romanistik)
- Rodriguez Arrese-Igor, Aurora, Dianastr. 9, 4000 Düsseldorf, F. 30 43 98
(Romanistik)
- Roddewig, Marcella, Metzkauser Straße 21, 4000 Düsseldorf 12
Dr. phil. (Romanistik)
- Röhrig, Helga, Haydnstr. 13, 4010 Hilden, F. (0 21 03) 4 30 15
M. A. (Erziehungswissenschaft)
- Röhrs, Dieter-Georg, Bergstraße 14, 4000 Düsseldorf 22, F. 20 13 50
Ministerialrat im Kultusministerium NRW (Erziehungs- und Schulrecht)
- Roth, Ursula, Strandweg 12, 4040 Neuss
Dr. paed. Wissenschaftl. Mitarbeiterin am Heinrich-Heine-Institut Düsseldorf (Didaktik der deutschen Sprache und Literatur)
- Runset, Ute van, Vennstr. 106, 4000 Düsseldorf 12
Dr. phil. (Romanistik)
- van de Sandt, Rita, Leostraße 95, 4000 Düsseldorf 11, F. 57 85 26
Dr. paed. (Erziehungswissenschaft: Erwachsenenbildung)
- Schavan, Annette, Vossenacker Straße 7, 4040 Neuss, F. (0 21 01) 4 42 92
Dr. phil. (Erziehungswissenschaft: Pädagogische Anthropologie)
- Scheib, Günter, Mettmanner Straße 57, 4010 Hilden, F. (0 21 03) 4 54 70
Studienrat (Erziehungswissenschaft: Didaktik der Sekundarstufe I und II)
- Schepping, Wilhelm, Kaiser-Friedrich-Straße 18, 4040 Neuss 1,
F. (0 21 01) 2 85 62
Dr. phil., Prof. an der Rheinisch-Westfälischen Technischen Hochschule Aachen (Musik und ihre Didaktik)
- Schipke, Amalia, Wildenbruchstr. 10, 4000 Düsseldorf 11, F. 57 99 94
Diplom-Übersetzerin (Neugriechisch)
- Schleidgen, Wolf-Rüdiger, Gustav-Heinemann-Straße 37, 5628 Heiligenhaus,
F. (0 20 56) 6 89 25
Dr. phil. (Mittelalterliche Geschichte)

- Schmitz-Berning, Cornelia, Sauerbruchstr. 15, 4040 Neuss
Dr. phil. (Deutsche Philologie und Linguistik)
- Scholtz, Ulrike, Lanzstraße 41, 6200 Wiesbaden, F. (0 61 21) 52 07 07
Dr. phil., Wiss. Hilfskraft (Anglistik)
- Scholz, Heinz, Graf-Recke-Straße 42, 4000 Düsseldorf 1, F. 66 09 25
Prof. Dr. phil., Dozent an der Musikhochschule Köln und am Robert-Schumann-Institut Düsseldorf (Phonetik—Sprechkunde)
- Schreckenbergh, Wilhelm, Holbeinweg 3, 4000 Düsseldorf 34, F. (02 03) 74 61 47
Dr. phil., Oberstudiendirektor, Leiter des Staatlichen Bezirksseminars für das Lehramt am Gymnasium in Düsseldorf (I) (Erziehungswissenschaft: Didaktik der Sekundarstufe I und II)
- Sparfel, Jacques, Elmenweide 17, 4000 Düsseldorf 13,
(Romanistik)
- Spickhoff, Karl, Von-der-Goltz-Straße 28, 5600 Wuppertal 1
Studiendirektor (Klassische Philologie)
- Tauch, Max, Grünstr. 6, 4040 Neuss, F. (3 00) 2 12 48
Dr. phil., Oberkustos am Clemens-Sels-Museum, Neuss
(Didaktik der Geschichte)
- Tischler, Christiane, Pionierstraße 61, 4000 Düsseldorf
(Mittelalterliche Geschichte)
- Trosdorff, Mariana, Erich-Müller-Straße 20, 4000 Düsseldorf 13
(Romanistik)
- de la Válgoma, Aurora, Luegallee 15, 4000 Düsseldorf 11
(Romanistik)
- Velten, Klaus, Hermeskeiler Str. 61, 5000 Köln 41, F. (02 11) 43 19 65
Prof. Dr. phil. (Musik und ihre Didaktik)
- Wippel, Günter, Molkereistraße 30, 4132 Kamp-Lintfort, F. (0 28 42) 4 23 41
Dr. phil. (Russisch)
- Wirth, Klaus-Dieter, Rahserstr. 33, 4060 Viersen 1, F. (0 21 62) 1 22 43
Oberstudienrat (Romanistik)
- Wohlenberg, Dieter, Hüttenstraße 13a, 4040 Neuss 1, F. (0 21 01) 47 17 77
Dr. theol., Akad. Oberrat an der Universität Köln (Musik und ihre Didaktik)
- Zänker, Uwe, Oberer Eichweg 43, 3550 Marburg/Lahn, F. (0 64 21) 29 13 76
Dr. phil., Professor an der Fachhochschule für Sozialpädagogik in Düsseldorf (Vergleichende Erziehungswissenschaft)
- Ziegler, Wulfhart, In der Sandheide 15a, 4223 Voerde
Dr. phil. (Alte Geschichte)

Institute und Seminare

Philosophisches Institut (Gebäude 23.21, Ebene 04)

Direktor: Prof. Dr. Dr. Alwin Diemer, F. 3 11-29 12

Sekretariat: Eva-M. Stüwe, F. 3 11-29 12

Prof. Dr. Rudolf Heinz, F. 3 11-29 18, Prof. Dr. Alois Huning, F. 3 11-29 22

Prof. Dr. Wolfram Hogrebe, F. 3 11-29 20

Mit der Vertretung einer Professur beauftragt:

Prof. Dr. Ulrich Steinvorth

Akad. Rat: Priv.-Doz. Dr. Hartmut Brands, F. 3 11-32 63

Wiss. Ass.: Dr. Klaus-Jürgen Düsberg (F. 3 11-29 19)

Wiss. Ang.: Jochen Lechner (F. 3 11-42 40), Dr. Reinhard May, (F. 3 11-29 19)

Archiv für Geschichte und Soziologie der Philosophie:

Wiss. Ang.: Dr. Ulrike Hinke-Dörnemann (F. 3 11-28 97)

Forschungsabteilung für Wissenschaftstheorie:

Leiter: Prof. Dr. Lutz Geldsetzer, F. 3 11-29 14

Fries-Archiv

Redaktionsbüro Zeitschrift für allgemeine Wissenschaftstheorie

Forschungsabteilung für philosophische Information und Dokumentation:

Leiter: Prof. Dr. Norbert Henrichs, F. 3 11-29 13 (beurlaubt)

Sekretariat: Ingeborg Zeller, F. 3 11-29 13

Wiss. Ang.: Gérard Dubrulle (F. 3 11-29 21)

Monique Jucquois-Delpierre (F. 3 11-43 18)

Techn. Mitarbeiter: Renata Schafstaedt (F. 3 11-29 22),

Margot Voss (F. 3 11-41 37)

Bibliothek (Ebene 03): Dipl.-Bibl. Ursina Sitte-Meyer, F. 3 11-29 16

Erziehungswissenschaftliches Institut

(Gebäude 23.03, Ebene 01 und Gebäude 23.02, Ebene 02)

Geschäftsführung: Prof. Dr. Wolfgang Kramp (1. 4.1982—31. 3. 1983)

Sekretariat: Erika Mendel, F. 3 11-20 85, Gebäude 23.03, Ebene 01, Raum 87) Geschäftszeit: dienstags bis freitags 9—12 Uhr, außerdem mittwochs 15—16 Uhr

Prof. Dr. Werner Heldmann, F. 3 11-49 61

Prof. Dr. Johann-Christoph Lüth

Prof. Dr. Dieter Margies, F. 3 11-21 37

apl. Prof. Dr. Ludwig Hardörfer

Insitutsbeauftragter für die Anerkennung von Studienleistungen:

Prof. Dr. Dieter Margies

Sekretariat: Erika Mendel, F. 3 11-20 85 (Gebäude 23.03, Ebene 01, Raum 87) Geschäftszeit: dienstags bis freitags 9—12 Uhr, außerdem mittwochs 15—16 Uhr

Bibliothek: Ruth Schreiner, Bibl.-Ang., F. 3 11-20 36

Präsenzbibliothek/Lesesaal: Gebäude 23.03, Ebene 02

Öffnungszeiten: montags bis freitags 9—18 Uhr

Bildungspolitisches Archiv: Prof. Dr. J. Ch. Lüth

Archivraum: Gebäude 23.02, Ebene 02, Raum 61

Öffnungszeiten: montags 9—12 Uhr und 13—16 Uhr

Abteilung für Schulpädagogik

Prof. Dr. Wolfgang Kramp, F. 3 11-28 57

Sekretariat: Erika Mendel, F. 3 11-20 85, Gebäude 23.03, Ebene 01, Raum 87
Geschäftszeit: dienstags bis freitags 9—12 Uhr, außerdem mittwochs
15—16 Uhr

Akademischer Rat: Hartmut Steuber, F. 3 11-28 53

HschAss: Dr. Robert F. Antoch (F. 3 11-21 45)

Wiss. Ang.: N. N.

Wiss. Hilfskräfte: Birgitta Arning, N. N. F. 3 11-20 37

Abteilung für Allgemeine Didaktik

Prof. Dr. Gerhard Michel, (F. 3 11-26 46 u. Neuss 1 97-2 55), N. N.

Sekretariat: Karin Roggendorf, F. Neuss 1 97-256, Raum 711

Geschäftszeit: montags bis freitags 10—12.30 Uhr

Akademischer Oberrat: Priv.-Doz. Dr. Jürgen Rohrbach (F. Neuss 1 97-3 24)

HschAss: Dr. Herbert F. Bode (F. Neuss 1 97-3 30), Wiss. Ass. Dr. Jürgen
Naeher (F. Neuss 1 97-3 30)

Abteilung für Bildungsforschung und pädagogische Beratung

N. N., F. 3 11-20 39

Sekretariat: Anneliese Frey, F. 3 11-20 39, Gebäude 23.03, Ebene 01,
Raum 88

Geschäftszeit: montags bis freitags 9—11.30 Uhr

Akademischer Oberrat: Dr. Lutz F. Hornke (F. 3 11-34 74)

Wiss. Ang.: Dr. Joachim Koblitz (F. 3 11-21 33), Dipl.-Päd. Anka Müller
(F. 3 11-21 34), Dipl.-Psych. Norbert Posse (F. 3 11-20 23), Edgar Süßmilch
(F. 3 11-28 56), N. N.

Wiss. Hilfskraft: Wolfgang Schreiber (F. 3 11-28 56)

Abteilung für Systematische Pädagogik

Prof. Dr. Leonhard Friedrich (F. 3 11-20 83 u. Neuss 1 97-2 91)

Akademischer Rat: Dr. Dietrich Kegler (F. Neuss 1 97-2 84)

Wiss. Ass.: Dr. Ascan Heuwold (F. Neuss 1 97-2 90)

Abteilung für pädagogische Anthropologie

Prof. Dr. Gerhard Wehle, F. 3 11-28 59

Sekretariat: Ilse Koenemann, F. 3 11-20 38, Gebäude 23.03, Ebene 01,
Raum 81

Geschäftszeit: montags bis freitags 9—12 Uhr

Akademischer Oberrat: Dr. Paul Merkert, F. 3 11-21 36

Verw. Wiss. Ass.: Gabriele Dreis (F. 3 11-34 71), Michael Hohlmann
(F. 3 11-30 27)

Wiss. Hilfskraft: N. N.

Abteilung für Philosophie der Erziehung

Prof. Dr. Friedhelm Nicolin, F. 3 11-49 64 und Neuss 1 97-2 88

Wiss. Ass.: Dr. Lucia Sziborsky, F. Neuss 1 97-3 36

Wiss. Hilfskraft: Karl Henkes

Für die Abteilungen Systematische Pädagogik und Philosophie der Erzie-
hung besteht zur Zeit noch ein gemeinsames Sekretariat im Gebäude
Neuss: Brigitte Käsebier, Luise Pfeiffer (F. Neuss 1 97-2 87, Raum 1009),
Helga Schmittner (F. Neuss 1 97-2 83), Raum 1004.

Geschäftszeit: montags bis freitags von 10.30 bis 12.30 Uhr

Institut für Entwicklungs- und Sozialpsychologie

(Gebäude 23.03, Ebene 01 und Gebäude Neuss)

Geschäftsführung: Prof. Dr. Horst Nickel

Sekretariat: N. N., F. 3 11-21 30 (Gebäude 23.03, Ebene 01, Raum 23A)

Geschäftszeit: montags, donnerstags und freitags 10—12 Uhr, mittwochs 14—16 Uhr.

Abteilung für Entwicklungs- und Erziehungspsychologie

Prof. Dr. Horst Nickel, F. 3 11-21 30,

Sekretariat: N. N., F. 3 11-21 30

Akademischer Oberrat: Dr. Hans-Jörg Fenner, F. 3 11-21 32

Wiss. Ass.: Dr. Ulrich Schmidt-Denter, F. 3 11-26 37

Wiss. Ang.: Dipl.-Psych. Jürgen Vetter, F. 3 11-21 31

Wiss. Hilfskräfte: N. N., F. 3 11-32 28

Dipl.-Psych. Matthias Petzold, F. 3 11-32 42

Forschungsassistent: N. N., F. 3 11-20 27

Abteilung für Sozial- und Unterrichtspsychologie (Neuss)

Prof. Dr. Wolfgang Manz, F. (3 00) 1 97-2 95 (beurlaubt)

Sekretariat: Maria Geyr, F. (3 00) 1 97-2 82

Wiss. Ass.: Dr. Petra Penning, F. (3 00) 1 97-3 33

Sozialwissenschaftliches Institut (Gebäude 23.31, Ebene 04 und Gebäude Neuss)

Prof. Dr. Richard Münch (Sozialwissenschaft), F. 3 11-21 48

Sekretariat: Karin Rhau, F. 3 11-21 48

Akademischer Rat: Priv.-Doz. Dr. Bernhard Giesen, F. 3 11-21 48

Wiss. Angestellte: Dipl.-Mathematiker Bernhard Miebach (F. 3 11-43 70),
Dipl.-Volkswirt Karl-Heinz Saurwein (F. 3 11-43 70)

Prof. Dr. Leonhard Lowinski (Soziologie), F. (3 00) 1 97-2 93

Sekretariat: Ursula Szaramowicz, Christel Winkels, F. (3 00) 1 97-2 94

Wiss. Ang.: Dipl. Soz. Agnes Elting, F. (3 00) 19 73 41

Werner Gephart F. (3 11-) 40 75

Wiss. Hilfskraft: N. N., F. (3 00) 1 97-2 94

Prof. Dr. Heiner Flohr (Politikwissenschaft), F. (300) 1 97-3 44)

Sekretariat: Annemarie Bringmann, F. (3 00) 1 97-2 98

Verw. Wiss. Ass.: Wolfgang Tönnemann, F. (3 00) 1 97-3 42

Politische Wissenschaft:

N. N.

Bibliothek: N. N., F. 3 11-40 82

Historisches Seminar (Gebäude 23.31) und Gebäude Neuss

Geschäftsführung: N. N.

Bibliothek: N. N. (F. 3 11-29 33), N. N. (F. 3 11-40 82)

Abteilung für Alte Geschichte (Ebene 05)

Lehrstuhl III

Prof. Dr. Dietmar Kienast, F. 3 11-29 94

Sekretariat: Herta vom Bovert, F. 3 11-29 94

Akad. Rat: Dr. Otfried von Vacano (F. 3 11-29 96),

Wiss. Ass.: Dr. Raban von Haehling (F. 3 11-29 95)

Wiss. Ang.: Dr. Ruprecht Ziegler (F. 3 11-29 97)

Abteilung für Mittelalterliche Geschichte (Ebene 06)

Lehrstuhl I

Prof. Dr. Rudolf Hiestand, F. 3 11-29 38,

Sekretariat: Karin Heemskerck, F. 3 11-29 38

Wiss. Ass.: Priv.-Doz. Dr. Albrecht Graf Finckenstein, F. 3 11-29 40

Verw. Wiss. Ass.: Brigitte Wefers, F. 3 11-29 39

Prof. Dr. Josef Semmler, F. 3 11-29 31

Abteilung für Neuere Geschichte (Ebenen 04 und 06)

Lehrstuhl II

Prof. Dr. Wolfgang J. Mommsen, F. 3 11-40 81 (beurlaubt)

Mit der Vertretung des Lehrstuhls beauftragt:

Priv.-Doz. Dr. Christof Dipper, F. 3 11-29 26

Sekretariat: Astrid Greiner, F. 3 11-29 26

Akademische Oberräte: apl. Prof. Dr. Karl-Egon Lönne (F. 3 11-29 30),
Dr. Manfred Wüstemeyer (F. 3 11-29 29)

HschAss: Dr. Gerd Krumeich (F. 3 11-40 85)

Wiss. Ang.: Peter Theiner, F. 3 11-40 84

Arbeitsstelle der Max-Weber-Gesamtausgabe

Wiss. Ang.: Manfred Schön, Dittmar Dahlmann M. A.

(F. 3 11-40 81), Wolfgang Schwentker (F. 3 11-40 78), Rita Aldenhoff

Lehrstuhl IV

Prof. Dr. Klaus Müller, F. 3 11-29 27

Sekretariat: Karin Heemskerck, F. 3 11-29 27

apl. Prof. Dr. Christoph Weber, F. 3 11-29 42

Wiss. Ass.: Priv.-Doz. Dr. Gerhard Schormann, F. 3 11-29 41

Wiss. Hilfskräfte: Bernd Dreher M. A. (F. 3 11-40 56), Ulrike Apel
(F. 3 11-4060)

Abteilung für Neuere Landesgeschichte Ebene 06)

Lehrstuhl VI

Prof. Dr. Peter Hüttenberger, F. 3 11-30 20

Sekretariat: Margit Reipen, F. 3 11-30 20

Akademischer Rat: Dr. Falk Wiesemann, F. 3 11-45 59

Wiss. Ass.: Dr. Hein Hoebink, F. 3 11-20 73

Wiss. Hilfskräfte: Ursula Rombeck, J.-Dieter Steinert, Uwe Kleinert

Lehrstuhl VIII

Prof. Dr. Hansgeorg Molitor, F. (3 00)-197 3 00

Sekretariat: Renate Winkels, F. (3 00) 1 97-3 00

Wiss. Ass.: Priv.-Doz. Dr. Franz Golczewski (3 00) 1 97-3 02

Wiss. Hilfskraft: Jörg Engelbrecht

Abteilung für Osteuropäische Geschichte (Ebene 05)

Prof. Dr. Hans Hecker, F. 3 11-29 28

Wiss. Hilfskraft: N. N., F. 3 11-40 86/40 87

Abteilung für Wirtschaftsgeschichte (Ebene 05)

Lehrstuhl V

Prof. Dr. Karl Hardach, F. 3 11-40 14

Sekretariat: Marlene Pitkethly, F. 3 11-40 14

Wiss. Ang.: Dr. Ulrich Nocken, F. 3 11-40 20

Wiss. Hilfskraft: Dr. Hans-Joachim Landmesser, F. 3 11-40 22

Abteilung für Didaktik der Geschichte

Lehrstuhl VII

Prof. Dr. Hans Süssmuth, F. 3 00-1 97-2 45

Sekretariat: Veronika Heinrich (8—12 Uhr), F. (3 00) 1 97-3 03

Gabriele Zech, F. (3 00) 1 97-2 45

Wiss. Ass.: Dr. Eugen Hoffmann, F. (3 00) 1 97-3 20

Wiss. Ang.: Dr. Dr. Klaus Mäding, F. (3 00) 1 97-3 20

Wiss. Hilfskraft: Ursula Schoenauer M. A., F. (3 00) 1 97-3 20

Seminar für Kunstgeschichte (Gebäude 23.31, Ebene 05)

Lehrstuhl für Kunstgeschichte (Gerda-Henkel-Stiftung)

Prof. Dr. Georg Kauffmann, F. 3 11-20 80

Wiss. Ang.: Dr. Roswitha Neu-Kock, F. 3 11-27 01

Seminar für Allgemeine Sprachwissenschaft

(Gebäude 23.21, Ebene 04)

Prof. Dr. Dieter Wunderlich, F. 3 11-25 54

HschAss: Dr. Manfred Pinkal (F. 3 11-25 57)

Wiss. Ang.: Priv.-Doz. Dr. Florian Coulmas (F. 3 11-34 43), Richard Wiese,
F. 3 11-29 25

Bibliothek: Karla EBig, Bibl.-Ang., F. 3 11-29 52

Seminar für Klassische Philologie (Gebäude 23.21, Ebene 04)

Prof. Dr. Ilona Opelt, F. 3 11-29 90

Sekretariat: Ingeborg Anders, F. 3 11-29 90

Prof.: Dr. Reinhard Häubler, F. 3 11-41 38

Studienprofessor: Dr. Wolfgang Heimbecher, F. 3 11-29 91

Wiss. Ang.: Karin Sugano, F. 3 11-29 92

Bibliothek: Mariana Trosdorff, Bibl.-Ang., F. 3 11-29 93

Germanistisches Seminar (Gebäude 23.21, Ebene 01 und 02)

Abteilung für Deutsche Philologie und Linguistik

Lehrstuhl I

Prof. Dr. Georg Stötzel, F. 3 11-29 43

Sekretariat: Renate Meiners, F. 3 11-29 44

Prof. Dr. Rudi Keller, F. 3 11-29 45

Akademischer Oberrat: Priv.-Doz. Dr. Volker Beeh, F. 3 11-29 89 (beurlaubt)

Akademischer Rat: Priv.-Doz. Dr. Ludwig Jäger (F. 3 11-29 46)

HschAss: Gabriel Falkenberg, (F. 3 11-42 80)

Wiss. Ass.: Dr. Hans-Werner Scharf (F. 3 11-42 81)

Verw. Wiss. Ass.: Frank Liedtke (F. 3 11-29 89)

Wiss. Ang.: Peter Hachenberg (F. 3 11-29 89)

Abteilung für Neuere Germanistik

Lehrstuhl II

Prof. Dr. Manfred Windfuhr, F. 3 11-29 50

Sekretariat: Joke Brenn, F. 3 11-29 50

Akademischer Oberrat: Dr. Winfried Hartkopf, F. 3 11-30 04

Akademische Oberrätin: Dr. Gertrude Cepl-Kaufmann, F. 3 11-30 04

Wiss. Ang.: Dr. Hildegard Stauch, F. 3 11-20 51, Dr. Ariane Neuhaus-Koch, F. 3 11-48 28

Lehrstuhl IV

Prof. Dr. Herbert Anton, F. 3 11-29 47

Sekretariat: Helga Nitschke, F. 3 11-29 47

Wiss. Ass.: Priv.-Doz. Dr. Jochen Hörisch (F. 3 11-29 49), Priv.-Doz. Dr. Hans-Georg Pott (F. 3 11-29 48)

Wiss. Ang.: Dr. Peter Tepe, F. 3 11-29 48

Abteilung für Ältere Germanistik

Lehrstuhl III

Prof. Dr. Gert Kaiser, F. 3 11-29 53

Sekretariat: Cäcilia Wilsmann, F. 3 11-29 53

Akademische Oberrätin: Dr. Barbara Haupt, F. 3 11-29 55

Akademische Rätin: Petra Giloy-Hirtz, F. 3 11-48 56

Wiss. Ass.: Helmut Brall (F. 3 11-29 54)

Verw. Wiss. Ass.: Urban Küsters (F. 3 11-29 54)

Wiss. Hilfskraft: Detlev Suchanek

Abteilung für Didaktik der deutschen Sprache und Literatur

Lehrstuhl V

Prof. Dr. Wilhelm Gössmann, F. (3 00) 1 97-2 16, 3 11-4937

Sekretariat: Margarete Häcker, F. (3 00) 1 97-2 16, 3 11-49 37

Akademischer Oberrat: Dr. Klaus-Hinrich Roth, F. 3 11-49 40, Dr. Maria Theresie Süniger

Wiss. Ass.: Priv.-Doz. Dr. Eva Neuland, F. 3 11-49 40

Bibliothek: Karla EBig, Bibl.-Ang., F. 3 11-29 52

Anglistisches Institut (Gebäude 23.21, Ebene 01 und 02)

Abteilung für Ältere Anglistik

Lehrstuhl I

N. N., F. 3 11-29 61

Sekretariat: Elisabeth Merziger, F. 3 11-29 61

Studienrätin i. H.: N. N.

Wiss. Ang.: Priv.-Doz. Dr. Wilhelm Busse, (F. 3 11-45 63),

HschAss Dr. Karl-Friedrich Knapp (F. 3 11-45 63)

Lektor: Dr. Richard Gary Hooton M. A., F. 3 11-29 68

Abteilung für Amerika-Studien

Lehrstuhl II

Prof. Dr. Herbert Rauter, F. 3 11-29 56

Sekretariat: Irmtrud Passavand, F. 3 11-29 56

Studienprofessor: Dr. Hans-Lothar Meyer, F. 3 11-28 39

Akademische Oberräte: Dr. Dietmar Claas (F. 3 11-29 59), Dr. Josef Haslag (F. 3 11-29 58)

Wiss. Ass.: Jürgen Märtens (F. 3 11-29 57), Dr. Therese Seidel (F. 3 11-29 57)

Wiss. Ang.: Dr. Elizabeth Wendell M. A., F. 3 11-45 98

Lektor: Dr. Reid Maynard, F. 3 11-40 19

Wiss. Hilfskraft: Christa Münstermann (F. 3 11-29 57), Dr. Ulrike Scholtz (F. 3 11-45 98)

Abteilung für Englische Renaissance

Lehrstuhl III

Prof. Dr. Hubertus Schulte Herbrüggen, F. 3 11-29 63

Sekretariat: Ursula Schenke, F. 3 11-29 63

Lektorin: Louise Nieroba B. A., F. 3 11-45 62

Verw. Wiss. Ass.: Uwe Baumann (F. 3 11-29 65)

Wiss. Ang.: Friedrich Karl Unterweg (F. 3 11-45 58), Hans-Peter Heinrich (F. 3 11-29 65)

Wiss. Hilfskraft: Jürgen Beer (F. 3 11-45 58)

Abteilung für Neuere Anglistik

Lehrstuhl IV

Prof. Dr. Dieter A. Berger, F. 3 11-29 64/22 06

Sekretariat: Ingrid Duerkop, F. 3 11-31 51

Akademischer Rat: Dr. Manfred Beyer, F. 3 11-31 52

Wiss. Ang.: Gerhard Woll, F. 3 11-31 51

Lektor: N. N., F. 3 11-45 64

Abteilung für Didaktik der englischen Sprache und Literatur

Lehrstuhl V und Lehrstuhl VI

Prof. Dr. Albert-Reiner Glaap, F. 3 11-29 61 u. (3 00) 1 97-2 25

Prof. Dr. Dieter Wolff, F. 3 11-45 64 u. (3 00) 1 97-2 23

Sekretariat: Marie-Luise Büntig, Annemarie Peters, F. (3 00) 1 97-2 24

Geschäftszeit: montags bis freitags 9—12 Uhr

Wissenschaftliche Mitarbeiter der Abteilung:

Akademische Oberräte: Dr. Rurik von Antropoff, F. (3 00) 1 97-2 26, Dr. Albert Schroeder, F. (3 00) 1 97-2 21

HschAss: Dr. Ulrich Bach, F. (3 00) 1 97-3 31

Verw. Wiss. Ass.: Klaus Peter Müller, F. (3 00) 1 97-3 31

Lektoren: Anne Frances Bulmer B. A., F. (3 00) 1 97-2 21)

N. N., F. (3 00) 1 97-2 26)

Wiss. Hilfskraft: Joan Rafferty, F. (3 00) 1 97-3 31

Prof.: Dr. Lienhard Legenhausen, F. 3 11-30 66

Bibliothek: Rolf Berninghaus, Bibl.-Ang., F. 3 11-29 67

Romanisches Seminar (Gebäude 23.21, Ebene 01 und 02)

Geschäftsführung: Prof. Dr. Fritz Nies

Ständiger Vertreter: Priv.-Doz. Dr. Wolfgang Rettig

Sekretariat für Auskünfte: Ortrud Felsing, F. 3 11-29 88 (täglich 11—12, dienstags 14—16)

Abteilung für Allgemeine und vergleichende romanische Sprachwissenschaft

Lehrstuhl IV

Prof. Dr. Peter Wunderli, F. 3 11-29 70

Sekretariat: Ortrud Felsing, F. 3 11-29 88

Akad. Rätin: Dr. Mechthild Bierbach F. 3 11-21 27

Wiss. Ass.: Dr. Edeltraud Werner F. 3 11-29 75

Wiss. Ang.: Dr. Petra Braselmann, F. 3 11-43 72

Lektorin: Dr. Chiara de Manzini-Himmrich, F. 3 11-29 85

Abteilung für Französische und Spanische Sprachwissenschaft

Lehrstuhl II

Prof. Dr. Manfred Höfler, F. 3 11-29 83 und 29 84

Akad. Rat: Priv.-Doz. Dr. Wolfgang Rettig, F. 3 11-4372

Akad. Oberrätin: Dr. Barbara von Gemmingen-Obstfelder, F. 3 11-29 82

Wiss. Ass.: Dr. Margarete Lindemann, F. 3 11-29 83

Lektor: Jean Clot, F. 3 11-43 71

Abteilung für Französische Literaturwissenschaft

Lehrstuhl III

Prof. Dr. Fritz Nies, F. 3 11-29 72

Sekretariat: Marianne Lindenbeck, F. 3 11-29 86

Akad. Oberrat: Dr. Jürgen Rehbein, F. 3 11-29 77

Verw. Wiss. Ass.: Monika Wodsak, F. 3 11-43 75 und 29 71

Wiss. Ang.: Elisabeth Kuhs F. 3 11-43 75 und 29 71,

Lothar Matthes F. 3 11-43 75 und 29 71,

Lektorin: Michèle Creff, F. 3 11-43 71

Abteilung für Hispanistische Literaturwissenschaft

Lehrstuhl I

Prof. Dr. Ludwig Schrader, F. 3 11-29 73

Sekretariat: Ingeborg Bräuer, F. 3 11-29 87

Wiss. Ass.: Dr. Rainer Stillers F. 3 11-43 76, Dr. Christoph Strosetzki
F. 3 11-29 81

Wiss. Ang.: Dr. Bienvenido de la Fuente, F. 3 11-29 85

Lektor: Pierre Berrut, F. 3 11-29 76

Abteilung für Romanische Literaturen außerhalb Europas

Prof. Dr. Siegfried Jüttner, F. 3 11-25 58

Gemeinsam für alle Abteilungen:

Dozent: Prof. Dr. Reinhard Kleczewski, F. 3 11-21 28

Akad. Oberrat: Klaus Dieter Drissen, F. 3 11-29 79

Studienrätin i. H.: Dr. Renate Hörisch-Hellgrath, F. 3 11-25 56

Bibliothek: Dipl.-Bibl. Ruth Joks, F. 3 11-29 80

Institut für Sportwissenschaft (Gebäude 28.01)

Prof. Dr. Heinz-Egon Rösch, F. 3 11-20 31

Sekretariat: Marita Reinartz, F. 3 11-20 31

Studienprofessoren: Inge Haamann, Rudolf Lisson

Akademische Oberrätin: Helmi Vent

Akademischer Rat: Dr. Armin Ader

Dipl.-Sportlehrer: Ali Golmina, Wilhelm Brodbeck, Ute Schellenberger,
Cristina Stöber, Erika Walthes-Friton, Peter Wastl
Sportlehrer Christoph Rocholl

Seminar für Musik und ihre Didaktik (Gebäude Neuss)

(vorläufig angegliedert bis zur endgültigen Regelung)

Prof. Dr. Günther Noll, F. (3 00) 1 97-2 12

Mit der Vertretung eines Lehrstuhls beauftragt:

Priv.-Doz. Dr. Eckhard Nolte, F. (300) 197-215

Sekretariat: Christel Brock, Ursula Klaff, F. (3 00) 1 97-2 14

Prof. em.: Dr. Ernst Klusen, Wilhelm Chassée, F. (3 00) 1 97-2 08, -2 13

Wiss. Ass.: Dr. Marie Luise Schulten, F. (3 00) 1 97-2 15

Institut für Musikalische Volkskunde (Gebäude Neuss)

(vorläufig angegliedert bis zur endgültigen Regelung)

Prof. Dr. Günther Noll, F. (3 00) 1 97-2 12

Sekretariat: Marlo Bloemertz, F. (3 00) 1 97-2 10

Prof. em. Dr. Ernst Klusen, F. (3 00) 1 97-2 08

Wiss. Ang.: Dr. Marianne Bröcker, F. (3 00) 1 97-2 06

Wiss. Ang.: Dr. Gisela Probst-Effah, F. (3 00) 1 97-2 06

Dr. Gertraud Reinhard, F. (300) 1 97-2 06

Wiss. Hilfskraft: Frank Schultz, F. (3 00) 1 97-2 08

Seminar für Kunst- und Werkerziehung (Gebäude Neuss)

(vorläufig angegliedert bis zur endgültigen Regelung)

Prof. Dr. Hermann-J. Mahlberg, F. (3 00) 1 97-3 48

Sekretariat: N. N., F. (3 00) 1 97-3 14

Studienprofessor: Walter Cüppers, F. (3 00) 1 97-3 13

Akad. Oberräte: Arno Fassbender, F. (3 00) 1 97-3 14

Günter Waßermé, F. (3 00) 1 97-3 12

Wiss. Ass.: N. N., F. (3 00) 1 97-3 12

Lehrveranstaltungen Wintersemester 1982/83

(vgl. auch Vorlesungsankündigungen — Für Hörer aller Fakultäten — S. 62)
(Änderungen vorbehalten)

I. Philosophie

(Die mit *) und EWK ... gekennzeichneten Veranstaltungen gelten auch für das Fach Philosophie im Rahmen des erziehungswiss. Studiums. Siehe Aushang am Brett: Mitteilung d. Staatl. Prüfungsamtes v. 28. 12. 1978)

Vorlesungen

- | | |
|--|-------------|
| 1. Die Philosophie der Antike
(Philos. Gesch. I)
Fr. 11—13 (2stündig) | Geldsetzer |
| 2. Vernachlässigte Philosophietradition
im 19. Jahrhundert
(Philos. Gesch. III)
Mo. 16—18 (2stündig) | Heinz |
| *3. Philosophie der Gegenwart
(Philos. Gesch. IV)
Mi. 14—16 (2stündig) | Diemer |
| 4. Metaphysik (Systematik I)
Mo. 16—17 (1stündig) | Geldsetzer |
| 5. Theorien des Geistes II (Systematik II)
Mo. 18—20 (2stündig) | Steinvorth |
| 6. Logik (Systematik III)
Mo. 14—16 (4stündig)
Do. 14—16 | Brands |
| *7. Existenzphilosophie und Existenzialismus
Mi. 11—13 (2stündig) | Huning |
| 8. Klassische chinesische Philosophie
Mi. 16—17 (1stündig) | Geldsetzer |
| 9. Der Gott der Philosophen. Zur Auseinandersetzung
der Philosophie mit der sog. „religiösen Erfahrung“
Do. 14—15 (1stündig) | v. Kempfski |
| 10. Didaktik des Philosophieunterrichts
Do. 14—15 (1stündig) | Becker |
| 11. Nicolaus Cusanus
Mo. 14—15 (1stündig) | Henrichs |

Übungen

- | | |
|--|---------|
| 12. Griechisch für Philosophen
Zeit und Ort nach Vereinbarung (2stündig) | Jarczyk |
| 13. Griechisch für Philosophen II
Zeit und Ort nach Vereinbarung (2stündig) | Jarczyk |
| 14. Übung zur Geschichte der Philosophie (I)
Mi. 18—20 (2stündig) | Tepe |

Proseminare

- | | |
|---|------------|
| *15. Platon, Der Staat
Mo. 18—20 (2stündig) | Geldsetzer |
| 16. Aristoteles, De anima
Di. 11—13 (2stündig) | Steinvorth |

Heymann Studienliteratur

Neuerscheinungen/Neuauflagen

Brox · Erbrecht

Von Prof. Dr. Hans Brox

7., verbesserte Auflage

1981. XXII, 453 Seiten, kart. DM 27,- ISBN 3-452-18925-2

Brox · Allgemeiner Teil des Bürgerlichen Gesetzbuchs

Von Prof. Dr. Hans Brox

6., verbesserte Auflage

1982. XV, 338 Seiten, kart. DM 25,- ISBN 3-452-19111-7

Erbel · Öffentlich-rechtliche Klausurenlehre mit Fallrepetitorium

Band II: Verwaltungsrecht

Von Prof. Dr. Günter Erbel

1981. XX, 651 Seiten, kart. DM 56,- ISBN 3-452-18905-8

Medicus · Bürgerliches Recht

Eine nach Anspruchsgrundlagen geordnete Darstellung zur Examensvorbereitung

Von Prof. Dr. Dieter Medicus

10., neubearbeitete und erweiterte Auflage

1981. XVII, 497 Seiten, kart. DM 28,80 ISBN 3-452-18930-9

Roxin/Schünemann/Haffke · Strafrechtliche Klausurenlehre mit Fallrepetitorium

Von Prof. Dr. Bernd Schünemann

4., erweiterte Auflage

1982. XIV, 416 Seiten, kart. DM 29,- ISBN 3-452-19212-1

Schlüchter · Das Strafverfahren

Von Dr. Ellen Schlüchter

1981. XLV, 897 Seiten. Leinen DM 88,- / kart. DM 68,- ISBN 3-452-18908-2

Schmidt · Handelsrecht

Von Prof. Dr. Karsten Schmidt

2., unveränderte Auflage

1981. XXXV, 782 Seiten. Leinen DM 46,- ISBN 3-452-19126-5

Stratenwerth · Strafrecht, Allgemeiner Teil I. Die Straftat

Von Prof. Dr. Günter Stratenwerth

3., neubearbeitete Auflage

1981. 340 Seiten, kart. DM 29,80 ISBN 3-452-18907-4

5/82



Carl Heymanns Verlag
Köln Berlin Bonn München

- | | |
|--|-----------------|
| 17. Leibniz, Metaphysische Abhandlungen
Di. 18—20 (2stündig) | Lechner |
| 18. Hegel, Einleitung in die Geschichte
der Philosophie
Di. 11—13 (2stündig) | Hogrebe |
| 19. Hegel, Ästhetik
Di. 14—16 (2stündig) | Steinvorth |
| 20. Sprache und Weltansicht bei Wilhelm von Humboldt
Mo. 14—16 (2stündig) | May |
| 21. Dilthey
Mi. 11—13 (2stündig) | Dubrulle |
| 22. G. Th. Fechner
Mo. 18—20 (2stündig) | Heinz |
| 23. Scheler, Die Stellung des Menschen im Kosmos
Mo. 18—20 (2stündig) | Hinke-Dörnemann |
| 24. Heidegger, Der Ursprung des Kunstwerks
Di. 9—11 (2stündig) | Hogrebe |
| 25. Adorno/Horkheimer, Dialektik der Aufklärung
Do. 11—13 (2stündig) | Lechner |
| 26. Petrović, Philosophie und Revolution
Do. 14—16 (2stündig) | Huning |
| 27. Logik
Mi. 16—19 (3stündig) | Düsberg |
| 28. Einführung in den Modalkalkül
Mo. 16—18 (2stündig) | Brands |
| 29. Einführung in den Pragmatismus
Di. 18—20 (2stündig) | Hinke-Dörnemann |

Hauptseminare

- | | |
|--|----------------|
| 30. Kants Kritik der reinen Vernunft in ausgewählten Kapiteln
Do. 9—11 (2stündig) | Diemer |
| 31. Husserl, Die Krisis der europäischen Wissenschaften
und die transzendente Phänomenologie
Mo. 9—11 (2stündig) | Gethmann |
| 32. Heidegger, Sein und Zeit (II)
Mo. 16—18 (2stündig) | Biemel |
| 33. Mythos und Logos — Theologie und Philosophie
Mi. 14—16 (2stündig) | Huning |
| 34. Ausgewählte Probleme der Hermeneutik
Mi. 18—20 (2stündig) | Geldsetzer |
| 35. Aus den Anfängen der mathematischen Logik
(De Morgan, Boole, Peirce, Schröder)
Do. 11—13 (2stündig) | v. Kempfski |
| 36. Sprachphilosophie (Semantik von Frege bis Kripke)
Mi. 16—18 (2stündig) | Brands/Hogrebe |
| 37. Texte zur zeitgenössischen politischen Philosophie
Mo. 14—16 (2stündig) | Steinvorth |
| *38. Die Menschenrechte
Do. 16—18 (2stündig) | Huning |

39. Ökologie und Ethik
Fr. 9—11 (2stündig) Birnbacher
40. Außeruniversitäre Schulbildungen in der Neuzeit
(Monisten, Steiner, v. Keyserling u. a.) Heinz
Do. 9—11 (2stündig)
41. Philosophie und Film (Philosophiefilme, philosophische Filme, philos. Texte zur Medientheorie und Ästhetik des Films) Heinz/Dubrulle
Do. 11—13 (2stündig)
42. Probleme des Philosophieunterrichts Becker
Do. 11—13 (2stündig)

Oberseminar

43. Quine, Word and Object (II) Brands/Hogrebe
Mi. 18—20 (2stündig)

Kolloquium

44. Über laufende Examensarbeiten
Zeit und Ort nach Vereinbarung (2stündig) Heinz

Informationswissenschaft

Vorlesungen

45. Einführung in die Informationswissenschaft Henrichs
Mo. 15—16 (1stündig)
46. Ordnungslehre und Dokumentationssprachen Henrichs
Mo. 16—17 (1stündig)
47. Informationsökonomie II Henrichs
Akzeptanz und Bewertung von Informationssystemen
Mo. 17—18 (1stündig)
48. s. XIII. Bibliothekswissenschaft S. 135 Gattermann
49. Gattermann

Proseminar

50. Wissenschaftssoziologische Propädeutik
der Informationswissenschaft Dubrulle
Mo. 14—16 (2stündig)

Hauptseminar

51. Verfahren automatisierter Texterschließung
und Übungen Henrichs/Dubrulle
Mo. 18—20 (2stündig)

Praktikum

52. Methodenpraktikum Dubrulle
Zeit und Ort nach Vereinbarung
(wöchentlich, halbtägig)

II. Erziehungswissenschaft

Allgemeine Erziehungswissenschaft

Vorlesungen

53. Pädagogik als Geisteswissenschaft Nicolin
EWK 1.3
Do. 11—13 (2stündig)

54. Lehr-Lern-Forschung EWK 2.3 Di. 11—13 (2stündig)	Schwarzer
Proseminare	
55. Einführung in das Studium der Erziehungswissenschaft (für Hauptfachstudenten) Fr. 9—13 (4stündig)	Steuber
56. Projekt Pädagogische Topographie (Projektseminar mit begrenzter Teilnehmerzahl; vor allem für Hauptfachstudenten; bitte Aushang beachten) Fr. 16—18 (2stündig)	Steuber
57. Grundfragen und Grundbegriffe der Erziehungswissenschaft EWK 1.1 Di. 9—11 (2stündig)	Kegler
58. Grundlagen und Dimensionen der Erziehung EWK 1.1 Do. 9—11 (2stündig)	Merkert
59. Lektüre und kritische Analyse empirischer Arbeiten aus der Erziehungswissenschaft EWK 1.2 Mo. 11—13 (2stündig)	Posse
60. Die Pädagogik Janusz Korczaks EWK 1.3 Mi. 11—13 (2stündig)	Friedrich
61. Interaktionismus: Person — Situation — Handlung EWK 1.3 Di. 16—18 (2stündig)	Koblitz
62. Begriff und Bedeutung der Übung in der Erziehung EWK 1.4 Di. 11—13 (2stündig)	Kegler
63. Gewissenstheorien in ihrer Bedeutung für die Erziehung EWK 1.4 Mo. 9—11 (2stündig)	Schavan
64x. Theorien des Spiels EWK 1.4 Mo. 14—16 (2stündig)	Wehle
64. Lehren und Lernen: empirische Forschungsliteratur EWK 2.3 Fr. 11—13 (2stündig)	Hornke
65. Erziehung und Sozialisation EWK 2.3 Kompaktseminar in der vorlesungsfreien Zeit	Merkert
66. Möglichkeiten und Grenzen der offenen Jugendarbeit EWK 2.4 Mo. 16—18 (2stündig)	Posse
67. Institutionen der Erwachsenenbildung EWK 2.4 Mo. 16—18 (2stündig)	van de Sandt
68. Erziehung in der UdSSR EWK 1.3 Do. 9—11 (2stündig)	Kegler

JE FRÜHER SIE BAUSPAREN, DESTO SCHNELLER KOMMT IHR HAUS AUF SIE ZU.



Wer seinen Traum vom eigenen Heim verwirklichen will, sollte damit nicht warten, bis die Mieten noch höher und die Kinder schon groß sind. Sondern so früh wie möglich bausparen.

Beim BHW, Bausparkasse für den öffentlichen Dienst, machen maßgeschneiderte Tarife den Start auch

schon in jungen Jahren leicht. Und die BHW-Spezial-Beratung zeigt Ihnen, wie Ihr Haus am schnellsten auf Sie zukommt.

Informieren Sie sich durch die kostenlose BHW-Informationsbroschüre. Überall beim BHW.

BHW Bausparkasse für den öffentlichen Dienst.

DAMIT ES BEIM BAUEN VORWÄRTS GEHT.

Gemeinnützige Bausparkasse für den öffentlichen Dienst GmbH, 3250 Hameln 1

Beratungsstelle: 4000 Düsseldorf, Oststr. 54/56, Fernruf (0211) Sa.-Nr. 360381
Bezirksleiter: Wolfgang Sommer, Tel. (0211) 53825 oder (0211) Sa.-Nr. 360381
Vertrauensmann: Fritz Rehberg, Tel. dienstl. 3112422
Dieter Hesel, Tel. dienstl. 3112493/4749

Ferner können Informationen beim Personalrat, Gebäude 11.95 der medizinischen Einrichtung der Uni Düsseldorf eingeholt werden, Tel. 3117195 oder 3117293.



69. Familienerziehung im 18. Jahrhundert
EWK 2.4
Do. 14—16 (2stündig) Heuwold
- Mittelseminare**
70. Der Ursprung der Pädagogik im griechischen Denken
EWK 1.1/1.3
Di. 11—13 (2stündig) Lüth
71. Zur Konzeptionsproblematik der Medienpädagogik
EWK 1.1
Fr. 11—13 (2stündig) Merkert
72. Schiller: Briefe über die ästhetische Erziehung
EWK 1.3
Di. 16—18 (2stündig) Nicolin/Sziborsky
73. Auf der Suche nach Emanzipation.
Wege und Ziele der Aufklärung.
EWK 1.3
Di. 11—13 Nicolin/Sziborsky
74. Produktive Lernsituationen
EWK 2.3
Do. 9—11 (2stündig) Friedrich
75. Sozialisation: Theorien und Modelle
EWK 2.3
Do. 11—13 (2stündig) Merkert
- Hauptseminare**
76. Zur Genese pädagogischen Denkens
Do. 14—16 (2stündig) Friedrich
77. Pädagogik zwischen Ideologie und Wissenschaft
Do. 16—18 (2stündig) Nicolin
78. Untersuchungen zum Kanon des pädagogischen
Grundwissens
Do. 14—16 (2stündig) Wehle
79. Kerschensteiners Theorie der Bildung
Mo. 18-20 (2stündig) Wehle
- Oberseminar**
80. Die kognitive Perspektive in der empirischen
Lehr-Lern-Forschung
(nur nach persönlicher Anmeldung)
Do. 16—18 (2stündig) Schwarzer
- Methodenkurse**
81. Methoden I (1)
Wissenschaftstheoretische Grundlagen
Do. 11—13 (2stündig) Naeher
82. Methoden I (2)
Deskriptive Statistik
Do. 11—13 (2stündig) Hornke
83. Methoden III
Untersuchungsplanung und Datenerhebungstechniken
Di., Fr. 9—11 (4stündig) Hornke

Praxisstudien

84. Berufsfeldpraktikum für Hauptfachstudenten
Begleitveranstaltungen am 22. Okt. (18—20 Uhr),
29. Okt. (18—20 Uhr) und 16. Dez. (9—20 Uhr);
Hospitationen nach Vereinbarung
(insges. 2stündig) Steuber

Schulpädagogik und Allgemeine Didaktik

Vorlesungen

85. Grundformen des Unterrichts Kramp
EWK 4.1/4.3
Di. 9—11 (2stündig)
86. Ziele und Inhalte des schulischen Vermittlungsprozesses Michel
EWK 4.2
Mi. 11—13 (2stündig)

Proseminare

87. Die Gestaltung des Schullebens: Kramp
Theorie und Praxis
EWK 3.1/3.4
Mi. 9—11 (2stündig)
88. Analysen zum Umgang mit der Macht in der Schule Antoch
EWK 3.4
Do. 9—11 (2stündig)
89. Lehrverhaltenstraining (Microteaching) Schreiber/Schwarzer
EWK 3.4/4.3
Fr. 11—13 (2stündig)
90. Grundbegriffe der Didaktik und Methodik Bode
EWK 4.1/4.3
Do. 9—11 (2stündig)
91. Didaktische Theorien Hardörfer
Wissenschaftstheoretische Grundlagen und neuere Modelle
EWK 4.1
Do. 14—16 (2stündig)
92. Das genetische Prinzip Heuwold
EWK 4.1
Do. 9—11 (2stündig)
93. Didaktische Prinzipien in der Schulpraxis Röhrig
EWK 4.1
Mi. 9—11 (2stündig)
94. Unterrichtsplanung Bode
EWK 4.1
Do. 11—13 (2stündig)
95. Unterricht: Beobachtung — Reflexion Naehrer
EWK 4.1
Do. 9—11 (2stündig)
96. Beobachtung, Analyse und Planung von Unterricht Rohrbach
EWK 4.1
Do. 11—13 (2stündig)

- | | | |
|------|---|-----------|
| 97. | Allgemeine und berufliche Bildung im Unterricht kaufmännischer Schulen
EWK 4.2
Di. 14—16 (2stündig) | Plasberg |
| 98. | Probleme der Orientierungsstufe (unter Berücksichtigung der Orientierungsstufe am Gymnasium)
EWK 4.2
Mo. 14—16 (2stündig) | Scheib |
| 99. | Lehrmethoden
EWK 4.3
Mi. 16—18 (2stündig) | Röhrig |
| 100. | Berufsschulspezifische Lehr- und Lernverfahren
EWK 4.3
Di. 16—18 (2stündig) | Spiritula |

Mittelseminare

- | | | |
|------|---|-----------|
| 101. | Die Bildungspolitik der Besatzungsmächte in Deutschland
EWK 3.2
Mi. 11—13 (2stündig) | Lüth |
| 102. | Selbsterfahrung als Voraussetzung für pädagogische Beratung
EWK 3.3
Blockseminar vom 25. Nov. bis 1. Dez. 82 | Antoch |
| 103. | Didaktische Überlegungen bei abweichendem Verhalten von Schülern — Stigmatisierung und labeling approach
EWK 3.4
Di. 11—13 (2stündig) | Rohrbach |
| 104. | Didaktische Probleme in der Diskussion der sogenannten Antipädagogik
EWK 4.1
Di. 14—16 (2stündig) | Rohrbach |
| 105. | Die Ziel-Inhalts-Problematik in der Unterrichts- und Curriculumtheorie (nur für Teilnehmer an der Vorlesung)
EWK 4.2
Mi. 16—18 (2stündig) | Michel |
| 106. | Modelle des Schulfernsehens (begrenzte Teilnehmerzahl; Voranmeldung erforderlich)
EWK 4.3
Fr. 9—11 (2stündig) | Merkert |
| 107. | Beurteilen und Beraten als pädagogische Handlungskategorien
EWK 4.4
Mo. 14—16 (2stündig) | Schwarzer |
| 108. | Theorie und Praxis von Prüfungen (Projektseminar; begrenzte Teilnehmerzahl)
EWK 4.4
Do. 9—11 (2stündig) | Wehle |

- Hauptseminare**
109. Freie Schulen: Alternative oder Modell?
Mi. 16—18 (2stündig) Kramp
110. Disziplin in Erziehung und Unterricht
Di. 11—13 (2stündig) Michel
- Schulpraktische Studien**
111. Übungen zur Beobachtung, Analyse und
Vorbereitung von Unterricht
(Begrenzte Teilnehmerzahl; Voranmeldung erforderlich)
Mi. 8—12 (4stündig) Margies
- Erziehungs- und Schulrecht**
- Vorlesungen**
112. Das Recht der Erwachsenenbildung
EWK 3.3
Mo. 11—12 (1stündig) Margies
113. Schulrecht im Wandel. Zum Landesschulgesetzentwurf
der Kommission Schulrecht des Deutschen Juristentages
EWK 3.3
Mo. 12—13 (1stündig) Margies
- Proseminare**
114. Das Schulmitwirkungsgesetz NW und die Allgemeine
Schulordnung NW in der Praxis
EWK 3.3
Mo. 14—16 (2stündig) Margies
115. Nordrhein-Westfälisches Schulrecht und Schulrechts-
praxis im Aufriß
EWK 3.3
Mo. 16—18 (2stündig) Röhrs
- Mittelseminar**
116. Bildungspolitik und Bildungsreform in der
Weimarer Republik
EWK 1.3/3.2
Di. 11—13 (2stündig) Margies
- Hauptseminar**
117. Das Jugendstrafverfahren.
Konfliktbewältigung durch Bestrafung?
EWK 3.3
Di. 14—16 (2stündig) Margies
- Didaktik des Erziehungswissenschaftlichen Unterrichts**
118. Fachdidaktisches Schulpraktikum im Fach
Erziehungswissenschaft
Teil I: Vorbereitungsseminar
(Mit Übungen in der Mitschauanlage)
Blockseminar vom 6. bis 13. Okt. 82, jeweils 8—16 Uhr
(insges. 4stündig) Steuber
119. Fachdidaktisches Schulpraktikum im Fach
Erziehungswissenschaft
Teil II: Unterrichtsbesuche
Februar bis April: Begleitveranstaltung und
Hospitationen nach Vereinbarung (2stündig) Steuber

Bildungsforschung und Bildungsplanung

Proseminare

120. Methodische Probleme der Anlage-Umwelt-Forschung
Mo. 16—18 (2stündig) Koblitz
121. Kinder zwischen zwei Kulturen
Empirische Untersuchungen zur Integration und
Förderung ausländischer Schüler
Do. 11—13 (2stündig) Süßmilch

Hauptseminar

122. Diskussion laufender Forschungsprojekte
aus der Unterrichtswissenschaft
Mo. 16—18 (2stündig) Schwarzer

III. Psychologie

Entwicklungs- und Sozialpsychologie

Vorlesungen

123. Grundzüge der Entwicklungspsychologie
(Diplom/Magister-Stud.: Prüf. Geb. 2;
Stud. Sek. I u. II: EWK 2.2)
Di. 11—13 (2stündig) Nickel
124. Vorlesung mit Proseminar:
Grundlagen der Psychologie:
Einführung für Studierende im Nebenfach
Do. 14—16 (2stündig) Nickel/Fenner

Proseminare

125. Methoden I: Einführung in Verfahren der
empirischen Forschung — Für Studierende
im Nebenfach
Fr. 14—16 (2stündig) Vetter
126. Kognitive und motivationale Bedingungen
des Lernens, 2. Teil: Motivationale und
emotionale Bedingungen
(Diplom/Magister-Stud.: Prüf. Geb. 1;
Stud. Sek. I u. II: EWK 2.1)
Do. 16—18 (2stündig) Fenner
127. Psychologische Probleme der Geschlechter-
erziehung
(Diplom/Magister-Stud.: Prüf. Geb. 2;
Stud. Sek. I u. II: EWK 2.1)
Do. 14—16 (2stündig) Schmidt-Denter
128. Einführung in die Sozialpsychologie
(Diplom/Magister-Stud.: Prüf. Geb. 4)
Mo. 14—16 (2stündig) Penning
129. Erziehungspsychologisches Basistraining
für Studierende des Lehramts Sek. I u. II
und der Erziehungswissenschaft im Hauptfach
(nach Voranmeldung)
Do. 14—18 (4stündig) Nickel u. N. N.

- Mittelseminare**
130. Entwicklungspsychologische Theorien im historischen Kontext (Diplom/Magister-Stud.: Prüf. Geb. 2) Fr. 14—16 (2stündig) Schmidt-Denter
131. Soziale Urteilsbildung (Diplom/Magister-Stud.: Prüf. Geb. 4) Fr. 11—13 (2stündig) Penning
132. Die Beurteilung von Schulleistungen (Diplom/Magister-Stud.: Prüf. Geb. 5; Stud. Sek. I u. II: EWK 4.4) Fr. 11—13 (2stündig) Vetter
133. Beratungsverfahren: Einführung in die personenzentrierte Beratung (Teilnahme nur nach persönlicher Anmeldung) Fr. 14—18 (4stündig) Fenner
- Oberseminar**
134. Neuere Trends und Ergebnisse der kinderpsychologischen Forschung im internationalen Vergleich (Für Promotions- u. Magister-Stud.; nach persönlicher Voranmeldung; Voraussetzung: Hauptseminarschein) Do. 14—16 (2stündig, 14tägig) Nickel
- Forschungsseminar**
135. Beobachtung und Analyse der Mutter-Vater-Kind-Triade im ersten Lebensjahr (Nur für Studierende, die eine empirische Examensarbeit anstreben; nach persönlicher Voranmeldung) Di. 14—18 u. n. V. (4stündig) Nickel

IV. Sozialwissenschaft

- Vorlesungen:**
136. Einführung in die Soziologie Mi. 9.30—11 (2stündig) Gebäude 23.31, Ebene 04, Raum 35 Lowinski
137. Soziologische Theorie IV Mi. 11—13 (2stündig) Gebäude 23.31, Ebene 04, Raum 35 Münch
- Übungen**
138. Methoden der empirischen Sozialforschung I Mo. 9—13 (4stündig) Gebäude 23.31, Ebene 04, Raum 35 Elting
139. Lektürekurs Klassiker der Soziologie: Georg Simmel Do. 16—18 (2stündig) Gebäude 23.31, Ebene 04, Raum 35 Gephart
140. Übung zur Vorlesung „Einführung in die Soziologie“ Mo. 16—18 (2stündig) Gebäude 23.31, Ebene 04, Raum 35 Lowinski

141. Übung zur Vorlesung „Soziologische Theorie IV
Di. 11—13 (2stündig)
Gebäude 23.31, Ebene 04, Raum 35 München
142. Methoden der empirischen Sozialforschung II
Mo. 9—13 (4stündig)
Gebäude 23.31, Ebene 04, Raum 22 Tönnemann
- Übungen für Fortgeschrittene**
143. Schwerpunktthema: Jugend und Sozialisation
Di. 9—11.30 (3stündig)
Gebäude 23.31, Ebene 04, Raum 22 Miebach
144. Schwerpunktthema: Konflikt und Krisenanalyse
Di. 9—11.30 (3stündig)
Gebäude 23.31, Ebene 04, Raum 27 Saurwein
- Proseminare**
145. Interessengruppen in der Bundesrepublik
Do. 18—20 (2stündig)
Gebäude 23.31, Ebene 04, Raum 35 Adam
146. Soziologie der Bildung
Mi. 16—18 (2stündig)
Gebäude 23.31, Ebene 04, Raum 35 Binder
147. Landespolitik
Di. 18—20 (2stündig)
Gebäude 23.31, Ebene 04, Raum 35 Dammeyer
148. Gefühl und Gesellschaft
Mo. 14—16 (2stündig)
Gebäude 23.31, Ebene 04, Raum 35 Gephart
149. Klassen und Schichten
Mi. 14—17 (4stündig)
Gebäude 23.31, Ebene 04, Raum 22 Giesen
150. Logik der Sozialwissenschaft II
Do. 11—13.30 (2stündig)
Gebäude 23.31, Ebene 04, Raum 35 Giesen
151. Das politisch-soziale System Italiens
Di. 16—18 (2stündig)
Gebäude 23.31, Ebene 04, Raum 35 Radtke
- Hauptseminare**
152. Theorie sozialer Probleme
Do. 16—18 (2stündig)
Gebäude 23.31, Ebene 04, Raum 35 Giesen
153. Soziologisches Hauptseminar
Do. 14—16 (2stündig)
Gebäude 23.31, Ebene 04, Raum 35 Lowinski
154. Handlungstheorie und Systemtheorie
Mi. 14—16 (2stündig)
Gebäude 23.31, Ebene 04, Raum 35 Münch
- Kolloquium**
155. Kolloquium für laufende Forschungsarbeiten
Di. 14—16 (2stündig)
Gebäude 23.31, Ebene 04, Raum 22 Münch

V. Geschichte

Vorlesungen

- | | | |
|-----------------|--|--------------|
| 156. | Das Zeitalter der Perserkriege
Di. und Do. 9—10 (2stündig)
Gebäude 23.31, Ebene 02, Raum 26 | Kienast |
| 157. | Übung zur Vorlesung
Do. 10—11 (1stündig)
Gebäude 23.31, Ebene 02, Raum 26 | Kienast |
| 158. | Integration und Desintegration – Die
christliche Welt im 8.—10. Jahrhundert
Do. 12—13, Fr. 11—12 (2stündig)
Hörsaal 3 F | Hiestand |
| 159. | Übung zur Vorlesung
Fr. 12—13 (1stündig)
Gebäude 23.31, Ebene 02, Raum 27 | Hiestand |
| 160. | Das Zeitalter des Avignoneser Papsttums
und Karls IV.
Mi. 11—13, Do. 16—17 (3stündig)
Hörsaal 3 F | Semmler |
| 161. | Übung zur Vorlesung
Do. 14—15 (1stündig)
Gebäude 23.31, Ebene 02, Raum 26 | Semmler |
| 162. | König und Kirche im Mittelalter
Di. 9—10, Mi. 9—10 (2stündig)
Hörsaal 3 F | Finckenstein |
| 163. | Übung zur Vorlesung
Mi. 10—11 (1stündig)
Gebäude 23.31, Ebene 02, Raum 24 | Finckenstein |
| 164. | Reich und Territorien im Zeitalter
Ludwigs XIV.
Mo. 12—13, Do. 11—12 (2stündig)
Hörsaal 3 E | Schormann |
| 165. | Übung zur Vorlesung
Do. 12—13 (1stündig)
Gebäude 23.31, Ebene 02, Raum 22 | Schormann |
| 166. | Europäische Kirchengeschichte der Neuzeit III:
19. und 20. Jahrhundert
Mo. 14—15, Do. 14—15 (2stündig)
Hörsaal 3 F | Weber |
| 167. | Übung zur Vorlesung
Do. 15—16 (1stündig)
Gebäude 23.31, Ebene 02, Raum 26 | Weber |
| 168. | Die Reformation in Deutschland
Di., Mi. 11—12 (2stündig)
Hörsaal 3 E | Molitor |
| 169. | Übung zur Vorlesung
Mi. 12—13 (1stündig)
Hörsaal 3 E | Molitor |
| 170. | Geschichte des Judentums im Deutschland
der Neuzeit (2stündig)
Mo. 12—13 Hörsaal 3 F
Mi. 10—11 Hörsaal 3 E | Dipper |

- | | | |
|------|--|------------|
| 171. | Übung zur Vorlesung
Mi. 9—10 (1stündig)
Gebäude 23.31, Ebene 02, Raum 22 | Dipper |
| 172. | Politischer Katholizismus in Deutschland
von den Anfängen bis zur Gegenwart
Mo. 11—12,
Di. 10—11 (2stündig) Hörsaal 3 F | Lönne |
| 173. | Übung zur Vorlesung
Di. 11—12 (1stündig)
Hörsaal 3 C | Lönne |
| 174. | Gesellschaft, Herrschaft und Geschichtsschreibung im mittelalterlichen Osteuropa
Mo., Mi. 10—11 (2stündig)
Hörsaal 3 F | Hecker |
| 175. | Übung zur Vorlesung
Mo. 11—12 (1stündig)
Gebäude 23.31, Ebene 02, Raum 24 | Hecker |
| 176. | Polnische Geschichte 1795—1918
Di., Do. 9—10 (2stündig)
Hörsaal 3 E | Golczewski |
| 177. | Übung zur Vorlesung
Do. 10—11 (1stündig)
Hörsaal 3 E | Golczewski |
| 178. | Die Kolonialzeit Nordamerikas
Do. 8—11 (3stündig)
Gebäude 23.31, Ebene 02, Raum 27 | Hardach |
| 179. | Kolloquium zur Vorlesung
Do. 14—15 (1stündig)
Gebäude 23.31, Ebene 02, Raum 27 | Hardach |
| 180. | Wirtschaftskunde der Bundesrepublik
Deutschland
Do. 15—16 (1stündig)
Hörsaal 3 F | Hardach |
| 181. | Industrielle Entwicklung und soziale
Probleme in Deutschland
Forschungsstand und Vermittlung im Unterricht
(2stündig)
Mo. 15—16
Mi. 9—10
Hörsaal 3 E | Süssmuth |
| 182. | Übung zur Vorlesung
Industrielle Entwicklung und soziale
Probleme in Deutschland
Forschungsstand und Vermittlung im Unterricht
Mi. 10—11
Gebäude 23.31, Ebene 02, Raum 26 | Süssmuth |

Proseminare

- | | | |
|------|--|-------------|
| 183. | Sallusts Sendschreiben an Caesar
Di. 16—18 (2stündig)
Gebäude 23.31, Ebene 02, Raum 24 | v. Haehling |
|------|--|-------------|

- | | | |
|------|---|-------------|
| 184. | Trajan
Di. 18—20 (2stündig)
Gebäude 23.31, Ebene 02, Raum 27 | v. Vacano |
| 185. | Commodus
Di. 16—18 (2stündig)
Gebäude 23.31, Ebene 02, Raum 27 | R. Ziegler |
| 186. | Konrads II. Erhebung zum deutschen und
zum burgundischen König
Di. 18—20 (2stündig)
Gebäude 23.31, Ebene 02, Raum 24 | Semmler |
| 187. | Proseminar für mittelalterliche Geschichte
Mo. 16—18 (2stündig)
Gebäude 23.31, Ebene 02, Raum 27 | Blasberg |
| 188. | Proseminar für mittelalterliche Geschichte
Mi. 16—18 (2stündig)
Gebäude 23.31, Ebene 02, Raum 24 | N. N. |
| 189. | Deutsche Schulen zwischen Reform und Aufklärung
Mo. 14—16 (2stündig)
Gebäude 23.31, Ebene 02, Raum 26 | Schormann |
| 190. | Niederländische Flüchtlinge im Rheinland
(1545—1609)
Mo. 11—13 (2stündig)
Gebäude 23.31, Ebene 02, Raum 27 | Engelbrecht |
| 191. | Die Agadir-Krise von 1911
Fr. 11—13 (2stündig)
Gebäude 23.31, Ebene 02, Raum 26 | Krumeich |
| 192. | Entstehungsbedingungen des Antisemitismus
in Deutschland im 19. Jahrhundert
Di. 11—13 (2stündig)
Gebäude 23.31, Ebene 02, Raum 27 | Theiner |
| 193. | Die Französische Revolution 1848
Do. 14—16 (2stündig)
Gebäude 23.31, Ebene 02, Raum 24 | Wüstemeyer |
| 194. | Deutschland als Objekt alliierter
Politik 1943—1949
Mo. 14—16 (2stündig)
Gebäude 23.31, Ebene 02, Raum 24 | Hoebink |
| 195. | Bevölkerungspolitik in Deutschland
1939—1961
Di. 14—16 (2stündig)
Gebäude 23.31, Ebene 02, Raum 26 | Wiesemann |
| 196. | Proseminar zur osteuropäischen Geschichte
Di. 16—18 (2stündig)
Gebäude 23.31, Ebene 02, Raum 26 | N. N. |
| 197. | Die Wirtschaft des Dritten Reichs im Kriege
Mi. 16—18 (2stündig)
Gebäude 23.31, Ebene 05, Raum 22 | Nocken |
| 198. | Einführung in die Didaktik der Geschichte
Unter besonderer Berücksichtigung der Lernziel-
diskussion
Di. 11—13
Gebäude 23.31, Ebene 02, Raum 26 | Süssmuth |

199. Einführung in die Didaktik der Geschichte Hoffmann
 Unter besonderer Berücksichtigung der Auswahlproblematik
 Fr. 9—11
 Gebäude 23.31, Ebene 05, Raum 22
200. Einführung in die Didaktik der Geschichte Mäding
 Unter besonderer Berücksichtigung der Leistungsbeurteilung
 Di. 14—16
 Gebäude 23.31, Ebene 02, Raum 27

Übungen

201. Probleme der lateinischen Historiographie v. Haehling
 Do. 11—13 (2stündig)
 Gebäude 23.31, Ebene 02, Raum 27
202. Einführung in die lateinische Epigraphik R. Ziegler
 Mo. 11—13 (2stündig)
 Gebäude 23.31, Ebene 05, Raum 22
203. Zur hadrianischen Münzprägung v. Vacano
 in West und Ost
 Do. 18—20 (2stündig)
 Gebäude 23.31, Ebene 05, Raum 22
204. Repetitionskurs zur griechischen Geschichte II W. Ziegler
 Mi. 18—20 (2stündig)
 Gebäude 23.31, Ebene 05, Raum 22
205. Begleitende Übung zu den Proseminaren Opitz
 anhand von Quellen
 Mo. 18.30—20.30 (2stündig)
 Gebäude 23.31, Ebene 05, Raum 22
206. Recht und Rechtssicherung im Mittelalter Hiestand
 — Einführung in die Diplomatie (mit praktischen
 Übungen)
 Do. 9—11 (2stündig)
 Gebäude 23.31, Ebene 02, Raum 24
207. Übung für mittelalterliche Geschichte N. N.
 Di. 16—18 (2stündig)
 Gebäude 23.31, Ebene 05, Raum 22
208. Grundkurs: Die Zeit der Staufer Wefers
 Do. 9—11 (2stündig)
 Gebäude 23.31, Ebene 05, Raum 22
209. Lektürekurs: Die Vita Odalrici Finckenstein
 Fr. 9—11 (2stündig)
 Gebäude 23.31, Ebene 02, Raum 24
210. Lektürekurs für mittelalterliche Geschichte N. N.
 Fr. 16—18 (2stündig)
 Gebäude 23.31, Ebene 02, Raum 24
211. Territorienbildung am Niederrhein Schleidgen
 Do. 18—20 (2stündig)
 Gebäude 23.31, Ebene 02, Raum 26
212. Dokumente zur Geschichte des Tauch
 19. Jahrhunderts im Museum
 Do. 16—18 (2stündig)
 mit Exkursionen
 Gebäude 23.31, Ebene 02, Raum 27

- | | | |
|-----------------|--|---------------------------------|
| 213. | Die französische Geschichte von der Revolution 1848 bis zum 1. Weltkrieg
Do. 11—13 (2stündig)
Gebäude 23.31, Ebene 02, Raum 24 | Wüstemeyer |
| 214. | Die Entwicklung des Europagedankens von der Aufklärung bis zur Gegenwart
Di. 11—13 (2stündig)
Gebäude 23.31, Ebene 02, Raum 24 | Wüstemeyer |
| 215. | Zur Geschichte des Begriffs der „Realpolitik“
Di. 14—16 (2stündig)
Gebäude 23.31, Ebene 02, Raum 24 | Wüstemeyer |
| 216. | Sozialer Protest im deutschen Vormärz
Mo. 11—13 (2stündig)
Gebäude 23.31, Ebene 02, Raum 26 | Schwentker |
| 217. | Vorworte und Einleitungen historischer Werke als Spiegel des historischen Denkens
Do. 16—18 (2stündig)
Gebäude 23.31, Ebene 02, Raum 26 | Krumeich |
| 218. | Bildungspolitik und Bildungsreform in der Weimarer Republik
Di. 11—13 (2stündig)
Gebäude 23.03, Ebene 01, Raum 41 | Hoebink/Margies |
| 219. | Europäischer Kolonialismus und asiatischer Nationalismus II: Südostasien 1940—1982
Di. 11—13 (2stündig)
Gebäude 23.31, Ebene 05, Raum 22 | Schmidt |
| 220. | Nationalsozialistischer Sozialrassismus
Mo. 16—18 (2stündig)
Gebäude 23.31, Ebene 02, Raum 24 | Wiesemann |
| 221. | Historische Landeskunde der Sowjetunion
Mo. 14—16 (2stündig)
Gebäude 23.31, Ebene 05, Raum 22 | Hecker |
| 222. | Business History oder Unternehmensgeschichte. Eine Einführung.
Do. 16—18 (2stündig)
Gebäude 23.31, Ebene 05, Raum 22 | Nocken |
| 223. | Wie funktioniert die Wirtschaft?
Mi. 14—16 (2stündig)
Gebäude 23.31, Ebene 02, Raum 27 | Landmesser |
| 224. | Makroökonomie
Do. 14—16 (2stündig)
Gebäude 23.31, Ebene 05, Raum 22 | Landmesser |
| 225. | Die Europäische Gemeinschaft (Gemeinsamer Markt, Agrarpolitik, Regionalpolitik, Sozialpolitik, Wirtschafts- und Währungspolitik)
Mo. 16—18 (2stündig)
Gebäude 23.31, Ebene 05, Raum 22 | Kitsche |
| 226. | Geschichtsdidaktik in Praxisfeldern
Diese fachdidaktische Übung findet aus organisatorischen Gründen in der vorlesungsfreien Zeit statt.
Anmeldung bis 30. 6. 1982 durch Eintrag in die Liste in einer der Sprechstunden | Süssmuth/
Hoffmann/
Mädig |

227. Praxis der Geschichtsvermittlung
Der Einsatz audiovisueller Medien im Geschichtsunterricht
Mi. 11—13 (2stündig)
Gebäude 23.31, Ebene 02, Raum 22 Hoffmann
228. Unterrichtsmodelle für die Sekundarstufe
Mi. 11—13 (2stündig)
Gebäude 23.31, Ebene 02, Raum 27 Mäding
229. Revolution als Thema im Geschichtsunterricht
Mi. 14—16 (2stündig)
Gebäude 23.31, Ebene 05, Raum 22 Mäding

Hauptseminare

230. Probleme der Tetrarchenzeit
(Das System Diocletians und seine Auflösung)
Do. 16—18 (2stündig)
Gebäude 23.31, Ebene 02, Raum 24 Kienast
231. Produktions- und Herrschaftszentrum: Die
karolingische Großgrundherrschaft
Mi. 18—20 (2stündig)
Gebäude 23.31, Ebene 02, Raum 24 Semmler
232. Krisen und Krisenbewältigung im 14. Jahrhundert
Do. 18—20 (2stündig)
Gebäude 23.31, Ebene 02, Raum 27 Hiestand
233. Probleme der Reformationgeschichte
im westlichen Deutschland
Fr. 11—13 (2stündig)
Gebäude 23.31, Ebene 02, Raum 24 Molitor
234. Kulturkämpfe in Europa (1860—1910)
Fr. 11—13 (2stündig)
Gebäude 23.31, Ebene 05, Raum 22 Weber
235. Geschichte, Politik und Gesellschaft in Leben
und Werk Benedetto Croces
Mo. 14—16 (2stündig)
Gebäude 23.31, Ebene 02, Raum 27 Lönne
236. Judenpolitik im Dritten Reich
Mo. 16—18 (2stündig)
Gebäude 23.31, Ebene 02, Raum 24 Dipper
237. Macchiavelli und der Staat der Gegenwart
Mo. 16—18 (2stündig)
Gebäude 23.31, Ebene 02, Raum 26 Hüttenberger
238. Stalins Außenpolitik nach dem Zweiten
Weltkrieg (1945—1953)
Mi. 11—13 (2stündig)
Gebäude 23.31, Ebene 02, Raum 26 Hecker
239. Rußland und Großbritannien 1857—1914.
Meerengenfrage und Zentralasien
Fr. 14—16 (2stündig)
Gebäude 23.31, Ebene 02, Raum 24 Golczewski
240. Osteuropäische Geschichte im Unterricht
der gymnasialen Oberstufe
Fr. 9—11 (2stündig)
Gebäude 23.31, Ebene 02, Raum 27 Golczewski

241. Geschichte erzählen
Eine Herausforderung an Geschichtsschreibung
und Geschichtsunterricht
Mi. 16—18 (2stündig)
Gebäude 23.31, Ebene 02, Raum 27
- Süssmuth
- Oberseminare**
242. Ausgewählte Probleme der Alten Geschichte
(4stündig, 14tägig) nach Vereinbarung
Teilnahme nur nach persönlicher Anmeldung
- Kienast
243. Colloquium zur Landesgeschichte
für Doktoranden und Examenskandidaten
Mi. 16—18 (2stündig)
Gebäude 23.31, Ebene 02, Raum 26
- Hüttenberger/
Molitor
- Oberseminare**
244. Ausgewählte Probleme der neueren Historischen
Forschung
(nach Vereinbarung)
- Mommsen
245. Besprechung neuerer historischer Arbeiten
(nach Vereinbarung)
- Dipper
246. Aktuelle Probleme der Historiographie
(nach Vereinbarung)
- Lönne
247. Doktorandenkolloquium
Mi. 18-20 (2stündig)
Gebäude 23.31, Ebene 02, Raum 26
- Hüttenberger
248. Zeitgeschichte Osteuropas als methodologisches
Problem
(2stündig, 14tägig), n. V.
Teilnahme nur nach persönlicher Anmeldung
- Hecker
249. Wirtschaftshistorisches Oberseminar
(nach Vereinbarung)
- Hardach
- Sprachkurs**
250. Russisch für Historiker
Mi. 13—15 (2stündig)
Gebäude 23.31, Ebene 02, Raum 22
- Daugsch
- Sprachkurs**
251. Französisch für Historiker: Quellen
zu den deutsch-französischen Beziehungen vor 1914
Mi. 11—13 (2stündig)
Gebäude 23.31, Ebene 02, Raum 24
- Theiner
- Neuss**
- Vorlesungen**
252. Probleme der Neueren Geschichte
(mit Aussprache)
Fr. 14—16 (2stündig)
Gebäude Neuss, Raum 1103
- Molitor

- Hauptseminare**
253. Seminar für Examenkandidaten. Themenfestsetzung nach Bedarf (2stündig, 14täglich)
Gebäude Neuss, Raum 1103 Golczewski

- Oberseminar**
254. Besprechung geschichtsdidaktischer Neuerscheinungen Di. 8—10 Süssmuth

VI. Kunstgeschichte

Vorlesung

255. Deutsche Kunst des 14. Jahrhunderts Fr. 12—14 (2stündig) Kauffmann

Proseminare

256. Einführung in die Methoden der Kunstgeschichte Di. 14—16 (2stündig) Neu-Kock
257. Französische Kathedralen Do. 11—13 (2stündig) Neu-Kock
258. Deutsche Baukunst der Renaissance Mi. 16—8 (2stündig) Kauffmann

Übungen

259. Genremalerei der Düsseldorfer Malerschule im 19. Jahrhundert Do. 14—16 (2stündig) Andree
260. Probleme der Denkmalpflege an Kölner Kirchen II Fr. 14—18 (14täglich; 2stündig) Krings

Hauptseminar

261. Schongauer und die deutsche Spätgotik Mi. 18—20 (2stündig) Kauffmann

Kolloquium

262. Doktorandenkolloquium Fr. 16—18 (2stündig) Kauffmann

VII. Allgemeine Sprachwissenschaft

Vorlesungen

263. Universalien und Sprachvergleich Mi. 11—13 (2stündig) Wunderlich
Fr. 9—11 (2stündig) Tutorium
264. Sprache und Gehirn Di. 11—13 (2stündig) Coulmas

Proseminare

265. Grundkurs I: Einführung in die Sprachwissenschaft Mo. 14—16 (2stündig) Wiese
Do. 16—18 (2stündig) Tutorium A
Fr. 11—13 (2stündig) Tutorium B
266. Empirikurs I: Feldarbeit, Transkription Di. 9—11 (2stündig) N. N.
Fr. 14—16 (2stündig) Tutorium

- | | | |
|-------------------|--|--------------|
| 267. | Einführung in die Logik
Di. 14—16 (2stündig)
Mo. 11—13 (2stündig) Tutorium | Pinkal |
| Seminare | | |
| 268. | Probleme der deutschen Syntax
Do. 14—16 (2stündig) | Wunderlich |
| 269. | Sprache und Raum
Do. 11—13 (2stündig) | Wunderlich |
| 270. | Psychologische Semantik
Mi. 14—16 (2stündig) | Pinkal/Wiese |
| 271. | Arbeiten zur Kognitionsforschung
Di. 16—18 (2stündig) | Pinkal/Wiese |
| 272. | Soziolinguistik der Schrift
Mi. 9—11 (2stündig) | Coulmas |
| 273. | Sprachverarbeitung und Künstliche-
Intelligenz-Forschung
n. V. (2stündig) | N. N. |
| 274. | Japanisch I
Mo. 16—18 (2stündig) | N. N. |
| 275. | Arabisch I
Mi. 16—18 (2stündig) | N. N. |
| Kolloquium | | |
| 276. | Sprachwissenschaftliche Forschungen
Do. 18—20 (2stündig) | Wunderlich |

VIII. Klassische Philologie

Vorlesungen:

- | | | |
|------|---|---------|
| 277. | Homer
Mo./Di. 11—13 (4stündig) | Opelt |
| 278. | Geschichte der Klassischen Philologie
Mi./Do. 11—13 (4stündig) | Häußler |

Hauptseminare:

- | | | |
|------|---|---------|
| 279. | Cornelius Nepos
Mo. 14—16 (2stündig) | Opelt |
| 280. | Quintilian (mit besonderer Berücksichtigung
der didaktischen Komponente)
Do. 14—16 (2stündig) | Häußler |

Proseminare:

- | | | |
|------|---|------------|
| 281. | Einführung in die Klassische Philologie
Mi. 14—16 (2stündig) | Häußler |
| 282. | Euripides, Medea
Fr. 11—13 (2stündig) | Heimbecher |

Sprachübungen/Lektüre

- | | | |
|------|--|------------|
| 283. | Übungen zur lateinischen Grammatik
Di./Do. 9—11 (4stündig) | Sugano |
| 284. | Lateinische Stilübungen, Unterstufe I
Mo./Fr. 9—11 (4stündig) | Heimbecher |

- | | | |
|------|--|-----------------------|
| 285. | Lateinische Stilübungen, Unterstufe II
Di./Do. 16—18 (4stündig) | Spickhoff |
| 286. | Lateinische Stilübungen, Oberstufe
Mo. 18 s.t.—19.30 (2stündig)
Do. 18—20 (2stündig) | Hellwig/
Bungarten |
| 287. | Griechische Stilübungen, Unterstufe
Di. 9—11; Mi. 11—13 (4stündig) | Heimbecher |
| 288. | Griechische Stilübungen, Oberstufe
Di. 14—16 (2stündig) | Opelt |
| 289. | Lateinische Lektüre: Seneca, Medea
Mi. 9-11 (2stündig) | Heimbecher |

Sprachkurse Latein und Griechisch:

- | | | |
|------|--|------------|
| 290. | Latein II
Mo. 17 s. t.—19.30 (3stündig) | Georg |
| 291. | Latein III
Mi. 16 s.t.—18.15 (3stündig) | Hamacher |
| 292. | Griechisch I
Fr. 16 s.t.—18.30 (3stündig) | Brinckmann |
| 293. | Griechisch III
Mo. 16 s.t.—18.15 (3stündig) | Opitz |

IX. Germanistik

Vorlesungen

- | | | |
|------|--|---------------------------|
| 294. | Zur Theorie der soziokulturellen Evolution
und des Wandels der Sprache
Fr. 11—13 (2stündig), Hörsaal 3 F | Keller |
| 295. | Die deutsche Literatur der Aufklärung I
Mo., Di. 10—11 (2stündig) | Windfuhr |
| 296. | Übung zur Vorlesung: Die deutsche Literatur
der Aufklärung I
Mo. 11—12 (1stündig) | Windfuhr/
Neuhaus-Koch |
| 297. | Thomas Mann — Essayist und Dichter
Fr. 14—16 (2stündig) | Anton |
| 298. | Walter Benjamins Literaturtheorie
Do. 14—16 (2stündig) | Hörisch |
| 299. | Novalis und die romantische Poetologie
Di. 14—16 (2stündig) | Pott |
| 300. | Neidhart von Reuental
(vom SS 1982 verschoben)
Mi. 14—16 (2stündig) | Kaiser |
| 301. | Literatur und Öffentlichkeit (seit 1945)
Do. 9—11 (2stündig) | Gössmann |
| 302. | Grundlagen der Sprachdidaktik
V + Koll Mi. 11—13 (2stündig) | Neuland/Roth |

Proseminare

- | | | |
|------|---|---------|
| 303. | Einführung in die germanistische Sprachwissenschaft
Mi. 16—18 (2stündig) | Stötzel |
| 304. | Einführung in die germanistische Sprachwissenschaft
Do. 9—11 (2stündig) | Scharf |

305.	Einführung in die germanistische Sprachwissenschaft Fr. 9—11 (2stündig)	Scharf
306.	Deixis und Phorik: Grundlagen der Referenz-Semantik Di. 16—18 (2stündig)	Falkenberg
307.	Sprache und Ritual Di. 16—18 (2stündig)	Liedtke
308.	Grundbegriffe der Sprachwissenschaft Di. 14—16 (2stündig), Raum 124	Keller
309.	Einführung in die Neuere Germanistik Mo. 9—11 (2stündig)	Cepl-Kaufmann
310.	Neuromantik und Heimatkunst um 1900 Mi. 9—12 (3stündig)	Cepl-Kaufmann
311.	Lion Feuchtwanger (Methodik der Interpretation) Do. 9—12 (3stündig)	Cepl-Kaufmann
312.	Einführung in die Neuere Germanistik Mi. 16—18 (2stündig)	Füllner
313.	Idyllen-Dichtung der Goethe-Zeit Fr. 9—11 (2stündig)	Göres
314.	Deutsche Exilliteratur 1933 bis 1949 Do. 9—11 (2stündig)	Hansen
315.	Einführung in die Neuere Germanistik Di. 11—13 (2stündig)	Hartkopf
316.	Englische und Deutsche Dichtung zum 1. Weltkrieg Mi. 9—12 (3stündig)	Hartkopf/Hooten
317.	Literatur des Josephinismus Do. 9—12 (3stündig)	Hartkopf
318.	Johann Wolfgang von Goethes Umgang mit der bildenden Kunst II. Fr. 10—12 (2stündig)	Heckmanns
319.	Ausgewählte Werke aus der österreichischen Literatur des 20. Jahrhunderts Do. 14—16 (2stündig)	Lindken
320.	Literatur und Revolution: 1789 Di. 16—18 (2stündig)	Neuhaus-Koch
321.	Methoden der Literaturanalyse (Theorie der Literatur) Di. 11—13 (2stündig)	Stauch
322.	Erzählungen der Romantik Di. 14—16 (2stündig)	Stauch
323.	Liebesgedichte von Goethe Mo. 14—16 (2stündig)	Anton
324.	Psychoanalyse und Literatur Di. 16—18 (2stündig)	Tepe
325.	Einführung in das Studium der älteren deutschen Sprache und Literatur Mi. 11—13 (2stündig)	Haupt
326.	Einführung in das Studium der älteren deutschen Sprache und Literatur Do. 14—16 (2stündig)	Haupt

- | | | |
|------|---|-------------|
| 327. | Einführung in das Studium der älteren deutschen Sprache und Literatur
Do. 11—13 (2stündig) | Giloy-Hirtz |
| 328. | Einführung in das Studium der älteren deutschen Sprache und Literatur
Mo. 14—16 (2stündig) | Bastian |
| 329. | Textinterpretation: Ulrich von Lichtenstein, Frauendienst
Mo. 16—18 (2stündig) | Brall |
| 330. | Textinterpretation: Legenden: Hartmann von Aue, Gregorius; Konrad von Würzburg, Alexius; Pantaleon
Fr. 14—16 (2stündig) | Brandt |
| 331. | Textinterpretation: Schwankzyklen: Der Stricker, Der Pfaffe Amîs; Eulenspiegel
Fr. 16—18 (2stündig) | Brandt |
| 332. | Textinterpretation: Vorhöfische Geschichte: Die Kaiserchronik
Mi. 11—13 (2stündig) | Giloy-Hirtz |
| 333. | Textinterpretation: Oswald von Wolkenstein
Di. 14—16 (2stündig) | Küsters |
| 334. | Mhd. Lektüre: Rudolf von Ems, Der guote Gêrhart
Mi. 16—18 (2stündig) | Haupt |
| 335. | Mhd. Lektüre: Konrad von Würzburg
Di. 16—18 (2stündig) | Hoffmann |
| 336. | Zeitgenössische Kurzprosatexte und ihre didaktische und methodische Vermittlung
Mi. 18—19.30 | Abmann |
| 337. | Reflexion über Sprache im Deutschunterricht der Sekundarstufe II
Mo. 18—19.30 | Herold |
| 338. | Kriminalromane im Unterricht
Mi. 16—18 (2stündig) | Hoppenkamps |
| 339. | Literaturgeschichte und Literaturunterricht
Mi. 9—11 (2stündig) | Kruse |
| 340. | Literaturdidaktik. Modelle zur Unterrichtspraxis
Mo. 16—18 (2stündig) | Nicolaus |
| 341. | Theaterpädagogik: Erarbeitung eines Theaterstücks
Mo. 14—18 (4stündig) | Otto |
| 342. | „Gepflegte“ Sprache — „gepflegtes“ Sprachbewußtsein (Institutionen, Positionen, Kriterien)
Do. 11—13 (2stündig) | Roth, K.-H. |
| 343. | Literaten von damals als „Klassiker“ für Leser von heute — Vermittlungsformen und Verständnishilfen für Schule und Öffentlichkeit
Mi. 14—16 (2stündig) | Roth, U. |
| 344. | Rollenkonzeptionen in der Jugendliteratur
Do. 11—13 (2stündig) | Sünger |
| 345. | Lesebücher im Deutschunterricht der Sekundarstufe I
Do. 14—16 (2stündig) | Sünger |

Hauptseminare

- | | | |
|------|---|--------------|
| 346. | Sprachgeschichte
Mo. 16—18 (2stündig) | Stötzel |
| 347. | Deutsch als Kontaktsprache
Mi. 16—18, Raum 124 | Keller |
| 348. | Heines Erzählungen und Dramen
Mi. 16—19 (3stündig) | Windfuhr |
| 349. | Poesie und Melancholie
Di. 11—13 (2stündig) | Anton |
| 350. | Goethe: Faust
Mi. 16—18 (2stündig) | Hörisch |
| 351. | Die Romane Eichendorffs
Mo. 14—16 (2stündig) | Pott |
| 352. | Heinrich von Veldeke, Eneit
Mo. 14—16 (2stündig) | Kaiser/Haupt |
| 353. | Der Abenteuer- und Minneroman im
ausgehenden Mittelalter
Do. 16—18 (2stündig) | Kaiser |
| 354. | Lessings „Nathan der Weise“ als Herausforderung
an das Theater und den Literaturunterricht
Mi. 16—18 (2stündig) | Gössmann |
| 355. | Sprachverhalten im Unterricht
Do. 16—18 (2stündig) | Neuland |

Oberseminare

- | | | |
|------|---|----------|
| 356. | Berichte über wissenschaftliche Arbeiten
(für Doktoranden und Examenskandidaten)
Fr. 17—19 (2stündig) | Windfuhr |
| 357. | Schillers „ästhetische Erziehung des Menschen“
unter literaturdidaktischen Gesichtspunkten
Mi. 18—19.30 | Gössmann |

Kolloquien

- | | | |
|------|---|---------|
| 358. | Kolloquium für Examenskandidaten
nach Vereinbarung (2stündig) | Stötzel |
| 359. | Kolloquium für Examenskandidaten
Zeit nach Vereinbarung, Raum 150 | Keller |
| 360. | Kolloquium für Examenskandidaten
Mo. 16—18 (2stündig) | Anton |
| 361. | Literarische und literaturwissenschaftliche
Neuerscheinungen
Do. 18—20 (2stündig) | Hörisch |
| 362. | Kolloquium für Examenskandidaten
Di. 16—18 (2stündig) | Pott |
| 363. | Ästhetik und Literaturwissenschaft
Di. 18—20 (2stündig) | Tepe |
| 364. | Kolloquium
Mi. 20—22 (2stündig) | Kaiser |

Übungen

365. Gesprächsanalyse
Di. 18-20 (2stündig) Stötzel
366. Semantik und Logik der Imperative
Mo. 16—18 (2stündig) Falkenberg/Liedtke
367. Deutsche Phonetik
Do. 9—14 (6stündig) Scholz

Sprachkurse

368. Deutsch für ausländische Studierende
der Universität Düsseldorf
(Es werden etwa 6 Kurse stattfinden) Hachenberg

X. Anglistik

Vorlesungen

369. Der englische Roman im 18. Jahrhundert
Di. 11—13 (2stündig) Berger
370. Literatur Englands im 12. und 13. Jahrhundert
Mo. 11—13 (2stündig) Busse
371. Modern adaptations of well-known English plays
Mi. 11—12 (1stündig) Glaap
372. Die Struktur des einfachen Satzes im Englischen
Mi. 9—11 (2stündig) Legenhausen
Hörsaal 3 C
373. Cultural Reflections in Selected Works of
American Literature
Di. 11—12 (1stündig) Maynard
374. The Literature of the American Renaissance
Di., Fr. 9—10 (2stündig) Rauter
375. Anglistische Literatur des 17. Jahrhunderts
Do. 9—11 (2stündig) Schulte Herbrüggen
Hörsaal 3 E

Proseminare

376. Reading Irish Short Stories in the Sekundarstufe II
Mo. 16—18 (2stündig) v. Antropoff
377. Strukturelle Analyse literarischer Texte
Mi. 11—13 (2stündig) Bach
379. Robert Graves, "I, Claudius" und "Claudius, The God"
Mo. 16—18 (2stündig) Baumann
380. George Bernard Shaws Dramen
Mi. 11—13 (2stündig) Berger
381. Thomas Hardy, "Tess of the d'Urbervilles"
Di. 14—16 (2stündig) Beyer
382. Methodology - a Practical Approach
Di. 11—13 (2stündig) Bulmer
383. Regional Variations in the United (?) Kingdom
Do. 11—13 (2stündig) Bulmer
384. Zum Romanwerk von Thomas Pynchon
Do. 11—13 (2stündig) Claas

385.	Fabeln und Märchen im Englischunterricht Fr. 11—13 (2stündig)	Glaap
386.	George Santayana Mo. 14—16 (2stündig)	Haslag
387.	F. Scott Fitzgerald Mi. 16—18 (2stündig)	Haslag
388.	Dichtungstheorien der Romantik Mo. 11—13 (2stündig)	Heinrich
389.	J. R. R. Tolkien, "Lord of the Rings" Mo. 14—16 (2stündig)	Heinrich
390.	Einführung in das Mittelenglische Mo. 14—16 (2stündig)	Holtei
391.	Deutsch-englische Dichtung zum 1. Weltkrieg Mi. 9—11 (2stündig)	Hooton/Hartkopf
392.	Mittelenglische Lektüre Mo. 16—18 (2stündig)	Kaiser
393.	Satzgefüge im Englischen Do. 11—13 (2stündig) Übungsraum U 172, Gebäude 23.21	Legenhausen
394.	Die amerikanische Revolution als Sujet im amerikanischen Roman Do. 11—13 (2stündig)	Märtens
395.	The Novels of F. Scott Fitzgerald Mi. 9—11 (2stündig)	Maynard
396.	Britisches und Amerikanisches Englisch Mi. 14—16 (2stündig)	Meyer
397.	Untersuchungen und Übungen zur Stilistik Mi. 9—11 (2stündig)	Müller
398.	E. A. Poe: Selected Short Stories Do. 9—11 (2stündig)	Münstermann
399.	Modern American Short Stories Mi. 14—16 (2stündig)	Rauter
400.	Die Erzählungen Stephen Cranes Mi. 11—13 (2stündig)	Scholtz
401.	Englisch im Anfangsunterricht Fr. 9—11 (2stündig)	Schroeder
402.	Amerikakundlicher Grundkurs II Mo. 14—16 (2stündig)	Schroeder
403.	Klassische Beispiele englischer Lyrik Di. 11—13 (2stündig) Übungsraum U 172, Gebäude 23.21	Schulte Herbrüggen
404.	Angloirisches Drama: John Millington Synge Di. 11—13 (2stündig)	Seidel
405.	Die Bedeutung von Laurence Sterne für die amerikanische Kurzgeschichte Di. 16—18 (2stündig)	Wendell
Hauptseminare		
406.	Jonathan Swift Mi. 16—18 (2stündig)	Berger

407. Mittelenglische Debattenliteratur
Mo. 16—18 (2stündig) Busse
408. Theorien des Sprachwandels
Mi. 16—18 (2stündig) Busse/Knapp
409. Ziele und Inhalte des Englischunterrichts.
Analyse der NRW-Richtlinien (1981)
Mo. 9—11 (2stündig) Glaap
410. Die Nicht-Diskretheit linguistischer Kategorien
Mi. 16—18 (2stündig)
Übungsraum U 172, Gebäude 23.21 Legenhausen
411. Zur Entwicklung der generativen Grammatik
Di. 11—13 (2stündig) Meyer
412. Henry James
Do. 16.30—18.00 (2stündig) Rauter
413. George Herbert
Do. 16—18 (2stündig)
Übungsraum U 172, Gebäude 23.21 Schulte Herbrüggen
414. Wortschatzauswahl und -vermittlung im
Fremdsprachenunterricht
Mo. 16—18 (2stündig) Wolff
- Oberseminar**
415. Probleme der Literaturwissenschaft
n. V. Schulte Herbrüggen
- Kolloquien**
416. Kolloquium für Examenskandidaten
Do. 16—18 (2stündig) Berger
417. Examenskolloquium
Mi. 13—14 (1stündig) Glaap
418. Doktorandenkolloquium
n. V. Glaap
419. Literaturtheorie
Mi. 18.00 Rauter
- Tutorien**
420. Tutorial zum Proseminar:
Thomas Hardy, "Tess of the d'Urbervilles"
Di. 16—18 (2stündig) Beyer
421. Tutorial zum Proseminar
Do. 14—16 (2stündig) Claas
422. Tutorial zum Proseminar
Di. 11—13 (2stündig) Haslag
423. Tutorial for Examination Candidates
Di. 9—11 (2stündig) Legenhausen
424. Tutorial zur Phonetik und Phonologie
Mi. 16—18 (2stündig) Meyer
- Übungen**
425. Einführung in die Phonetik und Intonation
des Englischen
Mo. 14—16 (2stündig) v. Antropoff
426. Samuel Beckett, Dramen
Do. 11—13 (2stündig) Beyer

427.	Shakespeare, 1 und 2 "Henry IV" Fr. 11—13 (2stündig)	Beyer
428.	Grammar II Mo. 14—16 (2stündig)	Bulmer
429.	Play Reading with feeling Di. 14—16 (2stündig)	Bulmer
430.	Black English Mi. 11—13 (2stündig)	Claas
431.	Reading Course: Contemporary American Fiction Di. 14—16 (2stündig)	Claas
432.	John Gay, "The Beggar's Opera" Di. 14—16 (2stündig)	Haslag
433.	Landeskunde Mo. 11—13 (2stündig)	Hooton
434.	Translation Class (German/English for Advanced Students Mo. 14—16 (2stündig)	Hooton
435.	Translation Class (German/English) Mi. 11—13 (2stündig)	Hooton
436.	Introduction to English Phonetics and Phonology Do. 9—11 (2stündig)	Hooton
437.	Deutsch-englische Übersetzungen Fr. 14—16 (2stündig)	Kaiser
438.	Übungen zur Wortschatzerweiterung (nur für Erstsemester) Mi. 11—13 (2stündig)	Knapp
439.	Vocabulary Classes Do. 11—13 (2stündig)	Kohler
440.	Essay Writing Fr. 11—13 (2stündig)	Kohler
441.	Lektürekurs: Amerikanische Literatur im 20. Jahrhundert Do. 14—16 (2stündig)	Märtens
442.	Grammar I * Di. 16—18 (2stündig)	Maynard
443.	Conversation for Beginners Mi. 16—18 (2stündig)	Maynard
444.	Essay Writing for Examination Candidates Do. 11—12 (1stündig)	Maynard
445.	Übersetzung Deutsch-Englisch Do. 9—11 (2stündig)	Maynard
446.	Translation and Grammar for Beginners Di. 11—13 (2stündig)	Nieroba
447.	Aural Training * Di. 14—16 (2stündig)	Nieroba
448.	Pronunciation Exercises and Phonetics A Di. 16—18 (2stündig)	Nieroba
449.	Advanced Translation German-English Do. 14—16 (2stündig)	Nieroba
450.	Pronunciation Exercises and Phonetics B Do. 16—18 (2stündig)	Nieroba

- | | | |
|---|---|--------------|
| 451. | Übungen zur kommunikativen Grammatik
Fr. 11—13 (2stündig) | Schroeder |
| 452. | Lektürekurs: Canadian Short Stories
Mi. 9.30—11.00 (2stündig) | Seidel |
| 453. | Lektüre ausgewählter moderner Texte
Fr. 10—12 (2stündig) | Wendell |
| 454. | Lektürekurs: Zum zeitgenössischen englischen Drama
Mo. 9—11 (2stündig) | Woll |
| Einführungen für Studienanfänger | | |
| 455. | Grundkurs englische Fachdidaktik
Fr. 9.30—11 (2stündig) | v. Antropoff |
| 456. | Einführung in die englische Literaturwissenschaft
Do., Fr. 9—11 (4stündig) | Beyer |
| 457. | Einführung in die amerikanische Literaturwissenschaft
Di. 11—13, Mi. 9—11 (4stündig) | Claas |
| 458. | Einführung in das Studium der englischen Literatur
Mi., Do. 11—13 (4stündig) | Haslag |
| 459. | Phonetik und Phonologie des Englischen
Do. 14—16 (2stündig) | Meyer |
| 460. | Einführung in die Linguistik
Di., Do. 16—18 (4stündig) | Meyer |
| 461. | Grundkurs englische Fachdidaktik
Mi. 16—18 (2stündig) | Schroeder |
| 462. | Einführung in das Studium der englischen Literatur
Mi. 9—11 (2stündig) | Unterweg |
| 463. | Einführung in das Studium der Linguistik für Anglisten
Di., Mi. 9—11 (4stündig) | Wolff |
| * Hinführungskurs für den Sprachleistungsnachweis | | |

XI. Romanistik

Vorlesungen

- | | | |
|------|--|--------------|
| 464. | Lyrik im XIX. und XX. Jahrhundert
(Frankreich, Italien und Spanien) III
Di. 11—13 (2stündig) | Schrader |
| 465. | Theater der Moderne in Frankreich II
Do. 9—11 (2stündig) | Jüttner |
| 466. | Wandlungen des Italienbildes in der
italienischen Literatur
Mi. 14—15 (1stündig) | Kluszczewski |
| 467. | Geschichte der französischen Sprache
Mi. 11—13 (2stündig) | Höfler |
| 468. | Methodenlehre der romanischen Sprachwissenschaft
Mi. 9—11 (2stündig) | Rettig |

Einführungen

- | | | |
|------|--|-----------------------|
| 469. | Technik des wissenschaftlichen Arbeitens
(für Studenten des Faches Französisch)
Fr. 11—13 (2stündig) | Hörisch/
Hellgrath |
|------|--|-----------------------|

470. Technik des wissenschaftlichen Arbeitens
(für Studenten des Faches Italienisch)
Mi. 9—11 (2stündig) Roddewig
471. Einführung in das Studium der romanischen
Literaturwissenschaft
(für Studenten des Faches Französisch)
Do. 14—16 (2stündig) Hörisch/
Hellgrath
472. Einführung in das Studium der romanischen
Literaturwissenschaft
(für Studenten des Faches Französisch)
Mi. 9—11 (2stündig) Rehbein
473. Einführung in das Studium der romanischen
Literaturwissenschaft
(für Studenten des Faches Spanisch)
Di. 14—16 (2stündig) de la Fuente
474. Einführung in die romanische Sprachwissenschaft
— Linguistik —
(für Studenten des Faches Französisch)
Do. 11—13 (2stündig) Braselmann

Proseminare I/II — Literaturwissenschaft —

475. Literatur und Film-Praxis und Theorie am Werk
A. Robbe-Grillet's
Mi. 16—18 (2stündig) Hörisch-
Hellgrath
476. Das französische Chanson im 20. Jahrhundert
Do. 16—18 (2stündig) Kuhs
477. Französisches Theater des 18. Jahrhunderts
Fr. 9—11 (2stündig) Matthes
478. Honoré de Balzac: La Comédie humaine
Fr. 11—13 (2stündig) Rehbein
479. Sartre und der Existenzialismus
Mo. 11—13 (2stündig) Wodsak
480. Übungen zu Alberto Moravia: Racconti Romani.
Di. 11—13 (2stündig) Rehbein
481. Autobiographische Texte der italienischen Literatur
(16.—20. Jahrhundert)
Fr. 16—18 (2stündig) Roddewig
482. Übungen zum Werk Cesare Pavese's
Di. 9—11 (2stündig) Stillers
483. Federico García Lorca
Mi. 14—16 (2stündig) van Runset
484. Ortega y Gasset
Mi. 18—20 (2stündig) Strosetzki

Proseminare I — Sprachwissenschaft —

485. Der pragmalinguistische Ansatz in neueren
Lehrwerken
Do. 11—13 (2stündig) Bierbach
486. Einführung in die moderne Semantik
Di. 16—18 (2stündig) Werner

Proseminare II — Sprachwissenschaft —

487. Sprachbeschreibung im 19. Jahrhundert
Do. 11—13 (2stündig) Lindemann
488. L'art de bien parler: Die Rhetorik in
Frankreich im 16. und 17. Jahrhundert
Mi. 11—13 (2stündig) von Gemmingen-
Obstfelder
489. „Questione della Lingua“ und sprachliche
Einigung Italiens
Do. 9—11 (2stündig) Wunderli
490. Geschichte der spanischen Sprache vom
Siglo de Oro bis heute.
Di. 9—11 (2stündig) von Gemmingen-
Obstfelder

Mittelseminare — Literaturwissenschaft —

491. Rhetorik und literarische Interpretation
Di. 16—18 (2stündig) Kleszczewski
492. Die Abenteuerromane von Jules Verne
Mi. 11—13 (2stündig) Nies
493. Französischer und belgischer Symbolismus
Mi. 9—11 (2stündig) Schrader
494. Entwicklungen des italienischen Prosastils
Di. 14—16 (2stündig) (auch Hauptseminar) Kleszczewski
495. Gabriel García Márquez: Cien años de soledad
Do. 14—16 (2stündig) (auch Hauptseminar) Jüttner
496. Octavio Paz
Do. 9—11 (2stündig) (auch Hauptseminar) Schrader

Mittelseminare — Sprachwissenschaft —

497. Übungen zur Geschichte der französischen Sprache
Do. 18—20 (2stündig) Höfler
498. Lexikalische Semantik
Do. 11—13 (2stündig) Rettig
499. Aspekte der italienischen Gegenwartssprache
Mi. 14—16 (2stündig) (auch Mittelseminar) Rettig
500. Die spanische Akademiogrammatik aus
linguistischer Sicht
Mo. 16—18 (2stündig) (auch Mittelseminar) Pötters

Hauptseminare — Literaturwissenschaft —

501. Spielarten des französischen Theaters nach dem
Zweiten Weltkrieg
Do. 11—13 (2stündig) Jüttner
502. Die literarische „Kehrseite“ von Frankreichs
Großem Jahrhundert
Mi. 16—18 (2stündig) Nies
503. Entwicklungen des italienischen Prosastils
Di. 14—16 (2stündig) (auch Mittelseminar) Kleszczewski
504. Gabriel García Márquez: Cien años de soledad
Do. 14—16 (2stündig) (auch Mittelseminar) Jüttner
505. Octavio Paz
Schrader

Hauptseminare — Sprachwissenschaft —

506. Die Prager Schule Wunderli
Mi. 9—11 (2stündig)
507. Aspekte der italienischen Gegenwartssprache Rettig
Mi. 14—16 (2stündig) (auch Mittelseminar)
508. Die spanische Akademiegrammatik aus linguistischer Pötters
Sicht
Mo. 16—18 (2stündig) (auch Mittelseminar)

Oberseminare

509. Interpretation französischer literarischer Texte Jüttner/
(für Examenskandidaten) Wunderli
Do. 18—20 (2stündig, 14täglich)
Do. 11—13 (2stündig, 14täglich)
510. Interpretation italienischer literarischer Texte Klecszewski/
(für Examenskandidaten) Rettig
Mi. 11—13 (2stündig)
511. Interpretation italienischer literarischer Texte Schrader/
(2stündig) Höfler
512. Ausgewählte Probleme der Literaturwissenschaft Jüttner
Do. 18—20 (2stündig) — privatissime — (14täglich)
513. Ausgewählte Probleme der Literaturwissenschaft Nies
(nach Vereinbarung) — privatissime —
514. Ausgewählte Probleme der Literaturwissenschaft Schrader
(nach Vereinbarung) — privatissime —
515. Ausgewählte Probleme der Sprachwissenschaft Höfler
(nach Vereinbarung) — privatissime —
516. Französische Sprachgeschichte Rettig
Mi. 11—13 (2stündig, 14täglich)
— privatissime —
517. Ausgewählte Probleme der Linguistik Wunderli
(nach Vereinbarung) — privatissime —

Fachdidaktik

518. Der moderne französische Roman im Unterricht: Drissen
Christiane Rochefort, Les petits enfants du siècle.
Do. 14—16 (2stündig)
519. Actualités françaises Friant
Di. 16—18 (2stündig)
520. Linguistik und Französischunterricht Hohagen
Mo. 16—18 (2stündig)
521. Didaktik der französischen Landeskunde von Richthofen
Di. 9—11 (2stündig)
522. Typisierte Spanienbilder: Ihre Rezeption und van Runset
Kommerzialisierung
Mi. 16—18 (2stündig)

Sprache des Mittelalters — Seminare —

523. Französisch des Mittelalters I Drissen
Mo. 16—18 (2stündig)

524.	Französisch des Mittelalters I Mo. 9—11 (2stündig)	von Gemmingen- Obstfelder
525.	Französisch des Mittelalters II Fr. 14—16 (2stündig)	Drissen
526.	Französische Literatur des Mittelalters (Oberkurs) Di. 9—11 (2stündig)	Rehbein
527.	Französische Sprache des Mittelalters (Oberkurs) Di. 11—13 (2stündig)	Bierbach
528.	Italienisch des Mittelalters (Einführung ins Altitalienische) — auch PS I/II — Fr. 14—16 (2stündig)	Roddewig
529.	Spanisch des Mittelalters I/II Mi. 9—11 (2stündig)	von Gemmingen- Obstfelder
Sprachkurse und Sprachseminare: Französisch		
530.	Französisch für Fortgeschrittene (Intensivkurs) (4stündig) (mit Laborübungen in Gruppen)	N. N.
531.	Phonétique française et contrastive Fr. 14—16 (2stündig) (mit Laborübungen in Gruppen)	Berrut
532.	Phonétique française et contrastive Di. 16—18 (2stündig) (mit Laborübungen in Gruppen)	Bierbach
533.	Grammaire française et contrastive I Do. 16—19 (2stündig) (mit Laborübungen in Gruppen)	Berrut
534.	Grammaire française et contrastive I Fr. 9—11 (2stündig) (mit Laborübungen in Gruppen)	Clot
535.	Grammaire française et contrastive I Di. 9—11 (2stündig) (mit Laborübungen in Gruppen)	Creff
536.	Grammaire française et contrastive II Mo. 11—13 (2stündig) (mit Laborübungen in Gruppen)	Bierbach
537.	Compréhension et expression I (mit Laborübungen) (2stündig)	N.N.
538.	Compréhension et expression I (mit Laborübungen) Fr. 11—13 (2stündig)	Clot
539.	Compréhension et expression I (mit Laborübungen) Mi. 9—11 (2stündig)	Creff
540.	Compréhension et expression II (mit Laborübungen) Do. 9—11 (2stündig)	Creff
541.	Compréhension et expression II (mit Laborübungen) Fr. 9—11 (2stündig)	Faur
542.	Compréhension et expression III (mit Laborübungen) Mo. 14—16 (2stündig)	Berrut
543.	Compréhension et expression III (mit Laborübungen) Fr. 11—13 (2stündig)	Faur
544.	Cours de thème I Do. 14—16 (2stündig)	Clot
545.	Cours de thème I Di. 14—16 (2stündig)	Creff
546.	Cours de thème I Di. 11—13 (2stündig)	Berrut
547.	Cours de thème II Do. 11—13 (2stündig)	Creff

- | | | |
|------|---|------------------------|
| 548. | Cours de thème II
Mi. 14—16 (2stündig) | Möller-
Klepzig |
| 549. | Cours de perfectionnement (Thème)
Do. 16—18 (2stündig) | Clot |
| 550. | Cours de perfectionnement (Thème)
Mi. 11—13 (2stündig) | Creff |
| 551. | Cours de perfectionnement (Essai)
Mi. 16—18 (2stündig) | Clot |
| 552. | Cours de thème pour candidats à l'examen
(SI; SII, 2. Fach)
Fr. 11—13 (2stündig) | Berrut |
| 553. | Cours de thème pour candidats à l'examen
(SII, 1. Fach; Gymnasium)
Mo. 11—13 (2stündig) | Berrut |
| 554. | Cours de version I
Mi. 14—16 (2stündig) | Hörrisch-
Hellgrath |
| 555. | Cours de version I
Mo. 9—11 (2stündig) | Hörrisch-
Hellgrath |
| 556. | Cours de version II
Mi. 11—13 (2stündig) | Rehbein |
| 557. | Cours de version III
Do. 16—18 (2stündig) | Drissen |
| 558. | Cours de version III
Do. 9—11 (2stündig) | Hörrisch-
Hellgrath |
| 559. | Cours de perfectionnement (version)
Fr. 11—13 (2stündig) | Drissen |
| 560. | Cours de version pour candidats à l'examen
(SI; SII, 2. Fach)
Fr. 9—11 (2stündig) | Rehbein |
| 561. | Cours de version pour candidats à l'examen
(SII, 1. Fach, Gymnasium)
Mo. 14—16 (2stündig) | Drissen |

Sprachkurse und Sprachseminare: Italienisch

- | | | |
|------|---|-------------------------|
| 562. | Italienisch für Anfänger (Intensivkurs)
Di. 14—16 4stündig (mit Laborübungen)
Do. 11—13 | de Manzini-
Himmrich |
| 563. | Grammatica contrastiva ed esercizi
(Kurs A: Grundkurs)
Di. 11—13 (2stündig) | de Manzini-
Himmrich |
| 564. | Grammatica contrastiva ed esercizi
(Kurs B: Ergänzungskurs zu A)
Do. 14—16 (2stündig) | de Manzini-
Himmrich |
| 565. | Comprensione ed espressione I
Do. 9—11 (2stündig) (mit Laborübungen) | Moscardino |
| 566. | Comprensione ed espressione II
Di. 9—11 (2stündig) (mit Laborübungen) | Moscardino |
| 567. | Comprensione ed espressione III
Mi. 16—18 (2stündig) (mit Laborübungen) | de Manzini-
Himmrich |
| 568. | Traduzione tedesco-italiano I
Do. 14—16 (2stündig) | de Bernado |

569. Traduzione tedesco-italiano II
Do. 11—13 (2stündig) de Bernado
570. Traduzione italiano-tedesco I
Mi. 11—13 (2stündig) Roddewig
571. Traduzione italiano-tedesco II
Do. 14—16 (2stündig) Hienz
572. Corso di perfezionamento
(Traduzione italiano-tedesco)
Mi. 11—13 (2stündig) de Manzini-
Himmrich

Sprachkurse und Sprachseminare: Spanisch

573. Spanisch für Anfänger — Intensivkurs —
Di. 16—18 4stündig (mit Laborübungen) de la Fuente
Do. 11—13
574. Spanisch für Anfänger — Intensivkurs —
Mo. 16—18 4stündig (mit Laborübungen) Ibáñez
Mi. 16—18
575. Gramática contrastiva — Ejercicios de gramática —
Do. 14—16 (2stündig) de la Fuente
576. Gramática contrastiva — Ejercicios de gramática —
Mo. 9—11 (2stündig) Escobar
577. Comprensión y expresión I (mit Laborübungen)
Di. 11—13 (2stündig) Rodríguez
578. Comprensión y expresión II (mit Laborübungen)
Do. 14—16 (2stündig) Rodríguez
579. Comprensión y expresión II (mit Laborübungen)
Do. 16—18 (2stündig) Rodríguez
580. Comprensión y expresión III (mit Laborübungen)
Fr. 11—13 (2stündig) Escobar
581. Übersetzung Spanisch-Deutsch I
Do. 9—11 (2stündig) von Gemmingen-
Obstfelder
582. Übersetzung Spanisch-Deutsch I
Mo. 11—13 (2stündig) von Gemmingen-
Obstfelder
583. Übersetzung Spanisch-Deutsch II
Mo. 11—13 (2stündig) Wirth
584. Traducción alemán-español I
Mo. 16—18 (2stündig) de la Valgoma
585. Traducción alemán-español II
(auch Perfeccionamiento)
Mo. 14—16 (2stündig) de la Valgoma
586. Traducción alemán-español II
Mi. 16—18 (2stündig) de la Fuente
587. Perfeccionamiento (auch comprensión y
expresión III)
Di. 14—16 (2stündig) Rodríguez
588. Perfeccionamiento (Übersetzung Spanisch-Deutsch)
Mo. 9—11 (2stündig) Römer-Schulz
589. Curso de preparación al examen final
Mi. 14—16 (2stündig) de la Fuente

- Sprachkurse und Sprachseminare: Portugiesisch**
590. Portugiesisch für Fortgeschrittene: Mo. 11—13 (2stündig) Pohl
- Sprachkurse und Sprachseminare: Rumänisch**
591. Rumänisch I/II Trosdorff
- Sprachkurse und Sprachseminare: Latein für Romanisten**
592. Latein für Romanisten I Do. 18—20 3stündig Mo. 15—16 Kalinke

XII. Slawische Sprachen

593. Russisch I (für Anfänger) (Termin n. Vereinbarung) 2stündig Beran
594. Lektüre aus Politik u. Wirtschaft (für Fortgeschrittene) Mo. 14—15.30 (2stündig) Wippel

XIII. Bibliothekswissenschaft

595. Die Nutzung bibliographischer Hilfsmittel für die wissenschaftliche Arbeit in Studium und Forschung. Mit praktischen Übungen Di. 14—15 (1stündig) Geb. 24.41, Vortragsraum Gattermann
596. Struktur und Organisation des Bibliothekswesens in Deutschland (Bibliothekstypen, Verbundnetze, überregionale Institutionen). Mit Kolloquium Di. 15—16 (1stündig) Geb. 24.41, Vortragsraum Gattermann

XIV. Sportwissenschaft

- Vorlesungen**
597. Einführung in das Studium der Sportwissenschaft (G, P) Di. 10—12 (2stündig) Hörsaal Rösch/Haamann/Lisson/Vent/Ader/Yaldai/N.N.
598. Geschichte des Sports, Teil II: Zeitalter der Aufklärung bis zur Gegenwart (AB III, G, P) Do. 11—12 (1stündig) Hörsaal Rösch
599. Grundfragen der Sportpädagogik I (AB I, G, P) Mo. 10—12 (2stündig) Seminarraum Haamann

- | | | |
|------|--|---------|
| 600. | Grundfragen der Sportpädagogik II
(AB I, G, P)
Mi. 10—12 (2stündig)
Hörsaal | Haamann |
| 601. | Einführung in die Bewegungslehre
(AB II, G, P)
Fr. 10—11 (1stündig)
Hörsaal | Lisson |
| 602. | Einführung in die Trainingslehre
(AB II, G, P)
Fr. 11—12 (1stündig)
Hörsaal | Lisson |
| 603. | Einführung in die Sportsoziologie
(AB III, G, P)
Mi. 13—14 (1stündig)
Hörsaal | Ader |
| 604. | Sportmedizin
n. V. (4stündig)
Hörsaal | N. N. |
| 605. | Sportpsychologie
n. V. (1stündig)
Hörsaal | Yaldai |

Seminare

- | | | |
|------|--|---------|
| 606. | Sportsoziologisches Seminar:
Sport und Politik
(AB III, H, W, P)
Mo. 15—17 (2stündig)
Seminarraum | Rösch |
| 607. | Sporthistorisches Seminar:
Sport in der NS-Zeit
(AB III, H, W, P)
Do. 16—18 (2stündig)
Seminarraum | Rösch |
| 608. | Sportwissenschaftliches Seminar:
Sportwissenschaftliche Projekte (Doktoranden)
Fr. 14—16 (2stündig)
Konferenzzimmer | Rösch |
| 609. | Spiel im Sportunterricht
(AB I, H, WP)
Do. 10—12 (2stündig)
Seminarraum | Haamann |
| 610. | Inhalte des Sportunterrichts in der
Sekundarstufe I — wettkampforientiert oder
freizeitorientiert oder ...?
(AB I, H, WP, S I)
Fr. 10—12 (2stündig)
Seminarraum | Haamann |
| 611. | Bewegungslehre: Bewegungsentwicklung,
-eigenschaften, -analysen
(AB II, H, P)
Mi. 10—12 (2stündig)
Seminarraum | Lisson |

- | | | |
|------|---|--------|
| 612. | Trainingslehre: Methoden und Formen zur Verbesserung der physischen Leistungsgrundlagen
(AB II, H, P)
Di. 14—16 (2stündig)
Seminarraum | Lisson |
| 613. | Zeitschriften/Schriftenreihen der Sportwissenschaft
(AB I-IV, G/H, WP)
Do. 15—16 (1stündig)
Seminarraum | Vent |
| 614. | Bedarf, Berufe und Lehrweisen im außerschulischen Sport
AB III, H, WP)
Fr. 13—15 (2stündig)
Seminarraum | Ader |
| 615. | Training im Zusammenhang der Lernziele im Schulunterricht. Eine kritische Analyse zu den neuen Richtlinien in NRW.
(AB II, H, WP)
Mi. 14—16 (2stündig)
Seminarraum | Ader |
| 616. | Sportmedizin I
n. V. (2stündig)
Seminarraum | N. N. |
| 617. | Sportmedizin II
n. V. (2stündig)
Seminarraum | N. N. |
| 618. | Sportpsychologie
n. V. (2stündig)
Seminarraum | Yaldai |

Seminar/Übung

- | | | |
|------|---|--------------|
| 619. | Sportwissenschaftliche Dokumentation
(G, W)
Di. 15—16 (1stündig)
Seminarraum | Rösch |
| 620. | Planung und Realisation von Sportunterricht in der Sekundarstufe II
Seminar mit schulpraktischen Studien in der vorlesungsfreien Zeit. Begrenzte Teilnehmerzahl. Voranmeldung erforderlich.
(AB I, H, WP, S II)
Mo. und Do. ab 21. 3. 83, jeweils von 13—16 (4stündig) | Vent |
| 621. | Choreografische Werkstatt
(AB IV, G/H, W)
Do. 18—20.15 (3stündig)
Halle D | Vent |
| 622. | Einführung in die Trainingslehre unter besonderer Berücksichtigung der unterrichtlichen Zielpräzisierung hinsichtlich der Sek. I
(AB II, G, WP, S I)
Mi. 16—18 (2stündig)
Seminarraum | Lisson/Wastl |

- Kolloquium**
623. Kolloquium für Examenskandidaten
Mo. 15—16 (1stündig)
Seminarraum
Vent
- im Gebäude Neuss**
624. Kolloquium für Examenskandidaten
Mo. 10—11 (1stündig)
Gebäude Neuss
Lisson

Theorie und Praxis der Sportarten

- Handball**
625. **S t u f e** **H a l l e** **Z e i t**
- | | | | | | | | |
|----------------------------|-----|-----|----------|----------------|-----|----------|----------------|
| I | ABC | Mo. | 8.30—10 | Walthes-Friton | | | |
| I | ABC | Di. | 8.30—10 | Walthes-Friton | | | |
| I | ABC | Fr. | 17.00—19 | Adler | | | |
| II | ABC | Mo. | 12.00—13 | Walthes-Friton | | | |
| II | ABC | Mo. | 13.00—14 | Walthes-Friton | | | |
| II | ABC | Fr. | 16.00—17 | Ader | | | |
| Schwerpunkt-
sportart I | | | | ABC | Mo. | 10.00—12 | Walthes-Friton |
626. **Volleyball**
- | | | | | | | | |
|----------------------------|----|-----|----------|----------------|-----|----------|--------|
| I | AB | Mo. | 14—16 | Yaldai | | | |
| I | AB | Di. | 18—20 | Yaldai | | | |
| I | AB | Di. | 13—14.30 | Walthes-Friton | | | |
| II | AB | Mo. | 13—14 | Walthes-Friton | | | |
| II | AB | Mo. | 16—17 | Yaldai | | | |
| II | AB | Di. | 12—13 | Walthes-Friton | | | |
| Schwerpunkt-
sportart I | | | | AB | Di. | 14.30—16 | Yaldai |
627. **Basketball**
- | | | | | | | | |
|-----------------------------|-----|-----|-------|---------|-----|-------|---------|
| I | ABC | Mi. | 12—14 | Rocholl | | | |
| I | AB | Do. | 10—12 | Golmina | | | |
| I | ABC | Fr. | 14—16 | Golmina | | | |
| II | ABC | Di. | 10—11 | Golmina | | | |
| II | AB | Di. | 11—12 | Golmina | | | |
| II | ABC | Fr. | 13—14 | Golmina | | | |
| Schwerpunkt-
sportart I | | | | ABC | Do. | 8—10 | Golmina |
| Schwerpunkt-
sportart II | | | | ABC | Fr. | 10—12 | Golmina |
628. **Fußball**
- | | | | | | | | |
|-----------------------------|-------|-----|-----|-------|---------|-------|---------|
| I | Stu* | ABC | Mi. | 14—16 | Rocholl | | |
| I | Stu | ABC | Do. | 14—16 | Rocholl | | |
| I | Sti** | ABC | Fr. | 8—10 | Lisson | | |
| II | Sti | ABC | Fr. | 12—13 | Lisson | | |
| II | Stu | ABC | Mi. | 16—17 | Rocholl | | |
| II | Stu | ABC | Do. | 16—17 | Rocholl | | |
| Schwerpunkt-
sportart II | | | | ABC | Do. | 17—19 | Rocholl |

629.	Wahlfreie Übung				
	Stu	ABC	Mi.	17—19	Rocholl
	Sti	ABC	Di.	16—18	Lisson
	* Stu = Studenten, ** Sti = Studentinnen				
630.	Kleine Spiele				
	I	D	Di.	15—16	Walthes-Friton
	I	D	Di.	16—17	Walthes-Friton
	I	D	Mi.	13—14	Brodbeck
	I	D	Mi.	14—15	Brodbeck
631.	Leichtathletik				
	I	D	Fr.	8—10	Wastl
	I	AB	Mi.	8—10	Brodbeck
	I	D	Do.	9—11	Brodbeck
	I	D	Do.	11—13	Wastl
	II	C	Mo.	14—15	Brodbeck
	II	C	Mo.	15—16	Brodbeck
	II	AB	Do.	12—13	Brodbeck
	II	AB	Do.	13—14	Brodbeck
	Schwerpunkt- sportart I	AB	Mo.	10—12	Brodbeck
	Schwerpunkt- sportart II	D	Do.	14—16	Wastl
632.	Hockey				
	N.	AB	Mo.	17.00—18.30	N.
	I	AB	Mo.	18.30—20	N. N.
633.	Gerätturnen				
	I	C	Di.	11—13	Schellenberger
	I	C	Di.	13—15	Schellenberger
	I	C	Mi.	10—12	Schellenberger
	I	C	Do.	13—15	Schellenberger
	II	C	Di.	15—16	Schellenberger
	II	C	Mi.	8—9	Schellenberger
	II	C	Mi.	9—10	Schellenberger
	II	C	Do.	12—13	Schellenberger
	Schwerpunkt- sportart I	C	Mi.	13—15	Schellenberger
	Schwerpunkt- sportart II	C	Do.	10—12	Schellenberger
634.	Tanz				
	I	D	Do.	16—18	Vent
	I	D	Fr.	12—14	N. N.
	I	D	Fr.	14—16	N. N.
	I	D	Fr.	16—18	N. N.
	Schwerpunkt- sportart I	D	Di.	8—10	Vent
635.	Gymnastik				
	I	D	Mo.	12—14	Stöber
	I	D	Mo.	14—16	Stöber
	I	D	Mi.	8—10	Stöber
	I	D	Mi.	10—12	Stöber
	Schwerpunkt- sportart I	D	Di.	10—12	Stöber
	Schwerpunkt- sportart II	D	Di.	12—14	Stöber

636.	Wahlfreie Übung				
	D	Mo.	16—18		Stöber
637.	Zirkeltraining				
	I	Di.	14—15		Stöber
638.	Konditionstraining				
	I	Fr.	10—11		Wastl
639.	Schwimmen (Niederheid)				
	I	Do.	8—10		N. N.
	I	Do.	10—12		N. N.
	I	Mi.	11—13		Ader
	I	Fr.	10—12		Ader
	II	Mo.	12—13		N. N.
	II	Mi.	10—11		Ader
	II	Do.	12—13		N. N.
	II	Do.	13—14		N. N.
	Schwerpunktspor-				
	art I	Mo.	10—12		N. N.

Weitere Veranstaltungen zur Theorie und Praxis von Sportarten sowie Sportkursen siehe besonderen Aushang

Anhang

Lehrveranstaltungen im Gebäude Neuss

Philosophie

640. Platonismus und Aristotelismus in der Geschichte der Philosophie
HSt WPf P SI D (A/B) Huning
HS Mi. 16—18

Pädagogik

1. Theorie der Erziehung und Bildung

641. Das Familienprinzip in der Pädagogik
Pestalozzi Friedrich
HSt WPf P SI D (A/B) (EWK 1.1)
S Mi. 16—18
642. Pädagogischer Bezug oder pädagogische Interaktion?
Kegler
HSt WPf P SI D (A) (EWK 1.3)
S Mi. 9—11
643. Seminar für Examenskandidaten
Kuckartz
HSt WPf P SI D (A) (EWK 1.)
S Do. 10—12
644. Grundlagenprobleme der Erziehungstheorie
Nicolin
OS Di. 18—20 (oder n. V.)

2. Allgemeine Didaktik

645. Didaktische und schulpädagogische Frage- und Problemstellungen (Examenskolloquium)
Offermann
HSt WPf P SI (D/E)
V/K Di. 14—16
646. Aktuelle didaktische Probleme
Michel
HSt WPf P SI D (E) (EWK 4.1)
S Do. 10—12
647. Allgemein-didaktische und schulpädagogische Problemstellungen (für Examenskandidaten)
Tscherner
HSt WPf P SI D (A/E)
S Mo. 18—20
648. Konflikte in der Schule. Methoden zur Klärung und Bearbeitung nach Gordon.
Glück
HSt WPf P SI D (B/C)
S Mo. 10—12 u. 14—16 (14täglich)

Psychologie

Seminare

649. Verhaltensauffällige Schüler
Hildebrandt
Do. 8—10 (2stündig)
Neuss R 705
650. Verhaltenstherapie im pädagogischen Feld
Pelzer
Di. 16—18 (2stündig)
Neuss R 705

Oberseminar

651. Ausgewählte Kapitel der Entwicklungspsychologie
im Hinblick auf ihre Anwendbarkeit für
den schulischen Unterricht
Di. 14—16 (2stündig)
Gebäude Neuss Gilles

Soziologie

Kolloquium

652. Kolloquium für Examenskandidaten
Mi. 16—18 (2stündig)
Geb. Neuss, Raum 1001 Lowinski
653. Kolloquium für Examenskandidaten
Termin: nach Vereinbarung Brandenburg

Geschichte

Vorlesung

654. Probleme der Neueren Geschichte
(mit Aussprache) Molitor
Fr. 14—16 (2stündig)
Gebäude Neuss, Raum 1103

Hauptseminar

655. Seminar für Examenskandidaten
Themenfestsetzung nach Bedarf
(2stündig, 14täglich) Golczewski
Gebäude Neuss, Raum 1103

Oberseminar

656. Besprechung geschichtsdidaktischer Neuerscheinungen
Di. 8—10 Süssmuth
Sprechstunde Di. 10—11

Didaktik der deutschen Sprache und Literatur

657. Theorie und Praxis des Schreibens
S Do. 14—16 Gössmann
658. Sprachenentwicklung-Sprachförderung
Theorien-Programme-Realisierungsvorschläge
für Vorschule und Primarstufe Müller
S 4std. Blockseminar n. V.
659. Erstlesen-Erstschreiben
Koll. nur für Examenskandidaten n. V.
2std. Müller
660. Sprachförderung: Begriff — Ziele und
Methoden Realisierungsvorschläge für die
Schule Roth
S 4std. Blockseminar n. V.
661. Kolloquium für Examenskandidaten
2std. n. V. Roth

662. Neuere Frauenliteratur (Wissenschaftliche und literarische Texte) S Mo. 10—12 Sün­ger
663. Kolloquium für Examenskandidaten Mo. 12.30—14 Sün­ger

Anglistik (Abt. für Didaktik der englischen Sprache und Literatur)

Übungen

664. Fachdidaktisches Repetitorium für Examenskandidaten Do. 12—14 (2stündig) v. Antropoff
665. Übersetzung Do. 14—16 (2stündig) v. Antropoff/Bulmer
666. Interpretationskurs für Examenskandidaten (in englischer Sprache) Mo. 14—16 (2stündig) Glaap
667. Native Americans and Their Literature Mi. 14—16 (2stündig) Schroeder
668. Zweitsprachenerwerb Mo. 10—12 (2stündig) Wolff

Kolloquien

669. Examenskolloquium n. V. (1stündig) v. Antropoff
670. Examenskolloquium n. V. (1stündig) Schroeder

Musik und ihre Didaktik

Vorlesung

671. Das europäische Volkslied und seine Nationalstile Klusen
GSt HSt WPf P SI
Di. 15—16 R 205
672. Schwerpunkte musikalischer Stilbildung III Klusen
GSt HSt WPf P SI
Di. 14—15 R 205
673. Musik des Mittelalters N. N.
GSt HSt WPf P SI
Zeit und Raum nach Vereinbarung
674. Johann Sebastian Bach N. N.
GSt HSt WPf P SI
Zeit und Raum nach Vereinbarung
675. Musikästhetik des 18. und 19. Jahrhunderts N. N.
GSt HSt WPf P SI
Zeit und Raum nach Vereinbarung
676. Einführung in die Neue Musik I Chassée
(1900—1945)
GSt HSt WPf P SI
Mi. 10—11 R 203

677. Musiktheater III: Die Oper im 19. Jahrhundert
 GSt HSt WPf P SI Nolte
 Mi. 14—16 R 205
678. Musikdidaktik und -methodik der Sekundarstufe I
 GSt Pf SI Noll
 Fr. 10—12 R 205
- Proseminar**
679. Einführung in das Studium der Musikpädagogik
 GSt Pf SI Schulten
 Mo. 16—18 R 205
- Seminar/Übung**
680. Satzlehre und Analyse I
 GSt Pf SI Bister
 Mo. 9—11 R 205
681. Satzlehre und Analyse II
 GSt Pf SI Bister
 Mo. 11—13 R 205
682. Satzlehre und Analyse III
 HSt Pf Kereszti
 Di. 9—11.30 R 205
683. Satzlehre und Analyse IV
 HSt Pf SI Nolte
 Do. 9—11 R 205
684. Einführung in das europäische Tonsystem
 GSt Pf SI Probst-Effah
 Mi. 9—11 R 205
685. Südeuropäische Musik — Musikethnologische
 Untersuchungen anhand ausgewählter Beispiele
 GSt HSt WPf P SI Bröcker
 Mi. 14—16 R 901 (Teeraum)
686. Geschichte des Oratoriums
 GSt HSt WPf P SI Probst-Effah
 Di. 10—12 R 203
- Mittelseminar**
687. Einführung in System und Methoden der
 Musikwissenschaft N. N.
 GSt WPf P SI
 Zeit und Raum nach Vereinbarung
688. Lehrpläne für den Musikunterricht in der
 allgemeinbildenden Schule Nolte
 GSt HSt WPf P SI
 Do. 11—13 R 205
- Hauptseminar**
689. Programmmusik — Analysen und didaktische
 Interpretationen Noll
 HSt WPf P SI
 Fr. 14—16 R 205
690. Fachdidaktisches Seminar und Praktikum
 HSt Pf SI Noll
 Mi. 9—12 R 203 und Schule

Übungen

- | | | | |
|------|--|----------|------------|
| 691. | Hörtraining I
GSt Pf
Di. 11—12 R 205 | SI | Schulten |
| 692. | Hörtraining II
GSt Pf
Mo. 15—16 R 203 | SI | Schulten |
| 693. | Liedbegleitung am Klavier
GSt HSt
Fr. 9—10 R 205 | WPf P SI | Noll |
| 694. | Angewandte Satzlehre: Bearbeitungs- und
Arrangementstechniken für schulische Besetzungen
GSt HSt
Fr. 10—12 R 203 | W P SI | Velten |
| 695. | Partiturspielen
GSt HSt
Fr. 9—10 R 203 | W P SI | Velten |
| 696. | Musik des Mittelalters
(Übung zur Vorlesung)
GSt HSt
Zeit und Ort nach Vereinbarung | WPf P SI | N. N. |
| 697. | Musikästhetik des 18. und 19. Jahrhunderts
(Übung zur Vorlesung)
GSt HSt
Zeit und Ort nach Vereinbarung | WPf P SI | N. N. |
| 698. | Spiel- und Improvisationstechniken
auf dem Orff-Instrumentarium und
anderen Klangerzeugern
GSt HSt
Mi. 16—18 R 203 | Pf SI | Nolte |
| 699. | Historische Tanzformen III:
Theorie und Praxis des 19. Jahrhunderts
GSt HSt
Do. 14—16 R 901 (Teerraum) | W P SI | Bröcker |
| 700. | Ensembleleitung III: Dirigieren III
(zugleich Kurs III zur Erlangung des
Chorleiterzeugnisses)
GSt HSt
Zeit und Raum nach Vereinbarung | P SI | Wohlenberg |
| 701. | Ensembleleitung IV: Dirigieren IV
(zugleich Kurs IV zur Erlangung des
Chorleiterzeugnisses)
HSt W
Fr. 13—14 R 203 | SI | Noll |
| 702. | Ensembleleitung VI: Dirigieren VI
(zugleich Kurs VI zur Erlangung des
Chorleiterzeugnisses)
HSt W
Mo. 15—16 R 203 | SI | Schepping |
| 703. | Ensembleleitung I: Dirigieren I
GSt Pf
Zeit und Raum nach Vereinbarung | SI | N. N. |

704. Werkanalysen anhand ausgewählter Beispiele aus verschiedenen Stilepochen
 GSt HSt WPf P SI
 Mi. 11—12 R 205 Chassée
- Ensembles**
705. Vokalensemble Neuss der Universität Düsseldorf (für Hörer aller Fakultäten)
 GSt HSt WPf P SI
 Mo. 12—14 R 203 Schepping
706. Instrumentalensemble Neuss der Universität Düsseldorf (für Hörer aller Fakultäten)
 GSt HSt WPf P SI
 Mo. 14—15 R 203 Schepping
707. Folkloreensemble I: Interpretationspraxis europäischer Folklore (für Hörer aller Fakultäten)
 GSt HSt WPf P SI
 Mo. 9—11 R 203 Diederich
708. Folkloreensemble II: Solistengruppe (für Hörer aller Fakultäten)
 GSt HSt WPf P SI
 Mo. 11—12 R 203 Diederich
709. Instrumental- und Gesangunterricht
 GSt HSt Pf P SI
 Zeit nach Vereinbarung mit den künstlerischen Lehrbeauftragten (s. Aushänge) Noll/Schepping
710. Hochschulkonzerte (nach besonderer Ankündigung)
 Mo. 19.30—21 R Aula Schepping
711. Seminarkonzerte (nach besonderer Ankündigung)
 Mo. 19.30—21 R Aula Schepping

Kunst- und Werkerziehung

Seminar

712. Unterrichtsplanung in der Sek. I
 GSt HSt WPf P SI
 Mo. 10—12 (2stündig)
 Gebäude Neuss Raum 1203 Fassbender

Übung

713. Zeichnen auf großen Formaten
 GSt HSt WPf P SI
 Mo. 14—16 (2stündig)
 Gebäude Neuss, Raum 1201 Fassbender

Seminar

714. „Der Schock der Moderne“
 Die Entwicklung der Kunst von 1870 bis heute
 GSt HSt WPf P SI
 Do. 10—12 (2stündig)
 Gebäude Neuss, Raum 1201 Fassbender

- Seminar**
715. Zeichnen als Sachbereich der Kunstdidaktik Mahlberg
Do. 10—12 (2stündig)
Gebäude Neuss, Raum 1214
- Übung**
716. Plastizieren mit dem Werkstoff Holz Mahlberg
Do. 13—15 (2stündig)
Gebäude Neuss, Raum 1205
- Seminar**
717. Kunst der dreißiger Jahre Cüppers
Fr. 10—12 (2stündig)
Gebäude Neuss, Raum 1201
- Übung**
718. Keramische Plastik Cüppers
Mo. 16—20 (4stündig)
Gebäude Neuss, Raum 1203
- Übung**
719. Töpfern auf der Drehscheibe Cüppers/N. N.
Zeitpunkt wird noch bekanntgegeben
Gebäude Neuss Keller
- Übung**
720. Schattenspiele Cüppers/N. N.
Do. 16—18 (2stündig)
Gebäude Neuss, Raum 1203
- Übung**
721. Malen mit pastosen Farben Cüppers/N. N.
Mi. 16—18 (2stündig)
Gebäude Neuss, Raum 1201
- Übung**
722. Malen nach der Fotografie Cüppers
Di. 9—12 (4stündig)
Gebäude Neuss, Raum 1201
- Seminar**
723. Werkstattgespräch — Examenskolloquium Fassbender
HSt WPf P SI
Do. 14—16 (2stündig)
Gebäude Neuss, Raum 1201
- Seminar**
724. Realität und Illusion: Panoptikum, Waßermé
Panorama, Trompe-l'oeil-Malerei etc.
Do. 14—16 (2stündig)
Gebäude Neuss, Raum 1201
- Seminar**
725. Unterrichtsvorbereitung und Durchführung Waßermé
zum Thema Architektur
Fr. 10—12 (2stündig)
Gebäude Neuss, Raum 1214

Übung

726. Tiefdruck
Mi. 10—12 (2stündig)
Gebäude Neuss, Raum 1202
Waßermé
727. Fachdidaktisches Praktikum zum Thema
Architektur
Do. 11.50—13.20
Maximilian-Kolbe-Hauptschule Bergheimer Str.
Waßermé

Seminar

728. Museumspädagogische Projektarbeit
Mo. 10—12 (2stündig)
Gebäude Neuss, Raum 1214
Mahlberg

Seminar

729. Rhein. Architekturgeschichte am Beispiel
der Stadt Neuss
Di. 10—12 (2stündig)
Gebäude Neuss, Raum 1214
Mahlberg

Mathematisch-Naturwissen- schaftliche Fakultät

Dekan:

Prof. Dr. Hans Möhrle

Prodekan:

Prof. Dr. Werner Peters

Dekanatsbüro:

Universitätsstraße 1, 4000 Düsseldorf 1 (Gebäude 25.12, Ebene 00, Raum 30)
F. 3 11-22 35/21 93

Ursula Schmitz, Reg.-Ang., F. 3 11-21 93

Geschäftszeit montags bis freitags von 10—12 Uhr

Zusammensetzung der engeren Fakultät:

Alle zur Fakultät gehörenden Lehrstuhlinhaber und ihnen gleichgestellte Professoren.

Vertreter der übrigen Habilitierten:

Prof. Dr. Gerhard Heide

Prof. Dr. Klaus Janßen

Stud.-Prof. Dr. Paul Thielemann

Prof. Dr. Gerd Wenzens

Vertreter der wissenschaftlichen Mitarbeiter:

Wiss. Ang. Dr. Manfred Spüler

Akad. Oberrat Dr. Hartmut Wunderlich

Vertreter der Studierenden:

stud. rer. nat. Jürgen Keßler

stud. rer. nat. Ariane Lanzendörfer

Orientierungsplan

Legende nebenstehend

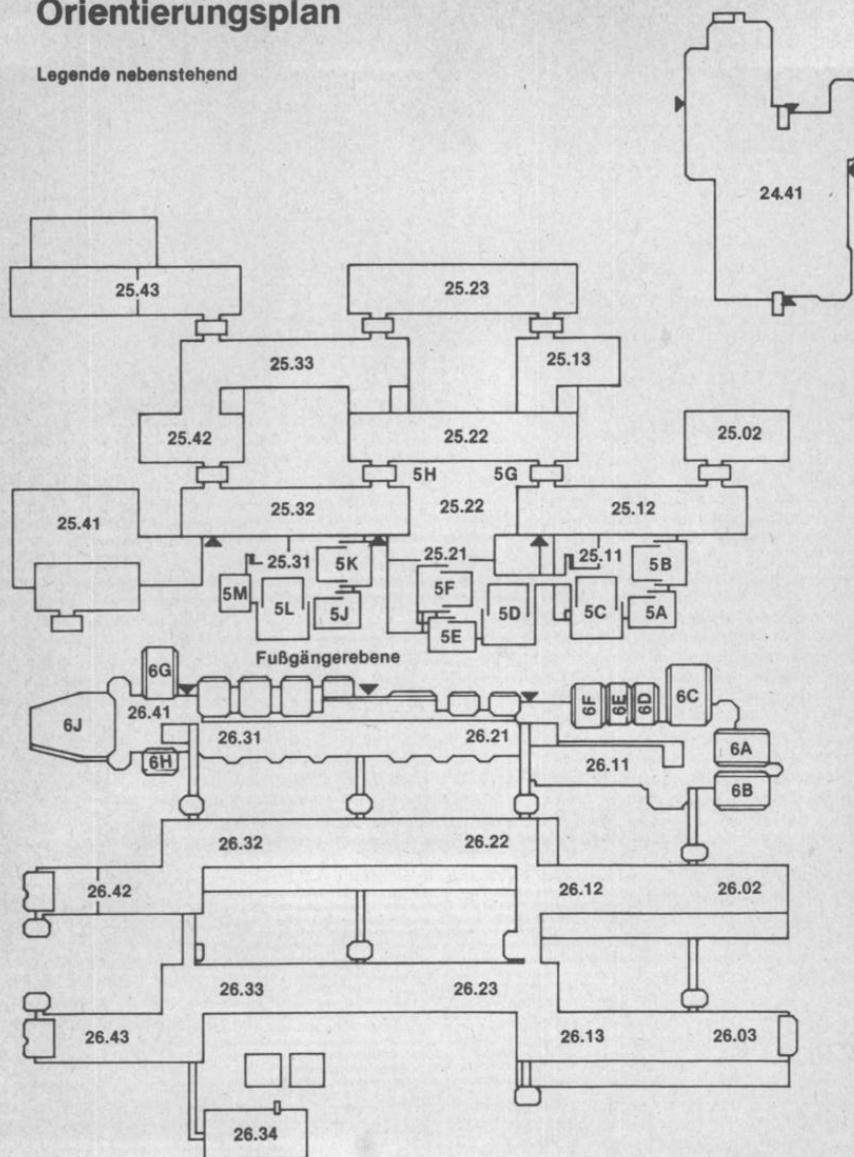

Die Universitätsgebäude in Neuss befinden sich auf dem Gelände Humboldtstr. 2, 4040 Neuss und sind unter der Tel.-Nr. 1 97-1 zu erreichen.



Legende zum Orientierungsplan

Mathematik

Reine Mathematik

Gebäude 25.22, Ebene 03

Mathematikdidaktik und Mathematik

Gebäude 25.13, Ebene 03

Angewandte Mathematik

Gebäude 25.22, Ebene 02

Instrumentelle Mathematik

Gebäude 25.13, Ebene 02

Statistik und Dokumentation

Gebäude 25.13, Ebene 01

Physik

Experimentalphysik

Gebäude 25.42, Ebene 01

Gebäude 25.33, Ebene 02

Gebäude 25.22, Ebene 02

Gebäude 25.33, Ebene 00

Theoretische Physik

Gebäude 25.32, Ebene 01
02, 03

Angewandte Physik

Gebäude 25.33, Ebene 01

Chemie

Anorganische Chemie und Strukturchemie I

Gebäude 26.43, Ebene 01

Anorganische Chemie und Strukturchemie II

Gebäude 26.42, Ebene 01

Organische Chemie I

Gebäude 26.43, Ebene 00

Organische Chemie II

Gebäude 26.33, Ebene 00

Physikalische Chemie I

Gebäude 26.43, Ebene 02

Physikalische Chemie II

Gebäude 26.32, Ebene 02

Theoretische Chemie

Gebäude 26.32, Ebene 03

Biologische Chemie

Gebäude 26.42, Ebene 03

Pharmazie

Pharmazeutische Chemie

Gebäude 26.23, Ebene 02

Pharmazeutische Technologie

Gebäude 26.22, Ebene 00

Pharmazeutische Biologie

Gebäude 26.23, Ebene 00

Biologie

Botanik I

Gebäude 26.13, Ebene 02

Botanik III

Gebäude 26.13, Ebene 01

Botanik — Abt. Geobotanik

Gebäude 26.13, Ebene U1

Botanik II

Gebäude 26.03, Ebene 01
02

Zoologie I

Gebäude 26.02, Ebene 00

Zoologie II

Gebäude 26.03, Ebene 00

Zoologie III und II — Abt. Parasitologie

Gebäude 26.13, Ebene 00

Zoologie IV

Gebäude 26.12, Ebene 00

Allgemeine Biologie: Genetik

Gebäude 26.02, Ebene 02

Gebäude 26.03, Ebene U1

Gebäude 26.12, Ebene 02

Gebäude 26.12, Ebene 01

Gebäude 26.12, Ebene U1

Allgemeine Biologie: Mikrobiologie

Allgemeine Biologie: Physikalische Biologie

und Abt. Biokybernetik

Psychologie

(siehe Orientierungspläne Medizinische Fakultät)

Geographie

Gebäude 25.12,

Ebenen 01, 02

Geologie

Gebäude 25.02,

Ebene 02

Universitätsbibliothek

Gebäude 24.41

Fachbibliotheken

Mathematik, Physik, Geowissenschaften,

Gebäude 25.22, Ebene 01

Biologie, Chemie, Pharmazie

Gebäude 26.21, Ebene 01

(Fortsetzung siehe nächste Seite)

151



Hörsäle

5A, 5B, 5C
5D, 5E, 5F
5G, 5H
5J, 5K, 5L, 5M
6A, 6B, 6C, 6D, 6E, 6F
6G, 6H, 6J

Gebäude 25.11, Ebene 00
Gebäude 25.21, Ebene 00
Gebäude 25.22, Ebene 00
Gebäude 25.31, Ebene 00
Gebäude 26.11, Ebene 00
Gebäude 26.41, Ebene 00

Studienberater

Mathematik

Mathematisches Institut, Gebäude 25.22, Ebene 03
Beratungsgebiet: bis Vordiplom oder Zwischenprüfung
Akad. Oberrat Dr. Thomas Thode, F. 3 11-21 72, Raum 41
Sprechstunde Do. 10—12 und nach Vereinbarung
Sonst alle Dozenten der Mathematik

Physik

Physikalisches Institut I, Gebäude 25.42, Ebene 01, Raum 44
Prof. Dr. Hans-Rudolf Kleinhanß, F. 3 11-23 19, Di. 11—12

Chemie

Institut für Anorganische Chemie und Strukturchemie
Studiengang Diplom: Prof. Dr. Gerhard Hägele, Gebäude 26.42,
Ebene U 1, Raum 32, F. 3 11-22 88, Sprechstunde Mo.,
Mi., Do. 12—13 und nach Vereinbarung
Studiengang Lehramt: Prof. Dr. Rüdiger Kniep, Gebäude 26.42,
Ebene 01, Raum 21, F. 3 11-31 47, Sprechstunde nach
Vereinbarung

Pharmazie

Institut für Pharmazeutische Chemie, Gebäude 26.23, Ebene 01, Raum 24
Prof. Dr. Horst Weber, F. 3 11-38 46, Mo. 11—12

Biologie

Institut für Zoologie I, Gebäude 26.02, Ebene 00, Raum 33
Prof. Dr. Günter Schneider, F. 3 11-34 14, Di. 11.15—12.15

Psychologie

Psychologisches Institut
Prof. Dr. Joachim Krauth, F. 3 11-21 44
Gebäude 23.02, Ebene 01, Raum 26, Sprechstunde Di. 16—17
Beratungsgebiet: Problemfälle und Nebenfach-Psychologen
Wiss. Ang. Dr. Christine Wolfrum, F. 3 11-23 10
Gebäude 23.02, Ebene 01, Raum 25, Sprechstunde Mo. 11—12
Beratungsgebiet: 1. Studienabschnitt
Wiss. Ang. Dipl.-Psych. Herbert Spörkel, F. 3 11-22 75
Gebäude 23.03, Ebene U1, Raum 45, Sprechstunde Do. 13—14
Beratungsgebiet: 2. Studienabschnitt
N. N.

Geographie

Geographisches Institut, Gebäude 25.12, Ebene 02, Raum 41
Prof. Dr. Günther Glebe, F. 3 11-20 51, Do. 10—11

Studienberatung durch die Fachschaftsvertreter der Studentenschaft

Biologie:

Fachschaftsraum Biologie, Gebäude 26.11, Ebene U1, Raum 42,
F. 3 11-20 25, Sprechzeiten siehe Aushang Studienberatung für Erstsemester
durch die Fachschaft bitte unter F. 3 11-20 25 oder F. 3 11-32 84 erfragen.

Chemie

Fachschaftsraum Chemie, Gebäude 26.31, Ebene U1, Raum 51,
F. 3 11-43 01, Di. 17—19

Geographie

Fachschaftsraum Geographie, Gebäude 25.12, Ebene 00, Raum 41,
F. 3 11-48 46, Mo.—Do. 13—14, ansonsten siehe Anschlag
am Fachschaftsbrett (Ebene 00). Vor Beginn des Semesters führt die Fach-
schaft eine viertägige Einführungsveranstaltung für Erstsemester durch. Be-
ginn 13.10., 9 Uhr, Hörsaal 5 C

Mathematik

Fachschaftsraum Mathematik, Gebäude 25.31, Ebene 00, Raum 82 und 83,
F. 3 11-36 07 und 3 11-37 07, in der Vorlesungszeit täglich siehe Aushang,
sonst Do. 14—16. Vor Beginn der Vorlesung im Wintersemester führt die
Fachschaft eine dreitägige Einführungsveranstaltung für Erstsemester
durch. Beginn 13.10., 9 Uhr, Hörsaal 5D.

Physik

Fachschaftsraum Physik, Gebäude 25.32, Ebene 00, Raum 36, F. 3 11-32 32,
in der Vorlesungszeit siehe Aushang, sonst Mi. 13—15 Uhr. Vor Beginn der
Vorlesungen im Wintersemester führt die Fachschaft eine dreitägige Einfüh-
rungsveranstaltung für Erstsemester durch. Beginn 13.10., 9 Uhr, Hörsaal
5 D.

Psychologie

Fachschaftsraum Psychologie, Gebäude 23.03, Ebene U1, Raum 64,
F. 3 11-34 88, Di. 12—14. Die Fachschaft führt eine Studienberatung für Erst-
semester durch. Beginn 19.10., 9 Uhr, Hörsaal 3 A.

Prüfungsausschüsse

Ausschuß für die Diplomprüfung in Mathematik

Vorsitzender:

Prof. Dr. Boro Döring

Stellvertreter:

Doz. Dr. Manfred Kracht

Weitere Mitglieder:

Prof. Dr. Reinhold Meise, Stud.-Prof. Dr. E. Baumgartner, Dipl.-Math. K.
Schwerdtfeger, cand. math. Henning Heske, cand. math. Bernhard Margos.

Alle Mathematisches Institut.

Ausschuß für die Diplomprüfung in Physik

Vorsitzender:

Prof. Dr. Richard Bausch, Institut für Theoretische Physik

Stellvertreter:

Prof. Dr. Gernot Decker, Physikalisches Institut

Weitere Mitglieder:

Prof. Dr. Jobst Hackmann, Physikalisches Institut

Prof. Dr. Eckhard Rebhan, Institut für Theoretische Physik

Dr. Heinz Odenthal, Physikalisches Institut

stud. rer. nat. Götz Neuneck

stud. rer. nat. Rainer Scharf

Ausschuß für die Diplomprüfung in Chemie

Vorsitzender:

Prof. Dr. Heinz-Helmut Perkampus, Institut für Physikalische Chemie

Stellvertreter:

Prof. Dr. Hans-Dieter Martin, Institut für Organische Chemie

Weitere Mitglieder:

Prof. Dr. Wilhelm Kuchen, Institut für Anorganische Chemie und Strukturchemie

Prof. Dr. Heinz Kleindienst, Institut für Physikalische Chemie

Wiss. Ass. Dr. Bluhm, Andreas Dölle, Detlev Drosziok

Ausschuß für die Diplomprüfung in Biologie

Vorsitzender:

Prof. Dr. Werner Kunz, Institut für Genetik, Mo. + Mi. 11—12 Sprechstunde

Stellvertreter:

Prof. Dr. Kurt A. Santarius, Botanisches Institut

Weitere Mitglieder:

Akad. Rat Dr. J. D'Haese, Institut für Zoologie

stud. rer. nat. Gerlinde Sturm

Vorsitzender für die Zwischenprüfungen in Biologie

Prof. Dr. K. V. Kowallik, Sprechstunde: Mo. + Mi. 11—12 Uhr

Ausschuß für die Diplomprüfung in Psychologie

Vorsitzender:

Prof. Dr. Joachim Krauth

Stellvertreter:

Prof. Dr. Hans-Joachim Grabitz

Weitere Mitglieder:

Prof. Dr. Franz-Josef Hehl

Prof. Dr. Karl-Theo Kalveram

Dr. Jochen Haisch

Sabine Neugebauer

Josef Saar

Alle Psychologisches Institut

Lehrkörper

a) Emeritierte Professoren:

Birkofer, Leonhard, Bruchhausenstr. 65, 4000 Düsseldorf 13,
Dr. rer. nat. (Organische Chemie)

Honnfelder, Kurt, Dunantstraße 26, 4040 Neuss, F. 164 10
Dr. phil. (Mathematik und ihre Didaktik)

b) Professoren:

Baumgarten, Edwin, Nordstraße 8, 5657 Haan
Dr. rer. nat. (Physikalische Chemie und chemische Technologie), 29.10.70

Bausch, Richard, Eichenallee 2a, 4040 Neuss-Norf, F. (0 21 07) 85 76
Dr. rer. nat. (Theoretische Physik), 2.5.79 (Lehrstuhlinhaber)

Becker, Herbert, Virchowstr. 22, 4040 Neuss 1, F. (02101) 82393
(Didaktik der Physik)
Sprechstunden: Di. 10—11, R. 417, 21. 11. 61 (Lehrstuhlinhaber)

Bergmann, Artur, Scheideweg 25, 4000 Düsseldorf 13, F. 7637 17
Dr. rer. nat. (Mathematik), 14.8.69 (Lehrstuhlinhaber)

Bessenrodt, Rüdiger, Drakestraße 2, 4000 Düsseldorf 11 , F. 575730
Dr. rer. nat. (Theoretische Physik), 3.9.73

v. Ciriacy-Wantrup, Michael, Fabriciusstr. 8, 4000 Düsseldorf, F. 3 11-22 01
Dr. rer. nat. (Mikrobiologie), 15. 4. 82

Decker, Gernot, Im Diepental 41, 4000 Düsseldorf 13, F. 7139 11
Dr. rer. nat. (Experimentalphysik), 1.4.78 (Lehrstuhlinhaber)

Döring, Boro, Wupperstraße 17, 4006 Erkrath 2,
Dr. rer. nat. (Angewandte Mathematik), 24.4.70 (Lehrstuhlinhaber)

Eckmiller, Rolf, Curieweg 8, 4000 Düsseldorf 13, F. (0211) 765738
Dr.-Ing. (Physikalische Biologie, Abt. Biokybernetik), 1.12.78

Fischer, Gerd, Paul-Löbe-Str. 24, 4000 Düsseldorf 13, F. 7005260
Dr. rer. nat. (Mathematik) 1.8.79 (Lehrstuhlinhaber)

Gerstenhauer, Armin, Schlehdornweg 16, 5657 Haan, F. (02129) 7296
Dr. rer. nat. (Geographie), 16.10.68 (Lehrstuhlinhaber)
Zugleich Mitglied der Philosophischen Fakultät.

Glebe, Günther, Wäschlackerweg 22, 4000 Düsseldorf 1, F. 218853
Dr. phil. nat. (Geographie), 30.9.75

Glombek, Gerhard, Kiebitzmoor 57, 3150 Peine, F. (05171) 5 18 64
Dr. rer. nat. (Biologie und ihre Didaktik), (Lehrstuhlinhaber)
Sprechstunden: Nach Vereinbarung, R. 824

Grabitz, Hans-Joachim, Am Rosenberg 7, 4006 Erkrath 1,
Dr. phil. (Psychologie), 1.10.75

Grieshaber, Manfred, Fritz Reuter Straße 44, 4006 Erkrath-Unterfeldhaus,
Dr. rer. nat. (Zoologie), 1. 3. 81 (Lehrstuhlinhaber)

Hackmann, Jobst, Grüngürtelstraße 10, 5000 Köln 50, F. (0221) 391170
Dr. rer. nat. (Experimentalphysik), 1. 7. 81

Hägele, Gerhard
Dr. rer. nat. (Anorganische Chemie), 7.3.73

Harzheim, Egbert, Pallenbergstr. 23, 5000 Köln 60, F. (0221) 741704
Dr. rer. nat. (Mathematik), 16.11.70

- Hehl, Franz-Josef, Universitätsstr. 1, 4000 Düsseldorf 1, F. 3 11-20 62
Dr. phil., (Psychologie)
- Herrmann, Reinhold G., Gerhart-Hauptmann-Str. 8c, 4006 Erkrath 1,
F. (0211) 253272, Dr. phil. (Botanik), 2. 11.71
- Hess, Oswald, Bachstraße 103, 5657 Haan, F. (02129) 7434
Dr. rer. nat. (Genetik) 24. 3. 70 (Lehrstuhlinhaber)
- Hollenberg, Cornelis P., Chopinstr. 7, 4000 Düsseldorf 13, F. 7179 14
Dr. rer. nat. (Mikrobiologie), 1. 6. 79 (Lehrstuhlinhaber)
- Huston, Joseph, P., Benrodestraße 82, 4000 Düsseldorf 13, F. 3 11-42 96
Ph. D. (Psychologie), 1. 12. 77 (Lehrstuhlinhaber)
- Janssen, Hans-Karl, Am Eichelkamp 152, 4010 Hilden, F. (02103) 61897
Dr. rer. nat. (Theoretische Physik), 28. 9. 76 (Lehrstuhlinhaber)
- Janßen, Klaus, Christophstr. 54 b, 4000 Düsseldorf 1, F. 347764
Dr. rer. nat. (Mathematik), 14. 10. 75
- Kalveram, Karl Theodor, Sanddornweg 2, 4040 Neuss-Norf, F. (02107) 4366
Dr. rer. nat. (Psychologie), 30. 11. 79
(Lehrstuhlinhaber)
- Kleindienst, Heinz, Steinfelder Straße 29, 5657 Haan,
Dr. rer. nat. (Physikalische und theoretische Chemie), 1. 9. 75
- Kleinhanß, Hans Rudolf, Steffenstraße 21, 4000 Düsseldorf 11, F. 572946
Dr. rer. nat. (Experimentalphysik), 26. 1. 82
- Klinger, Hanns, Bodinusstraße 6, 4000 Düsseldorf 1,
Dr. rer. nat. (Statistik und Dokumentation), 13. 1. 66 (Lehrstuhlinhaber)
Zugleich Mitglied der Medizinischen Fakultät
- Kniep, Rüdiger, Wupperstr. 26a, 4018 Langenfeld-Richrath, F. (02173) 74298
Dr. rer. nat. (Anorganische Chemie) 5. 8. 80
- Köhnen, Walter, Im Jagdfeld 41, 4040 Neuss, F. 81768
Dr. rer. nat. (Mathematik und ihre Didaktik)
- Kowallik, Klaus-V., Mommsenstraße 47, 4040 Neuss-Allerheiligen,
F. (02107) 60727, Dr. phil. (Botanik), 18. 5. 73
- Kranz, Jakob, Roseggerstr. 13, 4044 Kaarst 1, F. (02101) 67254
Dr. rer. nat. (Angewandte Physik), 16. 9. 70 (Lehrstuhlinhaber)
- Krause, Gotthard H., Merianweg 33, 4010 Hilden, F. (02103) 61638
Dr. rer. nat. (Pflanzenphysiologie), 25. 1. 80
- Krauth, Joachim, Universitätsstr. 1, 4000 Düsseldorf 1, F. 311-2144
Dr. rer. nat. (Psychologie), 3. 8. 76 (Lehrstuhlinhaber)
- Kuchen, Wilhelm
Dr. rer. nat. (Anorganische Chemie), 16. 11. 65 (Lehrstuhlinhaber)
- Kuckländer, Uwe
Dr. rer. nat. (Pharmazeutische Chemie), 1. 4. 1981
- Kunz, Werner, Heinrich-Heine-Straße 35, 4006 Erkrath 2,
F. (02104) 42962, Dr. rer. nat. (Genetik), 4. 9. 73
- Larenz, Rudolf-Wilhelm, Am Schwalbenberg, 2, 4000 Düsseldorf 12, F. 20 38 15
Dr. rer. nat. (Theoretische Physik), 14. 11. 66 (Lehrstuhlinhaber)
- Lippold, Bernhard C., Martinusstr. 13, 4040 Neuss-Uedesheim, F. 37728
Dr. rer. nat. (Pharmaz. Technologie), 12. 5. 77 (Lehrstuhlinhaber)
- Martin, Hans Dieter, Universitätsstr. 1, 4000 Düsseldorf 1
Dr. rer. nat. (Organische Chemie), 1. 9. 80 (Lehrstuhlinhaber)
- Mehlhorn, Heinz, Steinstr. 12 a, 4040 Neuss-Uedesheim,
Dr. rer. nat. (Zoologie), 24. 2. 77.

- Meiners, Dieter, Volmerswerther Straße 93, 4040 Neuss 1, (02101) 37324
Dr. rer. nat. (Physik), 27. 10. 71
- Meise, Reinhold, Willbecker Straße 42, 4006 Erkrath 2, F. (02104) 42391
Dr. rer. nat. (Mathematik), 26. 10. 73 (Lehrstuhlinhaber)
- Möhrle, Hans, Christophorusstraße 5a, 4040 Neuss-Uedesheim
Dr. rer. nat. (Pharmazie), 31. 10. 75 (Lehrstuhlinhaber)
- Mootz, Dietrich
Dr. rer. nat. (Strukturchemie und Anorganische Chemie), 1. 10. 73
(Lehrstuhlinhaber)
- Otto, Andreas, Klever Str. 88, 4000 Düsseldorf 30, F. 44 53 91
Dr. rer. nat. (Experimentalphysik), 31. 1. 77 (Lehrstuhlinhaber)
- Perkampus, Heinz-Helmut, Wickrather Straße 43, 4000 Düsseldorf 11,
F. 59 21 84
Dr. rer. nat. (Physikalische Chemie), 1. 10. 68 (Lehrstuhlinhaber)
- Peters, Werner, Albrecht-Dürer-Straße 45, 4006 Erkrath, F. 24 29 83
Dr. rer. nat. (Zoologie), 25. 11. 74 (Lehrstuhlinhaber)
- Petry, Walter, Alter Kirchweg 6, 4018 Langenfeld, F. (0 21 73) 1 55 53
Dr. rer. nat. (Instrumentelle Mathematik), 1. 9. 71 (Lehrstuhlinhaber)
- Pohst, Michael, Vennhauserallee 186, 4000 Düsseldorf, F. 27 43 73,
Dr. rer. nat. (Mathematik), 3. 10. 1981
- Ratschek, Helmut, Otto-Hahn-Str. 12, 4000 Düsseldorf 13,
Dr. phil. (Mathematik), 20. 9. 73
- Rebhan, Eckhard, Leitenstorffer Straße 20, 4000 Düsseldorf 13, F. 716567
Dr. rer. nat. (Theoretische Physik), 18. 4. 77.
- Riesner, Detlev, Eichenwand 15, 4000 Düsseldorf 12
Dr. rer. nat. (Physikalische Biologie), 1. 8. 80 (Lehrstuhlinhaber)
- Sahm, Hermann, Bachfeldstraße 19, 5171 Stetteln
Dr. rer. nat. (Biotechnologie), 1. 3. 77 (Lehrstuhlinhaber)
- Santarius, Kurt A., Kalstert 160, 4010 Hilden, F. (0 21 03) 6 12 36
Dr. rer. nat. (Botanik), 25. 5. 76 (Lehrstuhlinhaber)
- Schick, Karl, Dalheimer Weg 34, 4790 Paderborn, F. (05251) 62590
Dr. paed. (Mathematik und ihre Didaktik), 6. 11. 75 (Lehrstuhlinhaber)
- Schirmer, Wolfgang, Fritz-Reuter-Straße 3, 4006 Erkrath-Unterfeldhaus,
F. 251285, Dr. rer. nat. (Geologie), 10. 8. 73.
- Schmid, Dankward, Flur 101, 4150 Krefeld, F. (02151) 540438
Dr. rer. nat. (Experimentalphys.) 1. 10. 79 (Lehrstuhlinhaber)
- Schmidtke, Hans-Herbert, Wilhelm-Raabe-Straße 1, 4006 Erkrath 1, F. 25 11 59
Dr. phil. nat. (Theoretische Chemie), 1. 4. 74 (Lehrstuhlinhaber)
- Schneider, Günter, Nikolausstraße 79a, 4000 Düsseldorf 13, F. (02 11) 79 98 93
Dr. rer. nat. (Zoologie), 3. 6. 66 (Lehrstuhlinhaber)
Zugleich Mitglied der Medizinischen Fakultät
- Scholz, Oskar-Berndt, Rudolf Breitscheid Straße 10, 4000 Düsseldorf 13,
F. 7009589
Dr. rer. nat. (Psychologie), 2. 8. 76
- Schubert, Horst, Poßbergweg 50, 4000 Düsseldorf 12, F. 28 52 65
Dr. rer. nat. Dr. rer. pol. h. c. (Mathematik), 1. 4. 62 (Lehrstuhlinhaber)
- Schultze, Joachim Walter, Räuscherweg 37, 4000 Düsseldorf 1, F. 15 15 02
Dr. rer. nat. (Physikalische Chemie), 26. 11. 79 (Lehrstuhlinhaber)
- Schwochau, Martin, Am Seeblick 47, 4000 Düsseldorf 12, F. 208500
Dr. rer. nat. (Genetik), 1. 2. 72

- Spindler, Klaus-Dieter, Hästen 37, 5650 Solingen, F. (021 22) 4 77 89
Dr. rer. nat. (Zoologie), 27.5.80 (Lehrstuhlinhaber)
- Stark, Dietrich, Am Schwalbenberg 2, 4000 Düsseldorf 12, F. 20 39 45
Dr. rer. nat. (Angewandte Physik), 11.10.72
- Steffen, Klaus, Friedrich-Ebert-Straße 25, 5657 Haan, F. (0 21 29) 5 22 69
Dr. rer. nat. (Mathematik) 22.4.76 (Lehrstuhlinhaber)
- Steinberg, Heinz-Günter, Merkurstr. 42, 4000 Düsseldorf 1
Dr. rer. nat. (Geographie), 28. 10. 1976 (Lehrstuhlinhaber)
Zugleich Mitglied der Philosophischen Fakultät)
- Strotmann, Heinrich, Kopernikusstraße 57, 4006 Erkrath 2
Dr. phil. nat. (Botanik), 1. 4. 1981 (Lehrstuhlinhaber)
- Stubbe, Wilfried, Christophstraße 80, 4000 Düsseldorf 1, F. 33 15 65
Dr. rer. nat. (Botanik), 21. 12. 65 (Lehrstuhlinhaber)
- Suchy, Kurt, Eichenwand 14, Düsseldorf 12, F. 20 34 10
Dr. rer. nat. (Theoretische Physik), 8.4.71 (Lehrstuhlinhaber)
- Uhlenbusch, Jürgen, Ruhrstraße 30, 4006 Erkrath 2, F. 4 20 79
Dr. rer. nat. (Experimentalphysik), 27. 11. 72 (Lehrstuhlinhaber)
(Zugleich Mitglied der Medizinischen Fakultät)
- Vollmer, Günter, Buchholzstr. 25, 5300 Bonn 1, F. (0228) 28 10 25
Dr. rer. nat. (Chemie und ihre Didaktik), 10. 10. 78 (Lehrstuhlinhaber)
- Weber, Horst, Vennstraße 188a, 4000 Düsseldorf 12
Dr. rer. nat. (Pharmazie), 14.9.78.
- Wein, Norbert, Salmweg 2, 4040 Kaarst 2, F. (02101) 60 32 85
Dr. phil. (Geographie und ihre Didaktik) (Lehrstuhlinhaber)
Sprechstunden: Mi. 10—11, R. 1406, 1.3.75.
- Weiss, Hanns
Dr. med. (Biochemie), 1. 4. 1981 (Lehrstuhlinhaber)
- Wenzens, Gerd, Auf'm Pilgerweg 13, 4053 Jüchen 7
Dr. phil. nat. (Geographie), 11.4.75.
- Willuhn, Günter, Richard-Wagner-Straße 44, 4010 Hilden, F. (0 21 03) 4 12 57
Dr. rer. nat. (Pharmaz. Biologie), 6. 4. 77 (Lehrstuhlinhaber)
- Witsch, Kristian, Rösrather Str. 24, 5000 Köln 91, F. (0221) 89 47 31
Dr. rer. nat. (Mathematik), 1.7.81.
- Wittig, Rüdiger, Auf'm Winkel 8, 4000 Düsseldorf 13, F. 79 97 20
Dr. rer. nat. (Botanik), 12.6.80.
- Wulff, Günter, Schlickumer Weg 15, 4006 Erkrath 2, F. (02104) 3 15 19
Dr. rer. nat. (Organische Chemie), 1. 11. 79 (Lehrstuhlinhaber)
- Zachariae, Gerhard, Schmiedestraße 26, 4030 Ratingen, F. (630) 28 15 0
Dr. rer. nat. (Bodenbiologie), 8.12.72.

c) Studienprofessoren:

- Baumgartner, Erich, Otto-Hahn-Straße 10, 4000 Düsseldorf 13
Dr. rer. nat. (Mathematik), 27.8.76.
- Luysberg, Johannes, Gaußstr. 11, 4040 Neuss, F. (02101) 8 20 08
(Didaktik der Physik), 21. 9. 76
Sprechstunden: nach Lehrveranstaltungen
- Strotkoetter, Eberhard, Siegstr. 9, 4040 Neuss, F. 4 59 11
Dr. rer. nat. (Didaktik der Biologie)
Sprechstunden: nach Vereinbarung

Thielemann, Paul, Rathelbeckstraße 291, 4000 Düsseldorf 12,
F. 201757
Dr. rer. nat. (Angewandte Physik), 4.6.75

d) Honorar-Professoren:

Engell, Hans-Jürgen, Max-Planck-Straße 1, 4000 Düsseldorf 1,
privat: Voisweg 45a, 4030 Ratingen, F. (02102) 21960
Prof. Dr. rer. nat. Direktor MPI für Eisenforschung

Hochmuth, Toni, Ministerium für Wissenschaft und Forschung,
Völklinger Str. 49, 4000 Düsseldorf 1, F. 30 32-4 50/4 51, (Physik)

Knop, Jan, Thienhausener Str. 57, 5657 Haan, F. (02129) 6642
Dr. rer. nat., Direktor des Rechenzentrums der Universität Düsseldorf
(Datenverarbeitung)

Waelbroeck, Francois, Dr.-Mannheimer-Straße 4, 5170 Jülich
F. (0 24 61) 71 53
Dr. rer. nat. Institut für Plasmaphysik der KFA Jülich (Physik)

e) außerplanmäßige Professoren:

Behmenburg, Wolfgang, Macherscheider Straße 11a,
4040 Neuss 1,
F. (0 21 01) 3 93 93
Dr. rer. nat. (Experimentalphysik), 5. 8. 76

Bruns, Klaus, Notburgaweg 6, 4150 Krefeld-Taar
Dr. rer. nat. (Organische Chemie), 18. 1. 72

Habrigh, Wulf, Blömersheimstr. 49, 4150 Krefeld,
F. (02151) 776780
Dr. phil. (Geographie und ihre Didaktik)

Heide, Gerhard, Am Brockerberg 2, 4006 Erkrath, F. 245576
Dr. rer. nat. (Zoologie), 16.6.80

Laqua, Kurt, Grüner Weg 2, 4600 Dortmund-Höchst, F. (0 23 04) 8 02 62
Dr. rer. nat. (Experimentalphysik), 24. 4. 78

Riedel, Dietmar, Pirellweg 16, 4030 Ratingen 6, F. (630) 67665
Dr. agr. (Fischereibiologie), 30.7.76

von Wangenheim, Karl-Hartmut, Lise-Meitner-Straße 3, 5170 Jülich-Stetternich,
F. (02461) 51418
Dr. sc. agr. (Vererbungs- und Züchtungsforschung), 30.1.78.

f) Dozenten:

Bohnert, Hans-Jürgen, Dellestraße 33, 4000 Düsseldorf 12,
F. 20 29 93
Dr. rer. nat. (Allgemeine Biologie), 3. 5. 77 (beurlaubt)

Kerner, Otto, Brandenburgstraße 15, 4044 Kaarst 2,
F. (0 21 01) 51 46 13
Dr. rer. nat. (Mathematik) 7.6.77

Kracht, Manfred, Bocholder Straße 120, 4300 Essen
Dr. rer. nat. (Mathematik), 17. 9. 74

Wisbauer, Robert, Görresstraße 46, 4040 Neuss, F. (0 21 01) 8 01 99
Dr. rer. nat. (Mathematik) 6.12.77

g) Privatdozenten:

Buchenau, Ulrich, Nordstraße 56, 5170 Jülich, F. (0 24 61) 5 29 22
Dr. rer. nat., (Experimentalphysik), 9. 7. 73

- Bünemann, Hans, Macherscheider Str. 97, 4040 Neuss-Uedesheim,
F. (02101) 37780
Dr. rer. nat. (Akad. Rat, Inst. f. Genetik), 22.4.80
- Craubner, Hans
Dr. rer. nat. (Physikalische Chemie), 21. 10. 75
- D'Haese, Jochen, Erlenweg 20, 4000 Düsseldorf 13, F. 7433 17
Dr. rer. nat. (Oberrat), Institut für Zoologie II
- Dohm, Volker, Montzener Straße 2, 5100 Aachen, F. (02 41) 7 52 65
Dr. rer. nat. (Theoretische Physik), 19. 6. 79
- Eisenriegler, Erich, Bachfeldstr. 19, 5170 Jülich, F. (0 24 61) 20 22
Dr. rer. nat. (Theoretische Physik), 21. 10. 80
- Erdmann, Gisela, Ickerswarde Str. 198, 4000 Düsseldorf 13, F. (0241) 7900590
Dr. rer. nat. (Psychologie), 2.6.81
- Glätzer, Karl Heinz, Corellistraße 46, 4000 Düsseldorf 13, F. 705921
Dr. rer. nat. (Genetik)
- Haenel, Matthias W., Margaretenplatz 70, 4330 Mülheim a. d. Ruhr
Dr. rer. nat. (Organische Chemie), 22. 4. 1980
- Hallier, Ulrich W., Mahnertmühle 5, 5667 Haan, F. (0 21 29) 41 50
Dr. phil. nat., 20.1.81
- Harting, Roswitha, Mauerstraße 21, 4000 Düsseldorf 30
Dr. ner. nat., Wiss. Ass. (Mathematik)
- Kupka, Hans, Göppinger Straße 11, 4000 Düsseldorf 13, F. (0211) 714579
Dr. (Breslau) (Theoretische Chemie), 24.6.80
- Lindner, Harald, Richard-Wagner-Straße 8, 4150 Krefeld 1, F. (0 21 51) 5 57 55
Dr. rer. nat., Oberassistent (Mathematik), 8. 2. 77
- Lücke, Manfred, Heinsberger Str. 8, 5170 Jülich, F. (0 24 61) 5 39 53
Dr. rer. nat. (Theoretische Physik), 30. 6. 81
- Müller, Ferdinand, Raderbroicher Str. 23, 4044 Kaarst 2 (Vorst),
F. (3 00) 51 40 12
Dr. rer. nat., Akad. Oberrat (Physikalisches Institut I.), 24. 10. 78
- Petzsche, Hans Joachim, Zietenstr. 14, 4000 Düsseldorf 30, F. 49 19 15
Dr. rer. nat., Wiss. Ass. (Mathematik)
- Sabelberg, Elmar, Richardstraße 59, 4000 Düsseldorf 1, F. 225694
Dr. rer. nat., Wiss. Ass. (Geographie)
- Seidel, Joachim, Ahornallee 35, 1000 Berlin 19, F. (0 30) 3 02 65 72
Dr. rer. nat. (Theoretische Physik), 5. 5. 81
- Strehblow, Hans-Henning
Dr. rer. nat., Akad. Rat (Physikalische Chemie), 23. 10. 79

h) Hochschulassistenten

- Breuer, Nikolaus, An der Rheinbahn 35, 4005 Meerbusch-Osterrath,
F. (0 21 59) 16 45
Dr. rer. nat. (Theoretische Physik)
- Daunicht, Wolfgang, Columbusstr. 62, 4000 Düsseldorf 11, F. (0211) 576152
Dr. phil. nat. (Biokybernetik)
- Dembinski, Volker, Sybelstraße 1, 4000 Düsseldorf 1
Dr. rer. nat. (Mathematik)
- Giersch, Christoph, Meliesallee 14, 4000 Düsseldorf 13, F. 71 95 54
Dr. rer. nat. (Botanik)

- Grüter, Michael, Julius-Leber Straße 1, 4019 Monheim-Baumberg,
F. (02173) 61763
Dr. rer. nat. (Mathematik)
- Hollenberg, Klaus, Cranachweg 9, 4010 Hilden, F. (0 21 03) 6 63 08
Dr. rer. nat. (Experimentalphysik)
- Kies, Walter, Nordstr. 40, 4010 Hilden, F. (02103) 45383
Dipl.-Ing. (Experimentalphysik)
- Köhler, Ekkehart, Buschstr. 17, 4040 Neuss, F. (02101) 59618
Dr. rer. nat., Dipl. Geograph, (Geographie und ihre Didaktik)
Sprechstunden: nach Vereinbarung, R. 1111
- Maurer, Joseph, Julius-Leber-Str. 1, 4019 Monheim-Baumberg,
F. (02173) 65630
Dr. rer. nat. (Mathematik)
- Moltmann, Ulrich, Marschnerstr. 10, 4000 Düsseldorf 13, F. 717468
Dr. rer. nat. (Zoologie)
- Pritzel, Monika, Universitätsstraße 1, 4000 Düsseldorf 1, F. 3 11-34 93
Dr. rer. nat. (Psychologie)
- Proß, Günter, Sonnenweg 14, 4040 Neuss 21 (Hoisten), F. 0 21 07-68 03
Dr. Ing. (Experimentalphysik)
- Schöffler, Karlheinz, Hüttenstraße 108, 4000 Düsseldorf 1
Dr. rer. nat. (Mathematik)
- Weberpals, Helmut, Achenbachstr. 42, 4000 Düsseldorf 1, F. 66 25 83
Dr. rer. nat. (Mathematik)
- Weis, Engelbert, Aachener Straße 71, 4000 Düsseldorf 1, F. 33 08 99
Dr. rer. nat. (Botanik)
- Welzl, Hans, Universitätsstraße 1, 4000 Düsseldorf 1, F. 3 11-42 98
Dr. phil. (Psychologie)

i) Akademische Oberräte und Räte:

- Becker, Fritz, Kirchfeldstraße 42, 4030 Ratingen, F. 5 09 16
Dr. rer. nat. (Oberrat)
- Behn, Wilfried, Rheinfelder Strae 12, 4040 Neuss-Üdesheim,
F. (0 21 01) 3 05 70
Dr. rer. nat., Botanisches Institut
- v. Berg, Eberhard, Gurlittstraße 57, 4000 Düsseldorf 1, F. 33 65 25
Dr. rer. nat. (Oberrat), Institut für Zoologie I
- Breuer, Toni, Rheydter Straße 160c, 4068 Grevenbroich, F. (0 21 81) 4 80 56
Dr. phil., Geographisches Institut
- Dickopp, Heinz, Hüttenstraße 31, 4000 Düsseldorf 1,
Dr. rer. nat. (Oberrat), Institut für Organische Chemie
- Diemert, Klaus
Dr. rer. nat. (Oberrat), Institut für Anorganische Chemie und
Strukturchemie
- Dietrich, Werner, Christian-Kropp-Straße 41, 4048 Grevenbroich 4
Dr. rer. nat. (Oberrat), Botanischer Garten
- Fey, Manfred, Zehntstraße 7a, 4048 Grevenbroich 2, F. (0 21 81) 7 34 50
Dr. rer. nat., Dipl.-Geogr. (Oberrat), Geographisches Institut
- Franz, Manfred, Richard-Wagner-Str. 24, 5000 Köln 1, F. (02 21) 21 76 79
Dr. rer. nat. (Oberrat), Chemie und ihre Didaktik
Sprechstunden: nach den Lehrveranstaltungen, F. 413

- Hammer, Hildegard, Windvogt 36, 4044 Kaarst 1, F. (0 21 01) 6 73 58
Dr. rer. nat. (Oberrat), Institut für Angewandte Physik
- Hemmerling, Hans-Jörg, Nietzschestraße 54, 4020 Mettmann-Metzkausen,
F. (0 21 04) 5 37 26,
Dr. rer.nat., Institut für Pharmazeutische Chemie
- Hoffmann, Helmut, Gottfried-August-Bürger-Straße 9, 4006 Erkrath-
Unterfeldhaus
Dr. rer. nat. (Oberrat), Institut für Physikalische Chemie
- Keck, Helmut,
Dr. rer. nat. (Oberrat), Institut für Anorganische Chemie
und Strukturchemie I
- Kempkens, Helmut, Vennstraße 117, 4000 Düsseldorf 12, F. 20 34 46
Dr. rer. nat. (Oberrat), Physikalisches Institut II
- Merfort, Irmgard, Erasmusstraße 24, 4000 Düsseldorf 1, F. 31 53 72,
Dr. rer. nat., Akad. Rätin (Pharmazeutische Biologie)
- Petermann, Günter, Schinkelstr. 30, 4006 Erkrath,
Dr. rer. nat. (Oberrat), Institut für Physikalische Chemie
- Prüstel, Dirk, Eitelstraße 51, 4000 Düsseldorf 30, F. 65 23 44
Dr. rer. nat. (Oberrat), Institut für Organische Chemie
- Schäfer, Johannes-Heinrich, Friedrichstr. 48, 4040 Neuss, F. (0 21 01) 2 12 24
Dr.-Ing. (Oberrat), Physikalisches Institut II
- Schönherr, Thomas, Am Haferkamp 30, 4000 Düsseldorf 13, F. (02 11) 76 58 81
Dr. rer. nat. (Oberrat), Institut für Theoretische Chemie
- Schwan, Lothar, Fabriciusstr. 8, 4000 Düsseldorf 1
Dr. rer. nat., Physikalisches Institut IV
- Sollmann, Andreas, Wagnerstr. 13, 4044 Kaarst 2, F. (02101) 51 40 15
Dr. rer. nat., (Didaktik der Biologie)
Sprechstunden: siehe Anschlag, R. 1405
- Thode, Thomas, Golzheimer Straße 108, 4000 Düsseldorf 30,
Dr. rer. nat. (Oberrat), (Mathematisches Institut)
- Waldheim, Günter, Werstener Dorfstr. 65, 4000 Düsseldorf 13
Dr. rer. nat. (Pharmazeutische Chemie)
- Wenk, Herbert, Alte Landstraße 42, 4000 Düsseldorf 31, F. 40 42 07
Dr. rer. nat. (Oberrat), Institut für Theoretische Physik
- Wischgoll, Benno, Von-Witzleben-Straße 20, 4018 Langenfeld,
F. (0 21 73) 1 77 93
Dr. rer. nat. (Oberrat), Physikalisches Institut I
- Wolff, Peter, Lippestr. 15, 4040 Neuss-Norf, F. (0 21 07) 86 95
Dr. rer. nat. (Oberrat) (Mathematik und ihre Didaktik)
- Wunderlich, Hartmut
Dr. rer. nat. (Oberrat), Institut für Anorganische Chemie
und Strukturchemie II

j) Mit Vorlesungen beauftragt:

- Friedrich, Günter, Jakob-Hüskes-Straße 35, 4150 Krefeld-Hüls,
F. (0 21 51) 7 38 98
Dr. rer. nat., Regierungsdirektor am Landesamt für Wasser und Abfall NRW
(Limnologie)
- Hammeke, Karl, Petternicher Straße 27, 5170 Jülich, F. (0 24 61) 5 16 74
Dr. rer. nat., Institut für Reaktorbauelemente der KFA Jülich

- Köhler, Wilfried, Niederkasseler Lohweg 40, 4000 Düsseldorf 11, F. 59 15 84
Dr. rer. nat., Oberregierungsrat im Landesamt für Datenverarbeitung und
Statistik NW (Spezielle Aufgaben der Automatisierten Datenverarbeitung in
Hochschulen und öffentlicher Verwaltung)
- Leschke, Hajo, Bünigerstraße 30, 4600 Dortmund 30, F. (0231) 465447
Dr. rer. nat., Wiss. Ang. (Theoretische Physik)
- Schulze, G.E. Werner, Fürstenplatz 4, 4000 Düsseldorf 1, F. 37 13 59
Dr. rer. nat. habil. (Werkstoffwissenschaft)

k) Mit Seminaren, Übungen und Praktika beauftragt:

- Arz, Petra, Hoffeldstr. 14, 4000 Düsseldorf
Apothekerin, Wiss. Ass. (Pharmazeutische Chemie)
- Arz, Wilfried, Hoffeldstr. 14, 4000 Düsseldorf,
Apotheker, Wiss. Ang. (Pharmazeutische Chemie)
- Bartels, Christian, Herzogstraße 18, 4000 Düsseldorf 1
Dipl.-Chem., Verw. Wiss. Ass. (Physikal. Chemie II)
- Beister, Heinz Jürgen, Gnesener Str. 11, 4000 Düsseldorf 13,
F. (02 11) 74 78 36,
Ref. (Anorganische Chemie)
- Bessenrodt, Hannelore, Drakestraße 2, 4000 Düsseldorf 11, F. 57 57 30
Dr. rer. nat., Wiss. Ass. (Theoretische Physik)
- Bettermann, Hans, Bensberger Weg 6, 4000 Düsseldorf 13
Dipl.-Chem., Verw. Wiss. Ass. (Physikalische Chemie)
- Beyer, Birgitt, Friederikenstr. 23, 4300 Essen, F. (02 01) 78 44 21,
Apotheker, Wiss. Ang. (Pharmazeutische Biologie)
- Billmann, Jürgen, Golzheimer Str. 116, 4000 Düsseldorf 30
Dipl.-Phys., Verw. Wiss. Ass. (Experimentalphysik)
- Blees, Peter, Albertusweg 7, 5000 Köln 50,
Dipl.-Chem., Wiss. Ang. (Anorganische Chemie)
- Bluhm, Thorsten, Nördlingerstr. 1, 4000 Düsseldorf 13, F. 71 99 25
Dr. rer. nat., Oberass. (Physikalische Chemie)
- Blume, Angelika, Am Neumarkt 49a, 5650 Solingen
Apothekerin, Wiss. Ang. (Pharmazeutische Chemie)
- Boenigk, Wilfried
Dipl.-Chem., Wiss. Ang. (Anorganische Chemie)
- Bösherz, Renate, Humboldtstr. 2, 4040 Neuss, F. (0 21 01) 1 97-3 17
Wiss. Ang. (Biologie und ihre Didaktik)
- Bohne, Anna-Margarete
Dipl.-Chem., Wiss. Ang. (Anorganische Chemie)
- Braun, Ulrich
Verw.-Wiss.-Ass. (Anorganische Chemie)
- Brodalla, Dieter, Corellistr. 105, 4000 Düsseldorf 13, F. (0211) 706957
Dipl.-Chem., Verw. Wiss. Ass. (Anorganische Chemie)
- Brückner, Helmut, Moorenstraße 14, 4000 Düsseldorf 1, F. 344866
Dr. rer. nat., Wiss. Ass. (Geographie)
- Bünermann, Dieter, Oberkasseler Str. 42, 4000 Düsseldorf 11, F. 57 61 65
Dr. rer. nat., Wiss. Ang. (Mathematik)
- Busch, Manfred, Schmitteborn 33, 5600 Wuppertal
Dr. rer. nat., Verw. Wiss. Ang. (Pharmazeutische Chemie)

- Carlhoff, Christoph, Platanenstraße 69, 4150 Krefeld 11, F. (0 21 51) 4 18 29
Dipl.-Phys., Wiss. Ass. (Experimentalphysik)
- Daig, Konrad, Noldeweg 24, 4010 Hilden, F. (0 21 03) 6 59 06
Dr. rer. nat., Wiss. Ang. (Zoologie)
- Dederichs, Walburga, Gemündener Str. 26, 4000 Düsseldorf 11
Dipl.-Chem., Verw. Wiss. Ass. (Organische Chemie)
- Degen, Joachim, Bonner Str. 188, 4040 Neuss, F. (0 21 01) 3 03 53
Dipl.-Phys., Wiss. Ang. (Theoretische Chemie)
- Dwuletzki, Heinz, Am Schönenkamp 98, 4000 Düsseldorf,
Dipl.-Chem., Wiss. Ang. (Pharmazeutische Chemie)
- Ebert, Marion, Dörperhofstr. 31, 4150 Krefeld 1, F. (0 21 51) 5 25 03,
Dipl.-Chem., Wiss. Ang. (Pharmazeutische Biologie)
- Erb, Hans Peter, Suitbertusstraße 34, 4000 Düsseldorf 1, F. 31 24 74
Dipl.-Chem., Verw. Wiss. Ass. (Physikalische Chemie)
- Falsone, Gioacchino, Beethovenstraße 52, 4010 Hilden
Dr. rer. nat., Wiss. Ang. (Organische Chemie)
- Fitger, Cornelia, Universitätsstr. 1, 4000 Düsseldorf 1, F. 3 11-22 74
Dr. rer. nat., Wiss. Ass. (Psychologie)
- Florian, Reinhold, Pastoracker 2, 4300 Essen-Werden
Dipl.-Phys., Wiss. Angest. (Experimentalphysik)
- Fuchs, Martin, Haesten 4, 5650 Solingen, F. (0 21 22) 4 41 19
Dipl.-Math., Wiss. Ang. (Mathematik)
- Fuchs, Manfred
Dipl.-Chem., Wiss. Ang. (Anorganische Chemie)
- Gaida, Reinhard, Liebfrauenstr. 43, 4000 Düsseldorf 13
Wiss. Mitarb. (Geographie)
- Göpfert, Walter, Zum Waschbach 16, 5060 Bergisch-Gladbach 2
Apotheker, Lebensmittelchemiker (Pharmazeutische Terminologie)
- Grotstollen, Reiner, Am Lohbruch 8, 4200 Oberhausen 14,
Dr. rer. nat., Wiss. Ang. (Organische Chemie)
- Haddad, Hatim, Brehmstraße 9, 4000 Düsseldorf 1
Dr. rer. nat., Wiss. Ang. (Organische Chemie)
- Hanisch, Christoph, Am Broichgraben 13, 4000 Düsseldorf, F. 3 11-31 78
Dipl.-Math., Wiss. Ass. (Angewandte Physik)
- Haisch, Jochen, Friedrichstraße 92, 4000 Düsseldorf 1, F. (3 11) 21 42
Dr. phil., Wiss. Ang. (Psychologie)
- Hebenstreit, Helmut, Merowingerstraße 25, 4000 Düsseldorf 1, F. 34 55 30
Dr. techn., Wiss. Ang. (Theoretische Physik)
- Heckel, Dieter, Konkordiastr. 7, 4000 Düsseldorf, F. (02 11) 39 37 85
Dipl.-Chem., Wiss. Ang. (Org. Chemie)
- Hegemann, Christine, Ickerswarder Str. 11, 4000 Düsseldorf 13, F. 3 11-42 18
Wiss. Ang. (Pharmazeutische Technologie)
- Heller, Constanze, Schimmelpfennigstr. 12, 4000 Düsseldorf 13
Dr. rer. nat., Wiss. Ang. (Organische Chemie)
- Heuer, Herbert, Dormagener Str. 37, 4000 Düsseldorf 1, F. 15 36 22
Dr. rer. nat., Wiss. Ass. (Psychologie)
- Hildebrand-Kottkamp, Renate, Kuhweg 1, 4040 Neuss-Grimlinghausen,
F. 0 21 01/3 52 26
Dipl.-Biol., Wiss. Ang. (Botanik)

- Hinke, Axel
Dr. rer. nat., Wiss. Ang. (Anorganische Chemie)
- Höchstetter, Hans, Konkordiastr. 7, 4000 Düsseldorf
Dipl.-Chem., Wiss. Ang. (Organische Chemie)
- Höhn, Bernd, Rochusstr. 3, 4000 Düsseldorf 30, F. 49 42 62
Dr. rer. nat., Wiss. Ang. (Anorganische Chemie)
- Junior, Ingrid, Solenanderstr. 12, 4000 Düsseldorf 1, F. 336501
Wiss. Ang. (Pharmazeutische Biologie)
- Kemmerer, Roland, Hauptstr. 20, 4018 Langenfeld
Dipl.-Chem., Verw. Wiss. Ass. (Organische Chemie)
- Klosson, Andreas, Fabriciusstr. 12, 4000 Düsseldorf 1,
Dipl.-Math., Wiss. Ang. (Mathematik)
- Kohle, Reinhard
Dipl.-Chem., Wiss.-Ang. (Anorganische Chemie I)
- Korte, Lutz
Dipl.-Chem., Verw. Wiss. Ass. (Anorganische Chemie)
- Kottwitz, Beatrix
Dipl.-Chem., Wiss.-Ang. (Anorganische Chemie)
- Krämer, Heinz-Jürgen, Homberger Straße 53, 4030 Ratingen 1
Dipl.-Phys., Wiss. Ang. (Experimentalphysik)
- Kresken, Joachim, Wagnerstr. 2, 4060 Viersen 12, F. (021 62) 7 0399
Apotheker, Wiss. Ang. (Pharmazeutische Biologie)
- Kurka, Peter, Merowinger Str. 16, 4000 Düsseldorf 1
Apotheker, Wiss. Ang. (Pharmazeutische Technologie)
- Lauer, Manfred, Witzelstr. 1a, 4000 Düsseldorf
Dr. rer. nat., Wiss. Ang. (Organische Chemie)
- Leonard, Joachim, Universitätsstr. 1, 4000 Düsseldorf 1, F. (3 11) 34 92
Dr. phil., Wiss. Ang. (Psychologie)
- Lichey, Johann, Im Hasengraben 68, 4000 Düsseldorf 13, F. 3 11-42 21
Apotheker, Wiss. Ang. (Pharmazeutische Technologie)
- Liebrich, Winfrid, Stessener Weg 6, 4053 Jüchen 6
Dr. rer. nat., Wiss. Ass. (Genetik)
- Lipka, Annegret, Heesenstr. 19, 4000 Düsseldorf-Heerd, F. (02 11) 50 1922
Dr. rer. nat., Wiss. Ass. (Anorganische Chemie)
- Von der Lippe, Gotelind, Grunerstr. 27, 4000 Düsseldorf
Apothekerin, Wiss. Ang. (Pharmazeutische Chemie)
- Lisse, Frank, Haselnußweg 7, 5000 Köln 71
Dipl.-Phys., Wiss. Ang. (Experimentalphysik)
- Londershausen, Michael, Keldenichstr. 69, 4000 Düsseldorf, F. (02 11) 28 44 78
Dipl.-Biol., Wiss. Ang. (Zoologie)
- Mais, Franz-Josef, Dorotheenstr. 79, 4000 Düsseldorf, F. (02 11) 66 14 30
Dipl.-Chem., Wiss. Ang. (Organische Chemie)
- Martin, Georg, Konkordiastr. 7, 4000 Düsseldorf
Dipl.-Chem., Wiss. Ang. (Organische Chemie)
- Mathow, Jürgen
Dipl.-Chem., Wiss. Ang. (Anorganische Chemie)
- Mayer, Bernhard, Zeppelinstr. 16, 8700 Würzburg, F. (09 31) 8 64 65
Dipl.-Chem., Wiss. Ang. (Organische Chemie)

- Merfort, Irmgard, Erasmusstr. 24, 4000 Düsseldorf 1, F. 31 53 72
Dr. rer. nat., Wiss. Ang. (Pharmazeutische Biologie)
- Mieger, Thomas, Schlebuscher Str. 8, 4000 Düsseldorf 13
Apotheker, Verw. Wiss. Ass. (Pharmazeutische Chemie)
- Möbus, Axel, Ehrenaue 45, 4300 Essen 1
Dr. rer. nat., Wiss. Ass. (Mathematik)
- Morgan, Sarah, Universitätsstr. 1, 4000 Düsseldorf 1, F. 3 11-42 99
PhD., Wiss. Ang. (Psychologie)
- Müller, Günter, Tegeler Str. 16, 4090 Monheim,
Dipl.-Phys., Wiss. Ang., (Experimentalphysik)
- Nef, Barbara, Ludwigstraße 24, 4000 Düsseldorf 1, F. 3 11-42 97
Dr. phil., Wiss. Ang. (Psychologie)
- Neudecker, Bernhard, Suitbertusstr. 136, 4000 Düsseldorf 1, F. 33 53 86
Dipl.-Phys., Wiss. Ass. (Theoretische Physik)
- Niefenthaler, Hans, Am Broichgraben 74, 4000 Düsseldorf 13
Apotheker, Wiss. Ang. (Pharmazeutische Chemie)
- Niehaus, Monika, Düsseldorfer Str. 151, 4000 Düsseldorf 11, F. 52096
Dr. rer. nat., Wiss. Ang. (Zoologie)
- Nuhn, Burghard, Bankstraße 28, 4000 Düsseldorf 30, F. 49 44 04
Dipl.-Phys., Wiss. Ang. (Experimentalphysik)
- Oberkobusch, Doris, Kronenstr. 29, 4000 Düsseldorf
Dipl.-Chem., Wiss. Ang. (Organische Chemie)
- Odenthal, Heinz, Sandstr. 10—12, 4019 Monheim-Baumberg, F. (0 21 73)
6 45 72
Dr. rer. nat., Wiss. Ass. (Experimentalphysik)
- Oellers, Ernst-Josef
Dipl.-Chem., Wiss. Mitarb. (Anorganische Chemie)
- Ohm, Andreas, Huvestr. 26, 4000 Düsseldorf 13
Apotheker, Verw. Wiss. Ass. (Pharmazeutische Technologie)
- Onur, Günes, Hammerstr. 28, 4000 Düsseldorf
Dr. rer. nat., Wiss. Ass. (Botanik)
- Ottersbach, Günther, Beethovenstraße 17, 5657 Haan, F. (0 21 29) 79 51
Dipl.-Phys., Wiss. Ass. (Theoretische Physik)
- Pant, Johannes, Lärchenweg 1, 5628 Heiligenhaus
Apotheker, Wiss. Ang. (Pharmazeutische Chemie)
- Patt, Heike, Grenzstr. 151, 4150 Krefeld
Dipl.-Chem., Wiss. Ang. (Organische Chemie)
- Peter, Günter, Corellistraße 42, 4000 Düsseldorf 13, F. 70 66 25
Dr. rer. nat., Wiss. Ang. (Experimentalphysik)
- Peters, Wilfried
Dr. rer. nat., Wiss. Ang. (Anorganische Chemie)
- Pockrand, Iven, Heisinger Str. 64a, 4300 Essen 1
Dr. rer. nat., Wiss. Ang. (Experimentalphysik)
- Pörtner, Hans-Otto, Benrather Rathaus Str. 1, 4000 Düsseldorf 13
Wiss. Ang. (Zoologie)
- Poll, Wolfgang
Dipl.-Chem., Verw. Wiss. Ass. (Anorganische Chemie)
- Poll, Heinz-Günter, Karl-Geusen-Str. 204, 4000 Düsseldorf 1,
Dipl.-Chem., Wiss. Ang. (Organische Chemie)

- Pufahl, Holger, Linner Str. 32, 4150 Krefeld 11
Dipl.-Phys., Wiss. Ang. (Experimentalphysik)
- Radtke, Ulrich, Binterimstr. 33, 4000 Düsseldorf 1, F. 314477
Wiss. Ang. (Geographie)
- Reimann, Holger, Charlottenstr. 32, 4000 Düsseldorf 1
Wiss. Ang. (Pharmazeutische Technologie)
- Reinhardt, Hans-Walter, Suitbertusstr. 89—91, 4000 Düsseldorf 1
Apotheker, Verw. Wiss. Ass. (Pharmazeutische Chemie)
- Rettig, Klaus, Universitätsstr. 1, 4000 Düsseldorf 1, F. 3 11-22 73
Dipl.-Math., Wiss. Ang. (Psychologie)
- Ritter, Gebhard, Johannes-Büchner-Straße 14, 4052 Korschenbroich 3
Dipl.-Phys., Wiss. Ass. (Experimentalphysik)
- Ruch, Willibald, Sonnenstr. 35, 4000 Düsseldorf, F. 78 89 97
Dr. phil., Wiss. Ang. (Psychologie)
- Rückert, Emil, Raderbroich 2B, 4052 Korschenbroich, F. 0 21 61/2 87 12
Dipl.-Ing., Wiss. Ang. (Botanik)
- Rybach, Hans, Butzbacher Weg 14, 4000 Düsseldorf 1, F. 21 46 44
Dr. rer. nat., Wiss. Ang. (Experimentalphysik)
- Santore, Uwe J., Nordstraße 38/40, 4010 Hilden
Dr. phil., BSc (Camb), PhD (London) DIC, ARCS, MIBid
- Schäfer, Mireille, Ulmenstr. 66, 4000 Düsseldorf 30, F. 44 13 67
Dr. rer. nat., Wiss. Ang. (Genetik)
- Schäfer, Ulrich, Ulmenstr. 66, 4000 Düsseldorf 30, F. 44 13 67
Dr. rer. nat., Wiss. Ass. (Genetik)
- Schafmeister, Anita, Ortwaldstr. 33, 4791 Altenbeken, F. (0 52 55) 4 57
Dr. rer. nat., Wiss. Ang. (Botanik)
- Schaltenbrand, Ralf, Beethovenstr. 52, 4010 Hilden
Apotheker, Verw. Wiss. Ass. (Pharmazeutische Chemie)
- Schaper, Ulrich, Opladener Str. 13, 4000 Düsseldorf 13, F. 7686 10
Dr. rer. nat., Wiss. Ang. (Theoretische Physik)
- Schedel, Rosemarie, Sillerstr. 49, 5600 Wuppertal 11, F. (02 02) 74 44 28
Dr. rer. nat., Wiss. Ang. (Botanik)
- Schepanski, Hartmut
Verw. Wiss. Ass. (Anorganische Chemie)
- Schillings, Peter, Heisterweg 7, 4048 Grevenbroich 5
Apotheker, Wiss. Ang. (Pharmazeutische Chemie)
- Schneemann, Hubert, Norfer Str. 19, 4000 Düsseldorf 1
Apotheker, Wiss. Ang. (Pharmazeutische Technologie)
- Schneider, Richard, Holzweg 22, 4019 Monheim-Baumberg
Apotheker, Wiss. Ang. (Pharmazeutische Biologie)
- Schoenen, Norbert, Hustadtring 151, 4630 Bochum 1
Dipl.-Phys., Verw. Wiss. Ass. (Theoretische Chemie)
- Schreiber, Peter, Meyerhofstraße 27, 4000 Düsseldorf 13
Dipl.-Math., Wiss. Ass. (Mathematik)
- Schumacher, Dieter, Südallee 57, 4000 Düsseldorf 13
Verw. Wiss. Ass. (Angewandte Physik)
- Schumann, Jürgen, Universitätsstr. 1, 4000 Düsseldorf 1, F. 3 11-41 32
Dr. rer. nat., Wiss. Ang. (Botanik)

- Schwerdtfeger, Karl, Angermunder Str. 25, 4000 Düsseldorf-Angermund,
F. (02 03) 74 13 56
Dipl.-Math., Wiss. Ass. (Mathematik)
- Schwitte, Josef, Kreitzweg 37, 4040 Neuss 22-Holzheim
Dr., Wiss. Ass. (Chemie und ihre Didaktik)
Sprechstunden: Nach den Veranstaltungen, Raum 1407
- Szczepan, Ralf, Jakob-Grimm-Str. 6, 4300 Essen 1
Dipl.-Chem., Wiss. Ang. (Organische Chemie)
- Semlyen, Johann, Alt-Eller 33, 4000 Düsseldorf 1, F. 22 52 77
Dr. rer. nat., Wiss. Ass. (Theoretische Physik)
- Siebeck, Jürgen E., Kaiser-Friedrich-Str. 18, 4000 Düsseldorf 13,
F. 716995
Dr. phil., Wiss. Ang. (Geographie)
- Spindler-Barth, Margarethe, Hästen 37, 5650 Solingen, F. (0 21 22) 4 77 89
Dr. rer. nat., Wiss. Ang. (Zoologie)
- Spletstößer, Brigitte, Girmeskreuzstraße 29a, 4044 Kaarst 1
Dr. rer. nat., Wiss. Ass. (Theoretische Physik)
- Sprick, Ulrich, Wochenendweg 13a, 4000 Düsseldorf 13, F. 76 71 77
Dr. med., Wiss. Ang. (Psychologie)
- Spüler, Manfred, Ellerstraße 78, 4000 Düsseldorf 1, F. 72 57 80
Dr. rer. nat., Wiss. Ang. (Zoologie)
- Steffens, Jutta, Frobenstr. 16, 4000 Düsseldorf 1, F. 636059
Dipl. Math., Verw. Wiss. Ass. (Mathematik)
- Steffens, Ulrich, Frobenstr. 16, 4000 Düsseldorf 1, F. 636059
Dipl. Phys., Verw. Wiss. Ass. (Theoretische Physik)
- Steigel, Alois, Curieweg 36, 4000 Düsseldorf 13
Dr. rer. nat., Wiss. Ass. (Organische Chemie)
- Stellbrink, Heike, Moltkestr. 113, 4000 Düsseldorf 30
Dipl.-Chem., Wiss. Ang. (Organische Chemie)
- Stephan, Roland
Dipl.-Chem., Wiss. Ang., (Anorganische Chemie)
- Stimming, Ulrich, Schwerinstr. 41, 4000 Düsseldorf 30
Dr. rer. nat., Wiss. Ang. (Physikal. Chemie II)
- Strand, Dagmar, Gurlittstr. 14, 4000 Düsseldorf 1
Dipl.-Chem., Wiss. Ang. (Theoretische Chemie)
- Sutter, Beatus, F. 3 11-41 16
Apotheker, Wiss. Ang. (Pharmazeutische Technologie)
- Syassen, Karl, Benrodestraße 111, 4000 Düsseldorf 13, F. 71 33 67
Dr. rer. nat., Wiss. Ass. (Experimentalphysik)
- Tischendorf, Gilbert, Raffaelweg 14, 4010 Hilden
Dr. rer. nat., Wiss. Ang. (Genetik)
- Tobolla, Herms-Uwe
Wiss. Ang. (Anorganische Chemie)
- Tossing, Gudrun
Verw. Wiss. Ass. (Anorganische Chemie)
- Uhlenbusch, Leonore, Ruhrstr. 30, 4006 Erkrath 2, F. (021 04) 42079
Dr. rer. nat., Wiss. Ang. (Didaktik der Physik)
- Urbanek, Thomas, Börchemstr. 24, 4000 Düsseldorf 13, F. (02 11) 7 18 25 35
Dipl.-Chem., Wiss. Ang. (Org. Chemie)

- Vietmeier, Jürgen, Am Buchenberg 3, 4100 Duisburg 17
Dipl.-Chem., Wiss. Ang. (Organische Chemie)
- Voets, Ursula, Faunastr. 9, 4000 Düsseldorf 1, F. 67 87 96
Dipl.-Chem., Wiss. Ang. (Theoretische Chemie)
- Vogt, Christian, Schwelmer Str. 15, 4000 Düsseldorf 1, F. 66 35 61
Dr. rer. nat., Wiss. Ass. (Mathematik)
- Voller, Rudolf, Unter den Eichen 91, 4000 Düsseldorf 12, F. 292232
Dipl. Math., Verw. Wiss. Ass. (Mathematik)
- Wada, Shoji, Freytagstraße 30, 4000 Düsseldorf 1, F. 68 11 87
Dr. rer. nat., Wiss. Ass. (Zoologie)
- Walldorf, Volker, Kamperweg 34, 4000 Düsseldorf 12, F. 277747
Dr. rer. nat., Wiss. Ang. (Zoologie)
- Weber, Horst, Neuer Markt 32, 5657 Haan, F. (0 21 29) 5 01 02
Dipl.-Math., Wiss. Ass. (Mathematik)
- Wehefritz, Burkhard, Tucherweg 67, 4010 Hilden
Dipl.-Chem., Wiss. Ang., (Pharmazeutische Chemie)
- Weigel, Hans-Joachim, Am Haferkamp 10, 4000 Düsseldorf 13, F. 76 37 71
Dr. rer. nat., Wiss. Ang. (Botanik)
- Weinert, Ulrich, Am Weidblech 7, 4010 Hilden, F. (0 21 03) 4 14 20
Dr. rer. nat., Wiss. Ass. (Theoretische Physik)
- Westle, Günter H., Suitbertusstr. 89—91, 4000 Düsseldorf 1
Apotheker, Verw. Wiss. Ass. (Pharmazeutische Chemie)
- Wiebcke, Michael
Dipl.-Chem., Wiss. Mitarb. (Anorganische Chemie)
- Wille, Romanus, Kampmannstr. 14, 4630 Bochum 1
Apotheker, Wiss. Ang. (Pharmazeutische Chemie)
- Wingen, Heinz-Peter, Gurlittstr. 10, 4000 Düsseldorf 1
Dipl.-Chem., Wiss. Ang. (Org. Chemie)
- Wolf, Gabriele, Gastendonkstr. 17, 4150 Krefeld,
Dipl.-Chem., Wiss. Ang. (Organische Chemie)
- Wolff, Jürgen, Pfarrer-Jekel-Str. 6, 5090 Leverkusen 3
Apotheker, Wiss. Ang. (Pharmazeutische Chemie)
- Wolfrum, Christine, Universitätsstr. 1, F. 3 11-23 10
Dr. Ing., Wiss. Ang. (Psychologie)
- Ziplies, Dieter, Balcke Str. 12, 4000 Düsseldorf 13, F. 71 14 62
Dipl.-Math., Wiss. Ass. (Mathematik)

Institute

Mathematisches Institut

Direktoren: Prof. Dr. A. Bergmann, Prof. Dr. B. Döring, Prof. Dr. G. Fischer,
Prof. Dr. R. Meise, Prof. Dr. W. Petry, Prof. Dr. K. Schick, Prof. Dr. Dr. h. c.
H. Schubert, Prof. Dr. K. Steffen
Geschäftszimmer: Frau Werner, F. 3 11-37 80

Lehrstuhl I für Mathematik (Gebäude 25.22, Ebene 03)

Prof. Dr. Reinhold Meise, F. 3 11-31 87

Sekretariat: Frau Marianne Stimmel, F. 3 11-31 87

Wiss. Ass.: Dr. Hans Joachim Petzsche, F. 3 11-31 93

Dipl.-Math. Karl Schwerdtfeger, F. 3 11-31 89

Lehrstuhl II für Mathematik (Gebäude 25.22, Ebene 03)

Prof. Dr. Dr. h. c. Horst Schubert, F. 3 11-21 62

Sekretariat: Frau Elke Wien, F. 3 11-21 62

Prof.: Dr. Egbert Harzheim (F. 3 11-21 71), Dr. Helmut Ratschek
(F. 3 11-21 75)

Akad. Oberrat: Dr. Thomas Thode, F. 3 11-21 72

Oberassistent: Priv.-Doz. Dr. Harald Lindner, F. 3 11-21 76

Wiss. Ass.: Dr. Roswitha Harting (F. 3 11-21 73), Dr. Axel Möbus (F. 3 11-
31 95), Dr. Helmut Weberpals (F. 3 11-21 77)

Lehrstuhl III für Mathematik (Gebäude 25.13, Ebene 03)

Prof. Dr. Klaus Steffen, F. 3 11-37 80

Sekretariat: Frau Hildegard Werner, F. 3 11-37 80

Wiss. Ass.: Dr. Michael Grüter, F. 3 11-37 82, Dr. Karlheinz Schüffler,
F. 3 11-37 81

Wiss. Ang.: Dipl.-Math. Martin Fuchs, F. 3 11-43 05

Lehrstuhl IV für Mathematik (Gebäude 25.13, Ebene 03)

Prof. Dr. Gerd Fischer, F. 3 11-46 90

Sekretariat: Frau Ingrid Heydrich, F. 3 11-46 90

Inst. Angest.: Frau Gertraud Weinert, F. 3 11-49 39

Wiss. Ass.: Dr. Joseph Maurer, F. 3 11-47 86,
Dr. Christian Vogt, F. 3 11-46 91

Lehrstuhl für Angewandte Mathematik (Gebäude 25.22, Ebene 02)

Prof. Dr. Boro Döring, F. 3 11-21 50

Sekretariat: Frau Renate Eschen, F. 3 11-21 50

Prof.: Dr. Kristian Witsch, F. 3 11-21 64

Dozent: Dr. Manfred Kracht, F. 3 11-21 53

Wiss. Ass.: N. N.

Verw. Wiss. Ass.: Dipl.-Math. Rudolf Voller, F. 3 11-21 91

Wiss. Ang.: Dipl.-Math. Andreas Klosson, F. 3 11-21 54

Lehrstuhl für Instrumentelle Mathematik (Gebäude 25.13, Ebene 02)

Prof. Dr. Walter Petry, F. 3 11-21 63

Sekretariat: Frau Margot Hoffmann, F. 3 11-21 63

Wiss. Ass.: Dipl.-Math. Peter Schreiber (F. 3 11-21 90),

Dr. Horst Weber (F. 3 11-21 89)

Lehrstuhl für Mathematikdidaktik und Mathematik (Gebäude 25.22, Ebene 03)

Prof. Dr. Artur Bergmann, F. 3 11-21 60

Sekretariat: Frau Elke Wien, F. 3 11-21 60

Prof.: Dr. Michael Pohst, F. 3 11-21 88

Stud.-Prof.: Dr. Erich Baumgartner, F. 3 11-21 84

Dozent: Dr. Otto Kerner (F. 3 11-21 85), Dr. Robert Wisbauer (F. 3 11-21 87)

Wiss. Ass.: Dipl.-Math. Dieter Ziplies, F. 3 11-21 83

Wiss. Ang.: Dr. Dieter Bünermann, F. 3 11-34 60

Lehrstuhl für Mathematik und ihre Didaktik (Gebäude Neuss)

Tel.-Zentrale im Gebäude Neuss der Universität Düsseldorf: 1 97-1;

Vorwahl Neuss: Von Düsseldorf aus 3 00, sonst 02101.

Prof. Dr. Karl Schick, F. 1 97-2 17

Sekretariat: Frau Monika Meeßen, F. 1 97-2 20

Emeritus: Prof. Dr. Kurt Honnefelder, F. 1 97-2 20

Prof.: Dr. Walter Köhnen, F. 1 97-3 47

Akad. Oberrat: Dr. Peter Wolff, F. 1 97-3 45

Institut für Statistik und Dokumentation (Gebäude 25.13, Ebene 01)

Direktor: Prof. Dr. Hanns Klinger, F. 3 11-21 65

Sekretariat: Frau Barbara von Blanquet, F. 3 11-21 65

Prof.: Dr. Klaus Janßen, F. 3 11-21 66

Wiss. Ass.: Dr. Volker Dembinski, F. 3 11-21 67

Verw. Wiss. Ass.: Frau Jutta Steffens, F. 3 11-21 68

Physikalisches Institut

Direktoren: Prof. Dr. Gernot Decker, Prof. Dr. Andreas Otto, Prof. Dr. Dankward Schmid, Prof. Dr. Jürgen Uhlenbusch

Lehrstuhl I (Gebäude 25.42, Ebene 01)

Prof. Dr. Gernot Decker, F. 3 11-23 17

Sekretariat: Frau Hirschmann (F. 3 11-23 18), Frau Dominik (F. 3 11—23 18)

Professoren: Dr. Dieter Meiners, F. 3 11-23 20

Dr. Hans-Rudolf Kleinhanß, F. 3 11-23 19

Akad. Oberräte: Priv.-Doz. Dr. Ferdinand Müller (F. 3 11-22 81), Dr. Benno Wischgoll (F. 3 11-22 78)

Oberassistent: Prof. Dr. Wolfgang Behmenburg, F. 3 11-22 82
HschAss: Dr. Klaus Hollenberg (F. 3 11-31 01), Dipl.-Ing. Walter Kies
(F. 3 11-31 12), Dr. Günter Pross (F. 3 11-31 06)
Wiss. Ang.: Dipl.-Phys. Burghard Nuhn (F. 3 11-23 22), Dr. Günter Peter
(F. 3 11-22 80), Dr. Hans Rybach (F. 3 11-38 61)
Forschungsstipendiaten: Dr. Jorge Osvaldo Pouzo (F. 3 11-45 26)
(Humboldt-Stiftung), Dozent Baoping Zhang (F. 3 11-45 23)

Lehrstuhl II (Gebäude 25.33, Ebene 02)

Prof. Dr. Jürgen Uhlenbusch, F. 3 11-21 57
Sekretariat: Frau R. Knapp, F. 3 11-21 57
Professor: Dr. Jobst Hackmann, F. 3 11-28 61
Akad. Oberräte: Dr. J. H. Schäfer (F. 3 11-21 58), Dr. Helmut Kempkens
(F. 3 11-28 63)
Wiss. Ass.: Dipl.-Phys. Christoph Carlhoff (F. 3 11-28 64), Dr. Heinz Oden-
thal (F. 3 11-31 42), Dipl.-Phys. Gebhard Ritter (F. 3 11-28 65)
Wiss. Ang.: Dipl.-Phys. Peter Chall (DFG) (F. 3 11-38 82), Dr. Claudine Gillet
(DFG) (F. 3 11-38 94)

Lehrstuhl III (Gebäude 25.22, Ebene 02)

Prof. Dr. Andreas Otto, F. 3 11-40 63
Sekretariat: Klaudia Lütjens, F. 3 11-40 63
Wiss. Ass.: Dr. Karl Syassen, F. 3 11-42 67
Wiss. Ang.: Dr. Iven Pockrand F. 3 11-42 66
Verw. Wiss. Ass.: Dipl.-Phys. Jürgen Billmann (F. 3 11-43 45)

Lehrstuhl IV (Gebäude 25.23, Ebene 00)

Prof. Dr. Dankward Schmid, F. 3 11-47 90 oder 3 11-35 40
Sekretariat: Frau Ursula Dahlbüdding, F. 3 11-47 90
Akad. Rat Dr. Lothar Schwan, F. 3 11-42 13 oder 3 11-35 40
Wiss. Ang.: Dipl.-Phys. Reinhold Florian, F. 3 11-48 11 oder 3 11-35 40,
Dipl.-Phys. Frank Lisse, F. 3 11-48 53 oder 3 11-35 40, Dipl.-Phys. Holger Pu-
fahl (DFG), F. 3 11-48 13, Dipl.-Phys. Heinz Krämer (DFG), F. 3 11-48 13,
Dipl.-Phys. G. Müller, F. 3 11-48 53

Gastdozent am Physikalischen Institut: Dr. habil. G. E. Werner Schulze
(Gebäude 25.23, U 1), F. 3 11-45 15

Physikalische Grundpraktika (Gebäude 25.42, Ebene U1)
(Zentrale Einrichtung der Physik)

Leitung: Studienprofessor Dr. Hans-Rudolf Kleinhanß, F. 3 11-23 19
Geschäftszimmer: Barbara Nolte, F. 3 11-31 08

Institut für Theoretische Physik

Direktoren: Prof. Dr. Richard Bausch, Prof. Dr. Hans-Karl Janssen,
Prof. Dr. Rudolf-Wilhelm Larenz, Prof. Dr. Kurt Suchy

Lehrstuhl I (Gebäude 25.32, Ebene 01)

Prof. Dr. Rudolf-Wilhelm Larenz, F. 3 11-24 73

Sekretariat: Frau Laufen, F. 3 11-24 73

Prof.: Dr. Rüdiger Bessenrodt, F. 3 11-31 22

Akad. Oberrat: Dr. Herbert Wenk, F. 3 11-24 72

Wiss. Ass.: Dr. Semlyen (F. 3 11-37 00), Dipl.-Phys. Ottersbach (F. 3 11-20 16)

Verw. Wiss. Ass.: Dipl.-Phys. Ulrich Steffens (F. 3 11-36 99)

Lehrstuhl II (Gebäude 25.32, Ebene 02)

Prof. Dr. Kurt Suchy, F. 3 11-27 46

Sekretariat: Frau Bernstein, F. 3 11-27 46

Prof. Dr. Eckhard Rebhan, F. 3 11-20 58

Wiss. Ass.: Dr. Ulrich Weinert, F. 3 11-27 45

Wiss. Ang.: Dr. Helmut Hebenstreit F. 3 11-20 61,

Dr. Ulrich Schaper, F. 3 11-27 44

Lehrstuhl III (Gebäude 25.32, Ebene 03)

Prof. Dr. Hans-Karl Janssen, F. 3 11-39 92

Sekretariat: Frau Carola Schäfer, F. 3 11-39 92

Wiss. Ass.: Dr. Nikolaus Breuer (F. 3 11-39 93)

Dr. Brigitte Spletstößer, (F. 3 11-43 17)

Lehrstuhl IV (Gebäude 25.32, Ebene 03)

Prof. Dr. Richard Bausch, F. 3 11-47 10

Sekretariat: Frau Carola Schäfer, F. 3 11-47 10

Wiss. Ass.: Dr. Hannelore Bessenrodt, F. 3 11-45 57,

Dipl.-Phys. Bernhard Neudecker, F. 3 11-42 85

Wiss. Ang.: Dr. Hajo Leschke, F. 3 11-42 86

Institut für Angewandte Physik (Gebäude 25.33, Ebene 01)

Prof. Dr. Jakob Kranz, F. 3 11-24 74

Sekretariat: Frau Schumacher, F. 3 11-24 74

Prof. Dr. Dietrich Stark, F. 3 11-22 91

Studienprofessor: Dr. Paul Thielemann, F. 3 11-22 84

Akad. Oberrat: Dr. Hildegard Hammer, F. 3 11-25 92

Wiss. Ass.: Dipl.-Math. Christoph Hanisch, F. 3 11-31 78

Verw. Wiss. Ass.: Dieter Schumacher, F. 3 11-31 80

Seminar für Didaktik der Physik (Gebäude Neuss)

Direktor: Prof. Herbert Becker, F. 19 72 35

Sekretariat: Martina Brühl, F. 19 72 35

Studienprofessor: Johannes Luysberg, F. 19 72 35

Wiss. Ang.: Dr. Leonore Uhlenbusch, F. 19 72 35

Institut für Anorganische Chemie und Strukturchemie

Direktoren: Prof. Dr. Wilhelm Kuchen, Prof. Dr. Dietrich Mootz

Lehrstuhl I (Gebäude 26.43, Ebene 01)

Prof. Dr. Wilhelm Kuchen, F. 3 11-22 86

Sekretariat: Frau Brigitte Mobergs, F. 3 11-22 87

Prof. Dr. Gerhard Hägele, F. 3 11-22 88

Akad. Oberräte: Dr. Klaus Diemert (F. 3 11-22 89), Dr. Helmut Keck (F. 3 11-21 99)

Verw. Wiss. Ass.: Dipl.-Chem. Ulrich Braun (F. 3 11-31 56), Dipl.-Chem. Hartmut Schepanski (F. 3 11-25 96), Dipl.-Chem. Gudrun Tossing (F. 3 11-31 40)

Wiss. Ang.: Dipl.-Chem. Winfried Boenigk (F. 3 11-31 40), Dipl.-Chem. Anna-Margarete Bohne (F. 3 11-22 92), Dipl.-Chem. Manfred Fuchs (F. 3 11-22 93), Dr. Axel Hinke (F. 3 11-22 92), Dr. Bernd Höhn (F. 3 11-21 97), Dipl.-Chem. Reinhard Kohle (F. 3 11-25 96), Dipl.-Chem. Beatrix Kottwitz (F. 3 11-40 04), Dipl.-Chem. Jürgen Mathow (F. 3 11-40 12), Dr. Wilfried Peters (F. 3 11-31 39), Dipl.-Chem. Roland Stephan (F. 3 11-40 04), Dipl.-Chem. Uwe Tobolla (F. 3 11-31 66)

Lehrstuhl II (Gebäude 26.42, Ebene 01)

Prof. Dr. Dietrich Mootz, F. 3 11-31 35

Sekretariat: Frau Vogel, F. 3 11-31 36

Prof. Dr. Rüdiger Kniep, F. 3 11-31 47

Akad. Oberrat: Dr. Hartmut Wunderlich, F. 3 11-31 44

Wiss. Ass.: Dr. Annegret Lipka, F. 3 11-31 46

Wiss. Ang.: Ref. Heinz Jürgen Beister (F. 3 11-31 64), Dipl.-Chem. Peter Brees (F. 3 11-41 43), Dipl.-Chem. Ernst-Josef Oellers (F. 3 11-36 72), Dipl.-Chem. Michael Wiebcke (F. 3 11-38 57)

Verw. Wiss. Ass.: Dipl.-Chem. Dieter Brodalla (F. 3 11-30 68), Dipl.-Chem. Lutz Korte (F. 3 11-38 57), Dipl.-Chem. Wolfgang Poll (F. 3 11-41 43)

Institut für Organische Chemie I (Gebäude 26.43, Ebene 00)

Direktor: Prof. Dr. Hans Dieter Martin, F. 3 11-22 98

Sekretariat: Frau I. Reinartz, F. 3 11-22 98/22 99

Prof. em. Dr. Leonhard Birkofer, F. 3 11-36 22

Akad. Oberräte: Dr. Heinz Dickopp (F. 3 11-25 71), Dr. Dirk Prüstel (F. 3 11-22 95)

Wiss. Ass.: Dr. Alois Steigel, F. 3 11-28 89

Wiss. Ang.: Dr. Gioacchino Falsone (F. 3 11-23 12), Dr. Hatim Haddad (F. 3 11-31 33), Dipl.-Chem. Dieter Heckel (F. 3 11-25 68), Dr. Constanze Heller (F. 3 11-22 97), Dipl.-Chem. Hans Höchstetter (F. 3 11-25 67), Dipl.-Chem. Franz-Josef Mais (F. 3 11-23 13), Dipl.-Chem. Georg Martin (F. 3 11-25 68), Dipl.-Chem. Bernhard Mayer (F. 3 11-23 13), Dipl.-Chem. Thomas Urbanek (F. 3 11-49 05), Dipl.-Chem. Heinz-Peter Wingen (F. 3 11-25 67)

Institut für Organische Chemie II (Gebäude 26.33, Ebene 00)

Direktor: Prof. Dr. Günter Wulff, F. 3 11-47 60

Sekretariat: Frau Irmgard Schmitz, F. 3 11-47 88

Verw. Wiss. Ass.: Dipl.-Chem. Walburga Dederichs (F. 3 11-48 20),

Dipl.-Chem. Roland Kemmerer (F. 3 11-42 88)

Wiss. Ang.: Dr. Reiner Grotstollen (F. 3 11-41 34), Dr. Manfred Lauer (F. 3 11-49 87), Dipl.-Chem. Doris Oberkobusch (F. 3 11-30 71), Dipl.-Chem. Heike Patt (F. 3 11-30 71), Dipl.-Chem. Heinz-Günter Poll (F. 3 11-36 30), Dipl.-Chem. Ralf Sczegan, DFG, (F. 3 11-41 34), Dipl.-Chem. Heike Stellbrink (F. 3 11-36 30), Dipl.-Chem. Jürgen Vietmeier (F. 3 11-36 30), Dipl.-Chem. Gabriele Wolf (F. 3 11-49 87).

Institut für Physikalische Chemie I und II

Direktoren: Prof. Dr. Heinz-Helmut Perkampus, Prof. Dr. Joachim Walter Schultze

Lehrstuhl I:

Prof. Dr. Heinz-Helmut Perkampus (Gebäude 26.43, Ebene 02), F. 3 11-21 00

Sekretariat: Frau C. Schiedel, F. 3 11-21 10

Abteilung für Angewandte Physikalische Chemie: Prof. Dr. Edwin Baumgarten, F. 3 11-21 01

Prof. Dr. Heinz Kleindienst, F. 3 11-21 03

Akad. Oberräte: Dr. Helmut Hoffmann, F. 3 11-21 02, Dr. Günter Petermann, F. 3 11-21 04

Oberass.: Dr. Thorsten Bluhm, F. 3 11-21 06

Verw. Wiss. Ass.: Dipl.-Chem. Hans Bettermann, Dipl.-Chem. Hans-Peter Erb

Lehrstuhl II:

Prof. Dr. Joachim Walter Schultze (Gebäude 26.32, Ebene 02), F. 3 11-47 50

Sekretariat: Frau Gabriele Bochmann, F. 3 11-47 55

Akad. Rat: Privatdozent Dr. Hans-Henning Strehblow, F. 3 11-48 67

Wiss. Ass.: Dr. Teresa Iwasita (F. 3 11-36 97)

Verw. Wiss. Ass.: Dipl.-Chem. Christian Bartels, F. 3 11-48 63

Wiss. Ang.: Dr. Manuel Lohrengel (F. 3 11-41 48), Dr. Ulrich Stimming (F. 3 11-36 86)

Gastdozent: Priv.-Doz. Dr. Wolfgang Schmickler, F. 3 11-48 66

Institut für Theoretische Chemie (Gebäude 26.32, Ebene 03)

Direktor: Prof. Dr. Hans-Herbert Schmidtke, F. 3 11-32 09

Sekretariat: Frau Brigitte Graßhoff, F. 3 11-32 09/34 66

Akad. Rat: Dr. Thomas Schönherr, F. 3 11-32 12

Priv.-Doz.: Dr. Hans Kupka, F. 3 11-32 11

Wiss. Ass.: Dipl.-Phys. Norbert Schoenen, F. 3 11-46 83

Wiss. Ang.: Dipl.-Phys. Joachim Degen, F. 3 11-32 08, Dipl.-Chem. Dagmar Strand, F. 3 11-32 10, Dipl.-Chem. Ursula Voets, F. 3 11-32 10

Institut für Biochemie (Gebäude 26.42, Ebene 03)

Direktor: Prof. Dr. Hanns Weiss, F. 3 11-49 50

Sekretariat: Catherine Whitaker, F. 3 11-49 50

Wiss. Ass.: Dr. Hans Stephan Fischer, F. 3 11-20 20

Wiss. Ang: Dr. Stephen J. Perkins

Chemie und ihre Didaktik (Gebäude Neuss)

Direktor: Prof. Dr. Günter Vollmer, F. (0 21 01) 19 72 30

Sekretariat: Frau Anita Weber, F. (0 21 01) 19 72 29

Akad. Oberrat: Dr. Manfred Franz, F. (0 21 01) 19 72 31

Wiss. Ass.: Dr. Josef Schwitze, F. (0 21 01) 19 73 19

Institut für Pharmazeutische Chemie (Gebäude 26.23, Ebene 02)

Direktor: Prof. Dr. Hans Möhrle, F. 3 11-36 61

Sekretariat: Ingeborg Büchner, F. 3 11-36 61

Prof.: Dr. Horst Weber, F. 3 11-38 46

Prof. Dr. Uwe Kuckländer, F. 3 11-49 48

Akad. Räte: Dr. Hans-Jörg Hemmerling (F. 3 11-38 50), Dr. Günter Waldheim (F. 3 11-43 48)

Verw. Wiss. Ass.: Thomas Mieger (F. 3 11-38 34), Hans-Walter Reinhardt (F. 3 11-43 53), Ralf Schaltenbrand (F. 3 11-38 41), Günter H. Westle (F. 3 11-38 26)

Wiss. Ang.: Petra Arz (F. 3 11-38 26), Wilfried Arz (F. 3 11-38 27), Angelika Blume (F. 3 11-45 83), Dr. Manfred Busch (F. 3 11-38 49), Heinz Dwuletzki (F. 3 11-38 22), Von der Lippe, Gotelind (F. 3 11-45 82), Hans Niefenthaler (F. 3 11-38 43), Johannes Pant (F. 3 11-38 39), Burkhard Wehefritz (F. 3 11-38 22), Romanus Wille (F. 3 11-38 39), Jürgen Wolff (F. 3 11-43 53)

Institut für Pharmazeutische Biologie (Gebäude 26.23, Ebene 00)

Direktor: Prof. Dr. Günter Willuhn, F. 3 11-41 63

Sekretariat: Alice von Büнау, F. 3 11-41 63

Akad. Rätin: Dr. Irmgard Merfort, F. 3 11-41 79

Wiss. Ang.: Apotheker Birgitt Beyer (F. 3 11-41 78), Dipl.-Chem. Marion Ebert (F. 3 11-41 77), Apotheker Ingrid Junior (F. 3 11-41 74), Apotheker Joachim Kresken (F. 3 11-41 80), Apotheker Richard Schneider (F. 3 11-41 72)

Institut für Pharmazeutische Technologie (Gebäude 26.22, Ebene 00)

Direktor: Prof. Dr. Bernhard C. Lippold, F. 3 11-42 20

Sekretariat: Fr. Martina Mußgiller, F. 3 11-42 20

Wiss. Ang.: Christine Hegemann (F. 3 11-42 18), Peter Kurka (F. 3 11-41 14), Johann Lichey (F. 3 11-42 21), Andreas Ohm (F. 3 11-41 14), Holger Reimann (F. 3 11-41 16), Hubert Schneemann (F. 3 11-42 21), Beatus Sutter (F. 3 11-41 16)

Botanisches Institut

Direktoren: Prof. Dr. Wilfried Stubbe, Prof. Dr. Kurt A. Santarius, Prof. Dr. Heinrich Strotmann, N. N.

Kustoden: Akad. Oberrat Dr. Ulrich Hallier, F. 3 11-23 39, Akad. Rat Dr. Wilfried Behn, F. 3 11-34 77

Lehrstuhl I (Gebäude 26.13, Ebene 02)

Prof. Dr. Wilfried Stubbe, F. 3 11-34 76

Sekretariat: Frau Ursula Borucki, F. 3 11-26 21, N. N., F. 3 11-47 27

Professoren: Dr. Reinhold Herrmann, F. 3 11-23 38, Dr. Klaus-Viktor Kowallik, F. 3 11-25 26

Dozent: Dr. Hans-Jürgen Bohnert (beurlaubt)

Wiss. Ang.: Dr. Peter Westhoff, 3 11-23 41, Dr. Uwe J. Santore, F. 3 11-45 61, Dipl.-Biol. Günter Pannenbecker, 3 11-35 37, Udo Schmitz, 3 11-32 77

Lehrstuhl II (Gebäude 26.03, Ebene 01)

Prof. Dr. Heinrich Strotmann, F. 3 11-23 47

Sekretariat: Frau Rita Reidegeld, F. 3 11-41 32

Prof.: Dr. Gotthard H. Krause, F. 3 11-25 27

Akad. Oberrat: Priv.-Doz. Dr. Ulrich W. Hallier, F. 3 11-23 43

Wiss. Ass.: Dr. Christoph Giersch, F. 3 11-30 28

Wiss. Ang.: Dr. Jürgen Schumann, F. 3 11-41 32, Dr. Günes Onur, F. 3 11-49 57

Lehrstuhl III (Gebäude 26.13, Ebene 01 und U1)

Prof. Dr. Kurt A. Santarius, F. 3 11-23 48

Sekretariat: Frau Ute van Hooven, F. 3 11-49 32

Wiss. Ass.: Dr. Engelbert Weis, F. 3 11-35 54,

Wiss. Ang.: Dr. Hans-Joachim Weigel, F. 3 11-34 32

Abt. Geobotanik: Prof. Dr. Rüdiger Wittig, F. 3 11-48 78

Wiss. Ang.: Dr. Anita Schafmeister, F. 3 11-49 38, Dipl.-Biol. Renate Hildebrand-Kottkamp, F. 3 11-49 59; Dipl.-Ing. Emil Rückert, F. 3 11-49 58

Botanischer Garten

Direktor: Prof. Dr. Wilfried Stubbe

Akad. Oberrat Dr. Werner Dietrich, F. 3 11-24 77

Technischer Leiter: Gartenamtmann Dietrich Jacobsen, F. 3 11-24 02

Institut für Zoologie

Direktoren: Prof. Dr. Manfred Grieshaber, Prof. Dr. Werner Peters, Prof. Dr. Günter Schneider, Prof. Dr. Klaus-Dieter Spindler

Lehrstuhl I (Gebäude 26.02, Ebene 00)

Prof. Dr. Günter Schneider, F. 3 11-34 14

Sekretariat: Frau Unbehaun, F. 3 11-34 15

Prof.: Dr. Gerhard Zachariae (F. 3 11-30 59)

Akad. Oberrat: apl. Prof. Dr. Gerhard Heide, F. 3 11-34 16

Akad. Rat: Dr. Eberhard von Berg, F. 3 11-34 19

Wiss. Ass.: Dr. S. Wada, F. 3 11-30 87

Wiss. Ang.: Dr. M. Spüler, F. 3 11-30 92

Lehrstuhl II (Gebäude 26.03, Ebene 00)

Prof. Dr. Werner Peters, F. 3 11- 30 52

Sekretariat: Frau Aldenhoven, F. 3 11-44 99

Akad. Rat: Dr. Jochen D'Haese, F. 3 11-34 05

Wiss. Ang.: Dr. M. Niehaus, F. 3 11-34 04

Abt. Parasitologie: Prof. Dr. Heinz Mehlhorn, F. 3 11-34 01 (Geb. 26.13, Ebene 00)

Wiss. Ass.: Dr. U. Moltmann, F. 3 11-47 33

Wiss. Ang.: Dr. M. Spindler-Barth, F. 3 11-49 07

Lehrstuhl III (Gebäude 26.13, Ebene 00)

Prof. Dr. Klaus-Dieter Spindler, F. 3 11-48 60

Sekretariat: Frau Ilse Fallmann, F. 3 11-48 60

Wiss. Ang.: Dr. Konrad Daig, F. 3 11-49 01, Dipl.-Biol. Michael Londershausen, F. 3 11-49 01, Dr. V. Walldorf, F. 3 11-35 66

Lehrstuhl IV (Gebäude 26.12, Ebene 00)

Prof. Dr. Manfred Grieshaber, F. 3 11-49 90

Sekretariat: Frau Karin Weidemann, F. 3 11-32 34

Wiss. Ang.: Dr. Christopher Bridges, F. 3 11-49 91; Hans-Otto Pörtner, F. 3 11-49 69

Institut für Genetik (Gebäude 26.02-26.12, Ebene 02; Gebäude 26.03, Ebene U1)

Direktor: Prof. Dr. Oswald Hess, F. 3 11-22 76

Sekretariat: Margret Hawel, F. 3 11-22 79

Prof.: Dr. Werner Kunz (F. 3 11-23 33), Dr. Martin Schwochau (F. 3 11-23 58)

Akad. Oberrat: Priv.-Doz. Dr. Hans Bünemann, F. 3 11-34 21

Wiss. Ass.: Priv.-Doz. Dr. Karl Heinz Glätzer (F. 3 11-22 96), Dr. Winfrid Liebrich, (F. 3 11-34 22), Dr. Ulrich Schäfer (F. 3 11-26 35)

Wiss. Ang.: Dr. Mireille Schäfer (F. 3 11-45 41), Dr. Gilbert Tischendorf (F. 3 11-34 23)

Institut für Physikalische Biologie (Gebäude 26.12, Ebene U1)

Direktor: Prof. Dr. Detlev Riesner, F. 3 11-48 40

Sekretariat: Frau Heidi Gruber, F. 3 11-48 76

Wiss. Ang.: Dipl.-Ing. Metin Colpan, F. 3 11-49 23

Dipl.-Biol. Jürgen Schumacher, F. 3 11-49 28

Dipl.-Ing. Gerhard Steger, F. 3 11-49 27

Abt. Biokybernetik: (Gebäude 26.12, Ebene U1)

Prof.: Dr. Rolf Eckmiller, F. 3 11-45 40

HschAss: Dr. Wolfgang Daunicht, F. 3 11-45 38

Wiss. Mit.: Dr. Otmar Bock, F. 3 11-45 91

Institut für Mikrobiologie (Gebäude 26.12, Ebene 01)

Direktor: Prof. Dr. Cornelis P. Hollenberg, F. 3 11-47 20

Sekretariat: Frau Hiltrud Neruda, F. 3 11-47 20

Prof.: Dr. Michael von Ciriacy-Wantrup (F. 3 11-27 78)

Wiss. Ang.: Dr. Karin Breunig (F. 3 11-49 11), Dr. Sunil Das (F. 3 11-43 47),
Dipl.-Biol. Elke Erhardt (F. 3 11-48 34), Dr. Zbigniew Janowicz (F.
3 11-49 10), Dipl.-Chem. Gerald Preibisch (F. 3 11-48 47), Dr. Rainer Roggen-
kamp (F. 3 11-48 35)

Biologie und ihre Didaktik (Gebäude Neuss)

Direktor: Prof. Dr. Gerhard Glombek, F. (0 21 01) 1 97-2 69

Sekretariat: Margaretha Behrendt, F. (0 21 01) 1 97-2 70

Stud.-Prof.: Dr. Eberhard Strotkoetter, F. (0 21 01) 1 97-2 68

Akad. Rat: Dr. Andreas Sollmann, F. (0 21 01) 1 97-3 17

Wiss. Ang.: Renate Bösherz, F. (0 21 01) 1 97-3 17

Psychologisches Institut

Direktoren: Prof. Dr. Joseph P. Huston (geschäftsführend), Prof. Dr. Karl
Theodor Kalveram, Prof. Dr. Joachim Krauth

Lehrstuhl I (Gebäude 23.03, Ebene 00)

Prof. Dr. Karl Theodor Kalveram, F. 3 11-22 71

Sekretariat: Brigitta Müller, F. 3 11-22 71

Prof. Dr. Hans Joachim Grabitz (F. 3 11-21 41), Prof. Dr. Oskar Berndt
Scholz (F. 3 11-21 40)

Wiss. Ass.: Dr. Cornelia Fitger (F. 3 11-22 74), Dr. Jochen Haisch
(F. 3 11-21 42), N. N.

Wiss. Ang.: Dipl.-Psych. Herbert Spörkel (F. 3 11-22 75)

Lehrstuhl II (Experimentelle biologische Psychologie), (Gebäude 23.03, Ebene 00)

N.N.

Sekretariat: Gisela Beyer, F. 3 11-22 65

Prof. Dr. Franz-Josef Hehl, F. 3 11-20 62, N. N.

Wiss. Ass.: Dr. Gisela Erdmann (F. 3 11-20 71), N. N.

Wiss. Ang.: Dr. Joachim Leonard (F. 3 11-34 92),

Dr. Willibald Ruch (F. 3 11-20 64), N. N.

Lehrstuhl III (Vergleichende und physiologische Psychologie), (Gebäude 23.02, Ebene 00 und Gebäude 23.12, Ebene 00)

Prof. Dr. Joseph P. Huston, F. 3 11-42 96

Sekretariat: Ursula Nikoleit, F. 3 11-42 96

Wiss. Ass.: Dr. Monika Pritzel, F. 3 11-42 99, Dr. Hans Welzl, F. 3 11-42 98

Wiss. Ang.: Dr. Barbara Nef, F. 3 11-42 97, Dr. Carmen Munoz, F. 3 11-34 49;

Dr. Sarah Morgan, F. 3 11-42 99

Lehrstuhl IV (Gebäude 23.02, Ebene 01)

Prof. Dr. Joachim Krauth, F. 3 11-21 44

Sekretariat: Christel Maschlinsky, F. 3 11-21 44

Wiss. Ang.: Dipl.-Math. Klaus Rettig, F. 3 11-22 73, Dr. Christine
Wolftrum, F. 3 11-23 10

Geographisches Institut

Direktoren: Prof. Dr. Armin Gerstenhauer (geschäftsführend), N. N.,
Prof. Dr. Heinz Günter Steinberg

Lehrstuhl I (Gebäude 25.12, Ebene 01)

Prof. Dr. Armin Gerstenhauer, F. 3 11-20 45

Sekretariat: Frau Waltraud Olschok, F. 3 11-20 45/34 64

Prof. Dr. Gerd Wenzens, F. 3 11-20 48

Akad. Oberrat: Dipl.-Geogr. Dr. Manfred Fey, F. 3 11-20 49

Wiss. Ass.: Dr. Helmut Brückner, beurlaubt, F. 3 11-37 87

Wiss. Ang.: Ulrich Radtke, F. 3 11-30 60

Wiss. Mitarb.: Reinhard Gaida, F. 3 11-37 87

Kartographie: Frau Ing. (grad.) Heide Elke Kleindin, F. 3 11-20 50

Abt. Geologie

Prof. Dr. Wolfgang Schirmer, F. 3 11-20 42

Lehrstuhl II (Gebäude 25.12, Ebene 02)

N. N.

Sekretariat: Frau Marga Potthoff, F. 3 11-20 47/20 40

Prof. Dr. Günther Glebe, F. 3 11-20 51

Akad. Rat: Dr. Toni Breuer, F. 3 11-20 46

Wiss. Ass.: Dr. Elmar Sabelberg, F. 3 11-20 44

Lehrstuhl III (Gebäude 25.12, Ebene 01)

Prof. Dr. Heinz Günter Steinberg, F. 3 11-39 55

Sekretariat: Frau Gisela Vogel, F. 3 11-39 55

Wiss. Ang.: Dr. Jürgen E. Siebeck, F. 3 11-39 56

Kartographie: Dipl.-Geogr. Khamis Massoud, F. 3 11-45 42

Geographie und ihre Didaktik (Gebäude Neuss)

Direktor: Prof. Dr. Norbert Wein

Neuss: Zimmer 1406, F. 1 97-3 18

Düsseldorf, Zimmer 0122 (Geb. 25.12 Ebene 01), F. 3 11-34 63

Sekretariat: Frau Hella Panzer, Neuss, F. 1 97-3 06, Zimmer 1113

Akad. Oberrat: apl. Prof. Dr. Wulf Habrich

Neuss: Zimmer 1438, F. 1 97-3 46

Düsseldorf: F. 3 11-42 43

HschAss: Dr. Ekkehart Köhler

Neuss: Zimmer 1112, F. 1 97-3 05

Düsseldorf: F. 3 11-35 46

Lehrveranstaltungen Winter-Semester 1982/83

(vgl. auch Lehrveranstaltungen für Hörer aller Fakultäten S. 62)

(Änderungen vorbehalten)

I. Mathematik

Vorlesungen und Übungen

- | | | |
|------|--|---------------------------------------|
| 800. | Analysis I
Di., Fr. 11—13 (4stündig)
Hörsaal 5D | Steffen |
| 801. | Übungen zu Analysis I
Mi. 14—16, 16—18 (2stündig) 8 Gruppen
Gebäude 25.13, Ebene U1, Raum 33
Gebäude 25.22, Ebene U1, Raum 52
Gebäude 25.22, Ebene 00, Raum 81
Gebäude 25.22, Ebene 00, Raum 82 | Steffen/Fuchs/Grüter/
Maurer/Möbus |
| 802. | Lineare Algebra und analytische
Geometrie I
Mo., Mi. 11—13 (4stündig)
Hörsaal 5D | Wisbauer |
| 803. | Übungen zu Lineare Algebra und
analytische Geometrie I
Di. 14—16, 16—18 (2stündig) 6 Gruppen
Gebäude 25.13, Ebene U1, Raum 33
Gebäude 25.22, Ebene U1, Raum 52
Gebäude 25.22, Ebene 00, Raum 81 | Wisbauer/Bünermann/
Schüffler/Vogt |
| 804. | Mathematik für Naturwissenschaftler
Mo. 12—13, Mi. 10—12 (3stündig)
Ort nach Vereinbarung | Thode |
| 805. | Übungen zu Mathematik für Natur-
wissenschaftler
nach Vereinbarung (1stündig) 6 Gruppen | Thode/Schwerdtfeder |
| 806. | Analysis III
Di., Do. 11—13 (4stündig)
Hörsaal 5F | Harzheim |
| 807. | Übungen zu Analysis III
Do. 14—16, 16—18 (2stündig) 6 Gruppen
Gebäude 25.13, Ebene U1, Raum 33
Gebäude 25.22, Ebene U1, Raum 52
Gebäude 25.22, Ebene 00, Raum 81 | Harzheim/Siegel/
Weberpals |
| 808. | Algebra
Mo. 11—13, Do. 9—11 (4stündig)
Hörsaal 5F | Baumgartner |
| 809. | Übungen zu Algebra
Mo. 14—16, Di. 14—16, 16—18 (2stündig)
3 Gruppen
Gebäude 25.22, Ebene 00, Raum 82 | Baumgartner |
| 810. | Kombinatorische Topologie I
Di. 14—16 (2stündig)
Hörsaal 5H | Harzheim |

811.	Fachdidaktik Zahlbereiche (SI) Mo., Mi. 9—11 (4stündig) Hörsaal 5H	Köhnen
812.	Übungen zu Fachdidaktik Zahlbereiche (SI) Do. 9—11 (2stündig) 1 Gruppe Hörsaal 5H	Köhnen
813.	Schulpraktische Studien (SI) nach Vereinbarung (2stündig) 1 Gruppe	Köhnen
814.	Grundlagen der Geometrie (insbesondere für SI) Mo. 11—13, Di. 9—11 (4stündig) Hörsaal 5E	Schick
815.	Übungen zu Grundlagen der Geometrie (insbesondere für SI) Do. 14—16 (2stündig) 1 Gruppe Hörsaal 5G	Schick/Wolff
816.	Darstellende Geometrie (insbesondere für SI) Mo. 14—16, Di. 11—13 (4stündig) Gebäude 25.22, Ebene U1, Raum 52	Schick
817.	Übungen zu Darstellende Geometrie (insbesondere für SI) Fr. 14—16 (2stündig) 1 Gruppe Gebäude 25.22, Ebene U1, Raum 52	Schick/Wolff
818.	Fachdidaktik Analysis Mo. 9—11, Do. 11—13 (4stündig) Hörsaal 5E	Bergmann
819.	Übungen zu Fachdidaktik Analysis nach Vereinbarung (2stündig) 2 Gruppen	Bergmann/Ziplies
820.	Mathematische Logik nach Vereinbarung (4stündig)	Harting
821.	Übungen zu Mathematische Logik nach Vereinbarung (2stündig) 1 Gruppe	Harting
822.	Algebra III nach Vereinbarung (4stündig)	Kerner
823.	Übungen zu Algebra III nach Vereinbarung (2stündig) 1 Gruppe	Kerner
824.	Algebraische Topologie I Mo., Mi. 11—13 (4stündig) Hörsaal 5H	Lindner
825.	Übungen zu Algebraische Topologie I Mi. 14—16 (2stündig) 1 Gruppe Gebäude 25.22, Ebene 00, Raum 72	Lindner
826.	Numerische Mathematik II Mo., Do. 11—13 (4stündig) Hörsaal 5G	Petry
827.	Übungen zu Numerische Mathematik II Mo. 14—16, 16—18 (2stündig) 2 Gruppen Gebäude 25.22, Ebene U1, Raum 32	Petry/Schreiber
828.	Programmierübungen zu Numerische Mathematik I und II Di., Mi. 14—17 (3stündig) 2 Gruppen Terminalraum des Rechenzentrums	Petry/Klosson

829.	Funktionalanalysis I Di., Fr. 11—13 (4stündig) Hörsaal 5G	Petzsche
830.	Übungen zu Funktionalanalysis I Di. 14—16, 16—18 (2stündig) 2 Gruppen Gebäude 25.22, Ebene 00, Raum 72	Petzsche
831.	Konstruktive Zahlentheorie II Di., Do., 9—11 (4stündig) Hörsaal 5G	Pohst
832.	Übungen zu Konstruktive Zahlentheorie II Do. 14—16 (2stündig) 1 Gruppe Gebäude 25.22, Ebene 00, Raum 72	Pohst/N. N.
833.	Axiomatische Mengenlehre Mi., Fr. 9—11 (4stündig) Hörsaal 5G	Ratschek
834.	Kategorien Di., Do. 11—13 (4stündig) Hörsaal 5H	Schubert
835.	Übungen zu Kategorien nach Vereinbarung (2stündig) 1 Gruppe	Schubert
836.	Kategorielle Methoden in der Algebra nach Vereinbarung (4stündig)	Thode
837.	Übungen zu Kategorielle Methoden in der Algebra nach Vereinbarung (2stündig) 1 Gruppe	Thode
838.	Kähler Geometrie Di., Fr. 11—13 (4stündig) Gebäude 25.13, Ebene U1, Raum 33	Fischer
839.	Übungen zu Kähler Geometrie Di. 14—16 (2stündig) 1 Gruppe Gebäude 25.13, Ebene U1, Raum 22	Fischer/N. N.
840.	Anwendungen der Funktionalanalysis Di., Fr. 11—13 (4stündig) Gebäude 25.22, Ebene 02, Raum 81	Kracht
841.	Ergänzungen zur Funktionalanalysis (Funktionalanalysis III) Di. 14.30—16.00 (2stündig) Hörsaal 5G	Kracht
842.	Hodge-Theorie Fr. 14—16 (2stündig) Gebäude 25.13, Ebene U1, Raum 24	Steffen
843.	Numerische Mathematik IV Mo., Fr. 14—16 (4stündig) Hörsaal 5G	Witsch
844.	Übungen zu Numerische Mathematik IV Di. 14—16 (2stündig) 1 Gruppe Gebäude 25.22, Ebene U1, Raum 32	Witsch/Weber
845.	Programmierübungen zu Numerische Mathematik IV Do. 14—16 (2stündig) 1 Gruppe Terminalraum des Rechenzentrums	Witsch/Voller

Proseminare

846. Analytische Geometrie Baumgartner
Zulassungsvoraussetzung: 1 ÜLN in Lineare
Algebra und analytische Geometrie I oder II
Mo. 16—18 (2stündig)
Gebäude 25.13, Ebene U1, Raum 22
847. Kombinatorik/Graphentheorie Harzheim
Fr. 14—16 (2stündig)
Gebäude 25.13, Ebene U1, Raum 22
Ein Proseminarschein, der in einem dieser Proseminare erworben wird,
gilt nicht als Ersatz für einen ÜLN.

Seminare

Zulassungsvoraussetzung: Bestandene Diplom-Vorprüfung im Fach Mathematik bzw. Physik oder Zwischenprüfung im Fach Mathematik.

848. Analysis und Geometrie Fischer/N. N.
nach Vereinbarung (2stündig)
849. Algebra Kerner/Thode
nach Vereinbarung (2stündig)
850. Partielle Differentialgleichungen Kracht
Di. 16—18 (2stündig)
Gebäude 25.22, Ebene 00, Raum 74
851. Nichtlineare Integralgleichungen Petry/Weber
Do. 14—16 (2stündig)
Gebäude 25.22, Ebene 02, Raum 81
852. Zahlentheorie Pohst
nach Vereinbarung (2stündig)
853. Approximationstheorie Ratschek
Mo. 16—18 (2stündig)
Gebäude 25.22, Ebene 00, Raum 72
854. Kategorien Schubert
nach Vereinbarung (2stündig)
855. Mengenlehre Schubert
nach Vereinbarung (2stündig)
856. Numerische Lösung von Differential-
gleichungen Witsch/Voller
nach Vereinbarung (2stündig)

Oberseminare (Nur für künftige Examenkandidaten)

Zulassungsvoraussetzung: Mindestens bestandene Diplom-Vorprüfung im Fach Mathematik bzw. Physik oder Zwischenprüfung im Fach Mathematik.

857. Ringtheorie Bergmann
nach Vereinbarung (2stündig)
858. Komplexe Analysis Fischer
nach Vereinbarung (2stündig)
859. Funktionalanalysis Meise/Vogt
Mo. 14—18 (4stündig)
Gebäude 25.22, Ebene 00, Raum 74
860. Mathematische Logik Ratschek
Mo. 14—16 (2stündig)
Gebäude 25.22, Ebene 00, Raum 72

861. Analysis Böhme/Hildebrandt/
Steffen
Do. 14—17 (3stündig)
Gebäude 25.13, Ebene U1, Raum 24
- Programmierkurs**
862. Programmier Vorbereitung für die Hörer der Valder
Vorlesung „Numerische Mathematik I“ im Sommer-
Semester 1983:
21.2. bis 4.3.1983 ganztägig sowie
17.3. und 31.3.1983, 14—16 Uhr
Terminalraum des Rechenzentrums
Zusätzliche Programmierberatung hierzu
am 10.3. und 24.3.1983, 14—16 Uhr
Weitere Programmierkurse siehe unter
„Lehrveranstaltungen für Hörer aller Fakultäten“
- Sonstiges**
863. Anleitung zu wissenschaftlichem Arbeiten Baumgartner/Bergmann/
Döring/Fischer/Harzheim/
Kerner/Köhnen/Kracht/Lindner/
Meise/Petry/Pohst/Ratschek/
Schick/Schröder/Schubert/
Steffen/Wisbauer/Witsch
nach Vereinbarung
864. Mathematisches Kolloquium Die Dozenten der
Mathematik sowie der
Statistik und Dokumentation
Vorträge nach gesonderter Bekanntgabe
865. Kolloquium Didaktik der Mathematik Bergmann/Köhnen/
Schick
Vorträge nach gesonderter Bekanntgabe

II. Statistik und Dokumentation

Vorlesungen und Übungen

866. Einführung in die mathematische Janßen
Stochastik
Mi., Fr. 11—13 (4stündig)
Hörsaal 5 F
867. Übungen zu Einführung in die mathematische Janßen/Dembinski
Stochastik
Di. 14—16, 16—18 (2stündig), 4 Gruppen
Gebäude 25.13, Ebene U1, Raum 24
Gebäude 25.22, Ebene 01, Raum 81
868. Mathematische Statistik II Klinger
Di., Fr. 11—13 (4stündig)
Hörsaal 5 E
869. Übungen zu Mathematische Statistik II Klinger/Steffens
Di. 14—16 (2stündig), 1 Gruppe
Gebäude 25.22, Ebene 00, Raum 74

Seminar

- Zulassungsvoraussetzung: Bestandene Diplom-Vorprüfung im Fach Ma-
thematik bzw. Physik oder Zwischenprüfung im Fach Mathematik
870. Mathematische Statistik Klinger/Steffens
Fr. 14—16 (2stündig)
Gebäude 25.22, Ebene 01, Raum 81

Oberseminar (Nur für künftige Examenskandidaten)

Zulassungsvoraussetzung: Mindestens bestandene Diplom-Vorprüfung im Fach Mathematik bzw. Physik oder Zwischenprüfung im Fach Mathematik

871. Spezielle stochastische Probleme
Do. 14—16 (2stündig)
Gebäude 25.22, Ebene 01, Raum 81
- Janßen/Klinger

Arbeitsgemeinschaft

872. Potentialtheorie
nach Vereinbarung (2stündig)
- Janßen

Sonstiges

873. Anleitung zu wissenschaftlichem Arbeiten
nach Vereinbarung
- Janßen/Klinger
874. Statistisches Kolloquium
Vorträge nach gesonderter Bekanntgabe
Mathematisches Kolloquium
siehe unter Mathematik
- Janßen/Jesdinsky/
Klinger/Krauth

III. Experimentalphysik**Vorlesungen und Übungen**

I. Studienabschnitt

875. Experimentalphysik I
(für Physiker und Mathematiker)
Mo. 8—10, Do. 11—13 (4stündig)
Hörsaal 5L
- Hackmann
876. Mathematische Übungen zur Experimentalphysik I
(für Physiker und Mathematiker)
Mo. 10—11, Fr. 8—9 (2stündig)
Hörsaal 5L
- Hackmann/
Ritter
877. Experimentalphysik I (für Mediziner, Biologen,
Chemiker und Pharmazeuten im 1. und 2. Semester)
Di., Mi. 8—10 (4stündig)
Hörsaal 5L
- Decker
878. Übungen und Ergänzungen zur Experimental-
physik I
(für Biologen, Chemiker und Pharmazeuten)
Di., Mi. 10—11 (2stündig)
Hörsaal 5L
- Decker/Wischgoll
879. Einführung in die experimentellen Übungen zur Physik
für Mediziner und Naturwissenschaftler
Mo. 9—11 (2stündig)
Hörsaal 5D
- Kleinhanß
880. Einführung in die experimentellen Übungen
zur Physik für Physiker, Kurs II/III
Di. 9—11 (2stündig)
Hörsaal 5J
- Luysberg
881. Experimentalphysik III
(für Physiker und Mathematiker)
Mo. 9—11 (2stündig)
Hörsaal 5K
- Schmid

882.	Mathematische Übungen zur Experimentalphysik III (für Physiker und Mathematiker) Mi. 9—11 (2stündig) Hörsaal 5K	Schmid
	II. Studienabschnitt	
883.	Atomphysik I Mi. 11—13 (2stündig) Hörsaal 5M	Behmenburg
884.	Elastizität und plastische Verformung von Metallen Do. 15—16 (1stündig) Hörsaal 5M	Buchenau
885.	Ausgewählte Kapitel aus der Kurzzeitphysik mit Experimenten Mo. 11—13 (2stündig) Hörsaal 5J	Decker
886.	Entwicklung von Kernspaltungsreaktoren zur Energiegewinnung Do. 11—13 (14tgl., 2stündig) Hörsaal 5M	Hammeke
887.	Grundlagen und Anwendungen der Atomabsorptions- und Atomfluoreszenzspektroskopie (für Physiker und Chemiker) Di. 16—17 (1stündig) Hörsaal 5M	Laqua
888.	Laserphysik I Di. 14—16 (2stündig) Hörsaal 5M	Meiners
889.	Optik Mi. 11—13 (2stündig) Hörsaal 5J	Müller
890.	Einführung in die Festkörperphysik, 1. Hälfte Di., Fr. 11—13 (4stündig) Hörsaal 5J	Otto
891.	Übungen zur Festkörperphysik n. V. (1stündig)	Otto/Syassen
892.	Einführung in die magnetische Resonanz, Teil 1 n. V. (2stündig)	Schmid/Schwan
893.	Werkstoffwissenschaft, 1. Hälfte Di. 14—16 (2stündig) Hörsaal 5J	Schulze
894.	Einführung in die Plasmaphysik Mo. 9—11, Mi. 14—16 (4stündig) Hörsaal 5J	Uhlenbusch
895.	Übungen zur Plasmaphysik n. V. (1stündig)	Uhlenbusch
896.	Spezielle Probleme der Plasmawandwechselwirkung Fr. 9—11 (2stündig) Raum 25.42.02.31	Waelbroeck
897.	Physikalische Grundlagen und technologische Aspekte von Solarzellen Do. 14—16 (2stündig) Hörsaal 5J	Wagner

Seminare und Kolloquium

- | | | |
|------|---|---|
| 898. | Physikalisches Proseminar
(für Studenten ab 3. Semester)
Mo. 16—18 (2stündig) | Behmenburg/N. N. |
| 899. | Das Physikalische Experiment im Unterricht
Seminar für Studierende des höheren Lehramts
(nach der Zwischenprüfung)
Mo. 14—16 (2stündig) | Decker/Peter/
Wischgoll |
| 900. | Seminar für die Teilnehmer an den
experimentellen Übungen zur Physik für
Fortgeschrittene
(gemeinsame Veranstaltung des Physikalischen
Instituts, Lehrstuhl I, II, III und IV
und des Instituts für Angewandte Physik)
Mi. 16—18 (2stündig) | Decker/Uhlenbusch/
Otto/Schmid/Kranz/
Stark/Thielemann/
Müller/Peter/
Kempkens/Odenthal/
Syassen/Pockrand/
Florian/Schwan |
| 901. | Seminar über Laserphysik
und Laserspektroskopie
(für Studierende im II. und III. Studienabschnitt)
Fr. 11—13 (2stündig) | Behmenburg |
| 902. | Seminar über Stoßwellen
Fr. 11—13 (2stündig) | Kleinhanß/Müller |
| 903. | Seminar über Plasmadiagnostik
n. V. (2stündig) | Meiners |
| 904. | Seminar zur Vorlesung „Einf. in die Festkörper-
physik“
n. V. (2stündig) | Otto/Syassen |
| 905. | Seminar: „Experimentelle Methoden in der Festkörper-
physik am Beispiel laufender Arbeiten am Lehrstuhl IV“
(für Studenten ab 7. Semester) n. V. (2stündig) | Schwan |
| 906. | Seminar über Laserphysik
Do. 14—16 (2stündig) | Uhlenbusch/Hackmann/
Kempkens/Odenthal |
| 907. | Seminar über Plasmaphysik (gemeinsam mit
der Universität Essen (GHS)
Fr. 14—16 (2stündig) | Uhlenbusch/
Hackmann |
| 908. | Oberseminar zur Festkörper- und
Oberflächenphysik
n. V. (2stündig) | Otto/Syassen/
Pockrand/Schmid/Schwan/
Kranz/Stark/Thielemann/Hammer |
| 909. | Seminar über laufende Arbeiten aus dem
Physikalischen Institut I
Fr. 9—11 (2stündig) | Decker/Meiners/
Behmenburg/
Kleinhanß/Müller |
| 910. | Seminar über laufende Arbeiten aus dem
Physikalischen Institut II
Mi. 11—13 (2stündig) | Uhlenbusch/Hackmann/
Schäfer/Ritter |
| 911. | Seminar über laufende Arbeiten aus dem
Physikalischen Institut III
Mi. 11—13 (2stündig) | Otto/Pockrand/
Syassen |
| 912. | Seminar über laufende Arbeiten aus dem
Physikalischen Institut IV
nach Vereinbarung (2stündig) | Schmid/Schwan |
| 913. | Physikalisches Kolloquium
Do. 17—19 (2stündig)
Hörsaal 5J | Die Dozenten der
Physik |

Physikalische Grundpraktika

914. Experimentelle Übungen zur Physik für
Physiker, Kurs II
(Voraussetzung: erfolgreicher Abschluß von Kurs I)
Parallelkurse: Mo. 14—18 (4stündig)
Di. 14—18 (4stündig)
Kursräume der Physikalischen Grundpraktika,
Geb. 25.33, Ebene U1
Kleinhanß/
Hollenberg/Schönartz
N. N.
915. Experimentelle Übungen zur Physik für
Naturwissenschaftler, Kurs A (Mathematiker)
Mo. 14—18 (4stündig)
Kursräume der Physikalischen Grundpraktika,
Gebäude 25.33, Ebene U1
Kleinhanß/
Carlhoff/N. N.
916. Experimentelle Übungen zur Physik für
Naturwissenschaftler,
Kurs A (Biologen)
Parallelkurse: Mo. 14—18 (4stündig)
Di. 14—18 (4stündig)
Kursräume der Physikalischen Grundpraktika,
Geb. 25.33, Ebene U1
Kleinhanß/
Billmann/Carlhoff/
Lisse/N. N.
917. Experimentelle Übungen zur Physik für
Naturwissenschaftler, Kurs A (Chemiker)
Mo. 14—18 (4stündig)
Kursräume der Physikalischen Grundpraktika,
Geb. 25.33, Ebene U1
Kleinhanß/Lisse/
N. N.
918. Experimentelle Übungen zur Physik für
Naturwissenschaftler (Lehramt Chemie)
Mo. 14—18 (4stündig)
Kursräume der Physikalischen Grundpraktika,
Geb. 25.33, Ebene U1
Kleinhanß/Schumacher
919. Experimentelle Übungen zur Physik für Pharmazeuten
Mi. 14—18 (4stündig)
Kursräume der Physikalischen Grundpraktika
Gebäude 25.33, Ebene U1
Kleinhanß/
Hanisch/N. N.
920. Experimentelle Übungen zur Physik für Mediziner
Parallelkurse: Mi. 14—18 (4stündig)
Do. 14—18 (4stündig)
Fr. 14—18 (4stündig)
Kursräume der Physikalischen Grundpraktika,
Gebäude 25.33, Ebene U1
Kleinhanß/Kies/
Proß/Rybach/N. N.
- Praktika für Studierende im II. Studienabschnitt und Examensarbeiten**
921. Das Physikalische Experiment im Unterricht
Praktikum für Studierende des höheren Lehramts
nach der Zwischenprüfung, halbtägig (20stündig)
Praktikumsräume des Physikalischen Instituts,
Gebäude 25.23, Ebene U1
Decker/Peter/
Wischgoll
922. Experimentelle Übungen zur Physik für
Fortgeschrittene
halbtägig (20stündig)
Praktikumsräume des Physikalischen Instituts,
Lehrstuhl I, Gebäude 25.33, Ebene 00
Decker/Müller/
Peter/Behnenburg
923. Experimentelle Übungen zur Physik für
Fortgeschrittene
halbtägig (20stündig)
Praktikumsräume des Physikalischen Instituts,
Lehrstuhl II, Gebäude 25.33, Ebene 00
Uhlenbusch/Kempkens/
Schäfer/Odenthal

- | | | |
|------|---|--|
| 924. | Experimentelle Übungen zur Physik für Fortgeschrittene halbtägig (20stündig)
Praktikumsräume des Physikalischen Instituts, Lehrstuhl III | Otto/Pockrand/
Syassen |
| 925. | Experimentelle Übungen zur Physik für Fortgeschrittene halbtägig (20stündig)
Praktikumsräume des Physikalischen Instituts, Lehrstuhl IV | Schmid/Florian/
Schwan |
| 926. | Werkstoffwissenschaftliches Praktikum (5stündig), priv.
Ort: Max-Planck-Institut für Eisenforschung | Engell/Hougardy/
Schulze |
| 927. | Hauptpraktikum, ganztägig (40stündig)
Physikalisches Institut, Lehrstuhl I | Decker/Behmenburg/
Kleinhanß/Laqua/
Meiners/Müller/Wischgoll |
| 928. | Hauptpraktikum, ganztägig (40stündig)
Physikalisches Institut, Lehrstuhl II | Uhlenbusch/Schäfer/
Kempkens/Hackmann |
| 929. | Hauptpraktikum, ganztägig (40stündig)
Physikalisches Institut, Lehrstuhl III | Otto/Pockrand/
Syassen |
| 930. | Hauptpraktikum, ganztägig (40stündig)
Physikalisches Institut, Lehrstuhl IV | Schmid/Schwan |
| 931. | Anleitung zu wissenschaftlichen Arbeiten ganztägig (40stündig)
Physikalisches Institut, Lehrstuhl I | Decker/Behmenburg/
Kleinhanß/Laqua/
Meiners/Müller/
Wischgoll |
| 932. | Anleitung zu wissenschaftlichen Arbeiten ganztägig (40stündig)
Physikalisches Institut, Lehrstuhl II | Uhlenbusch/Schäfer/
Kempkens/Hackmann |
| 933. | Anleitung zu wissenschaftlichen Arbeiten ganztägig, (40stündig)
Physikalisches Institut, Lehrstuhl III | Otto/Pockrand/
Syassen |
| 934. | Anleitung zu wissenschaftlichen Arbeiten ganztägig (40stündig)
Physikalisches Institut, Lehrstuhl IV | Schmid |

IV. Theoretische Physik

- | | | |
|------|--|--|
| 935. | Vorstufe zur Theoretischen Physik
Do. 9—11 (2stündig)
Hörsaal 5J | Bausch |
| 936. | Übungen zur Vorstufe der Theoretischen Physik
Fr. 9—11 (2stündig)
Hörsaal 5J | Bausch/
H. Bessenrodt/
Neudecker |
| 937. | Elektrodynamik
Di., Fr. 9—11 (4stündig)
Hörsaal 5K | Rebhan |
| 938. | Übungen zur Elektrodynamik
Do. 9—11 (2stündig)
Hörsaal 5K | Rebhan/Hebenstreit/
Schaper/Weinert |
| 939. | Thermodynamik und Statistik
Di., Do. 9—11 (4stündig)
Hörsaal 5M | Janssen |

- | | | |
|------|---|--|
| 940. | Übungen zur Thermodynamik und Statistik
Fr. 9—11 (2stündig)
Hörsaal 5M | Janssen/Breuer/
Spletstößer |
| 941. | Magnetohydrodynamik
Do. 11—13 (2stündig)
Gebäude 25.33, Ebene 00, Raum 61 | Larenz |
| 942. | Wellen in Plasmen
Mo. 14—16 (2stündig)
Gebäude 25.32, Ebene 02, Raum 51 | Suchy |
| 943. | Entstehung und Struktur von spontanem Chaos
Mo. 9—11 (2stündig)
Gebäude 25.32, Ebene 03, Raum 51 | Bessenrodt |
| 944. | Verbreiterung von Spektrallinien
n. V. (2stündig)
Gebäude 25.33, Ebene 00, Raum 61 | Seidel |
| 945. | Funktionalmethoden der Theoretischen Physik
Mo., n. V. (2stündig)
Gebäude 25.32, Ebene 03, Raum 51 | Leschke |
| 946. | Spezialvorlesung innerhalb des 14. Ferienkurses
des Instituts für Festkörperforschung
der KFA Jülich über Nichtlineare Dynamiken | Dohm/
Eisenriegler/
Lücke |
| 947. | Theoretisch-Physikalisches Seminar
Mo. 16—18 (2stündig) (priv.)
Gebäude 25.22, Ebene 00, Raum 23 | Bausch/Bessenrodt/
Janssen/Larenz/
Rebhan/Semlyen/
Steffens/Suchy |
| 948. | Seminar über neuere Ergebnisse
der Statistischen Physik
n. Vereinbarung (2stündig) (priv.) | Bausch/Bessenrodt/
Janssen/Leschke/
Mitarb. |
| 949. | Seminar über spezielle Probleme
der Statistischen Physik
gemeinsam mit den Hochschulen
Bochum, Dortmund, Duisburg, Essen
n. Vereinbarung (2stündig) (priv.)
in GHS Essen | Bausch/Bessenrodt/
Janssen/Leschke/
Mitarb. |
| 950. | Seminar zum Computereinsatz im Institut
n. Vereinbarung (2stündig) (priv.) | Wenk/Ottersbach |
| 951. | Theoretisch-Physikalisches Institutsseminar
und Kolloquium
nach Vereinbarung (priv.) | Bausch/Bessenrodt/
Janssen/Larenz/
Rebhan/Suchy |
| 952. | Physikalisches Kolloquium
nach besonderer Einladung
Do. 17—19 (2stündig)
Hörsaal 5J | Die Dozenten
der Physik |
| 953. | Übung in Theoretischer Physik
für Diplomanden und Lehramtskandidaten
ganztägig (40stündig) (priv.)
Institut für Theoretische Physik | Bausch/Bessenrodt/
Janssen/Larenz/
Rebhan/Suchy/Wenk |
| 954. | Anleitung zu wissenschaftlichen Arbeiten
Institut für Theoretische Physik (priv.) | Bausch/Bessenrodt/
Janssen/Larenz/
Rebhan/Suchy/Wenk |

V. Angewandte Physik

Vorlesungen und Übungen

955. Elektronische Grundschaltungen und Bauelemente
Do., Fr. 8—9 (2stündig)
Hörsaal 5M Kranz
956. Physik Dünner Schichten I
Mi. 8—10 (2stündig)
Hörsaal 5M Stark
957. Übungen zur Physik Dünner Schichten I nach Vereinbarung (2stündig)
Gebäude 25.42, Ebene 00, Raum 41 Stark/Schumacher
958. Magnetisierungsprozesse und Bereichsstrukturen der Ferromagnetika
Do. 9—11 (2stündig)
Hörsaal 5M Thielemann
959. Methoden der Einkristalluntersuchung
Do. 11—12 (1stündig)
Gebäude 25.42, Ebene 00, Raum 41 Hammer

Seminare und Kolloquien

960. Seminar zu den experimentellen Übungen zur Physik für Fortgeschrittene (für Studierende mit Studienziel Diplom im 2. Studienabschnitt) nach Vereinbarung (2stündig) gemeinsam mit dem Physikalischen Institut, Lehrstuhl I—IV
Gebäude 25.42, Ebene U1, Raum 24 Kranz/Stark/Thielemann/
Decker/Müller/Peter/
Uhlenbusch/Kempkens/
Odenthal/Otto/
Pockrand/Syassen/
Schmid/Schwan
961. Seminar zu den experimentellen Übungen zur Physik für Fortgeschrittene (für Lehramtskandidaten Sekundarstufe II im 2. Studienabschnitt) nach Vereinbarung (2stündig) gemeinsam mit dem Physikalischen Institut, Lehrstuhl I—IV
Gebäude 25.42, Ebene U1, Raum 24 Kranz/Stark/Thielemann/
Hammer/Decker/
Müller/Peter/
Uhlenbusch/Kempens/
Odenthal/Otto/Pockrand/
Syassen/Schmid/Schwan
962. Seminar zu den Vorlesungen Nr. . . . Kranz/Stark/
Thielemann/Hammer
963. Seminar über laufende Arbeiten aus dem Institut für Angewandte Physik nach Vereinbarung (2stündig) Kranz/Stark/
Thielemann/Hammer
964. Oberseminar zur Festkörper- und Oberflächenphysik (gemeinsam mit dem Physikalischen Institut, Lehrstuhl III und IV) nach Vereinbarung (2stündig)
Gebäude 25.23, Ebene 02, Raum 62 Kranz/Stark/
Thielemann/Hammer/
Otto/Pockrand/Syassen/
Schmid/Schwan
965. Physikalisches Kolloquium
Do. 18—19 (2stündig)
nach besonderer Ankündigung
Hörsaal 5J Die Dozenten
der Physik

Praktika und Examensarbeiten

- | | | |
|------|---|-----------------------------------|
| 966. | Experimentelle Übungen zur Physik für Fortgeschrittene (für Studierende mit Studienziel Diplom im 2. Studienabschnitt) ganztägig (20stündig)
Institut für Angewandte Physik | Kranz/Stark/
Thielemann |
| 967. | Experimentelle Übungen zur Physik für Fortgeschrittene (für Lehramtskandidaten Sekundarstufe II im 2. Studienabschnitt) halbtägig (10stündig)
Institut für Angewandte Physik | Kranz/Stark/
Thielemann/Hammer |
| 968. | Hauptpraktikum in Angewandter Physik für Diplomanden und Lehramtskandidaten ganztägig (40stündig)
Institut für Angewandte Physik | Kranz/Stark/
Thielemann |
| 969. | Anleitung zu wissenschaftlichen Arbeiten ganztägig (40stündig) priv.
Institut für Angewandte Physik | Kranz/Stark/
Thielemann |

VI. Seminar für Didaktik der Physik

- | | | |
|------|--|----------|
| 970. | Quantenphysik II
SI V
Fr. 8—10 (2stündig)
Raum 403 | Becker |
| 971. | Probleme der systematischen Physik für Examenskandidaten
SI V
Fr. 10—12 (2stündig)
Raum 403 | Becker |
| 972. | Thermodynamik
SI V
Mo. 14—16 (2stündig)
Raum 403 | Becker |
| 973. | Didaktik und Methodik des Schulunterrichts
Wärmelehre
SI V/Ü
Mo. 16—18 (2stündig)
Raum 403 | Becker |
| 974. | Halbleiter
SI V/Ü
4stündig nach Vereinbarung
Raum 403 | Luysberg |
| 975. | Probleme der experimentellen Schulphysik für Examenskandidaten
V/Ü
2stündig nach Vereinbarung | Luysberg |

VII. Anorganische Chemie und Strukturchemie

Für Studierende des 1. Semesters

976. Anorganische und Allgemeine Chemie I (für Naturwissenschaftler und Mediziner)
Do., Fr. 9—11 (4stündig)
Hörsaal 6J Kuchen
977. Einführung in das Anorganisch-Chemische Praktikum I
Fr. 11—13 (2stündig)
Hörsaal 6J Hägele
978. Anorganisch-Chemisches Praktikum I für Chemiker Kuchen/Hägele/Ass.
a) Vorübungen
b) Systematische Übungen
c) Übungen zur Quantitativen Analyse
d) Präparative Übungen
e) Arbeitsgruppenseminare
ganztäglich, Institut
979. Praktikum der Anorganischen und Allgemeinen Chemie für Lehramtskandidaten der Chemie (Teil 1 und 2) Mootz/Kniep/
Beister/Blees
Di., Mi. ganztäglich, Institut
Do. 16—18 (2stündig)
Begleitendes Seminar f. Teil 1
Do. 10—11 (1stündig)
Begleitendes Seminar f. Teil 2
Di. 15—17 (2stündig)
Vorträge des Exp. Proseminars (s. u.)

Für Studierende des 3. Semesters

980. Chemie der Nichtmetalle Hägele
Di. 11—13 (2stündig)
Hörsaal 6G
981. Anorganisch-Chemisches Seminar Kuchen/Mootz/
Hägele/Kniep
Di. 17—19 (2stündig), (14täglich)
Hörsaal 6J
982. Experimentelles Proseminar in Anorganischer und Allgemeiner Chemie für Lehramtskandidaten der Chemie Mootz/Lipka/
Oellers/Wiebecke
Di., Mi. ganztäglich: Vorbereitung im Labor
Di. 15—17 (2stündig): Vorträge
Hörsaal 6J

Veranstaltungen nach dem Vorexamen bzw. nach der Zwischenprüfung

983. Anorganische Chemie III Mootz
Grundzüge der Festkörper- und Strukturchemie (für Chemiker und Physiker)
Mo. 9—11 (2stündig)
Hörsaal 6H
984. Ausgewählte Kapitel der Anorganischen Chemie Mootz
Mi. 9—10 (1stündig)
Hörsaal 6H

985.	Angewandte Festkörperchemie nach Vereinbarung (1stündig) Hörsaal 6H	Kniep
986.	Didaktik und Methodik der Chemie mit Übungen Mi. 11—13 (2stündig) Hörsaal 6H	Lipka
987.	Einführung in die Interpretation von NMR-Spektren, Ferienkurs (4Ü) Seminarraum, Institut	Hägele/Peters
988.	Kernresonanzspektroskopisches Seminar für Diplomanden und Doktoranden nach Vereinbarung (2stündig)	Hägele/Peters
989.	Seminar für Mitarbeiter über eigene Arbeiten und ausgewählte Themen der Koordinationschemie nach Vereinbarung (1stündig) (priv.) Institut	Kuchen/Diemert/Keck
990.	Seminar für Festkörper- und Strukturchemie für Mitarbeiter und Studenten der Chemie und Physik im Hauptstudium Fr. 14—16 (2stündig) Hörsaal 6H	Mootz/Kniep/ Wunderlich
991.	Praktikum II zur Anorganischen Chemie und Strukturchemie Teil a): Molekül- und Komplexchemie ganztägig, täglich Institut	Kuchen/Hägele/ Diemert/Ass.
992.	Teil b): Festkörper- und Strukturchemie nach Vereinbarung (10stündig) Institut	Mootz/Kniep/ Wunderlich/Ass.
993.	Seminar zum Praktikum II (Teil a) (2stündig) nach Vereinbarung Institut	Diemert
994.	Seminar zum Praktikum II (Teil b) nach Vereinbarung (2stündig) Institut	Kniep/Wunderlich
995.	Aktuelle Metallkomplexe Präparative Übungen und experimentelle Untersuchungen nach Vereinbarung ganztägig (4Ü) Institut	Kuchen/Diemert/ Keck
996.	Experimentelle Übungen zur Kristallstruktur- bestimmung mit Röntgenstrahlen (für Lehramtskandidaten und Physiker nach dem Vorexamen) nach Vereinbarung (6stündig) Institut	Wunderlich/ Korte/Poll
997.	Fortgeschrittenenpraktikum zur Anorganischen Chemie für Lehramtskandidaten nach Vereinbarung (8stündig) Institut	Mootz/Wunderlich Brodalla
998.	Praktikum zur Vorbereitung von Examensarbeiten ganztägig Institut	Mootz/Kniep/ Wunderlich

- | | | |
|-------|---|-------------------------------|
| 999. | Anleitung zu selbständiger wissenschaftlicher Arbeit
ganztägig
Institut (priv.) | Kuchen/Mootz/
Hägele/Kniep |
| 1000. | Chemisches Kolloquium
Mi. 17—19
nach besonderer Ankündigung | Die Dozenten
der Chemie |

VIII. Organische Chemie

A.) Vorlesungen, Seminare und Übungen

- | | | |
|-------|---|---------------------------|
| 1001. | 1.) Organische Chemie I: Chemie der Aliphaten, Alicyclen und funktionellen Gruppen (vor dem Vorexamen)
Mi. 10—12, Do. 11—12 (3stündig)
Hörsaal 6G | Wulff |
| 1002. | 2.) Organische Chemie III: Struktur und Reaktivität (nach dem Vorexamen)
Mi. 10—12 (2stündig)
Hörsaal 6H | Martin |
| 1003. | 3.) Organische Synthese und persicyclische Reaktionen (nach dem Vorexamen)
Do. 10—12 (2stündig)
Hörsaal 6H | Martin |
| 1004. | 4.) Seminar zu den Experimentellen Übungen in Chemie für Mediziner
Di. 14—16 (2stündig)
Hörsaal 6J | Prüstel |
| 1005. | 5.) Übungen zur spektroskopischen Identifizierung organ. Verb. (vor dem Vorexamen)
nach Vereinbarung (2stündig) | Martin/
Haddad/Steigel |
| 1006. | 6.) Übungen zur spektroskopischen Identifizierung organ. Verb. (nach dem Vorexamen)
nach Vereinbarung (2stündig) | Martin/Haddad/
Steigel |
| 1007. | 7.) Org.-chemisches Seminar zum Fortgeschrittenpraktikum (nach dem Vorexamen)
Do. 14—16 (2stündig)
Hörsaal 6G | Dickopp |
| 1008. | 8.) Org.-Chem. Seminar zum Anfängerpraktikum (vor dem Vorexamen)
Fr. 11—13 (2stündig)
Hörsaal 6H | Prüstel |
| 1009. | 9.) Naturstoffchemie: Terpenoide (Chemie, Biosynthese, techn. Verwendung)
nach Vereinbarung (2stündig)
siehe besonderen Aushang | Bruns |
| 1010. | 10.) Metallorganische Katalysatoren
nach Vereinbarung (2stündig)
siehe besonderen Aushang | Haenel |
| 1011. | 11.) Einführung in die Makromolekulare Chemie II
nach Vereinbarung (1stündig) | Fink |

1012.	12.) Seminar zu den experimentellen Übungen zur Org. Chemie für Lehramtskandidaten (Fortgeschrittene) nach Vereinbarung (2stündig)	Martin/Heller
1013.	13.) Seminar für die wiss. Mitarbeiter (2stündig)	Martin
1014.	14.) Seminar für die wiss. Mitarbeiter nach Vereinbarung (2stündig)	Wulff
1015.	15.) Anleitung zu wiss. Arbeiten nach Vereinbarung, ganztägig	Birkofer/Martin/ Wulff
1016.	16.) Organisch-Chemisches Kolloquium Di. 17—19 (2stündig) Hörsaal 6H	Dozenten der Org. Chemie
1017.	17.) Chemisches Kolloquium Mi. 17—19 (2stündig, 14täglich) Hörsaal 6G	Dozenten der Chemie
	B.) Experimentelle Übungen:	
1018.	1.) Experim. Übungen z. Org. Chemie für Chemiker (vor dem Vorexamen) ganztägig, täglich	Martin/Dickopp/ Assistenten
1019.	2.) Experim. Übungen z. Org. Analytik für Chemiker (nach dem Vorexamen) ganztägig, täglich	Martin/Dickopp/ Assistenten
1020.	3.) Experim. Übungen zur Org. Chemie für Chemiker (nach dem Vorexamen) ganztägig, täglich	Wulff/Dickopp/ Assistenten
1021.	4.) Experim. Übungen z. Org. Chemie für Lehramtskandidaten (Fortgeschrittene) ganztägig, (2mal wöchentlich)	Martin/Heller/
1022.	5.) Kleines Praktikum der Makromolekularen Chemie (nach dem Vorexamen) 14 Tage, ganztägig in der vorlesungsfreien Zeit siehe besonderen Aushang	Wulff/Fink
1023.	6.) Organ.-chem. Praktikum für Biologen ganztägig (Ferienk. vom 28. 2. bis 15. 3.)	Wulff/Prüstel/ Ass.
1024.	7.) Experimentelle Übungen in Chemie für Mediziner Gruppe A: Mi. 14—18 (5stündig) Gruppe B: Do. 14—18 (5stündig) Gruppe C: Fr. 14—18 (5stündig)	Wulff/Prüstel

IX. Physikalische Chemie

1025.	Physikalische Chemie I (3. Sem.) (Aufbau der Materie) Di., Mi. 8—10 Hörsaal 6G	Perkampus
1026.	Übungen zur Physikalischen Chemie (3. Sem.) Di. 10—11 Hörsaal 6G	Perkampus

- | | |
|---|---------------------------------------|
| 1027. Einführung in die Physikalisch-Chemischen Methoden (3. Sem.)
(Zur Vorbereitung für die Teilnahme an den apparativen Übungen zur Physikal. Chemie v. d. Vorexamen)
Fr. 11—13 (2. Hälfte des Semesters)
Hörsaal 6G | Hoffmann |
| 1028. Physikalische Chemie III (5. Sem.)
(Chemische Kinetik)
Do. 9—11
Seminarraum II d. Instituts I | Baumgarten |
| 1029. Mathematische Methoden in der Chemie I (1. Sem.)
Mo. 9—11; Do., Fr. 8—9
Hörsaal 6G | Kleindienst/Ass. |
| 1030. Mathematische Methoden in der Chemie II (3. Sem.)
Do., Fr. 9—11
Hörsaal 6G | Kleindienst/
Ass. |
| 1031. Technische Chemie I (n. d. V.)
Di. 10—12
Seminarraum II d. Instituts I | Baumgarten |
| 1032. UV-VIS-Spektralphotometrie und Anwendungen
n. d. V.
2 V
Mo. 16—18
Hörsaal 6H | Perkampus |
| 1033. Seminar über moderne spektroskopische Methoden
Do. 15—17, 2 V (14tägig)
Seminarraum II, Inst. I | Perkampus |
| 1034. Elektrochemische Kinetik
n. d. V.
Hörsaal 6H, s. Aushang | Schultze |
| 1035. Elektrochemisches Seminar
2 V, n. V.
Seminarraum, Inst. II | Schultze |
| 1036. Grenzflächen- und Kolloidchemie
2 V, n. V., s. bes. Ankündigung
Seminarraum I d. Instituts I | Schwuger |
| 1037. Festkörperthermodynamik
2 V, n. V.
Seminarraum II d. Instituts I | Craubner |
| 1038. Physikalische Chemie für Biologen I | Strehblow |
| 1039. (Thermodynamik und Elektrochemie)
2 V, 1 Ü; n. V.
Hörsaal 6G | |
| 1040. Apparative Übungen zur Physikalischen Chemie vor dem Vorexamen
Mo.—Fr. (ganztägig)
Institut
Kurs in der vorlesungsfreien Zeit, s. Aushang | Perkampus/Schultze/
Hoffmann |
| 1041. Apparative Übungen zur Molekülphysik n. d. V.
Mo.—Fr. (ganztägig)
Institut, s. Aushang | Perkampus/
Bluhm/Hoffmann/
Ass. |

- | | |
|--|---|
| 1042. Apparative Übungen zur Elektrochemie n. d. Vorexamen
Mo.—Fr. (ganztägig)
Institut, s. Aushang | Schultze/
Stimming/Ass. |
| 1043. Apparative Übungen zur Angewandten
Physikalischen Chemie n. d. V.
Mo.—Fr. (ganztägig)
s. Aushang | Baumgarten/
Petermann/
Stimming |
| 1044. Elektronische Meßmethoden in der Chemie
(5stündig mit Übungen) n. d. V.
Kurs in der vorlesungsfreien Zeit, s. Aushang
Seminarraum II d. Instituts I | Petermann |
| 1045. Seminar mit apparativen Übungen zur
Physikalischen Chemie für Studierende des
Höheren Lehramtes, n. V. (5stündig)
Seminarraum I d. Instituts I | Bluhm |
| 1046. Apparative Übungen zur Physikalischen Chemie
für Studierende der Biologie v.d.V.
(Wahlpraktikum)
n. V. (5stündig), Institut | Hoffmann/
Strehblow |
| 1047. Apparative Übungen zur Physikalischen Chemie
für Studierende der Biologie und Physik
nach dem Vorexamen (Wahlfachpraktikum) | Baumgarten/
Perkampus/
Schulte/Ass. |
| 1048. Apparative Übungen zur Physikalischen Chemie
für Studierende des Höheren Lehramtes nach der
Zwischenprüfung
n. V. (10stündig), Institut | Baumgarten/
Perkampus/
Schultze/Ass. |
| 1049. Physikalisch-Chemisches Kolloquium/Seminar
Do. 15—17, 14tägig
Seminarraum I des Instituts I | Dozenten der
Physikalischen Chemie |
| 1050. Anleitung zu selbständiger wissenschaftlicher
Arbeit für Diplomanden, Doktoranden und
Studierende des Höheren Lehramtes
Mo.—Fr. ganztägig, Institut | Baumgarten/
Kleindienst/
Perkampus/
Schultze/Strehblow |
| 1051. Chemisches Kolloquium
Mi. 17-19
Hörsaal 6G | Dozenten der Chemie |

X. Theoretische Chemie

- | | |
|---|------------------------------|
| 1052. Einführung in die Quantenchemie
(Physikalische Chemie V)
Do. 11—13 (2stündig)
Seminarraum des Inst. f. Theor. Chemie | Schönherr |
| 1053. Übungen zur Quantenchemie
nach Verabredung (1stündig) | Schönherr |
| 1054. Experimentelle Übungen zur Theoretischen
Chemie (8stündig) | Schmidtke/
Schönherr/Ass. |
| 1055. Theoretikum (4stündig) | Schmidtke/Schoenen |
| 1056. Anleitung zu selbständiger wiss. Arbeit
für Diplomanden und Doktoranden
(ganztägig) | Schmidtke |
| 1057. Physikalisch- und Theoretisch-Chemisches
Kolloquium
nach besonderer Ankündigung | Schmidtke |

- | | |
|---|------------------------|
| 1058. Chemisches Kolloquium
Mi. 17—19
nach besonderer Ankündigung
Hörsaal 6G | Dozenten der
Chemie |
|---|------------------------|

XI. Chemie und ihre Didaktik

- | | |
|---|----------|
| 1059. Methodik und Didaktik des
Chemieunterrichts I
V/Ü (2stündig) | Vollmer |
| 1060. Schulbezogene Aspekte der organischen
Chemie (Gruppenreaktionen)
V/Ü (4stündig) | Franz |
| 1061. Schulbezogene Aspekte der allgemeinen Chemie
V/Ü (4stündig) | Franz |
| 1062. Schulbezogene Aspekte der Farbstoffchemie
V/Ü (2stündig) | Franz |
| 1063. Ökologie
V Mo. 18—20 Hörsaal 6 H | Schwitte |
| 1064. Kernenergie und nuklearer Brennstoff-
kreislauf
V Di. 18—20 Hörsaal 6 H | Schwitte |
| 1065. Schulpraktische Studien I: Beobachtung
und Analyse von Chemieunterricht
S/P (2stündig) | Vollmer |
| 1066. Seminar für Examenskandidaten
S (2stündig) | Franz |
| 1067. Anleitung zu wissenschaftlichem chemie-
didaktischem Arbeiten
n. V.
Nicht näher angegebene Zeiten und Räume werden durch Aushang noch
mitgeteilt bzw. nach Vereinbarung festgelegt. | Vollmer |

XII. Biochemie

- | | |
|--|----------------|
| 1068. Biochemie II (nach Vereinbarung, 3stündig) | Weiss |
| 1069. Übungen in Biochemie; für Fortgeschrittene
(nach Vereinbarung, ganztägig) | Weiss u. Ass. |
| 1070. Anleitung zum wissenschaftlichen Arbeiten
(nach Vereinbarung, ganztägig) | Weiss. u. Ass. |
| 1071. Biochemisches Kolloquium
(nach Ankündigung) | Weiss u. Ass. |

XIII. Pharmazeutische Chemie

- | | |
|---|-------------------------------|
| 1072. Einführung in die pharmazeutische-
anorganische Analyse I
nach Vereinbarung (2stündig)
Hörsaal | Kuckländer |
| 1073. Pharmazeutisch-anorganische Analyse I
(Qualitative anorganische Analyse)
Mo.—Fr. (ganztägig) | Kuckländer
und Assistenten |

- | | |
|--|---------------------------------|
| 1074. Seminar zur pharmazeutisch-anorganischen Analyse I
nach Vereinbarung (2stündig) | Kuckländer
und Assistenten |
| 1075. Einführung in die pharmazeutisch-anorganische Analyse II
nach Vereinbarung (2stündig)
Hörsaal | Kuckländer |
| 1076. Pharmazeutisch-anorganische Analyse II
(Quantitative anorganische Analyse)
Mo.—Fr. (ganztägig) | Kuckländer
und Assistenten |
| 1077. Seminar zur pharmazeutisch-anorganischen Analyse II
nach Vereinbarung (2stündig) | Kuckländer
und Assistenten |
| 1078. Einführung in die pharmazeutisch-anorganische Chemie
nach Vereinbarung (1stündig)
Hörsaal | Hemmerling |
| 1079. Pharmazeutisch-chemische Übungen I
Mo.—Fr. (ganztägig) | Möhrle/Weber
und Assistenten |
| 1080. Seminar zu den pharmazeutisch-chemischen Übungen I
nach Vereinbarung (2stündig) | Möhrle/Weber
und Assistenten |
| 1081. Untersuchungsmethoden des Arzneibuchs I
nach Vereinbarung (1stündig)
Hörsaal | Weber |
| 1082. Pharmazeutisch-chemische Übungen II
Mo.—Fr. (ganztägig) | Möhrle
und Assistenten |
| 1083. Seminar zu den pharmazeutisch-chemischen Übungen II
nach Vereinbarung (2stündig) | Möhrle
und Assistenten |
| 1084. Grundlagen der Biochemie
nach Vereinbarung (1stündig)
Hörsaal | Weber |
| 1085. Pharmazeutisch-chemische Übungen III
Mo.—Fr. (halbtägig) | Weber
und Assistenten |
| 1086. Seminar zu den pharmazeutisch-chemischen Übungen III
nach Vereinbarung (2stündig) | Weber
und Assistenten |
| 1087. Pharmazeutische Chemie A
nach Vereinbarung (3stündig)
Hörsaal | Möhrle |
| 1088. Pharmazeutisch-chemische Übungen IV
Mo.—Fr. (ganztägig) | Möhrle/
Waldheim u. Ass. |
| 1089. Seminar zu den pharmazeutisch-chemischen Übungen IV
nach Vereinbarung (2stündig) | Möhrle/
Waldheim u. Ass., |
| 1090. Seminar über spezielle Gebiete der Pharmazeutischen Chemie;
für Fortgeschrittene
Fr. 15—18 (14täglich) | Möhrle |
| 1091. Übungen zur spektroskopischen Strukturbestimmung; für Fortgeschrittene
Mo., Di., Do. 9—10 | Möhrle |

- | | |
|---|-------------------------------|
| 1092. Seminar über ausgewählte Kapitel der Arzneimittelchemie; für Fortgeschrittene Mi. 15—18 (14täglich) | Weber |
| 1093. Übungen zur Interpretation spektraler Daten unbekannter Verbindungen; für Fortgeschrittene, nach Vereinbarung | Weber |
| 1094. Anleitung zu selbständigen wissenschaftlichen Arbeiten nach Vereinbarung (ganztägig) | Möhrle/Kuckländer/
Weber |
| 1095.x Pharmazeutisches Kolloquium nach besonderer Ankündigung | Die Dozenten
der Pharmazie |

XIV. Pharmazeutische Biologie

- | | |
|--|-------------------------------|
| 1095. Grundlagen der Pharmazeutischen Biologie Mo. 9—11, Di. 8—9 (3stündig) | Willuhn/Merfort |
| 1096. Pharmazeutische Biologie III Do. 9—10, Fr. 9—11 (3stündig) | Willuhn |
| 1097. Praktikum Pharmazeutische Biologie I (Mikroskopische Untersuchungen nach Vereinbarung) | Willuhn und
Assistenten |
| 1098. Seminar zum Praktikum Pharmazeutische Biologie I nach Vereinbarung (1stündig) | Willuhn und
Assistenten |
| 1099. Praktikum Pharmazeutische Biologie II (Drogenuntersuchungen) nach Vereinbarung | Willuhn und
Assistenten |
| 1100. Seminar zu Praktikum Pharmazeutische Biologie II nach Vereinbarung (1stündig) | Willuhn und
Assistenten |
| 1101. Praktikum Pharmazeutische Biologie III (Methoden der phytochemischen Untersuchung) nach Vereinbarung | Willuhn und
Assistenten |
| 1102. Seminar zum Praktikum Pharmazeutische Biologie III nach Vereinbarung (1stündig) | Willuhn und
Assistenten |
| 1103. Seminar für Fortgeschrittene nach Vereinbarung (2stündig) | Willuhn |
| 1104. Anleitung zu wissenschaftlichen Arbeiten nach Vereinbarung (ganztägig) | Willuhn |
| 1105. Pharmazeutisches Kolloquium nach besonderer Ankündigung | Die Dozenten
der Pharmazie |

XV. Pharmazeutische Technologie

- | | |
|--|---|
| 1106. Einführung in die Arzneiformenlehre nach Vereinbarung (2stündig) Hörsaal 6 D | Günther |
| 1107. Praktikum Propädeutische Arzneiformenlehre nach Vereinbarung (64stündig) Geb. 26.22, Ebene 00, Raum 22 | Lippold
gemeinsam mit
Assistenten |

- | | |
|--|---|
| 1108. Seminar zum Praktikum
Propädeutische Arzneiformenlehre
nach Vereinbarung (1stündig)
Hörsaal 6 D | Lippold
gemeinsam mit
Assistenten |
| 1109. Arzneiformenlehre III (feste Arzneiformen)
nach Vereinbarung (4stündig)
Hörsaal 6 A | Lippold |
| 1110. Einführung in das Praktikum Arzneiformenlehre
nach Vereinbarung (1stündig)
Hörsaal 6 D | Lippold |
| 1111. Praktikum Arzneiformenlehre
(täglich 13—18)
Geb. 26.22, Ebene U1 | Lippold
gemeinsam mit
Assistenten |
| 1112. Seminar zum Praktikum Arzneiformenlehre
nach Vereinbarung (6stündig)
Seminarraum | Lippold
gemeinsam mit
Assistenten |
| 1113. Seminar für Fortgeschrittene
nach Vereinbarung (2stündig)
Seminarraum | Lippold |
| 1114. Anleitung zu wissenschaftlichen
Arbeiten (ganztägig) | Lippold |
| 1115. Exkursionen zur Besichtigung
pharmazeutischer Betriebe
nach Vereinbarung | Lippold |
| 1116. Pharmazeutisches Kolloquium
nach besonderer Vereinbarung | Die Dozenten
der Pharmazie |

XVI. Biologie (Botanik)

Veranstaltungen für Mediziner

- | | |
|---|--|
| 1117. Praktikum der Biologie für Mediziner
Kurs A: Di. 14—18
Kurs B: Do. 14—18
(4stündig)
Mikroskopiersaal der Anatomie | Dozenten und Ass.
der Biologie und
der Vorklinik |
|---|--|

Veranstaltungen für das Grundstudium der Biologie

- | | |
|---|--|
| 1118. Allgemeine Botanik für Biologen
Do., Fr. 8—9 (2stündig)
Hörsaal 6 C | Santarius |
| 1119. Einführung in das Pflanzenreich
Do. 11—13 (2stündig)
Hörsaal 6 C | Kowallik |
| 1120. Systematik und Entwicklungsgeschichte
der Pilze
Mi. 10—11 (1stündig)
Hörsaal 6 B | Kowallik |
| 1121. Botanische Übungen für Anfänger
Kurs A: Mo. 13—17 (4stündig) für SI; S II | Behn/Hallier/
Hildebrand-Kott-
kamp/Santore/
Pannenbecker/
Schafmeister/
Schmitz/Wasmund/
Wittig |
| 1122. Kurs B: Mi. 13—18 (5stündig) für Dipl.
1. Semester | |

1123. Übungen zur Entwicklungsgeschichte der Pflanzen (Kryptogamen)
Di. 13—17 (4stündig)
- Dietrich/
Kowallik/
Pannenbecker/
Schafmeister/
Schmitz/Santore

Veranstaltungen für das Grund- und Hauptstudium der Biologie

1124. Vorlesung Pflanzengeographie und Vegetationsgeschichte
Mi. 14—15 (1stündig), Hörsaal 6 F
- Wittig
1125. Vorlesung Einführung in die Pflanzensoziologie
Mi. 15—16 (1stündig), Hörsaal 6 F
- Wittig
1126. Exkursion: Gehölze im Winter an 2 Samstagen, halbtägig, nach Vereinbarung
- Rückert
1127. Ausgewählte Probleme der angewandten Limnologie
2stündig, Ort und Zeit nach Vereinbarung
- Friedrich
1128. Einführung in die Strahlenbiologie
Do. 15—17 oder nach Vereinbarung (2stündig, 14tägig)
Hörsaal 6 F
- v. Wangenheim

Veranstaltungen für das Hauptstudium der Biologie

1129. Botanisches Großpraktikum II (physiologisch-biochemischer Teil) (halbtägig), Zeit nach Vereinbarung
Gebäude 26.13, Ebene 01, Raum 11
- Giersch/Herrmann/
Strotmann/Weigel/
Weis/Westhoff
1130. Botanisches Großpraktikum II (physiologisch-biochemischer Teil) (halbtägig), Zeit nach Vereinbarung
Gebäude 26.13, Ebene 01, Raum 11
- Herrmann/Krause/
Onur/Santarius/
Schumann/Westhoff
1131. Pflanzenphysiologisches Seminar für Fortgeschrittene
Mi. 17—19 (2stündig)
Ort nach Vereinbarung
- Strotmann
1132. Pflanzenphysiologisches Seminar für Fortgeschrittene
Mi. 17—19 (2stündig)
Gebäude 26.21, Ebene 01, Raum 36
- Krause
1133. Pflanzenphysiologisches Seminar für Fortgeschrittene
(2stündig) Ort und Zeit nach Vereinbarung
- Herrmann
1134. Spezielle Übungen zur Biochemie und Biophysik der Pflanzen
priv. 6stündig, Zeit nach Vereinbarung
Gebäude 26.13, Ebene 01, Raum 11
- Giersch/Strotmann/
Schumann/Weis/
Onur
1135. Praktikum: Untersuchungen zur Belastung von Gewässern, Böden und Vegetation nach Vereinbarung (4stündig)
Gebäude 26.13, Ebene U1 (Geobotanik) und Gelände (Raum Düsseldorf)
- Hildebrand-Kottkamp/Rückert/
Schafmeister/
Wittig
1136. Geobotanische Arbeitsgemeinschaft nach Vereinbarung (1stündig), Durchf. 2stündig, 14tägig
Gebäude 26. 13, Ebene U1, Raum 26
- Hildebrand-Kottkamp/Rückert/
Schafmeister/
Wittig

1137. Seminar: Belastungen der natürlichen Umwelt und ihre biocoenotischen Auswirkungen
Mo. 17—19 (2stündig) privat,
Gebäude 26.12, Ebene 01, Raum 36 Wittig
1138. Seminar: Veränderungen von Flora und Vegetation durch den Menschen nach Vereinbarung (2stündig), privat
Gebäude 26.12, Ebene 01, Raum 36 Rückert/Wittig
1139. Praktikum: Einführung in die Elektronenmikroskopie
(6stündig) als Block nach dem Semester (privat)
Abteilung Elektronenmikroskopie
Gebäude 26.02, Ebene 01 Kowallik/Santore
1140. Botanisches Kolloquium im Rahmen des Biologischen Kolloquiums
Do. 17—19 (2stündig)
Hörsaal 6 F Dozenten der Botanik
1141. Anleitung zu selbständiger wissenschaftlicher Arbeit (ganztätig)
Gebäude 26.03 und 26.13, Ebenen 01 und 02 Hallier/Herrmann/
Kowallik/Krause/
Santarius/Strotmann
Stubbe/Wittig

XVII. Biologie (Zoologie)

Veranstaltungen für Mediziner und Biologen

1142. Praktikum der Biologie für Mediziner
Kurs A: Di. 14—18 (4stündig)
Kurs B: Do. 14—18 (4stündig)
Mikroskopiersaal der Anatomie Doz. und Ass.
der Biologie und
der Vorklinik
1143. Einführung in die Parasitenkunde
Fr. 11—13 (2stündig) Mehlhorn
Hörsaal 6E der Biologie
1144. Parasitologischer Kurs Mehlhorn/Moltmann
Mi. 9—13 (5stündig)
Gebäude 26.11, Ebene U1, Raum 12

Veranstaltungen für das Grundstudium der Biologie

1145. Überblick über die Stämme des Tierreichs Peters
Mo. und Di. 10—12 (4stündig)
Hörsaal 6C
1146. Vergleichende Anatomie der Wirbeltiere Schneider/Wada
(Kolloquium)
Di. 8—10 (2stündig)
Hörsaal 6E
1147. Zoologische Übungen für Anfänger A Wada/Eichler
Do. oder Fr. 14—18 (4stündig)
Ort nach Ankündigung
Vorbesprechung: 21.10.1982, 13—14, H6C
1148. Zoologische Übungen für Anfänger B Grieshaber/Bridges
Do. oder Fr. 14—18 (4stündig)
Ort nach Ankündigung
Vorbesprechung: 21.10.1982, 13—14, H6C
1149. Zoologische Übungen für Anfänger C Heide/N. N.
Do. oder Fr. 14—18 (4stündig)
Ort nach Ankündigung
Vorbesprechung: 21.10.1982, 13—14, H6C

1150. Zoologische Übungen für Anfänger D D'Haese/Niehaus
Do. oder Fr. 14—18 (4stündig)
Ort nach Ankündigung
Vorbesprechung: 21.10.1982, 13—14, H6C
1151. Zoologische Übungen für Anfänger E Strotkoetter
Do. oder Fr. 14—18 (4stündig)
Ort nach Ankündigung
Vorbesprechung: 21.10.1982, 13—14, H6C
- Veranstaltungen für das Grund- und Hauptstudium der Biologie**
1152. Biologie tierischer Populationen Zachariae
Fr. 9—11 (2stündig)
Hörsaal 6E
1153. Einführung in die Fischereibiologie II Riedel
Di. 11.30—13.30 (2stündig)
Hörsaal 6E
1154. Fischereibiologisches Praktikum Riedel
(Ferienblockpraktikum)
nach Vereinbarung (4stündig)
Landesanstalt für Fischerei NRW, Albaum-Sauerland
- Veranstaltungen für das Hauptstudium der Biologie**
1155. Grundzüge der Tierphysiologie III: Zentrale Schneider
Koordination, Bewegung und Verhalten
Mi. 10—11, Do. 10—12 (3stündig)
Hörsaal 6E
1156. Biologie des Menschen Zachariae
(Merkmale, Evolution, Rassen, Verhalten,
Kultur- und Bevölkerungsentwicklung)
Di. 17—19 (2stündig)
Hörsaal 6E
1157. Einführung in die Zellbiologie Peters
nach Vereinbarung (2stündig)
Hörsaal 6E
1158. Einführung in die Elektrophysiologie Heide
Mi. 11—12 (1stündig)
Hörsaal 6E
1159. Entwicklungsphysiologie der Tiere Spindler
(2stündig)
Zeit und Ort nach Ankündigung
1160. Einführung in die Parasitenkunde Mehlhorn
Fr. 11—13 (2stündig)
Hörsaal 6E
1161. Parasitologischer Kurs Mehlhorn/
Mi. 9—13 (5stündig) (Wahlpflichtveranstaltung) Moltmann
Gebäude 26.11, Ebene U1, Raum 12
1162. Experimentelle Übungen zur Tierphysiologie A von Berg/Bridges/
(nach bestandener Vordiplom bzw. nach Daig/Grieshaber/
bestandener Zwischenprüfung) Heide/Londershausen/
Mo. 14—18 (4stündig) Pörtner/Spindler/
Gebäude 26.11, Ebene 00, Raum 12 Spindler-Barth/Spüler
1163. Experimentelle Übungen zur Tierphysiologie B von Berg/Bridges/
(sonst wie Exp. Übungen Tierphysiologie A) Daig/Grieshaber/
Mi. 14—18 (4stündig) Heide/Londershausen/
Gebäude 26.21, Ebene 00, Raum 12 Pörtner/Spindler/
Spindler-Barth/Spüler

1164. Apparative Übungen zur elektrophysiologischen Meß- und Auswertmethodik (erfolgreiche Teilnahme an den Experimentellen Übungen zur Physik wird vorausgesetzt)
Fr. 14—18 (4stündig)
Gebäude 26.11, Ebene 00, Raum 16
von Berg/Spüler
1165. Zoologisches Großpraktikum: Morphologie I (Vordiplom- bzw. Zwischenprüfung werden vorausgesetzt)
(halbtägig) (priv.)
Gebäude 26.13, Ebene 00, Raum 12
Peters/Mehlhorn/
Spindler u. Ass.
1166. Zoologisches Großpraktikum: Morphologie I (Vordiplom- bzw. Zwischenprüfung werden vorausgesetzt)
(ganztäglich) (priv.)
Gebäude 26.13, Ebene 00, Raum 12
Peters/Mehlhorn/
Spindler
u. Ass.
1167. Seminar zum Zoologischen Großpraktikum Morphologie I für die Teilnehmer an diesen Praktika nach Vereinbarung (2stündig)
Gebäude 26.13, Ebene 00, Raum 12
Peters/Spindler
1168. Zoologisches Seminar für Fortgeschrittene (2stündig)
Zeit und Ort nach Ankündigung
Grieshaber/Peters/
Schneider/Spindler
1169. Zoologisches Kolloquium im Rahmen des Biologischen Kolloquiums
Do. 17—19 (2stündig)
nach besonderer Ankündigung
Dozenten der
Zoologie
1170. Anleitung zu wissenschaftlichen Arbeiten nach Vereinbarung (ganztäglich)
Institut für Zoologie I, II, III, IV
D'Haese/Grieshaber/
Heide/Mehlhorn/
Peters/Schneider/
Spindler/Zachariae

XVIII. Allgemeine Biologie: Genetik

Lehrveranstaltungen im Nebenfach

1171. Übungen der Biologie für Mediziner
Kurs A: Di. 14—18
Kurs B: Do. 14—18 (4stündig)
Hörsaal u. Mikroskopierraum der Anatomie
Doz. u. Ass.
des Faches
Biologie u. der
Humangenetik
1172. Grundbegriffe der Genetik für Psychologen
Vorlesung mit Seminar (2stündig)
Mo. 9—11
Hörsaal der Biologie 6B
Bünemann/Schäfer

Lehrveranstaltungen für das Grundstudium der Biologie

1173. Einführung in die Genetik I (2stündig), für Diplom- u. Lehramtskandidaten
Do. 9—11
Hörsaal 6C
Glätzer/Hess

Lehrveranstaltungen für das Grund- und Hauptstudium der Biologie

1174. Entwicklungsgenetik (2stündig)
Genetischer Seminarraum 32 in 26.21.01
Zeit nach Vereinbarung
Hess

- | | | |
|-------|---|--|
| 1175. | Mechanismus der Geschlechtsdifferenzierung im Tierreich
(2stündig)
Genetischer Seminarraum 32 in 26.21.01
Zeit nach Vereinbarung | Glätzer |
| 1176. | Bio-Revolution: Die Geschichte der DNA in Wissenschaft, Genetik und Politik
Mi. 17—18 (1stündig)
Genetischer Seminarraum 32 in 26.21.01 | Kunz |
| 1177. | Genetisches Kolloquium im Rahmen des Biologischen Kolloquiums
Do. 17-19
(2stündig), nach besonderer Ankündigung | Bünemann/Glätzer/
Hess/Kunz/Schwochau |

Lehrveranstaltungen für das Hauptstudium der Biologie

- | | | |
|-------|---|--|
| 1178. | Molekulargenetik I. Teil (Molekulare Grundlagen der Transkriptions- und Translations-Prozesse)
(2stündig), nach Vereinbarung
Gebäude 26.21, Ebene 01, Raum 32 | Schwochau |
| 1179. | Regulation der Genexpression bei Pro- und Eukaryonten
(2stündig), nach Vereinbarung
Gebäude 26.21, Ebene 01, Raum 32 | Bünemann |
| 1180. | Genetisches Seminar: Genexpression bei Eukaryonten
(2stündig), nach Vereinbarung
Gebäude 26.21, Ebene 01, Raum 32 | Bünemann/Schäfer, U. |
| 1181. | Neueste Ergebnisse der Untersuchung von Struktur und Funktion spezieller Lampenbürstenchromosomen
(4stündig), Seminar, priv.
Ort und Zeit nach Vereinbarung | Schwochau |
| 1182. | Übungen in Genetik für Fortgeschrittene II (ganztägig), nach Vereinbarung im Institut für Genetik;
Voraussetzung: erfolgreiche Teilnahme an Übungen in Genetik für Fortgeschrittene I | Bünemann/Glätzer/
Hess/Kunz/Schwochau |
| 1183. | Übungen in Genetik für Fortgeschrittene IIa (halbtägig), nach Vereinbarung im Institut für Genetik;
Voraussetzung: erfolgreiche Teilnahme an den Übungen in Genetik für Fortgeschrittene | wie vor |
| 1184. | Seminar zu den Übungen in Genetik für Fortgeschrittene, für die Teilnehmer an diesen Übungen und für Examenkandidaten
(1stündig), nach Vereinbarung
Gebäude 26.21, Ebene 01, Raum 32 | wie vor |
| 1185. | Genetisches Literaturseminar
(1stündig), nach Vereinbarung
Gebäude 26.21, Ebene 01, Raum 32 | Schwochau |
| 1186. | Anleitung zu wissenschaftlichen Arbeiten nach Vereinbarung im Institut für Genetik | Bünemann/Glätzer/
Hess/Kunz/
Schwochau u. Ass. |

XIX. Allgemeine Biologie: Physikalische Biologie

Lehrveranstaltung für das Hauptstudium der Biologie

1187. Molekulare Biophysik II
Mo. 14—16
Riesner
1188. Großpraktikum I in Molekularer Biophysik
(halbtägig, begrenzte Teilnehmerzahl
nach Voranmeldung)
als Blockveranstaltung, nach Ankündigung
Riesner/
Schumacher/
Steger
1189. Übungen in Molekularer Biophysik
(4stündig oder 4 + 4stündig)
für Studierende der Chemie und Physik
als Blockveranstaltung, nach Voranmeldung
Riesner/
Schumacher/
Steger
1190. Großpraktikum II in Molekularer Biophysik
(halbtägig), als Blockveranstaltung nach
Vereinbarung; Voraussetzung: erfolgreiche
Teilnahme am Großpraktikum I
Colpan/
Riesner/
Schumacher/
Steger
1191. Biophysikalisches Kolloquium nach Ankündigung
(1stündig)
Eckmiller/
Riesner
1192. Anleitung zu selbständiger wissenschaftlicher Arbeit
(ganztäglich)
Riesner

Lehrveranstaltung für das Grundstudium der Biologie

1193. Biochemische und Biophysikalische Grundlagen
V 4 Mi. 9—11, Fr. 9—11
Riesner

XX. Allgemeine Biologie: Physikalische Biologie – Biokybernetik

1194. Einführung in die Biokybernetik
Do. 13—15 (2stündig)
Gebäude 26.12, Ebene U1, Raum 39
Eckmiller
1195. Experimentelle Übungen zur Biokybernetik
Fr. 9—13 (4stündig)
Gebäude 26.12, Ebene U1, Raum 39
Eckmiller/
Daunicht/Bock
1196. Angewandte Biokybernetik
Do. 15—17 (2stündig)
Gebäude 26.12, Ebene U1, Raum 39
Eckmiller/
Bock/Daunicht
1197. Anleitung zu selbständigen wissenschaftlichen Arbeiten
nach Vereinbarung
Eckmiller/
Daunicht/Bock

XXI. Biologie und ihre Didaktik

1198. Schulpraktische Studien:
Planung, Beobachtung und Analyse von
Lehrplänen und Unterrichtsstunden zur
Humanbiologie
Mi. 8—10 (2stündig)
Raum nach Ankündigung
Glombek
1199. Anforderungen an einen modernen
Biologieunterricht
(humanbiolog. Gesundheitserziehung)
Di. 10—12 (2stündig)
Raum nach Ankündigung
Bösherz

- | | | |
|-------|--|--------------|
| 1200. | Funktionsbestimmung und Analyse von Unterrichtsmedien für den Sexualkundeunterricht
Do. 10—12 (2stündig)
Raum nach Ankündigung | Bösherz |
| 1201. | Physiologisch-medizinische Aspekte der Unterrichtshygiene
Do. 14—16 (2stündig)
Raum nach Ankündigung | Bösherz |
| 1202. | Medien — Hilfen für den Biologieunterricht (Ziele, Einteilung, Einsatz)
Mi. 10—12 (2stündig)
Raum nach Ankündigung | Glombek |
| 1203. | Zum unterrichtlichen Einsatz von modernen Schulbüchern im Biologieunterricht
Mi. 14—16 (2stündig)
Raum nach Ankündigung | Glombek |
| 1204. | Die schulische Sexualerziehung als Aufgabe des Biologieunterrichts (Richtlinien, curriculare Rahmenbedingungen, unterrichtspraktische Beispiele)
Do. 8—10 (2stündig)
Raum nach Ankündigung | Glombek |
| 1205. | Neuere fachdidaktische Konzepte in der Literatur (III) (Diplomanden- und Doktoranden-Sem.)
Mi. 16—18 (2stündig)
Raum nach Ankündigung | Glombek |
| 1206. | Einführung in die Didaktik und Methodik des Faches Biologie
Mi. 10—12 (2stündig)
Raum nach Ankündigung | Sollmann |
| 1207. | Film und Dias als Medien für den Biologieunterricht
Mi. 14—16 (2stündig)
Raum nach Ankündigung | Sollmann |
| 1208. | Schulpraktische Studien: Erprobung von Unterrichtsreihen
Di. 14—16 (2stündig)
Raum nach Ankündigung | Sollmann |
| 1209. | Neue Aspekte der Umwelterziehung
Di. 10—12 (2stündig)
Raum nach Ankündigung | Sollmann |
| 1210. | Entwicklung und Erprobung von Arbeitsblättern für den Unterricht in Museen, Botanischen Gärten etc.)
Do. 10—12 (2stündig)
Raum nach Ankündigung | Sollmann |
| 1211. | Schulpraktische Studien: Entwicklung und Erprobung von Unterrichtsreihen für SI
Mo. 10—12 (2stündig)
Raum nach Ankündigung | Strotkoetter |
| 1212. | Unterrichtseinheiten zum Thema Übergang vom Wasser- zum Landleben
Mo. 16—18 (2stündig)
Raum nach Ankündigung | Strotkoetter |

1213. Schulversuche zu Ökologie und Umweltschutz
Do. 14—17 (3stündig)
Raum nach Ankündigung Sollmann
1214. Lebende Tiere für Beobachtungen u. Versuche im Biologieunterricht
Di. 14—18 (4stündig)
Raum nach Ankündigung Strotkoetter
- 1215.* Zoologische Anfängerübungen
Do. 14—18 (4stündig) Strotkoetter
- * Bestandteil der Ankündigung der Zoologie in Düsseldorf

XXII. Mikrobiologie

Lehrveranstaltungen für Mediziner

1216. Übungen der Biologie für Mediziner
Kurs A: Di. 14—18 (4stündig)
Kurs B: Do. 14—18 (4stündig)
Mikroskopiersaal der Anatomie Dozenten und Ass.
der Biologie
und der
Humangenetik

Lehrveranstaltungen für das Grundstudium der Biologie

1217. Einführung in die Mikrobiologie I
Mi. 11—13 (2stündig) für Diplom- u. Lehramtskandidaten
Hörsaal 6C Hollenberg/v. Ciriacy-
Wantrup
1218. Einführung in die Mikrobiologie II
Fr. 11—13 (2stündig) für Diplomstudenten
Hörsaal 6C Hollenberg/v. Ciriacy-
Wantrup
1219. Übungen in Allgemeiner Mikrobiologie A für Lehramtskandidaten
2½stündig als Block im März 1983 Dozenten und Ass.
der Mikrobiologie
1220. Übungen in Allgemeiner Mikrobiologie B für Diplomstudenten
4stündig als Block im März 1983 Dozenten und Ass.
der Mikrobiologie

Lehrveranstaltungen für das Hauptstudium der Biologie

1221. Allgemeine Mikrobiologie
Mi. 16—18 (2stündig)
Hörsaal 6B Hollenberg/v. Ciriacy-
Wantrup
1222. Mikrobiologisches Literaturseminar
Mo. 16—18 (2stündig)
Seminarraum Geb. 26.21, Eb. 01, Raum 32 Dozenten und Ass.
der Mikrobiologie
1223. Übungen in Mikrobiologie für Fortgeschrittene II (ganztäglich) nach Vereinbarung Hollenberg/
Sahm/v. Ciriacy-Wantrup
1224. Anleitung zu selbständigen wissenschaftlichen Arbeiten (ganztäglich) nach Vereinbarung Hollenberg/Sahm/
v. Ciriacy-Wantrup

XXIII. Psychologie

1. Veranstaltungen für Studierende des 1. Studienabschnittes

1.1 Veranstaltungen für Studierende des 1. Semesters

1225. Einführung in die Psychologie
Di. 16—18 (2stündig)
Hörsaal 3 B N. N.

- | | |
|---|---|
| 1226. Problemgeschichte der Psychologie
Zeit siehe Aushang (1stündig)
Hörsaal 3 C | N. N. |
| 1227. Wahrnehmung und Motorik
Di. 11—13 (2stündig)
Hörsaal 3 B | Kalveram |
| 1228. Experimentelles Praktikum I
Mo. 11—13, Do. 9—11 (5stündig)
und nach Vereinbarung
Hörsaal 3 C | Kalveram/Fitger
N. N./Pritzel
Weizl |
| 1229. Quantitative Methoden I
Mi. 14—16 (2stündig)
Hörsaal 3 B | Krauth |
| 1230. Übungen zu Quantitative Methoden I
Mi. 16—17 (1stündig)
Hörsaal 3 B | Krauth |
| 1231. Ausgewählte Grundbegriffe der
Mathematik I
Mi. 12—13 (1stündig)
Hörsaal 3 B | Krauth |
| 1232. Allgemeine Psychologie: Lernen
Do. 11—13 (2stündig)
Hörsaal 3 C | Grabitz |
| 1233. Allgemeine psychologische Methodenlehre I
Di. 14—16 (2stündig)
Hörsaal 3 C | Grabitz |
| 1234. Physiologie für Psychologen
Mo., Di. 15 s.t.—16 (2,5stündig)
Hörsaal 2 B | Haase |
| 1235. Ausgewählte Grundbegriffe der Chemie
für Psychologen
Mi. 9—11 (2stündig)
Hörsaal 3 C | Becker |
| 1236. Übungen zu Ausgewählte Grundbegriffe
der Chemie für Psychologen
Mi. 11—12 (1stündig)
Hörsaal 3 C | Becker |
| 1.2 Veranstaltungen für Studierende des 3. Semesters | |
| 1237. Entwicklungspsychologie
Fr. 9—11 (2stündig)
Hörsaal 3 C | N. N. |
| 1238. Experimentelles Praktikum III
Vorbereitung: Do. 14—17 (4stündig)
Hörsaal 3 B | Kalveram/N. N.
Haisch/Wolfrum |
| 1239. Seminar zur Entwicklungspsychologie
Fr. 11—12 (1stündig)
Hörsaal 3 C | N. N. |
| 1240. Testtheorie
Do. 11—13 (2stündig)
Hörsaal 3 B | Krauth |
| 1241. Aufbaukurs zu Quantitative Methoden
(Grundbegriffe der Varianzanalyse,
Zeitreihenanalyse, Faktorenanalyse)
Di. 10—13 (3stündig)
Hörsaal 3 C | Rettig |

- | | |
|---|---|
| 1242. Seminar zur Allgemeinen Psychologie:
Wahrnehmung (mit Übungen)
Mo. 11—13 (2stündig)
Gebäude 23.11, Ebene 03, Raum 23 | Fitger |
| 1243. Sozialpsychologie
Mi. 9—11 (2stündig)
Hörsaal 3 B | Grabitz |
| 1244. Seminar zur Allgemeinen Psychologie:
Lernen
Mi. 14—16 (2stündig)
Hörsaal 3 C | Grabitz |
| 1245. Grundbegriffe der Genetik für Psychologen
Fr. 9—10 (1stündig)
Hörsaal 6 B | Dozenten und Mitarbeiter des
Institutes für
Allgemeine Biologie |
| 1246. Übungen zu Grundbegriffe der Genetik
für Psychologen
Fr. 10—11 (1stündig)
Hörsaal 6 B | Dozenten und Mitarbeiter des
Institutes für
Allgemeine Biologie |

2. Veranstaltungen für Studierende nach dem Vordiplom

- | | |
|---|--------------------------|
| 2.1.1 Methoden der Physiologischen Psychologie | |
| 1247. Praktikum zu Methoden der
Physiologischen Psychologie
Animalteil (8 stündig)
Zeit und Ort siehe Aushang | Pritzel/Welzl |
| 2.1.2 Psychometrie | |
| 1248. Seminar über Psychometrie und
Mathematische Psychologie
Do. 14—16 (2stündig)
Gebäude 23.02, Ebene 01, Raum 47 | Krauth/Rettig
Wolfrum |
| 1249. Oberseminar über Psychometrie
und Mathematische Psychologie
Do. 16—18 (2stündig)
Gebäude 23.02, Ebene 01, Raum 47 | Krauth/Rettig
Wolfrum |
| 2.1.3 Psychodiagnostische Methoden | |
| 1250. Seminar zur Theorie und Konstruktion
objektiver Tests
Di. 14—15 (1stündig)
Hörsaal 3 C | Hehl/Ruch |
| 1251. Praktikum: Psychodiagnostische Methoden II
(mit Parallelgruppen)
Mi. 14—16.30 (3stündig)
Ort siehe Aushang | Hehl/Ruch |
| 1252. Oberseminar zu speziellen Problemen der
Paar- und Familiendiagnostik
Do. 11—13 (2stündig)
Gebäude 23.03, Ebene U1, Raum 61 | Hehl/Ruch |
| 1253. Psychologische Diagnostik I
Do. 9—11 (2stündig)
Hörsaal 3 B | Hehl |

2.1.4 Psychologische Beratungs- und Behandlungsmethoden

1254. Einführung in Beratungs- und Behandlungsmethoden
Mo. 14—16 (2stündig)
Gebäude 23.11, Ebene 03, Raum 23 Scholz
1255. Seminar zur Psychotherapie bei ausgewählten Alterserkrankungen
Di. 14—16 (2stündig)
Gebäude 23.11, Ebene 03, Raum 23 Scholz
1256. Praktikum: Beratungs- und Behandlungsmethoden A
Di. 11—13 (2stündig)
Gebäude 23.03, Ebene 02, Raum 42 N. N.
1257. Praktikum: Beratungs- und Behandlungsmethoden B
Do. 16—18 (2stündig)
Gebäude 23.03, Ebene U1, Raum 23 Küching

2.1.5 Planung und Auswertung Klinischer Untersuchungen

1258. Auswertungsansätze bei klinischen Untersuchungen
Mi. 10—12 (2stündig)
Gebäude 23.02, Ebene 01, Raum 47 Krauth

2.2.1 Angewandte Physiologische Psychologie

1259. Somatische Aspekte psychischer Störungen
Do. 11—13 (2stündig)
Ort siehe Aushang Erdmann
1260. Praktikum zur Angewandten Physiologischen Psychologie
Fr. 11—13 (2stündig)
Gebäude 23.03, Ebene U1, Raum 61 Erdmann
1261. Psychophysiologische Interventionsverfahren
Do. 10—13 (3stündig)
Ort siehe Aushang N. N.
1262. Seminar zu VNS-Indikatoren (mit Übungen)
Do. 11—13 (2stündig)
Gebäude 23.03, Ebene 02, Raum 42 Leonard
1263. Seminar zur Psychosomatik der Koronaren Herzerkrankungen (KHK)
Di. 11—13 (2stündig)
Gebäude 23.11, Ebene 03, Raum 23 Hehl/Ruch

2.2.2 Angewandte Klinische Psychologie

1264. Einführung in die Klinische Psychologie
Mo. 16—18 (2stündig)
Hörsaal 3 B Scholz
1265. Deskription und Klassifikation neurotischer und psychopathischer Störungen
Di. 16—18 (2stündig)
Ort siehe Aushang Scholz
1266. Seminar: Kontrollierte Praxis des Einzelfalls
Do. 14—16 (2stündig)
Ort siehe Aushang Spörkel

Hunger durch Überfluß?

Allgemein wird angenommen, daß allein die Überbevölkerung, fehlendes Ackerland oder Naturkatastrophen schuld am Hunger seien. Das stimmt so nicht, denn schon heute werden weltweit pro Person und Tag zwei Pfund Getreide produziert, rund 3000 Kalorien. Eigentlich müßte niemand hungern. Trotzdem sterben jährlich Millionen Menschen an Unterernährung. Hunger ist also auch ein Problem der gerechteren Verteilung. Schritte in die richtige Richtung sind alle Maßnahmen, die den Armen in Entwicklungsländern helfen, eigene Wege zur Selbstversorgung zu finden. Die Bauern müssen Zugang zu Krediten mit vernünftigen Bedingungen haben. Landreformen müssen die ungerechte Bodenverteilung

ändern. Landbesitzsicherung und Rechtshilfe für Kleinbauern sind dringend erforderlich. Die Bauern müssen Lagerung und Vermarktung ihrer Produkte auf genossenschaftlicher Basis selbst in die Hand nehmen können. Denn auch in den kommenden Jahren wird nur die eigene Landwirtschaft den wachsenden Völkern die Lebensgrundlage liefern.

Informationen zu »Hunger durch Überfluß?« erhalten Sie kostenlos von »Brot für die Welt«, Postfach 476, 7000 Stuttgart 1.

Brot für die Welt

...daß alle leben

Spendenkonto 500 500 500 bei
Evang. Darlehns genossenschaft Kiel (BLZ 210 602 37)



1267. Praktikum: Angewandte Klinische Psychologie I
(2stündig)
Zeit und Ort siehe Aushang Pelzer
1268. Praktikum: Angewandte Klinische Psychologie II
Fr. 11—13 (2stündig)
Gebäude 23.03, Ebene 02, Raum 42 Spörkel
- 2.3.1 Physiologische Psychologie**
1269. Oberseminar zur Hirn-/Verhaltensforschung
Mo. 11—13 (2stündig)
Gebäude 23.03, Ebene 02, Raum 41 Huston/Pritzel
1270. Physiologische Grundlagen der Verstärkung
Mi. 16—18 (2stündig)
Gebäude 23.03, Ebene 02, Raum 41 Huston
1271. Seminar zur Neuropsychologie
Mi. 14—16 (2stündig)
Gebäude 23.11, Ebene 03, Raum 23 Leonard
1272. Seminar zu VNS-Indikatoren
(mit Übungen)
Do. 11—13 (2stündig)
Gebäude 23.03, Ebene 02, Raum 42 Leonard
- 2.3.2 Experimentelle Analyse tierischen Verhaltens**
1273. Seminar zur experimentellen Analyse
tierischen Verhaltens: Lernen und Gedächtnis
Di. 11—13 (2stündig)
Ort siehe Aushang Huston/Welzl
1274. Praktikum zur experimentellen Analyse
tierischen Verhaltens
(5stündig)
Anmeldung im Sekretariat des
Psychologischen Institutes III Huston
1275. Wissenschaftstheoretische Grundlagen
des Behaviorismus: Teil II
Mo. 11.15—13 (2stündig) Nef
- 2.3.3 Mathematische Psychologie**
1276. Seminar über Psychometrie und
Mathematische Psychologie
Do. 14—16 (2stündig)
Gebäude 23.02, Ebene 01, Raum 47 Krauth/Rettig
Wolftrum
1277. Oberseminar über Psychometrie und
Mathematische Psychologie
Do. 16—18 (2stündig)
Gebäude 23.02, Ebene 01, Raum 47 Krauth/Rettig
Wolftrum
- 2.3.4 Verhaltenskonstanz und -variabilität**
1278. Verhaltenskonstanz und -variabilität
Fr. 9—11 (2stündig)
Gebäude 23.03, Ebene 02, Raum 42 Kalveram
1279. Seminar zur Verhaltenskonstanz
und -variabilität
Di. 14—16 (2stündig)
Gebäude 23.03, Ebene 02, Raum 42 N. N.

Sonstiges

1280. Experimentelles Praktikum für
Nebenfachpsychologen
(4stündig)
Zeit und Ort siehe Aushang
Kalveram/Fitger
1281. Kolloquium für Diplomanden und
Doktoranden: Systemtheoretische Ansätze
Mi. 16—18
Gebäude 23.11, Ebene 03, Raum 21
Kalveram
1282. Kolloquium für Diplomanden in der
Klinischen Psychologie
Mi. 14—16 (2stündig)
Ort siehe Aushang
Scholz
1283. Kolloquium über neuere Literatur
für Diplomanden und Doktoranden
Mi. 18—20 (1stündig) (14tägig)
Gebäude 23.11, Ebene 03, Raum 21
Huston und Mit-
arbeiter
1284. Kolloquium für Diplomanden
und Doktoranden
Mo. 18—20 (1stündig) (14tägig)
Gebäude 23.03, Ebene U1, Raum 61
Hehl und Mit-
arbeiter
1285. Psychologisches Kolloquium
Mo. 18—20 (1stündig) (14tägig)
Gebäude 23.03, Ebene U1, Raum 61
Vorträge nach besonderer Ankündigung
Dozenten der
Psychologie
1286. Anleitung zu wissenschaftlichen Arbeiten
(6stündig)
Zeit und Ort nach Vereinbarung
Erdmann/Grabitz
Hehl/Huston
Kalveram/Krauth
Scholz
und Mitarbeiter

XXIV. Geographie

Grundvorlesungen

1287. Physische Geographie II (Klima- und
Vegetationsgeographie)
Di. 9—10, Do. 10—11 (2stündig)
Hörsaal 5 C
Wenzens
1288. Kulturgeographie II (Wirtschaftsgeographie)
Di., Mi. 10—11, Do. 9—10 (3stündig)
Hörsaal 5 C
Steinberg

Spezialvorlesungen

1289. Die Tropen
Di. 11—12, Fr. 9—10 (2stündig)
Hörsaal 5 A
Gerstenhauer
1290. Allgemeine Stadtgeographie
Di., Mi. 10—11 (2stündig)
Hörsaal 5 A
Glebe

Grundseminare

1291. Einführung in die Geographie
(2stündig)
1292. Kurs A
Di. 14—16
Gebäude 25.02, Ebene U1, Raum 21
Gaida

1293. Kurs B Gaida
 Do. 16—18
 Gebäude 25.02, Ebene 00, Raum 21
1294. Kurs C Radtke
 Do. 16—18
 Gebäude 25.02, Ebene U1, Raum 21
1295. Kurs D Siebeck
 Mo. 14—16
 Gebäude 25.02, Ebene U1, Raum 21
- Proseminare**
1296. Proseminar II (Statistik)
 (2stündig)
1297. Kurs A N. N.
 Mi. 13—15
 Gebäude 25.02, Ebene 00, Raum 21
1298. Kurs B N. N.
 Mi. 16—18
 Gebäude 25.02, Ebene 00, Raum 21
- Unterseminare**
1299. Unterseminar I (Physische Geographie)
 (2stündig)
1300. Kurs A Fey
 Fr. 10—12
 Gebäude 25.02, Ebene U1, Raum 21
1301. Kurs B Gerstenhauer
 Di. 13—15
 Gebäude 25.02, Ebene 00, Raum 21
 Unterseminar II (Kulturgeographie)
 (2stündig)
1302. Kurs A Siebeck
 Mo. 9—11
 Gebäude 25.02, Ebene U1, Raum 21
1303. Kurs B Steinberg
 Mi. 14—16
 Gebäude 25.02, Ebene U1, Raum 21
- Seminare**
1304. Seminar II (Karteninterpretation für Fortg.)
 (2stündig)
1305. Kurs A Gerstenhauer
 Do. 11—13
 Gebäude 25.02, Ebene U1, Raum 21
1306. Kurs B Glebe
 Di. 14—16
 Gebäude 25.02, Ebene 02, Raum 21
- Oberseminare**
1307. Regionale Geomorphologie Gerstenhauer
 Fr. 10—12 (2stündig)
 Gebäude 25.12, Ebene U1, Raum 31

LBS

Bausparkasse der Sparkassen

„Ein eigenes Haus? Will ich gar nicht,“ sagen viele junge Leute und werden LBS-Bausparer. Da hat man alle Möglichkeiten.

LBS-Bausparen ist vieles in einem. Clever sparen durch staatliche Vergünstigungen. Wenig eigenes Geld einsetzen. Alle Freiheiten haben, wenn's später soweit ist. Vielleicht eine Reise machen. Oder eben doch das eigene Haus ansteuern. Alles ist möglich, wenn Sie jetzt zur LBS kommen.
Wir geben Ihrer Zukunft ein Zuhause.



1308. Südostasien Glebe
 Mi. 11.30—13 (2stündig)
 Gebäude 25.02, Ebene 02, Raum 21
1309. Skandinavien Steinberg
 Do. 14—16 (2stündig)
 Gebäude 25.02, Ebene 02, Raum 1
1310. Periglazialmorphologie Wenzens
 Di. 12—13.30 (2stündig)
 Gebäude 25.02, Ebene 02, Raum 21
- Praktika**
- Praktikum III (für Fortgeschrittene)
 (4stündig)
1311. Kurs A: Luftbildinterpretation Breuer
 Mo. 14—16 und nach Vereinbarung
 Gebäude 25.02, Ebene 01, Raum 25
1312. Kurs B: Kulturgeographie Breuer
 nach Vereinbarung
1313. Kurs C: Klimageographie Fey
 nach Vereinbarung
1314. Kurs D: Laborpraktikum Radtke
 nach Vereinbarung
- Sonstige Veranstaltungen**
1315. Geographisches Kolloquium Dozenten der Geogra-
 Do. 18—20 (s. bes. Anschlag) phie und der Geogra-
phie und ihrer
Didaktik
1316. Anleitung zu selbst. wiss. Arbeiten (priv.) Dozenten der Geo-
 nach Vereinbarung graphie
- Vorlesungen**
1317. Die Sowjetunion als Natur- und Wirtschaftsraum Wein
 Do. 14—16 (2stündig)
 Hörsaal 5 A
1318. Einführung in die Didaktik der Geographie Habrigh
 Mi. 11—13 (2stündig)
 Hörsaal 5 A
- Seminare**
1319. Analyse und Planung von Unterrichtseinheiten zur Habrigh
 Geographie der Polarländer (für SII, Hauptstudium)
 Mi. 14—16 (2stündig)
 Gebäude 25.12, Ebene U1, Raum 31
1320. Ausgewählte Themen zur Geographie und ihrer Didaktik Habrigh
 (für SI und SII, Hauptstudium)
 Do. 16—18 (2stündig)
 Gebäude 15.12, Ebene U1, Raum 31
1321. Filme im Geographieunterricht (für SI und SII) Köhler
 Mo. 11—13 (2stündig)
 Gebäude 25.02, Ebene 00, Raum 21
1322. Experimente im Geographieunterricht (für SI und SII) Köhler
 Di. 14—16 (2stündig)
 Gebäude 25.12, Ebene 01, Raum 21

1323. Geoökologie in der SI Wein
Do. 9.30—11 (2stündig)
Gebäude 25.02, Ebene 00, Raum 21
1324. Analyse und Planung von Unterrichtseinheiten zur Habrich
Geographie (für SI)
Do. 11—13 (2stündig)
Gebäude 25.02, Ebene 00, Raum 21
1325. Ökologie der Landwirtschaft Wein
Mo. 11—13 (2stündig)
Gebäude 25.12, Ebene U1, Raum 21
- Oberseminar**
1326. Erschließung und Inwertsetzung Sowjetasiens Wein
Di. 11—13 (2stündig)
Gebäude 25. 12, Ebene U1, Raum 31

XXV. Geologie

- Vorlesung**
1327. Allgemeine Geologie Schirmer
Mo., Di. 12—13 (2stündig)
Hörsaal 5 B
- Übungen**
1328. Gesteinsbestimmungsübungen Schirmer
Mi. 9—11 (2stündig)
Gebäude 25.12, Ebene U1, Raum 30
1329. Gesteinsbestimmungsübungen N. N.
Mi. 11—13 (2stündig)
Gebäude 25.12, Ebene U1, Raum 30
1330. Gesteinssystematische Übersicht Schirmer
1 Tag, nach Vereinbarung
Gebäude 25.12, Ebene U1, Raum 30
1331. Lesen und Ausdeuten geologischer Karten Schirmer
Mo. 14—16 (2stündig)
Gebäude 25.12, Ebene U1, Raum 30
- Seminar**
1332. Geologie des Rheinlandes Schirmer
Mi. 14—16 (2stündig)
Gebäude 25.02, Ebene 02, Raum 21
- Sonstige Veranstaltungen**
1333. Anleitung zu selbst. wiss. Arbeiten (priv.) Schirmer
nach Vereinbarung
Gebäude 25.02 und im Gelände

XXVI. Geschichte der Naturwissenschaften und Pharmazie

1334. Pharmazeutische und medizinische Schadewaldt/
Terminologie Göpfert
Mi. 11—13 (2stündig)
Gebäude 23.12, Ebene 04, Raum 24
1335. Einführung in die medizinische und Schadewaldt
naturwissenschaftliche Bibliographie
(vor allem für Doktoranden)
Di. 18—19 (1stündig) privatissime
Gebäude 23.12, Ebene 04, Raum 24

Was tun, wenn Ihnen das Umfeld Ihres Studiums mehr Verwirrung als Orientierung beschert?

Dann sollte es für Sie nur einen Weg geben – den Weg zu dem, der die Erfahrung in allen nur denkbaren Fragen und Problemen hat: zu Ihrem MLP-Berater.

Er kann Ihnen besonders am Ende Ihres Studienweges wertvolle Tips geben, die Ihre berufliche und finanzielle Sicherheit betreffen. Er bezieht in seine Erwägungen auch Ihre Zukunft mit ein, denn Sicherheit ist kein Thema für den Augenblick. Er gibt Ihnen aktuelle Unterlagen zu den ganz speziellen Problemkreisen. Müßten Sie sich diese Informationen selbst zusammensuchen, ginge Ihnen wertvolle Zeit verloren, die Sie für Ihr Studium so dringend brauchen.

Das alles ist nur möglich, weil Ihr MLP-Berater die wohl erfahrenste und unabhängige Versicherungsvermittlungs-Organisation speziell für die Heilberufe vertritt: Nur MLP garantiert Ihnen von 11 Betreuungspunkten in ganz Deutschland aus eine lückenlose Beratung während Ihres gesamten Berufsweges.

Finden Sie den richtigen Weg, kommen Sie zu uns. Achten Sie auf die Plakate, mit denen wir auch in Ihrer Universität Veranstaltungstermine bekanntgeben. Oder noch besser: rufen Sie uns gleich an.

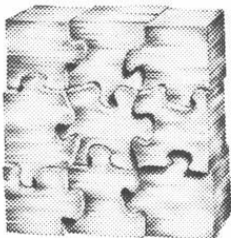

**Das Ganze ist mehr
als die Summe seiner Teile**

Marschollek, Lautenschläger und Partner GmbH

Geschäftsstelle:
4000 Düsseldorf 30
Schäferstraße 2
Telefon 02 11/48 1000 + 09

Zentrale:
6900 Heidelberg,
Zeppelinstraße 151
Telefon 0 62 21/4 99 31



wob

Medizinische Fakultät

Dekan:

Prof. Dr. Herbert Theodor Brüster

Prodekan:

Prof. Dr. Gunther Arnold

Dekanatsbüro:

Universitätsstraße 1, 4000 Düsseldorf (Gebäude 23.11, Ebene 02, Raum 65),
F. 3 11-22 42

Ursula Cranz, Reg. Ang., F. 3 11-22 42

Sprechstunden Mo. bis Fr. 10—12 Uhr

Fakultäts- und Senatsangelegenheiten, F. 3 11-22 42

Studenten- und Habilitationsangelegenheiten, Frau H. Wirtz, F. 3 11-30 17

Angelegenheiten des Praktischen Jahres — 3. klinischer Studienabschnitt —
Frau M. Napp, F. 3 11-22 85

Sprechstunden Di. 14.30—15.30 Uhr

Zusammensetzung der engeren Fakultät:

Alle zur Fakultät gehörenden Lehrstuhlinhaber und ihnen gleichgestellte Professoren

Vertreter der übrigen Habilitierten:

Prof. Dr. Dr. P. Pfitzer

Prof. Dr. M. Berger

Prof. Dr. H. Kuhn

Prof. Dr. W.-P. Fritsch

Prof. Dr. B. Grabensee

Prof. Dr. H. D. Schulte

Prof. Dr. J. Herrmann

Priv.-Doz. Dr. Th. Königshausen

Vertreter der wissenschaftlichen Mitarbeiter:

Wiss. Ass. Dr. Th. Scholten

Wiss. Ass. Dr. M. Förster

Wiss. Ass. Dr. Seifert

Wiss. Ass. Dr. Chantelan

Vertreter der Studierenden:

cand. med. Peter Gretenkort

cand. med. Andreas Fiehn

cand. med. Peter Stausberg

cand. med. Ansgar Klimke

Orientierungsplan

Gebäude 22.01

Ebene U1	Garderobe WC-Anlage
Ebene 00	Hörsäle

Gebäude 22.02

Ebene U1	Lehrsammlung, Demonstration, Süd
	Anatom. Institut (Lehrstuhl III)

Nord

Kursräume
Physiologie,
Seminarraum
Physiologie

Gebäude 22.21

— Theoretische
Medizin —
Institut für Med.
Mikrobiologie und
Virologie
Institut für Pharma-
kologie
Institut für Toxiko-
logie
FB-Medizin

Gebäude 22.04

Ebene U1	Isotopenlabor Abt. Physiologie und Physiolog. Chemie
----------	---

Ebene 00 Tierställe

Gebäude 22.22

Zentrales
Tierlabor —

Gebäude 22.03

Ebene U1	Anatom. Institut (Lehrstuhl III)
Nord	Physiolog. Institut (Lehrstuhl I)

Ebene 00 Anatom. Institut
(Lehrstuhl II)

Nord Physiolog. Institut
(Lehrstuhl I)

Ebene 01 Anatom. Institut
(Lehrstuhl IV)

Nord Physiolog. Institut
(Lehrstuhl II)

(Fortsetzung Gebäude 22.02)

Ebene 00	Mikroskopiersaal
Süd	
Nord	Cafeteria, Kursräume Physiolog. Chemie

Gebäude 22.05

Ebene U1	Werkstätten der Institute, Glasbläserei, Leichenräume, Präparatoren
Ebene 00	Präpariersaal mit Wasch- und Umkleide- räumen

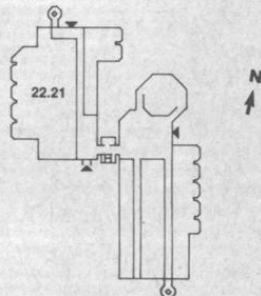
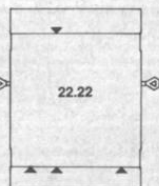
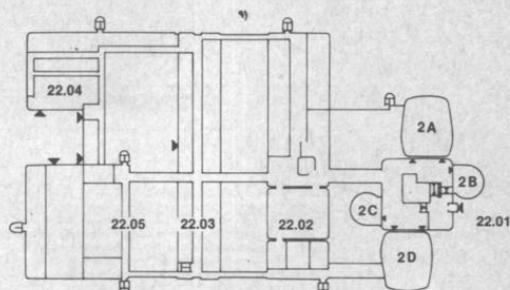

Ebene 02 Institut für Physiologi-
sche Chemie (Lehr-
stuhl I)

Nord Institut für Physiologi-
sche Chemie (Lehr-
stuhl I)

Ebene 03 Institut für Physiologi-
sche Chemie (Lehr-
stuhl II)

Nord Institut für Physiologi-
sche Chemie (Lehr-
stuhl II)

Ebene 04 Lehrstuhl für klini-
sche Physiologie

Ebene 04 Lehrstuhl für klini-
sche Physiologie

Ebene 05 C. u. O. Vogt-Institut
für Hirnforschung
Anatom. Institut
(Lehrstuhl 1)

Nord C. u. O. Vogt-Institut
für Hirnforschung
Anatom. Institut
(Lehrstuhl 1)

Ebene 06 Freiluftlabor des
Anatom. Instituts

Nord Freiluftlabor des
Physiolog. Instituts

Orientierungsplan

Gebäude 23.01

Ebene U1 Hörsäle, Toiletten
Ebene 00 Cafeteria

Gebäude 23.02

Ebene U1 Hausmeisterei
Gemeinsame Einrichtungen
Ebene 00 Math.-Naturw.
Psychologie
Vorklin. Zahn-
medizin
Ebene 01 Experimentelle
Anästhesiologie
Math.-Naturw.
Psychologie

(Fortsetzung Gebäude 23.02)

Ebene 02 Erziehungswissen-
schaftliches Institut
Inst. f. Exp.
Anaesthesiologie
Zentrales Videostu-
dio
Ebene 03 Institut für Med. Stati-
stik und Biomathe-
matik
Institut für Med.
Psychologie
Institut für Med.
Soziologie

Gebäude 23.03

Ebene U1 Math.-Naturw.
Psychologie
Ebene 00 Math.-Naturw.
Psychologie
Ebene 01 Erziehungswissen-
schaftliches Institut
Seminarräume
Ebene 02 Seminarräume
41, 42, 43
FB-Erziehungswissenschaft/Psy-
chologie

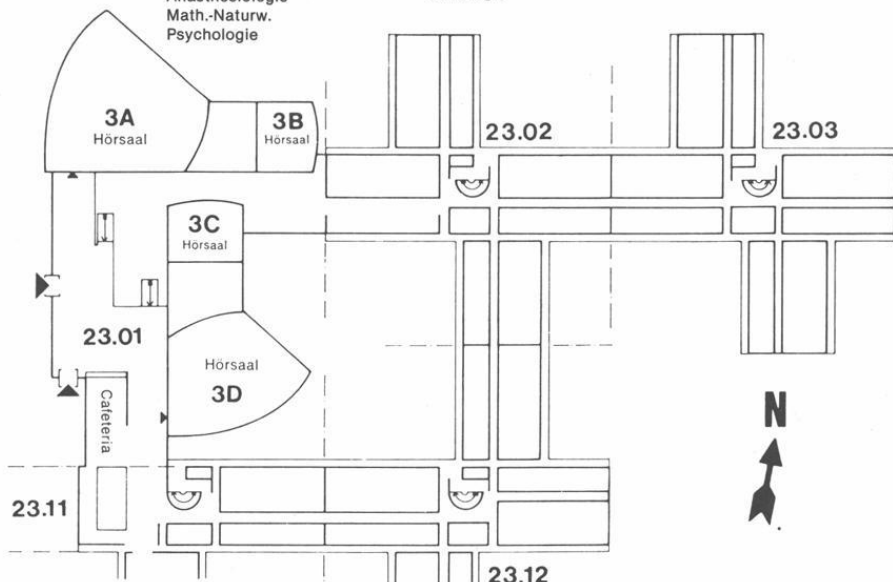

Gebäude 23.11

Ebene U1 Institut für Hygiene
(Abt. Staubmeßtechnik)
(Abt. Chemie)
Ebene 00 Inst. f. Arbeitsmedizin
Ebene 01 Amt für Ausbildungsförderung
Ebene 02 Dekanat der Medizinischen Fakultät
Gemeinsame Einrichtungen
Psychotherap. Beratungsstelle
Ebene 03 Gemeinsame Einrichtungen (Seminar-
räume), Institut für Humangenetik

Gebäude 23.12

Ebene U1 Insitut für Hygiene (Lärmfor-
schung)
Neuropathologisches Institut
Ebene 00 Institut f. Arbeitsmedizin
Ebene 01 Institut für Experimentelle Chirur-
gie
Ebene 02 Stoffwechsellabor der Kinderklinik
Ebene 03 Institut für Humangenetik u.
Anthropologie
Ebene 04 Institut für Geschichte der Medizin
Düsseldorfer Institut
für amerikanische Völkerkunde
Institut für Hygiene (Abt. Exp. Pat-
hologie)

Studienberater

Medizin

Prof. Dr. Gottfried Arnold (Anatomisches Institut, Lehrstuhl IV)
Beratungsgebiet: Vorklinisches Medizinstudium (keine Zulassungs-
angelegenheiten).

Prof. Dr. Hans Greuel, Röntgenabteilung der Frauenklinik,
F. 3 11-75 26, Di. 16—17
Beratungsgebiet: Klinisches Medizinstudium

Prof. Dr. Georg Strohmeyer, Med. Klinik und Poliklinik D,
Prof. Dr. Bernard Miller, Med. Klinik und Poliklinik D,
F. 3 11-22 85, Di. 14.30—15.30
Beratungsgebiet: III. Klinischer Studienabschnitt, Internatsjahr

Zahnmedizin

Prof. Dr. Hermann Böttger, Klinik für Zahn-, Mund- und Kieferkrankheiten,
F. 3 11-81 42
Beratungsgebiet: Vorklinisches u. klinisches Studium der Zahnmedizin
(nach Vereinbarung). Keine Zulassungsangelegenheiten

Studienberatung durch die Fachschaftsvertreter der Studentenschaft

Medizin

Fachschaftsraum Medizin, Institutsgebäude der theoretisch-vorklinischen
Medizin, Raum U 152, F. 3 11-26 31, Mo.—Fr. 13—14

Zahnmedizin

Westdeutsche Kieferklinik, Geb. 18.73, 3. Stock, Zimmer 19, Do. 12—13 Uhr

Prüfungsausschüsse

Ausschuß für die naturwissenschaftliche Vorprüfung der Zahnmediziner

Vorsitzender:

Prof. Dr. Joachim Haase, Physiologisches Institut, Lehrstuhl II

1. Stellvertreter:

Prof. Dr. Walter Weise, Poliklinik und Klinik für Zahn-, Mund- und
Kieferkrankheiten.

2. Stellvertreter:

Prof. Dr. Franz Schübel, Poliklinik und Klinik für Zahn-, Mund- und Kieferkrank-
heiten.

Ausschuß für die zahnärztliche Vorprüfung

Vorsitzender:

Prof. Dr. Joachim Haase, Physiologisches Institut, Lehrstuhl II.

1. Stellvertreter:

Prof. Dr. Hermann Böttger, Poliklinik und Klinik für Zahn-, Mund- und Kieferkrankheiten.

2. Stellvertreter:

Prof. Dr. Manfred Straßburg, Poliklinik und Klinik für Zahn-, Mund- und Kieferkrankheiten.

Ausschuß für die zahnärztliche Prüfung

Vorsitzender:

Prof. Dr. Joachim Haase, physiologisches Institut, Lehrstuhl II.

1. Stellvertreter:

Prof. Dr. Manfred Straßburg, Poliklinik und Klinik für Zahn-, Mund- und Kieferkrankheiten.

2. Stellvertreter:

Prof. Dr. Hermann Böttger, Poliklinik und Klinik für Zahn-, Mund- und Kieferkrankheiten

Sprechstunden in Prüfungsangelegenheiten sowie Meldungen zu Prüfungen etc. nach der BestOfÄ und Prüfungsordnung für Zahnärzte: mittwochs von 12.00 bis 13.00, Gebäude 16.11, Ebene 01, Raum 84.

Ärztliche Vorprüfung und Prüfung nach der neuen AO

Landesprüfungsamt für Medizin und Pharmazie,
Horionplatz 1 (Landeshaus), 4 Düsseldorf 1, F. 8 37 03.

Promotionskommission

Vorsitzender:

Prof. Dr. G. Arnold, Institut für Experimentelle Chirurgie

Mitglieder:

Prof. Dr. Gunther Arnold, Institut für Experimentelle Chirurgie

Prof. Dr. Hans-Joachim Bremer, Kinderklinik, Lehrstuhl III

Prof. Dr. Friedrich Arnold Gries, Diabetes-Forschungsinstitut

Prof. Dr. Wolrad Vogell, Institut für Biophysik und Elektronenmikroskopie

Prof. Dr. Friedrich Karl Ohnesorge, Lehrstuhl für Toxikologie

Prof. Dr. Hans Bojar, Institut für Physiologische Chemie II

Wiss. Ass. Dr. H. Küppers, Med. Klinik u. Poliklinik, Klinik A

Prof. Dr. Armin Herforth, Poliklinik und Klinik für Zahn-, Mund- und Kieferkrankheiten

Lehrkörper

a) Emeritierte Professoren:

- Bay, Eberhard, Moorenstraße 84, 4000 Düsseldorf 1,
Dr. med. (Neurologie)
- Custodis, Ernst, Am Bärenkamp 18, 4000 Düsseldorf 13,
Dr. med. (Augenheilkunde)
- Fischer, Carl-Heinz, Lindauer Straße, 7992 Tettngang,
Dr. med. Dr. med. dent. (Zahn- und Kieferheilkunde)
- Greither, Aloys, Moorenstraße 5, 4000 Düsseldorf 1,
Dr. med. et. Dr. phil. (Dermatologie und Venerologie)
- Hagen, Josef, Ltd. Regierungsgewerbemedizinalkontrollrat a. D.,
Daddersweg 21, 4005 Meerbusch 1,
Dr. med. (Arbeitsmedizin und Berufskrankheiten)
- Hollmann, Siegfried, Aloysiusstraße 44, 4047 Dormagen 5-Stürzelberg,
Dr. med. (Physiologische Chemie)
- Idelberger, Karlheinz, Hasselstraße 38, 4044 Kaarst 2,
Dr. med. Prof. h. c. (Orthopädie)
- Kiesselbach, Anton, Rheinbabenstraße 150, 4150 Krefeld-Linn,
Dr. med. et Dr. phil. (Anatomie)
- Kuhlendahl, Hans, Hubbelrather Weg 14, 4006 Erkrath,
Dr. med. (Neurochirurgie)
- Manz, Rudolf, Lindauer Weg 1, 4044 Kaarst,
Dr. med. (Gerichtliche Medizin)
- Meessen, Hubert, Schloßmannstraße 35, 4000 Düsseldorf 1,
Dr. med. Dr. h. c. (Allgem. Pathologie und pathologische Anatomie)
- Meyer zum Gottesberge, Alf, Heiligenstraße 38, 4000 Düsseldorf 13,
Dr. med. (Hals-, Nasen-, Ohrenheilkunde)
- Oberdisse, Karl, Schloßmannstraße 32, 4000 Düsseldorf 1,
Dr. med. (Innere Medizin)
- Schade, Heinrich, Gartenkampsweg 30, 4021 Metzkäusen,
Dr. med. (Humangenetik und Anthropologie)

b) Professoren:

- Alberti, Luciano, Sedentaler Str. 38, 4006 Erkrath 2,
Dr. phil. (Psychosoziale Störungen), 21. 8. 81
- Arndt, Joachim Otto, Uedesheimer Straße 60, 4000 Düsseldorf 1,
Dr. med. (Experimentelle Anästhesiologie), 23. 11. 70
- Arnold, Gottfried, Schillerstraße 11, 4006 Erkrath,
Dr. med. (Anatomie), 1. 4. 77 (Lehrstuhlinhaber)
- Arnold, Gunther, Peckhauser Straße 31, 4020 Mettmann 2,
Dr. med. (Experimentelle Chirurgie), 21.10. 75 (Lehrstuhlinhaber)
Zugleich Mitglied der Math.-Nat. Fakultät
- Bayer, Rainer, Lindemannstr. 22, 4000 Düsseldorf 1,
Dr. med. habil. (Physiologie)
- Beck, Lutwin, Himmelgeister Landstraße 67, 4000 Düsseldorf 13,
Dr. med. (Geburtshilfe und Frauenheilkunde), 27. 8. 71 (Lehrstuhlinhaber)

- Bender, Hans-Georg, Stüttgener Str. 80, 4040 Neuss,
Dr. med. habil. (Frauenheilkunde)
- Berger, Michael, Medizinische Klinik E, Moorenstraße 5, 4000 Düsseldorf 1,
Dr. med. (Innere Medizin)
- Bircks, Wolfgang, Mörikestraße 11, 4040 Neuss,
Dr. med. (Chirurgie), 16. 3. 70 (Lehrstuhlinhaber)
- Bock, Wolfgang J., Nordkanalallee 102, 4040 Neuss,
Dr. med. (Neurochirurgie), 2. 1. 79 (Lehrstuhlinhaber)
- Borchard, Franz, Im Grund 76, 4050 Mönchengladbach 2 (Rheydt),
Dr. med. habil. (Allgemeine Pathologie u. Path. Anatomie), 23. 7. 80
- Böttger, Hermann, Brahmplatz 3, 4000 Düsseldorf 1,
Dr. med. dent. (Zahn-, Mund- und Kieferkrankheiten, insbesondere zahn-
ärztl. Prothetik), Guest Professor der Osaka Dental University, 4. 10. 68
(Lehrstuhlinhaber)
- Bojar, Hans, Corellistraße 52, 4000 Düsseldorf 13,
Dr. med. habil. (Physiologische Chemie), 10. 4. 79
- Bourgeois, Maurice, Rheinweg, 4000 Düsseldorf 31,
Dr. med. (Kinderheilkunde), 4. 10. 75
- Breithardt, Günter, Talstraße 63, 5650 Solingen,
Dr. med. habil. (Innere Medizin)
- Bremer, Hans-Joachim, Kattowitzer Straße 6, 4000 Düsseldorf 1,
Dr. med. (Kinderheilkunde), 6. 8. 74 (Lehrstuhlinhaber)
- Brüster, Herbert Theodor, Grünwald 6, 4040 Neuss,
Dr. med. (Kinderheilkunde, Blutgerinnung
und Transfusionsmedizin), 15. 7. 74 (Lehrstuhlinhaber)
- Dettmar, Hermann, Hubbelrather Weg 12, 4006 Erkrath,
Dr. med. (Chirurgie und Urologie), 1. 3. 63 (Lehrstuhlinhaber)
- Drewes, Joseph, Wettiner Straße 15, 4000 Düsseldorf 11,
Dr. med. (Chirurgie), 13. 10. 66
- Esser, Günter, Eickelscheid 5, 4030 Ratingen 6,
Dr. rer. nat. (Medizinische Akustik und Audiologie), 28. 9. 78
- Falke, Konrad, Händelstraße 5, 4000 Düsseldorf 13,
Dr. med. habil. (Anästhesiologie)
- Feinendegen, Ludwig E., Wolfshovener Straße 197, 5171 Jülich-Stetternich,
Dr. med. (Nuklearmedizin), 11. 5. 67 (Lehrstuhlinhaber)
- v. Ferber, Christian, Auf dem Ufer 7, 4000 Düsseldorf 13,
Dr. phil. (Medizinische Soziologie), 1. 4. 78 (Lehrstuhlinhaber)
- Fischer, Jörg-Thomas, Golzheimer Platz 9, 4000 Düsseldorf 30,
Dr. med. (Innere Medizin)
- Frenzel, Hartmut, Gilbachweg 16, 4044 Kaarst 1,
Dr. med. (Pathologie), 31. 12. 81
- Freund, Hans-Joachim, Am Adels 11, 4030 Ratingen 6,
Dr., med. (Neurologie), 1. 8. 77 (Lehrstuhlinhaber)
- Fritsch, Wolf-Peter, Am Thieleshof 58, 4006 Erkrath 1,
Dr. med. (Innere Medizin), 30. 6. 80
- Göbel, Ulrich, Fichtestr. 33, 4010 Hilden,
Dr. med. (Kinderheilkunde), 27. 10. 77
- Goslar, Hans Günter, Johannes-Kirschbaum-Straße 8, 4005 Meerbusch 1,
Dr. med. (Anatomie), 4. 2. 71 (Lehrstuhlinhaber)

- Grabensee, Bernd, Scheibenstr. 20, 4000 Düsseldorf 30,
Dr. med. (Innere Medizin), 23. 10. 78
- Greeff, Kurt, Brinckmannstraße 29, 4000 Düsseldorf 1,
Dr. med. (Pharmakologie und Toxikologie), 1. 9. 60 (Lehrstuhlinhaber)
Zugleich Mitglied der Math.-Nat. Fakultät
- Greuel, Hans, Hohegrabenweg 99a, 4005 Meerbusch 1,
Dr. med. (Med. Strahlenkunde), 29. 4. 71
- Gries, Friedrich Arnold, Zonser Straße 3, 4040 Neuss,
Dr. med. (Innere Medizin), 15. 10. 73 (Lehrstuhlinhaber)
- Grün, Ludwig, Boventer Kirchweg 42, 4005 Meerbusch-Osterath,
Dr. med. (Hygiene, Mikrobiologie und Gesundheitsfürsorge), 14. 8. 69
- Grünwald, Gerhard, Ickerswarde Straße 94, 4000 Düsseldorf 13,
Dr. phil. (Psychologie), 14. 1. 66
- Günther, Dietrich, Am Langenbruchbach 29, 4005 Meerbusch-Langst,
Dr. med. (Medizinische Strahlenkunde), 16. 6. 71
- Haase, Joachim, Schillerstraße 13, 4006 Erkrath 2,
Dr. med. (Physiologie), 1. 5. 72 (Lehrstuhlinhaber)
- Haensch, Rudolf, Schillerstraße 52, 4050 Mönchengladbach,
Dr. med. (Dermatologie und Venerologie), 27. 5. 71
- Haring, Claus, Bergische Landstraße 2, 4000 Düsseldorf 12,
Dr. med. (Psychiatrie), 16. 9. 77
- von Harnack, Gustav-Adolf, Virchowstraße 13, 4000 Düsseldorf 1,
Dr. med. (Kinderheilkunde), 25. 2. 66 (Lehrstuhlinhaber)
- Hehrmann, Rainer, Schubertweg 17, 4018 Langenfeld,
Dr. med. habil. (Innere Medizin)
- Heigl-Evers, Annelise, Faunastr. 57, 4000 Düsseldorf 1,
Dr. med. (Psychotherapie), 15. 10. 77 (Lehrstuhlinhaber)
- Heinrich, Kurt, Novalisstraße 1, 4000 Düsseldorf 30,
Dr. med. (Psychiatrie), 1. 8. 72 (Lehrstuhlinhaber)
- Herforth, Armin, Im Park 7a, 4005 Meerbusch 1,
Dr. med. dent. habil. (Zahn-, Mund- und Kieferheilkunde), 30. 6. 80
- Herrmann, Jörg, Liebfrauenstraße 33, 4000 Düsseldorf 13,
Dr. med. (Innere Medizin)
- Hopf, Adolf, Virchowstraße 15, 4000 Düsseldorf 1,
Dr. med. (Hirnforschung und Anatomie), 18. 8. 67 (Lehrstuhlinhaber)
- Horster, Franz-Adolf, Verdistraße 56, 4010 Hilden,
Dr. med. (Innere Medizin und Nuklearmedizin), 21. 5. 71
- Hort, Waldemar, Auf'm Winkel 10, 4000 Düsseldorf 13,
Dr. med. (Allgem. Pathologie und Pathologische Anatomie), 15. 7. 69
(Lehrstuhlinhaber)
- Jansen, Gerd, Oberer Pustenberg 6, 4300 Essen 16,
Dr. med., Dr. phil. (Arbeitsmedizin, Sozialmedizin), 3. 9. 75
(Lehrstuhlinhaber)
- Jesdinsky, Hans Joachim, Brahmstraße 6, 4040 Neuss,
Dr. med. (Med. Statistik und Biomathematik), 5. 3. 75 (Lehrstuhlinhaber)
- Jungblut, Reiner Maria, Am Mühlenbusch 3, 5657 Haan,
Dr. med. (Medizinische Strahlenkunde), 29. 9. 72
- Kaufmann, Raimund, Florastraße 14, 4005 Meerbusch,
Dr. med. (Klinische Physiologie), 19. 5. 72 (Lehrstuhlinhaber)

- Kley, Hans, Harfferstr. 71, 4040 Neuss,
Dr. med. (Innere Medizin)
- Koch, Heribert, Immermannstraße 8, 4006 Erkrath 2,
Dr. med. Dr. med. dent. (Kiefer- und Plastische Gesichtschirurgie), 29. 3. 76
- Köhler, Ekkehart, Gerhard-Bacher-Str. 20, 4005 Meerbusch 2,
Dr. med. (Pharmakologie und Toxikologie)
- Königshausen, Theodor, Auf der Böck 32, 4000 Düsseldorf 1,
Dr. med. habil. (Innere Medizin)
- Kremer, Karl, Elmenweide 16, 4000 Düsseldorf 13,
Dr. med. (Chirurgie), 1. 10. 63 (Lehrstuhlinhaber)
- Kröner, Hans, Kemperweg 20, 4042 Glehn,
Dr. med. (Physiologische Chemie), 15. 10. 73
- Krüsckemper, Hans-Ludwig, Himmelgeist Landstraße 175,
4000 Düsseldorf 13,
Dr. med. (Innere Medizin), 1. 1. 72 (Lehrstuhlinhaber)
- Kuhn, Horst, Rosellener Kirchstr. 28b, 4040 Neuss 25,
Dr. med. habil. (Innere Medizin), 31. 12. 81
- Lentrott, Jürgen Eckart Christian, Räuscherweg 43, 4000 Düsseldorf 1,
Dr. med., Dr. med. dent. (Kiefer- und Gesichtschirurgie), 19. 12. 79
(Lehrstuhlinhaber)
- Loogen, Franz, Am Wasserturm 9, 4000 Düsseldorf 13,
Dr. med. (Innere Medizin, insbesondere Kardiologie), 7. 9. 67
(Lehrstuhlinhaber)
- Lombeck, Ingrid, Gerresheimer Str. 123, 4000 Düsseldorf 1,
Dr. med. habil. (Kinderheilkunde), 26. 4. 79
- Majewski, Frank, Elberfelder Str. 41, 4010 Hilden, F. (21 03) 5 22 56,
Dr. med. (Humangenetik und Kinderheilkunde), 6. 11. 78
- Miller, Bernard, Niemannsweg 19, 4000 Düsseldorf 22,
Dr. med. (Innere Medizin), 2. 8. 77
- Molinski, Hans, Kurze Straße 1, 4156 Willich 1,
Dr. med. (Psychosomatische Medizin u. Psychotherapie, insb. f. Geburtshilfe u. Frauenkunde) 10. 1. 74
- Morgenstern, Claus, Witzelstr. 89, 4000 Düsseldorf 1,
Dr. med. (Experimentelle Otologie), 20. 3. 79
- Morgenstern, Jürgen, Auf dem Gemark 11, 4000 Düsseldorf 12,
Dr. rer. nat. (Biomedizinische Technik), 2. 5. 79
- Mortier, Wilhelm, Preußenstraße 27, 4033 Hösel,
Dr. med. (Kinderheilkunde), 2. 10. 75
- Moser, Jörg, Otto-Hahn-Str. 63, 4000 Düsseldorf 13,
Dr. rer. nat. (Klinische Physiologie), 31. 5. 74
- Müller, Erich, Königstr. 109, 4044 Kaarst 2,
Dr. med. (Kinderchirurgie) 6. 7. 79 (Lehrstuhlinhaber)
- Naumann, Peter, Pigageallee, 3a, 4000 Düsseldorf 13,
Dr. med. (Mikrobiologie und Virologie), 15. 2. 69 (Lehrstuhlinhaber)
- Noack, Eike-Albrecht, Lübistrather Straße 25, 4040 Neuss 21,
Dr. med. (Pharma- u. Toxikologie), 28. 9. 78
- Noth, Johannes, Bittweg 117, 4000 Düsseldorf,
Dr. med. (Neurologie), 25. 11. 81
- Ohnesorge, Friedrich Karl, Gerhart-Hauptmann-Weg 5, 4020 Mettmann,
Dr. med. (Toxikologie und Pharmakologie), 1. 10. 74 (Lehrstuhlinhaber)

- Pau, Hans, Himmelgeister Landstraße 87, 4000 Düsseldorf 13,
Dr. med. (Augenheilkunde), 1. 4. 59 (Lehrstuhlinhaber)
- Pfitzer, Peter, Stoffeler Damm 120, 4000 Düsseldorf 1,
Dr. med. Dr. rer. nat. (Allgem. Pathologie und Cytopathologie), 25. 10. 74
- Plewig, Gerd, Moorenstr. 6, 4000 Düsseldorf,
Dr. med. (Dermatologie u. Venerologie), (Lehrstuhlinhaber)
- Podlesch, Ingrid, Dürerstraße 15, 5657 Haan,
Dr. med. (Anästhesiologie)
- Reh, Herbert, Vieringhausen 137, 5630 Remscheid,
Dr. med. (Rechtsmedizin), 16. 6. 71
- Reimers, Hans-Joachim, Euskirchener Str. 9, 4040 Neuss 1,
Dr. med. habil., Ph. D. (Innere Medizin)
- Reinauer, Hans, Brinckmannstr. 37, 4000 Düsseldorf 1,
Dr. med. (Klinische Biochemie), 26. 4. 73 (Lehrstuhlinhaber)
- Rick, Wirnt, Chlodwigstraße 99, 4000 Düsseldorf 1,
Dr. med. (Klinische Chemie), 15. 7. 74 (Lehrstuhlinhaber)
- Röhrborn, Gunter, Danziger Straße 4, 4044 Kaarst,
Dr. rer. nat. (Humangenetik und Anthropologie), 1. 10. 74 (Lehrstuhlinhaber)
- Rosenbauer, Karlheinz, A. Riehler Gürtel 41, 5000 Köln 60,
Dr. med. (Anatomie), 2. 11. 72 (Lehrstuhlinhaber)
- Rosin, Harry, Sperberweg 4, 4006 Erkrath,
Dr. med. habil. (Med. Mikrobiologie und Virologie), 16. 6. 81
- Ross, Hans-Georg, Volksgartenstr. 12, 4000 Düsseldorf 1,
Dr. med. habil. (Physiologie), 11. 4. 80
- Schadewaldt, Hans, Brehmstraße 82, 4000 Düsseldorf 1,
Dr. med. (Geschichte der Medizin), 1. 1. 63 (Lehrstuhlinhaber)
Zugleich Mitglied der Math.-Nat. Fakultät
- Scheibner, Horst, Fürstenwall 61, 4000 Düsseldorf 1,
Dr.-Ing. (Neurophysiologie), 1. 4. 75
- Schlipköter, Hans-W., Chopinstraße 11, 4000 Düsseldorf 13,
Dr. med. (Hygiene), 31. 8. 65 (Lehrstuhlinhaber)
- Schmidt, Eberhard, Sandheider Straße 22, 5605 Hochdahl,
Dr. med. (Pädiatrie), 8. 10. 71 (Lehrstuhlinhaber)
- Schneider, Wolfgang, Leitenstorffer Straße 2, 4000 Düsseldorf 13,
Dr. med (Innere Medizin), 19. 9. 77 (Lehrstuhlinhaber)
- Schübel, Franz, Hans-Henny-Jahnn-Straße 3, 4006 Erkrath,
Dr. med. dent. (Zahn-, Mund- und Kieferheilkunde), 7. 7. 77
(Lehrstuhlinhaber)
- Schulitz, Klaus-Peter, Dorfstraße 9a, 4000 Düsseldorf 12,
Dr. med. (Orthopädie), 15. 12. 77 (Lehrstuhlinhaber)
- Schulte, Hagen-Dietrich, An der Obererft 72, 4040 Neuss,
Dr. med. (Chirurgie), 11. 9. 73
- Schweitzer, Heinz, Im Rottfeld 9, 4000 Düsseldorf 1,
Dr. med. (Rechtsmedizin), 1. 11. 68 (Lehrstuhlinhaber)
- Sies, Helmut, Wehler Dorfstr. 32a, 4040 Neuss 22,
Dr. med. (Physiologische Chemie), 1. 10. 79 (Lehrstuhlinhaber)
- Staub, Wolfgang, Bergerfurthstraße 10, 4044 Kaarst,
Dr. med. (Physiologische Chemie und Biochemie), 1. 10. 70
Zugleich Mitglied der Math.-Nat. Fakultät (Lehrstuhlinhaber)
- Steingrüber, Hans-Joachim, Sanddornweg 2a, 4040 Neuss 21,
Dr. phil. (Medizinische Psychologie), 22. 7. 74 (Lehrstuhlinhaber)

- Stolze, Theodor, Himmelgeister Str. 191, 4000 Düsseldorf 1,
Dr. med. (Medizinische Strahlenkunde)
- Straßburg, Manfred, Im Diepental 40, 4000 Düsseldorf 13,
Dr. med. dent. (Zahn-, Mund- und Kieferheilkunde), 7. 4. 72
(Lehrstuhlinhaber)
- Strohmeier, Georg, An der Obererft 80d, 4040 Neuss 1,
Dr. med. (Innere Medizin u. Gastroenterologie), 26. 10. 73 (Lehrstuhlinhaber)
- Thämer, Volker, Sophienstr. 27, 4000 Düsseldorf 13,
Dr. med. (Physiologie), 7. 6. 77
- Toyka, Klaus Viktor, Himmelgeister Landstr. 136, 4000 Düsseldorf,
Dr. med. (Neurologie), 21. 12. 79
- Trube-Becker, Elisabeth, Am Strauchbusch 27, 4040 Neuss,
Dr. med. (Rechtsmedizin), 24. 10. 71
- Vieten, Heinz, Schloßmannstraße 34, 4000 Düsseldorf 1,
Dr. med. (Röntgenologie und Med. Strahlenkunde), 1. 3. 63
(Lehrstuhlinhaber)
- Vogell, Wolrad, Hans-Sachs-Weg 21, 4006 Erkrath 2,
Dr. phil. (Biophysik u. Elektronenmikroskopie), 16. 1. 67 (Lehrstuhlinhaber)
- Vosberg, Henning, Volmerswerther Str. 7, 4040 Neuss 1,
Dr. med. (Innere Medizin u. Nuklearmedizin), 2. 5. 79
- Vosteen, Karl-Heinz, Christophstr. 96, 4000 Düsseldorf 1,
Dr. med. (HNO-Heilkunde), 1. 10. 66 (Lehrstuhlinhaber)
- Wechsler, Wolfgang, Eichenhainallee 2, 5060 Bergisch Gladbach 1,
Dr. med. (Neuropathologie), 1. 7. 76 (Lehrstuhlinhaber)
- Weise, Walter, Himmelgeister Straße 110, 4000 Düsseldorf 1,
Dr. med. dent. (Zahn-, Mund- und Kieferheilkunde), 11. 10. 72
(Lehrstuhlinhaber)
- Wienbeck, Martin, Mühltaler Straße 24, 4000 Düsseldorf 1,
Dr. med. (Innere Medizin), 29. 4. 74
- Wirth, Klaus, Sperberweg 9, 4006 Erkrath,
Dr. med. (Pharmakologie), 1. 9. 75
- Zepf, Siegfried, Lehrstuhl für Psychotherapie, Moorenstr. 5, 4000 Düsseldorf 1,
Dr. med. habil. (Poliklinische Psychotherapie), 21. 12. 79
- Zimmermann, Horst, Moorenstraße 5, 4000 Düsseldorf 1,
Dr. med. (Innere Medizin, insbes. Stoffwechsellkrankheiten und Ernährungs-
lehre), 14. 6. 73 (Lehrstuhlinhaber)
- Zindler, Martin, Himmelgeister Landstraße 171, 4000 Düsseldorf 13,
Dr. med. (Anästhesiologie), 20. 9. 66 (Lehrstuhlinhaber)

c) Honorar-Professoren:

- Credner, Karl, Westpreußenstr. 12, 3512 Reinhardshagen,
Dr. med. (Arzneimittelprüfung u. Arzneimittelgesetz)
- Mitscherlich, Melitta, Weezer Straße 2, 4000 Düsseldorf 11,
Dr. med., 25.10.76
- Kulenkampff, Casper, Wolfgang-Müller-Straße 30, 5000 Köln-Marienburg,
Dr. med. (Psychiatrie), 25.9.72
- Wenzel, Hans Gerd, Kühnstr. 50, 4600 Dortmund 50,
Dr. med. (Arbeitsphysiologie), 16.1.73
- Wolff, Max-Richard, Hebbelstr. 7, 4000 Düsseldorf 1,
Dr. med. et. Dr. phil. (Physikalische Medizin und Technik), 11.4.67

d) Außerplanmäßige Professoren:

- Albert, Elfriede, Große Weißgasse 28, 6500 Mainz,
Dr. med. (Psychiatrie und Neurologie), 28.7.65
- Albrecht, Herbert, Fritz-Reuter-Str. 3, 4000 Düsseldorf 1,
Dr. med. habil. (Geburtshilfe und Frauenheilkunde)
- Amelung, Diethard, Altkönigstraße 16, 6240 Königstein/Ts.,
Privatklinik Dr. Amelung, Dr. med. (Innere Medizin), 7.12.65
- Andrian-Werburg, Frhr. v., Hanns, St. Johannes-Hospital, Duisburg-Hamborn,
Orthopädische Klinik, An der Abtei 7—11, 4100 Duisburg 11,
Dr. med. (Orthopädie), 27. 2. 81
- Arab, Zadeh Amir, Leiter des Freien Instituts für gerichtliche und soziale
Medizin, Grabbplatz 2, 4000 Düsseldorf 1,
Dr. jur., Dr. med. (Gerichtliche Medizin), 21.6.66
- Baron, Heinz, Jüchener Weg 33, 4000 Düsseldorf 11,
Dr. med. habil. et. Dr. phil. (Chirurgie), 8.2.58
- Baust, Walter, Neurologische Klinik des Evangelischen
Krankenhauses, Marienstr. 2—14, 2900 Oldenburg,
Dr. med. habil. (Klinische Neurophysiologie und Neurologie), 7. 8. 69
- Berchtold, Peter, in der Elb 8, 4000 Düsseldorf 1,
Dr. med. (Innere Medizin), 7.8.77
- Bergener, Manfred, Leitender Arzt der Rheinischen Landesklinik Köln,
Wilhelm-Griesinger-Straße 23, 5000 Köln 91,
Dr. med. (Psychiatrie), 1974
- Berger, Fritz, Kirchfeldstraße 40, Evangelisches Krankenhaus,
4000 Düsseldorf 1,
Dr. med. (HNO-Heilkunde), 7.4.70
- Berquet, Karl-Hans, Lange Zehnstraße 20, 8720 Schweinfurt,
Dr. med. (Orthopädie), 10.2.70
- Bethge, Hartmut, Am Elfengrund 42, 6100 Darmstadt-Eberstadt,
Dr. med. (Innere Medizin), 23.12.71
- Blessing, Manfred, Liebfrauenstraße 48, 4000 Düsseldorf 13,
Dr. med. (Allgemeine Pathologie u. pathol. Anatomie), 1.9.71
Path. Institut, 5000 Köln-Merheim
- Böcker, Reinhard, Eintrachtstr. 33, 4006 Erkrath,
Dr. med. habil. (Urologie), 14.12.79
- Boeminghaus, Frank, Urologische Klinik, Krankenanstalten Neuss,
Lukaskrankenhaus, Preußenstr. 84, 4040 Neuss,
Dr. med. (Urologie), 22. 8. 77
- Bokelmann, Johannes, Behringstraße 17, 4040 Neuss,
Dr. med. habil. (Geburtshilfe und Frauenheilkunde), 31.5.72
- Bosch, Gerhard, Ltd. Landesmedizinaldirektor i. R.,
Tannayerstr. 12, 6551 Norheim/Nahe,
Dr. med. (Kinder- und Jugendpsychiatrie), 18. 7. 67
- Both, Anton, Zentrum für Innere Medizin, Abteilung für Herz- und Gefäßkrank-
heiten, Katharinenhospital, Kriegsbergstr., 7000 Stuttgart 1,
Dr. med. habil. (Innere Medizin), 15.11.73
- Brunner, Helmut, Waldstr. 10, 4018 Langenfeld,
Dr. med. (Medizinische Mikrobiologie)
- Büchner, Michael, Kreiskrankenhaus, Innere Abt., 7840 Mülheim,
Dr. med. (Innere Medizin), 11.8.72

- Carrié, Curt, Grabbplatz 15, 4600 Dortmund,
Dr. med. (Haut- und Geschlechtskrankheiten), 8.6.42
- Coburg, A. J., Krankenanstalten Neuss — Lukaskrankenhaus, Preußenstr., 84,
4040 Neuss, Dr. med. (Chirurgie), 19.12.79
- Dehnen, Walter, Giesenender Kirchweg 32, 4005 Meerbusch 2,
Dr. med. (Hygiene), 15.12.78
- Diller, Werner, Elisabeth-Langgässer-Str. 8, 5090 Leverkusen,
Dr. med. (Arbeitsmedizin), 6.9.78
- Dolff, Kurt, Neißestraße 19, 4300 Essen,
Dr. med. (Geburtshilfe und Frauenheilkunde), 11.6.52
- Eichhorn, Siegfried, Brucknerstraße 73, 4010 Hilden,
Dr. rer. pol. habil. (Krankenhauswesen), 7.2.76
- Eickenbusch, Wulf, Karl-Halle-Str. 100, 5800 Hagen,
Dr. med. habil. (Innere Medizin), 24. 4. 80
- von Elmendorff, Harald, Freiherr, Schloß, 5043 Lechenich,
Dr. med. (Chirurgie), 2.1.69
- Engelhardt, Jürgen Peter, Am Hövel 23, 4005 Meerbusch 1,
Dr. med. dent. (Zahn-, Mund- und Kieferheilkunde, insbesondere zahn-
ärztliche Prothetik), 12.12.73
- Fendel, Kurt E., Städt. Krankenhaus, 5650 Solingen, Hals-Nasen-Ohrenklinik,
Dr. med. (Hals-, Nasen-, Ohrenheilkunde)
- Ferbers, Eduard, St.-Vinzenz-Krankenhaus, Schloßstraße 85,
4000 Düsseldorf 30,
Dr. med. (Chirurgie), 21.7.66
- Flegel, Horst, Theodor-Körner-Straße 2, 5000 Köln-
Rodenkirchen, F. (2 21) 39 12 68
Dr. med. (Neuropsychiatrie), 3.9.69
- Franken, Franz-Hermann, St.-Joseph-Krankenhaus, 5600 Wuppertal,
Dr. med. (Innere Medizin), 15.12.68
- Fresen, Otto, Hermann-Hesse-Straße 2a, 4000 Düsseldorf 30,
Dr. med. (Allg. Pathologie und pathologische Anatomie), 2.8.51
- Friedburg, Dieter, Carl-Schurz-Str. 9, 4150 Krefeld,
Dr. med. (Augenheilkunde)
- Fuchs, Erich, Pfitznerstraße 5, 6200 Wiesbaden,
Dr. med. habil. (Innere Medizin), 29. 6. 72
- Ganzer, Uwe, Angerstr. 28, 4000 Düsseldorf 13,
Dr. med. (HNO-Heilkunde), 22. 8. 77
- Gehrmann, Günther, Heusnerstr. 40, Klinikum Barmen, 5600 Wuppertal 2,
Dr. med. (Innere Medizin), 20. 12. 67
- Geinitz, Wolfgang, Blumenthalstraße 41, 6900 HD-Neuenheim,
Dr. med. (Physiolog. und klin. Chemie), 2. 1. 63
- Gerteis, Werner, Städt. Krankenhaus Gerresheim, Gräulinger Str. 120,
4000 Düsseldorf 12,
Dr. med. (Geburtshilfe und Frauenheilkunde), 1. 5. 71
- Glaubitt, Dieter, Hohenzollernstraße 112, 4150 Krefeld,
Dr. med. (Nuklearmedizin), 12. 12. 74
- Gleichmann, Ulrich, (Gollwitzer-Meier-Institut), Herforder Straße,
4970 Bad Oeynhausen, Dr. med. (Innere Medizin)

- Görtz, Heinz, Augenklinik der Krankenhäuser des Märkischen Kreises GmbH,
Philipstraße 2, 5880 Lüdenscheid,
Dr. med. (Augenheilkunde), 15. 6. 65
- Goerz, Günter, Pungshausstraße 26, 4010 Hilden,
Dr. med. (Dermatologie und Venerologie), 5. 4. 74
- Grabow, Lutz, Mecklenburger Str. 37, 4100 Duisburg 11,
Dr. med. (Anästhesiologie), 2. 4. 79
- Graeber, Waldemar, Augenklinik der Städt. Krankenanstalten, 3300 Braun-
schweig, Dr. med. (Augenheilkunde), 24. 7. 68
- Greiser, Eberhard, Bremer Institut für Präventionsforschung und Sozialmedizin,
Präsident-Kennedy-Platz 1, 2800 Bremen 1,
Dr. med. (Med. Statistik und Epidemiologie), 19. 12. 80
- Greven, Herbert, Feldstr. 72, 4000 Düsseldorf 30,
Dr. med. (Hals-, Nasen-, Ohrenheilkunde), 28. 12. 55
- Grewe, Horst-Eberhard, Chirurg. Klinik, Städt. Krankenanstalten,
4500 Osnabrück,
Dr. med. et med. dent. (Chirurgie), 2. 7. 64
- Gruenagel, Hans Helmut, Ev. Krankenhaus, Kirchfeldstr. 40,
4000 Düsseldorf 1,
Dr. med. (Chirurgie), 18. 5. 72
- Grünekle, Dieter, St. Johannesstift, Reumontstr. 28, 4790 Paderborn,
Dr. med. (Innere Medizin), 21. 6. 78
- Haase, Hans-Joachim, Pfalzlinik, Weinheimer Straße, 6749 Landeck,
Dr. med. (Psychiatrie)
- Haering, Manfred, Rolander Weg 7, 4000 Düsseldorf 12,
Dr. med. (Chirurgie), 18. 5. 72
- Haering, Manfred, Rolander Weg 7, 4000 Düsseldorf 12,
Dr. med. (Geburtshilfe und Frauenheilkunde), 25. 3. 74
- Haie, Horst, Krankenanstalten des Kreises Lippe, Fichtenweg 1,
4930 Detmold 17,
Dr. med. (Orthopädie), 30. 12. 69
- Hammerstein, Wolfgang, Im Hasengraben 66, 4000 Düsseldorf 13,
Dr. med. habil. (Augenheilkunde), 16. 8. 79
- Hansen, Fritz, Heleneweg 13, 4020 Mettmann 2,
Dr. med. (Kinderheilkunde), 18. 3. 52
- Hausamen, Torsten-Udo, Städt. Krankenanstalten Dortmund,
Beurhausstr. 40, 4600 Dortmund,
Dr. med. (Innere Medizin), 6. 5. 75
- Heidenreich, Johannes, Krankenhaus St. Joseph-Stift, Schwachhauser
Heerstr. 54, 2800 Bremen,
Dr. med. (Geburtshilfe und Frauenheilkunde)
- Heinzler, Franz, Steinauer Straße 3, 4010 Hilden,
Dr. med. (Med. Strahlenkunde), 16. 6. 71
- Herberg, Liselotte, Curleweg 27, 4000 Düsseldorf 13,
Dr. med., Dr. med. vet. (Versuchstierkunde), 31. 3. 80
- Herbig, Herbert, Heiligenstraße 27, 4000 Düsseldorf 13,
Dr. med. (Chirurgie), 1. 2. 55
- Hermes, Wolfgang, Ev. Krankenhaus, Kirchfeldstr. 40, 4000 Düsseldorf 1,
Dr. med. (Innere Medizin), 19. 2. 70
- Heyden, Paul, Himmelgeister Str. 222, 4000 Düsseldorf 1,
Dr. med. et med. dent. (Zahn-, Mund-, Kieferheilkunde), 10. 2. 60

- Hilscher, Werner, Stefan-Georg-Weg 3, 4040 Neuss-Nord,
Dr. med. (Allgem. Pathologie und Pathol. Anatomie), 19. 2. 70
- Hirsch, Hans Hellmuth, Ev. Krankenhaus Duisburg-Nord,
Fahrner Str. 135, 4100 Duisburg 11,
Dr. med. (Chirurgie)
- Hoffmann, Ernst, St.-Josef-Hospital, Bergstr. 6—12,
5600 Wuppertal-Elberfeld,
Dr. med. (Chirurgie), 12. 1. 70
- Hoffmeister, Friedrich, Katernberger Straße 262, 5600 Wuppertal-Elberfeld,
Dr. med. (Pharmakologie und Toxikologie), 14. 9. 71
- Hofmann, Norbert, Am Südpark 19, 4040 Neuss,
(Dermatologie u. Venerologie), 27. 5. 77
- Holland, Gerhard, Ev. Krankenanstalten, Fahrner Str. 135,
4100 Duisburg 11, Dr. med. (Augenheilkunde), 3. 4. 68
- Hoppe, Rudolf, Oertelstr. 8, 4000 Düsseldorf 1,
Dr. med. (Sozialhygiene)
- Huse, Klaus, Auenhof 8, 4030 Ratingen,
Dr. med. habil. (Anästhesiologie), 30. 4. 81
- Irmischer, Karl, Ev. Krankenh. Bethesda, 4050 Mönchengladbach,
Dr. med. (Innere Medizin), 29. 4. 71
- Itani, Zouhair, Herderstr. 27, 4000 Düsseldorf 1,
Dr. med. (Dermatologie und Venerologie)
- Jahnke, Karl, Klinikum Elberfeld, 5600 Wuppertal 1,
Dr. med. (Innere Medizin), 13. 10. 66
- Kaiser, Karl, Elisabeth-Krankenhaus, Hubertusstr. 100,
4050 Mönchengladbach 2,
Dr. med. (Innere Medizin), 19. 4. 62
- Kazmeier, Fritz, Sauerbruchstr. 13, 2940 Wilhelmshaven,
Dr. med. (Innere Medizin), 14. 10. 57
- Kindler, Uwe, Ev. Krankenhaus, Virchowstraße 20, 4200 Oberhausen 1
Dr. med. (Innere Medizin), 27. 7. 75
- Kivelitz, Hans, Klinikum Duisburg, Chirurgische Klinik,
Zu den Rehwiesen 9, 4100 Duisburg 1,
Dr. med. (Chirurgie), 12. 5. 77
- Klein, Erich, Städt. Krankenanstalten, 4800 Bielefeld,
Dr. med. (Innere Medizin), 20. 12. 63
- Klein, Wilhelm, Goethestr. 47, 4000 Düsseldorf,
Dr. med. habil. (Orthopädie), 25. 7. 80
- Knieriem, Hans-Jürgen, Bethesda-Krankenhaus, Heerstr. 219, 4100 Duisburg,
Dr. med. (Allg. Pathologie u. Pathologische Anatomie), 26. 6. 73
- Knolle, Gerdt, Frankfurter Str. 77, 6050 Offenbach,
Dr. med., Dr. med. dent. (Zahn-, Mund- und Kieferheilkunde), 4. 1. 73
- Koblin, Ingolf, Starenweg 3, 8033 Krailling,
Dr. med., Dr. med. dent. habil. (Kiefer- u. Gesichtschirurgie), 10. 4. 80
- Koburg, Ernst, Theresienstr. 6, 8070 Ingolstadt,
Dr. med. (HNO), 8. 3. 72
- Koch, Dankmar, Medizinische Klinik des Diakoniewerkes, 4000 Düsseldorf 31,
Dr. med. (Innere Medizin), 24. 7. 68
- Köhler, Manfred, Am Wald 11, 5250 Engelskirchen-Grünscheidt,
Dr. med. habil. (Innere Medizin), 15. 4. 81

- Kolb, Hubert, Curieweg 31, 4000 Düsseldorf 13,
Dr. rer. nat. (Immunbiologie u. Zellbiologie), 29. 4. 81
- Konrad, Reiner Maria, Bockumer Str. 287, 4000 Düsseldorf Wittlaer
Dr. med. (Chirurgie), 20. 12. 67
- Koviacicsek, Stjepan, St.-Marien-Krankenhaus, Kampenstr. 51, 5900 Siegen,
Dr. med. (Chirurgie), 20. 7. 73
- Kreutzberg, Bernhard, Eidstr. 7, 5483 Bad Neuenahr,
Dr. med. (Chirurgie), 7. 6. 77
- Kröger, Erich, Akademie für öffentliches Gesundheitswesen,
Auf'm Hennekamp 70, 4000 Düsseldorf,
Dr. med. (Tropenhygiene und öffentliches Gesundheitswesen), 31. 3. 80
- Kupke, Ingeborg Ruth, Bruhnstr. 2a, 4000 Düsseldorf 1,
Dr. rer. nat. (Klinische Chemie und Klinische Biochemie), 2. 4. 80
- Küpper, Klaus, Stadtgartenallee 2, 5800 Hagen,
Dr. med. habil. (HNO-Heilkunde), 22. 6. 79
- Landen, Heribert C., Kaiser-Friedrich-Str. 90, 4040 Neuss,
Dr. med. (Innere Medizin), 21. 12. 55
- Lange, Albert, Brahmweg 9, 4005 Meerbusch 2,
Dr. med. (Hygiene und Mikrobiologie), 18. 12. 67
- Lauber, Hans, Ltd. Landesmedizinaldirektor i. R.,
Kastanienstraße 11, 4006 Erkrath 2,
Dr. med. (Psychiatrie und Neurologie), 18. 7. 67
- Lemburg, Peter, Kupferstr. 10, 4044 Kaarst,
Dr. med. habil. (Kinderheilkunde), 7. 8. 80
- Linden, Karl-Joachim, Landesklinik Nord-Schwarzwald, 7262 Hirsau/Calw,
Dr. med. (Psychiatrie), 23. 6. 71
- Lorenz, Otto, Luisenstr. 27, 4600 Dortmund,
Dr. med. et. med. dent. (Zahn-, Mund- und Kieferkrankheiten), 9. 2. 50
- Lücking, Theodor, Kinderklinik der Kliniken der Landeshauptstadt Düsseldorf,
Gräulinger Str. 120, 4000 Düsseldorf 12,
Dr. med. (Kinderheilkunde), 24. 2. 77
- Marx, Ernst, St.-Antonius-Hospital, 4190 Kleve 1,
Dr. med. (Chirurgie), 26. 10. 72
- Meister, Franz-Josef, Reimser Str. 10, 5100 Aachen,
Dr. Ing. (Akustik, Lärmmessung und Lärmbekämpfung), 1. 10. 64
- Menzel, Hans-Joachim, Mozartstr. 4, 4150 Krefeld,
Dr. med. dent. (Zahn-, Mund- und Kieferheilkunde), 4. 8. 75
- Meridies, Reinhard, Prosper-Hospital, Mühlenstr. 27,
4350 Recklinghausen,
Dr. med. (Urologie), 22. 9. 76
- Merten, Richard, Brinckmannstraße 21, 4000 Düsseldorf 1,
Dr. med. (Innere Medizin), 10. 7. 59
- Mittelbach, Franz, Marienhospital, Rochusstraße 2, 4000 Düsseldorf 30,
Dr. med. (Innere Medizin und Neurologie), 29. 1. 70
- Moschinski, Dieter, Pirolweg 12, 4047 Dormagen 1,
Dr. med. (Chirurgie), 25. 7. 78
- Müller, Heinrich Günther, Frauenklinik des Diakoniewerkes,
Kreuzbergstraße 79, 4000 Düsseldorf 31,
Dr. med. (Geburtshilfe u. Frauenheilkunde), 11. 7. 66

- Mürtz, Robert, Kliniken der Landeshauptstadt Düsseldorf,
Gräulinger Straße 120, 4000 Düsseldorf 12,
Dr. med. (Innere Medizin), 25. 11. 67
- Neveling, Richard, St.-Anna-Krankenhaus, 4100 Duisburg,
Dr. med. (HNO-Heilkunde), 1. 8. 69
- Ney, Hartwig Roger, Oberstarzt, Albrecht-Dürer-Str. 16, 8014 Neubiberg,
Dr. med. (Chirurgie), 27. 2. 70
- Niedermeyer, Haydnstr. 1, 4150 Krefeld,
Dr. med. (Augenheilkunde), 7. 1. 60
- Niemann, Friedrich, Ev. Krankenhaus, Gartenstraße 8, 4020 Mettmann,
Dr. med. (Chirurgie), 2. 9. 74
- Odenthal, Hans, Marienhospital, 4650 Gelsenkirchen-Altstadt,
Dr. med. (Innere Medizin), 8. 5. 62
- Peters, Theodor, Winzer Str. 12, 4630 Bochum,
Dr. med. habil. (Arbeitsmedizin), 26. 6. 80
- Petrides, Platon, Freytagstr. 45, 4000 Düsseldorf 1,
Dr. med. (Innere Medizin), 28. 11. 55
- Poche, Reinhard, Oelmühlenstraße 26, 4800 Bielefeld 1,
Dr. med. (Allgem. Pathologie und path. Anatomie), 20. 12. 63
- Pott, Friedrich, Zauberkuhle 14, 5090 Leverkusen 3,
Dipl.-Psych., Dr. med. habil. (Hygiene), 26. 6. 80
- Pöttgen, Wolfgang, Krupp-Krankenanstalten GmbH, Wittekindstr. 30-86,
4300 Essen
Dr. med. (Innere Medizin), 30. 7. 75
- Pulver, Karl-Georg, Langenrade 24, 2300 Kiel-Projensdorf,
Dr. med. (Anästhesiologie), 24. 6. 80
- Purschke, Reinhard, Wunnenbergstraße, 4600 Dortmund 50,
Dr. med. (Anästhesiologie)
- Quante, Manfred, St.-Josefs-Stift, Schwachhauser Heerstraße 54,
2800 Bremen, Dr. med. (HNO-Heilkunde)
- Rabe, Franz, Tiergartenstr. 79, 4150 Krefeld,
Dr. med. (Neurologie), 8. 8. 72
- Raff, Werner-Karl, Gabelweihstraße 21, 1000 Berlin 27,
Dr. med. habil. (Physiologie), 22. 7. 76
- Rauch, Sigurd, Aarbergergasse 29, CH-3011 Bern,
Dr. med. Dr. phil. ès lettres (Hals-, Nasen- und Ohrenheilkunde),
10. 7. 67 (beurlaubt)
- Rechenberger, Ilse, Nettelbeckstr. 3, 4000 Düsseldorf 30,
Dr. med. habil. (Dermatologie u. Venerologie), 5. 5. 80, Akad. Oberrätin
- Rehberg, Hans-Joachim, Nobelstraße 33, 5090 Leverkusen,
Dr. med. dent. (Zahnheilkunde), 10. 9. 63
- Reil-Ehlers, Bernd, Am Seeblick 29, 4000 Düsseldorf 12,
Dr. med. habil. (Kiefer- und Gesichtschirurgie)
- Reinhardt, Dietrich, Hohenzollernstr. 72, 4150 Krefeld,
Dr. med. habil. (Kinderheilkunde), 16. 8. 79
- Reitter, Hans, Chir. Abt. Städt. Krankenhaus, 6400 Fulda,
Dr. med. (Chirurgie), 4. 1. 63
- Ringler, Walter, Kittelbachstr. 15, 4000 Düsseldorf-Kaiserswerth,
Dr. med. (Chirurgie), 3. 8. 72

- Ritzl, Friedrich, Klinikum Barmen, Heusnerstraße 40, 5600 Wuppertal,
Dr. med. (Nuklearmedizin), 29. 4. 71
- Rodeck, Heinrich, Vestische Kinderklinik, 4354 Datteln i. W.,
Dr. med. (Kinderheilkunde), 15. 4. 62
- Röttger, Hans, Prosper-Hospital, 4350 Recklinghausen,
Dr. med. (Geburtshilfe und Frauenheilkunde), 5. 12. 58
- Rudorff, Karl-Heinz, Bismarckstr. 5, 5657 Haan/Rhld.,
Dr. med. habil. (Innere Medizin)
- Rumpf, Peter, St. Josef-Krankenhaus, Chirurgische Abteilung,
5657 Haan, Dr. med. habil. (Chirurgie), 23. 2. 81
- Sack, Heinz, Deusstraße 34, 4150 Krefeld,
Dr. med. habil., 30. 3. 50
- Sailer, Rudolf, St. Vinzenz-Krankenhaus, Nußallee 28, 6450 Hanau,
Dr. med. (Chirurgie), 10. 6. 77
- Sandmann, Wilhelm, Josef-Kohlschein-Str. 2, 4040 Neuss-Wehl,
Dr. med. (Chirurgie), 10. 3. 81
- Seemayer, Norbert, Flemingweg 11, 4300 Essen,
Dr. med. habil. (Hygiene und Med. Mikrobiologie), 18. 12. 74
- Siepmann, Hermann, Kreiskrankenhaus Dormagen, Klinik für
Anästhesiologie und Intensivmedizin, 4047 Dormagen 1,
Dr. med. habil. (Anästhesiologie), 27. 3. 81
- Simon, Kurt, Klinik Aprath, 5603 Wülfrath,
Dr. med. (Lungenkrankheiten), 10. 7. 73
- Solbach, Hans-Gerd, Kreiskrankenhaus, 4047 Dormagen,
Dr. med. (Innere Medizin), 17. 5. 71
- Spiller, Paul, Harffer Str. 103, 4040 Neuß,
Dr. med. habil. (Innere Medizin), 15. 4. 81
- Swart, Bernhard, Sauerbruchstraße 9, 4040 Neuss,
Dr. med. (Med. Strahlenkunde), 26. 9. 76
- Sykosch, Heinz-Joachim, Rheinallee 53, 4000 Düsseldorf 1,
Dr. med. (Chirurgie), 23. 12. 69
- Schacht, Ulf, Prosper-Hospital, 4350 Recklinghausen,
Dr. med. (Chirurgie), 16. 8. 78
- Schäfer, Ernst Ludwig, Städt. Krankenanstalten Saarlouis, 6630 Saarlouis,
Dr. med. (Innere Medizin), 19. 3. 58
- Schild, Walter, Städt. Krankenhaus, 5200 Siegburg,
Dr. med. (Geburtshilfe und Frauenheilkunde), 11. 7. 66
- Schmengler, Friedrich Ernst, Kirchholzstraße 6, 8232 Bayrisch Gmain,
Dr. med. (Innere Medizin), 17. 12. 47
- Schmidt, Helmut, A. E., Bethesda-Krankenhaus, 4100 Duisburg,
Dr. med. (Nuklearmedizin), 31. 10. 72
- Schmidt-Elmendorff, Horst-Werner, Brinckmannstr. 11, 4000 Düsseldorf 1,
Dr. med. habil. (Geburtshilfe u. Frauenheilkunde), 21. 8. 79
- Schmitz, Werner, Kreiskrankenhaus Urologische Abt., Röntgenstr. 18,
4930 Detmold, Dr. med. (Urologie), 14. 5. 71
- Schnurr, Erhard, Fringsstr. 20, 4040 Neuss,
Dr. med. habil. (Innere Medizin), 21. 12. 79
- Scholtholt, Josef, Höhenstraße 14, 6451 Hanau/Mittelbuchen,
Dr. med. (Physiologie), 7. 9. 73
- Schröder, Eberhard, St.-Franziskus-Hospital, Kiskerstr. 26, 4800 Bielefeld,
Dr. med. (Innere Medizin), 19. 3. 73

- Schulte-Brinkmann, Wolfgang, Thomas-Mann-Straße 49, 4000 Düsseldorf 30,
Dr. med. (Röntgenologie u. Medizinische Strahlenheilkunde)
- Schulz, Heribert, Natruper Tor-Wall 1, 4500 Osnabrück,
Dr. med. (Allgem. Pathologie und Pathol. Anatomie), 10. 7. 70
- Stegmann, Hubert, Marienhospital, Rochusstr. 2, 4000 Düsseldorf 30,
Dr. med. (Geburtshilfe und Frauenheilkunde), 18. 5. 67
- Steinbach, P.-D., Marien-Hospital, Rochusstraße 2, 4000 Düsseldorf 30,
Dr. med. (Augenheilkunde)
- Stemann, Ernst-August, Burscheider Weg 120 c, 4020 Mettmann,
Dr. med. habil. (Kinderheilkunde)
- Stock, Wolfgang, Chirurgische Abteilung, Marien-Hospital,
Rochusstraße 2, 4000 Düsseldorf 30,
Dr. med. (Chirurgie)
- Stremmel, Walter, Chirurgische Klinik, Evangelisches Krankenhaus
Bethesda zu Duisburg GmbH, Heerstr. 219, 4100 Duisburg 1,
Dr. med. (Chirurgie), 10. 3. 81
- Stupp, Heinz, Am Wald 17, 4005 Meerbusch 1,
Dr. med. (Hals-, Nasen-, Ohrenheilkunde), 23. 12. 70
- Sturm, Alexander, Marienhospital, 4690 Herne,
Dr. med. (Innere Medizin), 23. 12. 69
- Tarbiat, Siavoche, Queen, Fahlawi Foundation, Med. Center, Teran, Iran,
Dr. med. (Chirurgie), 21. 7. 66
- Thiemann, Klaus-Jürgen, Bockumer Straße 297, 4000 Düsseldorf 31,
Dr. med. (Medizinische Strahlenkunde), 15. 10. 76
- Thomitzek, Wolf Dieter, Am Pferchelhang 25, 6900 Heidelberg-Ziegelhausen,
Dr. med. (Physiologische Chemie), 11. 8. 72
- Tillmann, Walter, Max-Scheler-Str. 10, 5000 Köln 41,
Dr. med. (Augenheilkunde), 27. 7. 77
- Tomaschoff, Elisabeth, Sonnenstraße 42, 4000 Düsseldorf 1,
Dr. med. (Med. Mikrobiologie), 3. 5. 71
- Trobisch, Heiner, Institut für Laboratoriumsmedizin, Zu den Rehwiesen 9,
4100 Duisburg 1,
Dr. med. habil. (Blutgerinnungs- und Transfusionsmedizin), 30. 4. 81
- Ulrich, Bernward, Corellistr. 103, 4000 Düsseldorf 13,
Dr. med. habil. (Chirurgie) 14.12.79
- Urban, Norbert, Sauerbruchstraße 10, 4040 Neuss,
Dr. med. (Kinderheilkunde), 27. 6. 59
- Vogelberg, K. H., Ickeswarderstr. 202, 4000 Düsseldorf,
Dr. med. habil. (Innere Medizin), 15. 6. 79
- Vyska, Karel, Institut für Medizin, Kernforschungsanlage Jülich GmbH,
5170 Jülich, Dr. Ing. (Theoretische Nuklearmedizin), 2. 12. 76
- Wagner, Wolfgang, St. Josefshospital, Urol. Abt., Kurfürstenstr. 69,
4150 Krefeld 11, Dr. med. habil. (Urologie), 3.4.80
- Weise, Hermann, Benediktinerstr. 31, 4050 Mönchengladbach 1,
Dr. med. (Innere Medizin), 15. 11. 56
- Werner, Christoph, Bethesda-Krankenhaus, Heerstraße 119, 4100 Duisburg,
Dr. med. habil. (Geburtshilfe und Frauenheilkunde), 10. 5. 78
- Westerhausen, Martin, St. Johannes-Hospital, Medizinische Klinik II,
An der Abtei 7—11, 4100 Duisburg 11,
Dr. med. (Innere Medizin)

- Wetzels, Egon, Städt. Krankenhaus, 8200 Rosenheim, Pettenkofenstr. 10,
Dr. med. (Innere Medizin), 6. 8. 68
- Wiegelmann, Wolfgang, Krankenhaus der Missionsschwestern Hiltrup, West-
falenstr. 109, 4400 Münster, Dr. med. (Innere Medizin)
- Wild, Hans, 4330 Mülheim 11, Kirchbachstr. 23,
Dr. med. (Innere Medizin), 6. 8. 56
- Wildmeister, Wolfgang, von-Broichhausen-Allee 1, 4152 Kempen 1,
Dr. med. habil. (Innere Medizin), 19.12.79
- Wirth, Wolfgang, Schleichstraße 115, 5600 W-Barmen,
Dr. med. et Dr. phil. (Pharmakologie und Toxikologie), 20. 8. 40

e) Privatdozenten:

- Altrogge, Gerd, Poststraße 73, 4005 Meerbusch 1,
Dr. med. habil. (Innere Medizin), 11. 6. 81
- Asbach, Hans W., Städt. Krankenanstalten Krefeld,
Urologische Klinik
Dr. med. habil. (Urologie), 23. 5. 78
- Basler, Armin, Fritz-Strassmann-Str. 20, 4000 Düsseldorf,
Dr. rer. nat. (Zytogenetik), 21. 5. 81
- Baumeister, Wolfgang, Broicherstraße 83a, 4044 Kaarst,
Dr. rer. nat. (Biophysik), 8. 6. 78
- Boden, Wolfgang, Ahornstr. 9, 4005 Meerbusch-Büderich,
Dr. med. (Geburtshilfe u. Frauenheilkunde), 20.6.68
- Böhm, Ekkehardt, Am Broichgraben 84, 4000 Düsseldorf 13,
Dr. med. (Rechtsmedizin), 31. 1. 80
- Borchard, Ulrich, Am Flockenhof 14, 4048 Grevenbroich-Hemmerden,
Dr. med. habil. et Dr. rer. nat. (Pharmakologie und Toxikologie), 26.11.78
- Boventer, Karl, Martinstraße 1, 5110 Alsdorf,
Dr. med. (Hygiene und Bakteriologie), 8.12.48
- Büttner, Ulrich, Curieweg 27, 4000 Düsseldorf 13,
Dr. med. (Neurologie), 1. 8. 81
- Claussen, Uwe, Heitbergweg 20, 5223 Haarscheid,
Dr. med. habil. (Humangenetik), 11. 12. 80
- Cleveland, Sinclair, Merowinger Straße 56, 4000 Düsseldorf,
Dr. rer. nat. (Physiologie), 21. 5. 81
- Cüppers, Hans-Josef, Am Hagelkreuz 9, 4044 Kaarst 1,
Dr. med. habil. (Innere Medizin), 21. 5. 81
- Döhne, Ernst, Phoniatrie und Pädaudiologische Abteilung der HNO-Klinik,
Städt. Krankenanstalten, 4150 Krefeld, Dr. med. (Phoniatrie), 8.5.44
- Döhnert, Götz, St. Antonius-Hospital, Abteilung Pathologie,
Albersallee 5—7, 4190 Kleve
Dr. med. (Pathologie)
- Dranssfeld, Hans, An der Allee 122, 6500 Mainz,
Dr. med. et Dr. rer. nat. (Pharmakologie u. Toxikologie), 28.9.78
- Drost, Herbert, Gebrüder-Grimm-Weg 4, 4006 Erkrath 2,
Dr. med. habil. (Innere Medizin), 6.7.78
- Frantzen, Christiane, Krankenhaus der Augustinerinnen,
Jacobistr., 5000 Köln,
Dr. med. habil. (Frauenheilkunde u. Geburtshilfe), 11. 2. 82

- Freundl, Günter, Heinestr. 58, 4020 Mettmann,
Dr. med. habil. (Frauenheilkunde und Geburtshilfe), 5. 2. 81
- Freye, Enno, Psychiatrische Klinik der Universität Essen,
Hohlweg 26/77, 4300 Essen 1,
Dr. med. habil. (Anästhesiologie), 31. 1. 80
- Fromm, Christoph, Schützenstr. 53, 5600 Wuppertal 2,
Dr. med. habil. (Physiologie), 27. 4. 78
- Goeckenjan, Gerd, Bachstr. 107, 5657 Haan,
Dr. med. habil. (Innere Medizin), 17. 4. 80
- Goertz, Bernd, Augsburger Straße 9, 4000 Düsseldorf 13,
Dr. med. habil. (experimentelle Neurologie und Psychiatrie), 25. 10. 79
- Greiner, Hermann, Stadtmedizinaldirektor, Nahestr. 53, 4100 Duisburg,
Dr. med. (Gerichtliche und Soziale Medizin), 8. 6. 53
- Groß-Selbeck, Gunter, Chefarzt des Kinderneurologischen Zentrums,
Kliniken der Landeshauptstadt, Krankenhaus Gerresheim,
Gräulinger Str. 120, 4000 Düsseldorf 12,
Dr. med. (Kinderheilkunde), 10. 8. 78
- Grüntzig, Johannes, Bittweg 117, 4000 Düsseldorf 1,
Dr. med. habil. (Augenheilkunde), 18. 5. 78
- Haas, Johannes, Ärztlicher Direktor des Fachbereiches Arbeitssicherheit im
TÜV Rheinland Köln, Konstantin-Wille-Str. 1, 5000 Köln 91,
Dr. med. (Arbeitsmedizin), 26. 6. 80
- Haerten, Klaus, Kardiologische Abteilung, Marienhospital,
4230 Wesel, Pastor-Janßen-Straße 8—38,
Dr. med. habil. (Innere Medizin), 15. 1. 81
- Hagedorn, Hans-Jochen, Oranienburgerstr. 74, 4000 Düsseldorf 13,
Akad. Rat, Dr. med. habil. (Medizinische Mikrobiologie und Virologie),
12. 11. 81
- Hennekes, Raimund, Am Steinebrück 27 a, 4000 Düsseldorf 13,
Dr. med. habil. (klinische Physiologie), 26. 6. 80
- Hennerici, Michael, Peter-Rosegger-Str. 33, 4006 Erkrath-Untersfeldhaus,
Dr. med. habil. (Neurologie), 8. 5. 80
- Herzer, Jörg-Alexander, Oberstr. 5, 2322 Lütgenburg/Holstein.
Dr. med. habil. (Chirurgie), 13. 12. 79
- Hettwer, Horst, Steinkaul 19, 4000 Düsseldorf 13,
Dr. rer. nat. (Anatomie), 15. 1. 81, Akad. Oberrat
- Hilweg, Dietrich, Lohbecker Berg 17, 4330 Mülheim,
Dr. med. habil. (Med. Strahlenkunde), 15. 10. 76
- Inoue, Kazuo, Schloßmannstr. 29, 4000 Düsseldorf,
Dr. med. habil. (Anästhesiologie), 12. 5. 81
- Jacobi, Eckart, Rheumaklinik, 7954 Bad Wurzach,
Dr. med. habil. (Innere Medizin), 27. 4. 78
- Junger, Erika, Adalbert-Stifter-Straße 49, 4006 Erkrath 1,
Dr. phil. (Cytobiologie), 29. 5. 80
- Kaiser, Eberhard, Aukamm-Allee 33, 6200 Wiesbaden,
Dr. med. (Gynäkologische Endokrinologie), 30. 11. 67
- Kappus, Hermann, Ackerstr. 8, 4048 Grevenbroich 5,
Dr. rer. nat. (Pharmakologie u. Toxikologie), 30. 5. 78
- Karch, Dieter, Gladiolenweg 14, 4044 Kaarst,
Dr. med. habil. (Kinderheilkunde), 6. 7. 78

- Keck, Elmar, Schimmelpfennigstr. 10, 4000 Düsseldorf 13,
Dr. med. habil., Dr. rer. nat. (Innere Medizin), 10. 11. 80
- Kemperdick, Helmut Friedrich, Markgrafenstr. 66, 4000 Düsseldorf 11,
Dr. med. habil., Akademischer Oberrat (Kinderheilkunde), 17. 4. 80
- Kisseler, Berthold, Radiologische Zentralabt., Kreiskrankenhaus,
7030 Böblingen, Dr. med. (Med. Strahlenkunde), 29. 4. 71
- Körfer, Reiner, Dahlacker 2, 4052 Korschenbroich 4,
Dr. med. habil. (Chirurgie), 13. 12. 79
- Köster, Rainer, Strahleninstitut und Radiologische Klinik der Kranken-
anstalten Neuss, Lukaskrankenhaus, Preussenstr. 84, 4040 Neuss,
Dr. med. habil. (Radiologie), 12. 11. 81
- Kramann, Bernhard, Am Clemenshof 1 C, 4040 Neuss,
Dr. med. habil. (Radiologie), 29. 5. 80
- Krian, Arno, Saarwerdenstraße 45, 4047 Dormagen,
Dr. med. habil. (Chirurgie), 29. 5. 80
- Küppers, Hartmut, Gräulinger Str. 40, 4000 Düsseldorf 12,
Dr. med. habil. (Innere Medizin), 26. 6. 80
- Lenz, Gerhard, Angerstraße 35, 4000 Düsseldorf-Urdenbach,
Dr. med. habil. (Orthopädie), 9. 7. 81
- Lenz, Wolfgang, Markgrafenstraße 44, 4000 Düsseldorf,
Dr. med. habil. (Allgemeine und spezielle Pathologie), 11. 6. 81
- Liersch, Rüdiger, Angerstraße 69, 4000 Düsseldorf 13,
Dr. med. habil. (Kinderheilkunde), 30. 4. 81
- Loose, Dirk, Konrad-Haguis-Straße 13, 4000 Düsseldorf 13,
Dr. med. habil. (Chirurgie), 8. 6. 78
- Maar, Klaus, Beethovenstr. 50, 4010 Hilden,
Dr. med. habil. (Urologie), 15. 11. 79
- Mai, Jürgen K., Richardstr. 20, 4000 Düsseldorf 1,
Dr. med. habil. (Neuroanatomie), 1. 2. 79
- Meyer, Hans, Himmelgeister Landstr. 58, 4000 Düsseldorf,
Dr. med. habil. (Kinderheilkunde), 30. 4. 81
- Meyer, Wolfgang, Pastor-Walzberg-Straße 4, 3060 Stadthagen,
Dr. med. habil. (Chirurgie), 27. 4. 78
- Nier, Helmut, Himmelgeister Landstr. 75, 4000 Düsseldorf 13,
Dr. med. habil. (Chirurgie), 25. 10. 79
- Novotny, Gerd E. K., Schlehenweg 5, 4019 Monheim,
Ph. D. (Univ. London), (Anatomie), 26. 6. 80
- Ostermeyer, Jörg, Meyerkamp 14, 4053 Jüchen 7,
Dr. med. habil. (Chirurgie), 11. 6. 81
- Palomba, Pier Paolo, Marburger Str. 20, 4000 Düsseldorf 1,
Dott. (Univ. Rom) habil. (Chirurgie), 29. 5. 80
- Peerenboom, Hermann, Mühltaler Str. 19, 4000 Düsseldorf 1,
Dr. med. habil. (Innere Medizin), 11. 6. 81
- Peters, Uwe, Schillerstr. 2, 4006 Erkrath 2,
Dr. med. habil. (Innere Medizin), 26. 4. 79
- Petrich, Christian, Eifelstr. 15, 4450 Lingen,
Dr. med. habil. (Kinderheilkunde), 28. 10. 76
- Przyrembel, Hildegard, Rhododendronstraat 150, NL 3053,
LR Rotterdam-Schiebroek
Dr. med. habil. (Kinderheilkunde), 17. 5. 79

- Puls, Walter, In den Birken 75, 5600 Wuppertal 1,
Dr. med. habil. (Pharmakologie und Toxikologie), 3. 7. 80
- Reimold, Ekkehard Werner,
Dr. med. (Kinderheilkunde), 15. 1. 63 (beurlaubt)
- Richter, Otto, Saalfelder Weg 10, 4000 Düsseldorf 12,
Dr. rer. nat. (Biothematik und Medizinische Statistik), 30. 4. 81
- Risler, Teut, Hattnitter Str. 10, 4006 Erkrath 2,
Dr. med. habil. (Innere Medizin), 5. 2. 81
- Rötzscher, Volker, Burgmüllerstr. 37, 4000 Düsseldorf 13,
Dr. med. habil. (Chirurgie), 8. 5. 80
- Sigwart, Ulrich, 28, chemin des Pétoleyres, CH-1110 Morges,
Dr. med. habil. (Innere Medizin), 1. 2. 79
- Soboll, Sibylle, Richard-Wagner-Str. 8, 4047 Dormagen 5,
Dr. rer. nat. (Physiologische Chemie), 11. 2. 82
- Sonnenberg, Amnon, Varnhagenstr. 40, 4000 Düsseldorf 1,
Dr. med. habil. (Innere Medizin), 21. 1. 82
- Schirmer, Michael, Haus-Endt-Str. 211, 4000 Düsseldorf 13,
Dr. med. habil. (Neurochirurgie), 11. 12. 80, Akad. Oberrat
- Schlieper, Peter, Schlieperweg 27, 4006 Erkrath 2,
Dipl.-Phys., Dr. rer. nat. (Experimentelle Pharmakologie), 21. 1. 82
- Schmalbruch, Henning, Neurophysiol. Institut Kopenhagen,
Dr. med. (Elektromikroskopische Zytologie), 12. 11. 70
(von der Vorlesungspflicht entbunden)
- Schmolke, Manfred, Chefarzt der Chirurgischen Klinik der
Krankenanstalten „Florence Nightingale“, Diakoniewerk Düsseldorf-
Kaiserswerth, Kreuzbergstr. 79, 4000 Düsseldorf 31,
Dr. med. (Chirurgie), 9. 4. 75
- Schnell, Johannes, D., St.-Franziskus-Hospital, Kisker Straße 26,
4800 Bielefeld, Dr. med. habil. (Geburtshilfe und Frauenheilkunde),
16. 11. 78
- Schoppe, Wolf-Dieter, Uerdinger Str. 104, 4000 Düsseldorf,
Dr. med. habil. (Innere Medizin), 21. 1. 82
- Steiner, Rudolf, Heinestr. 15, 4040 Neuss,
Dr. rer. nat. (Biophysik), 15. 11. 79
- Steinhoff, Hagen, Wilhelmstr. 14b, 4018 Langenfeld,
Dr. med. habil. (Anästhesiologie), 11. 2. 82
- Steyer, Michael, Katzbachstr. 39, 2800 Bremen,
Dr. med. habil. (Frauenheilkunde), 5. 2. 81
- Strasser, Klaus, Klinik für Anästhesie und Intensivmedizin des Alfried Krupp
von Bohlen und Halbach Krankenhauses gem. GmbH, Alfried-Krupp-Str. 21,
4300 Essen 1, Dr. med. habil. (Anästhesiologie), 26. 10. 78
- Terinde, Rainer, Magnolienweg 8, 4040 Neuss 1,
Dr. med. habil. (Frauenheilkunde und Geburtshilfe), 11. 12. 80
- Teschke, Rolf, An der Jagengrenze 11, 4000 Düsseldorf 13,
Dr. med. habil. (Innere Medizin), 15. 11. 79
- von Voß, Hubertus, Helmholzstr. 33, 4040 Neuss 1,
Dr. med. habil. (Kinderheilkunde), 26. 10. 78
- Weber, Heiner, Dilldorfer Str. 51, 4300 Essen 15,
Dr. med. dent. habil. (Zahn-, Mund- und Kieferheilkunde), 20. 11. 80

- Wendel, Udo, Hammer Dorfstr. 106, 4000 Düsseldorf 1,
Dr. med. habil. (Kinderheilkunde), 5. 2. 81
- Werners, Paulheinz, Steinstraße 28, 4000 Düsseldorf 1,
Dr. med. (Geburtshilfe und Frauenheilkunde), 23. 4. 70
- Winkelmann, Winfried, Dopplerweg 11, 4000 Düsseldorf 13,
Dr. med. habil. (Orthopädie), 17. 4. 80
- Wüst, Hans-Joachim, An den Dorfhecken 4, 4048 Grevenbroich 2,
Dr. med. habil. (Anästhesiologie), 10. 12. 81

f) Akademische Direktoren, Oberräte und Räte:

- Augath, Dietrich, Tersteegenstr. 15, 4000 Düsseldorf 30,
Dr. med. (Chirurgie), 13. 2. 67
- Bieniek, Hans-Joachim, Grunewallstr. 32, 4156 Willich,
Akadem. Dir., Dr. vet. med. (Versuchstierkunde), 18. 12. 75
- Bostroem, Bernhard, Nachtigallenweg 3, 4005 Meerbusch 3,
Dr. med., 24. 7. 68
- Bremer, Gisela, Schinkelstr. 30a, 4006 Erkrath 1,
Dr. med. (Innere Medizin), 18. 1. 74
- Dehnen-Seipel, Helga, Ickerswarderstraße 104, 4000 Düsseldorf 13,
Dr. med. (Anästhesiologie)
- Dross, Karl, Mergelgasse 26, 4000 Düsseldorf 13,
Dr. rer. nat., 11. 11. 77
- Fessel, Hermann, Bong 9, 4154 Tönis-Vorst 1,
Akadem. Dir., Dr. med. (Anatomie), 9. 9. 70
- Haarhoff, Klaus, Bergstr. 25c, 5657 Haan 2,
Dr. med. (Rechtsmedizin), 1. 4. 78
- Hafner, Dieter, Gräulinger Straße 53, 4000 Düsseldorf 12,
Dipl.-Math., 2. 10. 78
- Hahn, Max, Humboldtstraße 10, 4044 Kaarst 1,
Dr. rer. nat., 2. 10. 68
- Kürten, Renate, Himmelgeister Landstr. 71, 4000 Düsseldorf 13,
Dr. med., Oberrätin (Med. Strahlenkunde), 2. 5. 72
- Matthiesen, Uwe, Sperberstraße 8, 4044 Kaarst,
Dr. rer. nat. (Physiologische Chemie), 6. 4. 76
- Menzel, Helmut, Kappeler Str. 42, 4000 Düsseldorf 13,
Dr. rer. nat. (Toxikologie), 1972
- Münchhoff, Christine, Akad. Oberrätin, Duisburger Str. 133, 4000 Düsseldorf 1,
Dr. med. (Chirurgie), 17. 1. 77
- Nesseler, Lore, Rethelstraße 111, 4000 Düsseldorf 1,
Dr. med. (Kinderheilkunde), 15. 10. 72
- Passia, Dieter, Margaritenweg 36, 4044 Kaarst 1,
Dr. rer. nat., 9. 10. 75
- Perschmann, Ute, Himmelgeister Straße 155, 4000 Düsseldorf 1,
Dr. med. (Geburtshilfe und Frauenheilkunde), 11. 1. 78
- Potthoff, Siegfried, Am Rittersberg 27, 4000 Düsseldorf 13,
Dr. med. (Geburtshilfe und Frauenheilkunde), 13. 9. 74
- Richter, Otto, Saalfelder Weg 10, 4000 Düsseldorf 12,
Dr. rer. nat., 4. 8. 76
- Ruska, Carla, Rheindamm 15, 4005 Meerbusch 3,
Dr. rer. nat., 18. 12. 72

- Schade, Hans, Lerchenweg 5, 5657 Haan 1,
Dr. med. (Anatomie), 20. 10. 77
- Schmidt, Paris, Vennstr. 120, 4000 Düsseldorf 12,
Dr. med. vet. (Anatomie), 28. 5. 79
- Scheil, Hans-Georg, Auf der Böck 53, 4000 Düsseldorf 1,
Dr. rer. nat. (Humangenetik und Anthropologie), 14. 2. 75
- Schulte-Herbrüggen, Jutta, Pigageallee 19a, 4000 Düsseldorf 13,
Dr. med. (Anästhesiologie)
- Schulze, Hadwiga, Alte Landstraße 42, 4000 Düsseldorf 31,
Dr. med. (Orthopädie), 27. 5. 71
- Schwenen, Martin, Gotenstr. 27, 4000 Düsseldorf 1,
Dr. med. (Physiologische Chemie), 20. 12. 79
- Sprock, Ingeborg, Niederkasseler Straße 85, 4000 Düsseldorf 11,
Dr. med. (Kinderklinik), 31. 8. 78
- Strobach, Hans, Vereinsstraße 30, 4043 Holzheim,
Dipl.-Chem., 1. 3. 70
- Wagner, Gunter, Am Steinebrück 38a, 4000 Düsseldorf 13,
Dr. rer. nat. (Physiologische Chemie), 9. 7. 74
- Wulff, Hans J., Corneliusstraße 28, 4000 Düsseldorf 1,
Dr. rer. nat. (Analytische Chemie und Forensische Toxikologie), 1. 9. 65

g) Mit Vorlesungen beauftragt:

- Baginski, Brigitte, 4040 Neuss 1, Am Deußhof 6,
Dr. med. (praktische Übungen im Rahmen des Ökologischen Kurs)
- Brockhaus, Arthur, Bachstr. 104, 5657 Haan,
Dr. rer. nat. (Luftverschmutzung und Mortalität)
- Credner, Karl, 3512 Reinhardshagen, Westpreußenstr. 12,
Dr. med. (Arzneimittelprüfung u. Arzneimittelgesetz)
- Deneke, J. F. Volrad, Haedenkampstr. 1, 5000 Köln 41, F. (02 21) 44 60 93
Prof., Hauptgeschäftsführer der Bundesärztekammer
(Medizinische Publizistik)
- Dolgnier, Reinhard, Feldstr. 22b, 4000 Düsseldorf 30,
Dr. med. (Epidemiologie)
- Effertz, Hans Wolfgang, Städt. Krankenanstalten Düsseldorf-Benrath,
Urdenbacher Allee 83, 4000 Düsseldorf 13,
Dr. med. (Gynäkologie und Geburtshilfe)
- Engels, Charlotta, Ziethenstr. 15, 4000 Düsseldorf 30,
Dr. rer. nat. (Praktische Übungen im Rahmen des Ökolog. Kurs)
- Ewen, K.,
Priv.-Doz., Dr. rer. nat. (Medizinische Physik, Strahlendosis und Strahlen-
schutz)
- Ewers, Ulrich, An der Mergelskaule 3, 5000 Köln 91,
Dr. rer. nat. (Hygiene)
- Gerd-Witte, Heinrich, Burgstr. 5, 4400 Münster,
Dr. med. (Theorie und Praxis der Homöopathie)
- Gründler, Horst, Holzweg 24a, 4019 Monheim-Baumberg,
(Vorlesung mit praktischer Demonstration über zahntechnische Arbeiten)
- Hallauer, Johannes, Arzt, 4000 Düsseldorf 30, Tersteegenstr. 63
(praktische Übungen im Rahmen des Ökologischen Kurs)
- Helmich, P., In der Haag 3, 4051 Brüggen,
Dr. med. (Allgemeinmedizin in der Landpraxis, Psychotherapie)

- Hoppe, Rudolf, Institut für Hygiene Düsseldorf,
Prof. Dr. (Sozialmedizin und Sozialhygiene)
- Kastka, Joachim, Schlesische Str. 59, 4000 Düsseldorf 1,
Dipl.-Psych. (Umwelthygiene)
- Koldovsky, Pavel, 4030 Ratingen 6, Spindecksfeld 85
Dr. med. (praktische Übungen im Rahmen des Ökologischen Kurs)
- Kretschmar, J. H., Psychiatrische Klinik der Universität Düsseldorf,
Bergische Landstr. 2, 4000 Düsseldorf 12,
Dr. med. (Praktische Übungen für akute Notfälle und erste ärztliche Hilfe)
- Lehmann, Helmut, Psychiatrische Klinik der Universität Düsseldorf,
Bergische Landstr. 2, 4000 Düsseldorf 12,
Dr. med. (Gruppentherapeutische und gruppendynamische Konzepte)
- Massenkeil, Heinz Josef, Elisabeth-Krankenhaus Rheydt,
Dr. med. (Gynäkologie und Geburtshilfe)
- Müller, Ulrich, Psychiatrische Klinik der Universität Düsseldorf,
Bergische Landstr. 2, 4000 Düsseldorf 12,
Dipl.-Sozialwirt (a; Seminar Methoden der Epidemiologie und Ökologie in
der Psychiatrie —; Seminar Ethno-Psychiatrie — Versorgung psychisch
Kranker in Entwicklungsländern)
- Munck, Georg, Meisenweg 2, 7030 Böblingen, F. (0 70 31) 2 16 41,
Dr. med. („Der wissenschaftliche Film in der Lehre und Forschung“)
- Osing, W., Humperdinkstr. 3, 4000 Düsseldorf 13,
Dr. med. (Berufskunde und soziale Heilkunde)
- Otten, Hans-Hermann, Rheydter Str. 70, 4048 Grevenbroich,
Dr. med. (Medizinische Terminologie)
- Pflugmacher, Cathrin, Ickerswarder Str. 198, 4000 Düsseldorf 13,
Dipl.-Psych. (Medizinische Psychologie)
- Rehberg, H. J., Nobelstr. 33, 5090 Leverkusen,
Prof. Dr. (Zahnärztliche Materialkunde)
- Reinhard, Hans Georg, Psychiatrische Klinik der Universität Düsseldorf,
Bergische Landstr. 2, 4000 Düsseldorf 12,
Dr. med. (Kinder- und Jugendpsychiatrie)
- Richter, K.-H., Am Hülsfeld 39, 4000 Düsseldorf 12,
Dr. med., Ltd. Regierungsmedizinaldirektor (Tropenmedizin)
- Ritterstaedt, Uwe, Richardstr. 31, 4000 Düsseldorf 1,
Dipl.-Ing. (Ökologischer Kurs „Lärmforschung“)
- Römer, Josef, Graf-Recke-Str. 25, 4000 Düsseldorf 1,
Ministerialdirigent (Juristische Probleme des Arztrechtes)
- Rupprecht, Lothar, Wilhelmstr. 65, 4200 Oberhausen 11,
Dr. med. (Klinische Chemie und Hämatologie)
- Seegers, Herbert, Mozartstr. 35, 4019 Monheim,
Redakteur (Praktische Übungen im Rahmen des Ökologischen Kurses)
- Schumacher, Otto M., Hügelstr. 16, 4000 Düsseldorf 13,
Dr. med. (Allgemeinmedizin in der Stadtpraxis)
- Schmidt, Eckhard, Fabriciusstr. 21, 4150 Krefeld 11,
 („Abwasserbehandlung im Rahmen des Ökologischen Kurses“)
- Terhaag, Ludwig, Bernhard-Lichtenberg-Str. 9, 4040 Neuss 1,
Dr. med. (Ökologischer Kurs „Arbeitsmedizin“)
- Thömen, Karl-Heinz, Himmelgeister Str. 380, 4000 Düsseldorf 1,
Ing. (grad.) (Praktische Übungen im Rahmen des Ökologischen Kurses)

- Vogel, Leiter des Chemischen Lebensmittel-Untersuchungsamtes,
Lambertusstr. 1, 4000 Düsseldorf 1
Dr. (Ökologischer Kurs „Lebensmittelhygiene“)
- Weißenhorn, Franz Josef, Veehstr. 43, 4000 Düsseldorf 1,
Dr. rer. nat. (Praktische Übungen im Rahmen des Ökologischen Kurses)
- Wiegand, Herbert, Am Haustershof 23, 4000 Düsseldorf 12
Dr. med. (Ökologischer Kurs „Hygiene/Toxikologie“)
- Winneke, Gerhard, Pfannenstr. 31, 4048 Grevenbroich 5,
Dr. rer. nat. (Ökologischer Kurs „Umwelthygiene“)
- Zielinski, Helmut Reinhold, Sternwartstr. 69, 4000 Düsseldorf 1,
M. Litt. Cantab. (Ärztliche Ethik), F. 3 11-71 17

h) Lehrbeauftragte für den III. Klinischen Studienabschnitt

Krankenanstalten Neuss, Lukaskrankenhaus, Preußenstr. 84,
4040 Neuss, Tel. (02101) 8741

- Boege, U., Dr. med. (Unfallchirurgie)
- Bohr, M., Dr. med. (Pathologie)
- Brucke, P., Dr. med. (Gynäkologie)
- Frentzen, Dr. med. (Unfallchirurgie)
- Haberich, M., Dr. med. (Pathologie)
- Hamper, P., Dr. med. (Radiologie)
- Hannen, W., Dr. med. (Pädiatrie)
- Kluitmann, Dr. med. (Pädiatrie)
- Kraemer, H., Dr. med. (Allgemeinchirurgie)
- Mühlenbrock, O., Dr. med. (Innere Medizin)
- Perrakis, E., Dr. med. (Allgemeinchirurgie)
- Robertz, P., Dr. med. (Innere Medizin)
- Schlaak, E., Dr. med. (Anästhesiologie)
- Schwanitz, V., Dr. med. (Gynäkologie)
- Schwarz, J., Dr. med. (Innere Medizin)
- Soboll, K.-U., Dr. med. (Anästhesiologie)
- Wittmann, G., Dr. med. (Innere Medizin)

Kliniken der Landeshauptstadt Düsseldorf
Krankenhaus Benrath, Urdenburger Allee 83
Blum, Emil Oskar, Dr. med. (Chirurgie)
Haumann, Helmut, Dr. med. (Chirurgie)
Küppers, Hermann, Dr. med. (Innere Medizin)

Krankenhaus Gerresheim, Gräulingerstr. 120
Audretsch, Werner, Dr. med. (Gynäkologie)
Lennartz, Karl-Josef, Prof. Dr. med. (Pathologie)
Lülsdorf, Hans-Georg, Dr. med. (Kinderheilkunde)
Pohl, Herbert, Dr. med. (Chirurgie)
Prückner, Jürgen, Dr. med. (Chirurgie)

Röhner, Gottfried, Dr. med. (Anästhesiologie)
Ruppert, Dr. med. (Innere Medizin)
Theiss, Wolfgang, Dr. med. (Innere Medizin)

Evangelisches Krankenhaus Bethesda zu Duisburg gem. GmbH,
Heerstraße 219, 4100 Duisburg 1, Tel. (02 03) 60 081-1

Drähne, A., Dr. med. (Geburtshilfe und Frauenheilkunde)
Fischer, K., Dr. med. (Innere Medizin)
Flohr, J. Dr. med. (Anästhesiologie)
Förster, Helmut, Dr. med. (Innere Medizin)
Schulte-Overberg, G., Dr. med. (Radiologie)
Heun, K., Dr. med. (Innere Medizin)
Kurpreugsch, K., Dr. med. (Chirurgie)
Rink, Ekkehard, Dr. med. (Anästhesiologie)
Schröder, K.-E., Prof., Dr. med. (Innere Medizin)

Städt. Krankenanstalten Krefeld, Lutherplatz 40, 4150 Krefeld 1,
Tel. (0 21 51) 8 28-1

Asbach, H.-W., Priv.-Doz. Dr. med. (Urologie)
Bartelt, Dieter, Dr. med. (Chirurgie)
Baumbusch, Friedrich, Prof. Dr. med. (Urologie)
Becker, K., Prof. Dr. med. (Innere Medizin)
Bettsge, Günter, Dr. med. (Allgemeine Pathologie und spezielle
pathologische Anatomie)
Bohne, Ulrich, Dr. med. (Hygiene und Laboratoriumsmedizin)
Breinlich, Reinhard, Dr. med. (Innere Medizin)
Broicher, Klaus, Dr. med. (Innere Medizin)
Brünner, H., Prof. Dr. med. (Chirurgie)
Bürgel, Christoph, Dr. med. (Radiologie)
Drechsler, Hans-Jürgen, (Anästhesiologie und Intensivmedizin)
Eckes, Charlotte, Dr. med. (Anästhesiologie und Wiederbelebung)
Engelke, B., Dr. med. (Kinderchirurgie)
Fabian, E., Dr. med. (Neurologie)
Finger, Horst, Prof. Dr. med. (Hygiene und Laboratoriumsmedizin)
Fleischmann, Priv.-Doz. Dr. med. (Innere Medizin)
Gedick, Cemal, Dr. med. (Hals-Nasen-Ohrenheilkunde)
Grips, M., Dr. med. (Allg. Pädiatrie, Pädiatrische Hämatologie u.
kindliche Epilepsie)
Grosser, K.-D., Prof. Dr. med. (Innere Medizin)
Haberland, Klaus, Dr. med. (Innere Medizin)
Hani, Mahmud, Dr. med. (Chirurgie)
Haubrich, Jörg, Prof. Dr. med. (Hals-Nasen-Ohrenheilkunde)
Heller, Albrecht, Priv.-Doz., Dr. med. (Innere Medizin)
Hienz, H.-A., Prof. Dr. Dr. med. (Allgemeine Pathologie und spezielle Anatomie)
Hommerich, Peter, Dr. med. (Anästhesiologie)

Josefiak, Klaus, Dr. med. (Chirurgie)
Kleemann, Annegret, Dr. med. (Anästhesiologie)
Knapstein, Prof. Dr. med. (Frauenheilkunde)
Knoch, Klaus, Dr. med. (Innere Medizin)
Körner, Manfred, Dr. med. (Anästhesiologie und Intensivmedizin)
Kosenow, Wilhelm, Prof. Dr. med. (Kinderheilkunde)
König von, C. Wirsing, Dr. med. (Laboratoriumsmedizin und Hygiene)
Kösters, Stefan, Dr. med. (Urologie)
Krebs, Walter, Dr. med. (Radiologie)
Krieg, H., Priv.-Doz., Dr. med. (Chirurgie)
Langbein, H., Dr. med. (Innere Medizin)
Mahlke, Martina, Dr. med. (Gynäkologie)
Melle, W., Dr. med. (Frauenheilkunde)
Polemann, Gerd, Prof. Dr. med. (Allgemeine Dermatologie und Mykologie)
Polenghi, Francesco, Prof. Dr. med. (Augenheilkunde)
Ritter, Raimo, Dr. med. (Kinderheilkunde)
Roséfort, A., Dr. med. (Chirurgie)
Siafarikas, Konstantin, Dr. med. (Kinderheilkunde)
Siebers, Helmut, Dr. med. (Chirurgie)
Sobke, Berndt, Dr. med. (Allgemeine Dermatologie)
Schoar, R., Dr. med. (Plastische Chirurgie)
Steffan, M.-Th., Dr. med. (Dermatologie)
Thomas, Peter, Dr. med. (Kinderheilkunde)
Wahl, Heinz-Gerd, Dr. med. (Chirurgie)
Weinand, Hans-Albert, Dr. med. (Klinische Chemie u. Hämatologie)
Zeuner, Waldemar, Dr. med. (Frauenheilkunde und Geburtshilfe)
Zoch, H.-D., Dr. med. (Kinderpsychologie u. Psychosomatik)

Hospital zum Hl. Geist, von Broichhausen-Allee 1, 4152 Kempen
Bokor, Dr. med. (Chirurgie)
Korsten, Dr. med. (Chirurgie)
Miodek, Dr. med. (Innere Medizin)
Stremke, G., Dr. med. (Innere Medizin)

Ev. u. Johanniter Krankenanstalten Duisburg-Nord/Oberhausen GmbH,
Fahrner Str. 135, 4100 Duisburg 11
Altwater, G., Dr. med. (Urologie)
Bammel, Erich, Dr. med. (Innere Medizin)
Beneicke, U., Dr. med. (Neurologie)
Günthert, Dr. med. (Chirurgie)
Köhler, G.-K., Prof. Dr. med. (Psychiatrie)
Prediger, F., Dr. med. (Gynäkologie)

Klinik Aprath, 5603 Wülfrath
Klinik St. Antonius-Marienheim, Hardtstr. 46, 5600 Wuppertal 1

Klinikum St. Petrus, Karnaper Str. 48, 5600 Wuppertal-Barmen
Kliniken St. Antonius, Wuppertal
Albu, Dr. med. (Anästhesiologie)
Arendt, Dr. med. (Hals-, Nasen-, Ohrenheilkunde)
Bartmann, K., Prof. Dr. med. (Laboratoriumsdiagnostik)
Boxberg, Dr. med. (Chirurgie)
Buter-Weiden, Dr. med. (Innere Medizin)
Frede, Dr. med. (Innere Medizin)
Füsgen, Dr. med. (Innere Medizin)
Garcia, Dr. med. (Chirurgie)
Greb, Dr. med. (Innere Medizin)
Hesslenberg, Dr. med. (Anästhesiologie)
Hötter, G.-J., Dr. med. (Innere Medizin)
Jansen, Dr. med. (Anästhesiologie)
Krach, Dr. med. (Gynäkologie und Geburtshilfe)
Lentz, Dr. med. (Radiologie)
Ludes, Prof. Dr. med. (Innere Medizin)
Manolopoulos, Dr. med. (Chirurgie)
Meuser, Dr. med. (Hals-Nasen-Ohrenheilkunde)
Nowchad, Dr. med. (Innere Medizin)
Pechel, Dr. med. (Gynäkologie und Geburtshilfe)
Schubert, Prof. Dr. med. (allg. Pathologie und speziell.
pathologische Anatomie)
Sommer, Dr. med. (Chirurgie)
Strapatsas, Dr. med. (Innere Medizin)
Thomas, N., Dr. med. (Chirurgie)
Trentler, Dr. med. (Radiologie)
Warring, Dr. med. (Chirurgie)

Evangelisches Krankenhaus, Teinerstr. 62, 4330 Mülheim
an der Ruhr, Tel. (02 08) 30 91

Carstensen, G., Prof. Dr. med. (Chirurgie)
Heissen, E., Dr. med. (Radiologie und Nuklearmedizin)
Jaeger, J., Prof. Dr. med. (Frauenheilkunde)
Kötter, V., Priv.-Doz., Dr. med. (Innere Medizin)
Müller, C., Dr. med. (Anästhesiologie)
Reinecke, H.-W., Dr. med. (Innere Medizin)

St. Johannes-Hospital, An der Abtei 7—11, 4100 Duisburg 11,
Tel. 02 03/55 51-1

Drüge, H., Dr. med. (Anästhesiologie)
Gödde, St., Prof. Dr. med. (Urologie)
Haneke, C., Dr. med. (Pädiatrie)
Holländer, H. J., Prof. Dr. med. (Gynäkologie)
Kuhn, W., Dr. med. (Innere Medizin)

Kuss, B., Prof. Dr. med. (Chirurgie)

Mohr, H., Dr. med. (Radiologie)

Müller-Wiefel, H., Prof. Dr. med. (Chirurgie)

Westerhausen, M., Prof. Dr. med. (Innere Medizin)

Marienhospital, 4000 Düsseldorf, Rochusstraße 2,
Tel. (02 11) 44 00-1

Krankenhaus St. Josef, Bergstr. 6—12, 5600 Wuppertal-
Elberfeld, Tel. (95) 48 51 (Zentrale)

Greiner, L., Dr. med. (Innere Medizin)

Heiderhoff, U., Dr. med. (Anästhesiologie)

Hoffmann, E., Prof. Dr. med. (Chirurgie)

Kirchhoff, E., Dr. med. (Orthopädie)

Usmiani, J., Dr. med. (Chirurgie)

Voigt, K., Dr. med. (Röntgenologie u. Strahlenheilkunde)

Wevers, K., Dr. med. (Gynäkologie u. Geburtshilfe)

Medizinischer Buchladen Walter Beatrix

Wir führen in unserem Sortiment
Medizinische Fachliteratur u. a.
von folgenden Verlagen:
Blackwell, Butterworth, Churchill
Livingstone, DÄV, Enke, G. Fischer,
Grune & Stratton, de Gruyter,
Harper & Row, Huber, Lange,
Lea & Febiger, Lippincott, Little
Brown, McGraw Hill, Mosby,
Oxford University Press, Perimed,
Raven Press, Saunders,

Schattauer, Springer, Thieme,
Urban & Schwarzenberg, Wiley,
Williams & Wilkins, Year Book
Medical.
Antiquariat An- und Verkauf
Ansichtssendungen

**Medizinischer Buchladen
Walter Beatrix**
Hufelandstr. 58 · 4300 Essen
Tel. (02 01) 78 81 22 (Am Klinikum)

Institute und Kliniken

Ärztlicher Direktor der Medizinischen Einrichtungen:

Prof. Dr. Georg Strohmeier, Direktor der Medizinischen Klinik und Poliklinik D: Schwerpunkt Gastroenterologie

Sekretariat: Frau Richter-Pauen, F. 3 11-75 69

Vertreter:

Prof. Dr. Karl Kremer, Direktor der Chirurgischen Klinik und Poliklinik A

Prof. Dr. Wolfgang Staib, Direktor des Instituts für Physiologische Chemie, Lehrstuhl II

Zentrale Einrichtung der Medizinischen Einrichtungen

Tierversuchsanlage (Gebäude 22.22; 22.04)

Leiter: Akademischer Direktor Dr. Hans-Joachim Bieniek

Sekretariat: Frau K. Montag, F. 3 11-44 00 u. 44 02

Wiss. Ang.: Dr. Bärbel Peter, Dr. Christl Remmers, Dr. Helmut Teschner, Dr. Annemarie Treiber

Anatomisches Institut (Gebäude 22.03)

Direktoren: Prof. Dr. Hans Günter Goslar (geschäftsführender Direktor)

Prof. Dr. Adolf Hopf, Prof. Dr. Karlheinz A. Rosenbauer,

Prof. Dr. Gottfried Arnold

Gesamtinstitut: Ak. Direktor Dr. Hermann Fessel, F. 3 11—27 03

Sekretariat für Angelegenheiten des Gesamtinstitutes: Frau Bartels, Frau Stichner, F. 3 11—26 86, 26 15

Lehrstuhl I

Prof. Dr. Adolf Hopf

Sekretariat: Frau Hartmann, F. 3 11—27 53

Akad. Oberrat: Dr. Hans Schade

Akad. Rat: Priv.-Doz. Gerd Novotny, Ph. D./Univ. London

Wiss. Ass.: Dr. Marigret d'Haese-Reinold

Wiss. Ang.: Irmgard Krauthausen, Dipl.-Inform., Dr. Benno Greve,

Jean A. Büttner-Ennever, Ph. D./Univ. London

Lehrstuhl II

Prof. Dr. Hans Günter Goslar

Sekretariat: Frau Bartels, F. 3 11—26 86

Akad. Oberräte: Priv.-Doz. Dr. Horst Hettwer, Dr. Dieter Passia

Akad. Rat.: Dr. Paris Schmidt-Grigoriadis

Wiss. Ang.: Dr. Syed G. Haider

Lehrstuhl III

Prof. Dr. Karlheinz A. Rosenbauer

Sekretariat: Frau Jansen, F. 3 11—26 57

Wiss. Ass.: Zahnarzt Michael Prinzler, N. N.

Wiss. Ang.: Frau Dr. Dr. Cornelia Campean, Dr. Dr. Nicolae Campean

Wiss. Hilfskraft: Ezz el-Din Helal, B. M., M. Sc.

Lehrstuhl IV

Prof. Dr. Gottfried Arnold

Sekretariat: Frau Eichelhardt, F. 3 11—27 06

Wiss. Mitarbeiter: Harald Clahsen, F. 3 11-27 00, Dr. Peter Huhn,
F. 3 11-27 04, Gerhard Schwinger, F. 3 11-27 19 u. 26 98

C. u. O. Vogt-Institut für Hirnforschung (Gebäude 22.03)

Direktor: Prof. Dr. Adolf Hopf, F. 3 11-27 77

Sekretariat: Frau Schwörer, F. 3 11-27 77 u. 23 36

Oberassistent: Priv.-Doz. Dr. Jürgen Mai

Akad. Oberrat: Dr. Karl Dross

Wiss. Ass.: Priv. Doz. Dr. Bernd Goertz, Marion Eckmiller, Ph. D./Univ. of California

Abteilung für Neuropsychologie

Prof. Dr. Gerhard Grünewald, F. 3 11-27 89

Wiss. Ang.: Dr. Heinz Schuhmacher, Dr. Jutta Mewald

Institut für Biophysik und Elektronenmikroskopie (Gebäude 14.80)

Direktor: Prof. Dr. phil. Wolrad Vogell, F. 3 11-25 45

Sekretariat: Frau Ingeburg Werner, F. 3 11-25 31

Akadem. Oberräte: Dr. rer. nat. Max Hahn, Dipl.-Phys. (F. 3 11-25 33),
Dr. rer. nat. Carla Ruska (F. 3 11-25 44)

Wiss. Ass.: Priv. Doz. Dr. rer. nat. Wolfgang Baumeister, Dr. rer. nat. Victoria Kolb-Bachofen, Dr. rer. nat. Jutta Schlepper-Schäfer,

Physiologisches Institut (Gebäude 22.03)

Direktoren: Prof. Dr. Joachim Haase (Geschäftsführender Direktor), Prof.
Dr. Raimund Kaufmann, N. N.

Lehrstuhl I

N. N.

Sekretariat: Frau Renate Buchholz, F. 3 11-26 72

Prof.: Dr. V. Thämer, F. 3 11-26 54

Akad. Oberrat: N. N.

Wiss. Ass.: Dr. A. Deussen, Dr. G. Heusch, Dr. W. Tilenius

Wiss. Ang.: Dr. rer. nat. J. D. Schipke

Lehrstuhl II

Prof. Dr. Joachim Haase, F. 3 11-26 87

Sekretariat: Frau Ingeborg Picozzi, F. 3 11-2687

Prof.: Dr. Ing. Horst Scheibner, F. 3 11-26 95

Prof.: Dr. Hans-Georg Ross, F. 3 11-26 92

Priv.-Doz. Dr. Sinclair Cleveland, F. 3 11-26 89

Wiss. Ang.: Dipl.-Phys. Elmar Wolf, Dr. M. A. Pak, Dipl.-Biol. Dagmar Bergmann

Lehrstuhl für Klinische Physiologie

Prof. Dr. Raimund Kaufmann, F. 3 11-27 62

Sekretariat: Frau Nina Bühring, F. 3 11-27 62

Prof.: Dr. Jörg Moser, F. 3 11-26 08

Prof. Dr. med. Rainer Bayer, Priv.-Doz. Dr. Rudolf Steiner

Wiss. Ass.: Dr. A. J. Kaumann, Dr. R. Mannhold

Wiss. Ang.: Dipl.-Ing. Franz Bartos, Apotheker Dr. Ralph Rodenkirchen, H. Lemoine, Tom Morris

Institute für Physiologische Chemie (Gebäude 22.03)

Institut für Physiologische Chemie I

Direktor: Prof. Dr. Helmut Sies

Sekretariat: Frau Monika Rech, Frau Auguste Sartorius, F. 3 11-27 07

Prof.: Dr. Hans Kröner (F. 3 11-28 33)

Akadem. Rat: Dr. Gunter Wagner (F. 3 11-27 16)

Wiss. Ass.: Dr. Akerboom, Frau Dr. Brigelius, Dipl. Biochem. Müller,
Priv.-Doz. Frau Dr. Soboll, Dr. Haas

Institut für Physiologische Chemie II

Prof. Dr. Wolfgang Staib

Sekretariat: Frau Margit Schlitt, F. 3 11-27 24/27 26

Akad. Rat: Dr. Uwe Matthiesen, F. 3 11-27 28, Dr. Martin Schwenen,
F. 3 11-27 27 32,

Wiss. Ass.: Dr. Förster, Dr. Kühn-Velten, Dr. Schadewaldt, Dipl. Chem. Petzina

Abteilung für Onkologische Chemie:

Prof. Dr. Hans Bojar, F. 3 11-27 41/27 20

Lehrstuhl für Klinische Biochemie (Diabetologie)

Diabetes-Forschungsinstitut, Auf'm Hennekamp 65, F. 3 28 21

Direktor: Prof. Dr. Hans Reinauer

Sekretariat: Frau Hyland, F. 33 82 -2 41 oder 2 40, 31 43 34

Institut für Humangenetik und Anthropologie (Gebäude 23.12, Ebene 03)

Direktor: Prof. Dr. Gunter Röhrborn, F. 3 11-23 50

Sekretariat: Frau König, F. 3 11-23 50, Frau Schleuter, F. 3 11-39 60, Frau Mai, F. 3 11-23 54

Prof.: Dr. F. Majewski, F. 3 11-43 46

Akadem. Oberrat: Dr. Hans-Georg Scheil, F. 3 11-23 51

Wiss. Ass. u. Wiss. Ang.: Dr. Wilfried Balzereit (F. 3 11-23 56), Priv.-Doz. Dr. Uwe Claussen (F. 3 11-23 59), Dr. Albert Driesel (F. 3 11-23 57), Dr. Hans-Jürgen Gebauer (F. 3 11-23 52), Dr. Timm Goecke (F. 3 11-39 63), Frau Dipl.-Biol. Annette Günther (F. 3 11-39 64), Frau Dr. G. Rautmann (F. 3 11-23 49), Frau H. Gill (F. 3 11-23 49)

Pathologisches Institut

Direktor: Prof. Dr. Waldemar Hort

Sekretariat: Frau Wahl, F. 3 11-83 39 / 83 40

Prof.: Dr. Dr. Peter Pfitzer

Oberärzte: Prof. Dr. Franz Borchard und Prof. Dr. Hartmut Frenzel

Wiss. Ass.: Frau Dr. med. (Pisa) habil. Novi, Dr. Lenz, Frau Dr. Schmitt-Gräff, Klaus Langes, Walter Höltermann, Dr. Hans-Georg Schnürch, Dr. Hermann Boch, Frau Christiane Petry, Dr. Barbara Schmitz, Gerbert Zocholl, Dr. Gerd Reifschneider, Dr. Dr. Hans-Ulrich Sons, Kim Pauong Tran

Neuropathologisches Institut (Gebäude 23.12, Ebene U1)

Direktor: Prof. Dr. Wolfgang Wechsler, F. 3 11-42 58

Sekretariat: Frau E. Walter und L. Maluche, F. 3 11-42 50

Wiss. Ass.: Dr. B. Eberhardt, Dr. H. Hamada, Dr. S. Krajewski, Dr. G. Liebert, Dr. K. Rathmer, Dr. R. Seitz, Dr. H. Tauber, Dr. T. Weber

Institut für Pharmakologie (Gebäude 22.21)

Direktor: Prof. Dr. Kurt Greeff

Vorzimmer: Frau Erika Lohmann, F. 3 11-25 00/25 01, Annahme: U. Back, F. 3 11-25 19

Prof.: Dr. Klaus Wirth (F. 3 11-25 08), Dr. Eike-A. Noack (F. 3 11-25 11)

Oberarzt: Doz. Dr. Dr. U. Borchard, F. 3 11-25 09

Akad. Oberrat: Dipl.-Chem. Hans Strobach, F. 3 11-25 13/25 14

Akad. Rat: Dipl.-Math. D. Hafner, F. 3 11-24 49

Wiss. Ass.: Dr. Peter Schlieper

Wiss. Ang.: Dr. B. Dénes, Frau Dr. A. A. L. Fox, Frau Dr. C. Hirth, Dr. L. Michaelis, Dr. P. Schuhmacher

Institut für Toxikologie (Gebäude 22.21)

Prof. Dr. Friedrich Karl Ohnesorge

Sekretariat: Frau B. Stark, F. 3 11-30 22

Akadem. Oberrat: Dr. rer. nat. Helmut Menzel

Wiss. Ang.: Dr. med. vet. Josef Abel, Dr. rer. nat. H. Dieter, Dr. rer. nat. Q. Tran-Thi, , Dipl.-Biol. L. Müller

Institut für Medizinische Mikrobiologie und Virologie

(Gebäude 22.21)

Direktor: Prof. Dr. Peter Naumann

Sekretariat: Frau M. Schönfelder (F. 3 11-24 59/24 60)

Prof. Dr. Harry Rosin (F. 3 11-24 64)

Oberarzt: Dr. Gertrude Nemes (F. 3 11-38 14)

Wiss. Ass.: Dr. Marie-Luise Mones, Dr. Annette Bauer, Janina Barnaure, Dr. Andreas Westhoff, Attilio Crea, Maria Sakellariou, Mario de Simon, Lutz Thomas, Bärbel Zimmermann

Institut für Hygiene, Gurlittstraße 53, F. 3 38 90, Auf'm Hennekamp 50,
F. 3 38 90

Direktor: Prof. Dr. Hans-Werner Schlipkötter

Vorzimmer: Frau Christel Peterhofer

Prof. Dr. Ludwig Grün

Akad. Rat: Frau Dr. med. Helga Idel

Wiss. Ass.: Frau Dr. med. Brigitte Baginski, Frau Dr. med. Petra Jansen-Rosseck, Dr. med. Norbert Pitz

Wiss. Ang.: Johannes Fridolin Hallauer, Arzt

Dr. med. Pavel Koldovsky, Frau Renate Stiller-Winkler, Mag. biol., Frau Christa Schulte-Stemmerk, Ing. Dr. Reinhard Kobelt.

Zentralinstitut für Klinische Chemie und Laboratoriumsdiagnostik

(Zentrallaboratorium), (Gebäude 13.81)

Direktor: Prof. Dr. Wirnt Rick

Sekretariat: Frau Meis, F. 3 11-77 69

Oberarzt: N. N.

Wiss. Mitarbeiter: Dr. E. Schnaith, Dr. M. Sabbagh

Verw. Wiss. Ass.: U. Fahren

Laboratorium für Pädiatrische Klinische Chemie und Lipidforschung (Gebäude 14.81)

Leiterin: Prof. Dr. Ingeborg Kupke, F. 3 11-71 25, 76 69, 76 66

Institut für Arbeitsmedizin, Gebäude 23.11/12, Ebene 00 (und Gurlittstraße 55),

Direktor: Prof. Dr. Dr. Gerd Jansen

Sekretariat: Frau Joncic, Tel. 3 11-47 21 (Gurlittstr. 55: Frau Klingenburg, Tel. 34 40 31)

Wiss. Ass.: Dipl.-Phys. Franz Gono (F. 3 11-47 18), Dr. med. Barbara Griefahn (F. 3 11-47 17), Dipl.-Psych. Eckhard Gros (F. 3 11-49 96), Hermann Kauth (F. 3 11-49 98), Elke Kothe (F. 3 11-49 92), Dipl.-Math. Peter Mehnert (F. 3 11-48 32), Dr. med. Margret Rathjen (F. 3 11-49 98), Dr. med. Sieglinde Rehm (F. 3 11-49 97)

Institut für Rechtsmedizin (Gebäude 14.84)

Direktor: Prof. Dr. Heinz Schweitzer

Sekretariat: Frau Ursula Klewe, F. 3 11-23 85 u. 23 61

Prof. Dr. Elisabeth Trube-Becker

Oberarzt: Prof. Dr. Herbert Reh

Leiter der toxikol.-chem. Abt.: Akadem. Oberrat Dipl.-Chem. Dr. Hans J. Wulff

Akad. Rat Dr. Klaus Haarhoff

Wiss. Ass.: Priv.-Doz. Dr. Ekkehardt Böhm, Dr. Lorand v. Tamaska, Dipl.-Chem. Dr. Thomas Daldrup, Dr. Jürgen Henke, Dipl.-Chem. Dr. Peter Michalke, Dr. Marianne Basler, Dipl.-Pharm. Stefan Szathmary

Institut für Geschichte der Medizin (Gebäude 23.12, Ebene 04)

Direktor: Prof. Dr. Hans Schadewaldt, F. 3 11-39 40

Sekretariat: Frl. Susanne Görner, F. 3 11-39 41

Wiss. Ass.: Dr. med. Norbert Kohnen (F. 3 11-39 42), M.A. Eva Schuster (F. 3 11-39 43)

Wiss. Mitarbeiter: M. Sc. Salah Fadil Teaima (F. 3 11-39 47)

Im gleichen Hause: **Düsseldorfer Institut für amerikanische Völkerkunde**,
Direktor: H. Krumbach, Merowingerstraße 12, F. 34 31 18, Archiv: F. 3 11-39 45

Institut für Medizinische Statistik und Biomathematik

(Gebäude 23.02)

Direktor: Prof. Dr. Hans Joachim Jesdinsky, F. 3 11-30 34

Sekretariat: Frau Nerenz, F. 3 11-30 36

Akad. Oberrat: Priv.-Doz. Dr. O. Richter, F. 3 11-30 37

Wiss. Ass.: Dr. H. J. Trampisch (F. 3 11-30 35), Dr. Liselotte von Ferber (F. 3 11-43 62)

Wiss. Hilfskräfte: Dipl.-Ök. E. Huppertz (F. 3 11-32 00), Dipl.-Math. H. Schäfer

Dokumentationsassistentinnen: G. Horst (F. 3 11-30 97), N. N. (F. 3 11-32 33)

Institut für Medizinische Psychologie (Gebäude 23.02)

Direktor: Prof. Dr. Hans-Joachim Steingrüber

Sekretariat: Frau Uehlecke, F. 3 11-30 14

Wiss. Ass.: Dr. Rolf Bisping, Dr. Wolfgang Klosterhalfen, Dr. Sibylle Klosterhalfen

Wiss. Hilfskraft: Dipl.-Psych. Cathrin Pflugmacher

Institut für Medizinische Soziologie (Gebäude 23.02)

Direktor: Prof. Dr. Christian von Ferber, F. 3 11-43 60

Sekretariat: Hannelore Schlüter, F. 3 11-44 92

Wiss. Ass.: Dr. Wolfgang Slesina, F. 3 11-43 61

Medizinische Klinik und Poliklinik

Geschäftsführender Direktor: Prof. Dr. med. Wolfgang Schneider

Stellvertretender Geschäftsführender Direktor: Prof. Dr. med. Franz Loogen

Klinik A (Gebäude 13.80)

Schwerpunkt Haematologie, Onkologie, klinische Immunologie

Direktor: Prof. Dr. med. Wolfgang Schneider

Sekretariat: Frau Agnes Müller, F. 3 11-77 20/77 21

Wiss. Abteilungsvorsteher: Prof. Dr. med. Rainer-Maria Jungblut

Oberärzte: Prof. Dr. med. Bernd Grabensee, Prof. Dr. med. Jörg Thomas

Fischer, Prof. Dr. med. Hans-Joachim Reimers, Prof. Dr. med. Erhard

Schnurr, Prof. Dr. med. Theodor Königshausen, Priv.-Doz. Dr. med. Uwe Peters

Wiss. Ass.: Dr. Aul, Frau Dr. Buchbinder, Dr. Glück, Frau Dr. Hagen-Aukamp, Dr. Heimberg, Priv.-Doz. Dr. Kaiser, Priv.-Doz. Dr. Küppers, Dr. Kulzer, Frau Dr. Misera, Dr. Mohr, Dr. Neubacher, Frau Dr. Paßlick, Dr. Planker, Frau Dr. Rauen, Priv.-Doz. Dr. Risler, Dr. Scharf, Priv. Doz. Dr. Schoppe, Frau Dr. Schürer, Dr. Trapp, Dr. Wehmeier, Dr. Weisser, Dr. Winkelmann, Dr. Tsamalonkas

Klinik B (Gebäude 14.87 und 13.80)

Schwerpunkt Kardiologie

Direktor: Prof. Dr. Franz Loogen

Sekretariat: Frau Zehles, F. 3 11-79 00

Oberärzte: Prof. Dr. Horst Kuhn, Prof. Dr. Paul Spiller, Prof. Dr. Günter Breithardt, Priv.-Doz. Dr. Gerd Goeckenjan

Akadem. Oberrat: Dr. Bernhard Bostroem

Angiologische Ambulanz: Prof. Dr. Manfred Köhler

Wiss. Ass.: Dr. Abendroth, Dr. Borggreffe, Dr. Budde, Dr. Curtius, Dr. Deetjen, Dr. Dörner, Frau Dr. Gramsch-Zabel, Dr. Hauer, Dr. Horstkotte, Dr. J. Jehle, Dr. Kladetzky, Dr. von Krogh, Dr. Lauber, Dr. Ch. Leuner, Dr. B. Lösse, Dr. Merker, Dr. Potthoff, Dr. E. Wiebringhaus, Dr. Worth

Kliniken C, D, E (Gebäude 18.72)

Klinik C: Schwerpunkt Endokrinologie, Rheumatologie

Direktor: Prof. Dr. Hans Ludwig Krüskemper

Sekretariat: Frau Kölgen, F. 3 11-78 10

Klinik D: Schwerpunkt Gastroenterologie

Direktor: Prof. Dr. Georg Strohmeyer

Sekretariat: Frau Richter-Pauen, F. 3 11-75 69

Klinik E: Schwerpunkt Ernährung und Stoffwechsel

Direktor: Prof. Dr. Horst Zimmermann

Sekretariat: Frau Wüstneck, F. 3 11-78 12

Leiter der Röntgenabteilung: Prof. Dr. Theodor Stolze

Oberärzte: Prof. Dr. Michael Berger, Prof. Dr. Wolf-Peter Fritsch, Prof. Dr. Rainer Hehrmann, Prof. Dr. Jörg Herrmann, Prof. Dr. Franz-Adolf Horster, Prof. Dr. Hans Kuno Kley, Prof. Dr. Bernhard Miller, Priv.-Doz. Dr. Rolf Teschke, Prof. Dr. Martin Wienbeck

Akadem. Oberrätin: Dr. Gisela Bremer

Wiss. Ass.: Priv.-Doz. Dr. Cüppers, Priv.-Doz. Dr. Dr. Keck, Priv.-Doz. Dr. Peerenboom, Priv.-Doz. Dr. Sonnenberg, Dr. Berges, Dr. Chantelau, Dr. Dudek, Dr. Eliwo, Dr. Erckenbrecht, Frau Dr. Finke, Dr. Gellert, Dr. Hanrath, Dr. Heinen, Dr. Hengels, Dr. Husmann, Dr. Jörgens, Dr. Kemmer, Dr. Körner, Dr. Kohlsdorfer, Dr. Kröll, Dr. Lakomek, Dr. Lippe, Frau Dr. Magrian, Dr. Meuser, Dr. Müller, Dr. Niederau, Dr. Purrmann, Dr. Schmidt, Dr. Scholten, Frau Dr. Sonnenberg, Dr. Seelbach, Dr. Starke, Dr. Stremmel, Dr. Thraen, Dr. Tsotsalas, Dr. Wannagat, Dr. West

Lehrstuhl für Innere Medizin (Diabetologie)

Diabetes Forschungsinstitut, Auf'm Hennekamp 65, F. 33 82-1

Direktor: Prof. Dr. Friedrich Arnold Gries

Sekretariat: Frau U. Voss, F. 33 82-2 00

Neurologische Klinik (Gebäude 18.70)

Direktor: Prof. Dr. Hans-Joachim Freund

Sekretariat: Frau Ingrid Boese, F. 3 11-78 80

Oberärzte: Dr. Aulich (Neuroradiologie), , Priv.-Doz. Dr. U. Büttner, Priv.-Doz. Dr. M. Hennerici, Prof. Dr. J. Noth, Prof. Dr. K. Toyka

Wiss. Ass.: Dr. R. Augspach, Dr. W.-H. Dingler, Dr. H. Friedemann, Dr. M. Halbach, Dr. K. Heiningner, Dr. H. Hohlfeld, Dr. V. Hömberg, Dr. St. Mohr, Dr. J. Netz, Dr. W. Paulus, Dr. K. Reiners, P. D. Dr. G. Schwendemann, Dr. F. Schuier, Dr. A. Schwartz, Dr. U. Trockel

Psychiatrische Klinik der Universität Düsseldorf — Rheinische Landeslinik

Bergische Landstraße 2, 4000 Düsseldorf, F. 2 80 11

Direktor: Prof. Dr. Kurt Heinrich

Sekretariat: Frau Best, F. 2 80 12 19

Prof.: Dr. Claus Haring

Wiss. Ass.: Dr. Klieser, Dr. E. Lehmann, Dr. U. Müller, Dr. Quadbeck, W. Strauß, Dr. Wöller

Forschungsstelle für psychiatrische Soziologie

Leiter: Dipl.-Sozialwirt Dr. U. Müller

Forschungsstelle für klinische Psychologie

Leiter: Dipl.-Psychol. Dr. Erlo Lehmann

Klinik für Psychotherapie und Psychosomatik der Universität Düsseldorf — Rheinische Landeslinik

Bergische Landstraße 2, 4000 Düsseldorf 12, F. 2 80 11

Direktor: Prof. Dr. Annelise Heigl-Evers, F. 28 01-5 56

Sekretariat: Frau Klotz, F. 28 01-5 57

Oberarzt: Dr. Dr. Ulrich Rosin, F. 28 01-5 58

Klinikbüro: Frau Schwirz, F. 28 01-5 59

Wiss. Ang.: Frau Baur-Morlok, Ärztin, F. 28 01-6 19; Frau Dr. Kiss, 28 01-6 19, Dr. Streeck, 28 01-6 36

Poliklinik für Psychotherapie und Psychosomatik Ambulanz II

Oberarzt: Dr. Celal Odag, F. 28 01-6 84

Anmeldung: Frau Roennefahrt, 28 01-6 73, Frau Krüger 28 01-6 73

Oberassistentin: Dr. Susanne Davies-Osterkamp, F. 28 01-6 81

Wiss. Ang. Frau Dr. Bosse-Steuernagel, L. Mairopoulos, Arzt, Dr. Milsch, Frau Dr. Nestler, Dipl.-Psych. Neuzner

Tagesklinik für Psychotherapie und Psychosomatik

Oberarzt: Dr. Celal Odag, F. 28 01-6 84

Anmeldung: Frau Radtke, F. 28 01-5 43

Oberassistentin: Dr. Susanne Davies-Osterkamp, F. 28 01-6 81

Wiss. Ang.: Frau Dipl.-Psych. Henneberg-Mönch, Frau Dr. Nestler, Dr. Standke, Dr. Dietrich

Lehrstuhl für Psychotherapie und Psychosomatik

Moorenstraße 5, 4000 Düsseldorf, (Gebäude 14.90 u. 14.91)
Universitätsstr. 1, 4000 Düsseldorf 1 (Gebäude 23.11 — Ebene 02)

Direktor: Prof. Dr. Annelise Heigl-Evers, F. 3 11-83 04/85 72

Sekretariat: Frau Wendelin, F. 3 11-83 38

Prof.: Dr. Siegfried Zepf, F. 3 11-85 28, Dr. Luciano Alberti, F. 3 11-85 35

Poliklinik für Psychotherapie und Psychosomatik Ambulanz I und Konsiliardienst für die Universitätskliniken (Gebäude 14.90 u. 14.91)
Moorenstr. 5

Sekretariat: Frau Wendelin, F. 3 11-83 38

Wiss. Ass.: Frau Dr. Weidenhammer, F. 3 11-73 54

Wiss. Ang: Dr. Vollmoeller, F. 3 11-85 29, Dr. Ponesicky, F. 3 11-85 29

Psychotherapeutische Beratungsstelle für Heranwachsende (einschl. Studierende) (Gebäude 14.90 u. 14.91), Moorenstr. 5

Sekretariat: Frau Wendelin, F. 3 11-83 38

Wiss. Ass.: Dr. Billitza, Dr. Nitzschke, F. 3 11-85 37/85 36

Psychotherapeutische Forschungsstelle (Gebäude 23.11, Ebene 02)
Universitätsstr. 1, 4000 Düsseldorf

Sekretariat: Frau Spieker, F. 3 11-83 04

Chirurgische Klinik und Poliklinik (Gebäude 12.41)

Direktoren:

Prof. Dr. med. Karl Kremer (Klinik A)

Sekretariat: Frau Pass, F. 3 11-73 50/73 51

Prof. Dr. med. Wolfgang Bircks (Klinik B) (Geschäftsführender Direktor)

Sekretariat: Frau Bardey, F. 3 11-83 31/83 32

Prof. Dr. med. Erich Müller (Klinik C)

Sekretariat: Frau Dick, F. 3 11-74 80

Büro des Geschäftsführenden Direktors: Frau Kuznicki, F. 3 11-73 70

Prof.: Dr. Wilhelm Sandmann, Dr. Hagen Dietrich Schulte

Akadem. Oberräte: Dr. Dietrich Augath, Dr. Christine Münchhoff

Oberärzte: Dr. Ernst Derra, Dr. Gerbert Irlich, Dr. Wolfgang v. d. Horst, Dr. med. habil. Eishow Katoh, Priv.-Doz. Dr. Reiner Körfer, Priv.-Doz. Dr. Arno Krian, Priv.-Doz. Dr. Dirk Loose, Priv.-Doz. Dr. Helmut Nier, Priv.-Doz. Dr. Jörg Ostermeyer, Priv.-Doz. Dr. Pier Paolo Palomba, Priv.-Doz. Dr. Volker Röttscher, Prof. Dr. Bernward Ulrich

Wiss. Mitarbeiter: Dr. Andreas Bauer, Dr. Michiel v. Betsbrugge, Dr. Ulrich Böckmann, Dr. Luis Diaz, Ahn Dung Duong, Dr. Michael Edelmann, Dr. Nikolaos Evagelopoulos, Dr. Gerd Florack, Frau Dr. Andrea Frilling, Dr. Johann Gomez, Dr. Klaus Grabitz, Dr. Maximilian von Grundherr, Frau Dr. Regina Haberland, Dr. Bernd Hartmann, Dr. Rainer Jaeschock, Dr. Alfred Kaschner, Dr. Young Hak Kim, Dr. Thomas Kirchhoff, Dr. Michael Klein, Dr. Horst-Wilhelm Kniemeyer, Dr. Lauro Kuczynski, Dr. Branislav Matejic, Dr. Kazutomo Minami, Dr. Helmut Nüllen, Dr. Georg Ohde, Dr. Herbert Posival, Dr. Wolfram Saul, Dr. Dirk Seifert, Dr. Hans-Hubert Schmitt, Dr. Norbert Schmitz, Dr. Jörg Schoenen, Dr. Friedrich Wilhelm Schütter, Dr. Wolfgang Schwanitz, Dr. Abel Teyang, Dr. Giovanni Torsello, Patrick Verreet, Dr. Roberto Vichi, Dr. Gabor Vida, Dr. Björn Willberg, Dr. Joachim Winter, Dr. Anthony Zammit

Institut für Experimentelle Chirurgie (Gebäude 23.12)

Direktor: Prof. Dr. Gunther Arnold, F. 3 11-35 39
Sekretariat: Frau Marianne Heisse, F. 3 11-35 38
Wiss. Ass.: Dr. Hans-Willi M. Breuer, F. 3 11-34 49
Wiss. Mitarbeiter: R. Djemmali, F. 3 11-34 49
Wiss. Mitarbeiter: Dr. Rolf Meschig, F. 3 11-28 46

Institut für Blutgerinnungswesen und Transfusionsmedizin

(Gebäude 12.41 + 12.43)

Direktor: Prof. Dr. Herbert Theodor Brüster

Sekretariat: Frau Pitscher, F. 3 11-73 44

Oberarzt:

Wiss. Ass.: Dr. B. Kuntz, Dr. Grosse, Dr. Pläcking-Quermann, Dr. J. Scheja
(Dr. rer. nat.), Dr. H. Bajtal, Dr. K. Bajtal, Dr. Schafik

Institut für Anaesthesiologie

Direktor: Prof. Dr. Martin Zindler

Sekretariat: Frau Adamek, F.-Nbst. 3 11-81 01

Oberärzte: Prof. Dr. Konrad Falke, Dr. Erhard Hartung, Priv.-Doz. Dr. Hagen
Steinhoff, Priv.-Doz. Dr. Hans-Joachim Wüst

Akad. Oberräte: Prof. Dr. Klaus Huse, Dr. Helga Dehnen-Seipel

Akad. Rätin: Dr. Jutta Schulte-Herbrüggen

Wiss. Ass.: Dr. Inge Baunach, Dr. Jutta Bergmann, Dr. Cornelia Bollen, Dr.
Jutta Bornefeld, Dr. Bernhard Botte, Dr. Herwig Bretschneider, Dr. Maria
Breulmann, Dr. Wolfgang Dierkes, Dr. Artur Fournell, Dr. Hoda Ghanem, Dr.
Roland Goepel, Dr. Bernhard Grote, Dr. Angelika Günther, Dr. Wolfgang
Haag, Dr. Adriaan Hagenaars, Dr. Trude Halbekann-Esser, Dr. Gesine
Hansen-Udewald, Dr. Gisbert Hillringhaus, Dr. Dante H'Ormaycht, Dr. Boze-
na Kilarski, Dr. Gerd Kissler, Dr. Heike Klar, Dr. Ewa Kwiatkowska, Dr. Dju-
ro Lendel, Dr. Charles Louis, Dr. Daruk Marsan, Dr. Gerhard Merten, Dr.
Marianne Mikat, Dr. Vesna Nicuta-Vukusic, Dr. Jürgen Peters, Dr. Klaus
Pfannkuche, Dr. Maria Segeth, Dr. Rudolf Schier, Dr. Frank Thiessen, Dr.
Günter Wüsten

Abteilung für Experimentelle Anaesthesiologie

Prof. Dr. Joachim O. Arndt

Sekretariat: Frau Vogt, F.-Nbst. 3 11-36 10

Wiss. Ass.: Kazuo Inoue, Dr. Klaus-Dieter Stühmeier

Urologische Klinik (Gebäude 13.72)

Direktor: Prof. Dr. Hermann Dettmar

Sekretariat: Frau Ruth Völkel, F. 3 11-81 10/81 11

Oberärzte: Priv.-Doz. Dr. Klaus Maar, Dr. Heinrich Weichmann,

Wiss. Ass.: Dr. Fred Boateng Attrobrah, Dr. Wolfgang Halbig, Dr. Michael
Stosch, Dr. Youssi Sidarous, Dr. Michel Nathan, Dr. Manoutchehr Yazdani,
Dr. Michael Kowi

Neurochirurgische Klinik (Gebäude 13.71)

Direktor: Prof. Dr. Wolfgang J. Bock

Sekretariat: Frau van Hasseln, F. 3 11-79 10/79 11

Oberärzte: Dr. N. Nicola, Akad. Rat; Dr. H. Schamoni, Akad. Oberrat;
Priv.-Doz. Dr. M. Schirmer; Dr. H.-U. Thal

Wiss. Ang.: I. Dakroury, Dr. U. Dietrich, S. Kazkaz, Dr. Lim, Dr. Lumenta, Dr. J. Piek, P. Sakellariou, Dr. H. Seibert, Dr. C. U. Sprick, Dr. F. Ulrich, A. Wanis, Dipl.-Phys. Krämer

Orthopädische Klinik (Gebäude 11.90, 11.91, 11.92, 11.93)

Direktor: Prof. Dr. Klaus-Peter Schulitz

Sekretariat: Fr. Margot Thiede, F. 3 11-79 60/79 61

Oberärzte: Prof. Dr. med. habil. Wilhelm Klein, Priv.-Doz. Dr. med. habil. Gerhard Lenz, Akad. Oberrätin Dr. med. Hadwiga Schulze, Priv.-Doz. Dr. med. habil. Winfried Winkelmann, Dr. med. Ekkehard Hille

Wiss. Ass.: Dr. Malaz Atassi, Dr. Stephan Döhring, Dr. Zouheir Hanna, Dr. Ernst-Günther Harnacke, Dr. Klaus Hubaleck, Dr. Achim Kablitz, Dr. Wolf-Dieter Prall, Dr. Wolfgang Quante, Dr. Albrecht Völkel, Dr. Klaus Zürcher

Institut und Klinik für Medizinische Strahlenkunde (Gebäude 14.83)

Direktor: Prof. Dr. Heinz Vieten

Sekretariat: Frau Christel Riethmüller, F. 3 11-79 90/79 91

Oberärzte: Prof. Dr. Dietrich Günther, Akademische Oberrätin Frau Dr. Renate Kürten, N. N.

Wiss. Ass.: Burkhard Oeser, Frau Eva-Maria Pollnik, Dr. Heiko Rausch, Dr. Christel Schmidt, Dr. Hans Jürgen Stahl, Dr. Viet-Truc Tran, Dr. Claus-Dieter Vogt

Physikingenieur: Heinrich Weuthen

Nuklearmedizinische Klinik

Fernruf (0 24 61) 61 64 43 (Jülich); (02 11) 3 11 85 40 (Düsseldorf, Gebäude 11.61)

Direktor: Prof. Dr. Ludwig Feinendegen

Sekretariat: Frau Flegel, Frau Jansen

Oberärzte: Prof. Dr. Henning Vosberg (Düsseldorf), Dr. Anton Höck (Jülich)

Wiss. Ass.: (Düsseldorf): Dr. Hans Reiner Kistenich (Jülich), Werner Dohmen, Dr. Christian Freundlieb, Dr. Sabine Hopmann, Heiner Kaschade, Dr. Irene Nieveler-von St. Vith, Günther Spohr

Frauenklinik (Gebäude 14.75)

Direktor: Prof. Dr. Lutwin Beck

Sekretariat: Frau R. Bölike, F. 3 11 -75 00/75 01

Oberärzte: Prof. Dr. Herbert Albrecht, Prof. Dr. Hans Georg Bender, Priv.-Doz. Dr. Günter Freundl, Priv.-Doz. Dr. Rainer Terinde, Akadem. Ober-rat Dr. med. habil. Siegfried Potthoff

Medizinische Strahlenkunde: Prof. Dr. Hans Greuel

Psychosomatische Medizin: Prof. Dr. Hans Molinski, Dr. Walter Dmoch

Biomedizinische Technik: Prof. Dr. rer. nat. Jürgen Morgenstern, Dr. rer. nat. Harald Schmidt

Onk. Labor: Dr. rer. nat. Ursula Koldovsky

Akadem. Rat Dr. Ute Perschmann: gyn. Ambulanz

Wiss. Ass.: Dr. Angelika Löße, Dipl.-Ing. Dr. med. Hansjörg Deck, Dr. Werner Degen, Dr. Hans-Peter Diemer, Dr. Wolfgang Distler, Dr. Michael Doff, Dr. Peter Faber, Dr. Michael Graf, Dr. Elisabeth Heywinkel, Dr. Peter Kozlowski, Dr. Heino v. Matthiessen, Dr. Joachim Müller, Dr. Volker Pelzer, Dr. Hans-Walter Schlöber, Dr. Hans-Georg Schnürch, Dr. Thierry Somville, Dr. Rosemarie Staib, Dr. Uta Strauven, Dr. Julianna Wilke, Dr. Hugo Verhoeven

Kinderklinik (Gebäude 14.76 und 11.85)

Direktoren: Prof. Dr. Gustav-Adolf von Harnack (Geschäftsführender Direktor), Prof. Dr. Hans Joachim Bremer, Prof. Dr. Eberhard Schmidt

Klinik A: Allgemeine Pädiatrie

o. Prof. Gustav-Adolf von Harnack

Sekretariat: Frau Jung, F. 3 11-76 40/76 41

Oberärzte: Prof. Dr. Maurice Bourgeois, Prof. Dr. Wilhelm Mortier, Priv.-Doz. Dr. Dieter Karch, Prof. Dr. Dietrich Reinhardt

Akad. Oberrat: Prof. Dr. Peter Lemburg, Dr. Lore Nessler, Dr. Ingeborg Sprock

Klinik B: Schwerpunkt Neonatologie und Ernährung

Prof. Dr. Eberhard Schmidt

Sekretariat: Frau Riedel, F. 3 11-76 42

Oberärzte: Prof. Dr. Ulrich Göbel, Dr. Anne Bretschneider

Klinik C: Schwerpunkt Stoffwechselstörungen und Nephrologie

Prof. Dr. Hans Joachim Bremer

Sekretariat: Frau Walter, F. 3 11-76 95

Frau Prof. Dr. Ingrid Lombeck

Oberarzt: Priv.-Doz. Dr. Udo Wendel

Gemeinsame Einrichtungen der Kinderklinik

(Leitung: Geschäftsführender Direktor)

Akadem. Oberrat: Priv.-Doz. Dr. Helmut Kemperdick

Wissenschaftliche Assistenten der Kinderklinik:

Dr. Elisabeth Authmann, Dipl.-Psych. Dieter Awiszus, Dr. Claus-Rainer Bartram, Dr. Brigitte Becker, Dr. Christiane Böckmann, Dr. Wolfgang Ebell, Dr. Angelika Esch, Dr. Albert Fuchs, Dr. Florian Fuchs, Dr. Brigitte Führer, Dr. Thomas Genz, Dr. Sybille Holsträter, Dr. Herbert Jürgens, Dr. Edgar Kessler, Dr. Berthold Koletzko, Dr. Sibylle Koletzko, Dr. Helga Langen, Dr. Hans-Heiner Kramer, Dr. Bernhard Kremens, Dr. Rüdiger v. Kries, Dr. Otto Nils Krogmann, Priv. Doz. Dr. Rüdiger Liersch, Wolfgang Mathies, Priv.-Doz. Dr. Hans Meyer, Ibrahim Musa, Dr. Birgit Notholt, Dr. Alexandra Papanajiotou, Rüdiger Posth, Dr. Raimund Pothmann, Dr. Ute Rammelt, Dr. Spyros Ramos, Dr. Gerhard Sievers, Dr. Annette Scherrer, Dr. Martin Schlenker, Dr. Carola Schreyer, Dr. Dorothee Schwamborn, Dr. Gerhard Sievers, Dipl.-Psych. Dr. Ulrike Stenzel, Dr. Wolf-Rüdiger Thies, Dr. Volker Wahn, Dr. Frank Wegner, Dr. Gisela Wilberg, Angelika Wohler

Hautklinik (Gebäude 11.80)

Direktor: Prof. Dr. Gerd Plewig

Sekretariat: Frau Margot Aspeslag, F. 3 11-76 00/76 01

Oberärzte: Prof. Dr. Rudolf Haensch, Prof. Dr. Günter Goerz, Prof. Dr. Norbert Hofmann, Prof. Dr. Ilse Rechenberger

Wiss. Ass.: Dr. Bernd Bockmann, Dr. Gerhard Hammer, Dr. Günter Feicht, Dr. Manfred Hunloh, Dr. Elisabeth Kurz, Dr. Oswald Kurz, Dr. Ulrich Linke, Dr. Barbara Maas, Dr. Hans Merk, Dr. Barbara Meyer, Dr. Margret Schneider-Neuenburg, Dr. Rudolf Schulte Berbühl, Dr. Else Schuppenhausen, Dr. Rolf Tessendorf, Dr. Klaus-Günther Wirth

Augenklinik (Gebäude 13.75)

Direktor: Prof. Dr. Hans Pau

Sekretariat: Frau Illert, F. 3 11-73 20/73 21

Oberärzte: Prof. Dr. Wolfgang Hammerstein, Priv.-Doz. Dr. Johannes Günstig
Priv.-Doz. Dr. Raimund Hennekes, Dr. Hartwig Bernsmeier, Dr. Guido Kluxen, Dr. Ulrich Weber, Dr. Angelika Kröger-Paulus, Dr. Klaus Schäfer, Dr. Eberhard Scherb, Dr. Inge Hemmerling-Schöne, Dr. Peter Büllmann, Dr. Stephan Meys, Dr. Jens Owczarek, Willy Schmitz

Klinik für Hals-Nasen-Ohrenkrankheiten (Gebäude 13.76)

Direktor: Prof. Dr. Karl-Heinz Vosteen

Sekretariat: Frau Maria Eichenberg, F. 3 11-75 70/75 71

Oberärzte: Prof. Dr. Uwe Ganzer, Prof. Dr. Claus Morgenstern, Dr. Akio Nakazima

Wiss. Ass.: Dr. Ursula Bierbaum, Dr. Johannes Ebbers, Dr. Christian Hommerich, Dr. Reinhardt Kau, Dr. Thomas Klein, Dr. Antoinette Lamprecht, Dr. Jürgen Lamprecht, Dr. Cornelia Lemp, Dr. Josef Lindenberger, Dr. Nnennia Mbor, Dr. Antonio Pereira e Paula, Dr. Almuth Sekler, Dr. Friedrich Spinnrock, Dr. Birgit Schirmer

Forschungslaboratorien der HNO-Klinik:

Labor für Medizinische Akustik und Audiologie (Gebäude 17.11)

Leiter: Prof. Dr. rer. nat. Günter Esser, F. 3 11-82 50/83 94

Labor für exp. Otologie und Physiologie

Leiter: Prof. Dr. med. Claus Morgenstern, F. 3 11-84 75/83 95

Wiss. Ass.: Dr. Nozomi Mori, Dr. rer. nat. Angela Orsulakowa, Dipl.-Ing. Ulrike Seifert, Dipl.-Ing. Reinhard Schunicht

Ambulanz für Phoniatrie und Pädaudiologie, (Gebäude 13.77) F. 3 11-75 83/75 84

Dr. Heidemarie Hockauf, Prof. Dr. rer. nat. Günter Esser

Westdeutsche Kieferklinik, (Gebäude 18.73 und 18.21)

Poliklinik und Klinik für Zahn-, Mund- und Kieferkrankheiten

Direktoren: Prof. Dr. Hermann Böttger, Prof. Dr. Franz Schübel

(Geschäftsführender Direktor), Prof. Dr. Manfred Straßburg,

Prof. Dr. Walter Weise

Poliklinische und zahnärztlich-chirurgische Abteilung — Parodontologie —

Prof. Dr. Manfred Straßburg

Sekretariat: Frau Tho Al Ghina, F. 3 11-81 40

Oberarzt: Prof. Dr. Armin Herforth

Wiss. Ang.: ZÄ: Ö. Yilmaz, H. Otterbach, D. Oyen, Dr. H.-H. Heegemann, Dr. K. Kinzler, Dr. Th. Lang

Abteilung für Zahnerhaltung und Präventive Zahnheilkunde

Prof. Dr. F. Schübel

Sekretariat: Frau Gruchot, F. 3 11-81 44/78 75

Oberarzt: Dr. Ursula Seichter

Wiss. Ang.: Zahnärzte/innen: Dr. Gabriele Ganzer, Marion Lampferhoff, Wolfgang Marx, Jochen Schlüter, Renate Strauß, Vincenzo Terrioulo, Alci-des A. Reid (Gastass.)

Abteilung für zahnärztliche Prothetik und Defektprothetik

Prof. Dr. Hermann Böttger

Sekretariat: Frau G. Schneider, F. 3 11-81 42

Kliniksekretariat: Frau H. Wendelin, F. 3 11-81 53

Oberarzt: Priv.-Doz. Dr. Heiner Weber

Wiss. Ang.: Zahnärzte/innen: Peter Aniol, Ulrich Hegner, Peter Kaiser, Ursula Meurer, Gabriele Nolten, Wolfgang Paulssen, Detlef Rostin

Vorklinisches Institut (Gebäude 23.02, Ebene 00)

Prof. Dr. Hermann Böttger

Sekretariat: Frau Zikatsch, F. 3 11-43 92

Materialausgabe: Frau Tessun, F. 3 11-43 93

Wiss. Ang.: Zahnärzte Dr. Ulrich Stüttgen, Andreas Timar

Abteilung für Kieferorthopädie

Prof. Dr. Walter Weise

Sekretariat: Frau Pape, Frau Leupelt, F. 3 11-82 85

Oberarzt: Dr. Ursula Kröhne

Wiss. Ass.: Dr. Aniko Heczey, Dr. Ingeborg Kiegel, Dr. Gertrud Mößlang, Dr. Andrea Sand, Dr. Verena Wittler

Westdeutsche Kieferklinik, (Gebäude 18.73) Klinik für Kiefer- und Plastische Gesichtschirurgie

Direktor: Prof. Dr. Dr. Jürgen Lentrodt

Sekretariat: Frau Faßbender, F. 3 11-81 80/81 81

Oberärzte: Prof. Dr. Ingrid Podlesch (F. 3 11-82 67), Prof. Bernd Reil-Ehlers (F. 3 11-81 83), Dr. Dr. Claus-Udo Fritze-meier (81 94),

Wiss. Ass.: Dr. Dr. S. Eric Boatin, Dr. Helga Dähn, Dr. Dr. Manfred Franz, Dr. Peter Gebhardt, Dr. Dr. Jan Jürgens, Dr. Günther Niederkofler, Dr. Heinrich Platen, Dr. Dr. Thomas Salland, Dr. Gerhard Schröder, Dr. Ingrid Schwieger

Lehranstalten und Schulen der Medizinischen Einrichtungen der Universität Düsseldorf

Moorenstraße 5, 4000 Düsseldorf

Lehranstalt für technische Assistenten in der Medizin (Gebäude 15.12)

Leiter: Prof. Dr. Reinauer
Leitende Lehrkraft: Frau Hartkopf, F. 3 11-82 09

Lehranstalt für Krankengymnastik (Gebäude 15.10)

Leiter: Prof. Dr. Schulitz
Leitende Lehrkraft: Frau Preussing, F. 3 11-77 83

Lehranstalt für Massage (Gebäude 15.10)

Leiter: Prof. Dr. Schulitz
Leitende Lehrkraft: B. Jeschke, F. 3 11-79 82

Lehranstalt für Orthoptistinnen (Gebäude 13.75)

Leiter: Prof. Dr. Pau
Leitende Lehrkraft: Frau Schröder, F. 3 11-73 37

Lehranstalt für Diätassistentinnen (Gebäude 11.75)

Leiter: Prof. Dr. Irmscher
Leitende Lehrkraft: Frau Haase, F. 3 11-82 88
Schulsekretariat: Frau Wichand, F. 3 11-71 47

Krankenpflegeschule (Gebäude 15.11)

Leiter: Prof. Dr. Strohmeyer
Leitende Unterrichtsschwester: Oberschwester Ursula Kretschmer, F. 3 11-75 64

Kinderkrankenpflegeschule (Gebäude 15.21)

Leiter: Prof. Dr. von Harnack
Leitende Unterrichtsschwester: Oberschwester Rosmarie Scheib, F. 3 11-83 85

Schule für Krankenpflegehilfe (Gebäude 15.11)

Leiter: Akadem. Direktor Dr. Fessel
Leitende Unterrichtsschwester: Oberschwester Ursula Kretschmer, F. 3 11-75 64
Schulsekretariat: Schwester Margret Kämmerling, F. 3 11-75 67

Das Schulsekretariat gilt jeweils f. die darüber aufgeführten Schulen

Studienplan

für das vorklinische Studium der Medizin (1. bis 4. Studiensemester) im Wintersemester 1982/83

(Empfehlung der Unterrichtskommission für das vorklinische Medizinstudium)

1. Semester

Zeit	Montag	Dienstag	Mittwoch	Donnerstag	Freitag				
8-9		Experimentalphysik I	Experimentalphysik I	Medizinische Soziologie	Medizinische Soziologie				
9-10	Einführung in das physikalische Praktikum	Experimentalphysik I	Experimentalphysik I	Anorganische Chemie	Anorganische Chemie				
10-11		Einführung in die Medizin	Anatomie A+B	Anorganische Chemie	Anorganische Chemie				
11-12	Anatomie A+B	Anatomie A+B	Anatomie A+B	Anatomie A+B	Anatomie A+B				
12-13	Seminar zur Anatomie A+B	Seminar zur Anatomie A+B	Histologie	Histologie	Histologie				
13-14									
14-15	Medizinische Terminologie	Biolog. Prakt.	Einf. in das chem. Prakt.	Experim. Übung. zur Chemie	Experim. Übung. zur Physik	Experim. Übung. zur Physik	Biolog. Prakt.	Experim. Übung. zur Physik	Experim. Übung. zur Chemie
15-16									
16-17									
17-18									
18-19									

2. Semester

Zeit	Montag	Dienstag	Mittwoch	Donnerstag	Freitag			
8-9		Experimentalphysik I	Experimentalphysik I					
9-10	Einführung in das physikalische Praktikum	Experimentalphysik I	Experimentalphysik I	Anorganische Chemie	Anorganische Chemie			
10-11		Einführung i. d. Elektr. mikroskop.	Anatomie A+B	Anorganische Chemie	Anorganische Chemie			
11-12	Anatomie A+B	Anatomie A+B	Anatomie A+B	Anatomie A+B	Anatomie A+B			
12-13	Seminar zur Anatomie A+B	Seminar zur Anatomie A+B	Histologie	Histologie	Histologie			
13-14								
14-15	Makroskopisch anatomischer Kurs A	Biolog. Prakt.	Einf. in das chem. Prakt.	Makroskopisch-anatomischer Kurs A	Biol. Prakt.	Exp. Übg. zur Physik	Exp. Übg. zur Chemie	Makroskopisch-anatomischer Kurs A
15-16								
16-17		Makroskopisch-anatomischer Kurs B						
17-18								
18-19								

3. Semester

Zeit	Montag	Dienstag	Mittwoch	Donnerstag	Freitag
8– 9			Medizinische Psychologie *)		
9–10	Humangenetik		Medizinische Psychologie *)		Humangenetik
10–11	<u>Physiol. Chemie</u>	<u>Physiol. Chemie</u>	<u>Physiol. Chemie</u>	<u>Physiol. Chemie</u>	<u>Physiol. Chemie</u>
11–12	<u>Physiol. Chemie</u>	<u>Physiol. Chemie</u>	<u>Physiol. Chemie</u>	<u>Physiol. Chemie</u>	<u>Physiol. Chemie</u>
12–13	Funktion. Morphologie d. Zelle	Physiol.-chemisches Praktikum A		Physiol.-chemisches Praktikum B	Funktion. Morphologie d. Zelle
13–14					
14–15	<u>Makroskop.-anatomischer Kurs A</u>		<u>Makroskop.-anatomischer Kurs A</u>		<u>Makroskop.-anatomischer Kurs A</u>
15–16					
16–17	<u>Makroskop.-anatomischer Kurs B</u>		<u>Makroskop.-anatomischer Kurs B</u>		<u>Makroskop.-anatomischer Kurs B</u>
17–18					
18–19					

*) Kurs für Medizinische Psychologie nach Vereinbarung. Aushang beachten!

4. Semester

Zeit	Montag	Dienstag	Mittwoch	Donnerstag	Freitag
8– 9	<u>Physiologie I</u>	<u>Physiologie I</u>	<u>Physiologie I</u>	<u>Physiologie I</u>	<u>Sem. Physiol.</u>
9–10	<u>Physiologie II</u>	<u>Physiologie II</u>	<u>Physiologie II</u>	<u>Physiologie II</u>	<u>Sem. Physiol.</u>
10–11	<u>Sem. Physiol.</u>	<u>Sem. Physiol.</u>	<u>Sem. Physiol.</u>	<u>Sem. Physiol.</u>	<u>Sem. Physiol.</u>
11–12	<u>PHYSIOLOGISCHES PRAKTIKUM MIT KOLLOQUIUM</u>				
12–13					
13–14					14.00–17.30 Uhr Kurs Mediz. Psychologie
14–15					
15–16					
16–17			16.15–17.45 Uhr Ausgewählte Kapitel der Biochemie	16.45–17.30 Uhr Sem. üb. Binde- u. Stützgewebe	
17–18					
18–19			18.00–19.30 Uhr Seminar Mediz. Psychologie		

— Pflichtlehrveranstaltungen unterstrichen.

Studienplan für das klinische Studium der Medizin (I. klinischer Studienabschnitt) im Wintersemester 1982/83

(Empfehlung der Unterrichtskommission für das klinische Medizinstudium)

1. Semester des I. klinischen Studienabschnitts

Zeit	Montag	Dienstag	Mittwoch	Donnerstag	Freitag
8-10	Allgemeine Pathologie (V)	Allgemeine Pathologie (V)	Allgemeine Pathologie (K)	Allgemeine Pathologie (K)	Allgemeine Pathologie (K)
10-11	Patho-physiologie Vorlesung		Biomathematik Übungen A	Patho-physiologie Vorlesung	Human-genetik V
11-12	Mikro-biologie (V)	Mikro-biologie (V)		Mikro-biologie (V)	Mikro-biologie (V)
12-13		Biomathematik (V)	Radiologie (V)	Biomathematik (V)	
14-15	1. Hilfe Vorlesung	Kurs allg. klin. Untersuchung Vorlesung und Praktikum	Klin. Unter-suchung Praktikum	Vorlesung allgemeine klin. Untersuchung	Kursus der all-gemeinen klini-schen Unter-suchungen Praktikum
15-16				Erste ärztliche Hilfe, Vorlesung	
16-17	Praktische Übungen für akute Notfälle		Kursus Radiologie einschl. Strahlen-schutz-Kurs	Praktische Übungen für akute Notfälle	Biomathematik Übg. C
17-18				17.00-18.30 Uhr Biomathematik, Übg. B	

V = Vorlesung; K = Kurs

2. Semester des I. klinischen Studienabschnitts

Zeit	Montag	Dienstag	Mittwoch	Donnerstag	Freitag
8-9				Geschichte der Medizin	
9-10					
10-11	Patho-physiologie (V)	Klinische Chemie Vorlesung zum Kurs	Klinische Chemie Vorlesung zum Kurs	Patho-physiologie (V)	Human-genetik V
11-12	Mikro-biologie (V)	Mikro-biologie (V)	Mikro-biologie (V)	Mikro-biologie (V)	Mikro-biologie (V)
13-17	Einführung und Praktika in klinischer Chemie und Hämatologie, medizinischer Mikro-biologie sowie Allgemeiner Pharmakologie und Toxikologie				
17-19		Pathologie Seminar			

V = Vorlesung; K = Kurs

Studienplan

für das klinische Studium der Medizin (II. klinischer Studienabschnitt)
im Wintersemester 1982/83

(Ohne Gewähr — Änderungen vorbehalten)

1. Semester des II. klinischen Studienabschnitts

Zeit	Montag	Dienstag	Mittwoch	Donnerstag	Freitag			
7— 8								
8— 9	Chirurgie							
9—10	Kinderheilkunde							
10—11	Innere Medizin							
11—12								
12—13								
13—14								
14—15						Spez. Pathologie	Orthopädie	Spez. Pathologie
15—16								
16—17	Spez. Pathologie			Chirurgie				
17—18								
18—19								

2. Semester des II. klinischen Studienabschnitts

Zeit	Montag	Dienstag	Mittwoch	Donnerstag	Freitag	
7— 8						
8— 9	Chirurgie					
9—10	Kinderheilkunde					
10—11	Innere Medizin					
11—12	Ökologie	Ökologie	Ökologie		Ökologie	
12—13						
13—14						
14—15						Ökologie
15—16						Ökologie
16—17	Innere Medizin			Chirurgie		
17—18						
18—19						

3. Semester des II. klinischen Studienabschnitts

Zeit	Montag	Dienstag	Mittwoch	Donnerstag	Freitag
7– 8					
8– 9	Frauenheilkund.	Frauenheilkund.		Frauenheilkund.	
9–10			Frauenheilkund.		
10–11	Hautklinik		Hautklinik		Hautklinik
11–12	HNO		HNO		Augenklinik
12–13	Augenklinik		Augenklinik		
13–14					
14–15			Allgem. Med.		
15–16					
16–17	Hautklinik				
17–18					

4. Semester des II. klinischen Studienabschnitts

Zeit	Montag	Dienstag	Mittwoch	Donnerstag	Freitag
7– 8					
8– 9		Neurologie	Neurologie		Neurologie
9–10	Spez. Pharmakologie				
10–11					
11–12			Neurologie		
12–13					
13–14					
14–15		Psychiatrie			Neurologie
15–16				Kinderheilkunde	
16–17					
17–18					

Lehrveranstaltungen Wintersemester 1982/83

(vgl. auch Vorlesungsankündigungen — Für Hörer aller Fakultäten — S.62)
(Änderungen vorbehalten)

I. Anatomie

1600. Anatomie A (Bewegungsapparat,
Nervensystem)
Mo. 11—12, Di. 11—12, Mi. 10—12
Do. u. Fr. 11—12
(6stündig) Hörsaal 2D
Arnold/Hopf/
Mai/Novotny
1601. Demonstration zur Vorlesung, Anatomie A
Mo. 12—13, Di. 12—13 (2stündig)
Demonstrationsraum des Anatomischen
Instituts
Arnold/Hopf/
Hettwer/Mai/
Novotny/Dross/
Eckmiller/Fessel/Huhn/
Schade/Schwinger
1602. Histologie und Mikroskopische Anatomie
mit Demonstrationen
Mi., Do., Fr. 12—13 (3stündig)
Hörsaal 2D
Rosenbauer/
C. Campean/
N. Campean/Passia/
Prinzler
1603. Makroskopische-Anatomischer Kurs f. Mediziner
Kurs A: Mo., Mi., Fr. 14—16
Kurs B: Mo., Mi., Fr. 16—18
(8stündig)
Präparieresaal des Anatomischen Instituts
Goslar/Arnold/
Hopf/Rosenbauer/
Hettwer/Novotny/
Büttner-Ennever/
C. Campean/N. Campean/
Dross/Eckmiller/
Fessel/Greve/d'Haese-
Reinold/Haider/Huhn/Krauthausen/
Mewald/Passia/Prinzler/
Schade/Schmidt/Schwinger
1604. Makroskopisch-Anatomischer Kurs für
Studierende der Zahnmedizin
Kurs A: Mo., Mi., Fr. 14—16
Kurs B: Mo., Mi., Fr. 16—18
(8stündig)
Präparieresaal des Anatomischen Instituts
wie vorher
1605. Makroskopisch-Anatomisches Seminar für
Teilnehmer des Makroskopisch-Anatomischen
Kurses
Kurs A u. B.: Mo., Fr. 18.15—19.45
(4stündig) Hörsaal 2D
Fessel/Hettwer/
Novotny/Passia/
Schade/Schmidt
1606. Präparatorische Demonstrationen am
Episkop zum Makroskopisch-Anatomischen
Kurs
Kurs A: Mi. 16.15—17
Kurs B: Mi. 14.15—15
(1stündig) Hörsaal 2D
Goslar/Rosenbauer/
C. Campean/N. Campean/
Fessel/Haider/Hettwer/
Passia/Prinzler
1607. Anleitung zu wissenschaftlichen Arbeiten
Anatomisches Institut
nach Vereinbarung (privat)
Arnold/Goslar/
Hopf/Rosenbauer/
Hettwer/Novotny

II. Hirnforschung

1608. Neuropsychologisches Seminar für Mediziner und Psychologen nach Vereinbarung (2stündig)
Gebäude 22.03, Ebene 05, Raum 76
Grünewald
1609. Neuroanatomisches Seminar nach Vereinbarung (2stündig)
Goertz/Mai/Dross
1610. Neurobiologisches Kolloquium
Do. 18—19 (nach jeweiliger Ankündigung)
Hörsaal 2 B
Freund/Haase/
Hopf/Vosteen/
Wechsler
1611. Anleitung zu wissenschaftlichen Arbeiten
Hopf/Grünewald/
Goertz/Mai
1612. Kolloquium für Doktoranden nach Vereinbarung (2stündig)
Hopf/Grünewald/
Goertz/Mai

III. Biophysik und Elektronenmikroskopie

1613. Funktionelle Morphologie und Topochemie der Zelle
Mo., Fr. 12—13 (2stündig), Hörsaal 2 B
Vogell
1614. Einführung in die Elektronenmikroskopie
Di. 10—11 (1stündig), Hörsaal 2 B
Vogell/Hahn
1615. Struktur und Funktion von Biomembranen (1stündig), nach Vereinbarung
Baumeister
1616. Elektronenmikroskopischer Kurs für Mediziner ganztägig als Blockveranstaltung am Ende des WS 1982/83 (1 Woche)
Vogell/Hahn/
Ruska/Assistenten
1617. Elektronenmikroskopischer Kurs für Biologen ganztägig als Blockveranstaltung in der vorlesungsfreien Zeit (2 Wochen)
Baumeister/Hahn/
Junger
1618. Anleitung zu wissenschaftlichen Arbeiten nach Vereinbarung
Baumeister/Vogell

IV. Physiologie

1619. Physiologie 2. Teil (animalische Physiologie)
Mo.—Do. 8—9 (4stündig)
Gebäude 22.01, Hörsaal 2 A
Bayer/Cleveland/
Haase/Ross/Scheibner/
Steiner/Thämer
1620. Physiologie 1. Teil (vegetative Physiologie)
Mo.—Do. 9—10 (4stündig)
Gebäude 22.01, Hörsaal 2 A
Arnold/Bayer/
Kaufmann/Moser/
Raff/Thämer/Wenzel
1621. Physiologisches Praktikum (Pflicht) je nach Gruppeneinteilung innerhalb der Zeit von Mo.—Fr. 11—13.30
Gebäude 22.02, Kursräume des Physiol. Inst.
Arnold/Bayer/
Cleveland/Haase/
Kaufmann/Moser/
Ross/Scheibner/
Steiner/Thämer/Ass.
1622. Begleitende Vorlesung zum Physiologischen Praktikum (Pflicht) je nach Gruppeneinteilung innerhalb der Zeit von Mo.—Fr. 8—11 (4stündig)
Gebäude 22.01, Hörsäle 2 B und 2 C
Arnold/Bayer/
Cleveland/Haase/
Kaufmann/Moser/
Ross/Scheibner/
Steiner/Thämer
1623. Physiologisches Praktikum für Biologen
Mo.—Fr. (halbtägig) nach Vereinbarung
Arnold/Breuer/
Heusch/Scheibner/
Tilenius/Thämer/Wenzel
1624. Biologisches Kolloquium für Fortgeschrittene
Mi. 16—17, Gebäude 22.01, Hörsaal 2 B
Arnold/Greef/
Staub

- | | |
|--|---|
| 1625. Neurobiologisches Kolloquium
Do. 18—19, Gebäude 22.01, Hörsaal 2B | Freund/Haase/
Hopf/Vosteen/Wechsler |
| 1626. Anleitung zum wissenschaftlichen Arbeiten
nach Vereinbarung | Arnold/Bayer/
Cleveland/Haase/
Kaufmann/Moser/Ross/
Scheibner/Steiner/Thämer |
| 1627. Physiologie für Psychologen (Neurophysiol.)
Blockveranstaltung nach Vereinbarung
(2½stündig), Hörsaal 2B | Haase |

V. Physiologische Chemie

- | | |
|--|--|
| 1628. Physiologische Chemie, kursbegleitend
Mo.—Fr. 10—12 (für 3. Semester)
Teil I (5stündig)
Teil II (5stündig)
Hörsaal 2 A | Bojar/Kröner/
Reinauer/Schwenen/
Sies/Soboll/Staib |
| 1629. Physiologisch-Chemisches Praktikum
mit Seminar (nur für 3. Semester)
a) Praktikum (6stündig)
Kurs A Di.
Kurs B Do.
b) Seminar (1stündig)
Einführung und Abschluß für jeden Kurstag | Bojar/Kröner/
Reinauer/Schwenen/
Sies/Soboll/
Staib u. Ass. |
| 1630. Biochemie der Hormone und hormonelle Regulation
des Stoffwechsels
2stündig für 4. Semester, Mi. 15.15—18
Hörsaal 2 B | Bojar/Schwenen/
Staib |
| 1631. Physiologisch-Chemisches Praktikum
für Biologen (ganztags)
Laboratorien der Institute | Bojar/Kröner/
Reinauer/Schwenen/
Sies/Soboll/Staib |
| 1632. Biologisches Kolloquium für Fortgeschrittene
Mi. 16.15—17
Hörsaal 2 B | Staib/Arnold/
Greeff |
| 1633. Kolloquium für Diplomanden, Doktoranden
und Biologen
Mo. 17.15—18
Seminarraum, Gebäude 22.03, Ebene 02 | Sies/Soboll/
Staib |
| 1634. Anleitung zum wissenschaftlichen Arbeiten
ganztägig (priv.)
Institut I und II für Physiologische Chemie
und Diabetesforschungsinstitut an der
Universität Düsseldorf | Bojar/Kröner/
Reinauer/Sies/Staib

Thomitzek |
| 1635. Ausgewählte analytische Methoden der
Klinischen Biochemie
Sa. 10—12 (2stündig, 14täglich)
Seminarraum des Instituts | Thomitzek |

VI. Humangenetik u. Anthropologie

- | | |
|--|----------|
| 1636. Humangenetik I für Mediziner, Naturwissen-
schaftler und Psychologen (Grundlagen der
Humangenetik und klinischen Genetik)
Mo. und Fr. 9—10
Hörsaal 2 B | Röhrborn |
|--|----------|

- | | |
|--|---|
| 1637. Humangenetik II (Klinische Genetik)
Fr. 10—11, Hörsaal Kinderklinik | Majewski |
| 1638. Einführung in die Primatologie (Anthropologie II)
(nach Vereinbarung, 2stündig)
Hörsaal 6 F | Scheil |
| 1639. Pränataldiagnostik
(nach Vereinbarung, 1stündig) | Claussen |
| 1640. Ausgewählte Kapitel aus der Humangenetik
Di. 13—13.30,
Seminarraum des Instituts, Geb. 23.12.03 | Röhrborn/
Majewski/
Assistenten |
| 1641. Seminar über moderne Probleme der Humangenetik
Nach besonderer Ankündigung
Seminarraum des Instituts, Geb. 23.12.03 | Röhrborn/
Majewski/
Claussen |
| 1642. Seminar für Doktoranden und fortgeschrittene
Studenten
nach Vereinbarung
Seminarraum des Instituts, Geb. 23.12.03 | Röhrborn/Ass. |
| 1643. Kurs über Methoden der Humangenetik
(Zytogenetik, Serogenetik, Teratogenese,
Auslösung erblicher Veränderungen)
Ferienkurs (40 Stunden)
Praktikumsraum des Institutes, Geb. 23.12.03 | Röhrborn/Ass. |
| 1644. Praktikum „Biologie für Mediziner“,
Teil Humangenetik
Mikroskopiersaal der Anatomischen
Institute
Di. u. Do. 14—18 | Röhrborn/Ass.
zus. mit den
Dozenten der
Biologie |
| 1645. Anleitung zu wissenschaftlichen Arbeiten
auf dem Gebiet der Humangenetik | Röhrborn/Majewski/
Claussen |

VII. Allg. Pathologie, Pathologische Anatomie und Neuropathologie

- | | |
|---|--|
| 1646. Vorlesung über Allgemeine Pathologie und
Kurs der Allgemeinen Pathologie
Mo.—Fr. 8—10 (2stündig)
Großer Hörsaal des Pathologischen Instituts | Hort/Wechsler/
Pfitzer/
Frenzel/Lenz |
| 1647. Vorlesung über Spezielle Pathologische
Anatomie und Kurs der Speziellen Pathologie
Mo. 16—19; Di. u. Fr. 14—16
Hörsaal und Kurssaal des Pathologischen Instituts | Hort/Wechsler/
Borchard/Frenzel |
| 1648. Seminar der Allgemeinen Pathologie
Di. 17s.t.—18.30
Großer Hörsaal des Pathologischen Instituts | Pfitzer und
Borchard |
| 1649. Spezielle Pathologie für Zahnmediziner
Fr. 16—18
Großer Hörsaal des Pathologischen Instituts | Borchard/Lenz |
| 1650. Pathologisch-Histologischer Kurs für Zahnmediziner
Do. 16—18
Großer Hörsaal des Pathologischen Instituts | Lenz |
| 1651. Klinisch-Pathologisches Kolloquium
Di. 17 s.t. (14täglich)
Großer Hörsaal des Pathologischen Instituts | Hort |

- | | | |
|-------|---|--|
| 1652. | Pathologisch-Anatomische Demonstration
jeden 2. Mittwoch im Monat 17—17.45
Kurssaal des Pathologischen Instituts | Hort |
| 1653. | Kolloquium der Experimentellen Patho-
morphologie
Do. 17—19 (14täglich)
Großer Hörsaal des Pathologischen Instituts | Meessen |
| 1654. | Pathologie des Blutes und der
blutbildenden Organe
Di. 16—17 (1stündig)
Großer Hörsaal des Pathologischen Instituts | Fresen |
| 1655. | Ausgewählte Kapitel der speziellen Pathologie
(1stündig, nach Vereinbarung)
Hörsaal Bethesda-Krankenhaus,
Heerstr. 219, Duisburg | Knieriem |
| 1656. | Klinisch-Pathologische Demonstrationen
für Studenten des 4. Studienjahres
Do. 15—17 (2stündig, 14täglich)
Hörsaal Bethesda-Krankenhaus, Heerstr. 219, Duisburg | Knieriem/
Münzemaier |
| 1657. | Klinisch-pathologisch-anatomische Demonstrationen
Do. 8.30—9.30
Sektionssaal des Pathologischen Instituts
der Städt. Krankenanstalten Bielefeld-Mitte,
Oelmühlenstr. 26, 4800 Bielefeld 1
Prakt. Histopathologie
2stündig, 14täglich
Path. Institut Bielefeld
nach Vereinbarung | Poche |
| | Beiträge zur Experimentellen Pathologie
Mi. 14.15—15.45
Großer Hörsaal des Pathologischen Instituts | Poche |
| 1658. | Neurobiologisches Kolloquium
Do. 18—19
Hörsaal 2B | Hilscher |
| 1659. | Anleitungen zu wissenschaftlichen Arbeiten
auf dem Gebiet der klinischen und experimentellen
Neuropathologie
Nach Vereinbarung. Weitere Ankündigungen
siehe Neuropathologisches Institut | Freund/Haase/
Hopf/Vosteen/
Wechsler
Wechsler |
| 1660. | Tägliche pathologisch-klinische Konferenz
Mo.—Fr. 12—13
Sektionssaal des Pathologischen Instituts | Hort/Wechsler/
Borchard/
Frenzel/Lenz |
| 1661. | Neurologische-Neurochirurgische-
Neuropathologische Konferenz
Di. 16 ct (14täglich) | Freund/Bock/
Wechsler |
| 1662. | Neuropathologische-Neurochirurgische
Demonstration
Di. 15 ct
Hörsaal des Neuropathologischen Instituts | Wechsler/Bock |
| 1663. | Neuropathologisches Kolloquium
(1stündig, nach Vereinbarung)
Hörsaal des Neuropathologischen Instituts | Wechsler |
| 1664. | Wöchentliche neuropathologisch-klinische Konferenz
Di. 11.30—12
Sektionssaal des Pathologischen Instituts | Wechsler |

1665. Klinisch-pathologische Demonstration
Di. 16.30 bzw. 17 (monatlich), Seminartrakt
Ev. Krankenanstalten DU-Nord und Hörsaal
St.-Johannes-Hospital, DU-Hamborn Knieriem
Münzemaier

VIII. Pharmakologie und Toxikologie

1666. Pharmakologie und Toxikologie für Zahnmedi-
ziner
(2stündig) nach Vereinbarung, Hörsaal 2 E,
Geb. 22.21 Greeff/Ohnesorge/
Borchard/Noack/
Wirth
1667. Kursus der allgemeinen und systematischen
Pharmakologie und Toxikologie
(4stündig) Ort und Zeiten werden
bekanntgeben Greeff/Ohnesorge/
Arndt/Borchard/Hafner/
Hoffmeister/Kappus/
Menzel/Noack/Puls/Reinhardt/
Schlieper/Wirth u. Ass.
1668. Kursus der speziellen Pharmakologie
Ort und Zeiten werden bekanntgegeben Wirth/Greeff/Ohne-
sorge/Bethge/
Breithardt/Fischer/Gries/
Haase/Horster/Kindler/
Kley/Köhler/Noack/
Schnurr
1669. Pharmakologie und Toxikologie für Pharma-
zeuten
(5stündig) nach Vereinbarung,
Hörsaal 2 E, Geb. 22.21 Greeff/Ohnesorge/
Borchard/Kappus/
Noack/Puls/Reinhardt/
Schlieper/Wirth u. Kollegen
der Physiologie
1670. Spezielle Probleme der Umwelttoxikologie
(1stündig) nach Vereinbarung Ohnesorge
1671. Kolloquium Klinische Pharmakologie
Do. 15—17 (14täglich) nach Vereinbarung Greeff/Horster
Credner/Wirth
1672. Chemotherapeutika und Desinfektionsmittel
(1stündig) nach Vereinbarung Dransfeld
1673. Theorie und Praxis der Homöopathie
(nach Vereinbarung) Hörsaal 2 E, Geb. 22.21 Gerd-Witte
1674. Arbeiten im Laboratorium
(nach Vereinbarung) Greeff/Ohnesorge/
Borchard/Noack/
Schlieper/Wirth
1675. Biologisches Kolloquium
Mi. 16—18, Hörsaal 2 B, Geb. 22.01 Arnold/Greeff/
Staib
1676. Der wissenschaftliche Film in Lehre und
Forschung:
Diskussion aktueller Probleme der Natur-
wissenschaft und Medizin
(nach Vereinbarung) Munck/Greeff/
Schadewaldt
1677. Anleitung zum tierexperimentellen Arbeiten
mit prakt. Übungen
alle 14 Tage (4stündig) nach Vereinbarung* Herberg
1678. Anleitung zum wissenschaftlichen Arbeiten
(ganztägig)* Herberg
- *Diabetes-Forschungsinstitut an der Universität
Düsseldorf, Auf'm Hennekamp 65

IX. Medizinische Mikrobiologie und Virologie

1679. Medizinische Mikrobiologie (Chemotherapie, Immunologie, Virologie) Mo., Di., Do., Fr. 11—12 (4stündig) (für Mediziner und Pharmazeuten) Naumann/Brunner/Rosin/Kolb/Hagedorn
1680. Praktikum der Mikrobiologie (Bakteriologisch-serologischer Kurs) theoret. Teil, obligatorisch für alle Teilnehmer Mo. 13—14 Praktikum, entspr. Gruppeneinteilung Mo., Di., Fr. 14—16 Großer Hörsaal 2 A und bakt. Kurssaal Geb. 22.21 Naumann/Rosin/Brunner/Hagedorn/u. Assistenten
1681. Medizinische Mikrobiologie (Praktikum für Pharmazeuten) Mi. 14—17 Hörsaal 2 E u. bakt. Kurssaal Geb. 22.21 Naumann/Hagedorn/Rosin u. Assistenten
1682. Einführung in die klinische Bakteriologie Mi. 14—15 (1stündig) Seminarraum Geb. 22.21 Tomaschoff
1683. Fragen der Bakterienpathogenität Zeit nach Vereinbarung Seminarraum Geb. 22.21 Tomaschoff/Rosin
1684. Immunologie Mi. 15—17 (2stündig) Hörsaal 2 E, Geb. 22.21 Brunner
1685. Klinische Pharmakologie der Antibiotica Zeit nach Vereinbarung Seminarraum Geb. 22.21 Rosin
1686. Die Bakteriologie der klassischen Infektionskrankheiten Mi. 15—17 (2stündig) Seminarraum Geb. 22.21 Lange
1687. Serologische Diagnostik von Infektionskrankheiten Mi 16—17 (1stündig) oder nach Vereinbarung Seminarraum Gebäude 22.21 Hagedorn

X. Hygiene

- Kursus des Ökologischen Stoffgebietes (siehe auch: Arbeitsmedizin, Sozialmedizin, Rechtsmedizin)
1688. Teil: Hygiene Mi. 15—17 Gr. Hörsaal, Pathologisches Institut Schlipkötter/Dehnen/Grün
1689. Teil: Hygiene, praktischer Teil Fr. 11.30—13 (14täglich) Institut für Hygiene Dehnen/Hilscher/Pott/Seemayer/Ass.
1690. Teil: Impfkurs Mo. 11—12 Großer Hörsaal, Pathologie Schlipkötter/Idel Seemayer
1691. Hygiene einschließlich Mikrobiologie mit praktischen Übungen für Zahnmediziner Mo. 16—18.30 Hörsaal Westdeutsche Kieferklinik Grün

- | | |
|--|--|
| 1692. Hygiene-Exkursionen und Anleitung zu wissenschaftlichen Arbeiten (nach Vereinbarung) | Schlipköter/Dehnen/Grün/
Hilscher/Pott/Seemayer |
| 1693. Beiträge zur Experimentellen Pathologie (nach Vereinbarung) | Hilscher |
| 1694. Tropenmedizin
Do. 11—13 und Fr. 11—13
Hörsaal Rechtsmedizin | Richter/Kröger/
Jansen-Rosseck |
| 1695. Ausgewählte Kapitel der Umwelthygiene
Fr. 14.30—16.30 (14täglich)
Institut für Hygiene | Schlipköter |
| 1696. Hygiene und Diätetik für Studierende der Pharmazie
Mi. 12.15—13
Hörsaal 6A | Drost/Gries/Idel/
Jansen-Rosseck/
Seemayer |

XI. Klinische Chemie

- | | |
|--|--------------------|
| 1697. Kurs der Klinischen Chemie und Hämatologie
Di., Mi. 10.15—11
Mi. bzw. Do. 14.15—17.15 | Rick |
| 1698. Anleitung zu wissenschaftlichen Arbeiten nach Vereinbarung (priv.) | Rick |
| 1699. Klinische Chemie und Hämatologie
Vorlesung: Mi. 13.15—15, Hörsaal Kinderkl.
Kurs I: Mi. 15—18
Kurs II: Do. 13—16
Kursaal des Instituts für Biophysik und Elektronenmikroskopie (je Kurs bis 26 Teilnehmer) | Kupke
Rupprecht |
| 1700. Anleitung zum wissenschaftlichen Arbeiten auf dem Gebiet der Klinischen Biochemie (Lipidforschung) und Klinischen Chemie (nach Vereinbarung) | Kupke |

XII. Arbeitsmedizin

- | | |
|---|--|
| 1701. Ökologischer Kurs, Teil Arbeitsmedizin mit Praktikumsdemonstrationen
Mo. 12 s.t.—13.30
Di. 11.15 s.t.—12.45
Hörsaal Rechtsmedizin, Geb. 14.84
(Praktikumsdemonstrationen: Seminarraum 61, Geb. 23.11.00 und Gurlittstraße 55) | Jansen/Diller/
Goerz/Haas/Peters/
Terhaag
und wiss. Mitarbeiter |
| 1702. Spezielle Probleme der Arbeitsmedizin
Mo. 16—17
Hörsaal Rechtsmedizin Geb. 14.84 | Jansen/Diller/
Haas/Peters/
und wiss. Mitarbeiter |
| 1703. Arbeitsmedizinische Betriebsbesichtigungen (ganztägig, nach Vereinbarung) | Jansen/Diller/
Haas/Terhaag
u. wiss. Mitarbeiter |
| 1704. Ergonomie für Mediziner
Fr. 17—18.30 (14tgl.)
Seminarraum 61, Geb. 23.11.00 | Peters |

XIII. Sozialmedizin

1705. Ökologischer Kurs, Teil Sozialmedizin
Mi. 11—13
Fr. 11—13, 14täglich
Hörsaal Rechtsmedizin, Geb. 14.84
Berthold/
v. Ferber/Greiser/
Griefahn/Hoppe/
Jesdinsky/Kröger

XIV. Krankenhauswesen

1706. „Betrieb, Hygiene und Bau von Krankenhäusern“
— mittwochs und samstags — (nach Vereinbarung)
Eichhorn/Grün
1707. „Seminar für Krankenhausleitung und -verwaltung“
Informationen über Vorlesungstermine erteilt das
Seminarsekretariat des Deutschen Krankenhaus-
Instituts, Tersteegenstraße 9, 4000 Düsseldorf 30
(Telefon 02 11/43 44 22)
— Großer Hörsaal Deutsches Krankenhaus Centrum —
Tersteegenstraße 9, 4000 Düsseldorf 30
Eichhorn
1708. „Das Krankenhaus als Betrieb und als soziale
Organisation“
— Kolloquium nach Vereinbarung —
Eichhorn/von Ferber

XV. Rechtsmedizin

1709. Ökologischer Kurs
Mo. 14—16 (2stündig)
Schweitzer/Reh/
Trube-Becker/Wulff/
Haarhoff/Böhm/v. Tamaska/
Daldrup/Michalke/Szathmary/
Henke/Basler/Römer
1710. Reichsversicherungsordnung und
Versicherungsmedizin
Do. 12—13 (1stündig)
Trube-Becker
1711. Vaterschaftsbestimmung, rechtliche
und medizinische Probleme
Do. 14—15 (1stündig)
Trube-Becker
1712. Delikte gegen das Kind
Do. 15—16 (1stündig)
Trube-Becker
1713. Arztrecht (Schweigepflicht,
Kunstfehler u. a.)
Do. 16—17 (1stündig)
Trube-Becker
1714. Medizinische Kriminalistik
Mi. 17—18 (1stündig)
Reh
1715. Forensische Pathologie
Do. 16—17 (1stündig)
Reh
1716. Forensische Traumatologie
Do. 17—18 (1stündig)
Reh
1717. Aktuelle Fragen des Leichenrechts
Do. 15—16 (1stündig)
Böhm
1718. Anleitung zum selbständigen
wissenschaftlichen Arbeiten
nach Vereinbarung (2stündig)
Böhm

- | | |
|--|--------------------------------------|
| 1719. Was der Mediziner vom Recht wissen sollte
Kolloquium 14täglich, 2 Stunden | Römer |
| 1720. Ausgewählte Kapitel aus der Rechtsmedizin
Do. 14—15 (1stündig) | Greiner |
| 1721. Theoretische Chemie für Mediziner
(ausgewählte Kapitel)
nach Vereinbarung (2stündig) | Wulff/Daldrup/
Michalke/Szathmary |
| 1722. GC/LC/MS — Analytik für Mediziner
nach Vereinbarung (2stündig) | Wulff/Daldrup/
Michalke/Szathmary |
| 1723. Spezielle Giftnachweismethoden
und praktische Übungen
Fr. 16—18 (2stündig) | Wulff/Daldrup/
Michalke/Szathmary |
| 1724. Gerichtsärztliche Sektionen
und Falldemonstrationen
nach Vereinbarung

Alle Vorlesungen finden im Hörsaal
des Instituts für Rechtsmedizin statt | Haarhoff |
| 1725. Rechtsmedizin in Kurzfassung
(mit Manuskriptausgabe)
Do. 15—16 (1stündig) Hörsaal 2B | Arbab-Zadeh |
| 1726. Ärztliche Rechts- und Haftungslehre
Do. 16—17 (1stündig) Hörsaal 2B | Arbab-Zadeh |
| 1727. Seminar für gerichtliche Psychiatrie
(auch für Ärzte und Juristen)
Di. 18—19.30, Hörsaal Grabbeplatz 2 | Arbab-Zadeh |

XVI. Geschichte der Medizin

- | | |
|--|--------------|
| 1728. Medizinische Terminologie (für erste Semester)
a) für Hörer mit lateinischen Vorkenntnissen
Mo. 14—16 (2stündig)
Hörsaal 2A | Schadewaldt |
| b) für Hörer ohne lateinische Vorkenntnisse
und Zahnmediziner
Mo. 14—16 (2stündig)
Gebäude 23.12, Ebene 04, Raum 24 | Otten |
| 1729. Einführung in die Medizin (für erste Semester)
Di. 10—11 (1stündig)
Hörsaal 2D | Schadewaldt |
| 1730. Überblick über die Geschichte der Medizin
Do. 8—10 (2stündig)
Gebäude 23.12, Ebene 04, Raum 24 | Schadewaldt |
| 1731. Einführung in die medizinische und naturwissen-
schaftliche Bibliographie (vor allem für
Doktoranden)
Di. 18—19 (1stündig) privatissime
Gebäude 23.12, Ebene 04, Raum 24 | Schadewaldt |
| 1732. Medizinische Publizistik
nach Vereinbarung | Deneke |
| 1733. Der Wissenschaftliche Film in Lehre und Forschung
nach Vereinbarung | Munck/Greeff |

XVII. Med. Statistik u. Biomathematik

1734. Biomathematik für Mediziner
(2stündig) Jesdinsky
1735. Übungen zur Biomathematik für Mediziner
(2stündig) Jesdinsky/
Richter/Trampisch
1736. Statistische Beratung
(nach Vereinbarung) Jesdinsky/
Richter/Trampisch
1737. Biomathematisches Kolloquium
Do. 10—12 (14täglich) Jesdinsky/
Richter/Trampisch
1738. Quantitative Aspekte der Arzneimittelwirkung
(2stündig, nach Vereinbarung) Richter
1739. Statistisches Kolloquium
Vorträge nach gesonderter Bekanntgabe Jesdinsky/
Klinger
1740. Softwarebereitstellung und -anwendung
auf medizinisch-biologische Fragestellung Trampisch/
Willers
1741. Statistische Verfahren zur Auswertung
klinischer Studien Jesdinsky/Richter/
Vorlesung (2stündig) Trampisch
Termin nach Vereinbarung
1742. Seminar über „Methodische Probleme bei den
Krankheitsregistern der Universität Düsseldorf“ Jesdinsky/
Richter

XVIII. Medizinische Psychologie

1743. Medizinische Psychologie für Vorkliniker
Mi. 8—10 (2stündig) Steingrüber
Hörsaal 2 D
1744. Praktische Übungen: Kursus der
Medizinischen Psychologie Steingrüber/
Fr. 14—17.30 Bisping/
Seminarraum des Instituts für Medizinische Klosterhalfen, S./
Psychologie Klosterhalfen, W./
sowie Pflugmacher
4stündig als Blockveranstaltung in Parallel-
kursen (Aushang beachten!)
1745. Seminar zur Medizinischen Psychologie
Zeit nach Vereinbarung (2stündig) Steingrüber
Seminarraum des Instituts für
Medizinische Psychologie
1746. Anleitung zu wissenschaftlichen Arbeiten
Ort und Zeit nach Vereinbarung Steingrüber

XIX. Medizinische Soziologie

1747. Medizinische Soziologie
Do., Fr. 8—9 (2stündig) Chr. von Ferber
Hörsaal 2 B
1748. Seminar zur Medizinischen Soziologie:
siehe besonderer Aushang zu Beginn des
Wintersemesters Chr. v. Ferber/
Mo. 16—18 (2stündig) W. Slesina/
Geb. 23.02, Ebene 03, Raum 89 L. v. Ferber

1749. Forschungskolloquium
Do. 16—18 (2stündig, 14tägig)
Geb. 23.02, Ebene 03, Raum 89
Chr. v. Ferber/
W. Slesina/
L. v. Ferber
1750. Das Krankenhaus: Betrieb und
Soziale Organisation
Kolloquium (nach Vereinbarung)
Gebäude 23.02, Ebene 03, Raum 89
Eichhorn/
Chr. von Ferber

XX. Innere Medizin (Medizinische Klinik und Poliklinik)

(Gemeinschaftsveranstaltungen der Kliniken A—E)

1751. Innere Medizin
gleichzeitig Med.-Klinik und
Poliklinik gemäß alter AO
Mo.—Fr. 10—11
Hörsaal Gebäude 13.80 und 18.72
Gries/Krüskenper/
Loogen/Schneider/Strohmeier/
Zimmermann/Breithardt/
Fischer/Fritsch/
Goeckenjan/Grabensee/
Hehrmann/Herrmann/Keck/Kley/
E. Köhler/Küppers/Königshausen/
Kuhn/Miller/Peerenboom/Peters/
Reimers/Schnurr/Spiller/Teschke/Wienbeck/
1752. Medizinisch-klinische Visite
(II. klinischer Studienabschnitt,
4. Semester)
Mo. 17—18.30 (2stündig)
Berger/Breithardt/Cüppers/
Eickenbusch/Fischer/Fritsch/
Goeckenjan/Grabensee/Hehrmann/
Horster/Keck/Kley/Koch/
E. Köhler/Königshausen/Küppers/
Kuhn/Peerenboom/Peters/
Schnurr/Solbach/Sonnenberg/Spiller/Reimers/
Risler/Teschke/Wiegelmann/Wienbeck/Wildmeister
1753. Kurs der allg. klinischen Untersuchung
(Innere Medizin)
Vorlesung Di. u. Do. 14—14.45
Hörsaal Gebäude 13.80 u. 18.72
Praktikum Di. 15—16.30, Mi. u. Fr. 14—15.30
(Gruppeneinteilung bei Vorbesprechung,
siehe Aushang)
Berger/Breithardt/
Cüppers/Fischer/Fritsch/
Hehrmann/Herrmann/Horster/
Keck/Kley/E. Köhler/
Königshausen/
Küppers/Kuhn/Miller/
Peerenboom/Peters/Reimers/
Schnurr/Sonnenberg/Spiller/
Teschke/Vogelberg/Wienbeck u. Ass.
1754. Pathophysiologie und Pathobiochemie
(gemeinsam mit Diabetes-Forschungsinstitut)
Mo. u. Do. 10—11
Hörsaal Kinderklinik
Gries/Krüskenper/
Loogen/Schneider/
Strohmeier/Zimmermann/
Breithardt/Fischer/
Fritsch/Goeckenjan/Grabensee/
Hehrmann/Herrmann/Kley/
Köhler, E./Köhler, M./Königshausen/Kuhn/
Miller/Peerenboom/Pöttgen/Reimers/
Schnurr/Schröder/Spiller/Teschke/Wienbeck
1755. 3. Klinischer Studienabschnitt
Seminar
Di. u. Do. s. t.—16
Hörsaal Gebäude 13.80 u. 18.72
s. Aushang
Krüskenper/Loogen/
Schneider/Strohmeier/
Zimmermann/Berger/Breithardt/Cüppers/
Fischer/Fritsch/ Goeckenjan/
Grabensee/Hehrmann/Herrmann/Horster/
Keck/Kley/Köhler, E./Königshausen/
Kuhn/Miller/Peerenboom/Peters/
Schnurr/Sonnenberg/Spiller/Teschke/Wienbeck

XXI. Innere Medizin (Klinik A)

- | | |
|---|---|
| 1756. Einführung in die Innere Medizin
Patientenvorstellung
(1. klinischer Studienabschnitt)
Mo. 12—13 | Fischer/
Königshausen/
Peters |
| 1757. Differentialdiagnose innerer Erkrankungen
für Fortgeschrittene
Mi. 12—13 | Schneider/
Fischer/Grabensee/
Schnurr |
| 1758. Arzneimitteltherapie innerer Erkrankungen
Di. 11—12 | Fischer/Grabensee/
Königshausen/Peters/
Schneider/Schnurr |
| 1759. Lehrgespräche Innere Medizin
(3. klinischer Studienabschnitt)
(2stündig) nach Vereinbarung | Fischer/Grabensee/
Königshausen/Peters/
Schneider/Schnurr |
| 1760. Klinische Onkologie (mit Patientenvorstellung)
für Fortgeschrittene)
(2stündig) nach Vereinbarung | Schneider/Fischer/
Königshausen/Peters/
Schoppe |
| 1761. Klinische Immunologie und Immunpathologie
(2stündig) nach Vereinbarung | Schneider/Kolb/
Fischer/Grabensee/Schnurr |
| 1762. Hämatologisch-hämostaseologisches Kolloquium
(2stündig) nach Vereinbarung | Schneider/
Reimers |
| 1763. Klinisches Kolloquium
Mi. 12—13, 14täglich | Schneider und
Mitarbeiter |
| 1764. Hämatologisch-zytologischer Diagnostikkurs
(2stündig) nach Vereinbarung | Fischer |
| 1765. Diagnostik und Therapie bei Nieren- und
Hochdruckkrankheiten
(1stündig) nach Vereinbarung | Altrogge/Grabensee/
Königshausen/Küppers/
Risler/Schnurr/Schröder |
| 1766. Klinik exogener Vergiftungen
(1stündig) nach Vereinbarung | Königshausen/
Grabensee |
| 1767. Endoskopischer Untersuchungskurs
Do. 9—11
Gebäude 13.80, Endoskopieraum | Goeckenjan/Peters |
| 1768. Klinische Visite für Fortgeschrittene
Mo. 16—17
Med. Klinik, Evangelisches Krankenhaus Düsseldorf | Herms |
| 1769. Innere Medizin für Zahnmediziner
Mi. 15 (1stündig) | Kaiser |
| 1770. Immunologie in der Klinik
(1stündig) nach Vereinbarung | Fuchs/Kindler |
| 1771. Klinische Visite
Mo. 18 s. t.
Med. Klinik des Diakoniewerkes Düsseldorf-Kaiserswerth | Koch/Wetzels |
| 1772. Diagnostisch-therapeutisches Kolloquium
Do. 15.30—16.30 (1stündig)
Kliniken der Landeshauptstadt Düsseldorf
Gräulinger Str. 120, Düsseldorf-Gerresheim | Mürtz/Lennartz
u. Mitarbeiter |
| 1773. Differentialdiagnose hämatologischer Erkrankungen
Do. 17—18 | Pöttgen |
| 1774. Klinische Visite im Marienhospital Gelsenkirchen
Do. 11.30—13 (2stündig) | Odenthal |

1775. Diagnostik in der Inneren Medizin mit Hilfe moderner bildgebender Verfahren
Jungblut/Vosberg/
Schoppe/Königshausen/
Reimers

XXII. Innere Medizin (Klinik B)

1776. EKG-Kurs für Anfänger (1stündig, nach Vereinbarung)
Hörsaal Gebäude 13.80
Breithardt/
Goeckenjan
1777. Auskultationskurs für Fortgeschrittene (2stündig, nach Vereinbarung)
Loogen/Kuhn
1778. Kardiologisch-Kardiologisches Kolloquium
Fr. 15.30—17
Konferenzraum d. Chirurg. Klinik
Loogen/Bircks
und Mitarbeiter
1779. Lehrgespräche Innere Medizin III. klin. Studienabschnitt (2stündig, nach Vereinbarung)
Loogen/Kuhn/
Spiller/Breithardt/
E. Köhler/
Goeckenjan/Both
1780. Praktische EKG-Auswertung (Zeit nach Vereinbarung)
Breithardt/
und Assistenten
1781. Kardiologisches Seminar über koronare Herzkrankheiten (Diagnostik, Therapie, Rehabilitation, Epidemiologie)
3täglich (Do.—Sa.) nach Vereinbarung im Gollwitzer-Meier-Institut Bad Oeynhausen (Einzelheiten s. Aushang)
Gleichmann
u. Mitarbeiter/
Sigwart
1782. Kardiologische Untersuchungsmethoden (2stündig, 14täglich, nach Vereinbarung)
Gebäude 14.86
Haerten/Spiller

XXIII. Innere Medizin (Kliniken C, D, E)

1783. Praktikum für klinische Chemie und Hämatologie
Mi. 13—14.30, Hörsaal, Gebäude 18.72
Prakt. Übungen: Kurs I, Mi. 14.30—17.30;
Kurs II, Do. 14—17, jeweils Kursraum
(je Kurs 20 Teilnehmer)
Bremer/
Grünekle/Irmscher/
Jacobi/Keck/Kley
und Assistenten
1784. Lehrgespräche/Innere Medizin (im Rahmen des 3. klinischen Studienabschnittes)
Mi. 12—13
Seminarraum Gebäude 18.72
Berger/Cüppers/Fritsch/Hehrmann/
Herrmann/Horster/Keck/Kley/
Krüskemper/Miller/Peerenboom/
Sonnenberg/Strohmeier/Teschke/
Wienbeck/Zimmermann
1785. Funktionstests in der Inneren Medizin (für Studierende im 2. und 3. Abschnitt des Klinischen Studiums)
(1stündig nach Vereinbarung)
Hörsaal Gebäude 13.80 und 18.72
Grünekle/Grabensee/
Kley/Miller
1786. Gastroenterologische Visite und Kolloquium
Mi. 16—17.30 (2stündig)
Hörsaal Gebäude 18.72
Strohmeier/Wienbeck/
Miller/Borchard/
Franken/Fritsch/
Hausamen/Kivelitz/
Kremer/Peerenboom/Stolze/
Swart/Teschke

1787. Endoskopischer Untersuchungskurs
Mo. 8—9.30 (2stündig)
Endoskopieräume Gebäude 18.72 Miller/Strohmeyer/
Wienbeck/
Fritsch/Teschke/Peerenboom
1788. Differentialdiagnose innerer Erkrankungen
(Endokrinologie, Gastroenterologie, Stoffwechsel) Berger/Fritsch/
Herrmann/Herrmann/
für Fortgeschrittene und Examensemester Horster/Kley/Miller/
Mi. 11—12 Uhr, Hörsaal Gebäude 18.72 Peerenboom/Teschke/
Wienbeck
1789. Chemisch-physikalischer Kurs für
Zahnmediziner Zimmermann
Mo. 11—13 (2stündig)
Hörsaal Gebäude 18.72
1790. Stoffwechselkrankheiten Berchtold/
Seminar nach Vereinbarung (1stündig) Gries/Vogelberg/
Hörsaal Gebäude 18.72 Zimmermann
1791. Patienten-Schulung bei chronischen Krank-
heiten (gemeinsam mit Erziehungswissen-
schaft) Berger/Hornke/
Seminar nach Vereinbarung (2stündig) Jörgens
Hörsaal Gebäude 18.72
1792. Kolloquium Geriatrie (2stündig) Herrmann
(nach Vereinbarung)
Hörsaal Gebäude 18.72
1793. Klinik der Geriatrie Herrmann/Irmscher/
Hörsaal Gebäude 18.72 Wildmeister
Mi. 18—19.30 (2stündig, 14tägig)
oder nach Vereinbarung
1794. Naturgemäße Heilmethoden einschließlich Amelung/Gries
Balneologie, Klimatologie und Diätetik
Sa. 10 s. t.—11.30
(2stündig, 14tägig)
Hörsaal Gebäude 18.72
1795. Differentialdiagnose innerer Erkrankungen Sack
nach Vereinbarung (1stündig)
Hörsaal Gebäude 18.72
1796. Probleme bei der klinischen Prüfung Bethge
neuer Arzneimittel
(2stündig, 14tägig)
1797. Spezielle Krankheitsbilder, Diagnostik und Kazmeier/Klein
Therapie
nach Vereinbarung (2stündig)
1798. Praktikum für klin. Chemie und Hämatologie Jahnke/Drost/
Mi. 14.30—17.30 (4stündig) Rudorff
Ferd.-Sauerbruch-Klinikum, Wuppertal-Elberfeld
Arrenbergerstr. 20—56
(28 Teilnehmer)
1799. Einführungskurs in die internistische Ultra- Vogelberg
schalldiagnostik
Mi. 15—16, Diabetes-Forschungsinstitut
1800. Einführung in die gastro-enterologische Endoskopie Drost/Rudorff
Ferd.-Sauerbruch-Str., Klinikum Wuppertal-Elberfeld
nach Vereinbarung

1801. Prävention und Rehabilitation arterieller Verschluß-
krankheiten (Kolloquium)
(1stündig nach Vereinbarung)
Hörsaal Gebäude 1. Med. Klinik
Vogelberg/
Sandmann/Köhler, M.
1802. Wissenschaftliches Arbeiten auf dem Gebiet
der Diabetologie (Seminar)
halbtägig
Seminarraum, Med. Klinik E
Berger/Cüppers/
Chantelau/Kemmer/
G. Sonnenberg

XXIV. Allgemeinmedizin

1803. Allgemeinmedizin einschließlich Kurs
zur Einführung in Fragen der
allgemeinmedizinischen Praxis
Mi. 14—15.30 (2stündig)
Hörsaal II
Helmich/
Schumacher
1804. „Das hausärztliche Gespräch, Reflektion
und Übung zur Arzt-Patienten-Beziehung“
2stündig, 14täglich, Mi. 16—17.30 s.t., Geb. 14.82
Helmich

XXV. Neurologie

1805. Neurologische Klinik und Poliklinik
mit Gruppenunterricht
Di., Mi., Fr. 8—9
Mi. 11—12, Fr. 14—15 (5stündig)
Hörsaal Gebäude 18.70
Freund/Büttner/
Hennerici/Noth/Rabe/
Toyka
1806. Gruppenunterricht (im Rahmen der Hauptvorlesung)
Fr. 13—14
Marienhospital Düsseldorf, Rochusstr. 2
Mittelbach
1807. EEG-Kolloquium für Fortgeschrittene
Do. 15—16.30 (14tägl.)
Neurologische Klinik Krefeld
Rabe
1808. Ausgewählte Kapitel der Neurologie
Fr. 11.30—12.30 (14tägl.)
Neurologische Klinik Krefeld
Rabe/Fabian
u. Mitarb.
1809. Klinisch-Neurologisches Kolloquium
mit Krankendemonstration
Di. 13—14
Marienhospital Düsseldorf, Rochusstr. 2
Mittelbach
1810. Neurobiologisches Kolloquium
Do. 18—19
Hörsaal 2B
Freund/Haase/
Hopf/Vosteen
1811. Neurochirurgisch-Neurologisch-Neuro-
pathologisches Kolloquium
jeden 2. u. 4. Dienstag im Monat, 16 Uhr
am 2. Di. Hörsaal Neurochirurgie
am 4. Di. Seminarraum Neurologie
Freund/Bock/
Wechsler
1812. Klinische Visite
Mo. 10—12 (2stündig)
Neurologische Klinik
Hennerici/Toyka
Büttner/Noth
1813. Kurs der allgemeinen klinischen
Untersuchungen (gemeinsam mit den
Medizinischen Kliniken)
nach ausgehängtem Semesterplan
Hennerici/
Toyka u. Ass.

- | | |
|---|---|
| 1814. Angiologisch-neurologische Visite
Do. 18—19, Stat. NE 02 | Hennerici/Aulich/
Sandmann/Loose |
| 1815. Grundlagen und Pathophysiologie der Motorik
und Okulomotorik
2stündig nach Ankundigung
Geb. 26.12 U 1/80 | Büttner/Noth/
Eckmiller/Büttner-Ennever |
| 1816. Neurologische Fallbesprechung
Di. 16 s. t. jeden 1. u. 3. Di. im Monat
Neurologische Klinik | Freund/Hennerici/
Toyka/Büttner/
Noth |
| 1817. EEG-Auswertung
(nach Vereinbarung) | Büttner |
| 1818. Anleitung zum wiss. Arbeiten
Fr. 16—18
Neurologische Klinik | Hennerici/Toyka/
Noth/Büttner |
| 1819. Neuroradiologische Demonstration
Mo. 18 s.t.
Neurologische Klinik | Aulich |

XXVI. Psychiatrie

- | | |
|--|--|
| 1820. Psychiatrische Klinik
Di. 14.30—16, 16—17.45 (4stündig)
Psychiatrische Klinik, Bergische Landstr. 2 | Heinrich/Adam/Arendt/Brandenbusch/
E. Brosteanu/Donat/Elsner/
Halilovic/Haring/Hassel/
Klieser/König/Lange/
Linden/May-Marzloff/Quadbeck/
Schäfer/Schlömer/Schoenfeldt/
Tegeler/Wegner/Wezsäcker/Wöllner |
| 1821. Praktikum der Therapie mit Psychopharmaka
Mi. 12—13 (1stündig), Hörsaal Psychiatrische
Klinik, Bergische Landstr. 2 | Haring/
Tegeler/
Quadbeck |
| 1822. Seminar allgemeine Psychopathologie
Di. 19—20, (14tgl.), Psychiatrische Klinik,
Bergische Landstr. 2, Hauptgebäude | Haring |
| 1823. Psychiatrischer Untersuchungskurs
mit Vorstellungen psychisch Kranker
Fr. 14.30—16.30 (2stündig, 14tägl.),
Hörsaal Psychiatrische Klinik, Bergische Landstr. 2 | Albert |
| 1824. Internat mit Vorstellungen Kranker
aus den wichtigsten psychiatrischen
Krankheitsgruppen
Psychiatrisches Krankenhaus, Eichberg,
6228 Eltville, Fr.—So., Termin nach Vereinbarung | Albert |
| 1825. Gruppentherapeutische und gruppendynamische
Konzepte — Theorie und Praxis.
Di. 17.30—19 (2stündig, 14tgl.) | Lehmann |
| 1826. Seminar der Methoden der Epidemiologie und
Ökologie in der Psychiatrie
Zeit und Ort nach Vereinbarung | U. Müller |
| 1827. Praktikum der klinischen Kinder- und Jugendpsychiatrie
Bereitschaft zum Rollenspiel erforderlich
Zeit und Ort nach Vereinbarung | Reinhard |

- | | |
|--|--------------|
| 1828. Klinisch-psychiatrische Visite (auch für Psychologen). Zeit nach Vereinbarung (14tgl.), Rheinische Landesklinik Köln, Wilhelm-Griesinger-Str. 23, Köln 91 (Merheim) | Bergener |
| 1829. Gerontopsychiatrie mit Krankenversorgung Zeit nach Vereinbarung (2stündig, 14tgl.) Rheinische Landesklinik, Wilhelm-Griesinger-Str. 23, Köln 91 (Merheim) | Bergener |
| 1830. Anleitung zu wissenschaftlichen Arbeiten nach Vereinbarung Rheinische Landesklinik Köln, Wilhelm-Griesinger-Str. 23, Köln 91 (Merheim) | Bergener |
| 1831. Propädeutik der Psychiatrie unter besonderer Berücksichtigung der klinischen Psychopathologie (auch für Psychologen) Mi. 16.30—18 (2stündig, 14tgl.) Hörsaal Psychiatrische Klinik, Bergische Landstr. 2 | Bergener |
| 1832. Psychiatrisch-klinische Visite während der Semesterferien (1stündig) Rheinische Landesklinik Langenfeld | Lauber |
| 1833. Milieupsychotherapie Psychotischer und Suchtkranker Fr. 18—19.30 (2stündig, 14täglich) Gebäude 23.02, Ebene 01, Raum 22/24 | Flegel |
| 1835. Psycho-soziale Geschlechtsidentität und Sexualstörungen Mo. 17—18 (1stündig) Hörsaal Frauenklinik | Molinski |
| 1836. Theorie und Praxis des interaktionellen Ansatzes in der Psychosomatik mit Krankenvorstellungen Fr. 18—20 (2stündig, 14tgl.) Hörsaal Kinderklinik | Mitscherlich |

XXVII. Psychotherapie und Psychosomatik

- | | |
|--|--|
| 1837. Grundlagen der Psychotherapie und Psychosomatik Di. 13.45—15.15 (2stündig) Hörsaal Kinderklinik | Alberti/Heigl-Evers/
Molinski/Rechenberger/
Zepf |
| 1838. Praktikum der Psychosomatischen Medizin und Psychotherapie Di. 15.30—17 (2stündig) Ort lt. Aushang | Alberti/Heigl-Evers/
Molinski/Rechenberger/Zepf
u. wiss. Mitarb. |
| 1839. Psychotherapeutisches Kolloquium für PJ-Studenten und interessierte Assistenten Zeit nach Vereinbarung (2stündig) Video-Studio | N. N. |
| 1840. Anleitung zu wissenschaftlichen Arbeiten (empfohlen für Doktoranden) Ort und Zeit nach Vereinbarung | Heigl-Evers |
| 1841. Supervisionsgruppe nach Balint für Medizinstudenten Zeit (2stündig) und Ort nach Vereinbarung | Alberti |

- | | |
|---|-------------|
| 1842. Anleitung zu wissenschaftlichen Arbeiten
(empfohlen für Doktoranden)
Zeit und Ort nach Vereinbarung | Alberti |
| 1843. Seminar: Psychosomatische Erkrankungen und
„Theorie der Interaktionsformen“
Zeit (2stündig, 14täglich) und Ort
nach Vereinbarung | Zepf |
| 1844. Seminar: K. Holzkamp und A. Lorenzer —
Zwei materialistische Sozialisationstheoretiker?
Zeit (2stündig) und Ort nach Vereinbarung | Zepf |
| 1845. Anleitung zu wissenschaftlichen Arbeiten
(empfohlen für Doktoranden)
Zeit und Ort nach Vereinbarung | Zepf |
| 1846. Übung mit Demonstration in analytisch-
orientierter Gruppenpsychotherapie
Mo., Mi. u. Fr. 8.30—10. (6stündig)
Ort nach Vereinbarung
nur nach Voranmeldung | Heigl-Evers |

XXVIII. Chirurgie

- | | |
|--|---|
| 1847. Klinik der Chirurgie
(Ergänzende Lehrveranstaltungen zum
Praktikum der Chirurgie)
Mo.—Fr. 8—9 (5stündig)
Großer Hörsaal Chirurgische Klinik | Bircks/Bock/Dettmar/
Kremer/Müller/
Schulte/Ulrich/
Zindler |
| 1848. Praktikum der Chirurgie
Do. 16—17.30 (2stündig)
Stationen der Chirurgischen Klinik,
Neurochirurgischen, Urologischen Klinik und Klinik
für Kiefer- und Plastische Gesichtschirurgie,
Evangelisches Krankenhaus Düsseldorf (Prof. Dr. Gruenagel),
Diakoniewerk D'dorf-Kaiserswerth (Priv.-Doz. Dr. Schmolke),
St.-Vinzenz-Krankenhaus Düsseldorf (Prof. Dr. Ferbers) | Professoren und wiss.
Mitarbeiter |
| 1849. Erste Hilfe und Wiederbelebung für
Vorkliniker
Vortrag und Übung (2stündig)
Ort und Zeit nach Vereinbarung | Moschinski/
Loose/Siepmann |
| 1850. Kursus der allgemeinen klinischen Unter-
suchungen (operatives Stoffgebiet)
(gemeinsam mit den übrigen operativen
Kliniken)
nach ausgehängtem Semesterplan | Professoren und
Dozenten
der zugehörigen Kliniken |
| 1851. Differentialdiagnose—Chirurgische
Erkrankungen
Nach Vereinbarung
Stationen der Chirurgischen Klinik | Bircks/
Jünemann/
Kivelitz/Kremer/
Kovacicek/Müller/
Sailer/Schacht/
Schulte/Ulrich |
| 1852. Angiologisches Kolloquium
Wöchentlich (1stündig) nach Vereinbarung | Bircks/
Jünemann/Kivelitz/
Kovacicek/Kremer/Loose/
Müller/Rumpf/Sailer/
Sandmann/Schacht/
Schulte/Ulrich |

- | | |
|---|---------------------------------------|
| 1853. Chirurgische Poliklinik für Mediziner und Zahnmedizin: Di. 10—11, Do. 11—13 (3stündig)
Großer Hörsaal Chirurgische Klinik | Nier |
| 1854. Ausgewählte Kapitel aus der Endokrinologie Mo, Fr. (2stündig)
Kleiner Hörsaal der Chirurgischen Klinik | Sailer |
| 1855. Propädeutik und Allgemeine Chirurgie Do. 15.30—16.15 (1stündig)
Seminarraum Chirurgische Klinik | Marx/Niemann |
| 1856. Allgemeine Chirurgie für Zahnmediziner (Vortrag)
Di. 10—12 (2stündig)
Kleiner Hörsaal Chirurgische Klinik | Ferbers/Meyer |
| 1857. Chirurgische klinische Visite:
Do. 17—19 (2stündig)
Ev. Krankenhaus Düsseldorf,
Kirchfeldstraße 40 | Gruenagel |
| 1858. Verbandskurs
Do. 17.15—19 (2stündig)
Kleiner Hörsaal Chirurgische Klinik | v. Elmendorff |
| 1859. Wehrmedizin und Katastrophenmedizin:
Nach Vereinbarung (1stündig)
Kleiner Hörsaal Chirurgische Klinik | Ney |
| 1860. Praktikum der Kleinen Chirurgie
Mi. 10—12 (2stündig)
Chirurgische Klinik Dominikus-Krankenhaus | Sykosch |
| 1861. Einführung in die Proktologie:
Nach Vereinbarung (2stündig)
Chirurgische Klinik | Grewe |
| 1862. Körper eigene Abwehr als Problem der Allgemeinen Chirurgie:
Nach Vereinbarung (2stündig, 14täglich)
Kleiner Hörsaal Chirurgische Klinik | Baron |
| 1863. Repetitorium der Allgemeinen und Speziellen Chirurgie für Examensemester
Mi. 16—17.30 (2stündig)
Großer Hörsaal Chirurgische Klinik | Konrad/
Niemann/Kreutzberg |
| 1864. Praktischer Operationskurs
tgl. 9—11 Operationssaal | Bircks/Kremer |
| 1865. Sportmedizin
Nach Vereinbarung (1stündig) | Krämer/Palomba/
Hausamen/Rumpf |
| 1866. Allgemeinchirurgisches Kolloquium mit klinischer Visite
Di. 16—18 (2stündig)
St.-Josef-Hospital, Bergstr. 6—12
Wuppertal | Hoffmann |
| 1867. Kardiologisch-herzchirurgisches Kolloquium
Fr. 16—18 (2stündig)
Röntgenabteilung der Chir. Klinik | Bircks/Loogen/Schulte/
Mitarbeiter |
| 1868. Ausgewählte Kapitel der Leberchirurgie
Nach Vereinbarung
Kleiner Hörsaal Chirurgische Klinik | Kivelitz/Ulrich |

- | | |
|--|--|
| 1869. Ausgewählte Kapitel aus der Proktologie (1stündig), nach Vereinbarung
Kleiner Hörsaal Chirurgische Klinik | Ulrich/Rötzscher |
| 1870. Klinik und Praktikum der Angiologie (2stündig), Ort und Beginn nach Vereinbarung | Sandmann/Rumpf |
| 1871. Seminar über spezielle Chirurgie (III. Klinischer Studienabschnitt)
Di., Do. 14—15.30 (2stündig)
Kleiner Hörsaal Chirurgische Klinik | Professoren und wiss.
Mitarbeiter der
Chirurgischen Klinik |
| 1872. Praktische Übungen in der Endoskopie
Nach Vereinbarung (1stündig) | Ulrich/Schacht |
| 1873. Hand-, Plastische und Wiederherstellungs-
chirurgie
nach Vereinbarung (1stündig) | Münchhoff |
| 1874. Gefäßchirurgische Poliklinik
Nach Vereinbarung (2stündig) | Loose/Moschinski |
| 1875. Angiologisch-Neurologische Visite
Do. 18—19 (1stündig)
Röntgendemonstrationsraum, Chirurg. Klinik | Sandmann/Loose/
Aulich/Hennerici |
| 1876. Einführung in die chirurgische Onkologie
einschließlich Nachsorge und Dokumentation:
Nach Vereinbarung (1stündig)
Kleiner Hörsaal Chirurg. Klinik | Nier/Schulte |
| 1877. Chirurgischer Operationskurs an der Leiche
wöchentlich (1stündig)
nach Vereinbarung | Ulrich/Nier/
Hoffmann |

XXIX. Blutgerinnungs- und Transfusionsmedizin

- | | |
|--|---|
| 1878. Kurs der klinischen Chemie und Hämatologie
einschließlich Gerinnungsphysiologie und
Immunhämatologie | Brüster/Kuntz/
Bajtai |
| 1879. Immunhämatologie, Transfusionsmedizin
Blutgruppenkunde
Di. 12.15—13 (1stündig) | Brüster |
| 1880. Hämatologisches Kolloquium
nach Vereinbarung (2stündig) | Brüster/Kuntz |
| 1881. Chemisch-analytische Methoden zur Isolierung und
Charakterisierung von Plasmaproteinen
Fr. 14—18 (4stündig)
Proteinchemisches Labor des Instituts für Blutge-
rinnung und Transfusionsmedizin
(Teilnehmerzahl auf 4 begrenzt) | Trobisch |
| 1882. Einführung in die Gerinnungsphysiologie und
Pathophysiologie haemorrhagischer Diathesen
Mo. 16—17 (1stündig)
Kurslabor des Instituts für Blutgerinnung und
Transfusionsmedizin | Brüster/Kuntz/
Bajtai |
| 1883. Einführung in die Humanbiologie
nach Vereinbarung | G. Arnold/Brüster/
Goslar/Rosenbauer/
Staib |

1884. Klinik der Gerinnungsphysiologie und Immunhämатologie
innerhalb des Seminars über spez. Chirurgie
(III. Klin. Studienabschnitt)
Di., Do. 14—15.30 (2stündig)
Kleiner Hörsaal Chirurgische Klinik
Brüster/
Trobisch
1885. Praktikum der Transfusionsmedizin
(III. Klinischer Studienabschnitt)
nach Vereinbarung
Brüster
1886. Biochemisches Praktikum: Enzymkinetische Untersuchungen
an aktivierten Gerinnungsfaktoren mit
Darstellungen biomathematischer Modelle
(nach Vereinbarung), Teilnehmerzahl auf 10 begrenzt
Trobisch/
Richter
1887. Aktuelle serologische Probleme und Transfusionsmedizin
Mo. 13—14
Kurslabor des Instituts für Blutgerinnungswesen
und Transfusionsmedizin
Brüster/Kuntz/
Bajtai

XXX. Anästhesiologie

1888. Praktische Übungen für akute Notfälle und erste
ärztliche Hilfe
a) Vortrag (3stündig) Zindler/Arndt/Bock/
Mo. 14.30—16 Bokelmann/Breithardt/Cüppers/Dehnen-
Do. 15.15—16 Seipel/Falke/Fournell/
Gr. Hörsaal Chirurg. Klinik Goeckenjan/Goepel/Grabow/
b) Übung täglich nach Vereinbarung Grote/Hartung/Hennerici/Huse/
Jaeschok/Kaschner/Königshausen/Lemburg/
Moschinski/Pulver/Purschke/Schier/
Schulte-Herbrüggen/Steinhoff/Strasser/
Tegeler/Toyka/Wüst und Assistentenschaft
des Instituts für Anästhesiologie
1889. Komplikationen der Narkose und Wiederbelebung
Kolloquium (2stündig) Zindler/Arndt/Falke/
Di. 16—18 Hartung/Wüst
Kl. Hörsaal Chirurg. Klinik
1890. Praktikum der Narkose und Intensivtherapie
nach Vereinbarung (1 Vormittag wöchentlich) Zindler/Dehnen-Seipel/
privat Dierkes/Falke/Fournell/Goepel/
Grote/Hartung/Steinhoff/Wüst
1891. Erste Hilfe und Wiederbelebung für Vorkliniker
Vortrag und Übung (2stündig) Siepmann/Moschinski/
Dienstag 16.15—17.30 Loose
Institutsgruppe II, Gr. Hörsaal Physiologie
1892. Anleitung zu wissenschaftlichen Arbeiten
nach Vereinbarung Zindler/Arndt/Falke/
Fournell/Grote/Hartung/
Huse/Steinhoff/Wüst
1893. Nervenblockaden zur Ausschaltung des Operations-
schmerzes und zur Schmerztherapie
Vortrag und Übung (1stündig) Siepmann/Strasser
Ort und Zeit nach Vereinbarung
1894. Opiate und Opiatantagonisten unter
besonderer Berücksichtigung in der
Anästhesie Freye
(2stündig nach Vereinbarung)
Kl. Hörsaal Chirurgie

XXXI. Urologie

1895. Spezielle Urologie im Rahmen der chirurgischen Hauptvorlesung (Chirurgische Klinik) Dettmar
1896. Klinische Visite Di. 16 (1stündig) Urologische Klinik Dettmar/Böcker/Maar
1897. Einführung in die urologische Untersuchungstechnik, nach Vereinbarung, Stationen der Urologischen Klinik Dettmar/Böcker/Maar/Weichmann/Halbig/Stosch/Attobrah/Nathan
1898. Urologie im Röntgen- und Ultraschallbild Sa. 9—11 (2stündig, 14täglich) Urologische Klinik Meridies/Schmitz
1899. Urologisches Praktikum nach Vereinbarung (2stündig) Dettmar/Böminghaus/Wagner/Böcker
1900. Differentialdiagnose urologischer Erkrankungen, nach Vereinbarung (1stündig) Dettmar/Böcker/Maar
1901. Praktikum der Urologie in Verbindung mit dem Praktikum der Chirurgie (2stündig) Stationen der Urologischen Klinik Dettmar/Böcker/Maar/Weichmann/Halbig/Attobrah/Stosch/Nathan
1902. Urologische Erkrankungen des Kindesalters Do. 14—16 (2stündig), 14täglich oder nach Vereinbarung Lukas-Krankenhaus Neuss, Preußenstr. 84 Boeminghaus
1903. Ausgewählte Kapitel aus der Urologie Mo. 14—15, Hörsaalgebäude, Städt. Krankenanstalten Krefeld Asbach

XXXII. Neurochirurgie

1904. Klinik der Chirurgie Mo.—Fr. 8—9 Bock/Drewes/Kivelitz/Moschinsky/Müller/Schacht/Schulte/Zindler
1905. Praktikum der Chirurgie (gemeinsam mit Chirurgischer Klinik nach entsprechender Gruppeneinteilung) Professoren und wiss. Mitarbeiter der Chirurgischen Kliniken, der Neurochirurgischen, Urologischen Klinik u. d. Klinik für Kiefer- u. Plastische Gesichtschirurgie
1906. Praktische Übungen für akute Notfälle und erste ärztliche Hilfe (s. Ankündigung Anästhesiologie) s. Anästhesiologie
1907. Spezielle Neurochirurgie Di. 17—18 oder nach Vereinbarung Hörsaal Neurochirurgische Klinik Bock
1908. Demonstration neurochirurgischer Operationen (nach Vereinbarung) Bock/Schirmer

- | | |
|---|---------------------------------------|
| 1909. Neurochirurgisch/Neurologisch/Neuropathologisch/
Neuropädiatisches Kolloquium
jeden 2. und 4. Dienstag im Monat, 16 Uhr
am 2. Dienstag Hörsaal Neurochirurgie
am 4. Dienstag Seminarraum Neurologie | Bock/Freund/
Mortier/Wechsler |
| 1910. Neurochirurgisch-Neuropathologische Demonstration
Di. 15—16 | Bock/Wechsler u. .
Mitarbeiter |
| 1911. Hirn- und Rückenmarksverletzungen
(nach Vereinbarung)
Neurochirurgische Klinik | Bock/Schamoni/
Schirmer |
| 1912. Klinische Visite
Di. 18—19 | Bock/Schamoni/
Schirmer u. Ass, |
| 1913. Arbeiten im EDV-Labor der Klinik
(nach Vereinbarung) | Bock/Krämer |
| 1914. Spezielle Themen aus der Neurochirurgie
jeden 2. und 4. Dienstag im Monat, 16—17
Hörsaal Neurochirurgische Klinik | Schirmer u. Ass.
d. Klinik |
| 1915. Zerebrale Gefäßprozesse
Mo. 14—15 (1stündig, 14täglich) | Schirmer/Sprick/
Thal/Ulrich |
| 1916. Mikrochirurgisches Praktikum im Zentralen
Tierlabor
2stündig, 14täglich
(nach Vereinbarung) | Bieniek/Bock
u. Mitarbeiter |
| 1917. Neurochirurgische Intensivmedizin
Mo. 14—15
Hörsaal Neurochirurgische Klinik | Huse/Lumenta/Piek/
Schirmer/Sprick |

XXXIII. Orthopädie

- | | |
|--|---|
| 1918. Praktikum und Vorlesung der Orthopädie
Mi. 14—16 (2stündig)
Hörsaal Chirurgie | Schulitz/Klein/
Lenz/Schulze/
Winkelmann |
| 1919. Kursus der allgemeinen klinischen Unter-
suchung (operatives Stoffgebiet)
nach ausgehängtem Semesterplan | Klein/Schulze/Winkelmann/
Lenz/Schulitz/Hanna/Harnacke/
Hille/Hubaleck/Kablitz/
Prall/Quante/Zürcher |
| 1920. Spezielle Kapitel aus der Orthopädie
Di. 17—19 (2stündig)
oder nach Vereinbarung
Orthop. Klinik | Schulitz/Klein
Schulze/Winkelmann/
Lenz/Hille |
| 1921. Diagnostik und Klinik der Gelenkerkrankungen
Di. 13—15 (2stündig)
Orthop. Klinik | Klein/
Prall |
| 1922. Klinische Visite am Krankenbett
nach Vereinbarung (2stündig)
Orthop. Klinik | Schulitz/Klein/
Schulze/Winkelmann/
Lenz |
| 1923. Orthopädischer Untersuchungskurs
nach Vereinbarung (2stündig)
Orthop. Klinik | Winkelmann/
Lenz |
| 1924. Sportmedizin
nach Vereinbarung (1stündig)
Orthop. Klinik | Hille |

- | | |
|--|-----------------------------|
| 1925. Orthopädisches Kolloquium
Sa. 10—12 (2stündig, 14täglich)
Orthop. Klinik | Haike |
| 1926. Orthopädisches Röntgenbild
Sa. 10—12 (2stündig, 14täglich) | Berquet |
| 1927. Technische Orthopädie und
orthopädische Technik
Mi. 16—18
Gr. Hörsaal der Chirurgie | Frhr. v.
Andrian-Werbung |

XXXIV. Medizinische Strahlenkunde

- | | |
|--|--|
| 1928. Medizinische Strahlenkunde, Nuklearmedizin
und Strahlenschutz
Mi. 12—13 (1stündig)
Hörsaal 3A
Gebäude 23.1 | Vieten/Feinendegen/
Günther/Hilweg/Swart/
Stolze/Horster/Schmidt/
Ritzl/Glaubitt/Schicha |
| 1929. Kursus in Radiologie einschl.
Strahlenschutz
Mi. 16.30—18
Rö.-Abt. der Kliniken | Vieten/Feinendegen/
Günther/Greuel/
Jungblut/Swart/Stolze/
Horster/Schmidt/Ritzl/Vosberg/ |
| 1930. Röntgendiagnostik chirurgischer Erkrankungen
Di. 16—17
Röntgenabteilung Chirurgische Klinik | Günther |
| 1931. Spezielle Strahlentherapie
nach Vereinbarung (2stündig) | Heinzler/Günther |
| 1932. Röntgenbildanalyse
Di. 9—10
Hörsaal Medizinische Klinik A | Jungblut |
| 1933. Diagnostik moderner bildgebender Verfahren
in der inneren Medizin
Seminarraum Medizinische Klinik A | Jungblut/Vosberg/
Schoppe/Königshausen/
Reimers |
| 1934. Ausgewählte Röntgenuntersuchungen mit
Schwerpunkt Ganzkörper-Computer-
Tomographie
Do. 9—10
Hörsaal Medizinische Klinik A | Jungblut |
| 1935. Gastroenterologische Visite und Kolloquium
Mi. 16—17.30
Hörsaal Gebäude 18.72 | Strohmeyer/
Stolze et. al. |
| 1936. Spezielle Gebiete aus der gastroenterolo-
gischen Röntgendiagnostik
Di. 16—17.30
Röntgenabteilung Medizin. Kliniken C-D-E | Stolze |
| 1937. Strahlendiagnostische Propädeutik
2stündig nach Vereinbarung
Abt. für Radiologie und Nuklearmedizin
Städt. Kliniken Düsseldorf-Gerresheim,
Gräulinger Str. 120 | Schulte-Brinkmann |
| 1938. Übungen im Lesen von Röntgenbildern
(Röntgenologische Differentialdiagnostik)
Mi. 10—12 (2stündig)
Demonstrationsraum Röntgenabteilung
Chirurgische Klinik | Hilweg/
Thiemann |

- | | |
|---|----------|
| 1939. Synopsis der Röntgendiagnostik
Di. 15—17 (2stündig)
Kreiskrankenhaus Böblingen
Akademisches Lehrkrankenhaus der
Universität Tübingen | Kisseler |
| 1940. Praktische Übungen in Röntgendiagnostik
(nach Vereinbarung)
Kreiskrankenhaus Böblingen
Akademisches Lehrkrankenhaus der
Universität Tübingen | Kisseler |
| 1941. Medizinische Physik (Strahlendosis und
Strahlenschutz)
Di. 15—16 (1stündig)
Zentralstelle für Sicherheitstechnik
Düsseldorf, Gurlittstraße 53 a | Ewen |

XXXV. Nuklearmedizin

- | | |
|--|--|
| 1942. Kursus in Radiologie einschl.
Strahlenschutz
Mi. 16.30—18
Nuklearmed. Klinik u.
Kinderklinik | Feinendegen/Ritzl/
Vosberg/Vieten/
Günther/Greuel/
Jungblut/Swart/Stolze/ |
| 1943. Medizinische Strahlenkunde, Nuklearmedizin
und Strahlenschutz
Mi. 12—13
Hörsaal 3A (1stündig)
Gebäude 23.1 | Feinendegen/Vosberg
Vieten/Günther/Swart/
Stolze |
| 1944. Nuklearmedizinische Klinik für den II. Klin.
Studienabschnitt
(Zeit und Ort nach Vereinbarung) | Feinendegen/Ritzl/
Vosberg/Horster/
Glaubitt/Schmidt/ |
| 1945. Nuklearmedizinische Untersuchung des
Intermediärstoffwechsels
nach Vereinbarung (1stündig) | Glaubitt |
| 1946. Mathematische Grundlagen der Nuklearmedizin
und Positronentomographie
nach Vereinbarung (1stündig) | Vyska |
| 1947. Kursus in nuklearmedizinischer Meßtechnik
nach Vereinbarung (1stündig) | Ritzl |

XXXVI. Gynäkologie und Geburtshilfe

- | | |
|--|---|
| 1948. Geburtshilf.-gynäkolog. Praktikum
I. Teil: Uni-Frauenklinik
1. Vorlesung mit Krankenvorstellung
Mo., Di., Do. 8—9, Mi. 9—10 (4stündig)
2. Unterricht in kleinen Gruppen
(Zeit und Einteilung nach Vereinbarung) | Beck/Molinski/
Albrecht/Bender/
Freundl/Potthoff/
Schnell/Terinde/Diemer/
Distler/Dolff/Faber/
Frantzen/Perschmann/
Schlösser |
|--|---|

1949. II. Teil: in auswärtigen Krankenhäusern
 Städt. Krankenanstalten D.-Benrath
 St. Vinzenz-Krankenhaus Düsseldorf
 Krankenhaus St. Joseph-Stift, Bremen
 Dominikus-Krankenhaus Düsseldorf-Heerd
 Evang. Krankenhaus Mülheim a. d. Ruhr
 Elisabeth-Krankenhaus Rheydt
 Landesfrauenklinik Wuppertal
 Städt. Krankenhaus Siegburg
 St. Franziskus-Hospital Bielefeld
 Evangelisches Krankenhaus Düsseldorf
 Marienhospital Düsseldorf
 Prosper-Hospital Recklinghausen
 Geburtshilf. Klinik für Examenssemester
 Mi. 14—15 (1stündig)
 Efferts/
 Haering/
 Heidenreich/
 Huhn/
 Jaeger/
 Massenkeil/
 Meinrenken/
 Schild/
 Schnell/
 Staffeldt/
 Stegmann
 Röttger
 Albrecht/Terinde
1950. Gynäkologische Klinik für Examenssemester
 Mi. 15—16 (1stündig)
 Bender/Heidenreich/
 Steyer
1951. Visite Gynäkologie u. Geburtshilfe
 Uni-Frauenklinik in Gruppen zu 6 bis 7
 Zeit nach Vereinbarung (1stündig)
 Bender/Freund/
 Potthoff
1952. III. klin. Studienabschnitt
 Uni-Frauenklinik
 Seminar, Lehrgespräche, Visiten
 Beck/Albrecht/
 Bender/Distler/Freund/
 Terinde
1953. III. klin. Studienabschnitt
 in auswärtigen Krankenhäusern
 Seminar, Lehrgespräche, Visiten
 Bokelmann/
 Gerteis/Jaeger/
 Knappstein/Werner
1954. Psycho-soziale Geschlechtsidentität
 und Sexualstörungen
 Mo. 17—18 (1stündig)
 Hörsaal Frauenklinik
 Molinski
1955. Seminar über Psychosomatik in
 der Frauenheilkunde und Dermatologie
 Mi. 14.15—15, Hörsaal der Frauenklinik
 Molinski/Rechenberg
1956. Anleitung zu wissenschaftl. Arbeiten
 Zeit nach Vereinbarung
 (2stündig, 14täglich)
 Morgenstern
1957. Die Kardiotokographie
 Zeit nach Vereinbarung
 (2stündig, 14täglich)
 Hörsaal Frauenklinik
 Morgenstern
1958. Klinische Visite für Fortgeschrittene
 Frauenklinik Diakoniewerk-Df.-Kaiserswerth
 Do. 18—19.30 (2stündig, 14täglich)
 Müller
1959. Die gynäkolog.-geburtshilf. Sprechstunde
 Seminar für Fortgeschrittene
 (Zeit n. Vereinbarung, 2stündig)
 Hörsaal der Frauenklinik
 Werners
1960. Gynäkologische und geburtshilfliche Praxis
 Zeit nach Vereinbarung
 (2stündig, 14täglich)
 Hörsaal der Frauenklinik
 Boden
1961. Gynäkologische Endokrinologie
 Di. 15—16 (1stündig)
 Kaiser/Schmidt-
 Elmendorff

Alles Quatsch! Na dann-besser machen!

Kontakte und Informationen – das ist es, was Sie als junger Arzt zunächst einmal brauchen.

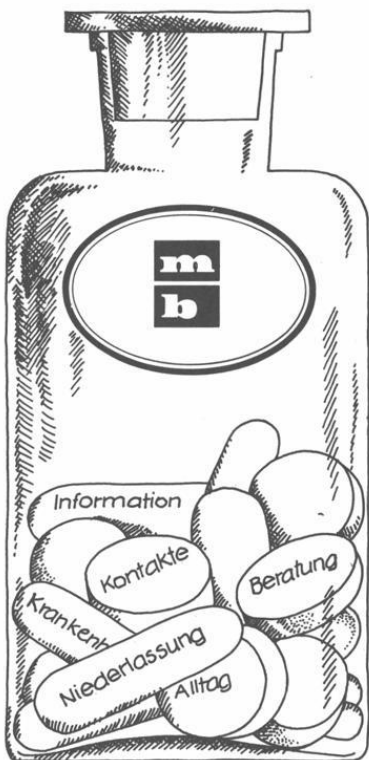

m marburger
b bund IHR PARTNER
IM ARZT-BERUF

- Damit Sie aus erster Hand erfahren,
- wie der Alltag im Krankenhaus aussieht,
 - wie man sich weiterbilden kann,
 - was bei der späteren Niederlassung zu beachten ist,
- kommen Sie zum **MARBURGER BUND**.

Dann gehören Sie dazu – zu den 35.000 Ärzten dieses großen Ärzteverbandes und der einzigen tariffähigen Ärztegewerkschaft. Hier finden Sie: Informationen, Kontakte, Beratung, Interessenvertretung.

Der **MARBURGER BUND** bietet seinen Mitgliedern:

- tariflichen Schutz
- individuelle Beratung im Arbeits- und Tarifrecht
- individuelle Beratung in Versicherungs- und Finanzierungsfragen
- individuelle Beratung bei der Niederlassung.

Der **MARBURGER BUND** vertritt die Interessen seiner Mitglieder

- gegenüber den Arbeitgebern
- in den ärztlichen Körperschaften
- gegenüber Parlamenten, Regierungen und gesellschaftlichen Gruppen.

Coupon

MARBURGER BUND - Bundesverband
Rheinl. Str. 6 - 5000 Köln 1 - Tel. (0221) 0 73 31 73

Name: Vorname:

Straße:

City:

Ich bitte um weitere Informationen über Ihren Verband.

Hiermit beantrage ich meine Aufnahme in den Marburger Bund - Verband der allgemeinen und beson. Ärzte Deutschlands e.V. Die Mitgliedschaft soll in dem jeweils für meinen Zeitpunkt zuständigen Landesverband und im Bundesverband bestehen.

Unterschrift:

Datum:

XXXVII. Kinderheilkunde

1962. Praktikum der Kinderheilkunde
(mit Unterricht in kleinen Gruppen) Mo., Di., Mi., Do., Fr. 9—10
von Harnack/Bremer/
Göbel/E. Schmidt/Mortier/K. Simon/
Brigitte Becker/
Christiane Böckmann/Anne
Bretschneider/Ebell/Angelika
Esch/Albert Fuchs/Florian Fuchs/
Brigitte Führer/Genz/Sibylle Holsträter/
Jürgens/Karch/v. Kries/Kessler/
Kemperdick/Berthold Koletzko/Sibylle Koletzko/Kramer/
Krogmann/Helga Langen/Lemburg/
Liersch/Ingrid Lombeck/Matthies/Hans Meyer/
Ibrahim Musa/Lore Neßler/Birgit Notholt/
Alexandra Papanajoutou/Pothmann/Posth/
Ute Rammelt/Ramos/Reinhardt/Sievers/
Ingeborg Sprock/Schlenker/Carola Schreyer/
Dorothee Schwamborn/Wahn/
Wendel/Angelika Wohler
1963. Klinische Visite für Examenssemester
in kleinen Gruppen Do. 15 s. t.—15.45 (1stündig)
Bourgeois/Göbel/
Kemperdick/Lemburg/
Ingrid Lombeck/Mortier/
Lore Nessler/Petrich/
Rodeck/Stemmann/von Voss
1964. Pädiatrisch-radiologische Demonstrationen
für Fortgeschrittene (nach Vereinbarung) (1stündig)
Kemperdick
1965. Allergische Erkrankungen im Kindesalter
(nach Vereinbarung) (1stündig)
Stemmann
1966. Kinderkardiologisches Seminar
mit Fallvorstellungen (nach Vereinbarung) (1stündig)
Bourgeois
1967. EKG-Kurs im Kindesalter
F. 13.15—14
Bourgeois
1968. Einführung in die Diagnostik
angeborener Herzfehler (nach Vereinbarung) (1stündig)
Liersch/Meyer
1969. Neurologisch-neurochirurgisch-neuro-
pathologisch-neuropädiatisches
(s. Neurologie) Freund/Bock/
Kolloquium jeden 1. und 3. Di. Wechsler/Mortier
im Monat 16 Uhr
1971. Sozialpädiatrische Probleme
Fr. 14.15—15 (1stündig) Karch/Mortier
Seminarraum
1972. Neuropädiatisches Seminar mit
Fallvorstellungen Mortier/Karch
Mo. 16—16.45 (1stündig)
1973. Hämatologische Probleme in der
Kinderheilkunde Göbel/Petrich/
Di. 16—18 (2stündig) von Voss
Gerinnungslaboratorien
1974. Anleitung zum wissenschaftlichen
Arbeiten auf dem Gebiet der Kinderheilkunde Göbel/Petrich/von Voss
Do. 18—19 (1stündig)
Gerinnungslaboratorien

- | | |
|---|----------------------------|
| 1975. Anleitung zur wissenschaftlichen Arbeit
auf dem Gebiet der Spurenelementforschung
in der Pädiatrie
(nach Vereinbarung) (1stündig) | Lombeck |
| 1976. Anleitung zum wissenschaftlichen Arbeiten
auf dem Gebiet der angeborenen Stoffwechsel-
krankheiten in der Pädiatrie
(nach Vereinbarung) (1stündig) | Wendel |
| 1977. Pharmakotherapie im Kindesalter
(nach Vereinbarung) (1stündig) | Reinhard |
| 1978. Diagnostisch-therapeutisches Kolloquium
Di. 15.30—16.30 (1stündig)
Kliniken der Landeshauptstadt Düsseldorf
Gräulinger Str. 120, 4000 Düsseldorf 12 | Lücking und
Mitarbeiter |
| 1979. Ausgewählte Kapitel neuropädiatrischer
Krankheitsbilder
2stündig, 14täglich
(nach Vereinbarung)
Kliniken der Landeshauptstadt Düsseldorf
Gräulinger Str. 120, 4000 Düsseldorf 12 | Groß-Selbeck |
| 1980. Pneumologisches Kolloquium
Do. 9.30—11.30
Klinik Aprath, 5603 Wülfrath | Simon/Hötter |

XXXVIII. Haut- u. Geschlechtskrankheiten

- | | |
|---|--------------------------------|
| 1981. Haut- und Geschlechtskrankheiten
Hauptkolleg
Mo., Mi., Fr. 10—11 (3stündig)
Hörsaal Hautklinik | Plewig und
habil. Mitarb. |
| 1982. Praktikum in Dermatologie
(mit Krankenvorstellungen)
Ergänzung zum Hauptkolleg
Mo. 15.30—17 (2stündig) | Plewig |
| 1983. Haut- und Geschlechtskrankheiten
für Zahnmediziner
Mi. 11—12 (1stündig)
Hörsaal Hautklinik | Haensch |
| 1984. Einführung in die Allergologie
Di. 15—16 (1stündig)
Hörsaal Hautklinik | Goerz |
| 1985. Hautklinische Visite
Di. 17—18 (1stündig)
Hautklinik | Itani u. Ass. |
| 1986. Seminar über Psychosomatik
in Frauenheilkunde und Dermatologie
Mi. 14—15 (1stündig)
Hörsaal Frauenklinik | Molinski/
Rechenberger |
| 1987. Psychosomatik in der Dermatologie
Do. 14—15 (1stündig)
Hörsaal Hautklinik | Rechenberger |
| 1988. Ökologischer Kurs f. Arbeitsmedizin
Mo. 12—13 (1stündig)
Hörsaal Gerichtsmedizin | Diller/Goerz/
Jansen/Peters |

- | | |
|---|---|
| 1989. Praktikum der Psychosomatischen Medizin und Psychotherapie
Di. 15.30—17 (2stündig)
Hörsaal Frauenklinik | Heigl-Evers/
Molinski/Rechenberger/
Dmoch/Hartung/
Rosin/Schulte-Herbrüggen/Wien |
| 1990. Grundlagen der Psychotherapie
Di. 13.45—15.15 (2stündig)
Hörsaal Kinderklinik | Heigl-Evers/Zepf/
Molinski/Rechenberger/Alberti |

XXXIX. Augenheilkunde

- | | |
|---|------------------------------|
| 1991. Praktikum der Augenheilkunde
Mo., Mi., 12—13, Fr. 11—13 (4stündig)
Hörsaal der Augenklinik | Pau/
Hammerstein/Grüntzig |
| 1992. Praktikum der Augenheilkunde
Mo., Mi., 12—13, Do. 16—17.30
Do. Marienhospital, Rochusstr. 2
Düsseldorf | Pau/Steinbach |
| 1993. Stellungsanomalien der Augen
Mi. 15.30—17 (2stündig, 14täglich)
Hörsaal der Augenklinik | Holland |
| 1994. Pleoptik, Orthoptik und Motilitätsstörungen des Auges
Mo. 9—10.45 (2stündig, 14täglich)
Hörsaal der Augenklinik | Görtz |
| 1995. Augensymptome bei Allgemeinerkrankungen
Sa. 10—12 (2stündig, 14täglich)
Hörsaal der Augenklinik | Graeber |
| 1996. Pathophysiologie des Binokularsehens
Teilnehmerzahl begrenzt
1. Sem., wochenstündlich nach Vereinbarung | Friedburg |
| 1997. Differentialdiagnose ophthalmologischer Erkrankungen
Mi. 15—17 (2stündig, 14täglich)
Hörsaal der Augenklinik | Tillmann |
| 1998. Filariosen am Auge
Mo. 16—17 (1stündig)
Hörsaal der Augenklinik | Grüntzig |
| 1999. Klinische Visite nach Vereinbarung (1stündig) | Hammerstein |
| 2000. Klinische Physiologie und Pathophysiologie des Auges
Di. 16—17 (1stündig)
Hörsaal der Augenklinik | Hennekes |

XL. Hals- Nasen- Ohrenheilkunde

- | | |
|---|---------|
| 2001. Klinik und Poliklinik der HNO-Heilkunde (begleitende Vorlesung zum Praktikum der HNO-Heilkunde)
Mo., Mi. 11—12, Hörsaal der HNO-Klinik | Vosteen |
|---|---------|

- | | |
|--|--|
| 2002. Kursus der allgemeinen klinischen Untersuchungen für HNO-Heilkunde nach Stundenplan (12 Stunden/Semester)
Hörsaal der HNO-Klinik | Ganzer/
Küpper/Morgenstern |
| 2003. Praktikum der HNO-Heilkunde
Do. 10—13, in Gruppen (4stündig)
HNO-Klinik | Esser/Fendel/
Ganzer/Küpper/
Morgenstern/Vosteen |
| 2004. Anleitung zu wissenschaftl. Arbeiten auf dem Gebiet der HNO-Heilkunde
(nach Vereinbarung, halbtägig) | Ganzer/
Küpper/Morgenstern |
| 2005. Propädeutik der HNO-Heilkunde
nach Vereinbarung (1stündig), HNO-Abteilung
des Dominikuskrankenhauses Düsseldorf-Heerdt | Stupp |
| 2006. Praktikum der Endoskopie
nach Vereinbarung (1stündig), HNO-Abt. des
Evangelischen Krankenhauses Düsseldorf,
Kirchfeldstr. 40 | Berger/Greven |
| 2007. HNO-Heilkunde für Zahnmediziner
Mo. 17—18 (1stündig), Hörsaal der HNO-Klinik | Neveling |
| 2008. Notfälle im HNO-Fachgebiet
Fr. 14—16, 16—18 (2stündig, 14täglich)
Hörsaal der HNO-Klinik | Koburg/Quante |
| 2009. Ausgewählte Kapitel der Audiologie
Nach Vereinbarung (2stündig), Konferenzraum
des Forschungslabors der HNO-Klinik | Esser |
| 2010. Anleitung zu wissenschaftl. Arbeiten auf dem
Gebiet der Audiologie
(nach Vereinbarung) (halbtägig), Konferenzraum
des Forschungslabors der HNO-Klinik | Esser |
| 2011. Berufskrankheiten in der HNO-Heilkunde
(nach Vereinbarung) (2stündig, 14täglich)
Hörsaal der HNO-Klinik | Ganzer |
| 2012. Experimentelle Otologie
Mo. 18—20 (2stündig) Hörsaal der HNO-Klinik
oder nach Vereinbarung | Morgenstern |

XLI. Zahn-, Mund- und Kieferheilkunde

- | | |
|---|-------------------------------------|
| 2013. Einführung in die Zahnheilkunde
nach Vereinbarung (1stündig)
Hörsaal Westdeutsche Kieferklinik | Böttger/Schübel/
Straßburg/Weise |
| 2014. Klinik und Poliklinik für Zahn-, Mund- und
Kieferkrankheiten für Auskultanten und
Praktikanten
Mo., Do. 10—11, Di., Fr. 9—10 (4stündig)
Hörsaal Westdeutsche Kieferklinik | Straßburg/Herforth |
| 2015. Spezielle Zahn-, Mund- und Kieferchirurgie
Teil II
Di. 11—12.30 (2stündig)
Hörsaal Westdeutsche Kieferklinik | Straßburg |

2016. Operationskurs einschl. Extraktionskurs mit Übungen für Praktikanten, Teil I Mo.—Fr. nach Vereinbarung (4stündig) Westdeutsche Kieferklinik	Straßburg/Lentrodt
2017. Operationskurs einschl. Extraktionskurs mit Übungen für Praktikanten, Teil II Mo.—Fr. nach Vereinbarung (4stündig) Westdeutsche Kieferklinik	Straßburg
2018. Klinik und Therapie der marginalen Parodontopathien mit praktischen Übungen Mi. nach Vereinbarung (3stündig) Westdeutsche Kieferklinik	Herforth
2019. Zahn-, Mund- und Kieferkrankheiten Teil II Mo., Di. 8—9 (2stündig) Hörsaal Westdeutsche Kieferklinik	Herforth/ Menzel
2020. Berufskunde und soziale Heilkunde Mi. 13—14 (1stündig) Hörsaal Westdeutsche Kieferklinik	Osing
2021. Klinik und Therapie der Mundschleimhauterkrankungen nach Vereinbarung (2stündig, 14täglich)	Knolle
2022. Klinik und Poliklinik der Krankheiten der Zähne (für Mediziner) Do. (1stündig) nach Vereinbarung Hörsaal Westdeutsche Kieferklinik	Böttger/Herforth/ Lentrodt/Reil/ Schübel/Straßburg/ Weber/Weise
2023. Radiologischer Kurs mit besonderer Berücksichtigung des Strahlenschutzes Mo. 14—16 (2stündig) Westdeutsche Kieferklinik	Schübel
2024. Zahnerhaltungskunde I. Teil Mi. 15—17 (2stündig) Hörsaal Westdeutsche Kieferklinik	Schübel/Seichter
2025. Kursus und Poliklinik der Zahnerhaltungskunde I. und II. Teil Mo.—Fr. (ganztägig) Westdeutsche Kieferklinik	Schübel/Seichter
2026. Phantomkurs der Zahnerhaltungskunde Mo.—Fr. (ganztägig) Westdeutsche Kieferklinik	Schübel/Seichter
2027. Einführung in die Kieferorthopädie Mo. 9—10, Fr. 8—9 (2stündig) Hörsaal Westdeutsche Kieferklinik	Weise/Kröhne/ Sand
2028. Kieferorthopädie I. Teil Do. 8—10 (2stündig) Hörsaal Westdeutsche Kieferklinik	Weise
2029. Kieferorthopädie II. Teil nach Vereinbarung (2stündig) Hörsaal Westdeutsche Kieferklinik	Weise
2030. Kursus der kieferorthopädischen Technik (halbtägig) Westdeutsche Kieferklinik	Weise/Kröhne/ Sand

- | | |
|---|---|
| 2031. Kursus der kieferorthopädischen
Behandlung I. Teil und II. Teil
(ganztägig)
Westdeutsche Kieferklinik | Weise/Kröhne/Sand/
Kiegel/Heczey/Wittler/
Möblang |
| 2032. Zahnersatzkunde I. Teil
Mi. 8.15—10 (2stündig)
Westdeutsche Kieferklinik | Böttger |
| 2033. Kursus und Poliklinik der Zahnersatzkunde
I. und II. Teil (ganztägig)
Westdeutsche Kieferklinik | Böttger/Weber |
| 2034. Poliklinik der Zahnersatzkunde
Fr. 11.15—12 (1stündig)
Westdeutsche Kieferklinik | Böttger/Weber |
| 2035. Klinische Demonstration beim teilbezahnten
und unbezahnten Patienten
am Semesteranfang (nach Vereinbarung)
Westdeutsche Kieferklinik | Böttger/Weber |
| 2036. Kursus der technischen Propädeutik
Mi.—Fr. (20stündig)
Vorklinisches Institut | Böttger/Timar/
Stüttgen |
| 2037. Technisch-propädeutische Demonstration
Mi. u. Do. 8—9 (2stündig)
Vorklinisches Institut | Böttger |
| 2038. Werkstoffkunde
(Vorlesung) 2 Wochenstunden
Vorklinisches Institut | Rehberg |
| 2039. Werkstoffkundliches Seminar
(für Fortgeschrittene) 2 Wochenstunden
Vorklinisches Institut | Rehberg |
| 2040. Funktionelle Gebißanalyse I
Einführung und klinische Demonstration
Di. 14—16 (2stündig)
Hörsaal Westdeutsche Kieferklinik | Engelhardt |

XLII. Kiefer- und Plastische Gesichtschirurgie

- | | |
|---|---|
| 2041. Praktikum der Chirurgie
Do. 16—17.30 (2stündig)
(gemeinsam mit Chirurgischer Klinik
nach entsprechender Gruppeneinteilung) | Professoren und
wiss. Mitarbeiter
der Chirurgischen
Kliniken, der
Neurochirurgischen, der Urologischen
und der Klinik für Kiefer und
Plastische Gesichtschirurgie |
| 2042. Kursus der allgemeinen klinischen Unter-
suchungen (operatives Stoffgebiet)
(gemeinsam mit den übrigen operativen Kliniken)
nach ausgehängtem Semesterplan | Professoren und
Dozenten der
zugehörigen Kliniken |
| 2043. Operationskurs einschl. Extraktionskurs mit
Übungen für Praktikanten, Teil 1
Mo.—Fr. nach Vereinbarung (4stündig)
Westdeutsche Kieferklinik | Straßburg/
Lentrodt |

- | | |
|--|---------------------------------------|
| <p>2044. Klinik und Poliklinik der Zahn-, Mund- und Kieferkrankheiten für Praktikanten III. Teil
Mo. 11—12, Do. 14—16, Fr. 10—11 (4stündig)
Hörsaal Westdeutsche Kieferklinik</p> | <p>Lentrodt/Koch/
Koblin/Reil</p> |
| <p>2045. Spezielle Zahn-, Mund- und Kieferchirurgie II. Teil
Mo. 16—18 (2stündig)
Hörsaal Westdeutsche Kieferklinik</p> | <p>Lentrodt/Koch/
Reil/Koblin</p> |
| <p>2046. Zwischenfälle in der zahnärztlichen Praxis: Prophylaxe, Diagnose und Therapie mit Grundzügen der Ersten Hilfe und Wiederbelebung.
Vorlesung mit praktischen Übungen nach Vereinbarung (1stündig, 14täglich)</p> | <p>Koch/Reil</p> |
| <p>2047. Sedierung, Anästhesie und Wiederbelebung in der Zahnheilkunde (inkl. Übungen mit Intubation, i. v. Injektionen usw.) nach Vereinbarung (2stündig)</p> | <p>Podlesch/</p> |
| <p>2048. Einführung in die Akupunktur (2stündig, 14täglich) nach Vereinbarung</p> | <p>Podlesch/Pothmann</p> |



Lehnen Sie Korporationen ab?

Dieses Vorurteil können Sie selbst abbauen – durch einen Besuch bei uns!

Sie finden:

Eine Gemeinschaft von alten und jungen Akademikern.
Fröhliche Stunden und ernste Diskussionen.
Sport und studentisches Fechten.
Den Freundschaftsbund für das ganze Leben.

Turnerschaft im CC Zittavia Lipsiensis

Wildenbruchstraße 53, 4000 Düsseldorf 11, Tel. (02 11) 57 53 24

Wir können Ihnen ggf. bei der Wohnungsbeschaffung auf dem Korporationshaus und darüber hinaus behilflich sein.

Alphabetisches Namensverzeichnis

A

Abel 255
 Abendroth 258
 Adam, H. 85, 110
 Adam (Psychiarie) 288
 Adamek 261
 Ader 74, 80, 98, 135, 136, 137, 138, 140
 Adler 59
 Akerboom 254
 Albert, E. 232, 288
 Alberti 226, 260, 289, 290, 301
 Albrecht, H. 232, 262, 297, 298
 Albrecht, S. 47
 Albu 250
 Aidenhoven 178
 Aidenhoff 93
 Allgeier 65
 Alttrogge 240, 284
 Altvater 249
 Amelung 232, 286
 Amm 9, 17
 Amore 21
 Anders 95
 Andree 85, 118
 Andrian-Werburg 232, 296
 Aniol 265
 Antoch 67, 80, 91, 105, 106
 Anton 26, 57, 71, 76, 95, 120, 121, 123
 Antropoff 72, 81, 97, 124, 126, 127, 143
 Apel 93
 Arbab-Zadeh 232, 281
 Arendt (HNO) 250
 Arendt 288
 Arndt 226, 261, 277, 293
 Arning, B. 67, 85, 91
 Arnold, Gottfr. 224, 226, 252, 253, 272,
 273, 274, 277, 292
 Arnold, Gunther 9, 221, 225, 226, 261
 Arz, P. 163, 176
 Arz, W. 163, 176
 Asbach 240, 248, 294
 Aspelag 264
 Asselborn 58
 Äbmann 85, 122
 Atassi 262
 Altobianchi 261, 294
 Audretsch 247
 Augath 244, 260
 Augspach 259
 Aul 258
 Aulich 259, 288, 292
 Authmann 263
 Awiszus 263

B

Bach (Frau) 25
 Bach, U. 73, 80, 97, 124
 Back 255
 Baginski 245, 256
 Bajtal, H. 261, 292
 Bajtal, K. 261, 293
 Balk 26
 Balzereit 254
 Bammel 249
 Bardey 280
 Barnaua, J. 255
 Baron 232, 291
 Bartels (Frau) 252
 Bartels, Ch. 163, 175
 Bartelt, D. 248
 Bartelt, F. 22, 23
 Bartholomäus 24
 Bartmann 250
 Bartos 254
 Bartram 263
 Basler, A. 240
 Basler, M. 256, 280
 Bastian 85, 122
 Bauer, A. 255, 260
 Bauer, O. 21
 Baum 57
 Baumann 73, 82, 96, 124
 Baumbusch 248
 Baumeister, W. 240, 253, 273
 Baumgarten 57, 155, 175, 198, 199
 Baumgartner 11, 58, 153, 158, 171, 181,
 184, 185
 Baums, D. 47
 Baunach 261
 Baur 59
 Baur-Morlock 259

Bausch 58, 153, 155, 173, 190, 191
 Baust 232
 Bay 226
 Bayer 226, 254, 273, 274
 Beck 226, 262, 297, 298
 Becker 57
 Becker, H. 26
 Becker, F. 10, 161, 212
 Becker, K. 248
 Becker, H. 58, 155, 173, 193
 Becker, B. 263, 299
 Becker, D. 21
 Becker, H. 57, 85, 100, 102
 Becker (KFA) 60
 Bech 57, 72, 79, 95, 96
 Behmenburg 58, 159, 172, 187, 188, 189
 Behn 161, 177, 203
 Behrendt (Frau) 179
 Behrendt, H. 60
 Beister 163, 174, 194
 Bender 227, 262, 297, 298
 Beneicke 249
 Bentrup 14
 Beran 86, 135
 Berbuhl 264
 Berchtold 232, 280, 286
 Berg, v. 161, 177, 206, 207
 Bergener 232, 288, 289
 Berger, D. A. 57, 72, 76, 97, 124, 125, 126
 Berger, F. 232, 302
 Berger, M. 27, 221, 227, 258, 283, 285,
 286, 287
 Berger 59
 Berges 258
 Bergmann, A. 10, 58, 155, 170, 171, 182,
 184, 185
 Bergmann 253, 261
 Bernardo, de 86, 133, 134
 Berninghaus 24, 97
 Bernsmeier 264
 Bernstein (Frau) 173
 Berquet 232, 296
 Berrut 85, 96, 132, 133
 Bessenrodt, H. 163
 Bessenrodt, R. 155, 173, 190, 191
 Bessenroth 58
 Best (Frau) 259
 Bethge 232, 277, 286
 Betsbrugge 260
 Bettermann 163, 175
 Bettges 248
 Beuerle 24
 Bever 32
 Beyer 60
 Beyer (Frau) 179
 Beyer, B. 163, 176
 Beyer, M. 72, 81, 97, 124, 126, 127, 128
 Biemel 57, 58, 86, 101
 Bienefeld 59
 Bieniek 244, 252, 295
 Bierbach 74, 81, 97, 129, 132
 Bierbaum 264
 Billmann 163, 172, 189
 Binder 110
 Bircks 227, 260, 285, 290, 291
 Birkofer 155, 174, 197
 Birnbacher 102
 Bisping 257, 282
 Bister 86, 144
 Blanquet 171
 Blasberg 86, 113
 Bleeß 163, 174, 194
 Blessing 232
 Bloemertz 99
 Bluhm 154, 163, 175, 198, 199
 Blum 247
 Blume 163, 176
 Boatin 265
 Boch 255
 Bochmann (Frau) 175
 Bock, O. 178, 209
 Bock, W. 227, 262, 276, 287, 290, 293, 294,
 295, 299
 Bockmann 264
 Boczack 58
 Bode, H. F. 80, 105
 Boden 240, 298
 Böcker 232, 294
 Bockmann, U. 260
 Bockmann, Chr. 263, 299
 Boege 247
 Böhm 240, 256, 280
 Böhme 185
 Bönke (Frau) 262

Böninghaus, F. 232, 294
 Boenigk 163, 174
 Böninghausen, v. 14
 Bose 57
 Boese (Frau) 259
 Boesherz 163, 179, 209, 210
 Böttger 224, 225, 227, 264, 302, 303, 304
 Bohne, M. 174
 Bohne, U. 248
 Bohnert 56, 159, 177
 Bohr 247, 57
 Bojar, H. 225, 227, 254, 274
 Bokelmann 232, 293, 298
 Bokor 249
 Bollen 261
 Bommermann 24
 Bongartz 31
 Booz 60
 Borchard, F. 227, 255, 275, 276, 285
 Borchard, U. 240, 255, 277
 Borchert 255
 Borggreffe 258
 Bornefeld 261
 Borucki (Frau) 177
 Bosch, G. 232
 Bosch, van der 59
 Boscheina 57
 Bosse-Steuernagel 259
 Bostrom 244, 258
 Both 232, 285
 Botte 261
 Boucharif 21
 Bougeois 11, 227, 263, 299
 Boverent 240
 Bovert, v. 93
 Boxberg 250
 Bräuer L. 98
 Brall 71, 82, 95, 122
 Brandenburg 142
 Brandenbusch 288
 Brands 27, 65, 67, 80, 90, 100, 101, 102
 Brandt 86, 122
 Brasseimann 82, 97, 129
 Brassel 60
 Braun, U. 163, 174
 Breinlich 248
 Breithardt 227, 258, 277, 283, 285, 293
 Bremer, G. 244, 258, 285
 Bremer, H.-J. 225, 227, 263, 299
 Bremme 47
 Brendler 57, 58
 Brenn 95
 Bretschneider 261, 263, 299
 Breuer, H.-W. 261, 273
 Breuer, N. 160, 173
 Breuer, T. 161, 180, 191, 218
 Breuermann 261
 Breunig 20, 179
 Bridges 178, 205, 206
 Brigellus 254
 Brinckmann 63, 86, 120
 Bringmann (Frau) 92
 Brinkmann 56
 Brock 98
 Brockhaus 60, 245
 Brodalla 163, 174, 195
 Brodbeck 74, 85, 98, 139
 Bröcker 74, 82, 99, 144, 145
 Broicher 248
 Broodthaers 24
 Brosteanu 288
 Brucke 247
 Brücher 19
 Brückner 163, 180
 Brüggemann 9
 Brühl (Frau) 173
 Brünner 248
 Brüster 13, 26, 221, 227, 261, 291, 292
 Brunner 232, 278
 Bruns, K. 159, 196
 Bubner 59
 Buchbinder 258
 Buchenau 159, 187
 Buchholz (Frau) 253
 Budde 258
 Büchner (KFA) 60
 Büchner (Frau) 176
 Büchner, M. 232
 Bühring (Frau) 254
 Bullmann 264
 Bunau, v. 176
 Bünemann 160, 178, 207, 208
 Bünermann 163, 171, 181
 Bunten 60

Böntig 97
Bunting-Tempea 59
Bürgel 248
Burrekoven 58
Büttner 240, 259, 287, 288
Büttner-Emmer 252, 272, 288
Bulmer 73, 85, 97, 124, 127, 143
Bungarten 86
Burk 56
Busch 163, 176
Busse 72, 79, 80, 96, 124, 125, 126
Buter-Weiden 250

C

Camastro 22
Campean, N. 252, 272
Campean, C. 252, 272
Cappel 20, 25, 63
Carlhoff 164, 172, 189
Carstensen 250
Carré 233
Cepf-Kaufmann 71, 81, 95, 121
Chall 172
Chantelau 27, 221, 258, 287
Chassée 74, 76, 98, 143, 146
Cicmir 59
v. Ciracy-Wantrup 155, 179, 211
Claas, D. 73, 81, 96, 124, 126, 127, 128
Clahsen 253
Claussen 240, 254, 275
Cleveland 240, 253, 273, 274
Clot 85, 97, 132, 133
Coburg 233
Colpan 178, 209
Coulmas 94, 118, 119
Cranz (Frau) 221
Crass 22, 23, 24
Craubner 160, 198
Crea 255
Credner 231, 245, 277
Creff 20, 74, 85, 98, 132, 133
Csicsaky 60
Cüppers, W. 58, 76, 99, 147
Cüppers, H.-J. 240, 258, 283, 285, 287, 293
Curtius 9, 17
Curtius (Med. Klinik B) 258
Custodis 226

D

Dähn 265
Dahlbudding 172
Dahlmann, D. 93
Dahlmann 59
Daig 164, 178, 206
Dakrouy 262
Daldrup 256, 280, 281
Dammeyer 86
Dannehl 59
Das 179
Daugsch 86, 117
Daunicht 160, 178, 209
Davis-Osterkamp 259
Deck 263
Decker 58, 153, 155, 171, 186, 187, 188,
189, 190, 192
Dedericks 164, 175
Deetjen 258
Degen, J. 164, 175
Degen, W. 263
Dehnen 60, 233, 278, 279
Dehnen-Seipel 244, 261, 293
Delorme 14
Dembinski 160, 171, 185
Denecke, H. 20
Deneke 245, 281
Dénès 255
Denissoff 61
Derra 260
Dettmar 227, 261, 290, 294
Deussen, A. 253
Deußen, G. 47
Dick 260
Dickopp 161 174, 196, 197
Diederich 63, 86, 146
Diekmann 58
Diemer, H. P. 47, 263, 297
Diemer, A. 26, 57, 58, 67, 76, 90, 100, 101
Diemert 161, 174, 195
Dierkes 261
Dieter, H. 255
Dietrich W. 177, 204
Dietrich 259, 262
Dietz 65
Dillier 233, 279, 300
Dingler 259

Dipper 58, 69, 79, 93, 111, 112, 116, 117
Dircks 18
Distler 263, 297, 298
Djemmal 261
Dmoch 262, 301
Döge 21
Döhne 240
Döhhart 240
Döhring 262
Dölle 154
Döring 58, 153, 155, 170, 185
Dörner 258
Dörries 24
Dohm 160, 191
Dohmen 60
Dohmen 262
Dolff 233, 263, 297
Dolpner 60, 245
Dominik 171
Donat 288
Dopstadt 59
Dormanns 58
Drähne 248
Dransfeld 240, 277
Drechsler 248
Dregger 25
Dreher 93
Dreis 82, 91
Drewes 227, 294
Driesel 254
Drissen 81, 98, 131, 132, 133
Dross 244, 272, 273
Drost 240, 279, 286
Droszlok 154
Drüge 250
Dubrulle 67, 82, 90, 101, 102
Dudek 258
Duerkop 97
Düsberg 67, 82, 90, 101
Dulisch 57
Dung Duong 260
Dwuletzki 164, 176

E

Ebbers 264
Ebell, W. 263, 299
Eberhard 255
Ebert 164, 176
Eckel 59
Eckes 248
Eckey 56
Eckmiller, R. 155, 178, 209
Eckmiller, M. 253, 272, 288
Edelmann, M. 20, 260
Edelmans, S. 32
Effertz 245, 298
Eggseling 60
Eichelhardt (Frau) 253
Eichenberg 264
Eichhorn 60, 233, 280, 283
Eichler 205
Eickenbusch, W. 233, 283
Eisenriegler 160, 191
Eliwo 258
Elmendorf, v. 233, 291
Elishof 57
Elsner 288
Elting, A. 68, 82, 92, 109
Engle 17
Engel 57
Engelbrecht 86, 94, 113
Engelhardt 233, 304
Engelke 248
Engell 159, 190
Engels, C. 245
Engels, G. 29
Erb 164, 175
Erckenbrecht 258
Erdmann 160, 179, 214, 216
Erhardt, E. 179
Esch 263, 299
Eschen 170
Escobar 62, 86, 134
Esser (VU) 56
Esser, G. 227, 264, 302
Esser, G. (VME) 19
Eßig 24, 94, 96
Evangelopoulos 260
Ewan 245, 297
Ewers 60, 245

F

Faber 263, 297
Fabian 248, 287
Fährnich 60
Fahron 256

Falke 227, 261, 293
Falkenberg 13, 72, 80, 95, 121, 124
Fallmann 178
Falsone 164, 174
Faßbender (Frau) 265
Fassbender 58, 81, 99, 146, 147
Faur, R. 86, 132
Faust-Ern 57
Feicht 264
Feilke 86
Feinendegen 60, 227, 262, 296, 297
Feising 57
Fendel 233, 302
Fenner 57, 68, 81, 92, 108, 109
Ferber, v. Chr. 227, 257, 280, 282, 283
Ferber, v. L. 257, 282, 283
Fernandez 233, 291
Fessel 244, 252, 266, 272
Fey 13, 161, 180, 217, 218
Fiehn 221
Finckenstein 69, 80, 93, 111, 114
Finger, Heinz 22, 23
Finger, Horst 248
Fink 196, 197
Finke 60, 258
Fischer 277
Fischer, Gerh. 58, 155, 170, 183, 184, 185
Fischer, Stefan 176
Fischer, C. H. 226
Fischer, K. 248
Fischer, J. T. 227, 257, 283, 284
Filger 164, 179, 212, 213, 216
Fiegel (Frau) 60
Fiegel (Psychatrie) 233, 262, 289
Fleischmann 248
Fliegner 57
Floh, H. 57, 59, 69, 76, 92
Floh, J. 248
Florack 260
Florian 164, 172, 190
Forster, H. 248
Forster, M. 9, 27, 221, 254
Folgmann 32
Fournel 261, 293
Fox 255
Frank 57
Franken 233, 285
Franzen, C. 240, 297
Franz, M. 265
Franz, M. (Chemie) 57, 161, 176, 200
Fraser 58
Frede 250
Frenzen 247
Frenz 59
Frenzel 227, 275, 276
Fresen 233, 276
Freund 10, 227, 259, 273, 274, 276, 287,
288, 295, 297, 299
Freundt 241, 255, 262, 298
Friedlieb 262
Frey 91
Freye 241, 293
Friant 86, 131
Friedberg 233, 301
Friedemann 259
Friedrich, L. 13, 57, 58, 67, 75, 76, 91,
103, 104, 141
Friedrich, G. 162, 204
Friedrichs 60
Friling 260
Fritsch 27, 221, 227, 258, 283, 285, 286
Fritzmeier 265
Fröhlingsdorf 86
Fromm 241
Fuchs, A. 263, 299
Fuchs, E. 233, 284
Fuchs, F. 263, 299
Fuchs, M. 164, 174
Fuchs, M. (Math.) 164, 170, 181
Führer 263, 299
Füllner 86, 121
Fuente, de la 73, 82, 98, 129, 134
Füsgen 250

G

Gätjen 58
Gaida 164, 180, 216, 217
Gansen, D. 75
Ganzer, G. 265
Ganzer, U. 233, 264, 302
Garke 250
Gattermann 22, 62, 79, 102, 135
Gebauer 254
Gebhardt, P. 265
Gebhardt (StD) 56
Gedick 248
Gehrmann 233

Geinitz 233
Geißler 56
Geisthardt 57
Geldsetzer 57, 58, 67, 76, 90, 100, 101
Geilert 258
Gemmingen-Obstfelder, v. 81, 97, 130,
132, 134
Genz 263, 299
Georg 63, 86, 120
Gephart 68, 82, 92, 109, 110
Gerd-Witte, H. 245, 277
Gerhardt 32
Gerstenhauer 11, 57, 155, 180, 216, 217
Gertels, W. 233
Gertels 233, 298
Gertz 30
Gethmann 101
Gewecke 56
Geyr (Frau) 92
Ghanem 261
Ghina (Frau) 264
Giersch 160, 177, 204
Giesen 69, 81, 92, 110
Gill 254
Gilles 142
Gillet 172
Giloy-Hirtz 71, 81, 95, 122
Glaap 57, 72, 76, 97, 124, 125, 126, 143
Gladasch 26
Glätzer 160, 178, 207, 208
Glasow 19
Glatzel 14, 34
Glaubitt 233, 296, 297
Glebe 57, 152, 155, 180, 216, 217, 218
Gleichmann 233, 285
Giombeck 56, 155, 179, 209, 210
Glück 141
Göbel 227, 263, 299
Gödde 250
Goecke 254
Goetzenjahn 241, 258, 283, 284, 285, 293
Goepel 261, 293
Göplert 164, 219
Göres 79, 121
Görke 61
Görner (Frau) 257
Görtz, H. 234, 301
Goertz, G. 234, 264, 279, 300
Goertz, B. 241, 253, 273
Gössmann 57, 72, 76, 96, 120, 123, 142,
Goettert 60
Golczewski 58, 70, 80, 94, 112, 116, 118,
142
Golmina 74, 85, 98
Gomez 260
Gono 256
Gorce 86
Goslar 9, 10, 12, 13, 227, 252, 272, 292
Grabensee 10, 27, 221, 228, 257, 263,
284, 285
Grabitz, H. J. 154, 155, 179, 212, 213, 216
Grabitz, K. 260
Grabow 234, 293
Graeber 234, 301
Grätz 26, 63
Graf 263
Gramsch-Zabel 258
Grabhof 175
Greb 250
Greef 11, 228, 255, 273, 274, 277, 281
Greiner, L. 251
Greiner 241, 281
Greiner (Frau) 93
Greiser 234, 280
Greither 226
Gretlenkott 221
Greuel 224, 228, 262, 296, 297
Greulich 59
Greve 252, 272
Greve 234, 302
Grewe 234, 281
Griefahn 256, 280
Gries 59, 225, 228, 258, 277, 279, 283, 286
Grieshaber 57, 155, 177, 178, 205, 206, 207
Grips 248
Groenenwald 61
Gros 256
Grosse 261
Groß-Selbeck 241, 300
Grosser 248
Grote 261, 293
Groth 14
Grotstollen 164, 175
Gruber, H. 178
Gruchot (Frau) 265
Grün 10, 17, 228, 256, 278, 279, 280
Grünenagel 234, 291
Gründler 245
Grünekle 234, 285
Grünwald 228, 253, 273

Grünhagen 24
Grünzig, J. 241
Grüter 161, 170, 181
Grundherr, v. 260
Grunwald 57
Günther, O. 19
Günther 202
Günther, A. 254
Günther, A. (Anast.) 261
Günther, D. 228, 262, 296, 297
Günther 249
Guntzig 264, 301
Gusovius 56

H

Haag 261
Haamann 59, 74, 79, 135, 136
Haarhoff 244, 256, 280, 281
Haas, J. 241, 254, 279
Haas 17
Haase (Frau) 266
Haase 22
Haase, J. 212, 224, 225, 228, 253, 273,
274, 276, 277, 287
Haase, H.-J. 234
Haberich 247
Haberland, K. 248
Haberland, R. 260
Habrich 57, 159, 180, 218, 219
Hachenberg 82, 95, 124
Hackmann 153, 155, 172, 186, 188, 190
Haddad 164, 174, 196
Hacker 96, 115, 116, 117
Hackel 174
Hägele 10, 11, 26, 57, 152, 155, 174, 194,
195, 196
Haehling, v. 69, 82, 93, 112
Haehneilt 23
Hämmerling 176
Haenel 160, 196
Haensch 228, 264, 300
Haering, M. 234, 298
Haerten 241, 265
D'Haese 154, 160, 178, 206, 207
D'Haese-Reinhold 252, 272
Häubler 27, 58, 71, 76, 95, 119
Hafner 244, 255, 277
Hagedorn 13, 241, 278
Hagen 226
Hagenars 261
Hagen-Aukamp 258
Hahn 244, 253, 273
Haider 252, 272
Haik 234, 296
Haik 154, 164, 179, 212
Halbach 259
Halbekann-Esser 261
Halbig 261, 294
Hallitovic 288
Hallauer 245, 256
Hallier 160, 177, 203, 205
Hamacher 63, 86, 120
Hamada 255
Hammeke 162, 187
Hammer, H. 162, 173, 188, 192, 193
Hammer 264
Hammerstein 234, 264, 301
Hamper 247
Haneke 250
Hani 248
Hanisch 164, 173, 189
Hanna 262, 295
Hannen 247
Hanrath 258
Hansen, F. 234
Hansen 86, 121
Hansen-Udewald 261
Hardach 58, 70, 76, 94, 112, 117
Hardörfer 57, 58, 79, 90, 105
Haring 228, 259, 288
Harms 60
Harnack, v. 228, 263, 266, 299
Harnack 288
Harnacke 262, 295
Harting 160, 170, 182
Hartings 29
Hartkopf, W. 71, 81, 95, 121, 125
Hartkopf (Frau) 266
Hartmann (Frau) 255
Hartmann, B. 260
Hartung 261, 293, 301
Harzheim 58, 155, 181, 184, 185
Haslag 73, 81, 96, 125, 126, 127, 128
Hass 288
Hassel, v. (Frau) 262
Hasselsweiler 57
Haubrich 248

Hauer 258
Haug 25
Haumann 247
Haupt 17
Haupt, B. 9, 71, 81, 95, 121, 122, 123
Hausamen 234, 285, 291
Haverkamp 25, 63
Hawel 178
Hebenstreit 164, 173, 190
Heckel 164
Hecker, H. 70, 76, 87, 94, 112, 121
Heczey 265, 304
Heegemann 265
Heemskerck (Frau) 93
Hegemann 164, 176
Hegner 265
Henl 154, 156, 179, 213, 214, 216
Hehrmann 228, 258, 283, 285, 296
Heide 10, 27, 57, 149, 159, 177, 205, 206,
207
Heidmeyer 57
Heiden 60
Heidenreich 234, 298
Heidenhoff 251
Heigl-Evers 11, 228, 259, 260, 289, 290,
301
Heil 21
Heimbächer 71, 79, 95, 119, 120
Heinen 258
Heiniger 259
Heinrich, K. 228, 259, 288
Heinrich, H.-P. 73, 82, 96, 125
Heinrich (Frau) 94
Heinz 57, 58, 67, 76, 90, 100, 101, 102
Heinzel 57
Heinzler 234, 296
Heisse (Frau) 261
Heissen 250
Helaiel 252
Held 56
Heldmann 57, 58, 67, 75, 76, 90
Hell 22, 23
Heller, A. 248
Heller, C. 164, 174, 197
Helliwig 87, 120
Helmsch, P. 245, 287
Hemmerling 162, 201
Hemmerling-Schöne 264
Hengels 258
Henke, J. 256, 280
Henke (Frau) 21
Henkes, K. 91
Henneberg-Mönch 259
Henneke 12, 20
Hennekes 241, 264, 301
Henneric 241, 259, 287, 288, 292
Hennrichs 10, 26, 58, 67, 76, 90, 100, 102
Herberg, L. 234, 277
Herberg 59
Herbertz 59
Herbig 234
Herforth 225, 228, 265, 302, 303
Herkenrath-Püschel 57, 58
Hermanns 57
Herns 234, 284
Herold 57, 87, 122
Herrmann, R. 56, 156, 177, 204, 205
Herrmann, J. 27, 221, 228, 258, 283, 285,
286
Herzer 241
Herzog 60
Heske 153
Hess 11, 13, 56, 156, 178, 207, 208
Hesse (Frau) 23
Hessleben 250
Hettwer 241, 252, 272
Heuer 164
Heun 248
Heusch 253, 273
Heuwold 82, 91, 104, 105
Heyden 234
Heydrich 170
Heydthausen 26, 63
Heyrich 57
Hewinkel 263
Hienz 248
Hienz 87, 134
Hiestand 58, 65, 69, 76, 93, 111, 114, 116
Hilbert 21
Hildebrand-Kottkamp 164, 177, 203, 204
Hildebrandt 185
Hildebrandt 141
Hille 262, 295
Hillringhaus 261
Hilpisch 21
Hilscher 60, 235, 276, 278, 279
Hilweg 241, 296
Hinke-Dornemann 67, 82, 90, 101
Hinke, A. 165, 174

Hirsch, H. H. 235
 Hirschmann 171
 Hirth 255
 Hochmuth 159
 Hochstetter 165, 174
 Hockauf 264
 Hockbink 10, 70, 82, 94, 113, 115
 Hock 262
 Hoeven 19
 Höfler 57, 58, 59, 76, 97, 128, 130, 131
 Höflrich 58
 Hohn 9, 27, 165, 174
 Hohl 60
 Hoink 29
 Höltermann 255
 Homburg 259
 Horisch 71, 80, 95, 120, 123
 Horsch-Hellgrath 82, 98, 128, 129, 133
 Hötter 250, 300
 Hoffmann (OSTD) 57
 Hoffmann, H. 162, 175, 198, 199
 Hoffmann, E. (Chir.) 235, 251, 291, 292
 Hoffmann, E. (Gesch.) 70, 83, 87, 94, 114, 115, 116, 122
 Hoffmann, M. (Frau) 171
 Hoffmeister 235, 277
 Hofmann, N. 235, 264
 Högrefe 26, 57, 58, 67, 76, 90, 101, 102
 Hohagen 57, 87, 131
 Hohfeld 259
 Hohmann 67, 83, 91
 Holländer 250
 Holland 235
 Hollenberg, C. P. 57, 156, 179, 211
 Hollenberg, K. 161, 172, 189
 Hollmann 226
 Holsträter 263, 299
 Holter 125
 Hommerich, Ch. 264
 Hommerich, P. 248
 Honnefelder 155, 171
 Hooton 85, 96, 121, 125, 127
 Hooven, v. 177
 Hopf 228, 252, 253, 272, 273, 274, 276, 287
 Hopmann 262
 Hoppe 235, 246, 280
 Hoppenkamps 87, 122
 Hornke 57, 81, 91, 103, 104, 286
 Horst, van der 20, 260
 Horst, G. 257
 Horster 228, 258, 277, 283, 285, 286, 296, 297
 Horstkotte 258
 Hort 228, 255, 275, 276
 Hougardy 190
 Hubaleck 262, 295
 Hucko 57
 Hübinger, G. 59
 Hünerberg 61
 Hüttenberger 9, 17, 34, 58, 70, 77, 94, 116, 117
 Huhn 253, 272, 298
 Huhnloh 264
 Huning 57, 58, 67, 76, 90, 100, 101, 141
 Hunsmann 21
 Huppertz 257
 Huse 235, 261, 293, 295
 Husmann 258
 Huston 156, 179, 215, 216
 Hyland 59, 254

I

Ibanez 87, 134
 Idel 256, 278, 279
 Idelberger 226
 Iglar 14, 34
 Ilfert (Frau) 264
 Inoue 241, 261
 Irlsch 260
 Irmischer 235, 266, 285, 286
 Itani 235, 300
 Iwasita 175

J

Jacobi 241, 285
 Jacobs 57
 Jacobsen 177
 Jäger, L. 11, 57, 72, 80, 95
 Jäger, J. 250, 298
 Jäger, R. 31
 Jaeschok 260, 293
 Jahnke 235, 286
 Jalil 24
 Janowicz 179
 Jansen, G. 228, 256, 279, 300

Jansen 250
 Jansen (Frau) 60, 252, 262
 Janssen 27, 58, 156, 173, 190, 191
 Jansen-Rosseeck 60, 256, 279
 Janßen 58, 149, 156, 171, 185, 186
 Jarczyk 87, 100
 Jehle 258
 Jeschke 266
 Jesdinsky 10, 186, 228, 257, 280, 282
 Jeute 60
 Jörgens 11, 258, 286
 Joks 20, 24, 98
 Jonic (Frau) 256
 Josefjak 249
 Jucquois-Delpierre 20, 90
 Jünnemann 290
 Jürgens, H. 263, 259
 Jürgens, J. 265
 Jüttner 10, 27, 57, 58, 59, 77, 98, 128, 130, 131
 Jung, (Frau) 263
 Jungblut 228, 257, 285, 296, 297
 Junger 59, 241
 Junior 25, 176
 Just 14, 31, 47

K

Kablitz 262, 295
 Kämmerer 175
 Kämerling 266
 Käsebieter 91
 Kaiser, E. 241, 284, 298
 Kaiser, G. 9, 57, 71, 77, 95, 120, 123
 Kaiser, K. 235, 258
 Kaiser, P. 265
 Kaiser, U. 73, 87, 125, 127
 Kalinke 87, 135
 Kalveram 154, 156, 179, 212, 215, 216
 Kappus 60, 241, 277
 Karch 241, 263, 298, 299
 Karla 21
 Karpf 22, 23
 Kaschade 262
 Kaschner 260, 293
 Kashiwagi 59
 Kast 22, 23
 Kasika 60, 246
 Kater 25
 Katoh 260
 Kau 264
 Kaufmann, G. 70, 77, 94, 118
 Kaufmann, R. 11, 228, 253, 254, 273, 274
 Kaulen 57
 Kaumann 254
 Kauth 256
 Kazzak 262
 Kazmeier 235, 286
 Keck, E. 242, 258, 283, 285
 Keck, H. 162, 174, 195
 Kegler 81, 91, 103, 141
 Keil 56, 58
 Keller, R. 57, 72, 77, 95, 120, 121, 123
 Kellerbach 57
 Kemmer 258, 287
 Kemmerer 165
 Kemperdick 242, 263, 299
 Kempkens 162, 172, 188, 189, 190, 192
 Kempski, v. 100, 101
 Kereszti 87, 144
 Kern 60
 Kerner 9, 58, 159, 182, 184, 185
 Kessler, J. 149
 Kessler 263, 299
 Ketting 56
 Kiegel 265, 304
 Kiem 60
 Kienast 58, 69, 77, 93, 111, 116, 117
 Kies 161, 172, 189
 Kiesselbach 226
 Kilarski 261
 Kimmeskamp 57
 Kindler 235, 277, 284
 Kinzler 265
 Kirchoff, E. 251
 Kirchoff, T. 260
 Kiss 259
 Kisseler 242, 297
 Kissler 261
 Kistnich 262
 Kitsche 87, 115
 Kivelitz 235, 285, 290, 291, 294
 Kladzky 258
 Klaff 98
 Klar 261
 Klaverkamp 19
 Kleemann 249
 Klein, W. 235, 262, 286, 295
 Klein, M. 260

Klein, L. 33
 Klein, E. 235
 Klein, H. J. 235
 Klein, Th. 264
 Kleindienst 57, 154, 156, 175, 198, 199
 Kleindin 180
 Kleintert 94
 Kleinhanß 58, 152, 156, 171, 172, 186, 188, 189, 190
 Kleszczewski 58, 59, 79, 98, 128, 130, 131
 Klewe 256
 Kley 11, 229, 258, 277, 283, 285, 286
 Klesser 259, 288
 Klimke 221
 Klingelhöfer 21
 Klingenburg 256
 Klinger 10, 58, 156, 171, 185, 186, 282
 Klosson 165, 170, 182
 Klosterhalphen, S. 257, 282
 Klosterhalphen, W. 257, 282
 Klotz 259
 Küppel 17
 Klusmann 247
 Klusen 74, 77, 98, 99, 143
 Kluxen 264
 Knapp, K. F. 73, 80, 96, 126, 127
 Knapp (Frau) 172
 Knappertbusch 34
 Knapster 249, 298
 Kniemeyer 260
 Kniep 57, 152, 156, 174, 194, 195, 196
 Knieriem 235, 276, 277
 Knoch 249
 Knolle, G. 235, 303
 Knolle 11, 47
 Knop 25, 63, 159
 Kobelt 256
 Koblin 235, 305
 Kobitz 87, 98, 75, 83, 91, 103, 108
 Koburg 235
 Koch, D. 235, 283, 284
 Koch, L. 87
 Koch, H. 229, 305
 Köhler, G. K. 249
 Köhler, W. 163
 Köhler, E. (Geogr.) 161, 180, 218
 Köhler, E. 229, 277, 283, 285
 Köhler, M. 235, 258, 283, 285
 Köhnen 58, 156, 171, 182, 185
 Kojgen (Frau) 258
 Koemann 91
 König, v. 249
 König (Frau) 254
 König 288
 Königsdorfer 27, 221, 229, 257, 283, 284, 285, 293, 296
 Korfer 242, 260
 Körner (Med. Klin.) 258
 Körner 13
 Körner, M. 249
 Koster 242
 Koters 249
 Kotter 250
 Kohle 165, 174
 Kohlenbach 58
 Kohler 87, 127
 Kohlsdorfer 258
 Kohnen 257
 Kohnhorst 59
 Kolb 59, 236, 278, 284
 Kolb-Bachofen 253
 Kozietzko, B. 263, 299
 Koldovsky, P. 246, 256
 Koldovsky, U. 263
 Kozietzko, S. 263, 299
 Konrad 236, 291
 Kopczynski 26
 Kopp 59
 Korfmacher, H. 31
 Korsten 249
 Korte 57, 165, 174, 195
 Koschinsky 59
 Kosenow 249
 Kothe 256
 Kotthaus 57
 Kottwitz 165, 174
 Kouras 60
 Kowaciczek 236, 290
 Kowalik 56, 154, 156, 177, 203, 204, 205
 Kowi 261
 Kozłowski 263
 Krach 250
 Kracht 58, 153, 159, 170, 183, 184, 185
 Kraemer, H. 247
 Krämer, H.-J. 165, 172
 Krämer, U. 60
 Krämer (Neurochir.) 262, 291, 295
 Krajewski 255
 Kramann 242

Kramer, H. H. 263, 299
 Kramer, W. 43
 Kramp 57, 58, 67, 75, 77, 90, 91, 105, 107,
 Kranz 13, 58, 156, 173, 188, 192, 193
 Krause, G. 156, 177, 204, 205
 Kraut 213
 Krauth 152, 154, 156, 179, 186, 212, 213,
 214, 215, 216
 Krauthausen 47, 252, 272
 Krebs 249
 Kremens 263
 Kremer, K. 34, 229, 252, 260, 285, 290, 291
 Kresken 165, 176
 Kretschmar 246
 Kretschmer 265
 Kreutzberg 238, 291
 Krian 242, 260
 Krickl 25
 Krieg 249
 Kries, v. 263, 299
 Krings 87, 118
 Kröger 236, 279, 280
 Kröger-Paulus 264
 Kröhne 265, 303, 304
 Kröll 258
 Kröner 229, 254, 274
 Krogh 258
 Krogmann 263, 299
 Krombach 21
 Krüger 26, 259
 Krüppel 57
 Kruskemper, H.-L. 229, 258, 283, 285
 Krumbach 257
 Krumeich 70, 80, 93, 113, 115
 Krumm, v. 11
 Kruse, J. A. 87, 122
 Kuchen 57, 154, 156, 174, 194, 195, 196
 Kuchler 57, 58
 Kuckartz 141
 Kuckel, Elke 24
 Kuckländer 156, 176, 200, 201, 202
 Kuczynski 260
 Küching 214
 Kügler 43
 Kühn 59
 Kühn-Velten 254
 Küpper 236, 302
 Küppers, H. 225, 242, 258, 283, 284
 Küppers, H. 247
 Küppers, KFA 60
 Kürten, R. 244, 262
 Küsters 11
 Küsters 72, 83, 95
 Kuthe 56
 Kuhlendahl 226
 Kuhn (Frau) 19
 Kuhn, W. 250, 283, 285
 Kuhn, H. 27, 221, 229, 258
 Kühlenkampff 131
 Kuhs 83, 98, 129
 Kulzer 258
 Kuntz 261, 291, 292
 Kunz 56, 154, 156, 178, 208
 Kupka 160, 175
 Kupke 236, 256, 279
 Kurka 165, 176
 Kurpreugsch 248
 Kursawc 58
 Kurz, E. 264
 Kurz, O. 264
 Kuschak 59
 Kuss 251
 Kutzner 21
 Kuznicki 260
 Kwiatkowska 261

L

Lages 9, 17
 Lakomek 258
 Lampherhoff 265
 Lamprecht, J. 264
 Landen 236
 Landmesser 70, 87, 94, 115
 Langbein 249
 Lang 9, 11, 265
 Lange 236, 278, 288
 Langen 263, 299
 Langes 255
 Lannert 25
 Lanzendörfer 149
 Lapp 19
 Laqua 159, 187, 190
 Larenz 10, 58, 156, 173, 191
 Lauber, H. 236, 258, 289
 Laub 61
 Lauer 165, 175
 Laufen 173
 Lauffs 23

Lechner 67, 83, 90, 101
 Legenhausen 57, 72, 77, 97, 124, 125, 126
 Lehmann, H. 246
 Lehmann, E. 259, 288, 295
 Lehment 19
 Lehringer 20
 Lemburg 236, 263, 293, 299
 Lemoine 254
 Lempp 264
 Lendel 261
 Lennartz 247, 284
 Lentrod 229, 265, 303, 304, 305
 Lentz 250
 Lenz, G. 242, 262, 295
 Lenz, W. 242, 255, 275, 276
 Leonard 165, 179, 214, 215
 Leonhardt 61
 Leschke 163, 173, 191
 Leuner 20, 258
 Leupelt (Frau) 265
 Lichey 165, 176
 Lichtner 22, 24
 Liebert 255
 Liebrich 165, 178
 Liedtke 11, 72, 83, 95, 121, 124
 Liersch 242, 263, 299
 Lillenthal 60
 Lilla 9, 29
 Lindemann, M. 57, 83, 130
 Lindemann 97
 Linden 236, 288
 Lindenberger 61
 Lindenberger 264
 Lindenbeck 98
 Lindenken 87, 121
 Lindner 58, 160, 170, 182, 185
 Linke 264
 Lipka 27, 165, 174, 194, 195
 Lippe 258
 Lippe, v.d. 165, 176
 Lippert, H. 25
 Lippold 156, 176, 202, 203
 Lipski 58
 Lison 57
 Lisse 165, 172, 189
 Lissou 59, 74, 79, 98, 135, 136, 137, 138,
 139
 Lönne 13, 27, 58, 69, 79, 93, 112, 116,
 117
 Lösse 258, 263
 Lohmann 255
 Lohn 57, 58
 Lohrengel 175
 Lombeck 229, 263, 299, 300
 Londershausen 165, 178, 206
 Loogen 229, 257, 258, 283, 285, 291
 Loose 242, 260, 288, 290, 292, 293
 Lorenz 19, 236
 Losen 31, 32
 Louis 261
 Lowinski 31, 57, 59, 69, 77, 92, 109, 110,
 142
 Ludes 250
 Lübke 21
 Lucht-Eisenbach 60
 Lucke 160, 191
 Lücking 236, 300
 Lülisdorf 247
 Lütjens (Frau) 172
 Luth 57, 58, 65, 77, 90, 104, 106
 Lumenta 262, 295
 Luysberg 58, 158, 173, 186, 193

M

Maar 242, 294
 Maas, B. 56
 Machozek 60
 Mackes 18
 Mäding 83, 94, 114, 115, 116
 Märtens 73, 83, 96, 125, 127
 Magrian 259
 Mahlberg 58, 74, 77, 99, 147, 148
 Mahlke (Frau) 249
 Mai (Frau) 254
 Mai, J.-K. 242, 253, 272, 273
 Mai, R. 90
 Mainz 57
 Mairopoulos 259
 Majewski, F. 229, 254, 275
 Mais 165, 174
 Maluche 255
 Mannheim 17
 Mannhold 254
 Manojlovic 60
 Maniopoulos 250
 Manz, W. 11, 57, 58, 62, 68, 77, 92
 Manz, R. 226
 Manzini-Himmrich 73, 85, 97, 133, 134
 Margies 57, 58, 67, 77, 90, 107, 115
 Margos 29, 153
 Marsan 261
 Martens 73
 Martin, G. 165, 174
 Martin, H. D. 57, 154, 156, 174, 196, 197
 Maruhn 22, 23
 Marwald 17
 Marx 59
 Marx, E. 236, 291
 Marx, W. 265
 Maschinsky 179
 Massenkeil 246, 298
 Massoud 180
 Matejic 260
 Mathow 165, 174
 Mattheim 58
 Matthes 83, 98, 129
 Matthies 263, 299
 Matthiesen, U. 244, 254
 Matthiessen, H. v. 263
 Maurer 161, 170, 181
 May 83, 101
 Mayer 96, 165, 174
 Maynard 72, 85, 96, 124, 125, 127
 May-Marzoff 288
 Meessen 226, 276
 Meeßen 171
 Mehlhorn 56, 156, 178, 205, 206, 207
 Mehnert 256
 Meiners 58, 95, 157, 171, 187, 188, 190
 Meinrenken 298
 Meis (Frau) 256
 Meise 58, 153, 157, 170, 184, 185
 Meister 236
 Melis 249
 Meloefski 57
 Mendel 90, 91
 Menzel, H.-J. 236, 303
 Menzel, H. 244, 255, 277
 Merfort 162, 166, 176, 202
 Meridies 236, 294
 Merker 258
 Merkert 81, 91, 103, 104, 106
 Merz 236, 261
 Merziger 96
 Mesching 261
 Metznen 24
 Meurer 265
 Meurers 59
 Meusel 59
 Meuser (HNO) 250
 Meuser 258
 Mewald 253
 Meyer, H. 242, 263, 291, 299
 Meyer, H. 72, 79, 125, 126, 128
 Meyer, W. 242
 Meyer, H. 20
 Meyer, B. 59
 Meyer zum Gottesberge 226
 Meyer-Hammer 60
 Meys 264
 Mgbor 264
 Micha 58
 Michaelis, L. 255
 Michaelis, K. 20
 Michalczik 47
 Michalek 256, 280, 281
 Michel 57, 58, 68, 77, 91, 105, 107, 141
 Miebach 68, 83, 92, 110
 Mieger 166, 176
 Mikat, M. 261
 Mikat, P. 14
 Miller 224, 229, 258, 283, 285, 286
 Milsch 259
 Minami 260
 Mindé 62, 87
 Miodek 249
 Misera 258
 Mittelbach 236, 287
 Mittler 20
 Mitscherlich 231, 289
 Möbers 174
 Möbus 166, 170, 181
 Mohrle 149, 157, 176, 201, 202
 Möller-Klepzig 87, 133
 Möbliang 265, 304
 Mohr 256
 Mohr, H. 251
 Mohr, St. 259
 Mohs 57
 Molik 60
 Molinski 229, 262, 289, 297, 298, 300, 301
 Molitor 58, 70, 77, 94, 111, 116, 117, 142
 Moltmann 161, 178, 205, 206
 Mommerzt 31
 Mommsen 58, 69, 77, 93, 117
 Mones 255
 Monser 20, 26

Montag (Frau) 252
 Montanus 58
 Mootz 57, 157, 174, 194, 196
 Morgan 166, 179
 Morgenstern, C. 229, 264
 Morgenstern, J. 229, 263, 298, 302
 Morguet 59
 Morris 254
 Morsbach 20
 Morlier 229, 263, 295, 298, 299
 Mosbach 60
 Moscardino 62, 87, 133
 Moschinski 236, 290, 292, 293, 294
 Moser 229, 254, 273, 274
 Mücke 18
 Mühlenbrock 247
 Müller, R. 25
 Müller, A. 83, 142
 Müller, A. 18
 Müller, K.-P. 83, 97, 125
 Müller, F. 58, 160, 171, 187, 188, 189, 190, 192
 Müller, J. 263
 Müller, E. 229, 260, 290, 294
 Müller (Biochem.) 254
 Müller, H. G. 236, 298
 Müller (Med. Klinik) 258
 Müller, G. 166, 172
 Müller, H.-W. 60
 Müller, B. (Frau) 179
 Müller (Frau) 257
 Müller, K. 10, 58, 69, 77, 93
 Müller, U. 246, 259, 288, 294
 Müller, I. 255
 Müller, P. 14
 Müller, C. 250
 Müller-Wiefel 251
 Müllges 65
 Münch, R. 59, 69, 78, 92, 109, 110
 Münch 18
 Münchhoff 244, 260, 292
 Münstermann 96, 125
 Münzenmaier 276, 277
 Mürtz 237, 284
 Munck 246, 277, 281
 Munoz 179
 Musa 263, 299
 Mußgiller 176

N

Naeher 83, 104, 105
 Nakazima 264
 Napp 221
 Natersky 18
 Nathan 261, 294
 Naumann, P. 229, 255, 278
 Naumann 22, 23
 Nef 166, 179, 215
 Neisen 57
 Nellen 24
 Nemes 255
 Nerenz 257
 Neruda 179
 Nessler 244
 Nessler 263, 299
 Nestler 259
 Netz 259
 Neubacher 258
 Neudecker 166, 173, 190
 Neugebauer 59, 154
 Neuhaus 17, 18
 Neuhaus-Koch 71, 83, 95, 120, 121
 Neukamp 19
 Neu-Kock 70, 83, 94, 118
 Neuland 57, 65, 72, 80, 96, 120, 123
 Neuneck 154
 Neuzner 259
 Neveling 237, 302
 Ney 237, 291
 Nguyen 25
 Nickel 11, 57, 58, 68, 78, 92, 108, 109
 Nicola 262
 Nicolaus 87, 122
 Nicolin 57, 58, 68, 78, 91, 102, 104, 141,
 Nicuta-Vukusic 261
 Niederau 258
 Niederkoller 265
 Niedermeyer 237
 Niefenthaler 166, 176
 Niehaus 166, 178, 206
 Niemann 291
 Nier 20, 242, 260, 291, 292
 Nieroba 85, 96, 127
 Nies 17, 26, 57, 58, 59, 78, 97, 98, 130, 131,
 Niessen 24
 Nieveler v. St. Vieth 262
 Nikolett 179

Nitschke 95
 Nitzschke 260
 Noack 229, 255, 277
 Noack (Frau) 47
 Nocken 70, 83, 94, 113, 115
 Noll 74, 78, 98, 99, 144, 145, 146
 Nolting 34
 Nolte, E. 74, 79, 98, 144, 145
 Nolte (Frau) 172
 Nolte 265
 Nolting 34
 Noth 11, 229, 259, 287, 288
 Notholt 263, 299
 Nohi 255
 Novotny 242, 252, 272
 Nowdach 250
 Nüllen 260
 Nuhn 166, 172

O

Oberbarnscheidt 60
 Oberlase 226
 Oberkubusch 166, 175
 Odag 259
 Odenthal, Heinz 154, 166, 172, 188, 189, 192
 Odenthal, Hans 237, 284
 Oellers 186, 174, 194
 Oelrich 19
 Oeser 262
 Offermann 141
 Ohde 260
 Ohm 166, 176
 Ohnesorge 225, 229, 255, 277
 Olberding 60
 Olschok 180
 Onur 168, 177, 204
 Opelt 26, 58, 78, 95, 119, 120
 Opitz 63, 88, 114, 120
 Orliński 43, 64, 88
 O'Ornaycht 261
 Orsulakowa 264
 Ortmann 18
 Osing 246, 303
 Ostermeyer 242, 260
 Otten 246, 281
 Ottenwälder 60
 Otterbach 265
 Ottermann 19
 Ottersbach 166, 173, 191
 Otto, E. 57, 88, 122
 Otto, A. 11, 58, 157, 171, 172, 187, 188, 190, 192
 Owczarek 264
 Oyen 265

P

Palomba 242, 260, 291
 Pank 26, 63
 Pannenbecker 177, 203, 204
 Pant 166, 176
 Panzer (Frau) 180
 Papanajiotou 263, 299
 Pape 265
 Partke 59
 Paschen 61
 Pass (Frau) 260
 Passavant 96
 Passia 244, 252, 272
 Passlack 47
 Passlik 258
 Patt 166, 175
 Pau 230, 264, 266, 301
 Paulsen 60
 Paulssen 265
 Paulus 47, 259
 Paustian 58
 Pawlowski 59
 Pechel 250
 Peerenboom 242, 258, 283, 285, 286
 Pelzer, V. 263
 Pelzer 215
 Pelzer 141
 Penning, P. 83, 92, 108, 109
 Pense 18
 Pereira, Paula 264
 Perkampus 34, 57, 154, 157, 175, 197, 198, 199
 Perkins, S. J. 176
 Perrakis 247
 Perschmann 244, 263, 297
 Peter, G. 166, 172, 188, 189, 192
 Peter, B. 252
 Peterhofer (Frau) 256

Petermann 162, 175, 199
 Peters, Th. 237, 279
 Peters, A. 97
 Peters, U. 242, 257, 283, 284
 Peters, Werner 56, 149, 157, 177, 178, 205, 206, 207
 Peters, Willfried 20, 27, 166, 174, 195
 Peters, J. 261, 300
 Peterson 60
 Petrich 242, 299
 Petrides 237
 Petry, C. 255
 Petry, W. 9, 58, 157, 170, 171, 182, 184, 185
 Petzina 254
 Petzold 92
 Petzsche 160, 170, 183
 Pfannkuche 261
 Pfeiffer 91
 Pfeil 58
 Pfritzer 9, 17, 27, 221, 230, 255, 275
 Pflugmacher 246, 257, 282
 Philipp 21, 25
 Piccozzi (Frau) 253
 Piek 295
 Pilaski 60
 Pilwat 60
 Pinkal 71, 80, 94, 119
 Pitkethly 94
 Pitscher 261
 Pitz 256
 Plackung-Quermann 261
 Planker 258
 Plasberg 88, 106
 Platen 265
 Plewig 230, 264, 300
 Play 57
 Poche 237, 276
 Pockrand 166, 172, 188, 190, 192
 Podiesch 230, 265, 305
 Polnik 262
 Polnar 168, 178, 206
 Potters 88, 130, 131
 Pöttgen, W. 237, 283, 284
 Pohl, H. 247
 Pohl, P. 88, 135
 Pohst 26, 58, 157, 171, 183, 184, 185
 Polemann 249
 Polenghi 249
 Poli, W. 166, 174
 Poli, H. G. 166, 175, 195
 Ponesicky 260
 Pongs 56
 Poschinger 61
 Porschen 60
 Posival 260
 Posse 67, 83, 91, 103
 Posht 263, 299
 Pothmann 263, 299, 305
 Pott, F. 60, 237, 278, 279
 Pott, H.-G. 57, 71, 80, 95, 120, 123
 Potthoff 180
 Potthoff, S. 244, 258, 262, 297, 298
 Pouzo 172
 Prall 262, 295
 Prediger 249
 Preibisch 179
 Preiß 24
 Preussing 266
 Prinzer 252, 272
 Pritzel 161, 212, 213, 215
 Probst-Eiffah 74, 83, 89, 144
 Proß 161, 172, 189
 Prückner 247
 Prüstel 162, 174, 196, 197
 Pryzrembel 242
 Pütz 18, 47
 Pufahl 167, 172
 Puls 243, 277
 Pulver 237, 293
 Purrmann 258
 Purschke 237, 293

Q

Quadbeck 259, 288
 Quante 237, 262, 295
 Querenhorst 59
 Quirini 56

R

Raat 88
 Rabe 237, 287
 Radtke (Frau) 259
 Radtke, G. 88, 110
 Radtke, U. 167, 180, 217, 218

Räder 31
Rähse 21
Raff 237, 273
Rafferty 73, 97
Rammelt 263, 299
Rammos 263, 299
Rathjen 256
Rathmer 255
Ratschek 56, 157, 170, 183, 184, 185
Rau 92
Rauch 237
Rauen 258
Rausch, H. 262
Rausch, M. 17
Rauter 56, 57, 72, 78, 96, 124, 125, 126
Rautmann 254
Rebhan 56, 154, 157, 173, 190, 191
Rech (Frau) 254
Rechenberg 298
Rechenberger 237, 264, 289, 300, 301
Recker 9
Reh 230, 256, 280
Rehbein, J. 73, 81, 98, 129, 132, 133
Rehberg 237, 304
Rehberg 246
Rehlfus 58
Rehm 256
Reidnitz 57
Reich 58
Reid 265
Reidegeld 177
Reiffner 60
Reifschneider 255
Reil 303, 305
Reil-Ehlers 237, 265
Reimann 167, 176
Reimers 230, 257, 283, 284, 285, 296
Reimold 243
Reinartz, J. (Frau) 174
Reinartz (Frau) 98
Reinauer 26, 59, 230, 254, 266, 274
Reinecke 250
Reiners 259
Reinhard, H. G. 246
Reinhard (SID) 57, 59
Reinhard, G. 99
Reinhard 288
Reinhardt, D. 237, 263, 300
Reinhardt, H. W. 167, 176
Reinhardt 277
Reipen (Frau) 94
Reitter 237
Remmers 252
Rettig, W. 9, 57, 58, 59, 80, 97, 128, 130, 131
Rettig, K. 167, 179, 212, 213, 215
Reuland-Kühn 21
Ribhegge 21
Richter, O. 243, 257, 279, 282, 293
Richter, K. H. 246
Richter-Fauen 252, 258
Richthofen 88, 131
Rick 230, 256, 279
Riedel, D. 159, 206
Riedel (Frau) 263
Riesner 157, 178, 209
Riethmüller (Frau) 262
Ringler 237
Rink 248
Risler 243, 258, 283, 284
Ritter, U. 88
Ritter, G. 167, 172, 186, 188
Ritter, R. 249
Ritterstaedt 60, 246
Ritzl 179
Ritzl, F. 238, 296, 297
Robertz 247
Roche 58
Rocholl 74, 85, 98, 138, 139
Roddewig 88, 129, 132, 134
Rodeck 238, 299
Rodenkirchen 254
Rodriguez Arres-Igor 88, 134
Röhner 248
Röhrborn, G. 230, 254, 274, 275
Röhrig 88, 105, 106
Rohrs 88, 107
Römer 246, 280, 281
Römer-Schulz 134
Roennefarth 259
Rösch 11, 59, 74, 78, 98, 135, 136, 137
Rosen 59
Rossig 12
Röttger, H. 238, 298
Rötzscher 243, 260, 292
Roggendorf 91
Roggenkamp 179
Rohn 58
Rohrbach 57, 80, 91, 105, 106
Roiloff 59

Rombeck 94
Roos 22, 23
Roscovanu 60
Roséfort 249
Rosenbauer 230, 252, 272, 292
Rosenkranz 29
Rosin H. 230, 255, 278
Rosin, U. 259, 301
Ross 230, 253, 273, 274
Rost 56, 57
Rostin 265
Roth, K. H. 57, 72, 81, 96, 120, 122
Roth, U. 88, 122, 142, 142
Rothner 57
Rothwell 9, 17
Rubner 21
Ruch 167, 213, 214
Rudolph 22, 23
Rudorff 238, 286
Rückert 167, 177, 204, 205
Rulter, de 60
Rumpf 238, 290, 291, 292
Runset, van 88, 129, 131
Ruppert 248
Rupprecht 246, 279
Ruska 244, 253, 273
Rybach 167, 172, 189

S

Saage 75
Saar, J. 154
Sabbagh 256
Sabelberg 160, 180
Sack 286
Sahl 60
Sahm 60, 157, 211
Sailer 238, 290, 291
Sakellariou 255, 262
Salmann 60
Salland 265
Sand 265, 303, 304
Sandmann 238, 260, 287, 288, 290, 292
Sandt, van de 88, 103
Santarius 56, 154, 157, 177, 203, 204, 205
Santore 167, 177, 203, 204, 205
Sartorius 254
Saul 260
Saurwein 68, 83, 92, 110
Szczepan 168, 175
Seeck 13
Seegers 246
Seelbach 258
Seemayer 60, 238, 278, 279
Segeth 261
Seibert 262
Seichter 265, 303
Seidel, J. 160
Seidel, Th. 73, 84, 96, 125, 128
Seifert 27, 221, 260
Seitz 255
Sekler 264
Semlyen 168, 173, 191
Semmler 58, 69, 78, 93, 111, 113, 116
Siafarikas 249
Sidarous 261
Siebeck 27, 168, 180, 217
Siebers 249
Siegel 181
Siepmann 31, 238, 290, 293
Sies 230, 254, 274
Siewert 263, 299
Sigwart 243, 285
Simon, de 255
Simon, K. 238, 299, 300
Simons 57
Sitte-Meyer 24, 90
Slesina 257, 282, 283
Sobke 249
Soboll, S. 243, 254, 274
Soboll 247
Sollbach 238, 283
Sollmann 162, 179, 210, 211
Sommer 250
Somville 263
Sonnenberg, A. 243, 258, 283, 285, 287
Sons 255
Sparfel 89
Speth 25
Spickhoff 89, 120
Spieker 260
Spiller 238, 258, 283, 285
Spindler 57, 158, 168, 177, 178, 206, 207
Spindler-Barth 178, 206
Spinrock 264
Spiritalia 106
Spittstößer 168, 173, 191
Spörkel 152, 179, 214, 215
Spohr 262
Sprey 60

Sprick 168, 262, 295
Sprock 245, 283, 299
Spüler 149, 168, 177, 206, 207
Suchanek 27, 95
Suchy 58, 158, 173, 191
Sudkamp 19
Sume 57, 168, 176
Sünger 81, 96, 122, 143
Süßmilch 84
Süssmuth 58, 70, 78, 94, 108, 112, 113, 115, 117, 118, 142
Sugano 84, 95, 119
Suiter 168, 176
Swart 238, 285, 296, 297
Sweekhorst 31
Syassen 168, 172, 187, 188, 190, 192
Sykosch 238, 291
Syska 20
Szaramowicz 92
Szathmari 256, 280, 281
Szentei 60
Sziborsky 84, 91, 104
Szymanski 25, 63

SCH

Schacht 238, 290, 292, 294
Schade, H. (Anat.) 245, 252, 272
Schade, H. 226
Schadewaldt, H. 10, 11, 219, 230, 257, 277, 281
Schadewaldt 254
Schäfer, K. 264
Schäfer, E. L. 238, 288
Schäfer, H. 257
Schäfer, J.-H. 162, 172, 188, 189, 190
Schäfer, M. 167, 178
Schäfer, U. 167, 178, 207
Schäfer (Frau) 173
Schaflik 261
Schafmeister 167, 177, 203, 204
Schafstaedt 90
Schaltenbrand 167, 176
Schamoni 262, 295
Schaper 22, 23, 167, 173, 190
Scharf, H.-W. 72, 83, 95, 120, 121
Scharf, R. 154
Scharf, R. 258
Scharfschwerdt 21
Schnavan 88, 103
Schedel 167
Scheib, G. 88, 106
Scheib, R. 21, 266
Scheimel 230, 253, 273, 274
Schieb 243, 254, 275, 297
Scheja 261
Schellenberger 74, 85, 98, 139
Schenke 96
Schepanski 167, 174
Schepping 58, 63, 88, 145, 146
Scherb 264
Scherer 57
Scherff 59
Scherrer, A. 263
Schicha 296
Schick 58, 157, 170, 171, 182, 185
Schiedel (Frau) 175
Schier 261, 293
Schlid 238, 298
Schillings 167
Schimz 60
Schipke 62, 88
Schipke 253
Schirmer, W. 157, 180, 219
Schirmer, B. 264
Schirmer, M. 243, 262, 294, 295
Schlaak 247
Schleiden 88, 114
Schlenker 263, 299
Schlepper-Schäfer 253
Schleppinghoff 59
Schleuter (Frau) 254
Schlicht 18
Schlieper 243, 255, 277
Schlipkötter 9, 60, 230, 256, 278, 279
Schlitt (Frau) 254
Schlömer 288
Schlösser 263, 297
Schlüter 257, 265
Schmalbruch 243
Schmengler 238
Schmickeil 175
Schmid 157, 171, 172, 186, 187, 188, 190, 192
Schmidt, M. 47
Schmidt, E. (Pädiat.) 230, 263, 299
Schmidt, E. 246
Schmidt, H. A. E. 238, 297
Schmidt, P. 245, 272

Schmidt, W. 26
 Schmidt E. 58
 Schmidt (Med. Klin.) 258
 Schmidt, Ch. 262, 296
 Schmidt, H. 263
 Schmidt-Denter 84, 92, 108, 109
 Schmidt-Elmendorff 238, 298
 Schmidt-Grigoriadis 252
 Schmidtkne 9, 57, 157, 175, 199
 Schmitt 260
 Schmitt-Gräff 255
 Schmittner 91
 Schmitz, N. 260
 Schmitz, W. (Urol.) 238, 294
 Schmitz, W. 264
 Schmitz, B. 255
 Schmitz, W. 18
 Schmitz, P. 20
 Schmitz, I. (Frau) 175
 Schmitz, Udo 177, 203, 204
 Schmitz, U. (Frau) 149
 Schmitz-Berning 89
 Schmitz-Keil 57
 Schmolke, M. 243
 Schnaith 256
 Schneemann 167, 176
 Schneeweiß 60
 Schneider, G. 56, 58, 152, 157, 177, 205, 206, 207
 Schneider, W. 230, 257, 283, 284
 Schneider, R. 167, 176
 Schneider, H. 25
 Schneider (Frau) 265
 Schneider, R. 25
 Schneider, A. 19
 Schneider-Neuenburg 264
 Schnell 243, 298
 Schnürch 255, 263
 Schnurr 238, 257, 277, 283, 284
 Schoar 249
 Schoberth 60
 Schön 93
 Schönartz 189
 Schoenauer 94
 Schoenen, J. 260
 Schoenen, N. 167, 175, 199
 Schönfelder 255
 Schoenfeldt 288
 Schönherr 162, 175, 199
 Scholl 20
 Schollen 20, 27, 221, 258
 Scholltholt 238
 Scholtz U. 73, 89, 96, 125
 Scholz, A. 65, 124
 Scholz, H. 87, 89
 Scholz, O.-B. 157, 159, 179, 214, 216
 Schoppe 243, 258, 285, 286, 296
 Schormann 70, 80, 93, 111, 113
 Schott 25, 63
 Schottky 57, 58
 Schrader 10, 11, 31, 57, 58, 59, 78, 98, 128, 130, 131
 Schreckenberg 57, 58, 89
 Schreiber, W. 91, 105
 Schreiber, P. 167, 171, 182
 Schreiner 24, 90
 Schreyer 263, 299
 Schröder (Math.) 185
 Schröder, W. 18
 Schröder, G. 265
 Schröder, E. 238, 283, 284
 Schröder, K.-E. 248
 Schröder (Frau) 266
 Schröder 56
 Schroeder, A. 73, 81, 97, 125, 128, 143
 Schroers 21
 Schubert, H. (Akad. Lehrkr.) 250
 Schubert, H. 58, 157, 170, 183, 184, 185
 Schuch 57
 Schübel 224, 230, 264, 265, 302, 303
 Schüffler 161, 170, 181
 Schuler 22, 23, 24
 Schümer 17
 Schütter 260
 Schürer 258
 Schuhmacher, H. 253
 Schuhmacher, P. 255
 Schuler 259
 Schukat 11
 Schulitz 230, 262, 266, 295
 Schulte, H.-D. 27, 221, 230, 260, 290, 291, 292, 294
 Schulte, W. 18
 Schulte 199
 Schulte-Brinkmann 239, 296
 Schulte-Geers 22, 23, 24
 Schulte Herbrüggen, H. 11, 34, 57, 72, 78, 96, 124, 151, 126
 Schulte-Herbrüggen, J. 261, 293, 301
 Schulte-Kruppen 59

Schulte-Overberg 248
 Schulte-Stemmerk 256
 Schulten 74, 84, 98, 144, 145
 Schultz 99
 Schultze, J. 57, 157, 175, 198, 199
 Schulz-Janke 17
 Schulz, H. 21, 239
 Schulze, G.E.W. 163, 172, 187, 190
 Schulze, H. 262, 295
 Schumacher, O. 246, 287
 Schumacher, D. 167, 173, 189, 192
 Schumacher, F. 178, 209
 Schumacher, (Frau) 173
 Schumann 167, 177, 204
 Schunicht 264
 Schuppenhausen 264
 Schuster, E. 257
 Schuster (Frau) 25
 Schwabe 22, 23
 Schwaborn 263, 299
 Schwan 162, 172, 187, 188, 190, 192
 Schwanitz 247
 Schwanitz, W. 260
 Schwartz, A. 259
 Schwarz, J. 247
 Schwarzer, C. 79, 103, 104, 105, 106, 108
 Schwarzkopf 26
 Schweitzer 30, 256, 280
 Schweizer 61
 Schwenn 254, 274
 Schwentker 93
 Schwerdtfeger 153, 168, 170, 181
 Schwieger 265
 Schwinger 253, 272
 Schwippert-Houtermanns 59
 Schwirz (Frau) 259
 Schwitte 168, 176, 200
 Schwochau 56, 157, 178, 208
 Schwörer (Frau) 253
 Schwuger 198

St

Ständeke 57, 59
 Staffeldt 298
 Stahl 262
 Staib, R. 263
 Staib, W. 34, 230, 252, 254, 273, 274, 277, 292
 Standke 259
 Stark (Frau) 60
 Stark, D. 58, 158, 173, 188, 192, 193
 Stark, B. 255
 Starke 258
 Stauch 84, 95, 121
 Stansberg 221
 Stedtnitz 24
 Steffan 249
 Steffen, K. 58, 158, 170, 181, 183
 Steffens, J. 168, 171, 185
 Steffens, U. 168, 173, 191
 Steger 178, 209
 Stegmann 239, 298
 Steigel 168, 174, 196
 Steiger 60
 Stein 57
 Steinbach 239, 301
 Steinberg 57, 158, 180, 216, 217, 218
 Steiner 94
 Steiner, R. 243, 254, 273, 274
 Steingrüber 230, 257, 282
 Steinhauer 11
 Steinhoff 243, 261, 293
 Steinvorth 58, 67, 79, 90, 100, 101
 Stellbrink 168, 175
 Stepmann, E. A. 239, 299
 Stephan 168, 174
 Stephan-Kühn 58
 Sterzel 263
 Steuber 67, 81, 91, 103, 105, 107
 Steudle 60
 Steyer 243, 298
 Stichner 252
 Stichtenoth 26
 Stiller-Winkler 256
 Stillers, R. 13, 73, 84, 98, 129
 Stimmler 170
 Stimming 20, 168, 175, 199
 Stock, W. 239
 Stöber 74, 85, 98, 139, 140
 Stockel 19
 Stölzel 10, 57, 72, 78, 95, 120, 123, 124
 Stolz 231, 258, 285, 296, 297
 Stosch, M. 261, 294
 Strand 168, 175

Strapatsas 250
 Straßburg 225, 231, 264, 302, 303, 304
 Straßburger 57
 Strasser 243, 293
 Strauch 17
 Strauß 259, 265
 Strauven 263
 Strobach 245, 255
 Streblow 19
 Streblow 160, 175, 198, 199
 Stremke 249
 Stremmel 239, 258
 Strobach 245, 255
 Strohmeier 49, 224, 231, 252, 258, 266, 283, 285, 286, 296
 Strotski 27, 65, 73, 84, 98, 129
 Strotkoetter 56, 158, 179, 206, 210, 211
 Strotmann 57, 158, 177, 204, 205
 Stubbe 56, 158, 177, 205
 Stühmeier 261
 Stüttgen 265, 304
 Stüwe 90
 Stupp 239, 302
 Sturm 154
 Sturm, A. 239

T

Tamaska, v. 256, 280
 Tarbiat 239
 Tauber 255
 Tauchs 89, 114
 Tealma 237
 Tegeler 288, 293
 Tepe 71, 84, 95, 100, 121, 123
 Terhaag 246, 279
 Terriolo 243, 262, 297, 298
 Terriolo 265
 Teschke 243, 258, 283, 285, 286
 Teschner, H. 252
 Tessendorf 264
 Tessun 265
 Teyang 260
 Thämer 27, 231, 253, 273, 274
 Thal 262, 295
 Theiner 70, 84, 93, 113, 117
 Theiss 248
 Theissing 56
 Thelen 31
 Thiede (Frau) 262
 Thiel, R. 65
 Thielemann, P. 58, 149, 159, 173, 188, 192, 193
 Thiemann 239, 296
 Thies 263
 Thiessen 261
 Thömen 246
 Thode 152, 162, 170, 182, 184
 Thoma 61
 Thomas 34
 Thomas, L. 255
 Thomas, N. 250
 Thomas, P. 249
 Thomitzek 239, 274
 Thraen 258
 Thran-Thi 255
 Tilenius 253, 273
 Tillmann 239, 301
 Tirmar 265, 304
 Tischer 57
 Tischendorf 168, 178
 Tischler 89
 Tisjaja 60
 Toboifa 168, 174
 Toeller 59
 Tönnemann 69, 84, 92, 110
 Toppler 61
 Tomaschoff 239, 278
 Tomingas 60
 Torsello 260
 Tossing 168, 174
 Toyka 231, 259, 287, 288, 293
 Trampisch 257, 282
 Fran 255, 262
 Trap 268
 Treiber 252
 Tresselt 58
 Treutler 250
 Trobisch 239, 292, 293
 Trockel 20, 259
 Trosdorff 24, 89, 95, 135
 Trube-Becker 13, 231, 256, 280
 Trump 25
 Tsamaloukas 258
 Tscherner 141
 Tsotsalakis 258
 Tyerman 60

U

Uehlecke 257
 Uhlenbusch, J. 58, 158, 171, 172, 187,
 188, 189, 190, 192
 Uhlenbusch, L. 168, 173
 Ulrich, B. 239, 260, 290, 291, 292, 295
 Ulrich, F. 262
 Unbehaun 177
 Unterweg 73, 84, 96, 128
 Urban 239
 Usmiani 251
 Urbanek, T. 168, 174
 Urbanek, R. 20

V

Vacano, v. 69, 81, 93, 113, 114
 Valder 25, 63, 185
 Valgoma, de la 89, 134
 Vehhaber 26
 Velten 89, 145
 Veltrup 57, 58
 Vent 59, 74, 82, 98, 135, 137, 138, 139
 Venzky 57
 Verhoeven 263
 Verreet 260
 Vetter 84, 92, 108, 109
 Victor 21
 Vichi 250
 Vida 260
 Vienken 60
 Vieten 231, 262, 296
 Vietmeier 169, 175
 Völkel (Frau) 261
 Völkel, A. 262
 Voets 169, 175
 Vogel 247
 Vogel (Frau) 174
 Vogel (Frau) 180
 Vogell 225, 231, 253, 273
 Vogelberg 59, 239, 283, 285, 286, 287
 Vogt, Chr. 169, 181, 184
 Vogt, M. 14
 Vogt (Frau) 261
 Vogt, C.-D. 262
 Vogt 251
 Voiler 169, 170, 183, 184
 Volimer 57, 158, 176, 200
 Voilmöller 260
 Vormhof 58
 Vorwald 18
 Vosberg, H. 231, 262, 285, 296, 297
 Voß, v. 243, 299
 Voss 59, 258
 Vosteen 10, 231, 264, 273, 274, 276, 287,
 301, 302
 Vyska 60, 239, 297

W

Wada 169, 177, 205
 Waelbroeck 159, 187
 Wagner, H. 21
 Wagner 187
 Wagner, G. 245, 254
 Wagner, W. 239, 294
 Wahl (Frau) 255
 Wahl, H. G. 249
 Wahl, H. 31, 32
 Wahn 263, 299
 Waldheim 162, 176, 201
 Waldorf 169, 178
 Wallerath 25
 Walter (Frau), E. 255, 263
 Walthes, Erika 74, 85, 98, 138, 139
 Wamper 18
 Wangenheim, v. 60, 159, 204
 Wanis 262
 Wannagat 258
 Warring 250
 Wasmund 203
 Wasner 59
 Wastl 74, 85, 98, 137, 139, 140
 Waßermé 58, 74, 82, 99, 147, 148
 Weber, C. 69, 79, 93, 111, 116
 Weber, H. (Math.) 169, 171, 183, 184
 Weber, H. 27, 152, 158, 176, 201, 202
 Weber, Heiner 243, 265
 Weber, T. 255
 Weber (Frau) 176
 Weber 58
 Weber, U. 264, 303, 304
 Weberpals 11, 161, 170, 181
 Wechsler 231, 255, 273, 274, 275, 276,
 287, 295, 299
 Wefers 69, 84, 93, 114

Wegner 263, 288
 Wehnefritz 169, 176
 Wehle 57, 58, 68, 75, 78, 91, 103,
 106
 Weichmann 261, 294
 Weidemann 178
 Weidenhammer 260
 Weigel 169, 177, 204
 Weim 57, 158, 180, 218, 219
 Weinand 249
 Weiner, U. 169, 170, 173, 190
 Weis 158, 161, 177, 204
 Weise, W. 224, 231, 264, 265, 302, 303, 304
 Weise, H. 239
 Weiss, H. 176, 200
 Weisser 258
 Weißenhorn 247
 Weitekamp 61
 Weiszacker 288
 Weish 60
 Weizel 179
 Welzl 161, 212, 213, 215
 Wendel, U. 56, 244, 260, 263, 299, 300
 Wendelin 265
 Wendt 84, 96, 125, 128
 Wen 10, 162, 173, 191
 Wenzel, H. G. 231, 273
 Wenzens 57, 149, 158, 180, 216, 218
 Werner, H. (Frau) 170
 Werner, I. (Frau) 253
 Werner, E. 73, 84, 97, 129
 Werner, C. 239, 298
 Werners 244, 298
 West 258
 Westerhausen 239, 251
 Westhoff 57
 Westhoff, P. 177, 204
 Westhoff, A. 255
 Westle 169, 176
 Wetzels 240, 284
 Weuthen 262
 Wevers 251
 Whitacker 176
 Wiberg 260
 Wichand 266
 Wiebcke 169, 174, 194
 Wiebringhaus 258
 Wiegand 60, 247
 Wiegelmann 240, 283
 Wien 170, 171
 Wienbeck 231, 258, 283, 285, 286
 Wienn 307
 Wiese 71, 84, 94, 118, 119
 Wiesemann 70, 82, 113, 115
 Wild 240
 Wildmeister 240, 283, 286
 Wilke 263
 Willberg 263
 Wille 169, 176
 Willers 25, 63, 282
 Willuhn 158, 176, 202
 Wilsmann (Frau) 95
 Windfuhr 11, 13, 57, 71, 78, 95, 120, 123
 Wingen 169, 174
 Winkelmann, W. 244, 258, 262, 295
 Winkels (Frau) 92, 94
 Winneke 60, 247
 Winter 260
 Winters 18
 Wippel, G. 22, 23, 89, 135
 Wirth, W. 240, 277
 Wirth, K. 231, 255, 264
 Wirth, K. D. 89, 134
 Wirths 57
 Wirtz 58
 Wirtz (Frau) 221
 Wisbauer 11, 58, 159, 171, 181, 185
 Wischgoll 20, 162, 171, 186, 188, 189
 Witsch 158, 170, 183, 184, 185
 Witte 57
 Wittig 56, 158, 177, 203, 204, 205
 Wittler 265, 304
 Wittmann 247
 Wodsak 84, 98, 129
 Wölfl 21
 Wöller 259, 288
 Wohlenberg 89, 145
 Wohler 263, 299
 Wolf, E. 253
 Wolf, G. 169, 175
 Wolff, J. 169, 176
 Wolff, D. 57, 72, 78, 97, 126, 128, 143
 Wolff, M. R. 231
 Wolff, P. 58, 162, 171, 182
 Woll, G. 57, 84, 97, 128
 Wolfram 213
 Wolfrum 152, 169, 179, 212, 213, 215
 Wonsak 17
 Worth 258
 Wosnitza 25

Wust 244, 261, 293
 Wüsten 261
 Wüstemeyer 69, 70, 82, 93, 113, 115
 Wüstneck (Frau) 258
 Wulff, G. 13, 26, 57, 158, 175, 196, 197
 Wulff, H. J. 245, 256, 280, 281
 Wunderli 9, 57, 58, 59, 65, 78, 97, 130, 131
 Wunderlich, D. 10, 57, 71, 78, 94, 118,
 119
 Wunderlich, H. 149, 162, 174, 195

Y

Yaldai 135, 136, 137, 138
 Yazdani 261
 Yilmaz 265

Z

Zachariae 56, 62, 158, 177, 206, 207
 Zänker 89
 Zammit 260
 Zech 94
 Zehles (Frau) 258
 Zeller 90
 Zepf 231, 260, 289, 290, 301
 Zeuner 249
 Zhang 172
 Ziegler, R. 69, 84, 89, 93, 113, 114
 Zielinski 247
 Ziekle 13
 Ziem 60
 Zikatsch (Frau) 265
 Zimmermann, A. 31
 Zimmermann, B. 255
 Zimmermann, J. 20, 24
 Zimmermann, H. 59, 231, 258, 283, 285,
 286
 Zindler 231, 261, 290, 293, 294
 Ziplies 169, 171, 182
 Zoch 249
 Zocholl 255
 Zürchner 262, 295
 Zschintzsch 25

Notizen



Jeder Student muß krankenversichert sein

Hier lesen sie einige Vorteile, die eine Versicherung bei der AOK Düsseldorf bringt:

- Vorbildliche Leistungen
- Individueller Service
- Günstige Beiträge
- Eigene Augenoptik
- Eigene Zahnklinik
- Geschäftsstellen überall in Düsseldorf, auch auf dem Uni-Gelände
- 100%tige Übernahme der Kosten bei Arztbehandlung, Zahnarztbehandlung, Krankenhausbehandlung
- usw. usw. usw.

Hier lesen Sie alle Nachteile, die eine Versicherung bei der AOK Düsseldorf bringt:

Auch nach dem Studium sind Sie bei der AOK Düsseldorf gut aufgehoben.

Lassen Sie sich einmal unverbindlich von uns beraten, rufen Sie uns doch einfach an. Telefondurchwahl: Geschäftsstelle Universität (Witzelstraße 101) 3118301 (von 13.00 – 16.00 Uhr) oder Hauptverwaltung 8225339 (von 8.00 – 16.00 Uhr).

Herr Geiser oder Herr Hartmann informiert Sie gerne.



Kasernenstr. 61

Allgemeine
Ortskrankenkasse
Düsseldorf

CLAUS LINCKE

Schönegeistige und wissenschaftliche

Buchhandlung

gegründet 1846

nur Königsallee 96 (am Graf-Adolf-Platz)

Bücher und Zeitschriften für alle Fakultäten der Universität
für Studenten und Dozenten

Abteilungen für
Medizin

Naturwissenschaften

Philosophie, Philologie, Pädagogik

Rechts-, Staats- und

Wirtschaftswissenschaften

Belletristik

Karten und Führer

Kunst, dekorative und moderne Grafik

Taschenbücher

Sprachkurse

Ausführung von Bestellungen aller lieferbaren Bücher
und Zeitschriften des In- und Auslandes

Ruf: Sammel-Nr. 32 92 57

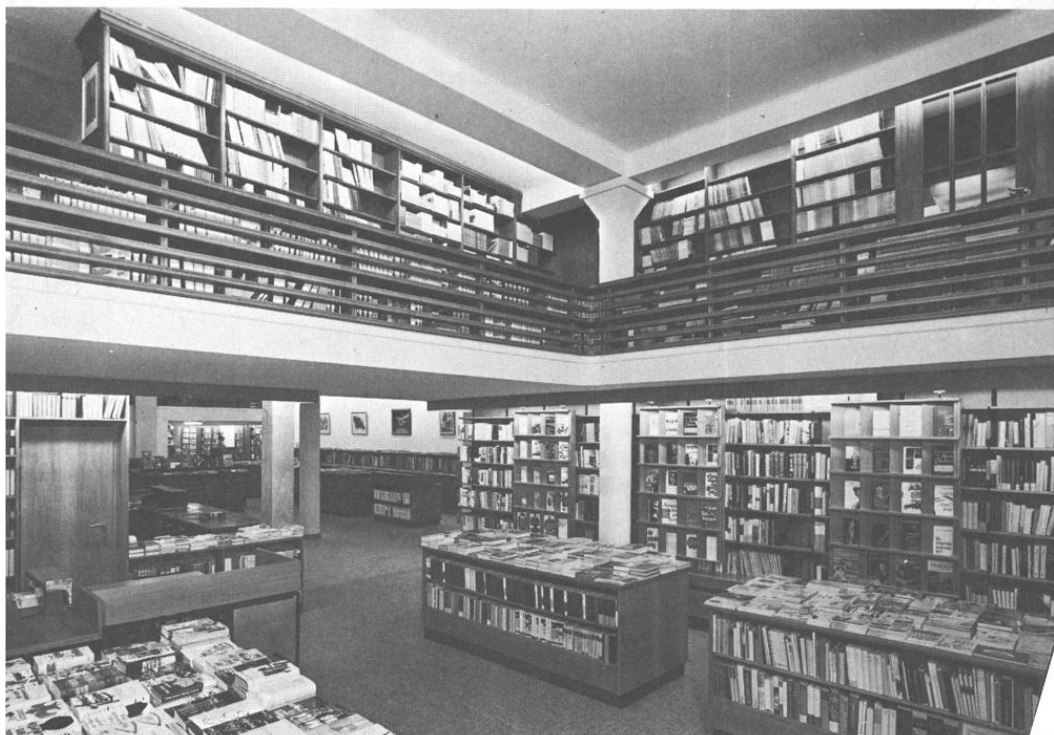

LANDESHAUPTSTADT DÜSSELDORF

Stadtkartenausschnitte mit Informationsregister

- (Spalte 1 – Planquadrat, Spalte 2 – Lage im Planquadrat)
- 1 Akademie für öffentliches Gesundheitswesen, Auf'm Hennekamp 70
 - 2 Amt für Fremdenverkehr und Wirtschaftsförderung, Ehrenhof 3
 - 3 Amtsgericht, Mühlentstraße 34
 - 4 Aquarium, Brehmstraße 13
 - 5 Arbeitsamt, Fritz-Roeber-Straße 2
 - 6 Erholungsstätte Freibad Lörick
 - 7 Deutsche Oper am Rhein, Heinrich-Heine-Allee 16a
 - 8 Deutscher Gewerkschaftsbund - Bundesvorstand, Hans-Böckler-Str. 39
 - 9 Eisstadion, Brehmstraße 27
 - 10 Goethe-Museum, Jägerhofstraße 1
 - 11 Heinrich-Heine-Institut, Biker Straße 14
 - 12 Industrie- und Handelskammer, Berliner Allee 10
 - 13 Jugendherberge, Düsseldorfstraße 1
 - 14 Kultusministerium NRW, Völklinger Straße 49
 - 15 Kunstlerverein „Malkasten“, Jacobistrasse 6
 - 16 Kunstmuseum, Ehrenhof 5
 - 17 Landesmuseum Volk und Wirtschaft, Ehrenhof 2
 - 18 Industrie- und Handelskammer, Berliner Allee 10
 - 19 Landes- und Stadtbildstelle, Prinz-Georg-Straße 80
 - 20 Landeszentralbank, Berliner Allee 14
 - 21 Landtag von Nordrhein-Westfalen, Ständehausstraße 1
 - 22 Landgericht, Neubrückestraße 3
 - 23 Ministerpräsident des Landes NRW, Haroldstraße 2
 - 24 Palais Nesselrode (Heiljens-Museum), Völklinger Str. 49
 - 25 Polizeipräsidium, Jürgensplatz 5
 - 26 Rathaus, Marktplatz 2
 - 27 Regierungspräsident, Cecilienallee 2
 - 28 Rheinische Westfälische Börse, Berliner Allee 10
 - 29 Rheinisch-Westf. Akademie der Wissenschaften, Palmenstraße 16
 - 30 Staatl. Hochschule für Musik Rheinland - Robert-Schumann-Institut, Fischerstraße 110
 - 31 Robert-Schumann-Saal, Ehrenhof 4
 - 32 St. Lambertus, Stiftsplatz
 - 33 Schauspielhaus (Großes und Kleines Haus), Bleichstraße 1
 - 34 Schloß Jägerhof, Jacobstraße 2
 - 35 Staatliche Kunstakademie, Eiskellerstraße 1
 - 36 Stadtbüchereien, Berliner Allee 39
 - 37 Stadtgeschichtliches Museum, Bäckerstraße 7-9
 - 38 Stadt, Kunsthalle, Grabbeplatz 4
 - 39 Studienhaus mit Volkshochschule, Fürstenwall 5
 - 40 Theater Rheinischer Marionetten, Biker Straße 7
 - 41 Universität Düsseldorf, Universitätsstraße 1, F. 311-1
 - 42 Deutsches Krankenhausinstitut, Tersteegenstraße 9
 - 43 Diabetes-Forschungsinstitut, Auf'm Hennekamp 65
 - 44 Ev. Studentenzentrum (mit Wohnheim), Witzelstraße 76
 - 45 Gästehaus der Universität, Fabriciusstraße 8
 - 46 Medizinisches Institut für Umweithygiene
 - 47 Institut für Hygiene, alle Gurlißstraße 53/55
 - 48 Kath. Hochschulgemeinde (mit Studentenwohnheim), Duisburger Str. 82
 - 49 Rheinisches Landeskrankenhaus, Bergische Landstraße 21
 - 50 Studentenwohnheim, Gurlißstraße/Feuerbachstraße
 - 51 Internationales Studentenwohnheim - Regenbogen e.V., Kopernikusstr. 78
 - 52 Ev. Studentenwohnheim, Graf-Recke-Straße 209
 - 53 Ev. Ehepaarwohnheim, Oerlestraße 10
 - 54 Verwaltungsgesicht, Bastionstraße 39
 - 55 VDI-Haus, Graf-Recke-Straße 84
 - 56 Verkehrsverein der Stadt Düsseldorf e.V., Konrad-Adenauer-Platz 11
 - 57 Wildpark, Grafenberg
 - 58 Fachhochschule Düsseldorf, Strümpellstraße 4
 - 59 Josef-Göckel-Str. 9, Fachber. Architektur, Elektrotechnik, Maschinenbau und Verf.-Technik
 - 60 Fürstenwall 100, Fachbereich Design
 - 61 Universitätsstr. 1, Gebäude 24.21
 - 62 Fachber. Sozialarbeit/Sozialpädagogik
 - 63 Universitätsstr. 1, Gebäude 23.30
 - 64 Fachber. Wirtschaft

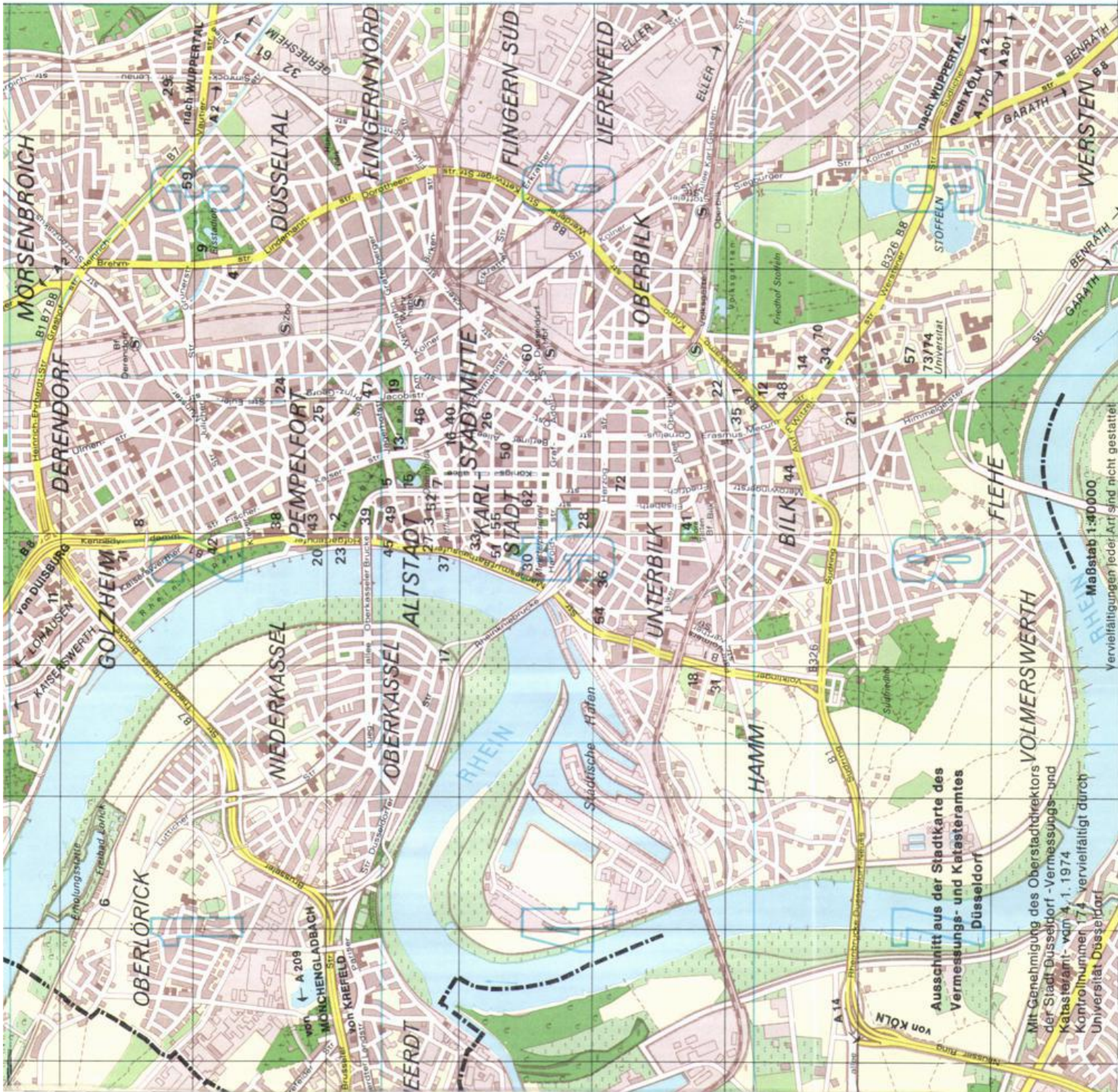

Ausschnitt aus der Stadtkarte des Vermessungs- und Katasteramtes Düsseldorf

Mit Genehmigung des Oberstadtdirektors der Stadt Düsseldorf - Vermessungs- und Katasteramt - vom 4. 1. 1974

Kontrollnummern 174 vervielfältigt durch Universität Düsseldorf

Maßstab 1:40.000

Vervielfältigungen jeder Art sind nicht gestattet

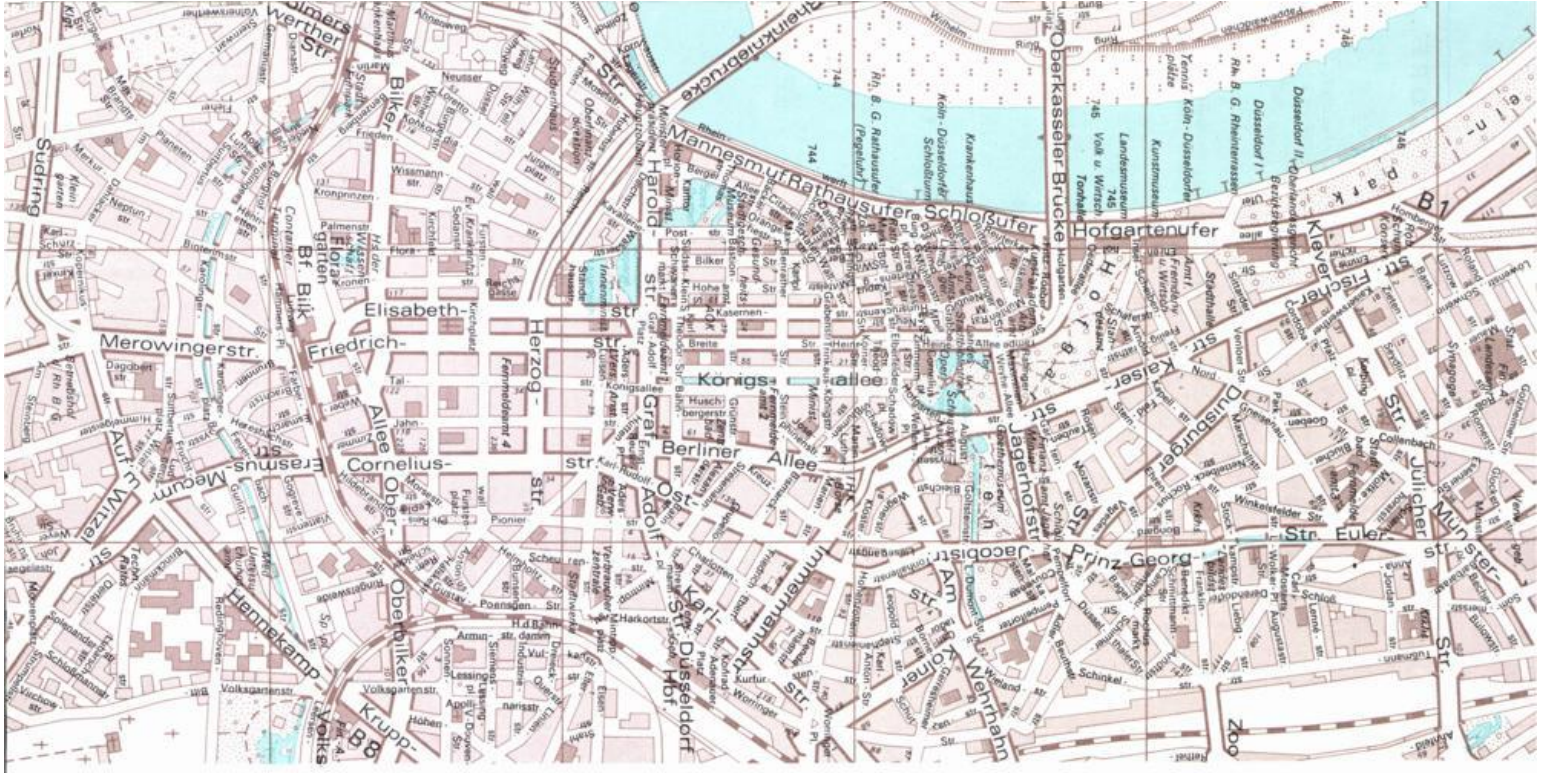

Führungskräfte Der Weg in die Verantwortung führt bei Henkel über eine gezielte Ausbildung.

Nur die Verbindung von Theorie, Praxis und systematischen Ausbildungsmaßnahmen ermöglicht die optimale Entwicklung zur modernen Führungskraft. Henkel hat ein Programm, das eine Basis für den persönlichen Berufserfolg bieten kann.

Stufe 1: die Praxis trainieren. Training on the job.
Der Hochschulabsolvent lernt Theorie und Praxis zu verbinden – durch systematische Einarbeitung und Über-

nahme von Teilverantwortung in den für ihn interessantesten Organisationseinheiten unseres Unternehmens.

Stufe 2: Kenntnisse und Fähigkeiten erweitern. Job-rotation.
Nach dem Einstieg in die Teilverantwortung geht es um die Verbreiterung und Vertiefung von Wissen und Können, um später leitende Tätigkeiten vollverantwortlich übernehmen zu können. Bitte schreiben Sie uns kurz. Wir informieren Sie dann ausführlich.

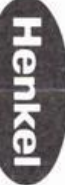

Henkel Kommanditgesellschaft auf Aktien
Sekretariat der Personalleitung, Postfach 1100, 4000 Düsseldorf 1

Studienführer

Düsseldorf

Universität

Fachschaft

ZVS

Seminar

Rückmeldung

Mensa

Fakultät

Promotion

Staatsexamen

Einschreibung

Institut

BAföG

Fristen

Prüfungsordnung

Auslandsamt

Studienordnung

WissHG

ZSB

Klinik

Dekan

Bibliothek

Flugblatt

Stipendium

Studentenwerk

Vollversammlung

Leistungsnachweis

AStA

Studentenwohnheim



In allen einschlägigen Buchhandlungen erhältlich





**STERN-VERLAG
JANSSEN & CO
DÜSSELDORF**

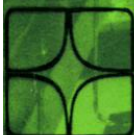

**Buchhandlung Antiquariat
Friedrichstr. 24/26 T 373033
Universitätsbuchhandlung
Universitätsstr. 1 T 346161**

**Modern Großräumig
Übersichtlich Unaufdringlich
Ungestörtheit beim Stöbern
Fachgerechte Bedienung wenn gewünscht
Mehr als 200 000 Bücher**

EINE BUCHHANDLUNG WIE SIE IM BUCHE STEHT