

Universität Düsseldorf

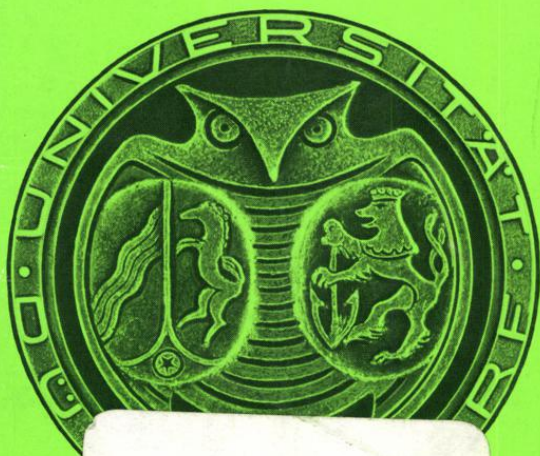

Personen- und Vorlesungsverzeichnis Wintersemester 1981/82

va
12



Zeittafel

Wintersemester 1981/82

Sommersemester 1982

Semesterbeginn:	1. Oktober 1981	1. April 1982
Semesterschluß:	31. März 1982	30. September 1982
Beginn der Vorlesungen:	19. Oktober 1981	26. April 1982
Letzter Vorlesungstag:	19. Februar 1982	23. Juli 1982
Die Vorlesungen fallen aus:	18. November 1981 Buß- und Betttag	20. Mai 1982 (Christi Himmelfahrt)
	21. Dezember 1981 bis 6. Januar 1982 (Weihnachtsferien beide Tage einschl.)	31. Mai 1982 (Pfingstmontag)
		10. Juni 1982 (Fronleichnam)
		17. Juni 1982 (Tag der deutschen Einheit)
		(Sport-Dies) Termin wird noch bekanntgegeben

Bewerbungsfrist

für die Fächer Medizin,
Zahnmedizin und Pharmazie
(nur höhere Semester)
—Ausschlußfrist—

bis 15. September 1981

bis 15. März 1982

Immatrikulationsfrist

(nur für zulassungsfreie Fächer)

1. Juli bis
19. Oktober 1981

15. Febr. bis 23. April 1982

Die Einschreibungsunterlagen sind
in der vom Studentensekretariat
jeweils mitgeteilten Frist
zurückzusenden

Rückmeldefrist

für die Fächer Medizin,
Zahnmedizin und Pharmazie
—Ausschlußfrist—

bis 31. August 1981

15. Febr. bis 15. März 1982

für die übrigen Fächer

1. Juli b. 31. August 1981

15. Febr. bis 23. April 1982

Bewerbungsfrist

für ausländische Studienbewerber
in Fächern mit Zulassungs-
beschränkungen:
—Ausschlußfrist—

1. April 1982

Exmatrikulation:

3. April 1982

Studienplatztausch:

3. April 1982

+4999 872 01

Weitere Angaben siehe



Inf.-Zentrum

Nicht ausleihbar

Universität Düsseldorf

Inf.-Zentrum

Nicht ausleihbar

Personen- und Vorlesungsverzeichnis Wintersemester 1981/82

Postanschrift: Universitätsstraße 1, 4000 Düsseldorf 1
Fernsprechsammelnummer (02 11) 31 11, bei Durchwahl 3 11...
Fernschreiber 8 587 348 uni d



Die Universität ist Mitglied folgender Organisationen und Vereinigungen:

Landesrektorenkonferenz NRW

Westdeutsche Rektorenkonferenz (WRK), Ahrstraße 39, 5300 Bonn-Bad Godesberg

Ständige Konferenz der Rektoren und Vizekanzler der Europäischen Universitäten, Université de Genève, CH—1211 Genève 4

Association Internationale des Universités 1, rue Miollis, F-75 Paris 15e

Deutsche Forschungsgemeinschaft, Kennedyallee 40, 5300 Bonn-Bad Godesberg

Deutscher Akademischer Austauschdienst, Kennedyallee 50, 5300 Bonn-Bad Godesberg

Deutsch-Französische Rektorenkonferenz

Hochschulverband

Medizinischer Fakultätentag der Bundesrepublik Deutschland einschließlich West-Berlin

Mathematisch-Naturwissenschaftlicher Fakultätentag

Philosophischer Fakultätentag

Freundeskreis Düsseldorf-Haifa, Postfach 1120, 4000 Düsseldorf 1

Va
12

Partnerschaft

Die Universität Düsseldorf hat am 11. Mai 1973 einen Partnerschaftsvertrag mit der Universität Nantes (Frankreich) geschlossen.



Herausgeber: Der Rektor der Universität Düsseldorf

Redaktion: Universitätsverwaltung — Abteilung 1.1. — F. (02 11) 3 11-24 34/24 35/30 44

Anzeigenverwaltung: waz-druck, Duisburg

Redaktionsschluß: 1. April 1981

Druck: waz-druck, Duisburg

Medaille der Universität Düsseldorf (Titelseite) — Entwurf und Ausführung: Dr. Marianne Kiesselbach, 1973.

Verkauf und Vertrieb des Personen- und Vorlesungsverzeichnisses erfolgen durch den Düsseldorfer Fachbuchhandel.

3007 287 82

Inhaltsverzeichnis

Mitgliedschaften und Partnerschaft der Universität	2
Öffnungszeiten der Universitätseinrichtungen	4
Chronik der Universität	5
Zur baulichen Gesamtplanung der Universität	7
Institutionen der Universität	
Rektorat	9
Senat	9
Senatskommission und Ausschüsse	10
Ehrensensoren, Ehrenbürger, Universitätsrat	14
Verwaltung	17
1. Universitätsverwaltung	17
2. Verwaltung der Medizinischen Einrichtungen	19
Gemeinsame Einrichtung der Universität	
Universitätsbibliothek	21
Rechenzentrum	24
Sonstige Einrichtungen und Vereinigungen	
Dozentenvereinigung	26
Wissenschaftliche Mitarbeiter	26
Personalräte	28
Studentenschaft	29
Studentengemeinden	30
Studentenwerk	31
Gesellschaft von Freunden und Förderern e. V.	34
Verzeichnis der Studienfächer und Studienabschlüsse	
Informationen über das Studium an der Universität Düsseldorf	41
Einschreibungsordnung	50
Staatliches Prüfungsamt —Düsseldorf—	56
Wissenschaftliches Prüfungsamt Düsseldorf	56
Der Universität angegliederte Institute	59
Übersicht über die Zahl der Studierenden an der Universität	61
Vorlesungen für Hörer aller Fakultäten	62
Philosophische Fakultät	
Studienberater	67
Prüfungsausschüsse	75
Lehrkörper	76
Institute und Seminare	89
Lehrveranstaltungen	99
Mathematisch-Naturwissenschaftliche Fakultät	
Studienberater	151
Prüfungsausschüsse	154
Lehrkörper	155
Lehrkörper	157
Institute	171
Lehrveranstaltungen	182
Medizinische Fakultät	
Studienberater	221
Studienberater	224
Prüfungsausschüsse	224
Lehrkörper	226
Institute und Kliniken	250
Lehranstalten und Schulen an den Medizinischen Einrichtungen	264
Studienpläne für das vorklinische und klinische Studium	265
Lehrveranstaltungen	270
Namensverzeichnis	
	308

Öffnungszeiten

Die nachfolgend aufgeführten Einrichtungen befinden sich — soweit nichts anderes angegeben — auf dem Universitätsgelände, Universitätsstraße 1

Studentensekretariat

Gebäude 16.11 (Verwaltungsgebäude)
F. 3 11 — 22 34 / 22 33 / 22 43 / 22 60 / 32 66
montags bis freitags 9 bis 12 Uhr

Akademisches Auslandsamt

Gebäude 16.11 (Verwaltungsgebäude)
F. 3 11 22 38
montags bis freitags 9 bis 12 Uhr

Akademisches Prüfungsamt

Gebäude 16.11 (Verwaltungsgebäude)
F. 3 11 — 30 50 / 30 55 / 43 58 / 24 25
montags bis freitags 9 bis 12 Uhr

Zentrale Studienberatung

Gebäude 16.11 (Verwaltungsgebäude)
F. 3 11 — 43 80
Sprechstunden s. Seite 44

Universitätskasse

Gebäude 16.11 (Verwaltungsgebäude)
F. 3 11 — 22 29 / 22 30 / 22 31 / 22 32
Kto. 4051 710 bei der Westdeutschen Landesbank Rhein. Girozentrale, Düsseldorf
montags bis freitags 9 bis 12 Uhr

Studentenwerk Düsseldorf

Gebäude 21.12 (Studentenhaus)
F. 3 11 1
montags bis freitags 9 bis 12 Uhr und 13 bis 14 Uhr

Studentenwerk

Abteilung für Ausbildungsförderung

Gebäude 23.11
F. 3 11 — 33 81
montags und donnerstags 9 bis 13 Uhr

Allgemeiner Studentenausschuß (AStA)

Gebäude 21.12 (Studentenhaus)
F. 3 11 — 32 81
montags bis freitags 10.15 bis 14 Uhr

Dekanat der Philosophischen Fakultät

Gebäude 23.21, Ebene 00, Raum 63
F. 3 11 — 29 36 und 29 37
montags bis donnerstags 10 bis 12 und 14.30 bis 15.30 Uhr, freitags 10 bis 12 Uhr

Dekanat der Mathematisch-Naturwissenschaftlichen Fakultät

Gebäude 25.12, Ebene 00, Raum 30
F. 3 11 — 22 35 und 21 93
montags bis freitags 10 bis 12 Uhr

Dekanat der Medizinischen Fakultät

Gebäude 23.11, Ebene 02, Raum 65
F. 3 11 — 22 42
montags bis freitags 10 bis 12 Uhr

Wissenschaftliches Prüfungsamt

Gebäude 23.31, Ebene 01
F. 3 11 — 41 01 bis 41 07
Sprechstunden s. Seite 56

Chronik der Universität

- 1806 Joachim Murat, von seinem Schwager Napoleon als Großherzog von Berg eingesetzt, will in Düsseldorf eine bergische Universität gründen.

Bestrebungen, schon im 17. Jahrhundert in Düsseldorf eine Universität zu gründen, blieben erfolglos. Doch wurde das „Gymnasium Illustre“, 1545 von Herzog Wilhelm dem Reichen gegründet, von den Jesuiten für Studia inferiora und Studia superiora eingerichtet. Höhere Studien — Dauer 2 bis 4 Jahre — waren in Philosophie, Jurisprudenz und Theologie möglich.

Im 18. Jahrhundert hatten sich in Düsseldorf drei hochschulähnliche Institutionen entwickelt:

Die **Fakultätenschule**, die nach Aufhebung des Jesuitenordens aus dem alten Gymnasium entstand.

Die **Rechtsakademie**, zuerst 1715 erwähnt, bildete Juristen aus. Alle bergischen Untertanen, die juristische Positionen erstrebten, mußten nach einer Vorschrift aus dem Jahre 1779 zwei Jahre die Rechtsakademie besuchen.

Das **Collegium anatomico-chirurgicum**, zu dem 1747 mehrere medizinische Lehrstätten mit festem Lehrplan zusammengeführt wurden.

17. 12. 1811 Napoleon erläßt ein Dekret, in Düsseldorf für das Großherzogtum Berg eine Universität mit fünf Fakultäten zu errichten. Der Rußlandfeldzug Napoleons mit seinen Folgen verhindert die Gründung.

1. 7. 1907 Die „**Düsseldorfer Akademie für praktische Medizin**“ wird nach langen und hartnäckigen Bemühungen aus Düsseldorf mit einem Allerhöchsten Erlaß vom 4. 6. 1907 errichtet.

Aufgaben der Akademie: Ausbildung von Medizinalpraktikanten, Ausbildung in Spezialfächern, Fortbildungskurse, Förderung der praktischen Medizin nach der wissenschaftlichen Seite. Die Akademie besaß keine Rektoratsverfassung und konnte keine Studenten ausbilden.

27. 7. 1907 Feierliche Eröffnung der neuerbauten Allgemeinen Städtischen Krankenanstalten und der „Akademie für praktische Medizin“.

7. 5. 1919 Die Akademie nimmt mit vorläufiger Genehmigung und hauptsächlich für Kriegsteilnehmer den klinischen Unterricht auf.

24. 2. und 25. 4. 1923 Preußen und Düsseldorf unterzeichnen einen Vertrag, nach dem die „Akademie für praktische Medizin“ in „**Medizinische Akademie in Düsseldorf**“ umbenannt wird. Die Akademie erhält Rektoratsverfassung und das Recht auf klinische Ausbildung von Studenten.

8. 6. 1923 Offizielle Eröffnung der Akademie.

- WS 1931/32 Das Studium der Zahnmedizin wird aufgenommen.

1. 11. 1935 Die „Medizinische Akademie in Düsseldorf“ erhält das Promotionsrecht.

19. 11. 1945 Wiederaufnahme des akademischen Unterrichts.
- 1955 Gründung der „Gesellschaft von Freunden und Förderern der Medizinischen Akademie in Düsseldorf“.
- 1961 Prof. Anton Kiesselbach führt im Wintersemester 1961/62 erstmalig einen Präparier-Kurs mit beschränkter Teilnehmerzahl durch und schafft damit die Grundlage für den Aufbau des vorklinischen Unterrichts.
3. 7. 1962 Land NRW und Düsseldorf schließen einen Vertrag: NRW übernimmt mit Wirkung vom 1. 1. 1962 die Verantwortung und Fürsorge für die Medizinische Akademie, während die Allgemeinen Städtischen Krankenanstalten weiterhin im Besitz der Stadt Düsseldorf verbleiben.
16. 11. 1965 Die Landesregierung NRW beschließt die Umwandlung der Medizinischen Akademie in „**Universität Düsseldorf**“.
- WS 1965/66 Studienanfänger der Medizin werden erstmals aufgenommen. Bisher war ein Studium der Medizin und Zahnmedizin nur vom 3. Semester an möglich.
1. 1. 1966 Die Universität Düsseldorf konstituiert sich mit einer Medizinischen und einer kombinierten Naturwissenschaftlich-Philosophischen Fakultät.
14. 2. 1966 Festakt zur Begründung der Universität.
1. 1. 1969 Die kombinierte Naturwissenschaftlich-Philosophische Fakultät bildet zwei selbständige Fakultäten: Mathematisch-Naturwissenschaftliche und Philosophische Fakultät.
1. 1. 1973 Die bisherigen Städtischen Krankenanstalten — Universitätskliniken gehen von der Stadt Düsseldorf in die Trägerschaft des Landes Nordrhein-Westfalen (Universität) über.
19. 3. 1973 Preisverleihung im Bau und Ideenwettbewerb für den Zentralbereich der Universität mit Bibliothek, Hörsaalzentrum Institutsgruppe VIII (Geisteswissenschaften).
- Anfang 1973 Die Mehrzahl der geistes- und naturwissenschaftlichen Institute ziehen in die neuerbauten Institutsgruppen auf dem Campus um.
11. 5. 1973 Abschluß eines Partnerschaftsvertrages mit der Universität Nantes (Frankreich).
- WS 1975/76 Bezug der Institusbauten der Mathematischen-Naturwissenschaftlichen Fakultät mit 3800 Studienplätzen.
- WS 1976/77 Das neu eingerichtete Fach Pharmazie nimmt den Lehrbetrieb auf.
- WS 1979/80 Inbetriebnahme des Neubaus der Universitätsbibliothek.
Die Universität zählt erstmals mehr als 10 000 Studierende.
- WS 1980/81 Eröffnung des Instituts für Sportwissenschaft und der Universitäts-Sportanlagen

Zur baulichen Gesamtplanung der Universität

Düsseldorf liegt am Rande des Ballungsraumes Ruhrgebiet in der Kette der nordrhein-westfälischen Universitätsstädte. Im direkten Einzugsgebiet Düsseldorfs hat die Universität eine zentrale Lage.

Die im Bau befindliche A 46 wird einen direkten Anschluß an die Autobahn Köln-Ruhrgebiet und Köln-Krefeld, Düsseldorf-Mönchengladbach bzw. Wuppertal ermöglichen.

Innerhalb des Stadtgebietes Düsseldorf liegt das etwa 130 ha große Gebiet der Universität am Südrand der Innenstadt. Die Entfernung zum Stadtzentrum wie auch zum Hauptbahnhof beträgt etwa 3,5 km.

Das Erschließungssystem sieht eine Trennung von Fußgänger- und Fahrverkehr vor. Beiderseits der Fußgängerebene sind die baulichen Bereiche nach verschiedenen stark frequentierten Zonen — Hörsaal- und Seminarzone, Instituts- und Forschungszone sowie Zone für Sondereinrichtungen — errichtet.

Die Fußgängerebene durchzieht, um ein Geschoß angehoben, bandartig die gesamte Universität von Norden nach Süden. Sie ist im Zentralbereich in West-Ost-Richtung abgewinkelt und bildet das städtebauliche „Rückgrat“ der Anlage. Mit der Fußgängerebene identisch ist der unterirdische Verlauf eines Energiekanals, von dem aus die Gebäude mit den erforderlichen Medien versorgt werden.

Die Andienung durch den öffentlichen Nahverkehr erfolgt z. Zt. über die vorhandenen Linien 701, 704, 715 und 778. Es ist geplant, zunächst die Linie 704 über die künftige U-Bahntrasse bis auf die Höhe des Zentralbereichs in das Universitätsgelände zu verlängern.

Eine weitere Buslinie, 827, über die neue Fleher Brücke vom linksrheinischen Norf zur Universität, ist eingerichtet worden

Inzwischen ist die Universität fast fertiggestellt, und es sind über 12 000 Studenten eingeschrieben.

Die Universität enthält die folgenden Einrichtungen:

1. Im Norden die Fächer der Vorklinischen und Klinischen Institute mit dem Zentralen Tierlabor und die Geisteswissenschaftlichen Institute. Hier ist auch die Mensa I mit einer Wohnheimgruppe für 400 Studenten und der Fachbereich Wirtschaft der Fachhochschule Düsseldorf untergebracht.
2. Im Süden die Naturwissenschaftlichen Institute und das Rechenzentrum.
3. Bindeglied zwischen Nord und Süd ist der Zentralbereich mit der neuen zentralen Universitätsbibliothek und einer Tiefgarage für 700 Pkw.
Es ist geplant, später dort die Mensa II mit Studentenhaus und Studentenwerk, das Hörsaalzentrum und gemeinsame Einrichtungen zu errichten. Bis zur Verwirklichung dieser Einrichtungen wird dieser Bereich landschaftsgestalterisch in den Landschaftsraum der Universität eingebunden.
Hier befindet sich auch das Gebäude für die Fachbereiche Sozialarbeit und Sozialpädagogik der Fachhochschule Düsseldorf.
4. Das im Osten gelegene Institut für Sportwissenschaften ist inzwischen fertiggestellt worden.
Der Botanische Garten bildet zusammen mit den übrigen Grünanlagen den Rahmen, mit dem sich die Universität in den Landschaftsraum des Niederrheins und der Stadt Düsseldorf einfügt.

Um künftigen Entwicklungen den notwendigen Spielraum zu ermöglichen, werden im Osten und Süden entsprechende Erweiterungsflächen vorgehalten. Der Schwerpunkt der Bautätigkeit wird sich in den kommenden Jahren in den Bereich der Medizinischen Einrichtungen verlagern. Dort ist seit 1978 im Bau die Medizinisch-Neurologisch-Radiologische Klinik (mit 400 Betten). Eine neue Versorgungszentrale mit Hauptküche, Personalkantine, Zentrallager und Zentralsterilisation ist begonnen worden.

Es gibt viele gute Gründe, sich für die Debeka zu entscheiden. Einer davon: unsere vorteilhaften Angebote für die Zeit Ihres Studiums und später.

Debeka

Krankenversicherungsverein a.G. · Lebensversicherungsverein a.G. · Bausparkasse AG
Hauptverwaltung: Postfach 460, Südallee 15-19, 5400 Koblenz

Bezirksverwaltung: Friedrich-Ebert-Straße 31, 4000 Düsseldorf, Telefon 02 11 / 35 07 67/8

Institutionen der Universität

Rektorat

Rektor:

Prof. Dr. phil. Peter Hüttenberger
Universitätsstraße 1, Gebäude 16.11, Ebene 01, Raum 51

Vorzimmer: Reg.-Ang. Christa Rothwell, F. 3 11 — 24 28 und 24 29

Sprechstunden nach Voranmeldung

Prorektor:

Prof. Dr. med. Hans-Werner Schlipköter
Universitätsstraße 1, Gebäude 16.11, Ebene 01, Raum 45

Vorzimmer: Reg.-Ang. Renate Recker, F. 3 11 — 24 26

Sprechstunden nach Voranmeldung

Kanzler:

Dr. jur. Carl Friedrich Curtius
Universitätsstraße 1, Gebäude 16.11, Ebene 01, Raum 28

Vorzimmer: Reg.-Ang. Erika Lages, F. 3 11 — 24 30 und 24 31

Senat

Vorsitzender:

Der Rektor

Mitglieder:

Der Prorektor

Der Kanzler (beratend)

Der Dekan der Philosophischen Fakultät

Der Dekan der Mathematisch-Naturwissenschaftlichen Fakultät

Der Dekan der Medizinischen Fakultät

Wahlsenatoren:

Prof. Dr. Gert Kaiser

Prof. Dr. Klaus Rother

Prof. Dr. Hans Günter Goslar

Prof. Dr. Gerhard Wehle

Prof. Dr. Günter Willuhn

Prof. Dr. Hans-Ludwig Krüskemper

Vertreter der übrigen Habilitierten:

Prof. Dr. Siegfried Jüttner

Doz. Dr. Robert Wisbauer

Prof. Dr. Dr. Peter Pfitzer

Vertreter der wissenschaftlichen Mitarbeiter:

Akadem. Oberrätin Dr. Barbara Haupt

Akadem. Rätin Dr. Hildegard Hammer

Wiss. Ass. Dr. Malte Förster

Vertreter der Studierenden:

stud. phil. Volker Franke

stud. rer. nat. Alfons Wahlers

cand. med. Thomas Mock

Schriftführer:

Oberregierungsrat Carl-Friedrich Neuhaus

Senatskommission und Ausschüsse

Haushalts- und Personalkommission

Vorsitzender: Der Rektor

Mitglieder:

Der Prorektor (beratend)
Die Dekane der Fakultäten
Prof. Dr. Karl-Heinz Vosteen
Wiss. Ass. Hein Hoebink, M. A.
Prof. Dr. Bernd Grabensee
Prof. Dr. Hans Günter Goslar
Prof. Dr. Rudolf-Wilhelm Larenz
Prof. Dr. Siegfried Jüttner
Prof. Dr. Georg Stötzel
Prof. Dr. Gerhard Heide

Baukommission

Vorsitzender:

Prof. Dr. Artur Bergmann

Mitglieder:

Der Rektor
Prof. Dr. Ludwig Grün
Prof. Dr. Ludwig Schrader

Bibliothekskommission

geschäftsführender Vorsitzender:

Prof. Dr. Hans Schadewaldt

Mitglieder:

Der Rektor
Der Rektor designatus
Der Prorektor
Der Ltd. Bibliotheksdirektor
Akadem. Oberrat Dr. Fritz Becker
Prof. Dr. Manfred Höfler
Prof. Dr. Hans Joachim Jesdinsky
Prof. Dr. Hanns Klinger
Prof. Dr. Klaus Müller

Kommission für das Rechenzentrum

Vorsitzender:

Der Rektor

Mitglieder:

Direktor des Rechenzentrums (beratend)
Prof. Dr. Hägele
Prof. Dr. Henrichs
Prof. Dr. Jesdinsky
Prof. Dr. Klinger
Prof. Dr. Freund
Wiss. Ass. Dr. Michael Teusner
Prof. Dr. Wunderlich

Kommission für den Hochschulsport

Vorsitzender:

Prof. Dr. Egon Rösch

Mitglieder:

Der Rektor

Prof. Dr. Krämer

Akadem. Rat Dr. Rehbein

Reg. Ang. Elisabeth Amore

stud. med. Knolle

Kommission für audiovisuelle Medien

Geschäftsführender Vorsitzender:

Prof. Dr. Hans Schadewaldt

Mitglieder:

Der Rektor

Der Ltd. Bibliotheksdirektor

Studienprofessor Dr. Erich Baumgartner

Prof. Dr. Armin Gerstenhauer

Prof. Dr. Annelise Heigl-Evers

Prof. Dr. Volker Krumm

Prof. Dr. Wolfgang Manz

Priv. Doz. Dr. Ludwig Jäger

Prof. Dr. Horst Nickel

Stud. rer. nat. et. phil. Georg Schukat

Kommission für die Partnerschaft mit der Universität Nantes

Vorsitzender:

Leiter des akadem. Auslandsamtes

Mitglieder:

Der Rektor

Leiter der Universitätsbibliothek

Vorsitzender des AStA

Geschäftsführer des akadem. Auslandsamtes

Prof. Dr. Bourgois

stud. rer. nat. Brüggemann

Prof. Dr. Hägele

Verw. Wiss. Ass. Liedtke

Prof. Dr. Müller-Ruchholtz

Prof. Dr. Otto

Prof. Dr. Schrader

Wiss. Ass. Dr. Weberpals

Prof. Dr. Windfuhr

stud. med. Walter

Prof. Dr. Wienbeck

Priv. Doz. Dr. Wisbauer

Kommission für Beihilfen zu Kongreß- und Forschungsreisen

Geschäftsführender Vorsitzender:

Prof. Dr. Kurt Greeff

Mitglieder:

Prof. Dr. Oswald Hess

Prof. Dr. Hans Kley

Prof. Dr. Hubertus Schulte Herbrüggen

Förderungsausschuß nach dem Bundesausbildungsförderungsgesetz (BAföG)

Hauptamtliches Mitglied des Lehrkörpers:
Prof. Dr. Hans Günter Goslar

Vertreter der Auszubildenden:
stud. med. Gudrun Jansen

Vertreter des Amtes für Ausbildungsförderung:
Reg.-Oberinspektor Ulrich Henneke, Verwaltungswirt (grad.),
(geschäftsführendes Mitglied)

Kommissionen zur Förderung des wissenschaftlichen Nachwuchses (Graduiertenförderungskommissionen)

Mitglieder der Zentralen Kommission:

Vertreter des Rektors:

Prof. Dr. Hans Günter Goslar

Vertreter der Hochschullehrer:

Prof. Dr. Oswald Hess

Prof. Dr. Manfred Windfuhr

Vertreter der wissenschaftlichen Mitarbeiter:

Wiss. Ass. Dr. Rainer Stillers

Vertreter der graduierten Studenten:

Ursula Zielke

Mitglieder der Kommission der Philosophischen Fakultät:

Vertreter der Hochschullehrer:

Prof. Dr. Manfred Windfuhr (Vorsitzender)

Prof. Dr. Hans Lemberg

Prof. Dr. Gerhard Wehle

Vertreter der wissenschaftlichen Mitarbeiter:

Wiss. Ass. Gabriel Falkenberg

Vertreter der graduierten Studenten:

and. phil. Uwe Koch

Mitglieder der Kommission der Mathematisch-Naturwissenschaftlichen Fakultät:

Vertreter der Hochschullehrer:

Prof. Dr. Jakob Kranz (Vorsitzender)

Prof. Dr. Oswald Hess

Prof. Dr. Günter Wulff

Vertreter der wissenschaftlichen Mitarbeiter:

Akad. Oberrat Dr. Manfred Fey

Vertreter der graduierten Studenten:

Ursula Zielke

Mitglieder der Kommission der Medizinischen Fakultät:

Vertreter der Hochschullehrer:

Prof. Dr. Hans Günter Goslar (Vorsitzender)

Prof. Dr. Herbert Th. Brüster

Prof. Dr. Elisabeth Trube-Becker

Vertreter der wissenschaftlichen Mitarbeiter:

Wiss. Ass. Dr. Jochen Hagedorn

Vertreter der graduierten Studenten:

and. med. Körner

Ehrensensoren, Ehrenbürger, Universitätsrat

Ehrensensoren

Dr. rer. pol. Freiherr Rolf von Bönninghausen, Beigeordneter a. D. der Landeshauptstadt Düsseldorf, Wirmerstraße 3, 4000 Düsseldorf

Prof. Dr. Pierre René Delorme, recteur de l'Academie d'Orléans-Tours,
21 Rue Saint-Étienne, F 45043 Orléans Cedex, Frankreich

Dr. jur. Wolfgang Glatzel, Mitglied des Aufsichtsrates der Contigas
Deutsche Energie-Aktiengesellschaft, Goltsteinstraße 28, 4000 Düsseldorf

Rudolf Groth, Bankier i. R., vormals geschäftsführender Gesellschafter des
Bankhauses C.G. Trinkaus & Burkhardt, Hofrat-Beisele-Straße 24,
8132 Tutzing

Eberhard Igler, Anton-Fahne-Weg 6, 4000 Düsseldorf

Gilbert Just, Oberstadtdirektor a. D. der Landeshauptstadt Düsseldorf,
Hebbelstraße 8, 4000 Düsseldorf

Prof. Dr. Paul Mikat, MdB, Kultusminister a. D., Erich-Höppner-Straße 21,
4000 Düsseldorf

Peter Müller, Direktor des Beamtenheimstättenwerkes, Oberbürgermeister a.D.
der Landeshauptstadt Düsseldorf, Wirmerstraße 12, 4000 Düsseldorf

Ehrenbürger

Dr. med. h. c. Georg Sauerborn, Landesrat a. D. und Universitätsrat a. D.,
Brehmstraße 75, 4000 Düsseldorf

Frau Dr. Marthe Vogt, 5 Marion Close,
Cambridge/England

Universitätsrat

Heinrich Bentrup, Ministerialdirigent, Direktor beim Landtag Nordrhein-Westfalen,
Niederlöricker Straße 11, 4005 Meerbusch-Büderich

Für alle Studenten: Ihr eigenes Girokonto. Gebührenfrei!

Als ganz besonderen Service bietet die Stadt-Sparkasse Ihnen jetzt Ihr eigenes Girokonto mit allen Vorteilen – während der Studienzeit gebührenfrei!



Ihr Geldberater
**STADT-SPARKASSE
DÜSSELDORF**
80mal im Stadtgebiet



Schrobsdorff

Königsallee 22 am Corneliusplatz

Belletristik — Sachbücher — Kunst
Biographien — Geschichte — Politik
Gesamtausgaben — Kinder- und
Jugendbücher
Ferner ein umfassendes Angebot von
Taschenbüchern aller wichtigen Verlage.

Fachbücher aus den Gebieten:
Medizin — Naturwissenschaften
Rechts- und Wirtschaftswissenschaften
Psychologie — Technik — Bauwesen
Architektur — Photographie
Ferner: Bildbände — Reiseführer
Landkarten — Sprachlehrbücher
Literatur für Freizeit und Hobby
Bücher, von denen man spricht

Schrobsdorff

Die Buchhandlung an der Universität
Moorenstraße 80

Medizinische Literatur für Studenten,
Dozenten und Ärzte — Belletristik
Taschenbücher

Telefon: Sammelnummer 84211



Legende zu umseitiger Orientierungshilfe

Stand Oktober 1980

	Gebäude
Universitätsverwaltung	16.11
Verwaltung der Med.Einrichtungen ..	13.70
Gästehaus	Fabricsiusstraße 8
Zentrale Studienberatung,	
Berufsberatung des Arbeitsamtes :	16.11
Rechenzentrum	25.41
Universitätsbibliothek	
a) Fachbibliothek Geographie/ Mathematik/Physik	25.22
b) Fachbibliothek Biologie/ Chemie/Pharmazie	26.21
c) Medizinische Abteilung	17.13
Studentenwerk	21.12
Abtlg. für Ausbildungsförderung	23.11
Staatshochbauamt	
für die Universität	16.21
Tierversuchsanlage	22.22
Wissenschaftliches Prüfungsamt	23.31
ASTA	21.12
Technische Direktion	23.40

Philosophische Fakultät

Dekanat	23.21
Philosophisches Institut	23.21
Erziehungswissenschaftl. Institut	23.03
+	23.02
Sozialwissenschaftl. Institut	23.31
Historisches Seminar	23.31
Seminar f. Allg. Sprachwissenschaft	23.21
Seminar für Klassische Philologie	23.21
Germanistisches Seminar	23.21
Anglistisches Institut	23.21
Romanisches Seminar	23.21
Fachbibliothek Germanistik, Anglistik	
Philosophie, Klass. Philologie	23.21
Fachbibliothek Geschichte, Romanistik, Sozialwissenschaft	23.31
+	23.32
Institut f. Sportwissenschaft	28.01

Mathematisch- Naturwissenschaftliche Fakultät

Dekanat	25.12
Mathematisches Institut	25.22
+	25.13
Institut f. Statistik u. Dokumentation	25.13
Physikalisches Institut	25.42
+	25.33 + 25.22
Institut für Theoretische Physik	25.32
Institut für Angewandte Physik	25.33
Institut für Anorganische Chemie und Strukturchemie	26.43
+	26.42
Institut für Organische Chemie	26.43
Institut für Physikalische Chemie	26.43
Institut für Theoretische Chemie	26.32
Institut für Pharmazeutische Chemie	26.23
Institut f. Pharmazeutische Biologie	26.23
Institut f. Pharmaz. Technologie	26.22
Botanisches Institut	26.13
+	26.03
Institut für Zoologie	26.02
+	26.03
Institut für Genetik	26.02
Biokybernetik	26.12
Institut für Mikrobiologie	26.12
Psychologisches Institut	23.03
+	23.02 + 23.12
Geographisches Institut	25.12

Medizinische Fakultät

	Gebäude
Dekanat	23.11
Anatomisches Institut	22.03
C. u. O. Vogt-Institut für Hirnforschung	22.03
Institut für Biophysik und Elektronenmikroskopie	14.80
Physiologisches Institut	22.03
Institut für Physiologische Chemie	22.03
Institut für Humangenetik und Anthropologie	23.12
Pathologisches Institut	14.79
Neuropathologisches Institut	23.12
Institut für Pharmakologie	22.21
Institut für Toxikologie	22.21
Institut für Medizinische Mikrobiologie und Virologie	22.21
Zentralinstitut für Klinische Chemie und Laboratoriumsdiagnostik	13.81
Institut für Rechtsmedizin	14.84
Institut für Geschichte der Medizin	23.12
Institut für Medizinische Statistik und Biomathematik	23.02
Institut für Medizinische Psychologie	23.02
Institut für Medizinische Soziologie	23.02
Medizinische Klinik und Poliklinik	
Klinik A	13.80
Klinik B	14.87
+	13.80
Kliniken C, D, E	18.72
Neurologische Klinik	18.70
Lehrstuhl für Psychotherapie	
Psychotherapeutische Ambulanz sowie Konsiliardienst für die Universitätskliniken Geb.gegenüber	18.70
Psychotherapeutische Beratungsstelle für Studenten	18.71
Chirurgische Klinik und Poliklinik	12.41
Institut für experimentelle Chirurgie	23.12
Institut für Blutgerinnungswesen und Transfusionsmedizin	12.41
+	11.61
Institut für Anästhesiologie	12.41
Urologische Klinik	13.72
Neurochirurgische Klinik	13.71
Orthopädische Klinik	11.90
+	11.91 + 11.92 + 11.93
Institut und Klinik für Medizinische Strahlenkunde	14.83
Frauenklinik	14.75
Kinderklinik	14.76
+	14.85
Hautklinik	11.80
Augenklinik	13.75
Klinik für Hals-, Nasen-, Ohrenkrankheiten	13.76
Poliklinik und Klinik für Zahn-, Mund- und Kieferkrankheiten	18.73
+	18.21
Klinik für Kiefer- und Plastische Gesichtschirurgie	18.73
Tierversuchsanlage	22.22
Lehranstalten	
für techn. Assistenten i.d. Medizin	15.12
für Krankengymnastik	14.92
für Massage	14.90
für Orthoptistinnen	13.75
für Diätassistentinnen	11.75
Krankenpflegeschule	15.11
+	15.21
Schule für Krankenpflegehilfe	15.11
Krankenpflegerschule	17.12
Fachhochschule	
FB Wirtschaft	23.31
u. FB Design	23.32
+	23.32



Universität Düsseldorf

Orientierungshilfe

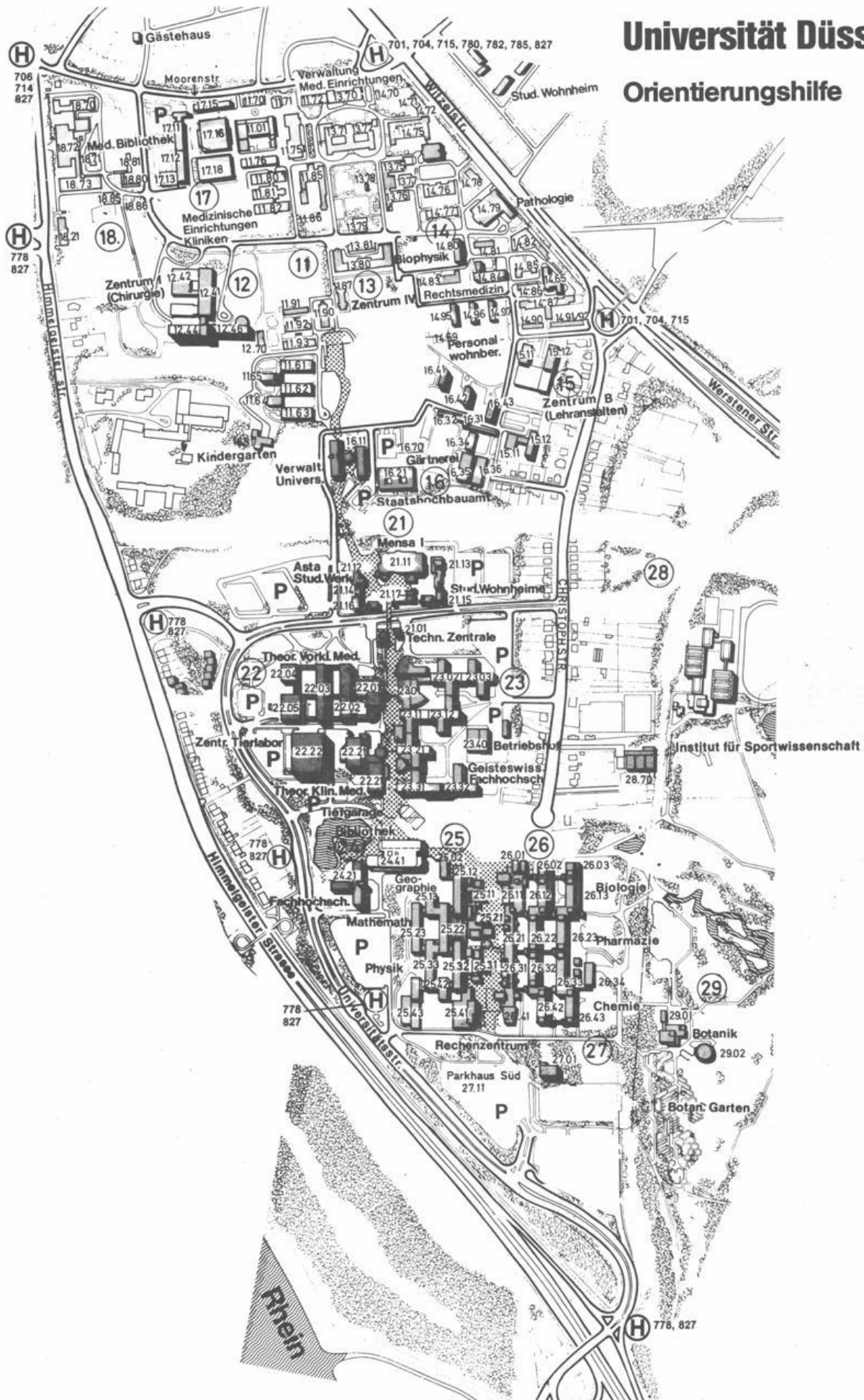

Verwaltung

Rektor:

Prof. Dr. phil. Peter Hüttenberger
Universitätsstraße 1, Gebäude 16.11, Ebene 01, Raum 51
Vorzimmer: Reg.-Ang. Christa Rothwell, F. 3 11-24 28 und 24 29

Kanzler:

Dr. jur. Carl Friedrich Curtius
Universitätsstraße 1, Gebäude 16.11, Ebene 01, Raum 28
Vorzimmer: Reg.-Ang. Erika Lages, F. 3 11-24 30 und 24 31

1. Universitätsverwaltung

Die Universitätsverwaltung befindet sich, soweit nichts anderes angegeben, im Gebäude 16.11 (Verwaltungsgebäude), Universitätsstraße 1 — siehe auch vorstehenden Lageplan.

Vertreter des Kanzlers:

Ltd. Regierungsdirektor Dr. jur. Hartwig Cremers
Vorzimmer: Reg.-Ang. Irmgard Schniepp, F. 3 11-24 32

Pressestelle:

Pressereferent Dr. phil. Hans Marwald, F. 3 11-24 39
Mitarbeiter: Reg.-Ang. Rudolf Haupt, M.A. F. 3 11-32 53
Sekretariat: Reg.-Ang. Hannelore Schulz-Janke, F. 3 11-20 22
Fernschreiber Nr. 8 587 348 uni d

Dezernat Z - Innerer Dienstbetrieb, Organisation. Zentrale Dienste
Oberregierungsrat Heinrich Klüppel, F. 3 11-24 19 oder 32 60

Dezernat 1 - Akademische und studentische Angelegenheiten
Oberregierungsrat Carl-Friedrich Neuhaus, F. 3 11-24 40
Mitarbeiter: Regierungsrat z. A. Michael Schlicht, F. 3 11-48 75

Abteilung 1.1 - Akademische Angelegenheiten
Leiter: Reg.-Amtsrat Manfred Rausch, F. 3 11-24 35

Abteilung 1.2 - Studentensekretariat
Leiter: Reg.-Amtsrat Heinz Wonsak, F. 3 11-22 43

Abteilung 1.3 - Akademisches Auslandsamt
Leiter: Prof. Dr. Nies
Ständiger Stellvertreter: Prof. Dr. Dr. Peter Pfitzer
Geschäftsführer: Reg.-Ang. Dieter Haas, F. 3 11-22 38

Abteilung 1.4 - Akademisches Prüfungsamt
Leiter: Reg.-Oberinspektor Jürgen Strauch, F. 3 11-24 25

Abteilung 1.5 - Zentrale Studienberatung
Anmeldung: F. 3 11-43 80
Reg.-Ang. Dr. med. Klaus Jürgen Ehrhardt, F. 3 11-44 91
Reg.-Ang. Dr. phil. Torsten Enge, F. 3 11-49 51
Reg.-Ang. Rainer Mannheim, Dipl.-Psych., F. 3 11-32 61
Reg.-Ang. Gesine Schümer, Dipl.-Psych., F. 3 11-49 34

Dezernat 2 - Planung, Statistik, Datenverarbeitung
Akadem. Direktorin Dr. rer. pol. Anneliese Monika Grüger, F. 3 11-31 00

Abteilung 2.1 - Struktur- und Entwicklungsplanung
Leiter: Reg.-Ang. Wolfgang Ortman, Dipl.-Volkswirt, F. 3 11-32 13

Abteilung 2.2 - Datenverarbeitung
Leiter: N. N., F. 3 11-32 14

Dezernat 3 - Personal, Rechtsangelegenheiten
Regierungsdirektor Joachim Winters, F. 3 11-24 01
Mitarbeiter: Regierungsrat z. A. Till Amm, F. 3 11-42 48

Abteilung 3.1 - Personalangelegenheiten des wiss. Personals, Beamten-
angelegenheiten, Beamtenrecht
Leiter: Reg.-Oberamtsrat Ralf-Rainer Pense, F. 3 11-24 20

Abteilung 3.2 - Personalangelegenheiten der Angestellten und Arbeiter
Leiter: Reg.-Amtmann Wilhelm Schmitz, F. 3 11-24 18

Abteilung 3.3 - Beamten- und tarifrechtliche Sondergebiete
Leiter: Reg.-Amtmann Wolfgang Schröder, F. 3 11-24 21

Dezernat 4 - Bauangelegenheiten und Liegenschaften, Hausverwaltung
Ltd. Regierungsdirektor Dr. jur. Hartwig Cremers, F. 3 11-24 32

Abteilung 4.1 - Bauangelegenheiten und Liegenschaften
Leiter: Reg.-Amtmann Heinz Mackes, F. 3 11-24 44

Abteilung 4.2 - Hausverwaltung, Gebäude 23.02, Raum 44-49
Leiter: Reg.-Amtsrat Horst Vorwald, F. 3 11-20 93

Dezernat 5 - Haushaltsangelegenheiten, Zentrale Beschaffung, Universitäts-
kasse, Kassenaufsicht
Oberverwaltungsdirektor Heinz Pütz, F. 3 11-24 38

Abteilung 5.1 - Haushalts- und Rechnungswesen
Leiter: Reg.-Oberamtsrat Gerd Wamper, F. 3 11-22 45

Abteilung 5.2 - Zentrale Beschaffung
Leiter: Reg.-Amtsrat Jens-Peter Natersky, F. 3 11-24 42

Abteilung 5.3 - Universitätskasse
Leiter: Reg.-Amtsrat Willi Schulte, F. 3 11-22 32

Dezernat 6 - Betriebstechnik, Gebäude 23.40 (Technischer Betriebschef)
Technischer Direktor Klaus Dircks, Dipl.-Ing., F. 3 11-25 55

Abteilung 6.1 - Verwaltung
Leiter: Reg.-Amtsrat Hans Günter Münch, F. 3 11-34 57

Abteilung 6.2 - Betriebssicherheit
Leiter: Reg.-Ang. Dieter Mücke, Sicherheitsingenieur, F. 3 11-34 56

Abteilung 6.3 - Elektrotechnik
Leiter: z. Z. Technischer Direktor Klaus Dircks, Dipl.-Ing., F. 3 11-25 55

Abteilung 6.4 - Maschinentechnik
Leiter: Arno Müller, Ing. (grad.) F. 3 11-26 34

2. Verwaltung der Medizinischen Einrichtungen

Moorenstraße 5, 4000 Düsseldorf 1, Gebäude 13.70, soweit nichts anderes angegeben

Vertreter des Kanzlers

für den Bereich der Medizinischen Einrichtungen:

Leitender Regierungsdirektor Klaus-Eberhard Streblov

Vorzimmer: Reg.-Ang. Erika Norbistrath, F. 3 11-71 00/71 01

Dezernat 01 - Allgemeine und Personalverwaltung

Verwaltungsdirektor Kurt Lehnert, F. 3 11-71 26

Abteilung 01.1 - Allgemeine Verwaltungsangelegenheiten

Leiter: Verwaltungsdirektor Kurt Lehnert, F. 3 11-71 26

Abteilung 01.2 - Personalangelegenheiten, Gebäude 14.70

Leiter: Reg.-Oberamtsrat Ingo Hoeven, F. 3 11-71 43

Abteilung 01.3 - Pflegedienstleitung

Leiter: Reg. Ang. Helmut Lapp, F. 3 11-71 07

Dezernat 02 - Finanzen

Regierungsrat Klaus Glasow, Dipl.-Volkswirt, F. 3 11-86 00/86 01

Abteilung 02.1 - Finanzabteilung

Leiter: Reg.-Ang. Günter Esser, F. 3 11-71 65

Abteilung 02.2 - Krankenkosten, Gebäude 11.72

Leiter: Reg.-Oberamtsrat Adelhard Schneider, F. 3 11-71 71

Abteilung 02.3 - Planung, Organisation, Statistik, Datenverwaltung

Leiter: Regierungsrat Klaus Glasow, Dipl.-Volkswirt, F. 3 11-86 00/86 01

Dezernat 03 - Wirtschaft und Betriebe, Gebäude 11.71

Oberregierungsrat Rudolf Ottermann, F. 3 11-72 00

Abteilung 03.1 - Wirtschaftsbetriebe, Gebäude 11.71

Leiter: Oberregierungsrat Rudolf Ottermann, F. 3 11-72 00

Abteilung 03.2 - Materialwirtschaft

Leiter: Reg.-Oberamtsrat Rudolf Klaverkamp, F. 3 11-72 43

Abteilung 03.3 - Gartenbau, Gebäude 16.31

Leiter: Gartenamtsrat Arnold Lorenz, F. 3 11-72 02

Abteilung 03.4 - Apotheke, Gebäude 17.11

Leiter: Oberpharmazier Dr. Otto Günther, Apotheker, F. 3 11-72 84

Dezernat 04 - Technik, Gebäude 17.18

Regierungsbaudirektor Werner Neukamp, F. 3 11-72 56

Abteilung 04.1 - Technische Verwaltung, Betriebszentrale

Leiter: Regierungsbaudirektor Werner Neukamp, F. 3 11-72 56

Abteilung 04.2 - Elektrotechnik

Leiter: Reg.-Ang. Norbert Sudkamp, Ing. (grad.), F. 3 11-72 67

Abteilung 04.3 - Maschinen, Klima- und Sanitärtechnik

Leiter: Reg.-Ang. Dieter Oellrich, Ing. (grad.), F. 3 11-72 58

Abteilung 04.4 - Energieversorgung

Leiter: N. N.

Abteilung 04.5 - Sicherheitswesen

Leiter: Reg.-Ang. Burkhard Brücher, Ing. (grad.), F. 3 11-72 36

Abteilung 04.6 - Medizin- und Strahlentechnik

Leiter: Reg.-Ang. Peter Stöckel, Dipl.-Ing., F. 3 11-72 29

Gästehaus

Aufnahmeanträge für das Gästehaus der Universität, Fabriciusstraße 8, F. 3 11-22 01, sind an die Universitätsverwaltung — Abt. 1.1, F. 3 11-24 35, zu richten.

Staatshochbauamt für die Universität Düsseldorf

Universitätsstr. 1, Gebäude 16.21, 4000 Düsseldorf 1, F. 3 11-1

Amtsvorstand: Regierungsbaudirektor Dipl.-Ing. Heribert Schulz, F. 3 11-22 21

Vertreter: Oberregierungsbaurat Dipl.-Ing. Helmuth Wagner, F. 3 11-22 00

Vorzimmer: Erika Henke, F. 3 11-22 20

Rechnungsamt beim Regierungspräsidenten Düsseldorf

Moorenstraße 5, Gebäude 14.96 (Pavillon 5), 4000 Düsseldorf 1

Edgar Wölfl, Reg.-Oberamtsrat, F. 3 11-22 36

Otto Bauer, Reg.-Amtsrat, F. 3 11-42 92

Jürgen Karla, Reg.-Amtsrat, F. 3 11-22 37

Wilfried Schroers, Reg.-Amtmann, F. 3 11-42 95

Alfred Klingelhöfer, Reg.-Amtmann, F. 3 11-42 93

Alfred Krombach, Reg.-Amtsinspektor, F. 3 11-42 94

Der Köseener Seniorenconventsverband ist der älteste und traditionsreichste Dachverband studentischer Verbindungen und mit über 150 Corps an 36 deutschen und österreichischen Hochschulorten vertreten.

Wenn Toleranz und Traditionsbewußtsein, Fähigkeit zu Kritik und Selbstkritik, Individualität und Freundschaft für Sie keine Fremdworte sind, und wenn Sie eine Alternative zur Anonymität der Massenuniversität suchen, dann sollten Sie sich mit uns in Verbindung setzen.

Rufen Sie uns an, oder schreiben Sie uns. Wir laden Sie gern ein.



**Corps Marchia-Brünn
zu Düsseldorf
Kölner Landstraße 406a
4000 Düsseldorf 13
☎ (02 11) 798441**

Gemeinsame Einrichtungen der Universität

Universitätsbibliothek

Universitätsstraße 1, Gebäude 24.41, 4000 Düsseldorf 1

Direktor:

Ltd. Bibliotheksdirektor Prof. Dr. Günter Gattermann
Vorzimmer: Heidi Camastro, Bibl.-Ang., F. 3 11-20 30,
Ebene ZG, Räume 61 und 62

Stellvertreter des Direktors:

Bibl.-Direktorin Ingeborg Schwalbe, F. 3 11-35 25
Ebene ZG, Raum 63

Verwaltung (Ebene ZG, Räume 87-89):

Personalangelegenheiten: Barbara Maruhn, Oberbibl.-Rätin,
F. 3 11-32 46

Allgem. Verwaltung, Bauangelegenheiten, Bibliothekstechnik:

Heinz Nellen, Bibl.-Amtmann, F. 3 11-20 32

ADV-Planung u. Organisation: Heinrich Dörries, Bibl.-Amtsrat, F. 3 11-20 32

Fachreferenten:

Dr. Frauke Bartelt, Bibl.-Rätin: Abteilung Neuss, F. 300-197-265

Dr. Hanns-Michael Crass, Bibl.-Rat: Geschichte, Koordination der Fachbibliotheken, Ebene ZG, Raum 84, F. 3 11-32 44

Dr. Egbert Haase, Oberbibl.-Rat: Geowissenschaften, Ethnologie, Sport, Gebäude 25.21, Ebene 01, F. 3 11-20 34

Gerhard Karpp, Bibl.-Rat: Handschriften, Theologie: Ebene 01, Raum 21.1, F. 3 11-35 23

Dr. Paul Kast, Oberbibl.-Rat: Romanistik, Musik, Theaterwiss., Ebene ZG, Raum 81, F. 3 11-35 96

Dr. h. c. Werner Lichtner, Wiss.Bibl.-Ang.: Medizin, Gebäude 17.13, F. 3 11-22 51/2

Barbara Maruhn, Oberbibl.-Rätin: Rechtswissenschaft, Ebene ZG, Raum 89, F. 3 11-32 46

Dr. Herbert Naumann, Bibl.-Direktor: Mathematik, Naturwissenschaften, Gebäude 25.21, Ebene 01, F. 3 11-20 33

Brigitte Roos, Bibl.-Rätin: Biologie, Chemie, Pharmazie, Gebäude 26.21, Ebene 01, F. 3 11-34 39

Dr. Gerhard Rudolph, Oberbibl.-Rat: Ältere Germanistik, Kunst, Allgem. Literaturwissenschaft, Volkskunde, Ebene ZG, Raum 80, F. 3 11-35 27

Dr. Günter Schaper, Oberbibl.-Rat: Erziehungswissenschaft, Philosophie, Psychologie, Ebene 03, Raum 42, F. 3 11-35 95

Jürgen Schüler, Oberbibl.-Rat: Allgemeines, Bibliographie, Wirtschaftswissenschaften, Ebene 00, Raum 56, F. 3 11-29 05

Dr. Arno Schulte-Geers, Bibl.-Rat z. A.: Ingenieurwissenschaften, Physik, Ebene ZG, Raum 79, F. 3 11-47 85

Ingeborg Schwalbe, Bibl.-Direktorin: Anglistik, Buch- und Bibliothekswesen, Ebene ZG, Raum 83, F. 3 11-35 25

Dr. Manfred v. Stosch, Bibl.-Rat: Altertumswissenschaften, Neuere Germanistik, Sprachwissenschaft, Ebene ZG, Raum 83, F. 3 11-35 26

Dr. Günter Wippel, Oberbibl.-Rat: Slawistik, Orientalistik, Soziologie, Ebene 01, Raum 42, F. 3 11-35 24

Zentralbibliothek

Benutzungsdienststellen

Öffnungszeiten: Informationszentrum, Lehrbuchsammlung, Lesegeschosse:
Mo.-Fr. 9-20, Sa. 9-13

Magazinausleihe, Rückgabe, Gebühren, Benutzerausweise:

Mo.-Fr. 9-18, Sa. 9-13

Öffnungszeiten in der vorlesungsfreien Zeit werden durch Aushang bekanntgemacht.

Leiter: Dr. Günter Wippel, Oberbibl.-Rat, Ebene 01, Raum 42, F. 3 11-35 24

Abteilungsleiter: Gotthard Haehnel, Bibl.-Amtsrat, Ebene 00, Raum 25, F. 3 11-30 61

Informationszentrum (Kataloge der geisteswissenschaftlichen und naturwissenschaftlichen Bestände der Zentralbibliothek und der Fachbibliotheken, Zeitschriftenaufsatzkatalog und Bibliographischer Apparat mit 18 000 Bänden) Ebene 00, Halle, F. 3 11-29 00

Leiter: Wolf-Eberhard v. Cube, Bibl.-Amtmann

Ausleihe (Ausgabestelle für Bestände der Zentralbibliothek und für die Fernleihe) Ebene 00, Halle, F. 3 11-25 59

Fernleihe Ebene 00, Raum 22, F. 3 11-30 63

Lehrbuchsammlung (22 000 Bände ausleihbarer Studienliteratur für Geistes- und Naturwissenschaften), Ebene 00, Halle,

Lesegeschosse

Ebene 01: Allgemeines, Lexika, Nachschlagewerke, Anglistik, Buch- und Bibliothekswesen, Germanistik, Literaturwissenschaft, Orientalistik, Romanistik, Slavistik, Sprachwissenschaft, F. 3 11-47 08

Ebene 02: Altertumswissenschaften, Geschichte, Rechtswissenschaft, Kunstwissenschaft, Musikwissenschaft, Parlamentaria, Soziologie, Theaterwissenschaft, Wirtschaftswissenschaft, F. 3 11-47 12

Ebene 03: Biologie, Chemie, Erziehungswissenschaft, Ethnologie, Geowissenschaften, Ingenieurwissenschaften, Mathematik, Naturwissenschaften, Pharmazie, Philosophie, Physik, Psychologie, Religionswissenschaft, Sportwissenschaft, Volkskunde, Zeitungen, F. 3 11-47 13

Thomas-Mann-Sammlung „Dr. Hans Otto Mayer“:

Geb. 24.41, Ebene 01, Raum 72, F. 3 11-32 02

Ca. 5000 Bände und umfangreiches Archivmaterial, Benutzung nach Vereinbarung

Buchbearbeitungsstellen

Erwerbung, Ebene 00, F. 3 11-29 05

Leiter: Jürgen Schüler, Oberbibl.-Rat

Zeitschriftenstelle, Ebene 00, Raum 59, F. 3 11-20 35

Leiterin: Gisela Grünhagen, Dipl.-Bibl.

Katalogisierung, Ebene ZG, F. 3 11-20 29

Leiterin: Gisela Stednitz, Bibl.-Amtsärztin

Einbandstelle, Ebene U 1, Raum 53, F. 3 11-20 28

Leiterin: Edith Jalil, Bibl.-Ang.

Hochschulschriftenstelle, Ebene 00, Raum 52, F. 3 11-33 94

Leiterin: Elisabeth Metzen, Bibl.-Ang.

Medizinische Abteilung:

Gebäude 17.13, F. 3 11-22 51

Ca. 360 000 Bände, lfd. Zeitschriften: ca. 1500, Kopiermöglichkeiten, Münzkopiergerät.

Leiter: Dr. h. c. Werner Lichtner, Wiss. Bibl.-Ang., F. 3 11-22 51/2

Vertreter: Friedhelm Broodthaers, Bibl.-Ang., F. 3 11-22 63

Auskunft, Ausleihe, Katalog: F. 3 11-22 59

Zeitschriftenstelle: F. 3 11-22 58

Buchbinderangelegenheiten: F. 3 11-22 56

Öffnungszeiten:

Mo., Di., Fr. 9—17

Mi., Do. 9—20

Sa. 9—12

Fachbibliotheken:

FB Anglistik, Gebäude 23.21, Ebene 03

Bibliothekar: Rolf Berninghaus, Bibl.-Ang., F. 3 11-29 67

FB Biologie/Chemie/Pharmazie, Gebäude 26.21, Ebene 01

Bibliothekarin: Helga Vosse, Bibl.-Oberinspektorin, F. 3 11-28 82

FB Erziehungswissenschaften/Psychologie, Gebäude 23.03, Ebene 02

Bibliothekarin: Maria Guski, Bibl.-Oberinspektorin, F. 3 11-20 36

FB Geowissenschaften/Mathematik/Physik, Gebäude 25.21, Ebene 01

Bibliothekarin: Marlies Preiß, Bibl.-Oberinspektorin, F. 3 11-20 41

Julia Zimmermann, Dipl.-Bibl., F. 3 11-21 59

FB Germanistik/Allg. Sprachwissenschaft, Gebäude 23.21, Ebene 03

Bibliothekarin: Karla Eßig, Bibl.-Ang., F. 3 11-29 52

FB Geschichte, Gebäude 23.31, 23.32, Ebene 03

Bibliothekarinnen: Angelika Hermenau, Bibl.-Inspektorin, F. 3 11-29 33

Helga Schwarz, Bibl.-Inspektorin, F. 3 11-40 82

FB Klass. Philologie, Gebäude 23.21, Ebene 03,

Bibliothekarin: Marianne Trosdorff, Bibl.-Ang., F. 3 11-29 93

FB Philosophie, Gebäude 23.21, Ebene 03

Bibliothekarin: Ursina Sitte-Meyer, Bibl.-Oberinspektorin, F. 3 11-29 16

FB Romanistik, Gebäude 23.31, Ebene 03

Bibliothekarin: Ruth Joks, Bibl.-Oberinspektorin, F. 3 11-29 80

FB Theoretische Medizin, Gebäude 22.21, Ebene U 1

Bibliothekarin: Luise Niessen, Bibl.-Ang., F. 3 11-27 51

Abteilung Neuss (Humboldtstr. 2)

Leiterin: Bibl.-Rätin Dr. Frauke Bartelt, F. 300-197-265

Vertreter: Bibl.-Amtmann Reinhard Stamm, F. 300-197-264

Lesesaal Mo.—Fr. 9—18, F. 300-197-261

Ausleihe Mo.—Di. 9.30—12.30 F. 300 -1 97-2 60

14.00—16.00

Mi.—Fr. 9.30—12.30

14.00—15.00

Sofortausleihe Mo.—Fr. 10.00—11.30

Rechenzentrum der Universität Düsseldorf

Universitätsstraße 1, Gebäude 25.41, 4000 Düsseldorf 1

Direktor:

Reg.-Direktor Prof. Dr. Jan Knop, F. 3 11-39 00
Vorzimmer: Ursula Bach, Renate Schneider, F. 3 11-39 00
Ebene 02, Raum 02.37

Vertreter des Direktors: Dipl.-Math. K. Szymanski, F. 3 11-39 10

Verwaltung

Personalangelegenheiten: Dipl.-Math. K. Szymanski, F. 3 11-39 10
Haushaltsangelegenheiten: Dipl.-Math. K. Szymanski, F. 3 11-39 10
Beschaffungsangelegenheiten: Dipl.-Ing. W. Haverkamp, 3 11-39 11
Benutzerverwaltung: Dipl.-Math. R. Valder, F. 3 11-39 26

Benutzerstellen

Benutzerbüro: Ebene 01, Raum 23, F. 3 11-39 28
Benutzerberatung: Ebene 00, Raum 24.3, F. 3 11-38 18
Bibliothek: Ebene 01, Raum 23,2
Terminalräume: Ebene U1, Ebene 00: Terminals zur DVA TR 445
Benutzerflur in Ebene 00: Terminals zur DVA Siemens 7.760
Terminalstation bei den Med. Einrichtungen: Geb. 11.70, Moorenstr.
Benutzerlochkartenarchiv: Ebene 00, Raum 53
Ablochsraum für Benutzer: Ebene 00

Abteilung 1: Betrieb

Leiter: Dipl.-Ing. Wilhelm Haverkamp, F. 3 11-39 10
Maschinensalleiter: Horst Schneider, F. 3 11-34 44, Günter Haug, F. 3 11-34 44
Konsole der DVA Siemens 7.760: F. 3 11-34 44
Konsole der DVA TR 445: F. 3 11-34 44
Störungsannahme DFÜ: Günter Kater, F. 3 11-49 99
Datenerfassung: Frau Schwabe, F. 3 11-39 24

Abteilung 2: Betriebssysteme und Datenübertragungssysteme

Leiter: Dipl.-Math. Klaus Szymanski, (F. 3 11-39 10)
Betriebssysteme: Dipl.-Math. Klaus Szymanski, F. 3 11-39 10
Dipl.-Math. Detlef Lannert, (F. 3 11-39 05), Norbert Krickl (F. 3 11-39 08)
Datenübertragungssystem, Rechnerkopplung: Dipl.-Math. Elisabeth Dregger
(F. 3 11-39 16), Dipl.-Math. Wolfgang R. Müller (F. 3 11-39 05)

Projekt: Virtuelles Terminal

Projektleiter: Akad. Oberrat Dr. Rolf Speth, F. 3 11-39 15, Dipl.-Inf. Lothar Wosnitza, F. 3 11-39 17, Dipl.-Math. Peter Wallerath, F. 3 11-39 18

Projekt „Knotenrechner mit X.25“:

Projektleiter: Akad. Oberrat Dr. Rolf Speth (F. 3 11-39 15), Dipl.-Math. Bernd Cappel (F. 3 11-39 18), Dipl.-Inf. Helia Kerutt (F. 3 11-39 16), Dipl.-Math. Hans Zschintzsch, F. 3 11-39 05.

Abteilung 3: Anwenderbetreuung I (Forschung u. Lehre, Wiss. Programmbibliothek)

Leiter: Dipl.-Math. Rudolf Valder (F. 3 11-39 26)
Numerik: Dipl.-Math. Rudolf Valder (F. 3 11-39 26), RR z. A. Dipl.-Math. Helmut Schott F. 3 11-39 22.
Statistik: Dr. Reinhart Willers
Graphik: Huong Nguyen, (F. 3 11-39 19)
Technische und spezielle Programmsysteme: Reg.-Rat z. A. Dipl.-Math. Helmut Schott (F. 3 11-39 22), Huong Nguyen, (F. 3 11-39 19).
Textverarbeitung: Marie-Luise Trumpf, F. 3 11-39 25

Abteilung 4: Anwenderbetreuung II (Verwaltungen Medizinische Informatik)

Leiter: Oberregierungsrat Dr. Horst Stichtenoth (F. 3 11-39 09)

Angewandte medizinische Informatik: RR z. A. Dipl.-Inf. Manfred Heydthausen, F. 3 11-39 04, Dipl.-Math. Rainer Liebel, F. 3 11-39 12, Dipl.-Math. Robert Monser, F. 3 11-39 07, Dipl.-Math. Bernd Schwarzkopf

Verwaltungs-ADV: ORR Dr. Stichtenoth (F. 3 11-39 09), Dipl.-Math. Wilfried Schmidt (F. 3 11-39 01), Jürgen Balk (F. 3 11-39 13), Dipl.-Inf. (FH) Hannelore Becker, F. 3 11-39 13, Karin Gladasch, F. 3 11-39 03, Ernst Krüger, F. 3 11-39 03, Hans-Dieter Nellissen, F. 3 11-39 02, Horst Schulz, F. 3 11-39 03

Bibliotheks-ADV, Dok u. Informationssysteme: Reg.-Rat z. A. Dr. Matthias Pank, F. 3 11-39 24

Prozessdaten: Dipl.-Ing. Sanda Grätz (F. 3 11-38 07), Dipl.-Ing. (FH) Gerd Kopczynski, F. 3 11-39 02/38 11

Sonstige Einrichtungen und Vereinigungen

Institut für Begabtenförderung der Konrad-Adenauer-Stiftung e.V.

Vertrauensdozent: Prof. Dr. Fritz Nies

Cusanus-Werk

Vertrauensdozent: Prof. Dr. Norbert Henrichs

Deutsche Forschungsgemeinschaft

Vertrauensdozent: Prof. Dr. Dr. Alwin Diemer

Studienstiftung des Deutschen Volkes

Vertrauensdozenten: Prof. Dr. Herbert Anton, Prof. Dr. Wolfram Högbebe, Prof. Dr. Gerhard Hägele, Prof. Dr. Hans Reinauer

Philosophischer Fakultätentag

Ständiger Vertreter: Prof. Dr. Ilona Opelt

Mathematisch-Naturwissenschaftlicher Fakultätentag

Ständiger Vertreter: Prof. Dr. Günter Wulff

Medizinischer Fakultätentag der Bundesrepublik Deutschland einschließlich West-Berlin

Ständiger Vertreter: Prof. Dr. Hans Reinauer

Hochschulverband

Vertreter der Ordinarien: Prof. Dr. Herbert Theodor Brüster

Dozentenvereinigung an der Universität Düsseldorf

Vorsitzender:

N. N.

stellv. Vorsitzender:

Prof. Dr. Ernst R. Müller-Ruchholtz, Physiol. Institut

weitere Vorstandsmitglieder:

Die Vertreter der übrigen Habilitierten in den engeren Fakultäten (s. „Fakultätsvertreter“)

Vertreter im Hochschulverband:

N. N.

Fakultätsvertreter:

Philosophische Fakultät:

Prof. Dr. Reinhard Häußler, Prof. Dr. Karl-Egon Lönne

Math.-Nat. Fakultät:

Priv. Doz. Dr. Gerhard Heide, Priv. Doz. Dr. Otto Kerner

Prof. Dr. Horst Weber, Stud. Prof. Dr. Paul Thielemann

Medizinische Fakultät:

Prof. Dr. Dieter Friedburg, Prof. Dr. Wolf-Peter Fritsch, Prof. Dr. Bernd Grabensee,

Priv.-Doz. Dr. Theodor Königshausen, Prof. Dr. Horst Kuhn, Prof. Dr. Ernst R.

Müller-Ruchholtz, Prof. Dr. Peter Pfitzer, Prof. Dr. Hagen-Dietrich Schulte

Wissenschaftliche Mitarbeiter

Universitätsstraße 1, Gebäude 16.11 (Verwaltungsgebäude), Ebene 02, Raum 21,
F. 3 11-25 51

Sprecher der Wissenschaftlichen Mitarbeiter:

Akadem. Oberrätin Dr. Barbara Haupt, Germanistisches Seminar

Wiss. Ang. Dr. Bernd Höhn, Institut für Anorganische Chemie und Strukturchemie

Wiss. Ass. Dr. Malte Förster, Institut für Physiologische Chemie

Vertreter in der Landesassistentenkonferenz NRW:

Dr. Annegret Lipka, Institut für Anorganische Chemie und Strukturchemie

Detlev Suchanek, Germanistisches Seminar

Fakultätsvertreter:

Philosophische Fakultät:

Wiss. Ass. Helmut Brall, Germanistisches Seminar

Wiss. Ass. Jürgen Märten, Anglistisches Institut

Verw. Wiss. Ass. Uwe Baumann, Anglistisches Institut

Wiss. Ang. Wolfgang Kessler, Historisches Seminar

Math.-Nat. Fakultät:

Akadem. Oberrat Dr. Werner Dietrich, Botanischer Garten

Dr. W. Peters, Anorganische Chemie I

Medizinische Fakultät:

Dr. Th. Scholten, Med. Klinik CDE

Dr. Ch. Leuner, Med. Klinik B

Dr. H. Orłowski, Kinderklinik

Dr. Winkelmann, Med. Klinik A

VERSTÄNDLICHE WISSENSCHAFT FÜR STUDIUM, BILDUNG UND FREIZEIT



IHRE VORTEILE

im Falle einer Mitgliedschaft bei der Wissenschaftlichen Buchgesellschaft Darmstadt:

- Günstige Buchgesellschaftspreise nur für Mitglieder.
- Ein Buchprogramm: unabhängig von jeglicher Ideologie, aufgeschlossen für alle Schulen und Richtungen.
- Vielfältige Informationen durch den Jahreskatalog (über 800 Seiten) und sechs Arbeitsberichte pro Jahr.
- Auswahlmöglichkeiten aus über 3000 wissenschaftlichen Titeln; zusätzlich Jugendbücher, Sachbücher, originale Druckgraphiken, Schallplatten und Büchermöbel.
- Jährlich ein neues „Verbilligtes Weihnachts-Sonderangebot“.
- Verpflichtung zu nur einer Bestellung pro Jahr (nach oben unbegrenzt).
- Vereinsbeitrag nur DM 9,50 (für Studenten und Schüler DM 5,-) pro Jahr.
- Werbepremien für die Freundschafswerbung (DM 25,- für jedes neu geworbene Mitglied und zusätzliche Sonderprämien).

Wir nehmen zur Zeit wieder neue Mitglieder auf. Bitte versehen Sie diesen persönlichen Gutschein mit Ihrer genauen Anschrift. Dann ausschneiden, auf Postkarte kleben und einsenden (Inlandporto DM 0,50)

GUTSCHEIN

GÜLTIG BIS 28. 2. 1982

über ein Gratisexemplar (800 Seiten, 3000 Titel, über 50 Druckgraphiken)

- JA, der Jahreskatalog soll mir neue Möglichkeiten für Freizeit, Bildung und Wissenschaft erschließen.

(Vorname, Name)

(Straße, Hausnummer)

(Postleitzahl, Ort)

WISSENSCHAFTLICHE BUCHGESELLSCHAFT

ABT. 29 * PF 111129

D-6100 DARMSTADT 11



Personalrat der Universität Düsseldorf

Universitätsstraße 1, 4000 Düsseldorf, Gebäude 16.11 (Verwaltungsgebäude),
Ebene 02, Raum 25-29
Sekretariat: Christa Scholl, Reg.Ang., F. 3 11-24 11 — Vorsitzender 24 24 —
— Geschäftsführer 22 44 —

Sprechstunde:

Nach Vereinbarung

Vorsitzender:	Kurt Michaelis
1. Stellvertreter:	Klaus Steinhauer
2. Stellvertreter:	Gerd Urbanek
Geschäftsführer:	Alfred Syska
Mitglieder:	Richard Bohnet
	Michael Brandl
	Angelika Hermenau
	Hubert Meyer
	Klaus Rebmann
	Kurt-Georg Seelbach
	Julia Zimmermann

Vertrauensmann der Schwerbehinderten:	Hans Nonnass
Jugendobmann:	Martin Mittler

Personalrat der Medizinischen Einrichtungen der Universität Düsseldorf

Moorenstraße 5, 4000 Düsseldorf (Büropavillon/Wirtschaftshof), F. 3 11-71 95/
72 93/85 10/85 11

Sprechstunden: montags bis mittwochs und freitags von 8 bis 13 Uhr und von 14
bis 16 Uhr

Vorsitzender:	Dieter Rubner
1. Stellvertreter:	Hans Hamacher
2. Stellvertreter:	Adelhard Schneider
Mitglieder:	Elisabeth Amore
	Karl-Heinz Bleidorn
	Ahmed Bouchiar
	Manfred Döge
	Heinz Hartmann
	Ute Herbst
	Günter Hilpisch
	Renate Kutzner
	Friedrich Lübke
	Heinz Philipp
	Maria Rausch-Kremer
	Horst Riebe
	Käthe Victor
	Wolfgang Zimmermann

Vertrauensmann der Schwerbehinder- ten:	Manfred Döge
---	--------------

Jugendvertretung

Vorsitzender:	Norbert Suhren
---------------	----------------

Studentenschaft

Universitätsstraße 1, 4000 Düsseldorf, Gebäude 21.12 (Studentenhaus)
Geschäftszeit: Montag bis Freitag 10-15 Uhr

Studentenparlament (SP)

Das SP ist das oberste beschließende Organ der Studentenschaft. Es wird einmal im Jahr von allen Studenten gewählt.

Präsidium:

Präsidentin: Eva Waldschütz

stellv. Präsident: Thomas Reichelt

Allgemeiner Studentenausschuß (AStA)

Der AStA (Allgemeiner Studentenausschuß) wird vom Studentenparlament (SP) auf ein Jahr gewählt und ist das höchste ausführende Organ der Verfaßten Studentenschaft. Er vertritt die Gesamtheit der Studenten im Rahmen der gesetzlichen und satzungsmäßigen Befugnisse und ist auch für die Unterstützung jedes einzelnen Studenten zuständig. Er wirkt mit bei der Studentenförderung, sorgt für soziale Selbsthilfe, nimmt die hochschulpolitischen Interessen der Studenten wahr und soll zur Förderung der politischen Bildung beitragen. Er unterhält internationale Studentenbeziehungen, organisiert kulturelle Veranstaltungen und sorgt für ein Sportprogramm.

AStA-Sprechstunden:	Mo. bis Fr. 10-15 Uhr
AStA-Vorsitzender:	Thomas Mock (Hochschulpolitische Fragen, Außenvertretung, Finanzen), F. 3 11-31 72
stellvertr. Vorsitzender	Ingo Vogel F. 3 11-31 72
stellvertr. Vorsitzender	Uwe Fischer (Finanzen), F. 3 11-31 72
Informationsreferat:	F. 3 11-32 90
Kulturreferat:	N. N., F. 3 11-46 77
Sportreferat:	siehe Seite 46
Fachschaftsreferat:	F. 3 11-32 84
Reisebüro:	F. 3 11-32 80
Frauenreferat:	F. 3 11-32 82
AStA-Sekretariat:	Christel Rosenkranz, F. 3 11-32 81
Sozialreferat:	N. N., F. 3 11-32 83

Studentengemeinden

Katholische Hochschulgemeinde:

Studentenpfarrer Dr. Kurt Peter Gertz, Brinckmannstraße 15, 4000 Düsseldorf 1,
F. 33 43 41 oder privat 33 38 75

Kath. Studentenheim, Duisburger Straße 82, 4000 Düsseldorf, F. 48 65 68

Der Semestereröffnungsgottesdienst findet im Zentrum der Hochschulgemeinde „Carl-Sonnenschein-Haus“ in der Brinckmannstraße 15, 4000 Düsseldorf, statt.

Evangelische Studentengemeinde

Studentenpfarrer Klaus Schneidewind, Oertelstraße 24, 4000 Düsseldorf.

Sprechstunden des ev. Std.-Pfarrers: Di. u. Mi. von 10-12 Uhr im Ev. Studenten-
zentrum, Witzelstraße 76, F. 34 62 68.

Sekretariat geöffnet Mo. bis Fr. 10 bis 14 Uhr.

Der Termin des Semestereröffnungsgottesdienstes wird durch Anschlag geson-
dert bekanntgegeben.

Alte Hallesche Burschenschaft Rhenania-Salingia zu Düsseldorf



*Wenn Du bei uns wild um sich
schlagende Studenten, Radikale und
übermäßigen Alkoholkonsum suchst,
bist Du bei uns total falsch.*

*Falls Du aber nette Freunde, Studien-
tips, Freizeitgestaltung, Geselligkeit und
Hilfe bei vielen Deiner Probleme finden
möchtest (z.B. Hilfe bei Wohnungssuche),
so komm doch mal bei uns vorbei oder ruf
mal an.*

Haroldstr. 22 (am Schwanenspiegel) · Tel. 327348, 683774, 306300

Studentenwerk Düsseldorf — Anstalt des öffentlichen Rechts —

Universitätsstraße 1, 4000 Düsseldorf 1, Gebäude 21.12, (Studentenhaus),
F. 3 11-1

Das Studentenwerk erbringt für den Studenten Dienstleistungen auf sozialem,
kulturellem und wirtschaftlichem Gebiet.

Von jedem immatrikulierten Studenten wird pro Semester ein Beitrag von DM
30,00 erhoben.

Organe:

Verwaltungsrat: 1. Vorsitzender Oberstadtdirektor a. D.
Gilbert Just
Geschäftsführer: Dipl.-Kaufmann Manfred Losen

Verwaltungsrat

Vertreter der Studenten:

Hartings, Eva-Maria Universität Düsseldorf
Hilgers, Arno Universität Düsseldorf
Kollender, Stefan Fachhochschule Niederrhein Krefeld
(2. stellv. Vorsitzender)
Schulte, Thomas Staatliche Kunstakademie

Vertreter der anderen Hochschulangehörigen:

Lowinski, Professor Dr. Leonhard Universität Düsseldorf
Mommertz, Hildegard Fachhochschule Düsseldorf
Räder, Kurt Staatliche Kunstakademie
Staib, Professor Dr. Wolfgang Universität Düsseldorf
(1. stellv. Vorsitzender)

Vertreter der Bediensteten des Studentenwerkes:

Bongartz, Helmut
Sweekhorst, Franz
Wahl, Heinz
Zimmermann, Axel

Andere Personen (Nicht-Hochschulangehörige)

Jäger, Rolf -ÖTV-Rechtssekretär-
Just, Gilbert -Oberstadtdirektor a. D.-

Vertreter der Kanzler der Einrichtungen des Gesamthochschulbereichs:

Thelen, Wilhelm J., Ltd. Regierungsdirektor/Kanzler der Fachhochschule Nie-
derrhein, Krefeld

Verwaltungsausschuß:

Just, Gilbert -Oberstadtdirektor a. D.-
Thelen Wilhelm J., Ltd. Regierungsdirektor/Kanzler der FHS Niederrhein, Krefeld
Hilgers, Arno
Jäger, Rolf
Sweekhorst, Franz

Personalrat des Studentenwerks Düsseldorf

Gebäude 21.11 — F. 3 11-32 92
Personalratsvorsitzender: Franz Sweekhorst

Arbeitsbereiche

Die Hauptverwaltung des Studentenwerkes befindet sich im Gebäude 21.12, Universitätsstraße 1

Geschäftszeit: montags bis freitags von 9-12 Uhr und 13-14 Uhr

Geschäftsführer:

Dipl.-Kfm. Manfred Losen, Ebene 02, Raum 07, F. 3 11-32 98

Sekretariat:

Elfriede Bever, Ebene 02, Raum 08, F. 3 11-32 98

Personal- und Rechnungswesen:

Leiter: Heinz Wahl, Ebene 02, Raum 09, F. 3 11-32 70

Kasse/Unfallversicherung:

Ingeborg Gerhardt, Ebene 02, Raum 03, F. 3 11-33 15

Unfallversicherung:

Aufgrund des Sozialbeitrages besteht für alle immatrikulierten Studenten der Universität neben der gesetzlichen Unfallversicherung für Schüler und Studenten auch für Unfälle im privaten Bereich eine Kollektiv-Gruppen-Unfallversicherung für die Risiken Tod und Invalidität mit einer Versicherungssumme von DM 40 000,00 für Invalidität und DM 4 000,00 für Tod.

Unfallanzeigen sind beim Studentenwerk zu erstatten.

Bauwesen/Wohnheime:

Leiter: Peter Folgmann, Ebene 01, Raum 09, F. 3 11-32 87

Studentische Wohnungsvermittlung:

Wohnheime / Privatzimmer / sozial geförderte Zimmer

Sprechstunden: montags bis freitags von 10-12 Uhr und 13-14 Uhr, Ebene 01, Räume 07 und 08, F. 3 11-32 89 und 3 11-32 86

Wohnheime:

D	— Universitätsstraße 1	mit	421 Einzel-Appartements
D	— Gurlittstraße 14-18	mit	210 Einzel-Appartements
D	— Strümpellstraße 6	mit	123 Einzelzimmern
D	— Strümpellstraße/Bittweg	mit	190 Einzelzimmern
KR	— Vennfelder Straße	mit	246 Einzelzimmern
MG	— Hubertusstraße	mit	246 Einzelzimmern
MG	— Hubertusstraße	mit	3 Einzel-Appartements
MG	— Hubertusstraße	mit	3 Ehepaar-Appartements
D	— Gurlittstraße 8-10	Vermittlung von	92 Zweiraum-Appartements

Aufnahmeanträge für die Wohnheime sind beim Studentenwerk Düsseldorf, Abteilung Wohnheimverwaltung, anzufordern bzw. in den Wohnheimen erhältlich und in der Wohnheimverwaltung Düsseldorf einzureichen.

Wirtschaftsbetriebe:

Leiter: Sieghart Edelmann, Gebäude 21.11, Raum 24, F. 3 11-33 25

Folgende Mensen und Essenausgabestellen sind in Betrieb:

Auf dem Campus:

Mensa I	Gebäude 21.11
Restaurant	Gebäude 21.11
Essenausgabe-Süd	Gebäude 25.22

ferner

Eiskellerstraße	Mensa Staatliche Kunstakademie
Josef-Gockeln-Straße	Mensa Fachhochschule Düsseldorf
Graf-Recke-Straße	Mensa Evangelische Fachhochschule
Krefeld, Frankenring	Mensa Fachhochschule Niederrhein
Neuss, Humboldtstr.	Mensa, Gebäude Neuss
Mönchengladbach,	Essenausgabestelle FHS
Webschulstr.	Mönchengladbach

Essenausgabe während des Semesters: montags-freitags von 11.30-14.15 Uhr
Essenausgabe während der Semesterferien: montags-freitags von 12-14 Uhr
Essenmarkenverkauf erfolgt in den Mensen.

Cafeterien befinden sich in folgenden Gebäuden:

Mensa-Café	Gebäude 21.11	8.00-15.00 Uhr
Cafeteria IG I	Gebäude 23.01	8.00-15.30 Uhr
Cafeteria IG II	Gebäude 22.02	7.30-15.00 Uhr
Cafeteria Fb-Süd	Gebäude 25.31	7.30-15.00 Uhr
Cafeteria Fb-Sozial	Gebäude 24.21	9.30-13.00 Uhr

Ausbildungsförderung (BAföG):

Leiter: Ludwig Klein, Gebäude 23.11, Ebene 01, F. 3 11-33 80, Sammelnummer 3 11-33 81

Außenstelle Krefeld, Frankenring 20, F. 0 21 51-77 79 09

Außenstelle Mönchengladbach, Rheydter Straße 328, F. 0 21 61-1 29 20

Sprechstunden und Beratung: montags und donnerstags von 9-13 Uhr

Die Antragsformulare werden beim Studentenwerk Düsseldorf ausgegeben. Sie sollen nach der Ausfüllung möglichst persönlich während der Beratungsstunden im Studentenwerk abgegeben werden: Zusendung durch die Post nur in Ausnahmefällen. Erstantragsteller müssen in jedem Fall persönlich vorsprechen, damit bei Rückfragen eine Beratung durchgeführt werden kann. Das gleiche gilt für Hochschulwechsler.

Anträge auf Weiterförderung für die folgenden zwölf Monate sollen jeweils zwei Monate vor Auslaufen des letzten Bewilligungszeitraumes gestellt werden, da sonst die Anschlußzahlung gefährdet ist.

Gesellschaft von Freunden und Förderern der Universität Düsseldorf e. V.

Konto Nr. 10 170 009 bei der Stadtparkasse Düsseldorf
Konto Nr. 1 780 204 Commerzbank AG, Düsseldorf
Konto Nr. 1 965 375 Deutsche Bank AG, Düsseldorf
Konto Nr. 12 14-012 Bankhaus Trinkaus u. Burkhardt, Düsseldorf

Vorsitzender:

Dr. jur. Wolfgang Glatzel, Mitglied des Aufsichtsrates der Contigas Deutsche Energie - Aktiengesellschaft, Ehrensenator der Universität Düsseldorf

Stellvertretender Vorsitzender:

Prof. Dr. phil. Peter Hüttenberger, Rektor der Universität Düsseldorf

Geschäftsführender Vorsitzender:

Eberhard Iglar, Ehrensenator der Universität Düsseldorf

Schatzmeister:

Armin Reckel, Vorstandsmitglied der Commerzbank AG, Düsseldorf

Beisitzer:

Prof. Dr. rer. nat. Heinz-Helmut Perkampus, Direktor des Instituts für Physikalische Chemie

Prof. Dr. med. Karl Kremer, Direktor der Chirurgischen Klinik und Poliklinik

Prof. Dr. Hubertus Schulte Herbrüggen, Anglistisches Institut

Prof. Dr. med. Wolfgang Staib, Direktor des Instituts für Physiologische Chemie

Dr. Adolf Thomae, Mitglied der Geschäftsführung der Friedrich Flick Industrieverwaltung KGaA

Geschäftsstelle:

Karl-Theodor-Str. 6, F. 8 22 14 04

Verzeichnis der Studienfächer und Studienabschlüsse an der Universität Düsseldorf

Hinweis für Lehramtsstudenten: Jede Erste Staatsprüfung für ein Lehramt setzt ein Studium in Erziehungswissenschaft und in zwei kombinierbaren Fächern voraus. Näheres ist aus den Informationsblättern des Wissenschaftlichen Prüfungsamtes Düsseldorf zu ersehen.
(siehe auch das Info der ZVS)

Philosophische Fakultät

	Fachrichtung	Studienabschluß	Mindest-/ Regelstudien- dauer (Semester)	Bemerkungen
I.	Philosophie			
1.1.	Haupt- oder Nebenfach:	Dr. phil.; M. A. *)	8	
1.2.	Teilprüfungsfach für das Lehramt am Gymnasium	Allgemeine Prüfung der Ersten Staatsprüfung für das Lehramt am Gymnasium	6	
1.3.	Fach für das Lehramt a) Gymnasium b) Sekundarstufe II	Erste Staatsprüfung Erste Staatsprüfung	8 8	
II.	Erziehungswissenschaft			z. Z. besteht ein Vergabeverfahren für Studienplätze
2.1	Haupt- oder Nebenfach:	Dr. phil.; M. A. *)	8	
2.2	Prüfungsfach Diplomvorprüfung und Diplomprüfung	Dipl.-Päd.	8	
2.3.	Teilprüfungsfach (Pädagogik) für das Lehramt am Gymnasium	Allgemeine Prüfung der Ersten Staatsprüfung für das Lehramt am Gymnasium	6	
2.4.	Pädagogik für das Lehramt an der Realschule	Erste Staatsprüfung für das Lehramt an der Realschule	6	
2.5.	Erziehungswissenschaft für das Lehramt a) Sekundarstufe II b) Sekundarstufe I	Erste Staatsprüfung Erste Staatsprüfung	8 6	
2.6.	Fach Pädagogik für das Lehramt a) Gymnasium b) Sekundarstufe II	Erste Staatsprüfung Erste Staatsprüfung	8 8	
III.	Psychologie (Entwicklungs- und Erziehungspsychologie)			Psychologie als Hauptfach Dr.-phil.: Voraus- setzung Diplom- prüfung in Psychologie
3.1.	Haupt- oder Nebenfach:	Dr. phil.; M. A. *)	8	
3.2.	Prüfungsfach (Diplomvorprüfung oder Diplomprüfung in Erziehungswissenschaft)			

*) Hauptfach und zwei Nebenfächer (Kombination der Prüfungsfächer: s. Prüfungsordnungen).

Fachrichtung	Studienabschluß	Mindest-/ Regelstudien- dauer (Semester)	Bemerkungen
IV. Sozialwissenschaft			
4.1. Haupt- oder Nebenfach:	Dr. phil.; M.A. *)	8	
4.2. Prüfungsnebenfach (Diplomvorprüfung oder Diplomprüfung in Erziehungswissenschaft)			
V. Geschichte			z. Z. besteht ein Vergabeverfahren für Studienplätze nur für Lehramts- studiengänge
5.1. Haupt- oder Nebenfach	Dr. phil.; M.A. *)	8	
5.11. Alte Geschichte			
5.12. Mittelalterl. Geschichte			
5.13. Neuere Geschichte			
5.14. Osteurop. Geschichte			
5.2. Fach für das Lehramt			
a) Gymnasium	Erste Staatsprüfung	8	
b) Sekundarstufe II	Erste Staatsprüfung	8	
c) Realschule	Erste Staatsprüfung	6	
d) Sekundarstufe I	Erste Staatsprüfung	6	
VI. Allgemeine Sprachwissenschaft			
6.1. Haupt- oder Nebenfach:	Dr. phil.; M.A. *)	8	
VII. Klassische Philologie			
7.1. Haupt- oder Nebenfach:	Dr. phil.; M.A. *)	8	
7.11. Lateinische Philologie			
7.12. Griechische Philologie			
7.2. Fach Latein für das Lehramt			
a) Gymnasium	Erste Staatsprüfung	8	
b) Sekundarstufe II	Erste Staatsprüfung	8	
7.3. Fach Griechisch für das Lehramt			
a) Gymnasium	Erste Staatsprüfung	8	
b) Sekundarstufe II	Erste Staatsprüfung	8	
VIII. Germanistik			z. Z. besteht ein Vergabeverfahren für Studienplätze nur für Lehramts- studiengänge
8.1. Haupt- oder Nebenfach	Dr. phil.; M.A. *)	8	
8.11. Germanistische Sprachwissenschaft			
8.12. Ältere Deutsche Philologie			
8.13. Neuere Deutsche Philologie			
8.2. Fach Deutsch für das Lehramt			
a) Gymnasium	Erste Staatsprüfung	8	
b) Sekundarstufe II	Erste Staatsprüfung	8	
c) Realschule	Erste Staatsprüfung	6	
d) Sekundarstufe I	Erste Staatsprüfung	6	

*) Hauptfach und zwei Nebenfächer (Kombination der Prüfungsfächer: s. Prüfungsordnungen).

	Fachrichtung	Studienabschluß	Mindest-/ Regelstudien- dauer (Semester)	Bemerkungen
IX.	Anglistik			
9.1.	Haupt- oder Nebenfach	Dr. phil.; M.A. *)	8	
9.11.	Ältere Anglistik			
9.12.	Neuere Anglistik			
9.2.	Amerikanistik			
	Fach Englisch für das Lehramt			
	a) Gymnasium	Erste Staatsprüfung	8	
	b) Sekundarstufe II	Erste Staatsprüfung	8	
	c) Realschule	Erste Staatsprüfung	6	
	d) Sekundarstufe I	Erste Staatsprüfung	6	
X.	Romanistik			
10.1.	Haupt- oder Nebenfach:	Dr. phil.; M. A. *)	8	z. Z. besteht ein Vergabeverfahren für den Lehramtsstudien- gang Französisch
10.11.	Romanistische Sprachwissenschaft			
10.12.	Romanistische Literaturwissenschaft			
10.2.	Fach Französisch für das Lehramt			
	a) Gymnasium	Erste Staatsprüfung	8	
	b) Sekundarstufe II	Erste Staatsprüfung	8	
	c) Realschule	Erste Staatsprüfung	6	
	d) Sekundarstufe I	Erste Staatsprüfung	6	
10.3.	Fach Italienisch für das Lehramt			
	a) Gymnasium	Erste Staatsprüfung	8	
	b) Sekundarstufe II	Erste Staatsprüfung	8	
10.4.	Fach Spanisch für das Lehramt			
	a) Gymnasium	Erste Staatsprüfung	8	
	b) Sekundarstufe II	Erste Staatsprüfung	8	
XI.	Sportwissenschaft Fach Sport für das Lehramt			z. Z. besteht ein Vergabeverfahren für Studienplätze
	a) Sekundarstufe II	Erste Staatsprüfung	8	
	b) Sekundarstufe I	Erste Staatsprüfung	6	
XII.	Musik (vorläufig angegliedert bis zur endgültigen Regelung) Fach Musik für das			z. Z. besteht ein Vergabever- fahren für
	Lehramt Sekundarstufe I	Erste Staatsprüfung	6	Studienplätze
XIII.	Kunst (vorläufig angegliedert bis zur endgültigen Regelung) Fach Kunst für das Lehramt			z. Z. besteht ein Vergabeverfahren für Studienplätze
	Sekundarstufe I	Erste Staatsprüfung	6	

*) Hauptfach und zwei Nebenfächer (Kombination der Prüfungsfächer: s. Prüfungsordnungen).

Mathematisch-Naturwissenschaftliche Fakultät

in allen Studiengängen der Fächer Biologie, Chemie, Geographie, Mathematik, Physik und Psychologie ist Studienbeginn nur im WS möglich

	Fachrichtung	Studienabschluß	Mindest-/ Regelstudien- dauer (Semester)	Bemerkungen
I.	Mathematik			
1.1.	als Hauptfach	Dipl.-Mathematiker Dr. rer. nat. *)	8	
1.2.	zusammen mit wenigstens einem weiteren Fach für das Lehramt			
	a) Gymnasium	Erste Staatsprüfung	8	
	b) Sekundarstufe II	Erste Staatsprüfung	8	
	c) Realschule	Erste Staatsprüfung	6	
	d) Sekundarstufe I	Erste Staatsprüfung	6	
II.	Physik			
2.1.	als Hauptfach	Dipl.-Physiker Dr. rer. nat. *)	8	
2.2.	zusammen mit wenigstens einem weiteren Fach, für das Lehramt			
	a) Gymnasium	Erste Staatsprüfung	8	
	b) Sekundarstufe II	Erste Staatsprüfung	8	
	c) Realschule	Erste Staatsprüfung	6	
	d) Sekundarstufe I	Erste Staatsprüfung	6	
III.	Chemie			
3.1.	als Hauptfach	Dipl.-Chemiker Dr. rer. nat. *)	8	
3.2.	zusammen mit wenigstens einem weiteren Fach, für das Lehramt			
	a) Gymnasium	Erste Staatsprüfung	8	
	b) Sekundarstufe II	Erste Staatsprüfung	8	

*) Promotion ist möglich nach bestandener Diplomprüfung oder Erster Staatsprüfung für das Lehramt an Gymnasien.

	Fachrichtung	Studienabschluß	Mindest-/ Regelstudien- dauer (Semester)	Bemerkungen
IV.	Pharmazie			
4.1.	als Hauptfach	Pharmaz. Prüfung Dr. rer. nat. *)	7	z. Z. besteht ein bundesweites zen- trales Vergabe- verfahren für Studienplätze
V.	Biologie			
5.1.	als Hauptfach	Dipl.-Biologe	8	z. Z. besteht ein bundesweites zentrales Vergabeverfahren für Studienplätze. Als Hauptfächer für die Diplomprüfung können z. Z. gewählt werden: Botanik, Zoologie, Genetik, Mi- krobiologie Physiolog. Chemie Promotion mit dem Hauptfach Physiologie ist möglich nach bestandener Diplomprüfung in Biologie. Promotion mit dem Hauptfach Physiologische Chemie ist möglich nach bestandener Diplomprüfung in Biologie oder Chemie oder Pharmazeutischer Staatsprüfung
5.2.	zusammen mit wenigstens einem weiteren Fach, für das Lehramt			
	a) Gymnasium	Erste Staatsprüfung	8	
	b) Sekundarstufe II	Erste Staatsprüfung	8	
	c) Realschule	Erste Staatsprüfung	6	
	d) Sekundarstufe I	Erste Staatsprüfung	6	
VI.	Psychologie			
6.1.	als Hauptfach	Dipl.-Psychologe	8	z.Z. besteht ein bundesweites zentrales Vergabe- verfahren für Studienplätze. Obligatorische Nebenfächer: Siehe Promotions- ordnung der Math.- Naturwiss. Fakultät (Verzeichnis der Prüfungsfächer für die mündliche Prüfung zur Erlangung des „Dr. rer. nat.“)
6.2.	zusammen mit zwei obligatorischen Nebenfächern	Dr. rer. nat.		
		Promotion ist möglich nach bestandener Diplomprüfung in Psychologie		

*) Promotion ist möglich nach bestandener Diplomprüfung oder Erster Staatsprüfung für das Lehramt an Gymnasien oder nach Bestehen des Zweiten Prüfungsabschnittes der Pharmazeutischen Prüfung.

Fachrichtung	Studienabschluß	Mindest-/ Regelstudien- dauer (Semester)	Bemerkungen
VII. Geographie			z. Z. besteht ein bundesweites zentrales Vergabeverfahren für Studienplätze nur für Lehramtsstudiengänge
7.1. zusammen mit zwei weiteren durch die Promotionsordnung festgelegten Fächern			
7.11. ein Nebenfach aus der Math.-Nat. Fakultät	Dr. rer. nat.	8	
7.12. ein Nebenfach aus der Phil. Fakultät	Dr. phil., M. A.	8	
7.2. zusammen mit wenigstens einem weiteren Fach für das Lehramt			
a) Gymnasium	Erste Staatsprüfung	8	
b) Sekundarstufe II	Erste Staatsprüfung	8	
c) Realschule	Erste Staatsprüfung	6	
d) Sekundarstufe I	Erste Staatsprüfung	6	
VIII. Geologie	kein Studienabschluß		nur Begleitstudium für Geographie
Physiologie und Physiolog. Chemie s. Anmerkung unter Ziffer V.: „Biologie“			

Medizinische Fakultät

Fachrichtung	Studienabschluß	Mindest- dauer des Studiums (Semester)	Bemerkungen
I. Medizin	Ärztliche Prüfung Dr. med.	12	z. Z. besteht ein bundesweites zentrales Vergabeverfahren für Studienplätze
II. Zahnmedizin	Zahnärztliche Prüfung Dr. med. dent.	10	z. Z. besteht ein bundesweites zentrales Vergabeverfahren für Studienplätze

Informationen über das Studium an der Universität Düsseldorf

An wen wendet sich der Student ?

Anschriften und Sprechzeiten sind - soweit nichts anderes angegeben - aus der Aufstellung auf Seite 4 ersichtlich.

Ärztliche Vorprüfung und Prüfung

Landesprüfungsamt für Medizin und Pharmazie, Horionplatz 1 (Landeshaus), 4000 Düsseldorf, F. 83 51

Anerkennung von ausländischen Reifezeugnissen

Akademisches Auslandsamt

Anrechnung von Studienzeiten

Studienberater der Fakultäten, Studentensekretariat

Anschriftenänderung

Studentensekretariat, ggf. Studentenwerk Abteilung für Ausbildungsförderung, Einwohnermeldeamt

Arbeitsvermittlung

Nebenstelle des Arbeitsamtes Düsseldorf, Universitätsstraße 1, Gebäude 21.12 (Studentenhaus), F. 3 11-32 71, s. Seite 45

Ausbildungsförderung (BAföG)

Studentenwerk — Abteilung für Ausbildungsförderung, s. Seite 33,45

Auslandsstudium und Auslandsstipendien

Akademisches Auslandsamt

Ausländische Studierende

Akademisches Auslandsamt

Berufsberatung

Arbeitsamt Düsseldorf, s. Seite 43

Beurlaubungen

Studentensekretariat

Collegium musicum

s. Seite 43

Darlehen

ASta (Darlehen aus dem Studentischen Hilfsfonds)
Studentenwerk — Abteilung für Ausbildungsförderung (zinslose Bürgschaftsdarlehen)

Deutschunterricht für Ausländer

Akademisches Auslandsamt, s. Seite 48 u. 62

Diplomprüfungen

Akademisches Prüfungsamt (für die Prüfungsbereiche Diplom-Vorprüfung/Diplomprüfung in den Fächern Biologie, Chemie, Mathematik, Physik und Psychologie).

Diplom-Vorprüfung/Diplomprüfung im Fach Erziehungswissenschaft: Der Vorsitzende des Ausschusses für die Diplomprüfung in Erziehungswissenschaft, s. Seite 75

Drogenberatung

Drogenberatung Düsseldorf e.V., Heinrich-Heine-Allee 7, F. 16 54-8, Mo. und Di. 13—20 Uhr, Mi. und Do. 13—22 Uhr, Fr. 13—24 Uhr, Sa. und So. 20—24 Uhr

Druckkostenzuschüsse zu Dissertationen

Universitätsverwaltung - Abt. 1.1

- Einschreibung**
Studentensekretariat, siehe „Einschreibungsordnung“, s. Seite 50
- Exmatrikulation**
Studentensekretariat
- Fachrichtungswechsel**
Fakultäten, Studentensekretariat, Studienberater der Fakultäten
- Förderung ausländischer Studierender**
Akademisches Auslandsamt und Studentenwerk — Abteilung für Ausbildungsförderung
- Graduliertenförderung**
Universitätsverwaltung — Abt. 1.1, s. Seite 46
- Hochschulpolitische Fragen**
ASTa, hochschulpolitische Gruppen
- Immatrikulation**
Studentensekretariat
- Krankenversicherung**
Studentensekretariat
- Magisterprüfung**
Studienberater der Phil. Fakultät und der Fachschaften, Dekanat der Phil. Fakultät, s. Seite 65, 67-74
- Promotion**
Akademisches Prüfungsamt (für Promotionen in der Mathematisch-Naturwissenschaftlichen Fakultät und Medizinischen Fakultät)
Dekanat der Philosophischen Fakultät (für Promotionen in der Philosophischen Fakultät)
- Psychotherapeutische Beratung und Behandlung**
Psychotherapeutische Beratungsstelle, s. Seite 44
- Reisen**
Studentenreisedienst, Universitätsstraße 1, Gebäude 21.12 (Studentenhaus), F. 3 11-32 80, Mo.-Fr. 10—16 Uhr
- Rückmeldung**
Studentensekretariat
- Seelsorge**
Ev. und Kath. Hochschulgemeinde, s. Seite 30
- Sport**
Hochschulsport, Universitäts-Sportclub, s. Seite 47
- Staatsexamen für Lehramtskandidaten**
Wissenschaftliches Prüfungsamt, s. Seite 56
- Stipendien (sonstige):**
s. Seite 25
- Studentenausweis**
Studentensekretariat
- Studentenausweis, Internationaler**
Studentenreisedienst, Universitätsstraße 1, Gebäude 21.12 (Studentenhaus), F. 3 11-32 80, Mo.-Fr. 10—16 Uhr
- Studienberatung**
Zentrale Studienberatung (Universitätsverwaltung - Abt. 1.5), Studienberater der Fakultäten und der Fachschaften, s. Seite 17; 67-74; 152-153; 224
- Studienbescheinigungen**
Studentensekretariat
- Studienbuch**
Studentensekretariat

Studienordnung und Studienpläne

Studienberater der Fakultäten, ständige Aushänge bei Instituten und Seminaren, Abgabe von Studien- und Prüfungsordnungen in der Zentralen Studienberatung (Universitätsverwaltung — Abt. 1.5)

Vorlesungsverzeichnis

Düsseldorfer Fachbuchhandel

Wohnheimplätze/Zimmervermittlung

Studentenwerk, Kommunale Wohnungsvermittlung und sonstige Verbände, s. Seite 44

Zahnärztliche Vorprüfung und Prüfung

Vorsitzender des jeweiligen Prüfungsausschusses, s. Seite 185

Zwischenprüfungen für Lehramtskandidaten

Vorsitzende der Diplomprüfungsausschüsse der Math.-Nat. Fakultät, s. Seite 153—154

Collegium musicum instrumentale et vocale

Angehörige und Freunde der Universität Düsseldorf haben sich im Collegium musicum zur musikalischen Bildung und zur Pflege der Musik zusammenschlossen. Mit zahlreichen Konzerten inner- und außerhalb der Universität Düsseldorf tritt das Collegium musicum an die Öffentlichkeit. Geleitet wird das Collegium musicum von dem Professor an der Staatlichen Hochschule für Musik Rheinland — Robert-Schumann-Institut —, Heinz Bernhard Orlinski.

Die Proben des Collegium musicum finden statt im Gebäude 23.21 Ebene 00, Raum 85, und zwar:

Chorprobe: dienstags, 19.30 Uhr.

Orchesterprobe: donnerstags, 20 Uhr.

Als Ergänzung der praktischen Probearbeit wird eine Vorlesung gehalten, in der interessierte und begabte Studierende musiktheoretische Studien betreiben können (s. auch „Vorlesungen für Hörer aller Fakultäten“).

Auskunft und Anmeldung:

Prof. Heinz Bernhard Orlinski, Badeniastraße 18, 4044 Kaarst, F. 300/6 62 67.

Arbeitsamt Düsseldorf

Berufsberatung für Abiturienten und Hochschulüler

Universitätsstraße 1, 4000 Düsseldorf 1, Gebäude 16.11 (Verwaltungsgebäude), Ebene 04, Raum 55 und 57, F. 3 11-41 62

Sprechzeiten (ohne Anmeldung)

während des Semesters

Montags, dienstags und donnerstags von 9—12 und 14—16 Uhr

In den Semesterferien

Montags und donnerstags von 9—12 und von 14—16 Uhr

Georg-Glock-Str. 3, 4000 Düsseldorf 30, F. 8226-205

Beratungen erfolgen hier nur nach vorheriger Anmeldung

Arbeitsvermittlung für Studierende

Universitätsstraße 1, 4000 Düsseldorf 1, Gebäude 21.12

(Studentenhaus), Raum 101, Herr Wolfram Kramer, F. 3 11-32 71

Öffnungszeiten

Montags bis donnerstags 8—15, freitags 8—13 Uhr

Fritz-Roeber-Straße 2, 4000 Düsseldorf 1, Zimmer 270,

Frau Karin Döhring (F. 82 26-4 83), Herr Lothar Kügler (F. 82 26-4 17)

Öffnungszeiten

Montags bis freitags 8—12.30 Uhr

Zentrale Studienberatung

Beratungsbereiche:

Allgemeine Studieninformation und Studienberatung zu Studienmöglichkeiten, Hochschulzugang und Studienbedingungen.

Fächerübergreifende Studienberatung zur Unterstützung der Fachberatung, insbesondere in Fragen des Fach- oder Studiengangwechsels, der individuellen Studienplanung und Arbeitstechniken.

Sozialtraining für Studentengruppen und Tutoren zur Verbesserung von Kommunikation und Kooperation; Kontakt- und Selbsterfahrungsgruppen, Selbstsicherheitstraining und Prüfungsvorbereitungen.

Psychologische Beratung, insbesondere Erstgespräche in dringenden Krisen- und Konfliktsituationen (anschließende Vermittlung) sowie Einzelgespräche bei Unsicherheit, Kontaktproblemen, Lernstörungen und Prüfungsängsten.

Kooperation u. a. mit der Fachberatung, der psychotherapeutischen Beratungsstelle und der Berufsberatung für Abiturienten und Hochschüler.

Öffnungszeiten:

Offene Beratung (ohne Anmeldung): dienstags 9—12 Uhr u. 14—16 Uhr

Öffnungszeiten des Sekretariats: Mo.-Fr. 9—12 Uhr u. Di. 14—16 Uhr
(Auskünfte, Abgabe von Studienordnungen, Anmeldung für Beratungstermine)
F. (02 11) 3 11-43 80,
Gebäude 16.11, Ebene 04, Universitätsstr. 1, 4000 Düsseldorf 1.

Psychotherapeutische Beratungsstelle für Studierende der Universität Düsseldorf

Beratungsbereiche:

u. a. persönliche Konflikte, Kontaktprobleme, Examensängste, Arbeitsstörungen
Moorenstr. 5, 4000 Düsseldorf, Gebäude 14.95, Ebene 01, F. 3 11-83 38 (Sekretariat)
(siehe auch Seite 257)

Gesundheitsfürsorge

Es findet jährlich für alle Studierenden eine Röntgenschirmbild-Untersuchung statt. Bei Nichtteilnahme können im gegebenen Fall keine Regreßansprüche an die Universität gestellt werden.

Zimmernachweis

Zimmernachweis erfolgt durch:

1. Studentenwerk Düsseldorf, F. 3 11-32 89 u. 32 86, Mo. bis Fr. 9 bis 12 Uhr und 13 bis 14 Uhr.
2. Internationales Studentenwohnheim des Vereins „Regenbogen e. V.“, Kopernikusstr. 78, F. 34 81 81.
3. Ev. Studentenwohnheim Witzelstr. 76, F. 34 70 25
4. Ev. Studentenwohnheim, Graf-Recke-Straße 209, F. 68 41 40.
5. Kath. Studentenhaus „St. Lukas“, Duisburger Str. 82, F. 44 13 37.
6. Kommunales Wohnungsvermittlung (Wohnungsamt der Stadt Düsseldorf), Konrad-Adenauer-Platz 12, F. 8 99-44 44, Mo. bis Fr. 8—12.30 Uhr, Mo. 14—16 Uhr.
7. Aachener Wohnungsbaugesellschaft (Ehepaar-Wohnheim), Gurlittstraße 8—10, 4000 Düsseldorf 1.

Förderung nach dem Bundesausbildungsförderungsgesetz

Grundlage der Ausbildungsförderung ist das Bundesausbildungsförderungsgesetz (BAföG) in der Neufassung vom 9. April 1976, zuletzt geändert durch das 6. BAföG ÄndG vom 16. Juli 1979. Von großer praktischer Bedeutung ist daneben die Verwaltungsvorschrift (VwV BAföG).

Das Studentenwerk Düsseldorf (Abt. für Ausbildungsförderung) Geb. 23.11, Universitätsstr. 1, 4000 Düsseldorf ist im Auftrag der Universität Düsseldorf in allen Förderungsangelegenheiten einschließlich der Auskunftserteilung und Beratung zuständig.

Studierende, denen die für ihren Lebensunterhalt und ihre Ausbildung notwendigen Mittel fehlen, haben einen Rechtsanspruch auf individuelle Förderung für eine Ausbildung, die ihrer Neigung, Eignung und Leistung entspricht.

Auskunft erteilt in allen Fällen das Studentenwerk (Abt. für Ausbildungsförderung).

Grundsätzlich wird eine erste Ausbildung bis zu dem Abschluß gefördert, mit dem man einen Beruf ergreifen und ausüben kann. Eine weitere Ausbildung wird nur unter ganz bestimmten Voraussetzungen gefördert. Auskunft hierüber erteilt das Studentenwerk (Abt. Ausbildungsförderung).

Der Förderungsantrag ist beim zuständigen Amt für Ausbildungsförderung zu stellen. Für jeden Antrag müssen die vorgeschriebenen Formblätter verwendet werden, die u.a. beim Studentenwerk erhältlich sind. Das Studentenwerk hält auch ein Merkblatt zum Ausfüllen der vielen BAföG-Formulare bereit. Für eine umfassende Beratung der Studierenden und deren Eltern steht das Studentenwerk jederzeit zur Verfügung. Antragsformulare sollten vollständig ausgefüllt mit den erforderlichen Unterlagen möglichst persönlich während der Beratungsstunden (Mo + Do 9—13 h) im Studentenwerk abgegeben werden. Bei unvollständigen Anträgen verzögert sich die abschließende Bearbeitung, was sich nachteilig für den Studenten auswirken kann.

Die Förderung beginnt mit dem 1. des Monats, in dem die Ausbildung aufgenommen wird. Wird der Antrag später gestellt, wird die Förderung rückwirkend für die letzten 3 Monate vor dem Antragsmonat geleistet, jedoch nicht für die Zeit vor der Aufnahme der Ausbildung.

Nach dem 4. Semester muß der Studierende eine Bescheinigung der Ausbildungsstätte vorlegen, in der bestätigt wird, daß er alle Leistungsnachweise erbracht hat, die üblicherweise (maßgebend sind die Studien- u. Prüfungsordnungen) zum Ende des 4. Semesters zu erbringen sind. Das Formblatt 7, welches diese Bescheinigung enthält, ist vor Beginn des Semesters zum 31. März bzw. 30. Sept. beim Förderungsamt einzureichen, anderenfalls die Förderung nicht fortgeführt werden kann.

Der Bewilligungszeitraum ist in der Regel auf ein Jahr befristet. Es ist wichtig, weitere Förderungsanträge jeweils 2 Monate vor Ablauf dieses Zeitraumes zu stellen, um eine rechtzeitige Weiterförderung zu sichern (§ 50 Abs. 4 BAföG). Die Förderung läuft — auch in der vorlesungsfreien Zeit — bis zum Abschluß der Ausbildung, jedoch grundsätzlich nicht über die festgelegte Förderungshöchstdauer hinaus. Diese ist von Fach zu Fach verschieden und in der Förderungshöchstdauerverordnung, zuletzt neugefaßt am 2. 7. 1979, geregelt. Unter bestimmten Voraussetzungen kann auf Antrag eine Verlängerung der Förderungshöchstdauer für eine angemessene Zeit erfolgen.

Bei der Berechnung der Förderungsleistung werden im allgemeinen Einkommen und Vermögen des Studierenden, seines Ehegatten und seiner Eltern in dieser Reihenfolge berücksichtigt. Durch das 6. BAföG ÄndG eröffnet sich jedoch für alle Studenten mit abgeschlossener Berufsausbildung eine günstigere Berechnungsgrundlage (doppelte Freibeträge nach § 25 a BAföG bzw. nach § 11 Abs. 3 BAföG eine vom Elterneinkommen unabhängige Förderung).

Der Antragsteller hat alle Angaben vollständig und wahrheitsgemäß zu machen. Wichtige Veränderungen, die sich auf den Leistungsanspruch auswirken, sind unverzüglich schriftlich anzuzeigen. Dazu gehören z. B. Fachwechsel, Fächerkombinationswechsel, Studienabbruch, Wegfall eines Geschwisterteils aus förderungsfähiger Ausbildung, Einkommensveränderungen. Wer falsche oder unvollständige Angaben macht bzw. eine Änderungsanzeige nicht oder nicht rechtzeitig erstattet, muß u. U. mit einer Geldbuße von bis zu DM 5 000,— rechnen. Wer BAföG-Förderung zu Unrecht erhält, muß diese zurückzahlen.

Hinweis: Die hier abgedruckten Informationen über Ausbildungsförderung sind nur allgemeiner Art und können eine individuelle Beratung in keinem Fall ersetzen.

Graduiertenförderung

Anträge auf Gewährung eines Graduiertenstipendiums (auf Darlehensbasis) können jeweils für die Zeit ab

1. Januar (Bewerbungsfrist bis 1. November des Vorjahres)
1. April (Bewerbungsfrist bis 1. Februar)
1. Juli (Bewerbungsfrist bis 1. Mai)
1. Oktober (Bewerbungsfrist bis 1. Juni bzw. 30. September)

eines jeden Jahres gestellt werden. Für Anträge auf Verlängerung des Graduiertenstipendiums und Anträge auf Gewährung von Zuschlägen zu Sach- und Reisekosten gelten dieselben Bewerbungsfristen.

(Beschluß der Zentralen Graduiertenförderungskommission der Universität Düsseldorf vom 24. Januar und 30. Oktober 1974).

Anträge auf Gewährung von Zuschlägen zu Sach- und Reisekosten müssen gestellt und bewilligt sein, bevor die Reise angetreten wird bzw. Sachkosten entstehen.

Die Förderungsanträge sind an die Universitätsverwaltung — Abt. 1.1 — zu richten (Sprechzeit montags bis freitags 9—12 Uhr — F. 3 11-24 34)

Hochschulsport

Freiwilliger Breiten- und Wettkampfsport für **alle** Universitätsangehörigen.

Die Interessen des Hochschulsports an der Universität Düsseldorf werden von der Senatskommission für den Hochschulsport wahrgenommen. Als Mitglied dieses Ausschusses ist der Sportreferent des AstA zuständig für die Koordination und Planung des freiwilligen Studentensports an der Universität.

Das Sportprogramm des Sportreferates umfaßt Angebote des Breitensports und des Wettkampfsports, wobei der Vorrang dem Breitensport als Gelegenheit der sportlichen Betätigung für alle eingeräumt wird. Breitensport beinhaltet Freiwilligkeit, Mitbestimmung, Spontanität und Improvisation.

Teilnehmer an den Sportveranstaltungen können, wenn Kondition und Können ausreichen, die Universität Düsseldorf als Einzelwettkämpfer oder Mannschaftsmitglieder bei den deutschen Hochschulmeisterschaften vertreten. Zudem führen viele Gruppen Sportreisen durch.

Zur Zeit bestehen 38 Sportgruppen in 23 Sportarten:

Badminton, Ballspiele, Basketball, Beatgymnastik, Bewegungsschulung, Fechten, Fitnesstraining, Fußball, Handball, Jazz-Gymnastik u. Joga, Karate, Kendo, Lauf- und Konditionstraining, Leichtathletik, Moederner Fünfkampf, Reiten, Rudern, Schach, Schießen, Schwimmen, Segeln, Sport für Behinderte, Tanz, Tennis, Tischtennis, Volleyball.

Nähere Auskünfte über das Sportprogramm erhalten Sie im

ASTA-Sportreferat, Universitätsstr. 1, 4000 Düsseldorf 1, Gebäude 21.12 (Studentenhaus), neben der Mensa, F. 3 11-35 31 u. 32 85

Sprechzeiten des Sportreferenten und der Fachreferenten: Mo. bis Fr. 13.00—13.30 Uhr.

Erich Knolle (Sportreferent), Dierk Mosny (stellv. Sportreferent)

Fachreferenten: Andreas Engler (Basketball, Handball, Volleyball)

Achim Korbmacher, (Fußball, Ballspiele, Bewegungsschulung, Beatgymn., Fitnesstraining, Jazz-Gymn., Lauf- und Konditionstraining, Leichtathletik, Turnen)

Andreas Schwartz, (Badminton, Tennis, Tischtennis, Squasch)

Trude Halbekann-Esser, (Fechten, Karate, Kendo, Schießen, Schach, Schwimmen, Moderner Fünfkampf)

Gerd Wrede, (Rudern, Segeln, Ski, Reiten und Tanzen)

Das Sportprogramm entnehme man dem Sport-Info bzw. dem schwarzen Brett im ASTA.

Universitäts-Sportclub Düsseldorf e. V.

Universitätsstraße 1, 4000 Düsseldorf, F. 3 11-24 38

Vorstand: Oberstadtdirektor a. D. Ehrensensator Just
Prof. Dr. Dr. Diemer
Oberverwaltungsdirektor Pütz

Aufgaben: Förderung der Leibesübungen an der Universität Düsseldorf. Herstellung enger Verbindungen zwischen den Angehörigen der Universität und der sporttreibenden Bevölkerung von Düsseldorf. Die Förderung des Breiten-, Leistungs- und Spitzensports.

Zur Zeit bestehen folgende Sportabteilungen:

Fechten	Selbstverteidigung
Gymnastik	Tennis
Judo	Volleyball

Auskünfte über Trainingszeiten und Trainingsorte können beim Sportwart des USCD,

Siegfried Albrecht
Bachstr. 122, 5657 Haan 1

erfragt werden

Auskünfte allgemeiner Art und Anmelde-möglichkeiten erteilt die Geschäftsstelle, Frau Noack, Universitätsstraße 1, 4000 Düsseldorf, Gebäude 16.11 (Verwaltungsgebäude), F. 3 11-24 38.

Allgemeine Hinweise

Den an der Universität Düsseldorf immatrikulierten Studierenden ist das Belegen von Vorlesungen, Übungen usw. an den Wissenschaftlichen Hochschulen des Landes Nordrhein-Westfalen und an der Staatlichen Kunstakademie Düsseldorf gestattet. Gebühren werden nicht erhoben. Auf Antrag wird im Studentensekretariat der Universität Düsseldorf der erforderliche Hörer-Schein ausgestellt.

Ordentliche Studierende einer anderen Hochschule im Lande NRW, die die Hochschulzugangsberechtigung besitzen, können auf fristgerechten Antrag als Zweithörer zugelassen werden; jedoch nur mit Zustimmung des jeweiligen Fachdozenten. Über die Zulassung entscheidet der Rektor.

Generelle Beschränkungen des Besuches von Lehrveranstaltungen, z. B. für den Besuch der Klinischen Vorlesungen in der Medizinischen Fakultät, müssen berücksichtigt werden.

Ausländische Studierende

Die Voraussetzung für die Zulassung als ordentlicher Studierender erfüllt, wer ein Zeugnis erworben hat, das in seinem Heimatland zum Hochschulstudium berechtigt und einem deutschen Reifezeugnis im wesentlichen gleichwertig ist (Bewertungsgruppe I), oder ein deutsches Reifezeugnis bzw. ein ihm rechtlich gleichgestelltes Reifezeugnis besitzt.

Bewerber, die ein Zeugnis besitzen, das in ihrem Heimatland zum Hochschulstudium berechtigt, das aber dem deutschen Reifezeugnis nicht gleichgestellt ist, jedoch einen erfolgreichen Studienbeginn möglich erscheinen läßt (Bewertungsgruppe II), können zum Studium nach Bestehen einer „Prüfung zur Feststellung der Hochschulreife ausländischer Studierender“ zugelassen werden. An der Universität Düsseldorf kann diese Prüfung nicht abgelegt werden.

Bewerber, die ein Zeugnis besitzen, das in Ihrem Heimatland zum Hochschulstudium berechtigt, das aber mit einem deutschen Reifezeugnis so wenig vergleichbar ist, daß ein erfolgreiches Studium nicht erwartet werden kann (Bewertungsgruppe III), müssen ein Studienkolleg absolvieren. An der Universität Düsseldorf wird kein Studienkolleg abgehalten.

Alle Vorlesungen und Übungen werden in deutscher Sprache gehalten. Es wird empfohlen, sich schon im Heimatland gute deutsche Sprachkenntnisse anzueignen. Bei der Immatrikulation muß sich der Bewerber an der Universität Düsseldorf einer Deutschprüfung unterziehen, wenn er nicht ausreichende Deutschkenntnisse in sonstiger Weise nachweist.

Läßt der Bewerber in dieser Prüfung erkennen, daß seine Deutschkenntnisse nicht ausreichen, so muß der Bewerber am Deutschunterricht teilnehmen und sich dann erneut einer Prüfung unterziehen. Er wird erst nach Bestehen der Prüfung zu den Fachlehrveranstaltungen zugelassen.

Zur Beachtung

(für Studierende aller Fakultäten):

Die Bewerbungs- und Rückmeldefristen in den Fächern mit Zulassungsbeschränkungen sind Ausschußfristen, d. h., sie können nicht verlängert werden.

Semestertermine

Es wird auf die **Zeittafel** auf der Innenseite des Umschlagdeckels verwiesen.

Gebühren

Aufgrund des Hochschulgebührengesetzes vom 22. April 1970 werden von ordentlichen Studierenden und von Zweithörern (die bei anderen Hochschulen immatrikuliert sind) keine Studiengebühr erhoben.

Gast- und Promotionshörer entrichten bei der Anmeldung eine Gebühr von 35,- DM pro Semester.

Für verspätet beantragte Einschreibungen sowie für verspätetes Gebührenzahlen oder sonstige Fristversäumnis muß eine Verwaltungsgebühr erhoben werden.

I. Philosophische Fakultät

Es wird allen Studierenden geraten, vor ihrer Immatrikulation mit den zuständigen Studienberatern Verbindung aufzunehmen.

Bewerbungsfristen:

Bewerber in nicht zulassungsbeschränkten Fächern und Bewerber in höheren Semestern:

werden gebeten, die Einschreibungsunterlagen unmittelbar bei der Universität Düsseldorf — Studentensekretariat —, Universitätsstraße 1, 4000 Düsseldorf, anzufordern.

Im übrigen wird auf die **Zeittafel** auf der Innenseite des Umschlagdeckels verwiesen.

II. Mathematisch-Naturwissenschaftliche Fakultät

Bewerbungsfristen:

Bewerber in höheren Semestern:

können Bewerbungsunterlagen unmittelbar bei der Universität Düsseldorf — Studentensekretariat —, Universitätsstraße 1, 4000 Düsseldorf, anfordern.

Im übrigen wird auf die **Zeittafel** auf der Innenseite des Umschlagdeckels verwiesen.

III. Medizinische Fakultät

Bewerbungsfristen:

Bewerber der Medizin und Zahnmedizin in höheren Semestern:

können Bewerbungsunterlagen unmittelbar bei der Universität Düsseldorf — Studentensekretariat —, Universitätsstraße 1, 4000 Düsseldorf, anfordern.

Im übrigen wird auf die **Zeittafel** auf der Innenseite des Umschlagdeckels verwiesen.

Bewerbungsfristen für den III. klinischen Studienabschnitt:

Die Zuteilungsanträge für das im Frühjahr beginnende Praktische Jahr müssen bis zum 31.11. des Vorjahres und für das im Herbst beginnende Praktische Jahr bis zum 31.5. des laufenden Jahres beim Vorsitzenden der Zuteilungskommission, Prof. G. Strohmeyer, eingegangen sein.

Die Anträge können im Medizinischen Dekanat (Geb. 23.11, Zi. 262) bei Frau Frodeno abgegeben werden.

Wichtiger Hinweis

Wird ein Kursplatz von einem Studierenden der Naturwissenschaften, der Medizin oder Zahnmedizin nach verbindlicher Vormerkung, d. h. nach Eintragung in den Belegbogen, ohne begründete Entschuldigung nicht in Anspruch genommen, so hat dieser Studierende keinen Anspruch auf eine nochmalige Zulassung zu dem betreffenden Kurs.

Entschuldigungen müssen spätestens am 2. Praktikumstag beim Fachvertreter vorliegen.

In Zweifelsfällen, insbesondere wenn eine Entschuldigung vom Fachvertreter als „nicht begründet“ angesehen wird, entscheidet die Zulassungskommission.

Einschreibungsordnung der Universität Düsseldorf

Gemäß § 15 Abs. 4 des Hochschulgesetzes (HSchG) vom 7. April 1970 (GV.NW.S. 254), geändert durch Gesetz vom 30. Mai 1972 (GV.NW.S. 134), hat der Senat der Universität Düsseldorf am 28. November 1972 folgende Einschreibungsordnung beschlossen.

§ 1 Zulassung zum Studium

- (1) Die Zulassung zum Studium an der Universität Düsseldorf erfolgt auf Antrag durch Immatrikulation (Einschreibung in die Liste der ordentlichen Studierenden). Die Immatrikulation erfolgt für einen oder mehrere Studiengänge.
- (2) Ein Studienbewerber kann gleichzeitig für mehrere Studiengänge, für die eine Zulassungsbeschränkung mit Auswahlverfahren besteht, durch das Studienbewerber vom ersten Studium ausgeschlossen werden, nur eingeschrieben werden, wenn dies wegen einer für den berufsqualifizierenden Abschluß vorgeschriebenen Studiengangkombination erforderlich ist.

§ 2 Voraussetzung der Immatrikulation

- (1) Voraussetzung für die Immatrikulation ist das Bestehen der Reifeprüfung in der Bundesrepublik Deutschland (einschließlich Berlin West) an einem öffentlichen Gymnasium oder an einem privaten Gymnasium, das als Ersatzschule genehmigt ist, eine nach § 3 gleichwertige Vorbildung oder eine andere, vom zuständigen Minister als gleichwertig anerkannte Vorbildung.
- (2) Die Immatrikulation kann vom Nachweis einer besonderen Vorbildung oder Tätigkeit abhängig gemacht werden, wenn eine Studien- oder Prüfungsordnung für den gewählten Studiengang dies vorsieht.
- (3) Bei zulassungsbeschränkten Studiengängen hat der Bewerber sich vor der Einschreibung gemäß den jeweils geltenden Bestimmungen einem besonderen Zulassungsverfahren zu unterziehen.
- (4) Wird die Zulassung auf einen Teil des Studienganges beschränkt, ist die Einschreibung gleichfalls auf diesen Teil des Studienganges zu beschränken.

§ 3 Ausländische Studienbewerber

- (1) Bewerber, die nicht Deutsche im Sinne des Artikels 116 des Grundgesetzes sind, können — unbeschadet der weiteren Voraussetzungen dieser Einschreibungsordnung — als ordentliche Studierende zugelassen werden, wenn sie
 - a) ein deutsches Reifezeugnis besitzen oder eine vom zuständigen Minister als gleichwertig anerkannte Vorbildung haben, oder
 - b) Ein Zeugnis erworben haben, das einem deutschen Reifezeugnis rechtlich gleichgestellt ist, oder
 - c) ein ausländisches Zeugnis besitzen, das sie in ihrem Heimatland zum Hochschulstudium berechtigt und das einem deutschen Reifezeugnis im wesentlichen gleichwertig ist.
- (2) Bewerber, die ein Zeugnis besitzen, das sie in ihrem Heimatland zum Hochschulstudium berechtigt, das aber einem deutschen Reifezeugnis nicht gleichgestellt oder im wesentlichen gleichwertig ist, können erst nach Bestehen der Prüfung zur Feststellung der Hochschulreife ausländischer Studierender zum Studium zugelassen werden. Das Nähere richtet sich nach den Bewertungsvorschlägen der Zentralstelle für ausländisches Bildungswesen der Ständigen Konferenz der Kulturminister der Länder in der Bundesrepublik Deutschland (Kultusministerkonferenz).
- (3) Alle ausländischen Studienbewerber aus nicht deutschsprachigen Ländern haben vor Aufnahme des Fachstudiums eine deutsche Sprachprüfung nach Maßgabe einer besonderen Ordnung, die die Universität erläßt, abzulegen.

(4) Bewerber, die die Sprachprüfung nicht bestanden haben und infolgedessen einen deutschen Sprachkurs besuchen müssen, sowie Bewerber nach Absatz 2, die nach den Bewertungsvorschlägen der Kultusministerkonferenz für die Prüfung zur Feststellung der Hochschulreife das zuständige Studienkolleg zu besuchen haben, können erst nach erfolgreichem Bestehen der Sprachprüfung bzw. der Feststellungsprüfung das Fachstudium aufnehmen. Sie werden für diesen Zweck mit der Maßgabe eingeschrieben, daß die Einschreibung widerrufen wird, wenn sie die Sprachprüfung bzw. die Feststellungsprüfung endgültig nicht bestanden haben.

§ 4 Deutsche Studienbewerber mit ausländischer Vorbildung

(1) Deutsche Bewerber, die

- a) die deutsche Staatsangehörigkeit erst nach Erlangen der Vorbildung im Ausland erworben haben, oder
- b) neben der deutschen eine ausländische Staatsangehörigkeit besitzen oder zur Zeit ihrer Vorbildung im Ausland besaßen, oder
- c) ihren Wohnsitz oder ständigen Aufenthalt im Ausland haben oder zur Zeit ihrer Vorbildung im Ausland hatten,

sind unbeschadet der weiteren Voraussetzungen dieser Einschreibungsordnung mit einem ausländischen Reifezeugnis zugelassen, wenn dieses vom zuständigen Minister als einem deutschen Reifezeugnis gleichwertig anerkannt worden ist. Im übrigen sind die durch Beschluß der Kultusministerkonferenz vom 23. 7. 1958 in der jeweils geltenden Fassung festgelegten „Grundsätze für die Zulassung von Studienbewerbern mit deutscher Staatsangehörigkeit und ausländischem Reifezeugnis zum Studium an wissenschaftlichen Hochschulen in der Bundesrepublik Deutschland“ anzuwenden.

(2) § 3 Abs. 3 und 4 finden entsprechende Anwendung.

§ 5 Verfahren

(1) Der Antrag auf Immatrikulation ist vom Bewerber schriftlich an den Rektor der Universität durch Ausfüllen des vorgeschriebenen Formblattes innerhalb der festgesetzten Frist zu stellen. Die Fristen werden im Vorlesungsverzeichnis und durch Aushang bekanntgegeben.

(2) Dem Antrag sind beizufügen:

- a) der ausgefüllte Erhebungsbogen;
- b) die Zeugnisse über die erfolgreiche Vorbildung in beglaubigter Kopie oder Abschrift;
- c) das Studienbuch mit Abgangsvermerk, sofern der Bewerber zuvor an einer wissenschaftlichen Hochschule studiert hat;
- d) der Nachweis über die Einzahlung der vorgeschriebenen Gebühren und Beiträge;
- e) ein Lichtbild, das die Identität des Bewerbers im Zeitpunkt der Antragstellung erkennen läßt;
- f) in Studiengängen, in denen ein Verteilungs- und/oder Vergabeverfahren gemäß § 56 HSchG stattgefunden hat, den gültigen Bescheid über die Zuteilung eines Studienplatzes;
- g) von Bewerbern, die ihren Ausbildungsgang mehr als 3 Monate unterbrochen haben, sowie von Ausländern ein Führungszeugnis;
- h) die Bescheinigung über eine bestehende Krankenversicherung;
- i) von Studienanfängern ein Zeugnis, aus dem sich ergibt, daß der Bewerber nicht an einer Krankheit leidet, die die Gesundheit anderer gefährdet. Das Zeugnis soll nicht älter als 3 Monate sein.

(3) Der Rektor kann durch Entscheidung, die amtlich bekanntzumachen ist, von der Vorlage der Unterlagen Abs. 2 d und e absehen.

(4) Fremdsprachigen Zeugnissen und Bescheinigungen ist eine deutsche Übersetzung beizugeben, deren Richtigkeit durch die deutsche diplomatische oder konsularische Vertretung oder von einem vereidigten Dolmetscher oder Übersetzer in der Bundesrepublik Deutschland beglaubigt ist. Der Rektor kann andere Beglaubigungen und Übersetzungen in die deutsche Sprache zulassen. Auf Verlangen hat der Bewerber die Echtheit von Zeugnissen mit Legalisation durch die zuständige deutsche Vertretung nachzuweisen.

(5) Über den Antrag entscheidet der Rektor. Eine Ablehnung des Antrages ist dem Bewerber schriftlich bekanntzugeben.

(6) Mit der Immatrikulation erhält der Student das Studienbuch und den Studentenausweis der Universität.

(7) Der Verlust des Studienbuches oder des Studentenausweises ist dem Studentensekretariat unverzüglich anzuzeigen.

(8) Dem Studentensekretariat sind alle Änderungen des Namens, des Familienstandes, der Semester- oder Heimatanschrift sowie bestandene bzw. nicht bestandene Prüfungen, soweit nach einer Prüfungsordnung die Fortsetzung des Fachstudiums davon abhängig ist, unverzüglich anzuzeigen.

§ 6 Versagung der Immatrikulation

(1) Die Immatrikulation ist zu versagen, wenn der Bewerber

- a) die Voraussetzungen der §§ 1, 2, 3, Abs. 1 oder 2, § 4 Abs. 1 nicht erfüllt oder
- b) eine nach einer Prüfungsordnung vorgesehene Prüfung endgültig nicht bestanden hat, für den Studiengang, in dem die Prüfung nicht bestanden wurde;
- c) vorgeschriebene Gebühren oder Beiträge nicht entrichtet hat. Ausnahmen sind nur gemäß § 47 I Absatz 3 Hochschulgesetz auf Antrag in sozialen Härtefällen zulässig. Über den Antrag entscheidet der Rektor;
- d) für einen Studiengang, für den Zulassungsbeschränkungen bestehen, einen Bescheid über die Zuteilung eines Studienplatzes an der Universität Düsseldorf nicht besitzt oder die Erklärung über die Annahme des ihm zuteilten Studienplatzes nicht fristgerecht angegeben hat.

(2) Die Immatrikulation kann versagt werden, wenn der Bewerber

- a) die für die Immatrikulation vorgeschriebenen Formen und Fristen nicht einhält,
- b) nicht über ausreichende Kenntnis der deutschen Sprache verfügt,
- c) an einer Krankheit leidet, die die Gesundheit anderer gefährdet,
- d) entmündigt ist oder unter vorläufiger Vormundschaft steht.

(3) Besteht Grund zu der Annahme, daß ein Versagungsgrund gemäß Absatz 2 Buchstabe b oder d vorliegt, so hat der Studienbewerber auf Anforderung vorzulegen:

- a) das Zeugnis über das Bestehen einer Sprachprüfung nach § 3 Abs. 3 (§ 6 Abs. 2 Buchstabe d);
- b) eine Bescheinigung der zuständigen Behörde (§ 6 Abs. 2 Buchstabe d).

§ 7 Widerruf der Immatrikulation

(1) Die Immatrikulation ist mit Rückwirkung zu widerrufen, wenn ein im Zeitpunkt der Immatrikulation vorliegender Versagungsgrund gemäß § 6 Abs. 1 bekannt wird und der Student auf den Bestand der Immatrikulation nicht vertrauen kann.

Er kann insbesondere nicht auf den Bestand der Immatrikulation vertrauen, wenn er sie durch Angaben erwirkt hat, die in wesentlicher Beziehung unrichtig oder unvollständig waren, oder wenn er wußte oder infolge grober Fahrlässigkeit nicht wußte, daß die Immatrikulation hätte versagt werden müssen.

(2) Die Immatrikulation kann mit Rückwirkung oder mit Wirkung für die Zukunft widerrufen werden, wenn ein im Zeitpunkt der Immatrikulation vorliegender Versagungsgrund gemäß § 6 Abs. 2 Buchstabe c), bekannt wird.

(3) Die Immatrikulation ist mit Wirkung für die Zukunft zu widerrufen, wenn der Versagungsgrund gemäß § 6 Abs. 1 Buchstabe b) eintritt und der Student sich nicht spätestens zum nächsten Semester für einen anderen Studiengang einschreiben läßt.

(4) Die Immatrikulation kann mit Wirkung für die Zukunft widerrufen werden, wenn ein Versagungsgrund gemäß § 6 Abs. 2 Buchstabe c) oder d) eintritt oder aufgrund der Hochschulordnung.

(5) Über den Widerruf entscheidet der Rektor nach Anhörung des Betroffenen.

(6) Gegen den Widerruf kann der Betroffene Widerspruch beim Rektor einlegen.

§ 8 Wechsel des Studienfaches

Ein Wechsel des Studienfaches ist nur unter Beachtung der Voraussetzungen der §§ 1 bis 7 zulässig.

§ 9 Ersatzlos gestrichen.

§ 10 Belegen der Vorlesungen

Der Student hat die von ihm gewählten Lehrveranstaltungen zu belegen.

§ 11 Rückmeldung

(1) Will der immatrikulierte Student nach Anlauf eines Semesters an der Universität Düsseldorf weiterstudieren, so hat er sich innerhalb der festgesetzten Frist zurückzumelden. Die Rückmeldung erfolgt schriftlich durch Ausfüllen des vorgeschriebenen Formblattes. Bestehen Anhaltspunkte, daß der Student an einer Krankheit leidet, die die Gesundheit anderer gefährdet, ist eine ärztliche Bescheinigung vorzulegen, aus der sich ergibt, daß dies nicht der Fall ist.

(2) Die §§ 5 und 6 gelten für die Rückmeldung entsprechend.

§ 12 Beurlaubung

(1) Auf Antrag kann der Rektor einen Studenten vom Studium beurlauben, wenn ein wichtiger Grund nachgewiesen wird. Die Beurlaubung wird für die Dauer eines Semesters ausgesprochen. Sie kann jeweils für ein Semester verlängert werden, sofern weiterhin ein wichtiger Grund besteht.

(2) Als wichtiger Grund für eine Beurlaubung gilt insbesondere

- a) Krankheit (bei Vorlage einer ärztlichen Bescheinigung über die Art und voraussichtliche Dauer der Erkrankung),
- b) Vorbereitung und Durchführung einer Vorprüfung, eines Abschlussexamens oder der Promotion,
- c) Ableistung des Grundwehrdienstes oder des zivilen Ersatzdienstes (bei Vorlage des Einberufungsbescheides).

(3) Der Antrag auf Beurlaubung oder deren Verlängerung ist grundsätzlich mit der Rückmeldung zu stellen. Beurlaubungen im ersten Studiensemester und vor Aufnahme des Studiums sind nicht zulässig.

(4) Gegen die Ablehnung der Beurlaubung kann der Antragsteller Widerspruch beim Rektor einlegen.

§ 13 Exmatrikulation

- (1) Auf seinen Antrag kann ein Student zum Ende eines Semesters exmatrikuliert werden.
- (2) Der Antrag ist schriftlich zu stellen. Ihm sind beizufügen:
 - a) Studienbuch und Studentenausweis,
 - b) ein ausgefüllter Fragebogen,
 - c) die Entlastungszeugnisse der Universitätsbibliothek,
 - d) der Nachweis über die Einzahlung vorgeschriebener Gebühren und Beiträge,
 - e) von Studierenden der mathematisch-naturwissenschaftlichen Fächer ein Entlassungszeugnis der Institute des Studien-Hauptfaches.
- (3) Im übrigen kann ein Student exmatrikuliert werden,
 - a) wenn er nach der Immatrikulation sein Studium nicht aufgenommen hat,
 - b) wenn die Versagungsgründe gemäß § 6 Abs. 2 Buchstabe c) oder d) eintreten,
 - c) wenn er sich nicht form- und fristgerecht zurückgemeldet hat oder das Studium abbricht, ohne seine Exmatrikulation oder Beurlaubung beantragt zu haben.
- (4) Über die Exmatrikulation entscheidet der Rektor. Gegen die Exmatrikulation kann der Betroffene Widerspruch beim Rektor einlegen.
- (5) Mit der Exmatrikulation erlischt die Mitgliedschaft an der Universität Düsseldorf.

§ 14 Zweithörer

- (1) Ordentliche Studierende einer anderen Hochschule im Lande NRW können auf fristgerechten Antrag als Zweithörer zugelassen werden, in Studiengängen, für die Zulassungsbeschränkungen bestehen, jedoch nur mit Zustimmung des jeweiligen Zulassungsausschusses. Über die Zulassung entscheidet der Rektor.
- (2) Der Bewerber ist darauf hinzuweisen, daß über die Anerkennung der an der Universität als Zweithörer absolvierten Lehrveranstaltungen die Hochschule entscheidet, an der er als ordentlicher Studierender eingeschrieben ist.
- (3) Eine Zulassung als Zweithörer kann nur dann erfolgen, wenn dadurch die an der Universität Düsseldorf vollimmatrikulierten Studenten nicht benachteiligt werden.

§ 15 Gasthörer

- (1) Als Gasthörer können im Rahmen der vorhandenen Studienplätze auf Antrag zugelassen werden:
 - a) Bewerber mit abgeschlossener Hochschulbildung, die promoviert werden oder sich weiterbilden wollen;
 - b) Personen über 16 Jahre, die sich in einzelnen Wissensgebieten weiterbilden wollen, auch wenn sie nicht den Voraussetzungen für die Immatrikulation genügen.
- (2) Im übrigen sind auf die Zulassung zum Gasthörstudium hinsichtlich der Versagung, des Widerrufs und des Verfahrens die Vorschriften über die Immatrikulation sinngemäß anzuwenden.
- (3) Über die Zulassung wird dem Gasthörer ein Gasthørschein ausgestellt.

§ 16 Fristen

Die nach dieser Einschreibungsordnung von der Universität Düsseldorf festzusetzenden Fristen bestimmt der Rektor. Sie werden in den „Amtlichen Bekanntmachungen der Universität Düsseldorf“ und im Vorlesungsverzeichnis veröffentlicht. Dies gilt nicht für Fristen, die durch Gesetz oder Verordnung bestimmt sind.

§ 17 Inkrafttreten

Diese Immatrikulationsordnung tritt am Tage nach ihrer Veröffentlichung im gemeinsamen Amtsblatt des Kultusministeriums und des Ministeriums für Wissenschaft und Forschung des Landes Nordrhein-Westfalen (GABI.NW) in Kraft. (Genehmigt durch Erlaß des Ministers für Wissenschaft und Forschung des Landes NW vom 31. Januar 1973 — AZ.: I B 6.44 — 12 Nr. 02811/72.)

Veröffentlicht im Gemeinsamen Amtsblatt des Kultusministeriums und des Ministeriums für Wissenschaft und Forschung des Landes NW (GABI.NW), Ausgabe A, Nr. 3/1973.

(Änderungen genehmigt durch Erlasse des Ministers für Wissenschaft und Forschung des Landes NW vom 6. August 1976, 11. Dezember 1978 und 28. Juni 1979 — AZ.: I B 5.8220/071.)

Semesterferien: Erfahrungen sammeln Geld verdienen



Ferienjobs, Aushilfsjobs
Lernen Sie Unternehmen „von innen“ kennen.
Mit und durch randstad. Bei guter Bezahlung
und tarifvertraglichen Zusatzleistungen.
Kommen Sie zu uns.

randstad zeit-arbeit

2000 Hamburg
Colonnaden 5
Tel. 0 40-35 19 27
Osterstr. 31
Tel. 0 40-4919032
Wandsbeker Marktstr. 67
Tel. 0 40-68 24 67

2800 Bremen
Martinstr. 64-66
Tel. 04 21-31 45 24

3000 Hannover
Schmiedestr. 18
Tel. 05 11-32 73 88

4000 Düsseldorf
Graf-Adolf-Platz 3
Tel. 02 11-37 01 70

4100 Duisburg
Sonnenwall 48
Tel. 02 03-2 63 72

4300 Essen
Kettwigerstr. 3
Tel. 02 01-23 40 73

5000 Köln
Hohe Str. 85-87
Tel. 02 21-23 43 47

6000 Frankfurt
Berger Str. 211
Tel. 06 11-45 10 31
Zeil 115-117
Tel. 06 11-28 12 54

7000 Stuttgart
Büroberufe:
Alte Poststr. 8
Tel. 07 11-22 60 35
Industrieberufe:
Königstr. 31
Tel. 07 11-22 15 01

8000 München
Ainmillerstr. 1
Tel. 0 89-34 90 35
Schillerstr. 17
Tel. 0 89-59 48 78

8500 Nürnberg
Büroberufe:
Karolinenstr. 3
Tel. 09 11-20 47 88
Industrieberufe:
Kaisersstr. 45
Tel. 09 11-20 40 61

Staatliches Prüfungsamt für Erste Staatsprüfungen für Lehrämter an Schulen — Düsseldorf —

(Zuständig für die schulstufenbezogenen Ersten Staatsprüfungen für Lehrämter an Schulen an der Universität Düsseldorf, der Kunstakademie Düsseldorf, der Gesamthochschule Wuppertal)

Sitz des Prüfungsamtes: Universitätsstr. 1, Geb. 23.31, Ebene 01, 4000 Düsseldorf

Weitere Dienststelle in Wuppertal

Kommiss. Leiter: LRSD Gusovius, Tel. 3 11-41 07

Stellvertreter: Prof. Dr. Eckey (Wuppertal), Prof. Dr. Rauter (Universität Düsseldorf), Prof. Dr. Theissing (Kunstakademie)

Geschäftsführer und Stellvertreter: RSD Dr. Keil, Tel. 3 11-41 03, RS Rost, Tel. 3 11-47 70

Sachbearbeiterinnen:

Reg.-Ang. Brinkmann (SI ehemalige PH Neuss), Tel. 47 69

Reg.-Ang. Held (SI Universität) Tel. 41 01

Reg.-Ang. Olbrechts (SII Universität und Kunstakademie), Tel. 41 02

Reg.-Ang. Schröder (Primarstufe, Haushalt), Tel. 41 06

Öffnungszeiten: Mo., Di., Do., Fr. 11-12 Uhr, Mi. 14-15 Uhr

Sprechstunden:

LRSD Gusovius: Do. 10—12 Uhr und nach Vereinbarung

RSD Dr. Keil: Mo. 10—12 Uhr und nach Vereinbarung

RS Rost: Fr. 10—12 Uhr und nach Vereinbarung

Wissenschaftliches Prüfungsamt Düsseldorf

(Zuständig für die Ersten Staatsprüfungen für die Lehrämter am Gymnasium und an der Realschule an der Universität Düsseldorf und an den Gesamthochschulen Duisburg, Essen und Wuppertal)

Universitätsstr. 1, Geb. 23.31, Ebene 01, 4000 Düsseldorf

Kommiss. Leiter und Geschäftsführer: RSD Dr. Keil, Tel. 3 11-41 03

Stellvertreter: Prof. Dr. Rauter, Tel. 3 11-29 56

Sachbearbeiterinnen:

Reg.-Ang. Held (Realschule), Tel. 41 01, Reg.-Ang. Olbrechts (Gymnasium), Tel. 41 02, Reg.-Ang. Schröder (Haushalt), Tel. 41 06

Öffnungszeiten: Mo., Di., Do., Fr. 11-12 Uhr, Mi. 14-15 Uhr

Sprechstunden des Leiters: Mo., Di., Do., Fr. 11-12 Uhr, Mi. 14-15 Uhr

Sprechstunden des Leiters: Mo. 10-12 Uhr und nach Vereinbarung

Mitglieder der beiden o. a. Prüfungsämter, die an der Universität Düsseldorf prüfen. (Die Mitglieder werden nach Fächern getrennt aufgeführt. „P“, „W“, „SI“ und/oder „SII“ hinter dem Fach bedeuten die Berufung der genannten Damen und Herren in das Wissenschaftliche Prüfungsamt („W“) bzw. für die Primarstufe („P“), für die Sekundarstufe („SI“) und /oder die Sekundarstufe II („SII“) in das Staatliche Prüfungsamt).

Biologie (W, SI, SII): Doz. Dr. Bohnert, StD Dr. Gebhardt, Prof. Dr. Gewecke, Prof. Dr. Heber, Prof. Dr. Herrmann, Prof. Dr. Hess, StD Kettling, Prof. Dr. Kowallik, Doz. Dr. Krause, StD Küthe, Prof. Dr. Kunz, StD Dr. Maas, Prof. Dr. Mehlhorn, Prof. Dr. Peters, Prof. Dr. Santarius, Prof. Dr. Schneider, Prof. Dr. Schwochau, Prof. Dr. Stubbe, Prof. Dr. Zachariae

Biologie (P, SI): Prof. Dr. Glombek, StProf. Dr. Strotkoetter

Biologie (SI): DStv. Burk, RsD Wendel

Biologie (SI, SII): Prof. Dr. Hollenberg, Prof. Dr. Heide, Prof. Dr. Wittig

Chemie (W, SI, SII): Prof. Dr. Baumgarten, Prof. Dr. Hägele, Prof. Dr. Kleindienst, Prof. Dr. Kuchen, StD Meloefski, Prof. Dr. Mootz, StD Dr. Paeske, Prof. Dr. Perkampus, Prof. Dr. Schmidtke, Prof. Dr. Schultze, Prof. Dr. Wulff

Chemie (P, SI): AOR Dr. Franz, Prof. Dr. Vollmer

Chemie (SI, SII): OstR Heidemeyer, StD, StD Hermanns, Prof. Dr. Kniep

Chemie (SI): RsL' Baum

Deutsch (W, SI, SII): Prof. Dr. Anton, OstD Bödecker, Prof. Dr. Frank, StD Herold, StD Hermann, OstD Hoffmann, Priv. Doz. Dr. Jäger, Prof. Dr. Kaiser, Prof. Dr. Keller, StD Dr. Lindemann, OstD Dr. Lohn, StD Mainz, StD Mohs, AD Dr. Scherer, StD Dr. Schottky, StD Dr. Stein, Prof. Dr. Stötzel, StD Straßburger, OstD Dr. Uebis, Prof. Dr. Windfuhr, StD Wirths, Prof. Dr. Wunderlich.

Deutsch (P, SI): Prof. Dr. Gössmann, AOR Dr. Roth, AOR' Dr. Süniger

Deutsch (SI): RL Berretz, DSTv. Dulisch, RsD Hucko, RsL' Ihlefeld, DSTv. Kimmeskamp, Priv. Doz.' Dr. Neuland, RL Rosenbaum

Deutsch (SI, SII): Priv. Doz. Dr. Beeh, Priv. Doz. Dr. Pott

Englisch (W, SI, SII): StD Boscheinen, Prof. Dr. Glaap, Prof. Dr. Legenhausen, Prof. Dr. Rauter, StD Dr. Schuch, Prof. Dr. Schulte-Herbrüggen, StD' Venzky

Englisch (SI): AOR Dr. v. Antropoff, RsD Erbel, RL Korte, RsD Kotthaus, AOR Dr. Schroeder, Prof. Dr. Wolff

Erdkunde (W), Geographie (SI, SII): StR' Faus-Ern, Prof. Dr. Gerstenhauer, Prof. Dr. Glebe, LRSD Jacobs, StD Kelterbach, StD Lison, StD Dr. Pley, Prof. Dr. Rother, StD' Dr. Schmitz-Keil, Prof. Dr. Steinberg, Prof. Dr. Wenzens

Geographie (P, SI): Prof. Dr. Habrich, Prof. Dr. Wein

Geographie (SI): RsL' Geisthardt

Erziehungswissenschaft (SI, SII): StD Becker (Phil.), Prof. Dr. Biemel (Phil.), StD Bonk (Päd.), StD Brender (Päd.), Prof. Dr. Diemer (Phil.), Prof. Dr. Geldsetzer (Phil.), Prof. Dr. Hardörfer (Päd., Phil.), Prof. Dr. Heinz (Phil.), Prof. Dr. Herkenrath (Päd.), Priv. Doz. Dr. Hogrebe, Prof. Dr. Kramp (Päd.), Prof. Dr. Krumm (Päd.), OstD Kuchler (Päd.), OstD Dr. Lohn (Päd.), Priv. Doz. Dr. Lüth (Päd.), Prof. Dr. Nickel (Psy.), StD Dr. Reinhardt (Pol. und Soz.), OstD Dr. Schreckenber (Päd. und Phil.), StD Ständeke (Soz.), Prof. Dr. Wehle (Päd.)

Erziehungswissenschaft (P, SI): Prof. Dr. Flohr (Pol.), Prof. Dr. Friedrich (Päd.), Prof. Dr. Heldmann (Päd.), Prof. Dr. Huning (Phil.), Prof. Dr. Lowinski (Soz.), Prof. Dr. Manz (Psy.), Prof. Dr. Michel (Päd.), Prof. Dr. Nicolin (Päd.), AOR Dr. Plake (Soz.), AOR Dr. Rohrbach

Erziehungswissenschaft (SI): AOR Dr. Fenner (Psy.), AOR Dr. Hornke (Päd.), StProf. Dr. Margies (Päd.), AOR Dr. Merkert (Päd.)

Französisch (W, SI, SII): StD' Christ, Prof. Dr. Höfler, StD Dr. Hohagen, Prof. Dr. Jüttner, StD Kirsch, Prof. Dr. Nies, Priv. Doz. Dr. Rettig, Prof. Dr. Schrader, StD Wolff, Prof. Dr. Wunderli

Französisch (SI, SII): Prof. Dr. Klezczewski, OstR Dr. Wirtz

Französisch (SI): RsD König, DSTv' Tilly

Geschichte (W, SI, SII): Prof. Dr. Hardach, Prof. Dr. Hiestand, Prof. Dr. Hüttenberger, Prof. Dr. Kienast, Prof. Dr. Lemberg, Prof. Dr. Lönne, Prof. Dr. Mommsen, OstD Dr. Montanus, Prof. Dr. Müller, Prof. Dr. Semmler, OstR' Dr. Stephan-Kühn, Prof. Dr. Weber

- Geschichte (P, SI):** Priv. Doz. Dr. Golczewski, Prof. Dr. Molitor, Prof. Dr. Süssmuth
- Geschichte (SI):** RSD Diekmann, RL Lammert, RL Stupplich
- Geschichte (SI, SII):** LRSD Roche
- Griechisch (W, SI, SII):** Prof. Dr. Häußler, StD Dr. Keil, StD Micha, Prof. Dr. Opelt, LRSD Dr. Vomhof
- Italienisch (W, SI, SII):** Prof. Dr. Höfler, Prof. Dr. Jüttner, Prof. Dr. Nies, Priv. Doz. Dr. Rettig, Prof. Dr. Schrader, Prof. Dr. Wunderli
- Italienisch (SI, SII):** Prof. Dr. Kleszczewski
- Kunst (P, SI):** StProf. Cüppers, AOR Fassbender, Prof. Dr. Mahlberg, AOR Waßermé
- Latein (W, SI, SII):** Prof. Dr. Häußler, StD Dr. Keil, StD Micha, Prof. Dr. Opelt, LRSD Dr. Vomhof
- Mathematik (W, SI, SII):** StProf. Dr. Baumgartner, Prof. Dr. Bergmann, StD Boczek, StD Dr. Braun, Prof. Dr. Döring, OStD Dr. Dormanns, Prof. Dr. Ebersoldt, Prof. Dr. Fischer, StD Hanrath, Prof. Dr. Harzheim, Prof. Dr. Janßen, Doz. Dr. Kerner, Prof. Dr. Klinger, Doz. Dr. Kracht, Priv. Doz. Dr. Lindner, Prof. Dr. Meise, Prof. Dr. Petry, Prof. Dr. Ratschek, Priv.-Doz. Dr. Schröder, Prof. Dr. Dr. h.c. Schubert, Prof. Dr. Steffen, Priv. Doz. Dr. Wisbauer
- Mathematik (P, SI):** Prof. Dr. Köhnen, Prof. Dr. Schick, AOR Dr. Wolff
- Mathematik (SI):** RSD Frase
- Musik (P, SI):** Prof. Dr. Noll, St. Prof. Dr. Schepping
- Pädagogik (W, SII):** StD Bonk, StD Brendler, Prof. Dr. Hardörfer, Prof. Dr. Herkenrath, LMR Dr. Höflich, Prof. Dr. Kramp, Prof. Dr. Krumm, OStD Kuchler, OStD Dr. Lohn, OStD Dr. Schreckenberger, Prof. Dr. Wehle
- Pädagogik (SII):** Priv. Doz. Dr. Lüth
- Philosophie (W, SII):** StD Becker, Prof. Dr. Biemel, Prof. Dr. Dr. Diemer, Prof. Dr. Geldsetzer, Prof. Dr. Hardörfer, Prof. Dr. Heinz, Priv. Doz. Dr. Högbebe, OStD Dr. Rehfus, StD Dr. Schottky, OStD Dr. Schreckenberger,
- Physik (W, SI, SII):** Priv. Doz. Behmenburg, Prof. Dr. Bessenroth, RSD Dr. Holz, Prof. Dr. Janssen, Prof. Dr. Kranz, Prof. Dr. Larenz, LRSD' Mattheiem, Prof. Dr. Meiners, Prof. Dr. Schmidt, Prof. Dr. Stark, Prof. Dr. Suchy, Prof. Dr. Uhlenbusch
- Physik (P, SI):** Prof. Becker, StProf. Luysberg
- Physik (SII):** AOR Doz. Dr. Müller, StProf. Dr. Thielemann, StProf. Dr. Kleinhanß Prof. Dr. Decker
- Physik (W):** Prof. Dr. Bausch
- Physik (SI):** RSD Frase, DStv. Kohlenbach, Prof. Dr. Decker, StProf. Dr. Kleinhanß
- Psychologie (W):** Prof. Dr. Nickel
- Sozialwissenschaften (P, SI):** Prof. Dr. Flohr (Pol.), Prof. Dr. Lowinski (Soz.), AOR Dr. Plake (Soz.)
- Soziologie (W):** Prof. Dr. Münch, StD' Dr. Reinhard, StD Ständeke
- Spanisch (W, SI, SII):** Prof. Dr. Höfler, Prof. Dr. Jüttner, Prof. Dr. Nies, Priv. Doz. Dr. Rettig, Prof. Dr. Schrader, Prof. Dr. Wunderli
- Spanisch (SI, SII):** Prof. Dr. Kleszczewski
- Sport (P, SI):** StProf. Haamann, StProf. Lisson AOR' Vent
- Sport (SI, SII):** Prof. Dr. Rösch

Institute an der Universität

Diabetes-Forschungsinstitut an der Universität

Auf'm Hennekamp 65, 4000 Düsseldorf 1, F. 3 38 21

Geschäftsführender Direktor: Prof. Dr. Hans Reinauer

1. Klinische Abteilung - Lehrstuhl für Innere Medizin (Diabetologie)

Direktor: Prof. Dr. Friedrich Arnold Gries

Sekretariat: Frau Voss, F. 3 38 - 22 01

Oberärzte: Dr. Berger, Prof. Dr. Vogelberg, Dr. Koschinsky

Oberassistenten: Prof. Dr. Herberg, Prof. Dr. Kolb

Wiss. Ass.: Dr. Adler, Dr. Cicmir, Dr. Hübinger, Dr. Kashiwagi, Dr. Kirch, Dr. Meurers, Dipl.-Ing. Morguet, Dr. Partke, Dr. Pawlowski, Dr. Roloff, Dr. Scherff, Dr. Schleppinghoff, Dr. Schwippert-Houtermanns, Dr. Toeller, Dr. Vögtle-Böhringer, Dr. Roloff.

2. Biochemische Abteilung - Lehrstuhl für Klinische Biochemie (Diabetologie)

Direktor: Prof. Dr. Hans Reinauer

Sekretariat: Frau Hyland, F. 33 82-2 41 , -2 40

Wiss. Ass.: Dr. Bubenzer, Dr. Dahlmann, Dr. Eckel, Dr. Herbertz, Dr. Jacobs-Sturm, Dr. Junger, Dr. Kopp, Dr. Kühn, Dr. Kuschak, Dr. Meyer, Dr. Rösen, Dr. Wasner.

3. Abteilung für Medizinische Statistik und Epidemiologie

Abteilungsleiter: N. N.

Sekretariat: Frau Wohlgemuth, F. 33 82-2 59

Wiss. Ass.: Dipl. Volksw. Dannehl, Dr. Klesse.

Institut für Ernährung und Diätetik

(Deutsche Gesellschaft für Ernährung)

Moorenstraße 5, 4000 Düsseldorf 1, F. 34 82 16, 3 11-78 72

Leiter: Prof. Dr. Horst Zimmermann

Stellvertreter: Prof. Dr. Friedrich Arnold Gries

Pädagogische Leiterin: Marie-Luise Kohnhorst

Stellvertreterin: Renate Frenz

Medizinisches Institut für Umwelthygiene

Gurlittstraße 53, 4000 Düsseldorf 1, F. 34 50 61

Direktor: Prof. Dr. Hans-Werner Schlipköter

Sekretariat: Brigitte Heiden

Abteilungsleiter: Priv. Doz. Dr. Behrendt, Dipl.-Chem. Dr. Arthur Brockhaus, Prof. Dr. Walter Dehnen, Dr. Reinhard Dolgner, Dipl.-Ing. Dr. Karl-Heinz Friedrichs, Prof. Dr. Werner Hilscher, Priv. Doz. Dr. Hermann Kappus, Prof. Dr. Friedrich Pott, Prof. Dr. Norbert Seemayer, Dipl.-Phys. Herbert Steiger, Priv. Doz. Dr. Herbert Wiegand, Dipl.-Psych. Dr. Gerhard Winneke

Wiss. Ass.: Dr. Katharina Beyen, Dipl.-Biologin Dorothea Brassel, Dr. Michael Csicsaky, Dipl.-Chem. Dr. Ulrich Ewers, Dr. Hannelore Finke, Dr. Elisabeth Goertert, Dr. Doris Höhr, Rolf Jansen-Rosseck, Dr. Rheinhard Kobelt, Dipl.-Psych. Joachim Kastka, Dipl.-Biochem. Dr. Mohammad Kourou, Ursula Krämer, Dipl.-Biologie Hellmuth Lilienthal, Dr. Nikola Manojlovic, Marianne Meyer-Hammer, Dipl.-Biol. Beate Molik, Dr. Rolf Mosbach, Dipl.-Biochem. Dr. Jürgen Oberbarnscheidt, Dr. Peter Olberding, Dipl.-Biochem. Dr. Hubert Ottenwälder, Dipl.-Ing. Reiner Paulsen, Dr. Jürgen Pilaski, Dr. Franz-Josef Reiffer, Dipl.-Ing. Uwe Ritterstaedt, Dipl.-Chem. Anna-Margarete Roscovanu, Dipl.-Biologin Nada de Ruiter, Dipl.-Chem. Edith Szentei, Dipl.-Chem. Dr. Marlies Stark, Dipl.-Chem. Dr. René Tomingas, Dipl.-Biol. Josef Verbücheln, Dipl.-Biol. Ursula Ziem

Institute in Zusammenarbeit mit der Universität

Institut für Medizin, Kernforschungsanlage Jülich GmbH

Postfach 19 13, 5170 Jülich, F. (0 24 61) 61 64 43

Direktor: Prof. Dr. Ludwig E. Feinendegen

Sekretariat: Frau Flegel, Frau Jansen

Wiss. Mitarbeiter: Dipl.-Phys. Becker, Dr. Booz, Hr. Dohmen, Dipl.-Ing. Gremm,
Dipl.-Phys. Kasperek, Dr. Kiem, Dr. Porschen, Dr. Schneeweiß, Dr. Tisljar, Prof.
Dr. Vyska, Prof. Dr. von Wangenheim, Dr. Welsh

Institut für Biotechnologie, Kernforschungsanlage Jülich GmbH

Postfach 19 13, 5170 Jülich, F. (0 24 61) 61 32 94

Direktor: Prof. Dr. Hermann Sahn

Sekretariat: Frau Bünten

Wiss. Mitarbeiter: Dr. Eggeling, Dr. Fähnrich, Prof. Kern, Dr. Schimz, Dr. Scho-
berth, Dr. Sprey

Deutsches Krankenhausinstitut

Tersteegenstraße 9, 4000 Düsseldorf 30, F. 43 44 22

Institutsleitung: Prof. Dr. Siegfried Eichhorn, Dr. Karl Jeute, Prof. Dr. Hans-
Werner Müller, Architekt Richard-Joachim Sahl, Hon. FAIA

Sekretariat: Renate Müller, Christel Klümper

Übersicht über die Zahl der Studierenden im Wintersemester 1981/82

Stand: Mai 1981

	männlich	weiblich	gesamt
Philosophische Fakultät	2062	2994	5056
Mathematisch-Naturwissenschaftl. Fakultät	1750	1346	3096
Medizinische Fakultät	2691	1399	4090
Ordentliche Studierende insgesamt	6503	5739	12242
davon Besucher des Studienkollegs	12	4	16
davon Besucher Deutschkurs	8	5	13
Zweithörer	102	69	171
Promotionshörer	57	10	67
Gasthörer	27	39	65
Studierende gesamt	6689	5856	12545
davon Ausländer	431	305	736



Lehrveranstaltungen für Hörer aller Fakultäten

Vorlesungen

- Die Nutzung bibliographischer Hilfsmittel für die wissenschaftliche Arbeit in Studium und Forschung. Mit praktischen Übungen
Di. 14—15 (1stündig)
Geb. 24.41, Vortragsraum
Gattermann
- Ausgewählte Probleme der bibliothekarischen Betriebslehre, Teil 3: Inhaltliche Erschließung der Literatur, bibliothekarische Klassifikationssysteme. Mit Kolloquium.
Di. 15—16 (1stündig)
Gebäude 24.41, Vortragsraum
Gattermann
- Tiere in Kulturgeschichte, Zivilisation und Technik
Di. 17—19 (2stündig)
Hörsaal 6 E
Zachariae
- Ärztliche Ethik
Prüfsteine Med. Ethik
Di. 20—22 (2stündig)
Beginn 20. Oktober (mtl.)
Hörsaal Chirurgie
Zielinski

Vorlesung und Übung

- Einführung in die Benutzung der audiovisuellen Einrichtung der Universität.
Fr. 14—18 (4stündig) (Vorlesung u. Übung)
Gebäude 23.11, Hörsaal 3 G (Mitschuanlage)
Manz

Sprachkurse

- Französisch für Anfänger
— Intensivkurs —
Di., Do. 11—13 (4stündig)
Mindé
- Italienisch für Anfänger
— Intensivkurs —
Di., Do. 11—13 (4stündig)
mit Laborübungen
Moscardino
- Italienisch für Fortgeschrittene
— Intensivkurs —
Di., Do. 11—13 (4stündig)
mit Laborübungen
N. N.
- Spanisch für Anfänger
— Intensivkurs —
Di., Do. 16—18 (4stündig)
Fernández
- Spanisch für Fortgeschrittene
— Intensivkurs —
Mo., Do. 9—11 (4stündig)
Römer-Schulz
- Studienbegleitender Deutschkurs für Ausländer
— s. Aushang im Akademischen Auslandsamt —
N. N.

Sprachkurse Latein und Griechisch

Latein I	Hamacher
Mi. 16 s.t.—18.15 (3stündig)	
Latein II	Brinckmann
Mi. 16 s.t.—18.15 (3stündig)	
Latein III	Georg
Mo. 18—19.30; Mi. 18.30—19.15 (3stündig)	
Griechisch B I	Opitz
Mo. 16 s.t.—18.15 (3stündig)	
Griechisch A III	Brinckmann
Fr. 15—18.15 (3stündig)	
Neugriechisch I	Schipke
Do. 9—11 (2stündig)	
Neugriechisch II/III	Schipke
Do. 11—13 (2stündig)	

Lehrveranstaltungen des Rechenzentrums

Struktur und Eigenschaften moderner ADV-Anlagen	Knop
Spezielle Probleme der Verwaltungsinformatik	Knop
Einführung in die Programmiersprache ELAN Vorlesung mit Übung (4stündig)	Szymanski
Einführung in die Programmiersprache PASCAL	Cappel
Einführung in die Programmiersprache FORTRAN IV Vorlesung mit Übung (ganztägig, Vorsemerkurst)	Schott
Einführung in die Programmiersprache FORTRAN IV Vorlesung mit Übung (4stündig)	Valder
Einführung in die Programmiersprache ALGOL Vorlesung mit Übung (4stündig)	Heydthausen
Einführung in die Programmiersprache PL/I Vorlesung mit Übung (4stündig)	Liebel
Einführung in die Programmiersprache COBOL Vorlesung mit Übung (4stündig)	Haverkamp
Einführung in die Kommandosprache der DVA TR445 Jeweils eintägige Veranstaltung als Vorsemerkurst	
Einführung in das Statistikprogramm des Rechenzentrums Vorlesung (2stündig)	Willers
Grundlagen der Mikroprozessortechnik Vorlesung (2stündig)	Grätz/Pank

Collegium musicum

Allgemeine Musik- und Harmonielehre	Orlinski
Di. 18.30—19.30 Raum nach Vereinbarung	
Collegium musicum vocale	Orlinski
Di. 19.30 Gebäude 23.21, Ebene 00, Raum 85	
Collegium musicum instrumentale	Orlinski
Do. 20 Gebäude 23.21, Ebene 00, Raum 85	

Auskunft und Anmeldung: Prof. Heinz Bernhard Orlinski, Badeniastraße 18, 4044
Kaarst, F. (300) 6 62 67, s. auch Seite 43

LBS

Landes 
Bausparkasse

Bausparkasse der Sparkassen

Wir geben Ihrer Zukunft ein Zuhause.

531 TUNIS
64
CASABLANCA

**MIT UNS KOMMT IHR
GELD IN BEWEGUNG,
OHNE DASS SIE
ZU HAUSE BLEIBEN
MÜSSEN.**

Wer jung ist, will erst mal die Welt entdecken. Deshalb machen wir Ihnen als Bausparkasse der Sparkassen einen Vorschlag, mit dem Sie mit nur wenig Geld schon in jungen Jahren zu was kommen. So daß Sie auf nichts verzichten müssen. Rechnen Sie mal mit: Wenn Sie 10,40 Mark im Monat übrig haben, sind das in 7 Jahren 870 Mark. Mit dem LBS-Bausparvertrag schaffen Sie dagegen glatte 4.900 Mark mehr, also 5.800 Mark. Einfach durch Sparzulagen, Prämien und Zinsen. Und durch die Beteiligung Ihres Arbeitgebers.

Also: Mit der LBS und dem 624-Mark-Gesetz kommen Sie leichter bis ins eigene Appartement oder die erste eigene Wohnung.



Philosophische Fakultät

Dekan:

Prof. Dr. Peter Wunderli

Prodekan:

Prof. Dr. Gert Kaiser

Dekanatsbüro:

Universitätsstraße 1, 4000 Düsseldorf (Gebäude 23.21, Ebene 00, Raum 63).
F. 3 11-29 36/29 37

Josefine Allgeier, Reg.-Ang., F. 3. 11-29 36/29 37

Gerda Dietz, Reg.-Ang., F. 3 11-49 55

Gabriele Hoezen, Reg.-Ang., F. 3 11-49 55

Geschäftszeit montags bis donnerstags von 10—12 Uhr und 14.30—15.30 Uhr,
freitags von 10—12 Uhr.

Zusammensetzung der engeren Fakultät:

Alle zur Fakultät gehörenden Lehrstuhlinhaber und ihnen gleichgestellte Professoren.

Vertreter der übrigen Habilitierten:

Prof. Dr. Reinhard Häußler

Prof. Dr. Karl-Egon Lönne

Vertreter der wissenschaftlichen Mitarbeiter:

Wiss. Ass. Helmut Brall

Wiss. Ang. Wolfgang Keßler

Vertreter der Studierenden:

stud. phil. Michael Hamacher

stud. phil. Uwe Reich

Orientierungsplan

Gebäude 23.21

- Ebene U 1 Hausmeister, Poststelle
Seminarräume, Studt. Garderobe
- Ebene 00 Hörsäle, 3 E, 3 F und 3 H,
Hörsaal 3 G — Mitschuanlage —
Phonetiklabor
(Allgem. Sprachw.)
Erste-Hilfe-raum
Sprachlabors, Dekanat der
Phil. Fakultät
Kommunikationszentrum

- Ebene 01 Romanisches Seminar III und IV,
Anglistisches Institut I und III
Germanistisches Seminar I, IV
Seminarräume
- Ebene 02 Germanistisches Seminar II, III,
Romanisches Seminar I und II,
Anglistisches Institut II und IV
- Ebene 03 Fachbibliotheken Klass. Philologie
Philosophie, Anglistik, Germanistik
- Ebene 04 Philosophisches Institut,
Seminar für Allg. Sprach-
wissenschaft, Seminar für
Klassische Philologie
Seminarräume

Gebäude 23.31 und 23.32

- Ebene U1 Hausmeister/Poststelle
Notartraum/Garderobe
Fachhochschule (Wirtschaft u. Design)
- Ebene 00 Fachhochschule (Wirtschaft)
- Ebene 01 Fachhochschule (Wirtschaft)
Wiss. Prüfungsamt
- Ebene 02 Seminarräume
- Ebene 03 Fachbibliotheken: Romanistik
Geschichte, Soziologie, Wirtschaft
- Ebene 04 Historisches Seminar II
Sozialwissenschaftliches
Institut, Seminarraum
- Ebene 05 Historisches Seminar III, V
Osteuropäische Geschichte
- Ebene 06 Historisches Seminar I, IV, VI

Die Universitätsgebäude in Neuss
befinden sich auf dem Gelände Humboldtstr. 2,
4040 Neuss und sind unter der Tel.-Nr.
(3 00) 1 97-1 zu erreichen.

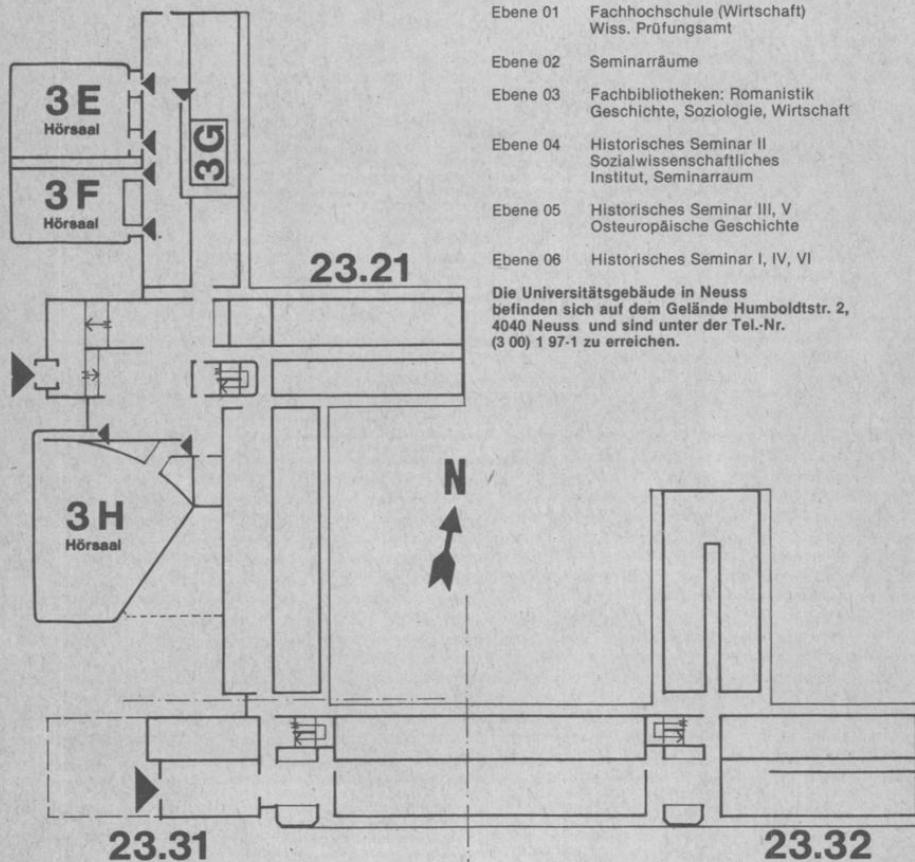

Studienberater

Philosophie

Philosophisches Institut, Gebäude 23.21, Ebene 04
Prof. Dr. Dr. Alwin Diemer, F. 3 11-29 12, Mi. 11—12, Raum 75
Prof. Dr. Lutz Geldsetzer, F. 3 11-29 14,
Mo. 17—18 und nach Vereinbarung, Raum 82
Prof. Dr. Norbert Henrichs, F. 3 11-29 13, Mo. 11—13, Raum 63
Prof. Dr. Rudolf Heinz, F. 3 11-29 18, Do. 13—14, Raum 71
Priv.-Doz. Dr. Hartmut Brands, F. 3 11-42 40, Di. 14—15, Raum 83
Wiss. Ass. Klaus-Jürgen Düsberg, F. 3 11-29 19, Mi. 11—12
Wiss. Ang. Gérard Dubrulle, F. 3 11—20 21, Di. 11—12
Prof. Dr. Wolfram Högbebe, F. 3 11-29 20, Di. 14—15, Raum 83
Prof. Dr. Alois Huning, Mi. 10.30—11 und nach Vereinbarung
Prof. Dr. Ulrich Steinvorth, F. 3 11-32 63, Mo. 17—18, Raum 81
Dr. Ulrike Hinke-Dörnemann, F. 3 11-28 97, Mi. 12—13, Raum 74

Erziehungswissenschaft

Erziehungswissenschaftliches Institut, Gebäude 23.03, Ebene 01 und Ebene 02 und Gebäude 23.02, Ebene 02, Studienberatungstermine während der Vorlesungszeit, Telefonische Studienberatung und Studienberatung außerhalb der angegebenen Zeiten nicht möglich

Erziehungswissenschaftliches Studium für künftige Lehrer der Sekundarstufe I und der Sekundarstufe II:

Verw. Wiss. Ass. Helga Röhrig M.A., F. 3 11-21 46,
Di. 11.15—12; Gebäude 23.02, Ebene 02, Raum 88
Verw. Wiss. Ass. Michael Hohlmann, F. 3 11-30 27,
Do. 11—12; Gebäude 23.02, Ebene 02, Raum 90

Pädagogikunterricht in der Sekundarstufe II/Didaktik
der Erziehungswissenschaft, Berufsfeldpraktikum
Ak. Rat Hartmut Steuber, F. 3 11-28 53,
Mi. 18—18.30; Gebäude 23.02, Ebene 02, Raum 84

Studiengang Diplomprüfung in Erziehungswissenschaft:
Dipl.-Päd. Joachim Koblitz, F. 3 11-21 33, Di. 14—15;
Gebäude 23.02, Ebene 02, Raum 82

Studienprofessor Dr. Dieter Margies, F. 3 11-21 37, Mi. 14—15;
Gebäude 23.02, Ebene 02, Raum 69 (Examensfragen betr. Wahlpflichtfach
Erziehungs- und Schulrecht)

Alle erziehungswissenschaftlichen Studiengänge:

Wiss. Ass. Dr. Robert Antoch, Dipl.-Psych., F. 3 11-21 45, Do. 11—12;
Gebäude 23.02, Ebene 02, Raum 70 (Fragen, die der Erörterung der besonde-
ren persönlichen Umstände bedürfen).

Wiss. Mitarbeiter Norbert Posse, Dipl.-Psych., F. 3 11-20 23, Di. 11—12;
Gebäude 23.02, Ebene 02, Raum 66 (Fragen, die der Erörterung der besonde-
ren persönlichen Umstände bedürfen).

Examensfragen:

Prof. Dr. Wolfgang Kramp, F. 3 11-20 85 (28 57), Di. 11—12 und nach Vereinba-
rung; Gebäude 23.03, Ebene 01, Raum 87

N. N.

Prof. Dr. Gerhard Wehle, F. 3 11-20 38 (28 59), Do. 16—18;
Gebäude 23.03, Ebene 01, Raum 81.

Fragen betr. Zulassung zu Prüfungen:
Dipl.-Päd. Joachim Koblitz, F. 3 11-21 33, Di. 14—15; Gebäude 23.02, Ebene 02, Raum 82 (Organisatorische Fragen der Diplom-Vor- und Hauptprüfung).
Staatliches/Wissenschaftliches Prüfungsamt Düsseldorf, F. 3 11-41 02 bis 41 07, Gebäude 23.31, Ebene 01 (vgl. S. 56), (Lehramtsprüfungen).
Dekanat der Philosophischen Fakultät, F. 3 11-29 36, Gebäude 23.21, Ebene 00, Raum 63 (vgl. S. 65), (Magisterprüfung und Promotion).

Entwicklungs- und Sozialpsychologie

Institut für Entwicklungs- und Sozialpsychologie, Gebäude 23.03, Ebene 01.

Einzelberatungen während der Vorlesungszeit zur Erörterung besonderer persönlicher Fragen sowie zur Absprache von Prüfungsgebieten außerhalb der allgemeinen Empfehlungen.

Für allgemeine Fragen von Studium und Prüfung stehen Informationsunterlagen im Sekretariat des Instituts zur Verfügung; außerdem wird gebeten, besondere Termine für Gruppenberatungen zu beachten. Eine telefonische Studienberatung ist nicht möglich.

Akad. Oberrat Dr. Hans-Jörg Fenner, Raum 5 B.
Beratungsthemen: Studium und Prüfungen im Fach Psychologie für Diplomstudierende mit Hauptfach Erziehungswissenschaft (Vor- und Hauptdiplomprüfung); im Fach Psychologie für Lehramtsstudierende des erziehungswissenschaftlichen Begleitstudiums für Sekundarstufe I.

Prof. Dr. Horst Nickel, Raum 27
Beratungsthemen: Promotionsstudium in Psychologie (Haupt- und Nebenfach); Magisterprüfung in Psychologie (nur Nebenfach); Prüfung in Fach Psychologie für Lehramt-Studierende des erziehungswissenschaftlichen Begleitstudiums für Sekundarstufe II; Erweiterungsprüfung für das Lehrfach Psychologie an Gymnasien.

Sozialwissenschaft

Sozialwissenschaftliches Institut, Gebäude 23.31, Ebene 04

Wiss. Ang. Werner Gephart, F. 3 11-40 75
Beratungsthema: Allgemeine Studienberatung

Wiss. Ang. Bernhard Miebach, F. 3 11-43 70
Beratungsthema: Allgemeine Studienberatung

Wiss. Ang. Karl-Heinz Saurwein, F. 3 11-43 70
Beratungsthema: Allgemeine Studienberatung

Akad. Oberrätin Dr. Ursula Boos-Nünning, F. 3 11-21 23
Beratungsthema: Diplom-Pädagogen

Prof. Dr. Richard Münch, F. 3 11-21 48
Beratungsthema: Magister und Promotion

Prof. Dr. Leonhard Lowinski, F. Neuss 1 97-2 93
Beratungsthema: Abwicklung der Studiengänge in Neuss

Akad. Oberrat: Dr. Klaus Plake, F. Neuss 1 97-3 41
Beratungsthema: Abwicklung der Studiengänge in Neuss

Wiss. Ass. Dr. Ursula Neumann, F. Neuss 1 97-3 46
Beratungsthema: Abwicklung der Studiengänge in Neuss

Geschichte

Historisches Seminar, Gebäude 23.31, Ebene 04, 05 und 06

Für schriftliche Anfragen: Akad. Oberrat Dr. Manfred Wüstenmeyer, Abteilung für Neuere Geschichte, F. 3 11-29 29

Jeweils zu den angegebenen Sprechstunden und nach Vereinbarung stehen folgende Berater zur allgemeine Studienberatung in der Vorlesungszeit zur Verfügung. Aktuelle Änderungen der Sprechzeiten sind aus Anschlägen ersichtlich.

Prof. Dr. Dietmar Kienast, F. 3 11-29 94, Di. 10—12, Ebene 05, Raum 37
Beratungsthema: Alte Geschichte

Wiss. Ass. Dr. Otfried von Vacano, F. 3 11-29 96, Do. 14—17, Ebene 05, Raum 28
Beratungsthema: Alte Geschichte

Wiss. Ass. Dr. Ruprecht Ziegler, F. 3 11-29 97, Do. ab 14, Ebene 05, Raum 34
Beratungsthema: Alte Geschichte

Wiss. Ass. Dr. Raban von Haehling, F. 3 11-29 95, Mi. 10—12, Ebene 05, Raum 32
Beratungsthema: Alte Geschichte

Prof. Dr. Rudolf Hiestand, F. 3 11-29 38, Mi. 11—13, Ebene 06, Raum 68
Beratungsthema: Mittelalterliche Geschichte

Prof. Dr. Josef Semmler, F. 3 11-29 31, Do. 11—12.30, Ebene 06, Raum 72
Beratungsthema: Mittelalterliche Geschichte

Wiss. Ass. Dr. Albrecht Graf Finckenstein, F. 3 11-29 40, Mi. 14—16, Ebene 06, Raum 74
Beratungsthema: Mittelalterliche Geschichte

Verw. Wiss. Ass. Brigitte Wefers, F. 3 11-29 39, Mi. 14—16, Ebene 06, Raum 76
Beratungsthema: Mittelalterliche Geschichte

Prof. Dr. Wolfgang J. Mommsen, F. 3 11-40 81, nach Vereinbarung, Ebene 04, Raum 61
Beratungsthema: Neuere Geschichte

Prof. Dr. Klaus Müller, F. 3 11-29 27, Do. 14—15, Ebene 06, Raum 73
Beratungsthema: Neuere Geschichte

Priv.-Doz. Dr. Christof Dipper, F. 3 11-29 26, Mi. 10—11 und nach Vereinbarung, Ebene 04, Raum 67
Beratungsthema: Neuere Geschichte

apl. Prof. Dr. Karl Egon Lönne, F. 3 11-29 30, Di. 16—17, Ebene 04, Raum 66
Beratungsthema: Neuere Geschichte

apl. Prof. Dr. Christop Weber, F. 3 11-29 42, Do. 11—13, Ebene 06, Raum 71
Beratungsthema: Neuere Geschichte

Akad. Oberrat Dr. Manfred Wüstemeyer, F. 3 11-29 29, Do. 9—11, Ebene 04, Raum 70
Beratungsthema: Neuere Geschichte

Studienrat i. H. Dr. Rainer Bölling, F. 3 11-40 77, Di. und Do. 11—12, Ebene 04, Raum 64
Beratungsthema: Neuere Geschichte, Geschichtsdidaktik

Verw. Wiss. Ass. Gangolf Hübinger, F. 3 11-40 85, Do. 11—13, Ebene 04, Raum 63
Beratungsthema: Neuere Geschichte

- Wiss. Ass. Gerd Krumeich, F. 3 11-40 85, Fr. 13—15, Ebene 04, Raum 63
 Beratungsthema: Neuere Geschichte (beurlaubt)
 Priv.-Doz. Dr. Gerhard Schormann, F. 3 11-29 41, Do. 11—12; Ebene 06,
 Raum 77
 Beratungsthema: Neuere Geschichte
- Verw. Wiss. Ass. Peter Theiner, F. 3 11-40 84, Di. 10—12, Ebene 04, Raum 65
 Beratungsthema: Neuere Geschichte
- Prof. Dr. Peter Hüttenberger, F. 3 11-30 20, Mo. 14—16, Ebene 06, Raum 65
 Beratungsthema: Neueste Geschichte, Landesgeschichte
- Prof. Dr. Hansgeorg Molitor, F. (300) 197-3 00, Mi. 12—13, Gebäude Neuss,
 Raum 1106
 Beratungsthema: Neuere Landesgeschichte, Neuere Geschichte
- Wiss. Ass., Priv.-Doz. Dr. Franz Golczewski, F. (300) 1 97-3 00, Fr. 16—17, Ge-
 bäude Neuss, Raum 1109
 Beratungsthema: Neuere Geschichte und Didaktik der Geschichte
- Wiss. Ass. Dr. Hein Hoebink, F. 3 11-20 73, Di. 14—16,
 Ebene 06, Raum 61
 Beratungsthema: Neueste Geschichte
- Akad. Rat Dr. Falk Wiesemann, F. 3 11-45 59, Di. 16—18,
 Ebene 05, Raum 65
 Beratungsthema: Neueste Geschichte
- Wiss. Ang. Wolfgang Kessler M. A., F. 3 11-40 86, Mo. 17—18, Ebene 05,
 Raum 64
 Beratungsthema: Osteuropäische Geschichte
- Prof. Dr. Karl Hardach, F. 3 11-40 14, nach Vereinbarung,
 Ebene 05, Raum 23
 Beratungsthema: Wirtschaftsgeschichte
- Wiss. Ass. Dr. Ulrich Nocken, F. 3 11-40 20, nach Vereinbarung,
 Ebene 05, Raum 27
 Beratungsthema: Wirtschaftsgeschichte
- Wiss. Hilfskraft Dr. Hans-Joachim Landmesser,
 F. 3 11-40 22, nach Vereinbarung, Ebene 05, Raum 29
 Beratungsthema: Wirtschaftswissenschaft
- Prof. Dr. Hans Süßmuth, F. (300) 1 97-2 45, Do. 12—13,
 Gebäude Neuss, Raum 611
 Beratungsthema: Didaktik der Geschichte
- Wiss. Ass. Dr. Eugen Hoffmann, F. (300) 1 97-3 20, Do. 12—13,
 Gebäude Neuss, Raum 1408
 Beratungsthema: Didaktik der Geschichte

Allgemeine Sprachwissenschaft

- Seminar für Allgemeine Sprachwissenschaft, Gebäude 23.21, Ebene 04
- Prof. Dr. Dieter Wunderlich, F. 3 11-25 54, Mo. 14—16, Fr. 14—15,
 Raum 450
- Wiss. Ass.: Priv.-Doz. Dr. Konrad Ehlich, F. 3 11-29 25, Mo. 14—16, Raum 46
- Wiss. Ass. Dr. Manfred Pinkal, F. 3 11-25 57, Di. 16—18, Raum 48

Klassische Philologie

- Seminar für Klassische Philologie, Gebäude 23.21, Ebene 04
- Prof. Dr. Reinhard Häußler, F. 3 11-41 38, Mi. 16—18, Raum 427
- Stud.-Prof. Dr. Wolfgang Heimbecher, F. 3 11-29 91, Di. 11—12.30, Raum 423
 Beratungsthema: u. a. bes. lateinische und griechische Sprach- resp. Ergänzungskurse

Germanistik

Germanistisches Seminar, Gebäude 23.21, Ebene 01 und 02

Prof. Dr. Manfred Winfur, F. 3 11-29 50, Mo. 12—13, Ebene 02, Raum 44
Beratungsthema: Neue Germanistik

Akad. Oberrat Dr. Winfried Hartkopf, F. 3 11-30 04, Mi. 12—14, Ebene 02, Raum 52

Beratungsthema: Neuere Germanistik

Akad. Oberrätin Dr. Gertrude Cepl-Kaufmann, F. 3 11-30 04, Di. 13—14, Ebene 02, Raum 52

Beratungsthema: Neuere Germanistik

Prof. Dr. Herbert Anton, F. 3 11-29 47, Mo. 11—13, Ebene 01, Raum 53

Beratungsthema: Neuere Germanistik

Priv.-Doz. Dr. Manfred Frank, F. 3 11-42 82, Do. 16—18, Ebene 01, Raum 44

Beratungsthema: Neuere Germanistik

Priv.-Doz. Dr. Hans Georg Pott, F. 3 11-29 48, Mo. 16—18, Ebene 01, Raum 49

Beratungsthema: Neuere Germanistik

Wiss. Ass. Dr. Jochen Hörisch, F. 3 11-29 49, Mo. 14—16, Ebene 01, Raum 55

Beratungsthema: Neuere Germanistik

Wiss. Ang. Dr. Peter Tepe, F. 3 11-29 48, Mo. 16—17, Ebene 01, Raum 149

Beratungsthema: Neuere Germanistik und Deutsche Philologie und Linguistik

Prof. Dr. Gert Kaiser, F. 3 11-29 53, nach tel. Vereinbarung

Beratungsthema: Ältere Germanistik

Akad. Oberrätin Dr. Barbara Haupt, F. 3 11-29 55, Mi. 15—16, Ebene 02, Raum 49

Beratungsthema: Ältere Germanistik

Wiss. Ass. Helmut Brall, F. 3 11-29 54, Mo. 18—19, Ebene 02, Raum 43

Beratungsthema: Ältere Germanistik

Wiss. Ass. Petra Giloy-Hirtz, F. 3 11-48 56, Mi. 15—16, Ebene 02, Raum 41

Beratungsthema: Ältere Germanistik

Prof. Dr. Georg Stötzel, F. 3 11-29 43, nach tel. Vereinbarung 3 11-29 44, Ebene 01, Raum 43

Beratungsthema: Deutsche Philologie und Linguistik

Prof. Dr. Rudi Keller, F. 3 11-29 45, Mo. 17—18, Ebene 01, Raum 50

Beratungsthema: Deutsche Philologie und Linguistik

Akad. Oberrat Priv.-Doz. Dr. Volker Beeh, F. 3 11-29 89, Di. u. Mi. 11—12, Ebene 01, Raum 52, beurlaubt.

Beratungsthema: Deutsche Philologie und Linguistik

Akad. Rat Priv.-Doz. Dr. Ludwig Jäger, F. 3 11-29 46, Fr. 10—12, Ebene 01, Raum 54

Beratungsthema: Deutsche Philologie und Linguistik

Wiss. Ass. Gabriel Falkenberg, F. 3 11-42 80, Fr. 13—14, Ebene 01, Raum 46

Beratungsthema: Deutsche Philologie und Linguistik

Verw. Wiss. Ass. Frank Liedtke, F. 3 11-29 89, Di. 14—16,
Ebene 01, Raum 52

Wiss. Ass. Hans-Werner Scharf, F. 3 11-42 81, Do. 14—16,
Ebene 01, Raum 48

Beratungsthema: Deutsche Philologie und Linguistik

Prof. Dr. Wilhelm Gössmann, F. 3 11-49 41, Ebene 01, Raum 211
Beratungsthema: Didaktik der deutschen Sprache und Literatur

Akad. Oberrat Dr. Klaus-Hinrich Roth, F. 3 11-49 37, Ebene 01, Raum 217
Beratungsthema: Didaktik der deutschen Sprache und Literatur

Priv.-Doz. Dr. Eva Neuland, F. 3 11-49 37, Ebene 01, Raum 217
Beratungsthema: Didaktik der deutschen Sprache und Literatur

Anglistik

Anglistisches Institut, Gebäude 23,21, Ebene 01 und 02 und in Neuss

Prof. Dr. Albert-Reiner Glaap, F. 3 11-29 61, Fr. 13.30—15,
Ebene 01, Raum 69 und Gebäude Neuss, F. (300) 1 97-2 25,
Mo. 15—16, Raum 314

Prof. Dr. Herbert Rauter, F. 3 11-29 56, Di. 11—12, Ebene 02, Raum 71

Prof. Dr. Hubertus Schulte Herbrüggen, F. 3 11-29 63, Do. 11—12, Ebene 01,
Raum 66

Prof. Dr. Dieter Wolff, F. 3 11-45 64, nach Vereinbarung, Ebene 01, Raum 81

Prof. Dr. Lienhard Legenhausen, F. 3 11-30 66, Di. 14., Ebene 01, Raum 68

Studienprofessor Dr. Hans-Lothar Meyer, F. 3 11-28 39, Di. 15—16, Ebene 02,
Raum 67

Akad. Oberrat Dr. Rurik von Antropoff, F. (300) 1 97-2 26,
nach Vereinbarung, Gebäude Neuss, Raum 315

Akad. Rat Dr. Manfred Beyer, F. 3 11-31 52, Di. 11—12, Ebene 02, Raum 70

Wiss. Ass. Dr. Wilhelm Busse, F. 3 11-29 62, Ebene 01, Raum 73

Akad. Oberrat Dr. Dietmar Claas, F. 3 11-29 59, Do. 13.00, Ebene 02, Raum 66

Akad. Oberrat Dr. Josef Haslag, F. 3 11-29 58, Mi. 15—16, Ebene 02, Raum 65

Akad. Oberrat Dr. Aribert Schroeder, F. (300) 1 97-2 21,
nach Vereinbarung, Raum 311

Oberstudienrätin i. H. Dr. Ulrike Kaiser, F. 3 11-29 62, Do. 13—14, Ebene 01,
Raum 73

Wiss. Ass. Dr. Ulrich Bach, F. (300) 1 97-3 31,
nach Vereinbarung, Gebäude Neuss, Raum 1420

Verw. Wiss. Ass. Uwe Baumann, F. 3 11-29 65, Di. 11—12, Ebene 01,
Raum 63

Lektorin Anne-Francis Bulmer, B. A., F. (300) 1 97-2 21,
nach Vereinbarung, Gebäude Neuss, Raum 331

Wiss. Ang. Hans Peter Heinrich, F. 3 11-45 62, Mo. 11—12,
Ebene 01, Raum 61

Wiss. Hilfskraft Vera Kallenheim-Johnstone, F. (300) 1 97-3 31,
nach Vereinbarung, Gebäude Neuss, Raum 1420

Wiss. Ass. Dr. Karl Friedrich Knapp, F. 3 11-45 63, Mi. 14—15, Ebene 01,
Raum 70

Wiss. Ass. Jürgen Märtens, F. 3 11-29 57, Do. 10—11, Ebene 02, Raum 61

Lektor Dr. Reid Maynard, F. 3 11-40 19, Di. 15—16, Mi. 11—12, Ebene 01,
Raum 87

Wiss. Hilfskraft Dr. Ulrike Scholz, F. 3 11-45 98, Mi. 15—16, Ebene 02, Raum 63

N. N.

Wiss. Ass. Dr. Therese Seidel, F. 3 11-29 57, Di. 10—11, Ebene 02, Raum 61

Lektor Christopher Sion, B. A., M. A., F. (300) 1 97-2 26, nach Vereinbarung, Gebäude Neuss, Raum 315

Verw. Wiss. Ass. Friedrich-Karl Unterweg, F. 3 11-29 65, Mo. 11—13, Ebene 01, Raum 63

Romanistik

Romanisches Seminar, Gebäude 23.21, Ebene 01 und 02

Beratungsthema: Französisch S I

Akad. Oberrat Dr. Jürgen Rehbein, F. 3 11-29 77, Fr. 14—15, Ebene 01, Raum 196

Beratungsthema: Französisch S II

Wiss. Ass. Dr. Christoph Strosetzki, F. 3 11-29 81, Do. 13—14, Ebene 02, Raum 288

Wiss. Ass. Dr. Edeltraud Werner, F. 3 11-29 75, Do. 15—16, Ebene 01, Raum 199

Beratungsthema: Studiengänge Magister/Promotion

Wiss. Ass. Dr. Rainer Stillers, F. 3 11-43 76, Di. 11—12, Ebene 02, Raum 299

Beratungsthema: Spanisch

Dr. Bienvenido de la Fuente, F. 3 11-29 85, Do. 16—17, Ebene 02, Raum 291

Beratungsthema: Italienisch

Akad. Rat Priv.-Doz. Dr. Wolfgang Rettig, F. 3 11-43 72, Do. 11—12, Ebene 02, Raum 297

Beratungsthema: Auslandsstudium

Wiss. Ang. Mechthild Bierbach, F. 3 11-21 27, Mo. 18—19, Ebene 02, Raum 295

Sportwissenschaft

Institut für Sportwissenschaft, Gebäude 28.01, Ebene 01

Prof. Dr. Heinz-Egon Rösch, Di., Fr. 9—10, Ebene 01, Raum 12

Stud.-Prof. Inge Haamann, Mi. 14—15, Ebene 01, Raum 11

Stud.-Prof. Rudolf Lisson, Fr. 12—13, Ebene 01, Raum 19

Akad. Oberrätin Helmi Vent, nach Vereinbarung, Ebene 01, Raum 16

Akad. Rat Dr. Armin Ader, Di. 11.30—12.15 und nach Vereinbarung, Ebene 01, Raum 14

Dipl.-Sportlehrer Wilhelm Brodbeck, Mi. 12—13, Ebene 01, Raum 16

Dipl.-Sportlehrer Ali Golmina, Mo. 10—11, Ebene 01, Raum 18

Sportlehrer Christoph Rocholl, nach Vereinbarung, Ebene 01, Raum 15

Dipl.-Sportl. Ute Schellenberger, nach Vereinbarung, Ebene 01, Raum 17

Dipl.-Sportl. Christina Stöber, Di. 11.45—12.15 und nach Vereinbarung, Ebene 01, Raum 15

Dipl.-Sportl. Erika Walthes, Di. 12—13, Ebene 01, Raum 15

Dipl.-Sportl. Peter Wastl, Mo. 13—14, Ebene 01, Raum 18

Musik und ihre Didaktik, Gebäude Neuss

- Prof. Dr. Günther Noll, F. (300) 1 97-2 12 Mi. 14—15, Raum 211
Beratungsthema: Musik (Musikalische Volkskunde) und ihre Didaktik
- em. Prof. Wilhelm Chassée, F. (300) 1 97-2 13, nach Vereinbarung, Raum 212,
Beratungsthema: Musik (Neue Musik) und ihre Didaktik
- em. Prof. Dr. Ernst Klusen, F. (300) 1 97-2 08, nach Vereinbarung, Raum 208,
Musik (Musikalische Volkskunde) und ihre Didaktik
- Stud.-Prof. Dr. Wilhelm Schepping, F. (300) 1 97-2 09, Mo. 10—12, Raum 209,
Beratungsthema: Musik (Musikgeschichte, Musikalische Volkskunde) und ihre
Didaktik
- Prof. Dr. Ursula Eckart-Bäcker, F. (300) 1 97-2 13, nach Vereinbarung, Raum
212
Beratungsthema: Musik und ihre Didaktik
- Priv.-Doz. Dr. Eckhardt Nolte, F. (300) 1 97-2 15, nach Vereinbarung, Raum 214
Beratungsthema: Musik und ihre Didaktik
- Wiss. Ass. Dr. Marie-Luise Schulten, F. (300) 1 97-2 15, nach Vereinbarung,
Raum 214
Beratungsthema: Allgemeine Studienberatung

Kunst- und Werkerziehung, Gebäude Neuss

- Prof. Dr. Hermann-J. Mahlberg, F. (300) 1 97-3 48
Do. 13—14, Raum 1213
- Akad. Oberrat Günter Waßermé, F. (300) 1 97-3 12
Mi. 13—14, Raum 1209

Studienberatung durch die Fachschaftsvertreter der Studentenschaft

Zeiten nach Vereinbarung, Anschläge beachten

Anglistik:

Fachschaftsraum Gebäude 23.21, Ebene 01, Raum 89

Erziehungswissenschaft:

Fachschaftsraum
Gebäude 23.03, Ebene 01, Raum 50
Zweitägige Studienberatung für Diplompädagogen und Lehrerstudenten mit
dem Unterrichtsfach Pädagogik am 7. und 8. Oktober, 10—16 Uhr, Studienbera-
tung am 9. Oktober, 10—16 Uhr.

Germanistik:

Fachschaftsraum Germanistik/Geschichte
Gebäude 23.21, Ebene 01, Raum 82

Geschichte

Fachschaftsraum Geschichte, Gebäude 23.31, Raum 472, F. 3 11-45 72, Bera-
tung Mo.—Do. 13—14 Uhr, in den Ferien siehe Anschlag an den schwarzen
Brettern

Philosophie:

Fachschaftsraum
Gebäude 23.21, Ebene 01, Raum 21

Romanistik:

Fachschaftsraum
Gebäude 23.21, Ebene 02, Raum 81

Sozialwissenschaft:

Gebäude 23.31, Ebene 04, Raum 22

Prüfungsausschüsse**Ausschuß für die Diplomprüfung in Erziehungswissenschaft**

Vorsitzender:

Prof. Dr. Wolfgang Kramp

Stellvertreter:

Prof. Dr. Leonhard Friedrich

Weitere Mitglieder:

Prof. Dr. Werner Heldmann

Prof. Dr. Gerhard Wehle

Dipl.-Päd. Joachim Koblitz (wissenschaftlicher Mitarbeiter)

N. N. (stud. phil.)

N. N. (stud. phil.)

Lehrkörper

a) Professoren:

- Anton, Herbert, Bahnstraße 45, 4020 Mettmann, F. (02104) 22277
Dr. phil. (Neuere Germanistik), 11.11.70 (Lehrstuhlinhaber)
- Diemer, Alwin, Kaiserswerther Straße 162, 4000 Düsseldorf 30, F. 436263
Dr. med. et. Dr. phil. (Philosophie), 1.8.63 (Lehrstuhlinhaber)
Zugleich Mitglied der Math.-Nat. Fakultät
- Flohr, Heiner, Lessingstraße 16, 4044 Kaarst, F. (02101) 601237
Dr. rer. pol., Dipl.-Kaufmann (Politikwissenschaft), 14.6.71 (Lehrstuhlinhaber)
- Friedrich, Leonhard, Rehschneise 11, 6300 Gießen, F. (0641) 42391
Dr. phil. (Allgemeine Pädagogik), 5.4.76 (Lehrstuhlinhaber)
- Geldsetzer, Lutz, Mönchenwerther Straße 4, 4000 Düsseldorf 11, F. 575556
Dr. phil. (Philosophie), 23.10.69
- Glaap, Albert-Reiner, Lerchenweg 16, 4030 Ratingen, F. (02102) 23970
Dr. phil. (Englische Sprache und ihre Didaktik), 17.8.73 (Lehrstuhlinhaber)
- Gössmann, Wilhelm, Graf-Recke-Straße 160, 4000 Düsseldorf 1, F. 633104
Dr. phil. (Didaktik der deutschen Sprache und Literatur), 1.4.68
(Lehrstuhlinhaber)
- Häußler, Reinhard, Preußenstraße 14, 4030 Ratingen 6, F. (630) 68707
Dr. phil. (Klassische Philologie), 18.6.76
- Hardach, Karl, Historisches Seminar, Universitätsstraße 1,
4000 Düsseldorf 1, F. 3 11-40 14 (Lehrstuhlinhaber)
Dr. rer. pol., Dipl.-Volkswirt (Wirtschaftsgeschichte), 1.1.77
- Heinz, Rudolf, Augustastraße 123, 5600 Wuppertal 1, F. (0202) 433149
Dr. phil. (Philosophie), 18.6.76
- Heldmann, Werner, Königstraße 148, 5630 Remscheid-Hasten
Dr. phil. (Allgemeine Pädagogik)
- Henrichs, Norbert, Im Lufffeld 80, 4000 Düsseldorf 31, F. 404655
Dr. phil. (Philosophie und Informationswissenschaften), 24.1.74
(zur Zeit wissenschaftlicher Geschäftsführer der Gesellschaft
für Information und Dokumentation mbH, Frankfurt) (beurlaubt)
- Hiestand, Rudolf, Rheinallee 120, 4000 Düsseldorf 11, F. 573367
Dr. phil. (Mittelalterliche Geschichte), 12.4.76 (Lehrstuhlinhaber)
- Höfler, Manfred, Egilweg 17, 4000 Düsseldorf 1
Dr. phil. (Romanistik), 1.10.69 (Lehrstuhlinhaber)
- Hogrebe, Wolfram, Mauerstraße 21, 4000 Düsseldorf 30, F. 46 08 62
Dr. phil. (Philosophie), 16.12.1980
- Hüttenberger, Peter, Bendhütter Str. 237, 4050 Mönchengladbach-Neuwerk,
F. (0 21 61) 66 57 50 (Lehrstuhlinhaber)
Dr. phil. (Neueste Geschichte mit besonderer Berücksichtigung
der Geschichte des Landes Nordrhein-Westfalen), 1.2.76
- Huning, Alois, Weißdornweg 12, 5603 Wülfrath, F. (0 21 28) 32 54
Dr. phil. (Philosophie)
- Jüttner, Siegfried, Am Ostbahnhof 16, 4030 Ratingen,
Dr. phil. (Romanistik), 14.11.74
- Kaiser, Gert, Lilienweg 15, 4020 Mettmann-Metzkausen,
F (0 21 04) 5 35 05
Dr. phil. (Ältere Germanistik), 17.3.77 (Lehrstuhlinhaber)

- Keller, Rudi, Walder Straße 12, 5657 Haan
Dr. phil. (Germanistische Sprachwissenschaft) 17. 10. 78
- Kienast, Dietmar, Hedwigstraße 5, 4044 Kaarst 2, F. (0 21 01) 51 90 07
Dr. phil. (Alte Geschichte), 2. 10. 65 (Lehrstuhlinhaber)
- Kramp, Wolfgang, Paul-Klee-Straße 44, 5657 Haan, F. (0 21 29) 23 60
Dr. phil. (Erziehungswissenschaft), 2. 4. 69 (Lehrstuhlinhaber)
- Legenhausen, Lienhard, Nocken 11, 5600 Wuppertal 11, F. (02 02) 78 01 49
Dr. phil. (Anglistik), 10. 11 75
- Lowinski, Leonhard, Rosenstraße 7, 4044 Kaarst, F. (0 21 01) 6 58 14
Dr. rer. pol., Dipl.-Volkswirt (Soziologie und Sozialpädagogik), 21. 11. 61
(Lehrstuhlinhaber)
- Mahlberg, Hermann-J., Etgendorfer Straße 4, 5152 Bedburg-Lipp,
F. (0 22 72) 29 62
Dr. phil. (Werk- und Kunsterziehung) (vorläufig angegliedert bis zur endgültigen Regelung) (Lehrstuhlinhaber)
- Manz, Wolfgang, Margeritenweg 6, 4047 Dormagen 11, F. (0 21 82) 72 40
Dr. rer. pol. Dipl.-Psychologe (Psychologie), 28. 9. 73 (Lehrstuhlinhaber)
- Michel, Gerhard, Rheinstraße 1, 4053 Jüchen 7, F. (0 21 81) 4 30 77
Dr. phil. (Allgemeine Didaktik und Schulpädagogik), 3. 5. 76 (Lehrstuhlinhaber)
- Molitor, Hansgeorg, Oberstraße 39, 4050 Mönchengladbach, F. (0 21 61) 66 59 23
Dr. phil. (Geschichte — Schwerpunkt: Mittlere und Neuere Geschichte sowie Rheinische Landesgeschichte — Didaktik der Geschichte), 9. 3. 76
(Lehrstuhlinhaber)
- Mommsen, Wolfgang, J.,
Dr. phil. (Neuere Geschichte), 25. 6. 68 (beurlaubt)
(zur Zeit Direktor des Deutschen Historischen Instituts, London) (Lehrstuhlinhaber)
- Müller, Klaus, Drosselweg 10, 4052 Korschenbroich 2, F. (0 21 61) 67 25 18
Dr. phil. (Neuere Geschichte), 10. 11. 71 (Lehrstuhlinhaber)
- Münch, Richard, Dachsweg 44, 5000 Köln 40, F. (02 21) 5 00 13 84
Dr. phil. (Sozialwissenschaft), 25. 5. 77 (Lehrstuhlinhaber)
- Nickel, Horst, Berliner Straße 25, 5309 Meckenheim, F. (0 22 25) 21 47
Dr. phil. (Psychologie — Entwicklungs- u. Erziehungspsychologie), 7. 9. 69
(Lehrstuhlinhaber)
- Nicolin, Friedhelm, Forststraße 11, 5300 Bonn-Röttgen, F. (02 28) 25 11 07
Dr. phil. (Allgemeine Pädagogik), 18. 12. 62 (Lehrstuhlinhaber)
- Nies, Fritz, Mörikestraße 28, 4044 Kaarst
Dr. phil. (Romanistik), 1. 10. 70 (Lehrstuhlinhaber)
- Noll, Günther, Amandusstraße 42, 5000 Köln 71, F. (02 21) 7 90 32 55
Dr. paed. (Musik — Schwerpunkt: Musikalische Volkskunde — und ihre Didaktik) 30. 10. 76 (Lehrstuhlinhaber)
(vorläufig angegliedert bis zur endgültigen Regelung)
- Opelt, Ilona, Feldstraße 33, 4000 Düsseldorf 30, F. 44 26 50
Dr. phil. (Klassische Philologie), 28. 6. 68 (Lehrstuhlinhaber)
- Rauter, Herbert, Brucknerstraße 15, 4005 Meerbusch 1, F. (0 21 59) 65 05
Dr. phil. (Anglistik mit besonderer Berücksichtigung der nordamerikanischen Literatur), 24. 9. 63 (Lehrstuhlinhaber)
- Rösch, Heinz-Egon, Bilker Allee 50, 4000 Düsseldorf
Dr. phil. (Sportwissenschaften), 1. 12. 79 (Lehrstuhlinhaber)

- Schrader, Ludwig, Gleiwitzer Straße 20, 4044 Kaarst 2,
Dr. phil. (Romanistik), 24. 7. 68 (Lehrstuhlinhaber)
- Schulte Herbrüggen, Hubertus, Dürerstraße 30, 4040 Neuss
Dr. phil. (Anglistik), 1. 8. 70 (Lehrstuhlinhaber)
- Semmler, Josef, Eberescheweg 21, 6700 Ludwigshafen, F. (06 21) 55 71 65
Dr. phil. (Mittelalterliche Geschichte), 15. 6. 72
- Stötzel, Georg, Merianweg 2, 4010 Hilden
Dr. phil. (Deutsche Philologie und Linguistik), 15. 9. 68 (Lehrstuhlinhaber)
- Süssmuth, Hans, Droste-Hülshoff-Straße 1, 4040 Neuss, F. (0 21 01) 4 24 15
Dr. phil. (Geschichte, [Schwerpunkt: neueste Geschichte] und Didaktik der
Geschichte), 15. 10. 69 (Lehrstuhlinhaber)
- Wehle, Gerhard, Lörickstraße 37, 4040 Neuss, F. (0 21 01) 4 13 75
Dr. phil. (Erziehungswissenschaft), 1. 10. 61 (Lehrstuhlinhaber)
- Windfuhr, Manfred, Uerdinger Straße 23, 4000 Düsseldorf 30
Dr. phil. (Neuere Germanistik), 30. 3. 67 (Lehrstuhlinhaber)
- Wolff, Dieter, Am Hausberg 12, 4300 Essen 18, F. (0 20 54) 21 21
Dr. phil. (Englische Sprache und ihre Didaktik), 1. 8. 75 (Lehrstuhlinhaber)
- Wunderli, Peter, Feuerbachstr. 38, 4000 Düsseldorf 1
Dr. phil. (Romanistik), 1. 4. 70 (Lehrstuhlinhaber)
- Wunderlich, Dieter, Chamissostraße 8, 4000 Düsseldorf 1
Dr. phil. (Allgemeine Sprachwissenschaft), 21. 5. 73 (Lehrstuhlinhaber)
- N. N. (Anglistik)
- N. N. (Anglistik)
- N. N. (Politische Wissenschaft)
- N. N. (Allgemeine Didaktik und Schulpädagogik)
- N. N. (Musikwissenschaft)
- N. N. (Erziehungswissenschaft)
- N. N. (Osteuropäische Geschichte)

Mit der Vertretung eines Lehrstuhls beauftragt:

- Dipper, Christof, Auf Krein 4, 5501 Mertesdorf, F. (06 51) 5 73 05
Dr. phil., Priv.-Doz. (Neuere Geschichte)
- Nolte, Eckhardt, Beethovenstr. 21, 6348 Herbborn, F. (0 27 72) 4 12 93
Dr. phil., Priv.-Doz. (Musik und ihre Didaktik)

Mit der Vertretung einer Professur beauftragt

- Steinvorth, Ulrich, Trübner Straße 13, 6900 Heidelberg, F. (0 62 21) 4 29 91
Dr. phil., Professor an der Universität Mannheim (Philosophie)

b) Studienprofessoren:

- Cüppers, Walter, Ittenbachstr. 36, 4040 Neuss, F. (300) 46 50 99
(Kunst- und Werkerziehung)
- Haamann, Inge, Kampwebersheide 44, 4044 Kaarst, F. (0 21 01) 60 30 06
(Sportwissenschaft)
- Heimbecher, Wolfgang, Lechstraße 7, 4040 Neuss 21 (Norf), F. (30 07) 21 14
Dr. phil. (Klassische Philologie)

Lisson, Rudolf, Norfer Weg 83, 4040 Neuss (Uedesheim), F. (0 21 01) 3 93 71
(Sportwissenschaft)

Margies, Dieter, Kiefernweg 2, 4010 Hilden, F. (0 21 03) 6 46 64
Dr. phil. (Erziehungswissenschaft)

Meyer, Hans-Lothar, Am Thielchesbusch, 5350 Kirchheim, F. (0 22 55) 12 98
Dr. phil. (Anglistik)

Schepping, Wilhelm, Kaiser-Friedrich-Str. 18, 4040 Neuss, F. (0 21 01) 2 85 62
Dr. phil. (Musik und ihre Didaktik)

c) Honorarprofessor:

Gattermann, Günter, Corellistraße 47, 4000 Düsseldorf 13, F. 70 54 24
Dr. phil., Ltd. Bibliotheksdirektor (Bibliothekswissenschaft)

d) Außerplanmäßige Professoren:

Frank, Manfred Rudolf, Selfkantstraße 7, 4040 Neuss
Dr. phil. (Neuere Germanistik), 6. 6. 1980

Hardörfer, Ludwig, Am Liesenfeld 26, 5140 Erkelenz-Bellinghoven,
F. (0 24 31) 39 09
Dr. phil., Leitender Regierungsschuldirektor im Landesinstitut für Curricu-
lumentwicklung, Lehrerfortbildung und Weiterbildung, Görlitzer Straße 3,
4040 Neuss 1, F. (0 21 01) 1 30 81-85 u. 1 30 41, 30. 8. 76 (Erziehungswissen-
schaft)

Lönne, Karl-Egon, Oberstraße 37, 4028 Grevenbroich 2, F. (0 21 81) 7 37 71
Dr. phil. (Neuere Geschichte), 15. 6. 79

Weber, Christoph, Citadellstraße 9, 4000 Düsseldorf 1, F. 37 73 14
Dr. phil. (Neuere Geschichte), 16. 9. 77

e) Dozent:

Kluszczewski, Reinhard, Richard-Wagner-Straße 87, 6602 Saarbrücken-
Dudweiler,
Prof., Dr. phil. (Romanistik)

f) Privatdozenten:

Beeh, Volker, Alt Niederkassel 64, 4000 Düsseldorf 11, F. 5 69 00
Dr. phil., Akademischer Oberrat (Germanistische Sprachwissenschaft),
9. 1. 79 (beurlaubt)

Boos-Nünning, Ursula, Friedrich-Ebert-Straße 234, 4050 Mönchengladbach 2,
F. (0 21 66) 4 05 85
Dr. rer. soc. oec., Akademische Oberrätin (Soziologie), 11. 11. 80

Brands, Hartmut, Graf-Recke-Straße 160, 4000 Düsseldorf, F. 63 28 25
Dr. phil., Wiss. Ass. (Philosophie), 13. 1. 81

Coulmas, Florian, Bagelstraße 85, 4000 Düsseldorf, F. 35 72 76
Dr. phil., Wiss. Ass. (Allgemeine Sprachwissenschaft), 21. 10. 80 (beurlaubt)

Ehlich, Konrad, Lindenstraße 240, 4000 Düsseldorf 1, F. 66 07 06
Dr. phil., Wiss. Ass. (Allgemeine Sprachwissenschaft) 9. 12. 80

Golczewski, Franz, Münstereifeler Str. 43, 5000 Köln 41
Dr. phil., Wiss. Ass. (Neuere Geschichte und Didaktik der Geschichte),
12. 12. 79

Jäger, Ludwig, Gerresheimer Str. 25, 4010 Hilden
Dr. phil., Akademischer Rat (Germanistische Sprachwissenschaft), 4. 7. 78

Lüth, Johann Christoph, Händelstr. 22, 4010 Hilden, F. (0 21 03) 4 33 21
Dr. phil., Wiss. Ass. (Erziehungswissenschaft), 29. 4. 80

- Neuland, Eva, Schäferstr. 15, 4000 Düsseldorf, F. 49 22 22
Dr. phil., Wiss. Ass. (Deutsche Sprache und ihre Didaktik), 24. 6. 80
- Pott, Hans-Georg, Schumannstraße 29, 4019 Monheim, F. (0 21 73) 5 54 39
Dr. phil. (Neuere Germanistik), 24. 4. 79
- Rettig, Wolfgang, Vellbrüggener Straße 61, 4040 Neuss 21, F. Neuss-Norf 27 72
Dr. phil., Akademischer Rat (Romanistik), 6. 12. 77
- Rohrbach, Jürgen, Listerhof, 5882 Meinerzhagen 2, F. (0 23 58) 2 16
Dr. jur., Akademischer Oberrat (Allgemeine Didaktik und Schulpädagogik),
30. 4. 75
- Schormann, Gerd, Georgstraße 36, 5300 Bonn, F. (0 22 21) 65 54 81
Dr. phil., Wiss. Ass. (Mittlere und Neuere Geschichte), 10. 2. 81

g) Akademische Oberräte/Akademische Räte:

- Ader, Armin, Brunnenallee 28, 5300 Bonn 2, F. (02 28) 36 25 85
Dr. phil. (Sportwissenschaft)
- von Antropoff, Rurik, Hölderlinweg 14, 4044 Kaarst 1, F. (0 21 01) 60 24 22
Dr. phil., Oberrat (Englische Sprache und ihre Didaktik)
- Beyer, Manfred, Lübischer Straße 42-46, 4040 Neuss 26
Dr. phil. (Anglistik)
- Cepl-Kaufmann, Gertrude, Oberbuschweg 23, 5000 Köln 50, F. (0 22 36) 6 24 61
Dr. phil., Oberrätin (Neue Germanistik)
- Claas, Dietmar, Rheinfahrstraße 7, 4040 Neuss-Uedesheim, F. Neuss 3 76 28
Dr. phil., Oberrat, (Anglistik)
- Drissen, Klaus-Dieter, Preußenstraße 99, 4040 Neuss
Oberrat (Romanistik)
- Fassbender, Arno, Velauerstr. 118, 4330 Mülheim, F. (02 08) 37 04 28
- Fenner, Hans-Jörg, Sonnenschein 21, 5650 Solingen 19, F. (0 21 22) 31 39 30
Dr. phil., Dipl.-Psych. Oberrat (Psychologie — Entwicklungs- und Erziehungspsychologie)
- von Gemmingen-Obstfelder, Barbara, Am Schwalbenberg 2, 4000 Düsseldorf
12, F. 20 18 99
Dr. phil., Oberrätin (Romanistik)
- Hartkopf, Winfried, Lichtstraße 31, 4000 Düsseldorf 1, F. 67 43 22
Dr. phil., Oberrat (Neuere Germanistik)
- Haslag, Josef, Johansenaue 142, 4150 Krefeld
Dr. phil., Oberrat (Anglistik)
- Haupt, Barbara, Frans-Hals-Weg 13, 4010 Hilden, F. (0 21 03) 6 19 22
Dr. phil., Oberrätin (Ältere Germanistik)
- Hornke, Lutz F., Kreuzbergstraße 45, 4000 Düsseldorf 31, F. 40 29 96
Dr. phil., Dipl.-Psychologe, M. A.-Stanford-University, Oberrat (Erziehungswissenschaft)
- Kegler, Dietrich, Josef-Schwarz-Str. 48, 4047 Dormagen 11, F. (0 21 82) 97 91
Dr. phil., (Allgemeine Pädagogik)
- Merkert, Paul Rainald, Im Wiesengrund 1, 5150 Bergheim-Kenten, F. (0 22 71)
6 18 51
Dr. phil., Oberrat (Erziehungswissenschaft)
- Plake, Klaus, Auf dem Kölnberg 9/201, 5000 Köln 50
Dr., Dipl.-Soz., Oberrat (Soziologie)
- Rehbein, Jürgen, Königsberger Straße 28c, 4018 Langenfeld, F. (0 21 73)
7 18 56
Dr. phil., Oberrat (Romanistik)

- Roth, Klaus-Hinrich, Strandweg 12, 4040 Neuss, F. (0 21 01) 3 75 57
Dr. phil., Oberrat (Didaktik der deutschen Sprache)
- Schroeder, Aribert, An Kuckesberg 24, 5657 Haan, F. (0 21 29) 5 14 48
Dr. phil., M.A., Oberrat (Englische Sprache und ihre Didaktik)
- Sünger, Maria Therese, Dasnöckel 63, 5600 Wuppertal 1, F. (02 02) 73 31 81
Dr. phil., Oberrätin (Didaktik der deutschen Literatur)
- Steuber, Hartmut, Quirinstraße 36, 4000 Düsseldorf 11, F. 57 96 88
(Erziehungswissenschaft)
- Vent, Helmi, Sengenholzer Weg 26, 4300 Essen 18, F. (0 20 54) 66 49
Oberrätin (Sportwissenschaft)
- Waßermé, Günter, Bergheimerstr. 157, 4040 Neuss, F. (300) 4 48 84
(Kunst- und Werkerziehung)
- Wiesemann, Falk, Kaiserswerther Straße 122, 4000 Düsseldorf 30, F. 43 16 44
Dr. phil. (Neueste Geschichte)
- Wüstemeyer, Manfred, Heideweg 18, 4224 Hünxe-Drevenack, F. (0 28 58) 67 77
Dr. phil., Oberrat (Neuere Geschichte)

h) Oberstudienräte/Studienräte im Hochschuldienst:

- Bölling, Rainer, Karolingerstraße 66, 4000 Düsseldorf 1, F. 34 59 66
Dr. phil. (Neuere Geschichte)
- Hörisch-Helligrath, Renate, Willbecker Straße 80, 4006 Erkrath 2,
Dr. phil. (Romanistik)

i) Lektoren:

- Berrut, Pierre, Barmer Straße 1, 4000 Düsseldorf 11, F. 5 46 67
(Französisch)
- Bulmer, Anne Frances, Thywissenstraße 17, 4040 Neuss, F. (0 21 01) 4 53 40
B.A. (Englische Sprache und ihre Didaktik)
- Clot, Jean, Konkordiastraße 54, 4000 Düsseldorf
(Französisch)
- Creff, Michèle, An der Vehlingshecke 28, 4000 Düsseldorf
(Französisch)
- de la Fuente, Bienvenido, Neuhausstr. 26, 4006 Erkrath-Unterfeldhaus,
F. 25 35 79
Dr. phil. (Spanisch)
- Hooton, Richard Gary, Wildenbruchstraße 44, 4000 Düsseldorf 11
Dr. phil., M. A. (Anglistik)
- de Manzini-Himrich, Chiara, Moerser Str. 32a, 4005 Meerbusch, F. (0 21 05) 21 59
Dr. phil. (Italienisch)
- Maynard, Reid, Erlenweg 14, 4005 Meerbusch 1, F. (0 21 05) 22 69
Dr. phil. (Anglistik)
- Nieroba, Louise, Schwalbenweg 20, 4040 Neuss 23
B. A. (Anglistik)
- Sion, Christopher, Drususallee 81, 4040 Neuss 1, F. (0 21 01) 27 12 87
M. A., B. A. (Englische Sprache und ihre Didaktik)

j) Mit Vorlesungen beauftragt:

- Becker, Horst, Bogenstraße 29, 4018 Langenfeld
Studiendirektor (Philosophie)
- Chassée, Wilhelm, Lützowstraße 34, 4040 Neuss 1, F. (0 21 01) 8 25 47,
em. Prof. (Musik und ihre Didaktik)
- Klusen, Ernst, Im Grünen Winkel 18, 4060 Viersen, F. (0 21 62) 1 28 04,
Dr. phil., em. Prof. (Musikalische Volkskunde, Musikgeschichte)
- Orlinski, Heinz Bernhard, Badeniastraße 18, 4044 Kaarst, F. Neuss 6 62 67
Prof. (Allgemeine Musik- und Harmonielehre)
- Raatz, Ulrich, Schwarzbachstraße 23, 4000 Düsseldorf 12, F. 28 92 88
Dr. rer. nat., Prof. an der Gesamthochschule Duisburg (Erziehungswissen-
schaft)
- Sealey, Raphael, Gästehaus der Universität, 4000 Düsseldorf
Prof., Dr., Department of History der University of California,
Berkeley (Alte Geschichte)

k) Mit Seminaren und Übungen beauftragt (s. auch Nachtrag S. 88a):

- Antoch, Robert, F., Alte Landstraße 32, 4000 Düsseldorf 31
Dr. phil., Dipl.-Psychologe, Wiss. Ass. (Erziehungswissenschaft)
- Bach, Ulrich, Grefrather Weg 100, 4040 Neuss, F. (0 21 01) 8 31 52
Dr. phil., Wiss. Ass. (Englische Sprache und ihre Didaktik)
- Bastian, Hagen, Ellerstraße 7, 4010 Hilden
(Ältere Germanistik)
- Baumann, Uwe, Neusser Landstraße 18, 4040 Neuss 24, F. (02107) 59 09
Verw. Wiss. Ass. (Anglistik)
- Beckenbach, Gabriele, Henzenstr. 23, 4048 Grevenbroich,
F. (0 21 81) 4 25 61
Förderassistentin (Didaktik der deutschen Sprache und Literatur)
- de Bernardo, Patrizia, An der Esche 3, 5300 Bonn 1, F. (02 28) 63 01 06
dott. (Romanistik)
- Biemel, Walter, Am Hangeweiher 3, 5100 Aachen, F. (02 41) 7 41 00
Dr. phil., o. Prof. an der Staatlichen Kunstakademie Düsseldorf (Philosophie)
- Bierbach, Mechtild, Dunantstraße 41, 4040 Neuss, F. Neuss 1 26 80
Wiss. Ang. (Romanistik)
- Blasberg, Klaus, Erholungsstraße 15, 5650 Solingen 11
M. A., (Mittelalterliche Geschichte)
- Bode, Herbert F., Am Broicher Weg 2, 4053 Jüchen 6, F. (0 21 81) 4 34 48
Dr. phil., Wiss. Ass. (Allgemeine Didaktik und Schulpädagogik)
- Brall, Helmut, Mannesmannufer 7, 4000 Düsseldorf 1, F. 32 55 04
Wiss. Ass. (Ältere Germanistik)
- Brandt, Rüdiger, Binsfelder Str. 19, 5160 Düren
(Ältere Germanistik)
- Brodbeck, Wilhelm, Albert-Magnus-Str., 4040 Neuss 21
Dipl.-Sportlehrer (Sportwissenschaft)
- Brünner, Gisela, Germaniastr. 12, 4000 Düsseldorf 1, F. 39 67 86
Dr. phil., Wiss. Mitarbeiterin (Allgemeine Sprachwissenschaft)
- Buchwald, Dietmar, Oststr. 65, 4000 Düsseldorf
(Linguistik für die Schule)
- Bungarten, Hans, Westwall 165, 4150 Krefeld
Dr., Oberstudiendirektor (Klassische Philologie)

- Busse, Wilhelm, Harzstraße 68, 5628 Heiligenhaus
Dr. phil., Wiss. Ass. (Anglistik)
- Daugusch, Walter, Karolingerstr. 99, 4000 Düsseldorf 1, F. 34 96 10
M. A. (Osteuropäische Geschichte)
- Dreis, Gabriele, Christophstraße 95, 4000 Düsseldorf, F. 33 36 91
Verw. Wiss. Ass. (Erziehungswissenschaft)
- Dürulle, Gérard, Lahnstraße 25, 4100 Duisburg 1, F. (02 03) 33 64 72
(Philosophie)
- Dürschmidt, Peter, Forstbachstr. 40, 4010 Hilden, F. (0 21 03) 6 22 72
Dipl.-Päd., Wiss. Mitarbeiter (Erziehungswissenschaft)
- Düsberg, Klaus-Jürgen, Nikolaus-Ehlen-Straße 4, 4330 Mülheim/Ruhr, F. (02 08)
75 02 11, Wiss. Ass. Dr. phil. (Philosophie)
- Escobar, María-Rosa, Wupperstraße 7, 4000 Düsseldorf, F. 307755
(Romanistik)
- Falkenberg, Gabriel, Ellerstraße 6, 4010 Hilden
Wiss. Ass. (Deutsche Philologie und Linguistik)
- Faur, Raymonde, Im Johannistal 43, 5600 Wuppertal 1
(Romanistik)
- Feilke, Herbert, Beghinenhof 10, 4060 Viersen
Dr. phil., Studienrat (Mittelalterliche Geschichte und Didaktik der Geschichte)
- Fernández, Julio, Joachimstraße 58, 4000 Düsseldorf 11
(Romanistik)
- Graf Finckenstein, Albrecht, Weimarer Weg 2, 4000 Düsseldorf 12
Dr. phil., Wiss. Ass. (Mittelalterliche Geschichte)
- Flach, Brigitte, Mauerstraße 10, 4000 Düsseldorf, F. 49 95 91
Dipl.-Päd., Verw. Wiss. Ass. (Erziehungswissenschaft)
- Frauenrath, K., Eller Str. 184, 4050 Mönchengladbach 2
(Linguistik für die Schule)
- Friant, Gilbert, Bilker Straße 4-6, 4000 Düsseldorf 1
Lehrer am Institut Français (Romanistik)
- Frühlingsdorf, Rudolf, Bettikumer Feldstraße 7, 4040 Neuss 21, F. (0 21 07)
39 22, Dr. phil., Ltd. städtischer Verwaltungsdirektor, Direktor des Pädago-
gischen Instituts der Landeshauptstadt Düsseldorf (Erziehungswissen-
schaft: Didaktik der Sekundarstufe I und II)
- Füssenich, Iris, Hubertusstraße 15, 5200 Siegburg, F. (0 22 41) 6 45 97
Wiss. Hilfskraft (Erziehungswissenschaft: Schulpraktische Studien)
- Garborini, Norbert, Röntgenstr. 16, 4048 Grevenbroich, F. (0 21 81) 6 16 43
Dr. phil., Wiss. Ass. (Kunst- und Werkerziehung)
- Gephart, Werner, Geislarstr. 28, 5300 Bonn-Geislar, F. (02 28) 47 51 94
Wiss. Ang. (Sozialwissenschaft)
- Giloy-Hirtz, Petra, Nixenstr. 56, 4000 Düsseldorf 13,
Wiss. Ass. (Ältere Germanistik)
- Göres, Jörn, Burgmüllerstraße 55, 4000 Düsseldorf 1, F. 66 45 34
Dr. phil., Direktor des Goethe-Museums (Neuere Germanistik)
- Golmina, Ali, Strümpellstraße 6, Haus 10, 4000 Düsseldorf
Dipl.-Sportl. (Sportwissenschaft)
- Gorce, Marianne, Ruhrtalstraße 27, 4000 Düsseldorf 1
(Romanistik)
- Gräbe, Ronald, Leichlinger Str. 20, 4000 Düsseldorf
Dr. phil. (Linguistik für die Schule)

- Hachenberg, Peter, Marschallstraße 79, 4000 Düsseldorf, F. 48 77 33
(Deutsche Philologie und Linguistik)
- Haehling, Raban von, Röntgenweg 68, 4000 Düsseldorf 13, F. 76 37 18
Dr. phil., Wiss. Ass. (Alte Geschichte)
- Hamacher, Johannes, Bauerbahn 61, 4040 Neuss 1, F. Neuss 2 13 01
Dr. phil., Studienrat z. A. (Klassische Philologie)
- Hansen, Volkmar, Haydn-Str. 2g, 4040 Neuss
Dr. phil. (Neuere Germanistik)
- Heckmanns, Friedrich W., Heidendoren 38a, 4330 Mülheim 13
Dr., stellvertretender Direktor des Kunstmuseums Düsseldorf, F. (02 08)
48 06 46 (priv.), F. 8 99-24 72 (dienstl.)
(Wechselbeziehungen Kunstwissenschaft/Literaturwissenschaft)
- Heinrich, Hans Peter, Tußmannstr. 3, 4000 Düsseldorf, F. 48 81 95
(Anglistik)
- Hellwig, Antje, Obersteiner Weg 39, 4000 Düsseldorf 1,
Dr. phil., Studiendirektorin (Klassische Philologie)
- Helmich, Hans-Joachim, Lindenstraße 259, 4000 Düsseldorf, F. 68 58 09
Dr. phil., Studienrat (Philosophie)
- Herold, Theo, Verdistraße 50a, 4010 Hilden
Stud. Dir. (Linguistik für die Schule)
- Heuwold, Ascan, Martinusstraße 24, 4047 Dormagen-Zons
Dr. phil., Wiss. Ass. (Erziehungswissenschaft)
- Hienz, Reinhard, Rehfußstraße 26, 5300 Bonn 1, F. (02 28) 21 84 77
(Romanistik)
- Hilger, Norbert, Gerresheimer Str. 168, 4000 Düsseldorf
(Linguistik für die Schule)
- Hinke-Dörnemann, Ulrike, Am Wehrhahn 74, 4000 Düsseldorf 1, F. 35 64 75
Dr. phil., Wiss. Hilfskraft (Philosophie)
- Hoebink, Hein, Brücke 2, 4040 Neuss
Dr. phil., M. A., Wiss. Ass. (Neueste Geschichte)
- Hörisch, Jochen, Willbecker Str. 80, 4006 Erkrath
Dr. phil., Wiss. Ass. (Neuere Germanistik)
- Hoffmann, Erwin, Kellenberger Mühle, 5170 Jülich-Barmen
Oberstudiendirektor (Ältere Germanistik)
- Hoffmann, Eugen, Kuhweg 42, 4040 Neuss, F. (0 21 01) 3 05 96
Dr. paed., Dipl. Päd., Wiss. Ass. (Geschichte u. Didaktik der Geschichte)
- Hohagen, Otto, Kronprinzenstraße 45, 4000 Düsseldorf 1, F. 38 23 38
Dr. phil., Studiendirektor (Romanistik)
- Hohlmann, Michael, Kaiser-Friedrich-Straße 86, 4040 Neuss 1,
F. (0 21 01) 2 85 18
Verw. Wiss. Ass. (Erziehungswissenschaft)
- Honarbakht, Mostafa, Gneisenaustraße 18, 4000 Düsseldorf 30
(Persisch)
- Honermann, Peter, Himmelgeister Straße 334, 4000 Düsseldorf 1, F. 34 23 17
Oberstudienrat (Erziehungswissenschaft: Didaktik der Sekundarstufe I und II)
- Hoppenkamps, Hermann, Bankstr. 30, 4000 Düsseldorf 30, F. 49 30 75
Dr. phil., Studienrat (Didaktik der deutschen Sprache und Literatur)
- Hübinger, Gangolf, Karolingerstraße 66, 4000 Düsseldorf 1, F. 33 58 36
(Neuere Geschichte)

- Jarczyk, Johannes-Georg, Kantstraße 1, 4020 Mettmann 2
Studiendirektor (Griechisch für Philosophen; Latein für Romanisten)
- Jaschinski, Siegfried, Feudornweg 6, 5090 Leverkusen 3, F. (0 21 72) 4 62 36
(Alte Geschichte)
- Kaiser, Ulrike, An St. Swibert 52, 4000 Düsseldorf 31
Dr. phil., Studienrätin (Anglistik)
- Kalinke, Rüdiger, Tersteegenstr. 62, 4000 Düsseldorf 30
Oberstudienrat (Latein für Romanisten)
- Kempen, Josef, Klufterstraße 90, 5300 Bonn-Bad Godesberg, F. (0 22 21)
37 25 27, Oberstudienrat (Germanistik)
- Kessler, Wolfgang, Bergstraße 139, 4630 Bochum 1, F. (02 34) 58 01 10
M. A. Wiss. Ang. (Osteuropäische Geschichte)
- Kitsche, Adalbert, Gutenbergstr. 16, 4005 Meerbusch 2
Dr. rer. pol. (Wirtschaftswissenschaft)
- Knapp, Karl Friedrich, II. Rote-Haag-Weg 24, 5100 Aachen, F. (02 41) 6 46 29
Dr. phil., Wiss. Ass. (Anglistik)
- Koblitz, Joachim, Ickerswarder Straße 196, 4000 Düsseldorf 13, F. 7 90 06 98
Dipl.-Pädagoge, Wiss. Hilfskraft (Erziehungswissenschaft)
- Kohler, Carolyn, B. A., Rotdornstraße 35a, 4019 Monheim
(Anglistik)
- Krewitt, Ulrich, Ennepeweg 1, 4600 Dortmund 41
Dr. phil., Akad. Oberrat an der Ruhr-Universität Bochum (Ältere Germanistik)
- Krumeich, Gerd, Im Grund 58, 4000 Düsseldorf 30, F. 45 14 21
Wiss. Ass. (Neuere Geschichte)
- Kuhs, Elisabeth, Benderstr. 27, 4000 Düsseldorf 12
Verw. Wiss. Ass. (Romanistik)
- Landmesser, Hans-Joachim, Am Kauerbusch 10, 5657 Haan
Dr. rer. pol., Dipl.-Volkswirt, Wiss. Hilfskraft (Wirtschaftsgeschichte)
- Lechner, Jochen, Binterimstraße 30, 4000 Düsseldorf
(Philosophie)
- Leggewie, Otto, Drususstraße 20, 4000 Düsseldorf 11, F. 5 12 63
Ltd. Min.-Rat (Latein und Griechisch)
- Liedtke, Frank, Henriettenstraße 3, 4000 Düsseldorf 1, F. 34 82 57
Verw. Wiss. Ass. (Germanistik)
- Lindemann, Margarete, Herzogstraße 87, 4000 Düsseldorf 1, F. 37 46 82
Dr. phil., Wiss. Ass. (Romanistik)
- Lobisch, Steffen, Maurenbrecherstraße 17, 4000 Düsseldorf 1, F. 62 53 79
Dipl.-Päd., Wiss. Hilfskraft (Erziehungswissenschaft: Schulpraktische Studien)
- Mädig, Klaus, Rauhe Egge 60, 5810 Witten 3, F. (0 23 24) 7 40 79
Dr. phil., Dr. jur., Wiss. Ang. (Geschichte und Didaktik der Geschichte)
- Märtens, Jürgen, Rheinstahlstraße 8, 4000 Düsseldorf 13, F. 71 77 40
Wiss. Ass. (Anglistik)
- Matthes, Lothar, Kölner Landstr. 275, 4000 Düsseldorf 13
Verw. Wiss. Ass. (Romanistik)
- May, Reinhard, Universitätsstraße 1, 4000 Düsseldorf, F. 3 11-29 19
Dr. jur. (Philosophie)
- Miebach, Bernhard, Fasanenstraße 29, 5060 Berg.-Gladbach 1
Dipl.-Math., Wiss. Angestellter (Sozialwissenschaft)

- Mindé, Bernward, Düsseldorf StraÙe 20, 4000 Düsseldorf 11
(Romanistik)
- Möller-Klepzig, Claire, Schäferstr. 2a, 4000 Düsseldorf, F. 49 15 48
(Romanistik)
- Moscardino, Maria Grazia, Weststraße 33, 4000 Düsseldorf 13
Dr. phil., (Romanistik)
- Müller, Anka, Tiergartenstr. 45, 4015 Krefeld, F. (0 21 51) 5 15 88,
Dipl.-Päd., Wiss. Mitarbeiter (Erziehungswissenschaft)
- Müller, Klaus Peter, Birther Straße 3, 5620 Velbert 1, F. (0 21 24) 6 64 08
Verw. Wiss. Ass. (Englische Sprache und ihre Didaktik)
- Naeher, Jürgen, Faller Str. 41, 4053 Jüchen 1, F. (0 21 65) 28 45
Dr. phil., M.A., Wiss. Ass. (Allg. Didaktik und Schulpädagogik)
- Nagel, Rolf, Heesenstr. 16, 4000 Düsseldorf, F. 50 10 91
Dr. phil., Oberstaatsarchivrat (Mittelalterliche Geschichte)
- Neuhaus-Koch, Ariane, Lindenstraße 242, 4000 Düsseldorf 1, F. 68 97 02
Dr. phil., Wiss. Ang. (Neuere Germanistik)
- Neumann, Ursula, Grillparzer Weg 1, 4040 Neuss-Norf, F. (0 21 07) 15 82
Dr. paed., Wiss. Ass. (Soziologie)
- Nocken, Ulrich, Vohwinkelallee 34, 4000 Düsseldorf 13
Ph. D., M. A., Wiss. Ass. (Wirtschaftsgeschichte)
- Opitz, Matthias, Kehrbrückstraße 5, 5100 Aachen-Eilendorf F. (02 41) 55 41 41
Dr. phil. (Alte Geschichte)
- Petry, Manfred, Hauptstaatsarchiv Düsseldorf, Mauerstraße 55, 4000 Düsseldorf
Dr. phil. (Mittelalterliche Geschichte)
- Pinkal, Manfred, Am Teckenberg 53, 4030 Ratingen, F. Ratingen 6 88 44
Dr. phil., Wiss. Ass. (Allgemeine Sprachwissenschaft)
- Posse, Norbert, Alfred-Delp-StraÙe 12, 4019 Monheim-Baumberg,
F. (0 21 73) 6 02 80
Dipl.-Psych., Wiss. Mitarbeiter (Erziehungswissenschaft)
- Radtke, Günter, Mozartstraße 28, 4005 Meerbusch 1
Dr. phil., Dipl.-Kaufmann (Sozialwissenschaft)
- Rey, Manfred van, Ferdinand-Schmitz-StraÙe 77, 5330 Königswinter
Dr. phil. (Mittelalterliche Geschichte)
- Richthofen, Alice von, Steffenstraße 43, 4000 Düsseldorf 11
(Romanistik)
- Rocholl, Christoph, Plüschowstr. 10, 4000 Düsseldorf, F. 43 66 79
Sportlehrer (Sportwissenschaft)
- Rodriguez Arrese-Igor, Aurora, Kuckelberg 3 bei W. Nienhaus,
5060 Bergisch-Gladbach 2, F. (0 22 02) 7 95 24 (Romanistik)
- Roddewig, Marcella, Metzkauser Straße 21, 4000 Düsseldorf 12
Dr. phil. (Romanistik)
- Röhrig, Helga, Haydnstr. 13, 4010 Hilden, F. (0 21 03) 4 30 15
M. A., Wiss. Mitarbeiter (Erziehungswissenschaft)
- Röhrs, Dieter-Georg, Bergstraße 14, 4000 Düsseldorf 22, F. 20 13 50
Ministerialrat im Kultusministerium NRW (Erziehungs- und Schulrecht)
- Römer-Schulz, Bärbel, CorellistraÙe 38, 4000 Düsseldorf 13
(Romanistik)
- Runset, Ute van, Vennstr. 106, 4000 Düsseldorf 12
Dr. phil. (Romanistik)
- van de Sandt, Rita, Leostraße 95, 4000 Düsseldorf 11, F. 57 85 26
Dr. paed. (Erziehungswissenschaft: Erwachsenenbildung)

- Saurwein, Karl-Heinz, Nonnenwerthstr. 2—4, 5000 Köln
Dipl.-Volkswirt, Wiss. Ang., (Sozialwissenschaft)
- Scharf, Hans-Werner, Remscheider Str. 3, 4000 Düsseldorf 1
Dr. phil., M. A., Wiss. Ass. (Deutsche Philologie und Linguistik)
- Schavan, Annette, Vossenacker Straße 7, 4040 Neuss, F. (3 00) 4 42 92
Dr. phil. (Erziehungswissenschaft: Pädagogische Anthropologie)
- Scheib, Günter, Mettmanner Straße 57, 4010 Hilden, F. (0 21 03) 4 54 70
Studienrat (Erziehungswissenschaft: Didaktik der Sekundarstufe I und II)
- Schellenberger, Ute, Neuenbaumer Str. 32a, 4040 Neuss 21
F. (0 21 07) 7 00 89, Dipl.-Sportlehrer (Sportwissenschaft)
- Schipke, Amalia, Wildenbruchstr. 10, 4000 Düsseldorf 11, F. 57 99 94
Diplom-Übersetzerin (Neugriechisch)
- Schmidt-Denter, Ullrich, Büsdorfer Straße 30, 5000 Köln 41, F. (02 21) 49 11 73
Dr. phil., Wiss. Ass. (Psychologie — Entwicklungs- und Erziehungspsychologie)
- Scholtz, Ulrike, Lanzstraße 41, 6200 Wiesbaden, F. (0 61 21) 52 07 07
Dr. phil., Wiss. Hilfskraft (Anglistik)
- Scholz, Heinz, Graf-Recke-Straße 42, 4000 Düsseldorf 1, F. 66 09 25
Prof. Dr. phil., Dozent an der Musikhochschule Köln und am Robert-Schumann-Institut Düsseldorf (Phonetik—Sprechkunde)
- Schreckenberg, Wilhelm, Holbeinweg 3, 4000 Düsseldorf 34, F. (02 03) 74 61 47
Dr. phil., Oberstudiendirektor, Leiter des Staatlichen Bezirksseminars für das Lehramt am Gymnasium in Düsseldorf (I) (Erziehungswissenschaft: Didaktik der Sekundarstufe I und II)
- Schulten, Marie-Luise, Dasselstr. 14, 5000 Köln 1, F. (02 21) 24 47 59
Dr. paed., Wiss. Ass. (Musik und ihre Didaktik)
- Seidel, Therese, Steinstraße 10, 4040 Neuss, F. (3 00) 3 07 66
Dr. phil., Wiss. Ass. (Anglistik)
- Spickhoff, Karl, von-der-Goltz-Straße 28, 5600 Wuppertal 1
Studiendirektor (Klassische Philologie)
- Stauch, Hildegard, Flensburger Straße 7, 4330 Mülheim/Ruhr,
F. (02 08) 42 28 64, Dr. phil. (Neuere Germanistik)
- Stein, Guido, Gilbachstraße 58, 4040 Neuss, F. 47 16 99
Dr., Studiendirektor (Didaktik des Deutschunterrichts)
- Stillers, Rainer, Rolandstraße 12, 4000 Düsseldorf 30
Dr. phil., Wiss. Ass. (Romanistik)
- Stöber, Christina, Görtestr. 8, 4452 Freren, F. (0 59 02) 17 12
Dipl.-Sportl. (Sportwissenschaft)
- Stock, Wolfgang, Gladiolenstraße 3, 4048 Grevenbroich
Dr. phil. (Philosophie)
- Strosetzki, Christoph, Hubertusweg 90, 4040 Neuss
Dr. phil., Wiss. Ass. (Romanistik)
- Sugano, Karin, Hainbuchen-Weg 4, 4044 Kaarst 2, F. (3 00) 6 21 09
(Klassische Philologie)
- Tack, Reiner, Dürerstraße 76, 4150 Krefeld, F. (0 21 51) 59 67 64
Dr. phil., Kultusministerium Düsseldorf (Philosophie)
- Tepe, Peter, Ackerstraße 137, 4000 Düsseldorf 1, F. 68 90 86
Dr. phil., Wiss. Ang. (Germanistik)
- Theiner, Peter, Gurlittstraße 10, 4000 Düsseldorf 1, F. 31 59 75
Verw. Wiss. Ass. (Neuere Geschichte)

- Tischler, Christiane, Pionierstraße 61, 4000 Düsseldorf
(Mittelalterliche Geschichte)
- Tönnesmann, Wolfgang, Roderbirken 5, 5653 Leichlingen, F. (0 21 75) 99 15 71
Verw. Wiss. Ass. (Politikwissenschaft)
- Trösser, Michael, Burghofstraße 96 b. Höhne, 4000 Düsseldorf 1, F. 31 34 46
(Allgemeine Sprachwissenschaft)
- Trosdorff, Mariana, Erich-Müller-Straße 20, 4000 Düsseldorf 13
(Romanistik)
- Ullmer-Ehrich, Veronika, Zwanenveld 3716, Nijmegen/Niederlande, F. 00 31/80-
44 68 00, Dr. phil., Wiss. Mitarbeiterin der Max-Planck-Arbeitsgruppe für
Psycholinguistik (Allgemeine Sprachwissenschaft)
- Unterweg, Friedrich-Karl, Allensteiner Straße 8, 4020 Mettmann, F. (0 21 04)
7 47 11
Verw. Wiss. Ass. (Anglistik)
- de la Válgoma, Aurora, Burgplatz 12, 4000 Düsseldorf 1
(Romanistik)
- Vacano, Otfried von, Edelweißstraße 52, 4044 Kaarst 2, F. Neuss 60 16 06
Dr. phil., Wiss. Ass. (Alte Geschichte)
- Vaz-Pires, Maria Natalia Rodrigues, Kaesenstraße 14—16, 5000 Köln
Dr. phil. (Romanistik)
- Vetter, Jürgen, Josefplatz 4, 4000 Düsseldorf, F. 78 08 60,
Dipl.-Psych., Wiss. Ang. (Psychologie — Entwicklungs- und Erziehungspsy-
chologie)
- Walthes, Erika, Am alten Bach 63, 4040 Neuss 21, F. (0 21 07) 6 08 18
Dipl.-Sportlehrer (Sportwissenschaft)
- Wastl, Peter, Am alten Bach 63, 4040 Neuss 21, F. (0 21 07) 6 08 18
Dipl.-Sportlehrer (Sportwissenschaft)
- Weber, Dieter, Hauptstaatsarchiv Düsseldorf, Mauerstraße 55, 4000 Düssel-
dorf
Dr. phil. (Mittelalterliche Geschichte)
- Wefers, Brigitte, In der Aue 20b, 4050 Mönchengladbach 2, F. (0 21 66) 3 12 42
Verw. Wiss. Ass. (Mittelalterliche Geschichte)
- Wendell, Elizabeth, Steinhauerstraße 4, 4000 Düsseldorf 13, F. 71 31 42
Dr. phil., Wiss. Angestellte (Anglistik)
- Werner, Edeltraud, Schorlemerstraße 27, 4000 Düsseldorf 11
Dr. phil., Wiss. Ass. (Romanistik)
- Wippel, Günter, Molkereistraße 30, 4132 Kamp-Lintfort, F. (0 28 42) 4 23 41
Dr. phil. (Russisch)
- Wodsak, Monika, Fontanestraße 8, 4044 Kaarst 1, F. (0 21 01) 6 45 13
Verw. Wiss. Ass. (Romanistik)
- Wollschläger, Petra, Wissmannstraße 6, 4000 Düsseldorf, F. 39 55 12
Dr. rer. nat., Wiss. Ass. (Psychologie)
- Zänker, Uwe, Oberer Eichweg 43, 3550 Marburg/Lahn, F. (0 64 21) 29 13 76
Dr. phil., Professor an der Fachhochschule für Sozialpädagogik in Düssel-
dorf (Vergleichende Erziehungswissenschaft)
- Ziegler, Ruprecht, Martinshütte 101, 4052 Korschenbroich 2, F. (0 21 61)
67 12 86
Dr. phil., Wiss. Ass. (Alte Geschichte)
- Ziegler, Wulfhart, In der Sandheide 15a, 4223 Voerde
Dr. phil. (Alte Geschichte)

JE FRÜHER SIE BAUSPAREN, DESTO SCHNELLER KOMMT IHR HAUS AUF SIE ZU.



Wer seinen Traum vom eigenen Heim verwirklichen will, sollte damit nicht warten, bis die Mieten noch höher und die Kinder schon groß sind. Sondern so früh wie möglich bausparen.

Beim BHW, Bausparkasse für den öffentlichen Dienst, machen maßgeschneiderte Tarife den Start auch

schon in jungen Jahren leicht. Und die BHW-Spezial-Beratung zeigt Ihnen, wie Ihr Haus am schnellsten auf Sie zukommt.

Informieren Sie sich durch die kostenlose BHW-Informationsbroschüre. Überall beim BHW.

BHW Bausparkasse für den öffentlichen Dienst.

DAMIT ES BEIM BAUEN VORWÄRTS GEHT.

Gemeinnützige Bausparkasse für den öffentlichen Dienst GmbH, 3250 Hameln 1

Beratungsstellen: 4000 Düsseldorf, Oststr. 54/56, Fernruf (0211) Sa.-Nr. 360381. 4040 Neuss, Sebastianusstr. 3, Fernruf (02101) 26191. **Vertrauensmann:** Fritz Rehberg, Tel. dienstl. 3112422. **Bauspar-Berater:** Bernd Karll, Tel. (02105) 6384. Ferner können Informationen beim Personalrat, Gebäude 11.95 der medizinischen Einrichtung der Uni Düsseldorf eingeholt werden, Tel. 3117195 oder 3117293.



Nachtrag zu k) Mit Seminaren und Übungen beauftrag:

- Bister, Heribert, Berrenrather Str. 129, 5000 Köln 41,
(Musiktheorie)
- Dammeyer, Manfred, Mühlenstraße 94, 4200 Oberhausen, F. (02 08) 86 08 05,
Dr. paed., Sozialwirt, MdL (Politische Wissenschaft)
- Diederich, Henner, Sauerbruchstr. 18, 4630 Bochum 1,
(Musik und ihre Didaktik)
- Eckart-Bäcker, Ursula, Herstaler Str. 10, 5100 Aachen, F. (3 00) 1 97-2 13,
Dr. phil., Prof. an der RWT Hochschule Aachen (Musik und ihre Didaktik)
- Koch, Lothar, Elsternweg 12, 4000 Düsseldorf 30, F. 42 64 89
Dr. phil., Stud. Prof. an der Universität Köln (Didaktik der Geschichte)
- Kruse, Joseph A., Jahnstraße 56, 4000 Düsseldorf, F. 37 35 06
Dr. phil., Direktor des Heinrich-Heine-Instituts Düsseldorf
(Didaktik der deutschen Sprache und Literatur)
- Ladage, Dieter, Hubertusstr. 15, 5040 Brühl, F. (0 22 32) 4 88 79,
Dr. phil., Oberstudienrat (Alte Geschichte)
- Nicolaus, Norbert, Zollstr. 16, 4049 Rommerskirchen 1, F. (0 21 83) 54 12
Dr. paed., Lehrer (Didaktik der deutschen Sprache und Literatur)
- Probst-Effah, Gisela, Grefrather Weg 96, 4040 Neuss 1, F. (0 21 01) 8 05 62
Dr. phil. (Musik und ihre Didaktik)
- Reinhard, Gertraud, Bergische Landstraße 2, 4000 Düsseldorf 12, F. 2 80 12 92
Dr. paed., (Musik und ihre Didaktik)
- Tauch, Max, Grünstr. 6, 4040 Neuss, F. (3 00) 2 12 48,
Dr. phil., Oberkustos am Clemens-Sels-Museum, Neuss,
(Didaktik der Geschichte)
- Wohlenberg, Dieter, Hüttenstraße 13a, 4040 Neuss 1, F. (0 21 01) 47 17 77
Dr. theol., Akad. Oberrat (Musik und ihre Didaktik)



Institute und Seminare

Philosophisches Institut (Gebäude 23.21, Ebene 04)

Direktor: Prof. Dr. Dr. Alwin Diemer, F. 3 11-29 12

Sekretariat: Eva-M. Stüwe, F. 3 11-29 12

Prof. Dr. Rudolf Heinz, F. 3 11-29 18, Prof. Dr. Alois Huning

Prof. Dr. Wolfram Högge, F. 3 11-29 20

Wiss. Ass.: Priv.-Doz. Dr. Hartmut Brands (F. 3 11-42 40), Dr. Klaus-Jürgen Düsberg (F. 3 11-29 19)

Wiss. Mitarbeiter: Dr. Reinhard May, F. 3 11-29 29

Forschungsabteilung für Wissenschaftstheorie:

Leiter: Prof. Dr. Lutz Geldsetzer, F. 3 11-29 14

Fries-Archiv

Redaktionsbüro Zeitschrift für allgemeine Wissenschaftstheorie

Forschungsabteilung für philosophische Information und Dokumentation:

Leiter: Prof. Dr. Norbert Henrichs, F. 3 11-29 13 (beurlaubt)

Sekretariat: Ingeborg Zeller, F. 3 11-29 13

Wiss. Mitarbeiter: Gérard Dubrulle (F. 3 11-29 21)

Monique Jucquois-Delpierre (F. 3 11-43 18)

Techn. Mitarbeiter: Ingrid Kochs (F. 3 11-29 22), Renata Schafstaedt (F. 3 11-29 22), Margot Voss (F. 3 11-41 37)

Archiv für Geschichte und Soziologie der Philosophie:

Wiss. Ang.: Dr. Ulrike Hinke-Dörnemann, F. 3 11-28 97

Bibliothek (Ebene 03): Dipl.-Bibl. Ursina Sitte-Meyer, F. 3 11-29 16

Erziehungswissenschaftliches Institut

(Gebäude 23.03, Ebene 01 und Gebäude 23.02, Ebene 02)

Geschäftsführung: Prof. Dr. Gerhard Wehle (1. 3. 1981 — 31. 3. 1982)

Sekretariat: Ilse Koenemann, F. 3 11-20 38, (Gebäude 23.03, Ebene 01, Raum 81) Geschäftszeit: montags bis freitags von 9.00—12.00 Uhr

Institutsbeauftragter für die Anerkennung von Studienleistungen:

Prof. Dr. Wolfgang Kramp

Sekretariat: Erika Mendel, F. 3 11-20 85 (Gebäude 23.03, Ebene 01, Raum 87)

Geschäftszeit: dienstags bis freitags von 9—12 Uhr, außerdem mittwochs von 15—16 Uhr

Prof. Dr. Werner Heldmann, F. 3 11-49 61

Studienprofessor Dr. Dieter Margies, F. 3 1121 37

apl. Professor Dr. Ludwig Hardörfer

Bibliothek: Dipl.-Bibl. Maria Guski, F. 3 11-20 36

Präsenzbibliothek/Lesesaal: Gebäude 23.03, Ebene 02

Öffnungszeiten: montags bis freitags von 9—18 Uhr

Bildungspolitisches Archiv: Priv.-Doz. Dr. J. Ch. Lüth

Archivraum: Gebäude 23.02, Ebene 02, Raum 61

Öffnungszeiten: montags von 9—12 Uhr und von 13—16 Uhr

Abteilung für Schulpädagogik

Prof. Dr. Wolfgang Kramp, F. 3 11-28 57

Sekretariat: Erika Mendel, F. 3 11-20 85, Gebäude 23.03, Ebene 01, Raum 87
Geschäftszeit: dienstags bis freitags von 9—12 Uhr, außerdem mittwochs von 15—16 Uhr

Akademischer Rat: Hartmut Steuber, F. 3 11-28 53

Wiss. Ass.: Dr. Robert F. Antoch, (F. 3 11-21 45), Priv.-Doz. Dr. Johann Ch. Lüth, (F. 3 11-21 35)

Verw. Wiss. Ass.: Helga Röhrig M. A., F. 3 11-21 46

Wiss. Hilfskräfte: Iris Füssenich, (F. 3 11-20 37), Dipl.-Päd. Steffen Lobisch (F. 3 11-20 37)

Abteilung für Allgemeine Didaktik

Prof. Dr. Gerhard Michel (F. Neuss 1 97-2 55), N. N.

Sekretariat: Karin Roggendorf, F. (3 00) 1 97-256, Raum 711

Geschäftszeit: montags bis freitags von 10—12.30 Uhr

Akademischer Oberrat: Priv.-Doz. Dr. Jürgen Rohrbach (F. Neuss 1 97-3 24)

Wiss. Ass.: Dr. Herbert F. Bode (F. Neuss 1 97-3 30), Dr. Jürgen Naehar (F. Neuss 1 97-3 30)

Abteilung für Bildungsforschung und pädagogische Beratung

N. N., F. 3 11-20 39

Sekretariat: N. N., F. 3 11-20 39, Gebäude 23.03, Ebene 01, Raum 88

Akademischer Oberrat: Dr. Lutz F. Hornke (F. 3 11-34 74)

Verw. Wiss. Ass.: Dipl.-Päd. Brigitte Flach (F. 3 11-28 56)

Wiss. Mitarbeiter: Dipl.-Päd. Peter Dürrschmidt (F. 3 11-21 34), Dipl.-Päd. Joachim Koblitz (F. 3 11-21 33), Dipl.-Päd. Anka Müller (F. 3 11-21 34), Dipl.-Psych. Norbert Posse (F. 3 11-20 23)

Abteilung für Systematische Pädagogik

Prof. Dr. Leonhard Friedrich (F. Neuss 1 97-2 91),

Akademischer Rat: Dr. Dietrich Kegler (F. Neuss 1 97-2 84)

Wiss. Ass.: Dr. Ascan Heuwold (F. Neuss 1 97-2 90)

Abteilung für pädagogische Anthropologie

Prof. Dr. Gerhard Wehle, F. 3 11-28 59

Sekretariat: Ilse Koenemann, F. 3 11-20 38, Gebäude 23.03, Ebene 01, Raum 81

Geschäftszeit: montags bis freitags von 9—12 Uhr

Akademischer Oberrat: Dr. Paul Merkert, F. 3 11-21 36

Verw. Wiss. Ass.: Gabriele Dreis (F. 3 11-34 71), Michael Hohlmann (F. 3 11-30 27)

Wiss. Hilfskraft: N. N.

Abteilung für Philosophie der Erziehung

Prof. Dr. Friedhelm Nicolin, F. 3 11-49 64 und Neuss 1 97-2 88

Wiss. Ass.: N. N.

Wiss. Hilfskraft: Ernst Jaskolski

Für die Abteilungen Systematische Pädagogik und Philosophie der Erziehung besteht zur Zeit noch ein gemeinsames Sekretariat im Gebäude Neuss: Brigitte Käsebier, Luise Pfeiffer (F. Neuss 1 97-2 87), Helga Schmittner

(F. Neuss 1 97-2 83), Raum 1010.

Geschäftszeit: montags bis freitags von 10.30 bis 12.30 Uhr

Institut für Entwicklungs- und Sozialpsychologie

(Gebäude 23.03, Ebene 01 und Gebäude Neuss)

Geschäftsführung: Prof. Dr. Horst Nickel

Sekretariat: Heidi Marcinczak, F. 3 11-21 30 (Gebäude 23.03, Ebene 01, Raum 23A)

Geschäftszeit: montags, donnerstags und freitags 10—12 Uhr, mittwochs 14—16 Uhr.

Abteilung für Entwicklungs- und Erziehungspsychologie

Prof. Dr. Horst Nickel, F. 3 11-21 30,

Sekretariat: Heidi Marcinczak, F. 3 11-21 30

Akademischer Oberrat: Dr. Hans-Jörg Fenner, F. 3 11-21 32

Wiss. Ass.: Dr. Ulrich Schmidt-Denter, F. 3 11-26 37

Wiss. Ang.: Dipl.-Psych. Jürgen Vetter, F. 3 11-21 31

Wiss. Hilfskräfte: Dipl.-Psych. Jutta Bartoszyk, F. 3 11-32 28

Dipl.-Psych. Matthias Petzold, F. 3 11-32 42

Forschungsassistenten: Dipl.-Psych. Klaus Hanßen (DFG), F. 3 11-20 27, F. 3 11-30 83

Abteilung für Sozial- und Unterrichtspsychologie (Neuss)

Prof. Dr. Wolfgang Manz F. (3 00) 1 97-2 95

Sekretariat: Maria Geyr, F. (3 00) 1 97-2 82

Wiss. Ass.: Dr. Petra Wollschläger, F. (3 00) 1 97-3 38

Sozialwissenschaftliches Institut (Gebäude 23.31, Ebene 04 und Gebäude Neuss)

Prof. Dr. Richard Münch (Sozialwissenschaft), F. 3 11-21 48

Sekretariat: Karin Rhau, F. 3 11-21 48

Akademische Oberrätin: Dr. Ursula Boos-Nünning, F. 3 11-31 23

Wiss. Angestellte: Werner Gephart (F. 3 11-40 75), Dipl.-Mathematiker Bernhard Miebach (F. 3 11-43 70), Dipl.-Volkswirt Karl-Heinz Saurwein (F. 3 11-43 70)

Prof. Dr. Leonhard Lowinski (Soziologie), F. (3 00) 1 97-2 93

Sekretariat: Ursula Szaramowicz, Christel Winkels, F. (3 00) 1 97-2 94

Akademischer Oberrat: Dr. Klaus Plake, F. (3 00) 1 97-3 41

Wiss. Ass.: Dr. Ursula Neumann, F. (3 00) 1 97-3 41

Wiss. Hilfskraft: Irmgard Müller, F. (3 00) 1 97-2 94

Prof. Dr. Heiner Flohr (Politikwissenschaft), F. (300) 1 97-3 44)

Sekretariat: Annemarie Bringmann, F. (3 00) 1 97-2 98

Verw. Wiss. Ass.: Wolfgang Tönnemann, F. (3 00) 1 97-3 42

Politische Wissenschaft:

N. N.

Bibliothek: Dipl.-Bibl. Helga Schwartz, F. 3 11-40 82

Historisches Seminar (Gebäude 23.31) und Gebäude Neuss

Geschäftsführung: Prof. Dr. Josef Semmler, F. 3 11-29 31
(Gebäude 23.31, Ebene 06, Zi. 72)

Sekretariat: Margit Reipen, F. 3 11-30 20 (Gebäude 23.31, Ebene 06)

Assistent: Wolfgang Kessler M. A., F. 3 11-40 86 (Gebäude 23.31, Ebene 05)

Bibliothek: Bibl.-Insp. Angelika Hermenau (F. 3 11-29 33), Bibl.-Insp.
Helga Schwartz (F. 3 11-40 82)

Abteilung für Alte Geschichte (Ebene 05)

Lehrstuhl III

Prof. Dr. Dietmar Kienast, F. 3 11-29 94

Sekretariat: Herta vom Bovert, F. 3 11-29 94

Wiss. Ass.: Dr. Otfried von Vacano (F. 3 11-29 96), Dr. Ruprecht Ziegler
(F. 3 11-29 97), Dr. Raban von Haehling (F. 3 11-29 95)

Abteilung für Mittelalterliche Geschichte (Ebene 06)

Lehrstuhl I

Prof. Dr. Rudolf Hiestand, F. 3 11-29 38,

Sekretariat: Karin Heemskerk, F. 3 11-29 38

Wiss. Ass.: Dr. Albrecht Graf Finckenstein, F. 3 11-29 40

Verw. Wiss. Ass.: Brigitte Wefers, F. 3 11-29 39

Prof. Dr. Josef Semmler, F. 3 11-29 31

Abteilung für Neuere Geschichte (Ebenen 04 und 06)

Lehrstuhl II

Prof. Dr. Wolfgang J. Mommsen, F. 3 11-40 81 (beurlaubt)

Mit der Vertretung des Lehrstuhls beauftragt:

Priv.-Doz. Dr. Christof Dipper, F. 3 11-29 26

Sekretariat: Astrid Greiner, F. 3 11-29 26

Akademische Oberräte: apl. Prof. Dr. Karl-Egon Lönne (F. 3 11-29 30),
Dr. Manfred Wüstemeyer, (F. 3 11-29 29)

Studienrat i. H.: Dr. Rainer Bölling, F. 3 11-40 77

Wiss. Ass.: Dr. Gerd Krumeich (F. 3 11-40 85) (beurlaubt)

Verw. Wiss. Ass.: Peter Theiner, F. 3 11-40 84, Gangolf Hübinger
(F. 3 11-40 85)

Arbeitsstelle der Max-Weber-Gesamtausgabe

Wiss. Mitarbeiter: Manfred Schön, Dittmar Dahlmann M. A.

(F. 3 11-30 31), Wolfgang Schwentker (F. 3 11-40 78)

Lehrstuhl IV

Prof. Dr. Klaus Müller, F. 3 11-29 27

Sekretariat: Karin Heemskerk, F. 3 11-29 27

apl. Prof. Dr. Christoph Weber, F. 3 11-29 42

Wiss. Ass.: Priv.-Doz. Dr. Gerhard Schormann, F. 3 11-29 41

Wiss. Hilfskräfte: Bernd Dreher M. A. (F. 3 11-40 56), Ulrike Apel
(F. 3 11-4060)

Abteilung für Neuere Landesgeschichte Ebene 06)

Lehrstuhl VI

Prof. Dr. Peter Hüttenberger, F. 3 11-30 20

Sekretariat: Margit Reipen, F. 3 11-30 20

Akademischer Rat: Dr. Falk Wiesemann, F. 3 11-45 59

Wiss. Ass.: Dr. Hein Hoebink, F. 3 11-20 73

Wiss. Hilfskraft: Ursula Rombeck

Lehrstuhl VIII

Prof. Dr. Hansgeorg Molitor, F. (3 00)-197 3 00

Sekretariat: Renate Winkels, F. (3 00) 1 97-3 00

Wiss. Ass.: Priv.-Doz. Dr. Franz Golczewski (3 00) 1 97-3 00

Wiss. Hilfskraft: Jörg Engelbrecht

Abteilung für Osteuropäische Geschichte (Ebene 05)

N. N., F. 3 11-29 28

Wiss. Ang.: Wolfgang Kessler M. A., F. 3 11-40 86

Wiss. Hilfskraft: Gabriele Horzella M. A., F. 3 11-40 87

Abteilung für Wirtschaftsgeschichte (Ebene 05)

Lehrstuhl V

Prof. Dr. Karl Hardach, F. 3 11-40 14

Sekretariat: Marlene Pitkethly, F. 3 11-40 14

Wiss. Ass.: Dr. Ulrich Nocken, F. 3 11-40 20

Wiss. Hilfskraft: Dr. Hans-Joachim Landmesser, F. 3 11-40 22

Abteilung für Didaktik der Geschichte

Lehrstuhl VII

Prof. Dr. Hans Süßmuth, F. 3 00-1 97-2 45

Sekretariat: Veronika Heinrich (8—12 Uhr), F. (3 00) 1 97-3 03

Gabriele Zech, F. (3 00) 1 97-2 45

Wiss. Ass.: Dr. Eugen Hoffmann, F. (3 00) 1 97-3 20

Wiss. Ang.: Dr. Dr. Klaus Mäding, F. (3 00) 1 97-3 20

Seminar für Allgemeine Sprachwissenschaft

(Gebäude 23.21, Ebene 04)

Prof. Dr. Dieter Wunderlich, F. 3 11-25 54

Wiss. Ass.: Priv.-Doz. Dr. Konrad Ehlich (F. 3 11-29 25), Dr. Manfred Pinkal (F. 3 11-25 57),

Wiss. Ang.: Priv.-Doz. Dr. Florian Coulmas (F. 3 11-34 43) (beurlaubt)

Bibliothek: Karla Eßig, Bibl.-Ang., F. 3 11-29 52

Seminar für Klassische Philologie (Gebäude 23.21, Ebene 04)

Prof. Dr. Ilona Opelt, F. 3 11-29 90

Sekretariat: Ingeborg Anders, F. 3 11-29 90

Prof.: Dr. Reinhard Häußler, F. 3 11-41 38

Studienprofessor: Dr. Wolfgang Heimbecher, F. 3 11-29 91

Wiss. Mitarbeiter: Karin Sugano, F. 3 11-29 92

Bibliothek: Mariana Trosdorff, Bibl.-Ang., F. 3 11-29 93

Germanistisches Seminar (Gebäude 23.21, Ebene 01 und 02)

Abteilung für Deutsche Philologie und Linguistik

Lehrstuhl I

Prof. Dr. Georg Stötzel, F. 3 11-29 43

Sekretariat: Ria Scherschel, F. 3 11-29 44

Prof. Dr. Rudi Keller, F. 3 11-29 45

Akademischer Oberrat: Priv.-Doz. Dr. Volker Beeh, F. 3 11-29 89 (beurlaubt)

Akademischer Rat: Priv.-Doz. Dr. Ludwig Jäger (F. 3 11-29 46)

Wiss. Ass.: Dr. Hans-Werner Scharf (F. 3 11-42 81), Gabriel Falkenberg
(F. 3 11-42 80)

Verw. Wiss. Ass.: Frank Liedtke (F. 3 11-29 89)

Wiss. Ang.: Peter Hachenberg (F. 3 11-29 89)

Abteilung für Neuere Germanistik

Lehrstuhl II

Prof. Dr. Manfred Windfuhr, F. 3 11-29 50

Sekretariat: Joke Brenn, F. 3 11-29 50

Akademischer Oberrat: Dr. Winfried Hartkopf, F. 3 11-30 04

Akademische Oberrätin Dr. Gertrude Cepl-Kaufmann, F. 3 11-30 04

Wiss.-Ass.: N. N., F. 3 11-20 51

Wiss. Ang.: Dr. Ariane Neuhaus-Koch, F. 3 11-48 28

Lehrstuhl IV

Prof. Dr. Herbert Anton, F. 3 11-29 47

Sekretariat: Helga Nitschke, F. 3 11-29 47

Wiss. Ass.: apl. Prof. Dr. Manfred Frank (F. 3 11-42 82), Dr. Jochen Hörisch
(F. 3 11-29 49), Priv.-Doz. Dr. Hans-Georg Pott (F. 3 11-29 48)

Wiss. Ang.: Dr. Peter Tepe, F. 3 11-29 48

Abteilung für Ältere Germanistik

Lehrstuhl III

Prof. Dr. Gert Kaiser, F. 3 11-29 53

Sekretariat: Cäcilia Wilsmann, F. 3 11-29 53

Akademische Oberrätin: Dr. Barbara Haupt, F. 3 11-29 55

Wiss. Ass.: Helmut Brall (F. 3 11-29 54),

Wiss. Ass.: Petra Giloy-Hirtz (F. 3 11-48 56), Verw. Wiss. Ass. Urban Küsters
(F. 3 11-29 54)

Wiss. Hilfskraft: Detlev Suchanek

Abteilung für Didaktik der deutschen Sprache und Literatur

Lehrstuhl V

Prof. Dr. Wilhelm Gössmann, F. (3 00) 1 97-2 16, 3 11-4941,

Sekretariat: Margarete Häcker, F. (3 00) 1 97-2 16, 3 11-49 41

Akademischer Oberrat: Dr. Klaus-Hinrich Roth, F. 3 11-49 37, Dr. Maria The-
rese Sünger, F. 3 11-49 37

Wiss. Ass.: Priv.-Doz. Dr. Eva Neuland, F. 3 11-49 37

Förderass.: Gabriele Beckenbach

Bibliothek: Karla Eßig, Bibl.-Ang., F. 3 11-29 52

Anglistisches Institut (Gebäude 23.21, Ebene 01 und 02)

Abteilung für Ältere Anglistik

Lehrstuhl I

N. N., F. 3 11-29 61

Sekretariat: Elisabeth Merziger, F. 3 11-29 61

Studienrätin i. H.: N. N.

Wiss. Ass.: Dr. Wilhelm Busse (F. 3 11-45 63), Dr. Karl-Friedrich Knapp
(F. 3 11-45 63)

Lektor: Dr. Richard Gary Hooton M. A., F. 3 11-29 68

Abteilung für Amerika-Studien

Lehrstuhl II

Prof. Dr. Herbert Rauter, F. 3 11-29 56

Sekretariat: Irmtrud Passavand, F. 3 11-29 56

Studienprofessor: Dr. Hans-Lothar Meyer, F. 3 11-28 39

Akademische Oberräte: Dr. Dietmar Claas (F. 3 11-29 59), Dr. Josef Haslag
(F. 3 11-29 58)

Wiss. Ass.: Jürgen Märtens (F. 3 11-29 57), Dr. Therese Seidel (F. 3 11-29 57)

Wiss. Ang.: Dr. Elizabeth Wendell M. A., F. 3 11-45 98

Lektor: Dr. Reid Maynard, F. 3 11-40 19

Wiss. Hilfskraft: N. N. (F. 3 11-45 64), Dr. Ulrike Scholtz (F. 3 11-45 98)

Abteilung für Englische Renaissance

Lehrstuhl III

Prof. Dr. Hubertus Schulte Herbrüggen, F. 3 11-29 63

Sekretariat: Ursula Schenke, F. 3 11-29 63

Lektorin: Louise Nieroba B. A., F. 3 11-45 62

Verw. Wiss. Ass.: Uwe Baumann (F. 3 11-29 65), Friedrich-Karl Unterweg
(F. 3 11-29 65), N. N. (F. 3 11-45 62)

Wiss. Ang.: Rosemarie Apitz, F. 3 11-45 58, Hans-Peter Heinrich (F. 3 11-
45 62)

Abteilung für Neuere Anglistik

Lehrstuhl IV

N. N., F. 3 11-29 64

Lektor: N. N., F. 3 11-45 64

Akademischer Rat: Dr. Manfred Beyer, F. 3 11-31 52

Verw. Wiss. Ass.: N. N., F. 3 11-31 51, N. N.

Prof. Dr. Lienhard Legenhausen, F. 3 11-30 66

Abteilung für Didaktik der englischen Sprache und Literatur

Lehrstuhl V

Prof. Dr. Albert-Reiner Glaap, F. 3 11-29 61 u. (3 00) 1 97-2 25

Lehrstuhl VI

Prof. Dr. Dieter Wolff, F. 3 11-45 64 u. (3 00) 1 97-2 23

Sekretariat: Marie-Luise Büntig, Annemarie Peters, F. (3 00) 1 97-2 24

Geschäftszeit: montags bis freitags von 9—12 Uhr

Wissenschaftliche Mitarbeiter der Abteilung:

Akademische Oberräte: Dr. Rurik von Antropoff, F. (3 00) 1 97-2 26, Dr. Aribert Schroeder, F. (3 00) 1 97-2 21

Wiss. Ass.: Dr. Ulrich Bach, F. (3 00) 1 97-3 31

Verw. Wiss. Ass.: Klaus Peter Müller, F. (3 00) 1 97-3 31

Lektoren: Anne Frances Bulmer B. A., F. (3 00) 1 97-2 21),

Christopher Sion M. H., B., Soc., Sc., BA, M.A., F. (3 00) 1 97-2 26)

Wiss. Hilfskraft: Vera Kallenheim-Johnstone, F. (3 00) 1 97-3 31

Bibliothek: Rolf Berninghaus, Bibl.-Ang., F. 3 11-29 67

Romanisches Seminar (Gebäude 23.21, Ebene 01 und 02)

Geschäftsführung: Prof. Dr. Ludwig Schrader

Ständiger Vertreter: Priv.-Doz. Dr. Wolfgang Rettig

Sekretariat für Auskünfte: Ortrud Felsing, F. 3 11-29 88 (täglich 11—12, dienstags 14—16)

Abteilung für Allgemeine und vergleichende romanische Sprachwissenschaft

Lehrstuhl IV

Prof. Dr. Peter Wunderli, F. 3 11-29 70

Sekretariat: Ortrud Felsing, F. 3 11-29 88

Wiss. Ass.: Dr. Edeltraud Werner (F. 3 11-29 75), N. N.

Abteilung für Französische und spanische Sprachwissenschaft

Lehrstuhl II

Prof. Dr. Manfred Höfler, F. 3 11-29 83 und 29 84

Wiss. Ass.: Dr. Margarete Lindemann, F. 3 11-29 83

Abteilung für Französische Literaturwissenschaft

Lehrstuhl III

Prof. Dr. Fritz Nies, F. 3 11-29 72

Sekretariat: N. N., F. 3 11-29 86

Verw. Wiss. Ass.: Elisabeth Kuhs (F. 3 11-43 75 und 29 71), Lothar Matthes (F. 3 11-43 75 und 29 71), Monika Wodsak (F. 3 11-43 75 und 29 71)

Abteilung für Hispanistische Literaturwissenschaft

Lehrstuhl I

Prof. Dr. Ludwig Schrader, F. 3 11-29 73

Sekretariat: Ingeborg Bräuer, F. 3 11-29 87

Wiss. Ass.: Dr. Rainer Stillers (F. 3 11-43 76), Dr. Christoph Strosetzki (F. 3 11-29 81)

Abteilung für Romanische Literaturen außerhalb Europas

Prof. Dr. Siegfried Jüttner, F. 3 11-25 58

Gemeinsam für alle Abteilungen:

Dozent: Prof. Dr. Reinhard Kleczewski, F. 3 11-21 28

Akademische Oberräte: Klaus Dieter Drissen, (F. 3 11-29 79), Dr. Barbara von Gemmingen-Obstfelder (F. 3 11-29 82), Dr. Jürgen Rehbein (F. 3 11-29 77)

Akademischer Rat: Priv.-Doz. Dr. Wolfgang Rettig, F. 3 11-43 72

Studienrätin i. H.: Dr. Renate Hörisch-Hellgrath, F. 3 11-25 56

Wiss. Ang.: Mechtild Bierbach, F. 3 11-21 27

Lektoren: Französisch: Pierre Berrut (3 11-29 76), Jean Clot (3 11-43 71), Michèle Creff (3 11-43 71), Italienisch: Dr. Chiara de Manzini-Himmrich (F. 3 11-29 85), Spanisch: Dr. Bienvenido de la Fuente (3 11-29 85)

Bibliothek: Dipl.-Bibl. Ruth Joks, F. 3 11-29 80

Institut für Sportwissenschaft (Gebäude 28.01)

Prof. Dr. Heinz-Egon Rösch, F. 3 11-20 31

Sekretariat: Marita Reinartz, F. 3 11-20 31

Studienprofessoren: Inge Haamann, Rudolf Lisson

Akademische Oberrätin: Helmi Vent

Akademischer Rat: Dr. Armin Ader

Wiss. Angestellte: Dipl.-Sportl. Ali Golmina, Wilhelm Brodbeck, Ute Schellenberger, Christina Stöber, Erika Walthers, Peter Wastl
Sportlehrer Christoph Rocholl

Seminar für Musik und ihre Didaktik (Gebäude Neuss)

(vorläufig angegliedert bis zur endgültigen Regelung)

Prof. Dr. Günther Noll, F. (3 00) 1 97-2 12

Mit der Vertretung eines Lehrstuhls beauftragt:

Priv.-Doz. Dr. Eckhard Nolte, F. (300) 197-215

Sekretariat: Christel Brock, Ursula Klaff, F. (3 00) 1 97-2 14

Prof. em.: Dr. Ernst Klusen, Wilhelm Chassée, F. (3 00) 1 97-22 08, -2 13

Studienprofessor: Dr. Wilhelm Schepping, F. (3 00) 1 97-2 09

Wiss. Ass.: Dr. Marie Luise Schulten, F. (3 00) 1 97-2 15

Institut für Musikalische Volkskunde (Gebäude Neuss)

(vorläufig angegliedert bis zur endgültigen Regelung)

Prof. Dr. Günther Noll, F. (3 00) 1 97-2 12

Sekretariat: Marlo Bloemertz, F. (3 00) 1 97-2 10

Prof. em. Dr. Ernst Klusen, F. (3 00) 1 97-2 08

Studienprofessor: Dr. Wilhelm Schepping, F. (3 00) 1 97-2 09

Wiss. Ass.: N. N.

Wiss. Ang.: Dr. Gisela Probst-Effah, F. (3 00) 1 97-2 06

Wiss. Hilfskraft: Annemarie Elsäßer, Gerd Banse, F. (3 00) 1 97-2 08

Gertraud Reinhard, F. (300) 1 97-2 06

Seminar für Kunst und Werkerziehung (Gebäude Neuss)

(vorläufig angegliedert bis zur endgültigen Regelung)

Prof. Dr. Hermann-J. Mahlberg, F. (3 00) 1 97-3 48

Sekretariat: Marianne Drücker, F. (3 00) 1 97-3 14

Studienprofessor: Walter Cüppers, F. (3 00) 1 97-3 13

Akad. Oberräte: Arno Fassbender, F. (3 00) 1 97-3 14

Günter Waßermé, F. (3 00) 1 97-3 12

Wiss. Ass.: Dr. Norbert Garborini, F. (3 00) 1 97-3 12

Mit der Vertretung eines Lehrstuhls beauftragt:

Priv.-Doz. Dr. Eckhard Nolte, F. (300) 1 97-2 15

Lehrveranstaltungen Wintersemester 1981/82

(vgl. auch Vorlesungsankündigungen — Für Hörer aller Fakultäten — S. 62)
(Änderungen vorbehalten)

I. Philosophie

(Die mit *) und EWK ... gekennzeichneten Veranstaltungen gelten auch für das Fach Philosophie im Rahmen des erziehungswiss. Studiums. Vgl. Aushang am Brett: Mitteilung d. Staatl. Prüfungsamtes v. 28. 12. 1978)

Vorlesungen

- | | |
|---|---------------|
| 1. Einführung in die Philosophie
Mo. 16—17 (1stündig) | Geldsetzer |
| 2. Philosophie der Antike
(Philosophiegeschichte I)
Mi. 11—13 (2stündig) | Huning |
| 3. Philosophie der Neuzeit
(Philosophiegeschichte III)
Fr. 11—13 (2stündig) | Geldsetzer |
| 4. Aristoteles, Metaphysik
Mo. 14—15 (1stündig) | Henrichs |
| 5. Theorie und Philosophie der Logik
(Systematik III)
Di. 14—16 (2stündig) | Brands |
| *6. Einführung in die allgemeine Wertphilosophie
und Ethik (Systematik IV) (EWK: 1.1)
Mi. 14—16 (2stündig) | Diemer |
| 7. Ästhetik und Philosophie
Mo. 18—20 (2stündig) | Heinz |
| *8. Einführung in die Wissenschaftstheorie
der Geistes- und Kulturwissenschaften (EWK: 1.2)
Do. 9—11 (2stündig) | Diemer |
| *9. Hermeneutik (EWK: 1.2)
Di. 11—13 (2stündig) | Hogrebe |
| *10. Geschichtsphilosophie (EWK: 1.3)
Mi. 16—17 (1stündig) | Geldsetzer |
| *11. Geschichte der politischen Theorie (III)
seit Max Weber (EWK: 1.3)
Di. 9—11 (2stündig) | Steinvorth |
| 12. Technik-Philosophie im Marxismus
Mi. 14—16 (2stündig) | Huning |
| 13. Didaktik des Philosophieunterrichts
Do. 14—15 (1stündig) | Diemer/Becker |

Übungen

- | | |
|--|---------|
| 14. Griechisch für Philosophen
Zeit und Ort nach Vereinbarung (2stündig) | Jarczyk |
| 15. Griechisch für Philosophen II
Zeit und Ort nach Vereinbarung (2stündig) | Jarczyk |

- | | | |
|----------------------|--|-----------------|
| 16. | Latein für Philosophen
Zeit und Ort nach Vereinbarung (2stündig) | Jarczyk |
| Proseminare | | |
| 17. | Einführung in das Studium der Philosophie
Mo. 14—16 (2stündig) | Brands |
| 18. | Platon, Theaitetos
Mi. 16—18 (2stündig) | Hogrebe |
| 19. | Neuplatonismus
Mo. 16—18 (2stündig) | Heinz/Tepe |
| *20. | Hume, Moraltheorietische Schriften in Auswahl
Di. 11—13 (2stündig) (EWK: 1.2) | Steinvorth |
| 21. | Kant, Prolegomena zu einer jeden künftigen
Metaphysik
Mo. 18—20 (2stündig) | Geldsetzer |
| 22. | Nicolai Hartmann, Die Grundlegung der Ontologie
Mo. 18—20 (2stündig) | Hinke-Dörnemann |
| 23. | Logik
Mo. 16—18 (2stündig) | Brands/Lechner |
| *24. | Kant, Die Metaphysik der Sitten (EWK: 1.2)
(für Fortgeschrittene)
Di. 14—16 (2stündig) | May |
| 25. | Ausgewählte Probleme der Lebensphilosophie
Mi. 11—13 (2stündig) | Dubrulle |
| Hauptseminare | | |
| 26. | Kant, Kritik der reinen Vernunft,
Schematismusproblem
Mi. 9—11 (2stündig) | Diemer |
| 27. | Angelologie als Anthropologie
(Zum Menschenbild des Mittelalters)
Do. 11—13 (2stündig) | Huning |
| 28. | Wittgenstein, Philosophische Untersuchungen
Mi. 11—13 (2stündig) | Hogrebe |
| 29. | Carnap, Bedeutung und Notwendigkeit
Do. 16—18 (2stündig) | Brands |
| 30. | Deleuze/Guattari: Mi-plateau
(Anti-Ödipus 2. Teil)
Do. 9—11 (2stündig) | Heinz |
| 31. | Zeitgenössische Texte zur Philosophie des
Bewußtseins
Mo. 14—16 (2stündig) | Steinvorth |
| 32. | Probleme der Geschichtsphilosophie
Mi. 18—20 (2stündig) | Geldsetzer |
| 33. | Philosophie des Krieges
Do. 11—13 (2stündig) | Heinz |
| 34. | Theoriendynamik II (Sneed)
Mi. 16—18 (2stündig) | Düsberg |
| 35. | Schriften zur Religionsphilosophie
Di. 14—16 (2stündig) | Steinvorth |
| 36. | Probleme des Philosophieunterrichts
Do. 11—13 (2stündig) | Diemer/Becker |

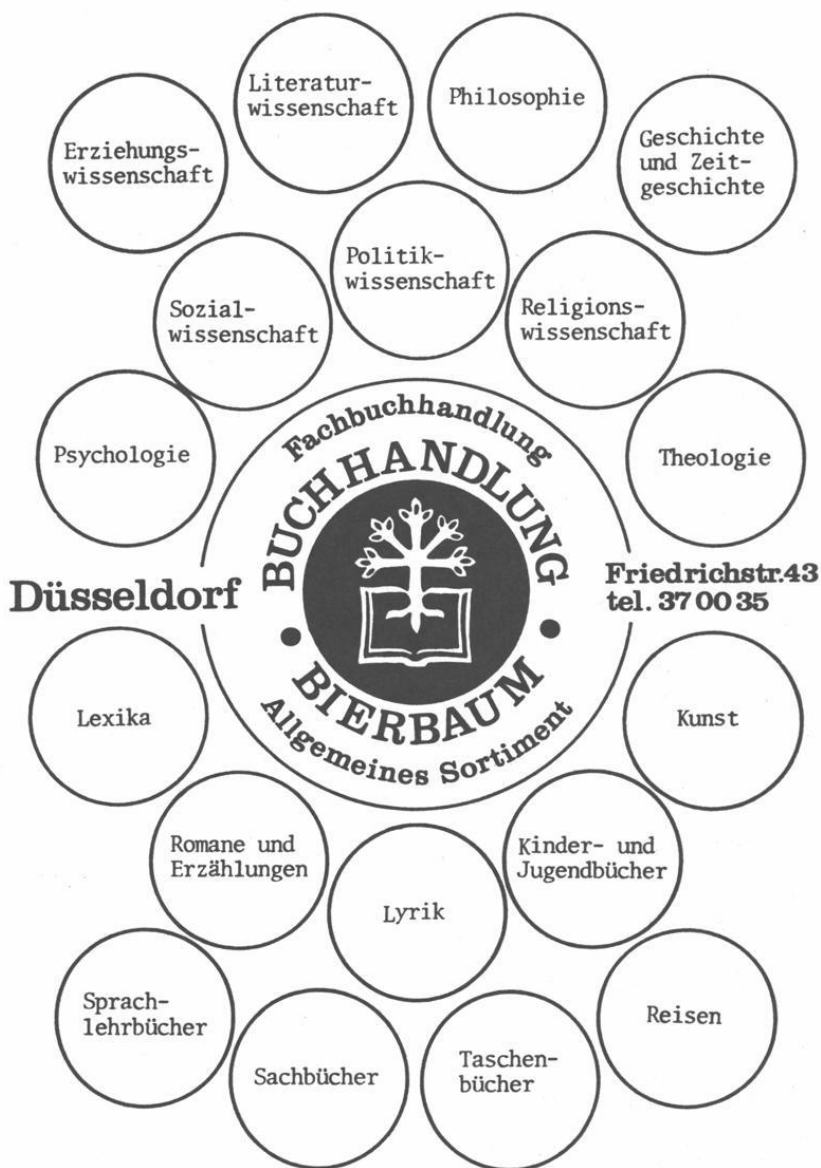

37. Interpretation ausgewählter Texte aus Hegels Logik
Mo. 16—18 (2stündig) Biemel
- Kolloquien**
38. Kolloquium über laufende Examensarbeiten
Zeit und Ort nach Vereinbarung (2stündig) Heinz
39. Kolloquium für Examenskandidaten und Doktoranden
Zeit und Ort nach Vereinbarung (2stündig) Hogrebe
40. Kolloquium für Examenskandidaten und Doktoranden
Zeit und Ort nach Vereinbarung (2stündig) Brands
- Wissenschaftswissenschaft**
41. Vorlesung: Allgemeine Probleme der Wissenschaftswissenschaft
Do. 11—12 (1stündig) Diemer
- Informationswissenschaft**
- Vorlesungen**
42. Einführung in die Informationsorganisation
Mo. 15—16 (1stündig) Henrichs
43. Dokumentationsmethodik II (Informationsverwaltung)
Mo. 16—17 (1stündig) Henrichs
44. Einführung in die Informationssoziologie
Mo. 17—18 (1stündig) Henrichs
45. Die Nutzung bibliographischer Hilfsmittel für die wissenschaftliche Arbeit in Studium und Forschung.
Mit praktischen Übungen
Di. 14—15 (1stündig)
Geb. 24.41, Vortragsraum Gattermann
46. Ausgewählte Probleme der bibliothekarischen Betriebslehre, Teil 3: Inhaltliche Erschließung der Literatur, bibliothekarische Klassifikationssysteme. Mit Kolloquium.
Di. 15—16 (1stündig) Geb. 24.41, Vortragsraum Gattermann
- Proseminar**
47. Einführung in die Informationswissenschaft
Mi. 14—16 (2stündig) Dubrulle
- Hauptseminar**
48. Scientometrie und Informationswissenschaft
Mo. 18—20 (2stündig) Dubrulle/Henrichs
- Kolloquium**
49. Wissenschaftstheoretische Probleme der Informationswissenschaft
14täglich (2stündig; nach Vereinbarung) Dubrulle/Henrichs
- Praktikum**
50. Methodenpraktikum
Zeit und Ort nach Vereinbarung
(wöchentlich, halbtägig) Dubrulle

Heymann Studienliteratur

Neuerscheinungen | Neuauflagen

Brox · Erbrecht

Von Prof. Dr. Hans Brox

7., verbesserte Auflage

1981. XXII, 453 Seiten, kart. DM 27,- ISBN 3-452-18925-2

Brox · Allgemeiner Teil des Bürgerlichen Gesetzbuchs

Von Prof. Dr. Hans Brox

5., verbesserte Auflage

1981. XV, 338 Seiten, kart. DM 25,- ISBN 3-452-18924-4

Erbel · Öffentlich-rechtliche Klausurenlehre mit Fallrepetitorium

Band II: Verwaltungsrecht

Von Prof. Dr. Günter Erbel

1981. XX, 651 Seiten, kart. DM 56,- ISBN 3-452-18905-8

Medicus · Bürgerliches Recht

Eine nach Anspruchsgrundlagen geordnete Darstellung zur Examensvorbereitung

Von Prof. Dr. Dieter Medicus

10., neubearbeitete und erweiterte Auflage

1981. XVII, 497 Seiten, kart. DM 28,80 ISBN 3-452-18930-9

Model/Müller · Grundgesetz für die Bundesrepublik Deutschland

Taschenkommentar für Studium und Praxis

Begründet von Dr. Otto Model, fortgeführt von Dr. Klaus Müller

9., vollständig überarbeitete Auflage

1981. XXIII, 686 Seiten. Plastik DM 58,- ISBN 3-452-18899-X

Schlüchter · Das Strafverfahren

Von Dr. Ellen Schlüchter

1981. XLV, 897 Seiten. Leinen DM 88,- / kart. DM 68,- ISBN 3-452-18908-2

Schmidt · Handelsrecht

Von Prof. Dr. Karsten Schmidt

1981. XXXV, 782 Seiten. Leinen DM 46,- ISBN 3-452-18865-5

Stratenwerth · Strafrecht, Allgemeiner Teil I. Die Straftat

Von Prof. Dr. Günter Stratenwerth

3., neubearbeitete Auflage

1981. 340 Seiten, kart. DM 29,80 ISBN 3-452-18907-4



Carl Heymanns Verlag
Köln Berlin Bonn München



II. Erziehungswissenschaft

Allgemeine Erziehungswissenschaft

Vorlesungen

51. Theorien der Erziehung (Rousseau, Schleiermacher) EWK 1.3 Di. 11—13 (2stündig) Lüth
52. Begriff und Problem der Bildung EWK 1.3 Do. 11—13 (2stündig) Nicolin
53. Georg Kerschensteiner EWK 1.3 Mo. 14—16 (2stündig) Wehle

Proseminare

54. Grundfragen und Grundbegriffe der Erziehungswissenschaft EWK 1.1 Fr. 9—11 (2stündig) Kegler
55. Einführung in das Studium der Erziehungswissenschaft (für Hauptfachstudenten im i. I. Studiensemester) EWK 1.1 Do. 11—13 (2stündig) Steuber
56. Die Theorie der kategorialen Bildung EWK 1.3 Do. 9—11 (2stündig) Merkert
57. Das Problem der sittlichen Erziehung bei Pestalozzi EWK 1.3 Mo. 18—20 (2stündig) Wehle
58. Spieltheorien EWK 1.4 Mi. 11—13 (2stündig) Heuwold
59. Pädagogische Phantasie im Erziehungsprozeß (Kompaktseminar in der vorlesungsfreien Zeit) EWK 1.4 Merkert
60. Die „Grundwerte-Diskussion“ in ihrer Bedeutung für die Ziel- und Normenfindung in der Erziehung EWK 1.4 Mo. 9—11 (2stündig) Schavan
61. Prüfungsangst und Verhaltenstheoretische Strategien zu ihrer Bewältigung EWK 2.3 Mi. 14—16 (2stündig) Müller
62. Familienerziehung EWK 2.4 Fr. 16—18 (2stündig) Merkert
- #### Mittelseminare
63. Zur Geschichte der pädagogischen Beobachtung EWK 1.2 Mi. 9—11 (2stündig) Friedrich

- | | | |
|----------------------|--|--------------|
| 64. | Sokrates II: Das Ethos und die letzten Dinge ...
(begrenzte Teilnehmerzahl, persönliche Anmeldung erforderlich)
EWK 1.2
Do. 14—16 (2stündig) | Hardörfer |
| 65. | Das Bildungsproblem im Spiegel des Fernsehprogramms
EWK 1.3
Do. 11—13 (2stündig) | Merkert |
| 66. | Erziehungsmittel
EWK 1.4
Mi. 14—16 (2stündig) | Friedrich |
| 67. | Pädagogische Fallstudien
EWK 1.4
Do. 9—11 (2stündig) | Wehle |
| 68. | Bildung und Gesellschaft
EWK 2.1
Fr. 14—16 (2stündig) | Merkert |
| 69. | Lehren und Lernen in der Erwachsenenbildung
EWK 2.4
Mo. 18—20 (2stündig) | van de Sandt |
| Hauptseminare | | |
| 70. | Bildungstheorien der Gegenwart
Do. 16—18 (2stündig) | Nicolin |
| 71. | Internationale Aspekte von Werk und Wirkung
Georg Kerschensteiners
Do. 14—16 (2stündig) | Wehle |
| Methodenkurse | | |
| 72. | Methoden I.1
Wissenschaftstheoretische Grundlagen
Di. 11—13 (2stündig) | Naeher |
| 73. | Methoden I.2
Deskriptive Statistik und explorative Datenanalyse
Mo. 9—11 (2stündig) | Hornke |
| 74. | Methoden III
Untersuchungsplanung und Erhebungstechniken
Di. u. Fr. 14—16 (4stündig) | Koblitz |
| 75. | Methoden IV
Hermeneutische Verfahren in der Erziehungswissenschaft
Do. 16—18 (2stündig) | van de Sandt |
| Praxisstudien | | |
| 76. | Institutionalisierung von Erziehung:
Orientierung über schulische und außerschulische
Erziehungsinstitutionen
Mi. 9—13 (4stündig) | Lobisch |
| 77. | Pädagogische Praxisfelder II
(Seminar zum Berufsfeldpraktikum für Hauptfach-
studenten; in Zusammenarbeit mit der Volkshochschule
Düsseldorf)
Mi. 16—18 und 20—22 (4stündig) | Steuber |
| 78. | Berufsfeldpraktikum (Praktikum I)
für Hauptfachstudenten (Besuche durch den Praktikumsleiter
nach Vereinbarung) | Steuber |

Schulpädagogik und Allgemeine Didaktik

Vorlesungen

79. Lehrerstand und Schule im Obrigkeitsstaat. —
Geschichte des deutschen Bildungswesens in der
zweiten Hälfte des 19. Jahrhunderts
EWK 3.1/3.2
Di. 9—11 (2stündig) Kramp
80. Einführung in die Theorie des Unterrichts
EWK 4.1
Di. 11—13 (2stündig) Michel

Proseminare

81. Lehrerinnen. Zur Geschichte eines Frauenberufs
EWK 3.1
Mi. 11—13 (2stündig) Füssenich
82. Junge Lehrer im Schulalltag. — Auswertung
neuerer Erfahrungsberichte
EWK 3.1
Mi. 9—11 (2stündig) Kramp
83. Möglichkeiten und Grenzen schulpädagogischer
Dienste: zur Zusammenarbeit von Lehrern und Schulpädagogen
EWK 3.3
Do. 9—11 (2stündig) Antoch
84. Differenzierte und einheitliche Sekundarstufe I
in den Schulsystemen der Bundesrepublik Deutschland
und der Deutschen Demokratischen Republik
EWK 3.3
Do. 18—20 (2stündig) Zänker
85. Probleme der Unterrichtsvorbereitung
EWK 4.1
Mi. 18—20 (2stündig) Bode
86. Probleme der Unterrichtsgestaltung
(mit Schulbesuchen — Termine nach Vereinbarung)
EWK 4.1/4.3
Mo. 14—16 (2stündig) Scheib
87. Probleme der Leistungsmessung und -beurteilung
EWK 4.4
Di. 11—13 (2stündig) Rohrbach

Mittelseminare

88. Mädchenbildung im 19. Jahrhundert:
Formen schulischer Bildung, Ziele und Ideologien
EWK 3.1
Mi. 9—11 (2stündig) Lüth
89. Aspekte und Probleme der Bildungsplanung
EWK 3.2
Do. 9—11 (2stündig) Heldmann
90. Schulgesetzgebung im preußischen und nordrhein-
westfälischen Landtag
EWK 3.3
Mo. 14—16 (2stündig) Margies/Hoebink

91. Das individualpsychologische Konzept der Beratung in der Schule
EWK 3.4
Do. 16—18 (2stündig) Antoch
92. Didaktische Probleme der Sekundarstufe II
EWK 4.1
Di. 14—16 (2stündig) Schreckenberg
93. Neuere Theorien und Modelle der Leistungsmessung in der Schule
EWK 4.4
Mo. 11—13 (2stündig) Hornke
- Hauptseminar**
94. Probleme der Bildungsorganisation in Theorie und Praxis
Mi. 16—18 (2stündig) Kramp
- Schulpraktische Studien**
95. Übungen zur Beobachtung, Analyse und Vorbereitung von Unterricht (Praxisseminar, begrenzte Teilnehmerzahl, Voranmeldung erforderlich)
Mi. 8—13 (halbtägig) Margies
96. Übungen zur Beobachtung und Analyse von Unterricht (Kompaktseminar in der vorlesungsfreien Zeit; begrenzte Teilnehmerzahl; Voranmeldung erforderlich)
21. 9.—27. 9. 1981 ganztägig Röhrig
- Didaktik des Erziehungswissenschaftlichen Unterrichts Seminar**
97. Empirische Untersuchungen zum Pädagogikunterricht in der Sekundarstufe II
Mi. 11—13 (2stündig) Steuber
- Bildungsforschung — Bildungsplanung Vorlesung**
98. Pädagogisch-psychologische Tests
Di. 14—16 (2stündig) Raatz
- Proseminare**
99. Praxisanleitung zur Pädagogischen Verhaltensmodifikation (nur in Verbindung mit dem PS Nr. 100: Kooperatives Lehrertraining)
Di. 14—18 (4stündig) Dürrschmidt/
Flach/Posse
100. Kooperatives Lehrertraining (nur in Verbindung mit dem PS Nr. 99: Praxisanleitung zur Pädagogischen Verhaltensmodifikation)
Mo. 14—18 (4stündig) Dürrschmidt/
Flach/Posse
101. Testtheorie und Testkonstruktion
Di. 16—18 (2stündig) Raatz
- Hauptseminare**
102. Empirische Pädagogik — Diskussion laufender Projekte: „Computergestützte Diagnostik; Metaanalysen; Sprachstand bei ausländischen Kindern; Kooperation im Kindergarten; Hierarchien in Texten“
Fr. 14—16 (2stündig) Hornke

103. Auseinandersetzung mit probabilistischen Testmodellen und ihren Anwendungen
Fr. 11—13 (2stündig) Hornke

Erziehungs- und Schulrecht

Vorlesungen

104. Die regelmäßige dienstliche Beurteilung des beamteten Lehrers — dienstrechtliche Notwendigkeit oder überflüssige Reglementierung?
EWK 3.3 Margies
Mo. 11—12 (1stündig)
105. Das Schulverwaltungsgesetz NW in seiner Bedeutung für Planung, Organisation und Beaufsichtigung des öffentlichen und privaten Schulwesens
EWK 3.3 Margies
Mo. 12—13 (1stündig)

Proseminare

106. Erziehungsziele im Spannungsverhältnis zwischen Staat und pluralistischer Gesellschaft
EWK 3.3 Margies
Di. 11—13 (2stündig)
107. Schwerpunkte des nordrhein-westfälischen Schulrechts unter Berücksichtigung der Grundsätze überregionaler Koordination
EWK 3.3 Röhrs
Mo. 16—18 (2stündig)

Hauptseminar

108. Die Reaktion der Schule auf das Drogenproblem bei Jugendlichen — Pädagogische und rechtliche Aspekte der Prophylaxenarbeit
Di. 14—16 (2stündig) Margies

III. Psychologie

Entwicklungs- und Erziehungspsychologie

Vorlesungen

109. Grundzüge der Entwicklungspsychologie:
(Diplom/Magister-Stud.: Prüf. Geb. 2;
Stud. Sek. I u. II: EWK 2.2) Nickel
Mi. 9—11 (2stündig)
110. Vorlesung mit Proseminar
Grundlagen der Psychologie — Einführung
für Studierende im Nebenfach Nickel/Fenner
Do. 14—16 (2stündig)

Proseminare

111. Methoden I: Einführung in Verfahren der empirischen Forschung — Für Studierende im Nebenfach Vetter
Mo. 14—16 (2stündig)

112. Kognitive Bedingungen des Lernens
(Diplom/Magister-Stud.: Prüf. Geb. 1
Stud. Sek. I u. II: EWK 2.1)
Do. 16—18 (2stündig) Fenner
113. Ausgewählte Probleme der angewandten
Entwicklungspsychologie: Diskussion von
Film- und Videobeispielen
(Nur für Teilnehmer der Vorlesung)
Mi. 16—18 (2stündig, ab Januar 1982) Nickel
114. Entwicklungspsychologie des Erwachsenenalters
und Alters
(Diplom/Magister-Stud.: Prüf. Geb. 2)
Mi. 14—16 (2stündig) Schmidt-Denter
- Mittelseminare**
115. Sozialisation in der Familie
(Diplom/Magister-Stud.: Prüf. Geb. 4;
Stud. Sek. I u. II: EWK 2.4)
Fr. 11—13 (2stündig) Schmidt-Denter
116. Die Beurteilung von Schulleistungen
(Diplom/Magister-Stud.: Prüf. Geb. 5;
Stud. Sek. I u. II: EWK 4.4)
Mo. 14—16 (2stündig) Vetter
117. Beratungsverfahren: Einführung in die person-
zentrierte Beratung
(Teilnahme nur nach vorheriger Anmeldung)
Fr. 14—18 (4stündig) Fenner
- Oberseminar**
118. Empirische Untersuchungen zur Entwicklung
und Erziehung im frühen Kindesalter
Mi. 16—18 (2stündig) Nickel
- Forschungsseminare**
119. Versuchsplanung und Datenanalyse in der
entwicklungs- und erziehungspsychologischen
Forschung
(Nur für Studierende, die eine empirische
Arbeit anfertigen)
Di. 16—20 (4stündig) Nickel

IV. Sozialwissenschaft

Vorlesung:

120. Soziologie der Schule
Mi. 11—12 und Do. 11—12 (2stündig)
Geb. 23.21, Hörsaal 3 F Lowinski
121. Soziologische Theorie II
Di. 11—13 (2stündig)
Gebäude 23.31, Ebene 04, Raum 35 Münch

Proseminare

122. Jugendsoziologie
Do. 16—18 (2stündig)
Gebäude 23.31, Ebene 04, Raum 35 Binder

- | | | |
|------|---|--------------|
| 123. | Mobilitätssoziologie
Fr. 9—11 (2stündig)
Gebäude 23.31, Ebene 04, Raum 35 | Boos-Nünning |
| 124. | Berufssoziologie
Do. 9—11 (2stündig)
Gebäude 23.31, Ebene 04, Raum 35 | Boos-Nünning |
| 125. | Sozialpsychologie
Mi. 16—18 (2stündig)
Gebäude 23.31, Ebene 04, Raum 22 | Haisch |
| 126. | Alltagsrituale
Mi. 9—11 (2stündig)
Gebäude 21.31, Ebene 04, Raum 35 | Plake |
| 127. | Politische Soziologie
Di. 16—18 (2stündig)
Gebäude 23.31, Ebene 04, Raum 35 | Radtke |
| 128. | Wirtschaftssoziologie
Mo. 9—11 (2stündig)
Gebäude 23.31, Ebene 04, Raum 35 | Saurwein |
| 129. | Einführung in die Politikwissenschaft
Fr. 11—13 (2stündig)
Gebäude 23.31, Ebene 04, Raum 35 | Tönnemann |

Übungen

- | | | |
|------|---|--------------|
| 130. | Forschungspraktikum III
Fr. 14—18 (4stündig)
Gebäude 23.31, Ebene 04, Raum 22 | Boos-Nünning |
| 131. | Einführung in die Soziologie I
Mo. 11—13 (2stündig)
Gebäude 23.31, Ebene 04, Raum 22 | Gephart |
| 132. | Empirisches Forschungspraktikum für
Hauptfachsoziologen
Di. 9—13 (4stündig)
Gebäude 23.31, Ebene 04, Raum 22 | Miebach |
| 133. | Übung zur Vorlesung
Soziologische Theorie II
Mi. 11—13 (2stündig)
Gebäude 23.31, Ebene 04, Raum 35 | Münch |
| 134. | Methoden der empirischen Sozialforschung II
Di. 9—11 und 14—16 (4stündig)
Gebäude 23.31, Ebene 04, Raum 35 | Neumann |
| 135. | Einführung in die Soziologie I
Mo. 14—16 (2stündig)
Gebäude 23.31, Ebene 04, Raum 35 | Plake |
| 136. | Einführung in die Soziologie I
Vertiefungskurs für Hauptfachsoziologen
Mo. 16—18 (2stündig)
Gebäude 23.31, Ebene 04, Raum 35 | Plake |

Hauptseminare

- | | | |
|------|--|------|
| 137. | Politische Planung und Politikberatung
Mi. 14—16 (2stündig)
Gebäude 23.31, Ebene 04, Raum 35 | Floh |
|------|--|------|

- | | | |
|-------------------|--|----------|
| 138. | Theorien des sozialen Wandels
Do. 14—16 (2stündig)
Gebäude 23.31, Ebene 04, Raum 35 | Lowinski |
| 139. | Vergleichende Gesellschaftsanalyse
Mi. 16—18 (2stündig)
Gebäude 23.31, Ebene 04, Raum 25 | Münch |
| Kolloquium | | |
| 140. | Kolloquium zu laufenden Forschungsarbeiten
Di. 14—16 (2stündig)
Gebäude 23.31, Ebene 04, Raum 22 | Münch |

V. Geschichte

Vorlesungen

- | | | |
|------|---|-----------|
| 141. | Der frühe Prinzipat vom Tode des Augustus bis zum Sturze Neros (14—68 n. Chr.)
Di. und Do. 9—10 (2stündig)
Gebäude 23.31, Ebene 02, Raum 26 | Kienast |
| 142. | Übung zur Vorlesung
Do. 10—11 (1stündig)
Gebäude 23.31, Ebene 02, Raum 26 | Kienast |
| 143. | Zäsur oder Kontinuität. Geschichte des 5. und 6. Jahrhunderts
Do. 12—13, Fr. 11—12 (2stündig)
Gebäude 23.31, Ebene 02, Raum 26 | Hiestand |
| 144. | Übung zur Vorlesung
Fr. 12—13 (1stündig)
Gebäude 23.31, Ebene 02, Raum 26 | Hiestand |
| 145. | Das Zeitalter Innozenz' III. und Friedrichs II.
Mi. 11—13, Do. 16—17 (3stündig)
Hörsaal 3 F | Semmler |
| 146. | Übung zur Vorlesung
Do. 14—15 (1stündig)
Gebäude 23.31, Ebene 02, Raum 26 | Semmler |
| 147. | Europäische Kirchengeschichte der Neuzeit I
Mo. 14—15, Do. 14—15 (2stündig)
Hörsaal 3 F | Weber |
| 148. | Übung zur Vorlesung
Do. 15—16 (1stündig)
Gebäude 23.31, Ebene 02, Raum 26 | Weber |
| 149. | Die Gegenreformation in Deutschland
Mo. 12—13, Do. 11—12 (2stündig)
Hörsaal 3 E | Schormann |
| 150. | Übung zur Vorlesung
Do. 12—13 (1stündig)
Gebäude 23.31, Ebene 02, Raum 22 | Schormann |
| 151. | Geschichte der Französischen Revolution
Mi., Do., Fr. 15—16 (3stündig)
Hörsaal 3 F | Müller |

- | | | |
|--------------------|---|-------------------|
| 152. | Übung zur Vorlesung
Mi. 16—17 (1stündig)
Gebäude 23.31, Ebene 02, Raum 27 | Müller |
| 153. | Vergleichende Sozialgeschichte West- und
Mitteleuropas im 19. Jahrhundert G, H
Mo. 12—13 (2stündig) Hörsaal 3 F
Mi. 10—11 Hörsaal 3 E | Dipper |
| 154. | Übung zur Vorlesung G, H
Mi. 9—10 (1stündig)
Gebäude 23.31, Ebene 02, Raum 22 | Dipper |
| 155. | Italiens Weg zum Nationalstaat in
innen- und außenpolitischer Perspektive (1848—1870)
G, H
Mo. 11—12 (2stündig) Hörsaal 3 F
Di. 14—15 Hörsaal 3 E | Lönne |
| 156. | Übung zur Vorlesung G, H
Di. 15—16 (1stündig)
Hörsaal 3 E | Lönne |
| 157. | Vorlesung zur Osteuropäischen Geschichte
n. v. (2stündig)
Übung zur Vorlesung, n. V. (1stündig) | N. N.
N. N. |
| 158. | Grundzüge der gesellschaftlichen und ins-
besondere wirtschaftlichen Modernisierung
Europas im 18. und 19. Jahrhundert
Do. 8—11 (3stündig)
Gebäude 23.31, Ebene 02, Raum 27 | Hardach |
| Proseminare | | |
| 159. | Roms Frühzeit in der Sicht
des Livius
Di. 16—18 (2stündig)
Gebäude 23.31, Ebene 02, Raum 24 | v. Haehling |
| 160. | Die Reichskrise des 3. Jahrhunderts n. Chr.
Di. 16—18 (2stündig)
Gebäude 23.31, Ebene 02, Raum 27 | R. Ziegler |
| 161. | Das Vierkaiserjahr: 68/69 n. Chr.
Di. 18—20 (2stündig)
Gebäude 23.31, Ebene 02, Raum 27 | v. Vacano |
| 162. | Ausgewählte Probleme zu den
Perserkriegen
Mo. 18—20 (2stündig)
Gebäude 23.31, Ebene 02, Raum 27 | Jaschinski |
| 163. | Heinrich IV. und die deutschen Fürsten
Mo. 16—18 (2stündig)
Gebäude 23.31, Ebene 05, Raum 22 | Blasberg |
| 164. | Das Wormser Konkordat (1122)
Mi. 9—11 (2stündig)
Gebäude 23.31, Ebene 02, Raum 27 | Graf Finckenstein |
| 165. | Proseminar zur mittelalterlichen Geschichte
Do. 16—18 (2stündig)
Gebäude 23.31, Ebene 02, Raum 27 | N. N. |
| 166. | Der Kampf um Paderborn 1604
Mo. 14—16 (2stündig)
Gebäude 23.31, Ebene 02, Raum 24 | Schormann |

- | | | |
|------|--|------------|
| 167. | Die Entstehung der Weimarer Reichsverfassung
Do. 14—16 (2stündig)
Gebäude 23.31, Ebene 02, Raum 24 | Wüstemeyer |
| 168. | Die deutsche Revolution von 1848/49 G
Fr. 11—13
Gebäude 23.31, Ebene 02, Raum 27 | Hübinger |
| 169. | Deutsch-französische Beziehungen nach dem
1. Weltkrieg: der Ruhrkampf
Ort und Zeit werden noch bekanntgegeben | Krumeich |
| 170. | Die Pariser Kommune
Di. 11—13 (2stündig)
Gebäude 23.31, Ebene 02, Raum 27 | Theiner |
| 171. | Die Oberschlesische Frage 1918—1922
Mo. 14—16 (2stündig)
Gebäude 23.31, Ebene 05, Raum 22 | Kessler |
| 172. | Schule im III. Reich
Di. 16—18 (2stündig)
Gebäude 23.31, Ebene 02, Raum 26 | Hoebink |
| 173. | Revolution und Gegenrevolution in
Deutschland 1918—1923
Di. 14—16 (2stündig)
Gebäude 23.31, Ebene 02, Raum 24 | Wiesemann |
| 174. | Wirtschaftsgeschichte der Weimarer Republik
Mi. 16—18 (2stündig)
Gebäude 23.31, Ebene 05, Raum 22 | Nocken |

Übungen

- | | | |
|------|---|-------------|
| 175. | Ausgewählte Probleme der
antiken Numismatik
Mo. 11—13 (2stündig)
Gebäude 23.31, Ebene 05, Raum 22 | R. Ziegler |
| 176. | Geschichtsschreibung und Politik
Die Proemien antiker Geschichtswerke
Do. 11—13 (2stündig)
Gebäude 23.31, Ebene 02, Raum 27 | v. Haehling |
| 177. | Übungen zur Numismatik der
römischen Republik
Do. 18—20 (2stündig)
Gebäude 23.31, Ebene 05, Raum 22 | v. Vacano |
| 178. | Lateinischer Lektürekurs
Mo. 9—11 (2stündig)
Gebäude 23.31, Ebene 05, Raum 22 | Jaschinski |
| 179. | Grundkurs zur römischen Geschichte
Mi. 18—20 (2stündig)
Gebäude 23.31, Ebene 05, Raum 22 | W. Ziegler |
| 180. | Begleitende Übung zu den Proseminaren
anhand von Quellen
Mo. 18.30—20.30 (2stündig)
Gebäude 23.31, Ebene 05, Raum 22 | Opitz |
| 181. | Übungen über die Typen des spätmittelalter-
lichen Geschäftsschriftgutes
Mo. 16—18 (2stündig)
Gebäude 23.31, Ebene 02, Raum 22 | Petry |

- | | | |
|------|---|-------------------|
| 182. | Lektürekurs: Quellen zur Geschichte des
12. und 13. Jahrhunderts
Di. 9—11 (2stündig)
Gebäude 23.31, Ebene 02, Raum 22 | Tischler |
| 183. | Lektürekurs: Die Kölner Königschronik
Do. 9—11 (2stündig)
Gebäude 23.31, Ebene 02, Raum 22 | Wefers |
| 184. | Grundkurs: Das Zeitalter der Karolinger
Fr. 9—11 (2stündig)
Gebäude 23.31, Ebene 05, Raum 22 | Graf Finckenstein |
| 185. | Hilfswissenschaftliche Veranstaltung
Rheinische Münz- und Geldgeschichte im
Mittelalter
Di. 16—18 (2stündig)
Gebäude 23.31, Ebene 05, Raum 22 | van Rey |
| 186. | Die deutsche Gewerkschaftsbewegung
II: 1919—1945
Do. 11—13 (2stündig) G, H
Gebäude 23.31, Ebene 02, Raum 24 | Wüstemeyer |
| 187. | Französische Geschichte von 1789—1848
Di. 11—13 (2stündig) Grundkurs
Gebäude 23.31, Ebene 02, Raum 24 | Wüstemeyer |
| 188. | Die politischen Ideen des Sozialismus im
19. und 20. Jahrhundert
Di. 14—16 (2stündig) G, H
Gebäude 23.31, Ebene 02, Raum 26 | Wüstemeyer |
| 189. | Probleme und Ausprägungen des Historismus
Mo. 11—13 (2stündig) G, H
Gebäude 23.31, Ebene 02, Raum 24 | Hübinger |
| 190. | Grundkurs: Politik und Gesellschaft im
Kaiserreich 1871—1914 G
Mo. 11—13 (2stündig)
Mo. 14—16 (2stündig)
Gebäude 23.31, Ebene 02, Raum 26 | Bölling |
| 191. | Übung: Schule und Gesellschaft im 19. Jahrh.
Do. 14—16 (2stündig)
Gebäude 23.31, Ebene 02, Raum 27 | Bölling |
| 192. | Übungen zur osteuropäischen Geschichte
n. V. (2stündig, 14täglich) | N. N. |
| 193. | Polnisch-deutsche Probleme 1916—1925
Di. 11—13 (2stündig)
Gebäude 23.31, Ebene 05, Raum 22 | Kessler |
| 194. | Film im Dritten Reich
Mo. 18—20 (2stündig)
Gebäude 23.31, Ebene 02, Raum 26 | Wiesemann |
| 195. | Die Entstehung des modernen Südostasien:
Europäischer Kolonialismus und asiatischer
Nationalismus
Do. 11—13 (2stündig)
Gebäude 23.31, Ebene 05, Raum 22 | Schmidt |
| 196. | Wirtschaftssysteme im Vergleich —
Planwirtschaftliche Varianten
Mo. 16—18 (2stündig)
Gebäude 23.31, Ebene 02, Raum 22 | Kitsche |

- | | | |
|----------------------|--|------------|
| 197. | Wie funktioniert die Wirtschaft?
Mi. 14—16 (2stündig)
Gebäude 23.31, Ebene 05, Raum 22 | Landmesser |
| 198. | Makroökonomische Theorie I
Do. 14—16 (2stündig)
Gebäude 23.31, Ebene 05, Raum 22 | Landmesser |
| 199. | Wirtschaftliche Integration vom Zollverein
bis zur Europäischen Gemeinschaft
Do. 16—18 (2stündig)
Gebäude 23.31, Ebene 05, Raum 22 | Nocken |
| 200. | Einführung in die Didaktik der Geschichte
unter besonderer Berücksichtigung der
Inhalte des Geschichtsunterrichts
Fr. 9—11 (2stündig)
Gebäude 23.31, Ebene 02, Raum 26 | Süssmuth |
| 201. | Fachdidaktische Übung: Einführung in
die Geschichtsdidaktik G, H
Di. 9—11 (2stündig)
Di. 14—16 (2stündig)
Gebäude 23.31, Ebene 02, Raum 27 | Bölling |
| Hauptseminare | | |
| 202. | Der dynamische Gedanke im Prinzipat:
Kaiserliche Prinzen und kaiserliche
Frauen in Politik, Zeremoniell und Propaganda
Do. 16—18 (2stündig)
Gebäude 23.31, Ebene 02, Raum 24 | Kienast |
| 203. | Die karolingischen Reichsteilungen III
Mi. 18—20 (2stündig)
Gebäude 23.31, Ebene 02, Raum 24 | Semmler |
| 204. | Hauptseminar für mittelalterliche Geschichte
Do. 18—20 (2stündig)
Gebäude 23.31, Ebene 02, Raum 27 | Hiestand |
| 205. | Probleme der englischen Geschichte des
17. Jahrhunderts
Do. 11—13 (2stündig)
Gebäude 23.31, Ebene 02, Raum 26 | Müller |
| 206. | Polizei zwischen Ancien Régime und Moderne
Fr. 11—13 (2stündig)
Gebäude 23.31, Ebene 05, Raum 22 | Molitor |
| 207. | Der deutsche Adel zwischen Franz. Revolution
und 1. Weltkrieg
Mo. 16—18 (2stündig)
Gebäude 23.31, Ebene 02, Raum 24 | Dipper |
| 208. | Ausgewählte Probleme der Theorie und
Geschichte der Geschichtsschreibung im
19. und 20. Jahrhundert
Mo. 14—16, (2stündig)
Gebäude 23.31, Ebene 02, Raum 27 | Lönne |
| 209. | Probleme einer Interpretation der poli-
tischen Theorie und des politischen Werks
Max Webers
Do. 16—18 (14tägig) H
Gebäude 23.31, Ebene 02, Raum 26 | Mommssen |

- | | | |
|---------------------|--|--------------------------|
| 210. | Hauptseminar zur Geschichte Osteuropas
n. V. (2stündig, 14täglich) | N. N. |
| 211. | Verbandswesen in der Weimarer Republik
Mo. 16—18 (2stündig)
Gebäude 23.31, Ebene 02, Raum 26 | Hüttenberger |
| 212. | Wirtschaftshistorisches Hauptseminar
Do. 18—20 (2stündig)
Gebäude 23.31, Ebene 02, Raum 24 | Hardach |
| 213. | Geschichtsunterricht und Staatsbürgerkunde
Fr. 11—13 (2stündig)
Gebäude 23.31, Ebene 02, Raum 24 | Süssmuth |
| Oberseminare | | |
| 214. | Ausgewählte Probleme der Alten Geschichte
(4stündig, 14täglich) nach Vereinbarung
Teilnahme nur nach persönlicher Anmeldung | Kienast |
| 215. | Ausgewählte Probleme der mittelalterlichen
Geschichte
Mo. 18—20 (2stündig, 14täglich)
Gebäude 23.31, Ebene 02, Raum 24 | Hiestand/
Semmler |
| 216. | Die Provinzialverwaltung des Kirchenstaates
in der Neuzeit
(2stündig, nach Vereinbarung) | Weber |
| 217. | Diskussion aktueller Arbeiten aus
dem Bereich des Lehrstuhls H
Di. 18—20 (2stündig)
Gebäude 23.31, Ebene 02, Raum 24 | Dipper |
| 218. | Aktuelle Probleme der Historiographie
Termin und Ort nach Vereinbarung | Lönne |
| 219. | Ausgewählte Forschungsprobleme der Geschichte
Osteuropas
n. V. (2stündig) | N. N. |
| 220. | Landesgeschichtliches Colloquium
Mi. 18—20 (2stündig)
Gebäude 23.31, Ebene 02, Raum 26 | Molitor/
Hüttenberger |
| 221. | Wirtschaftshistorisches Oberseminar
nach Vereinbarung | Hardach |
| Sprachkurse | | |
| 222. | Französisch für Historiker
(mit Quellen zur Geschichte der Französischen
Revolution)
Mi. 11—13 (2stündig)
Gebäude 23.31, Ebene 02, Raum 24 | Theiner |
| 223. | Lektürekurs: Lateinische Quellen des
Mittelalters G
Do. 9—11 (2stündig)
Gebäude 23.31, Ebene 02, Raum 24 | Bölling |
| 224. | Lektüre und Interpretation russischsprachiger
Quellen zur Geschichte der Oktoberrevolution
Mi. 12.30—14 Uhr
Gebäude 23.31, Ebene 02, Raum 22 | Daugsch |

VI. Allgemeine Sprachwissenschaft

Vorlesungen

225. Psycholinguistik Wunderlich
Mi. 11—13 (2stündig)
226. Geschichte der Sprachwissenschaft Ehlich
Fr. 14—16 (2stündig)

Proseminare

227. Grundkurs I: Einführung in die Wunderlich
Sprachwissenschaft
Fr. 11—13 (2stündig)
Mo. 11—13 (2stündig) Tutorium A
Di. 16—18 (2stündig) Tutorium B
228. Empirikurs I: Feldarbeit, Transkription Martens
Di. 11—13 (2stündig)
Do. 16—18 (2stündig) Tutorium
229. Syntaktische Analysen Pinkal
Mi. 14—16 (2stündig)
Mo. 11—13 (2stündig) Tutorium
230. Einführung in die Programmiersprache LISP Christaller
Kompaktkurs n. V. (3stündig)

Seminare

231. Textlektüre zur Geschichte der Ehlich
Sprachwissenschaft
Fr. 16—18 (2stündig)
232. Spracherwerb Martens
Do. 11—13 (2stündig)
233. Logische Semantik Pinkal
Di. 14—16 (2stündig)
234. Chinesisch II/Japanisch I N. N.
Mo. 14—16 (2stündig)
235. Türkisch I N. N.
Mi. 16—18 (2stündig)

Hauptseminar

236. Grammatiktheorien Wunderlich
Do. 14—16 (2stündig)

Kolloquium

237. Sprachwissenschaftliche Forschungen Wunderlich
Do. 16—18 (2stündig)

Sprachkurse für Hörer aller Fakultäten

238. Neugriechisch I Schipke
Do. 9—11 (2stündig)
239. Neugriechisch II/III Schipke
Do. 11—13 (2stündig)

VII. Klassische Philologie

Vorlesungen

240. Augustinus und seine Zeit
Mo./ Di. 11—12 (2stündig) Opelt
241. Römische Satire
Do. 11—13 (2stündig) Häußler

Oberseminare

242. Colloquium für Doktoranden
Zeit und Ort nach Vereinbarung Opelt
243. Colloquium für Doktoranden
14täglich, nach Vereinbarung Häußler

Hauptseminare

244. Seneca, Phaedra
Mo. 14—16 (2stündig) Opelt
245. Horaz, Ars poetica
Do. 14—16 (2stündig) Häußler

Proseminare

246. Einführung in die Klassische Philologie
Mi. 14—16 (2stündig) Häußler
247. Horaz, Oden
Fr. 11—13 (2stündig) Heimbecher
248. Ovid, Amores
Do. 9—11 (2stündig) Sugano
249. Aristoteles, Staat der Athener
Do. 10—12 (2stündig) Leggewie

Sprachübungen/Lektüre

250. Übungen zur lateinischen Grammatik
Di. 9—11 (2stündig) Sugano
251. Lateinische Stilübungen, Unterstufe I
Mo./Fr. 9—11 (4stündig) Heimbecher
252. Lateinische Stilübungen, Unterstufe II
Di./Do. 16—18 (4stündig) Spickhoff
253. Lateinische Stilübungen, Oberstufe
Mo. 18 s. t. — 19.30 (2stündig)
Do. 18—20 (2stündig) Hellwig/
Bungarten
254. Griechische Stilübungen, Unterstufe
Di. 9—11, Mi. 11—13 (4stündig) Heimbecher
255. Griechische Stilübungen, Oberstufe
Di. 14—16 (2stündig) Opelt
256. Griechische Stilübungen, Oberstufe
Mi. 11—13 (2stündig) Häußler
257. Lateinische Lektüre: Plinius Minor,
Briefe i. A.
Mi. 9—11 (2stündig) Heimbecher

Sprachkurse Latein und Griechisch:

- | | | |
|------|--|------------|
| 258. | Latein I
Mi. 16 s. t.—18.15 (3stündig) | Hamacher |
| 259. | Latein II
Mi. 16 s. t.—18.15 (3stündig) | Brinckmann |
| 260. | Latein III
Mo. 18—19.30; Mi. 18.30—19.15 (3stündig) | Georg |
| 261. | Griechisch B I
Mo. 16 s. t.—18.15 (3stündig) | Opitz |
| 262. | Griechisch A III
Fr. 15—18.15 (3stündig) | Brinckmann |

VIII. Germanistik

Vorlesungen

- | | | |
|------|--|--|
| 263. | Thomas Mann — Essayist und Kritiker
Fr. 14—16 (2stündig) | Anton |
| 264. | Dichtungstheorie: Die Tragödie
Di. 14—16 (2stündig) | Frank |
| 265. | Übung zur Vorlesung
Di. 18—20 (2stündig) | Frank |
| 266. | Einführung in die Sprachtheorie Ferdinand
de Saussures
Do. 14—16 (2stündig) | Jäger |
| 267. | Übung zur Vorlesung
Do. 16—18 (2stündig) | Jäger |
| 268. | Walther von der Vogelweide
Mi. 14—16 (2stündig) | Kaiser |
| 269. | Einführung in die germanistische
Sprachwissenschaft
Di. 16—18 (2stündig) | Keller |
| 270. | Sprachliche Sozialisation
Mi. 14—15 (1stündig) | Neuland |
| 271. | Kolloquium zur Vorlesung
Mi. 15—16 (1stündig) | Neuland |
| 272. | Robert Musil
Do. 14—16 (2stündig) | Pott |
| 273. | Einführung in die germanistische Sprach-
wissenschaft (Ringvorlesung)
Fr. 11—13 (2stündig) | Stötzel/Keller/
Jäger/Beeh/Scharf/
Falkenberg/Liedtke/Hachenberg |
| 274. | Propädeutik der Neueren Germanistik
Mo. 10—11 (1stündig) | Windfuhr |
| 275. | Übung zur Vorlesung: Propädeutik der
Neueren Germanistik
Di. 10—11 (1stündig) | Windfuhr |

Proseminare

- | | | |
|------|--|---------|
| 276. | Einführung in die germanistische
Sprachwissenschaft
Di. 11—13 (2stündig) | Stötzel |
|------|--|---------|

- | | | |
|------|--|-----------------|
| 277. | Einführung in die germanistische Sprachwissenschaft
Do. 11—13 (2stündig) | Jäger |
| 278. | Einführung in die germanistische Sprachwissenschaft
Fr. 9—11 (2stündig) | Scharf |
| 279. | Einführung in die germanistische Sprachwissenschaft
Di. 16—18 (2stündig) | Liedtke |
| 280. | Grammatische Kategorien: Subjekt, Prädikat, Objekt
Di. 16—18 (2stündig) | Falkenberg |
| 281. | Semantische Streits in der Bundesrepublik Deutschland
Fr. 14—16 (2stündig) | Hachenberg |
| 282. | Linguistik und Literatur
Di. 18—20 (2stündig) | Tepe/Scharf |
| 283. | Wedekind — Sternheim — Kaiser
Zur Entwicklung des Dramas vom Vorexpressionismus zum Expressionismus
Di. 10—13 (3stündig) | Cepl-Kaufmann |
| 284. | Vom Expressionismus zur Neuen Sachlichkeit
Mi. 10—13 (2stündig) | Cepl-Kaufmann |
| 285. | Einführung in die Neuere Germanistik
Mi. 14—16 (2stündig) | Cepl-Kaufmann |
| 286. | Goethes Lyrik
Fr. 9—11 (2stündig) | Göres |
| 287. | Thomas Manns „Lotte in Weimar“
Do. 9—11 (2stündig) | Hansen |
| 288. | Der Roman der Aufklärung
Di. 11—14 (3stündig) | Hartkopf |
| 289. | Englische Literatur in deutscher Übersetzung
Mi. 9—12 (3stündig) | Hartkopf/Hooton |
| 290. | A. Stifter: Die frühen Novellen
Do. 9—11 (2stündig) | Hartkopf |
| 291. | Bildkunst und Kanzleisprachen um 1500
II. Die Kunst des Manierismus im 16. Jh.
Fr. 10—12 (2stündig) | Heckmanns |
| 292. | J. M. R. Lenz. Dramen
Di. 14—16 (2stündig) | Neuhaus-Koch |
| 293. | Klassik und Griechenkult
Mo. 11—13 (2stündig) | Neuhaus-Koch |
| 294. | Zur wissenschaftstheoretischen Diskussion in der Literaturwissenschaft
Mi. 12—14 (2stündig) | Stauch |
| 295. | Molières und Kleists „Amphitryon“
Mo. 14—16 (2stündig) | Anton |
| 296. | Einführung in die Neuere Literaturwissenschaft
Mi. 16—18 (2stündig) | Hörisch |
| 297. | Werkimmanente Interpretation — ein Rückblick
Di. 16—18 (2stündig) | Tepe |

- | | | |
|----------------------|---|-------------|
| 298. | Einführung in das Studium der älteren deutschen Sprache und Literatur
Mi. 11—13 (2stündig) | Haupt |
| 299. | Einführung in das Studium der älteren deutschen Sprache und Literatur
Do. 11—13 (2stündig) | Haupt |
| 300. | Einführung in das Studium der älteren deutschen Sprache und Literatur
Mo. 16—18 (2stündig) | Brall |
| 301. | Textinterpretation: Literatur und Lebensformen am Wiener Hof
Mi. 11—13 (2stündig) | Giloy-Hirtz |
| 302. | Textinterpretation: „Moriz von Craun“
Di. 11—13 (2stündig) | Haupt |
| 303. | Textinterpretation: „Der Pfarrer vom Kalenberg“
Mi. 16—18 (2stündig) | Bastian |
| 304. | Textinterpretation: Konrad von Würzburg: Heinrich von Kempten
Di. 14—16 (2stündig) | Brandt |
| 305. | Textinterpretation: Nürnberger Fastnachtsspiele des 15. Jahrhunderts
Di. 16—18 (2stündig) | Brandt |
| 306. | Textinterpretation: Mittelalterliche Tierfabeln
Fr. 11—13 (2stündig) | Krewitt |
| 307. | Einführung ins Althochdeutsche
Fr. 13.30—15 (2stündig) | Krewitt |
| 308. | Mittelhochdeutsche Lektüre:
„Der arme Heinrich“
Di. 16—18 (2stündig) | Hoffmann |
| 309. | Die Sagas von Erex und Parceval im Vergleich zu den mittelhochdeutschen Versepen Hartmanns und Wolframs
Mo. 16—18 (2stündig) | Kretschmer |
| 310. | Einführung in die Literaturdidaktik
Mi. 11—13 (2stündig) | Gössmann |
| 311. | Kontextuierung literarischer Texte durch Texte, Handschriften, Bildmaterial
Mi. 14—16 (2stündig) | Lehmann |
| 312. | Klassische Abenteuerromane
Rezeptionsgeschichte des Robinson Crusoe
Di. 16—18 (2stündig) | Müller |
| 313. | Einführung in die Sprachdidaktik
Mi. 16—18 (2stündig) | Roth |
| Hauptseminare | | |
| 314. | Sprachbuch-Analyse
Mo. 18—20 (2stündig) | Stötzel |
| 315. | Sprachursprung
Mi. 16—18 (2stündig) | Keller |

- | | | |
|---------------------|---|----------------|
| 316. | Rechtschreibung. Historische Aspekte
und aktuelle Probleme
Fr. 18—20 (2stündig) | Jäger |
| 317. | Linguistisches Hauptseminar
(2stündig) | Beeh |
| 318. | Vormärzlyrik
Mi. 16—19 (3stündig) | Windfuhr |
| 319. | Erzählungen Gottfried Kellers
Di. 11—13 (2stündig) | Anton |
| 320. | Goethes „Westöstlicher Divan“
Mo. 14—16 (2stündig) | Pott |
| 321. | Frauengestalten in Lyrik und
höfischem Roman
Do. 16—18 (2stündig) | Kaiser |
| 322. | Anfänge des deutschen Prosaromans:
Fortunatus
Mi. 16—18 (2stündig) | Kaiser/Haupt |
| 323. | Rezeption und Vermittlung: Heinrich Heine
„Deutschland. Ein Wintermärchen“
Mi. 16—18 (2stündig) | Gössmann |
| Oberseminare | | |
| 324. | Berichte über wissenschaftliche Arbeiten
(für Doktoranden und Examenskandidaten)
Fr. 18—20 (2stündig) | Windfuhr |
| 325. | Die Bibel als literarisches Buch.
Übersetzung, Zitat, Rezeption
Mi. 18—20 (2stündig, 14tägl.) | Gössmann |
| Kolloquien | | |
| 326. | Kolloquium zur Einführungsvorlesung
nach Vereinbarung (2stündig) | Stötzel/Keller |
| 327. | Kolloquium für Examenskandidaten
nach Vereinbarung (2stündig) | Stötzel |
| 328. | Kolloquium für Examenskandidaten
nach Vereinbarung (2stündig) | Keller |
| 329. | Kolloquium für Examenskandidaten
nach Vereinbarung (2stündig) | Jäger |
| 330. | Kolloquium für Staatsexamenskandidaten
Mo. 16—18 (2stündig) | Anton |
| 331. | Kolloquium für Staatsexamenskandidaten
Fr. 18—20 (2stündig) | Frank |
| 332. | Kolloquium
Di. 18—20 (2stündig) | Pott |
| 333. | Kolloquium
Mi. 18—20 (2stündig) | Kaiser |
| Übungen | | |
| 334. | Sprachanalytische Psychologie
Mo. 16—18 (2stündig) | Falkenberg |
| 335. | Atmung — Stimme — Sprache
Do. 9—14, Raum 124 | Scholz |

- | | | |
|------|---|------------|
| 336. | Niederländisch
Do. 12—15 | Kempen |
| 337. | Übungen zur Behandlung des Dramas im
Deutschunterricht der Sekundarstufe I und II
Mo. 18—20 (2stündig) | Herold |
| 338. | Theatertexte, -theorie und -praxis als
Gegenstand des Deutschunterrichts der
Sekundarstufe I und II
Mo. 16—18 (2stündig) | Harberding |
| 339. | Massenkommunikation und Kommunikations-
fähigkeit II — Übung zur Medienerziehung im
Deutschunterricht
Di. 14—16 (2stündig) | Gräbe |
| 340. | Übung zur Didaktik der Germanistik
(2stündig) | N. N. |
| 341. | Übung zur Didaktik der Germanistik
(2stündig) | N. N. |
| 342. | Übung zur Didaktik der Germanistik
(2stündig) | N. N. |
| 343. | Literaturgeschichte
Mo. 18—20 (2stündig) | Tepe |
| 344. | Theaterpädagogik-Studiobühne: Erarbeitung
eines Musicals
Mo. 14—18 (4stündig) | Otto |

IX. Anglistik

Vorlesungen

- | | | |
|------|---|------------------------|
| 345. | Gegenwartsprobleme im zeitgenössischen
englischen Drama
Mi. 11—12 (1stündig) | Glaap |
| 346. | Objektivierte Leistungsmessung im
Fremdsprachenunterricht
Mi. 11—13 (2stündig) | Legenhausen |
| 347. | Cultural Reflections in Selected Works
of American Literature
Di. 11—12 (1stündig) | Maynard |
| 348. | Die Amerikanische Literatur vom Realismus
zur Moderne (1850—1920)
Di., Fr. 9—10 (2stündig) | Rauter |
| 349. | Shakespeare III: Tragödien
(mit Lichtbildern und Tonaufnahmen)
Do. 9.30—11 (2stündig)
Hörsaal 3 E | Schulte.
Herbrüggen |
| 350. | Fremdsprachendidaktische Modelle und ihr
linguistischer und psychologischer Hintergrund
Di. 9—11 (2stündig) | Wolff |

Proseminare

- | | | |
|------|--|---------------|
| 351. | Textarbeit in der Sekundarstufe I
und ihre vorbereitende Funktion für die
Sekundarstufe II
Mo. 16—18 (2stündig) | von Antropoff |
|------|--|---------------|

- | | | |
|-------|--|-----------------|
| 352. | Psycholinguistische Aspekte des Lesens
Mi. 14—16 (2stündig) | Bach |
| 352x. | Staatstheoretische Schriften von der
Renaissance bis zur Aufklärung
Mo. 11—13 (2stündig) | Baumann |
| 353. | Tendenzliteratur des 20. Jahrhunderts:
William Golding, Lord of the Flies ;
George Orwell, Animal Farm und 1984 ;
Aldous Huxley, Brave New World und Brave
New World Revisited
Mo. 16—18 (2stündig) | Baumann |
| 354. | Joseph Conrad, Short Stories
Di. 14—16 (2stündig) | Beyer |
| 355. | Einführung in das Altenglische
Mo. 16—18 (2stündig) | Busse |
| 356. | „Ritter“ und ihre Literatur im
14. Jahrhundert
Mo. 11—13 (2stündig) | Busse |
| 357. | Social Trends in regional Britain. A Socio-
cultural survey
Do. 11—13 (2stündig) | Bulmer |
| 358. | Zum amerikanischen Roman der Moderne:
William Faulkner, „Light in August“
Do. 11—13 (2stündig) | Claas |
| 359. | Grundlagen und Perspektiven der Fachdidaktik II:
Einführung in die Didaktik der englischen Sprache
Fr. 11—13 (2stündig) | Glaap |
| 360. | Henry James, „The Turn of the Screw“
Mo. 14—16 (2stündig) | Haslag |
| 361. | Das Fortuna-Motiv in der elisabethanischen
Literatur
Mi. 14—16 (2stündig) | Heinrich |
| 362. | Modellanalysen englischer Lyrik
Mi. 11—13 (2stündig) | Heinrich |
| 363. | Einführung in das Mittelenglische
Mo. 14—16 (2stündig) | Holtei |
| 364. | Englische Literatur in deutscher
Übersetzung
Mi. 9—11 (2stündig) | Hooton/Hartkopf |
| 365. | Geoffrey Chaucer: The Parliament of Fowls
Mo. 16—18 (2stündig) | Kaiser |
| 366. | Theoretische Grundlagen der Linguistik:
Das Konzept „Sprachbeherrschung“
Mi. 11—13 (2stündig) | Knapp |
| 367. | Übung zur Vorlesung
Do. 11—13 (2stündig) | Legenhausen |
| 368. | Amerikanische Lyrik des 19. Jahrhunderts
Do. 11—13 (2stündig) | Märtens |
| 369. | The Short Stories of Sherwood Anderson
Mi. 9—11 (2stündig) | Maynard |

- | | | |
|----------------------|---|-----------------------|
| 370. | Einführung in die transformationelle Syntax
Mi. 14—16 (2stündig) | Meyer |
| 371. | Methoden der Textverarbeitung
Mi. 9—11 (2stündig) | Müller |
| 372. | Die Dramen Edward Albees
Mi. 14—16 (2stündig) | Rauter |
| 373. | William Faulkner: Selected Short Stories
Mi. 11—13 (2stündig) | Scholtz |
| 374. | Amerikakundlicher Grundkurs
Mo. 14—16 (2stündig) | Schroeder |
| 375. | (für Anfangssemester):
Einführung in die englische Literaturwissenschaft
Di. 11—13 (2stündig) | Schulte
Herbrüggen |
| 376. | Oscar Wilde: Dramen
Di. 11—13 (2stündig) | Seidel |
| 377. | Methodology: Principles and Practice
Mo. 14—16 (2stündig) | Sion |
| 378. | Ben Jonsons Komödien
(Every Man in his Humour, Epicoene, or, The Silent Woman)
Mo. 14-16 (2stündig) | Unterweg |
| 379. | H. G. Wells, The Time Machine und Tono-Bungay
Mi. 9—11 (2stündig) | Unterweg |
| 380. | Die Kurzgeschichten Hemingways
Di. 16—18 (2stündig) | Wendell |
| 381. | Einführung in die Morphologie des Englischen
Do. 16—18 (2stündig) | Wolff |
| Hauptseminare | | |
| 382. | Idiomatik und Stilistik im Englischunterricht
Mo. 9.30—11 (2stündig) | Glaap |
| 383. | Kontrastive Untersuchungen an ausgewählten lexikalischen Feldern
Mi. 16—18 (2stündig) | Legenhausen |
| 384. | Strukturelle Analysetechniken der Verbgrammatik
Di. 11—13 (2stündig) | Meyer |
| 385. | Herman Melville
Do. 16.30—18 (2stündig) | Rauter |
| 386. | Übungen zur Vorlesung:
Shakespeares Hamlet (mit Tonaufnahmen)
Do. 16—18 (2stündig)
Übungsraum U 172, Geb. 23.21 | Schulte Herbrüggen |
| 387. | Bilingualismus
Mo. 16-18 (2stündig) | Wolff |
| Oberseminar | | |
| 388. | Methodenkritik von Neuerscheinungen nach Vereinbarung | Schulte Herbrüggen |

Kolloquien

389. Kolloquium für Examenskandidaten
Mi. 13—14 (1stündig) Glaap
390. Kolloquium für Doktoranden und
Examenskandidaten
Mi. 18 Rauter

Tutorien

391. Tutorial zum Proseminar
Joseph Conrad, Short Stories
Di. 16—18 (2stündig) Beyer
392. Tutorial zum Proseminar
Do. 14—16 (2stündig) Claas
393. Tutorial zum Proseminar
Di. 11—13 (2stündig) Haslag
394. Tutorial for Examination candidates
Di. 9—11 (2stündig) Legenhausen
395. Tutorial zum Proseminar
Mi. 16—18 (2stündig) Meyer

Übungen

396. Discourse Analysis und ihre Bedeutung
für den Englischunterricht
Mo. 16—18 (2stündig) von Antropoff
397. Die englische Lyrik des 19. Jahrhunderts
Do. 11—13 (2stündig) Beyer
398. Shakespeare, Sonette
Fr. 11—13 (2stündig) Beyer
399. An Introduction to the Reading and
Appreciation of Plays: A Practical
Approach for Students and Teachers
Do. 14—16 (2stündig) Bulmer
400. Reading Course: Contemporary American
Fiction
Mi. 14—16 (2stündig) Claas
401. Interpretationskurs
Di. 14—16 (2stündig) Claas
402. Lektüre und Besprechung: Nathaniel Hawthorne
Di. 14—16 (2stündig) Haslag
403. Lektüre und Besprechung: Dickens
„Martin Chuzzlewit“
Mi. 16—18 (2stündig) Haslag
404. Lektüre alt- und mittelenglischer Texte
Di. 14—16 (2stündig) Holtei
405. Landeskunde: Britain in the 1930s
Mo. 11—13 (2stündig) Hooton
406. Translation Class (German/English)
for Advanced Students
Mo. 14—16 (2stündig) Hooton
407. Translation Class (German/English)
Mi. 11—13 (2stündig) Hooton

408.	Introduction to English Phonetics and Phonology Do. 9—11 (2stündig)	Hooton
409.	Deutsch-englische Übersetzungen Fr. 14—16 (2stündig)	Kaiser
410.	Vocabulary Classes Do. 11—13 (2stündig)	Kohler
411.	Essay Writing Fr. 11—13 (2stündig)	Kohler
412.	Lektürekurs: Amerikanische Literatur im 19. Jahrhundert II Do. 14—16 (2stündig)	Märtens
413.	Conversation for Advanced Students Di. 16—18 (2stündig)	Maynard
414.	Conversation for Beginners Mi. 16—18 (2stündig)	Maynard
415.	Übersetzung Deutsch/Englisch Do. 9—11 (2stündig)	Maynard
416.	Essay Writing for Examination Candidates Do. 14—15 (1stündig)	Maynard
417.	Translation and Grammar for Beginners Di. 11—13 (2stündig)	Nieroba
418.	Aural Training Di. 14—16 (2stündig) Sprachlabor	Nieroba
419.	Pronunciation Exercises and Phonetics A Di. 16—18 (2stündig) Sprachlabor	Nieroba
420.	Translation German-English for Advanced Do. 14—16 (2stündig)	Nieroba
421.	Pronunciation Exercises and Phonetics B Do. 16—18 (2stündig) Sprachlabor	Nieroba
422.	Besprechung von Texten zur Vorlesung „Amerikanische Literatur vom Realismus zur Moderne“ Fr. 11—13 (2stündig)	Rauter/Wendell
423.	Aufsätze zur landeskundlichen Problematik im Fremdsprachenunterricht — ein Lektürekurs Mi. 16—18 (2stündig)	Schroeder
424.	Lektürekurs: Matthew Arnold Di. 9.30—11 (2stündig)	Seidel
425.	Advanced Conversation Mo. 16-18 (2stündig)	Sion
Einführungen für Studienanfänger		
426.	Einführung in die englische Literaturwissenschaft Do., Fr. 9—11 (4stündig)	Beyer
427.	Einführung in die amerikanische Literaturwissenschaft Di., Mi. 11—13 (4stündig)	Class
428.	Einführung in das Studium der englischen Literatur Mi., Do. 11—13 (4stündig)	Haslag

- | | | |
|------|--|-------|
| 429. | Einführung in die Linguistik für Anglisten
Di., Do. 16—18 (4stündig) | Meyer |
| 430. | Einführung in die Phonetik und Phonologie des Englischen
Do. 11—13 (2stündig) | Meyer |

X. Romanistik

Die Studenten der romanistischen Fächer werden gebeten, zu Beginn des WS 1981 die Anschläge am „Schwarzen Brett“ zu konsultieren.

Vorlesungen

- | | | |
|------|--|--------------|
| 431. | Lyrik im XIX. und XX. Jahrhundert
(Frankreich, Italien, Spanien) I
Di. 11—13 (2stündig) | Schrader |
| 432. | Literatur der Aufklärung in Frankreich II
Do. 9—11 (2stündig) | Jüttner |
| 433. | Die Satire in der italienischen Literatur
Mi. 14—15 (1stündig) | Kleszczewski |
| 434. | Theorie der sprachlichen Zeichen
Mi. 9—11 (2stündig) | Rettig |
| 435. | Geschichte der französischen Sprache
Mi. 11—13 (2stündig) | Höfler |
| 436. | Italiens Weg zum Nationalstaat in innen-
und außenpolitischer Perspektive (1848—1870)
(Im Rahmen der Lehrveranstaltungen des
Historischen Seminars)
Mo. 11—12 (1stündig)
Di. 14—15 (1stündig) | Lönne |

Einführungen

- | | | |
|------|---|--------------------|
| 437. | Technik des wissenschaftlichen Arbeitens
(für Studenten des Faches Französisch)
Do. 14—16 (2stündig) | Drissen |
| 438. | Technik des wissenschaftlichen Arbeitens
(für Studenten des Faches Italienisch)
Mi. 9—11 (2stündig) | Roddewig |
| 439. | Einführung in das Studium der romanischen
Literaturwissenschaft
(für Studenten des Faches Französisch)
Do. 9—11 (2stündig) | Hörisch-Helligrath |
| 440. | Einführung in das Studium der romanischen
Literaturwissenschaft
(für Studenten des Faches Französisch)
Mi. 9—11 (2stündig) | Rehbein |
| 441. | Einführung in das Studium der romanischen
Literaturwissenschaft
(für Studenten des Faches Spanisch)
Di. 14—16 (2stündig) | de la Fuente |
| 442. | Einführung in das Studium der romanischen
Sprachwissenschaft
(für Studenten des Faches Französisch)
Do. 11—13 (2stündig) | Bierbach |

442. Einführung in das Studium der romanischen Sprachwissenschaft (für Studenten des Faches Italienisch)
Mi. 16—18 (2stündig) de Manzini-Himmrich
- Proseminare I/II — Literaturwissenschaft**
443. Robbe-Grillet
Di. 14—16 (2stündig) Hörisch-Hellgrath
444. Molières „Misanthrope“ und das Ideal des „honnête homme“
Do. 16—18 (2stündig) Kuhs
445. Eugène Ionesco
Mo. 9—11 (2stündig) Matthes
446. Zur Ästhetik des realistischen Romans: Edmond und Jules de Goncourt
Di. 11—13 (2stündig) Rehbein
447. Zur Kolonialismusproblematik in der französischen Literatur des 20. Jahrhunderts
Fr. 11—13 (2stündig) Rehbein
448. Übungen zur Dichtung des Dolce Stil Novo
Fr. 16—18 (2stündig) Roddewig
449. Grundlagen der Textanalyse: Lyrik, erzählende Prosa, Drama (für Studenten des Faches Italienisch)
Di. 9—11 (2stündig) Stillers
450. Lazarillo de Tormes
Mi. 14—16 (2stündig) van Runset
451. Baltasar Gracián
Do. 11—13 (2stündig) Strosetzki
- Proseminare I — Sprachwissenschaft —**
452. Aspekte der modernfranzösischen Syntax
Di. 14—16 (2stündig) Werner
453. Probleme der spanischen Wortbildung
Mo. 9—11 (2stündig) von Gemmingen-Obstfelder
- Proseminare II — Sprachwissenschaft —**
454. Übungen zur Geschichte der französischen Sprache des 19. Jahrhunderts
Do. 11—13 (2stündig) Lindemann
455. Spanische Literatursprache des Mittelalters
Di. 9—11 (2stündig) von Gemmingen-Obstfelder
- Mittelseminare — Literaturwissenschaft —**
456. Interpretationen zur narrativen Literatur der französischen Renaissance
Di. 16—18 (2stündig) Kleczewski
457. Kleine Vergattungen Frankreichs in Geschichte und Unterricht
Mi. 11—13 (2stündig) Nies
458. Der italienische Verismus zwischen Realismus und Naturalismus
Di. 14—16 (2stündig) (auch Hauptseminar) Kleczewski

459. Spanisches Drama des Siglo de oro
Do. 9—11 (2stündig) (auch Hauptseminar) Schrader
- Mittelseminare — Sprachwissenschaft —**
460. Wortbildung und Neologismus
Mi. 16—18 (2stündig) Rettig
461. Die italienische Sprache im 20. Jahrhundert
Do. 9—11 (2stündig) (auch Hauptseminar) Rettig
- Hauptseminare — Literaturwissenschaft —**
- 461x. Klassiker der frankophonen Literatur der Dritten Welt
Do. 11—13 (2stündig) Jüttner
462. Französische Literatur in der Bundesrepublik:
Vermittlungsprobleme und Kanonbildung
Mi. 16—18 (2stündig) Nies
463. Theorie und Dichtung der „Modernität“ im XIX. Jahrhundert
Mi. 9—11 (2stündig) Schrader
464. Der italienische Verismus zwischen Realismus
und Naturalismus
Di. 14—16 (2stündig) (auch Mittelseminar) Kleczewski
465. Spanisches Drama des Siglo de oro
Do. 9—11 (2stündig) (auch Mittelseminar) Schrader
- Hauptseminare — Sprachwissenschaft —**
466. Methodenfragen der Etymologie
Do. 18—20 (2stündig) Höfler
467. Ferdinand de Saussure
Mi. 9—11 (2stündig) Wunderli
468. Die italienische Sprache im 20. Jahrhundert
Do. 9—11 (2stündig)
(auch Mittelseminar) Rettig
- Oberseminare**
469. Interpretation französischer literarischer Texte
(für Examenkandidaten)
Do. 11—13 (2stündig) Nies/Höfler
470. Interpretation italienischer literarischer Texte
(für Examenkandidaten)
Mi. 11—13 (2stündig) Kleczewski/
Rettig
471. Interpretation spanischer literarischer Texte
(für Examenkandidaten)
Do. 16—18 (2stündig) Jüttner/N. N.
472. Literatur und Film
Do. 18—20 (2stündig) — privatissime — Jüttner
473. Lektüre zeichentheoretischer Texte
Mi. 11—13 (2stündig) (14täglich) Rettig
474. Ausgewählte Probleme der Literaturwissenschaft
(nach Vereinbarung) — privatissime — Nies
475. Ausgewählte Probleme der Literaturwissenschaft
(nach Vereinbarung) — privatissime — Schrader
476. Ausgewählte Probleme der Sprachwissenschaft
(nach Vereinbarung) — privatissime — Höfler

477. Ausgewählte Probleme der Linguistik (nach Vereinbarung) — privatissime — Wunderli
- Fachdidaktik**
478. Französische Landeskunde (Im Rahmen der Partnerschaft mit der Universität Nantes). (Bitte auf Anschläge achten) Mo. 16—18 und 2 Std. nach Vereinbarung (4stündig) Drissen/
Bierbach
479. Civilisation française Di. 16—18 (2stündig) Friant
480. Zur Arbeit mit literarischen Texten in der Oberstufe Fr. 14—16 (2stündig) Hörisch-Helligrath
481. Methodenkonzeptionen im Französischunterricht Mo. 16—18 (2stündig) Hohagen
482. Didaktik der französischen Landeskunde Di. 9—11 (2stündig) von Richthofen
- Sprache des Mittelalters (Seminare)**
483. Französisch des Mittelalters I Do. 8—10 (2stündig) von Gemmingen-
Obstfelder
484. Französisch des Mittelalters II Do. 16—18 (2stündig) Drissen
485. Französische Literatur des Mittelalters (Oberkurs) Di. 14—16 (2stündig) Rehbein
486. Französische Sprache des Mittelalters (Oberkurs) Mo. 11—13 (2stündig) Bierbach
487. Italienisch des Mittelalters I/II Ausgewählte Texte aus dem Due- und Trecento Fr. 14—16 (2stündig) Roddewig
- Sprachkurse und Sprachseminare: Französisch**
488. Französisch für Fortgeschrittene (Intensivkurs) Mo. 11—13 Do. 9—11 (4stündig, mit Laborübungen) Gorce
489. Phonétique française et contrastive Fr. 14—17 (2stündig, mit Laborübungen in Gruppen) Berrut
490. Phonétique française et contrastive Di. 16—19 (2stündig, mit Laborübungen in Gruppen) Bierbach
491. Phonétique française et contrastive Do. 16—19 (2stündig, mit Laborübungen in Gruppen) Bierbach
492. Grammaire française et contrastive I Di. 17—20 (2stündig, mit Laborübungen in Gruppen) Berrut
493. Grammaire française et contrastive I Mi. 14—17 (2stündig, mit Laborübungen in Gruppen) Clot
494. Grammaire française et contrastive I Do. 14—17 (2stündig, mit Laborübungen in Gruppen) Clot
495. Grammaire française et contrastive II Di. 11—13 (2stündig, mit Laborübungen) Bierbach
496. Compréhension et expression I Fr. 9—11 (2stündig, mit Laborübungen) Clot

497.	Compréhension et expression I Fr. 16—18 (2stündig, mit Laborübungen)	Faur
498.	Compréhension et expression II Do. 11—13 (2stündig, mit Laborübungen)	Gorce
499.	Compréhension et expression I Di. 11—13 (2stündig, mit Laborübungen)	Creff
500.	Compréhension et expression II Do. 14—16 (2stündig, mit Laborübungen)	Creff
501.	Compréhension et expression III Mo. 14—16 (2stündig, mit Laborübungen)	Berrut
502.	Compréhension et expression III Di. 11—13 (2stündig, mit Laborübungen)	Berrut
503.	Compréhension et expression III Fr. 11—13 (2stündig, mit Laborübungen)	Faur
504.	Compréhension et expression III Fr. 14—16 (2stündig, mit Laborübungen)	Faur
505.	Thème I Mi. 16—18 (2stündig)	Clot
506.	Thème I Do. 16—18 (2stündig)	Clot
507.	Thème I Fr. 11—13 (2stündig)	Clot
508.	Thème II Do. 9—11 (2stündig)	Creff
509.	Thème II Mi. 14-16 (2stündig)	Möller-Klepzig
510.	Cours de perfectionnement (thème) Di. 9—11 (2stündig)	Creff
511.	Cours de perfectionnement (thème) Mi. 16—18 (2stündig)	Creff
512.	Cours de perfectionnement (essai) Mi. 14—16 (2stündig)	Creff
513.	Cours de thème pour candidats à l'examen (Sekundarstufe I) Fr. 11—13 (2stündig)	Berrut
514.	Cours de thème pour candidats à l'examen (Sekundarstufe II, Gymnasium) Mo. 11—13 (2stündig)	Berrut
515.	Cours de version I Mi. 8—10 (2stündig)	von Gemmingen- Obstfelder
516.	Cours de version I Di 16—18 (2stündig)	Hörisch-Helligrath
517.	Cours de version I Do. 11—13 (2stündig)	Hörisch-Helligrath
518.	Cours de version II Mo. 14—16 (2stündig)	Drissen
519.	Cours de version II Fr. 16—18 (2stündig)	Hörisch-Helligrath
520.	Cours de version III Fr. 9—11 (2stündig)	Rehbein

- | | | |
|------|--|------------|
| 521. | Cours de version III
Mi. 16—18 (2stündig) | van Runset |
| 522. | Cours de perfectionnement (version)
Fr. 11—13 (2stündig) | Drissen |
| 523. | Cours de perfectionnement (version)
Mi. 14—16 (2stündig) | Rehbein |
| 524. | Cours de version pour candidats à l'examen
Do. 14—16 (2stündig) | Drissen |

Sprachkurse und Sprachseminare: Italienisch

- | | | |
|------|--|-------------------------|
| 525. | Italienisch für Anfänger (Intensivkurs)
Di. 14—16, Do. 14—16 (4stündig)
(mit Laborübungen) | de Manzini-
Himmrich |
| 526. | Grammatica contrastiva ed esercizi
(Kurs A: Grundkurs)
Di. 11—13 (2stündig) | de Manzini-
Himmrich |
| 527. | Grammatica contrastiva ed esercizi
(Kurs B: Ergänzungskurs zu A)
Do. 11—13 (2stündig) | de Manzini-
Himmrich |
| 528. | Comprensione ed espressione I
Do. 9—11 (2stündig)
(mit Laborübungen) | Moscardino |
| 529. | Comprensione ed espressione II
Di. 9—11 (2stündig)
(mit Laborübungen) | Moscardino |
| 530. | Comprensione ed espressione III
Mi. 11—13 (2stündig)
(mit Laborübungen) | de Manzini-
Himmrich |
| 531. | Traduzione tedesco-italiano I
Do. 11—13 (2stündig) | de Bernardo |
| 532. | Traduzione tedesco-italiano II
Do. 14—16 (2stündig) | de Bernardo |
| 533. | Traduzione italiano-tedesco I
Mi. 11—13 (2stündig) | Roddewig |
| 534. | Traduzione italiano-tedesco II
Do. 16—18 (2stündig) | Hienz |

Sprachkurse und Sprachseminare: Spanisch

- | | | |
|------|---|--------------|
| 535. | Spanisch für Anfänger — Intensivkurs —
Di. 16—18, Do. 11—13 (4stündig) | de la Fuente |
| 536. | Spanisch für Anfänger — Intensivkurs —
— Parallelkurs —
Mo. 16—18, Fr. 14—16 (4stündig) | Escobar |
| 537. | Gramática contrastiva
Ejercicios de gramática
Do. 14—16 (2stündig) | de la Fuente |
| 538. | Gramática contrastiva
Ejercicios de gramática
Mo. 14—16 (2stündig) | Escobar |
| 539. | Comprensión y expresión I
Do. 11—13 (2stündig) | Rodríguez |

- | | | |
|--|---|------------------------------|
| 540. | Comprensión y expresi3n I
Do. 16—18 (2st3ndig) | Rodr3guez |
| 541. | Comprensión y expresi3n II
— Parallelkurs —
Do. 14—16 (2st3ndig) | Rodr3guez |
| 542. | Comprensión y expresi3n III
Fr. 11—13 (2st3ndig) | Escobar |
| 543. | Traducci3n alem3n-espa3ol I
Mo. 14—16 (2st3ndig) | de la V3lgo |
| 544. | Traducci3n alem3n-espa3ol II
(auch perfeccionamiento)
Mo. 16-18 (2st3ndig) | de la V3lgo |
| 545. | Traducci3n alem3n-espa3ol II
Mi. 16—18 (2st3ndig) | de la Fuente |
| 546. | Übersetzung Spanisch-Deutsch I
Mo. 11—13 (2st3ndig) | von Gemmingen-
Obstfelder |
| 547. | Übersetzung Spanisch-Deutsch I
Mi 11—13 (2st3ndig) | von Gemmingen-
Obstfelder |
| 548. | Übersetzung Spanisch-Deutsch II
Mo. 11—13 (2st3ndig) | R3mer-Schulz |
| 549. | Perfeccionamiento
(Übersetzung Spanisch-Deutsch)
Do. 11—13 (2st3ndig) | R3mer-Schulz |
| 550. | Perfeccionamiento
(auch Comprensi3n y expresi3 III)
Di. 14—16 (2st3ndig) | Rodr3guez |
| 551. | Curso de preparaci3n al examen
(Traducci3n alem3n-espa3ol)
Mi. 14—16 (2st3ndig) | de la Fuente |
| Sprachkurse und Sprachseminare: Portugiesisch | | |
| 552. | Portugiesisch f3r Anf3nger
Mi. 11—13 (2st3ndig) | Vaz Pires |
| 553. | Portugiesisch f3r Fortgeschrittene
Mi. 16—18 (2st3ndig) | Vaz Pires |
| 554. | Einf3hrung in die portugiesische Literatur
Mi. 14—16 (2st3ndig) | Vaz Pires |
| Sprachkurse und Sprachseminare: Rum3nisch | | |
| 555. | Rum3nisch I/II
Di. 16—18 (2st3ndig) | Trosdorff |
| 556. | Zeitgen3ssische rum3nische Lyrik
Mi. 16—18 (2st3ndig) | Trosdorff |
| Sprachkurse und Sprachseminare: Latein f3r Romanisten | | |
| 557. | Latein f3r Romanisten I
Do. 18—20 (2st3ndig) | Kalinke |
| 558. | Latein f3r Romanisten II
Mo. 14—16 (2st3ndig) | Jarczyk |
| 559. | Lateinische Grammatik f3r Romanisten I
Mo. 15—16 (1st3ndig) | Kalinke |
| 560. | Lateinische Grammatik f3r Romanisten II
Di. 16—17 (1st3ndig) | Jarczyk |

Sprachkurse für Hörer aller Fakultäten:

- | | | |
|------|---|--------------|
| 561. | Französisch für Anfänger — Intensivkurs —
Di. 11—13, Do. 11—13 (4stündig) | Mindé |
| 562. | Italienisch für Anfänger — Intensivkurs —
Di. 11—13, Do. 11—13 (4stündig) (mit Laborübungen) | Moscardino |
| 563. | Italienisch für Fortgeschrittene — Intensivkurs —
Di. 11—13, Do. 11—13 (4stündig) (mit Laborübungen) | N. N. |
| 564. | Spanisch für Anfänger — Intensivkurs —
Di. 16—18, Do. 16—18 (4stündig) | Fernández |
| 565. | Spanisch für Fortgeschrittene — Intensivkurs —
Mo. 9—11, Do. 9—11 (4stündig) | Römer-Schulz |

XI. Slawische Sprachen

- | | | |
|------|--|--------|
| 566. | Russisch II
Mo. 14—15.30 (2stündig) | Wippel |
|------|--|--------|

XII. Bibliothekswissenschaft

- | | | |
|------|---|------------|
| 567. | Die Nutzung bibliographischer Hilfsmittel für die wissenschaftliche Arbeit in Studium und Forschung. Mit praktischen Übungen
Di. 14—15 (1stündig)
Geb. 24.41, Vortragsraum | Gattermann |
| 568. | Ausgewählte Probleme der bibliographischen Betriebslehre. Teil 3: Inhaltliche Erschließung der Literatur, bibliothekarische Klassifikationssysteme. Mit Kolloquium.
Di. 15—16 (1stündig)
Geb. 24.41, Vortragsraum | Gattermann |

XIII. Sportwissenschaft

Vorlesungen

- | | | |
|------|---|---------|
| 569. | Wissenschaftstheorie der Sportwissenschaft (Einführung)
Mo. 11—12 (1stündig)
Hörsaal IfS Düsseldorf | Rösch |
| 570. | Allgemeine Sportsoziologie
Di. 11—12 (1stündig)
Hörsaal IfS Düsseldorf | Rösch |
| 571. | Einführung in die Sportpädagogik
Mo. 9—11 Uhr (2stündig)
Hörsaal IfS Düsseldorf | Haamann |
| 572. | Sportpädagogik II
Mi. 10—12 (2stündig)
Hörsaal IfS Düsseldorf | Haamann |
| 573. | Ziele und Methoden des Sportunterrichts seit ca. 1790
Fr. 10—11 (1stündig)
Gebäude Neuss | Haamann |

Proseminare

574. Grundlagen der Bewegungslehre
Fr. 10—12 (2stündig)
Hörsaal IfS Düsseldorf Lisson
575. Trainingslehre der Leichtathletik
Di. 10—12 (2stündig)
Hörsaal IfS Düsseldorf Lisson/
Wastl

Seminar/Übung

576. Choreographische Werkstatt
Di. 18—20.15 (3stündig)
Seminarraum IfS Düsseldorf Vent
577. Soziologie des Freizeitsports
Di. 10—11 (1stündig)
Seminarraum IfS Düsseldorf Ader
578. Kritik am Leistungssport — Randerscheinungen
oder Signal grundsätzlichen Wandels?
Fr. 10—11 (1stündig)
Seminarraum IfS Düsseldorf Ader

Seminar

579. Sportsoziologisches Seminar:
Soziologie der Freizeit und des Sports
Mo. 16—18 (2stündig)
Seminarraum IfS Düsseldorf Rösch
580. Sporthistorisches Seminar
Gymnastik-Turnen-Sport im 19. Jahrhundert
Do. 16—18 (2stündig)
Seminarraum 2 IfS Düsseldorf Rösch
581. Sportwissenschaftliche Projekte „Lebens-
umwelt und Sport“ (für Doktoranden)
Fr. 14—16 (2stündig)
Seminarraum IfS Düsseldorf Rösch
582. Auswertung von Unterrichtsaufzeichnungen
und Stundenbildern
Di. 10—12 (2stündig)
Gebäude Neuss Haamann
583. Ausgewählte Kapitel aus der Sportbiologie
und Trainingslehre
Di. 14—16 (2stündig)
Gebäude Neuss Lisson
584. Grundlagen der Trainingslehre
Mi. 10—12 (2stündig)
Seminarraum IfS Düsseldorf Lisson
585. Theorien handlungsorientierter Didaktik
in ihrer Relevanz für Analyse und Planung
für Sportunterricht
Di. 14—16 (2stündig)
Gebäude Neuss Vent
586. Sportpädagogische Grundfragen II
Mi. 10—12 (2stündig)
Hörsaal IfS Düsseldorf Vent

587. Neuere Entwicklung im alpinen Skilauf
und seiner Lehrweise (mit Filmen)
Fr. 11—13 (2stündig) Ader
588. Theorie für die Praxis der Sportspiele
Di. 14—16 (2stündig) Ader
Seminarraum IfS Düsseldorf
- Kolloquien**
589. Kolloquium für Examenskandidaten
Fr. 11—12 (1stündig) Haamann
Gebäude Neuss
590. Kolloquium für Examenskandidaten
nach Vereinbarung (2stündig) Lisson
Gebäude Neuss
591. Kolloquium für Examenskandidaten
Di. 16—17 (1stündig) Vent
Gebäude Neuss
- Sportpraktische Übungen für Lehramtskandidaten —
siehe Aushang im IfS

Anhang A — siehe hierzu auch Anhang B, S. 301 —

Lehrveranstaltungen im Gebäude Neuss (soweit nicht anders angegeben)

Philosophie

592. Philosophie der Antike
V Mi. 11—13 (in Düsseldorf) Huning
593. Technikphilosophie im Marxismus
V Mi. 14—16 (in Düsseldorf) Huning
594. Große Denker der Neuzeit
GSt HSt WPf P SI D (A/B) Huning
V/S Do. 14.30—16
595. Texte zur neuzeitlichen Philosophie
und Pädagogik
GSt HSt WPf P SI D (A/B) Huning
PS Do. 16—17.30
596. Angelologie als Anthropologie
Zum Menschenbild des Mittelalters
S Do. 11—13 (in Düsseldorf) Huning

Pädagogik

1. Theorie der Erziehung und Bildung

597. Begriff und Problem der Bildung
EWK 1.3 Nicolin
V Do. 11—13 (in Düsseldorf)
598. Grundfragen und Grundbegriffe
der Erziehungswissenschaft
GSt HSt WPf P SI D (A) (EWK 1.1/1.3) Friedrich
PS Do. 10—12
599. Spieltheorien
EWK 1.1 Heuwold
PS Mi. 10.30—12 (in Düsseldorf)
600. Grundbefragen und Grundbegriffe der
Erziehungswissenschaft
EWK 1.1 Kegler
PS Fr. 9—11 (in Düsseldorf)
601. Philosophie und Emanzipationspädagogik
HSt WPf P SI D (A/C) (EWK 1.1) Albert/Kegler
S Mi. 16—18
602. Sinn und Grenzen der Erziehung
HSt WPf P SI D (A) (EWK 1.3) Kegler
S Di. 10—12
603. Zur Geschichte des russischen
pädagogischen Denkens
HSt WPf P SI D (A) (EWK 1.3) Kegler
S Di. 14—16
604. Die Pädagogik Theodor Litts
HSt WPf P SI D (A) (EWK 1.3) Nicolin
S Di. 10—12

605. Emanzipatorische Erziehung: Rohrbach
 Ivan Illich hier und heute
 HSt WPf P SI D (B/E) (EWK 3.2)
 S Do. 14—16
606. Zur Geschichte der pädagogischen Friedrich
 Beobachtung
 EWK 1.2
 MS Mi. 9—11 (in Düsseldorf)
607. Erziehungsmittel Friedrich
 EWK 1.4
 MS Mi. 14—16 (in Düsseldorf)
608. Bildungstheorien der Gegenwart Nicolin
 HS Do. 16—18 (in Düsseldorf)
609. Erziehungswissenschaftliche Positionen Friedrich
 im 20. Jahrhundert
 HSt WPf P SI D (A)
 OS Do. 14—16
610. Zum Wissenschaftsverständnis Nicolin
 in der Pädagogik
 HSt WPf P SI D (A)
 OS Di. 18.30—20
 (oder Kompakt-
 seminar)

2. Allgemeine Didaktik

611. Kommunikative Didaktik Naehrer
 HSt WPf P SI D (A/E) (EWK 4.1)
 S Mi. 10—12
612. Probleme der Leistungsmessung und Rohrbach
 -beurteilung
 EWK 4.4
 PS Di. 11—13 (in Düsseldorf)
- 612x. Probleme der Leistungsmessung und -beurteilung
 HST WPF P SI (E) (EWK 4.4)
 S Do. 10—12

3. Theorie der Schule und des Unterrichts

613. Einführung in die Theorie des Unterrichts Michel
 EWK 3.1/3.2
 V Di. 9—13 (in Düsseldorf)
614. Probleme der Unterrichtsvorbereitung Bode
 EWK 4.1
 PS Mi. 18—20
615. Fachspezifische Unterrichtsmethoden Bode
 HSt WPf SI (E) (EWK 4.3)
 S Mi. 16—18
616. C. Freinet: Pädagogische Texte Michel
 HSt WPf P SI D (E) (EWK 3.1)
 S Mi. 10—12
617. Unterrichtstheorien II Michel
 HSt WPf P SI D (E) (EWK 4.1/4.3)
 S Mi. 16-18

618. Aufbau und Gliederung des Unterrichts
(auch zur Nachbereitung des Schulpraktikums) Michel
HSt WPf P SI D (E) (EWK 4.3)
S Do. 10—12

619. Unterrichtsplanung und -analyse Rohrbach
im Bereich der Rechtskunde
HSt WPf SI (E) (EWK 4.1)
S Do. 16—18

4. Bildungsforschung

620. Forschungsmethoden in der Erziehungs- Heldmann
wissenschaft
HSt WPf D (D)
S Di. 14—16

621. Weitere Veranstaltungen zur Bildungsforschung
siehe Veranstaltungsübersicht des Erziehungswissen-
schaftlichen Institutes.

5. Methodenkurse

622. Methoden I,1 Naeher
Di. 11—13
(in Düsseldorf)

6. Sonstige Veranstaltungen

623. Erwachsenenbildung in der Weimarer Heuwold
Republik
GSt HSt WPf bes. D (D) (EWK 2.4)
PS Do. 10.30—12

624. Einführung in die Technik wissenschaftlichen Kegler
Arbeitens
HSt P SI D
Ü Do. 10—12

625. Einführung in die russische Sprache Kegler
Ü Fr. 11—13
(in Düsseldorf)

Psychologie

Abteilung Sozial- und Unterrichtspsychologie

Vorlesungen

626. Einführung in die Benutzung der audio- Manz
visuellen Einrichtungen der Universität
Fr. 14—18 (4stündig) (Vorlesung und Übung)
Gebäude 23.11, Hörsaal 3 G (Mitschauanlage)

627. Motivation und Handeln Manz
Mo. 16—18 (2stündig)
Gebäude Neuss

Übung

628. Lehrertraining mit Hilfe der Videoanlage Wollschläger
Mi. 10—12 (2stündig)
Gebäude Neuss

- Seminar**
629. Geschlechtstypisches Verhalten:
Mann und Frau in psychologischer Sicht
Mi. 14—16 (2stündig)
Gebäude Neuss Wollschläger

- Hauptseminar**
630. Psychologische Probleme bei der
Organisation und Führung von Gruppen
Di. 10—12 (2stündig)
Gebäude Neuss Manz

- Sonstiges**
631. Anleitung zum wissenschaftlichen
Arbeiten
(2stündig)
Zeit und Ort nach Vereinbarung Manz

Sozialwissenschaft

- Vorlesungen**
632. Soziologie der Schule
Mi., Do. 11—12 (2stündig)
F 3 Lowinski

- Proseminare**
633. Familie als Sozialisationsinstanz
Mi. 16—18 (2stündig)
Gebäude Neuss Lowinski
634. Familie und Fernsehen
Mi. 14—16 (2stündig)
Gebäude Neuss Plake
635. Alltagsrituale
Mi. 9—11 (2stündig)
Gebäude 23.31, Ebene 04, Raum 35 Plake

- Hauptseminare**
636. Theorien des sozialen Wandels
Do. 14—16 (2stündig)
Gebäude 23.31, Ebene 04, Raum 35 Lowinski

- Übung**
637. Einführung in die Soziologie I
Mo. 14—16 (2stündig)
Gebäude 23.31, Ebene 04, Raum 35 Plake
638. Einführung in die Soziologie I:
Vertiefungskurs für Hauptfachsoziologen
Mo. 16—18 (2stündig)
Gebäude 23.31, Ebene 04, Raum 35 Plake
639. Methoden II
Di. 9—11 (2stündig)
Gebäude 23.31, Ebene 04, Raum 35 Neumann
640. Methoden II
Di. 14—16 (2stündig)
Gebäude 23.31, Ebene 04, Raum 35 Neumann

Kolloquium

641. Kolloquium für Examinanden
über ausgewählte Bereiche der
allgemeinen Soziologie
Di. 16—18 (2stündig)
Gebäude Neuss Lowinski

Politikwissenschaft

Seminare

642. „Biopolitics“ Flohr
GSt HSt WPf P SI (A/B/C)
Mi. 10—12 (2stündig)
Gebäude Neuss, Raum
643. Sozialphilosophie der Gegenwart:
Die Konzeption der „offenen“ Gesellschaft Flohr
GSt HSt WPf P SI (A/B)
Do. 10—12 (2stündig)
Gebäude Neuss, Raum
644. Gesellschaftliche Grundlagen des
Bildungswesens Dammeyer
GSt HSt WPf P SI (B/D)
Di. 18—20 (2stündig)
Gebäude Neuss, Raum
645. Ausgewählte Probleme der Politik Flohr
HSt WPf P SI (A/B/C/D)
Do. 14—16 (2stündig), Geb. Neuss

Geschichte

Vorlesungen

646. Römische Geschichte von Augustus bis zur
Reichskrise im 3. Jahrhundert n. Chr. Ladage
Di. 15—17 (2stündig)
Gebäude Neuss, Raum 1103
647. Deutsche Geschichte im 17. und 18.
Jahrhundert Molitor
Mi. 10—12 (2stündig)
Gebäude Neuss, Raum 1103
648. Geschichte der Sowjetunion II. Golczewski
Mi., Fr. 15—16 (2stündig)
Gebäude Neuss, Raum 1401
649. Geschichte der DDR. Ausgewählte
Fragestellungen Süßmuth
Do. 9—10 (1stündig)
Gebäude Neuss, Raum 603
650. Übung zur Vorlesung Süßmuth
Do. 10—11 (1stündig)
Gebäude Neuss, Raum 603

Übungen

651. Interpretation von Quellen zur deutschen
Geschichte des 17. und 18. Jahrhunderts
unter Berücksichtigung der Quellenarbeit
im Schulunterricht. Molitor
Mi. 14—16 (2stündig)
Gebäude Neuss, Raum 1103

652. Probleme der Vermittlung von Geschichte (Schulpraktische Veranstaltung)
Mi. 10—12 (2stündig)
Gebäude Neuss, Raum Mäding
653. Probleme und Bezüge geschichtsdidaktischer Entscheidung. Analyse und Entwicklung von Unterrichtsmodellen
Do. 8—10 (2stündig)
Gebäude Neuss, Raum Hoffmann
654. Einführung in die Museumsdidaktik unter besonderer Berücksichtigung der Hilfswissenschaften
Do. 14—16 (2stündig)
Clemens-Sels-Museum, Am Obertor, Neuss Tauch
- Hauptseminare**
655. Römischer Staat und frühes Christentum: Der Beginn des Problems „Kirche und Staat“
Di. 13.30—15 (2stündig)
Gebäude Neuss, Raum 1103 Ladage
656. Regionale Aspekte der politischen Verhältnisse in der zweiten Hälfte des 19. Jahrhunderts
Mi. 16—18 (2stündig)
Gebäude Neuss, Raum 1103 Golczewski
657. Stufenbezogene Didaktik für die Primarstufe
Planung von Unterrichtseinheiten
Mo. 8—10 (2stündig)
Gebäude Neuss, Raum Koch
658. Geschichtsdidaktische Ansätze und soziologische Theorie
Di. 10—12 (2stündig)
Gebäude Neuss, Raum Mäding
659. Geschichte Chinas: Staat und Bürokratie
Di. 14—16 (2stündig)
Gebäude Neuss, Raum Mäding
660. Willensbildung und Politische Beteiligung in der Bundesrepublik Deutschland
Do. 10—12 (2stündig)
Gebäude Neuss, Raum Hoffmann
- Oberseminare**
661. Neue Literatur zur Geschichtsdidaktik
Do. 11—13 (2stündig)
Gebäude Neuss, Raum 609 Süsmuth

Didaktik der deutschen Sprache und Literatur

662. Die deutsche Literatur seit 1945 unter besonderer Berücksichtigung der Werke Heinrich Bölls
V/S Do. 16—18 Gossmann
663. Rechtschreibung und Rechtschreibunterricht
S Do. 10—11 Gössmann
664. Europäische und außereuropäische Märchen
S Do. 11—12 Gössmann
665. Clemens Brentano
S Mi. 10—12 Kruse

666.	Semantik S Do. 14—16	Neuland
667.	Rezeptionsästhetische Ansätze im Literatur- unterricht. Modelle zur Unterrichtspraxis S Mo. 14—16	Nicolaus
668.	Fachdidaktik für Fortgeschrittene: Sprachliche Aspekte bei der Vermittlung von Jugendliteratur S (Blockseminar) 3stündig n. V.	Roth
669.	Zur Theorie und Geschichte des Deutsch- unterrichts II S Mi. 18—20	Roth
670.	Kolloquium für Examenskandidaten 2stündig n. V.	Roth
671.	Hochschuldidaktische AG: Probleme des (Deutsch-)Studiums und der Lehreraus- bildung 2stündig n. V.	Roth
672.	Geschichte und Funktion des Lesebuchs V Mo. 11—12	Sünger
673.	Lesebuch und Deutschunterricht (nur in Verbindung mit der Vorlesung) S Mo. 14—16	Sünger
674.	Projektorientierter Deutschunterricht S Mi. 10—12	Sünger
675.	Gotthold Ephraim Lessing S Mi. 14—16	Sünger
676.	Wissenschaftliche und literarische Texte zum Thema: Matriarchat S Mo. 16—18	Sünger
677.	Kolloquium für Examenskandidaten n. V.	Sünger

Anglistik (Abt. Englische Sprache und ihre Didaktik)

Hauptseminare

678.	Wortschatzarbeit im Englischunterricht und ihre linguistischen und lernpsychologischen Voraussetzungen Do. 16—18 (2stündig) Gebäude Neuss, Raum	von Antropoff
679.	Linguistische Stilanalyse am Beispiel englischer Gedichte Do. 10—12 (2stündig) Gebäude Neuss, Raum	Bach
680.	British Humour. An Analysis and Survey Mo. 14—16 (2stündig) Gebäude Neuss, Raum	Bulmer
681.	Werke der englischen Literatur in thematischen Einheiten Mo. 16—18 (2stündig) Gebäude Neuss, Raum	Glaap

682. Ethnische Minderheiten in den USA und ihre Probleme
Fr. 8.30—10 (2stündig)
Gebäude Neuss, Raum Schroeder

Hauptseminare

683. Grammatikmodelle und ihre Leistung für die Sprachbeschreibung
Mo. 10—12 (2stündig)
Gebäude Neuss, Raum Wolff

Übungen

684. English through Acting
Di. 10—12 (2stündig)
Gebäude Neuss, Raum Bulmer

685. Advanced Conversation
Di. 14—16 (2stündig)
Gebäude Neuss, Raum Bulmer

686. How to say it. Einführung in eine Lehrerphraseologie für den Englischunterricht
Fr. 10—12 (2stündig)
Gebäude Neuss, Raum Schroeder

687. Übersetzung für Examenskandidaten
Do. 14—16 (2stündig)
Gebäude Neuss, Raum von Antropoff/
Sion

688. Integrated Language Revision Course
Do. 12—14 (2stündig)
Gebäude Neuss, Raum Sion

689. Essay Writing
Di. 12—14 (2stündig)
Gebäude Neuss, Raum Sion

Kolloquien

690. Examenskolloquium
n. V. (1stündig)
Gebäude Neuss, Raum von Antropoff

691. Doktorandenkolloquium
n. V. (1stündig)
Gebäude Neuss, Raum Glaap

692. Examenskolloquium
n. V. (1stündig)
Gebäude Neuss, Raum Schroeder

Musik und ihre Didaktik

Vorlesungen:

693. Grundfragen der aktuellen Musikpädagogik
GSt HSt Pf P SI
Fr. 13—14 R 205 Noll

694. Musikdidaktik und -methodik der SI
GSt HSt Pf SI
Fr. 10—12 R 205 Noll

695. Das Kunstlied im 19. Jahrhundert
GSt HSt Pf P SI
Do. 13—14 R 205 N. N.

696.	Einführung in die Geschichte der Musikpädagogik						N. N.
	GSSt	HSt	Pf	P	SI		
			Mi. 14—16		R 205		
697.	Schwerpunkte musikalischer Stilbildung II (Musikgeschichte im Überblick) 1600—1750						Klusen
	GSSt	HSt	WPf	P	SI		
			Di. 14—15		R 203		
698.	Volkslied. Wesen und Wandlung						Klusen
	GSSt	HSt		WPf		P	SI
			Di. 15—16	R 203			
699.	Entwicklung der Neuen Musik II (1945—Gegenwart)						Chassée
	GSSt	HSt	Pf	WPf		P	SI
			Mi. 15—16	R 203			
700.	Das Konzert als Gattung und Form im Wandel der Musikgeschichte						Schepping
	GSSt	HSt	WPf	P	SI		
			Mo. 14—16	R 205			
Proseminar:							
701.	Einführung in musikdidaktische Konzepte der Gegenwart						Schulten
	GSSt	Pf		SI			
			Di. 16—18	R 205			
Seminar/Übung:							
702.	Satzlehre und Analyse I						N. N.
	GSSt	Pf		SI			
			Mi. 16-18	R 205			
703.	Satzlehre und Analyse II						Probst-Effah
	GSSt	Pf		SI			
			Do. 9—11	R 217			
704.	Satzlehre/Analyse III						Bister
	HSt	Pf		P	SI		
			Mo. 9—10.30	R 205			
705.	Satzlehre/Analyse IV						Bister
	HSt	Pf		P	SI		
			Mo. 11—12.30	R 205			
706.	„Experimenteller Umgang mit Sprache, Musik u. technischen Medien anhand v. zeitgen. Texten“						Chassée/ Wohlenberg
	GSSt	HSt	Pf	WPf		P	SI
			Mi. 16—18	R 203			
707.	Höranalysen: Werke der musikalischen Klassik						Reinhard
	GSSt	HSt	WPf	W		P	SI
			Mi. 9—11	R 205			
708.	Probleme der Leistungsmotivation im Musikunterricht						Reinhard
	GSSt	Pf		SI			
			Do. 12—13	R 205			
709.	Aktuelle Probleme der Musiksoziologie						Schulten
	GSSt	HSt	Pf	WPF	WPf	P	SI
			Mo. 16—17	R 203			

710. Einführung in das europäische Notationssystem Schepping
 GST Pf SI
 Mo. 17—18 R 205
- Mittelseminar:**
711. Musik im 20. Jh. unter besonderer Eckart-Bäcker
 Berücksichtigung des Neoklassizismus
 HSt WPf P SI
 Di. 10—12 R 203
712. Geschichte des Oratoriums Probst-Effah
 GST HSt Pf P SI
 Mi. 11—12.30 R 205
713. Adorno und die Musikpädagogik N. N.
 GST HSt Pf P SI
 Do. 10—12 R 205
- Hauptseminar:**
741. Lehrwerke für den Musikunterricht Noll
 GST HSt Pf SI
 Fr. 14—16 R 205
715. Fachdidaktisches Hauptseminar und Praktikum Noll
 der Sekundarstufe I
 HSt PF SI
 Mi. 9—12 R 203 und Schule
- Übungen:**
716. Hörtraining I Schulten
 GST Pf SI
 Mo. 17—18 R 203
717. Hörtraining II Reinhard
 GST Pf SI
 Do. 9—10 R 205
718. Das Kunstlied im 19. Jh. N. N.
 (Übung zur Vorlesung)
 GST HSt Pf P SI
 Do. 14—15 R 205
719. Liedbegleitung am Klavier auf Schepping
 improvisatorischer Basis
 GST HSt WPf P SI
 Di. 16—17 R 205
720. Ensembleleitung I Schepping
 (zugleich Kurs I zur Erlangung
 des Chorleiterzeugnisses)
 GST HSt W P SI
 Mo. 16—17 R 203
721. Ensembleleitung II Noll
 (zugleich Kurs II zur Erlangung
 des Chorleiterzeugnisses)
 GST HSt Pf SI
 Fr. 9—10 R 205
- Ensembles:**
722. Vokalensemble Neuss der Universität Düsseldorf Schepping
 GST HSt WPf P SI
 Mo. 12—14 R 203

723.	Instrumentalensemble Neuss der Universität Düsseldorf GSt HSt WPf P SI Di. 12—14 R 203	Schepping
724.	Folkloreensemble I: Interpretationspraxis europäischer Folklore GSt HSt WPf P SI Mo. 9—11 R 203	Diederich
725.	Folkloreensemble II: Solistengruppe GSt HSt WPf P SI Mo. 11—12 R 203	Diederich
726.	Instrumental- und Gesangunterricht GSt HSt Pf P SI Zeit nach Vereinbarung mit den künstlerischen Lehrbeauftragten (s. Aushänge)	Noll/Schepping
727.	Hochschulkonzerte (nach besonderer Ankündigung) Mo. 19.30—21 R Aula	Schepping
728.	Seminarkonzerte (nach besonderer Ankündigung) Mo. 19.30—21 R Aula	Schepping

Kunst- und Werkerziehung, Gebäude Neuss

Vorlesungen		
729.	Klassiker der modernen Plastik GSt HSt WPf P SI Fr. 10—12 (2stündig) Gebäude Neuss, Raum 1201	Cüppers
Seminare		
730.	Düsseldorfer Grafiker des 19. Jh. GSt HSt WPf P SI Mo. 10—12 (2stündig) Gebäude Neuss, Raum 1214	Mahlberg
731.	Denkmalpflege im städt. Umraum GSt HSt WPf P SI Di. 10—12 (2stündig) Gebäude Neuss, Raum 1214	Mahlberg
732.	Architektur und Objektpräsentation von Museen unter didakt. Aspekten GSt HSt WPf P SI Do. 10—12 (2stündig) Gebäude Neuss, Raum 1214	Mahlberg
733.	Foto-Grafik GSt HSt WPf P SI Mi. 14—16 (2stündig) Gebäude Neuss, Raum 1201	WaBermé
734.	Kriterien zur Interpretation von Landschaftsmalerei GSt HSt WPf P SI Do. 14—16 (2stündig) Gebäude Neuss, Raum 1214	WaBermé

- | | | |
|------|---|------------|
| 735. | Lerninhalte und Lernziele: Zur
Vorbereitung von Kunstunterricht
GSt HSt WPf P SI
Fr. 10—12 (2stündig)
Gebäude Neuss, Raum 1214 | Waßermé |
| 736. | Unterrichtsbeispiele für die Sek. I
GSt HSt WPf P SI
Mo. 10—12 (2stündig)
Gebäude Neuss, Raum 1203 | Fassbender |
| 737. | Die Welt der kindlichen Bildsprache
GSt HSt WPf P SI
Do. 10—12 (2stündig)
Gebäude Neuss, Raum 1201 | Fassbender |
| 738. | Picasso und die Folgen
GSt HSt WPf P SI
Do. 14—16 (2stündig)
Gebäude Neuss, Raum 1201 | Fassbender |
| 739. | Bildhauerei im 19. Jahrhundert I
(Klassizismus, Romantik, Historismus)
GSt HSt WPf P SI
Mo. 10—12 (2stündig)
Gebäude Neuss, Raum 1201 | Garborini |

Übungen

- | | | |
|------|--|--------------------|
| 740. | Töpfern auf der Drehscheibe
HST SI
Zeitpunkt wird noch bekanntgegeben
Gebäude Neuss, Keller | Cüppers/N. N. |
| 741. | Keramisches Gefäß
GSt HSt WPf P SI
Mo. 16—20 (4stündig)
Gebäude Neuss, Raum 1203 | Cüppers |
| 742. | Der Werkstoff Papier
GSt HSt WPf P SI
Do. 16—18 (2stündig)
Gebäude Neuss, Raum 1203 | Cüppers/N. N. |
| 743. | Holzplastik
GSt HSt WPf P SI
Mi. 14—18 (4stündig)
Gebäude Neuss, Raum 1203 | Cüppers/N. N. |
| 744. | Malen mit pastosen Farben
GSt HSt WPf P SI
Mi. 16—18 (2stündig)
Gebäude Neuss, Raum 1201 | Cüppers/N. N. |
| 745. | Zeichnen nach der Fotografie
GSt HSt WPf P SI
Di. 9—12 (3stündig)
Gebäude Neuss, Raum 1201 | Cüppers |
| 746. | Einführung in die Dunkelkammertechnik u.
verschiedene Aufnahmepraktiken
GSt HSt WPf P SI
Mi. 13—16 (3stündig)
Gebäude Neuss, Raum 1207 | Mahlberg/
N. N. |

- | | | |
|--------------------------------------|--|------------|
| 747. | Plastizieren mit verschiedenen
Materialien
GSt HSt WPf P SI
Di. 13—15 (2stündig)
Gebäude Neuss, Raum 1203 | Mahlberg |
| 748. | Tiefdruck
GSt HStWPf P SI
Mi. 8—12 (4stündig)
Gebäude Neuss, Raum 1201 | Waßermé |
| 749. | Zeichnen für Anfänger
GSt HSt WPf P SI
Mo. 14—16 (2stündig)
Gebäude Neuss, Raum 1201 | Fassbender |
| 750. | Zeichnen auf großen Formaten
GSt HSt WPf P SI
Mo. 16—18 (2stündig)
Gebäude Neuss, Raum 1201 | Fassbender |
| 751. | Kopfplastik/Bildnisplastik
GSt HSt WPf P SI
Mo. 14—16 (2stündig)
Gebäude Neuss, Raum 1203 | Garborini |
| 752. | Examenscolloquium — Werkstattgespräch
HSt P SI
Do. 16—18 (2stündig)
Gebäude Neuss, Raum 1214 | Fassbender |
| 753. | Beurteilungskriterien für eigene künstl.
Arbeiten (Examenscolloquium)
HSt WPf P SI
Fr. 13—14 (1stündig)
Gebäude Neuss, Raum 1214 | Waßermé |
| Fachdidaktische Schulpraktika | | |
| 754. | Fachdidaktisches Praktikum
GSt HSt WPf P SI
Zeitpunkt wird zu Beginn des Semesters
bekanntgegeben | Cüppers |
| 755. | Fachdidaktisches Praktikum
Do. 11.45—13.25, Kath. Hauptschule Bergheimer-
Straße, Raum 1214 | Waßermé |

Nutzen Sie freie Zeit für Zeitarbeit

Als «Die Aushilfe» verdienen Sie gut, denn wir zahlen ein leistungsgerechtes Gehalt plus Nebenleistungen – und Sie genießen alle Vorteile der Zeitarbeit.
Es bieten sich bei uns, besonders während der Semesterferien ständig lohnende Aushilfstätigkeiten:

Im Büro- und Verwaltungsbereich

Maschinenschreiberin

auch mit Steno und Fremdsprachen

Kontoristin

**Telefonist(in) / Fernschreiber(in)
(Hilfs-) Buchhalter(in)**

Datotypist(in) / Locher(in) / Operator

Im Produktions- und Lagerbereich

Männliche und weibliche Hilfskräfte

für Abfüll-, Montage- und Lagerarbeiten

Bitte wenden Sie sich an die Beraterinnen in einem unserer Büros:

4000 Düsseldorf Tel. 37 30 78	4300 Essen Tel. 22 58 23	4150 Krefeld Tel. 13 47	4330 Mülheim Tel. 3 20 12	4030 Ratingen Tel. 2 50 48
Berliner Allee 67	Viehofer Str. 2-4	Ostwall 93	Bachstr. 32	Mülheimer Str. 6
4100 Duisburg Tel. 2 59 02	4010 Hilden Tel. 5 50 72	4050 M'gladbach Tel. 1 40 90	4040 Neuss Tel. 2 10 32	5620 Velbert Tel. 40 40
Münzstr. 44	Benrather Str. 40	Bismarckstr. 76	Hymgasse 2-4	Oststr. 77

Die Aushilfe

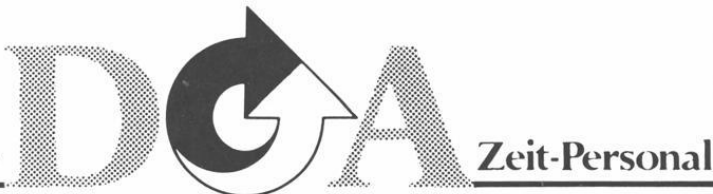

Zeit-Personal



Mathematisch-Naturwissen- schaftliche Fakultät

Dekan:

Prof. Dr. Werner Peters

Prodekan:

Prof. Dr. Jürgen Uhlenbusch

Dekanatsbüro:

Universitätsstraße 1, 4000 Düsseldorf 1 (Gebäude 25.12, Ebene 00, Raum 30)
F. 3 11-22 35/21 93

Ursula Schmitz, Reg.-Ang. F. 3 11-21 93

Geschäftszeit montags bis freitags von 10—12 Uhr

Zusammensetzung der engeren Fakultät:

Alle zur Fakultät gehörenden ordentlichen Professoren und ihnen gleichgestellte Professoren.

Vertreter der übrigen Habilitierten:

Prof. Dr. Gerhard Heide

Doz. Dr. Otto Kerner

Stud. Prof. Dr. Paul Thielemann

Prof. Dr. Horst Weber

Vertreter der wissenschaftlichen Mitarbeiter:

Wiss. Ang. Dr. Wilfried Peters

Akadem. Oberrat Dr. Werner Dietrich

Vertreter der Studierenden:

stud. rer. nat. Reinhard Gaida

stud. rer. nat. Günter Schilkowsky

Orientierungsplan

Legende nebenstehend

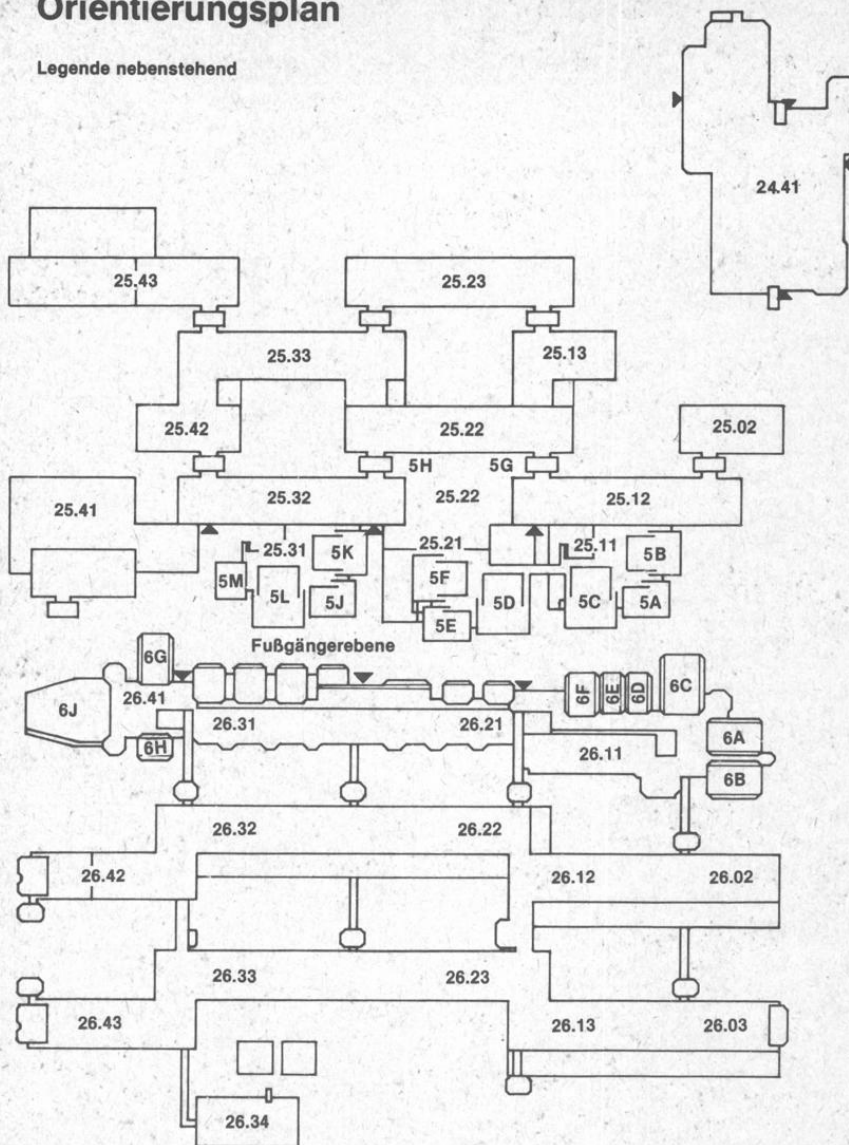

Die Universitätsgebäude in Neuss befinden sich auf dem Gelände Humboldtstr. 2, 4040 Neuss und sind unter der Tel.-Nr. 1 97-1 zu erreichen.



Legende zum Orientierungsplan

Mathematik

Reine Mathematik	Gebäude 25.22, Ebene 03
	Gebäude 25.13, Ebene 03
Mathematikdidaktik und Mathematik	Gebäude 25.22, Ebene 03
Angewandte Mathematik	Gebäude 25.22, Ebene 02
Instrumentelle Mathematik	Gebäude 25.13, Ebene 02
Statistik und Dokumentation	Gebäude 25.13, Ebene 01

Physik

Experimentalphysik	Gebäude 25.42, Ebene 01
	Gebäude 25.33, Ebene 02
	Gebäude 25.22, Ebene 02
	Gebäude 25.33, Ebene 00

Theoretische Physik	Gebäude 25.32, Ebene 01
	02, 03

Angewandte Physik	Gebäude 25.33, Ebene 01
-------------------	-------------------------

Chemie

Anorganische Chemie und Strukturchemie	Gebäude 26.43, Ebene 01
	Gebäude 26.42, Ebene 01
	Gebäude 26.43, Ebene 00
Organische Chemie I	Gebäude 26.33, Ebene 00
Organische Chemie II	Gebäude 26.43, Ebene 02
Physikalische Chemie I	Gebäude 26.32, Ebene 02
Physikalische Chemie II	Gebäude 26.32, Ebene 03
Theoretische Chemie	Gebäude 26.32, Ebene 03

Pharmazie

Pharmazeutische Chemie	Gebäude 26.23, Ebene 02
Pharmazeutische Technologie	Gebäude 26.22, Ebene 00
Pharmazeutische Biologie	Gebäude 26.23, Ebene 00

Biologie

Botanik	Gebäude 26.13, Ebene 02
	Gebäude 26.13, Ebene 01
	Gebäude 26.13, Ebene U1
	Gebäude 26.03, Ebene 01
	Gebäude 26.02, Ebene 00
	Gebäude 26.03, Ebene 00
	Gebäude 26.13, Ebene 00
	Gebäude 26.02, Ebene 02
	Gebäude 26.03, Ebene U1
	Gebäude 26.12, Ebene 02
	Gebäude 26.12, Ebene 01
	Gebäude 26.12, Ebene U1
	Gebäude 26.12, Ebene U1

Zoologie

Allgemeine Biologie: Genetik

Allgemeine Biologie: Mikrobiologie
Allgemeine Biologie: Biokybernetik
Physikalische Biologie

Psychologie

(siehe Orientierungspläne Medizinische Fakultät)

Geographie

Gebäude 25.12,
Ebenen 01, 02

Geologie

Gebäude 25.02,
Ebene 02

Universitätsbibliothek

Gebäude 24.41

Fachbibliotheken

Mathematik, Physik, Geowissenschaften,	Gebäude 25.22, Ebene 01
Biologie, Chemie, Pharmazie	Gebäude 26.21, Ebene 01

(Fortsetzung siehe nächste Seite)

Hörsäle

5A, 5B, 5C
5D, 5E, 5F
5G, 5H
5J, 5K, 5L, 5M
6A, 6B, 6C, 6D, 6E, 6F
6G, 6H, 6J

Gebäude 25.11, Ebene 00
Gebäude 25.21, Ebene 00
Gebäude 25.22, Ebene 00
Gebäude 25.31, Ebene 00
Gebäude 26.11, Ebene 00
Gebäude 26.41, Ebene 00

Studienberater

Mathematik

Mathematisches Institut, Gebäude 25.22, Ebene 03
Beratungsgebiet: bis Vordiplom oder Zwischenprüfung
Priv.-Doz. Dr. Gunnar Schröder, F. 3 11-21 74, Raum 39
Sprechstunde Mi. 11—12
Akad. Oberrat Dr. Thomas Thode, F. 3 11-21 72, Raum 41
Sprechstunde Do. 10—12 und nach Vereinbarung
Sonst alle Dozenten der Mathematik

Physik

Physikalisches Institut I, Gebäude 25.42, Ebene 01, Raum 44
Prof. Dr. Hans-Rudolf Kleinhanß, F. 3 11-23 19, Di. 11—12

Chemie

Institut für Organische Chemie und Strukturchemie
Studiengang Diplom: Prof. Dr. Gerhard Hägele, Gebäude 26.42,
Ebene U 1, Raum 32, F. 3 11-22 88, Sprechstunde Mo.,
Mi., Do. 12—13 und nach Vereinbarung
Studiengang Lehramt: Prof. Dr. Rüdiger Kniep, Gebäude 26.42,
Ebene 0 1, Raum 21, F. 3 11-31 47, Sprechstunde nach
Vereinbarung

Pharmazie

Institut für Pharmazeutische Chemie, Gebäude 26.23, Ebene 01, Raum 24
Prof. Dr. Horst Weber,
F. 3 11-38 46, Mo. 11—12

Biologie

Institut für Zoologie I, Gebäude 26.02, Ebene 00, Raum 33
Prof. Dr. Günter Schneider, F 3 11-34 14, Di. 11.15—12.15

Psychologie

Psychologisches Institut
Wiss. Ang. Dr. Christine Wolfrum, F. 3 11-23 10
Gebäude 23.02, Ebene 01, Raum 25, Sprechstunde Mo. 10—12
Beratungsgebiet: 1. Studienabschnitt
Wiss. Ang. Dipl.-Psych. Herbert Spörkel, F. 3 11-22 75
Gebäude 23.03, Ebene U1, Raum 45, Sprechstunde Do. 13—14
Beratungsgebiet: 2. Studienabschnitt
Prof. Dr. Wilhelm Janke, F. 3 11-22 65, Zeit nach Vereinbarung,
Gebäude 23.03, Ebene 00, Raum 52
Beratungsgebiet: Problemfälle und Nebenfach-Psychologen

Studienberatung durch die Fachschaftsvertreter der Studentenschaft

Biologie:

Fachschaftsraum Biologie, Gebäude 26.11, Ebene U1, Raum 42, F. 3 11-20 25, Sprechzeiten siehe Aushang. Studienberatung für Erstsemester durch die Fachschaft bitte unter F. 3 11-20 25 oder F. 3 11-32 84 erfragen.

Chemie

Fachschaftsraum Chemie, Gebäude 26.31, Ebene U1, Raum 51, F. 3 11-43 01, Di. 17—19

Geographie

Fachschaftsraum Geographie, Gebäude 25.12, Ebene 00, Raum 41, F. 3 11-48 46, Mo.—Do. 13—14, ansonsten siehe Anschlag am Fachschaftsbrett (Ebene 00). Vor Beginn des Semesters führt die Fachschaft eine viertägige Einführungsveranstaltung für Erstsemester durch. Beginn 13.10., 9 Uhr, Hörsaal 5 C

Mathematik

Fachschaftsraum Mathematik, Gebäude 25.31, Ebene 00, Raum 82 und 83, F. 3 11-36 07 und 3 11-37 07, in der Vorlesungszeit täglich siehe Aushang, sonst Do. 14—16. Vor Beginn der Vorlesung führt die Fachschaft eine viertägige Einführungsveranstaltung für Erstsemester durch. Beginn 13.10., 9 Uhr, Hörsaal 5D.

Physik

Fachschaftsraum Physik, Gebäude 25.32, Ebene 00, Raum 36, F. 3 11-32 32, in der Vorlesungszeit siehe Aushang, sonst Mi. 13—15 Uhr. Vor Beginn der Vorlesung führt die Fachschaft eine viertägige Einführungsveranstaltung für Erstsemester durch. Beginn 13.10., 9 Uhr, Hörsaal 5 D.

Psychologie

Fachschaftsraum Psychologie, Gebäude 23.03, Ebene U1, Raum 64, F. 3 11-34 88, Di. 12—14. Die Fachschaft führt eine Studienberatung für Erstsemester durch. Beginn 19.10., 9 Uhr, Hörsaal 3 A.

Prüfungsausschüsse

Ausschuß für die Diplomprüfung in Mathematik

Vorsitzender:

Prof. Dr. Boro Döring

Stellvertreter:

Doz. Dr. Manfred Kracht

Weitere Mitglieder:

Prof. Dr. Reinhold Meise, Stud. Prof. Dr. E. Baumgartner, Dr. Helmut Lütcke, cand. math. Henning Heske, cand. math. Bernhard Margos.

Alle Mathematisches Institut.

Ausschuß für die Diplomprüfung in Physik

Vorsitzender:

Prof. Dr. Gernot Decker, Physikalisches Institut

Stellvertreter:

Prof. Dr. Hans Karl Janssen, Institut für Theoretische Physik

Weitere Mitglieder:

Prof. Dr. Rüdiger Bessenrodt, Institut für Theoretische Physik

Prof. Dr. Dietrich Stark, Institut für Angewandte Physik

Dipl.-Phys. Heinz Odenthal, Physikalisches Institut II

stud. rer. nat. Götz Neuneck

stud. rer. nat. Rainer Scharf

Geographie

Geographisches Institut, Gebäude 25.12, Ebene 02, Raum 41
Prof. Dr. Günther Glebe, F. 3 11-20 51, Do. 10—11

Ausschuß für die Diplomprüfung in Chemie

Vorsitzender:

Prof. Dr. Heinz-Helmut Perkampus, Institut für Physikalische Chemie I

Stellvertreter:

Prof. Dr. Hans Dieter Martin, Institut für Organische Chemie I

Weitere Mitglieder:

Prof. Dr. Wilhelm Kuchen, Institut für Anorganische Chemie und
Strukturchemie

Prof. Dr. Heinz Kleindienst, Institut für Physikalische Chemie

Wiss. Ass. Dr. Bluhm, cand. chem. A. Doelle, N. N.

Ausschuß für die Diplomprüfung in Biologie

Vorsitzender:

Prof. Dr. Werner Kunz, Institut für Genetik, Mo. + Mi. 11—12 Sprechstunde

Stellvertreter:

Prof. Dr. Kurt A. Santarius, Botanisches Institut

Weitere Mitglieder:

Akad. Rat Dr. J. D'Haese, Institut für Zoologie

stud. rer. nat. Gerlinde Sturm

Vorsitzender für die Zwischenprüfungen in Biologie

Prof. Dr. K. V. Kowallik, Sprechstunde: Mo. + Mi. 11—12 Uhr

Ausschuß für die Diplomprüfung in Psychologie

Vorsitzender:

Prof. Dr. Wilhelm Janke

Stellvertreter:

Prof. Dr. Hans-Joachim Grabitz

Weitere Mitglieder:

Prof. Dr. Franz-Josef Hehl

Prof. Dr. Karl-Theo Kalveram

Dr. Jochen Haisch

Sabine Neugebauer

Erika Bräuer

Alle Psychologisches Institut

Lehrkörper

a) Emeritierte Professoren:

- Birkofer, Leonhard, Bruchhausenstr. 65, 4000 Düsseldorf 13,
Dr. rer. nat. (Organische Chemie)
- van Calker, Jan, Himmelgeister Landstraße 89, 4000 Düsseldorf 13, F. 793231
Dr. phil. (Experimentalphysik), 1.5.65
- Honnefelder, Kurt, Dunantstraße 26, 4040 Neuss, F. 16410
Dr. phil. (Mathematik und ihre Didaktik)

b) Professoren:

- Baumgarten, Edwin, Nordstraße 8, 5657 Haan
Dr. rer. nat. (Physikalische Chemie und chemische Technologie), 29.10.70
- Bausch, Richard, Eichenallee 2a, 4040 Neuss-Norf, F. (0 21 07) 85 76
Dr. rer. nat. (Theoretische Physik), 2.5.79 (Lehrstuhlinhaber)
- Becker, Herbert, Virchowstr. 22, 4040 Neuss 1, F. (02101) 82393
(Didaktik der Physik)
Sprechstunden: Di. 10—11, R. 417, 21. 11. 61 (Lehrstuhlinhaber)
- Bergmann, Artur, Scheideweg 25, 4000 Düsseldorf 13, F. 763717
Dr. rer. nat. (Mathematik), 14.8.69 (Lehrstuhlinhaber)
- Bessenrodt, Rüdiger, Drakestraße 2, 4000 Düsseldorf 11, F. 575730
Dr. rer. nat. (Theoretische Physik), 3.9.73.
- Decker, Gernot, Im Diepental 41, 4000 Düsseldorf 13, F. 713911
Dr. rer. nat. (Experimentalphysik), 1.4.78 (Lehrstuhlinhaber).
- Döring, Boro, Wupperstraße 17, 4006 Erkrath 2,
Dr. rer. nat. (Angewandte Mathematik), 24.4.70 (Lehrstuhlinhaber).
- Eckmiller, Rolf, Curieweg 8, 4000 Düsseldorf 13, F. (0211) 765738
Dr.-Ing. (Allgemeine Biologie, Abt. Biokybernetik), 1.12.78.
- Fischer, Gerd, Paul-Löbe-Str. 24, 4000 Düsseldorf 13, F. 7005260
Dr. rer. nat. (Mathematik) 1.8.79 (Lehrstuhlinhaber).
- Gerstenhauer, Armin, Schlehdornweg 16, 5657 Haan, F. (02129) 7296
Dr. rer. nat. (Geographie), 16.10.68 (Lehrstuhlinhaber)
Zugleich Mitglied der Philosophischen Fakultät.
- Gewecke, Michael, Am Sanderhof 23, 4019 Monheim-Baumberg,
Dr. rer. nat. (Zoologie), 23.01.74
- Glebe, Günther, Wäschlackerweg 22, 4000 Düsseldorf 1, F. 218853
Dr. phil. nat. (Geographie), 30.9.75
- Glombek, Gerhard, Kiebitzmoor 57, 3150 Peine, F. (05171) 5 18 64
Dr. rer. nat. (Biologie und ihre Didaktik), (Lehrstuhlinhaber)
Sprechstunden: Nach Vereinbarung, R. 824
- Grabitz, Hans-Joachim, Christopherstr. 54 b, 4000 Düsseldorf 1, F. 3 11-21 41
Dr. phil. (Psychologie), 20.12.76.
- Grieshaber, Manfred,
Dr. rer. nat. (Zoologie), 1.3.81 (Lehrstuhlinhaber)
- Hägele, Gerhard, Buchenweg 24, 4010 Hilden, F. (02103) 641 19
Dr. rer. nat. (Anorganische Chemie), 7.3.73
- Harzheim, Egbert, Pallenbergstr. 23, 5000 Köln 60, F. (0221) 741704
Dr. rer. nat. (Mathematik), 16.11.70
- Hehl, Franz-Josef, Universitätsstr. 1, 4000 Düsseldorf 1, F. 3 11-20 62
Dr. phil., (Psychologie)

- Herrmann, Reinhold G., Gerhart-Hauptmann-Str. 8c, 4006 Erkrath 1,
F. (0211) 253272, Dr. phil. (Botanik), 2.11.71
- Hess, Oswald, Bachstraße 103, 5657 Haan, F. (02129) 7434
Dr. rer. nat. (Genetik) 24. 3. 70 (Lehrstuhlinhaber)
- Hollenberg, Cornelis P., Chopinstr. 7, 4000 Düsseldorf 13, F. 717914
Dr. rer. nat. (Mikrobiologie), 1. 6. 79 (Lehrstuhlinhaber)
- Huston, Joseph, P., Benrodestraße 82, 4000 Düsseldorf 13, F. 3 11-42 96
Ph. D. (Psychologie), 1. 12. 77 (Lehrstuhlinhaber)
- Janke, Wilhelm, Händelstraße 19, 4010 Hilden, F. (02103) 42545
Dr. phil. (Psychologie), 1. 4. 71 (Lehrstuhlinhaber)
- Janssen, Hans-Karl, Am Eichelkamp 152, 4010 Hilden, F. (02103) 61897
Dr. rer. nat. (Theoretische Physik), 28. 9. 76 (Lehrstuhlinhaber)
- Janßen, Klaus, Christophstr. 54 b, 4000 Düsseldorf 1, F. 347764
Dr. rer. nat. (Mathematik), 14. 10. 75.
- Kalveram, Karl Theodor, Dr. rer. nat. (Psychologie), 30. 11. 79
(Lehrstuhlinhaber)
- Kleindienst, Heinz, Steinfelder Straße 29, 5657 Haan,
Dr. rer. nat. (Physikalische und theoretische Chemie), 1.9.75
- Klinger, Hanns, Bodinusstraße 6, 4000 Düsseldorf 1,
Dr. rer. nat. (Statistik und Dokumentation), 13. 1. 66 (Lehrstuhlinhaber)
Zugleich Mitglied der Medizinischen Fakultät
- Kniép, Rüdiger, Am Weidblech 3, 4010 Hilden, F. (02103) 40517
Dr. rer. nat. (Anorganische Chemie) 5.8.80
- Köhnen, Walter, Im Jagdfeld 41, 4040 Neuss, F. 81768
Dr. rer. nat. (Mathematik und ihre Didaktik)
- Kowalik, Klaus-V., Mommsenstraße 47, 4040 Neuss-Allerheiligen,
F. (02107) 60727, Dr. phil. (Botanik), 18. 5. 73.
- Kranz, Jakob, Roseggerstr. 13, 4044 Kaarst 1, F. (02101) 67254
Dr. rer. nat. (Angewandte Physik), 16. 9. 70 (Lehrstuhlinhaber)
- Krause, Gotthard H., Merianweg 33, 4010 Hilden, F. (02103) 61638
Dr. rer. nat. (Pflanzenphysiologie), 25. 1. 80
- Krauth, Joachim, Himmelgeister Straße 50, 4000 Düsseldorf 1, F. 311-2144
Dr. rer. nat. (Psychologie), 3. 8. 76 (Lehrstuhlinhaber)
- Kuchen, Wilhelm, Am Strasserfeld 22, 4000 Düsseldorf 12, F. 201761
Dr. rer. nat. (Anorganische Chemie), 16. 11. 65 (Lehrstuhlinhaber)
- Kuckländer, Uwe,
Dr. rer. nat. (Pharmazeutische Chemie), 1. 4. 1981
- Kunz, Werner, Heinrich-Heine-Straße 35, 4006 Erkrath 2,
F. (02104) 42962, Dr. rer. nat. (Genetik), 4.9.73.
- Larenz, Rudolf-Wilhelm, Am Schwalbenberg, 2, 4000 Düsseldorf 12, F. 20 38 15
Dr. rer. nat. (Theoretische Physik), 14. 11. 66 (Lehrstuhlinhaber)
- Lippold, Bernhard C., Martinusstr. 13, 4040 Neuss-Uedesheim, F. 37728
Dr. rer. nat. (Pharmaz. Technologie), 12. 5. 77 (Lehrstuhlinhaber)
- Martin, Hans Dieter, Universitätsstr. 1, 4000 Düsseldorf 1
Dr. rer. nat. (Organische Chemie), 1.9.80 (Lehrstuhlinhaber)
- Mehlhorn, Heinz, Steinstr. 12 a, 4040 Neuss-Uedesheim,
Dr. rer. nat. (Zoologie), 24.2.77.
- Meiners, Dieter, Volmerswerther Straße 93, 4040 Neuss 1, (02103) 37324
Dr. rer. nat. (Physik), 27. 10. 71.

- Meise, Reinhold, Willbecker Straße 42, 4006 Erkrath 2, F. (02104) 42391
Dr. rer. nat. (Mathematik), 26. 10. 73 (Lehrstuhlinhaber)
- Möhrle, Hans, Christophorusstraße 5a, 4040 Neuss-Uedesheim
Dr. rer. nat. (Pharmazie), 31. 10. 75 (Lehrstuhlinhaber)
- Mootz, Dietrich, Alsenstraße 17, 5657 Haan, F. (021 29) 502 12
Dr. rer. nat. (Strukturchemie und Anorganische Chemie), 1. 10. 73
(Lehrstuhlinhaber)
- Otto, Andreas, Klever Str. 88, 4000 Düsseldorf 30, F. 44 53 91
Dr. rer. nat. (Experimentalphysik), 31. 1. 77 (Lehrstuhlinhaber)
- Perkampus, Heinz-Helmut, Wickrather Straße 43, 4000 Düsseldorf 11,
F. 59 21 84
Dr. rer. nat. (Physikalische Chemie), 1. 10. 68 (Lehrstuhlinhaber)
- Peters, Werner, Albrecht-Dürer-Straße 45, 4006 Erkrath, F. 24 29 83
Dr. rer. nat. (Zoologie), 25. 11. 74 (Lehrstuhlinhaber)
- Petry, Walter, Alter Kirchweg 6, 4018 Langenfeld, F. (0 21 73) 1 55 53
Dr. rer. nat. (Instrumentelle Mathematik), 1. 9. 71 (Lehrstuhlinhaber)
- Ratschek, Helmut, Curieweg 25, 4000 Düsseldorf 13, F. 763747
Dr. phil. (Mathematik), 20.9.73.
- Rebhan, Eckhard, Leitenstorffer Straße 20, 4000 Düsseldorf 13, F. 716567
Dr. rer. nat. (Theoretische Physik), 18.4.77.
- Riesner, Detlev
Dr. rer. nat. (Physikalische Biologie), 1.8.80 (Lehrstuhlinhaber)
- Rother, Klaus, Espenstraße 99, 4040 Neuss 21 (Neuenbaum),
F. (0 21 07) 6 00 12 Dr. rer. nat. (Geographie), 18. 1. 74 (Lehrstuhlinhaber)
Zugleich Mitglied der Philosophischen Fakultät.
- Sahm, Hermann, Bachfeldstraße 19, 5171 Stetternich
Dr. rer. nat. (Biotechnologie), 1. 3. 77 (Lehrstuhlinhaber)
- Santarius, Kurt A., Kalstert 160, 4010 Hilden, F. (0 21 03) 6 12 36
Dr. rer. nat. (Botanik), 25. 5. 76 (Lehrstuhlinhaber)
- Schick, Karl, Dalheimer Weg 34, 4790 Paderborn, F. (05251) 62590
Dr. paed. (Mathematik und ihre Didaktik), 6. 11. 75 (Lehrstuhlinhaber)
- Schirmer, Wolfgang, Fritz-Reuter-Straße 3, 4006 Erkrath-Unterfeldhaus,
F. 251285, Dr. rer. nat. (Geologie), 10.8.73.
- Schmid, Dankward, Flur 101, 4150 Krefeld, F. (02151) 540438
Dr. rer. nat. (Experimentalphys.) 1. 10. 79 (Lehrstuhlinhaber)
- Schmidtke, Hans-Herbert, Wilhelm-Raabe-Straße 1, 4006 Erkrath 1, F. 25 11 59
Dr. phil. nat. (Theoretische Chemie), 1. 4. 74 (Lehrstuhlinhaber)
- Schneider, Günter, Nikolausstraße 79a, 4000 Düsseldorf 13, F. (02 11) 79 98 93
Dr. rer. nat. (Zoologie), 3. 6. 66 (Lehrstuhlinhaber)
Zugleich Mitglied der Medizinischen Fakultät
- Scholz, Oskar-Berndt, Moorenstraße 52, 4000 Düsseldorf 1, F. 344315
Dr. rer. nat. (Psychologie), 2.8.76.
- Schubert, Horst, Poßbergweg 50, 4000 Düsseldorf 12, F. 28 52 65
Dr. rer. nat. Dr. rer. pol. h. c. (Mathematik), 1. 4. 62 (Lehrstuhlinhaber)
- Schultze, Joachim Walter, Räuscherweg 37, 4000 Düsseldorf 1, F. 15 15 02
Dr. rer. nat. (Physikalische Chemie), 26. 11. 79 (Lehrstuhlinhaber)
- Schwochau, Martin, Am Seeblick 47, 4000 Düsseldorf 12, F. 208500
Dr. rer. nat. (Genetik), 1.2.72
- Spindler, Klaus-Dieter,
Dr. rer. nat. (Zoologie), 27.5.80 (Lehrstuhlinhaber)

- Stark, Dietrich, Am Schwalbenberg 2, 4000 Düsseldorf 12, F. 203945
Dr. rer. nat. (Angewandte Physik), 11.10.72.
- Steffen, Klaus, Friedrich-Ebert-Straße 25, 5657 Haan, F. (0 21 29) 5 22 69
Dr. rer. nat. (Mathematik) 22.4.76 (Lehrstuhlinhaber)
- Steinberg, Heinz-Günter, Merkurstr. 42, 4000 Düsseldorf 1,
Dr. rer. nat. (Geographie), 28.10.1976 (Lehrstuhlinhaber)
Zugleich Mitglied der Philosophischen Fakultät)
- Strotmann, Heinrich, Universitätsstr. 1, 4000 Düsseldorf 1,
Dr. phil. nat. (Botanik), 1.4.1981 (Lehrstuhlinhaber)
- Stubbe, Wilfried, Christophstraße 72, 4000 Düsseldorf 1, F. 33 15 65
Dr. rer. nat. (Botanik), 21.12.65 (Lehrstuhlinhaber)
- Suchy, Kurt, Eichenwand 14, Düsseldorf 12, F. 20 34 10
Dr. rer. nat. (Theoretische Physik), 8.4.71 (Lehrstuhlinhaber)
- Uhlenbusch, Jürgen, Ruhrstraße 30, 4006 Erkrath 2, F. 4 20 79
Dr. rer. nat. (Experimentalphysik), 27.11.72 (Lehrstuhlinhaber)
(Zugleich Mitglied der Medizinischen Fakultät)
- Vollmer, Günter, Bucholzstr. 25, 5300 Bonn 1, F. (0228) 28 10 25
Dr. rer. nat. (Chemie und ihre Didaktik), 10.10.78 (Lehrstuhlinhaber)
- Weber, Horst, Vennstraße 188a, 4000 Düsseldorf 12,
Dr. rer. nat. (Pharmazie), 14.9.78.
- Wein, Norbert, Salmweg 2, 4040 Kaarst 2, F. (02101) 603285
Dr. phil. (Geographie und ihre Didaktik) (Lehrstuhlinhaber)
Sprechstunden: Mi. 10—11, R. 1406, 1.3.75.
- Weiss, Hanns,
Dr. med. (Biochemie), 1.4.1981 (Lehrstuhlinhaber)
- Wenzens, Gerd, Auf'm Pilgerweg 13, 4053 Jüchen 7,
Dr. phil. nat. (Geographie), 11.4.75.
- Willuhn, Günter, Richard-Wagner-Straße 44, 4010 Hilden, F. (0 21 03) 4 12 57
Dr. rer. nat. (Pharmaz. Biologie), 6.4.77 (Lehrstuhlinhaber)
- Wist, Eugene R., Am Wasserturm 4, 4000 Düsseldorf 13, F. 717206
Ph. D. (Psychologie), 1.6.78.
- Wittig, Rüdiger, Auf'm Winkel 8, 4000 Düsseldorf 13, F. 799720
Dr. rer. nat. (Botanik), 12.6.80.
- Wulff, Günter, Auf dem Patt 12, 5350 Alfter-Impekoven, F. (02 28) 64 18 60
Dr. rer. nat. (Organische Chemie), 1.11.79 (Lehrstuhlinhaber)
- Zachariae, Gerhard, Schmiedestraße 26, 4030 Ratingen, F. (630) 28150
Dr. rer. nat. (Bodenbiologie), 8.12.72.

c) Studienprofessoren:

- Baumgartner, Erich, Curieweg 27, 4000 Düsseldorf 13, F. 767464
Dr. rer. nat. (Mathematik), 27.8.76.
- Kleinhanß, Hans Rudolf, Steffenstraße 21, 4000 Düsseldorf 11, F. 572946
Dr. rer. nat. (Experimentalphysik), 4.6.75.
- Luysberg, J. J., Gaußstr. 11, 4040 Neuss, F. (02101) 82008
(Didaktik der Physik)
Sprechstunden: nach Lehrveranstaltungen
- Strotkoetter, Eberhard, Siegstr. 9, 4040 Neuss, F. 45911
Dr. rer. nat. (Didaktik der Biologie)
Sprechstunden: nach Vereinbarung

Thielemann, Paul, Rathelbeckstraße 291, 4000 Düsseldorf 12, F. 20 1757
Dr. rer. nat. (Angewandte Physik), 4.6.75

d) Honorar-Professoren:

Engell, Hans-Jürgen, Max-Planck-Straße 1, 4000 Düsseldorf 1,
privat: Voisweg 45a, 4030 Ratingen, F. (021 02) 21960
Prof. Dr. rer. nat. Direktor MPI für Eisenforschung

Hochmuth, Toni, Matthias-Grünewald-Straße 13, 4006 Erkrath 1,
F. 30 32-4 93/4 94
Dr. rer. nat., Ltd. Min. Rat, Ministerium für Wissenschaft und Forschung
Düsseldorf (Physik)

Knop, Jan, Thienhausener Str. 57, 5657 Haan, F. (02129) 6642
Dr. rer. nat., Direktor des Rechenzentrums der Universität Düsseldorf
(Datenverarbeitung)

Waelbroeck, Francois, Dr.-Mannheimer-Straße 4, 5170 Jülich,
Dr. rer. nat. Institut für Plasmaphysik der KFA Jülich (Physik)

e) außerplanmäßige Professoren:

Behmenburg, Wolfgang, Macherscheider Straße 11a, 4040 Neuss 1,
F. (0 21 01) 3 93 93
Dr. rer. nat. (Experimentalphysik), 5. 8. 76.

Habrigh, Wulf, Blömersheimstr. 49, 4150 Krefeld, F. (02151) 776780
Dr. phil., Privatdozent, Akad. Oberrat (Geographie und ihre Didaktik)

Heide, Gerhard, Am Brockerberg 2, 4006 Erkrath, F. 245576
Dr. rer. nat. (Zoologie), 16.6.80

Laqua, Kurt, Grüner Weg 2, 4600 Dortmund-Höchst, F. (0 23 04) 8 02 62
Dr. rer. nat. (Experimentalphysik), 24. 4. 78

Leyhausen, Paul, Boettinger Weg 37, 5600 Wuppertal-Eilberfeld, F. (95) 74 21 71
Dr. rer. nat. (Verhaltensforschung), 13. 4. 70

Riedel, Dietmar, Pirolweg 16, 4030 Ratingen 6, F. (630) 67665
Dr. agr. (Fischereibiologie), 30.7.76

von Wangenheim, Karl-Hartmut, Lise-Meitner-Straße 3, 5170 Jülich-Stetternich,
F. (02461) 51418
Dr. sc. agr. (Vererbungs- und Züchtungsforschung), 30.1.78.

f) Dozenten:

Bohnert, Hans-Jürgen, Dellestraße 33, 4000 Düsseldorf 12, F. 20 29 93
Dr. rer. nat. (Allgemeine Biologie), 3. 5. 77 (beurlaubt)

Kerner, Otto, Brandenburgstraße 15, 4044 Kaarst 2, F. (0 21 01) 51 46 13
Dr. rer. nat. (Mathematik) 7.6.77

Kracht, Manfred, Bocholder Straße 120, 4300 Essen
Dr. rer. nat. (Mathematik), 17. 9. 74

Wisbauer, Robert, Görresstraße 46, Neuss, F. (0 21 01) 8 01 99
Dr. rer. nat. (Mathematik).

g) Privatdozenten:

Bruns, Klaus, Notburgaweg 6, 4150 Krefeld-Taar
Dr. rer. nat. (Organische Chemie), 18. 1. 72

Buchenau, Ulrich, Nordstraße 56, 5170 Jülich, F. (0 24 61) 5 29 22
Dr. rer. nat., (Experimentalphysik), 9. 7. 73

- Bünemann, Hans, Macherscheider Str. 97, 4040 Neuss-Uedesheim,
F. (02101) 37780
Dr. rer. nat. (Akad. Rat, Inst. f. Genetik)
- Craubner, Hans
Dr. rer. nat. (Physikalische Chemie), 21. 10. 75
- Dohm, Volker, Montzener Straße 2, 5100 Aachen, F. (02 41) 7 52 65
Dr. rer. nat. (Theoretische Physik), 19. 6. 79
- Eisenriegler, Erich, Kopernikusstr. 30, 5170 Jülich, F. (0 24 61) 20 22
Dr. rer. nat. (Theoretische Physik), 21. 10. 80
- Hackmann, Jobst, Grüngürtelstraße 10, 5000 Köln 50, F. (02 21) 39 11 70
Dr. rer. nat., Oberass., Physikalisches Institut II
- Haenel, Matthias W., Margaretenplatz 70, 4330 Mülheim a. d. Ruhr,
Dr. rer. nat. (Organische Chemie), 22. 4. 1980
- Hallier, Ulrich W., Mahnertmühle 5, 5667 Haan, F. (0 21 29) 41 50
Dr. phil. nat. Akad. Oberrat, Botanisches Institut
- Kupka, Hans, Göppinger Straße 11, 4000 Düsseldorf 13, F. (0211) 714579
Dr. (Breslau) (Theoretische Chemie)
- Lindner, Harald, Richard-Wagner-Straße 8, 4150 Krefeld 1, F. (0 21 51) 5 57 55
Dr. rer. nat., Oberassistent (Mathematik), 8. 2. 77
- Müller, Ferdinand, Raderbroicher Straße 23, 4044 Kaarst 2 (Vorst),
F. (3 00) 51 40 12
Dr. rer. nat. Akad. Oberrat (Physikalisches Institut I.), 24. 10. 78
- Schröder, Gunnar, Laukamp 5, 4400 Münster, F. (02 51) 86 26 61
Dr. rer. nat. (Mathematik), 21. 1. 75
- Strehblow, Hans-Henning, Weissenburgstraße 60, 4000 Düsseldorf 30,
Dr. rer. nat., Priv.-Doz. (Akad. Rat, Physikal. Chemie II)

h) Akademische Oberräte und Räte:

- Becker, Fritz, Kirchfeldstraße 42, 4030 Ratingen, F. 5 09 16
Dr. rer. nat. (Oberrat)
- Behn, Wilfried, Rheinfelder Straße 12, 4040 Neuss-Üdesheim,
F. (0 21 01) 3 05 70
Dr. rer. nat., Botanisches Institut
- v. Berg, Eberhard, Gurlittstraße 57, 4000 Düsseldorf 1, F. 33 65 25
Dr. rer. nat., Institut für Zoologie I
- Breuer, Toni, Rheydter Straße 160c, 4068 Grevenbroich, F. (0 21 81) 4 80 56
Dr. phil., Geographisches Institut
- Dickopp, Heinz, Hüttenstraße 31, 4000 Düsseldorf 1,
Dr. rer. nat. (Oberrat), Institut für Organische Chemie
- Diemert, Klaus, Friedrich-Engels-Straße 31, 4000 Düsseldorf 12,
F. (02 11) 27 78 92
Dr. rer. nat., (Oberrat), Institut für Anorganische Chemie und
Strukturchemie
- Dietrich, Werner, Auf dem Wiler 5, 4048 Grevenbroich 4
Dr. rer. nat. (Oberrat), Botanischer Garten
- Fey, Manfred, Zehntstraße 7a, 4048 Grevenbroich 2, F. (0 21 81) 7 34 50
Dr. rer. nat., Dipl.-Geogr. (Oberrat), Geographisches Institut
- Franz, Manfred, Richard-Wagner-Str. 24, 5000 Köln 1, F. (0221) 217679
Dr. rer. nat., Akad. Oberrat (Chemie und ihre Didaktik)
Sprechstunden: nach den Lehrveranstaltungen, R. 413

- D'Haese, Jochen, Erlenweg 20, 4000 Düsseldorf 13, F. 74 33 17
Dr. rer. nat., Institut für Zoologie II
- Hammer, Hildegard, Windvogt 36, 4044 Kaarst 1, F. (02101) 67358
Dr. rer. nat., Institut für Angewandte Physik
- Hemmerling, Hans-Jörg, Nietzschestraße 54, 4020 Mettmann-Metzkausen,
F. (0 21 04) 5 37 26,
Dr. rer.nat., Institut für Pharmazeutische Chemie
- Hoffmann, Helmut, Gottfried-August-Bürger-Straße 9, 4006 Erkrath-
Unterfeldhaus,
Dr. rer. nat. (Oberrat), Institut für Physikalische Chemie
- Keck, Helmut, Ittenbachstr. 12a, 4040 Neuss,
Dr. rer. nat. (Oberrat), Institut für Anorganische Chemie
und Strukturchemie I
- Kempkens, Helmut, Vennstraße 117, 4000 Düsseldorf 12, F. 20 34 46
Dr. rer. nat., (Oberrat), Physikalisches Institut II
- Petermann, Günter, Schinkelstr. 30, 4006 Erkrath,
Dr. rer. nat. (Oberrat), Institut für Physikalische Chemie
- Prüstel, Dirk, Eitelstraße 51, 4000 Düsseldorf 30, F. 65 23 44
Dr. rer. nat. (Oberrat), Institut für Organische Chemie
- Schäfer, Johannes-Heinrich, Friedrichstraße 48, 4040 Neuss,
F. (0 21 01) 2 12 24
Dr. Ing. (Oberrat), Physikalisches Institut II
- Schönherr, Thomas, Am Haferkamp 30, 4000 Düsseldorf 13, F. (02 11) 76 58 81
Dr. rer. nat., Institut für Theoretische Chemie
- Schwan, Lothar, Fabriciusstr. 8, 4000 Düsseldorf 1,
Dr. rer. nat., Physikalisches Institut IV
- Sollmann, Andreas, Wagnerstr. 13, 4044 Kaarst 2, F. (02101) 5140 15
Dr. rer. nat., Akad. Rat (Didaktik der Biologie)
Sprechstunden: siehe Anschlag, R. 1405
- Thode, Thomas, Golzheimer Straße 108, 4000 Düsseldorf 30,
Dr. rer. nat. (Oberrat), (Mathematisches Institut)
- Waldheim, Günter, Werstener Dorfstr. 65, 4000 Düsseldorf 13
Apotheker, Dr. rer. nat., Wiss. Ang. (Pharmazeutische Chemie)
- Wenk, Herbert, Alte Landstraße 42, 4000 Düsseldorf 31, F. 40 42 07
Dr. rer. nat. (Oberrat), Institut für Theoretische Physik
- Wischgoll, Benno, von-Witzleben-Straße 20, 4018 Langenfeld,
F. (0 21 73) 1 77 93
Dr. rer. nat. (Oberrat), Physikalisches Institut I
- Wolff, Peter, Hülchrather Str. 18, 4040 Neuss, F. 475464
Dr. rer. nat. (Oberrat) (Mathematik und ihre Didaktik)
- Wunderlich, Hartmut, Pastor-Breuer-Str. 14, 4018 Langenfeld
F. (021 73) 7 58 66,
Dr. rer. nat. (Oberrat), Institut für Anorganische Chemie
und Strukturchemie II

i) Mit Vorlesungen beauftragt:

- Friedrich, Günter, Jakob-Hüskes-Straße 35, 4150 Krefeld-Hüls,
F. (0 21 51) 7 38 98
Dr. rer. nat., Regierungsdirektor am Landesamt für Wasser und Abfall NRW
(Limnologie)

- Hammeke, Karl, Petternicher Straße 27, 5170 Jülich, F. (0 24 61) 5 16 74
Dr. rer. nat., Institut für Reaktorbauelemente der KFA Jülich
- Köhler, Wilfried, Niederkasseler Lohweg 40, 4000 Düsseldorf 11, F. 59 15 84
Dr. rer. nat., Oberregierungsrat im Landesamt für Datenverarbeitung und Statistik NW (Spezielle Aufgaben der Automatisierten Datenverarbeitung in Hochschulen und öffentlicher Verwaltung)
- Leschke, Hajo, Büngerstraße 30, 4600 Dortmund 30, F. (0231) 465447
Dr. rer. nat., Wiss. Ang. (Theoretische Physik)
- Schulze, G.E. Werner, Fürstenplatz 4, 4000 Düsseldorf 1, F. 37 13 59
Dr. rer. nat. habil. (Werkstoffwissenschaft)

j) Mit Seminaren, Übungen und Praktika beauftragt:

- Albert, Bernhard, Schimmelpfennigstr. 12, 4000 Düsseldorf 13, F. 7 00 97 77
Dipl.-Chem., Wiss. Ang. (Organische Chemie)
- Arz, Petra, Hoffeldstr. 14, 4000 Düsseldorf
Apothekerin, Wiss. Ass. (Pharmazeutische Chemie)
- Arz, Wilfried, Hoffeldstr. 14, 4000 Düsseldorf,
Apotheker, Wiss. Ang. (Pharmazeutische Chemie)
- Bartels, Christian, Herzogstraße 18, 4000 Düsseldorf 1,
Dipl.-Chem., Verw. Wiss. Ass. (Physikal. Chemie II)
- Bessenrodt, Hannelore, Drakestraße 2, 4000 Düsseldorf 11, F. 57 57 30
Dr. rer. nat., Wiss. Ass. (Theoretische Physik)
- Bettermann, Hans, Bensberger Weg 6, 4000 Düsseldorf 13,
Dipl.-Chem., Verw. Wiss. Ass. (Physikalische Chemie)
- Biegholdt, Martin, Schlebuscher Straße 8, 4000 Düsseldorf 13
Apotheker, Verw. Wiss. Ass. (Pharmazeutische Chemie)
- Billmann, Jürgen, Golzheimer Str. 116, 4000 Düsseldorf 30,
Dipl.-Phys., Verw. Wiss. Ass. (Experimentalphysik)
- Bluhm, Thorsten, Nördlingerstr. 1, 4000 Düsseldorf 13, F. 71 99 25
Dr. rer. nat., Oberass. (Physikalische Chemie)
- Blume, Angelika, Am Neumarkt 49a, 5650 Solingen
Apotheke, Wiss. Ang. (Pharmazeutische Chemie)
- Braun, Ulrich, Oderstr. 24, 4040 Neuss, F. (02101) 2872
Verw.-Wiss.-Ass. (Anorganische Chemie)
- Breuer, Nikolaus, An der Rheinbahn 35, 4005 Meerbusch-Osterath,
F. (02159) 1645
Dr. rer. nat., Wiss. Ass. (Theoretische Physik)
- Brodalla, Dieter, Corellistr. 105, 4000 Düsseldorf 13, F. (0211) 706957
Dipl.-Chem., Verw. Wiss. Ass. (Anorganische Chemie)
- Brückner, Helmut, Moorenstraße 14, 4000 Düsseldorf 1, F. 344866
Dr. rer. nat., Wiss. Ass. (Geographie)
- Busch, Manfred, Schmitteborn 33, 5600 Wuppertal
Dr. rer. nat., Verw. Wiss. Ang. (Pharmazeutische Chemie)
- Carlhoff, Christoph, Platanenstraße 69, 4150 Krefeld 11, F. (0 21 51) 4 18 29
Dipl.-Phys., Wiss. Ass. (Experimentalphysik)
- Claas, Michael, Schillerstr. 82, 4150 Krefeld, F. (02151) 41829
Dr. rer. nat., Wiss. Ang. (Pharmazeutische Chemie)
- Daig, Konrad,
Dipl.-Biol., Wiss.-Ang. (Zoologie)

- Daunicht, Wolfgang, Columbusstr. 62, 4000 Düsseldorf 11, F. (0211) 576152
Dr. phil. nat., Wiss. Ass. (Biokybernetik)
- Dederichs, Walburga, Gemündener Str. 26, 4000 Düsseldorf 11
Dipl. Chem., Verw. Wiss. Ass. (Organische Chemie)
- Dembinski, Volker, Sybelstraße 1, 4000 Düsseldorf 1,
Dr. rer. nat., Wiss. Ass. (Mathematik)
- Erb, Hans Peter, Suitbertusstraße 34, 4000 Düsseldorf 1, F. 31 24 74
Dipl.-Chem., Verw. Wiss. Ass. (Physikalische Chemie)
- Erdmann, Gisela, Ickerswarder Straße 198, 4000 Düsseldorf 13, F. 7 90 05 90
Dr. rer. nat., Wiss. Ass. (Psychologie)
- Eyring, Gerd, Meide 65, 4010 Hilden, F. (0 21 03) 4 11 94
Dr. rer. nat., Wiss. Ass. (Theoretische Chemie)
- Falsone, Gioacchino, Beethovenstraße 52, 4010 Hilden,
Dr. rer. nat., Wiss. Ang. (Organische Chemie)
- Fitger, Cornelia, Universitätsstr. 1, 4000 Düsseldorf 1, F. 3 11-43 83
Dr. rer. nat., Wiss. Ass. (Psychologie)
- Florian, Reinhold, Pastoracker 2, 4300 Essen-Werden,
Dipl. Phys., Wiss. Angest. (Experimentalphysik)
- Förster, Hermann, Kaiserswerther Str. 98, 4030 Ratingen, F. (02102) 42648
Dr. rer. nat., Wiss. Ang. (Pharmazeutische Technologie)
- Fritsche, Dagmar, Engelspfad 2, 5300 Bonn-Ippendorf, F. (2221) 283381
Dr., Wiss. Ass. (Biologie)
Sprechstunden: nach Vereinbarung, R. 1405
- Fuchs, Manfred, Steinstr. 191, 4150 Krefeld,
Dipl.-Chem., Wiss. Ang. (Anorganische Chemie)
- Giersch, Christoph, Meliesallee 14, 4000 Düsseldorf 13, F. 71 95 54
Dr. rer. nat. Wiss. Ang. (Botanik)
- Glätzer, Karl Heinz, Corellistraße 46, 4000 Düsseldorf 13, F. 70 59 21
Dr. rer. nat. (Genetik)
- Göpfert, Walter, Zum Waschbach 16, 5060 Bergisch Gladbach 2,
Apotheker, Lebensmittelchemiker (Pharmazeutische Terminologie)
- Grotstollen, Reiner, Am Lochbruch 8, 4200 Oberhausen 14,
Dipl. Chem., Verw. Wiss. Ass. (Organische Chemie)
- Grüter, Michael, Julius-Leber Straße 1, 4019 Monheim-Baumberg,
F. (02173) 61763
Dr. rer. nat., Wiss. Ass. (Mathematik)
- Haddad, Hatim, Brehmstraße 9, 4000 Düsseldorf 1,
Dr. rer. nat., Wiss. Ang. (Organische Chemie)
- Hanisch, Christoph, Am Broichgraben 13, 4000 Düsseldorf, F. 3 11-31 78
Dipl.-Math., Verw. Wiss. Ass. (Angewandte Physik)
- Haisch, Jochen, Friedrichstraße 92, 4000 Düsseldorf 1, F. (3 11) 21 42
Dr. phil., Wiss. Ang. (Psychologie)
- Harting, Roswitha, Mauerstraße 21, 4000 Düsseldorf 30,
Dr. rer. nat., Wiss. Ass. (Mathematik)
- Hebenstreit, Helmut, Merowingerstraße 25, 4000 Düsseldorf 1, F. 34 55 30
Dr. techn., Wiss. Ang. (Theoretische Physik)
- Heller, Constanze, Schimmelpfennigstr. 12, 4000 Düsseldorf 13,
Dr. rer. nat., Wiss. Ang. (Organische Chemie)
- Heuer, Herbert, Dormagener Str. 37, 4000 Düsseldorf 1, F. 15 36 22
Dr. rer. nat., Wiss. Ass. (Psychologie)

- Hinke, Axel, Minkweg 38a, 4150 Krefeld
Dipl.-Chem., Verw. Wiss. Ass. (Anorganische Chemie)
- Höhn, Bernd, Bahnstraße 50, 4000 Düsseldorf 1, F. 37 65 98
Dr. rer. nat., Wiss. Ang. (Anorganische Chemie)
- Hoffmann, Ernst, Kronprinzenstraße 59, 4000 Düsseldorf 1
Dr. rer. nat., Wiss. Ang. (Anorganische Chemie)
- Hollenberg, Klaus, Cranachweg 9, 4010 Hilden, F. (0 21 03) 6 63 08
Dr. rer. nat., Wiss. Ass. (Experimentalphysik)
- Juffernbruch, Joachim, Matthias-Claudius-Straße 6, 4006 Erkrath-
Unterfeldhaus,
Dipl.-Chem., Verw. Wiss. Ass. (Physikalische Chemie)
- Junior, Ingrid, Solenanderstr. 12, 4000 Düsseldorf 1, F. 336501
Wiss. Ang. (Pharmazeutische Biologie)
- Junker, Klaus, Jakob-Kneipp-Str. 106, 4000 Düsseldorf 13, F. 70 93 26
Dr. rer. nat., Wiss. Ang. (Mathematik)
- Kemmerer, Roland, Hauptstr. 20, 4018 Langenfeld
Dipl. Chem., Verw. Wiss. Ass. (Organische Chemie)
- Kies, Walter, Nordstr. 40, 4010 Hilden, F. (02103) 45383
Dipl.-Ing., Wiss. Ass. (Experimentalphysik)
- Köhler, Ekkehart, Buschstr. 17, 4040 Neuss, F. (02101) 59618
Dr. rer. nat., Dipl. Geograph, Wiss. Ass. (Geographie und ihre Didaktik)
Sprechstunden: nach Vereinbarung, R. 1111
- Korte, Lutz, Venner Str. 305, 4050 Mönchengladbach 1,
F. (02161) 52409
Dipl.-Chem. Verw. Wiss. Ass. (Anorganische Chemie)
- Kresken, Joachim, Wagnerstr. 2, 4060 Viersen 12, F. (02162) 70399
Apotheker, Wiss. Ang. (Pharmazeutische Biologie)
- Kuppert, Paul,
Dr. rer. nat., Wiss. Ang. (Zoologie)
- Kurka, Peter, Merowinger Str. 16, 4000 Düsseldorf 1
Apotheker, Wiss. Ang. (Pharmazeutische Technologie)
- Kutter, Jürgen, Luisenstr. 67, 4000 Düsseldorf 1
Verw. Wiss. Ass. (Anorganische Chemie)
- Lauber-Altman, Ingrid, Kiefernstr. 29, 4156 Willich 1, F. (02154) 41611
Dipl.-Phys., Wiss. Ang. (Experimentalphysik)
- Leonard, Joachim, Universitätsstr. 1, 4000 Düsseldorf 1, F. (3 11) 34 92
Dr. phil., Wiss. Ang. (Psychologie)
- Lichey, Johann, Im Hasengraben 68, 4000 Düsseldorf 13,
Apotheker, Wiss. Ang. (Pharmazeutische Technologie)
- Liebrich, Winfrid, Stessener Weg 6, 4053 Jüchen 6,
Dr. rer. nat., Wiss. Ass. (Genetik)
- Lipka, Annegret, Gumbertstr. 186, 4000 Düsseldorf 1, F. (0211) 215205
Dr. rer. nat., Wiss. Ass. (Anorganische Chemie)
- Von der Lippe, Gotelind, Grunerstr. 27, 4000 Düsseldorf
Apothekerin, Wiss. Ang. (Pharmazeutische Chemie)
- Lisse, Frank, Haselnußweg 7, 5000 Köln 71,
Dipl. Phys., Wiss. Ang. (Experimentalphysik)
- Lütcke, Helmut, Bertramsweg 22, 4030 Ratingen-Tiefenbroich,
F. (0 21 02) 4 12 62
Dr. rer. nat., Wiss. Ass. (Mathematik)

- Mathow, Jürgen, Carl-Sonnenschein-Str. 81, 4040 Neuss 1,
Dipl.-Chem., Wiss.-Ang. (Anorganische Chemie)
- Maurer, Joseph, Julius-Leber-Str. 1, 4019 Monheim-Baumberg,
F. (021 73) 65630
Dr. rer. nat., Wiss. Ass. (Mathematik)
- Mayer, Bernhard, Zeppelinstr. 16, 8700 Würzburg, F. (09 31) 8 64 65,
Dipl.-Chem., Wiss. Ang. (Organische Chemie)
- Merfort, Irmgard, Erasmusstr. 24, 4000 Düsseldorf 1, F. 31 53 72
Dr. rer. nat., Wiss. Ang. (Pharmazeutische Biologie)
- Mieger, Thomas, Schlebuscher Str. 8, 4000 Düsseldorf 13,
Apotheker, Verw. Wiss. Ass. (Pharmazeutische Chemie)
- Möbus, Axel, Ehrenaue 45, 4300 Essen 1
Dipl.-Math., Verw. Wiss. Ass. (Mathematik)
- Moltmann, Ulrich, Marschnerstr. 10, 4000 Düsseldorf 13, F. 717468
Dr. rer. nat., Wiss. Ass. (Zoologie)
- Nef, Barbara, Ludwigstraße 24, 4000 Düsseldorf 1, F. 3 11-42 97
Dr. phil., Wiss. Ang. (Psychologie)
- Neudecker, Bernhard, Planetenstraße 39, 4000 Düsseldorf 1, F. 33 53 86
Dipl.-Phys., Wiss. Ass. (Theoretische Physik)
- Niefenthaler, Hans, Am Broichgraben 74, 4000 Düsseldorf 13,
Apotheker, Wiss. Ang. (Pharmazeutische Chemie)
- Niehaus, Monika, Düsseldorfer Str. 151, 4000 Düsseldorf 11, F. 52096
Dr. rer. nat., Verw. Wiss. Ass. (Zoologie)
- Nuhn, Burghard, Bankstraße 28, 4000 Düsseldorf 30, F. 49 44 04
Dipl.-Phys., Wiss. Ang. (Experimentalphysik)
- Odenthal, Heinz, Sandstr. 10—12, 4019 Monheim-Baumberg, F. (0 21 73)
6 45 72
Dipl.-Phys., Wiss. Ass. (Experimentalphysik)
- Oellers, Ernst-Josef, Luisenstr. 19, 4150 Krefeld,
Dipl.-Chem., Wiss. Mitarb. (Anorganische Chemie)
- Ohm, Andreas, Huvestr. 26, 4000 Düsseldorf 13
Apotheker, Verw. Wiss. Ass. (Pharmazeutische Technologie)
- Ottersbach, Günther, Beethovenstraße 17, 5657 Haan, F. (0 21 29) 79 51
Dipl.-Phys., Wiss. Ass. (Theoretische Physik)
- Pant, Johannes, Lärchenweg 1, 5628 Heiligenhaus
Apotheker, Wiss. Ang. (Pharmazeutische Chemie)
- Peter, Günter, Corellistraße 42, 4000 Düsseldorf 13, F. 70 66 25
Dr. rer. nat., Wiss. Ang. (Experimentalphysik)
- Peters, Wilfried, Löricker Str. 37, 4040 Neuss,
Dr. rer. nat., Wiss. Ang. (Anorganische Chemie)
- Petzsche, Hans Joachim, Düsseldorfer Straße 42, 4000 Düsseldorf 11
F. 57 12 02
Dr. rer. nat., Wiss. Ass. (Mathematik)
- Pockrand, Iven, Heisinger Str. 64a, 4300 Essen 1
Dr. rer. nat., Wiss. Ang. (Experimentalphysik)
- Poll, Wolfgang, Waisenhausstr. 7, 5160 Düren, F. (0 24 21) 1 47 63
Dipl.-Chem., Verw. Wiss. Ass. (Anorganische Chemie)
- Pritzel, Monika, Universitätsstraße 1, 4000 Düsseldorf 1, F. 3 11-34 93
Dr. rer. nat., Wiss. Ass. (Psychologie)
- Proß, Günter, Sonnenweg 14, 4040 Neuss 21 (Hoisten), F. 0 21 07-68 03
Dr. Ing., Wiss. Ass. (Experimentalphysik)

- Quack, Wolfram, Akazienweg 16, 4040 Neuss 21, F. (0 21 07) 7 03 02
Dr. rer. nat., Wiss. Ass. (Pharmazeutische Biologie)
- Radtke, Ulrich, Binterimstr. 33, 4000 Düsseldorf 1, F. 314477
Wiss. Ang. (Geographie)
- Reimann, Holger, Charlottenstr. 32, 4000 Düsseldorf 1,
Wiss. Ang. (Pharmazeutische Technologie)
- Reinhardt, Hans-Walter, Suitbertusstr. 89—91, 4000 Düsseldorf 1
Apotheker, Verw. Wiss. Ass. (Pharmazeutische Chemie)
- Rettig, Klaus, Universitätsstr. 1, 4000 Düsseldorf 1, F. 3 11-22 73
Dipl.-Math., Wiss. Ang. (Psychologie)
- Ritter, Gebhard, Johannes-Büchner-Straße 14, 4052 Korschenbroich 3
Dipl.-Phys., Wiss. Ass. (Experimentalphysik)
- Röttger, Peter-Michael, Hildener Straße 11, 4000 Düsseldorf 13, F. 71 46 35
Apotheker, Verw. Wiss. Ass. (Pharmazeutische Biologie)
- Rübartsch, Alfred, Himmelgeister Straße 222, 4000 Düsseldorf 1
Dipl.-Phys., Wiss. Ang. (Experimentalphysik)
- Rybach, Hans, Butzbacher Weg 14, 4000 Düsseldorf 1, F. 21 46 44
Dipl.-Phys., Wiss. Ang. (Experimentalphysik)
- Sabelberg, Elmar, Richardstraße 59, 4000 Düsseldorf 1, F. 22 56 94
Dr. rer. nat., Wiss. Ass. (Geographie)
- Santore, Uwe J., Nordstraße 38/40, 4010 Hilden
Dr. phil., BSc (Camb), PhD (London) DIC, ARCS, MIBid
- Sauerwein, Jochem, Oberrather Straße 21, 4000 Düsseldorf 30,
Verw. Wiss. Ass. (Physikalische Chemie)
- Schäfer, Ulrich, Erasmusstraße 3, 4000 Düsseldorf 1, F. 31 52 14
Dr. rer. nat. (Genetik)
- Schafmeister, Anita, Ortwaldstr. 33, 4791 Altenbeken, F. (0 52 55) 4 57
Dr. rer. nat., Wiss. Ang. (Botanik)
- Schaltenbrand, Ralf, Beethovenstr. 52, 4010 Hilden
Apotheker, Verw. Wiss. Ass. (Pharmazeutische Chemie)
- Schaper, Ulrich, Opladener Str. 13, 4000 Düsseldorf 13, F. 7686 10
Dr. rer. nat., Wiss. Ang. (Theoretische Physik)
- Schedel, Rosemarie, Sillerstr. 49, 5600 Wuppertal 11, F. (02 02) 74 44 28
Dr. rer. nat., Wiss. Ang. (Botanik)
- Schepanski, Hartmut, Birkenweg 12, 4006 Erkrath 2
Verw. Wiss. Ass. (Anorganische Chemie)
- Schillings, Peter, Heisterweg 7, 4048 Grevenbroich 5,
Apotheker, Wiss. Ang. (Pharmazeutische Biologie)
- Schneemann, Hubert, Norfer Str. 19, 4000 Düsseldorf 1,
Apotheker, Wiss. Ang. (Pharmazeutische Technologie)
- Schneider, Richard, Holzweg 22, 4019 Monheim-Baumberg,
Apotheker, Wiss. Ang. (Pharmazeutische Biologie)
- Schoenen, Norbert, Hustadtring 151, 4630 Bochum 1
Dipl.-Phys., Verw. Wiss. Ass. (Theoretische Chemie)
- Schreiber, Alfred, Jasminweg 30, 4040 Neuss, F. 17166
Dr., Wiss. Ass. (Didaktik der Mathematik)
- Schreiber, Peter, Meyerhofstraße 27, 4000 Düsseldorf 13
Dipl.-Math., Wiss. Ass. (Mathematik)
- Schrödter, Christian, Burscheider Str. 55, 4000 Düsseldorf 13,
Dipl.-Phys., Wiss. Ass. (Angewandte Physik)

- Schüffler, Karlheinz, Hüttenstraße 108, 4000 Düsseldorf 1
Dr. rer. nat., Wiss. Ass. (Mathematik)
- Schumacher, Dieter, Südallee 57, 4000 Düsseldorf 13
Verw. Wiss. Ass. (Angewandte Physik)
- Schumann, Jürgen, Universitätsstr. 1, 4000 Düsseldorf 1, F. 3 11-41 32
Dr. rer. nat., Wiss. Ang. (Botanik)
- Schwerdtfeger, Karl, Eisenstraße 86, 4000 Düsseldorf 1, F. 78 98 67
Dipl.-Math., Wiss. Ass. (Mathematik)
- Schwitte, Josef, Kreitzweg 37, 4040 Neuss 22-Holzheim
Dr., Wiss. Ass. (Chemie und ihre Didaktik)
Sprechstunden: Nach den Veranstaltungen, Raum 1407
- Semlyen, Johann, Alt-Eller 33, 4000 Düsseldorf 1, F. 22 52 77
Dr. rer. nat., Wiss. Ass. (Theoretische Physik)
- Siebeck, Jürgen E., Kaiser-Friedrich-Str. 18, 4000 Düsseldorf 13,
F. 716995
Dr. phil., Wiss. Ang. (Geographie)
- Splettstößer, Brigitte, Girmeskreuzstraße 29a, 4044 Kaarst 1
Dr. rer. nat., Wiss. Ass. (Theoretische Physik)
- Spüler, Manfred, Ellerstraße 78, 4000 Düsseldorf 1, F. 72 57 80
Dr. rer. nat., Wiss. Ang. (Zoologie)
- Steffens, Jutta, Frobenstr. 16, 4000 Düsseldorf 1, F. 636059
Dipl. Math., Verw. Wiss. Ass. (Mathematik)
- Steffens, Ulrich, Frobenstr. 16, 4000 Düsseldorf 1, F. 636059
Dipl. Phys., Verw. Wiss. Ass. (Theoretische Physik)
- Steigel, Alois, Curieweg 36, 4000 Düsseldorf 13
Dr. rer. nat., Wiss. Ass. (Organische Chemie)
- Stimming, Ulrich, Schwerinstr. 41, 4000 Düsseldorf 30
Dr. rer. nat., Wiss. Ang. (Physikal. Chemie II)
- Syassen, Karl, Benrodestraße 111, 4000 Düsseldorf 13, F. 71 33 67
Dr. rer. nat., Wiss. Ass. (Experimentalphysik)
- Teusner, Michael, Zum Eigen 27, 4030 Ratingen, F. (0 21 02) 47 14 38
Dipl.-Math., Wiss. Ang. (Mathematik)
- Tischendorf, Gilbert, Raffaelweg 14, 4010 Hilden
Dr. rer. nat., Wiss. Ang. (Genetik)
- Tobolla, Herms-Uwe, Marienberger Weg 35b, 5000 Köln 71, F. (02101) 3166
Verw. Wiss. Ang. (Anorganische Chemie)
- Tossing, Gudrun, Grünewalder Str. 88, 5650 Solingen
Verw. Wiss. Ass. (Anorganische Chemie)
- Tröster, Gisela, Corellistr. 85, 4000 Düsseldorf 13
Dr. rer. nat., Wiss. Ang. (Pharmazeutische Chemie)
- Uhlenbusch, Leonore, Ruhrstr. 30, 4006 Erkrath 2, F. (02104) 42079
Dr. rer. nat., Wiss. Ang. (Didaktik der Physik)
- Voets, Ursula, Faunastr. 9, 4000 Düsseldorf 1, F. 67 87 96
Dipl.-Chem., Wiss. Ang. (Theoretische Chemie)
- Vogt, Christian, Fleher Deich 1, 4000 Düsseldorf 1, F. 34 06 06
Dipl.-Math., Wiss. Ass. (Mathematik)
- Voller, Rudolf, Unter den Eichen 91, 4000 Düsseldorf 12, F. 292232
Dipl. Math., Verw. Wiss. Ass. (Mathematik)
- Wada, Shoji, Freytagstraße 30, 4000 Düsseldorf 1, F. 68 11 87
Dr. rer. nat., Wiss. Ass. (Zoologie)

- Walldorf, Volker, Kamperweg 34, 4000 Düsseldorf 12, F. 2777 47
Dr. rer. nat., Verw. Wiss. Ass. (Zoologie)
- Wandel, Rainer, Blasiusstr. 7, 4000 Düsseldorf 1
Apotheker, Wiss. Ang. (Pharmazeutische Chemie)
- Weber, Horst, Neuer Markt 32, 5657 Haan, F. (0 21 29) 5 01 02
Dipl.-Math., Wiss. Ass. (Mathematik)
- Weberpals, Helmut, Achenbachstr. 42, 4000 Düsseldorf 1, F. 66 25 83
Dr. rer. nat., Wiss. Ass. (Mathematik)
- Weinert, Ulrich, Am Weidblech 7, 4010 Hilden, F. (0 21 03) 4 14 20
Dr. rer. nat., Wiss. Ass. (Theoretische Physik)
- Weis, Engelbert, Aachener Straße 71, 4000 Düsseldorf 1
Dr. rer. nat., Wiss. Ass. (Botanik)
- Welzel, Helmut, Pionierstr. 7, 4000 Düsseldorf 1
Dipl. Math., Verw. Wiss. Ass. (Mathematik)
- Welzl, Hans, Universitätsstraße 1, 4000 Düsseldorf 1, F. 3 11-42 98
Dr. phil. (Psychologie)
- Westle, Günter H., Suitbertusstr. 89—91, 4000 Düsseldorf 1
Apotheker, Verw. Wiss. Ass. (Pharmazeutische Chemie)
- Wichelhaus, Jürgen, Mittelstr. 134a, 4322 Sprockhövel
Dipl. Chem., Verw. Wiss. Ass. (Organische Chemie)
- Wiebcke, Michael, Monschauer Str. 49, 4050 Mönchengladbach 1,
Dipl.-Chem., Wiss. Mitarb. (Anorganische Chemie)
- Wille, Romanus, Kampmannstr. 14, 4630 Bochum 1,
Apotheker, Wiss. Ang. (Pharmazeutische Chemie)
- Wilms, Axel, Immermannstr. 48, 4000 Düsseldorf 1
Dipl.-Chem., Verw. Wiss. Ass. (Anorganische Chemie)
- Wolff, Jürgen, Pfarrer-Jekel-Str. 6, 5090 Leverkusen 3
Apotheker, Wiss. Ang. (Pharmazeutische Chemie)
- Wolfrum, Christine, Am Haferkamp 65, 4000 Düsseldorf 13, F. 76 12 26
Dr. Ing., Wiss. Ang. (Psychologie)
- Ziplies, Dieter, Balcke Str. 12, 4000 Düsseldorf 13, F. 71 14 62
Dipl.-Math., Wiss. Ass. (Mathematik)

Institute

Mathematisches Institut

Direktoren: Prof. Dr. A. Bergmann, Prof. Dr. B. Döring, Prof. Dr. G. Fischer,
Prof. Dr. R. Meise, Prof. Dr. W. Petry, Prof. Dr. K. Schick, Prof. Dr. Dr. h. c.
H. Schubert, Prof. Dr. K. Steffen
Geschäftszimmer: Frau Werner, F. 3 11-37 80

Lehrstuhl I für Mathematik (Gebäude 25.22, Ebene 03)

Prof. Dr. Reinhold Meise, F. 3 11-31 87

Sekretariat: Frau Marianne Stimmel, F. 3 11-31 87

Wiss. Ass.: Dr. Hans Joachim Petzsche, F. 3 11-31 93

Dipl.-Math. Karl Schwerdtfeger, F. 3 11-31 89

Wiss. Ang.: Dr. Klaus Junker, F. 3 11-31 94

Lehrstuhl II für Mathematik (Gebäude 25.22, Ebene 03)

Prof. Dr. Dr. h. c. Horst Schubert, F. 3 11-21 62

Sekretariat: Frau Elke Wien, F. 3 11-21 62

Prof.: Dr. Egbert Harzheim (F. 3 11-21 71), Dr. Helmut Ratschek
(F. 3 11-21 75)

Akad. Oberrat: Dr. Thomas Thode, F. 3 11-21 72

Oberassistent: Priv.-Doz. Dr. Harald Lindner, F. 3 11-21 76

Wiss. Ass.: Dr. Roswitha Harting (F. 3 11-21 73), Dipl.-Math. Axel Möbus (F.
3 11-31 95), Priv.-Doz. Dr. Gunnar Schröder (F. 3 11-21 74), Dr. Helmut We-
berpals (F. 3 11-21 77)

Lehrstuhl III für Mathematik (Gebäude 25.13, Ebene 03)

Prof. Dr. Klaus Steffen, F. 3 11-37 80

Sekretariat: Frau Hildegard Werner, F. 3 11-37 80

Wiss. Ass.: Dipl.-Math. Michael Grüter, F. 3 11-37 82, Dr. Karlheinz Schüff-
ler, F. 3 11-37 81

Lehrstuhl IV für Mathematik (Gebäude 25.13, Ebene 03)

Prof. Dr. Gerd Fischer, F. 3 11-46 90

Sekretariat: Frau Ingrid Heydrich, F. 3 11-46 90

Inst. Angest.: Frau Gertrud Weinert, F. 3 11-49 39

Wiss. Ass.: Dr. Joseph Maurer, F. 3 11-47 86

Dipl.-Math. Christian Vogt, F. 3 11-46 91

Lehrstuhl für Angewandte Mathematik (Gebäude 25.22, Ebene 02)

Prof. Dr. Boro Döring, F. 3 11-21 50

Sekretariat: Frau Renate Eschen, F. 3 11-21 50

Prof.: N. N., F. 3 11-21 64

Dozent: Dr. Manfred Kracht, F. 3 11-21 53

Wiss. Ass.: Dr. Helmut Lütcke (F. 3 11-21 54)

Verw. Wiss. Ass.: Dipl.-Math. Rudolf Voller, F. 3 11-21 91

Wiss. Ang.: Dipl.-Math. Michael Teusner, F. 3 11-21 55

Lehrstuhl für Instrumentelle Mathematik (Gebäude 25.13, Ebene 02)

Prof. Dr. Walter Petry, F. 3 11-21 63

Sekretariat: Frau Margot Hoffmann, F. 3 11-21 63

Wiss. Ass.: Dipl.-Math. Peter Schreiber (F. 3 11-21 90),

Dipl.-Math. Horst Weber (F. 3 11-21 89)

Lehrstuhl für Mathematikdidaktik und Mathematik (Gebäude 25.22, Ebene 03)

Prof. Dr. Artur Bergmann, F. 3 11-21 60

Sekretariat: Frau Elke Wien, F. 3 11-21 60

Prof.: N. N., F. 3 11-21 88

Stud.-Prof.: Dr. Erich Baumgartner, F. 3 11-21 84

Dozent: Dr. Otto Kerner (F. 3 11-21 85), Dr. Robert Wisbauer (F. 3 11-21 87)

Wiss. Ass.: Dipl.-Math. Dieter Ziplies, F. 3 11-21 83

Verw. Wiss. Ass.: Dipl.-Math. Helmut Welzel, F. 3 11-21 86

Seminar für Mathematik und ihre Didaktik (Gebäude Neuss)

Tel.-Zentrale im Gebäude Neuss der Universität Düsseldorf: 1 97-1;

Vorwahl Neuss: von Düsseldorf aus 3 00, sonst 02101.

Direktor: Prof. Dr. Karl Schick, F. 1 97-2 17

Sekretariat: Frau Monika Meeßen, F. 1 97-2 20

Emeritus: Prof. Dr. Kurt Honnefelder, F. 3 00-1 64 10

Prof. Dr. Walter Köhnen, F. 1 97-3 47

Akad. Oberrat: Dr. Peter Wolff, F. 1 97-3 45

Institut für Statistik und Dokumentation (Gebäude 25.13, Ebene 01)

Direktor: Prof. Dr. Hanns Klinger, F. 3 11-21 65

Sekretariat: Frau Barbara von Blanquet, F. 3 11-21 65

Prof.: Dr. Klaus Janßen, F. 3 11-21 66

Wiss. Ass.: Dr. Volker Dembinski, F. 3 11-21 67

Verw. Wiss. Ass.: Frau Jutta Steffens, F. 3 11-21 68

Physikalisches Institut

Direktoren: Prof. Dr. Gernot Decker, Prof. Dr. Andreas Otto, Prof. Dr. Dankward Schmid, Prof. Dr. Jürgen Uhlenbusch

Lehrstuhl I (Gebäude 25.42, Ebene 01)

Prof. Dr. Gernot Decker, F. 3 11-23 17

Sekretariat: Frau Hirschmann (F. 3 11-23 18), Frau Dominik (F. 3 11—23 18)

Prof. em. Dr. Jan van Calker, F. 3 11-42 47

Professor: Dr. Dieter Meiners, F. 3 11-23 20

Studienprofessor: Dr. Hans-Rudolf Kleinhanß, F. 3 11-23 19

Akad. Oberräte: Priv.-Doz. Dr. Ferdinand Müller (F. 3 11-22 81), Dr. Benno Wischgoll (F. 3 11-22 78)

Oberassistent: Prof. Dr. Wolfgang Behmenburg, F. 3 11-22 82

Wiss. Ass. Dr. Klaus Hollenberg (F. 3 11-31 01), Dipl.-Ing. Walter Kies (F. 3 11-31 12), Dr. Günter Pross (F. 3 11-31 06),

Wiss. Ang.: Dipl.-Phys. Ingrid Lauber-Altmann (F. 3 11-31 15), Dipl.-Ing. Wilfried Maysenhölder (F. 3 11-31 18) Dipl.-Phys. Burghard Nuhn (F. 3 11-23 22), Dr. Günter Peter (F. 3 11-22 80), Dipl.-Phys. Alfred Rübartsch (F. 3 11-23 24), Dipl.-Phys. Hans Rybach (F. 3 11-38 61).

Lehrstuhl II (Gebäude 25.33, Ebene 02)

Prof. Dr. Jürgen Uhlenbusch, F. 3 11-21 57

Sekretariat: Frau R. Knapp, F. 3 11-21 57

Akadem. Oberrat: Dr. J. H. Schäfer (F. 3 11-21 58), Dr. Helmut Kempkens (F. 3 11-28 63)

Oberassistent: Priv.-Doz. Dr. Jobst Hackmann, F. 3 11-28 61

Wiss. Ass.: Dipl.-Phys. Christoph Carlhoff (F. 3 11-28 64), Dipl.-Phys. Heinz Odenthal (F. 3 11-31 42), Dipl.-Phys. Gebhard Ritter (F. 3 11-28 65)

Wiss. Ang.: Dipl.-Phys. Peter Chall (DFG) (F. 3 11-38 82), Dipl.-Phys. Dr. Claudine Gillet (DFG) (F. 3 11-38 94), Dr. Eng Kie Souw (DFG) (F. 3 11-28 70)

Lehrstuhl III (Gebäude 25.22, Ebene 02)

Prof. Dr. Andreas Otto, F. 3 11-40 63

Sekretariat: Klaudia Lütjens, F. 3 11-40 63

Wiss. Ass.: Dr. Karl Syassen, F. 3 11-42 67

Wiss. Ang.: Dr. Iven Pockrand F. 3 11-42 66

Verw. Wiss. Ass.: Dipl.-Phys. Jürgen Billmann (F. 3 11-43 45)

Lehrstuhl IV (Gebäude 25.33, Ebene 01)

Prof. Dr. Dankward Schmid, F. 3 11-47 90 oder 3 11-35 40

Sekretariat: Frau Ursula Wiedemann (F. 3 11-47 90)

Akad. Rat Dr. Lothar Schwan, F. 3 11-42 13 oder 3 11-35 40

Wiss. Ang.: Dipl.-Phys. Reinhold Florian, F. 3 11-48 12 oder 3 11-35 40, Dipl.-Phys. Frank Lisse (F. 3 11-48 11 oder 3 11-35 40)

Gastdozent am Physikalischen Institut: Dr. habil. G. E. Werner Schulze (Gebäude 25.23, U 1), F. 3 11-45 15

Physikalische Grundpraktika (Gebäude 25.42, Ebene U1)
(Zentrale Einrichtung der Physik)

Leitung: Studienprofessor Dr. Hans-Rudolf Kleinhanß, F. 3 11-23 19

Geschäftszimmer: Barbara Nolte, F. 3 11-31 08

Institut für Theoretische Physik

Direktoren: Prof. Dr. Richard Bausch, Prof. Dr. Hans-Karl Janssen,
Prof. Dr. Rudolf-Wilhelm Larenz, Prof. Dr. Kurt Suchy

Lehrstuhl I (Gebäude 25.32, Ebene 01)

Prof. Dr. Rudolf-Wilhelm Larenz, F. 3 11-24 73

Sekretariat: Frau Laufen, F. 3 11-24 73

Prof.: Dr. Rüdiger Bessenrodt, F. 3 11-31 22
Akad. Oberrat: Dr. Herbert Wenk, F. 3 11-24 72
Wiss. Ass.: Dr. Semlyen (F. 3 11-37 00), Dipl.-Phys. Ottersbach (F. 3 11-20 16)
Verw. Wiss. Ass.: Dipl. Phys. Ulrich Steffens (F. 3 11-36 99)

Lehrstuhl II (Gebäude 25.32, Ebene 02)

Prof. Dr. Kurt Suchy, F. 3 11-27 46
Sekretariat: Frau Bernstein, F. 3 11-27 46
Prof.: Dr. Eckhard Rebhan, F. 3 11-20 58
Wiss. Ass.: Dr. Ulrich Weinert, F. 3 11-27 45
Wiss. Ang.: Dr. Helmut Hebenstreit F. 3 11-20 61, Dr. Ulrich Schaper, F. 3 11-27 44

Lehrstuhl III (Gebäude 25.32, Ebene 03)

Prof. Dr. Hans-Karl Janssen, F. 3 11-39 92
Sekretariat: Frau Carola Schäfer, F. 3 11-39 92
Wiss. Ass.: Dr. Nikolaus Breuer (F. 3 11-39 93), Dr. Brigitte Splettstößer (F. 3 11-43 17)

Lehrstuhl IV (Gebäude 25.32, Ebene 03)

Prof. Dr. Richard Bausch, F. 3 11-47 10
Sekretariat: Frau Carola Schäfer, F. 3 11-47 10
Wiss. Ass.: Dr. Hannelore Bessenrodt, F. 3 11-45 57, Dipl.-Phys. Bernhard Neudecker, F. 3 11-42 85
Wiss. Ang.: Dr. Hajo Leschke, F. 3 11-42 86

Institut für Angewandte Physik (Gebäude 25.33, Ebene 01)

Prof. Dr. Jakob Kranz, F. 3 11-24 74
Sekretariat: Frau Schumacher, F. 3 11-24 74
Prof. Dr. Dietrich Stark, F. 3 11-22 91
Studienprofessor: Dr. Paul Thielemann, F. 3 11-22 84
Akad. Rat: Dr. Hildegard Hammer, F. 3 11-25 92
Wiss. Ass.: Dipl.-Phys. Christian Schrödter, F. 3 11-36 58
Verw. Wiss. Ass.: Dipl.-Math. Christoph Hanisch, F. 3 11-31 78, Dieter Schumacher, F. 3 11-31 80

Seminar für Didaktik der Physik (Gebäude Neuss)

Direktor: Prof. Herbert Becker, F. 19 72 35
Sekretariat: Martina Brühl, F. 19 72 35
Studienprofessor: Johannes Luysberg, F. 19 72 35
Wiss. Ang.: Dr. Leonore Uhlenbusch, F. 19 72 35

Institut für Anorganische Chemie und Strukturchemie

Lehrstuhl I (Gebäude 26.43, Ebene 01)

Prof. Dr. Wilhelm Kuchen, F. 3 11-22 86

Sekretariat: B. Rehberg, F. 3 11-22 87

Prof.: Dr. Gerhard Hägele, F. 3 11-22 88

Akad. Oberräte: Dr. Klaus Diemert (F. 3 11-22 39), Dr. Helmut Keck (F. 3 11-21 99)

Verw. Wiss. Ass.: Dipl.-Chem. Ulrich Braun (F. 3 11-31 56), Dipl.-Chem. Axel Hinke (F. 3 11-40 04), Dipl.-Chem. Jürgen Kutter (F. 3 11-22 92), Dipl.-Chem. Hartmut Schepanski (F. 3 11-25 96), Dipl.-Chem. Herms-Uwe Tobolla (F. 3 11-31 66), Dipl.-Chem. Gudrun Tossing (F. 3 11-31 40)

Wiss. Ang.: Dipl.-Chem. Manfred Fuchs (F. 3 11-22 93), Dr. Bernd Höhn (F. 3 11-21 97), Dr. Ernst Hoffmann (F. 3 11-40 04), Dipl.-Chem. Jürgen Mathow (F. 3 11-40 12), Dr. Wilfried Peters (F. 3 11-31 39)

Lehrstuhl II (Gebäude 26.42, Ebene 01)

Prof. Dr. Dietrich Mootz, F. 3 11-31 35

Sekretariat: Frau Vogel, F. 3 11-31 36

Prof. Dr. Rüdiger Kniep, F. 3 11-31 47

Akad. Oberrat: Dr. Hartmut Wunderlich, F. 3 11-31 44

Wiss. Ass.: Dr. Annegret Lipka, F. 3 11-31 46

Wiss. Mitarb.: Dipl.-Chem. Ernst-Josef Oellers (F. 3 11-41 43), Dipl.-Chem. Michael Wiebcke (F. 3 11-36 72)

Verw. Wiss. Ass.: Dipl.-Chem. Dieter Brodalla (F. 3 11-30 68), Dipl.-Chem. Lutz Korte (F. 3 11-38 57), Dipl.-Chem. Wolfgang Poll (F. 3 11-41 43), Dipl.-Chem. Axel Wilms (F. 3 11-31 64)

Institut für Organische Chemie I (Gebäude 26.43, Ebene 00)

Direktor: Prof. Dr. Hans-Dieter Martin, F. 3 11-22 98

Sekretariat: N. N., F. 3 11-22 98/22 99

Prof. em. Dr. Leonhard Birkofer, F. 3 11-36 22

Akad. Oberräte: Dr. Heinz Dickopp (F. 3 11-25 71), Dr. Dirk Prüstel (F. 3 11-22 95)

Wiss. Ass.: Dr. Alois Steigel, F. 3 11-28 89

Wiss. Ang.: Dipl.-Chem. Bernhard Albert (F. 3 11-25 70), Dr. Gioacchino Falsonne (F. 3 11-23 12), Dr. Hatim Haddad (F. 3 11-25 65), Dr. Constanze Heller, Dipl.-Chem. Bernhard Mayer (F. 3 11-23 13)

Institut für Organische Chemie II (Gebäude 26.33, Ebene 00)

Direktor: Prof. Dr. Günter Wulff, F. 3 11-47 60

Sekretariat: Frau Irmgard Schmitz, F. 3 11-47 88

Wiss. Ass.: Dr. Norbert Lichtenstein (F. 3 11-25 64), N. N.

Verw. Wiss. Ass.: Dipl.-Chem. Walburga Dederichs (F. 3 11-48 20), Dipl.-Chem. Reiner Grotstollen (F. 3 11-41 34), Dipl.-Chem. Roland Kemmerer (F. 3 11-42 88), Dipl.-Chem. Jürgen Wichelhaus (F. 3 11-30 71)

Institut für Physikalische Chemie I und II

Direktor: Prof. Dr. Heinz-Helmut Perkampus, Prof. Dr. Joachim Walter
Schultze

Lehrstuhl I:

Prof. Dr. Heinz-Helmut Perkampus (Gebäude 26.43, Ebene 02), F. 3 11-21 00

Sekretariat: Frau C. Schiedel, F. 3 11-21 10

Abteilung für Angewandte Physikalische Chemie: Prof. Dr. Edwin Baumgarten, F. 3 11-21 01

Prof.: Dr. Heinz Kleindienst, F. 3 11-21 03

Akad. Oberräte: Dr. Helmut Hoffmann, F. 3 11-21 02, Dr. Günter Petermann, F. 3 11-21 04

Oberass.: Dr. Thorsten Bluhm, F. 3 11-21 06

Verw. Wiss. Ass.: Dipl.-Chem. Hans Bettermann, Dipl.-Chem. Hans-Peter Erb, Dipl.-Chem. Joachim Juffernbruch, Dipl.-Chem. Jochen Sauerwein
Wiss. Ang.: Dr. Ch. Sondern (DFG)

Lehrstuhl II:

Prof. Dr. Joachim Walter Schultze (Gebäude 26.32, Ebene 02), F. 3 11-47 50

Sekretariat: Frau Gabriele Bochmann, F. 3 11-47 55

Akad. Rat: Privatdozent Dr. Hans-Henning Strehblow, F. 3 11-48 67

Verw. Wiss. Ass.: Dipl. Chem. Christian Bartels, F. 3 11-48 63

Wiss. Ang.: Dr. Manuel Lohrengel (F. 3 11-41 48), Dr. Ulrich Stimming (F. 3 11-36 86)

Gastdozent: Priv.-Doz. Dr. Wolfgang Schmickler, F.3 11-48 66

Institut für Theoretische Chemie (Gebäude 26.32, Ebene 03)

Direktor: Prof. Dr. Hans-Herbert Schmidtke, F. 3 11-32 09

Sekretariat: Frau Brigitte Graßhoff, F. 3 11-32 09/34 66

Akad. Rat: Dr. Thomas Schönherr, F. 3 11-32 12

Priv.-Doz.: Dr. Hans Kupka (DFG), F. 3 11-32 11

Wiss. Ass.: Dr. Gerd Eyring, F. 3 11-32 08

Dipl.-Phys. Norbert Schoenen, F. 3 11-46 83

Wiss. Ang.: Dipl.-Chem. Ursula Voets, F. 3 11-32 10

Institut für Biochemie

Direktor: Prof. Dr. Hanns Weiss

Sekretariat: N. N.

Chemie und ihre Didaktik (Gebäude Neuss)

Direktor: Prof. Dr. Günter Vollmer, F. (0 21 01) 19 72 30

Sekretariat: Frau Anita Weber, F. (0 21 01) 19 72 29

Akad. Oberrat: Dr. Manfred Franz, F. (0 21 01) 19 72 31

Wiss. Ass.: Dr. Josef Schwitte, F. (0 21 01) 19 73 19

Institut für Pharmazeutische Chemie (Gebäude 26.23, Ebene 02)

Direktor: Prof. Dr. Hans Möhrle, F. 3 11-36 61

Sekretariat: Ingeborg Büchner, F. 3 11-36 61

Prof.: Dr. Horst Weber, F. 3 11-38 46

Akad. Rat: Dr. Hans-Jörg Hemmerling (F. 3 11-38 50), Dr. Günter Waldheim (F. 3 11-43 48)

Verw. Wiss. Ass.: Martin Biegholdt (F. 3 11-38 27), Thomas Mieger (F. 3 11-38 34), Hans-Walter Reinhardt (F. 3 11-38 26), Ralf Schaltenbrand (F. 3 11-38 27), Günter H. Westle (F. 3 11-38 26)

Wiss. Ang.: Petra Arz (F. 3 11-38 26), Wilfried Arz (F. 3 11-38 42), Angelika Blume (F. 3 11-45 83), Dr. Manfred Busch (F. 3 11-38 49), Dr. Michael Claas (F. 3 11-38 41), Von der Lippe, Gotelind (F. 3 11-45 82), Hans Niefenthaler (F. 3 11-38 43), Johannes Pant (F. 3 11-38 39), Dr. Gisela Tröster (F. 3 11-38 39), Rainer Wandel (F. 3 11-38 24), Romanus Wille (F. 3 11-38 39), Jürgen Wolff (F. 3 11-43 53)

Institut für Pharmazeutische Biologie (Gebäude 26.23, Ebene 00)

Direktor: Prof. Dr. Günter Willuhn, F. 3 11-41 63

Sekretariat: Alice von Büнау, F. 3 11-41 63

Verw. Wiss. Ass.: Apotheker Peter-Michael Röttger (F. 3 11-41 80)

Wiss. Ang.: Apotheker Ingrid Junior (F. 3 11-41 74), Apotheker Joachim Kresken (F. 3 11-41 64), Dr. Irmgard Merfort (F. 3 11-41 79), Apotheker Richard Schneider (F. 3 11-41 72)

Wiss. Ass.: Dr. Wolfram Quack (F. 3 11-41 78)

Institut für Pharmazeutische Technologie (Gebäude 26.22, Ebene 00)

Direktor: Prof. Dr. Bernhard C. Lippold, F. 3 11-42 20

Sekretariat: Fr. Gerda Köllges, F. 3 11-42 20

Wiss. Ang.: Hermann Förster (F. 3 11-42 21), Peter Kurka (F. 3 11-41 14), Johann Lichey (F. 3 11-42 18), Andreas Ohm (F. 3 11-41 14), Holger Reimann (F. 3 11-41 16), Hubert Schneemann (F. 3 11-42 21)

Botanisches Institut

Direktoren: Prof. Dr. Wilfried Stubbe, Prof. Dr. Kurt A. Santarius, Prof. Dr. Heinrich Strotmann, N. N.

Kustoden: Akad. Oberrat Dr. Ulrich Hallier, F. 3 11-23 39, Akad. Rat Dr. Wilfried Behn, F. 3 11-34 77

Lehrstuhl I (Gebäude 26.13, Ebene 02)

Prof. Dr. Wilfried Stubbe, F. 3 11-34 76

Sekretariat: Frau Ursula Borucki, F. 3 11-26 21, N. N., F. 3 11-47 27

Professoren: Dr. Reinhold Herrmann, F. 3 11-23 38, Dr. Klaus-Viktor Kowallik, F. 3 11-25 26

Dozent: Dr. Hans-Jürgen Bohnert (beurlaubt)

Wiss. Ang.: Dr. Peter Westhoff, 3 11-23 41, Dr. Uwe J. Santore, F. 3 11-45 61, Dipl.-Biol. Günter Pannenbecker, 3 11-35 37, Udo Schmitz, 3 11-32 77

Lehrstuhl II (Gebäude 26.03, Ebene 01)

Prof. Dr. Heinrich Strotmann, F. 3 11-23 47

Sekretariat: Frau Rita Reidegeld, F. 3 11-41 32

Prof.: Dr. Gotthard H. Krause, F. 3 11-25 27

Akad. Oberrat: Priv.-Doz. Dr. Ulrich W. Hallier, F. 3 11-23 43

Wiss. Ass.: Dr. Christoph Giersch, F. 3 11-30 28

Wiss. Ang.: Dr. Jürgen Schumann, F. 3 11-41 32

Lehrstuhl III (Gebäude 26.13, Ebene 01 und U1)

Prof. Dr. Kurt A. Santarius, F. 3 11-23 48

Sekretariat: Frau Edith Backes, F. 3 11-49 32

Wiss. Ass.: Dr. Engelbert Weis, F. 3 11-35 54,

Wiss. Ang.: N. N.

Abt. Geobotanik: Prof. Dr. Rüdiger Wittig, F. 3 11-48 78

Wiss. Ang.: Dr. Anita Schafmeister, F. 3 11-49 38, N. N.

Botanischer Garten

Direktor: Prof. Dr. Wilfried Stubbe

Akad. Oberrat Dr. Werner Dietrich, F. 3 11-24 77

Technischer Leiter: Gartenamtmann Dietrich Jacobsen, F. 3 11-24 02

Institut für Zoologie

Direktoren: Prof. Dr. Manfred Grieshaber, Prof. Dr. Werner Peters, Prof. Dr. Günter Schneider, Prof. Dr. Klaus-Dieter Spindler

Lehrstuhl I (Gebäude 26.02, Ebene 00)

Prof. Dr. Günter Schneider, F. 3 11-34 14

Sekretariat: Frau Unbehaun, F. 3 11-34 15

Professoren: Dr. Michael Gewecke (F. 3 11-34 11), Dr. Gerhard Zachariae (F. 3 11-30 59)

Akad. Oberrat: apl. Prof. Dr. Gerhard Heide, F. 3 11-34 16

Akad. Rat: Dr. Eberhard von Berg, F. 3 11-34 19

Wiss. Ass.: Dr. S. Wada, F. 3 11-30 87

Wiss. Ang.: Dr. M. Spüler, F. 3 11-30 92

Lehrstuhl II (Gebäude 26.03, Ebene 00)

Prof. Dr. Werner Peters, F. 3 11- 30 52

Sekretariat: Frau Aldenhoven, F. 3 11-44 99

Akad. Rat: Dr. Jochen D'Haese, F. 3 11-34 05

Verw. Wiss. Ass.: Dr. M. Niehaus, F. 3 11-34 04, Dr. V. Walldorf F. 3 11-35 66

Abt. Parasitologie: Prof. Dr. Heinz Mehlhorn, F. 3 11-34 01

Wiss. Ass.: Dr. U. Moltmann, F. 3 11-47 33

Lehrstuhl III (Gebäude 26.13, Ebene 00)

Prof. Dr. Klaus-Dieter Spindler, F. 3 11-48 60

Sekretariat: Frau Fallmann, F. 3 11-48 60

Wiss. Ang.: Dipl.-Biol. Konrad Daig, F. 3 11-49 01, Dr. Paul Kuppert, F. 3 11-49 01)

Lehrstuhl IV (Gebäude 26.12, Ebene 00)

Prof. Dr. Manfred Grieshaber, F. 3 11-49 90

Sekretariat: Frau Weidemann, F. 3 11-49 90

Wiss. Ang.: Dr. Christopher Bridges, F. 3 11-49 91; N. N.

Institut für Genetik (Gebäude 26.02-26.12, Ebene 02; Gebäude 26.03, Ebene U1)

Direktor: Prof. Dr. Oswald Hess, F. 3 11-22 76

Sekretariat: Margret Hawel, F. 3 11-22 79

Prof.: Dr. Werner Kunz (F. 3 11-23 33), Dr. Martin Schwochau (F. 3 11-23 58)

Akad. Rat: Priv. Doz. Dr. Hans Bünemann, F. 3 11-34 21

Wiss. Ass.: Dr. Karl Heinz Glätzer (F. 3 11-22 96), Dr. Winfrid Liebrich (F. 3 11-34 22), Dr. Ulrich Schäfer (F. 3 11-45 41)

Wiss. Ang.: N. N., Dr. Gilbert Tischendorf (F. 3 11-34 23)

Institut für Physikalische Biologie (Gebäude 26.12, Ebene U1)

Direktor: Prof. Dr. Detlev Riesner, F. 3 11-48 40

Sekretariat: Frau Heidi Gruber, F. 3 11-48 76

Wiss. Ang.: Dipl.-Ing. Metin Colpan, F. 3 11-49 23

Dipl.-Biol. Jürgen Schumacher, F. 3 11-49 28

Dipl.-Ing. Gerhard Steger, F. 3 11-49 27

Abt. Biokybernetik: (Gebäude 26.12, Ebene U1)

Prof.: Dr. Rolf Eckmiller, F. 3 11-45 40

Wiss. Ass.: Dr. Wolfgang Daunicht, F. 3 11-45 38

Institut für Mikrobiologie (Gebäude 26.12, Ebene 01)

Direktor: Prof. Dr. Cornelis P. Hollenberg, F. 3 11-47 20

Sekretariat: Frau Hiltrud Neruda, F. 3 11-47 20

Wiss. Ang.: Dr. Karin Breunig (F. 3 11-49 11), Dr. Sunil Das (F. 3 11-43 47),

Dipl.-Biol. Elke Erhardt (F. 3 11-48 34), Dr. Zbigniew Janowicz (F.

3 11-49 10), Dipl.-Chem. Gerald Preibisch (F. 3 11-48 47), Dr. Rainer Roggenkamp (F. 3 11-48 35)

Biologie und ihre Didaktik (Gebäude Neuss)

Direktor: Prof. Dr. Gerhard Glombek, F. (0 21 01) 1 97-2 69

Sekretariat: Margaretha Behrendt, F. (0 21 01) 1 97-2 70

Stud. Prof.: Dr. Eberhard Strotkoetter, F. (0 21 01) 1 97-2 68

Akad. Rat: Dr. Andreas Sollmann, F. (0 21 01) 1 97-3 17

Wiss. Ass.: Dr. Dagmar Fritsche, F. (0 21 01) 1 97-3 17

Psychologisches Institut

Direktoren: Prof. Dr. Joseph P. Huston (geschäftsführend), Prof. Dr. Wilhelm Janke, Prof. Dr. Karl Theodor Kalveram, Prof. Dr. Joachim Krauth

Lehrstuhl I (Gebäude 23.03, Ebene 00)

Prof. Dr. Karl Theodor Kalveram, F. 3 11-22 71

Sekretariat: Brigitta Müller, F. 3 11-22 71

Prof. Dr. Hans Joachim Grabitz (F. 3 11-21 41), Prof. Dr. Oskar Berndt Scholz (F. 3 11-21 40)

Wiss. Ass.: Dr. Cornelia Fitger (F. 3 11-22 74), Dr. Jochen Haisch (F. 3 11-21 42), Dr. Herbert Heuer (F. 3 11-24 68)

Wiss. Ang.: Dipl.-Psych. Herbert Spörkel (F. 3 11-22 75)

Lehrstuhl II (Experimentelle biologische Psychologie), (Gebäude 23.03, Ebene 00)

Prof. Dr. Wilhelm Janke, F. 3 11-22 66

Sekretariat: Gisela Beyer, F. 3 11-22 65

Prof. Dr. Franz-Josef Hehl, F. 3 11-20 62, Prof. Dr. Eugene Wist, F. 3 11-20 90

Wiss. Ass.: Dr. Gisela Erdmann (F. 3 11-20 71)

Wiss. Ang.: Dr. Joachim Leonard (F. 3 11-34 92)

Lehrstuhl III (Vergleichende und physiologische Psychologie), (Gebäude 23.02, Ebene 00 und Gebäude 23.12, Ebene 00)

Prof. Dr. Joseph P. Huston, F. 3 11-42 96

Sekretariat: Ursula Nikoleit, F. 3 11-42 96

Wiss. Ass.: Dr. Monika Pritzel, F. 3 11-42 99

Wiss. Ang.: Dr. Barbara Nef, F. 3 11-42 97, Dr. Hans Welzl, F. 3 11-42 98

Lehrstuhl IV (Gebäude 23.02, Ebene 00)

Prof. Dr. Joachim Krauth, F. 3 11-21 44

Sekretariat: Christel Maschlinsky, F. 3 11-21 44

Wiss. Ang.: Dipl. Math. Klaus Rettig, F. 3 11-22 73, Dr. Christine Wolfrum, F. 3 11-23 10

Geographisches Institut

Direktoren: Prof. Dr. Armin Gerstenhauer (geschäftsführend), Prof. Dr. Klaus Rother, Prof. Dr. Heinz Günter Steinberg

Lehrstuhl I (Gebäude 25.12, Ebene 01)

Prof. Dr. Armin Gerstenhauer, F. 3 11-20 45

Sekretariat: Frau Waltraud Olschok, F. 3 11-20 45/34 64

Prof. Dr. Gerd Wenzens, F. 3 11-20 48

Akad. Oberrat: Dipl.-Geogr. Dr. Manfred Fey, F. 3 11-20 49

Wiss. Ass.: Dr. Helmut Brückner, F. 3 11-37 87,

Wiss. Ang.: Ulrich Radtke, F. 3 11-30 60

Kartographie: Frau Ing. (grad.) Heide Elke Kleindin, F. 3 11-20 50

Abt. Geologie

Prof.: Dr. Wolfgang Schirmer, F. 3 11-20 42

Lehrstuhl II (Gebäude 25.12, Ebene 02)

Prof. Dr. Klaus Rother, F. 3 11-20 47

Sekretariat: Frau Marga Potthoff, F. 3 11-20 47/20 40

Prof. Dr. Günther Glebe, F. 3 11-20 51

Akad. Rat: Dr. Toni Breuer, F. 3 11-20 46

Wiss. Ass.: Dr. Elmar Sabelberg, F. 3 11-20 44

Lehrstuhl III (Gebäude 25.12, Ebene 01)

Prof. Dr. Heinz Günter Steinberg, F. 3 11-39 55

Sekretariat: Frau Gisela Vogel, F. 3 11-39 55

Wiss. Ang.: Dr. Jürgen E. Siebeck, F. 3 11-39 56

Kartographie: Dipl.-Geogr. Khamis Massoud

Geographie und ihre Didaktik (Gebäude Neuss)

Direktor: Prof. Dr. Norbert Wein

Neuss: Zimmer 1406, F. 1 97-3 18

Düsseldorf, Zimmer 0122 (Geb. 25.12 Ebene 01), F. 3 11-34 63

Sekretariat: Frau Hella Panzer, Neuss, F. 1 97-3 06, Zimmer 1113

Akad. Oberrat: apl. Prof. Dr. Wulf Habrich

Neuss: Zimmer 1438, F. 1 97-3 46

Düsseldorf:

Wiss. Ass.: Dr. Ekkehart Köhler

Neuss: Zimmer 1111, F. 1 97-3 04

Lehrveranstaltungen Wintersemester 1981/82

(vgl. auch Vorlesungsankündigungen - Für Hörer aller Fakultäten - S. 62)
(Änderungen vorbehalten)

I. Mathematik

Vorlesungen und Übungen

- | | | |
|------|--|-----------------------|
| 801. | Analysis I
Di., Fr. 11—13 (4stündig)
Hörsaal 5D | Harzheim |
| 802. | Übungen zu Analysis I
Mi. 14—16, 16—18 (2stündig), 8 Gruppen
Gebäude 25.13, Ebene U1, Raum 33
Gebäude 25.22, Ebene U1, Raum 52
Gebäude 25.22, Ebene 00, Raum 81
Gebäude 25.22, Ebene 00, Raum 82 | Harzheim/N. N. |
| 803. | Lineare Algebra und analytische Geometrie I
Mo., Mi. 11—13 (4stündig)
Hörsaal 5D | Baumgartner |
| 804. | Übungen zu Lineare Algebra und analytische Geometrie I
Di. 14—16, 16—18 (2stündig), 8 Gruppen
Gebäude 25.13, Ebene U1, Raum 33
Gebäude 25.22, Ebene U1, Raum 52
Gebäude 25.22, Ebene 00, Raum 81
Gebäude 25.22, Ebene 00, Raum 82 | Baumgartner/
N. N. |
| 805. | Mathematik für Naturwissenschaftler
Mo. 8—10, Mi. 10—11 (3stündig)
Hörsaal 5D | Thode |
| 806. | Übungen zu Mathematik für Naturwissenschaftler
Mo. 14—15, 15—16, 16—17, 17—18 (1stündig)
6 Gruppen
Gebäude 25.22, Ebene U1, Raum 52 | Thode |
| 807. | Analysis III
Di., Fr. 11—13 (4stündig)
Hörsaal 5F | Lindner |
| 808. | Übungen zu Analysis III
Do. 14—16, 16—18 (2stündig), 6 Gruppen
Gebäude 25.13, Ebene U1, Raum 33
Gebäude 25.22, Ebene U1, Raum 52
Gebäude 25.22, Ebene 00, Raum 81 | Lindner/N. N. |
| 809. | Grundlagen der Elementargeometrie
Mo., Mi. 9—11 (4stündig)
Hörsaal 5G | Wolff |
| 810. | Algebra I
Mo., Mi. 11—13 (4stündig)
Hörsaal 5F | Kerner |

- | | | |
|------|--|----------------|
| 811. | Übungen zu Algebra I
Mi. 14—16, 16—18 (2stündig), 5 Gruppen
Gebäude 25.13, Ebene U1, Raum 22
Gebäude 25.13, Ebene U1, Raum 24
Gebäude 25.22, Ebene 00, Raum 72 | Kerner/N. N. |
| 812. | Fachdidaktik Analytische Geometrie und
Lineare Algebra
Di., Do. 11—13 (4stündig)
Hörsaal 5H | Bergmann |
| 813. | Funktionalanalysis I
Di., Fr. 11—13 (4stündig)
Hörsaal 5E | Kracht |
| 814. | Übungen zu Funktionalanalysis I
Di. 14—16, 16—18 (2stündig) 2 Gruppen
Gebäude 25.22, Ebene 00, Raum 72 | Kracht/N. N. |
| 815. | Mannigfaltigkeiten I
Mo., Mi. 11—13 (4stündig)
Hörsaal 5E | Fischer |
| 816. | Übungen zu Mannigfaltigkeiten I
Fr. 14—16 (2stündig) 2 Gruppen
Gebäude 25.22, Ebene U1, Raum 52
Gebäude 25.22, Ebene 00, Raum 81 | Fischer/Vogt |
| 817. | Mathematische Logik
Mi. Fr. 9—11 (4stündig)
Hörsaal 5H | Ratschek |
| 818. | Algebraische Topologie
Di., Do. 11—13 (4stündig)
Hörsaal 5G | Steffen |
| 819. | Übungen zu Algebraische Topologie
Mi. 14—16 (2stündig) 1 Gruppe
Gebäude 25.22, Ebene 00, Raum 74 | Steffen/Grüter |
| 820. | Differentialgeometrie
Mo. 14—16, Fr. 11—13 (4stündig)
Hörsaal 5H | Schubert |
| 821. | Übungen zu Differentialgeometrie
Do. 14—16, 16—18 (2stündig) 2 Gruppen
Gebäude 25.22, Ebene 00, Raum 74 | Schubert/N. N. |
| 822. | Numerische Mathematik II
Di. Fr. 14—16 (4stündig)
Hörsaal 5G | N. N. |
| 823. | Übungen zu Numerische Mathematik II
Do. 14—16, 16—18 (2stündig) 4 Gruppen
Gebäude 25.22, Ebene U1, Raum 32
Gebäude 25.22, Ebene U1, Raum 53 | N. N./N. N. |
| 824. | Programmierübungen zu Numerische
Mathematik I und II
Mo. Mi. 14—17 (3stündig) 2 Gruppen
im Terminalraum des Rechenzentrums | N. N./N. N. |
| 825. | Numerische Mathematik IV
Di., Fr. 11—13 (4stündig)
Gebäude 25.22, Ebene 02, Raum 81 | Döring |

- | | | |
|------|---|---------------------|
| 826. | Übungen zu Numerische Mathematik IV
Mi. 14—16 (2stündig) 1 Gruppe
Gebäude 25.13, Ebene U1, Raum 32 | Döring/
Lütcke |
| 827. | Programmierübungen zu Numerische Mathematik IV
Di. 14—16 (2stündig) 1 Gruppe
im Terminalraum des Rechenzentrums | Döring/
Voller |
| 828. | Ringe und Moduln II
Mo., Mi. 11—13 (4stündig)
Hörsaal 5H | Bergmann |
| 829. | Funktionalanalysis III
Di., Fr. 11—13 (4stündig)
Gebäude 25.22, Ebene 00, Raum 72 | Meise |
| 830. | Ausgewählte Kapitel der Funktionanalysis
Di. 9—11 (2stündig)
Gebäude 25.22, Ebene 00, Raum 72 | Meise |
| 831. | Nichtlineare Integralgleichungen
Mo., Do. 11—13 (4stündig)
Gebäude 25.22, Ebene 02, Raum 81 | Petry |
| 832. | Übungen zu Nichtlineare Integralgleichungen
Do. 14—16 (2stündig) 1 Gruppe
Gebäude 25.13, Ebene U1, Raum 22 | Petry/
Schreiber |
| 833. | Spezielle Kapitel der Funktionentheorie
Mo., Mi. 14—16 (4stündig)
Hörsaal 5G | Schröder |
| 834. | Kommutative Algebra
Di., Fr. 9—11 (4stündig)
Hörsaal 5G | Wisbauer |

Proseminare

- | | | |
|------|--|--------------|
| 835. | Analytische Geometrie
nach Vereinbarung (2stündig) | Kerner/Thode |
| 836. | Analysis
Di. 14—16 (2stündig)
Gebäude 25.13, Ebene U1, Raum 22 | Lindner |
| 837. | Topologie
nach Vereinbarung (2stündig)
Ein Proseminarschein, der in einem dieser Proseminare erworben wird,
gilt nicht als Ersatz für einen ÜLN | Schubert |

Seminare

Zulassungsvoraussetzung: Bestandene Diplom-Vorprüfung im Fach Mathematik bzw. Physik oder Zwischenprüfung im Fach Mathematik

- | | | |
|------|---|---------------|
| 838. | Algebra
nach Vereinbarung (2stündig) | Bergmann |
| 839. | Angewandte Mathematik
Fr. 14—16 (2stündig)
Gebäude 25.22, Ebene 02, Raum 81 | Döring/Lütcke |
| 840. | Topologie
nach Vereinbarung (2stündig) | Harzheim |
| 841. | Partielle Differentialgleichungen
Di. 16—18 (2stündig)
Gebäude 25.22, Ebene 00, Raum 74 | Kracht |

842. Funktionalanalysis Meise
Fr. 14—16 (2stündig)
Gebäude 25.22, Ebene 00, Raum 74
843. Nichtlineare Operatoren Petry/Weber
Mo. 14—16 (2stündig)
Gebäude 25.22, Ebene 02, Raum 81
844. Mathematische Logik Ratschek
Mo. 14—16 (2stündig)
Gebäude 25.22, Ebene 00, Raum 72
845. Intervallrechnung Ratschek
Mo. 16—18 (2stündig)
Gebäude 25.22, Ebene 00, Raum 72
846. Funktionentheorie Schröder
Mo. 16—18 (2stündig)
Gebäude 25.13, Ebene U1, Raum 22
847. Kategorien Schubert
nach Vereinbarung (2stündig)
848. Geometrie Steffen/Grüter
Fr. 14—16 (2stündig)
Gebäude 25.13, Ebene U1, Raum 24

Oberseminare

Zulassungsvoraussetzung: Mindestens bestandene Diplom-Vorprüfung im Fach Mathematik bzw. Physik oder Zwischenprüfung im Fach Mathematik

849. Ringtheorie Bergmann
nach Vereinbarung (2stündig)
850. Iterationsverfahren Döring
nach Vereinbarung (2stündig)
851. Komplexe Analysis Fischer
Mo. 14—16 (2stündig)
Gebäude 25.13, Ebene U1, Raum 22
852. Topologie Harzheim
nach Vereinbarung (2stündig)
853. Funktionalanalysis Meise/Vogt
Mo. 14—18 (4stündig)
Gebäude 25.22, Ebene 00, Raum 74
854. Analysis Böhme/Hildebrandt/
Reeken/Steffen
Do. 15—17 (2stündig)
Gebäude 25.13, Ebene U1, Raum 24
855. Algebra Wisbauer
nach Vereinbarung (2stündig)

Programmierkurs

856. Programmiervorbereitung für die Hörer der N. N.
Vorlesung „Numerische Mathematik I“ im
Sommer-Semester 1982:
23. 2. bis 7. 3. 82 ganztägig sowie 18. 3. und
1. 4. 82, 14—16 Uhr
im Terminalraum des Rechenzentrums
Zusätzliche Programmierberatung hierzu
am 11. 3. und 25. 3. 1982, 14—16 Uhr
Weitere Programmierkurse siehe unter
„Lehrveranstaltungen für Hörer aller Fakultäten“

Sonstiges

857. Anleitung zu wissenschaftlichem Arbeiten nach Vereinbarung Baumgartner/Bergmann/Döring/Fischer/Harzheim/Kerner/Kracht/Lindner/Meise/Petry/Ratschek/Schick/Schröder/Schubert/Steffen/Wisbauer
858. Mathematisches Kolloquium Vorträge nach gesonderter Bekanntgabe Die Dozenten der Mathematik sowie der Statistik und Dokumentation
859. Kolloquium Didaktik der Mathematik Vorträge nach gesonderter Bekanntgabe Bergmann/Schick

Mathematik und ihre Didaktik

860. Grundlagen der Elementargeometrie Mo. 9—11 (2stündig) Wolff

Gebäude Neuss

861. Einführung in die Mengenlehre V Fr. 10—12 (2stündig) Honnefelder
862. Unendliche Reihen V/Ü Mo. 8.30—11 (2stündig) Köhnen
863. Die elementaren Funktionen V/Ü Di. 8.30—11 (2stündig) Köhnen
864. Axiomatik V/Ü Fr. 15—18 (3stündig) Wolff
865. Grundfragen des Mathematikunterrichts V/Ü Mo. 16—19 (3stündig) Wolff
866. Lehr- und Lernmittel für den Mathematikunterricht S Fr. 13—15 (2stündig) Wolff
867. Fachdidaktisches Praktikum n. V. Köhnen

II. Statistik und Dokumentation

Vorlesungen und Übungen

868. Wahrscheinlichkeitstheorie II Mo., Mi. 11—13 (4stündig) Janßen
Mo. Hörsaal 5G
Mi. Hörsaal 5F
869. Übungen zu Wahrscheinlichkeitstheorie II Mo. 14—16, 16—18 (2stündig) 2 Gruppen Janßen/Dembinski
Gebäude 25.22, Ebene 01, Raum 81

Oberseminar

Zulassungsvoraussetzung: Mindestens bestandene Diplom-Vorprüfung im Fach Mathematik bzw. Physik oder Zwischenprüfung im Fach Mathematik

871. Wahrscheinlichkeitstheorie Do. 14—16 (2stündig) Janßen
Gebäude 25.22, Ebene 01, Raum 81

Arbeitsgemeinschaft

872. Potentialtheorie nach Vereinbarung (2stündig) Janßen

Sonstiges

873. Anleitung zu wissenschaftlichem Arbeiten nach Vereinbarung Janßen/Klinger
874. Statistisches Kolloquium Vorträge nach gesonderter Bekanntgabe Janßen/Jesdinski/
Klinger/Krauth
875. Mathematisches Kolloquium siehe unter Mathematik

III. Experimentalphysik

Vorlesungen und Übungen

876. Experimentalphysik I (für Physiker und Mathematiker) N. N.
Mo. 8—10, Do. 11—13 (4stündig)
Hörsaal 5L
877. Mathematische Übungen zur Experimentalphysik I N. N./Ritter
(für Physiker und Mathematiker)
Mo. 10—11, Fr. 8—9 (2stündig)
Hörsaal 5L
878. Experimentalphysik I (für Mediziner, Biologen, Chemiker und Pharmazeuten im 1. und 2. Semester) Decker
Di., Mi. 8—10 (4stündig)
Hörsaal 5L
879. Übungen und Ergänzungen zur Experimentalphysik I Decker/Wischgoll
(für Biologen, Chemiker und Pharmazeuten im 1. und 2. Semester)
Di., Mi. 10—11 (2stündig)
Hörsaal 5L
880. Einführung in die experimentellen Übungen Kleinhanß
zur Physik für Mediziner und Naturwissenschaftler
Mo. 10—12 (2stündig)
Hörsaal 6J
881. Einführung in die experimentellen Übungen Kleinhanß
zur Physik für Physiker, Kurs II/III
Di. 9—11 (2stündig)
Hörsaal 5J
882. Experimentalphysik III Schmid
(für Physiker und Mathematiker)
Mo. 9—11 (2stündig)
Hörsaal 5J
883. Mathematische Übungen und Ergänzungen zur Schmid/Schwan
Experimentalphysik III
(für Physiker und Mathematiker)
Mi. 9—11 (2stündig)
Hörsaal 5J
884. Einführung in die Atom- und Molekülphysik Behnenburg
Mi. 11—13 (2stündig)
Hörsaal 5M

- | | | |
|------|---|------------------|
| 885. | Elastizität und plastische Verformung
von Metallen
Do. 15—16 (1stündig)
Hörsaal 5M | Buchenau |
| 886. | Einführung in die Reaktorphysik I
Do. 11—13 (14tägig, 2stündig)
Hörsaal 5M | Hammeke |
| 887. | Plasmaphysik I (Einführung)
Mi. 9—11 (2stündig)
Hörsaal 5K | Hackmann |
| 888. | Einführung in die Kernphysik
(einschließl. Elementarteilchenphysik)
Mo. 9—11 (2stündig)
Hörsaal 5M | Hochmuth |
| 889. | Grundzüge der spektrochemischen Analyse
(für Physiker und Chemiker)
(wird als Kursus mit praktischen Übungen
vom 4.—6. 1. 1982 am Institut für Spektrochemie
und Angewandte Spektroskopie in Dortmund
gehalten; Einführung in Düsseldorf,
n. V., (1stündig) | Laqua |
| 890. | Kurzezeitphysik
Di. 14—16 (2stündig)
Hörsaal 5M | Meiners |
| 891. | Einführung in die Optik
Mi. 11—13 (2stündig)
Hörsaal 5J | Müller |
| 892. | Einführung in die Oberflächenphysik
Di. 11—13, Fr. 11—12 (3stündig)
Hörsaal 5J | Otto |
| 893. | Angewandte Festkörperoptik
Mo. 11—13 (2stündig)
Hörsaal 5M | Pockrand/Syassen |
| 894. | Werkstoffwissenschaft, 1 Hälfte
Di. 14—16 (2stündig)
Hörsaal 5J | Schulze |
| 895. | Laserphysik
Mi. 14—16 (2stündig)
Hörsaal 5J | Uhlenbusch |
| 896. | Spezielle Probleme der Plasmawandwechselwirkung
Fr. 9—11 (2stündig)
Raum 25.42.02.31 | Waelbroeck |

Seminare und Kolloquium

- | | | |
|------|--|---|
| 897. | Physikalisches Proseminar
(für Studenten ab 3. Semester)
Mo. 16—18 (2stündig) | Otto/Schmid |
| 898. | Das Physikalische Experiment im Unterricht
Seminar für Studierende des höheren Lehramts
(nach der Zwischenprüfung)
Mo. 14—16 (2stündig) | Decker/
van Calker/Peter/
Wischgoll |

899. Seminar für die Teilnehmer an den experimentellen Übungen zur Physik für Fortgeschrittene (gemeinsame Veranstaltungen des Physikalischen Instituts, Lehrstuhl I, II, III und IV und des Instituts für Angewandte Physik) Mi. 16—18 (2stündig) Decker/Uhlenbusch/Otto/Schmid/Kranz/Stark/Thielemann/Müller/Peter/Kempkens/Odenthal/Syassen/Pockrand/Florian/Schwan
900. Seminar über die physikalischen Grundlagen der Maßeinheiten Fr. 11—13 (2stündig) Kleinhanß/Müller
901. Seminar über Plasmadiagnostik n. V. (2stündig) Meiners
902. Seminar über Plasmaphysik (gemeinsam mit der Universität Essen (GHS) Fr. 14—16 (2stündig) Uhlenbusch/Hackmann
903. Einführung in die Quantenmechanik anhand Feynman-Lectures Bd. III., Abschluß nach Vereinbarung (1stündig) Otto
904. Seminar über Quantenoptik Fr. 14—16 (2stündig) Behnenburg
905. Oberseminar zur Festkörper- und Oberflächenphysik n. V. (2stündig) Otto/Syassen/Pockrand/Schmid/Schwan/Kranz/Stark/Thielemann/Hammer
906. Seminar über laufende Arbeiten aus dem Physikalischen Institut I Fr. 9—11 (2stündig) Decker/van Calker/Meiners/Behnenburg/Kleinhanß/Müller
907. Seminar über laufende Arbeiten aus dem Physikalischen Institut II Mi. 11—13 (2stündig) Uhlenbusch/Hackmann/Schäfer/Ritter
908. Seminar über laufende Arbeiten aus dem Physikalischen Institut III Mi. 11—13 (2stündig) Otto/Syassen
909. Seminar über laufende Arbeiten aus dem Physikalischen Institut IV nach Vereinbarung (2stündig) Schmid/Schwan
910. Physikalisches Kolloquium Do. 17—19 (2stündig) Hörsaal 5J Die Dozenten der Physik
- Physikalische Grundpraktika**
911. Experimentelle Übungen zur Physik für Physiker, Kurs I Parallelkurse: Mo. 14—18 (4stündig) Di. 14—18 (4stündig) Kursräume der Physikalischen Grundpraktika, Geb. 25.33, Ebene U1 Kleinhanß/Kies/Proß
912. Experimentelle Übungen zur Physik für Naturwissenschaftler, Kurs A (Mathematiker) Di. 14—18 (4stündig) Kursräume der Physikalischen Grundpraktika, Geb. 25.33, Ebene U1 Kleinhanß/Hollenberg/N. N.
913. Experimentelle Übungen zur Physik für Naturwissenschaftler, Kurs A (Biologen) Di. 14—18 (4stündig) Kursräume der Physikalischen Grundpraktika, Geb. 25.33, Ebene U1 Kleinhanß/Billmann/Lisse/Nuhn/N.N.

914. Experimentelle Übungen zur Physik für Naturwissenschaftler, Kurs A (Chemiker) Mo. 14—18 (4stündig)
Kursräume der Physikalischen Grundpraktika, Geb. 25.33, Ebene U1 Kleinhanß/ Billmann/ Hollenberg/ Lisse/ Nuhn/ N. N.
915. Experimentelle Übungen zur Physik für Naturwissenschaftler (Lehramt Chemie) Mo. 14—18 (4stündig)
Kursräume der Physikalischen Grundpraktika, Geb. 25.33, Ebene U1 Kleinhanß/ Hanisch
916. Experimentelle Übungen zur Physik für Pharmazeuten Mi. 14—18 (4stündig)
Kursräume der Physikalischen Grundpraktika Gebäude 25.33, Ebene U1 Kleinhanß/ Schumacher/ N. N.
917. Experimentelle Übungen zur Physik für Mediziner Parallelkurse: Mi. 14—18 (4stündig) Do. 14—18 (4stündig) Fr. 14—18 (4stündig)
Kursräume der Physikalischen Grundpraktika Gebäude 25.33, Ebene U1 Kleinhanß/ Carlhoff/ Lauber-Altman/ Rybach/ Schumacher/ N. N.

Praktika für Studierende im II. Studienabschnitt und Examensarbeiten

918. Das Physikalische Experiment im Unterricht Praktikum für Studierende des Höheren Lehramts nach der Zwischenprüfung, halbtägig (20stündig)
Praktikumsräume des Physikalischen Instituts, Gebäude 25.23, Ebene U1 Decker/ Peter/ Wischgoll
919. Experimentelle Übungen zur Physik für Fortgeschrittene halbtägig (20stündig)
Praktikumsräume des Physikalischen Instituts, Lehrstuhl I, Gebäude 25.33, Ebene 00 Decker/ Müller/ Peter/ Behmenburg
920. Experimentelle Übungen zur Physik für Fortgeschrittene halbtägig (20stündig)
Praktikumsräume des Physikalischen Instituts, Lehrstuhl II, Gebäude 25.33, Ebene 00 Uhlenbusch/ Kempkens/ Schäfer/ Odenthal
921. Experimentelle Übungen zur Physik für Fortgeschrittene halbtägig (20stündig)
Praktikumsräume des Physikalischen Instituts, Lehrstuhl III Otto/ Pockrand/ Syassen
922. Experimentelle Übungen zur Physik für Fortgeschrittene halbtägig (20stündig)
Praktikumsräume des Physikalischen Instituts Lehrstuhl IV Schmid/ Florian/ Schwan
923. Werkstoffwissenschaftliches Praktikum (5stündig), priv.
Ort: Max-Planck-Institut für Eisenforschung Engell/ Hougardy/ Schulze
924. Hauptpraktikum, ganztägig (40stündig)
Physikalisches Institut, Lehrstuhl I Decker/ van Calker/ Behmenburg/ Kleinhanß/ Laqua/ Meiners/ Müller/ Wischgoll
925. Hauptpraktikum, ganztägig (40stündig)
Physikalisches Institut, Lehrstuhl II Uhlenbusch/ Schäfer/ Kempkens/ Hackmann

- | | | |
|------|--|---|
| 926. | Hauptpraktikum, ganztägig (40stündig)
Physikalisches Institut, Lehrstuhl III | Otto/Syassen |
| 927. | Hauptpraktikum, ganztägig (40stündig)
Physikalisches Institut, Lehrstuhl IV | Schmid/Schwan |
| 928. | Anleitung zu wissenschaftlichen Arbeiten
ganztägig (40stündig)
Physikalisches Institut, Lehrstuhl I | Decker/van Calker/
Behmenburg/
Kleinhanß/Laqua/
Meiners/Müller/Wischgoll |
| 929. | Anleitung zu wissenschaftlichen Arbeiten
ganztägig (40stündig)
Physikalisches Institut, Lehrstuhl II | Uhlenbusch/Schäfer/
Kempkens/Hackmann |
| 930. | Anleitung zu wissenschaftlichen Arbeiten
ganztägig, (40stündig)
Physikalisches Institut, Lehrstuhl III | Otto |
| 931. | Anleitung zu wissenschaftlichen Arbeiten
ganztägig (40stündig)
Physikalisches Institut, Lehrstuhl IV | Schmid |

IV. Theoretische Physik

- | | | |
|------|--|---|
| 932. | Vorstufe zur Theoretischen Physik
Fr. 9—11 (2stündig)
Hörsaal 5J | Suchy |
| 933. | Übungen zur Vorstufe der Theoretischen Physik
Do. 9—11 (2stündig)
Hörsaal 5J | Suchy/
Hebenstreit/
Schaper/Weinert |
| 934. | Elektrodynamik
Di., Do. 9—11 (4stündig)
Hörsaal 5K | Janssen |
| 935. | Übungen zur Elektrodynamik
Fr. 9—11 (2stündig)
Hörsaal 5K | Janssen/Breuer/
Spletstößer |
| 936. | Quantenmechanik I
Di., Fr. 9—11 (4stündig)
Hörsaal 5M | Larenz |
| 937. | Übungen zur Quantenmechanik I
Do. 9—11 (2stündig)
Hörsaal 5M | Larenz/Ottersbach/
Semlyen/Steffens |
| 938. | Ungeordnete Systeme
Di. 11—13 (2stündig)
Gebäude 25.32, Ebene 03, Raum 51 | Bausch |
| 939. | Physikalische Symmetrien I
Grundlagen und Anwendungen
Mo. 9—11 (2stündig)
Gebäude 25.32, Ebene 03, Raum 51 | Bessenrodt |
| 940. | Einführung in die Theoretische Plasmaphysik
n. Vereinbarung (2stündig) | Rebhan |
| 941. | Statistische Physik von Polymeren
Mo. 11—13 (2stündig)
Gebäude 25.32, Ebene 03, Raum 51 | Eisenriegler |
| 942. | Vorlesung innerhalb des 12. Kurses
des Instituts für Festkörperforschung
der KFA Jülich über Punktdefekte in Festkörpern | Dohm |

- | | | |
|------|---|---|
| 943. | Theoretisch-Physikalisches Seminar
über neuere Methoden der Theoretischen Optik
Mo. 16—18 (2stündig) (priv.)
Gebäude 25.22, Ebene 00, Raum 23 | Bausch/Bessenrodt/
Janssen/Larenz/
Neudecker/Rebhan/
Suchy |
| 944. | Seminar über neuere Ergebnisse
der Statistischen Physik
n. Vereinbarung (2stündig) (priv.) | Bausch/Bessenrodt/
Janssen/Leschke/
Mitarb. |
| 945. | Seminar über spezielle Probleme
der Statistischen Physik
gemeinsam mit den Hochschulen
Bochum, Dortmund, Duisburg, Essen
n. Vereinbarung (2stündig) (priv.)
in GHS Essen | Bausch/Bessenrodt/
Janssen/Mitarb. |
| 946. | Theoretisch-Physikalisches Institutsseminar
und Kolloquium
n. Vereinbarung (2stündig) (priv.) | Bausch/Bessenrodt/
H. Bessenrodt/Janssen/
Larenz/Rebhan/Suchy |
| 947. | Seminar zum Computereinsatz im Institut
n. Vereinbarung (2stündig) (priv.) | Wenk |
| 948. | Physikalisches Kolloquium
nach besonderer Einladung
Do. 17—19 (2stündig)
Hörsaal 5J | Die Dozenten
der Physik |
| 949. | Übung in Theoretischer Physik
für Diplomanden und Lehramtskandidaten
ganztägig (40stündig) (priv.) | Bausch/Bessenrodt/
Janssen/Larenz/
Rebhan/Suchy/Wenk |
| 950. | Anleitung zu wissenschaftlichen Arbeiten
Institut für Theoretische Physik (priv.) | Bausch/Bessenrodt/
Janssen/Larenz/
Rebhan/Suchy/Wenk |

V. Angewandte Physik

Vorlesungen und Übungen

- | | | |
|------|--|------------------|
| 951. | Angewandte Physik:
Elektrische Meß- und Regeltechnik
Do., Fr. 8—9 (2stündig)
Hörsaal 5M | Kranz |
| 952. | Übungen zur Angewandten Physik
(1stündig), nach Vereinbarung | Kranz/Schrödter |
| 953. | Einführung in die Festkörperphysik I
Mi. 8—10, Fr. 11—13 (4stündig)
Hörsaal 5M | Stark |
| | Übungen zur Festkörperphysik I
nach Vereinbarung (1stündig) | Stark/Schumacher |
| 954. | Elektrische und optische Meßmethoden
in der Festkörperphysik
Do. 9—11 (2stündig)
Hörsaal 5M | Thielemann |
| 955. | Oberflächenanalyse mit Elektronen und Photonen
Do. 11—12 (1stündig)
Hörsaal 5M | Hammer |

Seminare und Kolloquien

957. Seminar zu den experimentellen Übungen zur Physik für Fortgeschrittene (für Studierende mit Studienziel Diplom im 2. Studienabschnitt) nach Vereinbarung (2stündig) gemeinsam mit dem Physikalischen Institut, Lehrstuhl I—IV
Kranz/Stark/Thielemann/Decker/Müller/Peters/Uhlenbusch/Kempkens/Odenthal/Otto/Pockrand/Syassen/Schmid/Schwan
958. Seminar zu den experimentellen Übungen zur Physik für Fortgeschrittene (für Lehramtskandidaten Sekundarstufe II im 2. Studienabschnitt) nach Vereinbarung (2stündig) gemeinsam mit dem Physikalischen Institut, Lehrstuhl I—IV
Kranz/Stark/Thielemann/Hammer/Decker/Müller/Peters/Uhlenbusch/Kempkens/Odenthal/Otto/Pockrand/Syassen/Schmid/Schwan
959. Seminar zu den Vorlesungen Nr. 951, 953, 954, 955 nach Vereinbarung (2stündig)
Kranz/Stark/Thielemann/Hammer
960. Seminar über laufende Arbeiten aus dem Institut für Angewandte Physik nach Vereinbarung (2stündig)
Kranz/Stark/Thielemann/Hammer
961. Oberseminar zur Festkörper- und Oberflächenphysik (gemeinsam mit dem Physikalischen Institut, Lehrstuhl III und IV) nach Vereinbarung (2stündig)
Kranz/Stark/Thielemann/Hammer/Otto/Pockrand/Syassen/Schmid/Schwan
962. Physikalisches Kolloquium Do. 17—18 (2stündig) nach besonderer Ankündigung Hörsaal 5J
Die Dozenten der Physik

Praktika und Examensarbeiten

963. Experimentelle Übungen zur Physik für Fortgeschrittene (für Studierende mit Studienziel Diplom im 2. Studienabschnitt) ganztägig (20stündig) Institut für Angewandte Physik
Kranz/Stark/Thielemann
964. Experimentelle Übungen zur Physik für Fortgeschrittene (für Lehramtskandidaten Sekundarstufe II im 2. Studienabschnitt) halbtägig (10stündig) Institut für Angewandte Physik
Kranz/Stark/Thielemann/Hammer
965. Anleitung zu wissenschaftlichen Arbeiten ganztägig (40stündig) Institut für Angewandte Physik
Kranz/Stark/Thielemann

Didaktik der Physik

Lehrveranstaltungen im Gebäude Neuss

966. Einführung in die Thermodynamik V für das Lehramtsstudium SI HSt
Mo. 14—16 R 403
Becker

- | | | |
|------|---|------------|
| 967. | Probleme der systematischen Physik
Seminar für Examenskandidaten SI
HSt
Mo. 16—18 R 403 | Becker |
| 968. | Systematik und Experimentalübungen
zur Halbleiterphysik
V/Ü für das Lehramtsstudium SI
HSt
Mo. 8—12 R 826 | Luysberg |
| 969. | Probleme der experimentellen Schulphysik
Ü für das Lehramtsstudium SI
HSt
Di. 14—16 R 403 | Luysberg |
| 970. | Physikalische Grundlagen des Sachunterrichts
V/Ü für das Primarstufenstudium
HSt
Mo. 2stündig nach Vereinbarung R 826 | Uhlenbusch |
| 971. | Didaktik des naturwissenschaftlichen
Sachunterrichts
Seminar für das Primarstufenstudium
HSt
Fr. 2stündig nach Vereinbarung R 403 | Uhlenbusch |

VI. Anorganische Chemie und Strukturchemie

Für Studierende des 1. Semesters

- | | | |
|------|--|---------------------------------|
| 972. | Anorganische und Allgemeine Chemie I
(für Naturwissenschaftler und Mediziner)
Do., Fr. 9—11 (4stündig)
Hörsaal 6J | Kuchen |
| 973. | Einführung in das Anorganisch-Chemische
Praktikum I
Fr. 11—13 (2stündig)
Hörsaal 6J | Hägele |
| 974. | Anorganisch-Chemisches Praktikum I
für Chemiker
a) Vorübungen
b) Systematische Übungen
c) Übungen zur Quantitativen Analyse
d) Präparative Übungen
e) Arbeitsgruppenseminare
ganztägig, Institut | Kuchen/Hägele/Ass. |
| 975. | Praktikum der Anorganischen und Allgemeinen
Chemie für Lehramtskandidaten der Chemie
(Teil 1 und 2)
Di., Mi. ganztägig, Institut
Do. 16—18 (2stündig)
Begleitendes Seminar f. Teil 1
Do. 10—11 (1stündig)
Begleitendes Seminar f. Teil 2
Di. 15—17 (2stündig)
Vorträge des Exp. Proseminars (s. u.) | Mootz/Kniep/
Oellers/Wiebcke |

Für Studierende des 3. Semesters

976. Chemie der Nichtmetalle
Di. 11—13 (2stündig)
Hörsaal 6G Hägele
977. Anorganisch-Chemisches Seminar
Di. 17—19 (2stündig, 14täglich)
Hörsaal 6J Kuchen/Mootz/
Hägele/Kniep
978. Experimentelles Proseminar in Anorganischer
und Allgemeiner Chemie für Lehramtskandidaten
der Chemie Mootz/Korte/
Lipka/Poll
Di., Mi. ganztägig: Vorbereitung im Labor
Di. 15—17 (2stündig): Vorträge
Hörsaal 6J
979. Experimentelle Übungen in Anorganischer
und Allgemeiner Chemie für Biologen
Mi. 15—17, Do., Fr. 13.15—17.30
Praktikumsräume, Institut Kuchen/Keck/Ass.
980. Seminar zu den experimentellen Übungen
für Biologen Keck
Mi. 13—15 (2stündig)
Hörsaal 6G

Veranstaltungen nach dem Vorexamen bzw. nach der Zwischenprüfung

981. Anorganische Chemie III
Grundzüge der Festkörper- und Strukturchemie
(für Chemiker und Physiker) Mootz
Mo. 9—11 (2stündig)
Hörsaal 6H
982. Ausgewählte Kapitel der Anorganischen Chemie
Mi. 9—10 (1stündig) Mootz
Hörsaal 6H
983. Angewandte Festkörperchemie
nach Vereinbarung (1stündig) Kniep
Hörsaal 6H
984. Didaktik und Methodik der Chemie mit Übungen
Mi. 11—13 (2stündig) Lipka
Hörsaal 6H
985. Einführung in die Interpretation von
NMR-Spektren, Ferienkurs (40Ü) Hägele/Peters
Seminarraum, Institut
986. Kernresonanzspektroskopisches Seminar
für Diplomanden und Doktoranden
nach Vereinbarung (2stündig) Hägele/Peters
987. Seminar für Mitarbeiter über eigene Arbeiten
und ausgewählte Themen der Koordinationschemie
nach Vereinbarung (1stündig) (priv.) Kuchen/Diemert/
Institut Keck
988. Seminar für Festkörper- und Strukturchemie
für Mitarbeiter und Studenten der Chemie
und Physik im Hauptstudium Mootz/Kniep/
Fr. 14—16 (2stündig) Wunderlich
Hörsaal 6H

- | | | |
|------|---|---|
| 989. | Praktikum II zur Anorganischen Chemie und Strukturchemie
Teil a: Molekül- und Komplexchemie
ganztägig, täglich
Institut

Teil b: Festkörper- und Strukturchemie
nach Vereinbarung (10stündig)
Institut | Kuchen/Hägele/
Diemert/Ass.

Mootz/Kniep/
Wunderlich/Ass. |
| 990. | Seminar zum Praktikum II (Teil a)
nach Vereinbarung (2stündig)
Institut | Diemert |
| 991. | Seminar zum Praktikum II (Teil b)
nach Vereinbarung (2stündig)
Institut | Kniep/Wunderlich |
| 992. | Aktuelle Metallkomplexe
Präparative Übungen und experimentelle
Untersuchungen
nach Vereinbarung, ganztägig (4Ü)
Institut | Kuchen/Diemert/Keck |
| 993. | Experimentelle Übungen zur Kristallstruktur-
bestimmung mit Röntgenstrahlen (für Lehramts-
kandidaten und Physiker nach dem Vorexamen)
nach Vereinbarung (6stündig)
Institut | Wunderlich/
Wilms |
| 994. | Fortgeschrittenenpraktikum zur Anorganischen
Chemie für Lehramtskandidaten
nach Vereinbarung (8stündig)
Institut | Mootz/Wunderlich/
Brodalla |
| 995. | Praktikum zur Vorbereitung von Examensarbeiten
gantägig
Institut | Mootz/Kniep/
Wunderlich |
| 996. | Anleitung zu selbständiger wissenschaftlicher
Arbeit
gantägig
Institut (priv.) | Kuchen/Mootz/
Hägele/Kniep |
| 997. | Chemisches Kolloquium
Mi. 17—19
nach besonderer Ankündigung | Die Dozenten
der Chemie |

VII. Organische Chemie

A.) Vorlesungen, Seminare und Übungen

- | | | |
|-------|--|--------|
| 998. | 1.) Organische Chemie I: Chemie der Aliphaten
Alicyclen und funktionellen Gruppen (vor
dem Vorexamen)
Mi. 10—12, Do. 11—12 (3stündig)
Hörsaal 6G | Martin |
| 999. | 2.) Organische Chemie V: Stereochemie
(nach dem Vorexamen)
Mi. 10—12 (2stündig)
Hörsaal 6H | Wulff |
| 1000. | 3.) Reaktive Zwischenstufen
(nach dem Vorexamen)
Do. 10—11 (1stündig)
Hörsaal 6H | Martin |

- | | | | |
|------------------------------------|------|--|--------------------------------|
| 1001. | 4.) | Chromatographische Arbeitsmethoden in Chemie, Biologie und Medizin
Mo. 11—13 (2stündig)
Hörsaal 6G | Wulff |
| 1002. | 5.) | Seminar zu den Experimentellen Übungen in Chemie für Mediziner
Di. 14—16 (2stündig) | Prüstel |
| 1003. | 6.) | Übungen zur Interpretation von Massenspektren
Fr. 9—11 (2stündig)
(nach dem Vorexamen)
Seminarraum 12 | Wulff/Lichtenstein |
| 1004. | 7.) | Übungen zur spektroskopischen Identifizierung organ. Verb. (vor dem Vorexamen) nach Vereinbarung (2stündig) | Martin/Haddad/
Steigel |
| 1005. | 8.) | Übungen zur spektroskopischen Identifizierung organ. Verb. (nach dem Vorexamen) nach Vereinbarung (2stündig) | Martin/Haddad/
Steigel |
| 1006. | 9.) | Org.-chemisches Seminar zum Fortgeschrittenenpraktikum (nach dem Vorexamen)
Do. 14—16 (2stündig)
Hörsaal 6G | Dickopp |
| 1007. | 10.) | Org.-chem. Seminar zum Anfängerpraktikum (vor dem Vorexamen)
Fr. 11—13 (2stündig)
Hörsaal 6G | Prüstel |
| 1008. | 11.) | Chemie und Biosynthese der Terpene (nach dem Vorexamen) nach Vereinbarung (2stündig) | Bruns |
| 1009. | 12.) | Spezielle Kapitel der Metallorganischen Chemie (nach dem Vorexamen) nach Vereinbarung (2stündig) | Haenel |
| 1010. | 13.) | Seminar zu den experim. Übungen zur Org. Chemie für Lehramtskandidaten (Fortgeschrittene) nach Vereinbarung (2stündig) | Martin/
Albert/Heller |
| 1011. | 14.) | Seminar für die wiss. Mitarbeiter (2stündig) | Martin |
| 1012. | 15.) | Seminar für die wiss. Mitarbeiter nach Vereinbarung (2stündig) | Wulff |
| 1013. | 16.) | Anleitung zu wiss. Arbeiten nach Vereinbarung, ganztägig | Birkofer/Martin/
Wulff |
| 1014. | 17.) | Chemisches Kolloquium
Mi. 17—19 (2stündig, 14täglich)
Hörsaal 6G | Dozenten der
Chemie |
| B.) Experimentelle Übungen: | | | |
| 1015. | 1.) | Experim. Übungen z. Org. Chemie für Chemiker (vor dem Vorexamen) ganztägig, täglich | Martin/Dickopp/
Assistenten |
| 1016. | 2.) | Experim. Übungen z. Org. Analytik für Chemiker (nach dem Vorexamen) | Martin/Dickopp/
Assistenten |

- | | | |
|-----------|--|-------------------------------|
| 1017. 3.) | Experim. Übungen zur Org. Chemie für Chemiker (nach dem Vorexamen)
ganztägig, täglich | Wulff/Dickopp/
Assistenten |
| 1018. 4.) | Experim. Übungen z. Org. Chemie für Lehramtskandidaten (Fortgeschrittene)
ganztägig, (2mal wöchentlich) | Martin/Heller/
Assistenten |
| 1019. 5.) | Organ. chem. Praktikum für Biologen
ganztägig (Ferienk. vom 1. 3. bis 16. 3. 1982) | Wulff/Prüstel/
Assistenten |
| 1020. 6.) | Experimentelle Übungen in Chemie für Mediziner
Gruppe A: Mi. 14—18 (5stündig)
Gruppe B: Do. 14—18 (5stündig)
Gruppe C: Fr. 14—18 (5stündig) | Wulff/Prüstel/
Assistenten |

VIII. Physikalische Chemie

- | | | |
|-------|--|---------------------|
| 1021. | Physikalische Chemie I (3. Sem.)
(Aufbau der Materie)
Di., Mi. 8—10
Hörsaal 6G | Schultze |
| 1022. | Übungen zur Physikalischen Chemie I (3. Sem.)
Di. 10—11
Hörsaal 6G | Schultze/Bettermann |
| 1023. | Einführung in die Physikalisch-Chemischen Meßmethoden (3. Sem.)
(Zur Vorbereitung für die Teilnahme an den apparativen Übungen zur Physikal. Chemie v. d. Vorexamen)
Fr. 11—13 (2. Hälfte des Semesters)
Hörsaal 6G | Hoffmann |
| 1024. | Physikalische Chemie III (5. Sem.)
(Chemische Kinetik)
Do. 9—11
Seminarraum II d. Instituts I | Baumgarten |
| 1025. | Mathematische Methoden in der Chemie I (1. Sem.)
Mo. 9—11; Do., Fr. 8—9
Hörsaal 6G | Kleindienst/Ass. |
| 1026. | Mathematische Methoden in der Chemie II (3. Sem.)
Do., Fr. 9—11
Hörsaal 6G | Kleindienst/Ass. |
| 1027. | Technische Chemie I (n. d. V.)
Di. 10—12
Seminarraum II d. Instituts I | Baumgarten |
| 1028. | Molekülspektroskopie I
(Elektronenregungsspektroskopie)
Mo. 16—18
Hörsaal 6H | Perkampus |
| 1029. | Moderne Verfahren der Oberflächen-Analyse (n. d. V.)
1V, 1Ü, n. V.
Seminarraum d. Instituts II | Strehblow |
| 1030. | Seminar über Korrosionsprobleme
2V; n. V.
Seminarraum d. Instituts II | Strehblow |

- | | | |
|-------|--|---|
| 1031. | Chemische Relaxation
(Schnelle Reaktionen)
2V; n. V.
Seminarraum II d. Instituts I | Craubner |
| 1032. | Physikalische Chemie für Biologen I
(auch Studierende des Höheren Lehramts)
(Thermodynamik und Elektrochemie)
2V; 1Ü; n. V.
Hörsaal 6G | Blumh |
| 1033. | Apparative Übungen zur Physikalischen Chemie
vor dem Vorexamen
Mo.—Fr. (ganztägig)
Institut
Kurs in der vorlesungsfreien Zeit s. Aushang | Perkampus/Schultze/
Hoffmann |
| 1034. | Apparative Übungen zur Molekülphysik n. d. V.
Mo.—Fr. (ganztägig)
Institut | Perkampus/
Blumh/Hoffmann/Ass. |
| 1035. | Apparative Übungen zur Elektrochemie n. d. Vorexamen
Mo.—Fr. (ganztägig)
Institut | Schultze/
Stimming/Ass. |
| 1036. | Apparative Übungen zur Angewandten
Physikalischen Chemie n. d. V.
Mo.—Fr. (ganztägig) | Baumgarten/
Petermann/
Stimming |
| 1037. | Apparative Übungen zur Metallkunde, n. d. V.
n. V., s. Aushang
Max-Planck-Institut für Eisenforschung | Engell |
| 1038. | Elektronische Meßmethoden in der Chemie
(5stündig mit Übungen) n. d. V.
Kurs in der vorlesungsfreien Zeit, s. Aushang
Seminarraum II d. Instituts I | Petermann |
| 1039. | Seminar mit apparativen Übungen zur
Physikalischen Chemie für Studierende des
Höheren Lehramtes, n. V. (5stündig)
Seminarraum I d. Instituts I | Blumh/Petermann |
| 1040. | Apparative Übungen zur Physikalischen Chemie
für Studierende der Biologie v. d. V.
(Wahlpraktikum)
n. V. (5stündig), Institut | Hoffmann/Strehblow |
| 1041. | Apparative Übungen zur Physikalischen Chemie
für Studierende der Biologie und Physik
nach dem Vorexamen (Wahlfachpraktikum) | Baumgarten/
Perkampus/
Schultze/Ass. |
| 1042. | Apparative Übungen zur Physikalischen Chemie
für Studierende des Höheren Lehramtes nach der
Zwischenprüfung
n. V. (10stündig), Institut | Baumgarten/
Perkampus/
Schultze/Ass. |
| 1043. | Physikalisch-Chemisches Kolloquium/Seminar
Do. 17—19
Seminarraum I des Instituts I | Dozenten der
Physikalischen Chemie |
| 1044. | Anleitung zu selbständiger wissenschaftlicher
Arbeit für Diplomanden, Doktoranden und
Studierende des Höheren Lehramtes
Mo.—Fr. ganztägig, Institut | Baumgarten/
Kleindienst/
Perkampus/
Schultze/Strehblow |
| 1045. | Chemisches Kolloquium
Mi. 17—19
Hörsaal 6G | Dozenten der Chemie |

IX. Theoretische Chemie

1046. Einführung in die Quantenchemie (Physikalische Chemie V)
Do. 11—13 (2stündig)
Seminarraum des Inst. f. Theor. Chemie Schmidtké
1047. Übungen zur Quantenchemie nach Vereinbarung (1stündig) Schmidtké
1048. Seminar: Gruppentheorie nach Vereinbarung (1stündig) Schönherr
1049. Seminar: Ausgewählte Kapitel aus der Quantenchemie (2stündig) Schmidtké
1050. Experimentelle Übungen zur Theoretischen Chemie (8stündig) Schmidtké/
Schönherr/Eyring/
Voets
1051. Theoretikum (4stündig) Kupka/Schoenen
1052. Anleitung zu selbständiger wiss. Arbeit für Diplomanden und Doktoranden (ganztägig) Schmidtké
1053. Physikalisch- und Theoretisch-Chemisches Kolloquium nach besonderer Ankündigung Schmidtké
1054. Chemisches Kolloquium Mi. 17—19 Dozenten der
nach besonderer Ankündigung Chemie
Hörsaal 6G

Chemie und ihre Didaktik

Veranstaltungen im Rahmen der Studienordnung der Pädagogischen Hochschule Rheinland

Veranstaltungsort:

Universität Düsseldorf, Gebäude Neuss

1055. Technische Chemie und Chemie des Alltags Vollmer
HSt Pf SI
V/Ü Do. 10—12 R 407
Do. 14—16 R 409
1056. Organische Chemie im Hauptstudium Franz
HSt Pf SI
V Mi. 8—10 R 407
1057. Unterrichtsbezogene Versuche zur Organischen Chemie im Hauptstudium Franz
HSt Pf SI
S/Ü Mi. 10—13 R 409
1058. Ausgewählte Probleme für Examenkandidaten Franz
HSt W SI
S/Ü (1stündig) nach Vereinbarung
R 407

Veranstaltungen im Rahmen der Studienordnungen der Universität Düsseldorf. Dieses Angebot gilt vorbehaltlich einer Änderung der Studienordnungen.

Veranstaltungsort: Universität Düsseldorf

Räume und Zeiten werden durch Aushang bekanntgegeben.

- | | |
|---|----------|
| 1059. Schulbezogene Aspekte der Chemie der Farbstoffe und der Färbeverfahren
V/P (2stündig) | Franz |
| 1060. Reaktionsmechanismen
V/P (2stündig) | Franz |
| 1061. Grundlagen der Ökologie
V/P (2stündig) | Schwitte |
| 1062. Kernenergie und nuklearer Brennstoffkreislauf
V (2stündig) | Schwitte |
| 1063. Schulpraktische Studien I: Beobachtung und Analyse von Chemieunterricht
S/P (2stündig) | Vollmer |

X. Pharmazeutische Chemie

- | | |
|--|---------------------------------------|
| 1064. Einführung in die qualitative anorganische Analyse nach Vereinbarung (2stündig)
Hörsaal | Kuckländer |
| 1065. Anorganisch-analytische Übungen für Pharmazeuten I
Mo.—Fr. (ganztägig) | Möhrle/
Kuckländer und Assistenten |
| 1066. Seminar zur anorganisch-pharmazeutischen Analyse I nach Vereinbarung (2stündig) | Möhrle/Kuckländer/
und Assistenten |
| 1067. Einführung in die quantitative anorganische Analyse nach Vereinbarung (2stündig)
Hörsaal | Kuckländer |
| 1068. Anorganisch-analytische Übungen für Pharmazeuten II
Mo.—Fr. (ganztägig) | Möhrle/
Kuckländer u. Ass. |
| 1069. Seminar zur anorganisch-pharmazeutischen Analyse II nach Vereinbarung (2stündig) | Möhrle/
Kuckländer u. Ass. |
| 1070. Stereochemie und Nomenklatur in der präparativen organischen Chemie (für Pharmazeuten) nach Vereinbarung (1stündig)
Hörsaal | Weber |
| 1071. Pharmazeutisch-chemische Übungen I
Mo.—Fr. (ganztägig) | Möhrle/Weber
und Assistenten |
| 1072. Seminar zu den pharmazeutisch-chemischen Übungen I nach Vereinbarung (2stündig) | Möhrle/Weber
und Ass. |
| 1073. Untersuchungsmethoden des Arzneibuchs I nach Vereinbarung (1stündig)
Hörsaal | Möhrle |
| 1074. Pharmazeutisch-chemische Übungen II
Mo.—Fr. (ganztägig) | Möhrle
und Assistenten |
| 1075. Seminar zu den pharmazeutisch-chemischen Übungen II nach Vereinbarung (2stündig) | Möhrle
und Ass. |
| 1076. Grundlagen der Biochemie nach Vereinbarung (1stündig)
Hörsaal | Weber |

- | | |
|---|-------------------------------|
| 1077. Pharmazeutisch-chemische Übungen III
Mo.—Fr. (ganztägig) | Weber
und Assistenten |
| 1078. Seminar zu den pharmazeutisch-chemischen
Übungen III
nach Vereinbarung (2stündig) | Weber
und Ass. |
| 1079. Pharmazeutische Chemie D
nach Vereinbarung (3stündig)
Hörsaal | Möhrle |
| 1080. Pharmazeutisch-chemische Übungen IV
Mo.—Fr. (ganztägig) | Möhrle/
Waldheim u. Ass. |
| 1081. Seminar zu den pharmazeutisch-chemischen
Übungen IV
nach Vereinbarung (2stündig) | Möhrle/
Waldheim u. Ass. |
| 1082. Seminar über spezielle Gebiete der Pharma-
zeutischen Chemie; für Fortgeschrittene
Fr. 15—18 (14täglich) | Möhrle |
| 1083. Übungen zur spektroskopischen Struktur-
bestimmung; für Fortgeschrittene
Mo., Mi., Do. 9—10 | Möhrle |
| 1084. Seminar über ausgewählte Kapitel der Arznei-
mittelchemie; für Fortgeschrittene
Mi. 15—18 (14täglich) | Weber |
| 1085. Übungen zur Interpretation spektraler Daten
unbekannter Verbindungen; für Fortgeschrittene,
nach Vereinbarung | Weber |
| 1086. Anleitung zu selbständigen wissenschaft-
lichen Arbeiten
nach Vereinbarung (ganztägig) | Möhrle/Weber/
Kuckländer |
| 1087. Pharmazeutisches Kolloquium
nach besonderer Ankündigung | Die Dozenten
der Pharmazie |

XI. Pharmazeutische Biologie

- | | |
|--|----------------------------|
| 1088. Grundlagen der Pharmazeutischen Biologie
Mo. 9—11, Di. 8—9 (3stündig) | Willuhn |
| 1089. Pharmazeutische Biologie I
Do. 9—10, Fr. 9—11 (3stündig) | Willuhn |
| 1090. Praktikum Pharmazeutische Biologie I
(Mikroskopische Untersuchungen)
nach Vereinbarung | Willuhn
und Assistenten |
| 1091. Seminar zum Praktikum Pharmazeutische
Biologie I
nach Vereinbarung (1stündig) | Willuhn
und Assistenten |
| 1092. Praktikum Pharmazeutische Biologie II
(Drogenuntersuchungen)
nach Vereinbarung | Willuhn
und Assistenten |
| 1093. Seminar zum Praktikum Pharmazeutische Biologie II
nach Vereinbarung (1stündig) | Willuhn
und Assistenten |
| 1094. Praktikum Pharmazeutische Biologie III
(Methoden der phytochemischen Untersuchung)
nach Vereinbarung | Willuhn
und Assistenten |
| 1095. Seminar zum Praktikum Pharmazeutische Biologie III
nach Vereinbarung (1stündig) | Willuhn
und Assistenten |

- | | |
|---|-------------------------------|
| 1096. Seminar für Fortgeschrittene
nach Vereinbarung (2stündig) | Willuhn |
| 1097. Anleitung zu wissenschaftlichen Arbeiten
nach Vereinbarung (ganztägig) | Willuhn |
| 1098. Pharmazeutisches Kolloquium
nach besonderer Ankündigung | Die Dozenten
der Pharmazie |

XII. Pharmazeutische Technologie

- | | |
|--|---|
| 1099. Einführung in die Arzneiformenlehre
nach Vereinbarung (2stündig) | Förster |
| 1100. Praktikum Propädeutische Arzneiformenlehre
nach Vereinbarung (64stündig)
Geb. 26.22, Ebene 00, Raum 22 | Förster/Lippold
gemeinsam mit
Assistenten |
| 1101. Seminar zum Praktikum
Propädeutische Arzneiformenlehre
nach Vereinbarung (1stündig)
Hörsaal 6D | Lippold
gemeinsam mit
Assistenten |
| 1102. Arzneiformenlehre I (flüssige Arzneiformen)
nach Vereinbarung (4stündig)
Hörsaal 6A | Lippold |
| 1103. Einführung in das Praktikum Arzneiformenlehre
nach Vereinbarung (1stündig)
Hörsaal 6D | Lippold |
| 1104. Praktikum Arzneiformenlehre
(täglich 13—18 Uhr)
Geb. 26.22, Ebene U1 | Lippold
gemeinsam mit
Assistenten |
| 1105. Seminar zum Praktikum Arzneiformenlehre
nach Vereinbarung (6stündig)
Seminarraum | Lippold
gemeinsam mit
Assistenten |
| 1106. Seminar für Fortgeschrittene
nach Vereinbarung (2stündig)
Seminarraum | Lippold |
| 1107. Anleitung zu wissenschaftlichen Arbeiten
(ganztägig) | Lippold |
| 1108. Exkursionen zur Besichtigung pharmazeutischer Betriebe
nach Vereinbarung | Lippold |
| 1109. Pharmazeutisches Kolloquium
nach besonderer Ankündigung | Die Dozenten
der Pharmazie |

XIII. Biologie (Botanik)

Veranstaltungen für Mediziner

- | | |
|---|--|
| 1110. Praktikum der Biologie für Mediziner
Kurs A: Di. 14—18
Kurs B: Do. 14—18
(4stündig)
Mikroskopiersaal der Anatomie | Dozenten und
Ass. der Biologie
und der Vorklinik |
|---|--|

Veranstaltungen für das Grundstudium der Biologie

- | | |
|---|--------|
| 1111. Allgemeine Botanik für Biologen
Do., Fr. 8—9
(2stündig)
Hörsaal 6C | Stubbe |
|---|--------|

- | | | |
|-------|--|--|
| 1112. | Einführung in das Pflanzenreich
Mi. 9—11, Fr. 10—11 (3stündig)
Hörsaal 6C | Kowallik/Stubbe |
| 1113. | Botanische Übungen für Anfänger
Kurs A: Mi. 13—17 (4stündig)
Kurs B: Fr. 13—17 (4stündig) | Behn/Hallier/
Hildebrand/Kowallik/
Santore/Pannenbecker/
Schafmeister/Schmitz/
Stubbe/Wittig |
| 1114. | Übungen zur Entwicklungsgeschichte
der Pflanzen (Kryptogamen)
Kurs A: Mo. 13—17 (4stündig)
Kurs B: Di. 13—17 (4stündig) | Behn/Dietrich/
Kowallik/Pannenbecker/
Schafmeister/Schmitz/
Santore/Stubbe |

**Veranstaltungen für das Grund- u. Hauptstudium
der Biologie**

- | | | |
|-------|---|----------------|
| 1115. | Die Ökosysteme der Erde
Mi. 14-16 (2stündig)
Hörsaal 6F | Santarius |
| 1116. | Stadtökologie
Di. 16—17 (1stündig)
Hörsaal 6F | Wittig |
| 1117. | Einführung in die Limnologie
(2stündig) Ort und Zeit nach Veranstaltung | Friedrich |
| 1118. | Entwicklungsphysiologie vielzelliger Systeme
Do. 15—17 oder nach Vereinbarung
(2stündig, 14täglich)
Hörsaal 6F | von Wangenheim |

Veranstaltungen für das Hauptstudium der Biologie

- | | | |
|-------|--|--|
| 1119. | Botanisches Großpraktikum II
(physiologisch-biochemischer Teil)
(halbtägig) Zeit nach Vereinbarung
Gebäude 26.13, Ebene 01, Raum 11 | Giersch/Herrmann/
Strotmann/Weis/
Westhoff/N. N. |
| 1120. | Botanisches Großpraktikum II
(physiologisch-biochemischer Teil)
(halbtägig) Zeit nach Vereinbarung
Gebäude 26.13, Ebene 01, Raum 11 | Herrmann/Krause/
Santarius/Schumann/
Westhoff/N.N. |
| 1121. | Pflanzenphysiologisches Seminar für Fortgeschrittene
Mi. 17—19 (2stündig)
Ort nach Vereinbarung | Strotmann |
| 1122. | Pflanzenphysiologisches Seminar für Fortgeschrittene
(2stündig)
Ort und Zeit nach Vereinbarung | Hermann |
| 1123. | Pflanzenphysiologisches Seminar für Fortgeschrittene
Mi. 17—19 (2stündig)
Gebäude 26.21, Ebene 01, Raum 36 | Krause |
| 1124. | Pflanzensoziologisches Praktikum
5stündig, Durchführung als Block (6täglich)
in der 1. Oktoberwoche (priv.) | Wittig |
| 1125. | Seminar: Die Vegetation Afrikas
Mo. 17—19 (2stündig), priv.
Gebäude 26.12, Ebene 01, Raum 36 | Wittig |

- | | | |
|-------|---|---|
| 1126. | Spezielle Übungen zur Biochemie und Biophysik der Pflanzen
priv. 6stündig, Zeit nach Vereinbarung
Gebäude 26.13, Ebene 01, Raum 11 | Giersch/
Strotmann/Schumann
Weis/N. N. |
| 1127. | Praktikum: Einführung in die Elektronenmikroskopie (6stündig) als Block nach dem Semester (priv.)
Abteilung Elektronenmikroskopie
Gebäude 26.02, Ebene 01 | Kowallik |
| 1128. | Botanisches Kolloquium im Rahmen des Biologischen Kolloquiums
Do. 17—19 (2stündig)
Hörsaal 6F | Dozenten der
Botanik |
| 1129. | Anleitung zu selbständiger wissenschaftlicher Arbeit (ganztägig)
Gebäude 26.03 und 26.13, Ebenen 01 und 02 | Hallier/Herrmann/
Kowallik/Krause/
Santarius/Strotmann
Stubbe/Wittig |

XIV. Biologie (Zoologie)

Veranstaltungen für Mediziner

- | | | |
|-------|--|---|
| 1130. | Allgemeine Biologie für Mediziner
Kurs A: Di. 14—18 (4stündig)
Kurs B: Do. 14—18 (4stündig)
Mikroskopiersaal der Anatomie | Doz. u. Ass. der
Biologie und der
Vorklinik |
| 1131. | Einführung in die Parasitenkunde
Fr. 11—13 (2stündig)
Hörsaal 6E der Biologie | Mehlhorn |
| 1132. | Parasitologischer Kurs
Mi. 9—13 (5stündig)
Gebäude 26.11, Ebene U1, Raum 12 | Mehlhorn/
Moltmann |

Veranstaltungen für das Grundstudium der Biologie

- | | | |
|-------|--|--------------------|
| 1133. | Überblick über die Stämme des Tierreichs
Mo. und Di. 10—12 (4stündig)
Hörsaal 6C | Peters |
| 1134. | Einführung in die Tierphysiologie
Mi. 12—13, Fr. 11—12 (2stündig)
Hörsaal 6B/6C | Gewecke |
| 1135. | Kolloquium zur „Einführung in die Tierphysiologie“
Mi. 11—12 (1stündig)
Hörsaal 6B | Gewecke |
| 1136. | Vergleichende Anatomie der Wirbeltiere (Kolloquium)
Di. 8—10 (2stündig)
Hörsaal 6E | Schneider/
Wada |

Veranstaltungen für das Grund- und Hauptpraktikum der Biologie

- | | | |
|-------|--|---------|
| 1137. | Physiologische Grundlagen des Verhaltens
Mo. 11—13 (2stündig)
Hörsaal 6E | Gewecke |
| 1138. | Einführung in die Elektrophysiologie
Mi. 11—12 (1stündig)
Hörsaal 6E | Heide |

- | | | |
|--|---|---|
| 1139. | Umwelt und Anpassung bei Landtieren
Fr. 9—11 (2stündig)
Hörsaal 6E | Zachariae |
| 1140. | Tiere in Kulturgeschichte, Zivilisation
und Technik
Di. 17—19 (2stündig)
Hörsaal 6E | Zachariae |
| 1141. | Einführung in die Fischereibiologie II
Di. 11.30—13.30 (2stündig)
Hörsaal 6E | Riedel |
| 1142. | Fischereibiologisches Praktikum
(Ferienblockpraktikum)
nach Vereinbarung (4stündig)
Landesanstalt für Fischerei NRW
Albaum-Sauerland | Riedel |
|
Veranstaltungen für das Hauptstudium der Biologie | | |
| 1143. | Grundzüge der Tierphysiologie I:
Stoffwechsel und Stofftransport
Mi. 10—11, Do. 10—12 (3stündig)
Hörsaal 6E | Schneider |
| 1144. | Einführung in die Ökophysiologie
nach Vereinbarung (2stündig)
Ort nach Ankündigung | Grieshaber |
| 1145. | Einführung in die Parasitenkunde
Fr. 11—13 (2stündig)
Hörsaal 6E | Mehlhorn |
| 1146. | Parasitologischer Kurs
(Wahlpflichtveranstaltung)
Mi. 9—13 (5stündig)
Gebäude 26.11, Ebene U1, Raum 12 | Mehlhorn/Moltmann |
| 1147. | Entwicklungsphysiologie der Tiere
nach Vereinbarung (2stündig)
Ort nach Ankündigung | Spindler |
| 1148. | Entwicklungs- und Hormonphysiologisches
Seminar für Fortgeschrittene
nach Vereinbarung (2stündig)
Gebäude 26.13, Ebene 00, Raum 12 | Spindler |
| 1149. | Experimentelle Übungen zur Tierphysiologie
für Biologen mit Ziel Diplom
(erfolgreiche Teilnahme am Chordatenkurs
sowie an den experimentellen Übungen zur
Physik und Chemie für Biologen wird vorausgesetzt)
Mo. bzw. Mi. 14—18 (4stündig)
Gebäude 26.11, Ebene 00, Raum 12 | v. Berg/Bridges/
Grieshaber/Heide/
Spüler |
| 1150. | Experimentelle Übungen zur Tierphysiologie
für Studierende des höheren Lehramts
(nach bestandener Zwischenprüfung)
Mo. bzw. Mi. 14—18 (4stündig)
Gebäude 26.11, Ebene 00, Raum 12 | Bridges/Grieshaber
Heide/Spüler |
| 1151. | Neurophysiologisches Seminar für Fortgeschrittene
Fr. 10—12 (2stündig)
Gebäude 26.21, Ebene 01, Raum 36 | Heide |

1152. Zoologisches Großpraktikum: Neurobiologie
halbtägig (priv.)
Teilnehmerzahl begrenzt
Gebäude 26.12, Ebene U1, Raum 39 Gewecke
1153. Zoologisches Großpraktikum: Morphologie I
(Vordiplom- bzw. Zwischenprüfung werden
vorausgesetzt)
halbtägig (priv.)
Gebäude 26.13, Ebene 00, Raum 12 Peters/Mehlhorn/
Spindler u. Ass.
1154. Zoologisches Großpraktikum: Morphologie I
(Vordiplom- bzw. Zwischenprüfung werden
vorausgesetzt)
ganztägig (priv.)
Gebäude 26.13, Ebene 00, Raum 12 Peters/Mehlhorn/
Spindler u. Ass.
1155. Seminar zum Zoologischen Großpraktikum
Morphologie I
für die Teilnehmer an diesen Praktika
nach Vereinbarung (2stündig)
Gebäude 26.13, Ebene 00, Raum 12 Peters/Spindler
1156. Zoologisches Kolloquium im Rahmen des
Biologischen Kolloquiums
Do. 17—19 (2stündig)
nach besonderer Ankündigung Doz. und Ass.
der Zoologie
1157. Anleitung zu wissenschaftlichen Arbeiten
nach Vereinbarung (ganztägig)
Institut für Zoologie I, II, III und IV Gewecke/Grieshaber/
Heide/Mehlhorn/
Peters/Schneider/
Spindler/Zachariae

XV. Allgemeine Biologie: Genetik

Lehrveranstaltungen im Nebenfach

1158. Übungen der Biologie für
Mediziner Dozenten u. Ass.
Kurs A: Di. 14—18 des Faches Biologie
Kurs B: Do. 14—18 u. der Humangenetik
(4stündig), Hörsaal u. Mikroskopiersaal Anatomie
1159. Grundbegriffe der Genetik für Psychologen
Vorlesung mit Seminar (2stündig) Bünemann/Schäfer
Fr. 9—11,
Hörsaal 6B

Lehrveranstaltungen für das Grundstudium der Biologie

Achtung: Nachfolgende Ankündigungen basieren auf der bisherigen Studienordnung; es ist möglich, daß zum WS 81/82 eine neue Studienordnung mit veränderten Veranstaltungen in Kraft tritt, die durch Anschlag bekanntgegeben werden.

1160. Allgemeine Biologie Hess/Schwochau/
Mi., Do. 11—13 (4stündig) Hollenberg
Hörsaal 6C

Lehrveranstaltungen für das Grund- und Hauptstudium der Biologie

1161. Cytogenetik Hess
(2stündig)
Ort und Zeit nach Vereinbarung
(bietet Grundlagen zum Genetischen Seminar
„Chromosomenstruktur und -funktion“ im SS 82)

1162. Struktur des Eukaryontenchromosoms
(2stündig; Vorlesung mit Seminar)
Ort und Zeit nach Vereinbarung
(bietet Grundlagen zum Genetischen Seminar) Kunz/Schäfer
1163. Genetisches Kolloquium im Rahmen des
Biologischen Kolloquiums Bünemann/Hess/
Do. 17—19 Kunz/Schwochau
(2stündig), nach besonderer Ankündigung

Lehrveranstaltungen für das Hauptstudium der Biologie

1164. Molekulargenetik I. Teil (Molekulare Grund-
lagen der Transkriptions- u. Translations-
Prozesse) Schwochau/
(2stündig), nach Vereinbarung Tischendorf
Gebäude 26.21, Ebene 01, Raum 32
1165. Regulation der Genexpression Bünemann
(2stündig), nach Vereinbarung
Gebäude 26.21, Ebene 01, Raum 32
1166. Genetisches Seminar: „Immun-Genetik“ Tischendorf/
(2stündig), nach Vereinbarung Schwochau
Gebäude 26.21, Ebene 01, Raum 32;
Schein ist Voraussetzung für die Teilnahme
an den Übungen in Genetik f. Fortgeschrittene
1167. Neueste Ergebnisse der Untersuchung von Schwochau
Struktur und Funktion spezieller Lampen-
bürstenchromosomen
(4stündig), Seminar, priv.
Ort und Zeit nach Vereinbarung
1168. Übungen in Genetik für Fortgeschrittene II Bünemann/
(ganztäglich), nach Voranmeldung und Verein- Hess/Kunz/Schwochau
barung im Institut für Genetik; u. Ass.
Voraussetzung: erfolgreiche Teilnahme an
Übungen in Genetik für Fortgeschrittene I
1169. Übungen in Genetik für Fortgeschrittene IIa wie vor
(halbtäglich) nach Voranmeldung und
Vereinbarung im Institut für Genetik;
Voraussetzung: erfolgreiche Teilnahme an
den Übungen in Genetik für Fortgeschrittene I
1170. Seminar zu den Übungen in Genetik für wie vor
Fortgeschrittene, für die Teilnehmer an diesen Übungen
und für Examenskandidaten
(1stündig) nach Vereinbarung
Gebäude 26.21, Ebene 01, Raum 32
1171. Genetisches Literaturseminar Schwochau
(1stündig) nach Vereinbarung
Gebäude 26.21, Ebene 01, Raum 32
1172. Anleitung zu wissenschaftlichen Arbeiten Bünemann/
nach Voranmeldung und Vereinbarung Hess/Kunz/
im Institut für Genetik Schwochau und Ass.
1173. Anwendung von Zellkulturen für cytologische Liebrich/
und molekularbiologische Untersuchungen Tischendorf
Übungen (4stündig)
begrenzte Teilnehmerzahl; nach Voranmeldung
als Blockveranstaltung nach Vereinbarung

XVI. Allgemeine Biologie: Physikalische Biologie

Lehrveranstaltung für das Hauptstudium der Biologie

- | | | |
|-------|--|--|
| 1174. | Molekulare Biophysik II
nach Vereinbarung (2stündig) | Riesner |
| 1175. | Übungen in molekularer Biophysik I
(halbtägig)
(begrenzte Teilnehmerzahl nach Voranmeldung)
als Blockveranstaltung, nach Ankündigung | Riesner/
Schumacher/Steger |
| 1176. | Übungen in molekularer Biophysik für
Fortgeschrittene (halbtägig), als Block-
veranstaltung nach Vereinbarung;
Voraussetzung: erfolgreiche Teilnahme an den
Übungen in molekularer Biophysik I | Colpan/
Riesner/
Schumacher/
Steger |
| 1177. | Biophysikalisches Kolloquium
nach Ankündigung (2stündig) | Eckmiller/
Riesner |
| 1178. | Anleitung zu selbständiger wissenschaftlicher Arbeit
(ganztägig) | Riesner |
| 1179. | Einführung in die Biokybernetik
Do. 13—15 (2stündig)
Gebäude 26.21, Ebene 00, Raum 30 | Eckmiller |
| 1180. | Experimentelle Übungen zur Biokybernetik
Fr. 9—13 (4stündig)
Gebäude 26.21, Ebene 00, Raum 30 | Eckmiller/
Daunicht |
| 1181. | Seminar zur Biokybernetik
Do. 15—17 (2stündig)
Gebäude 26.21, Ebene 00, Raum 30 | Eckmiller/
Daunicht |
| 1182. | Anleitung zu selbständigen wissenschaftlichen Arbeiten
nach Vereinbarung | Eckmiller/
Daunicht |

XVII. Allgemeine Biologie: Mikrobiologie

Allgemeine Biologie: Mikrobiologie

Lehrveranstaltungen für das Grundstudium der Biologie

- | | | |
|-------|---|-------------------------------|
| 1183. | Allgemeine Biologie
Mi., Do. 11—13 (4stündig)
Hörsaal 6 C | Hess/Hollenberg/
Schwochau |
|-------|---|-------------------------------|

Lehrveranstaltungen für das Hauptstudium der Biologie

- | | | |
|-------|---|----------------------------|
| 1184. | Allgemeine Mikrobiologie
Mi. 16—18 (2stündig)
Hörsaal 6 B | Hollenberg |
| 1185. | Mikrobiologisches Literaturseminar
(2stündig) nach Vereinbarung
Seminarraum Geb. 26.21, Ebene 01, Raum 32 | Hollenberg/
Sahm |
| 1186. | Übungen in Mikrobiologie für Fortgeschrittene II
(ganztägig), nach Vereinbarung | Hollenberg
Sahm u. Ass. |
| 1187. | Anleitung zu selbständigen wissenschaftlichen Arbeiten
(ganztägig) nach Vereinbarung | Hollenberg/
Sahm |

Biologie und ihre Didaktik — Gebäude Neuss —

- | | | |
|-------|--|--------------|
| 1188. | Humanbiologie II für Schulbiologen
(Nervensystem, Bewegungsapparat, Sinnesorgane)
Mi. 14—16 (2stündig)
Raum 827 | Glombek |
| 1189. | Einführung in die Evolution
Mi. 10—12 (2stündig)
Raum 404 | Fritsche |
| 1190. | Schulgesundheitspflege und
Gesundheitserziehung
Mo. 16—18 (2stündig)
Raum 825 | König |
| 1191. | Einführung in die Verhaltenslehre
für Schulbiologen
Mi. 8—10 (2stündig)
Raum 404 | Sollmann |
| 1192. | Stoff- und Energiewechsel
Fr. 10—12 (2stündig)
Raum 404 | Strotkoetter |
| 1193. | Sexualbiologische Grundlagen
für die schulische Sexualerziehung
Do. 8—9 (1stündig)
Raum 825 | Glombek |
| 1194. | Fachdidaktisches Seminar mit schulprak-
tischen Studien (Planung und Erprobung von Unter-
richtsmodellen für die Sek. I)
Mi. 10—12 (2stündig)
Raum 825 | Glombek |
| 1195. | Neuere fachdidaktische Konzepte in der
Literatur (Dipl.- u. Doktoranden-Seminar)
Mi. 16-18 (2stündig)
Raum 825 | Glombek |
| 1196. | Erstellung von Bewertungskriterien für
Filme und Dias hinsichtlich ihres Einsatzes
im Unterricht
Di. 8—10 (2stündig)
Raum 825 | Sollmann |
| 1197. | Seminar zur Erprobung von Unterrichts-
einheiten mit schulpraktischen Übungen
Di. 14—17 (3stündig)
Raum 825 | Sollmann |
| 1198. | Entwicklung von Unterrichtsreihen zum
Thema Ökosystem Wald und Feldgehölze
Do. 8—10 (2stündig)
Raum 825 | Sollmann |
| 1199. | Fachdidaktisches Praktikum an einer
Hauptschule mit Begleitseminar
Mo. 8—12 (3stündig)
Raum 825 | Strotkoetter |
| 1200. | Examenskolloquium zur Fachdidaktik
Do. 9—10 (1stündig)
Raum 825 | Glombek |

1201.	Kolloquium zur allgemeinen Biologie für Examenskandidaten Di. 14—16 (2stündig) Raum 825	Strotkoetter
1202.	Schulversuche zur Genetik Mo. 10—13 vierzehntägig (4stündig) Raum 404	Fritsche
1203.	Herstellung tierischer Präparate für den Einsatz im Unterricht Do. 10—12 (2stündig) Raum 404	Sollmann
1204.	Kenn- und Bestimmungsübungen an Tieren Di. 10—12 (2stündig) Raum 404	Sollmann
1205.	Kleine Exkursionen in Zoos, Aquarium etc. (nach Vereinbarung)	Sollmann
1206.	Exkursion zu einem Zoo (nach Vereinbarung)	Strotkoetter
1207.	Anleitung zu wissenschaftlichen Arbeiten (nach Vereinbarung)	Glombek
1208.	Einführung in die Methodik und Didaktik des Faches Biologie Mi. 14—16 (2stündig) in Düsseldorf	Sollmann
1209.	Lebende Tiere für Beobachtungen und Versuche im Biologieunterricht Do. 14—18 (4stündig) in Düsseldorf	Strotkoetter
1210.	Besuch des Löbbecke-Museums (Aquarium) (nach besonderer Ankündigung)	Strotkoetter

XVIII. Psychologie

1. Veranstaltungen für Studierende des 1. Studienabschnitts

1.1. Veranstaltungen für Studierende des 1. Semesters

1211.	Einführung in die Psychologie (2stündig) Mo. 9—11 Hörsaal 3 B	Kalveram
1212.	Experimentelles Praktikum I (5stündig) Mo. 11—13, Do. 9—11 und nach Vereinbarung Hörsaal 3 C	Kalveram/ Fitger/Heuer/ Pritzel/Welzl
1213.	Quantitative Methoden I Mi. 14-16 (2stündig) Hörsaal 3 B	Krauth
1214.	Übungen zu Quantitative Methoden I Mi. 16-17 (1stündig) Hörsaal 3 B	Krauth
1215.	Ausgewählte Grundbegriffe der Mathematik I Mi. 12—13 (1stündig) Hörsaal 3 B	Krauth

- | | | |
|---|---|--|
| 1216. | Allgemeine Psychologie: Lernen
Do. 11—13 (2stündig)
Hörsaal 3 B | Grabitz |
| 1217. | Allgemeine Psychologie: Methodenlehre I
Do. 14—16 (2stündig)
Hörsaal 3 C | Grabitz |
| 1218. | Physiologie für Psychologen
(Blockveranstaltung)
Zeit siehe Aushang
Hörsaal 2 A | Haase |
| 1219. | Ausgewählte Grundbegriffe der Chemie
für Psychologen
Mi. 9—11 (2stündig)
Hörsaal 3 C | Becker |
| 1220. | Übungen zu Ausgewählte Grundbegriffe
der Chemie für Psychologen
Mi. 11—12 (1stündig)
Hörsaal 3C | Becker |
| 1.2 Veranstaltungen für Studierende des 3. Semesters | | |
| 1221. | Entwicklungspsychologie
Do. 14—16 (2stündig)
Hörsaal 3B | Grabitz/Hehl/
Huston/Janke/
Wist |
| 1222. | Seminar zur Entwicklungspsychologie
Do. 16-17 (1stündig)
Hörsaal 3 B | Grabitz/Hehl/
Huston/Janke/
Wist |
| 1223. | Experimentelles Praktikum III
Mi. 14—18 (4stündig)
Gebäude 23.03, Ebene U1, Raum 61 und 68 | Wist/Haisch/
Wolfrum/N. N. |
| 1224. | Testtheorie
Do. 11—13 (2stündig)
Hörsaal 3 B | Krauth |
| 1225. | Aufbaukurs zu Quantitative Methoden
(Grundbegriffe der Varianzanalyse,
Zeitreihenanalyse, Faktorenanalyse)
Mo. 10—13 (3stündig)
Hörsaal 3 B | Rettig |
| 1226. | Allgemeine Psychologie: Wahrnehmung
Di. 10—12 (2stündig)
Hörsaal 3 C | Wist |
| 1227. | Experimentelle Übungen zu:
Allgemeine Psychologie: Wahrnehmung
Di. 12—13 (1stündig)
Hörsaal 3 C | Wist/N. N. |
| 1228. | Seminar für Allgemeine Psychologie
Motorisches Lernen
Fr. 11—13 (2stündig)
Ort siehe Aushang | Heuer |
| 1229. | Methoden der Differentiellen Psychologie
Di. 14—15 (1stündig)
Hörsaal 3 C | Hehl |
| 1230. | Vorlesung zur Sozialpsychologie
Mi. 9—11 (2stündig)
Hörsaal 3 B | Grabitz |

- | | | |
|-------|--|--|
| 1231. | Allgemeine Psychologische Methodenlehre II
Mi. 11—13 (2stündig)
Hörsaal 3 C | Grabitz/
Haisch |
| 1232. | Grundbegriffe der Genetik
für Psychologen
Fr. 9—10 (1stündig)
Hörsaal 6 B | Dozenten und Mit-
arbeiter des Insituts
für Allgemeine Biologie |
| 1233. | Übungen zu Grundbegriffe
der Genetik für Psychologen
Fr. 10—11 (1stündig)
Hörsaal 6 B | Dozenten und Mit-
arbeiter des Instituts
für Allgemeine Biologie |

2. Veranstaltungen für Studierende nach dem Vordiplom

2.1.1 Methoden der Physiologischen Psychologie

- | | | |
|-------|---|---------------|
| 1234. | Praktikum zu Methoden der Physiologischen
Psychologie
(Animalteil) (3stündig)
Zeit und Ort siehe Aushang | Pritzel/Welzl |
|-------|---|---------------|

2.1.2 Psychometrie

- | | | |
|-------|--|---------------------------|
| 1235. | Seminar über Psychometrie
und Mathematische Psychologie
Do. 14—16 (2stündig)
Gebäude 23.02, Ebene 01, Raum 47 | Krauth/Rettig/
Wolfrum |
| 1236. | Oberseminar über Psychometrie
und Mathematische Psychologie
Do. 16—18 (2stündig)
Gebäude 23.02, Ebene 01, Raum 47 | Krauth/Rettig/
Wolfrum |

2.1.3 Psychodiagnostische Methoden

- | | | |
|-------|---|------------|
| 1237. | Diagnostisches Praktikum II
Mi. 14—16.30 (3stündig)
Gebäude 23.03, Ebene U1, Raum 61 | Hehl/N. N. |
| 1238. | Diagnose in der Verhaltenstherapie:
Verhaltensanalyse
Mo. 11—13 (2stündig)
Ort siehe Aushang | Nef |
| 1239. | Psychologische Diagnostik
Do. 9—11 (2stündig)
Hörsaal 3 B | Hehl |

2.1.4 Psychologische Beratungs- und Behandlungsmethoden

- | | | |
|-------|--|---------------|
| 1240. | Seminar zur kognitions- und verhaltens-
therapeutischen Behandlung psychosomatischer
Erkrankungen
Mi. 16—18 (2stündig)
Hörsaal 3 B | Scholz |
| 1241. | Praktikum: Beratungs- und Handlungs-
methoden A
Di. 11—13 (2stündig)
Ort siehe Aushang | Spörkel/N. N. |
| 1242. | Praktikum: Beratungs- und Handlungs-
methoden B
Mo. 18—20 (2stündig)
Ort siehe Aushang | Scholz |

1243. Diagnose in der Verhaltenstherapie: Nef
 Verhaltensanalyse
 Mo. 11—13 (2stündig)
 Ort siehe Aushang
- 2.1.5 Planung und Auswertung klinischer Untersuchungen**
1244. Methoden in der klinisch-psychologischen Janke
 Diagnostik: Prädiktoren, Kriterien und
 Identifikationsstrategien
 Mi. 11—13 (2stündig)
 Ort siehe Aushang
1245. Versuchsplanung in der klinisch- Erdmann
 psychologischen Forschung
 Mo. 11—13 (2stündig)
 Ort siehe Aushang
1246. Auswertungsansätze für Therapiestudien Krauth
 und klinische Untersuchungspläne
 Di. 11—13 (2stündig)
 Gebäude 23.02, Ebene 01, Raum 47
- 2.2.1 Angewandte Physiologische Psychologie**
1247. Psychologische Aspekte der Janke
 Pharmakotherapie
 Fr. 9—10 (1stündig)
 Ort siehe Aushang
1248. Seminar zur Vorlesung Janke
 Psychologische Aspekte der Pharmakotherapie
 Fr. 10—11 (1stündig)
 Ort siehe Aushang
1249. Praktikum: N. N.
 Psychologische Aspekte der Pharmakotherapie
 (1stündig)
 Zeit und Ort siehe Aushang
1250. Seminar zu pathophysiologischen Grundlagen N. N.
 bei psychosomatischen Störungen
 (1stündig)
 Zeit und ort siehe Aushang
1251. Seminar zu VNS-Indikatoren Leonard
 (mit Übungen)
 Do. 11—13 (2stündig)
 Ort siehe Aushang
1252. Seminar zu psychischen und somatischen Janke/
Erdmann
 (physiologischen und biochemischen)
 Wirkungen ausgewählter Umweltfaktoren
 Fr. 11—13 (1stündig) 14tägig
 Ort siehe Aushang
- 2.2.2 Angewandte Klinische Psychologie**
1253. Einführung in die Klinische Psychologie Scholz
 Di. 16—18 (2stündig)
 Hörsaal 3 B
1254. Deskription und Klassifikation neurotischer Scholz
 und psychopathischer Störungen (Seminar)
 Di. 18—20 (2stündig)
 Hörsaal 3 B

1255. Praktikum: Angewandte Klinische Psychologie I
Zeit und Ort siehe Aushang Pelzer
1256. Praktikum: Angewandte Klinische Psychologie II
Fr. 11—12 (1stündig)
Ort siehe Aushang Spörkel
- 2.3.1 Physiologische Psychologie**
1257. Vergleichende und Physiologische Psychologie: Neuronale Mechanismen der Verstärkung
Mo. 11—13 (2stündig)
Ort siehe Aushang Huston/
Pritzel
1258. Chemische Psychologie II (Pharmaka)
Mi. 9—10 (1stündig)
Ort siehe Aushang Janke
1259. Seminar zur Vorlesung: Chemische Psychologie II
Mi. 10—11 (1stündig)
Ort siehe Aushang Janke
1260. Psychophysiologie
Di. 11—12 (1stündig)
Ort siehe Aushang Erdmann
1261. Seminar zur Psychophysiologie
Di. 12—13 (1stündig)
Ort siehe Aushang Erdmann
1262. Seminar zur Neuropsychologie
Mi. 14—16 (2stündig)
Ort siehe Aushang Leonard
1263. Seminar zu VNS-Indikatoren (mit Übungen)
Do. 11—13 (2stündig)
Ort siehe Aushang Leonard
1264. Seminar zu psychischen und somatischen (physiologischen und biochemischen) Wirkungen ausgewählter Umweltfaktoren
Fr. 11—13 (1stündig) 14tägig
Ort siehe Aushang Janke/
Erdmann
- 2.3.2 Experimentelle Analyse tierischen Verhaltens**
1265. Experimentelle Analyse des Verhaltens: Lernen und Gedächtnis
Mi. 16—18 (2stündig)
Ort siehe Aushang Huston/
Welzl
1266. Praktikum zur experimentellen Analyse tierischen Verhaltens (5stündig)
Anmeldung im Sekretariat des Psychologischen Instituts III Huston
- 2.3.3 Mathematische Psychologie**
1267. Seminar über Psychometrie und Mathematische Psychologie
Do. 14—16 (2stündig)
Gebäude 23.02, Ebene 01, Raum 47 Krauth/
Rettig/Wolfrum

1268. Oberseminar über Psychometrie und Mathematische Psychologie
Do. 16—18 (2stündig)
Gebäude 23.02, Ebene 01, Raum 47

Krauth/
Rettig/Wolfrum

2.3.4 Verhaltenskonstanz und -variabilität

1269. Verhaltenskonstanz und -variabilität
Fr. 9—11 (2stündig)
Ort siehe Aushang
1270. Seminar zur Verhaltenskonstanz und -variabilität
Di. 14—16 (2stündig)
Ort siehe Aushang

Kalveram

Fitger

Sonstiges

1271. Kolloquium: Theoretische Problemfelder in der klinisch-psychologischen Praxis (für Diplompsychologen)
Do. 18—20 (2stündig)
Gebäude 23.02, Ebene 02, Raum 42
1272. Kolloquium für Diplomanden und Doktoranden: Systemtheoretische Ansätze
Mi. 16-18 (2stündig)
Ort siehe Aushang
1273. Kolloquium für Diplomanden und Doktoranden in Klinischer Psychologie
Mi. 14—16 (2stündig)
Ort siehe Aushang
1274. Kolloquium über neuere Literatur für Diplomanden und Doktoranden
Mi. 18—20 (1stündig) 14tägig
Ort siehe Aushang
1275. Kolloquium über neuere Literatur für Diplomanden und Doktoranden
Mo. 18—20 (1stündig) 14tägig
Ort siehe Aushang
1276. Psychologisches Kolloquium
Mo. 18—20 (1stündig) 14tägig
Ort siehe Aushang
1277. Anleitung zu wissenschaftlichen Arbeiten (6stündig)
Zeit und Ort nach Vereinbarung

Scholz

Kalveram

Scholz

Huston und
Mitarbeiter

Hehl/Janke/
Wist

Alle Hochschul-
lehrer und Mitarbeiter
des Psychologischen Instituts

Grabitz/Hehl/
Huston/Janke/Kalveram/
Krauth/Scholz und
Mitarbeiter

XIX. Geographie

Grundvorlesungen

1278. Physische Geographie I (Geomorphologie)
Di., Do., Fr. 9—10 (3stündig)
Hörsaal 5 C
1279. Kulturgeographie I (Ländliche Siedlungen)
Di., Do. 10—11 (2stündig)
Hörsaal 5 C

Gerstenhauer

Glebe

Spezialvorlesungen

1280. Afrika
Mi., Do. 11—12 (2stündig)
Hörsaal 5 A Steinberg
1281. Südamerika
Mo., Di., Do. 12—13 (3stündig)
Hörsaal 5 A Rother
1282. Periglazialmorphologie
Di. 10—11 (1stündig)
Hörsaal 5 A Wenzens
1283. Umweltplanung und Umweltschutz im Curriculum
der Sekundarstufen
Mo. 10—12 (2stündig)
Hörsaal 5 A Habrich
1284. Die Wirtschaftsrayons der Sowjetunion
Di. 11—13 (2stündig)
Hörsaal 5 A Wein

Grundseminare

1285. Einführung in die Geographie, Kurs A
Mo. 9—11 (2stündig)
Gebäude 25.02, Ebene U1, Raum 21 Siebeck
1286. Einführung in die Geographie, Kurs B
Mo. 11—13 (2stündig)
Gebäude 25.02, Ebene U1, Raum 21 Breuer
1287. Einführung in die Geographie, Kurs C
Mi. 11—13 (2stündig)
Gebäude 25.02, Ebene U1, Raum 21 Sabelberg
1288. Einführung in die Geographie, Kurs D
Mi. 16—18 (2stündig)
Gebäude 25.02, Ebene U1, Raum 21 Sabelberg
1289. Einführung in die Geographie, Kurs E
Do. 16-18 (2stündig)
Gebäude 25.02, Ebene U1, Raum 21 Radtke

Proseminare

1290. Proseminar II (Statistik), Kurs A
Do. 14—16 (2stündig)
Gebäude 25.02, Ebene 00, Raum 21 Brückner
1291. Proseminar II (Statistik), Kurs B
Do. 16—18 (2stündig)
Gebäude 25.02, Ebene 00, Raum 21 Brückner

Unterseminare

1292. Unterseminar I (Physische Geographie), Kurs A
Di. 13—14.30 (2stündig)
Gebäude 25.02, Ebene U1, Raum 21 Gerstenhauer
1293. Unterseminar I (Physische Geographie), Kurs B
Fr. 10—12 (2stündig)
Gebäude 25.02, Ebene U1, Raum 21 Fey
1294. Unterseminar II (Kulturgeographie), Kurs A
Di. 15-17 (2stündig)
Gebäude 25.02, Ebene 00, Raum 21 Glebe

1295. Unterseminar II (Kulturgeographie), Kurs B Siebeck
 Mi. 9—11 (2stündig)
 Gebäude 25.02, Ebene U1, Raum 21
- Seminare**
1296. Seminar II (Karteninterpretation f. Fortg.) Gerstenhauer
 Kurs A
 Do. 11—13 (2stündig)
 Gebäude 25.02, Ebene U1, Raum 21
1297. Seminar II (Karteninterpretation f. Fortg.) Steinberg
 Kurs B
 Do. 14—16 (2stündig)
 Gebäude 25.02, Ebene U1, Raum 21
- Oberseminare (für Sekundarstufe II)**
1298. Oberseminar: USA Wenzens
 Do. 9—11 (2stündig)
 Gebäude 25.02, Ebene 02, Raum 21
1299. Oberseminar: Ostasien Steinberg
 Mi. 14-16 (2stündig)
 Gebäude 25.12, Ebene U1, Raum 31
1300. Oberseminar: Flucht und Vertreibung als Steinberg
 Probleme der Sozialgeographie
 Mi. 16—18 (2stündig)
 Gebäude 25.12, Ebene U1, Raum 31
1301. Oberseminar: Südamerikanische Landschaften Rother
 Do. 14—16 (2stündig)
 Gebäude 25.02, Ebene 02, Raum 21
1302. Oberseminar: Norddeutschland Gerstenhauer
 Fr. 11—13 (2stündig)
 Gebäude 25.12, Ebene U1, Raum 31
- Praktika**
1303. Praktikum III (für Sekundarstufe II) Glebe
 für Fortgeschrittene: Stadtgeographie
 nach Vereinbarung (4stündig)
1304. Praktikum III (für Sekundarstufe II) Breuer
 für Fortgeschrittene: Luftbildinterpretation
 Mo. 14—16 und nach Vereinbarung (4stündig)
 Gebäude 25.02, Ebene 01, Raum 25
1305. Praktikum III (für Sekundarstufe II) Gerstenhauer/
 für Fortgeschrittene: Geomorphologie Brückner
 nach Vereinbarung (4stündig)
1306. Praktikum III (für Sekundarstufe II) Fey
 für Fortgeschrittene: Klimageographie
 nach Vereinbarung (4stündig)
1307. Praktikum III (für Sekundarstufe II) Radtke
 für Fortgeschrittene: Laborpraktikum
 nach Vereinbarung (4stündig)
- Seminare für Didaktik der Geographie**
1308. Geoökologie in der Sekundarstufe II Wein
 Mi. 10—12 (2stündig)
 Gebäude 25.02, Ebene 00, Raum 21

1309. Projekte aus dem Bereich der Umwelterziehung: Habrich
Wir legen eine Stadtspur
Mo. 14—16 (2stündig)
Gebäude 25.02, Ebene 00, Raum 21
1310. Medien im Geographieunterricht Köhler
Mo. 14—16 (2stündig)
Gebäude 25.02, Ebene U1, Raum 21
- Sonstige Veranstaltungen**
1311. Geographisches Kolloquium Die Dozenten
Do. 18—20 (s. bes. Anschlag) der Geographie
Hörsaal 5 A
1312. Anleitung zu selbst. wiss. Arbeiten (priv.) Die Dozenten
nach Vereinbarung nach der Geographie

XX. Geologie

- Vorlesung**
1313. Quartärgeologie: Ablagerungen, Formen, Böden Schirmer
und Geschichte des Eiszeitalters und der
Jetzzeit
Mo., Di. 12—13 (2stündig)
Hörsaal 5 B
- Übungen**
1314. Gesteinsbestimmungsübung Schirmer
Mi. 9—11 (2stündig)
Gebäude 25.12, Ebene U1, Raum 30
1315. Gesteinsbestimmungsübungen N. N.
Mi. 11—13 (2stündig)
Gebäude 25.12, Ebene U1, Raum 30
1316. Gesteinssystematische Übersicht Schirmer
1 Tag, nach Vereinbarung
Gebäude 25.12, Ebene U1, Raum 30
1317. Lesen und Ausdeuten geologischer Karten Schirmer
Mo. 14—16 (2stündig)
Gebäude 25.12, Ebene U1, Raum 30
- Sonstige Veranstaltungen**
1318. Anleitung zu selbst. wiss. Arbeiten (priv.) Schirmer
nach Vereinbarung
Gebäude 25.02 und im Gelände

Geographie und ihre Didaktik Gebäude Neuss

1319. Der Mittelmeerraum Wein
WPf SI
V Mi. 8.30—10
1320. Fachdidaktisches Seminar mit schulpraktischen Wein
übungen
S I Pf, 2std. nach Ankündigung
S

- | | | |
|-------|--|------------|
| 1321. | Deutschland-Landeskundliche Grundlegung für
problemgeographische Behandlung
GSt WPf P/Sl
S Di. 10—12 804 | Kellersohn |
| 1322. | Seminar mit schulpraktischen Studien 2std.
Primarstufe | Habrich |
| 1323. | Probleme der Umwelterziehung im Curriculum der
Geographie
HSt P/Sl 2std.
S Mi. 10—12 | Habrich |
| 1324. | Ausgewählte Probleme der Geographie und ihrer
Didaktik (für Examenskandidaten)
HSt P/Sl
S Mi. 14—16 | Habrich |
| 1325. | Geographische Konsequenzen der Agrarreform
in ausgewählten Ländern der Erde
V Di. 10—12 | Eckart |
| 1326. | Fachdidaktisches Seminar mit Unterrichtsversuchen
HSt Pf Sl (St.O.11)
S (4std. nach besonderer Vereinbarung) | Ramakers |
| 1327. | Albanien, Jugoslawien, Griechenland—
landeskundlicher Vergleich
HSt WPf Sl
S Di. 14—16 | Köhler |

XXI. Geschichte der Naturwissenschaften und Pharmazie

- | | | |
|-------|--|-------------------------|
| 1328. | Pharmazeutische und medizinische
Terminologie
Mi. 11—13 (2stündig)
Gebäude 23.12, Ebene 04, Raum 24 | Schadewaldt/
Göpfert |
| 1329. | Einführung in die medizinische und natur-
wissenschaftliche Bibliographie
(vor allem für Doktoranden)
Di. 18—19 (1stündig) privatissime
Gebäude 23.12, Ebene 04, Raum 24 | Schadewaldt |

Private Krankenversicherung für Studenten

Nur wer krankenversichert ist, darf studieren. Von der Pflicht, einer der gesetzlichen Krankenkassen einschließlich Ersatzkassen anzugehören, können sich privat versicherte Studenten befreien lassen.

Der Weg zur Befreiung:

* Vor der Erst-Einschreibung treten Sie einer privaten Krankenversicherung bei. Von ihr bekommen Sie die Versicherungsbescheinigung für die Uni und den Befreiungsantrag. Beide Vordrucke geben Sie dann der Ortskrankenkasse (AOK) Ihres Wohn- oder Studienorts.

* Wenn Sie bereits – allein oder mit Ihren Eltern – privat versichert sind, können Sie selbstverständlich ebenfalls den Befreiungsantrag stellen.

Die Fristen:

* Beantragen Sie die Befreiung möglichst schon in den Semesterferien, am besten aber vor Ihrer Immatrikulation. Dann können Sie dabei die Versicherungsbescheinigung gleich vorlegen.

* Wenn Sie einer gesetzlichen Krankenkasse oder Ersatzkasse beigetreten sind, können Sie

noch in den ersten drei Monaten nach der Immatrikulation in eine Privatversicherung übertreten. Danach ist der Wechsel nicht mehr möglich.

* Befreiung oder Mitgliedschaft in einer gesetzlichen Kasse: Ihre Entscheidung gilt für das ganze Studium.

Einige Vorteile:

* Die Privatversicherung hilft Ihnen bei den Formalitäten und sorgt für den staatlichen Beitragszuschuß von zur Zeit monatlich 19,46 Mark.

BAföG-Empfänger erhalten außerdem 14 Mark.

* Auch von den leitenden Krankenhausärzten Ihrer Wahl können Sie sich als Privatpatient ambulant behandeln lassen.

* Sie können in ganz Europa privat zum Arzt und ins Krankenhaus gehen und bekommen die Kosten tariflich erstattet.



Die privaten Krankenversicherungen

Setzen Sie sich gleich mit einer der privaten Krankenversicherungen in Verbindung. Ihre Namen und Anschriften finden Sie auf der Rückseite.

Setzen Sie sich gleich mit einer dieser privaten Krankenversicherungen in Verbindung. Ihre Namen und Anschriften:

Allgemeine Private
Krankenversicherung AG,
Frankfurter Straße 50, 6200 Wiesbaden 1

Barmenia Krankenversicherung a. G.,
Kronprinzenallee 12-18, 5600 Wuppertal 1

Bayerische Beamtenkrankenkasse (BKK),
Widenmayerstraße 16, 8000 München 22

Berliner Verein
Krankenversicherung a. G.,
Pantaleonswall 65-75, 5000 Köln 1

Central Krankenversicherung AG,
Hansaring 40-50, 5000 Köln 1

Colonia Krankenversicherung AG,
Gertrudenstraße 30-36, 5000 Köln 1

Continentale
Krankenversicherung a. G.,
Ruhrallee 92, 4600 Dortmund

Debeka
Krankenversicherungsverein a. G.,
Ferd.-Sauerbruch-Str. 18, 5400 Koblenz

Deutsche Krankenversicherung AG,
Aachener Straße 300, 5000 Köln 41

Deutscher Ring
Krankenversicherungsverein a. G.,
Ost-West-Straße 110, 2000 Hamburg 11

Europa Krankenversicherung AG,
Goebenstraße 1, 5000 Köln 1

Gisela Krankenschutz V.V.a.G.,
Wargauer Straße 42,
8000 München 90

Hallesche-Nationale
Krankenversicherung a. G.,
Silberburgstraße 80, 7000 Stuttgart 1

Hanse-Merkur
Krankenversicherung a. G.,
Neue Rabenstraße 3-12,
2000 Hamburg 36

Inter Krankenversicherung a. G.,
Erzberger Straße 9-13,
6800 Mannheim 1

Landeskrankenhilfe V.V.a.G.,
Uelzener Straße 120, 2120 Lüneburg

Liga Krankenversicherung
katholischer Priester V.V.a.G.,
Dr.-Theobald-Schrems-Straße 3,
8400 Regensburg 1

Münchener Verein
Krankenversicherung a. G.,
Pettenkofferstraße 19, 8000 München 2

Nova Krankenversicherung a. G.,
Kapstadtring 8, 2000 Hamburg 60

Partner-Gruppe
Krankenversicherung AG,
Berliner Str. 170-172, 6050 Offenbach 1

Pax-Krankenkasse katholischer Priester
Deutschlands V.V.a.G.,
Blumenstraße 12, 5000 Köln 1

Pfarrerkrankenkasse V.a.G.,
Benrather Schloßallee 33,
4000 Düsseldorf 13

Savag Saarbrücker
Krankenversicherungs-AG,
Dudweiler Straße 41, 6600 Saarbrücken 3

SBK-Krankenversicherung a. G.,
Wiesbadener Straße 54, 7000 Stuttgart 50

Signal Krankenversicherung a. G.,
Joseph-Scherer-Straße 3,
4600 Dortmund 1

Universa Krankenversicherung a. G.,
Sulzbacher Straße 1-7, 8500 Nürnberg 16

Vereinigte Krankenversicherung AG,
Leopoldstraße 24, 8000 München 40

Victoria-Gilde Krankenversicherung AG,
Graf-Recke-Straße 82, 4000 Düsseldorf 1



**Die privaten
Krankenversicherungen**

Im Telefonbuch sind die Namen der meisten dieser Versicherungen zu finden. Rufen Sie doch einfach an oder schreiben Sie eine Postkarte mit dem Stichwort „Student“.



Medizinische Fakultät

Dekan:

Prof. Dr. Gunther Arnold

Prodekan:

Prof. Dr. Manfred Straßburg

Dekanatsbüro:

Universitätsstraße 1, 4000 Düsseldorf (Gebäude 23.11, Ebene 02, Raum 65)
F. 3 11-22 42

Ursula Cranz, Reg. Ang., F. 3 11-22 42

Sprechstunden Mo. bis Fr. 10—12 Uhr

Fakultäts- und Senatsangelegenheiten, F. 3 11-22 42

Studenten- und Habilitationsangelegenheiten, Frau H. Wirtz, F. 3 11-30 17

Angelegenheiten des Praktischen Jahres — 3. klinischer Studienabschnitt —
Frau R. Frodeno, F. 3 11-22 85

Sprechstunden Di. 14.30—15.30 Uhr

Zusammensetzung der engeren Fakultät

Alle zur Fakultät gehörenden Lehrstuhlinhaber und ihnen gleichgestellte Professoren

Vertreter der übrigen Habilitierten:

Prof. Dr. Dr. P. Pfitzer

Prof. Dr. D. Friedburg

Prof. Dr. W.-P. Fritsch

Prof. Dr. H. Kuhn

Prof. Dr. H. D. Schulte

Prof. Dr. B. Grabensee

Prof. Dr. E. R. Müller-Ruchholtz

Priv.-Doz. Dr. Th. Königshausen

Vertreter der wissenschaftlichen Mitarbeiter:

Wiss. Ass. Dr. Th. Scholten

Wiss. Ass. Dr. Ch. Leuner

Wiss. Ass. Dr. M. Orłowski

Wiss. Ass. Dr. Winkelmann

Vertreter der Studierenden

cand. med. Rolf Granseyer

cand. med. Birgit Berg

cand. med. Andreas Fiehn

stud. med. Wolfgang Paulssen

Orientierungsplan

Gebäude 22.01

Ebene U1	Garderobe WC-Anlage
Ebene 00	Hörsäle

Gebäude 22.02

Ebene U1	Lehrsammlung, Demonstration,
Süd	Anatom. Institut (Lehrstuhl)

Nord

Kursräume
Physiologie,
Seminarraum
Physiologie

Gebäude 22.21

— Theoretische
Medizin —
Institut für Med.
Mikrobiologie und
Virologie
Institut für Pharma-
kologie
Institut für Toxiko-
logie
FB-Medizin

Gebäude 22.04

Ebene U1	Isotopenlabor Abt. Physiologie und Physiolog. Chemie
----------	---

Ebene 00 Tierställe

Gebäude 22.22

Zentrales
Tierlabor —

Gebäude 22.03

Ebene U1	Anatom. Institut (Lehrstuhl III)
Nord	Physiolog. Institut (Lehrstuhl I)
Ebene 00	Anatom. Institut (Lehrstuhl II)
Nord	Physiolog. Institut Lehrstuhl I)
Ebene 01	Anatom. Institut (Lehrstuhl IV)
Nord	Physiolog. Institut (Lehrstuhl II)

(Fortsetzung Gebäude 22.02)

Ebene 00	Mikroskopierraum
Süd	
Nord	Cafeteria, Kursräume Physiolog. Chemie

Gebäude 22.05

Ebene U1	Werkstätten der Institute, Glasbläserei, Leichenräume, Präparatoren
Ebene 00	Präparierraum mit Wasch- und Umkleide- räumen

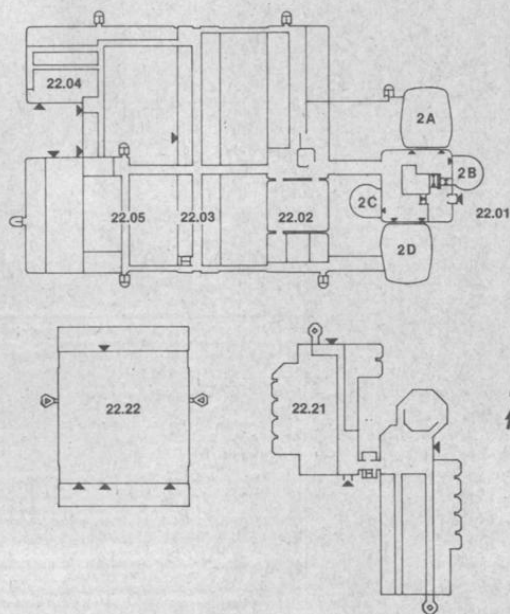

Ebene 02	Institut für Physiologische Chemie (Lehrstuhl I)
Süd	
Nord	Institut für Physiologische Chemie (Lehrstuhl I)
Ebene 03	Institut für Physiologische Chemie (Lehrstuhl II)
Süd	
Nord	Institut für Physiologische Chemie (Lehrstuhl II)
Ebene 04	Lehrstuhl für klinische Physiologie
Süd	

Ebene 04	Lehrstuhl für klinische Physiologie,
Nord	
Ebene 05	C. u. O. Vogt-Institut für Hirnforschung Anatom. Institut (Lehrstuhl I)
Süd	
Nord	C. u. O. Vogt-Institut für Hirnforschung Anatom. Institut (Lehrstuhl I)
Ebene 06	Freiluftlabor des Anatom. Instituts
Süd	
Nord	Freiluftlabor des Physiolog. Instituts

Orientierungsplan

Gebäude 23.01

Ebene U1 Hörsäle, Toiletten
Ebene 00 Cafeteria

Gebäude 23.02

Ebene U1 Hausmeisterei
Gemeinsame Einrichtungen
Ebene 00 Math.-Naturw.
Psychologie
Vorklin. Zahn-
medizin
Ebene 01 Experimentelle
Anästhesiologie
Math.-Naturw.
Psychologie

(Fortsetzung Gebäude 23.02)

Ebene 02 Erziehungswissen-
schaftliches Institut
Inst. f. Exp.
Anaesthesiologie
Institut für Med. Stati-
stik und Biomathe-
matik
Ebene 03 Institut für Med.
Psychologie
Institut für Med.
Soziologie

Gebäude 23.03

Ebene U1 Math.-Naturw.
Psychologie
Ebene 00 Math.-Naturw.
Psychologie
Ebene 01 Erziehungswissen-
schaftliches Institut
Seminarräume
Ebene 02 Seminarräume
41, 42, 43
FB-Erziehungswissenschaft

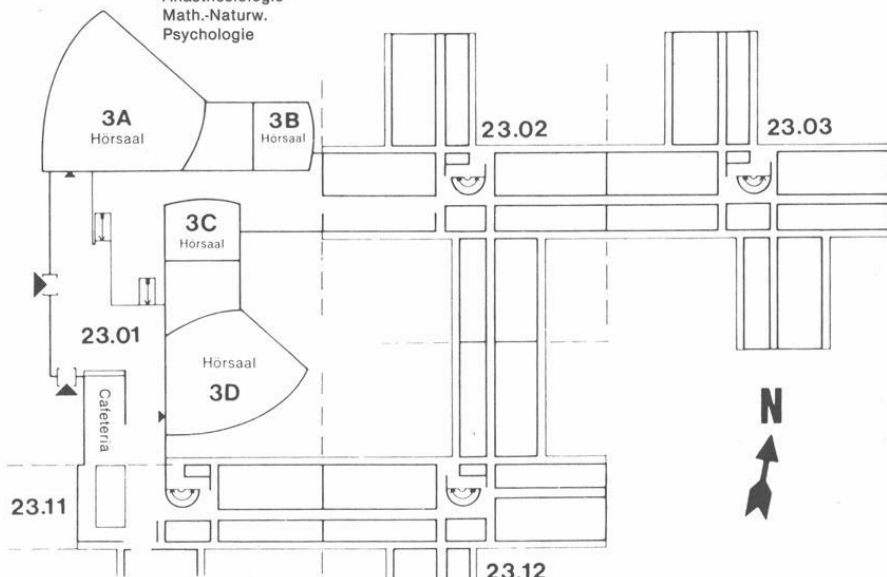

Gebäude 23.11

Ebene U1 Institut für Hygiene
(Abt. Staubmeßtechnik)
(Abt. Chemie)
Ebene 00 Inst. f. Arbeitsmedizin
Ebene 01 Amt für Ausbildungsförderung
Ebene 02 Dekanat der Medizinischen Fakultät
Gemeinsame Einrichtungen
Psychotherap. Beratungsstelle
Ebene 03 Gemeinsame Einrichtungen (Seminar-
räume), Institut für Humangenetik

Gebäude 23.12

Ebene U1 Institut für Hygiene (Lärmfor-
schung)
Neuropathologisches Institut
Ebene 00 Institut f. Arbeitsmedizin
Fachbibliothek Psychologie
Ebene 01 Institut für Experimentelle Chirurgie
Ebene 02 Stoffwechsellabor der Kinderklinik
Ebene 03 Institut für Humangenetik u.
Anthropologie
Ebene 04 Institut für Geschichte der Medizin
Düsseldorfer Institut
für amerikanische Völkerkunde
Institut für Hygiene (Abt. Exp. Pat-
hologie)

Studienberater

Medizin

Prof. Dr. Gottfried Arnold (Anatomisches Institut, Lehrstuhl IV)
Beratungsgebiet: Vorklinisches Medizinstudium (keine Zulassungs-
angelegenheiten).

Prof. Dr. Hans Greuel, Röntgenabteilung der Frauenklinik,
F. 3 11-75 26, Di. 16—17
Beratungsgebiet: Klinisches Medizinstudium

Prof. Dr. Georg Strohmeier, Med. Klinik und Poliklinik D,
Prof. Dr. Bernard Miller, Med. Klinik und Poliklinik D,
F. 3 11-22 85, Di. 14.30—15.30
Beratungsgebiet: III. Klinischer Studienabschnitt, Internatsjahr

Zahnmedizin

Prof. Dr. Hermann Böttger, Klinik für Zahn-, Mund- und Kieferkrankheiten,
F. 3 11-81 42
Beratungsgebiet: Vorklinisches u. klinisches Studium der Zahnmedizin
(nach Vereinbarung). Keine Zulassungsangelegenheiten

Studienberatung durch die Fachschaftsvertreter der Studentenschaft

Medizin

Fachschaftsraum Medizin, Institutsgebäude der theoretisch-vorklinischen
Medizin, Raum U 152, F. 3 11-26 31, Mo.—Fr. 13—14

Zahnmedizin

Westdeutsche Kieferklinik, Geb. 18.73, 3. Stock, Zimmer 19, Do. 12—13 Uhr

Prüfungsausschüsse

Ausschuß für die naturwissenschaftliche Vorprüfung der Zahnmediziner

Vorsitzender:

Prof. Dr. Joachim Haase, Physiologisches Institut, Lehrstuhl II

1. Stellvertreter:

Prof. Dr. Walter Weise, Poliklinik und Klinik für Zahn-, Mund- und
Kieferkrankheiten.

2. Stellvertreter:

Prof. Dr. Franz Schübel, Poliklinik und Klinik für Zahn-, Mund- und Kieferkrank-
heiten.

Ausschuß für die zahnärztliche Vorprüfung

Vorsitzender:

Prof. Dr. Joachim Haase, Physiologisches Institut, Lehrstuhl II.

1. Stellvertreter:

Prof. Dr. Hermann Böttger, Poliklinik und Klinik für Zahn-, Mund- und Kieferkrankheiten.

2. Stellvertreter:

Prof. Dr. Manfred Straßburg, Poliklinik und Klinik für Zahn-, Mund- und Kieferkrankheiten.

Ausschuß für die zahnärztliche Prüfung

Vorsitzender:

Prof. Dr. Joachim Haase, Physiologisches Institut, Lehrstuhl II.

1. Stellvertreter:

Prof. Dr. Manfred Straßburg, Poliklinik und Klinik für Zahn-, Mund- und Kieferkrankheiten.

2. Stellvertreter:

Prof. Dr. Hermann Böttger, Poliklinik und Klinik für Zahn-, Mund- und Kieferkrankheiten

Sprechstunden in Prüfungsangelegenheiten sowie Meldungen zu Prüfungen etc. nach der BestOfÄ und Prüfungsordnung für Zahnärzte: mittwochs von 12.00 bis 13.00, Gebäude 16.11, Ebene 01, Raum 84.

Ärztliche Vorprüfung und Prüfung nach der neuen AO

Landesprüfungsamt für Medizin und Pharmazie,
Horionplatz 1 (Landeshaus), 4 Düsseldorf 1, F. 83 51.

Promotionskommission

Vorsitzender:

Prof. Dr. G. Arnold, Institut für Experimentelle Chirurgie

Mitglieder:

Prof. Dr. Gunther Arnold, Institut für Experimentelle Chirurgie

Prof. Dr. Hans-Joachim Bremer, Kinderklinik, Lehrstuhl III

Prof. Dr. Friedrich Arnold Gries, Diabetes-Forschungsinstitut

Prof. Dr. Dr. Peter Pfitzer, Pathologisches Institut

Prof. Dr. Friedrich Karl Ohnesorge, Lehrstuhl für Toxikologie

Prof. Dr. Hans Bojar, Institut für Physiologische Chemie II

Wiss. Ass. Dr. H. Küppers, Med. Klinik u. Poliklinik, Klinik A

Prof. Dr. Armin Herforth, Poliklinik und Klinik für Zahn-, Mund- und Kieferkrankheiten

Lehrkörper

a) Emeritierte Professoren:

- Bay, Eberhard, Moorenstraße 84, 4000 Düsseldorf 1,
Dr. med. (Neurologie)
- Custodis, Ernst, Am Bärenkamp 18, 4000 Düsseldorf 13,
Dr. med. (Augenheilkunde)
- Fischer, Carl-Heinz, Lindauer Straße, 7992 Tettngang,
Dr. med. Dr. med. dent. (Zahn- und Kieferheilkunde)
- Grosse-Brockhoff, Franz, Dürerstraße 7, 4040 Neuss-Selikum,
Dr. med. (Innere Medizin)
- Hagen, Josef, Ltd. Regierungsgewerbemedizinaldirektor a. D.,
Daddersweg 21, 4005 Meerbusch 1,
Dr. med. (Arbeitsmedizin und Berufskrankheiten)
- Hinsberg, Karl, Ferdinand-von-Miller-Str. 2½, 8130 Starnberg/Niederpöcking,
Dr. phil. (Physiologische Chemie und Biochemie)
- Hollmann, Siegfried, Aloysiusstraße 44, 4047 Dormagen 5-Stürzelberg,
Dr. med. (Physiologische Chemie)
- Idelberger, Karlheinz, Hasselstraße 38, 4044 Kaarst 2,
Dr. med. Prof. h. c. (Orthopädie)
- Kiesselbach, Anton, Rheinbabenstraße 150, 4150 Krefeld-Linn,
Dr. med. et Dr. phil. (Anatomie)
- Kuhlendahl, Hans, Hubbelrather Weg 14, 4006 Erkrath,
Dr. med. (Neurochirurgie)
- Manz, Rudolf, Lindauer Weg 1, 4044 Kaarst,
Dr. med. (Gerichtliche Medizin)
- Meessen, Hubert, Schloßmannstraße 35, 4000 Düsseldorf 1,
Dr. med. Dr. h. c. (Allgem. Pathologie und pathologische Anatomie)
- Meyer zum Gottesberge, Alf, Heiligenstraße 38, 4000 Düsseldorf 13,
Dr. med. (Hals-, Nasen-, Ohrenheilkunde)
- Oberdisse, Karl, Schloßmannstraße 32, 4000 Düsseldorf 1,
Dr. med. (Innere Medizin)
- Schade, Heinrich, Gartenkampsweg 30, 4021 Metzkäusen,
Dr. med. (Humangenetik und Anthropologie)

b) Professoren:

- Arndt, Joachim Otto, Uedesheimer Straße 60, 4000 Düsseldorf 1,
Dr. med. (Experimentelle Anästhesiologie), 23. 11. 70
- Arnold, Gottfried, Schillerstraße 11, 4006 Erkrath,
Dr. med. (Anatomie), 1. 4. 77 (Lehrstuhlinhaber)
- Arnold, Gunther, Peckhauser Straße 31, 4020 Mettmann 2,
Dr. med. (Experimentelle Chirurgie), 21.10. 75 (Lehrstuhlinhaber)
- Beck, Lutwin, Himmelgeister Landstraße 67, 4000 Düsseldorf 13,
Dr. med. (Geburtshilfe und Frauenheilkunde), 27. 8. 71 (Lehrstuhlinhaber)
- Berger, Michael, Medizinische Klinik E, Moorenstraße 5, 4000 Düsseldorf 1,
Dr. med. (Innere Medizin)
- Bircks, Wolfgang, Mörikestraße 11, 4040 Neuss,
Dr. med. (Chirurgie), 16. 3. 70 (Lehrstuhlinhaber)

- Bock, Wolfgang J., Nordkanalallee 102, 4040 Neuss,
Dr. med. (Neurochirurgie), 2. 1. 79 (Lehrstuhlinhaber)
- Borchard, Franz, Im Grund 76, 4050 Mönchengladbach 2 (Rheydt),
Dr. med. habil. (Allgemeine Pathologie u. Path. Anatomie), 23. 7. 80
- Böttger, Hermann, Brahmplatz 3, 4000 Düsseldorf 1,
Dr. med. dent. (Zahn-, Mund- und Kieferkrankheiten, insbesondere zahn-
ärztl. Prothetik), Guest Professor der Osaka Dental University, 4. 10. 68
(Lehrstuhlinhaber)
- Bojar, Hans, Corellistraße 52, 4000 Düsseldorf 13,
Dr. med. habil. (Physiologische Chemie), 10. 4. 79
- Bourgeois, Maurice, Rheinweg, 4000 Düsseldorf 31,
Dr. med. (Kinderheilkunde), 4. 10. 75
- Bremer, Hans-Joachim, Kattowitzer Straße 6, 4000 Düsseldorf 1,
Dr. med. (Kinderheilkunde), 6. 8. 74 (Lehrstuhlinhaber)
- Brüster, Herbert Theodor, Grünewald 6, 4040 Neuss,
Dr. med. (Kinderheilkunde, Blutgerinnung
und Transfusionsmedizin), 15. 7. 74 (Lehrstuhlinhaber)
- Detmar, Hermann, Hubbelrather Weg 12, 4006 Erkrath,
Dr. med. (Chirurgie und Urologie), 1. 3. 63 (Lehrstuhlinhaber)
- Drewes, Joseph, Wettiner Straße 15, 4000 Düsseldorf 11,
Dr. med. (Chirurgie), 13. 10. 66
- Esser, Günter, Eickelscheidt 5, 4030 Ratingen 6,
Dr. rer. nat. (Medizinische Akustik und Audiologie), 28. 9. 78
- Falke, Konrad, Händelstraße 5, 4000 Düsseldorf 13,
Dr. med. habil. (Anästhesiologie)
- Feinendegen, Ludwig E., Wolfshovener Straße 197, 5170 Jülich-Stetternich,
Dr. med. (Nuklearmedizin), 11. 5. 67 (Lehrstuhlinhaber)
- v. Ferber, Christian, Auf dem Ufer 7, 4000 Düsseldorf 13,
Dr. phil. (Medizinische Soziologie), 1. 4. 78 (Lehrstuhlinhaber)
- Fischer, Jörg-Thomas, Uerdinger Str. 23, 4000 Düsseldorf 30,
Dr. med. (Innere Medizin)
- Freund, Hans-Joachim, Am Adels 11, 4030 Ratingen 6,
Dr., med. (Neurologie), 1. 8. 77 (Lehrstuhlinhaber)
- Friedburg, Dieter, Steinauer Straße 60, 4010 Hilden,
Dr. med. (Augenheilkunde), 25. 5. 71
- Fritsch, Wolf-Peter, Am Thieleshof 58, 4006 Erkrath 1,
Dr. med. (Innere Medizin), 30. 6. 80
- Göbel, Ulrich, Fichtestr. 33, 4010 Hilden,
Dr. med. (Kinderheilkunde), 27. 10. 77
- Goslar, Hans Günter, Johannes-Kirschbaum-Straße 8, 4005 Meerbusch 1,
Dr. med. (Anatomie), 4. 2. 71 (Lehrstuhlinhaber)
- Grabensee, Bernd, Scheibenstr. 20, 4000 Düsseldorf 30,
Dr. med. (Innere Medizin), 23. 10. 78
- Greeff, Kurt, Brinckmannstraße 29, 4000 Düsseldorf 1,
Dr. med. (Pharmakologie und Toxikologie), 1. 9. 60 (Lehrstuhlinhaber)
Zugleich Mitglied der Math.-Nat. Fakultät
- Greither, Aloys, Moorenstraße 5, 4000 Düsseldorf 1,
Dr. med. et Dr. phil. (Dermatologie und Venerologie), 1. 8. 62 (Lehrstuhl-
inhaber)

- Greuel, Hans, Hohegrabenweg 99a, 4005 Meerbusch 1,
Dr. med. (Med. Strahlenkunde), 29. 4. 71
- Gries, Friedrich Arnold, Zonser Straße 3, 4040 Neuss,
Dr. med. (Innere Medizin), 15. 10. 73 (Lehrstuhlinhaber)
- Grün, Ludwig, Boventer Kirchweg 42, 4005 Meerbusch-Osterath,
Dr. med. (Hygiene, Mikrobiologie und Gesundheitsfürsorge), 14. 8. 69
- Grünewald, Gerhard, Ickerswarder Straße 94, 4000 Düsseldorf 13,
Dr. phil. (Psychologie), 14. 1. 66
- Günther, Dietrich, Am Langenbruchbach 29, 4005 Meerbusch-Langst,
Dr. med. (Medizinische Strahlenkunde), 16. 6. 71
- Haase, Joachim, Schillerstraße 13, 4006 Erkrath 2,
Dr. med. (Physiologie), 1. 5. 72 (Lehrstuhlinhaber)
- Haensch, Rudolf, Schillerstraße 52, 4050 Mönchengladbach,
Dr. med. (Dermatologie und Venerologie), 27. 5. 71
- Haring, Claus, Bergische Landstraße 2, 4000 Düsseldorf 12,
Dr. med. (Psychiatrie), 16. 9. 77
- von Harnack, Gustav-Adolf, Virchowstraße 13, 4000 Düsseldorf 1,
Dr. med. (Kinderheilkunde), 25. 2. 66 (Lehrstuhlinhaber)
- Heigl-Evers, Annelise, Faunastr. 57, 4000 Düsseldorf 1,
Dr. med. (Psychotherapie), 15. 10. 77 (Lehrstuhlinhaber)
- Heinrich, Kurt, Novalisstraße 1, 4000 Düsseldorf 30,
Dr. med. (Psychiatrie), 1. 8. 72 (Lehrstuhlinhaber)
- Herforth, Armin, Hohegrabenweg 13, 4005 Meerbusch 1,
Dr. med. dent. habil. (Zahn-, Mund- und Kieferheilkunde), 30. 6. 80
- Herrmann, Jörg, Liebfrauenstraße 33, 4000 Düsseldorf 13,
Dr. med. (Innere Medizin)
- Hopf, Adolf, Virchowstr. 15, 4000 Düsseldorf 1,
Dr. med. (Hirnforschung und Anatomie), 18. 8. 67 (Lehrstuhlinhaber)
- Horster, Franz-Adolf, VerdisträÙe 56, 4010 Hilden,
Dr. med. (Innere Medizin und Nuklearmedizin), 21. 5. 71
- Hort, Waldemar, Auf'm Winkel 10, 4000 Düsseldorf 13, (Lehrstuhlinhaber)
Dr. med. (Allgem. Pathologie und Pathologische Anatomie), 15. 7. 69
- Jansen, Gerd, Oberer Pustenberg 6, 4300 Essen 16, (Lehrstuhlinhaber)
Dr. med., Dr. phil. (Arbeitsmedizin, Sozialmedizin), 3. 9. 75
- Jesdinsky, Hans Joachim, Brahmsstraße 6, 4040 Neuss,
Dr. med. (Med. Statistik und Biomathematik), 5. 3. 75 (Lehrstuhlinhaber)
- Jungblut, Reiner Maria, Am Mühlenbusch 3, 5657 Haan,
Dr. med. (Medizinische Strahlenkunde), 29. 9. 72
- Kaufmann, Raimund, Florastraße 14, 4005 Meerbusch,
Dr. med. (Klinische Physiologie), 19. 5. 72 (Lehrstuhlinhaber)
- Kley, Hans Kuno, Harfferstr. 71, 4040 Neuss,
Dr. med. (Innere Medizin)
- Koch, Heribert, Immermannstraße 8, 4006 Erkrath 2,
Dr. med. Dr. med. dent. (Kiefer- und Plastische Gesichtschirurgie), 29. 3. 76
- Kremer, Karl, Elmenweide 16, 4000 Düsseldorf 13,
Dr. med. (Chirurgie), 1. 10. 63 (Lehrstuhlinhaber)
- Kröner, Hans, Kemperweg 20, 4042 Glehn,
Dr. med. (Physiologische Chemie), 15. 10. 73

- Krüskenper, Hans-Ludwig, Himmelgeister Landstraße 175, 4000 Düsseldorf 13,
Dr. med. (Innere Medizin), 1. 1. 72 (Lehrstuhlinhaber)
- Lentrott, Jürgen Eckart Christian, Räuscherweg 43 4000 Düsseldorf 1,
Dr. med., Dr. med. dent. (Kiefer- und Gesichtschirurgie), 19. 12. 79
(Lehrstuhlinhaber)
- Loogen, Franz, Am Wasserturm 9, 4000 Düsseldorf 13, (Lehrstuhlinhaber)
Dr. med. (Innere Medizin, insbesondere Kardiologie), 7. 9. 67
- Lombeck, Ingrid, Gerresheimer Str. 123, 4000 Düsseldorf 1,
Dr. med. habil. (Kinderheilkunde) 26. 4. 79
- Majewski, Frank, Elberfelder Str. 41, 4010 Hilden, F. (21 03) 5 22 56
Dr. med. (Humangenetik und Kinderheilkunde), 6. 11. 78
- Miller, Bernard, Niemansweg 19, 4000 Düsseldorf 12,
Dr. med. (Innere Medizin), 2. 8. 77
- Molinski, Hans, Kurze Straße 1, 4156 Willich 1,
Dr. med. (Psychosomatische Medizin), 10. 1. 74
- Morgenstern, Claus, Witzelstr. 89, 4000 Düsseldorf 1,
Dr. med. (Experimentelle Otologie), 20. 3. 79
- Morgenstern, Jürgen, Auf dem Gemark 11, 4000 Düsseldorf 12,
Dr. rer. nat. (Biomedizinische Technik), 2. 5. 79
- Mortier, Wilhelm, Preußenstraße 27, 4033 Hösel,
Dr. med. (Kinderheilkunde), 2. 10. 75
- Moser, Jörg, Am Haferkamp 13, 4000 Düsseldorf 13,
Dr. rer. nat. (Klinische Physiologie), 31. 5. 74
- Müller, Erich, Königstraße 109, 4044 Kaarst 2,
Dr. med. (Kinderchirurgie) 6. 7. 79 (Lehrstuhlinhaber)
- Naumann, Peter, Pigageallee 3a, 4000 Düsseldorf 13,
Dr. med. (Mikrobiologie und Virologie), 15. 2. 69 (Lehrstuhlinhaber)
- Noack, Eike-Albrecht, Lübistrather Straße 25, 4040 Neuss 21,
Dr. med. (Pharma- u. Toxikologie), 28. 9. 78
- Ohnesorge, Friedrich Karl, Gerhart-Hauptmann-Weg 5, 4020 Mettmann.
Dr. med. (Toxikologie und Pharmakologie), 1. 10. 74 (Lehrstuhlinhaber)
- Pau, Hans, Himmelgeister Landstraße 87, 4000 Düsseldorf 13,
Dr. med. (Augenheilkunde), 1. 4. 59 (Lehrstuhlinhaber)
- Pfitzer, Peter, Stoffeler Damm 120, 4000 Düsseldorf 1,
Dr. med. Dr. rer. nat. (Allgem. Pathologie und Cytopathologie), 25. 10. 74
- Podlesch, Ingrid, Dürerstraße 15, 5657 Haan,
Dr. med. (Anästhesiologie)
- Pöttgen, Wolfgang, Krupp-Krankenanstalten GmbH, Wittekindstraße 30—86,
4300 Essen, Dr. med. (Innere Medizin), 30. 7. 75
- Reh, Herbert, Vieringhausen 137, 5630 Remscheid,
Dr. med. (Rechtsmedizin), 16. 6. 71
- Reinauer, Hans, Brinckmannstr. 37, 4000 Düsseldorf 13,
Dr. med. (Klinische Biochemie), 26. 4. 73 (Lehrstuhlinhaber)
- Rick, Wirnt, Chlodwigstraße 99, 4000 Düsseldorf 1,
Dr. med. (Klinische Chemie), 15. 7. 74 (Lehrstuhlinhaber)
- Röhrborn, Gunter, Danziger Straße 4, 4044 Kaarst,
Dr. rer. nat. (Humangenetik und Anthropologie), 1. 10. 74 (Lehrstuhlinhaber)
- Rosenbauer, Karlheinz, A. Riehler Gürtel 41, 5000 Köln 60,
Dr. med. (Anatomie), 2. 11. 72 (Lehrstuhlinhaber)

- Schadewaldt, Hans, Brehmstraße 82, 4000 Düsseldorf 1,
Dr. med. (Geschichte der Medizin), 1. 1. 63 (Lehrstuhlinhaber)
- Scheibner, Horst, Fürstenwall 61, 4000 Düsseldorf 1,
Dr.-Ing. (Neurophysiologie), 1. 4. 75
- Schlipköter, Hans-W., Chopinstraße 11, 4000 Düsseldorf 13,
Dr. med. (Hygiene) 31. 8. 65 (Lehrstuhlinhaber)
Zugleich Mitglied der Math.-Nat. Fakultät
- Schmidt, Eberhard, Sandheider Straße 22, 5605 Hochdahl,
Dr. med. (Pädiatrie), 8. 10. 71 (Lehrstuhlinhaber)
- Schmidt, Kurt, Hülchrather Straße 8, 4000 Düsseldorf 1,
Dr. rer. nat. (Mikrobiologie, insb. Virologie), 18. 8. 71
- Schneider, Wolfgang, Leitenstorffer Straße 2, 4000 Düsseldorf 13,
Dr. med. (Innere Medizin), 19. 9. 77 (Lehrstuhlinhaber)
- Schübel, Franz, Hans-Henny-Jahnn-Straße 3, 4006 Erkrath,
Dr. med. dent. (Zahn-, Mund- und Kieferheilkunde), 7. 7. 77
(Lehrstuhlinhaber)
- Schulitz, Klaus-Peter, Dorfstraße 9a, 4000 Düsseldorf 12,
Dr. med. (Orthopädie), 15. 12. 77 (Lehrstuhlinhaber)
- Schulte, Hagen-Dietrich, An der Obererft 72, 4040 Neuss,
Dr. med. (Chirurgie), 11. 9. 73
- Schweitzer, Heinz, Im Rottfeld 9, 4000 Düsseldorf 1,
Dr. med. (Rechtsmedizin), 1. 11. 68 (Lehrstuhlinhaber)
- Seipel, Ludger, Kurfürstenstraße 13, 4000 Düsseldorf 1,
Dr. med. (Innere Medizin), 11. 8. 77
- Sies, Helmut, Wehler Dorfstr. 32a, 4040 Neuss 22,
Dr. med. (Physiologische Chemie), 1. 10. 79 (Lehrstuhlinhaber)
- Staib, Wolfgang, Bergerfurthstraße 10, 4044 Kaarst,
Dr. med. (Physiologische Chemie und Biochemie), 1. 10. 70
Zugleich Mitglied der Math.-Nat. Fakultät (Lehrstuhlinhaber)
- Steingrüber, Hans-Joachim, Sanddornweg 2a, 4040 Neuss 21,
Dr. phil. (Medizinische Psychologie), 22. 7. 74 (Lehrstuhlinhaber)
- Stolze, Theodor, Himmelgeister Straße 191, 4000 Düsseldorf 1,
Dr. med. (Medizinische Strahlenkunde)
- Straßburg, Manfred, Im Diepental 40, 4000 Düsseldorf 13,
Dr. med. dent. (Zahn-, Mund- und Kieferheilkunde), 7. 4. 72.
(Lehrstuhlinhaber)
- Strohmeyer, Georg, An der Obererft 80d, 4040 Neuss 1,
Dr. med. (Innere Medizin u. Gastroenterologie), 26. 10. 73 (Lehrstuhlinhaber)
- Thämer, Volker, Sophienstraße 27, 4000 Düsseldorf 13,
Dr. med. (Physiologie), 7. 6. 77
- Toyka, Klaus Viktor, Himmelgeister Landstr. 136, 4000 Düsseldorf,
Dr. med. (Neurologie), 21. 12. 79
- Trube-Becker, Elisabeth, Am Strauchbusch 27, 4040 Neuss,
Dr. med. (Rechtsmedizin), 24. 10. 71
- Vieten, Heinz, Schloßmannstraße 34, 4000 Düsseldorf 1 (Lehrstuhlinhaber)
Dr. med. (Röntgenologie und Med. Strahlenkunde), 1. 3. 63
- Vogell, Wolrad, Hans-Sachs-Weg 21, 4006 Erkrath 2,
Dr. phil. (Biophysik u. Elektronenmikroskopie), 16. 1. 67 (Lehrstuhlinhaber)
- Vosberg, Henning, Volmerswerther Str. 7, 4040 Neuß 1,
Dr. med. (Innere Medizin u. Nuklearmedizin), 2. 5. 79

- Vosteen, Karl-Heinz, Christophstr. 96, 4000 Düsseldorf 1,
Dr. med. (HNO-Heilkunde), 1. 10. 66 (Lehrstuhlinhaber)
- Wechsler, Wolfgang, Eichenhainallee 2, 1. 7. 76, 5060 Bergisch-Gladbach 1,
Dr. med. (Neuropathologie), 1. 7. 76 (Lehrstuhlinhaber)
- Weise, Walter, Himmelgeister Straße 110, 4000 Düsseldorf 1,
(Lehrstuhlinhaber)
Dr. med. dent. (Zahn-, Mund- und Kieferheilkunde), 11. 10. 72
- Wienbeck, Martin, Mühltaler Straße 24, 4000 Düsseldorf 1,
Dr. med. (Innere Medizin), 29. 4. 74
- Wirth, Klaus, Sperberweg 9, 4006 Erkrath,
Dr. med. (Pharmakologie und Toxikologie), 1. 9. 75
- Zepf, Siegfried, Lehrstuhl für Psychotherapie, Moorenstr. 5, 4000 Düsseldorf 1,
Dr. med. habil. (Poliklinische Psychotherapie), 21. 12. 79
- Zimmermann, Horst, Moorenstr. 5, 4000 Düsseldorf 1,
Dr. med. (Innere Medizin, insbes. Stoffwechselkrankheiten und Ernährungs-
lehre), 14. 6. 73 (Lehrstuhlinhaber)
- Zindler, Martin, Himmelgeister Landstr. 171, 4000 Düsseldorf 13,
Dr. med. (Anästhesiologie), 20. 9. 66 (Lehrstuhlinhaber)

c) Honorar-Professoren:

- Credner, Karl, Venekotensee, Kapellenbruchweg 211, 4055 Niederkrüchten-
Elmpt, Dr. med. (Arzneimittelprüfung u. Arzneimittelgesetz)
- Mitscherlich, Melitta, Weezer Straße 2, 4000 Düsseldorf 11,
Dr. med., 25.10.76
- Kulenkampff, Casper, Wolfgang-Müller-Straße 30, 5000 Köln-Marienburg,
Dr. med. (Psychiatrie), 25.9.72
- Wenzel, Hans Gerd, Kühnstr. 50, 4600 Dortmund 50,
Dr. med. (Arbeitsphysiologie), 16.1.73
- Wolff, Max-Richard, Hebbelstr. 7, 4000 Düsseldorf 1,
Dr. med. et. Dr. phil. (Physikalische Medizin und Technik), 11.4.67

d) Außerplanmäßige Professoren:

- Albert, Elfriede, Große Weißgasse 28, 6500 Mainz,
Dr. med. (Psychiatrie und Neurologie), 28.7.65
- Albrecht, Herbert, Fritz-Reuter-Str. 3, 4000 Düsseldorf 1,
Dr. med. habil. (Geburtshilfe und Frauenheilkunde)
- Amelung, Diethard, Altkönigstraße 16, 6240 Königstein/Ts.,
Privatklinik Dr. Amelung, Dr. med. (Innere Medizin), 7.12.65
- Andrian-Werburg, Frhr. v., Hanns, St. Johannes-Hospital, Duisburg-Hamborn,
Orthopädische Klinik, An der Abtei 7—11, 4100 Duisburg 11,
Dr. med. (Orthopädie), 27. 2. 81
- Arbab, Zadeh Amir, Leiter des Freien Instituts für gerichtliche und soziale
Medizin, Grabbeplatz 2, 4000 Düsseldorf 1,
Dr. jur., Dr. med. (Gerichtliche Medizin), 21.6.66
- Arnold, Wolfgang, Hattnitter Straße 8, 4006 Erkrath 2,
Dr. med. (HNO-Heilkunde), 14.10.77
- Baron, Heinz, Jüchener Weg 33, 4000 Düsseldorf 11,
Dr. med. habil. et. Dr. phil. (Chirurgie), 8.2.58

- Baust, Walter, Neurologische Klinik des Evangelischen Krankenhauses, Marienstr. 2—14, 2900 Oldenburg, Dr. med. habil. (Klinische Neurophysiologie und Neurologie), 7. 8. 69
- Berchtold, Peter, in der Elb 8, 4000 Düsseldorf 1, Dr. med. (Innere Medizin), 7.8.77
- Bergener, Manfred, Direktor an der Rheinischen Landesklinik Köln, Psychiatrisches Behandlungszentrum, Wilhelm-Griesinger-Straße 23, 5000 Köln, Dr. med. (Psychiatrie), 10.4.71
- Berger, Fritz, Kirchfeldstraße 40, Evangelisches Krankenhaus, 4000 Düsseldorf 1, Dr. med. (HNO-Heilkunde), 7.4.70
- Berquet, Karl-Hans, Lange Zehnstraße 20, 8720 Schweinfurt, Dr. med. (Orthopädie), 10.2.70
- Bethge, Hartmut, Am Elfengrund 42, 6100 Darmstadt-Eberstadt, Dr. med. (Innere Medizin), 23.12.71
- Blessing, Manfred, Liebfrauenstraße 48, 4000 Düsseldorf 13, Dr. med. (Allgemeine Pathologie u. pathol. Anatomie, 1.9.71 Path. Institut, 5000 Köln-Merheim
- Böcker, Reinhard, Eintrachtstr. 33, 4006 Erkrath, Dr. med. habil. (Urologie), 14.12.79
- Boeminghaus, Frank, Urologische Klinik, Krankenanstalten Neuss, Lukaskrankenhaus, Preußenstr. 84, 4040 Neuss, Dr. med. (Urologie), 22. 8. 77
- Bokelmann, Johannes, Behringstraße 17, 4040 Neuss, Dr. med. habil. (Geburtshilfe und Frauenheilkunde), 31.5.72
- Bosch, Gerhard, Ltd. Landesmedizinaldirektor i. R., Tannayerstr. 12, 6551 Norheim/Nahe, Dr. med. (Kinder- und Jugendpsychiatrie), 18. 7. 67
- Both, Anton, Zentrum für Innere Medizin, Abteilung für Herz- und Gefäßkrankheiten, Katharinenhospital, Kriegsbergstr., 7000 Stuttgart 1, Dr. med. habil. (Innere Medizin), 15.11.73
- Brunner, Helmut, Waldstr. 10, 4018 Langenfeld, Dr. med. (Medizinische Mikrobiologie)
- Büchner, Michael, Kreiskrankenhaus, Innere Abt., 7840 Mülheim, Dr. med. (Innere Medizin), 11.8.72
- Carrié, Curt, Grabbeplatz 15, 4600 Dortmund, Dr. med. (Haut- und Geschlechtskrankheiten), 8.6.42
- Coburg, A. J., Krankenanstalten Neuss — Lukaskrankenhaus, Preußenstr., 84, 4040 Neuss, Dr. med. (Chirurgie), 19.12.79
- Dehnen, Walter, Giesenender Kirchweg 32, 4005 Meerbusch 2, Dr. med. (Hygiene), 15.12.78
- Diller, Werner, Elisabeth-Landgässer-Str. 8, 5090 Leverkusen, Dr. med. (Arbeitsmedizin), 6.9.78
- Dolff, Kurt, Neißestraße 19, 4300 Essen, Dr. med. (Geburtshilfe und Frauenheilkunde), 11.6.52
- Eichhorn, Siegfried, Brucknerstraße 73, 4010 Hilden, Dr. rer. pol. habil. (Krankenhauswesen), 7.2.76
- von Elmendorff, Harald, Freiherr, Schloß, 5043 Lechenich, Dr. med. (Chirurgie), 2.1.69

- Engelhardt, Jürgen Peter, Am Hövel 23, 4005 Meerbusch 1,
Dr. med. dent. (Zahn-, Mund- und Kieferheilkunde, insbesondere zahn-
ärztliche Prothetik), 12.12.73
- Fendel, Kurt E., Lukaskrankenhaus Neuss, Preussenstr. 84, 4040 Neuss,
Dr. med. (Hals-, Nasen-, Ohrenheilkunde)
- Ferbers, Eduard, St.-Vinzenz-Krankenhaus, Schloßstraße 85,
4000 Düsseldorf 30,
Dr. med. (Chirurgie), 21.7.66
- Flegel, Horst, Landesmedizinaldirektor, Theodor-Körner-Straße 2, 5000 Köln-
Rodenkirchen, F. (02 21) 39 12 68
Dr. med. (Neuropsychiatrie), 3.9.69
- Franken, Franz-Hermann, St.-Joseph-Krankenhaus, 5600 Wuppertal,
Dr. med. (Innere Medizin), 15.12.68
- Frenzel, Hartmut, Gilbachweg 16, 4044 Kaarst 1,
Dr. med. (Pathologie)
- Fresen, Otto, Hermann-Hesse-Straße 2a, 4000 Düsseldorf 30,
Dr. med. (Allg. Pathologie und pathologische Anatomie), 2.8.51
- Fuchs, Erich, Pfitznerstraße 5, 6200 Wiesbaden,
Dr. med. habil. (Innere Medizin), 29. 6. 72
- Ganzer, Uwe, Angerstr. 28, 4000 Düsseldorf 13,
Dr. med. (HNO-Heilkunde), 22. 8. 77
- Gehrmann, Günther, Heusnerstr. 40, Klinikum Barmen, 5600 Wuppertal 2,
Dr. med. (Innere Medizin), 20. 12. 67
- Geinitz, Wolfgang, Blumenthalstraße 41, 6900 HD-Neuenheim,
Dr. med. (Physiolog. und klin. Chemie), 2. 1. 63
- Gerteis, Werner, Städt. Krankenhaus Gerresheim, Gräulinger Str. 120,
4000 Düsseldorf 12,
Dr. med. (Geburtshilfe und Frauenheilkunde), 1. 5. 71
- Giebel, Ortwin, Birkenallee 25, 4050 Mönchengladbach 1,
Dr. med. (Anästhesiologie), 7. 2. 68
- Glaubitt, Dieter, Hohenzollernstraße 112, 4150 Krefeld,
Dr. med. (Nuklearmedizin), 12. 12. 74
- Gleichmann, Ulrich, (Gollwitzer-Meier-Institut), Herforder Straße,
4970 Bad Oeynhausen, Dr. med. (Innere Medizin)
- Görtz, Heinz, Augenklinik der Krankenhäuser des Märkischen Kreises GmbH,
Philipstraße 2, 5880 Lüdenscheid, Dr. med. (Augenheilkunde), 15. 6. 65
- Goerz, Günter, Pungshausstraße 26, 4010 Hilden,
Dr. med. (Dermatologie und Venerologie), 5. 4. 74
- Grabow, Lutz, Mecklenburger Str. 37, 4100 Duisburg 11,
Dr. med. (Anästhesiologie), 2. 4. 79
- Graeber, Waldemar, Augenklinik der Städt. Krankenanstalten, 3300 Braun-
schweig, Dr. med. (Augenheilkunde), 24. 7. 68
- Greiser, Eberhard, Vellbrüggener Str. 27, 4040 Neuß 21,
Dr. med. (Med. Statistik und Epidemiologie), 19. 12. 80
- Greven, Herbert, Feldstr. 72, 4000 Düsseldorf 30,
Dr. med. (Hals-, Nasen-, Ohrenheilkunde), 28. 12. 55
- Grewe, Horst-Eberhard, Chirurg. Klinik, Städt. Krankenanstalten, 4500 Osna-
brück, Dr. med. et med. dent. (Chirurgie), 2. 7. 64
- Gruenagel, Hans Helmut, Ev. Krankenhaus, Kirchfeldstr. 40,
4000 Düsseldorf 1,
Dr. med. (Chirurgie), 18. 5. 72

- Grünekle, Dieter, Immermannstr. 18, 4006 Erkrath 2,
Dr. med. (Innere Medizin), 21. 6. 78
- Haase, Hans-Joachim, Pfalzlinik, Weinheimer Straße, 6749 Landeck,
Dr. Dr. med. (Psychiatrie)
- Haering, Manfred, Rolander Weg 7, 4000 Düsseldorf 12,
Dr. med. (Chirurgie), 18. 5. 72
- Haering, Manfred, Rolander Weg 7, 4000 Düsseldorf 12,
Dr. med. (Geburtshilfe und Frauenheilkunde), 25. 3. 74
- Haike, Horst, Krankenanstalten des Kreises Lippe, Fichtenweg 1,
4930 Detmold 17,
Dr. med. (Orthopädie), 30. 12. 69
- Hammerstein, Wolfgang, Im Hasengraben 66, 4000 Düsseldorf 13,
Dr. med. habil. (Augenheilkunde), 16. 8. 79
- Hansen, Fritz, Heleneweg 13, 4020 Mettmann 2,
Dr. med. (Kinderheilkunde), 18. 3. 52
- Hausamen, Torsten-Udo, Städt. Krankenanstalten Dortmund,
Beurhausstr. 40, 4600 Dortmund
Dr. med. (Innere Medizin), 6. 5. 75
- Heidenreich, Johannes, Krankenhaus St. Joseph-Stift, Schwachhauser
Heerstr. 54, 2800 Bremen,
Dr. med. (Geburtshilfe und Frauenheilkunde)
- Heinzler, Franz, Steinauer Straße 3, 4010 Hilden,
Dr. med. (Med. Strahlenkunde), 16. 6. 71
- Herberg, Liselotte, Curleweg 27, 4000 Düsseldorf 13,
Dr. med., Dr. med. vet. (Versuchstierkunde), 31. 3. 80
- Herbig, Herbert, Heiligenstraße 27, 4000 Düsseldorf 13,
Dr. med. (Chirurgie), 1. 2. 55
- Herms, Wolfgang, Ev. Krankenhaus, Kirchfeldstr. 40, 4000 Düsseldorf 1,
Dr. med. (Innere Medizin), 19. 2. 70
- Heyden, Paul, Himmelgeister Str. 222, 4000 Düsseldorf 1,
Dr. med. et med. dent. (Zahn-, Mund-, Kieferheilkunde), 10. 2. 60
- Hilscher, Werner, Stefan-Georg-Weg 3, 4040 Neuss-Nord,
Dr. med. (Allgem. Pathologie und Pathol. Anatomie), 19. 2. 70
- Hirsch, Hans Hellmuth, Ev. Krankenhaus Duisburg-Nord,
Fahrner Str. 135, 4100 Duisburg 11,
Dr. med. (Chirurgie)
- Hoffmann, Ernst, St.-Josef-Hospital, Bergstr. 6—12,
5600 Wuppertal-Elberfeld,
Dr. med. (Chirurgie), 12. 1. 70
- Hoffmeister, Friedrich, Katernberger Straße 262, 5600 Wuppertal-Elberfeld,
Dr. med. (Pharmakologie und Toxikologie), 14. 9. 71
- Hofmann, Norbert, Am Südpark 19, 4040 Neuss,
(Dermatologie u. Venerologie), 27. 5. 77
- Holland, Gerhard, Ev. Krankenanstalten, Fahrner Str. 135,
4100 Duisburg 11, Dr. med. (Augenheilkunde), 3. 4. 68
- Hoppe, Rudolf, Oertelstr. 8, 4000 Düsseldorf 1,
Dr. med. (Sozialhygiene)
- Huse, Klaus, Auenhof 8, 4030 Ratingen,
Dr. med. habil. (Anästhesiologie)

- Huth, Friedhelm, Pathologisches Institut am Städt. Krankenhaus Hildesheim,
Weinberg 1, 3200 Hildesheim,
Dr. med. (Allgemeine Pathologie, Patholog. Anatomie)
- Irmischer, Karl, Ev. Krankenh. Bethesda, 4050 Mönchengladbach,
Dr. med. (Innere Medizin), 29. 4. 71
- Itani, Zouhair, Herderstr. 27, 4000 Düsseldorf 1,
Dr. med. (Dermatologie und Venerologie)
- Jahnke, Karl, Klinikum Elberfeld, 5600 Wuppertal 1,
Dr. med. (Innere Medizin), 13. 10. 66
- Jacobs, Giesbert, Städt. Krankenhaus, Weinberg 1
3200 Hildesheim,
Dr. med. (Chirurgie), 16. 9. 76
- Jünemann, August, Bruhnstr. 6, 4000 Düsseldorf 1,
Dr. med. (Chirurgie), 15. 11. 73
- Kaiser, Karl, Elisabeth-Krankenhaus, Hubertusstr. 100,
4050 Mönchengladbach 2,
Dr. med. (Innere Medizin), 19. 4. 62
- Kazmeier, Fritz, Sauerbruchstr. 13, 2940 Wilhelmshaven,
Dr. med. (Innere Medizin), 14. 10. 57
- Kindler, Uwe, Ev. Krankenhaus, Virchowstraße 20, 4200 Oberhausen 1,
Dr. med. (Innere Medizin), 27. 7. 75
- Kivelitz, Hans, Schützenstraße 63, 4030 Ratingen,
Dr. med. (Chirurgie), 12. 5. 77
- Klein, Erich, Städt. Krankenanstalten, 4800 Bielefeld,
Dr. med. (Innere Medizin), 20. 12. 63
- Klein, Wilhelm, Düsseldorfer Str. 29a, 4000 Düsseldorf 11,
Dr. med. habil. (Orthopädie), 25. 7. 80
- Knieriem, Hans-Jürgen, Bethesda-Krankenhaus, Heerstr. 219, 4100 Duisburg,
Dr. med. (Allg. Pathologie u. Pathologische Anatomie), 26. 6. 73
- Knolle, Gerdt, Frankfurter Str. 77, 6050 Offenbach,
Dr. med., Dr. med. dent. (Zahn-, Mund- und Kieferheilkunde), 4. 1. 73
- Koblin, Ingolf, Starenweg 3, 8033 Krailling,
Dr. med., Dr. med. dent. habil., (Kiefer- u. Gesichtschirurgie), 10. 4. 80
- Koburg, Ernst, Theresienstr. 6, 8070 Ingolstadt,
Dr. med. (HNO), 8. 3. 72
- Koch, Dankmar, Medizinische Klinik, des Diakoniewerkes, 4000 Düsseldorf 31,
Dr. med. (Innere Medizin), 24. 7. 68
- Köhler, Manfred, Am Wald 11, 5250 Engelskirchen-Grünscheidt,
Dr. med. habil. (Innere Medizin)
- Kolb, Hubert, Curieweg 31, 4000 Düsseldorf 13,
Dr. rer. nat. (Immunbiologie u. Zellbiologie)
- Konrad, Reiner Maria, Städt. Krankenanstalten, Karlsplatz 4, 4000 Düsseldorf 13,
Dr. med. (Chirurgie), 20. 12. 67
- Koviacicek, Stjepan, St. Marien-Krankenhaus, Kampenstr. 51, 5900 Siegen,
Dr. med. (Chirurgie), 20. 7. 73
- Kreutzberg, Bernhard, Eidstr. 7, 5483 Bad Neuenahr,
Dr. med. (Chirurgie), 7. 6. 77
- Kröger, Erich, Akademie für öffentliches Gesundheitswesen,
Auf'm Hennekamp 70, 4000 Düsseldorf,
Dr. med. (Tropenhygiene und öffentliches Gesundheitswesen), 31. 3. 80

- Kuhn, Horst, Rosellener Kirchstr. 28b, 4040 Neuss 25,
Dr. med. habil. (Innere Medizin), 31. 7. 79
- Kupke, Ingeborg Ruth, Bruhnstr. 2a, 4000 Düsseldorf 1,
Dr. rer. nat. (Klinische Chemie und Klinische Biochemie), 2. 4. 80
- Küpper, Klaus, Stadtgartenallee 2, 5800 Hagen,
Dr. med. habil. (HNO-Heilkunde), 22. 6. 79
- Landen, Heribert C., Kaiser-Friedrich-Straße 90, 4040 Neuss,
Dr. med. (Innere Medizin), 21. 12. 55
- Lange, Albert, Brahmweg 9, 4005 Meerbusch 2,
Dr. med. (Hygiene und Mikrobiologie), 18. 12. 67
- Lauber, Hans, Ltd. Landesmedizinaldirektor i. R.,
Kastanienstraße, 4006 Erkrath 2,
Dr. med. (Psychiatrie und Neurologie), 18. 7. 67
- Lemburg, Peter, Kopperstr. 10, 4044 Kaarst,
Dr. med. habil. (Kinderheilkunde), 7. 8. 80
- Linden, Karl-Joachim, Landesklinik Nord-Schwarzwald, 7262 Hirsau/Calw,
Dr. med. (Psychiatrie), 23. 6. 71
- Lorenz, Otto, Luisenstraße 27, 4600 Dortmund,
Dr. med. et. med. dent. (Zahn-, Mund-, Kieferkrankheiten), 9. 2. 50
- Lücking, Theodor, Kinderklinik der Kliniken der Landeshauptstadt Düsseldorf,
Gräulinger Str. 120, 4000 Düsseldorf 12,
Dr. med. (Kinderheilkunde), 24. 2. 77
- Major, Herbert, Dahler Str. 49, 5650 Solingen,
Dr. med. (Chirurgie), 8. 2. 58
- Marx, Ernst, St.-Antonius-Hospital, 4190 Kleve 1,
Dr. med. (Chirurgie), 26. 10. 72
- Meister, Franz-Josef, Reimser Str. 10, 5100 Aachen,
Dr. Ing. (Akustik, Lärmmessung und Lärmbekämpfung), 1. 10. 64
- Menzel, Hans-Joachim, Mozartstr. 4, 4150 Krefeld,
Dr. med. dent. (Zahn-, Mund- und Kieferheilkunde), 4. 8. 75
- Meridies, Reinhard, Prosper-Hospital, Mühlenstr. 27,
4350 Recklinghausen, Dr. med. (Urologie), 22. 9. 76
- Merten, Richard, Brinckmannstraße 21, 4000 Düsseldorf 1,
Dr. med. (Innere Medizin), 10. 7. 59
- Mittelbach, Franz, Marienhospital, Rochusstraße 2, 4000 Düsseldorf 30,
Dr. med. (Innere Medizin und Neurologie), 29. 1. 70
- Moschinski, Dieter, Hans-Sachs-Straße 61, 4000 Düsseldorf 1,
Dr. med. (Chirurgie), 25. 7. 78
- Müller, Heinrich Günther, Frauenklinik des Diakoniewerkes,
Kreuzbergstraße 79, 4000 Düsseldorf 31,
Dr. med. (Geburtshilfe u. Frauenheilkunde), 11. 7. 66
- Müller-Ruchholtz, Ernst Richard, Einsteinstraße 182, 4040 Neuss,
Dr. med. habil. (Physiologie), 3. 2. 76
- Mürtz, Robert, Kliniken der Landeshauptstadt Düsseldorf,
Gräulinger Straße 120, 4000 Düsseldorf 12,
Dr. med. (Innere Medizin), 25. 11. 67
- Neveling, Richard, St. Anna Krankenhaus, 4100 Duisburg,
Dr. med. (HNO-Heilkunde), 1. 8. 69
- Ney, Hartwig Roger, Oberstarzt, Albrecht-Dürer-Str. 16, 8014 Neubiberg,
Dr. med. (Chirurgie), 27. 2. 70

- Niedermeyer, Siegfried, Augenklinik der Städt. Krankenanstalten,
Lutherplatz 40, 4150 Krefeld, Dr. med. (Augenheilkunde), 7. 1. 60
- Niemann, Friedrich, Ev. Krankenhaus, Gartenstraße 8, 4020 Mettmann,
Dr. med. (Chirurgie), 2. 9. 74
- Odenthal, Hans, Marienhospital, 4650 Gelsenkirchen-Alstadt,
Dr. med. (Innere Medizin), 8. 5. 62
- Paschen, Heinz Wilhelm, Mülheimer Straße 132, 4100 Duisburg,
Dr. med. (Geburtshilfe und Frauenheilkunde), 11. 4. 57
- Peters, Theodor, Zum Zörr 28, 4040 Neuss,
Dr. med. habil. (Arbeitsmedizin), 26. 6. 80
- Petrides, Platon, Freytagstr. 45, 4000 Düsseldorf 1,
Dr. med. (Innere Medizin), 28. 11. 55
- Poche, Reinhard, Oelmühlenstraße 26, 4800 Bielefeld 1,
Dr. med. (Allgem. Pathologie und path. Anatomie), 20. 12. 63
- Pott, Friedrich, Zauberkuhle 14, 5090 Leverkusen 3,
Dipl.-Psych., Dr. med. habil. (Hygiene), 26. 6. 80
- Pulver, Karl-Georg, Langenrade 24, 2300 Kiel-Projensdorf,
Dr. med. (Anästhesiologie), 24. 6. 80
- Purschke, Reinhard, Kaulbachstraße 20, 5600 Wuppertal-Elberfeld,
Dr. med. (Anästhesiologie)
- Quante, Manfred, St.-Josefs-Stift, Schwachhauser Heerstraße 54,
2800 Bremen, Dr. med. (HNO-Heilkunde)
- Rabe, Franz, Tiergartenstr. 79, 4150 Krefeld,
Dr. med. (Neurologie), 8. 8. 72
- Raff, Werner-Karl, Gabelweihstraße 21, 1000 Berlin 27,
Dr. med. habil. (Physiologie), 22. 7. 76
- Rauch, Sigurd, Aarbergergasse 29, CH-3011 Bern,
Dr. med. Dr. phil. ès lettres (Hals-, Nasen- und Ohrenheilkunde),
10. 7. 67 (beurlaubt)
- Rechenberger, Ilse, Nettelbeckstr. 3, 4000 Düsseldorf 30,
Dr. med. habil. (Dermatologie u. Venerologie), 5. 5. 80, Akad. Oberrätin
- Rehberg, Hans-Joachim, Nobelstraße 33, 5090 Leverkusen,
Dr. med. dent. (Zahnheilkunde), 10. 9. 63
- Reil-Ehlers, Bernd, Am Seeblick 29, 4000 Düsseldorf 12,
Dr. med. habil. (Kiefer- und Gesichtschirurgie)
- Reinhardt, Dietrich, Hohenzollernstr. 72, 4150 Krefeld,
Dr. med. habil. (Kinderheilkunde), 16. 8. 79
- Reitter, Hans, Chir. Abt. Städt. Krankenhaus, 6400 Fulda,
Dr. med. (Chirurgie), 4. 1. 63
- Ringler, Walter, Am Frohnhof 3, 4005 Meerbusch-Büderich,
Dr. med. (Chirurgie), 3. 8. 72
- Ritzl, Friedrich, Klinikum Barmen, Heusnerstraße 40, 5600 Wuppertal,
Dr. med. (Nuklearmedizin), 29. 4. 71
- Rodeck, Heinrich, Vestische Kinderklinik, 4354 Datteln i. W.,
Dr. med. (Kinderheilkunde), 15. 4. 62
- Ross, Hans-Georg, Volksgartenstr. 12, 4000 Düsseldorf 1,
Dr. med. habil. (Physiologie), 11. 4. 80
- Röher, Hans-Dietrich, Evangelisches Krankenhaus Bethesda zu Duisburg,
gem. GmbH, Chirurgische Abteilung, Heerstr. 219, 4100 Duisburg 1,
Dr. med. (Chirurgie), 24. 8. 78

- Röttger, Hans, Prosper-Hospital, 4350 Recklinghausen,
Dr. med. (Geburtshilfe und Frauenheilkunde), 5. 12. 58
- Rosin, Harry, Sperberweg 4, 4006 Erkrath,
Dr. med. habil. (Mikrobiologie), 2. 5. 79
- Rudorff, Karl-Heinz, Bismarckstr. 5, 5657 Haan/Rhld.,
Dr. med. habil. (Innere Medizin)
- Rumpf, Peter, St. Josef-Krankenhaus, Chirurgische Abteilung,
5657 Haan,
Dr. med. habil. (Chirurgie), 23. 2. 81
- Sack, Heinz, Deusstraße 34, 4150 Krefeld,
Dr. med. habil., 30. 3. 50
- Sailer, Rudolf, Johannes-Weyer-Straße 2, 4000 Düsseldorf 1,
Dr. med. (Chirurgie), 10. 6. 77
- Sandmann, Wilhelm, Josef-Kohlschein-Str. 2, 4040 Neuss-Wehl,
Dr. med. (Chirurgie), 10. 3. 81
- Seemayer, Norbert, Flemingweg 11, 4300 Essen,
Dr. med. habil. (Hygiene und Med. Mikrobiologie), 18. 12. 74
- Siepmann, Hermann, Kreiskrankenhaus Dormagen, Klinik für
Anästhesiologie und Intensivmedizin, 4047 Dormagen 1,
Dr. med. habil. (Anästhesiologie)
- Simon, Kurt, Klinik Aprath, 5603 Wülfrath,
Dr. med. (Lungenkrankheiten), 10. 7. 73
- Solbach, Hans-Gerd, Kreiskrankenhaus, 4047 Dormagen,
Dr. med. (Innere Medizin), 17. 5. 71
- Spiller, Paul, Harffer Str. 103, 4040 Neuß,
Dr. med. habil. (Innere Medizin)
- Swart, Bernhard, Sauerbruchstraße 9, 4040 Neuss,
Dr. med. (Med. Strahlenkunde), 26. 9. 76
- Sykosch, Heinz-Joachim, Rheinallee 53, 4000 Düsseldorf 11,
Dr. med. (Chirurgie), 23. 12. 69
- Schacht, Ulf, Rathelbeckstraße 333, 4000 Düsseldorf 22,
Dr. med. (Chirurgie), 16. 8. 78
- Schäfer, Ernst Ludwig, Städt. Krankenanstalten Saarlouis, 6630 Saarlouis,
Dr. med. (Innere Medizin), 19. 3. 58
- Schild, Walter, Städt. Krankenhaus, 5200 Siegburg,
Dr. med. (Geburtshilfe und Frauenheilkunde), 11. 7. 66
- Schmengler, Friedrich Ernst, Kirchholzstraße 6, 8232 Bayrisch Gmain,
Dr. med. (Innere Medizin), 17. 12. 47
- Schmidt, Helmut, A. E., Bethesda-Krankenhaus, 4100 Duisburg,
Dr. med. (Nuklearmedizin), 31. 10. 72
- Schmidt-Elmendorff, Horst-Werner, Brinckmannstr. 11, 4000 Düsseldorf 1,
Dr. med. habil. (Geburtshilfe u. Frauenheilkunde), 21. 8. 79
- Schmitz, Werner, Kreiskrankenhaus Urologische Abt., Röntgenstr. 18,
4930 Detmold, Dr. med. (Urologie), 14. 5. 71
- Schnurr, Erhard, Fringsstr. 20, 4040 Neuss,
Dr. med. habil. (Innere Medizin), 21. 12. 79
- Scholtholt, Josef, Höhenstraße 14, 6451 Hanau/Mittelbuchen,
Dr. med. (Physiologie), 7. 9. 73
- Schröder, Eberhard, St.-Franziskus-Hospital, Kiskerstr. 26, 4800 Bielefeld,
Dr. med. (Innere Medizin), 19. 3. 73

- Schulte-Brinkmann, Wolfgang, Thomas-Mann-Straße 49, 4000 Düsseldorf 30,
Dr. med. (Röntgenologie u. Medizinische Strahlenheilkunde)
- Schulz, Heribert, Natruper Tor-Wall 1, 4500 Osnabrück,
Dr. med. (Allgem. Pathologie und Pathol. Anatomie), 10. 7. 70
- Stegmann, Hubert, Marienhospital, Rochusstr. 2, 4000 Düsseldorf 30,
Dr. med. (Geburtshilfe und Frauenheilkunde), 18. 5. 67
- Steinbach, P.-D., Marien-Hospital, Rochusstraße 2, 4000 Düsseldorf 30,
Dr. med. (Augenheilkunde)
- Stemmann, Ernst-August, Burscheider Weg 120 c, 4020 Mettmann,
Dr. med. habil. (Kinderheilkunde)
- Stock, Wolfgang, Chirurgische Abteilung, Marien-Hospital,
Rochusstraße 2, 4000 Düsseldorf 30,
Dr. med. (Chirurgie)
- Stremmel, Walter, Chirurgische Klinik, Evangelisches Krankenhaus
Bethesda zu Duisburg GmbH, Heerstr. 219, 4100 Duisburg 1,
Dr. med. (Chirurgie), 10. 3. 81
- Stupp, Heinz, Lessingstraße 9, 4044 Kaarst,
Dr. med. (Hals-, Nasen-, Ohrenheilkunde), 23. 12. 70
- Sturm, Alexander, Marienhospital, 4690 Herne,
Dr. med. (Innere Medizin), 23. 12. 69
- Tarbiat, Siavoche, Queen, Fahlawi Foundation, Med. Center, Teran, Iran,
Dr. med. (Chirurgie), 21. 7. 66
- Thiemann, Klaus-Jürgen, Bockumer Straße 297, 4000 Düsseldorf 31,
Dr. med. (Medizinische Strahlenkunde), 15. 10. 76
- Thomitzek, Wolf Dieter, Am Pferchelhang 25, 6900 Heidelberg-Ziegelhausen,
Dr. med. (Physiologische Chemie), 11. 8. 72
- Tillmann, Walter, Max-Scheler-Str. 10, 5000 Köln 41,
Dr. med. (Augenheilkunde), 27. 7. 77
- Tomaschoff, Elisabeth, Sonnenstraße 42, 4000 Düsseldorf 1,
Dr. med. (Med. Mikrobiologie), 3. 5. 71
- Trobisch, Heiner, Mühlthaler Str. 21, 4000 Düsseldorf 1,
Dr. med. habil. (Blutgerinnungs- und Transfusionsmedizin)
- Ulrich, Bernward, Corellistr. 103, 4000 Düsseldorf 13,
Dr. med. habil. (Chirurgie) 14.12.79
- Urban, Norbert, Sauerbruchstraße 10, 4040 Neuss,
Dr. med. (Kinderheilkunde), 27. 6. 59
- Vogelberg, K. H., Ickeswarderstr. 202, 4000 Düsseldorf,
Dr. med. habil. (Innere Medizin), 15. 6. 79
- Vyska, Karel, Institut für Medizin, Kernforschungsanlage Jülich GmbH,
5170 Jülich, Dr. Ing. (theoretische Nuklearmedizin), 2. 12. 76
- Wagner, Wolfgang, St. Josefshospital, Urol. Abt., Kurfürstenstr. 69,
4150 Krefeld 11, Dr. med. habil. (Urologie), 3. 4. 80
- Weise, Hermann, Benediktinerstr. 31, 4050 Mönchengladbach 1,
Dr. med. (Innere Medizin), 15. 11. 56
- Werner, Christoph, Bethesda-Krankenhaus, Heerstraße 119, 4100 Duisburg,
Dr. med. habil. (Geburtshilfe und Frauenheilkunde), 10. 5. 78
- Wetzels, Egon, Städt. Krankenhaus, 8200 Rosenheim, Pettenkoferstr. 10,
Dr. med. (Innere Medizin), 6. 8. 68
- Wiegelmann, Wolfgang, Krankenhaus der Missionsschwestern Hilstrup, West-
falenstr. 109, 4400 Münster, Dr. med. (Innere Medizin)

- Wild, Hans, 4330 Mülheim 11, Kirchbachstr. 23,
Dr. med. (Innere Medizin), 6. 8. 56
- Wildmeister, Wolfgang, von-Broichhausen-Allee 1, 4152 Kempen 1,
Dr. med. habil. (Innere Medizin), 19. 12. 79
- Wirth, Wolfgang, Schleichstraße 115, 5600 W-Barmen,
Dr. med. et Dr. phil. (Pharmakologie und Toxikologie), 20. 8. 40

e) Privatdozenten:

- Asbach, Hans W., Städt. Krankenanstalten Krefeld,
Urologische Klinik
Dr. med. habil. (Urologie), 23. 5. 78
- Baumeister, Wolfgang, Broicherstraße 83a, 4044 Kaarst,
Dr. rer. nat. (Biophysik), 8. 6. 78
- Bayer, Rainer, Lindemannstr. 22, 4000 Düsseldorf 1,
Dr. med. habil. (Physiologie), 1. 12. 77
- Becker, Konrad, Kinderpathologisches Institut der Universität Mainz,
Langenbeckstr. 1, 6500 Mainz,
Dr. med. habil. (Kinderheilkunde), 26. 6. 80
- Bender, Hans-Georg, 4040 Neuss, Stüttgener Str. 80,
Dr. med. habil. (Frauenheilkunde), 26. 10. 78
- Boden, Wolfgang, Ahornstr. 9, 4005 Meerbusch-Büderich,
Dr. med. (Geburtshilfe u. Frauenheilkunde), 20. 6. 68
- Böhm, Ekkehardt, Am Broichgraben 84, 4000 Düsseldorf 13,
Dr. med. (Rechtsmedizin), 31. 1. 80
- Borchard, Ulrich, Am Flockenhof 14, 4048 Grevenbroich-Hemmerden,
Dr. med. habil. et Dr. rer. nat. (Pharmakologie und Toxikologie), 26. 11. 78
- Boventer, Karl, Martinstraße 1, 5110 Alsdorf,
Dr. med. (Hygiene und Bakteriologie), 8. 12. 48
- Breithardt, Günter, Talstr. 63, 5650 Solingen,
Dr. med. habil. (Innere Medizin), 8. 6. 78
- Brengelmann, Johannes Clemens, Rümmanstr. 61/II, 8000 München 23,
Dr. med. et Dr. rer. nat. Ph. D. (Klinische Physiologie), 30. 5. 68
- Claussen, Uwe, Heitbergweg 20, 5223 Haarscheid,
Dr. med. habil. (Humangenetik), 11. 12. 80
- Döhne, Ernst, Phoniatrie und Pädaudiologische Abteilung der HNO-Klinik,
Städt. Krankenanstalten, 4150 Krefeld, Dr. med. (Phoniatrie), 8. 5. 44
- Dranssfeld, Hans, An der Allee 122, 6500 Mainz,
Dr. med. et Dr. rer. nat. (Pharmakologie u. Toxikologie), 28. 9. 78
- Drost, Herbert, Gebrüder-Grimm-Weg 4, 4006 Erkrath 2,
Dr. med. habil. (Innere Medizin), 6. 7. 78
- Freundt, Günter, Heinestr. 58, 4020 Mettmann,
Dr. med. habil. (Frauenheilkunde und Geburtshilfe), 5. 2. 81
- Freye, Enno, Psychiatrische Klinik der Universität Essen,
Hohlweg 26/77, 4300 Essen 1,
Dr. med. habil. (Anästhesiologie), 31. 1. 80
- Fromm, Christoph, Schützenstr. 53, 5600 Wuppertal 2,
Dr. med. habil. (Physiologie), 27. 4. 78
- Goeckenjan, Gerd, Bachstr. 107, 5657 Haan,
Dr. med. habil. (Innere Medizin), 17. 4. 80

- Goertz, Bernd, Augsburger Straße 9, 4000 Düsseldorf 13,
Dr. med. habil. (experimentelle Neurologie und Psychiatrie), 25.10.79
- Greiner, Hermann, Stadtmedizinaldirektor, Nahestr. 53, 4100 Duisburg,
Dr. med. (Gerichtliche und Soziale Medizin), 8.6.53
- Groß-Selbeck, Gunter, Chefarzt des Kinderneurologischen Zentrums,
Kliniken der Landeshauptstadt, Krankenhaus Gerresheim, Gräulinger Str.
120, 4000 Düsseldorf 12,
Dr. med. (Kinderheilkunde), 10. 8. 78
- Grüntzig, Johannes, Bittweg 117, 4000 Düsseldorf 1,
Dr. med. habil. (Augenheilkunde), 18.5.78
- Haas, Johannes, Ärztlicher Direktor des Fachbereiches Arbeitssicherheit im
TUV Rheinland Köln, Konstantin-Wille-Str. 1, 5000 Köln 91,
Dr. med. (Arbeitsmedizin), 26. 6. 80
- Haerten, Klaus, Kardiologische Abteilung, Marienhospital,
4230 Wesel, Pastor-Janßen-Straße 8—38,
Dr. med. habil. (Innere Medizin), 15. 1. 81
- Herrmann, Rainer, Schubertweg 17, 4018 Langenfeld,
Dr. med. habil. (Innere Medizin), 18.7.79
- Hennekes, Raimund, Am Steinebrück 27 a, 4000 Düsseldorf 13,
Dr. med. habil. (klinische Physiologie), 26. 6. 80
- Hennerici, Michael, Peter-Rosegger-Str. 33, 4006 Erkrath-Unterfeldhaus,
Dr. med. habil. (Neurologie), 8.5.80
- Herzer, Jörg-Alexander, Alt-Pempelfort 11a, 4000 Düsseldorf 1,
Dr. med. habil. (Chirurgie), 13.12.79
- Hettwer, Horst, Steinkaul 19, 4000 Düsseldorf 13,
Dr. rer. nat. (Anatomie), 15. 1. 81, Akad. Oberrat
- Hilweg, Dietrich, Lohbecker Berg 17, 4330 Mülheim,
Dr. med. habil. (Med. Strahlenkunde), 15.10.76
- Jacobi, Echart, Rheumaklinik, 7954 Bad Wurzach,
Dr. med. habil. (Innere Medizin), 27.4.78
- Junger, Erika, Adalbert-Stifter-Straße 49, 4006 Erkrath 1,
Dr. phil. (Cytobiologie), 29. 5. 80
- Kaiser, Eberhard, Aukamm-Allee 33, 6200 Wiesbaden,
Dr. med. (Gynäkologische Endokrinologie), 30.11.67
- Kappus, Hermann, Ackerstr. 8, 4048 Grevenbroich 5,
Dr. rer. nat. (Pharmakologie u. Toxikologie), 30. 5. 78
- Karch, Dieter, Gladiolenweg 14, 4044 Kaarst,
Dr. med. habil. (Kinderheilkunde), 6. 7. 78
- Keck, Elmar, Schimmelpfennigstr. 10, 4000 Düsseldorf 13,
Dr. med. habil., Dr. rer. nat. (Innere Medizin), 10. 11. 80
- Kemperdick, Helmut Friedrich, Markgrafenstr. 66, 4000 Düsseldorf 11,
Dr. med. habil., Akademischer Oberrat, (Kinderheilkunde), 17. 4. 80
- Kisseler, Berthold, Radiologische Zentralabt., Kreiskrankenhaus,
7030 Böblingen, Dr. med. (Med. Strahlenkunde), 29. 4. 71
- Köhler, Ekkehard, Gerhard-Bacher-Straße 20, 4005 Meerbusch 2,
Dr. med. (Pharmakologie und Toxikologie), 6. 12. 73
- Königshausen, Theodor, Auf der Böck 32, 4000 Düsseldorf 1,
Dr. med. habil. (Innere Medizin), 26. 4. 79

- Körfer, Reiner, Dahlacker 2, 4052 Korschenbroich 4,
Dr. med. habil. (Chirurgie), 13. 12. 79
- Kramann, Bernhard, Strahleninstitut, Krankenanstalten Neuß,
Lukaskrankenhaus, Preußenstr. 84, 4040 Neuß,
Dr. med. habil. (Radiologie), 29. 5. 80
- Krian, Arno, Saarwerdenstraße 45, 4047 Dormagen,
Dr. med. habil. (Chirurgie), 29. 5. 80
- Küppers, Hartmut, Gräulinger Str. 40, 4000 Düsseldorf 12,
Dr. med. habil. (Innere Medizin), 26. 6. 80
- Loose, Dirk, Konrad-Haguis-Straße 13, 4000 Düsseldorf 13,
Dr. med. habil. (Chirurgie), 8. 6. 78
- Maar, Klaus, Beethovenstr. 50, 4010 Hilden,
Dr. med. habil. (Urologie), 15. 11. 79
- Mai, Jürgen K., Richardstr. 20, 4000 Düsseldorf 1,
Dr. med. habil. (Neuroanatomie), 1. 2. 79
- Meyer, Wolfgang, Pastor-Walzberg-Straße 4, 3060 Stadthagen,
Dr. med. habil. (Chirurgie), 27. 4. 78
- Nier, Helmut, Himmelgeister Landstr. 75, 4000 Düsseldorf 13,
Dr. med. habil. (Chirurgie), 25. 10. 79
- Novotny, Gerd E. K., Schlehenweg 5, 4019 Monheim,
Ph. D. (Univ. London), (Anatomie), 26. 6. 80
- Palomba, Pier Paolo, Marburger Str. 20, 4000 Düsseldorf 1,
Dott. (Univ. Rom) habil. (Chirurgie), 29. 5. 80
- Peters, Uwe, Schillerstr. 2, 4006 Erkrath 2,
Dr. med. habil. (Innere Medizin), 26. 4. 79
- Petrich, Christian, Eifelstr. 15, 4450 Lingen,
Dr. med. habil. (Kinderheilkunde), 28. 10. 76
- Przyrembel, Hildegard, Oertelstr. 6, 4000 Düsseldorf 1,
Dr. med. habil. (Kinderheilkunde), 17. 5. 79
- Puls, Walter, In den Birken 75, 5600 Wuppertal 1,
Dr. med. habil. (Pharmakologie und Toxikologie), 3. 7. 80
- Reimers, Hans-Joachim, Euskirchener Str. 9, 4040 Neuß 1,
Dr. med. habil. Ph. D. (Innere Medizin), 29. 5. 80
- Reimold, Ekkehard Werner,
Dr. med. (Kinderheilkunde), 15. 1. 63 (beurlaubt)
- Risler, Teut, Hattnitter Str. 10, 4006 Erkrath 2,
Dr. med. habil. (Innere Medizin), 5. 2. 81
- Rötzscher, Volker, Burgmüllerstr. 37, 4000 Düsseldorf 13,
Dr. med. habil. (Chirurgie), 8. 5. 80
- Sigwart, Ulrich, 28, chemin des Pétoleyres, CH-1110 Morges,
Dr. med. habil. (Innere Medizin), 1. 2. 79
- Schirmer, Michael, Haus-Endt-Str. 211, 4000 Düsseldorf 13,
Dr. med. habil. (Neurochirurgie), 11. 12. 80, Akad. Oberrat
- Schmalbruch, Henning, Neurophysiol. Institut Kopenhagen,
Dr. med. (Elektronmikroskopische Zytologie), 12. 11. 70
(von der Vorlesungspflicht entbunden)
- Schmolke, Manfred, Chefarzt der Chirurgischen Klinik der
Krankenanstalten „Florence Nightingale“, Diakoniewerk Düsseldorf-
Kaiserswerth, Kreuzbergstr. 79, 4000 Düsseldorf 31,
Dr. med. (Chirurgie), 9. 4. 75

- Schnell, Johannes, D., St.-Franziskus-Hospital, Kisker Straße 26,
4800 Bielefeld, Dr. med. habil. (Geburtshilfe und Frauenheilkunde),
16. 11. 78
- Schreiber, Wolfgang, Tischbekerholtweg 94, 2000 Hamburg,
Dr. rer. nat. (Physiologische Chemie), 6. 12. 73
- Steiner, Rudolf, Heinestr. 15, 4040 Neuß,
Dr. rer. nat. (Biophysik), 15. 11. 79
- Strasser, Klaus, Klinik für Anästhesie und Intensivmedizin des Alfried Krupp
von Bohlen und Halbach Krankenhauses gem. GmbH, Alfried-Krupp-Str. 21,
4300 Essen 1, Dr. med. habil. (Anästhesiologie), 26. 10. 78
- Terinde, Rainer, Magnolienweg 8, 4040 Neuß 1,
Dr. med. habil. (Frauenheilkunde und Geburtshilfe), 11. 12. 80
- Teschke, Rolf, An der Jagengrenze 11, 4000 Düsseldorf 13,
Dr. med. habil. (Innere Medizin), 15. 11. 79
- von Voß, Hubertus, Helmholtzstr. 33, 4040 Neuss 1,
Dr. med. habil. (Kinderheilkunde), 26. 10. 78
- Wendel, Udo, Hammer Dorfstr. 106, 4000 Düsseldorf 1,
Dr. med. habil. (Kinderheilkunde), 5. 2. 81
- Werners, Paulheinz, Steinstraße 28, 4000 Düsseldorf 1,
Dr. med. (Geburtshilfe und Frauenheilkunde), 23. 4. 70
- Winkelmann, Winfried, Dopplerweg 11, 4000 Düsseldorf 13,
Dr. med. habil. (Orthopädie), 17. 4. 80

f) Akademische Direktoren, Oberräte und Räte:

- Augath, Dietrich, Tersteegenstr. 15, 4000 Düsseldorf 30,
Dr. med. (Chirurgie), 13. 2. 67
- Bieniek, Hans-Joachim, Grunewallstr. 32, 4156 Willich,
Akadem. Dir., Dr. vet. med. (Versuchstierkunde), 18. 12. 75
- Bostroem, Bernhard, Nachtigallenweg 3, 4005 Meerbusch 3,
Dr. med., 24. 7. 68
- Bremer, Gisela, Schinkelstr. 30a, 4006 Erkrath 1,
Dr. med. (Innere Medizin), 18. 1. 74
- Dehnen-Seipel, Helga, Ickeswarderstraße 104, 4000 Düsseldorf 13,
Dr. med. (Anästhesiologie)
- Dross, Karl, Mergelgasse 26, 4000 Düsseldorf 13,
Dr. rer. nat., 11. 11. 77
- Fessel, Hermann, Bong 9, 4154 Tönis-Vorst 1,
Akadem. Dir., Dr. med. (Anatomie), 9. 9. 70
- Haarhoff, Klaus, Bergstr. 25c, 5657 Haan 2,
Dr. med. (Rechtsmedizin), 1. 4. 78
- Hafner, Dieter, Gräulinger Straße 53, 4000 Düsseldorf 12,
Dipl.-Math., 2. 10. 78
- Hagedorn, Hans-Joachim, Riddarstr. 1, 4040 Neuss,
Dr. med. (Med. Mikrobiologie), 8. 3. 78
- Hahn, Max, Humboldtstraße 10, 4044 Kaarst 1,
Dr. rer. nat., 2. 10. 68
- Kürten, Renate, Himmelgeister Landstraße 71, 4000 Düsseldorf 13,
Dr. med., Oberrätin (Med. Strahlenkunde), 2. 5. 72
- Matthiesen, Uwe, Sperberstraße 8, 4044 Kaarst,
Dr. rer. nat. (Physiologische Chemie), 6. 4. 76

- Menzel, Helmut, Kappeler Str. 42, 4000 Düsseldorf 13,
Dr. rer. nat. (Toxikologie), 1972
- Münchhoff, Christine, Akad. Oberrätin, Duisburger Str. 133, 4000 Düsseldorf 1,
Dr. med. (Chirurgie), 17. 1. 77
- Nesslerer, Lore, Rethelstraße 111, 4000 Düsseldorf 1,
Dr. med. (Kinderheilkunde), 15. 10. 72
- Passia, Dieter, Margaritenweg 36, 4044 Kaarst 1,
Dr. rer. nat., 9. 10. 75
- Perschmann, Ute, Himmelgeister Straße 155, 4000 Düsseldorf 1,
Dr. med. (Geburtshilfe und Frauenheilkunde), 11. 1. 78
- Potthoff, Siegfried, Am Rittersberg 27, 4000 Düsseldorf 13,
Dr. med. (Geburtshilfe und Frauenheilkunde), 13. 9. 74
- Richter, Otto, Saalfelder Weg 10, 4000 Düsseldorf 12,
Dr. rer. nat., 4. 8. 76
- Ruska, Carla, Rheindamm 15, 4005 Meerbusch 3,
Dr. rer. nat., 18. 12. 72
- Schade, Hans, Lerchenweg 5, 5657 Haan 1,
Dr. med. (Anatomie), 20. 10. 77
- Schmidt, Paris, Vennstr. 120, 4000 Düsseldorf 12,
Dr. med. vet. (Anatomie), 28. 5. 79
- Scheil, Hans-Georg, Auf der Böck 53, 4000 Düsseldorf 1,
Dr. rer. nat. (Humangenetik und Anthropologie), 14. 2. 75
- Schulte-Herbrüggen, Jutta, Pigageallee 19a, 4000 Düsseldorf 13,
Dr. med. (Anästhesiologie)
- Schulze, Hadwiga, Alte Landstraße 42, 4000 Düsseldorf 31,
Dr. med. (Orthopädie), 27. 5. 71
- Schwenen, Martin, Gotenstr. 27, 4000 Düsseldorf 1,
Dr. med. (Physiologische Chemie), 20. 12. 79
- Sprock, Ingeborg, Niederkasseler Straße 85, 4000 Düsseldorf 11,
Dr. med. (Kinderklinik), 31. 8. 78
- Strobach, Hans, Vereinsstraße 30, 4043 Holzheim,
Dipl.-Chem., 1. 3. 70
- Wagner, Gunter, Am Steinebrück 38a, 4000 Düsseldorf 13,
Dr. rer. nat. (Physiologische Chemie), 9. 7. 74
- Wulff, Hans J., Corneliusstraße 28, 4000 Düsseldorf 1,
Dr. rer. nat. (Analytische Chemie und Forensische Toxikologie), 1. 9. 65

g) Mit Vorlesungen beauftragt:

- Altrogge, Wolfgang, Nevigesstr. 8, 4000 Düsseldorf 12,
Wiss. Ass. (Ökologischer Kurs „Hygiene“)
- Brockhaus, Arthur, Bachstr. 104, 5657 Haan,
Dr. rer. nat. (Ökologischer Kurs „Luftverschmutzung und Mortalität“)
- Credner, Karl, Venekotensee, Kapellenbruchweg 211, 4055 Niederkrüchten-
Elmpt,
Dr. med. (Arzneimittelprüfung u. Arzneimittelgesetz)
- Denecke, J. F. Volrad, Haedenkampstr. 1, 5000 Köln 41, F. (02 21) 44 60 93
Prof., Hauptgeschäftsführer der Bundesärztekammer
(Medizinische Publizistik)
- Dolgnier, Reinhard, Feldstr. 22b, 4000 Düsseldorf 30,
Dr. med. (Epidemiologie)

- Effertz, Hans Wolfgang, Städt. Krankenanstalten Düsseldorf-Benrath,
Urdenbacher Allee 83, 4000 Düsseldorf 13,
Dr. med. (Gynäkologie und Geburtshilfe)
- Engels, Charlotta, Ziethenstr. 15, 4000 Düsseldorf 30,
Dr. rer. nat. (Praktische Übungen im Rahmen des Ökolog. Kurses)
- Ewers, Ulrich, An der Mergelskaule 3, 5000 Köln 91,
Dr. rer. nat. (Hygiene)
- Gründler, Horst, Holzweg 24a, 4019 Monheim-Baumberg,
(Vorlesung mit praktischer Demonstration über zahntechnische Arbeiten)
- Helmich, P., In der Haag 3, 4051 Brüggen,
Dr. med. (Allgemeinmedizin in der Landpraxis)
- Hoppe, Rudolf, Institut für Hygiene Düsseldorf,
Prof. Dr. (Sozialmedizin und Sozialhygiene)
- Kastka, Joachim, Schlesische Str. 59, 4000 Düsseldorf 1,
Dipl.-Psych. (Umwelthygiene)
- Kretschmar, J. H., Psychiatrische Klinik der Universität Düsseldorf,
Bergische Landstr. 2, 4000 Düsseldorf 12,
Dr. med. (Praktische Übungen für akute Notfälle und erste ärztliche Hilfe)
- Lehmann, Helmut, Psychiatrische Klinik der Universität Düsseldorf,
Bergische Landstr. 2, 4000 Düsseldorf 12,
Dr. med. (Gruppentherapeutische und gruppendynamische Konzepte)
- Lenz, W.,
Dr. med. (Spezielle Pathologie)
- Massenkeil, Heinz Josef, Elisabeth-Krankenhaus Rheydt,
Dr. med. (Gynäkologie und Geburtshilfe)
- Mitscherlich, Melitta, Weezer Str. 2, 4000 Düsseldorf 11,
Prof. Dr. med. (Theorie und Praxis des interaktionellen Ansatzes in der Psychosomatik)
- Müller, Ulrich, Psychiatrische Klinik der Universität Düsseldorf,
Bergische Landstr. 2, 4000 Düsseldorf 12,
Dipl.-Sozialwirt (a; Seminar Methoden der Epidemiologie und Ökologie in der Psychiatrie —; Seminar Ethno-Psychiatrie — Versorgung psychisch Kranker in Entwicklungsländern)
- Munck, Georg, Meisenweg 2, 7030 Böblingen, F. (0 70 31) 2 16 41,
Dr. med. („Der wissenschaftliche Film in der Lehre und Forschung“)
- Osing, W., Humperdinckstr. 3, 4000 Düsseldorf 13,
Dr. med. (Berufskunde und soziale Heilkunde)
- Otten, Hans-Hermann, Rheydter Str. 70, 4048 Grevenbroich,
Dr. med. (Medizinische Terminologie für Nichtlateiner)
- Pflugmacher, Cathrin, Ickerswarder Str. 198, 4000 Düsseldorf 13,
Dipl.-Psych. (Medizinische Psychologie)
- Rehberg, H. J., Nobelstr. 33, 5090 Leverkusen,
Prof. Dr. (Zahnärztliche Materialkunde)
- Reinhard, Hans Georg, Psychiatrische Klinik der Universität Düsseldorf,
Bergische Landstr. 2, 4000 Düsseldorf 12,
Dr. med. (Kinder- und Jugendpsychiatrie)
- Richter, K.-H., Am Hülsfeld 39, 4000 Düsseldorf 12,
Dr. med., Ltd. Regierungsmedizinaldirektor (Tropenmedizin)
- Ritterstaedt, Uwe, Richardstr. 31, 4000 Düsseldorf 1,
Dipl.-Ing. (Ökologischer Kurs „Lärmforschung“)

- Römer, Josef, Graf-Recke-Str. 25, 4000 Düsseldorf 1,
Ministerialdirigent (Juristische Probleme des Arztrechtes)
- Rupprecht, Lothar, Wilhelmstr. 65, 4200 Oberhausen, 11,
Dr. med. (Klinische Chemie und Hämatologie)
- Seegers, Herbert, Mozartstr. 35, 4019 Monheim,
Redakteur (Praktische Übungen im Rahmen des Ökologischen Kurses)
- Schumacher, Otto M., Hügelstr. 16, 4000 Düsseldorf 13,
Dr. med. (Allgemeinmedizin in der Stadtpraxis)
- Schmidt, Eckhard, Fabriciusstr. 21, 4150 Krefeld 11,
(„Abwasserbehandlung im Rahmen des Ökologischen Kurs“)
- Terhaag, Ludwig, Bernhard-Lichtenberg-Str. 9, 4040 Neuss 1,
Dr. med. (Ökologischer Kurs „Arbeitsmedizin“)
- Thömen, Karl-Heinz, Himmelgeister Str. 380, 4000 Düsseldorf 1,
Ing. (grad.) (Praktische Übungen im Rahmen des Ökologischen Kurses)
- Vogel, Leiter des Chemischen Lebensmittel-Untersuchungsamtes,
Lambertusstr. 1, 4000 Düsseldorf 1
Dr. (Ökologischer Kurs „Lebensmittelhygiene“)
- Weißhorn, Franz Josef, Veehstr. 43, 4000 Düsseldorf 1,
Dr. rer. nat. (Praktische Übungen im Rahmen des Ökologischen Kurses)
- Wiegand, Herbert, Am Haustershof 23, 4000 Düsseldorf 12
Dr. med. (Ökologischer Kurs „Hygiene/Toxikologie“)
- Winneke, Gerhard, Pfannenstr. 31, 4048 Grevenbroich 5,
Dr. rer. nat. (Ökologischer Kurs „Umwelthygiene“)
- Zielinski, Helmut Reinhold, Sternwartstr. 69, 4000 Düsseldorf 1,
M. Litt. Cantab. (Ärztliche Ethik), F. 3 11-71 17

h) Lehrbeauftragte für den III. Klinischen Studienabschnitt

- Krankenanstalten Neuss, Lukaskrankenhaus, Preußenstr. 84,
4040 Neuss, Tel. (02101) 8741
- Böge, U., Dr. med. (Unfallchirurgie)
- Bohr, M., Dr. med. (Pathologie)
- Brucke, P., Dr. med. (Gynäkologie)
- Engelhardt, Walther, Dr. med. (Gynäkologie und Geburtshilfe)
- Fabricius, G., Dr. med. (Unfallchirurgie)
- Haberich, M., Dr. med. (Pathologie)
- Hannen, W., Dr. med. (Pädiatrie)
- Jansen, H., Dr. med. (Allgemeinchirurgie)
- Köster, Dr. med. (Radiologie)
- Kraemer, H., Dr. med. (Allgemeinchirurgie)
- Mühlenbrock, Otto, Dr. med. (Innere Medizin)
- Robertz, Peter, Dr. med. (Innere Medizin)
- Schlaak, E., Dr. med. (Anästhesiologie)
- Schütt, Dr. med. (Radiologie)
- Schwanitz, Volker, Dr. med. (Gynäkologie)
- Schwarz, Josef, Dr. med. (Innere Medizin)
- Soboll, K.-U., Dr. med. (Anästhesiologie)

Terheggen, H. G., Priv.-Doz., Dr. med. (Pädiatrie)
Wittmann, Gerhard, Dr. med. (Innere Medizin)

Kliniken der Landeshauptstadt Düsseldorf
Krankenhaus Benrath, Urdenburger Allee 83
Blum, Emil Oskar, Dr. med. (Chirurgie)
Bluschke, Dr. med. (Innere Medizin)
Haumann, Helmut, Dr. med. (Chirurgie)
Küppers, Hermann, Dr. med. (Innere Medizin)
Krankenhaus Gerresheim, Gräulingerstr. 120
Audretsch, Werner, Dr. med. (Gynäkologie)
Lennartz, Karl-Josef, Prof. Dr. med., (Pathologie)
Lülsdorf, Hans-Georg, Dr. med. (Kinderheilkunde)
Pohl, Herbert, Dr. med. (Chirurgie)
Prückner, Jürgen, Dr. med. (Chirurgie)
Röhner, Gottfried, Dr. med. (Anästhesiologie)
Ruppert, Dr. med. (Innere Medizin)
Theiss, Wolfgang, Dr. med. (Innere Medizin)

Evangelisches Krankenhaus Bethesda zu Duisburg gem. GmbH,
Heerstraße 219, 4100 Duisburg 1, Tel. (02 03) 60 081-1

Copany, Dr. med. (Gynäkologie)
Fischer, K., Dr. med. (Innere Medizin)
Flohr, J. Dr. med. (Anästhesiologie)
Förster, Helmut, Dr. med. (Innere Medizin)
Günther L., Dr. med., (Gynäkologie)
Heun, K., Dr. med. (Innere Medizin)
Kopperberg, H., Dr. med. (Radiologie)
Kurpreugsch, K., Dr. med. (Chirurgie)
Rink, Ekkehard, Dr. med. (Anästhesiologie)
Schröder, K.-E., Priv.-Doz. Dr. med. (Innere Medizin)

Städt. Krankenanstalten Krefeld, Lutherplatz 40, 4150 Krefeld 1,
Tel. (0 21 51) 8 28-1

Asbach, H.-W., Priv.-Doz. Dr. med. (Urologie)
Bartelt, Dieter, Dr. med. (Chirurgie)
Baumbusch, Friedrich, Prof. Dr. med. (Urologie)
Becker, K., Prof. Dr. med. (Innere Medizin)
Bettges, Günter, Dr. med. (Allgemeine Pathologie und spezielle
pathologische Anatomie)
Bohne, Ulrich, Dr. med. (Hygiene und Laboratoriumsmedizin)
Breinlich, Reinhard, Dr. med. (Innere Medizin)
Broicher, Klaus, Dr. med. (Innere Medizin)
Bürgel, Christoph, Dr. med. (Radiologie)
Drechsler, Hans-Jürgen, (Anästhesiologie und Intensivmedizin)

Eckes, Charlotte, Dr. med. (Anästhesiologie und Wiederbelebung)
 Engelke, B., Dr. med. (Kinderchirurgie)
 Finger, Horst, Prof. Dr. med. (Hygiene und Laboratoriumsmedizin)
 Fleischmann, Priv.-Doz. Dr. med. (Innere Medizin)
 Gedick, Cemal, Dr. med. (Hals-Nasen-Ohrenheilkunde)
 Grips, M., Dr. med. (Allg. Pädiatrie, Pädiatrische Hämatologie u.
 kindliche Epilepsie)
 Grosser, K.-D., Prof. Dr. med. (Innere Medizin)
 Haas, Klaus, Dr. med. (Innere Medizin)
 Haberland, Klaus, Dr. med. (Innere Medizin)
 Hani, Mahmud, Dr. med. (Chirurgie)
 Haubrich, Jörg, Prof. Dr. med. (Hals-Nasen-Ohrenheilkunde)
 Heller, Albrecht, Priv.-Doz., Dr. med. (Innere Medizin)
 Hienz, H.-A., Prof. Dr. Dr. med. (Allgemeine Pathologie und spezielle Anatomie)
 Hommerich, Peter, Dr. med. (Anästhesiologie)
 Josefiak, Klaus, Dr. med. (Chirurgie)
 Kleemann, Annegret, Dr. med. (Anästhesiologie)
 Knoch, Klaus, Dr. med. (Innere Medizin)
 Körner, Manfred, Dr. med. (Anästhesiologie und Intensivmedizin)
 Kosenow, Wilhelm, Prof. Dr. med. (Kinderheilkunde)
 König von, C. Wirsing, Dr. med. (Laboratoriumsmedizin und Hygiene)
 Kösters, Stefan, Dr. med. (Urologie)
 Krebs, Walter, Dr. med. (Radiologie)
 Mertens, Werner, Dr. med. (Frauenheilkunde)
 Polemann, Gerd., Prof. Dr. med. (Allgemeine Dermatologie und Mykologie)
 Polenghi, Francesco, Prof. Dr. med. (Augenheilkunde)
 Ritter, Raimo, Dr. med. (Kinderheilkunde)
 Roséfort, A., Dr. med. (Chirurgie)
 Siafarikas, Konstantin, Dr. med. (Kinderheilkunde)
 Siebers, Helmut, Dr. med. (Chirurgie)
 Sobke, Berndt, Dr. med. (Allgemeine Dermatologie)
 Schega, Wolfgang, Prof. Dr. med. (Chirurgie)
 Schermund, H.-J., Prof. Dr. med. (Frauenheilkunde und Geburtshilfe)
 Schoar, R., Dr. med. (Plastische Chirurgie)
 Steffan, M.-Th., Dr. med. (Dermatologie)
 Thomas, Peter, Dr. med. (Kinderheilkunde)
 Wahl, Heinz-Gerd, Dr. med. (Chirurgie)
 Weinand, Hans-Albert, Dr. med. (Klinische Chemie u. Hämatologie)
 Zeuner, Waldemar, Dr. med. (Frauenheilkunde und Geburtshilfe)
 Zoch, H.-D., Dr. med. (Kinderpsychologie u. Psychosomatik)
 Hospital zum Hl. Geist, von Broichhausen-Allee 1, 4152 Kempen
 Bokor, Dr. med. (Chirurgie)
 Korsten, Dr. med. (Chirurgie)

Frau Kress-Sander, Dr. med. (Innere Medizin)
Miodek, Dr. med. (Innere Medizin)

Ev. u. Johanniter Krankenanstalten Duisburg-Nord/Oberhausen GmbH, Fahr-
ner Str. 135, 4100 Duisburg 11

Altwater, G., Dr. med. (Urologie)
Bammel, Erich, Dr. med. (Innere Medizin)
Beneicke, U., Dr. med. (Neurologie)
Hirsch, Hans Hellmuth, Prof. Dr. med. (Chirurgie)
Hornung, G., Dr. med. (Radiologie)
Köhler, G.-K., Prof. Dr. med. (Psychiatrie)
Prediger, F., Dr. med. (Gynäkologie)
Güntert, Dr. med. (Chirurgie)
Schubert, Dr. med. (Anästhesiologie)
Vogt, Dr. med. (Augenheilkunde)

Klinik Aprath, 5603 Wülfrath

Klinik St. Antonius-Marienheim, Hardtstr. 46, 5600 Wuppertal 1

Klinikum St. Petrus, Karnaper Str. 48, 5600 Wuppertal-Barmen

Kliniken St. Antonius, Wuppertal

Albu, Dr. med. (Anästhesiologie)

Bartmann, K., Prof. Dr. med. (Laboratoriumsdiagnostik)

Boxberg, Dr. med. (Chirurgie)

Buter-Weiden, Dr. med. (Innere Medizin)

Frede, Dr. med. (Innere Medizin)

Füsgen, Dr. med. (Innere Medizin)

Garcia, Dr. med. (Chirurgie)

Greb, Dr. med. (Innere Medizin)

Hesslenberg, Dr. med. (Anästhesiologie)

Hötter, G.-J., Dr. med. (Innere Medizin)

Jansen, Dr. med. (Anästhesiologie)

Krach, Dr. med. (Gynäkologie und Geburtshilfe)

Lentz, Dr. med. (Radiologie)

Ludes, Prof. Dr. med. (Innere Medizin)

Manolopoulos, Dr. med. (Chirurgie)

Meuser, Dr. med. (Hals-Nasen-Ohrenheilkunde)

Nowchad, Dr. med. (Innere Medizin)

Pechel, Dr. med. (Gynäkologie und Geburtshilfe)

Simon, Kurt, Prof. Dr. med. (Innere Medizin)

Schiffmann, Dr. med. (Hals-Nasen-Ohrenheilkunde)

Sommer, Dr. med. (Chirurgie)

Strapatsas, Dr. med. (Innere Medizin)

Treutler, Dr. med. (Radiologie)

Warring, Dr. med. (Chirurgie)

Institute und Kliniken

Ärztlicher Direktor der Medizinischen Einrichtungen:

Prof. Dr. Franz Loogen, Direktor der Medizinischen Klinik und Poliklinik
Klinik B: Schwerpunkt Kardiologie

Sekretariat: Hannelore Zehles, F. 3 11-79 00

Vertreter:

Prof. Dr. Wolfgang Staiib, Direktor des Instituts für Physiologische Chemie,
Lehrstuhl II

Prof. Dr. Lutwin Beck, Direktor der Frauenklinik

Zentrale Einrichtung der Medizinischen Einrichtungen

Tierversuchsanlage (Gebäude 22.22; 22.04)

Leiter: Akademischer Direktor Dr. Hans-Joachim Bieniek

Sekretariat: Frau K. Montag, F. 3 11-44 00 u. 44 02

Wiss. Ang.: Dr. Bärbel Peter, Dr. Christl Remmers, Dr. Helmut Teschner, Dr.
Annemarie Treiber

Anatomisches Institut (Gebäude 22.03)

Direktoren: Prof. Dr. Hans Günter Goslar (geschäftsführender Direktor)

Prof. Dr. Adolf Hopf, Prof. Dr. Karlheinz A. Rosenbauer,

Prof. Dr. Gottfried Arnold

Gesamtinstitut: Ak. Direktor Dr. Hermann Fessel, F. 3 11—27 03

Sekretariat für Angelegenheiten des Gesamtinstitutes: Frau Bartels, Frau
Stichner, F. 3 11—26 86, 26 15

Lehrstuhl I

Prof. Dr. Adolf Hopf

Sekretariat: Frau Hartmann, F. 3 11—27 53

Akad. Oberrat: Dr. Hans Schade

Akad. Rat: Priv.-Doz. Gerd Novotny, Ph. D/Univ. London

Wiss. Ass.: Dr. Marigret d'Haese-Reinold

Wiss. Ang.: Irmgard Krauthausen, Dipl.-Inform.

Lehrstuhl II

Prof. Dr. Hans Günter Goslar

Sekretariat: Frau Bartels, F. 3 11—26 86

Akad. Oberräte: Priv.-Doz. Dr. Horst Hettwer, Dr. Dieter Passia

Akad. Rat.: Dr. Paris Schmidt-Grigoriadis

Wiss. Ang.: Dr. Syed G. Haider

Lehrstuhl III

Prof. Dr. Karlheinz A. Rosenbauer

Sekretariat: Frau de Vos, F. 3 11—26 57

Wiss. Ass.: Dr. Wolf Krebs, N.N.

Wiss. Ang.: Frau Dr. Dr. Cornelia Campean, Dr. Dr. Nicolae Campean

Wiss. Hilfskraft: Ezz el-Din Helal, D. M., M. Sc.

Lehrstuhl IV

Prof. Dr. Gottfried Arnold

Sekretariat: Frau Eichelhardt, F. 3 11—27 06

Wiss. Mitarbeiter: Harald Clahsen, F. 3 11-27 00

Wiss. Mitarbeiter: Dr. med. Peter Huhn, F. 3 11-27 04

Wiss. Mitarbeiter: Gerhard Schwinger, F. 3 11-26 98

C. u. O. Vogt-Institut für Hirnforschung (Gebäude 22.03)

Direktor: Prof. Dr. Adolf Hopf, F. 3 11-27 77

Sekretariat: Frau Schwörer, F. 3 11-27 77 u. 23 36

Oberrassistent: Priv.-Doz. Dr. Jürgen Mai

Akad. Oberrat: Dr. Karl Dross

Wiss. Ass.: Priv. Doz. Dr. Bernd Goertz, Dr. Karl-Bernhard Bogerts, Marion Eckmiller Ph. D./Univ. of California

Abteilung für Neuropsychologie

Prof. Dr. Gerhard Grünewald, F. 3 11-27 89

Wiss. Ang.: Dr. Heinz Schuhmacher

Institut für Biophysik und Elektronenmikroskopie (Gebäude 14.80)

Direktor: Prof. Dr. phil. Wolrad Vogell, F. 3 11-25 45

Sekretariat: Frau Ingeburg Werner, F. 3 11-25 31

Akadem. Oberräte: Dr. rer. nat. Max Hahn, Dipl.-Phys. (F. 3 11-25 33),

Dr. rer. nat. Carla Ruska (F. 3 11-25 43/25 44)

Wiss. Ass.: Priv. Doz. Dr. rer. nat. Wolfgang Baumeister, Dr. rer. nat. Victoria Kolb-Bachofen, Dr. rer. nat. Jutta Schlepper-Schäfer,

Physiologisches Institut (Gebäude 22.03)

Direktoren: Prof. Dr. Joachim Haase (Geschäftsführender Direktor), Prof. Dr. Raimund Kaufmann, N. N.

Lehrstuhl I

N. N.

Sekretariat: Frau Renate Buchholz, F. 3 11-26 72

Prof.: Dr. V. Thämer, F. 3 11-26 54

Akad. Oberrat: Prof. Dr. Ernst R. Müller-Ruchholtz, F. 3 11-26 53, 26 70

Wiss. Ass.: Dr. G. Heusch, A. Spokojny, Dr. W. Tilenius, Dr. A. Yamada, Dr. N. Yoshimoto

Wiss. Ang.: Dipl.-Ing. u. Dipl.-Wirtsch.-Ing. J. D. Schipke

Lehrstuhl II

Prof. Dr. Joachim Haase, F. 3 11-26 87

Sekretariat: Frau Ingeborg Picozzi, F. 3 11-26 87

Prof.: Dr. Ing. Horst Scheibner, F. 3 11-26 95

Prof.: Dr. Hans-Georg Ross, F. 3 11-26 92

Wiss. Ass.: Dr. Sinclair Cleveland, F. 3 11-26 89

Wiss. Ang.: Dipl.-Phys. Elmar Wolf, Dr. M. A. Pak

Lehrstuhl für Klinische Physiologie

Prof. Dr. Raimund Kaufmann, F. 3 11-27 62

Sekretariat: Frau Nina Bühring, F. 3 11-27 62

Prof.: Dr. Jörg Moser, F. 3 11-26 08

Priv.-Doz.: Dr. med. Rainer Bayer, Dr. Rudolf Steiner

Verw. Wiss. Ang.: H. Lemoine

Wiss. Ang.: Dipl.-Ing. Franz Bartos, Dr. A. J. Kaumann, Dr. R. Mannhold
Apotheker Dr. Ralph Rodenkirchen

Institute für Physiologische Chemie (Gebäude 22.03)

Institut für Physiologische Chemie I

Direktor: Prof. Dr. Helmut Sies

Sekretariat: Frau Monika Rech, Frau Auguste Sartorius, F. 3 11-27 07

Prof.: Dr. Hans Kröner (F. 3 11-28 33)

Oberass.: N. N.

Akadem. Rat: Dr. Gunter Wagner

Wiss. Ass.: Dr. Akerboom, Frau Dr. Brigelius, Frau Dr. Bade, Frau Dr. Soboll, Dr. Haas

Institut für Physiologische Chemie II

Prof. Dr. Wolfgang Staib

Sekretariat: Frau Margit Schlitt, F. 3 11-27 24/27 26

Akad. Rat: Dr. Uwe Matthiesen, F. 3 11-27 28, Dr. Martin Schwenen,
F. 3 11-27 27 32,

Wiss. Ass.: Dr. Förster, Dr. Kühn-Velten, Dr. Schadewaldt, Dr. Lange,

Abteilung für Onkologische Chemie:

Prof. Dr. Hans Bojar, F. 3 11-27 41/27 20

Lehrstuhl für Klinische Biochemie (Diabetologie)

Diabetes-Forschungsinstitut, Auf'm Hennekamp 65, F. 3 28 21

Direktor: Prof. Dr. Hans Reinauer

Sekretariat: Frau Hyland, F. 33 82 -2 41 oder 2 40, 31 43 34

Institut für Humangenetik und Anthropologie (Gebäude 23.12, Ebene 03)

Direktor: Prof. Dr. Gunter Röhrborn, F. 3 11-23 50

Sekretariat: Frau König, F. 3 11-23 50, Frau Schleuter, F. 3 11-39 60, Frau Hesse, F. 3 11-23 54, Frau Mai

Prof.: Dr. F. Majewski, F. 3 11-43 46 (Frau Hesse)

Akadem. Oberrat: Dr. Hans-Georg Scheil, F. 3 11-23 51

Wiss. Ass. u. Wiss. Ang.: Dr. Armin Basler (F. 3 11-23 56), Priv.-Doz. Dr. Uwe Claussen (F. 3 11-23 59), Dr. Albert Driesel (F. 3 11-23 57), Dr. Hans-Jürgen Gebauer (F. 3 11-23 52), Dr. Timm Goecke (F. 3 11-39 63), Frau Dipl. Biol. Inge Theiss F. 3 11-39 64, Frau Dipl.-Biol. Annette Günther (F. 3 11-39 64), Frau Dr. G. Rautmann (F. 3 11-23 49), Frau H. Gill (F. 3 11-23 49)

Pathologisches Institut

Direktor: Prof. Dr. Waldemar Hort

Sekretariat: Frau Mußgiller, F. 3 11-83 39 / 83 40

Prof.: Dr. Dr. Peter Pfitzer, Dr. Franz Borchard

Oberarzt: Priv.-Doz. Dr. Hartmut Frenzel

Wiss. Ass.: Frau Dr. med. (Pisa) habil. Novi, Dr. Lenz, Frau Dr. Schmitt-Gräff, Dr. Wolfgang Schulz, Walter Höltermann, Dr. Hans-Georg Schnürch, Hans-Eckard Langer, Frau Christiane Petry, Ansgar Röhrborn, Gerbert Zocholl, Dr. Gerd Reifschneider, Dr. Bernhard Kremens

Neuropathologisches Institut (Gebäude 23.12, Ebene U1)

Direktor: Prof. Dr. Wolfgang Wechsler, F. 3 11-42 58

Sekretariat: Frau Ch. Schuster, F. 3 11-42 50

Wiss. Ass.: Dr. B. Eberhardt, Dr. H. Hamada, Dr. G. Liebert, Dr. A. Maciulis, Dr. K. Rathmer, Dr. G. Schwendemann, Dr. H. Tauber, Dr. M. Weizsäcker

Institut für Pharmakologie (Gebäude 22.21)

Direktor: Prof. Dr. Kurt Greeff

Vorzimmer: Frau Erika Lohmann, F. 3 11-25 00/25 01, Annahme: U. Back, F. 3 11-25 19

Prof.: Dr. Klaus Wirth (F. 3 11-25 08), Dr. Eike-A. Noack (F. 3 11-25 11)

Oberarzt: Doz. Dr. Dr. U. Borchard, F. 3 11-25 09

Akad. Oberrat: Dipl.-Chem. Hans Strobach, F. 3 11-25 13/25 14

Akad. Rat: Dipl.-Math. D. Hafner, F. 3 11-24 49

Wiss. Ass.: Dr. Peter Schlieper

Wiss. Ang.: Dr. B. Dénes, Frau Dr. A. A. L. Fox, Frau C. Hirth, Dr. L. Michaelis, Dr. P. Schuhmacher

Institut für Toxikologie (Gebäude 22.21)

Prof. Dr. Friedrich Karl Ohnesorge

Sekretariat: Frau B. Stark, F. 3 11-30 22

Akadem. Oberrat: Dr. rer. nat. Helmut Menzel

Wiss. Ang.: Dr. med. vet. Josef Abel, Dr. rer. nat. H. Dieter, Dr. med. vet. U. Glaser, Dipl.-Biol. J. Müller

Institut für Medizinische Mikrobiologie und Virologie

(Gebäude 22.21)

Direktor: Prof. Dr. Peter Naumann

Sekretariat: Frau M. Schönfelder, F. 3 11-24 59/24 60

Prof. Dr. W.A. Kurt Schmidt (F. 3 11-22 25)

Oberarzt: Prof. Dr. Harry Rosin, F. 3 11-24 64

Akadem. Rat: Dr. Jochen Hagedorn

Wiss. Ass.: Dr. Gertrude Nemes, Dr. Marie-Luise Mones, Angelika Jendges, Klaus-Ulrich Loß, Dr. Annette Bauer, Dr. Maria Sakellariou, Mario de Simon, Janina Barnaure, Ludwig Wilsing

Institut für Hygiene, Gurlittstraße 53, F. 34 50 61, Auf'm Hennekamp 50,

F. 33 01 51

Direktor: Prof. Dr. Hans-Werner Schlipköter

Vorzimmer: Frau Christel Peterhofer

Prof. Dr. Ludwig Grün

Akad. Rat: Frau Dr. med. Helga Idel

Wiss. Ass.: Frau Dr. med. Brigitte Baginski, Frau Dr. med. Petra Jansen-Rosseck

Wiss. Ang.: Johannes Fridolin Hallauer, Arzt

Dr. med. Pavel Koldovsky, Frau Renate Krüger, Ärztin, Dr. med. Norbert Pitz, Frau Renate Stiller-Winkler, Mag. biol., Frau Christa Schulte-Stemmerk, Ing.

Zentralinstitut für Klinische Chemie und Laboratoriumsdiagnostik

(Zentrallaboratorium), (Gebäude 13.81)

Direktor: Prof. Dr. Wirnt Rick

Sekretariat: Frau Meis, F. 3 11-77 69

Oberarzt: N. N.

Wiss. Mitarbeiter: Dr. J. P. Fallise, Dr. E. Schnaith, H. Weißenfeld

Verw. Wiss. Ass.: U. Fahren

Institut für Arbeitsmedizin, Gebäude 23.11/12 (und Gurlittstraße 55),

Direktor: Prof. Dr. Dr. Gerd Jansen

Sekretariat: Frau Joncic, Tel. 3 11-47 21 (Gurlittstr. 55: Frau Klingenburg, Tel. 34 40 31)

Wiss. Ass.: Dipl.-Phys. Franz Gono (F. 47 19), Dr. med. Barbara Griefahn

(F. 3 11-47 17), Dipl.-Psych. Eckhard Gros (F. 3 11-47 24), Hermann Kauth

(F. 3 11-47 18), Elke Kothe (F. 47 19), Dipl.-Math. Peter Mehnert (F. 3 11-

48 32), Margret Rathjen (F. 47 19), Dr. med. Sieglinde Rehm (F. 3 11-47 17)

Institut für Rechtsmedizin (Gebäude 14.84)

Direktor: Prof. Dr. Heinz Schweitzer

Sekretariat: Frau Ursula Klewe, F. 3 11-23 85 u. 23 61

Prof. Dr. Elisabeth Trube-Becker

Oberarzt: Prof. Dr. Herbert Reh

Leiter der toxikol.-chem. Abt.: Akadem. Oberrat Dipl.-Chem. Dr. Hans J. Wulff

Akad. Rat Dr. Klaus Haarhoff

Wiss. Ass.: Priv.-Doz. Dr. Ekkehardt Böhm, Dr. Marlies Ramms, Dr. Lorand v. Tamaska, Dipl.-Chem. Dr. Jürgen Helmbrecht, Dipl.-Chem. Dr. Thomas Daldrup, Dr. Jürgen Henke, Dipl.-Chem. Dr. Peter Michalke, Dr. Marianne Basler

Institut für Geschichte der Medizin (Gebäude 23.12, Ebene 04)

Direktor: Prof. Dr. Hans Schadewaldt, F. 3 11-39 40

Sekretariat: Frl. Susanne Görner, F. 3 11-39 41

Wiss. Ass.: Dr. med. Gerhard Buchholz (F. 3 11-39 42), M.A. Eva Schuster (F. 3 11-39 43)

Wiss. Mitarbeiter: M. Sc. Salah Fadil Teaima (F. 3 11-39 47)

Im gleichen Hause: **Düsseldorfer Institut für amerikanische Völkerkunde**,
Direktor: H. Krumbach, Merowingerstraße 12, F. 34 31 18, Archiv: F. 3 11-39 45

Institut für Medizinische Statistik und Biomathematik

(Gebäude 23.02)

Direktor: Prof. Dr. Hans Joachim Jesdinsky, F. 3 11-30 34

Sekretariat: Frau Capitain, F. 3 11-30 36

Akad. Oberrat: Dr. O. Richter, F. 3 11-30 37

Wiss. Ass.: Dr. H. J. Trampisch (F. 3 11-30 35), Dr. Liselotte von Ferber (F. 3 11-43 62),

Wiss. Hilfskraft: Dipl.-Ök. E. Huppertz (F. 3 11-32 00),

Dokumentationsassistentinnen: G. Horst (F. 3 11-30 97), N. N. (F. 3 11-32 33)

Institut für Medizinische Psychologie (Gebäude 23.02)

Direktor: Prof. Dr. Hans-Joachim Steingrüber

Sekretariat: Frau William-Fox, F. 3 11-30 14

Wiss. Ass.: Dipl.-Psych. Rolf Becker, Dr. Rolf Bisping, Dr. Wolfgang Klosterhalfen

Wiss. Hilfskraft: Dipl.-Psych. Cathrin Pflugmacher

Institut für Medizinische Soziologie (Gebäude 23.02)

Direktor: Prof. Dr. Christian von Ferber, F. 3 11-43 60

Sekretariat: Hannelore Schlüter, F. 3 11-44 92

Wiss. Ass.: Dr. Wolfgang Slesina, F. 3 11-43 61

Medizinische Klinik und Poliklinik

Geschäftsführender Direktor: Prof. Dr. med. Georg Strohmeier

Stellvertretender Geschäftsführender Direktor: Prof. Dr. med. Wolfgang Schneider

Klinik A (Gebäude 13.80)

Schwerpunkt Haematologie, Onkologie, klinische Immunologie

Direktor: Prof. Dr. med. Wolfgang Schneider

Sekretariat: Frau Agnes Müller, F. 3 11-77 20/77 21

Wiss. Abteilungsvorsteher: Prof. Dr. med. Rainer-Maria Jungblut

Oberärzte: Prof. Dr. med. Bernd Grabensee, Prof. Dr. med. Jörg Thomas Fischer, Prof. Dr. med. Erhard Schnurr, Priv.-Doz. Dr. med. Theodor Königshausen, Priv.-Doz. Dr. med. Uwe Peters

Wiss. Ass.: Dr. Altrogge, Dr. Aul, Dr. Glück, Frau Dr. Hagen-Aukamp, Frau Dr. Halbekann-Esser, Dr. Hein, Priv.-Doz. Dr. Kaiser, Priv.-Doz. Dr. Küppers, Frau Dr. Misera, Dr. Ihruk, Dr. Ohnhäuser, Frau Dr. Paßlick, Dr. Planker, Priv.-Doz. Dr. Reimers, Dr. Risler, Dr. Scharf, Dr. Schoppe, Frau Dr. Schürer, Dr. Spira, Dr. Winkelmann

Klinik B (Gebäude 14.87 und 13.80)

Schwerpunkt Kardiologie

Direktor: Prof. Dr. Franz Loogen

Sekretariat: Frau Zehles, F. 3 11-79 00

Oberärzte: Prof. Dr. Ludger Seipel, Prof. Dr. Horst Kuhn,
Priv. Doz. Dr. Paul Spiller, Priv.-Doz. Dr. Günter Breithardt, Priv.-Doz. Dr. Ek-
kehart Köhler

Akadem. Oberrat: Dr. Bernhard Bostroem

Wiss. Ass.: Dr. Abendroth, Dr. Böcker, Dr. Curtius, Dr. Deetjen, Dr. Dörner,
Priv.-Doz. Dr. Goeckenjan, Frau Dr. Gramsch-Zabel, Dr. Hauer, Dr. Horstkot-
te, Dr. J. Jehle, Dr. Kladezky, Dr. von Krogh, Dr. Lauber, Dr. Ch. Leuner, Dr.
Löser, Dr. B. Lösse, Dr. Merker, Dr. C. Neuhaus, Dr. Potthoff, Dr. E. Wie-
bringhaus

Kliniken C, D, E (Gebäude 18.72)

Klinik C: Schwerpunkt Endokrinologie, Rheumatologie

Direktor: Prof. Dr. Hans Ludwig Kruskemper

Sekretariat: Frau Kölgen, F. 3 11-78 10

Klinik D: Schwerpunkt Gastroenterologie

Direktor: Prof. Dr. Georg Strohmeyer

Sekretariat: Frau Richter-Pauen, F. 3 11-75 69

Klinik E: Schwerpunkt Ernährung und Stoffwechsel

Direktor: Prof. Dr. Horst Zimmermann

Sekretariat: Frau Wüstneck, F. 3 11-78 12

Leiter der Röntgenabteilung: Prof. Dr. Theodor Stolze

Oberärzte: Prof. Dr. Michael Berger, Prof. Dr. Wolf-Peter Fritsch, Priv.-Doz.
Dr. Rainer Hehrmann, Prof. Dr. Jörg Herrmann, Prof. Dr. Franz-Adolf Hor-
ster, Prof. Dr. Hans Kuno Kley, Prof. Dr. Bernhard Miller, Priv.-Doz. Dr. Rolf
Teschke, Prof. Dr. Martin Wienbeck

Akadem. Oberrätin: Dr. Gisela Bremer

Wiss. Ass.: Priv.-Doz. Dr. Dr. Keck, Dr. Berges, Dr. Chantelau, Dr. Cüppers,
Dr. Dudek, Dr. Ehms, Dr. Elsäßer, Dr. Eliwo, Dr. Erckenbrecht, Frau Dr. Fin-
ke, Dr. Gellert, Dr. Hanrath, Dr. Heinen, Dr. Hengels, Dr. Husmann, Dr. Jör-
gens, Dr. Kemmer, Dr. Kröll, Dr. Kohlsdorfer, Dr. Lakomek, Dr. Lippe, Dr.
Meuser, Dr. Müller, Dr. Niederau, Dr. Peerenboom, Dr. Purrmann, Dr.
Schmidt, Dr. Scholten, Dr. Sonnenberg, Frau Dr. Sonnenberg, Frau Dr.
Schrödter, Dr. Starke, Dr. Stremmel, Dr. Thraen, Dr. Tsotsalas, Dr. Wannag-
at, Dr. West

Lehrstuhl für Innere Medizin (Diabetologie)

Diabetes Forschungsinstitut, Auf'm Hennekamp 65, F. 33 82-2 00

Direktor: Prof. Dr. Friedrich Arnold Gries

Sekretariat: Frau U. Voss

Neurologische Klinik (Gebäude 18.70)

Direktor: Prof. Dr. Hans-Joachim Freund

Sekretariat: Frau Ingrid Boese, F. 3 11-78 80

Oberärzte: Dr. Aulich, Priv.-Doz. Dr. Hennerici, Prof. Dr. Toyka

Wiss. Ass.: Dr. R. Augspach, Dr. A. Brosig, Dr. H. Friedemann, Dr. M. Halbach, Dr. K. Heininger, Dr. V. Hömberg, Dr. M. Kiefer, Dr. S. Mohr, Dr. J. Netz, Dr. K. Reiners, Dr. W. Paulus, Dr. S. Schlegel, Dr. F. Schuier, Dr. A. Schwartz, Dr. U. Trockel,

Psychiatrische Klinik der Universität Düsseldorf — Rheinische Landesklinik

Bergische Landstraße 2, 4000 Düsseldorf, F. 2 80 11

Direktor: Prof. Dr. Kurt Heinrich

Sekretariat: Frau Best, F. 2 80 12 19

Wiss. Rat und Prof.: Dr. Claus Haring

Wiss. Ass.: Dr. Brauer, Dr. Klieser, Dr. E. Lehmann, Dr. U. Müller, Dr. Quadbeck, W. Strauß, Dr. Tegeler

Forschungsstelle für psychiatrische Soziologie

Leiter: Dipl.-Sozialwirt Dr. U. Müller

Forschungsstelle für klinische Psychologie

Leiter: Dipl.-Psychol. Dr. Erlo Lehmann

Psychotherapeutische Klinik der Universität Düsseldorf — Rheinische Landesklinik

Bergische Landstraße 2, 4000 Düsseldorf, F. 2 80 11

Direktor: Prof. Dr. Annelise Heigl-Evers

Sekretariat: Frau Klotz, Frau Roennefarth, Frau Schwirz

Oberärzte: Dr. Dr. Ulrich Rosin, Dr. Celal Odag

Wiss. Ang.: Frau Baur-Morlok, Frau Dr. Jakumeit, Dipl.-Psych. Neuzner, Dr. Standke, Dr. Kiss, Dr. Nestler, Dr. Begemann-Deppe, Dr. Bosse-Steuernagel, Dr. Davis-Osterkamp

Lehrstuhl für Psychotherapie

Moorenstraße 5, 4000 Düsseldorf, (Gebäude gegenüber 18.70)

Universitätsstr. 1, 4000 Düsseldorf (Gebäude 23.11 — Ebene 02)

Direktor: Prof. Dr. Annelise Heigl-Evers

Sekretariat: Frau Spieker, F. 3 11-83 04

Prof.: Dr. Siegfried Zepf, N.N.

Wiss. Ass.: Dr. Billitza, Dr. Nitzschke, Dr. Weidenhammer

Wiss. Mitarb.: Dr. Vollmoeller, N.N.

Psychotherapeutische Ambulanz

sowie Konsiliardienst für die Universitätskliniken (Gebäude 18.71)

Moorenstr. 5, 4000 Düsseldorf, Sekretariat: Frau Lüger F. 3 11-83 38

Psychotherapeutische Beratungsstelle für Studenten (Gebäude 14.95)

Moorenstr. 5, 4000 Düsseldorf, Sekretariat: N.N., F. 3 11-83 38

Psychotherapeutische Forschungsstelle (Gebäude 23.11, Ebene 02)

Universitätsstr. 1, 4000 Düsseldorf, Sekretariat: N.N., F. 3 11-45 79

Chirurgische Klinik und Poliklinik (Gebäude 12.41)

Direktoren:

Prof. Dr. med. Karl Kremer (Klinik A), (Geschäftsführender Direktor)
Sekretariat: Frau Pass, F. 3 11-73 50/73 51

Prof. Dr. med. Wolfgang Bircks (Klinik B)
Sekretariat: Frau Bardey, F. 3 11-83 31/83 32

Prof. Dr. med. Erich Müller (Klinik C)
Sekretariat: N. N., F. 3 11-74 80

Büro des Geschäftsführenden Direktors: Frau Kuznicki, F. 3 11-73 70

Prof.: Dr. Joseph Drewes, Dr. Hagen Dietrich Schulte

Akadem. Oberräte: Dr. Dietrich Augath, Dr. Christine Münchhoff

Oberärzte: Dr. Ernst Derra, Priv.-Doz. Dr. Jörg Alexander Herzer, Dr. Gerbert Irllich, Prof. Dr. Hans Kivelitz, Priv.-Doz. Dr. Reiner Körfer, Priv.-Doz. Dr. Arno Krian, Priv.-Doz. Dr. Dirk Loose, Priv.-Doz. Dr. Wolfgang Meyer, Priv.-Doz. Dr. Helmut Nier, Priv.-Doz. Dr. Volker Rötzscher, Prof. Dr. Rudolf Sailer, Prof. Dr. Wilhelm Sandmann, Prof. Dr. Bernward Ulrich

Wiss. Mitarbeiter: Dr. Andreas Bauer, Dr. Ulrich Böckmann, Dr. Michael Edelmann, Dr. Nikolaos Evagelopoulos, Dr. Gerd Florack, Dr. Johann Gomez, Dr. Klaus Grabitz, Dr. Maximilian von Grundherr, Dr. Bernd Hartmann, Dr. Wolfgang v. d. Horst, Dr. Rainer Jaeschock, Dr. Heng Ok Jee, Dr. med. habil. Eishow Katoh, Dr. Alfred Kaschner, Michael Klein, Dr. Karl-Wilhelm Klüsener, Dr. Horst-Wilhelm Kniemeyer, Dr. Hugo Rolando Mahmud, Dr. Branislav Matejic, Dr. Kazutomo Minami, Michael Moraldo, Dr. Helmut Nühlen, Frau Dr. Gisela Oeking, Dr. Jörg Ostermeyer, Priv.-Doz. Dr. Pier Paolo Palomba, Dr. Kulwant Singh Sagoo, Dr. Hans-Hubert Schmitt, Dr. Friedrich Wilhelm Schütter, Dr. Dirk Seifert, Dr. Hermann Sons, Dr. Abel Teyang, Dr. Giovanni Torsello, Patrick Verreet, Dr. Björn Willberg, Dr. Anthony Zammit

Institut für Experimentelle Chirurgie (Gebäude 23.12)

Direktor: Prof. Dr. Gunther Arnold, F. 3 11-35 39

Sekretariat: Frau Marianne Heisse, F. 3 11-35 38

Wiss. Ass.: Dr. Hans-Willi M. Breuer, F. 3 11-34 49

Wiss. Hilfskraft: Rainer Walkenhorst, F. 3 11-28 46

Institut für Blutgerinnungswesen und Transfusionsmedizin

(Gebäude 12.41 + 12.43)

Direktor: Prof. Dr. Herbert Theodor Brüster

Sekretariat: Frau Kreft, F. 3 11-73 44

Oberarzt: Priv.-Doz. Dr. Heiner Trobisch

Wiss. Ass.: Dr. B. Kuntz, Dr. Grosse, Dr. Klasing, Dr. Pläcking-Quermann, Dr. J. Scheja (Dr. rer. nat.)

Institut für Anaesthesiologie

Direktor: Prof. Dr. Martin Zindler

Sekretariat: Frau Adamek, F.-Nbst. 3 11-81 01

Oberärzte: Wiss. Rat u. Prof. Dr. Konrad Falke, Dr. Erhard Hartung, Dr. med. habil. Hans-Joachim Wüst, Dr. Hagen Steinhoff

Akad. Oberräte: Prof. Dr. Klaus Huse, Dr. Helga Dehnen-Seipel

Akad. Rätin: Dr. Jutta Schulte-Herbrüggen

Wiss. Ass.: Dr. Jutta Bergmann, Dr. Irmtraut Bode, Dr. Jutta Bornefeld, Dr. Walter Borré, Dr. Bernhard Botta, Dr. Herwig Bretschneider, Dr. Maria Breulmann, Dr. Augustin Butas, Dr. Jorge Nestor Castillo, Dr. Rainer Deckardt, Dr. Wolfgang Dierkes, Dr. José Antonio Filippi, Dr. Ahlke Finken, Dr. Artur Fournell, Dr. Roland Goepel, Dr. Bernhard Grote, Dr. Angelika Günther, Dr. Wolfgang Haag, Dr. Gisbert Hillringhaus, Dr. Dante H'Ormaycht, Dr. Dagmar Huth, Dr. Gerd Volker Kissler, Dr. Djuro Lendel, Dr. Charles Louis, Dr. Irmgard Lueb, Dr. Gerhard Josef Merten, Dr. Mirko Milutinovic, Dr. Vesna Nikuta-Vukusic, Dr. Klaus Pfannkuche, Dr. Bastienne Spallek-Stephan, Dr. Rudolf Schier, Dr. Frank Thiessen, Dr. Marija Umiljenovic, Dr. Parthena Zoumpoulidou

Abteilung für Experimentelle Anaesthesiologie

Wiss. Rat und Prof. Dr. Joachim O. Arndt

Sekretariat: Frau Moritz, F.-Nbst. 3 11-36 10

Wiss. Ass.: Dr. Kazuo Inoue, Dr. Marianne Mikat

Urologische Klinik (Gebäude 13.72)

Direktor: Prof. Dr. Hermann Dettmar

Sekretariat: Frau Ruth Völkel, F. 3 11-81 10/81 11

Oberärzte: Prof. Dr. Reinhard Böcker, Priv.-Doz. Dr. Klaus Maar,

Wiss. Ass.: Dr. Fred Boateng Attrobrah, Volker Greipel, Dr. Heinrich Weichmann, Dr. Wolfgang Halbig, Dr. Michael Stosch, Dr. Yousri Sidarous, Dr. Michel Nathan, Dr. Julio Ojeda

Neurochirurgische Klinik (Gebäude 13.71)

Direktor: Prof. Dr. Wolfgang J. Bock

Sekretariat: Frau van Hasseln, F. 3 11-79 10/79 11

Oberärzte: Dr. N. Nicola, Akad. Rat, Dr. H. Schamoni, Akad. Oberrat, Priv.-Doz. Dr. M. Schirmer, Dr. H.-U. Thal

Wiss. Ang.: I. Dakroury, U. Dietrich, Kazkaz, Dr. Lim, Dr. Lumenta, Dr. J. Piek, P. Sakellariou, Dr. H. Seibert, Dr. C. U. Sprick, Dr. F. Ulrich, S. Tiyaworabun, A. Wanis, Dipl.-Phys. Krämer

Orthopädische Klinik (Gebäude 11.90, 11.91, 11.92, 11.93)

Direktor: Prof. Dr. Klaus-Peter Schulitz

Sekretariat: Fr. Margot Thiede, F. 3 11-79 60/79 61

Oberärzte: Prof. Dr. habil. Wilhelm Klein, Dr. Gerhard Lenz, Akad. Oberrätin Dr. Hadwiga Schulze, Priv.-Doz. Dr. habil. Winfried Winkelmann
Wiss. Ass.: Dr. Malaz Atassi, Dr. Stephan Döhring, Dr. Zouheir Hanna, Dr. Ernst-Günther Harnacke, Dr. Ekkehard Hille, Dr. Achim Kablitz, Dr. Wolf-Dieter Prall, Dr. Wolfgang Quante, Dr. Christoph Stahl, Dr. Albrecht Völkel, Dr. Klaus Zürcher

Institut und Klinik für Medizinische Strahlenkunde (Gebäude 14.83)

Direktor: Prof. Dr. Heinz Vieten

Sekretariat: Frau Christel Riethmüller, F. 3 11-79 90/79 91

Oberärzte: Prof. Dr. Dietrich Günther, Akademische Oberrätin Frau Dr. Renate Kürten, Dr. Claus Lindemann

Wiss. Ass.: Dr. Hans Kistenich, Dr. Heiko Rausch, Dr. Christel Schmidt, Dr. Hans Jürgen Stahlran, Dr. Claus-Dieter Vogt, Dr. Gerd Wagner

Physikingenieur: Heinrich Weuthen

Nuklearmedizinische Klinik

Fernruf (0 24 61) 61 64 43 (Jülich); (02 11) 3 11 85 40 (Düsseldorf)

Direktor: Prof. Dr. Ludwig Feinendegen

Sekretariat: Frau Flegel, Frau Beischl

Oberärzte: Prof. Dr. H. Vosberg (Düsseldorf);
Dr. A. Höck (Jülich)

Wiss. Ass.: (Düsseldorf): Dr. Kistenich, Frau Dr. Mainz, Hr. Mameghani, Hr. Oola (Jülich): Dr. Bosiljanoff, Dr. Freundlieb, Frau Dr. Hopmann, Dr. Kaschade, Dr. Kiem, Frau Dr. Nieveler-von St. Vith

Frauenklinik (Gebäude 14.75)

Direktor: Prof. Dr. Lutwin Beck

Sekretariat: Frau R. Bölike, F. 3 11 -75 00/75 01

Oberärzte: Prof. Dr. Herbert Albrecht, Priv. Doz. Dr. Hans Georg Bender, Akad. Oberrat Dr. Siegfried Potthoff, Priv.-Doz. Dr. Rainer Terinde

Medizinische Strahlenkunde: Prof. Dr. Hans Greuel

Psychosomatische Medizin: Prof. Dr. Hans Molinski, Dr. Walter Dmoch

Biomedizinische Technik: Prof. Dr. rer. nat. Jürgen Morgenstern, Dr. rer. nat. Harald Schmidt, Ing. grad. Heribert Czerny

Onk. Labor: Dr. rer. nat. Ursula Koldovsky, Dipl.-Biol. Dorothea Becker

Akadem. Rat Dr. Ute Perschmann: gyn. Ambulanz

Wiss. Ass.: Dr. Angelika Baumeister, Dipl.-Ing. Dr. med. Hansjörg Deck, Dr. Werner Degen, Dr. Hans-Peter Diemer, Dr. Wolfgang Distler, Dr. Michael Dolff, Dr. Peter Faber, Dr. Christiane Frantzen, Priv.-Doz. Dr. Günter Freundl, Dr. Michael Graf, Dr. Elisabeth Hannappel, Dr. Peter Kozłowski, Dr. Heino v. Matthiessen, Volker Pelzer, Dr. Hans-Walter Schlößer, Dr. Thierry Somville, Dr. Rosemarie Staib, Priv.-Doz. Dr. Michael Steyer, Dr. Uta Strauven, Dr. Julianna Wilke, Dr. Hugo Verhoeven

Kinderklinik (Gebäude 14.76 und 14.85)

Direktoren: Prof. Dr. Gustav-Adolf von Harnack (Geschäftsführender Direktor), Prof. Dr. Hans Joachim Bremer, Prof. Dr. Eberhard Schmidt

Klinik A: Allgemeine Pädiatrie

o. Prof. Gustav-Adolf von Harnack

Sekretariat: Frau Jung, F. 3 11-76 40/76 41

Oberärzte: Prof. Dr. Maurice Bourgeois, Prof. Dr. Wilhelm Mortier, Priv.-Doz. Dr. Dieter Karch, Prof. Dr. Dietrich Reinhardt

Akad. Oberrat: Prof. Dr. Peter Lemberg, Dr. Lore Nessler, Dr. Ingeborg Sprock

Klinik B: Schwerpunkt Neonatologie und Ernährung

Prof. Dr. Eberhard Schmidt

Sekretariat: Frau Riedel, F. 3 11-76 42

Oberärzte: Prof. Dr. Ulrich Göbel, Dr. Anne Bretschneider

Klinik C: Schwerpunkt Stoffwechselstörungen und Nephrologie

Prof. Dr. Hans Joachim Bremer

Sekretariat: Frau Walter, F. 3 11-76 95

Frau Prof. Dr. Ingrid Lombeck

Oberarzt: Priv.-Doz. Dr. Udo Wendel

Gemeinsame Einrichtungen der Kinderklinik

(Leitung: Geschäftsführender Direktor)

Akadem. Oberrat: Priv.-Doz. Dr. Helmut Kemperdick

Oberarzt: Prof. Dr. Ingeborg Kupke

Wissenschaftliche Assistenten der Kinderklinik:

Dr. Elisabeth Authmann, Dipl.-Psych. Dieter Awiszus, Dr. Claus-Rainer Bartram, Dr. Ilse Bartram, Dr. Brigitte Becker, Dr. Christiane Böckmann, Dr. Wolfgang Ebell, Dr. Angelika Esch, Dr. Albert Fuchs, Dr. Florian Fuchs, Dr. Brigitte Führer, Dr. Thomas Genz, Dr. Sybille Holsträter, Dr. Herbert Jürgens, Dr. Klaus Dieter Kauther, Dr. Edgar Kessler, Dr. Sibylle Koletzko, Dr. Helga Langen, Dr. Hans-Heiner Kramer, Dr. Rüdiger v. Kries, Dr. Annette Langenscheidt, Priv. Doz. Dr. Rüdiger Liersch, Dr. Brigitte Majewski, Wolfgang Mathies, Priv.-Doz. Dr. Hans Meyer, Dr. Riitta Meyer, Ibrahim Musa, Dr. Birgit Notholt, Dr. Alexandra Papanajiotou, Dr. Michael Orłowski, Rüdiger Posth, Dr. Raimund Pothmann, Dr. Ute Rammelt, Dr. Spyros Ramos, Dr. Gerhard Sievers, Dr. Martin Schlenker, Carola Schreyer, Dr. Dorothee Schwamborn, Dr. Gerhard Sievers, Dipl.-Psych. Dr. Ulrike Sterzel, Dr. Wolfgang Storm, Dr. Wolf-Rüdiger Thies, Norbert Veiser, Dr. Volker Wahn, Dr. Frank Wegner, Angelika Wohler

Hautklinik (Gebäude 11.80)

Direktor: Prof. Dr. Dr. Aloys Greither

Sekretariat: Frau Margot Aspeslag, F. 3 11-76 00/76 01

Oberärzte: Prof. Dr. Rudolf Haensch, Prof. Dr. Günter Goerz, Prof. Dr. Norbert Hofmann, Prof. Dr. Zouhair Itani, Prof. Dr. Ilse Rechenberger

Wiss. Ass.: Dr. Manfred Bedbur, Dr. Bernd Bockmann, Dr. Leonhard Ebert, Dr. Gerhard Hammer, Dr. Olaf Hilker, Dr. Manfred Hunloh, Dr. med. Elisabeth Kurz, Dr. med. Oswald Kurz, Dr. Ulrich Linke, Dr. Barbara Maas, Dr. Hans Merk, Dr. Thomas Reber, Dr. Margret Schneider-Neuenburg, Dr. Else Schuppenhausen, Dr. Rolf Tessendorf, Dr. Marie-Luise Kober, Dr. Klaus-Günther Wirth

Augenklinik (Gebäude 13.75)

Direktor: Prof. Dr. Hans Pau

Sekretariat: Frau Illert, F. 3 11-73 20/73 21

Oberärzte: Prof. Dr. Dieter Friedburg, Prof. Dr. Wolfgang Hammerstein, Priv.-Doz. Dr. Johannes Gützig

Wiss. Ass.: Dr. Gerd Bischof, Dr. Brigitte Schmelzer, Priv.-Doz. Dr. Raimund Hennekes, Dr. Hartwig Bernsmeier, Dr. Guido Kluxen, Dr. Harald Kramp, Dr. Ulrich Weber, Dr. Angelika Kröger-Paulus, Dr. Klaus Schäfer, Dr. Eberhard Scherb, Dr. Inge Hemmerling-Schöne, Dr. Peter Büllmann, Dr. Stephan Meys, Dr. Jens Owczarek

Klinik für Hals-Nasen-Ohrenkrankheiten (Gebäude 13.76)

Direktor: Prof. Dr. Karl-Heinz Vosteen

Sekretariat: Frau Maria Eichenberg, F. 3 11-75 70/75 71

Oberärzte: Prof. Dr. Uwe Ganzer, Prof. Dr. Claus Morgenstern, Dr. Akio Nakazima

Wiss. Ass.: Dr. Ursula Bierbaum, Dr. Johannes Ebbers, Dr. Heinz-Peter Klaisen, Dr. Christian Hommerich, Dr. Antoinette Lamprecht, Dr. Jürgen Lamprecht, Dr. Cornelia Lemp, Dr. Josef Lindenberger, Dr. Nnennia Mgbor, Dr. Almuth Sekler, Dr. Friedrich Spinnrock, Dr. Birgit Schirmer

Forschungslaboratorien der HNO-Klinik:

Labor für Medizinische Akustik und Audiologie (Gebäude 17.11)

Leiter: Prof. Dr. rer. nat. Günter Esser, F. 3 11-82 50/83 94

Labor für exp. Otologie und Physiologie

Leiter: Prof. Dr. med. Claus Morgenstern, F. 3 11-84 75/83 95

Wiss. Ass.: Dr. Hajime Amano, Dr. rer. nat. Angela Orsulakowa, Dipl.-Ing. Walter Ruhrberg, Dipl.-Ing. Reinhard Schunicht

Ambulanz für Phoniatrie und Pädaudiologie, (Gebäude 13.77) F. 3 11-75 83/75 84

Dr. Heidemarie Hockauf, Prof. Dr. rer. nat. Günter Esser

Westdeutsche Kieferklinik, (Gebäude 18.73 und 18.21)

Poliklinik und Klinik für Zahn-, Mund- und Kieferkrankheiten

Direktoren: Prof. Dr. Hermann Böttger, Prof. Dr. Franz Schübel (Geschäftsführender Direktor), Prof. Dr. Manfred Straßburg, Prof. Dr. Walter Weise

Poliklinische und zahnärztlich-chirurgische Abteilung — Parodontologie —

Prof. Dr. Manfred Straßburg

Sekretariat: Frau Tho Al Ghina, F. 3 11-81 40

Oberärzte: Prof. Dr. Armin Herforth, Dr. Jan Laturnus

Wiss. Ang.: Dr. H.-P. Minke, ZÄ: Ö. Yilmaz, H. Otterbach, P. Rechmann, H.-W. Schellekens, D. Oyen

Abteilung für Zahnerhaltung und Präventive Zahnheilkunde

Prof. Dr. F. Schübel

Sekretariat: Frau Gruchot, F. 3 11-81 44/78 75

Oberarzt: Dr. Ursula Seichter

Wiss. Ang.: Zahnärzte/innen: Brigitta Duhnsen, Dr. Günter Hohmann, Dr. Fritz Kruse, Wolfgang Marx, Jochen Schlüter, Vincenzo Terriolo, Dr. Hans-Hugo Zemke

Abteilung für zahnärztliche Prothetik und Defektprothetik

Prof. Dr. Hermann Böttger

Sekretariat: Frau G. Schneider, F. 3 11-81 42

Kliniksekretariat: Frau H. Wendelin, F. 3 11-81 53

Oberarzt: Priv.-Doz. Dr. Heiner Weber

Wiss. Ass.: Dr. Heiner Weber

Wiss. Ang.: Zahnärzte/innen: Ulrich Hegner, Dr. Khosrow Khadjawi, Dr. Detlev Klein, Dr. Christian Krause, Gerd Lüling, Ursula Meurer, Gabriele Nolten, Dr. Bruno Wilhelmy

Vorklinisches Institut (Gebäude 23.02, Ebene 00)

Prof. Dr. Hermann Böttger

Sekretariat: Frau Zikatsch, F. 3 11-43 92

Materialausgabe: Frau Tessun, F. 3 11-43 93

Wiss. Ang.: Zahnärzte Dr. Ulrich Stüttgen, Helene Bonn

Abteilung für Kieferorthopädie

Prof. Dr. Walter Weise

Sekretariat: Fräulein Cornelius, Frau Leupelt, F. 3 11-82 85

Oberarzt: Dr. Ursula Kröhne

Wiss. Ass.: Dr. Wvelyn Wißling, Dr. Dorothee Kriegs, Dr. Margret Roos,
Dr. Felicitas Tritz-Rommerskirchen, Dr. Verena Wittler

**Westdeutsche Kieferklinik, (Gebäude 18.73)
Klinik für Kiefer- und Plastische Gesichtschirurgie**

Direktor: Prof. Dr. Dr. Jürgen Lentrodt

Sekretariat: Frau Faßbender, F. 3 11-81 80/81 81

Oberärzte: Prof. Dr. Ingrid Podlesch (F. 3 11-82 67), Prof. Dr. Dr. Heribert Koch (F. 3 11-81 82), Priv.-Doz. Bernd Reil (F. 3 11-81 83), Dr. Dr. Claus-Udo Fritzscheier (81 94),

Wiss. Ass.: Dr. Dr. S. Eric Boatin, Dr. Helga Dähn, Dr. Manfred Franz, Dr. Peter Gebhardt, Dr. Dr. Jan Jürgens, Dr. Jürgen Krohn, Dr. Heinrich Platen, Dr. Dr. Thomas Salland, Dr. Gerhard Schröder, Dr. Ingrid Schwieger

Alte Hallesche Burschenschaft Rhenania-Salingia zu Düsseldorf



*Wenn Du bei uns wild um sich
schlagende Studenten, Radikale und
übermäßigen Alkoholkonsum suchst,
bist Du bei uns total falsch.*

*Falls Du aber nette Freunde, Studien-
tips, Freizeitgestaltung, Geselligkeit und
Hilfe bei vielen Deiner Probleme finden
möchtest (z.B. Hilfe bei Wohnungssuche),
so komm doch mal bei uns vorbei oder ruf
mal an.*

Haroldstr. 22 (am Schwanenspiegel) · Tel. 327348, 683774, 306300

Lehranstalten und Schulen der Medizinischen Einrichtungen der Universität Düsseldorf

Moorenstraße 5, 4000 Düsseldorf

Lehranstalt für technische Assistenten in der Medizin (Gebäude 15.12)

Leiter: Prof. Dr. Reinauer
Leitende Lehrkraft: Frau Hartkopf, F. 3 11-82 09

Lehranstalt für Krankengymnastik (Gebäude 14.92)

Leiter: Prof. Dr. Schulitz
Leitende Lehrkraft: Frau Preussing, F. 3 11-77 83

Lehranstalt für Massage (Gebäude 14.90)

Leiter: Prof. Dr. Schulitz
Leitende Lehrkraft: B. Jeschke, F. 3 11-79 82

Lehranstalt für Orthoptistinnen (Gebäude 13.75)

Leiter: Prof. Dr. Pau
Leitende Lehrkraft: Fr. Schulz, F. 3 11-73 37

Lehranstalt für Diätassistentinnen (Gebäude 11.75)

Leiter: Prof. Dr. Irmscher
Leitende Lehrkraft: Frau Haase, F. 3 11-82 88
Schulsekretariat: Frau Wichand, F. 3 11-71 47

Krankenpflegeschule (Gebäude 15.11)

Leiter: Prof. Dr. Loogen
Leitende Unterrichtsschwester: Oberschwester Ute Herbst, F. 3 11-75 64

Kinderkrankenpflegeschule (Gebäude 15.21)

Leiter: Prof. Dr. von Harnack
Leitende Unterrichtsschwester: Oberschwester Rosmarie Scheib, F. 3 11-83 85

Schule für Krankenpflegehilfe (Gebäude 15.11)

Leiter: Akadem. Direktor Dr. Fessel
Leitende Unterrichtsschwester: Oberschwester Ute Herbst, F. 3 11-75 64
Schulsekretariat: Schwester Margret Kämmerling, F. 3 11-75 67
Das Schulsekretariat gilt jeweils f. die darüber aufgeführten Schulen

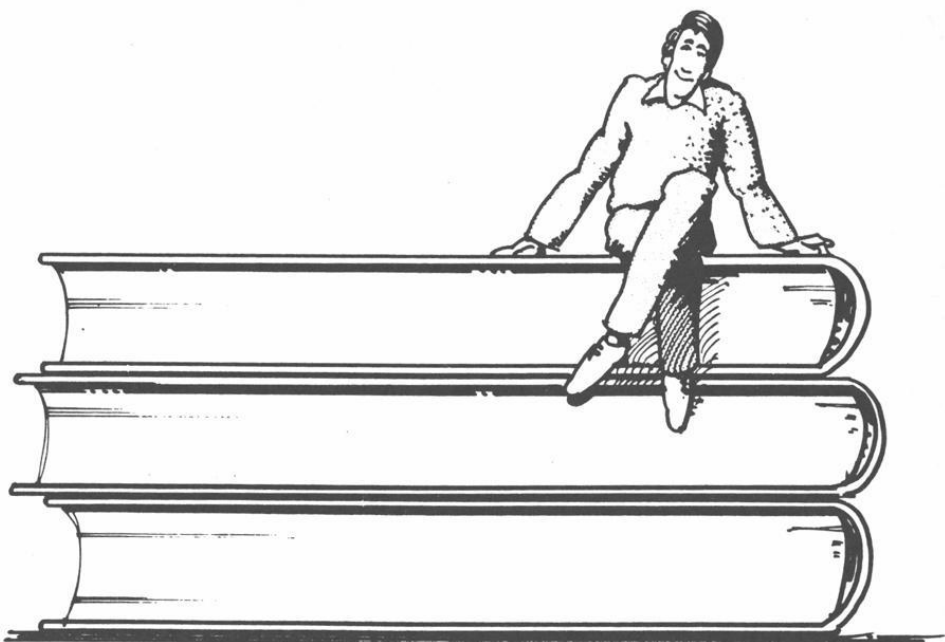

Knowledge oblige

Wir als der Fachverlag der deutschen Ärzte sind verpflichtet, medizinisches Fachwissen zu sammeln, aufzubereiten und an die interessierte Öffentlichkeit weiterzugeben. Renommierte Autoren und erfahrene Redaktionsteams für Fachzeitschriften und Bücher entwickeln so sich

ständig ergänzende Fortbildungswerke, aktuelle Repetitorien und gültige Nachschlagwerke sowie auch tagesbezogene Informationen.

Fachliteratur für Ärzte (und angehende Ärzte) aus dem Verlag der Ärzte.

Fordern Sie unsere Unterlagen an.

Ausschneiden und einsenden
an: Deutscher Ärzte-Verlag,
Postfach 4004 40, 5 Köln 40

Senden Sie mir bitte
Unterlagen über Ihr
Fachzeitschriften- und
Buchprogramm.

Name

Vorname

Straße

PLZ/Ort

Fachrichtung

Deutscher Ärzte-Verlag



Der Köseener Seniorenconventsverband ist der älteste und traditionsreichste Dachverband studentischer Verbindungen und mit über 150 Corps an 36 deutschen und österreichischen Hochschulorten vertreten.

Wenn Toleranz und Traditionsbewußtsein, Fähigkeit zu Kritik und Selbstkritik, Individualität und Freundschaft für Sie keine Fremdworte sind, und wenn Sie eine Alternative zur Anonymität der Massenuniversität suchen, dann sollten Sie sich mit uns in Verbindung setzen.

Rufen Sie uns an, oder schreiben Sie uns. Wir laden Sie gern ein.



**Corps Marchia-Brünn
zu Düsseldorf
Kölner Landstraße 406a
4000 Düsseldorf 13
☎ (02 11) 798441**

Studienplan

für das vorklinische Studium der Medizin (1. bis 4. Studiensemester) im Wintersemester 1981/82

(Empfehlung der Unterrichtskommission für das vorklinische Medizinstudium)

1. Semester

Zeit	Montag	Dienstag	Mittwoch	Donnerstag	Freitag				
8- 9	Einführung in die Medizin	Experimentalphysik I	Experimentalphysik I	Medizinische Soziologie	Medizinische Soziologie				
9-10	Einführung in das physikalische Praktikum	Experimentalphysik I	Experimentalphysik I	Anorganische Chemie	Anorganische Chemie				
10-11		Einführung in die Medizin	Anatomie A + B	Anorganische Chemie	Anorganische Chemie				
11-12	Anatomie A + B	Anatomie A + B	Anatomie A + B	Anatomie A + B	Anatomie A + B				
12-13	Seminar zur Anatomie A + B	Seminar zur Anatomie A + B	Histologie	Histologie	Histologie				
13-14									
14-15	Medizinische Terminologie	Biolog. Prakt.	Einf. in das chem. Prakt.	Experim. Übung. zur Chemie	Experim. Übung. zur Physik	Experim. Übung. zur Physik	Biolog. Prakt.	Experim. Übung. zur Physik	Experim. Übung. zur Chemie
15-16									
16-17		Erste Hilfe							
17-18									
18-19									

2. Semester

Zeit	Montag	Dienstag	Mittwoch	Donnerstag	Freitag			
8- 9		Experimentalphysik I	Experimentalphysik I					
9-10	Einführung in das physikalische Praktikum	Experimentalphysik I	Experimentalphysik I	Anorganische Chemie	Anorganische Chemie			
10-11		Einführung i. d. Elektr.mikroskop.	Anatomie A + B	Anorganische Chemie	Anorganische Chemie			
11-12	Anatomie A + B	Anatomie A + B	Anatomie A + B	Anatomie A + B	Anatomie A + B			
12-13	Seminar zur Anatomie A + B	Seminar zur Anatomie A + B	Histologie	Histologie	Histologie			
13-14								
14-15	Makroskopisch-anatomischer Kurs A	Biolog. Prakt.	Einf. in das chem. Prakt.	Makroskopisch-anatomischer Kurs A	Biolog. Prakt.	Exp. Übg. zur Physik	Exp. Übg. zur Chemie	Makroskopisch-anatomischer Kurs A
15-16								
16-17	Makroskopisch-anatomischer Kurs B	Erste Hilfe	Makroskopisch-anatomischer Kurs B	Makroskopisch-anatomischer Kurs B				
17-18								
18-19								

3. Semester

Zeit	Montag	Dienstag	Mittwoch	Donnerstag	Freitag	
8- 9			Medizinische Psychologie *)			
9-10	Humangenetik		Medizinische Psychologie *)		Humangenetik	
10-11	Physiol. Chemie	Physiol. Chemie	Physiol. Chemie	Physiol. Chemie	Physiol. Chemie	
11-12	Physiol. Chemie	Physiol. Chemie	Physiol. Chemie	Physiol. Chemie	Physiol. Chemie	
12-13	Funkt. Morphologie d. Zelle	Physiol.-chemisches Praktikum		Physiol.-chemisches Praktikum	Funkt. Morphologie d. Zelle	
13-14						
14-15	Makroskop.-anatomischer Kurs A		Makroskop.-anatomischer Kurs A			Makroskop.-anatomischer Kurs A
15-16						
16-17	Makroskop.-anatomischer Kurs B	Makroskop.-anatomischer Kurs B	Makroskop.-anatomischer Kurs B			
17-18						
18-19						

*) Kurs für Medizinische Psychologie nach Vereinbarung. Aushang beachten!!

4. Semester

Zeit	Montag	Dienstag	Mittwoch	Donnerstag	Freitag
8- 9	Physiologie I	Physiologie I	Physiologie I	Physiologie I	<u>Sem. Physiol.</u>
9-10	Physiologie II	Physiologie II	Physiologie II	Physiologie II	<u>Sem. Physiol.</u>
10-11	<u>Sem. Physiol.</u>	<u>Sem. Physiol.</u>	<u>Sem. Physiol.</u>	<u>Sem. Physiol.</u>	<u>Sem. Physiol.</u>
11-12	<u>PHYSIOLOGISCHES PRAKTIKUM MIT KOLLOQUIUM</u>				
12-13					
13-14					14.00-17.30 h Kurs Mediz. Psychologie
14-15					
15-16					
16-17					
17-18				16.45-17.30 h Sem. üb. Binde- u. Stützgewebe	
18-19			18.00-19.30 h Seminar Mediz. Psychologie		

— Pflichtveranstaltungen unterstrichen.

Studienplan

für das klinische Studium der Medizin (I. klinischer Studienabschnitt) im Wintersemester 1981/82

(Empfehlung der Unterrichtskommission für das klinische Medizinstudium)

1. Semester des I. klinischen Studienabschnittes

Zeit	Montag	Dienstag	Mittwoch	Donnerstag	Freitag
8-10	Allgemeine Pathologie (V)	Allgemeine Pathologie (V)	Allgemeine Pathologie (K)	Allgemeine Pathologie (K)	Allgemeine Pathologie (K)
10-11	Pathophysiologie Vorlesung		Biomathematik Übungen A	Pathophysiologie Vorlesung	Human-genetik V
11-12	Mikrobiologie (V)	Mikrobiologie (V)		Mikrobiologie (V)	Mikrobiologie (V)
12-13		Biomathematik (V)	Radiologie (V)	Biomathematik (V)	
14-15	1. Hilfe Vorlesung	Kurs allg. klin. Untersuchung Vorlesung und Praktikum	Klin. Untersuchung Praktikum	Vorlesung allgemeine klin. Untersuchung	Kursus der allgemeinen klinischen Untersuchungen Praktikum
15-16				Erste ärztliche Hilfe, Vorlesung	
16-17	Praktische Übungen für akute Notfälle		Kursus der Radiologie einschl. Strahlenschutz-Kurs	Praktische Übungen für akute Notfälle	Biomathematik, Übg. C
17-18				17.00-18.30 h Biomathematik, Übg. B	

V = Vorlesung; K = Kurs

2. Semester des I. klinischen Studienabschnittes

Zeit	Montag	Dienstag	Mittwoch	Donnerstag	Freitag
8-9				Geschichte der Medizin	
9-10					
10-11	Pathophysiologie (V)	Klinische Chemie Vorlesung zum Kurs	Klinische Chemie Vorlesung zum Kurs	Pathophysiologie (V)	Human-genetik V
11-12	Mikrobiologie (V)	Mikrobiologie (V)	Mikrobiologie (V)	Mikrobiologie (V)	Mikrobiologie (V)
13-17	Einführung und Praktika in klinischer Chemie und Hämatologie, medizinischer Mikrobiologie sowie Allgemeiner Pharmakologie und Toxikologie				
17-19		Pathologie Seminar			

V = Vorlesung; K = Kurs

Studienplan

für das klinische Studium der Medizin (II. klinischer Studienabschnitt) im Wintersemester 1981/82

(Ohne Gewähr – Änderungen vorbehalten)

1. Semester des II. klinischen Studienabschnitts

Zeit	Montag	Dienstag	Mittwoch	Donnerstag	Freitag			
7- 8								
8- 9	Chirurgie							
9-10	Kinderheilkunde							
10-11	Innere Medizin							
11-12								
12-13								
13-14								
14-15						Spez. Pathologie	Orthopädie	Spez. Pathologie
15-16								
16-17	Spez. Pathologie			Chirurgie				
17-18								
18-19								

2. Semester des II. klinischen Studienabschnitts

Zeit	Montag	Dienstag	Mittwoch	Donnerstag	Freitag
7- 8					
8- 9	Chirurgie				
9-10	Kinderheilkunde				
10-11	Innere Medizin				
11-12	Ökologie	Ökologie	Ökologie		Ökologie
12-13					
13-14					
14-15					
15-16					
16-17			Ökologie	Chirurgie	
17-18	Innere Medizin				
18-19					

3. Semester des II. klinischen Studienabschnitts

Zeit	Montag	Dienstag	Mittwoch	Donnerstag	Freitag
7- 8					
8- 9	Frauenheilkund.			Frauenheilkund.	
9-10		Frauenheilkund.	Frauenheilkund.		
10-11	Hautklinik		Hautklinik		Hautklinik
11-12				HNO	Augenklinik
12-13					
13-14					
14-15			Allgem.-Med.		
15-16					
16-17	Hautklinik				
17-18					

4. Semester des II. klinischen Studienabschnitts

Zeit	Montag	Dienstag	Mittwoch	Donnerstag	Freitag
7- 8					
8- 9		Neurologie	Neurologie		Neurologie
9-10	Spez. Pharmakologie				
10-11					
11-12			Neurologie		
12-13					
13-14					
14-15					Neurologie
15-16			Psychiatrie	Kinderheilkunde	
16-17					
17-18					

Lehrveranstaltungen Wintersemester 1981/82

(vgl. auch Vorlesungsankündigungen — Für Hörer aller Fakultäten — S. 62)

(Änderungen vorbehalten)

I. Anatomie

- | | |
|--|---|
| 1500. Anatomie A (Bewegungsapparat, Nervensystem)
Mo. 12—13, Di. 11—12, Mi. 10—12
Do. u. Fr. 11—12
(6stündig), Hörsaal 2D | Arnold/Hopf/
Mai/Novotny |
| 1501. Demonstration zur Vorlesung, Anatomie A
Di. 12—14 (2stündig)
Demonstrationsraum des Anatomischen
Instituts | Arnold/Hopf/
Hettweg/Mai/
Novotny u. wiss.
Mitarbeiter |
| 1502. Histologie und Mikroskopische Anatomie
mit Demonstrationen
Mi., Do., Fr. 12—13 (3stündig)
Hörsaal 2D | Rosenbauer |
| 1503. Makroskopisch-Anatomischer Kurs
Kurs A: Mo., Mi., Fr. 14—16
Kurs B: Mo., Mi., Fr. 16—18
(8stündig) | Goslar/Arnold/
Hopf/Rosenbauer/
Hettwer/Novotny
u. wiss. Mitarbeiter |
| 1504. Makroskopisch-Anatomischer Kurs
für Studierende der Zahnmedizin
Kurs A: Mo., Mi., Fr. 14—16
Kurs B: Mo., Mi., Fr. 16—18
(8stündig) | Goslar/Arnold/
Hopf/Rosenbauer/
Hettwer/Novotny
u. wiss. Mitarbeiter |
| 1505. Makroskopisch-Anatomisches Seminar
für Teilnehmer des Makroskopisch-
Anatomischen Kurses
Kurs A u. B: Mo., Fr. 18.15—19.45
(4stündig) | Fessel/Hettwer/
Novotny/Passia/
Schade/Schmidt |
| 1506. Präparatorische Demonstration am Episkop
zum Makroskopisch-Anatomischen Kurs
Kurs A: Mi. 16.15—17
Kurs B: Mi. 14.15—15
(1stündig, Hörsaal2D) | Goslar/Rosenbauer/
Fessel/Hettwer
u. wiss. Mitarbeiter |
| 1507. Anleitung zu wissenschaftlichen Arbeiten
Anatomisches Institut
nach Vereinbarung (priv.) | Arnold/Goslar/
Hopf/Rosenbauer/
Hettwer/Novotny |

II. Hirnforschung

- | | |
|---|------------------------------|
| 1508. Neuropsychologisches Seminar für
Mediziner und Psychologen
Nach Vereinbarung (2stündig)
Gebäude 22.03, Ebene 05, Raum 76 | Grünwald |
| 1509. Neuroanatomisches Seminar
Nach Vereinbarung (2stündig) | Goertz/Mai |
| 1510. Anleitung zu wissenschaftlichen Arbeiten | Hopf/Grünwald/
Goertz/Mai |
| 1511. Kolloquium für Doktoranden
Nach Vereinbarung (2stündig) | Hopf/Grünwald/
Goertz/Mai |

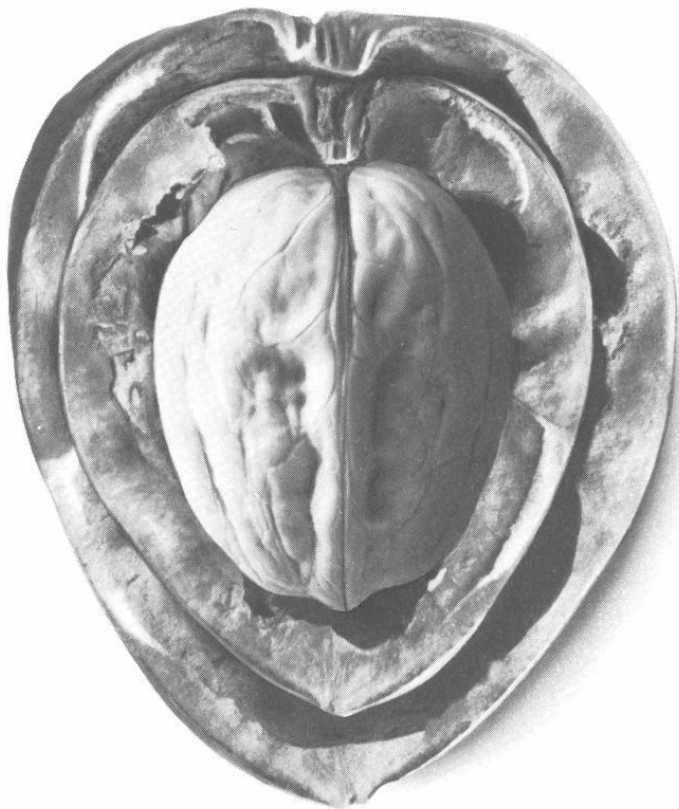

Unsere Zukunft – eine harte Nuß?

Die Chemie hat schon eine ganze Menge Nüsse geknackt. Mit Produktideen und Produkten, die gegen Krankheiten schützen, den Hunger in der Welt lindern, bessere Arbeitsbedingungen schaffen und unser Leben leichter und angenehmer gestalten.

Aber auf viele Fragen wird von der Chemie noch eine Antwort erwartet. Wie zum Beispiel lassen sich die begrenzten Rohstoffvorräte der Erde länger verfügbar halten? Was kann man tun, um auf bislang noch nicht nutzbaren Flächen Nahrungsmittel zu er-

zeugen? Wie ist dem zunehmenden Mangel an Trinkwasser entgegenzuwirken?

Mit diesen und vielen anderen Zukunftsproblemen setzt sich die Bayer-Forschung auseinander.

Wo es um den Kern der Sache geht, ist Bayer dabei.

Bayer



KW 2194 0



III. Biophysik und Elektronenmikroskopie

1512. Funktionelle Morphologie und Topochemie der Zelle
Mo., Fr. 12—13 (2stündig)
Hörsaal 2B Vogell
1513. Einführung in die Elektronenmikroskopie
Di. 10—11 (1stündig) Vogell/Hahn
1514. Struktur und Funktion von Biomembranen
1stündig, nach Vereinbarung Baumeister
1515. Elektronenmikroskopischer Kurs für Mediziner
ganztägig als Blockveranstaltung
am Ende des WS 1981/82 (1 Woche) Vogell/Hahn/
Ruska/Assistenten
1516. Elektronenmikroskopischer Kurs für Biologen
ganztägig als Blockveranstaltung in der
vorlesungsfreien Zeit (2 Wochen) Baumeister/Hahn
1517. Anleitung zu wissenschaftlichen Arbeiten
nach Vereinbarung Baumeister/Vogell

IV. Physiologie

1518. Physiologie 1. Teil (vegetative Physiologie)
Mo.—Do. 8—9 (4stündig)
Gebäude 22.01, Hörsaal 2A Arnold/Kaufmann/
Moser/Müller-
Ruchholtz/Raff/
Thämer/Wenzel
1519. Physiologie 2. Teil (animalische Physiologie)
Mo.—Do. 9—10 (4stündig)
Gebäude 22.01, Hörsaal 2A Bayer/Cleveland/
Haase/Ross/
Scheibner/Steiner/Thämer
1520. Physiologisches Praktikum (Pflicht) je nach
Gruppeneinteilung innerhalb der Zeit von Cleveland/Haase/Kaufmann/
Mo.—Fr. 11—13.30 Moser/Müller-Ruch-
Gebäude 22.02, Kursräume des Physiol. Inst. holtz/Ross/ Scheibner/
Physiol. Insituts Steiner/Thämer/Assistenten
1521. Begleitende Vorlesung zum Physiologischen
Praktikum (Pflicht) Arnold/Bayer/Cleveland/
je nach Gruppeneinteilung innerhalb Haase/Kaufmann/ Moser/
der Zeit von Müller-Ruchholtz/
Mo.—Fr. 8—11 (4stündig) Ross/Scheibner/
Gebäude 22.01, Hörsäle 2B und 2C Steiner/ Thämer
1522. Biologisches Kolloquium für Fortgeschrittene
Mi. 16—17, Gebäude 22.01, Hörsaal 2B Arnold/
Greef/Staib
1523. Neurobiologisches Kolloquium
Do. 18—19, Gebäude 22.01, Hörsaal 2B Freund/Haase/
Hopf/Vosteen/Wechsler
1524. Anleitung zum wissenschaftlichen Arbeiten
nach Vereinbarung Arnold/Bayer/
Cleveland/Haase/Kaufmann/
Moser/Müller-Ruchholz/
Ross/Scheibner/Steiner/Thämer
1525. Physiologie für Psychologen (Neurophysiol.)
Blockveranstaltung nach Vereinbarung Haase
(2½stündig)
Hörsaal 2B

V. Physiologische Chemie

1526. Physiologische Chemie, kursbegleitend
Mo.—Fr. 10—12 Uhr Bojar/Kröner/
Teil I (5stündig) Reinauer/Sies/
Teil II (5stündig) Staib
Hörsaal 2 A

- | | |
|---|--|
| 1527. Physiologisch-chemisches Praktikum mit Seminar und Kolloquium (nur für 3. Semester)
a) Praktikum (6stündig)
Kurs A Di.
Kurs B Do.
b) Seminar (1stündig)
Einführung und Abschluß für jeden Kurstag
c.) Kolloquium (1stündig)
Di. u. Do. 9—10 Uhr
a—c in den Kursräumen der Institute | Bojar/Kröner/
Reinauer/Sies/
Staib u. Ass. |
| 1528. Physiologisch-chemisches Praktikum für Biologen (ganztäglich) mit Seminar in den Laboratorien der Institute | Bojar/Reinauer/
Staib/Sies u. Ass. |
| 1529. Biologisches Kolloquium für Fortgeschrittene
Mi. 16—17 Uhr
Hörsaal 2 B | Staib/Arnold/
Greeff |
| 1530. Kolloquium für Assistenten
Diplomanden u. Doktoranden
Mo. 17—19
Seminarraum (Gebäude 22.03, Ebene 02, Raum 37) | Bojar/Reinauer
Sies u. Staib |
| 1531. Anleitung zum wissenschaftlichen Arbeiten ganztäglich (priv.)
in den Laboratorien der Physiologisch-Chemischen Institute I u. II sowie des Diabetes-Forschungsinstituts an der Universität Düsseldorf | Bojar/Kröner/
Reinauer/Sies/Staib |
| 1532. Ausgewählte analytische Methoden der Klinischen Biochemie
Sa. 10—12 Uhr (2stündig, 14täglich)
Seminarraum (Gebäude 22.03, Ebene 02, Raum 37) | Thomitzek |

VI. Humangenetik u. Anthropologie

- | | |
|---|---------------------------------------|
| 1533. Humangenetik I für Mediziner, Naturwissenschaftler und Psychologen (Grundlagen der Genetik und klinischen Genetik)
Mo. und Fr. 9—10
Hörsaal 2 B | Röhrborn |
| 1534. Humangenetik II (Klinische Genetik)
Fr. 10—11, Hörsaal Kinderklinik | Majewski |
| 1535. Stammesgeschichte des Menschen (nach Vereinbarung, 2stündig)
Hörsaal 6 F | Scheil |
| 1536. Pränataldiagnostik (nach Vereinbarung, 1stündig) | Claussen |
| 1537. Ausgewählte Kapitel aus der Humangenetik
Fr. 13.15—13.45
Seminarraum des Instituts, Geb. 23.12.03 | Röhrborn/
Majewski/
Assistenten |
| 1538. Seminar über moderne Probleme der Humangenetik
Nach besonderer Ankündigung
Seminarraum des Instituts, Geb. 23.12.03 | Röhrborn/
Majewski/
Claussen |
| 1539. Seminar für Doktoranden und fortgeschrittene Studenten
Nach Vereinbarung
Seminarraum des Instituts, Geb. 23.12.03 | Röhrborn/Ass. |

- | | | |
|-------|--|---|
| 1540. | Kurs über Methoden der Humangenetik
(Zytogenetik, Serogenetik, Teratogenese,
Auslösung erblicher Veränderungen)
Ferienkurs (40 Stunden)
Praktikumsraum des Institutes, Geb. 23.12.03 | Röhrborn/Ass. |
| 1541. | Praktikum „Biologie für Mediziner“,
Teil Humangenetik
Mikroskopiersaal der Anatomischen
Institute
Di. u. Do. 14—18 | Röhrborn/Ass.
zus. mit den
Dozenten der
Biologie |
| 1542. | Anleitung zu wissenschaftlichen Arbeiten
auf dem Gebiet der Humangenetik | Röhrborn/Majewski/
Claussen |

VII. Allg. Pathologie, Pathologische Anatomie und Neuropathologie

- | | | |
|-------|--|--|
| 1543. | Vorlesung über Allgemeine Pathologie und
Kurs der Allgemeinen Pathologie
Mo.—Fr. 8—10 (2stündig)
Großer Hörsaal des Pathologischen Instituts | Hort/Wechsler/
Pfitzer/
Frenzel/Lenz |
| 1544. | Vorlesung über Spezielle Pathologische
Anatomie und Kurs der Speziellen Pathologie
Mo. 16—19; Di. u. Fr. 14—16
Hörsaal und Kursaal des Pathologischen Instituts | Hort/Wechsler/
Pfitzer/
Borchard/Frenzel |
| 1545. | Seminar der Allgemeinen Pathologie
Di. 17s.t.—18.30
Großer Hörsaal des Pathologischen Instituts | Pfitzer und
Borchard |
| 1546. | Sepezielle Pathologie für Zahnmediziner
Do. 16—18
Großer Hörsaal des Pathologischen Instituts | Borchard/Lenz |
| 1547. | Pathologisch-Histologischer Kurs für Zahnmediziner
Fr. 16—18
Großer Hörsaal des Pathologischen Instituts | Lenz |
| 1548. | Klinisch-Pathologisches Kolloquium
Di. 17 s.t. (14tägig)
Großer Hörsaal des Pathologischen Instituts | Hort |
| 1549. | Pathologisch-Anatomische Demonstration
jeden 2. Mittwoch im Monat 17—17.45
Kursaal des Pathologischen Instituts | Hort |
| 1550. | Kolloquium der Experimentellen Patho-
morphologie
Do. 17—19 (14tägig)
Großer Hörsaal des Pathologischen Instituts | Meessen |
| 1551. | Pathologie des Blutes und der
blutbildenden Organe
Di. 16—17 (1stündig)
Großer Hörsaal des Pathologischen Instituts | Fresen |
| 1552. | Ausgewählte Kapitel der speziellen Pathologie
(1stündig, nach Vereinbarung)
Hörsaal Bethesda-Krankenhaus,
Heerstr. 219, Duisburg | Knieriem |
| 1553. | Klinisch-Pathologische Demonstrationen
für Studenten des 4. Studienjahres
Do. 15—17 (2stündig, 14tägig)
Hörsaal Bethesda-Krankenhaus, Heerstr. 219, Duisburg | Knieriem |

Diagnose: Zielorientiert

Tendenz: Aufsteigend

Sie sind ein junger Arzt mit sehr genauen Vorstellungen über Ihre berufliche Zukunft? Sie wollen konsequent und zielorientiert den Weg zum erfolgreichen Arzt suchen und finden? Im Krankenhaus und später auch in der eigenen Praxis!

Wenn das so ist – dann sind Sie beim MARBURGER BUND genau in der richtigen Gesellschaft. Denn:

Der größte Verband der angestellten und beamteten Ärzte berät den jungen aufstrebenden Arzt individuell

- im Arbeits- und Tarifrecht
- in Weiterbildungsfragen
- in Versicherungs- und Finanzierungsfragen
- oder auch bei der späteren Niederlassung.

Als einzige tariffähige Ärztegewerkschaft handelt der MARBURGER BUND Ihre Arbeitsbedingungen aus.

Als größter ärztlicher Verband vertritt der MARBURGER BUND Ihre Interessen

- gegenüber den Arbeitgebern
- in den ärztlichen Körperschaften
- gegenüber Parlamenten, Regierungen und gesellschaftlichen Gruppen.



MARBURGER BUND - Bundesverband · Kleber Str. 6 · 9000 Köln 1 · Tel. (0221) 73 31 73 0

Name / Vorname
Nachname

Stelle

- Ich bitte um weitere Informationen über Ihren Verband.
- Hiermit beantrage ich meine Aufnahme in den Marburger Bund - Verband der angestellten und beamteten Ärzte Deutschlands e.V. Die Mitgliedschaft soll in dem für meine für meine Tätigkeitszeiten zutreffenden Landesverband und im Bundesverband bestehen.

Ort

Unterschrift

Datum

- | | |
|---|---|
| 1554. Praktische Histopathologie
Mo. 11.30—13
Großer Hörsaal des Pathologischen Instituts | Poche |
| 1555. Beiträge zur experimentellen Pathologie
Mi. 14.15—15.45
Großer Hörsaal des Pathologischen Instituts | Hilscher |
| 1556. Neurobiologisches Kolloquium
Do. 18—19
Hörsaal 2B | Freund/Haase/
Hopf/Vosteen/
Wechsler |
| 1557. Anleitung zu wissenschaftlichen Arbeiten
auf dem Gebiet der klinischen und
experimentellen Neuropathologie
Nach Vereinbarung
Weitere Ankündigungen siehe Neuropathologisches Institut | Wechsler |
| 1558. Tägliche Pathologisch-klinische Konferenz
Mo.—Fr. 12—13
Sektionssaal des Pathologischen Instituts | Hort/Wechsler/
Borchard/Frenzel/
Lenz |
| 1559. Neurologische-Neurochirurgische-
Neuropathologische Konferenz
Di. 16 ct (14tägig) | Freund/Bock/
Wechsler |
| 1560. Neuropathologische-Neurochirurgische
Demonstration
Di. 15 ct
Hörsaal des Neuropathologischen Instituts | Wechsler/Bock |
| 1561. Neuropathologisches Kolloquium
(1stündig, nach Vereinbarung)
Großer Hörsaal des Pathologischen Instituts | Wechsler |

VIII. Pharmakologie und Toxikologie

- | | |
|---|---|
| 1562. Pharmakologie und Toxikologie
für Zahnmediziner
(2stündig) nach Vereinbarung | Greeff/Ohnesorge/
Borchard/Noack/
Wirth |
| 1563. Kursus der allgemeinen und systematischen
Pharmakologie und Toxikologie
(4stündig) Ort und Zeiten werden noch
bekanntgeben | Greeff/Ohnesorge/
Arndt/Borchard/Hafner/
Hoffmeister/Kappus/
Menzel/Noack/Puls/Reinhardt/Wirth u. Ass. |
| 1564. Kursus der speziellen Pharmakologie
Ort und Zeiten werden noch bekanntgegeben | Wirth/Greeff/Ohne-
sorge/Bethge/
Fischer/Gries/Haase/
Horster/Kindler/Kley/
Köhler/Noack/Schnurr |
| 1565. Pharmakologie und Toxikologie für Pharma-
zeuten
(5stündig) nach Vereinbarung
Hörsaal Geb. 22.21 | Greeff/Ohnesorge/
Borchard/Kappus/
Noack/Puls/Reinhardt/
Wirth u. Kollegen
der Physiologie |
| 1566. Spezielle Probleme der Umwelttoxikologie
(1stündig) nach Vereinbarung | Ohnesorge |
| 1567. Kolloquium Klinische Pharmakologie
Do. 15—17 (14tägig) nach Vereinbarung | Greeff/Horster
Credner/Wirth |
| 1568. Chemotherapeutika und Desinfektionsmittel
(1stündig) nach Vereinbarung | Dransfeld |

- | | |
|--|---|
| 1569. Arbeiten im Laboratorium
nach Vereinbarung | Greeff/Ohnesorge/
Borchard/Noack/Wirth |
| 1570. Biologisches Kolloquium
Mi. 16—18 | Arnold/Greeff/
Staib |
| 1571. Der wissenschaftliche Film in Lehre und
Forschung:
Diskussion aktueller Probleme der Natur-
wissenschaft und Medizin
nach Vereinbarung | Munck/Greeff/
Schadewaldt |
| 1572. Anleitung zum tierexperimentellen Arbeiten
mit prakt. Übungen, nach Vereinbarung
(4stündig, 14täglich) | Herberg |
| 1573. Anleitung zum wissenschaftlichen Arbeiten
(ganztägig)
Diabetes Forschungsinstitut an der Universität
Düsseldorf, Auf'm Hennekamp 65 | Herberg |

IX. Medizinische Mikrobiologie und Virologie

- | | |
|---|--|
| 1575. Medizinische Mikrobiologie
(Chemotherapie, Immunologie, Virologie)
Mo., Di., Do., Fr. 11—12 (4stündig)
(für Mediziner und Pharmazeuten) | Naumann/Schmidt/
Brunner/Rosin/Kolb |
| 1576. Praktikum der Mikrobiologie
(Bakteriologisch-serologischer Kurs)
theoret. Teil, obligatorisch für
alle Teilnehmer Mo. 13—14
Praktikum, entspr. Gruppeneinteilung
Mo., Di., Fr. 14—16
Großer Hörsaal 2 A und bakt. Kurssaal Geb. 22.21 | Naumann/Schmidt/
Rosin/Brunner/
u. Assistenten |
| 1577. Medizinische Mikrobiologie
(Praktikum für Pharmazeuten)
Mi. 14—17
Hörsaal 2 E u. bakt. Kurssaal Geb. 22.21 | Naumann/Schmidt/
Rosin u. Assistenten |
| 1578. Einführung in die klinische Bakteriologie
Mi. 14—15 (1stündig)
Seminarraum Geb. 22.21 | Tomaschoff |
| 1579. Fragen der Bakterienpathogenität
Zeit nach Vereinbarung
Seminarraum Geb. 22.21 | Tomaschoff/Rosin |
| 1580. Einführung in die Virologie
Do. 15—16 (1stündig)
Seminarraum Geb. 22.21 | Schmidt |
| 1581. Klinische Virologie
Mo. 15—16 (1stündig)
Seminarraum Geb. 22.21 | Schmidt |
| 1582. Immunologie
Mi. 15—17 (2stündig)
Hörsaal 2 E, Geb. 22.21 | Brunner |
| 1583. Klinische Pharmakologie der Antibiotica
Zeit nach Vereinbarung
Seminarraum Geb. 22.21 | Rosin |

1584. Die Bakteriologie der klassischen Infektionskrankheiten
Mi. 15—17 (2stündig)
Seminarraum Geb. 22.21 Lange

X. Hygiene

Kursus des Ökologischen Stoffgebietes
(siehe auch: Arbeitsmed., Sozialmedizin, Rechtsmedizin)

1585. Teil: Hygiene Schlipkötter/
Dehnen/
Grün/Kröger/
Seemayer
Mi. 15—17
Gr. Hörsaal, Pathologisches Institut
1586. Teil: Hygiene, praktischer Teil Dehnen/Pott/Seemayer/
und Assistenten
Fr. 11.30—13 (14täglich)
Institut für Hygiene
1587. Teil: Impfkurs Schlipkötter/Idel
Jansen-Rosseck/
Seemayer
Mo. 11—12
Hörsaal wird durch Aushang bekanntgegeben
1588. Hygiene einschließlich Mikrobiologie mit praktischen Übungen für Zahnmediziner Grün
Mo. 16—18.30
Hörsaal Westdeutsche Kieferklinik
1589. Hygiene-Exkursionen und Anleitung zu wissenschaftlichen Arbeiten Schlipkötter/Dehnen/Grün/
Hilscher/Pott/Seemayer
(nach Vereinbarung)
1590. Beiträge zur Experimentellen Pathologie Hilscher
(nach Vereinbarung)
1591. Tropenmedizin Richter/Kröger/
Jansen-Rosseck
Do. 11—13 und Fr. 11—13
Hörsaal Rechtsmedizin
1592. Ausgewählte Kapitel der Umwelthygiene Schlipkötter
Fr. 14.30—16.30 (14täglich)
Institut für Hygiene
1593. Hygiene und Diätetik Drost/Gries/Grün/
Idel/Jansen-Rosseck
für Studierende der Pharmazie
Mi. 12.15—13
Hörsaal 6 A

XI. Klinische Chemie

1594. Kurs der Klinischen Chemie und Hämatologie Rick
Di., Mi. 10.15—11
Mi. bzw. Do. 14.15—17.15
1595. Anleitung zu wissenschaftlichen Arbeiten Rick
nach Vereinbarung (priv.)

XII. Arbeitsmedizin

1596. Ökologischer Kurs, Teil Arbeitsmedizin Jansen/Diller/
Goerz/Haas/Peters/
Terhaag
und wiss. Mitarbeiter
mit Praktikumsdemonstration
Mo. 12 s.t.—13.30 Uhr
Di. 11.15—12.45 Uhr
Hörsaal Gerichtsmedizin
(Praktikumsdemonstrationen 23.12.00, Kursraum 61)

1597. Spezielle Probleme der Arbeitsmedizin
Mo. 16—17
Seminarraum 61, Geb. 23.11.00
Jansen/Diller/
Haas/Peters/Terhaag
und wiss. Mitarbeiter
1598. Arbeitsmedizinische Betriebsbesichtigungen (ganztägig, nach Vereinbarung)
Jansen/Diller/
Haas/Peters
und wiss. Mitarbeiter
1599. Ergonomie für Mediziner
Fr. 16—18 (1stündig) nach Vereinbarung
Seminarraum 61, Geb. 23.11.00
Peters
1600. Kolloquium Arbeitspsychologie und Arbeitsmedizin
Di. 18—20 (1stündig) 14tägig
Seminarraum 61, Geb. 23.11.00
Janke/Jansen/
Kalveram
1601. **Sozialmedizin**
Ökologischer Kurs, Teil Sozialmedizin
Mi. 11—13 Uhr
Fr. 11—13, 14tägig
Hörsaal Pathologie
Berchthold/
v. Ferber/Greiser/
Griefahn/Jansen/
Jesdinsky/Kröger

XIII. Krankenhauswesen

1602. „Betrieb, Hygiene und Bau von Krankenhäusern“
— mittwochs und samstags — (nach Vereinbarung)
Eichhorn/Grün
1603. „Seminar für Krankenhausleitung und -verwaltung“
Informationen über Vorlesungstermine erteilt das
Seminarsekretariat des Deutschen Krankenhaus-
Instituts, Tersteegenstraße 9, 4000 Düsseldorf 30
(Telefon 02 11/43 44 22)
— Großer Hörsaal Deutsches Krankenhaus Centrum —
Tersteegenstraße 9, 4000 Düsseldorf 30
Eichhorn
1604. „Das Krankenhaus als Betrieb und als soziale
Organisation“
— Kolloquium nach Vereinbarung —
Eichhorn/von Ferber

XIV. Rechtsmedizin

1605. Ökologischer Kurs
Mo. 14—16 (2stündig)
Schweitzer/Reh/
Trube-Becker/Wulff/
Haarhoff/Böhm/Ramms/
v. Tamaska/Helmbrecht/Daldrup/
Michalke/Henke/Basler/Römer
1606. Reichsversicherungsordnung und
Versicherungsmedizin
Di. 12—13 (1stündig)
Trube-Becker
1607. Vaterschaftsbestimmung, rechtliche
und medizinische Probleme
Di. 14—15 (1stündig)
Trube-Becker
1608. Delikte gegen das Kind
Di. 15—16 (1stündig)
Trube-Becker
1609. Arztrecht (Schweigepflicht, Kunstfehler u.a.)
Di. 16—17 (1stündig)
Trube-Becker
1610. Ärztliche Maßnahmen am Tatort
Do. 16—17 (1stündig)
Reh
1611. Forensische Pathologie
Do. 17—18 (1stündig)
Reh

- | | |
|--|---------------------------------------|
| 1612. Aktuelle Fragen des Leichenrechts
(Obduktion, Leichenversuch, Organentnahme)
Do. 15—16 (1stündig) | Böhm |
| 1613. Was der Mediziner vom Recht wissen sollte
Kolloquium 14täglich, 2 Stunden
Interessenten melden sich im Sekretariat | Römer |
| 1614. Ausgewählte Kapitel aus der Rechtsmedizin
Do. 14—15 (1stündig) | Greiner |
| 1615. Theoretische Chemie für Mediziner
(ausgewählte Kapitel)
nach Vereinbarung (2stündig) | Wulff/Helmbrecht/
Daldrup/Michalke |
| 1616. Infrarot- und Massenspektrometrie
für Mediziner
nach Vereinbarung (2stündig) | Wulff/Helmbrecht/
Daldrup/Michalke |
| 1617. Spezielle Giftnachweismethoden
und praktische Übungen
nach Vereinbarung (2stündig)
alle Vorlesungen finden im Hörsaal des
Instituts für Rechtsmedizin statt. | Wulff/Helmbrecht
Daldrup/Michalke |
| 1618. Grundriß der Rechtsmedizin
(mit Manuskriptausgabe)
Do. 16—17 (1stündig), Hörsaal 2B | Arbab-Zadeh |
| 1619. Ärztliche Rechts- und Haftungslehre
Do. 15—16 (1stündig), Hörsaal 2B | Arbab-Zadeh |
| 1620. Seminar für gerichtliche Psychiatrie
(für Ärzte und Juristen)
Di. 18—19.30 (2stündig), Hörsaal Grabbepl. 2 | Arbab-Zadeh |

XV. Geschichte der Medizin

- | | |
|--|-------------|
| 1621. Medizinische Terminologie (für erste Semester)
a) für Hörer mit lateinischen Vorkenntnissen
Mo. 16—18 (2stündig)
Hörsaal 2 A | Schadewaldt |
| 1622. b) für Hörer ohne lateinische Vorkenntnisse
und Zahnmediziner
Mo. 16—18 (2stündig)
Gebäude 23.12, Ebene 04, Raum 24 | Otten |
| 1623. Einführung in die Medizin
(für erste Semester)
Di. 10—11 (1stündig)
Hörsaal 2 D | Schadewaldt |
| 1624. Überblick über die Geschichte der Medizin
Do. 8—10 (2stündig)
Gebäude 23.12, Ebene 04, Raum 24 | Schadewaldt |
| 1625. Einführung in die medizinische und natur-
wissenschaftliche Bibliographie
(vor allem für Doktoranden)
Di. 18—19 (1stündig) privatissime
Gebäude 23.12, Ebene 04, Raum 24 | Schadewaldt |
| 1626. Medizinische Publizistik
nach Vereinbarung | Deneke |

1627. Der Wissenschaftliche Film in Lehre und Forschung nach Vereinbarung
Munck/Greeff/
Schadewaldt

XVI. Med. Statistik u. Biomathematik

1628. Biomathematik für Mediziner (2stündig)
Jesdinsky
1629. Übungen zur Biomathematik für Mediziner (2stündig)
Jesdinsky/
Richter/Trampisch
1630. Statistische Beratung (nach Vereinbarung)
Jesdinsky/
Richter/Trampisch
1631. Biomathematisches Kolloquium Do. 10—12 (14täglich)
Jesdinsky/
Richter/Trampisch
1632. Seminar über Anwendungen mathematischer Modelle in der Medizin Do. 18—20 HS 3C
Richter
1633. Statistisches Kolloquium Vorträge nach gesonderter Bekanntgabe
Jesdinsky/
Klinger
1634. Softwarebereitstellung und -anwendung auf medizinisch-biologische Fragestellung
Trampisch
1635. Statistische Verfahren zur Auswertung klinischer Studien Vorlesung (2stündig) Termin nach Vereinbarung
Jesdinsky/Richter/
Trampisch
1636. Medizinische Statistik für Doktoranden Seminar — nach Vereinbarung — (2stündig) Gebäude 23.02, Ebene 03, Raum 22
Jesdinsky u. Ass.

XVII. Medizinische Psychologie

1637. Medizinische Psychologie für Vorkliniker Mi. 8—10 (2stündig) Hörsaal 2 D
Steingrüber
1638. Praktische Übungen: Kursus der Medizinischen Psychologie (4stündig als Blockveranstaltung in Parallelkursen)
Steingrüber/
Becker/Bisping/
Klosterhalfen/
Pflugmacher/
Steingrüber
1639. Seminar zur Medizinischen Psychologie Zeit nach Vereinbarung (2stündig) Seminarraum des Instituts für Medizinische Psychologie
Steingrüber
1640. Anleitung zu wissenschaftlichen Arbeiten Ort und Zeit nach Vereinbarung
Steingrüber

XVIII. Medizinische Soziologie

1641. Medizinische Soziologie Do., Fr. 8—9 (2stündig) Hörsaal 2 C
Chr. von Ferber

1642. Seminar zur Medizinischen Soziologie:
siehe besonderer Aushang zu Beginn des
Wintersemesters
Mi. 18—20 (2stündig)
Gebäude 23.02, Ebene 03, Raum 89
Ch. von Ferber/
W. Slesina/
L. von Ferber
1643. Forschungskolloquium
Do. 16—18 (2stündig, 14täglich)
Gebäude 23.02, Ebene 03, Raum 89
Chr. von Ferber/
W. Slesina/
L. von Ferber
1644. Das Krankenhaus: Betrieb und
Soziale Organisation
Kolloquium (nach Vereinbarung)
Gebäude 23.02, Ebene 03, Raum 89
Eichhorn/
Chr. von Ferber

XIX. Innere Medizin (Medizinische Klinik und Poliklinik)

(Gemeinschaftsveranstaltungen der Kliniken A—E)

1645. Innere Medizin
gleichzeitig Med.-Klinik und
Poliklinik gemäß alterAO
Mo.—Fr. 10—11
Hörsaal Gebäude 13.80 und 18.72
Gries/Krüschemper/
Loogen/Schneider/Keck/
Strohmeyer/Zimmermann/
Breithardt/Fischer/Fritsch/Kley/
Goeckenjan/Grabensee/
M. Köhler/Kuhn/Miller/
Schnurr/Seipel/Spiller/Wienbeck/
Königshausen/Peters/Hehrmann/Teschke
1646. Medizinische-klinische Visite
(II. klinischer Studienabschnitt,
4. Semester)
Mo. 17—18.30 (2stündig)
Berger/Breithardt/Fischer/
Fritsch/Goeckenjan/Grabensee
Herrmann/Horster/Keck/
Köhler, E./Kley/Kuhn/
Schnurr/Seipel/Solbach/Spiller/
Wiegelmann/Wienbeck/
Wildmeister/Königshausen/
Peters/Hehrmann/Teschke
Küppers/Reimers
1647. Kurs der allg. klinischen Untersuchung
Innere Medizin gemeinsam mit Med. Klinik A + B
Vorlesung Di. u. Do. 14—14.45
Berger/Breithardt/
Fischer/
Fritsch/Goeckenjan/Grabensee/
Herrmann/Horster/Jacobi
1648. Praktikum Di. 15—16.30, Mi. u. Fr. 14—15.30
(Gruppeneinteilung Vorbesprechung
s. Aushang)
Hörsaal Gebäude 13.80
Kley/Köhler, E./Kuhn/
Miller/Schnurr/
Seipel/Solbach/
Spiller/Vogelberg/Wienbeck/
Königshausen/Peters
Hehrmann/Teschke/Küppers/
Reimers u. Assistenten
1649. Pathophysiologie und Pathobiochemie
(gemeinsam mit der Med. Klinik A + B
u. Diabetes-Forschungsinstitut)
Mo. u. Do. 10—11
Hörsaal Kinderklinik
Gries/Krüschemper/
Loogen/Schneider/
Strohmeyer/Zimmermann/
Breithardt/Fischer/
Fritsch/Goeckenjan/Grabensee/
Irmischer/Kley/Köhler, E./
Köhler, M./Kuhn/
Miller/Pöttgen/
Schnurr/Schröder/Seipel/
Spiller/Wienbeck
Königshausen/Hehrmann/Teschke/Reimers

1650. 3. Klinischer Studienabschnitt
Seminar
Di. u. Do. 15 s. t.—16
Hörsaal Gebäude 13.80 u. 18.72
s. Aushang

Krüschemper/Loogen/
Schneider/Strohmeyer/
Zimmermann/Berger/Breithardt/
Fischer/Fritsch/ Goeckenjan/
Grabensee/Herrmann/Horster/
Keck/Kley/Köhler, E./Kuhn/Miller/
Schnurr/Seipel/Solbach/Spiller/
Wienbeck/Königshausen/
Peters/Hehrmann/Teschke

XX. Innere Medizin (Klinik A)

1651. Einführung in die Innere Medizin
Patientenvorstellung
(1. klinischer Studienabschnitt)
Mo. 12—13
1652. Differentialdiagnose innerer Erkrankungen
für Fortgeschrittene
Mi. 12—13
1653. Arzneimitteltherapie Innerer Erkrankungen
(2stündig, n. Vereinbarung)
1654. Lehrgespräche Innere Medizin,
(3. klinischer Studienabschnitt)
2stündig, n. Vereinbarung
1655. Klinische Onkologie (mit Patientenvor-
stellung für Fortgeschrittene)
2stündig, n. Vereinbarung
1656. Klinische Immunologie und Immunpathologie
(2stündig, n. Vereinbarung)
1657. Hämatologisch-hämostaseologisches
Kolloquium
(2stündig, n. Vereinbarung)
1658. Klinisches Kolloquium
Mi. 12—13, 14täglich
1659. Haematologisch-zytologischer Diagnostik-
kurs
(2stündig, n. Vereinbarung)
1660. Diagnostik und Therapie bei Nieren- und
Hochdruckkrankheiten
(1stündig, n. Vereinbarung)
1661. Klinik exogener Vergiftungen
(1stündig, n. Vereinbarung)
1662. Klinische Visite für Fortgeschrittene
Sa. 10—11
Med. Klinik Evangelisches Krankenhaus,
Düsseldorf
1663. Innere Medizin für Zahnmediziner
Mi. 15 (1stündig)
1664. Immunologie in der Klinik
(1stündig, n. Vereinbarung)
1665. Therapie Innerer Erkrankungen
Sa. 11—13 (2stündig)
Med. Klinik des Diakoniewerks
Düsseldorf-Kaiserswerth

1666. Diagnostik und Therapie innerer Erkrankungen in der Praxis
Do. 16 (1stündig) Landen
1667. Diagnostisch-therapeutisches Kolloquium
Do. 15.30—16.30 (1stündig) Mürtz und Mitarbeiter
Kliniken der Landeshauptstadt Düsseldorf
Gräulinger Str. 120, Düsseldorf-Gerresheim
1668. Differentialdiagnose hämatologischer Erkrankungen
Do. 17—18 Pöttgen
1669. Klinische Visite im Marienhospital Gelsenkirchen
Do. 11.30—13 (2stündig) Odenthahl

XXI. Innere Medizin (Klinik B)

1670. EKG-Kurs für Anfänger (1stündig, nach Vereinbarung)
Hörsaal Gebäude 13.80 Seipel/Breithardt/
Goeckenjan
1671. Auskultationskurs für Fortgeschrittene (2stündig, Zeit nach Vereinbarung) Loogen/Kuhn
1672. Kardiologisch-Kardiochirurgisches Kolloquium
Fr. 15.30—17 Loogen/Bircks
Konferenzraum d. Chirur. Klinik und Mitarbeiter
1673. Lehrgespräche innere Medizin III. klin. Studienabschnitt, (2stündig, Zeit nach Vereinbarung) Loogen/Seipel/
Kuhn/Spiller/Breithardt/
E. Köhler/
Goeckenjan/Both
1674. Praktische EKG-Auswertung
Zeit nach Vereinbarung Seipel/Breithardt/
und Assistenten
1675. Kardiologisches Seminar über koronare Herzkrankheiten (Diagnostik, Therapie, Rehabilitation, Epidemiologie)
3tägig (Do.—Sa.) nach Vereinbarung im Gollwitzer-Meier-Institut Bad Oeynhausen (Einzelheiten s. Aushang) Gleichmann
u. Mitarbeiter/
Sigwart
1676. Kardiologische Untersuchungsmethoden
2stündig, 14tägig, nach Vereinbarung
Gebäude 14.86 Haerten/Spiller

XXII. Innere Medizin (Kliniken C, D, E) — s. auch Nachtrag S. 307

1677. Praktikum für klinische Chemie und Hämatologie
Mi. 13—14.30, Hörsaal II Bremer/
Grünekleee/Irmscher/
Prakt. Übungen: Kurs I, Mi. 14.30—17.30; Jacobi/Keck/Kley
Kurs II, Do. 14—17, jeweils Kursraum und Assistenten
Gebäude 18.72
(je Kurs 20 Teilnehmer)
1678. Lehrgespräche/Innere Medizin Berger/Fritsch/Hehrmann/Herrmann/
(im Rahmen des 3. klinischen Studien- Horster/Keck/Kley/Krüskenper/
abschnittes) Miller/Solbach/
Mi. 12—13 Strohmeyer/Wienbeck/
Seminarraum Gebäude 18.72 Zimmermann

1679. Funktionstests in der Inneren Medizin (für Studierende im 2. und 3. Abschnitt des Klinischen Studiums) (1stündig nach Vereinbarung) Hörsaal Gebäude 13.80 und 18.72 Grüneklee/Grabensee/Kley/Miller
1680. Innere Medizin (mit Demonstrationen) (für Studierende im 1. Abschnitt des klinischen Studiums) 2stündig Med. Klinik C Krüskemper
1681. Gastroenterologische Visite und Kolloquium Mi. 16—17.30 (2stündig) Hörsaal Gebäude 18.72 Strohmeyer/Wienbeck/Miller/Borchard/Franken/Fritsch/Hausamen/Kivelitz/Kremer/Stolze/Swart/Teschke
1682. Endoskopischer Untersuchungskurs Mo. 8—9.30 (2stündig) Endoskopieräume Gebäude 18.72 Miller/Strohmeyer/Wienbeck/Fritsch/Teschke
1683. Differentialdiagnose innerer Erkrankungen (Endokrinologie, Gastroenterologie, Stoffwechsel) für Fortgeschrittene und Examanssemester Mi. 11—12 Uhr Berger/Fritsch/Herrmann/Herrmann/Horster/Kley/Miller/Solbach/Wienbeck
1684. Chemisch-physikalischer Kurs für Zahnmediziner Mo. 11—13 (2stündig) Hörsaal Gebäude 18.72 Zimmermann
1685. Stoffwechselkrankheiten Seminar nach Vereinbarung (1stündig) Hörsaal Med. Klinik C, Gebäude 18.72 Berchtold/Bremer/Gries/Vogelberg/Zimmermann
1686. Naturgemäße Heilmethoden einschließlich Balneologie, Klimatologie und Diätetik Sa. 10 s. t.—11.30 (2stündig, 14täglich) Hörsaal Gebäude 18.72 Amelung/Gries
1687. Differentialdiagnose innerer Erkrankungen nach Vereinbarung (1stündig) Hörsaal Gebäude 18.72 Sack
1688. Probleme bei der klinischen Prüfung neuer Arzneimittel (2stündig, 14täglich) nach Vereinbarung (priv.) Bethge

XXIII. Allgemeinmedizin

1689. Allgemeinmedizin einschließlich Kurs zur Einführung in Fragen der allgemeinmedizinischen Praxis Mi. 14—15.30 (2stündig) Hörsaal II Helmich/Schumacher

XXIV. Neurologie

1690. Neurologische Klinik und Poliklinik mit Gruppenunterricht Di., Mi., Fr. 8—9 Mi. 11—12, Fr. 14—15 (5stündig) Hörsaal Gebäude 18.70 Freund/Hennerici/Toyka

- | | |
|---|--|
| 1691. Gruppenunterricht (im Rahmen der Hauptvorlesung)
Fr. 13.—14
Marienhospital Düsseldorf, Rochusstr. 2 | Mittelbach |
| 1692. EEG-Seminar I
Do. 15—17 (14täg.)
Sudiengebäude der Krankenanstalten Krefeld | Rabe |
| 1693. EEG-Seminar II
Do. 15—17 (14täg.)
Studiengebäude der Krankenanstalten Krefeld | Rabe |
| 1694. Neurobiologisches Kolloquium
Do. 18—19
Hörsaal 2 B | Freund/Haase/
Hopf/Vosteen/
Wechsler |
| 1695. Neurochirurgisch-Neurologisch-Neuro-
pathologisch-Neuropädiatisches Kolloquium
jeden 1. u. 3. Dienstag im Monat, 16 Uhr
am 1. Di. Hörsaal Neurochirurgie
am 3. Di. Seminarraum Neurologie | Freund/Bock/
Mortier/Wechsler |
| 1696. Neurologische Fallbesprechung
Di. 18 s. t. (2stündig)
Neurologische Klinik | Freund/Hennerici/
Toyka |
| 1697. Klinisch-Neurologisches Kolloquium
mit Krankendemonstration
Di. 13—14
Marienhospital Düsseldorf, Rochusstr. 2 | Mittelbach |
| 1698. Neuroradiologische Demonstration
Mo. 18 s. t.
Neurologische Klinik | Aulich |
| 1699. Klinische Visite
Mo. 10—12 (2stündig)
Neurologische Klinik | Hennerici/Toyka |
| 1700. Kurs der allgemeinen klinischen
Untersuchungen (gemeinsam mit den
Medizinischen Kliniken)
nach ausgehängtem Semesterplan | Hennerici/
Toyka u. Ass. |
| 1701. Angiologisch-Neurologische Visite
Do. 18—19 (1stündig) | Hennerici/Aulich/
Sandmann/Loose |
| 1702. Anleitung zum wissenschaftl. Arbeiten
Fr. 16—18
Neurologische Klinik | Hennerici/Toyka |

XXV. Psychiatrie

- | | |
|---|---------------------------------|
| 1703. Psychiatrische Klinik
Di. 14.30—16, 16.15—17.45 (4stündig)
Hörsaal Psychiatrische Klinik,
Bergische Landstr. 2 | Heinrich/
Haring/
Linden |
| 1704. Praktikum der Therapie mit Psychopharmaka
Mi. 12—13 (1stündig), Hörsaal Psychiatrische
Klinik, Bergische Landstr. 2 | Haring/
Tegeler/
Quadbeck |
| 1705. Seminar allgemeine Psychopathologie
Di. 19—20, (14täg.), Psychiatrische Klinik,
Hauptgebäude, Bergische Landstr. 2 | Haring |

- | | | |
|-------|---|-----------|
| 1706. | Psychiatrischer Untersuchungskurs mit Vorstellungen psychisch Kranker. Fr. 14.30—16.30 (2stündig, 14täg.), Hörsaal Psychiatrische Klinik, Bergische Landstr. 2 | Albert |
| 1707. | Internat mit Vorstellungen Kranker aus den wichtigsten psychiatrischen Krankheitsgruppen. Psychiatrisches Krankenhaus, Eichberg, 6228 Eltville, Fr.—So., Termin nach Vereinbarung | Albert |
| 1708. | Gruppentherapeutische und gruppendynamische Konzepte — Theorie und Praxis. Di. 17.30—19 (2stündig, 14tgl.) | Lehmann |
| 1709. | Seminar der Methoden der Epidemiologie und Ökologie in der Psychiatrie
Zeit und Ort nach Vereinbarung | U. Müller |
| 1710. | Praktikum der klinischen Kinder- und Jugendpsychiatrie
Bereitschaft zum Rollenspiel erforderlich
Zeit und Ort nach Vereinbarung | Reinhard |
| 1711. | Klinisch-psychiatrische Visite (auch für Psychologen). Zeit nach Vereinbarung (14tgl.), Rheinische Landeslinik Köln, Wilhelm-Griesinger-Str. 23, Köln 91 (Merheim) | Bergener |
| 1712. | Gerontopsychiatrie mit Krankenversorgung
Zeit nach Vereinbarung (2stündig, 14tgl.)
Rheinische Landeslinik, Wilhelm-Griesinger-Str. 23, Köln 91 (Merheim) | Bergener |
| 1713. | Anleitung zu wissenschaftlichen Arbeiten nach Vereinbarung
Rheinische Landeslinik Köln, Wilhelm-Griesinger-Str. 23, Köln 91 (Merheim) | Bergener |
| 1714. | Propädeutik der Psychiatrie unter besonderer Berücksichtigung der klinischen Psychopathologie (auch für Psychologen)
Mi. 16.30—18 (2stündig, 14tgl.)
Hörsaal Psychiatrische Klinik, Bergische Landstr. 2 | Bergener |
| 1715. | Psychiatrisch-klinische Visite während der Semesterferien (1stündig)
Rheinische Landeslinik Langenfeld | Lauber |
| 1716. | Analytische Gruppenpsychotherapie — Milieu- und Soziotherapie — Ehe- und Familientherapie — allgemeine Sozialpsychiatrie — Krankenhausdynamik
Fr. 18—19.30 (2stündig, 14tgl.)
Gebäude 23.21, Ebene 01, Raum 22/24 | Flegel |
| 1717. | Praktikum der Psychosomatischen Medizin und Psychotherapie
Mo. 17—18 (1stündig)
Hörsaal Frauenklinik | Molinski |
| 1718. | Psycho-soziale Geschlechtsidentität und Sexualstörungen
Mo. 17—18 (1stündig)
Hörsaal Frauenklinik | Molinski |

1719. Theorie und Praxis des interaktionellen Ansatzes in der Psychosomatik mit Krankenvorstellungen
Fr. 18—20 (2stündig, 14tgl.)
Hörsaal Kinderklinik Mitscherlich

XXVI. Psychotherapie

1720. Grundlagen der Psychotherapie
Di. 13.45—15.15 (2stündig)
Hörsaal Kinderklinik Heigl-Evers/
Zepf/Molinski/
Rechenberger
1721. Praktikum der Psychosomatischen Medizin und Psychotherapie
Di. 15.30—17 (2stündig)
Ort nach Vereinbarung Heigl-Evers/Zepf/
Molinski/Rechenberger/
Zepf u. wiss. Mitarb.
1722. Psychotherapeutisches Kolloquium für PJ-Studenten und interessierte Assistenten
Zeit nach Vereinbarung
Video-Studio Standke
1723. Einführung in die Psychotherapieforschung und Anleitung zu wiss. Arbeiten (empfohlen für Doktoranden)
Di. 18—20 (2stündig)
Gebäude 23.11, Ebene 02, Seminarraum 261 Heigl-Evers/
Bilitza
1724. Seminar: K. Holzkamp und A. Lorenzer — Zwei materialistische Sozialisationstheoretiker?
Zeit (2stündig) und Ort nach Vereinbarung Zepf
1725. Anleitung zu wissenschaftlichen Arbeiten
Zeit und Ort nach Vereinbarung Zepf
1726. Seminar: Psychosomatische Erkrankungen und „Theorie der Interaktionsformen“
Zeit (2stündig) und Ort nach Vereinbarung Zepf

XXVII. Chirurgie

1727. Klinik der Chirurgie
(Ergänzende Lehrveranstaltungen zum Praktikum der Chirurgie)
Mo.—Fr. 8—9 (5stündig)
Großer Hörsaal Chirurgische Klinik Bircks/Bock/Dettmar/
Drewes/Kremer/Kivelitz/
Müller/Schulte/
Ulrich/Zindler
1728. Praktikum der Chirurgie
Do. 16—17.30 (2stündig)
Stationen der Chirurgischen Klinik, Neurochirurgischen, Urologischen Klinik und Klinik für Kiefer- und Plastische Gesichtschirurgie, Evangelisches Krankenhaus Düsseldorf (Prof. Dr. Gruenagel), Diakoniewerk D'dorf-Kaiserswerth, (Priv.-Doz. Dr. Schmolke), St.-Vinzenz-Krankenhaus Düsseldorf, (Prof. Dr. Ferbers) Professoren und wiss.
Mitarbeiter
1729. Erste Hilfe und Wiederbelebung für Vorkliniker
Vortrag und Übung (2stündig)
Ort und Zeit nach Vereinbarung Moschinski/
Loose/Siepmann

- | | | |
|-------|--|---|
| 1730. | Kursus der allgemeinen klinischen Untersuchungen (operatives Stoffgebiet) (gemeinsam mit den übrigen operativen Kliniken) nach ausgehängtem Semesterplan | Professoren und Dozenten der zugehörigen Kliniken |
| 1731. | Differentialdiagnose—Chirurgische Erkrankungen
Nach Vereinbarung
Stationen der Chirurgischen Klinik | Bircks/Drewes/
Jacobs/Jünemann/
Kivelitz/Kremer/
Kovacicek/Müller/
Sailer/Schacht/
Schulte/Ulrich |
| 1732. | Angiologisches Kolloquium
Wöchentlich (1stündig) nach Vereinbarung | Bircks/Drewes/Jacobs/
Jünemann/Kivelitz/
Kovacicek/Kremer/Loose/
Müller/Rumpf/Sailer/
Sandmann/Schacht/
Schulte/Ulrich |
| 1733. | Chirurgische Poliklinik für Mediziner und Zahnmedizin: Di. 10—11, Do. 11—13 (3stündig)
Großer Hörsaal Chirurgische Klinik | Drewes |
| 1734. | Ausgewählte Kapitel aus der Endokrinologie Mo, Fr. (2stündig)
Kleiner Hörsaal der Chirurgischen Klinik | Sailer |
| 1735. | Propädeutik und Allgemeine Chirurgie Do. 15.30—16.15 (1stündig)
Seminarraum Chirurgische Klinik | Marx/Niemann |
| 1736. | Allgemeine Chirurgie für Zahnmediziner (Vortrag)
Di. 10—12 (2stündig)
Kleiner Hörsaal Chirurgische Klinik | Ferbbers/Meyer |
| 1737. | Chirurgische klinische Visite: Do. 17—19 (2stündig)
Ev. Krankenhaus Düsseldorf,
Kirchfeldstraße 40 | Gruenagel |
| 1738. | Verbandskurs
Do. 17.15—19 (2stündig)
Kleiner Hörsaal Chirurgische Klinik | v. Elmendorff |
| 1739. | Wehrmedizin und Katastrophenmedizin: Nach Vereinbarung (1stündig)
Kleiner Hörsaal Chirurgische Klinik | Ney |
| 1740. | Praktikum der Kleinen Chirurgie Mi. 10—12 (2stündig)
Chirurgische Klinik Dominikus-Krankenhaus | Sykosch |
| 1741. | Einführung in die Proktologie: Nach Vereinbarung (2stündig)
Chirurgische Klinik | Grewe |
| 1742. | Körpereigene Abwehr als Problem der Allgemeinen Chirurgie: Nach Vereinbarung (2stündig, 14tägig)
Kleiner Hörsaal Chirurgische Klinik | Baron |
| 1743. | Repetitorium der Allgemeinen und Speziellen Chirurgie für Examensemester Mi. 16—17.30 (2stündig)
Großer Hörsaal Chirurgische Klinik | Konrad/
Niemann/Kreutzberg |

- | | |
|---|--|
| 1744. Praktischer Operationskurs
tgl. 9—11 Operationssaal | Bircks/Kremer |
| 1745. Sportmedizin
Nach Vereinbarung (1stündig) | Palomba/
Hausamen/Rumpf |
| 1746. Allgemeinchirurgisches Kolloquium mit
klinischer Visite
Di. 16—18 (2stündig)
St.-Josef-Hospital, Bergstr. 6—12
Wuppertal | Hoffmann |
| 1747. Kardiologisch-herzchirurgisches Kolloquium
Fr. 16—18 (2stündig)
Konferenzraum der Chir. Klinik | Bircks/Loogen/Schulte/
Kuhn/Mitarbeiter |
| 1748. Ausgewählte Kapitel der Leberchirurgie
Nach Vereinbarung
Kleiner Hörsaal Chirurgische Klinik | Kivelitz/Ulrich |
| 1749. Ausgewählte Kapitel aus der Proktologie
(1stündig), nach Vereinbarung
Kleiner Hörsaal Chirurgische Klinik | Ulrich/Rötzscher |
| 1750. Klinik und Praktikum der Angiologie
(2stündig), Ort und Beginn nach
Vereinbarung | Sandmann/Rumpf |
| 1751. Seminar über spezielle Chirurgie
(III. Klinischer Studienabschnitt)
Di., Do. 14—15.30 (2stündig)
Kleiner Hörsaal Chirurgische Klinik | Professoren und wiss.
Mitarbeiter der
Chirurgischen Klinik |
| 1752. Praktische Übungen in der Endoskopie
Nach Vereinbarung (1stündig) | Ulrich/Schacht |
| 1753. Hand-, Plastische und Wiederherstellungs-
chirurgie
nach Vereinbarung (1stündig) | Münchhoff |
| 1754. Gefäßchirurgische Poliklinik
Nach Vereinbarung (2stündig) | Loose/Moschinski |
| 1755. Angiologisch-Neurologische Visite
Do. 18—19 (1stündig)
Röntgendemonstrationsraum, Chirurg. Klinik | Sandmann/Loose/
Aulich/Hennerici |
| 1756. Chirurgischer Operationskurs an der Leiche
wöchentlich (1stündig), nach Vereinbarung | Ulrich/Nier/
Hoffmann |

XXVIII. Blutgerinnungs- und Transfusionsmedizin

- | | |
|--|-------------------------------------|
| 1757. Kurs der klinischen Chemie und Hämatologie
einschließlich Gerinnungsphysiologie und
Immunhämatologie | Brüster/Trobisch/
Kuntz/Schommer |
| 1758. Immunhämatologie, Transfusionsmedizin
Blutgruppenkunde
Di. 12.15—13 (1stündig) | Brüster |
| 1759. Hämatologisches Kolloquium
nach Vereinbarung (2stündig) | Brüster/Trobisch |

1760. Chemisch-analytische Methoden zur Isolierung und Charakterisierung von Plasmaproteinen
Fr. 14—18 (4stündig)
Proteinchemisches Labor des Instituts für Blutgerinnung und Transfusionsmedizin
(Teilnehmerzahl auf 4 begrenzt) Trobisch
1761. Einführung in die Gerinnungsphysiologie und Pathophysiologie haemorrhagischer Diathesen
Do. 13—14 (1stündig)
Kurslabor des Instituts für Blutgerinnung und Transfusionsmedizin Trobisch
1762. Einführung in die Humanbiologie nach Vereinbarung G. Arnold/Brüster/
Goslar/
Rosenbauer/Staib
1763. Klinik der Gerinnungsphysiologie und Immunhämatologie innerhalb des Seminars über spez. Chirurgie (III. Klin. Studienabschnitt)
Di., Do. 14—15.30 (2stündig) Brüster/
Trobisch
Kleiner Hörsaal Chirurgische Klinik
1764. Praktikum der Transfusionsmedizin (III. Klinischer Studienabschnitt) nach Vereinbarung Brüster/Trobisch
1765. Biochemisches Praktikum: Enzymkinetische Untersuchungen an aktivierten Gerinnungsfaktoren mit Darstellungen biomathematischer Modelle (Nach Vereinbarung), Teilnehmerzahl auf 10 begrenzt Trobisch/
Richter
1766. Aktuelle serologische Probleme und Transfusionsmedizin Mo. 13—14 Trobisch
Kurslabor des Instituts für Blutgerinnungswesen und Transfusionsmedizin

XXIX. Anästhesiologie

1767. Praktische Übungen für akute Notfälle und erste ärztliche Hilfe
- a) Vortrag (3stündig)
Mo. 14.30—16 Zindler/Arndt/Berger/
Do. 15.15—16 Bock/Bokelmann/Breithardt/Dehnen-/
Seipel/Falke/Fournell/
Gr. Hörsaal Chirurg. Klinik Freye/Giebel/Goeckenjan/
Grabow/Grote/Hartung/
b) Übung täglich nach Vereinbarung Hennerici/Huse/Jaeschok/Kaschner/
Königshausen/Kretschmar/Moschinski/Nier/
Pulver/Purschke/Schulte-Herbrüggen/
Steinhoff/Toyka/Wüst und Assistentenschaft
des Instituts für Anästhesiologie
1768. **Komplikationen der Narkose und Wiederbelebung**
Kolloquium (2stündig) Zindler/Arndt/Falke/
Di. 16—18 Hartung/Wüst
Kl. Hörsaal Chirurg. Klinik
1769. **Praktikum der Narkose und Intensivtherapie**
nach Vereinbarung (1 Vormittag wöchentlich) Zindler/Dehnen-Seipel
privat Falke/Fournell/Grote/Hartung/
Steinhoff/Wüst

1770. **Erste Hilfe und Wiederbelebung für Vorkliniker**
 Vortrag und Übung (2stündig) Dienstag 16.15—17.30
 Siepmann/Moschinski/
 Loose
 Institutsgruppe II, Gr. Hörsaal Physiologie
1771. **Anleitung zu wissenschaftlichen Arbeiten**
 nach Vereinbarung
 Zindler/Arndt/Falke/
 Fournell/Grote/Hartung/
 Huse/Steinhoff/Wüst
1772. **Nervenblockaden zur Ausschaltung des Operations-
 schmerzes und zur Schmerztherapie**
 Vortrag und Übung (1stündig)
 Siepmann/Strasser
 Ort und Zeit nach Vereinbarung

XXX. Urologie

1773. Spezielle Urologie im Rahmen der chirurgischen
 Hauptvorlesung (Chirurgische Klinik) Dettmar
1774. Klinische Visite
 Di. 16 (1stündig)
 Urologische Klinik Dettmar/Böcker/
 Maar
1775. Einführung in die urologische Untersuchungs-
 technik, nach Vereinbarung, Stationen der
 Urologischen Klinik Dettmar/Böcker/
 Maar/Greipell/
 Weichmann/Halbig/
 Stosch/Attobrah/Nathan
 Meridies/Schmitz
1776. Urologie im Röntgenbild
 Sa. 9—11 (2stündig), 14täglich,
 Urologische Klinik Meridies/Schmitz
1777. Urologisches Praktikum
 nach Vereinbarung (2stündig) Dettmar/Böminghaus/Wagner/
 Böcker
1778. Differentialdiagnose urologischer
 Erkrankungen, nach Vereinbarung (1stündig) Dettmar/Böcker/
 Maar
1779. Praktikum der Urologie in Verbindung mit dem
 Praktikum der Chirurgie (2stündig) Dettmar/Böcker
 Maar/Greipell/
 Weichmann/Halbig/
 Attobrah/Stosch/Nathan
 Stationen der Urologischen Klinik Boeminghaus
1780. Urologische Erkrankungen im Kindesalter
 Do. 14—16 (2stündig), 14täglich,
 oder nach Vereinbarung
 Lukas-Krankenhaus Neuß, Preußenstraße 84
1781. Ausgewählte Kapitel aus der Urologie
 Mo. 14—15, Hörsaalgebäude, Städt.
 Krankenanstalten Krefeld Asbach

XXXI. Neurochirurgie

1782. Klinik der Chirurgie
 Mo.—Fr. 8—9 Bock/Drewes/Kivelitz/
 Moschinsky/Müller/
 Schacht/Schulte/Zindler
1783. Praktikum der Chirurgie
 (gemeinsam mit Chirurgischer Klinik
 nach entsprechender Gruppeneinteilung) Professoren und
 wiss. Mitarbeiter
 der Chirurgischen Kliniken,
 der Neurochirurgischen,
 der Urologischen und der Klinik
 für Kiefer- und Plastische
 Gesichtschirurgie

- | | |
|---|------------------------------------|
| 1784. Praktische Übungen für akute Notfälle und erste ärztliche Hilfe (s. Ankündigung Anaesthesiologie) | s. Anaesthesiologie |
| 1785. Spezielle Neurochirurgie
Di. 17—18 oder nach Vereinbarung
Hörsaal Neurochirurgische Klinik | Bock |
| 1786. Demonstration neurochirurgischer Operationen
Nach Vereinbarung | Bock/Schirmer |
| 1787. Neurochirurgisch/Neurologisch/Neuropathologisch/Neuropädiatisches Kolloquium jeden 1. u. 3. Dienstag im Monat, 16 Uhr am 1. Dienstag Hörsaal Neurochirurgie am 3. Dienstag Seminarraum Neurologie | Bock/Freund/
Mortier/Wechsler |
| 1788. Neurochirurgisch-Neuropathologische Demonstration
Di. 15—16 Uhr | Bock/Wechsler
und Mitarbeiter |
| 1789. Hirn- und Rückenmarksverletzungen
Nach Vereinbarung
Neurochirurgische Klinik | Bock/Schamoni/
Schirmer |
| 1790. Klinische Visite
Di. 18—19 | Bock/Schamoni/
Schirmer u. Ass. |
| 1791. Arbeiten im EDV-Labor der Klinik (nach Vereinbarung) | Bock/Krämer |
| 1792. Spezielle Themen aus der Neurochirurgie jeden 2. und 4. Dienstag im Monat, 16—17 Hörsaal Neurochirurgische Klinik | Schirmer u. Ass.
der Klinik |
| 1793. Zerebrale Gefäßprozesse
Mo. 14—15 (1stündig, 14täglich)
Hörsaal Neurochirurgische Klinik | Schirmer/Sprick/
Thal/Ulrich |
| 1794. Mikrochirurgisches Praktikum im Zentralen Tierlabor
2stündig, 14täglich
(Zeit nach Vereinbarung) | Bieniek/Bock/
und Mitarbeiter |

XXXII. Orthopädie

- | | |
|--|---|
| 1795. Praktikum und Vorlesung der Orthopädie
Mi. 14—16 (2stündig)
Hörsaal Chirurgie | Schulitz/Klein/
Lenz/Schulze/
Winkelmann |
| 1796. Kursus der allgemeinen klinischen Untersuchung (operatives Stoffgebiet) nach ausgehängtem Semesterplan | Klein/Schulze/Winkelmann/
Lenz/Schulitz/Hanna/
Hille/Prall/Völkel/Zürcher |
| 1797. Spezielle Kapitel aus der Orthopädie
Di. 17—19 (2stündig)
oder nach Vereinbarung
Orthop. Klinik | Schulitz/Klein
Schulze/Winkelmann/
Lenz/Hille |
| 1798. Diagnostik und Klinik der Gelenkerkrankungen
Di. 13—15 (2stündig)
Orthop. Klinik | Klein/
Prall |
| 1799. Klinische Visite am Krankenbett nach Vereinbarung (2stündig)
Orthop. Klinik | Schulitz/Klein/
Schulze/Winkelmann/
Lenz |

- | | |
|--|-----------------------------|
| 1800. Orthopädischer Untersuchungskurs
nach Vereinbarung (2stündig)
Orthop. Klinik | Winkelmann/
Lenz |
| 1801. Sportmedizin
nach Vereinbarung (1stündig)
Orthop. Klinik | Hille |
| 1802. Orthopädisches Kolloquium
Sa. 10—12 (2stündig, 14täglich)
Orthop. Klinik | Haike |
| 1803. Orthopädisches Röntgenbild
Sa. 10—12 (2stündig, 14täglich) | Berquet |
| 1804. Technische Orthopädie und
orthopädische Technik
Mi. 16—18
Gr. Hörsaal der Chirurgie | Frhr. v.
Andrian-Werburg |

XXXIII. Medizinische Strahlenkunde

- | | |
|--|---|
| 1805. Medizinische Strahlenkunde, Nuklearmedizin
und Strahlenschutz
Mi. 12—13
Hörsaal 3A (1stündig)
Gebäude 23.1 | Vieten/Feinendegen/
Günther/Hilweg/Swart/
Stolze/Horster/Schmidt/
Ritzl/Glaubitt/Schicha |
| 1806. Kursus in Radiologie einschl.
Strahlenschutz
Mi. 16.30—18, Hörsaal 2A
Gebäude 22.01 | Vieten/Feinendegen/
Günther/Greuel/
Jungblut/Swart/
Stolze/Horster/Schmidt/
Ritzl/Vosberg |
| 1807. Röntgendiagnostik chirurgischer Erkrankungen
Di. 16—17
Röntgenabteilung Chirurgische Klinik | Günther |
| 1808. Spezielle Strahlentherapie
nach Vereinbarung (2stündig) | Heinzler/Günther |
| 1809. Röntgenbildanalyse
Di. 9—10
Hörsaal Medizinische Klinik A | Jungblut |
| 1810. Klinik — Röntgenbefunde bei internen
Erkrankungen
Mo. 16—17
Hörsaal Medizinische Klinik A
(auch für Studenten des prakt. Jahres) | Jungblut |
| 1811. Ausgewählte Röntgenuntersuchungen mit
Schwerpunkt Ganzkörper-Computer-
Tomographie
Do. 9—10
Hörsaal Medizinische Klinik | Jungblut |
| 1812. Spezielle Gebiete aus der gastroenterolo-
gischen Röntgendiagnostik
Di. 16—17.30
Röntgenabteilung Medizin. Kliniken C-D-E | Stolze |
| 1813. Gastroenterologische Visite und Kolloquium
Mi. 16—18
Hörsaal 18.72 | Strohmeyer/
Stolze et al. |

- | | | |
|-------|--|---------------------|
| 1814. | Strahlendiagnostische Propädeutik
Mi. 15.30—17 (2stündig)
Abt. für Radiologie und Nuklearmedizin
Städt. Kliniken Düsseldorf-Gerresheim | Schulte-Brinkmann |
| 1815. | Übungen im Lesen von Röntgenbildern
(Röntgenologische Differentialdiagnostik)
Mi. 10—12 (2stündig) | Hilweg/
Thiemann |
| 1816. | Synopsis der Röntgendiagnostik
Di. 15—17 (2stündig)
Kreiskrankenhaus Böblingen
Akademisches Lehrkrankenhaus der
Universität Tübingen | Kisseler |
| 1817. | Praktische Übungen in Röntgendiagnostik
(nach Vereinbarung)
Kreiskrankenhaus Böblingen
Akademisches Lehrkrankenhaus der
Universität Tübingen | Kisseler |

XXXIV. Nuklearmedizin

- | | | |
|-------|---|--|
| 1818. | Kursus in Radiologie einschl.
Strahlenschutz
Mi. 16—18 (2stündig)
Demonstrationsraum Rö.-Diagn. Chir. Klinik | Feinendegen/Vieten/
Günther/Greuel/
Jungblut/Swart/Stolze/
Horster/Glaubitt/
Ritzl/Schmidt/Vosberg |
| 1819. | Medizinische Strahlenkunde, Nuklearmedizin
und Strahlenschutz
Mi. 12—13
Großer Hörsaal Chirurgie | Feinendegen/Vieten
Günther/Swart/Stolze/
Horster/Glaubitt/
Ritzl/Schmidt/Vosberg |
| 1820. | Spezielle nuklearmedizinische Diagnostik
nach Vereinbarung (1stündig) | Feinendegen/Ritzl |
| 1821. | Nuklearmedizinische Untersuchung des
Intermediärstoffwechsels
nach Vereinbarung (1stündig) | Glaubitt |
| 1822. | Mathematische Grundlagen der nuklearmedizinischen
Funktionsdiagnostik
nach Vereinbarung (1stündig) | Vyska |
| 1823. | Kursus in nuklearmedizinischer Meßtechnik
nach Vereinbarung (1stündig) | Ritzl |
| 1824. | Nuklearmedizinisches Kolloquium
für den II. Klin. Studienabschnitt
(Zeit nach Vereinbarung) | Feinendegen/
Vosberg |

XXXV. Gynäkologie und Geburtshilfe

- | | | |
|-------|--|---|
| 1825. | Geburtshilf.-gynäkolog. Praktikum
I. Teil: Uni-Frauenklinik
1. Vorlesung mit Krankenvorstellung
Mo., Do. 8—9, Di., Mi. 9—10 (4stündig)
2. Unterricht in kleinen Gruppen
(Zeit und Einteilung nach Vereinbarung)
Di. 9—11, Do. 14—16 (2stündig) | Beck/Molinski/
Albrecht/Bender/
Potthoff/Schnell
Terinde/Diemer/
Distler/Dolff/Faber/
Frantzen/Freundl/Perschmann/
Schlösser/Steyer |
|-------|--|---|

1826. II. Teil: in auswärtigen Krankenhäusern
 St. Lukas-Krankenhaus Neuss Bokelmann/
 Städt. Krankenanstalten D.-Benrath Efferts/
 St. Vinzenz-Krankenhaus Düsseldorf Haering/
 Krankenhaus St. Joseph-Stift, Bremen Heidenreich/
 Dominikus-Krankenhaus Düsseldorf-Heerdt Huhn/
 Elisabeth-Krankenhaus Rheydt Massenkeil/
 Landesfrauenklinik Wuppertal Meinrenken/
 Prosper-Hospital Recklinghausen Röttger/
 Städt. Krankenhaus Siegburg Schild/
 St. Franziskus-Hospital Bielefeld Schnell/
 Evangelisches Krankenhaus Düsseldorf Staffeldt/
 Marienhospital Düsseldorf Stegmann
1827. Geburtshilfliche Klinik für Examenssemester Albrecht/Terinde
 Mi. 14—15 (1stündig)
1828. Gynäkologische Klinik für Examenssemester Heidenreich/
 Mi. 15—16 (1stündig) Bender
1829. Visite Gynäkologie u. Geburtshilfe Freund//Potthoff/
 Uni-Frauenklinik in Gruppen zu 6—7 Steyer/Terinde
 Zeit nach Vereinbarung (1stündig)
1830. III. klin. Studienabschnitt Beck//Albrecht/
 Uni-Frauenklinik Bender/Terinde
 Seminar, Lehrgespräche, Visiten
1831. III. klin. Studienabschnitt Bokelmann/
 in auswärtigen Krankenhäusern Gerteis/
 Seminar, Lehrgespräche, Visiten Werner
1832. Psycho-soziale Geschlechtsidentität Molinski
 und Sexualstörungen
 Mo. 17—18 (1stündig)
 Hörsaal Frauenklinik
1833. Seminar über Psychosomatik in Molinski/Rechenberg
 der Frauenheilkunde und Dermatologie
1834. Anleitung zu wissenschaftl. Arbeiten Morgenstern
 Zeit nach Vereinbarung
 (2stündig, 14täglich)
1835. Die Kardiotokographie Morgenstern
 Zeit nach Vereinbarung
 (2stündig, 14täglich)
1836. Geburtshilf.-gynäkologische Praxis Boden
 Fallreportage und Diskussion
 Fr. 15—16.30 (2stündig), 14tgl.
 Seminarraum d. Univ. Frauenklinik
1837. Gynäkologische Endokrinologie Kaiser/Schmidt-
 Di. 15—16 (1stündig) Elmendorff
1838. Klinische Visite für Fortgeschrittene Müller
 Frauenklinik Diakoniewerk D.-Kaiserswerth
 Do. 18—19.30 (2stündig, 14täglich)
1839. Die gynäkolog.-geburtshilf. Sprechstunde Werners
 Seminar für Fortgeschrittene
 (Zeit n. Vereinbarung, 2stündig)
 Hörsaal der Frauenklinik

XXXVI. Kinderheilkunde

1840. Praktikum der Kinderheilkunde von Harnack/Bremer/
(mit Unterricht in kleinen Gruppen) Göbel/E. Schmidt/Mortier/K. Simon/
Mo., Di., Mi., Do., Fr. 9—10 Dr. Elisabeth Authmann/Dr. Claus-Rainer
Bartram/Ilse Bartram/Brigitte Becker/
Christiane Böckmann/Anne
Brettschneider/Ebell/Angelika
Esch/Albert Fuchs/Florian Fuchs/
Brigitte Führer/Genz/Sibylle Holsträter/
Jürgens/Karch/Kauther/v. Kries/Kessler/
Kemperdick/Sibylle Koletzko/Kramer/
Helga Langen/Annete Langenscheid/Lemburg/
Liersch/Ingrid Lombeck/Matthies/Hans Meyer/
Riitta Meyer/Ibrahim Musa/Lore Neßler/Birgit Notholt/Orlowski/
Alexandra Papanajoutou/Pothmann/Posth/
Ute Rammelt/Rammos/Reinhardt/Sievers/
Ingeborg Sprock/Storm/Schlenker/Carola Schreyer/
Dorothee Schwamborn/Thies/Veiser/Wahn/Wegner/
Wendel/Angelika Wohler
1841. Klinische Visite für Examssemester Bourgeois/Göbel/
in kleinen Gruppen Kemperdick/Lemburg/
Do. 15 s. t.—15.45 (1stündig) Ingrid Lombeck/Mortier/
Lore Nessler/Petrich/
Rodeck/Stemmann/von Voss
1842. Pädiatrisch-radiologische Demonstrationen Kemperdick
für Fortgeschrittene
nach Vereinbarung (1stündig)
1843. Allergische Erkrankungen im Kindes- Stemmann
alter nach Vereinbarung (1stündig)
1844. Kinderkardiologisches Seminar Bourgeois
mit Fallvorstellungen
nach Vereinbarung (1stündig)
1845. EKG-Kurs im Kindesalter Bourgeois
F. 13.15—14
1846. Einführung in die Diagnostik Liersch/Meyer
angeborener Herzfehler
(Nach Vereinbarung) (1stündig)
1847. Neurologisch-neurochirurgisch-neuro- Freund/Bock/
pathologisch-neuropädiatrische Wechsler/Mortier
1848. Kolloquium jeden 1. und 3. Di.
im Monat 16 Uhr
1849. Sozialpädiatrische Probleme Karch/Mortier
Fr. 14.15—15 (1stündig)
Seminarraum
1850. Neuropädiatrisches Seminar mit Mortier/Karch
Fallvorstellungen
Mo. 16—16.45 (1stündig)
1851. Hämatologische Probleme in der Göbel/Petrich/
Kinderheilkunde von Voss
Di. 16—18 (2stündig)
Gerinnungslaboratorien
1852. Anleitung zum wissenschaftlichen Göbel/Petrich/von Voss
Arbeiten auf dem Gebiet der Kinderheilkunde
Do. 18—19 (1stündig)
Gerinnungslaboratorien

1853. Anleitung zur wissenschaftlichen Arbeit
auf dem Gebiet der Spurenelementforschung in der Pädiatrie
nach Vereinbarung (1stündig) Lombeck
1854. Klinische Chemie und Hämatologie Kupke/Rupprecht
Vorlesung: Mi. 13.15—14.45
Hörsaal Kinderklinik
Kurs I: Mi. 15—18
Kurs II: Do. 13.15—16.15
Kurssaal des Instituts für Biophysik
und Elektronenmikroskopie
(je Kurs 26 Teilnehmer)
1855. Anleitung zum wissenschaftlichen Arbeiten auf dem Gebiet der Klin.
Biochemie und Klin. Chemie (speziell Lipidforschung)
nach Vereinbarung (1stündig) Kupke
1856. Pharmakotherapie im Kindesalter Reinhardt
nach Vereinbarung (1stündig)
1857. Diagnostisch-therapeutisches Kolloquium Lücking und
Di. 15.30—16.30 (1stündig) Mitarbeiter
Kliniken der Landeshauptstadt Düsseldorf
Gräulinger Str. 120, 4000 Düsseldorf 12

XXXVII. Haut- u. Geschlechtskrankheiten

1858. Haut- und Geschlechtskrankheiten Greither
Hauptkolleg u. habil. Mitarb.
Mo., Mi., Fr. 10—11 (3stündig)
Hörsaal Hautklinik
1859. Praktikum in Dermatologie Greither
(mit Krankenvorstellungen)
Ergänzung zum Hauptkolleg
Mo. 15.30—17 (2stündig)
1860. Haut- und Geschlechtskrankheiten Haensch
für Zahnmediziner
Mi. 11—12 (1stündig)
Hörsaal Hautklinik
1861. Einführung in die Allergologie Goerz
Di. 15—16 (1stündig)
Hörsaal Hautklinik
1862. Hautklinische Visite Itani u. Ass.
Di. 17—18 (1stündig)
Hautklinik
1863. Seminar über Psychosomatik Molinski/
in Frauenheilkunde und Dermatologie Rechenberger
Mi. 14—15 (1stündig)
Hörsaal Frauenklinik
1864. Psychosomatik in der Dermatologie Rechenberger
Do. 14—15 (1stündig)
Hörsaal Hautklinik
1865. Ökologischer Kurs f. Arbeitsmedizin Diller/Goerz/
Mo. 12—13 (1stündig) Jansen/Peters
Hörsaal Gerichtsmedizin

1866. Praktikum der Psychosomatischen Medizin und Psychotherapie
Di. 15.30—17 (2stündig)
Hörsaal Frauenklinik
- Heigl-Evers/
Molinski/Rechenberger/
Dmoch/Hartung/
Rosin/Schulte-Herbrüggen/Wien

XXXVIII. Augenheilkunde

1867. Praktikum der Augenheilkunde
Mo., Mi., 12—13, Fr. 11—13 (4stündig)
Hörsaal der Augenklinik
- Pau/Friedburg/
Hammerstein/Grüntzig
1868. Praktikum der Augenheilkunde
Mo., Mi., 12—13, Do. 16—17.30
Do. Marienhospital, Rochusstr. 2
Düsseldorf
- Pau/Steinbach
1869. Stellungsanomalien der Augen
Mi. 15.30—17 (2stündig, 14täglich)
Hörsaal der Augenklinik
- Holland
1870. Neuro-Ophthalmologie
(nach Vereinbarung) (1stündig, 14täglich)
Hörsaal der Augenklinik
- Niedermeier
1871. Pleoptik, Orthoptik und Motilitätsstörungen des Auges
Mo. 9—10.45 (2stündig, 14täglich)
Hörsaal der Augenklinik
- Görtz
1872. Augensymptome bei Allgemeinerkrankungen
Sa. 10—12 (2stündig, 14täglich)
Hörsaal der Augenklinik
- Graeber
1873. Untersuchungen von Augenkranken für Fortgeschrittene/Teilnehmerzahl begrenzt
1 Sem.-Wochenstunde nach Vereinbarung
- Friedburg
1874. Differentialdiagnose ophthalmologischer Erkrankungen
Mi. 15—17 (2stündig, 14täglich)
Hörsaal der Augenklinik
- Tillmann
1875. Filariosen am Auge
Mo. 16—17 (1stündig)
Hörsaal der Augenklinik
- Grüntzig
1876. Klinische Visite
Nach Vereinbarung (3stündig)
- Hammerstein
1877. Klinische Physiologie und Pathophysiologie des Auges
Di. 16—17 (1stündig)
Hörsaal Augenklinik
- Hennekes

XXXIX. Hals-, Nasen-, Ohrenheilkunde

1878. Klinik und Poliklinik der HNO-Heilkunde
(begleitende Vorlesung zum Praktikum der HNO-Heilkunde)
Mo., Mi. 11—12, Hörsaal der HNO-Klinik
- Vosteen

1879. Kursus der allgemeinen klinischen Untersuchungen für HNO-Heilkunde nach Stundenplan (12 Stunden/Semester) Hörsaal der HNO-Klinik Ganzer/Küpper/Morgenstern
1880. Praktikum der HNO-Heilkunde Do. 10—13, in Gruppen (4stündig) HNO-Klinik Esser/Ganzer/Küpper/Morgenstern/Vosteen
1881. Anleitung zu wissenschaftl. Arbeiten auf dem Gebiet der HNO-Heilkunde (nach Vereinbarung, halbtägig) Ganzer/Küpper/Morgenstern
1882. Propädeutik der HNO-Heilkunde nach Vereinbarung (1stündig), HNO-Abteilung des Dominikuskrankenhauses Düsseldorf-Heerdt Stupp
1883. Praktikum der Endoskopie nach Vereinbarung (1stündig), HNO-Abt. des Evangelischen Krankenhauses Düsseldorf, Kirchfeldstr. 40 Berger/Greven
1884. HNO-Heilkunde für Zahnmediziner Mo. 17—18 (1stündig), Hörsaal der HNO-Klinik Neveling
1885. Notfälle im HNO-Fachgebiet Fr. 14—16, 16—18 (2stündig, 14täglich) Hörsaal der HNO-Klinik Koburg/Quante
1886. Ausgewählte Kapitel der Audiologie Nach Vereinbarung (2stündig), Konferenzraum des Forschungslabors der HNO-Klinik Esser
1887. Anleitung zu wissenschaftl. Arbeiten auf dem Gebiet der Audiologie nach Vereinbarung (halbtägig), Konferenzraum des Forschungslabors der HNO-Klinik Esser
1888. Berufskrankheiten in der HNO-Heilkunde nach Vereinbarung (2stündig, 14täglich) Hörsaal der HNO-Klinik Ganzer
1889. Experimentelle Otologie Mo. 18—20 (2stündig) Hörsaal der HNO-Klinik oder nach Vereinbarung Morgenstern

XL. Zahn-, Mund- und Kieferheilkunde

1890. Einführung in die Zahnheilkunde nach Vereinbarung (1stündig) Hörsaal Westdeutsche Kieferklinik Böttger/Schübel/Straßburg/Weise
1891. Klinik und Poliklinik für Zahn-, Mund- und Kieferkrankheiten für Auskultanten und Praktikanten Mo., Do. 10—11, Di., Fr. 9—10 (4stündig) Hörsaal Westdeutsche Kieferklinik Straßburg/Herforth
1892. Spezielle Zahn-, Mund- und Kieferchirurgie Teil II Di. 11—12.30 (2stündig) Hörsaal Westdeutsche Kieferklinik Straßburg
1893. Operationskurs einschl. Extraktionskurs mit Übungen für Praktikanten, Teil I Mo.—Fr. nach Vereinbarung (4stündig) Westdeutsche Kieferklinik Straßburg/Lentrodt

- | | | |
|-------|---|---|
| 1894. | Operationskurs einschl. Extraktionskurs
mit Übungen für Praktikanten. Teil II
Mo.—Fr. nach Vereinbarung (4stündig)
Westdeutsche Kieferklinik | Straßburg |
| 1895. | Klinik und Therapie der marginalen Parodontopathien mit praktischen Übungen
Mi. nach Vereinbarung (3stündig)
Westdeutsche Kieferklinik | Herforth |
| 1896. | Zahn-, Mund- und Kieferkrankheiten
Teil I
Mo., Di. 8—9 (2stündig)
Hörsaal Westdeutsche Kieferklinik | Herforth/
Menzel |
| 1897. | Berufskunde und soziale Heilkunde
Mi. 13—14 (1stündig)
Hörsaal Westdeutsche Kieferklinik | Osing |
| 1898. | Klinik und Therapie der Mundschleimhauterkrankungen
nach Vereinbarung (2stündig, 14täglich) | Knolle |
| 1899. | Radiologischer Kurs mit besonderer
Berücksichtigung des Strahlenschutzes
Mo. 14—16 (2stündig)
Westdeutsche Kieferklinik | Schübel |
| 1900. | Zahnerhaltungskunde I. Teil
Mi. 15—17 (2stündig)
Hörsaal Westdeutsche Kieferklinik | Schübel/Seichter |
| 1901. | Kursus und Poliklinik der
Zahnerhaltungskunde I. und II. Teil
Mo.—Fr. (ganztägig)
Westdeutsche Kieferklinik | Schübel/Seichter |
| 1902. | Phantomkurs der Zahnerhaltungskunde
Mo.—Fr. (ganztägig)
Westdeutsche Kieferklinik | Schübel |
| 1903. | Einführung in die Kieferorthopädie
Mo. 9—10, Fr. 8—9 (2stündig)
Hörsaal Westdeutsche Kieferklinik | Weise/Kröhne/
Wittler |
| 1904. | Kieferorthopädie I. Teil
Do. 8—10 (2stündig)
Hörsaal Westdeutsche Kieferklinik | Weise |
| 1905. | Kieferorthopädie II. Teil
nach Vereinbarung (2stündig)
Hörsaal Westdeutsche Kieferklinik | Weise |
| 1906. | Kursus der kieferorthopädischen Technik
(halbtägig)
Westdeutsche Kieferklinik | Weise/Kröhne/
Wittler |
| 1907. | Kursus der kieferorthopädischen
Behandlung I. Teil
(ganztägig)
Westdeutsche Kieferklinik | Weise/Kriegs/
Schäfers/Wittler |
| 1908. | Kursus der kieferorthopädischen Behandlung
II. Teil
(ganztägig)
Westdeutsche Kieferklinik | Weise/Kröhne/
Wißling/
Tritz-Rommerskirchen |
| 1909. | Zahnersatzkunde I. Teil
Mi. 8.15—10 (2stündig)
Westdeutsche Kieferklinik | Böttger |

- | | | |
|-------|---|---------------------------|
| 1910. | Kursus und Poliklinik der Zahnersatzkunde
I. und II. Teil
Westdeutsche Kieferklinik | Böttger/Weber |
| 1911. | Poliklinik der Zahnersatzkunde
Fr. 11.15—12 (1stündig)
Westdeutsche Kieferklinik | Böttger/Weber |
| 1912. | Klinische Demonstration beim teilbezahnten
und unbezahnten Patienten
am Semesteranfang nach Vereinbarung
Westdeutsche Kieferklinik | Böttger/Weber |
| 1913. | Funktionelle Gebißanalyse I,
Einführung und klinische Demonstration
Di. 14—16 (2stündig)
Hörsaal Westdeutsche Kieferklinik | Engelhardt |
| 1914. | Kursus der technischen Propädeutik
Mi.—Fr. (20stündig, halbtägig)
Vorklinisches Institut | Böttger/Bonn/
Stüttgen |
| 1915. | Technisch-propädeutisch Demonstration
Mi. u. Do. 8—9 (2stündig)
Vorklinisches Institut | Böttger |
| 1916. | Werkstoffkunde
(Vorlesung) 2 Wochenstunden
Vorklinisches Institut | Rehberg |
| 1917. | Werkstoffkundliches Seminar
(für Fortgeschrittene) 2 Wochenstunden
Vorklinisches Institut | Rehberg |

XLI. Kiefer- und Plastische Gesichtschirurgie

- | | | |
|-------|--|--------------------|
| 1918. | Klinik und Poliklinik der Zahn-, Mund- und
Kieferkrankheiten für Praktikanten III. Teil
Mo. 11—12, Di. 16—18, Fr. 10—11 (4stündig)
Hörsaal Westdeutsche Kieferklinik | Lentrodt/Koch/Reil |
| 1919. | Spezielle Zahn-, Mund- und Kieferchirurgie
II. Teil
Do. 14—16 (2stündig)
Hörsaal Westdeutsche Kieferklinik | Lentrodt |
| 1920. | Zwischenfälle in der zahnärztlichen Praxis:
Prophylaxe, Diagnose und Therapie mit Grundzügen
der Ersten Hilfe und Wiederbelebung.
Vorlesung mit praktischen Übungen.
Nach Vereinbarung (1stündig, 14täglich) | Koch/Reil |
| 1921. | Lebensbedrohliche Komplikationen in der
Zahnheilkunde
(Ursachen, Symptome, Behandlung)
(2stündig) nach Vereinbarung | Podlesch |
| 1922. | Praktikum für Reanimationsmaßnahmen:
Atemspende, endotracheale Intubation, i. v.
Injektion, Herzmassage (am Phantom)
jeden Do. 7.30—8.15
Operationssaal der Klinik für Kiefer- und
Plastische Gesichtschirurgie | Podlesch |
| 1923. | Einführung in die Akupunktur
(1stündig)
nach Vereinbarung | Podlesch/Pothmann |

Anhang B — siehe hierzu auch Anhang A, S. 136 —

Lehrveranstaltungen im Gebäude Neuss

(gehalten von Dozenten der ehem. PH Rheinland, Abt. Neuss, die an andere Hochschulen übergeleitet worden sind)

PHILOSOPHIE

1. Philosophie und Emanzipationspädagogik
HST WPf P SI D (A/C) Albert/Kegler
S Fr. 16—18
2. Plotin: Über das Schöne (Enn. I 6)
HST WPf P SI D (A) Albert
S Fr. 14—16
3. Die Vernunft in der Geschichte.
Geschichtsphilosophische Entwürfe von
Kant, Hegel, Horkheimer/Adorno
HSt WPf P SI D (A/B) Sziborsky
S Di. 10—12
4. Schelling: Über das Wesen der menschlichen Freiheit
HSt WPf P SI D (A) Sziborsky
S Di. 16—118

PÄDAGOGIK

1. Theorie der Erziehung und Bildung

5. Kritische Psychologie und pädagogische
Theorienbildung Glück
HSt WPf P SI D (B)
S Do. 10—12
6. Erziehung und Bildung in der Epoche der
Außenleitung (D. Riesmann u. a.) Kuckartz
HSt WPf P SI D (B)
S Do. 10—12
7. Bild — Vorbild — Bildung Kuckartz
HSt WPf P SI D (A) (EWK 1.3)
S Do. 12—13.30

2. Allgemeine Didaktik

8. Didaktische und schulpädagogische Frage-
und Problemstellungen (Examenskolloquium) Offermann
HSt WPf P SI (E)
V/K Di. 8—10
9. Didaktische Trends Flessau
HSt WPf P SI D (E) (EWK 4.1)
S Do. 14—16
10. Entwicklungspädagogik im Unterricht Glück
HSt WPf P SI D (E) (EWK 3.2/4.2)
S Do. 14—16
11. Allgemein-didaktische und schulpädagogische
Problemstellungen (für Examenskandidaten) Tscherner
HSt WPf P SI (A/E)
S Mo. 18—20

3. Theorie der Schule und des Unterrichts

12. Erziehung und Schule im Dritten Reich Flessau
HSt WPf P SI D (A/D) (EWK 4.3)
S Do. 14—16
13. Analyse von Unterrichtsmaterialien zur Kötteritzsch
Sexualerziehung
HSt WPf P SI (D/E) (EWK 4.3)
S Di. 10—12
14. Hausaufgaben als pädagogisches Problem Offermann
HSt WPf P SI (D/E) (EWK 4.3)
D Di. 16—18
15. Konzeptionen des Grundschulunterrichts Reich
HSt WPf P (D/E)
S Di. 16—18
16. Pluralismus im Schulsystem Spiritula
HSt WPf P SI (D) (EWK 3.2)
S Di. 16—18
17. Planung einer Unterrichtsreihe Spiritula
HSt WPf (E) (EWK 4.1)
S Mi. 26—18

4. Bildungsforschung

18. Erwachsenenbildung in NRW — Curriculare N.N.
Diskussion des Erwachsenenbildungsgesetz
es N RW und seine Konkretisierung
GSt WPf D (D) (EWK 2.4)
S Do. 10—12

4. Methodenkurse

19. Methodenkurs II Tscherner
GSt WPf D
S Mo. 14—18

PSYCHOLOGIE

Vorlesungen

20. Einzelne Probleme des Lernens und Gilles
der Lernförderung im Grundschulalter
Di. 14—16 (2stündig)
Gebäude Neuss
21. Einführung in die Tiefenpsychologie Heisterkamp
des pädagogischen Feldes
Do. 8—10 (2stündig)
Gebäude Neuss
22. Bedeutsame Schwerpunkte der Popp
Pädagogischen Psychologie
Mi. 14—16 (2stündig)
Gebäude Neuss

Seminare

23. Disziplinschwierigkeiten in der Schule Hastenteufel
Mi. 18—20 (2stündig)
Gebäude Neuss

- | | | |
|-------------------------|--|-------------|
| 24. | Untersuchungen zur Lehrer-Schüler-Interaktion
Do. 10—12 (2stündig)
Gebäude Neuss | Heisterkamp |
| 25. | Elternberatung durch den Lehrer
Di. 16—18 (2stündig)
Gebäude Neuss | Hildebrandt |
| 26. | Verhaltenstherapie im pädagogischen Feld I
Di. 16—18 (2stündig)
Gebäude Neuss | Pelzer |
| 27. | Bedeutung von Gruppenprozessen in der Pädagogischen Psychologie
Mi. 16—18 (2stündig)
Gebäude Neuss | Popp |
|
Oberseminare | | |
| 28. | Begabungskonzept und Lernen
Do. 10—12 (2stündig)
Gebäude Neuss | Gilles |
| 29. | Der Kognitivismus in der modernen Psychologie
Do. 10—12 (2stündig)
Gebäude Neuss | Popp |
|
Kolloquium | | |
| 30. | Kolloquium für Examenskandidaten
Di. 13—14 (1stündig)
Gebäude Neuss | Gilles |

SOZIOLOGIE

- | | | |
|---|--|---------|
| 31. | Soziologie der Hausarbeit
S Di. 14— (2stündig)
Gebäude Neuss | Bublitz |
|
Didaktik der deutschen Sprache und Literatur | | |
| 32. | Leitbegriffe zum mündlichen Sprachgebrauch in den Richtlinien zum Deutschunterricht
S Mo. 10—12 | Bartsch |
| 33. | Fachdidaktik für Fortgeschrittene:
Literarische Aspekte der Jugendliteratur
S (Blockseminar) 3stündig n.V. | Müller |
| 34. | Politische Kinder- und Jugendbücher (3. Welt)
S Di. 14—16 | Müller |
| 35. | Konzepte zum Sprachunterricht in der Primarstufe
S Di. 10.30—12 | Müller |
| 36. | Nachgestaltendes Sprechen
S Di. 14—16 | N.N. |

Politikwissenschaft

37. Politische Parteien und Demokratie von Alemann
In der Bundesrepublik
GSt HSt WPf P SI (A/B/D)
Di. 10—12 (2stündig)
Gebäude Neuss, Raum

Wirtschaftswissenschaft und Didaktik der Wirtschaftslehre

38. Doktorandenseminar Steinmann
HSt W SI D
HS Fr. 14.30—16 R 1411
39. Didaktische Übungen zum Sachunterricht: Ochs
Konsumökonomie
HSt W/WPf P
Ü Fr. 10—12 R 1411

Lernbereich Sachunterricht

- b) Gesellschaftslehre
3. Sozialwissenschaften
(c) Wirtschaftswissenschaft
siehe Ankündigung Nr. 2

Sozialwissenschaften

3. Wirtschaftswissenschaft
siehe Ankündigung Nr. 1

Evangelische Theologie und ihre Didaktik.

42. Einführung in die alttestamentliche Schmidt
Prophetie
HSt Pf/WPf P SI (A.2/A.3)
V/K Do. 16—18
43. Jesus von Nazareth im Gespräch zwischen Schmidt
Juden und Christen
HSt WPf P SI (A.3/B.3)
S Mo. 16—18
44. Protestantische Reformation und katholische Wohlenberg
Reform im 16. Jahrhundert
HSt Pf/WPf P SI (A.2/A.3)
S Fr. 10—12
45. Christologie. Probleme eines angemessenen Schmalenberg
Jesusverständnisses
HSt Pf/WPf P SI (B.2/B.3)
S Mi. 8.30 s.t.—10
46. Glaube, Theologie und christliche Wohlenberg
Lebenspraxis im Sozialismus
HSt W P SI (B.3/C.3)
S Fr. 14—16 (z.T. als Exkursion)
47. Alter und Tod als Themen im Religions- Wohlenberg
unterricht der Primarstufe
HSt WPf P (C.3)
S Mi. 10—12
48. Jugendreligionen und ihre Behandlung Bargheer
im Religionsunterricht
HSt WPf SI (C.3)
S Mi. 10—12

- | | | |
|-----|---|-----------------------------------|
| 49. | Mediendidaktisches Blockseminar
29. — 31. 1. 1982 im PTI Bad Godesberg
HSt W P SI | Kluge/H. Schmidt/
Wohlenberg |
| 50. | Kontaktseminar mit Studenten, Referendaren
und Lehrern
HSt W P SI
S Do. 18—20 | Schmidt/H. Schmidt/
Wohlenberg |
| 51. | Erläuterungen zum Inhalt der Veranstaltungen enthält das im Seminar für
Religionspädagogik (Neuss) erhältliche kommentierte Verzeichnis. | |

Katholische Theologie und ihre Didaktik

Vorlesungen

- | | | | |
|-----|---|-------|-----------------|
| 52. | Eigenarten der religiösen Sprache
Mo. 10—12 P SI
R. 1001 | 7.2.1 | Zirker |
| 53. | Christliche Sexualethik in Geschichte
und Gegenwart
Do. 14—16 P SI
R. 1411 | 7.2.1 | Ranke-Heinemann |
| 54. | Christliche Eschatologie
Mo. 8.30—10 P SI
R. 1001 | 7.2.1 | Peek-Horn |

Hauptseminare

- | | | | |
|-----|--|-------|-----------------|
| 55. | Didaktische Erörterungen zum Thema „Kirche“
Mo. 14—16 P SI
R. 1001 | 7.2.3 | Zirker |
| 56. | Ausgewählte Texte paulinischer Theologie
Do. 16—18 P SI
R. 1411 | 7.2.2 | Ranke-Heinemann |
| 57. | Alttestamentliches Prophetentum
Mi. 10—12 P SI
R. 1103 | 7.2.2 | Peek-Horn |
| 58. | Systematisch theologisches Seminar für
Examenskandidaten
Mi. 14—16 P SI
R. 1214 | 7.3.3 | Peek-Horn |
| 59. | Ethische Probleme um Beginn und Ende
des Lebens
HSt Di. 10—12 P SI
Raum | 7.2.1 | Hilpert |

Textilgestaltung

- | | | |
|-----|---|-------------|
| 60. | Ordnungen ornamentaler Systeme in der
textilen Volkskunst | Kesselheim |
| 61. | Asiatische Kostüme
Di. 10—13
Raum 818/819 | Kesselheim |
| 62. | Ein funktionsgebundener Gestaltungsprozeß:
Die „Schutzkleidung“
Mo. 10—13, Raum 818/819 | Lerche-Renn |

- | | | |
|-----|---|-------------|
| 63. | Entwickeln einer Bildergeschichte über die Farbe
Mo. 14—17
Raum 818/819 | Lerche-Renn |
| 64. | Farbe und Stoff
Fr. 9—12
Raum 818 | N.N. |
| 65. | Einführung in die Technik der Klöppelspitze
Di. 14—16
Raum 818 | N.N. |
| 66. | Schnittgestaltung
Di. 16—18
Raum 818 | N.N. |
| 67. | Texturen als Grundlage der Mustergestaltung
Mi. 17—20
Raum 818 | N.N. |
| 68. | Mode und Textilwerbung
Fr. 8.30—10
Raum 819 | N.N. |
| 69. | Textil-Warenkunde
Fr. 10—12
Raum 819 | N.N. |
| 70. | Fachdidaktisches Seminar
Di. 14—16
Raum 819 | Kesselheim |
| 71. | Spezielle Themen aus den Teilgebieten der Gruppen B1 bis B5 der Studienordnung
Fr. 14—16
Raum 819 | Kesselheim |
| 72. | Vergleich fachdidakt. Konzeptionen des 20. Jahrhunderts
Mi. 10—12
Raum 818/819 | Lerche-Renn |
| 73. | Mode des 20. Jahrhunderts
Do. 10—12
Raum 818/819 | Lerche-Renn |

Technik

- | | | |
|-----|--|----------|
| 74. | Produktionstechnik
Fr. 8.30—10
Gebäude Neuss Raum 1401 | Traebert |
| 75. | Fr. 10—12
Gebäude Neuss Werkraum | |
| 76. | Informationstechnik
Mo. 13—14
Gebäude Neuss Raum 1401 | Tyrchan |
| 77. | Elektrotechnik/Elektronik
Mi. 8.30—10
Mi. 10.30—12
Gebäude Neuss Raum 832 | Tyrchan |

- | | | |
|-----|--|------------------|
| 78. | Konzeptionen des Technikunterrichts
Mo. 10.30—12
Gebäude Neuss Raum 1401 | Tyrchan |
| 79. | Examenskolloquium
Mi. 14—15.30 | Traebert/Tyrchan |
| 80. | Oberseminar Technik
(für Diplomanden und Doktoranden)
Mi. 18—20 (14täglich)
Gebäude Neuss Raum 1411 | Traebert |

Nachtrag zu XXII. Innere Medizin (Kliniken C, D, E)

Lehrveranstaltungen der Med. Fakultät

- | | |
|--|-----------------------------------|
| Praktikum für klin. Chemie und Hämatologie
Mi. 14.30—17.30 (4stündig)
Ferd.-Sauerbruch-Str., Klinikum Wuppertal-Elberfeld
(28 Teilnehmer) | Jahnke/Drost/
Rudorff |
| Einführungskurs in die Ultraschalldiagnostik nach
Vereinbarung, 1stündig, Diabetes-Forschungsinstitut | Vogelberg |
| Einführung in die gastro-enterologische Endoskopie
Ferd.-Sauerbruch-Str., Klinikum Wuppertal-Elberfeld
nach Vereinbarung | Drost/Rudorff |
| Prävention und Rehabilitation arterieller Verschluß-
krankheiten (Kolloquium)
(1stündig nach Vereinbarung)
Hörsaal Gebäude 13.80 | Vogelberg/
Sandmann/Köhler, M. |

Alphabetisches Namensverzeichnis

A

Abel 253
 Abendroth 256
 Adamek 259
 Ader 73, 80, 97, 134, 135
 Adler 53
 Akerboom 252
 Albert, E. (Neurologie) 231, 285
 Albert, B. (Chemie) 164, 175, 197
 Albert (Pädagogik) 136, 301
 Albrecht, S. 47
 Albrecht, H. 231, 260, 293, 294
 Albu (Akad. Lehrkr. Wuppertal) 249
 Aldenhoven 178
 Alemann, v. 304
 Allgeier 65
 Altrogge 244, 256
 Altwater (Akad. Lehrkr. Duisburg-Nord) 249
 Amano 262
 Amelung 231, 283
 Amm 18
 Amore 11, 28
 Anders (Frau) 93
 Andrian-Werburg 231, 292
 Antoch 67, 80, 90, 104, 105
 Anton (Germanistik) 25, 57, 71, 78, 94, 117, 118, 120, 121, 124, 142, 143
 Apel 92
 Aplitz 95
 Arbab-Zadeh 231, 278
 Arndt 226, 259, 274, 289, 290
 Arnold (HNO) 231
 Arnold, G. (Anatomie) 224, 226, 250, 251, 270, 289
 Arnold (Exper. Chirurgie) 221, 225, 226, 258, 271, 272, 275
 Arz, P. 164, 177
 Arz, W. 164, 177
 Astach, H. (Akad. Lehrkr. Krefeld) 240, 247, 290
 Aspelag (Frau) 261
 Atassi 259
 Attothrah 259, 290
 Augath 243, 258
 Augspach 257
 Aulich 257, 284, 288
 Audretsch (Akad. Lehrkr. Gerresheim) 247
 Auhmann 261, 295
 Awiszus 261

B

Bach (Angl.) 72, 82, 96, 122, 142
 Bach (Rechenzentrl.) 24
 Back 253
 Backes (Frau) 178
 Bade 252
 Baginski 254
 Balk 25
 Bammel (Akad. Lehrkr. Duisburg-Nord) 249
 Banse 97
 Bardey (Frau) 258
 Bargheer 304
 Barnaure 253
 Baron 231, 287
 Bartels, (Phys. Chem.) 164, 176
 Bartels (Frau) 250
 Bartelt (Akad. Lehrkr. Krefeld) 247
 Bartelt (Uni Biblioth.) 23
 Bartmann (Akad. Lehrkr. Wuppertal) 249
 Bartos 251
 Bartoszyk 91
 Bartram, C.-R. 261, 295
 Bartram, I. (Frau) 261, 295
 Bartsch 303
 Basler (Humangenetik) 252
 Basler (Rechtmedizin) 254, 277
 Bastian 82, 119
 Bastienne 259
 Bauer 20
 Bauer (Chirurgie) 258
 Bauer (Med. Mikrobiol.) 253
 Baum 57
 Baumann 26, 72, 82, 95, 122
 Baumbusch (Akad. Lehrkr. Krefeld) 247
 Baumeister (Frauenklinik) 260

Baumeister, W. (Biophysik) 240, 251, 271
 Baumgarten 57, 157, 176, 198, 199
 Baumgartner 11, 58, 155, 160, 172, 182, 186
 Baur-Morlock 257
 Bausch 58, 157, 173, 174, 191, 192
 Baust 232
 Bay 226
 Bayer 240, 252, 271
 Beck 226, 250, 260, 293, 294
 Beckenbach 82, 94
 Becker (Akad., Lehrkr. Krefeld) 247
 Becker (Physik) 58, 157, 174, 193, 194
 Becker, Fritz (Inst. f. Organ. Chemie) 10, 162
 Becker (Psychologie) 212
 Becker (KFA-Jülich) 60
 Becker, H. (Philosophie) 57, 58, 82, 99, 100
 Becker, B. (Frau) 261
 Becker, K. (Kinderklinik) 240, 295
 Becker, D. (Frauenklinik) 260
 Becker, H. (Rechenzentrum) 25
 Becker, R. (Med. Psych.) 255, 279
 Bedbur 261
 Beech 57, 71, 79, 94, 117, 120
 Begemann-Deppe 257
 Behnenburg 58, 161, 172, 187, 189, 191
 Behn 162, 177, 204
 Behrendt 59
 Behrendt (Frau) 179
 Beischl 260
 Bender 240, 260, 293, 294
 Beneicke (Akad. Lehrkr. Duisburg-Nord) 249
 Bentrup 14
 Berchtold 232, 277, 283
 Berg (cand. med.) 221
 Berg, v. 162, 178, 206
 Bergener 232, 285
 Berger (Diabetes Forsch.-Inst.) 59
 Berger, F. (HNO) 232, 298
 Berger (Med. Klinik E.) 226, 256, 260, 261, 282, 283, 289
 Berges 256
 Bergmann (Mathematik) 10, 58, 157, 171, 172, 183, 184, 185, 186
 Bergmann (Anästhesiologie) 259
 de Bernardo 82, 131
 Berndt 180
 Berninghaus 23, 96
 Bernsmeier 261
 Bernstein (Frau) 174
 Berquet 232, 292
 Berretz 57
 Berrut 81, 97, 129, 130
 Beyer (Frau) 180
 Bessenrodt, H. 164, 174, 192
 Bessenrodt, R. 155, 157, 174, 191, 192
 Bessenroth 58
 Best (Frau) 257
 Bethge 232, 274, 283
 Battersmann 164, 176, 198
 Bettges (Akad. Lehrkr. Krefeld) 247
 Bever 32
 Beyen 59
 Beyer 72, 80, 95, 122, 124, 125
 Beyer (Frau) 180
 Biegholdt 164, 177
 Biemel 57, 58, 82, 101
 Bieniek 243, 250, 291
 Bierbach 73, 82, 97, 126, 129
 Bierbaum 252
 Billitz 257, 286
 Billmann 164, 173, 189, 190
 Binder 107
 Bircks 226, 258, 282, 286, 287, 288
 Birkhofer 157, 175, 197
 Bischof 261
 Bisping 255, 279
 Bister 144
 Blanquet 172
 Blasberg 82, 110
 Bleidorn 28
 Blessing 232
 Bloemertz 97
 Bluhm 156, 164, 176, 199
 Blum (Akad. Lehrkr. Benrath) 247
 Blume 164, 177
 Bluschke 247
 Boatin 263
 Bochmann (Frau) 176

Bock 227, 259, 274, 284, 286, 289, 290, 291, 295
 Boczcek 58
 Bode 82, 90, 104, 137
 Bode (Anästhesiologie) 259
 Boden 240, 294
 Bockmann 261
 Bockner 256, 290
 Bockner, R. (Urologie) 232, 259
 Bockmann (Chirurgie) 258
 Bockmann (Kinderklinik) 261, 295
 Bödecker 57
 Böge (Akad. Lehrkr. Neuss) 246
 Böhm 240, 254, 277, 278
 Bohme 185
 Böllike (Frau) 260
 Bölling 69, 81, 92, 112, 113, 114
 Bömminghaus, F. 232, 290
 Bömminghausen, v. 14
 Böse (Frau) 257
 Böttger 224, 225, 227, 262, 263, 298, 299, 300
 Bogerts 251
 Bohne (Akad. Lehrkr. Krefeld) 247
 Bohner 58, 161, 177
 Bohnet 28
 Bohr (Akad. Lehrkr. Neuss) 246
 Bojar, H. 225, 227, 252, 271, 272
 Bokelmann 232, 289, 294
 Bokor (Akad. Lehrkr. Kempen) 248
 Bongartz (Stud.-Werk) 31
 Bonk 57, 58
 Bonn 263, 300
 Boos-Ngning 68, 79, 91, 108
 Booz 80
 Borchard, F. (Pathologie) 227, 253, 273, 274, 283
 Borchard, U. (Pharmakol.) 240, 253, 274, 275
 Bornefeld 259
 Borst 259
 borucki (Frau) 177
 Bosiljanoff 260
 Bosch 232
 Boscheimen 57
 Bösse-Stuernagel 257
 Bostroem 243, 256
 Both 232, 282
 Botta 259
 Bouchiar 28
 Bourgeois 11, 227, 260, 295
 Bovert 240
 v. Bovert 92
 Boxberg (Akad. Lehrkr. Wuppertal) 249
 Bräuer E. 156
 Bräuer I. 96
 Brall 26, 71, 82, 94, 119
 Brandt 28
 Brands 67, 79, 89, 99, 100, 101
 Brandt 82, 119
 Brassel 59
 Brauer 257
 Braun (Math.) 58
 Braun U. (Chem.) 164, 175
 Breinlich (Akad. Lehrkr. Krefeld) 247
 Breithardt 240, 256, 280, 281, 282, 289
 Bremer, G. (Med. Klinik E.) 243, 256, 282, 283
 Bremer (Kinderklinik) 225, 227, 260, 261, 295
 Brendler 57, 59
 Bregelmann 240
 Brenn 94
 Bretschneider (Anästhesiologie) 259
 Bretschneider (Kinderklinik) 261, 295
 Breuer, N. (Theor. Physik) 164, 173, 191
 Breuer, I. (Geograph. Inst.) 162, 180, 217, 218
 Breuer 258
 Breulmann 259
 Breuing 179
 Bridge 179, 206
 Brigellius 252
 Brinckmann 63, 117
 Bringmann (Frau) 91
 Brinkmann 56
 Brock 97
 Brockhaus 59, 244
 Brodalla 164, 175, 196
 Brodbeck 73, 82, 97

Fritsch 26, 221, 227, 256, 280, 281, 282, 283
 Fritsche 165, 179, 210, 211
 Fritzmeyer 263
 Frodeno (Frau) 49, 221
 Fröhlingsdorf 83
 Fromm 240
 Fuchs, A. (Kinderklinik) 260, 295
 Fuchs, E. (Innere Med.) 233, 281
 Fuchs, F. (Kinderklinik) 261, 295
 Fuchs, M. (Anorg. Chemie) 165, 175
 Führer (Kinderklinik) 260, 295
 Fuente, de la 73, 81, 97, 126, 131, 132
 Függen 249
 Füssenich 83, 90, 104

G

Gaida (stud. rer. nat.) 151
 Ganzer 233, 262, 298
 Garborini 83, 98, 147, 148
 Garcia (Akad. Lehrkr. Wuppertal) 249
 Gattermann 21, 62, 79, 101, 133
 Gebauer 252
 Gebhardt (StD) 56
 Gebhardt 263
 Gedick (Akad. Lehrkr. Krefeld) 248
 Gehrman 233
 Geinitz 233
 Geisthardt 57
 Geldsetzer 57, 58, 67, 76, 89, 99, 100
 Geilert 256
 Gemmingen-Obstfelder, v. 80, 97, 127, 130, 132
 Genz 281, 295
 Georg 63, 117
 Gephart 68, 83, 91, 108
 Gerhardt 32
 Gerstenhauer 11, 57, 157, 180, 216, 217, 218
 Gerteis 233, 294
 Gertz 30
 Gewecke 56, 157, 178, 205, 207
 Geyr (Frau) 91
 Ghina (Frau) 82
 Giebel 233, 289
 Giersch 165, 178, 204, 205
 Gill 252
 Gillies 302, 303
 Gillet 173
 Gilyo-Hirtz 71, 83, 94, 119
 Gispap 57, 72, 76, 95, 121, 122, 123, 124, 142, 143
 Glasdach 25
 Glaser 253
 Glasow 19
 Glatzer 165, 179
 Glatzel 14, 34
 Glaubitt 233, 292, 293
 Glöbe 57, 156, 157, 180, 216, 217, 218
 Gleichmann 233, 282
 Glombeck 56, 157, 179, 210, 211
 Glück 256, 301
 Göbel 227, 261, 295
 Goecke 252
 Goeckenjahn 240, 256, 280, 281, 282, 289
 Goepel 259
 Göpfert 165, 220
 Göres 83, 118
 Görner (Frau) 255
 Goertz, B. 241, 251, 270
 Görtz (Augenheilkunde) 233, 297
 Goertz 233, 261, 276, 296
 Gossmann 57, 72, 76, 94, 119, 120, 141
 Goettfert 59
 Golczewski 58, 70, 79, 93, 140, 141
 Golmina 73, 83
 Gomez 254
 Gono 258
 Gorce 83, 129, 130
 Goslar 9, 10, 12, 13, 227, 250, 270, 289
 Grabensee 10, 26, 221, 227, 255, 280, 281, 283
 Grabitz 156, 157, 180, 212, 213, 216
 Grabitz, K. (Chirurgie) 258
 Grabow 233, 289
 Gräbe 83, 121
 Graeber 233, 297
 Grätz 25, 63
 Graf 260
 Gramsch-Zabel 256
 Granseyer (cand. med.) 221
 Grabhoff 176
 Grab (Akad. Lehrkr. Wuppertal) 249
 Greeff 11, 227, 253, 271, 272, 274, 275, 279
 Greiner (Gerichtsmedizin) 241, 278
 Greiner (Frau) 92
 Greipel 259, 290
 Greiser 233, 277

Greither 227, 261, 296
 Gremm 60
 Gresel 224, 228, 260, 292, 293
 Greven 233, 298
 Grewe 233, 287
 Griefahn 254, 277
 Gries 59, 225, 228, 257, 274, 276, 280, 283
 Grieshaber 157, 178, 179, 206, 207
 Grips (Akad. Lehrkr. Krefeld) 248
 Gros 254
 Grosser (Akad. Lehrkr. Krefeld) 248
 Grosse 258
 Grosse-Brockhoff 226
 Groß-Seiback 241
 Grote 259, 289, 290
 Groth 14
 Grotstollen 165, 175
 Gruber, E. 179
 Gruchot (Frau) 262
 Gröger 18
 Grün 10, 228, 254, 276, 277
 Gruenagel 233, 287
 Gründler 245
 Grüneklie 234, 282, 283
 Grünewald 228, 251, 270
 Grünhagen 22
 Grütznitz, J. 241, 297
 Grüter 165, 171, 183, 185
 Grundherr, v. 258
 Güntert (Akad. Lehrkr. Duisburg-Nord) 249
 Günther (Med. Strahlenbank) 228, 260, 292, 293
 Günther, A. (Anaesthesiologie) 259
 Günther (Humangenetik) 252
 Günther (Med. Einrichtungen) 19
 Günther (Akad. Lehrkr. Duisburg) 247
 Güntzig 261
 Guski 23, 89
 Gusovius 56

H

Haag 259
 Haarmann 57, 73, 78, 97, 133, 134, 135
 Haarhoff 243, 254, 277
 Haas (Akad. Lehrkr. Krefeld) 248
 Haas, J. (Arbeitsmed.) 241, 276, 277
 Haas (Inst. f. Physiolog. Chemie) 252
 Haas (Uni. Verwaltung) 17
 Haase (Uni. Bibliothek) 21
 Haase (Physiolog. Inst.) 212, 224, 225, 228, 251, 274, 284
 Haase (Lehranstalt f. Diätassistentinnen) 264
 Haase, H.-J. (Psychiatrie) 234
 Haberich (Akad. Lehrkr. Neuss) 246
 Haberland (Akad. Lehrkr. Krefeld) 248
 Habrich 57, 161, 181, 217, 219, 220
 Hachenberg 84, 94, 117, 118
 Hacker 94
 Hackmann 162, 173, 188, 189, 190, 191
 Haddad 165, 175, 197
 Hägele 10, 11, 25, 57, 154, 157, 175, 194, 195, 196
 Haehling, v. 69, 84, 92, 110, 111
 Haehnel 22
 Haensch 228, 261, 296
 Hänel 162, 197
 Haering, M. 234, 294
 Haerten 241, 282
 D'Haese 156, 163, 178
 D'Haese-Reinhold (Anatomie) 250
 Haubler 26, 58, 70, 76, 93, 116
 Hafner 243, 253, 274
 Hagedorn 13, 243, 253
 Hagen 226
 Hagen-Aukamp 256
 Hahn 243, 251, 271
 Haider 250
 Haika 234, 292
 Haitsch 108, 156, 165, 180, 212, 213
 Halbach 257
 Halbekann 47
 Halbekann-Esser 47, 256
 Halbig 259, 290
 Hallauer 254
 Hallier 152, 177, 178, 204, 205
 Hamacher 63, 84, 117
 Hamacher (Pers. Rat Med. Einr.) 28
 Hamada 253
 Hammeke 164, 188
 Hammer, H. (Ang. Physik) 9, 163, 174, 189, 192, 193
 Hammer (Hautklinik) 261
 Hammerstein 234, 261, 297
 Hani (Akad. Lehrkr. Krefeld) 248
 Hanisch 165, 174, 190
 Hanna 259, 291
 Hannapel 260

Hannen (Akad. Lehrkr. Neuss) 246
 Hanrath 58, 256
 Hanrath, F. (Kinderklinik) 234
 Hansen (Germanistik) 84, 118
 Hanßen 91
 Harberding 121
 Hardach 57, 70, 76, 93, 110, 114
 Harhöfer 57, 58, 79, 99, 103
 Haring 228, 257, 284
 Harnack, v. 228, 260, 264, 295
 Harnacke 259
 Harting 165, 171
 Hartings 31
 Hartkopf 71, 80, 94, 118, 122
 Hartkopf (Lehranstalten der Med. Einr.) 264
 Hartmann, H. 28
 Hartmann (Frau) 250
 Hartmann (Chirurgie) 258
 Hartung 259, 289, 297
 Harzheim 58, 157, 171, 182, 184, 185, 186
 Haslag 72, 80, 95, 122, 142, 125
 Hasseln, v. (Frau) 259
 Hasenteufel 302
 Haubrich (Akad. Lehrkr. Krefeld) 248
 Hauer 256
 Haug (Rechenzentrum) 24
 Haumann (Akad. Lehrkr. Benrath) 247
 Haupt, Pressestelle 17
 Haupt, Barbara 9, 26, 71, 80, 94, 119, 120
 Hausamen 234, 263, 288
 Haverkamp 24, 63
 Hawel 179
 Hebenstreit 165, 174, 191
 Heber 56
 Heckmanns 84, 118
 Heemskerck (Frau) 92
 Hegner 262
 Hehl 156, 157, 180, 212, 213, 216
 Hehrmann 241, 256
 Heide 10, 26, 56, 151, 161, 178, 205, 206, 207
 Heidemeyer 58
 Heiden 59
 Heidenreich 234, 294
 Heigl-Evers 11, 228, 257, 286, 297
 Heimbacher 70, 78, 93, 116
 Heinen 256
 Heining 257
 Heining, K. (Psychiatrie) 228, 257, 284
 Heinrich 72, 84, 95, 122
 Heinrich (Frau) 93
 Heinz 57, 58, 67, 76, 89, 99, 100, 101
 Heinzel 234, 292
 Heisse (Frau) 258
 Heisterkamp 302, 303
 Heliael 250
 Held 56
 Heldmann (Erz. W.) 57, 75, 76, 89, 104, 138
 Heller (Akad. Lehrkr. Krefeld) 248
 Heller, C. (Org. Chemie) 165, 175, 197, 198
 Hellwig 84, 116, 245
 Heimbrecht 254, 277, 278
 Helmic 84, 283
 Hemmerling 163, 178
 Hemmerling-Schöne 261
 Hengels 256
 Henke, J. 254, 277
 Henke (Frau) 20
 Henneke 12
 Hennekes 241, 261, 297
 Hennerici 241, 256, 283, 284, 288, 289
 Henrichs 10, 25, 67, 76, 89, 99, 101
 Herberg 59, 234, 275
 Heribert 59
 Herbig 234
 Herbst, U. (Oberschwester) 28, 264
 Herforth 225, 228, 262, 298, 299
 Herkenrath 57, 58
 Herrmann (Innere Med.) 280, 281, 282, 283
 Herrmann (StD) 57
 Hermanns 57
 Hermenau 23, 28, 92
 Herms 234, 281
 Herold 57, 84, 121
 Herrmann, R. (Botanik) 56, 158, 177, 204, 205
 Herrmann (Innere Medizin) 228, 256, 280, 281, 282, 283
 Herzer 241, 256
 Hesse (cand. rer. nat.) 155
 Hess 11, 13, 56, 158, 179, 207, 208, 209
 Hesse (Frau) 252
 Hesslerberg (Akad. Lehrkr. Wuppertal) 249
 Heltner 241, 250, 270
 Heuer 165, 180, 211, 212
 Heun (Akad. Lehrkr. Duisburg) 247

Heusch 251
 Heuwold 84, 90, 102, 136, 138
 Heyden 234
 Heydrich 171
 Heydthausen 25, 63
 Hienz (Romanistik) 84, 131
 Hienz (Akad. Lehrkr. Krefeld) 248
 Hiestand 57, 69, 76, 92, 109, 113, 114
 Hildebrand 204
 Hildebrandt 185
 Hildebrandt 303
 Hilger 84
 Hilgers 31
 Hilker 260
 Hille 259, 291, 292
 Hilbringhaus 259
 Hilpert 305
 Hilpisch 28
 Hilscher 59, 234, 274, 276
 Hilweg 241, 292, 293
 Hinke, A. (Anorg. Chem.) 67, 84, 89, 100
 Hinsberg 226
 Hirsch, H. H. 234, 249
 Hirschmann (Frau) 172
 Hirth 253
 Hochmuth 161, 188
 Hockauf 262
 Hoebink 10, 70, 84, 93, 104, 111
 Hoeven 19
 Höfler 10, 57, 58, 76, 96, 126, 128
 Höllich 58
 Höhn (Inst. f. Anorg. Chemie u. Strukturchemie) 26, 166, 175
 Höhr 59
 Höltermann 253
 Hömberg 251, 257
 Hörisch 71, 84, 94, 118
 Hörisch-Heiligrath 81, 97, 126, 127, 129, 130
 Hötter (Akad. Lehrkr. Wuppertal) 249
 Hoesen 65
 Hoffmann (Germanistik) 57, 84, 119
 Hoffmann (Chirurgie) 234, 288
 Hoffmann, H. (Inst. f. Physikal. Chemie) 163, 176, 198, 199
 Hoffmann (Anorgan. Chemie) 166, 175
 Hoffmann, E. (Geschichte) 70, 84, 93, 141
 Hoffmann, M. (Frau) 172
 Hoffmeister 234, 274
 Hofmann, N. (Hautklinik) 234, 261
 Högge 26, 57, 58, 67, 76, 89, 99, 100, 101
 Høhagen 57, 84, 129
 Hohmann 252
 Hohlmann 67, 84
 Holland (Augenklinik) 234, 297
 Hollenberg, C. P. 56, 158, 179, 207, 209
 Hollenberg, K. 166, 172, 189, 190
 Hollmann 226
 Holsträter 261, 295
 Holtei 122, 124
 Holz 58
 Hommerich (HNO) 262
 Hommerich (Akad. Lehrkr. Krefeld) 248
 Honarbakht 84
 Honermann 84
 Honnetfelder 157, 172, 186
 Hooton 81, 95, 118, 122, 124, 125
 Hopf 228, 250, 251, 270, 271, 274, 284
 Hopmann 260
 Horne 234, 245
 Hoppenkamps 84
 Hornung (Akad. Lehrkr. Duisburg-Nord) 249
 H'Ormaycht 259
 Horne 57, 80, 90, 103, 105, 106
 Horst, van der 258
 Horst, G. 225
 Horster 228, 256, 274, 280, 281, 282, 283, 292, 293
 Horstkolte 256
 Hort 228, 253, 273, 274
 Horzella 93
 Hougardy 190
 Hübinger, G. 69, 84, 92, 111, 112
 Hübinger (Diabetologie) 59
 Hucko 57
 Hüttenberger 9, 17, 34, 57, 70, 76, 93, 114
 Huhn 251, 294
 Huhnloh 261
 Huning 57, 67, 89, 99, 100, 136
 Huppertz 255
 Huse 234, 259, 289, 290
 Husmann 256
 Huston 158, 179, 180, 212, 215, 216
 Huth, F. 235
 Huth, D. 259
 Hyland 59, 252

I

Idel 254, 276
 Idelberger 226
 Iglar 14, 34
 Ihlefeld 57
 Illert (Frau) 261
 Inoue 259
 Irllich 258
 Irmischer 235, 264, 280, 282
 Itani 235, 261, 296

J

Jacobi 241, 280, 282
 Jacobs, G. (Chirurgie) 235, 287
 Jacobs 57
 Jacobs-Sturm 59
 Jacobson 178
 Jäger (Stud. Werk) 31
 Jäger (Germanistik) 11, 57, 71, 79, 94, 117, 118, 120
 Jahnke 235
 Jakumeit 257
 Jailli 22
 Janke 154, 156, 158, 179, 180, 212, 214, 215, 216, 277
 Janowicz 179
 Jansen, G. 12, 228, 276, 277, 296
 Jansen (KFA) 60
 Jansen (Akad. Lehrkr. Neuss) 246
 Jansen (Akad. Lehrkr. Wuppertal) 249
 Janssen (Thor. Physik) 58, 155, 158, 173, 174, 191, 192
 Jansen-Rossek 59, 254, 276
 Janßen (Math.) 58, 158, 172, 186, 187
 Jarczyk 85, 99, 132
 Jee 258
 Jaschinski 85, 110, 111
 Jaskolski 90
 Jehle 256
 Jendges 253
 Jeschke 264
 Jeschock 258, 289
 Jessdmay 10, 187, 228, 255, 277, 279
 Jeule 60
 Jörgens 256
 Joks 23, 97
 Jonic (Frau) 254
 Josefak (Akad. Lehrkr. Krefeld) 248
 Jucquils-Delpierre 89
 Jünnemann 235, 287
 Jürgens (Kinderklinik) 261, 295
 Jürgens (ZMK) 263
 Jüttner 9, 10, 57, 58, 76, 96, 126, 128
 Juffernbruch 166, 176
 Jung 260
 Jungblut 228, 255, 292, 293
 Junger 59, 241
 Junor 166, 177
 Junker 166, 171
 Just 14, 31, 47

K

Kämmerling 264
 Kaiser, E. (Frauenklinik) 241, 294
 Kaiser (Anglistik) 72, 85, 122, 125
 Kaiser (Germanistik) 9, 57, 65, 71, 94, 117, 120
 Kaiser, K. (Innere Medizin) 235, 256, 281
 Kalinke 85, 132
 Kallenheim-Johnstone 72, 96
 Kalveram 156, 158, 179, 211, 216, 277
 Kappus 59, 241, 274
 Karich 241, 260, 295
 Karla 20
 Karp 21
 Kaschade 260
 Kaschiwagi 59
 Kaschner 258, 289
 Kasperok 60
 Kast 21
 Kastka 59, 245
 Kater 24
 Katoh 258
 Kaufmann, R. 228, 251, 252, 271
 Kaufmann 251
 Kauth 254
 Kauther 261, 295
 Kazkaz 259
 Kazmeier 235
 Keck (Med. Klinik E) 241, 256, 280, 281, 282
 Keck, H. (Anorg. Chemie) 163, 175, 195, 196
 Kegler 80, 90, 102, 136, 138, 301
 Keil 56, 58

Keller (Germanistik) 71, 77, 94, 117, 119, 120
 Keller 57
 Kellersohn 220
 Kellerbach 57
 Kemmel 256
 Kemmerer 166, 175
 Kempen 85, 121
 Kemperdick 241, 261, 295
 Kempkens 163, 173, 189, 190, 191, 193
 Kern 60
 Kerner 26, 58, 151, 161, 172, 182, 183, 184, 186
 Kerutt 24
 Kesselheim 305, 306
 Kessler (Geschichte) 26, 70, 85, 92, 93, 111, 112
 Kessler (Kinderklinik) 261, 295
 Kettling 56
 Khadjawi 262
 Kiefer 257
 Kiem 60, 261
 Kienast 57, 69, 77, 92, 109, 113, 114
 Kies 166, 172, 189
 Kieselbach 226
 Kimmeskamp 57
 Kindler 235, 274, 281
 Kirch 59
 Kirsch 57
 Kiss 257
 Kisseler 241, 293
 Kissler 259
 Kistenich 261
 Kitsche 85, 112
 Kiveltz 235, 258, 283, 286, 287, 288, 290
 Kladelzky 256
 Klaff 97
 Klasen 262
 Klasing 258
 Klaverkamp 19
 Klein, W. (Orthopädie) 235, 259, 291
 Klein, M. (Chirurgie) 258
 Klein, E. (Innere Medizin) 235
 Klein (ZMK) 262
 Klein (Studentenwerk) 33
 Kleinind 180
 Kleinmann 57, 156, 158, 176, 198, 199
 Kleinhaß 58, 154, 160, 172, 173, 187, 189, 190, 191
 Kleinmann (Akad. Lehrkr. Krefeld) 248
 Kleszczewski 57, 58, 79, 97, 126, 127, 128
 Klesse 59
 Kiewe (Frau) 254
 Kley 11, 228, 256, 274, 280, 281, 282, 283
 Klierer 257
 Klingelhöfer 20
 Klingenburg (Frau) 254
 Klinger 10, 58, 158, 172, 279
 Klosterhallen 255, 279
 Klotz 257
 Klümper 60
 Klüppel 17
 Klüsener 258
 Klusen 74, 82, 97, 144
 Kluxen 261
 Knapp, K. F. 72, 85, 95, 122
 Knapp (Frau) 173
 Kniermeyer 258
 Knieriem 235, 273
 Knipf 57, 154, 158, 175, 194, 195, 196
 Knoch (Akad. Lehrkr. Krefeld) 248
 Knoll, G. (ZMK) 235, 299, 299
 Knolle (stud. med.) 11
 Knop 24, 63, 161
 Kobelt 59
 Kober 261
 Koblin 235
 Koblitz 67, 68, 75, 85, 90, 103
 Koburg 235, 298
 Koch, D. (Innere Medizin) 235, 281
 Koch (Kiefer- u. Gesichtschirurgie) 228, 263, 300
 Koch (stud. phil.) 13
 Koch (Geschichte) 141
 Kochs 89
 Köhler (Akad. Lehrkr. Duisburg-Nord) 249
 Köhler, W. (KFA, Juli) 164
 Köhler, E. (Geogr.) 166, 181
 Köhler, E. (Pharmakologie) 241, 274
 Köhler, E. (i. Med. Klinik B) 256, 280, 281, 282
 Köhler, M. (i. Med. Klinik B) 235, 280
 Köhler (Geogr.) 219, 220
 Köhnen 58, 158, 172, 186
 Kölgen (Frau) 256
 Kölges 177
 Koenemann 89, 90
 König, v. (Akad. Lehrkr. Krefeld) 248

- König (Frau) 252
 König (RSD) 57
 König (Didaktik der Biologie) 210
 Königshausen 26, 221, 241, 255, 280, 281, 289
 Körfer 242, 258
 Körner (cand. med.) 13
 Körner (Akad. Lehrkr. Krefeld) 246
 Köster (Akad. Lehrkr. Neuss) 246
 Kösters (Akad. Lehrkr. Krefeld) 248
 Kötteritzsch 302
 Kohlenbach 58
 Kohler 85, 125
 Kohlsdorfer 256
 Kohnhorst 59
 Kolb 59, 235, 275, 281
 Kolb-Bachoten 251
 Koleszko 281, 295
 Koldovsky (Frauenklinik) 260
 Koldovsky (Hygiene) 254
 Kollender 31
 Konrad 235, 287
 Kopczynski 25
 Kopp 59
 Kopperberg (Akad. Lehrkr. Duisburg) 247
 Korbmacher 47
 Korsten (Akad. Lehrkr. Kempen) 248
 Korte 57, 166, 175, 195
 Koschinsky 59
 Kosenow (Akad. Lehrkr. Krefeld) 248
 Kotthaus 57
 Kothe 254
 Kourou 59
 Kovacicsek 235, 287
 Kowalik 56, 156, 158, 177, 204, 205
 Kozłowski 261
 Krach (Akad. Lehrkr. Wuppertal) 246
 Kracht 58, 155, 161, 171, 183, 184, 186
 Kraemer (Akad. Lehrkr. Neuss) 246
 Krämer (Neurochir. Klinik) 259, 291
 Krämer (Luft hygiene) 59
 Krämer 11
 Kramann 242
 Kramer 43
 Kramer (Kinderklinik) 261, 295
 Kramp (Augenklinik) 261
 Kramp 57, 58, 67, 75, 77, 89, 90, 104, 105
 Kranz 13, 58, 156, 174, 189, 192, 193
 Krause (ZMK) 262
 Krause (Botan. Inst.) 56, 158, 178, 204, 205
 Krauth 158, 179, 180, 187, 211, 212, 213, 214, 215, 216
 Krauthausen 250
 Krebs (Anatomie) 250
 Krebs (Akad. Lehrkr. Krefeld) 248
 Krefl (Frau) 258
 Kremens 253
 Kremer, K. 34, 228, 258, 283, 286, 287, 288
 Kresken 166, 177
 Kress-Sander (Akad. Lehrkr. Kempen) 249
 Kretschmar 245, 289
 Kretschmer 119
 Kretzberg 235, 287
 Krewitt 85, 119
 Krian 242, 258
 Krickl 24
 Kriegs 263, 299
 Kries, v. 261, 295
 Kröger 235, 276, 277
 Kröger-Paulus 261
 Krohne 263, 299
 Kröll 256
 Kröner 228, 252, 271, 272
 Krogh 256
 Krohn 263
 Krombach 20
 Krüger (Hygiene) 254
 Krüger (Rechenzentrum) 25
 Kruskemper, H.-L. 9, 229, 256, 280, 281, 282, 283
 Krumbach 255
 Krumeich 70, 85, 92, 111
 Krumm, V. 11, 57, 58
 Kruse (Geschichte) 141
 Kruse (ZMK) 262
 Kuchen 57, 156, 158, 175, 194, 195, 196
 Kuchler 57, 58
 Kuchartz 301
 Kuckländer 158, 201, 202
 Kügler 43
 Kühn 59
 Kühn-Velten 252
 Küpper (HNO) 236, 298
 Küppers (Akad. Lehrkr. Benrath) 247
 Küppers (Med. Kl.A.) 225, 242, 256, 280
 Kürten 243, 260
 Küsters 94
 Kühle 56
 Kuhlendahl 226
 Kulenkampff 231
 Kuhn 25, 221, 236, 256, 280, 281, 282, 288
 Kuhs 85, 96, 127
 Kuntz 258, 288
 Kunz 56, 156, 158, 179, 208
 Kupka 162, 176, 200
 Kupke 236, 261, 296
 Kuppert 166, 178
 Kurka 166, 177
 Kurpreusch (Akad. Lehrkr. Duisburg) 247
 Kurz, E. 261
 Kurz, O. 261
 Kuschak 59
 Kutzner 28
 Kutter 166, 175
 Kuznicki 258
 L
 Lagage 140, 141
 Lages 9, 17
 Lakomek 256
 Lammert 58
 Lamprecht, A. 262
 Lamprecht, J. 252
 Landen 236, 282
 Landmesser 70, 85, 93, 113
 Lannert 24
 Lange (Mikrobiologie) 236, 276
 Lange (Physiol. Chemie) 252
 Langen 261, 295
 Langer (Pathologie) 253
 Langenscheid 261, 295
 Lapp 19
 Laqua 161, 188, 190, 191
 Larenz 10, 58, 158, 173, 191, 192
 Laturus 262
 Lauber, H. (Psychiatrie) 236
 Lauber 256, 285
 Lauber-Altman 166, 173, 190
 Laufen 173
 Lechner 85, 100
 Legenhausen 57, 72, 77, 95, 121, 122, 123, 124
 Leggewie 85, 116
 Lehmann, H. 245, 285
 Lehmann, Erlo 257
 Lehnert 19
 Lemberg 13, 57, 93
 Lemberg 236, 260, 295
 Lemoine 261
 Lemp 262
 Lendel 259
 Lennartz (Akad. Lehrkr. Gersheim) 247
 Lenntrot 229, 263, 298, 300
 Lenz (Akad. Lehrkr. Wuppertal) 249
 Lenz (Pathologie) 245, 253, 273, 274
 Lenz (Orthopäd. Klinik) 259, 291, 292
 Leonard 166, 180, 214, 215
 Lerche-Penn 305, 306
 Leschke 164, 174, 192
 Leuner 26, 221, 256
 Leupelt (Frau) 263
 Leyhausen 161
 Lichey 166, 177
 Lichtenstein 175, 197
 Lichtner 21, 23
 Liebel 25, 63
 Liebert 253
 Liebrich 166, 179, 208
 Liersch 261, 295
 Liedtke 11, 72, 85, 94, 117, 118
 Lillenthal 59
 Lim 259
 Lindemann, M. 85, 96, 127
 Lindemann (SID) 57
 Lindemann (Med. Strahlenkunde) 260
 Linden 236, 284
 Lindenberger 262
 Lindner 58, 162, 171, 182, 184, 186
 Linke 261
 Lipka 26, 166, 175, 195
 Lippe, v.d. 166, 177
 Lippe (Innere Med.) 256
 Lippold 158, 177, 203
 Lison 57
 Lisse 166, 173, 189, 190
 Lissou 58, 79, 97, 134, 135
 Lobisch 85, 90, 103
 Lönne 26, 57, 69, 79, 92, 110, 113, 114, 126
 Loser 256
 Losse 256
 Lohmann (Frau) 253
 Lombeck 229, 261, 295, 296
 Lohn 57, 58
 Lohregel 176
 Loogen 229, 250, 256, 264, 280, 281, 282, 288
 Loose 242, 258, 284, 286, 287, 288, 290
 Lorenz (ZMK) 236
 Lorenz (Verw. Med. Einrichtungen) 19
 Losen 31, 32
 Louis 259
 Lowinski 31, 57, 58, 68, 77, 91, 107, 109, 139, 140
 Loß 253
 Ludes (Akad. Lehrkr. Wuppertal) 249
 Lueb 259
 Lübke 28
 Lücking 236, 296
 Luger (Frau) 257
 Lüling 262
 Lülsdorf (Akad. Lehrkr. Gerresheim) 247
 Lütcke 155, 166, 171, 184
 Lütjens (Frau) 173
 Lüth 57, 58, 79, 89, 90, 102, 104
 Lumenta 259
 Luysberg 58, 160, 174, 194
 M
 Maar 242, 259, 290
 Maas 56
 Maas, B. 261
 Maculius 253
 Mackes 18
 Mading 85, 93, 141
 Märten 26, 72, 85, 95, 122, 125
 Mahlberg 58, 74, 77, 98, 146, 147, 148
 Mahmud 258
 Mai (Frau) 252
 Mai 242, 251, 270
 Majewski, F. 229, 252, 272, 273
 Majewski, B. 261
 Major 236
 Mainz 57
 Mainz (Frau) (Nuklearmed. Klinik) 260
 Mageshni 260
 Manojilovic 59
 Manojilovius (Akad. Lehrkr. Wuppertal) 249
 Mannheim 17
 Mannhold 251
 Manz (Ger. Medizin) 226
 Manz (Psych.) 11, 57, 62, 77, 91, 138, 139
 de Manzini 97
 de Manzini-Himmrich 81, 127, 131
 Marcinczak 91
 Margies 57, 67, 79, 89, 104, 105, 106
 Margos 155
 Martens 15
 Martin 156, 158, 175, 196, 197, 198
 Maruth 21
 Marwald 17
 Marx, E. (Chirurgie) 236, 287
 Marx (ZMK) 262
 Maschinsky 180
 Massenkeil 245, 294
 Massoud 181
 Matsjeic 258
 Mathow 167, 175
 Mattheim 58
 Matthias 85, 96
 Matthias 261, 295
 Matthiessen 243, 252
 Matthiessen, v. 260
 Maurer 167, 171
 May (Philosophie) 85, 89, 100
 Mayer 167, 175
 Maynard 72, 81, 95, 121, 122, 125
 Meisenholder 173
 Meessen 226, 273
 Meßben (Frau) 172
 Mehlhorn 56, 158, 178, 205, 206, 207
 Mehnert 254
 Meiners 58, 158, 172, 188, 189, 190, 191
 Meinrenken 294
 Meis (Frau) 254
 Meise 58, 155, 169, 171, 184, 185, 186
 Meister 236
 Melofski 57
 Mendel 89, 90
 Menzel, H. (Toxikologie) 244, 253, 274
 Menzel (ZMK) 236, 299
 Merfort 167, 177
 Meridies 236, 290
 Merk 261
 Merker 256
 Merkert 57, 80, 90, 102, 103
 Merten 236, 259
 Mertens (Akad. Lehrkr. Krefeld) 248

Merziger 95
 Metzzen 22
 Meurer 262
 Meurers 59
 Meuser (Innere Med.) 256
 Meuser (Akad. Lehrkr. Wuppertal) 249
 Meyer (Pers.-Rat der Med. Eimr.) 28
 Meyer (Diabetes) 59
 Meyer, H. (Kinderklinik) 261, 295
 Meyer, R. (Kinderklinik) 261, 295
 Meyer, W. (Chirurgie) 242, 258, 287
 Meyer (Angl. Inst.) 72, 79, 95, 123, 124, 126
 Meyer zum Gottesberge 226
 Meyer-Hammer 59
 Meys 261
 Mgbor 262
 Michä 58
 Michaelis, L. (Pharmakologie) 253
 Michaelis (Univ.-Verwaltung) 28
 Michaelke 254, 277, 278
 Michel 57, 77, 90, 104, 137, 138
 Miebach 68, 85, 91, 108
 Mieger 167, 177
 Mikat 14, 259
 Miller 224, 229, 256, 280, 281, 282, 283
 Milutinovic 259
 Minami 258
 Mindé 86, 82, 133
 Minke 262
 Miodek (Akad. Lehrkr. Kempen) 249
 Misera 256
 Mittelbach 236, 284
 Mittler (Pers.-Rat) 28
 Mitscherlich 231, 245, 286
 Mock 9
 Möbus 167, 171
 Möhrle 159, 177, 201, 202
 Möller-Kleppzig 86, 130
 Mohr 257
 Mohs 57
 Mohik 59
 Molinski 229, 260, 285, 286, 293, 294, 296, 297
 Mollitor 57, 58, 70, 77, 93, 113, 114, 140
 Mollmann 167, 178, 205, 206
 Mommerzt (Stud.-Werk) 31
 Mommsen 57, 69, 77, 92, 113
 Mones 253
 Monser 25
 Montag (Frau) 250
 Montanus 57
 Mootz 57, 159, 175, 194, 195, 196
 Morado 258
 Morgenstern, C. (HNO-Klinik) 229, 262, 296
 Morgenstern, J. (Frauenklinik) 229, 260, 294
 Morquet 59
 Moritz (Frau) 259
 Mortier 229, 260, 284, 291, 295
 Mosbach 59
 Moscardino 62, 86, 131, 133
 Moschinski 236, 286, 288, 289, 290
 Moser 229, 252, 271
 Mosny 47
 Mücke (Uni.-Verw.) 18
 Mühlenbrock (Akad. Lehrkr. Neuss) 246
 Müller, W. R. (Rechenzentrum) 24
 Müller, A. (Uni.-Verw.) 18
 Müller, K.-P. (Angl.) 86, 96, 123
 Müller, A. (Erz. W.) 86, 90, 102
 Müller, F. (Physik. Inst.) 58, 162, 172, 188, 189, 190, 191, 193
 Müller, E. (Chirurgie) 229, 258, 286, 287, 290
 Müller, H. (Frauenklinik) 236, 294
 Müller (Innere Med.) 256
 Müller, W. (Deutsch. Krankenhaus-Inst.) 60
 Müller, Frau (D. Krankenhaus Inst.) 60
 Müller, J. (Toxikologie) 253
 Müller, Frau (Med. Klinik A) 255
 Müller, Frau (Psych. Inst.) 179
 Müller, U. (Psych. Klinik) 245, 257, 285
 Müller, Klaus (Geschichte) 10, 57, 69, 77, 92, 109, 110, 113
 Müller (Soziologie) 303
 Müller I. (Soz. Wiss.) 91
 Müller (Germanistik) 119
 Müller (Ernsensator) 14
 Müller-Ruchholtz 11, 26, 221, 236, 251, 271
 Münch (Uni.-Verw.) 18
 Münch (Soz.-Wiss.) 58, 68, 77, 91, 107, 108, 109
 Münchhoff 244, 258, 288
 Mürtz 236, 282
 Munck 245, 272, 279
 Musa 261, 295
 Mußgiller 253

N

Naehre 86, 90, 103, 137, 138
 Nagel 86
 Nakazima 262
 Natersky 18
 Natthaus 259, 290
 Naumann (Mikrobiologie) 229, 253, 275
 Naumann (Uni.-Bibliothek) 21
 Nef 167, 180, 213, 214
 Neilen (Uni.-Bibliothek) 21
 Nellissen 25
 Nemes 257
 Neruda 179
 Nessler 260, 295
 Nesslerer 244
 Nestler 257
 Netz 257
 Neudecker 167, 174, 192
 Neugebauer 156
 Neuhaus, C. (Med.-Klinik B) 256
 Neuhaus (Uni.-Verw.) 9, 17
 Neuhaus-Koch 86, 94, 118
 Neukamp 19
 Neuland 57, 72, 90, 94, 117, 142
 Neumann (Soz.-Wiss.) 68, 86, 91, 108, 139
 Neuneck 155
 Neuzner 257
 Neveling 236, 298
 Ney 236, 287
 Nguyen 24
 Nickel 11, 57, 58, 68, 77, 91, 106, 107
 Nicola 259
 Nicolaus 142
 Nicolin (Erz.W.) 57, 77, 90, 102, 136, 137
 Nicuta-Vukusic 259
 Niederau 256
 Niedermeyer 237, 297
 Niefenthaler 167, 177
 Niehaus 167, 178
 Niemann 237, 287
 Nier 242, 258, 288, 289
 Nieroba 81, 95, 125
 Nies 17, 57, 58, 77, 96, 127, 128
 Niessen 23
 Nieveler v. St. Vieth 260
 Nikoleit 180
 Nitschke 94
 Nitzschke (Psychotherapie) 257
 Noack (Pharmakol.) 229, 253, 274, 275
 Noack 47
 Nocken 70, 86, 93, 111, 113
 Noll (Musikwiss.) 58, 74, 77, 97, 143, 144, 145, 146
 Nolte 74, 78, 97, 98
 Nolte (Frau) 173
 Nollten 262
 Nommas 28
 Norbirsath 19
 Notholt 261, 295
 Novotny 242, 250, 270
 Nowchad (Akad. Lehrkr. Wuppertal) 249
 Nüllen 258
 Nuhn 167, 173, 189, 190

O

Oberbarnscheidt 59
 Oberdisse 226
 Ochs 304
 Odag 257
 Odenthal, H. (Innere Medizin) 237, 282
 Odenthal, H. (Physik) 155, 167, 173, 189, 190, 193
 Oeking 258
 Oellers 167, 175, 194
 Oelrich 19
 Offermann 301, 302
 Ohm 167, 177
 Ohnesorge 225, 229, 253, 274, 275
 Ohnhäuser 256
 Ojeda 259
 Olberding 59
 Olbrechts 56
 Oischock 180
 Oola 260
 Opelt 25, 58, 77, 93, 116
 Opitz 63, 86, 111, 117
 Orliński 43, 63, 82
 Orłowski 26, 221, 261, 295
 Ortmann 18
 Orsulakowa 262
 Osma 245, 299
 Ostermeyer 258
 Otten 245, 278
 Ottenwälder 59
 Otterbach (ZMK) 262
 Ottermann 19

Ottersbach 167, 174, 191
 Otto (Exp. Physik) 159, 192, 173, 188, 189, 190, 191, 193
 Otto (Germanistik) 11, 121
 Oyczarek 261
 Owen 262

P

Paeske 57
 Pak 251
 Palomba 242, 258, 288
 Pank 25, 63
 Pannenbecker 177, 204
 Pant 167, 177
 Panzer (Frau) 181
 Papanajiotou 261, 295
 Partke 59
 Paschen 237
 Pass (Frau) 258
 Passavant 95
 Passia 244, 250, 270
 Passik 245
 Pau 229, 261, 264, 297
 Paulsen 59
 Paulsen (stud. med.) 221
 Paulus 257
 Pawlowski 59
 Pechel (Akad. Lehrkr. Wuppertal) 249
 Peek-Horn 305
 Peerenboom 256
 Pelzer 303
 Partke 215
 Pelzer, V. 260
 Pense 18
 Perkampus 34, 57, 156, 159, 176, 198, 199
 Perschmann 244, 260, 293
 Peter, G. (Phys.) 167, 173, 188, 189, 190
 Peter, B. 250
 Peterhofer (Frau) 254
 Petermann 163, 176, 199
 Peters, W. (Inst. f. Anorg. Chemie u. Strukturchemie) 26, 151, 195
 Peters, W. (Physik) 167, 175, 193
 Peters, W. (Zool. Inst.) 56, 151, 159, 178, 205, 207
 Peters, U. (Med. Klinik A) 242, 255, 280, 281
 Peters, Th. (Arbeitsmedizin) 237, 276, 277, 296
 Peters (Frau) 96
 Petrich 242, 295
 Petrides 237
 Petry 11, 86, 111
 Petry, W. 58, 159, 171, 172, 184, 185, 186
 Petry (Pathol.) 253
 Petzold 91
 Pätzsche 167, 171
 Pfannkuche 259
 Pfeiffer 90
 Pflitzer 9, 17, 26, 221, 225, 229, 253, 273
 Pflügmacher 245, 255, 279
 Philipp 28
 Picozzi (Frau) 251
 Piek 259
 Pilaski 59
 Pinkal 70, 86, 93, 115
 Pliz 254
 Pläcking-Quermann 258
 Plake 57, 58, 68, 80, 91, 108, 139
 Plancker 256
 Platen 263
 Pley 57
 Poche 237, 274
 Pockrand 167, 173, 188, 189, 190, 193
 Podlesch 229, 260, 300
 Pöttgen 229, 280, 282
 Pohl (Akad. Lehrkr. Gerresheim) 247
 Polemann (Akad. Lehrkr. Krefeld) 248
 Polengli (Akad. Lehrkr. Krefeld) 248
 Polt 167, 175, 195
 Popp 302, 303
 Porschen 60
 Posse 67, 86, 90, 105
 Posth 261, 295
 Potthmann 261, 295, 300
 Pott, F. (Luft hygiene) 59, 237, 276
 Pott (Germ. Semnar) 57, 71, 80, 94, 117, 120
 Potthoff (Innere Med.) 256
 Potthoff (Geogr.) 180
 Potthoff, S. (Frauenklinik) 244, 260, 293, 294
 Prall 259, 291
 Prediger (Akad. Lehrkr. Duisburg-Nord) 249
 Preibisch 179
 Preiß 23

Preussing 264
Pritzel 167, 180, 211, 213, 215
Probst-Effah 97, 144, 145
Proß 167, 172, 189
Prückner (Akad. Lehrkr. Gerresheim) 247
Prüstel 163, 175, 197, 193
Przyrembel 242
Pötz 18, 47
Puls 242, 274
Pulver 237, 289
Purmann 256
Purschke 237, 289

Q

Quack 168, 177
Quadbeck 257, 284
Quante 237, 259, 298

R

Raatz 82, 105
Rabe 237, 284
Radtke 86, 108
Radtke, U. (Geogr.) 168, 180, 217, 218
Räder 31
Ralf 237, 271
Ramakers 220
Rammelt 261, 295
Ramosos 281, 295
Rammus 254, 277
Ranke-Heinemann 305
Rathjen 254
Rathner 253
Ratschek 58, 159, 171, 183, 185, 186
Rauch 237
Rausch 17
Rausch (Med. Strahlenk.) 260
Rausch-Kremer 28
Rauter 56, 57, 72, 77, 95, 121, 124, 125
Rautmann 252
Reber 261
Rebhan 159, 174, 191, 192
Rebmann 28
Rech (Frau) 252
Rechenberg 294
Rechenberger 237, 261, 286, 296, 297
Rechmann 262
Reckel 34
Recker 9
Reeken 185
Reh 229, 254, 277
Rehbein (Roman. Seminar) 73, 80, 97,
126, 127, 129, 130, 131
Rehbein (Sem. f. Allg. Sprachwissenschaft)
11
Rehberg (ZMK) 237, 245, 300
Rehberg (Inst. f. Anorg. Chemie
u. Strukturchemie) 175
Rehhus 58
Rehm 254
Reidegeld 178
Reifschneider 253
Reiffer 59
Reil 263, 300
Reil-Eiters 237
Reimann 168, 177
Reimers 242, 256, 280, 281
Reimold 242
Reinartz 97
Reiners 257
Reinauer 25, 59, 229, 252, 264, 271, 272
Reinhard, H. G. 245, 285
Reinhard 97, 144, 145
Reinhardt (StD) 58
Reinhardt 57
Reinhardt, H.-W. (Pharma Chemie) 168,
177
Reinhardt (Pharmakologie) 274
Reinhardt, D. (Kinderklinik) 237, 260, 295,
296
Reipen (Frau) 92, 93
Reitter 237
Remmers 250
Rettig 57, 58, 73, 80, 96, 97, 128
Rettig, K. (Psychol.) 168, 180, 212, 213,
215, 216
v. Rey 86, 112
Rhaue 91
Richter, O. 244, 255, 279, 289
Richter (Troponmedizin) 245, 276
Richter-Pauen 256
Richtofen 86, 129
Rick 229, 254, 276
Riebe 28
Riedel, D. 161, 206
Riedel (Kinderklinik) 261

Riesner (Phys. Biologie) 159, 179, 209
Riettmüller (Frau) 260
Ringle 237
Rink (Akad. Lehrkr. Duisburg) 247
Risler 242
Ritter (Akad. Lehrkr. Krefeld) 248
Ritter, G. (Phys.) 168, 173, 187, 189
Ritterstaedt 59, 245
Ritzl 237, 292, 293
Robertz (Akad. Lehrkr. Neuss) 246
Roche 58
Rocholl 73, 86, 97
Roddewig 86, 126, 127, 129, 131
Rodeck 237, 295
Rodenkirchen 251
Rodriguez Arrese-Igor 86, 131, 132
Röher, H.-D. 237
Röhner (Akad. Lehrkr. Gerresheim) 247
Röhrborn, G. 229, 252, 272, 273
Röhrborn, A. (Pathol.) 253
Röhrig 67, 86, 90, 105
Röhrs 86, 105
Römer, J. 246, 277, 278
Römer-Schulz 62, 86, 132, 133
Roeneferath 257
Rösch 11, 58, 73, 77, 97, 133, 134
Rösler 59
Röttger, P.-M. (Pharm. Biol.) 168, 177
Röttger (Frauenklinik) 238, 294
Röttscher 242, 258, 288
Roggendorf 90
Roggenkamp 179
Rohrbach 57, 80, 90, 104, 137, 138
Rohloff 59
Rombek 93
Roos 21
Rosowanu 59
Rosefort (Akad. Lehrkr. Krefeld) 248
Rossmauer 229, 250, 270, 289
Rosenbaum 57
Rosenkranz (ASTA) 29
Rosin H. (Mikrobiologie) 238, 253, 275
Rosin, Ulrich 257, 297
Ross 237, 251, 271
Rost 56
Roth 57, 72, 81, 94, 119, 142
Rothwell 9, 17
Rother 9, 57, 159, 180, 217, 218
Rudorff 238
Rubner 28
Rudolph 21
Rübartsch 168, 173
de Ruller 59
Ruhrberg 262
Rumpf 238, 287, 288
Runset, van 86, 127, 131
Ruppert 247
Rupprecht 246, 296
Ruska 244, 251, 271
Rybach 168, 173, 190

S

Sabelberg 168, 180, 217
Sack 238, 283
Sahl 60
Sahn 60, 159, 209
Sailer 238, 258, 287
Sagoo 258
Sailand 263
Sakellariou, M. 253
Sakellariou, P. 259
Sandmann 238, 258, 284, 287, 288
Sandt, van de 86, 103
Santarius 56, 156, 159, 177, 204, 205
Santore 168, 177, 204
Sartorius (Frau) 251
Sauerborn 14
Sauerwein, J. 168, 176
Saurwein (Soz.-Wiss.) 68, 87, 91, 108
Sealey 62
Seeger 246
Seelbach 28
Seemayer 59, 238, 276
Seibert 259
Seichter 262, 299
Seidel, Th. (Anglistik) 73, 87, 95, 123, 125
Seifert 258
Seipel 230, 256, 280, 281, 282
Sekler 262
Semmler 57, 69, 78, 92, 109, 113
Semiyan 169, 174, 191
Siatrafikas (Akad. Lehrkr. Krefeld) 248
Sidarous 259
Siebeck 169, 181, 217, 218
Siebers (Akad. Lehrkr. Krefeld) 248
Siepmann 238, 286, 290
Sies 230, 253, 271, 272

Sievers 261, 295
Sigwart 242, 282
Simon, K. 238, 249, 253, 295
Sion 73, 81, 96, 123, 125, 143
Sitte-Meyer 23, 89
Slesina 255, 280
Sobke (Akad. Lehrkr. Krefeld) 248
Soboll (Akad. Lehrkr. Neuss) 246
Soboll (Physiol. Chemie) 252
Sobach 238, 280, 281, 282, 283
Sollmann 163, 179, 210, 211
Sommer (Akad. Lehrkr. Wuppertal) 249
Somville 260
Sondern 176
Sonnenberg 256
Sonnenberg (Frau Dr.) 256
Sons 258
Souw 173
Spalleck-Stephan 259
Speth 24
Spickhoff 87, 116
Spieker 257
Spiller 238, 256, 280, 281, 282
Spindler 159, 178, 206, 207
Spinrock 262
Spira 256
Spirituia 302
Spießtöber 169, 174, 191
Spörkel 154, 180, 213, 215
Spokoyny 251
Spray 60
Sprick 259, 291
Sprock 244, 260, 295
Spüler 169, 178
Suchanek 26, 94
Suchy 58, 100, 173, 174, 191, 192
Sudkamp 19
Sünger 57, 81, 94, 142
Süssmuth 58, 70, 78, 93, 113, 114, 140, 141
Sugano 87, 93, 116
Suhren 28
Swart 238, 283, 292, 293
Sweekhorst 31
Syassen 169, 173, 188, 189, 190, 191, 193
Sykosch 238, 287
Syska 28
Szaramowicz 91
Szentei 59
Sziborsky 301
Szymanski 24, 63

SCH

Schacht 238, 287, 288, 290
Schade (Anatomie) 244, 250, 270
Schade, H. 226
Schadewaldt 10, 11, 220, 230, 255, 278
Schadewaldt (Physiolog. Chemie) 252, 275
Schäfer, E. (Innere Med.) 238
Schäfer (Augenklinik) 261
Schäfer, K. (Genetik) 168, 179, 207, 208
Schäfer, J. (Physikal. Inst.) 163, 173, 189,
190, 191
Schäfer (Frau) 174
Schäfers (ZMK) 299
Schafmeister 168, 178, 204
Schafstaedt 89
Schaltenbrand 168, 177
Schamoni 259, 291
Schaper 21, 168, 174, 191
Scharf (Germanistik) 72, 87, 94, 117, 118
Scharf (stud. rer. nat.) 155
Scharf (Innere Med.) 256
Schavan 87, 102
Scheja 258
Schedel 168
Schelb 87, 104, 264
Schelbner 230, 251, 271
Scheil 252, 272
Schege (Akad. Lehrkr. Krefeld) 248
Scheil 244
Schellkens 262
Schellenberger 73, 87, 97
Schenke 95
Schepanski 168, 175
Schepping 58, 74, 80, 97, 144, 145, 146
Scherb 261
Scherer 57
Scherff 59
Schermund (Akad. Lehrkr. Krefeld) 248
Scherschel 94
Schicha 292
Schick 58, 159, 171, 172, 186
Schiedel (Frau) 176
Schier 259
Schiffmann (Akad. Lehrkr. Wuppertal) 249
Schlid 237, 294
Schlikowsky (stud. rer. nat.) 151

- Schillings 168
Schimz 90
Schipke 83, 87, 115
Schipke (Physiolog. Inst.) 251
Schirmer, W. (Geologie) 159, 180, 219
Schirmer (HNO) 262
Schirmer, M. (Neurochirurgie) 242, 259, 291
Schlaak (Akad. Lehrkr. Neuss) 246
Schlegel 257
Schlenker 261, 295
Schlepper-Schäfer 251
Schleppinghoff 59
Schleuter (Frau) 252
Schlicht 17
Schlieper 253
Schlipkötter 9, 59, 230, 254, 276
Schlitt (Frau) 252
Schlöber 280, 293
Schlüter (Frau) 255
Schlüter (ZMK) 262
Schmalbruch 242
Schmalenberg 304
Schmengler 238
Schmelzer 261
Schmickler 176
Schmid (Physik) 58, 159, 172, 173, 187, 188, 189, 190, 191, 192
Schmidt, E. (Kinderklinik) 230, 260, 261, 295
Schmidt (Innere Med.) 256
Schmidt (Frauenklinik) 260
Schmidt, Eckhard 246
Schmidt, H. A. E. (Nuklearmed.) 238
Schmidt, W. (Rechenzentrum) 25
Schmidt, P. (Anatomie) 244, 270
Schmidt (Geschichte) 112
Schmidt, (Ev. Theol.) 304, 305
Schmidt, K. (Mikrobiolog.) 230, 253, 275
Schmidt (Med. Strahlentk.) 260, 292, 293
Schmidt-Dentler 87, 91, 107
Schmidt-Elmendorff 238, 294
Schmidt-Grigoriadis 250
Schmidtko 57, 159, 176, 200
Schmitt 258
Schmitt-Gräff 253
Schmittner 90
Schmitz (Uni. Verw.) 18
Schmitz (Dokant. Math.-Nat.) 151
Schmitz, W. (Urologie) 238, 290
Schmitz, U. (Botan.) 177, 204
Schmitz (Frau) 175
Schmitz-Keil 57
Schmoke, M. 242
Schnaith 254
Schneemann 168, 177
Schneeweiß 60
Schneider (Zool. Inst.) 56, 154, 159, 178, 205, 206, 207
Schneider, W. (Innere Med.) 230, 255, 280, 281
Schneider, R. (Rechenzentrum) 24
Schneider, H. (Rechenzentrum) 24
Schneider (ZMK) 262
Schneider, R. (Pharmaz. Biologie) 168, 177
Schneider (Verw. d. Med. Einrichtungen) 19, 28
Schneider-Neuenburg 261
Schneidewind 30
Schnell 243, 293, 294
Schniepp 17
Schnürch 253
Schnurr 238, 255, 274, 280, 281
Schoar (Akad. Lehrkr. Krefeld) 248
Schoberth 60
Schon 92
Schönfelder (Frau) 253
Schönherr 163, 176, 200
Schoenen 168, 176, 200
Scholl 28
Scholten 26, 221, 256
Scholltho 238
Scholtz U. 87, 95, 123
Scholz (Anglistik) 73, 120
Scholz (Musikwiss.) 87
Scholz (Psychologie) 159, 213, 214, 216, 218
Schommer 288
Schoppe 256
Schormann 70, 80, 92, 109, 110
Schott 24, 83
Schottky 57, 58
Schraeder 10, 11, 57, 58, 78, 96, 126, 128, 138
Schreckenberg 57, 58, 87
Schreiber, W. (Physiol. Chemie) 243
Schreiber, A. (Mathem.) 168
Schreiber, P. (Mathem.) 168, 172, 184
Schreyer 261, 295
Schroder (Staatl. Prüfungsamt) 56
Schroder (Uni.-Verw.) 18
Schroder, G. (Math. Institut) 58, 154, 162, 171, 184, 185, 186
Schroder, E. (Innere Med.) 238
Schroder (Akad. Lehrkr. Duisburg) 247
Schroder (Kinderklinik) 263
Schroeder 57, 72, 81, 96, 123, 125, 143
Schrodter, Ch. (Phys.) 168, 174, 192
Schroder (Innere Med.) 256
Schroers 20
Schubert, H. 58, 159, 171, 183, 184, 185, 186
Schubert (Akad. Lehrkr. Duisburg-Nord) 249
Schuch 57
Schubel 224, 230, 262, 298, 299
Schuffler 168, 171
Schüler 21, 22
Schümer 17
Schüll (Akad. Lehrkr. Neuss) 246
Schütter 258
Schürer 256
Schuier 257
Schukat 11
Schultz 230, 259, 264, 291
Schulte, H.-D. (Chirurgie) 26, 221, 230, 258, 287, 288, 290
Schulte (Uni.-Ver.) 18
Schulte (Stud.-Werk) 31
Schulte-Brinkmann 239, 293
Schulte-Geers 21
Schulte Herbrüggen (Angl. Inst.) 11, 34, 57, 72, 78, 95, 121, 123
Schulte Herbrüggen (Inst. f. Anästhesiologie) 244, 259, 289, 297
Schulte-Stermerk 254
Schulten 74, 87, 97, 144, 145
Schultze 57, 159, 176, 198, 199
Schultz-Janke 17
Schulz (Rechenzentrum) 25
Schulz (Frau) 264
Schulz, H. (Pathologie) 239
Schulz, W. (Pathologie) 253
Schulze (Staatshochbauamt) 20
Schulze, H. (Orthopädie) 244, 259, 291
Schulze, Werner 164, 173, 188, 199
Schumacher, O. (Phys. Med.) 246, 283
Schumacher, D. (Allg.) 169, 174, 190, 192
Schumacher (Pharmakol.) 253
Schumacher, H. 251
Schumacher (Phys. Biologie) 179, 209
Schumacher (Frau) 174
Schumann 169, 178, 204, 205
Schünicht 263
Schuppenhausen 261
Schuster, E. 255
Schuster, Frau 253
Schwabe 24
Schwalbe 21
Schwamborn 261, 295
Schwan 163, 173, 187, 189, 190, 191, 193
Schwanitz (Akad. Lehrkr. Neuss) 246
Schwartz (Neurolog. Kl.) 257
Schwartz (Uni.-Bibliothek) 23, 91, 92
Schwartz 47
Schwarz (Akad. Lehrkr. Neuss) 246
Schwarzkopf 25
Schweitzer 230, 254, 277
Schwendemann 253
Schwene 244, 252
Schwentker 92
Schwerdtfeger 169, 171
Schwieger 263
Schwinger 251
Schwippert-Houtermanns 59
Schwirz (Frau) 257
Schwitte 169, 176, 201
Schwochao 56, 159, 179, 207, 208, 209
Schwörer (Frau) 251
- Si**
Ständeke 57, 58
Staffeldt 294
Stahl 259
Stahran 260
Staub, B. (Inst. f. Physiolog. Chemie) 31, 34, 230, 250, 252, 271, 272, 275, 289
Staub (Frauenklinik) 260
Stamm (Uni.-Bibl.) 23
Standke 257, 286
Stark (Toxikologie) (Frau) 253
Stark, Ch. (Inst. f. Angew. Physik) 58, 155, 160, 174, 189, 192, 193
Stark (Luft hygiene) 59
Starke 256
Stauch 87, 118
- Stednitz 22
Steffan (Akad. Lehrkr. Krefeld) 248
Steffen, K. (Math.) 58, 160, 171, 183, 185, 186
Steffens, J. (Math.) 169, 172
Steffens, U. (Phys.) 169, 174, 191
Steiger 179, 209
Stiegmann 239, 294
Steigler 169, 175, 197
Steige 197
Steiger 59
Stein 57, 87
Stienbach 239, 297
Stienberg 67, 160, 180, 181, 217, 218
Steiner 243, 251, 271
Steingruber 230, 255, 279
Steinhauer 28
Stierhoff 259, 289, 290
Stemmann 304
Steinwirth 67, 78, 99, 100
Stemmann, E. A. 239, 295
Stephan-Kühn 57
Sterzel 261
Steuber 87, 81, 90, 102, 103, 105
Steyer 260, 293, 294
Stichner 249
Stichtenton 25
Stiller-Winkler 254
Stillers 13, 73, 87, 96, 127
Stimmel 17
Stimming 169, 176, 199
Stöber 73, 87, 97
Stock, W. 87
Stöckel 169
Stölzel 10, 57, 71, 78, 94, 117, 119, 120
Stolze 230, 256, 283, 292, 293
Storm 261, 295
Stosch, M. 259, 290
Stosch, v. 21
Strapatsas (Akad. Lehrkr. Wuppertal) 249
Straßburg 221, 225, 230, 262, 298, 299
Straßburger 57
Strasser 243, 290
Strauch 17
Strauß 257
Straußen 260
Strehblow 19
Streblov 162, 176, 198, 199
Stremmel 239, 256
Strobach 244, 253
Strohmeier 224, 230, 255, 256, 280, 281, 282, 283, 292
Strosetzki 73, 87, 96, 127
Strotkotter 56, 160, 179, 210, 211
Strottmann 160, 177, 178, 204, 205
Stubbe 56, 160, 177, 178, 203, 204, 205
Stuttgart 263, 300
Stüwe 89
Stupp 239, 298
Stupplich 58
Sturm 156
Sturm, A. (Innere Med.) 239
- T**
Tack 87
Tamaska, v. 254, 277
Tarbiat 239
Tauber 253
Tauch 141
Tealma 255
Tegeiler 257, 284
Tepe 71, 87, 94, 100, 117, 121
Terhaag 245, 276, 277
Terheggen (Akad. Lehrkr. Neuss) 247
Terride (Frauenklinik) 243, 260, 293, 294
Terriolo 262
Teschke (Innere Med.) 243, 256, 280, 281, 283
Teschner, H. 250
Tessendorf 261
Tessun 263
Teusner 10, 169, 171
Teyang 256
Thamer 230, 251, 271
Thal 259, 291
Theiner 70, 87, 92, 111, 114
Theiss 252
Theiss (Akad. Lehrkr. Gerresheim) 247
Theissing 58
Thelen 31
Thiede (Frau) 259
Thielemann, P. (Angew. Physik) 26, 58, 161, 174, 189, 192, 193
Thiemann 239, 293
Thies 261, 295
Thiessen 259
Thömen 246

Thode 154, 163, 171, 182, 184
 Thomae 34
 Thomas (Akad. Lehrkr. Krefeld) 248
 Thomitzek 239, 272
 Thraen 256
 Tilenius 251
 Tillmann 239, 297
 57
 Tiscandorf 169, 179, 208
 Tischler 88, 112
 Tislar 60
 Tiyaorabun 259
 Tobolla 169, 175
 Toeller 59
 Tonnesmann 88, 91, 108
 Tomaschoff 239, 275
 Tomingas 59
 Torsello 258
 Tossing 169, 175
 Toyka 230, 257, 284, 289
 Traelert 306, 307
 Trampisch 255, 279
 Treiber 250
 Treutler (Akad. Lehrkr. Wuppertal) 249
 Tritz-Rommerskirchen 299
 Trobisch 239, 258, 288
 Trockel 257
 Trosser 88
 Troster 169, 177
 Trosdorff 23, 88, 93, 132
 Trube-Becker 13, 230, 254, 277
 Trump 24
 Tscherne 301, 302
 Tsol-Salas 256
 Tyrchan 306, 307

U

Uebis 57
 Uhlenbusch, J. 58, 151, 160, 172, 173,
 188, 189, 190, 191, 193, 194
 Uhlenbusch, L. 169, 174
 Ullmer-Ehrich 88
 Ulrich (Chirurgie) 239, 258, 286, 287, 288,
 291
 Umiljenovic 259
 Unbehaun 178
 Unterweg 73, 88, 95, 123
 Urban 239
 Urbanek 28

V

Vacano, v. 69, 88, 92, 110, 111
 Valder 24, 63
 Valgoma, de la 88, 132
 Vaz-Pires 86, 132
 Veiser 261, 295
 Vent 58, 73, 81, 97, 134, 135
 Venzky 57
 Verbücheln 59
 Verhoeven 260
 Verreet 258
 Vetter 88, 91, 106, 107
 Victor 28
 Vient 230, 260, 292, 293
 Vogtle-Böhninger 59
 Völkell (Frau) 259
 Völkell (Orthopädie) 259, 291
 Voets 169, 176, 200
 Vogel (Hygiene) 246
 Vogel (Geographie, Frau) 181
 Vogel (Chemie) (Frau) 175
 Vogell 230, 251, 271
 Vogelberg 59, 239, 280, 283
 Vogt (Akad. Lehrkr. Duisburg-Nord) 249
 Vogt, Chr. (Mathematik) 169, 171, 183, 185
 Vogt (Ehrenbürger) 14
 Vogt (Strahlenkunde) 260
 Volter 169, 171, 184
 Volmer 57, 160, 176, 200, 201
 Voimöller 257
 Vormhof 58
 Vorwald 18
 de Vos (Frau) 250
 Vosberg 230, 260, 292, 293
 Voß, v. 243, 295
 Voss (Phii.) 89
 Voss (Diabetes Forsch.-Inst.) 59, 256
 Vosse 23
 Vosteen 10, 231, 262, 271, 274, 284, 297,
 298
 Vyska 60, 239, 293

W

Wada 169, 178, 205
 Waalbroeck 161, 188
 Wagner (Urologie) 239, 290
 Wagner (Strahlenkunde) 261
 Wagner, Sibb 20
 Wagner, G. (Inst. f. Physiol. Chemie) 244,
 252
 Wahi (Stud.-Werk) 31, 32
 Wahl (Akad. Lehrkr. Krefeld) 248
 Wahlers 9
 Wahn (Kinderklinik) 261, 295
 Waldheim 163, 177, 202
 Walkenhorst 258
 Walldorf 170, 178
 Wallerath 24
 Walter 11
 Walter (Frau) 261
 Walthes 73, 88, 97
 Wamper 18
 Wandel 170, 177
 Wanis 259
 Wannagat 256
 Wangenheim, v. 60, 161, 204
 Warring (Akad. Lehrkr. Wuppertal) 249
 Wasner 59
 Wasli 73, 88, 97, 134
 Waßermé 58, 74, 81, 146, 147, 148
 Weber (Hist. Seminar) 57, 69, 79, 88
 92, 109, 114
 Weber, H. (Math. Inst.) 170, 172, 185
 Weber (Frau) 176
 Weber, Horst (Pharm. Chemie) 26, 151,
 154, 160, 177, 201, 202
 Weber (ZMK) 262, 300
 Weber, U. (Augenklinik) 261
 Weberpals 11, 170, 171
 Wechsler 231, 253, 271, 273, 274, 284,
 291, 295
 Wefers 69, 88, 92, 112
 Wegner 261, 295
 Wehle 9, 13, 57, 58, 67, 75, 78, 89, 90,
 102, 103
 Weichmann 259, 290
 Weidemann 179
 Weidenhammer 257
 Wein 57, 160, 181, 217, 218, 219
 Weinand (Akad. Lehrkr. Krefeld) 248
 Weinert, U. 170, 174, 191
 Weinert (Frau) 171
 Weis 170, 178, 204, 205
 Weise (Innere Medizin) 239
 Weise (ZMK) 224, 231, 262, 263, 298, 299
 Weiss, H. 160, 176
 Weibenhorn 246
 Weibenfeld 254
 Weizsäcker 253
 Welsh 60
 Weizel 170, 172
 Welzl 170, 180, 211, 213, 215
 Wendel (Rsd) 56
 Wendel, U. (Kinderklinik) 243, 261, 295
 Wendelin 262
 Wendell 88, 95, 123, 126
 Wenk 163, 174, 192
 Wenzel, H. G. (Arbeitsphysiologie) 231,
 271
 Wenzens 57, 160, 180, 217, 218
 Werner (Frauenklinik) 238, 294
 Werner (Romanistik) 73, 88, 96, 127
 Werner, H. (Frau) 171
 Werner I. (Frau) 251
 Werners 243
 West 256
 Westhoff, P. (Botanik) 177, 204
 Westlie 170, 177
 Wetzel 239, 281
 Weuthen 261
 Wichand 264
 Wichelhaus 170, 175
 Wiebecke 170, 175, 194
 Wiebringhaus 256
 Wiedemann 173
 Wiegand 59, 246
 Wiegelmann 239, 280
 Wien 171, 172
 Wienbeck 11, 231, 256, 280, 281, 282, 283
 Wienn 297
 Wiesemann 70, 81, 93, 111, 112
 Wilhelmly 262
 Wild 240
 Wildmeister (Innere Med.) 240, 280
 Wilke 261
 Willberg 258
 Wille 170, 177
 Willers 24, 63
 William-Fox 255
 Willuhn 9, 160, 177, 202, 203

Wilms 170, 175, 196
 Wilsing 253
 Wilsmann (Frau) 94
 Windfuhr 11, 13, 57, 78, 94, 117, 120
 Winkelmann (Med. Kl. A) 26, 221, 256
 Winkelmann, W. (Orthopädie) 243, 259,
 291, 292
 Winkels (Frau) 91
 Winkeles, R. (Frau) 93
 Winneke 59, 246
 Winters 18
 Wippel, G. 21, 22, 88, 133
 Wirth, W. (Pharmakologie) 240
 Wirth (Hautklinik) 261
 Wirth, K. (Pharmak.) 231, 253, 274, 275
 Wirths 57
 Wirtz (Ost-R.) 57
 Wirtz (Frau) 221
 Wisbauer 9, 11, 58, 161, 172, 184, 185, 186
 Wischgoil 163, 172, 187, 188, 190, 191
 Wübling 263, 299
 Wist 160, 180, 212, 216
 Wittig 56, 160, 178, 204
 Wittler 263, 299
 Wittmann (Akad. Lehrkr. Neuss) 247
 Wodsak 88, 96
 Wöhl 20
 Wohlenberg 144, 304, 305
 Wohlert 261, 295
 Wohlgenuth 59
 Wolf (Physiol. Inst.) 251
 Wolff, J. (Pharmaz. Chemie) 170, 177
 Wolff (Angl.) 57, 72, 78, 96, 121, 123, 143
 Wolff, Std. 57
 Wolff, M. R. 231
 Wolff, P. (Mathem.) 58, 163, 172, 182, 186
 Wolfrum 154, 170, 180, 212, 213, 215, 216
 Woltschläger 88, 91, 138, 139
 Wonsak 17
 Wosnitza 24
 Wrede 47
 Wüst 259, 289, 290
 Wüstemeier 69, 81, 92, 111, 112
 Wüstneck (Frau) 256
 Wulff G. (Chemie) 13, 25, 57, 160, 175,
 196, 197, 198
 Wulff, H. J. 244, 254, 277, 278
 Wunderli 57, 58, 55, 78, 96, 128, 129
 Wunderlich, Prof. (Allg. Sprachwissen-
 schaft) 10, 57, 70, 78, 93, 115
 Wunderlich, H. (Anorg. Chemie) 163, 175,
 195, 196

Y

Yamada 251
 Yilmaz 262
 Yoshimoto 251

Z

Zachariae 56, 60, 160, 178, 206, 207
 Zänker 88, 104
 Zammitt 258
 Zech 93
 Zehles (Frau) 250, 256
 Zeller 89
 Zemke 262
 Zepf 231, 257, 286
 Zeuner (Akad. Lehrkr. Krefeld) 248
 Ziegler, W. 88, 111
 Ziegler, R. 69, 88, 92, 110
 Zielinski 62, 246
 Zielke 13
 Ziem 59
 Zikatsch (Frau) 263
 Zimmermann, A. (Stud.-Werk) 31
 Zimmermann (Uni.-Bibliothek) 23, 28
 Zimmermann, H. (Med. Klinik E)
 59, 231, 256, 280, 281, 282, 283
 Zimmermann, W. (Pers.-Rat Med. Einr.) 28
 Zindler 231, 259, 286, 289, 290
 Ziplies 168, 170, 172
 Zirker (Akad. Krefeld) 248
 Zoch (Krefeld) 248
 Zocholl 253
 Zoumpoulidou 259
 Zschintzsch 24
 Zürcher 259, 291

CLAUS LINCKE

Schöngeistige und wissenschaftliche

Buchhandlung

gegründet 1846

nur Königsallee 96 (am Graf-Adolf-Platz)

Bücher und Zeitschriften für alle Fakultäten der Universität
für Studenten und Dozenten

Abteilungen für
Medizin

Naturwissenschaften

Philosophie, Philologie, Pädagogik

Rechts-, Staats- und

Wirtschaftswissenschaften

Belletristik

Karten und Führer

Kunst, dekorative und moderne Grafik

Taschenbücher

Sprachkurse

Ausführung von Bestellungen aller lieferbaren Bücher
und Zeitschriften des In- und Auslandes

Ruf: Sammel-Nr. 32 92 57

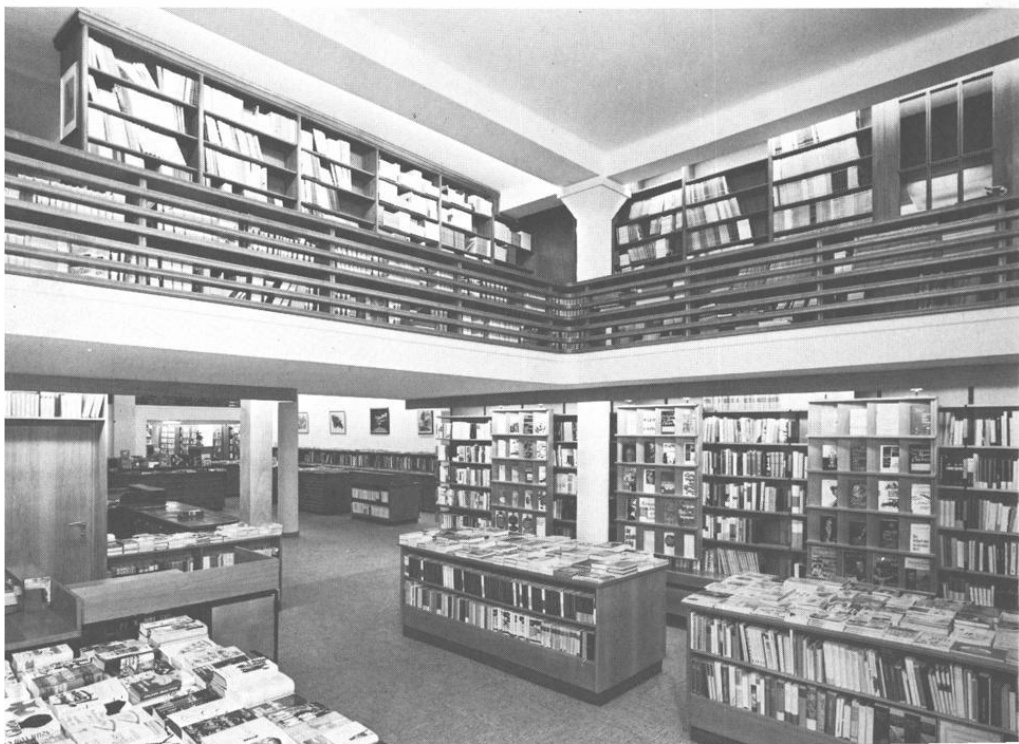

AOK — Ihr zuverlässiger Studienbegleiter

Jeder Student an einer staatlichen oder staatlich anerkannten Hochschule oder Fachhochschule muß krankenversichert sein.

Ohne den Nachweis des Krankenversicherungsschutzes ist die Einschreibung bzw. Rückmeldung nicht möglich.

Wir, der größte Krankenversicherungsträger der Landeshauptstadt, bieten auch während des Studiums einen umfassenden Versicherungsschutz zu niedrigen Beiträgen. Lassen Sie sich einmal unverbindlich beraten.

Wenden Sie sich in der Hauptverwaltung bitte vertrauensvoll an unsere Mitarbeiter

Herrn Sessing oder Herrn Bandau
Telefon-Durchwahl: 82 25 355/454

oder schriftlich an die AOK Düsseldorf, Kasernenstraße 61 (Postfach 1141).

Selbstverständlich können Sie auch die **AOK-Geschäftsstelle** in den

Medizinischen Einrichtungen der Universität
— Gebäude 14.71 (Villa Elert) —, Witzelstraße 5

aufsuchen. Wir haben dort für Sie montags bis freitags von 14.00—16.00 Uhr geöffnet und sind telefonisch unter der Durchwahl-Nummer 3118301 zu erreichen.

Unser Angebot:

- vorbildliche Leistungen
- günstige Beiträge
- individueller Service

Wir sind

- versichertennah
- unbürokratisch
- zuverlässig
- familienfreundlich

Auch nach dem Studium sind Sie bei der AOK Düsseldorf gut aufgehoben!

AOK Düsseldorf — immer die richtige Krankenkasse für Sie! Wir möchten Ihnen dies gerne beweisen.

Ortskrankenkasse Düsseldorf
Kasernenstraße 61



LANDESHAUPTSTADT DÜSSELDORF

Stadtkartenausschnitte mit Informationsregister

(Spalte 1 – Planquadrat, Spalte 2 – Lage im Planquadrat)

- 5 1 Akademie für öffentliches Gesundheitswesen, Auf'm Hennekamp 70
- 5 2 Amt für Fremdenverkehr und Wirtschaftsförderung, Ehrenhof 3
- 5 3 Amtsgericht, Mühlentstraße 34
- 5 4 Aquarium, Brehmstraße 13
- 5 5 Arbeitsamt, Fritz-Roeder-Straße 2
- 5 6 Erholungsstätte Freibad Lörick
- 5 7 Deutsche Oper am Rhein, Heinrich-Heine-Allee 16a
- 5 8 Deutscher Gewerkschaftsbund - Bundesvorstand, Hans-Böckler-Str. 39
- 5 9 Eisstadion, Brehmstraße 27
- 5 10 Goethemuseum, Jägerhofstraße 1
- 5 11 Heinrich-Heine-Institut, Grabbeplatz 5
- 5 12 Industrie- und Handelskammer, Berliner Allee 10
- 5 13 Jugendherberge, Düsselortstraße 1
- 5 14 Kultusministerium NRW, Völklinger Straße 49
- 5 15 Künstlerverein „Malikasten“, Jacobistraße 6
- 5 16 Kunstmuseum, Ehrenhof 5
- 5 17 Landesmuseum Volk und Wirtschaft, Ehrenhof 2
- 5 18 Landes- und Stadtbildungsstelle, Prinz-Georg-Straße 80
- 5 19 Landeszentralbank, Berliner Allee 14
- 5 20 Landgericht, Neubrückenstraße 3
- 5 21 Landtag von Nordrhein-Westfalen, Ständehausstraße 1
- 5 22 Ministerpräsident des Landes NRW, Haroldstraße 2
- 5 23 Ministerium für Wissenschaft und Forschung NRW, Völklinger Str. 49
- 5 24 Palais Nesselrode (Hottens-Museum), Schulstraße 4
- 5 25 Polizeipräsidium, Jürgensplatz 5
- 5 26 Rathaus, Marktplatz 2
- 5 27 Regierungspräsident, Cecilienallee 2
- 5 28 Rheinhalle, Oederallee 1
- 5 29 Rheinisch-Westfälische Börse, Berliner Allee 10
- 5 30 Rheinisch-Westf. Akademie der Wissenschaften, Palmenstraße 16
- 5 31 Staatl. Hochschule für Musik Rheinland - Robert-Schumann-Institut, Fischerstraße 110
- 5 32 Robert-Schumann-Saal, Ehrenhof 4
- 5 33 St. Lambertus, Stiftsplatz
- 5 34 Schauspielhaus (Großes und Kleines Haus), Bleichstraße 1
- 5 35 Schloß Jägerhof, Jacobistraße 2
- 5 36 Staatliche Kunstakademie, Eiskellerstraße 1
- 5 37 Stadtbücherei, Berliner Allee 39
- 5 38 Stadtgeschichtliches Museum, Bäckerstraße 7-9
- 5 39 Stadt: Kunsthalle, Grabbeplatz 4
- 5 40 Studienhaus mit Volkshochschule, Fürstenwall 5
- 5 41 Theater, Rheinische Marlotten, Bilker Straße 7
- 5 42 Universität Düsseldorf, Universitätsstraße 1, F. 311-1
- 5 43 Deutsches Krankenhausinstitut, Tersteegenstraße 9
- 5 44 Diabates-Forschungsinstitut, Auf'm Hennekamp 65
- 5 45 Ev. Studentenwohnheim (mit Wohnheim), Witzelstraße 76
- 5 46 Gästehaus der Universität, Fabriciusstraße 8
- 5 47 Institut für Arbeitsmedizin
- 5 48 Institut für Hygiene
- 5 49 Institut für Luft hygiene und Silikoseforschung, alle Gurllitstraße 53/55
- 5 50 Kath. Hochschulgemeinde (mit Studentenwohnheim), Duisburger Str. 82
- 5 51 Rheinisches Landeskrankenhaus, Bergische Landstraße 21
- 5 52 Abteilung für Ausbildungsförderung (BAFÖG), Studentenwohnheim, Strümpellstraße 6
- 5 53 Studentenwohnheim, Gurllitstraße/Feuerbachstraße
- 5 54 Internationales Studentenwohnheim „Regenbogen e.v.“, Kopernikusstr. 78
- 5 55 Ev. Studentenwohnheim, Grat-Recke-Straße 209
- 5 56 Ev. Ehepaarwohnheim, Oerteistraße 10
- 5 57 Verfügungszentrum II, Meittmann-Straße 16
- 5 58 Verwaltungsgericht, Bastionsstraße 39
- 5 59 VDI-Haus, Grat-Recke-Straße 84
- 5 60 Verkehrsverein der Stadt Düsseldorf e.V., Konrad-Adenauer-Platz 11
- 5 61 Wildpark, Grafenberg
- 5 62 Fachhochschule Düsseldorf, Strümpellstraße 4
- 5 63 Josef-Gockeln-Str. 9, Fachber. Architektur, Elektrotechnik, Maschinenbau und Verf.-Technik
- 5 64 Fürstenwall 100, Fachbereich Design
- 5 65 Universitätsstr. 1, Gebäude 24.21 Fachber. Sozialarbeit/Sozialpädagogik
- 5 66 Universitätsstr. 1, Gebäude 23.30, Fachber. Wirtschaft

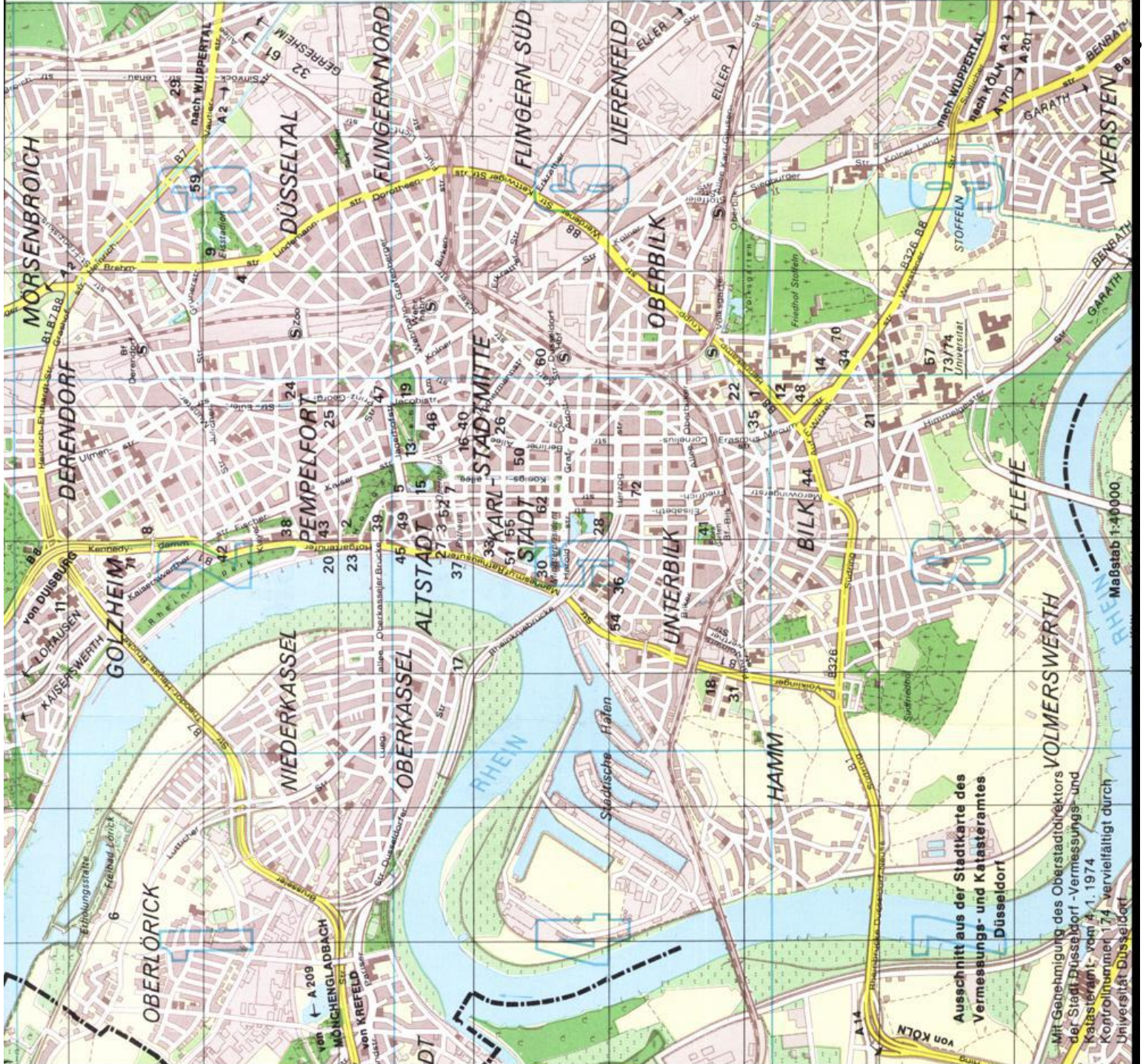

Ausschnitt aus der Stadtkarte des Vermessungs- und Katasteramtes Düsseldorf

Mit Genehmigung des Oberstadtdirektors der Stadt Düsseldorf - Vermessungs- und Katasteramt, vom 4.1.1974
 Kontrollnummern 174 vervielfältigt durch Universität Düsseldorf

Führungskräfte Der Weg in die Verantwortung führt bei Henkel über eine gezielte Ausbildung.

Nur die Verbindung von Theorie, Praxis und systematischen Ausbildungsmaßnahmen ermöglicht die optimale Entwicklung zur modernen Führungskraft. Henkel hat ein Programm, das eine Basis für den persönlichen Berufserfolg bieten kann.

Stufe 1: die Praxis trainieren. Training on the Job.
Der Hochschulabsolvent lernt Theorie und Praxis zu verbinden – durch systematische Einarbeitung und Über-

nahme von Teilverantwortung in den für ihn interessanten Organisationseinheiten unseres Unternehmens.

Stufe 2: Kenntnisse und Fähigkeiten erweitern. Job-rotation.

Nach dem Einstieg in die Teilverantwortung geht es um die Verbreiterung und Vertiefung von Wissen und Können, um später leitende Tätigkeiten vollverantwortlich übernehmen zu können. Bitte schreiben Sie uns kurz.

Wir informieren Sie dann ausführlich.



Henkel Kommanditgesellschaft auf Aktien
Sekretariat der Personalleitung, Postfach 1100, 4000 Düsseldorf 1

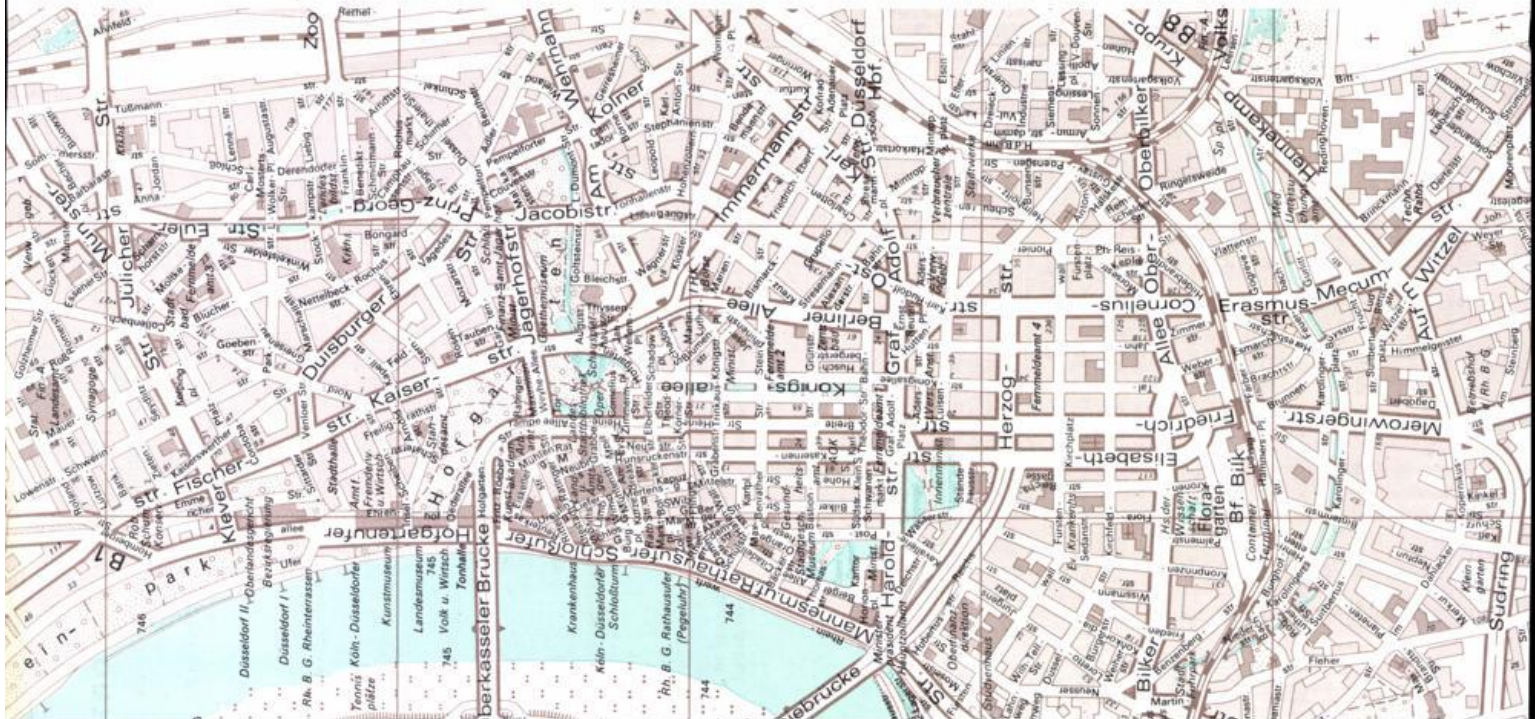

Ein „wohl-oder-übel“-Thema, das über Ihr Wohl oder Übel entscheiden kann: Ihre Versicherungen

Noch sind Sie Student. Versicherungen waren bisher kaum ein Thema, das Ihnen Kopfzerbrechen bereiten konnte. Mit der Wahl des Studiums haben Sie sich die besten Voraus-



setzungen geschaffen, bald in den Kreis der Besserverdiener aufzusteigen. Mit steigendem Einkommen wird auch Ihre Verantwortung für die private und berufliche Sicherheit wachsen.

Ihre Zukunft beginnt aber bereits in der Gegenwart. Nach einer nur oberflächlichen Beschäftigung mit dem Versicherungsmarkt werden Sie feststellen, daß er mehr Fragezeichen als Antworten bereithält.

In dieser Situation (wie auch zukünftig) hilft Ihnen gerne unser Berater.



Er veranstaltet Info-Meetings, berät Sie aber auch persönlich und – wichtig für Ihren Geldbeutel – vermittelt Ihnen Tarife, die wir gemeinsam mit den Versicherungsgesellschaften für das „Studentenbudget“ erarbeitet haben. Für die ersten und alle weiteren beruflichen Schritte hält er aktuelle Informationshilfen bereit, die alle Fragezeichen in klare Antworten umwandeln.

Wenn also eine Versicherungsentscheidung aktuell wird, rufen Sie uns an.

Wir beraten Sie gerne.

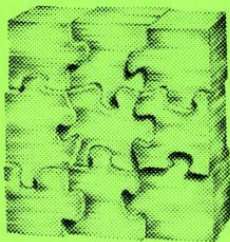

**Das Ganze ist mehr
als die Summe seiner Teile**

Marschollek, Lautenschläger und Partner GmbH

Regionalbüro

4000 Düsseldorf 30, Schäferstraße 2

Telefon 02 11/48 1000

Zentrale

6900 Heidelberg, Zeppelinstraße 151

Telefon 0 62 21/4 99 31





**STERN-VERLAG
JANSSEN & CO
DÜSSELDORF**

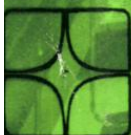

Buchhandlung Antiquariat

Friedrichstr. 24/26 T 373033

Universitätsbuchhandlung

Universitätsstr. 1 T 346161

Modern Großräumig

Übersichtlich Unaufdringlich

Ungestörtheit beim Stöbern

Fachgerechte Bedienung wenn gewünscht

Mehr als 200 000 Bücher

EINE BUCHHANDLUNG WIE SIE IM BUCHE STEHT



Universitäts- und
Landesbibliothek Düsseldorf